

STATISTISCH JAARBOEK
VAN
BELGIË

BOEKDEEL 101
1981

NATIONAAL INSTITUUT VOOR DE STATISTIEK
MINISTERIE VAN ECONOMISCHE ZAKEN

E R R A T A

Bladzijde 229 : Tabel 5.- DIEREN
 Totaal landbouw- en niet landbouwpaarden op 1.12.1980 :
 lezen 33 033 i.p.v. 3 033

Bladzijde 241 : Tabel 12.- Produktie der teelten
 Voeder- en halfsuikerbieten - jaar 1981 :
 lezen 15 480 i.p.v. 1 548

Bladzijde 486 : Tabel 10.- III. Bedrag der verleende kredieten naar hun
 aanwending - jaar 1980.

	<u>lezen</u>	<u>i.p.v.</u>
Aankoop van gebouwen en grond....	3 217,2	756,4
Herstelling, onderhoud van ge- bouwen, verbetering van grond.....	128,5	126,6
Aankoop van vee.....	330,9	220,9
Diverse.....	1 711,8	1 713,8
TOTAAL	17 991,6	17 991,74

WOORD VOORAF

In het Statistisch Jaarboek 1981, wordt zoals gewoonlijk de belangrijkste statistische informatie over België, in het demografische, economische, sociale, culturele- en politieke vlak, samengebracht. Voor de voornaamste onderwerpen wordt, ter vergelijking, ook een beknopt internationaal overzicht verstrekt. Het bevat tevens sommige definities en enkele eenvoudige methodologische begrippen in verband met de onderzochte sectoren. De tabellen steunen op de gegevens beschikbaar per 31 maart 1982.

Ik wil in het bijzonder alle rijksadministraties en openbare instellingen danken voor hun bereidwillige en kostbare medewerking aan dit Statistisch Jaarboek.

Met dit Jaarboek beoogt het N.I.S. de statistiekgebruiker steeds beter te informeren door hem recente, exacte en klare informatie te verschaffen.

Alle opmerkingen of voorstellen in verband met deze publikatie worden in dank aanvaard.

E. ROSSELLE
*wd. Directeur-generaal van het
Nationaal Instituut voor de Statistiek*

AFKORTINGEN

A.S.L.K.	Algemene Spaar- en Lijfrentekas.	N.M.H.	Nationale Maatschappij voor de Huisvesting.
B.J.V.	Bestuur voor Jeugdvorming.	N.M.K.N.	Nationale Maatschappij voor Krediet aan de Nijverheid.
B.K.G.B.	Bond der Kroostrijke gezinnen van België.	N.M.V.B.	Nationale Maatschappij voor Buurtspoorwegen.
B.L.E.U.	Belgisch-Luxemburgse Economische Unie.	N.P.F.M. of	N.P.M.
B.L.I.W.	Belgisch-Luxemburgs Instituut voor de Wissel.	N.V.S.	Nationaal Pensioenfonds voor Mijnwerkers.
B.L.O.S.O.	Bestuur voor Lichamelijke Opvoeding, Sport en Openluchtlevens.	N.W.O.I.	Nomenclatuur Vervoerstatistieken.
B.N.P.	Bruto nationaal produkt.	O.C.M.W.	Nationaal Werk voor Oorlogsinvaliden.
B.T.W.	Belasting over de Toegevoegde Waarde.	O.E.S.O.	Openbare centra voor Maatschappelijk welzijn.
C.B.H.K.	Centraal Bureau voor Hypothecair Krediet.	O.V.N.	Organisatie voor Economische samenwerking en Ontwikkeling.
D.M.V.Z.K.	Dienst voor Maatschappelijke Veiligheid van de Zeelieden ter Koopvaardij.	P.T.T.	Organisatie der Verenigde Naties.
E.E.G. of E.G.	Europese Economische gemeenschap.	P.V.B.A.	Posterijen, Telegraaf, Telefoon.
E.G.K.S.	Europese Gemeenschap voor Kolen en Staal.	R.I.Z.I.V.	Personenvennootschappen met beperkte aansprakelijkheid.
H.W.I.	Herdiscontering- en Waarborginstituut.	R.L.W.	Rijksinstituut voor Ziekte- en Invaliditeitsverzekering.
I.M.F.	Internationaal Muntfonds.	R.S.Z.	Regie der Luchtwegen.
N.A.C.E.	Nomenclature des Activités économiques dans les Communautés européennes.	R.T.T.	Rijksdienst voor Sociale Zekerheid.
N.A.T.O.	Noordatlantische Verdragsorganisatie.	R.V.A.	Regie van Telegraaf en Telefoon.
N.B.B.	Nationale bank van België.	SABENA	Rijksdienst voor Arbeidsvoorziening.
N.D.D.	Nationale Delcredederdienst.	S.D.N.	Société anonyme Belge d'exploitation de la Navigation aérienne.
N.F.H.	Nationaal Fonds voor Huisvesting.	T.C.I.H.	Société des Nations.
N.I.L.K.	Nationaal Instituut voor landbouwkrediet.	T.T.	Type-Classificatie voor de Internationale Handel.
N.I.M.	Nationale Investeringsmaatschappij.	V.Z.W.	Telegraaf en Telefoon.
N.K.B.K.	Nationale Kas voor Beroepskrediet.	W.G.O.	Vereniging zonder Winstoogmerk.
N.L.M.	Nationale Landmaatschappij.		Wereldgezondheidsorganisatie.
N.M.B.S.	Nationale Maatschappij der Belgische Spoorwegen.		

CONVENTIONELE TEKENS

- .. = gegevens ontbreken
- * = voorlopige cijfers
- = nihil
- < = minder dan, respectievelijk kleiner dan
- > = meer dan, respectievelijk groter dan
- ≥ = kleiner dan, groter dan, gelijk aan

Dit jaarboek is verkrijgbaar bij het **NATIONAAL INSTITUUT VOOR DE STATISTIEK**

Leuvenseweg 44 – 1000 Brussel

Postrekening nr. 000-2005886-23

PRIJS: België: 720 F – Buitenland: 840 BF.

INHOUDSOPGAVE

	Blz.		Blz.
Klimatologie, grondgebied			
1. Klimatologie.....	2	– emigraties.....	56
2. Lengte van de grenzen	5	– ontwikkeling van de buitenlandse migraties naar het nationaliteitsland van de migranten, naar geslacht:	
3. Oppervlakte van de provincies en arrondissementen	5	– immigratie.....	57
4. Aantal bestuurlijke indelingen en gerechtelijke indeling	5	– emigratie	58
5. Aantal gemeenten	5	15. Naturalisatie en vergunningen tot vestiging van woonplaats.....	59
6. Aantal gemeenten naar hun bevolking en het aantal inwoners van die gemeenten.....	6	16. Verklaringen van inboorlingschap	59
7. Oprichting en opheffing van gemeenten en wijziging van gemeentegrenzen	7	17. Vreemdelingen per nationaliteitsland.....	60
8. Grondverbrokking.....	7	18. Bevolkingsdichtheid per arrondissement	61
		19. Gezinnen per arrondissement	62
		20. Wettige en onwettige geboorten naar geslacht.....	63
		21. Mortaliteit	64
		22. Nataliteit per maand.....	64
		23. Levende geboorten naar de leeftijd van de moeder ...	65
		24. Wettige levende geboorten naar de leeftijd van de vader	65
		25. Geboorten naar de leeftijd van de moeder, de wet- tigheid en het geslacht.....	66
		26. Wettige geboorten met inachtneming van de vorige nog levende kinderen uit het huidige huwelijk.....	68
		27. Wettige geboorten met inachtneming van de vorige al dan niet overleden, naar levend geboren kinderen uit het huidige huwelijk.....	68
		28. Wettige geboorten naar de duur van het huidige hu- welijk van de ouders.....	68
		29. Bevallingen van meerlingen	69
		30. Kinderen voortspruitend uit bevallingen van twee- lingen	69
		31. Erkenningen en wettigingen van natuurlijke kinde- ren	70
		32. Door de ambtenaar van de burgerlijke stand inge- schreven aannemingen.....	70
		33. Sterfte en kindersterfte.....	71
		34. Sterfte naar geslacht en leeftijdsgroepen	72
		35. Sterfte, naar geslacht en leeftijdsgroepen, in ver- houding tot 10 000 inwoners van de overeenstem- mende leeftijdsgroepen.....	73
		36. Overledenen naar de leeftijd en de burgerlijke staat .	75
		37. Sterfgevallen per maand.....	76
		38. Overledenen naar leeftijd, geslacht en het geboorte- jaar	77
		39. Bruto-sterftetafel voor de beide geslachten	81
		40. Bruto-sterftetafel voor mannen.....	82
		41. Bruto-sterftetafel voor vrouwen.....	83
		42. Huwelijken naar de leeftijd van de huwenden.....	84
		43. Huwelijken naar de leeftijd van de echtgenoten.....	85
		44. Huwelijken naar de leeftijd der echtgenoten en hun vorige burgerlijke staat	86
		45. Huwelijken per maand.....	87
		46. Huwelijken naar de burgerlijke staat der echtgeno- ten	87
		47. Gescheidenen naar hun leeftijd.....	87
		48. Echtscheidingen naar de duur van het ontbonden huwelijk.....	88
		49. Echtscheidingen en scheidingen van tafel en bed..... Echtparen naar het aantal:	88
		50. – nog in leven zijnde kinderen	89
		51. – levend geboren kinderen	90
Bevolking			
1. Loop van de bevolking van het Rijk, zonder onder- scheid van geslacht in absolute getallen en per 1 000 inwoners.....	10		
2. Loop van de bevolking van het Rijk, naar geslacht, in absolute getallen	12		
3. Loop van de bevolking (Belgen + vreemdelingen) in de arrondissementen, provincies, Rijk en gewesten: – absolute cijfers	14		
– per 1 000 inwoners.....	16		
4. Loop van de bevolking van <i>Belgische nationaliteit</i> in de arrondissementen, provincies, Rijk en gewes- ten: – absolute cijfers	18		
– per 1 000 Belgen	20		
5. Loop van de bevolking van vreemde nationaliteit in de arrondissementen, provincies, Rijk en gewesten .	22		
6. Bevolking van de gemeenten op 1 januari 1980. – oppervlakte grondgebied en bevolkingsdichtheid .	24		
7. Bevolking per geslacht, provincie en gewesten.....	39		
8. Bevolking na samenvoeging van de gemeenten van 50 000 inwoners en meer.....	40		
9. Bevolking naar leeftijd en geslacht.....	41		
10. Procentuele indeling van de bevolking naar leeftijd.	44		
11. Raming van de bevolking, op 1 januari 1977, naar leeftijd en geslacht	45		
12. Migraties tussen arrondissementen (mannen + vrouwen)	48		
13. Migratiebeweging zonder onderscheid van geslacht	50		
14. Buitenlandse migraties: – per nationaliteit en geslacht	50		
– totale ontwikkeling van de buitenlandse migraties naar het land: – voor herkomst van de migranten	51		
– van bestemming van de migranten	52		
– buitenlandse immigraties volgens het land van herkomst van de migranten	53		
– ontwikkeling van de buitenlandse migraties naar het land van bestemming van de migranten	54		
– totale ontwikkeling van de buitenlandse migraties naar het nationaliteitsland van de migranten: – immigratie.....	55		

	Blz.
14. Aantal provinciale raadsleden	148
15. Verkiezingen voor de vernieuwing van de gemeenteraden in 1976.....	149

Onderwijs en cultuur

1. Algemene opgave van de schoolbevolking naar geslacht, taalstelsel, onderwijsniveau en onderwijstype (exclusief kunst- en muziek-onderwijs).....	152
2. Schoolbevolking in de voorschoolse opvoeding (Kleuteronderwijs).....	162
3. Schoolbevolking in het eerste niveau (Lager onderwijs).....	163
4. Algemeen overzicht van de schoolbevolking in het tweede niveau (Secundair onderwijs)	164
5. Schoolbevolking in het tweede niveau (Secundair onderwijs):	
– Vierde graad van het lager onderwijs.....	165
– Type I – Vernieuwd secundair onderwijs.....	166
– Type II – Algemeen secundair onderwijs	167
– Technisch onderwijs en beroepsonderwijs.....	170
6. Schoolbevolking in het derde niveau (Hoger onderwijs):	
– Universitaire opleiding	173
– Hoger niet universitair hoger onderwijs.....	183
– Hoger technisch onderwijs.....	184
– Pedagogisch onderwijs	187
7. Aantal scholen in het kleuter-, lager-, middelbaar-, normaal-, technisch- en beroeps-, vernieuwd onderwijs	191
8. Onderwijzend personeel van het kleuter- en lager onderwijs.....	193
9. Beroepsopleiding en vervolmaking in ambachten en neringen:	
– Aantal erkende leercontracten naar het beroep en het taalstelsel van de leerjongen	194
– Aantal afgeleverde diploma's ingedeeld volgens beroepsgroep en taalstelsel	196
10. Beëindigde beroepsopleidingen	197
11. Toegelaten werklozen die werkloosheidsuitkeringen ontvangen in 1978 bij toepassing van artikel 124 van het koninklijk besluit van 20 december 1963.....	197
12. Onderwijs met beperkt leerplan	198
13. Schriftelijke leergangen ingericht door het Ministerie van Nationale Opvoeding.....	199
14. Graad van onderricht van de bij het leger ingelijfde mannen.....	200
15. Bevolking van 14 jaar en ouder, geen onderwijs met volledig leerplan meer volgend, naar leeftijdsgroep, staat van werkzaamheid, onderwijsniveau en geslacht op eind april 1977	201
16. Openbare bibliotheken onderworpen aan de wet van 17.10.1921	204
17. Koninklijke Bibliotheek	205
18. Bibliotheek « Queteletfonds »	205
19. Boekenproductie	205

	Blz.
20. Begroting van de Ministeries van Nationale Opvoeding en van Cultuur. – Nederlandstalig regime.....	206
21. Begroting van de Ministeries van Nationale Opvoeding en van Cultuur. – Franstalig regime	207

Wetenschapsbeleid

1. Begrotingsprogramma ontleed naar finaliteit en aard van de activiteiten	211
--	-----

Justitie

1. Strafgerecht. – Statistiek van de rechtsbedeling.....	214
2. Criminele statistiek:	
– Leeftijd van de veroordeelden op het ogeblik van het strafbaar feit.....	216
– Aantal veroordeelden naar geslacht, antecedenten en invloed van de dronkenschap.....	217
– Veroordeelden naar de burgerlijke staat	218
– Veroordeelden naar de gepleegde feiten.....	219
3. Personeel van de rechtbanken van eerste aanleg en van de vrederechten. – Aantal advocaten en notarissen	220
4. Faillietverklaring en aanvragen om gerechtelijk concordaat	220
5. Burgerlijke zaken en handelszaken.....	221
6. Bedrijvigheid van de Raad van State	222

Landbouw, bosbouw

1. Ontwikkeling van het aantal bedrijven: exploitanten die voortbrengen voor de verkoop.....	224
2. Evolutie van enkele belangrijke teelten en groepen van dieren.....	224
3. Beteelde oppervlakte. – Hoevedieren. – Landbouwwerktuigen	226
4. Bestendige werkkrachten tewerkgesteld op 15 mei ..	228
5. Telling van de winterbezaaiingen en van het vee.....	229
6. Algemene landbouw- en bosbouw telling op 15 mei 1970. – Aantal, oppervlakte, wijze van uitbating van de bedrijven naar de grootteklassen. – Grondversnippering.....	230
7. Indeling van de teelten en dieren per landbouwstreek.....	231
8. Indeling van de teelten en dieren per provincie.....	235
9. Besmettelijke ziekten onder de huisdieren	237
10. Gemiddelde opbrengst der teelten	238
11. Gemiddelde opbrengst per ha der teelten per landbouwstreek.....	239
12. Productie der teelten	241
13. Voor het verbruik geslachte dieren	242
14. Bruto-productie van inlands vlees en eieren	243

	Blz.		Blz.
15. Produktie van boter	243	11. Spinnerijen en diverse bedrijvigheden uit de textiel- nijverheid	288
16. Gemiddelde prijzen der voornaamste landbouw- produkten	244	12. Breigoednijverheid	288
17. Evolutie van de landbouw en tuinbouwindex	245	13. Weverij	288
18. Landbouw- en tuinbouwindex	247	14. Weverijen. Produktie volgens de naamlijst der weefsels	289
19. Produktie, invoer, uitvoer en verbruik van schei- kundige meststoffen	249	15. Kleding- en confectienijverheid: produktie, ver- koop en maakwerk	291
20. Lonen en pachten in de landbouw	250	16. Schoen- en pantoffelnijverheid	292
21. Onder bosregime staande bossen, uitgestrektheid, produkt van de kappingen der houtsoorten, in- komsten en uitgaven	251	17. Hout- en aanverwante nijverheid	292
22. Indeling der bossen per provincie	253	18. Leerlooierijen	292
23. Algemene landbouw- en bosbouwstelling op 15 mei 1970:		19. Papiernijverheid	293
– Gezamenlijke boseigendom	254	20. Rubbernijverheid	293
– Loofhout- en naaldhoutbossen volgens de aard van de eigenaars:		21. Nijverheid der zeep en synthetische wasmiddelen ...	294
– bossen onderworpen aan de bosregeling	256	22. Scheikundige nijverheid	294
– bossen niet onderworpen aan de bosregeling	256	23. Nijverheid der petroleumderivaten	295
– Loofhout- en naaldhoutbossen toebehorend aan eigenaars verblijvend in de E.E.G.-landen en in andere landen	256	24. Fabricage van steenkoolbriketten	295
24. Bosbouwstellingen	256	25. Cokesfabrieken	295
		26. Netto-produktie, in- en uitvoer van gas	296
		27. Openbare gasdistributie	296
		28. Kleinijverheid	297
		29. Keramieknijverheid	297
		30. Produktie van cement	297
		31. Ijzernijverheid	298
		32. Produktie van non-ferrometalen	298
		33. Metaalverwerkende nijverheid	299
		34. Plastiekverwerkende nijverheid	300
		35. Elektrische energie: netto-produktie, invoer, uit- voer en totaal door de netten overgenomen energie .	301
		36. In- en uitvoer van elektrische energie	301
		37. Watergebruik en -verbruik in de nijverheid	302
		38. Verdeling van het watergebruik in de nijverheid volgens de bestemming	303
		39. Spreiding van de in de nijverheid gebruikte hoe- veelheid water per provincie naargelang de her- komst	303
		40. Indexcijfers van de nijverheidsproduktie	304
		41. Personeel der nijverheidsvestigingen	307
		42. Gevaarlijke, ongezonde of hinderlijke vestigingen ...	310
		43. Jaarlijkse telling van de koelinstallaties	312
		44. Produktie en verbruik van accijnsplichtige produk- ten	313
Jacht, visserij			
1. Aantal jachtverloven	259		
2. Aantal afgeleverde visverloven	259		
3. Zeevisserij: hoeveelheid en waarde van de in België geloste vis	260		
4. Zeevisserij: hoeveelheid en waarde van de geloste vis in de Belgische visserijhavens	261		
5. Zeevisserij: geloste hoeveelheden in absolute cijfers en percent	262		
6. Gemiddelde maandelijkse prijzen per kg van de voornaamste vissoorten. – Prijzen betaald aan de vissers	263		
7. Bedrijvigheid der Belgische visserijvloot	263		
Nijverheid			
1. Algemene resultaten van de jaarlijkse produktiesta- tistieken	266		
2. Steenkoolmijnen: produktie, verbruik en voor- raden	280		
3. Steenkoolmijnen: bedrijfsuitkomsten, arbeiders, rendement, lonen per bekken	281		
4. Steenkoolmijnen: inlichtingen per bekken	282		
5. Produktie van steenkolen, cokes, steenkoolagglom- eraten, ijzererts en van de voornaamste metalen ...	282		
6. Groeven en aanverwante industrieën	283		
7. Voedingsmiddelenindustrieën	284		
8. Suikerproduktie	286		
9. Tabaksnijverheid	286		
10. Zuivelnijverheid	287		
		Binnenlandse handel	
		1. Inschrijvingen en schrappingen in het handelsregis- ter	317
		2. Jaarstatistiek van de groothandel in voedingsmid- delen en dranken	318
		3. Aantal leurhandelaars	321
		4. Indexcijfers van de omzet	322
		5. Verkopen en leningen op afbetaling	323
		6. Persoonlijke leningen	324
		7. Verkopen en leningen op afbetaling. – Persoonlijke leningen	324

	Blz.
Buitenlandse handel	
1. Totaalcijfers van de bijzondere handel van de B.L.E.U.	327
2. Bijzondere handel van de B.L.E.U. volgens de secties van de naamlijst van de Internationale Douaneraad:	
– absolute cijfers	328
3. Bijzondere handel van de B.L.E.U. volgens de afdelingen van de type-classificatie voor de internationale handel:	
– absolute cijfers	329
4. Geografische indeling van de bijzondere handel van de B.L.E.U. met de voornaamste landen van herkomst en bestemming der goederen:	
– absolute cijfers	332
– procentuele indeling per E.E.G.-land en per continent	333
5. Hoeveelheids-indexcijfers en indexcijfers van de gemiddelde waarde van de door de B.L.E.U. in- en uitgevoerde goederen	334
6. Algemene betalingsbalans van de B.L.E.U.	335

	Blz.
Vervoer	
1. Aangekomen zeeschepen in de Belgische havens	338
2. Internationale trafiek van de havens der Belgisch-Luxemburgse Economische Unie (Ladingen)	340
3. Internationale trafiek van de havens der Belgisch-Luxemburgse Economische Unie (Lossingen)	342
4. Belgische koopvaardijvloot	344
5. Belgische binnenvloot	344
6. Binnenscheepvaart. – Nationaal en internationaal vervoer	345
7. Binnenscheepvaart. – Bedrijvigheid op de waterwegen	346
8. Binnenscheepvaart. – Vervoer naar de aard van de goederen	348
9. Binnenscheepvaart. – Vervoer naar de nationaliteit van de scheepseigenaar en naar het laadvermogen van de schepen	349
10. Binnenscheepvaart. – Ladingen in de havens	350
11. Binnenscheepvaart. – Lossingen in de havens	352
12. Bedrijvigheid van de Belgische luchthavens. – Vluchten met handelskarakter (per luchthaven) bij <i>aankomst</i>	354
13. Bedrijvigheid van de Belgische luchthavens. – <i>Transitverkeer</i> (per luchthaven)	354
14. Bedrijvigheid van de Belgische luchthavens. – Vluchten met handelskarakter (per luchthaven) bij <i>vertrek</i>	356
15. Bedrijvigheid van de Belgische luchthavens. – Vluchten met handelskarakter bij <i>aankomst</i>	358
16. Bedrijvigheid van de Belgische luchthavens. – <i>Transitverkeer</i>	358
17. Bedrijvigheid van de Belgische luchthavens. – Vluchten met handelskarakter bij <i>vertrek</i>	360

	Blz.
18. <i>Aankomsten en vertrekken</i> op de luchthaven van Brussel-Nationaal ingedeeld naar het land van herkomst en bestemming	362
19. Regelmatig luchtverkeer van de Sabena	365
20. Personeel, stations en rollend materieel van de N.M.B.S.	366
21. Financiële bedrijfsuitkomsten van de N.M.B.S.	366
22. Verloop en ontvangsten van het reizigersverkeer van de N.M.B.S.	367
23. Spoorverkeer	368
24. Ongevallen op de spoorwegen	368
25. Goederenverkeer van de N.M.B.S.	369
26. Tramwegen, autobussen	370
27. Buurtspoorwegen:	
– Personeel, rollend materieel en aanlegkosten	371
– Ongevallen	371
– Bedrijfsuitkomsten	372
– Autobussen geëxploiteerd door de Buurtspoorwegen	372
28. Lengte in km van de grote verbindingswegen op 1 januari	373
29. Indeling in percent van de Rijks- en provinciale wegen naar de aard van de bestrating	373
30. Vijfjaarlijkse telling van het wegverkeer	374
31. Goederenvervoer over de weg:	
– evolutie van het binnenlands en internationaal vervoer voor eigen rekening en voor rekening van derden	375
– evolutie van het gewoon vervoer, de ophalingen en afleveringen en de pendelreizen	376
– volgens de aard van het voertuig en het genre van vervoer (binnenlands en internationaal)	377
– volgens de aard der goederen en het genre van vervoer (binnenlands en internationaal)	378
32. Aantal motorvoertuigen:	
– retrospectief overzicht	379
– Aantal personenwagens ten opzichte van het bevolkingscijfer	380
– Per provincie	380
33. Motorrijwielen met een cylinderinhoud van minder dan 250 cm ³	381
34. Fietsen, per provincie	381
35. Fietsen met hulpmotor (per provincie)	381
36. Indeling van de <i>nieuwe</i> tot het verkeer toegelaten motorvoertuigen naar het land van herkomst	382
37. Indeling van de tot het verkeer toegelaten <i>tweede-handsmotorvoertuigen</i> naar het land van herkomst ..	383
38. Verkeersongevallen op de openbare weg (Rijk)	384
39. Verkeersongevallen op de openbare weg (per provincie)	384
40. Autobus- en autocarlijnen	385

Toerisme en hotelbedrijven

1. Statistiek van het toerisme en het hotelwezen:	
– Aantal overnachtingen naar land van gewone verblijfplaats en toeristische streek	389
– Totaal aantal overnachtingen per categorie van de toeristische instellingen	391

	Blz.
12. Herdiscontering- en Waarborginstituut (daggemiddelden).....	467
13. Voornaamste activa en passiva van het Muntfonds .	468
14. Postcheque- en Giroverkeer	468
15. Geldhoeveelheid:	
– totaal	469
– bij de overwegend geldscheppende instellingen	469
16. Geldhoeveelheid en andere verbintenissen tegenover de bedrijven en particulieren en hun tegenwaarden	470
17. Oorzaken van de veranderingen in de geldhoeveelheid	471
18. Netto buitenlands tegoed van de overwegend geldscheppende instellingen	472
19. Snelheid van de girale geldomloop in België	472
20. Gemiddelde bankbiljettenomloop	473
21. Nominale waarde van de metalieke Belgische munten	473
22. Rentenfonds.....	474

Kapitaalmarkt, niet geldscheppende instellingen

1. Algemene Spaar- en Lijfrentekas onder waarborg van de Staat	476
2. Schoolsparen	478
3. Private spaarkassen.....	478
4. Spaarkassen opgericht onder bescherming van gemeentebesturen van de Algemene Spaar- en Lijfrentekas	478
5. Opgenomen kredieten en omloop van de beleggingen van de Algemene Spaar- en Lijfrentekas	479
6. Nationale Maatschappij voor Krediet aan de Nijverheid.....	480
7. Nationale Investeringsmaatschappij.....	481
8. Nationale Kas voor Beroepskrediet.....	482
9. Centraal Bureau voor Hypothecair Krediet	484
10. Landbouwkrediet.....	485
11. Landbouwkantoren van de Algemene Spaar en Lijfrentekas.....	486
12. Nationaal Instituut voor Landbouwkrediet	487
13. CERA – Centrale Raiffeisenkas van de Belgische Boerenbond en aangesloten Raiffeisenkassen	488
14. Nationale Landmaatschappij.....	489
15. N.V. Gemeentekrediet van België	490
16. Maatschappijen voor volkswoningen erkend door de Algemene Spaar- en Lijfrentekas	491
17. Nationale Maatschappij voor de Huisvesting	492
18. Creditexport V.Z.W.	494
19. Nationale Delcrederedienst.....	495
20. Levensverzekeringen.....	497
21. Verplichte aansprakelijkheidsverzekering inzake motorrijtuigen	499
22. Kapitalisatieverrichtingen.....	502
23. Hypotheekleningen met tussenkomst	502
24. Gemeenschappelijke beleggingsfondsen.....	503
25. Aandelenemissies van de Belgische naamloze vennootschappen.....	504

	Blz.
26. Uitgiften van de Belgische personenvennootschappen met beperkte aansprakelijkheid.....	507
27. Oprichtingen en ontbindingen van vennootschappen	509
28. Emissies van obligaties en kasbons van de Belgische vennootschappen op aandelen	509
29. Vorderingen en schulden in de Belgische economie.	511

Inkomens en vermogen

1. Netto-inkomens onderworpen aan de personenbelasting naar inkomensklassen en provincies.....	515
2. Netto-inkomens onderworpen aan de personenbelasting per klasse, volgens sociale beroepsgroep van de aangever	516
3. Rendement van de Belgische vennootschappen op aandelen	518
4. Overdrachten van onroerende goederen	522
5. Nalatenschappen en overgangen bij overlijden	524
6. Aangiften in de taks op de V.Z.W., tot vergoeding van de successierechten	526
7. Belastbaar kadastraal inkomen van de eigendommen. – Overdrachten van onroerende goederen. – Hypotheekinschrijvingen	526

Tewerkstelling

1. Bevolking naar socio-economische groepen op 31 december 1970 en eind april 1977	529
2. Beroepsbevolking naar geslacht en bedrijfsafdeling op 31 december 1970 en eind april 1977	529
3. Notarissen naar provincie en gerechtelijke arrondissement	530
4. In de Orde van de Architecten ingeschreven architecten en ingenieurs	530
5. Beroepsbevolking naar leeftijdsgroepen en geslacht op 31 december 1961, 1970 en eind april 1977. – Rijk	531
6. Activiteitsgraden naar leeftijdsgroepen en geslacht op 31 december 1961, 1970 en eind april 1977. – Rijk	531
7. Beroepsbevolking naar leeftijdsgroepen en geslacht op 31 december 1970 en eind april 1977. – Gewesten	532
8. Activiteitsgraden naar leeftijdsgroepen en geslacht op 31 december 1970 en eind april 1977. – Gewesten	533
9. Overzicht van de arbeidskrachten in België.....	534
10. Rijkspersoneel. – Aantal personeelsleden naar administratieve toestand, per ministerieel departement en bijzonder korps.....	536
11. Legereffectief	540
12. Leger: Uitkomsten van de wervingsverrichtingen. – Overgifte van de contingenten.....	540
13. Eredienst. – Bezoldigd personeel.....	541

	Blz.
14. Grensarbeidersverkeer	542
15. Trek van de seizoenarbeiders naar Frankrijk	544
16. Totale bevolking van vreemde nationaliteit naar nationaliteitsland, geslacht en staat van werkzaamheid eind april 1977	545
17. Werkende beroepsbevolking, naar nationaliteitsland, op 31 december 1970 en eind april 1977, in absolute cijfers en percentages	545
18. Werkende beroepsbevolking van vreemde nationaliteit naar nationaliteitsland, positie in het bedrijf en geslacht op 31 december 1970 en eind april 1977	546
19. Aan vreemde arbeiders, bij eerste aanvraag toegestane arbeidsvergunningen per nationaliteitsland	548
20. In de sociale zekerheid opgenomen werkgevers en werknemers naar economische activiteit	549
21. In de sociale zekerheid opgenomen werkgevers en werknemers naar administratief arrondissement	551
22. In de sociale zekerheid opgenomen werkgevers en werknemers naar activiteitsklasse	552
23. Personeel van de gemeenten, de agglomeraties en de federaties van de gemeenten, de openbare centra voor maatschappelijk welzijn en de intercommunalen	554
24. Geheel van het personeel van de gemeenten, de agglomeraties en de federaties van gemeenten, de openbare centra voor maatschappelijk welzijn en de intercommunalen	556
25. Personeel door de provincies tewerkgesteld	557

Prijzen

1. Indexcijfers van de consumptieprijzen	561
2. Indexcijfers van de groothandelsprijzen	562
3. Indexcijfers van de groothandelsprijzen, volgens de aard der producten	563

Lonen en bezoldigingen

1. Gemiddelde brutouurlonen in de nijverheid (in F), naar leeftijd en geslacht	566
2. Indexcijfers van de gemiddelde brutouurlonen in de nijverheid	566
3. Gemiddelde maandelijkse brutowedden van de bedienden in de nijverheid (in F) per geslacht	582
4. Indexcijfers van de gemiddelde maandelijkse brutowedden in de nijverheid	585
5. Gemiddelde brutouurlonen in de nijverheid van de E.G.-landen	588
6. Indexcijfers van de gemiddelde maandelijkse brutowedden in de nijverheid van de E.G.-landen	590
7. Driejaarlijkse enquête van de loonkosten (bedrag uurlonen-werkgeverslasten) van werklieden en bedienden in de nijverheid van E.G.-landen	592
8. Totale bezoldigingen van de werknemers naar activiteitsklasse	594

Verbruik

	Blz.
1. Gezinsbudgetonderzoek:	
– Vergelijkende tabel met resultaten van de gezinsbudgetonderzoekingen van 1961 en 1973-1974	598
– Structuur van het budget van arbeidersgezinnen, bediendengezinnen en van niet actieven onderscheiden naar de grootte van het inkomen volgens het onderzoek van 1973-1974 :	
– absolute cijfers	600
– proportionele verdeling	602
– Structuur van het gezinsbudget bij zelfstandigen (handelaars, landbouwers en beheerders) onderscheiden naar inkomensklassen en beheerders uitgezonderd, naar taalstreek en naar het aantal kostwinners volgens het onderzoek van 1973-1974:	
– absolute cijfers	604
– proportionele verdeling	606

Sociale zaken

1. Balans van de sociale zekerheid	610
2. Sociale bijdragen te verdelen door de R.S.Z. aan de verschillende instellingen voor sociale zekerheid	612
3. Loop van het aantal gerechtigden op een door de Rijkskas voor Rust- en Overlevingspensioenen betaald pensioen	615
4. Samengestelde tabel van het aantal gerechtigden op een rust- of overlevingspensioen	616
5. Pensioenen die volledig ten laste van de Staat vallen:	
– ontwikkeling van de last der rust- en overlevingspensioenen	617
– ontwikkeling van het aantal rust- en overlevingspensioenen	617
– verdeling van het aantal rust- en overlevingspensioenen naar de ouderdom van de gerechtigden	618
– verdeling van het aantal rust- en overlevingspensioenen naar het maandbedrag	619
6. Gezinsbijslag voor zelfstandigen	620
7. Kinderbijlagen aan werknemers	621
8. Verplichte verzekering tegen Ziekte en Invaliditeit:	
– Gerechtigden	622
– Uitgaven: algemeen regime	623
– Uitgaven: Regeling van de zelfstandigen	624
– Aantal tegemoetkomingen van de Verzekering tegen Ziekte en Invaliditeit	625
9. Vrijwillige ziekenfondsverzekering:	
– Aantal erkende ziekenfondsen en mutualiteitsverbonden ingedeeld per landsbond	626
– Algemene financiële toestand en bedrijvigheid van de verschillende diensten	626
10. Tegemoetkomingen aan minder-validen	629
11. Beroepsziekten:	
– Aantal getroffen erkend als gerechtigden op vergoedingen voor arbeidsongeschiktheid en aantal getroffen overleden ingevolge beroepsziekte	630

Klimatologie – Grundgebied

1. – Klimatologie. – 1978 tot 1981.

Ukkel (hoogte: 100 meter)

(Bron : Koninklijk Meteorologisch Instituut van België)

OMSCHRIJVING	Jan.	Febr.	Maart	April	Mei	Juni	Juli	Aug.	Sept.	Okt.	Nov.	Dec.	Het jaar
I. Temperatuur in graden Celsius													
Gemiddeld maximum :													
1978.....	5,2	4,9	11,0	13,1	17,7	20,9	21,6	22,0	18,9	15,6	10,1	6,3	13,9
1979.....	0,2	3,1	8,9	12,9	17,6	21,2	22,1	21,6	20,3	16,6	9,1	8,0	13,4
1980.....	3,0	9,4	9,0	13,0	18,2	20,4	20,4	23,7	21,2	14,2	7,8	5,5	13,8
1981.....	5,9	5,3	12,9	13,5	19,0	20,5	22,0	22,8	20,5	13,0	10,2	3,4	14,0
Gemiddeld minimum :													
1978.....	0,4	-1,1	3,3	3,4	8,6	10,7	11,3	11,1	9,7	8,0	3,1	0,8	5,9
1979.....	-5,3	-2,0	1,9	4,5	7,6	11,1	12,1	11,6	9,7	8,2	2,7	3,5	5,4
1980.....	-1,6	2,9	2,3	4,2	7,1	10,8	11,9	13,4	11,9	5,9	1,9	0,4	5,9
1981.....	0,4	-1,6	6,0	4,9	8,7	11,0	12,8	12,6	10,9	6,1	3,4	-1,5	6,1
Gemiddelde :													
1978.....	3,1	2,3	6,9	7,9	13,0	15,3	16,1	16,0	13,6	11,5	6,1	3,3	9,6
1979.....	-2,4	0,4	5,2	8,4	12,6	15,7	16,9	16,2	14,5	11,8	5,8	5,7	9,2
1980.....	1,0	6,0	5,5	8,6	12,8	15,1	15,8	17,7	16,0	9,3	4,8	3,3	9,7
1981.....	3,1	1,9	9,2	9,3	13,8	15,1	17,0	17,3	15,3	9,2	6,9	1,2	9,9
Absoluut maximum :													
1978.....	7,8	15,6	17,0	22,1	28,0	29,2	32,7	27,7	22,4	24,4	15,0	15,0	32,7
1979.....	4,6	8,9	14,6	22,5	28,5	28,2	30,0	27,5	29,4	24,2	14,1	13,8	30,0
1980.....	11,5	13,8	16,6	23,7	25,3	28,8	30,3	31,7	27,2	20,0	15,7	12,9	31,7
1981.....	10,7	10,4	20,7	22,5	29,7	28,0	31,3	31,1	27,3	20,9	17,1	10,0	31,3
Absoluut minimum :													
1978.....	-2,7	-8,5	-2,3	2,0	5,2	5,2	7,0	5,5	4,0	1,2	-5,0	-13,7	-13,7
1979.....	-14,5	-7,6	-2,3	-1,4	-0,7	6,5	7,7	7,0	2,4	0,3	-1,2	-2,0	-14,5
1980.....	-8,4	-1,0	-2,4	0,4	2,8	6,2	6,8	6,8	7,5	0,0	-6,0	-6,3	-8,4
1981.....	-4,8	-6,3	-0,4	-0,5	-1,7	6,6	8,5	7,7	6,5	1,4	-3,8	-8,4	-8,4
II. Dagen met grote hitte													
25 graden en meer :													
1978.....	-	-	-	-	3	6	5	4	-	-	-	-	18
1979.....	-	-	-	-	4	3	5	5	-	-	-	-	17
1980.....	-	-	-	-	1	5	6	9	3	-	-	-	24
1981.....	-	-	-	-	3	5	4	6	3	-	-	-	21
III. Dagen met vorst													
Totaal aantal :													
1978.....	11	18	5	-	-	-	-	-	-	-	8	15	57
1979.....	29	21	9	3	1	-	-	-	-	-	7	8	78
1980.....	19	4	6	-	-	-	-	-	-	-	14	14	57
1981.....	13	21	2	1	2	-	-	-	-	-	5	20	64
- 5 graden en minder :													
1978.....	-	8	-	-	-	-	-	-	-	-	1	3	12
1979.....	13	5	-	-	-	-	-	-	-	-	-	-	18
1980.....	8	-	-	-	-	-	-	-	-	-	3	3	14
1981.....	-	3	-	-	-	-	-	-	-	-	-	5	8
IV. Dagen met atmosferische neerslag (1)													
Totaal aantal :													
1978.....	20	19	24	21	16	20	18	14	13	10	14	20	209
1979.....	19	13	28	24	23	17	16	20	11	18	23	25	237
1980.....	15	14	20	17	13	24	20	21	18	25	17	27	231
1981.....	25	16	27	18	24	20	17	13	17	29	21	21	248
Regenval in millimeters :													
1978.....	61,6	28,8	92,2	55,1	121,6	84,0	86,1	30,1	44,5	26,0	30,2	107,5	767,7
1979.....	68,1	46,7	130,7	68,0	60,7	67,0	19,0	67,0	6,6	41,9	106,5	117,0	799,2
1980.....	51,5	55,8	104,9	43,6	67,2	101,4	177,3	69,7	15,6	91,3	48,9	85,9	913,1
1981.....	119,4	42,9	107,4	40,4	105,1	123,1	34,9	62,8	65,2	123,7	85,0	106,3	1016,2

(1) Onder de dagen met atmosferische neerslag verstaat men de dagen waarop de regenmeter ten minste 0 mm l aanwijst.

1. - Klimatologie. - 1980 (vervolg).

(Bron: Koninklijk Meteorologisch Instituut van België.)

KLIMATOLOGISCHE GEGEVENS	Jan.	Febr.	Maart	April	Mei	Juni	Juli	Aug.	Sept.	Okt.	Nov.	Dec.	Het jaar
I. Koninklijk Meteorologisch Instituut van België, te Ukkel (hoogte: 100 meter)													
<i>Temperatuur in graden Celsius</i>													
Gemiddeld maximum.....	3,0	9,4	9,0	13,0	18,2	20,4	20,4	23,7	21,2	14,2	7,8	5,5	13,8
Gemiddeld minimum.....	- 1,6	2,9	2,3	4,2	7,1	10,8	11,9	13,4	11,9	5,9	1,9	0,4	5,9
Gemiddelde.....	1,0	6,0	5,5	8,6	12,8	15,1	15,8	17,7	16,0	9,3	4,8	3,3	9,7
Absoluut maximum.....	11,5	13,8	16,6	23,7	25,3	28,8	30,3	31,7	27,2	20,0	15,7	12,9	31,7
Absoluut minimum.....	- 8,4	- 1,0	- 2,4	0,4	2,8	6,2	6,8	6,8	7,5	0,0	- 6,0	- 6,3	- 8,4
<i>Aantal dagen met:</i>													
Grote hitte { 25° en meer.....	-	-	-	-	-	5	5	9	3	-	-	-	22
{ 30° en meer.....	-	-	-	-	-	-	1	2	-	-	-	-	3
Vorst: 0° minimum.....	19	4	6	0	-	-	-	-	-	-	14	14	57
Hevige vorst { - 5° en minder.....	8	-	-	-	-	-	-	-	-	-	3	4	15
{ - 10° en minder.....	-	-	-	-	-	-	-	-	-	-	-	-	-
{ - 15° en minder.....	-	-	-	-	-	-	-	-	-	-	-	-	-
<i>Aantal dagen:</i>													
Met atmosferische neerslag (1).....	15	14	20	17	13	24	20	21	18	25	17	27	231
Met regen (2).....	12	12	18	17	13	22	17	19	12	20	13	24	199
Met sneeuw (3).....	5	0	2	1	-	-	-	-	-	-	0	8	16
Met hagel.....	-	-	-	-	-	1	-	1	-	-	-	-	2
Regenval in millimeters.....	51,5	55,8	104,9	43,6	67,2	101,4	177,3	69,7	15,6	91,3	48,9	85,9	913,1
Maandelijkse aantal uren zonne- schijn.....	56	68	47	141	253	151	121	156	167	114	61	37	1 372

II. Brugge (hoogte: 8 meter)

<i>Temperatuur in graden Celsius</i>													
Gemiddeld maximum.....	3,5	9,2	8,6	11,8	16,9	19,2	19,7	22,4	20,6	14,3	8,5	6,9	13,5
Gemiddeld minimum.....	- 1,9	2,7	1,8	3,7	6,8	9,8	11,9	12,8	10,9	5,6	2,5	1,1	5,6
Absoluut maximum.....	10,0	13,2	15,6	22,4	24,4	26,4	29,0	28,6	24,6	19,6	16,4	12,2	29,0
Absoluut minimum.....	- 9,4	- 1,2	- 3,6	0,0	2,4	5,0	6,6	4,2	6,4	- 0,4	- 4,8	- 7,6	- 9,4
<i>Aantal dagen met:</i>													
Grote hitte { 25° en meer.....	-	-	-	-	-	4	4	5	-	-	-	-	13
{ 30° en meer.....	-	-	-	-	-	-	-	-	-	-	-	-	-
Vorst: 0° minimum.....	21	3	9	-	-	-	-	-	-	2	13	12	60
Hevige vorst { - 5° en minder.....	6	-	-	-	-	-	-	-	-	-	-	2	8
{ - 10° en minder.....	-	-	-	-	-	-	-	-	-	-	-	-	-
{ - 15° en minder.....	-	-	-	-	-	-	-	-	-	-	-	-	-
<i>Aantal dagen:</i>													
Met atmosferische neerslag (1).....	16	16	18	19	10	23	22	16	14	22	21	23	220
Met regen (2).....	15	13	18	19	10	22	22	16	14	22	20	22	213
Met sneeuw (3).....	3	-	-	-	-	-	-	-	-	-	3	5	11
Met hagel.....	1	-	-	1	-	-	-	-	-	2	5	4	13
Regenval in millimeters.....	50,4	56,8	82,4	41,7	33,7	78,4	166,6	45,1	16,8	90,3	57,1	99,1	818,4

(1) Onder de dagen met atmosferische neerslag verstaat men de dagen waarop de regenmeter ten minste 0 mm l aanwijst.

(2) Aantal dagen met regen of motregen.

(3) Aantal dagen met sneeuw, losse hagel of zachte hagel.

1. – Klimatologie. – 1980 (vervolg).

(Bron : Koninklijk Meteorologisch Instituut van België.)

KLIMATOLOGISCHE GEGEVENS	Jan.	Febr.	Maart	April	Mei	Juni	Juli	Aug.	Sept.	Okt.	Nov.	Dec.	Het jaar
-----------------------------	------	-------	-------	-------	-----	------	------	------	-------	------	------	------	----------

III. Leopoldsburg (hoogte: 50 meter)

<i>Temperatuur in graden Celsius</i>													
Gemiddeld maximum.....	2,7	8,9	8,6	12,7	18,2	19,9	19,4	22,7	26,2	13,7	7,3	5,3	13,8
Gemiddeld minimum.....	- 2,5	1,6	1,4	2,6	6,0	10,8	11,7	12,9	10,3	4,9	1,5	0,2	5,1
Absoluut maximum.....	9,8	13,4	16,3	24,2	25,0	28,4	30,3	30,0	26,2	19,4	14,8	12,7	30,3
Absoluut minimum.....	- 10,7	- 2,2	- 4,1	- 1,4	0,2	6,8	4,9	5,0	5,7	0,0	- 6,4	- 7,1	- 10,7
<i>Aantal dagen met:</i>													
Grote hitte { 25° en meer.....	-	-	-	-	1	5	6	5	2	-	-	-	19
{ 30° en meer.....	-	-	-	-	-	-	1	-	-	-	-	-	2
Vorst: 0° minimum.....	21	9	11	6	-	-	-	-	-	-	14	13	74
Hevige vorst { - 5° en minder.....	10	-	-	-	-	-	-	-	-	-	3	5	18
{ - 10° en minder.....	1	-	-	-	-	-	-	-	-	-	-	-	1
{ - 15° en minder.....	-	-	-	-	-	-	-	-	-	-	-	-	-
<i>Aantal dagen:</i>													
Met atmosferische neerslag (1).....	11	11	15	14	11	23	21	13	15	22	16	24	196
Met regen (2).....	9	10	14	14	11	23	21	13	15	22	14	18	184
Met sneeuw (3).....	2	-	1	2	-	-	-	-	-	-	2	11	18
Met hagel.....	-	-	-	-	-	-	-	1	-	-	-	1	2
Regenval in millimeters.....	59,6	68,0	98,9	29,3	38,9	105,6	167,2	82,2	31,2	85,8	39,3	79,6	885,6

IV. Rochefort (hoogte: 190 meter)

<i>Temperatuur in graden Celsius</i>													
Gemiddeld maximum.....	2,4	8,8	8,1	11,4	17,0	18,6	19,0	21,9	20,0	12,9	7,3	4,1	12,6
Gemiddeld minimum.....	- 4,0	0,1	0,3	0,4	2,9	8,3	10,4	10,7	8,0	2,8	0,0	- 1,9	31,6
Absoluut maximum.....	9,0	14,3	14,8	22,4	22,4	26,6	28,6	30,6	25,1	18,6	15,2	12,2	30,6
Absoluut minimum.....	- 13,2	- 6,6	- 4,8	- 5,8	- 3,4	3,6	2,1	2,0	3,2	- 3,6	- 8,0	- 13,6	- 13,6
<i>Aantal dagen met :</i>													
Hevige warmte { 25° en meer.....	-	-	-	-	-	4	5	4	1	-	-	-	14
{ 30° en meer.....	-	-	-	-	-	-	-	1	-	-	-	-	1
Vorst: 0° minimum.....	22	11	15	9	7	-	-	-	-	9	17	19	109
Grote hitte { - 5° en minder.....	13	4	-	2	-	-	-	-	-	-	3	8	30
{ - 10° en minder.....	5	-	-	-	-	-	-	-	-	-	-	2	7
{ - 15° en minder.....	-	-	-	-	-	-	-	-	-	-	-	-	-
<i>Aantal dagen:</i>													
Met atmosferische neerslag (1).....	16	13	15	15	14	23	23	17	17	21	13	20	207
Met regen (2).....	9	12	15	15	12	23	21	14	10	19	11	15	176
Met sneeuw (3).....	7	-	-	2	-	-	-	-	-	-	4	9	22
Met hagel.....	-	-	-	-	-	-	-	-	-	-	-	-	-
Regenval in millimeters.....	48,3	54,0	57,2	45,2	71,8	79,8	197,2	59,8	32,5	79,8	72,8	81,6	880,0

(1)(2)(3) Zie noten bladzijde 3.

2. – Lengte van de grenzen.

(Bron: Militair geografisch Instituut.)

Zeegrens: Noordzee, ten westen	65,5 km
Nederlandse grens (346 km ten noorden en 103,5 km Nederlands Limburg).....	449,5 km
Duitse grens, ten oosten	161,5 km
Grens van het Groothertogdom Luxemburg, ten oosten.....	148,0 km
Frans grens, ten zuiden en ten westen	620,0 km

Totaal: 1 444,5 km

3. – Oppervlakte van de provincies en arrondissementen op 1.1.1981

(Bron: Ministerie van Financiën.)

ARRONDISSEMENTEN PROVINCIES RIJK	Hectaren	ARRONDISSEMENTEN PROVINCIES RIJK	Hectaren	ARRONDISSEMENTEN PROVINCIES RIJK	Hectaren
Antwerpen.....	100 077	Hoei.....	65 954	Aalst.....	46 890
Mechelen.....	51 050	Luik.....	79 688	Dendermonde.....	34 266
Turnhout.....	135 599	Verviers.....	201 579	Eeklo.....	33 369
<i>Antwerpen:</i>	286 726	Borgworm.....	38 992	Gent.....	94 322
Brussel-Hoofdstad.....	16 178	<i>Luik:</i>	386 213	Oudenaarde.....	41 868
Halle-Vilvoorde.....	94 291	Hasselt.....	90 626	Sint-Niklaas.....	47 452
Leuven.....	116 290	Maaseik.....	88 448	<i>Oost-Vlaanderen:</i>	298 167
Nijvel.....	109 052	Tongeren.....	63 157	Brugge.....	65 147
<i>Brabant:</i>	335 811	<i>Limburg:</i>	242 231	Diksmuide.....	36 245
Aat.....	48 757	Aarlen.....	31 729	Ieper.....	54 962
Charleroi.....	55 489	Bastenaken.....	104 301	Kortrijk.....	40 343
Bergen.....	58 373	Marche-en-Famenne.....	95 457	Oostende.....	29 156
Moeskroen.....	10 119	Neufchâteau.....	135 503	Roeselare.....	27 164
Zinnik.....	51 752	Virton.....	77 124	Tielt.....	32 900
Thuin.....	93 401	<i>Luxemburg:</i>	444 114	Veurne.....	27 522
Doornik.....	60 778	Dinant.....	159 189	<i>West-Vlaanderen:</i>	313 439
<i>Henegouwen:</i>	378 669	Namen.....	116 439	<i>Rijk:</i>	3 051 871
		Philippeville.....	90 874	Brussels gewest.....	16 178
		<i>Namen:</i>	366 501	Vlaams gewest.....	1 351 143
				Waals gewest waarvan.....	1 684 549
				Duits taalgebied.....	85 377

4. – Aantal bestuurlijke indelingen op 1.1.1978 en gerechtelijke indelingen op 31.12.1976.

INDELING VAN HET GRONDGEBIED	Antwerpen	Brabant	Hene gouwen	Luik	Limburg	Luxem- burg	Namen	Oost- Vlaanderen	West- Vlaanderen	Rijk
Bestuurlijke arrondissementen.....	3	4	7	4	3	5	3	6	8	43
Gemeenten (2).....	77	111	69	84	44	44	38	65	64	596
Gerechtelijke arrondissementen.....	3	3	3	3	2	3	2	3	4	26
Gerechtel. kantons.....	24	45	32	27	13	16	15	29	21	222
Kieskantons.....	19	26	35	27	15	20	14	32	26	214

5. – Aantal gemeenten op 31 december.

JAREN	Antwerpen	Brabant	Hene- gouwen	Luik	Limburg	Luxem- burg	Namen	Oost- Vlaanderen	West- Vlaanderen	Rijk	JAREN
1920.....	152	346	444	344(1)	206	231	365	298	252	2 638(1)	1920
1930.....	151	348	444	373	206	233	366	297	253	2 671	1930
1932.....	151	348	443	373	206	233	366	297	253	2 670	1932
1949.....	151	348	443	372	206	233	366	297	253	2 669	1949
1952.....	151	348	443	369	206	233	366	297	253	2 666	1952
1958.....	148	348	443	369	206	233	366	297	253	2 663	1958
1965.....	147	356	444	339	202	231	345	282	240	2 586	1965
1970.....	147	356	444	338	202	231	345	282	240	2 585	1970
1971.....	144	332	440	317	141	229	345	243	182	2 373	1971
1972.....	144	330	435	317	136	229	345	241	182	2 359	1972
1977(2).....	77	111	69	84	44	44	38	65	64	596	1977

(1) De 30 gemeenten van de kantons Eupen, Malmédy en Sankt-Vith niet inbegrepen.

(2) Krachtens de wet van 30.12.1975 (Staatsblad van 23.1.1976) zal de provincie Antwerpen van 1.1.1983 af slechts 70 gemeenten tellen, zodat het totaal voor het Rijk zal teruglopen tot 589 gemeenten.

6. – Aantal gemeenten naar hun bevolking en hun aantal inwoners van die gemeenten.

Per provincie en voor het Rijk op 1 januari 1981.

GEMEENTEGROEPEN NAAR HUN BEVOLKING	Antwerpen		Brabant		Henegouwen		Luik		Limburg	
	Aantal gemeenten	Bevolking	Aantal gemeenten	Bevolking	Aantal gemeenten	Bevolking	Aantal gemeenten	Bevolking	Aantal gemeenten	Bevolking
Minder dan 500 inwoners ...	–	–	–	–	–	–	–	–	1	103
500– < 1 000 inwoners	–	–	–	–	–	–	–	–	–	–
1 000– < 2 000 inwoners	–	–	1	1 714	–	–	2	3 509	–	–
2 000– < 3 000 inwoners	1	2 130	1	2 852	1	2 583	15	37 482	–	–
3 000– < 5 000 inwoners	–	–	10	43 240	7	26 296	18	69 719	1	4 217
5 000– < 10 000 inwoners	20	158 832	36	271 157	22	155 594	25	184 253	14	105 245
10 000– < 15 000 inwoners	25	316 027	17	203 181	14	165 126	10	122 206	12	141 381
15 000– < 20 000 inwoners	11	189 605	11	193 704	8	137 990	5	86 411	5	81 577
20 000– < 25 000 inwoners	3	69 568	9	197 185	9	199 574	2	44 627	2	45 193
25 000– < 50 000 inwoners	14	493 198	18	605 304	3	101 634	4	119 284	7	212 126
50 000– < 100 000 inwoners	2	155 518	6	453 108	4	297 422	2	119 939	2	126 217
100 000 inwoners en meer ...	1	190 652	2	250 337	1	218 944	1	216 604	–	–
<i>Totaal:</i>	77	1 575 530	111	2 221 782	69	1 305 163	84	1 004 034	44	716 059

GEMEENTEGROEPEN NAAR HUN BEVOLKING	Luxemburg		Namen		Oost-Vlaanderen		West-Vlaanderen		Rijk	
	Aantal gemeenten	Bevolking	Aantal gemeenten	Bevolking	Aantal gemeenten	Bevolking	Aantal gemeenten	Bevolking	Aantal gemeenten	Bevolking
Minder dan 500 inwoners ...	–	–	–	–	–	–	–	–	1	103
500– < 1 000 inwoners	–	–	–	–	–	–	–	–	–	–
1 000– < 2 000 inwoners	8	13 442	–	–	1	1 889	2	2 930	14	23 484
2 000– < 3 000 inwoners	8	20 069	4	10 624	–	–	1	2 368	31	78 108
3 000– < 5 000 inwoners	13	51 665	8	30 845	–	–	2	6 870	59	232 852
5 000– < 10 000 inwoners	10	64 282	14	94 032	20	145 121	22	174 277	183	1 352 793
10 000– < 15 000 inwoners	4	50 719	7	85 401	14	171 634	18	216 030	121	1 471 705
15 000– < 20 000 inwoners	–	–	2	34 791	13	224 432	7	128 577	62	1 077 087
20 000– < 25 000 inwoners	1	23 219	1	22 182	6	140 505	1	22 815	34	764 868
25 000– < 50 000 inwoners	–	–	1	27 422	8	260 553	7	210 626	62	2 030 147
50 000– < 100 000 inwoners	–	–	–	–	2	146 950	3	197 695	21	1 496 849
100 000 inwoners en meer ...	–	–	1	100 670	1	239 959	1	118 212	8	1 335 378
<i>Totaal:</i>	44	223 396	38	405 967	65	1 331 043	64	1 080 400	596	9 863 374

7. – Oprichting en opheffing van gemeenten en wijziging van gemeentegrenzen.

(Bron: Ministerie van Binnenlandse Zaken.)

GEMEENTEN	1831 -1900 (1)	1901 -1929	1930 -1939	1940 -1949	1950 -1960	1961 -1969	1970 -1971	1972 -1976	1977	1978 (6)	1979 (7)	1980 (8)
Opgericht	128	31(2)	-	1	-	2	104	5	496(3)	-	-	-
Opgeheven	10	7	2	2	6	80	316	19	1 763(4)	-	-	-
Grenzen gewijzigd	415	184	63	5	43	86	23	50	26(5)	-	-	-

(1) De bij de verdragen van 19 april 1839 aan Nederland afgestane gemeenten (124 uit Limburg en 119 uit Luxemburg) niet inbegrepen.

(2) Met inbegrip van Neutraal-Moresnet dat in 1919 geannexeerd werd onder de benaming «Kalmis».

(3) Door fusie of door wijziging van de gemeentegrenzen (Wet van 30.12.1975).

(4) 2 359 gemeenten vóór de fusiewet minus de 596 aanblijvende gemeenten.

(5) Met uitzondering van de grenswijzigingen die met een fusie gepaard gingen.

(6) «Basse-Sambre» (arrondissement Namen) wordt vervangen door «Sambreville» (Wet van 4.7.1978).

(7) «Westmalle» (arrondissement Antwerpen) wordt vervangen door «Malle» (Wet van 30.7.1979).

(8) «Gembloux-sur-Orneau» (arrondissement Namen) wordt vervangen door «Gembloux» (Wet van 30.7.1979). Uitwerking op 1.1.1980.

«Hekelegem» (arrondissement Halle-Vilvoorde) wordt vervangen door «Affligem».

«Glabbeek-Zuurbemde» (arrondissement Leuven) wordt vervangen door «Glabbeek» (Wet van 9 juli 1980).

8. – Grondverbrokkeling.

(Bron: Ministerie van Financiën.)

OMSCHRIJVING	Antwerpen	Brabant	Hene- gouwen	Luik	Limburg	Luxem- burg	Namen	Oost- Vlaanderen	West- Vlaanderen	Rijk
--------------	-----------	---------	-----------------	------	---------	----------------	-------	---------------------	---------------------	------

A. Kadastrale percelen

Absolute cijfers:										
1971	1 038 722	1 356 485	1 214 824	1 022 732	729 443	818 407	661 885	1 223 503	972 202	9 038 203
1972	1 034 503	1 397 637	1 204 789	1 023 267	730 861	812 161	661 971	1 216 666	967 146	9 049 001
1973 en 1974	1 057 538	1 393 726	1 210 824	1 028 083	737 013	809 762	656 782	1 203 927	965 687	9 063 342
1975	1 069 133	1 473 176	1 201 700	1 027 605	739 662	811 520	655 690	1 197 345	966 547	9 142 378
1976	1 075 044	1 477 103	1 201 525	1 014 237	738 269	818 814	655 221	1 197 801	970 526	9 148 540
1977	1 084 275	1 489 695	1 201 614	1 008 478	743 626	815 204	654 441	1 199 837	975 122	9 172 292
1978	1 092 487	1 498 847	1 204 589	1 007 936	746 643	815 950	653 980	1 201 327	982 714	9 204 473
1979	1 094 271	1 510 118	1 206 217	1 010 506	749 604	817 397	653 316	1 203 300	991 271	9 236 000
1980	1 099 867	1 516 319	1 206 359	1 010 074	754 166	816 403	652 016	1 200 893	999 509	9 255 606

Brussels gewest: 356 331

Vlaams gewest: 4 903 766

Waals gewest: 3 869 700

Duits taalgebied: 125 809

Per 100 hektaren:										
1971	363	402	321	264	301	185	181	410	310	296
1972	362	415	318	264	302	184	181	408	309	297
1973 en 1974	370	413	319	265	304	183	179	404	308	297
1975	370	437	317	265	305	184	179	401	309	299
1976	375	440	317	263	305	184	179	402	310	300
1977	378	444	317	261	307	184	179	402	311	301
1978	381	446	318	261	308	184	178	403	314	302
1979	382	450	319	262	309	184	178	404	316	303
1980	384	452	319	262	311	184	178	403	319	303

Brussels gewest: 2 203

Vlaams gewest: 363

Waals gewest: 242

Duits taalgebied: 147

B. Artikels van de grondbelastingkohieren⁽¹⁾

Absolute cijfers:										
1971	443 410	658 623	428 894	332 231	231 618	135 668	163 546	435 454	357 531	3 186 975
1972	459 891	682 444	438 571	340 759	241 491	137 861	167 631	448 528	371 293	3 288 469
1973 en 1974	471 144	694 328	443 047	344 623	248 211	138 457	169 997	456 363	378 926	3 345 096
1975	523 349	790 471	508 196	397 499	277 797	163 137	195 854	521 260	426 844	3 804 407
1976	492 017	717 346	449 945	354 127	259 566	143 924	178 042	468 650	393 618	3 457 235
1977	502 633	730 109	454 566	359 060	264 889	145 124	181 071	474 439	402 018	3 513 909
1978	512 612	742 462	459 899	364 615	269 992	147 155	183 989	481 270	411 570	3 573 564
1979	522 073	752 684	464 773	369 697	274 832	148 932	187 013	487 287	420 604	3 627 895
1980	529 602	762 086	468 652	374 026	279 543	150 669	189 516	491 614	429 467	3 675 175

Brussels gewest: 255 505

Vlaams gewest: 2 115 536

Waals gewest: 1 273 191

Duits taalgebied: 30 943

Per 1 000 inwoners:										
1971	288	301	325	329	351	625	428	331	338	329
1972	297	310	332	336	363	633	437	340	349	338
1973 en 1974	304	315	335	339	369	635	441	346	355	343
1975	336	356	384	390	405	743	502	393	398	388
1976	315	323	341	348	375	655	454	354	367	352
1977	320	329	345	356	379	657	452	358	374	357
1978	326	335	350	362	383	665	457	362	382	363
1979	332	339	355	368	387	670	462	366	390	368
1980	337	343	358	372	393	678	469	370	398	373

Brussels gewest: 253

Vlaams gewest: 377

Waals gewest: 403

Duits taalgebied: 479

(1) De eigenaars staan ingeschreven in de kohieren van elke gemeente waar zij immobiliën bezitten.

(2) NIET INBEGREPEN: DUIS TAALGEBIED

BEVOLKING

1. – Loop van de bevolking van het Rijk, zonder onderscheid van geslacht in absolute getallen en per 1 000 inwoners.

JAREN	Natuurlijke loop van de bevolking						Vestigings- of uitwijkingsoverschot		Totaal accres	
	Geboorten		Sterfgevallen		Natuurlijk accres = Geboorten – Sterfgevallen		Absolute getallen	per 1 000 inwoners	Vermeerdering + Verminderings –	
	Absolute getallen	per 1 000 inwoners	Absolute getallen	per 1 000 inwoners	Absolute getallen	per 1 000 inwoners			Absolute getallen	per 1 000 inwoners
1856(2)(1).....	134 187	29,62	97 395	21,50	+ 36 792	+ 8,12	- 1 502	-0,33	+ 35 290	+ 7,79
1866(2)(1).....	158 010	32,73	151 116	31,30	+ 6 894	+ 1,43	- 429	-0,09	+ 6 465	+ 1,34
1876(2).....	175 409	32,87	114 823	21,52	+ 60 586	+ 11,35	- 7 439	-1,39	+ 53 147	+ 9,96
1880(2).....	170 717	30,93	121 458	22,00	+ 49 259	+ 8,92	+ 937	+0,17	+ 50 196	+ 9,09
1890(2).....	176 199	29,03	124 917	20,58	+ 51 282	+ 8,45	+ 1 961	+0,32	+ 53 243	+ 8,77
1900(2).....	193 230	28,87	126 633	18,92	+ 66 597	+ 9,96	+ 3 925	+0,59	+ 70 522	+ 10,55
1910(2).....	175 768	23,68	110 403	14,87	+ 65 365	+ 8,80	- 538	-0,07	+ 64 827	+ 8,73
1920(2).....	164 257	22,18	102 706	13,87	+ 61 551	+ 8,31	- 14 454	-1,95	+ 47 097	+ 6,36
1930(2)(3).....	150 271	18,57	103 397	12,78	+ 46 874	+ 5,79	+ 22 761	+ 2,81	+ 69 635	+ 8,60
1947(2).....	144 979	17,03	108 136	12,70	+ 36 843	+ 4,33	+ 27 215	+ 3,20	+ 64 058	+ 7,53
1950(4).....	142 970	16,52	104 039	12,02	+ 38 931	+ 4,50	- 10 362	-1,20	+ 28 569	+ 3,30
1951.....	142 524	16,38	107 688	12,37	+ 34 836	+ 4,01	+ 14 630	+ 1,68	+ 49 466	+ 5,69
1952.....	146 142	16,69	103 624	11,83	+ 42 518	+ 4,85	+ 12 054	+ 1,38	+ 54 572	+ 6,23
1953.....	146 522	16,65	106 024	12,05	+ 40 498	+ 4,60	- 134	-0,01	+ 40 364	+ 4,59
1954.....	148 128	16,75	104 795	11,85	+ 43 333	+ 4,90	- 684	-0,08	+ 42 649	+ 4,82
1955.....	148 798	16,73	108 316	12,18	+ 40 482	+ 4,55	+ 15 060	+ 1,69	+ 55 542	+ 6,24
1956.....	150 181	16,78	108 016	12,07	+ 42 165	+ 4,71	+ 13 032	+ 1,46	+ 55 197	+ 6,17
1957.....	152 388	16,88	107 236	11,88	+ 45 152	+ 5,00	+ 30 183	+ 3,34	+ 75 335	+ 8,35
1958.....	155 894	17,17	105 746	11,65	+ 50 148	+ 5,52	+ 1 709	+ 0,19	+ 51 857	+ 5,71
1959.....	160 662	17,60	103 513	11,34	+ 57 149	+ 6,26	- 6 960	-0,76	+ 50 189	+ 5,50
1960.....	155 520	16,94	113 106	12,32	+ 42 414	+ 4,62	+ 6 916	+ 0,75	+ 49 330	+ 5,37
1961(2).....	158 262	17,22	106 259	11,56	+ 52 003	+ 5,66	- 1 428	(5)- 0,16	+ 50 575	(5)+ 5,50
1962.....	154 338	16,68	111 545	12,06	+ 42 793	+ 4,63	+ 18 880	+ 2,04	+ 61 673	+ 6,67
1963.....	158 196	16,96	115 618	12,39	+ 42 578	+ 4,56	+ 34 134	+ 3,65	+ 76 712	+ 8,22
1964.....	160 371	17,01	109 342	11,60	+ 51 029	+ 5,41	+ 48 945	+ 5,19	+ 99 974	+ 10,60
1965.....	154 856	16,30	114 507	12,05	+ 40 349	+ 4,25	+ 30 785	+ 3,24	+ 71 134	+ 7,49
1966.....	150 636	15,76	114 557	11,98	+ 36 079	+ 3,78	+ 21 067	+ 2,20	+ 57 146	+ 5,98
1967.....	145 899	15,19	114 509	11,92	+ 31 390	+ 3,27	+ 17 831	+ 1,85	+ 49 221	+ 5,12
1968.....	141 242	14,66	121 275	12,59	+ 19 967	+ 2,07	+ 6 342	+ 0,66	+ 26 309	+ 2,73
1969.....	140 834	14,58	119 375	12,36	+ 21 459	+ 2,22	+ 6 785	+ 0,70	+ 28 244	+ 2,92
1970(2).....	141 119	14,56	118 888	12,27	+ 22 231	+ 2,29	+ 8 606	(6)+ 0,89	+ 30 837	(6)+ 3,18
1971.....	139 104	14,35	118 853	12,26	+ 20 251	+ 2,09	+ 24 184	+ 2,49	+ 44 435	+ 4,58
1972.....	134 437	13,82	116 743	12,00	+ 17 694	+ 1,82	+ 13 777	+ 1,42	+ 31 471	+ 3,24
1973.....	129 425	13,27	118 313	12,13	+ 11 112	+ 1,14	+ 18 628	+ 1,91	+ 29 740	+ 3,05
1974.....	123 155	12,58	116 039	11,85	+ 7 116	+ 0,73	+ 24 542	+ 2,50	+ 31 658	+ 3,23
1975.....	119 273	12,15	119 273	12,15	-	-	+ 24 904	+ 2,54	+ 24 904	+ 2,54
1976.....	120 472	12,26	118 765	12,09	+ 1 707	+ 0,17	+ 8 443	+ 0,86	+ 10 150	+ 1,03
1977(7).....	121 523	12,37	112 208	11,42	+ 9 315	+ 0,95	+ 4 796	+ 0,49	+ 14 111	+ 1,44
1978.....	121 983	12,40	115 060	11,70	+ 6 923	+ 0,70	- 2 682	-0,27	+ 4 241	+ 0,43
1979.....	123 658	12,56	112 156	11,40	+ 11 502	+ 1,17	+ 1 954	+ 0,20	+ 13 456	+ 0,97
1980.....	124 794	12,66	114 364	11,60	+ 10 430	+ 1,06	- 2 166	-0,22	+ 8 264	+ 0,84

De getelde geboorten en sterfgevallen zijn die welke in de loop van het beschouwde jaar in het bevolkingsregister werden ingeschreven.

- (1) In 1856 en 1866 gaat het om de feitelijke geboorten en sterfgevallen, d.w.z. die zich op het grondgebied van de gemeenten hebben voorgedaan. Van 1867 af zijn het de geboorten en sterfgevallen onder de werkelijke bevolking der gemeenten (werkelijke geboorten en sterfgevallen).
- (2) Algemene volkstellingen.
- (3) Van 1925 af, zijn in de gegevens de inlichtingen aangaande de Oostkantons begrepen.
- (4) Van 1948 af, zijn in de gegevens de inlichtingen begrepen aangaande de beweging van de bevolking voorkomend in de vreemdelingenregisters.
- (5) Exklusief de correcties (-38 988) voortvloeiend uit de telling van 31 december 1961.
- (6) Exklusief de correcties (-40 047) voortvloeiend uit de telling van 31 december 1970.
- (7) Vanaf 1977 werden de cijfers berekend op basis van de bevolking op 1 januari van het beschouwde jaar (d.w.z. de bevolking op 31 december van het voorgaande jaar).

Bevolking op 31 december (7)			Huwelijken		Echtscheidingen		JAREN
Mannen	Vrouwen	Totaal	Absolute getallen	per 1 000 inwoners	Absolute getallen	per 10 000 inwoners	
2 271 783	2 257 777	4 529 560	32 926	7,27	42	0,09	1856 (2) (1)
2 419 639	2 408 194	4 827 833	37 783	7,83	70	0,14	1866 (2) (1)
..	..	5 336 185	38 228	7,16	135	0,25	1876 (2)
2 758 469	2 761 540	5 520 009	38 926	7,05	214	0,39	1880 (2)
3 026 954	3 042 367	6 069 321	44 596	7,35	373	0,61	1890 (2)
3 324 834	3 368 714	6 693 548	57 711	8,62	690	1,03	1900 (2)
3 680 790	3 742 994	7 423 784	58 776	7,92	1 089	1,47	1910 (2)
3 642 217	3 759 136	7 401 353	106 514	14,38	2 195	2,96	1920 (2)
4 007 418	4 084 586	8 092 004	71 624	8,86	2 491	3,08	1930 (2) (3)
4 199 728	4 312 467	8 512 195	83 665	9,83	6 825	8,02	1947 (2)
4 256 975	4 396 678	8 653 653	72 023	8,32	5 100	5,89	1950
4 287 701	4 415 418	8 703 119	70 541	8,11	4 366	5,02	1951
4 313 265	4 444 426	8 757 691	67 340	7,69	4 211	4,81	1952
4 328 285	4 469 770	8 798 055	67 742	7,70	4 163	4,73	1953
4 343 880	4 496 824	8 840 704	67 931	7,68	3 999	4,52	1954
4 373 063	4 523 183	8 896 246	68 881	7,74	4 416	4,97	1955
4 398 492	4 552 951	8 951 443	68 700	7,67	4 313	4,82	1956
4 439 030	4 587 748	9 026 778	68 338	7,57	4 527	5,02	1957
4 458 091	4 620 544	9 078 635	67 193	7,40	4 261	4,69	1958
4 477 933	4 650 891	9 128 824	65 135	7,14	4 406	4,83	1959
4 497 822	4 680 332	9 178 154	65 220	7,11	4 589	5,00	1960
4 496 860	4 692 881	9 189 741	62 371	6,79	4 607	5,01	1961 (2)
4 529 505	4 721 909	9 251 414	62 086	6,71	4 697	5,08	1962
4 571 125	4 757 001	9 328 126	62 449	6,69	5 171	5,54	1963
4 627 860	4 800 240	9 428 100	65 008	6,90	5 470	5,80	1964
4 661 825	4 837 409	9 499 234	66 535	7,00	5 520	5,81	1865
4 687 436	4 868 944	9 556 380	68 330	7,15	5 826	6,10	1966
4 708 216	4 897 385	9 605 601	68 309	7,11	6 023	6,27	1967
4 717 790	4 914 120	9 631 910	69 713	7,24	6 057	6,28	1968
4 729 643	4 930 511	9 660 154	72 330	7,49	6 458	6,68	1969
4 721 866	4 929 078	9 650 944	73 261	7,59	6 403	6,63	1970 (2)
4 744 663	4 950 716	9 695 379	73 644	7,60	7 024	7,24	1971
4 759 930	4 966 920	9 726 850	74 352	7,64	7 832	8,05	1972
4 774 403	4 982 187	9 756 590	73 664	7,55	8 336	8,54	1973
4 792 142	4 996 106	9 788 248	73 567	7,52	10 133	10,35	1974
4 805 234	5 007 918	9 813 152	71 736	7,31	10 977	11,19	1975
4 808 465	5 014 837	9 823 302	71 142	7,24	12 665	12,89	1976
4 814 057	5 023 356	9 837 413	69 073	7,03	12 867	13,01	1977 (7)
4 813 742	5 027 912	9 841 654	67 127	6,82	13 528	13,75	1978
4 818 944	5 036 166	9 855 110	65 429	6,65	13 381	13,60	1979
4 821 395	5 041 979	9 863 374	66 413	6,74	14 538	14,75	1980

2. – Loop van de bevolking van het Rijk, naar geslacht, in absolute getallen.

JAREN	Natuurlijke loop van de bevolking						Binnenlandse migraties			
	Geboorten		Sterfgevallen		Natuurlijke accres = Geboorten - Sterfgevallen		Vestiging		Vertrek	
	Mannen	vrouwen	Mannen	Vrouwen	Mannen	Vrouwen	Mannen	Vrouwen	Mannen	Vrouwen
1856 (2) (1).....
1866 (2) (1).....	80 622	77 388	77 152	73 964	+ 3 470	+ 3 424	81 768	82 403	82 515	83 150
1876 (2).....	89 652	85 757	59 701	55 122	+29 951	+30 635	129 566	130 111	134 118	134 320
1880 (2).....	87 221	83 496	63 849	57 609	+23 372	+25 887	133 559	137 528	133 762	137 814
1890 (2).....	90 004	86 195	65 669	59 248	+24 335	+26 947	159 678	169 054	157 909	165 933
1900 (2).....	99 026	94 204	66 042	60 591	+32 984	+33 613	212 931	220 513	210 161	219 262
1910 (2).....	89 742	86 026	56 943	53 460	+32 799	+32 566	265 955	279 867	262 274	275 778
1920 (2).....	84 518	79 739	53 047	49 659	+31 471	+30 080	308 219	344 977	298 148	333 527
1930 (2) (3).....	76 974	73 297	53 881	49 516	+23 093	+23 781	305 878	307 486	300 438	304 200
1947 (2).....	74 590	70 389	57 894	50 242	+16 696	+20 147	222 804	235 407	220 131	232 002
1950.....	73 354	69 616	55 271	48 768	+18 083	+20 848	248 134	241 236	243 634	237 431
1951.....	73 081	69 443	56 937	50 751	+16 144	+18 692	274 273	264 901	270 914	261 964
1952.....	75 309	70 833	55 238	48 386	+20 071	+22 447	273 578	258 903	270 011	256 000
1953.....	75 463	71 059	56 735	49 289	+18 728	+21 770	277 297	267 277	274 104	264 955
1954.....	75 910	72 218	55 760	49 035	+20 150	+23 183	281 554	276 508	277 885	273 631
1955.....	76 151	72 647	57 720	50 596	+18 431	+22 051	277 014	273 297	275 299	272 021
1956.....	76 882	73 299	57 457	50 559	+19 425	+22 740	277 180	271 120	275 077	269 060
1957.....	78 632	73 756	57 073	50 163	+21 559	+23 593	277 765	267 520	275 369	265 306
1958.....	80 137	75 757	56 145	49 601	+23 992	+26 156	273 351	267 812	271 282	265 974
1959.....	82 490	78 172	55 203	48 310	+27 287	+29 862	263 775	262 714	261 611	260 938
1960.....	79 896	75 624	60 651	52 455	+19 245	+23 169	272 354	273 817	270 259	272 117
1961 (2).....	81 303	76 959	57 140	49 119	+24 163	+27 840	273 394	278 449	270 742	275 971
1962.....	79 344	74 994	59 497	52 048	+19 847	+22 946	262 444	263 864	259 216	261 872
1963.....	81 355	76 841	61 841	53 777	+19 514	+23 064	264 412	264 122	262 318	261 507
1964.....	82 328	78 043	58 642	50 700	+23 686	+27 343	272 851	265 680	270 066	263 343
1965.....	79 669	75 187	61 458	53 049	+18 211	+22 138	270 337	262 645	267 754	261 037
1966.....	77 249	73 387	61 139	53 418	+16 110	+19 969	268 528	261 403	266 307	259 748
1967.....	75 101	70 798	61 106	53 403	+13 995	+17 395	262 702	260 186	258 894	256 909
1968.....	72 520	68 722	64 493	56 782	+ 8 027	+11 940	265 242	265 522	261 747	263 169
1969.....	72 438	68 396	63 614	55 761	+ 8 824	+12 635	263 888	265 622	262 489	264 491
1970 (2).....	72 653	68 466	63 074	55 814	+ 9 579	+12 652	268 890	270 037	267 326	268 767
1971.....	71 429	67 675	63 034	55 819	+ 8 395	+11 856	254 727	254 549	251 962	252 497
1972.....	69 189	65 248	62 093	54 650	+ 7 096	+10 598	251 737	251 493	247 973	249 163
1973.....	66 451	62 974	62 525	55 788	+ 3 926	+ 7 186	255 552	254 845	251 522	251 894
1974.....	63 354	59 801	60 970	55 069	+ 2 384	+ 4 732	262 588	261 450	259 288	259 404
1975.....	61 379	57 894	62 461	56 812	- 1 082	+ 1 082	259 284	257 096	254 235	253 388
1976.....	61 880	58 592	62 234	56 531	- 354	+ 2 061	257 986	257 200	254 294	254 252
1977.....	62 274	59 249	58 979	53 229	+ 3 295	+ 6 020	222 520	223 978	219 809	222 115
1978.....	62 429	59 554	60 106	54 954	+ 2 323	+ 4 600	221 488	223 437	219 722	221 984
1979.....	63 905	59 753	58 884	53 272	+ 5 021	+ 6 481	216 814	219 351	213 370	216 143
1980.....	63 917	60 877	59 761	54 603	+ 4 156	+ 6 274	220 596	222 858	219 436	222 666

De getelde geboorten zijn die welke in de loop van het beschouwde jaar in het bevolkingsregister werden ingeschreven.

(1) In 1856 en 1866 gaat het om de feitelijke geboorten en sterfgevallen d.w.z. die zich op het grondgebied van de gemeenten hebben voorgedaan. Van 1867 zijn het de geboorten en sterfgevallen onder de werkelijke bevolking der gemeenten (werkelijke geboorten en sterfgevallen).

(2) Algemene volkstellingen.

(3) Van 1925 af. zijn in de gegevens de inlichtingen aangaande de Oostkantons begrepen.

Migraties						Totaal acres		JAREN
Buitenlandse migraties						Vermeerdering + Vermindering -		
Vestiging		Vertrek		(7)		Mannen	Vrouwen	
Mannen	Vrouwen	Mannen	Vrouwen	Mannen	Vrouwen			
..	1856 (2) (1)
21 133	21 138	20 467	20 739	1866 (2) (1)
7 761	6 685	6 751	6 373	+26 409	+26 738	1876 (2)
8 913	7 577	7 774	7 290	+24 308	+25 888	1880 (2)
11 714	9 744	11 728	9 947	1 536	1 176	+24 554	+28 689	1890 (2)
16 596	12 635	14 149	10 915	2 640	1 623	+35 561	+34 961	1900 (2)
25 919	19 031	21 623	17 231	9 119	5 285	+31 657	+33 170	1910 (2)
22 220	22 084	26 484	26 823	14 257	12 715	+23 021	+24 076	1920 (2)
36 313	18 096	17 798	11 769	7 590	3 217	+39 458	+30 177	1930 (2) (3)
32 256	15 293	10 024	9 467	3 756	3 165	+37 845	+26 213	1947 (2)
13 304	14 618	22 434	14 075	6 786	3 274	+ 6 667	+21 922	1950
43 045	16 909	26 055	16 972	5 767	2 826	+30 726	+18 740	1951
30 807	21 343	23 898	14 947	4 983	2 738	+25 564	+29 008	1952
19 821	20 143	22 177	15 932	4 545	2 959	+15 020	+25 344	1953
15 722	18 882	19 066	15 019	4 880	2 869	+15 595	+27 054	1954
31 145	19 961	18 168	14 589	3 940	2 340	+29 183	+26 359	1955
28 631	23 962	20 263	16 433	4 467	2 561	+25 429	+29 768	1956
42 328	26 466	21 368	15 253	4 377	2 223	+40 538	+34 797	1957
22 865	24 259	23 786	16 511	6 079	2 946	+19 061	+32 796	1958
14 205	18 110	18 540	16 689	5 274	2 712	+19 842	+30 347	1959
19 533	22 715	16 390	15 799	4 594	2 344	+19 889	+29 441	1960
17 886	18 202	17 873	17 644	4 566	2 563	+22 262 (6)	+28 313 (6)	1961 (2)
30 550	22 194	17 074	15 997	3 906	2 107	+32 645	+29 028	1962
44 814	27 772	19 413	16 014	5 389	2 345	+41 620	+35 092	1963
58 983	33 351	21 095	17 101	7 624	2 691	+56 735	+43 239	1964
46 614	34 147	23 212	17 202	10 231	3 522	+33 965	+37 169	1965
40 119	30 959	23 044	17 799	9 795	3 249	+25 611	+31 535	1966
33 090	30 623	21 496	18 896	8 617	3 958	+20 780	+28 441	1967
29 310	27 812	23 167	21 181	8 091	4 189	+ 9 574	+16 735	1968
28 699	26 544	21 073	20 447	5 996	3 472	+11 853	+16 391	1969
33 144	28 999	22 811	22 807	6 888	3 865	+14 588 (8)	+16 249 (8)	1970 (2)
33 786	28 922	18 337	18 917	3 812	2 275	+22 797	+21 638	1971
33 498	28 976	21 538	21 183	7 553	4 517	+15 267	+16 204	1972
34 227	30 023	20 047	20 401	7 663	4 492	+14 473	+15 267	1973
39 662	32 204	20 252	20 556	7 355	4 507	+17 739	+13 919	1974
37 877	32 009	20 200	19 951	8 552	5 036	+13 092	+11 812	1975
30 341	28 383	21 284	21 129	9 164	5 344	+ 3 231	+ 6 919	1976
29 032	26 266	21 423	20 360	8 023	5 270	+ 5 592	+ 8 519	1977
27 189	25 405	21 880	20 969	9 713	5 933	- 315	+ 4 556	1978
29 011	25 843	21 761	20 979	10 513	6 299	+ 5 202	+ 8 254	1979
28 644	26 050	20 999	20 275	10 510	6 428	+ 2 451	+ 5 813	1980

(5) Van 1948 af zijn in de gegevens begrepen aangaande de beweging van de bevolking voorkomend in de vreemdelingenregisters.

(6) Exclusief de correcties (- 38 0988) voortvloeiend uit de telling van 31 december 1961.

(7) Vertrokken personen wier nieuwe verblijfplaats onbekend is.

(8) Exclusief de correcties (-40 047) voortvloeiend uit de telling van 31 december 1970.

3. – Loop van de bevolking in de arrondissementen, provincies, Rijk en gewesten.

I. Jaar 1980. Belgen en Vreemdelingen: absolute cijfers.

ARRONDISSEMENTEN PROVINCIES RIJK EN GEWESTEN	Geboorten (gewoon verblijf)	Sterfgevallen (gewoon verblijf)	Natuurlijk acres = Geboorten - Sterfgevallen	Vestigings- of uitwijkings- overschot (1)	Totaal acres Vermeerdering + Vermindering -	Bevolking op 1 januari 1981
Antwerpen.....	11 430	10 604	+ 826	-2 345	-1 519	923 547
Mechelen.....	3 484	3 379	+ 105	+ 557	+ 662	292 743
Turnhout.....	5 073	2 809	+2 264	+ 476	+2 740	359 240
<i>Antwerpen:</i>	19 987	16 792	+3 195	-1 312	+1 883	1 575 530
Brussel-Hoofdstad.....	12 520	13 567	-1 047	-7 447	-8 494	1 000 221
Halle-Vilvoorde.....	6 131	5 126	+1 005	+1 296	+2 301	516 278
Leuven.....	5 203	4 174	+1 029	+1 573	+2 602	414 842
Nijvel.....	3 533	3 175	+ 358	+4 316	+4 674	290 441
<i>Brabant:</i>	27 387	26 042	+1 345	+ 262	+1 083	2 221 782
Aat.....	919	1 160	- 241	+ 332	+ 91	78 027
Charleroi.....	5 399	5 943	- 544	-2 302	-2 846	441 017
Bergen.....	3 223	3 427	- 204	- 352	- 556	259 999
Moeskroen.....	886	927	- 41	+ 33	- 8	72 728
Zinnik.....	2 095	2 255	- 160	- 47	- 207	167 117
Thuin.....	1 680	1 824	- 144	+ 384	+ 240	141 640
Doornik.....	1 710	2 092	- 382	- 100	- 482	144 635
<i>Henegouwen:</i>	15 912	17 628	-1 716	-2 052	-3 768	1 305 163
Hoei.....	968	1 299	- 331	+ 683	+ 352	88 727
Luik.....	7 062	8 007	- 945	-1 952	-2 897	609 066
Verviers.....	3 173	3 118	+ 55	+ 360	+ 415	245 469
Borgworm.....	682	926	- 244	+ 461	+ 217	60 772
<i>Luik:</i>	11 885	13 350	-1 465	- 448	-1 913	1 004 034
Hasselt.....	5 386	2 633	+2 753	- 781	+1 972	352 350
Maaseik.....	3 062	1 212	+1 850	+ 389	+2 239	187 244
Tongeren.....	2 330	1 496	+ 834	+ 299	+1 133	176 465
<i>Limburg:</i>	10 778	5 341	+5 437	- 93	+5 344	716 059
Aarlen.....	620	543	+ 77	- 248	- 171	48 346
Bastenaken.....	521	472	+ 49	+ 78	+ 127	36 126
Marche-en-Famenne.....	595	533	+ 62	+ 823	+ 885	42 827
Neufchâteau.....	691	636	+ 55	- 7	+ 48	51 762
Virton.....	634	578	+ 56	+ 134	+ 190	44 335
<i>Luxemburg:</i>	3 061	2 762	+ 299	+ 780	+1 079	223 396

(1) Zie opmerking bladzijde 15.

3. – Loop van de bevolking in de arrondissementen, provincies, Rijk en gewesten (vervolg).

I. Jaar 1980. Belgen en Vreemdelingen: absolute cijfers (vervolg).

ARRONDISSEMENTEN PROVINCIES RIJK EN GEWESTEN	Geboorten (gewoon verblijf)	Sterfgevallen (gewoon verblijf)	Natuurlijk accres = Geboorten - Sterfgevallen	Vestigings- of uitwijkings- overschot (1)	Totaal accres Vermeerdering + Vermindering -	Bevolking op 1 januari 1981
Dinant.....	1 183	1 173	+ 10	+ 285	+ 295	89 096
Namen.....	3 473	3 244	+ 229	+ 699	+ 928	259 273
Philippeville.....	736	725	+ 11	+ 252	+ 263	57 598
<i>Namen:</i>	5 392	5 142	+ 250	+1 236	+1 486	405 967
Aalst.....	3 176	2 903	+ 273	- 605	- 332	262 400
Dendermonde.....	2 229	2 044	+ 185	+ 206	+ 391	180 160
Eeklo.....	939	1 001	- 62	+ 74	+ 12	79 817
Gent.....	6 078	5 992	+ 86	- 83	+ 3	486 081
Oudenaarde.....	1 314	1 525	- 211	+ 95	- 116	112 488
Sint-Niklaas.....	2 814	2 278	+ 536	+ 415	+ 951	210 097
<i>Oost-Vlaanderen:</i>	16 550	15 743	+ 807	+ 102	+ 909	1 331 043
Brugge.....	3 141	2 599	+ 542	+ 244	+ 786	254 332
Diksmuide.....	581	524	+ 57	- 23	+ 34	47 603
Ieper.....	1 313	1 246	+ 67	- 200	- 133	103 846
Kortrijk.....	3 709	2 819	+ 890	- 524	+ 366	271 851
Oostende.....	1 517	1 578	- 61	+ 120	+ 59	132 932
Roeselare.....	1 851	1 382	+ 469	- 41	+ 428	136 887
Tielt.....	1 135	875	+ 260	+ 59	+ 319	84 982
Veurne.....	595	541	+ 54	+ 248	+ 302	47 967
<i>West-Vlaanderen:</i>	13 842	11 564	+2 278	- 117	+2 161	1 080 400
<i>Rijk:</i>	124 794	114 364	+10 430	-2 166	+ 8 264	9 863 374
Brussels gewest.....	12 520	13 567	- 1 047	- 7 447	- 8 494	1 000 221
Vlaams gewest.....	72 491	58 740	+13 751	+ 1 449	+15 200	5 634 152
Waals gewest waarvan.....	39 783	42 057	- 2 274	+ 3 832	+ 1 558	3 229 001
Duits taalgebied.....	803	737	+ 66	+ 22	+ 88	64 713

(1) Bij de emigranten worden de personen geteld wier nieuwe verblijfplaats onbekend is.

3. – Loop van de bevolking in de arrondissementen, provincies, Rijk en gewesten (vervolg).

II. Jaar 1980. Belgen en Vreemdelingen: cijfers per 1 000 inwoners.

ARRONDISSEMENTEN PROVINCIES RIJK EN GEWESTEN	Geboorten (gewoon verblijf)	Sterfgevallen (gewoon verblijf)	Natuurlijk acres = Geboorten- Sterfgevallen	Vestigings- of uitwijkings- overschot (1)	Totaal acres Vermeerdering + Vermindering - (2)
Antwerpen.....	12,36	11,46	+ 0,89	- 2,53	- 1,64
Mechelen.....	11,93	11,57	+ 0,36	+ 1,91	+ 2,27
Turnhout.....	14,23	7,88	+ 6,35	+ 1,33	+ 7,68
<i>Antwerpen:</i>	12,70	10,67	+ 2,03	- 0,83	+ 1,20
Brussel-Hoofdstad.....	12,41	13,45	- 1,04	- 7,38	- 8,42
Halle-Vilvoorde.....	11,93	9,97	+ 1,96	+ 2,52	+ 4,48
Leuven.....	12,62	10,12	+ 2,50	+ 3,81	+ 6,31
Nijvel.....	12,36	11,11	+ 1,25	+15,10	+16,36
<i>Brabant:</i>	12,33	11,73	+ 0,61	- 0,12	- 0,49
Aat.....	11,79	14,88	- 3,09	+ 4,26	+ 1,17
Charleroi.....	12,16	13,39	- 1,22	- 5,19	- 6,41
Bergen.....	12,37	13,15	- 0,78	- 1,35	- 2,13
Moeskroen.....	12,18	12,74	- 0,56	+ 0,45	- 0,11
Zinnik.....	12,52	13,48	- 0,96	- 0,28	- 1,24
Thuin.....	11,88	12,90	- 1,02	+ 2,72	- 1,70
Doornik.....	11,78	14,42	- 2,63	- 0,69	- 3,32
<i>Henegouwen:</i>	12,16	13,47	- 1,31	- 1,57	- 2,88
Hoei.....	10,95	14,70	- 3,75	+ 7,73	+ 3,98
Luik.....	11,54	13,08	- 1,54	- 3,19	- 4,73
Verviers.....	12,95	12,72	+ 0,22	+ 1,47	+ 1,69
Borgworm.....	11,26	15,29	- 4,03	+ 7,61	+ 3,58
<i>Luik:</i>	11,81	13,27	- 1,46	- 0,44	- 1,90
Hasselt.....	15,37	7,51	+ 7,86	- 2,23	+ 5,63
Maaseik.....	16,55	6,55	+10,00	+ 2,10	+12,10
Tongeren.....	13,29	8,53	+ 4,76	+ 1,70	+ 6,46
<i>Limburg:</i>	15,16	7,51	+ 7,65	- 0,13	+ 7,52
Aarlen.....	12,78	11,19	+ 1,59	- 5,11	- 3,52
Bastenaken.....	14,47	13,11	+ 1,36	+ 2,17	+ 3,53
Marche-en-Famenne.....	14,19	12,71	+ 1,48	+19,62	+21,10
Neufchâteau.....	13,36	12,30	+ 1,06	- 0,13	+ 0,93
Virton.....	14,36	13,09	+ 1,27	+ 3,03	+ 4,30
<i>Luxemburg:</i>	13,77	12,42	+ 1,34	+ 3,51	+ 4,85

(1) Zie opmerking bladzijde 15.

3. – Loop van de bevolking in de arrondissementen, provincies, Rijk en gewesten (vervolg).

II. Jaar 1980. Belgen en Vreemdelingen: cijfers per 1 000 inwoners (vervolg).

ARRONDISSEMENTEN PROVINCIES RIJK EN GEWESTEN	Geboorten (gewoon verblijf)	Sterfgevallen (gewoon verblijf)	Natuurlijk accres = Geboorten- Sterfgevallen	Vestigings- of uitwijkings- overschot (1)	Totaal accres Vermeerdering + Vermindering - (2)
Dinant	13,32	13,21	+ 0,11	+ 3,21	+ 3,32
Namen	13,44	12,56	+ 0,89	+ 2,70	+ 3,59
Philippeville.....	12,84	12,64	+ 0,19	+ 4,40	+ 4,59
<i>Namen:</i>	13,33	12,71	+ 0,62	+ 3,05	+ 3,67
Aalst	12,09	11,05	+ 1,04	- 2,30	- 1,26
Dendermonde	12,40	11,37	+ 1,03	+ 1,14	+ 2,17
Eeklo	11,77	12,54	- 0,78	+ 0,93	+ 0,15
Gent.....	12,50	12,33	- 0,18	- 0,17	+ 0,01
Oudenaarde.....	11,67	13,54	- 1,87	+ 0,84	- 1,03
Sint-Niklaas	13,45	10,89	+ 2,56	+ 1,98	+ 4,55
<i>Oost-Vlaanderen:</i>	12,44	11,84	+ 0,60	+ 0,08	+ 0,68
Brugge	12,39	10,25	+ 2,14	+ 0,96	+ 3,10
Diksmuide.....	12,21	11,01	+ 1,20	- 0,48	+ 0,71
Ieper	12,63	11,98	+ 0,64	- 1,92	- 1,28
Kortrijk	13,66	10,38	+ 3,28	- 1,93	+ 1,35
Oostende.....	11,42	11,88	- 0,46	+ 0,90	+ 0,44
Roeselare	13,56	10,13	+ 3,44	- 0,30	+ 3,14
Tielt.....	13,41	10,33	+ 3,07	+ 0,70	+ 3,77
Veurne	12,48	11,35	+ 1,13	+ 5,20	+ 6,33
<i>West-Vlaanderen:</i>	12,84	10,72	+ 2,11	- 0,11	+ 2,00
<i>Rijk:</i>	12,66	11,60	+ 1,06	- 0,22	+ 0,84
Brussel gewest	12,41	13,45	- 1,04	- 7,38	- 8,42
Vlaams gewest.....	12,90	10,45	+ 2,45	+ 0,26	+ 2,71
Waals gewest waarvan.....	12,33	13,03	- 0,70	+ 1,19	+ 0,48
Duits taalgebied	12,43	11,40	+ 1,02	+ 0,34	+ 1,36

(1) Zie opmerking bladzijde 15.

4. – Loop van de bevolking van *belgische nationaliteit* in de arrondissementen, provincies, Rijk en gewesten.

I. Jaar 1980.

ARRONDISSEMENTEN PROVINCIES RIJK EN GEWESTEN	Bevolking op 1 januari 1980	Geboorten (gewoon verblijf)	Sterfgevallen (gewoon verblijf)	Natuurlijk accres = Geboortes - Sterf- gevallen	Saldo i.v.m. de verandering van nationaliteit	Vestigings- of uitwijkings- overschot (1)	Totaal accres Vermeer- dering + Vermin- dering -	Bevolking op 1 januari 1981
Antwerpen.....	866 653	9 727	10 232	- 505	+ 711	- 3 607	- 3 401	863 252
Mechelen.....	284 822	3 185	3 347	- 162	+ 83	+ 336	+ 257	285 079
Turnhout.....	344 957	4 832	2 754	+ 2 078	+ 122	+ 182	+ 2 382	347 339
<i>Antwerpen:</i>	1 496 432	17 744	16 333	+ 1 411	+ 916	- 3 089	- 762	1 495 670
Brussel-Hoofdstad.....	774 440	7 165	12 557	- 5 392	+ 1 614	- 10 398	- 14 176	760 264
Halle-Vilvoorde.....	488 130	5 691	5 058	+ 633	+ 168	+ 1 498	+ 2 299	490 429
Leuven.....	400 704	5 069	4 147	+ 922	+ 56	+ 1 232	+ 2 210	402 914
Nijvel.....	259 316	3 108	3 095	+ 13	+ 158	+ 3 444	+ 3 615	262 931
<i>Brabant:</i>	1 922 590	21 033	24 857	- 3 824	+ 1 996	- 4 224	- 6 052	1 916 538
Aat.....	72 872	805	1 132	- 327	+ 60	+ 255	- 12	72 860
Charleroi.....	353 043	3 700	5 472	- 1 772	+ 611	- 1 202	- 2 363	350 680
Bergen.....	211 880	2 270	3 210	- 940	+ 518	- 643	- 1 065	210 815
Moeskroen.....	61 814	686	842	- 156	+ 145	- 219	- 230	61 584
Zinnik.....	139 961	1 545	2 133	- 588	+ 230	+ 23	- 335	139 626
Thuin.....	121 850	1 366	1 720	- 354	+ 197	+ 473	+ 316	122 166
Doornik.....	131 650	1 479	2 026	- 547	+ 90	- 36	- 493	131 157
<i>Henegouwen:</i>	1 093 070	11 851	16 535	- 4 684	+ 1 851	- 1 349	- 4 182	1 088 888
Hoei.....	82 877	891	1 271	- 380	+ 87	+ 509	+ 216	83 093
Luik.....	498 202	5 012	7 366	- 2 354	+ 1 487	- 2 153	- 3 020	495 182
Verviers.....	222 948	2 717	3 013	- 296	+ 227	+ 65	- 4	222 944
Borgworm.....	58 466	655	909	- 254	+ 25	+ 376	+ 147	58 613
<i>Luik:</i>	862 493	9 275	12 559	- 3 284	+ 1 826	- 1 203	- 2 661	859 832
Hasselt.....	310 399	4 168	2 454	+ 1 714	+ 458	- 299	+ 1 873	312 272
Maaseik.....	169 698	2 629	1 144	+ 1 485	+ 194	- 8	+ 1 671	171 369
Tongeren.....	159 057	1 905	1 443	+ 462	+ 215	+ 32	+ 709	159 766
<i>Limburg:</i>	639 154	8 702	5 041	+ 3 661	+ 867	- 275	+ 4 253	643 407
Aarlen.....	43 942	531	509	+ 22	+ 53	- 231	- 156	43 786
Bastenaken.....	35 044	490	459	+ 31	+ 10	+ 59	+ 100	35 144
Marche-en-Famenne.....	40 626	568	529	+ 39	+ 17	+ 705	+ 761	41 387
Neufchâteau.....	50 171	665	630	+ 35	+ 25	- 39	+ 21	50 192
Virton.....	41 125	574	559	+ 15	+ 52	+ 81	+ 148	41 273
<i>Luxemburg:</i>	210 908	2 828	2 686	+ 142	+ 157	+ 575	+ 874	211 782

(1) Zie opmerking bladzijde 15.

4. – Loop van de bevolking van *belgische nationaliteit* in de arrondissementen, provincies, Rijk en gewesten
(vervolg).

I. Jaar 1980 (vervolg).

ARRONDISSEMENTEN PROVINCIES RIJK EN GEWESTEN	Bevolking op 1 januari 1980	Geboorten (gewoon verblijf)	Sterfgevallen (gewoon verblijf)	Natuurlijk accres = Geboorten - Sterf- gevallen	Saldo i.v.m. de verandering van nationaliteit	Vestigings- of uitwijkings- overschot (1)	Totaal accres Vermeer- dering + Vermin- dering -	Bevolking op 1 januari 1981
Dinant	85 390	1 129	1 159	- 30	+ 58	+ 226	+ 254	85 644
Namen	240 963	3 125	3 148	- 23	+ 220	+ 500	+ 697	241 660
Philippeville	54 447	685	707	- 22	+ 81	+ 169	+ 228	54 675
<i>Namen:</i>	380 800	4 939	5 014	- 75	+ 359	+ 895	+1 179	381 979
Aalst	260 309	3 108	2 894	+ 214	+ 35	- 637	- 388	259 921
Dendermonde	177 057	2 123	2 033	+ 90	+ 11	+ 213	+ 314	177 371
Eeklo	77 914	890	992	- 102	+ 10	+ 47	- 45	77 869
Gent	470 044	5 498	5 913	- 415	+ 203	- 196	- 408	469 636
Oudenaarde	111 340	1 288	1 516	- 228	+ 10	- 3	- 221	111 119
Sint-Niklaas	201 855	2 498	2 253	+ 245	+ 69	+ 360	+ 674	202 529
<i>Oost-Vlaanderen:</i>	1 298 519	15 405	15 601	- 196	+ 338	- 216	- 74	1 298 445
Brugge	249 832	3 073	2 565	+ 508	+ 46	+ 190	+ 744	250 576
Diksmuide	47 332	575	524	+ 51	+ 3	- 19	+ 35	47 367
Ieper	101 366	1 245	1 229	+ 16	+ 50	- 228	- 162	101 204
Kortrijk	266 214	3 549	2 793	+ 756	+ 91	- 523	+ 324	266 538
Oostende	130 387	1 477	1 563	- 86	+ 49	+ 108	+ 71	130 458
Roeselare	135 466	1 820	1 373	+ 447	+ 23	- 50	+ 420	135 886
Tielt	84 187	1 114	870	+ 244	+ 7	+ 41	+ 292	84 479
Veurne	46 322	580	531	+ 49	+ 7	+ 211	+ 267	46 589
<i>West-Vlaanderen:</i>	1 061 106	13 433	11 448	+1 985	+ 276	- 270	+1 991	1 063 097
<i>Rijk:</i>	8 965 072	105 210	110 074	-4 864	+8 586	-9 156	-5 434	8 959 638
Brussels gewest	774 440	7 165	12 557	-5 392	+1 614	-10 398	-14 176	760 264
Vlaams gewest	5 384 045	66 044	57 628	+8 416	+2 621	-1 120	+9 917	5 393 962
Waalsgewest waarvan	2 806 587	32 001	39 889	-7 888	+4 351	+2 362	-1 175	2 805 412
Duits taalgebied	56 880	680	691	- 11	+ 61	- 112	- 62	56 818

(1) Zie opmerking bladzijde 15.

4. – Loop van de bevolking van *belgische nationaliteit* in de arrondissementen, provincies, Rijk en gewesten (vervolg).

II. Jaar 1980. (per 1 000 Belgen).

ARRONDISSEMENTEN PROVINCIES RIJK EN GEWESTEN	Geboorten (gewoon verblijf)	Sterfgevallen (gewoon verblijf)	Natuurlijk accres = Geboorten- Sterfgevallen	Vestigings- of uitwijkings- overschot (1)	Totaal accres Vermeerdering + Vermindering – (2)
Antwerpen.....	11,22	11,81	– 0,58	– 4,16	– 3,92
Mechelen.....	11,18	11,75	– 0,57	+ 1,18	+ 0,90
Turnhout.....	14,01	7,98	+ 6,02	+ 0,53	+ 6,90
<i>Antwerpen:</i>	11,86	10,91	+ 0,94	– 2,06	– 0,51
Brussel-Hoofdstad.....	9,25	16,21	– 6,96	– 13,43	– 18,30
Halle-Vilvoorde.....	11,66	10,36	+ 1,30	+ 3,07	+ 4,71
Leuven.....	12,65	10,35	+ 2,30	+ 3,07	+ 5,51
Nijvel.....	11,99	11,94	+ 0,05	+ 13,28	+ 13,94
<i>Brabant:</i>	10,94	12,93	– 1,89	– 2,20	– 3,15
Aat.....	11,05	15,53	– 4,49	+ 3,50	– 0,16
Charleroi.....	10,48	15,50	– 5,02	– 3,40	– 6,69
Bergen.....	10,71	15,15	– 4,44	– 3,03	– 5,03
Moeskroen.....	11,10	13,62	– 2,52	– 3,54	– 3,72
Zinnik.....	11,04	15,24	– 4,20	+ 0,16	– 2,39
Thuin.....	11,21	14,12	– 2,91	+ 3,88	+ 2,59
Doornik.....	11,23	15,39	– 4,15	– 0,27	– 3,74
<i>Henegouwen:</i>	10,84	15,13	– 4,29	– 1,23	– 3,83
Hoei.....	10,75	15,34	– 4,58	+ 6,14	+ 2,61
Luik.....	10,06	14,78	– 4,72	+ 2,98	– 6,06
Verviers.....	12,19	13,51	– 1,33	+ 0,29	– 0,02
Borgworm.....	11,20	15,55	– 4,34	+ 6,43	+ 2,51
<i>Luik:</i>	10,75	14,56	– 3,81	– 1,39	– 3,09
Hasselt.....	13,43	7,91	+ 5,52	– 0,96	+ 6,03
Maaseik.....	15,49	6,74	+ 8,75	– 0,05	+ 9,85
Tongeren.....	11,98	9,07	+ 2,90	+ 0,20	+ 4,46
<i>Limburg:</i>	13,61	7,89	+ 5,73	– 0,43	+ 6,65
Aarlen.....	12,08	11,58	+ 0,50	+ 1,21	– 3,55
Bastenaken.....	13,98	13,10	+ 0,88	+ 0,28	+ 2,85
Marche-en-Famenne.....	13,98	13,02	+ 0,96	+ 17,35	+ 18,73
Neufchâteau.....	13,25	12,56	+ 0,70	– 0,78	+ 0,42
Virton.....	13,96	13,59	+ 0,36	+ 1,97	+ 3,60
<i>Luxemburg:</i>	13,41	12,73	+ 0,67	+ 2,73	+ 4,14

(1)(2) Zie opmerking bladzijde 21.

4. – Loop van de bevolking van *belgische nationaliteit* in de arrondissementen, provincies, Rijk en gewesten
(vervolg).

II. Jaar 1980 (per 1 000 Belgen) (vervolg).

ARRONDISSEMENTEN PROVINCIES RIJK EN GEWESTEN	Geboorten (gewoon verblijf)	Sterfgevallen (gewoon verblijf)	Natuurlijk accres = Geboorten- Sterfgevallen	Vestigings- of uitwijkings- overschot (1)	Totaal accres Vermeerdering + Vermindering – (2)
Dinant	13,22	13,57	-0,35	+2,65	+2,97
Namen	12,97	13,06	-0,10	+2,08	+2,89
Philippeville.....	12,58	12,99	-0,40	+3,10	+4,19
<i>Namen:</i>	12,97	13,17	-0,20	+2,35	+3,10
Aalst	11,94	11,12	+0,82	-2,45	-1,49
Dendermonde	11,99	11,48	+0,51	+0,06	+1,77
Eeklo	11,42	12,73	-1,31	+0,60	-0,58
Gent.....	11,70	12,58	-0,88	-0,42	-0,87
Oudenaarde.....	11,57	13,62	-2,05	-0,03	-1,98
Sint-Niklaas	12,37	11,16	+1,21	+1,78	+3,34
<i>Oost-Vlaanderen:</i>	11,86	12,01	-0,15	-0,17	-0,06
Brugge	12,30	10,27	+2,03	+0,76	+2,98
Diksmuide	12,15	11,07	+1,08	-0,40	+0,74
Ieper	12,28	12,12	+0,16	-2,25	-1,60
Kortrijk	13,33	10,49	+2,84	-1,96	+1,22
Oostende.....	11,33	11,99	-0,66	+0,83	+0,54
Roeselare	13,43	10,13	+3,30	-0,37	+3,10
Tielt.....	13,23	10,33	+2,90	+0,49	+3,47
Veurne	12,52	11,46	+1,06	+4,55	+5,76
<i>West-Vlaanderen:</i>	12,66	10,79	+1,87	-0,25	+1,88
<i>Rijk:</i>	11,74	12,28	-0,54	-1,02	-0,60
Brussels gewest.....	9,25	16,21	-6,96	-13,43	-18,30
Vlaams gewest.....	12,27	10,70	+1,56	- 0,21	+ 1,84
Waals gewest waarvan	11,40	14,21	-2,81	+ 0,84	- 0,42
Duits taalgebied.....	11,95	12,15	-0,19	- 1,97	- 1,09

(1) Zie opmerking bladzijde 15.

(2) Het verschil tussen het totaal accres en de som van het natuurlijk accres en het migratiesaldo is te wijten aan de veranderingen van nationaliteit.

5. – Loop van de bevolking van *vreemde nationaliteit* in de arrondissementen, provincies, Rijk en gewesten.

Jaar 1980.

ARRONDISSEMENTEN PROVINCIES RIJK EN GEWESTEN	Bevolking op 1 januari 1980	Geboorten (gewoon verblijf)	Sterf- gevallen (gewoon verblijf)	Natuurlijk accres = Geboorten - Sterfgevallen	Vestigings- of uitwijkings- overschot (1)	Saldo i.v.m. de verandering van nationaliteit	Totaal accres vermeerder.+ Verminder.-	Bevolking op 1 januari 1981
		Absolute cijfers	Absolute cijfers	Absolute cijfers	Absolute cijfers		Absolute cijfers	
Antwerpen.....	58 413	1 793	372	+ 1 331	+ 1 262	- 711	+ 1 882	60 295
Mechelen.....	7 259	299	32	+ 267	+ 221	- 83	+ 405	7 664
Turnhout.....	11 543	241	55	+ 186	+ 294	- 122	+ 358	11 901
<i>Antwerpen:</i>	77 215	2 243	459	+ 1 784	+ 1 777	- 916	+ 2 645	79 860
Brussel-Hoofdstad.....	234 275	5 355	1 010	+ 4 345	+ 2 951	- 1 614	+ 5 682	239 957
Halle-Vilvoorde.....	25 847	440	68	+ 372	- 202	- 168	+ 2	25 849
Leuven.....	11 536	134	27	+ 107	+ 341	- 56	+ 392	11 928
Nijvel.....	26 451	425	80	+ 345	+ 872	- 158	+ 1 059	27 510
<i>Brabant:</i>	298 109	6 354	1 185	+ 5 169	+ 3 962	- 1 996	+ 7 135	305 244
Aat.....	5 064	114	28	+ 86	+ 77	- 60	+ 103	5 167
Charleroi.....	90 820	1 699	471	+ 1 228	- 1 100	- 611	- 483	90 337
Bergen.....	48 675	953	217	+ 736	+ 291	- 518	+ 509	49 184
Moeskroen.....	10 922	200	85	+ 115	+ 252	- 145	+ 222	11 144
Zinnik.....	27 363	550	122	+ 428	- 70	- 230	+ 128	27 491
Thuin.....	19 550	314	104	+ 210	- 89	- 197	- 76	19 474
Doornik.....	13 467	231	66	+ 165	- 64	- 90	+ 11	13 478
<i>Henegouwen:</i>	215 861	4 061	1 093	+ 2 968	- 703	- 1 851	+ 414	216 275
Hoei.....	5 498	77	28	+ 49	+ 174	- 87	+ 136	5 634
Luik.....	113 761	2 050	641	+ 1 409	+ 201	- 1 487	+ 123	113 884
Verviers.....	22 106	456	105	+ 351	+ 295	- 227	+ 419	22 525
Borgworm.....	2 089	27	17	+ 10	+ 85	- 25	+ 70	2 159
<i>Luik:</i>	143 454	2 610	791	+ 1 819	+ 755	- 1 826	+ 748	144 202
Hasselt.....	39 979	1 218	179	+ 1 039	- 482	- 458	+ 99	40 078
Maaseik.....	15 307	433	68	+ 365	+ 397	- 194	+ 568	15 875
Tongeren.....	16 275	425	53	+ 372	+ 267	- 215	+ 424	16 699
<i>Limburg:</i>	71 561	2 076	300	+ 1 776	+ 182	- 867	+ 1 091	72 652
Aarlen.....	4 575	89	34	+ 55	- 17	- 53	- 15	4 560
Bastenaken.....	955	31	13	+ 18	+ 19	- 10	+ 27	982
Marche-en-Famenne.....	1 316	27	4	+ 23	+ 118	- 17	+ 124	1 440
Neufchâteau.....	1 543	26	6	+ 20	+ 32	- 25	+ 27	1 570
Virton.....	3 020	60	19	+ 41	+ 53	- 52	+ 42	3 062
<i>Luxemburg:</i>	11 409	233	76	+ 157	+ 205	- 157	+ 205	11 614

(1) Zie opmerking blz. 15.

5. – Loop van de bevolking van *vreemde nationaliteit* in de arrondissementen, provincies, Rijk en gewesten (vervolg).

Jaar 1980 (vervolg).

ARRONDISSEMENTEN PROVINCIES RIJK EN GEWESTEN	Bevolking op 1 januari 1980	Geboorten (gewoon verblijf)	Sterf- gevallen (gewoon verblijf)	Natuurlijk acres = Geboorten - Sterfgevallen	Vestigings- of uitwijkings- overschot (1)	Saldo i.v.m. de verandering van nationaliteit	Totaal acres vermeerder. + Verminderings-	Bevolking op 1 januari 1981
		Absolute cijfers	Absolute cijfers	Absolute cijfers	Absolute cijfers		Absolute cijfers	
Dinant.....	3 411	54	14	+ 40	+ 59	- 58	+ 41	3 452
Namen.....	17 382	348	96	+ 252	+ 199	- 220	+ 231	17 613
Philippeville.....	2 888	51	18	+ 33	+ 83	- 81	+ 35	2 923
<i>Namen:</i>	23 681	453	128	+ 325	+ 341	- 359	+ 307	23 988
Aalst.....	2 423	68	9	+ 59	+ 32	- 35	+ 56	2 479
Dendermonde.....	2 712	106	11	+ 95	- 7	- 11	+ 77	2 789
Eeklo.....	1 891	49	9	+ 40	+ 27	- 10	+ 57	1 948
Gent.....	16 034	580	79	+ 501	+ 113	- 203	+ 411	16 445
Oudenaarde.....	1 264	26	9	+ 17	+ 98	- 10	+ 105	1 369
Sint-Niklaas.....	7 291	316	25	+ 291	+ 55	- 69	+ 277	7 568
<i>Oost-Vlaanderen:</i>	31 615	1 145	142	+1 003	+ 318	- 338	+ 983	32 598
Brugge.....	3 714	68	34	+ 34	+ 54	- 46	+ 42	3 756
Diksmuide.....	237	6	-	+ 6	- 4	- 3	- 1	236
Ieper.....	2 613	68	17	+ 51	+ 28	- 50	+ 29	2 642
Kortrijk.....	5 271	160	26	+ 134	- 1	- 91	+ 42	5 313
Oostende.....	2 486	40	15	+ 25	+ 12	- 49	- 12	2 474
Roeselare.....	993	31	9	+ 22	+ 9	- 23	+ 8	1 001
Tielt.....	476	21	5	+ 16	+ 18	- 7	+ 27	503
Veurne.....	1 343	15	10	+ 5	+ 37	- 7	+ 35	1 378
<i>West-Vlaanderen:</i>	17 133	409	116	+ 293	+ 153	- 276	+ 170	17 303
<i>Rijk:</i>	890 038	19 584	4 290	+15 294	+6 990	-8 586	+13 698	903 736
Brussels gewest.....	234 275	5 355	1 010	+4 345	+2 951	-1 614	+5 682	239 957
Vlaams gewest.....	234 907	6 447	1 112	+5 335	+2 569	-2 621	+5 283	240 190
Waals gewest waarvan.....	420 856	7 782	2 168	+5 614	+1 470	-4 351	+2 733	423 589
Duits taalgebied.....	7 745	123	46	+ 77	+ 134	- 61	+ 150	7 895

(1) Zie opmerking blz. 15

6. – Bevolking van de gemeenten op 1 januari 1981, oppervlakte en dichtheid.

Code	Gemeenten	Bevolking			(1) Oppervlakte			Dichtheid inw./km ²
		Mannen	Vrouwen	Totaal	ha	a	ca	
11001	Aartselaar	6 157	6 059	12 216	1 092	12	75	1 118,55
11002	Antwerpen.....	91 465	99 187	190 652	13 969	66	19	1 364,76
11003	Berchem.....	21 460	24 355	45 815	579	81	23	7 901,70
11004	Boechout.....	5 353	5 098	10 451	2 068	73	49	505,19
11005	Boom.....	7 275	7 602	14 877	736	77	54	2 019,20
11006	Borgerhout.....	20 663	22 997	43 660	391	30	03	11 157,67
11007	Borsbeek	4 273	4 238	8 511	392	16	34	2 170,27
11008	Brasschaat.....	15 881	16 253	32 134	3 848	62	38	834,95
11009	Brecht.....	8 304	7 960	16 264	9 085	57	69	179,01
11012	Deurne	37 030	41 111	78 141	1 309	45	62	5 967,44
11013	Edegem	11 597	11 988	23 585	865	12	67	2 726,19
11014	Ekeren.....	15 103	15 172	30 275	1 699	34	42	1 781,57
11016	Essen.....	6 207	6 266	12 473	4 748	08	22	262,70
11018	Hemiksem	5 049	5 096	10 145	543	88	02	1 865,30
11019	Hoboken	16 920	17 841	34 761	1 067	94	89	3 254,93
11021	Hove	3 569	3 627	7 196	598	71	98	1 201,90
11022	Kalmthout.....	7 564	7 479	15 043	5 944	56	94	253,05
11023	Kapellen	7 095	7 315	14 410	2 937	24	89	490,60
11024	Kontich.....	8 897	9 045	17 942	2 366	44	64	758,18
11025	Lint.....	2 804	2 846	5 650	557	56	03	1 013,34
11057	Malle	5 378	5 311	10 689	5 155	75	89	207,32
11028	Merksem.....	20 104	21 447	41 551	828	18	40	5 017,12
11029	Mortsel.....	12 966	13 557	26 523	778	65	39	3 406,26
11030	Niel.....	4 161	4 205	8 366	526	94	99	1 587,63
11035	Ranst	7 035	6 926	13 961	4 366	93	94	319,70
11037	Rumst.....	6 694	6 666	13 360	1 974	09	51	676,77
11038	Schelle.....	3 660	3 599	7 259	780	31	86	930,26
11039	Schilde.....	8 290	8 474	16 764	3 591	19	09	466,81
11040	Schoten	15 346	15 780	31 126	2 955	86	26	1 053,03
11044	Stabroek.....	7 454	7 330	14 784	2 228	36	06	663,45
11050	Wijnegem.....	4 049	4 199	8 248	785	20	64	1 050,42
11051	Wilrijk	20 489	22 362	42 851	1 360	45	07	3 149,77
11052	Wommelgem.....	5 196	5 250	10 446	1 300	01	24	803,53
11053	Wuustwezel.....	6 538	6 126	12 664	8 943	94	11	141,59
11054	Zandhoven	4 823	4 711	9 534	4 003	52	26	238,14
11055	Zoersel.....	7 235	7 483	14 718	3 912	77	32	376,15
11056	Zwijndrecht.....	8 176	8 326	16 502	1 781	62	69	926,23
11	<i>Arrond. Antwerpen:</i>	450 260	473 287	923 547	100 077	00	68	922,83
12002	Berlaar.....	4 728	4 680	9 408	2 459	02	67	382,59
12005	Bonheiden	6 011	6 182	12 193	2 940	34	37	414,68
12007	Bornem	9 141	8 983	18 124	4 575	07	26	396,15
12009	Duffel	6 945	7 733	14 678	2 271	68	90	646,13
12014	Heist-op-den-Berg.....	17 618	17 030	34 648	8 638	27	25	401,10
12021	Lier	15 216	16 116	31 332	4 970	69	88	630,33
12025	Mechelen.....	37 532	39 845	77 377	6 538	21	97	1 183,46
12026	Nijlen	9 502	9 281	18 783	3 915	10	64	479,76
12029	Putte	7 044	6 977	14 021	3 495	69	07	401,09
12030	Puurs.....	7 573	7 488	15 061	3 339	92	38	450,94
12034	Sint-Amands.....	3 658	3 715	7 373	1 556	90	76	473,57
12035	Sint-Katelijne-Waver.....	8 698	8 831	17 529	3 609	52	47	485,63

(1) Bron: Ministerie van Financiën.

6. – Bevolking van de gemeenten op 1 januari 1981, oppervlakte en dichtheid (vervolg).

Code	Gemeenten	Bevolking			(1) Oppervlakte			Dichtheid inw./km ²
		Mannen	Vrouwen	Totaal	ha	a	ca	
12040	Willebroek.....	11 070	11 146	22 216	2 739	19	64	811,04
12	<i>Arrond. Mechelen:</i>	144 736	148 007	292 743	51 049	67	26	573,44
13001	Arendonk.....	5 378	5 177	10 555	5 539	08	98	190,55
13002	Baarle-Hertog.....	1 098	1 032	2 130	747	62	09	284,90
13003	Balen.....	9 343	8 821	18 164	7 290	06	24	249,16
13004	Beerse.....	6 439	6 335	12 774	3 750	73	88	340,57
13006	Dessel.....	4 144	3 933	8 077	2 702	93	63	298,82
13008	Geel.....	15 959	15 530	31 489	10 983	68	45	286,69
13010	Grobbendonk.....	4 399	4 272	8 671	2 840	58	53	305,25
13011	Herentals.....	11 762	12 005	23 767	4 771	47	94	498,11
13012	Herenthout.....	3 728	3 489	7 217	2 347	93	20	307,38
13013	Herselt.....	5 766	5 529	11 295	5 230	89	19	215,93
13014	Hoogstraten.....	7 392	6 991	14 383	10 532	63	18	136,56
13016	Hulshout.....	3 591	3 512	7 103	1 736	61	72	409,01
13017	Kasterlee.....	7 491	7 089	14 580	7 150	30	30	203,91
13053	Laakdal.....	6 841	6 474	13 315	4 249	72	75	313,31
13019	Lille.....	6 216	5 788	12 004	5 941	65	37	202,03
13021	Meerhout.....	4 421	4 213	8 634	3 627	92	40	237,99
13023	Merksplas.....	3 105	3 024	6 129	4 454	89	01	137,58
13025	Mol.....	14 899	14 623	29 522	11 421	70	89	258,47
13029	Olen.....	4 718	4 595	9 313	2 319	52	46	401,50
13031	Oud-Turnhout.....	5 360	5 328	10 688	3 886	89	35	274,98
13035	Ravels.....	5 233	5 114	10 347	9 492	22	06	109,01
13036	Retie.....	4 293	4 035	8 328	4 834	42	63	172,26
13037	Rijkevorsel.....	4 646	4 370	9 016	4 676	92	99	192,18
13040	Turnhout.....	18 439	19 072	37 511	5 605	89	43	669,13
13044	Vorselaar.....	3 106	3 092	6 198	2 762	73	58	224,34
13046	Vosselaar.....	4 380	4 221	8 601	1 185	69	27	725,40
13049	Westerlo.....	9 921	9 508	19 429	5 513	81	37	352,37
13	<i>Arrond. Turnhout:</i>	182 068	177 172	359 240	135 598	60	89	264,92
1	<i>Provincie Antwerpen:</i>	777 064	798 466	1 575 530	286 725	28	83	549,49
21001	Anderlecht.....	44 820	49 326	94 146	1 774	54	27	5 305,37
21004	Brussel.....	68 705	73 196	141 901	3 292	96	95	4 309,21
21009	Elsene.....	35 620	40 779	76 399	634	53	68	12 040,12
21005	Etterbeek.....	21 145	24 961	46 106	315	52	12	14 612,65
21006	Evere.....	13 863	15 931	29 794	508	69	09	5 856,99
21008	Ganshoren.....	9 932	11 851	21 783	245	34	43	8 878,54
21010	Jette.....	18 260	21 737	39 997	504	36	31	7 930,20
21011	Koekelberg.....	7 802	8 764	16 566	117	34	71	14 117,09
21002	Oudergem.....	14 165	16 490	30 655	903	42	13	3 393,21
21015	Schaarbeek.....	51 229	57 207	108 436	815	16	38	13 302,36
21003	Sint-Agatha-Berchem.....	8 682	10 028	18 710	294	92	86	6 343,91
21013	Sint-Gillis.....	22 624	23 812	46 436	252	44	52	18 394,49
21012	Sint-Jans-Molenbeek.....	33 710	36 564	70 274	589	46	13	11 921,73
21014	Sint-Joost-ten-Node.....	10 290	11 083	21 373	113	35	49	18 854,94
21018	Sint-Lambrechts-Woluwe.....	21 198	25 758	46 956	722	60	72	6 498,14
21019	Sint-Pieters-Woluwe.....	18 083	20 911	38 994	885	12	23	4 405,49

(1) Zie noot bladzijde 24.

6. – Bevolking van de gemeenten op 1 januari 1981, oppervlakte en dichtheid (vervolg).

Code	Gemeenten	Bevolking			(1) Oppervlakte			Dichtheid inw./km ²
		Mannen	Vrouwen	Totaal	ha	a	ca	
21016	Ukkel.....	34 633	41 674	76 307	2 290	56	32	3 331,36
21007	Vorst.....	23 391	27 132	50 523	624	73	39	8 087,12
21017	Watermaal-Bosvoorde.....	11 534	13 331	24 865	1 293	23	75	1 922,69
21	<i>Arrond. Brussel-Hoofdstad:</i>	469 686	530 535	1 000 221	16 178	35	48	6 182,46
23105	Affligem.....	5 594	5 661	11 255	1 768	25	23	636,50
23002	Asse.....	12 937	13 456	26 393	4 962	98	12	531,80
23003	Beersel.....	10 279	10 560	20 839	3 000	29	82	694,56
23009	Bever.....	856	858	1 714	1 977	22	01	86,69
23016	Dilbeek.....	17 095	17 837	34 932	4 117	53	48	848,37
23098	Drogenbos.....	2 285	2 568	4 853	248	41	74	1 953,57
23023	Galmaarden.....	3 532	3 482	7 014	3 496	85	28	200,58
23024	Gooik.....	3 887	3 876	7 763	3 969	05	90	195,59
23025	Grimbergen.....	15 750	16 387	32 137	3 859	17	44	832,74
23027	Halle.....	15 800	16 380	32 180	4 439	77	61	724,81
23032	Herne.....	2 999	3 133	6 132	4 462	97	08	137,40
23033	Hoeilaart.....	4 290	4 468	8 758	2 044	26	39	428,42
23038	Kampenhout.....	4 433	4 542	8 975	3 350	56	23	267,87
23039	Kapelle-op-den-Bos.....	4 212	4 093	8 305	1 532	23	35	542,02
23099	Kraainem.....	5 627	6 023	11 650	580	58	47	2 006,60
23104	Lennik.....	3 862	3 881	7 743	3 079	98	48	251,40
23044	Liedekerke.....	5 769	5 975	11 744	1 051	45	18	1 116,93
23100	Linkebeek.....	2 301	2 475	4 776	415	00	86	1 150,82
23045	Londerzeel.....	8 388	8 349	16 737	3 618	62	58	462,52
23047	Machelen.....	5 443	5 689	11 132	1 150	77	28	967,35
23050	Meise.....	7 462	7 541	15 003	3 480	34	16	431,08
23052	Merchten.....	6 504	6 427	12 931	3 670	71	02	352,28
23060	Opwijk.....	5 690	5 728	11 418	1 969	73	93	579,67
23062	Overijse.....	10 048	10 528	20 576	4 445	14	82	462,89
23064	Pepingen.....	1 817	1 749	3 566	3 603	65	18	98,96
23097	Roosdaal.....	4 937	4 957	9 894	2 128	19	27	464,90
23101	Sint-Genesius-Rode.....	8 164	8 667	16 831	2 277	04	14	739,16
23077	Sint-Pieters-Leeuw.....	13 842	14 226	28 068	4 037	68	27	695,15
23081	Steenokkerzeel.....	4 791	4 833	9 624	2 344	82	77	410,44
23086	Ternat.....	6 131	6 108	12 239	2 448	07	02	499,94
23088	Vilvoorde.....	16 017	17 222	33 239	2 156	55	24	1 541,30
23102	Wemmel.....	6 583	7 037	13 620	874	22	52	1 557,95
23103	Wezembeek-Oppem.....	5 777	5 955	11 732	681	76	73	1 720,82
23094	Zaventem.....	12 394	12 943	25 337	2 762	29	33	917,25
23096	Zemst.....	8 535	8 633	17 168	4 284	73	73	400,68
23	<i>Arrond. Halle-Vilvoorde:</i>	254 031	262 247	516 278	94 291	00	66	547,53
24001	Aarschot.....	13 062	13 032	26 094	6 249	59	54	417,53
24007	Begijnendijk.....	3 908	3 805	7 713	1 761	82	77	437,78
24008	Bekkevoort.....	2 777	2 701	5 478	3 716	85	53	147,38
24009	Bertem.....	3 845	3 928	7 773	2 982	72	41	260,60
24011	Bierbeek.....	3 777	3 871	7 648	3 980	15	68	192,15
24014	Boortmeerbeek.....	4 757	4 835	9 592	1 852	52	67	517,78
24016	Boutersem.....	3 202	3 155	6 357	3 108	01	63	204,54
24020	Diest.....	10 289	10 473	20 762	5 820	14	06	356,73

(1) Zie noot bladzijde 24.

6. – Bevolking van de gemeenten op 1 januari 1981, oppervlakte en dichtheid (vervolg).

Code	Gemeenten	Bevolking			(1) Oppervlakte			Dichtheid inw./km ²
		Mannen	Vrouwen	Totaal	ha	a	ca	
24028	Geetbets.....	2 837	2 711	5 548	3 517	96	58	157,70
24137	Glabbeek.....	2 445	2 325	4 770	2 677	66	00	178,14
24033	Haacht.....	5 612	5 728	11 340	3 048	73	44	371,96
24038	Herent.....	7 762	7 944	15 706	3 264	79	87	481,07
24041	Hoegaarden.....	2 683	2 870	5 553	3 389	25	40	163,84
24043	Holsbeek.....	3 662	3 566	7 228	3 848	64	89	187,81
24045	Huldenberg.....	3 381	3 608	6 989	3 961	90	15	176,41
24048	Keerbergen.....	4 606	4 524	9 130	1 842	17	19	495,61
24054	Kortenaken.....	3 896	3 695	7 591	4 907	08	10	154,69
24055	Kortenbergh.....	7 077	7 433	14 510	3 451	65	08	420,38
24059	Landen.....	6 888	7 213	14 101	5 403	70	59	260,95
24062	Leuven.....	41 391	44 068	85 459	5 663	10	09	1 509,05
24133	Linter.....	3 308	3 291	6 599	3 637	91	44	181,40
24066	Lubbeek.....	5 719	5 618	11 337	4 580	14	04	247,53
24086	Oud-Heverlee.....	4 235	4 230	8 465	3 099	98	76	273,07
24094	Rotselaar.....	5 636	5 509	11 145	3 757	58	48	296,60
24134	Scherpenheuvel-Zichem.....	10 317	10 263	20 580	5 046	63	96	407,80
24104	Tervuren.....	8 937	9 245	18 182	3 293	56	48	552,05
24135	Tielt-Winge.....	4 204	4 063	8 267	4 420	37	26	187,02
24107	Tienen.....	16 106	16 773	32 879	7 178	93	39	457,99
24109	Tremelo.....	5 291	5 079	10 370	2 156	29	33	480,92
24130	Zoutleeuw.....	3 898	3 778	7 676	4 669	86	20	164,37
24	<i>Arrond. Leuven:</i>	205 508	209 334	414 842	116 289	81	01	356,73
25005	Bevekom.....	2 521	2 664	5 185	3 858	57	23	134,38
25117	Chastre.....	2 250	2 346	4 596	3 128	88	45	146,89
25018	Chaumont-Gistoux.....	3 306	3 254	6 560	4 807	36	94	136,46
25023	Court-Saint-Etienne.....	3 480	3 553	7 033	2 662	87	88	264,11
25014	Eigenbrakel.....	14 586	15 316	29 902	5 199	02	26	575,15
25048	Geldenaken.....	4 286	4 683	8 969	7 334	32	41	122,29
25031	Genepien.....	5 706	5 946	11 652	8 956	43	71	130,10
25037	Graven.....	4 315	4 526	8 841	5 545	12	60	159,44
25118	Helecine.....	1 415	1 437	2 852	1 661	84	95	171,62
25043	Incourt.....	1 513	1 647	3 160	3 881	08	54	81,42
25044	Itter.....	2 365	2 477	4 842	3 491	50	14	138,68
25015	Kasteelbrakel.....	3 601	3 805	7 406	2 280	05	81	324,82
25119	Lasne.....	5 557	5 448	11 005	4 708	94	52	233,70
25068	Mont-Saint-Guibert.....	2 093	2 160	4 253	1 863	45	68	228,23
25072	Nijvel.....	10 491	11 041	21 532	6 060	23	64	355,30
25120	Orp-Jauche.....	2 970	3 168	6 138	5 049	30	30	121,56
25121	Ottignies-Louvain-La-Neuve.....	10 156	9 568	19 724	3 305	52	16	596,70
25084	Perwijs.....	2 911	3 094	6 005	5 082	39	24	118,15
25122	Ramillies.....	1 974	2 113	4 087	4 867	36	06	83,97
25123	Rebecq.....	4 355	4 528	8 883	3 907	92	43	227,31
25091	Rixensart.....	9 392	9 881	19 273	1 753	02	71	1 099,41
25050	Terhulpen.....	3 321	3 632	6 953	1 559	42	41	445,87
25105	Tubeke.....	9 717	10 087	19 804	3 267	91	45	606,01
25107	Villers-La-Ville.....	3 599	3 770	7 369	4 745	19	52	155,29
25124	Walhaim.....	2 146	2 191	4 337	3 792	34	98	114,36
25110	Waterloo.....	12 093	12 782	24 875	2 102	53	72	1 183,09

(1) Zie noot bladzijde 24.

6. – Bevolking van de gemeenten op 1 januari 1981, oppervlakte en dichtheid (vervolg).

Code	Gemeenten	Bevolking			(1) Oppervlakte			Dichtheid inw./km ²
		Mannen	Vrouwen	Totaal	ha	a	ca	
25112	Waver.....	12 406	12 799	25 205	4 178	99	55	603,14
25	<i>Arrond. Nijvel:</i>	142 525	147 916	290 441	109 051	69	29	266,33
2	<i>Provincie Brabant:</i>	1 071 750	1 150 032	2 221 782	335 810	86	44	661,61
31003	Beernem.....	6 988	6 516	13 504	7 167	21	04	188,41
31004	Blankenberge.....	6 964	7 736	14 700	1 741	16	91	844,26
31005	Brugge.....	57 079	61 133	118 212	12 805	54	22	923,13
31006	Damme.....	5 008	4 899	9 907	8 962	39	53	110,54
31012	Jabbeke.....	5 381	5 293	10 674	5 370	58	23	198,75
31043	Knokke-Heist.....	13 912	14 995	28 907	5 695	74	47	507,52
31022	Oostkamp.....	9 890	9 819	19 709	7 962	74	69	247,52
31033	Torhout.....	8 601	8 541	17 142	4 522	86	59	379,01
31040	Zedelgem.....	9 736	9 473	19 209	6 031	35	00	318,49
31042	Zuienkerke.....	1 209	1 159	2 368	4 886	96	84	48,46
31	<i>Arrond. Brugge:</i>	124 768	129 564	254 332	65 146	57	52	390,39
32003	Diksmuide.....	7 667	7 733	15 400	14 939	82	70	103,08
32006	Houthulst.....	4 525	4 407	8 932	5 591	34	11	159,75
32010	Koekelare.....	3 761	3 801	7 562	3 918	60	61	192,98
32011	Kortemark.....	6 306	6 203	12 509	5 499	66	14	227,45
32030	Lo-Reninge.....	1 626	1 574	3 200	6 295	13	89	50,83
32	<i>Arrond. Diksmuide:</i>	23 885	23 718	47 603	36 244	57	45	131,33
33039	Heuvelland.....	4 282	4 228	8 510	9 424	74	53	90,29
33011	Ieper.....	16 869	17 647	34 516	13 061	12	87	264,27
33040	Langemark-Poelkapelle.....	3 599	3 480	7 079	5 252	88	55	134,76
33016	Mesen.....	536	509	1 045	357	76	75	292,09
33021	Poperinge.....	9 937	9 927	19 864	11 933	77	87	166,45
33041	Vleteren.....	1 880	1 790	3 670	3 813	77	82	96,23
33029	Wervik.....	8 925	9 151	18 076	4 361	16	18	414,48
33037	Zonnebeke.....	5 587	5 499	11 086	6 757	10	40	164,06
33	<i>Arrond. Ieper:</i>	51 615	52 231	103 846	54 962	34	97	188,94
34002	Anzegem.....	6 604	6 466	13 070	4 178	42	20	312,80
34003	Avelgem.....	4 220	4 291	8 511	2 178	45	13	390,69
34009	Deerlijk.....	5 373	5 382	10 755	1 679	85	99	640,23
34013	Harelbeke.....	12 681	12 562	25 243	2 912	16	06	866,81
34022	Kortrijk.....	37 038	39 034	76 072	8 009	92	71	949,72
34023	Kuurne.....	6 222	6 338	12 560	1 000	76	80	1 255,04
34025	Lendeledede.....	2 684	2 665	5 349	1 314	68	12	406,87
34027	Menen.....	16 451	17 359	33 810	3 319	31	82	1 018,58
34043	Spiere-Helkijn.....	943	942	1 885	1 077	50	84	174,94
34040	Waregem.....	16 293	16 298	32 591	4 491	75	72	725,57
34041	Wevegem.....	14 574	14 616	29 190	3 856	51	40	756,90
34042	Zwevegem.....	11 373	11 442	22 815	6 323	86	20	360,78
34	<i>Arrond. Kortrijk:</i>	134 456	137 395	271 851	40 343	22	99	673,84

(1) Zie noot bladzijde 24.

6. – Bevolking van de gemeenten op 1 januari 1981, oppervlakte en dichtheid (vervolg).

Code	Gemeenten	Bevolking			(1) Oppervlakte			Dichtheid inw./km ²
		Mannen	Vrouwen	Totaal	ha	a	ca	
35002	Bredene.....	5 281	5 279	10 560	1 308	20	76	807,21
35029	De Haan.....	4 197	4 411	8 608	4 223	34	60	203,82
35005	Gistel.....	4 678	4 834	9 512	4 224	96	74	225,14
35006	Ichtegem.....	6 174	6 091	12 265	4 533	89	45	270,52
35011	Middelkerke.....	7 135	7 089	14 224	7 563	46	86	188,06
35013	Oostende.....	33 278	36 400	69 678	3 764	58	93	1 850,88
35014	Oudenburg.....	4 048	4 037	8 085	3 537	57	03	228,55
35	<i>Arrond. Oostende:</i>	64 791	68 141	132 932	29 156	04	37	455,93
36006	Hooglede.....	4 565	4 401	8 966	3 783	80	97	236,96
36007	Ingelmunster.....	5 215	5 262	10 477	1 615	84	07	648,39
36008	Izegem.....	12 885	13 484	26 369	2 484	94	25	1 061,15
36010	Lede gem.....	4 647	4 582	9 229	2 475	74	51	372,78
36011	Lichtervelde.....	3 925	3 951	7 876	2 592	51	65	303,80
36012	Moorslede.....	5 567	5 350	10 917	3 534	18	79	308,90
36015	Roeselare.....	25 803	26 142	51 945	6 052	69	22	858,21
36019	Staden.....	5 584	5 524	11 108	4 623	83	74	240,23
36	<i>Arrond. Roeselare:</i>	68 191	68 696	136 887	27 163	57	20	503,93
37020	Ardoois.....	4 761	4 713	9 474	3 456	84	63	274,06
37002	Dentergem.....	3 562	3 729	7 291	2 598	95	66	280,54
37007	Meulebeke.....	5 242	5 245	10 487	2 934	99	92	357,31
37010	Oostrozebeke.....	3 441	3 272	6 713	1 663	28	20	403,60
37011	Pittem.....	3 111	3 129	6 240	3 440	79	13	181,35
37012	Ruiselede.....	2 587	2 572	5 159	3 020	18	30	170,82
37015	Tielt.....	9 475	9 702	19 177	6 850	81	91	279,92
37017	Wielsbeke.....	4 133	4 083	8 216	2 095	30	12	392,12
37018	Wingene.....	6 197	6 028	12 225	6 838	99	07	178,75
37	<i>Arrond. Tielt:</i>	42 509	42 473	84 982	32 900	16	94	258,30
38002	Alveringen.....	2 633	2 619	5 252	8 001	95	58	65,63
38008	De Panne.....	4 576	4 991	9 567	2 390	32	58	400,24
38014	Koksijde.....	6 648	7 024	13 672	4 395	38	99	311,05
38016	Nieuwpoort.....	3 984	4 255	8 239	3 101	09	70	265,68
38025	Veurne.....	5 478	5 759	11 237	9 633	56	95	116,64
38	<i>Arrond. Veurne:</i>	23 319	24 648	47 967	27 522	33	80	174,28
3	<i>Provincie West-Vlaanderen:</i>	533 534	546 866	1 080 400	313 438	85	24	344,69
41002	Aalst.....	38 756	40 104	78 860	7 811	46	54	1 009,54
41011	Denderleeuw.....	8 297	8 327	16 624	1 387	72	63	1 197,93
41082	Erpe-Mere.....	9 420	9 481	18 901	3 403	35	83	555,36
41018	Geraardsbergen.....	14 980	15 445	30 425	7 972	99	96	381,60
41024	Haaltert.....	8 372	8 395	16 767	3 019	56	39	555,28
41027	Herzele.....	7 912	7 949	15 861	4 739	54	56	334,65
41034	Lede.....	8 365	8 863	17 228	2 968	79	28	580,30
41048	Ninove.....	16 526	16 834	33 360	7 258	00	47	459,63

(1) Zie noot bladzijde 24.

6. – Bevolking van de gemeenten op 1 januari 1981, oppervlakte en dichtheid (vervolg).

Code	Gemeenten	Bevolking			(1) Oppervlakte			Dichtheid inw./km ²
		Mannen	Vrouwen	Totaal	ha	a	ca	
41063	Sint-Lievens-Houtem	4 589	4 670	9 259	2 666	13	56	347,28
41081	Zottegem.....	12 247	12 868	25 115	5 662	80	54	443,51
41	<i>Arrond. Aalst:</i>	129 464	132 936	262 400	46 890	39	76	559,60
42003	Berlare.....	6 142	6 111	12 253	3 799	62	80	322,48
42004	Buggenhout	6 648	6 414	13 062	2 530	32	18	516,22
42006	Dendermonde	20 254	20 962	41 216	5 514	35	34	747,43
42008	Hamme	11 554	11 341	22 895	4 037	87	17	567,01
42010	Laarne	5 620	5 608	11 228	3 205	23	59	350,30
42011	Lebbeke.....	8 775	8 708	17 483	2 724	75	76	641,64
42023	Waasmunster	4 155	4 174	8 329	3 202	79	75	260,05
42025	Wetteren	11 463	12 060	23 523	3 666	44	97	641,57
42026	Wichelen.....	5 256	5 361	10 617	2 284	94	99	464,65
42028	Zele.....	9 802	9 752	19 554	3 299	31	99	592,67
42	<i>Arrond. Dendermonde:</i>	89 669	90 491	180 160	34 265	68	54	525,77
43002	Assenede.....	6 643	6 682	13 325	8 721	80	39	152,78
43005	Eeklo	9 469	10 032	19 501	3 005	09	84	648,93
43007	Kaprijke.....	3 104	2 961	6 085	3 370	17	91	179,96
43010	Maldegem.....	10 809	10 517	21 326	9 444	27	66	225,81
43014	Sint-Laurens.....	3 320	3 262	6 582	7 456	54	34	88,27
43018	Zelzate.....	6 586	6 432	13 018	1 371	09	56	949,46
43	<i>Arrond. Eeklo:</i>	39 931	39 886	79 817	33 368	99	70	239,19
44001	Aalter	7 885	7 743	15 628	8 191	04	04	190,79
44011	Deinze.....	12 335	12 515	24 850	7 550	50	04	329,12
44012	De Pinte	4 308	4 390	8 698	1 765	11	60	492,77
44013	Destelbergen.....	7 743	7 786	15 529	2 661	59	23	583,45
44019	Evergem.....	14 445	14 487	28 932	7 488	49	17	386,35
44020	Gavere.....	4 985	5 168	10 153	3 134	58	04	323,90
44021	Gent.....	115 186	124 773	239 959	15 632	40	69	1 535,01
44029	Knesselare	3 868	3 857	7 725	3 727	53	51	207,24
44034	Lochristi.....	8 013	8 041	16 054	6 032	54	96	266,12
44036	Lovendegem.....	4 133	4 192	8 325	1 947	54	09	427,46
44040	Melle	4 767	5 379	10 146	1 514	74	33	669,82
44043	Merelbeke.....	9 797	9 994	19 791	3 664	06	97	540,14
44045	Moerbeke.....	2 798	2 834	5 632	3 780	74	12	148,97
44048	Nazareth	4 561	4 670	9 231	3 519	73	78	262,26
44049	Nevele	5 357	5 220	10 577	5 189	76	82	203,80
44052	Oosterzele.....	5 875	5 920	11 795	4 310	79	78	273,62
44064	Sint-Martens-Latem	3 783	4 036	7 819	1 434	35	25	545,12
44072	Waarschoot	3 739	3 847	7 586	2 190	77	21	346,27
44073	Wachtebeke.....	3 444	3 529	6 973	3 453	15	89	201,93
44080	Zomergem	3 886	3 968	7 854	3 876	57	08	202,60
44081	Zulte.....	6 408	6 416	12 824	3 255	51	95	393,92
44	<i>Arrond. Gent:</i>	237 316	248 765	486 081	94 321	58	55	515,34
45059	Brakel.....	6 748	7 062	13 810	5 644	84	49	244,65

(1) Zie noot bladzijde 24.

6. – Bevolking van de gemeenten op 1 januari 1981, oppervlakte en dichtheid (vervolg).

Code	Gemeenten	Bevolking			(1) Oppervlakte			Dichtheid inw./km ²
		Mannen	Vrouwen	Totaal	ha	a	ca	
45062	Horebeke	941	948	1 889	1 119	34	93	168,76
45060	Kluisbergen	3 062	3 180	6 242	3 030	44	00	205,98
45017	Kruishoutem	3 596	3 472	7 068	4 673	60	94	151,23
45063	Lierde	3 036	3 006	6 042	2 612	08	04	231,31
45064	Maarkedal	3 106	3 160	6 266	4 561	52	97	137,37
45035	Oudenaarde	13 370	13 986	27 356	6 802	19	66	402,16
45041	Ronse	11 760	12 630	24 390	3 446	41	89	707,69
45061	Wortegem-Petegem	2 842	2 873	5 715	4 196	67	14	136,18
45057	Zingem	3 238	3 264	6 502	2 399	35	21	270,99
45065	Zwalm	3 568	3 640	7 208	3 381	67	27	213,15
45	<i>Arrond. Oudenaarde:</i>	55 267	57 221	112 488	41 868	16	54	268,67
46003	Beveren	20 373	20 454	40 827	15 022	63	30	271,77
46013	Kruibeke	7 424	7 342	14 766	3 336	77	91	442,52
46014	Lokeren	16 488	16 834	33 322	6 742	92	84	494,18
46020	Sint-Gillis-Waas	7 835	7 676	15 511	5 497	68	32	282,14
46021	Sint-Niklaas	33 269	34 821	68 090	8 275	86	66	822,75
46024	Stekene	7 117	6 943	14 060	4 570	49	47	307,63
46025	Temse	11 722	11 799	23 521	4 005	52	13	587,21
46	<i>Arrond. Sint-Niklaas:</i>	104 228	105 869	210 097	47 451	90	63	442,75
4	<i>Provincie Oost-Vlaanderen:</i>	655 875	675 168	1 331 043	298 166	73	72	446,40
51004	Aat	11 781	12 402	24 183	12 710	24	71	190,26
51008	Belœil	6 570	6 924	13 494	6 153	17	99	219,30
51009	Bernissart	5 942	6 218	12 160	4 344	82	74	279,87
51012	Brugellette	1 558	1 711	3 269	2 861	15	46	114,25
51014	Chièvres	2 912	3 106	6 018	4 676	10	56	128,70
51017	Elzele	2 504	2 636	5 140	4 468	93	94	115,02
51065	Frasnes-Les-Anvaing	5 285	5 421	10 706	11 242	43	42	95,23
51019	Vloesberg	1 470	1 587	3 057	2 299	93	22	132,92
51	<i>Arrond. Aat:</i>	38 022	40 005	78 027	48 756	82	04	160,03
52074	Aiseau-Presles	5 332	5 433	10 765	2 227	21	22	483,34
52010	Chapelle-Lez-Herlaimont	7 051	7 435	14 486	1 800	45	93	804,57
52011	Charleroi	104 884	114 060	218 944	10 233	99	53	2 139,38
52012	Châtelet	18 751	19 805	38 556	2 718	54	45	1 418,26
52015	Courcelles	14 151	15 405	29 556	4 436	68	30	666,17
52018	Farciennes	5 939	6 125	12 064	1 034	69	27	1 165,95
52021	Fleurus	11 035	11 815	22 850	5 917	17	69	386,16
52022	Fontaine-L'Eveque	8 846	9 641	18 487	2 839	26	18	651,12
52025	Gerpennes	5 323	5 536	10 859	4 706	87	72	230,70
52075	Les Bons Villers	3 879	4 125	8 004	4 255	49	17	188,09
52043	Manage	10 462	10 939	21 401	1 968	73	44	1 087,04
52048	Montigny-Le-Tilleul	4 705	5 114	9 819	1 508	85	57	650,76
52055	Pont-à-Celles	7 546	7 831	15 377	5 563	91	68	276,37
52063	Seneffe	4 789	5 060	9 849	6 276	71	84	156,91
52	<i>Arrond. Charleroi:</i>	212 693	228 324	441 017	55 488	61	99	794,78

(1) Zie noot bladzijde 24.

6. – Bevolking van de gemeenten op 1 januari 1981, oppervlakte en dichtheid (vervolg).

Code	Gemeenten	Bevolking			(1) Oppervlakte			Dichtheid inw./km ²
		Mannen	Vrouwen	Totaal	ha	a	ca	
53053	Bergen	45 445	50 891	96 336	14 704	79	16	655,13
53014	Boussu	10 430	11 327	21 757	2 008	38	35	1 083,31
53082	Colfontaine.....	10 813	12 001	22 814	1 363	95	12	1 672,64
53020	Dour	8 608	9 321	17 929	3 331	68	43	538,14
53028	Frameries.....	10 163	11 236	21 399	2 592	44	48	825,44
53039	Hensies.....	3 374	3 377	6 751	2 602	86	27	259,37
53083	Honnelles.....	2 409	2 615	5 024	4 365	38	26	115,09
53044	Jurbeke.....	3 744	4 104	7 848	5 774	05	14	135,92
53046	Lens	1 842	1 987	3 829	4 920	50	42	77,82
53065	Quaregnon.....	9 732	10 419	20 151	1 103	88	09	1 825,47
53084	Quevy.....	3 574	3 784	7 358	6 475	30	22	113,63
53068	Quiévrain.....	3 390	3 717	7 107	2 122	59	96	334,83
53070	Saint-Ghislain.....	10 468	11 228	21 696	7 007	08	81	309,63
53	<i>Arrond. Bergen:</i>	123 992	136 007	259 999	58 372	92	71	445,41
54002	Komen	8 792	9 171	17 963	6 109	42	32	294,02
54007	Moeskroen.....	26 465	28 300	54 765	4 009	47	12	1 365,89
54	<i>Arrond. Moeskroen:</i>	35 257	37 471	72 728	10 118	89	44	718,73
55050	Ecaussinnes	4 745	5 056	9 801	3 476	89	28	281,89
55010	Edingen.....	4 937	5 166	10 103	4 057	49	64	249,00
55022	La Louvière.....	36 969	39 634	76 603	6 472	50	22	1 183,51
55035	Le Rœulx	3 853	4 122	7 975	4 250	98	34	187,60
55023	Lessen.....	7 975	8 560	16 535	7 225	31	27	228,85
55039	Opzullik.....	2 945	2 943	5 888	6 770	72	35	86,96
55004	's Gravenbrakel.....	8 212	8 677	16 889	8 467	81	77	199,45
55040	Zinnik.....	11 342	11 981	23 323	11 030	57	92	211,44
55	<i>Arrond. Zinnik:</i>	80 978	86 139	167 117	51 752	30	79	322,91
56001	Anderlues	5 759	5 990	11 749	1 703	17	03	689,83
56005	Beaumont.....	2 915	3 033	5 948	9 301	46	23	63,95
56011	Binche	16 253	17 269	33 522	6 068	20	55	552,42
56016	Chimay	4 528	4 848	9 376	19 710	93	01	47,57
56022	Erquelinnes.....	5 048	5 154	10 202	4 422	88	00	230,66
56085	Estinnes.....	3 254	3 431	6 685	7 272	88	54	91,92
56029	Froidchapelle.....	1 294	1 289	2 583	8 621	56	91	29,96
56086	Ham-Sur-Heure-Nalines.....	5 767	5 976	11 743	4 562	48	80	257,38
56044	Lobbes.....	2 380	2 553	4 933	3 198	64	90	154,22
56049	Merbes-Le-Chateau.....	1 861	1 990	3 851	3 024	34	95	127,33
56051	Momignies.....	2 546	2 633	5 179	8 556	12	68	60,53
56087	Morlanwelz.....	8 598	9 317	17 915	2 024	33	87	884,98
56088	Sivry-Rance.....	2 116	2 115	4 231	7 296	39	30	57,99
56078	Thuin	6 733	6 990	13 723	7 637	79	41	179,67
56	<i>Arrond. Thuin:</i>	69 052	72 588	141 640	93 401	24	18	151,64
57003	Antoing.....	3 909	4 087	7 996	3 113	56	10	256,81
57093	Brunehaut.....	3 839	4 013	7 852	4 610	48	62	170,31
57018	Celles.....	2 733	2 791	5 524	6 713	44	75	82,28

(1) Zie noot bladzijde 24.

6. – Bevolking van de gemeenten op 1 januari 1981, oppervlakte en dichtheid (vervolg).

Code	Gemeenten	Bevolking			(1) Oppervlakte			Dichtheid inw./km ²
		Mannen	Vrouwen	Totaal	ha	a	ca	
57081	Doornik	34 109	35 609	69 718	21 375	68	60	326,16
57027	Estaimpuis.....	5 118	4 972	10 090	3 175	58	08	317,74
57094	Leuze-en-Hainaut	6 269	6 713	12 982	7 372	80	43	176,08
57095	Mont-de-L'Enclus.....	1 554	1 572	3 126	2 696	92	96	115,91
57062	Pecq.....	2 489	2 597	5 086	3 291	41	78	154,52
57064	Peruwelz.....	8 140	8 755	16 895	6 055	59	60	279,00
57072	Rumes.....	2 598	2 768	5 366	2 372	24	38	226,20
57	<i>Arrond. Doornik:</i>	70 758	73 877	144 635	60 777	75	30	237,97
5	<i>Provincie Henegouwen:</i>	630 752	674 411	1 305 163	378 668	56	45	344,67
61003	Amay.....	6 122	6 644	12 766	2 782	80	51	458,75
61079	Anthignes.....	1 621	1 664	3 285	3 707	34	09	88,61
61010	Burdinne.....	1 080	1 133	2 213	3 257	99	63	67,93
61012	Clavier.....	1 715	1 821	3 536	7 926	92	30	44,61
61080	Engis.....	2 839	3 004	5 843	2 774	16	45	210,62
61019	Ferrières.....	1 542	1 701	3 243	5 689	02	28	57,00
61024	Hamoir.....	1 535	1 596	3 131	2 775	95	01	112,79
61028	Heron.....	1 712	1 858	3 570	3 838	37	99	93,01
61031	Hoei.....	8 511	9 288	17 799	4 757	11	10	374,16
61039	Marchin.....	2 234	2 197	4 431	2 848	83	87	155,54
61041	Modave.....	1 569	1 595	3 164	4 185	35	49	75,60
61043	Nandrin.....	1 697	1 820	3 517	3 580	58	16	98,22
61048	Duffet.....	1 154	1 193	2 347	4 021	80	03	58,56
61081	Tinlot.....	826	927	1 753	3 724	81	87	47,06
61063	Verlaine.....	1 255	1 303	2 558	2 420	26	50	105,69
61068	Villers-Le-Bouillet.....	2 287	2 497	4 784	3 271	28	91	146,24
61072	Wanze.....	5 088	5 699	10 787	4 391	58	24	245,63
61	<i>Arrond. Hoei.....</i>	42 787	45 940	88 727	65 954	22	43	134,52
62003	Ans.....	12 586	13 640	26 226	2 340	30	98	1 120,62
62006	Awans.....	3 533	3 715	7 248	2 709	53	79	267,50
62009	Aywaille.....	3 938	4 187	8 125	8 004	31	31	101,51
62015	Beyne-Heusay.....	5 641	5 850	11 491	731	25	23	1 571,41
62011	Bitsingen.....	4 033	4 052	8 085	3 803	75	25	212,55
62119	Blegny.....	5 346	5 480	10 826	2 607	39	08	415,20
62022	Chaufontaine.....	9 418	10 140	19 558	2 554	60	00	765,60
62026	Comblain-au-Pont.....	2 403	2 538	4 941	2 272	42	67	217,43
62027	Dalhem.....	2 641	2 572	5 213	3 607	43	03	144,51
62032	Esneux.....	5 816	6 259	12 075	3 401	43	55	355,00
62120	Flemalle.....	13 649	14 557	28 206	3 681	63	45	766,13
62038	Fleron.....	7 547	8 053	15 600	1 371	00	49	1 137,85
62118	Grace-Hollogne.....	10 570	11 282	21 852	3 416	72	40	639,56
62051	Herstal.....	18 698	20 375	39 073	2 383	98	68	1 638,98
62060	Juprelle.....	3 369	3 430	6 799	3 484	43	47	195,12
62063	Luik.....	102 072	114 532	216 604	6 953	84	69	3 114,88
62121	Neupre.....	3 961	4 040	8 001	3 169	51	40	252,44
62079	Oupeye.....	11 071	11 704	22 775	3 608	62	94	631,13
62093	Saint-Nicolas.....	12 431	13 348	25 779	684	23	95	3 767,54

(1) Zie noot bladzijde 24.

6. – Bevolking van de gemeenten op 1 januari 1981, oppervlakte en dichtheid (vervolg).

Code	Gemeenten	Bevolking			(1) Oppervlakte			Dichtheid inw./km ²
		Mannen	Vrouwen	Totaal	ha	a	ca	
62096	Seraing	31 042	33 363	64 405	3 528	55	74	1 825,25
62099	Soumagne	6 015	6 275	12 290	2 711	45	23	453,26
62100	Sprimont	4 633	4 933	9 566	7 428	22	00	128,78
62122	Trooz	3 803	3 940	7 743	2 419	08	15	320,08
62108	Wezet	8 166	8 419	16 585	2 814	19	07	589,33
62	<i>Arrond. Luik:</i>	292 382	316 684	609 066	79 687	96	55	764,31
63001	Amel	2 500	2 384	4 884	12 515	28	44	39,02
63003	Aubel	1 678	1 701	3 379	1 883	51	81	179,40
63004	Baelen	1 467	1 507	2 974	8 572	68	09	34,69
63012	Bullingen	2 538	2 568	5 106	15 048	99	85	33,93
63087	Burg-Reuland	1 890	1 893	3 783	10 896	40	88	34,72
63013	Butgenbach	2 520	2 495	5 015	9 741	63	45	51,48
63020	Dison	6 999	7 361	14 360	1 400	63	00	1 025,25
63023	Eupen	8 102	8 767	16 869	10 372	41	36	162,63
63035	Herve	7 073	7 247	14 320	5 681	53	41	252,04
63038	Jalhay	2 550	2 620	5 170	10 780	66	05	47,96
63040	Kelmis	4 268	4 345	8 613	1 816	13	06	474,25
63045	Lierneux	1 421	1 417	2 838	9 117	81	42	31,13
63046	Limburg	2 638	2 721	5 359	2 462	83	97	217,59
63048	Lontzen	2 013	2 066	4 079	2 872	29	77	142,01
63049	Malmedy	4 802	5 150	9 952	9 996	42	78	99,56
63057	Olne	1 504	1 493	2 997	1 598	72	61	187,46
63058	Pepinster	4 453	4 654	9 107	2 479	00	26	367,37
63088	Plombières	4 161	4 103	8 264	5 316	07	71	155,45
63061	Raeren	3 862	4 054	7 916	7 421	13	15	106,67
63067	Sankt Vith	4 175	4 273	8 448	14 693	18	06	57,50
63072	Spa	4 630	5 168	9 798	3 988	03	84	245,68
63073	Stavelot	2 819	2 929	5 748	8 508	49	65	67,56
63075	Stoumont	1 213	1 154	2 367	10 847	24	92	21,82
63076	Theux	4 530	4 738	9 268	8 335	98	61	111,18
63089	Thimister-Clermont	1 870	1 856	3 726	2 869	23	22	129,86
63086	Trois-Ponts	962	1 128	2 090	6 889	73	20	30,33
63079	Verviers	26 270	29 264	55 534	3 309	19	71	1 678,17
63080	Weismes	2 859	2 840	5 699	9 718	10	87	58,64
63084	Welkenraedt	3 820	3 986	7 806	2 445	56	70	319,19
63	<i>Arrond. Verviers:</i>	119 587	125 882	245 469	201 578	99	85	121,77
64008	Berloz	1 227	1 218	2 445	1 448	98	64	168,74
64074	Borgworm	5 703	6 128	11 831	3 107	64	12	380,71
64015	Braives	2 269	2 503	4 772	4 402	22	70	108,40
64021	Crisnee	1 111	1 149	2 260	1 684	87	20	134,13
64023	Donceel	1 080	1 134	2 214	2 336	51	83	94,76
64076	Faimes	1 375	1 397	2 772	2 847	58	50	97,35
64025	Fexhe-Le-Haut-Clocher	1 251	1 277	2 528	1 977	33	20	127,85
64029	Geer	1 160	1 146	2 306	2 356	15	16	97,87
64034	Hannut	5 499	5 961	11 460	8 653	12	50	132,44
64047	Lijsem	1 231	1 342	2 573	1 474	62	26	174,49
64056	Oerle	1 524	1 614	3 138	1 964	28	70	159,75
64063	Remicourt	2 125	2 231	4 356	2 213	32	63	196,81

(1) Zie noot bladzijde 24.

6. – Bevolking van de gemeenten op 1 januari 1981, oppervlakte en dichtheid (vervolg).

Code	Gemeenten	Bevolking			(1) Oppervlakte			Dichtheid inw./km ²
		Mannen	Vrouwen	Totaal	ha	a	ca	
64065	Saint-Georges-sur-Meuse.....	3 130	3 231	6 361	2 081	60	02	305,58
64075	Wasseiges.....	855	901	1 756	2 443	58	28	71,86
64	<i>Arrond. Borgworm:</i>	29 540	31 232	60 772	38 991	85	74	155,85
6	<i>Provincie Luik:</i>	484 296	519 738	1 004 034	386 213	04	57	259,96
71002	As.....	3 098	3 088	6 186	2 206	37	71	280,37
71004	Beringen.....	17 245	16 886	34 131	7 778	22	53	438,80
71011	Diepenbeek.....	7 745	7 298	15 043	4 118	15	97	365,28
71016	Genk.....	31 291	30 108	61 399	8 784	71	91	698,93
71017	Gingelom.....	3 741	3 772	7 513	5 649	22	79	132,99
71020	Halen.....	4 002	3 897	7 899	3 629	24	06	217,65
71069	Ham.....	4 250	4 149	8 399	3 269	45	82	256,89
71022	Hasselt.....	31 841	32 977	64 818	10 233	62	46	633,38
71024	Herk-de-Stad.....	4 945	4 962	9 907	4 283	90	09	231,26
71070	Heusden-Zolder.....	14 022	13 415	27 437	5 322	07	50	515,53
71034	Leopoldsburg.....	6 856	6 815	13 671	2 248	47	64	608,01
71037	Lummen.....	6 019	5 694	11 713	5 389	80	33	217,32
71045	Nieuwerkerken.....	2 932	2 823	5 755	2 236	54	26	257,32
71047	Opglabbeek.....	3 714	3 564	7 278	2 497	85	76	291,37
71053	Sint-Truiden.....	17 926	18 442	36 368	10 702	46	66	339,81
71057	Tessenderlo.....	6 949	6 775	13 724	5 135	37	65	267,24
71066	Zonhoven.....	8 097	7 821	15 918	3 933	41	33	404,69
71067	Zutendaal.....	2 703	2 488	5 191	3 207	26	68	161,85
71	<i>Arrond. Hasselt</i>	177 376	174 974	352 350	90 626	21	15	388,79
72003	Bocholt.....	5 157	4 968	10 125	5 943	42	25	170,36
72004	Bree.....	6 685	6 675	13 360	6 490	99	65	205,82
72005	Dilsen.....	7 902	7 691	15 593	6 559	64	88	237,71
72037	Hamont-Achel.....	6 122	5 902	12 024	4 366	72	33	275,36
72038	Hechtel-Eksel.....	4 779	4 542	9 321	7 671	12	53	121,51
72039	Houthalen-Helchteren.....	12 600	12 196	24 796	7 828	21	27	316,75
72018	Kinrooi.....	5 225	4 926	10 151	5 476	00	37	185,37
72020	Lommel.....	12 935	12 463	25 398	10 232	78	41	248,20
72021	Maaseik.....	10 204	9 738	19 942	7 692	06	94	259,25
72040	Meeuwen-Gruitrode.....	5 416	5 195	10 611	9 129	33	17	116,23
72025	Neerpelt.....	6 472	6 212	12 684	4 279	25	73	296,41
72029	Overpelt.....	5 664	5 463	11 127	4 083	00	95	272,52
72030	Peer.....	6 228	5 884	12 112	8 695	24	80	139,29
72	<i>Arrond. Maaseik:</i>	95 389	91 855	187 244	88 447	83	28	211,69
73001	Alken.....	4 800	4 751	9 551	2 815	40	77	339,24
73006	Bilzen.....	12 837	12 729	25 566	7 603	74	40	336,23
73009	Borgloon.....	4 968	5 111	10 079	5 111	58	32	197,18
73022	Heers.....	3 450	3 378	6 828	5 337	19	49	127,93
73028	Herstappe.....	55	48	103	135	46	14	76,04
73032	Hoeselt.....	4 304	4 212	8 516	2 978	41	47	285,92
73040	Kortessem.....	3 489	3 443	6 932	3 414	03	34	203,04

(1) Zie noot bladzijde 24.

6. – Bevolking van de gemeenten op 1 januari 1981, oppervlakte en dichtheid (vervolg).

Code	Gemeenten	Bevolking			(1) Oppervlakte			Dichtheid inw./km ²
		Mannen	Vrouwen	Totaal	ha	a	ca	
73042	Lanaken	10 437	9 960	20 397	5 902	00	29	345,59
73107	Maasmechelen	17 149	16 677	33 826	7 627	77	65	443,46
73066	Riemst	7 630	7 451	15 081	5 750	63	86	262,25
73083	Tongeren	14 495	14 905	29 400	8 750	22	28	335,99
73109	Voeren	2 112	2 105	4 217	5 058	67	98	83,36
73098	Wellen	3 021	2 948	5 969	2 672	26	45	223,37
73	<i>Arrond. Tongeren:</i>	88 747	87 718	176 465	63 157	42	44	279,40
7	<i>Provincie Limburg:</i>	361 512	354 547	716 059	242 231	46	87	295,60
81001	Aarlen	11 328	11 891	23 219	11 863	90	60	195,71
81003	Attert	1 494	1 457	2 951	7 094	62	81	41,59
81004	Aubange	7 174	7 494	14 668	4 559	66	54	321,69
81013	Martelange	735	743	1 478	2 967	25	90	49,81
81015	Messancy	2 997	3 033	6 030	5 243	09	41	115,01
81	<i>Arrond. Aarlen:</i>	23 728	24 618	48 346	31 728	55	26	152,37
82003	Bastenaken	5 594	5 920	11 514	17 210	77	81	66,90
82005	Bertogne	1 247	1 158	2 405	9 167	24	23	26,23
82009	Fauvillers	825	750	1 575	7 409	74	62	21,26
82037	Gouvy	2 147	2 197	4 344	16 482	75	71	26,35
82014	Houffalize	1 973	2 054	4 027	16 647	05	10	24,19
82038	Sainte-Ode	989	970	1 959	9 787	05	82	20,02
82036	Vaux-sur-Sure	1 876	1 778	3 654	13 592	85	91	26,88
82 032	Vielsalm	3 214	3 434	6 648	14 003	49	89	47,47
82	<i>Arrond. Bastenaken:</i>	17 865	18 261	36 126	104 300	99	09	34,63
83012	Durbuy	3 816	3 965	7 781	15 660	51	74	49,69
83013	Ereze	1 035	1 089	2 124	7 841	61	68	27,09
83028	Hotton	1 908	1 941	3 849	5 731	44	29	67,16
83031	La Roche-en-Ardenne	1 941	2 095	4 036	14 752	32	35	27,36
83055	Manhay	1 275	1 311	2 586	12 071	10	25	21,42
83034	Marche-en-Famenne	6 778	7 332	14 110	12 143	37	28	116,20
83040	Nassogne	2 086	2 177	4 263	11 193	44	25	38,08
83044	Rendeux	968	976	1 944	6 883	10	28	28,24
83049	Tenneville	1 043	1 091	2 134	9 180	63	79	23,24
83	<i>Arrond. Marche-en-Famenne:</i>	20 850	21 977	42 827	95 457	55	91	44,86
84009	Bertrix	3 624	3 644	7 268	13 769	76	83	52,78
84010	Bouillon	2 730	2 820	5 550	14 956	85	52	37,11
84016	Daverdisse	692	732	1 424	5 639	89	56	25,25
84029	Herbeumont	657	709	1 366	5 880	92	18	23,23
84033	Leglise	1 692	1 638	3 330	17 291	79	53	19,26
84035	Libin	1 918	1 957	3 875	13 972	02	01	27,73
84077	Libramont-Chevigny	3 881	4 045	7 926	17 786	11	13	44,56
84043	Neufchâteau	3 045	3 042	6 087	11 378	25	43	53,50
84050	Paliseul	2 498	2 425	4 923	11 295	77	04	43,58

(1) Zie noot bladzijde 24.

6. – Bevolking van de gemeenten op 1 januari 1981, oppervlakte en dichtheid (vervolg).

Code	Gemeenten	Bevolking			(1) Oppervlakte			Dichtheid inw./km ²
		Mannen	Vrouwen	Totaal	ha	a	ca	
84059	Saint-Hubert	2 716	2 847	5 563	11 116	38	08	50,04
84068	Tellin.....	884	991	1 875	5 663	75	90	33,11
84075	Wellin.....	1 258	1 317	2 575	6 751	61	77	38,14
84	<i>Arrond. Neufchâteau:</i>	25 595	26 167	51 762	135 503	14	98	38,19
85007	Chiny.....	2 301	2 376	4 677	11 369	43	08	41,14
85009	Etalle.....	1 760	1 834	3 594	7 810	20	21	46,02
85011	Florenville.....	2 725	2 848	5 573	14 696	40	32	37,92
85046	Habay.....	2 902	2 954	5 856	10 364	15	52	56,50
85024	Meix-Devant-Virton.....	1 282	1 293	2 575	5 419	92	09	47,51
85026	Musson.....	1 936	1 888	3 824	3 481	00	09	109,85
85047	Rouvroy.....	884	937	1 821	2 767	90	20	65,79
85034	Saint-Leger.....	1 361	1 358	2 719	3 586	12	65	75,82
85039	Tintigny.....	1 544	1 725	3 269	8 179	15	00	39,97
85045	Virton.....	4 955	5 472	10 427	9 449	75	80	110,34
85	<i>Arrond. Virton:</i>	21 650	22 685	44 335	77 124	04	96	57,48
8	<i>Provincie Luxemburg:</i>	109 688	113 708	223 396	444 114	30	20	50,30
91 005	Anhee.....	3 121	3 333	6 454	6 564	09	49	98,32
91013	Beauraing.....	3 727	3 931	7 658	17 455	04	05	43,87
91015	Bièvre.....	1 454	1 562	3 016	10 959	01	16	27,52
91030	Ciney.....	6 530	6 869	13 399	14 757	22	03	90,80
91034	Dinant.....	5 866	6 297	12 163	9 979	72	17	121,88
91054	Gedinne.....	2 047	2 145	4 192	15 156	23	32	27,66
91059	Hamois.....	2 529	2 632	5 161	7 633	28	30	67,61
91142	Hastière.....	1 910	2 055	3 965	5 650	46	78	70,17
91064	Havelange.....	1 994	2 081	4 075	10 481	95	20	38,88
91072	Houyet.....	1 881	2 058	3 939	12 231	15	27	32,20
91103	Onhaye.....	1 303	1 318	2 621	6 551	93	53	40,00
91114	Rochefort.....	5 197	5 541	10 738	16 524	85	68	64,98
91120	Somme-Leuze.....	1 245	1 271	2 516	9 504	27	65	26,47
91143	Vresse-sur-Semois.....	1 379	1 411	2 790	10 055	68	28	27,75
91141	Yvoir.....	3 130	3 279	6 409	5 683	64	98	112,76
91	<i>Arrond. Dinant:</i>	43 313	45 783	89 096	159 188	57	89	55,96
92003	Andenne.....	10 815	11 367	22 182	8 617	00	14	257,42
92006	Assesse.....	2 631	2 576	5 207	7 816	20	42	66,62
92035	Eghezee.....	5 226	5 496	10 722	10 280	04	45	104,30
92138	Fernelmont.....	2 601	2 646	5 247	6 557	73	92	80,01
92045	Floreffe.....	2 843	3 154	5 997	3 888	98	24	154,20
92048	Fosses-la-Ville.....	3 749	3 762	7 511	6 306	99	38	119,09
92142	Gembloux.....	8 716	8 835	17 551	9 582	36	63	183,16
92054	Gesves.....	2 205	2 179	4 384	6 493	31	07	67,52
92140	Jemeppe-sur-Sambre.....	8 338	8 902	17 240	4 679	27	24	368,43
92141	La Bruyère.....	3 155	3 252	6 407	5 301	64	47	120,85
92087	Mettet.....	4 926	5 047	9 973	11 678	97	51	85,39
92094	Namen.....	47 649	53 021	100 670	17 538	32	81	574,00

(1) Zie noot bladzijde 24.

6. – Bevolking van de gemeenten op 1 januari 1981, oppervlakte en dichtheid (vervolg).

Code	Gemeenten	Bevolking			(1) Oppervlakte			Dichtheid inw./km ²
		Mannen	Vrouwen	Totaal	ha	a	ca	
92097	Ohey.....	1 643	1 696	3 339	5 662	60	26	58,97
92101	Profondeville.....	4 446	4 512	8 958	5 037	60	63	177,82
92137	Sambreville	13 332	14 090	27 422	3 420	06	91	801,80
92114	Sombreffe.....	3 177	3 286	6 463	3 577	88	30	180,64
92	<i>Arrond. Namen:</i>	125 452	133 821	259 273	116 439	02	38	222,66
93010	Cerfontaine.....	1 921	2 014	3 935	8 345	29	57	47,15
93014	Couvin	6 285	6 544	12 829	20 694	20	67	61,99
93018	Doische	1 309	1 388	2 697	8 401	82	89	32,10
93022	Florennes.....	5 194	5 417	10 611	13 354	41	86	79,46
93056	Philippeville.....	3 431	3 523	6 954	15 671	66	22	44,37
93090	Viroinval.....	2 700	2 933	5 633	12 090	64	47	46,59
93088	Walcourt.....	7 319	7 620	14 939	12 315	77	80	121,30
93	<i>Arrond. Philippeville:</i>	28 159	29 439	57 598	90 873	83	48	63,38
9	<i>Provincie Namen:</i>	196 924	209 043	405 967	366 501	43	75	110,76
	<i>Rijk:</i>	4 821 395	5 041 979	9 863 374	3 051 870	56	07	323,19
	Brussels gewest.....	469 686	530 535	1 000 221	16 178	35	48	6 182,46
	Vlaams gewest.....	2 787 524	2 846 628	5 634 152	1 351 143	16	33	416,99
	Waals gewest	1 564 185	1 664 816	3 229 001	1 684 549	04	26	191,68
	waarvan : Duits taalgebied.....	31 868	32 845	64 713	85 377	48	02	75,79

(1) Zie noot bladzijde 24.

7. – Bevolking per geslacht, provincie en gewesten.

Mannen

PROVINCIES, HET RIJK EN GEWESTEN	Inwoners op 1 januari (nieuwe onderverdelingen na samenvoegingen) (1)							
	1971 (1)	1975	1976	1977	1978	1979	1980	1981
Antwerpen.....	760 039	770 782	772 721	774 131	774 773	775 612	776 443	777 064
Brabant	1 042 875	1 063 389	1 068 560	1 070 404	1 070 856	1 069 405	1 071 392	1 071 750
Henegouwen	639 726	641 623	640 922	638 738	638 369	635 663	632 997	630 752
Luik	483 551	489 456	489 270	487 277	487 137	485 807	485 280	484 296
Limburg.....	332 027	344 090	347 920	351 045	353 806	356 469	359 142	361 512
Luxemburg.....	107 087	107 999	108 161	108 236	108 475	108 740	109 159	109 688
Namen	187 877	191 939	192 929	193 559	194 177	195 295	196 305	196 924
Oost-Vlaanderen	647 088	653 694	654 575	654 211	654 654	654 908	655 606	655 875
West-Vlaanderen.....	521 596	529 170	530 176	530 864	531 810	531 843	532 620	533 534
<i>Rijk:</i>	4 721 866	4 792 142	4 805 234	4 808 465	4 814 057	4 813 742	4 818 944	4 821 395
Brussels gewest.....	501 869	494 872	493 836	490 066	483 927	476 883	473 788	469 686
Vlaams gewest.....	2 687 386	2 741 173	2 752 129	2 759 486	2 767 406	2 773 929	2 781 332	2 787 524
Waa's gewest waarvan.....	1 532 611	1 556 097	1 559 269	1 558 913	1 562 724	1 562 930	1 563 824	1 564 185
Duits taalgebied.....	30 309	31 356	31 582	31 788	31 809	31 794	31 872	31 868

Vrouwen

PROVINCIES, HET RIJK EN GEWESTEN	Inwoners op 1 januari (nieuwe onderverdelingen na samenvoegingen) (1)							
	1971 (1)	1975	1976	1977	1978	1979	1980	1981
Antwerpen.....	777 961	789 160	791 265	793 298	794 176	795 411	797 204	798 466
Brabant	1 128 079	1 142 724	1 146 210	1 147 530	1 147 793	1 147 533	1 149 307	1 150 032
Henegouwen	677 222	680 510	680 418	679 034	679 646	677 631	675 934	674 411
Luik	519 189	523 722	523 735	522 960	522 544	521 683	520 667	519 738
Limburg.....	320 520	334 422	337 656	341 082	344 713	348 272	351 573	354 547
Luxemburg.....	110 867	111 680	112 017	112 023	112 284	112 634	113 158	113 708
Namen	199 378	203 404	204 345	205 357	206 134	207 193	208 176	209 043
Oost-Vlaanderen	663 027	669 806	670 840	671 011	672 069	673 162	674 528	675 168
West-Vlaanderen.....	532 835	540 678	541 432	542 542	543 997	544 393	545 619	546 866
<i>Rijk:</i>	4 929 078	4 996 106	5 007 918	5 014 837	5 023 356	5 027 912	5 036 166	5 041 979
Brussels gewest.....	573 267	560 098	556 951	551 986	545 045	538 827	534 927	530 535
Vlaams gewest.....	2 729 197	2 785 921	2 796 838	2 806 505	2 817 441	2 826 974	2 837 620	2 846 628
Waa's gewest waarvan.....	1 626 614	1 650 087	1 654 129	1 656 346	1 660 870	1 662 111	1 663 619	1 664 816
Duits taalgebied.....	31 663	32 450	32 721	32 889	32 804	32 784	32 753	32 845

(1) Volkstelling op 31.12.1970.

8. – Bevolking op 1 januari (na samenvoeging) van de gemeenten van 50.000 inwoners en meer⁽¹⁾.

GEMEENTEN	1971	1977	1978	1979	1980	1981
<i>Provincie Antwerpen:</i>						
Antwerpen.....	224 543	206 786	201 806	197 305	194 073	190 652
Berchem.....	50 241	–	–	–	–	–
Deurne.....	80 766	80 427	80 021	79 323	78 646	78 141
Mechelen.....	80 351	78 966	78 462	77 989	77 667	77 577
<i>Provincie Brabant:</i>						
Anderlecht.....	103 796	99 942	98 300	97 063	95 969	94 146
Brussel.....	161 080	152 850	150 005	145 710	143 957	141 901
Etterbeek.....	51 030	–	–	–	–	–
Vorst.....	55 135	52 631	51 547	51 434	51 314	50 523
Elsene.....	86 450	80 151	79 957	78 486	76 545	76 399
St-Jans-Molenbeek.....	68 411	71 991	71 176	70 693	70 958	70 274
St-Gillis.....	55 055	51 135	50 032	48 930	–	–
Schaarbeek.....	118 950	112 049	110 558	108 953	109 005	108 436
Ukkel.....	78 909	77 369	76 854	76 355	75 861	76 307
Leuven.....	86 352	88 131	87 125	86 468	85 632	85 459
<i>Provincie Henegouwen:</i>						
Charleroi.....	236 776	229 202	227 115	224 229	221 911	218 944
Bergen.....	93 905	95 239	97 445	97 216	96 784	96 336
Moeskroen.....	53 848	54 690	54 551	54 453	54 553	54 765
La Louvière.....	78 522	77 617	77 859	77 527	76 892	76 603
Doornik.....	68 909	70 743	70 346	69 962	69 862	69 718
<i>Provincie Luik:</i>						
Luik.....	242 986	230 805	227 974	224 136	220 183	216 604
Seraing.....	67 957	67 078	66 713	66 015	65 371	64 405
Verviers.....	58 856	57 398	56 861	56 428	56 209	55 534
<i>Provincie Limburg:</i>						
Hasselt.....	59 228	62 755	63 681	64 110	64 439	64 818
Genk.....	57 913	61 156	61 313	61 243	61 512	61 399
<i>Provincie Namen:</i>						
Namen.....	95 770	100 060	100 296	100 647	100 712	100 670
<i>Provincie Oost-Vlaanderen:</i>						
Aalst.....	83 246	81 422	80 556	79 972	79 340	78 860
Gent.....	255 879	248 657	246 171	243 523	241 695	239 959
St-Niklaas.....	65 795	67 818	67 828	67 987	68 080	68 090
<i>Provincie West-Vlaanderen:</i>						
Brugge.....	116 865	118 984	118 333	118 524	118 243	118 212
Kortrijk.....	77 271	77 326	77 173	76 774	76 424	76 072
Oostende.....	71 227	71 446	71 319	70 428	70 125	69 678
Roeselare.....	51 641	51 247	51 518	51 541	51 752	51 945

(1) Als gevolg van de grenswijzigingen bij de samenvoeging van de gemeenten vervangt deze tabel, die van de voorgaande jaren met de bevolkingscijfers in de grote agglomeraties.

9. – Bevolking naar leeftijd en geslacht, op 31 december.

JAREN (1)	< 1 jaar		1 - < 5 jaar		5 - < 10 jaar		10 - < 15 jaar	
	Mannen	Vrouwen	Mannen	Vrouwen	Mannen	Vrouwen	Mannen	Vrouwen
1880.....	74 521	73 396	269 156	265 538	308 611	304 633	278 563	274 346
1890.....	78 008	77 354	274 509	273 308	330 400	326 877	316 004	312 989
1900.....	86 065	84 055	307 992	305 442	346 770	345 001	324 670	322 503
1910.....	80 745	78 849	301 063	298 879	383 774	381 247	372 447	370 015
1920.....	76 813	74 280	183 253	179 519	320 465	318 461	349 295	347 464
1930.....	72 022	70 109	263 850	261 506	348 672	342 637	252 427	247 960
1947.....	72 356	69 283	254 520	244 998	267 675	261 916	293 876	287 869
1961.....	79 481	75 702	312 317	297 294	370 714	354 902	356 664	343 342
1970.....	71 306	67 894	292 639	279 596	403 254	385 561	394 508	378 001
1974.....	62 837	59 140	278 388	264 198	374 604	358 016	405 610	387 929
1975.....	60 861	57 537	269 879	255 451	367 947	351 999	405 592	387 874
1976.....	61 290	58 196	259 221	245 395	362 541	346 739	400 864	383 560
1977.....	61 332	58 690	251 155	238 422	357 283	341 811	394 847	378 187
1978.....	61 393	58 887	245 462	233 826	350 513	335 280	384 316	369 507
1979.....	62 813	59 006	243 540	233 197	340 781	325 906	373 853	359 747

JAREN (1)	15 - < 20 jaar		20 - < 25 jaar		25 - < 30 jaar		30 - < 35 jaar	
	Mannen	Vrouwen	Mannen	Vrouwen	Mannen	Vrouwen	Mannen	Vrouwen
1880.....	256 356	251 549	231 610	231 364	196 064	193 911	175 430	176 299
1890.....	300 772	296 253	279 113	264 439	230 946	229 665	205 054	206 542
1900.....	323 804	320 975	304 651	301 263	276 439	274 505	241 932	240 488
1910.....	344 410	342 511	316 807	315 372	304 503	301 614	282 096	281 362
1920.....	364 161	363 494	341 854	344 733	291 868	308 499	271 334	282 090
1930.....	326 485	323 427	357 159	346 499	366 363	354 023	335 918	335 633
1947.....	327 661	322 894	347 830	331 752	308 108	295 977	266 378	260 204
1961.....	308 168	297 300	276 681	274 763	301 371	301 028	327 286	326 266
1970.....	371 025	356 728	369 148	353 797	293 822	282 582	298 698	292 935
1974.....	396 983	379 884	382 170	362 513	369 977	350 873	287 120	275 912
1975.....	400 488	383 104	388 345	368 001	383 568	361 789	296 460	284 343
1976.....	403 635	385 238	394 530	374 730	383 022	361 322	322 685	307 653
1977.....	404 283	387 945	398 870	379 637	386 639	363 518	344 532	327 734
1978.....	405 267	389 125	400 688	382 663	387 362	363 510	358 814	341 404
1979.....	406 568	390 739	403 956	386 711	390 573	367 607	370 138	351 374

(1) Zie noot bladzijde 43.

9. – Bevolking naar leeftijd en geslacht, op 31 december (vervolg).

JAREN (1)	35 - < 40 jaar		40 - < 45 jaar		45 - < 50 jaar		50 - < 55 jaar	
	Mannen	Vrouwen	Mannen	Vrouwen	Mannen	Vrouwen	Mannen	Vrouwen
1880	174 903	173 057	158 879	159 065	137 962	136 757	126 913	126 156
1890	174 883	175 315	156 232	158 236	154 217	155 925	135 836	139 002
1900	210 727	210 719	186 236	188 908	155 849	159 650	135 075	141 993
1910	257 636	257 127	225 370	225 603	192 885	196 045	165 943	173 492
1920	267 270	271 138	250 338	254 403	227 612	232 217	194 748	201 175
1930	286 408	301 114	262 831	273 346	255 429	261 293	233 820	240 620
1947	324 841	321 999	329 780	330 556	313 145	322 033	265 038	290 649
1961	333 572	333 835	259 836	263 454	273 708	279 184	294 798	308 618
1970	316 130	313 572	323 775	325 277	324 392	330 538	221 470	230 305
1974.....	301 038	297 133	320 570	320 423	315 437	320 277	313 082	324 910
1975.....	297 754	292 413	312 381	311 676	316 584	320 990	311 699	323 231
1976.....	287 435	281 865	304 343	303 479	317 841	321 543	309 284	320 962
1977.....	281 049	275 457	298 743	297 081	319 325	323 173	308 167	318 886
1978.....	280 286	273 078	297 756	296 572	316 577	319 840	305 552	316 017
1979.....	284 193	275 207	296 440	295 188	313 174	316 748	303 353	313 898

JAREN (1)	55 - < 60 jaar		60 - < 65 jaar		65 - < 70 jaar		70 - < 75 jaar	
	Mannen	Vrouwen	Mannen	Vrouwen	Mannen	Vrouwen	Mannen	Vrouwen
1880	111 622	113 699	89 600	94 140	69 393	75 083	49 759	55 576
1890	113 200	116 234	96 643	101 861	78 286	85 547	52 520	59 547
1900	128 207	135 630	105 513	114 216	79 506	88 132	56 636	65 113
1910	131 523	142 552	107 046	119 794	92 152	105 386	63 683	75 455
1920	160 322	169 988	128 401	142 948	90 386	107 382	61 700	76 787
1930	204 313	213 297	164 714	175 858	122 978	137 786	83 344	99 578
1947	221 168	249 040	197 830	222 930	165 916	190 535	126 054	149 597
1961	284 050	306 746	243 201	282 316	181 758	234 246	132 160	178 553
1970	261 068	281 784	249 036	286 395	213 799	268 236	152 515	217 373
1974.....	191 770	206 663	242 897	278 343	208 584	264 881	162 345	231 598
1975.....	207 908	223 356	233 377	267 807	208 192	263 669	162 476	232 673
1976.....	230 217	247 653	218 434	250 768	205 469	260 881	161 558	231 728
1977.....	256 104	274 288	197 479	227 305	205 503	260 346	160 898	232 344
1978.....	282 241	301 987	177 703	205 186	205 838	259 221	161 864	233 900
1979.....	294 451	315 547	172 839	197 448	205 449	258 966	160 731	233 103

(1) Zie noot bladzijde 43.

9. – Bevolking naar leeftijd en geslacht, op 31 december (vervolg).

JAREN (1)	75 - < 80 jaar		80 - < 85 jaar		85 - < 90 jaar		90 - < 95 jaar	
	Mannen	Vrouwen	Mannen	Vrouwen	Mannen	Vrouwen	Mannen	Vrouwen
1880.....	30 852	34 400	14 094	16 341	3 486	4 888	613	1 170
1890.....	30 715	36 956	14 108	18 456	4 655	6 480	772	1 243
1900.....	34 855	42 428	14 532	19 340	4 499	6 710	803	1 449
1910.....	36 016	45 229	16 439	22 461	5 204	8 165	963	1 624
1920.....	39 083	50 936	16 053	23 398	4 744	7 318	785	1 469
1930.....	43 953	58 422	19 348	28 339	6 159	10 519	1 104	2 328
1947.....	73 274	92 656	33 096	47 300	9 496	16 521	1 530	3 305
1961.....	90 712	127 065	48 899	71 638	17 722	28 986	3 436	6 655
1970.....	91 625	148 335	48 696	83 589	19 745	35 650	4 625	9 418
1974.....	100 720	165 253	49 992	92 956	20 772	40 120	6 031	12 404
1975.....	102 472	168 950	50 914	95 762	20 510	41 102	6 328	12 984
1976.....	104 395	172 706	52 478	99 781	21 117	42 438	6 223	13 294
1977.....	106 388	176 151	53 371	102 744	20 613	42 928	6 054	13 212
1978.....	108 424	180 313	55 061	105 593	21 483	44 950	5 888	13 662
1979.....	110 678	183 188	56 464	109 107	21 952	46 125	5 886	14 082

JAREN (1)	95 jaar en meer		Totaal		
	Mannen	Vrouwen	Mannen	Vrouwen	Totaal
1880.....	82	172	2 758 469	2 761 540	5 520 009
1890.....	81	138	3 026 954	3 042 367	6 069 321
1900.....	73	194	3 324 834	3 368 714	6 693 548
1910.....	85	212	3 680 790	3 742 994	7 423 784
1920.....	130	243	3 644 301(2)	3 761 268(2)	7 405 569(2)
1930.....	121	292	4 007 418	4 084 586	8 092 004
1947.....	156	453	4 199 728	4 312 467	8 512 195
1961.....	326	988	4 496 860	4 692 881	9 189 741
1970.....	590	1 512	4 721 866	4 929 078	9 650 944
1974.....	1 215	2 680	4 792 142	4 996 106	9 788 248
1975.....	1 499	3 207	4 805 234	5 007 918	9 813 152
1976.....	1 883	3 988	4 808 465	5 014 837	9 823 302
1977.....	1 422	3 415	4 814 057	5 023 356	9 837 413
1978.....	1 254	3 391	4 813 742	5 027 912	9 841 654
1979.....	1 112	3 272	4 818 944	5 036 166	9 855 110

(1) Voor 1880, 1890, 1900, 1910, 1920, 1930, 1947, 1961 en 1970 zijn de cijfers afkomstig van de volkstellingen.
– Van 1930 af, zijn in de gegevens de inlichtingen betreffende de Oostkantons vervat.

(2) In deze totalen zijn begrepen 3 686 mannen en 3 326 vrouwen waarvan de leeftijd onbekend is.

10.- Procentuele indeling van de bevolking naar leeftijd.

LEEF- TIJD (1)	Algemene tellingen				Raming 1977 (basis 1970)			Raming 1978 (basis 1970)			Raming 1979 (basis 1970)		
	1930	1947	1961	1970	Mannen	Vrouwen	Totaal	Mannen	Vrouwen	Totaal	Mannen	Vrouwen	Totaal
0	1,76	1,67	1,69	1,44	1,27	1,17	1,22	1,27	1,17	1,22	1,30	1,17	1,24
1	1,62	1,67	1,65	1,45	1,27	1,16	1,21	1,27	1,16	1,22	1,27	1,16	1,22
2	1,62	1,42	1,69	1,45	1,26	1,15	1,20	1,26	1,16	1,21	1,26	1,16	1,21
3	1,61	1,41	1,66	1,49	1,31	1,18	1,25	1,26	1,15	1,20	1,26	1,16	1,21
4	1,64	1,36	1,64	1,54	1,38	1,26	1,32	1,31	1,18	1,24	1,27	1,15	1,20
0-4	8,25	7,53	8,33	7,37	6,49	5,92	6,20	6,37	5,82	6,09	6,36	5,80	6,08
5	1,69	1,18	1,61	1,60	1,43	1,31	1,37	1,37	1,25	1,31	1,30	1,18	1,24
6	1,70	1,09	1,59	1,66	1,48	1,36	1,42	1,43	1,31	1,37	1,37	1,25	1,31
7	1,72	1,22	1,58	1,65	1,50	1,38	1,44	1,48	1,35	1,41	1,43	1,30	1,37
8	1,69	1,34	1,55	1,62	1,50	1,38	1,44	1,50	1,38	1,44	1,48	1,35	1,41
9	1,74	1,39	1,55	1,64	1,51	1,38	1,44	1,50	1,38	1,44	1,49	1,38	1,43
5-9	8,54	6,22	7,88	8,17	7,42	6,81	7,11	7,28	6,67	6,97	7,07	6,47	6,76
10	1,78	1,34	1,51	1,61	1,54	1,41	1,48	1,50	1,39	1,44	1,50	1,38	1,44
11	1,35	1,33	1,51	1,64	1,59	1,46	1,52	1,54	1,41	1,48	1,50	1,38	1,44
12	0,97	1,35	1,51	1,61	1,65	1,52	1,58	1,58	1,46	1,52	1,54	1,41	1,47
13	0,97	1,39	1,55	1,59	1,71	1,58	1,65	1,65	1,51	1,58	1,58	1,46	1,52
14	1,12	1,42	1,54	1,56	1,71	1,56	1,63	1,71	1,58	1,64	1,64	1,51	1,58
10-14	6,19	6,83	7,62	8,01	8,20	7,53	7,86	7,98	7,35	7,66	7,76	7,14	7,45
15	1,37	1,51	1,56	1,55	1,67	1,53	1,60	1,71	1,56	1,63	1,71	1,58	1,64
16	1,64	1,54	1,33	1,53	1,68	1,55	1,62	1,67	1,53	1,60	1,71	1,56	1,64
17	1,68	1,57	1,33	1,50	1,67	1,54	1,60	1,68	1,56	1,62	1,67	1,53	1,60
18	1,70	1,50	1,27	1,50	1,69	1,56	1,63	1,67	1,53	1,60	1,68	1,56	1,62
19	1,63	1,52	1,10	1,46	1,69	1,54	1,61	1,69	1,56	1,62	1,67	1,53	1,60
15-19	8,02	7,64	6,59	7,54	8,40	7,72	8,06	8,42	7,74	8,07	8,44	7,76	8,10
20	1,71	1,52	1,03	1,48	1,68	1,53	1,60	1,68	1,54	1,61	1,69	1,56	1,63
21	1,70	1,57	1,14	1,47	1,66	1,53	1,60	1,68	1,53	1,60	1,69	1,54	1,61
22	1,76	1,61	1,27	1,51	1,66	1,52	1,59	1,66	1,53	1,59	1,69	1,53	1,60
23	1,77	1,63	1,30	1,51	1,65	1,51	1,58	1,65	1,52	1,58	1,67	1,53	1,60
24	1,76	1,65	1,26	1,52	1,64	1,47	1,55	1,65	1,50	1,58	1,66	1,52	1,58
20-24	8,70	7,98	6,00	7,49	8,29	7,56	7,92	8,32	7,60	7,96	8,38	7,68	8,02
25-29	8,90	7,10	6,56	5,97	8,03	7,24	7,62	8,05	7,23	7,63	8,10	7,30	7,69
30-34	8,30	6,19	7,11	6,13	7,16	6,52	6,83	7,45	6,79	7,11	7,68	6,98	7,32
35-39	7,26	7,60	7,26	6,53	5,84	5,48	5,66	5,82	5,43	5,62	5,90	5,46	5,68
40-44	6,62	7,76	5,69	6,73	6,21	5,91	6,05	6,19	5,90	6,04	6,15	5,86	6,00
45-49	6,39	7,46	6,02	6,79	6,63	6,43	6,53	6,58	6,36	6,47	6,50	6,29	6,39
50-54	5,86	6,53	6,57	4,68	6,40	6,35	6,37	6,36	6,29	6,32	6,29	6,23	6,26
55-59	5,16	5,52	6,43	5,62	5,32	5,46	5,39	5,86	6,01	5,94	6,11	6,27	6,19
60-64	4,20	4,94	5,72	5,55	4,10	4,52	4,32	3,69	4,08	3,89	3,59	3,92	3,76
65-69	3,23	4,19	4,53	4,99	4,27	5,18	4,73	4,28	5,16	4,73	4,26	5,14	4,71
70-74	2,26	3,24	3,38	3,83	3,34	4,62	4,00	3,36	4,65	4,02	3,34	4,63	4,00
75-79	1,27	1,95	2,37	2,49	2,21	3,51	2,87	2,26	3,59	2,93	2,30	3,64	2,98
80-84	0,59	0,94	1,31	1,37	1,11	2,05	1,59	1,14	2,10	1,63	1,17	2,17	1,68
85 en meer	0,26	0,38	0,63	0,74	0,58	1,19	0,89	0,59	1,23	0,92	0,60	1,26	0,94
Totaal:	100,00	100,00	100,00	100,00	100,00	100,00	100,00	100,00	100,00	100,00	100,00	100,00	100,00

(1) Leeftijd in verstreken jaren; 0 betekent: minder dan 1 jaar; 1 betekent: van 1 tot minder dan 2 jaar; enz. ...

11a. – Raming van de bevolking op 1 januari 1978, naar leeftijd en geslacht (Basis: definitieve cijfers van de telling op 31 december 1970).

LEEFTIJD (1)	Mannen	Vrouwen	Totaal	LEEFTIJD (1)	Mannen	Vrouwen	Totaal	LEEFTIJD (1)	Mannen	Vrouwen	Totaal
0	61 332	58 690	120 022	35	54 271	52 268	106 539	70	36 342	50 131	86 473
1	61 037	58 196	119 233	36	49 563	48 444	98 007	71	34 125	47 940	82 065
2	60 746	57 635	118 381	37	55 974	54 353	110 327	72	31 921	46 577	78 498
3	63 052	59 516	122 568	38	59 721	59 447	119 168	73	30 975	45 095	76 070
4	66 320	63 075	129 395	39	61 520	60 945	122 465	74	27 535	42 601	70 136
0-4	312 487	297 112	609 599	35-39	281 049	275 457	556 506	70-74	160 898	232 344	393 242
5	69 047	65 638	134 685	40	59 829	58 515	118 344	75	26 370	41 145	67 515
6	71 257	68 183	139 440	41	58 611	58 288	116 899	76	24 363	39 238	63 601
7	72 226	69 187	141 413	42	58 853	58 795	117 648	77	20 952	35 331	56 283
8	72 375	69 181	141 556	43	60 169	60 601	120 770	78	18 602	32 118	50 720
9	72 378	69 622	142 000	44	61 281	60 882	122 163	79	16 101	28 319	44 420
5-9	357 283	341 811	699 094	40-44	298 743	297 081	595 824	75-79	106 388	176 151	282 539
10	74 301	70 999	145 300	45	64 379	64 492	128 871	80	14 358	26 340	40 698
11	76 354	73 492	149 846	46	64 896	65 633	130 529	81	12 614	23 987	36 601
12	79 531	76 075	155 606	47	66 008	66 875	132 883	82	10 364	20 353	30 717
13	82 478	79 268	161 746	48	62 018	63 022	125 040	83	8 730	17 033	25 763
14	82 183	78 353	160 536	49	62 024	63 151	125 175	84	7 305	15 031	22 336
10-14	394 847	378 187	773 034	45-49	319 325	323 173	642 498	80-84	53 371	102 744	156 115
15	80 280	76 783	157 063	50	61 224	62 034	123 258	85	5 998	12 342	18 340
16	81 074	78 046	159 120	51	61 208	63 638	124 846	86	5 112	10 222	15 334
17	80 340	77 047	157 387	52	62 467	64 846	127 313	87	3 858	8 154	12 012
18	81 456	78 587	160 043	53	61 758	63 964	125 722	88	3 305	6 895	10 200
19	81 133	77 482	158 615	54	61 510	64 404	125 914	89	2 340	5 315	7 655
15-19	404 283	387 945	792 228	50-54	308 167	318 886	627 053	85-89	20 613	42 928	63 541
20	81 011	76 857	157 868	55	59 485	62 599	122 084	90	2 225	4 389	6 614
21	79 914	77 004	156 918	56	59 870	63 964	123 834	91	1 253	3 112	4 365
22	79 833	76 307	156 140	57	60 189	64 569	124 758	92	1 177	2 503	3 680
23	79 446	75 555	155 001	58	45 470	48 528	93 998	93	805	1 863	2 668
24	78 666	73 914	152 580	59	31 090	34 628	65 718	94	594	1 427	2 021
20-24	398 870	379 637	778 507	55-59	256 104	274 288	530 392	90-94	6 054	13 294	19 348
25	79 356	74 065	153 421	60	30 242	34 274	64 516	95	453	1 133	1 586
26	76 442	71 887	148 329	61	34 090	38 001	72 091	96	342	861	1 203
27	77 304	72 766	150 070	62	40 331	45 942	86 273	97	232	578	810
28	76 490	71 754	148 244	63	46 681	54 525	101 206	98	179	374	553
29	77 047	73 046	150 093	64	46 135	54 563	100 698	99 & +	216	469	685
25-29	386 639	363 518	750 157	60-64	197 479	227 305	424 784	95-99 & +	1 422	3 415	4 837
30	76 550	72 362	148 912	65	45 177	54 714	99 891
31	76 742	72 110	148 852	66	41 359	51 177	92 536
32	65 083	62 329	127 412	67	41 681	52 331	94 012
33	64 415	61 703	126 118	68	39 351	50 873	90 224
34	61 742	59 230	120 972	69	37 935	51 251	89 186
30-34	344 532	327 734	672 266	65-69	205 503	260 346	465 849	Algemeen totaal:	4 814 057	5 023 356	9 837 413

(1) Leeftijd in verstreken jaren: 0 betekent minder dan 1 jaar; 1 betekent van 1 tot minder dan 2 jaar, enz.

11b. – Raming van de bevolking op 1 januari 1979, naar leeftijd en geslacht (Basis: definitieve cijfers van de telling op 31 december 1970).

LEEFTIJD (1)	Mannen	Vrouwen	Totaal	LEEFTIJD (1)	Mannen	Vrouwen	Totaal	LEEFTIJD (1)	Mannen	Vrouwen	Totaal
0	61 393	58 887	120 280	35	61 467	59 090	120 557	70	36 108	50 052	86 160
1	60 991	58 466	119 457	36	54 108	52 097	106 205	71	34 480	48 864	83 344
2	60 972	58 177	119 149	37	49 354	48 306	97 660	72	32 234	46 550	78 784
3	60 598	57 706	118 304	38	55 735	54 226	109 961	73	29 972	45 021	74 993
4	62 901	59 477	122 378	39	59 622	59 359	118 981	74	29 070	43 413	72 483
0-4	306 855	292 713	599 568	35-39	280 286	273 078	553 364	70-74	161 864	233 900	395 764
5	66 187	63 090	129 277	40	61 309	60 840	122 149	75	25 749	40 800	66 549
6	68 976	65 627	134 603	41	59 632	58 445	118 077	76	24 343	39 203	63 546
7	71 077	68 110	139 187	42	58 358	58 239	116 597	77	22 321	37 147	59 468
8	72 060	69 193	141 253	43	58 578	58 626	117 204	78	19 119	33 232	52 351
9	72 213	69 260	141 473	44	59 879	60 422	120 301	79	16 892	29 931	46 823
5-9	350 513	335 280	685 793	40-44	297 756	296 572	594 328	75-79	108 424	180 313	288 737
10	72 222	69 687	141 909	45	60 992	60 738	121 730	80	14 389	26 191	40 580
11	74 175	70 986	145 161	46	64 003	64 304	128 307	81	12 670	24 181	36 851
12	76 260	73 522	149 782	47	64 478	65 395	129 873	82	11 237	21 800	33 037
13	79 394	76 049	155 443	48	65 552	66 612	132 164	83	9 169	18 284	27 453
14	82 265	79 263	161 528	49	61 552	62 791	124 343	84	7 596	15 137	22 733
10-14	384 316	369 507	753 823	45-49	316 577	319 840	636 417	80-84	55 061	105 593	160 654
15	82 162	78 505	160 667	50	61 487	62 901	124 388	85	6 276	13 131	19 407
16	80 446	76 904	157 350	51	60 631	61 756	122 387	86	5 139	10 627	15 766
17	81 143	78 144	159 287	52	60 618	63 294	123 912	87	4 275	8 677	12 952
18	80 301	77 025	157 326	53	61 791	64 467	126 258	88	3 152	6 826	9 978
19	81 215	78 547	159 762	54	61 025	63 599	124 624	89	2 641	5 689	8 330
15-19	405 267	389 125	794 392	50-54	305 552	316 017	621 569	85-89	21 483	44 950	66 433
20	80 966	77 376	158 342	55	60 753	64 020	124 773	90	1 828	4 323	6 151
21	80 955	76 745	157 700	56	58 694	62 253	120 947	91	1 700	3 522	5 222
22	79 965	76 752	156 717	57	58 991	63 513	122 504	92	938	2 456	3 394
23	79 510	76 264	155 774	58	59 154	64 086	123 240	93	851	1 940	2 791
24	79 292	75 526	154 818	59	44 649	48 115	92 764	94	571	1 421	1 992
20-24	400 688	382 663	783 351	55-59	282 241	301 987	584 228	90-94	5 888	13 662	19 550
25	78 602	73 693	152 295	60	30 432	34 310	64 742	95	405	1 071	1 476
26	79 110	73 832	152 942	61	29 539	33 918	63 457	96	305	827	1 132
27	76 123	71 710	147 833	62	33 247	37 631	70 878	97	220	618	838
28	77 163	72 584	149 747	63	39 223	45 441	84 664	98	145	404	549
29	76 364	71 691	148 055	64	45 262	53 886	99 148	99	179	471	650
25-29	387 362	363 510	750 872	60-64	177 703	205 186	382 889	95-99	1 254	3 391	4 645
30	76 943	73 129	150 072	65	44 646	53 856	98 502
31	76 278	72 266	148 544	66	43 711	53 913	97 624
32	76 448	72 042	148 490	67	39 811	50 319	90 130
33	64 827	62 298	127 125	68	40 001	51 350	91 351
34	64 318	61 669	125 987	69	37 669	49 783	87 452
30-34	358 814	341 404	700 218	65-69	205 838	259 221	465 059	0-99	4 813 742	5 027 912	9 841 654

(1) Leeftijd in verstreken jaren: 0 betekent minder dan 1 jaar; 1 betekent van 1 tot minder dan 2 jaar, enz.

11c. – Raming van de bevolking op 1 januari 1980, naar leeftijd en geslacht (Basis: definitieve cijfers van de telling op 31 december 1970).

LEEFTIJD (1)	Mannen	Vrouwen	Totaal	LEEFTIJD (1)	Mannen	Vrouwen	Totaal	LEEFTIJD (1)	Mannen	Vrouwen	Totaal
0	62 813	59 006	121 819	35	64 154	61 653	125 807	70	35 852	48 644	84 496
1	61 158	58 716	119 874	36	61 302	59 058	120 360	71	34 204	48 773	82 977
2	60 913	58 414	119 327	37	53 959	52 057	106 016	72	32 462	47 405	79 867
3	60 919	58 267	119 186	38	49 210	48 258	97 468	73	30 213	44 967	75 180
4	60 550	57 800	118 350	39	55 568	54 181	109 749	74	28 000	43 314	71 314
0-4	306 353	292 203	598 556	35-39	284 193	275 207	559 400	70-74	160 731	233 103	393 834
5	62 819	59 551	122 370	40	59 435	59 315	118 750	75	27 075	41 563	68 638
6	66 094	63 166	129 260	41	61 113	60 783	121 896	76	23 760	38 820	62 580
7	68 894	65 712	134 606	42	59 421	58 384	117 805	77	22 248	37 060	59 308
8	70 998	68 196	139 194	43	58 140	58 164	116 304	78	20 288	34 846	55 134
9	71 976	69 281	141 257	44	58 331	58 542	116 873	79	17 307	30 899	48 206
5-9	340 781	325 906	666 687	40-44	296 440	295 188	591 628	75-79	110 678	183 188	293 866
10	72 141	69 305	141 446	45	59 597	60 318	119 915	80	15 040	27 605	42 645
11	72 144	69 735	141 879	46	60 697	60 627	121 324	81	12 586	23 967	36 553
12	74 097	71 032	145 129	47	63 664	64 163	127 827	82	11 119	21 893	33 012
13	76 169	73 575	149 744	48	64 095	65 227	129 322	83	9 815	19 501	29 316
14	79 302	76 100	155 402	49	65 121	66 413	131 534	84	7 904	16 141	24 045
10-14	373 853	359 747	733 600	45-49	313 174	316 748	629 922	80-84	56 464	109 107	165 571
15	82 360	79 452	161 812	50	61 114	62 575	123 689	85	6 484	13 150	19 634
16	82 239	78 691	160 930	51	60 989	62 660	123 649	86	5 307	11 237	16 544
17	80 509	77 083	157 592	52	60 094	61 500	121 594	87	4 239	8 956	13 195
18	81 161	78 313	159 474	53	60 027	63 004	123 031	88	3 443	7 200	10 643
19	80 299	77 200	157 499	54	61 129	64 159	125 288	89	2 479	5 582	8 061
15-19	406 568	390 739	797 307	50-54	303 353	313 898	617 251	85-89	21 952	46 125	68 077
20	81 478	78 752	160 230	55	60 340	63 280	123 620	90	2 030	4 578	6 608
21	81 226	77 578	158 804	56	59 992	63 672	123 664	91	1 368	3 421	4 789
22	81 216	76 951	158 167	57	57 880	61 878	119 758	92	1 243	2 743	3 986
23	80 243	76 965	157 208	58	58 094	63 091	121 185	93	662	1 881	2 543
24	79 793	76 465	156 258	59	58 145	63 626	121 771	94	583	1 459	2 042
20-24	403 956	386 711	790 667	55-59	294 451	315 547	609 998	90-94	5 886	14 082	19 968
25	79 331	75 581	154 912	60	43 789	47 726	91 515	95	382	1 050	1 432
26	78 664	73 755	152 419	61	29 778	34 001	63 779	96	260	767	1 027
27	79 172	73 888	153 060	62	28 853	33 581	62 434	97	195	588	783
28	76 186	71 761	147 947	63	32 365	37 230	69 595	98	137	428	565
29	77 220	72 622	149 842	64	38 054	44 910	82 964	99	138	439	577
25-29	390 573	367 607	758 180	60-64	172 839	197 448	370 287	95-99	1 112	3 272	4 384
30	76 216	71 682	147 898	65	43 811	53 195	97 006
31	76 792	73 124	148 916	66	43 139	53 073	96 212
32	76 137	72 259	148 396	67	42 071	53 024	95 095
33	76 301	72 024	148 325	68	38 186	49 390	87 576
34	64 692	62 285	126 977	69	38 242	50 284	88 526
30-34	370 138	351 374	721 512	65-69	205 449	258 966	464 415	0-99	4 818 944	5 036 166	9 855 110

(1) Leeftijd in verstreken jaren: 0 betekent minder dan 1 jaar; 1 betekent van 1 tot minder dan 2 jaar, enz.

12. - Migraties tussen arrondissementen (1979: mannen + vrouwen)⁽¹⁾.

Arrondissementen van vestiging	Arrondissementen																					
	Antwerpen	Mechelen	Turnhout	Brussel-Hoofdstad	Halle-Vilvoorde	Leuven	Nijvel	Aat	Charleroi	Bergen	Moeskroen	Zinnik	Thuin	Doornik	Hoel	Luik	Verviers	Borgworm	Hasselt	Maaseik	Tongeren	
	(2) van 11	van 12	van 13	van 21	van 23	van 24	van 25	van 51	van 52	van 53	van 54	van 55	van 56	van 57	van 61	van 62	van 63	van 64	van 71	van 72	van 73	
naar:																						
11	42 582	1 483	1 305	640	366	562	53	6	50	9	5	10	7	12	9	89	27	1	341	154	101	
12	2 062	3 947	475	272	675	664	11	1	9	6	-	1	2	4	-	3	3	6	90	23	33	
13	1 665	529	7 818	73	59	482	6	-	7	3	-	3	1	-	1	14	4	1	387	253	32	
21	965	264	91	57 313	6 990	1 134	3 241	260	1 136	695	110	713	315	318	167	755	311	160	217	63	52	
23	427	797	94	11 173	9 164	1 088	758	37	95	50	19	243	29	33	22	75	29	16	98	47	27	
24	699	1 114	617	1 811	1 595	9 008	289	9	39	25	3	13	6	8	10	37	8	58	1 111	187	184	
25	78	15	6	7 193	1 718	592	7 121	61	769	187	26	630	134	93	68	261	124	110	14	1	7	
51	2	4	1	327	61	16	41	857	52	405	42	318	10	507	4	13	5	3	3	1	-	
52	66	6	14	990	94	34	864	47	10 632	289	21	1 425	1 737	79	23	236	41	21	222	79	35	
53	15	-	6	700	45	23	96	436	311	6 441	24	610	257	234	28	97	26	3	39	-	2	
54	14	-	1	114	14	6	13	30	16	33	65	22	8	347	3	10	14	-	1	-	-	
55	26	2	6	1 041	332	35	516	289	1 117	587	24	1 669	688	97	13	40	25	1	8	-	2	
56	5	3	-	326	46	10	112	21	2 157	298	2	857	2 150	27	13	80	19	7	8	1	2	
57	12	-	2	323	36	17	57	550	69	322	385	111	28	2 376	3	31	35	8	6	3	5	
61	5	-	-	221	36	18	71	7	31	19	-	13	17	21	2 041	1 720	82	246	9	2	7	
62	81	5	26	715	87	74	181	28	280	133	20	51	64	55	1 128	23 282	1 480	695	101	26	298	
63	53	12	12	253	29	28	72	7	50	52	6	22	14	44	64	1 708	6 833	43	38	17	60	
64	5	-	-	319	35	74	140	2	20	12	5	7	16	6	274	1 071	39	889	29	5	25	
71	387	71	522	195	117	955	13	4	46	19	4	3	4	-	5	-113	14	49	5 479	1 314	1 299	
72	178	36	173	60	30	160	2	-	13	2	1	3	-	-	2	32	7	37	1 611	2 671	385	
73	112	21	21	69	24	116	14	9	40	6	-	4	1	1	2	286	39	37	1 290	323	1 934	
81	15	-	3	97	12	2	39	-	36	13	15	9	6	6	21	56	12	6	7	-	6	
82	10	-	1	90	13	-	36	1	25	2	2	5	2	5	23	143	115	15	9	-	-	
83	24	1	6	249	29	3	110	8	102	50	7	25	24	30	70	422	99	15	5	-	5	
84	3	1	5	163	25	10	46	1	45	13	-	12	3	2	2	112	32	8	-	-	7	
85	19	1	6	109	5	4	32	1	24	6	5	7	8	4	13	77	14	-	-	-	-	
91	21	-	9	511	54	37	120	9	280	42	22	39	56	17	135	188	27	24	2	-	-	
92	56	5	5	1 229	165	75	810	21	1 388	109	14	83	127	29	273	343	87	97	22	-	6	
93	11	-	-	202	18	5	66	2	1 034	34	3	29	305	3	1	45	3	7	-	1	-	
41	93	30	15	443	835	71	21	10	5	4	1	57	2	3	2	2	5	1	28	3	2	
42	162	135	16	184	381	47	4	2	10	2	-	1	3	1	-	3	-	-	14	5	1	
43	51	3	2	22	9	18	1	-	3	2	-	1	1	-	-	-	-	-	6	1	10	
44	468	104	72	373	257	141	12	19	12	8	5	11	8	18	1	29	4	-	87	21	21	
45	33	19	6	115	58	16	6	146	2	19	21	32	4	111	1	2	1	-	5	3	-	
46	1 493	181	37	82	80	51	1	-	10	2	5	10	1	2	-	6	9	1	24	13	5	
31	273	70	37	301	122	103	21	5	33	19	31	10	6	13	5	31	5	1	65	6	11	
32	23	-	-	20	11	11	-	-	3	-	5	-	-	-	-	1	-	-	-	-	-	
33	20	-	13	32	9	10	1	-	1	3	120	1	2	11	5	1	-	-	6	1	2	
34	78	11	11	136	44	86	16	5	20	5	289	5	1	77	1	8	1	-	17	15	12	
35	157	18	22	322	90	55	33	7	45	27	7	22	12	6	5	30	5	-	23	14	6	
36	29	8	3	32	38	43	3	1	1	-	26	1	1	1	1	1	1	4	6	4	-	
37	6	3	-	12	3	22	1	-	1	1	19	-	-	2	1	1	-	-	3	-	2	
38	67	13	4	193	54	27	19	10	15	27	35	10	1	8	-	23	1	-	9	1	5	
Rijk: (3)	9 969	4 965	3 645	31 732	14 701	6 925	7 948	2 052	9 402	3 540	1 329	5 429	3 911	2 235	2 398	8 195	2 753	1 644	5 961	2 587	2 657	

(1) Deze tabel werd opgemaakt aan de hand van gegevens verstrekt door de registratie van de immigraties.

(2) De arrondissementen worden met hun coderingsnummer vermeld in de eerste kolom alsook bovenaan in de tabel.

(3) De op deze regel verstrekte gegevens hebben betrekking op het totaal aantal personen, die de diverse, bovenaan in de tabel vermelde arrondissementen hebben verlaten. De personen die van de gemeente veranderd zijn zonder hun arrondissement te hebben verlaten (cijfers van de diagonaal) zijn dus niet in die totalen begrepen.

(4) De gegevens uit deze kolom slaan op het totaal aantal personen die zich in het arrondissement hebben gevestigd - hetwelk door het nummer in de eerste kolom is aangeduid - en die afkomstig zijn uit de diverse andere bovenaan in de tabel vermelde arrondissementen.

van vertrek																						
Aarlen	Bastenaken	Marche-en-Famenne	Neufchâteau	Virton	Dinant	Namen	Philippeville	Aalst	Dendermonde	Eeklo	Gent	Oudenaarde	Sint-Niklaas	Brugge	Diksmuide	Ieper	Kortrijk	Oostende	Roeselare	Tielt	Veurne	Rijk
van 81	van 82	van 83	van 84	van 85	van 91	van 92	van 93	van 41	van 42	van 43	van 44	van 45	van 46	van 31	van 32	van 33	van 34	van 35	van 36	van 37	van 38	(4)
3	4	11	7	6	19	32	3	151	196	37	568	33	947	235	21	46	109	156	37	25	48	7924
-	1	-	-	-	-	4	-	30	129	3	91	14	170	36	5	6	26	39	13	1	16	4924
9	-	-	-	3	2	1	-	22	17	40	63	7	38	45	-	3	13	12	7	5	11	3818
134	68	132	143	111	313	872	192	358	222	30	515	95	164	250	17	31	135	262	36	25	119	22181
19	12	7	18	7	31	51	22	1104	362	12	241	49	76	123	13	23	77	117	24	17	47	17609
6	4	2	6	4	6	37	7	109	52	13	187	17	83	137	12	22	125	71	57	18	21	8819
39	26	32	70	37	96	656	49	8	1	1	52	14	5	39	1	2	9	24	1	3	17	13269
1	3	3	4	2	15	25	3	25	-	-	32	237	1	7	4	5	17	6	6	-	1	2212
27	24	22	23	8	137	1125	644	10	3	2	15	6	11	24	-	2	9	33	-	-	15	8463
7	11	13	6	15	39	80	29	2	-	-	8	10	-	6	-	2	21	33	1	3	16	3254
-	-	-	-	1	3	13	1	1	1	-	10	8	-	14	6	105	355	13	16	12	17	1222
7	11	3	15	13	29	55	29	93	-	-	19	31	9	4	1	6	5	17	-	-	8	5204
-	8	8	6	11	32	90	276	-	-	-	3	1	-	5	-	-	5	2	-	-	11	4452
6	4	9	4	10	10	36	12	3	-	-	18	71	1	7	-	5	127	1	6	2	12	2347
9	29	80	9	3	86	387	14	2	1	-	1	1	7	2	-	-	-	7	-	-	6	3169
90	157	275	68	48	160	330	32	1	9	1	38	10	7	27	-	1	3	20	1	-	9	6815
28	104	51	22	8	21	80	2	12	3	2	10	4	1	6	1	3	8	3	-	-	-	2953
8	6	9	1	-	16	123	15	1	-	-	3	1	-	-	-	1	-	-	-	-	-	2268
6	-	-	3	-	1	12	4	21	19	5	84	10	26	46	11	14	23	42	14	8	8	5491
1	-	-	-	-	-	-	-	10	9	1	38	1	12	14	1	6	13	7	4	8	1	2821
-	1	2	6	-	-	3	-	5	5	4	28	-	8	14	14	4	13	10	1	2	-	2521
810	65	36	98	318	18	33	12	1	-	-	-	1	-	5	-	-	3	4	-	-	2	957
63	395	110	136	32	19	44	8	-	-	-	1	-	-	1	-	2	-	1	4	-	-	918
63	115	750	135	35	290	125	32	4	-	-	10	-	-	-	-	-	9	1	-	-	12	2115
88	84	91	692	162	203	82	4	1	-	-	18	-	2	1	-	-	1	9	-	-	1	1237
420	18	17	154	760	20	30	11	-	-	-	-	-	-	1	-	-	3	-	1	-	-	1010
18	35	229	185	49	1447	760	150	6	-	-	1	6	-	8	-	-	5	8	-	-	2	3055
58	38	88	95	45	752	5576	215	5	-	3	32	3	7	15	3	-	8	12	2	-	27	6352
4	1	10	10	4	131	212	685	1	-	-	6	1	-	2	-	-	7	2	-	-	-	2160
1	-	-	-	-	-	10	5	3286	498	49	357	429	138	72	5	7	42	38	13	1	9	3307
1	-	-	3	-	-	1	-	721	1984	37	723	16	508	38	4	4	21	27	5	6	2	3088
1	1	-	-	-	2	-	-	26	9	803	855	14	20	216	6	2	14	25	3	8	3	1334
1	-	4	5	2	8	11	-	600	637	839	9302	514	463	463	45	103	476	253	104	282	75	6556
-	-	-	3	-	2	-	2	333	18	33	528	1084	16	20	5	19	325	16	7	22	5	1954
4	-	-	-	-	2	7	2	69	580	27	422	16	2466	42	-	7	27	40	16	9	3	3286
6	-	-	7	-	1	10	2	81	36	146	484	41	57	4369	140	107	189	751	301	185	111	3823
-	-	-	-	-	-	-	-	1	-	1	33	-	1	174	325	109	24	215	158	23	123	936
-	-	1	-	-	1	4	-	11	3	4	32	5	8	65	97	1061	305	47	173	48	128	1170
6	-	-	-	3	3	3	1	38	14	28	372	242	13	178	33	275	113	524	322	43	3049	
5	-	2	-	1	10	26	3	48	38	24	253	25	36	789	189	51	139	2339	101	62	284	2992
-	-	1	-	-	-	3	-	7	5	11	84	13	1	337	212	327	641	73	1632	305	52	2275
-	-	-	1	-	-	4	-	1	8	6	245	16	6	177	33	21	312	25	368	639	10	1310
1	-	-	5	-	4	14	-	17	8	4	62	5	7	95	131	113	364	72	7	844	1481	
1139	830	1248	1248	938	2482	5391	1781	3939	2883	1363	6542	1967	2849	3740	996	1434	3694	2899	2076	1409	1275	186101

13. – Migratiebeweging zonder onderscheid van geslacht.

JAREN	Binnenlandse migraties			Buitenlandse migraties			Personen wier nieuwe verblijfplaats volkomen onbekend is	Resultaten
	Immigratie	Emigratie	Verschil	Immigratie	Emigratie	Verschil		
1963.....	528 534	523 825	+4 709	72 586	35 427	+37 159	7 734	+34 134
1964.....	538 531	533 409	+5 122	92 334	38 196	+54 138	10 315	+48 945
1965.....	532 982	528 791	+4 191	80 761	40 414	+40 347	13 753	+30 785
1966.....	529 931	526 055	+3 876	71 078	40 843	+30 235	13 044	+21 067
1967.....	522 888	515 803	+7 085	63 713	40 392	+23 321	12 575	+17 831
1968.....	530 764	524 916	+5 848	57 122	44 348	+12 774	12 280	+ 6 342
1969.....	529 510	526 980	+2 530	55 243	41 520	+13 723	9 468	+ 6 785
1970.....	538 927	536 093	+2 834	62 143	45 618	+16 525	10 753	+ 8 606
1971.....	509 276	504 459	+4 817	62 708	37 254	+25 454	6 087	+24 184
1972.....	503 230	497 136	+6 094	62 474	42 721	+19 753	12 070	+13 777
1973.....	510 397	503 416	+6 981	64 250	40 448	+23 802	12 155	+18 628
1974.....	524 038	518 692	+5 346	71 866	40 808	+31 058	11 862	+24 542
1975.....	516 380	507 623	+8 757	69 886	40 151	+29 735	13 588	+24 904
1976.....	515 186	508 546	+6 640	58 724	42 413	+16 311	14 508	+ 8 443
1977.....	446 498	441 924	+4 574	55 298	41 783	+13 515	13 293	+ 4 796
1978.....	444 925	441 706	+3 219	52 594	42 849	+ 9 745	15 646	- 2 682
1979.....	436 165	429 513	+6 652	54 854	42 740	+12 114	16 812	+ 1 954
1980.....	443 454	442 102	+1 352	54 694	41 274	+13 420	16 938	- 2 166

14. – Buitenlandse migraties.

A. Buitenlandse migraties per nationaliteit en geslacht.

JAREN	Immigraties						Emigraties (1)					
	Belgen			Vreemdelingen			Belgen			Vreemdelingen		
	Mannen	Vrouwen	Totaal	Mannen	Vrouwen	Totaal	Mannen	Vrouwen	Totaal	Mannen	Vrouwen	Totaal
1963.....	3 212	3 883	7 095	41 602	23 889	65 491	5 335	5 421	10 756	14 078	10 593	24 671
1964.....	3 514	4 330	7 844	55 469	29 021	84 490	5 459	6 356	11 815	15 636	10 745	26 381
1965.....	3 249	3 896	7 145	43 365	30 251	73 616	5 203	5 873	11 076	18 009	11 329	29 338
1966.....	2 944	3 562	6 506	37 175	27 397	64 572	4 544	5 280	9 824	18 500	12 519	31 019
1967.....	4 275	5 012	9 287	28 815	25 611	54 426	4 588	5 347	9 935	16 908	13 549	30 457
1968.....	3 480	3 844	7 324	25 830	23 968	49 798	5 203	6 113	11 316	17 964	15 068	33 032
1969.....	2 453	3 334	5 787	26 246	23 210	49 456	5 257	6 242	11 499	15 816	14 205	30 021
1970.....	2 557	3 537	6 094	30 587	25 462	56 049	5 754	6 848	12 602	17 057	15 959	33 016
1971.....	2 664	3 466	6 130	31 122	25 456	56 578	4 753	5 802	10 555	13 584	13 115	26 699
1972.....	3 318	4 102	7 420	30 180	24 874	55 054	4 743	5 790	10 533	16 795	15 393	32 188
1973.....	3 300	4 189	7 489	30 927	25 834	56 761	4 451	5 434	9 885	15 596	14 967	30 563
1974.....	3 734	4 655	8 389	35 928	27 549	63 477	4 536	5 751	10 287	15 716	14 805	30 521
1975.....	3 330	4 259	7 589	34 547	27 750	62 297	4 360	5 289	9 649	15 840	14 662	30 502
1976.....	2 974	3 889	6 863	27 367	24 494	51 861	5 033	5 959	10 992	16 251	15 170	31 421
1977.....	3 040	3 921	6 961	25 992	22 345	48 337	5 784	6 019	11 803	15 639	14 341	29 980
1978.....	3 430	4 272	7 702	23 759	21 133	44 892	5 923	6 421	12 344	15 957	14 548	30 505
1979.....	3 748	4 462	8 210	25 263	21 381	46 644	6 580	6 983	13 563	15 181	13 996	29 177
1980.....	3 945	4 806	8 751	24 699	21 244	45 943	6 656	6 885	13 541	14 343	13 390	27 733

(1) Exclusief de vertrokken personen waarvan de nieuwe verblijfplaats onbekend is.

14. – Buitenlandse migraties (vervolg).

B.I Totale ontwikkeling van de buitenlandse migraties naar het land van herkomst van de migranten.

JAREN		EUROPA (1)															
		Nederland	Groot-herzogd. Luxemburg	Frankrijk	Bondsrep. Duitsland	Italië	Verenigd Koninkrijk	Dene- marken	Ierland	Grieken- land	Portugal	Spanje	Polen	Zwitser- land	Joego- slavië	Andere landen	Totaal
1976	M + V	4 665	526	10 285	4 238	6 382	3 727	–	–	701	–	1 066	299	599	359	–	32 847
1977	M + V	4 504	547	9 120	3 678	6 512	3 686	202	193	520	515	966	326	453	395	1 035	32 652
1978	M + V	4 718	525	8 182	3 796	4 719	3 514	234	170	479	496	874	305	447	390	998	29 847
1979	M + V	4 833	532	8 100	3 681	4 382	3 047	244	141	483	513	949	340	423	343	1 046	29 057

JAREN		U.S.S.R.	TURKIJE	AFRIKA					Totaal
				Algerije	Marokko	Tunesië	Zaire	Andere landen	
1976	M + V	104	3 397	–	–	–	2 441	–	10 983
1977	M + V	132	2 642	745	4 263	671	2 413	2 486	10 578
1978	M + V	151	2 360	795	3 927	579	3 363	2 437	11 101
1979	M + V	121	2 350	856	5 439	678	2 723	2 509	12 205

JAREN		NOORD-AMERIKA				CENTRAAL AMERIKA	ZUID-AMERIKA					AZIE (1)			OCEANIE	Totaal (2)
		Canada	Ver. Stat. van Amerika	Mexico	Totaal		Argen- tinië	Brazilië	Chili	Andere landen	Totaal	Japan	Andere landen	Totaal		
1976	M + V	517	3 943	–	–	–	–	–	–	–	–	–	–	3 356	219	58 724
1977	M + V	595	3 762	120	4 477	170	139	186	271	492	1 088	444	2 897	3 341	218	55 298
1978	M + V	467	3 409	77	3 953	179	113	210	257	478	1 058	517	3 197	3 714	231	52 594
1979	M + V	453	3 525	71	4 049	216	161	229	245	550	1 185	595	4 859	5 454	217	54 854

(1) Niet inbegrepen Turkije en U.S.S.R.

(2) De personen opgenomen in de rubrieken "Andere landen van Europa, Afrika en Amerika" zijn begrepen in de totalen van het jaar 1976, niettegenstaande ze niet voorkomen in het detail van de aangegeven rubrieken.

14. – Buitenlandse migraties (vervolg).

B.II Totale ontwikkeling van de buitenlandse migraties naar het land van bestemming van de migranten.

JAREN		EUROPA (1)															
		Nederland	Groot-Hertogdom Luxemburg	Frankrijk	Bondsrep. Duitsland	Italië	Verenigd Koninkrijk	Dene- marken	Ierland	Grieken- land	Portugal	Spanje	Polen	Zwitser- land	Joego- slavië	Andere landen	Totaal
1976	M + V	4 117	716	8 148	3 277	4 992	2 785	–	–	397	–	2 540	141	507	160	–	27 780
1977	M + V	4 151	721	6 928	3 092	4 771	2 495	169	116	480	278	2 700	147	475	127	820	27 470
1978	M + V	4 037	637	7 530	3 306	5 030	3 128	177	118	485	311	2 417	104	610	111	709	28 710
1979	M + V	4 005	847	7 441	3 376	5 157	2 892	193	176	509	377	1 972	112	512	127	828	28 524

JAREN		U.S.S.R.	TURKIJE	AFRIKA					Totaal
				Algerije	Marokko	Tunesië	Zaire	Andere landen	
1976	M + V	87	1 020	–	–	–	1 558	–	4 607
1977	M + V	119	1 042	436	1 089	389	1 589	1 686	5 189
1978	M + V	59	978	613	1 172	328	1 493	1 624	5 230
1979	M + V	97	935	869	997	307	1 582	1 772	5 527

JAREN		NOORD-AMERIKA				CENTRAAL AMERIKA	ZUID-AMERIKA					AZIE (1)			OCEANIE	Totaal (2) (3)
		Canada	Ver. Stat. van Amerika	Mexico	Totaal		Argen- tinië	Brazilië	Chili	Andere landen	Totaal	Japan	Andere landen	Totaal		
1976	M + V	733	4 392	–	–	–	–	–	–	–	–	–	–	1 334	190	42 413
1977	M + V	711	4 289	101	5 101	138	61	203	30	326	620	291	1 642	1 933	171	41 783
1978	M + V	1 108	3 783	70	4 961	52	71	151	47	279	548	388	1 757	2 145	166	42 849
1979	M + V	678	4 348	98	5 124	99	45	126	51	313	537	441	1 297	1 738	158	42 739

(1) Niet inbegrepen: Turkije en U.S.S.R.

(2) In deze totalen zijn niet inbegrepen de personen vertrokken naar een onbekende bestemming.

(3) De personen opgenomen in de rubrieken "Andere landen van Europa, Afrika en Amerika" zijn begrepen in de totalen van het jaar 1976 niettegenstaande ze niet voorkomen in het detail van de aangegeven rubrieken.

14. – Buitenlandse migraties (vervolg).

C. Buitenlandse immigraties volgens het land van herkomst van de migranten.

JAREN		EUROPA (1)											
		Neder-land	Groot-Hertog-dom Luxemburg	Frank-rijk	Bonds-repu-blick Duits-land	Italië	Verenigd Konink-rijk	Dene-marken	Ierland	Grieken-land	Portugal	Spanje	Polen
1976	M	2 368	269	5 323	2 148	3 827	1 717	376	..	518	110
	V	2 297	257	4 962	2 090	2 555	2 010	325	..	548	189
1977	M	2 285	277	4 615	1 884	3 909	1 799	71	84	267	270	475	137
	V	2 219	270	4 505	1 794	2 603	1 887	131	109	253	245	491	189
1978	M	2 397	262	4 145	1 855	2 731	1 560	89	85	257	242	414	107
	V	2 321	263	4 037	1 941	1 988	1 954	145	85	222	254	460	198
1979	M	2 494	272	4 089	1 797	2 518	1 361	103	58	264	248	444	135
	V	2 339	260	4 011	1 884	1 864	1 686	141	83	219	265	505	205

JAREN		EUROPA (1)(vervolg)				USSR	TURKIJE	AFRIKA					
		Zwitser-land	Joego-slavië	Andere landen	Totaal			Algerije	Marokko	Tunesië	Zaire	Andere landen	Totaal
1976	M	288	226	..	17 170	49	1 453	1 290	..	5 922
	V	311	133	..	15 677	55	1 944	1 151	..	5 061
1977	M	216	238	521	17 048	71	1 150	462	2 187	475	1 371	1 516	6 011
	V	237	157	514	15 604	61	1 492	283	2 076	196	1 042	970	4 567
1978	M	198	234	478	15 054	69	1 067	474	2 002	424	1 880	1 523	6 303
	V	249	156	520	14 793	82	1 293	321	1 925	155	1 483	914	4 798
1979	M	179	183	528	14 673	64	1 063	555	3 100	491	1 604	1 646	7 396
	V	244	160	518	14 384	57	1 287	301	2 339	187	1 119	863	4 809

JAREN		NOORD-AMERIKA				CENTRAAL AMERIKA	ZUID-AMERIKA					AZIE (1)			OCEANIE	Totaal (2)
		Canada	Verenigde Staten van Amerika	Mexico	Totaal		Argen-tinië	Brazilië	Chili	Andere landen	Totaal	Japan	Andere landen	Totaal		
1976	M	266	1 932	1 758	104	30 341
	V	251	2 011	1 598	115	28 383
1977	M	286	1 839	60	2 185	63	73	100	145	256	574	231	1 601	1 832	98	29 032
	V	309	1 923	60	2 292	107	66	86	126	236	514	213	1 296	1 509	120	26 266
1978	M	222	1 601	37	1 860	83	58	100	135	238	531	276	1 830	2 106	116	27 189
	V	245	1 808	40	2 093	96	55	110	122	240	527	241	1 367	1 608	115	25 405
1979	M	239	1 664	30	1 933	90	85	119	119	268	591	324	2 759	3 083	118	29 011
	V	214	1 861	41	2 116	126	76	110	126	282	594	271	2 100	2 371	99	25 843

(1) Niet inbegrepen Turkije en U.S.S.R.

(2) De personen opgenomen in de rubriek «Andere landen van Europa, Afrika en Amerika» zijn niet inbegrepen in de totalen van het jaar 1976, alhoewel zij niet in detail voorkomen in de voorgestelde rubrieken.

14. – Buitenlandse migraties (vervolg).

D. Ontwikkeling van de buitenlandse migraties naar het land van bestemming van de migranten.

JAREN		EUROPA (1)															
		Nederland	Groot-herzogdom Luxemburg	Frankrijk	Bondsrep. Duitsland	Italië	Verenigd Koninkrijk	Denemarken	Ierland	Griekenland	Portugal	Spanje	Polen	Zwitserland	Joegoslavië	Andere landen	Totaal
1976	M	1 970	342	4 038	1 531	2 668	1 171	–	–	187	–	1 179	76	217	92	–	13 471
	V	2 147	374	4 110	1 746	2 324	1 614	–	–	210	–	1 361	65	290	68	–	14 309
1977	M	2 039	343	3 498	1 542	2 554	1 160	60	54	244	128	1 265	69	220	76	384	13 636
	V	2 112	378	3 430	1 550	2 217	1 335	109	62	236	150	1 435	78	255	51	436	13 834
1978	M	1 972	308	3 736	1 600	2 643	1 453	63	55	221	161	1 136	55	288	53	334	14 078
	V	2 065	329	3 794	1 706	2 387	1 675	114	63	264	150	1 281	49	322	58	375	14 632
1979	M	1 955	425	3 681	1 660	2 682	1 297	77	70	228	162	932	63	239	66	391	13 928
	V	2 050	422	3 760	1 716	2 475	1 595	116	106	281	215	1 040	49	273	61	437	14 596

JAREN		U.S.S.R.	TURKIJE	AFRIKA					Totaal
				Algerije	Marokko	Tunesië	Zaire	Andere landen	
1976	M	43	532	–	–	–	877	–	2 691
	V	44	488	–	–	–	681	–	1 916
1977	M	55	531	276	616	239	914	1 042	3 087
	V	64	511	160	473	150	675	644	2 102
1978	M	33	520	387	736	203	879	974	3 179
	V	26	458	226	436	125	614	650	2 051
1979	M	62	482	567	600	191	913	1 048	3 319
	V	35	453	302	397	116	669	724	2 208

JAREN		NOORD-AMERIKA				CENTRAAL-AMERIKA	ZUID-AMERIKA					AZIE (1)			OCEANIE	Totaal (2)(3)
		Canada	Ver. Stat. van Amerika	Mexico	Totaal		Argentinië	Brazilië	Chili	Andere landen	Totaal	Japan	Andere landen	Totaal		
1976	M	364	2 133	–	–	–	–	–	–	–	–	–	–	801	95	21 284
	V	369	2 259	–	–	–	–	–	–	–	–	–	–	533	95	21 129
1977	M	344	2 014	56	2 414	67	29	106	12	170	317	163	1 074	1 237	79	21 423
	V	367	2 275	45	2 687	71	32	97	18	156	303	128	568	696	92	20 360
1978	M	551	1 776	39	2 366	23	36	88	22	145	291	202	1 104	1 306	84	21 880
	V	557	2 007	31	2 595	29	35	63	25	134	257	186	653	839	82	20 969
1979	M	348	2 097	47	2 492	51	30	64	31	169	294	237	818	1 055	78	21 761
	V	330	2 251	51	2 632	48	15	62	20	146	243	204	479	683	80	20 978

(1) Niet inbegrepen: Turkije en U.S.S.R.

(2) In deze totalen zijn niet begrepen de personen vertrokken naar een onbekende bestemming.

(3) Zie noot (2) bladzijde 53.

14. – Buitenlandse migraties (vervolg).

E.I – Totale ontwikkeling van de buitenlandse migraties naar het nationaliteitsland van de migranten – Immigraties

JAREN		EUROPA (1)															Totaal	
		België	Neder-land	Groot-hertogdom Luxemburg	Frankrijk	Bond- rep. Duitsland	Italië	Verenigd Koninkrijk	Dene- marken	Ierland	Grieken- land	Portugal	Spanje	Polen	Zwitser- land	Joego- slavië		Andere landen
1976	M + V	6 863	4 086	252	8 626	3 141	6 682	3 742	–	–	669	–	777	266	324	402	–	35 830
1977	M + V	6 961	3 818	203	7 420	2 700	6 714	3 701	194	179	516	520	704	286	252	388	934	35 490
1978	M + V	7 702	3 995	196	6 528	2 810	4 969	3 594	225	163	451	492	537	265	246	372	884	33 429
1979	M + V	8 056	4 026	194	6 308	2 603	4 536	3 235	211	152	444	524	519	274	214	340	839	32 475

JAREN		U.S.S.R.	TURKIJE	AFRIKA					Totaal
				Algerije	Marokko	Tunesië	Zaire	Andere landen	
1976	M + V	104	3 220	–	–	–	1 332	–	8 670
1977	M + V	119	2 695	516	4 313	639	1 450	1 464	8 382
1978	M + V	107	2 377	609	3 906	578	1 783	1 531	8 407
1979	M + V	96	2 397	630	5 390	624	1 693	1 665	10 002

JAREN		NOORD-AMERIKA				CENTRAAL AMERIKA	ZUID-AMERIKA					AZIE (1)			OCEANIE	Vaderlandlozen	Totaal
		Canada	Ver. Stat. van Amerika	Mexico	Totaal		Argen- tinië	Brazilië	Chili	Andere landen	Totaal	Japan	Andere landen	Totaal			
1976	M + V	538	3 785	–	–	–	–	–	–	–	–	–	–	3 164	145	196	(3)58 724
1977	M + V	441	3 834	75	4 350	145	91	124	256	365	836	428	2 397	2 825	167	47	(4)55 298
1978	M + V	366	3 379	81	3 826	172	99	109	231	401	840	522	2 517	3 039	140	30	(4)52 594
1979	M + V	320	3 353	57	3 730	204	97	105	213	397	812	573	3 742	4 315	156	21	(2)54 854

(1) Turkije en de U.S.S.R. niet inbegrepen.

(2) Inbegrepen: UNO-vluchtelingen = M. + V. = 557
Andere vluchtelingen = M. + V. = 69

(3) De personen opgenomen in de rubrieken "Andere landen van Europa, Afrika en Amerika" zijn begrepen in de totalen van het jaar 1976, niettegenstaande ze niet voorkomen in het detail van de aangegeven rubrieken.

(4) Inbegrepen: UNO-vluchtelingen en andere vluchtelingen.

14. – Buitenlandse migraties (vervolg).

E.II – Totale ontwikkeling van de buitenlandse migraties naar het nationaliteitsland van de migranten – Emigraties

JAREN		EUROPA (1)																
		België	Neder-land	Groothertogdom Luxemburg	Frankrijk	Bondsrep. Duitsland	Italië	Verenigd Koninkrijk	Dene-marken	Ierland	Grieken-land	Portugal	Spanje	Polen	Zwitser-land	Joego-slavië	Andere landen	Totaal
1976	M + V	10 992	3 444	308	7 089	2 489	6 536	3 490	–	–	579	–	2 928	188	272	320	–	38 635
1977	M + V	11 803	3 366	254	5 766	2 322	5 675	2 816	203	164	722	456	2 648	174	287	269	975	37 900
1978	M + V	12 344	3 463	308	6 225	2 666	6 701	3 634	213	125	761	508	2 209	213	318	298	913	40 899
1979	M + V	13 481	3 508	272	5 895	2 616	6 551	3 620	195	138	693	490	1 811	171	303	285	954	40 983

JAREN		U.S.S.R.	TURKIJE	AFRIKA					Totaal
				Algerije	Marokko	Tunesië	Zaire	Andere landen	
1976	M + V	100	1 294	–	–	–	1 035	–	3 812
1977	M + V	120	1 337	329	1 683	443	867	1 131	4 453
1978	M + V	81	1 354	436	1 853	430	1 053	1 153	4 925
1979	M + V	118	1 370	526	1 774	409	1 099	1 307	5 115

JAREN		NOORD-AMERIKA				CENTRAAL-AMERIKA	ZUID-AMERIKA					AZIE (1)			OCEANIE	Vaderlandlozen	Totaal
		Canada	Ver. Stat. van Amerika	Mexico	Totaal		Argen-tinië	Brazilië	Chili	Andere landen	Totaal	Japan	Andere landen	Totaal			
1976	M + V	530	4 379	–	–	–	–	–	–	–	–	–	–	1 446	199	288	53 124 (4)
1977	M + V	387	4 348	93	4 828	146	81	78	80	339	578	384	1 354	1 738	130	26	51 467 (5)
1978	M + V	413	4 197	79	4 689	142	54	107	89	249	499	492	1 388	1 880	97	29	54 797 (5)
1979	M + V	385	4 287	98	4 770	155	58	91	75	289	513	510	1 450	1 960	83	20	55 256 (2)(3)

(1) Turkije en de U.S.S.R. niet inbegrepen.

(2) Inbegrepen: UNO-vluchtelingen = M. + V. = 155
Andere vluchtelingen = M. + V. = 14

(3) Andere personen die de gemeente verlaten hebben en waarvan de nieuwe verblijfplaats onbekend is: M + V = 12 517 (begrepen in totaal)

(4) De personen opgenomen in de rubrieken "Andere landen van Europa, Afrika en Amerika" zijn begrepen in de totalen van het jaar 1976, niettegenstaande ze niet voorkomen in het detail van de aangegeven rubrieken.

(5) Inbegrepen: UNO-vluchtelingen en andere vluchtelingen.

14. – Buitenlandse migraties (vervolg).

F.I – Totale ontwikkeling van de buitenlandse migraties naar het nationaliteitsland van de migranten. – Immigraties

JAREN		EUROPA (1)																
		België	Nederland	Groothertogdom Luxemburg	Frankrijk	Bondsrep. Duitsland	Italië	Verenigd Koninkrijk	Denemarken	Ierland	Griekenland	Portugal	Spanje	Polen	Zwitserland	Joegoslavië	Andere landen	Totaal
1976	M	2 974	2 120	141	4 515	1 624	4 089	1 753	–	–	369	–	385	108	154	243	–	18 475
	V	3 889	1 966	111	4 111	1 517	2 593	1 989	–	–	300	–	392	158	170	159	–	17 355
1977	M	3 040	1 997	104	3 854	1 439	4 063	1 804	76	79	283	283	357	127	128	246	492	18 372
	V	3 921	1 821	99	3 566	1 261	2 651	1 897	118	100	233	237	347	159	124	142	442	17 118
1978	M	3 430	2 072	100	3 410	1 430	2 934	1 622	71	84	262	262	278	108	102	227	423	16 815
	V	4 272	1 923	96	3 118	1 380	2 035	1 972	154	79	189	230	259	157	144	145	461	16 614
1979	M	3 649	2 135	98	3 227	1 368	2 677	1 465	87	66	260	271	263	134	79	190	440	16 409
	V	4 407	1 891	96	3 081	1 235	1 859	1 770	124	86	184	253	256	140	135	150	399	16 066

JAREN		U.S.S.R.	TURKIJE	AFRIKA					Totaal
				Algerije	Marokko	Tunesië	Zaire	Andere landen	
1976	M	48	1 372	–	–	–	649	–	4 828
	V	56	1 848	–	–	–	483	–	3 842
1977	M	68	1 175	346	2 240	478	887	1 016	4 967
	V	51	1 520	170	2 073	161	563	448	3 415
1978	M	56	1 086	387	2 006	439	1 070	1 062	4 964
	V	51	1 291	222	1 900	139	713	469	3 443
1979	M	55	1 103	427	3 117	487	1 053	1 157	6 241
	V	41	1 294	203	2 273	137	640	508	3 761

JAREN		NOORD-AMERIKA				CENTRAAL-AMERIKA	ZUID-AMERIKA					AZIE (1)			OCEANIE	Vaderlandlozen	Totaal (3)
		Canada	Ver. Stat. van Amerika	Mexico	Totaal		Argentinië	Brazilië	Chili	Andere landen	Totaal	Japan	Andere landen	Totaal			
1976	M	240	1 907	–	–	–	–	–	–	–	–	–	–	1 713	73	135	30 341
	V	298	1 878	–	–	–	–	–	–	–	–	–	–	1 451	72	61	28 383
1977	M	211	1 888	38	2 137	51	45	67	149	196	457	226	1 345	1 571	82	26	29 032 (4)
	V	230	1 946	37	2 213	94	46	57	107	169	379	202	1 052	1 254	85	21	26 266
1978	M	174	1 647	32	1 853	64	46	54	123	215	438	281	1 411	1 692	72	17	27 189 (4)
	V	192	1 732	49	1 973	108	53	55	108	186	402	241	1 106	1 347	68	13	25 405
1979	M	164	1 608	28	1 800	81	49	56	114	199	418	315	2 126	2 441	70	13	29 011 (2)
	V	156	1 745	29	1 930	123	48	49	99	198	394	258	1 616	1 874	86	8	25 843

(1) Turkije en de U.S.S.R. niet inbegrepen.

(2) Inbegrepen: UNO-vluchtelingen

– M = 342

V = 235

Andere vluchtelingen

– M = 38

V = 31

(3) De personen opgenomen in de rubrieken "Andere landen van Europa, Afrika en Amerika" zijn begrepen in de totalen van het jaar 1976, niettegenstaande ze niet voorkomen in het detail van de aangegeven rubrieken.

(4) Inbegrepen: UNO-vluchtelingen en andere vluchtelingen.

14. – Buitenlandse migraties (vervolg).

F.II – Ontwikkeling van de buitenlandse migraties naar het nationaliteitsland van de migranten, naar geslacht – Emigraties

JAREN		EUROPA (1)																
		België	Neder-land	Groothertogdom Luxemburg	Frankrijk	Bondsrep. Duitsland	Italië	Verenigd Koninkrijk	Dene-marken	Ierland	Grieken-land	Portugal	Spanje	Polen	Zwitsers-land	Joego-slavië	Andere landen	Totaal
1976	M	5 033	1 813	169	3 855	1 292	3 770	1 561	–	–	315	–	1 475	92	128	209	–	19 712
	V	5 959	1 631	139	3 234	1 197	2 766	1 929	–	–	264	–	1 453	96	144	111	–	18 923
1977	M	5 784	1 723	124	3 125	1 229	3 278	1 359	81	72	387	234	1 269	81	135	159	494	19 534
	V	6 019	1 643	130	2 641	1 093	2 397	1 457	122	92	335	222	1 379	93	152	110	481	18 366
1978	M	5 923	1 809	174	3 306	1 357	3 846	1 713	82	64	414	277	1 094	117	158	171	498	21 003
	V	6 421	1 654	134	2 919	1 309	2 855	1 921	131	61	347	231	1 115	96	160	127	415	19 896
1979	M	6 534	1 798	125	3 114	1 375	3 744	1 664	76	58	376	232	926	103	146	167	498	20 936
	V	6 947	1 710	147	2 781	1 241	2 807	1 956	119	80	317	258	885	68	157	118	456	20 047

JAREN		U.S.S.R.	TURKIJE	AFRIKA					Totaal
				Algerije	Marokko	Tunesië	Zaire	Andere landen	
1976	M	56	727	–	–	–	652	–	2 591
	V	44	567	–	–	–	383	–	1 221
1977	M	52	708	246	1 069	325	551	769	2 960
	V	68	629	83	614	118	316	362	1 493
1978	M	52	752	309	1 241	342	656	820	3 368
	V	29	602	127	612	88	397	333	1 557
1979	M	66	770	383	1 223	339	712	948	3 605
	V	52	600	143	551	70	387	359	1 510

JAREN		NOORD-AMERIKA				CENTRAAL AMERIKA	ZUID-AMERIKA					AZIE (1)			OCEANIE	Vaderlandlozen	Totaal (4)
		Canada	Ver. Sta. van Amerika	Mexico	Totaal		Argen-tinië	Brazilië	Chili	Andere landen	Totaal	Japan	Andere landen	Totaal			
1976	M	248	2 232	–	–	–	–	–	–	–	–	–	–	904	65	201	28 056
	V	282	2 147	–	–	–	–	–	–	–	–	–	–	542	54	87	25 068
1977	M	174	2 145	48	2 367	55	42	38	37	176	293	221	793	1 014	73	19	27 206 (5)
	V	213	2 203	45	2 461	91	39	40	43	163	285	163	561	724	57	7	24 261
1978	M	212	2 111	48	2 371	66	29	58	50	143	280	272	890	1 162	56	14	29 245 (5)
	V	201	2 086	31	2 318	76	25	49	39	106	219	220	498	718	41	15	25 552
1979	M	191	2 178	53	2 422	69	27	51	46	153	277	277	979	1 256	38	13	29 568 (2)
	V	194	2 109	45	2 348	86	31	40	29	136	236	233	471	704	45	7	25 688 (3)

(1) Niet begrepen: Turkije en U.S.S.R.

(2) Opgenomen: UNO-vluchtelingen

M. = 111

V. = 44

Andere vluchtelingen

M. = 5

V. = 9

(3) Andere personen die de gemeente verlaten hebben waarvan de nieuwe verblijfplaats onbekend is – M = 7 807
F = 4 710

(begrepen in het totaal)

(4) De personen opgenomen in de rubrieken "Andere landen van Europa, Afrika en Amerika" zijn begrepen in de totalen van het jaar 1976, niettegenstaande ze niet voorkomen in het detail van de aangegeven rubrieken.

(5) Niet begrepen UNO vluchtelingen en andere vluchtelingen.

15. – Naturalisaties en vergunningen tot vestiging van woonplaats.

(Bron: Ministerie van Justitie.)

GEBORTELAND	Naturalisaties								Vergunningen tot vestiging van woonplaats (1)			
	1978		1979		1980		1981		1978	1979	1980	1981
	Grote	Gewone	Grote	Gewone	Grote	Gewone	Grote	Gewone				
Duitsland.....	45	70	24	48	16	66	20	46	–	–	–	–
België.....	102	318	74	182	83	306	73	309	–	–	–	–
Spanje.....	21	86	17	35	27	63	11	40	–	–	–	2
Frankrijk.....	62	196	55	115	50	129	28	140	–	–	–	1
Griekenland.....	26	102	21	63	20	71	10	51	–	–	–	–
Hongarije.....	36	109	25	49	21	50	10	37	–	–	–	–
Italië.....	158	447	92	247	68	294	58	328	–	–	–	–
Groothertogdom Luxemburg.....	1	10	1	1	1	4	–	5	–	–	–	–
Nederland.....	29	49	25	54	26	39	21	38	1	–	–	–
Polen.....	121	234	54	115	42	127	40	88	–	–	–	–
Roemenië.....	10	29	7	19	4	22	4	15	–	–	–	–
Ver. Koninkrijk en Ierland.....	5	6	1	3	2	6	1	4	–	–	–	–
Tsjechoslovakije.....	13	30	5	21	11	12	3	4	–	–	–	–
Turkije.....	6	20	8	18	10	20	3	14	–	–	–	–
U.S.S.R.....	13	36	11	20	7	25	10	20	–	–	–	–
Joegoslavië.....	27	90	16	49	18	47	14	37	–	–	–	–
Andere landen.....	128	508	111	353	123	452	112	348	1	–	–	–
Totaal:	803	2 340	547	1 392	529	1 733	418	1 524	2	–	–	3

(1) Art. 13 van het Burgerlijk Wetboek.

16. – Verklaringen van inboorlingschap.

(Bron: Provinciale besturen.)

Staat van Belg	OMSCHRIJVING	1977	1978	1979	1980
Verwerving	Personen geboren in België.....	1 979	2 238	1 915	2 251
	Personen geboren uit ouders waarvan één de staat van Belg bezit of heeft bezeten.....	305	288	255	327
	Afstammelingen van de Limburgers en de Luxemburgers die de Belgische nationaliteit hebben verloren ten gevolge van de verdragen van 19 april 1839.....	1	11	–	1
	Vrouwen van vreemdelingen die Belg zijn geworden door naturalisatie.....	356	333	306	359
	Andere.....	2 004	3 159	1 948	2 969
	Totaal:	4 645	6 029	4 424	5 907
Behouden	Vrouw die een buitenlander huwt of wier man vrijwillig een vreemde nationaliteit verwerft.....	1 665	1 586	1 557	1 454
	Terugverrijding				
Verzaking	Vrouw die de staat van Belg heeft verloren door haar huwelijk of ten gevolge van de verwerving van een vreemde nationaliteit door haar echtgenoot.....	173	124	146	137
	Andere.....	19	26	30	28
	Totaal:	192	150	176	165
Verzaking	Personen die van rechtswege een vreemde nationaliteit hebben verworven.....	25	27	26	49
	Vrouwen die Belg zijn geworden voor hun huwelijk of ten gevolge van de verwerving van de Belgische nationaliteit door hun man.....	406	319	326	285
	Andere.....	13	34	8	27
Totaal:	444	380	360	361	
Vervallen van de staat van Belg.....	3	8	–	2	

17. – Vreemdelingen naar nationaliteitsland.

NATIONALITEITSLAND	Absolute getallen			Verhoudingen per 1 000 vreemdelingen		
	1947 (1)	1961 (1)	1970 (1)	1947 (1)	1961 (1)	1970 (1)
Bondsrepubliek Duitsland	14 067	14 951	22 956	38	33	33
Frankrijk.....	66 416	61 438	86 658	182	135	124
Italië	84 134	200 086	249 490	229	441	358
Nederland.....	63 700	50 175	61 261	173	111	88
Luxemburg.....	9 446	6 850	7 018	26	15	10
Verenigd Koninkrijk.....	10 328	9 979	15 340	28	22	22
Ierse Republiek	77	255	330	–	1	1
Denemarken.....	384	442	638	1	1	1
Noorwegen	353	878	908	1	2	1
Griekenland	1 270	9 797	22 354	3	22	32
Turkije	590	320	20 312	2	1	29
Oostenrijk.....	1 586	1 411	1 490	4	3	2
Portugal	466	933	7 177	1	2	10
Spanje.....	3 245	15 787	67 534	9	35	97
Polen	58 542	32 009	18 370	159	71	26
Joegoslavië.....	4 233	4 774	5 235	12	10	8
Algerië (2).....	..	202	6 621	..	–	10
Marokko (2).....	..	461	39 294	..	1	57
Tunesië (2).....	..	204	2 201	..	–	3
Verenigde Staten van Amerika.....	1 993	3 458	12 676	5	8	18
Vaderlandsloos	14 030	8 762	14 566	38	19	21
Andere nationaliteitslanden	32 759	30 314	33 853	89	67	49
<i>Totaal:</i>	367 619	453 486	696 282	1 000	1 000	1 000

(1) Algemene volkstelling op 31 december.

(2) In 1947 werden de in België verblijvende Algerijnen, Marokkanen en Tunesiërs begrepen in «Andere nationaliteitslanden».

18. – Bevolkingsdichtheid per arrondissement.

ARRONDISSEMENTEN PROVINCIES EN GEWESTEN	Inwoners per km ²						
	1930	1947	1961	1970 (1)	1979 (3)	1980 (3)	1981 (3)
Antwerpen.....	744	784	872	917	925	924	923
Mechelen.....	454	494	538	562	571	572	573
Turnhout.....	147	183	221	245	260	263	265
<i>Antwerpen:</i>	410	448	505	536	547	549	549
Brussel-Hoofdstad.....	5 514	5 909	6 326	6 645	6 278	6 235	6 182
Arr. (wet 2-8-1963)(2).....	427	554	899	—	—	—	—
Halle-Vilvoorde.....	324	352	413	502	541	545	548
Leuven.....	260	280	312	335	352	354	357
Nijvel.....	173	173	189	214	257	262	266
<i>Brabant:</i>	504	539	596	646	660	661	662
Aat.....	168	159	158	153	159	160	160
Charleroi.....	806	776	822	818	805	800	795
Bergen.....	440	425	428	427	448	446	445
Moeskroen.....	650	698	704	713	718	719	719
Zinnik.....	331	324	323	327	323	323	323
Thuin.....	154	149	150	150	151	151	152
Doornik.....	257	247	242	243	239	239	238
<i>Henegouwen:</i>	351	340	347	348	347	346	345
Hoei.....	136	130	130	130	133	134	135
Luik.....	734	735	787	808	771	768	764
Verviers.....	118	116	116	119	121	121	122
Borgworm.....	164	156	155	152	154	155	156
<i>Luik:</i>	249	246	256	260	261	260	260
Hasselt.....	187	241	308	354	383	387	389
Maaseik.....	92	122	158	187	207	209	212
Tongeren.....	176	206	239	264	276	278	279
<i>Limburg:</i>	151	189	236	269	291	293	296
Aarlen.....	130	126	144	151	153	153	152
Bastenaken.....	41	38	37	35	34	35	35
Marche-en-Famenne.....	45	44	42	42	43	44	45
Neufchâteau.....	38	38	37	36	38	38	38
Virton.....	57	55	58	58	57	57	57
<i>Luxemburg:</i>	50	48	49	49	50	50	50
Dinant.....	55	55	54	54	55	56	56
Namen.....	187	190	202	211	221	222	223
Philippeville.....	61	58	60	61	62	63	63
<i>Namen:</i>	97	97	101	104	110	110	111
Aalst.....	470	506	544	560	561	560	560
Dendermonde.....	436	471	498	514	522	525	526
Eeklo.....	200	218	227	240	239	239	239
Gent.....	460	481	501	513	514	515	515
Oudenaarde.....	275	279	276	273	268	269	269
Sint-Niklaas.....	361	386	402	419	438	441	443
<i>Oost-Vlaanderen:</i>	386	409	427	439	445	446	446
Brugge.....	267	304	338	370	387	389	390
Diksmuide.....	134	141	141	146	131	131	131
Ieper.....	184	192	191	191	189	189	189
Kortrijk.....	489	550	611	654	672	673	674
Oostende.....	331	365	409	447	455	456	456
Roeselare.....	367	420	450	476	500	502	504
Tielt.....	227	243	248	251	257	257	258
Veurne.....	142	157	164	156	172	173	174
<i>West-Vlaanderen:</i>	267	296	319	336	343	344	344
<i>Rijk:</i>	265	279	301	316	322	323	323
Brussels gewest.....	5 514	5 909	6 326	6 645	6 278	6 235	6 182
Vlaams gewest.....	..	337	375	401	415	416	417
Waaals gewest.....	..	178	184	188	191	192	192
waarvan Duits taalgebied.....	..	65	68	73	68	76	76

(1) Getelde bevolking per km². Deze cijfers zijn niet volledig vergelijkbaar met de voorgaande als gevolg van schrappingen bij de telling en omwille van grenswijzigingen in verschillende arrondissementen.

(2) Door de wet van 23.12.1970 afgeschaft arrondissement. De gemeenten die er deel van uitmaakten werden bij het arrondissement Halle-Vilvoorde gevoegd.

(3) Berekende cijfers per 1 januari (na samenvoeging) terwijl de cijfers van de voorgaande kolommen voortkomen van de tellingen.

19. - Gezinnen per arrondissement.

ADMINISTRATIEVE ARRONDISSEMENTEN EN PROVINCIËS	1947		1961		1970			1977 (1)	
	Gezinnen	Inwoners per 100 gezinnen	Gezinnen	Inwoners per 100 gezinnen	Private gezinnen	Kollek- tieve gezinnen	Totaal aantal gezinnen	Inwoners per 100 gezinnen	Private gezinnen
Antwerpen.....	272 462	288	299 701	291	322 095	398	322 493	285	340 087
Mechelen.....	76 218	327	85 100	319	91 271	109	91 380	310	95 186
Turnhout.....	63 345	392	78 607	381	92 647	131	92 778	359	102 112
<i>Antwerpen:</i>	412 025	311	463 408	311	506 013	638	506 651	303	537 385
Brussel.....	397 534	240	419 492	244	448 673	522	449 195	239	408 746
Halle-Vilvoorde.....	105 730	325	130 173	320	152 380	190	152 570	312	155 838
Leuven.....	96 734	337	109 976	330	122 250	262	122 512	318	131 525
Nijvel.....	67 031	283	67 904	305	76 697	122	76 819	306	86 150
<i>Brabant:</i>	667 029	272	727 545	276	800 000	1 096	801 096	272	782 259
Aat.....	25 812	299	25 229	305	24 729	32	24 761	303	23 257
Charleroi.....	165 600	263	165 260	279	161 343	167	161 510	284	159 112
Bergen.....	95 954	270	92 265	283	92 529	96	92 625	284	85 321
Moeskroen.....	23 885	295	24 747	287	25 376	37	25 413	284	25 353
Zinnik.....	57 439	285	55 800	291	55 950	57	56 007	293	54 716
Thuin.....	48 279	279	46 499	292	46 100	49	46 149	295	47 629
Doornik.....	51 425	295	49 622	299	49 485	92	49 577	299	49 971
<i>Henegouwen:</i>	468 394	276	459 422	287	455 512	530	456 042	289	445 359
Hoei.....	31 716	295	31 777	295	31 328	37	31 365	295	30 873
Luik.....	222 769	255	231 834	262	230 783	232	231 015	267	224 057
Verviers.....	78 530	298	78 515	297	80 269	131	80 400	298	81 326
Borgworm.....	18 558	311	18 272	314	19 150	21	19 171	308	19 348
<i>Luik:</i>	351 573	271	360 398	275	361 530	421	361 951	279	355 604
Hasselt.....	52 715	414	70 208	397	86 815	142	86 957	368	97 309
Maaseik.....	21 594	486	30 766	444	40 872	84	40 956	407	48 182
Tongeren.....	33 454	404	40 381	388	45 042	66	45 108	368	49 136
<i>Limburg:</i>	107 763	425	141 355	405	172 729	292	173 021	377	194 627
Aarlen.....	12 653	318	14 542	318	15 385	21	15 406	314	15 814
Bastenaken.....	10 653	356	10 521	347	10 336	13	10 349	338	10 267
Marche-en-Famenne.....	12 470	328	12 102	325	12 437	23	12 460	317	12 731
Neufchâteau.....	16 168	338	16 072	330	16 198	30	16 228	324	17 236
Virton.....	12 758	313	13 427	311	13 444	27	13 471	310	13 635
<i>Luxemburg:</i>	64 702	330	66 664	325	67 800	114	67 914	320	69 683
Dinant.....	26 683	321	26 048	325	26 497	48	26 545	318	26 701
Namen.....	71 521	299	73 544	309	77 223	168	77 391	306	84 224
Philippeville.....	19 010	296	18 228	317	18 765	18	18 783	314	19 836
<i>Namen:</i>	117 214	304	117 820	314	122 485	234	122 719	310	130 761
Aalst.....	71 053	336	76 098	336	81 880	94	81 974	323	86 271
Dendermonde.....	47 322	339	49 994	340	54 078	71	54 149	324	58 358
Eeklo.....	22 633	347	24 179	337	26 613	36	26 649	322	26 836
Gent.....	147 928	298	151 820	302	159 120	228	159 348	296	165 891
Oudenaarde.....	34 631	332	35 153	324	36 369	89	36 458	310	37 584
Sint-Niklaas.....	54 442	338	57 465	333	62 984	101	63 085	316	68 404
<i>Oost-Vlaanderen:</i>	378 009	322	394 709	322	421 044	619	421 663	311	443 344
Brugge.....	58 164	343	66 779	332	76 201	160	76 361	318	84 700
Diksmuide.....	13 197	366	13 493	357	13 782	32	13 814	344	14 253
Ieper.....	30 732	342	31 017	337	31 989	72	32 061	328	32 867
Kortrijk.....	65 881	337	73 570	336	81 067	123	81 190	325	84 558
Oostende.....	33 941	317	39 551	305	44 551	56	44 607	289	44 499
Roeselare.....	35 125	355	37 334	358	41 767	72	41 839	336	42 992
Tielt.....	19 445	382	20 098	376	22 051	47	22 098	346	25 296
Veurne.....	13 785	324	14 538	321	15 707	43	15 750	308	16 791
<i>West-Vlaanderen:</i>	270 270	343	296 380	337	327 115	605	327 720	322	345 956
<i>Rijk:</i>	2 836 979	300	3 027 701	304	3 234 228	4 549	3 238 777	298	3 304 978

(1) Sociaal-economisch onderzoek. April 1977. Zie eveneens statistische bepalingen en methoden.

20. – Wettige en onwettige geboorten naar geslacht⁽¹⁾.

GEBORTEJAAR	Jongens			Meisjes			Totaal der geboorten		
	Wettige	Onwettige	Totaal	Wettige	Onwettige	Totaal	Wettige	Onwettige	Totaal
1938(2).....	66 597	1 706	68 303	63 654	1 653	65 307	130 251	3 359	133 610
1939.....	64 656	1 631	66 287	62 163	1 569	63 732	126 819	3 200	130 019
1940(3).....	55 999	1 800	57 799	53 011	1 687	54 698	109 010	3 487	112 497
1941.....	50 190	1 550	51 740	47 418	1 458	48 876	97 608	3 008	100 616
1942.....	54 948	1 370	56 318	51 063	1 222	52 285	106 011	2 592	108 603
1943.....	62 067	1 618	63 685	58 096	1 568	59 664	120 163	3 186	123 349
1944.....	63 419	2 183	65 602	59 340	2 180	61 520	122 759	4 363	127 122
1945.....	64 204	2 823	67 027	60 762	2 737	63 499	124 966	5 560	130 526
1946.....	76 029	3 002	79 031	71 142	2 789	73 931	147 171	5 791	152 962
1947.....	75 032	2 374	77 406	70 465	2 356	72 821	145 497	4 730	150 227
1948.....	74 898	2 349	77 247	70 991	2 178	73 169	145 889	4 527	150 416
1949.....	74 197	2 022	76 219	69 717	1 918	71 635	143 914	3 940	147 854
1950.....	72 840	1 938	74 778	69 055	1 839	70 894	141 895	3 777	145 672
1951.....	71 411	1 652	73 063	67 588	1 663	69 251	138 999	3 315	142 314
1952.....	73 659	1 725	75 384	69 009	1 671	70 680	142 668	3 396	146 064
1953.....	73 604	1 678	75 282	69 260	1 583	70 843	142 864	3 261	146 125
1954.....	74 650	1 587	76 237	70 803	1 498	72 301	145 453	3 085	148 538
1955.....	74 900	1 584	76 484	71 126	1 585	72 711	146 026	3 169	149 195
1956.....	75 419	1 574	76 993	71 672	1 545	73 217	147 091	3 119	150 210
1957.....	77 369	1 605	78 974	72 418	1 479	73 897	149 787	3 084	152 871
1958.....	78 309	1 555	79 864	73 624	1 560	75 184	151 933	3 115	155 048
1959.....	79 645	1 716	81 361	75 310	1 566	76 876	154 955	3 282	158 237
1960.....	77 921	1 685	79 606	73 663	1 515	75 178	151 584	3 200	154 784
1961.....	79 822	1 666	81 488	75 424	1 519	76 943	155 246	3 185	158 431
1962.....	78 147	1 640	79 787	73 652	1 622	75 274	151 799	3 262	155 061
1963.....	80 089	1 785	81 874	75 612	1 706	77 318	155 701	3 491	159 192
1964.....	80 753	1 880	82 633	76 405	1 800	78 205	157 158	3 680	160 838
1965.....	78 118	1 909	80 027	73 701	1 768	75 469	151 819	3 677	155 496
1966.....	75 616	1 887	77 503	71 730	1 863	73 593	147 346	3 750	151 096
1967.....	73 435	1 929	75 364	69 036	1 793	70 829	142 471	3 722	146 193
1968.....	70 985	1 962	72 947	67 229	1 808	69 037	138 214	3 770	141 984
1969.....	71 002	1 964	72 966	67 018	1 815	68 833	138 020	3 779	141 799
1970.....	71 069	2 102	73 171	67 158	1 839	68 997	138 227	3 941	142 168
1971.....	70 607	2 146	72 753	66 722	2 052	68 774	137 329	4 198	141 527
1972.....	67 872	2 142	70 014	64 321	1 969	66 290	132 193	4 111	136 304
1973.....	64 572	2 004	66 576	60 973	1 875	62 848	125 545	3 879	129 424
1974.....	61 713	1 882	63 595	58 184	1 895	60 079	119 897	3 777	123 674
1975.....	59 705	1 869	61 574	56 258	1 861	58 119	115 963	3 730	119 693
1976.....	60 288	1 940	62 228	56 969	1 837	58 806	117 257	3 777	121 034
1977.....	60 546	1 909	62 455	57 540	1 857	59 397	118 086	3 766	121 852
1978.....	60 884	2 063	62 947	57 587	2 058	59 645	118 471	4 121	122 592
1979*.....	63 998	60 065	124 063
1980*.....	63 877	61 045	124 922

(1) Doodgeboren kinderen niet inbegrepen. De hier getelde geboorten zijn die welke in het register van de burgerlijke stand werden opgenomen en zich in de loop van het beschouwde jaar hebben voorgedaan. Tot en met 1953 gaat het om de feitelijke geboorten; van 1954 af hebben de geboorten betrekking op de bevolking van gewoon verblijf der gemeenten (werkelijke geboorten).

(2) Van 1925 af omvatten de gegevens de inlichtingen betreffende de aangehechte oostkantons.

(3) Van 1940 tot en met 1943, werden 41 gemeenten (88 090 inwoners op 31 december 1939) aan de Belgische administratieve rechtsmacht onttrokken.

21. – Mortinataliteit.

Jaar van overlijden	Dodgeboren kinderen						Jaar van overlijden	Dodgeboren kinderen					
	Jongens		Meisjes		Totaal	Per 1 000 geboorten (dodgeborenen en andere levensloos aangegeven en inbegrepen)		Jongens		Meisjes		Totaal	Per 1 000 geboorten (dodgeborenen en andere levensloos aangegeven en inbegrepen)
	Wet-tige	Onwet-tige	Wet-tige	Onwet-tige				Wet-tige	Onwet-tige	Wet-tige	Onwet-tige		
1939.....	2 107	90	1 633	80	3 910	29,19	1960.....	1 228	53	1 063	36	2 380	15,14
1940(1)....	1 736	88	1 348	61	3 233	27,94	1961.....	1 244	49	1 039	28	2 360	14,68
1941.....	1 438	68	1 172	69	2 747	26,58	1962.....	1 194	39	1 012	32	2 277	14,47
1942.....	1 504	70	1 147	50	2 771	24,88	1963.....	1 179	52	967	44	2 242	13,89
1943.....	1 718	62	1 260	65	3 105	24,55	1964.....	1 214	49	1 046	30	2 339	14,29
1944.....	1 723	77	1 365	59	3 224	24,73	1965.....	1 053	45	1 007	26	2 131	13,52
1945.....	1 756	116	1 364	107	3 343	24,97	1966.....	1 040	37	897	48	2 022	13,21
1946.....	2 238	145	1 670	128	4 181	26,61	1967.....	998	36	791	35	1 860	12,56
1947.....	2 115	134	1 706	83	4 038	26,18	1968.....	924	30	742	34	1 730	12,04
1948.....	2 087	128	1 627	98	3 940	25,53	1969.....	879	44	789	25	1 737	12,10
1949.....	1 924	113	1 492	81	3 610	23,83	1970.....	837	53	697	29	1 616	11,24
1950.....	1 807	67	1 475	62	3 411	22,88	1971.....	825	43	680	32	1 580	11,04
1951.....	1 661	75	1 334	53	3 123	21,47	1972.....	740	39	659	33	1 471	10,68
1952.....	1 584	66	1 321	44	3 015	20,22	1973.....	684	36	645	27	1 392	10,64
1953.....	1 594	49	1 252	49	2 944	19,75	1974.....	626	37	586	27	1 276	10,21
1954.....	1 465	37	1 206	33	2 741	18,12	1975.....	654	24	529	20	1 227	10,15
1955.....	1 432	67	1 212	40	2 751	18,11	1976.....	567	24	469	28	1 088	8,91
1956.....	1 377	48	1 087	45	2 557	16,73	1977.....	551	13	497	22	1 083	8,81
1957.....	1 302	43	1 133	35	2 513	16,17	1978*.....	967	7,80
1958.....	1 365	41	1 093	29	2 528	16,04	1979*.....	902	7,22
1959.....	1 264	38	1 100	32	2 434	15,15	1980*.....	942	7,45

(1) Van 1940 tot en met 1943, werden 41 gemeenten (88 090 inwoners op 31 december 1939) aan de Belgische administratieve rechtsmacht onttrokken.

22. – Nataliteit per maand. (Dodgeboren kinderen niet inbegrepen.)

JAREN	Januari	Februari	Maart	April	Mei	Juni	Juli	Aug.	Sept.	okt.	Nov.	Dec.
1940(2)(3)...	10 775	11 036	11 394	10 821	9 761	7 183	8 112	8 281	8 716	8 469	8 538	9 411
1945.....	10 911	10 095	11 262	11 055	11 364	11 261	11 204	10 963	10 223	10 728	10 359	11 101
1950.....	12 592	11 948	13 061	12 426	13 239	12 414	12 274	12 156	11 384	11 629	11 035	11 514
1955.....	12 404	11 934	13 268	12 829	13 315	12 842	13 069	12 537	12 369	12 012	11 134	11 482
1960.....	13 050	12 658	13 501	12 763	13 787	12 923	13 667	13 375	12 889	12 411	11 326	12 434
1965.....	13 305	12 266	13 647	13 430	13 744	13 401	13 554	13 023	12 709	12 544	11 817	12 056
1970.....	11 711	10 938	12 119	12 290	12 314	12 320	12 546	11 739	11 437	11 348	11 134	12 272
1971.....	11 998	11 103	12 218	12 498	12 550	12 118	12 131	11 675	11 827	11 473	10 830	11 106
1972.....	11 448	10 823	11 901	11 410	12 076	11 761	11 722	11 253	11 014	11 205	10 431	11 260
1973.....	10 995	10 147	11 471	11 218	11 462	11 468	11 206	11 046	10 393	10 123	9 575	10 320
1974.....	10 391	9 553	10 434	10 586	11 233	10 273	10 921	10 626	10 447	10 307	9 310	9 593
1975.....	10 038	9 385	10 431	10 406	10 609	10 066	10 550	9 926	9 735	9 531	9 197	9 819
1976.....	9 886	9 604	10 340	10 281	10 428	10 389	10 623	10 446	10 242	9 841	9 265	9 689
1977.....	9 756	9 149	10 162	10 101	11 142	10 800	10 677	10 403	10 423	10 126	9 311	9 802
1978.....	9 828	9 309	10 565	10 491	11 313	10 783	10 502	10 300	10 164	10 211	9 358	9 768
1979*.....	9 961	9 215	10 633	10 815	11 356	10 428	10 677	10 558	10 143	10 584	9 877	9 816
1980*.....	10 347	9 746	10 532	10 632	10 790	10 505	10 888	10 285	10 527	10 769	9 695	10 216
1981*.....	10 116	9 579	10 339	10 603	10 628	10 603	10 824	10 701	10 604	10 200

(2)(3) Zie noten bladzijde 63.

DEMOGRAFIE

Evolutie van de nataliteit, de mortaliteit en de nuptialiteit voor 1 000 inwoners (1900-1980)

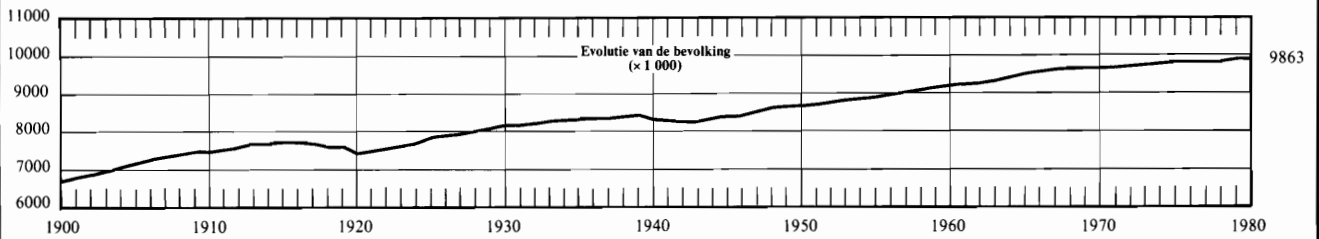
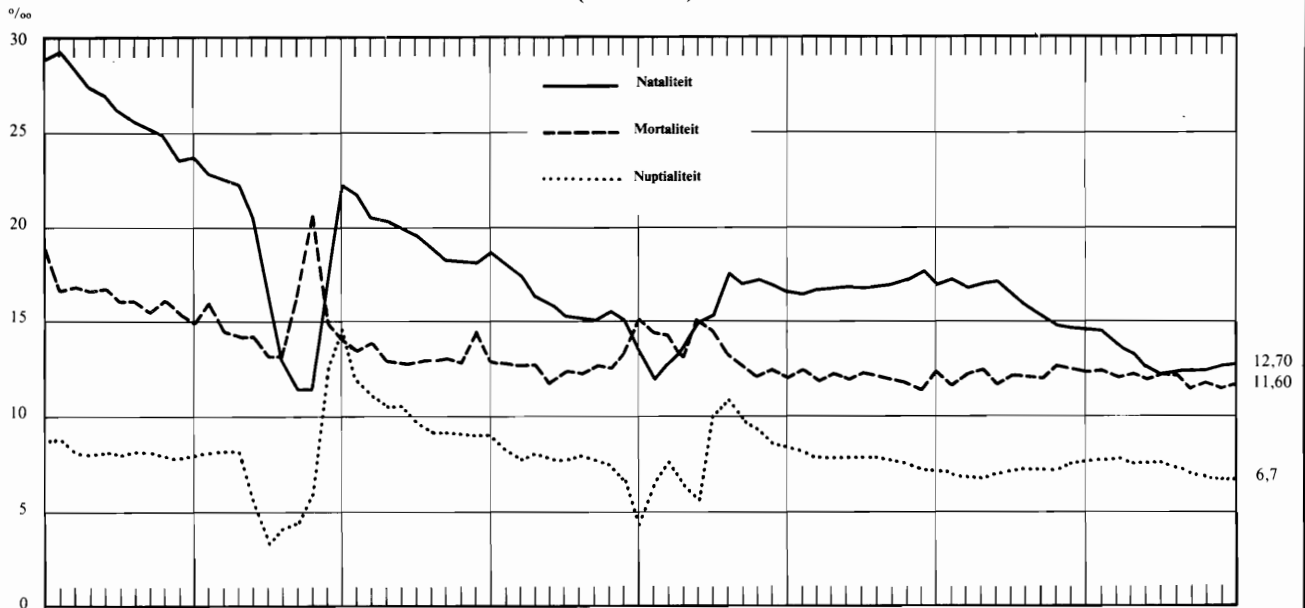

Bevolking naar geslacht en leeftijdsgroepen (1-1-1979)
 (basis: telling 1970)
 (× 1 000)

Bevolking naar geslacht en leeftijdsgroepen (1-1-1980)
 (basis: telling 1970)
 (× 1 000)

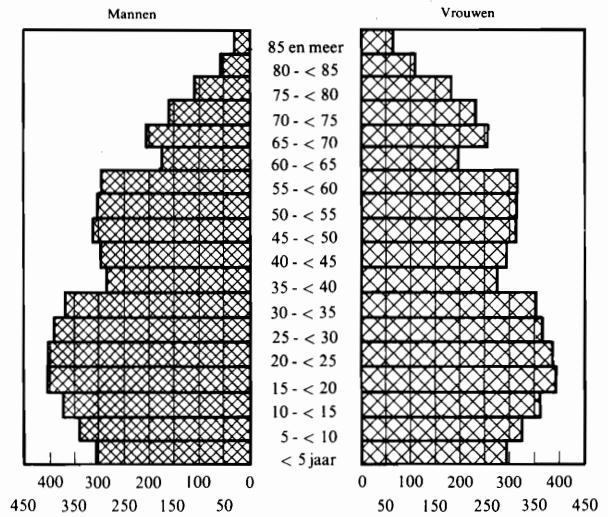
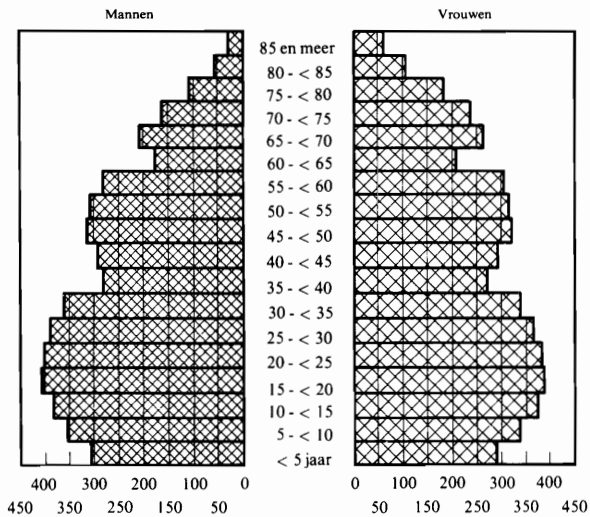

23. – Levende geboorten naar de leeftijd van de moeder.

(Vanaf 1961, inclusief de levend geboren doch levenloos aangegeven kinderen.)

GEBOORTE- JAAR	< 15 jaar	15 - < 20 jaar	20 - < 25 jaar	25 - < 30 jaar	30 - < 35 jaar	35 - < 40 jaar	40 - < 45 jaar	45 jaar en meer	Leeftijd niet aan- gegeven	Totaal aantal geboorten
1940.....	21	5 224	21 564	34 644	27 015	16 833	5 727	455	37	111 520
1945.....	6	5 553	32 971	30 014	32 709	20 476	7 229	514	31	129 503
1950.....	16	6 768	39 439	48 578	24 072	18 537	6 386	520	–	144 316
1960.....	16	6 825	42 872	50 291	32 328	16 985	3 989	344	9	153 659
1965.....	23	10 446	45 451	48 413	30 765	15 589	4 574	231	4	155 496
1966.....	20	11 035	47 146	45 389	28 431	14 579	4 209	270	17	151 096
1967.....	24	10 882	49 423	42 214	25 929	13 711	3 726	273	11	146 193
1968.....	19	10 494	50 191	40 146	24 721	12 595	3 562	233	23	141 984
1969.....	38	10 700	51 462	40 069	23 979	11 943	3 346	249	13	141 799
1970.....	31	11 065	52 860	40 425	22 890	11 422	3 234	220	21	142 168
1971.....	33	11 733	52 658	41 822	21 473	10 543	3 048	204	13	141 527
1972.....	36	11 696	50 162	43 012	19 260	9 212	2 704	211	11	136 304
1973.....	34	11 480	47 660	42 495	17 381	7 850	2 364	160	–	129 424
1974.....	31	11 144	45 166	42 066	16 300	6 883	1 954	118	12	123 674
1975.....	29	10 646	43 565	42 181	15 387	6 107	1 655	113	10	119 693
1976.....	21	10 280	43 822	43 623	16 275	5 471	1 426	107	9	121 034
1977.....	9	9 663	43 833	44 457	17 330	5 182	1 252	112	14	121 852
1978.....	21	9 078	44 225	45 203	18 099	4 767	1 083	106	10	122 592

24. – Wettige levende geboorten naar de leeftijd van de vader.

(Vanaf 1961, inclusief de levend geboren doch levenloos aangegeven kinderen.)

GEBOORTE- JAAR	< 20 jaar	20 - < 25 jaar	25 - < 30 jaar	30 - < 35 jaar	35 - < 40 jaar	40 - < 45 jaar	45 - < 50 jaar	50 - < 55 jaar	55 - < 60 jaar	60 jaar en meer	Over- leden	Leeftijd niet aan- gegeven	Totaal aantal geboorten
1940.....	690	10 237	31 846	29 917	20 855	9 779	3 108	909	285	173	–	283	108 082
1945.....	1 046	16 958	26 779	35 386	25 123	13 268	3 864	838	1 260	81	241	83	124 008
1950.....	1 109	22 000	46 845	28 442	24 750	12 300	3 935	838	186	81	115	–	140 601
1960.....	1 093	24 135	49 999	39 221	22 965	8 205	3 557	910	218	86	87	22	150 498
1965.....	1 959	28 009	49 755	38 009	21 071	9 495	2 270	783	234	84	126	24	151 819
1966.....	2 051	30 220	47 649	35 413	20 041	8 780	2 208	671	170	75	13	55	147 346
1967.....	2 016	32 247	45 540	32 883	18 732	7 982	2 229	564	167	83	3	25	142 471
1968.....	1 885	33 570	43 502	31 174	17 763	7 368	2 238	467	144	62	1	40	138 214
1969.....	1 907	34 254	44 126	30 908	16 975	7 075	2 144	361	153	78	–	39	138 020
1970.....	2 052	35 626	44 629	30 425	16 025	6 782	2 040	424	128	62	2	32	138 227
1971.....	2 356	36 051	46 220	28 368	15 305	6 545	1 863	388	121	68	2	42	137 329
1972.....	2 246	34 495	47 271	26 259	13 618	6 023	1 723	379	79	54	3	43	132 193
1973.....	2 309	32 407	47 210	24 024	12 214	5 237	1 567	389	61	29	70	28	125 545
1974.....	2 286	30 558	46 500	23 057	11 131	4 547	1 294	313	60	30	62	59	119 897
1975.....	2 147	28 894	46 707	22 130	10 211	4 133	1 250	324	58	19	50	40	115 963
1976.....	2 050	28 311	48 172	23 683	9 549	3 822	1 193	265	69	20	65	58	117 257
1977.....	1 857	27 813	48 613	25 307	9 201	3 633	1 159	287	69	11	85	51	118 086
1978.....	1 665	27 248	49 529	26 224	8 854	3 384	1 105	257	70	16	73	46	118 471

25. – Geboorten naar de leeftijd van de moeder, de wettigheid en het geslacht⁽¹⁾

Jaar 1977

LEEFTIJD VAN DE MOEDER	Wettige		Onwettige		Wettige en onwettige		
	Jongens	Meisjes	Jongens	Meisjes	Jongens	Meisjes	Totaal
< 15 jaar	–	1	4	4	4	5	9
15 - < 16 jaar	49	38	36	23	85	61	146
16 - < 17 jaar	220	228	68	57	288	285	573
17 - < 18 jaar	664	649	99	82	763	731	1 494
18 - < 19 jaar	1 365	1 223	125	145	1 490	1 368	2 858
19 - < 20 jaar	2 152	2 082	188	170	2 340	2 252	4 592
20 - < 21 jaar	2 990	2 801	153	145	3 143	2 946	6 089
21 - < 22 jaar	3 837	3 607	146	150	3 983	3 757	7 740
22 - < 23 jaar	4 524	4 286	137	139	4 661	4 425	9 086
23 - < 24 jaar	5 099	4 887	102	114	5 201	5 001	10 202
24 - < 25 jaar	5 427	5 059	114	116	5 541	5 175	10 716
25 - < 26 jaar	5 314	5 166	95	81	5 409	5 247	10 656
26 - < 27 jaar	5 038	4 907	67	92	5 105	4 999	10 104
27 - < 28 jaar	4 608	4 264	90	74	4 698	4 338	9 036
28 - < 29 jaar	4 038	3 764	76	69	4 114	3 833	7 947
29 - < 30 jaar	3 364	3 200	84	66	3 448	3 266	6 714
30 - < 31 jaar	2 842	2 630	61	56	2 903	2 686	5 589
31 - < 32 jaar	2 046	2 000	44	53	2 090	2 053	4 143
32 - < 33 jaar	1 541	1 528	39	51	1 580	1 579	3 159
33 - < 34 jaar	1 251	1 233	39	32	1 290	1 265	2 555
34 - < 35 jaar	927	909	24	24	951	933	1 884
35 - < 36 jaar	747	667	19	19	766	686	1 452
36 - < 37 jaar	622	568	19	17	641	585	1 226
37 - < 38 jaar	512	482	12	20	524	502	1 026
38 - < 39 jaar	380	410	17	16	397	426	823
39 - < 40 jaar	316	312	21	6	337	318	655
40 - < 41 jaar	216	206	5	9	221	215	436
41 - < 42 jaar	147	149	10	7	157	156	313
42 - < 43 jaar	112	109	5	7	117	116	233
43 - < 44 jaar	82	74	4	6	86	80	166
44 - < 45 jaar	52	45	2	5	54	50	104
45 - < 46 jaar	24	17	2	–	26	17	43
46 - < 47 jaar	19	15	1	1	20	16	36
47 - < 48 jaar	9	11	1	1	10	12	22
48 - < 49 jaar	3	2	–	–	3	2	5
49 - < 50 jaar	1	2	–	–	1	2	3
50 jaar en ouder	2	1	–	–	2	1	3
Onbekenden	6	8	–	–	6	8	14
<i>Totaal:</i>	60 546	57 540	1 909	1 857	62 455	59 397	121 852

(1) Inclusief de levend geboren, doch levenloos aangegeven kinderen; exclusief de doodgeborenen.

25. – Geboorten naar de leeftijd van de moeder, de wettigheid en het geslacht⁽¹⁾ (vervolg).

Jaar 1978

LEEFTIJD VAN DE MOEDER	Wettige		Onwettige		Wettige en onwettige		
	Jongens	Meisjes	Jongens	Meisjes	Jongens	Meisjes	Totaal
< 15 jaar	3	4	8	6	11	10	21
15 - < 16 jaar	32	40	16	29	48	69	117
16 - < 17 jaar	210	190	57	48	267	238	505
17 - < 18 jaar	634	595	99	115	733	710	1 443
18 - < 19 jaar	1 263	1 171	131	155	1 394	1 326	2 720
19 - < 20 jaar	2 037	1 918	161	177	2 198	2 095	4 293
20 - < 21 jaar	2 932	2 789	187	174	3 119	2 963	6 082
21 - < 22 jaar	3 714	3 587	155	134	3 869	3 721	7 590
22 - < 23 jaar	4 587	4 342	153	172	4 740	4 514	9 254
23 - < 24 jaar	5 258	4 916	129	129	5 387	5 045	10 432
24 - < 25 jaar	5 593	5 069	114	91	5 707	5 160	10 867
25 - < 26 jaar	5 475	5 270	115	104	5 590	5 374	10 964
26 - < 27 jaar	5 163	4 950	86	107	5 249	5 057	10 306
27 - < 28 jaar	4 662	4 353	94	72	4 756	4 425	9 181
28 - < 29 jaar	4 060	3 786	84	71	4 144	3 857	8 001
29 - < 30 jaar	3 377	3 224	73	77	3 450	3 301	6 751
30 - < 31 jaar	2 829	2 654	74	67	2 903	2 721	5 624
31 - < 32 jaar	2 214	2 172	67	62	2 281	2 234	4 515
32 - < 33 jaar	1 707	1 683	58	60	1 765	1 743	3 508
33 - < 34 jaar	1 281	1 110	35	48	1 316	1 158	2 474
34 - < 35 jaar	994	919	29	36	1 023	955	1 978
35 - < 36 jaar	743	703	30	24	773	727	1 500
36 - < 37 jaar	510	523	19	19	529	542	1 071
37 - < 38 jaar	381	396	31	19	412	415	827
38 - < 39 jaar	370	343	14	21	384	364	748
39 - < 40 jaar	276	319	14	12	290	331	621
40 - < 41 jaar	207	167	9	6	216	173	389
41 - < 42 jaar	144	139	9	8	153	147	300
42 - < 43 jaar	70	90	2	8	72	98	170
43 - < 44 jaar	72	72	3	2	75	74	149
44 - < 45 jaar	37	33	4	1	41	34	75
45 - < 46 jaar	21	29	1	1	22	30	52
46 - < 47 jaar	12	13	-	1	12	14	26
47 - < 48 jaar	7	7	-	-	7	7	14
48 - < 49 jaar	3	3	-	1	3	4	7
49 - < 50 jaar	-	2	-	-	-	2	2
50 jaar en ouder	1	4	-	-	1	4	5
Onbekenden	5	2	2	1	7	3	10
<i>Totaal:</i>	60 884	57 587	2 063	2 058	62 947	59 645	122 592

(1) Inclusief de levend geboren, doch levenloos aangegeven kinderen; exclusief de doodgeborenen.

26. – Wettige geboorten met inachtneming van de vorige nog levende kinderen uit het huidige huwelijk⁽¹⁾.

GEBOORTE- JAAR	1 ^e geboorte	2 ^e geboorte	3 ^e geboorte	4 ^e geboorte	5 ^e geboorte	6 ^e geboorte	7 ^e geboorte	8 ^e geboorte	9 ^e geboorte en volg.	Onbekend	Totaal aantal geboorten
1950.....	57 778	38 329	20 050	10 765	5 575	3 335	1 921	1 227	1 621	–	140 601
1955.....	55 242	38 108	22 539	13 023	7 091	3 837	2 126	1 287	1 476	–	144 729
1960.....	55 495	40 542	23 485	13 570	7 405	4 382	2 415	1 451	1 753	–	150 498
1965.....	56 406	41 416	24 183	13 489	6 924	3 883	2 115	1 209	1 513	681	151 819
1970.....	59 540	39 316	19 488	9 923	4 778	2 411	1 270	698	803	–	138 227
1971.....	60 972	39 211	19 002	9 055	4 374	2 288	1 160	590	677	–	137 329
1972.....	60 385	38 424	17 412	8 048	3 689	2 049	1 035	538	613	–	132 193
1973.....	59 271	37 404	15 112	6 989	3 218	1 665	895	481	510	–	125 545
1974.....	58 750	36 304	13 578	5 724	2 601	1 378	758	382	422	–	119 897
1975.....	57 540	35 886	12 589	5 102	2 412	1 117	631	348	338	–	115 963
1976.....	58 183	37 567	12 678	4 682	2 016	992	527	288	324	–	117 257
1977.....	58 162	38 868	12 756	4 350	1 926	936	521	293	274	–	118 086
1978.....	57 435	39 674	13 302	4 422	1 746	872	479	259	282	–	118 471

27. – Wettige geboorten met inachtneming van de vorige al dan niet overleden maar levend geboren kinderen uit het huidige huwelijk⁽¹⁾.

GEBOORTE- JAAR	1 ^e geboorte	2 ^e geboorte	3 ^e geboorte	4 ^e geboorte	5 ^e geboorte	6 ^e geboorte	7 ^e geboorte	8 ^e geboorte	9 ^e geboorte en volg.	Onbekend	Totaal aantal geboorten
1950.....	55 984	37 010	20 176	11 232	6 213	3 730	2 269	1 527	2 460	–	140 601
1955.....	54 113	37 066	22 501	13 210	7 485	4 272	2 504	1 487	2 091	–	144 729
1960.....	54 628	39 732	23 410	13 755	7 722	4 630	2 693	1 602	2 326	–	150 498
1965.....	55 262	40 899	24 406	13 739	7 222	4 081	2 281	1 338	1 910	681	151 819
1970.....	58 961	38 834	19 686	10 107	5 002	2 537	1 367	769	963	1	138 227
1971.....	60 390	38 731	19 182	9 331	4 551	2 435	1 244	632	833	–	137 329
1972.....	59 781	37 972	17 636	8 327	3 898	2 134	1 104	616	725	–	132 193
1973.....	58 685	37 004	15 388	7 195	3 371	1 773	985	529	615	–	125 545
1974.....	58 118	36 021	13 917	5 891	2 739	1 465	814	439	493	–	119 897
1975.....	56 898	35 713	12 875	5 278	2 524	1 176	689	409	401	–	115 963
1976.....	57 546	37 361	12 948	4 959	2 096	1 046	598	327	376	–	117 257
1977.....	57 735	38 520	13 058	4 593	1 972	1 007	533	342	326	–	118 086
1978.....	56 940	39 502	13 544	4 595	1 868	900	508	285	329	–	118 471

28.– Wettige geboorten naar de duur van het huidige huwelijk van de ouders⁽¹⁾.

DUUR VAN HET HUIDIGE HUWELIJK	1950	1960	1970	1974	1975	1976	1977	1978
< 1 jaar.....	24 195	23 160	25 263	20 893	18 863	17 571	16 227	15 200
1 – < 2 jaar.....	19 584	18 895	19 982	17 731	17 219	17 018	16 751	16 537
2 – < 3 jaar.....	17 367	16 388	15 710	15 272	15 143	15 509	15 736	15 706
3 – < 4 jaar.....	14 955	13 883	13 523	13 355	13 563	14 278	14 512	14 642
4 – < 5 jaar.....	13 057	11 997	11 331	11 243	11 233	11 826	12 519	12 724
5 – < 6 jaar.....	7 826	10 455	9 293	8 906	9 091	9 485	10 100	10 531
6 – < 7 jaar.....	5 691	8 829	7 457	6 843	6 863	7 596	7 621	8 235
7 – < 8 jaar.....	6 011	7 509	5 981	5 263	5 236	5 476	5 835	6 125
8 – < 9 jaar.....	4 920	6 528	5 031	4 188	3 934	4 034	4 356	4 544
9 – < 10 jaar.....	3 240	5 921	4 387	3 165	3 089	3 196	3 214	3 505
10 – < 12 jaar.....	6 253	9 547	6 731	4 547	4 210	4 461	4 463	4 354
12 – < 14 jaar.....	5 845	7 386	5 036	2 987	2 653	2 543	2 594	2 557
14 – < 16 jaar.....	4 494	4 655	3 496	2 174	1 928	1 667	1 634	1 447
16 – < 18 jaar.....	3 074	2 626	2 224	1 446	1 285	1 098	1 046	965
18 – < 20 jaar.....	2 009	1 468	1 435	880	759	678	666	592
20 – < 25 jaar.....	1 837	1 135	1 182	758	709	579	552	537
25 jaar en ouder.....	191	100	64	55	63	73	60	67
Onbekend.....	52	16	101	191	122	169	195	203
<i>Totaal:</i>	140 601	150 498	138 227	119 897	115 963	117 257	118 086	118 471

(1) Vanaf 1961, inclusief de levend geboren doch levenloos aangegeven kinderen.

29. – Bevallingen van meerlingen (doodgeboren kinderen inbegrepen).

GEBORTE- JAAR	Bevallingen van tweelingen				Bevallingen van drielingen					Beval- lingen van vierlingen
	Twee jongens	Twee meisjes	Een jongen en meisje	Totaal	Drie jongens	Drie meisjes	Twee jongens en meisje	Twee meisjes en jongen	Totaal	
1940.....	394	391	409	1 194	2	4	–	1	7	–
1945.....	482	436	423	1 341	4	6	5	3	18	–
1950.....	498	527	511	1 536	5	1	2	–	8	–
1963.....	612	593	623	1 828	2	3	2	8	15	–
1965.....	601	575	551	1 727	1	9	3	4	17	–
1966.....	523	588	473	1 584	2	4	3	4	13	–
1967.....	538	549	465	1 552	5	5	2	2	14	–
1968.....	501	499	464	1 464	8	4	3	3	18	2
1969.....	529	534	429	1 492	4	1	2	7	14	1
1970.....	515	481	414	1 410	2	2	1	5	10	2
1971.....	474	413	400	1 287	5	5	2	4	16	3
1972.....	446	445	385	1 276	2	5	1	5	13	1
1973.....	484	440	365	1 289	1	4	2	3	10	1
1974.....	465	422	338	1 225	2	2	6	5	15	1
1975.....	457	447	323	1 227	1	3	2	5	11	1
1976.....	448	433	348	1 229	2	4	2	7	15	2
1977.....	404	414	313	1 131	4	8	4	3	19	4
1978.....	400	429	342	1 171	3	6	2	9	20	2

30. – Kinderen voortspruitend uit bevallingen van tweelingen.

GEBORTEJAAR	Mannelijk geslacht			Vrouwelijk geslacht			Aantal kinderen		
	Levend geboren	Dood- geboren	Totaal	Levend geboren	Dood- geboren	Totaal	Levend geboren	Dood- geboren	Totaal
1940.....	1 092	105	1 197	1 118	73	1 191	2 210	178	2 388
1945.....	1 268	119	1 387	1 210	85	1 295	2 478	204	2 682
1950.....	1 370	137	1 507	1 428	137	1 565	2 798	274	3 072
1962.....	1 758	74	1 832	1 728	44	1 772	3 486	118	3 604
1963.....	1 771	76	1 847	1 751	58	1 809	3 522	134	3 656
1965.....	1 702	51	1 753	1 644	57	1 701	3 346	108	3 454
1966.....	1 454	65	1 519	1 579	70	1 649	3 033	135	3 168
1967.....	1 480	61	1 541	1 506	57	1 563	2 986	118	3 104
1968.....	1 418	48	1 466	1 414	48	1 462	2 832	96	2 928
1969.....	1 444	43	1 487	1 438	59	1 497	2 882	102	2 984
1970.....	1 393	51	1 444	1 326	50	1 376	2 719	101	2 820
1971.....	1 301	47	1 348	1 190	36	1 226	2 491	83	2 574
1972.....	1 240	37	1 277	1 227	48	1 275	2 467	85	2 552
1973.....	1 293	40	1 333	1 220	25	1 245	2 513	65	2 578
1974.....	1 228	40	1 268	1 144	38	1 182	2 372	78	2 450
1975.....	1 199	38	1 237	1 188	29	1 217	2 387	67	2 454
1976.....	1 201	43	1 244	1 182	32	1 214	2 383	75	2 458
1977.....	1 093	28	1 121	1 096	45	1 141	2 189	73	2 262
1978.....	1 115	27	1 142	1 166	34	1 200	2 281	61	2 342

31. – Erkenningen en wettigingen van natuurlijke kinderen.

JAREN	Erkenningen van natuurlijke kinderen			Wettigingen van natuurlijke kinderen		
	in de geboorteakte	Naderhand	totaal aantal erkende kinderen	Erkend vóór het huwelijk	Erkend in de huwelijksakte	Totaal aantal gewettigde kinderen
1960.....	325	3 342	3 667	596	761	1 357
1964.....	465	3 919	4 384	604	717	1 321
1965.....	497	3 816	4 313	591	735	1 326
1966.....	376	3 921	4 297	554	722	1 276
1967.....	335	3 812	4 147	530	741	1 271
1968.....	411	3 864	4 275	598	726	1 324
1969.....	537	4 153	4 690	595	751	1 346
1970 tot 1979.....	(1)	(1)	(1)	(1)	(1)	(1)

(1) Zie tabel hieronder.

JAREN	Erkenningen van natuurlijke kinderen			Wettigingen van natuurlijke kinderen				
	In de geboorte-akte	Naderhand	Totaal aantal erkende kinderen	Erkend vóór het huwelijk door beide ouders	Erkend in de huwelijks-akte door beide ouders	Erkend vóór het huwelijk door één der ouders en in de huwelijks-akte door de andere ouder	Door een vonnis na het huwelijk	Door aan-neming
1970.....	511	4 059	4 570	576	336	369	80	1 494
1971.....	578	4 245	4 823	580	293	308	89	1 830
1972.....	652	4 157	4 809	610	348	373	82	2 029
1973.....	629	4 021	4 650	533	324	323	79	2 028
1974.....	702	4 136	4 838	603	324	345	89	2 025
1975.....	695	4 181	4 876	525	274	277	105	2 041
1976.....	795	4 116	4 911	508	295	291	172	2 123
1977.....	888	4 095	4 983	609	317	278	134	2 323
1978.....	997	4 471	5 468	533	251	223	140	2 000
1979.....	1 268	4 805	6 073	531	205	232	99	1 979

32. – Door de ambtenaar van de burgerlijke stand ingeschreven aannemingen.

JAREN	Aangenomen door:				Aangenomenen												
	Alleenstaande mannen	Alleenstaande vrouwen	Echtgenoten	In totaal	< 5 jaar		5- < 10 jaar		10- < 16 jaar		16- < 21 jaar		21 jaar en meer		Totaal aantal aangenomenen		
					Jon-gens	Meis-jes	Jon-gens	Meis-jes	Jon-gens	Meis-jes	Jon-gens	Meis-jes	M.	V.	Van het man-nelijk geslacht	Van het vrou-welijk geslacht	Van de twee geslach-ten
1960.....	283	217	756	1 256	172	166	128	130	179	170	58	64	78	111	615	641	1 256
1965.....	269	248	1 113	1 630	256	284	206	193	133	131	95	77	122	133	812	818	1 630
1970.....	292	353	1 908	2 553	436	420	348	351	205	231	114	100	157	191	1 260	1 293	2 553
1971.....	317	350	1 853	2 520	398	396	368	377	257	240	84	81	156	163	1 263	1 257	2 520
1972.....	405	386	1 929	2 720	424	422	399	386	282	251	105	100	168	183	1 378	1 342	2 720
1973.....	451	438	1 797	2 686	436	449	382	396	240	263	88	101	150	181	1 296	1 390	2 686
1974.....	525	447	1 928	2 900	476	472	405	377	294	281	124	120	162	189	1 461	1 439	2 900
1975.....	553	535	1 805	2 893	475	481	370	370	312	289	109	119	182	186	1 448	1 445	2 893
1976.....	623	604	1 864	3 091	524	563	383	442	297	259	112	122	186	203	1 502	1 589	3 091
1977.....	741	619	1 859	3 219	540	608	418	416	275	302	129	133	180	218	1 542	1 677	3 219
1978.....	937	527	2 049	3 513	531	624	493	425	362	342	158	156	187	235	1 731	1 782	3 513
1979.....	610	614	2 747	3 971	604	703	477	506	401	376	201	200	230	273	1 913	2 058	3 971

33. – Sterfte en kindersterfte (1940-1980)⁽¹⁾.

JAAR VAN OVERLIJDEN	Aantal sterfgevallen (doodgeborenen niet inbegrepen)				Sterfgevallen van kinderen beneden één jaar (doodgeborenen niet inbegrepen)							
					Mannelijk geslacht		Vrouwelijk geslacht		Totaal aantal sterfgevallen			
	Mannen	Vrouwen	Totaal	Per 1 000 inwoners	Totaal	Per 1 000 geboorten	Totaal	Per 1 000 geboorten	Wettige	Onwettige	Totaal	Per 1 000 geboorten
1940(2)(3)...	75 290	59 405	134 695	16,24	6 054	104,74	4 431	81,01	10 076	409	10 485	93,20
1941.....	66 463	55 482	121 945	14,77	5 333	103,17	3 883	70,99	8 837	379	9 216	91,60
1942.....	66 872	55 240	122 112	14,83	5 233	92,92	3 882	74,25	8 745	370	9 115	83,93
1943.....	59 875	51 998	111 873	13,57	5 286	83,00	3 906	65,47	8 846	346	9 192	74,52
1944.....	72 774	59 474	132 248	15,87	6 068	93,36	4 434	72,61	9 991	511	10 502	83,31
1945.....	66 159	57 711	123 870	14,84	7 341	110,51	5 661	89,79	12 098	904	13 002	100,42
1946.....	60 954	52 778	113 732	13,56	6 615	83,70	4 824	65,25	10 702	737	11 439	74,78
1947.....	60 044	52 245	112 289	13,19	5 936	76,69	4 386	59,59	9 781	541	10 322	68,71
1948.....	57 506	50 510	108 016	12,56	5 194	67,24	3 694	50,49	8 461	427	8 888	59,09
1949.....	59 069	52 035	111 104	12,88	4 954	65,00	3 508	48,97	8 115	347	8 462	57,23
1950.....	57 460	50 776	108 236	12,51	4 479	59,90	3 307	46,65	7 475	311	7 786	53,45
1951.....	58 010	51 753	109 763	12,61	4 131	45,54	2 990	43,18	6 876	245	7 121	50,04
1952.....	55 462	48 716	104 178	11,90	3 738	49,59	2 809	39,74	6 331	216	6 547	44,82
1953.....	56 384	49 479	105 863	12,03	3 475	46,16	2 645	37,34	5 943	177	6 120	41,88
1954.....	55 776	49 257	105 033	11,88	3 507	46,00	2 640	36,51	5 968	179	6 147	41,38
1955.....	57 913	50 830	108 743	12,22	3 547	46,38	2 530	34,80	5 889	188	6 077	40,73
1956.....	57 933	50 828	108 761	12,15	3 467	45,03	2 445	33,39	5 719	193	5 912	39,36
1957.....	57 436	50 404	107 840	11,95	3 154	39,94	2 334	31,58	5 327	161	5 488	35,90
1958.....	56 375	49 676	106 051	11,68	2 807	35,15	2 051	27,28	4 695	163	4 858	31,33
1959.....	55 450	48 483	103 933	11,39	2 801	34,43	2 002	26,04	4 665	138	4 803	30,35
1960.....	61 057	52 881	113 938	12,41	2 820	35,42	2 004	26,66	4 676	148	4 824	31,17
1961.....	57 477	49 508	106 985	11,59	2 587	31,75	1 861	24,19	4 305	143	4 448	28,08
1962.....	60 159	52 599	112 758	12,19	2 418	30,31	1 852	24,60	4 119	151	4 270	27,54
1963.....	62 373	54 345	116 718	12,51	2 480	30,29	1 848	23,90	4 179	149	4 328	27,19
1964.....	59 054	51 046	110 100	11,68	2 351	28,45	1 726	22,07	3 935	142	4 077	25,35
1965.....	61 623	53 422	115 045	12,11	2 085	26,05	1 599	21,19	3 558	126	3 684	23,69
1966.....	61 526	54 087	115 613	12,10	2 116	27,30	1 621	22,03	3 605	132	3 737	24,73
1967.....	61 653	53 559	115 212	12,00	1 970	26,14	1 385	19,55	3 212	143	3 355	22,95
1968.....	64 771	56 973	121 744	12,60	1 797	24,63	1 287	18,64	2 963	121	3 084	21,72
1969.....	64 323	56 148	120 471	12,47	1 810	24,81	1 203	17,48	2 891	122	3 013	21,25
1970.....	62 878	55 782	118 660	12,30	1 762	24,08	1 237	17,93	2 878	121	2 999	21,09
1971.....	63 390	56 081	119 471	12,32	1 696	23,31	1 186	17,24	2 771	111	2 882	20,36
1972.....	62 471	54 953	117 424	12,07	1 467	20,95	1 098	16,56	2 447	118	2 565	18,82
1973.....	62 606	55 648	118 254	12,12	1 303	19,57	988	15,72	2 190	101	2 291	17,70
1974.....	61 093	55 066	116 159	11,87	1 253	19,70	896	14,91	2 078	71	2 149	17,38
1975.....	62 609	56 816	119 425	12,17	1 120	18,30	812	14,04	1 849	83	1 932	16,23
1976.....	62 292	56 349	118 641	12,08	1 075	17,28	773	13,14	1 768	80	1 848	15,27
1977*.....	59 220	53 452	112 672	11,47	965	15,45	691	11,63	1 596	60	1 656	13,59
1978*.....	61 167	55 736	116 903	11,88	854	13,56	569	9,47	1 423	11,56
1979*.....	58 601	52 949	111 550	11,33	777	12,14	606	10,09	1 383	11,15
1980*.....	59 045	53 804	112 849	..	773	..	598	1 371	..

(1) Tot en met 1953 werden de sterfgevallen opgenomen in de registers van de burgerlijke stand en gerangschikt naar de gemeente waar het overlijden zich had voorgedaan (feitelijke sterfgevallen): van 1954 af hebben de sterfgevallen betrekking op de inwoners van de gemeente (werkelijke sterfgevallen overleden in de loop van het beschouwde jaar).

(2) Van 1925 af omvatten de gegevens de inlichtingen betreffende de Oostkantons.

(3) Van 1940 tot en met 1943 werden 41 gemeenten aan de Belgische administratieve rechtsmacht onttrokken (88 090 inwoners op 31 december 1939).

34. – Sterfte, naar geslacht en leeftijdsgroepen⁽¹⁾.

JAAR VAN OVERLIJDEN	< 1 jaar		1 - < 5 jaar		5 - < 10 jaar		10 - < 15 jaar		15 - < 20 jaar		20 - < 25 jaar		25 - < 30 jaar		30 - < 35 jaar	
	M.	V.	M.	V.	M.	V.	M.	V.	M.	V.	M.	V.	M.	V.	M.	V.
1950.....	4 479	3 307	614	451	186	142	200	133	399	249	644	389	830	498	602	411
1955.....	3 547	2 530	520	368	234	180	129	104	243	134	420	221	524	291	573	395
1960.....	2 820	2 004	350	291	224	129	165	110	261	110	471	185	483	228	550	326
1965.....	2 085	1 599	344	253	204	131	154	130	355	157	429	166	438	184	556	311
1966.....	2 116	1 621	338	246	235	145	180	99	363	156	417	162	425	204	481	257
1967.....	1 970	1 385	291	243	191	141	167	91	352	151	465	178	414	172	458	260
1968.....	1 797	1 287	322	249	203	146	157	131	379	164	502	196	384	178	473	263
1969.....	1 810	1 203	325	249	201	134	189	125	402	152	519	186	395	210	477	242
1970.....	1 762	1 237	289	216	222	130	191	113	405	149	514	178	393	182	455	276
1971.....	1 696	1 186	298	213	195	128	187	103	457	168	530	216	442	181	429	231
1972.....	1 467	1 098	283	220	174	125	166	100	431	213	596	193	401	216	481	202
1973.....	1 303	988	243	179	182	134	163	88	480	177	569	195	471	200	444	223
1974.....	1 253	896	231	180	165	106	191	99	469	172	588	205	417	193	433	217
1975.....	1 120	812	230	151	163	81	161	89	439	174	573	185	447	213	429	226
1976.....	1 075	773	208	163	157	93	156	95	468	175	549	193	421	214	471	259
1977.....	965	691	173	141	141	108	141	80	456	188	632	182	446	226	467	269

JAAR VAN OVERLIJDEN	35 - < 40 jaar		40 - < 45 jaar		45 - < 50 jaar		50 - < 55 jaar		55 - < 60 jaar		60 - < 65 jaar		65 - < 70 jaar		70 - < 75 jaar	
	M.	V.	M.	V.	M.	V.	M.	V.	M.	V.	M.	V.	M.	V.	M.	V.
1950.....	1 023	754	1 543	1 000	2 512	1 522	3 449	2 101	4 085	2 875	5 212	3 761	6 841	5 524	7 812	7 367
1955.....	557	397	1 180	773	2 128	1 217	3 340	1 819	4 538	2 679	5 387	3 602	6 598	5 160	8 072	7 398
1960.....	728	459	808	476	1 883	1 053	3 262	1 593	4 555	2 284	7 173	4 295	7 250	5 433	8 380	7 627
1965.....	775	450	1 191	687	1 324	802	2 948	1 564	4 895	2 408	7 099	3 905	8 399	5 658	8 551	7 647
1966.....	736	434	1 087	739	1 433	848	2 638	1 483	4 685	2 379	7 186	3 846	8 603	5 812	8 769	7 660
1967.....	696	414	1 135	691	1 502	918	2 537	1 332	4 719	2 330	7 015	3 739	8 809	5 735	9 031	8 000
1968.....	671	409	1 120	671	1 755	894	2 323	1 280	4 755	2 439	7 177	3 780	9 394	5 918	9 762	8 384
1969.....	692	402	1 108	649	1 871	1 155	2 221	1 159	4 628	2 335	7 140	3 727	9 494	6 037	9 986	8 490
1970.....	722	424	1 106	687	1 826	1 114	2 032	1 081	4 476	2 307	6 920	3 765	9 410	6 014	9 943	8 359
1971.....	630	406	1 122	647	1 834	1 044	2 180	1 213	4 184	2 112	6 904	3 648	9 330	5 769	10 270	8 451
1972.....	635	368	1 146	660	1 861	996	2 525	1 313	3 836	2 011	6 536	3 490	9 084	5 591	10 319	8 181
1973.....	627	355	1 097	602	1 794	1 028	2 726	1 518	3 381	1 721	6 316	3 380	9 149	5 430	10 395	8 240
1974.....	587	352	1 003	616	1 747	993	2 739	1 628	2 975	1 543	6 265	3 228	9 783	5 163	10 436	7 968
1975.....	579	349	996	620	1 662	999	2 824	1 576	3 077	1 631	6 024	3 153	8 765	5 293	10 793	8 309
1976.....	610	354	928	592	1 719	985	2 777	1 535	3 309	1 679	5 875	2 901	8 777	5 103	10 440	8 114
1977.....	532	350	923	559	1 637	950	2 875	1 469	3 443	1 816	5 179	2 680	8 349	4 694	10 054	7 724

(1) Doodgeborenen niet inbegrepen.

34. – Sterfte, naar geslacht en leeftijdsgroepen⁽¹⁾ (vervolg).

JAAR VAN OVERLIJDEN	75 - < 80 jaar		80 - < 85 jaar		85 - < 90 jaar		90 - < 95 jaar		95 jaar en meer		Leeftijd onbekend		Totaal		
	M.	V.	M.	V.	M.	V.	M.	V.	M.	V.	M.	V.	M.	V.	Totaal
1950.....	7 889	8 195	5 800	6 882	2 610	3 711	647	1 301	76	201	7	2	57 460	50 776	108 236
1955.....	8 599	8 981	6 922	8 008	3 360	4 671	890	1 592	152	310	–	–	57 913	50 830	108 743
1960.....	8 985	9 513	7 338	8 812	4 027	5 535	1 155	2 038	189	380	–	–	61 057	52 881	113 938
1965.....	8 817	9 302	7 363	9 261	4 172	6 030	1 259	2 173	259	590	6	14	61 623	53 422	115 045
1966.....	8 557	9 357	7 394	9 458	4 311	6 238	1 378	2 459	194	484	–	–	61 526	54 087	115 613
1967.....	8 525	9 293	7 346	9 257	4 333	5 779	1 452	2 848	245	602	–	–	61 653	53 559	115 212
1968.....	9 167	10 137	7 803	9 999	4 770	7 067	1 589	2 794	268	587	–	–	64 771	56 973	121 744
1969.....	9 078	9 993	7 489	9 705	4 546	6 768	1 507	2 630	245	597	–	–	64 323	56 148	120 471
1970.....	8 934	10 079	7 085	9 673	4 419	6 575	1 517	2 653	257	570	–	–	62 878	55 782	118 660
1971.....	9 108	10 058	7 296	9 924	4 411	6 972	1 607	2 788	280	623	–	–	63 390	56 081	119 471
1972.....	9 174	10 003	7 145	9 763	4 353	6 652	1 549	2 887	309	671	–	–	62 471	54 953	117 424
1973.....	9 395	10 431	7 399	10 052	4 546	7 098	1 609	2 911	317	698	–	–	62 606	55 648	118 254
1974.....	9 350	10 490	7 123	10 175	4 366	7 108	1 675	3 022	297	712	–	–	61 093	55 066	116 159
1975.....	10 100	10 882	7 621	10 831	4 571	7 356	1 710	3 153	325	733	–	–	62 609	56 816	119 425
1976.....	10 220	10 912	7 647	10 653	4 433	7 555	1 765	3 274	287	727	–	–	62 292	56 349	118 641
1977.....	9 775	10 304	7 121	10 379	4 053	7 028	1 518	2 916	340	698	–	–	59 220	53 452	112 672

(1) Doodgeborenen niet inbegrepen.

(2) Zie de noot (3) onderaan de bladzijde 71.

35. – Sterfte, naar geslacht en leeftijdsgroepen, in verhouding tot 10 000 inwoners van de overeenstemmende leeftijdsgroepen⁽¹⁾.

JAAR VAN OVERLIJDEN	< 1 jaar		1 - < 5 jaar		5 - < 10 jaar		10 - < 15 jaar		15 - < 20 jaar		20 - < 25 jaar		25 - < 30 jaar		30 - < 35 jaar	
	M.	V.	M.	V.	M.	V.	M.	V.	M.	V.	M.	V.	M.	V.	M.	V.
1950.....	630	484	21	16	7	5	7	5	13	8	20	12	23	15	24	17
1955.....	478	355	18	13	7	5	5	4	9	5	14	7	16	9	16	12
1960.....	364	271	11	10	6	4	5	3	9	4	17	7	16	7	17	10
1965.....	265	215	11	8	5	3	4	4	10	4	15	6	14	6	17	10
1966.....	277	223	11	8	6	4	5	3	10	4	13	5	14	7	15	8
1967.....	264	197	9	8	5	4	4	2	10	4	14	5	14	6	15	9
1968.....	250	189	11	9	5	4	4	3	10	5	14	6	13	6	15	9
1969.....	252	177	11	9	5	3	5	3	11	4	14	5	14	8	16	8
1970.....	246	180	9	7	6	3	5	3	11	4	14	5	13	6	15	9
1971.....	238	176	10	8	5	3	5	3	12	5	14	6	14	6	15	8
1972.....	213	169	10	8	4	3	4	3	11	6	16	5	12	7	17	7
1973.....	197	158	9	7	5	4	4	2	12	5	15	5	13	6	16	8
1974.....	200	150	8	7	4	3	5	3	12	5	15	6	11	6	15	8
1975.....	184	141	9	6	4	2	4	2	11	5	15	5	12	6	15	8
1976.....	175	133	8	7	4	3	4	2	12	5	14	5	11	6	15	8
1977.....	157	119	7	6	4	3	4	2	11	5	16	5	12	6	15	9

(1) Doodgeborenen niet inbegrepen.

35. – Sterfte, naar geslacht en leeftijdsgroepen, in verhouding tot 10 000 inwoners van de overeenstemmende leeftijdsgroepen⁽¹⁾ (vervolg).

JAAR VAN OVERLIJDEN	35 - < 40 jaar		40 - < 45 jaar		45 - < 50 jaar		50 - < 55 jaar		55 - < 60 jaar		60 - < 65 jaar		65 - < 70 jaar		70 - < 75 jaar	
	M.	V.	M.	V.	M.	V.	M.	V.	M.	V.	M.	V.	M.	V.	M.	V.
1950.....	33	25	48	31	78	46	121	69	176	108	266	165	405	279	611	477
1955.....	23	17	39	25	67	38	108	56	170	90	257	143	393	249	606	441
1960.....	21	14	33	20	63	35	107	50	156	73	298	152	426	236	638	432
1965.....	23	14	36	20	57	68	105	53	175	79	277	133	420	222	622	390
1966.....	22	13	33	22	56	32	100	54	170	79	283	132	420	224	622	380
1967.....	21	13	34	21	53	32	106	54	172	78	277	128	422	218	624	386
1968.....	21	13	35	21	54	27	113	60	175	83	286	131	440	220	651	390
1969.....	21	12	34	20	57	35	108	54	170	79	285	129	445	224	666	395
1970.....	23	14	34	21	56	34	92	47	171	82	278	131	440	224	651	384
1971.....	20	13	34	20	57	32	89	48	171	80	281	129	439	216	660	381
1972.....	21	12	35	20	58	31	93	46	173	84	266	124	428	209	652	362
1973.....	21	12	34	19	56	32	91	49	170	80	258	121	433	204	647	360
1974.....	19	12	31	19	55	31	87	50	155	75	257	116	419	195	641	343
1975.....	19	12	32	20	52	31	90	49	148	73	256	118	418	200	660	356
1976.....	21	13	30	19	54	31	89	48	143	68	267	115	423	195	641	349
1977.....	19	12	30	18	51	30	93	46	150	73	237	107	406	180	622	333

JAAR VAN OVERLIJDEN	75 - < 80 jaar		80 - < 85 jaar		85 - < 90 jaar		90 - < 95 jaar		95 jaar en meer		Totaal		
	M.	V.	M.	V.	M.	V.	M.	V.	M.	V.	Mannen	Vrouwen	Totaal
1950.....	979	792	1 559	1 324			2 500		2 205		135	115	125
1955.....	986	784	1 601	1 285			2 674		2 283		132	112	122
1960.....	1 010	763	1 604	1 282			2 865		2 259		136	113	124
1965.....	984	697	1 453	1 174	2 162	1 841	2 943	2 540	4 972	4 163	132	110	121
1966.....	946	683	1 478	1 188	2 185	1 844	3 032	2 721	2 989	3 207	131	111	121
1967.....	944	665	1 470	1 144	2 143	1 646	3 024	3 022	3 546	3 974	131	109	120
1968.....	1 014	693	1 595	1 206	2 372	1 989	3 355	2 915	3 471	3 052	137	116	126
1969.....	1 004	683	1 531	1 171	2 303	1 889	3 184	2 723	3 010	2 811	136	114	125
1970.....	973	678	1 453	1 156	2 237	1 842	3 276	2 812	3 763	3 505	133	113	123
1971.....	970	656	1 489	1 159	2 258	1 935	3 425	2 841	4 452	3 884	134	113	123
1972.....	953	632	1 461	1 111	2 209	1 795	3 227	2 841	4 696	3 952	131	111	121
1973.....	954	648	1 494	1 099	2 252	1 841	3 012	2 568	4 023	3 488	131	112	121
1974.....	928	634	1 432	1 087	2 136	1 789	3 105	2 591	3 438	3 412	127	110	119
1975.....	987	642	1 511	1 126	2 301	1 814	3 075	2 649	3 824	3 175	130	113	122
1976.....	979	628	1 485	1 069	2 210	1 806	3 356	2 777	2 836	2 743	130	112	121
1077.....	936	597	1 357	1 040	1 966	1 637	2 507	2 193	2 391	2 044	123	106	115

(1) Doodgeborenen niet inbegrepen.

36. – Overledenen naar de leeftijd en de burgerlijke staat.

Jaar van overlijden	< 15 jaar		15-<21 jaar		21-<25 jaar		25-<45 jaar		45-<65 jaar		65-<75 jaar		75 jaar en ouder		Totaal
	M.	V.	M.	V.	M.	V.	M.	V.	M.	V.	M.	V.	M.	V.	
Ongehuwd															
1930(1)	12336	9719	1375	1132	1041	661	2005	1320	2130	1697	1501	1536	1240	1775	39468
1940(2)	8993	6852	2083	1018	1911	333	3851	1223	2293	2008	1836	1932	1884	2778	38995
1950.....	5479	4033	508	287	432	184	1261	524	1622	1279	1491	1544	1663	2642	22949
1960.....	3559	2534	316	115	304	80	693	261	1838	1041	1270	1487	1854	3220	18572
1970.....	2464	1696	514	166	283	62	617	247	1846	824	1548	1297	1580	3312	16456
1974.....	1840	1281	565	181	318	97	524	189	1514	689	1691	1150	1545	3363	14947
1975.....	1674	1133	545	186	338	67	617	206	1541	711	1776	1186	1622	3580	15182
1976.....	1596	1123	562	185	326	86	574	199	1544	697	1680	1173	1654	3536	14935
1977.....	1420	1020	569	194	363	79	619	202	1450	640	1672	1043	1531	3189	13991
Gehuwd															
1930(1)	-	-	31	137	167	491	4410	4272	10425	7050	6325	3953	3340	1755	42356
1940(2)	-	-	42	74	430	227	7390	4054	13507	8416	8985	5573	5495	2967	57160
1950.....	-	-	8	26	93	137	2578	1962	12027	6867	9396	5624	6555	3379	48652
1960.....	-	-	16	25	93	66	1789	1135	13392	6146	10925	5760	8816	4595	52758
1970.....	-	-	11	21	111	72	1929	1211	11959	5578	13659	6119	9783	4632	55085
1974.....	-	-	23	24	147	67	1774	1067	10859	5060	13533	5479	10318	4687	53038
1975.....	-	-	14	26	110	71	1703	1081	10686	4951	13756	5712	10939	4910	53959
1976.....	-	1	17	20	108	72	1654	1076	10703	4752	13564	5537	10939	4801	53244
1977.....	-	-	21	20	132	75	1562	1061	10229	4645	13014	5303	10565	4726	51353
In weduwstaat															
1930(1)	-	-	-	-	1	7	154	203	1688	2117	3089	4812	5239	8728	26038
1940(2)	-	-	2	1	7	3	267	225	1951	2406	4230	6071	8195	12656	36014
1950.....	-	-	-	1	-	2	72	119	1294	1948	3585	5601	8697	14120	35439
1960.....	-	-	2	4	1	4	24	56	1235	1856	3235	5642	10844	18211	41114
1970.....	-	-	-	1	-	4	40	55	1028	1648	3811	6700	10661	21251	45199
1974.....	-	-	-	2	1	5	45	51	926	1401	3616	6269	10733	23070	46119
1975.....	-	-	-	3	4	5	33	49	909	1434	3598	6453	11513	24061	48062
1976.....	-	-	1	3	2	1	50	62	948	1396	3564	6237	11504	24339	48107
1977.....	-	-	-	-	1	1	57	47	908	1363	3306	5786	10459	23000	44928
Uit de echt gescheiden															
1930(1)	-	-	-	-	-	-	51	58	183	117	82	60	33	57	641
1940(2)	-	-	-	-	-	3	99	77	312	179	134	120	88	125	1137
1950.....	-	-	-	-	-	1	82	56	305	164	180	120	106	144	1158
1960.....	-	-	-	1	-	-	63	36	408	182	200	171	180	253	1494
1970.....	-	-	-	-	-	1	89	56	420	217	334	255	187	354	1913
1974.....	-	-	-	-	3	1	97	71	422	240	370	232	212	387	2035
1975.....	-	-	1	-	-	1	98	72	447	260	418	250	247	400	2194
1976.....	-	-	-	-	1	1	150	82	479	250	398	266	246	443	2316
1977.....	-	-	1	-	1	1	130	94	545	266	403	285	252	408	2386
Burgerlijke staat onbekend															
1930(1)	-	-	2	-	3	-	19	2	21	5	6	1	(3)	(3)	89
1940(2)	-	-	33	-	111	-	356	10	34	11	16	14	755	49	1389
1950.....	-	-	-	-	2	-	5	2	10	1	1	2	8	7	38
1960.....	-	-	-	-	-	-	-	-	-	-	-	-	-	-	-
1970.....	-	-	-	-	-	-	1	-	1	-	1	2	1	1	7
1974.....	-	-	-	-	-	-	-	-	5	2	9	1	3	-	20
1975.....	-	-	-	-	-	-	-	-	4	3	10	1	6	4	28
1976.....	-	-	-	-	-	-	2	-	6	5	11	4	9	2	39
1977.....	-	-	-	-	-	-	-	-	2	1	8	1	-	2	14

(1)(2) Zie noten (2) en (3) bladzijde 71.
(3) 75 jaar en ouder en leeftijd onbekend.

37. – Sterfgevallen per maand.

JAREN	Januari	Februari	Maart	April	Mei	Juni	Juli	Augustus	September	Oktober	November	December
-------	---------	----------	-------	-------	-----	------	------	----------	-----------	---------	----------	----------

Sterfgevallen (Dodgeborenen niet inbegrepen)

1965.....	10 321	9 415	11 553	9 764	9 291	8 820	8 821	8 540	8 757	9 484	9 871	10 408
1970.....	14 123	9 589	10 183	9 249	9 593	9 094	9 008	8 916	8 865	9 786	9 745	10 509
1971.....	11 487	9 361	10 719	9 901	9 771	9 073	9 479	8 853	9 076	9 899	10 079	11 773
1972.....	11 767	10 118	10 369	9 201	9 861	9 190	8 960	8 898	9 142	9 986	9 533	10 399
1973.....	13 517	10 061	10 244	9 662	9 423	9 151	9 063	8 981	8 462	9 924	9 429	10 337
1974.....	10 482	9 350	10 951	9 609	9 468	8 797	9 038	9 038	9 093	10 127	9 876	10 330
1975.....	11 970	10 359	10 704	9 975	9 482	9 320	9 222	9 909	9 055	9 678	9 383	10 368
1976.....	10 481	12 039	11 180	9 693	9 532	9 569	9 767	8 868	8 640	9 252	9 283	10 337
1977*.....	10 451	8 914	9 792	9 790	9 521	8 685	8 860	8 725	8 974	9 183	9 374	10 403
1978*.....	10 855	11 882	10 636	9 124	9 596	9 061	9 175	8 648	8 710	9 706	9 162	10 348
1979*.....	10 589	9 251	9 839	9 309	9 435	8 758	8 857	8 619	8 370	9 517	9 398	9 608
1980*.....	10 509	9 269	9 793	9 360	9 656	8 716	9 213	8 494	8 425	9 608	9 627	10 179
1981*.....	10 031	9 403	10 008	9 187	9 240	8 573	8 737	8 513	8 290	9 317	9 243	10 249

Zuigelingensterfte (Dodgeborenen niet inbegrepen)

1965.....	352	276	355	286	335	307	302	312	255	278	284	342
1970.....	323	252	268	257	261	236	235	226	221	223	235	262
1971.....	294	248	275	253	221	236	211	209	184	230	241	280
1972.....	246	222	233	194	229	185	248	208	182	193	210	215
1973.....	225	204	201	185	191	194	197	176	175	193	166	184
1974.....	194	186	188	172	190	165	170	173	168	188	189	166
1975.....	188	141	165	157	171	156	152	153	138	156	161	194
1976.....	160	164	170	145	147	157	170	150	118	160	150	157
1977*.....	166	132	129	135	153	138	110	127	148	143	123	152
1978*.....	117	115	115	104	124	133	128	114	114	111	123	125
1979*.....	118	109	117	135	113	133	105	107	101	117	113	115
1980*.....	127	129	113	107	120	117	115	110	106	107	98	122
1981*.....	122	109	123	125	107	134	114	129	117	111	130	124

Dodgeborenen

1965.....	168	170	188	183	199	134	208	195	162	200	163	161
1970.....	132	140	137	138	155	115	148	127	122	157	111	134
1971.....	146	128	130	140	132	141	123	125	150	130	126	109
1972.....	133	124	128	139	126	112	121	134	113	115	109	117
1973.....	124	98	107	126	133	123	127	111	116	113	103	111
1974.....	121	81	103	111	122	95	107	121	109	113	95	98
1975.....	110	106	99	112	119	81	94	110	102	93	90	111
1976.....	93	98	99	84	86	106	103	75	82	75	98	89
1977*.....	95	95	90	76	89	104	85	104	91	81	91	82
1978*.....	72	68	94	72	80	78	94	91	69	93	60	96
1979*.....	79	65	74	88	101	78	87	64	74	75	54	63
1980*.....	74	72	68	79	97	67	98	69	83	81	72	82
1981*.....	77	67	73	71	88	83	77	72	68	73	76	64

38. - Overledenen naar leeftijd, geslacht en het geboortjaar⁽¹⁾ (vervolg).

I. Jaar 1976.

LEEFTIJD BIJ HET OVERLIJDEN	Ge- boorte- jaren	Overledenen			LEEFTIJD BIJ HET OVERLIJDEN	Ge- boorte- jaren	Overledenen		
		Mannelijk geslacht	Vrouwel. geslacht	Totaal			Mannelijk geslacht	Vrouwel. geslacht	Totaal
Beneden 7 dagen		668	443	1 111	24- < 25 jaar.....	1952	46	17	63
7- < 14 dagen		51	37	88	» »	1951	49	16	65
14- < 21 dagen		33	29	62					
21- < 28 dagen		19	10	29	Totaal: 20- < 25 jaar:		549	193	742
28- < 1 maand		6	6	12	25- < 26 jaar.....	1951	47	19	66
1- < 2 maanden		65	44	109	» »	1950	47	17	64
2- < 3 maanden		50	45	95	26- < 27 jaar.....	1950	38	13	51
3- < 6 maanden		104	92	196	» »	1949	37	21	58
6- < 12 maanden		79	67	146	27- < 28 jaar.....	1949	41	24	65
Totaal: < 1 jaar:		1 075	773	1 848	» »	1948	33	26	59
1- < 2 jaar.....	1975	35	26	61	28- < 29 jaar.....	1948	46	23	69
» »	1974	35	37	72	» »	1947	37	21	58
2- < 3 jaar.....	1974	32	16	48	29- < 30 jaar.....	1947	40	26	66
» »	1973	26	24	50	» »	1946	55	24	79
3- < 4 jaar.....	1973	21	21	42	Totaal: 25- < 30 jaar:		421	214	635
» »	1972	19	11	30	30- < 31 jaar.....	1946	52	29	81
4- < 5 jaar.....	1972	23	13	36	» »	1945	45	25	70
» »	1971	17	15	32	31- < 32 jaar.....	1945	45	21	66
Totaal: 1- < 5 jaar:		208	163	371	» »	1944	58	29	87
5- < 6 jaar.....	1971	19	12	31	32- < 33 jaar.....	1944	38	35	73
» »	1970	15	13	28	» »	1943	50	30	80
6- < 7 jaar.....	1970	18	8	26	33- < 34 jaar.....	1943	73	27	100
» »	1969	17	13	30	» »	1942	37	24	61
7- < 8 jaar.....	1969	12	12	24	34- < 35 jaar.....	1942	35	19	54
» »	1968	15	12	27	» »	1941	38	20	58
8- < 9 jaar.....	1968	20	3	23	Totaal: 30- < 35 jaar:		471	259	730
» »	1967	15	6	21	35- < 36 jaar.....	1941	35	20	55
9- < 10 jaar.....	1967	12	4	16	» »	1940	46	34	80
» »	1966	14	10	24	36- < 37 jaar.....	1940	68	34	102
Totaal: 5- < 10 jaar:		157	93	250	» »	1939	55	31	86
10- < 11 jaar.....	1966	20	5	25	37- < 38 jaar.....	1939	61	29	90
» »	1965	11	3	14	» »	1938	58	20	78
11- < 12 jaar.....	1965	11	5	16	38- < 39 jaar.....	1938	74	51	125
» »	1964	10	8	18	» »	1937	69	42	111
12- < 13 jaar.....	1964	20	15	35	39- < 40 jaar.....	1937	80	53	133
» »	1963	14	7	21	» »	1936	64	40	104
13- < 14 jaar.....	1963	18	12	30	Totaal: 35- < 40 jaar:		610	354	964
» »	1962	12	7	19	40- < 41 jaar.....	1936	78	30	108
14- < 15 jaar.....	1962	18	17	35	» »	1935	83	53	136
» »	1961	22	16	38	41- < 42 jaar.....	1935	82	45	127
Totaal: 10- < 15 jaar:		156	95	251	» »	1934	65	46	111
15- < 16 jaar.....	1961	27	20	47	42- < 43 jaar.....	1934	82	62	144
» »	1960	30	15	45	» »	1933	73	65	138
16- < 17 jaar.....	1960	41	17	58	43- < 44 jaar.....	1933	99	66	165
» »	1959	44	14	58	» »	1932	110	75	185
17- < 18 jaar.....	1959	53	13	66	44- < 45 jaar.....	1932	133	66	199
» »	1958	43	18	61	» »	1931	123	84	207
18- < 19 jaar.....	1958	58	23	81	Totaal: 40- < 45 jaar:		928	592	1 520
» »	1957	48	14	62	45- < 46 jaar.....	1931	148	67	215
19- < 20 jaar.....	1957	68	22	90	» »	1930	171	78	249
» »	1956	56	19	75	46- < 47 jaar.....	1930	153	98	251
Totaal: 15- < 20 jaar:		468	175	643	» »	1929	138	72	210
20- < 21 jaar.....	1956	63	19	82	47- < 48 jaar.....	1929	154	94	248
» »	1955	49	14	63	» »	1928	159	87	246
21- < 22 jaar.....	1955	58	26	84	48- < 49 jaar.....	1928	202	113	315
» »	1954	69	24	93	» »	1927	188	116	304
22- < 23 jaar.....	1954	51	18	69	49- < 50 jaar.....	1927	213	120	333
» »	1953	62	20	82	» »	1926	193	140	333
23- < 24 jaar.....	1953	45	21	66	Totaal: 45- < 50 jaar:		1 719	985	2 704
» »	1952	57	18	75					

(1) Doodgeborenen niet medegerekend

38. – Overledenen naar leeftijd, geslacht en het geboortejaar⁽¹⁾ (vervolg).
I. Jaar 1976 (vervolg).

LEEFTIJD BIJ HET OVERLIJDEN	Ge- boorte- jaren	Overledenen			LEEFTIJD BIJ HET OVERLIJDEN	Ge- boorte- jaren	Overledenen		
		Mannelijk geslacht	Vrouwel. geslacht	Totaal			Mannelijk geslacht	Vrouwel. geslacht	Totaal
50- < 51 jaar.....	1926	220	131	351	77- < 78 jaar.....	1899	964	1 037	2 001
» ».....	1925	245	133	378	» ».....	1898	1 067	1 116	2 183
51- < 52 jaar.....	1925	266	146	412	78- < 79 jaar.....	1898	923	1 064	1 987
» ».....	1924	247	157	404	» ».....	1897	1 069	1 194	2 263
52- < 53 jaar.....	1924	287	171	458	79- < 80 jaar.....	1897	919	1 098	2 017
» ».....	1923	249	153	402	» ».....	1896	1 031	1 239	2 270
53- < 54 jaar.....	1923	327	161	488					
» ».....	1922	277	148	425	Totaal: 75- < 80 jaar:		10 220	10 912	21 132
54- < 55 jaar.....	1922	321	152	473	80- < 81 jaar.....	1896	928	1 169	2 097
» ».....	1921	338	183	521	» ».....	1895	905	1 126	2 031
Totaal: 50- < 55 jaar:		2 777	1 535	4 312	81- < 82 jaar.....	1895	813	1 056	1 869
55- < 56 jaar.....	1921	387	206	593	» ».....	1894	869	1 121	1 990
» ».....	1920	400	189	589	82- < 83 jaar.....	1894	688	1 016	1 704
56- < 57 jaar.....	1920	438	225	663	» ».....	1893	807	1 105	1 912
» ».....	1919	381	178	559	83- < 84 jaar.....	1893	679	1 015	1 694
57- < 58 jaar.....	1919	302	130	432	» ».....	1892	728	1 085	1 813
» ».....	1918	250	129	379	84- < 85 jaar.....	1892	610	981	1 591
58- < 59 jaar.....	1918	267	151	418	» ».....	1891	620	979	1 599
» ».....	1917	242	131	373					
59- < 60 jaar.....	1917	320	170	490	Totaal: 80- < 85 jaar:		7 647	10 653	18 300
» ».....	1916	322	170	492	85- < 86 jaar.....	1891	594	915	1 509
Totaal: 55- < 60 jaar:		3 309	1 679	4 988	» ».....	1890	591	920	1 511
60- < 61 jaar.....	1916	373	197	570	86- < 87 jaar.....	1890	463	836	1 299
» ».....	1915	435	209	644	» ».....	1889	560	876	1 436
61- < 62 jaar.....	1915	487	238	725	87- < 88 jaar.....	1889	396	695	1 091
» ».....	1914	541	296	837	» ».....	1888	463	807	1 270
62- < 63 jaar.....	1914	599	292	891	88- < 89 jaar.....	1888	352	651	1 003
» ».....	1913	641	312	953	» ».....	1887	410	697	1 107
63- < 64 jaar.....	1913	632	340	972	89- < 90 jaar.....	1887	297	555	852
» ».....	1912	696	339	1 035	» ».....	1886	307	603	910
64- < 65 jaar.....	1912	738	355	1 093					
» ».....	1911	733	323	1 056	Totaal: 85- < 90 jaar:		4 433	7 555	11 988
Totaal: 60- < 65 jaar:		5 875	2 901	8 776	90- < 91 jaar.....	1886	278	493	771
65- < 66 jaar.....	1911	759	390	1 149	» ».....	1885	285	504	789
» ».....	1910	805	443	1 248	91- < 92 jaar.....	1885	194	369	563
66- < 67 jaar.....	1910	793	420	1 213	» ».....	1884	228	406	634
» ».....	1909	887	472	1 359	92- < 93 jaar.....	1884	153	275	428
67- < 68 jaar.....	1909	881	497	1 378	» ».....	1883	173	322	495
» ».....	1908	852	497	1 349	93- < 94 jaar.....	1883	131	245	376
68- < 69 jaar.....	1908	929	595	1 524	» ».....	1882	129	281	410
» ».....	1907	918	554	1 472	94- < 95 jaar.....	1882	103	207	310
69- < 70 jaar.....	1907	921	615	1 536	» ».....	1881	91	172	263
» ».....	1906	1 032	620	1 652					
Totaal: 65- < 70 jaar:		8 777	5 103	13 880	Totaal: 90- < 95 jaar:		1 765	3 274	5 039
70- < 71 jaar.....	1906	999	654	1 653	95- < 96 jaar.....	1881	53	145	198
» ».....	1905	975	604	1 579	» ».....	1880	49	138	187
71- < 72 jaar.....	1905	1 000	721	1 842	96- < 97 jaar.....	1880	33	89	122
» ».....	1904	1 088	754	1 842	» ».....	1879	42	90	132
72- < 73 jaar.....	1904	946	803	1 749	97- < 98 jaar.....	1879	19	60	79
» ».....	1903	1 074	821	1 895	» ».....	1878	20	44	64
73- < 74 jaar.....	1903	1 007	849	1 856	98- < 99 jaar.....	1878	16	31	47
» ».....	1902	1 133	903	2 036	» ».....	1877	17	47	64
74- < 75 jaar.....	1902	1 122	957	2 079	99- < 100 jaar.....	1877	12	22	34
» ».....	1901	1 096	1 048	2 144	» ».....	1876	6	22	28
Totaal: 70- < 75 jaar:		10 440	8 114	18 554	Totaal: 95- < 100 jaar:		267	688	955
75- < 76 jaar.....	1901	1 072	1 007	2 079	100 jaar en meer:		20	39	59
» ».....	1900	1 073	1 009	2 082	Totaal:		62 292	56 349	118 641
76- < 77 jaar.....	1900	1 023	1 035	2 058					
» ».....	1899	1 079	1 113	2 192					

(1) Doodgeborenen niet medegerekend.

38. – Overledenen naar leeftijd, geslacht en het geboortjaar⁽¹⁾.

II. Jaar 1977.

LEEFTIJD BIJ HET OVERLIJDEN	Ge- boorte- jaren	Overledenen			LEEFTIJD BIJ HET OVERLIJDEN	Ge- boorte- jaren	Overledenen		
		Mannelijk geslacht	Vrouwel. geslacht	Totaal			Mannelijk geslacht	Vrouwel. geslacht	Totaal
Beneden 7 dagen		577	385	962	24- < 25 jaar.....	1953	52	18	70
7- < 14 dagen		42	37	79	» »	1952	58	15	73
14- < 21 dagen		24	21	45					
21- < 28 dagen		13	13	26	Totaal: 20- < 25 jaar:		632	182	814
28- < 1 maand		4	5	9	25- < 26 jaar.....	1952	55	22	77
1- < 2 maanden		57	38	95	» »	1951	31	32	63
2- < 3 maanden		60	51	111	26- < 27 jaar.....	1951	46	21	67
3- < 6 maanden		98	69	167	» »	1950	45	26	71
6- < 12 maanden		90	72	162	27- < 28 jaar.....	1950	49	13	62
Totaal: < 1 jaar:		965	691	1 656	» »	1949	48	17	65
1- < 2 jaar.....	1976	39	25	64	28- < 29 jaar.....	1949	37	25	62
» »	1975	26	30	56	» »	1948	45	24	69
2- < 3 jaar.....	1975	29	20	49	29- < 30 jaar.....	1948	41	27	68
» »	1974	24	14	38	» »	1947	49	19	68
3- < 4 jaar.....	1974	13	16	29	Totaal: 25- < 30 jaar:		446	226	672
» »	1973	16	15	31	30- < 31 jaar.....	1947	65	15	80
4- < 5 jaar.....	1973	11	14	25	» »	1946	36	30	66
» »	1972	15	7	22	31- < 32 jaar.....	1946	59	34	93
Totaal: 1- < 5 jaar:		173	141	314	» »	1945	44	25	69
5- < jaar.....	1972	15	14	29	32- < 33 jaar.....	1945	52	20	72
» »	1971	19	10	29	» »	1944	44	28	72
6- < 7 jaar.....	1971	15	17	32	33- < 34 jaar.....	1944	43	29	72
» »	1970	17	5	22	» »	1943	54	23	77
7- < 8 jaar.....	1970	12	13	25	34- < 35 jaar.....	1943	40	38	78
» »	1969	12	9	21	» »	1942	30	27	57
8- < 9 jaar.....	1969	16	13	29	Totaal: 30- < 35 jaar:		467	269	736
» »	1968	9	6	15	35- < 36 jaar.....	1942	38	24	62
9- < 10 jaar.....	1968	12	12	24	» »	1941	42	22	64
» »	1967	14	9	23	36- < 37 jaar.....	1941	40	26	66
Totaal: 5- < 10 jaar:		141	108	249	» »	1940	45	34	79
10- < 11 jaar.....	1967	10	3	13	37- < 38 jaar.....	1940	50	37	87
» »	1966	11	9	20	» »	1939	57	41	98
11- < 12 jaar.....	1966	14	8	22	38- < 39 jaar.....	1939	66	39	105
» »	1965	12	6	18	» »	1938	56	31	87
12- < 13 jaar.....	1965	13	7	20	39- < 40 jaar.....	1938	77	42	119
» »	1964	16	8	24	» »	1937	61	54	115
13- < 14 jaar.....	1964	18	12	30	Totaal: 35- < 40 jaar:		532	350	882
» »	1963	15	5	20	40- < 41 jaar.....	1937	68	50	118
14- < 15 jaar.....	1963	14	11	25	» »	1936	74	38	112
» »	1962	18	11	29	41- < 42 jaar.....	1936	81	47	128
Totaal: 10- < 15 jaar:		141	80	221	» »	1935	90	56	146
15- < 16 jaar.....	1962	18	15	33	42- < 43 jaar.....	1935	89	61	150
» »	1961	37	13	50	» »	1934	91	66	157
16- < 17 jaar.....	1961	41	13	54	43- < 44 jaar.....	1934	99	55	154
» »	1960	44	18	62	» »	1933	110	63	173
17- < 18 jaar.....	1960	37	21	58	44- < 45 jaar.....	1933	111	73	184
» »	1959	49	22	71	» »	1932	110	50	160
18- < 19 jaar.....	1959	53	9	62	Totaal: 40- < 45 jaar:		923	559	1 482
» »	1958	48	17	65	45- < 46 jaar.....	1932	128	85	213
19- < 20 jaar.....	1958	75	32	107	» »	1931	131	79	210
» »	1957	54	28	82	46- < 47 jaar.....	1931	141	84	225
Totaal: 15- < 20 jaar:		456	188	644	» »	1930	161	97	258
20- < 21 jaar.....	1957	70	11	81	47- < 48 jaar.....	1930	153	92	245
» »	1956	65	15	80	» »	1929	160	94	254
21- < 22 jaar.....	1956	87	31	118	48- < 49 jaar.....	1929	183	97	280
» »	1955	47	20	67	» »	1928	160	104	264
22- < 23 jaar.....	1955	73	22	95	49- < 50 jaar.....	1928	200	103	303
» »	1954	67	17	84	» »	1927	220	115	335
23- < 24 jaar.....	1954	59	20	79	Totaal: 45- < 50 jaar:		1 637	950	2 587
» »	1953	54	13	67					

(1) Doodgeborenen niet medegerekend.

38. – Overledenen naar leeftijd, geslacht en het geboortjaar⁽¹⁾ (vervolg).

II. Jaar 1977 (vervolg).

LEEFTIJD BIJ HET OVERLIJDEN	Ge- boorte- jaren	Overledenen			LEEFTIJD BIJ HET OVERLIJDEN	Ge- boorte- jaren	Overledenen		
		Mannelijk geslacht	Vrouwel. geslacht	Totaal			Mannelijk geslacht	Vrouwel. geslacht	Totaal
50-<51 jaar.....	1927	234	117	351	77-<78 jaar.....	1900	958	981	1 939
» ».....	1926	222	134	356	» ».....	1899	973	1 071	2 044
51-<52 jaar.....	1926	255	149	404	78-<79 jaar.....	1899	919	1 102	2 021
» ».....	1925	261	149	410	» ».....	1898	953	1 026	1 979
52-<53 jaar.....	1925	309	151	460	79-<80 jaar.....	1898	894	1 036	1 930
» ».....	1924	259	133	392	» ».....	1897	961	1 060	1 921
53-<54 jaar.....	1924	319	160	479					
» ».....	1923	342	158	500	Totaal: 75-<80 jaar:		9 775	10 304	20 079
54-<55 jaar.....	1923	332	172	504	80-<81 jaar.....	1897	945	1 098	2 043
» ».....	1922	342	146	488	» ».....	1896	870	1 112	1 982
Totaal: 50-<55 jaar:		2 875	1 469	4 344	81-<82 jaar.....	1896	813	1 087	1 900
55-<56 jaar.....	1922	338	209	547	» ».....	1895	767	1 013	1 780
» ».....	1921	357	189	546	82-<83 jaar.....	1895	696	1 091	1 787
56-<57 jaar.....	1921	415	209	624	» ».....	1894	668	1 019	1 687
» ».....	1920	379	205	584	83-<84 jaar.....	1894	630	997	1 627
57-<58 jaar.....	1920	490	222	712	» ».....	1893	567	1 044	1 611
» ».....	1919	349	207	556	84-<85 jaar.....	1893	610	1 006	1 616
58-<59 jaar.....	1919	317	174	491	» ».....	1892	555	912	1 467
» ».....	1918	277	125	402					
59-<60 jaar.....	1918	225	140	365	Totaal: 80-<85 jaar:		7 121	10 379	17 500
» ».....	1917	296	136	432	85-<86 jaar.....	1892	537	898	1 435
Totaal: 55-<60 jaar:		3 443	1 816	5 259	» ».....	1891	495	886	1 381
60-<61 jaar.....	1917	315	152	467	86-<87 jaar.....	1891	473	824	1 297
» ».....	1916	337	193	530	» ».....	1890	455	759	1 214
61-<62 jaar.....	1916	368	204	572	87-<88 jaar.....	1890	366	681	1 047
» ».....	1915	418	185	603	» ».....	1889	421	699	1 120
62-<63 jaar.....	1915	535	276	811	88-<89 jaar.....	1889	403	629	1 032
» ».....	1914	607	317	924	» ».....	1888	335	577	912
63-<64 jaar.....	1914	620	336	956	89-<90 jaar.....	1888	283	560	843
» ».....	1913	628	303	931	» ».....	1887	285	515	800
64-<65 jaar.....	1913	669	352	1 021					
» ».....	1912	682	362	1 044	Totaal: 85-<90 jaar:		4 053	7 028	11 081
Totaal: 60-<65 jaar:		5 179	2 680	7 859	90-<91 jaar.....	1887	277	430	707
65-<66 jaar.....	1912	772	416	1 188	» ».....	1886	217	409	626
» ».....	1911	707	339	1 046	91-<92 jaar.....	1886	192	367	559
66-<67 jaar.....	1911	765	418	1 183	» ».....	1885	178	352	530
» ».....	1910	786	397	1 183	92-<93 jaar.....	1885	134	295	429
67-<68 jaar.....	1910	855	446	1 301	» ».....	1884	125	284	409
» ».....	1909	841	485	1 326	93-<94 jaar.....	1884	124	234	358
68-<69 jaar.....	1909	850	466	1 316	» ».....	1883	111	214	325
» ».....	1908	860	548	1 408	94-<95 jaar.....	1883	89	164	253
69-<70 jaar.....	1908	960	587	1 547	» ».....	1882	71	167	238
» ».....	1907	953	592	1 545					
Totaal: 65-<70 jaar:		8 349	4 694	13 043	Totaal: 90-<95 jaar:		1 518	2 916	4 434
70-<71 jaar.....	1907	1 024	666	1 690	95-<96 jaar.....	1882	64	131	195
» ».....	1906	919	654	1 573	» ».....	1881	61	130	191
71-<72 jaar.....	1906	939	726	1 665	96-<97 jaar.....	1881	52	71	123
» ».....	1905	932	682	1 614	» ».....	1880	35	86	121
72-<73 jaar.....	1905	1 017	782	1 799	97-<98 jaar.....	1880	33	50	83
» ».....	1904	1 062	747	1 809	» ».....	1879	32	46	78
73-<74 jaar.....	1904	1 016	792	1 808	98-<99 jaar.....	1879	25	41	66
» ».....	1903	1 006	813	1 819	» ».....	1878	8	31	39
74-<75 jaar.....	1903	1 059	919	1 978	99-<100 jaar.....	1878	12	45	57
» ».....	1902	1 080	943	2 023	» ».....	1877	-	-	-
Totaal: 70-<75 jaar:		10 054	7 724	17 778	Totaal: 95-<100 jaar:		322	631	953
75-<76 jaar.....	1902	1 063	990	2 053	100 jaar en meer:		18	67	85
» ».....	1901	1 182	967	2 049					
76-<77 jaar.....	1901	1 092	1 048	2 140	Totaal:		59 220	53 452	112 672
» ».....	1900	980	1 023	2 003					

(1) Doodgeborenen niet medegerekend.

39. – Bruto-sterftabel voor de beide geslachten (1968-1972).

Leeftijd	Sterftekans	Overlevingskans	Aantal overlevenden op 1 000 000 geboorten	Aantal sterfgevallen van de ene leeftijd tot de volgende	Gemiddelde levensduur	Leeftijd	Sterftekans	Overlevingskans	Aantal overlevenden op 1 000 000 geboorten	Aantal sterfgevallen van de ene leeftijd tot de volgende	Gemiddelde levensduur
0	0,020861	0,979139	1 000 000	20 861	70,95	50	0,006186	0,993814	910 777	5 634	25,27
1	0,001461	0,998539	979 139	1 431	71,45	51	0,006848	0,993152	905 143	6 199	24,42
2	0,000924	0,999076	977 708	903	70,55	52	0,007381	0,992619	898 944	6 635	23,59
3	0,000655	0,999345	976 805	640	69,62	53	0,007976	0,992024	892 309	7 117	22,76
4	0,000592	0,999408	976 165	578	68,66	54	0,009205	0,990795	885 192	8 148	21,94
5	0,000510	0,999490	975 587	497	67,70	55	0,010029	0,989971	877 044	8 796	21,14
6	0,000447	0,999553	975 090	436	66,74	56	0,010640	0,989360	868 248	9 238	20,35
7	0,000408	0,999592	974 654	398	65,77	57	0,011869	0,988131	859 010	10 196	19,56
8	0,000394	0,999606	974 256	384	64,79	58	0,012842	0,987158	848 814	10 900	18,79
9	0,000361	0,999639	973 872	351	63,82	59	0,014608	0,985392	837 914	12 240	18,03
10	0,000344	0,999656	973 521	335	62,84	60	0,015897	0,984103	825 674	13 126	17,29
11	0,000350	0,999650	973 186	341	61,86	61	0,017472	0,982528	812 548	14 197	16,56
12	0,000368	0,999632	972 845	358	60,88	62	0,019708	0,980292	798 351	15 734	15,85
13	0,000397	0,999603	972 487	386	59,91	63	0,021739	0,978261	782 617	17 013	15,15
14	0,000432	0,999568	972 101	420	58,93	64	0,023343	0,976657	765 604	17 872	14,48
15	0,000520	0,999480	971 681	505	57,96	65	0,026019	0,973981	747 632	19 455	13,81
16	0,000660	0,999340	971 176	641	56,99	66	0,028939	0,971061	728 277	21 075	13,17
17	0,000815	0,999185	970 535	791	56,02	67	0,030915	0,969085	707 202	21 864	12,55
18	0,000913	0,999087	969 744	885	55,07	68	0,034295	0,965705	685 338	23 503	11,93
19	0,001080	0,998920	968 859	1 047	54,12	69	0,037562	0,962438	661 835	24 860	11,34
20	0,001075	0,998925	967 812	1 040	53,18	70	0,041522	0,958478	636 975	26 449	10,76
21	0,001059	0,998941	966 772	1 024	52,23	71	0,045088	0,954912	610 526	27 527	10,20
22	0,001043	0,998957	965 748	1 007	51,29	72	0,049556	0,950444	582 999	28 891	9,66
23	0,000932	0,999068	964 741	899	50,34	73	0,053823	0,946177	554 108	29 824	9,14
24	0,000968	0,999032	963 842	933	49,39	74	0,058866	0,941134	524 284	30 862	8,63
25	0,000939	0,999061	962 909	904	48,43	75	0,064598	0,935402	493 422	31 874	8,14
26	0,001059	0,998941	962 005	1 019	47,48	76	0,070287	0,929713	461 548	32 441	7,67
27	0,001035	0,998965	960 986	995	46,53	77	0,077535	0,922465	429 107	33 271	7,21
28	0,000994	0,999006	959 991	954	45,58	78	0,084538	0,915462	395 836	33 463	6,77
29	0,001105	0,998895	959 037	1 060	44,62	79	0,095106	0,904894	362 373	34 464	6,35
30	0,001112	0,998888	957 977	1 065	43,67	80	0,103184	0,896816	327 909	33 835	5,97
31	0,001102	0,998898	956 912	1 055	42,72	81	0,111628	0,888372	294 074	32 827	5,60
32	0,001230	0,998770	955 857	1 175	41,77	82	0,116173	0,883827	261 247	30 350	5,24
33	0,001222	0,998778	954 682	1 167	40,82	83	0,136814	0,863186	230 897	31 590	4,86
34	0,001339	0,998661	953 515	1 277	39,87	84	0,147324	0,852676	199 307	29 362	4,55
35	0,001372	0,998628	952 238	1 306	38,92	85	0,162740	0,837260	169 945	27 657	4,25
36	0,001621	0,998379	950 932	1 542	37,97	86	0,175353	0,824647	142 288	24 951	3,98
37	0,001615	0,998385	949 390	1 533	37,03	87	0,190522	0,809478	117 337	22 355	3,73
38	0,001735	0,998265	947 857	1 644	36,09	88	0,203812	0,796188	94 982	19 359	3,48
39	0,002083	0,997917	946 213	1 971	35,15	89	0,226246	0,773754	75 623	17 109	3,25
40	0,002183	0,997817	944 242	2 062	34,23	90	0,242442	0,757558	58 514	14 186	3,05
41	0,002365	0,997635	942 180	2 228	33,30	91	0,256972	0,743028	44 328	11 391	2,87
42	0,002797	0,997203	939 952	2 629	32,38	92	0,275889	0,724611	32 937	9 071	2,69
43	0,002945	0,997055	937 323	2 760	31,47	93	0,298110	0,701890	23 866	7 114	2,52
44	0,003305	0,996695	934 563	3 089	30,56	94	0,305791	0,694209	16 752	5 123	2,38
45	0,003694	0,996306	931 474	3 441	29,66	95	0,320704	0,679296	11 629	3 729	2,21
46	0,004036	0,995964	928 033	3 745	28,77	96	0,351598	0,648402	7 900	2 778	2,01
47	0,004469	0,995531	924 288	4 131	27,88	97	0,355944	0,644056	5 122	1 823	1,83
48	0,004821	0,995179	920 157	4 436	27,00	98	0,347503	0,652497	3 299	1 146	1,57
49	0,005399	0,994601	915 721	4 944	26,13	99	0,367336	0,632664	2 153	791	1,13

40. – Bruto-sterftabel voor mannen (1968-1972).

Leeftijd	Sterftekans	Overlevingskans	Aantal overlevenden op 1 000 000 geboorten	Aantal sterfgevallen van de ene leeftijd tot de volgende	Gemiddelde levensduur	Leeftijd	Sterftekans	Overlevingskans	Aantal overlevenden op 1 000 000 geboorten	Aantal sterfgevallen van de ene leeftijd tot de volgende	Gemiddelde levensduur
0	0,023911	0,976089	1 000 000	23 911	67,79	50	0,007900	0,992100	889 770	7 029	22,79
1	0,001592	0,998408	976 089	1 554	68,44	51	0,009169	0,990831	882 741	8 094	21,97
2	0,000992	0,999008	974 535	967	67,55	52	0,009629	0,990371	874 647	8 422	21,17
3	0,000755	0,999245	973 568	735	66,61	53	0,010797	0,989203	866 225	9 352	20,37
4	0,000678	0,999322	972 833	659	65,66	54	0,012209	0,987791	856 873	10 462	19,59
5	0,000602	0,999398	972 174	586	64,71	55	0,013627	0,986373	846 411	11 534	18,82
6	0,000561	0,999439	971 588	545	63,75	56	0,014608	0,985392	834 877	12 196	18,08
7	0,000475	0,999525	971 043	461	62,78	57	0,016173	0,983827	822 681	13 305	17,34
8	0,000429	0,999571	970 582	416	61,81	58	0,017376	0,982624	809 376	14 064	16,61
9	0,000424	0,999576	970 166	412	60,84	59	0,020345	0,979655	795 312	16 180	15,90
10	0,000431	0,999569	969 754	418	59,86	60	0,022108	0,977892	779 132	17 226	15,22
11	0,000402	0,999598	969 336	389	58,89	61	0,024504	0,975496	761 906	18 669	14,55
12	0,000422	0,999578	968 947	409	57,91	62	0,027525	0,972475	743 237	20 458	13,91
13	0,000481	0,999519	968 538	466	56,94	63	0,030501	0,969499	722 779	22 045	13,28
14	0,000547	0,999453	968 072	530	55,96	64	0,032653	0,967347	700 734	22 881	12,69
15	0,000687	0,999313	967 542	664	54,99	65	0,036094	0,963906	677 853	24 467	12,10
16	0,000913	0,999087	966 878	883	54,03	66	0,040508	0,959492	653 386	26 467	11,53
17	0,001180	0,998820	965 995	1 140	53,08	67	0,042359	0,957641	626 919	26 556	11,00
18	0,001286	0,998714	964 855	1 241	52,14	68	0,047313	0,952687	600 363	28 405	10,46
19	0,001560	0,998440	963 614	1 503	51,21	69	0,051319	0,948681	571 958	29 352	9,96
20	0,001528	0,998472	962 111	1 470	50,29	70	0,056016	0,943984	542 606	30 395	9,47
21	0,001543	0,998457	960 641	1 482	49,36	71	0,060058	0,939942	512 211	30 762	9,00
22	0,001509	0,998491	959 159	1 448	48,44	72	0,065576	0,934424	481 449	31 572	8,54
23	0,001312	0,998688	957 711	1 256	47,51	73	0,069375	0,930625	449 877	31 210	8,11
24	0,001370	0,998630	956 455	1 311	46,57	74	0,075600	0,924400	418 667	31 651	7,68
25	0,001201	0,998799	955 144	1 147	45,64	75	0,081771	0,918229	387 016	31 647	7,26
26	0,001465	0,998535	953 997	1 397	44,69	76	0,088174	0,911826	355 369	31 334	6,87
27	0,001376	0,998624	952 600	1 311	43,76	77	0,094759	0,905241	324 035	30 705	6,48
28	0,001298	0,998702	951 289	1 235	42,82	78	0,102717	0,897283	293 330	30 130	6,11
29	0,001409	0,998591	950 054	1 338	41,87	79	0,112678	0,887322	263 200	29 657	5,75
30	0,001486	0,998514	948 716	1 410	40,93	80	0,121685	0,878315	233 543	28 419	5,41
31	0,001454	0,998546	947 306	1 378	36,99	81	0,128535	0,871465	205 124	26 365	5,10
32	0,001587	0,998413	945 928	1 501	39,05	82	0,140535	0,859465	178 759	25 122	4,77
33	0,001536	0,998464	944 427	1 450	38,11	83	0,153413	0,846587	153 637	23 570	4,47
34	0,001703	0,998297	942 977	1 606	37,17	84	0,165254	0,834746	130 067	21 494	4,19
35	0,001763	0,998237	941 371	1 660	36,23	85	0,180748	0,819252	108 573	19 625	3,92
36	0,001982	0,998018	939 711	1 862	35,29	86	0,193343	0,806657	88 948	17 197	3,68
37	0,002095	0,997905	937 849	1 965	34,36	87	0,206489	0,793511	71 751	14 816	3,44
38	0,002171	0,997829	935 884	2 032	33,43	88	0,225193	0,774807	56 935	12 821	3,21
39	0,002488	0,997512	933 852	2 323	32,50	89	0,249347	0,750653	44 114	11 000	2,99
40	0,002820	0,997180	931 529	2 627	31,58	90	0,268623	0,731377	33 114	8 895	2,82
41	0,002987	0,997013	928 902	2 775	30,67	91	0,278291	0,721709	24 219	6 740	2,67
42	0,003569	0,996431	926 127	3 305	29,76	92	0,297470	0,702530	17 479	5 199	2,51
43	0,003658	0,996342	922 822	3 376	28,87	93	0,312150	0,687850	12 280	3 834	2,36
44	0,004112	0,995888	919 446	3 781	27,97	94	0,349831	0,650169	8 446	2 954	2,20
45	0,004782	0,995218	915 665	4 379	27,08	95	0,341749	0,658251	5 492	1 877	2,12
46	0,005098	0,994902	911 286	4 645	26,21	96	0,375566	0,624434	3 615	1 358	1,96
47	0,005720	0,994280	906 641	5 186	25,34	97	0,362637	0,637363	2 257	818	1,84
48	0,006110	0,993890	901 455	5 508	24,49	98	0,320285	0,679715	1 439	461	1,61
49	0,006894	0,993106	895 947	6 177	23,63	99	0,370752	0,629248	978	363	1,13

41. - Bruto-sterftabel voor vrouwen (1968-1972).

Leeftijd	Sterftekans	Overlevingskans	Aantal overlevenden op 1 000 000 geboorten	Aantal sterfgevallen van de ene leeftijd tot de volgende	Gemiddelde levensduur	Leeftijd	Sterftekans	Overlevingskans	Aantal overlevenden op 1 000 000 geboorten	Aantal sterfgevallen van de ene leeftijd tot de volgende	Gemiddelde levensduur
0	0,017632	0,982368	1 000 000	17 632	74,21	50	0,004520	0,995480	932 615	4 215	27,69
1	0,001324	0,998676	982 368	1 301	74,53	51	0,004609	0,995381	928 400	4 279	26,82
2	0,000854	0,999146	981 067	837	73,63	52	0,005212	0,994788	924 121	4 817	25,94
3	0,000550	0,999450	980 230	540	72,69	53	0,005275	0,994725	919 304	4 849	25,07
4	0,000502	0,999498	979 690	491	71,73	54	0,006340	0,993660	914 455	5 798	24,20
5	0,000414	0,999586	979 199	406	70,77	55	0,006610	0,993390	908 657	6 006	23,35
6	0,000328	0,999672	978 793	321	69,79	56	0,006911	0,993089	902 651	6 238	22,51
7	0,000339	0,999661	978 472	332	68,82	57	0,007866	0,992134	896 413	7 051	21,66
8	0,000358	0,999642	978 140	350	67,84	58	0,008546	0,991454	889 362	7 601	20,83
9	0,000296	0,999704	977 790	289	66,86	59	0,009367	0,990633	881 761	8 259	20,00
10	0,000254	0,999746	977 501	248	65,88	60	0,010303	0,989697	873 502	9 000	19,19
11	0,000296	0,999704	977 253	290	64,90	61	0,011222	0,988778	864 502	9 701	18,38
12	0,000311	0,999689	976 963	304	63,92	62	0,012866	0,987134	854 801	10 998	17,58
13	0,000309	0,999691	976 659	301	62,94	63	0,014198	0,985802	843 803	11 981	16,81
14	0,000313	0,999687	976 358	306	61,96	64	0,015422	0,984578	831 822	12 828	16,04
15	0,000348	0,999652	976 052	340	60,98	65	0,017591	0,982409	818 994	14 407	15,29
16	0,000397	0,999603	975 712	387	60,00	66	0,019414	0,980586	804 587	15 620	14,55
17	0,000435	0,999565	975 325	424	59,02	67	0,021688	0,978312	788 967	17 111	13,83
18	0,000524	0,999476	974 901	511	58,05	68	0,024057	0,975943	771 856	18 569	13,12
19	0,000580	0,999420	974 390	565	57,08	69	0,027013	0,972987	753 287	20 348	12,44
20	0,000606	0,999394	973 825	590	56,11	70	0,030691	0,969309	732 939	22 495	11,77
21	0,000555	0,999445	973 235	540	55,15	71	0,034202	0,965798	710 444	24 299	11,12
22	0,000555	0,999445	972 695	540	54,18	72	0,038197	0,961803	686 145	26 208	10,50
23	0,000535	0,999465	972 155	520	53,21	73	0,043068	0,956932	659 937	28 422	9,90
24	0,000547	0,999453	971 635	532	52,23	74	0,047591	0,952409	631 515	30 055	9,32
25	0,000664	0,999336	971 103	645	51,26	75	0,053373	0,946627	601 460	32 102	8,76
26	0,000635	0,999365	970 458	616	50,30	76	0,058910	0,941090	569 358	33 540	8,23
27	0,000679	0,999321	969 842	659	49,33	77	0,066766	0,933234	535 818	35 775	7,71
28	0,000678	0,999322	969 183	657	48,36	78	0,073387	0,926613	500 043	36 696	7,23
29	0,000792	0,999208	968 526	767	47,39	79	0,084355	0,915645	463 347	39 086	6,76
30	0,000728	0,999272	967 759	704	46,43	80	0,091933	0,908067	424 261	39 004	6,33
31	0,000742	0,999258	967 055	718	45,46	81	0,101445	0,898555	385 257	39 082	5,93
32	0,000867	0,999133	966 337	838	44,50	82	0,101578	0,898422	346 175	35 164	5,54
33	0,000902	0,999098	965 499	870	43,53	83	0,126979	0,873021	311 011	39 492	5,11
34	0,000969	0,999031	964 629	935	42,57	84	0,136779	0,863221	271 519	37 138	4,78
35	0,000976	0,999024	963 694	941	41,61	85	0,152317	0,847683	234 381	35 700	4,46
36	0,001256	0,998744	962 753	1 209	40,65	86	0,165043	0,834957	198 681	32 791	4,17
37	0,001131	0,998869	961 544	1 087	39,71	87	0,181567	0,818433	165 890	30 120	3,89
38	0,001296	0,998704	960 457	1 245	38,75	88	0,191993	0,808007	135 770	26 067	3,64
39	0,001676	0,998324	959 212	1 608	37,80	89	0,213728	0,786272	109 703	23 447	3,39
40	0,001545	0,998455	957 604	1 479	36,86	90	0,228843	0,771157	86 256	19 739	3,18
41	0,001742	0,998258	956 125	1 666	35,92	91	0,246331	0,753669	66 517	16 385	2,97
42	0,002026	0,997974	954 459	1 934	34,98	92	0,264457	0,735543	50 132	13 258	2,78
43	0,002237	0,997763	952 525	2 130	34,05	93	0,291445	0,708555	36 874	10 747	2,60
44	0,002506	0,997494	950 395	2 382	33,13	94	0,285641	0,714359	26 127	7 463	2,46
45	0,002619	0,997381	948 013	2 483	32,21	95	0,311861	0,688139	18 664	5 820	2,24
46	0,002988	0,997012	945 530	2 825	31,29	96	0,342497	0,657503	12 844	4 399	2,03
47	0,003240	0,996760	942 705	3 055	30,38	97	0,352998	0,647002	8 445	2 981	1,83
48	0,003561	0,996439	939 650	3 346	29,48	98	0,359091	0,640909	5 464	1 962	1,55
49	0,003940	0,996060	936 304	3 689	28,58	99	0,361386	0,638614	3 502	1 266	1,14

42. – Huwelijken naar de leeftijd van de huwenden.

JAAR VAN HET HUWELIJK	< 20 jaar	20 - < 21 jaar	21 - < 25 jaar	25 - < 30 jaar	30 - < 35 jaar	35 - < 40 jaar	40 - < 45 jaar	45 - < 50 jaar	50 - < 60 jaar	60 - < 70 jaar	70 - < 80 jaar	80 jaar en meer	Totaal
Leeftijd van de echtgenote													
1890.....	6 979		15 643	12 086	4 961	2 130	1 250	799	561	172	15	–	44 596
1900.....	10 959		20 490	14 427	5 998	2 767	1 431	774	655	179	30	1	57 711
1910.....	12 368		21 369	13 908	5 467	2 554	1 372	788	743	182	25	–	58 776
1920.....	17 542		33 178	30 453	12 608	5 616	3 119	1 894	1 632	414	55	3	106 514
1925(1).....	16 859		28 558	15 997	6 154	2 917	1 653	1 141	1 114	312	55	1	74 761
1930.....	17 220		27 837	14 746	5 074	2 464	1 564	1 128	1 192	341	57	1	71 624
1935.....	12 336		25 707	13 730	4 751	2 300	1 586	1 081	1 232	389	45	3	63 160
1940(2).....	10 906		9 491	7 070	2 922	1 769	1 235	923	1 018	313	36	2	35 685
1945.....	16 874		31 990	15 807	7 646	3 863	2 426	1 774	1 971	638	87	1	83 077
1950.....	10 921	7 303	27 510	13 852	3 736	2 793	1 984	1 569	1 750	511	85	9	72 023
1955.....	10 557	7 246	29 222	11 469	3 805	1 509	1 444	1 270	1 671	575	108	5	68 881
1965.....	16 819	8 808	24 191	7 976	2 829	1 658	1 340	747	1 398	646	116	7	66 535
1970.....	17 188	10 353	30 817	7 214	2 426	1 569	1 129	900	1 016	541	101	7	73 261
1975.....	19 568	10 403	27 278	7 458	2 301	1 398	1 050	821	1 010	362	83	4	71 736
1976.....	19 283	10 366	26 515	7 416	2 526	1 411	1 101	873	1 162	406	77	6	71 142
1977.....	18 585	9 617	26 407	7 257	2 477	1 308	980	845	1 105	385	99	8	69 073
1978.....	17 449	9 380	25 887	7 334	2 612	1 283	1 012	760	1 017	311	71	11	67 127
1979.....	16 161	9 513	25 520	7 322	2 621	1 260	905	792	974	281	71	9	65 429
Leeftijd van de echtgenoot													
1890.....	1 397		12 220	16 451	7 143	3 168	1 663	1 071	1 017	414	49	3	44 596
1900.....	2 834		18 782	19 569	8 258	3 707	1 905	1 095	1 125	380	53	3	57 711
1910.....	3 283		20 529	19 188	7 829	3 498	1 764	1 073	1 163	370	76	3	58 776
1920.....	5 051		23 661	40 897	17 953	8 352	4 376	2 606	2 669	821	120	8	106 514
1925(1).....	3 904		29 372	22 911	8 094	3 931	2 453	1 578	1 703	680	128	7	74 761
1930.....	3 972		28 065	23 187	7 478	3 035	1 855	1 420	1 734	762	110	6	71 624
1935.....	2 555		23 696	21 094	7 280	3 064	1 601	1 190	1 737	768	165	10	63 160
1940(2).....	3 326		10 161	11 158	4 196	2 327	1 396	928	1 401	649	131	12	35 685
1945.....	5 213		25 805	23 319	13 614	6 013	3 178	1 907	2 489	1 271	250	18	83 077
1950.....	2 237	2 365	27 358	22 526	5 774	3 985	2 526	1 812	2 088	1 042	290	20	72 023
1955.....	1 723	2 262	30 450	20 112	5 854	1 941	1 753	1 464	2 008	982	305	27	68 881
1965.....	3 515	5 025	29 356	16 701	4 518	2 183	1 469	756	1 656	1 006	319	31	66 535
1970.....	3 865	5 873	38 262	14 584	3 952	2 079	1 276	1 030	1 161	859	284	36	73 261
1975.....	4 587	6 515	36 305	14 749	3 307	1 867	1 260	1 001	1 200	710	203	32	71 736
1976.....	4 356	6 407	35 305	14 714	3 689	1 916	1 313	1 021	1 353	776	250	42	71 142
1977.....	4 237	6 005	34 673	14 081	3 736	1 682	1 292	1 001	1 388	690	248	40	69 073
1978.....	3 682	5 866	33 492	14 117	3 842	1 771	1 224	900	1 391	588	222	32	67 127
1979.....	3 262	5 295	32 708	14 215	4 022	1 763	1 196	914	1 282	525	212	35	65 429

(1) (2) Zie de noten (2) en (3) bladzijde 71.

43. – Huwelijken naar de leeftijd van de echtgenoten.

LEEFTIJD VAN DE MAN	Leeftijd van de vrouw												Totaal (man- nen)
	< 20 jaar	20 - < 21 jaar	21 - < 25 jaar	25 - < 30 jaar	30 - < 35 jaar	35 - < 40 jaar	40 - < 45 jaar	45 - < 50 jaar	50 - < 60 jaar	60 - < 70 jaar	70 - < 80 jaar	80 jaar en meer	
Jaar 1977													
Minder dan 20 j....	3 000	547	614	64	7	2	2	1	-	-	-	-	4 237
20 - < 21 jaar	3 205	1 269	1 430	94	4	2	1	-	-	-	-	-	6 005
21 - < 25 jaar	10 113	6 256	16 281	1 789	160	40	22	7	5	-	-	-	34 673
25 - < 30 jaar	1 048	1 347	6 752	3 209	619	137	36	25	8	-	-	-	14 081
30 - < 35 jaar	240	156	956	1 263	704	271	91	40	15	-	-	-	3 736
35 - < 40 jaar	53	20	219	464	438	269	130	59	28	2	-	-	1 682
40 - < 45 jaar	17	14	97	207	283	243	243	112	66	8	2	-	1 292
45 - < 50 jaar	4	4	29	96	158	179	183	195	141	11	1	-	1 001
50 - < 60 jaar	5	2	27	57	86	134	215	306	488	65	3	-	1 388
60 - < 70 jaar	-	2	1	12	15	25	48	84	289	187	27	-	690
70 - < 80 jaar	-	-	-	1	3	6	9	16	58	101	53	1	248
80 jaar en meer.....	-	-	1	1	-	-	-	-	7	11	13	7	40
<i>Totaal (vrouwen):</i>	18 585	9 617	26 407	7 257	2 477	1 308	980	845	1 105	385	99	8	69 073
Jaar 1978													
Minder dan 20 j....	2 565	529	532	50	4	2	-	-	-	-	-	-	3 682
20 - < 21 jaar	3 093	1 242	1 403	111	14	3	-	-	-	-	-	-	5 866
21 - < 25 jaar	9 626	6 053	15 735	1 815	194	40	19	6	4	-	-	-	33 492
25 - < 30 jaar	1 870	1 354	6 848	3 215	636	125	48	15	5	1	-	-	14 117
30 - < 35 jaar	224	158	991	1 312	748	242	106	43	16	2	-	-	3 842
35 - < 40 jaar	44	26	233	470	450	306	151	61	28	1	1	-	1 771
40 - < 45 jaar	17	11	82	200	283	253	215	114	48	1	-	-	1 224
45 - < 50 jaar	7	1	39	90	144	136	190	165	119	8	1	-	900
50 - < 60 jaar	3	3	22	61	119	147	236	267	476	53	3	1	1 391
60 - < 70 jaar	-	3	1	9	18	23	38	71	243	161	20	1	588
70 - < 80 jaar	-	-	1	1	2	4	7	17	73	78	34	5	222
80 jaar en meer.....	-	-	-	-	-	2	2	1	5	6	12	4	32
<i>Totaal (vrouwen):</i>	17 449	9 380	25 887	7 334	2 612	1 283	1 012	760	1 017	311	71	11	67 127
Jaar 1979													
Minder dan 20 j....	2 243	470	491	45	9	1	2	1	-	-	-	-	3 262
20 - < 21 jaar	2 744	1 172	1 263	102	10	2	1	1	-	-	-	-	5 295
21 - < 25 jaar	8 971	6 278	15 464	1 713	202	45	26	4	5	-	-	-	32 708
25 - < 30 jaar	1 871	1 397	6 879	3 258	594	147	49	12	8	-	-	-	14 215
30 - < 35 jaar	248	150	1 022	1 391	834	233	87	46	11	-	-	-	4 022
35 - < 40 jaar	57	24	257	456	446	291	136	75	21	-	-	-	1 763
40 - < 45 jaar	18	11	86	212	276	223	175	120	71	3	1	-	1 196
45 - < 50 jaar	5	9	31	87	135	150	193	180	112	11	1	-	914
50 - < 60 jaar	3	2	22	49	101	139	187	280	450	43	5	1	1 282
60 - < 70 jaar	1	-	4	7	12	25	43	57	227	135	14	-	525
70 - < 80 jaar	-	-	-	1	2	4	5	14	61	81	39	5	212
80 jaar en meer.....	-	-	1	1	-	-	1	2	8	8	11	3	35
<i>Totaal (vrouwen):</i>	16 161	9 513	25 520	7 322	2 621	1 260	905	792	974	281	71	9	65 429

44. – Huwelijken naar de leeftijd der echtgenoten en hun vorige burgerlijke staat.

Jaar van het huwelijk	< 20 jaar	20 - < 21 jaar	21 - < 25 jaar	25 - < 30 jaar	30 - < 35 jaar	35 - < 40 jaar	40 - < 45 jaar	45 - < 50 jaar	50 - < 60 jaar	60 - < 70 jaar	70 - < 80 jaar	80 jaar en meer	Totaal aantal huwelijken
Ongehuwde mannen													
1972.....	4 323	6 270	38 357	14 490	2 407	975	528	309	209	102	16	3	67 989
1973.....	4 642	6 469	37 561	14 096	2 282	910	490	296	220	88	9	2	67 065
1974.....	4 735	6 549	37 347	13 924	2 240	879	485	279	243	71	23	–	66 775
1975.....	4 584	6 508	36 144	13 623	2 191	836	407	259	250	81	16	1	64 900
1976.....	4 352	6 404	35 134	13 492	2 282	824	434	268	252	73	16	3	63 534
1977.....	4 236	6 002	34 526	12 914	2 321	707	409	240	234	78	22	3	61 692
1978.....	3 682	5 862	33 312	12 919	2 426	738	406	204	254	70	21	4	59 898
1979.....	3 258	5 293	32 544	13 146	2 531	744	327	210	215	51	11	1	58 331
Weduwnaars													
1972.....	–	2	15	66	76	107	173	216	504	533	214	25	1 931
1973.....	1	–	14	62	75	101	151	227	510	492	208	39	1 880
1974.....	1	–	15	68	90	102	146	196	488	444	181	26	1 757
1975.....	–	–	18	59	73	95	134	203	422	420	165	28	1 617
1976.....	1	1	6	64	77	95	115	183	410	393	167	33	1 545
1977.....	–	1	12	66	65	88	111	153	456	330	157	30	1 469
1978.....	–	–	17	60	62	89	93	165	419	291	145	26	1 367
1979.....	1	–	15	55	84	100	110	134	397	284	158	31	1 369
Gescheiden mannen													
1972.....	1	–	94	751	866	845	684	524	486	160	20	1	4 432
1973.....	2	1	94	880	934	867	710	555	483	171	22	–	4 719
1974.....	–	3	113	928	1 096	925	744	531	504	159	28	4	5 035
1975.....	3	7	143	1 067	1 043	936	719	539	528	209	22	3	5 219
1976.....	3	2	165	1 158	1 330	997	764	570	691	310	67	6	6 063
1977.....	1	2	135	1 101	1 350	887	772	608	698	282	69	7	5 912
1978.....	–	4	163	1 138	1 354	944	725	531	718	227	56	2	5 862
1979.....	3	2	149	1 014	1 407	919	759	570	670	190	43	3	5 729
Ongehuwde vrouwen													
1972.....	18 980	10 613	29 620	6 426	1 178	532	373	265	223	86	14	2	68 312
1973.....	19 782	10 667	28 218	6 249	1 058	569	345	233	212	76	11	3	67 423
1974.....	20 265	10 422	27 733	6 311	1 106	509	355	220	244	80	12	–	67 257
1975.....	19 555	10 384	26 899	6 071	1 117	477	280	200	221	64	24	–	65 292
1976.....	19 273	10 339	26 073	5 838	1 141	476	273	209	281	62	11	2	63 978
1977.....	18 581	9 592	25 936	5 838	1 111	409	243	198	261	53	13	2	62 237
1978.....	17 443	9 361	25 435	5 833	1 121	391	246	176	239	59	10	2	60 316
1979.....	16 152	9 489	25 060	5 848	1 182	356	201	157	214	61	11	3	58 734
Weduwen													
1972.....	2	6	48	116	119	138	164	237	375	280	67	6	1 558
1973.....	–	4	34	127	114	134	148	184	372	275	64	8	1 464
1974.....	3	3	49	128	114	103	117	176	327	202	47	7	1 276
1975.....	4	9	51	84	94	122	138	150	308	192	43	3	1 198
1976.....	1	6	48	92	109	97	118	128	260	174	44	4	1 081
1977.....	3	5	39	98	100	83	87	129	270	172	57	5	1 048
1978.....	2	2	36	81	94	94	99	95	251	136	41	9	940
1979.....	3	4	52	98	89	87	88	118	224	125	43	3	934
Gescheiden vrouwen													
1972.....	6	7	245	1 015	820	772	631	468	382	122	12	2	4 482
1973.....	4	13	280	1 065	973	792	621	462	431	127	9	–	4 777
1974.....	12	13	359	1 174	1 006	821	602	478	433	118	18	–	5 034
1975.....	9	10	328	1 303	1 090	799	632	471	481	106	16	1	5 246
1976.....	9	21	394	1 486	1 276	838	710	536	621	170	22	–	6 083
1977.....	1	20	432	1 321	1 266	816	650	518	574	160	29	1	5 788
1978.....	4	17	416	1 420	1 397	798	667	489	527	116	20	–	5 871
1979.....	6	20	408	1 376	1 350	817	616	517	536	95	17	3	5 761

45. – Huwelijken per maand.

JAREN	Januari	Februari	Maart	April	Mei	Juni	Juli	Aug.	Sept.	Oktober	Nov.	Dec.
1965.....	2 664	3 510	2 354	6 481	6 937	5 594	12 911	7 502	6 120	5 287	3 186	3 989
1970.....	2 889	3 279	5 010	6 943	6 401	6 172	13 058	7 846	6 749	5 742	3 791	5 381
1971.....	2 930	3 336	4 824	7 099	7 225	6 495	13 639	7 347	6 783	5 618	3 488	4 860
1972.....	2 965	3 257	5 501	6 517	7 043	7 231	12 495	7 562	7 611	5 166	3 509	5 495
1973.....	2 812	3 330	5 538	6 787	6 800	8 408	10 420	8 090	7 278	5 420	3 446	5 335
1974.....	2 807	3 507	5 308	6 661	7 639	8 073	10 524	8 632	6 793	5 204	3 549	4 870
1975.....	2 933	3 395	5 177	6 643	7 463	7 498	10 243	8 221	6 564	5 138	3 600	4 861
1976.....	3 110	3 546	4 501	6 749	6 953	7 532	10 611	7 624	6 799	5 405	3 448	4 864
1977.....	2 732	3 268	4 841	6 671	7 006	7 472	10 661	7 127	6 992	5 031	3 048	4 224
1978.....	2 805	3 152	5 084	6 045	6 624	8 534	8 709	6 928	7 377	4 674	2 905	4 290
1979.....	2 555	3 107	4 829	5 584	6 548	9 355	7 318	7 459	6 997	4 877	2 797	4 003
1980*.....	2 459	3 294	5 063	5 429	7 347	8 175	7 879	7 972	6 719	5 179	3 119	3 650
1981*.....	2 593	3 029	4 111	6 168	6 955	7 592	8 408	7 092	6 876	4 991	2 891	..

46. – Huwelijken naar de burgerlijke staat der echtgenoten.

JAAR VAN HET HUWELIJK	Huwelijken gesloten tussen									Totaal
	jong-gezellen en jonge dochters	jong-gezellen en weduwen	jong-gezellen en gesch. vrouwen	wedu-naars en jonge dochters	wedu-naars en weduwen	wedu-naars en gesch. vrouwen	gescheiden mannen en jonge dochters	gescheiden mannen en weduwen	gescheiden mannen en gesch. vrouwen	
1965.....	57 923	788	1 611	900	1 258	527	1 683	345	1 500	66 535
1970.....	65 157	558	1 675	723	958	538	1 779	290	1 583	73 261
1971.....	65 382	546	1 708	729	885	522	1 902	287	1 683	73 644
1972.....	65 551	513	1 925	633	775	523	2 128	270	2 034	74 352
1973.....	64 521	479	2 065	631	719	530	2 271	266	2 182	73 664
1974.....	64 175	437	2 163	640	590	527	2 442	249	2 344	73 567
1975.....	62 219	406	2 275	533	525	559	2 540	267	2 412	71 736
1976.....	60 607	382	2 545	514	456	575	2 857	243	2 963	71 142
1977.....	58 981	339	2 372	455	441	573	2 801	268	2 843	69 073
1978.....	57 080	328	2 490	471	385	511	2 765	227	2 870	67 127
1979.....	55 574	325	2 432	471	384	514	2 689	225	2 815	65 429
1980*.....	66 285

47. – Gescheidenen naar hun leeftijd.

JAAR VAN ECHTSCHEIDING	Leeftijd van de vrouw								Leeftijd van de man							
	21 jaar	21 - < 25 jaar	25 - < 30 jaar	30 - < 35 jaar	35 - < 50 jaar	50 jaar en meer	Leeftijd onbekend	Totaal	21 jaar	21 - < 25 jaar	25 - < 30 jaar	30 - < 35 jaar	35 - < 50 jaar	50 jaar en meer	Leeftijd onbekend	Totaal
1965.....	44	409	1 203	1 222	2 059	440	143	5 520	5	119	906	1 270	2 404	671	145	5 520
1970.....	60	689	1 370	1 331	2 458	489	6	6 403	8	238	1 200	1 326	2 893	733	5	6 403
1971.....	63	742	1 700	1 471	2 532	513	3	7 024	4	317	1 422	1 488	3 041	749	3	7 024
1972.....	45	814	1 963	1 535	2 869	606	-	7 832	2	324	1 607	1 691	3 349	859	-	7 832
1973.....	93	846	2 245	1 655	2 863	634	-	8 336	5	373	1 836	1 852	3 323	947	-	8 336
1974.....	106	948	2 753	2 032	3 555	739	-	10 133	7	397	2 260	2 190	4 136	1 143	-	10 133
1975.....	117	1 079	2 934	2 153	3 752	942	-	10 977	11	439	2 439	2 327	4 406	1 355	-	10 977
1976.....	118	1 218	3 147	2 417	3 995	1 770	-	12 665	12	478	2 799	2 546	4 644	2 186	-	12 665
1977.....	110	1 283	3 172	2 632	3 999	1 670	1	12 867	11	519	2 705	2 912	4 637	2 082	1	12 867
1978.....	136	1 403	3 299	2 906	4 222	1 559	3	13 528	12	576	2 837	3 157	4 930	2 013	3	13 528
1979.....	118	1 344	3 400	2 968	4 200	1 347	4	13 381	9	552	2 861	3 228	4 967	1 761	3	13 381

48. – Echtscheidingen naar de duur van het ontbonden huwelijk.

JAAR VAN ECHTSCHIEDING	Duur van het huwelijk								
	< 1 jaar	1 - < 5 jaar	5 - < 10 jaar	10 - < 15 jaar	15 - < 20 jaar	20 - < 25 jaar	25 jaar en meer	Duur onbekend	Totaal
1965.....	–	615	1 606	1 331	966	416	426	160	5 520
1966.....	–	659	1 635	1 351	1 080	540	418	143	5 826
1967.....	4	677	1 727	1 514	1 060	576	465	–	6 023
1968.....	13	711	1 707	1 438	1 037	647	504	–	6 057
1969.....	6	864	1 886	1 436	1 050	660	553	3	6 458
1970.....	4	813	1 912	1 448	1 022	664	534	6	6 403
1971.....	4	895	2 200	1 578	1 068	704	575	–	7 024
1972.....	11	1 057	2 397	1 696	1 240	753	678	–	7 832
1973.....	4	1 145	2 687	1 775	1 167	802	756	–	8 336
1974.....	5	1 352	3 247	2 181	1 458	969	921	–	10 133
1975.....	3	1 428	3 518	2 386	1 533	993	1 116	–	10 977
1976.....	5	1 617	3 781	2 472	1 705	1 139	1 946	–	12 665
1977.....	1	1 619	3 909	2 599	1 653	1 220	1 866	–	12 867
1978.....	2	1 856	4 183	2 756	1 700	1 266	1 765	–	13 528
1979.....	2	1 846	4 237	2 802	1 750	1 217	1 527	–	13 381

49. – Echtscheidingen en scheidings van tafel en bed.

JAREN	Aanvragen van echtscheiding ingewilligd door de rechtbanken van eerste aanleg				Scheidingen van tafel en bed ingewilligd door de rechtbanken van eerste aanleg	Echtscheidingen geboekt door de burgerlijke stand
	Wegens een bepaalde oorzaak (1)	Na scheiding van tafel en bed	Door wederzijdse toestemming	Totaal		
1965.....		4 477	1 413	5 890	228	5 520
1966.....		4 628	1 526	6 154	197	5 826
1967.....		5 196	1 351	6 547	202	6 023
1968.....		5 446	1 401	6 847	216	6 057
1969.....		5 080	1 429	6 509	171	6 458
1970.....		5 465	1 470	6 935	149	6 403
1971.....		5 572	1 751	7 323	145	7 024
1972.....		6 258	2 101	8 359	180	7 832
1973.....		6 196	2 179	8 375	150	8 336
1974.....		7 264	3 697	10 961	152	10 133
1975.....		8 281	4 049	12 330	144	10 977
1976.....		9 395	4 359	13 754	147	12 665
1977.....		9 330	4 450	13 780	141	12 867
1978.....		9 120	4 966	14 086	125	13 528
1979.....		9 044	5 171	14 215	158	13 381

(1) Gewelddaden, mishandelingen, beledigingen van erge aard, overspel.

50. – Echtparen naar het aantal nog in leven zijnde kinderen.

(Bron: Volkstellingen.)

AANTAL NOG IN LEVEN ZIJNDE KINDEREN	Aantal echtparen							
	1930		1947		1961		1970	
	Absolute cijfers	o/oo	Absolute cijfers	o/oo	Absolute cijfers	o/oo	Absolute cijfers	o/oo
0 kinderen.....	458 288	243	569 432	268	554 990	236	426 803	173
1 kind	521 932	277	636 436	300	689 952	293	725 168	294
2 kinderen.....	373 566	198	428 421	202	524 684	223	618 388	251
3 kinderen.....	206 266	109	214 619	101	267 610	114	326 463	133
4 kinderen.....	121 682	65	116 806	55	144 012	61	175 191	71
5 kinderen.....	75 558	40	65 117	31	74 579	32	87 693	36
6 kinderen.....	49 673	26	39 090	18	42 058	18	46 507	19
7 kinderen.....	32 524	17	22 964	11	23 088	10	25 160	10
8 kinderen.....	20 871	11	14 109	6	13 501	6	14 052	6
9 kinderen.....	12 245	7	8 115	4	7 527	3	7 642	3
10 kinderen.....	6 604	4	4 382	2	4 319	2		
11 kinderen.....	3 250	2	2 335	1	2 367	1	9 443	4
12 kinderen en meer	2 419	1	1 977	1	2 447	1		
Niet aangegeven.....	-	-	-	-	1 405	-	-(1)	-(1)
<i>Totaal:</i>	1 884 878	1 000	2 123 803	1 000	2 352 539	1 000	2 462 510	1 000
Gemiddeld aantal kinderen per 100 echtparen.....	196		170		178		194	

(1) De ontbrekende gegevens (7,6 % van het totaal) werden, met het oog op de vergelijking, met voorgaande jaren, proportioneel verdeeld over de bekende.

51. – Echtparen naar het aantal levend geboren kinderen.

(Bron: Volkstellingen.)

AANTAL LEVEND GEBOREN KINDEREN	Aantal echtparen							
	1930		1947		1961		1970(1)	
	Absolute cijfers	‰	Absolute cijfers	‰	Absolute cijfers	‰	Absolute cijfers	‰
zonder kinderen	426 531	226	534 706	252	528 632	225	470 677	191
1 kind	467 253	248	584 492	275	655 372	279	671 890	273
2 kinderen	352 816	187	418 098	197	518 221	220	589 826	240
3 kinderen	211 914	113	230 004	108	280 611	119	327 678	133
4 kinderen	132 281	70	133 246	63	156 956	67	181 962	74
5 kinderen	85 839	46	79 009	37	85 934	37	95 602	39
6 kinderen	60 569	32	50 408	24	50 080	21	52 582	21
7 kinderen	44 121	23	32 104	15	29 206	12	29 682	12
8 kinderen	32 946	18	22 021	10	18 023	8	17 358	7
9 kinderen	24 024	13	14 455	7	10 945	5	10 049	4
10 kinderen	17 196	9	9 904	5	6 974	3		
11 kinderen	11 793	6	6 244	3	4 256	2	15 204	6
12 kinderen en meer	17 595	9	9 112	4	5 924	2		
Aantal kinderen onbekend	-	-	-	-	1 405	0	-(2)	-(2)
<i>Totaal:</i>	1 884 878	1 000	2 123 803	1 000	2 352 539	1 000	2 462 510	1 000
Gemiddeld aantal levend geboren kinderen per 100 echtparen	196		170		178		194	

(1) Verbeterde cijfers.

(2) De ontbrekende gegevens (7,6 % van het totaal) werden, met het oog op de vergelijking met voorgaande jaren, proportioneel verdeeld over de bekende.

Volksgezondheid

1. – Medisch en paramedisch personeel per provincie.

(Bron: Ministerie van Volksgezondheid.)

PROVINCIES	Aantal dokters in de geneeskunde	Aantal dokters in de geneeskunde licentiaten in de tandheelkunde	Aantal licentiaten in de tandheelkunde	Tandartsen houders van bekwaamheidsget.	Aantal veeartsen	Aantal apothekers	Aantal vroedvrouwen
1 januari 1981							
Antwerpen.....	3 044	51	521	37	270	1 297	..
Brabant.....	8 300	190	1 024	86	435	2 657	..
Henegouwen.....	2 890	43	306	23	260	1 226	..
Luik.....	3 041	87	338	17	290	1 315	..
Limburg.....	1 042	12	282	3	125	443	..
Luxemburg.....	448	12	66	2	151	188	..
Namen.....	1 026	24	121	4	163	452	..
Oost-Vlaanderen.....	2 704	35	526	8	333	1 247	..
West-Vlaanderen.....	2 041	26	436	11	371	857	..
<i>Rijk:</i>	24 536	480	3 620	191	2 398	9 682	..
1 januari							
1980.....	23 415	478	3 197	203	2 275	9 398	..
1979.....	22 143	448	2 735	213	2 083	9 187	..
1978.....	20 725	546	2 516	221	1 931	8 850(3)	..
1977.....	..	523	2 238	225	1 769	8 688	..
1976.....	..	412	2 042	231	1 620	7 688	..
1975.....	..	394	1 911	242	1 471	6 610*	..
1973(2).....	..	469	1 618	282	1 336
1970.....	14 991	417	1 341	503	1 303	6 735	3 593
1969.....	14 922	492	1 702	524	1 274	6 533	3 615
1968.....	14 517	434	1 406	463	1 265	6 249	3 563
1967.....	14 176	366	1 305	464	1 254	6 171	3 843
1966.....	13 793	366	1 230	473	1 202	6 078	3 815
1965.....	13 473	331	1 143	485	1 161	5 968	3 788
1964.....	13 236	276	1 080	516	1 130	5 844	3 861
1963.....	12 888	308	1 006	533	1 097	5 714	3 864
1962.....	12 394	297	910	550	1 076	5 622	3 837
1961.....	11 703	317	775	601	1 012	5 383	3 834
1960.....	11 380	269	772	570	958	5 266	3 815
1959.....	11 013	249	715	581	948	5 218	3 848
1958.....	10 793	239	666	593	914	5 116	3 821
1957.....	10 358	217	608	606	895	4 927	3 779
1956.....	9 937	203	564	618	872	4 804	3 767
1955.....	9 598	196	515	634	867	4 691	3 707
1954.....	9 271	186	470	641	850	4 552	3 704

(1) Deze cijfers zijn reeds begrepen in die van de voorgaande kolom en zijn niet begrepen in die van de volgende kolom.

(2) Toestand op 20 december 1972.

(3) Niet inbegrepen 15 apothekers (2 mannen en 13 vrouwen) woonachtig in het buitenland.

2. – Geneesheren per provincie en voor het Rijk – Toestand op 1 januari in absolute cijfers en per 1 000 inwoners.

(Bron: Ministerie van Volksgezondheid.)

PROVINCIES EN RIJK	1970	1971 (1)	1972 (2)	1975	1976	1977	1978	1979	1980	1981
Absolute cijfers										
Antwerpen.....	1 840	1 868	1 957	2 085	2 240	2 424	2 546	2 731	2 903	3 044
Brabant	5 005	4 908	5 267	5 835	6 316	6 716	6 960	7 402	7 835	8 300
Henegouwen	1 889	1 854	1 970	2 092	2 203	2 412	2 549	2 634	2 779	2 890
Luik.....	2 007	1 990	2 069	2 223	2 322	2 521	2 646	2 769	2 905	3 041
Limburg.....	526	537	577	629	731	776	831	913	1 007	1 042
Luxemburg.....	239	238	261	275	303	336	361	392	419	448
Namen	626	617	670	732	790	838	889	963	994	1 026
Oost-Vlaanderen	1 636	1 638	1 754	1 938	2 012	2 184	2 258	2 464	2 596	2 704
West-Vlaanderen.....	1 223	1 237	1 363	1 463	1 589	1 665	1 685	1 875	1 977	2 041
<i>Rijk:</i>	14 991	14 887	15 888	17 272	18 506	19 872	20 725	22 143	23 415	24 536

PROVINCIES EN RIJK	1970	1971 (1)	1972 (2)	1975	1976	1977	1978	1979	1980	1981
Per 1 000 inwoners										
Antwerpen.....	1,20	1,21	1,27	1,34	1,44	1,55	1,62	1,74	1,84	1,93
Brabant	2,30	2,24	2,40	2,64	2,84	3,03	3,14	3,34	3,52	3,74
Henegouwen	1,42	1,40	1,49	1,58	1,67	1,83	1,93	2,00	2,12	2,21
Luik.....	1,98	1,97	2,04	2,18	2,28	2,50	2,62	2,75	2,89	3,03
Limburg.....	0,80	0,81	0,87	0,93	1,07	1,12	1,19	1,29	1,42	1,46
Luxemburg.....	1,09	1,10	1,20	1,26	1,38	1,53	1,64	1,77	1,88	2,01
Namen	1,63	1,62	1,74	1,88	2,02	2,10	2,22	2,39	2,46	2,53
Oost-Vlaanderen	1,25	1,25	1,33	1,46	1,52	1,65	1,70	1,85	1,95	2,03
West-Vlaanderen.....	1,16	1,17	1,28	1,37	1,48	1,55	1,57	1,74	1,83	1,89
<i>Rijk:</i>	1,55	1,54	1,64	1,76	1,89	2,02	2,11	2,25	2,38	2,49

(1) Toestand: 2^e kwartaal 1971; niet volledig vergelijkbaar met de vroegere jaren.
 (2) Toestand: 31 december 1972.

3. – Verzorgingsinstellingen per provincie. – Aantal bedden naar erkende dienst op 1 januari 1980⁽¹⁾.

(Bron: Ministerie van Volksgezondheid.)

PROVINCIES	1980											
	C Heelkunde		D Geneeskunde		H* Gemengde hospitalisatie* (2)		L Besmettelijke ziekten		M Kraaminrichting		E Kindergeneeskunde	
	A	B	A	B	A	B	A	B	A	B	A	B
Antwerpen.....	1 586	1 703	1 534	1 222	155	149	50	–	257	542	387	643
Brabant	1 610	2 404	1 420	2 178	44	520	68	–	203	599	318	723
Henegouwen	878	2 300	1 022	1 750	75	30	12	–	241	433	237	466
Luik	811	1 198	844	632	50	65	12	–	145	262	312	91
Limburg.....	527	692	448	699	48	31	52	–	275	212	289	325
Luxemburg.....	177	137	74	79	13	–	–	–	59	49	40	–
Namen	284	436	213	354	–	93	–	–	83	71	83	20
Oost-Vlaanderen	1 296	1 635	1 480	1 063	22	6	41	–	301	363	446	494
West-Vlaanderen.....	717	1 866	630	1 482	26	–	–	–	204	396	228	651
<i>Rijk:</i>	7 886	13 371	7 665	9 459	433	894	235	–	1 768	2 927	2 340	3 413

PROVINCIES	1980											
	N Vroegtijdig geboren		S Speciali- teiten		P/A Neuro- psychiatrie		B Longziekten		I Intensieve verzorging		Totaal	
	A	B	A	B	A	B	A	B	A	B	A	B
Antwerpen.....	52	107	–	–	–	178	–	–	43	65	4 064	4 609
Brabant	18	133	–	–	–	195	–	28	63	93	3 744	7 873
Henegouwen	52	45	58	–	60	60	–	27	70	75	2 705	5 186
Luik	43	45	–	71	57	–	56	–	69	8	2 399	2 372
Limburg.....	54	–	–	–	31	–	41	–	2	6	1 765	1 990
Luxemburg.....	15	–	–	–	–	30	–	–	4	–	382	295
Namen	20	18	–	–	–	–	–	51	20	15	703	1 058
Oost-Vlaanderen	39	70	–	34	112	27	39	14	74	65	3 850	3 771
West-Vlaanderen.....	49	35	–	–	91	198	–	18	58	85	2 003	4 731
<i>Rijk:</i>	342	453	58	105	351	688	136	138	403	412	21 615	31 885

(1) Uitsluitend instellingen voor akute ziekten; exclusief de bedden van de psychiatrische inrichtingen (24 506); de bedden R+V+H (11 072) van de geriatrie instellingen; de bedden (S) in de «S» inrichtingen (2 071) en de bedden in de sanatoria (763).

(2) Eenvoudige hospitalisatie (H) (325 bedden) + gemengde hospitalisatie (H*) (1 002 bedden).

N.B. – A = openbare instellingen. – B = private instellingen. – R = geriatrie en revalidatie. – V = behandeling van zieken die lijden aan langdurige aandoeningen. – H = gewone hospitalisatie in de geriatrie verpleeginrichtingen. – S = specialiteiten.

4. – Door het Ministerie van Volksgezondheid aangenomen gezondheidscentra⁽¹⁾.

(Bron: Ministerie van Volksgezondheid.)

JAREN	Aantal centra (2)		Aantal tuberkuline reacties		Aantal klinische onderzoeken		Aantal radiofotografische of radioscopische onderzoeken		Totaal bedragen van de toelagen (F)		
	openbare	private	openbare	private	openbare	private	openbare	private	openbare	private	Alg. totaal
1966(3)(4)	54	70	28 370	96 869	55 682	155 191	26 376	63 203	10 014 637	27 897 807	37 912 444
1967(3)...	49	77	27 815	105 762	55 654	188 935	29 840	70 144	10 382 074	34 662 298	45 044 372
1968(3)...	47	83	19 398	61 948	37 368	111 393	20 889	49 342	7 217 113	21 225 707	28 442 820
1969(3)...	23	14	1	117	3 245	3 783	3 229	18 143	673 502	1 139 919	1 813 421
1970(3)...	27	30	515	242	3 497	4 635	4 658	20 691	788 701	1 422 658	2 211 359
1971(3)...	25	35	890	138	(5)3 439	6 822	6 235	23 084	(5)854 212	1 968 902	2 823 114
1972(3)...	24	32	930	126	3 617	7 987	7 343	28 354	885 086	2 600 000	3 485 086
1973(3)...	23	32	813	23	2 973	7 971	6 042	25 174	851 991	2 542 981	3 394 972
1974(3)...	23	36	780	15	3 134	8 285	6 324	27 810	988 038	2 988 500	3 976 538
1975.....	27	34	654	54	3 266	7 976	6 099	29 051	1 156 092	3 339 691	4 495 783
1976.....	23	33	879	12	3 063	8 846	6 078	28 283	1 202 045	3 910 879	5 112 924
1977.....	24	35	828	269	2 854	7 552	6 178	18 114	1 231 052	3 316 412	4 547 464
1978.....	22	36	883	1 079	2 543	8 053	6 614	11 011	1 213 570	3 356 071	4 569 641
1979.....	20	37	927	5 949	2 510	9 075	6 130	11 689	1 230 463	4 024 592	5 255 055
1980.....	21	38	1 027	10 820	2 691	8 437	5 750	12 756	1 354 786	4 301 179	5 655 965

(1) Besluiten van de Regent van 30 oktober 1948 (*Staatsbl.* 15, 16 en 17 november 1948) en 23 mei 1949 (*Staatsbl.* 6, 7 en 8 juni 1949).
Ministeriële besluiten van 3 november 1948 (*Staatsbl.* 28 november 1948 en 12 februari 1949 (*Staatsbl.* 7 en 8 maart 1949).

(2) Op 31 december.

(3) Niet inbegrepen 8 (1966), 16 (1967), 24 (1968), 127 (1969), 124 (1970), 120 (1971), 123 (1972), 129 (1973) en 126 (1974) centra die geen activiteit gehad hebben in de loop van het jaar.

(4) Vanaf 1 september 1965 zijn de onderzoeken voor medisch schooltoezicht niet meer begrepen in deze statistiek.

(5) Inbegrepen 2 centra gesloten vanaf 31 augustus 1971.

5. – Bedrijvigheid van de dispensaria van de Belgische nationale liga tot bestrijding van de tuberculose.

(Bron: Ministerie van Volksgezondheid.)

	1968	1969	1970	1971	1972	1973	1974
Zieken, waarvoor een kuur in een sanatorium werd voorgesteld.....	1 502	1 913	1 772	1 519	1 377	1 105	1 044
Zieken binnengekomen in een sanatorium.....	1 221	1 465	1 358	1 181	1 072	835	815
Zieken, waarvoor een kuur in een preventorium werd voorgesteld.....	811	1 114	1 151	985	820	631	690
Zieken, waarvoor een kuur in een kolonie werd voorgesteld.....	4 954	6 398	6 092	6 159	5 837	5 393	4 289
Aantal klinische onderzoeken.....	216 370	278 792	270 948	267 317	268 194	248 812	235 317
Aantal radiografische onderzoeken.....	25 854	42 136	42 943	40 561	43 389	39 230	37 941
Aantal systematische uitgevoerde onderzoeken:							
a) in de dispensaria en door de rondreizende diensten.....	31 167	43 340	41 637	43 582	32 430	26 625	25 398
b) door de Centrale Dienst van de Radiografie.....	699 120	880 543	977 730	1 029 962	1 061 430	908 955	757 397
Aantal bacteriologische ontleding(en).....	18 785	26 537	26 009	22 938	21 075	19 336	17 327
Uitslagen +.....	1 215	1 571	1 869	1 284	1 260	1 050	949
Uitslagen -.....	17 570	24 966	24 140	21 654	19 815	18 286	16 378
Aantal cuti-reacties tuberkulinereacties.....	430 181	562 887	575 476	648 497	656 362	671 143	621 254
Aantal huisbezoeken afgelegd door de verpleegsters.....	93 384	163 337	160 314	141 489	132 935	115 318	114 476

(1) Aantal personen betreffende dewelk één of meer analyses werden uitgevoerd (één zelfde persoon komt elk jaar slechts éénmaal in de statistiek).

6. – Rustoorden en aantal bedden ingedeeld naar de eigenaar en de erkenning⁽¹⁾.

(Bron: Ministerie van Volksgezondheid.)

PROVINCIES	Openbare instellingen		Private instellingen				Totaal
	erkend	niet erkend	V.Z.W.		Andere		
			erkend	niet erkend	erkend	niet erkend	
Aantal instellingen							
op 31 december 1981							
Antwerpen.....	22	29	44	17	28	21	161
Brabant.....	49	23	51	13	190	130	456
Henegouwen.....	26	30	28	10	52	19	165
Luik.....	21	20	20	15	42	28	146
Limburg.....	12	5	15	4	–	–	36
Luxemburg.....	6	9	5	–	4	3	27
Namen.....	12	11	9	1	30	16	79
Oost-Vlaanderen.....	49	24	76	6	14	10	179
West-Vlaanderen.....	38	13	50	11	13	6	131
<i>Totaal:</i>	235	164	298	77	373	233	1 380
Brussels gewest.....	20	6	18	8	145	104	301
Vlaams gewest.....	139	82	212	43	86	55	617
Waals gewest.....	76	76	68	26	142	74	462
op 1 december 1979.....	393			963			1 356
op 1 april 1979.....	387			959			1 346
op 1 februari 1978.....	383			938			1 321
op 31 januari 1976.....	380			912			1 292
op 31 april 1973.....	377			905			1 282(2)
op 31 december 1970.....	369			910			1 279(3)
op 31 december 1964.....	357			588			945
op 31 december 1963.....	354			547			901
op 31 december 1962.....	348			546			894
Aantal bedden							
op 31 maart 1981							
Antwerpen.....	1 796	2 737	3 345	870	1 099	526	10 373
Brabant.....	4 548	1 709	2 984	446	5 506	3 565	18 758
Henegouwen.....	2 256	1 986	1 851	696	1 446	650	8 885
Luik.....	1 535	1 566	1 161	759	1 152	608	6 781
Limburg.....	1 046	320	1 060	75	–	–	2 501
Luxemburg.....	369	459	328	–	84	70	1 310
Namen.....	546	713	560	136	743	406	3 104
Oost-Vlaanderen.....	3 594	1 464	4 616	308	261	229	10 472
West-Vlaanderen.....	3 252	855	3 622	657	578	166	9 130
<i>Totaal:</i>	18 942	11 809	19 527	3 947	10 869	6 220	71 314
Brussels gewest.....	2 550	858	869	291	4 101	2 908	11 577
Vlaams gewest.....	11 010	5 963	14 587	2 065	2 901	1 401	37 927
Waals gewest.....	5 382	4 988	4 071	1 591	3 867	1 911	21 810
op 1 december 1979.....	29 844			39 205			69 049
op 1 april 1979.....	29 581			38 479			68 060
op 1 februari 1978.....	28 825			37 126			65 951
op 31 januari 1976.....	28 337			35 643			63 980
op 31 december 1973.....	27 192			31 383			58 575
op 31 december 1970.....	24 699			30 388			55 087
op 31 december 1964.....	24 622			23 763			48 385
op 31 december 1963.....	24 115			22 568			46 683
op 31 december 1962.....	23 220			22 647			45 867

(1) Koninklijk besluit van 22 maart 1968.

(2) Inbegrepen 58 instellingen waarvan het aantal bedden niet aangeduid is.

(3) Inbegrepen 63 instellingen waarvan het aantal bedden niet aangeduid is.

7.- Doodsoorzaken⁽¹⁾.

Nrs van de internationale naamlijst van de doodsoorzaken	DOODSOORZAKEN (Verkorte lijst van W.G.O., zgn lijst B) 8 ^e herziening	1977		
		Mannen	Vrouwen	Totaal
000	B 1. Cholera	-	-	-
001	B 2. Thyphus abdominalis.....	-	1	1
004,006	B 3. Dysenterieën en amibiase	1	-	1
008,009	B 4. Enteritis en andere diarree	29	39	68
010-012	B 5. Tuberculose van de ademhalingsorganen	227	80	307
013-019	B 6. Andere vormen van tuberculose en sequelae	21	13	34
020	B 7. Pest	-	-	-
032	B 8. Difteritis	-	-	-
033	B 9. Pertussis	-	-	-
034	B 10. Angina door streptokokken en scarlatina	1	-	1
036	B 11. Meninkokken infecties.....	13	7	20
040-043	B 12. Acute poliomyelitis	-	1	1
050	B 13. Variola.....	-	-	-
055	B 14. Morbilli.....	1	-	1
080-083	B 15. Epidemische tyfus en andere rickettioses.....	-	-	-
084	B 16. Malaria.....	1	-	1
090-097	B 17. Syfillis en sequelae.....	13	7	20
Andere nrs 000-136	B 18. Alle andere besmettelijke ziekten	187	233	420
140-209	B 19. Kwaadaardige nieuwvormingen, inbegrepen van de lymfatische en haematopoëtische weefsels	14 566	10 580	25 146
210-239	B 20. Benigne tumoren en nieuwvormingen niet gespecificeerd als goedaardig of kwaadaardig.....	96	109	205
250	B 21. Diabetes mellitus	979	2 065	3 044
260-269	B 22. Avitaminoses en andere voedingsinsufficiënties	224	366	590
280-285	B 23. Anemieën	75	111	186
320	B 24. Meningitis.....	19	18	37
390-392	B 25. Polyarthritis rheumatica acuta	2	3	5
393-398	B 26. Chronische reumatische hartziekte.....	112	164	276
400-404	B 27. Hypertensie ziekten.....	423	693	1 116
410-414	B 28. Ischemische hartziekten.....	9 926	6 599	16 525
420-429	B 29. Andere vormen van hartziekten.....	5 285	5 987	11 272
430-438	B 30. Vasculaire letsels van het centraal zenuwstelsel.....	5 934	7 857	13 791
470-474	B 31. Influenza.....	62	98	160
480-486	B 32. Pneumonie	1 184	1 065	2 249

(1) Oorspronkelijke oorzaken. - Met inbegrip van de levend geboren, doch levenloos aangegeven kinderen, de doodgeborenen niet inbegrepen. De dit jaar gepubliceerde tabel is opge-
maakt op basis van de nieuwe codificatie van de doodsoorzaken (8^e herziening).

7. – Doodsoorzaken⁽¹⁾ (vervolg).

Nrs van de internationale naamlijst van de doodsoorzaken	DOODSOORZAKEN (verkorte lijst van W.G.O., zgn. lijst B) 8 ^e herziening	1977		
		Mannen	Vrouwen	Totaal
490-493 531-533 540-543	B 33. Bronchitis, emphysema, astma B 34. Ulcus ventriculi, duodeni B 35. Appendicitis	1 923 272 21	593 186 13	2 516 458 34
550-553, 560 571 580-584	B 36. Intestinale obstructie en hernia van de abdominale holte B 37. Levercirrose B 38. Nefritis en nefrose	168 803 93	255 501 108	423 1 304 201
600 640-645 630-639, 650-678	B 39. Prostaat hypertrofie B 40. Abortus B 41. Complicaties van zwangerschap, baring en post-partum, baring zonder vermelding van complicaties	149 – –	– 1 12	149 1 12
740-759 764-768, 772, 776	B 42. Congenitale afwijkingen B 43. Geboortelelsels, dystocische baring, anoxemie en hypoxemie	313 169	249 104	562 273
760-763, 769-771, } 773-775, 777-779 } 780-796 } Alle andere nrs. } 240-738 }	B 44. Andere oorzaken van perinatale sterfte B 45. Symptomen en slecht omschreven toestanden B 46. Alle andere ziekten	319 4 573 6 442	217 5 485 6 376	536 10 058 12 818
	<i>Totaal:</i>	54 626	50 196	104 822
	<i>Classificatie van de ongevallen, vergiftigingen en traumata naar hun oorzaak (code E)</i>			
E 810-E 823 E 800-E 807, E 825-E 949 }	BE 47. Ongevallen door motorvoertuigen BE 48. Al de andere ongevallen	1 739 1 546	698 1 795	2 437 3 341
E 950-E 959 E 960-E 999	BE 49. Zelfmoord BE 50. Sterfgevallen door alle andere externe oorzaken	1 201 108	673 90	1 874 198
	<i>Totaal:</i>	4 594	3 256	7 850
	<i>Algemeen totaal:</i>	59 220	53 452	112 672

(1) Zie noot bladzijde 98.

8. – Sterfte ten gevolge van uitwendige oorzaken.

JAAR VAN OVERLIJDEN	Aantal sterfgevallen veroorzaakt door:									Totaal der sterfgevallen		
	doodslag			zelfmoord			alle andere uitwendige oorzaken			Mannen	Vrouwen	Totaal
	Mannen	Vrouwen	Totaal	Mannen	Vrouwen	Totaal	Mannen	Vrouwen	Totaal			
1938 ...	57	47	104	1 145	366	1 511	2 318	526	2 844	3 520	939	4 459
1939 ...	65	41	106	1 035	389	1 424	2 246	528	2 774	3 346	958	4304
1940(1)	103	52	155	1 141	378	1 519	3 183	947	4 130	4 427	1 377	5 804
1941 ...	81	28	109	816	347	1 163	2 829	842	3 671	3 726	1 217	4 943
1942 ...	154	62	216	745	331	1 076	2 703	936	3 639	3 602	1 329	4 931
1943 ...	562	131	693	598	257	855	2 503	967	3 470	3 663	1 355	5 018
1944 ...	1 463	389	1 852	744	275	1 019	3 386	1 441	4 827	5 593	2 105	7 698
1945 ...	169	77	246	908	326	1 234	2 984	1 015	3 999	4 061	1 418	5 479
1946 ...	180	56	236	921	308	1 229	2 727	710	3 437	3 828	1 074	4 902
1947 ...	68	34	102	927	313	1 240	2 553	742	3 295	3 548	1 089	4 637
1948 ...	83	40	123	987	302	1 289	2 310	628	2 938	3 380	970	4 350
1949 ...	73	39	112	881	291	1 172	2 121	559	2 680	3 075	889	3 964
1950 ...	53	32	85	821	296	1 117	2 293	607	2 900	3 167	935	4 102
1951 ...	56	26	82	870	330	1 200	2 336	643	2 979	3 262	999	4 261
1952 ...	31	29	60	864	283	1 147	2 442	858	3 300	3 337	1 170	4 507
1953 ...	30	22	52	851	332	1 183	2 692	1 105	3 797	3 573	1 459	5 032
1954 ...	27	32	59	891	327	1 218	2 927	1 279	4 206	3 845	1 638	5 483
1955 ...	27	34	61	871	331	1 202	3 190	1 515	4 705	4 088	1 880	5 968
1956 ...	31	32	63	916	391	1 307	3 524	1 678	5 202	4 471	2 101	6 572
1957 ...	33	25	58	934	393	1 327	3 149	1 545	4 694	4 116	1 963	6 079
1958 ...	28	26	54	962	385	1 347	3 194	1 636	4 830	4 184	2 047	6 231
1959 ...	29	29	58	843	351	1 194	3 140	1 678	4 818	4 012	2 058	6 070
1960 ...	31	28	59	960	375	1 335	3 283	1 719	5 002	4 274	2 122	6 396
1961 ...	38	28	66	977	371	1 348	3 269	1 624	4 893	4 284	2 023	6 307
1962 ...	24	29	53	897	355	1 252	3 138	1 672	4 810	4 059	2 056	6 115
1963 ...	32	28	60	888	412	1 300	3 260	1 826	5 086	4 180	2 266	6 446
1964 ...	21	33	54	925	390	1 315	3 409	1 915	5 324	4 355	2 338	6 693
1965 ...	29	42	71	960	464	1 424	3 548	2 152	5 700	4 537	2 658	7 195
1966 ...	39	31	70	949	424	1 373	3 461	2 188	5 649	4 449	2 643	7 092
1967 ...	28	44	72	980	454	1 434	3 589	2 184	5 773	4 597	2 682	7 279
1968 ...	41	38	79	1 000	492	1 492	3 617	2 493	6 110	4 658	3 023	7 681
1969 ...	39	42	81	1 008	458	1 466	3 857	2 664	6 521	4 904	3 164	8 068
1970 ...	56	50	106	1 034	557	1 591	3 939	2 589	6 528	5 029	3 196	8 225
1971 ...	53	45	98	1 019	472	1 491	3 853	2 681	6 534	4 925	3 198	8 123
1972 ...	67	52	119	1 015	503	1 518	3 875	2 761	6 636	4 957	3 316	8 273
1973 ...	56	50	106	988	462	1 450	3 812	2 698	6 510	4 856	3 210	8 066
1974 ...	55	46	101	1 021	505	1 526	3 621	2 618	6 239	4 697	3 169	7 866
1975 ...	63	26	89	1 011	577	1 588	3 422	2 621	6 043	4 496	3 224	7 720
1976 ...	46	45	91	1 062	571	1 633	3 433	2 647	6 080	4 541	3 263	7 804
1977 ...	50	38	88	1 201	673	1 874	3 343	2 545	5 888	4 594	3 256	7 850

(1) Van 1940 tot en met 1943, werden 41 gemeenten (38.090 inwoners op 31 december 1939) aan de Belgische administratieve rechtsmacht onttrokken.

N.B. – Vanaf de huidige publicatie (1964), werden de sterfgevallen overeenstemmend met code n° E.999: «Verwondingen met dodelijke gevolgen toegebracht door oorlogstuigen in vredesstijg» samengevoegd met de gegevens van de kolommen: «Alle andere sterfgevallen door uitwendige oorzaken en totaal der sterfgevallen».

Van 1945 af tot en met 1952 omvatten de bovenstaande cijfers de sterfgevallen: niet door terechtstelling wegens landverraad.

9. – Verplicht aan te geven gevallen van besmettelijke ziekten.

(Bron: Ministerie van Volksgezondheid.)

ZIEKTEN	1974	1975	1976	1977	1978	1979	1980
OVERDRAAGBARE ZIEKTEN MET VERPLICHTE AANGIFTE:							
I. Quarantainabele ziekten:							
cholera.....	-	-	-	-	-	-	1
pest.....	-	-	-	-	-	-	-
pokken.....	-	-	-	-	-	-	-
gele koorts.....	-	-	-	-	-	-	-
II. Niet quarantainabele ziekten met verplichte internationale aangifte:							
vlektyfus.....	-	-	-	-	-	-	-
febris recurrens.....	-	-	-	-	-	-	-
poliomyelitis.....	2	1	1	-	1	1	1
griep die epidemische afmetingen aanneemt.....	-	-	-	-	-	-	-
paludisme.....	4	1	1	3	-	1	-
III. Overdraagbare ziekten met verplichte nationale aangifte:							
1. <i>Bacteriële ziekten:</i>							
tuberculose.....							
buiktyfus.....	3 078	4 245	5 118	6 531	5 148	-	-
paratyfus.....	30	17	29	15	16	26	24
salmonellose.....	11	7	12	17	21	12	7
shigellose.....	514	640	602	485	419	485	584
botulisme.....	114	32	38	76	62	63	56
andere bacteriële intoxicaties.....	1	-	-	3	-	-	-
difterie.....	-	616	1	-	152	9	13
roodvonk.....	16	14	5	3	3	-	1
lepra.....	443	418	657	581	410	454	686
kwade droes.....	1	-	1	-	1	2	-
miltvuur.....	-	-	-	-	-	-	-
tularemie.....	-	1	-	1	1	2	3
tetanus.....	-	1	-	-	-	-	-
meningitis cerebrospinalis epidemica.....	14	9	9	5	7	3	4
febris ondulans.....	228	136	94	114	127	96	158
leptospirose.....	3	5	4	2	3	7	6
puerperale streptococcie.....	2	1	-	2	-	-	1
pemphigus neonatorum.....	-	-	-	-	-	-	-
erisipelas neonatorum.....	-	-	-	-	-	-	-
epidemische buikloop bij zuigelingen.....	-	-	1	-	-	-	-
2. <i>Virusziekten:</i>							
virusencefalitis.....	-	-	-	-	-	-	-
hepatitis infectieuse.....	-	-	1	-	-	-	-
hondsdolheid.....	1 005	966	873	930	702	640	703
3. <i>Ziekten die door rickettsiae en pararickettsiae worden veroorzaakt:</i>							
rickettsiose.....	-	-	1	-	-	-	-
ornithose.....	1	-	-	2	1	2	3
psittacose.....	-	-	-	-	-	-	1
trachoom.....	-	-	-	1	-	-	-
4. <i>Parasitaire ziekten:</i>							
distomatosis.....	7	-	-	1	-	-	-
ankylostomiasis.....	-	-	-	-	-	-	-
amoebiasis.....	6	5	2	-	1	1	1
toxoplasmose.....	-	-	-	-	-	-	1
5. <i>Venerische ziekten:</i>							
syfilis.....	-	-	3	1	3	2	4
gonorrhoea.....	324	301	308	455	397	379	399
lymphogranuloma inguinale.....	875	780	821	752	576	598	565
ulcus molle.....	1	-	1	1	-	-	-
	3	3	2	1	1	1	2
OVERDRAAGBARE ZIEKTEN MET NIET VERPLICHTE AANGIFTE:							
<i>pathogene-coli</i>							
<i>lymphocyttaire meningitis</i>	54	61	72	43	54	52	77
<i>meningitis purulenta</i>	3	1	-	7	8	-	-
<i>teigne</i>	-	-	-	-	-	-	-
	-	-	-	-	-	-	-

10. – Tuberculose, kanker, venerische ziekten. – Aantal bekende ziekten.

(Bron: Ministerie van Volksgezondheid.)

JAREN	Tuberculose (1)		Kanker (2)	Venerische ziekten (3)
	Zieken	Aandoeningen		
1957.....	68 740	73 503	60 591	6 314
1958.....	68 186	72 664	62 671	5 271
1959.....	68 346	72 917	71 696	4 740
1960.....	66 587	70 722	74 250	3 845
1961.....	65 725	69 541	75 097	3 583
1962.....	61 881	65 364	72 127	3 357
1963.....	55 499	59 509	76 841	3 419
1964.....	79 618	4 467
1965.....	51 756	54 294	86 882	4 437
1966.....	89 889	4 491
1967.....	49 491*	51 827*	88 281	3 918
1968.....	46 986*	49 476*	95 163	3 913
1969.....	45 063*	47 472*	92 933	4 063
1970.....	43 654*	46 033*	103 108	2 234
1971.....	41 656	43 769	95 702	2 767
1972.....	40 830	42 981	98 481	2 239
1973.....	38 597	39 718	91 119	3 930
1974.....	38 458	39 515	97 985	3 382
1975.....	34 440	35 442	95 694	..
1976.....	31 324	32 167	97 385	..
1977.....	91 362	..
1978.....	87 212	..
1979(4).....	81 716	..
1980(4).....	82 837	..

(1) Zieken onder toezicht van de dispensaria.

(2) Zieken onder toezicht van de Dienst voor epidemiologie van het Belgisch Werk tegen Kanker.

(3) Zieken in behandeling in de erkende dispensaria voor bestrijding van de venerische ziekten.

(4) Talrijke centra zijn niet meer opgenomen.

11. – Nieuwe gevallen van kanker bij personen die aangesloten zijn bij een mutualiteit.

(Bron: Ministerie van Volksgezondheid.)

ANATOMISCHE LOKALISATIE	1974		1975		1976		1977(3)		1978(3)	
	M.	V.	M.	V.	M.	V.	M.	V.	M.	V.
Mondholte en farynx.....	498	202	522	171	586	194	576	188	584	188
Esophagus (slokdarm)	209	47	199	74	206	72	210	60	208	73
Maag.....	1 036	773	946	708	939	631	738	469	766	531
Darmen.....	870	1 115	778	1 047	808	1 115	672	939	725	1 045
Rectum en recto-sigmoïdale verbinding.....	861	756	894	734	865	794	719	528	798	671
Larynx (strottehoofd).....	424	34	459	32	515	50	433	37	474	49
Trachea, bronchus en long.....	3 593	262	3 583	262	3 679	278	3 257	259	3 371	302
Mamma (borstklier).....	51	3 948	68	3 758	78	3 943	112	3 844	109	4 131
Cervix uteri (baarmoederhals).....	-	956	-	862	-	949	-	843	-	868
Andere delen van het corpus uteri (2).....	-	853	-	850	-	826	-	763	-	770
Prostaat.....	1 189	-	1 086	-	1 151	-	969	-	1 155	-
Huid.....	1 052	1 065	916	995	1 072	1 085	1 139	1 016	1 104	1 025
Beenderen.....	61	39	58	49	52	51	52	42	47	73
Andere of niet gespecificeerde lokalisaties.....	2 955	2 779	2 915	2 726	3 080	2 674	2 653	2 396	2 888	2 524
Leukemieën.....	308	295	338	278	356	272	308	237	295	230
Andere nieuwvormingen van de lymfatische en haematopoëtische weefsels.....	593	431	592	442	594	455	537	416	558	450
<i>Totaal der aandoeningen:</i>	13 700	13 555	13 354	12 988	13 981	13 389	12 375	12 037	13 082	12 930
<i>Aantal zieken (1):</i>	13 326	13 165	13 175	12 806	13 609	12 997	12 171	11 756	12 671	12 490

(1) Aangezien één zelfde zieke meer dan één aandoening (lokalisaties) kan hebben, overtreft het aantal «gevallen» (=aandoeningen) het aantal zieken.

(2) Baarmoederlichaam.

(3) Vanaf het jaar 1977 heeft één landsbond zijn medewerking niet meer verleend.

12. - Tuberculose

I. - Aantal gevallen van tuberculose aangegeven aan de sectoriële Commissies per leeftijdsgroep, geslacht en provincie in 1979.

a) Mannelijk geslacht.

(Bron: Ministerie van Volksgezondheid.)

LEEFTIJD- GROEP	Antwer- pen	Brabant	West- Vlaanderen	Oost- Vlaanderen	Hene- gouwen	Luik	Limburg	Luxem- burg	Namen	Provincie onbekend	HET RIJK
1	2	3	4	5	6	7	8	9	10	11	12
0 - 4 jaar.....	16	43	8	24	13	19	12	6	5	1	147
5 - 9 jaar.....	73	89	12	78	79	45	24	19	29	2	450
10 - 14 jaar.....	135	112	7	136	92	45	42	21	41	-	631
15 - 19 jaar.....	128	171	8	171	94	54	39	23	28	1	717
20 - 24 jaar.....	41	101	16	51	39	27	19	12	14	1	321
25 - 29 jaar.....	21	59	9	28	26	27	15	15	10	2	212
30 - 34 jaar.....	34	62	11	35	23	32	9	10	11	1	228
35 - 39 jaar.....	27	60	12	34	10	18	25	6	6	3	201
40 - 44 jaar.....	25	59	8	49	19	10	32	3	10	1	216
45 - 49 jaar.....	11	49	22	14	20	17	7	3	7	1	151
50 - 54 jaar.....	12	39	18	21	32	29	9	2	7	-	169
55 - 59 jaar.....	19	44	17	16	39	33	17	6	4	-	195
60 - 64 jaar.....	10	22	8	12	22	10	14	2	8	2	110
65 - 69 jaar.....	21	32	12	18	28	13	9	4	4	-	141
70 - 74 jaar.....	19	32	14	20	21	13	11	5	2	-	137
75 - 79 jaar.....	9	22	13	19	13	14	7	1	2	-	100
≥ 80 jaar.....	6	15	3	6	11	8	4	-	2	-	55
Onbekend.....	36	24	4	5	63	-	2	-	3	9	146
<i>Totaal:</i>	643	1 035	202	737	644	414	297	138	193	24	4 327
1978.....	286	1 065	333	471	1 115	493	424	127	238	17	4 569

b) Vrouwelijk geslacht.

LEEFTIJD- GROEP	Antwer- pen	Brabant	West- Vlaanderen	Oost- Vlaanderen	Hene- gouwen	Luik	Limburg	Luxem- burg	Namen	Provincie onbekend	HET RIJK
1	2	3	4	5	6	7	8	9	10	11	12
0 - 4 jaar.....	16	36	3	20	22	20	11	4	10	1	143
5 - 9 jaar.....	89	78	12	83	61	42	47	14	40	2	468
10 - 14 jaar.....	141	108	8	145	86	50	26	14	25	2	605
15 - 19 jaar.....	156	116	12	122	80	44	53	24	31	2	640
20 - 24 jaar.....	54	61	5	59	31	25	16	8	16	1	276
25 - 29 jaar.....	24	62	11	46	16	23	6	9	12	2	211
30 - 34 jaar.....	25	66	6	62	13	24	13	12	21	-	242
35 - 39 jaar.....	28	55	3	47	11	22	10	6	10	-	192
40 - 44 jaar.....	19	46	5	38	14	12	14	4	5	-	157
45 - 49 jaar.....	11	14	6	15	10	9	4	3	3	-	75
50 - 54 jaar.....	9	20	5	9	9	9	3	2	3	-	69
55 - 59 jaar.....	5	16	4	4	6	2	4	1	3	-	45
60 - 64 jaar.....	5	5	4	3	9	4	1	-	1	-	32
65 - 69 jaar.....	5	18	4	5	5	5	1	-	4	-	47
70 - 74 jaar.....	6	11	4	7	5	4	1	-	1	-	39
75 - 79 jaar.....	7	4	4	7	7	9	-	-	-	-	38
≥ 80 jaar.....	4	11	4	5	8	4	-	-	-	-	36
Onbekend.....	44	16	3	6	33	-	-	-	5	7	114
<i>Totaal:</i>	648	743	103	683	426	308	210	101	190	17	3 429
1978.....	247	689	231	428	780	404	293	106	208	12	3 398

12. - Tuberculose (vervolg)

II. - Aantal gevallen van tuberculose aangegeven aan de sectoriële Commissies per leeftijdsgroep, geslacht en taalgebied in 1979.

(Bron: Ministerie van Volksgezondheid.)

LEEFTIJDGROEP	Vlaams gewest		Waals gewest		Brussels gewest		Onbekend gewest		Totaal			
	M	V	M	V	M	V	M	V	M	V	Onb.	Totaal
1	2	3	4	5	6	7	8	9	10	11	12	13
0 - 4 jaar.....	74	58	44	59	28	25	1	1	147	143	4	294
5 - 9 jaar.....	240	272	175	160	33	34	2	2	450	468	20	938
10 - 14 jaar.....	399	383	204	185	28	35	-	2	631	605	15	1 251
15 - 19 jaar.....	461	428	207	183	48	27	1	2	717	640	6	1 363
20 - 24 jaar.....	164	169	112	85	44	21	1	1	321	276	7	604
25 - 29 jaar.....	102	128	83	63	25	18	2	2	212	211	3	426
30 - 34 jaar.....	133	151	79	74	15	17	1	-	228	242	3	473
35 - 39 jaar.....	144	123	40	53	14	16	3	-	201	192	-	393
40 - 44 jaar.....	147	109	43	37	25	11	1	-	216	157	2	375
45 - 49 jaar.....	70	38	51	27	29	10	1	-	151	75	1	227
50 - 54 jaar.....	75	32	72	25	22	12	-	-	169	69	-	238
55 - 59 jaar.....	90	21	84	15	21	9	-	-	195	45	1	241
60 - 64 jaar.....	57	14	42	14	9	4	2	-	110	32	-	142
65 - 69 jaar.....	77	23	52	15	12	9	-	-	141	47	-	188
70 - 74 jaar.....	85	23	43	11	9	5	-	-	137	39	-	176
75 - 79 jaar.....	60	18	30	16	10	4	-	-	100	38	-	138
≥ 80 jaar.....	22	15	21	12	12	9	-	-	55	36	-	91
Onbekend.....	68	67	67	38	2	2	9	7	146	114	3	263
Totaal:	2 468	2 072	1 449	1 072	386	268	24	17	4 327	3 429	65	7 821

III. - Aantal gevallen van actieve tuberculose van de ademhalingsorganen naar provincie, geslacht en nationaliteit in 1979.

PROVINCIE	Belgische			Vreemdelingen			Onbekende nationaliteit			Totaal		
	M	V	Totaal	M	V	Totaal	M	V	Totaal	M	V	Totaal
1	2	3	4	5	6	7	8	9	10	11	12	13

a. Primaire tuberculose van de ademhalingsorganen.

Antwerpen.....	12	14	26	3	2	5	4	3	8(1)	19	19	39(1)
Brabant.....	21	16	37	21	15	36	-	1	1	42	32	74
West-Vlaanderen.....	25	21	47(1)	-	1	1	-	-	-	25	22	48(1)
Oost-Vlaanderen.....	5	15	20	1	2	3	1	1	2	7	18	25
Henegouwen.....	17	14	31	5	2	7	1	1	2	23	17	40
Luik.....	8	7	15	4	5	9	-	-	-	12	12	24
Limburg.....	4	6	10	2	3	5	-	-	-	6	9	15
Luxemburg.....	6	2	8	1	1	2	-	-	-	7	3	10
Namen.....	4	1	5	3	-	3	-	-	-	7	1	8
Onbekend.....	2	-	2	1	-	1	-	-	-	3	-	3
Het Rijk:	104	96	201 (1)	41	31	72	6	6	13 (1)	151	133	286 (1)

b. Post-primaire tuberculose van de ademhalingsorganen.

Antwerpen.....	134	62	196	19	3	23(1)	8	2	12(1)	161	67	231(1)
Brabant.....	291	107	399(1)	119	34	153	12	6	18(1)	422	147	570(1)
West-Vlaanderen.....	132	51	183	3	2	5	-	-	-	135	53	188
Oost-Vlaanderen.....	163	73	236	14	1	15	-	-	-	177	74	251
Henegouwen.....	175	67	243(1)	50	6	57(1)	12	3	15	237	76	315(1)
Luik.....	113	59	172	43	9	52	1	-	1	157	68	225
Limburg.....	67	21	88	18	3	21	-	-	-	85	24	109
Luxemburg.....	23	10	33	1	1	2	-	-	-	24	11	35
Namen.....	55	24	79	5	4	9	-	-	-	60	28	88
Onbekend.....	6	3	10(1)	5	-	6(1)	2	-	2	13	3	18(1)
Het Rijk:	1 159	477	1 639 (1)	277	63	343 (1)	35	11	48 (1)	1 471	551	2 030 (1)
Alg. totaal:	1 263	573	1 840	318	94	415	41	17	61	1 622	684	2 316

(1) Inbegrepen «Onbekend geslacht».

12. - Tuberculose (vervolg).

IV. - Aantal gevallen van tuberculose aangegeven aan de sectoriële Commissies per leeftijdsgroep, geslacht en provincie in 1980.

a) Mannelijk geslacht

(Bron: Ministerie van Volksgezondheid.)

LEEFTIJDGROEP	Antwerpen	Brabant	West-Vlaand.	Oost-Vlaand.	Henegouwen	Luik	Limburg	Luxemburg	Namen	Provincie onbekend	HET RIJK
1	2	3	4	5	6	7	8	9	10	11	12
0 - 4 jaar.....	9	42	3	10	16	20	5	1	10	1	117
5 - 9 jaar.....	44	70	26	35	49	50	26	6	19	-	326
10 - 14 jaar.....	94	141	66	121	93	41	29	7	25	-	617
15 - 19 jaar.....	108	158	57	92	83	59	52	12	39	2	662
20 - 24 jaar.....	46	104	24	42	35	33	21	7	17	-	329
25 - 29 jaar.....	18	58	16	31	22	26	4	4	6	-	185
30 - 34 jaar.....	19	47	16	22	21	26	8	6	7	3	175
35 - 39 jaar.....	30	38	21	30	20	15	15	5	7	-	181
40 - 44 jaar.....	14	50	15	39	15	14	10	9	10	-	176
45 - 49 jaar.....	16	40	14	23	14	17	13	5	6	2	150
50 - 54 jaar.....	14	39	9	19	22	16	14	3	6	-	142
55 - 59 jaar.....	13	38	12	27	31	34	10	2	2	-	169
60 - 64 jaar.....	10	24	7	12	22	24	13	-	6	1	119
65 - 69 jaar.....	11	28	4	17	19	27	8	1	7	-	122
70 - 74 jaar.....	14	23	11	16	29	16	6	1	3	-	129
75 - 79 jaar.....	7	21	7	14	16	9	5	1	2	-	83
≥ 80 jaar.....	1	18	5	11	10	2	3	1	2	-	53
Onbekend.....	6	20	2	4	23	3	-	1	2	3	54
<i>Totaal:</i>	474	959	315	565	540	432	242	73	177	12	3 789
1979.....	643	1 035	202	737	644	414	297	138	193	24	4 327

b) Vrouwelijk geslacht

LEEFTIJDGROEP	Antwerpen	Brabant	West-Vlaand.	Oost-Vlaand.	Henegouwen	Luik	Limburg	Luxemburg	Namen	Provincie onbekend	HET RIJK
1	2	3	4	5	6	7	8	9	10	11	12
0 - 4 jaar.....	12	27	7	15	18	20	10	3	3	3	124
5 - 9 jaar.....	47	68	28	54	61	42	18	9	18	1	346
10 - 14 jaar.....	82	147	56	90	89	48	42	12	24	-	590
15 - 19 jaar.....	111	160	51	98	92	50	38	23	26	1	650
20 - 24 jaar.....	30	82	21	45	34	34	28	11	20	-	305
25 - 29 jaar.....	23	50	17	31	15	29	9	2	10	1	187
30 - 34 jaar.....	35	40	15	44	25	13	17	4	12	1	206
35 - 39 jaar.....	31	52	15	16	14	15	15	7	9	-	174
40 - 44 jaar.....	18	24	18	26	14	5	10	6	7	-	128
45 - 49 jaar.....	5	20	3	4	13	9	1	3	3	-	61
50 - 54 jaar.....	10	13	5	3	7	11	4	1	1	-	55
55 - 59 jaar.....	5	8	3	3	11	5	3	-	2	-	40
60 - 64 jaar.....	1	5	3	4	4	5	2	1	3	-	28
65 - 69 jaar.....	9	7	3	11	5	6	1	-	2	-	44
70 - 74 jaar.....	5	13	3	6	1	5	3	3	1	-	40
75 - 79 jaar.....	4	10	3	7	7	4	1	-	1	-	37
≥ 80 jaar.....	7	12	2	6	8	7	2	-	-	-	44
Onbekend.....	4	6	1	1	12	1	-	-	1	4	30
<i>Totaal:</i>	439	744	254	464	430	309	204	85	149	11	3 089
1979.....	648	743	103	683	426	308	210	101	190	17	3 429

12. - Tuberculose (vervolg).

V. - Aantal gevallen van tuberculose aangegeven aan de sectoriële Commissies per leeftijdsgroep, geslacht en taalggebied in 1980.

(Bron: Ministerie van Volksgezondheid.)

LEEFTIJD- GROEP	Vlaams gewest		Waals gewest		Brussels gewest		Onbekend gewest		Totaal		
	M	V	M	V	M	V	M	V	M	V	Totaal
1	2	3	4	5	6	7	8	9	10	11	12
0 - 4 jaar.....	37	49	50	51	29	21	1	3	117	124	241
5 - 9 jaar.....	160	185	130	131	36	29	-	1	326	346	679
10 - 14 jaar.....	383	340	171	187	63	63	-	-	617	590	1 225
15 - 19 jaar.....	388	369	203	206	69	74	2	1	662	650	1 326
20 - 24 jaar.....	167	161	119	115	43	29	-	-	329	305	637
25 - 29 jaar.....	80	101	66	63	39	22	-	1	185	187	374
30 - 34 jaar.....	87	137	69	61	16	7	3	1	175	206	382
35 - 39 jaar.....	119	106	48	49	14	19	-	-	181	174	359
40 - 44 jaar.....	94	88	50	33	32	7	-	-	176	128	305
45 - 49 jaar.....	77	25	44	28	27	8	2	-	150	61	212
50 - 54 jaar.....	66	25	51	20	25	10	-	-	142	55	197
55 - 59 jaar.....	75	14	71	18	23	8	-	-	169	40	212
60 - 64 jaar.....	52	13	53	13	13	2	1	-	119	28	147
65 - 69 jaar.....	50	26	58	13	14	5	-	-	122	44	166
70 - 74 jaar.....	57	21	49	11	13	8	-	-	119	40	163
75 - 79 jaar.....	43	21	30	12	10	4	-	-	83	37	120
≥ 80 jaar.....	27	24	17	15	9	5	-	-	53	44	97
Onbekend.....	28	11	30	14	3	1	3	4	64	30	99
<i>Totaal:</i>	1 990	1 716	1 309	1 040	478	322	12	11	3 789	3 089	6 941

VI. - Aantal gevallen van actieve tuberculose van de ademhalingsorganen naar provincie, geslacht en nationaliteit in 1980.

PROVINCIE	Belgische			Vreemdelingen			Onbekende nationaliteit			Totaal		
	M	V	Totaal	M	V	Totaal	M	V	Totaal	M	V	Totaal
1	2	3	4	5	6	7	8	9	10	11	12	13

a. Primaire tuberculose van de ademhalingsorganen.

Antwerpen.....	1	-	1	-	-	-	-	-	-	1	-	1
Brabant.....	5	5	10	2	1	3	1	-	1	8	6	14
West-Vlaanderen.....	15	18	35(1)	25	13	38	4	5	9	44	36	82(1)
Oost-Vlaanderen.....	3	13	16	1	1	2	-	-	-	4	14	18
Henegouwen.....	18	19	37	-	1	1	-	-	1(1)	18	20	39(1)
Luik.....	7	18	25	6	3	9	-	1	1	13	22	35
Limburg.....	8	9	17	7	3	10	-	-	-	15	12	27
Luxemburg.....	6	2	8	6	4	10	-	-	-	12	6	18
Namen.....	10	5	15	-	-	-	-	-	-	10	5	15
Onbekend.....	10	1	11	3	4	7	1	-	1	14	5	19
<i>Het Rijk:</i>	83	90	175(1)	50	30	80	6	6	13(1)	139	126	268(1)

b. Post-primaire tuberculose van de ademhalingsorganen.

Antwerpen.....	5	1	6	3	-	3	-	1	1	8	2	10
Brabant.....	95	55	150	22	7	29	2	-	2	119	62	181
West-Vlaanderen.....	267	118	391(1)	90	34	124	9	2	11	366	154	526(1)
Oost-Vlaanderen.....	89	42	131	2	-	2	-	-	-	91	42	133
Henegouwen.....	189	63	252	10	4	14	-	-	-	199	67	266
Luik.....	181	70	251	49	9	58	3	1	4	233	80	313
Limburg.....	128	54	182	56	16	72	1	-	1	185	70	255
Luxemburg.....	57	21	78	9	9	18	3	-	3	69	30	99
Namen.....	18	12	30	-	1	1	1	-	1	19	13	32
Onbekend.....	38	23	61	10	5	15	-	-	-	48	28	76
<i>Het Rijk:</i>	1 067	459	1 532(1)	251	85	336	19	4	23	1 337	548	1 891(1)
<i>Alg. totaal:</i>	1 150	549	1 707(1)	301	115	416	25	10	36(1)	1 476	674	2 159(1)

(1) Inbegrepen «Onbekend geslacht».

13. - Geesteszieken.

Ontwikkeling van het aantal patiënten in de psychiatrische instellingen⁽¹⁾ per dienst en per geslacht.

(Bron: Ministerie van Volksgezondheid.)

JAAR	Gesloten dienst «F»		Open dienst «O»		Dienst «P»		Dienst «K»	
	M	V	M	V	M	V	M	V
1919.....	7 019	8 513	-	-	-	-	-	-
1920.....	7 908	8 788	-	-	-	-	-	-
1925.....	8 520	9 366	-	-	-	-	-	-
1931.....	10 356	10 909	-	-	-	-	-	-
1935.....	11 360	12 198	-	-	-	-	-	-
1940.....	11 572	13 311	-	-	-	-	-	-
1945.....	10 388	11 808	-	-	-	-	-	-
1950.....	11 413	12 253	-	-	-	-
1955.....	12 214	12 866	683	1 249	-	-	-	-
1960.....	12 122	12 684	895	1 721	-	-	-	-
1965.....	12 561	11 201	1 145	2 587	-	-	-	-
1966.....	11 773	10 710	701	1 549	580	1 099	-	-
1967.....	11 674	10 479	860	1 721	636	1 177	-	-
1968.....	11 326	9 964	1 020	1 897	679	1 210	-	-
1969.....	11 015	9 494	1 164	2 199	817	1 349	-	-
1970.....	10 665	9 057	1 253	2 395	941	1 450	-	-
1971.....	10 306	8 639	1 427	2 758	1 051	1 517	-	-
1972.....	9 771	8 119	1 704	3 090	1 127	1 567
1973.....	8 676	7 210	2 586	3 571	1 225	1 853	27	9
1974.....	7 596	6 254	3 399	4 250	1 304	1 858	33	16
1975.....	6 465	5 317	4 180	4 916	1 678	2 165	41	16
1976.....	5 806	4 766	4 278	5 107	1 307	2 115	60	39
1977.....	4 982	4 360	4 398	4 534	1 084	1 501	128	82
1978.....	4 288	3 731	4 362	4 043	738	1 116	140	95
1979.....	4 008	3 432	4 235	3 946	785	1 003	160	100
1980.....	3 960	3 201	3 856	3 094	488	410	181	115

JAAR	Dienst «Q»		Dienst «A»		Dienst «T»	
	M	V	M	V	M	V
1919.....	-	-	-	-	-	-
1920.....	-	-	-	-	-	-
1925.....	-	-	-	-	-	-
1931.....	-	-	-	-	-	-
1935.....	-	-	-	-	-	-
1940.....	-	-	-	-	-	-
1945.....	-	-	-	-	-	-
1950.....	-	-	-	-	-	-
1955.....	-	-	-	-	-	-
1960.....	-	-	-	-	-	-
1965.....	-	-	-	-	-	-
1966.....	-	-	-	-	-	-
1967.....	-	-	-	-	-	-
1968.....	-	-	-	-	-	-
1969.....	-	-	-	-	-	-
1970.....	-	-	-	-
1971.....	-	-	-	-
1972.....	-	-	-	-
1973.....	91	7	-	-	-	-
1974.....	91	9	-	-	-	-
1975.....	71	-	-	-	-	-
1976.....	91	17
1977.....	43	9	475	519	826	746
1978.....	15	9	1 000	1 099	1 320	1 576
1979.....	1 219	1 316	1 509	1 705
1980.....	1 685	2 241	1 816	2 724

(1) «Sociaal verweer» en thuis opgesloten niet inbegrepen; Geel en Liernaux inbegrepen.
 Vóór 1949: gemiddeld aantal; vanaf 1949: toestand op 31 december.
 Van 1951-1958 is de onderverdeling naar geslacht benaderend.

14. – Aantal doofstommen en blinden.

(Bron: Ministerie van Volksgezondheid.)

JAREN (1)	Doofstommen			Blinden		
	Mannen	Vrouwen	Totaal	Mannen	Vrouwen	Totaal
1959.....	2 800	2 156	4 956	2 844	2 054	4 898
1960.....	2 679	2 000	4 679	2 740	1 924	4 664
1961.....	2 676	2 075	4 751	2 782	2 104	4 886
1962.....	2 680	2 100	4 780	2 723	1 954	4 677
1963.....	2 666	2 237	4 903	2 721	2 058	4 779
1964.....	2 767	2 188	4 955	2 743	2 095	4 838
1965.....	2 779	2 244	5 023	2 813	2 358	5 171
1966.....	2 737	2 110	4 847	2 597	2 155	4 752
1967.....	2 733	2 173	4 906	2 987	2 259	5 246
1968.....	2 866	2 191	5 057	2 705	2 189	4 894
1969.....	2 885	2 225	5 110	2 677	2 147	4 824
1970.....	2 853	2 110	4 963	2 619	2 193	4 812
1971.....	3 075	2 230	5 305	2 706	2 242	4 948
1972.....	2 760	2 164	4 924	2 559	2 192	4 751
1973.....	2 809	2 210	5 019	2 647	2 425	5 072
1974.....	2 771	2 170	4 941	2 568	2 380	4 948
1975.....	2 432	2 128	4 560	2 726	2 225	4 951
1976.....	2 581	1 944	4 525	2 207	1 798	4 005
1977.....	2 544	1 936	4 480	2 492	2 154	4 646
1978.....	2 433	1 895	4 328	2 496	2 171	4 667
1979.....	2 524	1 920	4 444	2 752	2 267	5 019
1980.....	2 457	1 946	4 403	2 404	2 183	4 587

(1) Toestand op 31 december.

15. – Doofstommen en blinden naar het onderricht.

GROEPEN	1976		1977		1978		1979		1980	
	M.	V.	M.	V.	M.	V.	M.	V.	M.	V.

Doofstommen

a) Niet vatbaar voor onderwijs(1).....	330	283	350	319	326	301	316	318	266	259
b) Vatbaar voor onderwijs, waarvan:										
1° niet onderwezen worden of zijn(1)	187	189	217	182	193	189	215	199	260	221
2° aan huis of in een gesticht onderwezen worden of zijn(1).....	1 015	801	1 126	841	938	794	951	839	888	740
3° in een speciaal gesticht onderwezen worden	1 049	671	851	594	976	611	1 042	564	1 043	726
<i>Totaal:</i>	2 251	1 661	2 194	1 617	2 107	1 594	2 208	1 602	2 191	1 687
<i>Algemeen totaal:</i>	2 581	1 944	2 544	1 936	2 433	1 895	2 524	1 920	2 457	1 946

Blinden

a) Niet vatbaar voor onderwijs(1).....	622	553	795	800	723	747	881	767	639	631
b) vatbaar voor onderwijs, waarvan:										
1° niet onderwezen worden of zijn(1)	346	289	360	365	445	376	457	381	431	377
2° aan huis of in een gesticht onderwezen worden of zijn(1).....	843	635	979	713	968	762	1 070	812	990	854
3° in een speciaal gesticht onderwezen worden	396	321	358	276	360	286	344	307	344	321
<i>Totaal:</i>	1 585	1 245	1 697	1 354	1 773	1 424	1 871	1 500	1 765	1 552
<i>Algemeen totaal:</i>	2 207	1 798	2 492	2 154	2 496	2 171	2 752	2 267	2 404	2 183

(1) Volgens de verklaringen van de gemeentebesturen.

16. – Nosologische statistiek van de militaire hospitalen⁽²⁾.

(Bron: Ministerie van Landsverdediging.)

ZIEKTEGROEPEN	1980	
	Verpleegden (3)	Overledenen (1)
<i>I. Besmettelijke en parasitaire ziekten:</i>		
1. Tuberculose.....	51	–
2. Venerische ziekten	19	–
3. Andere besmettelijke en parasitaire ziekten	362	–
<i>II. Tumoren:</i>		
1. Kwaadaardige nieuwvormingen.....	78	14
2. Nieuwvormingen van de lymfatische en hematopoïetische weefsels.....	14	2
3. Goedaardige nieuwvormingen of niet gespecificeerd als goed- of kwaadaardig.....	200	–
<i>III. Allergische, endocrine, metabolische en voedingsziekten.....</i>	207	–
<i>IV. Ziekten van het bloed en van de hematopoïetische organen.....</i>	47	1
<i>V. Mentale, psychoneurotische en persoonlijkheidsstoornissen (zelfmoordpogingen inbegrepen).....</i>	2 498	–
<i>VI. Ziekten van het zenuwstelsel en van de zintuigen:</i>		
1. Vasculaire letsels van het centraal zenuwstelsel	191	2
2. Ziekten van het periferisch zenuwstelsel	127	–
3. Ziekten en aandoeningen van het oog.....	85	–
4. Ziekten van het oor in de processus mastoïdeus	150	–
<i>VII. Ziekten van de bloedsomlooporganen</i>	906	13
<i>VIII. Ziekten van de ademhalingsorganen.....</i>	1 493	1
<i>IX. Ziekten van de spijsverteringsorganen</i>	1 442	2
<i>X. Ziekten van de urogenitaalorganen</i>	860	1
<i>XI. Complicaties van zwangerschap, baring en post-partum</i>	721	–
<i>XII. Ziekten van de huid en onderhuids weefsel</i>	725	–
<i>XIII. Ziekten van de beenderen en bewegingsorganen</i>	1 670	1
<i>XIV. Congenitale afwijkingen.....</i>	120	–
<i>XV. Ziekten eigen aan de eerste kindsheid.....</i>	5	–

(1)(2)(3) Zie noot bladzijde 112.

16. – Nosologische statistiek van de militaire hospitalen⁽²⁾ (vervolg).

(Bron: Ministerie van Landsverdediging.)

ZIEKTEGROEPEN	1980	
	Verpleegden (3)	Overledenen (1)
XVI. Syptomen, slecht omschreven toestanden en sensiliteit.		
Symptomen:		
a) van zenuwstelsel en zintuigen.....	34	–
b) van het bloedsomloopstelsel.....	41	–
c) van het ademhalingsstelsel.....	28	1
d) van het spijsverteringsstelsel.....	97	–
e) van het genito-urin. systeem.....	40	–
f) van ledematen en gewrichten.....	82	–
Zenuwachtigheid, zwakte.....	53	–
Hoofdpijn.....	113	–
Uremie.....	2	–
Seniliteit zonder psychose.....	2	–
Andere algemene symptomen.....	1	1
Plotse dood (onbek. oorzaak).....	1	1
XVII. Ongevallen, vergiftigingen en traumata (classificatie volgens oorzaak).		
1. Frakturen:		
a) Schedel, wervelkolom, romp (met of zonder fractuur van andere beenderen).....	345	–
b) Ledematen.....	1 624	–
2. Luxaties, verstuikingen.....	1 535	–
3. Traumata:		
a) Hoofd (schedelbreuken uitgez.).....	690	–
b) Inwendige.....	46	–
4. Verwondingen:		
a) Aangezicht, hals, romp.....	153	–
b) Ledematen.....	324	–
c) Multipele localisaties.....	29	–
d) Oppervlakkige.....	256	–
5. Contusies en verplettering zonder wonden.....	1 210	–
6. Gevolgen van vreemde voorwerpen in lichaamsholten doorgedrongen, langs anatomische openingen.....	22	–
7. Brandwonden.....	91	–
8. Letsels zenuwen en ruggemerg.....	52	–
9. Schadel. nevenwerk. van geneesmiddelen.....	63	–
10. Tox. uitwissel bestand. niet medisch.....	23	–
11. Andere schadelijke werkingen.....	65	–
XVIII. Zonder diagnose.....	1 600	–
<i>Totaal:</i>	20 588	40

(1) De overledenen zijn eveneens in het aantal verpleegden begrepen.

(2) De tabellen van de voorgaande jaren worden niet opnieuw afgedrukt wegens een verandering in de gegevensopname.

(3) Deze tabel heeft enkel betrekking op door een geneeskundige behandeling vereiste opnamen in een ziekenhuis (excl. onderzoeken).

17. – Dienstplichtigen die wegens lichamelijke oorzaken werden vrijgesteld of verdaagd. – Aard van de oorzaken.⁽¹⁾

(Bron: Ministerie van Landsverdediging.)

ZIEKTEN EN LICHAAMSGEBREKEN AANDOENINGEN	1980	
	Vrijstellingen	Voorlopige afkeuringen
1. Infectie- en parasitaire ziekten	53	–
2. Kwaadaardige aandoeningen	27	–
3. Endocr. aand., voedingsstoorn. en afwijk. v.h. metab.	616	–
4. Aand. v.h. bloed en v.d. hematop. organen	47	–
5. Geestesafwijkingen	2 097	–
6. Aand. v.h. zenuwstelsel en v.d. zintuigen	2 073	–
7. Aand. v.d. bloedsomloop.....	419	–
8. Aand. v.d. ademhalingsorganen.....	985	–
9. Aand. v.d. spijsverteringsorganen.....	181	–
10. Aand. v.d. uro-genitale organen.....	273	–
11. Aand. v.d. huid en onderhuidse weefsels	210	–
12. Aand. v. h. skelet en van de bewegingsorganen.....	2 044	–
13. Niet medegedeeld.....	4	–
Totaal:	9 031	3

(1) Sinds 1 januari 1973 worden de geschiktheidscriteria gerangschikt volgens de nomenclatuur van de W.G.O. (K.B. van 5 nov. 1971).

18. – Dienstplichtigen die het geneeskundig onderzoek ondergingen.

(Bron: Ministerie van Landsverdediging.)

MILITIE- KLASSEN	Dienst- plichtigen die voor het R.S.C. zijn opgekomen	Dienst- plichtigen die het geneeskundig onderzoek ondergingen	Door de Herkeuringsraden ongeschikt verklaarde dienstplichtigen of dienstplichtigen waarvan de oproeping alleen door het R.S.C. uitgesteld wordt			
			Ongeschikt en voorlopig verdaagd	Definitief ongeschikt bevonden	Totaal	% (1)(2)
1969.....	61 622	63 809	3 013	6 052	9 065	14,21
1970.....	58 561	60 938	2 683	6 268	8 951	14,69
1971.....	58 215	60 632	2 614	6 954	9 568	15,78
1972.....	59 506	61 848	2 688	7 645	10 333	16,71
1973.....	59 515	62 139	49	10 840	10 889	17,52
1974.....	57 278	59 878	12	9 542	9 554	15,96
1975.....	54 031	56 878	13	9 643	9 656	16,98
1976.....	51 962	55 023	14	9 659	9 673	17,58
1977.....	49 576	52 751	31	9 105	9 136	17,32
1978.....	52 169	55 492	19	9 036	9 055	16,32
1979.....	49 825	53 234	8	8 709	8 717	16,37
1980.....	52 169	55 617	3	9 031	9 034	16,24

R.S.C. = Recruiterings- en Selectiecentrum.

(1) Percent ten overstaan van de dienstplichtigen die het geneeskundig onderzoek ondergingen.

(2) In het R.S.C. voor de Herkeuringsraad zonder te zijn voorgekomen op het R.S.C. in het buitenland.

19. – Gestalte van de dienstplichtigen.

(Bron: Ministerie van Landsverdediging.)

GESTALTE	Categorieën	1938	1960	1965	1972	1976	1979	1980
> 1,90 m	A	13	35	5	11	31	26	23
	B	1	16	57	156	288	218	273
	C	4	66	96	159	301	297	112
		18	117	158	326	620	541	408
1,90 m- > 1,85 m	A	113	268	40	79	129	133	109
	B	51	76	434	848	1 234	990	1 303
	C	52	264	438	635	1 062	987	476
		216	608	912	1 562	2 425	2 110	1 888
1,85 m- > 1,80 m	A	743	1 419	203	317	352	415	399
	B	266	397	1 893	2 766	3 444	3 239	4 014
	C	201	1 046	1 741	1 905	2 680	2 745	2 019
		1 210	2 862	3 837	4 988	6 476	6 399	6 432
1,80 m- > 1,75 m	A	3 047	4 575	559	706	668	744	701
	B	1 202	1 002	5 579	6 368	6 535	6 155	6 585
	C	786	2 369	3 923	3 747	4 172	4 556	4 149
		5 035	7 946	10 061	10 821	11 375	11 455	11 435
1,75 m- > 1,70 m	A	7 763	7 621	878	862	579	809	641
	B	2 624	1 637	8 799	7 732	6 968	6 799	6 168
	C	1 621	2 814	4 777	3 708	3 719	3 969	4 762
		12 008	12 072	14 454	12 302	11 266	11 577	11 571
1,70 m- > 1,65 m	A	9 778	7 080	701	596	354	484	328
	B	3 511	1 414	7 996	5 433	4 133	4 256	3 094
	C	1 737	1 871	3 272	2 083	1 774	1 936	2 858
		15 026	10 365	11 969	8 112	6 261	6 676	6 280
1,65 m- > 1,60 m	A	6 282	3 211	308	192	105	131	110
	B	2 364	560	3 519	1 838	1 333	1 325	1 085
	C	1 058	789	1 107	532	403	490	1 163
		9 704	4 560	4 934	2 562	1 841	1 946	2 358
1,60 m en minder	A	2 238	850	68	37	21	32	19
	B	935	168	1 014	421	298	311	236
	C	447	154	276	85	79	62	321
		3 620	1 172	1 358	543	398	405	576
Aantal dienstplichtigen		46 837	39 702	47 683	41 216	40 662	41 109	40 948
Gemiddelde gestalte		1,68	1,72	1,72	1,74	1,75	1,75	1,75

A – Manschappen jonger dan 19 jaar.
 B – Manschappen van 19 tot 20 jaar.
 C – Manschappen ouder dan 20 jaar.

20. – Opgave van de speelpleinen die gesubsidieerd worden door het Bestuurvoor jeugdvorming – jaar 1980.

(Bron: BJV)

GEWESTEN EN INRICHTENDE MACHT	Aantal speelpleinen per provincie									
	Antwerpen	Brabant	Henegouwen	Luik	Limburg	Luxemburg	Namen	Oost-Vlaanderen	West-Vlaanderen	Totaal
Brussels gewest:										
gemeente.....		15								15
particulieren.....		1								1
Vlaams gewest:										
provincie.....					1					1
gemeente.....	24	10			12			26	41	113
particulieren.....	57	27			39			45	84	252
Waals gewest:										
gemeente.....							1			1
particulieren.....			3	3		7	4			17
<i>Totaal:</i>	81	53	3	3	52	7	5	71	125	400

20bis. – Opgave van de speelpleinen die gesubsidieerd worden door het Franstalig Bestuur voor de Lichamelijke Opvoeding, de Sport en het Openluchtlevens, per 31 december 1980.

(Bron: ADEPS)

GEWESTEN EN INRICHTENDE MACHT	Aantal speelpleinen per gesubsidieerde provincie					Totaal
	Brabant	Henegouwen	Luik	Luxemburg	Namen	
Gewest Brussel-Hoofdstad:						
gemeente.....						49
particulieren.....						17
Waals gewest:						
gemeente.....	9	71	101	6	26	213
onder de Franstalige Gemeenschap ressorterende						
particulieren (ééantalig Frans).....	5	48	41	28	28	153
<i>Totaal:</i>	14	119	142	34	54	453

21a. – Inventaris van de installaties voor lichamelijke opvoeding en sport (jaren 1960, 1965, 1970 en 1972 tot en met 1981) - Vlaams gewest.

Toestand en evolutie van de sportaccommodaties.

(Bron: BLOSO (1); Ministerie van Nederlandse Cultuur - Dienst sportinfrastructuur.)

DIENSTJAAR		1960	1965	1970	1972	1973	1974	1975	1976	1977	1978	1979	1980	1981
Grote sporthal 42 x 22 x 7 m/minimum	Antwerpen.....	–	1	4	5	5	11	17	22	25	34	40	42	51
	Brabant	–	–	5	10	11	12	17	27	35	40	42	44	47
	Limburg	–	–	–	2	2	3	7	13	14	18	22	25	34
	Oost-Vlaanderen	–	–	3	4	5	5	7	15	23	25	27	33	38
	West-Vlaanderen.....	–	1	4	10	14	16	24	39	44	54	57	63	67
	<i>Totaal:</i>	0	2	16	31	37	47	72	116	141	171	188	237	237
Kleine sporthal 22 x 13 x 7 m/minimum kleiner dan 42 x 22 x 7 m	Antwerpen.....	6	8	18	20	23	27	31	33	40	49	53	55	62
	Brabant	7	17	32	47	53	56	57	67	75	80	86	98	107
	Limburg	6	13	24	30	35	39	40	49	54	60	60	63	74
	Oost-Vlaanderen	6	10	26	34	36	42	44	48	53	58	60	78	95
	West-Vlaanderen.....	7	19	40	46	53	55	62	67	73	76	76	72	79
	<i>Totaal:</i>	32	67	140	177	200	219	234	264	295	323	335	366	417
Overdekt zwembad 16,66 x 6 m/minimum	Antwerpen.....	5	6	21	38	44	47	55	58	61	63	67	68	67
	Brabant	13	16	24	43	48	52	56	61	66	69	70	72	74
	Limburg	–	1	11	21	25	29	31	33	34	34	34	34	35
	Oost-Vlaanderen	3	5	22	33	37	38	42	46	47	47	50	49	50
	West-Vlaanderen.....	2	4	22	40	56	61	65	68	69	72	70	63	65
	<i>Totaal:</i>	23	32	100	175	210	227	249	266	277	285	291	286	291
Openlucht zwembad 16,66 x 6 m/minimum	Antwerpen.....	9	11	14	16	16	16	17	17	20	20	21	21	21
	Brabant	8	9	13	14	14	14	14	14	14	14	14	12	12
	Limburg	7	7	26	28	31	31	33	33	31	31	23	23	24
	Oost-Vlaanderen	14	16	20	21	21	23	24	26	26	26	26	21	21
	West-Vlaanderen.....	8	12	16	17	18	19	19	21	24	24	24	25	25
	<i>Totaal:</i>	46	55	89	96	100	103	107	111	115	115	108	102	103
Sportcentrum	Antwerpen.....	31	43	57	63	68	69	73	75	80	81	84	121	122
	Brabant	60	70	87	91	96	99	103	104	104	104	106	96	96
	Limburg	19	35	56	57	58	61	62	67	70	70	71	41	42
	Oost-Vlaanderen	26	31	44	47	50	50	54	58	63	63	63	59	61
	West-Vlaanderen.....	20	31	50	56	58	64	70	72	78	79	80	66	65
	<i>Totaal:</i>	156	210	294	314	330	343	362	376	395	397	404	383	386

(1) Bestuur voor Lichamelijke Opvoeding, Sport en Openluchtlevens.

21b. – Inventaris van de installaties voor lichamelijke opvoeding en sport op 31 december 1980 (Vlaams gewest).

Bestaande toestand per eigenaar en per aard van de accommodatie per provincie en per arrondissement.

(Bron: BLOSO (1); Ministerie Nederlandse Cultuur - Dienst sportinfrastructuur.)

PROVINCIE		Antwerpen				Brabant				Limburg				Oost-Vlaanderen						West-Vlaanderen										
1980		Arrondissement	Antwerpen	Mechelen	Turnhout	Totaal	Brussel	Halle-Vilvoorde	Leuven	Totaal	Hasselt	Maaseik	Tongeren	Totaal	Aalst	Dendermonde	Eeklo	Gent	Oudenaarde	St.-Niklaas	Totaal	Brugge	Diksmuide	Ieper	Kortrijk	Oostende	Rooselare	Tielt	Veurne	Totaal
Grote sporthal 42 x 22 x 7 m minimum	Gemeente.....	19	4	6	29	4	21	10	35	12	6	-	18	2	3	1	8	1	7	22	9	2	3	16	6	8	5	1	50	
	Provincie.....	-	-	-	-	-	-	-	-	-	1	-	1	-	-	-	-	-	-	-	-	-	-	-	-	-	-	-	-	
	Rijk.....	-	-	1	1	-	2	-	2	2	-	-	2	-	-	-	1	-	-	1	-	-	-	-	-	-	-	-	-	-
	School.....	7	-	1	8	3	3	1	7	3	-	1	4	-	-	2	4	-	-	6	2	-	-	1	1	2	2	-	8	
	Privaat.....	3	1	-	4	-	-	-	-	-	-	-	-	-	-	1	2	-	1	4	1	-	-	1	1	1	-	1	5	
	Totaal:	29	5	8	42	7	26	11	44	17	7	1	25	2	3	4	15	1	8	33	12	2	3	18	8	11	7	2	63	
Kleine sporthal 22 x 13 x 7 m minimum kleiner dan 42 x 22 x 7 m	Gemeente.....	7	2	5	14	16	8	8	32	11	2	5	18	4	3	-	6	1	5	19	4	-	4	5	3	2	3	1	22	
	Provincie.....	1	-	-	1	-	-	-	-	-	-	-	-	-	-	-	-	-	-	-	-	-	-	-	-	-	-	-	-	
	Rijk.....	2	-	-	2	4	1	4	9	2	2	-	4	1	-	-	1	-	1	3	3	-	-	-	-	-	-	-	3	
	School.....	10	4	12	26	15	20	17	52	15	16	3	34	5	7	1	20	6	7	46	7	1	1	18	3	4	-	3	37	
	Privaat.....	7	3	2	12	2	2	1	5	3	1	3	7	2	1	1	4	1	1	10	3	1	2	-	1	-	2	1	10	
	Totaal:	27	9	19	55	37	31	30	98	31	21	11	63	12	11	2	31	8	14	78	17	2	7	23	7	6	5	5	72	
Overdekt zwembad 16,66 x 6 m minimum	Gemeente.....	23	11	8	42	14	20	15	49	9	4	1	14	2	4	3	9	3	5	26	9	2	4	10	5	5	3	4	42	
	Provincie.....	-	-	-	-	1	-	-	1	-	-	-	-	-	-	-	-	1	-	1	1	-	-	2	-	-	-	-	3	
	Rijk.....	-	-	-	-	4	2	-	6	-	-	-	-	-	-	-	-	1	-	1	1	-	-	-	-	-	-	-	1	
	School.....	6	4	5	15	3	6	5	14	2	4	3	9	2	1	1	5	6	-	15	2	-	-	2	1	1	2	1	9	
	Privaat.....	3	2	6	11	-	1	1	2	5	3	3	11	2	1	-	3	-	-	6	1	-	-	-	4	2	-	1	8	
	Totaal:	32	17	19	68	22	29	21	72	16	11	7	34	6	6	4	19	9	5	49	14	2	4	14	10	8	5	6	63	
Openlucht zwembad 16,66 x 6 m minimum	Gemeente.....	5	1	4	10	-	3	-	3	2	-	3	5	2	3	1	5	1	-	12	2	-	1	3	1	2	1	2	12	
	Provincie.....	-	-	-	-	-	1	1	2	-	-	-	-	-	-	-	-	1	-	1	-	-	-	-	-	-	-	-	-	
	Rijk.....	-	-	1	1	-	2	-	2	-	-	-	-	-	-	-	-	-	-	-	-	-	-	-	-	-	-	1	1	
	School.....	-	1	1	2	-	-	-	-	-	-	-	-	-	-	-	-	-	-	-	-	-	-	-	1	-	-	1	3	
	Privaat.....	2	1	5	8	2	1	2	5	6	8	4	18	1	2	-	2	1	2	8	1	-	1	-	2	-	-	5	9	
	Totaal:	7	3	11	21	2	7	3	12	8	8	7	23	3	5	1	8	2	2	21	3	-	2	4	3	2	2	9	25	
Sportcentrum	Gemeente.....	38	11	7	56	24	13	5	42	10	8	3	21	8	5	2	15	1	5	36	13	-	1	9	5	4	4	1	37	
	Provincie.....	2	1	-	3	-	1	1	2	1	1	-	2	-	-	-	-	-	-	-	-	-	-	-	-	-	-	-	-	
	Rijk.....	5	-	3	8	3	2	3	8	1	-	-	1	1	-	-	-	-	-	1	3	1	-	-	1	-	-	-	5	
	School.....	10	5	8	23	5	3	6	14	1	5	2	8	1	1	2	8	1	-	13	1	1	-	4	1	2	1	-	10	
	Privaat.....	23	2	6	31	17	5	8	30	3	5	1	9	1	-	1	4	2	1	9	2	2	-	4	1	3	1	1	14	
	Totaal:	78	19	24	121	49	24	23	96	16	19	6	41	11	6	5	27	4	6	59	19	4	1	17	8	9	6	2	66	

(1) Bestuur voor Lichamelijke Opvoeding, Sport en Openluchtlevens.

21b. – Inventaris van de installaties voor lichamelijke opvoeding en sport op 31 december 1981 (Vlaams-gewest).

Bestaande toestand per eigenaar en per aard van de accommodatie per provincie en per arrondissement.

(Bron: BLOSO (1); Ministerie Nederlandse Cultuur - Dienst sportinfrastructuur.)

PROVINCIE		Antwerpen				Brabant				Limburg				Oost-Vlaanderen					West-Vlaanderen											
1981		Arrondissement	Antwerpen	Mechelen	Turnhout	Totaal	Brussel	Halle-Vilvoorde	Leuven	Totaal	Hasselt	Maaseik	Tongeren	Totaal	Aalst	Dendermonde	Eeklo	Gent	Oudenaarde	St.-Niklaas	Totaal	Brugge	Diksmuide	Ieper	Kortrijk	Oostende	Roeselare	Tielt	Veurne	Totaal
Grote sporthal 42 x 22 x 7 m minimum	Gemeente.....	20	7	9	36	4	21	13	38	12	7	2	21	4	4	2	10	1	8	29	10	2	4	16	6	8	5	1	52	
	Provincie.....	-	-	-	-	-	-	-	-	-	1	-	1	-	-	-	-	-	-	-	-	-	-	-	-	-	-	-	-	
	Rijk.....	-	-	1	1	-	2	-	2	2	-	-	2	-	-	-	1	-	-	1	-	1	-	-	-	-	-	-	-	-
	School.....	7	-	3	10	3	3	1	7	7	1	2	10	1	-	2	4	-	-	7	2	2	-	2	1	2	2	2	1	10
	Privaat.....	3	1	-	4	-	-	-	-	-	-	-	-	-	-	-	1	-	-	1	-	1	1	-	1	2	-	-	1	5
	<i>Totaal:</i>	30	8	13	51	7	26	14	47	21	9	4	34	5	4	4	16	1	8	38	13	2	4	19	9	10	7	3	67	
Kleine sporthal 22 x 13 x 7 m minimum kleiner dan 42 x 22 x 7 m	Gemeente.....	9	3	5	17	16	8	11	35	13	2	7	22	6	4	-	8	1	5	24	5	-	4	5	3	2	3	1	23	
	Provincie.....	1	-	-	1	-	-	-	-	-	-	-	-	-	-	-	-	-	-	-	-	-	-	-	-	-	-	-	-	-
	Rijk.....	2	-	-	2	4	1	5	10	2	2	1	5	1	-	-	1	-	1	3	2	-	-	-	-	-	-	-	-	2
	School.....	13	4	13	30	15	21	18	54	17	18	4	39	8	7	2	21	7	7	52	11	1	1	19	3	5	-	4	44	
	Privaat.....	7	3	2	12	2	4	2	8	3	1	4	8	3	2	2	5	3	1	16	3	1	3	-	-	-	2	1	10	
	<i>Totaal:</i>	32	10	20	62	37	34	36	107	35	23	16	74	18	13	4	35	11	14	95	21	2	8	24	6	7	5	6	79	
Overdekt zwembad 16,66 x 6 m minimum	Gemeente.....	23	11	9	43	15	20	16	51	9	4	2	15	2	4	3	10	3	5	27	9	2	4	10	5	5	3	4	42	
	Provincie.....	-	-	-	-	1	-	-	1	-	-	-	-	-	-	-	1	-	-	1	1	-	-	2	-	-	-	-	3	
	Rijk.....	-	-	-	-	4	2	-	6	-	-	-	-	-	-	-	1	-	-	1	1	-	-	-	-	-	-	-	1	
	School.....	6	3	5	14	3	6	5	14	2	4	3	9	2	1	1	5	6	-	15	2	-	-	2	2	1	2	-	9	
	Privaat.....	3	1	6	10	-	1	1	2	5	3	3	11	2	1	-	3	-	-	6	2	-	-	-	3	2	-	3	10	
	<i>Totaal:</i>	32	15	20	67	23	29	22	74	16	11	8	35	6	6	4	20	9	5	50	15	2	4	14	10	8	5	7	65	
Openlucht zwembad 16,66 x 6 m minimum	Gemeente.....	5	1	4	10	-	3	-	3	2	-	4	6	2	3	1	5	1	-	12	2	-	1	3	1	2	1	2	12	
	Provincie.....	-	-	-	-	-	1	1	2	-	-	-	-	-	-	-	1	-	-	1	-	-	-	-	-	-	-	-	-	
	Rijk.....	-	-	1	1	-	2	-	2	-	-	-	-	-	-	-	-	-	-	-	-	-	-	-	-	-	-	-	1	
	School.....	-	1	1	2	-	-	-	-	-	-	-	-	-	-	-	-	-	-	-	-	-	-	-	1	-	-	1	3	
	Privaat.....	2	1	5	8	2	1	2	5	6	8	4	18	1	2	-	2	1	2	8	1	-	1	-	2	-	-	5	9	
	<i>Totaal:</i>	7	3	11	21	2	7	3	12	8	8	8	24	3	5	1	8	2	2	21	3	-	2	4	3	2	2	9	25	
Sportcentrum	Gemeente.....	39	11	7	57	24	13	5	42	10	8	5	23	8	6	2	15	1	5	37	12	-	1	9	5	4	4	1	36	
	Provincie.....	2	1	-	3	-	1	1	2	1	1	-	2	-	-	-	-	-	-	-	-	-	-	-	-	-	-	-	-	-
	Rijk.....	5	-	3	8	3	2	3	8	1	-	-	1	1	-	-	-	-	-	1	3	1	-	-	1	-	-	-	5	
	School.....	11	5	8	24	5	3	6	14	1	5	2	8	1	1	2	8	1	-	13	1	1	-	4	1	2	1	-	10	
	Privaat.....	22	2	6	30	17	5	8	30	3	5	-	8	1	-	1	4	3	1	10	2	2	-	4	1	3	1	1	14	
	<i>Totaal:</i>	79	19	24	122	49	24	23	96	16	19	7	42	11	7	5	27	5	6	61	18	4	1	17	8	9	6	2	65	

(1) Bestuur voor Lichamelijke Opvoeding, Sport en Openluchtlevens.

21c. – Inventaris van de accomodaties voor lichamelijke opvoeding en sport op 1 januari 1982 (Waals gewest).

(Bron: ADEPS.)

Nr.	UITRUSTING	Brabant	Henegouwen	Luik	Luxemburg	Namen	Wallonië
1	Speelpleinen (1)	18	116	146	36	51	367
	a) gemeentelijk	8	69	98	8	25	208
	b) private	10	47	48	28	26	159
2	Sporthallen (2)	4	16	13	3	2	38
3	Sporthallen (3)	12	49	62	16	19	158
4	Gymnastiekzalen	6	36	51	12	10	115
5	Zwembaden	13	62	70	25	30	200
	a) overdekte zwembaden	10	42	34	9	15	110
	b) overdekte lesbaden	–	9	9	3	3	24
	c) openluchtzwembaden	2	6	14	12	11	45
	d) openluchtlesbaden	1	5	13	1	1	21
6	Atletiekvelden	10	22	14	6	9	61
7	Voetbalvelden	85	297	365	169	192	1 108
8	Handbalvelden	6	5	34	4	1	50
9	Hockeyvelden	5	2	1	–	–	8
10	Rugbyvelden	1	3	2	–	3	9
11	Basketballvelden	20	95	69	23	52	259
12	Volley-balvelden	9	47	23	21	20	120
13	Tennisvelden	137	278	489	98	150	1 152
14	Kaatsbalvelden	24	156	4	–	96	280
15	Bol- en kegelbanen	22	77	56	4	10	169
16	Golfvelden	1	1	2	1	1	6
17	Miniatuurgolfvelden	–	4	11	5	9	29
18	Vliegvelden	1	7	6	2	3	19
19	Watersportbanen	2	14	6	5	4	31
20	Rol- en ijschaatsbanen	1	2	5	–	6	14
21	Skibanen	–	–	8	5	–	13
22	Banen voor boogschieten	8	51	3	2	–	64
23	Schietbanen voor kleiduiven	2	5	2	4	4	17
24	Schietbanen voor vuurwapens	1	40	32	4	5	82
25	Maneges (rijscholen) (4)						
	MA.C	2	–	4	3	–	9
	MA.C - CAR	9	3	5	4	5	26
	MA.C - PIS	1	1	–	–	–	2
	MA.C - CAR-PIS	12	9	11	1	7	40
	CAR-PIS	3	3	1	3	4	14
	CAR	2	1	3	5	10	21
	PIS	–	–	–	5	2	7
26	Sportcomplexen (5)	21	94	97	17	26	255

A: Bron: ADEPS: volgens de inlichtingen die door de **samengevoegde gemeenten** werden verstrekt bij de **kwantitatieve en kwalitatieve** telling van de op 1 januari 1982 in Wallonië bestaande specifieke sportinstallaties.

B: *Opmerking:* De sportinstallaties afhankelijk van scholen zijn niet in de tabel opgenomen.

C: *Verwijzingen:*

- 1) Actief gebruikte, door de ADEPS gesubsidieerde speelpleinen.
- 2) Ten minste een van de 3 afmetingen van deze sporthallen is **kleiner** dan: 32 m (lengte), 22 m (breedte), 7 m (hoogte).
- 3) De 3 afmetingen van deze sporthallen zijn ten minste gelijk aan of **groter** dan: 32 m (lengte), 22 m (breedte), 7 m (hoogte).
- 4) Maneges: Deze inlichtingen zijn ontleend aan de brochure «Tourisme Equestre en Belgique», uitgegeven door de Association Belge de Tourisme Equestre et d'Equitation de Loisirs (ABTEL).
- Afkortingen: MA.C = manège couvert (overdekte manege), CAR = carrière (buitenmanege), PIS = piste.
- 5) De sportcomplexen bestaan uit gegroepede installaties voor de beoefening van diverse sporttakken. De cijfers bevatten bijgevolg ook bepaalde installaties die in de algemene tabel zijn vermeld.

22. – Luchtverontreiniging.

Momenteel beschikt men in België over slechts weinig gegevens i.v.m. de verontreiniging. De belangrijkste beschikbare gegevens hebben betrekking op de luchtverontreiniging door rook en SO² (zwaveldioxide) en worden dagelijks ingezameld door het Koninklijk Meteorologisch Instituut en het Instituut voor Hygiëne en Epidemiologie, die daartoe over een net van ongeveer 200 meetstations beschikken. Deze liggen verspreid over het hele land, maar zijn merendeels geplaatst in de vijf grote agglomeraties waar de verontreiniging het grootst is en de controle dus het meest gewenst is.

Onder de benaming rook wordt verstaan: fijn verdeeld zwart stof waarvan de deeltjes voldoende kleine afmetingen hebben om zich werkelijk in suspensie in de lucht te bevinden. Ze zijn voornamelijk samengesteld uit verbrandingsresten.

De verontreinigingsgraad, zowel door rook als door zwaveldioxide (SO₂), wordt uitgedrukt in microgram (µg) per kubieke meter lucht.

Aangezien het onmogelijk bleek, hier alle resultaten op te nemen, hebben we voor elke grote agglomeratie de waarnemingen van één station uit het centrum (twee voor Brussel) en van één uit het randgebied aangehouden.

In de tabellen worden de maandgemiddelden sedert januari 1972 weergegeven.

Ter illustratie wordt, voor elk van de vijf grote agglomeraties, de evolutie van de gemiddelde in de stations van deze agglomeraties opgetekende dagwaarden in de grafieken voorgesteld.

AGGLOMERATIE BRUSSEL

Station 001: Politiebureau, Kolenmarkt 30, Brussel

Maandelijks gemiddelde concentraties in µg/m³

Observatie-jaren	Januari	Februari	Maart	April	Mei	Juni	Juli	Augustus	September	Oktober	November	December
1. Rook												
1972.....	67(1)	79	65	21	27	24	24(1)	24(1)	48(1)	57	49	91(1)
1973.....	62	61(1)	56(1)	31	29	25	18	36(1)	39	59	63(1)	43
1974.....	34	36	46	34	26	21	17	20(1)	31	42	37	34
1975.....	32	85(1)	33	29	21	21	18	22	27	39(1)	52(1)	52
1976.....	29	50	29(1)	26	22	17	10	14	18	19	28	34
1977.....	15(1)	16	21	19(1)	18	20(1)	11(1)	22	25(1)	(2)	–	23(1)
1978.....	27	30	30(1)	–	–	13(1)	15	14	15	28(1)	33	34
1979.....	40	48	21	17(1)	14	17	16	17	20	25	32	26
1980.....	35	23	29	16	16	17	16	19	22	25(1)	24	21
1981.....	23	39	21	32	17	14	13	24	28	30		
2. SO₂												
1972.....	311(1)	310	266	171	138	116	68(1)	71(1)	155(1)	233	247(1)	389(1)
1973.....	291	148(1)	266(1)	215	121	86	53	83(1)	108	221	203(1)	155
1974.....	209	215	247	148	155	103	64	72(1)	94	171	188	185
1975.....	193	302(1)	165	160	91	81	47	45	83	201(1)	237(1)	272
1976.....	193	239	201(1)	146	109	107	104	97	111	145	194	263
1977.....	207(1)	188	167	132(1)	101	71(1)	70(1)	108	112(1)	(2)	–	171(1)
1978.....	157	169	153(1)	–	–	86(1)	81	65	92	155(1)	164	186
1979.....	289	234	169	111(1)	92	64	55	49	62	105	146	124
1980.....	155	122	123	80	74	48(1)	51	46	55	96(1)	121	127
1981.....	113	156	89	86	49	37	32	50	55	86		

(1) Er worden slechts 10 tot 25 geldige dagelijkse waarnemingen opgetekend per maand.

(2) Minder dan 10 geldige dagelijkse cijfers worden per maand verkregen.

22. – Luchtverontreiniging (vervolg)

AGGLOMERATIE BRUSSEL

Station 003: Zuidpaleis, Lemonnierlaan 162, Brussel

Maandelijks gemiddelde concentraties in $\mu\text{g}/\text{m}^3$

Observatie-jaren	Januari	Februari	Maart	April	Mei	Juni	Juli	Augustus	September	Oktober	November	December
------------------	---------	----------	-------	-------	-----	------	------	----------	-----------	---------	----------	----------

1. Rook

1972.....	87	84	55(1)	(2)	23	25(1)	23	22	37	55(1)	46	88
1973.....	70(1)	65(1)	53(1)	(2)	28	21(1)	13(1)	44(1)	32(1)	46	32	17
1974.....	21	37	40	27	22	17	14	24(1)	28	43	44	35
1975.....	35(1)	84	35	34	25	23	20(1)	21	29	43(1)	55	57
1976.....	28	50	27	33	21	19	16(1)	21(1)	29(1)	28	26(1)	25
1977.....	14(1)	19	30(1)	21(1)	20	18(1)	14	21	27(1)	28	23(1)	22(1)
1978.....	21	25(1)	10	13	13	14	5	9(1)	20	34	35(1)	29
1979.....	47	40	25(1)	–	24	18	20	17	26	34(1)	31(1)	18
1980.....	33	22	27(1)	29	35	24	20	38	47	47(1)	54	40(1)
1981.....	74(1)	96	47	54	29	36(1)	–	–	–	–	–	–

2. SO₂

1972.....	299	289	224(1)	(2)	130	125(1)	81	106	135	185(1)	190	297
1973.....	248(1)	176(1)	221(1)	(2)	121	102(1)	89(1)	135(1)	130(1)	187	81	44
1974.....	99	159	197	140	141	145	48	87(1)	84	149	134	121
1975.....	110(1)	228	134	126	77	80	65(1)	69	85	102(1)	188	235
1976.....	150	190	158	131	73	93	66(1)	53(1)	94(1)	94	109(1)	191
1977.....	162(1)	123	120(1)	90(1)	84	77(1)	76	91	106(1)	101	103(1)	63(1)
1978.....	81	113(1)	58	63	46	63	45	51(1)	107	127	147(1)	118
1979.....	231	161	106(1)	–	80	63	52	44	61	68(1)	127(1)	68
1980.....	116	96	111(1)	95(1)	114	73(1)	62	54	57	84(1)	115	130(1)
1981.....	149(1)	226	98	97	50	49(1)	–	–	–	–	–	–

Station 009: Modelwijk Laken

Maandelijks gemiddelde concentraties in $\mu\text{g}/\text{m}^3$

Observatie-jaren	Januari	Februari	Maart	April	Mei	Juni	Juli	Augustus	September	Oktober	November	December
------------------	---------	----------	-------	-------	-----	------	------	----------	-----------	---------	----------	----------

1. Rook

1972.....	53	56	57	15	18	18(1)	16(1)	24(1)	32	38	35	69
1973.....	47	(2)	54(1)	17	(2)	8	9	20	23	27	27	20
1974.....	16(1)	(2)	25	20	15	11	8	14(1)	18(1)	18	27	14
1975.....	13	48	17	18(1)	(2)	16	12	13	20	23	24	25(1)
1976.....	13(1)	28(1)	27	22	18	14	10	17(1)	14	23(1)	18	19
1977.....	8(1)	15	22(1)	12	13	12	11	17	15	13	8(1)	42(1)
1978.....	18(1)	22	12	13	12	10	6	8	10	16	18	15
1979.....	22	23	10	9	8	8	10	9	13	19	13	9
1980.....	20	11	16	10	9	7	7	7	13	12	12	8
1981.....	12	16	9	15	9	7	7	10	11	9	–	–

2. SO₂

1972.....	175	231	159	108	93	66(1)	50(1)	79(1)	110	157	125	178
1973.....	159	(2)	222	210	(2)	84	132	143	137	119	115	56
1974.....	114(1)	(2)	126	120	119	121	52	96(1)	89(1)	102	89	61
1975.....	54	97	88	88(1)	(2)	70	94	76	73	98	107	64(1)
1976.....	59(1)	105(1)	100	94	88	89	87	71(1)	61	60(1)	65	96
1977.....	79(1)	74	85(1)	62	58	46	51	70	63	43	47(1)	132(1)
1978.....	77(1)	91	59	64	52	55	48	33	53	72	78	67
1979.....	113	91	49	44	39	27	25	27	37	58	62	43
1980.....	82	65	73	48	59	41(1)	28	28	36	39	56	41
1981.....	44	64	44	47	37	29	24	35	38	26	–	–

(1)(2) Zie opmerkingen bladzijde 120.

22. – Luchtverontreiniging (vervolg)

AGGLOMERATIE LUIK

Station 205: Universiteit, dienst Toxicologie, Boulevard de la Constitution, Luik

Maandelijks gemiddelde concentraties in $\mu\text{g}/\text{m}^3$

Observatie-jaren	Januari	Februari	Maart	April	Mei	Juni	Juli	Augustus	September	Oktober	November	December
1. Rook												
1972.....	52	66	58	26	20	22	17	17	44	57	42	63(1)
1973.....	61	51	51	27	29	24	19	37	34(1)	49	42	35(1)
1974.....	34	36	61	40	27	21	22	27	30	31	47	32
1975.....	33	76	33	28	19	16	16	16	21(1)	29(1)	37	54
1976.....	34	53	34	32	26	15	12	24	29	36	45	47
1977.....	46	29	31	16	6	9	7	15	16	26	29	37
1978.....	22	28	21	20	20	17	18	22	21(1)	31(1)	42	47
1979.....	41	27	30	26	20	15	11	14	18	24	25	20
1980.....	39	27	33	18	25	15	11	13	16	18	22	16
1981.....	18	34	16	13	10(1)	19(1)	8(1)	12	12	16		
2. SO₂												
1972.....	188	210	197	135	108	105	92	74	144	183	197	215(1)
1973.....	215	226	188	148	132	102	94	107	130(1)	197	213	188(1)
1974.....	188	166	174	117	113	98	95	90	92	138	155	180
1975.....	144	205	139	109	61	62	39	59	79(1)	88(1)	139	161
1976.....	130	177	142	118	84	100	78	70	85	104	129	162
1977.....	146	118	109	95	91	89	92	70	112	118	145	130
1978.....	109	121	98	100	59	65	56	80	74(1)	89(1)	96	107
1979.....	137	94	101	83	82	74	51	74	80	71	77	76
1980.....	125	110	87	80	82	80	53	88	128	95	120	82
1981.....	102	151	75	50	74(1)	68(1)	90(1)	76	93	76		

Station 213: Gemeentehuis Embourg

Maandelijks gemiddelde concentraties in $\mu\text{g}/\text{m}^3$

Observatie-jaren	Januari	Februari	Maart	April	Mei	Juni	Juli	Augustus	September	Oktober	November	December
1. Rook												
1972.....	37	33(1)	41(1)	18(1)	15	16	15	19	35	44(1)	20	39
1973.....	33	30	37	19	16	18	14	29	19	27	24	17
1974.....	14	24	43	31	18	16	8	19	16	23	16	14
1975.....	14(1)	44	15(1)	13	14	17(1)	14	22(1)	15	17(1)	18	15(1)
1976.....	11	24	19	11	16	15	10	14(1)	15	18	18(1)	24
1977.....	18	14	20	10	5	6	7(1)	7	11	11	17	20
1978.....	13	22(1)	11	12	17	14	12	15	18	23	20	28
1979.....	22	24	23	21	11	9	5	11	(2)	9(1)	13	7(1)
1980.....	26	16	14	14	17	16(1)	12	16(1)	8	12(1)	17	8
1981.....	8(1)	21	11	11	6	8	5	11	9	9		
2. SO₂												
1972.....	99	95(1)	80(1)	64(1)	52	37	48	50	82	99(1)	61	95
1973.....	105	99	117	95	61	70	54	92	71	103	100	81
1974.....	60	80	128	113	86	73	50	60	43	77	50	54
1975.....	34	102	54(1)	60	65	63(1)	32	54(1)	46	40(1)	48	142(1)
1976.....	37(1)	81	81	52	61	82	69	44(1)	53	50	49(1)	81
1977.....	66	58	64	57	40	45	49(1)	59	54	51	73	78
1978.....	56	66(1)	49	44	42	40	40	39	57	54	54	70
1979.....	83(1)	83	84	56	63	49	27	60	(2)	41(1)	53	41(1)
1980.....	55	62	63	60	53	31(1)	47	63(1)	67	88(1)	79	67
1981.....	95(1)	123	64	51	49	59	28	53	71	72		

(1)(2) Zie opmerkingen bladzijde 120.

22. – Luchtverontreiniging (vervolg)

AGGLOMERATIE CHARLEROI

Station 506: Electriciteitsbedrijf, rue de l'Eglise, Mont-sur-Marchienne

Maandelijkse gemiddelde concentraties in $\mu\text{g}/\text{m}^3$

Observatie-jaren	Januari	Februari	Maart	April	Mei	Juni	Juli	Augustus	September	Oktober	November	December
1. Rook												
1972.....	30	34	49	24(1)	15	15	17	20	24	30	17	22
1973.....	14	22	19	12	10	13	15	42	31	43	39	26
1974.....	14	14	(2)	13	9	15	9	16	18	25	13	11
1975.....	11(1)	53	26	20	16	17	11	12	17	27	31	31
1976.....	17(1)	32	19	22	17	16(1)	15	19	18	18	21	26
1977.....	19	16	17	13	12	13	10	11	19	16	8	13
1978.....	9	14	7	17	15	10	10	10	17	24	22	21
1979.....	17	24	7	10	10	11	9	10	15	18	13	8
1980.....	22	7	11	13	11(1)	6	6	8(1)	8	9	7	5
1981.....	7	5	3	8	7	5	5	9	6	5		

2. SO₂												
1972.....	141	150	132	119(1)	115	92	62	107	126	145	127	167
1973.....	170	155	171	149	140	159	90	96	59	109	115	108
1974.....	58	106	(2)	112	153	94	109	98	95	100	96	131
1975.....	99(1)	161	108	100	90	102	98	119	63	112	116	124
1976.....	109(1)	140	114	100	54	80(1)	66	57	41	44	62	75
1977.....	57	42	58	90	95	95(1)	70	180	74	57	43	58
1978.....	65	106	115	82	81	44	59	95	85	81	66	74
1979.....	77	102	41	86	47	53	89	38	51	68	44	69
1980.....	64	42	58	66	82(1)	77	111	69(1)	47	52	107	58
1981.....	46	69	144	124	111	175	58	51	102	100		

Station 509: Stadhuis, place du Manège, Charleroi

Maandelijkse gemiddelde concentraties in $\mu\text{g}/\text{m}^3$

Observatie-jaren	Januari	Februari	Maart	April	Mei	Juni	Juli	Augustus	September	Oktober	November	December
1. Rook												
1972.....	36	38	42	18	17	22(1)	21	24	47	64	52	58
1973.....	62	61	53	35	26	22	17	34	26	55	64	40
1974.....	26	26	73(1)	35	25	18	20	23	21	39	32	39
1975.....	28	66	36	32	19	20	16	18	25	48	52	62(1)
1976.....	39	42	30	26	24	21	15	16	19	22(1)	27	24
1977.....	25	20	12	9	10	9	7	16	18	17	27	33
1978.....	24	30	(2)	23	22(1)	14	14	13	19	27	20	24
1979.....	26	19	15	16	14	9	10	13	15	16	30	24(1)
1980.....	29	15(1)	24(1)	22	15	13	15	15	17	20	23	10
1981.....	18	18	11	15	11	11	11	13	20	9		

2. SO₂												
1972.....	157	158	156	110	112	71(1)	71	71	111	169	126	157
1973.....	194	204	178	157	72	78	72	94	117	185	209	131
1974.....	115	126	162(1)	124	101	84	102	129	83	127	118	123
1975.....	110	174	112	109	85	104	65	118	53	118	132	179(1)
1976.....	133	140	129	98	77	70	72	61	58	42(1)	92	112
1977.....	94	73	123	131	156	157(1)	187	168	117	166	133	102
1978.....	86	118	(2)	82	125(1)	77	93	141	104	129	113	104
1979.....	134	93	85	88	74	112	163	98	73	64	72	81(1)
1980.....	101	78(1)	95(1)	106	80	66	58	53	57	54	65	49
1981.....	72	73	33	45	52	53	60	76	82	89		

(1)(2) Zie opmerkingen bladzijde 120.

22. – Luchtverontreiniging (vervolg)

AGGLOMERATIE GENT

Station 707: Gemeentehuis, Gemeenteplaats 2, Sint-Denijs-Westrem

Maandelijkse gemiddelde concentraties in $\mu\text{g}/\text{m}^3$

Observatie-jaren	Januari	Februari	Maart	April	Mei	Juni	Juli	Augustus	September	Oktober	November	December
1. Rook												
1972.....	55	50	52	23	20(1)	22(1)	19(1)	23(1)	34(1)	45	37(1)	71(1)
1973.....	52	38	47	25	24	24	14	24	27	41(1)	31(1)	22(1)
1974.....	14	22	26	(2)	(2)	15(1)	5	15	13	21	15	9
1975.....	15	59	19	16	13	13	11	16	14	20	24	35
1976.....	20	34	23	19	14	17	17(1)	14	(2)	(2)	20	29
1977.....	21	18	17	9	18	15	12	12	15	22	15	21
1978.....	14	25	14	18	17	10	8	7	12	19	18	23
1979.....	23	26	12	11	9	7	8	9	13	22	17	12
1980.....	34	15	34	27	24	6	15	17	27	35	31	25
1981.....	32	49	18	24	20	15	17(1)	27	29	32		

2. SO ₂												
1972.....	174	180	128	99(1)	89(1)	116(1)	98(1)	103(1)	92(1)	195(1)	116(1)	209(1)
1973.....	198(1)	131	153	148(1)	158	91	76(1)	107(1)	100	168(1)	137(1)	98(1)
1974.....	91(1)	113	124	(2)	(2)	95	45(1)	60	64	79	101	67
1975.....	63	196	63	70	52	63	38	50(1)	65	104	114	152
1976.....	86	142	116	108	79	95	109(1)	99	(2)	(2)	90	141
1977.....	113	98	97	57	72	35	63	42	42	67	84	82
1978.....	72	109	66	87	79	59	52	47	33	56	100	132
1979.....	199	170	115	90	66	86	84	67	91	94	104	82
1980.....	143	95	90	57	73	56	62	59	61	81	86	69
1981.....	54	95	47	58	49	36	106(1)	85	48	60		

Station 709: Politiebureau, 4^e Wijk, Pelikaanstraat 15, Gent

Maandelijkse gemiddelde concentraties in $\mu\text{g}/\text{m}^3$

Observatie-jaren	Januari	Februari	Maart	April	Mei	Juni	Juli	Augustus	September	Oktober	November	December
1. Rook												
1972.....	21	47(1)	29	25	15	13(1)	11	15	27	43	48	63
1973.....	61(1)	48(1)	50(1)	30	25	18	17	26	33	52(1)	(2)	42
1974.....	25(1)	32	36	35(1)	15	11	6	13	17	24	20	13
1975.....	23	63	(2)	24(1)	16	11(1)	11	18	19	31	38	46
1976.....	28	43	39(1)	(2)	18	19(1)	13(1)	14	21	23	23	31
1977.....	23	21	19	11	16	13	11	9	11	15(1)	27(1)	21(1)
1978.....	14	22	12	7(1)	10	6(1)	4(1)	5	11	16	18	19
1979.....	23	21	13	12	7	3	5	7	8	13	8(1)	5
1980.....	18	10	23	18	14	10	11	15	17	13	13	18
1981.....	22	24	14	20	15	10	12(1)	18	18	19		
2. SO ₂												
1972.....	284(1)	335(1)	221	152	118	106(1)	73	128	190(1)	278(1)	183	323
1973.....	174(1)	268(1)	313	227	217	143	114(1)	164(1)	181	239(1)	(2)	221
1974.....	161(1)	211	228	255(1)	158	112	56(1)	101	98	166	149	116
1975.....	118	298	(2)	138(1)	86	94(1)	53(1)	55(1)	73	157	202	253
1976.....	134	201	237(1)	(2)	102	115(1)	98(1)	120	105	131	149	205
1977.....	168	173	133	88	81	68	83	77	71	86(1)	80(1)	135(1)
1978.....	115	144	91	64(1)	85	68(1)	75(1)	65	50	83	129	144
1979.....	211	164	135	103	73	82	86	70	109	102	94(1)	65
1980.....	133	108	122	80	86	90	97	107	96	71	65	79
1981.....	67	91	52	69	59	64	80(1)	106	69	64		

(1) (2) Zie opmerkingen bladzijde 120.

22. – Luchtverontreiniging (vervolg).

AGGLOMERATIE ANTWERPEN

Station 807: Luchthaven, Deurne

Maandelijks gemiddelde concentraties in $\mu\text{g}/\text{m}^3$

Observatie-jaren	Januari	Februari	Maart	April	Mei	Juni	Juli	Augustus	September	Oktober	November	December
1. Rook												
1972.....	61	69	55	21	28	24	20	31	41	46	46	77(1)
1973.....	52	45	41	26	28	22	24	45	32	51	47	35
1974.....	30	37	71(1)	38	(2)	30(1)	34(1)	28(1)	27(1)	38	38	38
1975.....	35	60	29	29	18	24	18	27	33	45	44	59
1976.....	36	63	51	33	28	21	15	21	31	25	29	38
1977.....	27	21	20	17	18	18	14	18	22	29	28	36
1978.....	26	30	18	14	16	11	14	17	24	37	42	35(1)
1979.....	36	42	18	18	15	14	24	21	23	32	25	21
1980.....	37	26	28	23	16	23	13	14	17	16	20	20
1981.....	28	40	17	19	13	13	12	16	18	18		
2. SO ₂												
1972.....	178	173	149	97	102	96	77	89	122	140	148	205(1)
1973.....	164	180	173	140	129	114	145	121	112	138	168	166
1974.....	138	130	178	118	(2)	100(1)	75(1)	102(1)	118(1)	146	148	109
1975.....	124	180	111	124	57	71	63	69	87	105	141	165
1976.....	105	121	112	100	79	63	54	39	48	82	98	128
1977.....	114	98	87	77	63	62	43	46	54	70	108	103
1978.....	85	97	72	59	59	71	42	68	57	75	88	111(1)
1979.....	152	120	66	67	68	54	56	40	71	76	87	72
1980.....	90	80	74	73	57	60	49	66	48	78	60	62
1981.....	49	66	32	40	39	33	44	31	43	49		

Station 809 : School, Quellinstraat, Antwerpen

Maandelijks gemiddelde concentraties in $\mu\text{g}/\text{m}^3$

Observatie-jaren	Januari	Februari	Maart	April	Mei	Juni	Juli	Augustus	September	Oktober	November	December
1. Rook												
1972.....	92	113	95	59	57	65	40	50	71	84	80	105
1973.....	94	79	74	53	45	40	29	46	56	71	68	64
1974.....	60	61	87	58	53	51	41	43(1)	57(1)	68	80	64
1975.....	68	85	75	67	44	50	36	50	73	87	78	96
1976.....	74	68	70(1)	51	38	39	37	44	58	57	64	78
1977.....	64	58(1)	56	52	37	47	31	46	53	61	50	69
1978.....	51	56	45	45	41	42	32	39	50	64	62	62
1979.....	67	72	44	38	37	24	40	39	48	52	57	46(1)
1980.....	60	24	45	41	29	35	27	29	45	51	44	47
1981.....	51	55(1)	41	34	33	25	25	33	39	43		
2. SO ₂												
1972.....	293	277	229	146	129	108	101	90	150	222	239	343
1973.....	296	252	274	174	130	117	103	107	127	213	247	257
1974.....	204	199	232	177	137	94	83	95(1)	127(1)	171	201	168
1975.....	171	272	196	180	91	108	102	96	106	170	212	225
1976.....	148	154	161(1)	102	108	100	70	65	82	109	133	190
1977.....	169	143(1)	122	126	89	81	63	81	94	106	119	152
1978.....	135	171	127	114	108	91	88	75	95	143	139	143
1979.....	249	181	125	106	93	64	82	69	92	115	129	114(1)
1980.....	153	72	130	103	100	91	70	67	81	90	105	114
1981.....	109	137(1)	89	68	66	54	69	57	71	91		

(1)(2) Zie opmerkingen bladzijde 120.

23. – HET BELGISCHE AUTOMATISCHE NET VOOR DE CONTROLE VAN DE LUCHTVERONTREINIGING.

Om het zwavel-rooknet te vervolledigen, om sneller te worden gewaarschuwd en tijdig te kunnen optreden wanneer de verontreiniging een kritieke drempel bereikt, heeft het Instituut voor Hygiëne en Epidemiologie (Ministerie van Volksgezondheid) een automatisch meetnet van de luchtverontreiniging opgezet. De voorbereidende werkzaamheden werden in 1974 aangevat. Sinds 1977 zijn in de Brusselse agglomeratie een tiental stations regelmatig in gebruik. Het net werd geleidelijk uitgebreid tot de vijf agglomeraties en enkele belangrijke plaatsen in het land, en omvat nu 73 stations. Voor de plaatsbepaling van deze stations werd uitgegaan van het zwavel-rooknet. Daarnaast werden in hoofdzaak, nog de volgende criteria gehanteerd: bevolkingsdichtheid, specifieke verontreinigingsbronnen, topografie van de omgeving.

De volgende elementen worden gemeten: zwevende luchtdeeltjes, SO₂, NO, NO₂, O₃, CO, en koolwaterstoffen. Niet elk station evalueert evenwel de belangrijkheid van elk van deze polluenten. Er gebeurt een selectie volgens het milieu waarin elk station werkt en van de plaatselijke gegevens.

De aanwezigheid van zwevende deeltjes in de lucht wordt gemeten met behulp van een nefelometer (een apparaat voor lichtdiffractiemeting), het SO₂ d.m.v. vlamfotometrische detectie, het NO, NO₂ en O₃ door chemiluminiscentie, het CO door infrarood-spectrofotometrie en de koolwaterstoffen d.m.v. vlamionisatie-detectie. Elk meetapparaat bevat een ruimte gevuld met een ijkgas. Het SO₂ wordt geijkt d.m.v. een permeatiebuisje, d.i. een buisje waaruit gas, tegen een vaste snelheid en met een constante concentratie, in een zuivere luchtstroom naar de detector wordt geleid.

Elk station deelt zijn bevindingen onmiddellijk telefonisch mede aan het gewestelijk centrum waarvan het afhangt. De gewestelijke centra zijn gevestigd te Brussel, Antwerpen, Luik, Gent en Charleroi. Elk station verstrekt om de minuut de vastgestelde verontreinigingsgraad. Na validatie van de gegevens, berekent het gewestelijk centrum om het half uur gemiddelde waarden. De halfuurlijkse gemiddelde waarden worden door teleprocessing aan het nationaal centrum gemeld. Deze waarden worden verwerkt en op magneetband opgeslagen. Het kalibreren van de meetapparaten gebeurt om de 23 uur en duurt maximum één uur.

Ter illustratie, worden in onderstaande tabel enkele cijfers verstrekt over de polluenten gemeten in zes stations over de periode van 1 juni tot 31 augustus 1980 en van 1 januari tot 31 maart 1981. Het betreft hier het rekenkundig gemiddelde, het maximum, de mediaan en het P 98 (98ste percentiel) welke waarde slechts in 2 % van de waarnemingen overschreden werd.

23. – Het belgische automatische net voor de controle van de luchtverontreiniging (vervolg).

POLLUENTEN	Eenheid	Periode van 1 juni tot 31 augustus 1980				Periode van 1 januari tot 31 maart 1981			
		Rekenk. Gemidd.	Maximum	Mediaan	P 98	Rekenk. Gemidd.	Maximum	Mediaan	P 98

Station 41R001, Sluis nr. 38, Ninoofsesteenweg, Molenbeek

Zwevende luchtdeeltjes	µg/m ³	133	518	97	443	172	944	113	676
CO	PPM	1	18	0	5	0	5	0	2
SO ₂	µg/m ³	27	580	10	150	54	363	36	228
NO	µg/m ³	21	418	14	111	66	624	37	277
NO ₂	µg/m ³	57	250	51	150	82	261	77	181
HC	PPM	0,24	2,45	0,16	0,91	0,97	3,46	0,85	2,53

Station 41R020, Havendoklaan, Mechelsesteenweg, Vilvoorde

Zwevende luchtdeeltjes	µg/m ³	80	662	61	251	135	1168	92	502
SO ₂	µg/m ³	57	1120	20	410	51	510	32	249
NO	µg/m ³	24	525	9	178	23	369	13	118
NO ₂	µg/m ³	40	174	39	92	79	295	68	190
HC	PPM	4,07	11,12	3,63	9,45	1,59	8,53	1,30	4,98

Station 43R201, Plantentuin, Luik

SO ₂	µg/m ³	21	500	24	100	59	580	29	261
NO	µg/m ³	16	193	10	70	35	260	24	147
NO ₂	µg/m ³	66	226	60	164	30	128	29	68
HC	PPM	1,85	32,76	1,45	5,75	3,37	10,59	2,74	9,46

Station 44R701, Baudeloopark, Gent

Zwevende luchtdeeltjes	µg/m ³	78	454	54	301	115	603	80	369
CO	PPM	0	16	0	2	1	6	1	3
SO ₂	µg/m ³	21	731	0	150	62	1100	27	290
NO	µg/m ³	7	113	4	39	25	492	8	147
NO ₂	µg/m ³	40	140	39	88	27	296	25	68
HC	PPM	0,43	3,20	0,30	1,50	0,38	2,01	0,31	1,13

Station 42R822, Petroleumbrug, Antwerpen

SO ₂	µg/m ³	107	940	73	618	114	1085	67	670
NO	µg/m ³	13	257	9	63	40	823	23	202
NO ₂	µg/m ³	38	236	30	110	53	199	50	124
HC	PPM	0,68	6,04	0,53	2,25	1,85	10,41	1,22	7,81
O ₃	µg/m ³	29	122	29	82	13	51	10	39

Station 45R501, Boulevard P. Mayence, Charleroi

Zwevende luchtdeeltjes	µg/m ³	66	401	54	221	133	710	99	470
SO ₂	µg/m ³	23	275	0	125	56	430	42	222
NO	µg/m ³	25	205	14	94	57	869	31	274
NO ₂	µg/m ³	53	180	49	125	58	158	55	118
HC	PPM	0,78	9,69	0,35	6,26	0,67	4,92	0,47	2,58

JAARLIJKSE VARIATIE VAN DE GEMIDDELDE LUCHTVERONTREINIGING IN DE AGGLOMERATIES

Het gemiddelde van de waarnemingen van de waarden die iedere dag opgetekend werden in de stations gelegen in de agglomeraties berekend, uitgezet in grafiek (1) geeft een beeld van de jaarlijkse variatie van de gemiddelde luchtverontreiniging in die agglomeraties.

Deze grafieken tonen het nauwe verband tussen de veranderingen in de concentraties van SO_2 en rook, hetgeen erop wijst dat deze twee verontreinigingsindicatoren praktisch gelijkwaardig zijn, althans in ons land.

Beschouwt men de lage waarden (maximale menging) dan vindt men een kromme met een minimum in de zomer en een maximum in de winter.

Tijdens het koud seizoen is de amplitude van de pieken van hoge concentratie (minimale menging) groot. De bijdrage van de huisbrand tot de luchtverontreiniging is er de oorzaak van.

De pieken van hoge concentratie treden op wanneer door meteorologische omstandigheden de diffusie der pollutanten klein is en voorzover deze omstandigheden minstens één of twee dagen aanhouden.

Dergelijke omstandigheden komen voor bij kalme wind en als er een inversie in de verticale thermische structuur van het onderste deel van de atmosfeer optreedt.

De statistische studie van de temperatuurpeilingen in de onderste laag van de atmosfeer toont inderdaad aan dat grondinversies van belang door hun intensiteit, hun dikte en hun duur, in de winter voorkomen.

Gezien ons land klein is en lokale invloeden weinig invloed hebben, gelden dezelfde meteorologische voorwaarden in de vijf agglomeraties. Men stelt dan ook vast dat over het algemeen de hoogten en laagten in luchtverontreiniging op dezelfde data voorkomen in de agglomeraties.

Gemiddelde luchtverontreiniging te Antwerpen

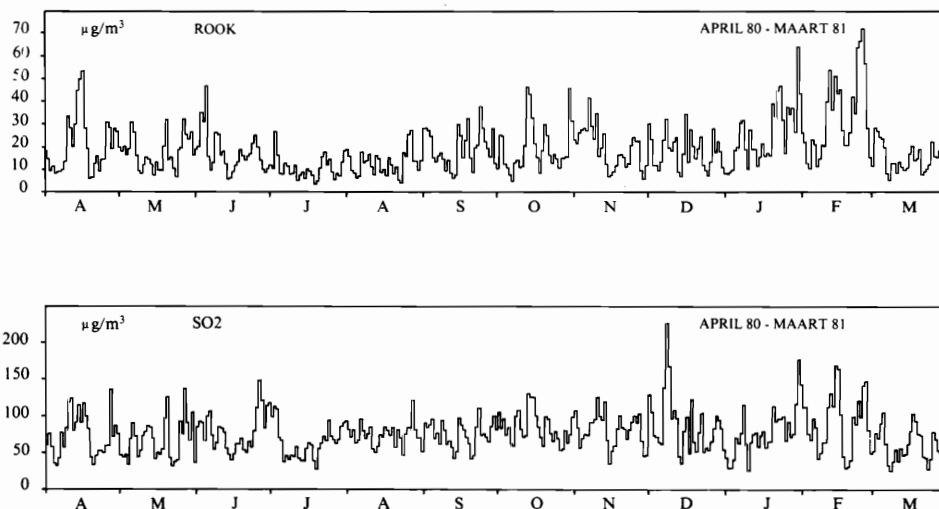

(1) Uittreksel uit «Luchtverontreiniging voor zwaveloxyde en rook van 1 april 1980 to 31 maart 1981 in België en Groothertogdom Luxemburg» (Ministerie van Volksgezondheid en van het Gezin, Instituut voor Hygiëne en Epidemiologie.)

Gemiddelde luchtverontreiniging te Charleroi

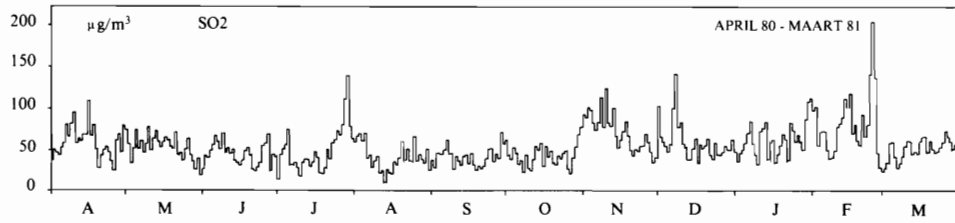
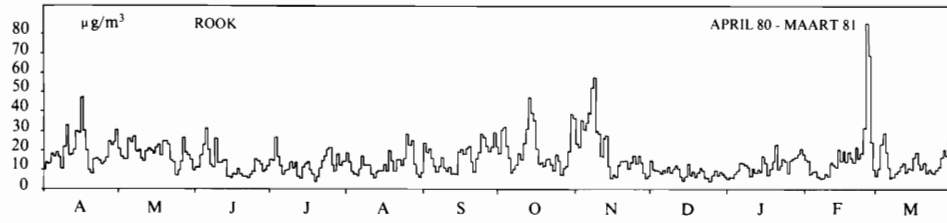

Gemiddelde luchtverontreiniging te Gent

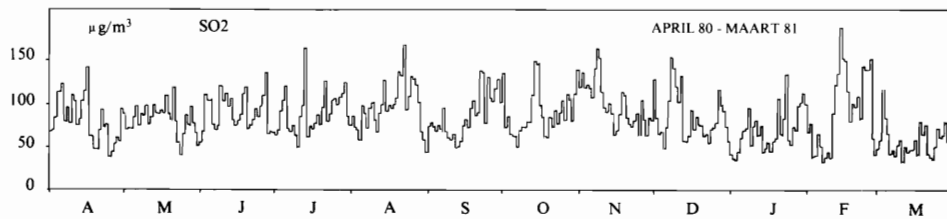
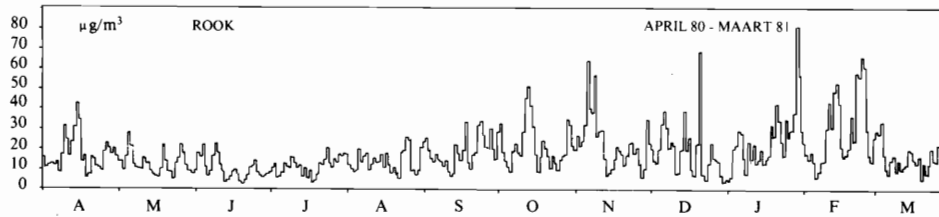

Gemiddelde luchtverontreiniging te Brussel

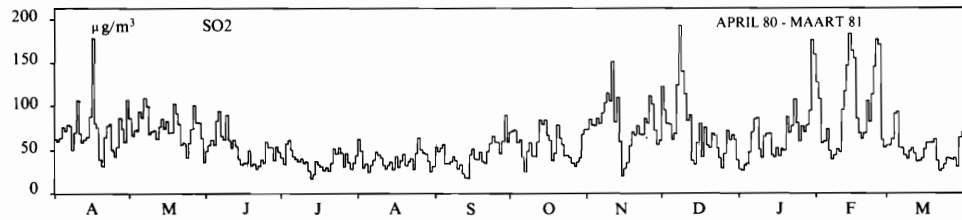
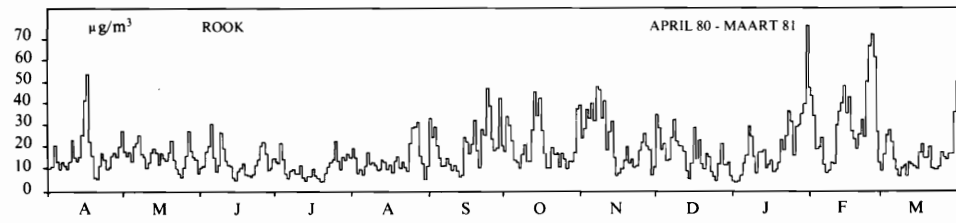

Gemiddelde luchtverontreiniging te Luik

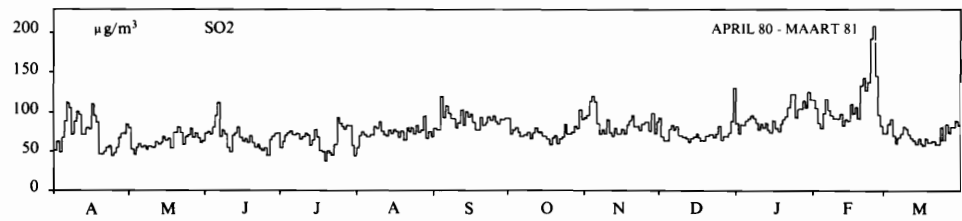
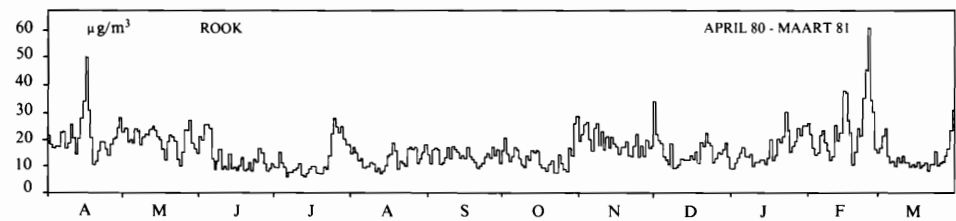

Woningen en gebouwen

1. – Bewoonde particuliere woningen als hoofdverblijf naar bewoning door eigenaar of huurder en naar enkele gerieflijkheden op 31 december 1970 en eind april 1977⁽¹⁾.

OMSCHRIJVING	1970 (2)		1977	
	Totaal aantal woningen	% van het totaal aantal woningen	Totaal aantal woningen	% van het totaal aantal woningen
– Aantal particuliere woningen bewoond door personen die er hun gewoon verblijf hebben waarvan:				
– Woningen bewoond door eigenaar, mede-eigenaar of vruchtgebruiker.....	1 727 398	49,8	2 015 162	61,0
– Huurwoningen of woningen al dan niet kosteloos ter beschikking gesteld van het gezin.....	1 422 987	50,2	1 289 689	39,0
<i>Totaal:</i>	3 150 385	100,0	3 304 978	100,0
– Onderscheid bewoning door eigenaar of huurder onbekend.....	73 047	–	–	–
<i>Algemeen totaal:</i>	3 223 432		3 304 978	
– Aantal particuliere woningen in gebouwen met twee of meer woningen.....	943 583	29,2	862 659	25,8
– Aantal bewoners in particuliere woningen.....	9 492 721		9 786 320	
– Gemiddeld aantal bewoners per woning.....	2,94		2,96	
Gerieflijkheden:				
– Privé badkamer of privé stortbad.....	1 541 633	49,1	2 271 593	68,7
– Verwarming van de woning, in hoofdzaak door:				
a) Centrale verwarming met:				
– steenkool.....	78 145	2,5	35 293	1,1
– stookolie.....	707 644	22,6	1 087 379	32,9
– stadsgas of aardgas.....	114 134	3,7	357 566	10,8
– butaan- of propaangas.....	8 850	0,3	16 606	0,5
– elektriciteit.....	10 165	0,3	53 442	1,6
– andere brandstof.....	5 278	0,2	4 953	0,2
– onbekend.....	3 801	–	–	–
<i>Totaal:</i>	928 017	29,6	1 555 232	47,1
b) Andere verwarmingsinstallaties met:				
– steenkool.....	1 659 635	53,1	770 705	23,3
– stookolie.....	335 422	10,7	461 296	14,0
– stadsgas of aardgas.....	147 442	4,7	420 471	12,7
– butaan- of propaangas.....	32 857	1,1	51 252	1,6
– elektriciteit.....	7 094	0,2	24 659	0,7
– andere brandstof.....	18 790	0,6	21 214	0,6
– onbekend.....	3 119	–	13	–
<i>Totaal:</i>	2 204 359	70,4	1 749 605	52,9
c) Onbekend.....	91 056	–	–	–
– Hoofdzakelijk aangewende brandstof of energie voor de verwarming van de woning:				
– steenkool.....	1 737 780	55,6	805 998	24,4
– stookolie.....	1 043 066	33,4	1 548 675	46,9
– stadsgas of aardgas.....	261 576	8,4	778 037	23,5
– butaan- of propaangas.....	41 707	1,3	67 858	2,0
– elektriciteit.....	17 259	0,5	78 101	2,4
– andere brandstof.....	24 068	0,8	26 167	0,8
– onbekend.....	6 920	–	–	–
<i>Totaal:</i>	3 132 376	100,0(2)	3 304 837	100,0
Onbekend.....	91 056	–	–	–
<i>Algemeen totaal:</i>	3 223 432		3 304 837	

(1) Sociaal-economisch onderzoek april 1977. Zie eveneens «Statistische bepalingen en methoden».
(2) Exclusief de woningen waarvoor de inlichting niet werd verstrekt.

2. – Bewoonde particuliere woningen als hoofdverblijf naar type van het gebouw en het bouwjaar eind april 1977⁽¹⁾.

BOUWJAAR	Eengezinshuis		Meergezinshuis		Totaal	
	Absolute cijfers	% van het totaal aantal particuliere woningen	Absolute cijfers	% van het totaal aantal particuliere woningen	Absolute cijfers	% van het totaal aantal particuliere woningen
Vóór 1919.....	735 840	30,1	199 861	23,2	935 701	28,3
Van 1919 tot 1945.....	637 824	26,1	220 813	25,6	858 637	26,0
Van 1946 tot 1961.....	472 534	19,4	163 055	18,9	635 589	19,2
Van 1962 tot 1970.....	356 690	14,6	174 005	20,2	530 695	16,1
Van 1971 tot eind april 1977.....	239 290	9,8	104 935	12,1	344 225	10,4
<i>Totaal:</i>	2 442 174	100,0	862 659	100,0	3 304 978	100,0

(1) Sociaal-economisch onderzoek April 1977. Zie eveneens Statistische bepalingen en methoden.

3. – Bewoonde particuliere woningen als hoofdverblijf naar aard van de woning en type van het gebouw eind april 1977⁽¹⁾.

TYPE VAN GEBOUW	Aard van de woning									
	In woongebouw		In boerderij		In gebouw hoofd- bestemd voor handels-, nijverheids-, administratieve of andere doeleinden		Andere bewoonde ruimte		Algemeen totaal	
	Absolute cijfers	%	Absolute cijfers	%	Absolute cijfers	%	Absolute cijfers	%	Absolute cijfers	%
Eengezinshuis.....	2 242 693	73,3	92 853	100,0	115 442	75,2	149	100,0	2 451 137	74,2
Gebouw bevattend:										
2 woningen.....	186 655	6,1	—	—	17 461	11,4	—	—	204 116	6,2
3 woningen.....	153 303	5,0	—	—	8 092	5,3	—	—	161 395	4,9
4 woningen.....	88 685	2,9	—	—	3 574	2,3	—	—	92 259	2,8
5 woningen.....	29 169	1,0	—	—	1 378	1,0	—	—	30 547	0,9
6 woningen.....	41 755	1,4	—	—	973	0,6	—	—	42 728	1,3
7 woningen.....	15 879	0,5	—	—	527	0,3	—	—	16 406	0,5
8 woningen.....	30 727	1,0	—	—	525	0,3	—	—	31 252	0,9
9 woningen.....	10 987	0,4	—	—	242	0,2	—	—	11 229	0,3
10-14 woningen.....	114 048	3,7	—	—	3 688	2,4	—	—	117 736	3,6
15-19 woningen.....	24 693	0,8	—	—	203	0,1	—	—	24 896	0,7
20-29 woningen.....	28 749	0,9	—	—	671	0,4	—	—	29 420	0,9
30-39 woningen.....	19 095	0,6	—	—	271	0,2	—	—	19 366	0,6
40-49 woningen.....	13 080	0,4	—	—	168	0,1	—	—	13 248	0,4
50-74 woningen.....	19 966	0,7	—	—	153	0,1	—	—	20 119	0,6
75-99 woningen.....	12 292	0,4	—	—	35	0,0	—	—	12 327	0,4
100 en meer woningen.....	26 691	0,9	—	—	144	0,1	—	—	26 835	0,8
<i>Totaal:</i>	3 058 442	100,0	92 853	100,0	153 541	100,0	149	100,0	3 304 978	100,0

(1) Zie noot vorige tabel.

4. – Toegestane bouwvergunningen. – Bouw, verbouwing en afbraak waarvoor een vergunning werd toegestaan.

JAREN	Nieuwe bouw of volledig weder op te richten gebouwen			Verbouwingen, vergrotingen of gedeeltelijk weder op te richten gebouwen			Afbraak	
	Aantal gebouwen	Te bouwen omvang (100 m ³)	Aantal voorziene woningen	Aantal gebouwen	Te bouwen omvang (100 m ³)	Aantal voorziene woningen	Aantal gebouwen	Af te breken omvang (100 m ³)

Gebouwen hoofdzakelijk voor huisvesting bestemd

1966.....	41 725	362 820	74 304	18 937	21 072	1 840	2 514	..
1967.....	37 335	332 812	69 204	17 954	19 941	1 545	2 320	..
1968.....	37 677	311 411	63 600	15 926	18 943	1 603	2 200	..
1969.....	45 073	368 126	73 162	16 682	20 829	1 426	2 437	..
1970.....	34 727	300 546	60 302	14 117	17 476	1 376	1 802	..
1971.....	30 078	242 336	47 700	13 515	15 644	946	1 837	..
1972.....	53 398	380 797	72 673	16 525	19 303	1 126	2 019	..
1973.....	52 435	417 925	79 832	17 915	28 211	1 286	2 174	..
1974.....	54 708	461 256	88 201	18 185	21 136	1 408	2 009	..
1975.....	49 679	400 280	75 480	18 728	23 349	1 445	1 914	..
1976.....	58 498	482 521	94 713	20 344	26 621	1 628	2 080	..
1977.....	50 249	403 464	76 821	19 833	23 181	1 548	1 938	..
1978.....	50 200	402 731	74 865	20 606	23 731	1 500	1 714	..
1979.....	44 116	350 403	62 071	20 003	26 949	1 388	1 881	..
1980.....	36 909	282 912	50 671	17 133	20 854	1 045	1 811	..

Gebouwen die niet hoofdzakelijk voor huisvesting bestemd zijn (bedrijfsgebouwen)

1966.....	8 692	251 508	1 322	4 264	63 205	190	932	..
1967.....	8 569	258 461	1 408	4 094	53 534	167	895	..
1968.....	7 024	239 341	1 312	4 191	70 671	199	877	..
1969.....	10 273	288 275	1 352	4 755	95 504	222	907	..
1970.....	8 196	341 839	1 468	4 228	104 914	176	817	..
1971.....	5 401	276 234	1 001	3 899	86 756	155	707	..
1972.....	7 085	329 011	1 128	4 640	100 727	266	797	..
1973.....	8 377	363 756	1 222	5 190	118 642	236	878	..
1974.....	7 482	415 038	1 506	4 573	113 733	166	1 215	..
1975.....	5 585	283 432	1 065	4 187	120 684	226	898	..
1976.....	6 582	250 081	930	4 515	86 958	188	816	..
1977.....	6 211	252 256	769	4 290	72 501	163	799	..
1978.....	7 218	270 648	798	4 898	81 672	200	870	..
1979.....	7 245	284 580	1 094	4 837	89 930	193	976	..
1980.....	6 603	223 982	757	4 191	85 195	154	931	..

5. – Gebouwen waarvan de bouw of de verbouwing begonnen is op 31 december.

JAREN	Nieuwe bouw of volledig weder op te richten gebouwen			Verbouwingen, vergrotingen of gedeeltelijk weder op te richten gebouwen		
	Aantal gebouwen	Te bouwen omvang (100 m ³)	Aantal voorziene woningen	Aantal gebouwen	Te bouwen omvang (100 m ³)	Aantal voorziene woningen

Gebouwen hoofdzakelijk voor huisvesting bestemd

1976.....	49 599	400 086	76 176	17 603	21 403	1 309
1977.....	47 383	379 588	72 382	16 104	20 549	1 229
1978.....	46 362	361 759	65 910	19 202	22 671	1 392
1979.....	48 345	373 378	68 407	18 051	19 605	1 100
1980.....	34 161	262 928	46 839	14 722	19 380	1 003

Gebouwen die niet hoofdzakelijk voor huisvesting bestemd zijn (bedrijfsgebouwen)

1976.....	5 478	250 199	731	3 824	85 941	199
1977.....	5 578	218 991	769	3 411	62 650	111
1978.....	5 977	232 968	622	3 967	73 125	176
1979.....	6 765	240 185	792	4 140	73 714	152
1980.....	5 514	198 468	722	3 329	68 066	124

6. – Aankoop- en bouwpremies voor huizen en appartementen⁽¹⁾.

(Bron: Ministerie van Openbare Werken.)

JAREN	Bouwpremies				Aankooppremies	
	Huizen		Appartementen		Huizen en appartementen	
	Aantal begunstigten	Bedrag van de toegezegde premies (× 1 000 F)	Aantal begunstigten	Bedrag van de toegezegde premies (× 1 000 F)	Aantal begunstigten	Bedrag van de toegezegde premies (× 1 000 F)
1947-1967	316 552	10 224 986	–	–	49 406	1 620 517
1968.....	13 199	735 099	620	28 750	4 100	151 164
1969.....	16 614	1 000 048	1 970	100 392	4 931	181 086
1970.....	13 735	825 540	1 479	79 334	3 490	124 747
1971.....	13 152	792 958	1 375	75 479	3 447	121 438
1972.....	16 579	1 616 518	1 579	103 061	4 117	167 682
1973.....	25 800	2 740 350	2 074	163 081	5 422	267 068
1974.....	19 844	1 504 306	1 510	96 990	5 887	332 509
1975.....	15 023	1 082 114	930	56 190	4 880	297 866
1976.....	16 724	1 395 469	1 000	68 344	4 809	301 938
1977.....	15 795	1 204 633	976	59 014	6 060	394 693
1978.....	17 811	1 323 691	927	58 115	5 864	468 006
1979.....	16 662	1 473 861	1 059	84 154	5 739	445 095
1980.....	13 319	1 180 391	719	56 586	5 353	389 787
<i>Totaal:</i>	530 809	27 099 964	16 218	1 029 490	113 505	5 263 596

(1) Wetten van 29 mei 1948, 20 maart 1951, 27 juni 1956, 28 december 1964, 24 maart 1967.

7. – Afbraak van krotwoningen en verhuizingstoelagen.

(Bron: Ministerie van Openbare Werken.)

JAREN	Afbraak van de krotwoningen (1)			Verhuizingstoelagen (2)	
	Aantal krotwoningen	Aantal bewoners van de krotwoningen	Bedrag van de toelagen (× 1 000 F)	Aantal toelagen	Aantal personen van de gezinnen
1955-1967	58 086	94 988	1 143 193	26 422	91 245
1968.....	4 172	6 091	86 656	2 178	7 146
1969.....	2 643	4 636	55 474	2 246	6 919
1970.....	2 214	3 832	46 728	1 698	5 170
1971.....	1 628	2 732	33 833	1 536	4 904
1972.....	1 365	2 231	32 235	1 205	3 817
1973.....	1 363	2 061	36 425	1 256	4 019
1974.....	1 289	3 307	36 859	1 256	3 814
1975.....	1 000	1 715	31 164	1 013	3 253
1976.....	837	1 302	29 013	422	1 334
1977.....	740	1 162	27 773	–	–
1978.....	569	1 268	21 492
1979.....	552	642	21 076
1980.....	650	791	28 178
<i>Totaal:</i>	77 108	126 758	1 630 099	39 232	131 621

(1) Koninklijk besluit van 10 augustus 1967.

(2) Waals gewest - Koninklijk besluit van 11 juni 1975.

Vlaams gewest - Koninklijk besluit van 9 augustus 1976.
Brussels gewest - Koninklijk besluit van 10 oktober 1975.

Verkiezingen

1. – Europese verkiezingen van 10 juni 1979.

Verdeling der zetels onder de partijen.

I. – Nederlands kiescollege.

(Bron: Ministerie van Binnenlandse Zaken.)

	Lijst 3 CVP-EVP	Lijst 6 BSP	Lijst 10 KPB	Lijst 11 PVV-ELD	
1. Aantal lijststemmen	411 457	317 594	27 947	168 881	
2. Aantal naamstemmen.....	1 196 484	381 295	11 826	343 482	
3. Bekomen zetels	7	3	0	2	

II. – Frans kiescollege.

	Lijst 2 PSC-PPE-CSP	Lijst 4 PRL	Lijst 7 PS-SP	Lijst 9 FDF-RW	Lijst 10 PCB	Lijst 13 PFU	
1. Aantal lijststemmen	186 286	121 739	382 712	185 754	79 859	4 638	
2. Aantal naamstemmen.....	259 624	251 165	193 112	228 849	26 164	2 636	
3. Bekomen zetels	3	2	4	2	0	0	

	Lijst 12 VU	Lijst 13 VVP	Lijst 14 RAL	Lijst 15 AMADA	Lijst 16 AGALEV
	138 231	15 666	5 722	21 186	60 953
	186 309	19 040	4 980	15 416	17 033
	1	0	0	0	0

	Lijst 14 E-NON	Lijst 15 ECCOLO	Lijst 16 TPO	Lijst 17 LRT	Lijst 18 PLW-PLE	Lijst 19 PPB	Lijst 20 POE
	16 340	82 176	4 707	3 493	11 181	5 404	4 617
	5 847	25 657	4 114	2 717	6 385	4 300	
	0	0	0	0	0	0	0

2. – Verkiezingen voor de algehele vernieuwing van de Kamer van Volksvertegenwoordigers in 1981: Volksvertegenwoordigers te verkiezen en verkozen, kandidaat-titularissen, kiezers, stemmen.

(Bron: Ministerie van Binnenlandse Zaken.)

VERKIEZINGS- ARRONDISSE- MENTEN EN PROVINCIES	Volksvertegenwoordigers			Kiezers		% der afwezigen	Geldige stemmen	% blanco en ongeldige stemmen
	te ver- kiezen	her- kozen	nieuw ver- kozen	ingeschreven (1)	die gestemd hebben			
Antwerpen.....	20	671 722	634 786	5,50	600 130	5,46
Mechelen.....	6	220 374	210 343	4,55	194 719	7,43
Turnhout.....	7	252 314	244 251	3,20	223 729	8,40
<i>Antwerpen:</i>	33	1 144 410	1 089 380	4,81	1 018 578	6,50
Brussel.....	34	999 901	919 165	8,07	854 248	7,06
Leuven.....	9	309 914	295 566	4,63	271 540	8,13
Nijvel.....	5	199 324	186 912	6,23	176 104	5,78
<i>Brabant:</i>	48	1 509 139	1 401 643	7,12	1 301 892	7,12
Charleroi.....	10	277 996	255 942	7,93	240 167	6,16
Bergen.....	6	167 553	153 146	8,60	143 332	6,41
Zinnik.....	4	109 363	102 860	5,95	95 835	6,83
Thuin.....	3	94 319	89 061	5,57	82 859	6,96
Doornik-Aat-Moeskroen.....	7	205 477	193 026	6,06	175 123	9,27
<i>Henegouwen:</i>	30	854 708	794 035	7,10	737 316	7,14
Luik.....	14	391 105	367 259	6,10	346 483	5,66
Hoei-Borgworm.....	3	110 384	105 048	4,83	98 499	6,23
Verviers.....	5	168 041	158 314	5,78	140 347	11,35
<i>Luik:</i>	22	669 530	630 621	5,81	585 329	7,18
Hasselt.....	7	231 271	223 913	3,18	206 090	7,96
Tongeren-Maaseik.....	7	241 188	234 420	2,81	212 090	9,52
<i>Limburg:</i>	14	472 459	458 333	2,99	418 180	8,76
Aarlen - Marche-en- Famenne - Bastenaken	3	90 651	85 758	5,40	77 696	9,40
Neufchâteau-Virton.....	2	69 113	65 784	4,82	60 378	8,22
<i>Luxemburg:</i>	5	159 764	151 542	5,15	138 074	8,89
Namen.....	5	184 329	171 916	6,73	157 970	8,11
Dinant-Philippeville.....	3	104 459	100 102	4,17	92 413	7,68
<i>Namen:</i>	8	288 788	272 018	5,81	250 383	7,95
Gent-Eeklo.....	12	417 364	396 852	4,91	370 415	6,66
Aalst.....	6	196 922	189 398	3,82	178 076	5,93
Oudenaarde.....	3	85 083	81 818	3,84	76 283	6,77
Dendermonde.....	4	133 377	128 129	3,93	119 853	6,46
Sint-Niklaas.....	4	151 357	145 605	3,80	137 268	5,73
<i>Oost-Vlaanderen:</i>	29	984 103	941 802	4,31	881 895	6,36
Brugge.....	5	191 515	179 297	6,38	163 794	8,65
Veurne-Diksm.-Oosten- de.....	5	164 729	161 394	2,02	145 139	10,07
Roeselare-Tielt.....	5	163 845	157 887	3,64	142 428	9,79
Kortrijk.....	6	198 704	191 893	3,43	176 892	7,82
Ieper.....	2	75 772	72 319	4,56	65 127	9,94
<i>West-Vlaanderen:</i>	23	794 565	762 790	4,00	693 380	9,10
<i>Rijk:</i>	212	6 877 466	6 502 164	5,46	6 025 027	7,34
1978.....	212	6 366 655	6 034 420	5,22	5 536 164	8,26
1977.....	212	6 316 662	6 005 890	4,91	5 575 058	7,20
1974.....	212	6 323 027	5 711 639	9,66	5 258 531	7,93
1971.....	212	6 271 240	5 471 270	8,45	5 281 633	8,00
1968.....	212	6 170 167	5 554 652	9,98	5 177 952	6,78
1965.....	212	136	76	6 091 534	5 578 681	8,41	5 181 766	7,11
1961.....	212	169	43	6 036 165	5 573 861	7,66	5 265 025	5,54
1958.....	212	170	42	5 954 858	5 575 127	6,38	5 302 353	4,89
1954.....	212	177	35	5 863 092	5 463 130	6,82	5 160 486	5,54
1950.....	212	190	22	5 635 452	5 219 276	7,38	4 942 807	5,30
1949(1).....	212	160	52	5 635 452	5 320 263	5,59	5 030 886	5,44
1946.....	202	92	110	2 724 796	2 460 796	9,70	2 365 638	3,86

(1) De vrouwen hebben het stemrecht voor de kamers verkregen door de wet van 27 maart 1948 (Staatsblad van 22 april 1948).

3. – Verkiezingen voor de algehele vernieuwing van de Kamer van Volksvertegenwoordigers in 1981: Stemmen uitgebracht voor de partijen.

(Bron: Ministerie van Binnenlandse Zaken.)

VERKIEZINGS- ARRONDISSEMENTEN EN PROVINCIËS	Geldige stemmen	Stemmen uitgebracht voor							
		B.S.P. P.S.B.	C.V.P. P.S.C.	P.V.V. P.R.L.	Volks- unie	Agalev Ecolo	F.D.F. +R.W.	RAD UDRT	Andere partijen
Antwerpen.....	600 130	127 029	173 994	106 544	90 224	36 799	–	52 096	13 444
Mechelen.....	194 719	42 335	64 554	35 147	31 742	9 141	–	9 401	2 399
Turnhout.....	223 729	39 607	92 929	41 210	30 388	9 092	–	8 936	1 567
<i>Antwerpen:</i>	1 018 578	208 971	331 477	182 901	152 354	55 032	–	70 433	17 410
Brussel.....	854 248	135 745	168 449	187 169	66 547	43 758	148 530	44 493	59 557
Leuven.....	271 540	57 823	80 439	69 674	35 738	11 882	2 093	9 684	4 207
Nijvel.....	176 104	48 869	25 060	49 415	893	12 707	16 868	5 696	16 596
<i>Brabant:</i>	1 301 892	242 437	273 948	306 258	103 178	68 347	167 491	59 873	80 360
Charleroi.....	240 167	103 851	38 615	37 711	–	12 469	12 499	27 836	7 186
Bergen.....	143 332	63 665	21 108	26 047	–	7 752	4 605	17 010	3 145
Zinnik.....	95 835	37 676	17 797	17 652	–	4 772	3 586	11 267	3 085
Thuin.....	82 859	29 727	14 740	16 132	–	3 741	4 149	12 451	1 919
Doornik-Aat-Moeskroen.....	175 123	63 790	39 336	41 261	–	8 999	3 087	13 882	4 768
<i>Henegouwen:</i>	737 316	298 709	131 596	138 803	–	37 733	27 926	82 446	20 103
Luik.....	346 483	151 763	50 920	70 672	–	23 279	20 691	20 252	8 906
Hoei-Borgworm.....	98 499	45 002	18 584	19 605	–	4 791	4 529	3 808	2 180
Verviers.....	140 347	31 784	39 961	35 925	–	8 273	6 856	13 008	4 540
<i>Luik:</i>	585 329	228 549	109 465	126 202	–	36 343	32 076	37 068	15 626
Hasselt.....	206 090	58 361	67 275	36 484	28 202	7 740	–	8 028	–
Tongeren-Maaseik.....	212 090	41 620	77 143	37 638	44 069	6 220	–	5 400	–
<i>Limburg:</i>	418 180	99 981	144 418	74 122	72 271	13 960	–	13 428	–
Aarlen-Marche-en-Famenne- Bastenaken.....	77 696	18 180	24 915	22 793	–	5 058	1 925	494	4 331
Neufchâteau-Virton.....	60 378	15 282	22 475	14 615	–	3 362	1 599	–	3 045
<i>Luxemburg:</i>	138 074	33 462	47 390	37 408	–	8 420	3 524	494	7 376
Namen.....	157 970	47 918	31 371	34 266	–	14 476	16 381	4 605	8 953
Dinant-Philippeville.....	92 413	25 897	24 341	24 742	–	5 196	6 322	1 266	4 649
<i>Namen:</i>	250 383	73 815	55 712	59 008	–	19 672	22 703	5 871	13 602
Gent-Eeklo.....	370 415	64 714	110 560	97 887	61 576	16 942	–	15 150	3 586
Aalst.....	178 076	41 849	47 185	43 521	33 667	4 612	–	7 242	–
Oudenaarde.....	76 283	15 226	24 157	26 689	6 269	1 649	–	1 356	937
Dendermonde.....	119 853	21 810	43 054	27 412	19 511	3 597	–	4 469	–
Sint-Niklaas.....	137 268	31 452	43 966	24 370	23 528	5 264	–	7 419	1 269
<i>Oost-Vlaanderen:</i>	881 895	175 051	268 922	219 879	144 551	32 064	–	35 636	5 792
Brugge.....	163 794	36 629	52 403	31 842	26 735	6 931	–	6 512	2 742
Veurne-Diksmuide-Oostende.....	145 139	32 571	40 078	40 063	24 474	–	–	7 953	–
Roeselare-Tielt.....	142 428	24 465	53 573	27 246	29 397	4 787	–	2 960	–
Kortrijk.....	176 892	41 156	63 037	35 754	23 990	7 112	–	5 127	716
Ieper.....	65 127	13 718	24 077	13 690	11 486	–	–	2 156	–
<i>West-Vlaanderen:</i>	693 380	148 539	233 168	148 595	116 082	18 830	–	24 708	3 458
<i>Rijk:</i>	6 025 027	1 509 514	1 596 096	1 293 176	588 436	290 401	253 720	329 957	163 727

N.B. – Zie opmerkingen bladzijde 144.

4. – Verkiezingen voor de algehele vernieuwing van de Kamer van Volksvertegenwoordigers in 1981: Aantal verkozen vertegenwoordigers per partij.

(Bron: Ministerie van Binnenlandse Zaken.)

VERKIEZINGS- ARRONDISSEMENTEN EN PROVINCIËS	Aantal verkozen vertegenwoordigers							
	B.S.P. P.S.B.	C.V.P. P.S.C.	P.V.V. P.R.L.	Volks- unie	AGALEV ECOLO	F.D.F. +R.W.	R.A.D. U.D.R.T.	Andere partijen
Antwerpen.....	5	5	4	3	1	-	-	1
Mechelen.....	1	2	1	1	1	-	-	-
Turnhout.....	1	4	1	1	-	-	-	-
<i>Antwerpen:</i>	7	12	6	5	2	-	-	1
Brussel.....	6	7	8	3	1	6	3	-
Leuven.....	2	3	3	1	-	-	-	-
Nijvel.....	1	-	2	-	-	1	-	1
<i>Brabant:</i>	9	10	13	4	1	7	3	1
Charleroi.....	6	2	2	-	-	-	-	-
Bergen.....	4	1	1	-	-	-	-	-
Zinnik.....	2	1	1	-	-	-	-	-
Thuin.....	1	1	1	-	-	-	-	-
Doornik-Aat-Moeskroen.....	3	2	2	-	-	-	-	-
<i>Henegouwen:</i>	16	7	7	-	-	-	-	-
Luik.....	7	2	3	-	1	1	-	-
Hoei-Borgworm.....	2	-	-	-	-	-	-	1
Verviers.....	1	2	2	-	-	-	-	-
<i>Luik:</i>	10	4	5	-	1	1	1	1
Hasselt.....	2	2	2	1	-	-	-	-
Tongeren-Maaseik.....	2	3	1	1	-	-	-	-
<i>Limburg:</i>	4	5	3	2	-	-	-	-
Aarlen - Marche-en-Famenne - Bastenaken.....	1	1	1	-	-	-	-	-
Neufchâteau-Virton.....	-	1	1	-	-	-	-	-
<i>Luxemburg:</i>	1	2	2	-	-	-	-	-
Namen.....	2	1	2	-	-	-	-	-
Dinant-Philippeville.....	1	1	1	-	-	-	-	-
<i>Namen:</i>	3	2	3	-	-	-	-	-
Gent-Eeklo.....	2	4	4	2	-	-	-	-
Aalst.....	2	2	1	1	-	-	-	-
Oudenaarde.....	-	2	1	-	-	-	-	-
Dendermonde.....	1	1	1	1	-	-	-	-
Sint-Niklaas.....	1	1	1	1	-	-	-	-
<i>Oost-Vlaanderen:</i>	6	10	8	5	-	-	-	-
Brugge.....	1	2	1	1	-	-	-	-
Veurne-Diksmuide-Oostende.....	1	1	2	1	-	-	-	-
Roeselare-Tielt.....	1	2	1	1	-	-	-	-
Kortrijk.....	2	2	1	1	-	-	-	-
Ieper.....	-	2	-	-	-	-	-	-
<i>West-Vlaanderen:</i>	5	9	5	4	-	-	-	-
<i>Rijk:</i>	61	61	52	20	4	8	3	3

N.B. – Zie opmerkingen bladzijde 144.

5. – Verkiezingen voor de algehele vernieuwing van de Senaat in 1981: Senatoren te verkiezen en verkozen, kandidaat-titularissen, kiezers, stemmen.

(Bron: Ministerie van Binnenlandse Zaken.)

VERKIEZINGS- ARRONDISSE- MENTEN EN PROVINCIES	Senatoren			Kiezers		% der afwezigen	Geldige stemmen	% blanco en ongeldige stemmen
	te ver- kiezen	her- kozen	nieuw ver- kozen	ingeschreven (1)	die gestemd hebben			
Antwerpen.....	10	671 722	634 415	5,55	595 372	6,15
Mechelen - Turnhout.....	7	472 688	454 623	3,82	414 375	8,85
<i>Antwerpen:</i>	17	1 144 410	1 089 038	4,84	1 009 747	7,28
Brussel.....	17	999 901	919 807	8,01	851 556	7,42
Leuven	4	309 914	295 369	4,69	270 596	8,39
Nijvel.....	3	199 324	186 928	6,22	176 009	5,84
<i>Brabant:</i>	24	1 509 139	1 402 104	7,09	1 298 161	7,41
Bergen - Zinnik	5	276 916	256 037	7,54	238 146	6,99
Charleroi - Thuin	7	372 315	344 924	7,36	321 956	6,66
Doornik-Aat-Moeskroen	3	205 477	193 031	6,06	173 495	10,12
<i>Henegouwen:</i>	15	854 708	793 992	7,10	733 597	7,61
Luik.....	7	391 105	367 386	6,06	343 698	6,45
Hoei-Borgworm.....	2	110 384	105 052	4,83	97 810	6,89
Verviers.....	3	168 041	158 385	5,75	138 654	12,46
<i>Luik:</i>	12	669 530	630 823	5,78	580 162	8,03
<i>Limburg:</i>	7	472 459	458 350	2,99	407 984	10,99
<i>Luxemburg:</i>	2	159 764	151 558	5,14	136 197	10,14
<i>Namen:</i>	4	288 788	271 989	5,82	247 364	9,05
Gent - Eeklo	6	417 364	396 920	4,90	364 399	8,19
Sint-Niklaas - Dender- monde	4	284 734	273 714	3,87	254 855	6,89
Aalst - Oudenaarde.....	4	282 005	271 209	3,83	250 415	7,67
<i>Oost-Vlaanderen:</i>	14	984 103	941 843	4,29	869 669	7,66
Brugge	3	191 515	179 503	6,27	162 256	9,61
Veurne-Diksm.-Oosten- de	2	164 729	161 385	2,03	143 948	10,80
Roeselare-Tielt	2	163 845	157 896	3,63	140 411	11,07
Kortrijk - Ieper.....	4	274 476	269 245	3,73	238 933	9,58
<i>West-Vlaanderen:</i>	11	794 565	763 029	3,97	685 548	10,15
<i>Rijk:</i>	106	6 877 466	6 502 726	5,45	5 968 429	8,22
1977.....	106	6 366 655	6 022 212	5,41	5 478 080	9,04
1974.....	106	6 316 662	6 006 272	4,91	5 521 381	7,52
1971.....	106	6 323 027	5 711 729	9,66	5 184 715	9,22
1968.....	106	6 271 240	5 741 276	8,45	5 211 413	9,22
1965.....	106	6 170 167	5 553 197	10,00	5 111 818	7,95
1961.....	106	66	40	6 091 534	5 578 609	8,42	5 117 032	8,27
	106	68	38	6 036 165	5 573 982	7,66	5 229 507	6,27
1958.....								
1954.....	106	83	23	5 954 858	5 579 125	6,31	5 259 029	5,74
1950.....	106	74	32	5 863 092	5 463 117	6,82	5 110 459	6,46
1949 (1).....	106	89	17	5 635 452	5 219 290	7,38	4 911 938	5,89
1946.....	106	69	37	5 635 452	5 318 624	5,62	4 980 903	6,35
1939.....	101	40	61	2 724 796	2 460 403	9,70	2 338 255	4,96

(1) – De vrouwen hebben het stemrecht voor de Kamers verkregen door de wet van 27 maart 1948 (Staatsblad van 22 april 1948).

6. – Verkiezingen voor de algehele vernieuwing van de Senaat in 1981: Stemmen uitgebracht voor de partijen.

(Bron: Ministerie van Binnenlandse Zaken.)

VERKIEZINGS- ARRONDISSEMENTEN EN PROVINCIES	Geldige stemmen	Stemmen uitgebracht voor							
		B.S.P. P.S.B.	C.V.P. P.S.C.	P.V.V. P.R.L.	Volks- unie	Agalev Ecolo	F.D.F. +R.W.	RAD UDRT	Andere partijen
Antwerpen.....	595 372	131 999	164 583	108 706	89 389	35 922	–	14 595	50 178
Mechelen - Turnhout.....	414 375	81 163	150 062	78 296	63 326	18 604	–	4 005	18 919
<i>Antwerpen:</i>	1 009 747	213 162	314 645	187 002	152 715	54 526	–	18 600	69 097
Brussel.....	851 556	134 053	163 926	195 565	63 807	44 962	148 928	59 730	40 585
Leuven.....	270 596	60 024	78 291	72 041	32 178	13 203	2 054	4 203	8 602
Nijvel.....	176 009	48 965	24 590	48 286	923	13 060	17 879	16 984	5 322
<i>Brabant:</i>	1 298 161	243 042	266 807	315 892	96 908	71 225	168 861	80 917	54 509
Bergen - Zinnik.....	238 146	98 988	41 283	42 880	–	12 728	8 495	6 134	27 638
Charleroi - Thuin.....	321 956	130 533	52 267	55 052	–	16 008	16 858	9 506	41 732
Doornik-Aat-Moeskroen.....	173 495	67 550	36 627	39 538	–	9 559	3 145	4 844	12 232
<i>Henegouwen:</i>	733 597	297 071	130 177	137 470	–	38 295	28 498	20 484	81 602
Luik.....	343 698	148 589	50 934	71 361	–	24 885	19 343	9 115	19 471
Hoei-Borgworm.....	97 810	43 997	19 267	18 441	–	5 060	4 663	2 250	4 132
Verviers.....	138 654	31 095	35 995	37 688	–	8 941	7 105	4 773	13 057
<i>Luik:</i>	580 162	223 681	106 196	127 490	–	38 886	31 111	16 138	36 660
<i>Limburg:</i>	407 984	89 664	149 435	76 282	72 369	–	–	–	20 234
<i>Luxemburg:</i>	136 197	32 419	45 256	38 437	–	8 398	3 647	7 506	534
<i>Namen:</i>	247 364	72 732	53 965	56 207	–	20 384	23 610	13 914	6 552
Gent-Eeklo.....	364 399	65 389	108 951	87 282	64 921	17 225	–	3 781	16 850
St.-Niklaas-Dendermonde.....	254 855	51 509	84 323	52 753	43 859	9 999	–	–	12 412
Aalst-Oudenaarde.....	250 415	54 023	69 503	69 313	41 126	7 043	–	–	9 407
<i>Oost-Vlaanderen:</i>	869 669	170 921	262 777	209 348	149 906	34 267	–	3 781	38 669
Brugge.....	162 256	33 567	55 237	31 627	26 025	6 907	–	2 791	6 102
Veurne-Diksmuide-Oostende.....	143 948	35 300	38 896	39 518	22 588	–	–	–	7 646
Roeselare-Tielt.....	140 411	24 556	52 519	26 828	28 383	4 913	–	–	3 212
Kortrijk-Ieper.....	238 933	51 523	88 176	50 904	38 108	–	–	–	10 222
<i>West-Vlaanderen:</i>	685 548	144 946	234 828	148 877	115 104	11 820	–	2 791	27 182
<i>Rijk:</i>	5 968 429	1 487 638	1 564 086	1 297 005	587 002	277 801	255 727	164 131	335 039

N.B. – Zie opmerkingen blz. 144.

7. – Verkiezingen voor de algehele vernieuwing van Senaats in 1981: Aantal verkozen senatoren per partij.

(Bron: Ministerie van Binnenlandse Zaken.)

VERKIEZINGS- ARRONDISSEMENTEN EN PROVINCIËS	Aantal verkozen senatoren							
	B.S.P. P.S.B.	C.V.P. P.S.C.	P.V.V. P.R.L.W.	Volks- unie	Agalev Ecolo	F.D.F. +R.W.	R.A.D. U.D.R.T.	Andere partijen
Antwerpen.....	3	3	2	1	1	-	-	-
Mechelen-Turnhout.....	1	3	1	2	-	-	-	-
<i>Antwerpen:</i>	4	6	3	3	1	-	-	-
Brussel.....	2	4	4	2	1	3	1	-
Leuven.....	1	1	1	-	-	1	-	-
Nijvel.....	2	-	1	-	-	-	-	-
<i>Brabant:</i>	5	5	6	2	1	4	1	-
Bergen-Zinnik.....	2	1	1	-	1	-	-	-
Charleroi-Thuin.....	4	1	1	-	-	-	-	1
Doornik-Aat-Moeskroen.....	1	1	1	-	-	-	-	-
<i>Henegouwen:</i>	7	3	3	-	1	-	-	1
Luik.....	4	1	2	-	-	-	-	-
Hoei-Borgworm.....	2	-	-	-	-	-	-	-
Verviers.....	-	1	1	-	1	-	-	-
<i>Luik:</i>	6	2	3	-	1	-	-	-
<i>Limburg:</i>	2	3	1	1	-	-	-	-
<i>Luxemburg:</i>	-	1	1	-	-	-	-	-
<i>Namen:</i>	2	1	1	-	-	-	-	-
Gent-Eeklo.....	1	3	1	1	-	-	-	-
St.-Niklaas-Dendermonde.....	1	1	1	1	-	-	-	-
Aalst-Oudenaarde.....	1	1	2	-	-	-	-	-
<i>Oost-Vlaanderen:</i>	3	5	4	2	-	-	-	-
Brugge.....	1	1	1	-	-	-	-	-
Veurne-Diksmuide-Oostende.....	-	1	1	-	-	-	-	-
Roeselare-Tielt.....	-	1	-	1	-	-	-	-
Kortrijk-Ieper.....	1	1	1	1	-	-	-	-
<i>West-Vlaanderen:</i>	2	4	3	2	-	-	-	-
<i>Rijk:</i>	31	30	25	10	4	4	1	1

N.B. – Zie opmerkingen bladzijde 144.

8. – Verkiezingen voor de algehele vernieuwing van de Kamer van Volksvertegenwoordigers: Geldige stemmen en verkozen vertegenwoordigers per partij.

(Bron: Ministerie van Binnenlandse Zaken).

JAREN	Geldige stemmen en verkozen vertegenwoordigers							
	Totaal	C.V.P. – P.S.C.	B.S.P. P.S.B. (+ Rode Leeuwen en 1974)(1)	P.V.V. P.R.L.W.	Kommu- nisten	Volksunie	F.D.F. + R.W. (+ P.L.D.P. in 1974)	Andere partijen
Aantal geldige stemmen								
1981.....	6 025 027	1 596 096	1 509 514	1 293 176	138 978	588 436	253 720	645 107
...	100,00	26,49 %	25,05 %	21,46 %	2,31 %	9,77 %	4,21 %	10,71 %
1978.....	5 535 631	2 007 552	1 405 074	903 510	180 234	388 762	393 665	256 834
...	100,00	36,27 %	25,38 %	16,32 %	3,26 %	7,02 %	7,11 %	4,64 %
1977.....	5 575 058	2 005 812	1 507 014	866 306	118 085	559 567	395 277	122 997
...	100,00	35,99 %	27,05 %	15,54 %	2,11 %	10,03 %	7,08 %	2,20 %
1974.....	5 258 531	1 700 855	1 401 725	798 818	166 008	536 287	575 487	79 351
...	100,00	32,34 %	26,66 %	15,20 %	3,16 %	10,20 %	10,94 %	1,50 %
1971.....	5 281 633	1 587 195	1 438 626	865 657	161 517	586 917	593 245	48 476
...	100,00	30,05 %	27,24 %	16,39 %	3,06 %	11,11 %	11,23 %	0,92 %
Aantal zetels								
1981.....	212	61	61	52	2	20	8	8
1978.....	212	82	58	37	4	14	15	2
1977.....	212	80	62	33	2	20	15	–
1974.....	212	72	59	30	4	22	25	–
1971.....	212	67	61	34	5	21	24	–

9. – Verkiezingen voor de algehele vernieuwing van de Senaat: Geldige stemmen en verkozen senatoren per partij.

(Bron: Ministerie van Binnenlandse Zaken).

JAREN	Geldige stemmen en verkozen senatoren							
	Totaal	C.V.P. – P.S.C.	B.S.P. P.S.B. (+ Rode Leeuwen en 1974)(1)	P.V.V. P.R.L.W.	Kommu- nisten	Volksunie	F.D.F. + R.W. (+ P.L.D.P. in 1974)	Andere partijen
Aantal geldige stemmen								
1981.....	5 968 429	1 564 086	1 487 638	1 297 005	140 577	587 002	255 727	636 394
...	100,00	26,21 %	24,93 %	21,73 %	2,36 %	9,83 %	4,28 %	10,66 %
1978.....	5 479 246	1 956 716	1 394 920	902 960	182 711	384 562	397 166	260 481
...	100,00	35,71 %	25,46 %	16,48 %	3,33 %	7,02 %	7,25 %	4,75 %
1977.....	5 521 174	1 967 211	1 509 091	858 989	127 659	562 395	403 583	92 246
...	100,00	35,63 %	27,33 %	15,56 %	2,31 %	10,19 %	7,30 %	1,68 %
1974.....	5 184 715	1 650 323	1 384 681	777 476	171 676	545 215	589 553	65 791
...	100,00	31,83 %	26,70 %	15,00 %	3,31 %	10,51 %	11,38 %	1,27 %
1971.....	5 211 413	1 547 851	1 423 613	857 647	164 454	592 509	598 768	26 571
...	100,00	29,70 %	27,32 %	16,46 %	3,15 %	11,37 %	11,49 %	0,51 %
Aantal zetels								
1981.....	106	30	31	25	1	10	4	5
1978.....	106	41	31	17	1	7	9	–
1977.....	106	39	32	16	1	10	8	–
1974.....	106	37	29	16	1	10	13	–
1971.....	106	34	30	17	1	12	12	–

N.B. – De vrouwen hebben het stemrecht voor de Kamers verkregen door de wet van 27 maart 1948 (*Staatsblad* van 22 april 1948).

P.V.V. = Partij voor vrijheid en vooruitgang – P.L.P. = Parti de la liberté et du progrès – Cartel V.D.B. = Cartel Vanden Boeynants.

B.S.P. = Belgische Socialistische partij – P.S.B. = Parti socialiste belge – C.V.P. = Christelijke volkspartij – P.S.C. = Parti social chrétien.

F.D.F. = Front des francophones – R.W. = Rassemblement wallon – P.L.D.P. = Parti libéral démocrate pluraliste.

P.R.L.W. = Parti de la Réforme et des libertés wallon.

(1) In 1977 omvatten die cijfers de alliantie P.S.B.-R.W. in de provincie Luxemburg.

10. – Samenstelling van het Parlement.

A. In 1981.

(Bron: Ministerie van Binnenlandse Zaken.)

OMSCHRIJVING	Antwerpen	Brabant	Henegouwen	Luik	Limburg	Luxemburg	Namen	Oost-Vlaanderen	West-Vlaanderen	Rijk
Volksvertegenwoordigers...	33	48	30	22	14	5	8	29	23	212
Senatoren:										
van rechtswege	–	–	–	–	–	–	–	–	–	1
verkozen door het kiezerskorps.....	17	24	15	12	7	2	4	14	11	106
provinciale.....	8	11	6	5	3	3	3	6	5	50
verk. door de Senaat	–	–	–	–	–	–	–	–	–	25

B. Vorige jaren

OMSCHRIJVING	Wetten										
	9-5-1882	12-5-1892	7-9-1893	18-4-1902	2-5-1912	15-10-1921	6-3-1925	11-4-1936	18-5-1949	3-4-1965	1-2-1974 (1)
Volksvertegenwoordigers.....	138	152	152	166	186	186	187	202	212	212	
Senatoren:											
van rechtswege	1	1	1	1	1	1	1	1	1	1	
verkozen door het kiezerskorps	69	76	76	83	93	93	93	101	106	106	
provinciale.....	–	–	26	27	27	40	40	44	46	48	50
verk. door de Senaat	–	–	–	–	–	20	20	22	23	24	25

(1) Ministeriële omzendbrief.

11. – Samenstelling van de Senaat.

Senator van rechtswege : 1.

1981	C.V.P.	P.S.C.	B.S.P. P.S.B.	P.V.V. P.R.L.	Kommunisten	Volksunie	F.D.F. R.W.	R.A.D. U.D.R.T.	ANDERE PARTIJEN	TOTAAL
Sénateurs :										
verkozen door het kiezerskorps		30	31	25	1	10	4	1	4	106
provinciale.....		18	12	13	–	5	1	–	1	50
verkozen door de Senaat		8	6	6	–	2	1	–	2	25
<i>Totaal :</i>		56	49	44	1	17	6	1	7	181
1978.....		73	53	27	2	11	15	–	–	181
1977.....		70	52	26	1	17	15	–	–	181
1974.....		66	50	27	1	16	21	–	–	181
1971.....		61	49	29	1	19	19	–	–	178

12. – Vertegenwoordiging in het Parlement: Aantal door de verschillende partijen bekomen zetels in de Kamer van Volksvertegenwoordigers.

POLITIEKE PARTIJEN	Antwerpen	Brabant	Henegouwen	Luik	Limburg	Luxemburg	Namen	Oost-Vlaanderen	West-Vlaanderen	Rijk
Verkiezingen van 1946:										
Christelijke Volkspartij ..	16	16	7	7	7	4	4	17	14	92
Socialisten	10	14	14	10	1	2	4	8	6	69
Kommunisten.....	1	6	8	5	-	-	1	2	-	23
Liberalen.....	2	5	3	2	1	-	-	2	2	17
Unie der Democratische Belgen.....	-	1	-	-	-	-	-	-	-	1
Verkiezingen van 1949:										
Christelijke Volkspartij ..	18	18	8	8	10	6	5	17	15	105
Socialisten	10	13	15	9	1	-	4	8	6	66
Liberalen.....	3	10	4	4	-	-	-	5	3	29
Kommunisten.....	1	3	5	3	-	-	-	-	-	12
Verkiezingen van 1950:										
Christelijke Volkspartij ..	20	18	9	8	9	4	5	19	16	108
Socialisten	10	17	17	11	2	2	4	8	6	77
Liberalen.....	2	7	3	3	-	-	-	3	2	20
Kommunisten.....	-	2	3	2	-	-	-	-	-	7
Verkiezingen van 1954:										
Christelijke Volkspartij ..	17	15	8	8	8	4	4	17	14	95
Socialisten	12	19	18	12	2	2	5	9	7	86
Liberalen.....	2	8	4	3	1	-	-	4	3	25
Kommunisten.....	-	1	2	1	-	-	-	-	-	4
Volksunie	1	-	-	-	-	-	-	-	-	1
Christelijk Verbond voor Volk en Vrijheid	-	1	-	-	-	-	-	-	-	1
Verkiezingen van 1958:										
Christelijke Volkspartij ..	18	18	10	9	8	4	5	17	15	104
Socialisten	11	18	19	12	2	2	4	9	7	84
Liberalen.....	2	7	3	2	1	-	-	4	2	21
Kommunisten.....	-	1	-	1	-	-	-	-	-	2
Volksunie	1	-	-	-	-	-	-	-	-	1
Verkiezingen van 1961:										
Christelijke Volkspartij ..	16	16	8	8	9	4	4	15	16	96
Socialisten	11	18	17	12	2	2	5	9	8	84
Liberalen.....	3	7	3	3	-	-	-	4	-	20
Kommunisten.....	-	1	3	1	-	-	-	-	-	5
Volksunie	2	1	-	-	-	-	-	2	-	5
Nationale Beweging	-	1	-	-	-	-	-	-	-	1
Onafhankelijken.....	-	-	1	-	-	-	-	-	-	1
Verkiezingen van 1965:										
Christelijke Volkspartij ..	14	13	6	5	9	3	3	13	11	77
Socialisten	10	13	13	9	2	1	3	7	6	64
Liberalen.....	5	15	8	6	2	1	2	6	3	48
Kommunisten.....	-	1	3	2	-	-	-	-	-	6
Volksunie	4	1	-	-	-	-	-	4	3	12
F.D.F.....	-	3	-	-	-	-	-	-	-	3
Waal front	-	-	1	1	-	-	-	-	-	2

12. – Vertegenwoordiging in het Parlement: Aantal door de verschillende partijen bekomen zetels in de Kamer van Volksvertegenwoordigers (vervolg).

POLITIEKE PARTIJEN	Antwerpen	Brabant	Henegouwen	Luik	Limburg	Luxemburg	Namen	Oost-Vlaanderen	West-Vlaanderen	Rijk
Verkiezingen van 1968:										
Christelijke Volkspartij ..	13	3	–	–	7	–	–	12	10	45
Parti social Chrétien.....	–	1	5	5	–	2	2	–	–	15
Cartel Vanden Boeynants.....	–	9	–	–	–	–	–	–	–	9
Socialisten	10	10	12	9	2	1	2	7	6	59
P.V.V.	4	13	8	6	2	2	3	6	3	47
Kommunisten.....	–	1	3	1	–	–	–	–	–	5
Volksunie	6	3	–	–	2	–	–	5	4	20
F.D.F.–Rassemblement Wallon	–	6	3	2	–	–	1	–	–	12
Verkiezingen van 1971:										
Christelijke Volkspartij ..	13	12	5	5	6	3	2	11	10	67
Socialisten	9	11	12	9	3	1	3	7	6	61
P.V.V.	4	7	5	4	2	1	1	7	3	34
Kommunisten.....	–	1	3	1	–	–	–	–	–	5
Volksunie	7	3	–	–	2	–	–	5	4	21
F.D.F.–Rassemblement Wallon	–	12	6	4	–	–	2	–	–	24
Verkiezingen van 1974:										
C.V.P. – P.S.C.	14	14	6	5	7	3	2	11	10	72
B.S.P. – P.S.B. + Rode Leeuwen.....	8	10	13	9	3	1	3	6	6	59
P.V.V. – P.L.P.	4	5	4	3	2	1	1	7	3	30
F.D.F. + R.W. + P.L.D.P.	–	14	5	4	–	–	2	–	–	25
Volksunie	7	4	–	–	2	–	–	5	4	22
Kommunisten.....	–	1	2	1	–	–	–	–	–	4
Verkiezingen van 1977:										
B.S.P. – P.S.B.	8	10	15	10	3	1	3	6	6	62
C.V.P. – P.S.C.	16	15	7	6	7	3	3	12	11	80
P.V.V. – P.R.L.W.	3	7	5	4	2	1	2	6	3	33
V.U.	6	4	–	–	2	–	–	5	3	20
K.P.B. – P.C.B.	–	1	–	1	–	–	–	–	–	2
F.D.F. + R.W.	–	11	3	1	–	–	–	–	–	15
Verkiezingen van 1978:										
B.S.P. – P.S.B.	8	9	14	9	3	1	3	6	5	58
C.V.P. – P.S.C.	16	16	7	6	7	3	3	13	11	82
P.V.V. – P.R.L.W. – L.P.	5	7	5	4	2	1	2	7	4	37
V.U.	3	3	–	–	2	–	–	3	3	14
K.P.B. – P.C.B.	–	1	2	1	–	–	–	–	–	4
F.D.F. – R.W.	–	11	2	2	–	–	–	–	–	15
VL. BLOK.....	1	–	–	–	–	–	–	–	–	1
U.D.R.T.	–	1	–	–	–	–	–	–	–	1
Verkiezingen van 1981 :										
C.V.P. – P.S.C.	12	10	7	4	5	2	2	10	9	61
B.S.P. – P.S.B.	7	9	16	10	4	1	3	6	5	61
P.V.V. – P.R.L.	6	13	7	5	3	2	3	8	5	52
K.P.B. – P.C.B.	–	1	–	1	–	–	–	–	–	2
Volksunie	5	4	–	–	2	–	–	5	4	20
R.W. – F.D.F.	–	7	–	1	–	–	–	–	–	8
R.A.D. – U.D.R.T.	–	3	–	–	–	–	–	–	–	3
Agalev – Ecolo	2	1	–	1	–	–	–	–	–	4
Vlaams Blok.....	1	–	–	–	–	–	–	–	–	1

13. – Verkiezingen voor de algehele vernieuwing van de provincieraden in 1981: Provinciale raadsleden, kandidaten, kiezers, stemmen.

(Bron: Ministerie van Binnenlandse Zaken.)

PROVINCIES	Provinciale raadsleden			Aantal voorgedragen kandidaten	Kiezers		% der afwezigen	Geldige stemmen	% blanco en ongeldige stemmen
	te verkiezen	herkozen	nieuw verkozen		ingeschreven	die gestemd hebben			
Antwerpen.....	90	1 144 410	1 089 395	4,81	1 010 637	7,23
Brabant.....	90	1 509 139	1 402 608	7,06	1 298 369	7,43
Henegouwen.....	90	854 708	794 046	7,10	732 760	7,72
Luik.....	90	669 530	630 802	5,78	583 533	7,49
Limburg.....	70	472 459	458 678	2,92	429 982	8,00
Luxemburg.....	50	159 764	151 546	5,14	141 125	6,88
Namen.....	60	288 788	272 428	5,67	252 963	7,15
Oost-Vlaanderen.....	90	984 103	942 261	4,25	876 045	7,03
West-Vlaanderen.....	90	794 565	763 598	3,90	695 301	8,94
<i>Rijk:</i>	720	6 877 466	6 505 362	5,41	6 012 715	7,57
1978.....	720	6 366 655	6 043 931	5,07	5 514 732	8,76
1974.....	720	6 323 027	5 711 053	9,68	5 219 486	8,61
1971.....	706	6 271 240	5 727 249	8,67	5 258 926	8,18
1968.....	706	6 170 167	5 548 062	10,08	5 139 797	7,35
1965.....	706	6 091 534	5 542 096	9,02	5 118 919	7,64
1961.....	696	6 036 165	5 570 770	7,71	5 237 225	5,99
1958.....	696	484	212	2 789	5 954 858	5 578 409	6,32	5 263 657	5,64
1954.....	696	482	214	2 904	5 863 092	5 441 985	7,18	5 104 249	6,21
1950.....	696	604	92	2 737	5 635 452	5 217 482	7,42	4 917 286	5,75
1949.....	696	415	281	2 983	5 635 452	5 319 115	5,61	4 985 315	6,28
1946.....	696	250	446	3 141	2 724 796	2 448 153	10,15	2 381 564	2,72
1936.....	696	423	273	3 779	2 652 707	2 498 549	5,81	2 377 745	4,83

14. – Aantal provinciale raadsleden.

OMSCHRIJVING	Antwerpen	Brabant	Henegouwen	Luik	Limburg	Luxemburg	Namen	Oost-Vlaanderen	West-Vlaanderen	Rijk
--------------	-----------	---------	------------	------	---------	-----------	-------	-----------------	-----------------	------

Provinciale raadsleden

Wetten van:										
8 april 1903.....	75	93	91	84	48	44	64	93	78	670
19 oktober 1921.....	80	90	90	80	60	50	60	90	80	680
8 augustus 1925.....	90	90	90	86	60	50	60	90	80	696
11 april 1936.....	90	90	90	86	60	50	60	90	80	696
K.B. 2-4-1965.....	90	90	90	86	70	50	60	90	80	706
K.B. 19-7-1973.....	90	90	90	90	70	50	60	90	90	720
K.B. 10-3-1977.....	90	90	90	90	70	50	60	90	90	720

15. – Verkiezingen voor de vernieuwing van de gemeenteraden in 1976.

(Bron: Provinciale besturen.)

PROVINCIES	Kiezers	Stemmen	Kiezers die niet gestemd hebben	Te verkiezen raadsleden	Kandidaten	Verkozen raadsleden		
						Zonder stemming	Bijstemming	
							Titularissen	Opvolgers
Antwerpen.....	1 112 755	1 057 810	54 945	1 837	7 569	–	1 837	1 590
Brabant	1 512 022	1 415 834	96 188	2 578	11 885	–	2 578	2 371
Henegouwen	866 012	806 999	59 013	1 559	5 943	–	1 559	1 363
Luik	670 837	632 306	38 531	1 506	5 563	–	1 506	1 202
Limburg	439 336	420 867	18 649	980	3 101	7	973	801
Luxemburg.....	154 740	147 615	7 125	634	2 063	–	634	564
Namen	279 118	255 029	24 089	704	2 352	–	704	622
Oost-Vlaanderen	967 482	925 243	42 239	1 537	6 067	–	1 537	1 396
West-Vlaanderen....	773 236	739 278	33 958	1 444	5 005	–	1 444	1 185
<i>Rijk:</i>	6 775 538	6 400 981	374 737	12 779	49 548	7	12 772	11 094
1970.....	6 458 999	6 006 761	452 238	23 936	67 203	2 338	21 597	16 758
1964.....	5 850 811	5 435 335	415 476	23 583	57 853	2 800	20 580	14 420
1958.....	5 860 703	(1)	(1)	23 647	55 022	2 558	21 087	14 827
1952.....	5 488 764	5 068 962	419 802	23 885	53 121	3 334	20 546	14 291
1946.....	5 350 888	4 857 234	493 654	23 692	54 286	3 108	20 583	17 239
1938.....	5 215 863	4 892 712	323 151	23 684	56 774	2 738	20 935	15 006
1932.....	4 988 784	4 681 969	306 815	23 684	55 424	2 224	21 460	15 840
1926.....	4 629 783	4 289 648	340 135	23 441	49 891	3 084	20 354	13 948
1921.....	4 085 327	3 672 645	412 682	23 110	48 593	2 445	20 659	13 962

(1) Niet berekende gegevens.

Onderwijs en Cultuur

1. – Algemene opgave van de schoolbevolking naar geslacht, taalstelsel, onderwijsniveau en onderwijstype (exclusief kunst- en muziekonderwijs).

(Bron (*): Ministère de l'Éducation nationale en Ministerie van Nationale Opvoeding.)

ONDERWIJSNIVEAU EN ONDERWIJSTYPE	1970-					
	Frans taalstelsel			Nederlands taalstelsel		
	Jongens	Meisjes	Totaal	Jongens	Meisjes	Totaal
<i>Totaal:</i>	495 750	457 657	953 407	709 812	651 818	1 361 630
Voorschoolse opvoeding	90 956	87 781	178 737	141 870	135 755	277 625
Onderwijs van het eerste niveau	218 560	206 389	424 949	303 693	286 117	589 810
Onderwijs van het tweede niveau	146 831	140 427	287 258	224 026	207 775	431 801
<i>A. Lagere graad</i>	103 243	95 241	198 484	159 770	137 625	297 395
Vierde graad van het lager onderwijs.....	674	1 797	2 471	2 635	2 799	5 434
Algemeen vormende opleiding.....	50 167	49 895	100 062	64 783	53 935	118 718
Technisch en beroepsonderwijs.....	52 402	43 549	95 951	92 352	80 891	173 243
Vernieuwd secundair onderwijs (2).....	-	-	-	-	-	-
<i>B. Hogere graad.....</i>	43 588	45 186	88 774	64 256	70 150	134 406
Algemeen vormend onderwijs	25 482	20 672	46 154	34 071	26 253	60 324
Technisch en beroepsonderwijs.....	16 219	19 624	35 843	27 450	37 482	64 932
Vernieuwd secundair onderwijs (2).....	-	-	-	-	-	-
Pedagogisch onderwijs:						
a) normaalonderwijs voor kleuteronderwijzeressen ...	-	1 356	1 356	-	2 695	2 695
b) lager normaalonderwijs.....	1 887	3 534	5 421	2 735	3 720	6 455
Onderwijs van het derde niveau.....	39 403	23 060	62 463	40 223	22 171	62 394
Universitaire opleiding	28 149	12 260	40 409	25 474	9 223	34 697
Hoger technische opleiding.....	10 295	8 765	19 060	13 747	10 391	24 138
Pedagogisch onderwijs:						
a) normaalonderwijs voor kleuteronderwijzeressen.....	(1)	(1)	(1)	(1)	(1)	(1)
b) lager normaalonderwijs.....	(1)	(1)	(1)	(1)	(1)	(1)
c) middelbaar normaal onderwijs.....	802	1 341	2 143	858	1 573	2 431
d) middelbaar technisch normaalonderwijs.....	157	694	851	144	984	1 128

(1) Het normaalonderwijs voor kleuteronderwijzeressen en het lager normaalonderwijs behoren respectievelijk vanaf 1974-1975 en 1972-1973 tot het derde niveau. In 1971-1972 behoort enkel de tweede cyclus van het lager normaalonderwijs tot het derde niveau.
 (2) Het Vernieuwd Secundair Onderwijs (V.S.O.) is in 1972-1973 in het Franse en Duitse taalstelsel en in 1973-1974 in het Nederlandse taalstelsel ingevoerd, naast het traditionele secundair onderwijs. Het beoogt de ontplooiing van elke leerling overeenkomstig eigen mogelijkheden en geschiktheden en omvat alle onderwijsvormen die aansluiten bij het lager onderwijs (exclusief het buitengewoon onderwijs). Het V.S.O. omvat drie graden van twee jaar.

1971						1971-1972				
Duits taalstelsel			Totale schoolbevolking			Frans + Duits	Nederlands	Totale schoolbevolking		
Jongens	Meisjes	Totaal	Jongens	Meisjes	Totaal			Jongens	Meisjes	Totaal
6 383	5 776	12 159	1 211 945	1 115 251	2 327 196	978 598	1 372 341	1 225 686	1 125 253	2 350 939
1 167	1 173	2 340	233 993	224 709	458 702	178 047	271 304	228 999	220 352	449 351
3 506	3 246	6 752	525 759	495 752	1 021 511	426 905	587 897	522 499	492 303	1 014 802
1 710	1 357	3 067	372 567	349 559	722 126	304 684	443 945	388 019	360 610	748 629
1 256	1 057	2 313	264 269	233 923	498 192	210 886	304 481	275 126	240 241	515 367
6	7	13	3 315	4 603	7 918	2 202	4 656	2 793	4 065	6 858
597	743	1 340	115 547	104 573	220 120	105 852	124 504	121 014	109 342	230 356
653	307	960	145 407	124 747	270 154	102 832	175 321	151 319	126 834	278 153
-	-	-	-	-	-	-	-	-	-	-
454	300	754	108 298	115 636	223 934	93 798	139 464	112 893	120 369	233 262
218	157	375	59 771	47 082	106 853	47 801	63 826	62 086	49 541	111 627
188	104	292	43 857	57 210	101 067	39 954	67 884	46 766	61 072	107 838
-	-	-	-	-	-	-	-	-	-	-
-	36	36	-	4 087	4 087	1 340	1 982	-	3 322	3 322
48	3	51	4 670	7 257	11 927	4 703	5 772	4 041	6 434	10 475(1)
-	-	-	79 626	45 231	124 857	68 962	69 195	86 169	51 988	138 157
-	-	-	53 623	21 483	75 106	43 734	37 290	57 093	23 931	81 024
-	-	-	24 042	19 156	43 198	20 231	25 809	25 487	20 553	46 040
(1)	(1)	(1)	(1)	(1)	(1)	(1)	(1)	(1)	(1)	(1)
(1)	(1)	(1)	(1)	(1)	(1)	1 210	1 778	948	2 040	2 988(1)
-	-	-	1 660	2 914	4 574	2 854	3 236	2 278	3 812	6 090
-	-	-	301	1 678	1 979	933	1 082	363	1 652	2 015

1. – Algemene opgave van de schoolbevolking naar geslacht, taalstelsel, onderwijsniveau en onderwijstype (exclusief kunst- en muziekonderwijs) (vervolg).

(Bron (*): Ministère de l'Education nationale en Ministerie van Nationale Opvoeding.)

ONDERWIJSNIVEAU EN ONDERWIJSTYPE	1972-1973				
	Frans + Duits	Nederlands	Totale schoolbevolking		
			Jongens	Meisjes	Totaal
<i>Totaal:</i>	959 067	1 370 279	1 208 650	1 120 696	2 329 346
Voorschoolse opvoeding	176 311	267 684	226 794	217 201	443 995
Onderwijs van het eerste niveau	421 784	582 791	516 845	487 730	1 004 575
Onderwijs van het tweede niveau	292 296	447 775	378 577	361 494	740 071
A. Lagere graad	194 547	301 568	261 664	234 451	496 115
Vierde graad van het lager onderwijs.....	1 639	3 946	2 451	3 134	5 585
Algemeen vormende opleiding.....	75 777	109 689	98 337	87 129	185 466
Technisch en beroepsonderwijs.....	81 206	166 443	132 920	114 729	247 649
Vernieuwd secundair onderwijs (2).....	35 925	21 490	27 956	29 459	57 415
B. Hogere graad	97 749	146 207	116 913	127 043	243 956
Algemeen vormend onderwijs	53 891	73 670	67 799	59 762	127 561
Technisch en beroepsonderwijs.....	41 258	71 251	48 355	64 154	112 509
Vernieuwd secundair onderwijs (2).....	1 668	–	759	909	1 668
Pedagogisch onderwijs:					
a) normaalonderwijs voor kleuteronderwijzeres- sen	932	1 286	–	2 218	2 218
b) lager normaalonderwijs.....	(1)	(1)	(1)	(1)	(1)
Onderwijs van het derde niveau	68 676	72 029	86 434	54 271	140 705
Universitaire opleiding	41 383	36 949	54 458	23 874	78 332
Hoger technische opleiding.....	21 001	26 888	27 173	20 716	47 889
Pedagogisch onderwijs:					
a) normaalonderwijs voor kleuteronderwijzeressen.	(1)	(1)	(1)	(1)	(1)
b) lager normaalonderwijs.....	1 667	2 257	1 115	2 809	3 924
c) middelbaar normaal onderwijs	3 833	4 679	3 205	5 307	8 512
d) middelbaar technisch normaalonderwijs.....	792	1 256	483	1 565	2 048

(1)(2) Zie noten bladzijde 152.

1973-1974					1974-1975				
Frans + Duits	Nederlands	Totale schoolbevolking			Frans + Duits	Nederlands	Totale schoolbevolking		
		Jongens	Meisjes	Totaal			Jongens	Meisjes	Totaal
982 524	1 360 281	1 214 122	1 128 683	2 342 805	982 807	1 364 508	1 213 205	1 134 110	2 347 315
180 721	262 902	226 262	217 361	443 623	182 379	259 510	225 808	216 081	441 889
417 732	572 517	509 500	480 749	990 249	412 296	562 272	501 857	472 711	974 568
313 316	445 331	388 493	370 154	758 647	314 996	456 477	393 940	317 533	771 473
209 648	292 607	264 958	237 297	502 255	206 433	297 302	265 439	238 296	503 735
1 851	3 381	2 079	3 153	5 232	1 489	2 943	1 747	2 685	4 432
73 703	103 878	93 370	84 211	177 581	72 143	101 216	90 734	82 625	173 359
65 045	139 995	107 682	97 358	205 040	57 804	136 311	101 406	92 709	194 115
69 049	45 353	61 827	52 575	114 402	74 997	56 832	71 552	60 277	131 829
103 668	152 724	123 535	132 857	256 392	108 563	159 175	128 501	139 237	267 738
51 696	75 754	67 206	60 244	127 450	48 266	74 478	64 453	58 291	122 744
39 268	73 277	48 083	64 462	112 545	34 998	73 290	44 168	64 120	108 288
12 055	3 028	8 246	6 837	15 083	25 299	11 407	19 880	16 826	36 706
649	665	-	1 314	1 314	(1)	(1)	(1)	(1)	(1)
(1)	(1)	(1)	(1)	(1)	(1)	(1)	(1)	(1)	(1)
70 755	79 531	89 867	60 419	150 286	73 136	86 249	91 600	67 785	159 385
41 608	37 869	54 271	25 206	79 477	41 893	39 087	54 576	26 404	80 980
21 643	31 388	29 719	23 312	53 031	22 373	36 221	30 741	27 853	58 594
(1)	(1)	(1)	(1)	(1)	507	332	-	839	839
2 260	3 043	1 468	3 835	5 303	2 518	3 599	1 767	4 350	6 117
4 472	5 966	3 838	6 600	10 438	4 917	5 665	3 873	6 709	10 582
772	1 265	571	1 466	2 037	928	1 345	643	1 630	2 273

1. – Algemene opgave van de schoolbevolking naar geslacht, taalsysteem, onderwijsniveau en onderwijstype (exclusief kunst- en muziekonderwijs) (vervolg).

(Bron (*): Ministère de l'Éducation nationale en Ministerie van Nationale Opvoeding.)

ONDERWIJSNIVEAU EN ONDERWIJSTYPE	1975-1976				
	Frans + Duits	Nederlands	Totale schoolbevolking		
			Jongens	Meisjes	Totaal
<i>Totaal:</i>	987 575	1 367 918	1 206 612(1)	1 124 558(1)	2 355 493
Voorschoolse opvoeding	182 984	255 369	223 814	214 539	438 353
Onderwijs van het eerste niveau	405 293	550 281	492 311	463 263	955 574
Onderwijs van het tweede niveau	323 378	478 754	410 731(1)	391 401	802 132
<i>A. Lagere graad</i>	131 191	240 388	193 976(1)	177 603(1)	371 579
Vierde graad van het lager onderwijs	501	1 028	347	1 182(1)	1 529
Algemeen vormend onderwijs	73 539	95 925	88 154	81 310	169 464
Technisch en beroepsonderwijs	57 151	143 435	105 475(1)	95 111(1)	200 586
<i>B. Hogere graad</i>	76 433	145 182	103 916(1)	117 699(1)	221 615
Algemeen vormend onderwijs	44 808	71 852	61 658	55 002	116 660
Technisch en beroepsonderwijs	31 625	73 330	42 258(1)	62 697(1)	104 955
<i>C. Vernieuwd secundair onderwijs</i>	115 754	93 184	112 839	96 099	208 938
Onderwijs van het derde niveau (3)	75 920	83 514	79 756(1)	55 355(1)	159 434
<i>A. Hoger niet-universitair onderwijs</i>	32 855	43 219	24 169(1)	27 582(1)	76 074
<i>a) voor het Nederlandse taalsysteem:</i>					
kort type (pedagogisch onderwijs niet inbegrepen)	–	24 174	10 338(1)	13 836(1)	24 174(1)
technisch ingenieur + architectuur	–	6 513	6 201(1)	312(1)	6 513(1)
cultuurspreiding	–	159	136(1)	23(1)	159(1)
lang type	–	2 550	1 853(1)	697(1)	2 550(1)
<i>b) voor het Frans + Duits taalsysteem:</i>					
hoger technisch onderwijs	23 013	–	–	–	23 013(2)
lang type	1 310	–	–	–	1 310(2)
<i>c) voor de drie taalsystemen:</i>					
pedagogisch onderwijs	8 532	9 823	5 641(1)	12 714(1)	18 355
<i>B. Universitair onderwijs</i>	43 065	40 295	55 587	27 773	83 360

(1) Enkel het Nederlands taalsysteem.

(2) Enkel het Frans + Duits taalsysteem.

(3) De structuur van het onderwijs, zoals weergegeven in de begeleidende noten, is in een beginfase, vandaar de afwijkende indeling voor het 3^e niveau.

1. – Algemene opgave van de schoolbevolking naar geslacht, taalstelsel, onderwijsniveau en onderwijstype (exclusief kunst- en muziekonderwijs) (vervolg).

(Bron (*): Ministère de l'Éducation nationale en Ministerie van Nationale Opvoeding.)

ONDERWIJSNIVEAU EN ONDERWIJSTYPE	1976-1977(*)				
	Frans + Duits	Nederlands	Totale schoolbevolking		
			Jongens	Meisjes	Totaal
<i>Totaal:</i>	997 398	1 361 847	2 359 245
Voorschoolse opvoeding	180 298	246 791	218 280	208 809	427 089
Onderwijs van het eerste niveau	401 212	535 245	482 478	453 979	936 457
Onderwijs van het tweede niveau(3)	337 078	492 730	829 808
<i>A. Lagere graad</i>	241 840
Algemeen vormend onderwijs	72 687	92 972	85 785	79 874	165 659
Technisch en beroepsonderwijs	148 868	148 868(1)
<i>B. Hogere graad</i>	136 322
Algemeen vormend onderwijs	43 007	68 049	58 075	52 981	111 056
Technisch en beroepsonderwijs	68 273	68 273(1)
<i>C. Lagere en Hogere graad</i>	337 078	492 730	829 808
Algemeen vormend onderwijs	115 694	161 021	143 860	132 855	276 715
Technisch en beroepsonderwijs	96 732	217 141	313 873
Vernieuwd secundair onderwijs	124 791	114 568	128 700(1)	110 659	239 359
Onderwijs van het derde niveau(4)	78 810	87 081	165 891
<i>A. Hoger niet-universitair onderwijs</i>	34 439	44 670	79 109
a) voor het Nederlands taalstelsel:					
kort type (pedagogisch onderwijs niet inbegrepen)	–	25 773	11 042(1)	14 731(1)	25 773(1)
technisch ingenieur + architectuur	–	6 872	6 481(1)	391(1)	6 872(1)
cultuurspreiding	–	192	170(1)	22(1)	192(1)
lang type	–	2 554	1 790(1)	764(1)	2 554(1)
b) voor het Frans + Duits taalstelsel:					
hoger technisch onderwijs	24 606	–	12 770(2)	11 836(2)	24 606(2)
lang type	1 388	–	1 388(2)
c) voor de drie taalstelsels:					
pedagogisch onderwijs	8 445	9 279	5 512	12 212	17 724
<i>B. Universitair onderwijs</i>	44 371	42 411	57 133	29 649	86 782

(1) Enkel het Nederlands taalstelsel.

(2) Enkel het Frans + Duits taalstelsel.

(3) Vierde graad van het lager onderwijs bestaat niet meer van 1976-1977 af.

(4) De structuur van het onderwijs, zoals weergegeven in de begeleidende noten, is in een beginfase, vandaar de afwijkende indeling voor het 3^e niveau.

1. – Algemene opgave van de schoolbevolking naar geslacht, taalstelsel, onderwijsniveau en onderwijstype (exclusief kunst- en muziekonderwijs) (vervolg).

(Bron (*): Ministère de l'Education nationale en Ministerie van Nationale Opvoeding.)

ONDERWIJSNIVEAU EN ONDERWIJSTYPE	1977-1978(*)				
	Frans + Duits	Nederlands	Totale schoolbevolking		
			Jongens	Meisjes	Totaal
<i>Totaal:</i>	990 415	1 353 710	1 210 773	1 133 352	2 344 125
Voorschoolse opvoeding	170 280	236 309	208 317	198 272	406 589
Onderwijs van het eerste niveau	396 888	522 202	473 378	445 712	919 090
Onderwijs van het tweede niveau(3)	340 437	503 858	429 904	414 391	844 295
<i>A. Lagere graad</i>	135 251	235 592	196 655	174 188	370 843
Algemeen vormend onderwijs	69 945	89 894	82 247	77 592	159 839
Technisch en beroepsonderwijs	65 306	145 698	114 408	96 596	211 004
<i>B. Hogere graad</i>	69 247	140 451	93 851	115 847	209 698
Algemeen vormend onderwijs	41 675	66 360	56 123	51 912	108 035
Technisch en beroepsonderwijs	27 572	74 091	37 728	63 935	101 663
<i>C. Lagere en Hogere graad</i>	340 437	503 858	429 904	414 391	844 295
Algemeen vormend onderwijs	111 620	156 254	138 370	129 504	267 874
Technisch en beroepsonderwijs	92 878	219 789	152 136	160 531	312 667
Vernieuwd secundair onderwijs	135 939	127 815	139 398	124 356	263 754
Onderwijs van het derde niveau(4)	82 810	91 341	99 174	74 977	174 151
<i>A. Hoger niet-universitair onderwijs</i>	37 428	47 374	41 034	43 768	84 802
a) voor het Nederlands taalstelsel:					
kort type (pedagogisch onderwijs niet inbegrepen)	–	26 036	11 166(1)	14 870(1)	26 036(1)
technisch ingenieur + architectuur	–	2 360	2 216(1)	144(1)	2 360(1)
cultuurspreiding	–	154	137(1)	17(1)	154(1)
lang type	–	8 446	6 984(1)	1 462(1)	8 446(1)
b) voor het Frans + Duits taalstelsel:					
hoger technisch onderwijs	27 304	–	14 196(2)	13 108(2)	27 304(2)
lang type	993	–	517(2)	476(2)	993(2)
c) voor de drie taalstelsels:					
pedagogisch onderwijs	9 131	10 378	5 818	13 691	19 509
<i>B. Universitair onderwijs</i>	45 382	43 967	58 140	31 209	89 349

(1) Enkel het Nederlands taalstelsel.

(2) Enkel het Frans + Duits taalstelsel.

(3) Vierde graad van het lager onderwijs bestaat niet meer van 1976-1977 af.

(4) De structuur van het onderwijs, zoals weergegeven in de begeleidende noten, is in een beginfase, vandaar de afwijkende indeling voor het 3^e niveau.

1. – Algemene opgave van de schoolbevolking naar geslacht, taalstelsel, onderwijsniveau en onderwijstype (exclusief kunst- en muziekonderwijs) (vervolg).

(Bron (*): Ministère de l'Education nationale en Ministerie van Nationale Opvoeding.)

ONDERWIJSNIVEAU EN ONDERWIJSTYPE	1978-1979(*)				
	Frans + Duits	Nederlands	Totale schoolbevolking		
			Jongens	Meisjes	Totaal
<i>Totaal:</i>	985 811	1 325 390	1 190 004	1 121 197	2 311 201
Voorschoolse opvoeding	164 967	229 849	201 995	192 821	394 816
Onderwijs van het eerste niveau	391 145	506 614	461 800	435 959	897 759
Onderwijs van het tweede niveau	345 512	492 960(1)	424 033	414 439	838 472
<i>A. Lagere graad</i>	115 016	216 490	175 643	155 863	331 506
Algemeen vormend onderwijs	54 445	88 581	72 975	70 051	143 026
Technisch en beroepsonderwijs (1)	60 571	127 909	102 668	85 812	188 480
<i>B. Hogere graad</i>	70 257	138 095	91 864	116 488	208 352
Algemeen vormend onderwijs	41 654	63 834	54 693	50 795	105 488
Technisch en beroepsonderwijs (1)	28 603	74 261	37 171	65 693	102 864
<i>C. Lagere en Hogere graad</i>	345 512	492 960	424 033	414 439	838 472
Algemeen vormend onderwijs	96 099	152 415	127 668	120 846	248 514
Technisch en beroepsonderwijs (1)	89 174	202 170	139 839	151 505	291 344
Vernieuwd secundair onderwijs	160 239	138 375	156 526	142 088	298 614
Onderwijs van het derde niveau	84 187	95 967	102 176	77 978	180 154
<i>A. Hoger niet-universitair onderwijs</i>	38 743	51 773	44 222	46 294	90 516
Kort type (pedagogisch onderwijs niet in- begrepen)	17 424	27 413	18 659	26 178	44 837
Technisch ingenieur + architectuur	–	–	–	–	–
Cultuurspreiding	–	153	135	18	153
Lang type	11 315	12 158	18 889	4 584	23 473
Pedagogisch onderwijs	10 004	12 049	6 539	15 514	22 053
<i>B. Universitair onderwijs</i>	45 444	44 194	57 954	31 684	89 638

(1) Het buitengewoon technisch en beroepsonderwijs van het Nederlandse taalstelsel is voor het schooljaar 1978-1979 niet opgenomen.

1. – Algemene opgave van de schoolbevolking naar geslacht, taalstelsel, onderwijsniveau en onderwijstype (exclusief kunst- en muziekonderwijs) (vervolg).

(Bron (*): Ministère de l'Education nationale en Ministerie van Nationale Opvoeding.)

ONDERWIJSNIVEAU EN ONDERWIJSTYPE	1979-1980(*)				
	Frans + Duits	Nederlands	Totale schoolbevolking		
			Jongens	Meisjes	Totaal
<i>Totaal:</i>	980 507	1 320 591	1 186 275	1 114 823	2 301 098
Voorschoolse opvoeding	160 685	224 216	196 927	187 974	384 901
Onderwijs van het eerste niveau	386 360	490 778	452 090	425 048	877 138
Onderwijs van het tweede niveau	345 974	504 853	431 046	419 781	850 827
<i>A. Lagere graad</i>	84 137	220 717	164 379	140 475	304 854
Algemeen vormend onderwijs	33 966	85 317	60 660	58 623	119 283
Technisch en beroepsonderwijs	50 171	135 400	103 719	81 852	185 571
<i>B. Hogere graad</i>	70 200	137 203	90 901	116 502	207 403
Algemeen vormend onderwijs	41 396	63 330	53 832	50 894	104 726
Technisch en beroepsonderwijs	28 804	73 873	37 069	65 608	102 677
<i>C. Lagere en Hogere graad</i>	345 974	504 853	431 046	419 781	850 827
Algemeen vormend onderwijs	75 362	148 647	114 492	109 517	224 009
Technisch en beroepsonderwijs	78 975	209 273	140 788	147 460	288 248
Vernieuwd secundair onderwijs	191 637	146 933	175 766	162 804	338 570
Onderwijs van het derde niveau	87 488	100 744	106 212	82 020	188 232
<i>A. Hoger niet-universitair onderwijs</i>	40 286	55 462	46 922	48 826	95 748
Kort type (pedagogisch onderwijs niet in- begrepen)	19 203	28 909	20 641	27 471	48 112
Cultuurspreiding	–	219	180	39	219
Lang type	10 951	12 693	18 987	4 657	23 644
Pedagogisch onderwijs	10 132	13 641	7 114	16 659	23 773
<i>B. Universitair onderwijs</i>	47 202	45 282	59 290	33 194	92 484

1. – Algemene opgave van de schoolbevolking naar geslacht, taalstelsel, onderwijsniveau en onderwijstype (exclusief kunst- en muziekonderwijs) (vervolg).

(Bron (*): Ministère de l'Education nationale en Ministerie van Nationale Opvoeding.)

ONDERWIJSNIVEAU EN ONDERWIJSTYPE	1980-1981(*)				
	Frans + Duits	Nederlands	Totale schoolbevolking		
			Jongens	Meisjes	Totaal
<i>Totaal:</i>	979 093	1 307 889	1 176 433	1 110 549	2 286 982
Kleuteronderwijs	160 721	223 973	196 156	188 538	384 694
Lager Onderwijs	381 192	476 226	441 810	415 608	857 418
Secundair Onderwijs	347 130	501 587	429 261	419 456	848 717
<i>Type I (V.S.O.)</i>	225 850	158 789	198 015	186 624	384 639
1 ^e Graad	113 595	60 727	91 324	82 998	174 322
2 ^e Graad	81 408	61 721	75 561	67 568	143 129
3 ^e Graad	30 847	36 341	31 130	36 058	67 188
<i>Type II (Traditioneel ond.)</i>	121 280	342 798	231 246	232 832	464 078
Lagere Graad	53 361	208 002	142 492	118 871	261 363
Algemeen Secundair ond.	15 257	81 324	48 775	47 806	96 581
Techn. en beroepsonderwijs (1)	38 104	126 678	93 717	71 065	164 782
Hogere graad	67 919	134 796	88 754	113 961	202 715
Algemeen secundair ond.	40 436	62 150	52 445	50 141	102 586
Techn. en beroepsond.	27 483	72 646	36 309	63 820	100 129
Hoger Onderwijs	90 050	106 103	109 206	86 947	196 153
<i>A. Hoger niet-universitair onderwijs</i>	42 135	58 772	49 067	51 840	100 907
Kort type (2)	20 430	44 954	26 196	39 188	65 384
2 ^e graad (3)	(3)	389	148	241	389
Cultuurspreiding (3)	(3)	246	198	48	246
Lang type	11 454	13 183	19 626	5 011	24 637
Pedagogisch onderwijs (2)	10 251	(2)	2 899	7 352	10 251
<i>B. Universitair onderwijs</i>	47 915	47 331	60 139	35 107	95 246

(1) De cijfers van het buitengewoon secundair onderwijs van het Franse en Duitse taalstelsel zijn begrepen in de cijfers van het Techn. en beroepsonderwijs van de lagere graad.

(2) Voor het Nederlandse taalstelsel is het pedagogisch onderwijs begrepen in het onderwijs van het Kort type.

(3) Voor het Frans en Duitse taalstelsel is de 2^e graad en de Cultuurspreiding begrepen in het Lang type.

2. – Voorschoolse opvoeding (Kleuteronderwijs).

I. Schoolbevolking naar geslacht en taalstelsel

(Bron (*): Ministère de l'Education nationale en Ministerie van Nationale Opvoeding.)

JAREN	Taalstelsel			Totaal		
	Frans	Nederlands	Duits	Jongens	Meisjes	Totaal
1971-1972	175 729	271 304	2 318	228 999	220 352	449 351
1972-1973	173 696	267 684	2 615	226 794	217 201	443 995
1973-1974	178 055	262 902	2 666	226 262	217 361	443 623
1974-1975	179 804	259 510	2 575	225 808	216 081	441 889
1975-1976	180 524	255 369	2 460	223 814	214 539	438 353
1976-1977	177 992	246 791	2 306	218 280	208 809	427 089
1977-1978	168 308	236 309	1 972	208 317	198 272	406 589
1978-1979(*)	164 967	229 849	(1)	201 995	192 821	394 816
1979-1980(*)	160 685	224 216	(1)	196 927	187 974	384 901
1980-1981(*)	160 721	223 973	(1)	196 156	188 538	384 694

II. Schoolbevolking naar geslacht en inrichtende macht

(Bron (*): Ministère de l'Education nationale en Ministerie van Nationale Opvoeding.)

INRICHTENDE MACHT	1976-1977			1977-1978			1978-1979 (*)	1979-1980 (*)	1980-1981 (*)
	Jongens	Meisjes	Totaal	Jongens	Meisjes	Totaal			
Staat.....	29 983	27 606	57 589	27 634	25 382	53 016	50 630	48 338	48 719
Provincies.....	292	270	562	232	223	455	408	372	353
Gemeenten.....	64 533	60 119	124 652	61 737	57 033	118 770	115 342	112 713	113 113
<i>Totaal:</i>	94 808	87 995	182 803	89 603	82 638	172 241	166 380	161 423	162 185
Particulieren.....	123 472	120 814	244 286	118 714	115 634	234 348	228 436	223 478	222 509
<i>Algemeen totaal:</i>	218 280	208 809	427 089	208 317	198 272	406 589	394 816	384 901	384 694

(1) Opgenomen in Frans taalstelsel.

3. – Onderwijs van het eerste niveau (Lager onderwijs).

I. Schoolbevolking naar geslacht en taaltelsel

(Bron (*): Ministère de l'Éducation nationale en Ministerie van Nationale Opvoeding.)

JAREN	Taalstelsel			Totaal		
	Frans	Nederlands	Duits	Jongens	Meisjes	Totaal
1971-1972	420 382	587 897	6 523	522 499	492 303	1 014 802
1972-1973	415 041	582 791	6 743	516 845	487 730	1 004 575
1973-1974	410 990	572 517	6 742	509 500	480 749	990 249
1974-1975	405 481	562 272	6 815	501 857	472 711	974 568
1975-1976	398 780	550 281	6 513	492 311	463 263	955 574
1976-1977	394 662	535 245	6 550	482 478	453 979	936 457
1977-1978	390 880	522 202	6 008	473 378	445 712	919 090
1978-1979(*)	391 145	506 614	(1)	461 800	435 959	897 759
1979-1980(*)	386 360	490 778	(1)	452 090	425 048	877 138
1980-1981(*)	381 192	476 226	(1)	441 810	415 608	857 418

II. Schoolbevolking naar geslacht en inrichtende macht

(Bron (*): Ministère de l'Éducation nationale en Ministerie van Nationale Opvoeding.)

INRICHTENDE MACHT	1976-1977			1977-1978			1978-1979 (*)	1979-1980 (*)	1980-1981 (*)
	Jongens	Meisjes	Totaal	Jongens	Meisjes	Totaal			
Staat.....	82 288	72 238	154 526	78 950	69 391	148 341	142 687	136 951	130 998
Provincies.....	1 637	1 324	2 961	1 858	1 391	3 249	3 151	2 991	2 896
Gemeenten.....	178 809	116 536	295 345	173 555	116 099	289 654	282 743	278 402	270 899
<i>Totaal:</i>	262 734	190 098	452 832	254 363	186 881	441 244	428 581	418 344	404 793
Particulieren.....	219 744	263 881	483 625	219 015	258 831	477 846	469 178	458 794	452 625
<i>Algemeen totaal:</i>	482 478	453 979	936 457	473 378	445 712	919 090	897 759	877 138	857 418

III. Schoolbevolking naar het studiejaar

STUDIEJAAR	1973-1974	1974-1975	1975-1976			1976-1977(2)		
			Jongens	Meisjes	Totaal	Jongens	Meisjes	Totaal
Bijzonder jaar	45 495	42 718	24 956	15 409	40 365	15 268	9 284	24 552
1 ^e jaar.....	163 788	159 711	81 932	76 842	158 774	45 255	42 855	88 110
2 ^e jaar.....	155 596	151 512	75 071	72 266	147 337	42 219	40 068	82 287
3 ^e jaar.....	157 858	153 564	76 252	73 078	149 330	41 501	40 201	81 702
4 ^e jaar.....	160 154	155 770	76 983	73 892	150 875	42 782	40 901	83 683
5 ^e jaar.....	158 001	160 390	79 324	76 101	155 425	43 871	42 411	86 282
6 ^e jaar.....	149 357	150 903	77 793	75 675	153 468	45 074	43 555	88 629
<i>Totaal:</i>	990 249	974 568	492 311	463 263	955 574	275 970	259 275	535 245

(1) Opgenomen in het Frans taalstelsel.
(2) Enkel Nederlands taalstelsel

4. – Algemeen overzicht van het onderwijs van het tweede niveau gedurende het schooljaar 1975-1976 (Secundair onderwijs).

Schoolbevolking naar geslacht, aard van het onderwijs en inrichtende macht.

AARD VAN HET ONDERWIJS	Onderwijs ingericht door de openbare machten									Onderwijs ingericht door particulieren			Totale schoolbevolking		
	Staat			Provincies			Gemeenten			Jongens	Meisjes	Totaal	Jongens	Meisjes	Totaal
	Jongens	Meisjes	Totaal	Jongens	Meisjes	Totaal	Jongens	Meisjes	Totaal						
A. 4 ^e lagere graad	16	23	39	9	4	13	253	442	695	69	713	782	347	1 182	1 529
B. Middelbaar onderwijs:															
1) Lagere graad	16 409	15 237	31 646	310	396	706	3 221	4 261	7 482	68 214	61 416	129 630	88 154	81 310	169 464
2) Hogere graad	14 504	11 836	26 340	304	540	844	1 882	2 457	4 339	44 968	40 169	85 137	61 658	55 002	116 660
C. Technisch onderwijs:															
1) Lagere graad	10 387	4 258	14 645	5 506	513	6 019	8 143	4 222	12 365	51 690	39 088	90 778	75 726	48 081	123 807
2) Hogere graad	6 544	2 643	9 187	3 597	1 996	5 593	4 306	3 704	8 010	23 329	24 938	48 267	37 776	33 281	71 057
D. Beroepsonderwijs:															
1) Lagere graad	5 697	3 522	9 219	2 282	1 346	3 628	4 835	7 525	12 360	16 935	34 637	51 572	29 749	47 030	76 779
2) Hogere graad	317	1 877	2 194	310	1 845	2 155	817	3 549	4 366	2 739	17 257	19 996	4 183	24 528	28 711
E. Aanvullend beroepsonderwijs:															
Hogere graad	23	195	218	23	550	573	3	161	164	250	3 982	4 232	299	4 888	5 187
F. Vernieuwd secundair onderwijs.	60 618	50 025	110 643	15 182	8 855	24 037	11 652	10 431	22 083	25 387	26 788	52 175	112 839	96 099	208 938
<i>Algemeen totaal:</i>	114 515	89 616	204 131	27 523	16 045	43 568	35 112	36 752	71 864	233 581	248 988	482 569	410 731	391 401	802 132

5. – Onderwijs van het tweede niveau (Secundair onderwijs)

A. Vierde graad van het lager onderwijs. (1)

I. Schoolbevolking naar geslacht en taalstelsel

JAREN	Taalstelsel			Totaal		
	Frans	Nederlands	Duits	Jongens	Meisjes	Totaal
1970-1971	2 471	5 434	13	3 315	4 603	7 918
1971-1972	2 198	4 656	4	2 793	4 065	6 858
1972-1973	1 639	3 946	–	2 451	3 134	5 585
1973-1974	1 851	3 381	–	2 079	3 153	5 232
1974-1975	1 489	2 943	–	1 747	2 685	4 432
1975-1976	501	1 028	–	347	1 182	1 529
1976-1977	–	88	–	66	22	88

II. Schoolbevolking naar de inrichtende macht van het onderwijs.

INRICHTENDE MACHT	1975-1976			1976-1977		
	Jongens	Meisjes	Totaal	Jongens	Meisjes	Totaal
Staat.....	16	23	39	35	7	42
Provincies.....	9	4	13	–	–	–
Gemeenten.....	253	442	695	17	2	19
<i>Totaal:</i>	278	469	747	52	9	61
Particulieren.....	69	713	782	14	13	27
<i>Algemeen totaal:</i>	347	1 182	1 529	66	22	88

III. Schoolbevolking naar het studiejaar.

STUDIEJAAR	1975-1976			1976-1977		
	Jongens	Meisjes	Totaal	Jongens	Meisjes	Totaal
4 ^e graad:						
1 ^e jaar.....	44	51	95	33	10	43
2 ^e jaar.....	303	1 131	1 434	33	12	45
<i>Totaal:</i>	347	1 182	1 529	66	22	88

(1) Vanaf 1977-1978 wordt de «vierde graad» gesplitst over de andere onderwijsafdelingen.

5. – Onderwijs van het tweede niveau (Secundair onderwijs) (vervolg).

B. Type I (Vernieuwd secundair onderwijs.)

I. Schoolbevolking naar geslacht en taalstelsel.

(Bron (*): Ministère de l'Éducation nationale en Ministerie van Nationale Opvoeding.)

JAREN	Taalstelsel		Totaal		
	Frans+Duits	Nederlands	Jongens	Meisjes	Totaal
1^e Graad.					
1976-1977	51 353	57 555	58 172	50 736	108 908
1977-1978(*)
1978-1979(*)	77 708	54 739	69 930	62 517	132 447
1979-1980(*)	102 668	55 221	82 753	75 136	157 889
1980-1981(*)	113 595	60 727	91 324	82 998	174 322
2^e Graad.					
1976-1977	51 312	41 227	51 328	41 211	92 539
1977-1978(*)
1978-1979(*)	55 382	60 334	62 496	53 220	115 716
1979-1980(*)	60 544	61 794	65 491	56 847	122 388
1980-1981(*)	81 408	61 721	75 561	67 568	143 129
3^e Graad.					
1976-1977	22 126	15 786	19 200	18 712	37 912
1977-1978(*)
1978-1979(*)	27 149	23 302	24 099	26 352	50 451
1979-1980(*)	28 425	29 918	27 522	30 821	58 343
1980-1981(*)	30 847	36 341	31 130	36 058	67 188
1^e+2^e+3^e Graad.					
1976-1977	124 791	114 568	128 700	110 659	239 359
1977-1978(*)	135 939	127 815	139 398	124 356	263 754
1978-1979(*)	160 239	138 375	156 526	142 088	298 614
1979-1980(*)	191 637	146 933	175 766	162 804	338 570
1980-1981(*)	225 850	158 789	198 015	186 624	384 639

II. Schoolbevolking naar de inrichtende macht.

(Bron(*): Ministère de l'Éducation nationale en Ministerie van Nationale Opvoeding.)

INRICHTENDE MACHT	1976-1977(*)	1977-1978(*)	1978-1979(*)	1979-1980(*)	1980-1981(*)
1^e Graad.					
Staat	63 140	77 432	74 595
Provincies	9 818	9 842	9 738
Gemeenten	10 782	12 439	13 274
Particulieren	25 168	58 176	76 715
<i>Totaal:</i>	108 908	..	132 447	157 889	174 322
2^e Graad.					
Staat	46 133	63 591	72 662
Provincies	11 391	12 256	13 537
Gemeenten	11 744	15 780	16 120
Particulieren	23 271	30 711	40 760
<i>Totaal:</i>	92 539	..	115 716	122 338	143 129
3^e Graad.					
Staat	18 145	28 163	33 802
Provincies	4 118	5 467	5 925
Gemeenten	4 145	6 848	7 674
Particulieren	11 504	17 865	19 787
<i>Totaal:</i>	37 912	..	50 451	58 343	67 188
1^e+2^e+3^e Graad.					
Staat	127 418	136 907	157 017	169 186	181 059
Provincies	25 327	25 881	26 731	27 565	29 250
Gemeenten	26 671	30 856	31 856	35 067	37 068
Particulieren	59 943	70 110	83 010	106 752	137 262
<i>Algemeen totaal:</i>	239 359	263 754	298 614	338 570	384 639

5. – Onderwijs van het tweede niveau (Secundair onderwijs) (vervolg).

C. Type II (Algemeen secundair onderwijs).

I. Schoolbevolking naar geslacht en taalstelsel.

(Bron (*): Ministère de l'Éducation nationale en Ministerie van Nationale Opvoeding.)

JAREN	Taalstelsel			Totaal		
	Frans	Nederlands	Duits	Jongens	Meisjes	Totaal
Lagere graad.						
1971-1972	104 629	124 504	1 223	121 014	109 342	230 356
1972-1973	74 447	109 689	1 330	98 337	87 129	185 466
1973-1974	72 377	103 878	1 326	93 370	84 211	177 581
1974-1975	70 819	101 216	1 324	90 734	82 625	173 359
1975-1976	72 141	95 925	1 398	88 154	81 310	169 464
1976-1977	71 294	92 972	1 393	85 785	79 874	165 659
1977-1978(*)	69 945	89 894	(1)	82 247	77 592	159 839
1978-1979(*)	54 445	88 581	(1)	72 975	70 051	143 026
1979-1980(*)	33 966	85 317	(1)	60 660	58 623	119 283
1980-1981(*)	15 257	81 324	(1)	48 775	47 806	96 581
Hogere graad.						
1971-1972	47 519	63 826	282	62 086	49 541	111 627
1972-1973	53 399	73 670	492	67 799	59 762	127 561
1973-1974	51 143	75 754	553	67 206	60 244	127 450
1974-1975	47 483	74 478	783	64 453	58 291	122 744
1975-1976	44 168	71 852	640	61 658	55 002	116 660
1976-1977	42 253	68 049	615	57 936	52 981	110 917
1977-1978(*)	41 675	66 360	(1)	56 123	51 912	108 035
1978-1979(*)	41 654	63 834	(1)	54 693	50 795	105 488
1979-1980(*)	41 396	63 330	(1)	53 832	50 894	104 726
1980-1981(*)	40 436	62 150	(1)	52 445	50 141	102 586

II. Schoolbevolking naar de inrichtende macht.

(Bron (*): Ministère de l'Éducation nationale en Ministerie van Nationale Opvoeding.)

INRICHTENDE MACHT	1974-1975	1975-1976			1976-1977			1978-1979 (*)	1979-1980 (*)	1980-1981 (*)
		Jongens	Meisjes	Totaal	Jongens	Meisjes	Totaal			
Lagere graad.										
Staat	37 391	16 409	15 237	31 646	13 595	12 853	26 448	13 681	6 231	–
Provincies	795	310	396	706	290	336	626	623	618	628
Gemeenten	7 160	3 221	4 261	7 482	3 175	4 132	7 307	7 077	7 254	6 835
Particulieren	128 013	68 214	61 416	129 630	68 725	62 553	131 278	121 645	105 180	89 118
<i>Totaal:</i>	173 359	88 154	81 310	169 464	85 785	79 874	165 659	143 026	119 283	96 581
Hogere graad.										
Staat	30 745	14 504	11 836	26 340	12 032	10 390	22 422	17 061	14 962	12 804
Provincies	1 132	304	540	844	273	532	805	500	445	455
Gemeenten	4 508	1 882	2 457	4 339	1 747	2 189	3 936	3 896	3 956	4 011
Particulieren	86 359	44 968	40 169	85 137	43 884	39 870	83 754	84 031	85 363	85 316
<i>Totaal:</i>	122 744	61 658	55 002	116 660	57 936	52 981	110 917	105 488	104 726	102 586

(1) Opgenomen in het Frans taalstelsel.

5. – Onderwijs van het tweede niveau (Secundair onderwijs) (vervolg).

C. Type II (Algemeen secundair onderwijs) (vervolg).

III. Schoolbevolking naar de studieafdeling.

STUDIEJAREN EN AFDELINGEN	1974-1975	1975-1976		1976-1977			
	Totaal	Jongens	Meisjes	Totaal	Jongens	Meisjes	Totaal
Toegepast middelb. onderwijs (1).....	1 868	69	1 850	1 919	150	1 987	2 137
Gemengde afdelingen (2).....	18	4	–	4	–	–	–
6 ^e moderne (1 ^e middelbaar).....	40 210	20 173	18 504	38 677	55 806	53 252	109 058
5 ^e moderne (2 ^e middelbaar).....	38 152	19 569	18 560	38 129			
4 ^e moderne (3 ^e middelbaar).....	35 094	17 744	17 147	34 891			
3 ^e wetenschappelijke.....	16 365	9 107	6 853	15 960	24 494	18 182	42 676
2 ^e wetenschappelijke.....	15 263	8 272	5 963	14 235			
1 ^e wetensch. en bijz. wetensch.....	13 926	8 614	6 121	14 735			
3 ^e economische.....	10 683	4 521	5 337	9 858	11 652	14 271	25 923
2 ^e economische.....	9 308	4 030	4 843	8 873			
1 ^e economische.....	8 655	3 702	4 509	8 211			
3 ^e menselijke wetenschappen.....	2 801	772	1 788	2 560	1 872	5 162	7 034
2 ^e menselijke wetenschappen.....	3 252	776	1 836	2 612			
1 ^e menselijke wetenschappen.....	2 904	776	2 026	2 802			
6 ^e latijnse.....	20 811	11 468	9 032	20 500	28 410	22 708	51 118
5 ^e latijnse.....	16 028	8 928	7 136	16 064			
4 ^e latijnse.....	14 263	8 116	6 238	14 354			
3 ^e grieks-latijnse.....	4 548	2 133	2 020	4 153	6 231	5 981	12 212
2 ^e grieks-latijnse.....	4 314	2 122	2 073	4 195			
1 ^e grieks-latijnse.....	4 447	2 076	2 041	4 117			
3 ^e latijns-wiskundige.....	3 351	2 272	876	3 148	6 385	2 346	8 731
2 ^e latijns-wiskundige.....	3 355	2 220	765	2 985			
1 ^e latijns-wiskundige.....	3 287	2 330	847	3 177			
3 ^e latijns-wetenschappelijke.....	5 396	2 777	2 427	5 204	7 441	7 039	14 180
2 ^e latijns-wetenschappelijke.....	5 090	2 610	2 397	5 007			
1 ^e latijns-wetenschappelijke.....	4 967	2 548	2 280	4 828			
Observatie- en oriëntatiecyclus.							
Optie latijn 1 ^e leerjaar.....	487	106	148	254	1 419	1 927	3 346
Optie latijn 2 ^e leerjaar.....	390	149	235	384			
Optie latijn 3 ^e leerjaar.....	328	130	189	319			
Moderne optie 1 ^e leerjaar.....	1 688	227	329	556			
Moderne optie 2 ^e leerjaar.....	1 498	619	976	1 595			
Moderne optie 3 ^e leerjaar.....	1 546	497	826	1 323			
Optie techniek 1 ^e leerjaar.....	563	97	16	113			
Optie techniek 2 ^e leerjaar.....	309	220	92	312			
Optie techniek 3 ^e leerjaar.....	106	38	32	70			
Vernieuwd onderwijs							
Observatie.....	91 397	52 014	44 656	96 670	58 172	50 736	108 908
1 ^e jaar.....	44 367	25 930	22 463	48 393			
2 ^e jaar.....	47 030	26 084	22 193	48 277			
Oriëntatie.....	67 524	48 500	39 015	87 515	51 328	41 211	92 539
1 ^e jaar.....	39 616	25 411	21 724	47 135			
2 ^e jaar.....	27 218	22 050	17 082	39 132			
3 ^e jaar.....	690	1 039	209	1 248			
Determinatie.....	9 614	12 325	12 428	24 753	19 200	18 712	37 912
1 ^e jaar.....	8 244	9 648	9 129	18 777			
2 ^e jaar.....	1 370	2 677	3 298	5 975			
3 ^e jaar.....	–	–	1	1			
<i>Algemeen totaal:</i>	464 006	262 651	232 411	495 062	272 560	243 514	516 074

(1) Dit onderwijs wordt verstrekt in de familiale en de handelsafdeling.

(2) Overige afdelingen van het katholiek onderwijs benevens de afdelingen die alleen in het gemeentelijk middelbaar onderwijs voorkomen.

5. – Onderwijs van het tweede niveau (Secundair onderwijs) (vervolg).

C. Type II (Algemeen secundair onderwijs) (vervolg).

IV. Door de scholen en de centrale jury afgeleverde eindgetuigschriften van hoger middelbaar onderwijs. (1)

STUDIEAFDELINGEN	1972-1973	1973-1974	1975-1976			1976-1977		
			Jongens	Meisjes	Totaal	Jongens	Meisjes	Totaal
Door de scholen afgeleverde getuigschriften (2).								
latijn-grieks.....	5 274	4 429	1 989	2 082	4 071	1 839	1 864	3 703
latijn-wiskunde.....	2 745	2 951	2 314	814	3 128	2 111	742	2 853
latijn-wetenschappen.....	4 424	4 448	2 355	2 233	4 588	2 320	1 980	4 300
wetenschappelijke A.....	4 166	4 469	3 491	1 113	4 604	3 346	1 059	4 405
wetenschappelijke B.....	6 528	7 129	3 541	4 424	7 965	3 561	4 248	7 809
economische.....	7 834	7 561	3 467	4 419	7 886	3 311	3 940	7 251
bijzondere wetenschappelijke (3).....	48	3	–	1	1			
menselijke wetenschappen.....	1 738	2 016	653	1 874	2 527	627	1 636	2 263
<i>Totaal:</i>	32 757	33 006	17 810	16 960	34 770	17 115	15 469	32 584
vernieuwd secundair onderwijs.....	–	–	–	–	–	2 401	2 553	4 954
<i>Totaal:</i>	–	–	–	–	–	19 516	18 022	37 538
Door de centrale jury uitgereikte getuigschriften.								
latijn-grieks.....	18	20
latijn-wiskunde.....	1	1
latijn-wetenschappen.....	–	1
wetenschappelijke A.....	129	168
wetenschappelijke B.....	19	24
economische afdeling.....	4	9
menselijke wetenschappen.....	2	–
<i>Totaal:</i>	173	223
<i>Algemeen totaal:</i>	32 930	33 229

(1) Cijfers voor 1974-1975 zijn niet beschikbaar.

(2) Getuigschriften erkend door de homologatie-commissie.

(3) Dit getuigschrift wordt uitgereikt aan diegenen die na het diploma van de afdeling latijn-grieks te hebben bekomen een bijkomende wiskundige opleiding hebben genoten om naar bepaalde universitaire faculteiten over te gaan.

5. – Onderwijs van het tweede niveau (Secundair onderwijs) (vervolg).

D. Type II (Technisch onderwijs en beroepsonderwijs).

I. Schoolbevolking naar geslacht en taalstelsel.

(Bron (*): Ministère de l'Education nationale en Ministerie van Nationale Opvoeding.)

JAREN	Taalstelsel			Totaal		
	Frans	Nederlands	Duits	Jongens	Meisjes	Totaal
Lagere graad.						
1971-1972	101 805	175 321	1 027	151 319	126 834	278 153
1972-1973	80 245	166 443	961	132 920	114 729	247 649
1973-1974	63 880	139 995	1 165	107 682	97 358	205 040
1974-1975	56 647	136 311	1 157	101 406	92 709	194 115
1975-1976(*)	62 493	148 038	(1)	77 874(2)	70 164(2)	210 531
1976-1977(*)	148 868	148 868(2)
1977-1978(*)	65 306	145 698	(1)	114 408	96 596	211 004
1978-1979(*) (3)	60 571	127 909	(1)	102 668	85 812	188 480
1979-1980(*)	50 171	135 400	(1)	103 719	81 852	185 571
1980-1981(*)	38 104	126 678	(1)	93 717	71 065	164 782
Hogere graad.						
1971-1972	39 744	67 884	210	46 766	61 072	107 838
1972-1973	40 987	71 251	271	48 355	64 154	112 509
1973-1974	38 954	73 277	314	48 083	64 462	112 545
1974-1975	34 725	73 290	273	44 168	64 120	108 288
1975-1976(*)	30 985	73 994	(1)	28 199(2)	45 795(2)	104 979
1976-1977(*)	68 273	68 273(2)
1977-1978(*)	27 572	74 091	(1)	37 728	63 935	101 663
1978-1979(*) (3)	28 603	74 261	(1)	37 171	65 693	102 864
1979-1980(*)	28 804	73 873	(1)	37 069	65 608	102 677
1980-1981(*)	27 483	72 646	(1)	36 309	63 820	100 129

II. Schoolbevolking naar inrichtende macht.

(Bron (*): Ministère de l'Education nationale en Ministerie van Nationale Opvoeding.)

INRICHTENDE MACHT	1974-1975			1976-1977 (*)	1977-1978 (*)	1978-1979 (*)	1979-1980 (*) (3)	1980-1981 (*)
	Jongens	Meisjes	Totaal					
Lagere graad.								
Staat	11 652	4 939	16 591	..	14 173	9 374	8 402	7 110
Provincies	8 409	1 911	10 320	..	11 259	10 654	10 554	10 122
Gemeenten	13 024	11 873	24 897	..	24 082	21 131	20 818	18 331
Particulieren	68 321	73 986	142 307	..	161 490	147 321	145 797	129 219
<i>Totaal:</i>	101 406	92 709	194 115	..	211 004	188 480	185 571	164 782
Hogere graad.								
Staat	7 218	4 834	12 052	..	6 679	4 847	3 573	2 420
Provincies	4 638	5 122	9 760	..	7 252	7 179	7 649	6 800
Gemeenten	5 350	7 703	13 053	..	8 917	9 032	8 955	8 443
Particulieren	26 962	46 461	73 423	..	78 815	81 806	82 500	82 466
<i>Totaal:</i>	44 168	64 120	108 288	..	101 663	102 864	102 677	100 129

(1) Opgenomen in het Frans taalstelsel.

(2) Enkel Nederlands taalstelsel.

(3) Het buitengewoon technisch en beroepsonderwijs van het Nederlandse taalstelsel niet inbegrepen.

5. – Onderwijs van het tweede niveau (Secundair onderwijs) (vervolg).

D. Type II (Technisch onderwijs en beroepsonderwijs) (vervolg).

III. Schoolbevolking per studieafdeling (1975-1976).

STUDIEAFDELING	Technische opleiding			Beroepsopleiding			Aanvullend secundaire beroepsopleiding		
	Jongens	Meisjes	Totaal	Jongens	Meisjes	Totaal	Jongens	Meisjes	Totaal
Lagere graad van de secundaire cyclus									
Landbouwkunde.....	3 036	43	3 079	827	14	841			
Bosbouw	197	3	200	–	–	–			
Mijnbouw	22	–	22	285	–	285			
Metaal	364	–	364	905	–	905			
Mechanica	41 372	54	41 426	16 745	157	16 902			
Elektriciteit.....	9 611	210	9 821	579	–	579			
Textiel.....	388	46	434	238	159	397			
Openbare werken	17	–	17	64	–	64			
Bouwbedrijf.....	477	–	477	1 589	–	1 589			
Hout	5 141	–	5 141	4 846	6	4 852			
Visserij en scheepvaart.....	289	–	289	19	7	26			
Schilderwerk	108	–	108	500	10	510			
Voeding	1 059	6	1 065	1 077	15	1 092			
Kleding	5	10 310	10 315	242	22 822	23 064			
Leder	17	40	57	81	43	124			
Bouwkunde	–	–	–	63	12	75			
Sierkunsten.....	156	232	388	42	66	108			
Kunstambachten	9	7	16	171	21	192			
Boekbedrijf.....	836	2	838	56	–	56			
Nijverheidstekenen	170	37	207	–	–	–			
Handel.....	6 655	24 574	31 229	232	6 231	6 463			
Huishoudkunde	–	8 907	8 907	17	13 800	13 817			
Collectiviteiten	2 016	422	2 438	287	70	357			
Sociaal assistente - sociale studies	–	76	76	–	–	–			
Schoonheidszorgen	58	410	468	428	3 363	3 791			
Varia.....	2 118	267	2 385	–	47	47			
Algemene en voorbereidende afdelingen	1 605	2 435	4 040	456	187	643			
<i>Totaal:</i>	75 726	48 081	123 807	29 749	47 030	76 779			
Hogere graad van de secundaire cyclus									
Landbouwkunde.....	1 673	41	1 714	318	18	336	–	–	–
Mechanica	9 617	24	9 641	858	1	859	–	–	–
Elektriciteit.....	8 955	132	9 087	328	–	328	–	–	–
Regeltechniek	59	–	59	16	–	16	–	–	–
Textiel.....	177	4	181	13	7	20	–	–	–
Openbare werken	641	30	671	–	–	–	–	–	–
Bouwbedrijf.....	1 075	14	1 089	246	22	268	–	–	–
Hout	182	–	182	203	–	203	–	–	–
Schilderwerk	4	–	4	97	28	125	–	–	–
Scheikunde.....	1 297	1 689	2 986	4	43	47	–	–	–
Voeding.....	29	–	29	135	2	137	–	–	–
Kleding	–	3 086	3 086	17	3 547	3 564	–	212	212
Plastische kunsten	288	207	495	139	–	139	–	43	43
Vervoer	99	–	99	–	–	–	–	–	–
Technisch militair onderwijs.....	212	–	212	–	–	–	–	–	–
Bouwkunde	114	130	244	42	36	78	–	–	–
Sierkunsten.....	265	1 222	1 487	215	432	647	–	40	40
Kunstambachten	5	6	11	40	19	59	–	–	–
Fotografie-cinematografie.....	216	66	282	34	12	46	–	–	–
Boekbedrijf.....	424	7	431	329	5	334	–	–	–
Nijverheidstekenen	562	240	802	53	–	53	–	–	–
Handel.....	6 437	16 000	22 437	71	4 387	4 458	–	17	17
Administratie.....	14	26	40	–	–	–	–	–	–
Organisatie	9	–	9	–	–	–	–	–	–
Huishoudkunde.....	6	3 963	3 969	1	371	372	–	–	–
Collectiviteiten	1 094	506	1 600	540	859	1 399	–	–	–
Paramedische diensten	540	2 753	3 293	23	12 059	12 082	299	4 576	4 875
Schoonheidszorgen	25	967	992	247	2 277	2 524	–	–	–
Algemene en voorbereidende afdelingen	3 618	1 812	5 430	96	403	499	–	–	–
Varia.....	139	356	495	118	–	118	–	–	–
<i>Totaal:</i>	37 776	33 281	71 057	4 183	24 528	28 711	299	4 888	5 187

5. – Onderwijs van het tweede niveau (Secundair onderwijs) (vervolg).

D. Type II (Technisch onderwijs en beroepsonderwijs) (vervolg).

IV. Diploma's per studieafdeling (1973-1974).

STUDIEAFDELING	Technische opleiding			Beroepsopleiding			Aanvullend secundaire beroepsopleiding		
	Jongens	Meisjes	Totaal	Jongens	Meisjes	Totaal	Jongens	Meisjes	Totaal
Secundair onderwijs van de lagere graad									
Landbouwkunde.....	367	1	368	250	–	250			
Mijnbouw.....	–	–	–	21	–	21			
Metaal.....	68	–	68	317	–	317			
Mechanica.....	5 374	–	5 374	3 880	46	3 926			
Elektriciteit.....	2 532	4	2 536	168	–	168			
Textiel.....	67	–	67	36	51	87			
Openbare werken.....	3	–	3	14	–	14			
Bouwbedrijf.....	105	–	105	538	1	539			
Hout.....	1 362	–	1 362	1 245	–	1 245			
Visserij en scheepvaart.....	230	–	230	–	–	–			
Schilderwerk.....	25	–	25	177	4	181			
Voeding.....	189	–	189	297	–	297			
Kleding.....	–	376	376	102	4 775	4 877			
Leder.....	8	4	12	44	2	46			
Sierkunsten.....	26	–	26	39	2	41			
Kunstambachten.....	4	3	7	38	–	38			
Fotografie.....	3	–	3	–	–	–			
Boekbedrijf.....	225	–	225	22	–	22			
Nijverheidstekenen.....	40	19	59	–	–	–			
Handel.....	129	1 251	1 380	22	1 662	1 684			
Huishoudkunde.....	–	81	81	–	2 078	2 078			
Collectiviteiten.....	207	28	235	39	19	58			
Schoonheidszorgen.....	7	71	78	73	647	720			
Algemene en voorbereidende afdelingen.....	–	–	–	52	24	76			
Varia.....	24	58	82	–	–	–			
Tech. afdelingen, gehecht aan inrichtingen voor rijksmiddelbaar onderwijs.....	–	–	–	–	–	–			
<i>Totaal:</i>	10 995	1 896	12 891	7 374	9 311	16 685			
Secundair onderwijs van de hogere graad									
Landbouwkunde.....	520	–	520	112	–	112	–	–	–
Mechanica.....	2 686	9	2 695	180	2	182	–	–	–
Elektriciteit.....	2 372	10	2 382	72	–	72	–	–	–
Regeltechniek.....	49	–	49	7	–	7	–	–	–
Textiel.....	50	–	50	–	–	–	–	–	–
Openbare werken.....	227	3	230	–	–	–	–	–	–
Bouwbedrijf.....	273	3	276	37	–	37	–	–	–
Hout.....	46	–	46	46	–	46	–	–	–
Schilderwerk.....	3	–	3	32	8	40	–	–	–
Scheikunde.....	358	501	859	–	14	14	–	–	–
Voeding.....	5	–	5	57	1	58	–	–	–
Kleding.....	–	1 004	1 004	–	799	799	–	77	77
Plastische kunsten.....	67	39	106	38	–	38	–	9	9
Vervoer.....	32	–	32	–	–	–	–	–	–
Technisch militair onderwijs.....	40	–	40	–	–	–	–	–	–
Bouwkunde.....	27	29	56	8	6	14	–	–	–
Sierkunsten.....	53	388	441	32	53	85	–	31	31
Kunstambachten.....	8	3	11	4	5	9	–	–	–
Fotografie-cinematografie.....	35	13	48	–	–	–	–	–	–
Boekbedrijf.....	126	6	132	77	2	79	–	–	–
Nijverheidstekenen.....	163	73	236	26	–	26	–	–	–
Handel.....	1 458	3 895	5 353	4	828	832	1	5	6
Administratie.....	8	5	13	–	–	–	–	–	–
Huishoudkunde.....	–	1 042	1 042	–	66	66	–	–	–
Collectiviteiten.....	231	83	314	118	151	269	–	–	–
Paramedische diensten.....	70	815	885	14	2 781	2 795	120	2 234	2 354
Schoonheidszorgen.....	5	208	213	70	526	596	–	–	–
Algemene en voorbereidende afdelingen.....	715	444	1 159	–	–	–	–	–	–
Varia.....	51	64	115	25	–	25	–	–	–
<i>Totaal:</i>	9 678	8 637	18 315	959	5 242	6 201	121	2 356	2 477

6. – Onderwijs van het derde niveau (Hoger onderwijs).

A. Universitaire opleiding.

I. Studenten naar geslacht en taalstelsel.

(Bron: Universitaire Stichting - Jaarverslag.)

JAREN	Taalstelsel		Totaal		
	Frans	Nederlands	Jongens	Meisjes	Totaal
1971-1972	43 734	37 290	57 093	23 931	81 024
1972-1973	41 383	36 949	54 474	23 858	78 332
1973-1974	41 608	37 869	54 271	25 206	79 477
1974-1975	41 893	39 087	54 576	26 404	80 980
1975-1976	43 065	40 295	55 587	27 773	83 360
1976-1977	44 371	42 411	57 133	29 649	86 782
1977-1978	45 382	43 967	58 140	31 209	89 349
1978-1979	45 444	44 194	57 954	31 684	89 638
1979-1980	47 202	45 282	59 290	33 194	92 484
1980-1981	47 915	47 331	60 139	35 107	95 246

II. Indeling van de studenten naar de inrichtende macht van het onderwijs.

INRICHTENDE MACHT	1977-1978			1978-1979			1979-1980		
	Jongens	Meisjes	Totaal	Jongens	Meisjes	Totaal	Jongens	Meisjes	Totaal
Staat.....	17 672	8 359	26 031	16 923	8 379	25 302	18 015	8 818	26 833
Provincies.....	-	-	-	-	-	-	-	-	-
Gemeenten.....	-	-	-	-	-	-	-	-	-
Particulieren.....	40 468	22 850	63 318	41 031	23 305	64 336	41 275	24 376	65 651
<i>Totaal:</i>	58 140	31 209	89 349	57 954	31 684	89 638	59 290	33 194	92 484

6. – Onderwijs van het derde niveau (Hoger onderwijs) (vervolg).

A. Universitaire opleiding⁽¹⁾ (vervolg).

III. Aantal studenten naar de hoofdschrijving⁽²⁾.

(Bron: Universitaire Stichting - Jaarverslag.)

STUDIEAFDELINGEN	1977-1978 Totaal	1978-1979 Totaal	1979-1980				Algemeen totaal
			B.M. (3)	Btl.M. (3)	B.Vr. (3)	Btl.Vr. (3)	
A. Religieuze Wetenschappen.							
I. – Katholieke godgeleerdheid:							
1° Godgeleerdheid	170	156	43	89	9	9	150
2° Toegepaste theologie	61	44	34	2	1	–	37
3° Catechetische wetenschappen en missiologische wetenschappen	5	3	1	3	–	–	4
4° Morele en religieuze wetenschappen	33	20	14	8	–	1	23
5° Degrees in religious studies	47	46	–	33	–	3	36
<i>Totaal:</i>	316	269	92	135	10	13	250
II. – Kerkelijk recht	5	7	6	2	–	–	8
III. – Godsdienstwetenschappen	419	468	260	8	248	7	523
IV. – Protestantse godgeleerdheid	116	125	35	57	16	22	130
<i>Totaal:</i>	856	600	301	67	264	29	661
B. Wijsbegeerte (Sint-Thomasschool).							
<i>Totaal:</i>	286	257	97	129	25	34	258
C. Letteren en wijsbegeerte en bijgevoegde afdelingen.							
1° Wijsbegeerte	560	639	430	47	208	13	698
2° Geschiedenis	1 748	1 885	900	47	924	25	1 896
3° Klassieke filologie	605	704	303	12	415	8	738
4° Romaanse filologie	2 116	2 120	620	36	1 524	56	2 236
5° Germaanse filologie	4 402	4 312	1 554	41	2 468	92	4 155
6° Germaanse filologie (Aanvullende studiën - weten- schappelijke graad)	22	22	10	–	19	1	30
7° Slavische studiën	–	–	–	–	–	–	–
8° Kunstgeschiedenis en oudheidkunde of kunstgeschie- denis en archeologie	1 625	1 666	545	48	1 154	73	1 820
9° Musicologie	5	9	–	–	1	–	1
10° Oosterse filologie	68	213	100	28	120	9	257
11° Oosterse geschiedenis en letterk.; Oosterse filologie en geschiedenis	112	–	–	–	–	–	–
12° Bijbelse filologie	3	2	2	–	2	–	4
13° Slavische filologie	93	–	–	–	–	–	–
14° Slavistiek	28	127	51	2	82	6	141
15° Moraalwetenschappen	263	243	170	3	102	–	275
16° Middeleeuwse studies	9	14	4	2	4	3	13
17° Geschiedenis van het Christendom	6	6	7	1	–	–	8
18° Geschiedenis der Godsdiensten	–	–	–	–	–	–	–
19° Historische wetenschappen	65	64	22	4	47	3	76
20° Geschiedenskommunikatie	16	–	–	–	–	–	–
21° Romaanse letteren	–	17	–	–	–	–	–
22° Nederlandse letteren	2	2	–	2	–	–	2
23° Engelse letteren	11	9	–	3	2	4	9
24° Afrikaanse geschiedenis en filologie	15	26	18	2	16	–	36
25° Afrikaanse linguïstiek	7	6	2	4	3	1	10

(1) De cijfers hebben betrekking op de 19 instellingen van universitair niveau.

(2) De vroeger gepubliceerde cijfers voor de jaren vóór 1972-1973 hebben betrekking op de inschrijvingen, niet de studenten.

(3) B.M.=Belgische mannen; Btl.M.=Buitenlandse mannen; B.Vr.=Belgische vrouwen; Btl.Vr.=Buitenlandse vrouwen.

6. – Onderwijs van het derde niveau (Hoger onderwijs) (vervolg).

A. Universitaire opleiding⁽¹⁾ (vervolg).III. Aantal studenten naar de hoofdschrijving⁽²⁾ (vervolg).

(Bron: Universitaire Stichting - Jaarverslag.)

STUDIEAFDELINGEN	1977-1978 Totaal	1978-1979 Totaal	1979-1980				Algemeen totaal
			B.M. (3)	Btl.M. (3)	B.Vr. (3)	Btl.Vr. (3)	
26° Linguïstiek	59	67	22	5	26	9	62
27° Pers- en communicatiewetenschappen	655	705	283	105	266	48	702
28° Spaans	27	18	1	–	7	–	8
29° Italiaans	11	6	2	–	5	–	7
30° Geschiedenis van de renaissance en reformatie	–	–	–	–	–	–	–
31° Aggregatie voor het hoger onderwijs - Letteren en wijsbegeerte	3	2	–	–	–	–	–
32° Letteren	–	–	–	4	1	10	15
33° Informatie en verspreidingskunsten	49	62	29	10	30	3	72
34° Amerikaanse studiën	–	–	1	–	2	–	3
35° Franse studiën	43	43	–	11	2	30	43
36° Speciaal doctoraat - Letteren en wijsbegeerte	–	1	2	1	–	1	4
37° Duitse letteren	1	2	–	–	1	1	2
38° Informatie en documentatiewetenschap	16	18	14	5	11	2	32
39° Boekhandelsbeheer	–	–	1	–	8	–	9
<i>Totaal:</i>	12 645	13 010	5 093	423	7 450	398	13 364
D. Rechten en bijgevoegde afdelingen.							
1° Rechten	9 282	9 463	5 846	364	3 214	130	9 554
2° Master in international and comparative law	25	20	2	20	–	6	28
3° Notariaat	143	167	120	1	56	–	177
4° Rechtsgeleerdheid	7	5	–	6	–	–	6
5° Internationaal recht	27	24	5	15	3	6	29
6° Europees recht	53	33	23	–	7	3	33
7° Zeerecht en luchtrecht	27	22	8	17	2	1	28
8° Economisch recht	52	40	22	6	6	3	37
9° Fiscaal recht	7	9	7	–	3	1	11
10° Fiskale wetenschappen	44	25	19	2	3	–	24
11° Verzekeringswezen	42	31	26	6	8	2	42
12° Administratief recht	20	10	11	1	1	1	14
13° Sociaal recht	66	50	41	3	20	2	66
14° Kriminologische wetenschappen	837	838	435	60	334	12	841
15° Aggregatie voor het hoger onderwijs - Rechten	6	5	2	–	1	–	3
16° Speciaal doctoraat - rechten	16	19	–	22	–	3	25
17° Staats- en Bestuursrecht	–	8	5	–	–	–	5
18° Bedrijfsrecht	–	10	11	–	–	–	11
<i>Totaal:</i>	10 654	10 779	6 583	523	3 658	170	10 934
E. Wetenschappen.							
1° Wiskunde	2 508	2 463	1 153	113	956	18	2 240
2° Natuurkunde	977	1 017	725	170	234	23	1 152
3° Scheikunde	2 077	1 962	1 104	259	575	71	2 009
4° Biochemische wetenschappen of scheikunde (richting biochemie)	42	41	19	–	14	–	33
5° Biologie	1 226	1 286	639	156	595	48	1 438
6° Oceanologie	15	13	8	1	3	1	13
7° Radiobiologie	4	3	5	1	–	–	6
8° Moleculaire biologie	9	9	3	3	1	–	7
9° Dierkunde	537	507	243	23	285	16	567
10° Plantenkunde	312	313	159	19	153	8	339
11° Aard- en delfstofkunde	337	335	237	57	63	6	363
12° Bodemkunde	46	49	4	47	–	6	57
13° Hydrologie	–	–	5	–	–	–	5
14° Aardrijkskunde	688	740	348	23	346	12	729

(1)(2)(3) Zie noten bladzijde 174.

6. – Onderwijs van het derde niveau (Hoger onderwijs) (vervolg).

A. Universitaire opleiding⁽¹⁾ (vervolg).

III. Aantal studenten naar de hoofdschrijving⁽²⁾ (vervolg).

(Bron: Universitaire Stichting - Jaarverslag.)

STUDIEAFDELINGEN	1977-1978 Totaal	1978-1979 Totaal	1979-1980				Algemeen totaal
			B.M. (3)	Btl.M. (3)	B.Vr. (3)	Btl.Vr. (3)	
15° Omgevingswetenschappen (waterbeheer en waterbeleid).....	3	2	–	–	1	–	1
16° Aktuariële wetenschappen.....	30	38	24	1	8	2	35
17° Statistiek.....	5	11	1	7	2	3	13
18° Informatika.....	223	264	171	99	53	13	336
19° Aggregatie voor het hoger onderwijs - Wetenschappen.....	6	6	9	–	2	–	11
20° Speciaal doctoraat - Wetenschappen.....	–	–	–	1	–	–	1
21° Natuurwetenschappen.....	50	85	46	10	46	7	109
22° Wetenschappen voor de ontwikkelingslanden.....	4	–	–	1	–	–	1
23° Genetika.....	2	6	1	–	1	1	3
24° Master of science.....	–	1	–	3	–	–	3
25° Terrestrische ecologie.....	–	1	–	–	–	–	–
26° Radio-isotopen en radioprotectie.....	–	–	5	–	1	–	6
<i>Totaal:</i>	9 101	9 152	4 909	994	3 339	235	9 477
F. Geneeskunde en bijgevoegde afdelingen.							
1° Kandidatuur in de geneeskundige wetenschappen.....	8 034	7 668	3 618	1 473	2 035	463	7 589
2° Doctoraat in de genees-, heel- en verloskunde.....	6 403	6 400	3 694	792	1 644	226	6 356
3° Specializatie voor doctors in de geneeskunde.....	1 192	1 296	706	187	342	38	1 273
4° Aggregatie voor het hoger onderwijs.....	14	15	11	3	–	1	15
5° Speciaal doctoraat - Geneeskunde.....	4	2	1	3	–	–	4
6° Geneesheer-Hygiënist.....	133	138	87	7	45	4	143
7° Arbeidsgeneeskunde.....	97	84	62	25	21	6	114
8° Verzekeringsgeneeskunde.....	20	19	15	1	3	1	20
9° Sportgeneeskunde.....	28	51	41	3	–	–	44
10° Radioprotectie.....	11	8	–	–	2	–	2
11° Methodes van geneeskundige statistiek en van epidemiologie.....	13	14	4	2	1	–	7
12° Klinische wetenschappen.....	10	7	5	1	1	–	7
13° Biomedische wetenschappen.....	25	33	11	6	11	2	30
14° Toegepaste medische biologie.....	12	22	3	2	16	3	24
15° Medische wetenschappen.....	7	13	6	7	5	1	19
16° Tandheelkunde.....	3 423	3 259	1 698	372	1 099	96	3 265
17° Volksgezondheid.....	41	46	30	21	6	6	63
18° Sanitaire wetenschappen.....	94	127	63	7	104	2	176
19° Algemene geneeskunde.....	4	–	1	–	–	–	1
20° Medisch-sociale wetenschappen en ziekenhuisbeleid.....	180	175	101	11	93	13	218
21° Ziekenhuiswetenschappen.....	131	134	22	51	66	36	175
22° Logopedie.....	97	94	21	2	74	6	103
23° Familiale en seksologische wetenschappen.....	108	93	39	10	42	10	101
24° Schoolgeneeskunde.....	4	5	–	–	–	1	1
25° Menselijke ecologie.....	19	30	23	–	5	–	28
26° Kerngeneeskunde.....	3	3	2	–	–	–	2
27° Openbare en sociale hygiëne.....	1	–	1	–	–	–	1
28° Expertisegeneeskunde.....	19	16	9	–	2	1	12
29° Jeugdgezondheidszorg.....	–	1	–	–	–	–	–
30° Anesthesiologie.....	–	–	5	4	2	–	11
31° Hygiëne en veiligheid bij het werk.....	–	–	25	–	–	–	25
<i>Totaal:</i>	20 127	19 753	10 304	2 990	5 619	916	19 829

(1)(2)(3) Zie noten bladzijde 174.

6. – Onderwijs van het derde niveau (Hoger onderwijs) (vervolg).

A. Universitaire opleiding⁽¹⁾ (vervolg).III. Aantal studenten naar de hoofdschrijving⁽²⁾ (vervolg).

(Bron: Universitaire Stichting - Jaarverslag.)

STUDIEAFDELINGEN	1977-1978 Totaal	1978-1979 Totaal	1979-1980				Algemeen totaal
			B.M. (3)	Btl.M. (3)	B.Vr. (3)	Btl.Vr. (3)	
G. Farmacie.							
<i>Totaal:</i>	2 553	2 472	814	272	1 327	160	2 573
H. Lichamelijke opvoeding.							
<i>Totaal:</i>	3 610	3 618	1 937	161	1 597	71	3 766
I. Dierengeneeskunde.							
<i>Totaal:</i>	2 347	2 319	1 578	237	528	68	2 411
J. Toegepaste wetenschappen.							
I. – Kandidatuur ingenieur.....	2 891	2 819	2 385	265	202	9	2 861
II. – 1° Mijnbouw.....	107	95	73	9	4	–	86
2° Bouwkunde.....	564	576	485	57	36	1	579
3° Metallurgie.....	106	96	67	7	12	–	86
4° Scheikunde.....	204	232	176	15	29	–	220
5° Werktuigkunde.....	180	189	152	20	4	1	177
6° Elektriciteit.....	496	515	465	65	10	–	540
7° Elektro-mechanika.....	877	896	850	78	23	1	952
8° Architectuur.....	293	308	269	20	54	6	349
9° Scheepsbouwkunde.....	20	18	12	1	–	–	13
10° Textielnijverheid.....	2	1	–	–	–	–	–
11° Aardkunde.....	31	42	22	13	7	1	43
12° Natuurkundig ingenieur.....	101	98	77	13	8	–	98
13° Petrochemie.....	3	2	–	2	–	–	2
14° Aëronautika.....	6	2	2	–	–	–	2
15° Telekommunikaties.....	5	2	1	4	–	1	6
16° Operationele technieken.....	12	15	13	4	3	–	20
17° Computer-wetenschappen.....	83	88	82	7	10	1	100
18° Automatiek.....	20	6	12	2	–	–	14
19° Toegepaste wiskunde.....	52	51	40	5	6	1	52
20° Industrieel beleid of bedrijfskundig ingenieur.....	91	102	115	4	–	–	119
21° Nucleaire genie, nucleaire wetenschappen of toegepaste nucleaire wetenschappen (graad van ingenieur).....	18	22	23	2	–	–	25
22° Toegepaste nucleaire wetenschappen.....	12	11	6	–	–	–	6
23° Nucleaire wetenschappen (aanvullend getuigschrift).....	9	10	6	1	–	–	7
24° Stedebouw.....	43	39	15	15	3	–	33
25° Stedebouwkundige en regionale wetenschap en programmatie.....	12	8	5	7	–	1	13
26° Milieubeheer.....	15	15	10	–2	1	13	1
27° Productiebeleid.....	2	1	1	–	–	–	1
28° Master of engineering.....	10	11	1	13	–	3	17
29° Toegepaste wetenschappen.....	203	204	143	63	6	1	213
30° Stadswerkers.....	14	19	3	1	–	–	4
31° Biomedische en klinische ingenieurstechnieken.....	16	–	4	–	1	–	5
32° Technologie.....	–	–	–	2	–	–	2

(1)(2)(3) Zie noten bladzijde 174.

6. - Onderwijs van het derde niveau (Hoger onderwijs) (vervolg).

A. Universitaire opleiding⁽¹⁾ (vervolg).

III. Aantal studenten naar de hoofdschrijving⁽²⁾ (vervolg).

(Bron: Universitaire Stichting - Jaarverslag.)

STUDIEAFDELINGEN	1977-1978 Totaal	1978-1979 Totaal	1979-1980				Algemeen totaal
			B.M. (3)	Btl.M. (3)	B.Vr. (3)	Btl.Vr. (3)	
32° Aanvullende studies in de toegepaste wetenschappen (titels voor houders van een universitair eindexamen).....	51	56	12	49	1	3	65
33° Biomedische en klinische ingenieurstechnieken..	-	2	-	-	-	-	-
34° Veiligheidstechniek.....	-	24	133	5	-	-	138
35° Sanitaire genie.....	-	2	-	-	-	-	-
III. - Graden van ingenieur, ten wetenschappelijke titel, voor de technische ingenieurs.....	74	68	47	24	-	-	71
IV. - Koninklijke Militaire School: Polytechnische Divisie.....	172	173	164	24	5	-	193
V. - Burgerlijk kondukteur.....	15	7	-	-	-	-	-
<i>Totaal:</i>	6 810	6 825	5 871	797	426	31	7 125
K. Landbouwkunde.							
1° Kandidatuur landbouwkundig ingenieur.....	1 399	1 554	1 100	300	277	37	1 714
2° Landbouwkundig ingenieur.....	845	884	642	132	133	15	922
3° Ingenieur voor de scheikunde en de landbouwindustrieën.....	145	156	122	28	15	2	167
4° Landbouwwontwikkeling.....	23	20	1	15	1	-	17
5° Bodemkunde der tropische streken.....	1	-	1	1	-	-	2
6° Fytofarmacie en fytiatrie.....	2	4	-	2	1	-	3
7° Afdeling brouwerij.....	14	8	3	6	-	-	9
8° Post-universitair onderwijs in toegepaste statistiek....	4	6	2	6	-	1	9
9° Landbouweconomie (en landbouwsociologie).....	24	17	2	14	-	1	17
10° Aggregatie voor het hoger secundair onderwijs (landbouwwetenschappen).....	39	38	5	-	2	-	7
11° Master of agricultural sciences.....	2	-	-	1	-	-	1
12° Doctoraat in de landbouwwetenschappen.....	85	76	47	41	3	2	93
13° Aggregatie voor het hoger onderwijs - Landbouwwetenschappen.....	7	2	30	1	12	-	43
14° Bioindustriële wetenschappen.....	-	-	-	-	-	-	-
15° Fytotechnie van de tropische en sub-tropische streken.....	13	4	1	2	-	1	4
16° Ingenieur voor de biochemie en de voedingsindustrieën.....	-	1	2	3	1	-	6
<i>Totaal:</i>	2 603	2 770	1 958	552	445	59	3 014
L. Sociale, politieke en economische wetenschappen.							
I. - Kandidaturen:							
1° Politieke (of staats-) en sociale wetenschappen.....	404	367	277	7	120	3	407
2° Sociale wetenschappen.....	504	545	306	35	164	21	526
3° Politieke wetenschappen.....	360	391	169	205	72	36	482
4° Economische wetenschappen.....	773	721	409	169	166	36	780
5° Sociologie.....	36	34	22	-	14	1	37
6° Sociale wetenschappen en economische wetenschap; economische en sociale wetenschappen.....	1 128	1 197	660	335	254	73	1 322
7° Economische, sociale en politieke wetenschappen.....	296	317	199	43	91	12	345
II. - Licenties - Aggr. H.S.O. - Doctoraten:							
1° a) Politieke (of staats-) en sociale wetenschappen.	260	246	157	20	79	5	261
b) Sociale wetenschappen.....	211	162	56	32	53	22	163
c) Staatwetenschappen.....	3	1	-	1	-	-	1
d) Politieke theorie.....	6	1	1	1	-	-	2
e) Politieke en sociale wetenschappen [afd.: sociale wetenschappen].....	10	4	1	1	1	-	3

(1)(2)(3) Zie noten bladzijde 174.

6. – Onderwijs van het derde niveau (Hoger onderwijs) (vervolg).

A. Universitaire opleiding⁽¹⁾(vervolg).III. Aantal studenten naar de hoofdschrijving⁽²⁾ (vervolg).

(Bron: Universitaire Stichting - Jaarverslag.)

STUDIEAFDELINGEN	1977-1978 Totaal	1978-1979 Totaal	1979-1980				Algemeen totaal
			B.M. (3)	Btl.M. (3)	B.Vr. (3)	Btl.Vr. (3)	
f) Politieke en sociale wetenschappen [richting: politieke wetenschappen (politologie)].....	7	2	1	1	1	–	3
g) Sociologie.....	472	453	185	47	165	25	422
2° a) Bestuurswetenschappen.....	1	3	–	2	–	–	2
b) Staats- en bestuurswetenschappen; politieke wetenschappen «administratie».....	57	50	28	8	5	1	42
c) Politieke en sociale wetenschappen [richting: politieke wetenschappen (administratieve wetenschappen)].....	6	8	12	1	2	–	15
3° a) Diplomatieke wetenschappen.....	15	8	8	1	5	–	14
b) Politieke wetenschappen «internationale betrekkingen».....	178	190	61	79	36	34	210
c) Politieke en sociale wetenschappen [richting: politieke wetenschappen (internationale betrekkingen)].....	9	7	1	1	–	–	2
4° Pers- en communicatiewetenschap; politieke en sociale wetenschappen [richting: communicatiewetenschap].....	251	239	161	24	79	13	277
5° a) Economische wetenschappen.....	791	705	370	107	132	27	636
b) Economische wetenschappen (bedrijfseconomische richting).....	76	81	55	1	25	–	81
c) Economische en sociale wetenschappen.....	130	120	91	3	31	2	127
d) Licentiaat en master in economische wetenschappen.....	45	43	7	19	2	1	29
e) Graad van licentiaat-doctorandus in de economische wetenschappen.....	16	13	12	7	–	3	22
f) Speciale licentie en master in de informatika.....	74	79	56	11	13	1	81
6° Internationale betrekkingen en openbaar bestuur.....	101	130	64	35	41	6	146
III. – Aanvullend onderwijs:							
1° Biezoondere licentie in de ekonometrie.....	15	6	2	2	–	–	4
2° Master in de economische wetenschappen.....	22	24	8	9	1	1	19
3° Speciale licentie in de economische statistiek en de ekonometrie.....	6	3	1	5	–	–	6
4° Biezonder getuigschrift in de statistiek, het operationeel onderzoek en de ekonometrie.....	7	8	4	2	1	–	7
5° Speciale licentie in de economische analyse en het economisch beleid.....	10	12	4	6	3	1	14
6° Speciaal diploma in regering en openbaar bestuur ..	19	25	37	3	3	1	44
7° Diploma van Europese studiën.....	48	41	13	11	13	3	40
8° Ontwikkelingslanden.....	136	144	18	91	6	15	130
9° Biezonder diploma in de audiovisuele communicatiemedia.....	39	33	30	–	16	1	47
10° Demografie.....	50	60	3	32	3	4	42
11° Biezoondere licentie in de economische wetenschappen.....	4	–	–	–	–	–	–
12° Diploma in de economische wetenschappen.....	9	19	6	8	1	1	16
13° Industrial location and development.....	11	12	4	9	–	–	13
14° Diploma van de 4 ^e cyclus in de sociologie.....	6	11	–	5	2	–	7
15° Sociologie.....	–	–	–	–	–	–	–
IV. – Arbeidswetenschappen.....	136	140	59	45	19	12	135
V. – Aktuariële wetenschappen.....	49	62	68	3	13	–	84
VI. – Koninklijke Militaire School: Divisie «Alle wapens»...	476	521	500	29	16	–	545
Totaal:	7 263	7 238	4 126	1 456	1 648	361	7 591

(1)(2)(3) Zie noten bladzijde 174.

6. – Onderwijs van het derde niveau (Hoger onderwijs) (vervolg).

A. Universitaire opleiding⁽¹⁾(vervolg).

III. Aantal studenten naar de hoofdschrijving⁽²⁾ (vervolg).

(Bron: Universitaire Stichting - Jaarverslag.)

STUDIEAFDELINGEN	1977-1978 Totaal	1978-1979 Totaal	1979-1980				Algemeen totaal
			B.M. (3)	Btl.M. (3)	B.Vr. (3)	Btl.Vr. (3)	
M. Toegepaste economische wetenschappen en handelswetenschappen.							
I. – 1 ^o Handelsingenieur	942	941	729	145	108	18	1 000
2 ^o Handels- en bedrijfseconomisch ingenieur (in de beleidsinformatika)	210	193	129	22	23	1	175
II. – 1 ^o Kandidaturen:							
a) Toegepaste economische wetenschappen	1 701	1 739	1 257	153	376	23	1 809
b) Handelseconomie	129	128	83	55	24	9	171
2 ^o Licenties - Aggr. H.S.O. - Doctoraten:							
a) Toegepaste economische wetenschappen	1 402	1 331	915	92	339	17	1 363
b) Handelswetenschappen	101	80	33	5	30	3	71
c) Bedrijfsbeheer	115	93	54	15	15	4	88
d) Licentie en master in administratie en beheer.	54	54	30	26	3	4	63
III. – a) Master of business administration	174	198	78	86	3	14	181
b) Speciale licentie in de accountancy en het fiscaal recht	3	9	12	–	3	1	16
c) Speciale licentie in de marketing en de distributie ...	30	22	23	–	–	–	23
d) Diploma in het zee- en binnenscheepvaartrecht .	17	15	14	1	1	–	16
e) Master's degree in de beleidsinformatika	14	14	16	7	2	1	26
f) Master in de toegepaste economische weten- schappen	–	10	2	–	–	–	2
IV. – a) Bedrijfseconomie	138	152	91	34	10	6	141
b) Toegepaste economische wetenschappen	–	2	–	1	–	–	1
c) Management	–	37	57	7	1	–	65
<i>Totaal:</i>	5 030	5 018	3 523	649	938	101	5 211
N. Pedagogie en psychologie.							
I. – Kandidaturen:							
Pedagogische wetenschappen, psychologische we- tenschappen, psychologie; psychologische en peda- gogische wetenschappen	2 623	2 677	1 117	116	1 528	95	2 856
Sociale en culturele agogiek	–	13	13	–	16	–	29
II. – Licenties - Aggr. H.S.O. - Doctoraten:							
1 ^o Pedagogische wetenschappen	519	534	204	26	343	33	606
2 ^o Psychologische wetenschappen, psychologie	1 048	1 080	452	63	547	75	1 137
3 ^o Psychologische en pedagogische wetenschappen	666	710	285	21	451	33	790
4 ^o Opvoedingswetenschappen	49	41	–	–	–	–	–
III. – Speciale programma's:							
1 ^o Pedagogische wetenschappen	10	14	6	–	7	2	15
2 ^o Psychologie	27	30	12	1	6	2	21
IV. – Aanvullend onderwijs:							
1 ^o Sociale en culturele antropologie	35	38	21	6	11	4	42
2 ^o Didactiek	13	13	3	1	3	–	7
3 ^o Pedagogie	19	15	–	13	–	6	19
4 ^o Psycho-pedagogie	–	7	2	5	–	2	9
<i>Totaal:</i>	5 009	5 172	2 115	252	2 912	252	5 531

(1) (2) (3) Zie noten bladzijde 174.

6. – Onderwijs van het derde niveau (Hoger onderwijs) (vervolg).

A. Universitaire opleiding⁽¹⁾ (vervolg).III. Aantal studenten naar de hoofdinschrijving⁽²⁾ (vervolg).

(Bron: Universitaire Stichting - Jaarverslag.)

STUDIEAFDELINGEN	1977-1978 Totaal	1978-1979 Totaal	1979-1980				Algemeen totaal
			B.M. (3)	Btl.M. (3)	B.Vr. (3)	Btl.Vr. (3)	
O. Interfakultaire centra.							
I. – Instituut van de arbeid	112	94	32	32	18	6	88
II. – Instituut voor Statistiek	20	11	2	5	2	2	11
III. – Interfakultair Instituut voor zuivere en toegepaste Wiskunde.....	1	2	2	3	–	–	5
IV. – Interfakultair Centrum voor Nucleaire Weten- schappen; Interfakultair Instituut voor Nucleaire Wetenschappen en voor Radioprotectie	33	7	3	–	–	–	3
V. – Interfakultair Instituut voor Toegepaste Natuur- wetenschappen.....	31	38	11	22	7	8	48
VI. – Hoger Instituut voor Stedebouw, Ruimtelijke Or- dening en Ontwikkeling; Interfakultair Instituut voor Stedebouw en Ruimtelijke Ordening	67	75	78	–	10	1	89
VII. – Instituut voor Europese Studiën	70	49	18	33	10	14	75
VIII. – Interfakultair Studie- en Vormingscentrum voor Ontwikkelingssamenwerking.....	13	12	12	1	3	–	16
IX. – Interfakultair Centrum voor de Studie van Lucht-, Bodem- en Waterverontreiniging; Leefmilieu.....	85	66	33	7	13	7	60
X. – Sanitaire genie.....	4	2	4	3	1	–	8
XI. – Interfakultair Centrum voor Informatika	17	25	40	–	1	–	41
XII. – Departement voor linguïstiek	2	5	1	5	–	3	9
XIII. – Amerikaanse studies	–	–	4	1	3	1	9
<i>Totaal:</i>	445	386	240	112	68	42	462
<i>Algemeen totaal:</i>	89 349	89 638	49 541	9 749	30 254	2 940	92 484

IV. Evolutie, in percent, van de studentenbevolking naar geslacht, nationaliteit en taalstelsel.

	1974-1975	1975-1976	1976-1977	1977-1978	1978-1979	1979-1980
Belgische mannen.....	58,45	57,73	56,78	55,67	55,04	53,57
Buitenlandse mannen	8,95	8,96	9,06	9,40	9,61	10,54
Belgische vrouwen.....	29,98	30,53	31,24	31,95	32,33	32,71
Buitenlandse vrouwen	2,62	2,78	2,92	2,98	3,02	3,18
<i>Totaal:</i>	100,00	100,00	100,00	100,00	100,00	100,00
Frans taalstelsel.....	51,73	51,66	51,13	50,79	50,70	51,04
Nederlands taalstelsel	48,27	48,34	48,87	49,21	49,30	48,96
<i>Totaal:</i>	100,00	100,00	100,00	100,00	100,00	100,00

(1)(2)(3) Zie noten bladzijde 174.

6. – Onderwijs van het derde niveau (Hoger Onderwijs) (vervolg).

A. Universitaire opleiding⁽¹⁾(vervolg).

V. Totaal aantal einddiploma's per studieafdeling (1969-70 tot 1978-79).

(Bron: Universitaire Stichting - Jaarverslag.)

	1969-1970	1970-1971	1971-1972	1972-1973	1973-1974	1974-1975	1975-1976	1976-1977	1977-1978	1978-1979
Religieuze wetenschappen . Wijsbegeerte (Sint- Thomasschool).....	85	119	186	137	152	164	151	156	176	169
Letteren en wijsbegeerte en b.a.....	66	62	68	51	41	49	42	44	46	33
Rechten en b.a.....	2 119	1 975	2 213	2 185	2 244	2 271	2 616	2 698	2 953	2 866
Wetenschappen	992	1 124	1 214	1 214	1 298	1 561	1 625	1 773	1 551	1 732
Geneeskunde en b.a.	1 943	1 769	1 808	1 760	1 945	2 013	2 063	2 197	2 178	2 265
Farmacie.....	965	1 035	1 194	1 286	1 407	1 762	1 798	1 873	2 261	2 330
Lichamelijke opvoeding	339	445	518	560	591	598	561	560	466	418
Diergeneeskunde	228	363	416	548	596	703	928	942	1 063	865
Toegepaste wetenschappen	69	82	115	154	171	211	231	169	236	190
Landbouwkunde.....	937	998	1 001	1 005	992	1 013	1 030	1 108	1 084	1 134
Sociale, politieke en eko- nomische wetenschap- pen.....	178	247	259	272	252	323	331	312	344	365
Toegepaste economische wetenschappen en han- delwetenschappen	831	997	1 040	1 096	1 313	1 197	1 133	1 163	1 190	1 220
Pedagogie en psychologie ...	969	1 001	1 176	1 073	1 115	1 186	1 338	1 186	1 037	1 176
Interfakultaire centra	566	506	597	655	662	637	690	740	778	746
	64	96	149	133	93	92	113	99	76	115
Totaal:	10 351	10 819	11 954	12 129	12 872	13 780	14 650	15 020	15 439	15 624

VI. Indeling van de gediplomeerden per studieafdeling, geslacht en nationaliteit (belgen en vreemdelingen)

	1976-1977 (2)				1977-1978 (2)				1978-1979 (2)			
	B.M.	Btl.M.	B.Vr.	Btl.Vr.	B.M.	Btl.M.	B.Vr.	Btl.Vr.	B.M.	Btl.M.	B.Vr.	Btl.Vr.
Religieuze wetenschappen . Wijsbegeerte (Sint- Thomasschool).....	62	45	44	5	81	41	54	–	90	37	38	4
Letteren en wijsbegeerte en b.a.....	9	29	2	4	9	33	2	2	7	20	2	4
Rechten en b.a.....	1 053	45	1 542	58	1 172	106	1 631	44	1 104	47	1 673	42
Wetenschappen	1 125	66	565	17	975	51	506	19	1 066	58	592	16
Geneeskunde en b.a.	1 209	83	879	26	1 123	85	936	34	1 180	109	955	21
Farmacie.....	1 147	170	522	34	1 389	242	567	63	1 370	258	624	78
Lichamelijke opvoeding	225	18	311	6	160	14	277	15	152	24	237	5
Diergeneeskunde	556	20	364	2	605	21	432	5	485	30	344	6
Toegepaste wetenschappen	126	14	27	2	184	19	31	2	129	24	34	3
Landbouwkunde.....	967	92	47	2	941	94	47	2	955	133	44	2
Sociale, politieke en eko- nomische wetenschap- pen.....	212	55	40	5	248	53	33	10	247	55	57	6
Toegepaste economische wetenschappen en han- delwetenschappen	634	174	313	42	664	153	320	53	677	191	307	45
Pedagogie en psychologie ...	831	82	256	17	752	51	229	5	808	90	262	16
Interfakultaire centra	282	38	399	21	292	40	425	21	305	37	381	23
	47	21	15	16	39	19	12	6	66	21	21	7

(1) De cijfers hebben betrekking op de 19 instellingen van universitair niveau.

(2) B.M.= Belgische mannen; Btl.M.= Buitenlandse mannen; B.Vr.= Belgische vrouwen; Btl.Vr.= Buitenlandse vrouwen.

6. – Onderwijs van het derde niveau (Hoger onderwijs).

B. Hoger niet-universitair onderwijs⁽¹⁾.

I. – Schoolbevolking naar geslacht en taalstelsel.

(Bron (*): Ministère de l'Éducation nationale en Ministerie van Nationale Opvoeding.)

JAREN	Taalstelsel		Totaal		
	Frans	Nederlands	Jongens	Meisjes	Totaal
Kort type (2):					
1975-1976(*)	–	24 174	10 338	13 836	24 174
1976-1977(*)	–	25 682	11 024	14 658	25 682
1977-1978(*)	–	26 036	11 166	14 870	26 036
1978-1979(*)	17 424	27 413	18 659	26 178	44 837
1979-1980(*)	19 203	28 909	20 641	27 471	48 112
1980-1981(*) (2)	20 430	44 954	26 196	39 188	65 384
2^e Graad (4):					
1975-1976(*)	–	6 513	6 201	312	6 513
1976-1977(*)	–	6 872	6 481	391	6 872
1977-1978(*)	–	2 360	2 216	144	2 360
1978-1979(*)	–	554	527	27	554
1979-1980(*)	–	171	81	90	171
1980-1981(*)	–	389	198	48	389
Cultuurspreiding:					
1975-1976(*)	–	159	136	23	159
1976-1977(*)	–	192	170	22	192
1977-1978(*)	–	154	137	17	154
1978-1979(*)	–	153	135	18	153
1979-1980(*)	–	219	180	39	219
1980-1981(*)	–	246	198	48	246
Lang type:					
1975-1976(*)	1 310	2 550	1 853(3)	697(3)	3 860(3)
1976-1977(*)	1 388	2 554	1 790(3)	764(3)	3 942(3)
1977-1978(*)	993	8 446	7 501	1 938	9 439
1978-1979(*)	11 315	12 158	18 889	4 584	23 473
1979-1980(*)	10 951	12 693	18 987	4 657	23 644
1980-1981(*)	11 454	13 183	19 626	5 011	24 637

II. – Schoolbevolking naar de inrichtende macht.

INRICHTENDE MACHT	1977-1978(*)	1978-1979(*)	1979-1980(*)	1980-1981(*)
Kort type (2):				
Staat	4 465	6 763	7 086	11 005
Provincies	3 143	7 372	8 222	9 395
Gemeenten	2 074	4 427	4 667	6 041
Particulieren	16 354	26 275	28 137	38 943
Totaal:	26 036	44 837	48 112	65 384
2^e Graad (4):				
Staat	733	251	99	88
Provincies	112	45	–	121
Gemeenten	243	61	72	88
Particulieren	1 272	197	–	92
Totaal:	2 360	554	171	389
Cultuurspreiding:				
Staat	154	153	219	246
Provincies	–	–	–	–
Gemeenten	–	–	–	–
Particulieren	–	–	–	–
Totaal:	154	153	219	246
Lang type:				
Staat	2 290	5 732	5 946	6 415
Provincies	521	2 139	1 856	2 063
Gemeenten	1 110	2 593	2 926	2 857
Particulieren	5 518	12 455	12 745	13 302
Totaal:	9 439	22 919	23 473	24 637

(1) Het Nederlandse taalstelsel heeft deze nieuwe indeling vanaf het schooljaar 1975-1976, het Franse taalstelsel vanaf het schooljaar 1978-1979.

(2) Het pedagogisch onderwijs van het Nederlandse taalstelsel inbegrepen. Vanaf het schooljaar 1980-1981 is het Nederlandstalig pedagogisch onderwijs verdeeld over het Korte en Lange type.

(3) Enkel Nederlands taalstelsel.

(4) De 2^e graad in het Franse taalstelsel (technisch ingenieurs en binnenhuisarchitectuur) is geteld bij het Lange type.

6. – Onderwijs van het derde niveau (Hoger onderwijs) (vervolg).

C. Hoger technisch onderwijs.⁽¹⁾

I. Schoolbevolking naar geslacht en taalstelsel.

(Bron (*): Ministère de l'Education nationale en Ministerie van Nationale Opvoeding.)

JAREN	Taalstelsel		Totaal		
	Frans	Nederlands	Jongens	Meisjes	Totaal
1971-1972	20 231	25 809	25 487	20 553	46 040
1972-1973	21 001	26 888	27 173	20 716	47 889
1973-1974	21 643	31 388	29 719	23 312	53 031
1974-1975	22 373	36 221	30 741	27 853	58 594
1975-1976(*)	23 013	(1)	23 013(2)
1976-1977(*)	24 606	(1)	24 606(2)
1977-1978(*)	27 304	(1)	14 196	13 108	27 304(2)

II. Inschrijvingen naar inrichtende macht van het onderwijs.

(Bron (*): Ministère de l'Education nationale en Ministerie van Nationale Opvoeding.)

INRICHTENDE MACHT	1974-1975			1975-1976 (*)	1976-1977 (*)	1977-1978 (*)
	Jongens	Meisjes	Totaal			
Staat	7 293	4 991	12 284	4 265(2)	4 347(2)	4 864(2)
Provincies	4 054	3 545	7 599	4 732(2)	5 134(2)	5 398(2)
Gemeenten	2 783	2 157	4 940	2 018(2)	2 348(2)	3 013(2)
Particulieren	16 611	17 160	33 771	11 998(2)	12 777(2)	14 029(2)
<i>Totaal:</i>	30 741	27 853	58 594	23 013(2)	24 606(2)	27 304(2)

(1) Het Nederlands taalstelsel heeft een nieuwe indeling vanaf het schooljaar 1975-1976, het Franse taalstelsel vanaf het schooljaar 1978-1979.

(2) Enkel Frans taalstelsel.

6. – Onderwijs van het derde niveau (Hoger onderwijs) (vervolg).

C. Hoger technisch onderwijs (vervolg)

III. Inschrijvingen per studieafdeling.

STUDIEAFDELING	1973-1974	1974-1975	1975-1976
Landbouwkunde.....	775	883	805
Nijverheid.....	467	470	428
Metaal.....	28	27	25
Mechanica.....	3 560	3 772	3 437
Elektriciteit.....	2 961	3 111	3 035
Regeltechniek.....	1 281	1 353	1 233
Textiel.....	169	152	138
Openbare werken.....	1 284	1 210	1 103
Scheikunde.....	4 204	4 809	4 382
Kleding.....	16	23	21
Plastische kunsten.....	1 934	2 042	1 861
Vervoer.....	302	291	265
Bouwkunde.....	1 381	1 613	1 470
Sierkunsten.....	144	173	158
Fotografie-cinematografie.....	281	311	283
Boekbedrijf.....	150	136	124
Handel.....	13 923	15 555	13 085
Administratie.....	462	527	480
Collectiviteiten.....	896	1 102	1 004
Paramedische diensten.....	11 983	13 934	12 696
Maatschappelijk dienstbetoon.....	4 145	4 567	4 161
Algemene en voorbereidende afdelingen.....	352	271	514
Programmeur.....	718	782	713
Onthaal.....	68	55	50
Bouwnijverheid.....	179	199	181
Vertalers-tolken.....	–	–	621
Opvoeders-monitors.....	548	603	549
Familiale wetenschappen.....	–	–	–
Bouwkundig tekenen.....	572	596	543
Huishoudkunde.....	119	27	25
<i>Totaal:</i>	52 902	58 594	53 390

6. – Onderwijs van het derde niveau (vervolg).

C. Hoger technisch onderwijs (vervolg).

IV. Door de scholen en de centrale examencommissie afgeleverde diploma's.

STUDIEAFDELINGEN	1969	1970	1971	1972	1973
<i>Door de scholen afgeleverde diploma's:</i>					
Technisch ingenieur.....	1 821	1 851	1 749	1 734	1 725
Architect (1)	89	223	219	149	146
Militair onderwijs (afdeling «Alle wapens» (2).....	–	–	–	–	–
Koopvaardij en radionavigatie	54	148	163	205	200
Andere technische diploma's.....	1 176	744	802	1 012	989
Toegepaste kunsten.....	43	133	65	29	30
Handel en administratie	2 426	2 948	3 028	2 755	2 693
Paramedische studiën	1 617	2 474	2 113	1 979	1 554
Maatschappelijk(e) assistent(e).....	633	592	704	947	895
Andere	248	600	1 365	2 932	2 973
<i>Totaal:</i>	8 107	9 713	10 208	11 742	11 605
<i>Door de centrale examencommissie afgeleverde diploma's:</i>					
Technisch ingenieur (3)	5	3
Gegradueerde in kinesie en logopedie.....	–	5
Meetkundig schatter van onroerende goederen.....	77	–
Licentiaat in handel, financiële, consulaire en maritieme wetenschappen	3	–
Gegradueerde verpleegster.....	16	2
<i>Totaal:</i>	101	10
<i>Algemeen totaal:</i>	8 208	9 723	10 208	11 742	11 605

(1) Met inbegrip van de diploma's uitgereikt door de scholen die afhangen van het Bestuur van Kunsten en Letteren.

(2) Vanaf 1968 is het militair onderwijs begrepen in de universitaire stichting.

(3) Voor 1969 en 1970 zijn de cijfers voor de nederlandse ingenieurs zijn medegedeeld.

6. – Onderwijs van het derde niveau (Hoger onderwijs) (vervolg).

D. Pedagogisch onderwijs (Normaalonderwijs)

I. Schoolbevolking naar geslacht, taalstelsel en onderwijsvorm.

(Bron (*): Ministère de l'Éducation nationale en Ministerie van Nationale Opvoeding.)

JAREN	Frans + Duits			Nederlands			Totaal		
	Jongens	Meisjes	Totaal	Jongens	Meisjes	Totaal	Jongens	Meisjes	Totaal
Normaalonderwijs voor kleuteronderwijzeressen. (1)									
1971-1972	–	1 340	1 340	–	1 982	1 982	–	3 322	3 322
1972-1973	–	932	932	–	1 286	1 286	–	2 218	2 218
1973-1974	–	649	649	–	665	665	–	1 314	1 314
1974-1975	–	507	507	–	332	332	–	839	839
1975-1976	–	446	446	–	531	531	–	977	977
1976-1977	2	518	520	4	586	590	6	1 104	1 110
1977-1978 (*)	3	681	684	6	732	738	9	1 413	1 422
1978-1979 (*)	4	928	932	6	921	927	10	1 849	1 859
1979-1980 (*)	5	976	981	12	1 125	1 137	17	2 101	2 118
1980-1981 (*) (3)	8	1 079	1 087	–	–	–	8	1 079	1 087
Lager normaalonderwijs. (2)									
1971-1972	2 067	3 846	5 913	2 922	4 628	7 550	4 989	8 474	13 463
1972-1973	420	1 247	1 667	695	1 562	2 257	1 115	2 809	3 924
1973-1974	575	1 685	2 260	893	2 150	3 043	1 468	3 835	5 303
1974-1975	657	1 861	2 518	1 110	2 489	3 599	1 767	4 350	6 117
1975-1976	533	1 698	2 231	929	2 053	2 982	1 462	3 751	5 213
1976-1977	586	1 811	2 397	953	1 968	2 921	1 539	3 779	5 318
1977-1978 (*)	686	2 032	2 718	943	2 096	3 039	1 629	4 128	5 757
1978-1979 (*)	804	2 271	3 075	962	2 481	3 443	1 766	4 752	6 518
1979-1980 (*)	876	2 458	3 334	1 314	2 942	4 256	2 190	5 400	7 590
1980-1981 (*) (3)	947	2 631	3 578	–	–	–	947	2 631	3 578
Middelb. normaalonderwijs.									
1971-1972	1 105	1 749	2 854	1 173	2 063	3 236	2 278	3 812	6 090
1972-1973	1 443	2 390	3 833	1 762	2 917	4 679	3 205	5 307	8 512
1973-1974	1 568	2 904	4 472	2 270	3 696	5 966	3 838	6 600	10 438
1974-1975	1 680	3 237	4 917	2 193	3 472	5 665	3 873	6 709	10 582
1975-1976	1 760	3 226	4 986	1 903	3 091	4 994	3 663	6 317	9 980
1976-1977	1 807	2 784	4 591	1 633	2 707	4 340	3 440	5 491	8 931
1977-1978 (*)	1 788	2 843	4 631	1 831	3 268	5 099	3 619	6 111	9 730
1978-1979 (*)	1 852	2 895	4 747	2 355	3 890	6 245	4 207	6 785	10 992
1979-1980 (*)	1 851	2 734	4 585	2 373	4 014	6 387	4 224	6 748	10 972
1980-1981 (*) (3)	1 688	2 686	4 374	–	–	–	1 688	2 686	4 374
Middelbaar techn. normaalonderwijs.									
1971-1972	221	712	933	142	940	1 082	363	1 652	2 015
1972-1973	182	610	792	301	955	1 256	483	1 565	2 048
1973-1974	200	572	772	371	894	1 265	571	1 466	2 037
1974-1975	253	675	928	390	955	1 345	643	1 630	2 273
1975-1976	197	672	869	319	997	1 316	516	1 669	2 185
1976-1977	228	709	937	299	1 129	1 428	527	1 838	2 365
1977-1978 (*)	237	861	1 098	324	1 178	1 502	561	2 039	2 600
1978-1979 (*)	266	984	1 250	290	1 144	1 434	556	2 128	2 684
1979-1980 (*)	287	945	1 232	396	1 465	1 861	683	2 410	3 093
1980-1981 (*) (3)	256	956	1 212	–	–	–	256	956	1 212

(1) Vanaf 1974-1975 behoort het normaalonderwijs voor kleuteronderwijzeressen tot het derde niveau.

(2) Vanaf 1972-1973 behoort het lager normaalonderwijs tot het derde niveau, en is het aantal leerjaren vermeerderd, hetgeen een verminderde interesse heeft meegebracht.

(3) Het Nederlandse taalstelsel heeft een andere indeling.

6. – Onderwijs van het derde niveau (Hoger onderwijs) (vervolg).

D. Pedagogisch onderwijs (Normaalonderwijs) (vervolg).

II. Schoolbevolking naar de inrichtende macht van het onderwijs.

(Bron (*): Ministère de l'Education nationale en Ministerie van Nationale Opvoeding.)

INRICHTENDE MACHT	1974-1975	1975-1976			1976-1977			1977-1978 (*)	1978-1979 (*)	1979-1980 (*)	1980-1981 (*)(1)
		Jongens	Meisjes	Totaal	Jongens	Meisjes	Totaal				
Normaalonderwijs voor kleuteronderwijzeressen.											
Staat.....	302	4	226	230	5	243	248	319	423	473	345
Provincies.....	60	–	42	42	–	29	29	63	79	71	46
Gemeenten.....	106	–	72	72	1	101	102	151	212	230	158
Particulieren.....	371	–	633	633	–	731	731	889	1 145	1 344	538
<i>Totaal:</i>	839	4	973	977	6	1 104	1 110	1 422	1 859	2 118	1 087
Lager normaalonderwijs.											
Staat.....	1 950	482	1 187	1 669	448	1 066	1 514	1 709	1 914	2 199	1 418
Provincies.....	350	71	220	291	95	268	363	442	467	470	366
Gemeenten.....	498	133	381	514	119	363	482	519	551	626	422
Particulieren.....	3 319	776	1 963	2 739	877	2 082	2 959	3 087	3 586	4 295	1 372
<i>Totaal:</i>	6 117	1 462	3 751	5 213	1 539	3 779	5 318	5 757	6 518	7 590	3 578
Middelbaar normaalonderwijs.											
Staat.....	4 310	1 650	2 391	4 041	1 329	1 875	3 204	3 642	3 794	4 171	1 680
Provincies.....	981	572	417	989	514	367	881	1 014	922	918	490
Gemeenten.....	946	425	554	979	369	536	905	918	929	1 001	642
Particulieren.....	4 345	1 016	2 955	3 971	1 228	2 713	3 941	4 156	5 347	4 882	1 562
<i>Totaal:</i>	10 582	3 663	6 317	9 980	3 440	5 491	8 931	9 730	10 992	10 972	4 374
Middelbaar techn. normaalonderwijs.											
Staat.....	288	51	195	246	211	180	391	268	348	409	142
Provincies.....	300	47	95	142	89	173	262	307	306	336	139
Gemeenten.....	273	64	181	245	59	213	272	355	327	376	283
Particulieren.....	1 412	354	1 198	1 552	168	1 272	1 440	1 670	1 703	1 972	648
<i>Totaal:</i>	2 273	516	1 669	2 185	527	1 838	2 365	2 600	2 684	3 093	1 212
Totaal pedagogisch hoger onderwijs.											
Staat.....	6 850	2 187	3 999	6 186	1 993	3 364	5 357	5 938	6 479	7 252	3 585
Provincies.....	1 691	690	774	1 464	698	837	1 535	1 826	1 774	1 795	1 041
Gemeenten.....	1 823	622	1 188	1 810	548	1 213	1 761	1 943	2 019	2 233	1 505
Particulieren.....	9 447	2 146	6 749	8 895	2 273	6 798	9 071	9 802	11 781	12 493	4 120
<i>Totaal:</i>	19 811	5 645	12 710	18 355	5 512	12 212	17 724	19 509	22 053	23 773	10 251

(1) Het Nederlandse taalstelsel heeft een andere indeling.

6. – Onderwijs van het derde niveau (Hoger onderwijs) (vervolg).

D. Pedagogisch onderwijs (Normaalonderwijs) (vervolg).

III. Schoolbevolking naar de studieafdeling.

(Bron (*): Ministère de l'Éducation nationale en Ministerie van Nationale Opvoeding.)

STUDIEAFDELINGEN	1973-1974	1974-1975	1975-1976			1976-1977		
			Jongens	Meisjes	Totaal	Jongens	Meisjes	Totaal
Normaalonderwijs voor kleuteronderwijzeressen.								
1 ^e jaar.....	..	–	1	566	567	4	627	631
2 ^e jaar.....	..	–	3	407	410	2	477	479
<i>Totaal:</i>	1 314	839	4	973	977	6	1 104	1 110
Lager normaalonderwijs.								
1 ^e jaar.....	3 308	3 101	830	2 046	2 876	839	2 059	2 898
2 ^e jaar.....	1 995	2 552	632	1 705	2 337	626	1 576	2 202
Opvoeders.....	–	–	–	–	–	74	144	218
<i>Totaal:</i>	5 303	6 117	1 462	3 751	5 213	1 539	3 779	5 318
Middelbaar normaalonderwijs.								
Afdeling moedertaal en geschiedenis.....	1 281	1 362	400	831	1 231	405	729	1 134
Afdeling moderne talen	1 113	1 129	323	784	1 107	339	700	1 039
Afdeling Nederlands-Engels	2 188	2 074	693	1 083	1 776	540	928	1 468
Afdeling Frans-Geschiedenis.....	847	816	192	536	728	178	455	633
Afdeling wiskunde.....	1 690	1 803	647	1 216	1 863	699	1 100	1 799
Afdeling aardrijkskunde.....	1 265	1 359	507	804	1 311	437	658	1 095
Afdeling licham. opvoeding-biologie	1 906	1 919	816	1 000	1 816	764	856	1 620
Afdeling plastische kunsten	148	120	85	63	148	78	65	143
<i>Totaal:</i>	10 438	10 582	3 663	6 317	9 980	3 440	5 491	8 931
Middelbaar technisch normaalonderwijs.								
<i>Totaal:</i>	2 037	2 273	516	1 669	2 185	527	1 838	2 365
<i>Algemeen totaal:</i>	19 092	19 811	5 645	12 710	18 355	5 512	12 212	17 724

6. – Onderwijs van het derde niveau (Hoger onderwijs) (vervolg).

D. Pedagogisch onderwijs (Normaalonderwijs) (vervolg).

IV. Einddiploma's (1).

DIPLOMA'S	1973-1974	1975-1976 (2)			1976-1977		
		Jongens	Meisjes	Totaal	Jongens	Meisjes	Totaal
Kleuter normaalonderwijs							
Diploma's uitgereikt door de scholen	829	–	219	219	4	408	412
Diploma's uitgereikt door de centr. examencom.	–	–	–	–	–	–	–
Totaal:	829	–	219	219	4	408	412
Lager normaalonderwijs + Opvoeders							
Diploma's uitgereikt door de scholen	1 706	232	687	919	593	1 508	2 101
Diploma's uitgereikt door de centr. examencom.	–	–	–	–	–	–	–
Totaal:	1 706	232	687	919	593	1 508	2 101
Middelbaar normaalonderwijs							
Diploma's uitgereikt door de scholen	3 023	422	934	1 356	1 146	2 109	3 255
Diploma's uitgereikt door de centr. examencom.	30	3	10	13	6	16	22(2)
Totaal:	3 053	425	944	1 369	1 152	2 125	3 277
Middelbaar technisch normaalonderwijs							
Diploma's uitgereikt door de scholen	718	56	168	224	187	625	812
Totaal:	718	56	168	224	187	625	812
Algemeen totaal:	6 306	713	2 018	2 731	1 936	4 666	6 602

(1) De cijfers voor het schooljaar 1974-1975 zijn niet beschikbaar.
 (2) Enkel diploma's van het Franse en Duitse taalstelsel.

7. – Scholen.

A. – Kleuteronderwijs.

(Bron: Ministerie van Nationale Opvoeding.)

INRICHTENDE MACHT	1971	1972	1973	1974	1975
Staat.....	602	626	602	602	597
Provincies.....	10	6	7	5	13
Gemeenten.....	2 030	2 019	2 029	2 009	1 883
<i>Totaal:</i>	2 642	2 651	2 638	2 616	2 493
Particulieren:					
Aangenomen scholen.....	–	2 820	2 811	2 766	–
Aanneembare scholen.....	2 805	–	–	–	2 611
Toepassingscholen.....	20	–	–	–	–
<i>Totaal:</i>	2 825	2 820	2 811	2 766	2 611
<i>Algemeen totaal:</i>	5 467	5 471	5 449	5 382	5 104

B. – Lager onderwijs en 4^e graad.

(Bron: Ministerie van Nationale Opvoeding.)

INRICHTENDE MACHT	1971				1972				1973	1974	1975
	J.	M.	G.(1)	T.	J.	M.	G.(1)	T.			
Staat (2).....	29	27	637	693	22	21	650	693	728	666	676
Provincies.....	4	1	14	19	5	1	13	19	18	10	21
Gemeenten.....	1 097	413	2 441	3 951	971	343	2 605	3 919	3 876	3 668	2 924
<i>Totaal:</i>	1 130	441	3 092	4 663	998	365	3 268	4 631	4 622	4 344	3 621
Particulieren:											
Aangenomen scholen.....	890	1 312	1 473	3 675	827	1 240	1 530	3 597	3 644	3 429	3 109
Aanneembare scholen.....											
Toepassingscholen.....	15	15	12	42	15	15	12	42	–	–	–
<i>Totaal:</i>	905	1 327	1 485	3 717	842	1 255	1 542	3 639	3 644	3 429	3 109
<i>Algemeen totaal:</i>	2 035	1 768	4 577	8 380	1 840	1 620	4 810	8 270	8 266	7 773	6 730

(1) Gemengde scholen.

(2) Deze scholen zijn meestal voorbereidende afdelingen van instellingen voor het middelbaar onderwijs.

7. - Scholen (vervolg).

C. - Middelbaar onderwijs.

(Bron: Ministerie van nationale Opvoeding.)

INRICHTENDE MACHT EN ONDERWIJSTYPE	1972				1973	1974	1975
	Jongens- scholen	Meisjes- scholen	Meisjes- en jongens- scholen	Totaal			
Staat.....	19	30	392	441	384	354	382
gewone scholen.....	17	30	392	439	382	352	380
cadettenscholen.....	2	-	-	2	2	2	2
experimenteercentra.....	-	-	-	-	-	-	-
Provincies.....	1	2	10	13	11	10	8
Gemeenten.....	12	17	51	80	55	53	53
Particulieren.....	268	354	75	697	695	692	673
<i>Totaal:</i>	300	403	528	1 231	1 145	1 109	1 116

D. - Normaalonderwijs.

(Bron: Ministerie van Nationale Opvoeding.)

ONDERWIJSTYPE	1970	1971	1972	1973	1974	1975 (1)
Normaalonderwijs voor bewaarschoolonderwijs:						
staatsinrichtingen.....	12	13	7	12	12	7
prov. en gemeentelijke inrichtingen.....	6	6	9	6	7	3
vrije inrichtingen.....	27	30	26	26	27	9
<i>Totaal:</i>	45	49	42	44	46	19
Normaalscholen voor lager onderwijs:						
staatsinrichtingen.....	25	24	23	23	23	14
prov. en gemeentelijke inrichtingen.....	16	16	11	15	14	8
vrije inrichtingen.....	56	56	51	57	56	22
<i>Totaal:</i>	97	96	85	95	93	44
Normaalscholen voor middelb. onderwijs:						
staatsinrichtingen.....	15	15	15	15	15	7
prov. en gemeentelijke inrichtingen.....	8	8	7	9	9	6
vrije inrichtingen.....	33	33	28	33	33	13
<i>Totaal:</i>	56	56	50	57	57	26
Normaalscholen voor middelbaar- technisch en normaalonderwijs:						
officiële inrichtingen.....	45	46	24	28	27	10
vrije inrichtingen.....	45	45	35	35	36	13
<i>Totaal:</i>	90	91	59	63	63	23
Studiemeesters (1):						
officiële inrichtingen.....	-	-	-	6	5	5
vrije inrichtingen.....	-	-	-	-	-	-
<i>Totaal:</i>	-	-	-	6	5	5
Totaal van de normaalscholen:						
officiële inrichtingen.....	127	128	96	114	112	60
vrije inrichtingen.....	161	164	140	151	152	57
<i>Totaal:</i>	288	292	236	265	264	117

(1) Enkel Frans taalstelsel.

1. ALGEMENE STRUCTUUR VAN HET ONDERWIJS MET VOLLEDIG LEERPLAN

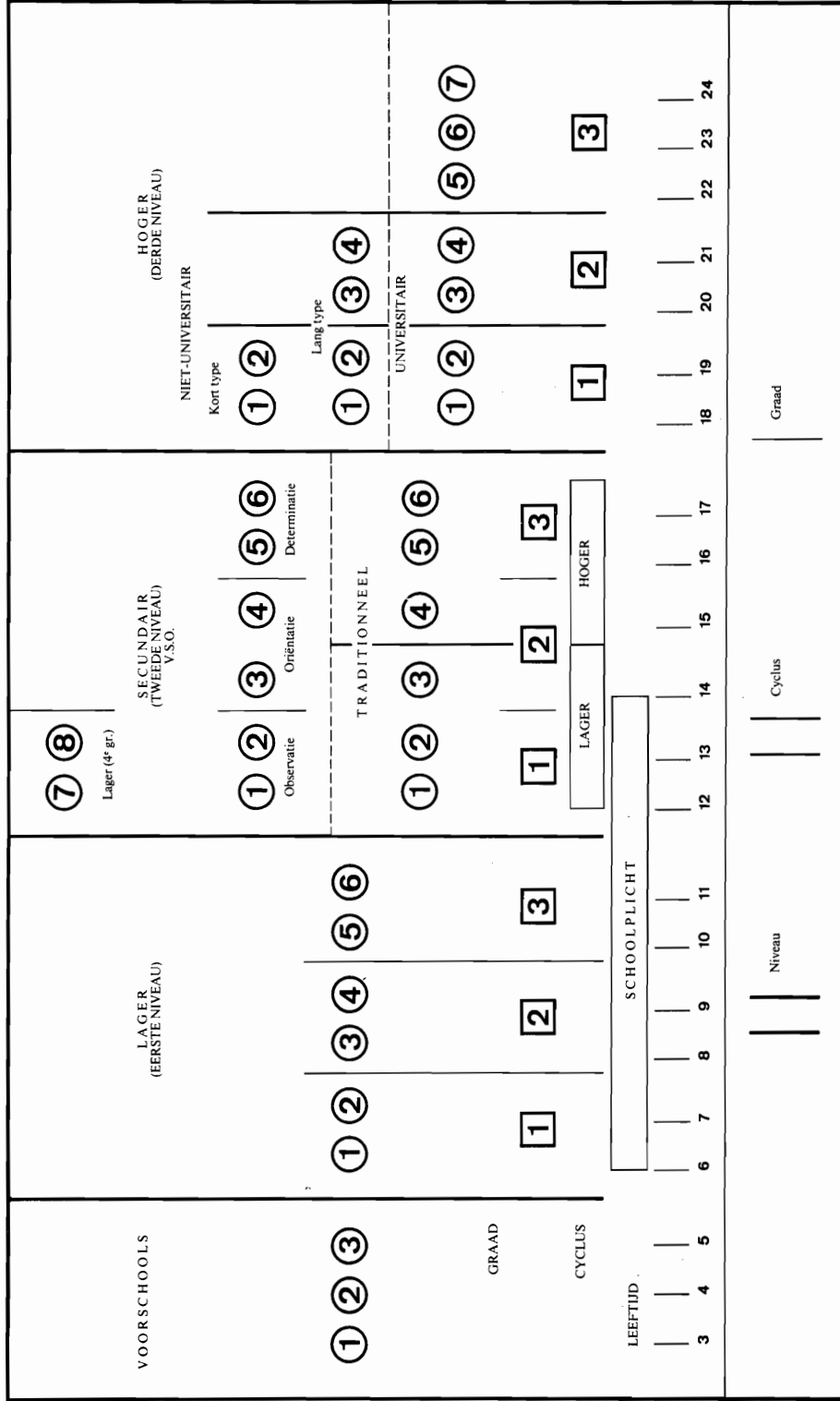

Bron: «Le Mouvement éducatif en Belgique 1973-1975 – Direction générale de l’Organisation des Etudes du Ministère de l’Education nationale en Ministerie van Nationale Opvoeding».

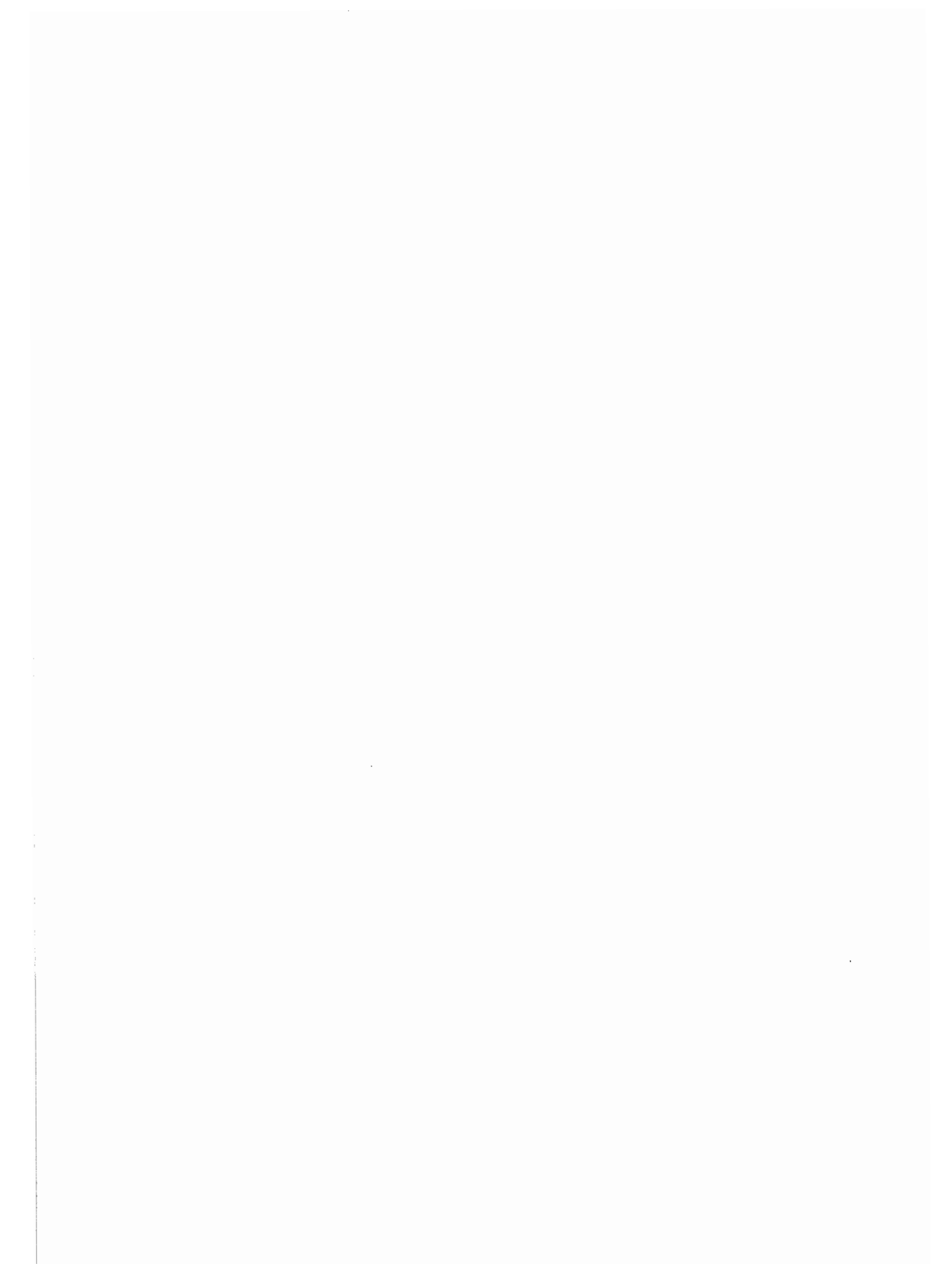

2. ORGANISATIE VAN HET TRADITIONEEL SECUNDAIR ONDERWIJS

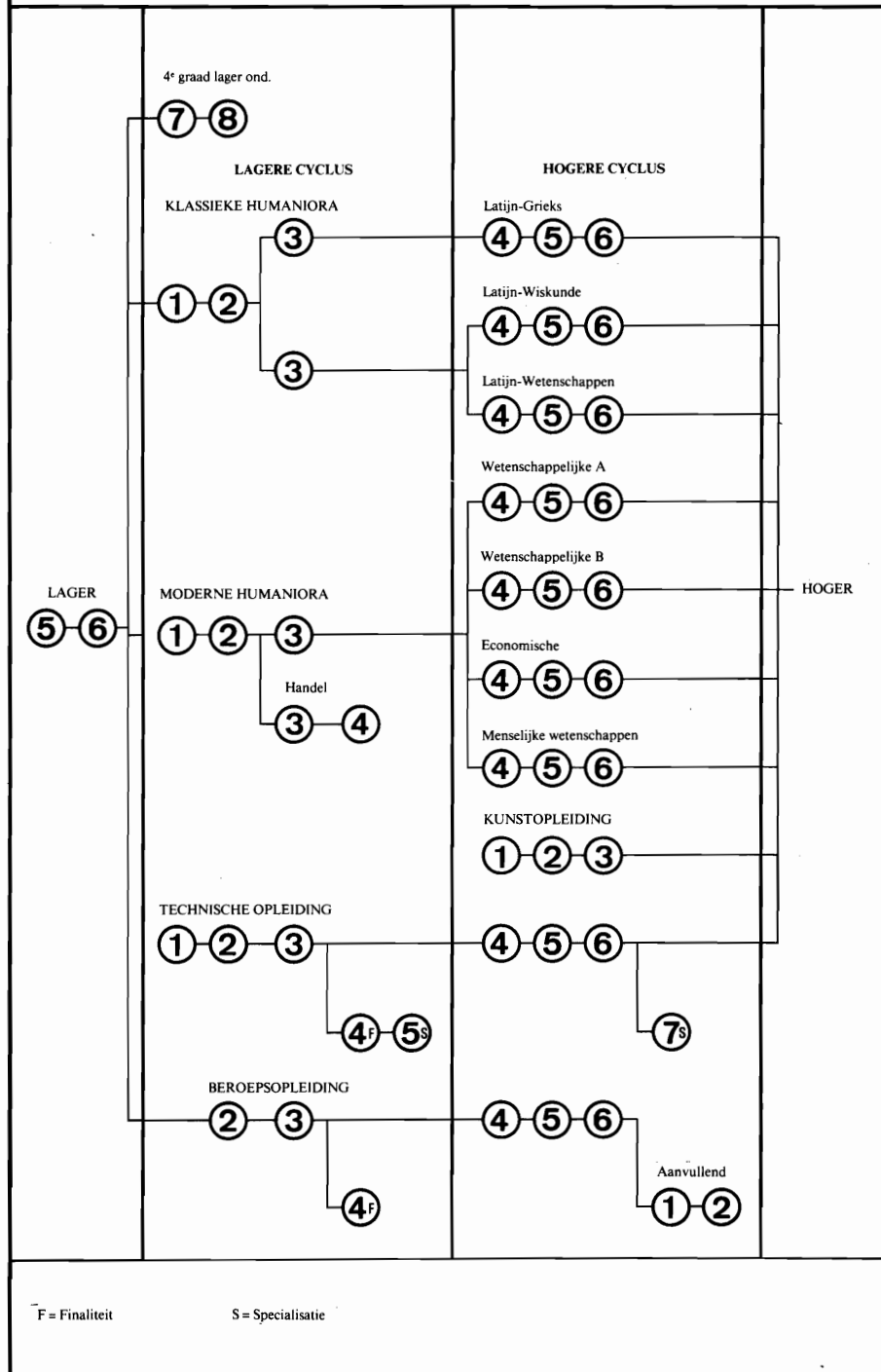

Bron: «Le Mouvement éducatif en Belgique 1973-1975 – Direction générale de l'Organisation des Etudes du Ministère de l'Education nationale et Ministerie van Nationale Opvoeding».

3. ORGANISATIE VAN HET VERNIEUWD SECUNDAIR ONDERWIJS (wet van 19 juli 1971)
Franstalige sector

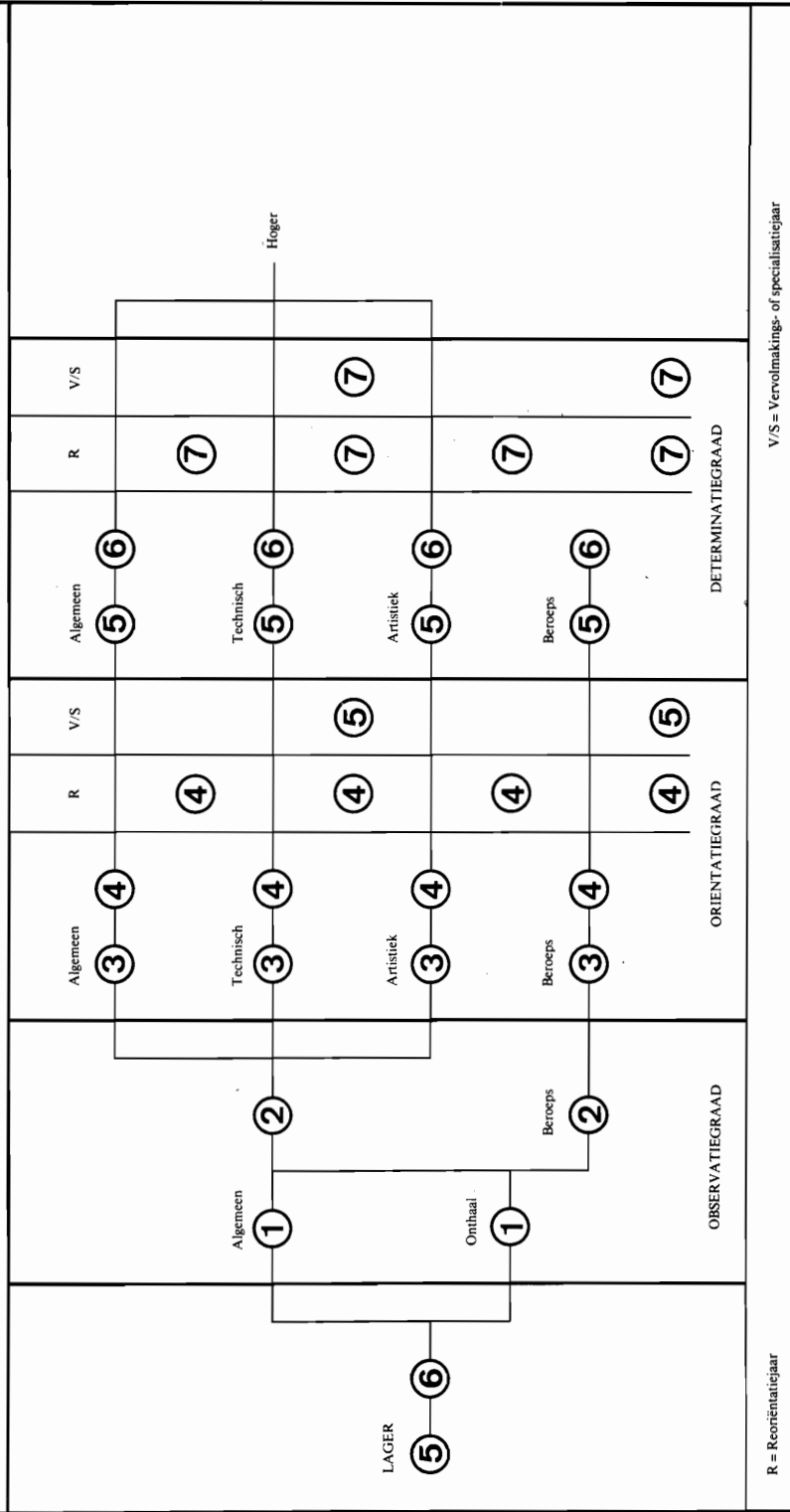

Bron: «Le Mouvement éducatif en Belgique 1973-1975 – Direction générale de l'Organisation des Etudes du Ministère de l'Education nationale en Ministère van Nationale Opvoeding».

4. ORGANISATIE VAN HET VERNIEUWD SECUNDAIR ONDERWIJS (wet van 19 juli 1971)
Nederlandstalige sector

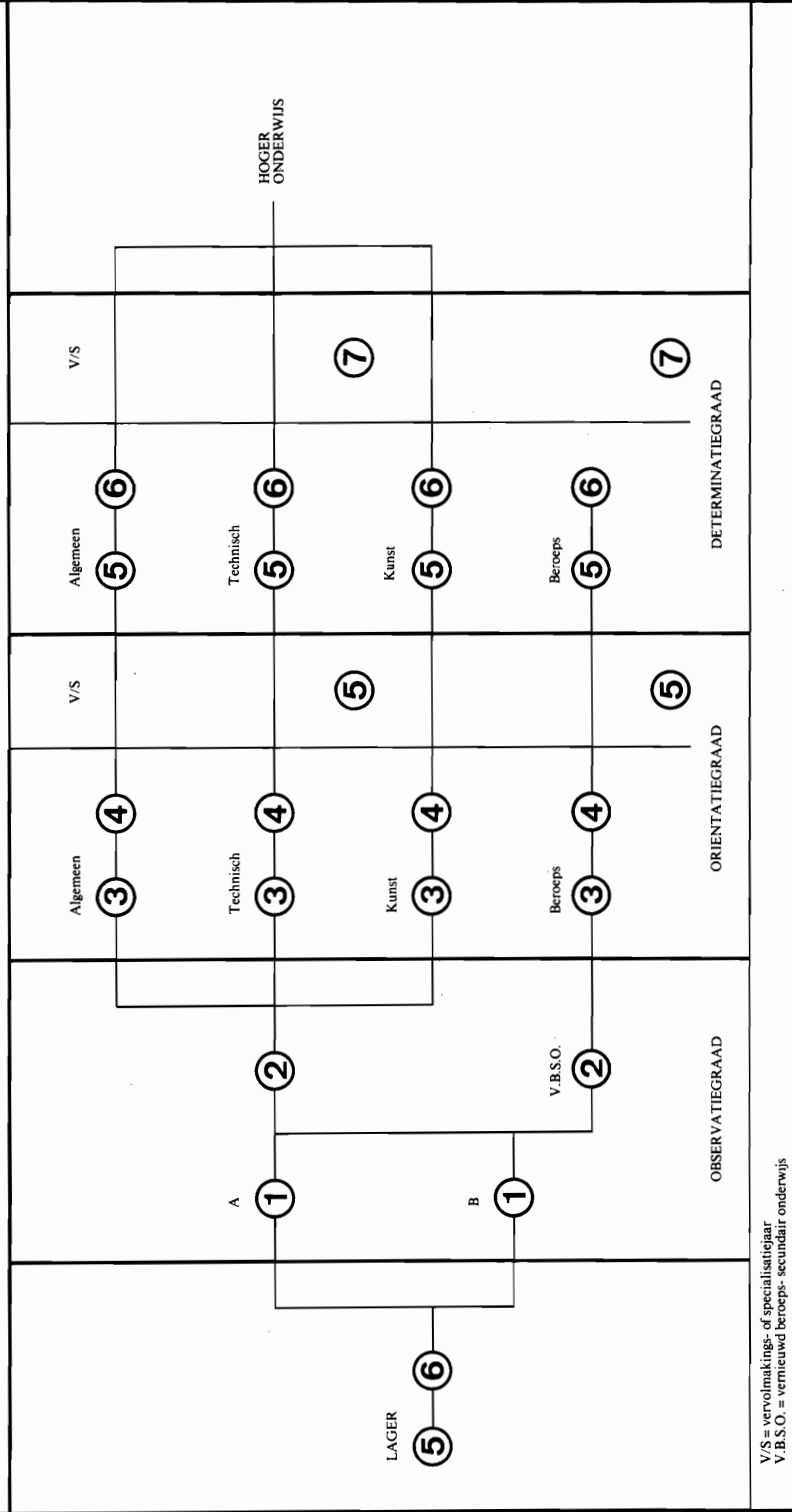

V/S = vervolgings- of specialisatiejaar
V.B.S.O. = vernieuwd beroeps- secundair onderwijs

Bron: «Le Mouvement éducatif en Belgique 1973-1975 – Direction générale de l'Organisation des Etudes du Ministère de l'Education nationale en Ministère van Nationale Opvoeding».

5. ORGANISATIE VAN HET HOGER ONDERWIJS (wet van 7 juli 1970)

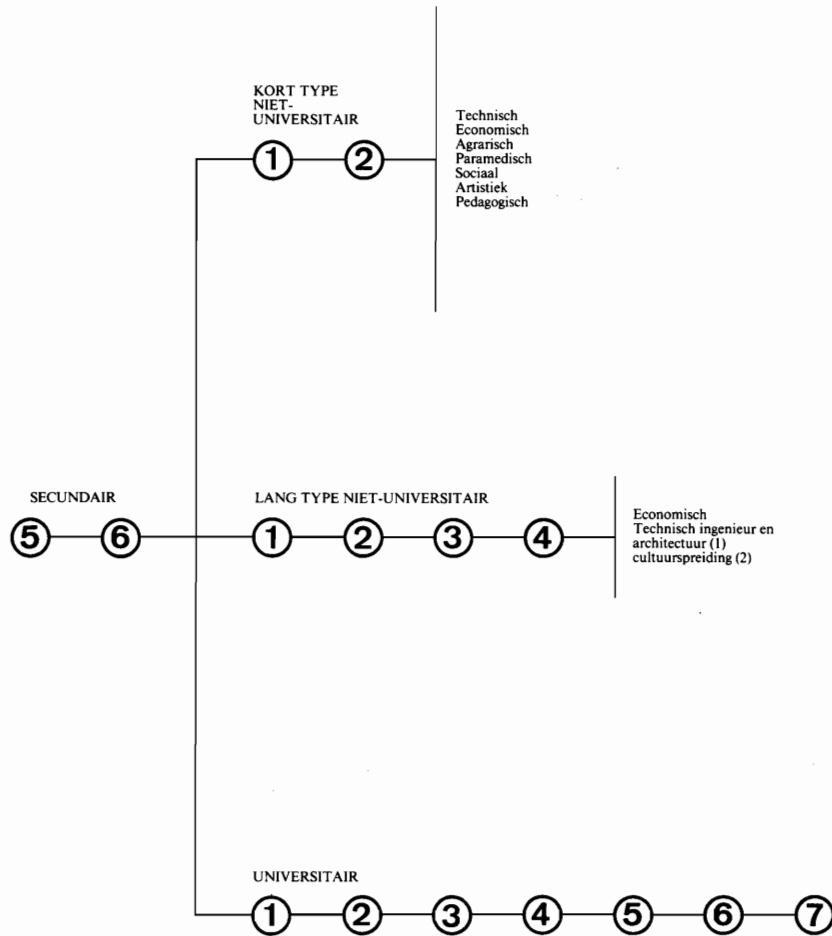

(1) Afdelingen die gerangschikt blijven bij de 2^e graad
(2) Afdelingen die gerangschikt blijven bij de 3^e graad

Cfr artikel 16 van de wet van 7.7.1970

Bron: «Le Mouvement éducatif en Belgique 1973-1975 – Direction générale de l'Organisation des Etudes du Ministère de l'Education nationale en Ministerie van Nationale Opvoeding».

7. – Scholen (vervolg).

E. – Technisch en beroepsonderwijs⁽¹⁾.

(Bron: Ministerie van Nationale Opvoeding.)

INRICHTENDE MACHT	1972	1973	1974	1975
<i>Scholen met volledig lesrooster:</i>				
Rijkscholen.....	678	602	499	480
Provinciale en gemeentelijke scholen.....	742	735	672	991
Scholen ingericht door particulieren.....	2 165	2 169	2 112	1 391
<i>Totaal:</i>	3 585	3 506	3 283	2 862

(1) Telt een school meerder afdelingen (d.w.z. lager en hoger secundair, derde niveau, speciaal onderwijs) dan worden er zoveel scholen geteld als er afdelingen zijn.

F. – Vernieuwd onderwijs.

(Bron: Ministerie van Nationale Opvoeding.)

INRICHTENDE MACHT	1975
Staat.....	394
Provincies.....	42
Gemeenten.....	150
Particulieren.....	247
<i>Totaal:</i>	833

8. – Onderwijzend personeel van het kleuter- en lager onderwijs (1975-1976).

(Bron: Ministerie van Nationale Opvoeding.)

INRICHTENDE MACHT	Totaal
Kleuteronderwijs:	
Staat.....	2 515
Provincies.....	43
Gemeenten.....	5 140
Particulieren.....	9 692
<i>Totaal:</i>	17 390
Lager onderwijs:	
Staat.....	7 938
Provincies.....	203
Gemeenten.....	15 458
Particulieren.....	24 479
<i>Totaal:</i>	48 078

D. - ANDERE CULTURELE STATISTIEKEN

9. - Beroepsopleiding en vervolmaking in ambachten en neringen.

I. Aantal erkende leercontracten, ingedeeld naar het beroep en het taalstelsel van de leerjongen.

(Bron: Ministerie van Middenstand.)

BEROEPEN	1977	1978	1980		Totaal
			Taalstelsel		
			frans	nederlands	
A. Tuinbouw en veekweek.					
Tuinbouw	359	318	157	154	311
Veekweek	23	16	5	4	9
<i>Totaal:</i>	382	334	162	158	320
B. Bouwbedrijf.					
Steen, cement, enz.	457	452	216	136	352
Glas	45	29	17	7	24
Schilder- en sierbedrijf.....	307	346	143	96	239
<i>Totaal:</i>	809	827	376	239	615
C. Hout en meubillering.					
Schrijnwerkerij	414	405	194	116	310
Modelering	9	4	-	1	1
Mandenmakerij	1	2	-	-	-
Meubelmakerij en garnering.....	96	103	43	35	78
Diversen	3	10	10	6	16
<i>Totaal:</i>	523	524	247	158	405
D. Voedings- en tabaksbedrijven.					
Voedingswarenbereiding	1901	2007	913	924	1837
Tabaksverwerking	-	-	-	-	-
<i>Totaal:</i>	1901	2007	913	924	1837
E. Metalen.					
Bewerking en lassen van metalen.....	-	773	329	248	577
Constructie voor metalen gebinten.....	1388	691	415	174	589
Mechaniekbouw	1948	1903	875	690	1565
<i>Totaal:</i>	3336	3367	1619	1112	2731
F. Elektriciteit.					
Elektriciteit	391	390	222	106	328
Radio-elektriciteit	52	45	20	13	33
<i>Totaal:</i>	443	435	243	119	361
G. Plastieke stoffen.					
Plastiek en colluloïd	30	23	9	4	13
H. Marokijn-, leder- en pelsbewerking.					
Marokijnartikelen	5	9	11	2	13
Schoeisels	15	12	6	10	16
Handschoenmakerij	-	-	-	-	-
Pelsbewerking	14	9	2	3	5
Andere lederbewerkingen	1	-	-	-	-
<i>Totaal:</i>	35	30	19	15	34

9. – Beroepsopleiding en vervolmaking in ambachten en neringen (vervolg).

I. Aantal erkende leercontracten, ingedeeld naar het beroep en het taalstelsel van de leerjongen (vervolg).

(Bron: Ministerie van Middenstand.)

BEROEPEN	1977	1978	1980		Totaal
			Taalstelsel		
			frans	nederlands	
I. Textiel en kleding.					
Weverij.....	-	-	-	-	-
Breigoed en borduurwerk.....	2	1	-	-	-
Ververij en bleekbedrijf.....	58	46	43	6	49
Kleermaken, naaien en confectie.....	49	21	12	5	17
Modeartikelen en hoofddeksels.....	-	-	-	-	-
Linnenhandel en keurslijven.....	3	-	-	-	-
Textieltekenen.....	3	3	-	4	4
Andere textielbewerking.....	4	4	4	-	4
<i>Totaal:</i>	119	72	50	15	74
J. Drukbedrijf.					
Drukkerij.....	54	50	25	18	43
Boekbinderij en papier.....	6	1	4	-	4
Fotografie en tekenen.....	82	56	25	45	70
<i>Totaal:</i>	142	107	54	63	117
K. Fijnwerk.					
Goudsmederij en juwelierszaken.....	38	36	14	13	27
Uurwekmakerij.....	12	10	2	2	4
Optiek en orthopedie - tandtechn.....	216	205	63	136	199
Muziekinstrumenten en wapens.....	4	5	2	5	7
Allerlei.....	-	-	-	-	-
<i>Totaal:</i>	270	256	81	156	237
L. Personendiensten.					
Personendienst.....	1 535	1 532	763	783	1 546
Hotelbedrijf.....	861	840	453	414	867
<i>Totaal:</i>	2 396	2 372	1 216	1 197	2 413
M. Kleinhandel.					
Voeding en tabak.....	507	420	907	611	1 518
Textiel, kledij en leder.....	564	450	-	-	-
Papier, boeken.....	75	52	-	-	-
Reukwerk, drogerij, enz.....	46	27	-	-	-
Meubelen, speelgoed, luxeartikelen.....	81	23	-	-	-
IJzerhandel en machines, elektrisch materiaal, brandstoffen.....	62	87	-	-	-
Etagist.....	6	60	-	-	-
Diversen.....	69	313	-	-	-
<i>Totaal:</i>	1 410	1 432	907	611	1 518
N. Groothandel.....	81	65	33	36	69
O. Diversen.					
Verzekeringsmakelaar.....	18	12	4	7	11
Manegehouder.....	40	53	12	27	39
Belastingconsulent.....	1	-	-	-	-
Bedrijfsboekhouder.....	1	15	-	13	13
Begravenisondernemer.....	1	1	-	4	4
Anderen.....	8	24	29	27	56
<i>Totaal:</i>	69	105	45	78	123
<i>Algemeen totaal:</i>	11 946	11 956	5 982	4 885	10 867

9. – Beroepsopleiding en vervolmaking in ambachten en neringen (vervolg).

II. – Aantal afgeleverde diploma's ingedeeld volgens beroepsgroep en taalstelsel.

(Bron: Ministerie van Middenstand.)

BEROEPSGROEPEN	In 1978					
	Scholing			Patroonsbekwaamheid		
	Taalstelsel		Totaal	Taalstelsel		Totaal
	Frans	Nederlands		Frans	Nederlands	
Tuinbouw en veeteelt.....	37	62	99	2	37	39
Bouwbedrijf.....	200	194	394	47	235	282
Hout en meubilering.....	94	80	174	15	81	96
Voedings- en tabaksbedrijven.....	442	436	878	71	271	342
Metalen.....	630	641	1 271	124	314	438
Elektriciteit.....	127	86	213	22	57	79
Lederbewerking en plastieke stoffen.....	6	6	12	4	4	8
Textiel en kleding.....	17	15	32	1	7	8
Drukbedrijf.....	22	36	58	4	28	32
Fijnwerk.....	37	92	129	5	37	42
Personendiensten.....	355	500	855	71	788	859
Kleinhandel.....	273	155	428	14	145	159
Groothandel.....	12	17	29	7	67	74
Diversen.....	13	-	13	119	-	119
<i>Totaal:</i>	2 265	2 320	4 585	506	2 071	2 577

BEROEPSGROEPEN	In 1980					
	Scholing			Patroonsbekwaamheid		
	Taalstelsel		Totaal	Taalstelsel		Totaal
	Frans	Nederlands		Frans	Nederlands	
Tuinbouw en veeteelt.....	61	106	167	5	85	90
Bouwbedrijf.....	185	243	428	90	302	392
Hout en meubilering.....	106	115	221	14	103	117
Voedings- en tabaksbedrijven.....	507	702	1 209	98	343	441
Metalen.....	767	807	1 574	133	421	554
Elektriciteit.....	92	104	196	33	61	94
Lederbewerking en plastieke stoffen.....	9	7	16	1	-	1
Textiel en kleding.....	21	4	25	5	25	30
Drukbedrijf.....	5	13	18	-	7	7
Fijnwerk.....	18	37	55	4	32	36
Personendiensten.....	418	440	858	305	806	1 081
Kleinhandel.....	387	250	637	19	173	192
Groothandel.....	10	13	23	2	66	68
Diversen.....	23	-	23	1	4	5
<i>Totaal:</i>	2 609	2 841	5 450	710	2 428	3 108

10. – In 1980 beëindigde beroepsopleidingen⁽¹⁾.

(Bron: Rijksdienst voor Arbeidsvoorziening.)

OMSCHRIJVING	Antwerpen	Brabant	Henegouwen	Luik	Limburg	Luxemburg	Namen	Oost-Vlaand.	West-Vlaand.	Het Rijk
A. Centra onder rechtstreeks beheer van de R.V.A.										
1. <i>Basisopleiding:</i>										
Werknemers.....	164	334	127	235	165	113	24	186	179	1 527
Werklozen.....	427	1 323	1 074	716	4 82	263	134	797	807	6 023
2. <i>Bijkomende opleidingen:</i>										
Werknemers.....	270	399	10	38	156	23	5	232	101	1 234
Werklozen.....	60	137	134	135	65	8	31	99	56	725
3. <i>Centra voor observatie en oriëntatie:</i>										
Werklozen.....	1 149	1 119	903	446	1 446	177	57	1 256	932	7 485
B. Centra opgericht met de medewerking van ondernemingen, openbare besturen of openbare of private verenigingen.										
Werknemers.....	210	65	27	261	3	–	4	119	127	816
Werklozen.....	13	20	–	34	–	–	–	5	–	72
C. Erkende centra.										
Werknemers.....	61	28	–	–	1 091	–	–	123	–	1 303
Werklozen.....	–	59	–	–	–	–	–	13	–	72

11. – Toegelaten werklozen die werkloosheidsuitkeringen ontvangen in 1980 bij toepassing van artikel 124 van het koninklijk besluit van 20 december 1963.

GEWESTELIJKE BUREAUS	Mannen	Vrouwen	Totaal	GEWESTELIJKE BUREAUS	Mannen	Vrouwen	Totaal
Antwerpen.....	1 401	1 087	2 488	Hasselt.....	1 510	1 429	2 939
Mechelen.....	704	731	1 435	Tongeren.....	752	651	1 403
Turnhout.....	1 100	975	2 075	Aarlen.....	506	412	918
Boom.....	204	184	388	Namen.....	448	461	909
Brussel.....	558	581	1 139	Aalst.....	802	686	1 488
Vilvoorde.....	894	794	1 688	Dendermonde.....	505	471	976
Leuven.....	799	718	1 517	Gent.....	1 504	1 565	3 069
Nijvel.....	427	398	825	Oudenaarde.....	319	266	585
Charleroi.....	1 076	1 272	2 348	Sint-Niklaas.....	257	272	529
Bergen.....	501	619	1 120	Brugge.....	661	610	1 271
La Louvière.....	631	834	1 465	Ieper.....	315	261	576
Moeskroen.....	166	124	290	Kortrijk.....	610	545	1 155
Doornik.....	424	425	849	Oostende.....	531	496	1 027
Hoei.....	235	277	512	Roeselare.....	598	553	1 151
Luik.....	753	889	1 642				
Verviers.....	369	382	751				
				<i>Totaal:</i>	19 560	18 968	38 528

(1) Meer gedetailleerde gegevens, per beroep, kunnen bij de R.V.A. bekomen worden.

12. - Onderwijs met beperkt leerplan.

Schoolbevolking naar het geslacht en het taalstelsel.

JAREN	Taalstelsel			Totaal		
	Frans	Nederlands	Duits	Jongens	Meisjes	Totaal
Lagere graad van de secundaire cyclus.						
<i>Technische en beroepsopleiding.</i>						
1967-1968	58 934	52 837	(1)	59 623	52 148	111 771
1968-1969	48 895	48 932	163	50 429	47 561	97 990
1969-1970	49 528	47 668	315	48 623	48 888	97 511
1970-1971	40 843	39 764	368	40 650	40 325	80 975
1971-1972	43 242	38 241	843	40 876	41 450	82 326
1972-1973	43 299	35 157	741	37 916	41 281	79 197
Hogere graad van de secundaire cyclus.						
<i>Technische en beroepsopleiding.</i>						
1967-1968	6 758	14 097	-	16 276	4 579	20 855
1968-1969	15 872	16 360	-	22 572	9 660	32 232
1969-1970	17 513	16 803	21	23 539	10 798	34 337
1970-1971	18 322	22 137	91	25 578	14 972	40 550
1971-1972	23 042	24 189	131	28 411	18 951	47 362
1972-1973	23 926	25 888	215	29 657	20 372	50 029
<i>Pedagogische opleiding (lagere technische normaalleergangen.)</i>						
1967-1968	1 337	2 482	-	2 927	892	3 819
1968-1969	1 776	2 567	-	3 191	1 152	4 343
1969-1970	1 619	2 552	-	3 158	1 013	4 171
1970-1971	664	1 855	-	1 714	805	2 519
1971-1972	782	-	-	339	443	782
1972-1973	775	-	-	323	452	775
Onderwijs van het derde niveau (2).						
1968-1969	3 441	4 263	-	6 843	861	7 704
1969-1970	3 953	4 918	-	7 505	1 366	8 871
1970-1971	4 976	5 351	-	9 042	1 285	10 327
1971-1972	5 004	6 015	-	9 454	1 565	11 019
1972-1973	5 741	9 558	-	12 033	3 266	15 299

(1) De cijfers m.b.t. het Duits taalstelsel zijn begrepen in de cijfers m.b.t. het Frans taalstelsel.

(2) Onderwijs met beperkt leerplan (derde niveau) bestaat van 1968-1969 af.

13. – Schriftelijke leergangen ingericht door het Ministerie van Nationale Opvoeding.

I. Aantal inschrijvingen.

(Bron: Ministère de l'Éducation nationale en Ministerie van Nationale Opvoeding.)

LEEFTIJD DER LEERLINGEN	Taalstelsel	1975-1976	1976-1977	1977-1978	1978-1979	1979-1980
Minder dan 20 jaar	Frans	..	487	547	636	683
	Nederlands	148	250	277	275	338
	Totaal:	..	737	824	911	1 021
20 tot – dan 30 jaar.....	Frans	..	4 129	4 301	4 342	4 684
	Nederlands	4 146	3 423	6 435	6 591	6 789
	Totaal:	..	7 552	10 736	10 933	11 473
30 tot – dan 40 jaar.....	Frans	..	2 218	2 086	1 651	1 839
	Nederlands	4 316	1 811	11 815	12 001	14 416
	Totaal:	..	4 029	13 901	13 652	16 255
40 jaar en meer (1).....	Frans	..	1 389	1 438	1 478	1 599
	Nederlands	2 854	884	4 277	4 222	5 351
	Totaal:	..	2 273	5 715	5 700	6 950
<i>Algemeen totaal:</i>	Frans	..	8 223	8 372	8 107	8 805
	Nederlands	11 464	6 368	22 804	23 089	26 894
	Totaal:	..	14 591	31 176	31 196	35 699

II. Beroep van de leerlingen.

BEROEP VAN DE LEERLINGEN	1975-1976		1976-1977		1977-1978		1978-1979		1979-1980	
	Frans taalstelsel	Nederlands taalstelsel	Frans taalstelsel	Nederlands taalstelsel	Frans taalstelsel	Nederlands taalstelsel	Frans taalstelsel	Nederlands taalstelsel	Frans taalstelsel	Nederlands taalstelsel
Bedienden.....	..	2 913	3 889	4 947	4 334	6 134	4 917	6 985	4 960	7 803
Arbeiders.....	..	533	588	495	637	1 992	753	2 043	872	2 862
Zelfstandigen.....	..	62	180	15	147	528	157	892	176	880
Militairen.....	..	287	265	294	294	550	322	222	387	499
Sociale werkers.....	..	–	205	–	161	(3)	178	–	169	–
Onderwijzers.....	..	105	2 076	98	1 603	8 764	976	7 697	815	6 674
Kunstbeoefenaars.....	..	–	25	6	48	30	56	18	56	–
Huishoudsters.....	..	–	256	–	279	(3)	302	–	339	–
Zonder beroep.....	..	482	241	375	290	2 981	292	3 025	289	4 405
Zieken.....	..	–	9	–	24	(3)	34	–	42	–
Gevangenen.....	..	75	24	15	30	2	45	11	72	8
Diversen.....	..	112	465	123	525	1 823(4)	575	2 196(5)	628(6)	3 763
Totaal:	..	4 569 (2)	8 223	6 368	8 372	22 804	8 107	23 089	8 805	26 894

(1) Inbegrepen de leerlingen waarvan de leeftijd niet gekend is.

(2) Exclusief de onder (1) vermelde cursisten waarvan de verdeling niet gekend is.

(3) De beroepen «Sociale Werkers», «Huishoudsters» en «Zieken» werden niet opgenomen.

(4) Inbegrepen «Technici» (844).

(5) Inbegrepen «Technici» (1 059).

(6) Inbegrepen «Werklozen» (579).

14. – Graad van onderricht van bij het leger ingelijfde mannen.

(Bron: Ministerie van Landsverdediging.)

OMSCHRIJVING	In werkelijke dienst getreden in					
	1975	1976	1977	1978	1979	1980
Nederlands taalstelsel.						
Opvoedkundig verachterden.....	73	82	61	71	66	52
Kunnende lezen, schrijven en rekenen	7 741	7 022	7 385	6 775	6 375	5 770
Meer onderricht dan hierboven vermeld.....	19 221	19 725	19 143	19 847	21 260	21 801
<i>Totaal:</i>	27 035	26 829	26 589	26 693	27 701	27 623
Frans taalstelsel.						
Opvoedkundig verachterden.....	74	100	61	88	82	66
Kunnende lezen, schrijven en rekenen	6 144	6 289	6 624	5 949	5 744	5 395
Meer onderricht dan hierboven vermeld	10 606	10 721	10 509	11 230	11 554	12 009
<i>Totaal:</i>	16 824	17 110	17 194	17 267	17 380	17 470
Duits taalstelsel.						
Opvoedkundig verachterden.....	–	2	–	–	–	–
Kunnende lezen, schrijven en rekenen	32	29	20	47	48	33
Meer onderricht dan hierboven vermeld	63	69	78	82	122	89
<i>Totaal:</i>	95	100	98	129	170	122
Dienstplichtigen	37 446	38 123	36 666	37 611	38 319	38 933
Vrijwilligers.....	6 508	5 916	7 215	6 478	6 932	6 282

15. – Bevolking van 14 jaar en ouder, geen onderwijs met volledig leerplan meer volgend, naar leeftijdsgroep, staat van werkzaamheid, onderwijsniveau en geslacht eind april 1977⁽¹⁾.

STAAT VAN WERKZAAMHEID EN ONDERWIJSNIVEAU	Mannen				Vrouwen				Totaal			
	14-18 jaar	19-64 jaar	65 jaar en ouder	Totaal	14-18 jaar	19-64 jaar	65 jaar en ouder	Totaal	14-18 jaar	19-64 jaar	65 jaar en ouder	Algemeen totaal
BEROEPSBEVOLKING.												
Werkende beroepsbevolking.												
Lager niveau, onvoltooid lager secundair niveau, geen onderwijs gevolgd of onderwijsniveau onbekend	40 600	1 044 236	10 195	1 094 997	29 161	414 201	7 255	450 597	69 758	1 458 428	17 448	1 545 587
Lager secundair niveau:												
– Algemeen onderwijs	6 647	233 344	1 751	241 527	6 543	141 655	1 043	149 218	12 984	374 993	2 794	390 735
– Technisch- of beroepsonderwijs	17 693	354 380	952	372 990	9 193	102 298	279	111 740	26 883	456 651	1 229	484 728
Hoger secundair niveau:												
– Algemeen onderwijs	775	190 131	2 682	193 556	1 460	99 272	519	101 217	2 236	289 366	3 201	294 763
– Technisch- of beroepsonderwijs	2 591	210 229	905	213 695	3 179	96 245	150	99 542	5 763	306 449	1 055	313 238
Lager normaal onderwijs (+ kleuteronderwijs)	–	30 033	153	30 180	11	58 523	253	58 760	11	88 548	407	88 944
Hoger niet universitair niveau:												
– Technisch onderwijs	194	86 963	667	87 809	166	43 970	152	44 273	361	130 924	818	132 079
– Middelbaar normaalonderwijs	–	31 054	65	31 103	–	43 688	99	43 772	–	74 727	164	74 870
Kunstonderwijs:												
– Secundair onderwijs	82	6 626	92	6 800	128	2 472	37	2 632	210	9 095	129	9 433
– Hoger onderwijs	12	12 551	393	12 944	13	4 310	15	4 331	25	16 858	408	17 273
Universitair of gelijkgesteld niveau	–	160 933	5 145	166 067	–	49 270	244	49 499	–	210 204	5 391	215 564
<i>Totaal:</i>	68 384	2 360 318	22 981	2 541 641	49 846	1 055 718	10 044	1 115 559	118 221	3 415 999	33 018	3 567 201
Werklozen.												
Lager niveau, onvoltooid lager secundair niveau, geen onderwijs gevolgd of onderwijsniveau onbekend	4 054	44 192	34	48 265	5 936	71 065	31	77 018	9 989	115 249	65	125 279
Lager secundair niveau:												
– Algemeen onderwijs	615	5 537	–	6 154	1 573	13 874	–	15 440	2 190	19 407	–	21 593
– Technisch- of beroepsonderwijs	1 571	7 749	30	9 338	2 676	15 467	–	18 134	4 242	23 217	30	27 475
Hoger secundair niveau:												
– Algemeen onderwijs	188	5 367	–	5 557	616	7 723	–	8 332	805	13 091	–	13 884
– Technisch- of beroepsonderwijs	319	4 749	–	5 067	952	10 071	–	11 009	1 272	14 819	–	16 075
Lager normaal onderwijs (+ kleuteronderwijs)	–	235	–	235	–	1 867	–	1 866	–	2 104	–	2 103
Hoger niet universitair niveau:												
– Technisch onderwijs	13	1 719	–	1 733	26	2 232	–	2 253	39	3 950	–	3 982
– Middelbaar normaalonderwijs	–	551	–	553	–	1 480	–	1 477	–	2 031	–	2 030
Kunstonderwijs:												
– Secundair onderwijs	–	263	–	264	50	322	–	372	50	587	–	636
– Hoger onderwijs	–	626	–	629	–	734	–	731	–	1 358	–	1 359
Universitair of gelijkgesteld niveau	–	2 989	–	2 988	–	2 420	–	2 415	–	5 406	–	5 404
<i>Totaal:</i>	6 752	73 972	64	80 776	11 832	127 178	31	139 019	18 580	201 144	95	219 789

(1) Sociaal-economisch onderzoek - April 1977.
Zie eveneens Statistische Bepalingen en Methoden.

15. – Bevolking van 14 jaar en ouder, geen onderwijs met volledig leerplan meer volgend, naar leeftijdsgroep, staat van werkzaamheid, onderwijsniveau en geslacht eind april 1977⁽¹⁾ (vervolg).

STAAT VAN WERKZAAMHEID EN ONDERWIJSNIVEAU	Mannen				Vrouwen				Totaal			
	14-18 jaar	19-64 jaar	65 jaar en ouder	Totaal	14-18 jaar	19-64 jaar	65 jaar en ouder	Totaal	14-18 jaar	19-64 jaar	65 jaar en ouder	Algemeen totaal
BEROEPSBEVOLKING.												
Dienstplichtigen.												
Lager niveau, onvoltooid lager secundair niveau, geen onderwijs gevolgd of onderwijsniveau onbekend	2 310	5 170	-	7 484	-	-	-	-	2 310	5 170	-	7 484
Lager secundair niveau:												
- Algemeen onderwijs	392	1 652	-	2 042	-	-	-	-	392	1 652	-	2 042
- Technisch- of beroepsonderwijs	1 708	4 115	-	5 821	-	-	-	-	1 708	4 115	-	5 821
Hoger secundair niveau:												
- Algemeen onderwijs	268	3 623	-	3 888	-	-	-	-	268	3 623	-	3 888
- Technisch- of beroepsonderwijs	638	3 846	-	4 479	-	-	-	-	638	3 846	-	4 479
Lager normaal onderwijs (+ kleuteronderwijs)	-	168	-	168	-	-	-	-	-	168	-	168
Hoger niet universitair niveau:												
- Technisch onderwijs	12	1 884	-	1 898	-	-	-	-	12	1 884	-	1 898
- Middelbaar normaalonderwijs	-	490	-	495	-	-	-	-	-	490	-	495
Kunstonderwijs:												
- Secundair onderwijs	-	14	-	14	-	-	-	-	-	14	-	14
- Hoger onderwijs	-	201	-	201	-	-	-	-	-	201	-	201
Universitair of gelijkgesteld niveau	-	3 819	-	3 821	-	-	-	-	-	3 819	-	3 821
<i>Totaal:</i>	5 324	24 994	-	30 306	-	-	-	-	5 324	24 994	-	30 306
Totaal beroepsbevolking.												
Lager niveau, onvoltooid lager secundair niveau, geen onderwijs gevolgd of onderwijsniveau onbekend	46 958	1 093 590	10 230	1 150 743	35 100	485 255	7 286	527 612	82 054	1 578 822	17 514	1 678 356
Lager secundair niveau:												
- Algemeen onderwijs	7 456	240 534	1 751	249 717	8 119	155 517	1 043	164 653	15 569	396 040	2 794	414 368
- Technisch- of beroepsonderwijs	20 970	366 236	982	388 146	11 865	117 762	279	129 876	32 830	483 978	1 259	518 019
Hoger secundair niveau:												
- Algemeen onderwijs	1 231	199 109	2 682	202 993	2 080	106 982	519	109 547	3 309	306 055	3 201	312 536
- Technisch- of beroepsonderwijs	3 545	218 821	905	223 240	4 128	106 303	150	110 547	7 667	325 099	1 055	333 787
Lager normaal onderwijs (+ kleuteronderwijs)	-	30 438	153	30 585	11	60 386	253	60 628	11	90 815	407	91 207
Hoger niet universitair niveau:												
- Technisch onderwijs	219	90 571	667	91 436	192	46 195	152	46 523	412	136 757	818	137 956
- Middelbaar normaalonderwijs	-	32 103	65	32 144	-	45 162	99	45 245	-	77 242	164	77 384
Kunstonderwijs:												
- Secundair onderwijs	82	6 904	92	7 080	178	2 792	37	3 004	260	9 700	129	10 084
- Hoger onderwijs	12	13 379	393	13 772	13	5 039	15	5 057	25	18 413	408	18 830
Universitair of gelijkgesteld niveau	-	167 742	5 145	172 875	-	51 679	244	51 914	-	219 418	5 391	224 789
<i>Totaal:</i>	80 444	2 459 267	23 045	2 562 721	61 872	1 182 858	10 075	1 254 574	142 125	3 642 109	33 114	3 817 292

(1) Zie noot bladzijde 201.

15. – Bevolking van 14 jaar en ouder, geen onderwijs met volledig leerplan meer volgend, naar leeftijdsgroep, staat van werkzaamheid, onderwijsniveau en geslacht eind april 1977⁽¹⁾(vervolg).

STAAT VAN WERKZAAMHEID EN ONDERWIJSNIVEAU	Mannen				Vrouwen				Totaal			
	14-18 jaar	19-64 jaar	65 jaar en ouder	Totaal	14-18 jaar	19-64 jaar	65 jaar en ouder	Totaal	14-18 jaar	19-64 jaar	65 jaar en ouder	Algemeen totaal
BEVOLKING ZONDER BEROEP.												
Lager niveau, onvoltooid lager secundair niveau, geen onderwijs gevolgd of onderwijsniveau onbekend	2 763	229 015	445 705	677 466	11 268	1 182 351	737 401	1 930 976	14 029	1 411 358	1 183 094	2 608 443
Lager secundair niveau:												
– Algemeen onderwijs	151	14 430	23 142	37 714	979	132 003	28 013	160 975	1 131	146 441	51 149	198 689
– Technisch- of beroepsonderwijs	193	12 181	12 022	24 384	960	84 686	6 150	91 776	1 153	96 866	18 179	116 159
Hoger secundair niveau:												
– Algemeen onderwijs	41	7 236	15 344	22 619	77	56 543	11 090	67 687	118	63 778	26 427	90 302
– Technisch- of beroepsonderwijs	49	4 593	5 549	10 185	129	46 731	3 146	49 987	178	51 325	8 687	60 168
Lager normaal onderwijs (+ kleuteronderwijs)	–	2 336	5 234	7 569	–	16 439	9 749	26 178	–	18 776	14 976	33 741
Hoger niet universitair niveau:												
– Technisch onderwijs	–	1 697	2 957	4 643	–	13 172	1 559	14 721	–	14 865	4 514	19 363
– Middelbaar normaalonderwijs	–	495	797	1 290	–	10 917	2 125	13 031	–	11 414	2 923	14 321
Kunstonderwijs:												
– Secundair onderwijs	–	306	725	1 028	11	2 726	478	3 211	11	3 035	1 203	4 238
– Hoger onderwijs	–	377	1 243	1 619	–	3 131	984	4 114	–	3 508	2 229	5 735
Universitair of gelijkgesteld niveau	–	3 633	10 174	13 809	–	11 745	1 822	13 563	–	15 377	11 997	27 365
<i>Totaal:</i>	3 197	276 279	522 863	802 313	13 426	1 560 334	802 484	2 376 192	16 620	1 836 575	1 325 344	3 178 505

(1) Zie noot bladzijde 201.

16. – Openbare bibliotheken onderworpen aan de wet van 17 oktober 1921⁽¹⁾.

(Bronnen: Ministerie van Franse Cultuur en Ministerie van Nederlandse Cultuur.)

LOCALISERING VAN DE BIBLIOTHEKEN	Aantal							
	erkende bibliotheken		aanwezige boeken		uitleningen		lezers	
	1978	1979	1978	1979	1978	1979	1978	1979

Nederlandstalige bibliotheken

Antwerpen.....	328	319	4 607 663	4 690 588	9 522 398	9 561 760	317 623	319 360
Brussel-Hoofdstad.....	27	26	272 610	278 726	309 847	297 982	13 847	13 254
Arrondissement Halle-Vilvoorde en arr. Leuven.....	192	182	1 542 543	1 603 170	2 581 644	2 626 517	98 058	96 992
Limburg.....	200	192	1 957 996	1 964 259	3 939 097	3 771 996	143 849	148 406
Oost-Vlaanderen.....	300	283	2 427 664	2 453 610	4 869 318	4 923 497	176 663	183 093
West-Vlaanderen.....	283	278	2 623 553	2 622 325	5 297 343	5 338 556	185 143	192 605
<i>Totaal:</i>	1 330	1 280	13 432 029	13 612 678	26 519 647	26 520 308	935 183	953 710

Franstalige bibliotheken

Brussel-Hoofdstad.....	96	94	1 580 665	1 620 684	3 937 308	4 166 691	115 210	126 453
Arrondissement Nijvel.....	54	62	451 683	479 061	706 465	727 045	33 664	33 272
Henegouwen.....	350	338	3 136 306	2 975 074	3 922 615	3 784 946	158 701	196 784
Luik.....	371	365	3 393 931	3 934 185	4 280 765	4 656 524	176 481	191 043
Luxemburg.....	116	109	437 171	499 328	696 186	793 387	31 890	31 608
Namen.....	119	114	688 866	703 418	1 049 592	964 356	49 969	45 850
Verskillende (2).....	10	10	112 476	120 567	235 416	212 370	15 502	11 969
<i>Totaal:</i>	1 116	1 092	9 801 098	10 332 317	14 828 347	15 305 319	581 417	636 979

(1) Buiten de openbare bibliotheken, onderworpen aan de wet van 17 oktober 1921, bestaan een zeker aantal openbare bibliotheken die niet officieel erkend zijn, maar niettemin door een groot aantal lezers bezocht worden.

(2) Gemeenten van de Voerstreek, Vlaanderen en Vlaams Brabant (arr. Halle-Vilvoorde) alsook van het Belgisch bezettingsleger in Duitsland.

17. – Koninklijke Bibliotheek.

(Bron: Koninklijke Bibliotheek.)

OMSCHRIJVING	1974	1975	1976	1977	1978	1979	1980
Drukwerken:							
Boeken en voleindigde tijdschriften	2 391 484	2 426 961	2 469 360	2 508 274	2 596 138	2 647 637	2 697 779
Lopende tijdschriften	21 398	21 714	22 214	22 646	23 550	24 176	36 744
Totaal boekdelen	2 952 212	3 012 927	3 045 826	3 086 869	3 174 733	3 266 232	3 365 877
Preciosa en incunabelen	41 130	41 239	41 448	41 709	41 709	42 082	43 805
Landkaarten en plans	65 145	67 765	69 713	70 044	70 044	73 879	74 317
Handschriften	36 546	36 602	36 650	36 709	36 781	36 836	36 936
Prenten	705 556	707 118	708 715	709 380	710 420	713 388	715 154
Penningen	175 770	176 205	182 290	182 620	182 988	183 131	183 380
Uitgereikte documenten (1)	338 720	376 622	359 876	401 554	386 584	344 640	289 879

(1) Inclusief de uitgeleende documenten.

18. – Bibliotheek « Queteletfonds ».

(Bron: Ministerie van Economische Zaken.)

OMSCHRIJVING	1974	1975	1976	1977	1978	1979	1980	1981
Boekdelen	610 885	630 446	650 256	669 629	689 060	707 561	725 316	742 831
Aanwinsten boeken (aankoop, ruil + giften)	6 429	5 879	5 896	5 305	5 215	4 099	2 897	2 271
Lopende tijdschriften	6 677	6 841	6 947	7 034	7 108	7 210	7 429	7 622
Aantal bibliografische verwijzingen op microfiches: (1)								
Auteur	67 392	86 840	109 296	129 168	146 556	156 906	165 186	171 396
Onderwerp	119 808	156 492	196 236	226 044	255 852	276 552	297 252	315 942
Kwit (2)	374 400	509 220	633 420	745 200	881 820	943 920	993 600	1 043 280
Ingeschreven lezers	3 948	4 013	3 821	4 087	3 901	3 908	3 902	3 425
Aantal uitgereikte documenten (3)	204 044	232 890	254 794	274 079	269 192	257 795	257 041	241 295

(1) Aantal catalogussteekkaarten voor 1973: 1 323 081.

(2) Kwit: Keyword in title: gepermuteerde titelwoorden.

(3) Inclusief de uitgeleende documenten.

19. – Boekenproductie⁽¹⁾.

(Bron: Koninklijke Bibliotheek.)

ONDERWERP VAN HET BOEK	Aantal eerste uitgaven in (2)						
	1974	1975	1976	1977	1978	1979	1980
Algemene werken	178	175	144	115	215	181	131
Wijsbegeerte	285	136	169	163	173	204	177
Godsdienst	148	214	253	189	280	317	289
Sociale wetenschappen	1 199	1 113	1 230	1 119	1 446	1 671	1 260
Taalkunde	451	359	436	366	260	281	262
Zuivere wetenschappen	547	492	542	465	467	509	432
Toegepaste wetenschappen	692	825	765	781	924	1 162	880
Schone kunsten en ontspanning	514	812	627	595	804	957	768
Literatuur	1 677	1 204	1 655	1 514	2 371	2 480	2 514
Geschiedenis, aardrijkskunde, biografie en genealogie	559	518	590	657	630	743	725
<i>Totaal:</i>	6 250	5 848	6 443	5 964	7 570	8 505	7 438

(1) De statistieken van de boekenproductie houden rekening met de boeken van intellectuele aard, die in het land verspreid zijn.

(2) Een eerste uitgave is de eerst verschenen oplage van een oorspronkelijke tekst.

20. – Begroting van de Ministeries van Nationale Opvoeding en van Cultuur. – Nederlandstalig regime.

(Bron: Ministerie van Nationale Opvoeding en van Cultuur.)

AFDELINGEN	1977	1978	1979	1980
------------	------	------	------	------

(Lopende uitgaven en kapitaaluitgaven)

PARLEMENT EN CULTUURRAAD

(× 1 000 000 F)

Kredieten⁽¹⁾

A. Nationale opvoeding.

I. Algemene diensten (2).....	1 803	1 941	2 218	2 266
II. Basisonderwijs (3).....	25 697	26 634	27 819	29 580
III. Buitengewoon onderwijs (3).....	4 243	4 686	5 092	5 742
IV. Secundair onderwijs (3).....	45 140	48 705	52 424	55 824
V. Niet-universitair hoger onderwijs (3).....	4 417	5 331	6 090	6 765
VI. Bestuur van de gemeenschappelijke diensten van nationale opvoeding (3).....	2 983	3 667	3 413	2 784
VII. Universitair onderwijs.....	10 529	10 884	11 606	11 586
VIII. Wetenschappelijk onderzoek.....	43	53	45	36
<i>Totaal:</i>	94 855	101 901	108 708	114 583

B. Cultuur.

<i>Totaal:</i>	6 586	8 702	9 410	(4)8 335
<i>Algemeen totaal:</i>	101 441	110 603	118 118	122 918

Uitgaven

A. Nationale opvoeding.

I. Algemene diensten (2).....	1 402	1 542	2 201	1 987
II. Basisonderwijs (3).....	20 332	26 302	27 729	29 491
III. Buitengewoon onderwijs (3).....	4 168	4 557	5 164	5 657
IV. Secundair onderwijs (3).....	45 017	47 656	51 677	55 034
V. Niet-universitair hoger onderwijs (3).....	4 335	5 302	5 927	6 605
IV. Bestuur van de gemeenschappelijke diensten van nationale opvoeding (3).....	1 375	3 465	3 196	2 662
VII. Universitair onderwijs.....	9 725	10 644	11 412	11 055
VIII. Wetenschappelijk onderzoek.....	16	15	38	339
<i>Totaal:</i>	86 370	99 483	107 344	112 830

B. Cultuur.

<i>Totaal:</i>	5 539	8 632	8 046	(4)8 308
<i>Algemeen totaal:</i>	91 909	108 115	115 390	121 138

(1) Goedgekeurde kredieten, met inbegrip van de bijkredieten.

(2) Hierin zijn de kabinetsuitgaven opgenomen.

(3) Overdrachten speciale beschikkingen inbegrepen.

(4) Vanaf 1980 werden de kredieten voor kunstonderwijs ingeschreven in de begroting van de Vlaamse Gemeenschap.

21. – Begroting van de Ministeries van Nationale Opvoeding en van Cultuur. – Franstalig regime.

(Bron: Ministère de l'Éducation nationale et de la Culture.)

AFDELINGEN	1977	1978	1979	1980
(Gewone uitgaven)				
(× 1 000 000 F)				
Kredieten ⁽¹⁾				
A. Nationale opvoeding.				
I. Algemene diensten (2).....	1 971	1 694	1 918	3 623
II. Basisonderwijs.....	18 818	19 703	20 325	21 623
III. Bijzonder onderwijs.....	3 779	4 145	4 103	4 859
IV. Middelbaar onderwijs.....	31 825	33 841	35 930	38 734
V. Organisatie van de studies.....	1 264	1 499	1 600	1 694
VI. Hoger onderwijs.....	14 870	16 420	17 633	17 892
VII. Wetenschappelijke opzoeking.....	44	45	50	361
VIII. Onderwijs van de sociale promotie.....	1 612	1 771	1 837	1 954
IX. Schriftelijke leergangen.....	27	27	28	30
X. Studietoelagen.....	591	20	921	780
<i>Totaal:</i>	74 801	79 165	84 345	91 550
B. Cultuur.				
<i>Totaal:</i>	6 084	7 811	8 729	9 092
<i>Algemeen totaal:</i>	80 885	86 976	93 074	100 642

Uitgaven

A. Nationale opvoeding.				
I. Algemene diensten (2).....	1 456	1 695	1 887	1 957
II. Basisonderwijs.....	18 677	20 038	20 977	22 676
III. Bijzonder onderwijs.....	3 837	4 254	4 732	5 259
IV. Middelbaar onderwijs.....	32 069	34 912	36 984	42 490
V. Organisatie van de studies.....	1 271	1 352	1 503	1 720
VI. Hoger onderwijs.....	15 221	15 994	16 817	18 307
VII. Wetenschappelijke opzoeking.....	42	41	43	359
VIII. Onderwijs van de sociale promotie.....	1 801	2 024	2 147	2 313
IX. Schriftelijke leergangen.....	23	18	26	32
X. Studietoelagen.....	597	20	771	887
<i>Totaal:</i>	74 994	80 348	85 887	96 000
B. Cultuur.				
<i>Totaal:</i>	4 757	5 995	7 452	9 341
<i>Algemeen totaal:</i>	79 751	86 343	93 338	105 341

(1) Goedgekeurde kredieten, met inbegrip van de bijkredieten.
(2) Hierin zijn de kabinetsuitgaven opgenomen.

Wetenschapsbeleid

1. - Begrotingsprogramma ontleed naar finaliteit en aard van de activiteiten⁽¹⁾.

(Bron: Studiedienst voor Wetenschapsbeleid.)

OMSCHRIJVING	1974	1975	1976	1977	OMSCHRIJVING	1978 (2)	1979 (2)	1980 (2)(3)	1981 (4)
(× 1 000 000 F)									
A. Speur- en ontwikkelingswerk									
1. Kernenergie	2 738	2 707	3 476	3 525	1. Socio-econ. ontwikkeling (5).....	5 758	7 440	7 505	7 717
2. Ruimtevaart.....	494	718	1 005	1 172	2. Ontwikkl. landb., bosb. en visvangst.....	1 952	1 886	2 037	2 013
3. Landsverdediging	116	127	128	85	3. Bevordering industr. ontwikkeling	2 205	2 276	2 491	2 491
4. Aarde en milieu	1 137	1 238	1 487	1 657	4. Energie	2 123	2 597	2 089	1 964
5. Technologie.....	3 003	3 895	4 626	4 323	5. Vervoer en communicaties.....	677	820	1 009	1 064
6. Volksgezondheid.....	1 684	1 867	2 453	2 395	6. Opvoeding.....	252	256	296	320
7. Socio-ekon. infrastr.....	208	249	289	323	7. Gezondheid.....	1 988	2 539	3 001	3 135
8. Maatschappij en instel.....	1 942	2 013	2 448	2 902	8. Beheer natuurlijk milieu en zijn bronnen ..	2 059	2 385	2 618	2 785
9. Algemene kennis.....	1 700	1 866	2 112	2 401	9. Krijgskunst.....	50	75	52	54
					10. Niet-gedetermineerd.....	-	-	-	-
Totaal2Totaal:	13 022	14 680	18 024	18 783		17 064	20 274	21 098	21 543
B. Hoger onderwijs									
1. Kernenergie	137	165	103	91	1. Socio-econ. ontwikkeling (5).....	7 974	8 488	8 946	9 695
2. Ruimtevaart.....	52	59	48	73	2. Ontwikkl. landb., bosb. en visvangst.....	188	74	22	23
3. Landsverdediging	38	46	37	61	3. Bevordering industr. ontwikkeling	234	93	51	56
4. Aarde en milieu	374	410	458	517	4. Energie	82	38	30	32
5. Technologie.....	736	792	1 044	978	5. Vervoer en communicaties.....	189	48	41	42
6. Volksgezondheid.....	853	932	1 032	1 176	6. Opvoeding.....	201	125	130	140
7. Socio-ekon. infrastr.....	183	199	96	247	7. Gezondheid.....	939	312	288	320
8. Maatschappij en instel.....	1 725	1 860	1 957	2 318	8. Beheer natuurlijk milieu en zijn bronnen ..	321	69	50	34
9. Algemene kennis.....	1 459	1 632	2 210	2 084	9. Krijgskunst.....	4	-	36	39
					10. Niet-gedetermineerd.....	-	-	-	-
Totaal:	5 557	6 095	6 985	7 545		10 132	9 247	9 594	10 403
C. Andere wetenschappelijke activiteiten									
1. Kernenergie	771	833	849	1 110	1. Socio-econ. ontwikkeling (5).....	4 425	6 897	4 867	5 138
2. Ruimtevaart.....	18	21	51	25	2. Ontwikkl. landb., bosb. en visvangst.....	249	99	42	43
3. Landsverdediging	6	7	22	10	3. Bevordering industr. ontwikkeling	566	515	485	488
4. Aarde en milieu	347	398	494	392	4. Energie	1 351	177	1 304	1 345
5. Technologie.....	486	534	671	645	5. Vervoer en communicaties.....	285	341	226	239
6. Volksgezondheid.....	938	1 105	1 219	1 452	6. Opvoeding.....	45	13	10	10
7. Socio-ekon. infrastr.....	51	62	129	94	7. Gezondheid.....	881	533	425	452
8. Maatschappij en instel.....	784	865	926	1 115	8. Beheer natuurlijk milieu en zijn bronnen ..	524	485	386	342
9. Algemene kennis.....	946	1 036	787	1 291	9. Krijgskunst.....	7	8	4	3
					10. Niet-gedetermineerd.....	-	-	-	-
Totaal:	4 347	4 861	5 148	6 134		8 333	9 068	7 749	8 060
D. Totaal A + B + C									
1. Kernenergie	3 646	3 705	4 428	4 726	1. Socio-econ. ontwikkeling (5).....	18 157	22 825	21 318	22 550
2. Ruimtevaart.....	564	798	1 104	1 270	2. Ontwikkl. landb., bosb. en visvangst.....	2 390	2 059	2 102	2 079
3. Landsverdediging	160	180	187	156	3. Bevordering industr. ontwikkeling	3 005	2 884	3 027	3 035
4. Aarde en milieu	1 858	2 046	2 439	2 566	4. Energie	3 556	2 812	3 423	3 341
5. Technologie.....	4 225	5 221	6 341	5 946	5. Vervoer en communicaties.....	1 152	1 209	276	1 347
6. Volksgezondheid.....	3 475	3 904	4 704	5 023	6. Opvoeding.....	497	394	436	470
7. Socio-ekon. infrastr.....	442	510	514	664	7. Gezondheid.....	3 808	3 384	3 714	3 907
8. Maatschappij en instel.....	4 451	4 738	5 331	6 335	8. Beheer natuurlijk milieu en zijn bronnen ..	2 904	2 939	3 054	3 181
9. Algemene kennis.....	4 105	4 534	5 109	5 776	9. Krijgskunst.....	60	83	92	96
					10. Niet-gedetermineerd.....	147	324	207	588
Algemeen totaal:	22 926	25 636	30 157	32 462		35 676	38 913	38 649	40 594

(1) De indeling van de budgettaire kredieten van het wetenschapsbeleid naar bestemming is gemaakt op basis van de laatste beschikbare inventarisgegevens van het wetenschappelijk potentieel.

Niet inbegrepen, de volgende kredieten: investeringsprogramma's voor de universitaire instellingen en de wetenschappelijke rijksinstellingen; staatsuitsluiting bij de financiering van het universitaire onderwijs bij algemene toepassing van de artikelen 34 en 35 van de wet van 27 juli 1971; financiering van wetenschappelijke activiteiten in het kader van de ontwikkelingsamenwerking; financiële transferten ten bate van de vrije universitaire instellingen en de academische ziekenhuizen.

(2) Aangepast.

(3) Heeft alleen betrekking op de «Nationale Kredieten» waardoor een vergelijking met 1979 niet erg relevant is.

(4) Neergelegde kredieten.

(5) Met inbegrip van «Algemene vooruitgang van de wetenschappelijke kennis».

Justitie

1. - Strafgerecht.

Statistiek van de Rechtsbedeling.

OMSCHRIJVING	1930	1950	1960	1970	1975	1976	1977
Parketten.							
Aantal klachten, aangiften en processen-verbaal door het Parket ontvangen	250 263	356 017	482 252	658 680	884 658	813 902	826 652
<i>Gevolg gegeven aan de klachten, aangiften en processen-verbaal:</i>							
1. Zaken door minnelijke schikking geëindigd.....	-	11 229	12 250	13 960	32 053	13 919	12 443
2. Zaken medegedeeld aan de onderzoeksrechter.....	34 921	20 788	22 609	21 585	26 501	26 620	41 786
3. Zaken in correctioneel gebracht bij rechtstr. dagvaarding.....	29 876	37 577	41 199	56 968	59 779	52 302	55 196
4. Zaken naar een andere rechtsmacht verzonden.....	47 624	53 617	69 793	92 059	121 828	106 051	106 660
5. Zaken zonder gevolg gelaten.....	137 216	242 677	338 770	433 701	609 812	575 918	573 681
Raadkamers.							
(Uitslag van het onderzoek).							
Zaken waarvoor beschikkingen werden verleend:							
a) Tot verwijzing naar de verschillende rechtsmachten ...	25 525	23 725	31 815	28 200	32 516	33 008	34 643
b) Tot internering.....	-	361	423	232	280	263	253
c) Tot buitenvervolginstelling.....	8 184	7 939	5 604	4 439	5 492	5 433	5 537
<i>Totaal:</i>	33 709	32 025	37 842	36 871	38 288	38 704	40 433
Beschikking van de Raadkamers onderworpen aan de Kamers van Inbeschuldigingstelling.							
a) Voorbereidende beschikkingen en bevelschriften van onderzoek:							
volledig bekrachtigd	380	857	632	722	1 417	1 657	1 995
geheel of gedeeltelijk tenietgedaan	100	242	176	409	978	1 169	1 191
b) Beschikking over de grond van de zaken:							
volledig bekrachtigd	129	124	78	195	183	170	161
geheel of gedeeltelijk tenietgedaan	73	39	19	81	82	95	129
<i>Totaal:</i>	682	1 262	905	1 407	2 660	3 091	3 476
Kamers van Inbeschuldigingstelling.							
(Uitslag van de arresten).							
Arresten besluitende dat tegen geen van de beklaagden grond tot vervolging bestaat							
	60	45	44	82	60	92	115
Arresten inhoudende beslissing tot internering (Wet van 9 april 1930).....							
	-	59	72	12	5	5	3
Arresten verwijzende naar de verschillende rechtsmachten .							
	142	115	59	115	133	134	111
<i>Totaal:</i>	202	219	175	209	198	231	229
Arresten beslissende over eisen tot eerherstel van veroordeelden (Wet van 25 april 1896):							
Ingewilligd.....	187	539	2 905	2 792	2 945	3 318	3 121
Afgewezen	66	114	411	155	56	72	56
<i>Totaal:</i>	253	653	33 316	2 947	3 001	3 390	3 177

1. – Strafgerecht (vervolg).
Statistiek van de Rechtsbedeling (vervolg).

OMSCHRIJVING	1930	1950	1960	1970	1975	1976	1977
Politierechtbanken.							
Aantal aangeklaagden (1):							
Politiezaken	188 843	139 800	188 317	176 543	207 032	201 656	199 815
Landloperij en bedelarij.....	3 010	993	1 682	1 431	2 562	2 580	2 604
Verkiezingszaken	7	1 113	–	1	9	1	519
<i>Totaal:</i>	191 860	141 906	189 999	177 975	209 603	204 219	202 938
I. Politiezaken.							
Vrijgesproken of van vervolging ontslagen omdat de rechtbank zich onbevoegd heeft verklaard	19 585	18 324	25 732	18 338	18 164	17 522	18 046
Veroordeeld tot gevangenisstraf:							
voorwaardelijk.....	53	80	637	1 302	2 677	2 878	2 362
onvoorwaardelijk.....	596	507	1 241	1 422	1 480	1 528	1 669
Veroordeeld tot geldboete:							
voorwaardelijk.....	58 462	27 313	38 453	25 559	31 037	29 104	27 651
onvoorwaardelijk.....	110 147	93 576	122 254	129 922	153 674	150 624	150 087
<i>Totaal van de veroordelingen:</i>	169 258	121 476	162 585	158 205	188 868	184 134	181 769
II. Kieswetten (stemplichtverzuim):							
Vrijgesproken.....	3	79	–	–	2	–	15
Veroordeeld.....	4	1 034	–	1	7	1	504
III. Landloperij en bedelarij:							
Vrijgesproken.....	154	77	78	61	138	107	102
Ter beschikking van de Regering gesteld	2 856	916	1 604	1 370	2 424	2 473	2 502
IV. Schoolplicht (2):							
Vrijgesproken.....	1 701	98	46	7	–	1	1
Veroordeeld tot geldboete:							
voorwaardelijk.....	1 341	106	57	3	–	1	4
onvoorwaardelijk.....	5 750	540	231	22	6	8	4
Veroordeeld tot gevangenisstraf:							
voorwaardelijk.....	78	3	4	–	–	–	–
onvoorwaardelijk.....	229	19	8	2	–	–	–
<i>Totaal van de veroordelingen:</i>	7 398	668	300	27	6	9	8
Correctionele Rechtbanken.							
Ingeschreven zaken:							
Hangend bij 't begin van 't jaar.....	10 415	17 287	19 196	12 851	16 361	13 944	15 382
Nieuwe in de loop van het jaar aanhangig gemaakt.....	41 573	49 497	55 226	62 081	67 850	65 881	64 431
Zaken bij vonnis afgehandeld.....	40 361	47 803	54 528	59 777	67 208	64 439	63 632
Betichten gevonnist:							
In eerste aanleg.....	47 871	53 161	54 628	54 470	53 429		
In beroep	3 543	5 449	9 208	11 168	12 069		
<i>Totaal van de gevonniste betichten:</i>	51 324	58 610	63 836	65 638	65 498		
Gevonnist in eerste aanleg of in beroep:							
Vrijgesproken	9 034	9 680	8 934	8 986	8 350		
Veroordeeld tot gevangenisstraf:							
voorwaardelijk.....	3 939	8 026	9 379	11 010	11 885		
onvoorwaardelijk.....	10 965	9 574	9 055	8 567	6 749		
Veroordeeld tot geldboete:							
voorwaardelijk.....	12 750	11 624	10 163	6 338	5 810		
onvoorwaardelijk.....	14 636	19 706	26 305	30 737	32 704		
<i>Totaal van de veroordelingen:</i>	42 290	48 930	54 902	56 652	57 148		
Hoven van Beroep.							
Aantal arresten in strafzaken:							
Bevestigende	1 687	1 850	2 733	2 608	2 625	2 401	2 526
Geheel of gedeeltelijk tenietdoende	1 756	3 847	3 116	3 872	3 790	4 011	3 902
<i>Totaal:</i>	3 443	5 697	5 849	6 480	6 415	6 412	6 128

(1) Schoolwetovertradingen niet inbegrepen. – (2) De kinderrechtbanken zijn eveneens terzake bevoegd.

1. – Strafgerecht (vervolg).

Statistiek van de Rechtsbedeling (vervolg).

OMSCHRIJVING	1930	1950	1960	1970	1975	1976	1977
Aantal beklagden	4 980	8 092	7 571	0 145	13 078	9 271	8 713
Hoven van Assisen.							
Berechte zaken:							
Criminele zaken	96	37	27	36	50	46	45
Politieke of persmisdriven	1	–	–	–	–	–	1
<i>Totaal:</i>	97	37	27	36	50	46	46
<i>Criminele zaken.</i>							
Vrijgesproken	29	9	4	5	8	9	9
Beschuldigten:							
Krachtens de wet op het sociaal verweer (9 april 1930) geïnterneerd	–	–	–	–	1	–	–
Veroordeeld tot:							
doodstraf	6	2	2	3	5	2	1
levenslange dwangarbeid	8	8	5	5	14	5	6
tijdelijke dwangarbeid	32	12	9	15	25	22	26
opsluiting	24	12	7	7	10	5	7
gevangenis	19	7	2	12	15	9	16
geldboete	–	–	1	–	–	1	–
<i>Totaal van de veroordelingen en interneringen:</i>	89	41	26	42	70	44	56
Beschuldigten gevonnist op tegenspraak	116	49	29	47	78	53	65
Beschuldigten gevonnist bij verstek	2	1	1	1	1	–	–
Hof van Verbreking, 2^e Kamer.							
Arresten:							
van verbreking	93	143	206	187	224	192	179
van verwerping	591	689	914	992	874	865	934
andere	20	32	26	37	70	43	77
<i>Totaal:</i>	704	864	1 146	1 216	1 168	1 100	1 190

2. – Criminele statistiek.

1. Leeftijd van de veroordeelden op het ogenblik van het strafbaar feit.

Leeftijd van de veroordeelden, op het ogenblik van het strafbaar feit	1950	1960	1970	1974	1975	1976	1977	1950	1960	1970	1974	1975	1976	1977
	Mannen							Vrouwen						
Beneden 21 jaar	2 396	2 297	1 796	1 642	1 889	1 887	2 256	642	339	326	248	332	250	356
Van 21 tot beneden 30 jaar	7 247	7 138	8 093	7 431	7 917	6 918	7 588	2 051	1 772	1 956	1 704	2 091	1 731	2 006
Van 30 tot beneden 40 jaar	5 725	6 155	5 958	4 754	4 602	4 353	4 708	1 786	1 796	1 632	1 206	1 384	1 271	1 331
Van 40 tot beneden 50 jaar	4 922	3 250	3 660	3 050	2 794	2 272	2 661	1 563	974	1 174	909	1 038	790	855
Van 50 tot beneden 60 jaar	2 217	2 192	1 266	1 047	925	815	907	769	655	429	332	404	295	104
60 jaar en ouder	927	761	595	391	406	333	300	300	234	230	147	181	109	–
Leeftijd onbekend	–	2	–	–	–	–	–	–	–	–	–	–	–	–
<i>Totaal:</i>	23 434	21 795	21 368	18 315	18 533	16 578	18 420	7 111	5 870	5 747	4 546	5 430	4 446	4 958

N.B.: – Alleen de veroordelingen in kracht van gewijsde gegaan, worden in de criminele statistiek vermeld. Er kan dus geen overeenkomst bestaan, wat het aantal veroordeelden betreft, tussen de cijfers van deze statistiek en die van de statistiek van de Rechtsbedeling.

2. - Criminele statistiek (vervolg).

II. Aantal veroordeelden.

JAREN	A. Totaal van de veroordeelden								
	Eerstveroordeelden			Recidivisten			Samen		
	M	V	Totaal	M	V	Totaal	M	V	Totaal
1920.....	15 848	8 899	24 747	11 178	3 889	15 067	27 026	12 788	39 814
1930.....	17 567	5 682	23 249	13 746	2 959	16 705	31 313	8 641	39 954
1939.....	12 223	4 886	17 109	12 306	2 485	14 791	24 529	7 371	31 900
1950.....	13 139	4 724	17 863	10 295	2 387	12 682	23 434	7 111	30 545
1960.....	11 845	4 051	15 896	9 950	1 819	11 769	21 795	5 870	27 665
1970.....	11 865	4 093	15 958	9 503	1 654	11 157	21 368	5 747	27 115
1974.....	10 368	3 295	13 663	7 947	1 251	9 198	18 315	4 546	22 861
1975.....	9 207	3 999	13 206	9 326	1 431	10 757	18 533	5 430	23 963
1976.....	8 932	3 262	11 653	8 187	1 184	9 371	16 578	4 446	21 024
1977.....	9 324	3 725	13 049	9 096	1 233	10 329	18 420	4 958	23 378

JAREN	B. Veroordeelden											
	die handelden onder invloed van drank			die minstens eenmaal voor openbare dronkenschap veroordeeld werden			die reeds voor openbare dronkenschap veroordeeld werden en bovendien het misdrijf pleegden onder invloed van de drank			Totaal		
	M	V	Totaal	M	V	Totaal	M	V	Totaal	M	V	Totaal
1920.....	52	-	52	2 986	119	3 105	1 490	51	1 541	4 528	170	4 698
1930.....	911	20	931	4 311	171	4 482	3 862	126	3 988	9 084	317	9 401
1939.....	229	18	247	3 830	172	4 002	1 964	110	2 074	6 023	300	6 323
1950.....	--	--	--	--	--	--	--	--	--	4 141	289	4 430
1960.....	--	--	--	--	--	--	--	--	--	3 731	204	3 935
1970.....	--	--	--	--	--	--	--	--	--	2 145	147	2 292
1974.....	--	--	--	--	--	--	--	--	--	2 479	213	2 692
1975.....	--	--	--	--	--	--	--	--	--	2 730	198	2 928
1976.....	277	24	301	2 118	158	2 276	226	14	240	2 621	196	2 817
1977.....	414	30	444	2 145	143	2 288	468	36	504	3 027	209	3 236

N.B. - M = mannen, V = vrouwen.

2. - Criminele statistiek. (vervolg).

III. Indeling van de veroordeelden naar de burgerlijke staat.

OMSCHRIJVING	1939	1950	1960	1970	1974	1975	1976	1977
Mannen.								
Ongehuwd	8 471	8 273	7 823	7 263	6 239	6 783	6 171	6 624
Gehuwd	14 721	13 927	12 932	12 798	11 036	10 697	9 513	10 769
Weduwnaren	747	556	418	310	193	133	139	75
Uit de echt gescheiden	556	646	584	992	845	701	636	832
Burgerlijke staat onbekend	34	32	38	5	2	219	119	120
<i>Totaal:</i>	24 529	23 434	21 795	21 368	18 315	18 533	16 578	18 420
Vrouwen.								
Ongehuwd	1 105	1 248	745	622	449	552	453	467
Gehuwd	5 735	5 274	4 707	4 686	3 697	4 560	3 738	4 225
Weduwen	327	353	196	162	99	79	172	56
Uit de echt gescheiden	201	233	213	270	301	210	177	201
Burgerlijke staat onbekend	3	3	9	7	-	29	6	9
<i>Totaal:</i>	7 371	7 111	5 870	5 747	4 546	5 430	4 446	4 958
Totaal.								
Ongehuwd	9 576	9 521	8 568	7 885	6 688	7 335	6 624	7 091
Gehuwd	20 456	19 201	17 638	17 484	14 733	15 257	13 251	14 994
Weduwnaren	1 074	909	614	472	292	212	211	131
Uit de echt gescheiden	757	879	797	1 262	1 146	911	813	1 033
Burgerlijke staat onbekend	37	35	47	12	2	248	125	129
<i>Totaal:</i>	31 900	30 545	27 665	27 115	22 861	23 963	21 024	23 378

2. - Criminele statistiek (vervolg).

IV. Indeling der veroordeelden naar de gepleegde feiten.

OVERTREDINGEN		Gemiddelde 1955-1959	1970	1975	1976	1977
Schrijfvervalsing	Mannen	797	839	762	758	847
	Vrouwen	204	193	186	222	218
	<i>Totaal:</i>	1 001	1 032	948	980	1 065
Verkrachting en aanranding der eerbaarheid.....	Mannen	819	795	601	617	550
	Vrouwen	23	22	23	18	15
	<i>Totaal:</i>	842	817	624	635	565
Doodslag.....	Mannen	15	24	40	29	42
	Vrouwen	5	10	4	3	3
	<i>Totaal:</i>	20	34	44	32	45
Vrijwillige lichamelijke verwondingen (criminele en correctionele straffen).....	Mannen	3 415	3 776	3 167	2 911	3 457
	Vrouwen	475	469	260	190	299
	<i>Totaal:</i>	3 890	4 245	3 427	3 101	3 756
Vrijwillige lichamelijke verwondingen (politie- straffen).....	Mannen	2 318	772	708	470	509
	Vrouwen	794	212	110	59	67
	<i>Totaal:</i>	3 112	984	818	529	576
Diefstal en stroperij (criminele en correctionele straffen).....	Mannen	3 897	5 171	5 069	4 534	4 879
	Vrouwen	918	1 570	1 549	984	1 018
	<i>Totaal:</i>	4 815	6 741	6 618	5 518	5 897
Diefstal en stroperij (politiestraffen)	Mannen	130	42	43	33	20
	Vrouwen	54	18	16	11	14
	<i>Totaal:</i>	184	60	59	44	34
Misbruik van vertrouwen, oplichtingen, bedrie- gerijen	Mannen	1 586	1 369	1 319	1 251	1 350
	Vrouwen	348	305	352	327	350
	<i>Totaal:</i>	1 934	1 674	1 671	1 578	1 700
Andere misdrijven.....	Mannen	8 169	8 580	6 824	5 975	6 766
	Vrouwen	3 119	2 948	2 930	2 632	2 974
	<i>Totaal:</i>	11 288	11 528	9 754	8 607	9 740

3. – Personeel van de rechtbanken van eerste aanleg en van de vrederechten. – Aantal advocaten en notarissen.

(Bron: Ministerie van Justitie.)

GERECHTELIJKE ARRONDISSEMENTEN	Rechtbanken van eerste aanleg						Vrederechten		
	Voorzitters en onder- voorzitters	Rechters	Procureurs des Konings en sub- stituten	Griffiers (1)	Deur- waarders	Notarissen	Advocaten	Rechters	Griffiers (1)
Toestand op 31 december 1978									
Antwerpen.....	9	35	34	44	47	111	741	15	41
Mechelen.....	3	8	7	13	13	32	125	4	10
Turnhout.....	3	10	8	16	10	38	104	5	17
Brussel.....	15	59	60	71	80	172	2 109	30	84
Leuven.....	3	10	10	18	15	45	190	6	15
Nijvel.....	2	7	8	12	11	33	95	4	11
Charleroi.....	7	24	22	35	29	68	286	11	29
Bergen.....	4	15	14	22	21	49	113	8	20
Doornik.....	3	9	8	15	14	47	81	7	16
Brugge.....	5	16	15	22	21	53	250	7	19
Kortrijk.....	4	13	11	18	15	50	219	7	16
Veurne.....	2	3	5	6	4	13	31	2	4
Ieper.....	2	4	5	6	4	23	44	3	5
Oudenaarde.....	3	7	7	10	9	31	65	4	10
Gent.....	6	20	24	31	29	82	450	11	26
Dendermonde.....	5	16	16	22	19	68	226	9	24
Hoei.....	2	4	5	9	8	23	50	4	7
Luik.....	7	24	25	40	37	80	494	12	33
Verviers.....	3	8	8	14	14	35	79	7	14
Hasselt.....	3	10	9	16	12	35	167	5	9
Tongeren.....	3	7	8	15	9	31	119	5	12
Aarlen.....	2	4	4	8	7	15	37	4	7
Marche-en-Famenne.....	2	3	3	5	4	16	27	4	7
Neufchâteau.....	2	3	3	5	4	16	27	4	7
Dinant.....	2	5	5	9	8	27	67	5	12
Namen.....	3	8	7	12	18	32	140	5	10
<i>Totaal:</i>	105	332	331	494	462	1 225	6 336	188	465

(1) Griffiers, adjunct-griffiers, enz.

4. – Faillietverklaringen en aanvragen om gerechtelijk concordaat.

Faillietverklaringen (1).

RECHTSGEBIEDEN VAN DE HOVEN VAN BEROEP	1930	1950	1960	1970	1975	1976	1977 (2)	1978 (2)	1979	1980	1981
Brussel.....	416	307	517	719	383	1 526	766	870	1 057	1 231	1 256
Antwerpen.....	579	612	603	788	1 034
Bergen.....	257	316	328	613	439
Gent.....	128	111	153	229	329	420	399	425	481	370	789
Luik.....	91	87	150	292	527	519	422	469	449	536	632
<i>Rijk:</i>	635	505	820	1 240	2 239	2 465	2 423	2 692	2 918	3 538	4 150

(1) Heropende faillissementen inbegrepen

(2) Voor 1977, Nijvel niet inbegrepen.

Aanvragen om gerechtelijk concordaat.

RECHTSGEBIEDEN VAN DE HOVEN VAN BEROEP	1930	1950	1960	1970	1974	1975	1976	1977 (2)	1978 (2)	1979	1980
Brussel.....	..	60	46	140	146	165	161	59	69		
Antwerpen.....	21	29		
Bergen.....	50	48		
Gent.....	..	35	25	46	34	57	39	38	37		
Luik.....	..	46	55	60	52	64	54	52	51		
<i>Rijk:</i>	374	141	126	246	232	286	254	220	234		

(2) Nijvel niet inbegrepen.

5. – Burgerlijke zaken en handelszaken.

OMSCHRIJVING	1950	1960	1970	1975	1976	1977
Vrederegerechten.						
Zaken ingeschreven:						
op dagvaarding	92 082	123 841	147 635	133 335	127 743	122 370
op vrijwillige verschijning	90 126	3 586	3 514	2 743	3 073	3 392
op verzoekschrift	–	4 841	6 080	11 382	14 231	16 203
Zaken afgehandeld:						
bij schrapping, enz.	95 085	16 066	12 389	14 373	13 317	13 351
bij vonnis	87 123	116 138	135 880	127 512	126 172	119 397
Zaken van verzoening:						
geëindigd bij minnelijke schikking	–	32 917	14 657	16 269	18 373	17 130
zonder bekend gevolg gebleven	–	59 881	28 444	29 076	31 291	35 053
Rechtbanken van Koophandel.						
Nieuwe zaken in de loop van het jaar ingeleid	40 306	57 695	84 752	67 430	70 602	74 690
Zaken afgehandeld:						
bij vonnis	33 936	48 815	62 870	52 323	54 121	61 387
bij dading, schrapping, enz.	8 361	10 424	7 643	4 203	3 803	4 077
Nog te berechten zaken	19 447	23 377	64 667	96 544	109 654	119 714
Aantal:						
bekrachtigde gerechtelijke concordaten	79	58	132	145	108	87
verklaarde faillissementen	886	820	1 240	2 239	2 465	2 423
Rechtbanken van Eerste Aanleg. (Burgerlijke zaken)						
Nieuwe zaken in de loop van het jaar ingeleid	26 849	28 603	36 017	47 749	49 931	53 336
Zaken afgehandeld:						
bij vonnis	23 141	22 543	26 125	33 624	34 984	37 750
bij dading, schrapping, enz.	7 483	7 224	2 280	2 693	3 644	2 621
Nog te berechten zaken	29 380	31 602	68 811	125 134	124 631	138 653
Aantal uitspraken rechtengang verlenend aan vorderingen tot:						
echtscheiding	5 148	4 671	6 935	12 330	13 754	13 780
scheiding van tafel en bed	285	252	149	144	147	141
Vonnissen waarbij uitspraak gedaan wordt over aanvragen tot:						
kosteloze rechtspleging	6 230	5 756	2 558	2 647	2 768	2 460
Hoven van Beroep.						
Ingeschreven zaken:						
hangend bij 't begin van 't jaar	5 608	5 023	10 166	18 287	20 768	23 048
nieuwe, in de loop van het jaar ingeleid	3 186	3 685	5 647	7 650	8 155	8 884
Afgehandelde zaken:						
bij arrest ten gronde	2 583	2 794	4 216	4 513	5 274	5 396
bij dading, afstand van instantie, enz.	1 002	973	511	399	613	523
Nog te berechten zaken	5 209	4 941	11 086	20 767	23 036	26 020
Arresten verleend:						
in fiscale zaken	540	2 101	476	318	334	318
Hof van Verbreking, 1^e kamer						
Ingeschreven zaken:						
hangend bij 't begin van 't jaar	190	307	309	352	*250	*179
nieuwe, in de loop van het jaar ingeleid	145	253	272	329	307	222
Zaken afgehandeld:						
bij arrest ten gronde	127	219	249	335	278	172
bij arrest van vervallenverklaring, van afstand van instantie	11	3	6	16	26	12
Nog te berechten zaken	197	338	326	330	253	217

* Verbeterde cijfers.

6. – Bedrijvigheid van de Raad van State.

OMSCHRIJVING	1972-1973	1973-1974	1974-1975	1975-1976	1976-1977
I. Afdeling wetgeving.					
Uitgebrachte adviezen	181	219	260	281	258
II. Afdeling administratie.					
1. Bevoegdheid tot advies:					
Totaal van de adviezen	19	17	32	30	20
2. Rechtsprekende bevoegdheid:					
<i>a)</i> arresten verleend inzake beroepen tegen administratieve beslissingen in betwiste zaken	121	59	29	30	28
<i>b)</i> arresten verleend inzake beroepen tegen bestuurlijke akten en reglementen:					
– de nietigverklaring toestaan	103	166	158	191	162
– de nietigverklaring weigeren	159	248	228	223	255
– totaal	262	414	386	414	417
<i>c)</i> andere arresten	105	116	93	146	162
<i>d)</i> totaal van de arresten	488	589	508	590	607
3. Bevoegdheid betreffende mijnzaken en beroepsverenigingen:					
Geëindigde zaken	674	667	593	711	437
4. Zaken op andere wijze dan door advies of arrest geëindigd..	54	113	57	81	70
5. Totaal van de geëindigde zaken	1 235	1 369	1 158	1 382	1 134

Landbouw - Bosbouw

1. – Ontwikkeling van het aantal bedrijven (exploitanten die voortbrengen voor de verkoop).

GROOTTEKLASSEN VAN DE BEDRIJVEN	1959		1970		1980		1981	
	Aantal	%	Aantal	%	Aantal	%	Aantal	%
Zonder teelten	1 208	0,4	4 543	2,5	2 665	2,3	2 595	2,3
1 a tot < 5 ha	165 626	61,6	93 237	50,7	45 915	40,3	43 705	39,6
5 ha tot < 10 ha	52 583	19,6	33 059	18,0	18 089	15,9	17 411	15,8
10 ha tot < 15 ha	23 247	8,6	20 838	11,3	24 288	21,3	23 599	21,4
15 ha tot < 20 ha	11 918	4,4	12 642	6,9				
20 ha tot < 30 ha	8 340	3,1	11 281	6,1	11 337	10,0	11 134	10,1
30 ha tot < 50 ha	3 965	1,5	5 808	3,1	7 753	6,8	7 883	7,2
50 ha tot < 100 ha	1 873	0,7	2 222	1,2	3 250	2,9	3 274	3,0
100 ha en meer	309	0,1	375	0,2	586	0,5	622	0,6
<i>Totaal:</i>	269 069	100,0	184 005	100,0	113 883	100,0	110 223	100,0
Groepering van bedrijven:								
a) voor de gezamenlijke productie:								
30 ha tot < 40 ha	1	-
40 ha tot < 50 ha	1	-
50 ha tot < 100 ha	3	-
100 ha en meer	8	-
<i>Totaal:</i>	13	-
b) voor een gedeelte van de pro- dukcie	5	-
<i>Algemeen totaal:</i>	184 023	-

2. – Evolutie van enkele belangrijke teelten en groepen van dieren.

JAREN	Teelten (× 1 000 ha)							Dieren (× 1 000)		
	Tarwe	Rogge	Gerst	Haver	Suiker- bieten	Vlas	Aard- appelen	Landbouw- paarden	Rundvee	Varkens
1929	153	186	25	231	53	25	153	270	1 673	993
1950	174	89	84	178	63	24	98	244	2 112	1 344
1959	200	62	110	141	64	21	79	170	2 649	1 450
1970	181	20	169	72	89	8	46	45(1)	2 887	3 728
1974	190	13	149	60	105	9	40	37	3 048	5 033
1975	176	9	122	70	120	9	36	36	2 999	4 647
1976	195	15	139	48	96	9	38	33	2 979	4 890
1977	177	17	152	39	94	10	41	30	2 990	4 893
1978	178	15	153	32	110	9	35	26	3 000	5 076
1979	182	12	156	28	116	7	36	24	3 058	5 125
1980	179	10	153	28	117	7	38	21	3 054	5 173
1981	166	8	152	26	130	6	34	19	3 014	5 112

(1) Ras van zware Belgische en Ardense trekpaarden.

Opmerkingen met betrekking tot de bladzijden 226 tot 229 en 231 tot 236.

1° – De cijfers van 15 mei 1959 werden overgenomen van de algemene Landbouw- en Bosbouw telling.

Zij hebben betrekking op de gegevens ingezameld bij:

- a) alle beroepslandbouwers, -veetelers en -tuinbouwers;
- b) alle personen, administraties of instellingen, die het beroep van landbouwer, veeteler of tuinbouwer als nevenberoep uitoefenen en die produkten van hun bedrijf verkopen.

Tot deze categorie behoren eveneens: de personen, administraties of instellingen, die geen gronden uitbaten maar niettemin, in welke hoedanigheid ook, houder zijn van ten minste: 1 landbouwpaard of 1 rund of 1 fokzeug of 1 fokbeer of 3 mestvarkens of 3 schapen of 3 geiten of 20 stuks pluimvee of 20 konijnen of 2 bijenkorven of -kasten en die produkten van hun bedrijf verkopen;

- c) alle strafinrichtingen, kostscholen, rusthuizen, tehuizen voor ouden van dagen en andere gelijkaardige inrichtingen, godsdienstige of andere gemeenschappen, onderzoek- en proefstations, aanplantingsdiensten van openbare instellingen die voor eigen behoeften voortbrengen en die bedrijven die afhangen van een onderwijsinrichting, wanneer zij ten minste 1 are uitbaten of wanneer zij beantwoorden aan een van de *sub b)* genoemde voorwaarden, zelfs indien zij geen produkten van hun bedrijf verkopen.

2° – Vanaf de metelling 1970, zijn de volgende categorieën telplichtig:

- a) alle exploitanten die plantaardige of dierlijke produkten voortbrengen voor de verkoop (beroepsproducenten of andere), met inbegrip van alle personen, die op contract produceren, te weten: voor de teelten de gebruikers van de grond; voor de dieren, de houders van de dieren;

- b) alle strafinrichtingen, kostscholen, rusthuizen van bejaarden en andere gelijkaardige inrichtingen, de godsdienstige of andere gemeenschappen, de proef- en onderzoekstations, de aanplantingsdiensten van openbare instellingen, die voor eigen behoeften voortbrengen en de bedrijven, die afhangen van een onderwijsinrichting, indien zij tenminste één are uitbaten of dieren houden, die geteld worden en ondanks dat zij al dan niet voortbrengen voor de verkoop;

- c) alle personen of instellingen, die landbouw- of tuinbouwprodukten uitvoeren voor rekening van land- of tuinbouwers of landbouw- of tuinbouwmachines ter beschikking stellen van deze personen;

- d) alle coöperatieve verenigingen voor gemeenschappelijk gebruik van landbouw- of tuinbouwmachines.

De telling van december heeft betrekking op de telplichtigen hierboven vermeld onder 2° a) en b).

3. – Beteelde oppervlakte. - Hoevedieren. - Landbouwwerktuigen⁽¹⁾.

AARD DER TEELTEN	Getelde oppervlakte op:					
	15-5-1959	15-5-1970	15-5-1978	15-5-1979	15-5-1980	15-5-1981
I. Beteelde oppervlakte						
Graan- en meelgewassen.	(Ha)					
I. Broodgranen:						
Wintertarwe	159 794	115 382	163 662	171 051	168 980	155 561
Zomertarwe	38 421	65 238	14 691	11 428	10 180	10 531
Rogge	61 196	19 886	15 112	12 236	10 175	8 349
Spelt	7 477	5 652	9 082	8 264	8 374	6 937
Masteluin	586	674
<i>Totaal van de broodgranen:</i>	267 474	206 832	202 547	202 979	197 709	181 378
II. Andere graangewassen:						
Wintergerst	34 257	50 266	120 761	126 104	129 801	133 200
Zomergerst	74 729	119 161	32 478	29 566	22 931	19 203
Haver	139 739	71 941	32 331	28 091	28 284	26 418
Boekweit	425
Korrelmaïs	465	1 954	5 972	6 024	6 220	5 903
Mengsel van granen andere dan masteluin.....	3 447	10 716	5 682	5 633	5 745	5 629
<i>Totaal van de andere graangewassen:</i>	253 062	254 038	197 224	195 418	192 981	190 353
<i>Totaal van de graan- en meelgewassen:</i>	520 536	460 870	399 771	398 397	390 690	371 731
Nijverheidsgewassen.						
Suikerbieten	63 747	89 391	109 799	115 716	117 165	130 326
Vlas	20 773	8 168	8 548	7 288	7 257	6 352
Koffiechorei	1 278	1 411	1 265	860	815	860
Tabak	1 391	568	475	524	436	481
Hop	657	974	829	785	795	821
Oliehoudende zaden:						
Winterkoolzaad	48	406	265	247	288	436
Zomerkoolzaad	32	86	5	19	38	51
Andere nijverheidsplanten	67	47	158	139	178	142
<i>Totaal van de nijverheidsplanten:</i>	87 993	101 051	121 344	125 578	126 972	139 469
Wortel- en knolgewassen.						
Voederbieten	52 998	32 661	20 360	18 249	17 276	16 201
Late-, halflate- en halfvroeg aardappelen	64 563	43 074	31 442	32 658	35 010	31 186
Vroeg aardappelen	6 709	3 424	3 918	3 605	3 121	3 086
Voederwortelen	712	361	327	306	308	242
Andere wortel- en knolgewassen	471	311
<i>Totaal van de wortel- en knolgewassen:</i>	125 453	79 831	56 047	54 818	55 715	50 715

(1) Zie opmerkingen bladzijde 225.

3. - Beteelde oppervlakte. - Hoevedieren. - Landbouwwerktuigen⁽¹⁾ (vervolg).

AARD DER TEELTEN	Getelde oppervlakte op:					
	15-5-1959	15-5-1970	15-5-1978	15-5-1979	15-5-1980	15-5-1981
(Ha)						
Andere teelten.						
Voedergewassen:						
Groenvoedergewassen	45 483	37 473	94 669	97 162	98 390	101 562
Grasland	799 887	793 990	720 915	710 183	702 452	697 104
Groenteteelt	11 376	25 106	25 299	18 878	18 026	22 995
Fruiteelt	45 349	21 286	13 480	12 723	12 116	11 571
Bloemeteelt	783	814	759	763	766	809
Andere teelten (boomkwekerijen, wijmen, niet genoemde teelten) (2)	8 069	6 116	5 503	5 119	4 962	5 280
<i>Totaal van de andere teelten:</i>	910 947	884 785	860 625	844 828	836 712	839 321
Algemene samenvatting.						
a) Teelten in open lucht:						
Graan- en meelgewassen	520 536	460 870	399 771	398 397	390 690	371 731
Nijverheidsgewassen	87 993	101 051	121 344	125 578	126 972	139 469
Wortel- en knolgewassen	125 453	79 831	56 047	54 818	55 715	50 715
Droog geoogste peulvruchten	11 616	6 533	2 063	2 080	1 737	1 492
Andere teelten	910 947	884 785	860 625	844 828	836 712	839 321
b) Glasteelten	1 223	1 925	1 854	1 854	1 775	1 822
c) Braakgrond	3 063	5 311	5 284	4 732	4 519	4 443
<i>Algemeen totaal:</i>	1 660 831	1 540 306	1 446 988	1 432 287	1 418 120	1 408 993
Teelten.			%			
a) Teelten in open lucht:						
Graan- en meelgewassen	31,3	29,9	27,6	27,9	27,6	26,4
Nijverheidsgewassen	5,3	6,6	8,4	8,8	9,0	9,9
Wortel- en knolgewassen	7,5	5,2	3,9	3,8	3,9	3,6
Droog geoogste peulvruchten	0,7	0,4	0,1	0,1	0,1	0,1
Andere teelten	54,9	57,5	59,5	59,0	59,0	59,6
b) Glasteelten	0,1	0,1	0,1	0,1	0,1	0,1
c) Braakgrond	0,2	0,3	0,4	0,3	0,3	0,3
<i>Oppervlakte cultuurgrond:</i>	100,0	100,0	100,0	100,0	100,0	100,0

(1) Zie opmerkingen bladzijde 225.

(2) Landbouw- en tuinbouwzaden, plantaardappelen en moestuinen inbegrepen.

3. – Beteelde oppervlakte. - Hoevedieren. - Landbouwwerktuigen⁽¹⁾ (vervolg).

OMSCHRIJVING	Aantal					
	15-5-1959	15-5-1970	15-5-1978	15-5-1979	15-5-1980	15-5-1981
II. Hoevedieren						
Landbouw- en niet-landbouwpaarden	172 987	73 315	42 538	39 051	36 462	33 883
Runderen:						
Fokdieren:						
– voor de melkgifte		994 777	971 407	980 734	976 032	968 589
– gehouden om gezoogd te worden	1 011 725	41 526	108 110	130 570	137 239	141 616
Andere runderen	1 631 232	1 850 358	1 920 278	1 946 859	1 940 322	1 903 844
<i>Totaal der runderen:</i>	2 642 957	2 886 661	2 999 795	3 058 163	3 053 593	3 014 049
Varkens	1 426 929	3 727 772	5 076 146	5 125 260	5 172 336	5 111 938
Schapen	112 162	113 349	120 740	122 817	112 861	110 877
Geiten	8 488	3 860	8 839	8 151	7 307	6 879
III. Landbouwwerktuigen						
Landbouw- en tuinbouwtractoren (alle types)	46 642	94 542	109 616	113 663	112 361	110 723
Pikdorsers	2 575	..	7 651	7 700	..	8 086
Installaties voor het mechanisch melken	31 748	50 973	45 827	44 956	43 930	44 465

(1) Zie opmerkingen bladzijde 225.

4. – Bestendige werkkrachten tewerkgesteld op 15 mei.

OMSCHRIJVING	Aantal				
	1970	1978	1979	1990	1981
Bedrijfsleider:					
Mannen	106 064	73 413	71 067	68 839	67 275
Vrouwen	12 569	10 592	10 813	10 582	10 333
Medewerkende echtgenoten:					
Mannen	309	421	279	307
Vrouwen	10 751	13 263	10 339	9 532
Leden van het gezin van de bedrijfsleider:					
Bezoldigde:					
Mannen	3 868	3 111	2 704	2 547	2 600
Vrouwen	1 850	529	385	353	288
Helpers:					
Mannen	14 129	6 711	6 801	6 666	6 512
Vrouwen	24 023	2 591	2 256	1 585	1 797
Andere personen:					
Mannen	8 470	5 572	5 861	5 543	4 765
Vrouwen	1 611	666	837	651	593

5. – Telling van de winterbezaaiingen en van het vee⁽¹⁾.

I. Teelten.

AARD DER TEELTEN	Getelde oppervlakte op:					
	1-12-1970	1-12-1976	1-12-1977	1-12-1978	1-12-1979	1-12-1980
(Ha)						
Wintertarwe	150 512	160 190	141 033	177 361	169 372	151 559
Rogge.....	23 470	18 055	15 358	12 887	10 425	8 685
Spelt.....	7 541	8 295	8 521	8 989	8 085	6 747
Masteluin.....	128	449	528	642	369	183
Wintergerst.....	68 388	117 196	121 543	129 361	130 787	134 515
Winterkoolzaad en winterraapzaad.....	736	797	769	639	482	643
<i>Totaal der winterbezaaiingen:</i>	250 775	304 982	287 752	329 879	319 520	302 332

II. Dieren.

OMSCHRIJVING	Aantal:					
	1-12-1970	1-12-1976	1-12-1977	1-12-1978	1-12-1979	1-12-1980
Totaal landbouw- en niet-landbouwpaarden	67 399	49 462	44 344	39 860	36 598	3 033
Runderen	2 714 746	2 822 770	2 823 239	2 869 938	2 893 922	2 896 454
<i>waaronder fokdieren:</i>						
voor de melkgifte	999 715	986 326	973 872	981 376	978 203	976 404
gehouden om gezoogd te worden	28 308	77 101	87 969	107 206	121 157	131 432
Aantal bedrijven met runderen.....	122 651	89 578	85 940	82 765	79 530	76 562
Varkens.....	3 835 260	4 813 287	4 934 584	4 991 661	4 987 212	5 011 102
<i>waaronder: fokzeugen.....</i>	528 049	610 083	626 954	635 424	626 299	628 804
Aantal bedrijven met varkens.....	84 249	55 145	51 998	48 280	43 887	41 136
Schapen.....	65 700	82 003	84 052	90 817	84 097	85 550
Geiten.....	2 612	6 394	5 994	9 075	6 086	5 970

(1) Zie opmerkingen bladzijde 225.

6. – Algemene landbouw- en bosbouwteiling op 15 mei 1970.

Aantal, oppervlakte, wijze van uitbating van de bedrijven naar de grootteklasse. – Grondversnippering⁽¹⁾.

GROOTTEKLASSE VAN DE BEDRIJVEN	Aantal bedrijven	Oppervlakte cultuurgrond (ha a)			Grond- versnippering (2)
		in eigendom	in huur	totaal	
Zonder teelt	4 543	–	–	–	–
0 - < 1 ha	49 065	15 792 20	7 815 29	23 607 49	67 909
1 - < 2 ha	15 373	12 459 47	9 392 00	21 851 47	33 374
2 - < 5 ha	28 799	42 845 07	53 820 44	96 665 51	112 970
5 - < 7 ha	14 585	32 708 00	53 407 35	86 115 35	82 368
7 - < 10 ha	18 474	52 079 34	102 799 87	154 879 21	124 701
10 - < 15 ha	20 838	76 898 37	177 343 37	254 241 74	168 222
15 - < 20 ha	12 642	59 100 61	158 745 54	217 846 15	117 516
20 - < 25 ha	7 154	38 801 98	120 108 80	158 910 78	73 837
25 - < 30 ha	4 127	25 092 94	87 259 74	112 352 68	45 339
30 - < 40 ha	4 036	30 362 85	107 423 37	137 786 22	45 652
40 - < 50 ha	1 772	16 709 30	61 551 58	78 260 88	19 845
50 - < 100 ha	2 222	26 284 61	122 166 48	148 451 09	23 156
100 ha en meer	375	10 780 70	38 556 83	49 337 53	4 178
<i>Totaal:</i>	184 005	439 915 44	1 100 390 66	1 540 306 10	919 067
Groepering van bedrijven:					
a) voor de gezamenlijke productie	13	423 11	1 478 63	1 901 74	282
b) voor een gedeelte van de produk- tie	5	46 35	168 01	214 36	43
<i>Algemeen totaal:</i>	184 023	440 384 90	1 102 037 30	1 542 422 20	919 392

(1) Exploitanten die producten voortbrengen voor de verkoop.

(2) Aantal stukken grond.

7. – Indeling in 1980 van de teelten en van de dieren volgens landbouwstreek⁽¹⁾.

TEELTEN EN DIEREN	Duinen-Polders	Zand-streek	Kempen	Zand-leem-streek	Leem-streek	Weide streek «Luik»	Hene-gouwse Kempen
-------------------	----------------	-------------	--------	------------------	-------------	---------------------	--------------------

A. Teelten (ha)

Graan- en meelgewassen	23 557	33 129	7 384	83 856	150 127	2 270	352
Nijverheidsgewassen	7 437	3 542	756	31 283	67 335	459	92
Wortel- en knolgewassen	3 947	14 029	2 209	24 538	8 643	204	26
Droog geogoste peulvruchten	873	145	32	279	173	9	–
Voedergewassen:							
– groenvoeders	3 470	18 647	16 846	17 076	19 162	2 349	207
– maai- en weiland	27 341	94 400	70 166	101 878	82 648	61 721	738
Fruitteelt	325	1 209	604	5 629	3 577	549	–
Groenteteelt	992	4 962	1 011	7 481	2 194	39	–
Andere teelten (2)	511	3 161	1 258	1 519	553	88	2
Braakgrond	56	1 274	927	1 005	311	188	–
<i>Totaal:</i>	68 509	174 498	101 193	274 544	334 723	67 876	1 417

B. Dieren (aantal)

Landbouw- en niet-landbouwpaarden	1 418	11 378	4 393	9 084	3 392	1 113	38
Runderen	136 999	511 739	373 842	552 856	470 571	201 856	2 950
<i>waaronder fokdieren:</i>							
voor de melkgifte	33 213	167 664	132 346	170 005	139 922	96 427	1 069
gehouden om gezoogd te worden	3 410	9 885	3 669	18 185	23 351	4 604	53
Varkens	282 793	1 782 188	735 744	1 743 893	440 865	102 830	280
<i>waaronder fokzeugen</i>	54 132	202 003	85 268	197 859	81 457	8 185	42

C. Belangrijkheid van de graangewassenteelt (%)⁽³⁾

Broodgranen:							
– tarwe	17,95	3,13	0,86	15,15	25,68	1,56	11,85
– rogge	0,15	3,04	2,56	0,45	0,07	0,01	0,56
– spelt	0,02	0,04	–	0,04	0,04	0,20	–
Andere graangewassen:							
– gerst	12,79	9,66	2,80	11,74	16,90	1,19	10,37
– haver	2,85	1,65	0,74	2,24	1,88	0,26	2,04

(1) Zie opmerkingen bladzijde 225.

(2) De andere teelten omvatten de bloemeteelten, de boomkwekerijen, de wijmen, de niet genoemde teelten, de teelten van land- en tuinbouwzaden, de plantaardappelen, de moestuinen en de glasteelten.

(3) In % t.o.v. de bebouwde oppervlakte van elke streek.

7. – Indeling in 1981 van de teelten en van de dieren volgens landbouwstreek⁽¹⁾ (vervolg).

TEELTEN EN DIEREN	Duinen-Polders	Zand-streek	Kempen	Zand-leem-streek	Leem-streek	Weide-streek «Luik»	Hene-gouwse Kempen
-------------------	----------------	-------------	--------	------------------	-------------	---------------------	--------------------

A. Teelten (ha)

Graan- en meelgewassen	23 276	30 137	6 577	78 764	144 148	2 177	323
Nijverheidsgewassen	7 942	3 930	884	34 924	73 360	535	123
Wortel- en knolgewassen	3 578	12 764	2 019	22 539	7 725	179	18
Droog geogste peulvruchten	586	127	54	250	268	18	–
Voedergewassen:							
– groenvoeders	3 628	20 788	17 226	18 764	18 811	2 120	208
– maai- en weiland	26 814	94 105	69 280	100 814	81 097	61 282	712
Fruitteelt	316	1 123	556	5 457	3 424	507	–
Groenteteelt	1 159	5 425	1 106	8 664	3 994	67	–
Andere teelten (2)	657	3 246	1 391	1 560	443	86	2
Braakgrond	51	1 228	796	1 186	441	94	–
<i>Totaal:</i>	68 007	172 873	99 889	272 922	333 711	67 065	1 386

B. Dieren (aantal)

Landbouw- en niet-landbouwpaarden	1 366	10 656	4 119	8 290	3 295	1 009	33
Runderen	136 060	508 934	368 103	546 788	463 665	194 159	2 827
<i>waaronder fokdieren:</i>							
voor de melkgifte	33 416	168 329	131 957	170 018	138 222	93 241	1 072
gehouden om gezoogd te worden	3 791	10 636	4 076	18 043	24 323	4 478	6
Varkens	305 080	1 755 917	727 897	1 736 008	424 315	91 049	258
<i>waaronder fokzeugen</i>	<i>53 997</i>	<i>201 532</i>	<i>84 219</i>	<i>200 550</i>	<i>77 849</i>	<i>6 137</i>	<i>35</i>

C. Belangrijkheid van de graangewassenteelt (%)⁽³⁾

Broodgranen:							
– tarwe	18,41	2,84	0,86	13,94	23,84	1,33	10,97
– rogge	0,27	2,67	2,07	0,33	0,06	0,01	0,14
– spelt	0,02	0,05	0,01	0,03	0,05	0,15	–
Andere graangewassen:							
– gerst	12,23	9,04	2,52	11,76	17,45	1,28	10,10
– haver	2,60	1,47	0,65	2,04	1,50	0,28	2,02

(1) Zie opmerkingen bladzijde 225.

(2) De andere teelten omvatten de bloemeteelten, de boomkwekerijen, de wijmen, de niet genoemde teelten, de teelten van land- en tuinbouwzaden, de plantaardappelen, de moestuinen en de glasteelten.

(3) In % t.o.v. de bebouwde oppervlakte van elke streek.

7. – Indeling in 1981 van de teelten en van de dieren volgens landbouwstreek⁽¹⁾ (vervolg).

TEELTEN EN DIEREN	Condroz	Hoge Ardennen	Weide streek «Venen»	Famenne	Ardennen	Jura-streek
A. Teelten (ha)						
Graan- en meelgewassen	48 556	674	1 368	11 423	18 464	5 844
Nijverheidsgewassen	16 363	–	123	924	207	154
Wortel- en knolgewassen	714	48	18	167	585	361
Droog geoogste peulvruchten	147	–	5	31	2	4
Voedergewassen:						
– groenvoeders	7 952	6	778	5 331	3 905	2 045
– maai- en weiland	59 933	29 852	13 176	47 933	87 033	25 073
Fruitteelt	177	1	–	1	1	8
Groenteteelt	2 430	–	35	105	5	5
Andere teelten (2)	284	6	2	52	149	33
Braakgrond	78	55	57	134	138	185
<i>Totaal:</i>	136 634	30 642	15 562	66 101	110 489	33 712

B. Dieren (aantal)						
Landbouw- en niet-landbouwpaarden	1 742	299	266	1 064	1 296	448
Runderen	211 270	84 669	36 999	132 982	262 670	64 923
<i>waaronder fokdieren:</i>						
voor de melkgifte	64 351	39 094	12 643	40 276	62 167	13 803
gehouden om gezoogd te worden	15 007	874	1 178	9 884	39 386	9 934
Varkens	26 588	7 250	3 311	6 697	22 763	4 805
<i>waaronder fokzeugen</i>	5 233	410	455	975	4 176	982

C. Belangrijkheid van de graangewassenteelt (%)⁽³⁾

Broodgranen:						
– tarwe	17,69	0,08	2,51	4,51	0,47	3,10
– rogge	0,03	0,01	0,01	0,04	0,16	0,26
– spelt	0,54	0,02	1,21	2,11	3,24	1,68
Andere graangewassen:						
– gerst	14,60	0,91	3,82	7,35	6,04	6,76
– haver	2,38	0,76	1,10	2,36	3,44	4,79

(1) Zie opmerkingen bladzijde 225.

(2)(3) Zie opmerkingen bladzijde 232.

7. – Indeling in 1980 van de teelten en van de dieren volgens landbouwstreek⁽¹⁾ (vervolg).

TEELTEN EN DIEREN	Condroz	Hoge Ardennen	Weidestreek «Venen»	Famenne	Ardennen	Jurastreek
A. Teelten (ha)						
Graan- en meelgewassen	50 230	794	1 407	11 568	19 845	6 171
Nijverheidsgewassen	14 946	–	110	717	157	138
Wortel- en knolgewassen	977	53	8	183	557	341
Droog geoogste peulvruchten	179	14	7	20	4	2
Voedergewassen:						
– groenvoeders	8 462	19	835	5 618	3 685	2 014
– maai- en weiland	60 905	29 643	13 271	47 799	86 876	25 066
Fruitteelt	216	–	–	1	1	5
Groenteteelt	1 264	–	17	44	16	6
Andere teelten (2)	148	4	7	46	148	58
Braakgrond	155	47	6	136	255	159
<i>Totaal:</i>	137 482	30 574	15 668	66 132	111 544	33 960

B. Dieren (aantal)						
Landbouw- en niet-landbouwpaarden	1 891	320	276	1 127	1 501	531
Runderen	216 928	86 527	37 665	133 894	262 647	65 119
<i>waaronder fokdieren:</i>						
voor de melkgifte	66 087	39 813	12 980	39 990	62 548	13 968
gehouden om gezoogd te worden	14 956	756	1 248	9 797	37 728	9 597
Varkens	31 709	7 468	3 760	7 853	27 705	5 448
<i>waaronder fokzeugen</i>	6 257	459	513	1 171	5 303	1 019

C. Belangrijkheid van de graangewassenteelt (%)⁽³⁾

Broodgranen:						
– tarwe	18,82	0,10	2,84	5,11	0,55	4,01
– rogge	0,06	0,03	0,04	0,07	0,23	0,45
– spelt	0,70	0,02	1,56	2,41	3,87	2,16
Andere graangewassen:						
– gerst	14,11	1,22	3,57	6,67	6,90	6,57
– haver	2,49	0,78	0,86	2,44	2,94	4,18

(1) Zie opmerkingen bladzijde 225.
(2)(3) Zie opmerkingen bladzijde 232.

8. – Indeling op 15 mei 1979 en 1980 van de teelten en van de dieren, per provincie⁽¹⁾⁽²⁾.

OMSCHRIJVING	Antwerpen	Brabant	Hene- gouwen	Luik	Limburg	Luxem- burg	Namen	Oost- Vlaanderen	West- Vlaanderen	Rijk
1979										
Teelten (ha)										
Graan- en meelgewassen	4 912	69 375	78 463	41 204	21 737	27 909	55 363	40 478	58 956	398 397
Nijverheidsgewassen	604	25 974	32 201	15 564	7 739	312	16 549	6 306	20 329	125 578
Wortel- en knolgewassen	3 070	4 838	7 049	494	1 399	982	649	14 074	22 263	54 818
Droog geoogste peulvruch- ten	12	67	209	66	52	9	117	380	1 168	2 080
Voedergewassen:										
veevoeder	11 543	8 472	18 335	5 158	9 393	6 355	10 573	15 954	11 379	97 162
maai- en weiland	61 468	45 093	87 050	110 501	35 590	115 087	85 573	75 851	93 970	710 183
Fruitteelt	682	3 221	106	954	5 811	5	292	1 319	333	12 723
Groenteteelt	2 053	3 841	1 579	666	707	31	1 251	1 104	7 646	18 878
Andere teelten (3)	1 371	847	354	169	895	207	176	2 578	1 139	7 736
Braakgrond	1 321	1 154	320	42	460	138	301	634	362	4 732
<i>Totaal:</i>	87 036	162 882	225 666	174 818	83 783	151 035	170 844	158 678	217 545	1 432 287
Dieren (aantal)										
Landbouw- en niet- landbouwpaarden	5 262	4 947	2 795	2 206	2 216	2 303	2 370	10 254	6 698	39 051
Runderen	315 768	227 995	405 732	380 261	172 678	337 223	271 212	433 792	513 502	3 058 163
w.o. fokdieren:										
voor de melkgifte	111 828	64 899	131 736	158 943	58 907	82 471	78 292	142 803	150 855	980 734
gehouden om gezoogd te worden	3 117	9 906	11 374	15 139	4 960	45 031	21 106	8 040	11 897	130 570
Varkens	554 332	303 015	122 419	185 426	480 121	37 125	42 306	966 991	2 433 525	5 125 260
w.o. fokzeugen	61 385	42 738	19 328	26 881	71 033	7 218	7 203	144 863	265 247	645 896
1980										
Teelten (ha)										
Graan- en meelgewassen	4 488	69 453	78 950	40 901	21 102	26 643	55 382	37 496	56 275	390 690
Nijverheidsgewassen	570	26 105	32 405	15 440	7 671	282	17 031	6 651	20 817	126 972
Wortel- en knolgewassen	2 895	4 862	7 604	672	1 305	924	661	13 977	22 815	55 715
Droog geoogste peulvruch- ten	13	48	123	72	61	6	156	334	924	1 737
Voedergewassen:										
veevoeder	11 325	8 199	18 280	5 232	9 952	6 388	10 541	16 930	11 543	98 390
maai- en weiland	61 152	43 839	85 255	109 044	34 760	134 759	84 319	75 524	93 800	702 452
Fruitteelt	645	3 040	133	830	5 676	5	252	1 209	326	12 116
Groenteteelt	1 882	3 705	1 287	556	595	24	944	1 116	7 917	18 026
Andere teelten (3)	1 352	767	466	158	856	210	143	2 493	1 058	7 503
Braakgrond	1 082	920	147	341	495	470	202	567	295	4 519
<i>Totaal:</i>	85 404	160 938	224 650	173 246	82 473	149 711	169 631	156 297	215 770	1 418 120
Dieren (aantal)										
Landbouw- en niet- landbouwpaarden	4 742	4 607	2 806	2 146	2 043	2 240	2 353	9 404	6 121	36 462
Runderen	319 296	225 590	404 899	374 290	171 440	338 325	270 063	434 399	515 291	3 053 593
w.o. fokdieren:										
voor de melkgifte	113 208	63 972	131 119	155 744	59 124	81 280	77 764	141 560	152 261	976 032
gehouden om gezoogd te worden	3 126	11 181	12 538	15 498	4 827	47 005	21 608	8 795	12 661	137 239
Varkens	539 037	295 631	118 092	173 756	467 900	31 701	40 950	986 515	2 518 954	5 172 536
w.o. fokzeugen	61 710	41 382	18 385	26 052	69 906	6 128	6 620	147 267	266 218	643 668

(1) Volgens de uitkomsten der tellingen.

(2) Zie opmerkingen bladzijde 225.

(3) De andere teelten omvatten de bloemeteelten, de boomkwekerijen, de wijmen, de niet genoemde teelten, de teelten van landbouw- en tuinbouwzaden, de plantaardappelen, de moestuinen en glasteelten.

8. – Indeling op 15 mei 1981 van de teelten en van de dieren, per provincie⁽¹⁾⁽²⁾ (vervolg).

OMSCHRIJVING	Antwerpen	Brabant	Hene- gouwen	Luik	Limburg	Luxem- burg	Namen	Oost- Vlaanderen	West- Vlaanderen	Rijk
1981										
Teelten (ha)										
Graan- en meelgewassen	4 063	66 200	75 347	39 414	19 708	25 149	53 809	35 263	52 778	371 731
Nijverheidsgewassen	711	28 648	36 211	16 444	8 309	369	18 608	7 276	22 893	139 469
Wortel- en knolgewassen....	2 576	4 525	6 637	498	1 303	929	700	12 777	20 770	50 715
Droog geoogste peulvruch- ten	10	110	156	102	83	28	98	278	627	1 492
Voedergewassen:										
veevoeder.....	11 433	8 468	17 987	4 827	10 528	6 691	9 755	18 414	13 459	101 562
maai- en weiland.....	60 569	42 918	84 294	108 692	34 212	114 636	83 527	75 167	93 089	697 104
Fruitteelt.....	622	2 914	131	808	5 418	8	220	1 120	330	11 571
Groenteteelt	1 949	4 294	2 277	1 259	711	22	1 901	1 277	9 305	22 995
Andere teelten (3)	1 382	794	352	264	959	194	159	2 574	1 233	7 911
Braakgrond	954	1 062	323	200	472	351	173	566	342	4 443
<i>Totaal:</i>	84 269	159 933	223 715	172 508	81 703	148 377	168 950	154 712	214 826	1 408 993
Dieren (aantal)										
Landbouw- en niet landbouwpaarden.....	4 492	4 391	2 707	1 988	1 881	1 952	2 110	8 701	5 661	33 883
Runderen	314 055	223 605	397 254	362 682	169 377	338 430	265 327	428 995	514 324	3 014 049
w.o. fokdieren:										
voor de melkgifte	112 932	64 599	128 766	151 105	58 884	80 905	77 191	141 103	153 604	968 589
gehouden om gezoogd te worden	3 513	11 293	12 866	16 197	5 316	49 326	20 786	8 426	13 893	141 616
Varkens	537 269	274 060	109 678	158 388	449 446	25 600	37 904	1 000 004	2 519 589	5 111 938
w.o. fokzeugen	61 183	40 291	17 678	22 618	67 706	4 913	5 835	147 602	268 724	636 550

(1) Volgens de uitkomsten der tellingen.

(2) Zie opmerkingen bladzijde 225.

(3) De andere teelten omvatten de bloemteelten, de boomkwekerijen, de wijmen, de niet genoemde teelten, de teelten van landbouw- en tuinbouwzaden, de plantaardappelen, de moestuinen en glasteelten.

9. – Besmettelijke ziekten onder de huisdieren.

(Bron: Ministerie van Landbouw.)

JAREN	Miltvuur	Boutvuur	Mond- en klauwzeer (runderen)	Rotkreupel	Varkens- pest	Paarde- schurft	Honds- dolheid	Ziekten der bijen	Vogelpest	Myxo- matose
(Aantal haarden)										
1939.....	267	42	9 797	–	497	–	–	12	–	–
1943.....	40	6	63	6	2	724	–	6	–	–
1944.....	25	10	7 135	–	2	359	–	1	–	–
1945.....	23	10	297	–	7	222	–	3	–	–
1946.....	29	42	9 354	–	43	224	–	3	–	–
1947.....	43	31	1 557	–	4	233	–	1	–	–
1948.....	32	34	1 933	–	2	128	–	7	–	–
1949.....	49	37	1 173	2	100	89	–	6	–	–
1950.....	53	30	408	1	79	73	–	12	867	–
1951.....	56	24	50 359	1	23	222	–	42	475	–
1952.....	75	23	8 498	–	19	55	–	7	1 169	–
1953.....	52	33	2 549	–	3	11	–	34	423	69
1954.....	59	20	700	–	6	10	–	85	146	372
1955.....	49	5	195	–	160	6	–	48	149	47
1956.....	56	11	720	–	796	4	–	30	66	15
1957.....	67	8	362	3	278	17	–	31	51	42
1958.....	47	2	568	1	355	4	–	29	56	38
1959.....	43	3	57	2	160	4	–	81	182	6
1960.....	33	3	186	1	109	4	–	79	128	46
1961.....	36	7	111	1	215	3	1	118	105	41
1962.....	42	6	6	1	1 705	10	–	71	72	11
1963.....	34	2	70	2	679	5	–	100	27	11
1964.....	37	5	2	1	508	9	–	64	55	30
1965.....	48	–	112	3	337	2	–	118	15	35
1966.....	13	–	323	1	184	1	41	546	3	26
1967.....	11	3	22	–	283	3	324	107	6	12
1968.....	15	2	1	–	317	1	453	59	3	14
1969.....	23	2	3	–	402	–	165	93	–	5
1970.....	25	5	2	–	510	1	202	55	6	18
1971.....	16	3	1	–	93	1	6	19	111	5
1972.....	21	1	–	–	40	1	7	18	65	5
1973.....	15	4	–	–	90	–	–	77	26	3
1974.....	10	10	62	–	85	–	108	22	125	10
1975.....	7	2	21	–	3	–	194	49	17	3
1976.....	7	3	1	–	–	–	465	13	1	10
1977.....	16	1	–	–	1	–	67	22	3	22
1978.....	24	2	–	–	–	–	61	75	6	11
1979.....	3	–	–	–	–	–	25	11	1	11
1980.....	1	–	–	1	7	–	47	10	6	11
1981.....	1	2	–	–	36	–	172	14	–	–

10. – Gemiddelde opbrengst der teelten.

AARD DER TEELTEN	1929	1959	1970	1975	1976	1977	1978	1979	1980	1981
(× 100 kg per ha)										
Wintertarwe	} 24,3	41,0	44,6	41,7	47,3	42,6	54,6	52,9	48,2	53,5
Wisseltarwe		39,5								
Zomertarwe		21,3								
Rogge	25,0	29,6	30,8	31,3	30,5	34,8	37,8	38,2	37,5	38,3
Spelt	17,5	27,5	35,0	33,9	32,1	33,7	39,4	38,7	31,3	38,5
Zomergerst	21,7	34,4	26,1	32,4	30,6	32,7	40,3	38,8	31,0	36,4
Wintergerst	23,7	40,5	42,5	40,2	48,8	48,1	52,5	51,7	56,7	51,2
Haver	25,4	30,1	27,0	32,4	26,6	29,7	42,1	42,3	38,5	41,2
Korrelmaïs	43,1	51,8	58,8	54,1	51,4	62,6	61,3	62,8	64,8
Suikerbieten	277,7	231,0	431,3	410,7	478,1	464,0	475,8	507,1	453,6	532,2
Tabak (droge bladeren)	21,6	22,4	32,5	32,4	30,4	33,4	33,4	34,3	24,3	33,3
Hop (bellen)	16,1	17,1	17,5	16,5	16,4	18,8	16,8	20,1	18,0	19,3
Winterkoolzaad	} 16,9	23,7	25,0	20,8	12,4	29,5	31,8	31,0	27,6	31,3
Zomerkoolzaad		20,2	23,7	25,0	14,5	15,6	20,0	25,0	25,3	–
Vlas (zaad)	6,3	5,8	6,0	6,8	8,7	7,3	8,3	8,2	7,7	7,8
Vlas (stro)	43,5	53,9	52,6	58,1	52,8	65,1	65,4	68,8	60,3	66,4
Koffiechorei	344,4	331,5	396,9	407,5	358,2	379,0	361,9	400,0	394,4	402,3
Droge bonen	18,3	25,6	25,7	13,4	20,1	30,8	30,3	22,7	25,8
Groengeogste bonen voor de inmaaknijverheid	66,4	77,3	54,8	89,8
Droge erwten	25,1	32,1	29,0	36,8	27,5	35,2	37,6	38,3	30,9	35,6
Groengeogste erwten voor de inmaaknijverheid	45,6	49,1	38,4	48,5
Halflate- en late aardappe- len	} 228,2	186,7	312,7	317,4	214,8	367,5	393,0	355,4	331,9	376,9
Halfvroeg aardappelen		168,7	301,6	298,7	185,7	345,8	366,8	330,1	312,1	351,5
Vroeg aardappelen		148,8	172,8	161,8	118,8	152,5	191,3	179,5	183,1	200,6
Voeder- en halvesuikerbie- ten	540,4	412,3	905,8	929,8	903,3	969,7	959,6	937,1	892,5	955,5
Rode of gewone klaver (hooi)	37,2	51,2	48,8	41,8	36,5	53,0	48,4	49,8	49,0	51,4
Andere klaver (hooi)	32,2	44,8	46,9							
Luzerne (hooi)	41,4	54,6	55,2	48,3	47,8	55,5	55,5	56,5	56,5	57,4
Tijdelijk maailand	} 32,0	51,1	61,3	59,6	51,3	66,8	69,2	63,5	64,8	67,6
Blijvend maailand		41,8	47,4	45,6	35,8	55,5	54,0	54,5	52,7	53,0

11. – Gemiddelde opbrengst per ha der teelten per landbouwstreek. – 1980.

LANDBOUWSTREKEN	Winter- tarwe	Zomer- tarwe	Rogge	Spelt	Winter- gerst	Zomer- gerst	Haver	Maïs (zaad)	Suikerbieten	
									wortelen	loof en koppen
(x 100 kg)										
1. Duinen - Polders	52,6	44,6	39,1	–	55,1	38,6	42,4	59,7	499,2	336,2
2. Zandstreek	46,5	37,4	39,0	–	46,7	37,1	32,2	65,6	456,8	325,9
3. Kempen	45,1	32,2	35,4	–	46,1	34,0	33,2	70,7	450,6	303,5
4. Zand-leemstreek	46,0	36,7	37,5	–	54,0	36,3	38,7	61,4	452,8	321,7
5. Leemstreek	50,4	41,2	42,5	40,0	62,7	38,9	43,6	57,0	463,3	335,3
6. Weidestreek «Luik»	47,7	40,4	–	40,0	60,5	24,0	37,5	–	456,7	308,0
7. Henegouwse Kempen...	40,0	32,0	–	–	50,0	26,0	35,0	–	380,0	200,0
8. Condroz	44,7	33,7	35,6	37,9	55,7	33,2	39,6	–	394,9	297,2
9. Hoge Ardennen	36,0	32,0	–	–	34,9	23,8	29,4	–	–	–
10. Weidestreek «Venen»...	36,9	30,0	–	34,2	43,7	33,0	36,6	–	334,7	268,0
11. Famenne	41,2	32,2	35,0	37,9	48,1	31,6	35,7	–	378,1	271,7
12. Ardennen	37,3	27,1	28,9	27,7	36,7	21,2	28,7	–	360,8	234,0
13. Jurastreek	32,1	21,5	25,4	27,8	35,2	22,6	29,8	–	414,9	345,9
<i>Rijk:</i>	48,2	37,6	37,5	31,3	56,7	31,0	38,5	62,8	453,6	326,3

LANDBOUWSTREKEN	Vlas (stro)	Vlas (zaad)	Tabak	Hop	Winter- koolzaad	Vroege aard- appelen	Half-vr. aard- appelen	Half-late en late aard- appelen	Voeder- en half- suikerbieten	
									wortelen	loof en koppen
(x 100 kg)										
1. Duinen - Polders	57,8	8,2	25,0	–	29,1	266,3	327,5	309,2	893,6	232,9
2. Zandstreek	62,9	7,6	23,2	–	21,3	186,5	290,8	329,6	928,9	295,6
3. Kempen	–	–	–	–	–	193,4	257,9	319,1	885,3	279,9
4. Zand-leemstreek	61,3	7,3	25,7	18,0	–	165,4	303,0	337,6	868,6	251,1
5. Leemstreek	62,3	7,5	24,0	28,0	33,0	201,2	358,6	358,9	913,5	224,5
6. Weidestreek «Luik»	–	–	–	–	–	150,0	210,8	269,6	718,0	234,7
7. Henegouwse Kempen...	60,0	6,0	–	–	–	–	300,0	300,0	650,0	150,0
8. Condroz	60,2	9,7	–	–	23,9	226,1	242,5	277,2	632,6	238,3
9. Hoge Ardennen	–	–	–	–	–	–	100,0	122,7	–	–
10. Weidestreek «Venen»...	50,0	3,0	–	–	–	–	–	334,9	–	–
11. Famenne	57,5	9,5	–	15,9	–	250,0	209,8	206,6	670,6	242,2
12. Ardennen	–	–	5,0	–	–	149,2	208,8	260,7	586,9	215,1
13. Jurastreek	–	–	–	–	–	250,0	255,2	244,3	593,1	283,5
<i>Rijk:</i>	60,3	7,7	24,3	18,0	27,6	183,1	312,1	331,9	892,5	265,4

11. – Gemiddelde opbrengst per ha der teelten per landbouwstreek (vervolg) – 1981.

LANDBOUWSTREKEN	Winter- tarwe	Zomer- tarwe	Rogge	Spelt	Winter- gerst	Zomer- gerst	Haver	Mais (zaad)	Suikerbieten	
									wortelen	loof en koppen
(x 100 kg)										
1. Duinen - Polders	56,5	43,0	38,9	–	50,4	39,5	41,6	65,2	498,8	303,9
2. Zandstreek	47,2	37,5	38,8	–	44,1	37,5	38,7	68,7	495,0	338,9
3. Kempen.....	45,8	36,9	36,8	–	43,5	34,4	30,6	69,3	509,3	344,6
4. Zand-leemstreek	50,1	40,7	39,3	–	49,0	38,6	40,8	59,5	524,8	359,2
5. Leemstreek.....	56,2	44,8	45,5	41,0	55,2	41,5	47,3	69,4	547,0	355,9
6. Weidestreek «Luik».....	57,0	42,9	–	41,2	53,1	38,5	42,6	–	490,3	343,5
7. Henegouwse Kempen...	50,0	40,0	–	–	55,0	35,0	–	–	600,0	300,0
8. Condroz.....	51,7	42,6	31,0	42,8	51,0	38,9	44,1	–	500,2	369,7
9. Hoge Ardennen	–	38,0	–	–	40,0	36,4	38,0	–	–	–
10. Weidestreek «Venen»...	43,4	35,7	–	40,4	40,9	35,2	36,3	–	461,6	370,5
11. Famenne	44,6	35,9	31,8	42,1	44,2	35,4	40,8	–	461,6	264,0
12. Ardennen	40,9	32,9	35,9	37,0	37,9	34,4	35,5	–	404,6	288,5
13. Jurastreek.....	34,8	30,5	32,3	33,6	37,3	32,1	32,7	–	528,7	350,0
<i>Rijk:</i>	53,5	41,0	38,3	38,5	51,2	36,4	41,2	64,8	532,2	354,3

LANDBOUWSTREKEN	Vlas (stro)	Vlas (zaad)	Tabak	Hop	Winter- koolzaad	Vroege aard- appelen	Half-vr. aard- appelen	Half-late en late aard- appelen	Voeder- en half- suikerbieten	
									wortelen	loof en koppen
(x 100 kg)										
1. Duinen - Polders	65,6	7,9	–	–	30,0	202,0	322,1	348,5	932,8	239,7
2. Zandstreek	66,3	7,5	30,0	–	–	205,7	313,9	362,4	983,0	308,1
3. Kempen.....	–	–	–	–	–	184,9	294,9	339,1	956,3	338,1
4. Zand-leemstreek	71,3	7,5	33,8	19,3	30,0	196,4	360,7	391,7	940,3	264,1
5. Leemstreek.....	64,1	8,0	34,8	25,0	33,6	196,8	390,4	391,1	982,2	260,7
6. Weidestreek «Luik».....	–	–	–	–	–	–	348,4	299,5	761,6	238,3
7. Henegouwse Kempen...	60,0	9,0	–	–	–	–	350,0	400,0	850,0	–
8. Condroz.....	62,3	7,6	–	–	29,2	181,8	288,6	308,4	841,0	321,3
9. Hoge Ardennen	–	–	–	–	–	–	150,0	–	–	–
10. Weidestreek «Venen»...	–	–	–	–	–	–	–	250,0	–	–
11. Famenne	55,3	7,4	–	19,3	30,0	–	–	287,5	933,6	248,2
12. Ardennen	–	–	18,0	–	–	193,5	218,3	252,0	715,8	267,7
13. Jurastreek.....	–	–	–	–	–	200,0	270,0	261,7	619,4	406,4
<i>Rijk:</i>	66,4	7,8	33,3	19,3	31,3	200,6	351,5	376,9	955,5	283,3

12. - Produktie der teelten.

AARD DER TEELTEN	1929	1959	1970	1975	1976	1977	1978	1979	1980	1981
(× 100 000 kg)										
Wintertarwe	3 621	6 613	5 167	4 125	8 300	6 985	8 936	9 049	8 145	8 323
Zomertarwe.....	95	1 274	1 908	2 641	613	432	629	486	383	432
Rogge.....	4 650	1 760	613	286	475	608	571	467	382	320
Spelt.....	119	206	196	178	245	290	358	320	262	267
Zomergerst	191	2 587	3 116	2 805	1 182	1 147	1 309	1 147	711	699
Wintergerst.....	384	1 393	2 139	1 457	4 916	5 609	6 340	6 520	7 360	6 820
Haver.....	5 882	4 230	1 943	2 278	1 288	1 148	1 361	1 188	1 089	1 088
Korrelmaïs	23	99	374	311	297	374	369	390	383
Suikerbieten	14 700	14 741	38 682	49 132	46 003	43 432	52 242	58 689	53 146	69 359
Tabak (droge bladeren).....	50	32	19	16	14	16	16	18	11	16
Hop (bellen).....	17	11	17	18	17	18	14	16	14	16
Winterkoolzaad	} 1	1	10	6	3	7	8	8	8	14
Zomerkoolzaad.....		0,7	2	2	-	-	-	-	1	2
Vlas (zaad).....	156	121	49	63	78	72	71	60	56	50
Vlas (stro).....	1 082	1 120	431	540	471	642	559	501	438	422
Koffiecichorei	2 197	426	564	615	558	604	458	343	321	346
Droge bonen.....	..	8	14	38	18	19	27	22	16	13
Groengeoogste bonen voor de inmaaknijverheid.....	150	79	45	150
Droge erwten.....	68	232	131	91	47	47	34	37	22	26
Groengeoogste erwten voor de inmaaknijverheid.....	408	299	206	391
Halflate en late aardappe- len.....	} 34 807	4 106	4 382	3 549	2 850	5 398	5 039	5 067	5 304	5 520
Halfvroeg aardappelen.....		8 326	8 763	6 356	3 863	7 679	6 829	6 074	5 939	5 813
Vroeg aardappelen		1 138	588	587	428	626	750	847	572	619
Voeder- en halvesuikerbie- ten.....	44 088	22 129	29 659	24 935	21 964	22 116	19 537	17 100	15 419	1 548
Rode of gewone klaver (hooi).....	2 019	1 062	259	140	128	126	99	91	93	71
Andere klaver (hooi)	522	268	85							
Luzerne (hooi).....	314	473	346	173	165	232	213	190	168	134
Tijdelijk maailand.....	} 7 981	1 658	2 931	2 197	1 874	2 525	2 585	2 381	2 339	2 605
Blijvend maailand		8 154	8 446	7 715	5 842	9 345	9 184	9 108	8 966	8 877

13. – Voor het verbruik geslachte dieren⁽¹⁾.

JAREN	Aantal geslachte dieren										
	Ossen	Stieren	Koeien	Vaarzen	Kalveren	Totaal der runderen	Varkens	Schapen	Lammeren	Geiten en geitjes	Paarden
(× 1 000 stuks)											
1959.....	119	136	273	163	297	988	2 401	97	5	1	63
1963.....	108	179	249	224	346	1 107	2 713	90	16	0,3	39
1964.....	123	152	229	179	263	947	2 547	103	10	0,1	40
1965.....	113	157	228	178	240	916	2 917	143	30	0,1	39
1966.....	107	189	253	182	252	983	3 295	83	9	0,01	31
1967.....	119	187	272	182	254	1 014	3 808	109	8	0,07	25
1968.....	112	194	260	191	267	1 023	4 187	146	16	0,04	30
1969.....	106	188	255	194	273	1 017	4 236	288	24	0,05	31
1970.....	103	202	267	194	281	1 047	5 291	149	24	0,05	30
1971.....	102	220	268	203	285	1 078	5 792	49	20	0,05	25
1972.....	126	212	225	182	267	1 012	6 107	40	18	–	20
1973.....	134	221	232	166	228	980	6 615	38	18	0,01	15
1974.....	91	293	288	191	243	1 106	7 174	39	23	0,11	16
1975.....	85	292	257	226	244	1 104	6 814	47	26	0,11	18
1976.....	88	256	265	200	236	1 045	6 856	43	17	0,29	21
1977.....	69	252	258	181	257	1 017	6 981	44	9	0,29	25
1978.....	68	247	249	169	262	994	7 404	48	11	0,24	24
1979.....	67	249	271	172	276	1 034	7 764	55	13	0,31	24
1980.....	67	259	287	179	275	1 068	7 905	77	18	0,33	25
1981.....	49	258	301	193	290	1 091	8 028	110	15	0,43	26

JAREN	Gewicht van het vlees											
	Ossen	Stieren	Koeien	Vaarzen	Kalveren	Totaal rundvlees	Varkens	Schapen	Lammeren	Geiten en geitjes	Paarden	Algemeen totaal
(× 1 000 kg)												
1959.....	33 398	38 426	72 132	35 799	21 048	200 803	189 019	2 173	54	7	21 105	413 161
1963.....	31 454	52 081	66 433	53 097	27 016	230 080	205 175	1 910	206	3	12 577	449 951
1964.....	36 161	45 027	60 863	42 865	21 076	205 992	199 111	2 379	127	2	12 214	419 824
1965.....	33 144	46 606	61 148	43 099	19 485	203 482	231 855	3 286	405	2	11 816	450 845
1966.....	31 784	55 836	68 191	44 291	20 502	220 604	258 506	1 877	124	2	9 047	490 159
1967.....	35 259	56 000	73 843	44 689	21 092	230 883	296 845	2 526	115	1	7 595	537 964
1968.....	33 468	58 655	72 193	47 793	22 691	234 800	328 496	3 240	238	1	9 075	575 849
1969.....	32 695	58 474	76 203	52 554	25 339	245 264	336 663	6 703	352	1	10 297	599 281
1970.....	32 960	63 990	80 900	53 867	26 501	258 217	422 715	3 383	342	1	9 851	694 511
1971.....	32 830	68 138	81 344	56 389	27 627	266 328	453 194	1 079	318	1	8 255	729 174
1972.....	41 844	67 683	69 534	52 334	26 578	257 974	486 872	876	295	1	6 684	752 701
1973.....	44 145	72 977	71 712	47 255	23 361	259 451	532 304	860	297	1	5 092	798 005
1974.....	30 482	102 244	89 629	56 074	27 132	305 561	571 925	902	362	2	5 259	884 010
1975.....	27 364	98 381	78 600	65 539	26 742	296 626	544 845	1 043	385	2	5 574	848 475
1976.....	28 696	85 953	81 093	58 288	26 858	280 888	548 888	1 077	250	4	6 129	837 236
1977.....	23 179	87 489	78 764	53 770	29 799	273 001	561 375	1 097	145	4	6 696	842 318
1978.....	22 897	84 206	77 365	51 433	31 926	267 827	603 513	1 089	169	3	6 302	878 904
1979.....	23 258	85 601	84 952	52 565	34 168	280 544	630 500	1 258	197	4	6 201	918 704
1980.....	24 190	92 378	94 049	56 800	34 993	302 410	641 515	1 719	279	5	6 210	952 138
1981.....	17 831	93 827	98 655	62 617	36 511	309 541	655 572	2 465	231	6	6 194	974 009

(1) Betreft de dieren geslacht in de openbare en private slachthuizen en in de private slachterijen.

14. – Brutoproduktie van inlands vlees en eieren⁽¹⁾.

(Bron: Ministerie van Landbouw.)

JAREN	Runds- vlees (2)	Kalfs- vlees	Varkens- vlees (3)	Paarde- vlees	Schape- en geitevlees	Ander vlees (4)	Afval- vlees	Eieren
	(× 1 000 t)							(× 1 Mln)
1936-1938 (gemiddelde).....	116,8	19,5	194,4	6,2	3,8
1959.....	185,0	22,8	231,3	13,0	2,8	55,6	38,5	2 780,5
1964.....	163,1	21,6	240,0	6,9	2,5	99,3	36,7	3 167,1
1965.....	168,1	19,3	276,9	7,3	3,2	104,4	38,9	2 888,1
1966.....	189,2	21,7	299,9	5,9	2,9	108,1	43,2	2 931,7
1967.....	181,5	22,9	362,3	4,6	3,3	113,0	46,9	2 972,7
1968.....	187,8	25,2	411,1	4,3	2,6	116,2	50,1	3 195,9
1969.....	201,0	27,0	427,1	4,5	4,1	118,0	50,4	3 749,9
1970.....	214,0	29,1	542,0	5,8	3,6	130,3	59,1	4 098,8
1971.....	226,9	29,4	577,8	5,1	3,9	127,9	63,9	4 116,5
1972.....	199,1	28,1	614,6	3,1	2,2	123,6	61,6	4 125,2
1973.....	204,1	26,0	652,6	2,9	2,5	126,4	62,8	3 951,2
1974.....	263,9	29,1	685,7	2,8	2,9	124,5	71,3	3 949,9
1975.....	255,8	27,7	632,2	3,2	2,8	123,1	67,9	3 968,8
1976.....	239,3	28,6	636,0	4,0	3,2	126,3	66,7	3 868,7
1977.....	233,1	29,2	654,9	4,4	3,3	122,9	66,6	3 809,0
1978.....	225,9	30,1	676,1	4,1	3,5	119,8	66,7	3 752,6
1979.....	244,3	31,5	672,8	4,1	4,2	121,9	68,7	3 420,0
1980.....	268,0	33,4	668,5	4,7	4,3	124,4	68,9	3 279,6

(1) De bruto-productie komt overeen met het karkasgewicht van het door de inlandse veestapel geproduceerd vlees (levend uitgevoerde dieren inbegrepen).

(2) Het kalfsvlees niet inbegrepen.

(3) De geraamde huis- en sluikslachten inbegrepen.

(4) Ander vlees: gevogelte, konijnen, wild, duiven.

15. – Productie van boter: Hoeveboter en melkerijboter.

(Bron: Ministerie van Landbouw.)

JAREN	(× 1 000 t)	JAREN	(× 1 000 t)
1936-1938 (gemiddelde).....	70,0	1970.....	91,9
1950.....	77,3	1971.....	84,7
1959.....	89,4	1972.....	91,6
1961.....	88,3	1973.....	87,9
1962.....	97,2	1974.....	91,6
1963.....	90,5	1975.....	93,0
1964.....	85,3	1976.....	90,5
1965.....	88,7	1977.....	83,6
1966.....	85,3	1978.....	97,7
1967.....	87,8	1979.....	96,6
1968.....	97,7	1980.....	88,5
1969.....	97,8		

16. – Gemiddelde prijzen der voornaamste landbouwprodukten.

(Bron: Ministerie van Landbouw.)

JAREN	Tarwe	Rogge	Haver	Zomergerst	Wintergerst	Lijnzaad	Aardappelen	Tarwestro	Melk	Middelgrote eieren
	F/100 kg								F/liter	F/stuk
1950.....	421,80	324,29	308,96	369,38	..	611,29	121,54	21,10	2,91	..
1959.....	466,95	345,10	373,56	370,67	371,24	730,09	227,29	58,49	3,40	1,68
1968.....	475,99	420,50	379,89	414,65	399,32	708,27	72,37	77,57	4,47	1,74
1969.....	469,40	408,50	394,63	418,41	407,35	688,70	192,46	110,57	4,33	1,55
1970.....	501,65	432,40	436,42	448,39	464,89	609,92	256,89	139,64	4,46	1,21
1971.....	490,62	436,31	405,16	437,10	452,62	517,08	92,59	135,65	4,55	1,55
1972.....	496,80	442,60	396,40	458,77	451,06	591,75	192,16	87,89	4,95	1,47
1973.....	527,46	478,29	471,71	467,70	460,23	1 114,22	336,42	74,82	5,24	1,94
1974.....	542,00	521,00	512,71	517,37	507,81	1 590,75	159,47	129,27	5,67	1,75
1975.....	589,59	555,98	529,90	557,82	557,40	1 107,16	253,97	245,98	6,34	1,49
1976.....	653,74	624,58	602,48	627,35	625,07	1 120,94	1 032,80	261,95	6,87	1,91
1977.....	688,18	590,00	627,89	628,49	625,84	958,12	359,36	180,81	7,12	1,99
1978.....	683,99	592,60	582,61	610,57	605,16	760,54	144,92	89,08	7,31	1,56
1979.....	686,05	608,80	598,02	651,76	644,04	860,33	265,66	114,13	7,89	1,52
1980.....	695,35	637,80	613,30	635,47	631,02	835,73	253,05	171,16	8,02	1,89
1981.....	749,48	708,99	687,93	680,25	676,42	1 225,80	280,73	179,18	(*8,61)	2,14

JAREN	Ossen	Stieren	Koeien	Vaarzen	Varkens (halfvet)	Kalveren	Schappen	Paarden	Soepkippen	Braadkippen
	F/kg									
1950.....	24,23	21,99	17,64	23,98	21,26	39,98	12,13	13,79
1959.....	24,73	23,70	16,44	24,79	24,37	35,44	14,90	19,00	21,00	26,80
1968.....	35,88	35,18	26,59	35,17	30,89	52,97	26,51	36,66	15,48	23,65
1969.....	38,92	37,24	27,92	37,26	35,89	57,47	28,62	31,85	14,65	24,91
1970.....	38,91	36,97	25,83	37,45	33,25	57,75	30,75	37,64	13,09	24,19
1971.....	38,45	38,39	29,34	36,76	30,48	58,23	29,19	36,25	14,13	24,04
1972.....	45,17	46,55	34,51	43,58	33,55	66,99	33,27	40,30	14,95	23,79
1973.....	47,24	46,63	36,31	47,10	43,31	68,67	35,71	45,08	20,54	28,11
1974.....	45,88	44,91	34,33	44,48	35,13	65,75	41,45	46,22	16,17	27,46
1975.....	52,00	53,00	40,28	49,94	41,60	78,63	46,44	43,62	16,84	29,11
1976.....	54,18	53,17	42,00	51,82	45,65	80,38	44,13	44,77	20,48	31,72
1977.....	57,89	56,24	42,84	53,91	45,08	83,96	41,67	46,16	19,58	31,67
1978.....	57,38	55,60	45,63	55,75	42,13	88,90	43,16	46,46	16,22	29,51
1979.....	58,91	58,46	45,89	56,33	41,74	84,17	40,92	48,36	18,33	31,56
1980.....	60,73	59,26	44,83	57,45	43,28	78,09	36,37	51,36	19,72	32,99
1981.....	66,62	66,28	49,40	61,77	48,14	90,04	54,26	61,01	19,18	34,54

17. – Evolutie van de landbouw- en tuinbouwindex.

Index van de prijzen aan de producent.

(Bron: Ministerie van Landbouw)

JAREN	Plantaardige produkten				Veeteelprodukten			Totaal landbouw- produkten	Tuinbouwprodukten			Totaal van land- en tuin- bouwpro- dukten
	Totaal	Tarwe	Suiker- bieten	Aard- appelen	Totaal	Varkens	Boter		Totaal	Groenten	Fruit	
(Basis: 1962-1964 = 100)												
1959.....	100,7	97,9	83,9	137,3	91,6	88,0	90,3	93,5
1960.....	96,6	98,0	98,4	100,4	89,7	76,6	89,2	91,1
1961.....	85,4	98,4	75,7	68,8	95,0	94,9	88,2	93,0
1962.....	105,3	99,0	84,9	145,5	88,9	79,9	92,0	92,4
1963.....	99,7	99,0	107,5	87,5	102,0	112,6	98,9	101,5
1964.....	94,9	101,8	107,7	67,1	107,9	107,6	109,1	105,2
1965.....	99,3	102,3	100,7	101,4	114,8	106,7	114,0	111,5
1966.....	113,8	100,2	114,1	164,3	115,0	114,2	115,4	114,8
1967.....	99,1	101,0	106,9	84,4	113,7	106,6	116,0	110,6
1968.....	89,9	99,8	101,9	45,4	116,5	111,6	112,5	110,9
1969.....	103,3	98,4	99,5	114,6	120,1	129,6	108,7	116,6
1970.....	119,2	105,2	107,2	153,0	116,5	120,1	109,1	116,5
1971.....	99,0	102,9	110,1	55,1	117,7	110,1	109,3	113,8
1972.....	107,3	104,2	105,7	114,4	129,0	121,2	115,8	124,4
1973.....	129,1	110,6	111,9	200,3	144,9	156,4	116,7	141,6
1974.....	118,9	113,7	123,1	94,9	137,1	126,9	115,8	133,3
1975.....	142,1	123,6	142,6	151,2	153,6	150,2	136,3	151,2
1976.....	242,3	137,1	147,5	614,8	166,0	164,9	144,0	182,1
1977.....	165,5	144,3	157,6	213,9	171,0	162,8	184,0	169,8
1978.....	137,0	143,4	162,5	86,3	167,8	152,2	187,1	161,3

(Basis: 1974-1976 = 100)

1974.....	81,1	91,4	98,1	39,6	89,5	86,4	88,0	88,1	86,4	83,5	86,9	87,8
1975.....	97,0	100,4	98,9	87,6	101,5	102,7	103,6	100,7	100,0	95,9	114,9	100,5
1976.....	114,0	110,2	102,9	223,4	109,5	111,8	109,4	113,6	118,4	124,6	110,0	114,5
1977.....	96,3	114,0	104,8	56,5	111,8	111,7	116,7	109,2	122,8	118,7	142,8	111,7
1978.....	89,0	113,2	102,7	38,9	108,4	104,1	120,8	105,2	119,1	117,0	122,2	107,7
1979.....	96,1	113,6	101,4	67,5	109,8	105,1	131,1	107,5	116,4	116,9	110,0	109,2
1980.....	100,7	116,1	115,1	60,4	112,5	107,6	133,9	110,6	121,8	126,1	105,7	112,6

Nota = Om de indexcijfers van 1979 af te bekomen op basis 1962-1964 = 100 bestaat het de indexcijfers uitgedrukt in basis 1974-1976 = 100 te vermenigvuldigen met volgende coëfficiënten :

Totaal van de plantaardige produkten	1,540
Tarwe	1,267
Suikerbieten	1,582
Aardappelen	2,219
Totaal van de dierlijke produkten	1,544
Varkens	1,462
Hoeveboter	1,319
Totaal van de landbouwprodukten	1,534

Bij de berekening van de omrekeningscoëfficiënten werd het jaar 1978 als vergelijkingsjaar genomen. De indexen berekend op basis 1974-1976 = 100 en in voege sinds 1979, zijn om methodologische- en samenstellingsredenen niet helemaal vergelijkbaar met de voorgaande indexreeksen.

17. – Evolutie van de landbouw- en tuinbouwindex (vervolg).
B. Index van de aankooprijzen van de produktiemiddelen
(Bron: Ministerie van Landbouw)

JAREN	Intermediaire consumptie			Investerings			Lonen	Pachten	Intresten	Algemeen totaal (1)
	Totaal	Meststoffen	Veevoerders	Totaal	Materieel	Constructie				
(Basis: 1962 - 1964 = 100)										
1959.....	..	108,8	88,9	..	82,5	..	73,9	94,0	..	90,4
1960.....	..	102,8	85,7	..	85,8	..	80,6	93,5	..	89,3
1961.....	..	99,6	92,8	..	90,3	..	83,4	95,6	..	93,1
1962.....	..	100,2	97,7	..	93,5	..	88,6	97,0	..	96,7
1963.....	..	100,0	100,6	..	100,8	..	99,6	99,4	..	100,2
1964.....	..	99,9	101,7	..	103,7	..	111,8	103,6	..	105,0
1965.....	..	100,3	102,9	..	109,8	..	129,4	107,3	..	106,6
1966.....	..	102,4	105,8	..	114,8	..	141,5	109,2	..	110,7
1967.....	..	101,9	111,1	..	117,0	..	149,7	113,0	..	115,0
1968.....	..	98,9	111,5	..	128,3	..	159,0	115,5	..	117,2
1969.....	..	97,8	112,4	..	134,7	..	169,5	120,1	..	120,1
1970.....	..	97,3	118,2	..	141,6	..	184,3	121,9	..	125,9
1971.....	..	97,5	114,2	..	150,8	..	204,6	118,8	..	127,1
1972.....	..	103,9	116,2	..	167,2	..	230,8	120,5	..	133,7
1973.....	..	106,6	134,8	..	184,6	..	264,4	125,3	..	149,0
1974.....	..	135,0	143,6	..	218,1	..	314,4	127,7	..	167,0
1975.....	..	160,1	143,4	..	232,8	..	380,2	133,4	..	180,6
1976.....	..	164,0	158,1	..	257,8	..	437,1	138,3	..	199,0
1977.....	..	159,7	164,8	..	274,4	..	485,7	141,3	..	211,0
1978.....	..	164,2	155,5	..	292,8	..	526,6	144,9	..	212,7

(Basis: 1974 - 1976 = 100)										
1974.....	92,8	88,1	95,8	90,0	90,0	90,2	83,8	95,9	101,2	92,6
1975.....	98,3	103,1	96,5	99,5	100,0	98,2	102,6	100,2	102,1	98,7
1976.....	109,6	111,2	108,2	110,9	110,4	112,1	117,7	103,9	98,3	109,5
1977.....	111,9	110,6	110,5	117,3	115,6	121,6	132,5	106,2	98,6	112,5
1978.....	108,3	107,2	103,4	121,9	119,7	127,4	143,7	108,8	101,3	110,4
1979.....	114,5	112,9	108,1	130,4	127,1	138,5	155,4	113,4	101,8	116,8
1980.....	123,6	126,4	114,0	141,2	137,3	151,0	166,5	126,9	108,5	126,3

(1) Het algemeen totaal berekend op basis 1962 - 1964 = 100 omvat slechts de produktiekosten in de landbouw, terwijl dit berekend op basis 1974 - 1976 = 100 bovendien de produktiekosten in de tuinbouw omvat.

Nota: Om de indexcijfers van 1979 af te bekomen op basis 1962 - 1964 = 100 volstaat het de indexcijfers uitgedrukt in basis 1974 - 1976 = 100 te vermenigvuldigen met volgende coëfficiënten:

Totaal van de produktiekosten:	1,927
Meststoffen	1,531
Veevoerders	1,505
Pachten	1,331
Lonen	3,664

Bij de berekening van de omrekeningscoëfficiënten van de omrekeningscoëfficiënten werd het jaar 1978 als vergelijkingsjaar genomen.

De indexen berekend op basis 1974 - 1976 = 100, en in voege sinds 1979, zijn om methodologische - en samenstellingsredenen niet helemaal vergelijkbaar met de voorgaande indexreeksen.

18. – Landbouw en tuinbouw, index

A. Maandelijks index in 1980 van de prijzen aan de producent

(Bron: Ministerie van Landbouw.)

Basis 1974 - 1976 = 100

Produkten	Jan.	Febr.	Maart	April	Mei	Juni	Juli	Aug.	Sept.	Okt.	Nov.	Dec.	Gemiddelde van het jaar
<i>Landbouwprodukten:</i>	116,5	113,9	112,5	109,8	107,3	111,5	107,9	104,1	106,8	108,1	112,7	114,9	110,6
Plant aardige produkten	99,5	97,0	95,5	94,0	92,4	113,7	102,5	92,0	90,8	97,5	105,1	107,2	100,7
Graangewassen	114,4	115,8	115,6	115,0	115,0	115,6	116,4	110,5	111,7	114,0	117,5	118,6	113,9
<i>waarvan:</i> Tarwe	115,8	117,1	117,1	116,5	116,4	117,3	119,2	112,3	114,2	116,9	119,3	120,1	116,1
Wintergerst	112,7	114,2	113,2	112,4	112,4	109,1	103,9	105,2	107,6	113,3	114,6	108,3	108,3
Aardappelen	72,4	60,7	52,2	47,3	41,8	139,5	83,4	46,5	39,6	43,1	71,0	77,1	60,4
Industriële gewassen	100,7	100,9	101,0	101,0	101,0	101,0	101,1	101,3	100,9	114,3	114,2	114,2	114,2
Suikerbieten	101,4	101,4	101,4	101,4	101,4	101,4	101,4	101,4	101,4	115,1	115,1	115,1	115,1
Ruw vlas	83,5	87,1	90,0	90,7	91,2	89,2	92,1	97,9	88,7	95,0	92,1	92,1	92,7
Voedergewassen en stro	96,6	87,7	94,0	89,4	82,8	84,6	91,9	86,9	85,0	92,3	97,2	103,4	86,5
Dierlijke produkten	119,9	117,4	115,9	113,0	110,3	111,0	109,1	106,5	110,1	110,3	114,2	116,5	112,5
Zuivelprodukten	125,2	120,6	120,5	114,4	114,2	117,5	117,6	117,1	117,7	122,0	127,0	127,4	119,1
Melk	124,0	119,2	118,7	111,5	111,4	114,9	114,9	114,7	115,2	119,9	126,0	126,3	116,9
Room	125,8	124,6	125,1	125,4	123,1	122,5	124,3	121,7	123,2	123,4	125,1	126,1	123,8
Hoeveboter	133,6	129,9	132,1	132,7	132,6	135,2	135,5	133,0	134,7	136,8	135,1	135,2	133,9
Dieren	119,2	117,5	114,7	112,9	110,2	111,4	109,2	105,4	108,6	107,0	108,9	111,2	111,2
Runderen	118,6	115,5	115,8	116,5	118,8	118,1	116,5	116,2	116,3	111,7	112,3	114,2	115,8
Ossen	116,5	115,6	117,0	119,0	120,8	120,7	122,1	120,5	119,4	114,7	112,9	112,5	117,5
Stieren	122,0	117,8	115,9	114,3	116,2	115,2	115,6	117,0	117,9	116,0	116,5	117,4	116,8
Vaarzen	112,4	110,6	111,8	112,6	116,5	117,2	117,3	117,8	119,0	115,7	112,6	111,8	114,5
Koeien	112,4	110,9	114,5	117,0	121,3	121,6	119,8	118,0	116,7	111,4	109,1	109,3	115,1
Kalveren	131,6	123,9	121,8	123,7	120,2	116,0	105,3	103,3	103,7	90,5	105,0	118,7	113,4
Varkens	120,4	118,5	112,6	108,9	103,9	105,1	103,7	97,9	102,9	103,9	106,9	109,0	107,6
<i>waarvan:</i> Varkens 1/2 vet	119,8	117,0	111,9	108,3	102,9	104,3	102,8	97,1	101,9	102,5	106,0	107,9	106,7
Schapen	88,3	103,0	105,1	106,6	106,1	104,2	101,8	96,6	94,4	93,8	84,4	82,1	95,7
Paarden	107,1	112,2	117,4	119,9	126,9	116,6	116,0	114,9	109,3	108,9	108,5	117,1	114,5
Gevogelte	116,0	123,5	126,8	122,8	105,7	120,9	106,9	97,4	104,7	102,8	102,8	110,6	111,7
<i>waarvan:</i> Braadkuikens	112,6	121,3	126,0	121,8	106,4	124,7	110,2	100,1	105,2	103,1	101,8	109,9	111,8
Soepkippen	139,8	139,4	133,0	129,8	100,4	93,9	83,4	78,9	101,6	100,8	110,4	115,1	110,5
Eieren	109,6	106,2	112,9	110,2	99,8	88,1	82,5	84,8	100,5	104,6	123,9	131,6	104,8
Witte	112,8	112,2	118,9	114,0	101,3	87,2	85,6	87,5	103,5	109,8	131,1	137,0	108,6
Bruine	106,4	100,3	106,9	106,4	98,3	88,9	79,4	82,1	97,6	99,3	116,7	126,2	100,9
<i>Tuinbouwprodukten:</i>	117,5	96,8	100,3	115,9	140,9	109,2	124,1	135,6	125,5	123,2	137,8	142,9	121,8
Groenten	114,7	80,3	89,0	112,7	144,6	106,7	123,1	142,4	137,6	134,0	159,6	160,1	126,1
Bloemkolen	-	-	-	96,0	130,7	112,3	97,3	127,2	212,5	78,6	164,2	86,0	125,6
Prei	168,0	134,9	138,2	138,4	119,2	143,5	135,5	129,8	112,5	105,3	150,7	120,8	133,2
Witloof	100,1	65,4	70,4	86,7	150,6	-	-	356,0	188,4	184,1	190,4	148,7	111,7
Kropsla	150,9	97,6	80,7	53,3	59,7	32,6	164,0	75,2	34,3	87,4	146,3	189,4	107,5
Tomaten onder glas	187,6	834,0	539,7	333,7	187,2	107,7	114,0	96,3	118,6	110,4	120,7	234,0	131,8
Fruit	99,7	103,8	102,6	109,4	137,8	94,7	125,2	138,9	97,3	87,1	95,2	95,5	105,6
Appelen	82,2	79,4	83,6	95,5	114,2	149,1	191,9	165,3	90,2	80,8	87,7	97,3	101,7
Golden	88,7	88,7	89,6	96,7	114,1	149,4	191,9	266,1	102,3	79,3	79,9	103,4	111,7
Boskoop	70,2	65,3	71,3	86,2	116,7	116,7	116,7	74,8	62,8	57,7	58,2	65,9	67,8
Peren	105,0	108,7	134,5	140,2	148,4	169,5	126,3	135,3	81,7	102,6	118,3	106,6	114,1
Conference	104,4	108,8	134,6	140,3	148,4	169,5	126,3	126,3	53,2	61,3	83,9	96,7	112,2
Doyenne du Comice	104,2	108,0	131,4	91,5	-	-	-	-	80,5	94,8	120,9	105,8	108,4
Aardbeien	-	-	-	373,9	199,3	86,4	92,9	114,6	194,4	269,6	175,9	-	94,8
Kersen	-	-	-	-	-	183,6	126,6	111,6	-	-	-	-	126,0
Niet-eetbare	139,2	133,6	127,7	129,7	133,9	127,3	125,7	115,2	116,6	124,1	115,3	136,3	123,6
Snijbloemen	196,9	170,6	147,5	132,9	128,4	89,3	72,3	70,9	93,6	150,2	135,6	206,5	123,7
Andere	129,5	127,4	124,4	129,1	134,8	133,7	134,7	122,6	120,5	119,8	111,9	124,6	123,6
Globale index van land- en tuinbouwprodukten	116,7	110,8	110,3	111,0	113,5	111,0	110,9	110,0	110,2	110,9	117,3	120,1	112,6

18. – Landbouw en tuinbouw – index (vervolg).

B. Maandelijks index in 1980 van de aankooprijzen van de produktiemiddelen.

(Bron: Ministerie van Landbouw)

Basis 1974 -1976 = 100

	Jan.	Febr.	Maart	April	Mei	Juni	Juli	Aug.	Sept.	Okt.	Nov.	Dec.	Gemid- delde van het jaar
Intermediaire consumptie:	120,0	121,5	122,6	123,2	123,2	123,1	123,3	122,4	123,1	124,2	126,7	127,7	123,6
Zaai- en pootgoed	99,1	103,6	103,6	103,6	103,6	103,6	103,6	103,6	107,3	107,3	107,3	107,3	106,5
Fok- en gebruiksvee	125,6	124,3	125,9	124,8	119,6	119,2	117,9	112,9	116,5	118,0	117,0	117,1	120,2
Energie	176,0	182,3	186,2	191,4	190,7	188,7	186,0	178,2	177,4	183,4	194,0	194,2	106,2
Bestrijdingsmiddelen	92,0	92,0	100,2	100,2	100,2	100,2	100,2	100,2	100,2	100,2	100,2	100,2	100,2
Meststoffen	120,1	123,4	126,3	126,9	126,0	123,3	125,1	126,1	127,7	128,8	132,2	134,3	126,4
Veevoeders	111,8	112,5	113,1	113,4	113,5	113,7	113,8	112,9	113,4	114,4	116,8	117,9	114,0
Klein materieel	122,2	122,6	122,6	122,6	122,6	122,6	122,6	122,6	122,6	125,0	125,0	125,0	123,8
Onderhoud gebouwen	149,3	150,4	150,7	154,1	155,4	155,3	158,9	158,2	158,2	160,3	160,4	160,8	156,0
Onderhoud materieel	144,0	148,7	148,9	148,9	151,2	152,3	152,6	152,7	153,2	153,9	154,3	154,8	151,3
Overige goederen en diensten	145,0	145,9	146,3	146,8	147,3	148,0	150,4	151,2	151,9	152,3	153,0	153,5	149,3
Investerings:	132,8	139,5	139,7	140,6	140,8	141,1	141,9	141,7	141,7	142,4	142,4	142,6	141,2
Materieel	128,1	136,9	136,9	136,9	136,9	137,3	137,3	137,3	137,3	137,6	137,6	137,6	137,3
Konstrukties	144,6	146,1	146,6	149,8	150,7	150,6	153,7	152,7	152,7	154,5	154,6	155,1	151,0
Lonen:	162,3	163,3	164,5	165,6	165,6	165,6	165,8	166,7	167,8	168,8	169,9	172,3	166,5
Pachten:	126,9	126,9	126,9	126,9	126,9	126,9	126,9	126,9	126,9	126,9	126,9	126,9	126,9
Interesten:	108,5	108,5	108,5	108,5	108,5	108,5	108,5	108,5	108,5	108,5	108,5	108,5	108,5
<i>Totaal:</i>	122,5	124,3	125,3	125,9	125,9	125,8	126,1	125,4	125,9	127,0	129,1	130,0	126,3

19. – Productie, invoer, uitvoer en verbruik van scheikundige meststoffen.

(Eenheden: zuivere N - P₂O₅ en K₂O).

(Bron: Ministerie van Economische Zaken.)

SOORTEN MESTSTOFFEN	Bemestings- campagne	Productie	Invoer	Uitvoer	Verbruik		
					Totaal	Per 100 ha teeltgronden	
		(1 000 ton)				(Ton)	
Stikstofmeststoffen	1968-1969	495,0	91,1	399,9	163,7	10,2	
	1969-1970	491,8	85,1	395,9	182,0	11,4	
	1970-1971	593,7	84,2	475,6	167,2	10,6	
	1971-1972	609,9	88,1	488,0	167,2	10,7	
	1972-1973	638,5	101,5	517,2	166,8	10,7	
	1973-1974	652,3	118,5	550,5	165,2	10,7	
	1974-1975	639,4	100,9	474,3	175,1	11,4	
	1975-1976	608,0	131,0	520,4	168,9	11,1	
	1976-1977	643,2	201,5	651,8	176,0	12,1	
	1977-1978	607,0	237,5	685,5	178,7	11,9	
	1978-1979	686,7	234,9	806,7	183,7	12,4	
	1979-1980	679,6	258,2	717,8	184,8	12,6	
	Fosfaatmeststoffen.....	1968-1969	736,1	45,5	431,9	131,3	8,2
		1969-1970	706,1	52,2	425,7	144,7	9,1
1970-1971		744,9	44,7	440,4	143,3	9,1	
1971-1972		739,2	61,4	493,2	149,1	9,5	
1972-1973		791,3	53,3	471,0	148,8	9,5	
1973-1974		788,7	64,8	487,7	164,7	10,6	
1974-1975		767,7	54,9	482,2	148,7	9,7	
1975-1976		540,3	63,1	353,6	132,2	8,9	
1976-1977		571,7	138,7	387,9	117,9	7,8	
1977-1978		619,4	185,6	464,5	80,1	5,5	
1978-1979		634,4	235,2	536,3	112,0	7,6	
1979-1980		714,5	176,7	521,4	100,6	6,9	
Potasmeststoffen (1)		1968-1969	..	275,9	97,5	161,8	11,1
		1969-1970	..	324,8	127,3	187,4	11,8
	1970-1971	..	305,6	138,2	181,3	11,7	
	1971-1972	..	306,5	136,8	171,0	10,9	
	1972-1973	..	318,1	132,0	187,9	12,0	
	1973-1974	..	361,1	168,7	192,9	12,5	
	1974-1975	..	308,9	135,8	171,3	11,2	
	1975-1976	..	281,9	140,9	138,1	9,1	
	1976-1977	..	320,0	144,8	155,2	10,3	
	1977-1978	..	325,1	145,1	143,6	9,6	
	1978-1979	..	351,4	160,9	160,7	10,8	
	1979-1980	..	364,5	155,7	164,5	11,2	

N.B. – De gegevens omvatten de campagne gaande van 1 juli tot 30 juni van het volgend jaar, met uitzondering voor de fosfaatmeststoffen waarvoor zij begint op 1 mei en eindigt op 30 april.

20. – Lonen en pachten in de landbouw.

HALFJAAR	A. Lonen (F/uur)												B. Pachten (F/ha)			
	Bestendige geschoolde landbouwarbeiders				Bestendige ongeschoolde landbouwarbeiders				Niet bestendige landbouwarbeiders				Ganse be-drijven	Losse per-celen akker-land	Blij-vend gras-land	
	Mannen		Vrouwen		Mannen		Vrouwen		Mannen		Vrouwen					
	A	B	A	B	A	B	A	B	A	B	A	B				
1974																
toestand juli	76	87	60	68	65	75	54	63	70	78	56	65	3 640	3 527	3 599	
toestand december	83	93	65	71	69	80	59	67	74	84	60	69				
1975																
toestand juli	93	105	73	82	77	89	66	76	82	94	67	78	3 811	3 647	3 688	
toestand december	100	112	73	86	84	97	68	81	91	102	73	83				
1976																
toestand juli	105	121	83	96	92	106	77	90	96	109	80	97	3 941	3 769	3 892	
toestand december	113	128	86	99	97	111	82	94	101	117	83	97				
1977																
toestand juli	120	136	92	108	103	119	85	100	109	124	89	100	4 034	3 923	3 919	
toestand december	126	143	103	116	109	124	91	104	114	129	94	108				
1978																
toestand juli	131	148	111	128	110	129	95	112	118	135	97	113	4 136	4 061	4 029	
toestand december	136	153	114	130	114	133	95	114	124	138	98	115				
1979																
toestand juli	139	157	119	135	124	138	100	116	131	143	103	118	4 313	4 180	4 142	
toestand december	151	165	123	138	124	144	106	124	134	152	106	124				
1980																
toestand juli	153	169	128	144	128	146	107	127	141	155	111	126	4 880	4 412	4 190	
toestand december	159	176	130	145	136	150	112	130	145	162	117	133				
1981																
toestand juli	163	179	136	148	136	156	118	133	149	166	121	138				

A = met kost; B = zonder kost.

21. – Onder bosregime staande bossen.

I. – Uitgestrektheid van het bosdomein (in ha).

(Bron: Ministerie van Landbouw.)

	1959	1970	1975	1976	1977	1978	1979
Uitgestrektheid van het onderworpen bosdomein bij het begin van het jaar	273 403	271 542	272 875	273 150	273 611	274 402	275 883
Vergroting van de uitgestrektheid van het onderworpen bosdomein	3 417	1 208	1 065	946	..	2 923	3 997
Vermindering van de uitgestrektheid van het onderworpen bosdomein	1 400	855	789	485	..	1 442	1 479
Uitgestrektheid van het onderworpen bosdomein op het einde van het jaar	275 420	271 895	273 151	273 611	274 402	275 883	278 401
Produktieve uitgestrektheid:							
<i>a)</i> Opstanden waarin loofhoutsoorten overheersen :							
hooghout	70 981	76 299	78 480	78 722	82 614	85 570	87 937
middelhout	57 776	54 353	53 242	53 346	51 375	49 432	48 807
schaarhout	23 856	17 454	15 050	15 051	13 116	13 015	12 896
<i>Totaal:</i>	152 613	148 106	146 772	147 119	147 105	148 017	149 640
<i>b)</i> Opstanden waarin de naaldhoutsoorten overheersen:							
fijnspar	69 382	75 707	77 999	77 929	78 485	78 811	78 777
dennen	34 146	31 826	30 887	30 332	30 104	30 270	30 658
ander naaldhout	3 644	7 498	8 946	9 087	9 286	9 422	9 603
kaalkapvlakte	6 588	4 089	3 504	3 997	3 999	3 712	3 614
<i>Totaal:</i>	113 760	119 120	121 336	121 345	121 874	122 215	122 652
<i>Algemeen totaal:</i>	266 373	267 226	268 108	268 464	268 979	270 232	272 292
Uitgestrektheid niet bestemd voor de bosvoortbrenging	9 048	4 669	5 043	5 148	5 422	5 651	6 109
Uitgestrektheid van de woeste gronden, die werkelijk werd bebost gedurende het jaar (1)	781	23	103	2	5	88	2
Uitgestrektheid van de voor de landbouw opgegeven gronden, bebost gedurende het jaar (1) .	99	14	13	7	11	37	12

(1) Gronden toebehorende aan eigenaars van bossen aan het bosbeheer onderworpen.

21. – Onder bosregime staande bossen (vervolg)

II. – Produkt van de kappingen per houtsoorten.

(Bron: Ministerie van Landbouw.)

	1959	1970	1975	1976	1977	1978	1979
	(m ³)						
Loofhoutsoorten:							
14 tot 69 (1).....	75 865	53 409	87 146	104 626	96 375	86 955	88 794
Eiken en essen:							
70 tot 99.....	33 445	32 220	17 638	19 116	18 602	18 396	18 177
100 tot 119.....	18 040	17 855	14 608	16 057	13 768	13 478	13 059
120 tot 149.....							
150 tot 179.....	13 747	14 417	10 897	12 576	10 864	11 018	10 249
180 tot 199.....	5 904	6 725	5 189	5 965	5 445	5 312	4 962
200 en meer.....	7 268	10 733	9 131	11 493	9 659	9 464	7 992
<i>Totaal:</i>	78 404	81 950	70 109	77 508	69 193	68 019	65 755
Beuken:							
70 tot 99.....	21 746	24 177	14 832	15 826	13 471	13 850	13 438
100 tot 119.....	21 914	21 888	20 573	27 820	22 658	22 117	20 011
120 tot 149.....							
150 tot 179.....	22 806	22 526	20 660	30 930	26 401	25 553	22 827
180 tot 199.....	12 797	13 249	12 047	19 119	17 234	16 154	14 863
200 en meer.....	22 025	28 773	29 270	45 170	41 187	40 259	39 127
<i>Totaal:</i>	101 288	110 613	109 281	153 509	132 736	129 452	120 937
Allerlei.....	20 715	18 448	19 740	21 761	18 843	21 382	23 581
Totaal volume voor het loofhout.....	276 272	264 420	286 276	357 404	317 147	305 808	299 067
Naaldhoutsoorten:							
Fijnsparren, douglassparren en sparren:							
14 tot 39.....	202 269	179 462	35 192	38 804	46 407	37 079	33 062
40 tot 69.....			137 138	145 283	195 077	123 954	121 839
70 tot 89.....	129 762	101 307	106 983	110 136	116 902	93 789	93 076
90 tot 119.....	195 874	222 585	159 303	174 557	132 316	134 170	136 945
120 en meer.....			148 882	177 700	115 303	132 429	147 437
<i>Totaal:</i>	527 905	503 354	587 498	646 480	606 005	521 421	532 359
Dennen, lariksen en ander naaldhout:							
14 tot 39.....	103 744	67 354	20 358	30 766	29 202	19 204	30 494
40 tot 69.....			43 085	51 473	62 947	42 002	52 798
70 tot 89.....	22 866	19 736	20 880	25 220	26 869	19 850	21 094
90 tot 119.....	23 254	21 634	15 023	19 409	15 922	16 243	15 714
120 en meer.....			7 211	10 257	7 220	9 553	6 419
<i>Totaal:</i>	149 864	108 724	106 557	137 125	142 160	106 852	126 519
Totaal volume voor het naaldhout.....	677 769	612 078	694 055	783 605	748 165	628 273	658 878
Totaal volume van de afgeleverde kappingen.....	954 041	876 498	980 331	1 141 009	1 065 312	934 081	957 945

(1) Omtrek gemeten op 1,50 m van de grond.

21. – Onder bosregime staande bossen (vervolg).

III. – Inkomsten en uitgaven.

(Bron: Ministerie van Landbouw.)

	1959	1970	1975	1976	1977	1978	1979
(× 1 000 F)							
Inkomsten:							
Verkoopprijs van de kappen met inbegrip van de kosten:							
Naaldhoutkaalkappen.....	370 624	337 266	501 562	752 582	603 279	593 612	772 311
Loofhooghoutkappen.....	97 918	130 299	167 732	255 811	243 990	286 054	304 419
Middelhoutkappen.....	37 378	56 395	65 713	82 204	83 960	87 457	95 746
Schaarhoutkappen.....	2 964	3 350	2 129	2 962	1 584	3 684	4 713
Schattingswaarde van de in natura afgeleverde producten (1).....	8 940	5 590	5 358	8 189	5 215	6 070	7 978
Jacht en vogelvangst.....	21 941	55 411	110 131	122 272	128 292	139 947	148 785
Al de andere inkomsten.....	7 488	14 727	22 352	19 398	28 100	32 314	38 569
<i>Totaal:</i>	547 253	603 038	874 977	1 243 418	1 094 420	1 149 138	1 372 521
Uitgaven:							
Grondbelastingen uitsluitend voor de bossen.....	4 877	12 813	19 738	21 146	23 914	26 132	28 397
Kosten van beheer en van bewaking het vorige jaar werkelijk uitbetaald.....	15 867	15 277	18 030	28 059	29 809	31 644	30 090
Werkelijke verkoopskosten en kosten van exploitatie.....	36 893	39 166	15 491	19 338	16 587	16 559	18 052
Totale kosten van de uitgevoerde werken, toelagen van de Staat afgetrokken zijnde.....	74 990	114 073	199 620	209 400	259 952	319 303	343 025
Al de andere kosten (opmetingskosten, verkaveling, enz.).....	2 235	3 568	5 818	6 189	6 528	6 692	7 177
<i>Totaal:</i>	134 862	184 897	258 697	284 132	336 790	400 330	426 741
Netto-opbrengst:							
Totaal.....	412 391	418 141	616 280	959 286	757 630	748 808	945 780
Per hectare.....	1,5	1,5	2,3	3,5	2,8	2,7	3,4

(1) Gebruiksrecht, verdeling en uitdeling in natura onder de inwoners, gebruik door de eigenaar.

22. – Indeling der bossen per provincie.

PROVINCIES	1866	1880	1895	1910	1929	1950	1959	1970
(Ha)								
Antwerpen.....	42 350	47 107	50 901	41 534	36 008	37 188	36 232	33 158
Brabant.....	27 119	28 162	29 193	27 295	26 848	30 613	32 755	31 892
Henegouwen.....	45 172	43 898	46 022	45 941	45 305	49 657	49 177	47 227
Luik.....	49 562	57 459	60 729	62 299	93 928	107 092	103 925	107 272
Limburg.....	26 127	39 236	42 391	40 651	32 684	35 947	33 344	34 015
Luxemburg.....	121 685	154 031	162 625	171 980	180 684	195 309	205 629	207 913
Namen.....	92 080	97 501	104 150	106 691	108 294	115 486	119 501	119 394
Oost-Vlaanderen.....	13 800	11 034	13 327	12 830	9 768	11 839	13 047	12 886
West-Vlaanderen.....	16 701	10 995	12 157	10 560	7 621	7 686	7 454	6 773
<i>Rijk:</i>	434 596	489 423	521 495	519 781	541 140	590 817	601 064	600 530

23. – Algemene landbouw- en bosbouwteiling op 15 mei 1970.

I. Gezamenlijk boscijendom.

OMSCHRIJVING	EIGE					
	Staat			Provincies		
	Oppervlakte (ha)	Volume (100 m ³)	Waarde (1 000 F)	Oppervlakte (ha)	Volume (100 m ³)	Waarde (1 000 F)
Loofhoutbossen:						
Hooghout.....	26 113	43 893	3 012 041	817	1 358	73 655
Middelhout.....	7 487	5 518	323 749	306	253	14 702
Schaarhout.....	1 799	822	8 162	43	26	315
Zaaiingen en aanplantingen van minder dan 15 jaar.....	618	–	14 062	15	–	87
Populierenbossen.....	348	272	16 707	56	53	3 050
<i>Totaal loofhout:</i>	36 364	50 505	3 374 721	1 238	1 690	91 809
Naaldhoutbossen:						
Gewone den:						
<i>Totaal:</i>	6 719	9 641	402 463	227	309	13 077
Corsica-den:						
<i>Totaal:</i>	1 452	1 262	73 926	25	10	968
Zwarte Oostenrijkse den:						
<i>Totaal:</i>	101	89	5 435	3	2	83
Japanse lariks:						
<i>Totaal:</i>	510	373	23 712	78	18	2 920
Fijnspar:						
<i>Totaal:</i>	23 646	59 744	3 826 385	543	1 302	117 068
Douglas:						
<i>Totaal:</i>	789	611	42 243	91	63	5 433
Andere naaldhoutsoorten:						
<i>Totaal:</i>	425	304	23 412	32	1	886
<i>Totaal naaldhoutsoorten:</i>	33 641	72 024	4 397 576	999	1 705	140 435
<i>Totaal der loofbomen en naaldbomen:</i>	70 005	122 529	7 772 297	2 236	3 395	232 244
Niet-productieve oppervlakten:						
Bestendige boomkwekerijen.....	42	–	3 173	10	–	15
Boshuizen en -tuinen, weiden en teeltgronden.....	890	–	–	207	–	–
Arboretums.....	175	111	7 085	17	–	–
Groeven.....	17	–	–	–	–	–
Vijvers > 2 aren:						
Oppervlakte.....	274	–	–	128	–	–
Aantal.....	221	–	–	75	–	–
Allerlei.....	3 841	–	–	89	–	–
<i>Totaal:</i>	5 240	111	10 258	450	–	15
<i>Gezamenlijk bosdomein:</i>	75 245	122 640	7 782 555	2 687	3 395	232 259
Vijvers buiten bos:						
> 2 aren: oppervlakte.....	157			113		
aantal.....	108			59		
Woeste gronden.....	13 018			109		
<i>Gronderfwaarde:</i>			3 475 902			120 084
<i>Totale waarde:</i>			11 258 457			352 343
Populieren:	aantal:			aantal:		
In bosverband geplante bomen:						
<i>Totaal:</i>	48 386	272		7 696	53	
In het bos verspreid groeiende populieren:						
<i>Totaal:</i>	28 453	351		1 804	17	
Lijnbeplantingen:						
<i>Totaal:</i>	82 830	558		25 651	283	
<i>Totaal populieren:</i>	159 669	1 181		35 151	353	

NAAR

Gemeenten			Openbare instellingen			Partikulieren			Totaal		
Oppervlakte (ha)	Volume (100 m ³)	Waarde (1 000 F)	Oppervlakte (ha)	Volume (100 m ³)	Waarde (1 000 F)	Oppervlakte (ha)	Volume (100 m ³)	Waarde (1 000 F)	Oppervlakte (ha)	Volume (100 m ³)	Waarde (1 000 F)
48 212	75 204	3 607 105	2 208	3 030	152 034	32 648	46 296	2 767 697	109 998	169 781	9 612 532
50 193	39 563	2 223 997	1 804	1 939	61 401	62 146	45 146	2 463 986	121 937	92 419	5 087 835
16 642	8 939	154 324	394	135	1 784	37 808	12 643	154 190	56 685	22 565	318 775
421	-	9 334	62	-	1 309	1 647	-	29 820	2 763	-	54 612
545	584	30 199	886	784	45 682	24 468	20 617	1 193 317	26 304	22 310	1 288 955
116 013	124 290	6 024 959	5 355	5 888	262 210	158 716	124 702	6 609 010	317 686	307 075	16 362 709
22 118	28 148	1 149 023	1 891	2 173	92 142	33 426	28 476	1 284 349	64 382	68 747	2 941 054
3 763	1 086	114 088	570	453	25 866	4 201	2 492	159 986	10 011	5 303	374 834
1 390	2 371	89 310	19	14	874	443	354	15 632	1 956	2 830	111 334
2 739	1 569	109 094	240	130	10 831	7 455	3 008	276 341	11 021	5 098	422 898
52 625	128 442	8 329 687	2 727	5 967	415 348	105 644	120 567	7 249 162	185 185	316 022	19 937 650
2 382	953	89 302	135	161	12 600	3 830	1 387	183 580	7 226	3 175	333 158
459	169	19 278	59	85	5 257	2 088	818	66 793	3 063	1 377	115 626
85 476	162 738	9 899 782	5 640	8 983	562 918	157 088	157 102	9 235 843	282 844	402 552	24 236 554
201 489	287 028	15 924 741	10 995	14 871	825 128	315 804	281 804	15 844 853	600 530	709 627	40 599 263
7	-	136	1	-	-	139	-	-	198	-	3 324
248	-	-	97	-	-	3 081	-	-	4 524	-	-
42	65	2 767	-	-	-	180	-	-	414	176	9 852
524	-	-	10	-	-	808	-	-	1 360	-	-
75	-	-	8	-	-	2 005	-	-	2 490	-	-
123	-	-	32	-	-	3 468	-	-	3 919	-	-
2 030	-	-	62	-	-	1 380	-	-	7 403	-	-
2 927	65	2 903	179	-	-	7 593	-	-	16 388	176	13 176
204 416	287 093	15 927 644	11 174	14 871	825 128	323 397	281 804	15 844 853	616 918	709 803	40 612 439
274			80			5 252			5 876		
250			114			8 046			8 577		
3 030			283			15 451			31 890		
		9 457 430			538 208			15 692 626			29 284 250
		25 385 074			1 363 336			31 537 479			69 896 689
aantal:			aantal:			aantal:			aantal:		
109 287	583		150 434	781		4 595 530	20 617		4 911 333	22 306	
37 535	213		18 923	121		441 822	2 629		528 537	3 331	
134 079	767		108 797	448		2 403 312	7 210		2 754 669	9 266	
280 901	1 563		278 154	1 350		7 440 664	30 456		8 194 539	34 903	

23. – Algemene landbouw- en bosbouw telling op 15 mei 1970. (vervolg)

II.a. – Bossen onderworpen aan de bosregeling: loofhout- en naaldhoutbossen volgens de aard van de eigenaars⁽¹⁾.

Staat		Provincies		Gemeenten		Commissies van Openbare Onderstand		Kerkefabrieken		Andere openbare instellingen		Totaal	
Aantal	ha	Aantal	ha	Aantal	ha	Aantal	ha	Aantal	ha	Aantal	ha	Aantal	ha
1	57 799	1	1 183	744	198 529	156	8 059	253	982	8	206	1 163	266 758

II.b. – Bossen niet onderworpen aan de bosregeling: loofhout- en naaldhoutbossen volgens de aard van de eigenaars⁽¹⁾.

Staat		Provincies		Gemeenten		Commissies van Openbare Onderstand		Kerkefabrieken		Andere openbare instellingen		Private eigenaars en partikuliere Belgische maatschappijen		Eigenaars verblijvend in het buitenland		Totaal	
Aantal	ha	Aantal	ha	Aantal	ha	Aantal	ha	Aantal	ha	Aantal	ha	Aantal	ha	Aantal	ha	Aantal	ha
1	12 207	8	1 053	584	2 960	354	1 036	515	556	22	156	102 939	302 081	2 127	13 723	106 550	333 772

(1) Gemeente van verblijf van de eigenaars.

III. – Bossen niet onderworpen aan de bosregeling: loofhout- en naaldhoutbossen toebehorend aan eigenaars verblijvend in de E.E.G.-landen en in andere landen.

Bondsrepubliek Duitsland		Frankrijk		Luxemburg		Nederland		Italië		Andere landen		Totaal	
Aantal	ha	Aantal	ha	Aantal	ha	Aantal	ha	Aantal	ha	Aantal	ha	Aantal	ha
137	365	716	8 164	535	2 731	318	728	25	738	396	997	2 127	13 723

24. – Bosbouw tellingen.

PROVINCIES	Beboste oppervlakte		Kadastrale oppervlakte		Beboste oppervlakte in % van het grondgebied		Percentage van de bossen in België	
	1959 (ha)	1970 (ha)	1959 (ha)	1970 (ha)	1959	1970	1959	1970
	Antwerpen.....	36 232	33 158	286 058	286 058	12,7	11,6	6,0
Brabant.....	32 755	31 892	328 356	337 080	10,0	9,5	5,5	5,3
Henegouwen.....	49 177	47 227	372 407	378 983	13,2	12,5	8,2	7,9
Luik.....	103 925	107 272	393 995	387 628	26,4	27,7	17,3	17,9
Limburg.....	33 344	34 015	240 796	242 219	13,8	14,0	5,5	5,7
Luxemburg.....	205 629	207 913	441 797	441 841	46,5	47,1	34,2	34,6
Namen.....	119 501	119 394	366 025	366 025	32,6	32,6	19,9	19,9
Oost-Vlaanderen.....	13 047	12 886	297 774	298 164	4,4	4,3	2,2	2,1
West-Vlaanderen.....	7 454	6 773	323 500	313 397	2,3	2,2	1,2	1,1
<i>Rijk:</i>	601 064	600 530	3 050 708	3 051 395	19,7	19,7	100,0	100,0

LANDBOUW - VISSERIJ

Land- en tuinbouwindexen 1974-1976 = 100

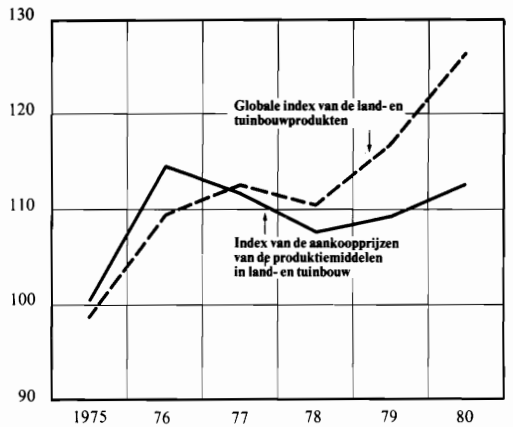
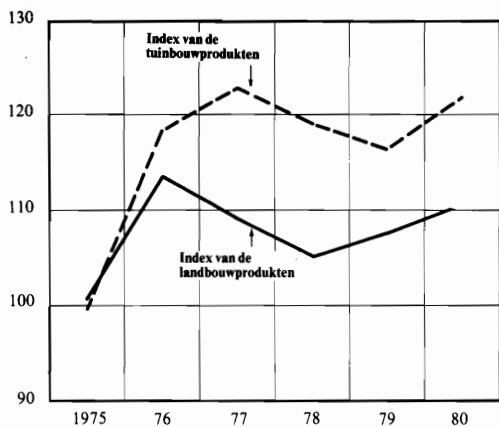

Oppervlakten van enkele teelten (ha)

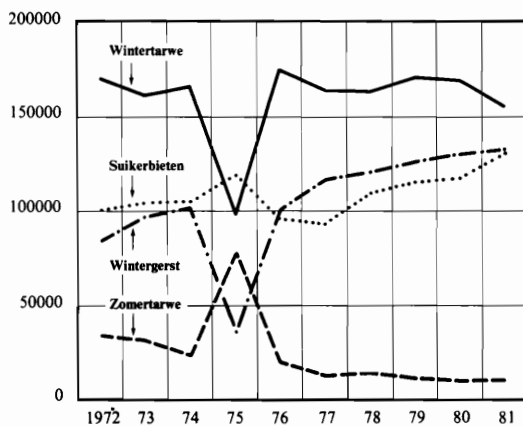

Opbrengst van enkele teelten (× 100 kg/ha)

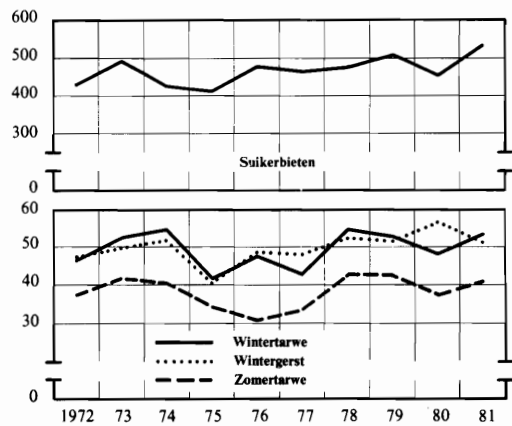

Aantal dieren

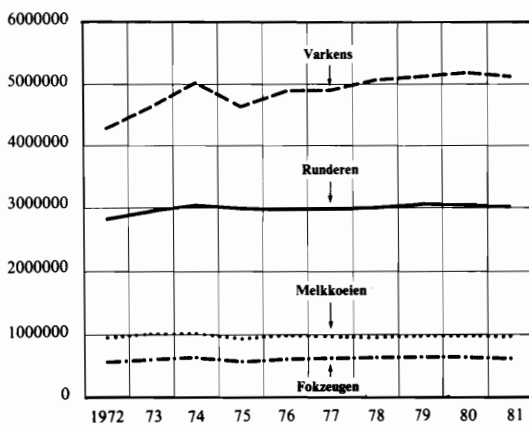

Zeevisserij

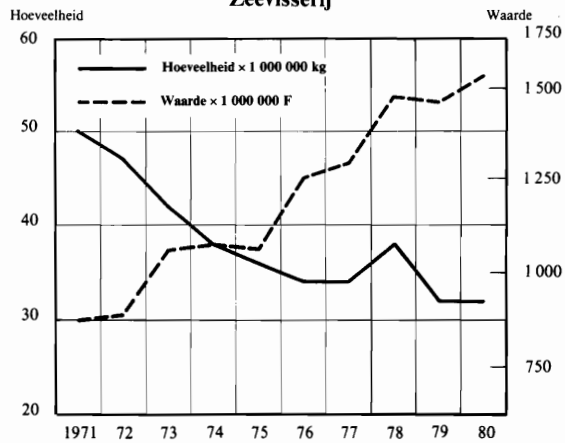

Jacht - Visserij

1. – Aantal jachtverloven.

(Bron: Ministerie van Landbouw.)

PROVINCIES	Jachtseizoenen								Rechten ten voordele van de Staat (x 1 000 F)	
	1979-1980				1980-1981				1979-1980	1980-1981
	Dag-ver-loven	Zondags-ver-loven	Jacht-vergun-ningen	Totaal	Dag-ver-loven	Zondags-ver-loven	Jacht-vergun-ningen	Totaal		
Antwerpen.....	2 854	21	32	2 907	2 782	27	26	2 835	17 260	16 844
Brabant	5 656	223	371	6 250	5 526	124	370	6 020	35 429	34 232
Henegouwen	4 374	148	229	4 751	4 152	131	180	4 463	27 209	25 732
Luik	3 359	50	200	3 609	3 865	57	232	4 154	20 664	23 777
Limburg.....	2 592	19	25	2 636	2 546	19	18	2 583	15 669	15 383
Luxemburg.....	1 691	12	57	1 760	1 708	8	64	1 780	10 282	10 378
Namen	2 534	33	104	2 671	2 463	27	110	2 600	15 499	15 056
Oost-Vlaanderen	2 429	72	52	2 553	2 417	59	38	2 514	14 954	14 807
West-Vlaanderen.....	1 872	55	169	2 096	1 872	42	203	2 117	11 717	11 713
<i>Rijk:</i>	27 361	633	1 239	29 233	27 331	494	1 241	29 066	168 683	167 922

2. – Aantal afgeleverde visverloven.

(Bron: Ministerie van Landbouw.)

PROVINCIES	Verloven van			Totaal	Geboekte ont-vangsten (F 1)
	250 F	750 F	1 000 F		
1979					
Antwerpen.....	29 564	456	443	30 463	8 176 000
Brabant	19 504	481	1 196	21 181	6 432 750
Henegouwen	32 599	1 588	1 399	35 586	10 739 750
Luik	23 890	2 077	2 798	28 765	10 328 250
Limburg.....	18 993	755	191	19 939	5 505 500
Luxemburg.....	13 040	340	1 883	15 263	5 398 000
Namen	13 985	1 783	1 320	17 088	6 153 500
Oost-Vlaanderen	24 076	274	399	24 749	6 623 500
West-Vlaanderen.....	19 520	66	1 608	21 194	6 537 500
<i>Uitgereikte verloven:</i>	195 171	7 820	11 237	214 228	65 894 750
1980					
Antwerpen.....	28 468	466	473	29 407	7 939 500
Brabant	19 868	489	1 334	21 691	6 667 750
Henegouwen	32 920	1 530	1 529	35 979	10 906 500
Luik	23 362	1 991	2 737	28 090	10 070 750
Limburg.....	18 537	814	198	19 549	5 442 750
Luxemburg.....	12 293	366	1 914	14 573	5 261 750
Namen	12 651	1 522	1 432	15 605	5 736 250
Oost-Vlaanderen	24 959	283	329	25 571	6 781 000
West-Vlaanderen.....	20 359	63	1 303	21 725	6 440 000
<i>Uitgereikte verloven:</i>	193 417	7 524	11 249	212 190	65 246 250

(1) Taksen niet inbegrepen.

3. - Zeevisserij. - 1939 tot 1980.

Hoeveelheid en waarde van de in België geloste vis.

(Bron: Ministerie van Landbouw.)

JAREN	Bodemvis		Pelagische vis		Schaal- en weekdieren		Totaal	
	Hoeveelheid × 1 000 kg	Waarde × 1 000 F	Hoeveelheid × 1 000 kg	Waarde × 1 000 F	Hoeveelheid × 1 000 kg	Waarde × 1 000 F	Hoeveelheid × 1 000 kg	Waarde × 1 000 F
1939.....	26 279	88 655	10 590	17 075	2 991	12 523	39 860	118 253
1942.....	1 581	22 326	19 204	142 721	1 371	12 660	22 156	177 707
1943.....	2 546	34 821	57 897	367 832	122	1 078	60 565	403 731
1944.....	740	11 081	49 135	257 756	—	—	49 875	268 837
1945.....	12 981	276 356	32 269	175 401	354	12 005	45 604	463 762
1946.....	29 575	304 148	38 545	103 850	1 574	37 873	69 694	445 871
1947.....	39 903	408 227	33 264	99 516	2 203	41 618	75 370	549 361
1948.....	36 605	340 293	25 320	74 246	2 515	47 511	64 440	462 050
1949.....	39 690	373 872	19 502	47 146	2 120	43 648	61 312	464 666
1950.....	37 634	335 050	13 492	42 203	2 054	45 070	53 180	422 323
1951.....	38 289	386 239	10 637	42 233	2 557	54 286	51 483	482 758
1952.....	43 025	392 835	15 970	51 793	3 218	57 690	62 213	502 318
1953.....	43 510	379 443	18 908	53 059	2 660	58 756	65 078	491 258
1954.....	40 549	405 560	18 693	54 184	2 207	49 702	61 449	509 446
1955.....	45 323	427 640	21 319	75 167	2 862	59 289	69 504	562 096
1956.....	44 153	429 456	10 542	47 629	3 799	80 748	58 494	557 833
1957.....	42 933	424 797	4 680	19 161	1 945	48 430	49 558	492 388
1958.....	43 927	454 850	4 245	21 811	1 919	34 420	50 091	511 081
1959.....	38 748	422 586	4 824	22 569	2 343	45 695	45 915	490 850
1960.....	41 530	479 029	4 373	19 208	1 666	37 797	47 569	536 034
1961.....	40 130	488 141	4 097	17 385	2 145	45 397	46 372	550 923
1962.....	43 925	527 252	2 520	16 688	1 441	42 691	47 886	586 631
1963.....	45 832	592 656	3 936	15 900	1 886	47 285	51 654	655 841
1964.....	37 913	535 505	7 841	19 995	1 912	44 252	47 666	599 752
1965.....	44 268	622 428	2 141	12 120	1 669	55 392	48 078	689 940
1966.....	43 235	612 342	2 100	10 141	1 970	61 240	47 305	683 723
1967.....	48 519	712 341	1 001	5 458	2 122	64 734	51 642	782 533
1968.....	53 386	724 209	663	3 533	1 867	70 812	55 916	798 554
1969.....	46 566	737 695	1 065	6 801	2 327	76 376	49 958	820 872
1970.....	42 529	837 301	1 343	8 095	2 520	80 263	46 392	925 659
1971.....	47 322	919 166	907	6 999	1 941	73 584	50 170	999 749
1972(1).....	43 568	926 854	1 550	11 864	2 084	77 697	47 202	1 016 415
1973(1).....	37 030	1 043 004	2 307	22 722	2 903	116 510	42 240	1 182 236
1974(1).....	34 487	1 066 243	751	10 639	2 909	123 156	38 147	1 200 038
1975(1).....	30 346	1 013 365	2 280	22 836	3 437	152 126	36 063	1 188 327
1976(1).....	29 346	1 209 759	1 485	16 210	3 633	147 726	34 464	1 373 695
1977(1).....	31 250	1 256 700	75	978	2 725	157 802	34 050	1 415 480
1978(1).....	35 325	1 445 688	23	260	2 521	147 976	37 869	1 593 924
1979(1).....	29 838	1 446 613	29	395	2 290	131 388	32 157	1 578 396
1980(1).....	25 676	1 434 246	2 482	26 176	2 444	157 526	30 602	1 617 948

(1) Verhandelde hoeveelheden (Koninklijk besluit van 10 maart 1971).

4. - Zeevisserij. - 1980.

Hoeveelheid en waarde van de geloste vis in de Belgische visserijhavens.

VISSOORTEN	Oostende		Zeebrugge		Nieuwpoort		Totaal	
	Hoeveelheid × 1 000 kg	Waarde × 1 000 F	Hoeveelheid × 1 000 kg	Waarde × 1 000 F	Hoeveelheid × 1 000 kg	Waarde × 1 000 F	Hoeveelheid × 1 000 kg	Waarde × 1 000 F
Bodemvis :								
Schelvis.....	933	25 948	38	718	2	66	973	26 732
Kabeljauw.....	4 530	146 304	1 976	70 011	861	32 496	7 367	248 811
Koolvis.....	582	16 473	-	11	-	-	582	16 484
Wijting.....	1 042	20 386	642	13 354	379	7 798	2 063	41 538
Pollak.....	204	8 958	29	1 075	7	253	240	10 286
Leng.....	392	16 965	29	779	1	8	422	17 752
Heek.....	147	6 336	75	2 276	1	11	223	8 623
Steenbolk.....	157	1 872	220	2 273	77	649	454	4 794
Schol.....	708	18 422	2 972	75 812	239	6 053	3 919	100 287
Bot.....	67	525	19	119	6	46	92	690
Schar.....	170	3 313	280	3 905	66	1 205	516	8 423
Tong.....	1 045	201 427	2 179	435 920	144	29 676	3 368	667 023
Tarbot.....	35	6 832	133	26 256	11	2 225	179	35 313
Griet.....	48	5 901	180	22 373	12	1 413	240	29 687
Tongschar.....	169	11 023	316	20 559	25	2 123	510	33 705
Schartong.....	145	3 421	124	2 556	1	26	270	6 003
Heilbot.....	17	2 728	-	3	-	-	17	2 731
Rog.....	487	20 139	697	30 439	58	3 162	1 242	53 740
Rode Poon.....	21	617	50	1 375	9	344	80	2 336
Grauwe Poon.....	42	713	67	1 157	31	525	140	2 395
Engelse soldaat.....	68	2 434	56	1 547	11	473	135	4 454
Zeewolf.....	29	1 321	3	96	-	-	32	1 417
Hozemondhammen.....	95	12 406	177	23 402	8	1 222	280	37 030
Noorse schelvis.....	1 100	38 473	-	-	-	-	1 100	38 473
Zeehaai.....	331	10 334	203	6 625	80	2 600	614	19 559
Hondshaai.....	196	3 493	123	2 121	14	447	333	6 061
Andere soorten.....	101	4 239	26	814	6	448	133	5 501
Varia.....	114	2 821	33	1 215	5	362	152	4 398
<i>Totaal:</i>	12 975	593 824	10 647	746 791	2 054	93 631	25 676	1 434 246
Pelagische vis:								
Horsmakreel.....	6	38	-	-	-	2	6	40
Haring.....	422	4 961	531	7 884	33	407	986	13 252
Makreel.....	3	48	2	22	-	-	5	70
Sprot.....	-	-	1	15	-	1	1	16
Andere soorten.....	1 481	12 724	-	1	1	29	1 482	12 754
Varia.....	-	-	2	44	-	-	2	44
<i>Totaal:</i>	1 912	17 771	536	7 966	34	439	2 482	26 176
Schaal- en weekdieren:								
Garnaal.....	276	21 510	579	47 608	75	5 870	930	74 988
Noorse kreeft.....	-	47	566	58 297	4	293	570	58 637
Krab.....	7	110	166	3 016	2	51	175	3 177
Zee kreeft.....	-	5	-	5	-	-	-	10
Inktvis.....	9	592	12	733	-	11	21	1 336
Wulk.....	15	376	354	7 273	15	300	384	7 949
Schelp.....	35	1 420	311	9 255	8	445	354	11 120
Andere soorten.....	5	198	-	5	-	-	5	203
Varia.....	2	40	3	66	-	-	5	106
<i>Totaal:</i>	349	24 298	1 991	126 258	104	6 970	2 444	157 526
<i>Algemeen totaal:</i>	15 236	635 893	13 174	881 015	2 192	101 040	30 602	1 617 948

5. - Zeevisserij: geloste hoeveelheden in absolute cijfers en percent.

VISSOORTEN	1977		1978		1979		1980	
	× 1 000 kg	%	× 1 000 kg	%	× 1 000 kg	%	× 1 000 kg	%
Bodemvis :								
Schelvis.....	2 425	7,1	1 494	3,9	895	2,8	973	3,2
Kabeljauw.....	9 653	28,4	15 131	40,0	10 230	31,8	7 367	24,0
Koolvis.....	1 241	3,6	932	2,5	639	2,0	582	1,9
Wijting.....	2 634	7,7	2 145	5,7	2 654	8,3	2 063	6,7
Pollak.....	231	0,7	239	0,6	165	0,5	240	0,8
Leng.....	467	1,4	545	1,4	465	1,5	422	1,4
Heek.....	169	0,5	114	0,3	120	0,4	223	0,7
Steenbolk.....	587	1,7	611	1,6	534	1,7	454	1,5
Schol.....	4 050	11,9	3 654	9,6	4 208	13,1	3 919	12,8
Bot.....	75	0,2	64	0,2	75	0,2	92	0,3
Schar.....	612	1,8	481	1,3	454	1,4	516	1,7
Tong.....	2 965	8,7	2 640	7,0	3 437	10,7	3 368	11,0
Tarbot.....	169	0,5	181	0,5	189	0,6	179	0,6
Griet.....	231	0,7	247	0,7	265	0,8	240	0,8
Tongschar.....	657	1,9	744	2,0	680	2,1	510	1,7
Schartong.....	314	0,9	206	0,5	166	0,5	270	0,9
Heilbot.....	38	0,1	24	0,1	24	0,1	17	0,1
Rog.....	1 311	3,9	1 378	3,6	1 406	4,4	1 242	4,1
Rode Poon.....	161	0,5	166	0,4	98	0,3	80	0,3
Grauwe Poon.....	101	0,3	106	0,3	152	0,5	140	0,5
Engelse soldaat.....	177	0,5	124	0,3	118	0,3	135	0,4
Zeewolf.....	100	0,3	47	0,1	33	0,1	32	0,1
Hozemondhammen.....	188	0,6	179	0,5	206	0,6	280	0,9
Noorse schelvis.....	1 313	3,9	1 432	3,8	1 210	3,8	1 100	3,5
Zeehaai.....	622	1,8	1 190	3,1	848	2,6	614	2,0
Hondshaai.....	355	1,0	312	0,8	324	1,0	333	1,1
Andere soorten.....	130	0,4	314	0,8	112	0,3	133	0,4
Varia.....	274	0,8	625	1,7	131	0,4	152	0,5
<i>Totaal:</i>	31 250	91,8	35 325	93,3	29 838	92,8	25 676	83,9
Pelagische vis:								
Horsmakreel.....	14	-	12	-	11	-	6	-
Haring.....	39	0,1	1	-	2	-	986	3,2
Makreel.....	22	0,1	10	-	11	0,1	5	-
Sprot.....	-	-	-	-	1	-	1	-
Andere soorten.....	-	-	-	-	4	-	1 482	4,9
Varia.....	-	-	-	-	-	-	2	-
<i>Totaal:</i>	75	0,2	23	0,1	29	0,1	2 482	8,1
Schaal- en weekdieren:								
Garnaal.....	900	2,7	614	1,6	909	2,8	930	3,0
Noorse kreeft.....	456	1,3	574	1,5	299	1,0	570	1,9
Krab.....	207	0,6	196	0,5	196	0,6	175	0,6
Zeekreeft.....	-	-	-	-	1	-	-	-
Inktvis.....	277	0,8	83	0,2	35	0,1	21	-
Wulk.....	454	1,3	547	1,5	415	1,3	384	1,3
Schelp.....	427	1,3	504	1,3	428	1,3	354	1,2
Andere soorten.....	1	-	1	-	5	-	5	-
Varia.....	3	-	2	-	2	-	5	-
<i>Totaal:</i>	2 725	8,0	2 521	6,6	2 290	7,1	2 444	8,0
<i>Algemeen totaal:</i>	34 050	100,0	37 869	100,0	32 157	100,0	30 602	100,0

6. – Gemiddelde maandelijkse prijzen per kg van de voornaamste vissoorten⁽¹⁾.

(Bron: Ministerie van Landbouw.)

MAANDEN	Kabeljauw	Pladijs	Rog	Schelvis	Noorse schelvis	Tong	Garnaal
(Frank)							
Jaar 1979							
Januari	27,86	21,77	30,24	31,99	31,31	141,16	118,46
Februari	29,45	22,13	28,72	34,12	34,17	148,88	143,11
Maart	29,80	24,83	33,21	29,13	36,19	150,64	160,62
April	28,50	24,88	36,49	25,66	43,16	161,19	149,32
Mei	29,84	28,42	48,35	34,65	48,70	148,25	123,21
Juni	29,62	27,22	45,85	34,20	50,23	166,37	101,03
Juli	33,09	27,87	47,59	27,35	27,67	215,12	100,30
Augustus	32,26	29,53	55,66	26,40	36,64	229,08	65,64
September	40,26	31,08	49,73	29,94	35,76	205,67	51,14
Oktober	35,35	28,56	39,49	27,39	36,09	206,70	46,10
November	35,37	31,08	36,24	32,11	38,95	197,00	55,11
December	43,26	28,10	48,37	33,91	39,57	233,49	66,85
Jaar 1979	32,50	26,63	39,22	29,12	35,23	170,82	69,35
Jaar 1980							
Januari	33,96	24,72	40,61	34,30	37,90	190,93	71,70
Februari	32,92	20,80	38,58	27,68	38,60	205,26	95,97
Maart	32,99	22,75	43,37	22,72	39,47	186,75	90,72
April	39,03	26,25	51,29	31,03	33,05	181,47	92,91
Mei	24,72	27,73	58,80	24,25	44,82	173,26	111,35
Juni	27,69	28,42	54,33	27,74	42,66	184,97	109,06
Juli	29,97	27,10	47,62	24,37	22,36	227,37	104,07
Augustus	34,86	27,42	42,10	26,36	29,81	252,16	92,86
September	38,51	23,78	43,42	27,08	39,90	225,50	55,58
Oktober	38,56	27,08	35,27	27,32	30,82	212,59	51,72
November	38,61	30,65	46,51	29,32	42,87	225,32	72,14
December	41,61	28,51	38,32	27,98	40,31	237,58	99,56
Jaar 1980	33,77	25,59	43,28	27,47	34,97	198,05	80,66

(1) Prijzen betaald aan de vissers voor de verhandelde hoeveelheden.

7. – Bedrijvigheid der Belgische visserijvloot.

(Bron: Ministerie van Landbouw.)

JAREN	Totaal		Gemiddelde vangst				Vis gevangen met	
	zee-dagen	vis-dagen	per zeedag		per visdag		motorsloepen	
	Aantal	Aantal	Hoeveelheid kg	Waarde F	Hoeveelheid kg	Waarde F	Hoeveelheid × 1 000 kg	Waarde × 1 000 kg
1966	54 470	46 676	868	12 552	1 013	14 648	47 305	683 723
1967	55 809	49 009	925	14 021	1 054	15 967	51 641	782 534
1968	61 168	53 555	914	13 055	1 044	14 910	55 917	798 555
1969	58 797	50 898	850	13 961	982	16 128	49 958	820 872
1970	57 372	49 137	808	16 134	944	18 838	46 392	925 659
1971	56 465	48 848	889	17 706	1 027	20 467	50 170	999 749
1972	53 458	47 532	906	19 165	1 019	21 554	48 468	1 024 526
1973	51 394	45 812	836	23 096	938	25 911	42 968	1 187 020
1974	47 367	41 156	821	25 256	946	29 511	38 928	1 206 338
1975	49 193	41 416	811	25 670	924	29 250	38 285	1 211 328
1976	44 194	38 607	806	31 367	923	35 906	35 635	1 386 233
1977	40 412	34 367	876	35 478	1 030	41 718	35 414	1 433 726
1978	36 588	31 586	1 074	44 102	1 244	51 086	39 311	1 613 631
1979	33 530	29 615	1 001	47 631	1 133	53 928	33 561	1 597 076
1980	34 636	30 066	946	47 653	1 090	54 896	32 759	1 650 498

Nijverheid

1. – Algemene resultaten van de jaarlijkse produktiestatistieken.

Vestigingen die op 30 september 5 of meer werklieden tewerkstellen.

OMSCHRIJVING	Jaren	Aantal werklieden	Bedrag van de lonen	Bedrag van de weden	Andere personeels- uitgeven	Totale waarde van de verbruikte goederen (12)
(× 1 000 F)						
Graverijen, groeven, aanverwante industrieën en exploitatie van terrils (4).....	1975	8 905	2 394 332	1 024 079	1 581 319	4 663 929
	1976	8 469	2 543 652	1 085 868	1 717 516	5 165 323
	1977	8 105	2 682 093	1 158 202	1 880 792	5 212 407
Nijverheid van de bereiding en van de conserven van vis-, week- en schaaldieren.....	1975	730	149 906	47 934	79 140	836 041
	1976	885	177 749	59 628	97 971	1 053 131
	1977	737	170 509	63 318	96 368	1 101 699
	1978	662	179 314	60 563	103 950	1 178 650
Fabricage van vleespreparaten en -conserven	1975	4 040	998 145	279 189	559 164	10 440 199
	1976	4 053	1 109 900	312 005	634 345	11 984 015
	1977	4 234	1 286 395	362 038	765 978	12 326 712
	1978	4 372	1 395 933	404 577	832 905	13 212 743
Confituur- en stroopfabrieken, fabrieken van fruitconserven en aanverwante industrieën	1975	725	163 840	105 474	128 292	1 196 184
	1976	846	187 974	116 702	137 727	1 444 249
	1977	645	199 653	100 896	129 880	1 264 807
	1978(*)	737	215 880	110 825	140 989	1 401 965
Fabrieken van groenteconserven.....	1975	2 972	574 611	301 467	378 482	2 841 345
	1976	2 247	523 942	297 803	366 063	2 882 279
	1977	2 928	596 372	316 935	329 247	3 167 448
	1978	2 368	537 827	290 194	348 741	2 638 230
	1979(*)	2 281	568 807	275 435	367 967	2 886 999
Zuivelnijverheid	1975	5 945	1 867 154	925 021	1 111 888	32 448 268
	1976	6 368	2 180 284	1 039 596	1 367 583	36 981 460
	1977	6 181	2 238 591	1 078 434	1 513 529	42 412 520
	1978	5 966	2 333 993	1 144 920	1 541 004	46 245 885
Graanverwerkende nijverheid	1975	2 202	589 285	395 296	451 735	9 115 668
	1976	2 042	622 154	484 782	522 315	10 849 151
	1977	1 709	626 070	445 062	471 733	11 546 635
	1978	1 551	642 267	503 787	482 210	11 810 462
	1979	1 530	656 056	517 579	536 500	12 795 105
Bakkerijen, bakkerijen-banketbakkerijen, banketbakkerijen	1975	5 323	1 292 750	319 684	688 255	2 485 481
	1976	5 185	1 402 741	379 000	777 635	2 599 965
	1977	5 065	1 490 894	412 553	841 555	2 733 811
	1978	4 628	1 456 287	431 812	858 428	2 687 584
	1979(*)	4 651	1 541 163	432 172	891 171	2 862 508
Koekjes-, beschuit- en peperkoeknijverheid.....	1975	4 367	940 178	398 245	584 372	3 543 686
	1976	3 974	1 042 668	458 348	659 948	3 471 537
	1977	4 042	1 156 557	527 561	748 640	4 049 070
	1978	3 871	1 170 650	595 456	780 652	4 092 225
Suikerfabrieken en suikerraffinaderijen (5).....	1975	3 489	1 140 842	639 581	875 556	8 714 941
	1976	3 447	1 186 152	703 356	1 021 518	9 670 586
	1977	3 236	1 243 047	792 392	1 092 021	10 514 243
	1978	3 042	1 321 956	810 324	1 099 065	11 680 027
	1979(*)	3 249	1 382 137	953 290	1 153 596	11 737 878

(1) Inbegrepen, gebeurlijk andere waarden welke betrekking hebben op de berekening van de toegevoegde waarde (zie: «Bepalingen en statistische methoden»).

(2) += vermeerdering; -= vermindering. – (3) Vestigingen die 20 of meer personen tewerkgesteld hebben. – (4) Betreft alle vestigingen.

(5) Inbegrepen de cijfers betreffende de invertsuikerfabrieken (58 werklieden op 30 september 1975).

(6) Inbegrepen de inkoopwaarde van de goederen gekocht om in dezelfde vorm voortverkocht of afgestaan te worden.

(7) Inbegrepen de waarde van de verkoop van goederen die de vestigingen verlaten hebben zonder er een bewerking ondergaan te hebben (handel).

Waaran voor het gebruik van brandstoffen en energie	Diverse uitgaven (12)	Waarde van de leveringen (1)(13)	Verskil tussen de waarden van de voorraden (2)	Vermeerdering van het geïnvesteerde kapitaal (3)(12)	Vermindering van het geïnvesteerde kapitaal (3)(13)	Bedrag van de afschrijvingen (3)	Jaren
(× 1 000 F)							
1 909 462	2 462 433	14 728 073	+ 7 803	1 146 302	129 290	1 050 461	1975
2 153 780	2 857 100	16 579 664	+ 17 139	1 098 436	231 089	1 050 422	1976
2 237 340	3 109 636	17 046 924	+ 86 746	1 129 149	217 678	1 317 042	1977
24 892	87 046	1 336 326	(14)- 11 152	11 647	..	24 423	1975
26 422	120 823	1 631 638	(14)+ 11 241	187 871	3 813	34 110	1976
26 938	113 942	1 898 708	+ 67 113	90 070	4 993	61 977	1977
27 965	120 847	1 738 516	+ 21 203	59 070	..	68 117	1978
200 444	926 595	13 726 738	+ 76 942	335 202	24 317	212 514	1975
222 029	1 044 697	15 720 996	+ 60 577	364 920	46 541	270 690	1976
252 359	1 155 790	16 541 037	+ 13 392	573 055	39 582	408 841	1977
268 352	1 226 340	17 979 296	+ 118 749	560 981	55 284	530 769	1978
30 460	222 698	1 954 491	- 155 395	28 360	14 335	35 639	1975
33 417	277 367	2 185 925	+ 72 792	45 035	4 756	41 360	1976
32 264	236 932	1 994 756	- 36 483	25 250	..	41 944	1977
32 781	167 203	2 151 834	+ 41 740	88 419	..	40 365	1978(*)
132 347	507 982	5 014 702	(14)+ 277 480	179 819	10 145	178 082	1975
126 856	522 173	5 733 686	(14)- 339 536	174 461	16 266	313 299	1976
154 951	672 465	5 588 822	(14)+ 494 164	311 371	..	212 930	1977
149 468	619 994	5 122 986	(14)- 115 422	266 840	..	234 198	1978
223 092	716 083	5 369 211	(14)+ 26 390	219 291	3 732	198 741	1979(*)
688 392	2 030 838	38 764 427	+ 668 039	1 353 722	172 614	683 035	1975
791 652	2 183 987	44 953 735	- 457 980	1 081 728	110 864	798 341	1976
880 240	2 516 978	51 181 090	- 257 955	1 680 110	178 830	1 197 051	1977
795 030	2 897 197	56 034 722	+ 311 609	1 292 132	194 171	1 248 117	1978
368 602	588 734	11 737 352	- 30 475	493 150	325 894	380 744	1975
410 780	642 311	13 491 013	+ 107 642	463 242	24 635	429 925	1976
422 485	681 808	14 465 069	+ 57 851	335 817	367 127	438 746	1977
440 059	676 665	14 855 476	- 21 484	446 580	60 204	523 381	1978
477 555	860 900	16 182 837	+ 57 167	553 136	13 364	504 618	1979
231 987	821 872	5 837 175	..	171 152	15 227	90 035	1975
247 032	516 059	6 444 416	..	166 516	11 343	126 505	1976
244 277	569 067	6 813 434	..	213 003	24 187	163 472	1977
233 811	610 248	6 917 257	..	309 244	39 364	236 399	1978
285 554	601 239	7 155 198	..	258 835	12 889	185 824	1979(*)
122 774	717 070	6 990 477	- 33 802	151 623	40 417	145 659	1975
133 478	783 755	7 277 887	+ 15 672	280 720	20 265	203 981	1976
141 505	670 644	7 794 047	+ 170 683	197 336	12 057	243 627	1977
145 409	817 757	8 263 302	- 53 290	212 825	10 024	262 466	1978
668 086	1 335 130	13 256 198	+ 773 011	1 101 966	27 219	772 547	1975
771 531	1 381 462	15 031 219	+ 613 589	457 548	127 450	667 047	1976
833 164	1 610 607	17 012 096	+ 265 713	580 166	30 781	679 756	1977
951 047	2 266 830	19 312 584	- 134 070	1 041 184	19 722	1 051 128	1978
889 767	3 075 719	20 567 448	+ 122 694	1 037 985	24 563	976 751	1979(*)

(12) Van 1971 af, exclusief aftrekbare B.T.W.

(13) Van 1971 af, exclusief B.T.W.

(14) Inbegrepen de goederen bestemd om voortverkocht te worden in dezelfde vorm, als die waarin ze aangekocht werden (exclusief aftrekbare B.T.W.).

(15) De cijfers betreffende de vermeerdering en de vermindering van het geïnvesteerde kapitaal en de waarde van de afschrijvingen hebben betrekking op de nijverheid van het wassen en de carbonisatie van wol en de nijverheid van het kammen van wol.

1. – Algemene resultaten van de jaarlijkse produktiestatistieken (vervolg).

Vestigingen die op 30 september 5 of meer werklieden tewerkstellen.

OMSCHRIJVING	Jaren	Aantal werklieden	Bedrag van de lonen	Bedrag van de weden	Andere personeels- uitgaven	Totale waarde van de verbruikte goederen (12)
(× 1 000 F)						
Chocolade- en suikergoednijverheid.....	1975	5 429	1 184 633	692 542	781 376	6 682 347
	1976	4 879	1 229 723	740 129	843 786	7 135 046
	1977	4 673	1 313 123	778 280	907 333	9 085 522
	1978	4 790	1 348 065	870 660	979 601	9 140 206
Fabricatie van samengestelde veevoeders	1975	3 889	1 132 633	821 172	854 375	29 155 976
	1976	3 879	1 278 544	885 501	946 009	35 080 631
	1977	3 699	1 359 319	942 910	1 049 671	35 850 344
	1978	3 512	1 383 446	1 012 731	1 093 938	32 813 941
Ijs-, sorbet- en roomijsnijverheid	1975	1 309	319 362	219 111	220 272	1 080 520
	1976	1 299	390 297	230 975	260 477	1 388 405
	1977	1 227	392 437	264 228	295 539	1 274 424
	1978	1 167	398 153	310 515	301 035	1 186 205
Alcoholstokerijen en gistfabrieken.....	1975	388	(6) 726 417
	1976	376	(6) 704 242
	1977	363	(6) 772 046
	1978	356	(6) 793 305
	1979	293	(6) 774 457
Brouwerijen, brouwerijen-mouterijen, mouterijen ...	1975	11 395	3 136 300	1 644 993	2 227 847	9 931 275
	1976	11 072	3 431 749	1 796 347	2 504 087	11 349 717
	1977	10 265	3 645 332	1 929 969	2 666 160	10 413 155
	1978	9 717	3 654 587	2 175 686	2 510 584	10 530 593
Fabricatie van diverse dranken.....	1975	3 308	808 139	624 812	617 610	3 760 930
	1976	3 490	955 910	672 653	726 468	4 386 573
	1977	3 175	1 015 526	750 076	800 520	4 705 354
	1978	2 918	983 821	792 763	792 209	4 860 113
Tabaksnijverheid.....	1975	6 493	1 498 837	724 815	1 029 731	5 073 575
	1976	6 008	1 588 536	790 680	1 079 965	5 356 297
	1977	5 804	1 664 040	887 283	1 189 797	5 598 023
	1978(*)	5 730	1 781 581	946 432	1 274 803	5 468 965
Nijverheid van de plantaardige en dierlijke oliën (8)....	1975	1 005	336 846	196 816	196 910	13 754 447
	1976	938	367 778	219 690	227 084	15 292 679
	1977	864	379 370	239 073	243 736	16 695 027
Margarinenijverheid (10).....	1975	771	272 337	547 091	269 798	4 194 171
	1976	818	292 957	548 969	359 032	3 426 659
	1977	824	334 563	588 369	427 112	3 836 893

(1)(2)(3)(6)(7) Zie noten bladzijde 266. – (8) Vestigingen die 10 of meer werklieden tewerkstellen.

(9) De cijfers betreffende de vermeerdering en de vermindering van het geïnvesteerde kapitaal en de waarde van de afschrijvingen hebben betrekking op het geheel van de sector plantaardige en dierlijke oliën en margarine.

(10) Vestigingen die 20 of meer werklieden tewerkstellen. – (12)(13)(14) Zie noten bladzijde 267.

Waaraan voor het verbruik van brandstoffen en energie	Diverse uitgaven (12)	Waarde van de leveringen (1)(13)	Vershil tussen de waarden van de voorraden (2)	Vermeerdering van het geïnvesteerde kapitaal (3)(12)	Vermindering van het geïnvesteerde kapitaal (3)(13)	Bedrag van de afschrijvingen (3)	Jaren
(× 1 000 F)							
185 065	1 316 038	10 958 476	- 32 373	311 765	58 334	210 680	1975
179 149	1 500 071	11 616 146	+ 82 004	303 260	128 842	303 610	1976
189 328	1 373 094	13 840 205	+ 226 763	524 648	90 079	531 198	1977
186 422	1 364 250	14 033 565	+ 839 326	771 311	56 055	472 931	1978
424 790	1 468 485	35 807 611	+ 30 804	655 295	20 712	536 878	1975
476 959	1 670 531	42 415 553	+ 73 507	520 208	37 389	501 964	1976
485 330	1 730 893	42 444 593	- 19 716	495 304	94 097	548 114	1977
500 688	1 802 621	40 396 527	- 1 802	507 615	100 472	660 052	1978
96 697	301 678	2 394 472	(14)+ 14 590	58 886	15 219	81 832	1975
101 422	359 101	2 984 723	(14)+ 112 215	125 675	17 640	109 109	1976
96 812	387 977	3 407 969	(14)+ 21 740	250 120	..	186 952	1977
88 266	381 619	2 885 278	(14)+ 93 780	321 275	21 834	125 176	1978
90 430	130 534	(7) 1 390 961	- 18 416	27 285	..	42 260	1975
107 104	140 490	(7) 1 541 265	-	15 588	..	35 595	1976
104 722	175 232	(7) 1 438 633	(14)+ 32 654	17 520	..	26 059	1977
98 586	175 456	(7) 1 696 934	(14)+ 13 537	9 744	..	28 193	1978
111 106	297 416	(7) 1 902 207	(14)+ 38 224	44 824	..	43 805	1979
793 276	3 171 461	26 843 882	+ 463 174	2 719 641	297 070	1 981 271	1975
915 279	3 450 062	30 553 350	- 99 836	1 527 622	239 036	1 939 404	1976
908 255	4 267 657	29 432 917	+ 44 659	2 170 020	283 198	2 126 289	1977
883 051	3 956 961	29 775 414	+ 209 002	2 461 340	404 826	2 950 732	1978
151 888	1 157 780	9 454 707	- 15 680	604 001	39 699	448 513	1975
178 909	1 342 841	11 408 292	+ 97 384	809 970	60 547	550 514	1976
182 680	1 629 917	11 313 087	+ 19 869	1 072 319	133 602	652 664	1977
178 207	1 751 609	12 008 720	+ 74 159	925 049	84 820	912 983	1978
117 762	1 151 996	10 294 477	+ 13 584	372 971	82 982	295 377	1975
133 249	1 394 062	11 245 044	+ 38 088	299 706	66 522	299 380	1976
140 247	1 632 640	12 129 550	+ 72 252	326 796	45 209	300 846	1977
153 430	1 576 317	11 793 704	+ 80 741	527 102	63 365	326 674	1978(*)
195 935	549 539	(7) 16 988 627	(14)- 102 885	(9) 578 220	(9) 42 198	(9) 332 755	1975
242 947	575 051	(7) 17 343 398	(14)+ 90 616	(9) 772 137	(9) 43 277	(9) 362 588	1976
235 496	602 471	(7) 18 801 189	(14)+ 15 032	(9) 540 141	(9) ..	(9) 510 564	1977
33 292	694 466	6 762 337	- 32 201	1975
35 745	895 510	6 255 292	(14)+ 42 040	1976
39 548	997 119	6 937 154	(14)- 3 885	1977

1. – Algemene resultaten van de jaarlijkse produktiestatistieken (vervolg).

Vestigingen die op 30 september 5 of meer werklieden tewerkstellen.

OMSCHRIJVING	Jaren	Aantal werklieden	Bedrag van de lonen	Bedrag van de wedden	Andere personeels- uitgaven	Totale waarde van de verbruikte goederen (12)
(× 1 000 F)						
Nijverheid van het wassen en de carbonisatie van wol	1975	452	74 809	25 140	52 319	(6) 133 213
	1976	548	98 690	26 594	60 890	(6) 166 127
	1977	492	95 732	28 654	69 278	(6) 135 491
	1978	455	85 737	30 833	64 782	(6) 149 455
	1979(*)	432	82 648	27 937	61 871	(6) 201 696
Nijverheid van het kammen van wol	1975	1 058	186 594	62 740	117 021	1 303 120
	1976	1 051	226 497	74 732	141 355	1 904 826
	1977	891	201 188	72 368	136 718	1 694 908
	1978	820	185 594	71 798	130 051	1 629 727
	1979(*)	793	199 623	65 323	141 579	(6) 1 968 851
Classificatie en uitrafeling van lommen en textiel- afval	1975	991	191 810	51 939	118 446	770 074
	1976	971	199 900	50 847	121 697	755 564
	1977	919	204 068	51 939	120 223	853 931
	1978	817	206 967	54 064	120 913	904 154
Jutespinnerijen	1975	1 673	340 999	63 755	216 251	524 391
	1976	1 648	364 823	48 442	204 813	588 335
	1977	1 345	310 624	52 650	192 426	480 116
	1978	1 011	248 747	42 195	162 871	440 503
	1979	907	226 191	39 428	142 566	487 772
Katoenspinnerijen	1975	7 122	1 147 763	313 275	729 080	2 725 257
	1976	6 448	1 432 811	350 699	875 699	3 887 453
	1977	5 588	1 177 512	331 597	816 886	3 329 585
	1978	4 613	1 099 705	300 302	763 994	2 870 053
Kaardwolspinnerijen en spinnerijen van wol voor dekens	1975	2 418	490 643	159 142	306 912	2 128 961
	1976	2 420	585 764	168 069	365 835	2 849 423
	1977	2 285	586 927	180 520	390 084	2 858 064
	1978	2 181	601 567	200 555	403 352	2 929 022
	1979	2 071	614 927	200 711	404 173	3 367 731
Kamwolspinnerijen	1975	6 908	1 229 123	459 818	878 911	4 981 779
	1976	6 469	1 394 666	456 098	933 079	5 873 336
	1977	5 861	1 314 531	459 818	893 389	5 388 418
	1978	5 106	1 211 408	406 532	800 207	4 520 201
Spinnerijen van harde vezels	1975	843	155 710	32 738	107 222	(6) 1 436 347
	1976	620	143 694	32 326	94 571	986 635
	1977	512	126 310	28 993	88 727	588 071
	1978	407	101 867	26 928	76 658	560 831
	1979	463	134 815	28 653	89 403	655 807
Weefnijverheid (8)	1975	28 403	5 832 664	2 130 676	3 757 866	24 238 815
	1976	27 031	6 609 318	2 348 564	4 273 742	29 706 976
	1977	24 726	6 272 379	2 484 468	4 311 961	28 554 763
	1978	23 005	6 157 917	2 444 965	4 466 054	28 524 348
	1979(*)	21 993	6 474 544	2 547 883	4 504 677	32 603 415
Textielveredelingsindustrie (9)	1975	6 673	1 359 792	536 779	883 036	3 202 375
	1976	6 297	1 470 535	555 667	948 088	3 930 808
	1977	4 993	1 227 190	535 368	865 307	3 499 788
	1978	4 518	1 180 317	486 345	842 799	3 617 281
Weverij van kokosvezels en andere harde vezels...	1975	209	45 904	9 461	33 823	188 957
	1976	214	46 914	12 613	38 319	202 910
	1977	217	53 605	14 335	42 537	214 733
	1978	233	55 714	15 653	47 883	231 811
	1979	254	62 841	16 332	50 296	247 312

(1) (2) (3) (6) (7) Zie voetnoten bladzijde 266. – (8) Vestigingen die 10 of meer werklieden tewerkstellen.

(9) Omvat niet de veredeling die als nevenactiviteit uitgeoefend wordt (veredeling voor eigen rekening in geïntegreerde ondernemingen).

(12) (13) (14) (15) Zie voetnoten bladzijde 267.

Waarvan voor het verbruik van brandstoffen en energie	Diverse uitgaven (12)	Waarde van de leveringen (1)(13)	Verschil tussen de waarden van de voorraden (2)	Vermeerdering van het geïnvesteerde kapitaal (3)(12)	Vermindering van het geïnvesteerde kapitaal (3)(13)	Bedrag van de afschrijvingen (3)	Jaren
(× 1 000 F)							
30 587	35 359	(7) 331 766	(14)- 5 462	(15)	(15)	(15)	1975
38 002	53 011	(7) 440 652	(14)- 1 638	(15)	(15)	(15)	1976
36 079	53 652	(7) 393 284	(14)- 2 644	(15)	(15)	(15)	1977
35 885	52 417	(7) 385 541	(14)+ 4 096	(15)	(15)	(15)	1978
36 370	47 145	(7) 431 572	(14)- 1 791	(15)	(15)	(15)	1979(*)
48 948	105 360	1 602 110	+ 60 733	(15) 63 172	(15) 17 474	(15) 35 563	1975
58 969	137 139	2 478 367	(14)+ 86 070	(15) 52 960	(15) ..	(15) 54 861	1976
60 118	113 367	(7) 2 409 824	(14)+ 25 294	(15) 26 080	(15) 1 977	(15) 61 960	1977
64 177	98 463	1 333 781	+ 75 496	(15) 50 181	(15) 5 198	(15) 69 126	1978
72 437	108 876	(7) 1 695 524	- 44 969	(15) 83 610	(15) ..	(15) 83 920	1979(*)
32 051	216 826	1 422 839	+ 6 584	41 433	12 448	29 885	1975
34 723	228 259	1 494 023	(14)+ 7 976	42 373	3 028	44 612	1976
42 757	276 110	1 642 452	(14)- 1 116	31 179	425	39 441	1977
37 478	271 044	1 301 709	(14)- 938	30 365	658	44 250	1978
49 049	88 910	1 322 159	- 36 053	66 927	..	41 616	1975
50 621	97 792	(7) 1 385 494	+ 23 660	93 518	6 007	41 089	1976
45 839	107 956	1 258 390	(14)- 7 617	45 085	25 316	52 760	1977
38 414	84 654	1 023 300	(14)+ 49 165	84 818	105 444	99 296	1978
36 197	96 372	969 815	(14)+ 3 587	34 361	49 715	79 050	1979
283 943	393 367	5 453 026	+ 36 297	356 680	110 062	325 517	1975
338 013	416 199	7 268 889	+ 44 577	227 730	92 605	242 907	1976
312 113	424 280	6 341 024	- 97 342	141 322	158 341	256 687	1977
290 217	351 159	5 693 833	(14)- 43 885	171 875	182 141	247 172	1978
107 537	242 916	3 431 166	+ 9 244	169 223	12 140	99 355	1975
125 760	330 048	4 494 254	+ 53 563	132 881	38 763	137 326	1976
123 583	359 403	4 735 667	+ 32 108	131 738	19 519	164 144	1977
123 123	333 559	5 063 626	- 16 764	208 271	22 432	263 542	1978
143 358	431 252	5 419 195	+ 5 396	261 990	19 557	247 929	1979
242 237	834 777	8 957 458	(14)- 30 078	387 850	34 863	241 230	1975
269 617	1 233 372	10 636 594	(14)+ 62 869	219 261	29 854	297 870	1976
251 673	1 301 371	10 218 821	(14)- 88 202	186 540	144 142	333 206	1977
237 757	1 132 672	8 653 761	(14)+ 18 804	261 680	57 277	357 535	1978
27 321	111 614	(7) 1 943 966	- 137 642	152 189	4 536	66 664	1975
28 474	81 450	(7) 1 090 132	(14)+ 91 672	18 288	20 271	72 764	1976
34 324	62 808	(7) 1 137 093	(14)- 132 843	10 794	6 936	47 856	1977
34 057	53 633	(7) 1 089 283	(14)+ 10 698	8 132	16 223	27 102	1978
39 052	58 662	892 097	(14)+ 72 312	10 659	..	24 991	1979
972 655	8 137 423	47 190 821	+ 219 621	2 083 542	144 670	1 873 120	1975
1 143 938	9 243 756	55 534 440	+ 1 052 011	2 036 211	280 779	1 899 051	1976
1 164 367	8 891 000	54 524 470	+ 236 575	2 207 685	272 636	2 007 093	1977
1 163 302	9 071 468	55 470 682	- 78 947	2 041 450	285 825	2 166 874	1978
1 336 205	9 631 192	60 069 580	+ 324 808	2 287 504	401 608	2 048 971	1979(*)
525 224	703 323	(7) 7 177 983	- 127 906	281 240	20 547	305 530	1975
581 051	832 824	(7) 8 650 987	+ 20 362	387 110	71 739	316 065	1976
536 459	755 734	(7) 7 527 646	- 22 011	343 602	95 528	327 855	1977
530 959	722 357	(7) 7 881 924	+ 12 335	330 953	104 808	385 501	1978
8 887	34 495	334 370	(14)+ 5 581	1975
9 805	43 465	393 057	(14)+ 3 033	1976
11 268	42 758	388 266	(14)+ 18 113	1977
15 037	52 535	446 498	(14)- 5 801	1978
14 547	57 168	512 431	(14)+ 35 597	1979

1. – Algemene resultaten van de jaarlijkse produktiestatistieken (vervolg).

Vestigingen die op 30 september 5 of meer werklieden tewerkstellen.

OMSCHRIJVING	Jaren	Aantal werklieden	Bedrag van de lonen	Bedrag van de weden	Andere personeels- uitgaven	Totale waarde van de verbruikte goederen (12)
(× 1 000 F)						
Fabricage van band, vlechten, passementwerk, bastband en soortgelijke artikelen	1975	1 313	237 297	90 462	160 076	552 755
	1976	1 270	270 930	94 388	169 884	671 525
	1977	1 135	256 067	100 585	175 573	603 063
	1978	1 010	232 606	98 937	170 844	541 514
	1979	1 005	248 532	99 139	179 371	765 551
Fabricage van vilt	1975	586	127 333	51 083	82 204	163 081
	1976	606	133 952	54 730	84 623	183 183
	1977	520	122 872	59 609	82 072	133 601
	1978	383	98 832	51 856	71 174	118 689
	1979	336	90 615	50 354	63 719	138 225
Wattenfabricage.....	1975	512	107 996	46 401	75 124	518 768
	1976	487	113 670	48 218	76 752	527 368
	1977	464	117 450	52 703	80 193	513 480
	1978	470	119 684	57 447	83 665	525 003
	1979	467	124 418	56 821	80 411	597 888
Breigoednijverheid	1975	12 461	1 906 298	601 700	1 233 022	3 563 793
	1976	11 366	1 988 488	573 612	1 236 534	3 839 692
	1977	10 189	1 875 870	571 308	1 220 541	3 462 058
	1978	9 707	1 803 717	558 632	1 215 784	3 186 859
	1979	8 952	1 773 848	547 707	1 180 995	3 236 404
Kleding- en confectienijverheid	1975	51 469	8 042 360	2 342 373	4 844 386	(6) 19 489 192
	1976	47 204	8 160 714	2 339 032	4 870 746	21 407 570
	1977	43 671	7 929 662	2 323 165	4 852 927	21 294 882
	1978(*)	40 461	7 872 754	2 314 054	4 818 135	18 970 583
Schoen- (8), handschoen-, marokijn- en andere lederen artikelen nijverheid	1975	5 766	1 026 398	243 104	612 693	1 842 259
	1976	4 822	937 595	221 982	555 692	1 899 507
	1977	4 120	888 312	220 444	538 832	1 875 575
	1978	2 448	590 080	122 071	335 209	1 072 159
	1979(*)	2 243	612 723	129 332	339 020	1 118 889
Nijverheid van de houtzagerij	1975	3 536	763 899	218 427	493 961	(6) 4 268 475
	1976	3 556	839 509	238 444	538 935	(6) 5 815 259
	1977	3 376	897 397	258 210	575 390	(6) 6 161 003
	1978	3 216	898 381	277 990	595 974	(6) 6 480 187
	1979(*)	3 155	888 036	292 084	604 062	(6) 7 219 828
Houtverwerkende nijverheid: Secties: meubelen, zetels, schrijnwerkerij, vaat- en draaiwerk, kaders en lijsten, kisten- en tonnennijverheid, parket, geplakt hout en ge- perste panelen	1975	33 218	7 416 177	1 855 208	4 656 985	18 684 489
	1976	33 434	8 492 599	1 992 809	5 257 708	23 223 394
	1977	31 191	8 980 393	2 240 858	5 718 470	23 842 124
	1978	29 050	8 926 270	2 362 497	5 949 001	23 126 337
	1979	27 832	8 951 315	2 389 354	6 066 763	25 225 262
Secties: borstel- en klompennijverheid, man- denmakerij, kurk	1975	479	100 643	23 214	64 077	251 134
	1976	508	114 928	25 069	71 758	317 862
	1977	497	121 956	30 485	75 372	327 555
	1978(*)	429	116 426	31 805	77 156	332 228
	1979	368	108 126	29 614	71 772	383 484

(1)(2)(3)(6)(7) Zie voetnoten bladzijde 266.

(8) Vestigingen die 10 of meer werklieden tewerkstellen.

(12)(13)(14) Zie voetnoten bladzijde 267.

Waarvan voor het gebruik van brandstoffen en energie	Diverse uitgaven (12)	Waarde van de leveringen (1)(13)	Vershil tussen de waarden van de voorraden (2)	Vermeerdering van het geïnvesteerde kapitaal (3)(12)	Vermindering van het geïnvesteerde kapitaal (3)(13)	Bedrag van de afschrijvingen (3)	Jaren
(× 1 000 F)							
28 576	166 436	1 339 047	- 10 492	37 756	4 505	43 535	1975
31 676	195 047	1 544 556	+ 10 836	68 884	1 993	47 091	1976
30 929	201 466	1 471 052	+ 5 324	56 421	7 033	42 848	1977
30 783	187 388	1 385 729	- 5 133	21 292	2 764	45 235	1978
36 819	235 813	1 627 369	+ 43 764	48 556	1 087	48 218	1979
17 177	76 171	511 601	+ 13 684	26 724	3 767	21 144	1975
19 263	78 227	572 174	- 624	6 238	2 653	17 285	1976
17 153	83 900	507 085	- 7 100	9 405	..	22 745	1977
14 485	83 452	451 712	+ 13 187	31 324	..	29 813	1978
14 589	85 656	484 463	+ 4 540	6 328	..	10 407	1979
24 652	92 216	877 834	+ 22 141	20 906	1 121	31 030	1975
28 377	102 446	(7) 1 018 391	(14)- 13 369	50 724	18 820	32 403	1976
21 400	113 165	(7) 984 912	(14)+ 739	80 354	11 742	34 361	1977
30 448	113 171	(7) 980 046	- 2 938	19 925	20 910	35 660	1978
26 995	122 363	(7) 1 101 307	- 1 920	38 071	10 893	48 338	1979
169 379	1 158 448	9 059 027	- 49 264	164 439	20 796	267 973	1975
171 020	1 139 810	9 536 051	- 43 312	179 498	26 392	253 844	1976
153 302	1 030 899	8 706 701	+ 15 708	219 235	37 531	264 333	1977
140 665	1 040 471	8 296 266	- 766	200 335	24 740	273 393	1978
163 362	1 085 865	8 198 629	+ 73 222	199 546	34 982	194 589	1979
375 856	5 341 715	(7) 47 571 515	- 113 635	686 544	70 600	559 452	1975
376 153	5 567 904	(7) 50 691 444	+ 394 638	660 573	74 105	550 782	1976
374 939	5 733 147	(7) 50 861 421	+ 203 465	665 849	62 564	622 047	1977
366 218	6 134 182	(7) 47 073 463	+ 57 158	811 903	84 686	702 204	1978(*)
46 126	377 213	4 351 243	+ 35 381	64 593	8 385	61 053	1975
41 628	369 907	4 252 629	+ 17 481	60 186	4 587	55 823	1976
42 156	389 097	4 099 626	+ 16 561	65 581	2 448	72 332	1977
24 619	186 498	2 453 361	- 6 304	37 628	1 033	45 879	1978
25 857	181 133	2 466 252	+ 35 455	54 959	4 128	40 293	1979(*)
150 805	578 409	6 674 805	- 80 560	251 507	33 263	205 455	1975
162 309	707 076	8 508 247	+ 437 033	191 318	11 679	211 831	1976
164 493	723 156	(7) 9 202 197	+ 229 718	196 041	28 544	223 962	1977
168 530	748 093	(7) 9 421 111	+ 324 986	213 645	11 085	218 810	1978
182 717	852 575	(7) 10 363 904	+ 297 272	250 508	18 237	225 784	1979(*)
1 070 436	4 837 602	42 300 109	- 81 223	1 317 060	138 733	1 272 434	1975
1 197 441	5 725 348	50 179 748	+ 367 982	1 890 307	136 643	1 306 580	1976
1 238 608	6 163 882	52 417 292	+ 402 851	1 758 309	97 432	1 674 314	1977
1 198 580	6 067 663	51 986 934	+ 275 742	1 604 701	118 482	1 796 769	1978
1 323 754	6 308 093	55 235 313	+ 258 834	1 666 732	115 883	1 451 957	1979
10 060	57 157	591 069	+ 919	4 354	..	9 441	1975
12 225	66 406	718 595	+ 3 658	11 761	1 640	11 256	1976
12 620	71 684	785 884	+ 21 181	40 591	1 427	18 458	1977
12 927	71 025	778 167	+ 5 643	26 843	..	22 431	1978(*)
14 064	69 095	795 404	+ 1 356	15 874	795	16 017	1979

1. – Algemene resultaten van de jaarlijkse produktiestatistieken (vervolg).

Vestigingen die op 30 september 5 of meer werklieden tewerkstellen.

OMSCHRIJVING	Jaren	Aantal werklieden	Bedrag van de lonen	Bedrag van de wedden	Andere personeels- uitgaven	Totale waarde van de verbruikte goederen (12)
(× 1 000 F)						
Scheikundige nijverheid (9).....	1975	31 597	10 910 561	10 266 298	8 609 038	79 670 309
	1976	31 743	11 809 088	11 417 707	10 554 126	95 822 976
	1977	30 991	13 328 655	12 833 225	11 781 214	105 272 737
Nijverheid van de zeep, synthetische wasmidde- len, parfumerieën en schoonheidsprodukten	1975	3 019	761 667	1 448 186	882 941	6 626 671
	1976	3 105	811 652	1 516 222	969 564	7 327 931
	1977	3 172	951 579	1 702 893	1 095 453	7 771 944
	1978(*)	3 024	1 000 999	1 808 033	1 185 827	7 861 328
Nijverheid der farmaceutische produkten.....	1975	4 941	1 147 355	2 533 231	1 499 476	6 259 757
	1976	4 907	1 274 258	2 796 624	1 702 586	6 394 792
	1977	4 860	1 355 643	3 187 616	1 862 932	6 530 934
	1978	4 909	1 510 346	3 563 058	2 111 845	7 797 088
Rubbernijverheid	1975	5 824	1 670 955	896 588	1 138 761	3 689 079
	1976	5 584	1 785 667	973 385	1 260 907	4 330 319
	1977	5 280	1 912 644	1 072 208	1 395 722	4 523 463
	1978(*)	5 026	1 903 624	1 147 231	1 425 083	4 506 121
Papierenijverheid: Productie van papier en karton	1975	6 786	1 976 754	1 164 702	1 600 939	11 996 768
	1976	5 970	2 101 173	1 175 690	1 783 884	13 520 532
	1977	5 416	2 188 371	1 251 072	1 778 049	12 702 293
	1978	5 307	2 230 956	1 260 428	1 683 951	12 202 300
	1979(*)	5 210	2 455 215	1 331 933	1 910 392	15 754 498
Verwerking van papier en karton	1975	11 482	2 679 030	1 904 154	1 974 420	13 061 185
	1976	11 101	2 843 097	1 857 933	2 159 793	14 310 544
	1977	10 421	3 083 906	1 965 393	2 229 962	14 086 777
	1978	9 787	3 092 429	1 878 825	2 258 596	13 636 597
	1979(*)	9 426	3 196 150	1 950 651	2 324 523	15 245 719
Drukkers-, brocheerders- en inbindersbedrijf (8) ..	1975	11 514	3 426 190	1 904 598	2 092 893	4 667 984
	1976	10 459	3 511 871	1 785 112	2 052 288	5 027 924
	1977	10 258	3 722 377	1 900 783	2 259 718	5 634 793
	1978	10 013	3 868 167	1 885 227	2 334 091	5 988 994
	1979(*)	10 247	4 186 797	2 158 202	2 635 787	6 873 946
Drukkerijen van dag- en weekbladen (8)	1975	7 547	2 895 569	1 769 104	1 863 004	4 141 067
	1976	6 645	2 812 118	1 900 851	1 954 134	3 839 399
	1977	6 338	2 987 200	2 149 426	2 164 235	4 369 217
	1978	6 028	2 944 335	2 295 531	2 228 645	4 457 271
	1979(*)	5 937	3 072 707	2 423 788	2 357 237	4 680 947
Leerlooierijen (8)	1975	1 456	355 049	125 574	203 271	1 012 056
	1976	1 403	420 004	128 658	232 712	1 546 781
	1977	1 303	402 504	132 537	241 049	1 682 547
	1978	1 035	320 002	120 699	213 531	1 302 359
	1979(*)	914	293 904	103 219	190 983	1 625 410
Bontnijverheid en nijverheid van de behaarde huiden (sectie: scheerderijen).....	1975	390	65 785	6 813	32 655	(6) 304 846
	1976	295	54 944	7 067	29 477	(6) 291 450
	1977	251	50 913	7 573	28 746	179 331
	1978	271	59 796	8 313	35 090	213 696

(1) (2) (3) (6) (7) Zie voetnoten bladzijde 266. – (8) Vestigingen die 10 of meer werklieden tewerkstellen.

(9) De resultaten hebben betrekking op de volgende sectoren: minerale chemische produkten (minerale zuren en hun zouten, kunstmeststoffen, andere minerale chemische produkten); organische chemische produkten (oplosmiddelen, produkten van de steenkooldestillatie, kleurstoffen, plastische stoffen – de plasticverwerkende nijverheid niet inbegrepen – andere organische chemische produkten); diverse chemische produkten (lijm en gelatine, nijverheidsvetstoffen, pigmenten in poedervorm, verven, lakken, vernissen, email, stopverf, drukinkt, kruit en springstoffen, onderhoudsprodukten, fotoprodukten, andere chemische produkten van diverse aard.) Ze hebben dus geen betrekking op rubber- en petroleumprodukten, farmaceutische produkten, zeep, synthetische wasmiddelen, parfumerieën en schoonheidsprodukten, plantaardige en dierlijke oliën, alsmede cokesfabrieken.

(12) (13) (14) Zie voetnoten bladzijde 267.

Waarvan voor het gebruik van brandstoffen en energie	Diverse uitgaven (12)	Waarde van de leveringen (1)(13)	Verskil tussen de waarden van de voorraden (2)	Vermeerdering van het geïnvesteerde kapitaal (3)(12)	Vermindering van het geïnvesteerde kapitaal (3)(13)	Bedrag van de afschrijvingen (3)	Jaren
(× 1 000 F)							
9 307 967	16 702 238	142 888 856	+ 1 580 232	16 151 606	1 637 960	10 840 083	1975
11 954 224	18 654 174	167 392 910	+ 927 582	20 907 171	582 351	11 084 247	1976
14 079 606	19 731 543	181 317 360	+ 3 528 224	13 494 143	699 240	12 992 614	1977
146 101	2 543 221	13 117 661	- 97 273	682 670	92 978	362 043	1975
163 217	2 727 692	14 682 908	+ 19 773	446 049	57 754	375 846	1976
194 950	3 167 905	15 793 499	+ 174 799	550 084	50 374	562 606	1977
198 133	3 138 319	16 698 097	+ 91 680	549 977	108 292	503 398	(*)1978
210 743	3 717 889	18 106 440	+ 152 462	1 165 688	77 345	645 004	1975
239 963	3 685 300	19 087 614	+ 359 604	1 302 107	31 226	751 204	1976
270 072	3 878 234	20 522 367	+ 107 642	1 570 975	81 159	1 004 950	1977
504 140	4 256 695	23 560 814	+ 221 665	1 201 646	103 242	1 171 787	1978
252 613	933 774	8 446 621	+ 35 598	340 789	33 554	414 050	1975
286 047	853 233	9 063 203	+ 145 478	441 106	55 210	365 457	1976
296 018	1 032 702	9 929 793	+ 86 019	501 630	105 932	421 157	1977
285 643	1 182 024	9 554 142	+ 102 196	514 840	115 083	405 754	(*)1978
1 549 753	1 595 278	18 676 302	+ 214 489	1 414 625	95 178	1 345 525	1975
1 744 809	1 807 072	21 853 470	- 250 860	1 377 900	343 269	1 176 626	1976
1 809 145	1 924 295	21 060 985	+ 208 790	1 032 982	182 170	1 082 778	1977
1 879 403	2 079 926	21 657 539	- 286 764	1 705 590	314 576	1 276 657	1978
2 259 166	2 851 069	26 413 662	+ 296 931	1 468 018	245 872	1 319 787	(*)1979
359 382	2 348 651	22 956 663	- 438 005	913 725	113 886	719 877	1975
395 527	2 444 642	23 951 095	+ 22 635	1 091 206	75 765	668 891	1976
423 979	2 767 104	25 910 947	+ 49 659	921 340	76 264	932 391	1977
432 762	2 833 805	25 591 751	+ 336	961 790	156 061	1 038 927	1978
482 644	3 149 237	28 193 715	+ 240 395	1 069 315	205 578	883 644	(*)1979
222 053	4 915 917	20 476 923	- 41 461	724 008	120 527	626 160	1975
234 783	4 407 043	18 343 726	+ 57 749	838 173	145 702	615 860	1976
254 446	4 585 788	20 158 850	+ 106 368	818 359	129 530	822 809	1977
265 076	4 277 182	20 498 689	+ 140 149	1 153 468	144 091	1 027 342	1978
317 790	5 291 635	23 946 691	+ 14 696	1 743 539	235 173	1 050 740	(*)1979
161 302	1 778 475	12 952 323	- 12 035	331 374	224 124	481 139	1975
157 502	1 870 685	13 472 628	+ 13 045	408 409	32 012	406 753	1976
174 945	2 444 379	15 544 458	- 6 329	800 821	62 351	713 611	1977
175 160	2 568 841	15 889 485	+ 9 093	984 561	61 019	827 191	1978
196 956	3 022 390	17 289 235	+ 42 596	850 216	187 020	843 123	(*)1979
67 185	123 580	2 125 975	(14)- 65 392	45 388	4 473	50 362	1975
74 976	143 336	2 688 783	(14)+ 124 305	77 060	..	56 802	1976
72 187	151 284	2 605 260	(14)+ 139 946	44 556	3 198	62 356	1977
56 485	121 338	2 129 693	(14)- 87 716	35 677	..	57 135	1978
60 546	137 264	(7)2 566 086	(14)- 41 844	47 592	17 895	48 206	(*)1979
5 460	35 900	(7) 453 773	(14)+ 23 527	2 301	..	2 385	1975
5 170	31 271	(7) 384 803	(14)+ 58 790	2 503	747	2 372	1976
5 077	29 850	271 205	(14)- 898	1 046	..	2 132	1977
6 063	36 617	335 669	(14)+ 5 346	7 345	..	4 618	1978

1. – Algemene resultaten van de jaarlijkse produktiestatistieken (vervolg).

Vestigingen die op 30 september 5 of meer werklieden tewerkstellen.

OMSCHRIJVING	Jaren	Aantal werklieden	Bedrag van de lonen	Bedrag van de wedden	Andere personeels-uitgaven	Totale waarde van de verbruikte goederen (12)
(× 1 000 F)						
Fabrieken van steenkoolagglomeraten	1975	94	26 656	3 747	17 481	620 335
	1976	44	17 479	3 763	13 590	384 310
	1977	40		14 651	9 434	309 025
	1978	30		12 264	8 011	303 239
	1979	32		15 360	11 017	357 356
Cokesfabrieken	1975	4 025	1 331 060	388 844	870 710	18 575 665
	1976	3 811	1 419 572	409 586	941 029	19 544 283
	1977	3 666	1 446 821	417 175	1 127 872	16 734 879
	1978(*)	3 287	1 433 031	421 720	1 005 691	16 562 990
	1979(*)	3 070	1 511 217	421 788	960 647	17 616 595
Petroleumraffinaderijen (8).....	1975	1 703	822 698	1 092 388	781 641	70 009 403
	1976	1 686	844 903	1 212 294	793 028	82 475 029
	1977	1 722	1 015 734	1 265 696	1 077 420	100 021 464
	1978	1 450	970 088	1 629 872	1 054 523	67 104 501
	1979	1 519	1 009 144	1 383 621	1 082 822	64 053 979
Kleinijverheid.....	1975	4 813	1 282 972	222 887	784 422	1 427 816
	1976	4 463	1 328 047	235 028	814 979	1 656 103
	1977	4 329	1 472 477	252 616	872 410	1 893 904
	1978	4 157	1 592 619	258 337	908 639	1 983 807
	1979(*)	3 769	1 438 796	255 215	849 963	1 977 280
Keramische nijverheid.....	1975	5 451	1 290 148	444 920	837 207	1 523 148
	1976	4 905	1 291 810	489 097	822 188	1 526 331
	1977	4 597	1 345 926	516 019	890 408	1 562 423
	1978	4 318	1 346 730	491 875	876 069	1 551 353
	1979	4 276	1 441 020	522 161	923 455	1 821 637
Glasnijverheid (productie, be- en verwerking).....	1975	16 407		6 391 511	3 315 176	(6) 6 900 703
	1976	16 131		7 089 798	3 684 186	10 843 583
	1977	15 955		7 871 899	4 063 782	12 601 279
	1978	14 296		7 919 245	3 840 499	12 252 180
	1979	13 831		8 097 694	3 504 967	12 764 048
Cementnijverheid.....	1975	2 285	763 512	514 335	642 039	..
	1976	2 256	844 893	567 138	748 005	..
	1977	2 275	1 004 557	675 467	864 397	..
	1978	2 210	1 006 391	705 674	917 829	..
	1979	2 083	1 060 303	727 686	937 772	..
	1980(*)	1 971	1 109 749	736 921	976 159	..
Nijverheid van de cementagglomeraten	1975	8 996	2 334 962	758 872	1 551 510	4 229 571
	1976	8 832	2 513 339	784 987	1 652 758	5 005 156
	1977	8 515	2 747 417	867 526	1 771 447	5 099 943
	1978	8 029	2 738 449	897 053	1 784 869	5 125 355
	1979	7 879	2 750 358	905 234	1 817 483	5 611 323
Nijverheid van de produkten in asbestcement.....	1975	3 470	911 664	274 463	629 681	1 485 809
	1976	3 314	965 527	314 011	654 976	1 870 671
	1977	3 041	1 017 186	330 567	665 507	1 893 800
	1978	2 919	1 075 842	334 574	688 187	1 890 708
	1979	2 862	1 101 923	371 794	719 899	1 814 405
	1980	2 845	1 254 029	415 918	818 328	2 141 205
Betoncentrales	1975	1 785	597 695	183 462	448 465	3 584 555
	1976	1 906	708 523	153 621	486 283	4 277 507
	1977	1 918	762 434	278 567	572 555	4 302 365
	1978	1 971	796 741	327 692	600 927	4 274 093
	1979	2 033	865 986	303 051	644 034	4 817 084
Ijzer- en staalnijverheid (9).....	1975	50 585	15 736 819	5 611 032	11 125 536	72 555 820
	1976	48 943	17 043 277	6 282 282	12 152 891	81 181 050
	1977	44 958	16 536 992	6 369 788	12 591 907	71 650 592
	1978	40 932	16 976 356	6 425 628	12 985 989	78 426 837
	1979	41 238	19 939 193	7 028 515	13 660 431	92 450 882

(1) (2) (3) (6) (7) Zie voetnoten bladzijde 266.

(8) Deze statistiek heeft enkel betrekking op de eigenlijke petroleumraffinage met uitzondering van de andere activiteiten (distributie, transport, enz.) van de ondernemingen waarop deze statistiek betrekking heeft.

Waarvan voor het verbruik van brandstoffen en energie	Diverse uitgaven (12)	Waarde van de leveringen (1)(13)	Verschil tussen de waarden van de voorraden (2)	Vermeerdering van het geïnvesteerde kapitaal (3)(12)	Vermindering van het geïnvesteerde kapitaal (3)(13)	Bedrag van de afschrijvingen (3)	Jaren
(× 1 000 F)							
25 801	15 183	677 390	1975
16 498	10 928	461 835	1976
12 660	6 356	342 790	1977
13 073	6 979	344 261	1978
15 790	9 321	418 479	1979
465 711	840 808	(7)22 258 753	- 214 771	1975
561 590	778 645	(7)23 695 252	(14)- 70 600	1976
544 497	737 353	(7)20 703 968	(14)+ 86 084	1977
614 856	819 609	(7)20 438 630	(14)- 98 026	1978(*)
644 183	911 505	(7)21 850 948	(14)+ 45 252	1979(*)
435 470	2 567 932	77 564 948	+ 211 422	5 877 954	206 460	1 669 217	1975
559 404	2 496 000	88 837 182	(14)- 597 449	1 223 394	248 060	1 511 279	1976
554 137	1 522 246	108 266 827	(14)- 770 821	1 307 039	255 433	2 397 532	1977
469 759	2 386 522	75 223 247	(14)- 735 433	854 016	289 430	2 598 811	1978
467 430	1 752 235	91 546 923	(14)+ 1 959 774	867 997	519 768	6 096 071	1979
954 269	507 219	4 573 246	(14)+ 258 552	697 546	68 749	436 319	1975
1 102 070	527 788	5 361 855	- 61 935	580 511	64 264	496 198	1976
1 195 679	584 515	5 926 095	+ 14 779	1 266 469	27 134	685 287	1977
1 256 743	686 997	6 149 599	+ 366 965	1 737 069	96 531	860 064	1978
1 275 796	637 578	5 559 418	+ 253 115	903 135	26 301	788 653	1979(*)
364 892	528 171	4 631 999	+ 195 145	357 893	21 498	288 838	1975
405 034	523 843	4 761 792	- 36 858	208 778	12 840	258 499	1976
402 167	537 555	4 785 215	+ 113 469	273 169	52 059	312 523	1977
419 211	555 270	4 681 758	+ 70 200	391 165	55 289	347 637	1978
481 452	706 530	5 223 243	+ 118 699	238 895	18 994	275 452	1979
1 732 313	2 058 263	(7)19 646 693	- 58 055	1 613 306	197 489	1 235 947	1975
2 149 812	2 253 996	(7)26 410 794	- 40 688	1 790 447	315 300	1 406 981	1976
1 999 657	2 697 562	(7)31 231 223	(14)+ 857 775	1 430 845	612 569	1 591 373	1977
2 193 039	2 702 507	(7)29 815 511	(14)- 213 992	1 323 422	438 191	1 443 987	1978
2 611 962	2 709 972	(7)31 276 319	(14)- 146 764	1 333 083	726 550	1 809 927	1979
..	..	(7) 7 480 702	+ 103 461	1 407 268	30 089	1 078 875	1975
..	..	(7) 9 321 012	- 4 451	903 065	22 275	1 076 979	1976
..	..	(7)10 231 421	+ 17 757	604 799	78 186	1 055 287	1977
..	..	(7)10 076 421	+ 32 588	587 203	57 563	1 064 736	1978
..	..	(7)10 801 831	- 11 597	631 119	48 074	884 355	1979
..	..	(7)11 506 797	+ 117 894	845 343	41 059	832 612	1980(*)
309 581	1 536 857	11 060 957	+ 53 954	662 904	36 514	568 587	1975
347 828	1 770 570	12 426 664	+ 65 215	588 092	95 969	562 919	1976
355 720	1 768 793	12 761 504	+ 223 934	857 158	90 296	691 347	1977
356 379	1 856 863	12 898 106	+ 146 912	848 889	69 738	800 863	1978
430 205	1 925 127	13 763 831	+ 45 629	1 001 203	143 374	691 841	1979
145 276	297 133	4 538 911	(14)- 60 721	189 487	7 703	255 043	1975
154 797	339 833	5 403 903	(14)+ 72 923	104 765	..	222 064	1976
158 361	428 812	5 364 884	(14)+ 122 455	371 474	..	372 888	1977
165 590	429 840	5 641 854	(14)+ 39 328	261 554	28 805	374 869	1978
185 530	420 492	6 042 478	(14)- 74 141	273 025	34 290	199 654	1979
263 707	514 094	6 617 764	(14)+ 191 735	295 550	10 064	238 734	1980
160 459	740 646	6 091 546	+ 4 495	262 073	86 019	253 499	1975
173 535	826 811	7 009 935	(14)+ 4 070	296 426	100 335	286 492	1976
172 224	768 369	7 353 323	(14)+ 3 069	386 457	87 769	371 037	1977
172 042	711 353	7 137 774	(14)+ 5 473	334 456	84 199	395 312	1978
234 225	954 084	7 944 210	(14)- 2 052	475 029	72 346	369 595	1979
27 579 686	10 293 459	114 580 099	- 359 481	16 625 650	472 128	6 215 119	1975
31 748 550	8 440 738	126 874 160	+2 711 899	12 053 109	450 975	5 252 180	1976
29 259 896	9 322 339	112 192 517	+ 378 782	6 292 460	319 732	7 139 305	1977
32 040 887	10 757 858	128 397 745	+1 837 805	3 505 953	443 866	7 307 261	1978
34 112 966	13 044 927	154 094 844	+1 580 032	6 069 628	4 102 978	9 545 068	1979

(9) De vestiging werd en niet meer zoals tevoren de technische eenheid (hoogoven, staalfabriek, enz.) als statistische eenheid beschouwd. Daaruit volgt dat de cессies tussen de technische eenheden niet meer in de waarde van het verbruik en de leveringen werden opgenomen.

(12)(13)(14) Zie voetnoten bladzijde 267.

1. – Algemene resultaten van de jaarlijkse produktiestatistieken (vervolg).

Vestigingen die op 30 september 5 of meer werklieden tewerkstellen.

OMSCHRIJVING	Jaren	Aantal werklieden	Bedrag van de lonen	Bedrag van de wedden	Andere personeels- uitgaven	Totale waarde van de verbruikte goederen (12)
(× 1 000 F)						
Nijverheid van de non-ferrometalen (voortbrengende en bewerkende vestigingen) (8)	1975	13 666	4 455 645	2 352 937	3 084 050	29 787 610
	1976	13 857	5 126 786	2 673 225	3 636 100	41 114 298
	1977	12 534	5 308 421	2 916 717	3 609 704	42 699 459
Metaalverwerkende nijverheid, scheepsbouw inbegrepen.....	1975	253 773	67 629 315	37 935 479	47 272 168	228 169 288
	1976	247 431	75 423 136	41 393 187	53 733 687	273 051 532
	1977	239 677	80 301 590	45 870 725	58 481 803	274 902 564
	1978	228 495	81 621 016	48 538 235	60 948 245	277 042 734
Plastiekverwerkende nijverheid	1975	12 524	3 032 435	1 770 291	2 061 790	10 808 714
	1976	13 146	3 566 293	1 980 723	2 409 478	13 530 497
	1977	12 597	3 901 234	2 200 532	2 652 765	14 064 554
Valorisatienijverheid van oud ijzer en oude metalen	1975	1 526	409 034	163 302	280 875	(6) 4 449 138
	1976	1 455	396 695	174 497	300 378	(6) 4 635 699
	1977	1 299	401 614	172 042	333 847	(6) 3 676 646
	1978	1 133	380 102	159 494	294 781	(6) 4 265 401
	1979	1 067	405 322	169 794	273 935	(6) 5 194 341
Bouwnijverheid (10).....	1975	126 983	30 183 953	7 840 124	23 142 217	48 158 731
	1976	129 035	33 358 944	8 960 161	25 948 744	54 000 437
	1977	122 278	35 624 154	9 973 223	28 605 868	56 793 795
	1978	116 853	34 949 627	10 756 352	28 444 502	54 872 007
	1979(*)	119 142	36 692 941	11 283 712	30 075 272	57 982 674
Montage van metaalkonstrukties (autonome vestigingen)	1975	2 708	778 428	116 867	511 205	225 344
	1976	1 999	677 959	106 183	461 524	203 193
	1977	1 791	680 043	129 376	491 720	210 386
	1978	2 011	722 844	149 096	485 902	234 441
	1979	2 000	759 191	160 758	533 479	308 251
Electriciteit (behalve zelfvoortbrenging)	1975	10 171	4 719 834	6 061 723	5 817 064	(6) 17 766 564
	1976	2 271	1 019 104	10 588 733	6 422 762	(6) 23 179 949
	1977	2 191	1 068 615	12 271 038	7 548 199	(6) 25 520 047
	1978	2 045	1 170 161	12 845 786	8 100 557	(6) 27 116 525
	1979(*)	1 911	1 189 976	14 059 155	8 314 136	(6) 29 291 647
Waternijverheid.....	021975	4 563	1 714 956	1 381 410	827 316	(6) 1 523 360
	1976	4 566	1 888 310	1 534 672	892 182	(6) 1 819 236
	1977	4 586	2 080 455	1 725 465	983 015	(6) 1 818 085
	1978	4 362	2 085 748	1 813 560	1 083 456	(6) 2 056 763
	1979	4 347	2 190 488	1 966 517	1 181 193	2 300 562

(1) (2) (3) (6) (7) Zie voetnoten bladzijde 266. – (8) Voor deze nijverheidstak, vestigingen die 20 of meer werklieden tewerkstellen.
 (9) Alleen de waarde van de verkopen met uitsluiting, in 't bijzonder van het bedrag ontvangen voor maakwerk.
 (10) Vestigingen met 10 werklieden of meer voor voltooiingswerken; 20 werklieden of meer voor ruwbouw.
 (11) Waarde der uitgevoerde werken en diverse inkomsten van de getelde ondernemingen.
 (12) (13) Zie voetnoten bladzijde 267.

Waaran voor het verbruik van brandstoffen en energie	Diverse uitgaven (12)	Waarde van de leveringen (1)(13)	Verskil tussen de waarden van de voorraden (2)	Vermeerdering van het geïnvesteerde kapitaal (3)(12)	Vermindering van het geïnvesteerde kapitaal (3)(13)	Bedrag van de afschrijvingen (3)	Jaren
(× 1 000 F)							
2 308 585	2 915 368	(9) 37 597 852	+ 619 780	3 437 906	233 681	1 534 223	1975
2 585 994	3 329 470	(9) 50 930 108	+ 646 245	1 696 218	397 686	1 607 798	1976
3 062 890	3 572 693	(9) 55 621 003	+ 409 103	1 653 835	297 397	1 747 625	1977
7 239 283	39 721 366	457 379 233	+ 4 907 487	16 441 867	2 234 661	13 146 089	1975
8 010 130	43 248 911	535 354 620	+ 2 049 755	14 279 247	2 066 625	14 911 861	1976
8 629 221	47 405 371	555 359 228	+ 6 818 069	18 338 294	3 127 898	18 148 047	1977
8 782 608	50 189 875	575 380 471	- 3 899 418	18 649 495	4 300 368	19 332 848	1978
722 991	2 493 316	22 972 998	- 40 052	1 408 107	224 822	1 291 641	1975
827 963	3 176 932	27 906 536	+ 396 129	1 524 423	156 601	1 167 365	1976
891 919	3 310 645	29 593 210	+ 165 771	1 900 486	358 011	1 792 653	1977
99 373	548 949	(7) 5 992 830	(14)+ 270 363	368 646	46 083	236 003	1975
193 939	496 188	(7) 6 360 750	(14)+ 33 836	291 595	44 521	244 336	1976
110 875	466 741	(7) 5 495 267	(14)- 190 135	130 401	10 697	176 974	1977
116 695	483 552	(7) 6 155 426	(14)+ 160 845	65 478	29 777	168 672	1978
137 814	541 745	(7) 7 495 527	(14)- 10 310	255 009	50 753	253 773	1979
2 813 566	12 745 365	(11) 173 995 135	+ 706 062	5 345 237	879 665	4 483 305	1975
3 001 527	15 118 586	(11) 197 400 973	+ 1 096 265	7 190 058	851 090	5 067 701	1976
3 010 271	17 182 358	(11) 211 589 903	+ 1 146 638	8 549 580	1 273 350	6 543 300	1977
2 933 299	18 365 566	(11) 208 518 349	+ 288 701	7 894 045	1 246 292	6 182 395	1978
3 764 529	19 966 824	(11) 221 771 525	+ 306 024	8 247 853	1 145 520	5 930 228	1979(*)
30 162	711 136	(11) 2 777 703	+ 23 164	146 737	11 025	94 188	1975
25 769	632 411	2 426 221	+ 68 282	374 847	16 244	150 977	1976
27 894	1 342 628	3 236 108	- 45 249	165 478	11 467	164 467	1977
26 918	1 142 478	3 217 080	+ 4 911	114 276	30 053	130 375	1978
34 292	1 174 274	3 365 677	+ 5 951	133 553	10 545	110 283	1979
15 185 687	7 103 296	75 685 777	+ 399 178	23 431 069	1 279 196	7 812 398	1975
19 603 355	8 749 323	82 060 001	+ 999 980	23 354 623	774 303	8 628 074	1976
21 378 611	9 344 585	90 135 729	+ 562 315	27 084 387	644 410	9 805 573	1977
23 096 360	10 120 179	97 443 268	+ 379 646	30 071 911	885 764	11 013 822	1978
25 995 365	10 802 782	105 077 815	- 278 535	32 053 444	1 400 575	12 354 538	1979(*)
374 598	1 961 639	8 513 570	-	3 768 692	44 197	702 151	1975
465 941	2 526 516	9 814 558	-	4 148 624	76 965	781 499	1976
449 292	2 916 211	10 595 049	-	4 210 837	56 219	924 177	1977
487 141	2 390 068	10 250 220	-	3 543 119	91 805	1 272 331	1978
556 956	2 416 477	10 778 610	-	2 918 133	58 024	988 843	1979

2. – Steenkolenmijnen: Productie, verbruik en voorraden.

(Bron: Administratie van het Mijnwezen.)

OMSCHRIJVING	1976	1977	1978	1979	1980
I. Zuiderbekken					
<i>Totale productie:</i>					
Hoeveelheid (× 1 000 t).....	1 126	796	627	511	375
Waarde (× 1 000 F).....	1 914 202	1 503 668	1 211 128	1 068 276	1 012 854
Waarde per ton (F).....	1 700,43	1 889,65	1 930,08	2 092,48	2 697,63
<i>Verkoop:</i>					
Hoeveelheid (× 1 000 t).....	981	658	507	434	307
Waarde (× 1 000 F).....	1 592 091	1 192 288	932 842	835 341	805 517
Waarde per ton (F).....	1 623,31	1 812,16	1 842,58	1 924,41	2 624,95
<i>Verbruik van de steenkolenmijnen (1):</i>					
Hoeveelheid (× 1 000 t).....	171	126	124	121	69
Waarde (× 1 000 F).....	344 230	293 372	270 073	285 517	207 439
<i>Voorraden op 31 december:</i>					
Hoeveelheid (× 1 000 t).....	55	62	58	14	3
Waarde (× 1 000 F).....	70 363	86 109	87 831	20 592	5 912
II. Noorderbekken (Kempen)					
<i>Totale productie:</i>					
Hoeveelheid (× 1 000 t).....	6 112	6 272	5 963	5 614	5 949
Waarde (× 1 000 F).....	11 714 487	11 357 484	10 510 722	9 499 294	11 346 493
Waarde per ton (F).....	1 916,63	1 810,74	1 762,73	1 692,08	1 907,43
<i>Verkoop:</i>					
Hoeveelheid (× 1 000 t).....	4 983	6 033	5 209	4 168	4 513
Waarde (× 1 000 F).....	9 674 797	11 130 857	9 578 358	7 520 538	8 955 077
Waarde per ton (F).....	1 941,56	1 845,00	1 838,81	1 804,27	1 984,42
<i>Verbruik van de steenkolenmijnen (1):</i>					
Hoeveelheid (× 1 000 t).....	789	647	1 204	1 517	1 412
Waarde (× 1 000 F).....	1 348 654	1 108 722	1 786 523	2 102 260	2 351 008
<i>Voorraden op 31 december:</i>					
Hoeveelheid (× 1 000 t).....	1 065	658	207	136	160
Waarde (× 1 000 F).....	2 091 389	1 191 465	382 010	262 179	353 154
III. Beide bekkens					
<i>Totale productie:</i>					
Hoeveelheid (× 1 000 t).....	7 238	7 068	6 590	6 125	6 324
Waarde (× 1 000 F).....	13 628 689	12 861 152	11 721 850	10 567 570	12 359 347
<i>Verkoop:</i>					
Hoeveelheid (× 1 000 t).....	5 964	6 691	5 716	4 602	4 820
Waarde (× 1 000 F).....	11 266 888	12 323 145	10 511 200	8 355 879	9 760 594
<i>Verbruik van de steenkolenmijnen (1):</i>					
Hoeveelheid (× 1 000 t).....	960	773	1 328	1 638	1 481
Waarde (× 1 000 F).....	1 692 884	1 402 094	2 056 596	2 387 777	2 558 447
<i>Voorraden op 31 december:</i>					
Hoeveelheid (× 1 000 t).....	1 120	720	265	150	163
Waarde (× 1 000 F).....	2 083 772	1 277 574	469 841	282 771	359 066

(1) Inbegrepen de leveringen aan het personeel en de gepensioneerden, de cessies aan de nevenbedrijven en fabrieken van de ondernemingen.

3. – Steenkolenmijnen: Bedrijfsuitkomsten, arbeiders, rendement, lonen.

(Bron: Administratie van het Mijnwezen.)

OMSCHRIJVING	1976	1977	1978	1979	1980
I. Zuiderbekken					
<i>Bruto bedrijfsuitkomsten</i>					
Winstgevende mijnen	-	-	-	-	-
Verlieslatende mijnen	5	3	3	3	3
Algemene uitkomst	2 783	2 380	1 980	1 775	1 170
	-2 783	-2 380	-1 980	-1 775	-1 170
	2 472,13	2 990,49	3 158,10	3 477,26	3 114,97
<i>Werklieden⁽¹⁾</i>					
Onder de grond	2 732	2 051	1 515	1 154	840
Boven de grond	1 395	1 104	803	662	407
<i>Algemeen totaal:</i>	4 127	3 155	2 318	1 816	1 247
<i>Gemiddelde produktie.</i>					
Werkman onder de grond	412	388	414	442	447
Pijlerarbeider	1 641	1 582	1 680	1 785	1 804
	4 276	4 228	4 229	4 496	4 860
<i>Lonen⁽²⁾</i>					
Werklieden onder de grond	1 994,63	2 219,25	2 447,37	2 713,62	2 940,44
Werklieden boven de grond	1 356,99	1 483,79	1 635,00	1 815,71	1 977,38
II. Noorderbekken (Kempen)					
<i>Bruto bedrijfsuitkomsten</i>					
Winstgevende mijnen	-	-	-	-	-
Verlieslatende mijnen	1	1	1	1	1
Algemene uitkomst	4 150	5 711	7 188	9 555	10 603
	-4 150	-5 711	7 188	-9 555	-10 603
	679,01	-910,55	1 205,39	1 702,02	1 782,51
<i>Werklieden⁽¹⁾</i>					
Onder de grond	10 711	10 701	10 547	10 583	10 871
Boven de grond	3 478	3 374	3 195	3 116	3 102
<i>Algemeen totaal:</i>	14 189	14 075	13 742	13 699	19 973
<i>Gemiddelde produktie.</i>					
Werkman onder de grond	570	586	565	530	547
Pijlerarbeider	2 267	2 393	2 328	2 254	2 270
	9 913	10 759	10 000	9 647	9 866
<i>Lonen⁽²⁾</i>					
Werklieden onder de grond	1 856,30	2 053,21	2 232,15	2 435,00	2 655,01
Werklieden boven de grond	1 485,23	1 634,32	1 780,81	1 931,44	2 133,64
III. Beide bekken					
<i>Bruto bedrijfsuitkomsten</i>					
winst (1 000 000 F)	-	-	-	-	-
Verlies (1 000 000 F)	-6 933	8 091	9 168	11 330	-11 773
Algemene uitkomst (1 000 000 F)	-6 933	-8 091	-9 168	-11 330	-11 773
<i>Gemiddelde produktie.</i>					
Werklieden onder de grond	538	554	546	522	540
Pijlerarbeider	2 140	2 263	2 245	2 205	2 235
	8 227	09 165	8 850	8 806	9 297

(1) Gemiddeld aantal arbeiders.

(2) Gemiddelde bruto lonen per dienst.

(3) Gemiddelde produktie per post van 8 uur.

4. – Steenkolenmijnen: Inlichtingen per bekken⁽¹⁾.

(Bron: Bestuur van het Mijnwezen.)

BEKKENS	Productie (1 000 t)	Afzet (1 000 t)	Gemiddeld aantal werklieden (2)			Uitdelvings- dagen	Productie per dag en per werkman (kg)		
			Ondergrond	Bovengrond	Onder- en bovengrond		houwers	ondergrond	onder- en bovengrond tezamen
1978									
Borinage-Centrum	} 628 }	} 791 }	} 1 515 }	} 804 }	} 2 319 }	} 233,3 }	} 4 229 }	} 1 680 }	} 1 069 }
Charleroi-Namen									
Luik									
Kempen	5 963	6 604	10 547	3 195	13 742	243,2	10 300	2 397	1 818
<i>Totaal:</i>	6 590	7 395	12 062	3 949	16 061	241,8	9 061	2 304	1 704
1979									
Borinage-Centrum	} 511 }	} 650 }	} 1 154 }	} 662 }	} 1 816 }	} 236,0 }	} 4 496 }	} 1 785 }	} 1 095 }
Charleroi-Namen									
Luik									
Kempen	5 614	5 882	10 583	3 116	13 699	236,6	9 937	2 321	1 764
<i>Totaal:</i>	6 125	6 532	11 737	3 778	15 515	236,4	9 026	2 265	1 678
1980									
Borinage-Centrum	} 375 }	} 413 }	} 840 }	} 407 }	} 1 247 }	} 241,0 }	} 4 860 }	} 1 804 }	} 1 165 }
Charleroi-Namen									
Luik									
Kempen	5 949	6 070	10 890	3 108	13 998	242,8	10 162	2 338	1 794
<i>Totaal:</i>	6 324	6 482	11 730	3 515	15 245	242,6	9 554	2 297	1 738

(1) Inlichtingen opgesteld aan de hand van de maandelijkse statistiek.
 (2) Gemiddeld aantal van de tijdens de werkdagen getelde aanwezigheden.

5. – Productie van steenkolen, cokes, steenkoolagglomeraten, ijzererts en van de voornaamste metalen.

JAREN	Steen- kolen (1)	Cokes	Steenkool- agglomeraten	Ijzererts	Gietijzer	Ruw staal (2)	Afeworkt staal en ijzer	Ruw zink	Ruw lood	Ruw koper
(1 000 ton)										
1966 (3)	17 499	6 691	972	124	8 230	8 917	6 868	274	94	298
1967 (3)	16 435	6 857	869	88	8 902	9 716	7 511	227	108	318
1968 (3)	14 806	7 243	823	82	10 371	11 573	8 670	251	110	341
1969 (3)	13 200	7 249	793	93	11 211	12 837	9 829	262	112	301
1970 (3)	11 362	7 119	747	93	10 845	12 611	9 298	235	104	353
1971 (3)	10 956	6 783	574	93	10 403	12 449	9 242	213	94	328
1972 (3)	10 500	7 239	496	113	11 777	14 537	10 728	260	107	326
1973 (3)	8 842	7 774	456	116	12 655	15 527	11 449	281	114	378
1974 (3)	8 111	8 050	423	123	13 020	16 231	12 162	294	110	388
1975 (3)	7 479	5 728	269	93	9 069	11 587	7 910	225	115	357
1976 (3)	7 238	6 216	166	63	9 865	12 149	8 471	241	122	482
1977 (3)	7 068	5 569	126	47	8 911	11 268	8 632	258	123	563
1978 (3)	6 590	5 747	125	43	10 128	12 604	9 683	241	125	505
1979 (3)	6 125	6 450	152	–	10 776	13 445	10 364	262	113	520
1980 (3)	6 324	6 048	82	–	9 845	12 324	9 517	249	128	526

(1) Netto-productie.
 (2) Inclusief de gegoten stukken.
 (3) Inlichtingen opgesteld aan de hand van de maandelijkse statistieken.

6. – Groeven en aanverwante industrieën.

PRODUKTIE	1975	1976	1977	1978	1979	1980
Porfier:						
breuksteen (t)	9	1 343	–	–	132	197
puin (× 1 000 t)	5 437	6 289	5 726	5 373	4 522	5 456
Hardsteen:						
ruw (× 1 000 m ³)	408	740	680	693	688	878
gezaagd (m ³)	67 826	67 947	68 288	71 325	64 944	72 180
bewerkt (m ³)	10 465	9 340	9 608	11 852	8 725	9 735
bijprodukten (× 1 000 m ³)	538	627	577	554	673	955
Marmer:						
in blokken (m ³)	2333	2 336	3 053	3 608	4 373	4 446
platen van 20 mm (× 1 000 m ²)	235	194	176	211	195	187
breuksteen en puin (t)	2 840	4 939	3 132	5 508	450	752
Zandsteen:						
breuksteen (× 1 000 t)	427	299	205	77	81	56
puin (× 1 000 t)	1 676	1 967	2 288	2 226	2 423	2 223
straatsteen en mozaïek (t)	} 44 483	} 41 667	} 28 451	} 19 274	} 22 690	} 21 963
diverse (t)						
zandgroeven:						
zand voor ijzernijverheid (× 1 000 t)	1 028	1 049	1 039	1 043	919	775
zand voor glasfabrieken (× 1 000 t)	1 611	1 621	1 661	1 602	1 825	1 997
zand voor het bouwbedrijf (× 1 000 t)	10 246	9 746	9 364	7 981	8 256	7 595
divers zand (× 1 000 t)....	2 537	2 247	1 956	1 915	1 736	1 721
Zuigmachines:						
grind (× 1 000 t)	5 920	6 916	7 686	5 566	4 977	4 453
zand (× 1 000 t)	861	1 236	1 242	923	1 050	791
Kalk (t)	2 159 987	2 304 196	2 310 796	2 301 148	2 480 650	2 325 820
Kalksteen (t)	22 859 975	24 155 441	29 091 556	27 051 607	27 461 514	29 658 739
Dolomiet: ruwe (t)	2 476 852	2 684 910	2 523 508	3 489 282	3 354 275	3 223 542
witgegloide (t)	233 892	209 343	172 375	166 573	163 731	164 656
Natuurlijk calciumcarbonaat (t)	367 047	351 458	441 447	427 442	400 245	326 925
Pleisterkalk (t)	221 267	219 704	167 439	183 487	192 938	174 088
Pleisterkalkagglomeraten (m ²)	18 488 613	18 331 419	23 065 329	18 750 493	18 683 918	20 408 019

7.- Voedingsmiddelenindustrieën⁽¹⁾.

PRODUKTIE	1976	1977	1978	1979	1980
Vleesconserven (t) (2)	19 091	18 990	21 498	20 836	19 170
Groenteconserven (t).....	145 593	182 601	155 577	152 943	125 602
Jam (t).....	17 419	16 235	19 598	17 907	19 147
Gekonfijte vruchten, pruimenmoes, vruchten in stroop, natuurlijk ingelegd fruit en ander (t)	36 886	33 784	35 113	33 089	33 437
Meel (t) (3).....	748 887	776 366	754 943	766 129	850 430
Beschuiten (t).....	3 496	4 174	3 334	3 414	3 025
Peperkoek (t)	7 512	7 523	7 285	7 224	6 871
Wafels (t).....	15 767	18 093	16 398	16 450	17 940
Gesuikerde koekjes (t).....	51 156	54 515	56 249	55 430	55 654
Speculaas (t).....	13 737	15 568	15 211	16 464	16 117
Andere gesuikerde produkten (t).....	4 757	6 014	6 270	5 942	6 659
Wafeltjes, ongesuikerde koekjes en nadere produkten (t)	16 932	21 452	20 336	19 044	22 951
Deegwaren (t).....	20 917	19 483	20 692
Cichoreikorrels (t)	7 520	7 290	7 615	6 692	6 666
Fijne cichorei (t).....	1 689	1 672	1 395	1 558	1 546
Gebrande koffie (t) (4).....	61 113	45 167	51 830	54 923	56 574
Azijn (teruggebracht tot 8°) (× 1 000 l).....	14 584	13 577	12 376	12 649	14 013
Kruidenrijen (t):					
Mosterd	4 003	3 923	3 950	4 101	4 088
Picallili	2 724	2 723	2 951	3 123	3 026
Ajuintjes in azijn	2 432	2 390	2 063	2 261	3 415
Augurken in azijn	8 964	6 818	7 018	4 169	5 718
Mayonnaise en andere gekruide sausen ...	11 400	11 773	12 828	14 702	15 132
Invertsuiker (t)	64 174	59 777	58 467	57 956	60 280
Chocolade (t):					
Dekchocolade	37 153	36 263	34 379	38 527	50 144
Volle chocolade (zonder melk).....	5 721	5 754	5 841	6 724	6 989
Volle melkchocolade	16 277	16 337	14 234	15 756	16 577
Gevulde chocolade (repen en tabletten)...	14 875	13 450	12 954	12 832	13 647
Volle chocoladebonbons.....	950	806	799	762	1 012
Suikergoed met cacao (2):					
Chocoladebonbons	17 259	17 709	15 876	20 469	22 365
Ander suikergoed met cacao	8 881	6 956	6 531	7 093	8 589
Suikergoed (t) (2):					
Drops	8 368	7 801	6 810	6 933	6 899
Toffee's en caramels.....	8 751	8 757	9 107	9 284	9 737
Gom	9 818	9 306	9 842	9 729	11 325
Andere produkten.....	12 276	7 524	9 512	8 970	9 438

(1) Zie eveneens de tabel « Produktie en verbruik van accijnsplichtige produkten », bladzijde 313.

(2) Produktie van de vestigingen met 5 werklieden of meer.

(3) Produktie van de industriële maalterijen.

(4) De cijfers omvatten niet de hoeveelheden koffie gebrand voor eigen verbruik (b.v. gebrand door particuliere personen, het leger, de hospitalen, enz.) noch de produktie der werkplaat-
sen die geen personeel tewerkstellen dat onderworpen is aan de sociale zekerheid.

7. – Voedingsmiddelenindustrieën⁽¹⁾ (vervolg).

PRODUKTIE	1976	1977	1978	1979	1980
Margarine (t).....	145 313	141 894	144 816	149 660	158 275
Plantaardige en dierlijke oliën:					
<i>Oliën andere dan lijnolie (t):</i>					
– ruwe olie	181 259	154 668	186 285	193 881	177 032
– geraffineerde en gehydrogeneerde of ge- harde olie	312 383	307 714	318 230	346 306	372 035
– acid-oils.....	12 321	12 755	12 363	14 860	15 374
– veekoeken en schroot.....	745 436	696 206	851 877	851 603	708 499
<i>Lijnolie (t):</i>					
– ruwe olie	4 055	3 455	3 492	4 251	4 166
– veekoeken en schroot.....	8 544	6 783	6 794	8 037	7 860
Mout (t).....	544 603	519 954	557 544	483 650	422 077
Samengestelde voeders voor dieren (t):					
<i>Voeders voor neerhofdieren:</i>					
<i>Pluimvee:</i>					
– kweekvoerders (2)	151 713	142 720	127 591	118 700	101 601
– legvoerders	576 773	551 127	526 858	485 263	478 164
– vetmesting	258 936	260 208	253 520	236 193	225 655
– andere (3)	112 742	114 976	117 349	123 528	123 496
<i>Voeders voor varkens:</i>					
– voeders voor biggen.....	738 271	727 255	766 512	727 169	731 440
– andere varkensvoerders.....	2 043 453	1 992 698	1 992 868	1 939 845	1 890 325
<i>Voeders voor runderen:</i>					
<i>Voeders voor kalveren:</i>					
– kunstmelk.....	54 721	57 218	58 625	58 774	54 599
– vetmesting	8 147	7 915	5 873	6 911	7 798
– kweekvoerders.....	62 032	62 372	66 512	71 553	68 160
<i>Voeders voor andere runderen:</i>					
– kweekvoerders.....	192 722	194 129	181 542	150 987	173 430
– vetmesting	320 772	293 222	279 780	321 277	314 716
– voeders voor melkvee.....	534 091	492 128	504 823	633 072	641 764
<i>Voeders voor paarden</i>	51 703	36 691	36 084	39 050	36 748

(1) Zie eveneens de tabel « Productie en verbruik van accijnspllichtige produkten » bladzijde 313.

(2) Vanaf de eerste dag tot de leg. – (3) Kalkoenen, duiven, konijnen, enz.

8. – Suikerproductie.

(Bron: Ministerie van Financiën.)

SUIKERCAMPAGNES	Suiker voortgebracht in de fabrieken			Suiker gewonnen door verwerking in de raffinaderijen				
	Ruwe suiker	Wit fabrieks-poeder	Totaal	Wit fabrieks-poeder	Kandij	Geraffineerde suiker in broden, klontjes en poeder	Bruine suiker of vergeoise	Totaal
(Ton)								
1965-1966	141 947	251 142	393 089	41 316	1 921	150 701	11 304	205 242
1966-1967	152 714	237 522	390 236	46 204	1 878	147 502	11 820	207 404
1967-1968	222 289	321 439	543 728	110 428	1 601	152 302	11 496	275 827
1968-1969	193 606	349 900	543 506	84 461	1 883	140 531	10 798	237 673
1969-1970	215 109	424 575	639 684	86 708	1 902	134 189	11 428	234 227
1970-1971	196 377	367 415	563 792	74 104	3 048	122 631	11 832	211 615
1971-1972	291 667	506 617	798 284	129 896	2 641	114 367	11 690	258 594
1972-1973	204 428	436 998	641 426	77 899	2 955	129 093	11 278	221 225
1973-1974	237 429	502 344	739 773	105 656	2 331	136 418	11 855	256 260
1974-1975	177 735	399 976	577 711	77 857	1 934	128 961	10 775	219 527
1975-1976	197 868	474 520	672 388	79 399	2 034	111 565	9 906	202 904
1976-1977	137 397	542 204	679 601	76 566	2 499	129 919	9 892	218 876
1977-1978	141 081	587 439	728 520	97 436	2 461	119 570	9 298	228 765
1978-1979	67 577	762 037	829 613	112 838	2 355	110 133	9 711	235 037
1979-1980	80 753	833 159	913 912	139 633	2 418	102 716	10 198	254 965

9. – Tabaksnijverheid.

OMSCHRIJVING	1973	1974	1975	1976	1977	1978	1979	1980
(Ton)								
Hoeveelheid tabak gebruikt bij de fabricage van:								
sigaren	4 647	4 519	4 637	3 550	3 840	3 852	4 355	3 123
sigarillos	3 784	4 199	4 659	5 189	4 450	4 829	4 627	5 621
sigaretten	24 680	26 514	25 636	25 184	25 102	23 429	24 684	24 576
rooktabak	5 102	4 831	5 055	5 224	6 097	5 482	5 576	5 470
pruimtabak en snuiftabak	37	26	29	22	18	16	5	2
<i>Totaal:</i>	38 249	40 090	40 017	39 169	39 507	37 609	39 247	38 793

10. - Zuivelnijverheid.

JAREN	Bereiding van melk en room voor de consumptie							Fabricage			
	Melk (× 1 000 l)				Room (× 1 000 l)			A. Boter (× 1 000 kg)			
	Melkerijmelk	Afgeroomde melk	Karne-melk	Kunstmatig aangezuurde afgeroomde melk	Slagroom	Room	Verdunde room	1 ^e categorie Melkerijboter C.M.	2 ^e categorie Melkerijboter	3 ^e categorie Keukenboter	Handelaarsboter
1973.....	511 610	52 091	30 339	..	5 202	666	148	65 673	1 511	14 081	
1974.....	499 598	51 210	27 211	..	8 086	930	165	68 443	1 720	15 495	
1975.....	502 082	59 395	28 199	..	8 578	1 316	125	70 520	1 638	15 780	
1976.....	524 139	71 078	30 989	..	8 426	1 462	..	69 294	835	13 827	
1977.....	507 527	76 645	25 810	..	9 142	1 972	..	62 994	997	13 387	
1978.....	498 159	73 542	25 689	..	8 913	2 867	..	76 270	1 169	12 636	
1979.....	503 277	71 560	26 303	..	8 298	3 822	218	75 419	1 163	13 617	
1980.....	512 436	71 897	26 569	..	8 254	5 315	..	66 991	2 349	14 773	

JAREN	Fabricage (vervolg)									
	B. Kaas (× 1 000 kg)									
	Verse			Harde (soort Hollandse (1))	Half-harde (soort St.-Paulin)	Brie	Camembert	Herve	Brusselse	Verscheidene
Vette	Half-vette	Magere								
1973.....	4 031	3 480	10 222	6 243	1 788(2)	415	2 374	425	8 470	
1974.....	4 143	3 414	10 780	6 013	2 057(2)	416	2 332	404	12 209	
1975.....	3 925	3 158	11 360	6 319	2 223(2)	391	1 308	400	8 939	
1976.....	4 118	3 252	12 538	5 204	2 404(2)	309	2 272	339	9 850	
1977.....	5 785	3 281	13 814	5 117	3 272(2)	275	1 409	343	11 298	
1978.....	5 587	3 169	13 476	4 678	3 672(2)	258	1 013	301	10 458	
1979.....	3 851	2 995	11 846	4 381	4 190(2)	275	981	300	12 575	
1980.....	4 118	2 857	13 334	5 236	4 389(2)	247	1 110	295	12 956	

JAREN	Fabricage (vervolg)											
	C. Melkpoeder (× 1 000 kg)			D. Ingedikte melk (× 1 000 kg)				E. Yoghurt (× 1 000 l)		F. Roomijs (× 1 000 l)		G. Dieet- en speciale produkten (× 1 000 kg)
	Volle melk	Afgeroomde melk	Karne-melk	Geëvapo-reerde volle melk	Gecondenseerd		Volle melk	Afge-roomde melk	Roomijs	Andere consump-tiejs-soorten		
Volle melk					Afge-roomde melk							
1973.....	10 151	104 117	703	7 219		36 276		29 336	30 671	23 473		
1974.....	8 469	113 639	848	7 963		34 544		34 392	21 387	30 214		
1975.....	6 203	117 244	904	7 812		35 606		34 659	24 511	30 968		
1976.....	17 068	110 690	..	7 759		34 944		34 097	31 700	34 912		
1977.....	27 868	101 111	1 053	7 317		33 303		33 213	32 302	33 193		
1978.....	10 549	130 758	995	8 342		35 025		33 122	..	34 297		
1979.....	12 570	128 959	1 122	7 719		38 421		50 811	..	32 465		
1980.....	33 973	110 423	1 071	7 820		40 812		52 112	..	36 191		

(1) Uitsluitend Gouda

(2) De andere half-harde soorten inbegrepen.

11. – Spinnerijen en diverse bedrijvigheden uit de textielnijverheid⁽¹⁾.

PRODUKTIE	1976	1977	1978	1979	1980
Wassen en verkolen van wol	12 852	10 248	9 499	9 675	9 903
Kammen van de wol:					
– kam en kaardwolband (wol en haar)	19 491	17 515	16 818	18 144	19 475
– synthetische en kunstmatige vezels	16 775	17 471	18 154	16 246	15 126
– wolkammingsafval	1 372	927	1 009	1 226	1 153
Katoen: fijnspinnerij (1)	47 142	35 080	} 39 463	} 46 402	} 46 251
kaardspinnerij (1)	4 187	3 551			
cocons (1)	2 218	2 072			
Kaardwol	30 850	29 599	32 385	35 232	37 470
Kamwol	50 278	47 319	41 596	41 052	43 379
Vlas (1)	10 560	8 964	9 004	9 607	9 369
Jute	37 188	29 692	23 136	16 875	14 260
Harde vezels:					
– enkel-garens	33 697	22 536	21 988	22 663	19 104
– touwwerk	4 864	4 680	5 706	6 764	8 662
Kunstmatige garens en vezels:					
– viscosegarens	4 043	3 210	3 929	4 076	4 504
– vezels (fibraan)	21 402	23 025	24 579	26 836	22 029
Naaigarenfabrieken	1 619	1 401	1 179	1 332	1 383

(1) Bron: Bedrijfsgroeperingen.

12. – Breigoednijverheid.

PRODUKTIE VAN	1976	1977	1978	1979	1980
I. Gebreide stoffen (ton):					
– Ondergoed	3 800	3 414	3 407	3 541	3 803
– Bovengoed	4 183	3 392	3 499	3 875	4 159
– andere	4 380	2 523	1 529	1 820	1 462
<i>Totaal:</i>	12 363	9 329	8 435	9 236	9 425
II. Afgewerkte artikelen:					
– Ondergoedartikelen (× 1 000 doz. stuks)	2 313	2 165	2 042	1 915	2 112
– Dameskousen van synthetische garens (1 000 doz. paar)	296	243	193	181	170
– Broekkousen (panty-kousen) (+ 1 000 doz. stuks) ..	1 184	1 142	971	916	934
– Sokken, driekwart kousen, sokjes (× 1 000 doz. paar)	1 964	1 666	1 753	1 800	1 690
– Bovengoedartikelen (× 1 000 stuks)	18 510	14 731	13 281	12 332	12 739
– T-shirts en polohemden (1 000 stuks)	1 506	1 484	2 192	2 334

13. – Weverij.

JAREN	Katoen- weefsels (t)	Wol- weefsels (t)	Rayonne en natuurzijde weefsels (t)	Vlas- weefsels (t)	Jute- weefsels (t)	Weefsels van rayonne- vezels (t)	Tapijten van koko en andere harde vezels (t)	Weefsels van synthetische vezels (t)
1973	72 473	37 302	5 602	7 019	19 324	28 720	4 548	101 126
1974	67 685	30 518	5 826	6 855	14 991	26 796	3 402	117 174
1975	55 050	30 140	7 022	4 631	8 343	20 618	3 349	125 301
1976	63 073	33 972	6 943	5 033	5 825	23 880	3 071	160 720
1977	48 676	27 365	4 980	4 346	5 172	27 049	3 117	169 411
1978	45 339	27 609	4 030	5 588	4 485	29 188	3 155	164 938
1979	51 659	30 691	4 415	4 876	5 986	29 558	3 224	190 482
1980	50 773	35 716	4 429	4 153	5 922	29 239	1 972	205 634

INDEXCIJFERS VAN DE NIJVERHEIDSPRODUKTIE (1970 = 100)

Algemene indexcijfers

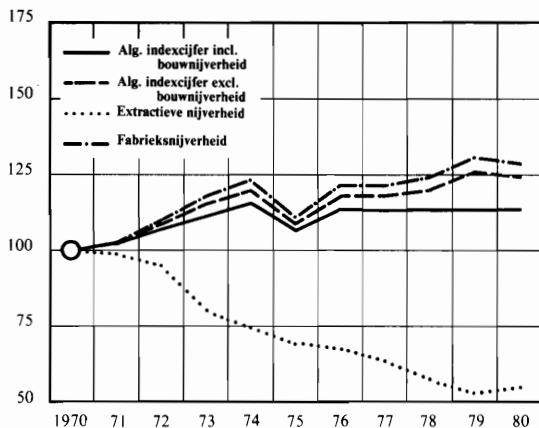

Basis - metaalnijverheid

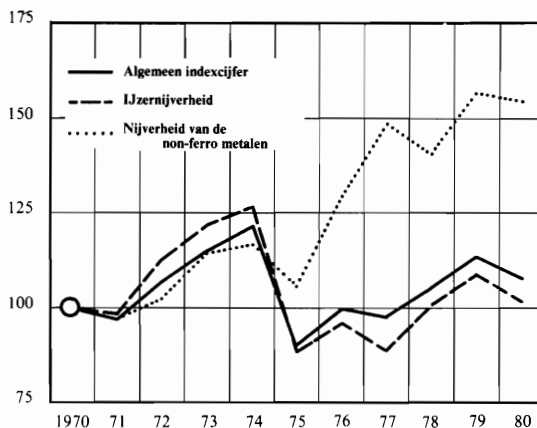

Energieproductie

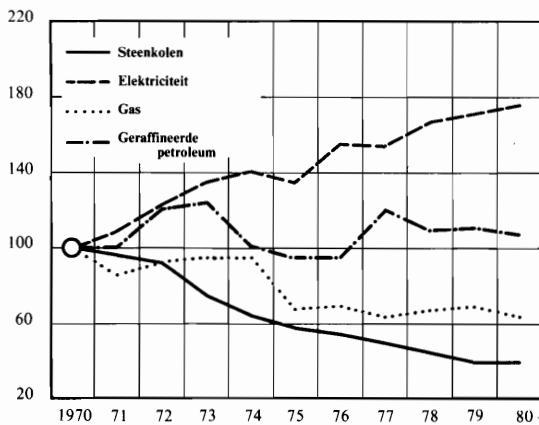

Metaalverwerkende nijverheid

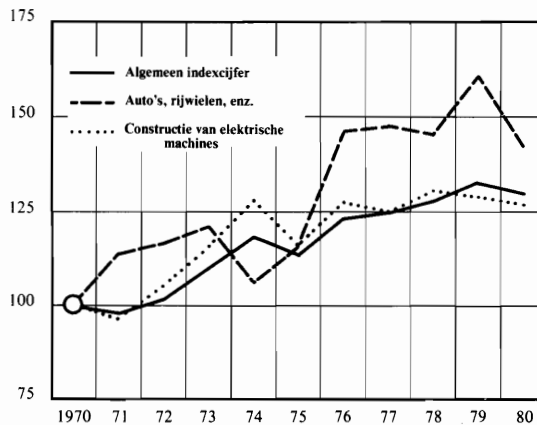

Nijverheid van niet-metaalhoudende mineralen

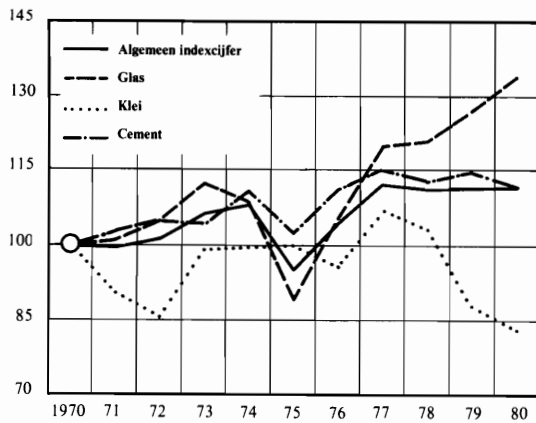

Textielnijverheid

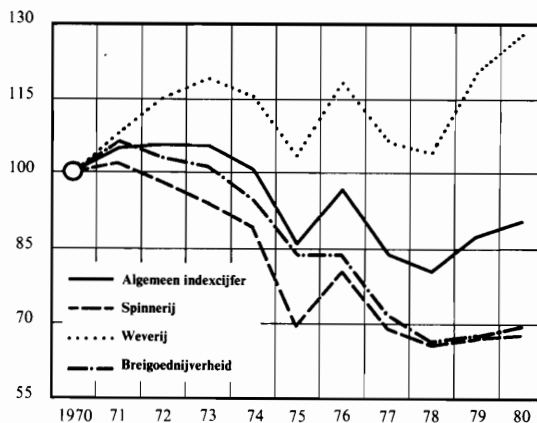

14. – Weverijen. – Produktie volgens de naamlijst der weefsels.

OMSCHRIJVING	1977	1978	1979	1980
	(Ton)			
Katoenen weefsels (met uitzondering van de weefsels voor stoffering):				
Flanel	1 526	1 450	1 757	2 906
Weefsels voor matrassen	276	428	420	785
Voile en etamine	257	233	211	219
Hydrofielgas en cambricweefsels	546	605	580	576
Zakdoeken	219	143	120	114
Gewafelde handdoeken, keukenhanddoeken, tafellakens en servetten	930	813	884	899
Zware nijverheidsweefsels en dekzeilen	249	167	363	442
Anderen weefsels (om eventueel te bleken, te verven of te bedrukken):				
– van minder dan 1,60 m breed	4 713	3 985	4 596	4 516
– van 1,60 m breed en meer	6 705	5 612	6 961	5 816
Weefsels in gebleekte of geverfde garens	7 463	6 585	9 269	9 883
Sponsweefsels aan het stuk of eenvoudig geconfectioneerd (jacquard inbegr.) ..	6 905	7 455	8 774	8 724
Anderen jacquardweefsels e.n.g.	887	681	626	577
Dekens, dweilen, vaatdoeken en poetsdoeken	3 053	2 353	2 869	2 785
Fluweel en pluche andere dan voor stoffering en weefsels voor pantoffels	3 695	6 289	6 400	4 251
Vlasweefsels (met uitzondering van de weefsels voor stoffering):				
Weefsels van zuiver vlas:				
– zeildoek	456	356	218	174
– andere	1 620	2 203	1 394	1 359
Gemengde weefsels:				
– weefsels voor matrassen	5	5	3	7
– andere weefsels (vlas-katoen)	1 167	1 438	1 346	1 268
– vlas, jute en andere	254	560	889	751
Wollen weefsels (met uitzondering van de weefsels voor stoffering):				
Kamwollen weefsels	1 152	1 135	1 101	1 411
Kaardwollen weefsels	237	334	232	270
Alle andere weefsels van wol gemengd met katoen, rafelwol, rayonnevezels, enz.	739	698	507	447
Rayonneweefsels (met uitzondering van de weefsels voor stoffering):				
– Weefsels voor kleding	39	43	47	57
– Voering van zuivere rayonne	2 006	2 125	2 483	2 419
– Voering van gemengde rayonne	43	6	1	1
Anderen	715	601	680	814
Juteweefsels	2 780	2 455	3 834	2 735
Weefsels van rayonnevezels (fibraan) (uitgezonderd weefsels stoffering):				
Weefsels voor kleedjes en blouses	1 059	934	922	896
Anderen weefsels voor kleding	472	465	364	363
Anderen	7 357	7 312	7 259	7 462
Weefsels in synthetische continugarens:				
Weefsels voor kleding	1 649	4 122	4 249	4 710
Voering	4 685	2 287	2 333	2 663
Doorzichtige gordijnweefsels (vitrageweefsels)	141	154	171	161
Anderen	6 455	6 931	6 836	7 713

14. – Weverijen. – Produktie volgens de naamlijst der weefsels (vervolg).

OMSCHRIJVING	1976	1977	1978	1979	1980
	(Ton)				
Weefsels in synthetische discontinuarens (excl. weefsels voor stoffering):					
Weefsels voor bovenbekleding:					
– zuivere.....	225	427	502	597	2 050
– gemengde: discontinu synthetische vezels - wol.....	655	428	384	342	328
discontinu synthetische vezels - andere.....	2 310	1 914	2 161	2 942	1 328
Andere weefsels voor kleding.....	2 352	2 282	1 656	1 586	1 185
Andere	2 122	1 937	1 554	1 700	1 680
Weefsels voor stoffering:					
Katoenen weefsels voor stoffering:					
– fluweel en pluche.....	4 066	3 384	2 413	2 182	1 818
– épingléweefsels.....	9 344	4 424	3 404	3 078	3 429
– andere.....	1 871	1 519	1 218	1 138	1 226
Vlasweefsels voor stoffering:					
– zuivere.....	322	374	350	198	23
– gemengde.....	576	470	676	827	570
Wollen weefsels voor stoffering:					
– fluweel en pluche.....	1 011	951	921	1 177	1 327
– épingléweefsels en andere.....	2 522	787	824	887	811
Rayonneweefsels voor stoffering:					
– fluweel en pluche.....	382	331	386	345	123
– épingléweefsels en andere.....	2 041	1 846	869	858	11 016
Stofferingsweefsels van rayonnevezel (fibraan):					
– fluweel en pluche.....	4 175	4 664	5 792	5 625	4 062
– épingléweefsels.....	5 559	9 395	9 444	9 221	9 540
– andere.....	2 042	2 410	2 539	2 481	2 154
Stofferingsweefsels in discontinu synthetische vezels:					
– fluweel en pluche.....	7 361	8 042	9 465	9 789	9 973
– andere.....	1 834	1 690	1 578	1 692	2 299
Totaal épingléweefsels (alle vezels).....	18 680	15 803	14 230	13 666	14 409
Totaal fluweel stofferingsweefsels (alle vezels).....	16 995	17 371	18 978	19 118	17 302
Totaal andere (alle vezels).....	6 533	6 268	5 657	5 688	6 065
Tapijten:					
Katoenen.....	2 687	1 922	1 505	1 431	1 806
Wollen.....	26 894	22 840	23 108	26 150	30 694
Jute.....	1 535	2 392	2 030	2 152	3 187
Kunstmatige en synthetische vezels.....	130 588	140 238	135 563	160 264	175 089
Harde vezels.....	3 071	3 117	3 155	3 224	1 972
Totaal tapijten.....	164 767	170 509	165 361	193 121	212 748
waarvan: tufted tapijten.....	121 824	125 301	116 720	146 418	161 596
Dekens (alle vezels).....	4 020	3 233	2 652	3 222	3 036

15. – Kleding- en confectienijverheid: productie, verkoop en maakwerk(*).

ARTIKELN	1978	1979	1980		
A. PRODUCTIE (in 1 000 stuks)					
I. Kledingstukken.					
– Regenkleding	3 713	3 617	3 109		
– Kleding van hertsleder, leder en soortgelijke stoffen	206	151	75		
– Kleding voor sportbeoefening:					
a) Badpakken en soortgelijke artikelen.....	1 820	1 858	1 742		
b) andere.....	1 511	1 782	1 662		
– Bustehouders en soortgelijke artikelen.....	3 647	3 262	3 575		
– Korsetten, gaines en soortgelijke artikelen.....	1 595	1 278	1 279		
– Werkkleding (1):					
a) overalls, morspakken, Amerikaanse overalls met bretellen en pakken uit 2 stuks.....	2 798	3 068	2 145		
b) Andere werkkleding (2):					
– voor heren.....	1 330	1 677	1 695		
– voor dames.....	4 385	4 227	4 577		
– Broeken voor heren en jongens:					
a) werkbroecken	1 603	1 717	1 782		
b) andere (incl. jeans en soortgelijke artikelen).....	24 916	2 392	24 292		
– Overjassen voor heren en jongens	327	180	291		
– Kostuums voor heren en jongens	596	597	380		
– Colbertjassen voor heren en jongens(3).....	818	672	753		
– Andere bovenkleding voor heren en jongens.....	982	1 057	635		
– Luiers en artikelen voor kinderen van minder dan 3 jaar....	1 533	1 541	1 514		
– Mantels en jaszjes voor dames en meisjes.....	1 266	1 344	1 231		
– Mantelpakken voor dames en meisjes	186	184	218		
– Japonnen (kleedjes).....	6 792	7 424	7 361		
– Rokken	5 270	6 005	6 039		
– Blouses en hemdblouses (chemisiers)	6 175	6 081	5 128		
– Pantalons voor dames en meisjes	1 579	1 192	1 180		
– Andere bovenkleding voor dames en meisjes	1 704	1 465	1 325		
– T-shirts en polohemden	1 160	659	458		
– Andere hemden voor heren en jongens	6 003	4 931	3 669		
– Onderkleding voor heren en jongens (inclusief pyjama's)...	6 720	4 103	5 617		
– Pyjama's en nachthemden voor dames en meisjes	2 880	2 314	1 864		
– Onderjurken en onderrokken	1 074	1 062	721		
– Andere onderkleding voor dames en meisjes.....	3 873	3 577	2 129		
II. Kledingtoebehoren:					
– Dassen en soortgelijke artikelen	1 547	1 328	1 401		
– Paraplu's en parasols	275	285	241		
III. Hoeden en andere hoofddekzels:					
– Hoeden voor dames.....	30		
– Petten en kepies	607	591	587		
– Andere hoofddekzels.....	167	118	144		
IV. Mechanisch borduurwerk (in 1.000.000 F).....	283	51	60		
V. Niet voor kleding bestemde confectie-artikelen:					
– Beddelinnen, tafellinnen, toilet- en keukenlinnen (in 1 000 000 F)	1 254	1 057	1 823		
– Zakdoeken	6 856	4 643	4 471		
– Bedspreien en eiderdons	266	273	284		
– Slaapzakken	150	117	102		
– Dekzeilen en tenten (in 1 000 m2).....	315	294	361		
– Gordijnen, rolgordijnen en overgordijnen (in 1 000 m2)....	4 916	4 971	5 135		
– Matrassen	110	152	133		
– Gematlasseerd weefsel (in 1 000 m2)	1 208	1 011	1 288		
	1976	1977	1978	1979	1980
B. Totaal van de verkopen (1 000 000 F)	32 628	30 779	30 847	31 576	31 752
C. Bedrag gefactureerd voor maakwerk verricht voor derden (1 000 000 F).....	6 053	6 422	6 765	6 742	6 721

(*) Vestigingen die respectievelijk in de werkplaats of thuis 5 werklieden of meer voor de groep « Kledingtoebehoren » en 10 werklieden of meer voor de andere groepen hebben tewerkgesteld. Van 1-1-1977 af wordt de productie in plaats van de verkoop geteld. Alleen het totale verkoopcijfer blijft beschikbaar.

(1) Exclusief werkbroecken en hemden.

(2) Bv. stofjassen en schorten.

(3) Incl. blazers.

16. – Schoenen en pantoffels⁽¹⁾.

OMSCHRIJVING	1977	1978	1979	1980
Productie van schoenen (× 1 000 paar):				
voor mannen	1 613	1 341	1 315	1 498
voor vrouwen	1 338	1 157	1 342	1 251
voor jongens (28-39).....	209	209	171	174
voor meisjes (28-39).....	296	301	287	273
voor kinderen (22-27).....	74	71	78	91
voor babies (- 22).....	42	51	42	54
werkschoenen en -laarzen	273	274	205	94
andere schoenen	283	208	177	190
<i>Totaal:</i>	4 129	3 611	3 617	3 625
Productie van pantoffels (× 1 000 paar):				
van leder.....	237	160	136	133
van kameelhaar.....	164	122	310	364
van andere textielstoffen.....	2 694	2 309	2 004	2 206
<i>Totaal:</i>	3 094	2 591	2 451	2 703

(1) De schoenen en pantoffels, voortgebracht in de fabrieken die tot de rubbernijverheid behoren, niet inbegrepen.

17. – Hout- en aanverwante nijverheid⁽¹⁾.

OMSCHRIJVING	Leveringen (× 1 000 F)					
	1975	1976	1977	1978	1979	1980
Meubelen.....	19 532 429	23 577 635	24 535 815	24 395 057	24 035 467	27 493 314
Zetels.....	7 127 800	8 861 969	8 506 596	8 302 766	8 613 492	9 521 001
Schrijnwerkerij	4 017 375	5 142 370	6 058 070	5 626 498	7 166 426	8 247 148
Vaatwerk	1 786 170	1 727 732	1 714 313	1 568 345	1 571 979	1 703 328
Kaders, lijsten en schaverijen.....	770 007	864 506	904 539	941 385	987 427	1 106 005
Mandenmakerij en rotan	126 244	203 119	270 886	240 527	237 714	286 207
Borstelnijverheid	467 500	488 770	535 570	529 679	549 408	570 744
Kisten- en tonnennijverheid	1 181 863	1 766 013	1 609 349	1 762 411		1 731 757
Parket.....	87 182	93 286	109 517	135 403	142 543	139 613
Geplakt hout	761 453	913 608	706 315	676 811	706 933	699 217
Blokplaten of lamellen platen.....	324 021	438 914	428 166	407 799	578 673	817 065
Geperste panelen.....	6 690 164	8 008 520	8 203 839	7 932 483	8 847 159	5 924 177
Andere	55 095	58 328	63 156	56 854	58 763	4 460 702
<i>Totaal:</i>	42 927 303	51 962 748	53 801 943	52 422 974	55 258 395	62 753 997

(1) Verkoop van de vestigingen met 5 arbeiders of meer volgens hun voornaamste bedrijvigheid ingedeeld.

18. – Leerlooierijen.

PRODUKTIE	1975	1976	1977	1978	1979	1980
Zwaar rundleder (kg).....	1 806 929	2 013 792	1 955 890	1 570 118	1 563 135	1 642 738
Licht rundleder, kalfsleder en paardeleder (vierkante voet).....	35 986 026	37 771 361	31 414 003	25 332 731	22 236 252	17 284 374
Geteleder (vierkante voet).....	} 3 172 155	} 3 944 146	} 4 272 762	} 3 194 020	} 406 734	} 97 567
Schapeleder (vierkante voet).....						

19. – Papiernijverheid.

OMSCHRIJVING	1975	1976	1977	1978	1979	1980
Productie van papier en karton (t):						
dagbladpapier	77 142	84 783	82 558	83 755	98 778	101 746
schrijf- en drukpapier en karton	309 344	375 352	445 983	473 971	492 533	499 613
verpakkingspapier en karton	124 941	124 614	115 838	125 697	151 841	149 469
andere papiersoorten	76 411	87 401	59 515	70 247	87 360	92 010
andere kartonsoorten (1).....	67 902	78 961	58 140	58 109	56 821	55 514
<i>Totaal:</i>	655 740	751 111	762 034	811 778	887 332	898 352
Verwerking van papier en karton (t):						
stofferingsartikelen.....	15 612	10 853	9 045	6 897
huishoud- en hygiëne artikelen.....	46 335	56 593	63 199	70 059	84 092	93 450
schoolartikelen, bureel- en schrijfbenodigdheden:						
– schoolschriften.....	13 452	12 537	14 068	15 261	13 926	9 818
– briefomslagen.....	18 550	17 512	17 292	17 178	18 563	18 905
– andere.....	20 231	17 020	25 004	23 514	23 849	20 363
verpakkingen:						
– dozen, kisten en verpakkingen in allerhande karton- soorten	63 610	54 707	52 713	57 994	64 600	64 556
– dozen, kisten en verpakkingen in gegolfd karton.....	209 705	233 263	215 104	224 541	220 789	241 407
– grote zakken (2).....	56 589	56 837	55 444	55 652	58 610	53 002
– andere verpakkingen.....	55 521	56 292	55 251	54 622	63 654	57 329
veredeld, doordrenkt, gestreken papier en karton:						
– gebitumeerd papier	101 636	96 713	94 442	87 657	88 186	80 879
– ander gestreken, doordrenkt papier en karton	113 044	146 043	88 929	88 890	94 109	82 319
papieren en kartonnen artikelen voor de nijverheid	24 565	22 589	21 875	22 962	24 581	30 506
andere artikelen in papier en karton	9 638	14 013	15 178	16 035	16 898	17 683
<i>Totaal:</i>	748 485	794 972	727 543	741 265	771 856(3)	770 218(3)

(1) 225 gr. en meer per m².

(2) Breedte van de basis: 40 cm minimum.

(3) Stofferingsartikelen niet inbegrepen.

20. – Rubbernijverheid.

PRODUKTIE (t)	1975	1976	1977	1978	1979	1980
Lijm, soluties en dispersies	2 844	3 043	2 885	2 853	3 042	2 690
Buizen en slangen	6 050	5 270	5 811	5 124	4 851	5 155
Transport- en drijfriemen.....	3 222	3 585	3 716	3 777	3 413	3 557
Binnenbanden, buitenbanden en volle of holle (sponsachtige) banden	43 157	46 080	47 942	45 519	48 885	52 801
Andere rubberartikelen (1).....	98 171	72 548	59 913	66 421	72 459	78 149

(1) De productie van schoenen niet inbegrepen.

21. – Nijverheid der zeep en synthetische wasmiddelen.

PRODUKTIE	1975	1976	1977	1978	1979	1980
I. Productie van zeep (t)						
Toiletzeep	3 555	3 228	3 330	2 890	3 578	3 901
Huishoudzeep en zachte zeep.....	7 207	6 381(2)	5 676(2)	5 169(2)	4 790(2)	4 608(2)
Andere zeep (1).....	24 925	20 730	22 074	21 887	20 239	21 365
Waspoeders.....	89 933	115 152	117 695	129 485	114 574	136 830
Andere wasmiddelen	89 667	108 716	118 713	127 700	131 910	134 708
II. Onderhoudsprodukten (t).....	47 088	47 898	55 997	55 130	55 786	60 599

(1) De productie van shampoo niet inbegrepen.

(2) Uitsluitend zachte zeep.

22. – Scheikundige nijverheid.

PRODUKTIE	1975	1976	1977	1978	1979	1980
A. Meststoffen:						
Synthetische ammoniak en derivaten:						
Primair N (tN).....	527 069	539 006	583 522	539 699	530 618	541 643
waarvan: meststof N (tN)	397 248	398 892	401 553	392 994	388 343	383 429
technische produkten N (tN)	52 095	79 281	82 422	67 733	59 515	45 715
Stikstof onder vorm van ammoniaksulfaat bekomen door terugwinning (tN).....	106 432	119 316	121 267	129 941	147 508	121 204
Gewoon superfosfaat (t).....	126 135	174 963	178 174	155 627	163 291	168 408
Andere fosfaatmeststoffen (t) (1).....	509 105	398 146	469 895	443 039	463 436	526 111
Gemalen Thomasslakken (t).....	1 168 216	972 145	841 312	927 574	1 052 435	893 274
Samengestelde meststoffen (gemengde en complexe):						
productie in t/goederen (2).....	1 443 274	1 259 792	1 403 944	1 553 319	1 646 471	1 693 977
gehalte aan: stikstof (t).....	197 501	167 148	198 166	203 015	220 431	230 661
potas (t)	174 932	156 090	182 588	196 564	179 694	206 165
fosforzuur (t).....	252 130	221 176	254 614	277 147	295 056	294 905
Mengsels van meststoffen (t) (3):						
Thomaskali.....	357 509	365 108	266 073	285 704	256 823	305 601
N.P.K. meststoffen.....	9 211	7 045	8 969	8 260	10 587	39 758
andere mengsels van meststoffen.....	36 994	34 328	28 997	39 209	31 257	28 288
B. Andere scheikundige industriën:						
Salpeterzuur (t) (4).....	793 732	711 045	985 478	1 047 945	1 055 409	1 166 798
Zwavelzuur en oleum (t) (4).....	1 844 421	1 890 963	2 010 540	2 112 225	2 298 643	2 151 532
Zuurstof (1 000 m ³).....	859 821	1 078 479	950 956	1 007 652	1 077 140	961 419
Acetyleen (t).....	2 981	2 605	2 704	2 760	2 443	2 343
Koudlijm, gelatines en osséine (t).....	17 552	16 907	23 727	21 234	20 215	17 826
Synthetische kleefstoffen (t).....	25 002	27 559	25 170	18 216	7 996	7 259
Verven, lakken, vernissen en verven voor kunstschilders (t) (5).....	107 479	116 391	116 120	116 917	115 843	106 872
Lucifers (in miljoenen stuks).....
Produkten van steenkooldistillatie:						
Benzeen (t).....	38 512	42 188	43 067	38 586	45 927	39 087
Ruwe benzol (t).....	38 570	41 020	39 203	40 692	44 227	34 129
Ruwe teer (t).....	217 499	230 278	209 100	164 361	203 352	188 356
Staalwerkteer, teer voor karton, wegenteer (t).....	38 115	30 414	30 460	25 975
Ruwe naftaline (t).....	9 555	333	4 291	419

(1) Mineraal- en beenderbicalciumfosfaat en geconcentreerd superfosfaat.

(2) Niet inbegrepen de hoeveelheden van de fabrikanten die uitsluitend als mengelaars functioneren endie geen enkel vruchtbaar makend element zelf voortbrengen. – (3) Productie van fabrikanten die uitsluitend als mengelaars functioneren.

(4) Teruggebracht op 100 % monogehydrateerd. – (5) Inbegrepen de daarbij aanwendbare verdunnings- en oplosmiddelen.

23. – Nijverheid der petroleum derivaten.

OMSCHRIJVING	1974	1975	1976	1977	1978	1979	1980
(Ton)							
In bewerking gestelde ruwe petroleum.....	30 181 947	28 299 146	28 442 937	35 831 166	32 616 545	33 020 307	31 951 441
<i>Productie:</i>							
Autobenzine.....	3 756 156	4 602 585	3 933 971	5 058 576	4 766 351	5 041 461	5 506 379
Vliegtuigbenzine en carbureactor (type essence).....	512 117	404 344	399 046	411 231	473 403	340 619	336 818
Petroleum en carbureactor (type petroleum).....	383 888	661 635	745 625	1 472 080	1 113 034	1 318 802	1 393 217
Gas-oil.....	7 610 371	7 112 358	7 616 719	9 950 851	9 197 711	10 643 398	9 847 481
Lichte stookolie.....	2 221 348	2 068 656	1 418 022	1 608 148	1 381 407	1 138 757	1 016 257
Residuele stookolie.....	10 724 798	9 871 286	10 208 638	12 585 953	10 599 691	9 378 362	9 200 191
Petroleumgas.....	374 123	404 612	316 114	524 331	488 899	542 872	526 738
Residuele petroleumteer.....	525 908	293 507	85 943	39 351	424 863	900 097	947 975
Asfaltachtige aardpek.....	879 819	774 961	758 440	657 041	665 536	672 613	749 865
Speciale benzine en white-spirit	217 039	193 151	169 341	255 563	241 840	270 075	231 255

24. – Fabricage van steenkoolbriketten.

OMSCHRIJVING	1974	1975	1976	1977	1978	1979	1980
(× 1 000 ton)							
<i>Voortbrenging:</i>							
cierkolen.....	406	258	156	120	119	146	76
briketten.....	11	11	10	6	5	6	6
<i>Verkoop</i>	265	131	69	34	51	112	79
<i>Voorraad op 31 december</i>	1,0	5,2	1,6	1,8	1,0	0,8	0,3
<i>Verbruik van steenkolen</i>	384	251	153	122	121	149	81

25. – Cokesfabrieken.

OMSCHRIJVING	1974	1975	1976	1977	1978	1979	1980
<i>Ovens: (1)</i>							
aantal batterijen in werking.....	45	43	42	42	38	35	34
aantal ovens in dienst.....	1 477	1 406	1 375	1 351	1 198	1 132	1 094
<i>Steenkolen (× 1 000 ton):</i>							
ingeschoten hoeveelheden.....	10 428	7 642	8 191	7 426	7 498	8 198	7 871
voorraad op 31 december.....	464	519	762	695	513	534	606
<i>Cokes (× 1 000 ton):</i>							
totale productie.....	8 050	5 728	6 216	5 569	5 747	6 450	6 048
productie van dikke cokes.....	6 671	4 996	5 455	5 124	5 260	5 905	5 530
voorraad op 31 december.....	283	116	93	118	87	108	106
<i>Bijproducten: ammoniak (uitgedrukt in zwavelammonium) (in ton)</i>	51 550	38 526	43 430	39 336	37 941	37 682	35 646
<i>Gas op 0°, 760 mm Hg en 4 520 kcal m³ (× 1 000 000 m³):</i>							
1. Totale productie (2).....	3 502	2 524	2 670	2 404	2 424	2 700	2 527
2. Ontvangen gas (hoogoven- en methaan).....	302	201	183	169	199	209	147
3. Eigen verbruik:							
verwarming der ovens.....	1 589	1 181	1 227	1 115	1 132	1 310	1 231
andere toepassingen.....	236	166	187	141	122	158	113
4. Leveringen:							
netto-levering voor de synthese.....	51	40	46	42	20	–	–
voor de ijzernijverheid.....	1 184	872	874	795	801	746	720
voor de andere industrieën.....	744	467	518	479	549	694	610
bestemd voor de openbare gasbedeling.....	–	–	–	–	–	–	–

(1) Maandgemiddelden.

(2) Met inbegrip van het watergas, het luchtgas en van de andere gassen.

26. – Netto-productie, in- en uitvoer van gas.

(Bron: Administratie van de Energie.)

OMSCHRIJVING	1973 (1)	1974 (1)	1975 (1)	1976 (1)	1977 (1)	1978 (1)	1979 (1)	1980
(× 1 000 m ³) (0°, 760 mm Hg aan 4 250 Kcal/m ³)								
Productie:								
der gasfabrieken	1 177	1 157	1 225	1 286	1 429	1 589	1 556	1 495
der cokesfabrieken:								
openbare bedeling	–	–	–	–	–	–	–	–
rechtstreekse nijverheidsleveringen	992 272	1 001 375	697 864	727 965	665 665	702 106	728 630	673 026
der steenkolenmijnen	3 140	–	–	–	–	–	–	–
<i>Totaal:</i>	996 589	1 002 532	699 089	729 251	667 094	703 695	730 816	674 521
Invoer	9 701 519	11 622 459	11 350 263	12 101 138	11 828 302	11 769 203	12 926 430	12 321 920
Uitvoer	257 436	320 112	380 314	440 096	459 790	512 895	536 978	559 253
<i>Totaal beschikbaar gas:</i>	10 440 672	12 304 879	11 669 038	12 390 293	12 035 604	11 960 003	13 119 638	12 437 188

(1) 0°, 760 mm Hg aan 8 400 Kcal/m³.

27. – Openbare gasdistributie.

(Bron: Verbond der Gasnijverheid.)

OMSCHRIJVING	1973	1974	1975	1976	1977	1978	1979 (3)	1980 (3)
(× 1 000 m ³)								
A. Beschikbaar nuttig gas:								
Invoer (2)	9 701 559	11 622 500	11 350 318	12 101 202	11 828 378	11 769 297	454 616	433 354
Aan gashouders onttrokken	11 473	53	34	17 231	8 073	5 534	426	1 518
In de gasfabrieken en de gascentrales voortgebracht	1 158	1 140	1 204	1 266	1 406	1 553	54	51
Door tussenkomst der transportmaatschappijen geleverd	5 981	–	–	–	–	–	–	–
<i>Totaal:</i>	9 720 171	11 623 693	11 351 556	12 119 699	11 837 857	11 776 385	455 096	434 923
B. Verdeeld gas:								
Huishoudelijk verbruik	1 421 561	1 598 624	1 893 357	2 183 367	2 441 370	2 879 800	114 493	116 770
Handels- en ambachtsverbruik	} 7 794 371	} 9 191 467	} 8 540 330	} 9 034 743	} 8 720 716	} 8 207 402	} 314 461	} 293 723
Nijverheidsverbruik								
Openbare verlichting, openbare diensten en gebouwen								
<i>Totaal verbruik in België:</i>	9 215 932	10 790 091	10 433 687	11 218 109	11 162 086	11 087 201	428 954	410 493
Niet verkocht gas: eigen verbruik en verlies	246 663	513 384	459 062	421 878	202 477	149 531	3 031	2 548
<i>Totale distributie in België:</i>	9 462 594	11 303 475	10 892 749	11 639 987	11 364 563	11 236 732	431 985	413 041
Uitvoer	257 546	320 218	380 448	440 243	459 771	513 085	18 892	19 677
<i>Totale distributie:</i>	9 720 141	11 623 693	11 273 197	12 080 229	11 824 335	11 749 817	450 878	432 718
Aan gashouders toegevoegd	30 053	–	78 360	39 470	13 522	26 568	4 218	2 205

(1) In 1 000 m³ gelijkwaardig aan aardgas.

(2) Met inbegrip van het aardgas omgevormd in stadsgas.

(3) Vanaf 1979 in 1 000 GJ.

28. – Kleinijverheid.

PRODUKTIE	1973	1974	1975	1976	1977	1978	1979	1980
Baksteen voor gewoon metselwerk:								
– Volle baksteen (m ³).....	966 347	945 288	732 474	630 168	613 427	507 011	454 151	428 836
– Geperforeerde en holle baksteen (m ³).....	1 365 960	1 396 711	1 454 776	1 427 499	1 625 708	1 515 511	1 534 265	1 426 775
<i>Totaal (m³):</i>	2 332 307	2 341 999	2 187 250	2 057 667	2 239 135	2 022 522	1 988 416	1 855 611
Gevelsteen:								
– Met de machine gevormd (m ³)	254 369	274 247	286 752	328 310	368 658	461 724	415 831	386 459
– Met de hand gevormd (m ³).....	139 478	140 686	171 839	171 935	200 098	229 384	231 579	236 885
<i>Totaal (m³):</i>	393 847	414 933	458 591	500 245	568 756	691 108	647 410	623 349
Holle steen voor vloeren (m ²).....	1 221 210	1 442 930	1 684 517	1 527 851	1 838 160	1 545 555	1 132 684	1 102 643
Draineerbuizen en kabelbeschermers (t)	28 673	30 271	24 394	13 782	9 081	2 345	388	9 792
Andere kleiprodukten (t) (1).....	12 401	12 194	12 109	7 771	8 470	17 450	10 717	

(1) Andere dan pannen, bouwkeramiek, bloempotten, duivenkwekers, huishoudelijk en kunst aardewerk.

29. – Keramieknijverheid.

PRODUKTIE	1973	1974	1975	1976	1977	1978	1979	1980
Vaatwerk van faïence en van porcelain, elektro-technisch porcelain en fantasieartikelen in gres en faïence (t)	8 479	10 436	9 875	9 412	10 058	9 831	8 941	8 761
Bekledingstegels in faïence en in gres; bevloeringstegels in halve gres (m ²).....	1 347 544	1 353 442	1 441 588	1 431 617	1 702 807	1 753 176	568 410	665 315
Kiezalaluinachtige-, kiezelachtige produkten en andere (t).....	212 634	222 197	166 477	167 692	149 841	146 577	134 110	124 969
Fabriekstegels (t).....	3 655	4 413	3 470	3 456	3 811	4 889	3 743	5 863
Pannen en bijbehoren (t).....	66 159	65 934	70 352	72 318	69 377	80 107	103 764	105 401
Slijpstenen (t).....	1 269	1 590	1 654	1 391	1 248	546	520	751
Potten in zandsteen en klei (t)	28 592	31 466	34 097	30 593	30 378	28 165	24 120	26 481
Klei (t).....	407 944	239 514	115 540	105 745	108 758	153 715	64 668	60 277
Kiezel en kiezelstenen (t).....	5 380	5 757	2 549	1 891	2 237	1 748	2 290	107 104
Kwarts en fijnkorrelige zandsteen (t).....	433 997	440 295	372 294	312 442	283 744	315 179	416 908	223 366
Bouwkeramiek (t).....	33 984	34 449	23 904	18 993	20 771	24 306	18 095	18 610

30. – Productie van cement.

PRODUKTIE	1973	1974	1975	1976	1977	1978	1979	1980
(× 1 000 ton)								
Gemalen Portlandcement	5 364	5 549	(1) 5 005	(1) 5 385	4 852	4 547	4 517	4 336
Metaalcement (hoogovens-, ijzer-, permetaal- en overgesulfateerde cement).....	1 415	1 682	1 878	2 199	2 241	2 215	2 363	2 435
Uitgevoerde Portlandcementklinkers.....	264	235	672	815	823	712
<i>Totaal:</i>	7 043	7 467	6 884	7 504	7 765	7 576	7 703	7 482

(1) Uitgevoerde Portlandcementklinkers inbegrepen

31. - IJzernijverheid.

OMSCHRIJVING	1975 (t)	1976 (t)	1977 (t)	1978 (t)	1979 (t)	1980 (t)
<i>Productie.</i>						
<i>Ruwe produkten:</i>						
Giet-ijzer { Thomas (1).....	9 068 719	9 964 755	8 910 532	10 127 996	10 775 843	9 844 629
{ Speciaal (koepel- of schachtoven uitgezonderd).....	-	-	-	-	-	-
<i>Totaal:</i>	19 068 719	9 864 755	8 910 532	10 127 996	10 775 843	9 844 629
Staal { Thomas.....	840 079	238 612	-	-	-	-
{ Martin.....	144 891	114 828	34 926	-	-	-
{ In de elektrische oven (Duplexstaal in begrepen).....	556 952	485 618	440 310	527 599	556 537	617 266
{ Vloeiend staal voor het gieten.....	68 254	50 105	37 553	26 599	24 255	25 039
{ Zuurstofstaal.....	9 973 929	11 258 528	10 753 502	12 047 203	12 860 725	11 738 883
{ Staal E.S.R.	3 067	1 630	1 781	2 839	3 282	7 331
<i>Totaal:</i>	11 587 172	12 149 321	11 268 072	12 604 240	13 444 799	12 323 519
<i>Half-produkten (2):</i>						
voor belgische herwalsers.....	516 653	744 444	607 850	778 900	1 100 175	1 302 991
andere half-produkten (uitvoer inbegrepen).....	1 202 217	1 091 507	735 904	825 077	1 199 387	1 168 223
<i>Afgewerkte produkten:</i>						
Handelsstaal.....	1 389 212	1 491 254	1 020 202	911 519	1 133 103	936 453
Profielstaal en Zorès.....	1 142 659	1 151 820	1 200 087	1 254 440	1 130 266	943 156
Spoorstaven en toebehoren.....	-	-	-	-	-	-
Machinedraad.....	577 193	655 787	580 945	697 923	798 872	787 353
Dikke platen.....	1 166 763	1 054 229	1 224 936	1 591 922	1 730 326	1 788 140
Middelmatige platen.....	377 060	477 981	584 313	901 250	1 004 159	771 096
Universaalstaal.....	16 982	15 592	12 963	2 778	660	200
Fijne zwarte platen (3).....	3 038 215	3 450 139	3 891 836	4 232 576	4 449 824	4 168 769
Bandstaal, banden voor pijpen.....	77 948	159 645	99 294	86 626	36 711	26 094
Rond en vierkant stafmateriaal voor buizen.....	100 061	-	-	-	63 427	78 191
Diverse (assen, banden, dwarsliggers en andere)	23 591	14 062	17 226	16 512	16 663	17 905
<i>Totaal:</i>	7 909 684	8 470 509	9 975 556	9 696 177	10 364 011	9 517 357
<i>Eindprodukten:</i>						
Stalen pijpen (naadloze en gelaste pijpen) (4).....	226 122	249 266	199 419	283 650	294 818	225 230
Gegalvaniseerde, verlode en vertinde platen (4).	856 962	1 070 948	1 066 114	1 129 728	1 242 907	1 264 956
Ontginning van ijzererts.....	93 245	63 200	46 500	42 532	-	-

32. - Productie van non-ferrometalen.

JAREN	I. Ruwe produkten						II. Halfprodukten							
	Koper	Lood	Zink	Zink-stof	Tin, anti-monium, cadmium, enz.	Totaal	Zilver goud, platina, enz.	Ongelegeerd koper	Koper legeringen	Lood	Aluminium	Andere (zink, tin, diverse)	Totaal (met uitzondering van de edele metalen)	Zilver goud, platina, enz.
	(t)	(t)	(t)	(t)	(t) (5)	(t)	(kg)	(t)	(t)	(t)	(t)	(t)	(t)	(kg)
1975...	357 021	114 949	224 963	46 324	14 664	757 921	934 541	170 540	47 157	15 662	208 129	30 763	472 251	16 356
1976...	481 791	121 528	241 249	42 422	15 853	902 843	952 017	221 832	52 355	15 782	262 548	38 189	590 706	20 677
1977...	563 281	122 796	258 223	43 634	13 479	1 001 413	1 005 708	288 620	49 866	18 080	261 766	34 829	653 161	22 932
1978...	504 867	125 035	240 511	32 899	9 942	913 254	924 776	285 535	42 079	19 162	264 104	32 680	643 560	19 392
1979...	519 944	113 407	261 719	27 379	10 776	933 225	952 694	297 816	42 170	17 534	275 051	32 781	665 352	18 089
1980...	526 252	127 912	249 214	30 120	10 627	944 125	1 621 200	302 151	39 039	16 312	247 541	33 764	638 807	21 547

(1) Inbegrepen, het gietijzer bestemd voor het vervaardigen van zuurstofstaal. - (2) Verzendingen.

(3) Inbegrepen de platen bestemd om vertind, gegalvaniseerd of verlood te worden. - (4) De hoeveelheden in de ijzernijverheid voortgebracht en deze geproduceerd in de verwerkende nijverheden. - (5) Inbegrepen de productie van aluminium.

33. – Metaalverwerkende nijverheid ⁽¹⁾

(Bron: Federatie van de Ondernemingen der Metaalverwerkende Nijverheid en Nationaal Instituut voor de Statistiek.)

GROEPEN	Totaal van de verzendingen					
	Waarde	Gewicht	Waarde	Gewicht	Waarde	Gewicht
	(× 1 000 000 F)	(t)	(× 1 000 000 F)	(t)	(× 1 000 000 F)	(t)
	1975		1976		1977	
Vormstaalgietereien.....	4 899	77 159	4 786	72 775	4 430	71 427
Ijzergietereien.....	4 194	133 338	3 991	121 577	4 414	175 370
Draad- en metaaltrekkerij, koudwalserij en afgeleide produkten.....	21 455	819 392	25 414	1 031 854	25 196	964 802
Smeedwerk, warm pers- en dieptrekwerk en aanverwante nijverheid.....	9 775	491 228	12 063	544 207	12 023	522 839
Plaatbewerking en diverse metaalverwerkingen ...	27 593	1 060 010	30 270	1 157 771	32 390	1 189 892
Metaal toebehoren voor het bouwbedrijf.....	21 302	339 706	24 936	376 782	27 497	377 551
Bruggen, vakwerk, plaatwerk en stoomketels.....	19 149	361 242	20 384	350 158	20 296	365 815
Scheepsbouw.....	13 143	147 615	12 839	133 965	9 973	82 523
Spoor- en tramwagematerieel.....	4 776	55 411	5 083	55 454	5 166	50 436
Motorvoertuigen, rijwielen en aanverwante nijverheden.....	111 327	1 034 844	154 084	1 350 985	158 365	1 372 569
Vliegtuigindustrie.....	3 481	189	3 998	199	3 851	601
Drijfkrachtmachines, pneumatische en hydraulische machines.....	22 867	101 834	26 304	132 481	27 061	122 449
Werktuigmachines en aanverw. nijverheden.....	8 529	36 959	9 388	41 788	8 857	31 157
Textielmachines en toebehoren.....	6 815	46 004	6 838	43 371	7 102	50 506
Diverse mechaniekconstructies.....	11 858	79 568	12 089	72 011	12 661	74 987
Hef-, transport- en weegtoestellen.....	20 321	164 895	19 705	153 558	20 096	154 896
Toestellen en installaties voor diverse nijverheden.....	30 530	278 920	32 764	286 950	35 336	288 145
Elektrotechniek.....	93 373	439 331	106 180	508 100	108 557	486 256
Meet-, laboratorium- en gelijkaardige toestellen ..	2 166	5 899	2 217	6 235	2 396	6 834
Wapens en munitie.....	8 425	19 558	9 776	22 905	11 567	25 178
<i>Totaal:</i>	445 979	5 693 102	523 109	6 463 117	537 235	6 414 233
	1978		1979		1980	
Vormstaalgietereien.....	3 920	67 934	3 963	67 765	4 736	80 566
Ijzergietereien.....	3 825	136 119	3 769	117 972	4 323	121 306
Draad- en metaaltrekkerij, koudwalserij en afgeleide produkten.....	26 658	1 054 128	28 714	1 099 998	29 322	1 033 162
Smeedwerk, warm pers- en dieptrekwerk en aanverwante nijverheid.....	11 415	510 976	11 278	488 051	12 264	486 836
Plaatbewerking en diverse metaalverwerkingen ...	33 164	1 217 276	37 125	1 334 748	40 060	1 392 625
Metaal toebehoren voor het bouwbedrijf.....	27 823	372 169	28 861	387 465	31 043	405 578
Bruggen, vakwerk, plaatwerk en stoomketels.....	21 765	350 326	21 880	325 054	24 171	325 080
Scheepsbouw.....	22 042	114 687	13 703	91 464	13 722	68 715
Spoor- en tramwagematerieel.....	4 320	38 857	3 774	22 527	6 283	39 485
Motorvoertuigen, rijwielen en aanverwante nijverheden.....	162 706	1 312 440	189 534	1 424	180 995	1 247 102
Vliegtuigindustrie.....	4 691	2 056	8 190	10 463	11 487	7 950
Drijfkrachtmachines, pneumatische en hydraulische machines.....	26 868	124 960	26 218	137 387	30 240	141 178
Werktuigmachines en aanverw. nijverheden.....	9 562	34 163	10 377	39 392	11 140	35 497
Textielmachines en toebehoren.....	6 490	41 994	7 733	40 136	7 740	36 223
Diverse mechaniekconstructies.....	12 948	76 224	14 193	79 205	15 371	79 465
Hef-, transport- en weegtoestellen.....	23 758	180 826	25 208	184 232	28 210	189 666
Toestellen en installaties voor diverse nijverheden.....	34 404	262 835	37 256	277 813	34 888	240 014
Elektrotechniek.....	112 258	491 952	113 129	499 401	124 283	494 408
Meet-, laboratorium- en gelijkaardige toestellen ..	2 487	7 601	2 507	8 296	5 250	9 910
Wapens en munitie.....	12 198	23 698	12 631	29 087	12 357	30 345
<i>Totaal:</i>	563 302	6 421 258	600 043	6 664 876	627 883	6 465 111

(1) Vestigingen met 5 werklieden of meer.

34. – Plastiekverwerkende nijverheid ⁽¹⁾.

	1979		1980	
I. Verbruik (kg).				
Fénolformol, ureumformol, melamineformolharsen	23 636 535		19 087 106	
Polyesterharsen (polyesterstroop)	19 776 918		14 594 834	
Polyethyleenharsen	174 096 670		169 469 539	
Polyvinylchlorideharsen.....	100 348 042		100 435 919	
Polystyreenharsen.....	46 925 994		51 114 189	
Cellulosestoffen, andere harsen en plastische stoffen	100 824 032		88 386 033	
Andere stoffen (blokken, platen, ruwe of afgewerkte vellen)...	36 896 733		45 842 783	
	Hoeveelheid (kg)	Waarde (× 1 000 F)	Hoeveelheid (kg)	Waarde (× 1 000 F)
II. Leveringen.				
1. <i>Halfabrikaten:</i>				
Buizen voor elektrische geleidingen	2 580 560	119 628	2 778 921	131 053
Buizen en pijpen	50 514 102	3 546 336	59 660 577	4 438 650
Profielstukken.....	8 794 264	777 539	8 086 245	702 412
Alveolaire produkten (schuimplastiek).....	39 937 674	2 995 312	38 449 984	3 356 929
Vellen en foliën	88 964 027	5 321 109	96 115 234	6 149 407
Gegolfde platen	7 664 218	702 387	6 903 660	813 415
Andere halfabrikaten	47 343 933	2 028 459	36 663 553	1 878 885
2. <i>Afgewerkte produkten:</i>				
Opslagtank, enz.	4 575 509	441 591	3 863 641	399 246
Verpakkingsartikelen:				
– zakken	60 736 083	2 848 439	60 152 430	3 342 124
– flessen en flacons.....	19 997 297	1 528 973	17 475 793	1 788 587
– andere.....	38 232 457	3 775 804	37 191 035	4 112 561
Huishoudartikelen	24 231 623	3 978 715	24 938 143	4 523 039
Artikelen en toebehoren voor het bouwbedrijf, meubels en meubelonderdelen.....	24 647 061	1 966 064	22 614 285	1 886 191
Sportartikelen, spelen, speelgoed en grammofoonpla- ten	1 278 297	98 984	1 229 730	99 759
Stukken en uitrusting voor de industrie.....	25 040 467	4 095 730	23 687 805	4 312 141
Diverse afgewerkte produkten	3 373 480	1 955 136	3 735 772	2 548 286

(1) Vestigingen met 5 werklieden of meer

35. – Elektrische energie (*): netto-productie, invoer, uitvoer en totaal door de netten overgenomen energie.

(Bron: Ministerie van Economische zaken - Administratie voor Energie.)

JAREN	Netto-productie				Invoer	Uitvoer	Verbruik pomp- centrales	Totaal door de netten overgenomen energie
	Met het oog op de openbare bedeling		Industriële zelfvoort- brengers	Totaal				
	Openbare ondernemingen	Private ondernemingen						
(× 1 000 000 kwh)								
1966.....	522,4	13 204,3	7 791,5	21 518,1(1)	466,3	548,4	–	21 436,0
1967.....	570,7	14 082,9	7 949,6	22 603,2(1)	558,8	573,1	–	22 588,9
1968.....	561,4	16 017,4	8 481,4	25 060,2(1)	645,2	713,4	–	24 992,0
1969.....	584,9	18 049,7	8 995,5	27 630,0(1)	622,1	973,8	–	27 278,3
1970.....	719,5	19 215,9	9 025,0	28 960,4(8)	1 301,0	924,9	–	29 336,5
1971.....	660,7	21 409,4	9 527,3	31 597,4(1)	1 669,6	1 563,7	37,1	31 666,2
1972.....	708,1	24 558,2	10 397,3	35 663,6(1)	1 560,2	2 095,8	562,1	34 565,9
1973.....	881,3	27 749,2	10 490,5	39 121,0(1)	1 649,8	2 404,5	639,7	37 726,6
1974.....	1 104,3	28 537,9	11 122,2	40 764,3(1)	2 565,4	2 881,8	631,4	40 439,6
1975.....	907,3	29 181,4	8 885,7	39 019,9(1)	4 215,4	5 067,5	355,3	38 113,6
1976.....	898,5	34 472,6	9 665,0	45 000,6(1)	3 240,2	6 602,5	317,4	41 663,8
1977.....	1 087,9	39 856,4	3 829,5	44 773,8(1)	5 202,9	6 587,0	305,5	43 389,4
1978.....	1 488,4	43 137,5	3 730,6	48 356,5(1)	5 282,9	8 060,3	367,8	45 579,3
1979.....	1 741,9	44 161,0	3 745,0	49 648,0(1)	6 736,4	7 964,6	467,4	48 419,8
1980.....	1 752,8	45 735,4	3 527,2	51 015,4(1)	6 284,5	8 919,8	733,0	48 380,1

36. – In- en uitvoer van elektrische energie.

(Bron: Bedrijfsfederatie der Voortbrengers en Verdelers van Elektriciteit in België.)

OMSCHRIJVING	1974	1975	1976	1977	1978	1979	1980
(× 1.000 kwh)							
Invoer.							
Nederland.....	1 255 907	2 022 089	1 508 798	2 793 822	3 279 226	4 508 682	3 905 625
Duitsland.....	417 948	1 121 074	510 411	645 695	838 342	1 050 184	1 280 781
Groothertogdom Luxemburg	–	–	–	–	–	82	–
Frankrijk.....	769 389	1 072 256	1 221 025	1 735 770	1 165 317	1 177 434	1 098 106
<i>Totaal:</i>	2 470 244	4 215 419	3 240 234	5 175 298	5 282 885	6 736 382	6 284 512
Uitvoer.							
Nederland.....	453 865	59 895	133 653	20 020	2 270	90	9 550
Duitsland.....	24 871	8 764	201 083	79 165	20 604	13 511	15 499
Groothertogdom Luxemburg	1 174 941	948 384	957 429	834 495	823 409	906 735	1 071 279
Frankrijk.....	1 228 541	4 050 502	5 310 335	5 653 338	7 213 997	7 044 247	7 823 462
<i>Totaal:</i>	2 882 218	5 067 545	6 602 501	6 587 020	8 060 280	7 964 582	8 919 790

(1) De productie van de kerncentrale inbegrepen.

(*) De regionale gegevens aangaande de elektrische energie worden gepubliceerd in het «Regionaal Statistisch Jaarboek».

37. -Watergebruik en -verbruik in de nijverheid⁽¹⁾.

Jaren 1977-1978

BEDRIJVIGHEID	Gebruik		Teruggestort water		Verbruik	
	1977	1978	1977	1978	1977	1978
(× 1 000 m ³)						
Steenkoolmijnen.....	79 067	50 664	75 850	47 610	3 217	3 054
Groeven en aanverwante nijverheden	63 703	59 063	61 879	57 156	1 824	1 907
Voedingsmiddelenindustrie (inbegrepen fabrica- tie van margarine, oliën en dranken)	109 272	97 662	94 857	83 134	14 415	14 528
Nijverheid van de bereiding van vlas en wol, fa- bricatie van kunst- en synthetische vezels, ver- edeling (tegen maakloon en voor eigen reke- ning)	46 792	46 619	44 433	44 188	2 359	2 431
Houtnijverheid	1 388	962	1 044	701	344	261
Papierenijverheid (voortbrengende inrichtingen)...	56 539	63 821	51 476	57 996	5 063	5 825
Leerlooierijen.....	3 658	1 418	3 029	1 164	629	254
Chemische nijverheid	785 854	675 731	741 895	621 743	43 959	53 988
Rubbernijverheid	4 794	6 486	4 523	6 145	271	341
Petroleumraffinaderijen	272 807	251 230	271 408	249 821	1 399	1 409
Cokesfabrieken	57 261	53 033	51 964	48 063	5 297	4 970
Kleinijverheid	1 754	1 628	720	685	1 034	943
Glasnijverheid (voortbrengende inrichtingen)	12 222	10 382	11 386	9 567	836	815
Ceramieknijverheid	818	723	542	367	276	356
Cementnijverheid (inclusief cementagglomera- ten)	18 928	17 681	15 199	14 200	3 729	3 481
IJzer- en staalnijverheid.....	733 905	854 949	698 023	809 598	35 882	45 351
Nijverheid van de non-ferrometalen.....	100 768	101 465	89 027	89 793	11 741	11 672
Metaalverwerkende nijverheid.....	55 082	56 069	51 553	52 166	3 529	3 903
Elektriciteitsbedrijven:						
a) thermische centrales.....	4 516 591	4 772 741	4 503 345	4 759 043	13 246	13 698
b) hydraulische centrales.....	15 045 000	15 547 439	15 021 300	15 254 339	23 700	293 100
<i>Totaal:</i>	21 966 203	22 669 766	21 793 453	22 207 479	172 750	462 287

(1) Ramingen verstrekt door de ondernemingen welke 5 werklieden of meer tewerkstellen behalve voor volgende sectoren: voedingsmiddelenindustrie, nijverheid der non-ferrometalen, hout- en cementnijverheid, petroleumraffinaderijen (20 werklieden of meer) en metaalverwerkende nijverheid (100 werklieden of meer).

38. – Verdeling van het watergebruik in de nijverheid volgens de bestemming⁽¹⁾.

Jaren 1977-1978

1. Verdeling per provincie

PROVINCIES	1977				1978			
	Bestemming				Bestemming			
	Voort- brengst 1	Af- koeling 2	Andere doeleinden 3	Totaal 4	Voort- brengst 5	Af- koeling 6	Andere doeleinden 7	Totaal 8
(× 1 000 m ³)								
Antwerpen.....	63 501	1 121 811	39 695	1 225 007	65 002	1 064 640	39 055	1 168 697
Brabant	33 884	449 123	16 472	499 479	29 888	509 180	23 525	562 593
Henegouwen	24 225	782 324	49 436	855 985	25 188	753 563	49 215	827 966
Luik	80 927	1 905 510	14 895 397	16 881 834	423 938	2 191 572	15 071 475	17 686 985
Limburg	36 572	109 345	18 213	164 130	36 252	82 768	10 914	129 934
Luxemburg	18 666	2 923	152 555	174 144	18 482	410	153 564	172 456
Namen	22 334	72 701	7 780	102 815	23 718	71 665	7 081	102 464
Oost-Vlaanderen	28 575	1 820 548	38 754	1 887 877	37 130	1 852 106	32 722	1 921 958
West-Vlaanderen....	9 075	160 902	4 955	174 932	8 991	83 211	4 511	96 713
<i>Rijk:</i>	317 759	6 425 187	15 223 257	21 966 203	668 589	6 609 115	15 392 062	22 669 766

2. Verdeling per waterbekken

WATERBEKKENS	1977				1978			
	Bestemming				Bestemming			
	Voort- brengst 1	Af- koeling 2	Andere doeleinden 3	Totaal 4	Voort- brengst 5	Af- koeling 6	Andere doeleinden 7	Totaal 8
(× 1 000 m ³)								
Ijzerbekken	605	541	957	2 103	699	500	845	2 044
Bekken van de kuststr.....	1 790	151 750	1 147	154 687	1 785	78 847	1 077	81 709
Scheldebekken	168 012	3 668 280	111 622	3 947 914	173 481	3 659 906	109 976	3 943 363
Maasbekken	147 291	2 604 612	15 109 530	17 861 433	492 551	2 869 846	15 280 114	18 642 511
Bekkens van Oise en Rijn.....	61	4	1	66	73	16	50	139
<i>Rijk:</i>	317 759	6 425 187	15 223 257	21 966 203	668 589	6 609 115	15 392 062	22 669 766

39. – Spreiding van de in de nijverheid gebruikte hoeveelheid water per provincie naargelang van de herkomst⁽¹⁾.

Jaar 1978

PROVINCIES	Uit één of meer putten	Uit een waterloop of kanaal	Van de openbare distributie	Andere herkomst	Totaal
(× 1 000 m ³)					
Antwerpen.....	32 468	1 071 967	47 590	16 672	1 168 697
Brabant	19 861	536 722	5 467	543	562 593
Henegouwen	12 389	788 957	6 864	19 756	827 966
Luik	12 782	17 663 592	8 011	2 600	17 686 985
Limburg	19 150	104 146	2 499	4 139	129 934
Luxemburg	218	171 913	292	33	172 456
Namen	6 895	94 348	821	400	102 464
Oost-Vlaanderen	14 678	1 893 283	9 888	4 109	1 921 958
West-Vlaanderen.....	6 777	85 279	3 970	687	96 713
<i>Rijk:</i>	125 218	22 410 207	85 402	48 939	22 669 766

(1) Zie noot bladzijde 302.

40. – Indexcijfers van de nijverheidsproductie.

OMSCHRIJVING	1975	1976	1977	1978	1979	1980
(1970 = 100)						
Algemeen indexcijfer, bouwnijverheid inbegrepen	106,5	113,7	113,2	113,5	113,7	113,7
Algemeen indexcijfer, bouwnijverheid niet inbegrepen	108,5	118,0	117,9	120,3	126,0	124,4
Extractieve nijverheid	69,4	67,5	63,5	57,6	53,2	55,0
<i>Steenkolen</i>	58,1	54,4	49,9	44,6	39,7	40,3
Andere extractieve industrieën:	113,2	118,9	117,8	110,4	111,2	122,0
1. Groeven	112,6	121,5	116,8	110,6	111,3	123,8
Porfier	72,7	84,1	76,5	71,8	62,2	75,6
Hardsteen	146,5	166,3	153,7	153,2	165,3	220,7
Marmer	61,1	53,5	51,4	62,2	58,0	57,1
Zandsteen	118,4	127,3	139,1	128,1	139,3	126,9
Zandgroeven	130,1	123,7	118,3	105,9	107,8	102,1
Leisteengroeven	108,3	56,6	44,1	62,9	65,8	60,8
2. Kalksteen en natuurlijk calciumcarbonaat ...	115,4	114,0	120,3	110,3	111,4	118,6
Verwerkende nijverheid	111,0	121,2	121,3	124,2	130,5	128,5
<i>Voedingsmiddelenindustrie en bereiding van dranken:</i>	119,4	121,9	124,7	126,3	130,2	132,4
1. Voedingsmiddelenindustrie	124,6	124,8	130,5	134,8	139,7	142,0
Jam en aanverwante bedrijven	126,4	127,3	117,2	128,2	115,5	123,2
Maalderijen	97,3	103,9	107,7	102,4	104,8	116,3
Suiker	121,5	112,9	118,5	126,8	146,3	135,6
Plantaardige en dierlijke oliën	156,6	198,9	188,2	218,7	225,5	205,0
Margarine	108,9	107,0	104,4	106,6	110,1	116,5
2. Bereiding van dranken	108,8	115,4	112,2	108,3	110,2	112,2
Brouwerijen	108,5	114,9	110,3	106,4	109,2	112,5
Alcohol	111,6	120,3	132,2	126,3	106,6	80,9
<i>Tabak</i>	124,6	122,0	123,1	117,2	122,3	120,9
<i>Textielnijverheid:</i>	86,0	96,8	84,6	80,9	87,6	90,5
1. Spinnerijen en weverijen	86,5	100,5	88,5	85,0	93,4	97,0
Bereiding van textielvezels	65,9	96,7	88,6	86,7	86,1	87,1
Spinnerijen:	69,5	80,8	69,6	65,8	67,1	68,0
Fijnspinnerij	56,9	72,3	54,9	} 56,3	} 62,1	} 61,6
Kaardspinnerij	85,5	98,4	83,4			
Cocons	40,4	40,9	38,2	23,0	24,2	21,8
Kaardwol	105,7	128,0	122,8	134,3	146,1	155,4
Kamwol	80,2	88,3	83,1	73,0	72,1	75,8
Vlas en hennep	75,5	87,7	75,0	75,2	79,9	78,4
Jute	48,1	48,2	38,5	30,0	21,9	18,5
Weverijen:	103,7	118,8	106,3	104,3	120,5	127,9
Weefsels van katoen	78,3	89,7	69,2	64,5	73,5	72,3
Weefsels van vlas	59,3	64,5	55,6	71,6	62,5	53,3
Weefsels van wol	77,1	86,9	70,0	70,6	78,5	91,4
Weefsels van rayonne en rayonnevezels ...	225,7	282,6	297,3	292,5	331,4	353,3
Weefsels van jute	24,4	17,0	15,1	13,1	17,5	17,3
2. Breigoednijverheid	83,6	83,9	71,8	66,4	67,3	79,7
3. Harde vezelspinnerij en touwslagerij	72,4	67,2	49,2	48,2	51,3	48,4
4. Fabrikatie van artikelen niet elders genoemd	108,6	106,0	94,7	101,2	110,7	76,1

40. – Indexcijfers van de nijverheidsproductie (vervolg).

OMSCHRIJVING	1975	1976	1977	1978	1979	1980
(1970 = 100)						
<i>Vervaardigen van kledingstukken; confection van diverse artikelen in weefsel; fabricatie van schoenen:.....</i>	110,8	106,4	97,6	95,7	95,8	93,1
1. Kledingstukken.....	129,4	126,6	117,5	116,6	115,4	112,2
2. Andere artikelen in weefsel.....	37,2	34,7	33,5	31,3	51,1	49,1
3. Schoenen en pantoffels.....	48,0	38,8	31,1	27,0	27,7	27,1
<i>Houtnijverheid en aanverwante bedrijven.....</i>	154,2	175,3	174,1	167,4	165,7	177,6
<i>Papier en kartonnijverheid:.....</i>	103,4	114,3	111,6	115,2	123,3	122,3
1. Productie.....	85,0	99,3	96,8	104,2	115,3	116,5
2. Verwerking.....	119,0	126,5	123,5	124,4	129,1	126,3
<i>Lederindustrie:</i>	71,5	76,5	66,2	52,9	43,0	34,5
1. Zwaar leder.....	92,5	103,0	100,0	80,3	80,0	84,1
2. Licht leder.....	69,5	74,0	63,3	50,6	40,2	30,2
<i>Scheikundige nijverheid en rubbernijverheid:.....</i>	121,5	138,0	145,6	150,0	162,2	153,6
1. Scheikundige nijverheid.....	118,2	135,7	143,9	148,6	160,9	151,1
Basischemie.....	110,7	123,8	133,1	135,5	149,2	134,3
Plastiekverwerking.....	187,1	215,2	223,8	237,0	258,5	252,8
Zeep.....	132,1	149,0	161,6	167,6	166,1	180,1
Stikstof.....	96,1	106,1	110,1	102,3	100,0	98,7
Lucifers.....
Productie van rayonne.....
2. Rubbernijverheid.....	169,1	164,2	161,6	159,7	168,3	181,9
<i>Afgeleide bedrijven van de steenkool- en petroleumnijverheid:.....</i>	67,4	64,3	77,1	71,3	72,2	70,0
1. Petroleumraffinaderijen.....	95,0	95,5	120,3	109,5	110,8	107,3
2. Steenkoolagglomeraten.....	36,3	22,4	17,0	16,8	20,6	11,0
3. Onafhankelijke cokesfabrieken.....	21,8	9,9	6,3	6,9	5,8	6,9
<i>Nijverheid van niet metaalhoudende mineralen: ..</i>	95,0	104,5	112,3	111,2	111,5	111,5
1. Klei.....	100,0	95,8	106,7	103,1	88,0	83,1
2. Glas.....	88,8	105,5	120,1	121,1	126,9	134,1
Vlakglas.....	73,2	93,8	111,9	118,1	124,2	128,8
Holglas.....	120,2	121,2	125,1	117,5	122,3	131,6
3. Cement.....	102,2	111,4	11,3	112,8	114,7	111,4
4. Keramische producten.....	86,5	83,7	79,9	79,4	72,2	68,4
5. Kalk, dolomiet, pleister, pleisteragglomeraten, enz.	125,7	119,3	123,8	119,8	125,9	122,8

40. - Indexcijfers van de nijverheidsproductie (vervolg).

OMSCHRIJVING	1975	1976	1977	1978	1979	1980
(1970 = 100)						
<i>Basis-metaalnijverheid (1):</i>	89,9	99,8	97,4	105,2	113,6	108,1
1. IJzernijverheid	88,2	95,9	89,2	100,4	109,1	101,6
Gietijzer	83,7	91,1	82,3	93,6	99,6	91,0
Ruw ijzer	92,1	96,7	89,7	93,6	101,8	98,2
Afgewerkte producten.....	89,4	98,9	94,4	105,8	118,4	112,7
2. Vormstaalgietereien, ijzergietereien, draad- en metaaltrekkerij, koudwalserij	82,3	90,0	89,6	87,6	88,8	87,0
Vormstaalgietereien	92,8	87,0	83,5	73,6	77,6	82,6
Ijzergietereien	74,9	69,6	80,9	67,2	64,0	65,8
Draad- en metaaltrekkerij, koudwalserij....	80,3	96,0	90,4	95,4	98,0	92,2
3. Nijverheid van de non-ferro metalen	105,4	129,5	148,9	141,2	156,5	154,3
Ruwe produkten	102,6	123,2	145,7	135,4	155,8	156,9
Koper.....	102,1	129,9	163,0	146,0	150,4	152,2
Zink	95,1	99,6	107,5	100,1	108,9	103,7
Lood.....	109,0	113,3	114,8	116,9	106,0	119,6
Tin	93,7	105,6	88,3	91,7	83,6	89,1
Half-produkten	110,8	138,8	155,7	152,7	158,0	152,2
4. Cokesfabrieken afhankelijk van de metaalin- dustrie.....	96,5	106,7	97,5	100,7	113,4	105,9
<i>Metaalverwerkende nijverheid (2):</i>	113,5	122,9	124,5	127,4	133,2	129,4
1. Fabricatie van werken uit metaal, met uit- zondering van machines en transportmate- riël	110,9	119,0	121,1	117,4	125,3	125,7
Smederij, perswerk, zwaar drijfwerk	111,6	126,7	124,2	113,4	113,5	112,7
Plaatbewerking	106,0	110,3	114,3	113,5	124,2	125,8
Metalen toebehoren voor het bouwbedrijf ..	93,9	103,9	105,9	103,5	107,7	109,1
Bruggen, vakwerk, enz	105,2	105,9	106,2	99,7	105,6	109,3
Wapens en hun munitie	151,4	172,6	177,4	175,4	198,6	182,7
2. Constructie van machines met uitzondering van elektrische machines	121,1	122,1	120,8	121,2	131,2	124,6
Drijfkrachtmachines, enz	126,1	144,1	139,7	140,0	146,8	149,6
Werktuigmachines, enz	108,7	116,3	100,4	105,8	118,5	112,7
Verscheidene mechaniekbouwwerken	127,5	123,7	123,6	125,0	133,9	137,2
Hijs-, vervoer- en weegapparaten	134,5	119,8	121,7	138,3	150,7	147,7
Toestellen voor verscheidene industrieën ..	120,3	119,0	120,8	112,2	121,2	104,2
Textielmachines	102,7	102,7	100,6	90,1	100,4	92,5
3. Constructie van elektrische machines, enz....	115,6	127,6	124,4	130,5	129,3	126,7
4. Constructie van transportmaterieel.....	122,7	140,2	152,1	165,3	178,9	168,2
Scheepsbouw	136,8	102,5	111,9	156,0	116,5	111,4
Auto's, rijwielen, enz	115,4	146,3	147,5	145,0	161,0	142,2
Spoorweg- en trammaterieel	112,3	108,5	110,6	75,3	80,7	107,0
Vliegtuigbouw	159,4	166,7	392,1	680,3	1 223,9	1 696,3
5. Fijnmechaniekbouw.....	88,6	88,9	93,8	101,9	108,1	140,7
<i>Elektriciteit</i>	134,6	155,5	154,6	167,0	171,5	176,3
<i>Waterdistributie</i>	121,3	128,9	129,4	131,9	133,5	135,8
<i>Bouwnijverheid</i>	97,0	94,9	93,3	86,8	69,9	73,3

(1) Volgens de Internationale standaard-classificatie van de Verenigde Naties.

(2) De rubriek «Vormstaalgietereien, ijzergietereien enz...» is eveneens opgenomen bij de berekening van het indexcijfer.

41. – Personeel der nijverheidsvestigingen.

A. Personeel geteld in de vestigingen welke aan een maandelijks statistiek van de industriële bedrijvigheid onderworpen zijn ⁽¹⁾

AARD VAN DE INDUSTRIEEN	1978			1979			1980		
	Bedienden	Werklieden	Uren-werklieden	Bedienden	Werklieden	Uren-werklieden	Bedienden	Werklieden	Uren-werklieden
<i>A. Extractieve nijverheid.</i>									
Steenkoolmijnen	813	16 061(2)	322 232(3)	783	1 551(2)	304 077(3)	712	15 245	303 185(3)
Groeven.....	721	3 215	412 510	683	3 166	291 694	641	3 099	406 788
Kalk, kalksteen en kalkderivaten.....	812	3 175	435 731	761	3 009	419 136	753	2 980	422 154
<i>B. Voedingsmiddelenindustrie.</i>									
Jam	173	652	90 682	165	559	80 571	150	477	66 504
Margarine.....	774	725	102 440	726	637	92 210	712	641	89 8551
Plantaardige en dierlijke oliën	488	802	116 402	495	745	110 623	482	802	103 390
Samengestelde voeders voor dieren	1 684	3 636	539 877	1 620	3 568	528 826	1 523	3 422	500 539
Andere voedingsbedrijven (4)	5 587	18 581	2 464 255	5 475	18 223	2 442 342	5 401	17 948	2 394 109
<i>C. Tabaksnijverheid</i>									
<i>D. Textielnijverheid.</i>									
1. Spinnerij:									
Katoen: fijnspinnerij (5).....	} 474	} 4 275	} 166 950	} 411	} 3 703	} 180 933	} 397	} 3 619	} 178 287
kaardspinnerij (5).....									
cocons (5)	-	67	234 254	-	64	231 083	-	58	225 405
Kaardwol	274	2 175	282 262	262	2 054	276 501	252	2 097	306 226
Kamwol.....	782	5 195	593 891	718	4 741	567 465	700	4 704	564 757
Vlas en hennep (5).....	72	943	4 568	69	957	5 178	70	999	5 091
Jute.....	79	1 061	126 565	72	825	108 075	73	792	102 012
Harde vezels (spinnerij en touwslagerij).....	58	427	53 091	58	456	55 958	61	513	57 207
2. Weverij.....	4 394	23 205	3 031 972	4 312	22 495	2 861 238	4 164	21 949	2 770 034
3. Breigoednijverheid.....	1 170	9 858	1 132 251	1 078	9 206	1 057 441	989	8 606	1 020 564
4. Andere nijverheidstakken:									
Wassen en verkolen van de wol.....	63	472	49 777	57	450	46 348	48	431	46 594
Kammen van de wol	126	793	90 569	118	762	93 538	107	752	85 468
Naaigarenfabriek.....	168	442	47 194	166	419	51 551	147	432	55 599
Watten.....	107	460	62 111	101	450	58 389	60	270	35 889
Vilt.....	91	409	46 740	83	338	39 450	80	309	39 190
Bandweverij.....	204	1 072	132 694	196	1 025	128 741	198	998	122 387
5. Confectie (6).....	5 049	39 907	4 726 380	4 747	37 525	4 513 397	4 401	35 131	4 060 092
<i>E. Leder, schoeisel, papier en hout.</i>									
Leder.....	185	1 096	129 482	148	921	116 504	119	762	100 346
Schoenen.....	246	2 347	268 642	228	2 148	263 199	209	2 602	227 271
Pantoffels	26	367	42 965	30	346	40 382	24	340	42 291
Papier (productie).....	1 728	6 033	853 682	1 734	6 100	853 171	1 714	5 800	793 383
Papier (verwerking).....	2 878	9 575	1 289 696	2 687	9 285	1 253 271	2 625	8 987	1 187 617
Houtzagerijen, afrollen van hout, enz.	464	2 686	341 219	449	2 553	323 106	445	2 515	321 369
Hout en aanverwante nijverheid (7):	4 506	29 781	3 982 617	4 328	28 135	3 715 723	4 632	32 150	4 353 977
waarvan:									
Meubelen.....	2 337	15 234	2 083 628	2 122	14 050	1 870 489	2 037	13 519	1 808 293
Zetels	718	5 133	657 888	702	4 841	621 927	669	4 632	587 951
Schrijnwerkerij.....	479	3 423	486 070	542	3 826	485 535	564	3 824	495 701
Vaatwerk.....	217	1 412	174 310	211	1 204	151 374	185	1 093	139 495
Kaders, lijsten en schaverijen.....	94	594	87 153	101	592	85 974	104	614	88 802
Mandenmakerij en rotan	18	111	15 247	16	103	14 116	17	97	13 118
Borstelnijverheid.....	43	304	39 211	42	271	35 370	42	249	32 309
Kisten- en tonnennijverheid	158	827	109 268	164	821	107 152	144	777	101 039
Parket.....	13	68	9 154	13	64	9 106	13	61	8 999
Geplakt hout.....	37	316	42 501	38	303	43 681	44	313	41 387
Blokplaten- of lamellenplaten	13	255	26 429	17	275	33 182	22	332	39 066
Geperste panelen.....	367	1 890	278 720	350	1 770	255 759	340	1 744	252 025
Andere.....	13	25	3 136	11	16	2 056	9	13	1 810
<i>F. Scheikundige nijverheid.</i>									
Rubber.....	1 847	4 964	663 834	1 822	4 812	660 339	1 786	4 858	650 803
Lucifers.....
Zeep	2 578	2 747	382 450	2 535	2 848	388 606	2 487	2 778	375 147
Andere scheikundige industrieën (6) (8).....	16 394	26 980	3 593 643	16 197	26 539	3 611 784	16 365	26 226	3 419 751
<i>G. Nijverheid der petroleum- en steenkoolderi- vaten.</i>									
Petroleumraffinaderijen	1 203	1 607	207 400	1 156	1 505	200 491	1 239	1 574	213 782
Steenkoolbriketten.....	4	27	3 953	3	27	4 491	3	22	3 392
Cokesfabrieken.....	356	2 628	366 941	330	2 536	348 040	301	2 483	328 272

N.B. – Zie noten bladzijde 308.

41. – Personeel der nijverheidsvestigingen (vervolg).

A. Personeel geteld in de vestigingen welke aan een maandelijks statistiek van de industriële bedrijvigheid onderworpen zijn ⁽¹⁾ (vervolg).

AARD VAN DE INDUSTRIEEN	1978			1979			1980		
	Bedienden	Werklieden	Uren-werklieden	Bedienden	Werklieden	Uren-werklieden	Bedienden	Werklieden	Uren-werklieden
H. Nijverheid van de niet-metaalhoudende mineralen.									
Klei	424	4 015	576 133	401	3 625	493 525	365	3 251	420 448
Glas	4 086	14 127	1 869 039	3 892	13 663	1 819 862	3 855	13 048	1 765 414
Cement	929	2 485	325 213	877	2 356	315 305	832	2 308	307 844
Keramiek	876	4 443	584 484	834	4 284	559 120	785	3 936	520 733
I. Metaalnijverheid.									
IJzernijverheid:									
1* niet inbegrepen de personen tewerkgesteld in de fabrieken welke enkel gietstaal vervaardigen.....									
	8 707	37 076	5 187 974	8 495	37 755	5 269 742	8 451	36 838	4 925 455
2* personeel tewerkgesteld in de fabrieken welke enkel gietstaal vervaardigen									
	419	1 741	190 764	339	1 318	155 290	305	1 224	152 289
Non-ferro metalen en hun legeringen	3 830	12 363	1 571 565	3 743	11 779	1 568 316	3 759	11 633	1 511 591
Gieterijen van non-ferro metalen	220	977	123 414	221	1 033	131 024	218	1 055	134 473
Metaalverwerkende nijverheid (9):	74 922	228 264	29 577 827	73 852	224 763	29 120 878	73 566	223 446	28 184 046
waarvan:									
Vormstaalgieteterijen.....	818	2 801	346 004	680	2 167	292 657	723	2 304	315 098
IJzergieteterijen	598	3 334	403 898	554	3 021	373 690	542	2 902	373 249
Draad- en metaaltrekkerij, koudwalserij, enz.....	2 420	11 742	1 516 664	2 351	10 976	1 444 145	2 288	10 545	1 384 696
Smeedwerk, warm pers- en dieptrekwerk, enz.....	997	3 933	491 204	894	3 724	482 040	844	3 726	469 096
Plaatbewerking en diverse metaalverwerkingen .	2 363	12 250	1 600 205	2 278	11 643	1 510 518	2 265	11 640	469 096
Metaaltoebehoren voor het bouwbedrijf.....	4 298	15 663	2 062 906	4 130	14 969	1 962 187	4 113	15 341	1 976 881
Bruggen, vakwerk, plaatwerk en stoomketels.....	3 133	10 366	1 380 800	3 143	10 582	1 393 891	3 202	10 573	1 394 382
Scheepsbouw	2 258	8 256	1 029 597	2 149	7 935	921 642	2 165	7 950	943 066
Spoor- en tramwagematerieel	682	1 899	246 580	717	2 007	262 768	736	2 267	305 441
Motorvoertuigen, rijwielen en aanverwante nijverheden	8 522	49 039	6 491 032	8 871	50 398	6 631 718	8 896	50 268	5 999 356
Drijfkrachtmachines, pneumatische en hydraulische machines	3 850	7 522	997 414	3 815	7 129	942 843	3 871	7 092	941 648
Werktuigmachines en aanverwante nijverheden	2 087	5 376	702 846	1 985	4 919	662 614	1 946	4 820	654 350
Textielmachines en toebehoren	1 158	3 984	472 361	1 156	3 854	506 867	1 109	3 646	469 670
Diverse mechaniekconstructies	2 698	8 011	1 076 463	2 716	8 194	1 097 560	2 472	7 861	1 052 364
Hef-, transport- en weegtoestellen	3 366	8 147	1 110 521	3 379	8 345	1 147 476	3 522	8 603	1 138 015
Toestellen en installaties voor diverse nijverheden	5 060	13 602	1 710 577	4 781	12 790	1 682 429	4 689	12 118	1 513 701
Elektrotechniek	26 198	50 739	6 535 989	25 554	50 251	6 333 626	24 974	49 281	6 216 452
Meet-, laboratoriumtoestellen, enz.	667	1 512	187 532	624	1 490	182 342	813	1 817	224 137
Wapens en munitie.....	2 076	7 120	826 252	2 081	6 659	803 560	2 170	6 451	764 038
Vliegtuigindustrie.....	1 667	2 960	388 975	1 978	3 712	486 146	2 226	4 242	535 675
J. Plastiekverwerkende nijverheid.....	4 031	13 658	1 867 378	3 894	13 276	1 776 975	4 087	13 212	1 747 271
K. Elektriciteit, gas en water.									
Elektriciteit (10).....	16 316	2 207	309 954	16 243	2 187	302 845	16 235	2 172	317 293
Gasbedeling (11).....	5 167	–	–	5 201	–	–	5 215	–	–
Waterdistributie	2 816	4 691	711 952	2 832	4 541	687 449	2 907	4 537	676 014

(1) Gemiddelden van de maandcijfers van het personeel dat voorkomt op de betaalstaten waarin de 15^e der maand begrepen is. Uren-arbeiders: de cijfers zijn maandgemiddelden.

(2) Gemiddeld aantal aanwezige werklieden per gewerkte werkdag.

(3) Aantal verwezenlijkte posten.

(4) Deze cijfers hebben geen betrekking op het slachten van vee, de zuivelfabrieken, boterfabrieken, kaasfabrieken, de maalderijen, de bakkerijen en banketbakkerijen, de suikerfabrieken. Voor deze sectoren zie tabel B hierna.

(5) Voor deze bedrijfstakken betreft het spullen-uren (in duizendtallen.)

(6) Zie eveneens tabel B hierna.

(7) Personeel tewerkgesteld in de vestigingen met 5 arbeiders of meer en ingedeeld volgens hun voornaamste bedrijvigheid.

(8) Vestigingen die 5 of meer werklieden hebben tewerkgesteld; van 1974 af het personeel van de lucifersfabrieken inbegrepen.

(9) Personeel tewerkgesteld in de vestigingen met 5 arbeiders of meer.

(10) Het personeel en de uren-arbeiders van de industriële zelfvoortbrengers niet inbegrepen.

(11) Inbegrepen het personeel der gasfabrieken en gascentrales.

41. – Personeel der nijverheidsvestigingen (vervolg).

B. Personeel geteld in de vestigingen welke 10 arbeiders of meer tewerkstellen⁽¹⁾.

Onderhavige tabel betreft enkel de nijverheidstakken waarvoor geen maandelijks statistiek van de bedrijvigheid bestaat.

AARD VAN DE INDUSTRIEEN	1979			1980		
	Bedienden	Arbeiders	Uren-arbeiders	Bedienden	Arbeiders	Uren-arbeiders
1. Voedingsmiddelenindustrie.....	5 714	17 375	2 480 939	5 736	17 038	2 498 053
2. Bereiding van dranken, stokerijen.....	4 648	11 541	1 696 391	4 683	11 197	1 549 208
3. Fabricage van kunst- en synthetische draden en vezels, bereiding van textielstoffen (met uitzondering van wol), afwerking, borduurwerk en speciale weefsels.....	1 692	8 714	1 130 792	1 604	8 234	1 063 388
4. Fabricage van in textielstoffen vervaardigde artikelen andere dan klederen (fabricage van zakken, matrassen, herstelling, enz.).....	257	936	113 242	235	870	104 426
5. Zagerijen en bereiding van hout.....	13	167	19 886	11	169	22 206
6. Druk- en boekbindersbedrijf, fotografie en aanverwante bedrijven.....	6 921	16 290	2 285 190	7 118	16 007	2 216 628
7. Huiden- en lederindustrie (met uitzondering van de looierijen), bereiden van pelterijen en maken van bontwerk.....	112	592	71 180	113	561	71 472
8. Scheikundige nijverheid (2).....	7 284	6 654	964 260	7 288	6 684	902 851
9. Bedrijven van de niet-metaalhoudende mineralen met uitzondering van de steenbakkerijen, van de pannenfabrieken, van de glasfabrieken en de keramische nijverheid.....	2 653	13 545	1 715 738	2 633	13 106	1 646 065
10. Uurwerken- en juwelennijverheid, fabricage van wetenschappelijke instrumenten, enz.....	205	478	63 169	181	446	52 186
11. Diamantnijverheid.....	358	6 398	658 901	397	5 264	503 401
12. Diverse be- en verwerkende industrieën (waaronder de nijverheid van de sloping - met uitzondering van de afbraak van gebouwen - de sortering van afval en recuperatiestoffen) ...	2 618	8 116	1 064 048	2 699	8 378	1 110 490

(1) Gemiddelden van de maandcijfers van het personeel dat voorkomt waarin de 15^e maand begrepen is. Uren-arbeiders: de cijfers zijn maandgemiddelden. Ten gevolge van een wijziging van het aantal aangevers zijn de uitkomsten niet vergelijkbaar van jaar tot jaar.

(2) Betreft voornamelijk de nijverheid der farmaceutische produkten.

42. – Gevaarlijke, ongezonde of hinderlijke vestigingen.

Statistiek van de toegestane vergunningen. – Vestigingen van 1ste klas ⁽¹⁾.

BEDRIJVIGHEDEN	1975			1976			1977		
	Totaal aantal vergunningen (2)			Totaal aantal vergunningen (2)			Totaal aantal vergunningen (2)		
	Aantal vergunningen	Werklieden tewerkgesteld vóór de toekenning van de vergunningen	Aan het werk te stellen werklieden (3)	Aantal vergunningen	Werklieden tewerkgesteld vóór de toekenning van de vergunningen	Aan het werk te stellen werklieden (3)	Aantal vergunningen	Werklieden tewerkgesteld vóór de toekenning van de vergunningen	Aan het werk te stellen werklieden (3)
Extractieve nijverheid.....	50	204	98	53	281	91	45	143	157
Voedingsmiddelenindustrie.....	222	1 796	1 898	254	2 605	981	191	2 725	533
Bereiding van dranken, stokerijen.....	14	753	90	16	750	34	10	907	81
Tabaksnijverheid.....	3	193	370	–	–	–	2	133	–
Bereiding van dierlijke en plantaardige oliën en vetten.....	2	12	11	4	12	121	4	543	79
Scheikundige nijverheid, n.e.g.....	51	5 278	805	86	14 439	1 136	40	3 454	555
Rubbernijverheid.....	5	60	61	10	600	258	3	7	–
Hout- en kurknijverheid.....	279	2 412	1 631	213	1 442	1 359	250	3 449	2 173
Papier- en kartonindustrie.....	11	1 386	250	11	590	17	–	–	–
Druk- en boekbindersbedrijf, fotografie.....	35	459	280	46	821	430	36	589	776
Huiden- en lederindustrie.....	5	93	10	8	50	–	8	7	9
Textielnijverheid.....	99	3 473	911	89	2 143	744	61	3 813	605
Kleding- en schoennijverheid.....	10	967	167	5	301	65	6	397	197
Productie en bedeling van elektriciteit, gas, water (4).....	83	16	30	76	188	115	77	220	24
Bedrijven van de niet-metaalhoudende delfstoffen, n.e.g.....	90	1 657	1 081	93	4 900	811	79	1 660	623
Metaalnijverheid.....	561	24 405	6 721	558	29 361	9 220	456	24 131	7 538
Diamantnijverheid, uurwerken en juwelen.....	26	208	347	20	237	538	13	705	30
Vervoer en verkeer.....	115	201	179	131	205	139	116	251	84
Handel (5).....	37	971	773	42	577	1 028	25	469	577
Ondernemingen voor het reinigen en het onderhoud.....	135	245	213	127	345	124	111	207	336
Diverse activiteiten: landbouw, vertoningen, klinieken, be- en verwerkende industrie n.e.g.....	403	4 636	1 443	338	1 558	1 427	330	2 714	1 829
<i>Totaal:</i>	2 237	49 425	17 369	2 180	61 405	18 638	1 863	46 524	16 206

(1) De opslagplaatsen van benzine, brandolie, petroleum, gas en andere, die voor de jaren 1975, 1976, 1977, 1978, 1979 en 1980 respectievelijk 979, 939, 798, 756, 855 en 1 018 bedroegen, niet inbegrepen.

(2) Vergunningen betreffende het totaal van de oprichtingen, de opnieuw in werking gestelde vestigingen, de hernieuwingen, de uitbreidingen en omvormingen en de veranderingen van zetel.

(3) Aantal werklieden, waarvan de tewerkstelling voorgenomen werd op het ogenblik van de vergunningsaanvraag.

(4) De cijfers betreffen hoofdzakelijk de elektriciteit (omvormingscabines).

(5) Personeel: bedienden en werklieden.

1978			1979			1980							
Totaal aantal vergunningen (2)			Totaal aantal vergunningen (2)			Totaal aantal vergunningen (2)			Oprichtingen en inrichtingen opnieuw in werking		Uitbreidingen en omvormingen		
Aantal vergunningen	Werklieden tewerkgesteld vóór de toekenning van de vergunningen	Aan het werk te stellen werklieden (3)	Aantal vergunningen	Werklieden tewerkgesteld vóór de toekenning van de vergunningen	Aan het werk te stellen werklieden (3)	Aantal vergunningen	Werklieden tewerkgesteld vóór de toekenning van de vergunningen	Aan het werk te stellen werklieden (3)	Aantal vergunningen	Aan het werk te stellen werklieden (3)	Aantal vergunningen	Werklieden tewerkgesteld vóór de toekenning van de vergunningen	Aan het werk te stellen werklieden (3)
55	1 222	182	43	216	128	41	139	148	16	135	20	117	13
233	1 769	805	223	2 449	1 017	196	1 761	809	47	607	44	856	117
12	176	28	16	1 205	185	13	711	54	-	-	7	627	52
2	473	-	2	450	50	3	10	-	-	-	1	4	-
4	-	100	2	5	-	1	44	-	-	-	1	44	-
65	9 730	585	46	1 345	531	48	7 299	352	13	120	22	5 880	221
6	162	13	9	407	78	7	214	16	2	16	1	165	-
304	1 807	1 535	285	1 653	837	311	2 198	590	94	294	70	1 090	197
9	759	37	11	337	23	8	156	11	-	-	5	30	1
44	395	189	40	556	124	53	1 186	857	10	777	11	626	43
1	7	-	2	6	-	5	122	4	1	4	1	75	-
70	2 325	1 444	52	1 193	152	63	1 211	537	18	388	13	897	95
6	195	5	9	407	100	9	657	81	1	28	2	514	49
114	268	172	139	2 184	25	119	185	15	51	14	62	50	-
65	5 005	289	90	6 120	559	85	2 043	603	20	379	28	1 396	98
652	14 757	2 944	506	4 846	1 730	492	8 017	1 709	149	949	128	4 957	468
20	339	79	22	67	108	12	52	466	5	461	-	-	-
84	190	282	185	468	436	202	557	298	88	144	30	25	8
38	627	3 458	35	173	836	39	833	238	11	123	8	557	104
125	254	131	112	380	177	101	281	89	46	53	11	63	6
480	3 654	3 240	318	1 576	1 346	295	1 145	1 166	128	866	72	327	198
2 389	44 114	15 518	2 147	26 043	8 442	2 103	28 821	8 043	700	5 358	537	18 300	1 670

43. – Jaarlijkse telling van de koelinstallaties op 15 oktober 1979 (*).

Nuttige kubieke inhoud der koelruimten, per bedrijvigheid en per temperatuurband.

OMSCHRIJVING	Totale nuttige kubieke inhoud der koelruimten (in m ³)	Totale inhoud waarin een temperatuur kan worden gehandhaafd (in m ³)				
		hoger dan 0°C	van -1°C tot -12°C	van -13°C tot -17°C	van -18°C tot -21°C	van -22°C en lager
1. Indeling volgens de aard van de koelruimte:						
A. Openbare koelpakhuisen	472 099	22 968	134 700	30 202	12 889	271 340
B. Koelruimten geëxploiteerd door voortbrengers en bewerkers van bederfelijke eetwaren	1 604 753	889 937	69 296	22 656	145 339	477 525
C. Koelruimten geëxploiteerd door handelaars in bederfelijke eetwaren.....	659 446	460 973	21 060	11 338	85 999	80 076
<i>Totaal:</i>	2 736 298	1 373 878	225 056	64 196	244 227	828 941
2. Indeling per bedrijvigheid van de uitkomsten betreffende de rubrieken B en C:						
Slachthuizen	328 041	171 571	23 464	6 378	32 830	93 798
Conservenfabrieken en handel van vleeswaren en bijprodukten	258 118	135 201	15 200	15 343	41 058	51 316
Conservenfabrieken en handel van fruit en groenten.....	443 299	225 033	4 088	897	83 258	130 023
Boter- en zuivelfabrieken, handel in boter, melk en eieren, roomijs	460 804	177 700	14 878	} 10 336	50 185	208 033
Kaasfabrieken en -handel.....	129 655	126 205	1 279		-	1 843
Brouwerijen en bereiding van andere dranken..	59 511	48 580	9 256	-	1 587	} 72 588
Diverse (hoofdzakelijk grootwarenhuizen en gelijksoortige vestigingen).....	584 771	466 620	22 191	1 040	22 420	
<i>Totaal:</i>	2 264 199	1 350 910	90 356	33 994	231 338	557 601

(*) Ondernemingen uitgerust met het oog op de snelbevriezing (aantal : 219). – Maximum bevroeringscapaciteit in 24u : 8 210 t.

44. – Produktie en verbruik van accijnsplichtige produkten.

(Bron: Ministerie van Financiën.)

PRODUKTEN	1975	1976	1977	1978	1979	1980
Bier.						
Brouwerijen (aantal).....	174	165	159	151	147	143
Productie (hl).....	13 797 013	14 543 796	13 818 990	13 394 792	13 680 511	14 291 304
Verbruik (hl) (1).....	12 788 238	13 524 043	12 804 417	12 346 247	12 390 095	12 945 253
Alcohol (2).						
Stokerijen (aantal).....	13	12	9	10	10	7
Productie (hl) (aan 50°) (4).....	453 086	488 448	526 727	501 218	395 684	115 947
Verbruik (hl) (aan 50°): (4)						
Drinkalcohol (1).....	390 310	382 143	411 980	468 309	591 657	233 831
Nijverheidsalcohol.....	235 262	235 321	220 800	209 079	196 130	79 514
Gegiste vruchtendranken.						
Fabrieken (aantal).....	15	15	17	15	16	17
Productie (hl).....	80 060	88 344	58 846	35 315	61 071	57 578
Mousserende gegiste dranken.						
Fabrieken (aantal).....	22	19	19	16	17	16
Productie						
Dranken tot 6% vol. (hl).....	..	78 711	60 292	56 117	62 109	62 437
Dranken van meer dan 6% volume						
van druiven, krenten of rozijnen (hl).....	..	7 488	6 397	5 863	5 083	6 741
andere (hl).....	..	5 521	5 901	4 846	7 087	6 715
Verbruik (1):						
Dranken tot 6% vol. (hl).....	..	72 766	48 702	44 473	52 996	55 701
Dranken van meer dan 6% vol.						
van druiven, krenten of rozijnen (hl).....	..	75 480	81 830	84 967	82 294	92 119
andere (hl).....	..	5 521	5 901	4 846	7 087	6 715
Mineraalwater en limonade.						
Fabrieken (aantal).....	211	193	182	165	156	149
Productie (hl) (3).....	8 303 144	9 137 564	8 414 019	8 537 574	8 846 026	8 952 226
Verbruik (hl) (1).....	10 069 820	11 265 857	10 420 697	10 699 892	11 234 947	11 522 498
Suiker.						
Fabrieken (aantal).....	19	18	18	16	16	15
Productie (t):						
Ruwe suiker.....	215 527	137 634	141 235	168 735	243 073	187 502
Witte poedersuiker.....	539 691	536 337	566 046	616 677	665 209	632 133
Raffinaderijen (aantal).....	4	4	4	3	3	3
Productie door verwerking (t):						
Witte poedersuiker.....	78 056	84 016	82 849	106 487	124 909	129 800
Andere geraffineerde suiker.....	126 232	130 920	143 658	124 039	118 959	118 121
Verbruik (t) (1).....	284 117	302 699	276 314	279 152	282 435	287 407
Tabak (inlandse teelt).						
Getelde planten (duizendtallen).....	15 143	13 960	14 131	14 555	15 859	12 686
Benaderende hoeveelheid geoogste tabak (t).....	1 691	1 473	1 592	1 568	2 016	936
Verbruik (t) (1).....	26 692	26 074	24 859	22 292	22 849	22 494
Minerale olie. (5)						
Raffinaderijen (aantal).....	10	10	10	10	10	10
Productie:						
Lichte olie (hl).....	81 313 679	72 437 157	96 269 203	94 014 639	91 376 671	91 504 247
Halfzware olie (hl).....	7 857 746	9 848 129	18 473 328	14 147 492	15 908 901	-
Zware olie:						
Gasolie (hl).....	110 192 405	110 051 810	134 773 268	129 216 510	137 818 846	119 346 922
Stookolie (t).....	8 654 736	9 862 832	11 944 540	8 122 608	7 731 398	-
Smeerolie (t).....	40 582	43 996	41 892	39 855	39 837	-
Verbruik (1):						
Lichte olie (hl).....	40 056 469	42 383 505	43 903 921	45 502 674	46 528 500	43 546 473
Halfzware olie (hl).....	328 889	312 978	323 489	359 200	787 156	-
Zware olie:						
Gasolie (hl) (6).....	102 593 298	109 090 224	110 629 556	117 225 081	127 533 650	21 209 550
Stookolie (t).....	7 287 580	7 389 060	7 010 390	6 335 310	6 687 330	-
Smeerolie (t).....	182 280	197 480	217 820	208 580	310 760	-

(1) De verbruikte hoeveelheden betreffen de B.L.E.U. Invoer inbegrepen.

(2) Alcohol van 50° Gay-Lussac, temperatuur 15° centigrad.

(3) Voor inlands verbruik.

(4) Vanaf 1980 aan 100° vol. bij 20° C.

(5) Vanaf 1.10.1980 alleen nog gegevens over motorbenzines en gasolie. De accijns op de andere produkten is van dan afgeschaft.

(6) Alleen dieselasolie.

Binnenlandse handel

1. – Inschrijvingen en schrappingen in het handelsregister.

(Bron: Ministerie van Economische Zaken - Administratie van de Handel.)

OMSCHRIJVING	1979	1980			1981		
	Totaal	Eenmans- zaken	Vennoot- schappen	Totaal	Eenmans- zaken	Vennoot- schappen	Totaal
Hoofdinschrijvingen (1):							
Hof van Beroep (2) te:							
Brussel.....	11 106	7 616	2 872	10 488	8 396	2 899	11 295
Gent.....	10 198	7 710	2 032	9 742	7 888	2 200	10 088
Luik.....	7 481	5 944	1 207	7 151	6 567	1 214	7 781
Antwerpen.....	10 193	7 115	2 234	9 349	7 283	2 397	9 680
Bergen.....	5 321	4 710	693	5 403	4 991	750	5 741
Totaal:	44 209	33 095	9 038	42 133	35 125	9 460	44 585
Schrappingen ingevolge opheffing van de handelszaak, afstand, overdracht of overlijden:							
Hof van Beroep (2) te:							
Brussel.....	7 028	6 489	818	7 307	6 359	755	7 114
Gent.....	7 784	7 594	434	8 028	7 362	443	7 805
Luik.....	4 931	4 941	267	5 208	5 140	277	5 417
Antwerpen.....	6 726	6 526	532	7 058	6 510	600	7 110
Bergen.....	4 180	4 220	159	4 379	4 364	195	4 559
Totaal:	30 649	29 770	2 210	31 980	29 735	2 270	32 005
Vershil.....	+13 650	+3 325	+6 828	+10 153	+5 390	+7 190	+12 580

(1) Inclusief de hoofdinschrijvingen wegens overname van geschrapte of overgedragen handelszaken, ingevolge afstand, overdracht, overlijden, enz...

(2) Tot 1976 hebben de hoven van beroep betrekking op de volgende provincies:

- Brussel: de provincies Antwerpen, Henegouwen en Brabant.
- Gent: de provincies Oost- en West-Vlaanderen.
- Luik: de provincies Namen, Luxemburg, Luik en Limburg.

Van 1977 af hebben de hoven van beroep betrekking op de volgende provincies:

- Brussel: de provincie brabant.
- Gent: de provincies Oost- en West-Vlaanderen.
- Luik: de provincies Luik, Namen en Luxemburg.
- Antwerpen: de provincies Antwerpen en Limburg.
- Bergen: de provincie Henegouwen.

2. – Jaarstatistiek van de groothandel in voedingsmiddelen en dranken.

I. Groothandelsvestigingen in voedingsmiddelen en dranken naar de aard van de hoofdbedrijvigheid.

AARD VAN DE HOOFDBEDRIJVIGHEID	1974	1975	1976	1977	1978
Groothandel in het binnenland	5 170	4 828	4 515	4 147	3 935
Verkoopfiliaal van een handels- of nijverheidsonderneming.....	14	12	7	4	4
Invoerhandel	239	218	206	224	179
Uitvoerhandel.....	139	136	146	119	109
In- en uitvoerhandel	168	152	132	208	153
<i>Totaal:</i>	5 730	5 346	5 006	4 702	4 380

II. Bedrag van de verkopen naar de aard van de hoofdbedrijvigheid.

AARD VAN DE HOOFDBEDRIJVIGHEID	1974	1975	1976	1977	1978
(× 1 000 000 F)					
Groothandel in het binnenland	140 192	143 729	161 347	144 420	149 184
Verkoopfiliaal van een handels- of nijverheidsonderneming.....	1 166	1 011	141	990	823
Invoerhandel	19 302	21 192	21 394	32 107	24 563
Uitvoerhandel.....	17 345	17 702	21 047	12 592	21 651
In- en uitvoerhandel	29 768	30 060	35 927	57 145	43 812
<i>Totaal:</i>	207 773	213 694	239 856	247 254	240 033

III. Bedrag van de aankopen, verkopen en voorraden.

OMSCHRIJVING	1974	1975	1976	1977	1978
(× 1 000 000 000 F)					
Aankopen	180,7	185,5	210,2	215,9	212,5
Verkopen.....	207,7	213,7	239,8	247,2	240,0
Voorraden op 31-12.....	13,4	13,1	14,4	15,5	15,2

2. – Jaarstatistiek van de groothandel in voedingsmiddelen en dranken (vervolg).

IV. Bedrag van de verkopen naar groepen van produkten.

GROEPEN VAN PRODUKTEN	1974	1975	1976	1977	1978
(× 1 000 000 F)					
1. Voedingsmiddelen :					
Brood en produkten op basis van graange- wassen.....	5 038	3 917	5 256	5 179	4 637
Vlees en vleeswaren	61 006	64 615	70 215	70 067	70 759
Vis, schaal-, schelp- en weekdieren.....	7 511	8 102	9 001	9 437	9 576
Melk, eieren, kaas.....	21 488	17 426	19 968	21 792	21 438
Boter, margarine, oliën en vetten	9 494	10 605	10 262	9 604	10 564
Aardappelen, groenten en vruchten	31 523	34 586	39 431	38 732	33 994
Koffie, thee, cichorei.....	6 550	5 881	9 422	12 439	9 379
Suiker, jam, suikergoed, chocolade, cacao...	16 322	17 165	19 073	19 911	22 474
Andere voedingsmiddelen	13 566	13 939	14 866	15 620	13 264
<i>Totaal:</i>	172 498	176 236	197 514	202 781	196 085
2. Dranken:					
Niet-alcoholhoudende dranken (mineraal- water, limonades).....	5 854	6 226	7 001	6 878	6 572
Alcoholhoudende dranken	23 516	24 809	27 825	28 398	28 915
<i>Totaal:</i>	29 370	31 035	34 826	35 276	35 487
3. Totaal voedingsmiddelen en dranken.....	201 868	207 271	232 340	238 057	231 572
4. Andere produkten dan voedingsmiddelen:					
Tabak, sigaretten, sigaren.....	758	921	1 604	2 757	2 172
Kleding	519	536	697	788	612
Zeep, synthetische wasmiddelen, andere reinigingsmiddelen	2 346	2 434	2 506	2 583	2 505
Andere artikelen n.e.g.	2 282	2 532	2 709	3 069	3 172
<i>Totaal:</i>	5 905	6 423	7 516	9 197	8 461
5. Total bedrag van de verkopen.....	207 773	213 694	239 856	247 254	240 033

V. Bedrag van de verkopen naar categorieën van kopers.

AARD VAN DE KOPER	1974	1975	1976	1977	1978
(× 1 000 000 F)					
1. Verkopen aan in België gevestigde klanten:					
a) groothandelaars	64 580	65 150	72 687	83 718	84 518
b) kleinhandelaars (inclusief hotels, restau- rants en cafés).....	86 078	93 076	102 069	97 399	92 394
c) nijverheids- en ambachtsvestigingen, met het oog op de transformatie van deze produkten	6 953	8 000	8 969	9 736	8 479
d) instellingen (scholen, administraties...)...	2 577	2 950	3 913	4 293	3 235
e) gezinnen (rechtstreekse verkoop).....	8 370	8 961	10 556	11 185	10 016
<i>Totaal:</i>	168 558	178 137	198 194	206 331	198 642
2. Verkopen aan het buitenland	39 215	35 557	41 662	40 923	41 391
<i>Totaal van de verkopen:</i>	207 773	213 694	239 856	247 254	240 033
<i>waarvan:</i>					
Verkopen in het groot.....	199 009	204 591	229 122	235 098	229 803
Verkopen in het klein	8 764	9 103	10 734	12 156	10 230

2. – Jaarstatistiek van de groothandel in voedingsmiddelen en dranken (vervolg).

VI. Aantal tewerkgestelde personen op het einde van het 4^e kwartaal.

OMSCHRIJVING	1974	1975	1976	1977	1978
Tewerkgestelde personen:					
a) aangesloten bij de sociale zekerheid.....	32 029	28 678	27 260	25 468	23 737
b) niet aangesloten bij de sociale zekerheid..	8 976	8 394	7 791	7 252	6 939
<i>Totaal:</i>	41 005	37 072	35 051	32 720	30 676

VII. Personeelsuitgaven, algemene kosten, diverse lasten, kosten voor opmaak en bewerking.

OMSCHRIJVING	1974	1975	1976	1977	1978
(× 1 000 000 F)					
Personeelsuitgaven.....	11 183	12 239	13 153	13 950	13 647
Algemene kosten (1).....	5 873	6 347	7 414	7 413	7 013
Diverse kosten (2).....	6 199	5 926	6 781	7 244	6 668
Kosten voor opmaak en bewerking.....	2 320	2 256	2 081	2 490	2 443
<i>Totaal:</i>	25 575	26 768	29 429	31 097	29 771

(1) Huur en onroerende voorheffing, kosten en verwarming en verlichting, kosten m.b.t. het gebruik van motorvoertuigen voor beroepsdoeleinden, kosten van vervoerprestaties door derden en niet begrepen in het bedrag der aankopen, andere belastingen dan die welke wegens de beroepsbedrijvigheid op het inkomen worden geheven, verzekeringspremies.

(2) Deze rubriek bevat onder meer: de kantoorbenodigdheden, drukwerken, abonnementen op dagbladen en tijdschriften in verband met het beroep; de post-, telefoon- en telegraafkosten; de onkosten voor rechtskundige en boekhoudkundige diensten; de onkosten voor zakenreizen; verplaatsingskosten van het personeel, betaald door de inrichting; publiciteit; makelaars- en commissielonen die niet begrepen zijn in de bezoldiging; de onkosten voor lopend onderhoud van voor beroepsdoeleinden bestemde gebouwen en lokalen, van machines en materieel (behalve motorvoertuigen).

BINNENLANDSE HANDEL

Algemeen indexcijfer van de verkopen van de grootwarenhuizen
(1970 = 100)

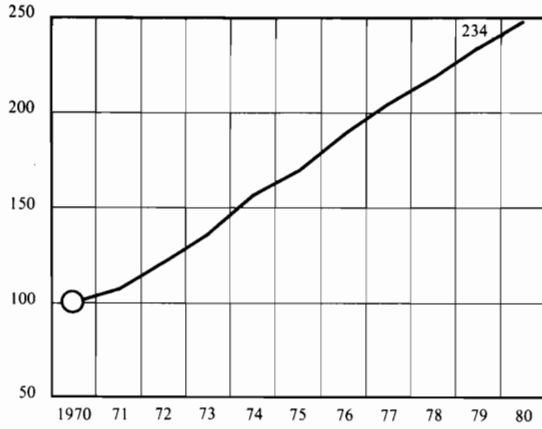

Verkoopsindexcijfers van de nieuwe autovoertuigen
(1970 = 100)

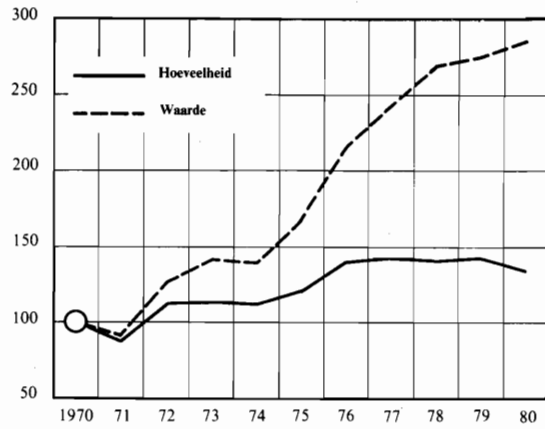

BUITENLANDSE HANDEL VAN DE B.L.E.U.

Globale invoer en uitvoer
(× 1 000 000 F)

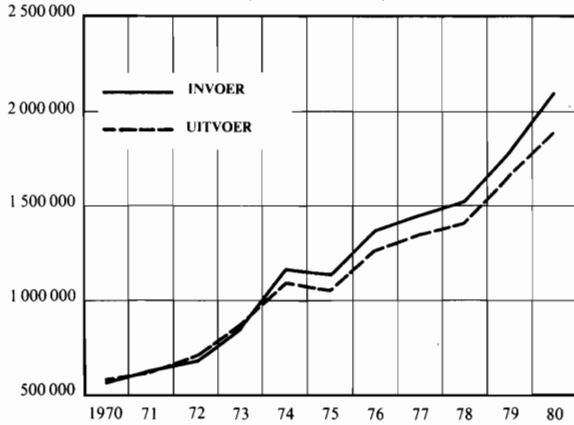

Hoeveelheidsindexcijfers
1970 = 100

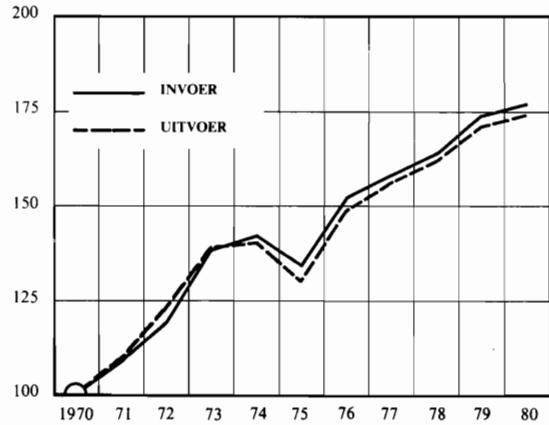

Geografische verdeling van de invoer en de uitvoer

E.E.G.



Andere europese landen

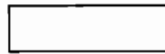

Andere continenten



E.E.G.-landen: 1) Bondsrep. Duitsland; 2) Frankrijk; 3) Nederland;
4) Italië; 5) Verenigd Koninkrijk; 6) Ierland en Denemarken.

Andere continenten:
1) Ontwikkelde landen;
2) O.P.E.C.-landen;
3) Andere ontwikkelingslanden en verscheidene.

Invoer

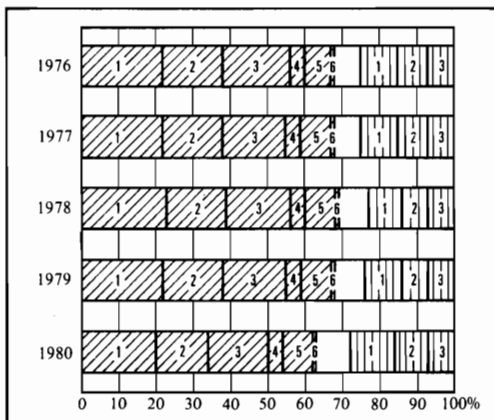

Uitvoer

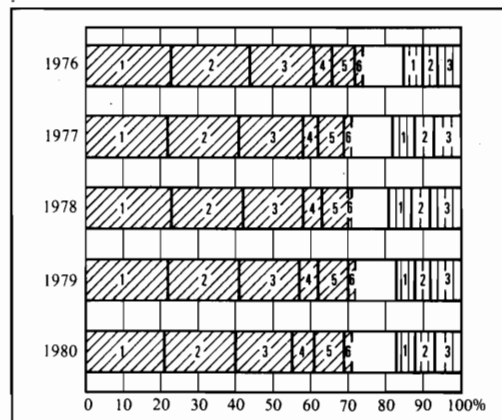

3. – Leurhandel.

I. Aantal leurhandelaars op 1 januari.

JAREN	Belgen			Vreemdelingen			Totaal		
	Mannen	Vrouwen	Totaal	Mannen	Vrouwen	Totaal	Mannen	Vrouwen	Totaal
1956.....	30 505	19 748	50 253	1 579	599	2 178	32 084	20 347	52 431
1958.....	28 802	17 964	46 766	1 400	457	1 857	30 202	18 421	48 623
1960.....	28 707	17 803	46 510	1 620	508	2 128	30 327	18 311	48 638
1962.....	27 610	17 265	44 875	1 549	505	2 054	29 159	17 770	46 929
1964.....	24 659	15 418	40 077	1 333	470	1 803	25 992	15 888	41 880
1966.....	25 003	16 053	41 056	1 417	528	1 945	26 420	16 581	43 001
1968.....	22 113	14 281	36 394	1 453	643	2 096	23 566	14 924	38 490
1970.....	22 041	14 244	36 285	1 489	572	2 061	23 530	14 816	38 346
1972.....	19 536	19 411	38 947	1 296	656	1 952	20 832	20 067	40 899
1974.....	22 117	37 467	59 584	1 992	1 752	3 744	24 109	39 219	63 328
1976.....	22 693	26 310	49 003	1 900	1 152	3 052	24 593	27 462	52 055
1978.....	19 958	30 584	50 542	2 258	1 702	3 960	22 216	32 286	54 502
1980.....	21 268	26 695	47 963	2 556	1 514	4 070	23 824	28 209	52 033

II. Indeling van de leurhandelaars per provincie en naar aard van de handel, op 1 januari 1980.

PROVINCIES	Belgen en vreemdelingen							
	Openbare markt	Openbare weg	Van deur tot deur	Openbare markt en openbare weg	Openbare markt en van deur tot deur	Openbare weg en van deur tot deur	Openbare markt en openbare weg en van deur tot deur	Totaal
Antwerpen.....	2 962	371	1 809	948	202	170	2 081	8 543
Brabant	3 667	586	2 449	1 833	178	262	1 778	10 753
Henegouwen	1 940	285	2 864	1 473	287	191	2 000	9 040
Luik	161	24	1 700	136	52	46	258	2 377
Limburg.....	528	44	998	258	127	142	1 135	3 232
Luxemburg.....	114	35	465	121	46	32	314	1 127
Namen	272	90	852	315	85	71	542	2 227
Oost-Vlaanderen	2 922	348	2 187	1 054	309	405	2 208	9 433
West-Vlaanderen.....	927	169	1 654	429	186	221	1 308	4 894
Buitenland.....	65	3	147	20	15	29	128	407
<i>Rijk:</i>	13 558	1 955	15 125	6 587	1 487	1 569	11 752	52 033

4. - Indexcijfers van de omzet - 1970=100.

PERIODE	Kleine detailhandelsondernemingen					Grootwarenhuizen met menigvuldige afdelingen				
	Voedings- middelen	Textiel en kledings- artikelen	Meubi- lerings- en huis- houd- artikelen	Overige artikelen	Totaal	Voedings- middelen	Textiel en kledings- artikelen	Meubi- lerings- en huis- houd- artikelen	Overige artikelen	Totaal
1971.....	97	105	126	106	105	108	102	105	119	107
1972.....	99	111	146	126	115	124	112	122	140	122
1973.....	103	132	181	141	129	137	125	140	155	136
1974.....	113	149	217	178	151	153	141	168	180	157
1975.....	130	159	223	206	167	171	147	158	226	170
1976.....	144	190	261	238	192	193	154	165	275	189
1977.....	133	193	287	260	196	209	165	169	318	205
1978.....	131	203	296	277	201	218	178	171	354	219
1979.....	132	211	305	315	212	229	192	172	399	234
1980.....	187	262	341	341	265	242	204	175	432	249
1980 Januari.....	166	241	301	340	246	232	193	145	318	217
Februari.....	177	187	309	345	245	233	173	171	340	220
Maart.....	183	263	340	381	274	240	192	159	380	232
April.....	187	301	334	349	272	236	199	149	402	235
Mei.....	197	292	343	346	275	246	211	172	451	255
Juni.....	196	257	357	357	274	231	204	164	436	244
Juli.....	178	231	310	287	236	236	185	169	471	246
Augustus.....	185	198	301	298	236	239	168	160	453	237
September.....	190	256	341	345	266	225	186	183	396	233
Oktober.....	189	327	357	342	278	251	242	172	416	260
November.....	180	263	316	309	249	235	212	176	490	259
December.....	213	330	482	396	323	299	281	280	636	345

PERIODE	Coöpe- ratieven	Kleinhandelsondernemingen met ten minste vijf vestigingen			Super- markten (1)	Totale kleinhandel		Nieuwe autovoertuigen	
	Totaal	Voedings- middelen	Textiel en kledings- artikelen	Overige artikelen	Totaal	Waarde	Hoeveel- heid	Hoeveel- heid	Waarde
1971.....	100	128	107	102	120	108	104	88	91
1972.....	100	150	124	108	129	121	112	112	126
1973.....	98	181	134	121	155	138	121	113	141
1974.....	97	216	163	141	185	163	127	112	139
1975.....	98	259	185	156	217	183	129	121	169
1976.....	98	317	188	175	236	211	137	140	216
1977.....	93	367	192	195	254	225	138	143	243
1978.....	85	408	210	198	260	213	128	141	269
1979.....	83	451	241	216	275	253	146	143	275
1980.....	82	499	271	266	295	271	146	134	285
1980 Januari.....	86	458	284	289	268	252	140	166	366
Februari.....	80	461	179	323	263	250	137	174	380
Maart.....	84	485	242	336	278	277	152	187	406
April.....	85	478	323	279	281	276	151	162	352
Mei.....	86	517	283	228	303	281	153	129	279
Juni.....	82	489	238	278	289	278	152	174	367
Juli.....	83	487	252	248	306	248	134	139	290
Augustus.....	79	503	179	237	301	246	133	96	201
September.....	77	455	241	244	282	268	144	110	232
Oktober.....	85	533	386	262	312	287	152	127	266
November.....	79	492	314	214	295	259	135	91	189
December.....	75	629	335	249	363	333	173	51	94

(1) Kleine en middelgrote ondernemingen van supermarkten, met gehele of gedeeltelijke zelfbediening.

5. - Verkop en leningen op afbetaling.

I. Retrospectief overzicht.

TOESTAND OP	Aantal uitstaande contracten	Krediet in omloop (x 1 000 F)	Aantal schuldenaars welke in gebreke gebleven zijn tot het betalen van 3 of meer vervallen termijnen in de loop van het halfjaar beginnende met de datum vermeld in de eerste kolom	Totaal der bedragen van 3 termijnen welk onbetaald bleven vanwege de schuldenaars bedoeld in voorgaande kolom (x 1 000 F)
30.06.1977	1 473 406	63 425 101	45 675	902 857
31.12.1977	1 597 204	65 535 797	39 163	828 915
30.06.1978	1 488 104	68 971 699	51 594	841 008
31.12.1978	1 384 966	68 897 760	56 450	917 524
30.06.1979	1 428 426	73 983 603	59 464	983 509
31.12.1979	1 517 739	80 892 481	62 016	1 262 070
30.06.1980	1 521 824	77 019 290	66 006	1 316 371
31.12.1980	1 491 480	74 702 907

II. Vergelijking, volgens de aard der goederen, van het aantal contracten en het verleende krediet.

AARD DER GOEDEREN	Aantal contracten		Absoluut bedrag van het verleende krediet (x 1 000 F)		Percentsgewijze verdeling	
	1979	1980	1979	1980	1979	1980
Vrachtwagens en bestelwagens, autobussen, zwaar vervoermaterieel:						
a) Nieuwe	8 744	7 286	4 046 887	3 144 032	8,3	6,8
b) gebruikte.....	1 898	1 672	504 325	485 492	1,0	1,0
Landbouwmaterieel, landbouwtrekkers, vee, meststoffen, enz.	2 832	1 652	684 141	562 810	1,4	1,2
Auto's voor personenvervoer, behalve autobussen:						
a) nieuwe	176 123	164 959	27 171 140	26 644 957	55,5	57,8
b) gebruikte.....	28 012	26 373	2 220 250	2 328 830	4,5	5,0
Moto's, scooters, bromfietsen, rijwielen.....	12 819	13 482	418 595	416 806	0,9	0,9
Textielwaren, bontartikelen, klederen	289 959	241 776	434 340	442 831	0,9	1,0
Boeken	234 007	209 382	946 890	885 622	1,9	1,9
Bedrijfsuitrusting, andere dan de artikelen vermeld in de voorgaande rubrieken (handel, ambachtswezen, nijverheid, vrije beroepen)	12 809	10 239	3 797 204	3 037 192	7,7	6,6
Meubelen, matrassen, meubileringstextiel en tapijten	319 917	220 101	3 030 527	2 714 495	6,2	5,9
Huishoudtoestellen (elektrische of niet, met inbegrip van radio- en televisietoestellen) en alle huishoudelijke verwarmingstoestellen, exclusief centrale verwarming.....	550 326	519 819	3 783 212	3 668 987	7,7	8,0
Diensten (reizen, herstellingen van motorvoertuigen, enz.).....	3 460	7 657	69 959	118 459	0,1	0,3
Diversen (centrale verwarming, brandstoffen, enz.).....	29 746	36 009	1 896 302	1 656 444	3,9	3,6
Totaal:	1 670 652	1 460 407	49 003 772	46 106 957	100,0	100,0

III. Aantal contracten en krediet in omloop, volgens de financieringsvorm, op 31 december.

FINANCIERINGSVORM	Totaal bedrag van het krediet in omloop (x 1 000 F)			Aantal uitstaande contracten		
	1978	1979	1980	1978	1979	1980
Financiering door de verkopers zonder tussenkomst in het verkoopcontract van een derde	13 968 763	11 439 822	9 171 740	698 356	815 854	768 190
Financiering door tussenkomst:						
Banken	31 648 160	35 801 481	36 939 605	307 091	300 666	310 033
Financieringsorganismen of particulieren	23 280 837	33 651 178	28 591 562	379 519	401 219	413 257
Totaal:	68 897 760	80 892 481	74 702 907	1 384 966	1 517 739	1 491 480

6. – Persoonlijke leningen.

I. Retrospectief overzicht.

TOESTAND OP	Aantal uitstaande contracten	Krediet in omloop (× 1 000 F)	Aantal schuldenaars welke in gebreke gebleven zijn tot het betalen van 3 of meer vervallen termijnen in de loop van het halfjaar beginnende met de datum vermeld in de eerste kolom	Totaal der bedragen van 3 termijnen welke onbetaald bleven vanwege de schuldenaars bedoeld in voorgaande kolom (× 1 000 F)
30.06.1978	701 937	68 185 090	22 811	1 472 848
31.12.1978	756 194	79 875 948	25 296	1 784 174
30.06.1979	770 284	79 984 552	22 210	1 863 305
31.12.1979	830 058	92 666 454	26 031	2 378 413
30.06.1980	836 175	88 535 572	28 737	2 698 595
31.12.1980	858 507	95 529 526

II. Totaal van de persoonlijke leningen gefinancierd gedurende het jaar 1980.

Indeling volgens het aantal contracten en de waarde.

PERIODE	Aantal contracten							
	tot 5 000 F	van 5 001 tot 10 000 F	van 10 001 tot 20 000 F	van 20 001 tot 35 000 F	van 35 001 tot 70 000 F	van 70 001 tot 150 000 F	van 150 001 tot 300 000 F	van 300 001 en meer
Tot en met 8 maand.....	1 389	11 365	41 061	41 632	45 931	28 148	8 271	4 049
Van 9 tot 10 maand.....	1	73	480	849	1 217	1 724	482	551
Van 11 tot 12 maand.....	2	588	4 450	14 318	26 218	26 638	12 420	9 838
Van 13 tot 15 maand.....	1	–	317	1 412	1 808	965	233	47
Van 16 tot 18 maand.....	–	6	2 774	4 229	7 237	5 227	1 115	184
Van 19 tot 24 maand.....	–	4	74	18 826	66 669	22 172	6 465	1 130
Meer dan 24 maand.....	–	2	7	19	9 242	73 663	67 821	28 193
<i>Totaal:</i>	1 393	12 038	49 163	81 285	158 322	158 537	96 807	43 992

PERIODE	waarde in duizenden frank							
	tot 5 000 F	van 5 001 tot 10 000 F	van 10 001 tot 20 000 F	van 20 001 tot 35 000 F	van 35 001 tot 70 000 F	van 70 001 tot 150 000 F	van 150 001 tot 300 000 F	van 300 001 en meer
Tot en met 8 maand.....	5 560	95 689	638 433	1 127 836	2 225 179	2 845 867	1 850 483	3 142 851
Van 9 tot 10 maand.....	5	690	7 902	23 826	60 882	176 015	112 935	933 148
Van 11 tot 12 maand.....	10	5 717	82 165	409 099	1 348 664	2 684 474	2 840 256	9 863 411
Van 13 tot 15 maand.....	5	–	5 882	40 773	93 155	101 106	50 015	37 734
Van 16 tot 18 maand.....	–	49	51 742	122 065	373 227	544 389	238 944	107 641
Van 19 tot 24 maand.....	–	35	1 343	542 431	3 418 115	2 316 294	1 395 344	606 823
Meer dan 24 maand.....	–	15	128	577	473 592	7 585 445	13 594 738	13 468 776
<i>Totaal:</i>	5 580	102 195	787 595	2 266 607	7 992 814	16 253 590	20 082 715	28 160 384

7. – Verkopen en leningen op afbetaling. – Persoonlijke leningen.

FINANCIERINGSVORMEN	Nog verschuldigde saldi op 31 december 1980 (× 1 000 F)		Toegestaan krediet gedurende het jaar 1980 (× 1 000 F)		Aantal contracten afgesloten gedurende het jaar 1980	
	Verkopen en leningen op afbetaling	Persoonlijke leningen	Verkopen en leningen op afbetaling	Persoonlijke leningen	Verkopen en leningen op afbetaling	Persoonlijke leningen
Rechtstreekse financiering door verkopers.....	9 171 740	–	7 584 624	–	960 052	–
Financiering door tussenkomst in het contract van:						
– banken.....	36 939 605	58 972 201	20 335 015	52 172 586	155 830	410 358
– financieringsorganismen en particulieren.....	28 591 562	36 557 325	18 187 318	23 478 894	344 525	191 179
<i>Totaal:</i>	74 702 907	95 529 526	46 106 957	75 651 480	1 460 407	601 537

Buitenlandse handel

I. - Totaalcijfers van de bijzondere handel van de B.L.E.U. (1).

JAREN	Invoer			Uitvoer		Handelsbalans	Dekkingspercentage
	Gewicht	Waarde	Geïnde tolrechten	Gewicht	Waarde		
	× 1 000 000 kg	× 1 000 000 F	× 1 000 000 F	× 1 000 000 kg	× 1 000 000 F	× 1 000 000 F	
1831.....	-	90	4	-	97	7	107,78
1840.....	-	206	10	-	140	66	67,96
1850.....	-	222	12	-	210	12	94,59
1860.....	-	517	17	-	470	47	90,91
1870.....	-	921	29	-	690	231	74,92
1880.....	-	1 681	26	-	1 217	464	72,40
1890.....	-	1 672	32	-	1 437	235	85,94
1900.....	-	2 216	51	-	1 923	293	86,78
1910.....	26 700	4 265	67	19 103	3 407	858	79,88
1913.....	32 656	5 050	74	20 885	3 716	1 334	73,58
1920.....	13 347	12 942	219	10 613	8 862	4 080	68,47
1925.....	33 265	17 881	573	20 924	14 807	3 074	82,81
1930.....	42 227	31 094	1 362	23 768	26 159	4 935	84,13
1935.....	30 590	17 446	1 480	20 300	16 126	1 320	92,43
1939.....	29 734	19 811	1 474	21 856	21 934	2 123	110,72
1945.....	7 596	13 763	190	1 453	3 986	9 777	28,96
1946.....	21 030	57 184	2 186	7 454	29 836	27 348	52,18
1947.....	27 865	85 559	3 760	12 844	61 655	23 904	72,06
1948.....	29 190	87 518	3 245	15 100	74 121	13 397	84,69
1949.....	27 565	81 858	3 478	14 547	80 092	1 766	97,84
1950.....	29 814	97 835	4 170	16 376	82 823	15 012	84,66
1951.....	38 337	127 517	4 579	20 276	132 671	5 154	104,04
1952.....	38 943	123 114	4 644	20 346	122 703	411	99,67
1953.....	39 595	121 523	4 665	24 691	113 444	8 079	93,35
1954.....	44 264	127 863	4 883	25 432	115 690	12 173	90,48
1955.....	49 435	142 737	4 866	30 586	139 139	3 598	97,48
1956.....	54 963	164 392	5 958	30 622	158 614	5 778	96,49
1957.....	56 667	172 199	6 469	29 021	159 850	12 349	92,83
1958.....	57 059	156 693	6 241	27 726	152 708	3 985	97,46
1959.....	59 321	172 621	5 770	29 345	165 335	7 286	95,78
1960.....	63 377	198 469	6 450	32 335	189 560	8 909	95,51
1961.....	65 722	211 162	6 856	33 815	196 500	14 662	93,06
1962.....	69 584	228 435	7 000	36 993	216 613	11 822	94,82
1963.....	75 736	256 421	7 421	41 315	242 012	14 409	94,38
1964.....	84 122	296 511	8 840	46 414	280 028	16 483	94,44
1965.....	88 175	325 074	8 775	48 343	319 684	5 390	98,34
1966.....	90 048	359 104	8 658	45 551	341 578	17 526	95,12
1967.....	92 884	364 337	8 872	48 321	354 132	10 205	97,20
1968.....	108 190	419 758	8 354	55 335	408 559	11 199	97,33
1969.....	122 249	501 053	8 208	62 751	504 466	3 413	100,68
1970.....	131 623	570 647	6 926	67 268	579 981	9 334	101,64
1971.....	133 235	629 063	7 388	64 873	620 238	8 825	98,60
1972.....	143 649	681 773	7 638	76 103	710 980	29 207	104,28
1973.....	155 444	856 129	10 716	83 786	870 119	13 990	101,63
1974.....	160 449	1 160 685	11 609	81 574	1 099 825	60 860	94,76
1975.....	137 850	1 130 945	11 028	75 936	1 056 879	74 066	93,45
1976.....	152 274	1 368 961	12 989	80 411	1 266 457	102 504	92,51
1977.....	149 420	1 447 981	10 816	84 526	1 344 704	103 277	92,87
1978.....	155 776	1 526 044	12 303	82 491	1 410 258	115 786	92,41
1979.....	168 317	1 784 353	14 113	87 619	1 661 224	123 129	93,10
1980.....	163 298	2 100 807	16 490	92 926	1 890 359	210 448	89,98

(1) De Economische Unie, opgericht tussen België en het Groothertogdom Luxemburg, is sedert 1 mei 1922 van kracht. Ze werd ontbonden in augustus 1940 en weer hersteld op 1 mei 1945.

2. – Bijzondere handel van de B.L.E.U. volgens de secties van de naamlijst van de Internationale Douaneraad.

SECTIES	Invoer				Uitvoer			
	Hoeveelheid (× 1 000 000 kg)		Waarde (× 1 000 000 F)		Hoeveelheid (× 1 000 000 kg)		Waarde (× 1 000 000 F)	
	1979	1980	1979	1980	1979	1980	1979	1980
1. Levende dieren en produkten van het dierenrijk.....	919	926	53 301	57 361	1 133	1 171	54 367	60 478
2. Produkten van het plantenrijk	9 491	9 564	85 090	90 777	4 743	4 703	42 912	49 256
3. Vetten en oliën (dierlijke en plantaardige) en dissociatieprodukten daarvan; bewerkte spijsvetten; was van dierlijke of plantaardige oorsprong.....	517	531	11 249	10 601	389	404	9 017	9 176
4. Produkten van de voedselindustrie; dranken; alcoholhoudende vloeistoffen en azijn; tabak.....	4 297	4 470	73 889	80 729	2 915	2 971	53 859	62 509
5. Minerale produkten.....	123 732	119 052	297 367	426 353	36 487	41 942	118 324	173 732
6. Produkten van de chemische en van de aanverwante industrieën.....	7 734	7 567	131 231	144 500	12 848	12 339	175 110	199 080
7. Kunstmatige plastische stoffen, ethers en esters van cellulose, kunstharsen en werken daarvan; rubber (natuurlijke en synthetische rubber en factis) en werken daarvan.....	1 397	1 423	64 247	73 179	2 368	2 301	98 302	107 748
8. Huiden, vellen, leder en pelterijen, lederwaren en bontwerk; zadel- en tuigmakerswerk, reisartikelen; marokijn- en foedraalwerk; werken van darmen.....	53	52	11 053	11 510	54	53	7 635	6 888
9. Hout, houtskool en houtwaren; kurk en kurkwaren; vlechtwerk en mandenmakerswerk.....	3 722	3 692	28 400	29 803	1 480	1 547	13 066	15 884
10. Stoffen voor het vervaardigen van papier; papier en papierwaren.....	1 958	1 962	51 170	56 737	1 261	1 287	35 273	40 594
11. Textielstoffen en textielwaren.....	967	947	124 071	136 200	943	978	129 089	143 369
12. Schoeisel; hoofddekseis; paraplu's en parasols; geprepareerde veren en artikelen van veren of van dons; kunstbloemen; werken van mensenhaar; waaiers.....	38	36	15 775	17 247	8	8	2 427	2 696
13. Werken van steen, van gips, van cement, van asbest, van mica en van dergelijke stoffen; keramische produkten; glas en glaswerk.....	2 287	2 248	25 283	28 233	2 599	2 689	33 207	38 429
14. Echte parels, natuurlijke en andere edelstenen en halfedelstenen, edele metalen en metalen geplaatd met edele metalen, alsmede werken daarvan; fancy-bijouterieën, munten.....	1	2	122 592	178 420	1	2	115 469	167 263
15. Onedele metalen en werken daarvan.....	6 269	6 107	163 842	189 015	17 300	16 483	294 582	310 260
16. Machines en toestellen; elektrotechnisch materieel.....	1 066	1 079	203 074	233 942	746	768	166 350	188 781
17. Vervoermaterieel.....	1 955	1 767	226 970	226 997	1 585	1 482	211 437	211 388
18. Optische instrumenten, apparaten en toestellen; instrumenten, apparaten en toestellen voor de fotografie en de cinematografie; meet-verificatie-, controle- en precisie-instrumenten, -apparaten en -toestellen; medische en chirurgische instrumenten, apparaten en toestellen; uurwerken; muziekinstrumenten; toestellen voor het opnemen en het weergeven van klanken.....	39	40	34 611	39 173	28	31	18 647	21 905
19. Wapens en munitie.....	3	3	695	753	1	1	745	825
20. Diverse goederen en produkten, elders genoemd noch elders onder begrepen.....	233	233	28 496	31 480	184	204	22 405	26 131
21. Kunstvoorwerpen, voorwerpen voor verzamelingen en antiquiteiten.....	1	1	968	954	–	–	533	789
22. Goederen niet onder de voorafgaande afdelingen gerangschikt.....	1 639	1 596	30 976	36 842	543	560	58 468	53 176
<i>Totaal:</i>	168 317	163 298	1 784 353	2 100 807	87 619	91 926	1 661 224	1 890 359

3. – Bijzondere handel van de B.L.E.U. volgens de afdelingen van de type-classificatie voor de internationale handel (herz. 2).

SECTIES en AFDELINGEN	Invoer				Uitvoer			
	Hoeveelheid (x 1 000 000 kg)		Waarde (x 1 000 000 F)		Hoeveelheid (x 1 000 000 kg)		Waarde (x 1 000 000 F)	
	1979	1980	1979	1980	1979	1980	1979	1980
SECTIE 0. – LEVENDE DIEREN EN VOEDINGSWAREN.								
00. Levende dieren.....	166	175	8 059	8 236	145	146	7 465	7 829
01. Vlees en vleesbereidingen.....	196	188	15 015	15 637	367	389	26 335	29 702
02. Zuivelprodukten en vogeleieren.....	366	380	24 268	27 334	589	618	24 169	27 345
03. Vis en bereidingen van vis.....	120	121	10 413	11 013	22	22	1 882	2 020
04. Granen en bereidingen van granen.....	5 787	5 821	40 289	42 337	3 604	3 680	28 448	34 039
05. Fruit en groenten.....	2 506	2 581	29 704	33 385	1 282	1 162	16 178	17 277
06. Suiker en suikerwerk, honig.....	469	392	5 286	4 022	901	884	9 498	12 998
07. Koffie, thee, cacao, specerijen en produkten daarvan.....	181	186	19 829	21 142	86	96	8 748	10 192
08. Dierenvoedsel m.u.v. niet-gemalen granen	2 711	2 866	16 496	19 324	1 018	1 031	7 917	8 367
09. Diverse voedingsprodukten.....	169	176	5 360	5 978	185	199	6 053	6 664
<i>Totaal van de sectie 0:</i>	12 670	12 885	174 720	188 407	8 199	8 227	136 693	156 434
SECTIE 1. – DRANKEN EN TABAK.								
11. Dranken.....	690	745	16 202	17 814	442	497	4 685	5 567
12. Tabak, ruw en bewerkt.....	48	50	6 510	6 725	21	20	5 767	6 260
<i>Totaal van de sectie 1:</i>	738	795	22 712	24 539	463	517	10 452	11 827
SECTIE 2. – GRONDSTOFFEN MET UITZONDERING VAN MINERALE BRANDSTOFFEN.								
21. Huiden en peltierijen ongeloooid.....	39	38	3 335	3 228	46	45	2 902	2 061
22. Oliehoudende zaden en vruchten en meel daarvan.....	1 080	1 067	9 281	9 365	47	39	506	531
23. Ruwe rubber, natuurlijk, synthetisch en geregenereerd.....	169	178	4 431	5 403	170	159	4 744	5 118
24. Hout en kurk.....	3 282	3 265	17 415	18 097	615	689	3 513	4 337
25. Papierstof en afval van papier.....	519	554	5 608	6 774	421	405	2 651	3 077
26. Textielvezels en afval van textielvezels.....	456	408	18 021	17 669	200	197	7 982	8 001
27. Minerale niet-metaalhoudende produkten m.u.v. brandstoffen en edelstenen.....	27 320	28 414	16 546	19 219	16 716	18 729	9 449	9 845
28. Ertsen en metaalresiduen.....	29 486	24 895	46 197	65 613	997	1 055	9 569	10 524
29. Ruwe produkten van dierlijke of plantaardige oorsprong, n.e.g.	211	201	5 552	6 271	155	142	5 233	5 352
<i>Totaal van de sectie 2:</i>	62 562	59 019	126 386	151 638	19 368	21 460	46 547	48 846
SECTIE 3. – MINERALE BRANDSTOFFEN, SMEERMIDDELEN EN SOORTGELIJKE PRODUKTEN.								
32. Kolen, cokes en agglomeraten.....	14 222	14 646	31 390	33 027	1 150	1 452	3 254	4 638
33. Aardoliën en derivaten.....	42 584	41 817	187 112	284 101	14 485	17 382	100 070	147 841
34. Aardgas en fabrieksgas.....	10 980	10 144	32 205	44 529	240	323	1 375	2 725
35. Elektrische energie.....	–	–	1 398	2 231	–	–	263	3 119
<i>Totaal van de sectie 3:</i>	67 786	66 607	252 105	363 889	15 875	19 158	104 962	158 324

3. – Bijzondere handel van de B.L.E.U. volgens de afdelingen van de type-classificatie voor de internationale handel (herz. 2) (vervolg).

SECTIES en AFDELINGEN	Invoer				Uitvoer			
	Hoeveelheid (x 1 000 000 kg)		Waarde (x 1 000 000 F)		Hoeveelheid (x 1 000 000 kg)		Waarde (x 1 000 000 F)	
	1979	1980	1979	1980	1979	1980	1979	1980
SECTIE 4. – VETTEN EN OLIËN VAN DIERLIJKE OF PLANTAARDIGE OORSPRONG.								
41. Vetten en oliën van dierlijke oorsprong.....	131	125	2 070	1 810	50	53	852	833
42. Plantaardige vette oliën	221	241	5 342	5 184	193	190	4 762	4 668
43. Was, bewerkte oliën en vetten van dierlijke of plantaardige oorsprong.....	127	123	2 817	2 471	57	67	1 180	1 324
<i>Totaal van de sectie 4:</i>	479	489	10 229	9 466	300	310	6 794	6 825
SECTIE 5. – CHEMISCHE PRODUCTEN.								
51. Organische chemische produkten	2 999	2 710	58 074	61 507	1 475	1 275	41 356	43 036
52. Anorganische chemische produkten.....	1 317	1 476	8 482	10 742	2 077	1 768	10 355	10 117
53. Looistoffen, kleur- en verfstoffen.....	115	114	7 798	8 432	174	172	8 946	10 008
54. Geneeskrachtige en farmaceutische produkten	18	19	17 930	19 140	14	17	16 919	19 615
55. Produkten voor parfumerie, toilet en onderhoud.....	179	182	8 666	9 674	235	256	8 929	10 452
56. Kunstmeststoffen.....	2 283	2 258	7 325	8 747	5 696	5 625	19 163	22 330
57. Springstoffen en pyrotechnische artikelen .	3	2	240	206	4	4	843	934
58. Plastische stoffen e.d.	931	938	32 927	36 487	1 914	1 837	68 808	73 624
59. Chemische produkten n.e.g.....	629	623	17 684	19 804	1 351	1 495	20 280	27 137
<i>Totaal van de sectie 5:</i>	8 473	8 324	159 126	174 739	12 940	12 449	195 598	217 254
SECTIE 6. – FABRIKATEN, GERANGSCHIKT NAAR DE GRONDSTOF.								
61. Huiden, vellen; werken.....	7	6	3 112	2 956	9	8	4 074	4 142
62. Werken van rubber n.e.g.....	156	165	12 486	15 162	158	175	13 617	15 946
63. Werken van hout of van kurk.....	373	360	9 994	10 528	857	838	9 374	11 152
64. Papier, karton en werken daarvan	1 396	1 364	33 121	36 561	740	791	22 660	26 728
65. Garens, weefsels e.d.....	462	487	62 615	69 370	692	726	94 777	106 317
66. Fabrikaten van minerale stoffen andere dan metalen n.e.g.....	2 751	2 619	123 869	138 610	6 210	6 397	129 765	149 660
67. Gietijzer, ijzer en staal.....	3 512	3 424	50 238	54 573	14 651	13 897	184 572	187 503
68. Non-ferrometalen.....	1 058	1 035	63 195	85 572	1 158	1 129	68 580	101 405
69. Metaalwaren n.e.g.....	527	571	41 428	48 657	762	757	38 068	42 789
<i>Totaal van de sectie 6:</i>	10 243	10 031	400 059	461 988	25 237	24 718	565 488	645 643

3. – Bijzondere handel van de B.L.E.U. volgens de afdelingen van de type-classificatie voor de internationale handel (herz. 2) (vervolg).

SECTIES en AFDELINGEN	Invoer				Uitvoer			
	Hoeveelheid (× 1 000 000 kg)		Waarde (× 1 000 000 F)		Hoeveelheid (× 1 000 000 kg)		Waarde (× 1 000 000 F)	
	1979	1980	1979	1980	1979	1980	1979	1980
SECTIE 7. – MACHINES EN VERVOER- MATERIEEL.								
71. Generatoren en motoren	163	164	31 880	34 879	31	37	14 786	17 608
72. Gespecialiseerde machines.....	215	211	36 310	39 414	340	317	49 404	50 758
73. Machines voor metaalbewerking.....	214	177	9 562	13 025	60	61	7 109	8 446
74. Machines voor meervoudig gebruik n.e.g...	255	280	47 171	55 953	148	164	30 530	35 213
75. Informatie- en kantoor machines.....	12	13	18 793	21 697	6	7	7 594	9 836
76. Toestellen voor telecommunicatie en voor opnemen en weergeven van geluid	44	49	22 667	27 786	57	61	32 390	39 683
77. Elektrische apparaten n.e.g.	223	237	51 561	56 252	184	189	39 096	41 955
78. Voertuigen voor wegvervoer	1 841	1 648	202 090	197 193	1 455	1 347	197 352	190 972
79. Ander vervoermaterieel.....	62	74	18 485	24 134	58	78	6 339	13 966
<i>Totaal van de sectie 7:</i>	3 028	2 854	438 518	470 331	2 340	2 260	384 601	408 436
SECTIE 8. – DIVERSE FABRIKATEN NIET ELDERS GERANGSCHIKT.								
81. Sanitaire hygiënische artikelen; verwar- mings- en verlichtingstoestellen	61	57	5 332	5 879	94	89	6 077	6 446
82. Meubelen	187	188	18 808	20 852	166	184	18 239	21 225
83. Reisartikelen, handtassen e.d. artikelen	7	7	2 533	2 794	2	2	615	679
84. Kleding en dergelijke.....	60	63	46 918	53 357	41	44	26 637	49 249
85. Schoeisel	32	31	14 205	15 632	5	5	1 535	1 716
87. Instrumenten en apparaten voor beroeps- uitoefening, wetenschap n.e.g.	12	13	13 534	16 470	13	13	7 658	9 164
88. Uurwerken; apparaten en benodigdheden voor fotografie en optiek n.e.g.	23	21	11 185	12 790	64	61	19 041	27 382
89. Fabrikaten n.e.g.	315	316	47 326	51 941	261	271	30 636	35 018
<i>Totaal van de sectie 8:</i>	697	697	159 841	179 716	646	669	110 437	130 879
SECTIE 9. – GOEDEREN EN TRANSAC- TIES NIET ELDERS GERANGSCHIKT.								
91. Postpakketten niet elders gerangschikt.....	–	–	110	137	–	–	22	38
93. Speciale transacties.....	–	1	26	64	6	18	383	702
94. Levende dieren n.e.g.....	–	–	119	150	–	–	107	127
95. Oorlogswapens en munitie	1	1	187	237	–	–	156	191
96. Munten	–	–	2 704	23 868	–	–	2 066	5 094
97. Niet-monetair goud	–	–	6 614	14 921	–	–	6 307	15 823
99. Vertrouwelijke trafiek, niet elders opgenom- men.....	1 638	1 595	30 898	36 720	2 244	2 139	90 610	83 917
<i>Totaal van de sectie 9:</i>	1 640	1 598	40 659	76 095	2 251	2 158	99 651	105 892
<i>Algemeen totaal:</i>	168 317	163 298	1 784 353	2 100 807	87 619	91 926	1 661 224	1 890 359

4.a. – Geografische indeling van de bijzondere handel van de B.L.E.U. met de voornaamste landen van herkomst en bestemming der goederen.

LANDEN en CONTINENTEN	Invoer				Uitvoer			
	Hoeveelheid (× 1 000 000 kg)		Waarde (× 1 000 000 F)		Hoeveelheid (× 1 000 000 kg)		Waarde (× 1 000 000 F)	
	1979	1980	1979	1980	1979	1980	1979	1980
Frankrijk.....	24 318	21 853	279 301	303 328	20 177	22 503	317 584	367 104
Nederland.....	39 166	38 979	297 401	344 509	22 210	22 612	268 250	287 020
Bondsrepubliek Duitsland.....	20 020	18 139	394 186	413 046	18 136	18 865	373 254	401 532
Italië.....	1 434	1 064	72 428	75 336	2 793	3 015	87 718	104 281
Verenigd Koninkrijk.....	4 710	7 088	141 496	169 454	4 178	4 359	134 539	160 282
Ierland.....	148	161	7 872	7 853	451	384	5 321	5 746
Denemarken.....	164	183	8 149	9 739	1 133	1 092	19 770	22 493
<i>E.E.G.:</i>	89 961	87 465	1 200 832	1 323 264	69 078	72 829	1 206 436	1 348 457
Noorwegen.....	2 686	2 708	13 633	17 561	891	922	13 230	15 103
Zweden.....	8 090	6 700	27 326	30 626	1 672	1 474	28 210	31 018
Finland.....	386	377	5 539	6 372	195	226	5 732	6 786
Zwitserland.....	90	84	35 657	57 757	1 294	1 539	47 638	72 287
Oostenrijk.....	128	138	6 340	7 888	237	262	12 792	14 465
Portugal.....	191	239	3 656	4 621	220	390	5 782	8 582
Spanje.....	1 350	1 045	15 217	17 932	475	628	14 045	17 404
Joegoslavië.....	56	32	2 141	1 988	69	66	4 790	4 822
Griekenland.....	195	132	3 129	3 209	369	352	8 234	8 046
Turkije.....	49	88	1 918	2 172	161	214	2 883	4 196
Sowjet-Unie.....	2 193	3 286	17 401	32 543	672	807	13 822	18 118
Duitse Democratische Republiek.....	283	351	3 913	4 230	260	200	4 043	3 774
Polen.....	924	807	4 649	5 589	296	121	5 193	4 508
Tsjechoslowakije.....	170	145	1 947	2 284	35	28	2 224	2 223
Hongarije.....	25	26	1 068	1 087	41	38	2 238	2 199
Roemenië.....	88	71	1 445	1 159	149	492	3 669	5 691
Bulgarije.....	119	90	742	682	127	80	1 308	1 768
Andere landen.....	10	9	1 018	1 110	89	49	1 927	1 922
<i>Europa:</i>	106 994	103 792	1 347 972	1 522 076	76 329	80 717	1 384 194	1 571 370
Marokko.....	1 395	1 537	3 081	4 090	404	218	4 283	3 103
Algerië.....	1 362	1 446	3 972	6 086	754	874	14 821	17 580
Tunesië.....	70	70	1 645	2 068	86	139	2 087	3 104
Libië.....	550	210	2 860	1 736	58	84	3 810	8 323
Egypte.....	48	124	929	1 611	241	287	4 611	6 298
Liberia.....	1 956	1 376	2 273	2 229	12	14	932	596
Nigeria.....	3 258	1 686	15 472	12 716	899	1 248	10 334	17 678
Gabon.....	101	126	584	991	20	19	227	295
Zaire.....	346	338	28 074	36 156	122	127	5 778	7 655
Mozambique.....	7	7	103	163	8	12	172	235
Republiek Zuid-Afrika en Namibië.....	2 853	2 782	12 499	12 967	119	126	5 077	7 422
Andere landen.....	2 119	1 619	12 505	14 087	769	641	14 786	15 776
<i>Afrika:</i>	14 065	11 322	83 997	94 900	3 492	3 790	66 918	88 065
Verenigde Staten van Amerika.....	8 049	10 323	119 082	161 130	1 524	1 266	61 854	63 336
Canada.....	1 989	1 532	14 264	15 642	129	83	5 281	5 256
Groenland en Saint-Pierre en Miquelon.....	-	1	2	6	13	-	69	6
<i>Noord-Amerika:</i>	10 038	11 855	133 348	176 778	1 666	1 349	67 204	68 598
Mexico.....	91	38	1 274	1 104	113	66	3 471	7 694
Cuba.....	85	150	435	1 149	21	31	582	835
Andere landen.....	563	405	5 799	5 707	141	143	2 800	2 894
<i>Midden-Amerika:</i>	739	593	7 508	7 960	275	240	6 853	11 423
Venezuela.....	1 833	1 927	4 326	6 618	102	102	3 179	2 849
Peru.....	95	98	1 748	2 631	23	35	1 163	1 300
Brazilië.....	4 098	3 762	8 206	9 067	221	198	4 414	4 334
Chili.....	143	119	5 081	6 585	41	40	1 220	1 337
Bolivië.....	13	17	565	1 668	6	5	1 179	309
Argentinië.....	413	351	5 105	4 558	105	95	3 435	3 652
Andere landen.....	93	117	2 448	2 907	59	63	2 013	2 299
<i>Zuid-Amerika:</i>	6 687	6 389	27 478	34 033	558	538	16 604	16 078
<i>Amerika:</i>	17 465	18 838	168 334	218 772	2 499	2 127	90 662	96 098

4.a. – Geografische indeling van de bijzondere handel van de B.L.E.U. met de voornaamste landen van herkomst en bestemming der goederen (vervolg).

LANDEN en CONTINENTEN	Invoer				Uitvoer			
	Hoeveelheid (x 1 000 000 kg)		Waarde (x 1 000 000 F)		Hoeveelheid (x 1 000 000 kg)		Waarde (x 1 000 000 F)	
	1979	1980	1979	1980	1979	1980	1979	1980
Libanon.....	1	2	90	171	124	76	2 619	3 211
Syrië.....	4	33	131	439	119	83	2 338	2 892
Irak.....	2 426	1 821	10 651	12 441	458	300	8 467	9 980
Iran.....	2 520	1 126	11 333	7 938	216	298	4 674	7 906
Israël.....	148	122	6 895	6 896	150	60	8 197	9 792
Saoedi-Arabië.....	16 298	19 529	58 923	121 095	313	668	14 315	15 459
Koeweit.....	1 431	1 081	6 183	7 012	109	73	2 020	1 930
Verenigde Arabische Emiraten.....	1 924	1 284	8 786	9 223	107	112	3 186	3 198
Oman.....	–	44	2	355	13	15	391	804
Pakistan.....	22	40	495	999	52	57	1 487	1 510
India.....	132	94	7 053	6 633	170	194	11 652	10 703
Thailand.....	532	382	2 947	3 139	151	95	1 898	1 450
Indonesië.....	407	265	2 840	2 533	51	58	1 899	1 991
Maleisië.....	165	126	3 577	3 601	31	29	1 575	1 670
Singapore.....	41	39	1 296	2 132	88	113	2 708	3 705
China.....	131	576	2 252	5 558	340	211	3 826	3 049
Zuid-Korea.....	35	33	2 617	3 011	77	61	2 879	6 473
Japan.....	340	419	29 900	42 012	187	159	10 162	9 235
Taiwan.....	28	34	2 703	3 770	50	51	2 067	1 933
Hong-Kong.....	11	16	7 395	7 300	33	32	10 871	11 376
Andere landen.....	1 352	737	7 855	7 284	271	225	7 756	7 101
<i>Azië:</i>	27 950	27 805	173 925	253 541	3 113	2 970	104 987	115 371
Australië.....	1 259	1 281	6 052	6 445	31	35	3 348	4 288
Nieuw-Zeeland.....	48	58	2 322	3 175	19	10	636	574
Andere landen.....	7	8	460	480	30	27	295	314
<i>Oceanië:</i>	1 314	1 347	8 833	10 100	80	71	4 279	5 177
Allerlei.....	528	194	1 292	1 419	2 106	2 251	10 185	14 277
<i>Algemeen totaal:</i>	168 317	163 298	1 784 353	2 100 807	87 619	91 926	1 661 224	1 890 359

4.b. – Procentuele indeling van de bijzondere handel van de B.L.E.U. per E.E.G.-land en per continent.

LANDEN en CONTINENTEN	Invoer				Uitvoer			
	Hoeveelheid		Waarde		Hoeveelheid		Waarde	
	1979	1980	1979	1980	1979	1980	1979	1980
Frankrijk.....	14,4	13,4	15,7	14,4	23,0	24,5	19,1	19,4
Nederland.....	23,3	23,9	16,7	16,4	25,3	24,6	16,1	15,2
Bondsrepubliek Duitsland.....	11,9	11,1	22,1	19,7	20,7	20,5	22,5	21,2
Italië.....	0,9	0,7	4,1	3,6	3,2	3,3	5,3	5,5
Verenigd Koninkrijk.....	2,8	4,3	7,9	8,1	4,8	4,7	8,1	8,5
Ierland.....	0,1	0,1	0,4	0,4	0,5	0,4	0,3	0,3
Denemarken.....	0,1	0,1	0,5	0,5	1,3	1,2	1,2	1,2
<i>E.E.G.:</i>	53,4	53,6	67,3	63,0	78,8	79,2	72,6	71,3
Europa.....	63,6	63,6	75,5	72,5	87,1	87,8	83,3	83,1
Afrika.....	8,4	6,9	4,7	4,5	4,0	4,1	4,0	4,7
Amerika.....	10,4	11,5	9,4	10,4	2,9	2,3	5,5	5,1
Azië.....	16,6	17,0	9,7	12,1	3,6	3,2	6,3	6,1
Oceanië.....	0,8	0,8	0,5	0,5	0,1	0,1	0,3	0,3
Allerlei.....	0,3	0,1	0,1	0,1	2,4	2,4	0,6	0,8
<i>Algemeen totaal:</i>	100,0	100,0	100,0	100,0	100,0	100,0	100,0	100,0

5. – Hoeveelheidsindexcijfers en indexcijfers van de gemiddelde waarde van de door de B.L.E.U. in- en uitgevoerde goederen.

(Basis: 1970=100.)

GROEPEN	1971	1972	1973	1974	1975	1976	1977	1978	1979	1980
INVOER										
Globaal indexcijfer van de gemiddelde waarde	102	101	109	143	147	158	161	163	180	208
Globaal hoeveelheidsindexcijfer	109	119	138	142	134	152	158	164	174	177
Hoeveelheidsindexcijfers volgens:										
<i>A. De graad van bereiding van de produkten.</i>										
1. Ruwe produkten	98	110	119	113	107	120	129	126	132	130
2. Produkten welke een eenvoudige bewerking hebben ondergaan	102	109	125	130	117	136	131	142	152	154
3. Produkten welke een grotere bewerking hebben ondergaan.....	116	127	152	162	154	175	186	194	207	211
<i>B. Het gebruik van de produkten.</i>										
1. Grond- en hulpstoffen	106	116	133	136	125	149	155	163	170	170
2. Uitrustingsgoederen.....	112	122	145	150	149	156	165	166	179	186
3. Duurzame verbruiksgoederen	113	122	147	163	161	188	198	205	223	233
4. Niet duurzame verbruiksgoederen.....	118	131	154	163	164	189	198	212	226	232
UITVOER										
Globaal indexcijfer van de gemiddelde waarde	98	99	108	136	140	147	149	150	168	187
Globaal hoeveelheidsindexcijfer	110	123	139	140	130	149	156	162	171	174
Hoeveelheidsindexcijfers volgens:										
<i>A. De graad van bereiding van de produkten.</i>										
1. Ruwe produkten	101	126	128	125	150	182	196	202	215	225
2. Produkten welke een eenvoudige bewerking hebben ondergaan	99	112	127	127	107	118	124	129	137	142
3. Produkten welke een grotere bewerking hebben ondergaan.....	118	135	153	156	150	174	181	188	198	197
<i>B. Het gebruik van de produkten.</i>										
1. Grond- en hulpstoffen	106	122	137	137	118	138	146	155	161	156
2. Uitrustingsgoederen.....	106	131	147	163	166	184	185	185	199	209
3. Duurzame verbruiksgoederen	131	133	149	138	142	173	177	184	187	184
4. Niet duurzame verbruiksgoederen.....	114	129	145	157	148	159	168	173	191	202

6. – Algemene betalingsbalans van de B.L.E.U. ⁽¹⁾.

(Bron: Nationale Bank van België.)

RUBRIEKEN	1973	1974	1975	1976	1977	1978	1979	1980
(× 1 000 000 000 F)								
I. Goederen- en dienstentransacties.								
1. Goederentransacties.								
a) Uit- en invoer (2).....	+ 32,7	- 2,1	- 32,2	- 50,9	- 110,1	- 86,5	- 139,6	- 167,3
b) Loonwerk	+ 17,0	+ 16,9	+ 15,8	+ 21,4	+ 40,9	+ 44,8	+ 47,4	+ 37,7
c) Arbitrage.....	+ 5,3	+ 13,9	+ 16,8	+ 21,5	+ 25,7	+ 8,7	+ 18,5	+ 13,4
2. Vervoer- en verzekeringskosten van goederen (3).....	+ 2,9	+ 3,2	+ 6,2	+ 7,5	+ 7,3	+ 8,8	+ 10,8	+ 17,0
3. Andere vervoerkosten	- 0,2	- 0,5	+ 0,7	+ 0,1	+ 2,5	- 0,4	- 0,2	- 1,0
4. Reisverkeer	- 16,6	- 17,9	- 20,1	- 22,7	- 26,1	- 34,2	- 39,2	- 42,7
5. Opbrengsten uit investeringen.....	+ 7,2	+ 12,1	+ 16,4	+ 23,3	+ 19,2	+ 19,6	+ 10,4	- 2,2
6. Overheidstransacties niet elders vermeld.....	+ 8,2	+ 14,2	+ 16,4	+ 18,6	+ 25,1	+ 27,2	+ 26,9	+ 32,1
7. Overige:								
a) Grensarbeiders.....	+ 4,9	+ 5,1	+ 5,5	+ 5,9	+ 5,8	+ 5,4	+ 5,0	+ 3,7
b) Overige.....	+ 3,3	+ 0,4	+ 4,3	+ 12,0	+ 14,4	+ 5,7	- 1,1	- 4,3
Totaal I:	+ 64,7	+ 45,3	+ 29,8	+ 36,7	+ 4,7	- 0,9	- 61,1	- 113,6
II. Overdrachten.								
1. Particulieren	+ 2,4	+ 0,6	- 3,0	- 6,4	- 6,5	- 5,7	- 9,9	- 10,9
2. Staat	- 15,4	- 16,2	- 19,8	- 14,2	- 18,8	- 16,7	- 18,3	- 27,4
Totaal II:	- 13,0	- 15,6	- 22,8	- 20,6	- 25,3	- 22,4	- 28,2	- 38,3
III. Nettokapitaalverkeer van de overheid.								
1. Staat.....	- 4,4	- 3,9	- 4,2	- 3,1	- 0,2	+ 12,6	+ 4,3	+ 23,6
2. Andere overheid	-	-	-	-	-	-	-	+ 2,0
Totaal III:	- 4,4	- 3,9	- 4,2	- 3,1	- 0,2	+ 12,6	+ 4,3	+ 25,6
IV. Nettokapitaalverkeer van de bedrijven en particulieren.								
A. Handelskredieten.....	- 5,5	+ 6,2	+ 17,5	- 27,8	+ 6,4	- 17,9	- 4,9	- 1,4
B. Overige:								
1. Overheidsbedrijven	- 1,3	+ 1,1	+ 1,5	+ 0,2	- 0,6	-	+ 7,2	+ 5,5
2. Niet geldscheppende financiële instellingen van de overheidssector	- 1,6	- 2,1	- 1,7	+ 8,9	+ 3,7	- 4,3	+ 24,3	+ 47,3
3. Particuliere sector.								
a) Gekende effectentransacties - Netto beleggingen:								
1. buitenlandse in de B.L.E.U.	+ 3,3	- 2,9	+ 1,6	+ 0,6	+ 5,0	+ 2,1	+ 1,8	- 0,9
2. Belg.-Luxemb. in het buitenland.....	- 31,4	- 15,4	- 36,1	- 12,9	- 18,1	- 24,7	- 13,7	- 23,4
b) Overige (directe investeringen en onroerende goederen inbegrepen).....	+ 16,6	+ 14,1	+ 28,3	+ 10,8	+ 14,5	+ 13,5	- 37,5	+ 11,9
Totaal IV:	- 19,9	+ 1,0	+ 11,1	- 20,2	+ 10,9	- 31,3	- 22,8	+ 39,0
V. Vergissingen en weglatingen.....	+ 7,9	+ 5,3	+ 10,7	+ 5,0	+ 9,4	+ 10,4	- 12,7	+ 13,4
Totaal I à V:	+ 35,3	+ 32,1	+ 24,6	- 2,2	- 0,5	- 31,6	- 120,5	- 73,9
VI. Herfinanciering buiten de geldscheppende instellingen van commerciële vorderingen op het buitenland (stijging: -).....	- 1,0	- 5,9	- 0,7	- 2,6	- 9,2	+ 1,4	- 7,8	- 13,3
VII. Totaal (I tot VI) overeenstemmend met de mutaties van de goudvoorraad en de netto-deviezenpositie van de geldscheppende instellingen.....	+ 34,3	+ 26,2	+ 23,9	- 4,8	- 9,7	- 30,2	- 128,3	- 87,2
Nationale Bank.....	+ 36,4	+ 7,5	+ 18,2	- 22,7	- 2,3	- 10,2	- 35,1	+ 11,8
Overige.....	- 2,1	+ 18,7	+ 5,7	+ 17,9	- 7,4	- 20,0	- 93,2	- 99,0

(1) Doordat de cijfers van deze tabel berekend zijn op transactiebasis, kunnen ze niet worden vergeleken met die welke voorkwamen in de overeenstemmende tabel van de vorige jaren.

(2) Voor een deel van de invoer heeft men c.i.f.-cijfers d.w.z. inclusief de vervoer- en verzekeringskosten van deze invoer.

(3) Die rubriek vermeldt, in uitgaven, slechts een deel van de kosten van vervoer en verzekering van de invoer (zie (2) hierboven).

Vervoer

1. – Aangekomen zeeschepen in de Belgische havens.

VLAGGEN	Antwerpen				Gent				Overige havens			
	1979		1980		1979		1980		1979		1980	
	Aan- tal	Netto- tonnenmaat	Aan- tal	Netto- tonnenmaat	Aan- tal	Netto- tonnenmaat	Aan- tal	Netto- tonnenmaat	Aan- tal	Netto- tonnenmaat	Aan- tal	Netto- tonnenmaat
Ver. Staten van Amerika	19	279 303	9	84 935	-	-	2	51 545	3	53 155	109	159 791
Argentinië	43	489 551	35	454 442	1	16 710	-	-	3	28 946	1	10 076
Australië	1	13 602	-	-	-	-	-	-	8	260 811	7	338 700
Algerië	57	420 244	31	198 064	5	62 826	-	-	1	4 612	-	-
België	744	4 127 045	747	4 047 457	93	1 830 691	98	1 678 752	4 930	19 517 728	4 632	19 433 023
Brazilië	95	793 077	110	915 272	1	32 012	-	-	5	35 853	2	14 491
Birma	11	76 093	12	81 825	-	-	-	-	-	-	-	-
Bermuda eilanden	5	107 198	4	31 979	-	-	-	-	-	-	-	-
Verenigd Koninkrijk	2 298	12 990 457	2 428	13 817 837	490	1 535 264	643	1 723 511	7 902	35 613 529	8 875	38 906 854
Bulgarije	48	291 498	39	200 867	4	70 926	9	86 174	-	-	-	-
Boeroendi	-	-	-	-	-	-	-	-	-	-	-	-
Canada	6	98 371	6	58 969	-	-	-	-	-	-	1	3 000
Chili	11	86 405	8	58 546	-	-	-	-	1	1 144	-	-
China	109	1 122 651	143	1 531 144	5	55 677	5	57 163	-	-	1	16 178
Columbia	31	243 687	16	127 046	-	-	-	-	-	-	-	-
Zaire	22	216 087	29	248 733	1	9 441	-	-	-	-	1	9 448
Cuba	7	71 471	10	93 715	1	9 328	-	-	-	-	-	-
Nederlandse Antillen	65	304 963	94	268 471	9	237 803	5	23 260	4	13 597	-	-
Cyprus	178	528 506	172	505 421	19	41 962	24	102 147	22	25 036	22	22 054
Denemarken	647	1 908 620	554	1 903 841	119	115 563	109	316 886	195	994 110	194	1 295 527
Dem. Rep. Duitsland	391	1 998 078	382	2 085 850	144	153 074	148	130 430	4	1 629	6	3 942
Bondsrep. Duitsland	3 114	9 855 615	2 977	8 514 583	368	477 260	453	718 772	400	1 211 028	411	1 447 134
Filippijnen	23	387 504	36	472 624	-	-	4	127 815	3	27 779	4	37 922
Egypte	46	236 816	39	249 751	1	4 716	-	-	-	-	-	-
Ethiopië	8	45 341	4	23 456	-	-	-	-	-	-	-	-
Ecuador	24	223 867	23	251 753	-	-	-	-	1	10 236	-	-
Far Oer	18	7 404	13	4 567	2	639	4	1 425	2	745	2	893
Finland	229	1 337 574	160	1 195 377	12	131 273	12	116 835	29	75 252	9	42 632
Taiwan	19	349 085	27	522 307	-	-	1	16 042	-	-	1	16 056
Frankrijk	396	3 776 792	400	3 598 858	50	232 041	42	210 003	229	1 138 541	510	1 503 607
Ghana	22	132 021	24	117 987	3	10 016	-	-	-	-	1	2 097
Griekenland	1 161	11 348 750	1 052	11 685 951	169	2 497 689	155	2 411 682	-	-	43	524 201
Honduras	6	18 412	5	4 735	-	-	12	12 240	-	-	-	-
Hongarije	2	11 628	3	20 749	-	-	-	-	-	-	-	-
Guinea	-	-	-	-	-	-	-	-	-	-	-	-
Ierland (Rep.)	138	259 338	157	370 917	47	33 347	45	27 790	40	24 172	21	14 881
IJsland	85	122 991	98	139 581	3	6 097	4	5 228	11	10 831	13	13 721
India	76	1 483 948	78	1 450 308	9	276 758	12	302 406	3	28 153	3	289 651
Indonesië	37	329 747	30	245 421	-	-	-	-	1	9 290	5	40 542
Irak	10	99 854	18	211 540	-	-	-	-	2	19 718	-	-
Iran	34	375 072	25	272 409	-	-	-	-	3	32 384	1	12 015
Israël	32	199 530	41	262 055	2	43 844	1	19 235	-	-	-	-
Italië	103	1 396 952	90	760 148	20	297 632	14	222 886	9	190 861	8	204 297
Ivoorkust	34	420 627	34	392 530	-	-	-	-	-	-	-	-
Japan	163	2 345 890	181	2 857 078	18	255 537	26	406 557	3	51 106	4	18 786
Joegoslavië	51	440 809	42	409 068	9	206 099	6	86 118	2	41 641	1	12 162
Kenia	2	21 901	-	-	-	-	-	-	-	-	-	-
Koeweit	46	697 296	54	755 944	-	-	-	-	-	-	-	-

1. – Aangekomen zeeschepen in de Belgische havens (vervolg).

VLAGGEN	Antwerpen				Gent				Overige havens			
	1979		1980		1979		1980		1979		1980	
	Aantal	Netto-tonnenmaat	Aantal	Netto-tonnenmaat	Aantal	Netto-tonnenmaat	Aantal	Netto-tonnenmaat	Aantal	Netto-tonnenmaat	Aantal	Netto-tonnenmaat
Libanon.....	34	79 009	28	70 734	-	-	24	102 147	4	3 784	22	22 054
Liberia.....	522	7 440 267	489	7 282 945	102	1 893 072	86	1 629 049	51	2 303 060	46	1 972 355
Madagascar.....	4	46 235	4	42 205	-	-	-	-	-	-	-	-
Maleisië.....	22	263 426	15	175 244	-	-	1	20 567	49	30 695	10	7 457
Malediven.....	-	-	-	-	-	-	-	-	-	-	-	-
Malta.....	10	37 589	20	44 298	4	26 527	3	16 616	8	18 423	18	66 739
Marokko.....	81	302 276	84	205 710	2	2 813	-	-	-	-	2	9 652
Mexico.....	7	54 288	-	-	2	65 824	-	-	-	-	-	-
Nederland.....	1 322	3 358 380	1 158	2 869 732	598	465 440	475	459 334	965	1 693 169	1 288	1 847 694
Nicaragua.....	-	-	-	-	-	-	-	-	-	-	-	-
Nigeria.....	25	185 517	31	473 430	-	-	-	-	-	-	-	-
Noorwegen.....	771	6 440 910	781	5 135 727	150	1 369 988	146	932 232	130	1 221 148	169	994 363
Oeganda.....	2	11 020	-	-	1	500	-	-	-	-	-	-
Oostenrijk.....	2	17 842	5	18 529	-	-	-	-	1	5 997	1	5 997
Pakistan.....	25	220 925	21	207 324	-	-	-	-	3	30 784	1	10 613
Panama.....	657	3 392 431	746	4 067 136	91	384 858	118	493 288	150	1 122 292	110	1 850 394
Paraguay.....	1	799	2	1 513	-	-	-	-	-	-	-	-
Peru.....	33	308 000	36	331 262	1	10 597	-	-	-	-	-	-
Polen.....	305	1 594 326	296	1 456 377	82	144 961	118	150 403	27	69 416	19	41 906
Portugal.....	100	611 124	96	490 180	1	19 767	-	-	-	-	6	4 409
Roemenië.....	92	362 889	92	399 805	-	-	2	7 064	1	3 532	6	84 216
Senegal.....	-	-	-	-	-	-	-	-	-	-	-	-
Singapore.....	454	3 432 318	392	3 125 841	55	209 675	40	590 134	21	130 133	22	37 734
Saoedi-Arabië.....	11	165 512	18	105 390	-	-	-	-	3	355 464	1	266
Soedan.....	18	95 329	17	122 833	-	-	1	5 665	-	-	-	-
Somalië.....	-	-	-	-	-	-	-	-	1	389	1	203
Spanje.....	321	735 429	287	880 297	70	158 891	94	262 011	18	29 690	29	181 883
Suriname.....	3	4 029	1	4 051	-	-	-	-	1	2 198	-	-
Tanzanië.....	5	39 997	2	13 201	-	-	-	-	-	-	-	-
Tsjechoslowakije.....	7	162 544	2	44 643	-	-	1	24 236	-	-	-	-
Tunesië.....	16	94 246	23	223 370	-	-	1	7 806	-	-	2	10 707
Turkijë.....	78	478 173	73	553 999	9	96 733	13	178 216	-	-	7	32 656
Uruguay.....	17	138 955	17	143 421	-	-	-	-	-	-	-	-
Sowjet-Unie.....	1 346	7 337 390	1 422	8 058 472	138	485 326	113	516 982	80	512 750	70	281 328
Venezuela.....	20	184 316	17	127 910	2	72 474	7	218 622	-	-	2	20 146
Zuid-Afrika (Rep.).....	-	-	1	18 575	1	18 575	-	-	29	1 538 045	34	1 803 269
Zuid-Korea.....	18	355 981	19	355 955	2	24 952	-	-	-	-	2	5 184
Zweden.....	290	2 551 464	322	2 957 304	206	1 133 688	195	1 163 720	197	1 454 725	134	1 123 268
Zwitserland.....	20	154 336	28	139 537	3	31 601	2	17 124	-	-	1	1 000
Verscheidene.....	1 158	756 714	195	786 302	9	50 307	8	43 208	38	562 296	29	477 808
Totaal	17 425	103 541 927	17 141	102 696 182	3 133	15 277 786	3 260	15 800 968	15 653	70 509 907	16 925	74 541 408
<i>Waarvan:</i>												
Geladen.....	11 844	84 435 289	11 844	82 210 162	1 510	12 189 810	1 807	13 356 836	14 217	66 584 219	15 250	68 298 517
Ledig.....	5 581	19 106 638	5 657	20 486 020	1 623	3 087 976	1 453	2 444 132	1 436	3 925 688	1 675	6 242 891

2. – Internationale trafiek van de havens der Belgisch-Luxemburgse Economische Unie.
Ladingen⁽¹⁾

BEWEGINGEN	1975 ton (bruto-gewicht)	1976 ton (bruto-gewicht)	1977 ton (bruto-gewicht)	1978 ton (bruto-gewicht)	1979 ton (bruto-gewicht)	1980 ton (bruto-gewicht)
a) Alle havens						
<i>Uitvoer.</i>						
Zee	22 912 730	20 823 909	23 284 540	21 559 363	22 133 552	23 788 041
Kanalen, rivieren	16 622 141	18 750 048	20 573 196	19 112 084	20 230 288	21 172 207
Spoorweg	1 191 311	1 320 251	1 629 604	1 776 321	2 006 425	1 714 038
Weg	4 034 745	4 764 147	4 984 813	4 919 097	5 234 621	5 374 914
<i>Totaal:</i>	44 760 927	45 658 355	50 472 153	47 366 865	49 604 886	52 049 220
<i>Doorvoer.</i>						
Zee	12 359 935	12 930 324	15 404 391	16 141 039	16 167 766	19 078 199
Kanalen, rivieren	4 978 006	6 357 577	8 413 034	6 980 775	6 529 566	7 162 906
Spoorweg	1 874 103	1 648 806	2 614 364	1 662 753	2 296 118	3 082 860
Weg	2 653 152	3 331 524	3 684 065	4 466 011	4 285 919	4 581 149
<i>Totaal:</i>	21 865 196	24 268 231	30 115 854	29 250 578	29 279 263	33 905 114
<i>Totaal.</i>						
Zee	35 272 665	33 754 233	38 688 931	37 701 102	38 301 318	42 866 240
Kanalen, rivieren	21 600 147	25 107 625	28 986 230	26 092 859	26 759 854	28 335 113
Spoorweg	3 065 414	2 969 057	4 243 968	3 439 074	4 302 543	4 796 918
Weg	6 687 987	8 095 671	8 668 878	9 385 108	9 520 540	9 956 063
<i>Algemeen totaal:</i>	66 626 123	69 926 586	80 588 007	76 618 143	78 884 255	85 954 334
b) Antwerpen						
<i>Uitvoer.</i>						
Zee	16 759 434	15 633 488	18 721 111	17 364 931	17 117 933	18 851 664
Kanalen, rivieren	3 934 899	4 905 156	6 298 831	6 185 389	7 012 713	8 115 682
Spoorweg	591 057	688 477	695 667	726 400	868 107	853 698
Weg	1 818 017	2 154 348	2 336 281	2 299 528	2 354 401	2 287 428
<i>Totaal:</i>	23 103 407	23 381 469	28 051 890	26 576 248	27 353 154	30 108 472
<i>Doorvoer.</i>						
Zee	10 974 165	11 299 350	14 027 458	14 755 813	14 833 882	17 547 416
Kanalen, rivieren	3 894 316	5 333 865	7 139 299	5 898 204	5 455 805	5 881 052
Spoorweg	1 292 708	1 073 935	1 640 135	977 632	1 352 330	1 925 692
Weg	1 517 176	1 894 149	2 195 239	2 932 157	2 707 137	2 603 141
<i>Totaal:</i>	17 678 365	19 601 299	25 002 131	24 563 806	24 349 154	27 957 301
<i>Totaal.</i>						
Zee	27 733 599	26 932 838	32 748 569	32 120 744	31 951 815	36 399 080
Kanalen, rivieren	7 829 215	10 239 021	13 438 130	12 083 593	12 468 518	13 996 734
Spoorweg	1 883 765	1 762 412	2 335 802	1 704 032	2 220 437	2 779 390
Weg	3 335 193	4 048 497	4 531 520	5 231 685	5 061 538	4 890 569
<i>Algemeen totaal:</i>	40 781 772	42 982 768	53 054 021	51 140 054	51 702 308	58 065 773
c) Gent						
<i>Uitvoer.</i>						
Zee	4 741 873	3 742 908	3 069 548	2 536 493	3 122 413	2 824 894
Kanalen, rivieren	1 731 205	1 730 460	2 022 498	2 321 742	2 858 140	2 667 156
Spoorweg	381 181	370 346	822 194	921 810	1 019 206	723 004
Weg	1 265 827	1 611 338	1 748 755	1 715 819	1 935 930	2 095 909
<i>Totaal:</i>	8 120 086	7 455 052	7 662 995	7 495 864	8 935 689	8 310 963
<i>Doorvoer.</i>						
Zee	645 984	788 821	523 821	398 577	437 888	553 762
Kanalen, rivieren	1 063 006	965 544	1 239 098	1 012 666	1 007 757	1 259 260
Spoorweg	396 635	402 951	813 434	505 605	767 366	956 872
Weg	76 611	299 880	195 021	307 580	237 327	268 530
<i>Totaal:</i>	2 182 236	2 457 196	2 771 374	2 224 428	2 450 338	3 038 424
<i>Totaal.</i>						
Zee	5 387 857	4 531 729	3 593 369	2 935 070	3 560 301	3 378 656
Kanalen, rivieren	2 794 211	2 696 004	3 261 569	3 334 408	3 865 897	3 926 416
Spoorweg	777 816	773 297	1 635 628	1 427 415	1 786 572	1 679 976
Weg	1 342 438	1 911 218	1 943 776	2 023 399	2 173 257	2 364 439
<i>Algemeen totaal:</i>	10 302 322	9 912 248	10 434 369	9 720 292	11 386 027	11 349 487

(1) De beschouwde trafiek is diegene, welke geregistreerd door het Bestuur der douanen.

2. – Internationale trafiek van de havens der Belgisch-Luxemburgse Economische Unie (vervolg). Ladingen⁽¹⁾(vervolg)

BEWEGINGEN	1975 ton (bruto-gewicht)	1976 ton (bruto-gewicht)	1977 ton (bruto-gewicht)	1978 ton (bruto-gewicht)	1979 ton (bruto-gewicht)	1980 ton (bruto-gewicht)
d) Brugge-Zeebrugge						
<i>Uitvoer.</i>						
Zee.....	807 315	874 270	839 377	833 110	1 093 309	1 230 315
Kanalen, rivieren.....	47 609	72 973	40 862	46 493	- 29 748	20 338
Spoorweg.....	14 134	19 801	36 516	52 366	34 880	32 291
Weg.....	133 973	157 549	129 926	147 555	185 604	199 800
<i>Totaal:</i>	1 003 031	1 124 593	1 046 681	1 079 524	1 343 541	1 482 744
<i>Doorvoer.</i>						
Zee.....	608 137	701 175	679 152	799 456	696 798	742 225
Kanalen, rivieren.....	9 004	4 861	8 798	13 456	6 879	9 249
Spoorweg.....	175 725	162 425	146 131	174 384	162 027	168 742
Weg.....	807 270	856 126	992 356	930 292	1 019 699	1 297 507
<i>Totaal:</i>	1 600 136	1 724 587	1 826 437	1 917 588	1 885 403	2 217 723
<i>Totaal.</i>						
Zee.....	1 415 452	1 575 445	1 518 529	1 632 566	1 790 107	1 972 540
Kanalen, rivieren.....	56 613	77 834	49 660	59 949	36 627	29 587
Spoorweg.....	189 859	182 226	182 647	226 750	196 907	201 033
Weg.....	941 243	1 013 675	1 122 282	1 077 847	1 205 303	1 497 307
<i>Algemeen totaal:</i>	2 603 167	2 849 180	2 873 118	2 997 112	3 228 944	3 700 467
e) Oostende						
<i>Uitvoer.</i>						
Zee.....	266 375	267 608	319 855	335 320	377 532	341 036
Kanalen, rivieren.....	56 222	88 483	112 567	109 965	109 573	120 019
Spoorweg.....	18 090	20 058	15 063	8 152	8 864	9 831
Weg.....	134 817	145 492	150 707	173 001	165 939	205 794
<i>Totaal:</i>	475 504	521 641	598 192	626 438	661 989	676 680
<i>Doorvoer.</i>						
Zee.....	107 750	117 818	161 429	164 083	178 653	224 757
Kanalen, rivieren.....	-	534	2 822	369	741	5 024
Spoorweg.....	95	4 707	10 761	785	10 199	25 662
Weg.....	240 812	274 916	290 119	278 329	302 940	404 971
<i>Totaal:</i>	348 657	397 975	465 131	443 566	492 533	660 414
<i>Totaal.</i>						
Zee.....	374 125	385 426	481 284	499 403	556 185	565 793
Kanalen, rivieren.....	56 222	89 017	115 389	110 334	110 314	125 043
Spoorweg.....	18 185	24 765	25 824	8 937	19 063	35 493
Weg.....	375 629	420 408	440 826	451 330	468 960	610 765
<i>Algemeen totaal:</i>	824 161	919 616	1 063 323	1 070 004	1 154 522	1 337 094
f) Brussel en nijverheidsbekken van Brussel						
<i>Uitvoer.</i>						
Zee.....	196 252	162 394	154 811	218 143	237 823	343 008
Kanalen, rivieren.....	206 052	233 260	210 549	218 475	219 347	298 241
Spoorweg.....	68 870	56 028	55 185	62 035	70 011	90 641
Weg.....	588 704	592 582	592 541	536 370	537 935	514 175
<i>Totaal:</i>	1 059 878	1 044 264	1 013 086	1 035 023	1 065 116	1 246 065
<i>Doorvoer.</i>						
Zee.....	13 412	495	428	972	240	2 783
Kanalen, rivieren.....	-	562	1 287	253	1 733	1 464
Spoorweg.....	8 185	4 723	3 903	4 347	4 196	5 791
Weg.....	7 120	6 423	6 461	10 078	17 722	6 981
<i>Totaal:</i>	28 717	12 203	12 079	15 650	23 891	17 019
<i>Totaal.</i>						
Zee.....	209 664	162 889	155 239	219 115	238 063	345 791
Kanalen, rivieren.....	206 052	233 822	211 836	218 728	221 080	299 705
Spoorweg.....	77 055	60 751	59 088	66 382	74 207	96 432
Weg.....	595 824	599 005	599 002	546 448	555 657	521 156
<i>Algemeen totaal:</i>	1 088 595	1 056 467	1 025 165	1 050 673	1 089 007	1 263 084

(1) De beschouwde trafiek is diegene, welke werd geregistreerd door het Bestuur der douanen.

**2. – Internationale trafiek van de havens der Belgisch-Luxemburgse Economische Unie.
Lossingen⁽¹⁾**

BEWEGINGEN	1975 ton (bruto-gewicht)	1976 ton (bruto-gewicht)	1977 ton (bruto-gewicht)	1978 ton (bruto-gewicht)	1979 ton (bruto-gewicht)	1980 ton (bruto-gewicht)
a) Alle havens						
<i>Invoer.</i>						
Zee	38 211 386	44 234 918	39 111 460	41 661 266	48 563 533	48 742 896
Kanalen, rivieren	12 410 432	12 191 479	11 831 906	12 900 369	13 596 987	12 467 763
Spoorweg	1 037 012	1 193 802	1 127 829	1 317 162	1 563 064	1 252 656
Weg	2 735 440	3 263 976	3 391 121	3 668 086	3 960 033	3 957 630
<i>Totaal:</i>	54 394 270	60 884 175	55 462 316	59 546 883	68 683 617	66 420 945
<i>Met het oog op doorvoer (2).</i>						
Zee	12 232 981	15 876 405	18 616 199	17 013 033	16 991 428	20 903 992
Kanalen, rivieren	5 858 919	4 709 905	6 157 860	5 597 414	5 766 833	7 250 848
Spoorweg	2 424 570	1 900 341	2 166 196	1 815 109	2 802 492	2 639 734
Weg	2 135 631	2 552 716	3 683 913	5 815 027	4 528 910	3 799 080
<i>Totaal:</i>	22 652 101	25 039 367	30 624 168	30 240 583	30 089 663	34 593 654
<i>Totaal.</i>						
Zee	50 444 367	60 111 323	57 727 659	58 674 299	66 554 961	69 646 888
Kanalen, rivieren	18 269 351	16 901 384	17 989 766	18 497 783	19 363 820	19 718 611
Spoorweg	3 461 582	3 094 143	3 294 025	3 132 271	4 365 556	3 892 390
Weg	4 871 071	5 816 692	7 075 034	9 483 113	8 488 943	7 756 710
<i>Algemeen totaal:</i>	77 046 371	85 923 542	86 086 484	89 787 466	98 773 280	101 014 599
b) Antwerpen						
<i>Invoer.</i>						
Zee	23 713 022	26 726 155	22 663 797	22 838 671	28 156 517	27 072 286
Kanalen, rivieren	2 104 268	2 276 011	1 878 780	1 841 729	2 489 036	2 078 940
Spoorweg	481 416	653 017	624 762	744 964	786 941	701 338
Weg	1 012 234	1 185 098	1 163 476	1 247 383	1 333 521	1 208 480
<i>Totaal:</i>	27 310 940	30 840 281	26 330 815	26 672 747	32 766 015	31 061 044
<i>Met het oog op doorvoer (2).</i>						
Zee	9 033 959	12 387 149	14 597 551	13 486 867	13 119 114	16 159 356
Kanalen, rivieren	5 407 872	4 326 525	5 832 040	5 241 576	5 491 474	6 916 458
Spoorweg	2 059 668	1 483 316	1 938 297	1 530 440	2 441 188	2 365 490
Weg	1 630 280	1 949 772	2 936 023	5 031 828	3 741 846	2 897 631
<i>Totaal:</i>	18 131 779	20 146 762	25 303 911	25 290 711	24 793 622	28 338 935
<i>Totaal.</i>						
Zee	32 746 981	39 113 304	37 261 348	36 325 538	41 275 631	43 231 642
Kanalen, rivieren	7 512 140	6 602 536	7 710 820	7 083 305	7 980 510	8 995 398
Spoorweg	2 541 084	2 136 333	2 563 059	2 275 404	3 228 129	3 066 828
Weg	2 642 514	3 134 870	4 099 499	6 279 211	5 075 307	4 106 111
<i>Algemeen totaal:</i>	45 442 719	50 987 043	51 634 726	51 963 458	57 559 637	59 399 979
c) Gent						
<i>Invoer.</i>						
Zee	7 281 659	8 602 597	8 858 406	10 216 986	12 092 081	11 768 249
Kanalen, rivieren	2 137 533	1 848 392	1 677 301	1 902 123	2 431 194	2 115 169
Spoorweg	96 662	70 098	64 116	127 408	328 738	178 083
Weg	335 828	468 409	530 634	600 562	722 030	664 549
<i>Totaal:</i>	9 851 682	10 989 496	11 130 457	12 847 079	15 574 043	14 726 050
<i>Met het oog op doorvoer (2).</i>						
Zee	1 678 411	1 963 638	2 265 196	1 791 605	2 109 673	2 692 121
Kanalen, rivieren	321 401	250 309	217 478	198 853	136 990	147 812
Spoorweg	218 322	307 699	161 691	127 185	177 810	121 646
Weg	53 758	99 050	131 179	152 524	115 468	122 461
<i>Totaal:</i>	2 271 892	2 620 696	2 775 544	2 270 167	2 539 940	3 084 040
<i>Totaal.</i>						
Zee	8 960 070	10 566 235	11 123 602	12 008 591	14 209 753	14 460 370
Kanalen, rivieren	2 458 934	2 098 701	1 894 779	2 100 976	2 568 184	2 262 981
Spoorweg	314 984	377 797	225 807	254 593	506 548	299 729
Weg	389 586	567 459	661 813	753 086	837 498	787 010
<i>Algemeen totaal:</i>	12 123 574	13 610 192	13 906 001	15 117 246	18 113 983	17 810 090

(1) De beschouwde trafiek is diegene welke door het Bestuur der douanen werd opgenomen. Ingevolge de douaneregeling die sedert 1.2.1971 van toepassing is op het Benelux-verkeer, zijn de cijfers inzake de rechtstreekse invoer uit Nederland via kanalen en rivieren, spoorweg en weg niet meer opgenomen.

(2) De rubriek « met het oog op doorvoer » omvat de opslag in entrepot.

3. – Internationale trafiek van de havens der Belgisch-Luxemburgse Economische Unie (vervolg).
Lossingen⁽¹⁾(vervolg)

Vervoer

BEWEGINGEN	1975 ton (bruto-gewicht)	1976 ton (bruto-gewicht)	1977 ton (bruto-gewicht)	1978 ton (bruto-gewicht)	1979 ton (bruto-gewicht)	1980 ton (bruto-gewicht)
d) Brugge-Zeebrugge						
<i>Invoer.</i>						
Zee.....	6 059 260	7 572 803	6 461 817	7 007 886	7 602 553	8 228 985
Kanalen, rivieren.....	218 131	283 596	269 678	265 763	402 306	269 834
Spoorweg.....	26 112	27 321	16 370	33 972	41 621	26 191
Weg.....	97 159	106 359	111 288	114 661	130 688	148 700
<i>Totaal:</i>	6 400 662	7 990 079	6 859 153	7 421 282	8 177 289	8 673 710
<i>Met het oog op doorvoer (2).</i>						
Zee.....	1 188 838	1 133 780	1 351 610	1 365 709	1 331 079	1 550 725
Kanalen, rivieren.....	47 698	72 692	48 728	39 816	49 014	45 633
Spoorweg.....	115 047	82 778	42 456	138 893	159 004	109 422
Weg.....	290 509	364 502	417 911	409 173	450 813	522 071
<i>Totaal:</i>	1 642 092	1 653 752	1 860 705	1 953 591	1 989 910	2 227 851
<i>Totaal.</i>						
Zee.....	7 248 098	8 706 583	7 813 427	8 373 595	8 933 632	9 779 710
Kanalen, rivieren.....	265 829	356 288	318 406	305 579	451 320	315 467
Spoorweg.....	141 159	110 099	58 826	171 865	200 746	135 613
Weg.....	387 668	470 861	529 199	523 834	581 501	670 771
<i>Algemeen totaal:</i>	8 042 754	9 643 831	8 719 858	9 374 873	10 167 199	10 901 561
e) Oostende						
<i>Invoer.</i>						
Zee.....	648 403	897 106	681 226	929 307	1 069 627	1 005 955
Kanalen, rivieren.....	69 668	96 877	55 549	22 518	21 808	17 376
Spoorweg.....	6 991	3 362	1 101	1 540	1 569	3 960
Weg.....	67 354	97 929	85 691	82 762	126 285	141 103
<i>Totaal:</i>	792 416	1 095 274	823 567	1 036 127	1 219 289	1 168 394
<i>Met het oog op doorvoer (2).</i>						
Zee.....	241 648	281 998	306 871	284 716	320 528	437 047
Kanalen, rivieren.....	5 397	6 734	3 352	8 089	4 682	6 404
Spoorweg.....	15 561	14 962	14 282	3 262	12 242	31 084
Weg.....	83 330	90 171	135 008	144 936	145 623	174 418
<i>Totaal:</i>	346 026	393 865	459 513	441 003	483 075	648 953
<i>Totaal.</i>						
Zee.....	890 051	1 179 104	988 097	1 214 023	1 390 155	1 443 002
Kanalen, rivieren.....	75 065	103 611	58 901	30 607	26 490	23 780
Spoorweg.....	22 642	18 324	15 383	4 802	13 811	35 044
Weg.....	150 684	188 100	220 699	227 698	271 908	315 521
<i>Algemeen totaal:</i>	1 138 442	1 489 139	1 283 080	1 477 130	1 702 364	1 817 347
f) Brussel en nijverheidsbekken van Brussel						
<i>Invoer.</i>						
Zee.....	186 755	167 611	206 270	346 380	233 342	201 114
Kanalen, rivieren.....	722 178	695 400	756 231	669 153	726 322	697 625
Spoorweg.....	425 338	438 375	420 358	404 162	424 839	339 052
Weg.....	1 216 865	1 396 258	1 493 132	1 600 985	1 629 606	1 771 586
<i>Totaal:</i>	2 551 136	2 697 644	2 875 991	3 020 680	3 014 109	3 009 377
<i>Met het oog op doorvoer (2).</i>						
Zee.....	20 275	17 949	14 910	14 631	14 330	8 071
Kanalen, rivieren.....	2 060	1 749	4 096	5 763	3 163	7 286
Spoorweg.....	15 882	11 580	9 470	15 329	171 202	12 092
Weg.....	77 703	49 211	63 739	76 540	74 794	82 416
<i>Totaal:</i>	115 920	80 489	92 215	112 263	263 489	109 865
<i>Totaal.</i>						
Zee.....	207 030	185 560	221 180	361 011	247 672	209 185
Kanalen, rivieren.....	724 238	697 149	760 327	674 916	729 485	704 911
Spoorweg.....	441 220	449 955	429 828	419 491	596 041	351 144
Weg.....	1 294 568	1 445 469	1 556 871	1 677 525	1 704 400	1 854 002
<i>Algemeen totaal:</i>	2 667 056	2 778 133	2 968 206	3 132 943	3 277 598	3 119 242

(1) De beschouwde trafiek is diegene die door het Bestuur der douanen werd opgenomen. Ingevolge de douaneregeling, die sedert 1.2.1971 van toepassing is op het Benelux-verkeer, zijn de cijfers inzake de rechtstreekse invoer uit Nederland via kanalen en rivieren, spoorweg en weg niet meer opgenomen.

(2) De rubriek « met het oog op doorvoer » omvat de opslag in entrepot.

4. – Belgische koopvaardijvloot.

SCHEEPSTYPE	Aantal				Bruto-tonnenmaat volgens de Belgische berekening			
	1978	1979	1980	1981	1978	1979	1980	1981
Bulkrachtschepen.....	18	17	19	20	587 741	598 695	657 773	665 120
Bulk- en containerschepen.....	–	2	4	5	–	46 844	95 550	114 011
Vrachtschepen.....	27	21	19	18	247 762	201 745	184 780	184 037
Chemicaliëntankers.....	4	4	4	4	73 216	73 216	73 216	73 216
Combinatieschepen.....	2	2	2	2	45 046	45 046	45 046	45 046
Containerschepen.....	2	3	3	3	57 565	110 009	110 009	110 009
Koelschepen.....	5	4	4	5	26 886	21 748	23 822	32 991
Polyvalente vaartuigen.....	4	3	4	3	50 860	38 145	52 198	39 483
Olietankers.....	9	7	7	7	297 318	274 449	274 449	274 449
Ertsschepen.....	2	1	1	1	70 929	38 765	38 765	38 765
Passagiers- en vrachtschepen.....	1	1	1	1	13 303	13 303	13 303	13 303
Zeelichters.....	8	8	9	9	26 939	26 939	29 355	29 355
Afvaltankschip.....	1	1	1	1	1 178	1 178	1 178	1 178
Pakketboten.....	5	2	2	2	17 880	7 745	7 745	7 745
Car-Ferries.....	7	8	8	8	31 602	37 714	37 714	37 714
Gastankers.....	2	3	3	3	1 627	80 138	80 138	80 138
Olieboorschip.....	1	1	1	1	10 372	10 372	10 372	10 372
Offshore bevoorradingschepen.....	2	2	2	2	2 426	2 426	2 426	2 426
Roll- on-roll off schepen.....	–	–	4	4	–	–	10 871	10 871
Schip bestemd voor het vervoer van levend vee :.....	–	–	–	1	–	–	–	941
Totaal:	100	90	98	100	1 562 650	1 628 477	1 748 710	1 771 171

5. – Belgische binnenvloot.

(Bron: Bestuur van de Binnenscheepvaart.)

JAREN 1 januari	Aantal				Tonnenmaat			
	Motorboten	Boten zonder motor		Totaal	Motorboten	Boten zonder motor		Totaal
		Sleep- schepen	Duw- bakken			Sleep- schepen	Duw- bakken	
1939.....	2 138	4 774		6 912	563 892	1 872 908		2 436 800
1959.....	4 967	1 319		6 286	1 826 503	692 100		2 518 603
1960.....	5 096	1 278		6 374	1 900 687	695 133		2 595 820
1961.....	5 128	963		6 091	1 952 619	614 040		2 566 659
1962.....	5 153	877		6 030	2 021 587	586 776		2 608 363
1963.....	5 120	805	2	5 927	2 060 985	563 976	982	2 625 853
1964.....	5 123	755	11	5 889	2 124 562	549 701	12 813	2 687 076
1965.....	5 187	706	18	5 911	2 224 423	519 472	21 732	2 765 627
1966.....	5 212	668	21	5 901	2 294 383	494 265	26 023	2 814 671
1967.....	5 264	656	22	5 942	2 352 942	495 554	26 733	2 875 229
1968.....	5 247	605	24	5 876	2 369 643	467 147	27 356	2 864 146
1969.....	5 190	563	25	5 779	2 354 273	428 669	27 100	2 810 042
1970.....	5 047	494	22	5 563	2 324 736	380 549	25 782	2 731 067
1971.....	4 843	424	31	5 298	2 244 285	331 742	38 653	2 614 680
1972.....	4 685	383	37	5 105	2 217 069	281 475	48 280	2 546 824
1973.....	4 545	349	45	4 939	2 166 778	260 913	58 146	2 485 837
1974.....	4 460	331	52	4 843	2 167 697	247 883	66 591	2 482 171
1975.....	4 278	278	59	4 615	2 149 380	209 068	85 901	2 444 349
1976.....	3 920	215	51	4 186	2 056 104	186 644	78 619	2 321 367
1977.....	3 633	174	55	3 862	1 968 829	139 541	88 047	2 196 417
1978.....	3 368	146	60	3 574	1 842 814	115 585	104 745	2 063 144
1979.....	3 131	127	63	3 321	1 743 890	98 062	112 724	1 954 676
1980.....	2 922	116	77	3 115	1 640 932	90 518	137 999	1 869 449
1981.....	2 816	104	86	3 006	1 606 982	79 883	156 925	1 843 790

6. – Binnenscheepvaart. – Nationaal en internationaal vervoer.

AARD VAN HET VERVOER	Jaren	Aantal reizen	Vervoerde hoeveelheid × 1 000 t	Kilometer-tonnenmaat × 1 000 000 tkm	
1	2	3	4	5	
Binnenlands verkeer	1968	68 136	28 168	2 497	
	1969	68 735	29 213	2 555	
	1970	70 493	31 237	2 702	
	1971	70 758	29 414	2 436	
	1972	64 402	28 092	2 292	
	1973	56 574	24 925	1 966	
	1974	55 595	26 133	2 121	
	1975	38 408	18 477	1 421	
	1976	44 804	21 934	1 739	
	1977	42 541	21 746	1 706	
	1978	38 514	20 113	1 609	
	1979	37 651	21 080	1 662	
	1980	34 154	20 206	1 570	
	Invoer	1968	69 803	37 644	2 078
		1969	70 357	36 926	2 201
1970		67 129	35 638	2 095	
1971		73 723	39 096	2 219	
1972		76 115	39 614	2 324	
1973		76 357	42 610	2 331	
1974		78 782	46 486	2 509	
1975		60 713	36 986	1 985	
1976		70 229	42 571	2 270	
1977		66 222	41 730	2 098	
1978		67 475	44 229	2 255	
1979		65 186	45 198	2 202	
1980		63 301	44 106	2 193	
Uitvoer		1968	49 764	22 657	1 482
		1969	47 520	20 916	1 438
	1970	46 035	20 272	1 382	
	1971	50 887	21 456	1 371	
	1972	53 438	22 993	1 404	
	1973	66 221	29 038	1 530	
	1974	64 190	28 800	1 528	
	1975	47 049	24 091	1 184	
	1976	56 525	31 124	1 476	
	1977	54 475	33 671	1 484	
	1978	48 780	31 370	1 502	
	1979	45 944	30 813	1 501	
	1980	46 875	32 323	1 550	
	Doorvoer	1968	18 800	4 861	594
		1969	21 690	5 602	677
1970		16 815	4 418	556	
1971		20 098	5 401	702	
1972		21 715	5 712	739	
1973		20 065	5 212	667	
1974		20 808	5 459	696	
1975		15 821	4 179	533	
1976		18 077	4 645	588	
1977		14 555	3 777	475	
1978		17 946	4 534	569	
1979		17 167	4 309	543	
1980		17 028	4 294	540	
Totaal verkeer		1968	206 503	93 331	6 651
		1969	208 302	92 657	6 870
	1970	200 472	91 565	6 734	
	1971	215 466	95 366	6 729	
	1972	215 670	96 411	6 758	
	1973	219 217	101 785	6 494	
	1974	219 375	106 878	6 853	
	1975	161 991	83 733	5 124	
	1976	189 635	100 274	6 072	
	1977	177 793	100 924	5 763	
	1978	172 715	100 247	5 936	
	1979	165 948	101 400	5 908	
	1980	161 358	100 930	5 853	

7. – Binnenscheepvaart. – Bedrijvigheid op de waterwegen. – 1980.

BEKKENS EN WATERWEGEN	Lengte (km)	Vertrokken naar plaatsen buiten de waterweg		Aangekomen van plaatsen buiten de waterweg	
		A (1)	1 000 t	A (1)	1 000 t
1	2	3	4	5	6
Bekken van de Zeeschelde:					
Zeeschelde I (Gentbrugge-Rupel).....	68,4	37	11	662	401
Zeeschelde II (Rupel-Nederlandse grens).....	39,4	31 625	26 030	23 674	17 518
Rupel.....	12,0	125	99	654	411
Dijle.....	28,5	–	–	179	144
Netekanaal.....	15,4	16	9	747	496
Neten.....	18,7	–	–	–	–
Moervaart-Durme.....	45,9	29	7	3	1
Schelde-Rijn verbinding.....	5,0	–	–	–	–
<i>Totaal:</i>	233,3	–	–	–	–
Kempense kanalen:					
Albertkanaal.....	129,6	6 413	5 164	16 713	10 909
Kanaal Ternaaien-Maastricht.....	1,9	–	–	–	–
Kanaal Briegden-Neerharen.....	4,9	–	–	18	9
Kanaal Maastricht-'s Hertogenbos.....	43,5	3 029	1 360	322	128
Kanaal Bocholt-Herentals.....	57,4	4 172	1 626	1 698	716
Kanaal Kwaadmechelen-Dessel.....	15,8	46	13	216	76
Kanaal Dessel-Turnhout-Schoten.....	63,3	20	5	4 011	1 212
Kanaal van Beverlo.....	14,8	405	126	495	218
Kanaal Haccourt-Wezet.....	0,9	–	–	–	–
<i>Totaal:</i>	332,1	–	–	–	–
Brabantse kanalen:					
Kanaal Charleroi-Brussel.....	68,5	1 608	870	1 846	1 329
Kanaal Brussel-Rupel.....	31,9	1 010	529	5 926	6 493
Kanaal Leuven-Dijle.....	30,0	59	16	1 477	428
<i>Totaal:</i>	130,4	–	–	–	–
Maas en Samber:					
Maas.....	116,2	6 816	4 148	5 850	5 254
Samber.....	87,2	3 029	1 356	1 401	735
Ourthe.....	4,1	2	1	280	82
Maas (beneden Luik).....	10,0	355	135	1 170	1 333
Gemeenschappelijke Maas.....	11,6	3 588	2 113	1 184	405
<i>Totaal:</i>	229,1	–	–	–	–
Bekken van de Bovenschelde:					
Bovenschelde.....	85,7	747	270	911	317
Leie.....	91,5	81	22	2 013	554
Dender.....	65,1	186	50	1 503	503
Kanaal Gent-Terneuzen.....	17,1	12 298	6 310	6 671	6 738
Kanaal Gent-Brugge.....	44,3	29	9	1 577	603
Afleidingskanaal van de Leie.....	27,5	11	3	498	131
Kanaal Roeselare-Leie.....	16,6	227	49	5 253	1 467
Kanaal Bossuit-Kortrijk.....	15,4	111	23	1 046	253
Spierkanaal.....	8,4	–	–	–	1
Ringvaart.....	22,0	133	63	364	387
Gent.....	10,1	93	44	1 337	1 239
<i>Totaal:</i>	403,7	–	–	–	–
Centrum en Borinage:					
Centrumkanaal.....	25,1	1 058	344	398	302
Kanaal Aat-Condé.....	31,3	58	14	2	1
Kanaal Nimy-Blaton-Péronnes.....	38,9	385	168	1 241	384
<i>Totaal:</i>	95,3	–	–	–	–
IJzerbekken en Kust:					
IJzer.....	41,2	3	–	54	14
Kanaal Ieper-IJzer.....	15,2	–	–	–	–
Kanaal Plassendale-Duinkerke.....	39,7	46	11	109	30
Kanaal van Lo.....	14,3	–	–	–	–
Kanaal Brugge-Oostende.....	20,9	426	157	1 408	667
Kanaal Brugge-Zeebrugge.....	12,0	187	81	1 967	1 129
Kanaal Brugge-Sluis.....	6,5	–	–	8	2
<i>Totaal:</i>	149,8	–	–	–	–
<i>Algemeen totaal:</i>	1 573,7	–	–	–	–

(1) A=Aantal reizen (schepen met lading). (2) Kan niet opgeteld worden omdat een zelfde schip dikwijls verschillende waterwegen bevaart. Het algemeen totaal is daarom ook veel kleiner dan de som van de gegevens van de verschillende waterwegen afzonderlijk.

Doorvaart doorheen de waterweg		Scheepvaart binnen de waterweg		Totaal			Totaal aantal reizen ledige schepen	Total capaciteit (1 000 t)	
A (1)	1000 t	A (1)	1000 t	A (1)	1000 t	1000 tkm		Schepen met lading	Ledige schepen
7	8	9	10	11	12	13	14	15	16
(2)	(2)			(2)	(2)		(2)	(2)	(2)
14 026	3 862	-	-	14 725	4 274	222 089	5 019	5 873	2 075
20 462	14 516	322	345	76 083	58 409	1 151 377	47 030	70 361	25 354
12 864	10 430	1	1	13 644	10 940	39 661	6 912	12 222	5 368
1 536	444	-	-	1 715	587	1 159	1 588	758	656
1 359	497	-	-	2 122	1 002	18 230	3 216	1 121	1 679
-	-	-	-	-	-	-	-	-	-
-	-	-	-	32	8	40	52	12	8
36 346	31 703	-	-	36 346	31 703	158 515	19 035	39 359	22 561
-	-	-	-	-	-	1 591 071	-	-	-
26 394	15 810	480	230	50 000	32 113	1 769 854	39 413	36 137	28 037
16 699	11 357	-	-	16 699	11 357	22 714	9 433	12 439	7 107
2 962	1 198	-	-	2 980	1 207	6 009	2 768	1 366	1 253
5 339	1 742	4	1	8 694	3 231	35 119	8 765	3 797	3 823
5 525	1 756	3	1	11 398	4 099	107 386	10 990	4 792	4 642
966	283	-	-	1 228	373	5 399	1 027	466	416
3	1	-	-	4 034	1 217	42 765	4 070	1 521	1 533
-	-	-	-	900	343	2 059	870	383	367
17	4	-	-	17	4	4	21	5	6
-	-	-	-	-	-	1 991 309	-	-	-
3 624	1 588	87	29	7 165	3 816	153 772	4 235	4 485	2 704
4 743	3 079	8	5	11 687	10 106	260 121	4 886	11 228	4 592
-	-	1	-	1 537	444	9 637	1 491	608	582
-	-	-	-	-	-	423 530	-	-	-
7 059	3 481	918	295	20 643	13 178	383 449	16 479	14 839	12 262
3 762	1 056	17	7	8 209	3 154	131 890	5 242	3 930	2 728
-	-	-	-	282	83	248	302	110	115
-	-	-	-	1 525	1 468	2 165	1 535	1 615	1 600
-	-	243	67	5 015	2 584	2 916	4 734	2 825	2 539
-	-	-	-	-	-	520 668	-	-	-
24 651	6 372	75	2	26 384	6 961	502 770	6 252	9 876	2 321
14 887	3 978	1	-	16 982	4 555	200 298	8 548	6 524	3 344
24	6	4	1	1 717	560	8 545	1 729	714	711
22 873	7 899	325	292	42 167	21 238	221 536	24 102	26 534	18 376
18 937	5 547	-	-	20 543	6 160	100 164	12 767	8 602	5 515
15 001	4 063	-	-	15 510	4 197	58 513	7 938	5 979	3 115
-	-	47	11	5 527	1 527	17 046	5 249	2 255	2 131
26	6	-	-	1 183	282	2 226	1 075	419	376
770	190	-	-	773	191	1 529	722	279	261
39 201	11 199	-	-	39 698	11 649	115 632	17 721	16 177	7 637
4 574	1 162	1	1	6 005	2 446	7 215	2 504	3 055	1 720
-	-	-	-	-	-	1 235 474	-	-	-
2 018	517	7	1	3 481	1 164	17 336	1 868	1 506	853
30	7	-	-	90	22	369	84	32	33
2 800	724	-	-	4 426	1 275	42 967	2 870	1 686	1 086
-	-	-	-	-	-	60 672	-	-	-
-	-	16	4	73	18	296	99	27	25
-	-	-	-	-	-	-	11	-	-
859	177	-	-	1 014	218	7 318	732	376	226
-	-	-	-	-	-	-	4	-	-
2 694	996	6	2	4 534	1 822	12 892	4 004	2 416	2 064
1	1	-	-	2 155	1 211	9 690	2 005	1 526	1 316
-	-	-	-	8	2	4	11	3	4
-	-	-	-	-	-	30 200	-	-	-
-	-	-	-	-	-	5 852 927	-	-	-

8. – Binnenscheepvaart. – Vervoer naar de aard van de goederen. – 1980⁽¹⁾.

AARD VAN DE GOEDEREN (N.V.S. - Uniforme goederennaamlijst voor de vervoerstatistieken)	Aantal reizen	Vervoer (× 1 000 t)				
		Uitvoer	Invoer	Doorvoer	Binnenlands vervoer	Totaal
		1	2	3	4	5
Landbouwprodukten en levende dieren.....	22 576	1 809	2 800	1 863	620	7 091
Voedingsprodukten en veevoeder.....	19 952	1 143	3 323	1 060	1 169	6 695
Vaste brandstoffen.....	7 529	1 312	3 109	117	2 847	7 386
Aardoliën en distillatieprodukten daarvan.....	20 609	10 418	7 150	17	5 618	23 203
Ertsen en metaalresiduen.....	5 883	1 411	1 666	109	1 721	4 907
Produkten van de metaalindustrie.....	16 353	3 003	4 461	278	1 312	9 055
Ruwe mineralen en fabrikaten daarvan, bouwma- terialen.....	46 125	8 836	15 100	277	4 498	28 711
Meststoffen.....	6 058	1 016	1 920	281	1 170	4 388
Chemische produkten.....	13 044	2 791	3 952	273	1 198	8 214
Machines, voertuigen, diverse fabrikaten n.e.g. en speciale transacties.....	3 229	582	625	18	53	1 279
<i>Totaal:</i>	161 358	32 323	44 106	4 294	20 206	100 930

8. – Binnenscheepvaart. – Vervoer naar de aard van de goederen. – 1980⁽¹⁾ (vervolg).

AARD VAN DE GOEDEREN (N.V.S. - Uniforme goederennaamlijst voor de vervoerstatistieken)	Kilometertonnenmaat (× 1 000 tkm)				
	Uitvoer	Invoer	Doorvoer	Binnenlands vervoer	Totaal
	7	8	9	10	11
Landbouwprodukten en levende dieren.....	89 096	271 943	244 811	47 965	653 814
Voedingsprodukten en veevoeder.....	46 110	182 997	127 215	57 519	413 841
Vaste brandstoffen.....	77 615	151 891	14 823	219 734	464 063
Aardoliën en distillatieprodukten daarvan.....	260 983	254 516	2 109	425 604	943 211
Ertsen en metaalresiduen.....	97 846	79 039	12 746	194 524	389 155
Produkten van de metaalindustrie.....	184 880	161 064	35 549	134 588	516 080
Ruwe mineralen en fabrikaten daarvan, bouwmatéria- len.....	546 992	827 832	35 788	325 172	1 735 784
Meststoffen.....	83 544	98 753	33 635	71 796	287 728
Chemische produkten.....	145 011	146 412	31 301	84 427	407 151
Machines, voertuigen, diverse fabrikaten n.e.g. en spe- ciale transacties.....	18 220	18 480	2 195	3 203	42 098
<i>Totaal:</i>	1 550 295	2 192 929	540 171	1 569 532	5 852 927

(1) Uitsluitend schepen met lading; ledige schepen niet inbegrepen.

9. – Binnenscheepvaart. – Vervoer naar de nationaliteit van de scheepseigenaar en naar het laadvermogen van de schepen. – 1980⁽¹⁾.

OMSCHRIJVING	Totaal aantal reizen	Vervoer (t)					Kilometer tonnenmaat (tkm)	
		Uitvoer	Invoer	Doorvoer	Binnenlands vervoer	Totaal	Uitvoer	Invoer
1	2	3	4	5	6	7	8	9
Nationaliteit van de eigenaar:								
Fransse	18 882	1 709 899	2 595 752	1 501 464	103 432	5 910 547	175 771 725	195 195 666
Zwitserse	2 104	1 663 363	927 602	2 519	15 254	2 608 738	45 181 627	24 715 320
Belgische	85 637	13 887 461	19 507 292	1 908 968	18 661 033	53 964 754	875 083 326	1 099 385 530
Nederlandse	47 510	11 293 594	18 778 229	834 657	1 184 757	32 091 237	334 411 145	778 089 596
Duitse	5 826	3 328 415	2 087 716	36 875	209 537	5 662 543	96 944 437	84 234 124
Andere	1 399	440 176	209 763	9 666	32 320	691 925	22 903 077	11 309 141
Totaal:	161 358	32 322 908	44 106 354	4 294 149	20 206 333	100 929 744	1 550 295 337	2 192 929 377
Laadvermogen:								
minder dan 250 t.....	3 787	135 686	150 713	5 318	80 580	372 297	2 384 910	7 591 655
van 250 tot 399 t.....	63 476	4 507 267	5 114 031	4 051 708	3 013 150	16 686 156	508 331 542	475 318 211
van 400 tot 649 t.....	31 435	3 407 627	5 544 371	180 285	4 827 114	13 959 397	166 437 135	324 362 607
van 650 tot 999 t.....	24 535	5 645 725	9 280 068	37 712	2 995 152	17 958 657	222 499 425	470 132 690
van 1 000 tot 1 499 t.....	22 712	8 491 095	11 507 069	16 979	4 726 091	24 741 234	343 144 116	527 838 961
van 1 500 en meer.....	15 413	10 135 508	12 510 102	2 147	4 564 246	27 212 003	307 498 209	387 685 253
Totaal:	161 358	32 322 908	44 106 354	4 294 149	20 206 333	100 929 744	1 550 295 337	2 192 929 377

9. – Binnenscheepvaart. – Vervoer naar de nationaliteit van de scheepseigenaar en naar het laadvermogen van de schepen. – 1980⁽¹⁾ (vervolg).

OMSCHRIJVING	Kilometer tonnenmaat (tkm)			Inhoudsvermogen (t)					Afgelegde afstand (km)
	Doorvoer	Binnenlands vervoer	Totaal	Uitvoer	Invoer	Doorvoer	Binnenlands vervoer	Totaal	
	10	11	12	13	14	15	16	17	
Nationaliteit van de eigenaar:									
Fransse	187 114 239	10 786 913	568 868 543	2 508 849	3 850 926	2 266 284	150 671	8 776 730	2 169 247
Zwitserse	340 006	1 176 432	71 413 385	2 166 475	1 284 037	3 964	19 784	3 474 260	63 187
Belgische	250 707 515	1 447 964 476	3 673 140 847	16 618 204	22 430 793	2 758 818	21 260 681	63 068 496	7 025 376
Nederlandse	95 773 257	85 228 207	1 293 502 205	13 372 352	22 110 561	1 199 881	1 357 388	38 040 182	2 209 032
Duitse	5 010 301	21 282 351	207 471 213	4 158 127	2 832 659	48 781	244 042	7 283 609	238 009
Andere	1 225 290	3 093 445	38 530 953	547 045	280 525	14 055	40 104	881 729	68 730
Totaal:	540 170 608	1 569 531 824	5 852 927 146	39 371 052	52 789 501	6 291 783	23 072 670	121 525 006	11 773 581
Laadvermogen:									
minder dan 250 t.....	613 697	2 021 649	12 611 911	168 011	193 535	6 259	132 731	500 536	96 012
van 250 tot 399 t.....	508 864 582	252 884 873	1 745 399 208	6 060 671	6 966 088	5 937 253	3 896 963	22 860 975	6 724 427
van 400 tot 649 t.....	22 825 695	342 829 562	856 454 999	4 041 238	6 606 657	269 844	5 516 157	16 433 896	1 953 136
van 650 tot 999 t.....	5 193 286	252 948 312	950 773 713	6 607 846	10 670 504	54 174	3 370 525	20 703 049	1 282 716
van 1 000 tot 1 499 t.....	2 374 915	376 438 417	1 249 796 409	9 911 598	13 181 902	21 951	5 148 605	28 264 056	1 123 381
van 1 500 en meer.....	298 433	342 409 011	1 037 890 906	12 581 688	15 170 815	2 302	5 007 689	32 762 494	593 909
Totaal:	540 170 608	1 569 531 824	5 852 927 146	39 371 052	52 789 501	6 291 783	23 072 670	121 525 006	11 773 581

(1) Uitsluitend schepen met lading; ledige schepen niet inbegrepen.

10. – Binnenscheepvaart. – Ladingen in de havens (in ton). – 1980.

BEKKENS EN WATERWEGEN	AARD DER GOEDEREN			
	Landbouw- produkten en levende dieren	Voedings- produkten en veevoeder	Vaste brandstoffen	Aardoliën en distillatie- produkten daarvan
1	2	3	4	5
Bekken van de Zeeschelde:				
Zeeschelde I (Gentbrugge-Rupel).....	–	–	–	–
Zeeschelde II (Rupel-Nederlandse grens).....	925 484	1 209 463	1 742 957	13 321 639
Rupel.....	3 005	–	–	–
Dijle.....	–	–	–	–
Netekanaal.....	–	–	–	–
Neten.....	–	–	–	–
Moervaart-Durme.....	2 524	4 017	–	–
Schelde-Rijn verbinding.....	–	–	–	–
<i>Totaal:</i>	931 013	1 213 480	1 742 957	13 321 639
Kempense kanalen:				
Albertkanaal.....	38 865	188 969	1 756 861	41 552
Kanaal Ternaaien-Maastricht.....	–	–	–	–
Kanaal Briegden-Neerharen.....	–	–	–	–
Kanaal Maastricht-'s Hertogenbos.....	259	120	51 277	–
Kanaal Bocholt-Herentals.....	2 022	253	426	4 927
Kanaal Kwaadmechelen-Dessel.....	–	–	–	–
Kanaal Dessel-Turnhout-Schoten.....	–	696	–	–
Kanaal van Beverlo.....	–	279	–	–
Kanaal Haccourt-Wezet.....	–	–	–	–
<i>Totaal:</i>	41 146	190 317	1 808 564	46 479
Brabantse kanalen:				
Kanaal Charleroi-Brussel.....	25 998	1 084	22 260	353 544
Kanaal Brussel-Rupel.....	11 055	62 769	81 500	5 181
Kanaal Leuven-Dijle.....	5 607	7 775	–	252
<i>Totaal:</i>	42 660	71 628	103 760	358 977
Maas en Samber:				
Maas.....	97 042	465	32 520	3 602
Samber.....	58 437	259	10 708	6 717
Ourthe.....	–	–	–	–
Maas (beneden Luik).....	–	–	–	4 787
Gemeenschappelijke Maas.....	924	–	–	560
<i>Totaal:</i>	156 403	724	43 228	15 666
Bekken van de Bovenschelde:				
Bovenschelde.....	12 338	1 559	–	335
Leie.....	3 286	15 164	679	–
Dender.....	2 782	41 046	–	565
Kanaal Gent-Terneuzen.....	1 170 048	692 456	447 731	2 213 903
Kanaal Gent-Brugge.....	–	814	–	264
Afleidingskanaal van de Leie.....	2 305	829	–	–
Kanaal Roeselare-Leie.....	3 328	55 204	–	–
Kanaal Bossuit-Kortrijk.....	–	–	–	–
Spierekanaal.....	–	–	–	–
Ringvaart.....	1 077	256	–	31 037
Gent.....	990	11 149	895	17 141
<i>Totaal:</i>	1 196 154	818 477	449 305	2 263 245
Centrum en Borinage:				
Centrumkanaal.....	1 170	1 210	9 672	5 268
Kanaal Aat-Condé.....	13 697	–	–	–
Kanaal Nimy-Blaton-Péronnes.....	13 794	–	1 852	–
<i>Totaal:</i>	28 661	1 210	11 524	5 268
IJzerbekken en Kust:				
IJzer.....	253	–	–	–
Kanaal Ieper-IJzer.....	–	–	–	–
Kanaal Plassendale-Duinkerke.....	6 029	4 530	–	–
Kanaal van Lo.....	–	–	–	–
Kanaal Brugge-Oostende.....	1 787	8 052	–	–
Kanaal Brugge-Zeebrugge.....	25 075	4 292	–	24 837
Kanaal Brugge-Sluis.....	–	–	–	–
<i>Totaal:</i>	33 144	16 874	–	24 837
<i>Algemeen totaal:</i>	2 429 181	2 312 710	4 159 338	16 036 111

(N.V.S. - Nomenclatuur)

Ertsen en metaal-residuen	Produkten van de metaal-industrie	Ruwe mineralen en fabrieken daarvan, bouwmaterialen	Meststoffen	Chemische producten	Machines, voertuigen, diverse fabrieken n.e.g. en speciale transacties	Totaal 1980
6	7	8	9	10	11	12
-	-	10 151	-	240	311	10 702
2 452 211	1 843 304	1 024 043	903 472	2 393 683	558 214	26 374 470
-	-	87 186	334	8 881	473	99 879
3 749	1 289	2 165	-	-	1 683	8 886
-	-	-	-	-	-	-
-	-	-	-	-	15	6 556
-	-	-	-	-	-	-
2 455 960	1 844 593	1 123 545	903 806	2 402 804	560 696	26 500 493
247 355	109 513	2 016 257	821 428	165 793	7 268	5 393 861
-	-	-	-	-	-	-
1 744	814	1 304 061	1 236	564	1 316	1 361 391
1 745	144 213	1 397 082	1 718	66 109	8 806	1 627 301
-	-	13 036	-	240	50	13 326
2 530	400	690	230	-	-	4 546
854	27 062	2 646	313	94 436	-	125 590
-	-	-	-	-	-	-
254 228	282 002	4 733 772	824 925	327 142	17 440	8 526 015
4 085	112 313	303 875	17 805	54 284	3 540	898 788
62 343	102 824	14 366	73 208	115 501	5 755	534 502
-	-	2 432	-	-	-	16 066
66 428	215 137	320 673	91 013	169 785	9 295	1 449 356
14 879	885 587	3 300 395	71 999	30 184	6 010	4 442 683
53 173	428 516	676 323	37 913	90 164	801	1 363 011
-	-	839	-	-	-	839
-	286	129 613	-	-	335	135 021
-	-	2 177 544	-	-	-	2 179 028
68 052	1 314 389	6 284 714	109 912	120 348	7 146	8 120 582
-	788	247 489	6 653	311	2 468	271 941
1 927	586	280	-	292	436	22 650
-	197	6 133	-	-	499	51 222
267 937	533 243	419 442	87 431	736 364	33 213	6 601 768
985	3 257	965	165	2 800	245	9 495
-	-	-	-	-	-	3 134
-	1 106	500	-	-	-	60 138
-	22 836	-	-	-	165	23 001
-	-	-	-	-	-	-
284	905	2 895	-	24 058	2 565	63 077
-	1 222	11 389	60	1 674	27	44 547
271 133	564 140	689 093	94 309	765 499	39 618	7 150 973
1 992	90 644	175 722	41 234	17 804	481	345 197
-	-	-	-	250	-	13 947
859	369	700	21 550	128 173	350	167 647
2 851	91 013	176 422	62 784	146 227	831	526 791
-	198	3 850	-	-	18	4 319
-	-	-	-	-	-	-
-	-	250	-	-	-	10 809
-	-	-	-	-	-	-
3 254	995	1 000	98 388	44 663	526	158 665
9 925	2 743	288	995	13 083	-	81 238
-	-	-	-	-	-	-
13 179	3 936	5 388	99 383	57 746	544	255 031
3 131 831	4 315 210	13 333 607	2 186 132	3 989 551	635 570	52 529 241

11. – Binnenscheepvaart. – Lossingen in de havens (in ton). – 1980.

BEKKEN EN WATERWEGEN	AARD DER GOEDEREN			
	Landbouw- produkten en levende dieren	Voedings- produkten en veevoeder	Vaste brandstoffen	Aardoliën en distillatie- produkten daarvan
1	2	3	4	5
Bekken van de Zeeschelde:				
Zeeschelde I (Gentbrugge-Rupel).....	22 514	24 444	3 141	3 348
Zeeschelde II (Rupel-Nederlandse grens).....	798 002	1 099 839	407 300	3 353 305
Rupel.....	5 208	279	257	6 192
Dijle.....	1 772	–	–	366
Netekanaal.....	–	593	3 167	–
Neten.....	–	–	–	–
Moervaart-Durme.....	–	–	–	661
Schelde-Rijn verbinding.....	–	–	–	–
<i>Totaal:</i>	827 496	1 125 155	413 865	3 363 872
Kempense kanalen:				
Albertkanaal.....	434 201	1 381 066	792 701	1 368 772
Kanaal Ternaaien-Maastricht.....	–	–	–	–
Kanaal Briegden-Neerharen.....	1 158	–	–	–
Kanaal Maastricht-'s Hertogenbos.....	2 782	121	289	724
Kanaal Bocholt-Herentals.....	30 695	1 397	2 586	146 413
Kanaal Kwaadmehelen-Dessel.....	1 856	–	–	17 627
Kanaal Dessel-Turnhout-Schoten.....	59 013	48 588	–	236
Kanaal van Beverlo.....	–	–	–	3 772
Kanaal Haccourt-Wezet.....	–	–	–	–
<i>Totaal:</i>	529 705	1 431 172	795 576	1 537 544
Brabantse kanalen:				
Kanaal Charleroi-Brussel.....	29 480	7 931	461 666	389 838
Kanaal Brussel-Rupel.....	179 882	9 230	802 208	2 718 510
Kanaal Leuven-Dijle.....	295 640	21 970	885	8 440
<i>Totaal:</i>	505 002	39 131	1 264 759	3 116 788
Maas en Samber:				
Maas.....	29 928	42 522	1 464 043	543 838
Samber.....	2 465	3 176	98 190	76 258
Ourthe.....	260	–	–	–
Maas (beneden Luik).....	266	500	2 754	1 311 513
Gemeenschappelijke Maas.....	–	–	–	–
<i>Totaal:</i>	32 919	46 198	1 564 987	1 931 609
Bekken van de Bovenschelde:				
Bovenschelde.....	35 529	28 191	31 092	42 979
Leie.....	182 912	230 843	13 870	28 926
Dender.....	68 836	2 612	1 081	114 409
Kanaal Gent-Terneuzen.....	381 109	187 908	1 043 571	1 674 770
Kanaal Gent-Brugge.....	110 850	281 161	926	1 095
Afleidingskanaal van de Leie.....	53 192	52 070	–	–
Kanaal Roeselare-Leie.....	395 386	960 454	50 267	16 505
Kanaal Bossuit-Kortrijk.....	3 177	9 828	–	16 376
Spierekanaal.....	132	–	–	–
Ringvaart.....	1 512	695	270	241 335
Gent.....	81 878	2 873	77 725	63 890
<i>Totaal:</i>	1 314 513	1 756 635	1 218 802	2 200 285
Centrum en Borinage:				
Centrumkanaal.....	–	–	274 249	–
Kanaal Aat-Condé.....	–	502	–	–
Kanaal Nimy-Blaton-Péronnes.....	56 596	1 459	20 396	2 301
<i>Totaal:</i>	56 596	1 961	294 645	2 310
IJzerbekken en Kust:				
IJzer.....	3 032	–	–	–
Kanaal Ieper-IJzer.....	–	–	–	–
Kanaal Plassendale-Duinkerke.....	473	250	1 205	–
Kanaal van Lo.....	–	–	–	–
Kanaal Brugge-Oostende.....	72 359	39 604	2 110	260 667
Kanaal Brugge-Zeebrugge.....	76 190	51 350	399 960	354 357
Kanaal Brugge-Sluis.....	1 596	521	–	–
<i>Totaal:</i>	153 650	91 725	403 275	615 024
<i>Algemeen totaal:</i>	3 419 881	4 491 977	5 955 909	12 767 423

(N.V.S. - Nomenclatuur)

Ertsen en metaal-residuen	Producten van de metaal-industrie	Ruwe mineralen en fabrikaten daarvan, bouwmaterialen	Meststoffen	Chemische producten	Machines, voertuigen, diverse fabrikaten n.e.g. en speciale transacties	Totaal 1980
6	7	8	9	10	11	12
-	29 922	314 917	-	1 027	1 698	401 011
197 926	4 266 579	3 137 212	1 342 794	2 701 207	558 262	17 862 426
-	-	207 304	-	191 880	216	411 336
-	-	140 426	-	1 279	-	143 843
-	43 725	447 087	610	848	-	496 030
-	-	-	-	-	-	-
-	-	377	-	252	-	1 290
-	-	-	-	-	-	-
197 926	4 340 226	4 247 323	1 343 404	2 896 493	560 176	19 315 936
279 624	201 737	5 048 562	1 156 985	452 316	23 118	11 139 082
-	-	-	-	-	-	-
-	120	-	-	7 144	350	8 772
981	16 111	74 925	3 238	22 280	7 751	129 202
121 273	269 333	130 432	-	4 732	10 256	717 117
2 223	509	54 241	-	-	-	76 456
380	2 141	1 087 205	8 049	6 295	-	1 211 907
164 919	22 526	26 140	-	282	-	217 639
-	-	-	-	-	-	-
569 400	512 477	6 421 505	1 168 272	493 049	41 475	13 500 175
85 824	52 796	274 188	598	48 744	6 914	1 357 979
4 098	13 413	2 136 771	18 701	603 319	12 119	6 498 251
-	175	101 040	-	-	149	428 299
89 922	66 384	2 511 999	19 299	652 063	19 182	8 284 529
1 355 712	318 918	1 439 814	289 897	51 713	12 558	5 548 943
158 791	53 062	342 895	3 661	1 897	2 130	742 525
1 264	-	80 254	-	-	-	81 778
2 040	620	15 504	-	-	250	1 333 447
-	-	471 023	-	-	-	471 023
1 517 807	372 600	2 349 490	293 558	53 610	14 938	8 177 716
66 846	1 735	64 009	1 915	45 005	1 833	319 134
635	6 223	84 827	2 514	2 378	743	553 871
235	-	316 433	-	347	217	504 170
893 715	162 828	1 792 099	218 313	650 753	24 666	7 029 732
930	67 992	137 160	-	1 459	1 346	602 919
820	-	24 008	500	501	-	131 091
891	698	48 179	353	3 393	2 251	1 478 377
244	220 954	1 619	242	481	-	252 921
-	-	-	-	519	-	651
-	845	136 003	-	3 790	2 477	386 927
200	8 100	958 463	22 638	24 647	72	1 240 486
964 516	469 375	3 562 800	246 475	733 273	33 605	12 500 279
2 096	652	20 672	600	2 824	1 975	303 068
-	-	-	-	-	-	502
41 783	1 268	169 477	1 396	88 600	274	383 550
43 879	1 920	190 149	1 996	91 424	2 249	687 120
-	-	8 750	4 662	1 250	-	17 694
-	-	-	-	-	-	-
-	-	27 755	-	295	-	29 978
-	-	-	-	-	-	-
200	8 707	51 232	11 197	218 420	4 081	668 577
3 006	2 024	227 254	1 300	10 253	2 872	1 128 566
-	-	-	-	-	-	2 117
3 206	10 731	314 991	17 159	230 218	6 953	1 846 932
3 386 656	5 773 713	19 598 257	3 090 163	5 150 130	678 578	64 312 687

12. – Bedrijvigheid van de Belgische luchthavens.

I. Jaar 1980. – Vluchten met handelskarakter (per luchthaven) bij aankomst.

LUCHTHAVENS	BELGISCH VERKEER							Aantal vluchten
	Aantal vluchten	Passagiers	Vrachtgoed (t)	Reisgoed (t)	Poststukken (t)	Benutte plaatsen (%)	Benutte capaciteit (%)	
Regelmatige vluchten⁽¹⁾								
Antwerpen (Deurne).....	2 243	51 757	566	413	1	29	20	223
Brussel Nationaal.....	17 716	981 927	45 078	13 713	1 241	40	38	19 454
Charleroi (Gosselies).....	482	812	–	5	–	28	23	7
Grimbergen.....	–	–	–	–	–	–	–	–
Gent (St.-Denijs-Westrem).....	–	–	–	–	–	–	–	–
Luik (Bierset).....	509	2 979	–	20	–	100	100	6
Oostende.....	936	2 727	–	33	–	51	45	700
St.-Hubert.....	–	–	–	–	–	–	–	–
Spa.....	–	–	–	–	–	–	–	–
<i>Totaal:</i>	21 886	1 040 202	45 644	14 183	1 243	39	37	20 390

Onregelmatige vluchten⁽²⁾								
Antwerpen (Deurne).....	226	2 902	3	4	1	60	30	245
Brussel Nationaal.....	4 480	489 955	831	6 428	4	73	52	1 386
Charleroi (Gosselies).....	295	1 917	1	26	–	50	39	180
Grimbergen.....	2	3	–	–	–	21	16	–
Gent (St.-Denijs-Westrem).....	–	–	–	–	–	–	–	–
Luik (Bierset).....	262	836	–	6	–	25	17	352
Oostende.....	94	2 557	641	25	–	21	43	444
St.-Hubert.....	–	–	–	–	–	–	–	–
Spa.....	–	–	–	–	–	–	–	–
<i>Totaal:</i>	5 359	498 170	1 476	6 488	5	72	52	2 607

Totaal der vluchten met handelskarakter.

Antwerpen (Deurne).....	2 649	54 659	569	417	2	30	20	468
Brussel Nationaal.....	22 196	1 471 882	45 909	20 141	1 245	47	41	20 840
Charleroi (Gosselies).....	777	2 729	1	31	–	40	33	187
Grimbergen.....	2	3	–	–	–	21	16	–
Gent (St.-Denijs-Westrem).....	–	–	–	–	–	–	–	–
Luik (Bierset).....	771	3 815	–	25	–	75	57	358
Oostende.....	1 030	5 284	641	58	–	30	43	1 144
St.-Hubert.....	–	–	–	–	–	–	–	–
Spa.....	–	–	–	–	–	–	–	–
<i>Totaal:</i>	27 245	1 538 372	47 120	20 672	1 247	46	40	22 997

13. – Transitverkeer⁽³⁾.

I. Jaar 1980. – Per luchthaven.

LUCHTHAVENS	REGELMATIGE VLUCHTEN			
	Passagiers	Vrachtgoed (t)	Reisgoed (t)	Poststukken (t)
Antwerpen (Deurne).....	923	162	6	–
Brussel Nationaal.....	97 002	4 491	1 463	244
Charleroi (Gosselies).....	8	–	–	–
Grimbergen.....	–	–	–	–
Gent (St.-Denijs-Westrem).....	–	–	–	–
Luik (Bierse).....	–	–	–	–
Oostende.....	1 796	–	22	1
St.-Hubert.....	–	–	–	–
Spa.....	–	–	–	–
<i>Totaal:</i>	99 729	4 653	1 491	245

(1) Regelmatige vluchten: Vluchten uitgevoerd door maatschappijen met vaste dienstregeling.

(2) Onregelmatige vluchten: Vluchten uitgevoerd door maatschappijen zonder vaste dienstregeling.

(3) De gegevens betreffende het transitverkeer zijn eveneens begrepen in het verkeer bij aankomst en bij vertrek.

VREEMD VERKEER						TOTAAL VERKEER						
Passagiers	Vracht-goed (t)	Reis-goed (t)	Post-stukken (t)	Benutte plaatsen (%)	Benutte capaciteit (%)	Aantal vluchten	Passagiers	Vracht-goed (t)	Reis-goed (t)	Post-stukken (t)	Benutte plaatsen (%)	Benutte capaciteit (%)
Regelmatige vluchten⁽¹⁾												
200	571	-	-	3	50	2 466	51 957	1 137	413	1	28	21
940 456	36 708	10 844	2 699	37	27	37 170	1 922 383	81 786	24 557	3 940	39	32
9	-	-	-	43	34	489	821	-	5	-	28	23
-	-	-	-	-	-	-	-	-	-	-	-	-
-	-	-	-	-	-	-	-	-	-	-	-	-
26	-	-	-	100	100	515	3 005	-	20	-	100	100
10 594	233	130	-	31	20	1 636	13 321	233	162	-	34	22
-	-	-	-	-	-	-	-	-	-	-	-	-
-	-	-	-	-	-	-	-	-	-	-	-	-
951 285	37 513	10 975	2 699	37	27	42 276	1 991 487	83 157	25 158	3 941	38	31

Onregelmatige vluchten⁽²⁾

760	43	2	-	18	19	471	3 662	45	7	1	40	25
82 452	2 287	1 271	139	34	22	5 866	572 407	3 118	7 699	143	63	42
1 106	1	13	-	30	20	475	3 023	2	38	-	40	29
-	-	-	-	-	-	2	3	-	-	-	21	16
-	-	-	-	-	-	-	-	-	-	-	-	-
961	2	12	-	14	8	614	1 797	2	17	-	17	11
5 526	3 576	65	-	12	50	538	8 083	4 217	90	-	13	48
-	-	-	-	-	-	-	-	-	-	-	-	-
-	-	-	-	-	-	-	-	-	-	-	-	-
90 805	5 909	1 363	139	30	26	7 966	588 975	7 385	7 851	144	59	42

Totaal der vluchten met handelskarakter

960	614	3	-	8	40	2 937	55 619	1 183	420	2	28	21
1 022 908	38 995	12 115	2 838	37	27	43 036	2 494 790	84 904	32 256	4 083	42	33
1 115	1	12	-	30	20	964	3 844	2	44	-	37	28
-	-	-	-	-	-	2	3	-	-	-	21	16
-	-	-	-	-	-	-	-	-	-	-	-	-
987	2	12	-	14	8	1 129	4 802	2	37	-	39	25
16 120	3 810	195	-	20	38	2 174	21 404	4 451	252	-	22	38
-	-	-	-	-	-	-	-	-	-	-	-	-
-	-	-	-	-	-	-	-	-	-	-	-	-
1 042 090	43 422	12 337	2 838	36	27	50 242	2 580 462	90 541	33 009	4 085	42	33

ONREGELMATIGE VLUCHTEN				TOTAAL			
Passagiers	Vrachtgoed (t)	Reisgoed (t)	Poststukken (t)	Passagiers	Vrachtgoed (t)	Reisgoed (t)	Poststukken (t)
39	3	-	-	962	164	6	-
36 137	1 973	622	54	133 139	6 465	2 086	298
105	-	1	-	113	-	2	-
-	-	-	-	-	-	-	-
-	-	-	-	-	-	-	-
190	128	2	-	190	128	2	-
6 731	323	79	-	8 527	323	101	1
-	-	-	-	-	-	-	-
-	-	-	-	-	-	-	-
43 202	2 427	705	54	142 931	7 080	2 196	299

14. – Bedrijvigheid van de Belgische luchthavens.

I. Jaar 1980. – Vluchten met handelskarakter (per luchthaven) bij vertrek.

LUCHTHAVENS	BELGISCH VERKEER							Aantal vluchten
	Aantal vluchten	Passagiers	Vracht-goed (t)	Reis-goed (t)	Post-stukken (t)	Benutte plaatsen (%)	Benutte capaciteit (%)	
Regelmatige vluchten⁽¹⁾								
Antwerpen (Deurne).....	2 246	48 833	435	407	33	27	18	162
Brussel Nationaal	17 757	990 113	39 685	14 330	2 274	40	37	19 432
Charleroi (Gosselies).....	493	909	–	6	4	34	31	8
Grimbergen	–	–	–	–	–	–	–	–
Gent (St.-Denijs-Westrem).....	–	–	–	–	–	–	–	–
Luik (Bierset).....	519	3 188	–	27	6	100	100	7
Oostende.....	943	4 843	–	57	–	87	78	722
St.-Hubert.....	–	–	–	–	–	–	–	–
Spa.....	–	–	–	–	–	–	–	–
<i>Totaal:</i>	21 958	1 047 886	40 121	14 826	2 316	40	36	20 331
Onregelmatige vluchten⁽²⁾								
Antwerpen (Deurne).....	224	2 883	6	7	–	58	29	265
Brussel Nationaal	4 375	491 709	608	6 266	1	75	53	1 300
Charleroi (Gosselies).....	370	956	21	14	–	22	22	179
Grimbergen	5	7	–	–	–	16	12	–
Gent (St.-Denijs-Westrem).....	–	–	–	–	–	–	–	–
Luik (Bierset).....	251	914	–	6	–	27	19	342
Oostende.....	110	2 343	1 627	27	–	15	67	410
St.-Hubert.....	–	–	–	–	–	–	–	–
Spa.....	–	–	–	–	–	–	–	–
<i>Totaal:</i>	5 335	498 812	2 262	6 320	1	73	53	2 496
Totaal der vluchten met handelskarakter.								
Antwerpen (Deurne).....	2 470	51 716	441	414	33	28	19	427
Brussel Nationaal	22 132	1 481 822	40 293	20 595	2 274	48	40	20 732
Charleroi (Gosselies).....	863	1 865	21	21	4	27	25	187
Grimbergen	5	7	–	–	–	16	12	–
Gent (St.-Denijs-Westrem).....	–	–	–	–	–	–	–	–
Luik (Bierset).....	770	4 102	–	33	6	83	64	349
Oostende.....	1 053	7 186	1 627	84	–	33	69	1 132
St.-Hubert.....	–	–	–	–	–	–	–	–
Spa.....	–	–	–	–	–	–	–	–
<i>Totaal:</i>	27 293	1 546 698	42 383	21 146	2 317	46	39	22 827

(1) Regelmatige vluchten: Vluchten uitgevoerd door maatschappijen met vaste dienstregeling.

(2) Onregelmatige vluchten: Vluchten uitgevoerd door maatschappijen zonder vaste dienstregeling.

N.B. De gegevens betreffende het transitverkeer zijn eveneens begrepen in het verkeer bij aankomst en bij vertrek.

VREEMD VERKEER						TOTAAL VERKEER						
Passagiers	Vracht-goed (t)	Reis-goed (t)	Post-stukken (t)	Benutte plaatsen (%)	Benutte capaciteit (%)	Aantal vluchten	Passagiers	Vracht-goed (t)	Reis-goed (t)	Post-stukken (t)	Benutte plaatsen (%)	Benutte capaciteit (%)
Regelmatige vluchten⁽¹⁾												
303	322	1	-	6	40	2 408	49 136	757	408	33	26	19
996 149	34 871	12 261	1 509	40	28	37 189	1 986 262	74 556	26 591	3 783	40	32
15	-	-	-	63	54	501	924	-	6	4	34	31
-	-	-	-	-	-	-	-	-	-	-	-	-
49	-	-	-	100	100	526	3 237	-	27	6	100	100
11 474	357	140	-	33	23	1 665	16 317	357	197	-	40	27
-	-	-	-	-	-	-	-	-	-	-	-	-
-	-	-	-	-	-	-	-	-	-	-	-	-
1 007 990	35 549	12 403	1 509	39	28	42 289	2 055 876	75 669	27 229	3 825	40	31
Onregelmatige vluchten⁽²⁾												
726	158	1	-	12	26	489	3 609	165	8	-	33	28
120 647	4 800	2 048	60	52	37	5 675	612 356	5 408	8 313	61	69	47
1 201	8	12	-	33	23	549	2 157	29	26	-	27	23
-	-	-	-	-	-	5	7	-	-	-	16	12
-	-	-	-	-	-	-	-	-	-	-	-	-
1 206	307	13	-	17	41	593	2 120	307	20	-	21	35
11 039	5 091	126	-	22	73	520	13 382	6 718	153	-	20	71
-	-	-	-	-	-	-	-	-	-	-	-	-
-	-	-	-	-	-	-	-	-	-	-	-	-
134 819	10 365	2 199	60	45	42	7 831	633 631	12 627	8 520	61	64	49
Totaal der vluchten met handelskarakter												
1 029	480	2	-	9	34	2 897	52 745	921	415	33	27	19
1 116 796	39 671	14 309	1 569	41	28	42 864	2 598 618	79 964	34 904	3 843	44	34
1 216	8	12	-	33	23	1 050	3 081	29	32	4	29	24
-	-	-	-	-	-	5	7	-	-	-	16	12
-	-	-	-	-	-	-	-	-	-	-	-	-
1 255	307	14	-	18	41	1 119	5 357	307	47	6	45	49
22 513	5 448	266	-	27	52	2 185	29 699	7 075	350	-	28	55
-	-	-	-	-	-	-	-	-	-	-	-	-
-	-	-	-	-	-	-	-	-	-	-	-	-
1 142 809	45 914	14 602	1 570	40	29	50 120	2 689 507	88 297	35 749	3 886	43	34

15. – Bedrijvigheid van de Belgische luchthavens.
Vluchten met handelskarakter bij aankomst.

JAREN	BELGISCH VERKEER							VREEMD		
	Aantal vluchten	Passagiers	Vracht-goed (t)	Reis-goed (t)	Post-stukken (t)	Benutte plaatsen (%)	Benutte capaciteit (%)	Aantal vluchten	Passagiers	Vracht-goed (t)
Regelmatige vluchten										
1969.....	16 637	618 390	28 155	7 960	1 012	47	33	19 534	684 944	31 649
1970.....	18 827	698 202	29 171	8 651	878	49	34	20 586	771 557	33 967
1971.....	20 076	751 337	30 552	9 840	1 345	48	34	21 659	801 151	31 590
1972.....	21 888	838 828	32 357	11 331	1 152	50	35	19 450	785 338	26 311
1973.....	19 186	814 767	30 641	11 054	919	56	38	21 923	889 037	29 758
1974.....	15 840	847 941	35 571	11 433	817	58	41	21 228	768 175	24 346
1975.....	15 248	816 337	35 385	11 185	799	65	53	20 521	876 503	26 226
1976.....	17 555	900 735	39 372	11 931	880	70	61	20 209	839 756	20 215
1977.....	19 608	984 531	43 361	13 059	981	19 367	851 259	21 680
1978.....	20 915	1 030 178	44 869	13 631	1 031	55	49	19 550	904 495	22 041
1979.....	22 267	1 064 147	50 614	14 278	1 149	41	39	20 667	951 848	24 329
1980.....	21 886	1 040 202	45 644	14 183	1 243	39	37	20 390	951 285	37 513
Onregelmatige vluchten										
1969.....	1 352	57 104	235	704	–	76	46	2 263	93 498	2 016
1970.....	1 324	62 743	256	746	2	77	44	2 411	102 873	2 542
1971.....	1 987	111 969	189	1 409	17	72	38	1 879	73 206	1 598
1972.....	2 373	149 066	152	1 674	1	89	33	2 012	91 770	3 750
1973.....	3 773	271 736	306	3 351	4	79	36	2 875	124 734	4 235
1974.....	4 146	321 660	246	3 734	3	87	43	2 780	96 779	3 402
1975.....	4 798	371 403	204	4 595	1	91	55	2 530	74 864	3 811
1976.....	4 841	411 359	610	5 036	2	98	72	2 737	86 652	5 084
1977.....	5 368	465 614	570	5 890	1	2 247	54 129	2 968
1978.....	4 679	450 618	2 398	5 796	4	85	58	2 793	112 241	2 334
1979.....	5 117	495 876	2 414	6 329	6	69	47	2 833	112 669	5 602
1980.....	5 359	498 170	1 476	6 488	5	72	52	2 607	90 805	5 909
Totaal der vluchten met handelskarakter										
1969.....	17 989	675 494	28 390	8 664	1 012	48	34	21 797	778 442	33 665
1970.....	20 151	760 945	29 427	9 397	880	50	34	22 997	874 430	36 509
1971.....	22 063	863 306	30 741	11 249	1 362	50	35	23 538	874 357	33 188
1972.....	24 261	987 894	32 509	13 005	1 153	54	35	21 462	877 108	30 061
1973.....	22 959	1 086 503	30 947	14 405	923	60	37	24 798	1 013 771	33 993
1974.....	19 986	1 169 601	35 817	15 167	821	63	41	24 008	864 954	27 748
1975.....	20 046	1 187 740	35 589	15 780	801	72	54	23 051	951 367	30 037
1976.....	22 396	1 312 094	39 982	16 967	882	77	63	22 946	926 408	25 300
1977.....	24 976	1 450 145	43 931	18 950	982	21 614	905 388	24 648
1978.....	25 594	1 480 796	47 266	19 428	1 034	61	51	22 343	1 016 736	24 375
1979.....	27 384	1 560 023	53 028	20 607	1 155	47	41	23 500	1 064 517	29 932
1980.....	27 245	1 538 372	47 120	20 672	1 247	46	40	22 997	1 042 090	43 422

16. – Transitverkeer⁽³⁾.

JAREN	REGELMATIGE VLUCHTEN				
	Passagiers	Vrachtgoed (t)	Reisgoed (t)	Poststukken (t)	Passagiers
1969.....	64 514	9 210	830	1 458	12 061
1970.....	93 672	11 962	1 361	1 194	13 654
1971.....	82 466	14 078	2 163	1 445	10 556
1972.....	83 590	7 512	2 018	1 262	5 552
1973.....	106 152	6 510	1 939	1 169	22 196
1974.....	82 855	5 566	1 255	638	12 103
1975.....	73 065	5 582	960	733	5 898
1976.....	92 723	9 644	1 259	1 030	11 214
1977.....	97 091	10 597	1 282	1 424	13 752
1978.....	79 804	10 480	1 085	1 577	24 591
1979.....	81 661	6 787	1 105	434	27 769
1980.....	99 729	4 653	1 491	245	43 202

(1) (2) (3) Zie noten bladzijde 354.

VERKEER				TOTAAL VERKEER						
Reis- goed (t)	Post- stukken (t)	Benutte plaatsen (%) c1	Benutte capaciteit (%)	Aantal vluchten	Passagiers	Vracht- goed (t)	Reis- goed (t)	Post- stukken (t)	Benutte plaatsen (%)	Benutte capaciteit (%)
Regelmatige vluchten⁽¹⁾										
7 086	2 845	57	41	36 171	1 303 334	59 804	15 046	3 857	52	37
8 850	2 714	55	40	39 413	1 469 759	63 138	17 501	3 592	52	37
9 806	2 974	56	41	41 735	1 552 488	62 142	19 646	4 319	52	37
9 017	2 582	64	41	41 338	1 624 166	58 668	20 348	3 734	56	38
9 907	2 750	61	38	41 109	1 703 804	60 399	20 961	3 669	58	38
8 229	2 125	50	31	37 068	1 616 116	59 917	19 662	2 943	54	36
9 945	2 611	48	34	35 769	1 692 840	61 610	21 129	3 411	55	42
9 580	2 228	45	32	37 764	1 740 491	59 588	21 512	3 108	55	43
10 098	2 257	38 975	1 835 790	65 041	23 157	3 238
10 888	2 272	42	31	40 465	1 934 673	66 909	24 519	3 303	48	39
11 132	2 180	38	25	42 934	2 015 995	74 944	25 411	3 329	39	31
10 975	2 699	37	27	42 276	1 991 487	83 157	25 158	3 941	38	31
Onregelmatige vluchten⁽²⁾										
1 211	35	71	43	3 615	150 602	2 251	1 915	35	73	44
1 347	9	63	40	3 735	165 616	2 798	2 093	11	68	41
1 051	33	57	35	3 866	185 175	1 787	2 460	50	65	37
1 253	34	71	43	4 385	240 836	3 902	2 927	35	82	37
1 797	72	57	34	6 648	396 470	4 541	5 148	76	70	35
1 312	32	50	33	6 926	418 439	3 648	5 045	35	74	39
1 097	38	52	39	7 328	446 267	4 015	5 692	40	81	50
1 236	51	38	32	7 578	498 011	5 694	6 272	54	77	54
708	22	7 615	519 743	3 537	6 598	23
1 500	15	42	26	7 472	562 859	4 732	7 296	18	71	45
1 638	56	33	26	7 950	608 545	8 016	7 967	62	58	39
1 363	139	30	26	7 966	588 975	7 385	7 851	144	59	42
Totaal der vluchten met handelskarakter										
8 297	2 880	59	41	39 786	1 453 936	62 055	16 961	3 892	53	37
10 197	2 723	56	40	43 148	1 635 375	65 936	19 594	3 603	53	37
10 857	3 007	56	40	45 601	1 737 663	63 929	22 106	4 369	53	37
10 270	2 616	65	42	45 723	1 865 002	62 570	23 275	3 769	58	38
11 704	2 822	60	37	45 757	2 100 274	64 940	26 109	3 745	60	37
9 541	2 157	50	31	43 994	2 034 555	63 565	24 708	2 978	57	36
11 041	2 650	48	35	43 097	2 139 107	65 626	26 821	3 451	59	43
10 817	2 279	44	32	45 342	2 238 502	65 282	27 784	3 162	59	45
10 805	2 279	46 590	2 355 533	68 579	29 755	3 261
12 387	2 286	42	30	47 937	2 497 532	71 641	31 815	3 321	52	40
12 771	2 237	38	25	50 884	2 624 540	82 960	33 378	3 392	43	32
12 337	2 838	36	27	50 242	2 580 462	90 541	33 009	4 085	42	33

ONREGELMATIGE VLUCHTEN			TOTAAL			
Vrachtgoed (t)	Reisgoed (t)	Poststukken (t)	Passagiers	Vrachtgoed (t)	Reisgoed (t)	Poststukken (t)
395	185	25	76 575	9 605	1 015	1 483
379	203	5	107 326	12 341	1 564	1 199
335	171	36	93 022	14 413	2 334	1 481
522	183	25	89 142	8 034	2 201	1 287
808	567	50	128 348	7 318	2 506	1 219
782	201	33	94 958	6 349	1 456	671
709	82	55	78 963	6 291	1 042	787
2 686	165	124	103 937	12 330	1 424	1 153
585	197	23	110 843	11 182	1 479	1 446
2 008	369	53	104 395	12 489	1 454	1 630
1 898	443	26	109 430	8 685	1 549	460
2 427	705	54	142 931	7 080	2 196	299

17. – Bedrijvigheid van de Belgische luchthavens.

Vluchten met handelskarakter bij vertrek.

JAREN	BELGISCH VERKEER							VREEMD		
	Aantal vluchten	Passagiers	Vracht-goed (t)	Reis-goed (t)	Post-stukken (t)	Benutte plaatsen (%)	Benutte capaciteit (%)	Aantal vluchten	Passagiers	Vracht-goed (t)
Regelmatige vluchten⁽³⁾										
1969.....	16 556	613 026	26 470	8 050	1 251	46	33	19 409	680 672	32 266
1970.....	18 883	696 676	29 539	8 887	1 253	48	34	20 543	783 269	36 289
1971.....	20 003	754 811	29 518	9 956	1 699	48	34	21 497	797 666	33 705
1972.....	21 843	847 693	30 460	11 446	1 709	51	35	19 299	773 665	27 020
1973.....	19 216	812 804	27 162	11 147	1 704	56	37	21 610	877 422	24 338
1974.....	15 889	834 108	29 909	11 662	1 717	56	39	21 206	893 124	23 283
1975.....	15 244	802 448	30 839	11 263	1 708	64	51	20 305	892 846	21 219
1976.....	17 513	894 641	37 227	11 898	1 922	69	60	19 975	922 350	31 304
1977.....	19 563	988 845	38 830	13 569	2 212	19 061	924 222	29 878
1978.....	21 033	1 035 934	39 741	14 091	2 377	55	47	19 615	970 966	28 440
1979.....	22 426	1 082 770	42 970	14 672	2 108	41	37	20 665	1 006 057	28 324
1980.....	21 958	1 047 886	40 121	14 826	2 316	40	36	20 331	1 007 990	35 549
Onregelmatige vluchten⁽²⁾										
1969.....	1 408	59 773	901	654	3	78	52	2 310	105 067	3 164
1970.....	1 373	65 569	467	721	6	82	48	2 421	112 752	3 787
1971.....	2 042	120 367	436	1 418	10	78	42	1 870	80 192	2 198
1972.....	2 457	168 140	187	1 775	4	97	36	2 003	93 409	3 305
1973.....	3 849	320 704	229	3 374	5	91	40	3 001	121 421	2 435
1974.....	4 246	375 112	202	4 093	6	100	49	2 739	102 445	2 790
1975.....	4 830	427 471	801	4 907	4	100	63	2 672	89 016	4 702
1976.....	4 978	426 002	2 542	4 881	7	99	76	2 915	108 227	14 643
1977.....	5 478	477 402	4 141	5 807	1	2 486	79 956	7 527
1978.....	4 619	449 096	5 418	5 606	8	86	62	2 603	134 032	7 204
1979.....	5 020	499 427	2 802	6 110	5	71	49	2 764	139 638	8 993
1980.....	5 335	498 812	2 262	6 320	1	73	53	2 496	134 819	10 365
Totaal der vluchten met handelskarakter										
1969.....	18 064	672 799	27 371	8 704	1 254	48	34	21 719	785 739	35 430
1970.....	20 256	762 245	30 006	9 608	1 259	50	34	22 964	896 021	40 076
1971.....	22 045	875 178	29 954	11 374	1 709	51	35	23 367	877 858	35 903
1972.....	24 300	1 015 833	30 647	13 221	1 713	55	35	21 302	867 074	30 325
1973.....	23 065	1 133 508	27 391	14 521	1 709	63	37	24 611	988 843	26 773
1974.....	20 135	1 209 220	30 111	15 755	1 723	65	41	23 945	995 569	26 072
1975.....	20 074	1 229 919	31 640	16 170	1 712	74	54	22 977	981 862	25 921
1976.....	22 491	1 320 643	39 769	16 779	1 930	77	64	22 890	1 030 577	45 948
1977.....	25 041	1 466 247	42 971	19 376	2 213	21 547	1 004 178	37 406
1978.....	25 652	1 485 030	45 159	19 697	2 385	61	50	22 218	1 104 998	35 644
1979.....	27 446	1 582 197	45 773	20 783	2 112	47	40	23 429	1 145 695	37 308
1980.....	27 293	1 546 698	42 383	21 146	2 317	46	39	22 827	1 142 809	45 914

(1)(2) Zie noten bladzijde 354.

VERKEER				TOTAAL VERKEER							
Reis-goed (t)	Post-stukken (t)	Benutte plaatsen (%)	Benutte capaciteit (%)	Aantal vluchten	Passagiers	Vracht-goed (t)	Reis-goed (t)	Post-stukken (t)	Benutte plaatsen (%)	Benutte capaciteit (%)	
Regelmatige vluchten⁽¹⁾											
7 791	2 008	57	41	36 065	1 293 698	58 736	15 841	3 259	51	37	
8 953	1 749	56	41	39 426	1 479 945	65 828	17 840	3 002	52	37	
8 941	1 317	56	40	41 500	1 552 477	63 223	18 897	3 016	52	37	
9 379	1 129	64	41	41 142	1 621 358	57 480	20 825	2 838	56	38	
9 447	800	62	45	40 826	1 690 226	51 500	20 594	2 504	59	36	
9 857	799	58	34	37 095	1 727 232	53 193	21 519	2 516	57	36	
10 255	700	50	33	35 549	1 695 294	52 058	21 518	2 408	55	40	
11 347	1 650	50	38	37 488	1 816 991	68 531	23 245	3 572	58	47	
11 602	2 207	38 624	1 913 067	68 708	25 171	4 419	
12 236	2 604	46	34	40 648	2 006 900	68 181	26 328	4 981	50	40	
12 440	1 495	40	24	43 091	2 088 827	71 294	27 113	3 603	41	31	
12 403	1 509	39	28	42 289	2 055 876	75 669	27 229	3 825	40	31	
Onregelmatige vluchten⁽²⁾											
1 419	33	79	51	3 718	164 840	4 065	2 073	36	78	52	
1 529	9	69	47	3 794	178 321	4 254	2 250	15	73	48	
1 240	18	62	40	3 912	200 559	2 634	2 658	28	70	41	
1 206	23	74	43	4 460	261 549	3 492	2 981	27	87	39	
1 511	49	51	27	6 850	442 125	2 664	4 885	54	75	35	
1 338	9	53	33	6 985	477 557	2 991	5 431	15	84	43	
1 241	18	54	42	7 502	516 487	5 503	6 148	22	91	56	
1 577	157	45	56	7 893	534 229	17 186	6 457	164	80	67	
1 097	17	7 964	557 358	11 669	6 904	18	
1 813	54	54	43	7 222	583 128	12 621	7 417	61	75	55	
2 158	29	43	36	7 784	639 065	11 787	8 269	34	62	44	
2 199	60	45	42	7 831	633 631	12 627	8 520	61	64	49	
Totaal der vluchten met handelskarakter											
9 210	2 041	59	42	39 783	1 458 538	62 801	17 914	3 295	54	38	
10 482	1 758	57	42	43 220	1 658 266	70 082	20 090	3 017	54	38	
10 181	1 335	57	40	45 412	1 753 036	65 857	21 555	3 044	53	37	
10 585	1 152	65	41	45 602	1 882 907	60 972	23 806	2 865	59	38	
10 958	849	60	34	47 676	2 132 351	54 164	25 479	2 558	61	36	
11 195	808	58	34	44 080	2 204 789	56 182	26 950	2 531	62	37	
11 496	718	50	34	43 051	2 211 781	57 562	27 666	2 429	61	43	
12 923	1 806	49	40	45 381	2 351 220	85 717	29 702	3 736	62	50	
12 699	2 223	46 588	2 470 425	80 377	32 075	4 437	
14 049	2 658	46	35	47 870	2 590 028	80 803	33 745	5 042	54	43	
14 599	1 525	41	28	50 875	2 727 892	83 080	35 382	3 637	44	33	
14 602	1 570	40	29	50 120	2 689 507	88 297	35 749	3 886	43	34	

18. – Aankomsten en vertrekken op de luchthaven van Brussel-Nationaal ingedeeld naar het land van herkomst en bestemming⁽¹⁾.

Detailcijfers voor het jaar 1980. – Totaal der vluchten met handelskarakter.

LAND	Luchtvervoer bij aankomst per land van herkomst (land van inscheping of lading)					Luchtvervoer bij vertrek per land van bestemming (land van ontscheping of lossing)				
	Aantal insche- pingen	Passagiers	Vracht- goed (t)	Reis- goed (t)	Post- stukken (t)	Aantal ontsche- pingen	Passagiers	Vracht- goed (t)	Reis- goed (t)	Post- stukken (t)
Brussel-Nationaal										
EUROPA.										
<i>E.E.G. landen:</i>										
België.....	333	2 095	168	22	2	296	3 578	15	9	–
Denemarken.....	1 109	26 816	1 318	280	45	1 685	65 361	1 471	658	150
Frankrijk.....	3 889	197 103	1 134	2 122	440	4 532	230 697	1 620	2 562	127
Ierland.....	612	25 845	297	272	21	714	25 213	371	266	22
Italië.....	3 270	207 105	3 117	2 203	257	3 325	213 991	2 824	2 329	330
Luxemburg (G.H.).....	13	191	16	3	–	47	639	299	11	–
Nederland.....	2 759	53 646	294	584	140	2 852	64 907	508	789	261
Bondsrep. Duitsland.....	5 217	190 347	6 308	1 998	402	5 244	202 417	4 434	2 128	279
Verenigd Koninkrijk.....	7 874	352 208	7 935	3 038	874	8 331	376 513	11 860	3 388	452
<i>Niet E.E.G. landen:</i>										
Oostenrijk.....	679	32 100	658	385	16	714	28 746	933	343	47
Bulgarije.....	119	4 875	13	70	1	141	9 096	102	113	8
Cyprus.....	3	356	–	4	–	2	359	–	5	–
Spanje.....	4 097	347 800	1 345	4 467	135	4 818	349	1 872	4 367	94
Finland.....	359	8 761	74	108	24	352	23 379	422	242	36
Griekenland.....	1 394	94 412	681	1 397	29	1 499	94 882	947	1 488	51
Hongarije.....	115	3 577	35	56	45	117	4 469	106	68	37
IJsland.....	2	181	2	3	–	6	81	3	2	–
Malta.....	52	3 234	12	50	–	53	3 067	22	45	–
Noorwegen.....	286	20 079	120	170	15	303	3 135	121	32	20
Polen.....	284	9 898	132	148	22	285	8 966	82	148	14
Portugal.....	622	45 540	244	644	26	720	42 667	543	588	30
Duitse Dem. Rep.....	50	1 333	17	17	5	66	1 834	15	21	–
Roemenië.....	184	9 468	27	142	21	183	12 275	75	173	2
Zweden.....	677	34 517	346	382	141	702	10 859	457	129	74
Zwitserland.....	2 883	143 532	2 227	1 427	152	2 997	141 860	2 480	1 442	148
Tsjechoslowakije.....	100	2 871	34	42	15	112	3 933	55	51	7
U.S.S.R.....	216	7 025	153	101	36	206	6 933	64	117	17
Joegoeslavië.....	400	22 197	50	302	2	585	22 440	214	312	30
<i>Totaal landen van Europa:</i>	37 598	1 847 112	26 756	20 438	2 867	40 887	1 951 602	31 917	21 826	2 237
AMERIKA.										
Alaska.....	86	532	48	10	–	90	933	61	23	1
Canada.....	190	16 287	1 205	321	–	204	18 881	974	429	46
Ver. St. van Amerika.....	1 818	227 233	35 168	4 844	990	2 080	253 062	21 669	5 017	721
Antillen (Franse).....	87	7 712	–	112	–	106	9 318	–	170	–
Bahamas.....	1	–	–	–	–	1	68	–	2	–
Bermuda.....	1	181	–	3	–	3	683	–	10	–

(1) Zie noot bladzijde 364.

18. – Aankomsten en vertrekken op de luchthaven van Brussel-Nationaal ingedeeld naar het land van herkomst en bestemming⁽¹⁾ (vervolg).

Detailcijfers voor het jaar 1980 (vervolg). – Totaal der vluchten met handelskarakter.

LAND	Luchtvervoer bij aankomst per land van herkomst (land van inscheeping of lading)					Luchtvervoer bij vertrek per land van bestemming (land van ontscheeping of lossing)				
	Aantal inscheepingen	Passagiers	Vracht-goed (t)	Reis-goed (t)	Post-stukken (t)	Aantal ontscheepingen	Passagiers	Vracht-goed (t)	Reis-goed (t)	Post-stukken (t)
Brussel-Nationaal (vervolg)										
AMERIKA.(vervolg)										
Brazilië.....	17	-	-	-	-	22	90	-	1	-
Chili.....	3	186	32	3	-	-	-	-	-	-
Costa-Rica.....	-	-	-	-	-	2	59	2	2	1
Cuba.....	1	-	-	-	-	-	-	-	-	-
Ecuador.....	-	-	-	-	-	1	-	72	-	-
Jamaica.....	-	-	-	-	-	2	595	-	10	-
Mexico.....	48	2 429	137	50	1	46	2 273	320	41	9
Paraguay.....	1	-	-	-	-	-	-	-	-	-
Peru.....	29	4 056	-	59	-	31	2 405	-	41	-
Uruguay.....	36	5 693	-	83	-	37	695	-	16	-
<i>Totaal van Amerika:</i>	2 318	264 309	36 591	5 486	992	2 625	289 062	23 099	5 761	778
AFRIKA.										
Zuid-Afrika.....	150	12 041	1 392	245	4	145	10 772	1 851	272	46
Algerië.....	414	18 479	185	228	14	418	18 146	832	383	23
Angola.....	1	-	-	-	-	-	-	-	-	-
Boeroendi.....	194	4 013	935	81	8	208	5 146	778	136	60
Kameroen.....	85	1 658	75	30	2	86	1 478	179	40	12
Kaapverdische Rep.....	-	-	-	-	-	1	-	-	-	-
Ivoorkust.....	83	6 112	91	106	2	82	4 329	140	102	15
Dahomey.....	-	-	-	-	-	1	-	-	-	-
Egypte.....	168	9 373	204	162	9	181	8 899	275	176	10
Seychellen en onderho- righeden.....	2	8	1	-	-	-	-	-	-	-
Gabon.....	47	1 147	16	15	-	51	1 182	37	24	3
Guinea.....	84	2 199	52	34	-	91	2 014	200	55	5
Guinea Equatoriaal.....	1	4	-	-	-	1	4	-	-	-
Boven-Volta.....	2	45	1	1	-	3	-	60	-	-
Mauritius.....	-	-	-	-	-	1	14	-	-	-
Kanarische eilanden.....	473	47 421	6	657	-	519	47 620	7	641	1
Kenia.....	104	6 767	375	109	1	109	7 201	312	152	26
Liberia.....	94	2 612	31	44	1	111	2 435	150	51	18
Libië.....	-	-	-	-	-	2	-	60	-	-
Marokko.....	636	47 417	414	650	10	802	42 381	460	716	24
Nigeria.....	260	8 795	352	138	4	237	8 616	1 292	228	15
Oeganda.....	65	1 938	120	33	1	99	2 065	452	49	32
Centraal Afrikaans Kei- zerrijk.....	1	-	18	-	-	1	-	-	-	-
Kongo.....	46	1 602	163	26	-	40	678	50	17	3
Rhodesië.....	10	162	92	4	-	6	118	10	5	2
Rwanda.....	253	6 198	1 130	120	12	256	6 045	970	183	63
Spaanse Sahara.....	-	-	-	-	-	1	155	-	2	-

(1) Zie noot bladzijde 364.

18. – Aankomsten en vertrekken op de luchthaven van Brussel-Nationaal ingedeeld naar het land van herkomst en bestemming⁽¹⁾ (vervolg).

Detailcijfers voor het jaar 1980 (vervolg). – Totaal der vluchten met handelskarakter.

LAND	Luchtvervoer bij aankomst per land van herkomst (land van inscheeping of lading)					Luchtvervoer bij vertrek per land van bestemming (land van ontscheeping of lossing)				
	Aantal inscheepingen	Passagiers	Vracht-goed (t)	Reis-goed (t)	Post-stukken (t)	Aantal ontscheepingen	Passagiers	Vracht-goed (t)	Reis-goed (t)	Post-stukken (t)
Brussel-Nationaal (vervolg)										
AFRIKA (vervolg).										
Senegal	143	7 008	142	104	3	148	12 234	107	266	23
Sierra Leone	–	–	–	–	–	1	57	–	–	–
Somalia	–	–	–	–	–	1	74	–	1	–
Tanzanië	50	2 358	116	42	5	51	2 215	201	58	25
Tsjaad	1	19	–	–	–	1	137	–	2	–
Tunesië	679	49 313	1 534	671	18	830	48 505	4 126	738	12
Zaire	555	36 351	4 935	764	19	696	26 456	4 042	984	194
Zambië	2	140	16	3	–	2	18	47	–	–
<i>Totaal landen van Afrika:</i>	4 602	273 180	12 396	4 269	117	5 182	258 994	16 640	5 281	614
AZIE.										
Zuid-Arabië	–	–	–	–	–	1	4	2	–	–
Saoedi-Arabië	114	2 921	173	57	–	129	2 344	967	48	6
Bahrein	4	48	18	1	–	9	1 503	56	27	–
Kambodja	2	–	18	–	–	–	–	–	–	–
Ceylon	2	133	–	2	–	4	–	–	–	–
India	176	5 805	1 515	97	1	215	3 878	296	91	14
Indonesië	97	2 611	239	58	19	97	2 098	204	53	61
Irak	81	2 676	262	51	1	83	2 383	101	56	2
Iran	38	934	54	22	–	45	1 174	223	28	3
Israël	288	26 018	347	491	13	297	22 548	375	427	23
Japan	102	10 334	2 015	190	23	101	10 301	1 270	204	23
Jordanië	112	5 872	127	94	–	126	5 255	522	76	1
Koeweit	1	–	–	–	–	1	132	–	2	–
Libanon	52	3 095	74	77	4	53	2 889	163	65	8
Maleisië	101	3 927	946	75	–	138	3 127	916	76	13
Philippijnen	67	3 049	472	66	3	66	1 451	367	33	7
Katar	130	2 528	186	44	–	126	1 825	204	42	5
Singapore	147	6 768	1 452	129	2	157	6 983	618	152	12
Syrië	1	129	–	2	–	1	–	–	–	–
Thaïland	149	6 893	592	139	5	149	6 367	260	133	5
Turkije	294	20 464	323	339	31	404	14 261	216	292	23
Ver. Arab. Emiraten	229	5 984	368	130	5	311	10 247	1 542	227	8
<i>Totaal landen van Azië:</i>	2 187	110 189	9 161	2 064	107	2 513	98 770	8 301	2 031	215
OCEANIE.										
Australië	1	–	–	–	–	47	190	7	4	–
<i>Totaal Oceanië:</i>	1	–	–	–	–	47	190	7	4	–
<i>Algemeen Totaal:</i>	46 706	2 494 790	84 904	32 256	4 083	51 254	2 598 618	79 964	34 904	3 843

(1) Het transitverkeer is zowel begrepen in het vervoer bij aankomst als in het vervoer bij vertrek.

19. – Regelmatig luchtverkeer van de Sabena⁽¹⁾.

(Bron: Bestuur der Luchtvaart).

JAREN	Afgelegde kilometer	Gevlogen uren	Vervoerde passagiers	Passagiers-kilometer	Aangeboden plaats-km	Benutte plaatsen %
	1	2	3	4	5	6
1939.....	2 406 207	–	22 809	12 820 224	–	–
1945.....	3 177 633	–	15 284	28 580 738	–	–
1950.....	13 690 911	45 173-47'	173 974	234 896 762	477 695 957	49,2
1955.....	26 930 975	86 160-03'	392 711	578 767 535	1 108 716 137	52,2
1960.....	32 640 000	95 298-00'	743 296	1 264 094 000	2 406 298 000	52,5
1965.....	33 353 000	74 435-00'	1 014 751	1 784 999 000	3 317 603 000	53,8
1966.....	32 255 000	69 420-00'	989 041	1 653 890 000	3 247 877 000	50,9
1967.....	36 132 000	69 833-00'	1 117 758	1 953 857 000	3 685 456 000	53,0
1968.....	38 640 000	68 124-00'	1 139 193	1 976 939 000	4 109 061 000	48,1
1969.....	46 329 000	78 330-00'	1 256 052	2 206 424 000	4 551 759 000	48,5
1970.....	49 336 000	81 890-00'	1 366 153	2 446 773 000	4 787 026 000	51,1
1971.....	47 863 000	79 655-00'	1 401 988	2 719 731 000	5 804 345 000	46,9
1972.....	47 989 000	80 313-00'	1 457 686	3 092 622 000	6 324 626 000	48,9
1973.....	46 017 000	78 014-00'	1 562 884	3 643 789 000	6 512 274 000	56,0
1974.....	48 406 000	79 499-00'	1 606 675	3 974 963 000	6 898 158 000	57,6
1975.....	47 802 000	77 155-00'	1 585 421	3 796 068 000	6 986 375 000	54,3
1976.....	47 810 000	79 118-00'	1 681 982	3 892 819 000	7 093 369 000	54,9
1977.....	48 155 000	75 208-00'	1 839 413	4 049 004 000	7 261 861 000	55,4
1978.....	53 135 000	89 516-00'	1 976 461	4 497 227 000	7 778 751 000	58,0
1979.....	54 302 000	92 149-00'	2 042 995	4 819 680 000	8 035 348 000	59,7
1980.....	54 844 000	91 034-00'	1 974 182	4 851 876 000	8 168 110 000	59,1

JAREN	Aangeboden tkm	Vervoerde tkm	tkm passagiers	tkm overbagage	tkm poststukken	tkm vrachtgoed
	7	8	9	10	11	12
1939.....	3 612 179	2 039 529	–	–	505 079	252 424
1945.....	4 282 792	3 839 195	–	–	293 903	135 970
1950.....	51 223 779	32 986 957	23 708 968	242 970	1 625 481	6 591 228
1955.....	123 629 054	83 887 114	57 660 192	606 677	5 193 920	20 426 325
1960.....	240 713 000	157 931 000	118 318 000	900 000	5 459 000	33 254 000
1965.....	394 004 000	225 537 000	160 650 000	(2)	6 015 000	58 872 000
1966.....	393 569 000	217 626 000	148 851 000	(2)	5 128 000	63 647 000
1967.....	487 899 000	274 157 000	175 849 000	(2)	5 912 000	92 396 000
1968.....	536 621 000	302 941 000	177 926 000	(2)	6 268 000	118 747 000
1969.....	651 804 000	376 228 000	198 579 000	(2)	7 797 000	169 912 000
1970.....	707 312 000	412 331 000	220 210 000	(2)	8 131 000	183 990 000
1971.....	838 284 000	455 999 000	244 776 000	(2)	8 838 000	202 385 000
1972.....	875 291 000	511 467 000	278 337 000	(2)	8 616 000	224 514 000
1973.....	877 865 000	575 550 000	327 942 000	(2)	8 972 000	238 636 000
1974.....	1 070 832 000	652 438 000	357 747 000	(2)	8 590 000	286 101 000
1975.....	1 102 879 000	630 757 000	341 648 000	(2)	7 953 000	281 156 000
1976.....	1 171 477 000	676 165 000	350 356 000	(2)	9 130 000	316 679 000
1977.....	1 226 664 000	712 661 000	364 402 000	(2)	9 317 000	338 933 000
1978.....	1 309 826 000	790 816 000	404 753 000	(2)	10 248 000	375 815 000
1979.....	1 339 222 000	840 069 000	433 775 000	(2)	11 063 000	395 230 000
1980.....	1 364 330 000	842 452 000	436 672 000	(2)	11 278 000	394 502 000

(1) Betalend verkeer, behalve de aangeboden plaats-km. – Vanaf 1 juli 1961 exclusief het bedrijf in Zaïre (Kinshasa).

(2) De « tkm overbagage » zijn begrepen in de « tkm passagiers ».

20. – Personeel, stations en rollend materieel van de N.M.B.S. op 31 december.

(Bron: Nationale Maatschappij der Belgische Spoorwegen.)

OMSCHRIJVING	1973	1974	1975	1976	1977	1978	1979	1980
Ambtenaren, beambten en werklieden (1).....	58 718	59 411	60 414	58 740(5)	58 768(5)	59 330(5)	61 921	65 652
Effectief aan het werk (man-jaren).....	52 034	52 623	53 460	51 929(5)	51 822(5)	52 315(5)	54 668	57 862
Stations, bijgebouwen, en stopplaatsen, binnenkantoren.....	1 094	1 070	1 070	1 060	1 047	1 030	1 011	1 003
Motorwagens:								
met stoom.....	–	–	–	–	–	–	–	–
spoorauto's.....	89	89	89	87	87	87	87	87
elektrische.....	422	440	447	464	465	466	488	529
Stoomlocomotieven.....	–	–	–	–	–	–	–	–
Diesel locomotieven.....	898	911	911	906	936	936	933	929
Elektrische locomotieven.....	223	224	232	239	247	249	249	249
Vervoerwagens:								
reizigersmaterieel (2).....	3 761	3 795	3 808	3 817	3 808	3 805	3 854	3 929
postwagens.....	–	–	–	–	–	–	–	–
goederenmaterieel (3) (4).....	46 468	47 345	47 772	47 984	47 772	46 602	44 827	42 876

(1) Gemiddeld effectief – Met inbegrip van de zieke, verwonde, in disponibiteit gestelde of met verlof zijnde ambtenaren en beambten.

(2) Goederenpakwagens, autorails en motorwagens inbegrepen.

(3) De aan de «Private firma's» verhuurde wagens niet inbegrepen.

(4) Niet inbegrepen de particuliere wagens in huur genomen door de N.M.B.S. (444 in 1977).

(5) Niet inbegrepen de stagiairs in dienst genomen door de N.M.B.S., in uitvoering van de wet van 30 maart 1976 houdende maatregelen voor economisch herstel.

21. – Financiële bedrijfsuitkomsten van de N.M.B.S.

(Bron: Nationale Maatschappij der Belgische Spoorwegen.)

OMSCHRIJVING	1973	1974	1975	1976	1977	1978	1979	1980
Gemiddelde geëxploiteerde lengte over het jaar (km).....	4 060	4 038	3 992	3 996	4 003	4 042	3 998	3 978
Geëxploiteerde lengte op 31 december.....	4 048	4 004	3 998	3 998	4 003	4 046	3 978	3 971
Ontvangsten (1 000 F).								
Bedrijfsopbrengsten:								
Reizigers (2).....	13 785 148	16 021 469	19 529 579	21 792 058	22 282 957	23 295 646	25 745 918	27 871 360
Perronkaartjes.....	9 720	9 937	9 975	9 543	9 093	8 664	7 913	6 755
Reisgoed.....	23 828	18 925	21 546	40 067	43 452	40 422	49 156	63 940
Goederen: volledige wagonladingen en stukgoederen (2).....	10 961 271	12 505 704	10 348 070	11 239 949	11 984 619	12 097 493	13 947 387	14 824 773
Buitengewone opbrengsten.....	1 088 104	1 425 906	1 141 179	1 400 338	2 818 334	4 083 613	4 250 395	4 363 953
Tussenkost van de Staat (2).....	–	–	–	–	–	–	–	–
Totaal der ontvangsten:	25 868 071	29 981 941	31 050 349	34 481 955	37 138 455	39 525 838	44 000 769	47 130 781
Bedrijfsuitgaven (pensioenen inbegrepen) (1 000 F) (1).....	25 969 265	30 239 580	32 120 347	36 577 042	38 454 948	39 698 162	44 154 000	48 020 147
Netto-ontvangsten (1 000 F).....	– 101 194	– 257 639	– 1 069 998	– 2 095 087	– 1 316 493	– 172 324	– 153 231	– 889 366
Bedrijfscoëfficiënt.....	100,39	100,86	103,45	106,08	103,55	100,44	100,35	101,89
Productieve kilometerafstand (duizendtallen).....	88 617	91 422	87 605	88 279	89 350	92 575	95 833	96 996
Ontvangst per nuttige treinkilometer (F).....	291,91	327,95	354,44	390,60	415,65	426,96	459,14	485,90
Uitgaven per nuttige treinkilometer (F).....	293,05	330,77	366,65	414,33	430,39	428,82	460,74	495,07

(1) De staatsvergoedingen inbegrepen.

(2) Bevat de tariefvergoedingen van de Staat vanaf 1971.

22. – Verloop en ontvangsten van het reizigersverkeer van de N.M.B.S.⁽¹⁾

(Bron: Nationale Maatschappij der Belgische Spoorwegen.)

JAREN	Reizigers			Reizigers-km			Ontvangsten		
	Periode met beperkt toeristenverkeer (2) (duizenden eenheden)	Toeristisch seizoen (3)		Periode met beperkt toeristenverkeer (2) (miljoenen eenheden)	Toeristisch seizoen (3)		Periode met beperkt toeristenverkeer (2) (duizenden franken)	Toeristisch seizoen (3)	
		Duizenden eenheden	% t.o.v. de niet-toeristische periode		Miljoenen eenheden	% t.o.v. de niet-toeristische periode		Duizenden franken	% t.o.v. de niet-toeristische periode
Maandgemiddelden									
1951.....	5 679	6 399	111	193	278	144	122 042	176 707	145
1955.....	5 610	6 572	117	204	289	141	134 059	192 385	144
1956.....	5 920	6 455	109	212	277	131	142 347	189 798	133
1957.....	5 941	6 705	113	210	282	134	146 048	197 715	135
1958.....	6 520	7 609	117	232	337	145	161 022	240 280	149
1959.....	6 269	6 568	105	216	281	130	156 012	210 918	135
1960.....	6 102	6 954	114	208	293	141	153 903	219 955	143
1961.....	5 913	6 788	115	202	286	142	148 603	216 816	146
1962.....	5 937	6 696	113	205	285	139	152 194	217 154	143
1963.....	6 483	7 048	109	217	299	138	162 088	227 192	140
1964.....	6 537	7 026	107	223	285	128	178 562	238 945	134
1965.....	6 604	7 005	106	219	287	131	182 705	243 919	134
1966.....	6 633	7 112	107	215	276	128	204 711	268 300	131
1967.....	6 581	6 986	106	210	279	133	210 258	275 545	131
1968.....	6 451	6 859	106	205	271	132	205 883	271 446	132
1969.....	5 771	6 296	109	207	277	134	213 810	280 438	131
1970.....	5 752	6 350	110	213	280	131	228 654	294 643	129
1971.....	5 717	6 263	110	223	292	131	229 054	290 387	127
1972.....	5 307	6 041	114	211	281	133	239 295	310 311	130
1973.....	5 296	5 681	107	213	270	127	259 871	313 461	121
1974.....	5 396	5 995	111	220	295	134	266 588	335 458	126
1975.....	5 410	6 161	114	226	304	135	280 109	358 517	128
1976.....	5 570	5 751	103	237	292	123	294 135	360 483	123
1977 (4)....	4 892	5 070	104	230	279	121	306 150	352 511	115
1978.....	4 126	4 641	112	219	284	130	313 606	393 498	125
1979.....	4 148	4 382	106	222	296	133	321 593	410 461	128
1980.....	4 223	4 629	110	229	283	124	361 222	441 802	122

(1) Exclusief de reizigers met abonnement.

(2) Gans het jaar, exclusief de periode juni-september.

(3) Periode juni-september.

(4) Vanaf 1.7.1977 werd het verkeer met autobussen overgedragen aan de N.M.B.B.

23. – Spoorwegverkeer. – Gehele net.

(Bron: Nationale Maatschappij der Belgische Spoorwegen.)

JAREN	Reizigers (1 000)	Aantal reizigers-km (1 000 000)	Vervoerde tonnage		
			Reisgoed	Stukgoederen	Wagenladingen
1900.....	139 138	2 719	61 138	580 566	55 107 918
1910.....	193 070	4 306	76 691	807 234	76 175 877
1920.....	223 327	5 205	75 070	1 008 115	70 417 611
1930.....	262 270	6 964	46 830	2 224 811	105 344 419
1940.....	89 331	2 803	4 894	–	40 222 224
1950.....	219 097	7 047	14 461	799 170	60 843 968
1955.....	235 369	7 846	7 800	646 700	69 590 614
1960.....	261 366	8 578	4 526	602 080	60 835 475
1961.....	265 147	8 693	4 163	588 282	61 382 520
1962.....	272 763	8 958	3 867	583 456	62 273 285
1963.....	276 273	9 009	3 303	549 677	65 326 784
1964.....	275 299	9 041	2 928	566 917	66 659 445
1965.....	273 543	8 975	2 982	603 911	63 923 403
1966.....	269 920	8 708	2 534	569 788	59 344 739
1967.....	265 046	8 534	2 212	557 090	59 431 035
1968.....	254 776	8 177	2 128	566 415	63 274 134
1969.....	247 844	8 238	2 033	600 825	69 226 445
1970.....	246 845	8 260	1 841	607 078	71 170 770
1971.....	245 475	8 425	1 873	586 458	66 418 137
1972.....	240 262	8 168	1 711	575 051	69 332 917
1973.....	236 618	8 093	1 840	560 502	75 524 004
1974.....	237 253	8 279	1 705	551 069	82 092 063
1975.....	232 099	8 258	1 995	480 565	59 200 754
1976.....	227 238	8 191	1 918	465 819	60 014 028
1977.....	200 357(1)	7 667(1)	1 904	447 689	58 331 734
1978.....	170 757	7 136	1 890	401 581	63 187 324
1979.....	163 041	6 955	1 857	406 065	73 878 988
1980.....	163 710	6 963	1 774	393 809	71 062 691

24. – Ongevallen op de spoorwegen. – Stations, kaaien, sporen.

(Bron: Nationale Maatschappij der Belgische Spoorwegen.)

JAREN	Vervoerde reizigers (1 000)	Trein-kilometer (1 000) (2)	Reizigers		Dienst-personeel		Andere personen		Totaal		
			Gedood	Gewond	Gedood	Gewond	Gedood	Gewond	Gedood	Gewond	Totaal
1938.....	213 439	90 591	15	112	26	101	42	29	83	242	325
1955.....	235 369	79 391	9	96	17	48	32	25	58	169	227
1960.....	261 366	79 032	3	86	4	23	52	43	59	152	211
1961.....	265 147	78 489	3	71	13	24	45	64	61	159	220
1962.....	272 763	80 443	2	63	6	33	51	50	59	146	205
1963.....	276 273	80 045	5	61	10	18	50	31	65	110	175
1964.....	275 299	81 606	5	54	5	19	63	66	73	139	212
1965.....	273 543	81 751	5	51	8	27	66	71	79	149	228
1966.....	269 920	79 596	3	44	4	19	65	59	72	122	195
1967.....	265 046	78 270	19	107	4	37	81	48	104	192	296
1968.....	254 776	79 441	4	80	17	31	54	60	75	171	246
1969.....	247 844	81 378	16	77	7	32	60	56	83	165	248
1970.....	246 845	83 306	3	51	8	21	52	64	63	136	199
1971.....	245 475	85 325	1	47	6	24	62	81	69	152	221
1972.....	240 262	86 958	4	38	6	17	56	55	66	110	176
1973.....	236 618	89 862	6	45	4	18	68	51	78	114	192
1974.....	237 253	92 503	21	67	4	23	65	49	90	139	229
1975.....	232 099	88 570	5	102	7	23	44	28	56	153	209
1976.....	227 238	89 338	14	66	4	9	39	15	57	90	147
1977.....	200 357(1)	90 279	4	26	3	8	24	33	31	67	98
1978.....	170 757	93 519	4	35	4	12	18	30	26	77	103
1979.....	163 041	96 856	4	57	11	31	32	44	47	132	179
1980.....	163 710	98 839	4	48	4	26	30	33	38	107	145

(1) Vanaf 1.7.1977 werd het verkeer met autobussen overgedragen aan de N.M.B.B.

(2) Personen-, goederen- en diensttreinen.

Nota: Gedood: Personen op slag gedood of binnen de aanhorigheden van de spoorwegen overleden. – Gewond: Personen wier verwondingen meer dan 14 dagen arbeidsongeschiktheid hebben veroorzaakt.

25. – Goederenvervoer van de N.M.B.S.

(Bron: Nationale Maatschappij der Belgische Spoorwegen.)

AARD VAN DE GOEDEREN	TRAFIEK							
	Binnenland		Internationaal		Doorvoer		Totaal	
	t	1 000 tkm	t	1 000 tkm	t	1 000 tkm	t	1 000 tkm

1978

Landbouwpr. en voedingswaren....	412 919	21 322	1 312 976	138 771	1 245 448	166 939	2 971 343	327 032
Brandstoffen	7 074 966	511 695	3 078 677	328 676	3 396 725	439 480	13 550 368	1 279 851
Ertsen	546 225	35 305	11 674 960	1 449 253	1 358 774	301 652	13 579 959	1 786 210
Metaalprodukten.....	6 056 527	169 109	7 546 179	868 644	3 840 257	723 323	17 442 963	1 761 076
Bouwmaterialen en produkten uit steengroeven	1 080 617	109 443	3 070 596	264 945	274 130	50 434	4 425 343	424 822
Textielprodukten	3 659	300	75 996	12 021	24 552	4 985	1 104 207	17 306
Chemische produkten.....	454 168	35 864	2 787 362	320 230	1 397 305	243 674	4 638 835	599 768
Nijverheidsoliën, petroleum, pek en teer.....	1 604 421	180 824	918 851	208 468	269 032	66 773	2 792 304	456 065
Allerlei.....	373 158	43 653	1 112 800	127 944	2 196 044	294 846	3 682 002	466 443
Totaal:	17 606 660	1 107 515	31 578 397	3 718 952	14 002 267	2 292 106	63 187 324	7 118 573

1979

Landbouwpr. en voedingswaren....	502 906	28 714	1 939 089	192 869	1 349 101	201 329	3 791 096	422 912
Brandstoffen	6 850 533	496 985	5 197 721	471 198	4 185 080	556 299	16 233 334	1 524 482
Ertsen	514 655	26 660	12 497 763	1 532 491	2 912 001	696 787	15 924 419	2 255 938
Metaalprodukten.....	6 603 427	174 725	9 239 470	1 058 406	4 263 368	811 446	20 106 265	2 044 577
Bouwmaterialen en produkten uit steengroeven	1 251 859	138 762	3 212 541	275 316	265 914	50 163	4 730 314	464 241
Textielprodukten	2 994	279	76 398	12 463	31 947	6 027	1 111 339	18 769
Chemische produkten.....	424 265	32 738	3 300 655	374 855	1 931 447	345 347	5 656 367	752 940
Nijverheidsoliën, petroleum, pek en teer.....	1 635 375	184 514	873 208	199 440	426 546	102 437	2 935 129	486 391
Allerlei	394 522	48 106	1 354 062	159 135	2 642 141	357 472	4 390 725	564 713
Totaal:	18 180 536	1 131 483	37 690 907	4 276 173	18 007 545	3 127 307	73 878 988	8 534 963

1980

Landbouwpr. en voedingswaren....	555 267	29 176	1 706 700	182 113	1 298 808	201 379	3 560 775	412 668
Brandstoffen	7 071 710	493 024	4 679 392	363 394	4 516 351	594 760	16 267 453	1 451 178
Ertsen	509 947	13 217	11 376 001	1 346 930	2 876 136	694 616	14 762 084	2 054 763
Metaalprodukten.....	6 953 649	166 303	8 052 818	913 520	3 601 526	702 700	18 607 993	1 872 523
Bouwmaterialen en produkten uit steengroeven	1 346 903	152 492	3 179 533	287 524	281 938	52 421	4 808 374	492 437
Textielprodukten	2 775	241	77 195	12 424	29 670	5 616	1 109 640	18 279
Chemische produkten.....	406 490	34 176	2 984 023	352 000	1 735 633	298 089	5 126 146	684 265
Nijverheidsoliën, petroleum, pek en teer.....	1 560 900	165 946	785 554	179 426	674 506	168 647	3 020 960	514 019
Allerlei	600 057	54 970	1 398 879	168 347	2 800 330	366 002	4 799 266	589 321
Totaal:	19 007 698	1 109 545	34 240 095	3 805 678	17 814 898	3 084 230	71 062 691	7 999 453

26. – Tramwegen, autobussen.

(Bron: Ministerie van Verkeerswezen.)

MAATSCHAPPIJEN	Geëxploiteerde lengte (km) (1)	Motorwagens		Afstand afgelegd door de voertuigen gezamenlijk (1 000 km)	Vervoerde reizigers (in duizendtallen)		Ontvangsten (1 000 F)	
		Aantal (1)	Dagelijks gemidd. in dienst		Aantal	Gemiddelde per dag	Totaal	Per geëxpl. km

A. Tramwegen 1979

Mij. interc. v. van Antwerpen	80	166	136	7 605	36 836	101	346 250	4 328
Mij. interc. v. van Brussel	152	493	314	16 770	102 105	280(b)	831 020	5 393(c)
Mij. interc. v. van Gent	25	56	41	2 208	12 961	36	99 162	3 966
Totaal:	257	715	491	26 583	151 902	417	1 276 432	13 687

1980

Mij. interc. v. van Antwerpen	80	166	129	7 069	38 510	105	337 871	4 223
Mij. interc. v. van Brussel	150	445	290	15 462	102 544	281	923 577	6 157
Mij. interc. v. van Gent	25	55	42	2 197	13 241	36	108 171	4 344
Totaal:	255	666	461	24 728	154 295	422	1 369 619	14 724

B. Autobussen 1979

Mij. interc. v. van Antwerpen	172	134	104	5 754	14 760	40	136 831	795
Mij. interc. v. van Brussel	256	605(a)	322	21 941	74 239	203(b)	653 170	2 246(c)
Mij. interc. v. van Luik	473	350	287	15 070	51 859	143	428 753	906
Mij. interc. v. van Verviers	55	43	34	1 922	7 212	20	50 801	924
Mij. interc. v. van Gent	140	107	75	5 822	17 329	47	132 209	944
Mij. interc. v. van Charleroi	158	94	73	3 788	13 597	38	103 360	654
Totaal:	1 254	1 333	895	54 297	178 996	491	1 505 124	6 469

1980

Mij. interc. v. van Antwerpen	172	134	89	5 737	16 258	44	137 508	799
Mij. interc. v. van Brussel	261	607	386	20 771	70 747	194	637 158	2 441
Mij. interc. v. van Luik	474	349	287	14 748	54 156	148	465 915	983
Mij. interc. v. van Verviers	55	43	34	1 881	7 243	20	53 694	970
Mij. interc. v. van Gent	142	127	78	5 942	18 178	50	147 799	1 040
Mij. interc. v. van Charleroi	158	94	73	3 731	13 274	37	109 413	692
Totaal:	1 262	1 354	947	52 810	179 856	493	1 551 487	6 925

C. Métro (sedert 20.9.1976) 1979

Mij. interc. v. van Brussel	12	90	30	4 413	35 597	98(b)	288 438	23 807(c)
-----------------------------------	----	----	----	-------	--------	-------	---------	-----------

1980

Mij. interc. v. van Brussel	12	114	60	4 255	34 965	96	314 884	26 240
-----------------------------------	----	-----	----	-------	--------	----	---------	--------

(1) Toestand op 31 december.

(a) Inbegrepen 10 minibussen voor mindervaliden.

(b) Het gemiddelde aantal reizigers per werkdag bedraagt 340.000 reizigers voor de trams, 248.000 voor de autobussen en 113.000 voor de metro.

(c) Extra-vervoer, P. T. T.-vervoer en vervoer van mindervaliden niet inbegrepen.

27. – Buurtspoorwegen.

I. Personeel, rollend materieel en aanlegkosten op 31 december.

OMSCHRIJVING	1938	1971	1972	1973	1974	1975	1976	1977	1978	1979	1980
Aantal loontrekkende personen	8 087	5 910	5 956	5 986	6 209	6 562	6 558	6 665	6 845	7 109	6 809
Aantal weddetrekkende personen	1 136	847	846	844	851	892	909	1 009	1 083	1 093	1 068
Locomotieven:											
met stoom	480	6	6	5	5	5	5	5	5	5	5
elektrische	—	—	—	—	—	—	—	—	—	—	—
Elektromobielen	1 041	229	209	200	198	186	186	207	198	182	184
Personenwagens:											
stoomtractie	1 436	—	—	—	—	—	—	—	—	—	—
elektrische tractie	806	197	164	159	144	139	136	135	129	129	124
Personen en pakwagens:											
stoomtractie	121	—	—	—	—	—	—	—	—	—	—
elektrische tractie	5	—	—	—	—	—	—	—	—	—	—
Pakwagens:											
stoomtractie	397	—	—	—	—	—	—	—	—	—	—
elektrische tractie	31	—	—	—	—	—	—	—	—	—	—
Goederenwagens:											
stoomtractie	10 492	306	214	197	189	182	162	153	138	126	126
elektrische tractie	2	—	—	—	—	—	—	—	—	—	—
Trolleybussen	2	—	—	—	—	—	—	—	—	—	—
Gyrobussen	—	—	—	—	—	—	—	—	—	—	—
Railauto's	279	16	15	9	9	9	9	9	9	9	9
Autobussen	68	2 095	2 131	2 173	2 262	2 275	2 343	2 316	2 356	2 374	2 398
Aanlegkosten (1 000 000 F) (*)	955	1 214	1 208	1 207	1 204	1 202	1 209	2 121	2 156	9 252	11 641

(*) vanaf 1979: aanschaffingswaarde vóór afschrijvingen (als gevolg van de wet van 17 juli 1975 betreffende de boekhouding en de jaarrekeningen van ondernemingen.)

II. Ongevallen.

JAREN (1)	Afgelegde kilometers (× 1 000)	Vervoerde reizigers (× 1 000)	Reizigers		Dienstpenseel		Andere personen		Totaal		
			Gedood	Gewond	Gedood	Gewond	Gedood	Gewond	Gedood	Gewond	Totaal
1938.....	68 204	193 574	5	96	1	11	51	87	57	194	251
1950.....	74 737	279 916	5	657	1	1 244	36	411	42	2 312	2 354
1955.....	95 708	311 720	5	1 028	2	828	43	494	50	2 350	2 400
1961.....	111 259	300 080	1	1 083	1	493	49	563	51	2 139	2 190
1962.....	111 162	294 621	2	1 032	4	556	34	578	40	2 166	2 206
1963.....	114 570	298 581	3	1 141	0	604	41	643	44	2 388	2 432
1964.....	116 218	294 763	1	1 209	2	495	44	691	47	2 395	2 442
1965.....	115 604	288 306	5	893	1	458	42	835	48	2 186	2 234
1966.....	114 436	276 361	3	1 160	1	404	39	627	43	2 191	2 234
1967.....	111 971	271 217	2	886	1	394	29	581	32	1 861	1 893
1968.....	109 607	261 466	3	918	1	410	33	534	37	1 862	1 899
1969.....	108 742	255 951	2	776	1	367	25	506	28	1 649	1 677
1970.....	108 976	252 281	3	850	1	349	27	494	31	1 693	1 724
1971.....	109 643	251 078	3	908	2	396	23	709	28	2 013	2 041
1972.....	109 561	240 601	—	883	2	407	21	446	23	1 736	1 759
1973.....	110 568	241 154	—	749	2	430	18	427	20	1 606	1 626
1974.....	111 236	238 317	4	714	1	382	23	505	28	1 601	1 629
1975.....	112 193	240 114	1	721	—	429	20	448	21	1 598	1 619
1976.....	112 731	234 836	2	1 017	—	447	18	462	20	1 926	1 946
1977.....	112 379	267 272	1	672	—	516	26	354	27	1 542	1 569
1978.....	114 321	312 219	—	1 065	—	547	22	462	22	2 074	2 096
1979.....	115 115	310 233	1	1 043	—	600	23	423	24	2 066	2 090
1980.....	115 313	306 014	1	997	—	586	23	414	24	1 997	2 021

(1) De cijfers vóór 1950 hebben alleen betrekking op de spoorwegen en de toegevoegde- en vervangingsautobusdiensten.

27. – Buurtspoorwegen (vervolg).

III. Bedrijfsuitkomsten.

OMSCHRIJVING	1938	1970	1971	1972	1973	1974	1975	1976	1977	1978	1979	1980
Geëxploiteerde lijnlengte op 31 december (km):												
a. spoorwegen (1)	4 808	282	279	249	216	216	216	217	217	200	200	200
b. toevoegings- en vervangings-autobusdiensten (2)	482	12 307	12 894	13 002	13 350	13 697	13 878	14 447	14 648	15 022	15 448	15 835
<i>Totaal:</i>	5 290	12 589	13 173	13 251	13 566	13 913	14 094	14 664	14 865	15 222	15 648	16 035
Afgelegde km (x 1 000) (3)	68 205	103 628	105 006	104 982	106 566	107 535	108 455	110 506	110 450	113 082	114 854	115 419
Ontvangsten (x 1 000 F):												
Reizigers	236 692	1 729 841	1 710 420	1 704 009	1 801 322	1 851 928	1 826 955	1 978 621	2 191 063	2 443 299	2 589 535	2 814 887
Goederen, geld en waarden	121	–	–	–	–	–	–	–	–	–	–	–
Diverse opbrengsten	44 900	757	–	–	–	–	–	–	–	–	–	–
Totale ontvangsten	5 524	90 560	144 937	141 501	164 408	170 368	375 860	367 355	494 490	480 336	532 709	542 084
	287 237	1 821 158	1 855 357	1 845 510	1 965 730	2 022 296	2 202 815	2 345 976	2 685 553	2 923 635	3 122 244	3 356 971
Uitgaven (x 1 000 F)	289 656	2 143 767	2 588 082	2 885 424	3 529 014	3 817 105	4 719 237	5 362 334	6 064 333	6 565 267	7 331 368	8 231 995
Verhouding van de uitgaven tot de ontvangsten (%)	100,84	117,71	139,49	156,40	179,53	188,80	214,24	228,58	225,81	224,56	234,81	245,22
Ontvangsten:												
Per dag-km geëxploiteerd	148,77	396,34	385,88	380,52	369,99	398,23	428,20	437,11	494,97	526,21	546,66	572,00
Per trein-km	4,21	17,57	17,67	17,60	18,45	18,81	20,31	21,23	24,31	25,85	27,18	29,09

IV. Autobussen geëxploiteerd door de Buurtspoorwegen⁽⁴⁾

JAREN	Geëxploiteerde lengte op 31 dec. (km) (5)	Ontvangsten (x 1 000 F)	Uitgaven (x 1 000 F)	JAREN	Geëxploiteerde lengte op 31 dec. (km) (5)	Ontvangsten (x 1 000 F) (6)	Uitgaven (x 1 000 F)
1938	3 731	31 800	31 100	1969	14 028	1 581 700	1 658 200
1958	9 451	766 200	744 300	1970	14 117	1 624 300	1 883 600
1959	10 029	806 100	785 600	1971	14 628	1 687 900	2 294 300
1960	10 525	908 800	878 300	1972	14 710	1 702 200	2 560 400
1961	11 126	986 100	950 300	1973	15 022	1 823 000	3 178 400
1962	11 949	1 045 800	1 013 500	1974	15 176	1 880 400	3 433 700
1963	12 429	1 122 500	1 108 000	1975	15 394	2 053 200	4 204 000
1964	12 871	1 218 300	1 201 000	1976	15 853	2 168 500	4 775 900
1965	13 224	1 261 000	1 261 000	1977	25 866	3 138 268	6 951 483
1966	13 430	1 367 300	1 394 500	1978	26 339	3 912 802	8 744 809
1967	13 831	1 411 100	1 458 400	1979	26 611	4 219 784	9 638 021
1968	13 894	1 477 900	1 549 800	1980	27 393	4 474 602	10 448 805

(1) Spoorwegen = elektrische dienst + spoorauto's.

(2) De toevoegings- en vervangingsautobusdiensten verbeteren of vervangen oude stoom-, spoorauto-, of elektrische diensten.

(3) Het aantal afgelegde kilometer per geëxploiteerde kilometer beliep 8 367 in 1968, 8 193 in 1969, 8 232 in 1970, 7 971 in 1971, 7 920 in 1972, 7 855 in 1973, 7 729 in 1974, 7 695 in 1975, 7 536 in 1976, 7 430 in 1977, 7 429 in 1978, 7 340 in 1979 en 7 198 in 1980.

(4) De toevoegings- en vervangingsautobusdiensten inbegrepen, alsmede de autobusdiensten overgenomen van de N.M.B.S. in 1977.

(5) Deze cijfers bevatten lijnen die enkel gedurende een deel van het jaar uitgebaat worden.

(6) Inbegrepen diverse producten.

28. – Lengte in km van de grote verbindingswegen op 1 januari.

(Bron: Ministerie van Openbare Werken.)

PROVINCIES EN WEGEN		1938	1972	1973	1974	1975	1976	1977	1978	1979	1980	1981
Antwerpen	autosnelwegen	–	113	165	172	172	172	176	174	174	185	183
	rijkswegen	765	914	960	995	960	959	949	997	1 090	1 029	1 013
	prov. wegen	202	127	128	128	129	127	126	126	125	126	126
Brabant	autosnelwegen	–	88	139	174	180	179	200	212	195	214	221
	rijkswegen	754	969	960	1 030	1 093	1 060	995	1 126	1 186	1 183	1 238
	prov. wegen	358	240	241	241	237	234	234	217	219	214	214
Henegouwen	autosnelwegen	–	80	113	165	166	167	146	153	153	183	185
	rijkswegen	834	1 047	1 042	1 043	1 040	1 039	1 045	1 060	1 065	1 091	1 096
	prov. wegen	315	284	284	285	285	285	280	280	278	273	284
Luik	autosnelwegen	–	109	150	153	164	164	162	163	170	184	200
	rijkswegen	1 398	1 610	1 633	1 655	1 649	1 644	1 679	1 639	1 716	1 706	1 702
	prov. wegen	48	20	20	20	20	20	20	20	20	20	20
Limburg	autosnelwegen	–	60	70	95	95	95	95	95	96	102	112
	rijkswegen	851	899	898	918	926	978	982	1 032	1 044	1 094	1 115
Luxemburg	autosnelwegen	–	–	–	–	–	4	3	3	3	7	7
	rijkswegen	1 200	1 398	1 398	1 408	1 457	1 425	1 491	1 524	1 539	1 534	1 537
	prov. wegen	149	124	124	227	227	276	276	276	276	276	276
Namen	autosnelwegen	–	9	30	66	66	66	66	66	66	74	82
	rijkswegen	1 279	1 457	1 456	1 461	1 426	1 460	1 507	1 484	1 562	1 542	1 530
	prov. wegen	103	74	74	74	74	74	74	74	74	74	74
Oost-Vlaanderen	autosnelwegen	–	135	137	137	137	137	150	150	145	145	145
	rijkswegen	873	1 065	1 090	1 099	1 124	1 169	1 154	1 188	1 188	1 217	1 218
	prov. wegen	217	198	198	198	197	196	197	197	198	187	186
West-Vlaanderen	autosnelwegen	–	60	65	65	68	68	65	65	108	108	117
	rijkswegen	1 046	1 114	1 144	1 151	1 158	1 174	1 196	1 227	1 280	1 357	1 268
	prov. wegen	188	182	182	183	183	183	183	183	183	182	182
Rijk	autosnelwegen	–	654	869	1 027	1 048	1 052	1 062	1 082	1 110	1 203	1 252
	rijkswegen	9 000	10 473	10 581	10 760	10 833	10 908	10 997	11 277	11 664	11 757	11 717
	prov. wegen	1 580	1 250	1 251	1 356	1 352	1 395	1 388	1 370	1 372	1 351	1 362
Totaal:		10 580	12 375	12 700	13 139	13 230	13 352	13 447	13 730	14 146	14 311	14 331

29. – Procentuele indeling van de Rijks- en provinciale wegen naar de aard van de bestrating op 31 december.

(Bron: Ministerie van Openbare Werken.)

AARD DER BESTRATING	1931	1934	1942	1975	1976	1977	1978	1979	1980
Bestrating zonder fundering	46	40	33	4	3	3	3	2	2
Rijbestrating op fundering									
Mozaïekbestrating op fundering	2	5	9	1	1	1	1	1	1
Cementbeton	3	7	12	17	16	16	17	16	16
Asfaltbeton	1	2	3	51	54	61	58	61	61
Andere verhardingen met koolwaterstofbindmiddelen	12	16	19	26	25	19	19	17	17
Bestreken steenslag of macadam									
Niet bestreken steenslag of macadam ..	34	28	22	–	–	–	1	–	–
Allerlei	4	3	3	1	1	–	1	3	3

30. – Vijfjaarlijkse telling van het wegverkeer.

a) Gemiddelde samenstelling van het verkeer tussen 6 en 22 u. in het Rijk.

VOERTUIGCATEGORIEEN	1949	1952	1955	1960	1965	1970	1975
Personenauto's.....	37,7	44,3	51,9	59,0	69,9	75,3	79,0
Autobussen en autocars.....	1,1	1,0	1,4	1,4	1,5	1,4	1,2
Voertuigen voor goederenvervoer.....	17,1	18,6	20,1	20,1	18,6	17,8	15,3
daaronder:							
– bestelauto's.....	5,4	4,9
– wegtrekkers zonder aanhangwagen.....	0,3	0,1
– vrachtauto's met 2 assen.....	} 10,4	10,6	11,2	11,7	8,2	7,2	5,2
– vrachtauto's met 3 assen en meer.....					2,4	0,9	0,8
– trekkers met oplegger (gelede voertuigen).....	} 1,5	1,9	2,5	1,5	1,8	2,8	3,3
– slepen (of wegconvoeien).....					1,3	1,0	1,0
Landbouwtrekkers en speciale voertuigen.....	0,1	0,1	0,2	0,2	0,2	0,2	0,2
Motorrijwielen en scooters.....	} 5,1	5,0	6,1	4,5	1,3	0,3	0,5
Bromfietsen.....					2,0	4,1	2,3
Fietsen.....	38,2	29,0	18,1	10,6	6,2	3,6	2,6
Door dieren getrokken.....	0,7	0,4	0,2	0,1	0,0
<i>Totaal:</i>	100,0	100,0	100,0	100,0	100,0	100,0	100,0

b) Gemiddelde verkeersintensiteit tussen 6 en 22 u. in elke provincie en in Brussel-Hoofdstad.

Jaar 1975.

VOERTUIGCATEGORIEEN	PROVINCIES										Algemeen gemiddelde voor het land
	Antwerpen	Brabant (zonder Brussel Hoofdst.)	Brussel Hoofdstad	Henegouwen	Luik	Limburg	Luxemburg	Namen	Oost-Vlaanderen	West-Vlaanderen	
Personenauto's.....	8 204	7 528	21 805	5 466	4 330	5 047	1 854	2 872	6 565	4 804	5 039
Autobussen en autocars.....	154	103	243	57	58	106	27	37	93	70	74
Voertuigen voor goederenvervoer.....	1 714	1 393	2 298	1 740	800	955	337	480	1 059	916	976
waarvan:											
– bestelauto's.....	530	492	900	320	247	295	97	153	470	304	310
– wegtrekkers zonder aanhangwagen.....	15	6	21	6	5	4	2	2	9	9	6
– vrachtauto's met 2 assen.....	568	505	761	322	286	339	116	167	523	326	336
– vrachtauto's met 3 assen en meer.....	64	79	197	67	38	63	20	27	67	49	51
– trekkers met oplegger.....	386	240	318	267	161	181	80	103	352	176	207
– wegconvoeien (of slepen).....	151	71	101	58	63	73	22	28	108	52	66
Landbouwtrekkers.....	7	7	5	10	9	9	9	9	10	11	9
Speciale voertuigen.....	5	4	15	5	4	4	2	2	6	5	4
Motorrijwielen.....	28	39	106	46	41	22	15	27	28	20	30
Bromfietsen.....	112	76	116	96	59	103	35	48	120	91	79
Fietsen.....	376	137	114	84	49	299	22	32	367	289	166
<i>Totaal:</i>	10 600	9 287	24 702	6 804	5 350	6 545	2 301	3 507	8 718	6 206	6 377

31. – Goederenvervoer over de weg⁽¹⁾.

a) Evolutie sedert 1965 van het binnelands en internationaal vervoer voor eigen rekening en voor rekening van derden.

JAREN	Voor eigen rekening			Voor rekening van derden			Totaal		
	Binnenlands vervoer	Internationaal vervoer	Totaal	Binnenlands vervoer	Internationaal vervoer	Totaal	Binnenlands vervoer	Internationaal vervoer	Totaal

a. – Vervoerde hoeveelheden (in 1 000 000 t)

1965.....	139	3	143	76	6	83	216	10	266
1966.....	151	4	155	70	7	77	221	12	233
1967.....	157	4	161	74	7	82	231	12	243
1968.....	156	4	161	77	9	86	233	14	248
1969.....	164	5	170	84	10	95	249	16	265
1970.....	195	6	202	102	10	113	298	16	315
1971.....	212	6	219	111	11	122	324	17	342
1972.....	208	6	215	110	13	123	319	19	338
1973.....	197	8	205	121	13	135	319	22	341
1974.....	192	8	200	125	16	141	317	24	342
1975.....	198	7	205	116	16	132	314	23	337
1976.....	199	7	207	109	14	124	308	22	331
1977.....	189	8	197	103	14	117	292	22	314
1978.....	195	8	203	106	15	121	301	23	324
1979.....	183	9	192	103	16	120	286	25	311
1980.....	198	9	207	113	17	130	311	26	337

b. – Kilometertonnenmaat (in 1 000 000 tkm)

1965.....	4 106	605	4 713	2 339	1 480	3 819	6 446	2 085	8 531
1966.....	4 553	779	5 332	2 473	1 789	4 263	7 027	2 568	9 596
1967.....	4 675	794	5 469	2 488	2 005	4 494	7 163	2 800	9 963
1968.....	4 673	897	5 570	2 671	2 321	4 993	7 345	3 218	10 563
1969.....	4 916	1 182	6 098	3 009	2 514	5 524	7 925	3 696	11 622
1970.....	5 599	1 263	6 863	3 594	2 628	6 223	9 194	3 892	13 087
1971.....	6 005	1 530	7 535	3 895	2 897	6 793	9 900	4 427	14 328
1972.....	5 911	1 530	7 441	4 160	3 569	7 730	10 071	5 100	15 172
1973.....	5 587	2 070	7 658	4 460	3 842	8 302	10 048	5 912	15 961
1974.....	5 585	1 971	7 557	4 734	4 718	9 453	10 320	6 690	17 011
1975.....	5 466	1 786	7 253	4 367	4 900	9 267	9 833	6 687	16 521
1976.....	5 463	1 932	7 395	3 836	4 523	8 360	9 300	6 455	15 755
1977.....	5 446	1 967	7 413	3 805	4 433	8 237	9 250	6 399	15 650
1978.....	5 695	2 196	7 890	4 214	4 695	8 909	9 909	6 890	16 799
1979.....	5 700	2 337	8 037	4 162	5 183	9 345	9 861	7 520	17 382
1980.....	5 949	2 524	8 473	4 366	5 473	9 839	10 315	7 997	18 311

(1) Het gaat om het goederenvervoer over de weg door belgische voertuigen met minstens een ton laadvermogen. De resultaten zijn gebaseerd op een steekproefenquête.

31. – Goederenvervoer over de weg (vervolg).

b) Evolutie sedert 1965 van het gewoon vervoer, de ophalingen en afleveringen en de pendelreizen.

JAREN	Vervoerde hoeveelheid (1 000 000 t)				Gepresteerde ton-kilometer (1 000 000 tkm)			
	Gewoon vervoer	Ophalingen en afleveringen	Pendelreizen	Totaal	Gewoon vervoer	Ophalingen en afleveringen	Pendelreizen	Totaal
1965.....	69	46	111	227	5 482	1 619	1 431	8 532
1966.....	74	51	108	233	6 142	1 912	1 542	9 596
1967.....	72	54	118	244	6 235	2 069	1 660	9 964
1968.....	70	55	124	248	6 566	2 228	1 770	10 564
1969.....	75	54	137	266	7 284	2 219	2 120	11 623
1970.....	79	58	178	318	7 757	2 401	2 930	13 087
1971.....	77	60	205	342	8 196	2 700	3 432	14 328
1972.....	89	68	182	339	9 241	2 968	2 964	15 173
1973.....	101	59	182	342	10 521	2 636	2 805	15 961
1974.....	105	62	176	343	11 500	2 768	2 742	17 011
1975.....	102	58	178	338	11 203	2 582	2 736	16 521
1976.....	91	62	178	332	10 299	2 791	2 666	15 756
1977.....	92	55	167	314	10 501	2 461	2 688	15 650
1978.....	95	60	168	324	11 125	2 856	2 818	16 799
1979.....	95	60	156	311	11 584	2 932	2 865	17 382
1980.....	103	57	177	337	12 391	2 883	3 037	18 311

31. – Goederenvervoer over de weg (vervolg).

c) Vervoer over de weg (binnenlands, internationaal en totaal) volgens de aard van het voertuig en het genre van vervoer.

Jaar 1980

RUBRIEKEN	Genre van vervoer				Totaal	
	Voor eigen rekening		Voor rekening van derden		1 000 t	1 000 tkm
	1 000 t	1 000 tkm	1 000 t	1 000 tkm		
<i>Binnenlands vervoer:</i>						
Vrachtwagens.....	133 255	2 899 342	49 175	1 138 590	182 430	4 037 932
Aanhangwagens.....	4 764	282 726	2 718	178 259	7 483	460 985
Opleggers.....	46 045	2 178 975	52 600	2 580 781	98 645	4 759 756
Speciale voertuigen:						
– tankwagens voor andere dan voedingswaren	9 195	367 520	6 137	341 310	15 332	708 830
– tankwagens voor voedingswaren	3 282	138 643	1 804	89 378	5 086	228 021
– koelwagens, e.a.	1 179	81 815	555	37 211	1 735	119 026
<i>Totaal:</i>	197 722	5 949 020	112 989	4 365 529	310 711	10 314 550
<i>Internationaal vervoer:</i>						
Vrachtwagens.....	2 021	415 145	1 504	412 972	3 525	828 117
Aanhangwagens.....	1 058	276 472	1 117	391 229	2 175	667 700
Opleggers.....	5 495	1 636 756	12 686	4 224 743	18 182	5 861 499
Speciale voertuigen:						
– tankwagens voor andere dan voedingswaren	243	71 195	1 141	268 842	1 384	340 037
– tankwagens voor voedingswaren	174	38 221	142	29 712	315	67 933
– koelwagens, e.a.	234	85 792	174	145 605	408	231 396
<i>Totaal:</i>	9 229	2 523 580	16 763	5 473 103	25 989	7 996 683
<i>Totaal (binnenl. + internation.):</i>						
Vrachtwagens.....	135 276	3 314 487	50 679	1 551 562	185 955	4 866 049
Aanhangwagens.....	5 823	559 198	3 835	569 488	9 658	1 128 686
Opleggers.....	51 541	3 815 731	65 286	6 805 524	116 826	10 621 255
Speciale voertuigen:						
– tankwagens voor andere dan voedingswaren	9 439	438 715	7 278	610 152	16 717	1 048 867
– tankwagens voor voedingswaren	3 456	176 864	1 945	119 090	5 401	295 954
– koelwagens, e.a.	1 414	167 606	729	182 816	2 143	350 422
<i>Totaal:</i>	206 948	8 472 600	129 752	9 838 632	336 700	18 311 233

31. – Goederenvervoer over de weg (vervolg).

d) Vervoer over de weg (binnenlands, internationaal en totaal) naar de aard der goederen en het genre van het vervoer.

Jaar 1980

RUBRIEKEN	Genre van vervoer				Totaal	
	Voor eigen rekening		Voor rekening van derden		1 000 t	1 000 tkm
	1 000 t	1 000 tkm	1 000 t	1 000 tkm		
<i>Binnenlands vervoer.</i>						
Landbouwprodukten en levende dieren	12 293	586 754	7 201	345 467	19 494	932 221
Voedingsprodukten en veevoeder	26 694	1 259 519	8 657	524 698	35 352	1 784 217
Vaste brandstoffen	2 874	67 821	4 572	166 722	7 446	234 543
Aardoliën en distillatieprodukten daarvan	11 247	424 486	5 832	233 571	17 079	658 056
Ertsen en metaalresiduën	2 106	51 657	1 236	32 916	3 342	84 573
Produkten van de metaalindustrie	4 042	214 879	3 826	218 309	7 868	433 188
Ruwe mineralen en fabrikaten daarvan, bouwmaterialen	112 687	2 228 155	62 274	1 724 936	174 961	3 953 091
Meststoffen	5 581	147 150	3 530	107 224	9 111	254 374
Chemische produkten	3 802	195 478	5 303	315 826	9 105	511 304
Machines, voertuigen, diverse fabrikaten n.e.g. en speciale transacties	16 394	773 121	10 560	695 860	26 954	1 468 981
<i>Totaal:</i>	197 722	5 949 020	112 989	4 365 529	310 711	10 314 550
<i>Internationaal vervoer</i>						
Landbouwprodukten en levende dieren	1 491	417 433	1 522	578 870	3 013	996 303
Voedingsprodukten en veevoeder	1 934	502 441	1 613	601 188	3 547	1 103 629
Vaste brandstoffen	55	11 759	231	38 586	287	50 345
Aardoliën en distillatieprodukten daarvan	164	34 613	287	66 638	451	101 251
Ertsen en metaalresiduën	31	6 534	118	33 388	149	39 922
Produkten van de metaalindustrie	616	173 637	1 935	633 027	2 551	806 664
Ruwe mineralen en fabrikaten daarvan, bouwmaterialen	1 938	247 767	4 249	726 951	6 187	974 718
Meststoffen	162	30 167	335	84 503	497	114 669
Chemische produkten	866	307 627	2 135	790 461	3 000	1 098 088
Machines, voertuigen, diverse fabrikaten n.e.g. en speciale transacties	1 968	791 602	4 338	1 919 492	6 306	2 711 094
<i>Totaal:</i>	9 226	2 523 580	16 763	5 473 103	25 989	7 996 683
<i>Totaal (binnenlands + internationaal)</i>						
Landbouwprodukten en levende dieren	13 784	1 004 187	8 723	924 337	22 507	1 928 524
Voedingsprodukten en veevoeder	28 629	1 761 960	10 270	1 125 887	38 899	2 887 846
Vaste brandstoffen	2 929	79 580	4 803	205 308	7 733	284 888
Aardoliën en distillatieprodukten daarvan	11 411	459 099	6 118	300 208	17 530	759 308
Ertsen en metaalresiduën	2 137	58 191	1 353	66 304	3 490	124 495
Produkten van de metaalindustrie	4 658	388 516	5 761	851 336	10 419	1 239 852
Ruwe mineralen en fabrikaten daarvan, bouwmaterialen	114 625	2 475 922	66 522	2 451 887	181 148	4 927 808
Meststoffen	5 743	177 317	3 865	191 727	9 608	369 044
Chemische produkten	4 668	503 105	7 437	1 106 287	12 105	1 609 392
Machines, voertuigen, diverse fabrikaten n.e.g. en speciale transacties	18 363	1 564 722	14 898	2 615 353	33 260	4 180 075
<i>Totaal:</i>	206 948	8 472 600	129 752	9 838 632	336 700	18 311.233

32. – Aantal motorvoertuigen.

I. Retrospectief overzicht.

JAREN	Personen- auto's	Autobussen en autocars	Bedrijfsvoertuigen				Totaal der vooraafgaande voertuigen	Motorrij- wielen (10)
			Vrachtwagens, bestelwagens, tankwagens (8)	Trekkers (9)	Landbouw- trekkers (9)	Speciale voertuigen		
1930.....	99 303	1 544	57 191	–	–	–	158 038	52 856
1940.....	109 896	764	58 056	–	–	–	168 716	32 529
1946 (1).....	86 001	790	91 039	–	–	–	177 830	72 320
1948.....	177 288	1 942	125 739	–	–	–	304 969	108 641
1950.....	273 599	2 325	142 241	–	–	–	418 165	139 932
1952 (2) (3).....	319 932	3 069	147 306	–	–	–	470 307	170 085
1954.....	439 633(7)	3 352	132 052(7)	–	–	–	575 037	206 858
1956 (4).....	537 131	4 389	144 146	–	–	–	685 666	239 695
1958.....	633 349	5 058	155 915	–	–	–	794 322	238 018
1960.....	753 136	5 568	171 093	–	–	–	929 797	229 699
1962.....	914 565	6 281	194 015	–	–	–	1 114 861	199 290
1964.....	1 151 198	7 037	213 667	–	–	–	1 371 902	..
1966 (5).....	1 435 767	7 294	229 193	–	–	–	1 672 254	..
1966 (6).....	1 503 117	12 674	192 217	44 809	53 584	16 546	1 822 947	..
1968.....	1 813 099	14 445	201 341	40 580	71 902	20 108	2 161 475	..
1969.....	1 920 638	14 965	205 831	39 710	77 517	21 279	2 279 940	..
1970.....	2 059 616	16 169	212 156	39 249	84 644	23 534	2 435 368	..
1971.....	2 154 149	17 026	215 637	38 767	88 577	24 923	2 539 079	..
1972.....	2 273 163	17 717	219 642	38 306	92 839	26 402	2 668 069	64 600
1973.....	2 389 544	18 549	224 029	37 906	97 743	28 063	2 795 834	90 773
1974.....	2 502 158	19 346	229 871	37 753	102 221	29 891	2 921 240	94 386
1975.....	2 613 835	19 553	235 360	37 007	106 148	30 182	3 042 085	94 824
1976.....	2 737 989	19 854	237 325	36 397	110 438	31 547	3 173 550	99 888
1977.....	2 871 332	19 733	242 263	35 138	114 624	32 922	3 316 012	106 146
1978.....	2 973 418	19 745	247 454	31 657	120 138	33 944	3 426 356	106 129
1979.....	3 076 570	19 753	258 553	31 514	123 993	34 747	3 545 130	109 608
1980.....	3 158 737	19 560	267 669	31 415	127 449	35 858	3 640 688	113 057
1981.....	3 206 472	18 948	255 765	28 842	130 956	36 096	3 677 079	117 455

- (1) Tot 1951 werd de statistiek van de motorvoertuigen opgemaakt door het Ministerie van Financiën, op grond van het aantal voertuigen, die in de loop van het jaar aangegeven waren voor de verkeersbelasting. Sommige categorieën voertuigen ontbraken in deze statistiek.
- (2) Het Nationaal Instituut voor de Statistiek heeft de taak tot het opmaken van deze statistiek in 1952 van het Ministerie van Financiën overgenomen. De bron der gegevens bleef dezelfde, hetgeen inhield dat sommige categorieën voertuigen verder in de cijfers bleven ontbreken.
- (3) Van 1952 tot 1954 inbegrepen heeft deze statistiek betrekking op het motorvoertuigenpark in gebruik op 15 december.
- (4) Van 1956 af op het voertuigenpark in gebruik op 1 augustus.
- (5) Op 1 augustus 1966 werd een raming van de toestand gemaakt op grond van een steekproef uit de dubbels van de door het Ministerie van Financiën verschaft fiscale kentekens.
- (6) Vanaf 1 augustus 1966 is de statistiek opgemaakt op basis van de documentatie verstrekt door het Ministerie van Verkeerswezen. Deze documentatie behelst alle door de Dienst van het Wegverkeer ingeschreven voertuigen die al dan niet een fiscaal kenteken dragen.
- (7) Van 1954 af werden de voertuigen die zowel voor personen- als voor goederenvervoer konden worden gebruikt, gerangschikt onder de personenauto's, terwijl ze vroeger alleen beschouwd werden als voertuigen voor goederenvervoer.
- (8) Vóór 1966 had de statistiek betrekking op alle voor goederentransport bestemde voertuigen waarvoor de verkeersbelasting betaald werd. Sinds 1966 bevat deze rubriek alle bedrijfsvoertuigen, ongeacht of er verkeersbelasting voor betaald werd of niet.
- (9) De Dienst van het Wegverkeer weet niet steeds of een bepaalde trekker moet beschouwd worden als landbouwtrekker of als "wegtrekker".
- (10) Motorrijwielen ingeschreven bij de Dienst van het Wegverkeer, Ministerie van Verkeerswezen, ongeacht of zij onderworpen zijn aan de verkeersbelasting geheven door het Rijk of aan de provinciale belasting. Het gaat om de motorrijwielen die de snelheid van 40 km/u. kunnen overschrijden.

32. – Aantal motorvoertuigen (vervolg).

II. Aantal personenwagens ten opzichte van het bevolkingscijfer

JAAR	Aantal personenauto's	Bevolking (× 1 000 inwoners)	Aantal personenauto's op 1 000 inwoners	Aantal inwoners per personenauto
1930.....	99 303	8 092	12	81
1940.....	109 896	8 295	13	76
1946.....	86 001	8 389	10	97
1948.....	177 288	8 603	21	48
1950.....	273 599	8 654	32	32
1952.....	319 932	8 758	37	27
1954.....	439 633	8 841	50	20
1956.....	537 131	8 951	60	17
1958.....	633 349	9 079	70	14
1960.....	753 136	9 178	82	12
1962.....	914 565	9 251	99	10
1964.....	1 151 198	9 428	122	8
1966.....	1 503 117	9 556	157	6
1968.....	1 813 099	9 632	188	5
1969.....	1 920 638	9 660	199	5
1970.....	2 059 616	9 651	213	5
1971.....	2 154 149	9 695	222	5
1972.....	2 273 163	9 727	234	4
1973.....	2 389 544	9 757	245	4
1974.....	2 502 158	9 788	256	4
1975.....	2 613 835	9 813	266	4
1976.....	2 737 989	9 823	279	4
1977.....	2 871 332	9 837	292	3
1978.....	2 973 418	9 842	302	3
1979.....	3 076 570	9 855	312	3
1980.....	3 158 737	9 863	320	3
1981.....	3 206 472

III. Resultaten per provincie

PROVINCIES	Personen- auto's	Autobussen en autocars	Bedrijfsvoertuigen				Totaal der vooraangaande voertuigen	Motor- rijwielen
			Vracht-, bestel-, terrein- en tankwagens	Trekkers	Landbouw- trekkers	Speciale voertuigen		
1 augustus 1980								
Antwerpen.....	512 014	2 480	43 270	5 714	10 728	5 386	579 592	11 569
Brabant.....	774 414	7 636	68 960	5 115	19 334	6 094	881 553	25 610
Henegouwen.....	388 515	1 307	29 179	4 087	17 075	4 601	444 764	19 519
Luik.....	329 130	1 634	27 156	3 578	14 120	3 548	379 166	18 779
Limburg.....	229 502	1 649	18 321	2 263	10 258	2 772	264 765	6 650
Luxemburg.....	70 292	398	7 027	1 231	10 262	1 996	91 206	4 921
Namen.....	127 141	493	10 119	1 840	9 515	2 315	151 423	8 865
Oost-Vlaanderen....	395 546	2 119	33 764	3 699	15 247	4 079	454 454	10 241
West-Vlaanderen....	332 183	1 844	29 873	3 888	20 910	5 067	393 765	6 903
<i>Rijk:</i>	3 158 737	19 560	267 669	31 415	127 449	35 858	3 640 688	113 057
1 augustus 1981								
Antwerpen.....	518 679	2 328	41 630	5 500	11 032	5 408	584 577	12 520
Brabant.....	784 227	7 475	65 485	4 486	19 948	5 980	887 601	26 620
Henegouwen.....	393 486	1 313	27 921	3 995	17 306	4 660	448 681	19 839
Luik.....	333 168	1 582	25 319	2 922	14 599	3 578	381 168	19 246
Limburg.....	234 386	1 565	17 485	2 204	10 509	2 778	268 927	7 152
Luxemburg.....	72 267	387	6 371	1 011	10 617	2 047	92 700	4 978
Namen.....	129 087	467	9 407	1 460	9 935	2 336	152 692	8 953
Oost-Vlaanderen....	403 035	2 059	32 811	3 576	15 665	4 132	461 278	10 841
West-Vlaanderen....	338 137	1 772	29 336	3 688	21 345	5 177	399 455	7 306
<i>Rijk:</i>	3 206 472	18 948	255 765	28 842	130 956	36 096	3 677 079	117 455

33. – Aantal motorrijwielen met een cilinderinhoud van minder dan 250 cm³ op 31 december.

(Bron: Provinciale besturen.)

JAREN	Antwerpen (1)	Brabant	Henegouwen (1)	Luik	Limburg	Luxemburg (1)	Namen (1)	West-Vlaanderen (1)	Oost-Vlaanderen (1)	Rijk
1972.....	11 552	7 317	10 608	10 370	3 081	1 232	2 070	3 943	2 002	52 175
1973.....	7 293	7 494	14 484	11 445	2 035	3 793	6 362	4 392	5 557	62 855
1974.....	4 192	7 038	12 274	9 925	2 256	3 446	5 694	3 600	4 903	53 328
1975.....	2 968	6 281	10 613	8 339	1 880	2 887	4 873	2 897	3 734	44 472
1976.....	3 097	5 893	9 052	7 346	1 483	2 498	4 384	2 477	3 396	39 626
1977.....	2 753	4 552	7 344	5 883	1 200	1 923	3 601	2 051	2 933	32 240
1978.....	2 082	3 677	5 529	4 613	909	1 455	2 660	1 497	2 112	24 534
1979.....	1 755	2 980	4 615	3 830	768	1 205	2 131	1 296	1 637	20 217
1980.....	1 612	2 685	3 807	3 128	681	937	1 688	1 078	1 307	16 923

(1) In de provincie Antwerpen worden de bromfietsen, die de snelheid van 40 km/h overschrijden, beschouwd als lichte motors vanaf het jaar 1971. Dit regime wordt vanaf 1973 eveneens toegepast in de provincies Henegouwen, Luxemburg, Namen, Oost- en West-Vlaanderen.

34. – Aantal fietsen⁽¹⁾.

(Bron: Provinciale besturen.)

JAREN	Antwerpen	Brabant	Henegouwen	Luik	Limburg	Luxemburg	Namen	West-Vlaanderen (1)	Oost-Vlaanderen	Rijk
1966.....	561 481	387 030	245 749	125 504	280 345	45 193	65 167	487 448	607 236	2 805 153
1967.....	575 696	400 320	248 317	123 249	283 576	44 773	65 115	494 789	636 120	2 871 955
1968.....	583 599	409 129	245 714	125 906	284 466	44 545	64 338	497 363	642 019	2 897 079
1969.....	584 274	407 737	239 493	124 729	284 406	43 644	62 129	500 419	560 158	2 806 989
1970.....	584 938	404 530	230 115	119 303	280 662	42 607	59 207	464 691	555 197	2 741 250
1971.....	592 733	410 897	224 408	116 954	281 964	42 099	57 184	466 774	549 740	2 742 753
1972.....	610 726	428 829	220 101	115 634	290 892	41 437	56 067	554 906	561 359	2 879 951
1973.....	629 597	439 466	218 561	114 075	293 892	39 692	55 303	570 699	569 365	2 930 650
1974.....	664 058	475 440	280 794	118 838	305 471	40 646	59 026	520 834	584 144	3 049 251
1975.....	678 634	463 544	230 119	119 960	300 471	39 947	59 315	492 469	563 472	2 947 926
1976.....	708 192	483 054	241 040	126 038	304 574	39 944	62 175	505 176	605 379	3 075 572
1977.....	729 276	484 001	243 277	126 870	307 319	41 120	64 225	541 972	622 500	3 160 560
1978.....	751 159	494 595	247 208	127 295	312 941	31 309	63 160	561 976	635 288	3 234 931
1979.....	772 209	502 081	248 029	111 212	316 267	42 352	64 572	567 073	648 759	3 272 554
1980.....	798 894	513 088	252 894	110 809	326 394	42 190	63 782	573 667	667 622	3 349 340

(1) De reglementeringen inzake provinciale taks voor fietsen van kinderen beneden een bepaalde leeftijd, verschillen in de tijd en volgens de provincies. Deze verschillen beïnvloeden de cijfers.

35. – Aantal bromfietsen.

(Bron: Provinciale besturen.)

JAREN	Antwerpen (1)	Brabant	Henegouwen (1)	Luik	Limburg	Luxemburg (1)	Namen (1)	West-Vlaanderen (1)	Oost-Vlaanderen (1)	Rijk
1966.....	56 983	49 122	64 123	34 644	30 050	17 047	21 208	61 991	58 896	394 064
1967.....	53 346	48 279	62 990	33 512	29 075	16 618	21 362	57 535	56 307	379 024
1968.....	50 410	48 632	62 112	33 964	28 770	16 660	21 809	53 740	54 619	370 716
1969.....	50 776	51 261	63 577	35 764	29 445	16 697	22 625	54 702	55 477	380 324
1970.....	51 745	55 325	65 471	37 361	31 764	16 847	24 050	55 293	59 141	396 997
1971.....	41 908	59 961	66 892	39 012	34 018	17 174	25 127	56 872	62 187	403 151
1972.....	48 117	63 150	67 236	36 058	35 201	16 613	25 638	55 527	67 642	415 182
1973.....	58 930	72 710	64 587	39 465	38 926	14 171	22 941	58 253	69 960	439 943
1974.....	70 830	81 490	72 198	45 637	42 439	15 568	25 899	61 462	77 480	493 003
1975.....	77 267	88 975	77 159	49 371	44 881	17 047	28 408	66 077	83 145	532 330
1976.....	79 681	93 859	78 998	52 217	46 466	17 648	29 471	67 127	88 411	553 878
1977.....	73 607	85 855	73 383	46 802	37 722	16 287	28 149	59 643	79 185	500 633
1978.....	65 741	77 098	68 737	42 064	33 229	14 550	25 542	53 267	72 644	452 872
1979.....	61 393	73 519	65 216	39 774	30 131	13 882	24 931	50 827	68 704	428 377
1980.....	58 720	68 281	61 735	37 468	27 660	12 978	23 234	48 894	63 532	402 502

(1) In de provincie Antwerpen worden de bromfietsen, die de snelheid van 40 km/h overschrijden, beschouwd als lichte motors vanaf het jaar 1971. Dit regime wordt vanaf 1973 eveneens toegepast in de provincies Henegouwen, Luxemburg, Namen, Oost- en West-Vlaanderen.

36. – Indeling van de nieuwe tot het verkeer toegelaten motorvoertuigen naar het land van herkomst. – Periode 1976 tot 1980.

Landen van herkomst	1976	1977	1978	1979	1980	Landen van herkomst	1976	1977	1978	1979	1980
1. Personenauto's						4. Tractoren					
Bondsrep. Duitsland	132 220	143 556	148 841	152 391	139 231	Polen.....	2	1	-	-	-
Dem. rep. Duitsland.....	884	1 224	1 255	911	621	Zweden.....	639	830	870	905	887
Oostenrijk	-	-	-	-	-	Tsjechoslowakije.....	56	63	13	8	3
België.....	372	311	65	1	-	U.R.S.S.....	1	-	1 222	1 380	886
Spanje.....	940	2 750	3 061	2 183	143	U.S.A.....	341	455	601	693	521
Frankrijk	116 792	114 042	109 724	110 561	99 108	Diversen (1)(2)	1 726	1 977	2 223	2 166	2 053
Italië.....	35 698	33 537	31 029	29 781	26 911	<i>Totaal:</i>	23 948	26 432	29 089	33 699	30 602
Israël	-	-	-	-	-	5. Totaal					
Japan	75 917	82 894	75 718	77 010	99 594	Bondsrep. Duitsland	2 543	2 531	2 401	2 326	2 049
Nederland	3 790	447	10	4 102	5 380	Dem. rep. Duitsland.....	17	33	56	38	23
Polen.....	903	739	518	942	485	Oostenrijk	32	54	57	47	66
Verenigd Koninkrijk.....	23 183	20 442	19 567	14 250	8 346	België.....	2	3	5	9	13
Zweden.....	10 905	13 141	13 870	9 889	6 564	Spanje.....	12	19	32	24	7
Joegoslavië.....	802	396	435	623	357	Frankrijk	326	264	423	411	320
Tsjechoslowakije.....	1 763	1 711	1 441	1 391	1 271	Italië.....	1 035	1 037	1 121	1 112	1 036
U.S.S.R.....	13 198	9 630	12 107	13 877	11 116	Japan	23	25	16	20	30
U.S.A.....	3 256	3 748	6 009	9 751	6 697	Nederland	388	363	399	473	397
Zuid-Korea	-	-	-	1 134	1 343	Polen.....	94	54	31	18	17
Diversen (2).....	46	238	614	299	69	Verenigd Koninkrijk.....	1 112	1 173	1 078	885	685
<i>Totaal:</i>	420 669	428 806	424 264	429 096	407 236	Zweden.....	785	934	779	959	824
2. Autobussen en autocars						Tsjechoslowakije.....	291	268	220	205	176
Bondsrep. Duitsland	719	731	732	845	708	Joegoslavië.....	5	-	-	-	-
België.....	471	228	428	282	219	U.S.S.R.....	44	45	30	23	31
Spanje.....	12	26	37	15	14	U.S.A.....	752	961	922	873	906
Frankrijk	55	50	67	84	58	Diversen (2).....	398	431	443	471	412
Italië.....	80	82	48	74	37	<i>Totaal:</i>	7 859	8 195	8 013	7 894	6 992
Japan	-	-	2	-	-	3. Voertuigen voor goederenvervoer					
Nederland	123	110	100	81	80	Bondsrep. Duitsland	143 197	155 437	160 598	165 688	150 917
Verenigd Koninkrijk.....	75	66	61	59	18	Dem. rep. Duitsland.....	952	1 355	1 415	1 140	777
Zweden.....	168	202	66	90	73	Oostenrijk	35	61	59	50	69
Tsjechoslowakije.....	1	-	-	-	-	België.....	862	554	541	297	240
U.S.A.....	21	18	9	9	2	Spanje.....	1 067	2 866	3 152	2 263	173
Diversen (2).....	47	28	26	23	12	Frankrijk	124 270	121 703	117 436	119 253	106 404
<i>Totaal:</i>	1 772	1 541	1 576	1 562	1 221	Italië.....	38 542	36 508	34 278	33 474	30 282
3. Voertuigen voor goederenvervoer						Israël.....	-	-	-	-	-
Bondsrep. Duitsland	7 715	8 619	8 624	10 126	8 929	Japan	76 745	84 328	78 438	81 117	105 204
Dem. rep. Duitsland.....	51	98	104	190	133	Nederland	5 035	1 696	1 253	5 613	6 668
Oostenrijk	3	7	2	3	3	Polen.....	999	794	549	960	502
België.....	17	12	43	5	8	Verenigd Koninkrijk.....	27 299	24 596	23 323	17 628	10 612
Spanje.....	103	71	22	41	9	Zweden.....	12 497	15 107	15 585	11 843	8 348
Frankrijk	7 097	7 347	7 222	8 197	6 918	Tsjechoslowakije.....	2 111	2 042	1 674	1 604	1 450
Italië.....	1 729	1 852	2 080	2 507	2 298	Joegoslavië.....	807	396	435	623	357
Japan	805	1 409	2 702	4 087	5 580	U.S.S.R.....	13 243	9 675	13 359	15 280	12 033
Nederland	734	776	744	957	811	U.S.A.....	4 370	5 182	7 541	11 326	8 126
Verenigd Koninkrijk.....	2 929	2 915	2 617	2 434	1 563	Zuid-Korea	-	-	-	1 134	1 343
3. Voertuigen voor goederenvervoer						Diversen (2).....	2 217	2 674	3 306	2 958	2 546
3. Voertuigen voor goederenvervoer						<i>Algemeen totaal:</i>	454 248	464 974	462 942	472 251	446 051

(1) Deze rubriek heeft vooral betrekking op kranen en zelfbewegende werktuigmachines; zij bevatte er 1 597 in 1976, 1 837 in 1977, 1 778 in 1978, 1 864 in 1979 en 1 588 in 1980.

(2) Deze rubriek bevat voor 1972 de voertuigen van personen die tijdelijk in het land verblijven. De vorige jaren waren deze voertuigen begrepen in de rubriek van hun land van herkomst.

37. – Indeling van de tot het verkeer toegelaten tweedehandsvoertuigen naar het land van herkomst. – Periode 1976 tot 1980.

Landen van herkomst	1976	1977	1978	1979	1980	Landen van herkomst	1976	1977	1978	1979	1980
1. Personenauto's						Zweden.....	771	700	731	768	698
Bondsrep. Duitsland.....	153 872	157 040	155 833	158 399	159 006	Tsjechoslowakije.....	13	25	32	42	54
Dem. rep. Duitsland.....	278	306	397	484	544	U.S.S.R.....	-	2	14	222	338
Oostenrijk.....	-	-	-	-	-	U.S.A.....	600	608	721	792	833
België.....	1 277	1 260	1 225	1 233	1 045	Diversen (1) (2).....	1 953	2 243	2 441	2 276	2 399
Spanje.....	1 243	1 254	1 332	1 931	1 878	<i>Totaal:</i>	27 365	27 286	28 265	28 957	29 349
Frankrijk.....	116 715	122 110	119 430	117 615	113 388						
Italië.....	40 239	38 681	35 003	31 791	29 793	4. Tractoren					
Israël.....	2	2	3	1	2	Bondsrep. Duitsland.....	2 034	2 132	1 998	1 909	2 121
Japan.....	27 986	36 463	44 483	51 625	57 375	Dem. rep. Duitsland.....	3	3	4	5	9
Nederland.....	9 480	8 633	7 786	7 519	7 723	Oostenrijk.....	54	66	63	58	56
Polen.....	243	390	415	514	523	België.....	7	3	2	73	4
Verenigd Koninkrijk.....	33 412	30 963	27 895	26 658	24 035	Spanje.....	16	24	27	29	25
Zweden.....	11 001	12 130	13 360	13 184	11 921	Frankrijk.....	227	241	209	227	215
Tsjechoslowakije.....	1 379	1 305	1 108	1 124	1 095	Italië.....	459	505	565	547	643
U.S.S.R.....	1 568	2 544	3 450	4 845	6 008	Japan.....	10	2	4	9	11
Joegoslavië.....	386	507	543	509	455	Nederland.....	194	209	234	336	310
U.S.A.....	5 670	5 796	5 594	5 640	5 744	Polen.....	19	13	23	25	34
Zuid-Korea.....	-	-	-	-	76	Verenigd Koninkrijk.....	1 585	1 605	1 508	1 419	1 495
Diversen (2).....	89	78	97	132	167	Zweden.....	621	604	710	754	690
<i>Totaal:</i>	404 840	419 462	417 954	423 204	420 788	Zwitserland.....	-	-	-	-	2
2. Autobussen en autocars						Tsjechoslowakije.....	170	200	186	199	204
Bondsrep. Duitsland.....	586	502	519	564	522	U.S.S.R.....	45	75	50	44	40
Dem. rep. Duitsland.....	-	-	-	-	-	Joegoslavië.....	3	2	2	4	3
België.....	190	244	242	167	148	U.S.A.....	574	636	662	663	702
Spanje.....	4	6	13	11	19	Diversen (2).....	202	170	189	169	188
Frankrijk.....	30	34	15	26	27	<i>Totaal:</i>	6 223	6 490	6 436	6 470	6 752
Italië.....	90	104	84	52	57	5. Totaal					
Japan.....	3	-	1	-	2	Bondsrep. Duitsland.....	169 185	172 046	171 276	173 680	173 968
Nederland.....	55	62	69	66	52	Dem. rep. Duitsland.....	308	341	434	537	617
Verenigd Koninkrijk.....	55	72	49	34	36	Oostenrijk.....	92	92	83	66	64
Zweden.....	13	20	9	9	18	België.....	1 573	1 609	1 560	1 666	1 253
Tsjechoslowakije.....	-	-	-	-	-	Spanje.....	1 292	1 330	1 432	2 029	1 974
U.S.A.....	23	9	16	10	7	Frankrijk.....	123 160	128 514	125 637	123 973	120 086
Diversen (2).....	21	27	43	44	41	Italië.....	41 845	40 334	36 720	33 527	31 647
<i>Totaal:</i>	1 070	1 080	1 060	983	929	Israël.....	2	2	3	1	2
3. Voertuigen voor goederenvervoer						Japan.....	28 161	36 681	44 887	52 191	58 439
Bondsrep. Duitsland.....	12 693	12 372	12 926	12 808	12 319	Nederland.....	10 532	9 755	8 907	8 792	9 031
Dem. rep. Duitsland.....	27	32	33	48	64	Polen.....	269	409	446	544	563
Oostenrijk.....	38	26	20	8	8	Verenigd Koninkrijk.....	37 977	35 524	32 372	31 178	28 491
België.....	99	102	91	193	56	Zweden.....	12 406	13 454	14 810	14 715	13 327
Spanje.....	29	46	60	58	52	Zwitserland.....	-	-	-	-	2
Frankrijk.....	6 188	6 129	5 983	6 105	6 456	Joegoslavië.....	389	509	545	513	458
Italië.....	1 057	1 044	1 068	1 137	1 154	Tsjechoslowakije.....	1 562	1 530	1 326	1 365	1 353
Japan.....	162	216	399	557	1 051	U.S.S.R.....	1 613	2 621	3 514	5 111	6 386
Nederland.....	803	851	818	871	936	U.S.A.....	6 867	7 049	6 993	7 105	7 286
Polen.....	7	6	8	5	6	Zuid-Korea.....	-	-	-	-	76
Verenigd Koninkrijk.....	2 925	2 884	2 920	3 067	2 925	Diversen (2).....	2 265	2 518	2 770	2 621	2 795
						<i>Algemeen totaal:</i>	439 498	454 318	453 715	459 614	457 818

(1) Deze rubriek heeft vooral betrekking op kranen en zelfbewegende werktuigmachines; zij bevatte er 1 749 in 1976, 2 047 in 1977, 1 972 in 1978, 2 014 in 1979 en 2 174 in 1980.

(2) Deze rubriek bevat voor 1972 de voertuigen van personen die tijdelijk in het land verblijven. De vorige jaren waren deze voertuigen begrepen in de rubriek van hun land van herkomst.

38. – Verkeersongevallen op de openbare weg. – Rijk: jaren 1930, 1935, 1939, 1950 en 1955 en 1960 tot 1980.

JAREN	Aantal ongevallen		Aantal slachtoffers				Aantal overlijdens binnen de 30 dagen (3)
	Met doden en/of gewonden	Met stoffelijke schade	Doden (1)	Dodelijk gewonden (2)	Ernstig gewonden	Licht gewonden	
1	2	3	4	5	6	7	8
1930.....	18 872		466	..	8 858		..
1935.....	24 907		613	..	10 390		..
1939.....	28 072		637	..	11 346		..
1950.....	61 098		721	..	3 453	16 177	..
1955.....	39 144	86 096	828	..	9 687	40 670	..
1960.....	60 200	115 163	1 097	..	13 894	64 756	..
1961.....	64 025	123 301	1 079	..	15 114	69 422	..
1962.....	63 590	135 911	1 127	..	15 084	69 184	..
1963.....	63 848	151 145	1 207	..	15 145	70 806	1 880
1964.....	73 255	162 908	1 351	..	17 626	80 920	2 299
1965.....	73 277	170 834	1 392	..	17 847	81 547	2 403
1966.....	69 168	166 578	1 291	..	16 848	76 846	2 332
1967.....	69 523	161 082	1 359	..	17 552	77 220	2 488
1968.....	70 009	155 304	1 395	..	18 447	78 101	2 673
1969.....	73 646	156 837	1 430	..	19 305	81 368	2 696
1970.....	76 968	146 424	1 544	..	24 585	81 648	2 949
1971.....	71 811	124 064	1 766	..	23 050	74 686	3 066
1972.....	75 883	128 664	1 829	..	24 882	79 827	3 128
1973.....	66 427	..	1 866	1 049	22 194	72 551	2 905
1974.....	63 539	..	1 779	886	20 654	67 167	2 665
1975.....	60 376	..	1 589	757	19 389	62 743	2 346
1976.....	62 548	..	1 712	776	19 813	64 250	2 488
1977.....	63 123	..	1 758	764	19 764	66 054	2 522
1978.....	63 814	..	1 811	778	20 911	66 363	2 589
1979.....	60 212	..	1 745	581	19 803	61 976	2 326
1980.....	60 758	..	1 790	606	19 929	62 375	2 396

(1) Tot en met het jaar 1970: gestorven ter plaatse.

Sedert de maand januari 1971: gestorven ter plaatse of voor opname in het ziekenhuis.

(2) Vanaf 1973: de slachtoffers die overleden binnen de 30 dagen na het ongeval, maar die niet gestorven zijn ter plaatse of voor opname in het ziekenhuis.

(3) Totaal van de doden en de gewonden die overleden binnen de 30 dagen na het ongeval.

Tot 31 december 1972: volgens de statistiek van de doodsorzaken. Deze gegevens zijn ook begrepen in de kolommen 4,6 en 7.

Vanaf 1 januari 1973: volgens de inlichtingen verschaft door de parketten. Totaal van de kolommen 4 en 5. De dodelijke gewonden zijn niet meer begrepen in de gegevens van de kolommen 6 en 7.

39. – Verkeersongevallen op de openbare weg in 1980, per provincie.

PROVINCIES	Aantal ongevallen met doden en/of gewonden	Aantal slachtoffers			
		Doden (1)	Dodelijk gewonden (2)	Ernstig gewonden	Licht gewonden
Antwerpen.....	10 075	303	76	3 245	10 318
Brabant.....	11 965	313	100	2 809	13 110
Henegouwen.....	7 265	212	93	3 076	6 959
Luik.....	6 051	169	82	1 997	6 188
Limburg.....	4 766	156	52	1 919	4 883
Luxemburg.....	1 521	89	44	788	1 563
Namen.....	2 617	108	20	1 228	2 489
Oost-Vlaanderen.....	8 751	213	88	2 482	9 036
West-Vlaanderen.....	7 747	227	51	2 385	7 829
<i>Het Rijk:</i>	60 758	1 790	606	19 929	62 375

(1)(2) Zie de opmerkingen tabel 38.

40. – Autobussen en autocars.

(Bron: Ministerie van Verkeerswezen.)

TOESTAND OP 31 DEC.	AUTOBUSLIJNEN TOEGESTAAN											
	Aan particulieren		Aan de Nationale Maatschappij van Buurtspoorwegen (2)						Aan de N.M.B.S.		Aan tram- maatschappijen	
			uitgebaat				Totaal					
	in regie (1)		door pachters									
	Aantal	Lengte (km)	Aantal	Lengte (km)	Aantal	Lengte (km)	aantal	Lengte (km)	aantal	Lengte (km)	Aantal	Lengte (km)
1	2	3	4	5	6	7	8	9	10	11	12	13
1964.....	38	662	278	10 740	43	1 286	321	12 026	176	6 929	103	883
1965.....	38	662	275	11 000	45	1 369	320	12 369	177	7 025	118	941
1966.....	39	693	274	11 186	45	1 375	319	12 561	173	6 698	119	970
1967.....	38	674	277	11 519	46	1 385	323	12 904	172	6 863	115	977
1968.....	38	674	280	11 646	45	1 382	325	13 028	172	6 858	120	966
1969.....	38	674	285	11 873	43	1 346	328	13 219	171	6 873	135	1 061
1970.....	38	674	285	11 992	42	1 304	327	13 296	171	6 981	141	1 148
1971.....	2	33	285	12 181	50	1 697	335	13 878	184	7 481	152	1 220
1972.....	2	33	283	12 257	49	3 005	332	15 262	184	7 713	130	1 202
1973.....	2	33	283	12 416	50	2 796	333	15 212	184	7 743	129	1 206
1974.....	1	21,7	283	12 572	50	2 812	333	15 388	176	7 887	129	1 279
1975.....	1	21,7	284	12 752	50	2 869	334	15 621	177	8 120	138	1 302
1976.....	1	21,7	290	13 182	50	2 844	340	16 026	177	8 264	139	1 324
1977.....	1	21,7	327	15 608	211	9 388	538	24 996	–	–	142	1 349
1978.....	1	21,7	331	15 916	208	9 208	539	26 124	–	–	141	1 587
1979.....	1	21,7	335	16 140	207	9 256	542	25 396	–	–	141	1 427
1980.....	1	21,7	335	16 396	210	9 782	545	26 178	–	–	144	1 378

40. – Autobussen en autocars (vervolg).

TOESTAND OP 31 DECEMBER	Autobuslijnen toegestaan			Autocardiens			Speciale autobusdiensten (3)	
	Totaal			Aantal onder- nemingen	Gebruik van de voertuigen		Aantal onder- nemingen	Voertuigen voorzien van een vergunning
	Aantal	Lengte (km)	Aantal voertuigen		uitsluitend voor autocar- diensten	voor openbare autobus- en autocar- diensten		
				14			15	16
1964.....	638	20 500	3 943	884	(4) 2 531	(5) 60	3 251	1 699
1965.....	653	20 997	3 983	882	(4) 2 728	(5) 48	4 035	1 873
1966.....	650	21 122	4 054	884	(4) 2 895	(5) 8	4 614	1 847
1967.....	648	21 418	4 121	881	(4) 2 976	–	4 266	2 008
1968.....	655	21 526	4 224	830	(4) 3 211	–	4 308	2 078
1969.....	672	21 827	4 231	817	(4) 3 221	–	4 688	2 263
1970.....	680	22 099	4 431	824	(4) 3 150	–	4 995	2 353
1971.....	673	24 309	4 521	801	(4) 3 076	–	5 744	2 994
1972.....	648	24 210	4 699	792	(4) 3 037	–	6 121	3 284
1973.....	648	24 194	4 836	778	(4) 3 084	–	6 475	3 667
1974.....	643	24 576	5 045	770	(4) 3 106	–	6 847	3 896
1975.....	650	25 604	5 170	754	(4) 3 007	–	7 041	4 069
1976.....	657	25 636	5 330	748	(4) 3 072	–	7 197	4 275
1977.....	681	26 367	5 373	703	(4) 3 188	–	8 250	4 447
1978.....	681	26 533	5 409	696	(4) 3 207	–	8 654	4 493
1979.....	684	26 845	5 295	688	(4) 3 247	–	8 372	4 445
1980.....	690	27 578	5 294	686	(4) 3 217	–	8 291	4 009

(1) De seizoendiensten inbegrepen.

(2) Inbegrepen de diensten overgenomen van de N.M.B.S.

(3) Voertuigen aangewend voor speciale autobusdiensten. – De categorie van de private diensten voor gemeenschappelijk personenvervoer werd opgeheven sedert het toepassen van de besluitwet van 30 december 1946. Alhoewel de vergelijking niet volledig opgaat, mag men aannemen dat de speciale autobusdiensten, voorzien door de nu geldende wetgeving, met de vroegere private diensten overeenkomen.

(4) Vanaf 31-3-1950, voertuigen met een vergunning voor alle dagen.

(5) Vanaf 31-3-1950, voertuigen met vergunning uitsluitend voor zon- en feestdagen. Deze autocars zijn reeds begrepen in de kolom 21 (speciale autobusdiensten).

Toerisme en hotelbedrijven

1. - Toerisme en hotelwezen.

I. - Aantal overnachtingen naar land van gewone verblijfplaats en toeristische streek⁽¹⁾.

Periode 1979 - 1980

LAND VAN GEWONE VERBLIJFPLAATS	Zeekust		Kunsthistorische steden (2)		Maas en Ardennen	
	1979	1980	1979	1980	1979	1980
Bondsrepubliek Duitsland	490 433	547 358	409 551	417 621	63 227	70 556
Oostenrijk	5 755	9 764	31 808	34 583	2 292	2 692
Verenigd Koninkrijk	429 437	497 718	405 759	451 626	37 202	45 298
Denemarken	3 048	2 880	44 519	36 696	4 401	2 704
Spanje	5 693	4 234	84 922	96 823	3 335	2 660
Frankrijk	131 140	262 918	380 856	410 957	59 298	60 102
Griekenland	1 967	1 138	33 816	38 055	1 799	3 155
Ierland (Rep.)	3 291	1 884	23 186	24 722	724	599
Italië	13 528	13 216	134 503	144 769	14 726	13 995
Groothertogdom Luxemburg	100 043	98 042	19 364	22 650	3 033	2 069
Noorwegen	2 282	3 768	25 561	25 482	2 530	2 488
Nederland	211 226	213 471	295 184	299 172	622 600	573 622
Portugal	1 990	1 377	30 029	34 806	2 274	3 903
Zweden	2 169	2 088	42 347	45 350	3 030	2 033
Zwitserland	4 487	5 291	54 187	57 621	3 766	3 452
Turkije	887	582	13 135	14 147	456	393
U.S.S.R.	488	219	14 268	12 613	361	142
Andere landen van Europa	7 110	8 993	79 679	77 702	3 795	3 903
Japan	503	988	63 670	62 011	2 591	2 364
Andere landen van Azië	8 886	2 702	106 107	96 695	4 208	3 514
Republiek van de Zaire	2 680	3 009	38 224	37 153	1 428	925
Andere landen van Afrika	7 005	4 111	121 165	123 549	3 219	2 634
Canada	1 838	2 194	42 238	49 090	3 433	3 147
Verenigde Staten van Amerika	6 419	7 440	411 578	394 559	12 387	10 597
Midden-Amerika en Mexico	353	558	27 919	26 399	471	482
Zuid-Amerika	640	616	53 191	60 050	2 322	802
Oceanië	934	986	22 762	23 347	1 889	2 103
Vaderlandslozen	-	-	-	-	-	-
<i>Totaal vreemde landen:</i>	1 444 232	1 697 545	3 009 528	3 118 248	860 797	820 334
België	11 734 391	12 328 895	396 412	379 338	3 647 785	3 388 148
<i>Algemeen totaal:</i>	13 178 623	14 026 440	3 405 940	3 497 586	4 508 582	4 208 482

(1) Overnachtingen op kampeerterrinen inbegrepen.

(2) Antwerpen, Brugge, Brussel, Gent, Leuven, Luik, Mechelen, Tongeren en Doornik.

1. – Toerisme en hotelwezen (vervolg).

I. – Aantal overnachtingen naar land van gewone verblijfplaats en toeristische streek⁽¹⁾ (vervolg).

Periode 1979 - 1980

LAND VAN GEWONE VERBLIJFPLAATS	Kempen		Andere toeristische gemeenten		Rijk	
	1979	1980	1979	1980	1979	1980
Bondsrepubliek Duitsland	25 814	23 074	132 673	127 717	1 121 698	1 186 326
Oostenrijk	1 226	8 522	6 007	6 184	47 088	61 745
Verenigd Koninkrijk	8 117	9 637	100 345	107 570	980 860	1 111 849
Denemarken	759	784	10 310	10 121	63 037	53 185
Spanje	1 059	1 013	14 082	14 412	109 091	119 142
Frankrijk	7 338	15 476	110 667	124 196	689 299	873 649
Griekenland	794	1 646	3 743	2 821	42 119	46 813
Ierland (Rep.)	621	1 299	3 682	2 801	31 504	31 305
Italië	2 704	2 565	34 368	36 288	199 829	210 833
Groothertogdom Luxemburg	351	151	2 794	3 393	125 585	126 306
Noorwegen	14 701	2 401	4 576	5 204	49 650	39 343
Nederland	642 810	652 567	190 374	174 547	1 962 194	1 913 379
Portugal	999	1 857	4 949	7 583	40 241	49 526
Zweden	2 408	2 104	8 686	8 090	58 640	59 665
Zwitserland	1 050	1 541	8 819	11 476	72 309	79 381
Turkije	284	1 059	2 165	1 418	16 927	17 599
U.S.S.R.	209	114	780	1 420	16 106	14 508
Andere landen van Europa	2 126	1 301	28 528	39 917	121 238	131 816
Japan	700	926	6 630	5 562	74 094	71 851
Andere landen van Azië	1 044	289	4 919	6 032	125 164	109 232
Republiek van de Zaire	237	88	7 460	7 449	50 029	48 624
Andere landen van Afrika	471	2 057	11 121	9 815	142 981	142 166
Canada	277	318	5 284	5 923	53 070	60 672
Verenigde Staten van Amerika	2 393	1 680	83 187	73 364	515 964	487 640
Midden-Amerika en Mexico	76	91	1 555	1 952	30 374	29 482
Zuid-Amerika	148	809	3 261	2 932	59 562	65 209
Oceanië	304	694	3 967	3 167	29 856	30 297
Vaderlandslozen	–	–	–	–	–	–
<i>Totaal vreemde landen:</i>	719 020	734 063	794 932	801 354	6 828 509	7 171 544
België	1 154 427	1 110 916	1 603 197	1 515 752	18 536 212	18 723 049
<i>Algemeen totaal:</i>	1 873 447	1 844 979	2 398 129	2 317 106	25 364 721	25 894 593

(1) Overnachtingen op kampeerterreinen inbegrepen.

1. – Toerisme en hotelwezen (vervolg).

II. – Totaal aantal overnachtingen per categorie van de toeristische instellingen. – Periode 1968-1980.

JAREN	Erkende hotels			Niet-erkende Inrichtingen		Inrichtingen voor sociaal toerisme		
	Capaciteit			Capaciteit		Capaciteit		
	minder dan 40 pers.	40-149 pers.	150 pers. en meer	minder dan 40 pers.	40-149 pers.	minder dan 40 pers.	40-149 pers.	150 pers. en meer
1968.....	1 081 009	2 434 050	1 553 148	1 053 229	288 301	41 767	519 601	1 242 391
1969.....	1 092 310	2 451 342	1 687 391	1 054 263	295 667	53 958	535 162	1 220 167
1970.....	1 140 343	2 587 675	1 759 036	1 047 976	313 826	56 413	570 713	1 241 138
1971.....	1 121 015	2 604 615	1 617 018	1 032 818	320 970	51 197	594 980	1 271 228
1972.....	1 101 594	2 572 347	1 611 831	955 195	307 840	53 016	610 526	1 446 854
1973.....	1 103 621	2 550 599	2 020 747	926 891	316 437	38 140	597 584	1 558 593
1974.....	1 124 131	2 556 370	2 111 133	946 305	347 640	29 577	618 928	1 717 413
1975.....	1 122 789	2 760 573	2 205 005	937 345	312 194	26 887	701 540	1 724 339
1976.....	1 090 720	2 793 573	2 197 835	902 652	315 759	24 787	681 163	1 714 209
1977.....	1 014 209	2 506 628	2 360 130	792 995	282 672	22 949	655 047	1 854 036
1978.....	921 037	2 213 143	2 326 440	662 410	244 796	25 895	604 267	1 947 534
1979.....	879 817	2 243 822	2 418 513	604 476	259 178	24 796	581 315	2 052 374
1980.....	867 840	2 263 637	2 461 577	596 016	282 501	29 607	546 167	2 258 036

II. Totaal aantal overnachtingen per categorie van de toeristische instellingen. – Periode 1968-1980 (vervolg).

JAREN	Kuur-inrichtingen	Vakantie-kolonies	Gemeubelde villa's, appartementen en kamers, betalende gasten	Camping	Totaal
1968.....	695 855	2 362 874	9 272 246	4 456 900	25 001 371
1969.....	714 210	2 408 526	9 363 104	5 122 652	25 998 752
1970.....	706 468	2 359 371	9 614 765	5 433 464	26 831 188
1971.....	723 011	2 281 943	9 866 823	5 975 322	27 460 940
1972.....	681 112	2 246 485	9 432 538	6 138 626	27 157 964
1973.....	684 864	2 135 825	8 978 059	6 764 030	27 675 390
1974.....	706 591	2 016 336	8 658 333	6 932 105	27 764 862
1975.....	716 468	1 974 070	8 815 652	8 203 834	29 500 696
1976.....	709 396	1 960 265	8 546 679	8 866 440	29 803 478
1977.....	705 640	1 965 453	9 046 809	7 997 536	29 204 104
1978.....	589 857	1 746 191	7 386 143	7 763 663	26 431 376
1979.....	569 617	1 705 038	6 221 610	7 804 165	25 364 721
1980.....	472 782	1 574 978	7 042 139	7 499 313	25 894 593

1. - Toerisme en hotelwezen (vervolg).

III. - Aantal inrichtingen, bedrijvig gedurende de maand augustus naar de capaciteitsklasse en capaciteit van deze inrichtingen. - Periode 1970-1980.

JAREN	Erkende hotels			Niet-erkende Inrichtingen		Inrichtingen voor sociaal toerisme		
	Capaciteit			Capaciteit		Capaciteit		
	minder dan 40 pers.	40-149 pers.	150 pers. en meer	minder dan 40 pers.	40-149 pers.	minder dan 40 pers.	40-149 pers.	150 pers. en meer

Aantal inrichtingen

1970.....	1 143	548	57	2 064	85	30	121	52
1971.....	1 162	557	55	1 937	84	25	125	54
1972.....	1 133	555	57	1 814	83	24	130	56
1973.....	1 130	541	68	1 702	83	24	129	56
1974.....	1 097	535	67	1 604	82	21	132	61
1975.....	1 080	524	68	1 491	78	20	136	62
1976.....	1 043	517	67	1 387	77	25	133	64
1977.....	1 057	504	64	1 310	71	23	133	72
1978.....	1 025	475	65	1 204	68	26	123	78
1979.....	986	463	65	1 095	70	23	122	83
1980.....	950	449	62	977	70	26	110	86

Capaciteit

1970.....	24 124	33 629	13 309	26 831	4 793	761	9 494	17 055
1971.....	24 532	34 707	12 909	25 844	4 748	669	9 483	18 862
1972.....	24 111	34 392	13 645	24 621	4 702	591	10 462	20 766
1973.....	23 758	34 342	18 406	23 692	4 844	581	10 235	21 384
1974.....	23 067	33 866	20 542	22 778	4 804	537	10 417	23 160
1975.....	22 997	33 119	19 618	21 518	4 339	519	10 439	23 259
1976.....	22 146	32 860	19 376	19 862	4 402	643	10 341	24 002
1977.....	22 399	32 185	18 867	18 989	4 088	565	10 207	26 127
1978.....	21 631	30 253	19 162	17 985	4 130	660	9 465	28 696
1979.....	20 789	29 667	18 823	16 472	4 676	585	9 300	30 306
1980.....	20 076	29 070	18 812	15 088	4 739	675	8 593	31 863

III. - Aantal inrichtingen, bedrijvig gedurende de maand augustus naar de capaciteitsklasse en capaciteit van deze inrichtingen. - Periode 1970-1980 (vervolg).

JAREN	Kuur-inrichtingen	Vakantie-kolonies	Camping	Totaal
-------	-------------------	-------------------	---------	--------

Aantal inrichtingen

1970.....	39	240	654	5 033
1971.....	39	229	679	4 946
1972.....	37	224	660	4 773
1973.....	37	213	651	4 634
1974.....	39	208	638	4 484
1975.....	39	200	622	4 320
1976.....	39	192	614	4 158
1977.....	40	181	643	4 098
1978.....	33	172	649	3 918
1979.....	36	166	655	3 764
1980.....	29	159	663	3 581

Capaciteit

1970.....	3 547	32 182	229 747	395 472
1971.....	3 602	32 223	245 619	413 198
1972.....	3 355	32 837	242 784	412 266
1973.....	3 414	31 004	251 595	423 255
1974.....	3 479	29 645	254 529	426 824
1975.....	3 358	29 930	268 318	437 414
1976.....	3 344	30 147	253 704	420 827
1977.....	3 636	30 038	260 454	427 555
1978.....	2 639	29 216	295 855	459 692
1979.....	3 145	31 013	303 877	468 653
1980.....	2 200	30 167	308 529	469 812

1. – Toerisme en hotelwezen (vervolg).

IV. – Aantal overnachtingen naar toeristische streek⁽¹⁾. – Periode 1969-1980.

JAREN	Zeekust	Kunsthistorische steden	Maas en Ardennen	Kempen	Andere toeristische gemeenten	Totaal
1969.....	16 833 287	2 860 317	3 306 626	1 635 630	1 362 892	25 998 752
1970.....	17 109 903	2 966 965	3 533 647	1 626 403	1 594 270	26 831 188
1971.....	17 203 232	2 926 501	3 793 458	1 868 987	1 668 762	27 460 940
1972.....	16 656 034	2 890 161	4 109 600	1 789 752	1 712 417	26 515 615
1973.....	16 597 130	3 078 289	4 100 126	1 941 508	1 958 337	27 675 390
1974.....	16 423 076	3 277 839	4 156 259	1 860 041	2 047 647	27 764 862
1975.....	17 172 589	3 387 060	4 540 773	2 058 048	2 342 226	29 500 696
1976.....	17 149 593	3 368 157	4 657 118	2 218 754	2 409 856	29 803 478
1977.....	16 660 999	3 528 126	4 761 680	1 851 782	2 401 517	29 204 104
1978.....	14 355 513	3 331 764	4 494 390	1 870 400	2 379 309	26 431 376
1979.....	13 178 623	3 405 940	4 508 582	1 873 447	2 398 129	25 364 721
1980.....	14 026 440	3 497 586	4 208 482	1 844 979	2 317 106	25 894 593

(1) Overnachtingen op kampeerterrainen inbegrepen.

2. – Ontvangsten en uitgaven uit het vreemdelingen- en reizigersverkeer.

Periode 1971-1980.

(Bron: Nationale Bank van België.)

JAREN	Vreemdelingen- en reizigersverkeer			Totaal van de dienstentransacties		
	Ontvangsten	Uitgaven	Saldo	Ontvangsten	Uitgaven	Saldo
(× 1 000 000 000 F)						
1971.....	18,5	28,7	-10,2	167,5	159,4	+ 8,1
1972.....	19,5	31,9	-12,4	178,4	164,1	+14,3
1973.....	25,1	41,7	-16,6	227,8	218,1	+ 9,7
1974.....	27,8	45,7	-17,9	345,4	328,8	+16,6
1975.....	31,8	51,9	-20,1	366,4	337,0	+29,4
1976.....	33,0	55,7	-22,7	399,2	354,4	+44,8
1977.....	41,8	67,9	-26,1	481,0	432,8	+48,2
1978.....	40,8	75,0	-34,2	528,7	496,7	+32,0
1979.....	47,9	87,1	-39,2	669,2	656,6	+12,6
1980.....	52,9	95,6	-42,7	938,7	936,1	+ 2,6

N.B. – Als gevolg van bepaalde wijzigingen in de berekening zijn de gegevens vanaf 1970 niet met die van de voorgaande jaren vergelijkbaar.

Post, Telegraaf, Telefoon

1. - Posterijen.

I. Postverkeer (Binnen- en buitenlands verkeer samen).

(Bron: Regie der Posterijen.)

OMSCHRIJVING		1938	1975	1976	1977	1978	1979	1980
Particul. brieven (duizendt.)	gewone	318 486	734 881	769 715	937 820	959 319	991 478	1 002 539
	aangetekende.....	6 935	19 152	19 753	20 398	21 254	22 201	22 500
	verzeerde	254	490	510	504	366	292	283
	Totaal: verzeerde sommen (× 1 000 F)	325 675	754 523	789 978	958 722	980 939	1 013 971	1 025 322
Dienstzendingen (duizendt.)	gewone	68 741	224 913	157 624	107 158	101 746	85 463	85 569
	aangetekende.....	2 108	8 029	8 543	8 663	7 635	9 625	10 200
	voorbeh. stukken	-	69 621	69 176	66 590	66 296	65 952	67 064
	Totaal:	70 849	302 563	235 343	182 411	175 677	161 040	162 833
Totaal brieven (duizendtallen):		396 524	1 057 086	1 025 321	1 141 133	1 156 616	1 175 011	1 188 155
Briefkaarten..... (duizendt.)	93 178	55 776	54 805	24 952	23 523	22 148	24 067	
Naamkaartjes onder open omslag..... »	10 515	5 107	5 079	9 427	9 486	10 289	10 624	
Kranten..... »	449 791	687 040	711 607	733 063	793 228	816 234	777 455	
Drukwerken..... »	424 045	466 135	620 607	906 609	1 191 051	1 345 379	1 213 190	
Monsters..... »	24 125	19 555	18 741	18 580	19 776	19 189	20 513	
Zaakpapieren..... »	27 125	26 709	26 546	31 348	30 399	30 677	33 788	
Postwissels.....	{ (× 1 000)....	2 329	2 479	2 523	2 597	2 636	2 709	2 773
	{ (× 1 000 F)	766 581	8 979 850	10 402 746	12 855 909	14 674 626	16 888 148	17 702 269
Handels-effecten	ter incasering (1) { (× 1 000)....	6 909	3 039	3 180	3 003	2 823	2 920	2 600
	ter acceptatie { (× 1 000 F)	2 112 651	2 876 614	3 525 857	3 754 231	3 704 748	3 851 551	4 050 913
	{ stuks.....	7 116	305	120	83	40	20	-
Abonnementen.....	{ (× 1 000)....	4 192	10 421	10 692	10 012	11 125	11 121	10 715
	{ (× 1 000 F)	68 347	1 088 052	1 088 783	1 013 073	983 641	1 066 532	1 112 165
Visverloven	{ (× 1 000)....	127	201	200	216	212	216	212
	{ (× 1 000 F)	3 132	61 720	61 184	66 107	65 454	65 895	65 246
Spoedstukken (allerlei zendingen)	(× 1 000)....	3 535	6 766	6 238	6 309	6 288	6 940	7 098
Spaarkas	Stortingen { (× 1 000)....	4 757	5 057	4 582	4 102	3 577	2 961	2 132
	{ (× 1 000 F)	3 064 377	27 721 960	26 184 919	23 633 080	20 519 742	18 022 144	15 090 385
	Terugbetalingen { (× 1 000)....	1 476	1 044	1 030	949	839	748	670
	{ (× 1 000 F)	3 193 368	16 114 870	16 976 025	16 237 589	14 337 445	13 271 663	13 256 547
	Spaarboekj. op 31 dec. { (× 1 000)....	5 465	6 248	6 103	5 929	5 768	5 601	5 409
Saldo { (× 1 000 F)	11 806 467	190 485 245	196 326 818	203 860 144	203 623 542	109 813 165	99 757 400	
Levensverzekeringskas	Stortingen { Eenheden.	3 018	-	-	-	-	-	-
	{ Franken....	689 655	-	-	-	-	-	-
Uitkeringen	{ Eenheden.	66	-	-	-	-	-	-
	{ Franken....	110 121	-	-	-	-	-	-
Onbestelbare brieven en briefkaarten.....	392 883	1 294 840	946 222	644 715	575 008	587 348	614 394	
Postagenten op 31 december (2).....	15 681	40 260	46 793	46 024	45 844	46 031	46 668	
Postkantoren op 31 december (3).....	1 733	1 836	1 863	1 866	1 864	1 867	1 864	
Hulpkantoren enkel belast met de verkoop van zegels op 31 december	1 080	657	522	515	501	481	493	

(1) Met inbegrip van de in te vorderen kwitanties.

(2) Niet inbegrepen het tijdelijk en het hulp personeel noch de boventallige brievenbestellers.

(3) Vanaf 1973 niet inbegrepen de mobiele kantoren, de sorteercentrums en de halten.

1. – Posterijen (vervolg).

II. Ontvangsten en uitgaven.

OMSCHRIJVING	1938	1975	1976	1977	1978	1979	1980
(× 1 000 F)							
Ontvangsten							
Verkoop van postwaarden.....	317 794	4 825 693	5 043 761	5 179 983	5 592 759	5 772 794	6 484.664
Frankering in speciën (1)	59 509	4 822 248	5 046 221	5 649 589	6 809 722	7 693 161	8 230 640
Frankeer- en schrijfgeld voor abbonemen- ten op nieuwsbladen	20 503	258 236	258 435	253 997	263 601	270 907	291 130
Taks op de verkoop van visverloven	116	1 396	1 117	1 420	1 722	1 740	1 887
Opbrengsten van de check- en girodienst (2).....	17 639	710 591	717 292	706 535	714 562	715 179	731 106
Postvrijdom	22 997	435 628	487 010	1 322 828	1 495 974	1 629 034	1 729 165
Saldo rekening met de buitenlandse dien- sten	3 460	111 873	110 188	110 144	103 915	106 088	109 947
Allerlei opbrengsten (3)	30 356	668 755	724 189	787 985	1 231 091	539 273	1 859 410
<i>Totaal der bruto-ontvangst:</i>	472 374	11 834 420	12 388 213	14 012 481	16 213 346	16 728 176	19 437 949
Uitgaven							
<i>Saldo:</i>	-16 226	-13 466 549	-15 045 115	-15 797 368	-15 282 265	-15 184 368	-15 157 232

(1) Met inbegrip van de opbrengst van de huurtaks voor bussen en van de onregelmatige bijvoegsels van nieuwsbladen.

(2) Onder dit cijfer zijn niet begrepen, de opbrengst der frankering der stortingsbulletins, ontvangkaarten, enz. Deze opbrengst is begrepen onder die van de verkoop van postwaarden.

(3) Omvat de door andere besturen terugbetaalde sommen voor de voor hun rekening door de post verstrekte diensten.

(4) Dit saldo omvat: 1) de vergoeding van het Bestuur der Postchecks door de Staat gestort (art. 12 van de wet van 6 juli 1971 waarbij de Regie der Posterijen werd opgericht); 2) de dotatie door de Staat gestort voor het geleden verlies ingevolge de toepassing van lagere tarieven dan de kostprijzen (art. 14, par. 3 van de wet van 6 juli 1971).

2. – Telegraaf, telex en datatransmissie.

(Bron: Regie van Telegrafie en Telefonie - in duizend F.)

OMSCHRIJVING	1938	1975	1976	1977	1978	1979	1980
Uitgaven							
Gecumuleerde aanlegkosten (benaderend) (4) (5).....	134 590	6 907 514	8 670 049	8 931 774	9 725 689	11 948 635(3)	13 085 102
Jaarlijkse bedrijfsuitgaven (1) (4) (5).....	63 815	2 838 598	3 111 244	2 908 410	3 072 471	3 735 362(3)	3 969 709
Ontvangsten (2)							
Telegrammen:							
Binnenlandse.....	12 814	194 894	172 090	204 997	207 146	193 874	194 375
Intern. en in transitio.....	25 769	274 431	298 089	313 610	284 747	281 547	261 246
Telex: abonnementen en verbindingen	–	1 512 190	1 778 681	2 115 259	2 380 306	2 557 051	2 792 048
Verhuring van geleidingen (6).....	259	396 797	496 226	685 794	782 308	894 825	1 012 035
Spoedpoststukken	4 900	96 539	48 244	37 288	43 760	41 889	44 461
Diversen.....	10 713	16 605	15 352	21 061	21 186	22 734	20 974
<i>Totaal:</i>	54 455	2 491 456	2 808 682	3 378 009	3 719 453	3 991 920	4 325 139

(1) Benaderende cijfers. Met inbegrip van de aflossingskosten en de interest van het aanlegkapitaal.

(2) Met inbegrip van de ontvangsten van de radiotelegrafische verbindingen met de schepen op zee.

(3) Verbeterde cijfers.

(4) Met inbegrip van telex van 1975 tot 1978.

(5) Met inbegrip de datatransmissie vanaf 1979.

(6) Met inbegrip de datatransmissie.

2. – Telegraaf (vervolg).

OMSCHRIJVING	1938	1975	1976	1977	1978	1979	1980
Aantal telegrammen (4)							
<i>A. Aantal binnenlandse telegrammen per categorie.</i>							
Gewone.....	2 191 040	627 038	583 105	532 233	523 538	490 215	453 087
Dringende.....	18 849	36 932	34 532	27 262	25 317	24 280	21 814
Pers.....	88 597	93 680	66 149	55 670	53 744	51 082	50 310
Luxe.....	925 261	1 207 154	998 251	871 643	793 156	745 654	724 652
Speciale telegrammen.....	1 165 373	89 488	71 399	48 383	50 383	46 704	46 326
waarvan:							
Telefoonoproepberichten.....	127 900	–	–	–	–	–	–
N.M.B.S.....	530 285	16 428	14 364	(9)	(9)	(9)	(9)
Posterijen.....	229 683	73 060	57 035	48 383	50 383	46 704	46 326
Zeewezen en Luchtvaart.....	2 969	(6)	(6)	(6)	(6)	(6)	(6)
Diensttelegr. v.d. Reg. T. T.....	274 536	(6)	(6)	(6)	(6)	(6)	(6)
<i>Totaal van de binnenl. telegr.:</i>	4 389 120	2 054 292	1 753 436	1 535 191	1 446 138	1 357 935	1 296 189
<i>B. Aantal telegr. in transitio.....</i>	533 685	(5)	(5)	(5)	(5)	(5)	(5)
<i>C. Aantal telegr. van en voor het buitenland per categorie.</i>							
Gewone.....	1 637 647	1 278 287	1 233 032	1 188 134	1 048 112	960 113	860 938
Dringende.....	26 229	33 914	28 934	22 668	19 881	19 583	18 000
Pers.....	18 651	581	639	839	563	546	408
Luxe.....	9 252	55 000	47 000	42 573	39 894	36 658	36 439
CDE.....	541 908	(1)	(1)	(1)	(1)	(1)	(1)
Uitgestelde.....	140 708	(1)	(1)	(1)	(1)	(1)	(1)
Brieftelegrammen.....	106 263	282 644	155 499	(9)	(9)	(9)	(9)
Telexogrammen.....	–	(7)	(7)	(7)	(7)	(7)	(7)
<i>Totaal:</i>	2 480 658	1 650 426	1 465 104	1 254 214	1 108 450	1 016 900	915 785
<i>Algemeen totaal:</i>	7 403 463	3 704 718	3 218 540	2 789 405	2 554 588	2 374 835	2 211 974
Lengte in km van de:	(2)						
geleidraden.....	56 062	(3)	(3)	(3)	(3)	(3)	(3)
telegraaflijnen.....	10 539	(3)	(3)	(3)	(3)	(3)	(3)
Aantal:	2 786	(6)	(6)	(6)	(6)	(6)	(6)
toestellen in dienst.....							
telegraafkant. opengesteld voor het ontvangen en verzend. van particul. berichten.....	1 434	106	106	106	106	106	106
telegraafkantoren enkel open voor het verzenden van particul. berichten.....	152	38	28	26	26	26	26

(1) Deze categorie van telegrammen is afgeschaft sedert 1 juli 1950.

(2) Toestand op 31 december.

(3) Deze inlichting wordt door de diensten niet meer verstrekt.

(4) Met inbegrip van de telegrammen gewisseld met de schepen op zee.

(5) De gegevens zijn niet meer representatief.

(6) Cijfers niet meer beschikbaar.

(7) Afgeschaft bij Ministerieel Besluit van 30-5-72.

(8) Verbeterde cijfers.

(9) Vanaf 1977 werden de brieftelegrammen afgeschaft.

3. – Internationale telegrammen.

Aantal ontvangen en verzonden telegrammen.

(Bron: Regie van Telegrafie en Telefonie.)

LANDEN	1938	1975	1976	1977	1978	1979	1980
Landen van het Europees regime:							
Bondsrepubliek Duitsland	190 497	76 740	69 216	60 197	55 000	48 764	45 186
Oostenrijk	9 432	12 647	10 924	8 854	7 725	6 705	6 092
Bulgarije	6 739	4 388	3 744	3 106	3 577	2 811	2 860
Denemarken	38 970	10 015	8 129	7 503	6 949	7 881	6 249
Spanje	17 901	83 736	62 680	54 405	49 938	43 181	36 647
Frankrijk	410 682	227 969	193 802	166 455	147 367	136 213	123 466
Finland	25 710	4 793	3 725	2 985	2 535	2 524	2 157
Griekenland	10 987	21 443	20 863	18 829	18 610	17 325	16 813
Hongarije	10 530	7 925	7 317	7 040	6 474	5 896	5 390
Italië	59 439	227 102	217 078	177 810	151 666	142 483	129 358
Ierland	6 872	5 688	4 581	4 751	4 413	2 626	2 896
Luxemburg	69 995	10 911	9 875	8 785	8 207	7 834	7 352
Noorwegen	44 274	6 815	6 610	5 615	6 233	8 609	7 049
Nederland	267 212	53 241	46 535	40 767	38 193	35 804	33 544
Polen	35 889	16 857	16 728	15 322	15 189	18 335	17 537
Portugal	33 220	22 601	20 438	16 680	13 475	11 924	10 024
Roemenië	19 997	6 002	4 668	4 714	3 944	3 534	3 181
Verenigd Koninkrijk	470 887	85 349	73 174	66 689	55 812	52 883	45 951
Zweden	58 536	11 132	9 519	7 644	5 963	5 044	4 355
Zwitserland	81 607	28 628	23 921	21 598	18 562	16 935	16 267
Tsjechoslowakije	30 036	5 294	4 746	3 966	3 293	3 408	2 573
Turkije	14 342	36 497	29 458	23 007	18 839	19 667	18 317
U.S.S.R.	15 112	8 533	7 872	7 149	6 953	6 725	6 699
Joegoslavië	9 514	17 598	15 023	13 037	12 172	11 065	9 635
Andere landen van het Europees regime	58 083	15 247	14 778	14 676	11 442	10 206	9 141
<i>Totaal:</i>	1 996 463	1 007 331	885 404	761 584	673 031	628 382	568 739
Landen van het buiten-Europees regime:							
Argentinië	37 560	4 223	3 476	3 669	3 907	3 682	3 314
Australië	8 953	10 270	8 888	7 231	5 726	5 166	5 042
Brazilië	20 668	9 628	6 733	5 006	4 429	4 112	3 283
Burundi	—	4 112	3 820	3 273	2 975	3 070	2 599
Canada	21 753	26 134	21 319	17 222	15 249	13 901	12 707
Chili	2 126	1 455	1 387	1 305	1 140	1 044	1 366
China	6 544	12 183	11 374	9 151	10 539	10 306	9 924
Columbia	5 435	2 105	1 790	1 849	1 694	1 587	1 466
Zaire	27 043	17 341	14 775	11 833	10 313	10 215	7 547
Cuba	3 256	1 787	1 863	531	570	532	586
Egypte (V.A.R.)	21 372	19 357	20 045	12 084	11 251	6 985	5 406
Verenigde Staten van Amerika	202 146	106 182	98 880	90 158	85 009	79 424	73 200
Indië	17 557	27 431	32 484	34 865	32 542	24 951	20 343
Indonesië	1 446	8 169	5 710	4 295	3 525	2 600	2 380
Irak	1 938	19 872	17 176	8 869	8 211	9 152	7 811
Israël	6 312	19 335	16 496	13 182	10 839	9 155	7 951
Japan	13 544	15 953	14 874	12 345	11 686	9 538	8 157
Libanon	8 427	12 044	2 115	7 804	3 821	3 418	3 273
Mexico	3 308	5 919	5 575	4 204	3 722	3 763	3 565
Nieuw Zeeland	2 873	2 805	2 573	1 781	1 279	1 203	973
Pakistan	6 248	15 855	15 196	13 467	9 984	7 304	6 317
Rwanda	—	3 880	3 466	3 642	3 913	3 344	2 563
Zuidafrikaanse Republiek	11 225	22 446	15 590	11 623	9 577	7 945	7 917
Syrië	4 591	9 121	11 668	6 337	3 786	2 849	2 740
Uruguay	3 994	1 922	1 663	1 209	1 233	1 327	1 211
Andere landen van het buiten-Europees regime	45 876	263 566	240 764	205 695	178 499	161 945	145 405
<i>Totaal:</i>	484 195	643 095	579 700	492 630	435 419	388 518	347 046
<i>Totaal voor al de vreemde landen:</i>	2 480 658	1 650 426	1 465 104	1 254 214	1 108 450	1 016 900	915 785

4. - Telefoon.

(Bron: Regie van Telegrafie en Telefonie.)

OMSCHRIJVING	1938	1975	1976	1977	1978	1979	1980
Ontvangsten (1 000 F) voor:							
De telefoonabonnementen.....	123 586	5 955 313	6 464 636	8 324 325	9 169 104	9 704 983	10 337 863
Het streekverkeer.....	108 775	4 709 593	5 061 261	5 733 308	6 014 290	6 546 372	6 756 846
De interzonale gesprekken (7).....	94 433	4 796 205	5 287 897	6 103 905	6 634 026	7 231 919	7 667 829
De internationale gesprekken (1) (6) (7).....	21 346	3 648 747	4 612 867	5 195 139	5 783 015	6 533 475	7 382 524
Celgesprekken (5):							
- streekverkeer.....	6 296	110 709	144 079	183 606	187 162	195 247	182 858
- interzonaal verkeer.....	-	98 411	104 428	113 476	137 389	162 451	212 809
De semafoondienst (10).....	-	46 185	55 734	70 228	87 368	106 302	145 753
<i>Totaal:</i>	354 436	19 365 163	21 730 902	25 723 987	28 012 354	30 480 749	32 686 482
Allerlei (b.v. gehuurde omlopen).....	5 804	345 895	402 156	522 852	615 840	647 471	696 348
<i>Algemeen totaal van de ontvangsten:</i>	360 240	19 711 058	22 133 058	26 246 839	28 628 194	31 128 220	33 382 830
Uitgaven (1 000 F):							
Gecumuleerde aanlegkosten.....	2 241 122	105 651 974	118 694 968	132 062 721	144 821 222	155 443 471	169 752 271
Jaarlijkse bedrijfsuitgaven (2).....	368 368	19 724 146	22 345 474	25 364 879	27 840 201	31 543 559	34 029 254
Toestand op 30 september:							
Lengte (km) van de kabelparen gebruikt voor:							
a) abonnee-aansluitingen.....	-	9 743 282	10 513 213	11 392 904	12 095 180	(11)12 739 848	13 753 892
b) verbindingen van de centrales met hun zonecentrum.....	-	1 496 622	1 543 260	1 690 553	1 808 024	(11)1 803 869	1 860 241
Lengte (km) van de interzonale kabels:							
a) audio.....	-	3 523	3 359	3 070	3 126	2 724	..
b) draaggolf (symmetrische paren).....	-	2 433	2 645	2 849	2 826	2 950	..
c) coaxiale.....	-	69	69	69	69	69	..
Lengte (km) internationale kabels (op Belgisch grondgebied).....	-	(11)1 153 677	1 140 366	1 192 179	1 237 268	903 594	..
Aantal:							
telefoonabonnementen.....	309 989	1 849 960	1 922 944	2 032 269	2 159 065	2 297 334	2 441 993
telefooncentrales.....	528	609	615	627	635	645	656
openbare spreekgelegenheden (3).....	1 412	5 189	5 405	5 789	6 242	6 522	7 040
telefoon toestellen in gebruik.....	415 522	2 776 882	2 930 801	3 079 049	3 248 555	3 424 578	3 611 990
Aantal 1 000-tallen telefoongesprekken (of gespreksminuten):							
Zonaal verkeer:							
- abonneegesprekken.....	273 672	1 050 140	1 121 776	1 163 286	1 204 394	1 310 534	1 352 855
- celgesprekken (5).....	6 303	25 190	32 822	41 764	43 379	45 253	42 387
- telefonaten.....	2 869	(9)	(9)	(9)	(9)	(9)	(9)
Interzonaal verkeer:							
- abonneegesprekken.....	37 610	(13)1 070 214	1 175 610	1 241 281	1 327 644	1 446 918	1 534 208
- celgesprekken (5).....	-	(13) 22 468	23 541	25 907	31 865	37 717	49 376
Internationaal verkeer waaronder transitoverkeer (1) (4).....	2 683	(12)367 595	(11)368 662	(11)411 438	(11)481 878	(11)528 975	(12)587 927

(1) Abonnementsgesprekken meegerekend. (2) Benaderend cijfer, met inbegrip van de aflossingskosten en de interest van het aanlegkapitaal. (3) Aantal telefooncellen in dienst. (4) Van 1964 af in aantal gespreksminuten i.p.v. in aantal gesprekken. (5) Gesprekken van uit openbare telefoonkantoren inbegrepen. (6) De bestendige rechtstreekse abonneeverbindingen met een buitenlands abonnee (Belgisch aandeel) meegerekend. (7) Mobilfoongesprekken inbegrepen. (8) Niet inbegrepen het transitoverkeer waarvan de gegevens niet meer representatief zijn. (9) De cijfers zijn niet meer beschikbaar. (10) Inbegrepen de mobilfoondienst vanaf 1972. (11) Verbeterde cijfers. (12) Benaderend cijfer. (13) Vanaf 16.12.1973 wordt het aantal tariefenheden geregistreerd in plaats van het aantal gesprekken.

5. – Telex.

(Bron: Regie van Telegrafie en Telefonie.)

OMSCHRIJVING	1963	1975	1976	1977	1978	1979	1980
Aantal aansluitingen (31 december)	2 840	15 085	16 374	17 461	18 638	19 892	20 743
Aantal Telex centrales	-	11	11	12	12	12	12
<i>Verkeer:</i>							
a) Binnenlands (minuten).....	4 411 129	27 010 070	30 021 761	32 407 357	34 260 038
b) Internationaal (minuten).....	16 274 909	(3) 82 286 684	86 798 830	(2) 93 536 820	(2) 98 856 691	(2) 105 564 368	(3) 110 287 389
c) Transitio (minuten).....	6 870 749	(1)	(1)	(1)	(1)	(1)	(1)
			(2) 82 453 390				

(1) De gegevens zijn niet meer representatief.

(2) Verbeterde cijfers. (3) Benaderend cijfer.

6. – Personeel van de Regie van T.T. op 31 december.

	1938	1975	1976	1977	1978	1979	1980
Technische ambtenaren	567(1)	1 063	1 042	901	1 192	1 323	1 525
Bestuurlijke ambtenaren		718	702	717	733	752	788
Toezichtspersoneel	249	40	34	28	23	15	(5)
Beambten	5 250	10 007	9 838	9 630	9 328	9 439	9 262
Werklieden	6 042	16 229	15 811	15 707	16 259	16 669	16 693
Boden en bestellers	1 305	682	669	556	576	581	680
Personeel met tussentijdse of onvolledige benutting	995	(4)	(4)	(4)	(4)	(4)	(4)
<i>Totaal:</i>	14 408	28 739	28 096	27 539	28 111	28 779	28 948
Hulpbeambten (personeel van de post en van de N.M.B.S.)	3 243	(3)	(3)	(3)	(3)	(3)	(3)

(1) Technische en bestuurlijke ambtenaren samen. (2) Inbegrepen de sectiechefs die bij de Regie van T.T. als ambtenaren worden beschouwd. (3) Cijfers niet meer beschikbaar. (4) Begrepen in bovenvermelde effectieven. (5) Begrepen in de andere effectieven.

7. – Radiotelegrafie en radiotelefonie met de schepen op zee en de binnenvaart

(Bron: Regie van Telegrafie en Telefonie.)

OMSCHRIJVING	1974	1975	1976	1977	1978	1979	1980
<i>Ontvangsten door de Regie (F):</i>							
Rechten kuststation							
- TOR	9 634 485	(1)	(1)	1 642 925	2 757 392	2 926 592	5 898 628
- telegrafie		(1)	(1)	13 195 219	15 043 432	17 122 975	20 048 749
- telefonie		(1)	(1)	8 773 529	11 179 171	13 563 979	16 948 766
<i>Aantal privé-radiotelegrammen via de Belgische kust- stations:</i>							
a) tussen de Belgische scheepsstations							
en België	26 619	31 762	26 760	37 573	27 698	28 348	23 357
en het buitenland	2 581	2 300	2 121	261	3 046	10 191	8 568
b) tussen de buitenlandse scheepsstations							
en België	46 372	50 447	50 635	51 494	48 332	51 060	58 570
en het buitenland	8 785	8 343	8 278	7 561	9 545	1 386	1 676
<i>totaal:</i>	84 357	92 507	88 794	96 889	81 681	90 985	92 171
<i>Aantal dienst-radiotelegrammen</i>	17 590	12 902	9 386	9 325	9 541	11 337	12 571
<i>Aantal telefoongesprekken via de Belgische kuststations</i>							
MF – Verkeer	51 483	23 680	22 973	31 034	23 559	22 164	22 445
HF – Verkeer	2 413	3 769	3 364	2 342	3 853	6 850	13 210
VHF – Verkeer	74 916	85 274	93 645	44 417	106 641	106 960	110 029
<i>Aantal radiotelexberichten – toestand op 31 december</i>	-	-	593	889	2 324	7 528	22 971
<i>Aantal stations te land opgesteld:</i>							
- voor de openbare verbindingen	8	8	8	8	8	8	8
- enkel voor officiële verbindingen	1	1	1	1	1	1	1
- enkel voor privé-verbindingen	7	7	7	7	7	8	8
- enkel voor dienstverbindingen van de betrokken diensten	19	19	19	13	21	22	22
<i>Aantal scheepsstations opgesteld:</i>							
- voor openbare verbindingen	149	104	89	(1)	87	91	95
- voor beperkte openbare verbindingen	1 556	1 941	2 551	(1)	3 167	3 565	3 883
- enkel voor dienstverbindingen van de betrokken diensten	29	35	35	35	35	36	36

(1) Gegevens niet medegedeeld.

Communicatie-media

1. – Belgische periodieke pers.

(Bron: Regie der Posterijen, dienst der postabonnementen.)

OMSCHRIJVING	1973	1974	1975	1976	1977	1978	1979	1980
Dagbladen (1):								
Politieke.....	45	41	40	40	39	39	33	31
Financiële.....	1	1	1	1	6	6	7	7
Landbouw, handel, nijverheid.....	2	2	2	3	2	2	3	3
Kunst, letterkunde, wetenschap.....	–	–	–	–	–	–	–	–
Allerlei.....	22	14	15	13	14	17	20	13
<i>Totaal:</i>	70	58	58	57	61	64	63	54
Niet dagelijks verschijnend (2):								
Politieke.....	76	91	92	84	79	80	77	73
Financiële.....	14	13	10	9	4	3	2	2
Landbouw, handel, nijverheid.....	62	53	61	65	57	56	60	67
Kunst, letterkunde, wetenschap.....	19	30	21	23	16	18	24	18
Allerlei.....	1 604	1 604	1 671	1 665	1 478	1 475	1 597	1 663
<i>Totaal:</i>	1 775	1 791	1 855	1 846	1 634	1 632	1 760	1 823
Andere periodiciteiten:								
Politieke.....	168	182	187	206	204	209	237	239
Financiële.....	17	16	14	15	18	13	18	24
landbouw, handel, nijverheid.....	146	170	201	215	222	221	238	265
Kunst, letterkunde, wetenschap.....	265	299	371	392	435	466	485	437
Allerlei.....	945	1 260	1 455	1 555	1 623	1 721	1 821	1 987
<i>Totaal:</i>	1 541	1 927	2 228	2 383	2 502	2 630	2 799	2 952
Algemene opgave:								
Politieke.....	290	314	319	330	322	328	347	343
Financiële.....	32	30	25	25	28	22	27	33
Landbouw, handel, nijverheid.....	208	225	264	283	281	279	301	335
Kunst, letterkunde, wetenschap.....	276	329	392	415	451	484	509	455
Allerlei.....	2 580	2 878	3 141	3 233	3 115	3 213	3 438	3 663
<i>Totaal:</i>	3 386	3 776	4 141	4 286	4 197	4 326	4 622	4 829

(1) Publikaties die zeven-, zes- of vijfmaal per week verschijnen.

(2) Minstens éénmaal per week verschijnend.

2. – Radio-omroep: Aantal houders.

(Bron: Regie van T. T.).

JAREN	Antwerpen	Brabant	Henegouwen	Luik	Limburg	Luxemburg	Namen	Oost-Vlaanderen	West-Vlaanderen	Rijk
1956.....	333 623	484 846	324 689	280 450	105 519	50 900	93 985	304 301	251 039	2 229 352
1957.....	347 488	494 715	337 533	294 175	109 460	52 808	97 743	314 826	258 436	2 307 184
1958.....	370 964	527 636	345 592	298 866	113 102	54 290	100 493	327 143	271 264	2 409 350
1959.....	371 594	546 298	362 382	314 422	114 392	56 089	104 880	333 814	273 035	2 476 906
1960.....	390 987	576 095	377 571	332 125	117 383	58 609	110 039	341 995	283 210	2 588 014
1961.....	410 369	596 313	397 050	349 573	130 885	68 312	125 086	359 188	296 965	2 733 741
1962.....	429 297	619 308	416 402	367 181	149 036	84 082	141 376	375 022	314 050	2 895 754
1963.....	434 909	627 511	422 010	372 387	150 965	85 184	143 259	380 167	318 387	2 934 779
1964.....	450 374	659 411	395 538	340 723	138 058	63 286	117 937	388 916	302 953	2 918 702(2)
1965.....	485 169	696 624	411 873	354 254	147 824	66 249	121 593	415 796	326 123	3 026 086(3)
1966.....	491 283	703 821	407 403	351 447	149 916	65 841	121 441	423 175	333 057	3 047 476(3)
1967.....	507 839	722 066	408 700	354 555	156 230	66 281	122 950	435 924	345 516	3 120 186(3)
1968.....	524 606	743 031	411 707	359 079	162 178	67 119	125 267	448 796	358 153	3 200 149(3)
1969.....	545 061	769 161	422 576	368 516	169 829	68 749	129 285	466 258	373 360	3 312 795
1970.....	561 731	788 417	430 623	374 782	175 344	69 828	132 063	477 887	385 432	3 396 107
1971.....	583 058	810 049	438 099	379 017	186 363	70 815	134 537	494 757	400 331	3 497 026
1972.....	594 244	823 647	444 423	382 678	193 002	71 973	137 577	502 635	409 779	3 559 958
1973.....	611 094	845 113	455 642	389 783	210 759	74 230	142 241	518 128	424 074	3 662 064
1974.....	632 471	862 129	466 578	397 819	212 807	75 754	145 681	533 406	441 846	3 768 491
1975(4).....	649 977	882 786	484 904	410 666	224 647	79 221	152 057	551 726	455 474	3 891 458
1976.....	677 033	910 590	500 364	423 501	239 112	83 136	161 472	571 010	477 552	4 043 770
1977.....	675 478	915 917	512 164	428 550	252 601	86 031	164 713	566 587	475 375	4 077 416
1978.....	701 998	949 423	528 506	439 510	266 604	88 895	170 314	581 508	485 091	4 211 939
1979.....	741 675	1 012 511	560 823	455 219	287 598	92 644	178 902	612 049	509 523	4 450 944
1980.....	756 759	1 020 834	565 543	458 042	294 445	93 978	181 408	620 226	517 259	4 508 494

(1) Toestand op 30 juni.

(2) 61 506 vrijgestelden inbegrepen.

(3) Inbegrepen de niet gelokaliseerde inschrijvingen: 581 in 1965, 92 in 1966, 125 in 1967 en 213 in 1968.

(4) In het Statistisch Jaarboek 1976 werden voor het jaar 1975 aanzienlijk hogere cijfers opgegeven met betrekking tot het aantal houders van radio- en televisietoestellen. In deze cijfers waren alle takplichtige en vrijgestelde houders begrepen met inbegrip van die welke de stopzetting van het houden van hun apparaat voor het volgend dienstjaar hadden gemeld. Laatstgenoemde groep is niet begrepen in de thans gepubliceerde cijfers, d. w. z. noch in deze van 1975, noch in deze van de andere jaren.

3. – Televisie: Aantal houders⁽¹⁾.

PROVINCIES	1972	1973	1974	1975 (2)	1976	1977	1978	1979	1980
Antwerpen.....	380 101	395 003	411 557	426 070	442 291	460 432	472 946	477 060	478 577
Brabant.....	503 018	520 807	539 368	557 560	577 619	624 084	634 830	650 416	651 606
Henegouwen.....	304 104	313 642	324 472	335 724	347 723	375 326	379 584	392 021	395 126
Luik.....	243 679	252 729	260 547	268 974	277 569	298 289	299 939	308 917	308 115
Limburg.....	133 132	138 041	144 108	149 397	156 012	167 037	172 886	175 958	176 533
Luxemburg.....	42 925	45 066	46 650	48 648	51 065	56 084	57 108	59 257	60 351
Namen.....	84 432	88 032	90 913	94 371	101 042	110 238	111 761	116 202	117 570
Oost-Vlaanderen.....	328 867	343 013	355 788	368 494	381 418	394 736	403 712	407 867	408 182
West-Vlaanderen.....	268 309	279 704	290 798	299 990	311 111	324 943	333 685	337 148	337 994
<i>Rijk:</i>	2 288 567	2 376 037	2 464 201	2 549 228	2 645 850	2 811 169	2 866 451	2 924 846	2 934 054

(1) Vanaf 1964 is een brochure beschikbaar die het aantal houders van radio- en T.V.-toestellen per gemeente en per soort toestel bevat.

(2) Zie noot 4, tabel 2.

4. – Indeling van de bioscoopzalen volgens het aantal plaatsen en de breedte van de afgerolde films

AANTAL PLAATSEN IN DE ZALEN	Zalen die films van 35 mm of meer vertonen				Zalen die films van 16 mm vertonen			
	1975	1977	1978	1979	1975	1977	1978	1979
Minder dan 200.....	35	62	98	95	3			
200 tot – 300.....	105	121	109	109	3			
300 tot – 400.....	110	117	103	98	–			
400 tot – 500.....	97	83	75	62	–			
500 tot – 600.....	78	69	53	52	–			
600 tot – 700.....	58	40	33	35	–	4	4	5
700 tot – 800.....	20	12	12	9	–			
800 tot – 900.....	24	22	16	12	–			
900 tot – 1 000.....	14	5	4	4	–			
1 000 en meer.....	21	15	13	12	–			
<i>Totaal:</i>	562	546	516	488	6	4	4	5

5. – Indeling van de bioscoopzalen volgens het aantal plaatsen en het aantal programma's per week.

1979 AANTAL PLAATSEN IN DE ZALEN	Aantal zalen, die het hele jaar door geëxploiteerd worden en die wekelijks vertonen:				Aantal zalen, die niet het hele jaar door geëxploiteerd worden en die wekelijks vertonen:				Totaal aantal zalen die wekelijks vertonen:			
	1 prog.	2 prog.	3 prog. en meer	Totaal	1 prog.	2 prog.	3 prog. en meer	Totaal	1 prog.	2 prog.	3 prog. en meer	Totaal
Minder dan 200.....	52	6	3	61	20	13	1	34	72	19	4	95
200 tot – 300.....	54	10	5	69	25	14	1	40	79	24	6	109
300 tot – 400.....	31	12	5	48	31	14	5	50	62	26	10	98
400 tot – 500.....	16	11	4	31	8	14	9	31	24	25	13	62
500 tot – 600.....	24	1	3	28	8	11	5	24	32	12	8	52
600 tot – 700.....	14	4	1	19	9	6	1	16	23	10	2	35
700 tot – 800.....	4	–	–	4	3	1	1	5	7	1	1	9
800 tot – 900.....	6	3	–	9	2	1	–	3	8	4	–	12
900 tot – 1 000.....	3	–	–	3	1	–	–	1	4	–	–	4
1 000 en meer.....	6	–	–	6	5	1	–	6	11	1	–	12
<i>Totaal:</i>	210	47	21	278	112	75	23	210	322	122	44	488
1978.....	209	50	26	285	138	66	27	231	347	116	53	516
1977.....	211	43	33	287	173	63	23	259	384	106	56	546
1976.....	205	47	31	283	174	67	29	270	379	114	60	553
1975.....	217	58	33	308	167	60	27	254	384	118	60	562
1974.....	236	62	37	335	172	57	23	252	408	119	60	587
1973.....	225	67	34	326	208	67	28	303	433	134	62	629
1972 (1).....	253	87	44	384	177	59	19	255	430	146	63	639
1971.....	247	106	42	395	203	75	22	300	450	181	64	695
1970.....	278	120	47	445	178	81	28	287	456	201	75	732
1969.....	292	148	48	488	206	78	20	304	498	226	68	792
1968.....	295	161	49	505	211	100	18	329	506	261	67	834
1967.....	344	181	52	577	229	79	21	329	573	260	73	906
1966.....	382	211	51	644	261	99	20	380	643	310	71	1 024

(1) Vanaf 1972 worden slechts de zalen opgenomen waarvan de breedte van de afgerolde films 35 mm bedraagt.

6. – Indeling van de bioscoopbezoekers naar de grootte van de bezochte zalen en de breedte van de afgerolde films.

1979 AANTAL PLAATSEN IN DE ZALEN	Aantal toeschouwers in de zalen die het hele jaar door geëxploiteerd worden			Aantal toeschouwers in de zalen die niet het hele jaar door geëxploiteerd worden			Totaal aantal toeschouwers		
	Films van 35 mm of meer	Films van 16 mm	Totaal	Films van 35 mm of meer	Films van 16 mm	Totaal	Films van 35 mm of meer	Films van 16 mm	Totaal
Minder dan 200.....	2 595 095	–	2 595 095	517 308	–	517 308	3 112 403	–	3 112 403
200 tot – 300.....	3 628 085	–	3 628 085	560 486	–	560 486	4 174 284	14 287	4 188 571
300 tot – 400.....	2 272 573	–	2 272 573	888 874	–	888 874	3 161 447	–	3 161 447
400 tot – 500.....	1 715 385	–	1 715 385	603 992	–	603 992	2 319 377	–	2 319 377
500 tot – 600.....	1 975 262	–	1 975 262	402 812	–	402 812	2 378 074	–	2 378 074
600 tot – 700.....	1 143 775	–	1 143 775	443 441	–	443 441	1 587 216	–	1 587 216
700 tot – 800.....	353 647	–	353 647	80 394	–	80 394	434 041	–	434 041
800 tot – 900.....	810 155	–	810 155	42 921	–	42 921	853 076	–	853 076
900 tot – 1 000.....	405 480	–	405 480	24 252	–	24 252	429 732	–	429 732
1 000 en meer.....	1 131 422	–	1 131 422	282 883	–	282 883	1 414 305	–	1 414 305
<i>Totaal:</i>	16 030 879	–	16 030 879	3 847 363	–	3 847 363	19 863 955	14 287	19 878 242
1978.....	17 519 872	–	17 519 872	4 183 826	–	4 183 826	21 703 689	6 910	21 710 608
1977.....	16 926 179	–	16 926 179	5 399 136	–	5 399 136	22 325 315	9 130	22 334 445
1976.....	17 133 231	–	17 133 231	6 115 628	–	6 115 628	23 248 859	7 427	23 256 286
1975.....	18 879 250	–	18 879 250	6 563 202	–	6 563 202	25 442 452	12 747	25 455 199
1974.....	20 405 083	–	20 405 083	6 047 306	–	6 047 306	26 452 389	20 345	26 472 734
1973.....	18 415 245	–	18 415 245	7 899 819	–	7 899 819	26 315 064	33 150	26 348 214
1972.....	22 992 617	12 734	23 005 351	6 386 971	27 347	6 414 318	29 379 588	40 081	29 419 669
1971.....	22 493 864	23 754	22 517 618	7 297 247	31 184	7 328 431	29 791 111	54 938	29 846 049
1970.....	23 103 150	21 906	23 125 056	7 286 200	43 097	7 329 297	30 389 350	65 003	30 454 353
1969.....	24 518 568	17 758	24 536 326	6 950 959	48 494	6 999 453	31 469 527	66 252	31 535 779
1968.....	25 620 173	52 291	25 672 464	8 299 330	45 084	8 344 414	33 919 503	97 375	34 016 878
1967.....	29 498 968	44 366	29 543 334	7 247 956	60 979	7 308 935	36 746 924	105 345	36 852 269
1966.....	32 011 751	40 804	32 052 555	7 455 485	88 511	7 543 996	39 467 236	129 315	39 596 551

Openbare financiën

1. – Staatsfinanciën.

Begrotingsontvangsten.

(Bron: Ministerie van Financiën.)

OMSCHRIJVING	1978		1979		1980		1981	
	Begrotingsramingen	Gedane invorderingen (1)	Begrotingsramingen	Gedane invorderingen (2)	Begrotingsramingen	Gedane invorderingen (2)	Begrotingsramingen	Gedane invorderingen (2)
(× 1 000 000 F)								
A. Lopende ontvangsten								
a) Fiscale ontvangsten.(3)								
I. Directe belastingen.								
Verkeersbelasting.....	9 400	8 918	9 200	9 342	9 480	9 493	9 860	9 953
Taks op de spelen en weddenschappen	1 900	1 784	1 750	1 805	1 750	1 909	2 450	1 980
Belasting op de automatische ontspanningstoestellen.....	580	554	550	511	550	821	1 150	676
Onroerende voorheffing.....	1 390	1 455	1 420	1 491	1 600	1 443	1 730	1 832
Roerende voorheffing.....	37 461	41 247	48 770	48 160	55 540	58 736	68 330	65 607
Voorafbetalingen	125 500	108 764	117 100	129 552	143 700	122 979	128 400	114 791
Belasting der niet-verblijfhouders.....	850	632	700	111	400	- 354	200	- 97
Vennootschapsbelasting	5 000	7 001	4 700	3 006	6 200	2 644	3 100	- 1 248
Personenbelasting	41 000	49 957	39 800	42 929	32 500	26 815	20 050	14 974
Bedrijfsvoorheffing	311 700	293 477	338 570	326 761	365 850	364 697	402 260	394 042
Diverse opbrengsten en toevallige ontvangsten	40	59	60	55	60	90	70	69
Boeten inzake directe belastingen en ermede gelijkgestelde belastingen	100	168	150	194	180	192	190	222
<i>Totaal:</i>	534 921	514 016	562 770	563 917	617 810	589 462	637 790	602 801
II. Douanen en accijnzen.								
Invoerrechten	250	137	-	112	150	90	125	59
Accijnzen en verbruikstaks:								
a) Accijnzenrechten:								
– Bier	3 800	3 663	3 800	3 630	3 700	3 754	3 800	3 635
– Gegiste dranken	2 280	2 380	2 380	2 536	2 580	2 569	2 865	2 590
– Brandewijn	1 750	1 815	2 000	1 942	2 000	2 036	8 775	7 093
– Mineraal water	1 750	1 652	1 750	1 728	1 850	1 772	1 850	1 632
– Minerale oliën, benzol en aardgas	41 500	42 751	42 200	44 715	46 900	45 011	40 350	39 012
– Suiker en raffinagestroop.....	220	208	220	212	220	213	220	212
– Tabak	18 000	14 781	15 300	16 274	20 150	16 276	16 595	15 566
– Koffie.....							-	62
b) Verbruikstaks:								
– Alcohol en brandewijn	3 700	3 914	4 650	4 085	4 650	5 122	-	-
<i>Sub-totaal (a + b):</i>	73 000	71 164	72 300	75 122	82 050	76 753	74 455	69 802
Belasting op de slijterijen van gegiste of geestrijke dranken	170	174	170	188	170	204	670	225
Diverse en toevallige ontvangsten.....	62	113	75	88	120	73	100	74
Opbrengst der contentieuze zaken.....	62	92	75	83	100	124	95	107
<i>Totaal:</i>	73 544	71 680	72 620	75 593	82 590	77 244	75 445	70 267
III. Registratie en domeinen.								
BTW, zegelrechten en met het zegel gelijkgestelde taksen.....	273 600	236 969	250 400	237 222	260 560	253 497	273 702	258 075
Registratierechten.....	23 000	24 352	25 500	25 664	27 000	22 403	24 500	18 558
Griffierechten	330	312	350	330	380	327	420	388
Hypotheekrechten	380	477	480	513	540	415	570	323
Rechten en boeten inzake gerechtelijke bijstand en kosteloze rechtspleging.....	5	5	5	5	5	8	8	7
Taks op de verenigingen zonder winstoogmerk.....	220	237	240	265	300	293	342	329
Boeten inzake belastingen.....	900	916	1 000	1 012	1 200	1 014	1 220	1 084
Boeten van veroordelingen in allerhande zaken.....	1 500	1 378	1 500	1 392	1 575	1 557	1 640	1 644
<i>Totaal:</i>	299 935	264 646	279 475	266 403	291 560	279 514	302 402	280 408
<i>Totaal van de fiscale ontvangsten:</i>	908 400	850 342	914 865	905 913	991 960	946 220	1 015 637	953 476

(1) Einduitslagen voor het begrotingsjaar.

(2) Voorlopige uitslagen.

(3) Geaffecteerde en afgestane ontvangsten niet inbegrepen.

1. – Staatsfinanciën (vervolg).
Begrotingsontvangsten (vervolg).

Openbare financiën

OMSCHRIJVING	1978		1979		1980		1981	
	Begrotings-ramingen	Gedane invorderingen (1)	Begrotings-ramingen	Gedane invorderingen (2)	Begrotings-ramingen	Gedane invorderingen (2)	Begrotings-ramingen	Gedane invorderingen (2)
(× 1 000 000 F)								
b) Niet-fiscale ontvangsten.....	23 820	26 673	26 876	35 571	30 203	46 041	38 026	56 728
waarvan: Private radio- en televisie-ontvang- toestellen	7 518	7 168	9 899	9 980	10 153	10 603	11 431	10 589
Totaal van Afdeling A:	932 220	877 015	941 741	941 484	1 022 163	992 261	1 054 663	1 010 204
B. Kapitaalontvangsten								
Fiscale ontvangsten: successierechten	9 700	9 448	12 000	11 708	12 600	11 332	12 800	12 174
Niet-fiscale ontvangsten	1 215	1 069	1 034	1 038	1 401	1 357	1 575	1 717
Totaal van afdeling B:	10 915	10 517	13 034	12 746	14 001	12 689	14 375	13 891
C. Opbrengst van de geconsolideerde leningen								
Opbrengst van de geconsolideerde leningen	157 353	157 353	162 941	162 941	184 253	184 253	143 341	143 341
Totaal Rijksmiddelen:	1 100 488	1 044 885	1 117 716	1 117 171	1 220 417	1 189 203	1 212 379	1 167 436
D. Geaffecteerde fiscale ontvangsten								
I. Aan het wegfonds.								
Verkeersbelasting.....	-	-	-	-	2 800	2 800	2 979	2 979
Accijnzen (minerale oliën).....	-	-	-	-	-	-	-	-
B.T.W.....	-	-	-	-	-	-	-	-
Totaal:	-	-	-	-	2 800	2 800	2 979	2 979
II. Aan de E.E.G..								
B.T.W.....	-	-	14 000	14 000	15 000	15 000	18 800	18 800
Totaal:	-	-	14 000	14 000	15 000	15 000	18 800	18 800
III. Aan het RIZIV.								
B.T.W.....	-	336	313	313	380	380	435	435
Accijnzen.....	-	1 664	3 187	3 187	3 920	3 920	4 455	4 455
Totaal:	-	2 000	3 500	3 500	4 300	4 300	4 890	4 890
IV. Aan het fonds voor de bevordering van het openbaar vervoer.								
Verkeersbelasting.....	-	-	-	-	700	700	745	745
B.T.W.....	-	-	-	-	-	-	175	175
Niet-fiscale ontvangsten.....	-	-	-	-	175	175	100	100
Totaal:	-	-	-	-	875	875	1 020	1 020
V. Aan het R.S.Z. (Maribel).								
B.T.W.....	-	-	-	-	-	-	9 600	9 600
Accijnzen	-	-	-	-	-	-	5 400	5 400
Totaal:	-	-	-	-	-	-	15 000	15 000
VI. Aan het bouwfonds.								
B.T.W.....	-	-	-	-	-	-	4 200	3 000
Totaal:	-	-	-	-	-	-	4 200	3 000
VII. Aan de schuld.								
Vennootschapsbelasting.....	-	-	-	-	-	-	2 900	2 900
B.T.W.....	-	-	-	-	-	-	3 100	3 100
Totaal:	-	-	-	-	-	-	6 000	6 000
VIII. Aan het landbouwfonds.								
B.T.W.....	-	-	-	-	-	-	240	240
Totaal:	-	-	-	-	-	-	240	240
Algemeen totaal:	-	2 000	17 500	17 500	22 975	22 975	53 129	51 929
E. Aan de E.E.G. afgestane fiscale ontvangsten								
Invoerrechten.....	13 310	11 920	11 150	13 785	11 900	16 128	15 300	16 858

(1) Einduitslagen voor het begrotingsjaar.
(2) Voorlopige uitslagen.

1. – Staatsfinanciën. (vervolg).

Begrotingsuitgaven.

(Bron : Ministerie van Financiën.)

BEGROTINGEN	1978		1979		1980		1981	
	Kredieten (1)	Uitgaven (2)	Kredieten (1)	Uitgaven (3)	Kredieten (1)	Uitgaven (3)	Kredieten (4)	Uitgaven (7)
(× 1 000 000 F)								
Lopende uitgaven								
Rijksschuld.....	84 745	86 476	99 868	105 085	124 271	141 993	161 080	196 342
Pensioenen	107 111	105 069	111 315	108 653	119 705	118 827	129 886	133 022
Dotatiën	2 869	2 800	2 894	2 928	3 177	2 945	3 606	3 606
Culturele Dotaties	19 528	19 269	–	–	39 482	37 246	45 772	45 474
Eerste Minister.....	1 697	1 696	1 785	1 806	2 642	2 470	1 906	1 874
Justitie.....	20 223	18 448	20 772	18 780	20 876	16 026	17 374	17 199
Binnenlandse Zaken.....	64 484	61 933	66 299	64 687	69 609	66 310	72 617	72 353
Buitenlandse Zaken, Buitenlandse handel en Technische Bijstand ...	13 939	13 560	13 512	12 387	14 335	14 172	15 018	15 012
Landsverdediging	72 654	69 729	75 918	73 137	80 437	79 530	84 408	81 338
Rijkswacht.....	11 398	11 149	11 783	12 139	12 552	11 955	13 014	12 948
Landbouw.....	8 151	7 687	8 241	7 676	8 199	7 700	8 298	8 216
Economische Zaken.....	21 083	19 746	19 558	20 481	20 124	17 736	18 353	17 444
Middenstand	4 781	4 695	5 914	7 129	5 126	4 818	5 558	5 277
Verkeerswezen en P. T. T.	78 960	77 753	81 879	80 848	85 956	83 798	87 103	84 174
Openbare Werken	42 350	41 612	46 014	47 167	47 986	46 079	49 255	47 364
Tewerkstelling en Arbeid	47 907	66 983	74 813	78 950	83 585	88 937	87 738	119 786
Sociale Voorzorg	86 806	87 640	92 457	94 384	97 545	93 285	105 680	105 554
Nationale Opvoeding en Cultuur..	181 999	180 485	208 187	212 801	199 288	209 739	215 940	216 956
Volksgesondheid en Gezin.....	31 804	30 377	33 176	34 907	36 697	28 859	25 664	29 662
Financiën.....	35 849	32 362	27 157	24 056	29 193	26 634	27 773	30 209
Vlaamse Gewest. Aangel.....	9 800	8 636	10 884	10 469	8 195	7 509	} 15 241	} 15 241
Waalse Gewest. Aangel.....	7 361	6 479	8 428	8 724	6 489	5 856		
Brusselse Gewest. Aangel.....	1 622	1 719	2 285	1 414	1 335	1 858	1 451	1 457
Totalen:	957 121	956 303	1 023 139	1 028 608	1 116 804	(5) 1 114 282	1 192 735	1 260 508

Kapitaaluitgaven

Rijksschuld.....	506	226	393	120	395	85	401	401
Dotatiën	4	4	79	13	133	5	599	599
Culturele Dotaties	3 688	2 773	–	–	6 416	5 064	7 997	7 997
Eerste Minister.....	1 591	1 421	1 596	1 454	2 111	1 709	2 668	2 668
Justitie.....	171	119	167	157	168	153	151	132
Binnenlandse Zaken.....	321	300	768	608	749	542	552	535
Buitenlandse Zaken, Buitenlandse handel en Technische Bijstand ...	4 464	2 475	4 335	5 183	5 216	4 137	4 898	4 900
Landsverdediging	1 397	1 332	2 073	2 019	2 090	2 143	1 896	2 114
Rijkswacht.....	488	283	531	538	555	402	555	533
Landbouw.....	905	614	2 026	1 935	2 020	1 836	1 905	1 780
Economische Zaken.....	2 122	3 507	6 774	3 809	7 896	12 061	9 782	3 808
Middenstand	16	14	8	2	7	1	8	8
Verkeerswezen en P. T. T.	19 227	15 769	23 213	20 834	24 929	20 923	29 695	31 703
Openbare Werken	28 255	24 872	33 677	30 542	36 320	37 625	31 609	40 547
Tewerkstelling en Arbeid	19	16	16	17	1 198	1 199	15	15
Sociale Voorzorg	6	7	7	1	6	6	6	7 005
Nationale Opvoeding en Cultuur..	17 497	17 262	21 322	18 727	19 243	17 475	19 444	19 413
Volksgesondheid en Gezin.....	4 938	4 513	5 074	4 427	8 429	8 677	7 509	6 864
Financiën.....	11 344	20 025	10 113	8 549	11 352	7 175	7 958	9 501
Vlaamse Gewest. Aangel.....	11 428	9 881	13 107	9 372	13 572	9 684	} 24 013	} 24 013
Waalse Gewest. Aangel.....	10 281	6 676	10 763	9 349	10 468	12 139		
Brusselse Gewest. Aangel.....	1 892	1 233	2 482	1 556	2 464	1 685	2 428	2 428
Totalen:	120 560	113 322	138 524	119 212	155 737	(6) 144 726	154 089	166 964

Aflossing van de rijksschuld

Rijksschuld.....	55 838	54 217	61 772	62 535	70 294	69 891	73 957	
Openbare Werken	156	83	135	123	283	98		
Verkeerswezen.....	1 500	1 500	1 500	1 500	1 500	1 500		
Totalen:	57 494	55 800	63 407	64 158	72 077	71 489		

N.B. – Zie noten bladzijde 413.

1. – Staatsfinanciën. (vervolg).
Begrotingsuitgaven (vervolg).

BEGROTINGEN	1978		1979		1980		1981	
	Kredieten (1)	Uitgaven (2)	Kredieten (1)	Uitgaven (3)	Kredieten (1)	Uitgaven (3)	Kredieten (4)	Uitgaven (7)
(× 1 000 000 F)								
Totaal								
Rijksschuld.....	85 251	86 702	100 261	105 205	124 666	142 078	161 481	200 622
Pensioenen	107 111	105 069	111 313	108 653	119 705	118 827	129 886	133 022
Dotatiën	2 873	2 804	2 973	2 941	3 310	2 950	4 205	4 205
Culturele Dotaties	23 216	22 042	–	–	45 898	42 310	53 769	53 471
Eerste Minister.....	3 288	3 117	3 381	3 260	4 753	4 179	4 574	4 542
Justitie.....	20 394	18 567	20 939	18 937	21 044	16 179	17 525	17 331
Binnenlandse Zaken.....	64 805	62 233	67 067	65 295	70 358	66 852	73 169	72 888
Buitenlandse Zaken, Buitenlandse handel en Technische Bijstand...	18 403	16 035	17 847	17 570	19 551	18 309	19 916	19 912
Landsverdediging	74 051	71 061	77 991	75 156	82 527	81 673	86 304	83 452
Rijkswacht.....	11 886	11 432	12 314	12 677	13 107	12 357	13 569	13 481
Landbouw.....	9 056	8 301	10 267	9 611	10 219	9 536	10 203	9 996
Economische Zaken.....	23 205	23 253	26 332	24 290	28 020	29 797	28 135	21 252
Middenstand	4 797	4 712	5 922	7 131	5 133	4 819	5 566	5 285
Verkeerswezen.....	98 187	93 522	105 092	101 682	110 885	104 721	116 798	115 877
Openbare Werken	70 605	66 484	79 691	77 709	84 306	83 704	80 864	87 911
Tewerkstelling en Arbeid.....	47 926	66 999	74 829	78 967	84 783	90 136	87 753	119 801
Sociale Voorzorg	86 812	87 647	92 464	94 385	97 551	93 291	105 686	112 559
Nationale Opvoeding en Cultuur..	199 496	197 747	229 509	231 528	218 531	227 214	235 384	236 369
Volksgezondheid en Gezin.....	36 742	34 890	38 250	39 334	45 126	37 536	33 173	36 526
Financiën.....	47 193	52 387	37 270	32 605	40 545	33 809	35 731	39 710
Vlaamse Gewest. Aangel.....	21 228	18 517	23 991	19 841	21 767	17 193	} 39 254	} 39 254
Waalse Gewest. Aangel.....	17 642	13 155	19 191	18 073	16 957	17 995		
Brusselse Gewest. Aangel.....	3 514	2 952	4 767	2 970	3 799	3 543	3 879	3 885
Aflossing schuld.....	57 494	55 800	63 407	64 158	72 077	71 489		
<i>Totalen:</i>	1 135 431	1 125 865	1 225 070	1 211 978	1 344 018	1 330 497	1 346 824	1 431 351

- (1) Oorspronkelijke uitgetrokken kredieten.
(2) Einduitslagen.
(3) Voorlopige uitslagen.
(4) Goedgekeurd of ontwerp.
(5) Exclusief 1 394 voor persoonsgebonden materies.
(6) Exclusief 18 voor persoonsgebonden materies.
(7) Aangepaste begroting.

2. – Uitvoering van de begroting

(× 1 000 000 F)

(Bron: Ministerie van Financiën.)

BEGROTINGS- JAAR	Lopende uitgaven							Totaal
	Lonen Sociale Lasten	Niet-duurz. goederen Diensten	Duurzaam materiaal Onderhoud	Rente Verliezen	Inkomens- overdracht. andere sectoren	Inkomens- overdracht. sector overheid	Diverse	
1976.....	135 440	35 605	15 143	68 516	93 096	342 345	26 325	716 470
1977.....	148 791	41 458	16 550	81 044	106 441	394 506	26 919	815 709
1978.....	161 384	44 653	20 358	98 758	113 737	470 004	47 849	956 743
1979.....	174 500	45 830	20 614	118 602	120 823	487 921	60 318	1 028 608
1980.....	187 305	48 851	23 374	155 753	116 630	517 365	66 398	(2)1 115 676

BEGROTINGS- JAAR	Kapitaaluitgaven						Aflossing overheids- schuld	Algemeen totaal
	Kapitaal- overdrachten andere sectoren	Kapitaal- overdrachten sector overheid	Investe- ringen	Krediet- verleningen Deel- nemingen	Diverse	Totaal		
1976.....	7 590	38 747	13 699	15 917	1 161	77 114	42 319	835 903
1977.....	7 952	42 910	16 301	16 415	1 647	85 225	50 024	950 958
1978.....	21 061	43 308	16 545	30 450	1 958	113 322	55 800	1 125 865
1979.....	9 908	60 057	21 576	24 922	2 749	119 212	64 158	1 211 978
1980.....	9 611	75 285	23 154	32 480	4 214	(3)144 744	71 489	1 331 909

3. – Toestand van de schatkist⁽¹⁾

(× 1 000 000 000 F)

(Bron: Ministerie van Financiën.)

JAAR	Lopende verrichtingen			Kapitaalverrichtingen			Begrotings- saldo	Derden- geld en kas- verricht.	Aflossing schuld	Totaal saldo	Financiering	
	Uit- gaven	Ont- vangsten	Saldo	Uit- gaven	Ont- vangsten	Saldo					Opbrengst geconsol. schuld	Variatie vlottende schuld
1976..	711,4	657,1	-54,3	85,5	8,2	-77,3	-131,6	+0,5	-47,5	-178,6	+126,7	+51,9
1977..	822,9	747,8	-75,1	95,3	8,7	-86,6	-161,7	-1,5	-48,6	-211,8	+178,6	+33,2
1978..	958,3	877,3	-81,0	108,1	10,4	-97,7	-178,7	+1,8	-56,9	-233,8	+194,0	+39,8
1979..	1 033,2	942,0	-91,2	126,3	12,7	-113,6	-204,8	-0,7	-79,3	-284,8	+209,0	+75,8
1980..	1 139,1	991,7	-147,4	157,3	12,7	-144,6	-292,0	-	-80,4	-372,4	+213,0	+159,4

(1) Kasresultaten gebaseerd op werkelijke ontvangsten en uitgaven, opgemaakt per burgerlijk jaar zonder onderscheid van begrotingsjaar en met inbegrip van alle verrichtingen buiten begroting welke de thesaurie beïnvloeden.

(2) Inclusief 1394 voor persoonsgebonden materies.

(3) Inclusief 18 voor persoonsgebonden materies.

4. – Economische hergroepering der begrotingsverrichtingen⁽¹⁾.

Openbare financiën

(Bron: Ministerie van Financiën.)

OMSCHRIJVING	1975		1976		1977		1978		1979		1980	
	Debet (3)	Credit (2)	Debet (3)	Credit (2)	Debet (3)	Credit (2)	Debet (3)	Credit (2)	Debet (3)	Credit (2)	Debet (4)	Credit (4)
(× 1 000 000 F)												
I. Rekening van de «Lopende verrichtingen»												
<i>Lopende uitgaven en ontvangsten voor goederen en diensten</i>	194 742	3 121	219 235	5 047	242 207	5 256	260 771	5 095	278 479	6 172	298 464	5 976
Lonen en sociale lasten.....	130 460	–	147 699	–	162 179	–	175 126	–	188 208	–	202 381	–
w.o.: lonen en directe toelagen (8).....	116 114	–	131 240	–	143 802	–	155 474	–	165 944	–	–	–
pensioenen.....	14 346	–	16 459	–	18 377	–	19 652	–	22 264	–	–	–
Niet duurzame goederen en diensten.....	41 999	2 987	46 039	4 232	51 484	5 190	57 313	5 023	60 813	5 268	64 468	5 577
w.o.: lopende aankopen.....	39 594	–	43 537	–	48 658	–	53 468	–	56 672	–	–	–
verkoop aan gezinnen en bedrijven.....	–	2 840	–	4 019	–	5 046	–	–	–	–	–	–
Herstel- en onderhoudswerken en militaire uitrusting.....	18 421	134	21 122	815	23 470	66	28 332	72	29 458	904	31 615	399
Afschrijvingen.....	3 862	–	4 375	–	5 074	–	0	–	0	–	–	–
<i>Rente, verliezen en winsten</i>	69 051	11 898	81 718	12 384	97 638	14 607	117 672	12 006	143 220	19 705	184 649	30 288
Interest overheidsschuld en -vorderingen...	61 255	2 342	72 804	3 540	87 412	3 651	104 785	2 485	128 602	2 740	169 546	2 506
w.o.: op openb. schuld (nat. munt).....	57 364	–	69 015	–	83 620	–	–	–	–	–	–	–
op openb. schuld (vr. munt).....	210	–	166	–	127	–	107	–	87	–	–	–
Bijdragen aan openbare bedrijven.....	7 796	–	8 914	–	10 226	–	12 887	–	14 618	–	15 103	–
w.o.: bijdrage in verlies.....	7 420	–	8 532	–	9 820	–	–	–	–	–	–	–
Aandeel in winst van openb. bedr.	–	9 364	–	8 568	–	10 571	–	9 143	–	16 463	–	27 389
Div. opbrengsten v.h. eigendom.....	–	192	–	276	–	385	–	378	–	502	–	393
<i>Directe inkomensoverdrachten</i>	205 179	607 647	229 512	690 046	258 779	778 711	284 219	874 165	298 312	934 932	320 613	983 442
Bruto subsidies aan bedrijven.....	64 315	–	76 885	–	87 538	–	92 740	–	99 243	–	102 200	–
w.o.: aan openb. bedrijven.....	51 840	–	61 199	–	68 625	–	–	–	–	–	–	–
aan privé bedrijven.....	12 475	–	15 686	–	18 913	–	–	–	–	–	–	–
Bijdragen voor het vrij onderwijs.....	71 379	–	82 068	–	89 410	–	98 136	–	105 728	–	114 431	–
w.o.: wedden en soc. lasten.....	60 653	–	69 716	–	76 355	–	–	–	–	–	–	–
werkingskosten.....	10 027	–	11 354	–	11 642	–	–	–	–	–	–	–
Overdrachten aan gezinnen.....	53 451	–	57 795	–	66 893	–	72 726	–	82 880	–	91 300	–
w.o.: sociale steun (10).....	27 676	–	29 373	–	32 617	–	–	–	–	–	–	–
sanitaire doeleinden.....	10 689	–	11 179	–	15 055	–	–	–	–	–	–	–
oorlogspensioenen.....	8 760	–	9 849	–	10 674	–	–	–	–	–	–	–
Overdr. aan en van het buitenland.....	16 034	223	12 764	338	14 938	301	20 617	181	10 461	162	12 682	301
Indirecte belastingen (9).....	–	254 016	–	295 625	–	321 496	–	352 767	–	362 212	–	382 517
Directe belastingen (10).....	–	351 951	–	392 325	–	454 860	–	519 113	–	570 428	–	597 905
Andere.....	–	1 457	–	1 758	–	2 054	–	2 104	–	2 130	–	2 719
<i>Inkomensoverdrachten binnen de sector overheid</i>	192 631	1 083	235 157	1 319	275 097	1 633	310 255	2 059	337 240	1 858	361 481	1 349
Instellingen van de sociale zekerheid.....	119 073	163	149 640	543	177 717	688	203 676	1 200	225 192	900	242 966	362
w.o.: ouderdoms- en overlevingspensioenen.....	33 329	–	40 445	–	51 015	–	–	–	–	–	–	–
ziekte- en invaliditeit.....	52 857	–	61 077	–	71 706	–	–	–	–	–	–	–
werkloosheid.....	22 968	–	37 054	–	43 396	–	–	–	–	–	–	–
Lagere publiekr. lichamen.....	73 558	920	85 517	776	97 380	945	106 579	859	112 048	958	118 515	987
w.o.: bijdrag. aan het onderwijs.....	30 809	–	34 168	–	37 226	–	–	–	–	–	–	–
bijdr. algem. doeleinden.....	38 221	–	46 509	–	52 284	–	–	–	–	–	–	–
<i>Diverse</i>	167	222	216	167	245	264	359	329	389	500	228	1 054
<i>Totaal van de lopende verrichtingen:</i>	661 770	623 971	765 838	708 963	873 966	800 471	973 276	893 654	1 057 640	963 167	1 165 435	1 022 109
<i>Saldo van de lopende verrichtingen</i>	–37 799	–	–56 875	–	–73 495	–	–79 622	–	–94 473	–	–143 326	–

N.B. – Zie noten bladzijde 416.

4. – Economische hergroepering der begrotingsverrichtingen⁽¹⁾ (vervolg).

OMSCHRIJVING	1975		1976		1977		1978		1979		1980	
	Debet (3)	Credit (2)	Debet (3)	Credit (2)	Debet (3)	Credit (2)	Debet (3)	Credit (2)	Debet (3)	Credit (2)	Debet (4)	Credit (4)
(× 1 000 000 F)												
II. Rekening van «Kapitaalverrichtingen»												
<i>Directe vermogensoverdrachten.....</i>	14 757	6 999	18 064	7 684	20 837	8 511	23 585	10 267	23 953	12 591	28 005	12 029
w.o.:												
Bedrijven.....	9 950	188	11 587	87	13 479	270	16 685	295	15 289	325	20 518	175
w.o.: privé bedrijven.....	6 763	-	6 443	-	8 389	-	-	-	-	-	-	-
Vrij onderwijs.....	1 590	-	2 336	-	2 960	-	2 625	-	2 783	-	2 339	-
Gezinnen.....	168	106	412	94	420	55	462	100	307	118	201	90
Buitenland.....	3 049	91	3 729	334	3 978	300	3 813	424	5 574	440	4 947	432
Vermogensheffingen.....	-	6 614	-	7 169	-	7 886	-	9 448	-	11 708	-	11 332
<i>Vermogensoverdrachten binnen de sector overheid.....</i>	5 888	220	9 212	383	10 448	389	11 816	445	12 311	396	17 303	209
Lagere publieke lichamen.....	5 888	220	9 212	383	10 448	389	11 816	445	12 109	396	16 713	209
<i>Investerings (civiel).....</i>	51 781	4 451	55 211	4 857	62 320	5 495	60 902	619	69 559	578	78 925	751
w.o.:												
Gronden en gebouwen.....	7 182	540	7 156	416	8 161	351	5 144	547	8 453	519	8 199	679
Oprichting van gebouwen.....	10 448	-	11 419	-	14 123	-	16 129	-	17 498	-	18 512	-
Wegen, waterbouwk. en andere werken.....	31 227	-	33 438	-	36 095	-	35 807	-	39 396	-	47 484	-
w.o.: autowegen.....	19 786	-	22 184	-	23 575	-	-	-	-	-	-	-
waterwegen.....	9 250	-	9 391	-	10 896	-	-	-	-	-	-	-
Materieel.....	2 924	49	3 184	66	3 927	70	3 813	72	4 204	59	4 716	72
Voorzieningen voor afschrijvingen.....	-	3 862	-	4 375	-	5 074	-	-	-	0	-	-
<i>Kredietverleningen en deelnemingen.....</i>	20 002	1 796	26 746	1 378	25 908	1 876	34 229	2 449	35 576	2 436	63 860	4 759
Openb. en privébedrijven.....	15 455	1 371	22 517	1 019	22 287	1 440	27 381	1 808	29 401	2 004	58 203	4 182
w.o.: deelnemingen.....	8 944	-	15 085	-	15 212	-	-	-	-	-	-	-
kredietverleningen.....	6 511	-	7 432	-	7 075	-	-	-	-	-	-	-
Gezinnen.....	155	247	200	271	231	287	237	304	192	312	303	368
Buitenland.....	4 270	75	3 880	80	3 346	82	6 510	92	5 983	117	5 254	205
Andere overheidssectoren.....	122	103	149	8	44	67	101	245	-	3	100	4
<i>Diverse.....</i>	-	53	87	48	-	14	208	11	229	4	841	10
<i>Totaal van de kapitaalverrichtingen:</i>	92 428	13 519	109 320	14 350	119 513	16 285	130 740	13 791	141 628	16 005	188 934	17 758
<i>Saldo van de kapitaalverrichtingen.....</i>	-78 909	-	-94 970	-	-103 228	-	-116 949	-	-125 623	-	-171 176	-
<i>Totaal van de lopende en kapitaalverrichtingen.....</i>	754 198	637 490	875 158	723 313	993 479	816 756	1 104 016	907 445	1 199 268	979 172	1 354 369	1 039 867
<i>Te financieren netto-saldo.....</i>	-116 708	-	-151 845	-	-176 723	-	-196 571	-	-220 096	-	-314 502	-
<i>Openbare schuld.....</i>	42 346	-	51 348	-	64 039	-	73 669	-	86 933	-	98 517	-
Aflossingen van gevestigde overheids-schuld.....	33 271	-	41 480	-	47 939	-	53 783	-	62 088	-	-	-
w.o.: in nationale munt.....	32 117	-	40 425	-	47 453	-	53 321	-	61 714	-	-	-
Aflossingen van leningen met speciale be-stemming.....	9 075	-	9 868	-	16 100	-	19 886	-	24 845	-	-	-
w.o.: in nationale munt.....	9 075	-	9 868	-	16 100	-	19 886	-	24 845	-	-	-
<i>Te financieren bruto saldo.....</i>	-159 054	-	-203 193	-	-240 762	-	-270 240	-	-307 029	-	-413 019	-

(1) De begroting van de Staat in enge zin is, in deze tabel, geconsolideerd met die van zekere autonome fondsen en administratieve instellingen.

(2) Ingeschreven kasverrichtingen die tot het dienstjaar behoren.

(3) Verwezenlijkingen, Gewone uitgaven: ingeschreven vastleggingen (per dienstjaar); buitengewone uitgaven: ingeschreven ordonnancements (per kalenderjaar), plus de ordonnancements op overgedragen kredieten. Van 1973 af: ordonnancements op niet gesplitste kredieten, op gesplitste kredieten en op niet gesplitste kredieten overgebracht van vorig jaar.

(4) Vermoedelijke realisaties.

(8) Inclusief de lonen in natura en werkgeversbijdragen voor sociale verzekeringen.

(9) Inclusief de taksen op roerende en onroerende goederen.

(10) Van 1974 af werden de bedragen betreffende de Kas voor Weduwen en Wezen bruto berekend en niet meer netto, krachtens de E.S.E.R. (Europees stelsel van economische rekeningen).

5. – Functionele hergroepering der begrotingsverrichtingen (Uitgaven)⁽¹⁾.

(Bron: Ministerie van Financiën.)

OMSCHRIJVING	1973 (2)	1974 (2)	1975 (2)	1976 (2)	1977 (2)	1978 (2)	1979 (2)	1980 (3)
(× 1 000 000 F)								
<i>Activiteiten van algemeen collectieve aard</i>	99 188	106 539	135 865	141 449	162 024	184 773	185 894	200 283
Algemeen bestuur (11) (12)	18 578	22 566	27 041	29 245	34 652	37 556	39 154	42 597
w.o.: Wetenschappelijk onderzoek	871	992	1 004	1 031	1 189	1 590	1 660	1 874
Financieel bestuur en domeinen	11 298	13 337	16 397	18 196	20 127	22 002	23 125	25 022
Landsverdediging	45 338	50 004	64 398	67 059	77 262	86 663	91 792	97 123
w.o.: Wetenschappelijk onderzoek	529	598	706	766	540	567	628	774
Landmacht	25 130	27 890	35 995	38 121	40 681	46 109	48 579	50 547
Luchtmacht	11 411	12 323	15 550	13 736	20 920	24 382	26 270	29 490
Zeemacht	2 770	3 029	4 128	4 936	5 046	5 146	4 751	4 629
Buitenlandse betrekkingen	20 496	16 741	24 025	21 375	23 706	32 213	23 773	26 740
w.o.: Hulp aan het buitenland	9 568	8 874	12 069	12 546	13 643	16 114	19 246	21 622
Openbare orde en veiligheid	14 776	17 228	20 401	23 770	26 404	28 341	31 175	33 823
w.o.: Rijkspolitie - Rijkswacht	5 296	5 954	6 766	8 271	9 270	10 158	11 210	12 805
<i>Activiteiten hoofdzakelijk in verband met produ- centen</i>	118 746	128 861	149 267	178 778	198 207	217 550	236 511	277 156
Verkeer	89 802	101 056	119 847	141 474	154 904	168 380	183 382	209 002
w.o.: Wetenschappelijk onderzoek	89	112	115	116	225	204	263	2 693
Wegverkeer (5)	45 271	48 735	57 127	69 359	74 628	79 045	90 861	100 844
Verkeer te water	13 217	16 141	19 194	18 915	20 952	25 500	28 885	38 265
Spoorwegverkeer	17 497	20 598	25 058	31 226	32 937	37 417	37 794	40 940
Luchtverkeer	2 070	2 566	2 419	4 351	4 348	4 406	3 317	3 080
P.T.T.	9 920	10 870	13 385	14 823	18 914	18 153	18 215	18 339
Nijverheid en handel	21 871	19 080	20 893	28 315	32 618	36 879	39 043	51 121
w.o.: Wetenschappelijk onderzoek	1 882	2 798	2 745	3 119	4 032	4 780	5 371	6 387
Middenstand	1 604	1 643	2 204	2 576	3 069	4 345	4 875	6 489
Nijverheid	7 764	6 596	8 694	12 690	13 720	15 427	15 102	19 136
Mijnwezen	9 123	6 643	5 423	7 814	9 039	9 480	10 678	7 338
Landbouw en voedselvoorziening	7 073	8 725	8 527	8 989	10 685	12 291	14 086	17 033
w.o.: Wetenschappelijk onderzoek	920	1 007	1 165	1 354	1 606	1 752	1 902	2 332
Landbouw	4 454	5 857	4 875	4 866	5 496	6 374	7 856	9 547
<i>Activiteiten hoofdzakelijk in verband met consu- menten</i>	231 969	282 060	376 089	439 695	501 217	554 469	608 906	674 319
Onderwijs, cultuur en erediensten	113 362	142 563	174 912	198 512	219 076	236 050	253 600	274 446
w.o.: Wetenschappelijk onderzoek	7 446	8 698	9 796	11 705	12 577	13 539	14 062	15 284
Lager onderwijs	29 653	37 378	44 833	49 880	55 930	60 559	62 801	67 599
Middelbaar onderwijs	50 232	64 046	81 182	93 641	101 459	110 813	120 925	130 899
Wetenschappelijk onderwijs	12 163	15 525	15 949	18 405	20 575	21 009	21 874	22 326
Erediensten	1 736	1 842	2 152	2 368	2 514	2 462	2 750	2 954
Sociale voorzieningen	84 678	99 671	154 618	187 905	220 310	250 518	278 788	303 840
w.o.: Sociale zekerheid	75 372	88 084	136 196	167 901	197 576	211 551	225 100	237 832
Sociale bijstand	2 467	3 199	5 991	5 359	5 201	6 626	8 937	10 315
Sociale hulp	4 067	5 127	7 413	8 928	10 303	10 203	10 884	12 794
Volksgezondheid	15 060	18 479	21 540	24 755	30 622	33 342	38 150	42 631
w.o.: Wetenschappelijk onderzoek	1 975	2 130	3 362	3 262	3 983	4 366	4 593	4 921
Soc. en prevent. geneeskunde	2 960	2 905	3 510	4 309	4 863	5 576	6 148	6 343
Openbare hygiëne	3 094	3 388	4 590	6 191	6 625	6 874	7 871	12 838
Volkshuisvesting	7 883	9 520	11 877	13 370	14 760	17 371	20 950	33 578
Oorlogs- en rampschade	10 986	11 827	13 142	15 153	16 449	17 188	17 418	19 815
w.o.: Rampschade (6)	1 482	1 019	835	1 528	1 241	1 260	1 024	1 098
Schade aan personen (7)	9 504	10 808	12 307	13 625	15 208	15 928	16 394	18 717
<i>Totaal der functioneel toebedeelde uitgaven:</i>	449 903	517 460	661 221	759 922	861 448	956 752	1 031 311	1 151 758
w.o.: Wetenschappelijk onderzoek	13 732	16 371	18 952	21 461	24 283	26 798	28 479	34 265

N.B. – Zie noten bladzijde 418.

5. – Functionele hergroepering der begrotingsverrichtingen (Uitgaven)⁽¹⁾ (vervolg).

OMSCHRIJVING	1973 (2)	1974 (2)	1975 (2)	1976 (2)	1977 (2)	1978 (2)	1979 (2)	1980 (3)
(× 1 000 000 F)								
<i>Niet functioneel toebedeelde uitgaven</i>	104 023	116 188	134 924	161 584	196 065	220 892	254 846	309 048
Nationale schuld (8)	73 704	81 349	92 566	110 453	136 665	161 601	193 091	242 059
w.o.: Renten en kosten.....	39 021	45 731	50 220	59 105	72 626	87 932	106 158	143 542
Aflossingen (10)	34 683	35 618	42 346	51 348	64 039	73 669	86 933	98 517
Betrekkingen met de lagere publiekrechtelijke lichamen (9).....	27 488	31 444	38 486	46 654	54 226	59 213	61 743	66 381
Economische afschrijvingen	2 823	3 326	3 862	4 375	5 074
Diverse (12)	8	69	10	102	100	78	12	608
<i>Totaal der begrotingsuitgaven:</i>	553 926	633 648	796 145	921 506	1 057 513	1 177 644	1 286 157	1 460 806

- (1) De begroting van de Staat in enge zin is, in deze tabel, geconsolideerd met die van zekere autonome fondsen en administratieve instellingen.
(2) Verwezenlijkingen. Gewone uitgaven: ingeschreven vastleggingen (per dienstjaar); buitengewone uitgaven: ingeschreven ordonnanceringen (per kalenderjaar), plus de ordonnanceringen op overgedragen kredieten. Van 1973 af: ordonnanceringen op niet gesplitste kredieten, op gesplitste kredieten en op niet gesplitste kredieten overgebracht van vorig jaar.
(3) Aangepaste begrotingskredieten (buitengewone uitgaven: betalingskredieten), plus aangevraagde kredieten. Van 1973 af: niet gesplitste kredieten en gesplitste ordonnanceringskredieten.
(5) Inclusief de financiële dienst der leningen van het Wegenfonds.
(6) Inclusief de financiële dienst der leningen van de Autonome kas voor oorlogsschade.
(7) Inclusief de financiële dienst der leningen van het Dotatiefonds voor oorlogspensioenen.
(8) Exclusief de lasten van de leningen met speciale bestemming, opgenomen onder de desbetreffende functie.
(9) In zoverre deze niet in andere functies zijn opgenomen.
(10) Exclusief de leningen om bestaande leningen af te lossen.
(11) Van 1974 af, worden de toegekende intresten weggelaten krachtens het E.S.E.R.
(12) Van 1974 af, worden de niet gesplitste provisies niet meer opgenomen onder de rubriek «Algemeen bestuur», maar wel onder de rubriek «Diverse».

6. – Provinciale financiën.

Gewone dienst. – Functioneel-economische indeling.

A. Ontvangsten (× 1 000 F)

FUNCTIES	Dienst- jaar	Economische stromen				Totaal
		Prestaties	Over- drachten	Schuld	Interne verrichtingen	
Niet toe te kennen verrichtingen	1976	7 483	11 783 548	112 596	5 000	11 908 627
	1977	5 771	13 137 216	120 117	4 025	13 267 129
	1978	9 978	14 464 049	127 146	–	14 601 173
	1979	9 435	14 761 543	164 228	–	14 935 206
	1980	10 053	15 427 476	250 710	–	15 688 239
waarvan: Betrekkingen tussen de Staat en de provincies (hulp en fondsen)	1976	–	4 522 969	–	–	4 522 969
	1977	–	5 287 658	–	–	5 287 658
	1978	–	6 117 361	–	–	6 117 361
	1979	–	6 496 527	–	–	6 496 527
	1980	–	6 468 705	–	–	6 468 705
Belastingen en taken.....	1976	–	7 259 931	–	–	7 259 931
	1977	–	7 848 471	–	–	7 848 471
	1978	–	8 345 102	–	–	8 345 102
	1979	–	8 262 509	–	–	8 262 509
	1980	–	8 956 129	–	–	8 956 129

6. – Provinciale financiën (vervolg).

Gewone dienst. – Functioneel-economische indeling (vervolg).

A. Ontvangsten (× 1 000 F) (vervolg).

FUNCTIES	Dienst- jaar	Economische stromen				Totaal
		Prestaties	Over- drachten	Schuld	Interne verrichtingen	
Algemeen bestuur, buitenlandse betrekkingen en ontwikkelings- hulp	1976	105 924	19 392	13 204	161 290	299 810
	1977	119 363	23 002	28 210	188 580	359 155
	1978	152 740	26 000	11 727	114 426	304 893
	1979	201 224	26 813	11 117	113 984	353 138
	1980	211 191	39 772	9 994	141 907	402 864
waarvan: Eigendommen	1976	19 360	–	12 544	–	31 904
	1977	18 895	–	11 556	–	30 451
	1978	15 505	–	9 863	–	25 368
	1979	16 902	–	9 153	–	26 055
	1980	20 259	–	8 114	–	28 373
Centrale diensten.....	1976	66 940	1	–	161 290	228 231
	1977	72 801	1	–	188 580	261 382
	1978	95 752	1	–	114 426	210 179
	1979	141 421	351	–	113 984	255 756
	1980	146 856	417	–	141 907	289 180
Openbare orde en veiligheid	1976	931	23 904	–	–	24 835
	1977	986	24 421	–	–	25 407
	1978	1 189	24 574	–	–	25 763
	1979	1 331	31 662	–	–	32 993
	1980	1 560	33 847	–	–	35 407
Verkeer en waterstaat	1976	95 221	262 550	162 670	60	520 501
	1977	134 783	286 034	165 857	60	586 734
	1978	154 693	300 239	187 561	–	642 493
	1979	152 954	364 036	153 646	–	670 636
	1980	172 961	399 464	152 980	–	725 405
waarvan: Landwegen.....	1976	92 558	258 343	161 910	60	512 871
	1977	128 120	281 181	164 729	60	574 090
	1978	149 422	289 577	186 204	–	625 203
	1979	147 378	353 511	152 291	–	653 180
	1980	167 355	378 862	149 610	–	695 827
Handel en nijverheid	1976	1 425 420	5 377	221 825	–	1 652 622
	1977	1 559 360	3 197	219 124	–	1 781 681
	1978	1 772 045	3 439	261 395	–	2 036 879
	1979	2 044 725	3 653	215 198	–	2 263 576
	1980	2 316 850	22 876	235 527	–	2 575 253
waarvan: Energieproductie en -transport.....	1976	1 420 160	322	210 459	–	1 630 941
	1977	1 554 130	3 146	207 562	–	1 764 838
	1978	1 765 715	3 391	246 792	–	2 015 898
	1979	2 038 415	3 609	203 744	–	2 245 768
	1980	2 311 715	13 452	224 446	–	2 549 613
Landbouw en visserij	1976	16 454	9 675	41	836	27 006
	1977	19 497	40 828	5	909	61 239
	1978	19 415	13 017	11	903	33 346
	1979	25 892	7 262	91	–	33 245
	1980	26 174	16 375	89	–	42 638
Onderwijs, cultuur en recreatie	1976	309 580	5 335 691	13 738	110 122	5 769 131
	1977	373 670	6 057 613	20 932	126 270	6 578 485
	1978	420 731	6 721 068	22 195	106	7 164 100
	1979	457 434	7 213 266	21 638	–	7 692 338
	1980	475 336	7 904 403	28 901	–	8 408 640
waarvan: Secundair onderwijs.....	1976	121 877	4 065 565	264	73 946	4 261 652
	1977	139 111	4 666 389	264	83 484	4 889 248
	1978	159 150	5 082 726	264	–	5 242 140
	1979	174 977	5 290 987	263	–	5 466 227
	1980	185 513	5 658 205	263	–	5 843 981

6. – Provinciale financiën (vervolg).

Gewone dienst. – Functioneel-economische indeling (vervolg).

A. Ontvangsten (× 1 000 F) (vervolg).

FUNCTIES	Dienst- jaar	Economische stromen				Totaal
		Prestaties	Over- drachten	Schuld	Interne verrichtingen	
Wetenschappelijk onderwijs.....	1976	36 464	554 440	–	32 160	623 064
	1977	34 534	554 328	–	36 990	625 852
	1978	34 362	702 884	–	–	737 246
	1979	36 472	784 078	–	–	820 550
	1980	33 621	810 055	–	–	843 676
Onderwijs aan gehandicapten.....	1976	26 159	473 017	–	–	499 176
	1977	52 405	553 966	–	–	606 371
	1978	54 768	645 244	–	–	700 012
	1979	52 898	791 750	–	–	844 648
	1980	55 056	947 466	–	–	1 002 522
Jeugdzorg, volksopleiding, sport en recreatie.....	1976	65 201	35 224	12 360	491	113 276
	1977	76 033	38 426	19 199	875	134 533
	1978	92 629	36 655	20 293	–	149 577
	1979	103 876	55 955	19 792	–	179 623
	1980	111 438	174 394	17 607	–	303 439
Sociale voorzieningen en volksgezondheid	1976	563 863	148 002	61 995	806	774 666
	1977	614 551	162 007	75 727	4 999	857 284
	1978	659 388	183 747	79 423	–	922 558
	1979	667 269	222 824	83 657	–	973 750
	1980	709 854	264 045	88 972	–	1 062 871
waarvan: Volksgezondheid.....	1976	548 098	109 627	1 405	806	659 936
	1977	596 600	117 662	962	4 999	720 223
	1978	640 259	129 447	997	–	770 703
	1979	649 302	141 072	1 919	–	792 293
	1980	687 814	165 139	1 214	–	854 167
Volkshuisvesting en ruimtelijke ordening - Urbanisatie	1976	3 060	48 430	190 489	–	241 979
	1977	1 060	62 310	269 718	–	333 088
	1978	560	79 425	376 384	–	456 369
	1979	560	116 514	535 707	–	652 781
	1980	160	90 544	673 677	–	764 381
waarvan: Volkshuisvesting.....	1976	–	48 430	185 489	–	233 919
	1977	–	62 310	264 168	–	326 478
	1978	–	79 425	369 414	–	448 839
	1979	–	116 514	531 837	–	648 351
	1980	–	90 544	666 577	–	757 121
Totaal eigen aan het dienstjaar.....	1976	2 527 936	17 636 569	776 558	278 114	21 219 177
	1977	2 829 041	19 796 628	899 690	324 843	23 850 202
	1978	3 190 739	21 815 558	1 065 842	115 435	26 187 574
	1979	3 560 824	22 747 573	1 185 282	113 984	27 607 663
	1980	3 924 139	24 198 802	1 440 850	141 907	29 705 698
Saldi van de vorige dienstjaren.....	1976	–	–	–	–	668 659
	1977	–	–	–	–	1 044 583
	1978	–	–	–	–	1 464 100
	1979	–	–	–	–	2 108 007
	1980	–	–	–	–	3 012 088
Overboekingen.....	1976	–	–	–	–	–
	1977	–	–	–	–	–
	1978	–	–	–	–	–
	1979	–	–	–	–	30 800
	1980	–	–	–	–	48 200
Algemeen totaal	1976	–	–	–	–	21 887 836
	1977	–	–	–	–	24 894 785
	1978	–	–	–	–	27 651 674
	1979	–	–	–	–	29 746 470
	1980	–	–	–	–	32 765 986

6. – Provinciale financiën (vervolg).

Gewone dienst. – Functioneel-economische indeling (vervolg).

B. Uitgaven (× 1 000 F).

FUNCTIES	Dienst- jaar	Economische stromen					Totaal
		Personeel	Werkings- kosten	Over- drachten	Schuld	Interne verrichtingen	
Niet toe te rekenen verrichtingen.....	1976	62 310	87 764	37 280	399 664	–	587 018
	1977	65 860	94 198	42 620	461 941	–	664 619
	1978	76 426	109 748	41 960	249 315	–	477 449
	1979	99 450	162 929	48 070	220 689	–	531 138
	1980	96 300	170 459	52 560	212 687	–	532 006
waarvan: Overheidsschulden en vorderingen	1976	–	359	–	312 024	–	312 383
	1977	–	357	–	300 857	–	301 214
	1978	–	333	–	122 216	–	122 549
	1979	–	321	–	117 382	–	117 703
	1980	–	318	–	110 739	–	111 057
Algemeen bestuur, buitenlandse betrekkingen en ontwikkelingshulp.....	1976	1 433 177	405 310	39 009	84 700	40 839	2 003 035
	1977	1 649 217	476 095	36 425	133 383	47 690	2 342 810
	1978	1 864 751	651 335	55 323	167 256	48 450	2 787 115
	1979	2 030 160	693 784	61 810	192 502	52 142	3 030 398
	1980	2 190 646	766 196	70 104	214 584	54 452	3 295 982
waarvan: Eigendommen	1976	3 812	7 214	–	16 880	–	27 906
	1977	4 897	8 123	–	19 817	–	32 837
	1978	7 631	15 665	–	21 683	–	44 979
	1979	13 959	13 224	–	29 071	–	56 254
	1980	16 455	13 513	–	41 412	–	71 380
Centrale diensten.....	1976	439 154	92 303	2 820	23 410	708	558 395
	1977	481 735	107 363	2 940	41 696	1 594	635 328
	1978	525 929	196 835	2 930	49 340	–	775 034
	1979	591 645	209 652	2 705	59 624	–	863 626
	1980	618 467	244 385	3 020	66 500	–	932 372
Openbare orde en veiligheid	1976	14 326	3 204	8 956	25 845	–	52 331
	1977	14 652	4 039	1 645	26 047	–	46 383
	1978	16 544	4 291	6 006	24 791	20	51 652
	1979	24 631	6 019	8 284	25 214	26	64 174
	1980	24 790	6 319	8 339	21 051	28	60 527
Verkeer en waterstaat	1976	538 286	399 779	111 681	973 853	619	2 024 218
	1977	582 412	479 149	112 788	1 074 447	638	2 249 434
	1978	628 996	506 480	100 778	1 201 042	70	2 437 366
	1979	636 318	541 919	112 670	1 289 404	70	2 580 381
	1980	674 479	563 839	126 260	1 418 183	85	2 782 846
waarvan: Landwegen	1976	538 286	218 186	54 567	923 484	619	1 735 142
	1977	582 412	256 947	52 374	1 009 802	638	1 902 173
	1978	628 996	286 778	37 644	1 120 058	70	2 073 546
	1979	636 318	306 871	45 939	1 205 091	70	2 194 289
	1980	674 479	321 579	49 879	1 285 333	85	2 331 355
Zee- en rivierwaterkering en waterbe- heersing.....	1976	–	180 093	55 140	44 545	–	279 778
	1977	–	220 703	58 440	58 935	–	338 078
	1978	–	217 703	61 240	75 452	–	354 395
	1979	–	231 260	64 837	78 592	–	374 689
	1980	–	240 760	73 737	127 063	–	441 560
Handel en nijverheid	1976	85 658	1 241 650	342 828	292 760	3 542	1 966 438
	1977	92 167	1 342 995	309 766	294 130	–	2 039 058
	1978	97 435	1 486 061	469 682	386 856	–	2 440 034
	1979	106 800	1 748 755	509 909	394 931	–	2 760 395
	1980	140 053	1 933 109	557 255	404 961	–	3 035 378
waarvan: Industrie	1976	100	7 930	169 745	23 199	–	200 974
	1977	250	8 250	141 790	30 861	–	181 151
	1978	150	8 200	228 313	47 757	–	284 420
	1979	2 960	9 275	249 760	51 143	–	313 138
	1980	3 293	8 926	268 720	46 570	–	327 509

6. – Provinciale financiën (vervolg).

Gewone dienst. – Functioneel-economische indeling (vervolg).

B. Uitgaven (× 1 000 F) (vervolg).

FUNCTIES	Dienst- jaar	Economische stromen					Totaal
		Personeel	Werkings- kosten	Over- drachten	Schuld	Interne verrichtingen	
Energieproductie en -transport	1976	56 320	1 226 650	–	236 137	–	1 519 107
	1977	60 206	1 327 605	–	221 517	–	1 609 328
	1978	65 950	1 468 550	–	276 808	–	1 811 308
	1979	72 160	1 703 800	–	274 106	–	2 050 066
	1980	80 610	1 914 300	–	282 602	–	2 277 512
Landbouw en visserij	1976	106 053	34 809	105 640	31 990	1 190	279 682
	1977	115 414	42 223	134 125	44 066	3 299	339 127
	1978	141 598	44 987	115 609	56 342	2 187	360 723
	1979	150 805	46 798	119 652	57 474	1 909	376 638
	1980	179 685	49 131	124 400	59 983	2 015	415 214
waarvan: Akkerbouw, tuinbouw en veeteelt	1976	29 403	7 650	76 640	16 674	–	130 367
	1977	28 970	7 848	108 405	21 098	–	166 321
	1978	43 051	11 894	83 107	22 949	–	161 001
	1979	44 814	12 985	87 031	23 333	–	168 163
	1980	56 700	15 539	95 309	22 601	–	190 149
Onderwijs, cultuur en recreatie	1976	8 177 931	1 137 662	353 756	1 261 422	194 428	11 125 199
	1977	9 372 043	1 370 031	339 956	1 563 090	218 841	12 863 961
	1978	10 251 272	1 374 255	409 023	1 957 042	59 226	14 050 818
	1979	10 605 752	1 624 441	528 565	2 168 051	55 862	14 982 671
	1980	11 442 012	1 823 876	664 855	2 452 118	80 857	16 463 718
waarvan: Secundair onderwijs	1976	5 869 229	647 993	4 736	668 531	77 904	7 268 393
	1977	6 845 627	779 507	4 131	854 424	89 332	8 573 021
	1978	7 382 641	699 868	4 996	1 039 219	43 704	9 170 428
	1979	7 439 321	856 300	6 616	1 155 939	41 501	9 499 677
	1980	7 872 983	928 592	7 136	1 346 790	65 658	10 221 159
Wetenschappelijk onderwijs	1976	754 489	69 975	19 134	74 663	90 410	1 008 671
	1977	710 282	81 033	22 372	92 859	96 076	1 002 622
	1978	838 488	110 394	22 557	126 570	–	1 098 009
	1979	919 499	124 801	24 474	145 422	–	1 214 196
	1980	1 031 887	135 071	32 840	170 212	–	1 370 010
Onderwijs aan gehandicapten	1976	609 303	103 400	51 743	84 479	1 178	850 103
	1977	754 240	130 224	51 925	111 775	1 601	1 049 765
	1978	842 281	133 588	53 297	148 262	6 591	1 184 019
	1979	964 297	148 037	64 342	156 020	6 430	1 339 126
	1980	1 105 423	152 783	72 556	173 428	6 537	1 510 727
Jeugdzorg, volksopleiding, sport en re- creatie	1976	545 040	176 369	173 572	330 033	5 771	1 230 785
	1977	599 436	204 769	178 620	385 984	5 348	1 374 157
	1978	689 682	236 411	207 290	484 264	6 980	1 624 627
	1979	754 888	280 214	302 448	537 395	5 900	1 880 845
	1980	849 448	372 488	397 444	570 147	6 618	2 196 145
Kunsten, oudheidkunde en natuurbe- scherming	1976	66 447	30 427	85 732	46 579	–	229 185
	1977	81 128	38 291	64 854	51 980	–	236 253
	1978	89 359	43 914	96 019	67 344	370	297 006
	1979	100 460	56 849	107 505	65 724	460	330 998
	1980	111 574	64 895	119 304	77 392	484	373 649
Sociale voorzieningen en volksgezondheid	1976	1 118 930	298 129	486 480	609 366	37 496	2 550 401
	1977	1 213 031	350 099	470 146	705 459	54 375	2 793 110
	1978	1 330 010	388 658	606 949	854 686	5 483	3 185 786
	1979	1 396 676	425 000	658 354	998 989	3 975	3 482 994
	1980	1 512 679	448 760	844 223	1 054 147	4 470	3 864 279
waarvan: Sociale bijstand	1976	41 285	15 421	158 024	72 392	978	288 100
	1977	46 602	22 900	151 245	96 602	861	318 210
	1978	48 214	26 843	214 944	105 382	–	395 383
	1979	54 630	23 400	254 223	152 185	–	484 438
	1980	60 550	31 815	307 284	146 774	–	546 423

6. – Provinciale financiën (vervolg).

Gewone dienst. – Functioneel-economische indeling (vervolg).

B. Uitgaven (× 1 000 F) (vervolg).

FUNCTIES	Dienst- jaar	Economische stromen					Totaal
		Personeel	Werkings- kosten	Over- drachten	Schuld	Interne verrichtingen	
Sociale en gezinshulp.....	1976	1 187	3 365	138 435	87 123	–	230 110
	1977	1 517	3 770	131 884	101 896	–	239 067
	1978	1 275	4 150	171 296	120 507	–	297 228
	1979	1 605	5 685	179 439	141 208	–	327 937
	1980	2 495	7 370	265 805	123 642	–	399 312
Volksgezondheid.....	1976	930 978	238 231	151 362	351 585	36 518	1 708 674
	1977	984 015	276 820	149 658	398 884	53 514	1 862 891
	1978	1 084 287	306 142	173 818	503 863	1 522	2 069 632
	1979	1 124 142	333 241	175 679	572 027	505	2 205 594
	1980	1 196 157	342 237	217 492	629 039	545	2 385 470
Volkshuisvesting en ruimtelijke ordening - Urbani- satie.....	1976	–	2 870	267 016	375 911	–	645 797
	1977	–	5 679	222 951	486 823	–	715 453
	1978	–	13 042	292 422	652 346	–	957 810
	1979	–	25 510	209 588	840 471	–	1 075 569
	1980	–	27 361	180 375	1 053 425	–	1 261 161
waarvan: Volkshuisvesting.....	1976	–	2 570	189 807	358 349	–	550 726
	1977	–	5 330	197 742	465 693	–	668 765
	1978	–	12 692	192 407	634 635	–	839 734
	1979	–	25 159	182 873	818 395	–	1 026 427
	1980	–	26 960	73 835	1 030 591	–	1 131 386
Totaal eigen aan het dienstjaar.....	1976	11 536 671	3 611 177	1 752 646	4 055 511	278 114	21 234 119
	1977	13 104 796	4 164 508	1 670 422	4 789 386	324 843	24 053 955
	1978	14 407 032	4 578 857	2 097 752	5 549 677	115 435	26 748 753
	1979	15 050 592	5 275 155	2 256 902	6 187 725	113 984	28 884 358
	1980	16 260 644	5 789 050	2 628 371	6 891 139	141 907	31 711 111
Saldi van de vorige dienstjaren.....	1976	–	–	–	–	–	622 782
	1977	–	–	–	–	–	369 751
	1978	–	–	–	–	–	899 994
	1979	–	–	–	–	–	244 927
	1980	–	–	–	–	–	382 440
Overboekingen.....	1976	–	–	–	–	–	733 515
	1977	–	–	–	–	–	783 121
	1978	–	–	–	–	–	841 628
	1979	–	–	–	–	–	971 738
	1980	–	–	–	–	–	1 433 249
Algemeen totaal.....	1976	–	–	–	–	–	22 590 416
	1977	–	–	–	–	–	25 206 827
	1978	–	–	–	–	–	28 490 375
	1979	–	–	–	–	–	30 100 123
	1980	–	–	–	–	–	33 526 800

7. – Gemeentefinanciën.

Gewone dienst. – Functioneel-economische indeling⁽¹⁾

FUNCTIES	Dienst- jaar	Economische stromen				Totaal
		Prestaties	Over- drachten	Schuld	Interne verrichtingen	
A. Ontvangsten.						
(× 1 000 F)						
Niet toe te rekenen verrichtingen.....	1974	32 416	54 116 819	390 858	906 494	55 446 587
	1975	67 509	63 311 436	496 302	1 067 025	64 942 272
	1976	41 581	72 296 794	558 350	1 285 152	74 181 877
	1977	45 459	90 228 503	530 277	1 532 084	92 336 323
	1978	241 401	97 525 837	513 930	1 748 884	100 030 052
waarvan: Niet verdeelbare ontvangsten	1974	21 630	6 982	161 863	–	190 475
	1975	25 150	8 653	229 644	–	263 447
	1976	28 867	16 252	292 238	–	337 357
	1977	29 946	101 081	337 558	–	468 585
	1978	30 039	278 855	369 392	–	678 286
Openbare schuld	1974	233	119 754	227 791	906 494	1 254 272
	1975	209	115 530	256 216	1 067 025	1 438 980
	1976	651	113 872	266 112	1 275 581	1 656 216
	1977	863	401 081	192 719	1 519 687	2 114 350
	1978	860	597 986	144 537	1 734 857	2 478 240
Betrekkingen tussen de Staat en andere publiekrechtelijke lichamen (hulp en fondsen)	1974	1 296	26 182 828	–	–	26 184 124
	1975	5 504	30 611 472	–	–	30 616 976
	1976	–	35 812 173	–	–	35 812 173
	1977	–	47 135 895	–	–	47 135 895
	1978	193 404	48 192 747	–	–	48 386 151
Belastingen en retributies	1974	35	27 781 916	1 204	–	27 783 155
	1975	–	32 585 199	–	–	32 585 199
	1976	–	36 264 051	–	–	36 264 051
	1977	–	42 536 998	–	–	42 536 998
	1978	–	48 386 925	–	–	48 386 925
Verzekeringen.....	1974	9 222	25 339	–	–	34 561
	1975	9 608	28 062	–	–	37 670
	1976	12 063	90 446	–	9 571	112 080
	1977	14 650	53 468	–	12 397	80 515
	1978	17 098	69 324	1	14 027	100 450
Algemeen bestuur, buitenlandse betrekkingen en ontwikkelingshulp.....	1974	675 660	252 291	84 818	1 582 609	2 595 378
	1975	759 576	288 531	90 385	1 964 843	3 103 335
	1976	842 389	306 247	119 084	2 589 151	3 856 871
	1977	963 247	376 329	145 200	2 846 229	4 331 005
	1978	1 184 841	519 094	130 363	3 395 058	5 229 356
waarvan: Algemeen bestuur	1974	76 716	131 321	4 384	15 765	228 186
	1975	99 453	153 242	3 421	21 750	277 866
	1976	111 785	168 023	5 152	25 793	310 753
	1977	125 824	191 118	6 150	27 798	350 890
	1978	302 422	215 129	4 076	33 166	554 793

(1) Oorspronkelijke, door de Bestendige Deputatie, goedgekeurde begrotingen, beroepen inbegrepen, wijzigingen in de loop van het dienstjaar niet inbegrepen.

7. – Gemeentefinanciën (vervolg).

Gewone dienst. – Functioneel-economische indeling⁽¹⁾ (vervolg)

FUNCTIES	Dienst- jaar	Economische stromen				Totaal
		Prestaties	Over- drachten	Schuld	Interne verrichtingen	
A. Ontvangsten (vervolg).						
(× 1 000 F)						
Eigendommen	1974	453 466	9 960	80 409	–	543 835
	1975	494 840	10 620	86 763	–	592 223
	1976	533 077	9 243	113 912	503	656 735
	1977	570 503	20 158	139 050	–	729 711
	1978	584 948	30 429	125 375	–	740 752
Centrale diensten.....	1974	145 478	111 010	25	1 566 844	1 823 357
	1975	165 283	124 669	201	1 943 093	2 233 246
	1976	197 527	128 981	20	2 562 855	2 889 383
	1977	266 920	165 053	–	2 818 431	3 250 404
	1978	297 471	273 536	912	3 361 892	3 933 811
Openbare orde en veiligheid.....	1974	75 802	554 483	759	3 322	634 366
	1975	97 103	635 918	967	4 645	738 633
	1976	118 866	808 580	570	6 150	934 166
	1977	160 241	946 733	368	6 243	1 113 585
	1978	161 540	1 084 050	357	6 213	1 252 160
waarvan: Rechtspleging, politie, kinderbescherming	1974	26 430	204 933	370	13	231 746
	1975	34 823	206 634	381	13	241 851
	1976	28 927	88 011	–	13	116 951
	1977	36 107	91 859	–	–	127 966
	1978	39 681	100 223	66	–	139 970
Brandweer en burgerbescherming.....	1974	49 372	349 550	389	3 309	402 620
	1975	62 280	429 284	586	4 632	496 782
	1976	89 939	720 569	570	6 137	817 215
	1977	124 134	854 874	368	6 243	985 619
	1978	121 859	983 827	291	6 213	1 112 190
Verkeer en waterstaat	1974	2 475 190	1 552 377	340 892	8 817	4 377 276
	1975	2 985 223	1 797 043	465 726	13 334	5 261 326
	1976	3 328 030	2 019 483	507 912	17 044	5 872 469
	1977	3 426 126	2 232 924	549 232	16 299	6 224 581
	1978	3 781 129	2 491 431	433 891	19 516	6 725 967
Handel en nijverheid	1974	348 774	172 097	3 302 159	550	3 823 580
	1975	382 329	199 282	3 533 186	550	4 115 347
	1976	452 080	182 496	4 331 450	385	4 966 411
	1977	332 681	199 174	5 072 277	385	5 604 517
	1978	328 806	125 078	5 847 884	450	6 302 218
Landbouw en visserij.....	1974	579 026	7 742	516	–	587 284
	1975	591 567	9 635	815	–	602 017
	1976	615 029	9 420	1 185	–	625 634
	1977	693 516	10 498	246	–	704 260
	1978	693 397	21 164	50	–	714 611

(1) Zie noot bladzijde 424.

7. – Gemeentefinanciën (vervolg).

Gewone dienst. – Functioneel-economische indeling⁽¹⁾ (vervolg)

FUNCTIES	Dienst- jaar	Economische stromen				Totaal
		Prestaties	Over- drachten	Schuld	Interne verrichtingen	
A. Ontvangsten (vervolg).						
(× 1 000 F)						
Onderwijs, cultuur en recreatie.....	1974	802 321	14 460 914	188 210	242 752	15 694 197
	1975	966 989	17 678 582	476 980	297 266	19 419 817
	1976	1 084 228	21 035 471	235 792	329 151	22 684 642
	1977	1 432 121	23 209 713	744 886	411 874	25 798 594
	1978	1 335 096	26 330 029	358 396	469 559	28 493 080
waarvan: Kleuter- en lager onderwijs.....	1974	284 259	8 126 395	5 738	218 650	8 635 042
	1975	348 841	9 716 747	229 365	267 374	10 562 327
	1976	370 089	11 457 596	10 289	300 066	12 138 040
	1977	398 477	12 501 072	250 414	381 770	13 531 733
	1978	445 609	14 114 850	5 460	437 011	15 002 930
Middelbaar, normaal, technisch en kunstonderwijs.....	1974	22 040	5 477 826	421	1 450	5 501 737
	1975	29 772	7 004 402	61 009	1 984	7 097 167
	1976	36 329	8 479 009	618	3 115	8 519 071
	1977	175 365	9 403 941	193 914	1 565	9 774 785
	1978	47 218	10 830 905	2 042	1 610	10 881 775
Hoger onderwijs	1974	200	55 989	–	–	56 189
	1975	1 877	77 038	100	–	79 015
	1976	435	93 783	–	–	94 218
	1977	8 188	100 567	120	–	108 875
	1978	1 972	126 573	1 180	–	129 725
Jeugdzorg, volksopleiding, sport en recreatie.....	1974	495 725	731 791	153 271	22 652	1 403 439
	1975	584 701	791 403	150 587	27 908	1 554 599
	1976	677 098	898 951	187 626	25 970	1 789 645
	1977	849 817	1 065 075	258 748	28 539	2 202 179
	1978	839 918	1 098 224	308 462	30 938	2 277 542
Erediensten	1974	97	68 913	28 780	–	97 790
	1975	1 798	88 992	35 919	–	126 709
	1976	277	106 132	37 259	–	143 668
	1977	274	139 058	41 690	–	181 022
	1978	379	159 477	41 252	–	201 108
Sociale voorzieningen en volksgezondheid.....	1974	1 480 330	1 619 810	1 509 320	7 782	4 617 242
	1975	1 773 457	2 075 031	1 729 476	8 843	5 586 807
	1976	2 003 092	2 539 415	1 846 792	10 040	6 399 339
	1977	2 007 903	2 929 763	2 008 615	13 522	6 959 803
	1978	2 164 202	3 404 578	2 464 487	14 545	8 047 812
waarvan: Sociale zekerheid en bijstand.....	1974	6 005	3 808	63 843	75	73 731
	1975	5 263	7 556	78 526	75	91 420
	1976	12 727	11 860	96 620	100	121 307
	1977	18 273	22 809	132 299	125	173 506
	1978	25 462	61 094	141 627	125	228 308

(1) Zie noot bladzijde 424.

7. – Gemeentefinanciën (vervolg).

Gewone dienst. – Functioneel-economische indeling⁽¹⁾ (vervolg)

FUNCTIES	Dienst- jaar	Economische stromen				Totaal
		Prestaties	Over- drachten	Schuld	Interne verrichtingen	
A. Ontvangsten (vervolg).						
(× 1 000 F)						
Sociale hulp.....	1974	94 185	299 145	1 813	40	395 183
	1975	128 299	387 406	5 513	412	521 630
	1976	156 316	504 712	4 753	600	666 381
	1977	168 392	605 201	7 251	900	781 744
	1978	196 540	697 230	15 676	945	910 391
Gezondheidszorg.....	1974	47 874	131 519	511 698	147	691 238
	1975	61 578	140 192	656 348	166	858 284
	1976	67 929	156 283	684 749	295	909 256
	1977	70 336	114 771	803 883	405	989 395
	1978	51 591	108 404	941 049	440	1 101 484
Hygiëne, voeding, water.....	1974	782 479	285 039	886 283	228	1 954 029
	1975	1 009 060	361 440	937 920	270	2 308 690
	1976	1 100 892	447 216	1 008 616	145	2 556 869
	1977	1 049 277	473 185	1 017 112	150	2 539 724
	1978	1 054 626	554 963	1 306 845	270	2 916 704
Ontsmetting, reiniging, huisvuil.....	1974	181 395	81 835	28 695	1 308	293 233
	1975	158 555	136 855	27 837	2 523	325 770
	1976	205 953	127 486	38 271	7 328	379 038
	1977	220 632	111 539	34 104	10 366	376 641
	1978	313 089	121 293	40 330	10 996	485 708
Afvalwater.....	1974	51 193	797 750	2 747	785	852 475
	1975	60 214	1 014 549	1 523	1 188	1 077 474
	1976	94 921	1 287 291	12 545	1 133	1 395 890
	1977	91 629	1 597 211	13 266	955	1 703 061
	1978	96 898	1 855 808	18 651	1 104	1 972 461
Begraafplaatsen en milieubescherming.....	1974	317 199	20 714	14 241	5 199	357 353
	1975	350 488	27 033	21 809	4 209	403 539
	1976	364 354	4 567	1 238	439	370 598
	1977	389 364	5 047	700	621	395 732
	1978	425 996	5 786	309	665	432 756
Volkshuisvesting en ruimtelijke ordening - Urbanisatie	1974	172 580	39 000	557 099	334	769 013
	1975	51 652	41 398	637 672	407	731 129
	1976	66 944	87 584	888 289	431	1 043 248
	1977	275 219	114 493	851 242	2 118	1 243 072
	1978	123 639	191 263	1 035 694	356	1 350 952
Totaal eigen aan het dienstjaar.....	1974	6 642 099	72 775 533	6 374 631	2 752 660	88 544 923
	1975	7 675 405	86 036 856	7 431 509	3 356 913	104 500 683
	1976	8 552 239	99 285 490	8 489 424	4 237 504	120 564 657
	1977	9 336 513	120 248 130	9 902 343	4 828 754	144 315 740
	1978	10 014 051	131 692 524	10 785 052	5 654 581	158 146 208

(1) Zie noot bladzijde 424.

7. – Gemeentefinanciën (vervolg).

Gewone dienst. – Functioneel-economische indeling⁽¹⁾ (vervolg)

FUNCTIES	Dienst- jaar	Economische stromen				Totaal
		Prestaties	Over- drachten	Schuld	Interne verrichtingen	

A. Ontvangsten (vervolg).
(× 1 000 F)

Saldi van de vorige dienstjaren	1974	-	-	-	-	7 479 266
	1975	-	-	-	-	10 137 325
	1976	-	-	-	-	12 229 092
	1977	-	-	-	-	11 442 872
	1978	-	-	-	-	10 610 668
Overboekingen	1974	-	-	-	-	1 896 483
	1975	-	-	-	-	1 988 330
	1976	-	-	-	-	2 773 941
	1977	-	-	-	-	41 838
	1978	-	-	-	-	3 836 480
Algemeen totaal	1974	-	-	-	-	97 920 672
	1975	-	-	-	-	116 626 338
	1976	-	-	-	-	135 567 690
	1977	-	-	-	-	155 800 450
	1978	-	-	-	-	172 593 356

(1) Zie noot bladzijde 424.

7. – Gemeentefinanciën (vervolg).

Gewone dienst. – Functioneel-economische indeling⁽¹⁾ (vervolg).

FUNCTIES	Dienst- jaar	Economische stromen					Totaal
		Personeel	Werkings- kosten	Over- drachten	Schuld	Interne verrichtingen	
B. Uitgaven.							
(× 1 000 F)							
Niet toe te rekenen verrichtingen.....	1974	125 627	183 343	108 768	5 954 935	134	6 372 807
	1975	151 353	213 425	236 492	6 603 280	110	7 204 660
	1976	181 468	249 105	322 373	7 306 704	108	8 059 758
	1977	226 525	324 586	356 853	9 160 264	117	10 068 345
	1978	272 605	364 347	407 795	10 383 144	84	11 427 975
waarvan: Niet verdeelbare uitgaven	1974	25	19 091	8 474	546 312	5	573 907
	1975	68	23 911	7 063	670 455	–	701 497
	1976	435	27 801	7 944	787 113	48	823 341
	1977	130	32 658	21 369	1 101 781	–	1 155 938
	1978	784	34 739	34 793	1 409 344	–	1 479 660
Openbare schuld	1974	–	21 652	216	5 408 542	129	5 430 539
	1975	–	19 049	359	5 932 825	110	5 952 343
	1976	586	14 431	976	6 519 154	60	6 535 207
	1977	–	35 097	3 875	8 058 254	117	8 097 343
	1978	–	24 918	118	8 973 518	84	8 998 638
Betrekkingen tussen de staat en andere publiekrechtelijke lichamen (hulp en fondsen).....	1974	–	–	229	7	–	236
	1975	–	–	151 021	–	–	151 021
	1976	–	45	210 052	–	–	210 097
	1977	–	–	194 407	10	–	194 417
	1978	–	–	222 768	–	–	222 768
Belastingen en retributies.....	1974	54	67	97 499	2	–	97 622
	1975	1	24	75 699	–	–	75 724
	1976	28	95	87 896	–	–	88 019
	1977	–	10	119 082	–	–	119 092
	1978	8 757	1 995	126 474	282	–	137 508
Verzekeringen.....	1974	125 548	142 533	2 350	72	–	270 503
	1975	151 284	170 441	2 350	–	–	324 075
	1976	180 419	206 733	15 505	437	–	403 094
	1977	226 395	256 821	18 120	219	–	501 555
	1978	263 064	302 695	23 642	–	–	589 401
Algemeen bestuur, buitenlandse betrekkingen en ontwikkelingshulp.....	1974	9 545 970	2 473 374	263 628	994 110	308 147	13 585 229
	1975	11 901 938	2 838 607	312 056	1 188 704	436 749	16 678 054
	1976	13 982 794	3 263 440	357 935	1 348 479	586 545	19 539 193
	1977	15 926 684	3 974 788	321 009	1 459 538	700 653	22 382 672
	1978	17 773 253	4 543 925	301 751	1 652 877	909 816	25 181 622
waarvan: Algemeen bestuur	1974	7 266 117	1 704 075	254 249	636 315	221 228	10 081 984
	1975	9 083 127	1 956 461	300 622	784 736	325 196	12 450 142
	1976	10 505 116	2 270 297	337 990	861 568	466 443	14 441 414
	1977	11 703 282	2 779 309	307 053	1 048 250	547 113	16 385 007
	1978	13 135 263	3 180 684	282 201	1 199 048	749 235	18 546 431

(1) Zie noot bladzijde 424.

7. – Gemeentefinanciën (vervolg).

Gewone dienst. – Functioneel-economische indeling⁽¹⁾ (vervolg).

FUNCTIES	Dienst- jaar	Economische stromen					Totaal
		Personeel	Werkings- kosten	Over- drachten	Schuld	Interne verrichtingen	
B. Uitgaven (vervolg).							
(× 1 000 F)							
Eigendommen	1974	354 014	395 166	824	202 797	41 187	993 988
	1975	458 440	401 653	2 261	238 112	50 566	1 151 032
	1976	426 062	442 095	1 644	300 590	44 551	1 214 942
	1977	478 949	510 830	1 235	347 217	36 382	1 374 613
	1978	551 366	510 029	1 619	379 464	38 802	1 481 280
Centrale diensten.....	1974	1 925 839	374 133	8 555	154 998	45 732	2 509 257
	1975	2 360 371	480 493	9 173	165 856	60 987	3 076 880
	1976	3 051 616	551 048	18 301	186 321	75 551	3 882 837
	1977	3 744 453	684 649	12 721	64 071	117 158	4 623 052
	1978	4 086 624	853 212	17 931	74 365	121 779	5 153 911
Openbare orde en veiligheid	1974	8 671 715	744 194	482 198	207 524	172 140	10 277 771
	1975	10 970 697	876 494	585 776	249 430	194 574	12 876 971
	1976	12 624 475	999 617	712 673	299 391	308 543	14 944 699
	1977	14 185 092	1 252 837	756 299	425 853	320 439	16 940 520
	1978	15 465 805	1 470 810	794 595	517 425	440 588	18 689 223
waarvan: Rechtspleging, politie, kinderbescher- ming	1974	7 622 992	438 878	97 825	76 548	155 352	8 391 595
	1975	9 300 886	494 336	80 605	84 611	131 701	10 092 139
	1976	10 114 094	541 730	78 848	95 858	112 451	10 942 981
	1977	11 666 349	686 786	79 292	141 140	214 911	12 788 478
	1978	12 629 354	820 674	83 008	190 511	312 290	14 035 837
Brandweer en burgerbescherming.....	1974	1 048 723	305 316	384 373	130 976	16 788	1 886 176
	1975	1 669 811	382 158	505 171	164 819	62 873	2 784 832
	1976	2 510 381	457 887	633 825	203 533	196 092	4 001 718
	1977	2 518 743	566 051	677 007	284 713	105 528	4 152 042
	1978	2 836 451	650 136	711 587	326 914	128 298	4 653 386
Verkeer en waterstaat	1974	5 255 199	3 729 198	93 801	7 978 323	683 024	17 739 545
	1975	6 589 002	4 207 482	109 220	9 539 064	778 486	21 223 254
	1976	7 641 526	4 863 159	122 111	10 758 136	909 859	24 294 791
	1977	8 650 966	5 594 101	136 940	11 904 324	1 023 033	27 309 364
	1978	9 624 731	6 147 041	149 193	12 984 335	1 169 704	30 075 004
Handel en nijverheid	1974	255 660	192 361	77 493	1 153 388	49 075	1 727 977
	1975	308 104	222 577	88 230	1 291 449	62 391	1 972 751
	1976	339 953	288 933	92 358	1 389 977	71 829	2 183 050
	1977	371 696	282 356	103 499	1 453 876	83 806	2 295 233
	1978	386 976	318 563	122 690	1 561 464	91 296	2 480 989
Landbouw en visserij.....	1974	75 034	73 913	34 290	77 953	2 875	264 065
	1975	85 880	78 563	39 256	95 973	2 835	302 507
	1976	96 055	79 629	39 484	111 249	3 639	330 056
	1977	117 687	100 590	45 706	136 033	3 842	403 858
	1978	130 971	112 798	51 053	182 070	4 231	481 123

(1) Zie noot bladzijde 424.

7. – Gemeentefinanciën (vervolg).

Gewone dienst. – Functioneel-economische indeling⁽¹⁾ (vervolg).

FUNCTIES	Dienst- jaar	Economische stromen					Totaal
		Personeel	Werkings- kosten	Over- drachten	Schuld	Interne verrichtingen	
B. Uitgaven (vervolg).							
(× 1 000 F)							
Onderwijs, cultuur en recreatie.....	1974	18 515 347	3 792 365	1 593 990	4 126 927	1 128 171	29 156 800
	1975	23 510 367	4 417 564	1 865 356	5 071 861	1 367 948	36 233 096
	1976	27 261 098	5 009 270	2 229 356	6 050 492	1 698 862	42 249 078
	1977	30 938 847	5 933 243	2 640 998	7 273 029	2 003 892	48 790 009
	1978	34 365 427	6 555 388	2 982 608	8 276 486	2 282 907	54 462 816
waarvan: Kleuter- en lager onderwijs.....	1974	10 382 155	1 876 017	299 594	910 751	475 682	13 944 199
	1975	12 847 653	2 148 550	304 784	1 084 388	570 350	16 955 725
	1976	14 643 572	2 353 671	340 796	1 226 414	684 323	19 248 776
	1977	16 408 109	2 678 206	372 945	1 367 017	770 005	21 596 282
	1978	18 054 507	2 931 497	392 096	1 545 806	854 383	23 778 289
Middelbaar, normaal, technisch en kustonderwijs.....	1974	6 292 242	600 162	32 219	230 607	260 952	7 416 182
	1975	8 212 285	671 346	53 083	263 389	321 881	9 521 984
	1976	9 648 624	772 950	51 990	355 152	379 885	11 208 601
	1977	11 049 969	907 553	48 315	455 192	451 025	12 912 054
	1978	12 203 409	1 017 113	56 109	510 701	512 350	14 299 682
Hoger onderwijs.....	1974	64 868	8 581	3 205	12 173	677	89 504
	1975	90 038	10 919	3 907	15 652	100	120 616
	1976	105 703	3 246	3 360	4 558	1 000	117 867
	1977	118 739	10 754	4 508	17 825	1 305	153 131
	1978	152 147	5 055	4 288	7 219	864	169 573
Jeugdzorg, volksopleiding, sport en re- creatie.....	1974	1 775 765	1 208 474	911 365	2 586 096	381 699	6 863 399
	1975	2 359 955	1 474 776	1 081 880	3 226 179	465 140	8 607 930
	1976	2 863 199	1 756 998	1 293 511	3 923 083	621 219	10 458 010
	1977	3 362 030	2 206 809	1 589 925	4 779 124	764 915	12 702 803
	1978	3 955 364	2 462 393	1 837 991	5 463 444	898 546	14 617 738
Erediensten.....	1974	317	89 131	347 607	387 300	9 161	833 516
	1975	436	111 973	421 702	482 253	10 477	1 026 841
	1976	–	122 405	539 699	541 285	12 435	1 215 824
	1977	–	129 921	625 305	653 871	16 642	1 425 739
	1978	–	139 330	692 124	749 316	16 764	1 597 534
Sociale voorzieningen en volksgezondheid.....	1974	3 051 010	2 294 443	5 507 138	4 614 744	262 780	15 730 115
	1975	3 953 304	2 812 934	6 734 758	5 669 557	323 479	19 494 032
	1976	4 578 670	3 291 178	7 925 046	6 770 058	413 666	22 978 618
	1977	5 076 553	3 659 542	9 691 740	8 154 486	459 640	27 041 961
	1978	5 602 318	3 958 578	12 043 532	9 037 228	495 471	31 137 127
waarvan: Sociale zekerheid en bijstand.....	1974	89 023	32 261	5 105 024	74 707	13 964	5 314 979
	1975	119 568	86 418	6 158 485	104 567	16 324	6 485 362
	1976	150 195	116 036	7 288 478	121 832	22 612	7 699 153
	1977	202 957	57 864	8 930 474	163 914	25 887	9 381 096
	1978	238 345	78 590	10 512 843	184 103	30 632	11 044 513

(1) Zie noot bladzijde 424.

7. - Gemeentefinanciën (vervolg).

Gewone dienst. - Functioneel-economische indeling⁽¹⁾ (vervolg)

FUNCTIES	Dienst- jaar	Economische stromen					Totaal
		Personeel	Werkings- kosten	Over- drachten	Schuld	Interne verrichtingen	
B. Uitgaven (vervolg).							
(× 1 000 F)							
Sociale hulp.....	1974	569 308	126 262	241 052	103 994	23 536	1 064 152
	1975	803 644	152 186	279 193	110 619	35 817	1 381 459
	1976	983 703	179 158	297 710	155 929	46 036	1 662 536
	1977	1 149 493	215 815	348 131	199 727	61 686	1 974 852
	1978	1 286 464	244 476	387 518	232 362	66 139	2 216 959
Gezondheidszorg.....	1974	264 265	52 843	40 306	641 517	16 795	1 015 726
	1975	330 381	56 268	58 061	793 052	17 609	1 255 371
	1976	370 332	59 554	66 531	831 785	27 022	1 355 224
	1977	411 191	66 745	89 195	904 303	30 485	1 501 919
	1978	453 802	76 336	338 821	1 038 994	37 740	1 945 693
Hygiëne, voeding, water.....	1974	347 526	576 857	48 611	1 469 407	25 320	2 467 721
	1975	503 846	706 223	111 212	1 707 610	31 195	3 060 086
	1976	566 985	819 508	117 715	2 087 328	33 024	3 624 560
	1977	478 826	830 304	124 632	2 483 087	32 195	3 949 044
	1978	477 533	819 430	99 558	2 745 483	36 060	4 178 064
Ontsmetting, reiniging, huisvuil.....	1974	1 084 395	1 059 634	52 225	331 239	93 654	2 621 147
	1975	1 293 699	1 304 512	87 379	445 258	117 429	3 248 277
	1976	1 616 287	1 566 982	142 610	477 498	164 860	3 968 237
	1977	1 827 750	1 867 263	186 681	695 386	170 672	4 747 752
	1978	2 010 520	2 044 995	677 635	587 523	166 069	5 486 742
Afvalwater.....	1974	119 965	231 374	18 531	1 765 720	38 415	2 174 005
	1975	155 947	268 978	36 537	2 222 377	51 305	2 735 144
	1976	191 718	338 937	10 243	2 813 845	55 479	3 410 222
	1977	224 820	387 589	11 087	3 370 486	71 000	4 064 982
	1978	265 703	433 274	25 167	3 857 808	75 968	4 657 920
Begraafplaatsen en milieubescherming....	1974	576 528	215 212	1 389	228 160	51 096	1 072 385
	1975	746 219	238 349	3 891	286 074	53 800	1 328 333
	1976	699 450	211 003	1 759	281 841	64 633	1 258 686
	1977	781 516	233 962	1 540	337 583	67 715	1 422 316
	1978	869 951	261 477	1 990	390 955	82 863	1 607 236
Volkshuisvesting en ruimtelijke ordening - Urbani- satie.....	1974	173 017	79 160	108 129	1 186 123	99 233	1 645 662
	1975	208 691	86 782	105 882	1 412 580	109 495	1 923 430
	1976	239 920	100 432	109 098	1 700 067	142 888	2 292 405
	1977	274 296	101 933	133 992	1 969 380	151 378	2 630 979
	1978	353 307	124 321	163 454	2 330 349	160 284	3 131 715
Totaal eigen aan het dienstjaar.....	1974	45 668 579	13 562 351	8 269 435	26 294 027	2 705 579	96 499 971
	1975	57 679 336	15 754 428	10 077 026	31 121 898	3 276 067	117 908 755
	1976	66 945 959	18 144 763	11 910 434	35 734 553	4 135 939	136 871 648
	1977	75 768 346	21 223 976	14 187 036	41 936 783	4 746 800	157 862 941
	1978	83 975 393	23 595 771	17 016 671	46 925 378	5 554 381	177 067 594

(1) Zie noot bladzijde 424.

7. - Gemeentefinanciën (vervolg).

Gewone dienst. - Functioneel-economische indeling⁽¹⁾ (vervolg).

FUNCTIES	Dienst- jaar	Economische stromen					Totaal
		Personeel	Werkings- kosten	Over- drachten	Schuld	Interne verrichtingen	
B. Uitgaven(vervolg).							
(× 1 000 F)							
Saldi van de vorige dienstjaren	1974	-	-	-	-	-	4 147 397
	1975	-	-	-	-	-	6 685 614
	1976	-	-	-	-	-	11 754 812
	1977	-	-	-	-	-	20 961 050
	1978	-	-	-	-	-	15 380 336
Overboekingen	1974	-	-	-	-	-	1 102 984
	1975	-	-	-	-	-	1 035 094
	1976	-	-	-	-	-	1 117 830
	1977	-	-	-	-	-	1 333 146
	1978	-	-	-	-	-	1 204 932
Algemeen totaal	1974	-	-	-	-	-	101 750 352
	1975	-	-	-	-	-	125 629 463
	1976	-	-	-	-	-	149 744 290
	1977	-	-	-	-	-	180 157 137
	1978	-	-	-	-	-	193 652 862

(1) Zie noot bladzijde 424.

8. – Financiën van de Commissies van Openbare Onderstand⁽³⁾.

OMSCHRIJVING	1969 (1)	1970 (1)	1971 (1)	1972 (1)	1973 (1)	1974 (1)	1975 (1)	1976 (1)	1977 (2)
I. ONTVANGSTEN									
(× 1 000 000 F)									
A. Gewone dienst									
1. Ontv. eigen aan het dienstjaar.									
Patrimonium	385,7	422,9	439,1	441,8	469,0	526,7	558,6	605,6	600,5
Hospitelen en gestichten (4).....	6 150,5	8 334,5	9 775,7	10 733,3	13 575,6	16 640,9	22 766,8	29 296,7	11 569,8
Terugbetalingen en tussenkomsten	1 343,5	1 511,6	1 671,2	1 873,1	2 037,1	2 516,5	3 431,4	3 614,2	3 333,4
Toelagen en rechten.....	3 180,7	3 461,7	3 950,6	4 286,6	4 927,8	5 915,1	6 737,3	8 116,6	9 743,8
Schuld.....	615,1	727,9	828,3	930,9	1 096,2	1 419,6	1 817,8	2 055,3	1 612,5
Diverse ontvangsten.....	–	–	–	–	–	–	–	–	1 277,6
Tot. van de ontv. eigen aan het dienstj.	11 675,5	14 458,6	16 664,9	18 265,7	22 105,7	27 018,8	35 311,9	43 688,4	28 137,6
2. Saldo van de vorige dienstjaren.....	1 797,0	1 928,8	1 931,5	2 134,9	2 370,9	2 865,1	3 009,0	6 748,2	1 287,3
Algemeen totaal van de gewone dienst:	13 472,5	16 387,4	18 596,4	20 400,6	24 476,6	29 883,9	38 320,9	50 436,6	29 424,9
B. Buitengewone dienst									
1. Ontv. eigen aan het dienstjaar.									
Patrimonium	1 047,8	929,0	819,3	1 159,4	1 183,9	1 643,3	1 324,1	1 818,2	–
Hospitelen en gestichten	374,1	333,6	318,7	426,0	781,0	1 175,3	1 854,1	1 529,3	–
Leningen.....	760,0	787,7	960,1	962,3	1 102,0	1 517,2	2 108,0	3 794,6	–
Diverse ontvangsten.....	419,9	253,0	346,7	341,3	350,6	426,0	391,8	818,5	–
Tot. van de ont. eigen aan het dienstj. ..	2 601,8	2 303,3	2 444,8	2 889,0	3 417,5	4 761,8	5 678,0	7 960,6	–
2. Saldo van de vorige dienstjaren.....	3 331,6	4 144,2	4 447,6	4 399,2	4 682,0	5 335,1	6 028,5	7 137,5	–
Algemeen totaal van de buitengewone dienst:	5 933,4	6 447,5	6 892,4	7 288,2	8 099,5	10 096,9	11 706,5	15 098,1	–
Algemeen totaal van de gewone dienst en van de buitengewone dienst	19 405,9	22 834,9	25 488,8	27 688,8	32 576,1	39 980,8	50 027,4	65 534,7	–
II. UITGAVEN									
A. Gewone dienst									
1. Uitg. eigen aan het dienstjaar.									
Patrimonium	137,7	150,4	159,5	177,3	201,1	223,2	259,2	287,7	349,1
Hospitelen en gestichten (4).....	7 372,1	9 410,6	11 251,2	12 342,2	15 129,6	19 030,4	24 851,8	31 688,2	13 843,0
Bestuurskosten	1 447,3	1 706,5	1 954,9	2 358,7	2 808,5	3 611,6	4 508,2	5 182,1	5 670,0
Uitgaven van onderstand	2 437,5	2 590,1	2 736,4	2 896,6	2 980,8	3 316,9	4 043,1	4 664,7	5 754,5
Schuld.....	520,2	610,1	718,9	800,3	959,0	1 198,9	1 483,9	1 770,4	2 638,8
Diverse uitgaven.....	115,0	129,9	135,9	143,8	146,4	190,8	249,1	220,5	294,6
Tot. van de uitg. eigen aan het dienstj. .	12 029,8	14 597,6	16 956,8	18 718,9	22 225,4	27 571,8	35 395,3	43 813,6	28 550,0
2. Saldo van de vorige dienstjaren.....	980,8	1 085,2	1 111,6	1 093,0	1 372,9	1 677,5	1 658,2	5 130,3	859,0
Algemeen totaal van de gewone dienst:	13 010,7	15 682,8	18 068,4	19 811,9	23 598,3	29 249,3	37 053,5	48 943,9	29 409,0
B. Buitengewone dienst									
1. Uitg. eigen aan het dienstjaar.									
Patrimonium	960,7	915,5	1 313,2	1 273,6	1 229,1	1 493,7	1 639,7	2 094,0	–
Hospitelen en gestichten	1 302,1	1 391,5	1 158,0	1 141,4	1 782,6	2 591,0	3 798,7	5 994,1	–
Diverse uitgaven.....	24,8	28,3	75,1	76,3	71,0	70,6	252,8	156,7	–
Tot. van de uitg. eigen aan het dienstj. .	2 287,6	2 335,3	2 546,3	2 491,3	3 082,7	4 155,3	5 691,2	8 244,8	–
2. Saldo van de vorige dienstjaren.....	2 339,2	2 778,8	3 130,4	3 008,9	3 004,3	3 497,6	4 061,2	5 343,2	–
Algemeen totaal van de buitengewone dienst:	4 626,8	5 114,1	5 676,7	5 500,2	6 087,0	7 652,9	9 752,4	13 588,0	–
Algemeen totaal van de gewone dienst en van de buitengewone dienst	17 637,5	20 796,9	23 745,1	25 312,1	29 685,3	36 902,2	46 805,9	62 531,9	–

(1) Definitieve rekeningen.

(2) Goedgekeurde begrotingsvoorzieningen, wijzigingen in de loop van het dienstjaar inbegrepen.

(3) Van 1977 af « Openbare Centra voor Maatschappelijk Welzijn ».

(4) De sterke daling van de bedragen na het dienstjaar 1976, vloeit voort uit het feit dat zekere O.C.M.W. voorheen de ontvangsten en de uitgaven van de hospiten in dit hoofdstuk in-geschreven hebben, niettegenstaande de wettelijke bepalingen die de boekhouding van die organismen onder afzonderlijk beheer hebben geplaatst.

9. – Lagere publiekrechtelijke lichamen.

Aantal provincies, gemeenten en C.O.O. in boni, mali of evenwicht op basis van de rekeningen en begrotingen⁽³⁾.

DIENSTJAAR	Gewone dienst				Buitengewone dienst			
	In boni	In mali	In evenwicht	Tezamen	In boni	In mali	In evenwicht	Tezamen
Provincies								
Verrichtingen eigen aan het dienstjaar								
1975 (1).....	6	3	–	9
1976 (1).....	5	3	1	9
1977 (1).....	4	5	–	9
1978 (1).....	2	7	–	9
1979 (1).....	1	8	–	9
1980 (1).....	2	7	–	9
Geheel der verrichtingen								
1975 (1).....	7	–	2	9
1976 (1).....	4	2	3	9
1977 (1).....	6	2	1	9
1978 (1).....	5	2	2	9
1979 (1).....	5	1	3	9
1980 (1).....	6	1	2	9
Gemeenten								
Verrichtingen eigen aan het dienstjaar								
1973 (1).....	395	1 964	–	2 359
1974 (1).....	368	1 991	–	2 359
1975 (1).....	225	2 133	1	2 359
1976 (1).....	189	2 169	1	2 359
1977 (1).....	125	471	–	596
1978 (1).....	39	557	–	596
Geheel der verrichtingen								
1973 (1).....	1 998	346	15	2 359
1974 (1).....	2 068	285	6	2 359
1975 (1).....	1 945	362	52	2 359
1976 (1).....	1 971	343	45	2 359
1977 (1).....	517	77	2	596
1978 (1).....	505	89	2	596
Commissies van openbare onderstand⁽³⁾								
Verrichtingen eigen aan het dienstjaar								
1971 (2).....	1 372	1 007	–	2 379	544	345	704	1 593
1972 (2).....	1 399	960	–	2 359	552	337	698	1 587
1973 (2).....	1 395	964	–	2 359	599	306	689	1 594
1974 (2).....	1 479	880	–	2 359	554	325	721	1 600
1975 (2).....	1 611	748	–	2 359	453	328	840	1 621
1976 (2).....	1 499	860	–	2 359	644	344	686	1 674
1977 (1).....
Geheel der verrichtingen								
1971 (2).....	2 303	76	–	2 379	1 352	103	138	1 593
1972 (2).....	2 281	77	1	2 359	1 350	105	132	1 587
1973 (2).....	2 275	82	2	2 359	1 396	87	111	1 594
1974 (2).....	2 285	73	1	2 359	1 383	101	116	1 600
1975 (2).....	2 281	77	1	2 359	1 392	109	120	1 621
1976 (2).....	2 279	80	–	2 359	1 453	115	106	1 674

(1) Goedgekeurde begrotingen, beroepen inbegrepen, wijzigingen in de loop van het dienstjaar niet inbegrepen.

(2) Voorlopige rekeningen.

(3) van 1977 af « Openbare centra voor Maatschappelijk Welzijn ».

10. – Economische rekeningen van de overheid – Niet geconsolideerde rekeningen.

(× 1 000 000 F)

OMSCHRIJVING	1973	1974	1975	1976	1977	1978	1979	1980
GOEDEREN- EN DIENSTENREKENINGEN								
Middelen:								
Productie van goederen en diensten.....	260 050	308 465	380 253	432 958	479 246	533 697	575 369	630 522
Bruto aankopen	138 863	153 032	186 111	211 679	228 622	244 996	264 194	293 232
w.o.: Bruto lopende aankopen van goed. en dienst.	61 504	69 788	89 731	101 455	112 065	128 532	135 172	145 060
Bruto aankopen van vaste activa	65 249	70 869	84 561	97 787	103 934	104 878	114 651	133 815
Ontvangen overdrachten in natura	118	124	146	155	32	147	212	240
Bestedingen:								
Intermediair verbruik	59 832	68 184	88 116	98 908	110 336	126 186	132 543	142 893
Finaal verbruik	255 264	302 339	373 592	423 388	469 746	523 172	563 864	616 989
Bruto investeringen in vaste activa.....	65 109	70 782	84 511	97 717	103 858	104 805	114 591	133 743
Netto aankopen van grond en onlichamelijke zaken	11 699	11 300	11 279	12 021	12 272	11 039	13 852	13 669
Verkopen	5 750	7 550	7 427	10 947	10 089	11 306	13 075	14 789
Salarissen en lonen in natura.....	1 154	1 225	1 277	1 552	1 476	2 114	1 638	1 662
Toegekende lopende overdrachten in natura	105	117	162	104	91	71	0	0
Toegekende investeringsbijdragen in natura	118	124	146	155	32	147	212	240
<i>Totaal middelen/bestedingen:</i>	399 031	461 621	566 510	644 792	707 900	778 840	839 775	923 985
PRODUKTIEREKENING								
Middelen:								
Productie van goederen en diensten.....	260 050	308 465	380 253	432 958	479 246	533 697	575 369	630 522
w.o.: Finaal verbruik.....	255 264	302 339	373 592	423 388	469 746	523 172	563 864	616 989
Bestedingen:								
Intermediair verbruik	59 832	68 184	88 116	98 908	110 336	126 186	132 543	142 893
Bruto toegevoegde waarde tegen marktprijzen	200 218	240 281	292 137	334 050	368 910	407 511	442 826	487 629
<i>Totaal middelen/bestedingen:</i>	260 050	308 465	380 253	432 958	479 246	533 697	575 369	630 522
EXPLOITATIEREKENING								
Middelen:								
Bruto toegevoegde waarde tegen marktprijzen	200 218	240 281	292 137	334 050	368 910	407 511	442 826	487 629
Bestedingen:								
Beloning van werknemers	194 025	232 378	283 460	323 198	357 397	394 393	429 106	471 928
w.o.: Bruto salarissen en lonen	160 524	192 938	236 091	269 802	298 639	330 735	360 764	395 498
Werkelijke soc. verzekeringspremies ten laste van werkge.	8 304	9 359	12 156	13 368	14 741	15 754	16 848	18 048
Fictieve soc. verzekeringspremies	25 197	30 081	35 213	40 028	44 017	47 904	51 500	58 382
Bruto exploitatieoverschot.....	6 193	7 903	8 677	10 852	11 513	13 118	13 720	15 701
<i>Totaal middelen/bestedingen:</i>	200 218	240 281	292 137	334 050	368 910	407 511	442 826	487 629

10. – Economische rekeningen van de overheid – Geconsolideerde rekeningen (vervolg)

(× 1 000 000 F)

OMSCHRIJVING	1973	1974	1975	1976	1977	1978	1979	1980
INKOMENSREKENING								
Middelen:								
Bruto exploitatieoverschot.....	6 193	7 903	8 677	10 852	11 513	13 118	13 720	15 701
Werkelijke renten	13 802	16 752	18 853	20 459	21 919	21 335	24 219	26 722
Inkomen uit grond en onlichamelijke zaken.....	1 148	1 292	1 642	1 945	2 345	2 303	2 422	2 539
Dividenden en andere uitgekeerde inkomens van venn.	3 179	5 970	10 158	10 465	9 973	11 370	15 969	26 490
Inkomen door ondernemers van quasi venn. ontrokken aan hun bedrijf	506	653	595	546	2 940	678	2 775	3 290
Schadeverzekeringsuitkeringen.....	1 160	1 252	1 501	1 746	2 026	2 387	2 667	2 932
Belastingen in verband met de productie en de invoer	203 686	233 738	251 125	300 736	326 616	358 373	367 959	387 992
Belastingen op inkomen en vermogen	240 164	303 338	379 512	421 782	488 408	559 853	614 720	637 721
w.o.: Betaald door de gezinnen	185 579	238 986	309 397	349 064	411 967	478 193	522 830	548 004
Werkelijke sociale verzekeringspremies.....	213 860	254 053	307 465	347 884	382 848	402 788	432 488	468 670
w.o.: W.s.v. ten laste van de werkgevers.....	137 678	163 062	196 328	221 607	245 559	256 362	276 056	299 823
W.s.v. ten laste van de loontrekkenden.....	60 217	72 528	85 750	97 251	106 090	113 235	121 828	132 158
W.s.v. van de niet-loontrekkenden.....	15 965	18 463	25 387	29 026	31 202	33 191	34 604	36 589
Fictieve sociale verzekeringspremies.....	25 197	30 081	35 213	40 028	44 017	47 904	51 500	58 382
Inkomensoverdrachten i.v.m. internationale samenwerking	3 516	96	223	338	301	2 455	162	301
Overige inkomensoverdrachten	4 815	5 700	7 415	8 816	10 545	12 508	14 592	15 877
Bestedingen:								
Werkelijke renten	59 301	73 480	82 707	98 648	118 342	139 390	169 558	217 338
Netto schadeverzekeringspremies.....	1 183	1 290	1 554	1 791	2 088	2 449	2 759	3 057
Exploitatiesubsidies	50 935	55 916	67 991	84 583	94 942	101 783	111 060	114 586
Sociale uitkeringen	307 433	371 096	479 325	557 142	625 894	685 972	750 208	819 022
w.o.: S.u. in verband met werkelijke sociale verz. prem.	253 310	309 741	400 630	470 559	527 764	578 019	630 778	686 709
S.u. in verband met fictieve sociale verz. prem.	25 197	30 081	35 213	40 028	44 017	47 904	51 500	58 382
Inkomensoverdrachten i.v.m. internationale samenwerking	19 538	12 464	16 751	13 671	16 422	24 261	11 526	10 653
Overige inkomensoverdrachten	8 090	9 981	11 407	15 049	16 592	19 074	19 574	22 119
Bruto beschikbaar inkomen.....	270 746	336 601	362 644	394 713	429 174	462 143	478 508	459 842
<i>Totaal middelen/bestedingen:</i>	717 226	860 828	1 022 379	1 165 597	1 303 454	1 435 072	1 543 193	1 646 617
INKOMENSBESTEDINGSREKENING								
Middelen:								
Bruto beschikbaar inkomen.....	270 746	336 601	362 644	394 713	429 174	462 143	478 508	459 842
Bestedingen:								
Nationaal finaal verbruik	255 264	302 339	373 592	423 388	469 746	523 172	563 864	616 989
Bruto bespari besparingen.....	15 482	34 262	-10 948	-28 675	-40 572	-61 029	-85 356	-157 147
<i>Totaal middelen/bestedingen:</i>	270 746	336 601	362 644	394 713	429 174	462 143	478 508	459 842
KAPITAALREKENING								
Middelen:								
Bruto besparingen	15 482	34 262	-10 948	-28 675	-40 572	-61 029	-85 356	-157 147
Vermogensheffingen	5 427	5 462	6 614	7 827	9 568	10 765	12 873	12 484
Overige kapitaaloverdrachten	521	253	385	515	625	819	883	697
Bestedingen:								
Bruto investeringen in vaste activa.....	65 109	70 782	84 511	97 717	103 858	104 804	114 591	133 743
Netto aankopen van grond en onlichamelijke zaken	11 699	11 300	11 279	12 021	12 272	11 039	13 852	13 669
Investeringsbijdragen	14 568	20 395	21 403	24 562	27 842	34 045	35 323	38 823
Overige kapitaaloverdrachten	2 906	2 156	2 756	3 507	3 759	2 689	4 419	5 986
Financieringsoverschot (+) of tekort (-)	-72 852	-64 656	-123 898	-158 140	-178 110	-202 022	-239 785	-336 177
<i>Totaal middelen/bestedingen:</i>	21 430	39 977	-3 949	-20 333	-30 379	-49 445	-71 600	-143 956

11. – Economische rekeningen van de centrale overheid – Niet geconsolideerde rekeningen.

(× 1 000 000 F)

OMSCHRIJVING	1973	1974	1975	1976	1977	1978	1979	1980
GOEDEREN- EN DIENSTENREKENING								
Middelen:								
Productie van goederen en diensten.....	182 374	214 398	265 060	300 986	330 242	364 623	390 612	422 912
Bruto aankopen	100 528	107 254	133 310	147 419	163 340	173 510	186 915	205 304
w.o.: Bruto lopende aankopen van goed. en dienst	49 094	54 923	71 972	80 798	88 339	101 452	106 526	114 479
Bruto aankopen van vaste activa	43 735	44 639	53 988	59 465	66 840	66 914	71 534	82 626
Ontvangen overdrachten in natura	-	-	-	-	-	-	-	-
Bestedingen:								
Intermediair verbruik	47 527	53 436	70 519	78 355	86 701	99 177	103 897	112 312
Finaal verbruik	179 456	210 338	260 789	294 446	324 197	358 127	383 161	413 783
Bruto investeringen in vaste activa.....	43 480	44 429	53 793	59 244	66 738	66 695	71 263	82 314
Netto aankopen van grond en onlichamelijke zaken.....	7 288	6 617	6 810	6 740	7 810	4 597	8 336	7 520
Verkopen.....	3 879	5 483	5 036	7 913	6 628	7 276	9 020	10 385
Salarissen en lonen in natura.....	1 154	1 225	1 277	1 552	1 476	2 114	1 638	1 662
Toegekende lopende overdrachten in natura	-	-	-	-	-	-	-	-
Toegekende investeringsbijdragen in natura	118	124	146	155	32	147	212	240
<i>Totaal middelen/bestedingen:</i>	282 902	321 652	398 370	448 405	493 582	538 133	577 527	628 216
PRODUKTIEREKENING								
Middelen:								
Productie van goederen en diensten.....	182 374	214 398	265 060	300 986	330 242	364 623	390 612	422 912
w.o.: Finaal verbruik.....	179 456	210 338	260 789	294 446	324 197	358 127	383 161	413 783
Bestedingen:								
Intermediair verbruik	47 527	53 436	70 519	78 355	86 701	99 177	103 897	112 312
Bruto toegevoegde waarde tegen marktprijzen.....	134 847	160 962	194 541	222 631	243 541	265 446	286 715	310 600
<i>Totaal middelen/bestedingen:</i>	182 374	214 398	265 060	300 986	330 242	364 623	390 612	422 912
EXPLOITATIEREKENING								
Middelen:								
Bruto toegevoegde waarde tegen marktprijzen.....	134 947	160 062	194 541	222 631	243 541	265 446	286 715	310 600
Bestedingen:								
Beloning van werknemers	131 564	156 475	189 053	216 727	237 839	259 071	279 709	302 844
w.o.: Bruto salarissen en lonen	109 931	130 794	159 419	181 920	199 739	218 045	235 643	253 247
Werkelijke soc. verzekeringspremies ten laste van werk.	4 147	4 852	6 459	7 077	7 710	8 179	8 657	9 200
Fictieve soc. verzekeringspremies	17 486	20 829	24 075	27 730	30 390	32 847	35 409	40 397
Bruto exploitatieoverschot.....	3 283	4 487	4 588	5 904	5 702	6 375	7 006	7 756
<i>Totaal middelen/bestedingen:</i>	134 847	160 962	194 541	222 631	243 541	265 446	286 715	310 600

11. – Economische rekeningen van de centrale overheid – Niet geconsolideerde rekeningen (vervolg)

(× 1 000 000 F)

OMSCHRIJVING	1973	1974	1975	1976	1977	1978	1979	1980
INKOMENSREKENING								
Middelen:								
Bruto exploitatieoverschot.....	3 283	4 487	4 588	5 904	5 702	6 375	7 006	7 756
Werkelijke renten	1 961	2 322	2 868	4 168	4 341	3 215	3 573	3 366
Inkomen uit grond en onlichamelijke zaken.....	172	227	338	415	462	455	583	479
Dividenden en andere uitgekeerde inkomens van venn.	970	3 330	6 627	6 398	5 655	6 122	9 612	19 492
Inkomen door ondernemers van quasi-venn. ontrokken aan hun bedrijf	371	467	475	416	2 800	528	2 625	3 130
Schadeverzekeringsuitkeringen.....	506	546	654	761	883	1 041	1 163	1 278
Belastingen in verband met de productie en de invoer	197 246	226 511	243 076	291 759	316 808	348 304	357 828	376 599
Belastingen op inkomen en vermogen	216 886	273 703	346 256	385 703	447 252	510 929	561 164	589 231
w.o.: Betaald door de gezinnen	167 674	215 411	281 606	318 745	377 196	436 749	477 839	506 374
Werkelijke sociale verzekeringspremies.....	6 830	7 902	9 875	11 090	12 400	13 284	14 588	15 735
w.o.: W.s.v. ten laste van de loontrekkenden.....	6 830	7 902	9 875	11 090	12 400	13 284	14 588	15 735
Fictieve sociale verzekeringspremies.....	17 486	20 829	24 075	27 730	30 390	32 847	35 409	40 397
Inkomensoverdrachten tussen overheidsinstellingen	423	433	920	776	945	859	958	987
Inkomensoverdrachten i.v.m. internationale samenwerking	3 516	96	223	338	301	2 455	162	301
Overige inkomensoverdrachten	2 832	3 711	4 999	5 261	6 172	7 242	9 458	10 072
Bestedingen:								
Werkelijke renten	46 488	56 619	61 954	73 802	88 825	106 772	131 315	172 556
Netto schadeverzekeringspremies.....	516	563	677	781	911	1 068	1 203	1 333
Exploitatiesubsidies	49 351	54 129	65 758	82 049	91 324	97 627	106 369	109 444
Sociale uitkeringen	48 779	54 930	71 262	78 258	88 994	96 851	108 085	119 663
w.o.: S.U. in verband met werkelijke soc. verz. prem.	6 830	7 902	9 875	11 090	12 400	13 284	14 588	15 735
S.U. in verband met fictieve soc. verz. prem.	17 486	20 829	24 075	27 730	30 390	32 847	35 409	40 397
Inkomensoverdrachten tussen overheidsinstellingen	112 342	139 058	195 691	236 677	276 060	311 707	333 648	357 562
w.o.: Aan de lagere publiekrechtelijke instellingen	50 066	59 806	74 740	87 158	99 531	111 965	121 933	130 553
Aan de sociale verzekeringsinstellingen	62 276	79 252	120 951	149 519	176 529	199 742	211 715	227 009
Inkomensoverdrachten i.v.m. internationale samenwerking	19 538	12 464	16 751	13 671	16 422	24 261	11 526	10 653
Overige inkomensoverdrachten	4 439	6 144	6 322	7 388	8 569	8 776	10 280	11 243
Bruto beschikbaar inkomen	171 029	220 657	226 559	248 093	263 006	286 594	301 703	286 369
<i>Totaal middelen/bestedingen:</i>	452 482	544 564	644 974	740 719	834 111	933 656	1 004 129	1 068 823
INKOMENSBESTEDINGSREKENING								
Middelen:								
Bruto beschikbaar inkomen	171 029	220 657	226 559	248 093	263 006	286 594	301 703	286 369
Bestedingen:								
Nationaal finaal verbruik	179 456	210 338	260 789	294 446	324 197	358 127	383 161	413 783
Bruto besparingen	-8 427	10 319	-34 230	-46 353	-61 191	-71 533	-81 458	-127 414
<i>Totaal middelen/bestedingen:</i>	171 029	220 657	226 559	248 093	263 006	286 594	301 703	286 369
KAPITAALREKENING								
Middelen:								
Bruto besparingen	-8 427	10 319	-34 230	-46 353	-61 191	-71 533	-81 458	-127 414
Vermogensheffingen	5 427	5 462	6 614	7 827	9 568	10 765	12 873	12 494
Overige kapitaaloverdrachten	711	415	605	898	1 014	1 264	1 279	906
Bestedingen:								
Bruto investeringen in vaste activa.....	43 480	44 429	53 793	59 244	66 738	66 694	71 263	82 314
Netto aankopen van grond en onlichamelijke zaken.....	7 288	6 617	6 810	6 740	7 810	4 597	8 336	7 520
Investeringsbijdragen	19 968	24 403	26 819	33 111	37 762	45 273	47 026	54 718
Overige kapitaaloverdrachten	3 115	2 375	2 961	3 920	4 077	3 073	4 821	6 535
Financieringsoverschot (+) of tekort (-)	-76 140	-61 628	-117 394	-140 643	-166 996	-179 141	-198 752	-265 101
<i>Totaal middelen/bestedingen:</i>	-2 289	16 196	-27 011	-37 628	-50 609	-59 504	-67 306	-114 014

12. – Economische rekeningen van de lagere publiekrechtelijke lichamen – Niet geconsolideerde rekeningen.

(× 1 000 000 F)

OMSCHRIJVING	1973	1974	1975	1976	1977	1978	1979	1980
GOEDEREN- EN DIENSTREKENING								
Middelen:								
Productie van goederen en diensten.....	62 370	76 484	94 138	106 491	120 292	136 583	150 687	170 629
Bruto aankopen	34 516	41 572	47 866	57 364	57 375	61 900	67 125	77 937
w.o.: Bruto lopende aankopen van goed. en dienst.	9 019	10 914	13 063	14 104	16 295	18 287	19 456	21 267
Bruto aankopen van vaste activa	21 086	25 975	30 344	37 979	36 618	37 171	42 153	50 521
Ontvangen overdrachten in natura	118	124	146	155	32	147	–	–
Bestedingen:								
Intermediair verbruik	9 019	10 914	13 063	14 104	16 295	18 287	19 456	21 261
Finaal verbruik	61 281	75 291	92 667	104 756	118 174	134 202	148 114	167 800
Bruto investeringen in vaste activa.....	21 204	26 099	30 480	38 134	36 650	37 318	42 365	50 761
Netto aankopen van grond en onlichamelijke zaken.....	4 411	4 683	4 469	5 281	4 462	6 442	5 516	6 149
Verkopen	1 089	1 193	1 471	1 735	2 118	2 381	2 573	2 829
<i>Totaal middelen/bestedingen:</i>	97 004	118 180	142 150	164 010	177 699	198 630	218 024	248 806
PRODUKTIEREKENING								
Middelen:								
Productie van goederen en diensten.....	62 370	76 484	94 138	106 491	120 292	136 583	150 687	170 629
w.o.: Finaal gebruik	61 281	75 291	92 667	104 756	118 174	134 202	148 114	167 800
Bestedingen:								
Intermediair verbruik	9 019	10 914	13 063	14 104	16 295	18 287	19 456	21 267
Bruto toegevoegde waarde tegen marktprijzen.....	53 351	65 570	81 075	92 387	103 997	118 296	131 231	149 362
<i>Totaal middelen/bestedingen:</i>	62 370	76 484	94 138	106 491	120 292	136 583	150 687	170 629
EXPLOITATIEREKENING								
Middelen:								
Bruto toegevoegde waarde tegen marktprijzen.....	53 351	65 570	81 075	92 387	103 997	118 296	131 231	149 362
Bestedingen:								
Beloning van werknemers	51 192	63 014	77 907	88 651	99 438	113 166	125 630	143 145
w.o.: Bruto salarissen en lonen	41 576	51 533	63 904	73 122	82 137	94 096	105 077	120 267
Werkelijke soc. verzekeringspremies ten laste van werkg.	2 424	2 844	3 609	4 050	4 530	4 948	5 436	5 928
Fictieve soc. verzekeringspremies	7 192	8 637	10 394	–	–	–	–	–
Bruto exploitatieoverschot.....	2 159	2 556	3 168	3 736	4 559	5 130	5 601	6 217
<i>Totaal middelen/bestedingen:</i>	53 351	65 570	81 075	92 387	103 997	118 296	131 231	149 362

12. – Economische rekeningen van de lagere publiekrechtelijke lichamen – Niet geconsolideerde rekeningen (vervolg).

(× 1 000 000 F)

OMSCHRIJVING	1973	1974	1975	1976	1977	1978	1979	1980
INKOMENSREKENING								
Middelen:								
Bruto exploitatieoverschot.....	2 159	2 556	3 168	3 736	4 559	5 130	5 601	6 217
Werkelijke renten.....	2 196	2 546	3 246	3 615	3 741	3 887	4 481	5 797
Inkomen uit grond en onlichamelijke zaken.....	976	1 065	1 304	1 530	1 883	1 848	1 839	2 060
Dividenden en andere uitgekeerde inkomens van venn.	2 199	2 639	3 529	4 063	4 314	5 239	6 351	6 990
Inkomen door ondernemers van quasi-venn. ontrokken aan hun bedrijf.....	135	186	120	130	140	150	150	160
Schadeverzekeringsuitkeringen.....	648	700	839	976	1 133	1 334	1 491	1 639
Belastingen in verband met productie en de invoer.....	6 440	7 227	8 049	8 977	9 808	10 069	10 131	11 393
Belastingen op inkomen en vermogen.....	23 278	29 635	33 256	36 079	41 156	48 924	53 556	48 490
w.o.: Betaald door de gezinnen.....	17 905	23 575	27 791	30 319	34 771	41 444	44 991	41 630
Werkelijke sociale verzekeringspremies.....	1 976	2 403	2 997	3 396	3 899	4 437	4 825	5 563
w.o.: W.s.v. ten laste van de loontrekkenden.....	1 976	2 403	2 997	3 396	3 899	4 437	4 825	5 563
Fictieve sociale verzekeringspremies.....	7 192	8 637	10 394	11 479	12 771	14 122	15 117	16 950
Inkomensoverdrachten tussen overheidsinstellingen.....	50 066	59 806	74 740	87 158	99 531	111 965	121 933	130 553
Overige inkomensoverdrachten.....	354	402	489	564	627	738	776	817
Bestedingen:								
Werkelijke renten.....	12 656	16 555	20 530	23 954	28 134	31 094	34 827	41 853
Netto schadeverzekeringspremies.....	661	721	869	1 001	1 167	1 369	1 543	1 709
Exploitatiesubsidies.....	1 584	1 787	2 233	2 534	3 618	4 156	4 691	5 142
Sociale uitkeringen.....	13 631	16 115	19 561	21 992	24 579	27 888	29 784	32 913
w.o.: S.U. in verband met werkelijke soc. verz. prem.	1 976	2 403	2 997	3 396	3 899	4 437	4 825	5 563
S.U. in verband met fictieve soc. verz. prem.	7 192	8 637	10 394	11 479	12 771	14 122	15 117	16 950
Inkomensoverdrachten tussen overheidsinstellingen.....	423	433	920	776	945	859	958	987
Overige inkomensoverdrachten.....	1 488	1 692	2 057	2 372	2 636	3 109	3 281	3 467
Bruto beschikbaar inkomen.....	67 176	80 499	95 961	109 074	122 483	139 368	151 167	150 558
<i>Totaal middelen/bestedingen:</i>	97 619	117 802	142 131	161 703	183 562	207 843	226 251	236 629
INKOMENSBESTEDINGSREKENING								
Middelen:								
Bruto beschikbaar inkomen.....	67 176	80 499	95 961	109 074	122 483	139 368	151 167	150 558
Bestedingen:								
Nationaal finaal verbruik.....	61 281	75 291	92 667	104 756	118 174	134 202	148 114	167 800
Bruto besparingen.....	5 895	5 208	3 294	4 318	4 309	5 166	3 053	-17 242
<i>Totaal middelen/bestedingen:</i>	67 176	80 499	95 961	109 074	122 483	139 368	151 167	150 558
KAPITAALREKENING								
Middelen:								
Bruto besparingen.....	5 895	5 208	3 294	4 318	4 309	5 166	3 053	-17 242
Investeringsbijdragen.....	5 647	4 260	5 670	8 778	10 109	11 412	11 914	16 142
Overige kapitaaloverdrachten.....	225	232	218	434	339	404	422	571
Bestedingen:								
Bruto investeringen in vaste activa.....	21 204	26 099	30 480	38 134	36 650	37 318	42 365	50 761
Netto aankopen van grond en onlichamelijke zaken.....	4 411	4 683	4 469	5 281	4 462	6 442	5 516	6 149
Investeringsbijdragen.....	247	252	254	229	189	184	211	247
Overige kapitaaloverdrachten.....	206	175	233	404	410	465	416	231
Financieringsoverschot (+) of tekort (-).....	-14 301	-21 509	-26 254	-30 518	-26 954	-27 427	-33 119	-57 917
<i>Totaal middelen/bestedingen:</i>	11 767	9 700	9 182	13 530	14 757	16 982	15 389	-529

13. – Economische rekeningen van de sociale verzekeringsinstellingen – Niet geconsolideerde rekeningen.

(× 1 000 000 F)

OMSCHRIJVING	1973	1974	1975	1976	1977	1978	1979	1980
GOEDEREN- EN DIENSTENREKENING								
Middelen:								
Productie van goederen en diensten.....	15 306	17 583	21 055	25 481	28 712	32 491	34 070	36 981
Bruto aankopen	3 819	4 206	4 935	6 896	7 907	9 586	10 154	9 982
w.o.: Bruto lopende aankopen van goed. en dienst.	3 391	3 951	4 696	6 553	7 431	8 793	9 190	9 314
Bruto aankopen van vaste activa	428	255	239	343	476	793	964	668
Bestedingen:								
Intermediair verbruik	3 286	3 834	4 534	6 449	7 340	8 722	9 190	9 314
Finaal verbruik	14 527	16 710	20 136	24 186	27 375	30 843	32 589	35 406
Bruto investeringen in vaste activa.....	425	254	238	339	470	792	963	668
Verkopen	782	874	920	1 299	1 343	1 649	1 482	1 575
Toegekende lopende overdrachten in natura	105	117	162	104	91	71	-	-
<i>Totaal middelen/bestedingen:</i>	19 125	21 789	25 990	32 377	36 619	42 077	44 224	46 963
PRODUKTIEREKENING								
Middelen:								
Productie van goederen en diensten.....	15 306	17 583	21 055	25 481	28 712	32 491	34 070	36 981
w.o.: Finaal verbruik.....	14 527	16 710	20 136	24 186	27 375	30 843	32 589	35 406
Bestedingen:								
Intermediair verbruik	3 286	3 834	4 534	6 449	7 340	8 722	9 190	9 314
Bruto toegevoegde waarde tegen marktprijzen	12 020	13 749	16 521	19 032	21 372	23 769	24 880	27 667
<i>Totaal middelen/bestedingen:</i>	15 306	17 583	21 055	25 481	28 712	32 491	34 070	36 981
EXPLOITATIEREKENING								
Middelen:								
Bruto toegevoegde waarde tegen marktprijzen	12 020	13 749	16 521	19 032	21 372	23 769	24 880	27 667
Bestedingen:								
Beloning van werknemers	11 269	12 889	15 600	17 820	20 120	22 156	23 767	25 939
w.o.: Bruto salarissen en lonen	9 017	10 611	12 768	14 760	16 763	18 594	20 044	21 984
Werkelijk soc. verzekeringspremies ten laste van werkg.	1 733	1 663	2 088	2 241	2 501	2 627	2 749	2 920
Fictieve soc. verzekeringspremies	519	615	744	819	856	935	974	1 035
Bruto exploitatieoverschot.....	751	860	921	1 212	1 252	1 613	1 113	1 728
<i>Totaal middelen/bestedingen:</i>	12 020	13 749	16 521	19 032	21 372	23 769	24 880	27 667

13. – Economische rekeningen van de sociale verzekeringsinstellingen – Niet geconsolideerde rekeningen (vervolg).

(× 1 000 000 F)

OMSCHRIJVING	1973	1974	1975	1976	1977	1978	1979	1980
INKOMENSREKENING								
Middelen:								
Bruto exploitatieoverschot.....	751	860	921	1 212	1 252	1 613	1 113	1 728
Werkelijke renten	9 866	12 302	13 410	13 438	14 614	14 999	16 973	18 399
Dividenden en andere uitgekeerde inkomens van venn.	10	1	2	4	4	9	6	8
Schadeverzekeringsuitkeringen	6	6	8	9	10	12	13	15
Werkelijke sociale verzekeringspremies.....	205 054	243 748	294 593	333 398	366 552	385 067	413 075	447 372
w.o.: W.s.v. ten laste van de werkgevers	137 678	163 062	196 328	221 607	245 559	256 362	276 056	299 923
W.s.v. ten laste van de loontrekkenden.....	51 411	62 223	72 878	82 765	89 791	95 514	102 415	110 860
W.s.v. van de niet-loontrekkenden.....	15 965	18 463	25 387	29 026	31 202	33 191	34 604	36 589
Fictieve sociale verzekeringspremies	519	615	744	819	856	935	974	1 035
Inkomensoverdrachten tussen overheidsinstellingen	62 276	79 252	120 951	149 519	176 529	199 742	211 715	227 009
Overige inkomensoverdrachten	1 629	1 587	1 927	2 991	3 746	4 528	4 358	4 988
Bestedingen:								
Werkelijke renten	378	724	894	1 654	2 160	2 290	4 224	3 769
Netto schadeverzekeringspremies.....	6	6	8	9	10	12	13	15
Sociale uitkeringen	245 023	300 051	388 502	456 892	512 321	561 233	612 339	666 446
w.o.: S.U. in verband met werkelijke sociale verz. prem.	244 504	299 436	387 758	456 073	511 465	560 298	611 365	665 411
S.U. in verband met fictieve sociale verz. prem.	519	615	744	819	856	935	974	1 035
Overige inkomensoverdrachten	2 163	2 145	3 028	5 289	5 387	7 189	6 013	7 409
Bruto beschikbaar inkomen	32 541	35 445	40 124	37 546	43 685	36 181	25 638	22 915
<i>Totaal middelen/bestedingen:</i>	280 111	338 371	432 556	501 390	563 563	606 905	648 227	700 554
INKOMENSBESTEDINGSREKENING								
Middelen:								
Bruto beschikbaar inkomen	32 541	35 445	40 124	37 546	43 685	36 181	25 638	22 915
Bestedingen:								
Nationaal finaal verbruik	14 527	16 710	20 136	24 186	27 375	30 843	32 589	35 406
Bruto besparingen	18 014	18 735	19 988	13 360	16 310	5 338	-6 951	-12 491
<i>Totaal middelen/bestedingen:</i>	32 541	35 445	40 124	37 546	43 685	36 181	25 638	22 915
KAPITAALREKENING								
Middelen:								
Bruto besparingen	18 014	18 735	19 988	13 360	16 310	5 338	-6 951	-12 491
Bestedingen:								
Bruto investeringen in vaste activa.....	425	254	238	339	470	792	063	668
Financieringsoverschot (+) of tekort (-)	17 589	18 481	19 750	13 021	15 840	4 546	-7 914	-13 159
<i>Totaal middelen/bestedingen:</i>	18 014	18 735	19 988	13 360	16 310	5 338	-6 951	-12 491

14. – Schuld op lange termijn in Belgische frank.

Jaarlijkse gemiddelde koersen van enkele belangrijke openbare fondsen (notering in percent).

(Bron: Ministerie van Financiën.)

AANDUIDING VAN DE SCHULDEN	Kode	Intrestvoet %	1973	1974	1975	1976	1977	1978	1979	1980
1) Rechtstreekse schuld.										
Schuld 1943.....	106	3 1/2	88,30	88,30	89,88	91,48	91,40	91,—	91,51	92,07
Geünificeerde schuld (1 ^e reeks).....	- 112	4	97,40	97,18	97,15	97,30	98,62	100,01	100,05	100,04
Geünificeerde schuld (2 ^e reeks).....	113	4	97,40	97,17	98,80	100,—	100,—	100,01	100,05	100,06
Becrijdingslening 1945.....	114	4	87,80	87,74	87,80	87,80	87,80	87,80	87,80	91,86
Lening 1962-1982 (10-15-20 jaar).....	136	4 3/4, 5, 5 1/4	99,22	96,80	98,73	99,90	102,82	103,—	102,97	103,06
Lening 1963-1983 (1 ^e r. 10-15-20 jaar).....	137	5, 5 1/4	99,57	98,26	98,62	99,26	100,04	100,82	101,02	101,30
Lening 1963-1983 (2 ^e r. 10-15-20 jaar).....	138	5 1/2, 5 3/4	99,54	95,51	96,74	97,28	99,70	101,81	102,02	102,04
Lening 1963-1983 (3 ^e r. 10-15-20 jaar).....	139	5 1/2, 5 3/4	99,90	98,62	97,93	97,42	99,60	102,94	103,03	103,05
Lening 1963-1983.....	140	6	94,69	90,09	90,42	91,36	96,63	98,94	99,55	99,02
Samengevoegde leningen 1967-1982 (15 jaar) (1 ^e et 2 ^e r.).....	150	7	98,06	92,78	94,60	94,53	95,97	98,45	99,66	98,39
Lening 1969-87.....	159	7 1/2	99,09	90,59	93,31	91,40	92,97	94,48	91,89	86,09
Lening 1970-76-82.....	165	8 1/4, 8 1/2	102,69	98,52	100,11	99,97	99,99	100,45	100,13	—
Lening 1970-1983.....	166	8 1/2	103,61	97,73	99,26	96,55	98,16	100,03	98,23	93,74
Lening 1971-1984.....	168	8 1/2	102,82	97,61	99,12	96,99	98,38	99,34	97,99	94,77
Samengevoegde leningen 1971-86.....	169	7 3/4	100,20	96,14	98,39	97,70	99,34	99,93	93,52	88,03
Lening 1971-80-87.....	171	7 1/4, 7 1/2	99,06	94,28	96,11	95,46	97,16	99,11	98,71	91,05
Lening 1971-1987.....	172	7 1/2	98,91	91,21	93,70	91,90	93,93	94,68	92,31	85,64
Samengevoegde leningen 1972-73-87.....	173	7 1/4	97,15	89,22	92,15	90,22	92,92	94,07	91,23	85,73
Lening 1972-79-87.....	174	7 1/4	98,50	94,53	96,36	95,44	97,88	99,69	99,86	—
Lening 1972-1987.....	175	6 3/4	94,59	87,42	90,08	89,05	91,76	91,94	91,21	86,54
Lening 1972-79-87.....	176	6 3/4	96,04	92,06	94,22	94,41	96,88	99,36	99,84	—
Lening 1972-1987.....	177	6 3/4	93,52	87,43	89,91	89,70	94,33	93,04	91,94	91,25
Lening 1972-79-87.....	178	6 1/2, 6 3/4	95,30	92,61	94,67	94,57	97,12	99,48	99,80	—
Lening 1973-81-87.....	180	7, 7 1/4	95,92	92,61	94,26	94,04	96,09	98,01	97,36	96,95
Lening 1973-1985.....	181	7 1/4	95,20	89,44	92,49	91,10	93,36	94,04	91,76	87,37
Lening 1973-80-85.....	182	7, 7 1/4	95,54	91,74	94,49	93,86	96,24	98,54	98,21	98,69
Lening 1973-87.....	183	7 3/4	—	90,64	93,35	91,67	93,82	94,50	91,90	85,74
Lening 1973-81-87.....	184	7 1/2, 7 3/4	—	92,27	94,60	93,83	96,20	98,45	97,55	96,62
Lening 1974-88.....	185	8 1/4	—	90,91	96,68	93,19	95,88	97,02	93,86	86,73
Lening 1974-81-88.....	186	8, 8 1/4	—	92,34	97,20	95,59	97,57	99,36	97,80	97,06
Lening 1974-82.....	187	9	—	95,89	99,79	97,72	99,26	100,43	98,89	95,56
Lening 1974-82.....	188	10	—	—	103,63	100,39	101,53	102,72	100,87	97,17
Lening 1975-81-85.....	189	9 3/4, 10	—	—	103,96	100,34	101,41	102,75	100,71	98,07
Lening 1975-83.....	190	9	—	—	100,—	97,14	98,85	100,82	98,49	94,03
Lening 1975-83.....	191	8 1/2	—	—	—	94,02	96,58	99,04	96,94	92,47
Lening 1976-84.....	192	9	—	—	—	95,31	98,45	100,78	98,06	93,31
Lening 1976-84.....	193	10	—	—	—	98,27	102,12	105,33	101,63	94,43
Lening 1976-85.....	194	10	—	—	—	—	102,06	105,28	101,66	93,67
Lening 1977-85.....	195	10	—	—	—	—	103,01	105,19	101,61	93,83
Lening 1977-84.....	196	9 3/4	—	—	—	—	102,24	103,01	100,26	93,47
Lening 1977-87.....	197	9 1/2	—	—	—	—	—	102,35	98,91	89,72
Lening 1978-86.....	198	9 1/2	—	—	—	—	—	102,01	98,73	90,86
Lening 1978-85.....	199	8 1/2	—	—	—	—	—	96,69	94,91	88,03
Lening 1978-86.....	200	8 3/4	—	—	—	—	—	—	94,77	86,57
Lening 1979-87.....	201	9	—	—	—	—	—	—	93,17	87,57
Lening 1979-87.....	202	9	—	—	—	—	—	—	90,32	87,17
Lening 1979-88.....	203	10	—	—	—	—	—	—	—	89,56
Lening 1980-89.....	204	11	—	—	—	—	—	—	—	93,71
Lening 1980-88.....	205	12 3/4	—	—	—	—	—	—	—	98,24
Lotenlening 1933 (1).....	376	4	95,93	84,21	85,85	89,82	92,22	99,50	102,11	86,38
Lotenlening 1941 (1).....	378	4	82,33	73,49	70,75	69,91	67,67	72,25	73,10	63,61
2) Onrechtstreekse schuld (Wegenfonds).										
Lening 1962-1982 (10-15-20 jaar).....	412	5, 5 1/4	101,83	98,11	101,19	102,53	104,87	105,13	105,09	105,07
Lening 1963-1983 (10-15-20 jaar).....	413	6	93,98	88,92	89,87	88,57	92,34	96,03	96,22	96,77
Lening 1965-72-80.....	415	6 1/4, 6 1/2	99,76	97,30	99,76	99,15	99,79	100,01	101,19	102,15
Lening 1967-82.....	416	7	98,24	93,12	94,78	94,70	96,62	98,73	99,58	98,58
Lening 1967-79.....	417	6 3/4	97,86	93,09	95,42	94,36	97,41	99,21	99,56	—
Lening 1968-75-83.....	418	6 3/4	97,42	92,04	92,45	92,90	95,48	96,59	94,84	94,08
Lening 1969-81.....	419	7	98,31	92,29	94,63	94,18	96,69	98,53	97,39	97,89
Lening 1970-76-83.....	420	8, 8 1/4	102,09	98,33	—	—	99,97	100,35	100,08	—
Lening 1972-85.....	421	6 3/4	93,19	86,95	90,23	89,94	92,53	94,03	90,43	86,68
Lening 1976-84.....	423	9	—	—	—	95,85	98,58	100,76	98,19	92,91
Lening 1977-86.....	424	9 3/4	—	—	—	—	102,39	104,13	100,54	91,66
Lening 1977-85.....	425	9	—	—	—	—	—	100,16	97,03	89,94
Lening 1978-86.....	426	9	—	—	—	—	—	99,51	96,85	88,92
Lening 1978-85.....	427	8 3/4	—	—	—	—	—	—	94,06	87,62
Lening 1979-87-91.....	428	8 3/4, 9	—	—	—	—	—	—	90,90	86,54

Notering per titel omgerekend in notering in percent.

15. – Staatsschuld op 31 december.

(Bron: Ministerie van Financiën)

AANDUIDING DER SCHULDEN	1974	1975	1976	1977	1978	1979	1980
(× 1 000 000 F)							
I. Eigenlijke staatsschuld							
A. Geconsolideerde schuld:							
1. In Belgische franken:							
a) Directe.....	613 675,3	681 920,6	752 490,8	864 620,5	976 601,5	1 064 888,2	1 117 349,7
b) Indirecte (1).....	58 065,4	84 178,8	95 905,0	118 494,2	150 184,8	188 006,4	205 108,4
Sub-totaal 1: A. 1. a) + b)	671 740,7	766 099,4	848 395,8	983 114,7	1 126 786,3	1 252 894,6	1 322 458,1
2. In vreemde munt (2):							
a) Directe.....	4 542,6	3 719,0	2 949,6	2 548,8	2 058,6	12 065,3	82 197,7
b) Indirecte	1 180,7	907,4	837,1	779,8	660,0	607,5	2 168,3
Sub-totaal 2: A. 2. a) + b)	5 723,3	4 626,4	3 786,7	3 328,6	2 718,6	12 672,8	84 366,0
Sub-totaal 3: A. 1. a) + A. 2. a)	618 217,9	685 639,6	755 440,4	867 169,3	978 660,1	1 076 953,5	1 199 547,4
Sub-totaal 4: A. 1. b) + A. 2. b)	59 246,1	85 086,2	96 742,1	119 274,0	150 844,8	188 613,9	207 276,7
Totaal A:	677 464,0	770 725,8	852 182,5	986 443,3	1 129 504,9	1 265 567,4	1 406 824,1
B. Directe schuld op halflange termijn (3):							
1. In Belgische Frankens.....	19 676,0	17 247,0	12 997,0	6 330,0	5 955,0	5 755,0	5 655,0
2. In vreemde munt (2).....	–	–	–	–	–	–	–
Totaal B:	19 676,0	17 247,0	12 997,0	6 330,0	5 955,0	5 755,0	5 655,0
C. Directe schuld op korte termijn:							
1. In Belgische Frankens:							
a) Het tegoed van particulieren op postrekeningen.....	65 670,4	69 400,0	76 795,2	79 865,1	83 649,4	80 908,7	84 373,4
b) Andere (4).....	57 793,6	70 962,0	116 568,3	155 994,8	195 581,6	242 179,0	390 778,0
Sub-totaal: C. 1. a) + b):	123 464,0	140 362,0	193 363,5	235 859,9	279 231,0	323 087,7	475 151,4
2. In vreemde munt (2).....	–	–	–	–	12 218,6	44 548,2	69 167,7
Totaal C:	123 464,0	140 362,0	193 363,5	235 859,9	291 449,6	367 635,9	544 319,1
Totaal (A + B + C)	820 604,0	928 334,8	1 058 543,0	1 228 633,2	1 426 909,5	1 638 958,3	1 956 798,2
D. Gewaarborgde indirecte Kongolese schuld (5) in vreemde munt (2).....	793,5	434,9	147,2	82,1	–	–	–
Totaal van de staatsschuld (A + B + C + D)	821 397,5	928 769,7	1 058 690,2	1 228 715,3	1 426 909,5	1 638 958,3	1 956 798,2
waarvan:							
in Belgische franken							
(A. 1. + B. 1. + C. 1.).....	814 880,7	923 708,4	1 054 756,2	1 225 304,6	1 411 972,3	1 581 737,3	1 803 264,5
in vreemde munten (2)							
a) A. 2. + B. 2. + C. 2.	5 723,3	4 626,4	3 786,7	3 328,6	14 937,2	57 221,0	153 533,7
b) A. 2. + B. 2. + C. 2. + D:	6 516,8	5 061,3	3 933,9	3 410,7	14 937,2	57 221,0	153 533,7
directe schuld (2)							
(A. 1. a) + A. 2. a) + B + C).....	761 357,9	843 248,6	961 800,9	1 109 359,2	1 276 064,7	1 450 344,4	1 749 521,5
indirecte schuld (2)							
a) A. 1. b) + A. 2. b):	59 246,1	85 086,2	96 742,1	119 274,0	150 844,8	188 613,9	207 276,7
b) A. 1. b) + A. 2. b) + D:	60 039,6	85 521,1	96 889,2	119 356,1	150 844,8	188 613,9	207 276,7
PRO MEMORIE: Intergouvernementele schuld voortvloeiend uit de oorlog	£ 9	£ 9	£ 9	£ 9	£ 9	£ 9	£ 9
1914-18 in vreemde munt	\$ 400	\$ 400	\$ 400	\$ 400	\$ 400	\$ 400	\$ 400

15. – Staatsschuld op 31 december (vervolg).

AANDUIDING DER SCHULDEN	1974	1975	1976	1977	1978	1979	1980
(× 1 000 000 F)							
II. Gewaarborgde schuld							
1. Verbintenissen in Belgische franken:							
a) Schuld op lange termijn	205 766,6	228 607,4	255 005,8	296 113,0	326 524,0	333 271,5	320 474,5
b) Schuld op halflange termijn...	202 421,0	240 535,2	277 922,3	362 288,8	381 146,2	418 551,7	476 011,7
c) Schuld op korte termijn	22 215,6	31 928,9	38 758,7	28 452,1	29 783,7	39 923,9	57 299,9
<i>Totaal 1:</i>	430 403,2	501 071,5	571 686,8	686 853,9	737 453,9	791 747,1	853 786,1
2. Verbintenissen in vreemde munt (2):							
a) Schuld op lange termijn	11 131,8	11 360,0	11 203,1	14 050,2	12 438,9	18 434,1	33 943,0
b) Schuld op halflange termijn...	5 252,5	3 123,0	4 830,1	4 598,3	3 969,9	21 593,1	67 527,3
c) Schuld op korte termijn	4 634,0	5 503,6	5 380,8	6 367,3	7 108,4	6 688,5	6 869,3
<i>Totaal 2:</i>	21 018,3	19 986,6	21 414,0	25 015,8	23 517,2	46 715,7	108 339,6
<i>Totaal v.d. gewaarb. schuld(1+2):</i>	451 421,5	521 058,1	593 100,8	711 869,7	760 971,1	838 462,8	962 125,7
Wisselkoersen dienende als basis voor de berekening van de tegenwaarde in Belgische franken van vreemde munten:							
Pond sterling	84,97	80,02	61,36	62,89	60,27	60,27	–
Dollar V.S.	40,3344	40,3344	40,3344	40,3344	28,80	28,0475	31,5225
Zwitserse frank.....	14,155	15,09	14,718	16,424	17,795	17,64	17,8580
Canadese dollar.....	36,51	38,90	35,715	–	–	–	–
Westduitse mark	15,112	15,112	15,112	15,4142	15,7164	16,0307	16,0307
Gulden	14,5026	14,5026	14,5026	14,5026	14,5026	14,5026	14,5026
Franse frank.....	8,162	8,76046	7,25	7,055	6,9025	6,80512	–
100 Italiaanse lire.....	5,602	5,795	4,11	3,80	3,48825	3,43668	–
Oostenrijkse schilling.....	–	–	–	–	–	2,2634	2,2634
III. Schuld van de gedebudgetteerde sector ten laste van het Rijk, aangegaan ter financiering van:							
Aanleg van autowegen, kanaal Brussel-Ruppel en metro's.....	84 336,3	93 123,0	107 129,4	119 412,9	123 896,3	129 187,4	130 129,410
Oprichting van gebouwen	6 059,3	6 036,8	6 516,5	6 902,9	7 213,7	7 150,8	6 365,928
Oorlogspensioenen.....	14 430,7	14 069,5	13 579,3	12 952,1	12 183,0	11 247,1	10 923,485
Staatstoelagen voor bepaalde werken van de locale sector	31 773,8	35 966,7	40 749,2	47 398,5	53 611,4	61 963,7	72 582,658
Bouw- en aankooppremies	9 124,9	10 030,9	10 404,4	11 206,1	11 540,8	12 403,4	12 809,411
Diverse verwezenlijkingen	12 759,0	11 889,4	10 641,6	9 822,9	9 049,5	8 050,6	7 219,885
<i>Totaal:</i>	158 484,0	171 116,3	189 020,4	207 695,4	217 494,7	230 003,0	240 030,777

- (1) Inbegrepen de Zwitserse en Nederlandse tranches van de preferente aandelen N.M.B.S. vóór 1 januari 1961 opgenomen in de Buitenlandse schuld.
- (2) Sedert 1979: Voor munten die deel uitmaken van het Europees Monetair Systeem: spilkoers op de laatste beursdag van de maand december. Vóór 1979 en voor de munten die geen deel uitmaken van het E.M.S.: wisselkoers van de laatste beursdag van de maand december.
- (3) Schatkistcertificaten met vervaldag op meer dan één jaar.
- (4) Schatkistcertificaten met vervaldag op één jaar of minder; inbegrepen de certificaten zonder rente opgenomen door het Internationaal Muntfonds en andere internationale instellingen en inbegrepen de Strijdersdotatie.
- (5) De cijfers vertegenwoordigen alleen de leningen overgenomen door België, ingevolge de Belgisch-Kongolese conventie van 6 februari 1965, goedgekeurd door de Wet van 23 april 1965.

16. – Emissies in Belgische Frank op lange en half lange termijn van de overheidssector⁽¹⁾.

(Bron: Nationale Bank van België)

EMITTENTEN	Jaar	Door elke belegger verkrijgbare effecten				Niet door elke belegger verkrijgbare effecten			Totale netto-emissies op lange en half lange termijn	
		Emissies per grote tranches			Doorlopende netto-emissies (3)	Totale netto-emissies	Bruto-emissies (4)	Aflossingen		Netto-emissies
		Bruto-emissies	Aflossingen (2)	Netto-emissies						
(× 1 000 000 000 F)										
Staat (directe schuld alleen)	1975	133,1	63,7	69,4	–	69,4	–	3,6	– 3,6	65,8
	1976	129,0	57,3	71,7	–	71,7	–	5,4	– 5,4	66,3
	1977	167,8	54,5	113,3	–	113,3	4,1	11,9	– 7,8	105,5
	1978	185,0	71,9	113,1	–	113,1	0,1	1,6	– 1,5	111,6
	1979	196,0	106,6	89,4	–	89,4	–	1,3	– 1,3	88,1
	1980*	154,8	105,6	49,2	–	49,2	4,4	1,2	3,2	52,4
Zelfstandig fondsen en instellingen voor sociale verzekering	1975	29,0	4,5	24,5	–	24,5	4,0	0,9	3,1	27,6
	1976	23,0	12,2	10,8	–	10,8	10,7	1,7	9,0	19,8
	1977	29,0	7,9	21,1	–	21,1	24,3	1,4	22,9	44,0
	1978	38,3	7,7	30,6	–	30,6	9,0	3,9	5,0	35,6
	1979	49,8	13,2	36,6	–	36,6	18,5	6,4	12,1	48,7
	1980*	31,0	13,1	17,9	–	17,9	4,9	7,5	– 2,6	15,3
Openbare financiële instellingen (ASLK inbegrepen)..	1975	–	1,1	– 1,1	20,5	19,4	16,7	4,5	12,2	31,6
	1976	–	2,1	– 2,1	33,2	31,1	11,4	5,1	6,3	37,4
	1977	39,5	3,7	35,8	62,5	98,3	17,4	4,7	12,7	111,0
	1978	2,0	2,1	– 0,1	18,3	18,2	15,3	5,9	9,4	27,6
	1979	10,0	6,6	3,4	23,5	26,9	13,6	5,2	8,4	35,3
	1980*	15,0	12,3	2,7	46,7	49,4	7,7	9,0	– 1,3	48,1
Lagere overheid, Interc. voor de bouw van autowegen en Gemeentekrediet van België.....	1975	8,0	5,3	2,7	23,6	26,3	1,5	0,5	1,0	27,3
	1976	21,0	8,6	12,4	28,1	40,5	0,2	0,6	– 0,4	40,1
	1977	28,0	9,0	19,0	37,0	56,0	–	1,1	– 1,1	54,9
	1978	34,0	17,2	16,8	21,9	38,7	0,7	0,3	0,4	39,1
	1979	22,0	9,7	12,3	40,1	52,4	1,2	0,6	0,6	53,0
	1980*	23,0	13,1	9,9	55,4	65,3	–	0,6	– 0,6	64,7
Parastatale bedrijven.....	1975	5,0	4,6	0,4	–	0,4	7,0	2,4	4,6	5,0
	1976	23,0	7,1	15,9	–	15,9	6,8	3,8	3,0	18,9
	1977	6,0	7,6	– 1,6	–	– 1,6	18,3	2,6	15,7	14,1
	1978	23,0	6,8	16,2	–	16,2	10,3	2,6	7,7	23,9
	1979	–	6,3	– 6,3	–	6,3	7,3	2,6	4,7	– 1,6
	1980*	–	8,7	– 8,7	–	– 8,7	7,3	4,3	3,0	– 5,7
Totaal van de Belgische overheidssector.....	1975	175,1	79,2	95,9	44,1	140,0	29,2	11,9	17,3	157,3
	1976	196,0	87,3	108,7	61,3	170,0	29,1	16,6	12,5	182,5
	1977	270,3	82,7	187,6	99,5	287,1	64,1	21,7	42,4	329,5
	1978	282,3	105,7	176,6	40,2	216,8	35,4	14,3	21,1	237,9
	1979	277,8	142,4	135,4	63,6	199,0	40,6	16,1	24,5	223,5
	1980*	223,8	152,8	71,0	102,1	173,1	24,3	22,6	1,7	174,8

(1) Voor de doorlopende emissies van de parastatale kredietinstellingen en het Gemeentekrediet van België, werd de totale verandering van het uitstaande bedrag der effecten vermeld, aangezien het in bepaalde gevallen niet mogelijk is de emissies van kasbons op maximum één jaar en deze op meer dan één jaar te splitsen.

(2) De door de Amortisatiekas der Staatsschuld op de Beurs ingekochte effecten worden in de kolom « Aflossingen » opgenomen, niet op het tijdstip van die inkopen, doch op het ogenblik waarop zij worden vernietigd.

(3) Aangekondigd bij een wettelijk bericht.

(4) In beginsel per grote tranches, doch met inbegrip van de doorlopende emissies van de parastatale instellingen voor de huisvesting.

17. – Schulden van de overheidssector, op lange en halflange termijn, in Belgische franken.

Nominale waarden op 31 december.

(Bron: Nationale Bank van België.)

DEBITEUREN HOUDERS	Verkrijgbaar door elke belegger			Niet verkrijgbaar door elke belegger			Totaal		
	1978	1979	1980*	1978	1979	1980*	1978	1979	1980*

(× 1 000 000 000 F)

a) Volgens de debiteuren

A. Belgische overheidssector (Belgische overheidsfondsen)	1978	1979	1980*	1978	1979	1980*	1978	1979	1980*
Staat (1).....	1 068,1	1 195,1	1 261,6	64,5	63,4	66,4	1 132,6	1 258,5	1 328,0
Niet geldscheppende openbare kredietinstellingen	633,4	699,9	804,1	103,2	111,6	110,3	736,6	811,5	914,4
Parastatale bedrijven	102,8	96,5	87,9	60,7	65,4	68,4	163,5	161,9	156,3
Sociale verzekering	—	—	—	19,8	31,7	29,0	19,8	31,7	29,0
Overheidssector n.e.v.	174,3	186,1	197,1	49,3	49,9	49,6	223,6	236,0	246,7
	(4)	(4)	(4)				(4)	(4)	(4)
Totaal:	1 978,6	2 177,6	2 350,7	297,5	322,0	323,7	2 276,1	2 499,6	2 674,4

b) Volgens de houders

A. Niet financiële nationale sectoren.	1978	1979	1980*	1978	1979	1980*	1978	1979	1980*
Bedrijven en particulieren – Buitenland.....	940,0	1 072,7	1 217,3	12,7	13,0	15,9	952,7	1 085,7	1 233,2
Parastatale bedrijven	9,6	11,9	12,1	0,3	0,2	0,3	9,9	12,1	12,4
Overheidssector n.e.v. (2).....	7,8	8,5	8,9	0,2	0,2	0,1	8,0	8,7	9,0
Sociale verzekering	14,1	16,3	17,4	2,2	2,0	1,1	16,3	18,3	18,5
B. Financiële instellingen.									
Geldscheppende instellingen (3).....	464,2	485,3	502,3	111,2	122,8	123,1	575,4	608,1	625,4
Rentenfondsen	22,3	33,1	29,7	—	—	—	22,3	33,1	29,7
Spaarkassen, hypothecaire en kapitalisatiemaatschappijen.....	272,3	288,8	299,6	104,3	110,3	105,8	376,6	399,1	405,4
Verzekering leven, arbeidsongevallen, pensioenfondsen.....	162,6	169,2	172,8	29,1	31,4	33,4	191,7	200,6	206,2
Niet geldscheppende openbare kredietinstellingen.....	85,7	91,8	90,6	37,5	42,1	44,0	123,2	133,9	134,6
Totaal:	1 978,6	2 177,6	2 350,7	297,5	322,0	323,7	2 276,1	2 499,6	2 674,4

(1) Belgische gevestigde en halflange binnenlandse directe en indirecte overheidsschuld.

(2) Exclusief de zelfstandige fondsen en de parastatale instellingen die de kenmerken vertonen van geldscheppende instellingen of van instellingen voor het spaarwezen, de maatschappelijke zekerheid, de verzekeringen of de kapitalisatie.

(3) Exclusief het bezit van de pensioenfondsen door die instellingen beheerd.

(4) Inclusief de effecten van het Belgisch-Kongolese Fonds voor Delging en Beheer.

FINANCIEN

Belastingontvangsten van het Rijk
(1 000 000 000 F)

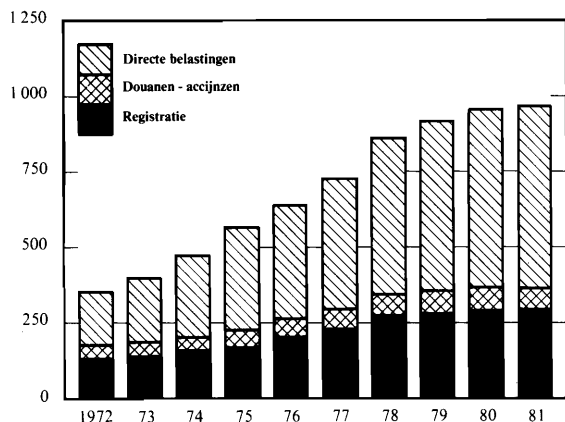

Staatsschuld op 31 december
(1 000 000 000 F)

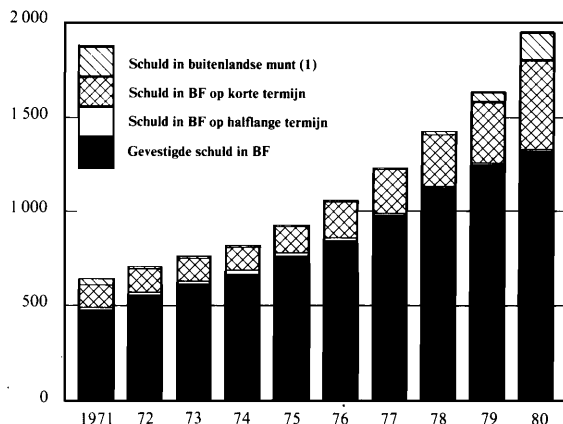

Geldhoeveelheid en andere verbintenissen tegenover de bedrijven en particulieren op 31 december (2)
(1 000 000 000 F)

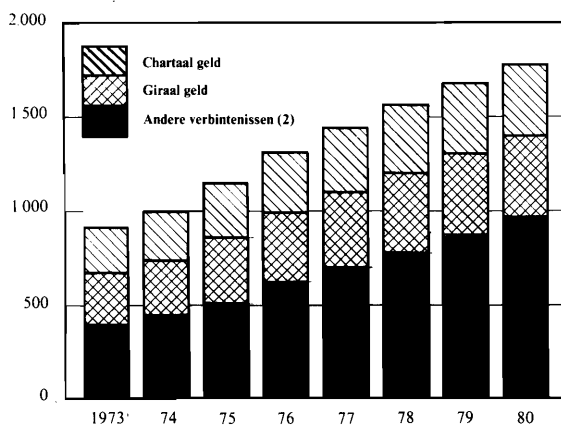

Deposito's en crediteuren bij de banken op 31 december
(1 000 000 000 F)

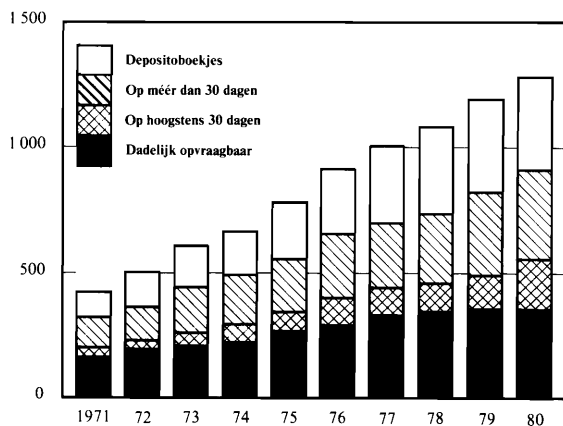

Vorderingen in de Belgische economie
(1 000 000 000 F)

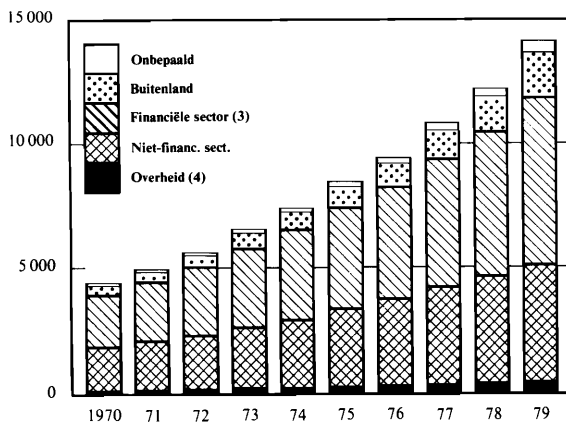

Schulden in de Belgische economie
(1 000 000 000 F)

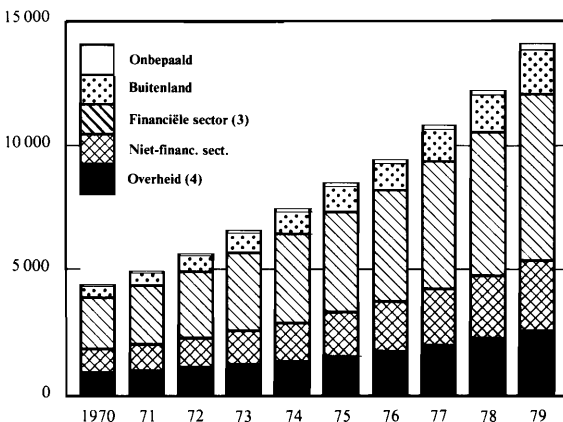

- (1) Exclusief de gemortiseerde intergouvernementele schuld.
 (2) Enkel bij de overwegend geldscheppende instellingen.
 (3) Inclusief de levensverzekeringen en de pensioenfondsen.
 (4) Inclusief de sociale zekerheid.

18. – Amortisatiekas.

(Bron: Ministerie van Financiën.)

JAAR	Aflossingsdotaties					Afgelost nominaal kapitaal	
	Beschikbaar op 31 dec. van vorig dienstjaar	Ontvangen dotaties gedurende het dienstjaar	Tezamen	Aangewende dotaties gedurende het dienstjaar	Beschikbare dotaties per 31 dec.	Inkopen	Terugbetalingen
(× 1 000 000 F)							
1. Binnenlandse schulden							
1974.....	4 849,8	48 774,2	53 624,0	52 392,6	1 231,4	27 288,0	25 387,0
1975.....	1 231,4	67 672,9	68 904,3	65 925,5	2 978,7	27 782,4	37 777,6
1976.....	2 978,7	57 298,9	60 277,6	58 548,9	1 728,7	38 163,6	20 281,9
1977.....	1 728,7	60 889,4	62 618,1	56 536,0	6 082,0	39 017,3	16 678,9
1978.....	6 082,0	77 658,9	83 740,9	73 559,6	10 181,3	39 078,0	32 888,1
1979.....	10 181,3	99 695,0	109 876,3	108 745,5	1 130,8	57 328,0	50 077,8
1980.....	1 130,8	106 484,1	107 614,9	105 921,0	1 693,9	67 547,9	40 008,5
2. Buitenlandse schulden							
1974.....	- 36,6	506,1	469,5	589,1	- 119,6	(1) 145,6	(1) 460,9
1975.....	- 119,6	648,2	528,6	550,4	- 21,9	63,5	507,1
1976.....	- 21,9	523,6	501,7	508,2	- 6,5	12,9	484,1
1977.....	- 6,5	320,4	313,9	331,9	- 17,9	-	328,1
1978.....	- 17,9	277,5	259,6	287,9	- 28,4	-	274,4
1979.....	- 28,4	280,9	252,5	242,9	9,6	-	225,6
1980.....	9,6	213,6	223,2	202,1	21,1	-	187,6

(1) Tegenwaarde in Belgische frank berekend tegen de laatste koers van het jaar.

19. – Deposito- en consignatiekas. – Toestand op 31 december.

(Bron: Ministerie van Financiën.)

RUBRIEKEN	1975	1976	1977	1978	1979	1980
(× 1 000 000 F)						
A. Eigen bedrijvigheid:						
I. Deposito's:						
a) in specie.....	4 153,7	5 545,3	6 025,7	6 598,3	7 180,5	7 490,5
Buitendienstconsignatiën.....	3 024,0	4 267,1	4 691,9	5 202,0	5 737,0	6 077,6
Binnendienstconsignatiën.....	426,5	489,3	485,1	498,2	469,2	435,1
Administratieve borgtochten.....	540,6	621,4	678,4	718,3	776,5	797,8
Andere.....	162,6	167,5	170,3	179,8	97,8	180,0
b) in effecten.....	12 116,8	12 936,2	13 552,0	14 297,9	14 317,4	12 856,2
Consignatiën en onvrijwillig bezitsverlies (1).....	7,7	7,8	8,8	10,1	10,3	12,0
Administratieve borgtochten.....	7 134,7	7 899,6	8 501,7	9 139,5	9 590,7	8 312,3
Borgtochten sociale wetten.....	4 974,4	5 028,8	5 041,5	5 148,3	4 716,4	4 531,9
c) Solidaire borgstellingen.....	18 116,5	20 669,7	22 482,0	24 303,2	26 803,7	28 934,7
Totaal van de deposito's:	34 387,0	39 151,2	42 059,7	45 199,4	48 301,6	49 281,4
II. Tegenwaarde der deposito's in specie.....						
a) Beschikbaar bij het Bestuur der P.C.	4 153,7	5 545,3	6 025,7	6 598,3	7 180,5	7 490,5
b) Schuldvordering op 's Rijks Schatkist.....	1 136,8	1 747,8	1 706,5	1 579,6	1 354,6	1 389,7
c) Beleggingen-portefeuille (2).....	160,1	149,3	117,9	111,2	154,5	202,6
	2 856,8	3 648,2	4 201,3	4 907,5	5 671,4	5 898,2
III. Ontvangsten ten bate van de Schatkist (3).....						
	80,2	99,1	118,1	159,6	231,9	244,3
B. Orderrekeningen:						
I. Portefeuilles.....						
I. Opbrengsten van portefeuille ten bate van de Schatkist.....	3 043,5	2 956,9	2 900,4	2 788,1	2 654,0	2 205,0
II. Opbrengsten van portefeuille ten bate van de Schatkist.....	358,9	268,2	232,2	285,2	298,7	605,2

(1) Conventionele waarde van 1 frank per titel of gedeelte van titel.

(2) Kostprijs van de belegging; waarde lager dan de nominale waarde.

(3) Opbrengsten van de portefeuille, plus diverse en toevallige ontvangsten, min de interesten betaald aan de deponenten.

20. – Nationale Kas voor Rampenschade⁽¹⁾.

(Bron: Nationale Kas voor Rampenschade.)

OMSCHRIJVING	1972	1973	1974	1975	1976	1977	1978	1979	1980
I. Ontvangen bedragen (× 1 000 000 F)									
A. Herstel van oorlogsschade en schade geleden in Kongo	976	1 025	927	838	1 058	723	916	947	880
Begrotingsinkomsten.....	955	1 017	915	831	1 052	700	907	875	772
Leningen en uitgaven van obligaties.....	–	–	–	–	–	–	–	–	–
Diversen.....	21	8	12	7	6	23	9	72	108
B. Nationaal Fonds voor Algemene Rampen	–	–	–	–	25	52	143	132	179
C. Nationaal Fonds voor landbouwrampen	–	–	–	–	–	4	–	4	4
D. Schuldvorderingen ten bate van derden	52	31	17	15	13	16	21	13	24
Herstelkredieten.....	44	30	17	11	12	11	18	5	7
Diversen.....	8	1	–	4	1	5	3	8	17
E. Obligaties van het Belg. Kong. Fonds voor delging en beheer in open bewaargeving op de rekening B - Dienst van de Rijkskassier	226	333	151	50	23	261	49	190	240
Nominale waarde ter beschikking gesteld.....	226	333	151	50	23	261	49	190	240
<i>Algemeen totaal A+B+C+D+E:</i>	1 254	1 389	1 095	903	1 119	1 056	1 129	1 286	1 327

II. Uitgevoerde betalingen (× 1 000 000 F)

A. Herstel van oorlogsschade en schade geleden in Kongo	976	1 025	927	838	1 058	723	916	947	880
Financiële dienst der leningen.....	652	1 030	817	764	826	763	833	842	782
Herstelvergoedingen.....	51	21	7	8	47	29	33	16	9
Diversen.....	121	165	94	73	52	38	43	70	51
Saldo per 31 december.....	152	–191	9	–7	133	–107	7	19	38
B. Nationaal Fonds voor Algemene Rampen	–	–	–	–	25	52	143	132	153
Saldo per 31 december.....	–	–	–	–	25	52	143	132	153
C. Nationaal Fonds voor Landbouwrampen	–	–	–	–	–	4	–	4	4
Saldo per 31 december.....	–	–	–	–	–	4	–	4	4
D. Schuldvorderingen ten bate van derden	52	31	17	15	13	16	21	13	24
Herstelkredieten.....	44	31	13	12	15	9	17	8	7
Diversen.....	8	1	–	3	2	5	4	2	15
Saldo per 31 december.....	–	–1	4	–	–4	2	–	3	2
E. Obligaties van het belg. Kong. Fonds voor delging en beheer in open bewaargeving op de rekening B - Dienst van de Rijkskassier	226	333	151	50	23	261	49	190	240
Betalingen door tussenkomst van de Rijkskassier.....	284	395	145	66	36	17	209	93	80
Saldo per 31 december.....	–58	–62	6	–16	–13	244	–160	97	160
<i>Algemeen totaal A+B+C+D+E:</i>	1 254	1 389	1 095	903	1 119	1 056	1 129	1 286	1 327

(1) De sociale benaming « Zelfstandige Kas voor Oorlogsschade » werd in 1976 gewijzigd in « Nationale Kas voor Rampenschade ».

Wissel, renten en beurs

1. - Wisselverrichtingen te Brussel. - Kontantmarkt. (1)Bron: Nationale Bank van België (officiële koersen)
N.I.S. (vrije koersen)

VALUTA	1977	1978	1979	1980
1. Koersen van de officiële markt (in Belgische frank)				
U.S.A. New York - 1 dollar.....	35,84	31,49	29,31	29,22
Frankrijk Parijs - 1 NF of 100 oude F.....	7,29	6,99	6,89	6,92
Ver. Koninkrijk Londen - 1 pond sterling.....	62,55	60,39	62,19	68,01
Nederland Amsterdam - 1 gulden.....	14,60	14,55	14,62	14,71
Zwitserland Zürich - 1 frank.....	14,95	17,69	17,63	17,45
West-Duitsland Frankfort - 1 DM.....	15,44	{ 15,65 (7) 15,77 (8)	{ 15,92 (15) 16,20 (16)	16,09
Italië Milaan - 100 lire.....	4,06 8,71 (2)	3,71	3,53	3,42
Zweden Stockholm - 1 kroon.....	8,21 (3) 7,31 (4)	6,97	6,84	6,91
Noorwegen Oslo - 1 kroon.....	{ 6,98 (2) 6,81 (3) 6,47 (4)	{ 6,38 (9) 5,98 (10) 5,89 (11) 5,81 (12)	5,79	5,92
Denemarken Kopenhagen - 1 kroon.....	{ 6,24 (2) 5,98 (3) 5,76 (4)	{ 5,72 (7) 5,68 (8)	{ 5,63 (15) 5,50 (17) 5,26 (18)	5,19
Spanje Madrid - 1 peseta.....	{ 0,53 (21) 0,42 (22)	0,41	0,44	0,41
Canada Montreal - 1 dollar.....	33,75	27,66	25,03	25,01
Portugal Lissabon - 1 escudo.....	{ 1,14 (5) 0,91 (6)	{ 0,79 (13) 0,68 (14)	0,62	{ 0,57 (23) 0,59 (24)
Oostenrijk Wenen - 1 schilling.....	2,17	2,17	{ 2,17 (19) 2,25 (20)	2,26
2. Koersen van de vrije markt (in Belgische frank)				
U.S.A. New York - 1 dollar.....	35,98	32,12	30,22	29,68
Frankrijk Parijs - 1 NF of 100 oude F.....	7,32	7,13	7,10	7,03
Ver. Koninkrijk Londen - 1 pond sterling.....	63,04	61,76	64,26	69,11
Nederland Amsterdam - 1 gulden.....	14,61	14,77	15,02	14,92
Zwitserland Zürich - 1 frank.....	14,97	18,00	18,14	17,71
West-Duitsland Frankfort - 1 DM.....	15,45	15,93	16,44	16,32
Italië Milaan - 100 lire.....	4,08	3,78	3,63	3,42
Zweden Stockholm - 1 kroon.....	8,04	7,06	7,04	6,92
Noorwegen Oslo - 1 kroon.....	6,77	6,09	5,97	5,93
Denemarken Kopenhagen - 1 kroon.....	6,00	5,80	5,76	5,20
Spanje Madrid - 1 peseta.....	0,47	0,41	0,44	0,41
Canada Montreal - 1 dollar.....	33,86	28,29	25,88	25,49
Portugal Lissabon - 1 escudo.....	0,92	0,74	0,63	0,59
Oostenrijk Wenen - 1 schilling.....	2,18	2,22	2,26	2,29

- (1) Gemiddelde van de dagelijkse gemiddelde koersen voor de betrokken periode.
(2) Gemiddelde van 1 januari tot 1 april 1977.
(3) Gemiddelde van 4 april tot 26 augustus 1977.
(4) Gemiddelde van 29 augustus tot 31 december 1977.
(5) Gemiddelde van 1 januari tot 27 februari 1977. De notering werd geschorst op 28 februari.
(6) Gemiddelde van 1 maart tot 31 december 1977.
(7) Gemiddelde van 1 januari tot 13 oktober 1978.
(8) Gemiddelde van 16 oktober tot 31 december 1978.
(9) Gemiddelde van 1 januari tot 10 februari 1978.
(10) Gemiddelde van 13 februari tot 13 oktober 1978.
(11) Gemiddelde van 16 oktober tot 11 december 1978.
(12) Gemiddelde van 12 tot 31 december 1978.

- (13) Gemiddelde van 1 januari tot 5 mei 1978.
(14) Gemiddelde van 8 mei tot 31 december 1978.
(15) Gemiddelde van 1 januari tot 21 september 1979.
(16) Gemiddelde van 24 september tot 31 december 1979.
(17) Gemiddelde van 24 september tot 29 november 1979.
(18) Gemiddelde van 30 november tot 31 december 1979.
(19) Gemiddelde van 1 januari tot 6 september 1979.
(20) Gemiddelde van 7 september tot 31 december 1979.
(21) Gemiddelde van 1 januari tot 8 juli 1977.
(22) Gemiddelde van 12 juli tot 31 december 1977.
(23) Gemiddelde van 1 januari tot 11 februari 1980.
(24) Gemiddelde van 12 februari tot 31 december 1980.

2. – Disconto-, rente- en rendementspercentages.

Disconto- en rentetarief van de Nationale Bank ⁽¹⁾.

Rente voor deposito's in BF: banken en A.S.L.K.

(Bron: Nationale Bank van België.)

DATUM VAN WIJZIGING	Disconto		Voor-schotten op overh. fondsen	Einde jaar	Banken – Depositorekeningen (3)			A.S.L.K. (4)					
	Geaccepteerd papier (2)	Niet geaccept. papier			met 15 dagen opzeg	Op termijn			Rente tarief	Tot Premie (5) (x 1 000 F)	Boven		Premie (5)
						1 maand	3 maand	6 maand			Rente-tarief	Premie (5)	
1980: 28-2	12,00	12,00	13,50	1969	3,00	5,00	6,00	6,25	3,00	1,00	500	2,00	1,00
20-3	14,00	14,00	15,00	1970	3,00	4,50	5,50	6,00	3,50	1,00	500	2,50	1,00
5-6	14,00	14,00	14,50	1971	2,00	3,00	4,00	4,75	3,50	1,00	500	2,50	1,00
26-6	13,00	13,00	13,00	1972	1,00	2,00	3,00	4,00	3,25	0,75	500	2,25	0,75
31-7	12,00	12,00	12,00	1973	3,50	4,65	5,75	6,40	4,00	0,75	500	3,00	0,75
1981: 5-3	12,00	12,00	13,00	1974	4,75	5,75	7,00	7,50	4,75	1,50	500	3,75	1,50
26-3	13,00	13,00	15,00	1975	2,50	3,50	4,65	5,25	4,25	1,25	500	3,25	1,25
31-3	16,00	16,00	18,00	1976	4,75	5,75	6,75	7,00	4,25	1,25	500	3,25	1,25
16-4	15,00	15,00	17,00	1977	2,75	3,75	5,00	5,75	4,00	1,50	500	3,00	1,50
30-4	14,00	14,00	16,00	1978	2,50	3,25	4,50	5,25	3,75	1,25	500	2,75	1,25
28-5	13,00	13,00	15,00	1979	5,50	6,00	6,50	7,00	5,00	1,00	5,00	4,25	1,00
11-12	15,00	15,00	17,00	1980	5,75	6,75	7,50	8,00	5,25	1,00	-	5,25	1,00

- (1) Uittreksel.
 (2) In een bank gedomicilieerd.
 (3) Tarief toegepast door ongeveer 25 banken.
 (4) Spaardeposito's van de particulieren.
 (5) Toegekend bij wijze van getrouwheidspremie op de bedragen die gedurende het gehele kalenderjaar gedeponneerd bleven.
 (6) Eventueel verhoogd met een premie voor inlagen gedaan vanaf 1 januari 1980 en die tot 31 december 1980 in rekening bleven.

Daggeldrente.

Rentevoeten van de schatkistcertificaten en van de certificaten van het Rentenfonds.

(Bron: Nationale Bank van België.)

JAAR	Gemiddelden	Einde tijdvak	Certificaten op zeer korte termijn			Certificaten B (1)	Data	Certificaten uitgegeven bij gunning (2)		
			1 maand	2 maand	3 maand			6 maand	9 maand	12 maand
1969	5,40	1969	7,50	8,00	8,50	8,75	1970 13 jan.	8,750	8,750	8,750
1970	6,25	1970	6,15	6,55	6,95	7,25	1971 12 jan.	7,350	7,500	7,650
1971	3,70	1971	4,10	4,45	4,80	5,15	1972 11 jan.	5,350	5,650	6,150
1972	2,48	1972	3,90	4,20	4,50	4,85	1973 9 jan.	5,150	5,350	6,150
1973	4,81	1973	7,05	7,35	7,65	7,95	1974 8 jan.	8,000	(3)	7,750
1974	9,25	1974	10,00	10,25	10,50	11,00	1975 14 jan.	10,750	10,750	(3)
1975	4,63	1975	5,55	5,80	6,05	6,20	1976 13 jan.	6,750	6,900	(3)
1976	8,38	1976	10,00	10,00	10,00	10,50	1977 11 jan.	9,000	(3)	(3)
1977	5,58	1977	8,75	9,00	9,25	9,50	1978 10 jan.	9,000	(3)	(3)
1978	5,17	1978	9,50	9,50	9,25	9,25	1979 9 jan.	(3)	(3)	(3)
1979	7,96	1979	14,20	14,30	14,40	14,45	1980 8 jan.	14,150	13,600	(3)
1980	11,11	1980	12,25	12,50	12,75	13,10	1981 10 nov.	15,60	15,60	15,50

- (1) Eveneens de certificaten van het Rentenfonds.
 (2) Enige rentevoeten geldig voor al de toegewezen certificaten.
 (3) Geen toewijzing.

2. – Disconto-, rente- en rendementspercentages (vervolg).Rendement van de vastrenderende waarden op de beurs te Brussel (%)⁽¹⁾.

(Bron: Nationale Bank van België.)

BEGIN VAN HET JAAR	Leningen uitgegeven na 1 december 1962					Gewogen gemiddelden
	Vervaldag binnen 2 tot 5 jaar		Vervaldag over meer dan 5 jaar			
	Staat	Parastatale instellingen en steden	Staat	Parastatale instellingen en steden	Particuliere vennootschappen	
1971.....	6,92	7,37	7,79	7,97	9,32	7,78
1972.....	6,87	6,83	7,17	7,11	7,69	7,14
1973.....	6,76	6,81	7,21	7,11	7,74	7,14
1974.....	7,72	7,61	7,92	7,95	8,56	7,90
1975.....	8,76	9,18	9,03	9,41	10,90	9,13
1976.....	8,33	8,41	8,72	8,90	10,29	8,69
1977.....	9,32	9,30	9,22	9,62	11,70	9,35
1978.....	9,01	8,73	8,76	9,04	9,85	8,86
1979.....	8,60	8,60	8,80	8,96	9,58	8,72
1980.....	10,61	10,83	11,13	11,07	11,93	10,86
1981.....	12,14	12,43	13,04	12,36	–	12,45

(1) Het gemiddelde rendement is het percentage dat, toegepast bij de berekening van de actuele waarde van de gezamenlijke nog te ontvangen termijnen (aflossing, rente, gebeurlijke loten en premies) van de annuïteit, een actuele waarde geeft die gelijk is aan de koopprijs van het uitstaande kapitaal, berekend volgens de dagnoteringen, verhoogd met de courtage en eventueel met de opgelopen renten.

3. – Indexcijfers van de koersen en beurskapitalisaties van de ter beurzen van Brussel en Antwerpen genoteerde aandelen.

OMSCHRIJVING	Indexcijfer van de koersen (1970 = 100)								Beurskapitalisaties (× 1 000 000 000 F)							
	1974 2 jan.	1975 2 jan.	1976 5 jan.	1977 3 jan.	1978 2 jan.	1979 2 jan.	1980 2 jan.	1981 5 jan.	1974 2 jan.	1975 2 jan.	1976 5 jan.	1977 3 jan.	1978 2 jan.	1979 2 jan.	1980 2 jan.	1981 5 jan.

I. Kontantmarkt.

A. Belgische waarden.

<i>Industriële waarden.</i>																
Gas, Electriciteit	102	88	96	100	110	130	115	82	45,2	42,2	46,3	53,6	67,2	83,5	79,7	57,4
Nijverheid van de ferrometalen	105	85	93	74	52	62	56	36	21,0	16,8	18,7	14,6	10,1	12,1	11,1	8,0
Ijzer- en staalnijverheid	106	89	97	74	39	44	37	20	12,9	11,0	12,0	9,2	5,0	5,7	4,7	3,4
Metaalverwerkende nijverheid	98	73	82	71	71	89	84	66	8,0	5,9	6,6	5,4	5,2	6,4	6,4	5,5
Waarvan: Fabr. van art. in met.	78	57	69	63	61	—	—	—	1,9	1,4	1,7	1,1	1,1	1,6	—	—
Mach., toestellen en onderh.	100	76	83	71	70	85	83	68	6,1	4,5	5,0	4,2	4,1	4,8	4,8	4,4
Non-ferro metaalnijverheid	83	66	71	54	38	38	38	34	19,1	15,3	16,5	12,2	8,7	8,6	8,7	7,8
Scheikundige nijverheid	99	84	95	89	84	85	77	78	29,5	25,6	28,9	27,4	25,9	25,9	23,4	23,6
Steenkoolmijnen	191	141	157	129	163	216	216	217	2,3	1,7	1,8	1,4	1,2	1,6	1,6	1,6
waarvan: Kempisch bekken	—	—	—	—	—	—	—	—	—	—	—	—	—	—	—	—
Henegouws bekken	182	152	193	182	247	414	559	468	0,8	0,6	0,6	0,6	0,3	0,4	0,6	0,5
Luiks bekken	241	193	195	174	202	243	257	240	0,7	0,5	0,5	0,5	0,5	0,6	0,7	0,6
Spiegelglasnijverheid	147	92	88	83	67	73	63	61	5,4	3,4	3,2	3,0	2,5	2,7	2,3	1,6
Glasnijverheid	214	169	158	149	130	—	—	—	1,9	1,6	1,5	1,4	1,2	—	—	—
Nijverheden van het bouwvak	119	85	95	72	67	67	59	55	10,1	7,4	8,2	6,3	5,9	6,0	5,4	4,7
waarvan: Groeven, bewerk. van steen ...	97	52	57	51	41	38	34	33	1,4	0,7	0,8	0,7	0,6	0,5	0,5	0,5
Cementnijverheid	136	102	112	84	84	82	85	74	5,9	4,5	5,0	3,8	3,8	3,7	3,9	3,4
Textielnijverheid	160	118	106	72	64	78	78	62	2,4	1,7	1,5	1,0	0,9	1,0	1,0	0,8
waarvan: Spinnerijen	167	121	109	73	63	77	77	60	2,3	1,6	1,4	0,9	0,8	0,9	0,9	0,7
Voedingsnijverheid	141	106	105	102	103	123	135	122	3,5	2,8	2,4	1,8	2,7	1,9	2,0	1,8
waarvan: Bereid. van voedingsw.	131	117	112	105	101	107	101	107	1,9	1,7	1,3	0,6	1,5	0,6	0,6	0,6
Bereid. van dranken	155	91	90	90	94	119	139	117	1,7	1,2	1,1	1,1	1,2	1,3	1,4	1,2
Diverse bedrijfstakken	271	130	192	164	139	130	216	200	87,5	42,7	62,9	57,5	48,8	45,1	74,5	68,8
waarvan: Papiernijverheid	73	75	68	38	37	34	31	29	0,9	0,9	0,9	-0,5	0,5	0,5	0,4	0,4
<i>Geheel van de industriële waarden:</i>	140	95	114	98	92	100	108	95	207,9	145,2	174,0	165,2	163,5	178,1	199,0	166,4
<i>Andere waarden.</i>																
Financ. immob. sector, Verzekeringen	146	109	118	105	110	127	117	86	54,0	40,8	44,2	40,9	43,1	53,7	51,4	38,6
waarvan: Banken	134	99	110	97	100	116	105	74	40,6	29,9	32,9	30,9	32,4	38,9	36,8	27,5
Hyp. en im. ondern.	148	113	107	99	112	124	124	111	3,9	3,0	3,0	2,8	2,7	3,0	3,0	1,9
Portefeuillemaatsch. (niet gespec.)	138	108	124	108	98	110	101	86	55,2	44,6	53,4	47,6	43,2	48,7	44,5	38,1
Holdings (vervoer en elektr.)	124	89	110	105	110	125	114	65	9,7	6,4	7,9	7,5	8,1	10,8	10,4	5,9
Vervoer	152	155	176	162	173	196	255	247	4,1	3,9	4,7	4,3	4,6	2,4	2,9	3,1
waarvan: Vervoer te water	106	117	130	114	122	—	—	—	1,2	1,3	1,6	1,4	1,5	—	—	—
Tramwegen	159	140	164	156	226	—	—	—	1,1	0,7	0,8	0,8	1,1	—	—	—

3. – Indexcijfers van de koersen en beurskapitalisaties van de ter beurzen van Brussel en Antwerpen genoteerde aandelen (vervolg).

OMSCHRIJVING	Indexcijfer van de koersen (1970 = 100)								Beurskapitalisaties (× 1 000 000 000 F)							
	1974 2 jan.	1975 2 jan.	1976 5 jan.	1977 3 jan.	1978 2 jan.	1979 2 jan.	1980 2 jan.	1981 5 jan.	1974 2 jan.	1975 2 jan.	1976 5 jan.	1977 3 jan.	1978 2 jan.	1979 2 jan.	1980 2 jan.	1981 5 jan.

I. Kontantmarkt (vervolg).

A. Belgische waarden.

Andere waarden (vervolg).																
Handel en diensten	104	73	78	75	78	101	99	83	9,5	7,5	7,7	7,5	8,0	10,3	10,2	9,1
waarvan: Grote magazijnen	105	77	83	83	89	117	114	96	7,9	6,2	6,3	6,3	7,2	9,5	9,3	8,3
Plantages	116	79	101	93	127	149	159	198	1,0	0,6	0,8	0,7	0,9	1,1	1,2	1,5
Samenvatt. indexcijfers.																
<i>Venn. met exploitatie in België:</i>	112	90	98	90	92	194	95	74	185,1	153,2	166,5	159,5	170,0	199,7	188,9	147,9
<i>Venn. met exploit. in het buitenl.:</i>	281	137	199	168	142	140	234	216	89,5	43,5	63,1	57,4	48,0	44,7	74,5	69,2
<i>Glob. ind. van de Belgische waarden:</i>	136	98	113	102	97	107	110	90	361,5	265,0	310,6	288,8	283,0	316,6	331,5	273,6

B. Buitenlandse waarden⁽¹⁾.

Luxemburg	127	107	121	106	93	113	122	114
Groot-Brittannië	95	44	84	62	78	83	111	179
Canada	118	77	96	104	93	98	141	187
Frankrijk	102	64	93	59	52	78	85	77
Nederland	109	86	116	100	97	103	105	149
Duitsland	107	107	145	131	145	171	165	141
V.S.A.	95	65	106	116	91	84	90	120
Zaire	61	44	38	41	45	52	38	57
Zuid-Afrika	231	224	187	96	124	124	368	580
Diverse	67	66	71	60	43	58	56	89
<i>Glob. ind. van de buitenl. waarden:</i>	109	75	105	91	88	96	122	176

II. Termijnmarkt⁽¹⁾.

Belgische waarden	131	99	113	98	83	94
Buitenlandse waarden	105	76	99	87	83	87
<i>Globaal indexcijfer termijnmarkt:</i>	116	86	108	95	88	94

(1) Wegens de berekeningsmethode van die indices worden de beurskapitalisaties niet bepaald.

4. – Omvang van de verrichtingen in verhandelde effecten en kapitalen ter beurs van Brussel.

(Bron: « Indices et Statistiques », maandschrift uitgegeven door de Beurscommissie van Brussel.)

JAAR	Kontant				Termijn		Termijn + Kontant	
	Obligaties		Aandelen		Verhandelde effecten	Kapitalen	Verhandelde effecten	Kapitalen
	Verhandelde effecten (× 1 000)	Kapitalen (× 1 000 000 F)	Verhandelde effecten (× 1 000)	Kapitalen (× 1 000 000 F)				
1971.....	256	674	11 988	14 457	23 179	26 399	35 423	41 530
1972.....	427	953	17 178	19 061	31 243	28 803	48 848	48 817
1973.....	667	1 515	24 831	26 245	35 544	39 740	61 042	67 500
1974.....	652	1 255	21 804	15 031	35 722	29 645	58 178	45 931
1975.....	557	1 269	26 283	15 485	46 691	33 305	73 531	50 059
1976.....	646	1 619	30 804	18 520	58 890	36 725	90 340	56 864
1977.....	579	1 619	25 903	12 827	51 126	26 387	77 608	40 833
1978.....	543	1 724	23 590	13 680	42 678	25 372	66 811	40 776
1979.....	539	1 749	22 680	14 909	41 378	37 886	65 596	54 543
1980.....	516	1 688	21 194	15 061	49 792	48 104	71 501	64 852

Geldmarkt, gedscheppende instellingen

1. – Kapitalen verhandeld op de markt van het daggeld.

(Bron: Nationale bank van België.)

DAG- GEMIDDELDEN	Bedragen uitgeleend door			Bedragen ontleend door				Totaal	Terug- getrokken kapitalen
	Deposito- banken	Renten- fonds	Overige instellingen (1)	Deposito- banken	Renten- fonds	H.W.I. (netto ontleningen)	Overige instellingen (2)		
(× 1 000 000 F)									
1966.....	1 905	264	2 658	1 222	805	1 696	1 104	4 827	–
1967.....	1 984	1 148	3 299	1 731	282	3 418	1 000	6 431	–
1968.....	2 135	1 448	2 974	2 346	19	3 089	1 103	6 557	–
1969.....	3 829	59	3 351	1 280	1 841	3 455	663	7 239	–
1970.....	3 757	1 631	3 198	1 350	58	6 737	441	8 586	–
1971.....	4 352	1 181	3 263	1 917	266	6 123	490	8 796	–
1972.....	5 162	769	3 519	2 220	1 151	5 430	649	9 450	–
1973.....	6 360	955	4 233	2 917	3 071	4 830	730	11 548	–
1974.....	6 190	1 452	4 148	3 135	3 888	4 202	565	11 790	–
1975.....	6 497	5 674	3 439	4 138	121	10 361	990	15 610	–
1976.....	6 751	805	3 601	4 367	1 225	4 602	963	11 157	–
1977.....	7 029	973	3 621	4 777	1 119	4 408	1 319	11 623	–
1978.....	6 898	842	3 789	5 086	74	4 706	1 663	11 529	–
1979.....	8 138	94	3 425	5 171	173	4 748	1 565	11 657	–
1980.....	7 056	60	3 896	5 136	..	4 368	1 508	11 012	–

(1) Inzonderheid de A.S.L.K., het Gem. kred., de N.M.B.S., (tot 30 april 1969) en sedert aug. 1960, diverse geldschietters « buiten Protocol ».

(2) Inzonderheid de Nat. Delcr. d., de N.M.K.N., het Gem. kred.; de N.M.B.S., (tot 30 april 1969).

2. – Bedrijvigheid der verrekenkamers.

(Bron: Nationale Bank van België.)

JAREN	Aantal kamers op het einde van het jaar	Algemene beweging				Gedetailleerde beweging te Brussel					
		Brussel en provincie		Brussel		Call-money		Overschrijvingen, cheques, wisselbr., promessen, kwijtingen, enz.		Andere	
		Aantal verrekenende stukken (× 1 000)	Ver- rekenende kapitalen (miljarden F)	Aantal verrekenende stukken (× 1 000)	Ver- rekenende kapitalen (miljarden F)	Aantal verrekenende stukken (× 1 000)	Ver- rekenende kapitalen (miljarden F)	Aantal verrekenende stukken (× 1 000)	Ver- rekenende kapitalen (miljarden F)	Aantal verrekenende stukken (× 1 000)	Ver- rekenende kapitalen (miljarden F)
1961.....	39	8 060	5 564	4 947	4 827	37	2 820	4 848	1 653	62	355
1962.....	39	9 156	5 059	5 739	4 247	33	1 890	5 650	2 002	57	355
1963.....	39	9 881	5 140	6 150	4 266	29	1 553	6 065	2 357	55	357
1964.....	39	11 578	5 991	7 282	4 999	29	1 781	7 199	2 817	56	403
1965.....	39	13 935	6 895	8 860	5 707	29	2 028	8 737	3 261	95	418
1966.....	39	19 854	7 187	13 777	5 787	28	1 922	13 624	3 474	125	391
1967.....	39	24 271	8 806	16 630	7 271	30	2 399	16 348	4 412	252	460
1968.....	39	30 529	10 086	20 513	8 337	32	2 646	20 423	5 209	58	482
1969.....	39	38 015	11 945	24 087	9 813	27	2 799	23 981	6 260	79	754
1970.....	39	52 421	13 312	33 866	10 931	35	3 215	33 747	6 854	84	862
1971.....	40	64 659	15 437	45 188	13 038	38	3 494	45 064	8 409	86	1 135
1972.....	40	87 052	21 685	64 073	19 132	39	4 156	63 946	13 212	88	1 764
1973.....	40	112 143	28 795	82 357	25 621	41	5 908	82 219	17 869	97	1 844
1974.....	37	134 229	34 268	97 309	30 323	39	5 610	96 947	22 223	323	2 490
1975.....	33	146 539	35 492	107 873	31 206	46	7 541	106 819	21 011	1 009	2 654
1976.....	32	159 643	45 209	124 892	40 425	31	5 236	123 595	31 367	1 266	3 822
1977.....	30	180 671	54 845	149 178	49 783	20	3 465	148 353	42 433	805	3 885
1978.....	26	197 572	55 949	169 249	50 705	21	3 428	169 003	42 806	225	4 470
1979.....	26	220 243	64 059	194 823	58 340	18	3 745	194 665	39 259	141	5 338
1980.....	26	249 709	74 036	225 289	67 641	20	3 817	225 125	57 224	144	6 600

3. – Algemene staat van de banken per 31 december.

(Bron: Nationale Bank van België.)

BALANSPOSTEN	1973	1974	1975	1976	1977	1978	1979	1980
(× 1 000 000 F)								
A. Activa								
Beschikbare en vlottende middelen:								
Kas, Nationale Bank, Postrekening	31 268	25 478	10 551	10 975	11 684	13 709	14 822	14 104
Daggeld	11 370	26 907	21 548	27 157	32 393	42 279	42 353	38 941
Bankiers	341 446	338 305	401 739	473 320	592 874	744 987	875 332	1 133 465
Moederm., succursalen en filialen	71 853	143 397	162 054	161 533	197 295	210 371	279 268	460 142
Andere te innen waarden op korte termijn	23 442	26 764	29 301	31 537	36 017	34 964	40 244	39 857
Wissels:								
a) Handelswissels	137 888	151 084	169 495	185 472	195 951	206 940	239 908	267 851
b) Overheidspapier	20 987	32 031	39 972	65 307	20 795	37 376	74 541	160 976
Prolongaties en voorschotten op effecten	2 549	1 372	1 813	3 499	5 440	3 110	3 725	5 274
Debiteuren wegens verstrekte acceptaties	45 945	52 171	56 322	54 896	61 867	64 701	71 682	59 554
Diverse debiteuren	296 853	355 683	453 236	533 733	645 500	731 196	909 402	1 141 910
Effecten:								
a) Belgische wettelijke reserve	1 419	1 477	1 529	1 688	1 785	1 956	2 018	2 220
b) Belgische overheidsfondsen	285 803	320 389	356 170	382 115	469 973	514 892	543 733	560 375
c) Buitenl. overheidsfondsen								
d) Bankaandelen	68 929	78 221	68 551	64 172	66 090	70 028	78 617	89 011
e) Andere fondsen								
Diversen	26 068	49 615	44 130	48 263	54 901	71 788	91 670	103 140
Totaal van de beschikbare en vlottende middelen:	1 365 820	1 602 894	1 816 411	2 043 667	2 392 565	2 748 297	3 267 315	4 076 822
Vastgelegde middelen:	11 207	13 841	17 191	20 337	23 938	26 821	27 615	29 196
Totaal van de activa:	1 377 027	1 616 735	1 833 602	2 064 004	2 416 503	2 775 118	3 294 930	4 106 018
B. Passiva								
Opvraagbaar:								
Bevoorrechte of gewaarborgde schuldeisers	3 941	2 392	2 436	2 936	2 905	5 892	5 064	4 921
Daggeld	22 123	43 860	36 682	39 979	37 987	59 846	84 757	88 716
Bankiers	510 944	599 473	672 965	731 759	910 124	1 103 239	1 365 172	1 903 465
Moederm., succursalen en filialen	49 462	86 715	99 500	101 713	130 054	142 978	217 790	328 219
Geaccepteerde wissels	45 945	52 171	56 322	54 896	61 867	64 701	71 682	59 554
Andere te betalen waarden op korte termijn	10 181	9 309	13 793	14 371	20 578	26 528	21 875	27 502
Crediteuren wegens wissels ter inkasso	2 514	6 290	2 734	3 045	4 807	4 563	4 478	3 714
Deposito's en crediteuren:								
a) Dadelijk opvraagbaar en op hoogstens 30 dagen	259 439	295 463	346 076	403 129	441 962	462 008	493 399	554 216
b) Op meer dan 30 dagen	345 637	370 343	436 920	512 891	562 027	621 284	698 623	727 183
Obligaties en kasbons	40 243	47 256	54 812	70 282	100 582	119 968	145 744	193 744
Nog te storten bedragen op fondsen en participaties	1 378	1 736	1 706	1 536	1 485	1 490	1 680	1 718
Diversen	37 812	49 883	50 822	63 489	70 671	84 030	99 308	114 524
Totaal van het opvraagbare:	1 329 619	1 564 891	1 774 768	2 000 026	2 345 049	2 696 527	3 209 572	4 007 478
Speciaal opvraagbaar:								
Achternestelde passiva	3 295	3 679	8 432	8 969	6 485	8 888	9 767	15 907
Niet opvraagbaar:								
Kapitaal	25 402	27 229	28 114	30 971	36 993	39 554	42 611	47 892
Niet beschikbare reserve wegens uitgiftepremie	5 556	5 704	3 133	3 124	4 575	4 666	4 724	2 353
Wettel. reserve (art. 13, K.B. 185)	1 418	1 476	1 527	1 686	1 781	1 940	2 016	2 216
Beschikbare reserve	11 136	12 181	12 030	13 348	15 406	16 961	18 669	20 926
Andere reserves (1)	—	—	4 775	5 059	5 055	5 520	6 517	6 506
Reservefonds	601	1 575	823	821	1 159	1 062	1 056	2 740
Totaal van het niet opvraagbare:	44 113	48 165	50 402	55 009	64 969	69 703	75 591	82 633
Totaal van de passiva:	1 377 027	1 616 735	1 833 602	2 064 004	2 416 503	2 775 118	3 294 930	4 106 018
Aantal banken:	82	84	83	86	86	84	83	83

Nota. – Wat de banken betreft die gedeeltelijk hun bedrijvigheid uitoefenen in het buitenland bevat de globale staat slechts, de actieve en passieve bestanddelen der Belgische zetels. De saldi der rekeningen door deze geopend in naam van de zetels in het buitenland gelegen, komen voor onder de rubriek «Moedermaatschappij, filialen en dochtermaatschappijen».

(1) Nieuwe rubriek. Voorheen werden de onder deze rubriek opgenomen bedragen deels opgenomen onder «Niet beschikbare reserve wegens uitgiftepremie» en deels onder «Beschikbare reserve».

4. – Nationale Bank van België.

BALANSEN op 31 december.

(Bron: Nationale Bank van België.)

OMSCHRIJVING	1973	1974	1975	1976	1977	1978	1979	1980
(× 1 000 000 F)								
Activa.								
Goudvoorraad.....	71 818	71 821	71 821	71 821	72 295	72 532	58 261	58 214
Internationaal Muntfonds:								
Deelneming.....	23 959	24 866	26 343	29 883	26 718	19 407	18 126	18 108
Leningen.....	–	–	–	–	1 468	690	–	–
Bijzondere trekkingsrechten.....	30 477	28 426	29 947	19 335	19 809	20 151	23 152	24 167
Ecu's.....	–	–	–	–	–	–	61 112	110 675
Vreemde valuta's.....	75 905	88 620	107 147	84 025	101 161	106 126	75 473	114 751
Te ontvangen vreemde valuta's en goud.....	–	–	–	–	–	–	38 084	40 126
Internationale akkoorden.....	–	–	10	153	444	393	5	842
Voorschotten aan het I.M.F.....	–	–	2 428	9 731	9 731	9 374	7 369	5 706
Europees Fonds voor Monetaire Samenwerking ..	3 500	–	–	–	–	–	–	–
E.E.G.: Financiële bijstand op middellange termijn.....	–	6 538	6 538	6 538	6 538	–	–	–
Debiteuren wegens termijnverkoop van vreemde valuta's en goud.....	28 776	13 470	11 914	–	–	11 889	19 597	2 990
Handelspapier.....	40 082	32 157	22 161	45 260	59 670	78 993	80 603	47 080
Voorschotten op onderpand.....	2 466	623	3 336	4 155	7 880	16 779	23 734	10 424
Belgische overheidseffecten.....	450	5 125	4 225	20 575	37 000	37 000	37 000	37 000
Bijzondere bijstand aan het Rentenfonds.....	–	–	–	–	2 800	15 950	52 450	77 125
Deel- en pasmunt.....	302	379	409	401	366	419	427	577
Tegoed bij het Bestuur der Postchecks:								
– Rekening A.....	1	2	2	1	2	2	2	2
– Rekening B.....	–	–	–	2 477	2 446	2 019	3 433	4 276
Geconsolideerde vordering op de Staat.....	34 000	34 000	34 000	34 000	34 000	34 000	34 000	34 000
Speciale Schatkistbons.....	2 771	862	800	600	400	–	–	–
Voorlopige aanpassing naar aanleiding van de wet d.d. 3 juli 1972.....	3 450	3 450	3 450	3 450	3 450	3 450	3 450	3 450
Overheidsfondsen.....	4 294	4 831	5 274	5 535	6 067	6 498	7 233	8 006
Gebouwen, materieel en meubelen.....	2 194	2 197	2 196	2 196	2 191	2 150	2 232	2 240
Waarden van de Pensioenkas van het Personeel ...	4 541	5 454	6 482	7 754	9 044	10 293	11 758	13 130
Diversen.....	1 964	2 818	2 299	1 773	3 449	10 707	20 787	22 342
Orderrekening: (1)	330 950	325 639	340 782	349 663	406 929	458 822	578 288	637 232
	3 225	11 791	14 133	17 438	19 988	23 392	18 642	25 837
Passiva.								
Bankbiljetten in omloop.....	238 506	256 104	288 381	307 197	335 404	359 903	371 796	376 087
Rekeningen-courant:								
Sch06Schatkist:								
– gewone rekening.....	4	24	10	9	7	3	11	4
– buitengewone conjunctuurtaks.....	7	7	7	7	7	–	–	–
Banken in het buitenl., gew. rekening.....	627	422	395	565	861	1 150	1 430	1 250
Diverse rekeningen-courant en te betalen waarden.....	3 703	5 351	4 025	3 967	3 544	7 312	6 474	7 595
Internationale akkoorden.....	1 972	2 629	3 223	2 831	2 822	2 369	3 449	4 336
Totaal der verbintenissen op zicht:	244 819	264 537	296 041	314 576	342 645	370 737	383 160	389 272
Internationaal Muntfonds:								
Bijzondere trekkingsrechten, netto cumulatieve toewijzing.....	10 186	10 186	10 186	10 186	10 186	10 186	14 690	19 194
Europees Fonds voor Monetaire samenwerking ...	–	–	–	–	23 441	26 703	27 357	–
Te leveren Ecu's.....	–	–	–	–	–	–	86 349	162 357
Belgische banken, monetaire reserve.....	34 529	21 046	–	–	–	365	–	–
Te leveren vreemde valuta's en goud.....	26 530	11 082	12 072	37	28	16 207	28 129	3 146
Pensioenkas van het Personeel.....	4 541	5 454	6 482	7 754	9 043	10 293	11 758	13 130
Diversen.....	5 565	8 117	10 523	11 105	15 149	17 166	18 911	41 346
Kapitaal.....	400	400	400	400	400	400	400	400
Reserves en afschrijvingsrekeningen.....	4 380	4 817	5 078	5 605	6 037	6 765	7 534	8 386
Orderrekening: (1)	330 950	325 639	340 782	349 663	406 929	458 822	578 288	637 232
	3 225	11 791	14 133	17 438	19 988	23 392	18 642	25 837

(1) Tegoed bij het Bestuur der Postchecks voor rekening van de minister van Nationale Opvoeding (Schoolpakt).

5. – Kredieten van de depositobanken aan de bedrijven en particulieren (ingezetenen en niet-ingezetenen) op 31 december⁽¹⁾.

(Bron: Bankcommissie.)

JAAR	Handelsportefeuille					Kaskredieten			Kredieten gefinanc. door banken	Mobiliseringen (4)	Algemeen totaal
	Her-discont. wissels	Accept. in portef.	Niet-herdisc. wissels	Wissels ter incasso (2)	Totaal	Prolongaties Voor-schotten	Diverse debi-teuren	Totaal (3)			
(× 1 000 000 F)											
1973.....	48 962	17 242	71 684	12 792	150 680	2 549	296 853	299 402	450 082	65 075	515 157
1974.....	42 351	25 293	83 440	12 637	163 721	1 372	355 683	357 055	520 776	79 476	600 252
1975.....	55 379	28 534	85 582	16 001	185 496	1 813	453 237	455 050	640 546	74 830	715 376
1976.....	52 503	29 209	103 760	16 357	201 829	3 499	533 733	537 232	739 061	97 309	836 370
1977.....	52 945	29 673	113 333	20 440	216 391	5 440	633 121	638 561	854 952	124 839	979 791
1978.....	49 823	29 909	127 208	19 149	226 089	3 110	722 849	725 959	952 048	137 603	1 089 651
1979.....	53 568	35 244	151 097	20 670	260 579	3 725	897 226	900 951	1 161 530	146 653	1 308 183
1980.....	55 018	35 600	177 234	18 876	286 728	5 273	1 096 826	1 102 099	1 388 827	140 410	1 529 237

6. – Mobiliseringen van de depositobanken op 31 december⁽¹⁾.

(Bron: Bankcommissie.)

JAAR	Daggeld (5)	Herdisconto					Gewaar-borge schuldeisers (6)	Accepten in omloop	Totaal
		N.B.B.	H.W.I.	Parastat. instellingen	Andere	Totaal			
(× 1 000 000 F)									
1973.....	4 445	2 666	15 360	13 842	2 652	34 520	2 655	30 553	72 173
1974.....	8 450	634	26 128	18 487	3 543	48 792	545	30 684	88 471
1975.....	4 715	84	22 788	19 316	2 485	44 673	321	30 157	79 866
1976.....	8 704	123	36 698	26 607	4 148	67 576	523	29 732	106 535
1977.....	7 662	166	48 360	33 915	4 840	87 281	383	37 555	132 881
1978.....	6 738	246	54 138	38 775	4 824	97 983	2 795	39 621	147 137
1979.....	13 941	172	52 143	48 022	4 461	104 798	878	41 855	161 472
1980.....	7 551	33	41 125	60 959	8 637	110 754	570	29 658	148 533

7. – Discontokredieten, voorschotten en acceptkredieten aan bedrijven en particulieren op 31 december⁽⁷⁾.

(Bron: Nationale Bank van België.)

JAAR	Bedrijven en particulieren in België						Bedrijven en particulieren in het buitenland					Algemeen totaal
	Geldscheppende instellingen				Niet-geld. instell.	Totaal	Geldscheppende instellingen			Niet-geld. instell.	Totaal	
	Banken	N.B.B.	Andere	Totaal			Banken	Andere	Totaal			
(× 1 000 000 000 F)												
1973.....	341,3	23,5	..	364,8	10,2	375,0	108,8	16,9	125,7	11,0	136,7	511,7
1974.....	376,5	20,6	2,6	399,7	19,5	419,2	144,6	12,4	157,0	16,9	173,9	593,1
1975.....	449,0	10,7	6,6	466,3	18,0	484,3	195,9	12,6	208,5	17,6	226,1	710,4
1976.....	519,8	31,9	3,1	554,8	16,1	570,9	212,6	14,1	226,7	20,2	246,9	817,8
1977.....	610,8	40,1	3,1	654,0	19,3	673,3	248,4	20,3	268,7	29,5	298,2	971,5
1978.....	679,6	53,3	3,3	736,2	11,9	748,1	274,7	26,2	300,9	28,1	329,0	1 077,1
1979 (8).....	819,0	58,8	–	877,8	14,7	892,5	335,0	22,1	357,1	35,8	392,9	1 285,4
1979 (9).....	819,0	58,8	–	877,8	14,7	892,5	329,4	22,1	351,5	35,8	387,3	1 279,8
1980.....	907,4	40,6	1,4	949,4	13,3	962,7	469,7	9,4	479,1	49,3	528,4	1 491,1

(1) In Belgische franken en in buitenlandse deviezen.

(2) Na aftrek van de crediteuren wegens wissels ter incasso.

(3) Niet inbegrepen, vanaf 1977 de kredieten toegestaan aan de Staten van de E.E.G. of gewaarborgd door die Staten.

(4) Geherdisconteerde wissels en debiteuren wegens verstrekte acceptaties (zie tabel 6).

(5) Gewaarborgd.

(6) Schuldeisers gewaarborgd door reële zekerheden.

(7) Werkelijk gebruikte kredieten. De bankaccepten die uitvoeractiviteiten vertegenwoordigen zijn bij de tegoeden op het buitenland gerangschikt.

(8) Oude reeks.

(9) Nieuwe reeks.

8. – Opgenomen bedragen van de discontokredieten, voorschotten en acceptkredieten verleend aan bedrijven en particulieren en aan het buitenland op 31 december⁽¹⁾.

Vorm en houderschap.

(Bron: Nationale Bank van België.)

JAAR	Kredieten bij hun oorsprong verleend door: A. de overweg. geldsch. instellingen (2) B. de depositobanken				Kredieten ondergebracht buiten: A. de overweg. geldsch. instellingen B. de depositobanken (3)			Kredieten ondergebracht bij: A. de overweg. geldsch. instellingen (4) B. de depositobanken				Pro memorie: andere kredieten onderge- bracht bij de banken (5)
	Bank- accepten	Handels- papier	Voor- schotten	Totaal	Bank- accepten	Handels- papier	Totaal	Bank- accepten	Handels- papier	Voor- schotten	Totaal	

(× 1 000 000 000 F)

A. Kredieten bij hun oorsprong verleend door de overwegend geldscheppende instellingen⁽²⁾

Kredieten aan bedrijven en particulieren

1975.....	23,7	150,3	309,9	483,9	9,8	8,2	18,0	13,9	142,1	309,9	465,9	0,4
1976.....	24,4	171,9	372,1	568,4	5,7	10,4	16,1	18,7	161,5	372,1	552,3	2,5
1977.....	25,5	192,3	452,5	670,3	6,5	12,8	19,3	19,0	179,5	452,5	651,0	3,0
1978.....	30,3	194,4	517,4	742,1	4,6	7,3	11,9	25,7	187,1	517,4	730,2	6,0
1979.....	34,7	207,2	642,8	884,7	8,7	6,0	14,7	26,0	201,2	642,8	870,0	7,8
1980.....	29,1	211,4	719,6	960,1	6,8	6,5	13,3	22,3	204,9	719,6	946,8	2,6

Kredieten aan het buitenland

1975.....	32,6	43,2	149,6	225,4	4,7	12,9	17,6	27,9	30,3	149,6	207,8	0,7
1976.....	30,5	56,9	159,4	246,8	4,5	15,7	20,2	26,0	41,2	159,4	226,6	0,1
1977.....	36,4	68,5	191,4	296,3	4,1	25,4	29,5	32,3	43,1	191,4	266,8	1,9
1978.....	34,4	80,5	211,7	326,6	2,1	26,0	28,1	32,3	54,5	211,7	298,5	2,4
1979.....	37,0	97,7	248,0	382,7	3,9	31,9	35,8	33,1	65,8	248,0	346,9	4,6
1980.....	30,5	116,1	372,6	519,2	4,8	44,5	49,3	25,7	71,6	372,6	469,9	9,2

Totaal

1975.....	56,3	193,5	459,5	709,3	14,5	21,1	35,6	41,8	172,4	459,5	673,7	1,1
1976.....	54,9	228,8	531,5	815,2	10,2	26,1	36,3	44,7	202,7	531,5	778,9	2,6
1977.....	61,9	260,8	643,9	966,6	10,6	38,2	48,8	51,3	222,6	643,9	917,8	4,9
1978.....	64,7	274,9	729,1	1 068,7	6,7	33,3	40,0	58,0	241,6	729,1	1 028,7	8,4
1979.....	71,7	304,9	890,8	1 267,4	12,6	37,9	50,5	59,1	267,0	890,8	1 216,9	12,4
1980.....	59,6	327,5	1 092,2	1 479,3	11,6	51,0	62,6	48,0	276,5	1 092,2	1 416,7	11,8

Kredieten bij hun oorsprong verleend door de depositobanken.

Kredieten aan bedrijven en particulieren

1975.....	23,7	149,1	309,4	482,2	12,8	20,4	33,2	10,9	128,7	309,4	449,0	0,1
1976.....	24,4	171,1	371,7	567,2	12,5	35,0	47,5	11,9	136,1	371,7	519,7	0,1
1977.....	25,5	191,6	452,1	669,2	15,6	43,0	58,6	9,9	148,6	452,1	610,6	0,2
1978.....	30,3	193,9	517,3	741,5	17,3	45,0	62,3	13,0	148,9	517,3	679,2	0,3
1979.....	34,7	207,0	642,5	884,2	20,7	44,7	65,4	14,0	162,3	642,5	818,8	0,2
1980.....	29,1	211,4	719,1	959,6	12,9	39,4	52,3	16,2	172,0	719,1	907,3	..

Kredieten aan het buitenland

1975.....	32,6	43,2	149,6	225,4	15,1	15,1	30,2	17,5	28,1	149,6	195,2	0,7
1976.....	30,5	56,9	159,4	246,8	13,6	20,7	34,3	16,9	36,2	159,4	212,5	0,1
1977.....	36,4	68,5	191,4	296,3	17,0	32,8	49,8	19,4	35,7	191,4	246,5	1,9
1978.....	34,4	80,5	211,7	326,6	17,9	36,3	54,2	16,5	44,2	211,7	272,4	2,4
1979.....	37,0	97,7	248,0	382,7	18,1	39,8	57,9	18,9	57,9	248,0	324,8	4,6
1980.....	30,5	116,1	372,6	519,2	12,3	46,3	58,6	18,2	69,8	372,6	460,6	9,2

Totaal

1975.....	56,3	192,3	459,0	707,6	27,9	35,5	63,4	28,4	156,8	459,0	644,2	0,8
1976.....	54,9	228,0	531,1	814,0	26,1	55,7	81,8	28,8	172,3	531,1	732,2	0,2
1977.....	61,9	260,1	643,5	965,5	32,6	75,8	108,4	29,3	184,3	643,5	857,1	2,1
1978.....	64,7	274,4	729,0	1 068,1	35,2	81,3	116,5	29,5	193,1	729,0	951,6	2,7
1979.....	71,7	304,7	890,5	1 266,2	38,8	84,5	123,3	32,9	220,2	890,5	1 143,6	4,8
1980.....	59,6	327,5	1 091,7	1 478,8	25,2	85,7	110,9	34,4	241,8	1 091,7	1 367,9	9,2

(1) Nieuwe reeks, ingevolge de beschikbaarheid van betere informatie en meer gedetailleerde inlichtingen en ook wegens de wijziging in de kredietactiviteit van de financiële instellingen.

(2) Depositobanken en N.B.B.

(3) Hoofdzakelijk ondergebracht bij de N.B.B., het H.W.I. en andere Belgische en buitenlandse financiële instellingen.

(4) Depositobanken, N.B.B., Gem. kred. v. België en H.W.I. (kredieten gefinancierd door een beroep op geldscheppende instellingen).

(5) Handelspapier.

9. – Opgenomen bedragen van de discontokredieten, voorschotten en acceptkredieten bij hun oorsprong door de depositobanken verleend op 31 december ⁽¹⁾.

Zichtbare economische bestemming.

(Bron: Nationale Bank van België)

JAAR	Kredieten aan bedrijven en particulieren						Kredieten aan het buitenland				Algemeen totaal
	Specifieke financieringen				Niet ontdekte bestemming	Totaal	Niet ontdekte bestemming		Totaal		
	Investerings	Bouw Onroerende transacties	Verkoop en lening op afbetaling	Invoer			Kas-kredieten	Andere			
(× 1 000 000 000 F)											
1975.....	46,4	46,5	51,6	25,9	311,8	482,2	75,9	145,4	4,1	225,4	707,6
1976.....	50,1	61,7	73,0	27,6	354,8	567,2	77,2	156,1	13,5	246,8	814,0
1977.....	48,5	84,7	91,2	29,2	415,6	669,2	93,5	187,8	15,0	296,3	965,5
1978.....	61,7	114,0	102,0	32,9	430,9	741,5	102,5	210,3	13,8	326,6	1 068,1
1979.....	78,2	152,7	114,9	39,4	499,0	884,2	119,0	247,4	16,3	382,7	1 266,9
1980.....	91,6	168,4	115,6	31,4	552,6	959,6	126,0	375,1	18,1	519,2	1 478,8

(1) Zie opmerking tabel 8.

10. – Discontokredieten, voorschotten en acceptkredieten ondergebracht bij de Nationale Bank van België op 31 december.

(Bron: Nationale Bank van België.)

JAAR	Kredieten bij hun oorsprong verleend door de N.B.B. (rechtstreekse kredieten)			Geherdisconteerde wissels			Algemeen totaal			
	Handels-papier	Voor-schotten	Totaal	Bank-accepten	Handels-papier	Totaal	Bank-accepten	Handels-papier	Voor-schotten	Totaal
(× 1 000 000 000 F)										
Kredieten aan bedrijven en particulieren										
1975.....	1,3	0,4	1,7	..	8,7	8,7	..	10,0	0,4	10,4
1976.....	0,9	0,4	1,3	5,4	22,8	28,2	5,4	23,7	0,4	29,5
1977.....	0,7	0,4	1,1	7,6	28,6	36,2	7,6	29,3	0,4	37,3
1978.....	0,5	0,1	0,6	12,1	34,9	47,0	12,1	35,4	0,1	47,6
1979.....	0,2	0,3	0,5	12,0	38,7	50,7	12,0	38,9	0,3	51,2
1980.....	..	0,5	0,5	5,7	31,9	37,6	5,7	31,9	0,5	38,1
Kredieten aan het buitenland										
1975.....	9,8	2,0	11,8	9,8	2,0	..	11,8
1976.....	8,8	4,9	13,7	8,8	4,9	..	13,7
1977.....	12,6	7,4	20,0	12,6	7,4	..	20,0
1978.....	15,5	10,3	25,8	15,5	10,3	..	25,8
1979.....	14,2	7,9	22,1	14,2	7,9	..	22,1
1980.....	6,3	0,6	6,9	6,3	0,6	..	6,9
Totaal										
1975.....	1,3	0,4	1,7	9,8	10,7	20,5	9,8	12,0	0,4	22,2
1976.....	0,9	0,4	1,3	14,2	27,7	41,9	14,2	28,6	0,4	43,2
1977.....	0,7	0,4	1,1	20,2	36,0	56,2	20,2	36,7	0,4	57,3
1978.....	0,5	0,1	0,6	27,6	45,2	72,8	27,6	45,7	0,1	73,4
1979.....	0,2	0,3	0,5	26,2	46,6	72,8	26,2	46,8	0,3	73,3
1980.....	..	0,5	0,5	12,0	32,5	44,5	12,0	32,5	0,5	45,0

11. – Houderschap van het door de depositobanken gediscoteerde handelspapier en van de bankaccepten (Gemiddelde van de bedragen per einde maand).

(Bron: Nationale Bank van België.)

JAAR	Portefeuille van:				Totaal
	de depositobanken	het Herdiscontering- en Waarborginstituut (1)	de overige instellingen v.d. markt van het particulier disconto en portefeuille in het buitenland	de Nationale Bank van België (2)	
(× 1 000 000 000 F)					
1972.....	130,6	3,4	24,9	12,7	171,6
1973.....	140,3	3,2	24,1	20,7	188,3
1974.....	158,2	4,5	27,8	27,2	217,7
1975.....	167,1	8,8	38,0	10,5	224,4
1976.....	184,9	4,3	33,8	35,8	258,8
1977.....	200,9	4,9	38,0	32,2	276,0
1978.....	208,2	6,5	41,5	45,4	301,6
1979.....	218,9	5,4	43,1	61,7	329,1
1980.....	245,2	6,1	49,2	53,9	354,4

(1) Bedrag van de portefeuille, met uitzondering van het bij de N.B.B. geherdiscoteerde gedeelte.

(2) Exclusief de directe kredieten van de N.B.B.

12. – Herdiscontering- en Waarborginstituut (Daggemiddelden).

(Bron: Herdiscontering- en Waarborginstituut.)

JAAR	Wisselportefeuille van het H.W.I.	In functie van de wisselportefeuille		Omloop der door het H.W.I. verkochte of geplaatste wissels	Totale omloop der wissels verhandeld door het H.W.I.
		Bij de N.B.B. herdiscoteerde wissels	Daggeldleningen van het H.W.I.		
(× 1 000 000 000 F)					
1969.....	18,0	14,3	3,6	14,9	32,9
1970.....	11,4	4,6	6,7	13,6	25,0
1971.....	7,5	2,6	4,8	17,9	25,4
1972.....	15,3	9,9	5,2	17,8	33,1
1973.....	21,7	16,5	4,8	15,5	37,2
1974.....	31,1	26,3	4,2	14,1	45,2
1975.....	21,0	9,1	10,4	23,3	44,3
1976.....	44,2	38,7	4,6	20,9	65,1
1977.....	38,9	32,8	4,4	25,8	64,7
1978.....	54,9	48,6	4,7	27,4	82,2
1979.....	73,2	67,4	4,8	19,6	92,8
1980.....	67,3	60,2	4,4	16,4	83,7

13. – Voornaamste activa en passiva van het Muntfonds per 31 december.

(Bron: Ministerie van Financiën.)

RUBRIEKEN	1973	1974	1975	1976	1977	1978	1979	1980
(× 1 000 000 F)								
Activa.								
Rekening courant in 's Rijks Schatkist.....	584,7	1 366,1	753,9	701,0	446,0	407,0	258,9	1 619,5
Effecten-portefeuille (wet van 12-6-1930, art. 6, wet van 14-4-1933, art. 8)	8 251,1	8 585,3	8 971,8	10 196,0	10 573,7	11 147,4	11 823,8	13 106,6
Metalen vermengd in de geslagen munten of in de aanmunting (1)	1 384,0	1 453,9	1 554,2	1 534,5	1 628,0	1 716,1	2 224,4	2 264,0
Sommen gestort aan het Centraal Bureau voor de Kleine Spaarders ter uitvoering van de wet van 7 december 1934	75,0	75,0	75,0	75,0	25,0	25,0	–	–
Passiva.								
Biljetten van 20 en 50 frank in omloop.....	4 405,0	4 677,0	4 970,0	5 148,0	5 268,5	5 503,5	5 751,0	5 093,0
Metalen deelmunt in omloop (2)	4 946,2	5 073,4	5 509,0	6 419,2	6 692,4	6 969,9	7 305,6	10 043,0
Pasmunt in omloop (3).....	79,9	88,8	95,5	99,0	97,0	98,0	98,0	87,3

(1) Inbegrepen «nog niet betaalde metalen, aangewend in andere fabricages dan de nationale aanmuntingen».

(2) 500, 250, 20, 10, 5, 1 et 0,5 frank.

(3) 25 centiem.

14. – Postcheque- en Giroverkeer.

(Bron: Postcheque- en Girodienst.)

JAREN	Aantal rekeningen per einde jaar	Totaal tegoed	Tegoe van particulieren	Credit		Debet		Algemene beweging	Omloop-snelheid (1)
				Stortingen	Over-schrijvingen	Checks en diversen	Over-schrijvingen		
				Daggemiddelde					
(× 1 000 000 F)									
1961.....	882 077	40 279	29 187	548 941	1 334 835	552 244	1 334 835	3 770 854	3,93
1962.....	906 807	43 442	31 743	597 068	1 420 388	592 907	1 420 388	4 030 750	3,81
1963.....	932 800	47 927	34 356	656 983	1 566 066	654 746	1 566 066	4 443 859	3,83
1964.....	956 355	50 535	35 713	753 706	1 768 877	746 760	1 768 877	5 038 220	4,08
1965.....	980 912	54 100	38 834	867 982	1 964 636	866 497	1 964 636	5 663 752	4,30
1966.....	994 741	58 222	40 581	978 617	2 187 873	972 825	2 187 873	6 327 188	5,02
1967.....	1 003 952	60 560	41 318	1 068 281	2 333 182	1 070 629	2 333 182	6 805 274	5,37
1968.....	1 013 258	63 356	42 683	1 182 742	2 516 946	1 174 332	2 516 946	7 390 966	5,56
1969.....	1 021 789	67 952	45 104	1 349 376	2 808 011	1 350 632	2 808 011	8 316 030	5,92
1970.....	1 030 881	72 527	47 804	1 526 408	3 025 183	1 517 299	3 025 183	9 094 073	6,04
1971.....	1 059 706	79 798	51 166	1 767 926	3 463 368	1 767 653	3 463 368	10 462 315	6,27
1972.....	1 079 754	90 521	56 425	2 037 013	3 444 304	2 023 058	3 444 304	10 948 679	5,96
1973.....	1 092 134	100 652	60 193	2 314 798	3 836 926	2 304 581	3 836 926	12 293 231	6,03
1974.....	1 101 193	122 274	62 322	2 641 163	4 652 185	2 610 845	4 652 185	14 556 378	5,95
1975.....	1 116 081	139 109	65 843	2 992 962	5 401 220	2 988 206	5 401 220	16 783 608	6,02
1976.....	1 112 300	157 621	72 529	3 322 359	6 024 863	3 318 019	6 024 863	18 690 103	5,83
1977.....	1 112 449	202 707	78 873	3 666 432	6 771 898	3 650 284	6 771 898	20 860 514	5,12
1978.....	1 110 751	202 774	80 445	3 888 833	7 211 834	3 836 842	7 211 834	22 149 341	5,44
1979.....	1 116 260	212 190	80 463	4 175 581	7 750 593	4 180 810	7 750 593	23 857 582	5,56
1980.....	1 119 798	215 359	81 278	4 488 304	8 280 893	4 376 803	8 280 893	25 526 892	5,85

(1) Verhouding per type maand van 25 dagen, van de debet-omzet tot het gemiddeld dagelijks tegoed (bruto cijfer).

15.a. – Totale geldhoeveelheid op 31 december.

(× 1 000 000 F)

(Bron: Nationale Bank van België.)

	1975	1976	1977 (3)	1978	1979	1980
Monetaire kasmiddelen in het bezit van de bedrijven en particulieren:						
1. Chartaal geld (1)	288 091	305 781	333 759	354 906	364 383	370 828
2. Giraal geld:						
2a. Bij de overwegend geldscheppende instellingen	306 928	324 157	361 149	380 332	451 633	451 175
2b. Bij de andere financiële instellingen	36 911	39 140	47 410	55 551	52 646	47 547
<i>Sub-totaal (2a + 2b):</i>	343 839	363 297	408 559	435 883	504 279	498 722
<i>Totaal (1 + 2):</i>	631 930	669 078	742 318	790 789	868 662	869 550
Giraal geld in het bezit van de overheid:						
3a. Bij de overwegend geldscheppende instellingen	36 166	43 203	37 179	39 933	44 051	41 934
3b. Bij de andere financiële instellingen	5 438	7 222	4 521	4 814	8 595	5 613
<i>Sub-totaal (3a + 3b):</i>	41 604	50 425	41 700	44 747	52 646	47 547
4. <i>Totale geldhoeveelheid (1 + 2 + 3)</i>	673 534	719 503	784 018	835 536	868 662	869 550
5. Procent chartaal geld	42,8	42,5	42,6	42,5	41,9	42,6

15.b. – Geldhoeveelheid bij de overwegend geldscheppende instellingen op 31 december.

(Bron: Nationale Bank van België.)

	1975	1976	1977 (3)	1978	1979	1980
Chartaal geld:						
1. Biljetten en munten van de Schatkist	10 166	11 265	11 692	12 153	12 728	14 646
2. Biljetten van de N.B.B.	288 381	307 197	335 404	359 903	371 796	376 087
3. <i>Chartale geldhoeveelheid (2)</i>	292 101	310 504	339 150	360 915	371 824	378 864
Giraal geld in handen van:						
4. De Schatkist en de lagere publiekrechtelijke lichamen	35 992	43 203	37 179	39 933	44 520	41 865
5. De bedrijven en particulieren:						
5a. Rekeningen-courant bij de N.B.B.	900	1 112	512	780	653	443
5b. Tegoeden op Postrekening	65 349	70 321	72 339	75 548	70 823	73 694
5c. Direct opeisbare deposito's en op ten hoogste 30 dagen bij de banken en parastatale instellingen	245 962	258 929	292 253	307 697	316 853	312 033
<i>Sub-totaal (5a + 5b + 5c):</i>	312 211	330 362	365 104	384 025	388 329	386 170
6. <i>Girale geldhoeveelheid (4 + 5)</i>	348 203	373 565	402 283	423 958	432 849	427 855
7. <i>Totaal (3 + 6)</i>	640 304	684 069	741 433	784 873	804 673	806 719

(1) Onder aftrek van de kasvoorraden van de overwegend geldscheppende instellingen en van andere financiële instellingen die monetaire verbintenissen hebben. Voor de hoeveelheid biljetten en munten van de schatkist en biljetten van de N.B.B., zie tabel 15b.

(2) Onder aftrek van de kasvoorraden van de overwegend geldscheppende instellingen.

(3) Nieuwe reeks, ingevolge meer precieze gegevens over de tegoeden der buitengewone rekenplichtigen van de Schatkist bij het B.P.C.

16. – Geldhoeveelheid en andere verbintenissen tegenover de bedrijven en particulieren en nun tegenwaarden⁽¹⁾.

Toestand op 31 december.

(Bron: Nationale Bank van België.)

OMSCHRIJVING	1974	1975	1976	1977 (10)	1978	1979	1980
(× 1 000 000 000 F)							
Geldhoeveelheid.....	552,9	640,3	684,1	741,5	784,9	804,7	806,7
Andere verbintenissen tegenover de bedrijven en particulieren (2):							
deposito's in BF (3):							
– voor ten hoogste 1 jaar	358,1	402,7	489,9	529,4	594,3	657,1	691,2
– voor meer dan 1 jaar.....	71,9	89,7	103,3	135,3	154,6	180,3	226,3
(+ kasbons en obligaties)	17,5	23,0	31,4	35,8	29,8	37,7	54,1
Totaal van geldhoeveelheid en andere verbintenissen tegenover de bedrijven en particulieren	1 000,4	1 155,7	1 308,7	1 442,0	1 563,6	1 679,8	1 778,3
Goud- en netto buitenlands actief:							
Goud	71,8	71,8	71,8	72,3	72,5	58,3	58,2
Andere	60,7	87,7	73,7	50,5	3,3	– 91,8	– 110,1
Totaal	132,5	159,5	145,5	122,8	75,8	– 33,5	– 51,9
Vorderingen op de overheid:							
Staat (4).....	354,6	390,7	449,9	482,9	532,8	595,6	721,2
Andere (5).....	69,3	77,2	86,2	99,7	111,6	138,3	137,8
Totaal	423,9	467,9	536,1	582,6	644,4	734,9	859,0
Kredieten aan bedrijven en particulieren:							
Disconto kredieten, voorschotten en acceptkredieten	399,7	466,3	554,8	654,0	736,2	877,8	949,3
Obligaties (6).....	35,0	43,1	48,2	57,3	61,6	58,2	62,9
Vorderingen - Schulden, niet-monetaire financiële instellingen:							
Rentenfonds (7)	10,1	9,2	13,9	10,6	30,8	77,1	89,4
Andere instellingen (8)	44,3	57,1	64,1	94,0	95,3	92,8	103,9
Diverse (9).....	–45,1	–47,4	–53,9	–79,3	–80,5	–127,5	–234,3

(1) Gezamenlijke balansen van de overwegend geldscheppende instellingen.

(2) Inbegrepen de «andere verbintenissen» – in de vorm van deposito's, kasbons en obligaties – tegenover de financiële instellingen die geen overwegend geldscheppende instellingen zijn.

(3) Inbegrepen de termijndeposito's en de spaarboekjes.

(4) Inbegrepen het Wegenfonds, na aftrek van de gewone rekening van de Schatkist bij de N.B.B.

(5) Inbegrepen de vorderingen op de pensioenfondsen.

(6) Inbegrepen de certificaten voor ten hoogste één jaar van de overheidsbedrijven.

(7) Na aftrek van het creditsaldo van het Rentenfonds bij de N.B.B.

(8) Spaarkassen, hypotheek- en kapitalisatiemaatschappijen en kredietinstellingen van de overheidssector.

(9) Voornamelijk het saldo van de verrichtingen op halflange en lange termijn van het Muntfonds en de N.K.B.K., van de niet elders vermelde vorderingen op en schulden tegenover ingezetenen, de salderingsrekeningen, de verschillen tussen de vastleggingen en de participaties eensdeels en de eigen middelen anderdeels.

(10) Nieuwe reeks, ingevolge meer preciese gegevens over de tegoeden der buitengewone rekenplichtigen van de Schatkist bij het B.P.C.

17. – Oorzaken van de veranderingen in de geldhoeveelheid.

(Bron: Nationale Bank van België.)

OMSCHRIJVING	1974	1975	1976	1977	1978	1979	1980
(× 1 000 000 000 F)							
Monetaire en andere verbintenissen tegenover de bedrijven en particulieren:							
Geldhoeveelheid	+ 32,5	+ 87,4	+ 43,8	+ 64,8	+ 43,4(7)	+ 19,8	+ 2,0
Andere verbintenissen tegenover de bedrijven en particulieren:							
deposito's in BF:							
– voor ten hoogste 1 jaar	+ 41,7	+ 44,7	+ 87,1	+ 39,5	+ 64,9	+ 62,8	+ 34,1
– voor meer dan 1 jaar							
(kasbons en obligaties)	+ 3,2	+ 17,7	+ 13,6	+ 32,0	+ 19,3	+ 25,7	+ 45,9
deposito's in deviezen	+ 5,6	+ 5,5	+ 8,4	+ 4,4	– 6,0	+ 8,0	+ 16,4
<i>Totaal:</i>	+ 83,0	+ 155,3	+ 152,9	+ 140,7	+ 121,6(7)	+ 116,3	+ 98,4
Oorzaken van de veranderingen:							
Transacties met het buitenland (1)	– 8,7(8)	+ 26,3	– 23,5	– 5,9	– 63,2	– 168,3	– 190,4
Kredieten verleend aan bedrijven en particulieren:							
– Discontokredieten, voorschotten en acceptkredieten (2)	+ 42,1	+ 66,3	+ 84,6	+ 101,9	+ 71,8	+ 142,6	+ 75,4
– Obligaties (3)	+ 9,7	+ 9,3	+ 5,4	+ 10,2	+ 6,0	– 0,2	+ 6,8
Herfinanciering buiten de geldscheppende instellingen (stijging: –) (4):							
– van commerciële vorderingen op het buitenland	– 5,9	– 0,7	– 2,7	– 9,2	+ 1,4	– 7,7	– 13,5
– van kredieten aan bedrijven en particulieren	– 8,1	+ 0,2	+ 4,0	– 2,8	+ 10,5	– 1,0	– 3,9
Geldschepping ten behoeve van de overheid:							
– Staat (5)	+ 28,0	+ 43,0	+ 85,1	+ 41,0	+ 111,0	+ 153,9	+ 263,6
– Andere overheidslichamen (6)	+ 12,9	+ 9,0	+ 10,2	+ 14,7	+ 13,7	+ 31,8	+ 2,7
Tegedemaking van overheidspapier:							
– aankoop op de markt door de geldscheppende instellingen	– 6,3	– 15,3	– 15,6	– 21,0	– 26,5	– 44,5	– 28,9
– door tussenkomst van het Rentenfonds	– 1,3	+ 1,6	+ 0,9	+ 0,8	+ 4,9	+ 5,8	– 14,8
Kredieten aan niet-geldscheppende financiële instellingen	+ 12,4	+ 13,1	+ 7,1	+ 30,6	+ 0,9	+ 0,9	11,5
Diverse	+ 8,2(8)	+ 2,5	– 2,6	– 19,6	– 8,9(7)	+ 3,2	– 10,1

(1) Lopend saldo + kapitaaltransacties van de bedrijven en particulieren.

(2) Verandering van het opgenomen bedrag van de discontokredieten, voorschotten en acceptkredieten (exclusief de wissels die dienen om commerciële vorderingen op het buitenland te mobiliseren) die oorspronkelijk door de geldscheppende instellingen verleend werden.

(3) Inclusief de certificaten voor ten hoogste één jaar van de overheidsbedrijven.

(4) Het gaat om een netto herfinanciering: kredieten bij hun oorsprong door de overwegend geldscheppende instellingen verleend en door hen geherfinancierd bij andere financiële instellingen min kredieten bij hun oorsprong door laatstgenoemde instellingen verleend en door hen geherfinancierd bij de overwegend geldscheppende instellingen.

(5) Inclusief het Wegenfonds, na aftrek van de gewone rekening van de Schatkist bij de N.B.B.

(6) Inclusief de pensioenfondsen.

(7) Nieuwe reeks: de afwijking t.o.v. de oude reeks is toe te schrijven aan een verbeterde telling van de tegoeden der buitengewone rekenplichtigen bij het Bestuur der Postchecks.

(8) De omzetting in Belgische frank houdt geen rekening meer met de boekhoudkundige veranderingen die kunnen voortvloeien uit de koerswijzigingen sedert het begin van het jaar. Die veranderingen worden opgenomen in de rubriek «Diverse».

18. – Netto buitenlands tegoed van de overwegend geldscheppende instellingen.

(Bron: Nationale bank van België.)

Toest. op 31 dec.	Nationale Bank van België			Geldscheppende openbare instellingen (1)			Depositobanken			Gezamenlijke overwegend geldscheppende instellingen		
	Vordering.	Verplicht.	Saldo	Vordering.	Verplicht.	Saldo	Vordering.	Verplicht.	Saldo	Vordering.	Verplicht.	Saldo
	(× 1 000 000 000 F)											
1963..	103,0	0,8	102,2	0,2	3,1	-2,9	(2) 31,2	(2) 51,3	- 20,1	134,4	55,2	79,2
1964..	115,7	0,9	114,8	0,1	2,8	-2,7	39,9	64,0	- 24,1	155,7	67,7	88,0
1965..	123,7	0,9	122,8	0,1	2,3	-2,2	50,2	75,9	- 25,7	174,0	79,1	94,9
1966..	125,4	0,9	124,5	0,1	1,2	-1,1	68,4	102,6	- 34,2	193,9	104,7	89,2
1967..	137,8	0,9	136,9	0,3	1,1	-0,8	80,1	119,1	- 39,0	218,2	121,1	97,1
1968..	124,1	1,2	122,9	0,1	0,6	-0,5	116,3	152,6	- 36,3	240,5	154,4	86,1
1969..	129,2	0,9	128,3	1,9	0,4	1,5	168,1	204,3	- 36,2	299,2	205,6	93,6
1970..	144,4	1,3	143,1	3,5	1,3	2,2	246,1	286,7	- 40,6	394,0	289,3	104,7
1971..	168,3	3,8	164,5	3,2	0,5	2,7	296,3	331,0	- 34,7	467,8	335,3	132,5
1972..	196,3	2,0	194,3	-	-	-	367,8	413,3	- 45,5	564,1	415,3	148,8
1973..	222,6	3,5	219,1	-	0,2	-0,2	486,0	552,9	- 66,9	708,6	556,6	152,0
1974..	232,2	3,4	228,8	0,4	-	0,4	598,8	695,5	- 96,7	831,4	698,9	132,5
1975..	256,1	3,7	252,4	0,8	-	0,8	702,7	796,4	- 93,7	959,6	800,1	159,5
1976..	235,2	3,4	231,8	0,3	-	0,3	773,8	860,5	- 86,7	1 009,3	863,9	145,4
1977..	258,1	27,2	230,9	0,9	-	0,9	940,2	1 049,2	-109,0	1 199,2	1 076,4	122,8
1978..	254,4	32,7	221,7	0,4	-	0,4	1 135,8	1 282,0	-146,2	1 390,6	1 314,7	75,9
1979..	265,7	33,5	232,2	-	-	-	1 378,9	1 644,6	-265,7	1 644,6	1 678,1	-33,5
1980..	339,4	7,1	332,3	-	-	-	1 912,8	2 299,7	-386,9	2 254,9	2 306,8	-51,9

19. – Snelheid van de girale geldomloop in België ⁽³⁾.

(Bron: Nationale bank van België.)

JAREN	Januari	Februari	Maart	April	Mei	Juni	Juli	Aug.	Sept.	Oktober	Nov.	Dec.
1970.....	3,18	3,02	3,34	3,66	3,23	3,52	3,55	3,02	3,30	3,42	3,24	3,84
1971.....	3,08	3,06	3,52	3,43	3,07	3,55	3,25	2,97	3,21	3,43	3,28	3,89
1972.....	3,37	3,26	3,49	3,15	3,33	3,20	3,14	2,96	3,10	3,39	3,34	3,60
1973.....	3,46	3,30	3,40	3,27	3,44	3,14	3,44	3,28	3,19	3,66	3,53	3,85
1974.....	3,93	3,83	3,76	3,95	3,97	3,69	4,30	3,65	3,90	4,64	4,03	4,68
1975.....	4,43	3,88	3,82	4,40	3,85	3,86	3,83	3,21	3,56	4,30	3,49	4,56
1976.....	3,83	3,76	4,28	4,01	3,99	4,11	3,83	3,88	4,25	4,37	4,25	5,00
1977.....	4,18	4,06	4,54	4,19	4,12	4,37	3,69	3,89	4,00	4,23	3,96	4,84
1978.....	4,09	3,98	4,48	3,91	4,16	4,31	4,14	4,00	3,96	4,55	4,25	4,73
1979.....	4,43	4,23	4,68	4,54	4,56	4,56	4,53	4,64	4,51	5,55	4,95	5,34
1980.....	5,47	5,60	5,43	6,04	5,19	5,46	5,44	4,57	5,15	5,97	4,79	6,21

(1) Bestuur der Postchecks, Belgisch muntfonds (munten en biljetten). N.K.B.K. (direct en op ten hoogste één maand opeisbare passiva), Gem. kred. van België (id.) H.W.I. (vanaf december 1957, alleen de passiva t.o.v. de geldscheppende instellingen).

(2) Vanaf juni 1963, worden door alle banken eenvormige criteria toegepast t.o.v. de boeking van de vorderingen op en de verplichtingen aan het Groot-Hertogdom Luxemburg. Al die vorderingen en verplichtingen worden opgenomen onder de vorderingen op en de verplichtingen aan het buitenland.

(3) Verhouding van de omzet tot de hoeveelheid betreffende de bruto-bankdeposito's op zicht; niet alle banken werden geteld. De verhoudingen werden verkregen door het bedrag der debiteringen van de bankdeposito's op zicht in Belgische frank, te delen door de gemiddelde tegoeden op die rekeningen tijdens de beschouwde periode. Voor nadere bijzonderheden betreffende de berekeningsmethode, zie: « Tijdschrift voor Documentatie en Voorlichting » van de Nationale Bank van België, oktober 1950, bladzijde 222.

20. – Gemiddelde bankbiljettenomloop⁽¹⁾

(Bron: Nationale Bank van België.)

OMSCHRIJVING	1974	1975	1976	1977	1978	1979	1980
(× 1 000 F)							
Biljetten van 5 000 F.....	69 536 414	89 118 468	111 060 443	132 697 350	159 349 501	182 596 136	191 836 807
Biljetten van 1 000 F.....	152 718 256	159 861 651	163 716 629	162 979 626	160 298 046	154 781 713	146 496 659
Biljetten van 500 F.....	9 660 691	9 838 103	9 911 043	10 165 956	10 397 412	11 037 038	11 127 526
Biljetten van 100 F.....	10 186 322	10 652 991	11 027 874	11 406 372	12 028 868	12 528 967	12 406 226
Biljetten van 50 F (2).....	1 957 915	2 067 069	2 135 136	2 189 069	2 238 988	2 300 395	2 350 298
Biljetten van 20 F (2).....	2 251 848	2 413 783	2 548 473	2 694 130	2 805 670	2 946 379	2 611 867
Totaal:	246 311 446	273 952 065	300 399 598	322 132 503	347 118 485	366 190 628	366 829 383

(1) Gemiddelde berekend op basis van de toestanden per einde maand.

(2) Biljetten in omloop voor rekening van de Schatkist.

21. – Nominale waarde van de metallieke Belgische munten.

(Bron: Ministerie van financiën, Koninklijke Munt van België.)

MUNTEN	Geslagen van 1948 tot 1979	Geslagen in 1980	Totaal	Ontmunt en uit de omloop getrokken	Munten in omloop op 31 dec. 1980	Munten in voorraad	
						bij de N.B.B.	bij de K.M.B.
(× 1 000 F)							
<i>Zilverstukken:</i>							
100 F (K.B. 15-10-48).....	1 439 200	–	1 439 200	813 200	–(1)	–	–
250 F (K.B. 16-03-76).....	537 500	–	537 500	800	536 700	–	–
500 F (K.B. 20-06-80).....	–	1 000 000	1 000 000	–	992 000	8 000	–
Totaal:	1 976 700	1 000 000	2 976 700	814 000	1 528 700	8 000	–
<i>Stukken in nikkel:</i>							
10 F (K.B. 28-03-69).....	2 078 350	–	2 078 350	28 900	1 641 850	130 000	277 600
<i>Stukken in nikkelkoper:</i>							
5 F (K.B. 15-10-48).....	3 169 400	110 000	3 279 400	23 800	3 055 900	18 000	181 700
1 F (K.B. 15-10-49).....	1 442 955	114 010	1 556 965	7 465	1 417 600	11 000	121 800
25 c (K.B. 18-02-64).....	100 058	–	100 058	12 532	87 326	200	–
Totaal:	4 712 413	224 010	4 936 423	43 797	4 560 826	29 200	303 500
<i>Stukken in brons:</i>							
20 F (K.B. 29-10-79) (1).....	1 200 000	1 057 700	2 257 700	100	2 184 400	70 500	2 700
50 c (K.B. 16-10-51).....	213 490	10 000	223 490	169	214 476	1 925	6 920
Totaal:	1 413 490	1 067 700	2 481 190	269	2 398 876	72 425	9 620
Algemeen totaal:	10 180 953	2 291 710	12 472 663	886 966	10 130 252	239 625	590 720

(1) Ontmunt op 01.10.80.

22. – Rentenfonds.

(Bron: Ministerie van Financiën, Verslagen van het Rentenfonds.)

	1972	1973	1974	1975	1976	1977	1978	1979
(× 1 000 000 F)								
I. Kapitalen ontleend door de overheidssector.								
Nieuwe uitgaven van leningen (1)	147 300	140 500	175 100	196 000	270 300	280 000	277 700	222 300
Schrappingen en terugbetalingen.....	20 024	22 576	36 846	27 622	21 939	38 215	47 141	49 100
Nettobedrag van het openbaar beroep op de Kapitaalmarkt.....	127 276	117 924	138 254	168 378	248 361	241 785	230 559	173 200
Volume van de kapitalen in omloop waarvan het Rentenfonds de markt controleert	741 967	805 645	918 352	1 032 352	1 156 423	1 338 202	1 439 320	1 531 916
II. Omvang van de verrichtingen, gedaan ter beurze op de rentenmarkt.								
Effecten aangeboden door het publiek:								
A (2)	22 845	31 700	41 088	45 984	53 408	55 625	79 813	86 074
B (3).....	6 528	9 460	15 107	15 209	16 618	16 716	21 822	23 178
Effecten gevraagd door het publiek:								
A (2)	26 674	37 463	40 876	52 350	56 171	57 373	76 868	92 620
B (3).....	5 566	10 000	14 225	16 582	18 338	16 475	19 434	24 766
Vershil tussen aanbod en vraag	-2 867	-6 303	+1 094	-7 739	-4 483	-1 507	5 333	8 134
Totale beweging (aanbod + vraag).....	61 613	88 623	111 296	130 125	144 535	146 189	197 937	226 638
III. Nominale waarde van de portefeuille (laatste toestand van het jaar).								
Genoteerde waarden: portef. A (2).....	8 510	5 235	9 998	7 845	11 279	15 327	23 519	21 613
Genoteerde waarden: portef. B (3).....	7 233	6 919	7 937	7 022	6 215	6 968	9 615	8 113
<i>Totaal van de nominale waarde:</i>	15 743	12 154	17 935	14 867	17 494	22 295	33 134	29 726
IV. Voornaamste balansposten van het Rentenfonds (31 december).								
<i>a) Activa.</i>								
1. Portefeuille (boekwaarde):								
Overheidsfondsen in portefeuille	16 342	12 963	18 833	16 010	18 700	23 419	33 774	30 683
Schatkistcertificaten, tranche B (4)	9 094	9 094	6 000	6 000	-	-	-	-
2. Daggeldleningen.....	-	730	2 800	-	-	-	-	-
<i>b) Passiva.</i>								
1. Uitstaande Rentenfonds-certificaten.....	12 745	18 086	20 084	15 668	6 995	5 165	7 114	18 342
2. Schatkist	2 812	2 812	2 812	2 812	2 812	2 812	2 813	2 813
3. Opgenomen daggeld.....	8 040	-	284	-	-	-	-	-
4. Debetsaldo bij de N.B.B.	19	-	2 937	3 624	10 186	29 869	75 629	86 983

(1) Nominale waarde van de openbare inschrijvingen van de door de overheid en de instellingen van openbaar nut uitgegeven leningen, exclusief de doorlopende uitgaven.

(2) Leningen uitgegeven door of ten laste van de Staat.

(3) Leningen gewaarborgd door de Staat, leningen van de provincies en de gemeenten, van het Gemeentekrediet, enz.

(4) Certificaten gecreëerd in 1957 door conversie ten belope van ong. 1/3 van de staatsschuld op korte termijn verplichtend opgenomen door de banken. Die certificaten moeten door de banken en het Fonds bijgehouden worden; dit laatste neemt het bedrag van de certificaten die vervallen ten laste, maar mag ze terug aan de banken afstaan. Ingevolge de overeenkomst van 15-7-77 met betrekking tot de rechtstreekse kredietmarge van de Staat bij de N.B.B., werden deze schatkistcertificaten geannuleerd.

Kapitaalmarkt, niet geldscheppende instellingen

1. - Algemene Spaar- en Lijfrentekas onder waarborg van de Staat.

I. Dienst van de Spaarkas.

(Bron: A.S.L.K.)

RUBRIEKEN	1973	1974	1975	1976	1977	1978	1979	1980
1. Open kantoren.								
Centraal bestuur en succursalen, agentsch. van de Nation. Bank, landbouw- en discountkantoren	503	512	511	584	633	733	898	1 013
Postkantoren	1 754	1 781	1 806	1 814	1 821	1 823	1 854	1 849
<i>Totaal:</i>	2 257	2 293	2 317	2 398	2 454	2 556	2 752	2 862
2. Spaarboekjes (× 1 000).								
A. Uitgereikt door: Centr. bestuur en succurs.; agentsch. van de Nationale Bank	292,8	343,2	301,9	326,0	394,1	399,0	525,4	600,5
Postkantoren	117,7	96,8	96,0	84,9	73,6	60,3	51,8	43,9
<i>Totaal:</i>	410,5	440,0	397,9	410,9	467,7	459,3	577,2	644,4
B. Afbetaald	304,4	331,0	309,3	325,5	359,2	336,6	370,2	488,0
C. Bestaande op 31 december:								
<i>a) In de kantoren:</i>								
van het centraal bestuur en succurs. en agentsch. van de Nationale Bank	2 156,8	2 385,7	2 462,0	2 694,6	3 324,8	3 605,6	3 979,6	4 300,1
van de post	6 355,5	6 235,6	6 247,9	6 103,3	5 928,5	5 768,4	5 601,5	5 437,4
<i>Totaal:</i>	8 512,3	8 621,3	8 709,9	8 797,9	9 253,3	9 374,0	9 581,1	9 737,5
<i>b) Op naam van:</i>								
particulieren (1)	8 506,6	8 615,6	8 704,1	8 792,1	9 248,9	9 370,4	9 577,6	9 734,0
gemeenten, openb. of andere instellingen (2)	5,7	5,7	5,8	5,8	4,4	3,6	3,5	3,5
3. Aantal stortingen (× 1 000) (3).								
<i>a) Centr. bestuur en succ.; agent van de Nationale Bank</i>	11 300,2	13 354,2	15 502,0	16 910,4	19 590,7	23 271,3	27 467,5	36 465,8
Postkantoren	5 479,2	5 169,8	4 995,2	4 593,3	4 112,3	3 566,0	2 971,2	2 132,0
<i>Totaal:</i>	16 779,4	18 524,0	20 497,2	21 503,7	23 703,0	26 837,3	30 438,7	38 597,8
<i>b) Particulieren</i>	16 755,6	18 500,3	20 464,0	21 471,9	23 678,6	26 813,6	30 414,9	38 556,4
Gemeen., openb. en and. inst. ...	23,8	23,7	33,2	31,8	24,4	23,7	23,8	41,4
4. Aantal terugbetalingen (× 1 000) (3).								
Particulieren	10 767,5	17 093,4	20 520,1	24 305,8	29 846,7	35 450,0	44 485,8	47 160,9
Gemeen., openb. en andere instell.	11,8	21,9	21,3	20,6	14,6	14,5	13,3	27,7
<i>Totaal:</i>	10 779,3	17 115,3	20 541,4	24 326,4	29 861,3	35 464,5	44 499,1	47 188,6
5. Saldo inlagen op 31 december van het voorgaande jaar (× 1 000 000 F).								
Particulieren	217 536,0	245 569,2	278 349,6	327 438,3	369 218,7	414 279,4	458 852,9	503 923,0
Gemeen., openb. en and. instell. ...	24 033,3	26 969,5	22 161,0	31 040,5	36 635,6	43 064,5	48 406,4	43 884,9
<i>Totaal:</i>	241 569,3	272 538,7	300 510,6	358 478,8	405 854,3	457 343,9	507 259,3	547 807,9
6. Bedrag van de stortingen (× 1 000 000 F) (3).								
Van de particulieren	163 820,1	212 795,1	264 889,4	323 274,9	398 703,1	519 633,8	679 197,4	903 462,6
Van de gem., openb. en and. inst. ...	37 260,5	44 918,4	62 663,3	64 540,6	91 643,6	94 253,5	98 454,8	147 943,1
<i>Totaal:</i>	201 080,6	257 713,5	327 552,7	387 815,5	490 346,7	613 887,3	777 652,2	1 051 405,7
7. Bij te schrijven interesten ten bate (× 1 000 000 F)								
Van de particulieren	7 077,2	10 232,4	11 506,6	14 863,2	16 351,3	13 989,0	16 761,1	21 878,3
Van de gem., de openbare en andere instellingen	569,1	2 148,3	989,6	2 726,7	3 189,8	1 113,0	1 108,8	1 346,3
<i>Totaal:</i>	7 646,3	12 380,7	12 496,2	17 589,9	19 541,1	15 102,0	17 869,9	23 224,6
8. Totaal 5+6+7 (× 1 000 000 F).								
Particulieren	388 433,3	468 596,7	554 745,6	665 576,4	784 273,1	947 902,2	1 154 811,4	1 429 263,9
Gem., openb. en and. instellingen.	61 862,9	74 036,2	85 813,9	98 307,8	131 469,0	138 431,0	147 970,0	193 174,3
<i>Algemeen totaal:</i>	450 296,2	542 632,9	640 559,5	763 884,2	915 742,1	1 086 333,2	1 302 781,4	1 622 438,2
9. Bedrag van de terugbetaling (× 1 000 000 F) (3).								
Particulieren	142 864,1	190 247,1	227 307,3	296 357,7	369 993,7	489 049,3	650 888,4	886 508,4
Gem., openb. en and. instellingen.	34 893,4	51 875,2	54 773,4	61 672,2	88 404,5	90 024,6	104 085,1	136 776,1
<i>Totaal:</i>	177 757,5	242 122,3	282 080,7	358 029,9	458 398,2	579 073,9	754 973,5	1 023 284,5
10. Saldo inlagen op 31 december (× 1 000 000 F) (3).								
Particulieren	245 569,2	278 349,6	327 438,3	369 218,7	414 279,4	458 852,9	503 923,0	542 755,5
Gem., openb. en and. instellingen.	26 969,5	22 161,0	31 040,5	36 635,6	43 064,5	48 406,4	43 884,9	56 398,2
<i>Totaal:</i>	272 538,7	300 510,6	358 478,8	405 854,3	457 343,9	507 259,3	547 807,9	599 153,7

(1) Inclusief de termijnrekeningen, de huishoudboekjes en de dotatierekeningen voor krijgsvangenen.

(2) Inclusief de rekening «Opbrengst van de verkoop van lijfrentezegels».

(3) Er wordt geen afzonderlijke comptabiliteit gehouden van de verrichtingen op het boekje inzake opbrengst van de verkoop van rentezegels; zij zijn begrepen in de rekeningen van de openbare en andere instellingen.

1. – Algemene Spaar- en Lijfrentekas onder waarborg van de Staat (vervolg).

I. Dienst van de Spaarkas (vervolg)

RUBRIEKEN	1973	1974	1975	1976	1977	1978	1979	1980
11. Rekeningen-courant.								
Aantal	415	397	389	293	296	297	294	294
Bedrag (× 1 000 000 F).....	10 005,6	13 427,3	19 954,3	16 470,4	17 854,0	11 792,9	17 664,7	11 791,4
12. Totaal spaartegoed (× 1 000 000 F)	282 544,3	313 937,9	378 433,1	422 324,7	475 197,9	519 052,2	565 472,6	610 945,1
13. Gemiddelde (F) van het bedrag van de:								
stortingen.....	9 777	11 502	12 944	15 055	16 838	19 379	22 331	23 432
terugbetalingen....	13 268	11 130	11 077	12 193	12 396	13 795	14 631	18 798
inlagen per boekje } particulieren	28 533	32 308	37 619	41 994	44 792	48 968	52 614	55 759
14. Belgische staatsrenteboekjes.								
Uitgereikt.....	-	-	-	-	-	-	-	-
Reeds bestaande op 31 december:								
Aantal.....	5 902	5 558	5 231	4 274	626	583	550	511
Nomin. kapitaal (× 1 000 000 F).	54,7	48,3	44,0	36,7	23,8	22,6	20,8	19,2
15. Reservefondsen op het einde van ieder jaar (× 1 000 000 F).....	14 880,1	14 980,1	15 081,2	15 649,4	16 482,8	17 779,8	18 395,3	18 271,8

II. Dienst van de Lijfrentekas.

RUBRIEKEN	1973	1974	1975	1976	1977	1978	1979	1980
1. Rekeningen (× 1 000 F).								
Geopende rekeningen	0,8	-	-	-	-	-	-	-
Bestaande rekeningen (1).....	3 899,1	3 815,9	3 699,4	3 490,0	3 374,1	3 243,8	3 115,5	2 976,5
2. Premies (× 1 000 000 F).								
a) Verplichte	4,2	4,9	10,8	5,7	4,8	2,8	2,0	3,9
b) Vrijwillige	168,5	109,6	121,3	122,9	187,6	232,8	276,6	235,5
<i>Totaal:</i>	172,7	114,5	132,1	128,6	192,4	235,6	278,6	239,4
3. Lijfrenten.								
Lopende rentebrevetten (1) (× 1 000)	1 314,6	1 303,6	1 322,6	1 328,4	1 325,1	1 314,1	1 233,4	1 293,2
Lopende renten (1)(2) (× 1 000 000 F)	1 497,7	1 541,1	1 602,6	1 628,6	1 650,2	1 696,4	1 710,1	1 750,1
4. Uitkeringen (renten en kapitaal) (× 1 000 000 F).								
a) Voor eigen rekening.....	1 292,5	1 362,3	1 297,7	1 275,0	1 260,0	1 286,7	1 464,4	1 374,7
b) Voor rekening van derden (3)....	547,8	819,0	1 003,8	1 132,0	1 241,0	1 341,5	1 609,2	1 638,3
<i>Totaal:</i>	1 840,3	2 181,3	2 301,5	2 407,0	2 501,0	2 628,2	3 073,6	3 013,0
5. Reserves (× 1 000 000 F).								
Rentenfondsen (1).....	24 224,8	24 173,7	24 071,5	23 911,3	23 801,2	23 701,4	23 495,7	23 321,9
Belegde gelden (1)(4).....	23 198,7	22 963,5	23 575,2	23 677,9	23 703,0	24 101,9	23 867,5	24 001,7

(1) Einde jaar.

(2) Met inbegrip van de bedragen voor rekening van derden, behalve die voor rekening van de Nationale Kas voor Rust en Overlevingspensioenen.

(3) Met uitsluiting van de bedragen uitgekeerd voor rekening van de Nationale Kas voor Rentetoeslagen. Overigens worden de in deze rubriek begrepen bedragen meestal rechtstreeks aan de rechthebbende natuurlijke personen uitgekeerd.

(4) Detail van het rentenfonds.

1. – Algemene Spaar- en Lijfrentekas onder waarborg van de Staat (vervolg).

III. Dienst der verzekeringskas.

AARD VAN DE VERZEKERINGS- CONTRACTEN	Aantal contracten						Verzekerde kapitalen op 31 december (× 1 000 000 F)	
	bestaande op 31 december		verlopen in		aangegaan in		1979	1980
	1979	1980	1979	1980	1979	1980		
Met vast kapitaal:								
Levenslange.....	1 267	1 348	46	43	77	124	227,9	315,0
Tijdelijke.....	31 645	36 516	872	1 162	6 186	6 033	17 671,8	20 948,6
Uitgesteld kapitaal.....	555	2 104	90	42	21	1 591	276,0	1298,8
Gemengde.....	71 920	74 481	2 881	2 660	5 878	5 221	41 668,2	44 928,7
Met afnemend kapitaal:								
Kapitaal terugbetaalbaar bij annuïteiten.....	625 668	635 003	31 967	31 428	47 570	40 763	278 569,4	298 486,2
Renten.....	992	1 256	51	76	220	340	53,3	58,1
<i>Totalen:</i>	732 047	750 708	35 907	35 411	59 952	54 072	338 466,6	366 035,4

2. – Schoolsparen.

(Bron: Algemene Spaar- en Lijfrentekas.)

OMSCHRIJVING	1974	1975	1976	1977	1978	1979	1980
Aantal stortingen (× 1 000).....	3 432,0	3 308,0	3 238,3	3 058,9	2 885,0	2 640,0	1 660,1
Totaal bedragen stortingen (× 1 000 000 F).....	1 048,9	1 145,7	1 263,2	1 284,4	1 272,9	1 199,6	1 267,4
Aantal nieuwe boekjes.....	48 546	47 608	46 989	45 528	44 576	42 536	41 428
Medewerkende onderwijzers.....							

3. – Private spaarkassen.

(Bron: Bankcommissie.)

OMSCHRIJVING	1974	1975	1976	1977	1978	1979	1980
Stortingen in de loop van het jaar (× 1 000 000 F).....	447 495,0	520 900,0	654 257,0	750 457,0	848 976,3	990 632,1	1309 705,6
Terugbetalingen in het jaar (× 1 000 000 F).....	427 117,0	481 700,0	616 867,0	723 069,0	812 102,1	958 371,0	1304 445,7
Bedrag van de deposito's op 31 dec. (× 1 000 000 F).....	187 391,9	226 603,0	263 993,0	291 381,0	328 255,2	360 516,3	365 776,2
Aantal kassen op 31 december.....	33	33	32	31	31	31	31
aantal spaarders op 31 december (× 1 000).....	3 362,9	3 582,4	3 746,7	3 719,1	3 753,7	3 888,6	4 017,7

4. – Spaarkassen opgericht onder de bescherming van gemeentebesturen.

STEDEN	Jaren	Stortingen			Terugbetalingen			Saldo einde jaar		Rentevoet % (2)	Getrouw- heids- premie % (3)
		Aantal	Uitge- reikte boekjes	Bedragen × (1 000 000 F)	Aantal	Af- taalde boekjes	Bedragen × (1 000 000 F)	Boekjes in omloop blijvende	Tegoed van de inleggers (× 1 000 000 F)		
Nijvel.....	1976	4 209	349	90,4	1 569	211	79,8	4 382	240,1	4,50-3,50	1,0
	1977	3 809	430	100,1	1 722	245	103,2	4 567	237,0	4,50-3,50	1,0
	1978	3 792	363	92,4	1 562	188	82,6	4 742	246,8	4,50-	1,0
	1979	3 823	452	131,0	1 781	267	103,1	4 927	274,7	4,50-5,00	1,0
	1980	4 015	748	118,0	2 099	353	122,4	5 322	270,3	5,25-5,50	1,0
Doornik.....	1976	24 042	1 352	155,0	5 932	1 364	141,4	37 219	639,0(1)	5,70(5)	-(4)
	1977	23 457	1 450	156,8	5 991	2 194	144,0	36 475	685,4(1)	5,70(5)	-(4)
	1978	22 527	1 568	171,0	5 923	896	155,7	37 147	736,4(1)	5,70(5)	-(4)
	1979	21 489	1 497	169,6	5 876	635	187,9	38 008	760,0(1)	5,95(5)	-(4)
	1980	21 154	1 463	191,5	6 492	858	195,7	38 905	816,7(1)	7,50(5)	-(4)

(1) De gekapitaliseerde intresten bijgevoegd.

(2) De eerste rentevoet heeft betrekking op de deposito's tot 500 000 F en de tweede rentevoet op de deposito's welke dat bedrag overschrijden (gewone spaarrekeningen).

(3) De getrouwheidspremie wordt boven de intrestvoet toegekend, op de gelden die gedurende het kalenderjaar gedeponneerd bleven.

(4) Vanaf 1/1/1963 opgegeven.

(5) Jaargemiddelde. (gewoon sparen)

5. – Opgenomen kredieten en omloop van de beleggingen van de Algemene Spaar- en Lijfrentekas. (× 1 000 000 F)

(Bron: Algemene Spaar- en Lijfrentekas.)

ECONOMISCHE SECTOREN	Kredieten opgenomen in			Omloop van de beleggingen op		
	1978	1979	1980	31-12-1978	31-12-1979	31-12-1980
Kredieten op lange en half lange termijn:						
Kredieten aan de overheid.....	17 511,3	15 454,7	8 155,9	120 337,6	123 677,3	124 013,7
<i>Het Rijk:</i>						
Belgische schuld.....	14 036,8	12 144,7	7 242,1	93 878,7	96 899,1	98 665,7
<i>Ondergeschikte besturen:</i>						
Provincies, steden en gemeenten.....	729,1	573,1	83,9	4 868,0	5 408,5	5 329,8
Andere.....	2 745,4	2 736,9	829,9	21 590,9	21 369,7	20 018,2
Kredieten aan de openbare nutsbedrijven.....	7 665,8	4 405,7	645,0	57 702,5	59 501,6	57 098,2
<i>Vervoer en verkeer:</i>						
Nationale Maatschappij van Belgische Spoorwegen.....	75,1	–	–	4 874,6	4 353,3	4 011,9
Regie van Telefoon en Telegraaf.....	1 851,3	–	–	12 245,8	11 940,9	11 495,7
Dienst der Scheepvaart.....	1 200,0	940,0	575,0	8 945,0	9 181,7	9 053,4
Belgische Radio en Televisie.....	960,0	665,0	–	5 319,2	5 519,6	5 011,5
Wegenfonds.....	3 503,7	2 637,3	70,0	13 693,0	16 218,0	15 872,6
Autosnelwegen.....	75,7	49,1	–	7 956,0	7 790,5	7 467,4
Nationale Maatschappij van Buurtspoorwegen.....	–	–	–	863,5	801,4	733,5
Andere.....	–	114,3	–	250,2	358,7	350,1
<i>Water, Gas en Elektriciteit:</i>						
Nationale Maatschappij der Waterleidingen.....	–	–	–	1 501,2	1 404,2	1 301,7
Andere.....	–	–	–	925,3	886,3	842,7
<i>Openbare diensten:</i>						
Regie der Gebouwen.....	–	–	–	1 127,2	1 045,5	956,2
Andere.....	–	–	–	1,5	1,5	1,5
Kredieten aan de huisvesting.....	47 455,9	50 013,0	33 790,2	257 805,6	290 212,0	305 365,0
<i>Volkshuisvesting:</i>						
Voorschotten aan erkende kredietmaatschappijen.....	9 754,6	9 811,4	7 621,8	60 018,8	66 403,1	70 323,2
Voorfinanciering van de huisvestingspremies.....	1 164,7	922,1	1 311,7	7 209,1	7 085,0	7 318,0
Nationale Maatschappij voor de Huisvesting.....	6 385,4	5 614,6	1 257,0	32 508,1	35 944,7	34 194,7
Nationale Landmaatschappij.....	–	–	–	273,7	230,4	184,0
Woningfonds Grote Gezinnen.....	3 500,0	2 500,0	300,0	12 092,2	13 992,4	13 840,8
Nationaal Werk voor Oorlogsinvaliden.....	200,0	141,6	199,8	1 290,2	1 283,9	1 333,8
Andere.....	14,3	100,0	306,0	185,9	270,7	526,5
<i>Andere huisvesting:</i>						
Hypotheekleningen.....	19 705,9	23 722,2	17 935,9	91 738,2	109 704,8	122 130,2
Kredietopeningen toegestaan door discontokantoren.....	6 081,0	6 601,1	4 658,0	49 990,1	52 502,7	53 059,9
Centraal Bureau voor Hypotheekkrediet.....	650,0	600,0	–	2 499,3	2 794,3	2 453,9
Kredieten aan het bedrijfsleven.....	15 491,1	18 551,0	14 116,4	95 929,7	101 969,1	103 745,8
<i>Nijverheid, handel, ambachten:</i>						
Rechtstreeks krediet.....	4 536,1	5 998,0	4 182,2	43 958,3	44 546,5	44 116,1
Creditexport.....	2 980,8	3 936,0	4 192,1	7 028,0	9 475,6	12 207,7
Nationale Delcredere dienst.....	–	–	150,0	–	–	150,0
<i>Openbare kredietinstellingen:</i>						
Nationale Maatschappij voor Krediet aan de Nijverheid.....	3 541,6	3 654,3	2 455,6	18 099,6	18 898,5	18 457,7
Nationale Kas voor Beroepskrediet.....	1 944,4	2 350,1	587,3	9 275,4	10 719,8	9 925,7
Nationale Investeringsmaatschappij.....	157,5	–	442,0	1 671,0	1 617,4	1 973,1
<i>Landbouw:</i>						
Krediet toegestaan door landbouwkantoren.....	1 959,5	2 176,3	2 023,4	11 022,0	11 994,0	12 745,0
Rechtstreeks krediet.....	2,2	1,6	1,6	41,2	37,1	30,3
Nationaal Instituut voor Landbouwkrediet.....	300,0	400,0	82,2	2 595,3	2 652,9	2 353,7
Rederijen en Binnenscheepvaart.....	69,0	34,7	–	2 238,9	2 027,3	1 786,5
Kredieten aan wetenschappen, onderwijs en cultuur.....	5 219,2	1 606,7	4 001,9	26 811,9	27 987,8	31 648,8
Universiteiten.....	4 800,2	1 316,3	3 725,9	24 556,5	25 586,8	29 048,9
Nationaal Fonds voor de financiering van het wetenschappelijk onderzoek.....	–	–	–	605,0	605,0	605,0
Studiefonds voor Grote en Jonge Gezinnen.....	26,0	10,0	10,0	121,3	113,9	105,6
Instellingen met een socio-cultureel karakter.....	1,0	43,0	–	1,4	43,7	41,4
Schoolgebouwen.....	392,0	237,4	266,0	1 527,7	1 638,4	1 847,9
Kredieten voor de gezondheidszorg.....	2 010,4	2 159,9	1 461,3	7 811,0	9 180,4	10 065,5
Academische Ziekenhuizen.....	1 254,1	636,7	591,9	4 302,0	4 934,1	5 498,6
Medico-sociale instellingen.....	756,3	1 523,2	869,4	3 509,0	4 246,3	4 566,9
Overige kredieten.....	4 583,3	7 837,1	5 282,8	5 114,5	9 410,1	9 194,8
Persoonlijke leningen, leningen op afbetaling, beleningen, enz.	4 583,3	7 837,1	5 282,8	5 114,5	9 410,1	9 194,8
<i>Totaal:</i>	99 937,0	100 028,1	67 453,5	571 512,8	621 938,3	641 131,8
Kredieten op korte termijn.....	284 086,5	314 912,7	411 448,9	31 347,6	34 650,0	65 776,2

6. – Nationale Maatschappij voor Krediet aan de Nijverheid.

Kredieten en financiering volgens de balansen op 31 december.

(Bron: Nationale Maatsch. voor Krediet aan de Nijverheid.)

OMSCHRIJVING	1973	1974	1975	1976	1977	1978	1979	1980
(× 1 000 000 F)								
Kredieten								
A. Investeringskredieten op lange en halflange termijn.								
1. Gewaarb. door de Staat.								
Scheepskredieten.....	3 170,5	4 294,6	5 774,8	7 121,8	8 054,0	9 803,9	11 286,3	10 664,7
Kred. a. de steenkooln.....	1 388,3	1 019,1	785,7	624,8	461,4	323,6	214,1	201,8
Andere kredieten.....	28 990,7	31 616,4	34 242,8	42 343,3	51 138,3	65 582,3	71 434,2	87 260,0
Totaal:	33 549,5	36 930,1	40 803,3	50 089,9	59 653,7	75 709,8	82 934,6	98 126,5
2. Gewaarborgd door de banken en financiële organismen.....	37 821,0	44 084,5	44 880,4	51 236,9	52 668,1	50 370,9	51 533,4	50 842,5
3. Andere.....	55 478,2	60 224,3	63 240,3	66 921,6	66 713,2	67 984,5	69 522,2	71 642,1
Totaal:	126 848,7	141 238,9	148 924,0	168 248,4	179 035,0	194 065,2	203 990,2	220 611,1
B. Herstelkredieten.....	583,0	446,9	326,4	222,1	143,6	101,3	74,4	48,0
C. Handelskredieten.....	2 424,7	2 735,3	5 266,4	6 360,1	5 700,9	4 678,0	6 969,5	5 094,1
D. Uitvoerkredieten op halflange en lange termijn.....	5 741,6	8 312,8	7 371,3	11 658,2	9 022,3	12 905,3	17 384,8	22 396,8
E. Kredieten beheerd voor rekening van de Staat.....	6 808,8	7 999,8	10 300,5	13 008,6	14 873,7	19 529,0	23 071,7	28 004,7
F. Kredieten in de vorm van financieringshuur.....	110,9	172,7	279,0	249,8	214,4	189,8	184,0	259,2
G. Financiering der verbintenissen van de Staat voor de staalnijverheid.....	–	–	–	–	–	–	10 318,4	19 817,5
Algemeen totaal:	142 517,7	160 906,4	172 467,6	199 747,2	208 989,9	231 468,6	261 993,0	269 231,4
Financiering								
Obligaties.....	105 360,7	115 094,4	119 703,4	133 597,5	163 543,6	163 430,8	181 250,5	208 035,4
Kasbons.....	21 454,6	22 323,8	27 379,5	28 302,8	32 278,1	32 400,9	30 410,6	36 671,6
Deposito's en div. leningen (1).....	16 959,9	22 259,7	22 698,8	26 702,0	26 291,4	28 295,1	28 441,7	38 554,3
Belgische Staat.....	6 541,1	7 790,6	10 108,5	12 566,4	14 433,8	19 214,5	22 849,8	27 857,7
Totaal:	150 316,3	167 468,5	179 890,2	201 168,7	236 546,9	243 341,3	262 952,6	311 119,0

Indeling, in %, van de investeringskredieten naar economische sectoren.

SECTOREN	1973	1974	1975	1976	1977	1978	1979	1980
Uitstaande kredieten per einde jaar ⁽³⁾								
IJzer- en staalnijverheid.....	16,36	15,79	17,21	20,18	22,74	26,44	25,14	29,24
Metaalverwerkende nijverheid.....	14,18	14,15	13,35	12,44	12,35	11,87	12,90	12,01
Scheikundige nijverheid.....	21,74	20,06	17,50	16,63	16,85	15,14	14,03	12,72
Textielnijverheid.....	3,83	4,06	4,10	4,65	4,74	4,50	4,90	4,63
Voedingsnijverheid.....	4,80	5,46	5,63	5,69	5,39	4,96	5,19	4,32
Energie.....	9,47	8,91	8,53	7,37	6,40	5,79	5,60	5,68
Vervoer.....	4,83	5,72	7,12	7,96	7,97	8,23	8,39	7,95
Andere sectoren.....	24,79	25,85	26,56	25,08	23,56	23,07	23,85	23,45
Totaal:	100,—	100,—	100,—	100,—	100,—	100,—	100,—	100,—
Toegekende kredieten								
IJzer- en staalnijverheid.....	16,61	4,89	16,79	19,01	30,58	26,34	19,99	59,41
Metaalverwerkende nijverheid.....	11,60	16,66	13,30	10,16	13,98	14,27	20,32	9,88
Scheikundige nijverheid.....	17,26	19,20	12,43	34,42	11,36	12,36	9,49	3,94
Textielnijverheid.....	4,90	6,52	6,81	5,21	4,64	5,11	4,44	(2)
Voedingsnijverheid.....	8,48	6,58	7,39	3,61	6,38	7,02	(2)	1,71
Energie.....	2,51	6,09	(2)	(2)	(2)	1,50	5,13	(2)
Vervoer.....	9,94	9,44	20,80	7,94	12,50	5,67	10,08	6,16
Andere sectoren.....	28,70	30,62	22,48	19,65	20,56	27,73	30,55	18,90
Totaal:	100,—	100,—	100,—	100,—	100,—	100,—	100,—	100,—

(1) Inbegrepen de leningen in vreemde munten. (2) Eventueel begrepen in « andere sectoren ». (3) Uitsluitend de investeringskredieten.

7. – Nationale Investeringsmaatschappij.

(Bron: Nationale Investeringsmaatschappij.)

OMSCHRIJVING	1976 (1)	1977 (1)	1978 (1)	1979 (1)	1980 (1)	1976 (1)	1977 (1)	1978 (1)	1979 (1)	1980 (1)
	Aantal ⁽²⁾					Bedragen (× 1 000 000 F) ⁽³⁾				
	Intekeningen en verwervingen ⁽⁴⁾									
Sectoren:										
Voeding.....	1	1	1	–	2	0,5	65,0	4,0	–	33,0
Textiel.....	4	2	6	4	1	77,5	30,0	261,8	141,8	9,0
Hout - Plastiek	–	3	4	1	1	–	48,8	108,4	90,0	130,0
Papier - Drukkerij.....	3	4	1	2	3	250,0	378,4	34,2	80,0	155,0
Scheikundige nijverheid	1	–	–	–	3	425,0	–	–	–	80,0
Metaalverwerking	9	5	5	6	4	346,0	96,5	84,4	146,0	248,2
Basis - metaalnijverheid (6)	1	1	1	3	1	4,0	6,3	3,3	26,7	5,2
Minerale prod. (5).....	–	–	–	1	–	–	–	–	36,3	–
Leder - Rubber.....	–	–	–	–	–	–	–	–	–	–
Bouwnijverheid	1	3	2	–	2	4,1	4,6	45,3	–	30,8
Vervoer	3	3	3	2	2	69,7	113,7	262,4	425,0	620,0
Energie.....	1	–	–	–	2	0,01	–	–	–	741,9
Electriciteit en Telecom- communicaties	–	1	6	2	5	–	16,5	92,0	6,0	79,3
Diensten en diverse	6	6	8	10	11	48,0	79,8	228,6	207,7	539,0
Totaal:	30	29	37	31	37	1 224,8	839,6	1 124,4	1 159,5	2 671,4

Overdrachten en verkopen (volledig of gedeeltelijk) ⁽⁴⁾

	12	4	27	13	19	152,4	27,5	366,7	284,8	868,8
--	----	---	----	----	----	-------	------	-------	-------	-------

Participaties per 31-12 ⁽⁴⁾

	112	121	139	176	144	5 324,5	5 755,5	6 229,6	6 277,0	7 416,0
--	-----	-----	-----	-----	-----	---------	---------	---------	---------	---------

(1) Van 1967 af, zijn de cijfers niet meer vergelijkbaar met die gepubliceerd in de verslagen van de N.I.M., die haar balans per 30 juni afsluit; van het boekjaar 1971/72 af wordt de afsluitdatum 30 september.

(2) Intekeningen: ongeacht het aantal verschillende vennootschappen. Verkopen en participaties: aantal betrokken vennootschappen.

(3) Verkopen en participaties: boekwaarde d.w.z. na aftrek van eventuele afschrijvingen.

(4) Converteerbare obligaties inbegrepen.

(5) Inbegrepen petroleum- en steenkoolderivaten.

(6) Tot 1978 omvatte de rubriek enkel de IJzer- en staalnijverheid.

8. – Nationale Kas voor Beroepskrediet.

I. – Verrichtingen van de Nationale Kas voor Beroepskrediet en van haar net.

(Bron: Nationale kas voor Beroepskrediet.)

JAREN	Kredieten door bemiddeling van					Rechtstreekse kredieten				Herstelkredieten	Algemeen totaal
	kredietverenigingen	aangenomenbanken	feder. voor ambachtskrediet	diskontokant. van Nat. Bank	Totaal	gewone	doorkredietveren. beheerd	Speciale wetten	Totaal		

(× 1 000 000 F)

A. – Nieuw toegestane kredieten ⁽¹⁾

1973.....	3 135,9	477,1	742,8	352,4	4 708,2	589,2	3 112,3	84,7	3 786,2	–	8 494,4
1974.....	3 226,8	287,8	564,4	137,8	4 216,8	302,7	1 546,0	42,0	1 890,7	–	6 107,5
1975.....	4 916,0	228,4	478,5	217,8	5 840,7	557,1	2 325,8	26,2	2 909,1	–	8 749,8
1976.....	6 192,2	323,3	642,5	338,2	7 496,2	563,0	3 781,6	62,3	4 406,9	–	11 903,1
1977.....	7 314,8	293,0	734,5	318,5	8 660,8	1 032,5	4 273,6	62,3	5 368,4	–	14 029,2
1978.....	8 844,7	191,5	723,9	499,9	10 260,0	837,1	5 084,3	57,7	5 979,1	–	16 239,1
1979.....	8 895,4	221,5	749,5	383,2	10 249,6	765,9	4 030,1	44,1	4 840,1	–	15 089,7
1980.....	5 527,1	134,1	638,8	264,5	6 564,5	618,1	2 892,0	42,5	3 552,6	–	10 117,1

B. – Uitstaande kredieten per 31 december ⁽²⁾

1973.....	18 950,5	4 219,6	2 630,6	1 654,6	27 455,3	3 051,8	14 958,6	350,3	18 360,7	25,5	45 841,5
1974.....	21 285,6	4 501,4	2 758,4	1 703,5	30 248,9	3 215,6	16 282,1	391,5	19 889,2	20,8	50 158,9
1975.....	24 967,1	4 670,5	2 710,6	1 834,8	34 183,0	3 744,1	18 294,3	389,4	22 427,8	14,0	56 624,8
1976.....	29 908,3	4 931,8	2 694,6	2 078,2	39 612,9	4 238,9	21 744,6	413,3	26 396,8	9,2	66 018,9
1977.....	35 444,1	5 055,8	2 875,0	2 256,9	45 631,8	5 307,2	25 546,0	455,4	31 308,6	8,7	76 949,1
1978.....	42 135,0	5 170,7	2 709,8	2 647,9	52 663,4	6 097,0	30 104,9	477,0	36 678,9	6,7	89 349,0
1979.....	49 056,9	5 367,0	2 970,3	2 916,9	60 311,1	6 718,8	33 552,2	460,7	40 731,7	5,0	101 047,8
1980.....	52 700,0	5 408,0	3 081,5	3 073,2	64 262,7	7 154,3	36 053,5	465,7	43 673,5	–	107 936,2

II. – Aard van de verleende kredieten.

JAREN	Kredieten op halflange en lange termijn					Kredieten op korte termijn			Algemeen totaal (3)	
	gewone		voor ambachtskrediet		Speciale wetten	Totaal	Diskontokredieten	Kas-kredieten		Totaal
	Voorschot. op bep. termijn	Investeringskrediet (4)	Gewone	Investeringskrediet (4)						

(× 1 000 000 F)

A. – Nieuw toegestane kredieten ⁽¹⁾

1973.....	7 067,9	–	394,0	348,7	84,7	7 895,3	44,1	555,0	599,1	8 494,4
1974.....	5 078,1	–	296,7	267,7	42,0	5 684,5	16,0	407,0	423,0	6 107,5
1975.....	7 234,2	–	221,5	256,9	26,2	7 738,8	98,7	912,3	1 011,0	8 749,8
1976.....	10 139,0	–	264,2	378,3	62,3	10 843,8	122,6	936,7	1 059,3	11 903,1
1977.....	11 989,5	–	315,3	419,3	62,3	12 786,4	151,0	1 091,8	1 242,8	14 029,2
1978.....	13 953,8	–	289,3	434,5	57,7	14 735,3	220,5	1 283,3	1 503,8	16 239,1
1979.....	12 890,1	–	317,0	432,5	44,1	13 683,7	175,9	1 230,1	1 406,0	15 089,7
1980.....	8 703,9	–	263,1	375,7	42,5	9 385,2	93,3	638,6	731,9	10 117,1

B. – Uitstaande kredieten per 31 december ⁽²⁾

1973.....	40 085,6	–	1 249,4	1 381,2	351,2	43 067,4	130,3	2 618,3	2 748,6	45 816,0
1974.....	44 080,0	–	1 331,2	1 427,2	392,4	47 230,8	120,1	2 787,2	2 907,3	50 138,1
1975.....	49 763,5	–	1 286,2	1 424,4	389,4	52 863,5	208,1	3 539,2	3 747,3	56 610,8
1976.....	58 356,8	–	1 174,0	1 520,6	413,4	61 464,8	277,3	4 267,7	4 545,0	66 009,8
1977.....	68 171,1	–	1 335,5	1 539,5	455,4	71 501,5	330,6	5 108,3	5 438,9	76 940,4
1978.....	79 670,5	–	1 319,2	1 390,6	477,0	82 857,3	451,0	6 034,0	6 485,0	89 342,3
1979.....	90 230,3	–	1 386,1	1 584,2	460,7	93 661,3	550,5	6 831,0	7 381,5	101 042,8
1980.....	96 869,5	–	1 421,6	1 659,9	465,7	100 416,7	535,7	6 983,8	7 519,5	107 936,2

(1) Inbegrepen de toegekende voorschotten die nog niet opgenomen werden.

(2) Inbegrepen de terugbetalingen vatbaar om opnieuw in omloop te worden gebracht en de toegekende voorschotten die nog niet opgenomen werden.

(3) Niet inbegrepen de herstelkredieten.

(4) Aan verlaagde rentevoet.

8. – Nationale Kas voor Beroepskrediet (vervolg).

III. – Bestemming van de kredietopeningen ⁽¹⁾

Nieuw toegestane kredieten.

JAREN	Gewone kredieten						Diversen
	Aankoop van materieel	Aankoop beroeps-eigendom	Bouwen en verbouwen van beroepsgebouwen	Overname van handelszaken	Boedel-scheiding	Bedrijfs-kapitaal	
(× 1 000 000 F)							
1973.....	1 826,1	2 514,0	2 988,2	500,7	31,1	581,5	52,8
1974.....	1 373,2	1 998,7	1 961,7	316,0	24,2	425,2	8,5
1975.....	1 594,4	2 698,5	2 745,7	644,6	74,8	981,1	10,6
1976.....	2 067,0	3 890,4	3 745,1	991,7	110,6	1 052,9	45,3
1977.....	2 392,1	4 909,9	4 178,3	1 104,6	124,4	1 271,1	48,8
1978.....	2 908,4	5 550,6	4 727,4	1 201,8	214,5	1 510,5	125,9
1979.....	3 065,5	4 753,3	4 052,9	1 518,5	105,2	1 468,4	125,9
1980.....	2 304,3	3 246,3	2 496,7	1 028,3	71,4	900,3	69,8

IV. – Gewone kredietopeningen naar economische sectoren ⁽¹⁾

Nieuw toegestane kredieten

JAREN	Voedings-nijverheid	Bouw-nijverheid	Textiel-nijverheid en confectie	Metaal-verwerkende nijverheid	Hout-nijverheid	Leder-nijverheid	Diverse nijver-heden	Land-bouw Veeteelt Visvangst	Vrije beroepen	Groot-en klein-handel	Vervoer	Diversen
(× 1 000 000 F)												
1973	1 272,5	1 055,2	265,2	424,3	301,6	18,9	346,0	163,8	707,7	1 623,5	989,0	1 326,7
1974	919,8	876,1	181,3	270,4	223,9	15,4	205,9	127,3	568,4	1 181,0	628,4	909,6
1975	1 216,5	1 140,4	132,7	462,2	267,9	21,7	287,4	188,7	1 040,9	1 685,6	817,5	1 488,3
1976	1 655,0	1 382,5	206,9	526,0	388,4	25,3	385,0	194,0	1 433,1	2 409,0	1 106,9	2 190,9
1977	1 937,4	1 765,7	160,1	702,0	493,8	33,8	460,2	266,0	1 579,3	2 713,2	1 254,6	2 663,1
1978	2 474,2	1 909,4	77,5	773,7	404,3	48,8	668,2	293,0	1 720,0	3 275,4	1 552,4	3 042,1
1979	2 107,5	2 037,7	211,5	575,0	387,3	34,6	571,2	340,2	1 263,6	3 107,6	1 454,1	2 999,5
1980	1 679,9	1 164,1	134,7	490,7	303,7	16,3	348,6	239,1	832,5	1 892,8	1 046,4	1 968,3

V. – Gewone kredietopeningen naar belangrijkheid ⁽¹⁾

Nieuw toegestane kredieten (aantal).

	Tot 50 000 F	Van 50 001 F tot 100 000 F	Van 100 001 F tot 500 000 F	Van 500 001 F tot 1 000 000 F	Van 1 000 001 F tot 2 000 000 F	Meer dan 2 000 000 F	Totaal
1973.....	1 111	2 717	6 238	2 196	1 301	621	14 184
1974.....	601	1 561	3 957	1 563	969	438	9 089
1975.....	685	1 714	4 963	1 925	1 363	808	11 458
1976.....	555	1 372	5 482	2 248	1 753	1 258	12 668
1977.....	436	1 239	6 172	2 329	1 891	1 577	13 644
1978.....	398	1 121	6 650	2 535	2 071	1 905	14 680
1979.....	264	914	6 094	2 314	1 947	1 839	13 372
1980.....	168	615	3 785	1 641	1 376	1 165	8 750

(1) Er werd geen rekening gehouden met eventuele wijzigingen in de boekhoudkundige cijfers aangebracht na de publicatie van deze tabel in het jaarverslag.

9. – Centraal Bureau voor Hypothecair Krediet.

A. Verrichtingen van de sector der gewone kredieten.

I. Opgenomen kredieten en kredieten in omloop per 31 december.

(Bron: Centraal Bureau voor Hypothecair Krediet.)

JAREN	Mobielmaking van hypoth. schuldvorderingen				Middenstands- verrichtingen		Nieuwe leningen		Omzetting van herstelkredieten		Totaal	
	In de plaats stellende betalingen		Afstanden van en leningen op schuldvorderingen (1)									
	A	B	A	B	A	B	A	B	A	B	A	B
(× 1 000 000 F)												
1972.	62,4	191,2	5,1	9,1	762,2	5 975,2	349,4	1 503,6	–	0,1	1 179,1	7 679,2
1973.	44,7	216,5	3,6	11,2	974,5	6 527,0	498,4	1 834,4	–	–	1 521,2	8 589,1
1974.	15,3	208,7	2,0	13,1	909,3	6 976,1	784,6	2 482,2	–	–	1 711,2	9 680,1
1975.	20,3	206,2	–	12,7	910,8	7 428,3	908,3	3 208,0	–	–	1 839,4	10 855,2
1976.	62,1	241,3	9,9	9,9	1 747,7	8 645,7	1 395,5	4 347,8	–	–	3 215,2	13 244,7
1977.	71,4	285,3	305,9	417,9	2 808,1	10 732,6	1 323,2	5 340,0	–	–	4 508,6	16 775,8
1978.	320,0	578,0	417,4	798,0	3 024,6	12 995,3	1 965,8	6 888,9	–	–	5 727,8	21 260,2
1979.	542,5	1 069,3	483,7	1 214,2	2 755,6	14 862,6	2 252,9	8 603,8	–	–	6 034,7	25 749,9
1980.	141,1	1 134,0	625,7	1 739,4	2 864,2	16 826,3	1 783,5	9 841,8	–	–	5 415,2	29 541,5

II. Leningen naar beroepsgroepen.

JAREN	Landbouw		Nijverheid		Handel		Vrije beroepen		Openb. ambt.		Andere		Zonder beroep		Totaal	
	N	M	N	M	N	M	N	M	N	M	N	M	N	M	N	M
1972.....	13	7,4	867	443,0	418	294,4	40	49,4	469	305,2	238	163,0	27	8,5	2 072	1 270,9
1973.....	24	11,2	1 141	704,3	453	363,5	68	77,0	729	547,5	306	243,8	41	21,9	2 762	1 969,2
1974.....	15	11,1	846	575,6	428	381,1	60	73,9	643	524,8	308	265,6	34	23,5	2 334	1 855,6
1975.....	10	7,1	1 021	742,5	414	366,1	47	59,6	681	587,4	297	256,1	52	27,5	2 522	2 046,3
1976.....	19	14,5	1 584	1 414,7	597	664,0	87	173,7	950	963,3	373	410,1	75	49,8	3 685	3 690,1
1977.....	18	18,3	1 797	1 823,1	659	790,3	114	221,4	1 190	1 377,8	419	460,0	78	63,5	4 275	4 754,4
1978.....	24	28,7	1 756	1 982,1	729	1 415,6	91	198,6	1 239	1 616,2	385	555,3	88	68,2	4 312	5 864,7
1979.....	25	29,3	1 854	2 266,5	630	1 096,9	105	307,9	1 164	1 532,8	340	556,7	142	145,8	4 260	5 935,9
1980.....	10	12,6	1 760	1 961,0	503	679,8	75	129,4	1 072	1 316,5	167	210,4	79	76,9	3 666	4 386,6

B. Verrichtingen van de sector van de herstelkredieten.

JAREN	Oud regime		Regime Wet				Regime voorschotten		Totaal	
	Onroerende goederen		Onroerende goederen		Roerende goederen en stocks		Regime voorschotten		Totaal	
	A	B	A	B	A	B	A	B	A	B
(× 1 000 000 F)										
1972.....	–	0,1	5,4	280,1	–	–	–	–	5,4	280,2
1973.....	–	–	7,7	221,9	–	–	–	–	7,7	221,9
1974.....	–	–	8,0	174,9	–	–	–	–	8,0	174,9
1975.....	–	–	8,4	141,9	–	–	–	–	8,4	141,9
1976.....	–	–	11,0	117,5	–	–	–	–	11,0	117,5
1977.....	–	–	9,7	100,0	–	–	–	–	9,7	100,0
1978.....	–	–	8,3	86,3	–	–	–	–	8,3	86,3
1979.....	–	–	6,8	76,7	–	–	–	–	6,8	76,7
1980.....	–	–	8,3	68,3	–	–	–	–	8,3	68,3

N.B. – A: opgenomen kredieten; B: kredieten in omloop; N: aantal toegestane kredieten; M: bedrag der toegestane kredieten (1 000 000 F). De toegestane kredieten worden niet noodzakelijk in hun geheel opgenomen.

(1) De kredieten voor mobielmaking inbegrepen.

10. – Landbouwkrediet.

I. Bedrijvigheid van de belangrijkste instellingen voor Landbouwkrediet.

INSTELLINGEN	1972	1973	1974	1975	1976	1977	1978	1979	1980
Aantal verleende kredieten									
Raiffeisen-organisatie (1).....	17 471	19 599	20 357	28 665	44 455	33 923	35 361	38 887	35 896
N.I.L.K.	5 008	5 731	3 630	3 320	15 906	5 986	3 943	3 902	3 114
<i>waarv.: gewone kredieten</i>	5 006	5 731	3 630	3 319	15 906	5 986	3 943	3 902	3 114
<i>herstelkredieten</i>	2	-	-	1	-	-	-	-	-
Landbouwkantoren van de A.S.L.K....	2 252	2 510	2 201	2 056	3 851	3 579	2 758	2 727	2 843
N.L.M.	20	25	21	13	9	3	3	1	9
<i>Totaal:</i>	24 751	27 865	26 209	34 054	64 221	43 491	42 065	45 517	41 862

Bedrag der verleende kredieten (× 1 000 000 F)

Raiffeisen-organisatie (1).....	6 841,0	8 816,4	9 762,9	8 142,9	17 866,3	16 977,0	19 973,0	27 122,5	18 113,5
N.I.L.K.	2 811,4	4 146,4	3 569,9	5 650,1	9 401,7	6 111,8	7 456,8	9 865,6	9 744,2
<i>waarv.: gewone kredieten</i>	2 811,1	4 146,4	3 569,9	5 649,9	9 401,7	6 111,8	7 456,8	9 865,6	9 744,2
<i>herstelkredieten</i>	0,3	-	-	0,2	-	-	-	-	-
Landbouwkantoren van de A.S.L.K....	854,2	1 164,8	1 150,2	1 079,4	2 013,8	2 076,7	1 959,5	2 176,3	2 023,0
N.L.M.	14,3	16,9	16,4	8,5	6,3	3,5	4,1	1,7	12,8
<i>Totaal:</i>	10 520,9	14 144,5	14 499,4	14 880,9	29 288,1	25 169,0	29 393,4	39 166,1	29 893,5

Bedrag der kredieten in omloop op 31 december (× 1 000 000 F)

Raiffeisen-organisatie (1).....	21 190,9	26 604,3	32 436,2	35 567,6	45 717,8	54 946,0	64 403,0	74 594,6	81 663,4
N.I.L.K.	11 268,4	12 958,5	13 623,8	15 164,0	19 801,3	21 515,9	23 627,7	25 425,6	27 113,5
<i>waarv.: gewone kredieten</i>	11 267,1	12 957,6	13 623,3	15 162,0	19 799,5	21 514,2	23 626,1	25 424,3	27 113,1
<i>herstelkredieten</i>	1,3	0,9	0,5	2,0	1,8	1,7	1,6	1,3	0,4
Landbouwkantoren van de A.S.L.K....	6 420,6	6 840,5	7 259,8	7 591,4	8 812,7	10 070,9	11 057,5	12 044,7	12 794,6
N.L.M.	745,0	715,0	680,0	635,0	600,0	560,3	517,1	471,3	428,0
<i>Totaal:</i>	39 624,9	47 118,3	53 999,8	58 958,0	74 931,8	87 093,1	99 605,3	112 536,2	121 999,5

II. Aantal verleende kredieten naar hun aanwending (3).

AANWENDING	1971	1972	1973	1974	1975	1976	1977	1978	1979
Aankoop van gebouwen en grond	1 988	2 166	2 474	1 876	1 709	2 339	2 492	2 725	2 804
Optr. v. gebouwen en bijhorigheden (4) ..	1 732	2 492	3 425	2 828	1 680	2 168	2 327	2 439	2 611
Herstelling, onderhoud van gebouwen, verbetering van grond.....	474	464	364	206	118	113	109	190	195
Overname van landbouwexploitaties..	903	1 027	1 081	1 029	816	936	948	1 022	1 165
Bedrijfskapitaal.....	1 459	1 318	1 321	1 371	1 893	18 345	7 626	5 702	6 246
Aankoop van materieel (5).....	3 175	4 550	4 861	4 467	3 993	3 805	4 310	3 693	2 958
Aankoop van vee.....	633	616	565	354	294	242	200	275	421
Aankoop v. zaad, meststoffen, voeders	312	246	25	36	52	11 944	1 829	26	41
Voorschotten op produkten, op oogst..	103	100	114	210	171	80	107	139	132
Betaling van schulden en belastingen...	37	88	45	23	26	49	31	62	50
Diverse	2 162	1 957	1 250	933	934	4 453	2 690	1 170	1 010
<i>Totaal:</i>	12 978	15 024	15 525	13 333	11 686	44 474	22 669	17 443	17 633

(1) Voor de Raiffeisenorganisatie : toegestane kredietlijnen i.p.v. verrichtingen vanaf 1980.

(2) Programma «Huisvesting landbouwers». Vóór 1977: ramingen.

(3) Voor de A.S.L.K. houdt de uitsplitsing rekening met alle toepassingen van de globaal toegekende kredieten. Voor de Belgische Boerenbond, exclusief het krediet buiten de landbouw, maar inclusief het collectief krediet opgenomen onder «diverse».

(4) Inclusief de bouw van silo's en serren en eventueel de aankoop van deze laatste.

(5) Voor de N.L.M., de «eerste installatie» hetzij buiten de aankoop van materieel, de aankoop van vee, grond, badkamer. Het aantal is gering.

10. – Landbouwkrediet (vervolg).

III. Bedrag der verleende kredieten naar hun aanwending⁽¹⁾.

AANWENDING	1972	1973	1974	1975	1976	1977	1978	1979	1980
(× 1 000 000 F)									
Aankoop van gebouwen en grond	3 217,2	1 551,5	1 493,8	1 259,9	2 186,9	2 698,5	3 336,7	3 766,5	756,4
Optr. v. gebouwen en bijhorigheden (2) ..	1 368,2	1 963,1	1 959,9	1 225,4	1 802,6	2 167,4	2 627,5	2 899,8	2 660,4
Herstelling, onderhoud van gebouwen, verbetering van grond	160,4	151,2	138,9	79,8	86,0	77,7	140,0	144,6	126,6
Overname van landbouwexploitatie ..	923,7	1 242,4	1 488,1	1 219,7	1 622,7	1 696,5	2 031,2	2 760,2	2 741,8
Bedrijfskapitaal	263,2	1 096,4	1 145,6	1 715,3	6 866,6	2 888,1	3 718,6	4 116,9	4 753,8
Aankoop van materieel (3)	688,3	853,1	768,5	881,6	966,0	1 144,1	1 266,6	1 201,0	1 271,5
Aankoop van vee	100,8	148,1	121,1	122,0	105,3	87,8	123,1	245,3	220,9
Aankoop v. zaad, meststoffen, voeders	12,9	2,9	6,0	9,3	3 334,0	337,5	9,3	19,3	17,4
Voorschotten op producten, op oogst ..	338,5	379,8	548,4	955,7	887,1	677,4	1 021,1	1 223,2	1 036,3
Betaling van schulden en belastingen ..	28,3	36,2	15,9	81,8	30,2	31,9	76,2	739,3	122,0
Diverse	2 192,6	1 206,7	1 162,4	2 432,4	2 860,4	3 375,2	2 812,5	1 194,3	1 713,8
Totaal:	7 119,0	8 631,4	8 848,6	9 982,9	20 747,8	15 182,1	17 162,8	18 310,4	17 991,74

11. – Landbouwkantoren van de Algemene Spaar- en Lijfrentekas.

A. Verrichtingen van de landbouwkantoren.

(Bron: Algemene Spaar- en Lijfrentekas.)

OMSCHRIJVING	1972	1973	1974	1975	1976	1977	1978	1979	1980
In de loop van het jaar uitbet. leningen:									
Aantal	2 252	2 510	2 201	2 056	3 851	3 579	2 758	2 727	2 843
Bedrag (× 1 000 000 F)	854,2	1 164,8	1 150,2	1 079,4	2 013,8	2 076,7	1 959,5	2 176,3	2 023
Saldo v.d. uitstaande leningen op 31 dec.:									
Aantal	30 574	28 782	27 459	27 872	27 982	28 647	28 247	27 264	26 414
Bedrag (× 1 000 000 F)	6 420,6	6 840,5	7 259,8	7 591,4	8 812,7	10 070,9	10 057,5	12 044,7	12 794,6

B. Indeling van de toegestane leningen naar belangrijkheid.

JAREN	Tot 250 000 F	Van 250 001 F tot 500 000 F	Van 500 001 F tot 1 000 000 F	Van 1 000 001 F tot 2 000 000 F	Meer dan 2 000 000 F	Totaal aantal
1971	1 143	383	313	146	28	2 013
1972	1 298	597	428	233	54	2 610
1973	1 294	718	550	401	89	3 052
1974	992	684	515	456	132	2 779
1975	929	646	413	340	143	2 471
1976	1 476	1 399	764	498	233	4 370
1977	1 525	1 111	600	600	328	4 164
1978	528	641	568	573	448	2 758
1979	472	567	600	527	561	2 727

(1) Voor de Belgische Boerenbond, exclusief het krediet buiten de landbouw, maar inclusief het collectief krediet opgenomen onder «diverse».

(2) Inclusief de bouw van silo's en serren, en eventueel de aankoop van deze laatste.

(3) Voor de N.L.M., de «eerste installatie», hetzij buiten de aankoop van materieel, ook de aankoop van vee, grond, badkamer. Zeer geringe bedragen.

12. - Nationaal Instituut voor Landbouwkrediet.

A. Overzicht van de verrichtingen.

(Bron: Nationaal Instituut voor Landbouwkrediet.)

JAREN	Gewone verrichtingen							Kredieten aan geteisterden (2)	Speciale verrichtingen (3)	Algemeen totaal
	Leningen en voorschotten			Promessen, wissels en warrants (1)			Totaal			
	Vereniging, maatsch., melkerijen	Landbouwers	Totaal	Voorschotten op producten	Andere	Totaal				

In omloop op 31 december: (× 1 000 000 F)

1973.....	2 127,5	10 121,4	12 248,9	347,0	361,6	708,6	12 957,5	0,9	393,0	13 351,4
1974.....	2 171,1	10 750,3	12 921,4	367,9	334,0	701,9	13 623,3	0,5	243,8	13 867,6
1975.....	2 926,0	11 112,7	14 038,7	456,3	667,0	1 123,3	15 162,0	2,0	3 677,3	18 841,3
1976.....	2 992,2	15 555,7	18 547,9	589,0	662,6	1 251,6	19 799,5	1,8	3 003,6	22 804,9
1977.....	3 240,1	17 305,8	20 545,9	554,8	413,5	968,3	21 514,2	1,7	475,9	21 991,8
1978.....	3 098,9	18 237,4	21 336,3	895,9	1 393,9	2 289,8	23 626,1	1,6	364,8	23 992,5
1979.....	3 182,1	20 009,4	23 191,5	995,8	1 237,1	2 232,8	25 424,3	1,3	252,1	25 677,7
1980.....	4 111,2	21 252,2	25 363,4	832,8	917,3	1 750,1	27 113,5	1,1	342,0	27 456,6

Verwezenlijkte verrichtingen: (× 1 000 000 F)

1973.....	358,0	2 472,5	2 830,5	379,8	936,1	1 315,9	4 146,4	-	1 456,3	5 602,7
1974.....	206,3	1 827,0	2 033,3	548,4	988,2	1 536,6	3 569,9	-	809,8	4 379,7
1975.....	1 593,4	1 611,8	3 205,2	955,7	1 489,0	2 444,7	5 649,9	1,7	3 836,5	9 488,1
1976.....	216,6	5 828,9	6 045,5	887,1	2 469,1	3 356,2	9 401,7	-	12 442,9	21 844,6
1977.....	625,5	3 078,6	3 704,1	677,4	1 730,3	2 407,7	6 111,8	-	5 076,2	11 188,0
1978.....	164,6	3 390,4	3 555,0	1 021,1	2 880,6	3 901,7	7 456,7	-	2 211,5	9 668,2
1979.....	1 053,4	4 255,1	5 308,5	1 223,2	3 333,9	4 557,1	9 865,6	-	699,0	10 564,6
1980.....	1 150,2	3 757,0	4 907,2	1 036,3	3 800,8	4 877,1	9 744,2	-	223,1	9 967,3

Verwezenlijkte verrichtingen : (aantal)

1973.....	31	4 856	4 887	114	730	844	5 731	-	204	5 935
1974.....	60	2 769	2 829	210	591	801	3 630	-	160	3 790
1975.....	32	2 362	2 394	171	754	925	3 319	1	171	3 491
1976.....	24	14 980	15 004	80	822	902	15 906	-	327	16 233
1977.....	20	5 175	5 195	107	684	791	5 986	-	310	6 296
1978.....	27	2 894	2 921	139	883	1 022	3 943	-	260	4 203
1979.....	30	2 923	2 953	132	817	949	3 902	-	312	4 214
1980.....	35	2 388	2 423	68	623	691	3 114	-	366	3 480

B. Uitstaande leningen, voorschotten, promessen, wissels en warrants, naar belangrijkheid⁽⁴⁾.

JAREN	Tot 100 000 F	Van 100 001 F tot 250 000 F	Van 250 001 F tot 500 000 F	Meer dan 500 000 F	Totaal aantal
1973.....	10 674	12 179	8 237	8 294	39 384
1974.....	8 722	10 583	7 943	9 361	36 609
1975.....	7 571	9 488	7 617	10 053	34 729
1976.....	8 135	13 427	11 629	12 493	45 684
1977.....	8 147	13 348	11 771	13 860	47 126
1978.....	7 079	11 752	11 194	15 435	45 460
1979.....	6 101	10 763	10 853	16 984	44 701
1980.....	5 163	9 939	10 586	18 268	43 956

(1) Sommige van deze verrichtingen werden verwezenlijkt krachtens één enkele beslissing van toekenning.

(2) Inbegrepen de kredieten aan de slachtoffers van de overstromingen.

(3) Voorschotten op waren, krachtens speciale wetgevingen, aan de Handelsdienst van Ravitaillering, die in 1967, na fusie met de Dienst van Economische Recuperatie, de Belgische Dienst voor Bedrijfsleven en Landbouw wordt.

(4) Niet inbegrepen de kredieten aan geteisterden en de speciale verrichtingen.

13. – CERA - Centrale Raiffeisenkas van de Belgische Boerenbond en aangesloten Raiffeisenkassen.

A. Verrichtingen van de CERA.

(Bron: Centrale Raiffeisenkas.)

JAREN	Toestand op 31 december					In de loop van het jaar toegestane kredieten (1)					
	Spaar- gelden	Kredietopeningen verleend aan:		Hypothe- caire kredieten	Andere kredieten	Totaal der kredieten	Bedragen				Totaal aantal
		Raiffeisen- kassen	Landb. coöpera- ties				Onder- hands krediet	Hypothe- cair krediet	Collectief krediet	Totaal	
(× 1 000 000 F)											
1973.....	45 006,2	19,7	328,6	15 590,1	3 668,2	19 606,6	907,3	5 029,3	723,8	6 660,4	13 712
1974.....	51 129,5	83,3	142,7	19 204,6	4 646,4	24 077,0	1 475,1	5 030,3	858,7	7 364,1	15 132
1975.....	62 048,3	36,3	70,5	21 428,5	4 672,5	26 207,7	1 913,8	3 179,5	793,1	5 886,5	23 294
1976.....	72 154,6	126,3	175,4	25 939,7	5 191,6	31 433,0	3 333,0	5 781,3	1 803,9	10 918,2	22 460
1977.....	80 879,3	362,9	252,0	31 172,3	6 890,7	38 677,9	3 776,6	7 231,0	2 100,9	13 108,5	24 816
1978.....	91 829,2	318,9	50,3	38 371,5	8 661,2	47 401,9	4 358,0	9 397,5	2 348,1	16 103,6	29 111
1979.....	102 667,0	360,6	425,8	45 225,8	10 618,8	56 631,0	6 491,5	9 732,0	6 267,6	22 491,1	32 178
1980.....	114 230,1	423,0	156,0	50 276,0	11 904,8	62 759,8	6 355,3	6 896,0	809,8	14 061,1	30 164

B. Verrichtingen der aangesloten Raiffeisenkassen.

JAREN	Toestand op 31 december				In de loop van het jaar toegestane leningen en kredietopeningen (1)	
	Aantal aangesloten Raiffeisen- kassen	Aantal leden	Spaar- gelden	Saldo der leningen en krediet- openingen	Bedragen	Aantal
1973.....	668	104 566	34 254,1	7 017,4	2 166,0	5 887
1974.....	599	109 265	37 472,3	8 442,5	2 398,7	5 225
1975.....	540	116 436	46 693,6	9 396,2	2 256,4	5 371
1976.....	500	133 615	57 215,5	14 411,1	6 948,0	21 995
1977.....	449	147 031	63 196,7	16 631,0	3 868,6	9 107
1978.....	419	162 744	71 388,2	17 320,0	3 869,4	6 250
1979.....	407	168 024	76 991,7	18 324,2	4 631,4	6 709
1980.....	408	168 406	75 684,9	19 326,6	4 052,4	5 732

C. Kredieten van de Raiffeisen-organisatie, naar belangrijkheid.

JAREN	Tot 50 000 F	Van 50 001 F tot 100 000 F	Van 100 001 F tot 200 000 F	Van 200 001 F tot 300 000 F	Van 300 001 F tot 400 000 F	Van 400 001 F tot 500 000 F	Meer dan 500 000 F	Totaal aantal
1973.....	3 479	3 834	2 992	1 763	892	923	5 716	19 599
1974.....	3 683	3 946	3 120	1 941	894	1 051	5 722	20 357
1975.....	11 980	5 072	3 800	1 996	1 044	868	3 905	28 665
1976.....	6 133	7 995	11 043	5 901	3 532	2 454	7 397	44 455
1977.....	5 458	6 991	7 629	3 058	2 107	1 495	7 185	33 923
1978.....	6 030	6 998	7 815	2 919	2 030	1 630	7 939	35 361
1979.....	6 397	7 225	9 181	3 566	1 975	1 890	8 653	38 887
1980.....	6 163	7 570	8 920	3 349	1 870	1 486	6 538	35 896

(1) Vanaf 1980 worden de toegestane kredietlijnen i.p.v. de verrichtingen in aanmerking genomen.

14. – Nationale Landmaatschappij.**Aantal verwezenlijkte verrichtingen (verleden akten)**

(Bron: Nationale Landmaatschappij.)

JAREN	Aantal verrichtingen	Oppervlakte van de gronden in eigendom			Bedrag van de tussenkomst van de Nationale Maatschappij (levensverzekeringspremie inbegrepen) (× 1 000 F)	Beroep van de begunstigen						
		ha	a	ca		Industrie arbeiders	Mijnwerkers	Bedienden	Landbouwers	Landarbeiders	Am-bachtslieden	Diversen

I. Programma « Woningen »

1973.....	2 789	224	10	43	1 574 067	1 639	22	1 091	–	–	8	29
1974.....	2 655	205	84	03	1 598 205	1 550	29	1 036	–	3	4	33
1975.....	2 685	224	64	38	1 809 466	1 625	34	986	–	–	6	34
1976.....	2 485	205	38	82	2 010 559	1 429	29	1 001	–	–	6	20
1977.....	3 130	248	13	45	3 032 678	1 833	53	1 212	–	–	6	26
1978.....	3 000	268	88	68	3 607 363	1 677	25	1 259	–	–	10	29
1979.....	3 723	325	63	07	5 049 856	2 078	43	1 549	–	–	5	48
1980.....	3 770	325	56	86	5 373 501	2 082	73	1 556	–	–	8	51

II. Programma « Strijd krotwoningen »*a) Woningen*

1973.....	81	15	38	18	47 379	52	2	24	–	–	1	2
1974.....	67	10	96	09	42 180	42	–	23	–	–	–	2
1975.....	88	14	63	71	65 327	51	–	34	–	–	1	2
1976.....	60	10	88	10	53 958	31	–	27	–	–	1	1
1977.....	57	12	24	68	63 736	39	–	17	–	–	1	–
1978.....	67	13	68	68	84 278	38	–	26	–	–	1	2
1979.....	60	13	42	70	84 151	27	–	29	–	–	–	4
1980.....	119	18	60	41	177 989	56	–	60	–	–	1	2

b) Hoeven.

1973.....	2	–	91	10	1 427	–	–	–	2	–	–	–
1974.....	2	–	51	14	1 443	–	–	–	2	–	–	–
1975.....	1	12	02	50	571	–	–	–	1	–	–	–
1976.....	2	9	04	80	1 685	–	–	–	2	–	–	–
1977.....	–	–	–	–	–	–	–	–	–	–	–	–
1978.....	–	–	–	–	–	–	–	–	–	–	–	–
1979.....	–	–	–	–	–	–	–	–	–	–	–	–
1980.....	–	–	–	–	–	–	–	–	–	–	–	–

III. Landbouwprogramma

1973.....	23	80	23	89	15 496	–	–	–	23	–	–	–
1974.....	19	122	47	40	14 982	–	–	–	19	–	–	–
1975.....	12	39	83	47	7 907	–	–	–	12	–	–	–
1976.....	7	11	56	60	4 591	–	–	–	7	–	–	–
1977.....	3	22	16	42	3 306	–	–	–	3	–	–	–
1978.....	3	2	74	84	4 093	–	–	–	3	–	–	–
1979.....	1	26	06	35	1 655	–	–	–	1	–	–	–
1980.....	9	9	16	43	12 814	–	–	–	9	–	–	–

Totaal (I + II + III)

1973.....	2 895	320	63	60	1 638 369	1 691	24	1 115	25	–	9	31
1974.....	2 743	339	78	66	1 656 810	1 592	29	1 059	21	3	4	35
1975.....	2 786	291	14	06	1 883 271	1 676	34	1 020	13	–	7	36
1976.....	2 554	236	88	32	2 070 793	1 460	29	1 028	9	–	7	21
1977.....	3 190	282	54	55	3 099 720	1 872	53	1 229	3	–	7	26
1978.....	3 070	285	32	20	3 695 734	1 715	25	1 285	3	–	11	31
1979.....	3 784	365	12	12	5 135 662	2 105	43	1 578	1	–	5	52
1980.....	3 898	353	33	70	5 564 304	2 138	73	1 616	9	–	9	53

15. – N.V. Gemeentekrediet van België.

(Bron: N.V. Gemeentekrediet van België.)

RUBRIEKEN	Toestand op 31 december					
	1975	1976	1977	1978	1979	1980
	(× 1 000 000 F)					
Financieringsmiddelen.						
Eigen fondsen	4 016,8	5 050,4	6 090,8	9 088,2	8 969,4	9 575,2
Fondsen van derden:						
Obligaties	6 920,8	6 071,1	5 247,5	4 643,5	6 174,4	5 554
Kas- en kapitalisatiebons	209 164,7	243 631,1	281 893,8	312 372,3	350 708,4	400 626
Depositoboekjes	110 573,0	130 360,0	152 197,0	175 463,0	198 500,0	200 020
<i>Totaal van de financieringsmiddelen:</i>	330 675,3	385 112,6	445 429,1	501 567,0	564 352,2	615 775,2
Wederbelegging.						
<i>Kredieten:</i>						
<i>a) op lange termijn:</i>						
gemeenten	127 491,2	144 102,1	164 027,6	178 389,9	195 009,8	227 076,4
provincies	19 679,6	21 522,4	23 533,2	25 655,8	28 961,6	32 850,5
intercommunalen	32 724,2	37 429,5	40 065,1	44 420,2	48 208,9	64 461,9
andere	9 942,5	13 361,6	17 134,5	21 312,1	25 310,5	30 236,6
<i>Totaal:</i>	189 837,5	216 415,6	244 760,4	269 778,0	297 490,8	354 625,4
<i>b) korte en halflange termijn:</i>						
gemeenten	23 585,2	28 944,5	29 410,8	32 433,9	36 019,3	27 897,8
provincies	1 271,4	1 578,1	1 912,2	2 562,2	3 147,9	3 574,7
intercommunalen	15 417,5	17 680,9	18 537,6	18 644,7	20 184,9	10 871,4
andere	3 784,9	5 049,5	6 030,3	6 917,1	8 825,3	7 373,0
<i>Totaal:</i>	44 059,0	53 253,0	55 890,9	60 557,9	68 177,4	49 716,9
<i>c) vlottende schuld:</i>						
gemeenten	13 524,1	17 099,5	12 570,6	14 499,1	17 087,2	25 806,9
provincies	1 305,4	1 297,9	1 879,5	2 066,1	1 754,3	3 159,2
intercommunalen	17 059,6	23 122,5	10 611,7	9 424,5	8 138,4	9 136,4
andere	20 811,1	23 671,8	25 568,9	30 782,5	34 897,0	43 256,6
<i>Totaal:</i>	52 700,2	65 191,7	50 630,7	56 772,2	61 876,9	81 359,1
<i>Totaal der kredieten:</i>	286 596,7	334 860,3	351 282,0	387 108,1	427 545,1	485 701,4
<i>Overheidsfondsen</i>	38 349,1	38 632,9	65 523,9	88 925,8	100 112,5	99 992
<i>Likwiditeiten</i>	17 579,7	19 614,8	37 783,3	34 270,1	41 053,7	30 028,5
<i>Totaal der wederbeleggingen:</i>	342 525,5	393 108,0	454 589,2	510 304,0	568 711,3	615 721,9

16. – Maatschappijen voor volkswoningen erkend door de Algemene Spaar- en Lijfrentekas.

I. Aantal op 31 december.

(Bron: Algemene Spaar- en Lijfrentekas.)

MAATSCHAPPIJEN	1969	1970	1971	1972	1973	1974	1975	1976	1977	1978	1979	1980
Naamloze vennootschappen.....	219	219	219	218	211	195	192	189	186	184	180	176
Coöperatieve verenigingen.....	8	8	8	8	8	8	8	8	7	7	6	6
<i>Totaal:</i>	227	227	227	226	219	203	200	197	193	191	186	182

II. Stand van de kredietverenigingen en uitleningen van de A.S.L.K. ⁽¹⁾

JAREN	Aantal maatschappijen	Maatsch. kapitaal (× 1 000 000 F)	Leningen toegestaan gedurende het jaar		Lopende leningen		Door de levensverzekeringen gedekte verrichtingen (aantal)
			Aantal	Bedrag (× 1 000 000 F)	Aantal	Bedrag (× 1 000 000 F)	
1969.....	227	868,9	13 649	4 980,3	204 871	31 816,1	200 773
1970.....	227	915,7	10 577	4 037,8	203 300	33 561,7	199 234
1971.....	227	929,6	10 314	4 071,2	203 480	34 999,6	199 418
1972.....	226	982,2	11 084	5 119,1	202 847	37 086,8	199 961
1973.....	219	1 010,3	11 824	6 271,8	200 099	39 753,4	197 097
1974.....	203	1 021,0	9 945	5 697,7	196 064	41 931,7	193 025
1975.....	200	1 028,1	9 926	6 312,1	191 893	45 368,5	188 050
1976.....	197	1 090,3	10 271	8 337,3	189 161	49 824,7	187 269
1977.....	193	1 126,7	10 378	9 822,5	192 473	53 522,4	190 548
1978.....	191	1 159,1	9 117	9 675,3	183 314	61 687,7	181 481
1979.....	186	1 149,-	8 925	10 608,1	179 030	67 912,1	177 240
1980.....	182	1 182,8	8 032	9 674,9	174 725	72 960,7	172 978

(1) De verstekte inlichtingen hebben enkel betrekking op de maatschappijen die op 31 december voorschotten bezaten.

17. – Nationale Maatschappij voor de Huisvesting.

Toestand van de erkende vennootschappen op 31 december.

(Bron: Nationale Maatschappij voor de Huisvesting.)

JAREN	Erkende maatschappijen	Woningen gebouwd en in aanbouw (1)			Verkochte woningen (1)	Woningpatrimonium	Kapitalen ingetekend bij de erkende maatschappijen (x 1 000 000 F)						
		Eéngezinshuizen	Appartementen	Totaal aantal			Staat	Provincies	Gemeenten	Openbare Centra voor Maatsch. Welzijn	Ondernemingen	Partic. financiële instell., sociale werken	Totaal
1973.....	309	162 120	87 177	249 297	66 031	183 266	85,5	79,2	468,3	68,6	52,3	182,0	935,9
1974.....	308	165 819	90 555	256 374	69 049	187 325	85,6	77,9	486,0	69,3	54,1	195,0	967,9
1975.....	307	173 479	95 852	269 331	72 322	197 009	92,8	79,3	491,1	74,9	49,2	194,9	982,2
1976.....	307	180 607	100 545	281 152	75 336	205 816	97,4	83,9	497,0	72,1	52,3	200,3	1 003,0
1977.....	306	187 339	105 228	292 567	78 445	214 122	91,1	84,0	502,8	74,9	39,0	215,0	1 006,8
1978.....	304	194 377	110 311	304 688	81 206	223 482	90,6	84,4	519,8	69,9	94,3(6)	173,8(6)	1 032,9
1979.....	296	201 951	115 406	317 357	84 475	232 882	91,6	85,1	527,4	71,3	64,8	218,9	1 053,1
1980.....	293	208 321	119 292	327 613	86 426	241 187

Aanbestedingen

JAREN	Goedgekeurde ondernem. (5)	Aanbestedingen				Programma's (2)	
		Waarde (x 1 000 000 F)	Bouw-werven	Woningen		Gewoon, meerwaarde verkoop	Stelsel Belofte aankoop
				Eéngezinswoningen	Appartementen		
1973.....	8 105	213	6 814	5 353	12 167	10 673	1 494
1974.....	5 898	125	3 713	3 396	7 109	6 172	937
1975.....	7 683	5 348	13 031	10 481	2 550
1976.....	6 980	4 807	11 787	9 394	2 393
1977.....	6 609	4 588	11 197	10 721	476
1978.....	7 064	5 105	12 169	11 779	390
1979.....	7 574	5 176	12 750	10 748	2 002
1980.....	6 303	3 943	10 246	9 594	652

Verhuur en verkoop van woningen.

JAREN	Verhuur				Ontvangen huur (x 1 000 000 F)	Verkoop			
	Aantal woningen (3)					Oude woningen (4)	Nieuwe woningen (4)	Totaal	
	Totaal	Bezetting						Aantal	Aantal
		1 - 2 pers.	3 - 5 pers.	6 en + pers.					
1973.....	155 204	74 455	63 595	17 154	2 836	248	2 493	2 741	1 497,0
1974.....	161 370	79 187	65 325	16 858	3 468	421	2 597	3 018	1 697,0
1975.....	167 149	82 843	68 166	16 140	4 045	380	2 893	3 273	2 035,0
1976.....	173 993	88 635	69 562	15 796	4 572	292	2 733	3 025	2 231,0
1977.....	181 922	93 125	73 007	15 790	5 379	241	2 868	3 109	2 902,0
1978.....	189 222	99 592	74 497	15 133	6 198	243	2 520	2 763	2 902,0
1979.....	196 642	103 958	77 821	14 863	6 867	258	3 011	3 269	4 245,0
1980.....	204	1 747	1 951	2 617,0

(1) Cumulatieve cijfers.

(2) Indeling van het aantal in aanbesteding gegeven woningen naar het bouwprogramma.

(3) Aantal betreffende de vennootschappen welke die inlichting hebben verstrekt.

(4) Oude woningen: gebouwd vóór 10-5-1940; nieuwe woningen: gebouwd na 10-5-1940.

(5) Omvat: ruwbouw, afwerking slaande op verschillende jaren, onderhouds- en herstellingswerken.

(6) Vanaf 1978: particulieren i.p.v. ondernemingen, andere onderschrijvers i.p.v. particulieren enz.

17. – Nationale Maatschappij voor de Huisvesting (vervolg)

Krediet en financiering.

JAREN	Geplaatste leningen (nominale bedragen)						Financiering der betalingen (1)					
	A.S.L.K.	Andere Parastat.	Banken	Spaark. Verzek. venn. Andere	Openbare uitgiften	Totaal	N.F.H.	Verkoop woningen	Meerwaarden	Leningen	b.a.	Totaal
(× 1 000 000 F)												
1973	2 250,0	273,0	1 100,0	570,6	3 100,0	7 293,6	8 336,2	3,7	88,6	121,3	921,9	9 471,7
1974	1 750,0	919,1	395,0	385,5	6 000,0	9 449,6	8 642,1	18,4	110,9	164,1	1 091,8	10 027,3
1975	3 250,0	660,0	1 350,0	6 218,0	–	11 478,0	10 159,0	70,0	175,0	228,0	1 342,0	11 974,0
1976	3 000,0	60,0	2 050,0	2 243,3	–	7 353,3	13 741,0	119,0	137,0	242,0	1 996,0	16 235,0
1977	2 500,0	145,0	1 850,0	4 273,5	34 500,0	43 268,5	16 718,0	160,0	128,0	375,0	3 047,0	20 428,0
1978	5 000,0	75,0	350,0	1 370,0	–	6 795,0	18 909,0	329,0	166,0	354,0	2 149,0	21 907,0
1979	5 000,0	–	4 000,0	10 219,5	–	19 219,5	19 982,0	334,0	160,0	366,0	1 209,0	22 051,0
1980	100,0	–	1 500,0	13 797,0 (2)	15 000	30 397,0	24 918,0	361,0	273,0	562,0	2 486,0	28 600,0

Strijd tegen de ongezonde woningen

JAREN	Beslissing tot sluiting	Ontruimde woningen	Gesloopte woningen	Verbeterde woningen	Ondergebrachte gezinnen		
					Oude woningen	Nieuwe woningen	Totaal
1973.....	723	– 104	1 034	68	15	340	355
1974.....	1 346	77	437	20	33	209	242
1975.....	961	397	565	29	16	177	193
1976.....	628	– 20	636	66	26	132	158
1977.....	1 036	303	186	59	47	189	236
1978.....	1 190	307	591	28	31	103	134
1979.....	1 084	254	446	27	40	129	169
1980.....	456	821	431	58	19	173	192

(1) N.F.H.: aanwending van de opbrengst der leningen « Nationaal Fonds voor de Huisvesting »; verkoop woningen: opbrengst van de verkoop van huizen door de erkende vennootschappen; meerwaarden: die verwezenlijkt bij die verkopen; leningen: toegestaan om aan de vennootschappen toe te laten het hoofd te bieden aan buitengewone uitgaven; b.a. (= belofte van aankoop): betalingen voor huizen gebouwd op belofte van aankoop (gedeponeerde gelden en speciale kredieten van de A.S.L.K. en de N.M.H.).

(2) Waarvan 10 759 miljoen leningen in buitenlandse valuta.

18. – Creditexport V.Z.W.

Verrichtingen (× 1 000 000 F).

(Bron: Creditexport.)

JAREN	Jaarlijks volume der verrichtingen			Stand van de kredieten en de beloften per 31-12		
	Onderzochte uitvoerzaken	Overeenstemmende gevraagde of mogelijke kredieten	Verleende kredieten	Lopende kredieten	Opgenomen kredieten	Beloften
1972.....	31 007	25 417	7 141	31 769	16 652	8 200
1973.....	50 428	42 851	18 068	42 640	19 527	16 300
1974.....	54 812	42 582	23 534	62 587	27 171	2 579
1975.....	65 422	53 384	20 058	68 253	27 367	7 214
1976.....	55 473	46 140	31 786	92 991	37 952	10 859
1977.....	23 067	19 317	16 216	94 455	42 454	3 984
1978.....	47 739	38 864	21 191	100 947	48 815	1 613
1979.....	51 755	43 910	22 253	112 084	61 192	5 318
1980.....	31 245	25 952	25 748	129 136	77 343	9 675

Onderzochte zaken (in percent).

A. Indeling naar de aard der goederen.

JAREN	Uit. en fabr. metaalind.	Elektr. centr. en materieel	Telefoon-materieel	Chemische bedrijven	Materieel textielind.	Materieel glasindustrie	Schepen	Rollend materieel	Diverse	Niet nader omschreven uitrustingen
1972.....	15,6	19,6	11,8	7,2	3,6	0,3	0,6	5,8	21,7	13,8
1973.....	12,5	10,1	0,9	7,1	3,9	–	22,2	3,7	27,7	11,9
1974.....	17,3	9,9	3,8	21,0	8,0	–	21,2	5,1	12,1	1,6
1975.....	16,5	10,6	8,1	14,3	7,1	–	4,4	4,9	24,3	9,8
1976.....	22,2	9,0	1,5	34,4	8,7	6,5	–	3,1	11,5	3,1
1977.....	7,8	6,9	–	36,8	4,8	–	–	12,1	23,8	7,8
1978.....	12,6	33,3	–	9,8	12,2	–	2,5	4,2	21,4	4,0
1979.....	17,8	4,3	21,5	19,5	2,1	–	1,9	2,1	8,8	22,0
1980.....	5,0	2,0	19,0	17,0	5,0	3,0	4,0	7,0	28,0	10,0

B. Geografische spreiding (in percent).

C. Indeling naar de belangrijkheid der zaken (in percent).

JAREN	West-Europa	Oost-Europa	Noord-Amerika	Zuid Amerika	Afrika	Azië	Tot 100	+ 100 tot 500	+ 500 en meer dan 1 000	Niet nader omschreven bedragen
1972.....	19,9	24,8	5,1	9,5	30,1	10,6	9,6	19,6	57,0	13,8
1973.....	15,4	13,1	2,2	17,3	38,7	13,3	6,3	22,4	59,4	11,9
1974.....	16,7	9,7	0,8	8,6	50,7	13,5	9,9	24,5	64,0	1,6
1975.....	5,5	18,1	1,0	10,6	45,6	19,2	4,9	10,8	74,5	9,8
1976.....	11,5	12,6	3,6	13,6	42,3	16,4	7,7	18,2	71,0	3,1
1977.....	Geïndustrialiseerde landen (+ E.E.G.)		Landen met staatseconomie		OPEC-landen	Ontwikkelingslanden	11,7	30,7	49,8	7,8
1978.....	17,3		11,3		21,2	50,2	5,0	6,5	84,5	4,0
1979.....	2,5		15,3		31,2	51,0	4,1	11,4	62,5	22,0
1980.....	1,6		40,8		9,5	48,1	10,0	20,0	61,0	9,0
	5,0		13,0		39,0	43,0				

19.- Nationale Delcrederedienst.

Bedrijvigheid inzake uitvoer⁽¹⁾.

(Bron: Nationale Delcrederedienst.)

JAREN	Verzekerde transacties		Verbindenissen per einde jaar			Geïnde premieën (3)
	Aantal	Bedrag	Reële	Potentiële (2)	Totaal	
(x 1 000 000 F)						
1971.....	29 312	23 323	42 635	20 886	63 521	323,2
1972.....	30 916	24 290	45 288	23 765	69 053	289,3
1973.....	31 525	28 780	50 148	25 507	75 655	338,7
1974.....	48 005	49 771	62 730	32 584	95 314	460,0
1975.....	21 371	63 496	83 307	192 229	275 536	700,7
1976.....	23 232	94 753	126 884	253 401	380 285	1 297,2
1977.....	23 858	147 574	165 888	282 444	448 332	1 365,2
1978.....	23 383	99 015	188 115	238 538	426 653	1 390,0
1979.....	23 787	83 051	203 440	206 851	410 291	1 250,5
1980.....	22 813	91 256	216 361	174 072	390 433	1 367,1

Indeling van de verzekerde transacties volgens hun economische aard.

JAREN	Productiegoederen					Verbr. goede- ren	Uitrustingsgoederen					Dienst- prestat. en financ. krediet	Algemeen totaal
	Chem. ind.	Metaal- ind.	Textiel- ind.	Div. ind.	Totaal		Electr. mater.	Div. mater. (4)	Werk- mach. e.a.	Industr. komplex	Totaal		
Aantal zaken													
1971.....	1 882	5 750	1 964	3 527	13 123	10 557	472	2 068	2 939	14	5 493	139	29 312
1972.....	1 984	8 933	1 890	3 467	16 274	9 970	632	1 656	2 262	8	4 558	114	30 916
1973.....	2 690	9 289	1 842	3 819	17 640	8 807	738	1 520	2 682	16	4 956	122	31 525
1974.....	4 664	7 800	1 569	10 933	24 966	16 580	806	1 571	3 894	23	6 294	165	48 005
1975.....	1 312	4 464	1 203	2 421	9 400	6 498	962	2 534	1 861	15	5 372	101	21 371
1976.....	1 724	5 593	1 269	2 743	11 329	6 260	1 386	2 415	1 343	21	5 165	478	23 232
1977.....	2 118	5 473	1 254	2 196	11 041	7 571	1 025	2 432	1 405	31	4 893	353	23 858
1978.....	2 097	5 619	1 210	1 915	10 841	7 958	989	1 883	1 330	33	4 235	349	23 383
1979.....	2 151	5 328	1 664	2 222	11 365	7 776	855	1 745	1 756	25	4 381	265	23 787
1980.....	2 116	4 501	1 552	2 685	10 854	7 184	555	1 657	2 258	24	4 494	281	22 813

Bedrag van de transacties (x 1 000 000 F)

1971.....	750,8	1 710,9	667,4	1 624,0	4 753,1	3 880,1	2 073,1	3 429,8	2 534,6	4 855,6	12 893,1	1 796,3	23 322,6
1972.....	643,7	2 285,2	662,5	1 198,9	4 790,3	3 465,8	1 595,8	6 316,7	3 009,5	4 576,8	15 498,8	534,6	24 289,5
1973.....	827,3	3 272,0	865,9	1 914,3	6 879,5	4 270,2	2 173,9	3 908,3	3 503,5	7 817,9	17 403,6	226,8	28 780,1
1974.....	2 191,1	5 217,3	1 100,3	5 326,2	13 834,9	7 821,4	3 212,8	8 744,7	5 436,3	10 116,4	27 510,2	604,7	49 771,2
1975.....	680,1	4 416,5	821,3	1 964,6	7 882,5	10 920,6	4 368,9	14 390,8	4 323,5	18 657,1	41 740,3	2 952,4	63 495,8
1976.....	853,9	6 816,7	1 062,9	2 789,5	11 523,0	14 681,7	6 359,9	7 209,5	2 808,7	39 420,5	55 798,6	12 749,9	94 753,2
1977.....	1 186,6	7 797,0	1 453,7	2 510,5	12 947,8	12 626,2	4 810,7	9 837,7	4 761,9	81 338,8	100 749,1	21 251,0	147 574,1
1978.....	1 095,4	7 298,6	1 592,1	2 104,1	12 090,2	12 048,3	3 641,0	8 523,6	4 654,2	44 955,1	61 773,9	13 102,3	99 014,7
1979.....	1 380,3	8 515,9	2 159,4	2 353,8	14 409,4	11 144,2	2 575,6	9 472,2	4 708,5	29 295,7	46 052,0	11 445,8	83 051,4
1980.....	2 270,1	5 460,5	2 021,3	3 477,0	13 228,9	16 449,4	2 834,8	8 432,2	6 998,5	26 006,8	44 272,3	17 305,3	91 255,9

(1) (2) (3) (4) Zie noten bladzijde 496.

19. – Nationale Delcrededienst (vervolg).

Aantal van de verzekerde transacties volgens belangrijkheid.

JAREN	Bedrag van de transacties (x 1 000 000 F)									Totaal
	Tot 0,5	+0,5 tot 1	+1 tot 5	+5 tot 10	+10 tot 25	+25 tot 50	+50 tot 100	+100 tot 500	+500	
1971.....	25 794	1 611	1 526	184	128	26	20	17	6	29 312
1972.....	27 278	1 726	1 557	167	118	35	15	14	6	30 916
1973.....	27 022	2 086	1 984	210	126	38	25	29	5	31 525
1974.....	35 124	8 840	3 321	335	220	93	29	37	6	48 005
1975.....	14 599	3 287	2 688	381	245	69	39	37	26	21 371
1976.....	15 859	3 485	3 163	364	204	53	35	33	36	23 232
1977.....	15 663	3 828	3 456	441	245	92	48	45	40	23 858
1978.....	15 154	4 003	3 386	370	228	109	57	48	28	23 383
1979.....	15 276	3 864	3 631	481	277	115	61	58	24	23 787
1980.....	13 980	3 787	3 853	587	357	108	63	53	25	22 813

Geografische spreiding van de verzekerde transacties en van de reële verbintenissen.

JAREN	Verzekerde transacties					Reële verbintenissen				
	West-Europa	Oost-Europa	Amerika	Afrika	Azië Oceanië	West-Europa	Oost-Europa	Amerika	Afrika	Azië Oceanië

(in percent)

1971.....	13,1	5,4	24,5	40,1	16,9	16,3	19,0	28,4	17,7	18,6
1972.....	16,5	5,5	35,1	26,7	16,2	17,0	14,0	31,8	17,6	19,6
1973.....	16,7	5,4	17,9	47,2	12,8	18,1	10,9	26,0	25,9	19,1
1974.....	9,6	11,1	21,8	45,7	11,8	15,5	9,4	25,4	32,5	17,2
1975.....	12,0	9,2	10,4	43,0	25,4	14,7	9,0	18,8	36,6	20,9
1976.....	12,7	11,2	11,4	31,9	32,8	14,3	10,5	14,6	31,8	28,8
1977.....	6,7	5,9	6,4	27,4	53,6	12,1	9,6	12,0	37,1	29,2
1978.....	10,9	3,9	12,7	48,4	24,1	12,3	7,8	12,2	42,5	25,2
1979.....	10,0	18,8	17,3	34,8	19,1	11,9	11,3	13,9	42,5	20,4
1980.....	9,9	6,4	9,5	31,9	42,3	11,4	10,6	12,3	40,4	25,3

(1) Directe verzekering van export kredietrisico's voor rekening van de N.D.D. en voor rekening van de Staat (herverzekering, investering, koersrisico en financiering niet inbegrepen).

(2) Tot in 1974 beloften met betrekking tot in onderhandeling zijnde transacties; vanaf 1975 beloften en gunstige adviezen met betrekking tot in onderhandeling zijnde transacties.

(3) Netto premiebedrag na aftrek van de gerestoreerde premies, de voor herverzekering gecedeerde premies en de provisies.

(4) Transportmaterieel, materieel voor de bouwnijverheid, hijs- en landbouwmaterieel.

20. – Levensverzekeringen.

Kapitaalmarkt, niet geldscheppende instellingen

I. Aantal toegelaten ondernemingen op 31 december.

(Bron: Controledienst voor de verzekeringen.)

ONDERNEMINGEN	Belgische maatschappijen						Buitenlandse maatschappijen					
	1975	1976	1977	1978	1979	1980	1975	1976	1977	1978	1979	1980
Naamloze vennootschap	78	80	70	69	67	67	26	26	13	15	14	14
Samenwerkende vennootschap	1	1	1	1	1	1	-	-	-	-	-	-
Maatsch. onderl. verzekeringen	6	6	6	6	6	6	5	5	5	5	5	5
Diverse	-	-	1	1	1	1	-	-	-	-	-	-
<i>Totaal:</i>	85	87	78	77	75	75	31	31	18	20	19	19

II. Polissen en verzekerde kapitalen of renten.

TOESTAND OP 31 DECEMBER	A. Individuele verzekeringen						B. Groepsverzekeringen	
	I. Kapitaalverzekeringen				II. Renteverzekeringen			
	a) Bij overlijden		b) Bij leven				Kapitaalverzekeringen	Renteverzekeringen
	Grote verzekering met of zonder deelneming	Volksverzekering met of zonder deelneming (1)	Grote verzekering	Volksverzekering				

1. Aantal polissen

a) Belgische Maatschappijen.

1975.....	1 503 599	1 039 665	35 320	1 970	20 373	1 238 261	210 388
1976.....	1 608 882	1 003 036	35 355	4 797	20 832	1 265 279	192 274
1977 (2).....	2 686 958	1 085 862	38 262	4 279	753 918	1 353 539	193 382
1978 (2).....	2 801 726	1 047 741	37 360	3 594	710 800	1 480 854	174 832
1979 (2).....	2 911 635	1 036 873	37 993	3 049	639 793	1 525 275	167 535
1980.....	2 942 819	1 012 044	37 916	2 685	615 869	1 566 091	193 945

b) Buitenlandse Maatschappijen.

1975.....	718 057	206 115	8 601	3 785	7 251	41 193	30 423
1976.....	713 383	201 716	7 854	3 394	8 261	47 801	31 045
1977.....	452 712	76 168	4 147	267	7 147	41 764	25 627
1978.....	466 885	72 099	4 013	250	7 614	43 713	27 276
1979.....	473 284	42 161	3 628	228	7 891	56 856	22 676
1980.....	478 879	40 613	3 503	190	8 202	65 076	23 835

2. Bedrag van de verzekerde kapitalen of renten: (× 1 000 000 F)

a) Belgische Maatschappijen.

1975.....	406 134	10 300	5 216	20	364	448 697	4 997
1976.....	490 731	10 794	5 843	18	374	512 937	5 166
1977 (2).....	898 610	12 203	7 219	58	962	585 531	5 691
1978 (2).....	1 044 502	12 412	8 841	51	975	675 728	5 857
1979 (2).....	1 183 157	12 907	10 328	45	991	750 676	6 353
1980.....	1 270 580	13 652	11 033	37	1 039	829 234	6 739

b) Buitenlandse Maatschappijen.

1975.....	140 033	1 219	1 463	54	85	21 902	2 535
1976.....	155 480	1 188	1 476	50	98	28 106	2 805
1977.....	122 541	358	1 254	4	94	25 908	3 288
1978.....	139 028	326	1 416	3	118	30 734	3 885
1979.....	158 086	227	1 580	3	143	53 817	2 863
1980.....	183 933	211	1 665	3	159	66 655	1 025

(1) De Belgische maatschappijen doen niet aan volksverzekering met deelneming.
 (2) Omvat de cijfers betreffende een openbare kredietinstelling.
 (3) De cijfers van 1973 tot 1977 werden verbeterd in 1978.

20. – Levensverzekeringen (vervolg).

III. Voornaamste posten uit de gezamenlijke balansen⁽¹⁾ en resultatenrekeningen.

RUBRIEKEN	Belgische maatschappijen				Buitenlandse maatschappijen			
	1977	1978	1979	1980	1977	1978	1979	1980
(× 1 000 000 F)								
A. Balansen:								
1. <i>Actief:</i>								
Onroerend (2)	19 637	2 461
Hypothecaire leningen	62 661	7 826
Polisleningen	5 459	424
Roerende waarden (3).....	95 357	13 182
2. <i>Passief:</i>								
Wiskundige reserves	188 543	23 200
Reserve voor te vergoeden verzekerings- schade	982	428
Technische reserve voor deelneming (4).....	–	–
Fonds van winstaandelen van de verzeker- den met deelneming (4)	–	–
Waarborgreserve	7	–
B. Resultatenrekening:								
1. <i>Debet:</i>								
Prestaties (5)	13 034	14 296	15 890	17 284	1 519	1 697	1 795	1 929
Vermeerdering der wiskundige reserve (netto).....	23 823 (6)	21 309	23 363	25 739	2 609	2 470	3 064	3 072
2. <i>Credit:</i>								
Vervallen premïën.....	29 008	32 257	35 521	37 397	3 948	4 443	4 880	5 253
Opbrengst der beleggingen	14 274	16 209	18 495	21 812	1 699	2 016	2 346	2 653
3. <i>Netto creditsaldo</i>	1 557	1 998	2 449	3 308	188	295	268	230

(1) Vanaf het jaar 1978 wordt de balanssituatie van de ondernemingen van gemengde verzekering, wat betreft hun activiteit « levensverzekering » door de C.D.V. niet meer uitgewerkt.

(2) Onroerende goederen, mobiliair, materieel, eerste inrichtingskosten.

(3) Inbegrepen de waarborgsom neergelegd in roerende waarden.

(4) Opgenomen in de rubriek « Wiskundige reserves » vanaf 1977.

(5) Uitbetaalde kapitalen, rentebetalingen, uitbetaalde afkopen.

(6) De vermeerdering stemt niet overeen met die welke kan afgeleid worden uit de wiskundige reserves in de balans, wegens het invoeren, in 1977, van de wiskundige reserves van een openbare instelling.

21. – Verplichte aansprakelijkheidsverzekering inzake motorrijtuigen.

(Bron: Controledienst voor de verzekeringen.)

OMSCHRIJVING	1971	1972	1973	1974	1975	1976	1977	1978	1979	1980
(× 1 000 000 F)										
Openbare autobusdiensten, speciale autobusdiensten, autocardiendiensten										
<i>Rechtstreekse zaken.</i>										
Aantal verzekerde voertuigen (× 1 000)	14,5	14,5	15,6	15,7	15,6	16,0	15,7	16,4	16,5	16,1
Uitgegeven premieën	247,6	264,5	288,3	338,4	389,7	428,2	456,0	389,5	381,1	400,9
Bedrag der betaalde sinisters	100,3	109,5	143,0	146,3	176,7	168,4	176,7	188,6	174,8	197,2
Raming der nog te regelen sinisters	389,5	441,3	496,9	552,1	595,9	665,8	729,9	731,9	776,8	963,4
Reserves voor lopende risico's	56,3	63,7	88,3	103,3	122,0	130,2	143,0	121,7	115,6	136,6
Betaalde commissielonen	29,7	30,7	31,7	33,9	39,3	42,8	44,6	38,2	37,1	39,4
Algemene kosten	45,7	51,2	60,7	77,7	88,1	80,0	69,1	72,8	67,8	73,6
<i>In herverzekering afgestane zaken.</i>										
Afgestane premieën	40,6	69,8	81,2	95,6	103,2	103,6	116,9	72,5	72,2	64,6
Ontvangen commissielonen	10,9	17,7	19,5	26,1	29,8	31,2	27,2	16,9	15,8	15,5
Aandeel der herverzekeraars in de geregelde sinisters	32,1	22,2	43,6	34,2	42,8	41,8	55,0	37,2	40,1	56,6
Aandeel der herverzekeraars in reserve voor nog te regelen sinisters	135,7	136,2	170,6	199,7	242,0	255,7	257,6	190,4	211,2	289,4
Aandeel der herverzekeraars in reserve voor lopende risico's	2,9	3,6	15,0	19,8	24,9	22,2	22,5	10,3	9,3	9,8
<i>In herverzekering ontvangen zaken.</i>										
Ontvangen premieën	13,1	52,0	44,1	54,3	63,1	64,9	68,9	31,7	23,3	23,1
Betaalde commissielonen	2,5	11,2	10,6	15,1	20,8	23,0	23,8	6,2	3,5	3,5
Aandeel in de geregelde sinisters	10,0	14,8	21,8	20,2	26,5	24,9	31,7	14,8	7,2	17,9
Aandeel in reserve voor nog te regelen sinisters	52,0	90,4	84,5	109,1	130,1	128,3	125,5	81,0	82,4	69,9
Aandeel in reserve voor lopende risico's	2,5	5,1	15,7	16,8	22,0	19,8	19,9	7,4	5,4	5,5

Taxis en huurauto's

<i>Rechtstreekse zaken.</i>										
Aantal verzekerde voertuigen (× 1 000)	7,9	8,3	8,3	8,4	8,0	8,0	7,5	7,6	7,7	7,8
Uitgegeven premieën	95,8	96,7	107,1	120,7	138,7	131,4	142,1	168,5	176,5	178,5
Bedrag der betaalde sinisters	58,9	68,0	73,2	96,3	123,9	99,8	106,3	118,6	133,8	142,3
Raming der nog te regelen sinisters	174,0	180,1	200,7	260,8	262,9	287,7	315,1	351,7	378,7	431,8
Reserves voor lopende risico's	38,7	38,2	48,6	47,1	56,2	53,2	54,2	64,9	70,0	71,0
Betaalde commissielonen	12,0	10,6	11,1	11,4	12,7	11,5	12,3	14,4	14,7	15,5
Algemene kosten	17,5	21,0	22,1	25,3	29,8	29,6	33,6	36,1	38,5	43,8
<i>In herverzekering afgestane zaken.</i>										
Afgestane premieën	15,3	19,3	20,3	20,5	21,7	17,8	21,5	22,1	20,4	21,6
Ontvangen commissielonen	4,3	4,1	4,6	5,1	4,9	3,8	4,3	4,6	4,0	4,2
Aandeel der herverzekeraars in de geregelde sinisters	11,7	10,3	12,1	17,8	29,5	22,3	16,5	16,2	23,1	26,7
Aandeel der herverzekeraars in reserve voor nog te regelen sinisters	25,5	42,7	52,2	68,4	78,8	75,2	78,9	95,3	61,5	56,2
Aandeel der herverzekeraars in reserve voor lopende risico's	2,3	2,8	3,2	3,5	3,6	2,5	2,1	1,9	1,5	1,6
<i>In herverzekering ontvangen zaken.</i>										
Ontvangen premieën	1,1	3,2	2,3	3,2	3,7	3,2	2,6	1,6	0,9	0,1
Betaalde commissielonen	0,3	0,7	0,6	0,9	1,2	1,2	1,0	0,4	0,2	0,1
Aandeel in de geregelde sinisters	0,8	1,2	2,3	1,3	3,6	3,9	1,0	1,3	1,2	4,5
Aandeel in reserve voor nog te regelen sinisters	6,0	9,0	8,7	10,5	11,1	10,5	11,9	14,8	14,6	12,7
Aandeel in reserve voor lopende risico's	0,4	0,9	0,9	1,1	1,2	1,0	1,0	0,4	0,3	0,2

21. – Verplichte aansprakelijkheidsverzekering inzake motorrijtuigen (vervolg).

OMSCHRIJVING	1971	1972	1973	1974	1975	1976	1977	1978	1979	1980
--------------	------	------	------	------	------	------	------	------	------	------

(× 1 000 000 F)

Vervoer van zaken voor rekening van derden

<i>Rechtstreekse zaken.</i>										
Aantal verzekerde voertuigen (× 1 000)	35,3	37,8	42,8	44,8	41,3	41,8	42,3	39,3	39,3	39,6
Uitgegeven premïën	928,7	994,6	1 149,0	1 331,3	1 356,7	1 510,8	1 607,3	1 498,3	1 554,6	1 618,9
Bedrag der betaalde sinisters	482,8	516,6	563,8	668,1	740,1	713,6	815,3	760,2	875,5	933,4
Raming der nog te regelen sinisters	1 356,2	516,3	1 717,5	1 943,3	2 188,1	2 437,5	2 644,6	2 775,6	2 920,9	2 988,0
Reserves voor lopende risico's	378,5	405,1	471,2	549,4	551,8	614,5	657,5	621,0	661,6	713,3
Betaalde commissielonen	115,5	120,7	127,9	133,4	140,1	154,3	165,2	150,7	156,0	163,0
Algemene kosten	167,2	180,4	225,5	268,5	280,1	252,0	210,2	208,2	219,9	239,7
<i>In herverzekering afgestane zaken.</i>										
Afgestane premïën	124,0	157,1	178,6	179,3	156,8	159,5	222,3	161,3	162,6	181,3
Ontvangen commissielonen	26,2	33,7	36,9	42,6	39,9	38,8	48,1	36,2	37,5	44,5
Aandeel der herverzekeraars in de geregelde sinisters	106,8	105,3	106,8	118,0	103,1	74,8	167,9	104,3	125,7	123,9
Aandeel der herverzekeraars in reserve voor nog te regelen sinisters	300,3	317,3	362,3	381,6	408,2	458,0	497,2	494,8	437,8	361,4
Aandeel der herverzekeraars in reserve voor lopende risico's	24,7	41,6	41,9	46,0	44,8	39,7	48,9	32,5	27,6	33,6
<i>In herverzekering ontvangen zaken.</i>										
Ontvangen premïën	2,7	30,3	40,7	48,8	46,6	46,1	49,6	17,6	18,0	12,5
Betaalde commissielonen	0,8	8,7	11,4	16,7	18,3	20,2	18,4	4,2	4,0	2,2
Aandeel in de geregelde sinisters	1,7	7,8	15,0	15,7	25,6	18,9	29,0	6,9	13,0	7,8
Aandeel in reserve voor nog te regelen sinisters	5,4	23,5	37,7	57,8	65,3	74,8	78,9	44,0	34,7	17,8
Aandeel in reserve voor lopende risico's	1,4	13,4	20,2	22,2	22,8	18,4	20,7	7,2	6,8	5,2

Vervoer van zaken voor eigen rekening

<i>Rechtstreekse zaken.</i>										
Aantal verzekerde voertuigen (× 1 000)	385,7	384,3	379,8	398,9	404,0	398,2	402,7	405,5	413,7	420,5
Uitgegeven premïën	2 122,8	2 247,8	2 506,1	2 948,3	3 217,6	3 587,8	3 873,9	3 511,4	3 675,1	3 945,1
Bedrag der betaalde sinisters	1 161,1	1 194,7	1 270,0	1 440,9	1 502,4	1 601,4	1 696,0	1 753,5	2 058,1	2 240,3
Raming der nog te regelen sinisters	2 918,4	3 163,2	3 499,8	3 930,6	4 332,6	4 573,4	4 974,0	5 767,7	6 327,1	6 900,2
Reserves voor lopende risico's	963,2	970,8	1 083,7	1 282,2	1 364,8	1 520,0	1 645,1	1 512,6	1 596,9	1 726,9
Betaalde commissielonen	353,6	365,5	386,2	415,1	447,9	498,0	522,9	466,9	486,1	520,5
Algemene kosten	394,3	417,6	509,3	596,8	660,7	717,0	697,2	686,8	737,4	808,0
<i>In herverzekering afgestane zaken.</i>										
Afgestane premïën	356,4	359,5	385,3	403,1	396,4	438,3	527,3	392,4	406,0	439,9
Ontvangen commissielonen	69,8	71,2	73,4	78,6	81,9	86,0	105,0	75,8	78,5	103,2
Aandeel der herverzekeraars in de geregelde sinisters	247,0	219,9	255,8	248,8	237,8	240,2	258,4	229,3	322,0	278,5
Aandeel der herverzekeraars in reserve voor nog te regelen sinisters	734,2	710,5	809,5	878,2	866,5	855,3	816,6	965,0	901,9	866,0
Aandeel der herverzekeraars in reserve voor lopende risico's	78,0	100,9	98,2	102,5	100,7	106,3	118,3	82,3	80,5	93,1
<i>In herverzekering ontvangen zaken.</i>										
Ontvangen premïën	37,8	71,2	78,1	90,0	110,8	125,6	139,6	95,5	89,6	88,6
Betaalde commissielonen	11,7	22,3	21,5	25,9	30,2	35,4	38,2	20,0	19,3	21,2
Aandeel in de geregelde sinisters	19,8	33,5	30,4	48,1	48,3	50,6	59,0	52,8	59,0	54,7
Aandeel in reserve voor nog te regelen sinisters	55,6	81,0	101,1	111,7	128,0	166,0	196,7	153,5	152,7	115,4
Aandeel in reserve voor lopende risico's	17,8	32,8	36,2	36,2	47,4	50,6	56,0	34,8	33,3	34,3

21. – Verplichte aansprakelijkheidsverzekering inzake motorrijtuigen (vervolg).

OMSCHRIJVING	1973	1974	1975	1976	1977	1978	1979	1980
(× 1 000 000 F)								
Personenwagens ⁽¹⁾								
<i>Rechtstreekse zaken.</i>								
Aantal verzekerde voertuigen (× 1000)	2 446,9	2 497,1	2 625,7	2 787,6	2 920,5	3 023,5	3 137,7	3 215,8
Uitgegeven premieën	13 764,5	16 908,1	19 852,9	22 532,0	24 871,0	27 771,0	29 035,2	30 779,6
Bedrag der betaalde sinisters	6 933,3	7 482,9	9 169,5	10 306,0	12 090,2	13 394,7	14 431,8	15 336,3
Raming der nog te regelen sinisters	19 715,5	23 064,7	27 367,3	31 511,0	35 968,8	41 251,3	46 146,9	50 883,0
Reserves voor lopende risico's	5 795,5	7 177,3	8 378,1	9 498,5	10 499,7	11 843,3	12 388,0	13 473,1
Betaalde commissielonen	2 455,8	2 824,6	3 306,1	3 735,7	4 059,9	4 436,0	4 608,6	4 878,9
Algemene kosten	2 785,1	3 506,1	4 230,4	4 717,2	5 317,7	5 735,7	5 961,1	6 520,1
<i>In herverzekering afgestane zaken.</i>								
Afgestane premieën	2 421,4	2 531,3	2 551,2	2 884,3	3 695,2	3 429,0	3 548,4	3 799,1
Ontvangen commissielonen	496,2	533,9	553,1	586,3	760,5	666,2	698,0	784,6
Aandeel der herverzekeraars in de geregelde sinisters	1 364,8	1 323,2	1 607,7	1 640,6	2 131,7	2 035,9	2 065,0	2 065,2
Aandeel der herverzekeraars in reserve voor nog te regelen sinisters	4 314,1	4 884,1	5 399,0	5 371,2	5 906,8	5 431,6	6 643,0	7 399,8
Aandeel der herverzekeraars in reserve voor lopende risico's	585,3	615,4	512,4	561,4	593,5	553,8	549,9	669,9
<i>In herverdeling ontvangen zaken.</i>								
Ontvangen premieën	613,8	625,6	738,2	760,8	812,4	697,1	779,9	846,7
Betaalde commissielonen	171,2	179,8	219,9	229,9	239,1	154,2	170,5	344,2
Aandeel in de geregelde sinisters	260,1	288,2	339,6	359,8	457,9	382,5	415,9	415,0
Aandeel in reserve voor nog te regelen sinisters	707,5	812,8	945,0	1 136,0	1 266,0	1 121,9	1 237,0	1 091,1
Aandeel in reserve voor lopende risico's	234,3	207,2	291,6	293,9	312,5	252,2	382,0	319,1
Moto's en rijwielen met hulpmotor ⁽¹⁾								
<i>Rechtstreekse zaken.</i>								
Aantal verzekerde voertuigen (× 1000)	515,4	570,5	608,6	627,1	580,5	528,3	510,9	490,6
Uitgegeven premieën	434,0	506,2	679,8	782,3	733,7	882,8	954,8	1 035,1
Bedrag der betaalde sinisters	229,9	277,4	326,2	423,3	512,5	525,3	535,6	611,3
Raming der nog te regelen sinisters	1 036,3	1 306,4	1 730,3	2 098,4	2 403,4	2 602,5	2 923,6	3 108,7
Reserves voor lopende risico's	189,0	216,5	278,5	332,8	313,8	308,1	320,6	334,0
Betaalde commissielonen	79,4	85,2	113,5	130,5	121,3	145,1	156,9	169,0
Algemene kosten	92,9	111,4	154,2	414,1	483,1	481,7	464,4	497,2
<i>In herverzekering afgestane zaken.</i>								
Afgestane premieën	62,1	55,1	69,3	82,5	130,3	92,8	99,5	107,0
Ontvangen commissielonen	14,1	11,0	15,6	16,3	22,1	18,3	19,8	21,8
Aandeel der herverzekeraars in de geregelde sinisters	41,7	38,1	44,4	43,1	75,1	75,7	49,3	65,3
Aandeel der herverzekeraars in reserve voor nog te regelen sinisters	182,2	242,7	251,3	445,2	295,0	278,8	377,6	399,6
Aandeel der herverzekeraars in reserve voor lopende risico's	17,1	12,2	13,6	16,9	12,8	13,1	14,4	17,0
<i>In herverdeling ontvangen zaken.</i>								
Ontvangen premieën	11,5	10,0	14,3	16,4	9,8	12,5	18,6	14,7
Betaalde commissielonen	3,2	3,2	5,6	5,7	2,9	3,0	4,0	3,5
Aandeel in de geregelde sinisters	3,9	5,7	6,3	10,4	18,0	14,0	9,4	9,7
Aandeel in reserve voor nog te regelen sinisters	31,1	53,4	65,1	83,9	74,6	30,5	29,6	19,9
Aandeel in reserve voor lopende risico's	5,0	3,5	5,9	8,6	4,1	4,2	6,6	5,3

(1) Het K.B. van 5 juli 1967 heeft de Staatscontrole uitgebreid tot de verzekering van de burgerrechtelijke aansprakelijkheid inzake de wagens voor toerisme en zaken en de moto's en rijwielen met hulpmotor.

21. – Verplichte aansprakelijkheidsverzekering inzake motorrijtuigen (vervolg).
Representatieve waarden der technische reserves

OMSCHRIJVING	1973	1974	1975	1976	1977	1978	1979	1980
(× 1 000 000 F)								
Openbare fondsen.....	16 115	17 007	19 626	19 354	23 062	26 139	28 444	29 044
Effecten van de private sector.....	9 896	12 206	15 728	18 181	19 551	21 242	22 732	22 360
Onroerende goederen.....	5 302	6 548	6 918	8 187	8 365	7 543	8 365	9 689
Hypotheekleningen.....	3 031	3 762	5 074	5 745	7 788	8 588	10 166	11 593
Diverse.....	380	563	374	3 979	4 213	5 779	7 136	8 752
Totaal:	34 724	40 086	47 720	55 446	62 979	69 291	76 843	81 438

22. – Kapitalisatieverrichtingen.
(Bron: Controledienst voor de Verzekeringen.)

RUBRIEKEN	1973	1974	1975	1976	1977 (1)	1978	1979	1980
(× 1 000 000 F)								
Geïnde premïën	62,4	60,9	44,8	84,2	73,4	74,6	65,7	98,6
Nominale waarde der onderschreven contracten:	1 377,1	1 406,8	1 484,1	1 688,6	1 855,0	2 007,0	1 908,6	2 226,5
a) Zuivere kapitalisatie.....	1 369,5	1 399,9	1 484,1	1 688,6	1 317,0	1 314,0	1 297,5	1 524,7
b) Bouwkapitalisatie.....	7,6	6,9	–	–	–	–	–	–
c) Kapitalisatie-lening.....	–	–	–	–	538,0	693,0	611,1	701,8
Wiskundige reserves:	435,5	368,5	359,5	369,0	396,7	403,4	409,2	412,0
a) Zuivere kapitalisatie.....	428,5	363,2	359,5	369,0	385,8	391,0	395,2	393,8
b) Bouwkapitalisatie.....	7,0	5,3	–	–	–	–	–	–
c) Kapitalisatie-lening.....	–	–	–	–	10,9	12,4	14,0	18,2
Waarborg	11,8	12,0	12,0	13,0	12,9	12,3	12,7	13,4
Waarden tot dekking van de wiskundige reserves:	497,6	425,7	414,7	452,2	453,7	464,7	485,0	493,0
a) Openbare fondsen.....	100,4	102,1	100,3	94,3	106,1	104,3	132,4	134,4
b) Effecten van de private sector.....	6,6	6,1	7,1	8,7	8,1	4,4	3,0	2,1
c) Onroerende goederen.....	34,2	33,3	26,1	28,2	21,1	25,7	25,7	25,7
d) Hypotheekleningen.....	354,9	282,8	279,8	307,5	315,8	328,4	321,9	328,7
e) Polisleningen.....	1,2	0,7	0,7	0,6	0,6	0,4	0,4	0,3
f) Diverse.....	–	–	–	12,5	1,6	1,5	1,5	1,4
g) Internationale organisaties.....	0,3	0,7	0,7	0,4	0,4	–	0,1	0,4

23. – Hypotheekleningen met tussenkomst.
(Bron: Controledienst voor de Verzekeringen.)

OMSCHRIJVING	1973	1974	1975	1976	1977 (1)	1978	1979	1980
(× 1 000 000 F)								
Nominale waarde der leningen	1 915,0	1 872,3	1 545,6	1 557,8	1 657,0	1 639,0	1 411,4	1 366,3
Reconstitutiefonds.....	297,9	301,1	313,2	328,8	366,9	369,0	341,1	348,7
Waarborg.....	4,7	4,5	4,7	6,3	5,0	5,8	5,2	5,6
Totaal:	302,6	305,6	317,9	335,1	371,9	374,8	346,3	354,3
<i>Representatieve waarden.</i>								
Openbare fondsen.....	48,8	52,7	54,6	63,7	73,1	56,9	64,7	70,7
Effecten van de private sector.....	0,6	0,5	0,4	0,4	0,4	0,4	–	–
Onroerende goederen.....	31,0	29,9	31,5	20,1	25,8	38,9	25,5	31,0
Hypotheekleningen.....	242,4	248,6	253,5	284,6	297,8	294,2	284,3	285,4
Diverse.....	–	–	–	–	–	–	–	0,5
Internationale organisaties.....	0,2	0,3	0,1	0,1	0,1	0,4	0,6	0,3
Totaal:	323,0	332,0	340,1	368,9	397,2	390,8	375,1	387,9

(1) Vanaf 1977 werden de bedragen aangepast, wegens het feit dat men sedert dat jaar beschikt over meer gedetailleerde gegevens, dank zij de mededeling van de C.D.V.-HYP/CAP 1 van 24 juli 1978.

24. – Gemeenschappelijke beleggingsfondsen.

Toestand op 31 december.

A. – Belgische gemeenschappelijke fondsen.

(Bron: Bankcommissie.)

OMSCHRIJVING	1972	1973	1974	1975	1976	1977	1978	1979	1980
I. Aantal en samenstelling van de gemeenschappelijke fondsen.									
Aantal beheersvennootschappen	5	6	6	6	6	6	6	6	6
Aantal fondsen	10	11	11	10	11	8	8	8	8
(× 1 000 000 F)									
Verdeling van de activa:									
a) vlottende middelen	168	804	921	582	751	324	355	779	552
b) effecten	5 015	3 819	2 552	3 433	2 846	2 929	2 920	2 335	2 391
1. gerangschikt volgens hun aard (1).									
niet vastrenderende effecten	3 208	2 253	1 292	2 291	1 802	1 293	1 359	1 362	1 726
vastrenderende effecten	1 807	1 566	1 260	1 142	1 044	1 636	1 561	973	865
2. gerangschikt volgens hun nationaliteit (2).									
Belgische effecten	1 441	1 178	723	1 198	946	1 145	1 335	1 161	555
buitenlandse effecten	3 574	2 641	1 829	2 235	1 900	1 784	1 585	1 174	2 036
c) Totaal der activa	5 183	4 623	3 473	4 015	3 597	3 253	3 275	3 114	3 143

II. Evolutie, in kapitaal en in inkomsten, van de gemeenschappelijke fondsen.

(× 1 000 000 F)

A. Evolutie in kapitaal.									
Ontvangen inschrijvingen (3)	289	554	157	154	246	313	271	225	162
Uitgevoerde terugbetalingen	- 212	- 232	- 218	- 171	- 551	- 453	- 300	- 277	- 401
Aangerekende commissielonen	- 26	- 23	- 19	- 20	- 19	- 19	- 19	- 19	- 17
Netto inbrengen	+ 51	+ 299	- 80	- 37	- 324	- 159	- 48	- 71	- 256
Onder beheer geplaatste activa (4).									
Globale investeringswaarde in kapitaal op 31 december	4 631	5 293	4 344	3 221	3 478	3 302	3 033	3 016	2 670
Variatie van de inventariswaarde in kapitaal (5)	+ 414	- 570	- 1 166	+ 544	- 341	- 380	+ 6	- 161	++ 44
Meerwaarde of minderwaarde in kapitaal (6)	+ 363	- 869	- 1 086	+ 581	- 17	- 221	+ 54	- 90	+ 300
B. Evolutie in inkomsten.									
Geïnde inkomsten (7)	172	182	212	193	166	183	170	183	177
Aangerekende commissielonen	- 2	- 2	- 3	- 3	- 4	- 1	- 2	- 2	- 4
Te verdelen inkomsten	170	180	209	190	162	182	163	181	173

B. – Buitenlandse gemeenschappelijke fondsen.

OMSCHRIJVING	1972	1973	1974	1975	1976	1977	1978	1979	1980
Aantal fondsen (8)	15	18	17	17	17	15	14	14	14
Netto inschrijvingen (× 1 000 000 F) (9)	20 138	12 907	2 329	4 575	1 431	- 627 (10)	1 359	- 2 071	- 5 919

(1) Volgens de door de beheersvennootschappen aangenomen criteria.

(2) Volgens de nationaliteit van de vennootschap, de vereniging of de collectiviteit die de effecten creëerde.

(3) Exclusief de prorata's van inkomsten, onkosten, belastingen en commissielonen betaald boven de inventariswaarde in kapitaal van de verworven deelbewijzen.

(4) Globale inventariswaarde op de voorgaande 31 december plus de netto-inbrengen van het jaar.

(5) Verschil tussen de globale inventariswaarden in kapitaal per 31 december plus de netto-inbrengen van het jaar.

(6) Globale inventariswaarde in kapitaal per 31 december min de onder beheer geplaatste activa, hetzij de variatie van de inventariswaarde in kapitaal na aftrek van de netto inbrengen.

(7) Inclusief de prorata's van de inkomsten door de intekenaars betaald.

(8) Fondsen waarvan de deelbewijzen in België publiek worden uitgegeven.

(9) In België ingezameld.

(10) In 1977 waren de terugbetalingen hoger dan de inschrijvingen.

25. – Aandelenemissies van de Belgische naamloze vennootschappen.
(Bedragen in 1 000 000 F)

JAREN	Oprichtingen				Kapitaalverhogingen				Totale netto emissies (1)	Kapitaalvermind.		Ontbindingen (2)	
	Aantal	Nominiaal kapitaal	Gestort bedrag		Aantal	Nominiaal bedrag	Gestort bedrag			Aantal	Nominiaal bedrag	Aantal	Nominiaal kapitaal
			Totaal	Specie			Totaal	Specie					
Bankwezen													
1968.....	–	–	–	–	17	2 711,0	2 711,0	1 199,3	2 029,8	4	118,4	–	–
1969.....	2	167,0	167,0	100,0	22	2 136,6	2 136,6	1 762,1	3 015,8	–	–	2	117,0
1970.....	–	–	–	–	16	769,2	769,2	283,3	295,9	1	200,0	2	33,4
1971.....	1	15,0	15,0	15,0	15	835,9	835,9	75,0	97,0	1	75,0	2	24,8
1972.....	2	200,0	200,0	200,0	26	665,7	665,7	386,0	631,7	2	23,0	2	45,9
1973.....	2	150,0	150,0	150,0	26	1 323,3	1 323,3	1 086,5	2 142,5	2	5,0	–	–
1974.....	3	710,0	710,0	414,8	17	522,7	522,7	480,0	973,9	–	–	1	150,0
1975.....	1	1 000,0	1 000,0	–	20	1 150,9	1 150,9	1 046,8	2 277,4	–	–	3	1 120,0
Verzekeringswezen													
1968.....	1	5,0	1,0	1,0	38	671,4	650,9	49,5	61,0	4	149,6	2	131,0
1969.....	4	65,5	25,5	25,5	22	5 319,9	5 282,0	30,4	55,9	4	23,0	3	13,0
1970.....	3	70,0	70,0	68,0	32	848,3	796,3	152,3	220,3	3	50,5	–	–
1971.....	5	244,3	236,3	61,3	13	225,8	194,8	1,5	62,8	4	26,2	3	60,6
1972.....	2	11,0	3,0	3,0	13	144,2	87,3	40,1	62,4	2	13,6	–	–
1973.....	4	165,0	111,0	61,0	31	815,8	707,9	58,8	121,2	4	19,3	4	171,5
1974.....	10	136,5	92,2	92,2	21	566,1	439,2	209,0	301,2	3	18,0	2	101,7
1975.....	12	206,5	174,3	174,3	13	499,0	415,0	29,0	203,3	1	23,8	7	103,4
Financiële en immobilaire vennootschappen													
1968.....	116	1 462,8	1 258,3	436,6	192	5 282,0	5 022,9	1 123,5	2 729,3	23	690,8	69	868,7
1969.....	129	1 463,1	1 295,1	393,1	151	4 201,9	3 938,1	1 938,1	2 604,9	29	407,2	64	679,2
1970.....	118	824,2	771,4	235,3	165	5 167,6	4 884,3	741,6	1 078,8	21	750,9	59	1 131,0
1971.....	18	685,4	357,5	142,3	66	7 135,9	6 812,7	3 770,7	5 576,9	14	443,5	13	730,7
1972.....	25	2 703,6	2 670,8	855,6	80	5 420,6	5 150,6	349,8	1 422,2	12	1 484,9	19	5 187,2
1973.....	38	970,8	640,2	320,1	113	12 562,4	12 477,1	736,8	1 233,4	24	7 289,3	39	4 391,2
1974.....	31	447,6	365,9	92,4	153	4 337,1	4 004,1	1 905,8	2 228,0	18	354,7	63	1 292,6
1975.....	37	774,0	629,1	456,1	128	3 168,6	2 585,9	1 353,1	2 678,9	21	267,2	49	637,7
Groot- en kleinhandel													
1968.....	333	704,2	547,0	336,9	375	5 776,1	4 933,7	955,2	1 293,4	21	247,0	176	687,4
1969.....	388	1 003,7	703,8	385,4	307	6 639,6	6 391,5	1 119,5	1 640,9	28	1 324,5	139	1 476,2
1970.....	481	952,0	715,0	360,3	313	6 050,7	5 858,6	3 099,9	3 475,1	32	447,2	185	602,1
1971.....	414	560,4	455,6	262,1	188	4 669,0	3 962,0	2 149,5	2 724,1	23	203,0	178	1 100,3
1972.....	445	686,6	530,2	283,6	214	3 572,2	3 507,9	914,4	1 203,5	37	418,5	158	290,6
1973.....	454	863,5	594,5	435,8	232	2 317,2	2 188,0	941,0	1 395,4	15	182,0	133	408,1
1974.....	623	1 582,9	1 196,8	721,6	332	8 868,0	7 186,2	2 478,4	3 430,2	43	1 037,6	169	2 203,5
1975.....	642	1 387,2	1 160,4	746,9	308	7 557,6	6 672,0	2 003,4	2 769,4	30	2 243,9	148	376,5
Metaalnijverheid													
1968.....	41	489,3	386,0	197,7	228	7 136,0	6 244,2	1 400,0	2 672,7	34	677,8	43	511,1
1969.....	64	2 341,6	2 198,5	136,2	148	3 989,8	3 498,4	1 558,9	1 799,5	17	518,9	52	825,2
1970.....	88	2 245,7	1 991,1	280,1	177	9 786,5	8 709,5	1 569,1	1 979,2	19	656,1	41	4 454,8
1971.....	95	1 208,9	907,8	315,4	137	4 056,8	3 606,4	963,1	1 344,6	23	767,5	27	327,8
1972.....	124	1 098,4	859,9	235,7	105	4 786,9	3 898,8	1 848,3	2 129,0	23	620,5	44	482,7
1973.....	168	1 369,7	1 025,9	418,2	125	3 335,6	2 709,2	933,2	1 409,6	23	446,7	49	926,9
1974.....	100	994,6	640,9	295,2	153	6 715,9	4 428,0	1 798,9	2 096,1	20	298,7	47	1 336,1
1975.....	113	1 053,5	617,0	226,1	115	3 200,4	2 839,9	829,3	1 235,7	17	543,7	41	334,8

(1) In specie gestorte bedragen bij de oprichtingen en de kapitaalverhogingen, met inbegrip van de in specie gestorte uitgiftepremiën.

(2) Liquidaties en fusies.

25. – Aandelenemissies van de Belgische naamloze vennootschappen (vervolg).

(Bedragen in 1 000 000 F)

JAREN	Oprichtingen				Kapitaalverhogingen				Totale netto emissies (1)	Kapitaalvermind.		Ontbindingen (2)	
	Aantal	Nominiaal kapitaal	Gestort bedrag		Aantal	Nominiaal bedrag	Gestort bedrag			Aantal	Nominiaal bedrag	Aantal	Nominiaal kapitaal
			Totaal	Specie			Totaal	Specie					
Textielnijverheid													
1968.....	18	174,1	157,3	69,1	67	907,8	865,7	134,6	229,1	8	45,3	38	385,8
1969.....	30	148,0	127,0	64,3	54	493,4	486,2	160,2	241,9	11	82,5	29	214,5
1970.....	32	230,0	203,6	66,8	57	736,0	718,8	159,5	227,1	12	114,0	46	386,1
1971.....	19	92,1	68,9	30,5	29	413,7	407,0	107,7	138,2	5	77,9	17	162,0
1972.....	23	68,6	47,4	25,7	19	733,6	712,2	346,5	392,2	7	390,9	16	145,9
1973.....	20	293,0	284,9	96,0	23	204,9	203,7	137,6	260,9	2	13,1	17	229,6
1974.....	18	399,2	391,0	77,8	23	668,6	578,6	305,8	395,5	6	297,5	21	523,7
1975.....	19	373,0	357,6	75,7	40	606,4	488,5	246,5	395,1	10	153,5	17	447,2
Voedingsnijverheid													
1968.....	24	529,1	508,9	22,2	105	3 581,2	3 567,8	440,5	462,8	7	116,6	28	360,3
1969.....	31	318,1	236,8	75,6	61	1 352,8	1 261,4	247,5	439,7	7	97,5	22	315,5
1970.....	27	233,2	180,2	20,4	84	2 252,6	2 154,0	650,4	754,2	10	479,0	34	624,6
1971.....	29	327,1	270,1	158,8	37	780,0	779,0	381,0	545,1	11	350,6	23	143,0
1972.....	31	214,8	213,9	13,2	50	1 243,5	1 048,7	412,2	457,9	9	195,8	26	66,7
1973.....	48	353,0	220,6	112,7	44	1 824,4	1 778,8	777,2	902,4	6	160,3	14	156,8
1974.....	34	598,6	551,7	50,9	43	2 168,9	1 505,0	794,3	920,1	1	60,9	24	671,0
1975.....	38	659,2	639,8	384,3	36	825,2	769,0	506,2	890,6	5	136,4	17	60,2
Scheikundige nijverheid													
1968.....	20	743,6	733,2	125,4	96	5 199,2	4 355,0	2 443,6	2 580,1	13	52,4	11	321,1
1969.....	30	1 055,1	345,3	317,0	66	4 681,1	3 222,3	1 261,5	1 666,7	6	22,4	19	202,6
1970.....	19	360,9	108,5	79,6	70	2 596,6	2 317,4	1 702,0	2 788,0	10	188,7	11	63,4
1971.....	16	486,4	470,6	110,1	44	1 579,9	1 009,7	206,4	316,6	9	457,7	18	254,6
1972.....	27	746,5	549,1	164,0	34	1 050,1	833,0	132,9	326,5	2	10,6	9	470,7
1973.....	32	69,5	54,0	24,9	37	2 224,4	2 023,8	620,0	718,2	4	427,3	14	240,2
1974.....	32	707,3	496,2	159,3	42	1 337,8	1 160,0	236,0	432,5	7	330,8	16	199,5
1975.....	23	599,9	217,8	160,3	18	971,2	656,2	590,0	750,3	2	130,0	7	14,6
Electriciteit													
1968.....	1	100,0	20,0	20,0	6	4 073,7	3 669,0	3 257,0	3 747,7	–	–	–	–
1969.....	–	–	–	–	5	3 095,0	2 155,0	2 152,5	2 799,5	–	–	–	–
1970.....	–	–	–	–	1	1 714,8	1 714,8	1 714,8	1 785,0	–	–	–	–
1971.....	–	–	–	–	5	588,0	588,0	358,3	504,2	–	–	2	51,0
1972.....	2	46,0	46,0	1,0	2	3 699,8	3 699,8	3 699,8	4 634,8	–	–	–	–
1973.....	1	15,0	3,0	3,0	4	3 108,0	2 266,0	2 266,0	3 060,0	–	–	–	–
1974.....	–	–	–	–	3	2 870,3	2 458,5	2 458,5	2 554,2	–	–	–	–
1975.....	1	1,5	1,5	–	–	–	–	–	–	–	–	1	30,0
Papiernijverheid en grafische bedrijven													
1968.....	19	432,9	271,0	45,4	49	776,9	739,0	60,2	112,2	6	36,5	12	82,1
1969.....	10	41,1	35,3	7,5	21	154,4	145,4	44,3	60,8	3	10,4	4	24,2
1970.....	24	173,0	162,9	65,2	39	817,8	754,8	183,2	278,5	3	113,8	8	115,8
1971.....	35	94,2	86,1	18,5	25	158,7	154,2	74,7	93,3	7	61,1	10	45,4
1972.....	38	50,6	38,3	23,2	21	373,9	373,9	41,8	65,1	5	24,6	7	17,2
1973.....	50	127,2	109,1	27,6	18	267,5	236,6	88,6	116,2	6	290,8	10	102,4
1974.....	65	221,7	98,6	67,3	24	260,1	248,2	95,7	163,1	3	9,1	6	17,9
1975.....	53	390,6	381,9	50,2	45	1 111,9	1 070,3	120,6	170,9	5	40,1	19	39,8

(1) In specie gestorte bedragen bij de oprichtingen en de kapitaalverhogingen, met inbegrip van de in specie gestorte uitgiftepremiën.

(2) Liquidaties en fusies.

25. – Aandelenemissies van de Belgische naamloze vennootschappen (vervolg).

(Bedragen in 1 000 000 F)

JAREN	Oprichtingen				Kapitaalverhogingen				Totale netto emissies (1)	Kapitaalvermind.		Ontbindingen (2)	
	Aantal	Nominiaal kapitaal	Gestort bedrag		Aantal	Nominiaal bedrag	Gestort bedrag			Aantal	Nominiaal bedrag	Aantal	Nominiaal kapitaal
			Totaal	Specie			Totaal	Specie					
Bouwnijverheid													
1968.....	39	119,0	112,0	44,3	101	1 507,9	1 498,5	31,4	75,7	5	28,2	14	73,0
1969.....	35	150,4	132,9	83,6	80	1 029,1	1 017,3	151,2	237,4	4	13,2	14	31,5
1970.....	35	141,1	126,8	70,5	93	743,8	662,8	154,8	225,4	8	63,7	10	13,8
1971.....	72	144,4	113,7	48,4	46	241,6	201,7	126,6	175,7	5	90,4	20	66,9
1972.....	84	274,7	218,2	87,0	69	386,2	356,0	170,9	258,6	5	69,0	12	45,6
1973.....	158	646,9	576,1	189,0	75	1 060,4	1 006,7	214,5	404,4	6	30,5	17	88,4
1974.....	116	339,6	212,3	129,3	83	1 000,3	954,7	107,1	240,8	4	23,1	19	38,6
1975.....	134	424,7	225,6	150,9	91	758,0	683,8	233,2	390,0	9	74,2	28	74,4
Glasnijverheid													
1968.....	2	109,7	109,4	—	8	56,0	56,0	4,0	4,2	1	5,2	1	1,0
1969.....	—	—	—	—	10	462,3	422,3	15,6	15,6	2	114,8	2	124,7
1970.....	2	17,1	17,1	7,4	5	184,4	184,4	—	7,4	1	0,6	3	3,7
1971.....	—	—	—	—	6	54,3	54,3	0,9	0,9	1	2,2	3	22,0
1972.....	1	1,5	1,5	—	5	3 913,8	3 913,8	405,9	2 255,1	1	112,4	2	1 250,0
1973.....	2	35,0	35,0	15,0	8	761,0	761,0	29,2	44,2	2	226,6	4	708,8
1974.....	2	24,0	24,0	—	5	69,0	69,0	45,3	47,3	2	32,0	—	—
1975.....	4	248,8	52,8	50,1	2	169,8	125,4	66,4	116,5	3	134,8	2	62,0
Cementnijverheid en nijverheid der cement-agglomeraten													
1968.....	6	64,6	56,6	25,1	20	674,1	673,1	50,7	75,9	1	82,3	3	200,9
1969.....	14	192,0	109,1	40,9	28	414,9	409,7	77,2	118,2	5	100,6	5	24,0
1970.....	10	194,8	150,0	87,3	16	139,2	127,4	59,4	146,8	1	30,0	6	75,0
1971.....	5	22,4	21,1	12,1	5	4,2	4,2	3,0	15,1	1	2,0	3	10,9
1972.....	10	54,2	33,3	19,8	16	796,1	794,0	362,0	405,8	3	137,8	2	46,1
1973.....	12	155,4	98,3	47,8	17	1 200,0	1 194,4	53,2	101,0	3	98,8	2	1 090,8
1974.....	8	28,9	14,9	6,8	15	136,9	69,9	28,9	35,8	2	4,5	7	46,3
1975.....	7	9,3	8,6	4,4	13	206,1	201,3	96,4	100,9	—	—	5	11,9
Vervoer													
1968.....	47	285,0	146,5	78,4	72	449,7	421,3	30,4	110,3	3	7,7	31	85,7
1969.....	71	331,8	303,8	122,6	56	476,5	439,1	88,4	213,4	11	41,8	18	106,1
1970.....	67	726,8	453,6	193,3	50	626,2	578,2	143,8	352,1	3	45,4	24	112,2
1971.....	64	138,1	117,0	68,0	48	529,6	485,4	191,5	264,1	8	115,2	28	65,1
1972.....	94	440,5	401,7	375,2	50	471,8	469,1	102,5	480,8	9	49,8	16	80,5
1973.....	109	859,0	314,7	251,6	58	610,6	431,1	179,4	431,2	2	0,2	33	405,0
1974.....	119	502,4	400,9	248,0	72	1 140,9	673,7	308,2	573,3	6	42,5	24	266,4
1975.....	99	728,5	301,5	281,6	51	806,0	764,0	259,2	629,1	12	75,8	18	24,6
Totaal van de naamloze vennootschappen													
1968.....	930	5 947,4	4 806,8	1 596,4	1 712	43 080,3	39 087,4	11 637,6	16 854,4	159	2 440,5	552	4 186,9
1969.....	1 174	8 121,9	6 310,5	2 125,7	1 238	36 632,9	32 778,5	11 313,0	16 015,7	150	3 099,4	490	4 556,8
1970.....	1 317	7 535,9	5 864,1	1 934,0	1 382	34 632,3	32 208,8	11 200,5	14 608,6	152	3 362,6	564	8 384,7
1971.....	1 275	5 780,7	4 522,4	1 850,2	879	23 017,9	20 666,9	8 978,7	13 056,0	139	3 404,1	483	3 498,8
1972.....	1 570	8 419,9	7 390,8	2 973,3	972	30 210,3	28 230,2	10 250,3	16 489,8	157	3 923,8	486	8 736,6
1973.....	1 965	8 810,6	6 367,9	3 276,0	1 137	36 761,0	34 130,3	10 112,1	15 473,5	138	10 326,0	507	10 504,9
1974.....	1 990	9 067,6	7 139,9	3 337,6	1 325	37 778,6	30 818,0	13 712,1	17 924,9	154	3 044,0	554	8 093,9
1975.....	2 032	10 134,6	7 584,7	3 750,4	1 215	26 248,8	23 087,8	9 618,6	15 853,3	151	4 660,1	525	3 989,3

(1) In specie gestorte bedragen bij de oprichtingen en de kapitaalverhogingen, met inbegrip van de in specie gestorte uitgiftepremiën.

(2) Liquidaties en fusies.

26. – Uitgiften van de Belgische personenvennootschappen met beperkte aansprakelijkheid.

(Bedragen in 1 000 000 F)

JAREN	Oprichtingen				Kapitaalverhogingen				Totale netto emissies (1)	Kapitaalvermind.		Ontbindingen (2)	
	Aantal	Nominaal kapitaal	Gestort bedrag		Aantal	Nominaal bedrag	Gestort bedrag			Aantal	Nominaal bedrag	Aantal	Nominaal kapitaal
			Totaal	Specie			Totaal	Specie					
Groot- en kleinhandel													
1968.....	796	420,8	394,6	260,8	344	645,5	637,2	56,3	319,2	9	9,5	358	158,9
1969.....	911	480,5	440,8	273,4	222	396,4	390,1	62,1	336,5	7	7,4	380	215,0
1970.....	1 103	642,9	598,5	347,4	263	521,6	511,6	117,3	465,0	15	38,0	479	297,9
1971.....	1 086	541,8	519,8	341,8	145	246,7	240,1	63,5	405,6	15	17,9	397	363,5
1972.....	1 279	611,1	569,6	449,1	160	216,3	209,5	71,8	521,0	7	4,2	394	233,8
1973.....	1 340	618,1	561,8	444,7	172	271,8	262,1	99,4	544,3	12	14,1	377	193,3
1974.....	1 517	712,7	674,8	513,8	216	471,9	458,6	105,6	620,1	14	14,5	407	334,4
1975.....	1 725	754,8	702,7	594,0	198	293,6	278,3	109,1	704,8	15	23,3	421	479,0
Metaalnijverheid													
1968.....	64	61,7	60,7	17,4	70	385,9	385,3	10,1	27,6	2	1,9	38	49,2
1969.....	111	94,1	88,5	34,6	39	105,5	102,1	9,7	44,3	2	2,0	40	1 669,5
1970.....	107	120,0	115,0	31,2	49	249,8	249,0	1,4	32,6	1	1,5	44	132,6
1971.....	124	106,2	103,6	54,3	21	77,2	76,4	28,7	83,0	4	8,0	42	31,7
1972.....	131	128,2	113,8	67,4	35	116,6	1124,4	47,2	114,7	2	3,9	39	136,2
1973.....	166	91,7	80,5	57,9	37	100,8	100,3	22,8	80,8	2	12,6	58	306,1
1974.....	151	85,4	82,0	52,0	46	279,2	279,2	24,7	81,1	4	9,8	58	169,9
1975.....	139	226,1	223,0	45,2	42	90,0	86,2	19,0	65,5	3	3,2	54	188,2
Textielnijverheid													
1968.....	46	77,2	74,3	15,1	58	286,0	278,0	4,7	19,8	3	5,9	36	55,7
1969.....	68	66,3	61,5	27,2	24	52,6	51,6	1,7	28,9	3	2,7	53	48,0
1970.....	68	84,1	80,1	26,0	21	103,5	103,5	5,1	31,2	4	8,9	55	65,9
1971.....	29	43,0	40,9	18,1	4	37,5	37,2	0,4	18,5	4	5,0	18	31,5
1972.....	37	57,7	55,8	22,3	7	10,5	10,5	4,1	26,5	3	13,4	21	34,8
1973.....	32	23,0	18,9	15,1	4	15,5	15,5	5,0	20,1	4	9,4	21	54,4
1974.....	39	35,8	35,1	27,1	10	12,7	12,7	5,9	33,0	3	12,0	24	42,5
1975.....	19	35,0	22,2	22,2	11	42,6	42,6	12,7	34,9	5	29,0	24	83,5
Voedingsnijverheid													
1968.....	29	48,9	45,6	12,1	31	237,4	237,4	13,9	26,0	3	2,5	29	157,3
1969.....	29	42,5	42,2	8,7	20	92,1	82,1	12,9	21,6	3	8,5	32	102,6
1970.....	47	70,8	69,6	19,3	17	61,8	61,8	15,6	35,0	2	3,8	27	29,0
1971.....	46	46,8	46,8	14,0	19	26,9	24,5	11,1	25,1	3	3,5	23	32,8
1972.....	68	80,5	74,3	28,3	10	25,4	25,4	13,6	42,0	3	11,4	22	55,0
1973.....	79	80,1	78,1	26,9	17	53,5	37,5	5,2	32,1	1	1,0	28	53,8
1974.....	74	59,2	53,2	30,1	9	16,1	16,1	1,6	31,8	2	9,5	31	60,0
1975.....	64	37,5	32,1	23,8	11	9,3	8,7	2,0	25,9	2	4,1	30	27,6
Houtnijverheid													
1968.....	47	50,1	50,0	10,8	35	68,9	68,4	2,9	13,8	–	–	22	16,2
1969.....	61	66,1	62,6	21,8	23	65,7	65,4	1,2	23,0	–	–	36	31,6
1970.....	80	56,2	53,5	21,1	28	55,8	55,8	7,8	29,1	1	2,3	31	36,5
1971.....	57	54,7	51,6	20,3	17	15,9	15,3	5,7	26,2	1	0,3	22	18,4
1972.....	66	53,1	49,1	31,5	18	25,5	25,4	5,9	37,5	–	–	24	8,7
1973.....	78	50,1	45,9	26,0	17	18,7	18,7	9,7	38,0	–	–	22	26,0
1974.....	95	82,3	67,8	42,5	21	72,6	72,6	10,1	154,9	2	0,5	26	56,5
1975.....	99	66,9	65,8	45,9	26	70,5	70,5	13,1	59,0	1	0,5	24	14,8

(1) In specie gestorte bedragen bij de oprichtingen en de kapitaalverhogingen, met inbegrip van de in specie gestorte uitgiftepremiën.

(2) Liquidaties en fusies.

26. – Uitgiften van de Belgische personenvennootschappen met beperkte aansprakelijkheid (vervolg).

(Bedragen in 1 000 000 F)

JAREN	Oprichtingen				Kapitaalverhogingen				Totale netto emissies (1)	Kapitaalvermind.		Ontbindingen (2)	
	Aantal	Nominaal kapitaal	Gestort bedrag		Aantal	Nominaal bedrag	Gestort bedrag			Aantal	Nominaal bedrag	Aantal	Nominaal kapitaal
			Totaal	Specie			Totaal	Specie					

Bouwnijverheid

1968.....	128	95,3	88,6	47,9	120	372,5	367,8	40,2	88,2	5	7,1	53	34,6
1969.....	142	136,8	123,6	67,1	96	173,8	160,0	39,5	106,6	3	4,6	50	66,1
1970.....	175	169,4	157,6	73,0	147	308,4	293,3	33,7	106,8	6	20,0	57	81,0
1971.....	334	273,4	247,0	121,7	157	185,2	158,5	67,3	189,1	1	1,8	80	76,1
1972.....	424	309,1	278,0	170,8	145	253,5	221,6	66,1	236,9	5	12,7	74	38,5
1973.....	510	393,9	366,7	202,0	136	282,2	274,2	56,5	258,7	4	4,6	84	180,1
1974.....	511	318,4	294,2	201,7	107	214,6	210,7	59,3	261,3	6	16,8	82	72,4
1975.....	603	340,1	305,6	243,6	156	284,2	251,9	103,9	347,5	2	12,2	89	78,5

Vervoer

1968.....	126	63,5	62,5	25,4	44	85,5	83,8	6,6	32,0	2	2,2	42	49,8
1969.....	183	78,8	78,0	39,7	29	50,4	50,1	1,9	41,7	1	0,6	48	68,3
1970.....	237	142,5	139,9	57,4	47	41,4	41,0	4,9	62,4	5	5,4	57	17,8
1971.....	220	109,2	105,7	54,7	39	37,2	37,1	6,1	60,8	3	3,2	63	42,5
1972.....	216	91,4	89,7	58,9	35	43,9	42,7	15,1	74,0	1	0,7	41	29,1
1973.....	223	90,8	88,8	62,6	31	23,4	23,3	15,6	78,3	2	0,6	76	52,0
1974.....	227	96,5	92,6	64,8	44	45,8	44,6	14,6	79,4	3	3,6	53	35,4
1975.....	239	111,5	104,1	84,2	47	84,6	77,6	11,7	96,0	2	2,3	50	23,3

Totaal van de personenvennootschappen met beperkte aansprakelijkheid

1968.....	1 984	1 207,8	1 150,2	606,0	1 043	2 792,1	2 749,8	203,0	816,9	41	53,1	928	697,6
1969.....	2 302	1 421,3	1 330,6	727,1	649	1 156,4	1 112,7	156,6	895,0	31	53,0	993	2 396,2
1970.....	2 811	1 809,9	1 715,1	879,5	798	1 707,4	1 671,4	247,7	1 127,8	44	89,9	1 183	959,3
1971.....	2 858	1 647,6	1 555,6	931,5	525	742,8	697,2	212,5	1 146,4	40	54,3	976	803,3
1972.....	3 379	1 812,8	1 687,7	1 192,9	551	859,3	805,6	283,2	1 476,2	34	71,2	952	820,8
1973.....	3 669	1 978,8	1 811,8	1 249,2	570	995,4	950,3	284,7	1 536,8	39	70,9	1 053	1 176,7
1974.....	3 850	1 977,5	1 849,0	1 363,3	599	1 289,6	1 265,3	291,9	1 666,3	45	75,1	1 074	1 124,4
1975.....	4 212	2 197,1	2 044,3	1 474,1	650	1 042,8	975,7	331,0	1 808,4	40	97,7	1 066	1 158,0

(1) In specie gestorte bedragen bij de oprichtingen en de kapitaalverhogingen, met inbegrip van de in specie gestorte uitgiftepremiën.

(2) Liquidaties en fusies.

27. – Oprichtingen en ontbindingen van vennootschappen.

Algemeen overzicht.

JAREN	Naamloze vennootschappen venn. bij wijze van geldschieting op aandelen		Personenvenn. met beperkte aansprakelijkheid		Coöperatieve vennootschappen		Vennootschappen onder gemeenschappelijke naam		Venn. bij wijze van eenvoudige geldschieting	
	Oprichtingen	Ontbindingen	Oprichtingen	Ontbindingen	Oprichtingen	Ontbindingen	Oprichtingen	Ontbindingen	Oprichtingen	Ontbindingen
1968.....	930	552	1 984	928	141	95	31	61	14	10
1969.....	1 174	490	2 302	993	147	135	29	52	10	8
1970.....	1 317	564	2 811	1 183	126	160	34	75	12	14
1971.....	1 275	483	2 858	976	128	141	29	53	17	5
1972.....	1 570	486	3 379	952	106	134	30	50	10	6
1973.....	1 965	507	3 669	1 053	112	171	25	51	10	8
1974.....	1 990	554	3 850	1 074	135	165	32	43	18	10
1975.....	2 032	525	4 212	1 066	100	128	42	53	16	8

28. – Emissies van obligaties en kasbons van de Belgische vennootschappen op aandelen.

JAREN	Nieuwe emissies (1)		Overschotten (vroegere emissies) (5)	Terugbetalingen	Netto-emissies (2)	Nieuwe emissies (1)		Overschotten (vroegere emissies) (5)	Terugbetalingen	Netto-emissies (2)
	Aantal (5)	Bedrag				Aantal (5)	Bedrag			

(Bedragen in 1 000 000 F)

Bankwezen (Doorlopende emissies)						IJzer- en staalnijverheid				
1970.....	-	10 550,9	-	6 172,0	4 378,9	-	-	-	769,3	-769,3
1971.....	-	9 389,4	-	4 378,5	5 010,9	-	-	-	806,1	-806,1
1972.....	-	10 095,2	-	4 850,7	5 244,5	-	-	-	450,8	-450,8
1973.....	-	12 826,3	-	6 652,5	6 173,8	3	110,0	-	474,3	-364,3
1974.....	-	19 171,1	-	12 913,8	6 257,3	-	-	-	718,0	-718,0
1975.....	-	20 957,6	-	13 806,7	7 150,9	2	265,4	-	187,0	78,4
1976*.....	-	25 496,8	-	10 448,8	15 048,0	-	-	-	196,7	-196,7

Financiële en immobilaire vennootschappen						Textielnijverheid				
1970.....	34	1 062,9	60,0	756,1	366,8	6	33,5	0,1	30,8	2,8
1971.....	36	2 467,7	13,3	1 271,3	1 209,7	3	44,0	1,0	26,5	18,5
1972.....	41	4 448,5	117,5	1 101,2	3 464,8	10	46,3	0,8	72,2	-25,1
1973.....	50	3 051,7	1,9	507,7	2 545,9	2	5,6	2,4	20,1	-12,1
1974.....	44	1 387,9	7,1	875,2	519,8	1	20,0	0,7	67,4	-46,7
1975.....	54	8 718,0	87,9	1 506,3	7 299,6	3	76,7	5,2	65,9	16,0
1976*.....	47	4 618,3	45,7	815,8	3 848,2	4	487,5	0,7	29,2	459,0

Financiële en immobilaire vennootschappen (Doorlopende emissies) (3)						Voedingsnijverheid				
1970.....	-	11 262,7	-	5 935,5	5 327,2	3	29,0	0,8	73,4	-43,6
1971.....	-	10 797,7	-	4 913,2	5 884,5	7	25,9	0,2	42,1	-16,0
1972.....	-	10 927,6	-	6 365,7	4 561,9	5	42,1	-	63,1	-21,0
1973.....	-	14 519,0	-	8 220,2	6 298,8	4	96,9	0,3	95,0	2,2
1974.....	-	24 146,2	-	14 576,6	9 569,6	1	25,0	-	41,5	-16,5
1975.....	-	22 794,8	-	13 859,5	8 935,3	7	608,5	-	134,6	473,9
1976*.....	-	23 722,3	-	12 070,3	11 652,0	6	360,0	1,6	55,7	305,9

Groot- en kleinhandel						Scheikundige nijverheid				
1970.....	12	413,7	23,1	156,9	279,9	6	699,0	-	44,4	654,6
1971.....	6	93,7	113,7	221,0	-13,6	3	3 000,0	1,7	48,5	2 953,2
1972.....	18	1 232,9	35,0	159,3	1 108,6	3	400,0	9,0	50,6	358,4
1973.....	13	170,3	12,3	254,6	-72,0	6	1 029,5	-	48,5	981,0
1974.....	9	56,2	79,4	234,2	-98,6	5	242,5	-	207,6	34,9
1975.....	12	1 452,0	19,4	720,9	750,5	9	2 094,3	-	25,4	2 068,9
1976*.....	4	358,7	18,4	423,7	-46,6	1	4,0	85,0	16,2	72,8

Metaalverwerkende nijverheid						Elektriciteit				
1970.....	9	528,6	-	175,4	353,2	5	1 925,5	-	644,7	1 280,8
1971.....	6	61,5	-	199,9	-138,4	6	5 200,0	74,5	854,5	4 420,0
1972.....	13	2 989,3	-	204,3	2 785,0	13	8 883,2	800,0	972,9	8 710,3
1973.....	3	58,7	-	183,8	-125,1	10	5 904,9	286,7	1 054,4	5 137,2
1974.....	12	864,3	4,0	343,3	525,0	11	9 000,0	885,1	1 068,8	8 816,3
1975.....	6	143,6	-	172,5	-28,9	9	9 675,0	-	994,8	8 680,2
1976*.....	8	239,1	2,7	241,9	-0,1	6	10 000,0	-	1 348,9	8 651,1

(1) Zonder de conversieleningen en zonder de uitgiften tegen betaling in natura. (2) Netto-emissies: nieuwe emissies + overschotten – terugbetalingen. (3) Alle leningen onder vorm van obligaties en kasbons (ook de niet doorlopende) uitgegeven door enkele financiële vennootschappen zijn hierbij opgenomen. Niet inbegrepen de uitgiften en terugbetalingen van de N.M.K.N.

28. – Emissies van obligaties en kasbons van de Belgische vennootschappen op aandelen (vervolg).

JAREN	Nieuwe emissies (1)		Overschotten (vroegere emissies) (5)	Terugbetalingen	Netto-emissies (2)	Nieuwe emissies (1)		Overschotten (vroegere emissies) (5)	Terugbetalingen	Netto-emissies (2)
	Aantal (5)	Bedrag				Aantal (5)	Bedrag			
(Bedragen in 1 000 000 F)										
Gas						Vervoer ⁽⁶⁾				
1970.....	1	400,0	-	46,4	353,6	-	-	-	2,5	-2,5
1971.....	1	500,0	-	61,2	438,7	1	10,0	-	2,5	7,5
1972.....	1	1 000,0	-	64,2	935,8	1	75,0	-	1,3	73,7
1973.....	-	-	-	81,0	-81,0	-	-	-	1,3	-1,3
1974.....	-	-	-	84,8	-84,8	3	78,3	-	2,4	75,9
1975.....	1	600,0	-	88,8	511,2	1	700,0	150,2	-	850,2
1976*.....	-	-	-	112,6	-112,6	1	800,0	0,7	54,1	746,6
Papiernijverheid en grafische bedrijven						Vennootschappen met bedrijvigheid in België ⁽⁶⁾				
1970.....	1	21,0	-	19,9	1,1	86	5 647,7	102,2	3 310,6	2 439,3
1971.....	2	134,2	0,5	25,9	108,8	85	11 629,5	311,5	4 406,2	7 534,8
1972.....	3	164,0	-	13,0	151,0	125	20 512,5	1 068,5	3 760,3	17 820,7
1973.....	5	915,0	-	20,0	895,0	113	13 462,8	408,8	3 928,5	9 943,1
1974.....	-	-	2,4	99,1	-96,7	104	12 867,2	1 034,8	4 251,5	9 650,5
1975.....	2	270,0	-	176,9	93,1	131	28 706,3	273,4	4 685,0	24 294,7
1976*.....	1	50,0	-	48,4	1,6	87	18 051,3	178,0	3 922,3	14 307,0
Kolennijverheid						Vennootschappen met bedrijvigheid in België (Doorlopende emissies) ⁽³⁾				
1970.....	-	-	-	10,3	-10,3	-	21 853,2	-	12 139,1	9 714,1
1971.....	-	-	-	4,3	-4,3	-	20 248,3	-	9 339,1	10 909,2
1972.....	-	-	-	1,3	-1,3	-	21 092,2	-	11 285,5	9 806,7
1973.....	-	-	-	1,3	-1,3	-	27 363,9	-	14 905,7	12 458,2
1974.....	-	-	-	1,4	-1,4	-	43 365,1	-	27 514,6	15 850,5
1975.....	-	-	-	-	-	-	43 808,2	-	27 690,3	16 117,9
1976*.....	1	70,0	-	-	70,0	-	49 293,5	-	22 577,4	26 716,1
Cementnijverheid en nijverheid der cementagglomeraten						Vennootschappen met bedrijvigheid in het buitenland (Inclusief doorlopende emissies)				
1970.....	2	23,0	0,4	63,2	-39,8	-	-	-	427,4	-427,4 (4)
1971.....	1	9,0	-	71,5	-62,5	2	165,0	-	1 579,1	-1 414,1 (4)
1972.....	3	22,3	-	59,4	-37,1	3	2 900,0	-	106,5	2 793,5 (4)
1973.....	2	957,0	1,1	57,9	900,2	-	-	-	97,8	-97,8 (4)
1974.....	1	0,8	-	61,7	-60,9	-	-	-	77,9	-77,9 (4)
1975.....	3	303,5	0,7	78,0	226,2	3	1 900,0	-	102,6	1 797,4 (4)
1976*.....	-	-	0,4	39,4	-39,0	1	650,0	-	245,5	404,5 (4)
Glasnijverheid						Totaal der Belgische vennootschappen op aandelen (Inclusief doorlopende emissies) ⁽³⁾⁽⁶⁾				
1970.....	-	-	-	137,8	-137,8	86	27 500,9	102,2	15 877,1	11 726,0
1971.....	-	-	-	34,0	-34,0	87	32 042,8	311,5	15 324,3	17 030,0
1972.....	-	-	-	17,6	-17,6	128	44 504,7	1 068,5	15 152,3	30 420,9
1973.....	1	60,0	-	18,2	41,8	113	40 826,8	408,8	18 932,1	22 303,5
1974.....	-	-	-	6,8	-6,8	104	56 232,4	1 034,8	31 844,0	25 423,2
1975.....	2	141,8	-	6,7	135,1	134	74 414,5	273,4	32 477,9	42 210,0
1976*.....	-	-	-	6,4	-6,4	88	67 994,8	178,0	26 745,2	41 427,6

(4) Hierna zijn ook begrepen de uitgaven en terugbetalingen van de vennootschappen die voorheen onderworpen waren aan het recht van Kongo en Ruanda-Urundi, maar die thans ingevolge de wetten van 17 juni 1960 en 14 juni 1962, beheerst worden door de Belgische wetgeving op de vennootschappen.

(5) Betreft alleen de niet-doorlopende uitgaven.

(6) Niet inbegrepen de uitgaven en terugbetalingen van de SABENA.

29. – Vorderingen en schulden in de Belgische economie: uitstaand op 31 december (*) (× 1 000 000 000 F)

(Bron: Nationale Bank van België.)

SECTOREN	Jaar	Niet-financiële nationale sectoren					Buitenland
		Bedrijv. en particul.	Parastatale bedrijven	Staat (Schatkist)	Overh. sector (andere)	Sociale verzekering	
Niet financiële nationale sectoren.	1978	87,2	12,5	9,0	–	104,0	11,7
Bedrijven en particulieren	1979	92,6	13,5	10,0	–	116,2	10,5
Parastatale bedrijven	1978	61,7	1,8	13,5	1,0	0,1	11,5
.....	1979	62,9	2,2	16,1	1,1	0,4	19,3
Staat (Schatkist)	1978	379,0	19,0	–	16,1	40,7	63,9
.....	1979	442,8	20,6	–	15,6	28,6	83,6
Overheidssector (andere)	1978	79,8	9,6	13,1	0,7	0,2	0,2
.....	1979	82,2	11,6	16,8	0,7	0,2	0,8
Sociale verzekering	1978	95,6	–	3,5	–	0,3	13,3
.....	1979	102,6	–	9,0	–	0,3	13,4
Buitenland	1978	21,8	8,0	46,2	0,1	2,2	2,7
.....	1979	26,2	9,2	52,7	0,1	2,1	3,7
Financiële instellingen.	1978	1 482,0	8,9	1,9	37,8	7,8	1 314,8
Overwegend geldscheppende instellingen	1979	1 581,9	11,7	2,2	41,3	8,1	1 678,1
Rentenfonds	1978	–	–	2,8	0,1	–	0,9
.....	1979	–	–	2,8	0,1	–	2,9
Spaarkassen, hypotheek- en kapitalisatiemaatschappijen	1978	921,2	2,9	0,8	17,0	14,5	6,1
.....	1979	1 018,7	2,3	0,9	20,0	17,1	9,4
Instellingen verzekering leven, arbeidsongevallen, Pensioenfondsen	1978	465,0	–	0,4	–	0,2	–
.....	1979	491,6	–	0,1	–	–	–
Niet-geldscheppende openbare kredietinstellingen (1)	1978	572,5	7,0	31,0	24,2	13,8	16,8
.....	1979	637,3	5,7	37,9	30,4	14,0	40,6
Niet bepaalde sectoren en aanpassingen	1978	–	11,4	–	–	9,1	–
.....	1979	–	11,5	–	–	4,7	–
Totaal der vorderingen:	1978	4 165,8	81,1	122,2	97,0	192,9	1 441,9
.....	1979	4 538,8	88,3	148,5	109,3	191,7	1 864,4
Saldo van de vorderingen en de schulden:	1978	1 984,9	-210,8	-1 408,5	-497,0	35,6	-65,0
.....	1979	2 047,7	-219,5	-1 594,2	-546,7	14,9	-84,3

SECTOREN	Jaar	Financiële instellingen					Niet bep. sectoren en aanpassingen	Totaal der schulden
		Overweg. geldschepp. instellingen	Rentenfonds	Spaarkassen hypotheecaire kapit. maatschap.	Verzek. leven arbeidsongev. pens.-fonds	niet-geldsch. openb. krediet-instell. (1)		
Niet financiële nationale sectoren.	1978	738,2	–	561,5	157,5	497,2	2,1	2 180,9
Bedrijven en particulieren	1979	874,6	–	634,2	173,3	564,7	1,5	2 491,1
Parastatale bedrijven	1978	53,3	2,2	33,6	15,5	77,4	20,3	291,9
.....	1979	53,7	2,8	31,5	16,2	81,9	19,7	307,8
Staat (Schatkist)	1978	532,8	30,4	202,5	115,7	102,8	27,8	1 530,7
.....	1979	595,6	74,2	217,2	117,8	109,1	37,6	1 742,7
Overheidssector (andere)	1978	97,3	3,8	82,5	17,8	288,4	0,6	594,0
.....	1979	114,9	6,0	84,6	20,1	317,5	0,6	656,0
Sociale verzekering	1978	14,5	–	8,3	8,9	2,2	10,7	157,3
.....	1979	24,6	–	15,2	7,5	0,8	3,4	176,8
Buitenland	1978	1 390,6	–	15,1	4,6	15,6	–	1 506,9
.....	1979	1 644,6	–	18,9	3,4	18,9	0,3	1 780,1
Financiële instellingen.	1978	194,3	–	22,1	2,7	4,6	121,4	3 198,3
Overwegend geldscheppende instellingen	1979	227,4	–	26,7	5,1	6,1	229,7	3 818,3
Rentenfonds	1978	30,8	–	2,0	–	1,3	0,3	38,2
.....	1979	77,1	–	0,5	–	–	0,4	85,9
Spaarkassen, hypotheek- en kapitalisatiemaatschappijen	1978	17,2	–	0,8	27,5	4,2	37,0	1 049,2
.....	1979	18,3	–	1,1	27,7	3,4	43,7	1 162,6
Instellingen verzekering leven, arbeidsongevallen, Pensioenfondsen	1978	–	–	–	–	–	1,3	466,9
.....	1979	–	–	–	–	–	1,6	493,3
Niet-geldscheppende openbare kredietinstellingen (1)	1978	89,0	1,9	124,8	47,9	25,4	76,7	1 031,0
.....	1979	85,4	2,6	132,2	49,1	27,4	85,4	1 148,0
Niet bepaalde sectoren en aanpassingen	1978	87,3	2,6	26,5	20,0	17,8	–	174,7
.....	1979	152,3	3,1	29,0	21,6	23,0	–	245,2
Totaal der vorderingen:	1978	3 245,3	40,9	1 079,7	418,1	1 036,9	298,2	12 220,0
.....	1979	3 868,5	88,7	1 191,1	441,8	1 152,8	423,9	14 107,8
Saldo van de vorderingen en de schulden:	1978	47,0	2,7	30,5	-48,8	5,9	123,5	–
.....	1979	50,2	2,8	28,5	-51,5	4,8	178,7	–

(1) N.M.K.N., Gem.kred. (voor zijn niet geldscheppende bedrijvigheid), N.K.B.K. (id), Kredietverenigingen van de N.K.B.K. (id), N.M.H., N.L.L.K., C.B.H.K., H.W.I. (voor zijn bedrijvigheid gefinancierd met behulp van niet-monetaire middelen), N.L.M. (exclusief haar levensverzekeringskas), Huisvestingsfonds en Studiefonds van de Bond der grote Gezinnen.

Inkomens en vermogen

1. – Netto-inkomens onderworpen aan de personenbelasting naar inkomensklassen en provincies⁽¹⁾.

INKOMENS- KLASSEN (× 1 000 F)	Aanslag- jaren (2)	Provincies									Rijk
		Ant- werpen	Brabant	Hene- gouwen	Luik	Lim- burg	Luxem- burg	Namen	Oost- Vlaanderen	West- Vlaanderen	
Aantal aangiften											
– 100	1978	64 424	92 658	55 935	46 909	24 273	9 042	15 817	56 128	48 879	414 065
	1979	57 762	82 095	51 357	42 005	22 049	8 364	14 291	51 679	44 499	374 101
	1980	51 400	71 018	43 997	36 501	19 248	7 637	12 587	45 748	38 369	326 505
100 tot – 200	1978	75 250	110 369	70 017	52 818	31 951	12 300	20 095	65 083	54 065	491 948
	1979	75 635	108 568	73 675	55 354	33 762	12 568	20 554	64 869	52 604	497 589
	1980	83 415	113 953	80 224	58 870	35 300	13 122	21 939	69 882	57 279	533 984
200 tot – 500	1978	281 243	362 083	224 115	177 648	129 142	36 846	69 309	235 806	197 127	1 713 319
	1979	271 900	352 751	221 280	171 970	126 377	37 065	68 507	229 225	192 855	1 671 930
	1980	247 057	324 574	204 155	157 712	114 147	35 013	63 745	204 184	172 981	1 523 568
500 tot – 1 000 ..	1978	122 504	179 621	72 817	70 643	39 283	10 035	25 173	88 599	60 974	669 649
	1979	139 911	201 822	86 705	80 742	48 056	11 878	29 476	104 394	73 240	776 224
	1980	175 648	239 738	114 972	103 805	67 741	15 840	37 814	138 515	100 085	994 158
1 000 en +	1978	22 466	50 447	13 366	13 974	5 512	1 798	4 868	15 608	11 718	139 757
	1979	27 038	60 882	16 947	16 572	6 730	2 195	5 807	18 691	13 441	168 303
	1980	32 461	71 325	20 447	19 639	8 319	2 630	7 237	22 995	16 001	201 054
<i>Totaal:</i>	1978	565 887	795 178	436 250	361 992	230 161	70 021	135 262	461 224	372 763	3 428 738
	1979	572 246	806 118	449 964	366 643	236 974	72 070	138 635	468 858	376 639	3 488 147
	1980	589 981	820 608	463 795	376 527	244 755	74 242	143 322	481 324	384 715	3 579 269

Belastbare totale netto-inkomens (× 1 000 000 F)

– 100	1978	3 591,7	5 061,5	3 170,6	2 561,8	1 370,8	499,8	892,7	3 046,6	2 597,9	22 793,5
	1979	3 233,1	4 480,8	2 927,0	2 294,1	1 194,7	453,7	807,9	2 831,3	2 410,5	20 633,1
	1980	2 791,2	3 720,6	2 448,0	1 896,2	998,2	383,4	688,7	2 469,8	2 064,9	17 461,0
100 tot – 200	1978	11 242,0	16 520,2	10 438,8	7 892,0	4 780,4	1 836,4	3 020,8	9 709,8	8 052,1	73 492,5
	1979	11 187,1	16 154,6	10 906,9	8 203,5	5 006,0	1 858,1	3 053,9	9 650,8	7 803,6	73 824,6
	1980	12 282,7	16 836,6	11 798,3	8 681,6	5 235,2	1 942,6	3 239,6	10 260,9	8 377,1	78 654,6
200 tot – 500	1978	96 774,7	122 429,2	74 773,8	60 519,1	44 040,7	11 985,1	23 070,5	80 509,5	66 242,2	580 344,8
	1979	94 871,9	120 917,9	75 366,2	59 394,0	43 912,8	12 280,1	23 170,9	79 514,7	66 199,0	575 627,4
	1980	86 432,2	111 293,1	69 679,9	54 486,5	40 011,3	11 757,8	21 718,5	70 577,9	59 666,9	525 624,1
500 tot – 1 000 ..	1978	80 778,9	121 895,6	48 123,0	46 763,9	25 409,3	6 664,4	16 749,9	58 273,9	39 857,4	444 516,4
	1979	92 937,4	137 762,9	57 629,0	53 746,1	31 221,7	7 900,2	19 719,1	68 868,0	47 975,8	517 760,1
	1980	117 348,4	164 045,7	76 215,3	69 162,0	44 063,7	10 486,3	25 332,1	91 724,8	65 722,4	664 100,7
1 000 en +	1978	37 224,4	85 597,3	20 785,3	22 055,8	9 061,0	2 934,5	7 911,1	25 459,2	21 034,3	232 062,9
	1979	44 390,8	100 670,5	26 102,8	26 037,7	10 856,0	3 488,5	9 395,5	30 101,5	23 629,2	274 672,5
	1980	52 211,2	117 105,9	31 556,7	30 651,4	13 121,7	4 189,9	11 442,6	36 146,6	27 746,5	324 172,5
<i>Totaal:</i>	1978	229 611,8	351 503,8	157 291,6	139 792,6	84 662,2	23 920,2	51 644,9	176 999,1	137 783,9	1 353 210,0
	1979	246 620,3	379 986,8	172 931,8	149 675,4	92 191,2	25 980,7	56 147,2	190 966,3	148 018,1	1 462 517,8
	1980	271 065,7	413 001,9	191 698,2	164 877,7	103 430,1	28 760,0	62 421,5	211 180,0	163 577,8	1 610 012,9

(1) Volledige statistiek.

(2) Aanslagjaar 1978, aanslagjaar 1979 : stelsel van de samenvoeging, stelsel van gescheiden taxatie.

Aanslagjaar 1980 : stelsel van de samenvoeging, stelsel van de gescheiden taxatie, stelsel van de gesplitste taxatie.

2. – Netto-inkomens onderworpen aan de personenbelasting per klasse, volgens sociale beroepsgroep van de aangever (1)

SOCIALE BEROEPSGROEP	Aan-slag jaar	Klassen belastbaar totaal netto-inkomen (× 1 000 F)								Totaal
		< 30	30- < 50	50- < 70	70- < 100	100- < 150	150- < 250	250- < 500	> 500	
Aantal aangiften										
Landbouw.....	1972	503	4 361	18 576	16 989	14 846	11 402	4 153	607	71 437
	1974	466	4 583	10 677	10 415	15 390	17 592	10 464	1 792	71 379
	1976	983	479	1 697	7 951	19 886	19 301	14 432	2 701	67 432
Tuinbouw en aanwerw. activiteiten v. landb. en tuinb., visserij.....	1972	–	277	1 315	1 472	1 834	2 554	1 226	290	8 968
	1974	84	494	1 166	1 068	1 821	2 903	2 230	715	10 482
	1976	89	105	–	879	1 449	1 973	3 582	1 107	9 184
Nijverheid, ambacht	1972	303	1 637	5 087	9 866	18 976	27 224	21 623	7 041	91 758
	1974	727	1 614	2 502	5 062	11 204	23 058	28 704	12 499	85 369
	1976	336	120	935	2 238	6 384	14 980	32 108	22 554	79 656
Handel.....	1972	552	3 236	9 573	13 570	21 701	27 453	23 749	9 751	109 585
	1974	777	3 180	5 858	9 685	14 005	24 692	28 851	17 042	104 091
	1976	559	436	1 494	4 071	13 151	21 182	32 288	24 058	97 240
Diensten.....	1972	349	2 520	4 245	9 139	13 955	17 370	14 392	5 413	67 383
	1974	676	2 751	3 937	7 321	13 684	16 992	17 439	7 831	70 631
	1976	1 099	200	1 293	4 075	10 753	17 226	18 473	11 371	64 490
Vrije beroepen.....	1972	254	937	1 681	2 260	3 379	5 147	9 581	14 770	38 009
	1974	346	535	1 163	1 813	2 629	4 927	9 031	18 467	38 911
	1976	353	302	497	1 543	2 308	4 756	9 213	23 487	42 459
Vennoten in personenvennootschappen.....	1972	206	657	767	2 318	4 845	8 485	10 577	8 650	36 505
	1974	171	267	770	1 484	2 990	6 775	12 718	12 491	37 666
	1976	273	107	135	584	1 436	5 538	12 779	16 134	36 985
Beheerders bij vennootschappen op aandelen.....	1972	–	44	181	398	597	1 728	3 461	7 937	14 346
	1974	–	44	92	237	616	1 264	3 372	8 959	14 584
	1976	158	95	93	275	409	813	2 950	11 394	16 186
Loontrekkers.....	1972	113 862	83 732	118 192	222 403	484 554	358 883	53 300	1 119	1 436 045
	1974	120 316	59 726	67 760	123 854	356 875	511 230	185 464	4 890	1 430 115
	1976	61 731	26 204	38 808	66 058	133 813	466 098	525 774	46 161	1 364 648
Weddetrekkers.....	1972	51 457	32 097	38 782	79 702	189 275	310 616	223 014	49 502	974 445
	1974	50 574	28 262	27 716	44 400	136 658	289 959	354 816	108 422	1 040 808
	1976	29 517	17 766	14 102	25 910	56 424	190 786	460 829	288 219	1 083 551
Gepensioneerden of zonder beroepsactiviteit.....	1972	50 125	100 868	78 532	71 355	63 803	41 371	22 318	5 332	433 704
	1974	57 108	133 665	101 485	84 505	77 235	69 844	34 089	9 387	567 317
	1976	29 139	25 662	71 155	144 643	121 234	109 745	78 837	25 819	606 235
Personen die vooral sociale steun genoten hebben.....	1976	12 569	5 644	4 627	3 338	2 912	2 522	1 552	93	33 257
<i>Totaal:</i>	1972	217 611	230 366	276 931	429 472	817 765	812 233	387 394	110 412	3 282 184
	1974	231 244	235 122	223 126	289 844	633 107	969 237	687 178	202 494	3 471 353
	1976	136 805	77 121	134 835	261 566	370 163	854 919	1 192 817	473 098	3 501 323

(1) Resultaten verkregen door een steekproef.

2. – Netto-inkomens onderworpen aan de personenbelasting per klasse, volgens sociale beroepsgroep van de aangever⁽¹⁾. (vervolg)

SOCIALE BEROEPSGROEP	Aan-slag jaar	Klassen belastbaar totaal netto-inkomen (× 1 000 F)								Totaal
		< 30	30- < 50	50- < 70	70- < 100	100- < 150	150- < 250	250- < 500	≥ 500	
Belastbaar totaal netto-inkomen (× 1 000 000 F)										
Landbouw.....	1972	5,8	192,7	1 092,4	1 421,2	1 813,9	2 143,9	1 344,0	502,3	8 516,2
	1974	5,9	199,7	630,4	881,1	1 893,1	3 399,6	3 484,4	1 331,6	11 825,9
	1976	11,7	20,8	109,2	701,4	2 396,2	3 712,4	4 870,6	2 059,5	13 881,9
Tuinbouw en aanverw. activiteiten v. landb. en tuinb., visserij.....	1972	–	12,1	79,4	122,9	228,4	498,2	408,2	233,0	1 582,3
	1974	1,2	21,1	68,4	92,8	227,2	568,3	766,6	563,2	2 308,7
	1976	2,3	4,9	–	73,3	172,2	382,2	1 244,7	932,4	2 811,9
Nijverheid, ambacht	1972	2,7	71,2	308,1	831,6	2 361,7	5 287,7	7 356,6	6 740,9	22 960,4
	1974	7,5	70,3	147,8	440,3	1 417,7	4 538,7	10 020,1	11 048,1	27 690,5
	1976	3,4	4,9	58,1	188,7	792,6	3 033,6	11 632,0	19 594,3	35 307,7
Handel.....	1972	9,2	140,4	569,9	1 147,0	2 698,2	5 325,9	8 194,3	8 682,6	26 767,4
	1974	8,8	139,8	346,8	817,7	1 745,2	4 860,9	10 153,6	15 582,7	33 655,5
	1976	6,6	18,9	88,7	354,1	1 608,6	4 198,0	11 470,5	23 004,6	40 749,8
Diensten.....	1972	6,0	107,2	255,0	782,0	1 738,2	3 354,0	4 932,6	4 719,4	15 894,4
	1974	11,5	121,1	234,0	627,0	1 682,1	3 332,1	6 050,0	6 904,3	18 962,0
	1976	8,4	8,2	76,3	351,2	1 325,4	3 360,7	6 550,3	10 332,0	22 012,4
Vrije beroepen.....	1972	4,5	41,9	98,4	188,7	417,5	1 022,2	3 485,9	16 524,5	21 783,6
	1974	4,7	22,3	68,1	155,2	329,3	1 000,3	3 328,5	23 116,0	28 024,4
	1976	2,2	12,8	30,1	136,6	293,0	961,1	3 453,6	32 175,0	37 064,3
Vennoten in personevennootschappen.....	1972	2,0	26,8	47,5	200,4	604,1	1 684,1	3 752,9	9 917,1	16 234,9
	1974	3,1	11,4	45,2	128,5	371,8	1 351,3	4 627,0	15 268,6	21 806,8
	1976	3,3	4,4	8,0	47,7	179,2	1 102,4	4 636,7	19 660,9	25 642,4
Beheerders bij vennootschappen op aandelen.....	1972	–	1,7	9,4	36,8	78,9	347,2	1 273,3	14 837,8	16 585,1
	1974	–	1,8	5,7	20,6	82,9	258,9	1 255,8	17 338,7	18 964,5
	1976	4,5	3,5	5,7	24,3	50,5	159,9	1 111,0	23 527,5	24 886,9
Loontrekkers.....	1972	1 123,8	3 398,6	7 157,3	19 312,4	59 845,7	66 395,0	16 198,4	681,2	174 112,5
	1974	1 031,2	2 403,2	4 085,2	10 608,9	45 165,5	98 548,0	57 567,7	2 964,5	222 374,0
	1976	671,7	1 065,8	2 354,0	5 593,7	17 018,2	95 136,8	174 876,2	28 014,4	324 730,7
Weddetrekkers.....	1972	510,2	1 287,7	2 344,2	6 925,5	23 872,3	60 389,0	75 126,3	37 665,1	208 120,2
	1974	454,3	1 136,2	1 658,9	3 801,8	17 400,4	57 735,9	123 634,9	80 505,5	286 327,9
	1976	396,0	715,7	854,3	2 183,4	7 071,1	38 882,4	167 699,0	221 269,9	439 071,8
Gepensioneerden of zonder beroepsactiviteit.....	1972	782,7	4 116,2	4 656,9	5 968,5	7 795,8	7 877,4	7 448,9	5 065,8	43 712,2
	1974	746,8	5 551,2	5 997,4	7 085,7	9 409,9	13 330,6	11 587,1	7 894,1	61 602,9
	1976	263,5	1 064,0	4 486,1	12 091,4	14 800,0	21 165,1	26 762,7	21 500,6	102 133,4
Personen die vooral sociale steun genoten hebben.....	1976	118,9	223,4	270,9	272,6	359,9	468,4	516,1	62,3	2 292,5
<i>Totaal:</i>	1972	2 447,0	9 396,4	16 618,4	36 937,0	101 454,7	154 324,6	129 521,5	105 569,5	556 269,2
	1974	2 274,9	9 677,9	13 288,1	24 659,7	79 725,0	188 924,6	232 475,7	182 517,4	733 543,2
	1976	1 492,6	3 147,1	8 341,3	22 018,4	46 066,8	172 562,9	414 823,3	402 133,3	1 070 585,7

(1) – N.B. Zie noten bladzijde 516.

3. – Rendement van de Belgische vennootschappen op aandelen ⁽¹⁾

(Bron: N.B.B. „Globalisatie van de jaarrekeningen der vennootschappen” vanaf het boekjaar 1977).

JAREN (2)	Getelde vennootschappen (3)			Gestort kapitaal	Reserven	Netto-resultaat van het boekjaar		Winstverdeling		Obligatieleningen	
	Totaal	met winst	met verlies			Winst	Verlies	Bruto dividenden (4)	Tantiemes	Uitstaande op 31 dec.	Betaalde bruto coupons
(x 1 000 000 F)											

A. Vennootschappen met belangrijkste bedrijvigheid in België.

Bankwezen

1972.....	48	46	2	18 045	13 591	3 561	32	2 107	134	34 895	1 981
1973.....	45	41	4	18 515	14 855	3 740	36	2 272	130	40 435	2 209
1974.....	47	44	3	19 747	17 509	4 060	33	2 538	149	47 014	2 607
1975.....	50	48	2	20 793	18 806	3 677	1 182	1 963	116	56 765	3 041
1976*.....	47	47	-	21 746	20 155	4 317	-	2 262	85	72 612	3 940

Financiële en immobilaire vennootschappen

1972.....	2 121	1 615	506	61 732	38 402	6 844	842	4 469	236	54 993	3 339
1973.....	2 141	1 667	474	63 921	41 506	8 600	439	5 230	286	64 177	3 788
1974.....	2 220	1 705	515	70 150	44 732	9 969	1 048	6 616	356	74 925	4 435
1975.....	2 304	1 715	589	80 125	49 362	11 092	1 011	7 467	289	91 875	5 556
1976*.....	2 491	1 802	689	87 769	53 319	10 978	5 111	7 311	204	107 375	7 094

Groot- en Kleinhandel

1972.....	4 714	3 269	1 445	40 751	22 294	6 757	3 846	1 783	271	4 445	246
1973.....	4 884	3 557	1 327	45 400	23 494	8 786	2 904	2 280	294	4 405	325
1974.....	5 097	3 782	1 315	45 658	26 354	12 623	2 673	2 624	427	4 259	321
1975.....	5 362	3 851	1 511	48 873	35 777	12 852	5 819	3 561	489	5 081	284
1976*.....	5 664	3 553	2 111	55 213	38 450	9 745	7 511	2 771	247	5 035	324
1977.....	3 211	2 432	779	60 720	52 616	12 810	4 620	6 699	1 029
1978.....	4 476	3 359	1 117	85 537	62 846	18 077	6 278	9 672	1 408
1979.....	5 162	3 987	1 175	92 451	75 897	21 855	8 364	10 125	1 608

Metaalverwerkende nijverheid

1972.....	1 391	1 035	356	42 301	28 412	7 798	1 466	1 979	144	5 488	205
1973.....	1 425	1 068	357	45 678	31 237	9 082	1 630	2 895	151	5 363	325
1974.....	1 512	1 097	415	47 758	36 367	9 999	2 359	3 880	176	5 901	409
1975.....	1 562	1 136	426	51 145	39 392	8 903	5 125	3 526	187	5 852	442
1976*.....	1 589	957	632	54 374	39 763	9 154	4 250	2 966	106	5 852	383
1977.....	886	603	283	46 093	33 578	6 763	5 297	3 024	262
1978.....	1 161	773	388	61 600	43 578	9 036	6 037	4 566	280
1979.....	1 196	880	316	62 925	43 898	10 099	6 809	5 289	351

IJzer- en staalvoortbrengende nijverheid

1972.....	87	62	25	28 431	20 166	1 424	295	578	44	2 328	179
1973.....	86	64	22	28 578	20 544	1 397	528	956	57	1 951	153
1974.....	85	62	23	28 315	19 433	4 066	68	2 068	103	1 233	127
1975.....	81	71	10	28 684	22 411	4 984	27	2 482	89	1 312	80
1976*.....	87	53	34	28 882	26 033	378	8 374	286	12	1 115	94
1977.....	38	12	26	29 238	6 490	447	13 201	245	3
1978.....	53	27	26	33 641	9 066	1 062	13 133	393	5
1979.....	52	30	22	35 195	21 934	1 875	5 541	442	4

(1) Deze tabel geeft enkel een overzicht van de belangrijkste bedrijfstakken; de som van de cijfers betreffende die bedrijfstakken stemt niet overeen met het totaal van de tabel.

(2) N.I.S.: jaar van betaling van de dividenden; N.B.B.: jaar van afsluiting van de jaarrekening; voor 1977 werden alleen opgenomen de rekeningen afgesloten op 31-12-77.

(3) De globalisatie der vennootschappen uitgevoerd door de N.B.B. omvat ook andere vennootschappen (p.v.b.a., coöperatieve vennootschappen) dan alleen vennootschappen op aandelen.

Ze betreft niet de ondernemingen die niet voldoen aan de grootte criteria van het K.B. van 8-10-76, noch de ondernemingen die, wegens hun activiteit, onderworpen zijn aan bijzondere rechtsbepalingen (o.a. banken, private spaarkassen, bepaalde kredietinstellingen en portefeuillevennootschappen, bijna alle verzekeringsondernemingen).

De globalisatie omvat wel intercommunale vennootschappen.

(4) Daar een zeker aantal ondernemingen deelnemingen bezitten in andere ondernemingen die hun activiteit uitoefenen in dezelfde sector of in andere sectoren, is een deel der dividenden, die onder deze rubriek opgenomen zijn, twee- of zelfs meermaals geteld.

(*) Alleen voor de obligatieleningen: voorlopige cijfers.

3. – Rendement van de Belgische vennootschappen op aandelen ⁽¹⁾ (vervolg).

JAREN (2)	Getelde vennootschappen (3)			Gestort kapitaal	Reserven	Netto-resultaat van het boekjaar		Winstverdeling		Obligatieleningen	
	Totaal	met winst	met verlies			Winst	Verlies	Bruto dividenden (4)	Tantiemes	Uitstaande op 31 dec.	Betaalde bruto coupons

A. Vennootschappen met belangrijkste bedrijvigheid in België (vervolg).

Non-ferro metaalnijverheid

1972.....	92	64	28	6 877	7 491	863	303	348	38	349	3
1973.....	93	75	18	7 463	7 624	1 092	167	548	54	634	30
1974.....	93	72	21	7 744	8 004	1 715	154	790	65	697	49
1975.....	86	62	24	7 314	9 345	1 914	197	967	77	1 286	55
1976*.....	80	48	32	7 541	10 580	497	611	344	27	1 191	110
1977.....	21	8	13	3 831	4 435	67	1 342	29	8
1978.....	22	6	16	6 202	8 613	343	1 237	318	21
1979.....	25	13	12	7 349	8 409	608	478	356	24

Textielnijverheid ⁽⁵⁾

1972.....	898	646	252	15 137	12 972	1 862	719	368	85	317	22
1973.....	915	659	256	14 984	13 261	2 080	637	439	89	315	25
1974.....	938	667	271	15 250	14 682	2 130	699	539	97	268	22
1975.....	940	565	375	15 623	15 527	1 828	1 785	593	94	349	24
1976*.....	928	508	420	15 867	16 212	1 202	2 279	291	37	808	28
1977.....	389	221	168	11 572	17 009	687	2 274	123	62
1978.....	466	314	152	14 460	12 443	1 273	2 096	246	118
1979.....	465	324	141	13 724	13 558	1 833	1 211	204	98

Voedingsnijverheid

1972.....	693	534	159	19 510	12 807	2 888	467	1 080	81	847	62
1973.....	696	530	166	20 585	14 510	3 064	490	1 427	100	818	58
1974.....	716	531	185	21 917	16 295	3 463	492	1 429	92	776	54
1975.....	729	498	231	23 509	18 364	2 846	1 187	1 222	69	1 262	63
1976*.....	723	475	248	25 485	18 736	3 801	1 874	1 117	37	1 568	104
1977.....	485	337	148	18 751	17 376	1 801	1 020	887	114
1978.....	688	533	155	33 983	27 776	3 269	2 182	1 915	194
1979.....	720	553	167	35 125	28 077	4 223	1 954	1 818	196

Scheikundige nijverheid

1972.....	644	483	161	49 884	35 898	6 667	1 296	3 960	97	4 370	301
1973.....	653	480	173	52 259	35 939	7 517	939	4 367	109	5 351	350
1974.....	662	506	156	55 898	38 509	10 447	491	5 423	130	5 661	422
1975*.....	711	529	182	57 481	43 559	14 717	1 365	7 354	141	7 730	438
1976*.....	722	413	309	59 950	50 835	7 955	4 790	4 923	101	7 803	635
1977.....	201	136	65	48 461	40 159	3 343	3 143	1 834	48
1978.....	274	197	77	60 319	39 357	4 407	5 608	2 926	66
1979.....	285	226	59	60 129	48 131	7 676	3 002	5 977	81

Elektriciteit

1972.....	17	16	1	34 276	7 460	3 662	3	3 255	87	29 029	1 535
1973.....	17	16	1	36 598	8 434	3 839	3	3 552	87	34 166	2 131
1974.....	17	16	1	39 656	9 086	4 860	5	4 519	83	42 983	2 633
1975.....	17	16	1	42 518	10 101	5 409	3	4 994	84	51 663	3 446
1976*.....	17	16	1	42 518	10 471	5 693	24	5 078	61	60 314	4 151
1977.....	41	38	3	65 511	18 057	11 520	164	9 601	92
1978.....	42	40	2	83 314	32 412	24 082	13	21 377	86
1979.....	54	54	–	87 214	34 279	25 338	–	22 646	97

(1) (2) (3) (4) (*) Zie noten bladzijden 518.

(5) Voor het N.I.S., omvat eveneens de confectie.

(6) De rubriek « Elektriciteit » bevat de private ondernemingen die zich toeleggen op de productie, de coördinatie en de verdeling van elektriciteit. Voor de N.B.B., omvat eveneens de productie en distributie van gas, stoom en warm water.

3. – Rendement van de Belgische vennootschappen op aandelen ⁽¹⁾ (vervolg).

JAREN (2)	Getelde vennootschappen (3)			Gestort kapitaal	Reserven	Netto-resultaat van het boekjaar		Winstverdeling		Obligatieleningen	
	Totaal	met winst	met verlies			Winst	Verlies	Bruto dividenden (4)	Tantiemes	Uitstaande op 31 dec.	Betaalde bruto coupons
(x 1 000 000 F)											

A. Vennootschappen met belangrijkste bedrijvigheid in België (vervolg).

Papiernijverheid en grafische bedrijven

1972.....	372	267	105	6 839	4 361	783	290	152	18	401	16
1973.....	382	271	111	7 657	5 105	663	398	145	19	1 296	62
1974.....	405	303	102	7 459	5 562	1 021	250	229	25	1 209	101
1975.....	415	306	109	7 682	6 174	1 662	315	474	37	1 302	93
1976*.....	426	212	214	8 506	7 000	553	2 108	127	15	1 304	109
1977.....	214	121	93	8 905	6 619	977	1 616	272	63
1978.....	351	264	87	12 558	7 611	1 667	2 466	778	59
1979.....	380	304	76	11 935	8 261	2 803	2 032	882	83

Bouwnijverheid

1972.....	570	438	132	8 268	5 435	1 934	351	344	144	717	46
1973.....	573	440	133	8 621	6 869	2 295	151	379	151	1 067	62
1974.....	630	468	162	9 643	8 013	2 523	188	544	127	1 100	79
1975.....	670	505	165	10 715	9 692	2 374	282	567	147	802	35
1976*.....	693	490	203	11 337	10 966	1 975	682	476	170	770	72
1977.....	987	758	229	17 497	22 556	3 571	1 276	790	636
1978.....	1 150	897	253	21 590	20 638	3 897	1 626	822	599
1979.....	1 204	980	224	22 929	21 011	4 414	2 211	1 215	598

Kolennijverheid

1972.....	22	8	14	4 585	724	87	333	22	2	3	–
1973.....	21	9	12	4 580	629	40	408	10	1	1	–
1974.....	22	10	12	4 406	483	78	517	37	2	–	–
1975.....	16	10	6	4 047	–11	341	164	85	2	–	–
1976*.....	14	7	7	3 957	194	77	198	45	1	70	–

Nijverheid van de niet-metaalhoudende mineralen

1972.....	369	242	127	16 659	9 255	2 050	458	1 136	90	1 113	81
1973.....	362	258	104	20 596	9 971	2 963	319	1 432	101	2 038	86
1974.....	374	271	103	16 643	11 223	3 129	403	1 724	99	1 751	93
1975.....	370	269	101	18 139	10 434	2 153	856	1 143	81	2 111	132
1976*.....	368	234	134	17 651	12 454	1 085	3 549	731	36	2 044	168
1977.....	250	175	75	18 535	11 653	1 643	2 014	1 049	138
1978.....	310	220	90	20 593	13 312	1 553	2 509	1 008	130
1979.....	327	212	115	20 960	12 652	2 012	1 843	1 237	165

(1)(2)(3)(4)(*) Zie noten bladzijde 518.

3. – Rendement van de Belgische vennootschappen op aandelen ⁽¹⁾(vervolg).

JAREN (2)	Getelde vennootschappen (3)			Gestort kapitaal	Reserven	Netto-resultaat van het boekjaar		Winstverdeling		Obligatieleningen	
	Totaal	met winst	met verlies			Winst	Verlies	Bruto dividenden (4)	Tantiemes	Uitstaande op 31 dec.	Betaalde bruto coupons

A. Vennootschappen met belangrijkste bedrijvigheid in België (vervolg).

Vervoer

1972.....	747	559	188	9 304	4 945	1 283	287	370	66	95	2
1973.....	782	587	195	9 807	5 776	1 258	247	440	52	94	6
1974.....	805	579	226	10 272	6 240	1 343	276	633	71	172	8
1975.....	883	645	238	11 334	8 196	2 127	428	735	76	1 023	20
1976*.....	906	561	345	12 201	9 246	1 582	996	611	37	1 769	134
1977.....	556	386	170	19 573	2 275	1 387	8 329	590	112
1978.....	691	495	196	23 936	3 011	1 884	9 221	144	44
1979.....	790	584	206	26 258	2 537	2 783	17 303	874	206

Totaal van de vennootschappen met belangrijkste bedrijvigheid in België ⁽³⁾

1972.....	16 640	11 941	4 699	395 454	239 846	53 853	12 575	24 201	1 835	150 953	8 660
1973.....	17 155	12 570	4 585	419 203	257 461	62 489	10 563	28 871	2 017	173 598	10 364
1974.....	18 137	13 241	4 896	440 186	282 674	78 403	11 678	36 370	2 397	199 655	12 135
1975.....	19 108	13 439	5 669	469 523	319 599	83 892	23 235	40 006	2 345	240 405	14 471
1976*.....	19 993	12 672	7 321	497 344	348 503	65 790	47 318	32 188	1 392	281 428	18 186
1977.....	10 050	7 061	2 989	455 356	272 651	52 711	54 986	27 684	3 247
1978.....	13 237	9 522	3 715	599 228	357 748	81 916	61 975	48 906	3 865
1979.....	14 654	10 905	3 749	633 309	392 347	108 022	60 234	59 336	4 432

B. Totaal van de vennootschappen met belangrijkste bedrijvigheid in het buitenland

1972.....	229	168	61	46 775	31 878	5 298	203	3 757	211	4 903	148
1973.....	211	145	66	43 916	32 019	5 488	397	3 755	210	4 805	349
1974.....	192	122	70	45 769	32 092	7 942	692	4 708	223	4 727	350
1975.....	186	114	72	45 470	34 506	11 061	768	5 492	242	6 525	345
1976*.....	174	112	62	43 874	38 200	6 472	683	4 664	157	6 929	508

C. Algemeen totaal

1972.....	16 869	12 109	4 760	442 229	271 724	59 151	12 778	27 958	2 046	155 856	8 808
1973.....	17 366	12 715	4 651	463 119	289 480	67 977	10 960	32 626	2 227	178 404	10 713
1974.....	18 329	13 363	4 966	485 955	314 766	86 345	12 370	41 078	2 620	204 382	12 485
1975.....	19 294	13 553	5 741	514 993	354 105	94 953	24 003	45 498	2 587	246 930	14 817
1976*.....	20 167	12 784	7 383	541 218	386 703	72 262	48 001	36 852	1 549	288 357	18 964

(1)(2)(3)(4)(*) Zie noten bladzijde 518.

4. – Overdrachten van onroerende goederen.

I. Gebouwen en appartementen.

Jaren	Woonhuizen en appartementen																	
	Huizen niet anders genoemd			Opbrengst-huizen			Herenwoningen en -huizen			Villa's			Landbouwers-woningen		Appartementen (1)			
	Aantal		Ver-koop-prijs (× 1 000 F)	Aantal		Ver-koop-prijs (× 1 000 F)	Aantal		Ver-koop-prijs (× 1 000 F)	Aantal		Ver-koop-prijs (× 1 000 F)	Aantal		Ver-koop-prijs (× 1 000 F)	Aantal		Ver-koop-prijs (× 1 000 F)
	Loten	Hui-zen		Loten	Hui-zen		Loten	Hui-zen		Loten	Villa's		Loten	Hui-zen		Loten	Ap- partementen	

A. Openbare verkopen

1972	6 170	6 566	3 196 330	227	244	489 011	18	18	49 906	287	289	452 430	138	147	101 493	271	518	274 272
1973	6 377	6 726	3 764 994	225	232	462 912	21	25	55 416	271	277	556 392	142	142	125 941	354	422	278 811
1974	6 718	7 088	4 885 377	229	238	554 270	13	13	36 748	300	302	627 234	188	190	206 479	392	544	438 471
1975	7 693	8 138	6 499 470	213	221	620 833	23	23	69 935	318	319	773 134	249	249	323 548	403	510	462 393
1976	7 735	8 162	7 917 197	316	332	945 289	23	24	93 314	410	415	1 147 328	275	277	483 507	382	445	473 864
1977	7 947	8 358	10 001 655	193	198	486 724	15	15	53 508	457	462	1 349 441	271	272	521 595	423	536	528 573
1978	7 899	8 353	10 889 545	185	191	606 594	24	25	91 823	508	511	1 654 676	287	287	650 479	399	480	541 539
1979	7 428	7 780	11 042 084	157	164	437 621	23	25	116 973	443	446	1 577 719	288	290	657 692	424	585	552 665
1980.....	6 666	6 920	9 006 819	125	127	364 253	14	15	62 060	402	403	1 376 772	255	255	522 781	481	646	548 588

B. Verkopen uit de hand

1972	41 899	43 088	22 245 430	1 096	1 179	3 114 148	91	98	487 925	2 226	2 237	4 059 128	418	419	289 138	17 559	20 557	12 067 115
1973	45 439	46 636	27 604 494	1 173	1 281	6 445 072	121	134	846 112	2 647	2 494	5 557 160	476	476	395 601	22 374	26 216	18 527 067
1974	44 358	45 809	30 501 682	1 210	1 297	6 433 782	91	99	493 533	2 268	2 290	5 759 991	500	500	477 293	24 955	29 003	23 092 584
1975	41 886	43 094	32 311 408	1 253	1 278	4 785 657	66	71	399 856	2 326	2 362	6 485 625	489	489	577 152	18 267	20 559	19 554 844
1976	46 140	47 462	45 040 261	895	916	4 569 742	72	74	332 022	2 612	2 629	8 213 254	516	516	681 268	22 116	24 411	26 791 275
1977	48 299	49 908	56 922 112	833	856	4 780 299	63	67	427 393	2 985	3 052	9 941 734	433	433	744 764	23 010	25 605	31 346 320
1978	50 653	52 073	67 652 796	874	901	5 733 374	53	53	271 310	3 091	3 111	11 243 924	486	487	1 017 906	20 225	22 271	29 590 001
1979	53 985	55 429	79 163 174	837	861	4 243 753	71	73	437 082	2 963	2 973	12 125 351	501	503	1 059 490	19 417	21 228	29 718 892
1980.....	45 246	46 318	67 377 052	630	650	5 289 482	67	71	562 951	2 269	2 282	9 705 210	421	421	919 606	16 129	17 553	23 780 111

II. Eigendommen en gronden.

Jaren	Land- en tuinbouw-eigendommen					Teelgronden				Weiden				Teelgronden en weiden				Aan- Loten
	Aantal			Oppervlakte (aren)	Ver-koop-prijs (× 1 000 F)	Aantal		Oppervlakte (aren)	Ver-koop-prijs (× 1 000 F)	Aantal		Oppervlakte (aren)	Ver-koop-prijs (× 1 000 F)	Aantal		Oppervlakte (aren)	Ver-koop-prijs (× 1 000 F)	
	Loten	Ge-bouwen	Per-celen			Loten	Per-celen			Loten	Per-celen			Loten	Per-celen			

A. Openbare verkopen

1972	153	153	92	63 804	251 117	2 437	2 953	183 644	397 265	1 222	1 438	106 929	190 610	170	386	38 871	72 802	2 416
1973	180	182	105	74 100	345 936	2 510	2 950	175 464	453 880	1 196	1 386	108 089	248 386	209	387	54 722	144 109	2 713
1974	170	171	138	79 951	448 547	2 252	2 688	165 112	451 865	1 292	1 522	130 096	349 812	195	399	51 805	157 456	2 949
1975	169	169	95	78 626	489 719	2 716	3 190	206 336	648 476	1 545	1 814	133 699	413 915	231	488	60 357	211 397	3 300
1976	172	174	100	76 719	564 923	2 618	3 188	262 770	873 500	1 407	1 638	131 432	506 535	268	753	89 013	344 113	3 882
1977	115	116	88	69 600	507 040	3 007	3 607	245 390	1 109 899	1 553	1 885	149 370	677 123	230	484	55 896	276 054	3 405
1978	106	106	71	68 536	573 891	3 016	3 648	242 892	1 233 838	1 537	1 827	147 122	710 719	219	449	51 925	286 563	3 248
1979	127	127	59	65 530	570 963	3 072	3 663	245 626	1 397 878	1 486	1 846	153 525	780 767	159	267	34 166	166 979	3 161
1980.....	107	107	63	57 336	482 135	3 038	3 717	242 345	1 215 832	1 497	1 781	132 645	598 085	178	309	42 696	190 990	2 472

B. Verkopen uit de hand

1972	801	815	281	433 629	1 479 659	14 185	15 023	865 672	2 296 109	4 748	4 972	351 297	715 476	610	908	194 980	405 091	43 874
1973	903	917	165	483 856	1 763 581	15 174	15 903	960 163	2 583 821	5 001	5 190	378 666	847 062	668	924	237 539	512 997	54 022
1974	980	983	176	582 827	2 390 029	14 758	15 426	947 345	2 783 700	5 133	5 341	402 004	938 736	595	755	208 845	462 871	53 339
1975	784	789	125	411 861	1 857 093	13 036	13 710	888 189	2 722 187	4 500	4 668	368 242	927 744	539	757	159 332	383 932	43 406
1976	637	639	106	373 064	1 901 748	15 516	16 287	1 033 376	3 845 718	4 870	5 075	415 130	1 221 468	642	854	192 677	577 947	49 706
1977	604	605	60	340 898	2 154 233	14 042	14 783	1 011 061	4 041 884	4 517	4 750	365 285	1 341 285	569	722	204 523	695 941	43 574
1978	563	563	42	328 284	2 407 912	14 062	14 916	956 423	4 670 917	4 220	4 516	350 339	1 521 563	580	919	183 777	479 336	38 092
1979	520	522	99	296 089	2 294 140	13 393	14 190	938 554	4 962 944	4 442	4 770	416 579	1 806 570	554	832	179 066	705 897	34 767
1980.....	492	492	97	265 057	2 327 433	13 354	14 332	958 590	4 950 800	4 076	4 305	340 787	1 482 813	580	876	166 901	642 001	28 342

Gebouwen met handelskarakter									Gebouwen met industrieel karakter			Diverse gebouwen			Geteisterde of bouwvallige gebouwen		
Kleinhandels-zaken			Hotels, spijshuizen, drankgelegenheden			Andere											
Aantal		Verkoop-prijs (x 1 000 F)	Aantal		Verkoop-prijs (x 1 000 F)	Aantal		Verkoop-prijs (x 1 000 F)	Aantal		Verkoop-prijs (x 1 000 F)	Aantal		Verkoop-prijs (x 1 000 F)	Aantal		Verkoop-prijs (x 1 000 F)
Loten	Ge-bouwen		Loten	Ge-bouwen		Loten	Ge-bouwen		Loten	Ge-bouwen		Loten	Ge-bouwen		Loten	Ge-bouwen	
378	397	452 173	42	44	63 252	51	51	92 988	140	145	273 138	117	171	22 937	56	71	8 055
389	415	579 654	42	42	47 063	43	48	66 397	139	143	294 651	116	168	38 558	56	83	7 999
383	406	567 642	39	40	77 609	41	57	95 200	127	133	287 901	121	242	36 205	52	70	15 101
406	420	654 295	59	59	95 646	37	37	132 991	140	142	461 631	118	274	43 844	38	55	5 465
388	400	792 572	60	61	105 894	39	40	206 304	178	184	587 445	140	244	63 188	46	66	17 224
373	390	777 434	53	54	107 862	74	83	992 331	157	160	737 194	125	216	85 834	46	53	17 247
394	408	1 050 027	61	62	173 434	65	67	242 992	175	178	692 809	108	206	61 226	32	50	9 743
323	344	814 766	67	67	163 030	73	75	266 987	180	789	1 246 608	134	210	81 538	44	52	15 707
321	334	744 704	51	52	144 464	62	66	282 067	196	201	894 021	137	207	103 772	63	77	14 425
1 722	1 768	2 545 297	217	220	433 729	640	713	3 180 275	684	700	2 146 005	1 433	1 790	458 041	640	733	77 696
1 949	2 023	3 272 563	208	217	526 316	726	832	4 765 943	797	812	3 462 777	1 574	1 952	476 517	608	677	95 366
1 751	1 803	3 230 782	203	205	841 195	684	746	3 053 950	758	785	3 441 694	1 654	2 253	719 362	592	677	80 629
1 537	1 571	3 106 035	150	161	362 198	714	763	3 023 214	710	733	3 689 685	1 529	1 914	423 069	506	585	75 046
1 803	1 835	3 467 491	195	198	838 567	769	832	4 255 201	749	759	3 836 755	1 593	2 146	479 504	553	632	112 308
1 745	1 794	3 865 256	178	190	659 928	997	1 134	8 805 281	735	743	4 954 374	1 586	2 242	645 112	532	658	131 400
1 918	1 956	5 315 915	206	223	698 230	884	981	6 223 379	801	806	4 498 075	1 589	2 147	943 911	470	614	118 290
1 893	1 935	6 460 545	186	188	1 071 186	921	1 125	6 053 007	839	849	5 268 013	1 840	2 382	1 050 483	437	524	120 335
1 583	1 616	4 415 318	168	178	720 926	702	828	4 546 376	701	713	5 525 463	1 782	2 475	738 260	513	613	152 317

Bouw-gronden			Bossen				Niet-beteelbare gronden				Andere gronden				Diverse eigendommen				
tal	Oppervlakte (aren)	Verkoop-prijs (x 1 000 F)	Aantal		Oppervlakte (aren)	Verkoop-prijs (x 1 000 F)	Aantal		Oppervlakte (aren)	Verkoop-prijs (x 1 000 F)	Aantal		Oppervlakte (aren)	Verkoop-prijs (x 1 000 F)	Aantal			Oppervlakte (aren)	Verkoop-prijs (x 1 000 F)
			Loten	Per-celen			Loten	Per-celen			Loten	Per-celen			Loten	Ge-bouwen	Per-celen		
2 945	31 772	885 017	492	642	39 011	54 874	133	200	18 376	12 475	251	427	38 327	99 776	2	2	-	1 081	8 900
3 393	41 306	1 351 835	568	753	53 257	91 051	105	142	5 779	8 198	258	458	36 389	114 980	5	5	-	4 288	23 860
3 547	46 915	1 605 160	731	931	51 353	121 057	93	131	6 556	11 151	215	379	34 203	96 225	3	3	-	2 070	27 085
4 022	56 316	1 984 159	672	853	55 049	131 257	94	117	4 912	9 588	207	374	31 610	117 880	4	4	2	4 549	25 125
4 801	78 731	3 224 083	631	814	55 564	156 346	60	78	5 983	9 547	198	335	37 379	141 174	4	4	-	692	19 315
4 252	72 506	3 469 748	909	1 140	63 101	201 036	74	88	4 606	8 784	278	503	34 360	213 147	5	5	8	3 404	38 816
4 051	61 144	3 758 707	926	1 153	66 602	240 904	73	89	4 204	13 525	238	393	23 974	162 164	8	8	-	5 343	61 651
3 936	51 866	3 872 009	772	992	65 427	278 760	83	92	4 487	18 083	254	407	34 341	208 503	8	10	-	3 430	71 064
2 926	35 634	2 499 998	921	1 172	75 296	290 999	77	93	4 483	12 930	248	412	27 954	188 240	6	6	96	27 130	100 033
45 218	512 653	15 867 119	2 263	2 391	162 516	292 338	888	949	71 346	64 136	4 182	4 402	300 684	1 552 294	35	40	14	58 776	274 993
55 777	687 804	22 762 072	2 554	2 699	246 833	424 362	876	928	69 509	64 196	4 446	4 903	348 314	1 362 719	68	70	14	189 761	719 405
54 960	706 968	20 677 597	2 732	2 926	268 773	514 255	758	809	60 840	79 592	4 788	5 431	372 448	1 822 202	34	35	4	35 180	313 804
44 858	579 097	20 555 766	1 873	1 997	230 728	568 427	692	739	65 800	71 356	4 401	4 918	239 106	970 795	53	53	6	115 323	629 333
51 219	582 969	26 926 997	2 312	2 427	240 556	571 611	697	718	52 921	80 460	4 554	4 836	301 590	1 687 072	126	126	20	108 275	1 082 462
44 930	563 487	29 349 996	2 103	2 235	256 860	671 360	577	603	57 620	72 410	4 488	4 829	308 395	1 878 976	90	92	22	133 626	1 297 740
39 378	496 890	30 438 463	2 106	2 277	199 012	663 985	571	642	38 179	83 947	4 619	4 619	265 176	2 363 314	62	62	1	67 690	958 448
36 329	466 855	30 383 066	1 998	2 163	238 170	859 325	401	432	28 353	75 142	4 844	5 161	309 564	2 640 484	73	76	15	102 156	1 180 367
29 765	351 873	23 956 619	2 107	2 264	212 655	732 272	438	455	24 616	61 415	4 539	4 964	239 792	2 456 664	50	50	13	73 514	773 676

(1) Omvat alle soorten niet-commerciële lokalen in appartementsgebouwen.

5. – Nalatenschappen en overgangen bij overlijden.

Indeling van de aangiften volgens de devolutie en de belangrijkheid van de totale activa, en overeenstemmende netto-activa volgens de aard van de erfgenaam. – Jaar 1977.

KLASSEN VAN TOTALE ACTIVA (× 1 000 F)	Aantal aangiften	Bedrag van de totale activa (× 1 000 000 F)					Totaal van de netto- activa (1) (× 1 000 000 F)
		Onroerende goederen	Openbare effecten	Hypoth. schuld- vorderingen	Andere goederen	Totaal van de activa	
Devolutie naar de rechte lijn alleen							
< 50.....	642	5,2	–	–	12,6	17,8	22,2
50- < 100.....	987	26,7	0,6	–	45,9	73,2	41,8
100- < 200.....	2 109	169,7	5,4	0,8	144,2	320,2	244,0
200- < 500.....	10 928	2 835,8	58,8	10,6	1 004,2	3 909,4	3 409,8
500- < 1 000.....	13 815	7 701,8	187,9	21,2	2 015,0	9 925,9	9 089,6
1 000- < 2 000.....	9 302	10 105,1	376,5	45,9	2 353,9	12 881,4	12 033,8
2 000- < 5 000.....	5 272	12 361,2	667,2	77,8	2 646,1	15 752,4	14 891,7
5 000- < 10 000.....	1 192	6 238,0	496,8	33,5	1 317,5	8 085,8	7 663,4
10 000- < 20 000.....	417	4 152,4	592,9	20,2	902,4	5 667,8	5 391,5
20 000- < 50 000.....	143	2 853,9	584,5	4,7	784,1	4 227,2	4 041,2
≥ 50 000.....	42	1 911,9	1 013,3	0,1	1 054,0	3 979,4	3 706,7
<i>Totaal:</i>	44 849	48 361,6	3 984,0	214,9	12 280,0	64 840,4	60 535,5
Devolutie naar de zijlinie alleen							
< 50.....	325	2,0	–	–	7,7	9,7	3,5
50- < 100.....	681	7,6	1,6	0,1	41,4	50,7	28,6
100- < 200.....	1 458	45,4	11,1	1,3	156,7	214,4	154,6
200- < 500.....	3 609	564,1	81,5	9,7	577,6	1 232,9	1 048,3
500- < 1 000.....	4 032	1 810,3	182,2	20,5	900,3	2 913,2	2 652,9
1 000- < 2 000.....	3 529	3 395,6	406,5	49,7	1 156,5	5 009,4	4 691,8
2 000- < 5 000.....	2 261	4 517,7	787,0	74,9	1 377,2	6 756,9	6 450,8
5 000- < 10 000.....	564	2 560,5	576,0	37,1	640,2	3 813,8	3 628,6
10 000- < 20 000.....	187	1 591,6	413,8	24,5	483,7	2 513,7	2 421,3
20 000- < 50 000.....	56	847,7	290,8	11,8	424,5	1 574,9	1 527,4
≥ 50 000.....	13	659,0	264,4	31,6	207,8	1 162,9	1 145,7
<i>Totaal:</i>	16 715	16 001,5	3 014,9	261,1	5 973,6	25 252,3	23 753,6
Gelijktijdige devolutie naar de rechte en de zijlinie							
< 50.....	22	0,2	–	–	0,4	0,6	0,2
50- < 100.....	96	2,5	0,1	–	5,3	8,0	4,6
100- < 200.....	290	14,2	1,0	–	28,1	43,3	29,6
200- < 500.....	636	108,6	5,1	0,5	103,8	218,1	180,7
500- < 1 000.....	640	277,7	13,6	3,1	161,4	455,8	401,4
1 000- < 2 000.....	467	432,9	26,9	5,7	178,9	644,4	581,8
2 000- < 5 000.....	304	585,0	81,6	5,5	238,9	911,0	822,4
5 000- < 10 000.....	106	449,8	101,3	3,5	167,0	721,5	661,9
10 000- < 20 000.....	34	289,3	72,7	4,9	104,4	471,3	425,5
20 000- < 50 000.....	23	434,2	88,8	3,2	91,7	617,9	578,5
≥ 50 000.....	6	434,0	228,3	9,5	33,2	705,0	696,3
<i>Totaal:</i>	2 624	3 028,5	619,5	35,9	1 113,0	4 796,9	4 382,7
Totaal overzicht							
< 50.....	989	7,4	0,1	–	20,7	28,1	25,8
50- < 100.....	1 764	36,8	2,4	0,1	92,6	131,9	75,0
100- < 200.....	3 857	229,3	17,5	2,1	328,9	577,8	428,1
200- < 500.....	15 173	3 508,5	145,4	20,8	1 685,6	5 360,3	4 638,8
500- < 1 000.....	18 487	9 789,7	383,7	44,7	3 076,7	13 294,9	12 143,8
1 000- < 2 000.....	13 298	13 933,6	809,9	101,2	3 689,2	18 535,1	17 307,4
2 000- < 5 000.....	7 837	17 463,9	1 535,8	158,3	4 262,2	23 420,3	22 164,8
5 000- < 10 000.....	1 862	9 248,3	1 174,0	74,1	2 124,7	12 621,1	11 953,9
10 000- < 20 000.....	638	6 033,2	1 079,4	49,6	1 490,5	8 652,8	8 238,3
20 000- < 50 000.....	222	4 135,8	964,1	19,8	1 300,2	6 420,0	6 147,1
≥ 50 000.....	61	3 005,0	1 506,0	41,3	1 295,0	5 847,3	5 548,7
<i>Totaal:</i>	64 188	67 391,6	7 618,4	512,0	19 366,5	94 889,6	88 671,8

(1) Alleen de positieve netto-activa. Netto-activa = totale activa min het aangenomen passief.

Bedrag van de rechten (× 1 000 000 F)	Bedrag van de netto-activa (1) volgens de aard van de erfgenaam (× 1 000 000 F)								KLASSEN VAN TOTALE ACTIVA (× 1 000 F)
	Ascendenten en afstammelingen	Echtgenoot met gemene kinderen of afstammelingen	Echtgenoot zonder gemene kinderen of afstammelingen	Broeders en zusters	Ooms, tantes, neven, nichten	Andere personen	Provinciën, gemeenten enz.	V.Z.W. enz.	

Devolutie naar de rechte linie alleen

0,9	16,4	5,8	-	-	-	-	-	-	< 50
-	37,5	4,3	-	-	-	-	-	-	50- < 100
0,1	219,0	25,3	-	-	-	-	-	-	100- < 200
11,9	2 960,3	449,9	-	-	-	-	-	-	200- < 500
87,8	7 641,7	1 450,5	-	-	-	-	-	-	500- < 1 000
229,7	10 044,3	1 989,6	-	-	-	-	-	-	1 000- < 2 000
466,8	12 194,9	2 696,6	-	-	-	-	-	-	2 000- < 5 000
363,3	6 176,6	1 486,9	-	-	-	-	-	-	5 000- < 10 000
353,7	4 420,9	970,6	-	-	-	-	-	-	10 000- < 20 000
390,7	3 393,7	647,5	-	-	-	-	-	-	20 000- < 50 000
523,3	3 055,0	651,7	-	-	-	-	-	-	≥ 50 000
2 428,2	50 160,3	10 378,5	-	-	-	-	-	-	<i>Totaal.</i>

Devolutie naar de zijlinie alleen

0,6	-	-	0,5	0,6	0,3	2,6	-	-	< 50
3,5	-	-	5,4	8,3	6,1	7,1	0,1	0,3	50- < 100
17,8	-	-	37,4	49,9	36,2	28,4	1,1	1,4	100- < 200
110,2	-	-	391,7	262,4	201,6	180,0	2,5	10,1	200- < 500
321,8	-	-	963,6	565,0	569,4	528,5	5,4	21,0	500- < 1 000
670,4	-	-	1 335,0	1 125,2	1 146,2	1 024,9	17,3	43,2	1 000- < 2 000
1 107,5	-	-	1 499,2	1 494,7	1 663,3	1 641,5	34,8	117,3	2 000- < 5 000
792,2	-	-	808,4	830,1	896,6	987,1	30,0	76,5	5 000- < 10 000
627,8	-	-	489,6	363,5	619,0	746,2	35,7	167,3	10 000- < 20 000
507,3	-	-	198,5	243,2	544,2	413,0	93,7	34,7	20 000- < 50 000
570,4	-	-	29,4	247,8	305,3	506,9	51,2	5,0	≥ 50 000
4 729,4	-	-	5 758,8	5 190,5	5 988,3	6 066,3	271,9	476,8	<i>Totaal.</i>

Gelijktijdige devolutie naar de rechte en de zijlinie

-	0,1	-	-	0,1	-	-	-	-	< 50
0,3	2,1	-	0,4	1,7	0,1	0,2	-	-	50- < 100
1,7	14,4	0,3	2,7	10,1	0,5	1,5	-	-	100- < 200
7,8	100,0	2,3	28,4	34,7	3,7	11,1	0,1	0,4	200- < 500
18,6	228,8	4,8	70,9	65,9	8,2	22,3	0,3	0,2	500- < 1 000
33,4	319,6	6,3	120,4	85,8	12,4	36,1	0,1	1,1	1 000- < 2 000
59,4	481,9	8,2	132,7	121,9	16,6	58,3	1,6	1,3	2 000- < 5 000
53,7	472,4	11,6	70,3	63,0	8,2	29,1	0,3	6,8	5 000- < 10 000
35,9	349,0	10,2	37,9	13,0	5,3	10,1	0,1	-	10 000- < 20 000
74,2	420,8	28,8	51,4	48,3	6,1	19,9	-	3,1	20 000- < 50 000
117,1	601,3	-	88,2	-	-	6,3	0,3	0,1	≥ 50 000
402,1	2 990,3	72,5	603,5	444,4	61,2	194,9	2,7	13,1	<i>Totaal.</i>

Totaal overzicht.

1,6	16,4	5,8	0,5	0,7	0,3	2,6	-	-	< 50
3,8	39,5	4,3	5,8	10,0	6,2	7,3	0,1	0,3	50- < 100
19,6	233,3	25,6	40,1	60,0	36,7	30,0	1,1	1,4	100- < 200
129,8	3 060,4	452,2	420,1	297,1	205,3	191,1	2,6	10,4	200- < 500
428,3	7 870,5	1 455,3	1 034,5	630,8	577,7	550,8	5,7	21,3	500- < 1 000
933,4	10 363,8	1 995,9	1 455,5	1 211,0	1 158,6	1 061,0	17,4	44,3	1 000- < 2 000
1 633,6	12 676,7	2 704,8	1 631,9	1 616,6	1 679,9	1 699,8	36,4	118,6	2 000- < 5 000
1 209,2	6 649,0	1 498,5	878,8	893,1	904,8	1 016,2	30,3	83,3	5 000- < 10 000
1 017,4	4 769,9	980,7	527,5	376,5	624,4	756,3	35,8	167,3	10 000- < 20 000
972,2	3 814,5	676,3	250,0	291,5	550,4	433,0	93,7	37,9	20 000- < 50 000
1 210,8	3 656,4	651,7	117,7	247,8	305,3	513,2	51,6	5,1	≥ 50 000
7 559,8	53 150,5	10 450,9	6 362,3	5 634,9	6 049,5	6 261,2	274,7	489,9	<i>Totaal.</i>

(1) Voor de zijlinie, zijn de netto-activa, die beneden het belastbaar minimum vallen, uitgesloten.

5. – Nalatenschappen en overgangen bij overlijden (vervolg).

Jaren 1972 tot 1977

JAREN	Aantal aangiften	Onroerende goederen	Openbare effecten	Andere goederen	Activa totaal	Netto activa (1)	Belaste grondslag	Te betalen rechten
	(× 1 000 000 F)							
1972.....	62 550	35 687	7 833	12 597	56 117	52 075	36 001	4 156
1973.....	63 264	38 696	8 290	13 573	60 559	56 386	39 503	4 875
1974.....	62 928	44 201	7 844	14 974	67 019	62 266	44 426	5 324
1975.....	65 930	52 165	7 623	16 341	76 129	70 860	51 307	5 907
1976.....	65 487	59 733	8 184	18 268	86 185	80 382	59 735	7 060
1977.....	64 188	67 592	7 618	19 878	94 890	88 672	66 772	7 560

6. – Aangiften in de taks op de V.Z.W., tot vergoeding van de successierechten.

JAREN	Aantal aangiften	Onroerende goederen	Openbare effecten	Hypothecaire schuldvorderingen	Andere goederen	Totaal van de activa	Bedrag van de taks
		(× 1 000 000 F)					
1972.....	11 128	42 963	14 617	460	11 978	70 019	119
1973.....	11 406	45 665	17 596	817	11 305	75 383	128
1974.....	11 942	48 867	17 898	1 061	14 172	81 998	139
1975.....	12 480	53 973	18 759	1 094	16 889	90 715	154
1976.....	12 558	59 431	20 534	522	18 865	99 352	169
1977.....	13 798	68 993	21 739	1 335	26 213	118 280	202
1978.....	14 274	78 688	28 870	789	29 933	138 259	235
1979.....	14 591	84 925	32 109	776	24 698	142 508	242

7. – Belastbaar kadastraal inkomen van de eigendommen. – Overdrachten van onroerende goederen. – Hypotheekinschrijvingen.

(× 1 000 000 F)

JAREN	Belastbaar kadastraal inkomen				Overdrachten van onroerende goederen							Hypotheek inschrijvingen (2)
	On-gebouwd	Gebouwd	Materiaal, werktuigen	Totaal	Verkopen met normale voorwaarden					Verkopen met speciale voorwaarden	Inbrengen in vennootschappen	
					Gebouwen en appartementen		Eigendommen en gronden		Totaal			
					Openbare verkopen	Verkopen uit de hand	Openbare verkopen	Verkopen uit de hand				
1965.....	2 619	30 815	2 406	35 840	4 596	31 501	2 323	17 602	56 022	680	1 167	46 625
1966.....	2 615	31 747	2 513	36 875	4 817	34 142	2 743	16 944	58 646	700	1 372	54 115
1967.....	2 606	32 710	2 615	37 931	5 001	33 229	2 442	16 443	57 115	731	582	58 868
1968.....	2 596	33 761	2 737	39 094	5 056	38 648	2 708	17 444	63 856	670	1 007	61 025
1969.....	2 595	34 770	2 923	40 288	4 976	43 300	2 557	20 735	71 568	743	608	70 961
1970.....	2 582	35 808	3 060	41 450	4 479	39 715	2 019	19 213	65 426	452	1 658	58 981
1971.....	2 563	36 867	3 186	42 616	4 845	38 502	1 831	16 081	61 258	706	959	67 219
1972.....	2 560	37 897	3 373	43 828	5 476	51 104	1 973	22 947	81 500	698	1 333	88 319
1973.....	2 553	38 883	3 667	45 103	6 277	71 975	2 782	31 040	112 076	842	1 780	121 739
1974.....	2 548	39 917	3 998	46 463	7 828	78 126	3 268	33 983	123 206	1 226	1 876	124 676
1975.....	2 547	40 991	4 322	47 860	10 143	74 794	4 032	28 687	117 655	673	1 215	115 900
1976.....	2 542	42 156	4 778	49 476	12 833	98 618	5 840	37 895	155 186	2 005	992	175 900
1977.....	2 534	43 264	5 164	50 961	15 659	123 224	6 502	41 504	186 889	4 045	1 081	194 500
1978.....	2 535	44 363	5 520	52 418	16 665	133 307	7 042	43 788	200 802	901	8 667	238 500
1979.....	2 576	45 459	5 778	53 814	16 973	146 771	7 365	44 908	216 017	1 069	4 928	258 500
1980.....	4 998	146 691	8 247	159 936	14 065	123 773	5 579	37 384	180 801	925	4 899	207 500

(1) Alleen de positieve netto-activa.

(2) Met inbegrip van de vernieuwingen na 15 jaar - ca. 1,5% van het totaal, doch niet inbegrepen de wettelijke hypotheek.

(3) Na kadastrale perikwatie.

Tewerkstelling

1. – Bevolking naar socio-economische groepen op 31 december 1970 ⁽¹⁾ en eind april 1977 ⁽²⁾.

SOCIO-ECONOMISCHE GROEPEN	31 december 1970			Eind april 1977		
	Mannen	Vrouwen	Totaal	Mannen	Vrouwen	Totaal
Bevolking zonder beroep:						
– jonger dan 14 jaar.....	1 085 335	1 037 080	2 122 415	1 015 105	971 309	1 986 418
– scholieren of studenten (14 jaar en ouder).....	329 160	286 661	615 821	436 072	403 557	839 628
– personen verzorgend eigen huishouding	4 981	1 565 443	1 570 424	6 252	1 625 723	1 631 974
– overige personen zonder beroep	742 659	961 807	1 704 466	796 061	750 475	1 546 528
<i>Totaal:</i>	2 162 135	3 850 991	6 013 126	2 253 482	3 751 060	6 004 548
Beroepsbevolking:						
– bedrijfshoofden, niet in dienstverband en vrije beroepen.....	401 646	128 421	530 067	379 725	121 285	500 977
– bedrijfshoofden in dienstverband	25 255	10 138	35 393	36 616	7 372	43 983
– hogere bedienden.....	213 794	65 483	279 277	226 994	88 297	315 281
– overige bedienden.....	547 849	393 310	941 159	637 315	478 199	1 115 514
– werklieden en thuisarbeiders	1 240 977	364 915	1 605 892	1 150 162	350 811	1 500 977
– helpers.....	39 362	78 208	117 570	18 501	68 486	86 987
– werklozen	47 668	32 600	80 268	80 776	139 019	219 789
– dienstplichtigen	32 991	–	32 991	30 306	–	30 306
positie in het bedrijf onbekend.....	10 189	5 012	15 201	2 387	1 141	3 527
<i>Totaal:</i>	2 559 731	1 078 087	3 637 818	2 562 721	1 254 574	3 817 292

2. – Beroepsbevolking naar geslacht en bedrijfsafdeling op 31 december 1970 ⁽¹⁾ en eind april 1977 ⁽²⁾.

BEDRIJFS-AFDELINGEN	31 december 1970			Eind april 1977		
	Mannen	Vrouwen	Totaal	Mannen	Vrouwen	Totaal
Landbouw, bosbouw en visserij.....	133 124	28 994	162 118	101 731	27 730	129 443
Energie-en waterhuishouding.....	79 107	3 393	82 500	65 737	3 859	69 582
Winning en verwerking van niet-energetische delfstoffen en hun derivaten; chemische industrie	238 421	29 789	268 210	223 809	26 764	250 548
Metaalverwerkende industrie; fijnmechanische en optische industrie	289 148	60 976	350 124	267 465	57 495	324 935
Andere verwerkende industrieën	343 444	204 809	548 253	283 269	160 259	443 510
Bouwnijverheid	282 737	8 885	291 622	270 329	10 172	280 488
Handel, hotels, restaurants en cafe's; reparatiebedrijven.....	344 202	258 077	602 279	371 048	271 966	642 977
Vervoer en verkeer	210 774	23 131	233 905	237 230	29 026	266 243
Bank- en verzekeringswezen, dienstverleningen ten behoeve van ondernemingen, verhuur.....	105 648	57 345	162 993	129 873	71 983	201 840
Overige dienstverlening	405 548	344 883	750 431	452 722	429 728	882 442
Bedrijvigheid onbekend.....	46 919	25 205	72 124	48 731	26 809	75 520
Werklozen en dienstplichtigen	80 659	32 600	113 259	111 082	139 019	250 095
<i>Totaal:</i>	2 559 731	1 078 087	3 637 818	2 562 721	1 254 574	3 817 292

(1) Algemene Volkstelling.

(2) Sociaal-economisch onderzoek. April 1977. Zie eveneens Statistische bepalingen en methoden.

3. – Notarissen naar provincie en gerechtelijke arrondissement (Toestand op 13 juli 1981).

(Bron: Koninklijke Federatie van de notarissen van België.)

GERECHTELIJKE ARRONDISSEMENTEN	Aantal notarissen	GERECHTELIJKE ARRONDISSEMENTEN	Aantal notarissen
Gebied van het Hof van Beroep te Brussel:		<i>Provincie West-Vlaanderen</i>	
<i>Provincie Brabant</i>		Brugge	53
Brussel	172	Kortrijk	51
Leuven	45	Veurne	16
Nijvel	35	Ieper	23
<i>Totaal:</i>	252	<i>Totaal:</i>	327
Gebied van Het Hof van Beroep te Antwerpen:		Gebied van het Hof van Beroep te Luik:	
<i>Provincie Antwerpen</i>		<i>Provincie Luik</i>	
Antwerpen	114	Luik	79
Mechelen	33	Hoei	23
Turnhout	38	Verviers	36
<i>Provincie Limburg</i>		<i>Provincie Luxemburg</i>	
Tongeren	31	Aarlen	15
Hasselt	35	Marche-en-Famenne	16
<i>Totaal:</i>	251	Neufchâteau	17
Gebied van het Hof van Beroep te Bergen:		<i>Provincie Namen</i>	
<i>Provincie Henegouwen</i>		Namen	32
Bergen	50	Dinant	27
Charleroi	69	<i>Totaal:</i>	245
Doornik	48	<i>Rijk:</i>	1 242
<i>Totaal:</i>	167		
Gebied van het Hof van Beroep te Gent:			
<i>Provincie Oost-Vlaanderen</i>			
Gent	83		
Oudenaarde	32		
Dendermonde	69		

4. – In de orde van de Architecten en ingenieurs (Toestand op 31 december 1979).

(Bron: Orde van architecten, Nationale Raad.)

	Ingeschr. op tabel Arch. Belg. Nat.	Ingeschr. op tabel Arch. vr. Nat.	Ingeschr. op de lijst van stag.	Gemachtigde architecten	Totalen	Ereleden v.d. Orde van architecten
Antwerpen	769	2	83	0	854	27
Brabant (Nederlands taalst.)	650	0	92	0	742	27
Limburg	287	0	45	0	332	2
Oost-Vlaanderen	785	2	104	0	891	19
West-Vlaanderen	577	1	58	0	636	34
<i>Totalen voor de Nederlandstalige Raden:</i>	3 068	5	382	0	3 455	109
Brabant (Frans taalst.)	1 242	35	138	3	1 418	94
Henegouwen	590	3	76	0	669	18
Luik	722	10	113	0	845	63
Luxemburg	104	1	17	0	122	7
Namen	194	3	19	0	216	9
<i>Totalen voor de Franstalige Raden:</i>	2 852	52	363	3	3 270	191
<i>Totalen:</i>	5 920	57	745	3	6 725	300

5. – Beroepsbevolking naar leeftijdsgroepen en geslacht op 31 december 1961, 1970 en eind april 1977⁽¹⁾. – Rijk.

LEEFTIJD- GROEPEN	Mannen			Vrouwen			Totaal		
	1961	1970	1977	1961	1970	1977	1961	1970	1971
14.....	12 714	6 487	2 218	8 157	4 216	1 351	20 871	10 703	3 569
15-19.....	154 843	153 060	123 974	120 670	123 084	95 710	275 513	276 144	219 688
20-24.....	242 256	307 641	312 541	143 515	215 526	253 691	385 771	523 167	566 223
25-29.....	292 848	282 171	369 451	109 976	140 320	231 154	402 824	422 491	600 602
30-34.....	320 083	290 790	318 585	101 753	115 243	165 417	421 836	406 033	484 000
35-39.....	322 154	305 787	282 519	99 991	110 588	127 237	422 145	416 375	409 759
40-44.....	248 460	307 021	292 036	79 133	108 489	115 841	327 593	415 510	407 879
45-49.....	257 169	299 225	293 976	79 407	101 775	106 839	336 576	401 000	400 813
50-54.....	268 571	197 570	271 122	78 217	63 563	87 408	346 788	261 133	358 529
55-59.....	241 782	214 981	181 462	61 710	56 444	45 625	303 492	271 425	227 071
60-64.....	172 106	158 826	91 833	26 432	21 845	14 284	198 538	180 671	106 118
65 en meer.....	46 652	36 172	23 049	23 864	16 994	10 080	70 516	53 166	33 120
<i>Totaal:</i>	2 579 638	2 559 731	2 562 721	932 825	1 078 087	1 254 574	3 512 463	3 637 818	3 817 292

6. – Activiteitsgraden naar leeftijdsgroepen en geslacht op 31 december 1961, 1970 en eind april 1977⁽¹⁾. – Rijk.

LEEFTIJD- GROEPEN	Mannen			Vrouwen			Totaal		
	1961	1970	1977	1961	1970	1977	1961	1970	1971
14.....	17,6	8,5	2,7	11,7	5,7	1,8	14,7	7,1	2,3
15-19.....	50,3	41,3	30,8	40,6	34,5	24,8	45,5	37,9	27,8
20-24.....	87,6	83,3	79,6	52,2	60,9	68,1	70,0	72,4	74,0
25-29.....	97,2	96,0	96,7	36,5	49,7	64,6	66,9	73,3	81,2
30-34.....	97,8	97,4	98,1	31,2	39,3	53,7	64,6	68,6	76,5
35-39.....	96,6	96,7	97,1	30,0	35,3	45,0	63,3	66,1	71,4
40-44.....	95,6	94,8	95,3	30,0	33,4	38,2	62,6	64,0	66,9
45-49.....	94,0	92,2	92,4	28,4	30,8	33,3	60,9	61,2	62,8
50-54.....	91,1	89,2	87,7	25,3	27,6	27,3	57,5	57,8	57,0
55-59.....	85,1	82,3	79,2	20,1	20,0	18,6	51,4	50,0	47,9
60-64.....	70,8	63,8	42,1	9,4	7,6	5,8	37,8	33,7	22,8
65 en meer.....	9,8	6,8	4,2	3,7	2,2	1,2	6,3	4,1	2,4
<i>Totaal:</i>	57,4	54,2	53,2	19,9	21,9	25,1	38,2	37,7	38,9

(1) Sociaal economisch onderzoek. April 1977. Zie eveneens Statistische bepalingen en methoden.

7. – Beroepsbevolking naar leeftijdsgroepen en geslacht op 31 december 1970 en eind april 1977⁽¹⁾. – Gewesten.

LEEFTIJD- GROEPEN	Mannen		Vrouwen		Totaal		Mannen		Vrouwen		Totaal	
	1970	1977	1970	1977	1970	1977	1970	1977	1970	1977	1970	1977
	Vlaams gewest						Waals gewest (2)					
14	4 091	1 340	3 123	828	7 214	2 169	2 024	674	856	413	2 880	1 086
15-19	91 369	76 852	79 756	61 661	171 125	138 513	50 814	39 113	34 503	27 970	85 317	67 087
20-24	176 269	189 983	124 987	158 362	301 256	348 342	102 591	102 383	65 164	77 229	167 755	179 604
25-29	169 279	214 576	79 025	131 777	248 304	346 353	80 608	124 387	38 840	73 229	119 448	197 614
30-34	173 312	190 395	62 064	91 897	235 376	282 292	85 121	93 523	34 384	49 070	119 505	142 591
35-39	179 438	168 039	57 006	69 339	236 444	237 382	93 191	82 094	34 987	38 568	128 178	120 661
40-44	173 096	173 277	52 251	60 913	225 347	234 190	99 944	86 510	36 771	36 705	136 715	123 217
45-49	164 263	167 660	46 843	52 852	211 106	220 510	99 446	93 521	35 145	36 088	134 591	129 609
50-54	108 630	151 004	28 846	41 329	137 476	192 332	64 270	88 038	21 486	29 162	85 756	117 200
55-59	121 201	99 951	25 030	18 886	146 231	118 828	67 110	57 109	18 560	15 865	85 670	72 968
60-64	91 741	51 143	9 498	6 164	101 239	57 304	46 296	25 890	7 330	4 949	53 626	30 842
65 en meer	15 743	9 930	7 035	3 988	22 778	13 917	11 798	7 078	6 378	3 747	18 176	10 819
<i>Totaal:</i>	1 468 432	1 494 122	575 464	697 964	2 043 896	2 192 083	803 213	800 305	334 404	392 966	1 137 617	1 193 270
	Duits taalgebied						Brussels taalgebied					
14	132	12	73	47	205	59	372	204	237	110	609	314
15-19	1 310	1 272	1 208	1 135	2 518	2 407	10 877	8 009	8 825	6 079	19 702	14 088
20-24	1 857	2 173	1 161	1 677	3 018	3 852	28 781	20 175	25 375	18 100	54 156	38 277
25-29	1 843	2 335	708	1 045	2 551	3 380	32 284	30 488	22 455	26 148	54 739	56 635
30-34	2 079	1 883	627	771	2 706	2 654	32 357	34 667	18 795	24 450	51 152	59 117
35-39	2 147	2 168	609	667	2 756	2 835	33 158	32 386	18 595	19 330	51 753	51 716
40-44	2 025	2 112	618	547	2 643	2 659	33 981	32 249	19 467	18 223	53 448	50 472
45-49	1 789	1 944	659	601	2 448	2 544	35 516	32 795	19 787	17 899	55 303	50 694
50-54	981	1 684	351	525	1 332	2 209	24 670	32 080	13 231	16 917	37 901	48 997
55-59	1 252	999	361	209	1 613	1 207	26 670	24 402	12 854	10 874	39 524	35 275
60-64	1 013	648	157	116	1 170	764	20 789	14 800	5 017	3 171	25 806	17 972
65 en meer	247	74	116	55	363	128	8 631	6 041	3 581	2 345	12 212	8 384
<i>Totaal:</i>	16 675	17 303	6 648	7 394	23 323	24 698	288 086	268 294	168 219	163 644	456 305	431 939

(1) Sociaal economisch onderzoek. April 1977. Zie eveneens Statistische bepalingen en methoden.
 (2) Duits taalgebied inclusief.

8. – Activiteitsgraden naar leeftijdsgroepen en geslacht op 31 december en eind april 1977⁽¹⁾. – Gewesten.

LEEFTIJD- GROEPEN	Mannen		Vrouwen		Totaal		Mannen		Vrouwen		Totaal	
	1970	1977	1970	1977	1970	1977	1970	1977	1970	1977	1970	1977
	Vlaams gewest						Waals gewest (2)					
14	9,1	2,7	7,2	1,8	8,1	2,3	8,2	2,7	3,6	1,7	6,0	2,2
15-19	42,3	32,2	38,4	26,9	40,4	29,6	41,9	30,4	29,8	22,4	36,0	26,4
20-24	85,2	81,2	63,4	72,3	74,5	76,9	83,3	79,8	56,1	62,4	70,1	71,2
25-29	96,9	97,3	47,8	65,3	73,0	82,0	95,8	96,6	47,5	60,7	72,0	79,2
30-34	97,8	98,5	36,2	51,4	67,5	75,9	96,9	97,9	39,0	52,7	67,9	75,6
35-39	97,5	97,7	31,6	41,9	64,9	70,3	95,3	96,0	35,7	45,2	65,4	70,7
40-44	96,4	96,4	29,3	34,6	63,0	65,8	91,9	93,0	33,7	39,1	62,8	65,9
45-49	94,4	94,3	26,9	29,8	60,6	62,1	87,9	88,7	30,7	33,8	59,1	61,1
50-54	91,4	90,7	23,8	24,2	57,3	57,1	84,5	81,9	27,4	26,5	55,5	53,9
55-59	85,0	82,0	16,6	14,7	49,9	47,5	76,2	71,9	19,7	18,7	47,0	44,4
60-64	67,5	42,7	6,3	4,6	35,4	22,6	54,9	35,3	7,4	6,0	29,2	19,8
65 en meer	5,5	3,3	1,9	1,0	3,4	2,0	6,5	3,8	2,3	1,3	3,9	2,3
<i>Totaal:</i>	54,6	54,1	21,1	24,9	37,7	39,4	52,4	51,2	20,6	23,8	36,0	37,1
	Duits taalgebied						Brussels gewest					
14	27,9	1,9	15,4	8,4	21,6	5,0	5,6	2,7	3,6	1,6	4,6	2,2
15-19	55,6	48,1	52,3	39,5	54,0	43,6	32,4	22,9	26,8	18,7	29,6	20,9
20-24	85,9	83,2	58,6	69,4	72,8	76,6	73,7	66,7	62,8	60,8	68,2	63,7
25-29	96,8	93,9	38,7	48,5	68,4	72,8	92,1	92,9	63,6	73,4	77,8	82,8
30-34	97,6	99,2	31,6	41,5	65,8	70,6	96,2	96,8	56,4	67,5	76,4	82,1
35-39	97,4	98,9	31,4	36,3	66,5	70,4	96,9	96,9	52,9	60,5	74,6	79,1
40-44	97,3	97,4	30,2	28,6	64,0	65,2	96,1	95,9	51,1	54,3	72,8	75,2
45-49	94,9	96,2	31,5	29,3	61,5	62,5	95,3	94,1	47,4	49,0	70,0	71,0
50-54	90,8	94,2	26,1	28,8	55,0	61,2	93,0	91,4	43,1	43,3	66,2	66,1
55-59	86,6	86,8	19,8	15,0	49,3	47,4	87,6	87,4	34,7	33,8	58,6	58,7
60-64	70,1	51,8	8,6	6,3	35,9	24,8	71,8	59,1	13,6	10,0	39,2	31,6
65 en meer	7,9	2,3	2,7	1,2	4,8	1,7	13,9	9,6	3,3	2,2	7,1	4,9
<i>Totaal:</i>	55,0	56,2	21,0	23,2	37,6	39,4	57,4	54,5	29,3	29,8	42,4	41,5

(1) Sociaal-economisch onderzoek. April 1977. Zie eveneens Statistische bepalingen en methoden.

(2) Duits taalgebied inclus.

9. – Overzicht van de arbeidskrachten in België⁽¹⁾.

(Bron: Ministerie van Tewerkstelling en Arbeid.)

OMSCHRIJVING	1978	1979	1980
I. TOTALE ARBEIDSKRACHTEN.			
0. Landbouw, bosbouw en visserij.....	118 467	118 548	112 174
Primaire sector:	118 467	118 548	112 174
1. Energie- en waterhuishouding	64 138	62 690	62 327
2. Winning en verwerking van niet-energetische delfstoffen en derivaten; chemische industrie.....	235 079	227 500	222 292
3. Metaalverwerkende industrie, fijnmechanische en optische industrie.....	333 788	329 665	326 396
4. Andere be- en verwerkende industrieën	431 708	415 731	403 759
5. Bouwnijverheid.....	296 275	298 720	289 451
Secundaire sector:	1 360 988	1 334 306	1 304 225
6. Handel, hotels, restaurants en cafe's, reparatiebedrijven	700 050	702 505	704 930
7. Vervoer en verkeer	268 683	273 008	278 241
8. Bank- en verzekeringswezen, dienstverlening aan ondernemingen, verhuur...	237 852	247 815	253 678
9. Overige dienstverlening.....	1 021 350	1 073 079	1 093 087
Tertiaire sector:	2 227 935	2 296 407	2 329 936
Totaal van de burgerlijke arbeidskrachten (2):	3 707 390	3 749 261	3 746 335
Werkzoekenden (3).....	278 587	291 994	310 726
Stagiairs in beroepsopleiding.....	3 954	4 596	4 777
Strijdkrachten: – beroepsmilitairen.....	63 350	63 406	61 638
– miliciens.....	26 149	28 290	28 707
Algemeen totaal:	4 079 430	4 137 547	4 152 183
Zonder beroep	5 760 104	5 710 835	5 707 059
Totaal bevolking (midden van het jaar):	9 839 534	9 848 382	9 859 242
II. TEWERKGESTELDE LOONTREKKENDE ARBEIDSKRACHTEN.			
0. Landbouw, bosbouw en visserij.....	12 174	11 926	11 628
Primaire sector:	12 174	11 926	11 628
1. Energie- en waterhuishouding	63 921	62 476	62 112
2. Winning en verwerking van niet-energetische delfstoffen en derivaten; chemische industrie.....	230 831	223 419	218 287
3. Metaalverwerkende industrie, fijnmechanische en optische industrie.....	321 823	317 625	314 338
4. Andere be- en verwerkende industrieën	388 155	373 218	361 959
5. Bouwnijverheid.....	249 450	250 919	241 758
Secundaire sector:	1 254 180	1 227 657	1 198 454
6. Handel, hotels, restaurants en cafe's, reparatiebedrijven	423 855	425 874	427 392
7. Vervoer en verkeer	251 582	255 962	261 339
8. Bank- en verzekeringswezen, dienstverlening aan ondernemingen, verhuur...	199 681	207 679	212 455
9. Overige dienstverlening.....	945 096	994 041	1 011 583
Tertiaire sector:	1 820 214	1 883 556	1 912 769
Algemeen totaal:	3 086 568	3 123 139	3 122 851

(1) Nieuwe ramingen opgesteld op basis van de nomenclatuur van de activiteiten in de landen van de Europese Gemeenschappen (N.A.C.E.). – Voor nadere gegevens zich wenden tot het Ministerie van Tewerkstelling en Arbeid.

(2) Inbegrepen de in het buitenland tewerkgestelde beroepsbevolking (grensarbeiders, technische bijstand en belgisch personeel der internationale organismen) – Niet inbegrepen de beroepsmilitairen.

(3) De door de overheid tewerkgestelde werklozen zijn begrepen in het totaal van de burgerlijke arbeidskrachten.

9. – Overzicht van de arbeidskrachten in België (vervolg).
(Bron: Ministerie van Tewerkstelling en Arbeid.)

Tewerkstelling

OMSCHRIJVING	1978	1979	1980
III. TEWERKGESTELDE LOONTREKKENDE ARBEIDSKRACHTEN IN DE SECUNDAIRE SECTOR.			
<i>1. Energie- en waterhuishouding.</i>			
Winning en bewerking van vaste brandstoffen	23 332	22 441	21 807
Cokesovenbedrijven	1 447	1 537	1 562
Aardolie- en aardgaswinning – Aardolieraffinaderijen	5 887	5 359	5 575
Winning en vervaardiging van splijt- en kweekstoffen – Productie en distributie van elektriciteit, gas, stoom en warm water – Waterleidingsbedrijven	33 156	33 045	33 072
Tewerkgesteld: – in België	63 822	62 382	62 016
– in het buitenland	99	94	96
Totaal:	63 921	62 476	62 112
<i>2. Winning en verwerking van niet-energetische delfstoffen en derivaten; chemische industrie.</i>			
Winning en voorbereiding van ertsen – Vervaardiging en eerste verwerking van metalen	86 843	83 114	81 366
Winning van niet-metaalhoudende en niet-energetische mineralen; veenderijen	6 570	6 426	6 227
Vervaardiging van niet-metalen delfstoffen (exclusief glas)	36 876	35 554	34 027
Glasindustrie	18 807	18 173	16 956
Chemische industrie – Kunstmatige en synthetische continugaren- en vezelfabrieken	74 953	74 285	74 077
Tewerkgesteld: – in België	224 049	217 552	212 653
– in het buitenland	6 782	5 867	5 634
Totaal:	230 831	223 419	218 287
<i>3. Metaalverwerkende industrie; fijnmechanische en optische industrie.</i>			
Vervaardiging van produkten uit metaal	87 008	83 462	82 419
Machinebouw	57 993	56 804	55 747
Bureaumachinefabrieken, fabrieken van machines voor informatieverwerking – Elektrotechnische industrie	85 480	83 664	82 369
Automobiëlbouw, fabrieken van auto-onderdelen en overige transportmiddelen	76 987	79 619	79 925
Fijnmechanische en optische industrie	5 200	5 259	5 414
Tewerkgesteld: – in België	312 668	308 808	305 874
– in het buitenland	9 155	8 817	8 464
Totaal:	321 823	317 625	314 338
<i>4. Andere be- en verwerkende industrieën.</i>			
Voedingsmiddelenindustrie	75 488	75 269	74 934
Drankbereiding	18 921	18 238	17 346
Tabaksnijverheid	7 559	7 194	6 820
Textielnijverheid	73 285	68 384	66 470
Ledernijverheid	3 981	3 588	3 235
Schoennijverheid	3 281	3 019	2 860
Kledingnijverheid	56 066	52 415	49 785
Houtindustrie, fabrieken van houten meubelen	43 804	40 750	39 298
Papier- en papierwarenindustrie	20 354	20 568	19 254
Grafische nijverheid en uitgeverijen	33 974	33 881	33 809
Rubberindustrie	7 560	7 371	7 310
Plasticverwerkende industrie	14 337	14 701	14 814
Diamantnijverheid	9 932	9 608	8 709
Overige be- en verwerkende industrie n.e.g.	6 557	6 109	5 671
Tewerkgesteld: – in België	375 099	361 095	350 315
– in het buitenland	13 056	12 123	11 644
Totaal:	388 155	373 218	361 959
<i>5. Bouwnijverheid.</i>			
Tewerkgesteld: – in België	247 664	249 054	240 141
– in het buitenland	1 786	1 865	1 617
Totaal:	249 450	250 919	241 758
Totaal van de tewerkgestelde loontrekkende arbeidskrachten in de secundaire sector:			
– in België	1 223 302	1 198 891	1 170 999
– in het buitenland	30 878	28 766	27 455
Algemeen totaal:	1 254 180	1 227 657	1 198 454

10. – Rijkspersoneel.

Aantal personeelsleden naar administratieve toestand, per ministerieel departement en bijzonder korps.

Bron: Ministerie van Binnenlandse Zaken en het Openbaar Ambt (Algemeen Bestuur.)

ADMINISTRATIEVE TOESTAND	Ministeriële				
	Diensten van de Eerste Minister	Buitenlandse Zaken	Binnenlandse Zaken	Financiën	Justitie
Vastbenoemde personeelsleden:					
1972.....	442	1 423	2 243	24 422	4 430
1973.....	429	1 426	2 227	24 879	4 491
1974.....	407	1 471	2 178	26 224	4 514
1975.....	631	1 500	2 264	27 089	4 751
1976.....	674	1 519	2 383	28 674	4 928
1977.....	712	1 620	2 495	29 436	5 192
1978.....	762	1 675	2 464	30 395	5 625
1979.....	780	1 656	2 465	30 921	5 800
1980.....	778	1 718	2 121	31 745	6 100
Tijdelijke personeelsleden:					
1972.....	9	10	150	826	404
1973.....	8	17	147	1 399	423
1974.....	10	10	158	995	505
1975.....	16	14	108	1 408	408
1976.....	6	3	96	594	459
1977.....	8	3	71	798	500
1978.....	8	6	66	831	417
1979.....	13	13	66	821	272
1980.....	17	9	78	382	429
Personeelsleden in non-activiteit:					
1972.....	6	24	23	381	16
1973.....	7	26	27	420	18
1974.....	7	27	27	418	27
1975.....	20	26	27	359	19
1976.....	20	37	23	360	20
1977.....	20	36	30	363	31
1978.....	22	29	37	381	38
1979.....	23	26	41	409	52
1980.....	17	34	41	401	53
Onbepaalde categorie:					
1972.....	27	1 824	99	2 831	669
1973.....	23	1 875	197	2 911	749
1974.....	16	1 847	404	2 735	699
1975.....	30	1 863	360	2 604	456
1976.....	24	1 868	275	2 736	427
1977.....	39	1 844	242	2 976	159
1978.....	39	1 903	265	3 120	214
1979.....	45	1 967	218	3 405	231
1980.....	47	2 021	228	3 677	248
Totaal aantal:					
1972.....	484	3 281	2 515	28 460	5 519
1973.....	467	3 344	2 598	29 609	5 681
1974.....	440	3 355	2 767	30 372	5 745
1975.....	697	3 403	2 759	31 460	5 634
1976.....	724	3 427	2 777	32 364	5 834
1977.....	779	3 503	2 838	33 573	5 882
1978.....	831	3 613	2 832	34 727	6 294
1979.....	861	3 662	2 790	35 556	6 355
1980.....	859	(1) 3 782	2 468	36 205	6 830

(1) Waarvan 1 919 hulpkrachten in het buitenland en internationale instellingen.

(2) Waarvan 1 327 werkzaam bij de Rijkswacht.

(3) Waarvan 681 personeelsleden in de Wetenschappelijke Inrichtingen van de Staat.

(4) Waarvan 248 personeelsleden in de Wetenschappelijke Inrichtingen van de Staat.

departementen							
Lands- verdediging	Nationale opvoeding en franse cultuur	Nationale opvoeding en nederlandse cultuur	Economische Zaken	Landbouw	Volks- gezondheid en Gezin	Tewerk- stelling en Arbeid	Sociale Voorzorg
3 425		1 869	2 774	2 276	2 113	740	498
3 274		1 907	2 737	2 287	2 093	776	500
3 196		1 879	2 843	2 263	2 086	789	509
3 671		1 923	2 749	2 132	2 141	870	519
3 604		2 509	2 665	2 386	2 516	909	548
3 578		2 552	2 823	2 416	2 758	934	548
3 696		2 544	3 028	2 425	2 796	988	562
3 693	1 179	1 595	2 994	2 417	2 797	924	571
3 833	1 194	1 685	3 002	2 432	2 775	1 228	588
8		1 700	80	17	12	232	97
165		2 001	183	24	12	237	139
230		2 082	106	22	15	286	121
250		1 937	80	21	20	164	81
147		1 272	57	12	16	219	47
105		1 290	92	5	114	241	35
90		1 196	145	11	125	316	32
67	441	479	167	27	130	383	80
62	455	417	204	29	120	301	96
10		84	1	25	34	27	105
25		55	1	26	34	22	103
25		57	-	17	28	2	21
30		28	-	21	21	7	7
43		24	-	19	16	9	8
34		45	-	23	15	14	8
49		56	-	17	17	16	10
101	15	40	-	26	30	13	13
109	15	40	-	24	24	13	12
2 271		1	1 232	259	922	102	1
2 067		5	1 179	272	1 052	132	1
2 148		37	1 178	262	1 172	20	6
1 661		37	915	215	1 051	5	6
1 758		70	759	66	665	16	6
2 054		73	494	61	515	28	10
1 955		127	371	67	496	36	22
3 557	72	54	260	63	403	43	17
5 705	85	72	299	44	386	60	36
5 714		3 654	4 087	2 577	3 081	1 101	701
5 531		3 968	4 100	2 609	3 191	1 167	743
5 599		4 055	4 127	2 564	3 301	1 097	657
5 612		3 925	3 744	2 389	3 233	1 046	613
5 552		3 875	3 481	2 483	3 213	1 153	609
5 771		3 960	3 409	2 505	3 402	1 217	601
5 790		3 923	3 544	2 520	3 434	1 356	626
7 418	1 707	2 168	3 421	2 533	3 360	1 363	681
(2) 9 709	1 749	2 214	3 505	(3) 2 529	(4) 3 305	1 602	732

10. – Rijkspersoneel (vervolg).

Aantal personeelsleden naar administratieve toestand, per ministerieel departement en bijzonder korps. (vervolg)

(Bron: Ministerie van Binnenlandse zaken en Het Openbaar Ambt (Algemeen Bestuur).

ADMINISTRATIEVE TOESTAND	Ministeriële departementen			Totaal van de ministeriële departementen	Burgerlijk magistratuur en administratief personeel van de rechtbanken
	Openbare Werken	Verkeerswezen	Middenstand		
Vastbenoemde personeelsleden:					
1972.....	7 106	3 239	302	57 302	4 236
1973.....	7 384	3 233	310	57 953	4 509
1974.....	7 289	3 185	325	59 185	4 815
1975.....	7 193	1 927	336	59 696	4 949
1976.....	8 468	1 963	403	64 149	5 546
1977.....	8 674	1 985	397	66 120	5 722
1978.....	8 732	2 019	420	68 131	5 801
1979.....	9 017	1 948	428	69 185	5 852
1980.....	9 084	2 044	436	70 763	5 871
Tijdelijke personeelsleden:					
1972.....	1 150	91	23	4 809	1 196
1973.....	1 192	89	20	6 056	1 148
1974.....	1 129	118	22	5 809	1 240
1975.....	1 370	103	39	6 019	1 188
1976.....	679	55	13	3 675	975
1977.....	469	59	12	3 802	1 029
1978.....	414	47	16	3 720	919
1979.....	267	46	17	3 289	917
1980.....	351	84	25	3 059	886
Personeelsleden in non-activiteit:					
1972.....	51	3	1	791	115
1973.....	52	3	1	820	83
1974.....	51	3	1	711	53
1975.....	51	5	1	622	137
1976.....	52	7	–	638	59
1977.....	47	8	1	675	109
1978.....	50	27	4	753	132
1979.....	45	28	6	868	116
1980.....	47	22	4	856	79
Onbepaalde categorie:					
1972.....	1 272	419	40	11 969	49
1973.....	1 204	402	36	12 105	21
1974.....	1 224	403	41	12 192	14
1975.....	1 286	268	43	10 800	–
1976.....	142	55	23	8 890	13
1977.....	175	66	21	8 757	2
1978.....	255	125	23	9 018	2
1979.....	216	109	22	10 682	2
1980.....	215	134	23	13 280	4
Totaal aantal:					
1972.....	9 579	3 752	366	74 871	5 596
1973.....	9 832	3 727	367	76 934	5 761
1974.....	9 693	3 709	389	77 870	6 122
1975.....	9 900	2 303	419	77 137	6 274
1976.....	9 341	2 080	439	77 352	6 593
1977.....	9 365	2 118	431	79 354	6 862
1978.....	9 451	2 218	463	81 622	6 854
1979.....	9 545	2 131	473	84 024	6 887
1980.....	9 697	2 284	488	87 958	6 840

(1) Zonder uitschakeling van het dubbel gebruik voortvloeiend uit cumulbetrekkingen in de verschillende takken van het onderwijs – zonder de universiteiten.

Bijzondere korpsen						
Militaire magistratuur en adm. per. van de militaire rechtbanken	Gerechtigde politie	Raad van State	Militair personeel	Rijkswacht	Onderwijzend en wetenschappelijk staatspersoneel	Totaal van de bijzondere korpsen
205	968	149	51 861	13 915	54 070	125 404
188	926	155	49 793	14 690	58 646	128 907
194	916	156	49 027	15 201	60 888	131 197
191	999	153	53 217	15 510	61 946	136 965
198	988	154	56 404	15 744	62 942	141 976
191	975	151	58 917	16 128	64 049	146 133
196	995	160	63 350	15 770	64 016	150 288
195	1 014	147	37 512	15 721	64 261	124 702
183	991	149	36 492	15 503	66 471	125 660
—	24	8	—	—	8 152	9 380
13	23	9	—	—	8 276	9 469
14	62	9	—	—	12 813	14 138
15	87	8	—	—	13 107	14 405
13	50	8	—	—	18 048	19 094
12	—	9	—	—	16 124	17 174
10	—	11	—	—	16 583	17 523
9	—	2	25 241	—	17 734	43 903
8	—	21	26 122	—	20 418	47 455
1	—	1	—	—	—	117
3	—	—	—	—	—	86
2	6	—	—	—	—	61
4	4	—	—	—	—	145
—	9	1	—	—	—	69
3	3	—	—	—	—	115
3	3	—	—	—	—	138
2	—	—	510	2	—	630
2	3	2	498	2	—	586
—	42	6	—	—	—	97
—	56	5	—	—	—	82
—	—	5	—	—	—	19
—	26	8	—	—	—	34
—	27	9	—	—	—	49
—	—	10	—	—	—	12
—	—	13	—	—	—	15
—	—	44	297	—	—	343
—	—	23	295	—	—	322
206	1 034	164	51 861	13 915	62 222	134 998
204	1 005	169	49 793	14 690	66 922	138 544
210	984	170	49 027	15 201	73 701	145 415
210	1 116	169	53 217	15 510	75 053	151 549
211	1 074	172	56 404	15 744	80 990	161 188
206	978	170	58 917	16 128	80 173	163 434
209	998	184	63 350	15 770	80 599	167 964
206	1 014	193	63 560	15 723	81 995	169 578
193	994	195	63 407	15 505	86 889 (1)	174 023

11. – Legereffectief (aanwezigen) op 31 december 1980.

(Bron: Ministerie van Landsverdediging.)

RANG VAN PERSONEEL	Landmacht	Luchtmacht	Zeemacht	Gezondheids- dienst	Totaal	Rijkswacht
Officieren	4 095	1 604	328	720	6 747	663
Onderofficieren	13 585	8 731	1 462	1 267	25 045	14 233
Soldaten	44 293	9 989	2 549	3 586	60 417	616
<i>Totaal:</i>	61 973	20 324	4 339	5 573	92 209	15 512
Vrijwillige dienstneming	4 252	719	213	81	5 265	–

12. – Leger: Uitkomsten van de wervingsverrichtingen. – Overgifte van de contingenten ⁽¹⁾.

(Bron: Ministerie van Landsverdediging.)

MILITIE- KLAS	Lichtings- effectief	Geschikt bevonden voor de dienst	Geschikt en beschikbaar	Vrijwillige dienst- nemingen na de opkomst	Ontheven dienst- plichtigen	Uitge- schakeld na de opkomst en nog hangende aanvragen	Ongeschikt bevonden voor de dienst (na R.S.C.)	Niet toegelaten tot vervroegde dienst- neming en nog hangende medische beslissingen	Dienst- plichtigen die niet zijn opgekomen voor het R.S.C. om versch. redenen	Totaal
(a)	(b)	(c)	(d)	(e)	(f)	(g)	(h)	(i)	(j)	(d) tot (j)
1969.....	184 864	54 150	41 096	769	11 603	682	6 878	525	69	61 622
1970.....	189 613	51 320	40 048	1 172	9 432	668	6 574	462	205	58 561
1971.....	191 619	50 188	39 630	578	9 059	921	7 151	462	414	58 215
1972.....	195 182	50 747	40 106	367	9 305	757	7 779	437	543	59 294
1973.....	199 544	50 360	40 121	323	9 255	661	8 265	435	455	59 515
1974.....	201 900	50 061	38 988	891	9 308	874	6 954	263	460	57 738
1975.....	205 935	46 993	38 269	1 349	4 092	3 283(2)	6 809	229	305	54 336
1976.....	210 984	45 138	38 101	1 291	5 371	2 011(2)	6 638	301	348	54 061
1977.....	211 347	43 458	37 247	1 193	4 657	1 475	5 957	291	579	51 399
1978.....	217 138	46 274	40 153	1 156	4 549	1 869	5 729	302	192	53 950
1979.....	217 823	44 307	38 809	939	2 871	1 688	5 305	193	468	50 273
1980.....	221 534	46 324	40 887	1 008	2 692	1 737	5 620	184	599	52 727

(1) Toepassing van de dienstplichtwetten, gecoördineerd op 30 april 1962.

(2) Deze plotse toename is te wijten aan de opnamen van de artikels 52/419: 557 (vrijstellingen voor morele redenen).
R.S.C. = Recruterings- en Selectiecentrum.

13. – Eredienst – Bezoldigd personeel op 31 december.

(Bron: Ministerie van Justitie.)

PERSONEEL	1980									1979
	BISDOMMEN									Rijk
	Aarts- bisdom Mechelen- Brussel	Bisdom Ant- werpen	Bisdom Doornik	Bisdom Luik	Bisdom Hasselt	Bisdom Namen	Bisdom Gent	Bisdom Brugge	Rijk	
I. Katholieke eredienst.										
Aartsbisschop	1	–	–	–	–	–	–	–	1	1
Bisschoppen	–	1	1	1	1	1	1	1	7	7
Vicarissen-generaal	5	3	3	3	3	3	3	3	26	26
Kanunniken	12	8	8	8	8	8	8	8	68	68
Secretarissen	5	3	3	5	3	3	3	3	28	28
Pastors	41	19	36	38	14	38	38	36	260	260
Kerkbedienaars	602	282	515	490	306	696	389	350	3 630	3 630
Kapelbedienaars.....	18	8	27	4	41	112	4	14	228	228
Onderpastors	541	344	347	284	162	141	448	379	2 646	2 645
Bijkerkbedienaars..... (met vergoeding)	15	4	6	64	5	83	3	12	192	192
<i>Totaal Geestelijkheid per Bisdom:</i>	1 240	672	946	897	543	1 085	897	806	7 086	7 086
Waarvan: Parochiegeestelijkheid	1 217	657	931	880	528	1 070	882	791	6 956	6 956

PERSONNEEL	1980									1979
	Antwerpen	Brabant	Henegouwen	Luik	Limburg	Luxem- burg	Oost- Vlaand.	West- Vlaand.	Rijk	Rijk
II. Protestantse ered.										
Predikant-Voorzitter ..	–	–	–	–	–	–	–	–	1*	1*
Eerste predikanten	5	11	3	1	–	–	1	1	22	19
Predikanten	4	10	19	5	1	–	7	4	50	49
Hulppredikanten.....	1	2	–	1	–	–	1	–	5	6
Secretarissen	–	–	–	–	–	–	–	–	5*	5*
<i>Totaal:</i>	10	23	22	7	1	–	9	5	77+6*	74+6*
III. Anglicaanse eredienst.										
Kapelbedienaars.....	1	3	–	1	–	–	1	4	10	10
IV. Israëlitische eredienst.										
Opperrabijn.....	–	–	–	–	–	–	–	–	1*	1*
Secretaris	–	–	–	–	–	–	–	–	1*	1*
Rabbijnen	4	4	–	–	–	–	–	–	8	8
Dienstdoende priesters	5	5	1	2	–	1	1	1	16	16
<i>Totaal:</i>	9	9	1	2	–	1	1	1	24+2*	24+2*

* Niet verdeeld per provincie.

14. – Grensarbeidersverkeer.

(Bron: Rijksinstituut voor Ziekte- en Invaliditeitsverzekering.)

PERIODE	Tussen Nederland en België					
	Belgische grensarbeiders werkzaam in Nederland			Nederlandse grensarbeiders werkzaam in België		
	Met gezinslast	Zonder gezinslast	Totaal	Met gezinslast	Zonder gezinslast	Totaal
1969 (1).....	7 479	13 768	21 247	1 984	532	2 516
1970 (2).....	8 531	15 626	24 157	2 159	613	2 772
1971 (2).....	9 137	18 366	27 503	2 158	582	2 740
1972 (2).....	9 224	18 323	27 547	2 246	598	2 844
1973 (2).....	8 871	16 869	25 740	2 379	736	3 115
1974 (2).....	8 869	16 568	25 437	3 373	1 689	5 062
1975 (2).....	8 566	14 784	23 350	3 345	1 859	5 204
1976 (2).....	8 103	14 239	22 342	3 436	2 006	5 442
1977 (2).....	7 784	12 416	20 200	3 245	1 825	5 070
1978 (2).....	7 531	12 530	20 061	2 819	1 472	4 291
1979 (2).....	7 732	12 881	20 613	2 163	1 912	4 075
1980 (2).....	8 095	13 004	21 099	2 334	2 112	4 446

PERIODE	Tussen Frankrijk en België			
	Belgische grensarbeiders werkzaam in Frankrijk (1)	Franse grensarbeiders werkzaam in België		Totaal
		Gewone arbeiders en bedienden	Mijnwerkers (3)	
1969.....	23 278	1 500	12	1 512
1970.....	20 994	2 105	16	2 121
1971.....	19 171	1 963	34	1 997
1972.....	18 627	–	–	2 236
1973.....	17 522	–	–	2 819
1974.....	15 548	–	–	3 025
1975.....	14 874	–	–	3 776
1976.....	14 492	–	–	3 549
1977.....	14 005	–	–	3 720
1978.....	14 647	–	–	3 976
1979.....	11 942	–	–	4 393
1980.....	11 785	–	–	4 523

(1) Effectief van een inventaris gehouden door de R.I.Z.I.V.

(2) Ledenaantal op 31 december van de periode.

(3) van 1972 af. kan geen onderscheid meer worden gemaakt tussen gewone arbeiders enerzijds en mijnwerkers anderzijds.

14. – Grensarbeidersverkeer (vervolg).

(Bron: Rijksinstituut voor Ziekte- en Invaliditeitsverzekering.)

PERIODE	Tussen Groothertogdom Luxemburg en België (1)		Tussen Duitsland en België	
	Belgische grensarbeiders werkzaam in Groothertogd. Luxemburg	Luxemburgse grensarbeiders werkzaam in België	Belgische grensarbeiders werkzaam in Duitsland	Duitse grensarbeiders werkzaam in België
1965.....	–	3	2 938	37
1966.....	–	12	2 977	34
1967.....	4	1	2 578	59
1968.....	–	2	2 634	57
1969.....	–	4	2 787	53
1970.....	3	5	3 042	50
1971.....	4	2	3 231	44
1972.....	4	10	3 418	52
1973.....	–(2)	–(2)	3 464	55
1974.....	–	–	3 192	53
1975.....	–	–	2 967	80
1976.....	–	–	2 778	146
1977.....	–	–	2 684	215
1978.....	–	–	2 527	256
1979.....	–	–	2 685	246
1980.....	–	–	2 607	247

(1) Uitsluitend de grensarbeiders die werkzaam zijn of wonen in de provincie Luxemburg of in het kanton Sankt-Vith.

(2) Sedert 1-10-1972 (nieuwe verordeningen E.E.G.) vallen deze personen rechtstreeks onder controle van de bevoegde organen en zijn aldus statistisch (als grensarbeiders) niet meer te achterhalen.

15. – Trek van de seizoenarbeiders naar Frankrijk.

(Bron: Rijksdienst voor Arbeidsvoorziening.)

Indeling volgens de plaats van herkomst				Indeling volgens de plaats van bestemming			
GEWESTELIJKE BUREAUS EN PROVINCIËS	Aantal afreizen			FRANSE DEPARTEMENTEN	Aantal afreizen		
	1979	1980	1981		1979	1980	1981
Antwerpen.....	-	-	-	Oise	81	88	74
Mechelen	-	-	-	Nord	12	18	13
Turnhout	-	-	-	Seine-et-Marne	17	13	14
<i>Antwerpen:</i>	-	-	-	Aisne	37	36	19
Brussel.....	-	-	-	Somme	-	-	-
Leuven	-	-	-	Marne.....	4	4	2
Nijvel.....	1	1	1	Pas-de-Calais	13	12	11
<i>Brabant:</i>	1	1	1	Seine-et-Oise	-	-	-
Charleroi.....	-	-	-	Calvados	16	12	10
La Louvière	-	-	-	Seine-Maritime.....	-	-	-
Bergen	34	34	21	Ardennes	2	1	1
Moeskroen.....	-	-	-	Eure.....	14	11	16
Doornik	110	106	89	Yonne	-	-	-
<i>Henegouwen:</i>	144	140	110	Aube.....	-	-	-
Hoei.....	-	-	-	Loiret	-	-	-
Luik	-	-	-	Eure-et-Loire	-	-	-
Verviers.....	-	-	-	Haute-Marne	-	-	-
<i>Luik:</i>	-	-	-	Puy-de-Dôme	-	-	-
Hasselt.....	-	-	-	Côte-d'Or	-	-	-
Tongeren	-	-	-	Sarthe.....	-	-	-
<i>Limburg:</i>	-	-	-	Moselle	-	-	-
Aarlen (<i>Luxemburg</i>):	-	-	-	Meurthe-et-Moselle..	-	-	-
Namen (<i>namen</i>):	-	-	-	Cher.....	-	-	-
Aalst	-	2	4	Bas-Rhin.....	-	-	-
Dendermonde	-	-	-	Maine-et-Loire	-	-	-
Gent.....	-	-	-	Loire-inférieure	-	-	-
Oudenaarde.....	9	7	5	Orne	-	-	-
St.-Niklaas.....	-	-	-	Meuse.....	-	-	-
<i>Oost-Vlaanderen:</i>	9	9	9	Val d'Oise	-	-	-
Brugge	2	1	1	Essonne.....	-	-	-
Ieper	2	2	4	Yvelines.....	-	-	-
Kortrijk	14	18	10	Manche.....	-	-	-
Oostende.....	12	11	14	<i>Totaal:</i>	196	195	195
Roeselare	12	13	12				
<i>West-Vlaanderen:</i>	42	45	40				
<i>Totaal:</i>	196	195	160				
				Indeling volgens de campagne			
				CAMPAGNES	Aantal afreizen		
					1979	1980	1981
				Vlas.....	31	35	31
				Bieten:			
				Hakkers.....	2	2	2
				Rooiers.....	-	-	-
				Suikerfabrieken.....	156	152	121
				Stokerijen.....	-	-	-
				Hop.....	-	-	-
				Steenbakkers	-	-	-
				Chicoreidrogers	7	6	6
				Andere	-	-	-
				<i>Totaal:</i>	196	195	160

16. – Totale bevolking van vreemde nationaliteit naar nationaliteitsland, geslacht en staat van werkzaamheid eind april 1977⁽²⁾.

NATIONALI- TEITS- LAND	Mannen				Vrouwen				Totaal			
	Beroeps- bevolking	Zonder beroep	Totaal	Activi- teits graad	Beroeps- bevolking	Zonder beroep	Totaal	Activi- teits graad	Beroeps- bevolking	Zonder beroep	Totaal	Activi- teits graad
Nederland.....	21 287	19 296	40 578	52,5	5 534	24 980	30 518	18,1	26 819	44 271	71 090	37,7
Luxemburg.....	1 880	1 876	3 755	50,1	736	2 857	3 595	20,5	2 613	4 731	7 343	35,6
Frankrijk.....	27 133	24 251	51 378	52,8	14 093	41 591	55 678	25,3	41 224	65 837	107 059	38,5
Duitsland.....	6 962	6 556	13 515	51,5	2 932	8 926	11 856	24,7	9 890	15 480	25 366	39,0
Italië.....	75 347	80 232	155 581	48,4	31 041	100 386	131 423	23,6	106 387	180 617	287 003	37,1
Verenigd Koninkrijk.....	6 061	4 823	10 879	55,7	1 785	7 128	8 911	20,0	7 845	11 945	19 794	39,6
Griekenland.....	6 094	6 383	12 474	48,9	3 506	8 306	11 813	29,7	9 601	14 687	24 288	39,5
Spanje.....	18 137	14 438	32 566	55,7	9 201	22 717	31 914	28,8	27 333	37 152	64 478	42,4
Portugal.....	2 740	2 743	5 483	50,0	1 123	3 315	4 435	25,3	3 860	6 059	9 916	38,9
Polen.....	2 964	3 704	6 668	44,5	989	5 048	6 038	16,4	3 952	8 753	12 703	31,1
Oostenrijk.....	2 274	1 920	4 191	54,3	1 471	3 551	5 022	29,3	3 746	5 469	9 211	40,7
Turkije.....	13 120	17 024	30 139	43,5	3 820	25 414	29 229	13,1	16 937	42 435	59 371	28,5
Marokko.....	19 087	25 359	44 442	42,9	3 089	33 458	36 546	8,5	22 173	58 818	80 988	27,4
Algerië.....	2 104	3 672	5 773	36,4	265	3 640	3 905	6,8	2 368	7 310	9 676	24,5
Tunesië.....	1 599	1 596	3 194	50,1	274	1 219	1 493	18,4	1 373	2 813	4 687	40,0
U.S.A.....	2 167	2 045	4 210	51,5	578	3 733	4 311	13,4	2 744	5 778	8 520	32,2
Vaderlandloos.....	1 134	1 308	2 439	46,5	322	1 160	1 481	21,7	1 456	2 463	3 919	37,2
Andere landen.....	11 270	13 325	24 594	45,8	4 262	16 682	20 942	20,4	15 527	30 003	45 531	34,1
<i>Totaal:</i>	221 312	230 515	451 831	49,0	85 001	314 092	399 088	21,3	306 318	544 604	850 917	36,0

17. – Werkende beroepsbevolking, naar nationaliteitsland op 31 december 1970⁽¹⁾ en eind april 1977⁽²⁾, in absolute cijfers en percentages.

NATIONALITEITSLAND	Absolute cijfers			Percentages	
	1970	1977	Vershil 1977 t.o.v. 1970	1970	1977
Nederland.....	23 152	25 414	+ 2 262	9,4	9,3
Luxemburg.....	2 685	2 347	- 338	1,1	0,9
Frankrijk.....	32 100	37 697	+ 5 597	13,0	13,8
Duitsland.....	8 691	9 210	+ 519	3,5	3,4
Italië.....	85 401	91 889	+ 6 488	34,6	33,7
Verenigd Koninkrijk.....	5 939	7 551	+ 1 612	2,4	2,8
Griekenland.....	8 068	7 917	- 151	3,3	2,9
Spanje.....	27 163	24 210	- 2 953	11,0	8,9
Polen.....	5 337	3 689	- 1 648	2,2	1,4
Turkije.....	6 973	14 731	+ 7 758	2,8	5,4
Marokko.....	15 302	18 898	+ 3 596	6,2	6,9
Andere landen.....	25 920	28 850	+ 2 930	10,5	10,6
<i>Totaal:</i>	246 731	272 362	+ 25 631	100,0	100,0

(1) Algemene volkstelling.

(2) Sociaal-economisch onderzoek. April 1977. Zie eveneens Statistische bepalingen en methoden.

18. – Werkende bevolking van vreemde nationaliteit naar nationaliteitsland, positie in het bedrijf en geslacht op 31 december 1970⁽¹⁾ en eind april 1977⁽²⁾.

NATIONALITEITSLAND EN TELJAAR	Werkgevers en zelfstandigen		Bedienden		Werklieden	
	Mannen	Vrouwen	Mannen	Vrouwen	Mannen	Vrouwen
Nederland..... 1977	3 867	824	7 755	2 251	8 641	1 397
1970	3 583	548	6 392	2 182	8 000	1 531
<i>Vershil:</i>	+ 284	+ 276	+ 1 363	+ 69	+ 641	- 134
Luxemburg..... 1977	212	123	756	343	766	111
1970	350	92	755	314	871	228
<i>Vershil:</i>	- 138	+ 31	+ 1	+ 29	- 105	- 117
Frankrijk..... 1977	3 002	1 852	7 232	5 143	15 165	4 225
1970	2 077	1 084	7 101	4 788	12 112	3 833
<i>Vershil:</i>	+ 925	+ 768	+ 131	+ 355	+ 3 053	+ 392
Bondsrepubliek Duitsland ... 1977	749	230	2 904	1 426	3 008	553
1970	483	105	2 864	1 505	2 934	653
<i>Vershil:</i>	+ 266	+ 125	+ 40	- 79	+ 74	- 100
Italië 1977	4 765	1 715	7 908	5 628	56 970	14 128
1970	3 010	1 260	5 651	4 131	55 910	14 524
<i>Vershil:</i>	+ 1 755	+ 455	+ 2 257	+ 1 497	+ 1 060	- 396
Verenigd Koninkrijk..... 1977	633	82	3 935	1 316	1 302	178
1970	381	51	2 682	1 129	1 337	257
<i>Vershil:</i>	+ 252	+ 31	+ 1 253	+ 187	- 35	- 79
Griekenland 1977	612	477	486	308	4 141	1 750
1970	388	241	412	216	4 587	2 095
<i>Vershil:</i>	+ 224	+ 236	+ 74	+ 92	- 446	- 345
Spanje..... 1977	865	317	1 455	1 222	14 286	5 904
1970	487	302	1 162	1 009	16 610	7 312
<i>Vershil:</i>	+ 378	+ 15	+ 293	+ 213	- 2 324	- 1 408
Polen 1977	153	103	515	347	2 148	372
1970	225	66	423	314	3 434	817
<i>Vershil:</i>	- 72	+ 37	+ 92	+ 33	- 1 286	- 445
Turkije 1977	741	346	1 165	1 008	9 759	1 488
1970	69	8	164	42	5 992	674
<i>Vershil:</i>	+ 672	+ 338	+ 1 001	+ 966	+ 3 767	+ 814
Verenigde Staten van Noord- Amerika 1977	321	78	1 610	383	162	68
1970	247	23	2 097	464	172	31
<i>Vershil:</i>	+ 74	+ 55	- 487	- 81	- 10	+ 37
Marokko 1977	669	51	773	295	15 085	1 943
1970	114	15	457	79	13 455	1 100
<i>Vershil:</i>	+ 555	+ 36	+ 316	+ 216	+ 1 630	+ 843
Andere landen..... 1977	3 162	802	5 599	2 586	10 596	3 071
1970	2 057	296	5 174	1 838	10 548	2 495
<i>Vershil:</i>	+ 1 105	+ 506	+ 425	+ 748	+ 48	+ 576
Totaal..... 1977	19 749	6 988	42 074	22 250	142 013	35 184
1970	13 471	4 091	35 334	18 011	135 962	35 550
<i>Vershil:</i>	+ 6 278	+ 2 897	+ 6 740	+ 4 239	+ 6 051	- 366

(1) Algemene Volkstelling.

(2) Sociaal-economisch onderzoek. April 1977. Zie eveneens Statistische bepalingen en methoden.

Helpers		Positie onbekend		Totaal		
Mannen	Vrouwen	Mannen	Vrouwen	Mannen	Vrouwen	Mannen + Vrouwen
233	456	-	-	20 493	4 921	25 414
455	435	19	7	18 449	4 703	23 152
- 222	+ 21	-	-	+ 2 044	+ 218	+ 2 262
-	39	-	-	1 730	617	2 347
26	42	4	3	2 006	679	2 685
- 26	- 3	-	-	- 276	- 62	- 338
105	979	-	-	25 503	12 194	37 697
235	809	42	19	21 567	10 533	32 100
- 130	+ 170	-	-	+ 3 936	+ 1 661	+ 5 597
30	312	-	-	6 691	2 519	9 210
69	60	11	7	6 361	2 330	8 691
- 39	+ 252	-	-	+ 330	+ 189	+ 519
286	495	-	-	69 930	21 959	91 889
382	431	66	36	65 019	20 382	85 401
- 96	+ 64	-	-	+ 4 911	+ 1 577	+ 6 488
52	55	-	-	5 921	1 630	7 551
53	37	7	5	4 460	1 479	5 939
- 1	+ 18	-	-	+ 1 461	+ 151	+ 1 612
50	97	-	-	5 289	2 628	7 917
56	62	6	5	5 449	2 619	8 068
- 6	+ 35	-	-	- 160	+ 9	- 151
13	149	-	-	16 619	7 591	24 210
78	157	29	17	18 366	8 797	27 163
- 65	- 8	-	-	- 1 747	- 1 206	- 2 953
32	17	-	-	2 849	840	3 689
22	29	4	3	4 108	1 229	5 337
+ 10	- 12	-	-	- 1 259	- 389	- 1 648
15	208	-	-	11 680	3 051	14 731
12	2	9	1	6 246	727	6 973
+ 3	+ 206	-	-	+ 5 434	+ 2 324	+ 7 758
-	-	-	-	2 094	527	2 621
4	6	14	1	2 534	525	3 059
- 4	- 6	-	-	- 440	+ 2	- 438
47	36	-	-	16 573	2 325	18 898
30	12	36	4	14 092	1 210	15 302
+ 17	+ 24	-	-	+ 2 481	+ 1 115	+ 3 596
101	318	-	-	19 453	6 776	26 229
218	182	44	9	18 041	4 820	22 861
- 117	+ 136	-	-	+ 1 412	+ 1 956	+ 3 368
962	3 155	-	-	204 796	67 566	272 362
1 640	2 264	291	117	186 698	60 033	246 731
- 678	+ 891	-	-	+ 18 098	+ 7 533	+ 25 631

19. – Aan vreemde arbeiders, bij eerste aanvraag toegestane arbeidsvergunningen per nationaliteitsland⁽¹⁾.

(Bron: Ministerie van Tewerkstelling en Arbeid.)

NATIONALITEITSLAND	1973	1974	1975	1976	1977	1978	1979	1980
Groot-Brittannië.....	–	–	–	–	–	–	–	–
Oostenrijk.....	45	63	46	33	41	39	41	49
Griekenland.....	552	556	579	552	589	545	566	462
Ierland.....	–	–	–	–	–	–	–	–
Turkije.....	1 983	2 151	1 708	2 214	2 617	2 056	2 189	2 412
Portugal.....	575	610	413	354	352	370	370	379
Zwitserland.....	115	108	91	82	85	92	79	81
Spanje.....	1 993	1 814	1 640	1 539	1 576	1 526	1 524	1 391
Polen.....	237	193	170	142	106	124	135	125
Noorwegen.....	51	42	56	26	36	36	29	28
Zweden.....	105	99	114	85	81	84	80	52
Denemarken.....	–	–	–	–	–	–	–	–
Hongarije.....	55	39	20	16	26	22	27	26
Joegoslavië.....	248	278	264	178	204	180	196	223
Finland.....	13	16	18	14	15	22	13	22
Andere landen van Europa.....	78	55	75	54	55	69	62	65
Politieke vluchtelingen.....	534	445	385	491	476	492	615	955
<i>Totaal landen van Europa:</i>	6 584	6 469	5 579	5 780	6 259	5 657	5 926	6 270
Algerië.....	234	257	160	164	230	252	277	348
Marokko.....	2 609	2 594	1 948	2 103	2 862	2 313	2 458	2 709
Tunesië.....	384	466	197	146	221	203	226	261
Andere landen van Afrika.....	212	237	182	246	280	248	366	426
Canada.....	83	99	88	65	49	52	58	44
Verenigde Staten.....	745	718	869	690	637	634	614	529
Andere landen van Amerika.....	109	130	123	106	120	114	138	149
Israël.....	37	43	52	37	89	51	61	56
Japan.....	123	162	135	140	148	205	179	174
Andere landen van Azië.....	290	303	465	401	272	468	379	426
Oceanië.....	29	30	23	19	41	33	30	28
Vaderlandlozen.....	51	29	26	32	27	30	27	29
<i>Algemeen totaal:</i>	11 490	11 537	9 847	9 929	11 235	10 260	10 739	11 449

(1) Landen van Benelux en E.E.G. uitgezonderd:
 – vanaf 1969 = Duitsland, Frankrijk, Italië, Nederland, Groot-Hertogdom van Luxemburg;
 – vanaf 1973 = dezelfde landen en Groot-Brittannië, Ierland en Denemarken.

20. – In de sociale zekerheid opgenomen werkgevers en werknemers naar economische activiteit (1) (2).

(Bron: Rijksdienst voor Sociale Zekerheid).

DATUM Basis: nomenclatuur S.D.N.	Landbouw, bosontginning en visserij			Extractieve bedrijven (3)			Industriële bedrijven		
	Aantal			Aantal			Aantal		
	Inrichtingen	Arbeiders	Bedienden	Inrichtingen	Arbeiders	Bedienden	Inrichtingen	Arbeiders	Bedienden
30.6.1971.....	5 616	11 758	918	431	44 921	3 488	42 742	917 187	246 659
30.6.1972.....	5 414	11 379	902	413	42 762	3 392	42 538	901 141	249 952

DATUM Basis: nomenclatuur N.A.C.E.	Landbouw, bosbouw en visserij			Energie- en waterhuishouding (3) (4)			Winning en verwerk. niet-energ. delfstoffen en derivaten Chemische industrie		
	Aantal			Aantal			Aantal		
	Inrichtingen	Hand- arbeiders	Hoofd- arbeiders	Inrichtingen	Hand- arbeiders	Hoofd- arbeiders	Inrichtingen	Hand- arbeiders	Hoofd- arbeiders
30.6.1973.....	4 599	11 154	821	771	49 076	24 241	3 526	193 567	61 376
30.6.1974.....	4 521	11 292	866	779	45 154	24 249	3 418	201 130	63 095
30.6.1975.....	4 400	11 354	880	841	44 418	24 329	3 353	189 863	63 496
30.6.1976.....	4 311	11 473	908	842	42 129	24 545	3 241	180 457	62 387
30.6.1977.....	4 236	11 462	917	678	29 881	35 314	3 115	175 049	61 735
30.6.1978.....	4 128	11 177	853	656	28 403	35 419	3 037	163 043	61 006
30.6.1979.....	4 067	10 945	816	658	27 329	35 053	2 898	158 105	59 447
30.6.1980.....	3 993	10 676	780	632	26 523	35 493	2 859	153 379	59 274

- (1) Sedert 1969 is in de statistiek rekening gehouden met een meer doorgedreven splitsing van de werknemers naar plaats van tewerkstelling en bedrijvigheid ten einde een inventaris op te maken die meer in overeenstemming is met de gewestelijke regionaliteit. Deze splitsing werd mogelijk gemaakt, dank zij de bijkomende inlichtingen betreffende de inrichtingen en de werknemers welke worden gegeven door de werkgevers, die minstens twee uitbatingszetels, filialen of technische eenheden bezitten en (of) die meerdere bedrijvigheden uitoefenen.
- (2) Ingevolge belangrijke wijzigingen aan de werkingssfeer der algemene sociale zekerheidsregeling zijn de hieronder vermelde werknemers, van 1970 af, opgenomen in de statistiek: a) de erkende leerlingen; b) de dienstboden; c) de arbeiders van overheidsdiensten en onderwijs, zekere geestelijke en kloosterlingen, waarvoor enkel de geneeskundige verzorgingsverzekering geldt alsmede hun werkgevers.
- (3) De mijnwerkers en gelijkgestelden onderworpen aan het Nationaal Pensioenfonds voor Mijnwerkers inbegrepen.
- (4) In de sector van gas en elektriciteit werden er, in het 3^e kwartaal 1976, ongeveer 10 500 werknemers overgeheveld van het werklieden- naar het bediendenstatuut.

DATUM Basis: nomenclatuur S.D.N.	Bouwbedrijf			Transportbedrijf (4)			Eigenlijke handelsondernemingen		
	Aantal			Aantal			Aantal		
	Inrichtingen	Arbeiders	Bedienden	Inrichtingen	Arbeiders	Bedienden	Inrichtingen	Arbeiders	Bedienden
30.6.1971.....	27 499	237 057	23 110	5 254	62 139	18 143	33 311	100 406	183 571
30.6.1972.....	27 104	224 859	24 137	5 320	61 915	19 218	34 526	97 676	191 368

DATUM Basis: nomenclatuur N.A.C.E.	Metaalverwerkende industrie, fijnmechanische en optische industrie			Andere be- en verwerkende industrieën			Bouwnijverheid		
	Aantal			Aantal			Aantal		
	Inrichtingen	Hand- arbeiders	Hoofd- arbeiders	Inrichtingen	Hand- arbeiders	Hoofd- arbeiders	Inrichtingen	Hand- arbeiders	Hoofd- arbeiders
30.6.1973.....	6 590	268 203	81 094	22 071	402 929	82 263	25 380	216 214	22 133
30.6.1974.....	6 477	274 291	83 244	21 389	396 368	83 005	25 805	221 889	23 967
30.6.1975.....	6 327	258 473	81 850	20 569	360 344	80 048	25 452	221 980	24 609
30.6.1976.....	6 167	249 996	80 166	20 034	342 073	76 492	25 938	225 453	24 887
30.6.1977.....	6 056	241 481	80 113	19 569	319 501	74 133	26 215	226 287	25 246
30.6.1978.....	6 058	232 671	79 997	19 019	300 472	74 627	26 773	222 228	25 436
30.6.1979.....	5 902	229 521	79 287	18 514	287 793	73 302	27 122	223 969	25 085
30.6.1980.....	5 716	227 162	78 712	18 004	277 897	72 418	26 683	215 413	24 728

(4) Met inbegrip van de zeelieden ter koopvaardij die onder de Dienst voor Maatschappelijke Veiligheid van de Zeelieden ter Koopvaardij ressorteren.

20. – In de sociale zekerheid opgenomen werkgevers en werknemers naar economische activiteit (vervolg).

DATUM Basis: nomenclatuur S.D.N.	Totaal van de handelsondernemingen kredietondernemingen en agentschappen			Totaal van het hotelbedrijf en persoonsverzorging			Totaal van de overheidsdiensten en andere diensten van algemeen belang n.e.v. (5)		
	Aantal			Aantal			Aantal		
	Inrichtingen	Arbeiders	Bedienden	Inrichtingen	Arbeiders	Bedienden	Inrichtingen	Arbeiders	Bedienden
30.6.1971.....	44 282	119 546	323 397	38 592	100 178	11 070	35 564	112 495	652 982
30.6.1972.....	45 970	116 961	333 346	37 508	100 044	11 956	37 106	117 105	676 930

DATUM Basis: nomenclatuur N.A.C.E.	Handel, hotels, restaurants en café's reparatiebedrijven			Vervoer en verkeer (4)(5)			Bank- en verzekeringswezen, dienstverlening aan ondernemingen, verhuur			Overige dienstverlening (6)		
	Aantal			Aantal			Aantal			Aantal		
	Inrich- tingen	Hand- arbeiders	Hoofd- arbeiders	Inrich- tingen	Hand- arbeiders	Hoofd- arbeiders	Inrich- tingen	Hand- arbeiders	Hoofd- arbeiders	Inrich- tingen	Hand- arbeiders	Hoofd- arbeiders
30.6.1973.....	57 587	173 872	232 020	8 136	78 228	108 154	18 634	26 616	151 632	56 227	166 777	604 006
30.6.1974.....	58 963	175 425	238 996	8 130	79 471	112 479	19 339	29 189	159 447	55 843	169 439	625 891
30.6.1975.....	59 932	171 768	244 478	8 185	77 380	116 425	19 762	25 983	161 897	55 670	170 823	652 340
30.6.1976.....	61 912	173 546	244 585	8 197	75 911	115 709	20 344	27 695	163 570	55 340	170 701	678 738
30.6.1977.....	63 594	176 687	249 250	7 462	74 928	117 417	20 146	24 926	167 644	46 964	172 998	701 619
30.6.1978.....	65 100	174 657	246 971	7 520	75 372	119 532	20 594	25 581	172 791	46 523	185 464	728 044
30.6.1979.....	66 555	173 916	249 656	7 729	76 479	121 414	20 930	28 412	177 860	46 328	198 500	758 490
30.6.1980.....	67 673	173 188	251 636	7 740	76 342	123 785	21 251	30 216	180 734	45 565	194 232	781 513

(5) Inclusief het tijdelijk personeel van de Nationale Maatschappij der Belgische Spoorwegen en het personeel van de Nationale Maatschappij van de Buurtspoorwegen; exclusief het vast personeel van de Nationale Maatschappij der Belgische Spoorwegen.

(6) Inclusief de werknemers van het «bijzonder tijdelijk kader» vanaf 30.6.1978.

DATUM	Algemeen totaal						
	Aantal						
	Inrichtingen	Arbeiders			Bedienden		
		Mannen	Vrouwen	Totaal	Mannen	Vrouwen	Totaal
30.6.1971.....	199 980	1 206 823	398 458	1 605 281	804 449	475 318	1 279 767
30.6.1972.....	201 373	1 177 816	398 350	1 576 166	824 196	495 637	1 319 833
30.6.1973.....	203 521	1 179 559	407 077	1 586 636	845 840	521 900	1 367 740
30.6.1974.....	204 664	1 189 280	414 368	1 603 648	867 056	548 183	1 415 239
30.6.1975.....	204 491	1 141 866	390 520	1 532 386	884 238	566 114	1 450 352
30.6.1976.....	206 326	1 120 760	378 638	1 499 398	893 018	578 969	1 471 987
30.6.1977.....	198 035	1 085 599	367 601	1 453 200	912 728	600 660	1 513 388
30.6.1978.....	199 408	1 058 336	360 732	1 419 068	923 091	621 585	1 544 676
30.6.1979.....	200 703	1 057 230	357 739	1 414 969	933 422	646 988	1 580 410
30.6.1980.....	200 116	1 032 949	352 079	1 385 028	938 611	670 462	1 609 073

21. – Op 30 juni 1980 in de sociale zekerheid opgenomen werkgevers en werknemers naar administratief arrondissement⁽¹⁾⁽²⁾.

(Bron: Rijksdienst voor Sociale Zekerheid.)

ADMINISTRATIEVE ARRONDISSEMENTEN	Inrichtingen	Aantal handarbeiders (3)		Aantal hoofdarbeiders (3)	
		Mannen	Vrouwen	Mannen	Vrouwen
Antwerpen.....	20 838	127 109	30 492	114 726	72 339
Mechelen.....	5 140	30 805	9 624	18 324	14 543
Turnhout.....	6 298	40 328	15 774	25 479	14 725
<i>Antwerpen:</i>	32 276	198 242	55 890	158 529	101 607
Brussel-Hoofdstad.....	31 007	108 319	50 756	249 711	175 972
Halle-Vilvoorde.....	8 208	48 339	12 398	45 136	23 736
Leuven.....	6 220	26 750	11 429	30 124	22 682
Nijvel.....	5 292	22 924	5 612	19 591	16 583
<i>Brabant:</i>	50 727	206 332	80 195	344 562	238 973
Brugge.....	6 224	28 226	11 028	23 148	15 820
Diksmuide.....	975	3 567	1 367	1 525	1 381
Ieper.....	1 933	9 322	4 626	4 801	3 538
Kortrijk.....	6 317	38 125	14 739	19 632	14 256
Oostende.....	3 379	10 938	4 753	11 579	7 101
Roeselare.....	3 127	18 943	7 268	8 696	6 697
Tielt.....	1 840	9 775	4 213	3 233	2 506
Veurne.....	1 644	3 652	2 111	3 755	2 586
<i>West-Vlaanderen:</i>	25 439	122 548	50 105	76 369	53 885
Aalst.....	4 249	17 980	11 074	12 135	10 713
Oudenaarde.....	2 134	10 182	6 621	5 455	4 633
Dendermonde.....	3 163	16 240	7 305	7 849	6 296
Eeklo.....	1 482	6 112	2 176	3 306	2 938
Gent.....	9 680	56 211	18 818	45 279	32 356
Sint-Niklaas.....	4 000	20 904	9 303	11 556	9 011
<i>Oost-Vlaanderen:</i>	24 708	127 629	55 297	85 580	65 947
Aat.....	1 199	4 552	2 475	3 526	3 119
Charleroi.....	6 823	58 760	12 277	34 687	28 714
Bergen.....	3 911	20 429	6 651	19 692	15 704
Moeskroen.....	1 216	7 650	3 944	4 406	3 831
Zinnik.....	2 607	16 309	4 814	9 939	10 097
Thuin.....	2 239	8 186	3 190	5 541	4 669
Doornik.....	2 677	12 071	5 445	10 650	8 607
<i>Henegouwen:</i>	20 672	127 957	38 796	88 441	74 741
Hoei.....	1 877	7 371	1 961	5 391	4 392
Luik.....	11 915	72 894	21 472	63 050	47 575
Verviers.....	5 890	25 786	8 422	17 440	14 399
Borgworm.....	1 092	3 211	1 026	2 390	2 130
<i>Luik:</i>	20 774	109 262	32 881	88 271	68 496
Hasselt.....	6 355	56 681	13 073	31 670	19 715
Maaseik.....	3 019	16 752	5 940	10 239	5 999
Tongeren.....	2 769	13 170	4 450	7 914	5 763
<i>Limburg:</i>	12 143	86 603	23 463	49 823	31 477
Aarlen.....	958	2 804	1 465	4 919	3 488
Bastenaken.....	826	2 275	643	2 137	1 425
Marche-en-Famenne.....	1 060	3 244	1 076	3 488	2 013
Neufchâteau.....	1 162	3 667	1 342	3 504	2 425
Virton.....	848	2 880	752	2 161	1 829
<i>Luxemburg:</i>	4 854	14 870	5 278	16 209	11 180
Dinant.....	2 159	6 402	2 042	5 532	4 631
Namen.....	5 159	23 758	6 646	21 798	17 660
Philippeville.....	967	4 125	1 191	3 497	1 865
<i>Namen:</i>	8 285	34 285	9 879	30 827	24 156
<i>Vlaams gewest</i>	108 994	610 111	208 582	445 561	299 334
<i>Waaals gewest</i>	59 877	309 298	92 446	243 339	195 156
<i>Brussel-Hoofdstad</i>	31 007	108 319	50 756	249 711	175 972
<i>Rijk:</i>	199 878	1 027 728	351 784	938 611	670 462

(1) Exclusief de zeelieden ter koopvaardij onderworpen aan de D.M.V.Z.K. en de binnenschippers.

(2) Zie noot (5) bladzijde 553.

(3) Zie noot (4) bladzijde 553.

22. – Op 30 juni 1980 in de sociale zekerheid opgenomen werkgevers en werknemers naar activiteitsklasse.

(Bron: Rijksdienst voor Sociale Zekerheid.)

ACTIVITEITSKLASSEN naargelang de nomenclatuur N.A.C.E.	Inrichtingen	Aantal handarbeiders (2)		Aantal hoofdarbeiders (2)	
		Mannen	Vrouwen	Mannen	Vrouwen
<i>Algemeen totaal:</i>	200 116	1 032 949	352 079	938 611	670 462
0. Landbouw, bosbouw en visserij	3 993	9 501	1 175	524	256
Landbouw en jacht.....	3 579	7 237	1 150	448	227
Bosbouw en bosontginning.....	219	1 192	16	68	24
Visserij.....	195	1 072	9	8	5
1. Energie- en waterhuishouding	632	26 166	357	32 809	2 684
Winning en bewerking van vaste brandstoffen (1).....	26	20 701	34	1 006	66
Cokesovenbedrijven.....	6	1 378	3	168	13
Aardolie- en aardgaswinning – Aardolieraffinaderijen.....	24	2 639	21	2 479	436
Winning en vervaardiging van splijt- en kweekstoffen – Produktie en distributie van elektriciteit, gas, stoom en warm water – Waterleidingsbedrijven.....	576	1 448	299	29 156	2 169
2. Winning en verwerking van niet-energetische delfstoffen en derivaten – Chemische industrie	2 859	142 275	11 104	47 345	11 929
Winning en voorbewerking van ertsen – Vervaardiging en eerste verwerking metalen.....	171	64 131	1 098	14 189	1 948
Winning van niet-metaalhoudende en niet-energetische mineralen; veenderijen.....	262	4 880	108	988	251
Vervaardiging van niet-metalen delfstoffen (exclusief glas)...	1 545	26 888	1 285	4 423	1 431
Glasindustrie.....	134	11 608	1 520	2 995	833
Chemische industrie – Kunstmatige en synthetische continu-garen- en vezelfabrieken.....	747	34 768	7 093	24 750	7 466
3. Metaalverwerkende industrie – Fijnmechanische en optische industrie	5 716	191 397	35 765	62 337	16 375
Vervaardiging van producten uit metaal.....	3 239	58 041	7 308	13 040	4 080
Machinebouw.....	914	37 489	1 685	12 972	3 601
Bureaumachinefabrieken; fabrieken van machines voor informatieverwerking – Elektrotechnische industrie.....	612	32 941	20 703	22 886	5 839
Automobielbouw; fabrieken van auto-onderdelen en overige transportmiddelen.....	473	60 647	4 835	12 147	2 296
Fijnmechanische en optische industrie.....	478	2 279	1 234	1 292	609
4. Andere be- en verwerkende industrieën	18 004	171 543	106 354	45 956	26 462
Voedingsmiddelenindustrie.....	6 641	41 430	14 558	11 638	7 308
Drankbereiding.....	350	11 780	685	3 851	1 030
Tabaksnijverheid.....	65	1 661	3 619	1 080	460
Textielnijverheid.....	1 447	31 373	25 775	6 015	3 307
Ledernijverheid.....	234	1 442	1 261	331	201
Schoennijverheid.....	143	834	1 744	180	102

(1) De mijnwerkers en de gelijkgestelden onderworpen aan het Nationaal Pensioenfonds voor Mijnwerkers inbegrepen.

(2) Zie noot (4) bladzijde 553.

22. – Op 30 juni 1980 in de sociale zekerheid opgenomen werkgevers en werknemers naar activiteitsklasse. (vervolg)

(Bron: Rijksdienst voor Sociale Zekerheid.)

ACTIVITEITSKLASSEN naargelang de nomenclatuur N.A.C.E.	Inrichtingen	Aantal handarbeiders (4)		Aantal hoofdarbeiders (4)	
		Mannen	Vrouwen	Mannen	Vrouwen
Kledingnijverheid	2 429	3 826	40 057	2 645	3 257
Houtindustrie: fabrieken van houten meubelen	2 522	30 077	3 796	3 736	1 689
Papier- en papierwarenindustrie.....	374	10 840	3 544	3 481	1 389
Grafische nijverheid en uitgeverijen	2 180	17 137	4 159	7 505	5 008
Rubberindustrie	117	4 709	671	1 414	516
Plasticverwerkende industrie	433	8 070	3 051	2 684	1 009
Diamantbedrijf.....	560	6 135	1 864	378	332
Overige be- en verwerkende industrie n.e.g.	509	2 229	1 570	1 018	854
5. Bouwnijverheid.....	26 683	214 051	1 362	18 052	6 676
6. Handel, hotels, restaurants en cafe's, reparatiebedrijven	67 673	127 514	45 674	119 185	132 451
Groothandel – Recuperatie – Tussenpersonen in de handel	19 552	52 024	9 633	72 795	39 219
Kleinhandel	29 381	25 234	13 500	35 204	85 559
Maaltijden-, dranken- en logiesverstrekkende bedrijven.....	11 269	21 921	21 766	3 495	4 197
Reparatie van gebruiksgoederen en voertuigen	7 471	28 335	775	7 691	3 476
7. Vervoer en verkeer (3).....	7 740	70 626	5 716	98 068	25 717
8. Bank- en verzekeringswezen, dienstverlening aan onderne- mingen, verhuur.....	21 251	17 447	12 769	106 759	73 975
Bank- en kredietwezen	4 213	2 313	3 344	51 150	26 590
Verzekeringswezen (exclusief sociale verzekeringsorganen)....	466	407	839	16 776	10 788
Dienstverleningen aan ondernemingen – Verhuur van goe- deren	16 572	14 727	8 586	38 833	36 597
9. Overige dienstverlening.....	45 565	62 429	131 803	407 576	373 937
Algem. overheidsbestuur, defensie, wettelijke sociale verze- kering.....	5 391	7 116	17 007	194 407	64 835
Reinigingsdiensten, beheer van begraafplaatsen.....	1 097	9 785	15 817	5 033	652
Onderwijs	6 696	5 593	23 404	134 487	162 585
Wetenschappelijke instellingen en onderzoekcentra	386	385	222	5 104	1 785
Diensten voor volksgezondheid en diergeneeskunde	4 791	5 151	16 363	21 681	80 199
Overige maatschappelijke dienstverlenende instellingen.....	8 846	3 505	23 571	23 911	39 399
Dienstverl. op gebied van recreatie en op cultureel gebied	2 875	4 779	3 036	14 123	7 235
Persoonlijke diensten.....	6 859	4 571	16 565	792	1 784
Huishoudelijke diensten	8 214	1 226	7 440	116	268
Overige diensten n.e.g. (5).....	410	20 318	8 378	7 922	15 195

(3) De zeelieden ter koopvaardij die onder de Dienst voor Maatschappelijke Veiligheid van de Zeelieden ter Koopvaardij ressorteren, de tijdelijke beambten van de Nationale Maatschappij der Belgische Spoorwegen en de beambten van de Nationale Maatschappij van de Buurtspoorwegen inbegrepen.

(4) Vanaf 1970, is het volledig aantal werknemers waarop de wet van 27 juni 1969 van toepassing is en die derhalve onder de R.S.Z. ressorteren in twee groepen verdeeld:

- De handarbeiders waar naast de verzekeringsplichtige handarbeiders waarvoor de volledige (of praktisch volledige) sociale-zekerheidsregeling geldt, voortaan eveneens de dienstboden en de erkende leerlingen opgenomen zijn;
- De hoofdarbeiders die, naast de hoofdarbeiders met volledige (of praktisch volledige) verzekeringsplicht bevatten voortaan ook de werknemers die enkel aan de verzekering voor geneeskundige verzorging zijn onderworpen, d.z. zekere geestelijken, alsmede de werknemers in overheidsdienst en de leerkrachten voor wie geen enkel onderscheid is gemaakt of hun betrekking of functie uit handarbeid of hoofdarbeid bestaat.

(5) Inbegrepen de werknemers van het bijzonder tijdelijk kader.

23. – Personeel van de gemeenten, de agglomeraties en de federaties van gemeenten, de openbare centra voor maatschappelijk welzijn en de intercommunalen.

Toestand op 31 december

(Bron: Bijzondere Compensatiekas voor Kinderbijslag.)

PERONEELSLEDEN INGEDEELD VOLGENS	1974	1975	1976	1977	1978	1979	1980
Gemeenten							
A. De uitgeoefende functie							
– Administratief personeel.....	18 625	17 865	18 408	19 213	20 376	21 019	22 496
– Werkliedenpersoneel.....	31 765	32 482	33 709	34 297	35 796	38 782	40 189
– Politie.....	14 346	14 807	15 137	14 921	15 314	15 683	15 976
– Brandweer.....	2 762	2 953	3 218	3 486	3 599	3 782	4 027
– Onderwijs.....	2 198	2 152	2 375	2 966	3 147	3 371	3 508
– Andere.....	4 509	5 533	5 341	5 168	5 308	6 146	6 444
B. Het geslacht en de duur der prestaties							
1. Mannen: volledige prestaties.....	53 073	53 943	54 923	56 498	57 653	59 070	60 886
onvolledige prestaties.....	2 510	2 525	2 635	1 240	1 506	1 904	1 911
2. Vrouwen: volledige prestaties.....	16 647	17 087	18 282	19 987	21 702	24 130	26 886
onvolledige prestaties.....	1 975	2 237	2 348	2 326	2 679	3 679	3 746
C. Het statuut van de werknemer							
– Definitieven.....	59 303	61 120	62 915	63 009	63 753	65 262	68 498
– Niet definitieven.....	14 902	14 672	15 273	17 042	19 787	23 521	24 142
<i>Totalen:</i>	74 205	75 792	78 188	80 051	83 540	88 783	92 640

Federaties en agglomeraties van gemeenten⁽¹⁾

A. De uitgeoefende functie							
– Administratief personeel.....	274	371	374	364	344	330	354
– Werkliedenpersoneel.....	1 480	1 551	1 540	1 562	1 580	1 472	1 452
– Politie.....	–	22	–	–	–	–	–
– Brandweer.....	775	792	823	783	802	813	824
– Andere.....	–	1	–	–	–	–	–
B. Het geslacht en de duur der prestaties							
1. Mannen: volledige prestaties.....	2 391	2 537	2 541	2 514	2 518	2 409	2 407
onvolledige prestaties.....	2	5	3	3	11	8	6
2. Vrouwen: volledige prestaties.....	134	191	187	190	193	197	212
onvolledige prestaties.....	2	4	6	2	4	1	5
C. Het statuut van de werknemer							
– Definitieven.....	1 817	2 431	2 471	2 458	2 467	2 359	2 359
– Niet definitieven.....	712	306	266	251	259	256	271
<i>Totalen:</i>	2 529	2 737	2 737	2 709	2 726	2 615	2 630

(1) vanaf 1977, agglomeraties van gemeenten.

23. – Personeel van de gemeenten, de agglomeraties en de federaties van gemeenten, de openbare centra voor maatschappelijk welzijn en de intercommunalen. (vervolg)

Toestand op 31 december

(Bron: Bijzondere Compensatiekas voor Kinderbijslag.)

PERONEELSLEDEN INGEDEELD VOLGENS	1974	1975	1976	1977	1978	1979	1980
Openbare centra voor maatschappelijk welzijn							
A. De uitgeoefende functie							
– Administratief personeel.....	5 679	5 741	6 211	6 873	7 321	7 978	8 764
– Werkliedenpersoneel.....	13 279	13 836	14 404	15 157	15 974	16 704	17 900
– Medisch personeel.....	902	1 000	1 087	1 118	1 176	959	1 193
– Paramedisch personeel.....	1 757	1 950	2 064	2 147	2 370	2 672	2 795
– Verplegend personeel.....	15 450	16 142	17 267	18 476	19 877	21 655	22 546
– Andere.....	733	828	909	953	1 378	1 305	1 509
B. Het geslacht en de duur der prestaties							
1. Mannen: volledige prestaties.....	8 406	8 909	9 129	9 591	11 243	11 262	11 334
onvolledige prestaties.....	246	289	261	285	286	384	631
2. Vrouwen: volledige prestaties.....	28 064	29 010	31 189	33 300	35 012	37 675	40 974
onvolledige prestaties.....	1 084	1 289	1 363	1 548	1 555	1 952	1 768
C. Het statuut van de werknemer							
– Definitieven.....	20 840	22 465	24 647	26 192	27 364	29 845	32 496
– Niet definitieven.....	16 960	17 032	17 295	18 532	20 732	21 428	22 211
<i>Totalen:</i>	37 800	39 497	41 942	44 724	48 096	51 273	54 707

Intercommunalen

A. De uitgeoefende functie							
– Administratief personeel.....	3 659	3 767	3 918	3 956	4 134	4 340	4 486
– Werkliedenpersoneel.....	6 588	6 529	6 489	6 659	6 724	7 060	7 222
– Gespecialiseerd universitair personeel.....	89	95	133	154	166	147	160
– Gespecialiseerd niet-universitair personeel.....	709	717	783	856	875	901	939
– Medisch, paramedisch, verplegend personeel en personeel van de sociale diensten.....	1 732	1 849	2 121	2 185	2 474	2 565	2 844
– Andere.....	311	323	371	489	413	570	502
B. Het geslacht en de duur der prestaties							
1. Mannen: volledige prestaties.....	9 411	9 267	9 360	9 547	10 843	10 076	10 268
onvolledige prestaties.....	298	323	300	302	314	372	387
2. Vrouwen: volledige prestaties.....	3 184	3 511	3 884	4 142	3 256	4 803	5 204
onvolledige prestaties.....	195	179	271	308	373	332	294
C. Het statuut van de werknemer							
– Definitieven.....	7 162	7 429	7 952	8 581	8 758	9 709	10 804
– Niet definitieven.....	5 926	5 851	5 863	5 718	6 028	5 874	5 349
<i>Totalen:</i>	13 088	13 280	13 815	14 299	14 786	15 583	16 153

24. – Geheel van het personeel van de gemeenten, de agglomeraties en de federaties van gemeenten, de openbare centra voor maatschappelijk welzijn en de intercommunalen.

Toestand op 31 december.

(Bron: Bijzondere Compensatiekas voor Kinderbijslag.)

PERONEELSLEDEN INGEDEELD VOLGENS	1974	1975	1976	1977	1978	1979	1980
A. De uitgeoefende functie							
– Administratief personeel.....	28 237	27 744	28 911	30 406	32 175	33 667	36 100
– Werkliedenpersoneel.....	53 112	54 398	56 142	57 675	60 074	64 018	66 763
– Politie.....	14 346	14 829	15 137	14 921	15 314	15 683	15 976
– Brandweer.....	3 537	3 745	4 041	4 269	4 401	4 595	4 851
– Onderwijs.....	2 198	2 152	2 375	2 966	3 147	3 371	3 508
– Gespecialiseerd universitair personeel.....	89	95	133	154	166	147	160
– Gespecialiseerd niet-universitair onderwijs.....	709	717	783	856	875	901	939
– Medisch, paramedisch, verplegend personeel en personeel van de sociale diensten.....	19 841	20 941	22 539	23 926	25 897	27 851	29 378
– Andere.....	5 553	6 685	6 621	6 610	7 099	8 021	8 455
B. Het geslacht en de duur der prestaties							
1. Mannen: volledige prestaties.....	73 281	74 656	75 953	78 150	82 257	82 817	84 895
onvolledige prestaties.....	3 056	3 142	3 199	1 830	2 117	2 668	2 935
2. Vrouwen: volledige prestaties.....	48 029	49 799	53 542	57 619	60 163	66 805	72 487
onvolledige prestaties.....	3 256	3 709	3 988	4 184	4 611	5 964	5 813
C. Het statuut van de werknemer							
– Definitieven.....	89 122	93 445	97 985	100 240	102 342	107 175	114 157
– Niet definitieven.....	38 500	37 861	38 697	41 543	46 806	51 079	51 973
<i>Totale:</i>	127 622	131 306	136 682	141 783	149 148	158 254	166 130

25. – Personeel door de provincies tewerkgesteld.

Toestand op 31 december.

(Bron: Bijzondere Compensatiekas voor Kinderbijslag.)

PERONEELSLEDEN INGEDEELD VOLGENS	1974	1975	1976	1977	1978	1979	1980
A. de uitgeoefende functie							
1. <i>Eigenlijk administratief personeel:</i>							
– administratief personeel.....	2 485	2 732	2 645	2 752	3 017	3 295	3 414
– dienstpersoneel	2 072	2 525	2 378	2 601	2 786	3 248	3 388
– technisch personeel	2 505	2 306	2 413	2 255	2 529	2 651	2 789
– veldbrigadiers	42	47	41	35	30	32	30
2. <i>Provinciaal onderwijs:</i>							
– administratief personeel.....	441	401	400	463	464	519	554
– dienstpersoneel	2 176	2 089	2 366	2 408	2 474	2 494	2 539
– inspectie	15	5	5	5	5	6	5
– onderwijzend personeel	6 792	7 084	7 559	7 815	7 906	8 120	8 370
– hulp-onderwijzend personeel.....	946	1 044	1 071	1 198	1 218	1 321	1 389
B. het geslacht, de aard van de betrekking en de duur van de dagelijkse prestaties							
1. <i>Mannen:</i>							
– hoofdberoep.....	7 146	7 911	8 156	8 383	8 778	9 318	9 637
– bijberoep	2 321	1 959	1 933	1 909	1 960	2 031	2 146
– volledige prestaties.....	7 278	7 566	7 706	7 856	8 288	8 718	9 228
– onvolledige prestaties	2 189	2 304	2 383	2 436	2 450	2 631	2 555
2. <i>Vrouwen:</i>							
– hoofdberoep.....	7 315	7 742	8 057	8 616	8 814	9 387	9 741
– bijberoep	692	621	732	624	877	950	954
– volledige prestaties.....	6 508	6 721	6 824	7 141	7 442	7 954	8 251
– onvolledige prestaties	1 499	1 642	1 965	2 099	2 249	2 383	2 444
C. de statutaire toestand							
– definitieven	11 537	12 028	12 480	13 242	14 052	15 193	16 024
– niet-definitieven.....	5 937	6 205	6 398	6 290	6 377	6 493	6 454
<i>Totalen:</i>	17 474	18 233	18 878	19 532	20 429	21 686	22 478

Prijzen

1. – Indexcijfers van de consumptieprijzen sedert 1954⁽¹⁾.

(Bron: Ministerie van Economische Zaken – Dienst van de prijzen.)

JAREN	Januari	Februari	Maart	April	Mei	Juni	Juli	Augustus	Sept.	Oktober	Nov.	Dec.	Gemid. indexcijfer voor het jaar
-------	---------	----------	-------	-------	-----	------	------	----------	-------	---------	------	------	----------------------------------

(Basis: 1953 = 100)

1954.....	101	102	101	101	102	102	101	102	102	101	101	101	101
1955.....	101	100	100	100	99	100	101	101	102	102	102	102	101
1956.....	102	102	103	103	103	104	104	104	104	105	105	105	104
1957.....	106	106	106	106	106	106	107	107	108	108	108	109	107
1958.....	109	108	108	108	108	109	108	108	108	108	108	109	108
1959.....	108,73	108,95	108,80	108,93	109,22	109,59	109,60	110,14	110,23	110,38	110,62	110,53	109,64
1960.....	110,28	110,17	109,89	109,79	109,76	109,98	109,67	109,56	109,76	110,14	110,34	110,34	109,97
1961.....	110,43	110,49	110,53	110,55	110,83	110,06	111,45	111,68	111,48	111,32	111,49	111,45	111,06
1962.....	111,51	111,49	111,67	112,22	113,61	114,26	113,66	112,25	112,41	112,74	112,92	112,74	112,62
1963.....	113,19	114,58	114,63	114,42	114,10	114,27	114,91	114,77	115,54	116,02	116,57	117,51	115,04
1964.....	118,11	117,98	117,61	118,21	118,50	119,88	120,84	120,84	120,93	121,24	121,76	122,16	119,84
1965.....	122,51	122,80	122,91	123,11	124,58	124,85	125,28	125,31	125,70	125,85	126,44	127,18	124,71
1966.....	127,68	128,07	128,63	129,93	130,56	131,08	129,94	129,85	130,38	130,80	130,88	131,19	129,92

(Basis: 1966 = 100)

1967.....	101,34	101,57	101,87	102,21	102,52	102,71	102,83	103,23	103,80	104,04	104,33	104,44	102,91
1968.....	104,67	104,73	104,83	105,05	105,16	105,54	105,74	105,84	106,26	106,67	106,69	107,07	105,69
1969.....	107,54	108,00	108,58	108,87	109,20	109,49	109,89	110,05	110,37	110,81	111,31	111,75	109,66
1970.....	112,22	112,57	113,21	113,64	113,66	113,70	114,29	114,53	114,50	114,70	115,04	115,23	113,94
1971.....	115,83	116,74	117,23	117,84	118,13	118,38	119,10	119,55	120,39	120,71	121,13	121,65	118,89

(Basis: 1971 = 100)

1972.....	102,80	103,35	103,48	103,84	104,03	105,04	105,82	106,00	106,71	107,32	108,11	108,87	105,45
1973.....	109,85	110,46	110,70	111,33	111,79	112,34	112,83	113,35	113,89	114,66	115,37	116,81	112,78
1974.....	118,13	119,66	121,16	122,89	124,69	126,47	128,27	129,91	131,67	132,79	134,19	135,13	127,08
1975.....	136,59	138,13	139,04	140,59	141,77	142,28	143,65	144,74	145,98	147,64	149,23	150,03	143,31
1976.....	151,38	151,90	152,87	154,27	155,40	-	-	-	-	-	-	-	-

(Basis: 7/1974 - 6/1975 = 100)

1976.....	-	-	-	-	-	113,61	114,53	114,97	116,46	116,72	117,16	117,80	114,19
1977.....	119,01	119,91	119,80	120,45	121,66	122,42	122,79	123,18	124,05	124,31	124,76	125,25	122,30
1978.....	125,88	126,38	126,70	126,80	126,97	126,98	127,68	128,26	128,82	129,12	129,52	130,09	127,77
1979.....	130,86	131,29	131,37	131,68	132,04	132,73	133,83	134,46	134,74	135,69	136,26	136,77	133,48
1980.....	138,68	139,73	139,99	140,16	140,57	140,91	142,56	142,94	143,82	145,16	146,64	147,09	142,35

(1) Deze index is alzo omschreven sinds 1967. Van 1927 tot einde 1966 was de officiële benaming: « Indexcijfer der kleinhandelsprijzen ».

N.B. – Om over te gaan van de basis 1971 = 100 naar de nieuwe basis 7/1974-6/1975, is het door de Nationale Arbeidsraad goedgekeurde omrekeningscoëfficiënt 0,72993.

Deze coëfficiënt werd bekomen door de indices op de nieuwe basis voor maart en april 1976 te delen door de indices voor de twee dezelfde maanden opgesteld op de oude basis.

Om de indexcijfers met basis 1971 = 100 om te zetten tot de basis 7/1974-6/1975 = 100 volstaat het deze te vermenigvuldigen met 0,72993 of te delen door 1,36999.

Om de ander indexcijfers met betrekking tot de basis 7/1974-6/1975 om te zetten, volstaat het op dezelfde manier deze indexcijfers te delen door:

1936-1938 = 100 : 8,78397

1953 = 100 : 2,11611

1966 = 100 : 1,62878

De resultaten van deze berekeningen geven slechts bij benadering de waarde van deze indexcijfers, daar de berekeningswijze van het indexcijfer der kleinhandelsprijzen herhaaldelijk veranderingen heeft ondergaan.

2. – Indexcijfers der groothandelsprijzen sedert 1954.

(Bron: Ministerie van Economische Zaken – Dienst van de prijzen.)

JAREN	Januari	Februari	Maart	April	Mei	Juni	Juli	Aug.	Sept.	Oktober	Nov.	Dec.	Gemid- indexcijfer voor het jaar
(Basis: 1953 = 100 ⁽²⁾)													
1954.....	100	100	99	99	99	99	99	99	99	99	99	99	99
1955.....	101	100	101	101	101	101	101	101	101	101	101	102	101
1956.....	103	104	103	103	103	103	103	103	103	104	106	106	104
1957.....	106	106	106	107	107	106	107	106	105	106	106	106	106
1958.....	105	104	103	102	102	101	101	100	100	100	100	100	102
1959.....	100	100	100	101	101	101	101	102	102	102	102	103	101
1960.....	104	103	102	102	103	103	102	102	102	102	102	102	102
1961.....	102	103	103	102	102	102	102	101	102	102	102	103	102
1962.....	103	103	104	104	104	104	103	102	102	103	103	104	103
1963.....	106	106	105	105	105	105	105	105	105	106	107	109	106
1964.....	109	109	110	110	110	111	111	111	111	112	112	112	111
1965.....	112	112	112	112	112	112	111	111	111	112	113	114	112
1966.....	114	114	115	116	116	115	115	114	114	114	114	114	115
1967.....	114	114	115	114	114	114	113	113	112	112	113	113	113
1968.....	113	113	113	113	113	112	113	113	114	115	116	116	114
1969.....	116	117	117	119	119	119	119	120	120	120	122	123	119
1970.....	124	124	125	125	125	125	125	125	125	125	125	125	125
1971 (1).....	124	123	123	123	123	125	124	125	125	124	124	124	124
1972 (1).....	125	126	127	127	128	128	128	130	131	132	134	135	129
1973 (1).....	137	139	140	141	143	144	146	147	148	148	151	155	145
1974 (1).....	163	165	166	170	171	170	170	171	172	172	172	171	169
1975 (1).....	170	169	169	170	169	168	171	172	174	174	175	177	172
1976 (1).....	178	179	182	182	182	185	185	185	186	187	187	187	184
1977 (1).....	190	191	191	191	190	190	188	187	185	185	185	184	188
1978 (1).....	183	182	183	184	184	184	184	184	186	186	187	188	185
1979 (1).....	190	191	193	193	196	197	198	197	198	199	201	201	196
1980 (1).....	205	208	209	207	206	205	206	204	207	209	212	212	208

(1) Ingevolge het van kracht worden van de B.T.W. zijn de indexcijfers van de groothandelsprijzen vanaf de maand januari 1971 opgemaakt, op de prijzen waar deze belasting niet inbegrepen is.

Aangezien de omzetbelasting begrepen was in de prijzen die vóór 1971 werden opgenomen, zijn deze indexcijfers niet volkomen vergelijkbaar met die welke vanaf januari 1971 werden opgemaakt.

(2) Tabel 2: Om van de basis april 1914 tot de basis 1936-1938 over te gaan volstaat het zich te herinneren dat het basispeil 100 van het indexcijfer dat als basis 1936-1938 heeft, overeenstemt met de gemiddelde waarde van het oud indexcijfer in de loop van de jaren 1936-1937-1938. Deze gemiddelde waarde is voor het Rijk 634. Om de indexcijfers met de basis april 1914 om te zetten in cijfers gebaseerd op 1936-1938 zal het dus volstaan te delen door 6,34. Om de indexcijfers met basis 1936-1938 met betrekking tot de basis 1953 = 100 om te zetten, volstaat het op dezelfde manier deze indexcijfers te delen door 4,145. De uitkomsten van deze berekening geven slechts bij benadering de waarde van het indexcijfer.

3. – Indexcijfers der groothandelsprijzen volgens de aard der produkten.

Jaar 1979⁽¹⁾

(Bron: Ministerie van Economische Zaken – Dienst van de prijzen.)

GROEPEN	Januari	Februari	Maart	April	Mei	Juni	Juli	Augustus	September	Oktober	November	December	Gemiddeld indexcijfer voor het jaar
(Vaste basis: 1953 = 100)													
I. Dierlijke landbouwprodukten	219,3	220,3	219,5	215,5	218,3	217,5	216,6	218,3	222,4	221,8	230,0	231,4	220,9
II. Plantaardige landbouwprodukten	175,3	175,1	176,0	176,8	181,2	187,3	200,2	186,5	186,8	185,9	190,2	188,9	184,2
III. Vetstoffen	185,3	195,1	195,8	196,4	197,2	202,2	201,7	202,4	203,4	197,7	198,2	197,6	197,8
IV. Delfstofprodukten	200,9	204,7	210,0	210,9	216,6	218,4	220,5	220,3	221,6	228,3	227,9	232,4	217,7
a) Steenkolen	226,1	226,1	233,2	233,2	233,2	233,2	244,2	244,2	244,2	255,9	255,9	255,9	240,4
b) Bijprodukten van steenkolen	263,6	271,7	281,5	281,5	297,3	297,3	297,3	297,3	297,3	314,5	315,7	340,9	296,3
c) Petroleumprodukten	235,0	243,0	242,4	254,2	262,1	269,3	283,1	290,6	291,5	307,3	310,0	326,0	276,2
d) Ertsen en ruwe metalen	147,1	150,3	154,1	154,0	158,7	161,1	156,4	153,6	155,8	156,0	153,8	151,7	154,4
e) Steengroefprodukten	170,9	172,5	178,6	175,3	177,7	177,8	178,0	177,4	178,3	178,5	178,5	177,4	176,7
V. Scheikundige produkten	162,6	163,0	163,1	163,1	161,7	162,5	163,0	162,4	162,6	165,8	166,5	166,6	163,6
a) Scheikundige produkten	158,6	158,9	158,9	158,9	159,0	160,1	160,9	159,7	159,7	164,0	164,0	164,0	160,6
b) Kunstmeststoffen	172,1	172,9	173,0	173,0	167,2	167,2	167,2	168,1	168,9	169,1	171,6	171,8	170,2
VI. Huiden en leder	173,6	176,0	181,2	179,3	180,6	179,6	179,7	179,7	183,0	181,5	181,7	181,7	179,8
VII. Rubber	131,1	147,1	145,8	145,8	170,6	168,2	152,1	159,2	153,7	147,1	161,9	155,5	153,2
VIII. Hout	182,6	182,6	182,6	182,6	182,6	182,6	182,6	182,6	194,9	196,8	196,8	196,8	187,2
IX. Papier en karton	201,4	201,4	201,6	205,4	205,4	205,1	206,7	204,8	204,8	208,9	208,1	204,9	204,9
X. Textielprodukten	146,4	146,9	149,5	150,3	151,0	150,9	150,9	152,4	151,7	152,7	151,9	151,5	150,5
a) Wol	102,4	105,6	109,0	110,2	111,2	111,4	111,4	112,7	110,4	111,7	109,7	109,3	109,6
b) Vlas	185,7	181,9	181,9	182,9	182,9	183,3	183,3	188,4	188,4	188,4	188,4	186,6	185,2
c) Katoen	167,3	167,7	173,6	173,6	174,6	174,6	175,4	175,4	175,7	177,3	177,3	177,8	174,2
d) Jute	208,1	208,3	209,1	211,4	213,6	210,3	207,6	208,7	206,0	207,6	205,7	204,3	208,4
e) Kunstgarens	108,5	108,6	108,6	108,6	108,6	108,6	108,6	108,6	109,3	109,8	109,8	109,8	109,0
XI. Bouwmaterialen	287,5	287,5	287,7	287,7	289,8	289,8	289,8	289,8	289,8	289,8	289,8	289,8	289,1
XII. Metalen en metaalprodukten	193,4	197,6	199,7	200,1	201,9	202,3	201,1	201,0	201,5	202,7	203,9	203,6	200,7
a) Hoogovenbedrijf	210,4	214,9	218,2	218,2	218,2	221,4	222,5	220,8	220,2	220,2	223,1	223,6	219,3
b) Metaalverwerkende nijverheid	176,6	177,3	177,3	177,4	177,4	177,4	178,4	178,4	178,6	180,7	181,0	180,9	178,5
c) Non-ferrometalen	214,6	232,7	240,7	243,2	258,4	253,2	236,5	239,6	244,2	244,1	245,6	243,5	241,4
Totaal indexcijfer:	189,5	191,4	193,3	193,4	195,7	196,6	197,9	196,8	198,0	199,4	200,8	201,1	196,2

(1) Zie noot bladzijde 562.

3. – Indexcijfers der groothandelsprijzen volgens de aard der produkten (vervolg).

Jaar 1980⁽¹⁾

(Bron: Ministerie van Economische Zaken – Dienst van de prijzen.)

GROEPEN	Januari	Februari	Maart	April	Mei	Juni	Juli	Augustus	September	Oktober	November	December	Gemiddeld indexcijfer voor het jaar
(Vaste basis: 1953 = 100)													
I. Dierlijke landbouwprodukten	234,0	231,2	230,5	227,6	226,0	222,8	220,3	218,2	222,3	217,3	226,0	227,1	225,3
II. Plantaardige landbouwprodukten	189,7	191,7	194,3	186,3	181,1	180,7	180,5	168,7	186,0	191,5	196,0	200,0	187,2
III. Vetstoffen	229,3	234,5	230,7	231,2	226,0	223,4	225,6	223,7	215,6	220,0	232,1	234,3	227,2
IV. Delfstofprodukten	235,4	244,0	248,3	248,3	244,3	243,6	245,2	244,0	247,7	256,4	260,7	263,4	248,4
a) Steenkolen	265,6	265,6	265,6	265,6	265,6	265,6	281,0	281,0	294,2	298,0	298,0	298,0	278,7
b) Bijprodukten van steenkolen	340,9	362,0	362,0	362,0	362,0	362,0	350,3	346,4	348,4	350,3	362,0	383,7	357,7
c) Petroleumprodukten	344,9	349,4	359,9	366,2	359,0	357,9	354,0	341,4	344,9	354,8	370,5	371,4	356,2
d) Ertsen en ruwe metalen	150,7	161,7	168,4	166,2	157,2	155,6	157,8	159,7	161,0	161,9	163,4	162,6	160,5
e) Steengroefprodukten	175,0	178,2	180,4	181,2	183,1	183,3	183,1	183,1	183,3	214,8	215,4	213,6	189,5
V. Scheikundige produkten	180,7	181,6	181,8	182,2	182,5	183,3	185,9	186,2	186,9	187,4	189,7	191,2	185,0
a) Scheikundige produkten	181,6	182,2	182,3	183,0	184,8	185,3	188,8	188,8	188,8	189,9	190,7	192,4	186,6
b) Kunstmeststoffen	176,5	178,3	178,4	178,4	174,9	176,5	176,5	177,5	180,1	179,0	185,2	185,8	178,9
VI. Huiden en leder	183,3	183,3	183,3	175,4	175,0	174,1	178,5	178,5	177,6	177,6	177,8	178,8	178,5
VII. Rubber	197,1	200,9	180,5	168,4	152,2	169,5	155,3	172,3	173,5	178,5	187,2	178,6	176,2
VIII. Hout	196,8	211,0	212,5	212,5	212,5	212,5	207,1	207,1	207,1	207,1	207,1	196,9	207,5
IX. Papier en karton	208,8	210,1	213,2	217,0	215,2	214,2	213,6	215,1	215,2	215,2	218,8	220,5	214,7
X. Textielprodukten	153,8	155,3	157,2	156,7	156,6	157,2	157,7	158,4	159,3	160,3	161,7	162,3	158,0
a) Wol	112,8	115,8	117,5	115,7	116,0	116,3	116,1	116,3	118,8	121,3	124,8	126,2	118,1
b) Vlas	191,7	190,5	190,5	190,5	190,5	191,5	192,6	194,5	193,3	192,6	193,0	193,0	192,0
c) Katoen	178,6	181,1	182,5	183,1	183,1	183,2	183,2	183,2	184,0	184,0	184,0	184,0	182,8
d) Jute	203,4	205,7	213,0	209,1	206,1	204,8	203,7	206,8	206,8	210,9	214,0	217,1	208,5
e) Kunstgarens	110,2	110,2	112,5	113,3	113,8	115,6	118,2	118,2	119,0	119,0	119,0	119,0	115,7
XI. Bouwmaterialen	290,2	293,0	293,2	301,4	301,4	301,4	304,2	304,1	304,1	303,5	303,6	305,9	300,5
XII. Metalen en metaalprodukten	206,3	208,0	207,2	205,1	203,9	203,4	204,0	204,1	204,5	204,3	204,5	204,0	204,9
a) Hoogovenbedrijf	226,0	228,6	230,8	231,2	231,1	231,1	228,1	228,1	226,8	224,7	224,9	224,9	228,0
b) Metaalverwerkende nijverheid	180,9	180,9	181,0	181,2	181,2	181,2	182,1	182,3	182,3	182,5	183,1	183,3	181,8
c) Non-ferrometalen	257,7	264,8	252,5	234,2	225,9	222,0	229,3	229,8	235,0	238,0	236,1	232,5	238,2
Totaal indexcijfer:	205,1	207,8	208,8	207,3	205,6	205,4	205,8	204,4	207,4	208,9	211,6	212,3	207,5

(1) Zie noot bladzijde 562.

Lonen en bezoldigingen

1. – Gemiddelde bruto-uurlonen in de nijverheid (in F), naar leeftijd en geslacht⁽¹⁾.

Nr code N.A.C.E.	BEDRIJFSGROEPEN, -KLASSEN EN -TAKKEN	1979 – 1980	Mannen		Vrouwen		Totaal mannen + vrouwen
			Meerder- jarig	Totaal zonder onderscheid v. leeftijd	Meerder- jarig	Totaal zonder onderscheid v. leeftijd	
11	Winning en bewerking van vaste brandstoffen (2).....	april 79	–	246,18	–	–	246,18
		okt. 79	–	253,90	–	–	253,90
		april 80	–	268,69	–	–	268,69
		okt. 80	–	278,26	–	–	278,26
12	Cokesovenbedrijven.....	april 79	234,40	234,07	–	–	233,88
		okt. 79	235,43	235,23	–	–	235,23
		april 80	257,38	257,07	–	–	257,07
		okt. 80	271,53	271,10	–	–	271,10
14	Aardolie-industrie.....	april 79	332,48	331,12	–	–	329,46
		okt. 79	336,00	334,87	–	–	333,22
		april 80	348,57	347,12	–	–	345,50
		okt. 80	354,45	354,26	–	–	353,05
16	Productie en distributie van elektriciteit, gas, stoom en warmwater (3).....	april 79	–	–	–	–	–
		okt. 79	–	–	–	–	–
		april 80	–	–	–	–	–
		okt. 80	–	–	–	–	–
17	Waterleidingsbedrijven (winning, reiniging en distributie van water).....	april 79	248,39	245,51	–	–	245,51
		okt. 79	255,37	255,37	–	–	253,98
		april 80	267,07	262,86	–	–	261,41
		okt. 80	275,14	270,18	–	–	270,18
22	Vervaardiging en eerste verwerking van metalen	april 79	245,22	243,87	157,97	156,66	242,27
		okt. 79	257,48	255,98	173,47	172,48	254,48
		april 80	269,25	267,58	176,81	173,85	265,86
		okt. 80	281,18	279,07	187,23	183,48	277,31
221 tot 223	Productie en eerste verwerking van ferro- metalen.....	april 79	247,97	246,73	158,27	155,55	245,38
		okt. 79	260,99	259,76	176,50	174,51	258,49
		april 80	271,93	270,44	179,36	175,64	269,04
		okt. 80	284,24	282,47	187,74	183,48	281,00
221	Ijzer- en staalindustrie (volgens E.G.K.S.- Verdrag; met uitzondering van geïntegreerde cokesovenbedrijven).....	april 79	–	256,84	–	–	256,84
		okt. 79	–	270,58	–	–	270,58
		april 80	–	280,54	–	–	280,54
		okt. 80	–	294,41	–	–	294,41
222	Stalenbuizenfabrieken.....	april 79	200,76	200,32	–	–	200,32
		okt. 79	212,59	212,50	–	–	212,50
		april 80	217,05	213,55	–	–	213,55
		okt. 80	231,38	226,78	–	–	226,78
223	Trekkerijen en koudwalserijen.....	april 79	222,66	219,76	158,27	155,55	215,00
		okt. 79	232,79	230,17	176,50	174,51	226,04
		april 80	250,05	246,61	179,36	175,64	241,35
		okt. 80	254,82	250,85	187,74	183,48	245,86
224	Productie en eerste verwerking van non- ferrometalen.....	april 79	231,35	230,17	158,93	158,87	227,66
		okt. 79	239,83	237,87	168,15	168,15	235,60
		april 80	255,72	253,89	172,33	170,30	250,94
		okt. 80	265,75	262,81	186,34	183,48	260,02

(1) Het streepje beduidt dat er geen gegevens zijn of dat de beschikbare gegevens betrekking hebben op minder dan 4 ondernemingen.

(2) Niet inbegrepen de leerlingen vanaf oktober 1975.

(3) Vanaf oktober 1976, zijn de gegevens betreffende de arbeiders opgenomen in deze van de bedienden.

1. – Gemiddelde bruto-uurlonen in de nijverheid (in F), naar leeftijd en geslacht⁽¹⁾ (vervolg).

N° code N.A.C.E.	BEDRIJFSGROEPEN -KLASSEN EN -TAKKEN	1979 - 1980	Mannen		Vrouwen		Totaal mannen + vrouwen
			Meerder- jarig	Totaal zonder onderscheid v. leeftijd	Meerder- jarig	Totaal zonder onderscheid v. leeftijd	
23	Winning van niet-energetische mineralen (met uitzondering van ertsen); veenderijen	april 79	205,76	203,15	-	-	201,79
		okt. 79	212,91	210,19	-	-	209,18
		april 80	227,19	224,59	-	-	224,37
		okt. 80	234,80	231,14	-	-	230,00
231	Winning van bouwmaterialen en van vuurvaste en keramische klei	april 79	206,84	204,29	-	-	203,19
		okt. 79	213,66	211,01	-	-	210,21
		april 80	227,95	225,47	-	-	225,47
		okt. 80	236,24	232,64	-	-	231,77
239	Winning van andere mineralen; veenderijen (239).....	april 79	192,39	189,61	-	-	186,01
		okt. 79	203,61	200,38	-	-	197,50
		april 80	217,70	214,14	-	-	212,06
		okt. 80	216,89	213,31	-	-	209,94
24	Vervaardiging van steen, cement, betonwaren, aardewerk, glas e.d.	april 79	215,97	210,25	167,81	158,24	205,48
		okt. 79	224,42	217,64	177,38	166,15	212,99
		april 80	237,51	230,28	182,75	174,17	225,21
		okt. 80	244,05	235,60	193,67	179,59	230,55
241	Baksteen- en dakpannenfabrieken.....	april 79	217,05	213,68	188,56	186,62	211,82
		okt. 79	221,58	217,80	197,35	195,33	216,25
		april 80	236,28	233,11	-	202,65	231,01
		okt. 80	243,94	240,45	-	-	239,75
242.1	Cementfabrieken.....	april 79	254,24	252,22	197,86	197,86	251,82
		okt. 79	260,93	258,43	-	-	257,85
		april 80	274,00	271,11	-	-	270,51
		okt. 80	279,79	277,69	-	-	277,11
247	Glas- en glaswarenfabrieken.....	april 79	214,06	207,68	168,68	158,67	200,61
		okt. 79	225,06	216,42	180,88	168,72	209,54
		april 80	237,21	228,25	186,41	177,81	220,98
		okt. 80	244,19	233,38	196,14	180,39	225,74
247.1	Fabrieken van vlakglas en dergelijke	april 79	205,55	203,55	-	-	202,31
		okt. 79	218,47	212,87	163,50	163,50	211,86
		april 79	229,75	223,56	169,89	169,89	22,47
		okt. 80	233,42	227,34	179,12	179,12	226,36
247.2/7	Glasfabrieken behalve fabrieken van vlakglas ...	april 79	221,57	211,13	170,72	159,60	199,49
		okt. 79	230,89	219,39	182,26	169,03	208,02
		april 80	243,81	232,16	187,72	178,29	219,99
		okt. 80	253,71	238,42	197,49	180,46	225,34
248	Aardewerffabrieken: vuurvastmateriaalfabrieken	april 79	197,02	185,36	147,33	142,80	177,10
		okt. 79	205,48	193,10	158,86	145,70	183,96
		april 80	216,96	204,73	154,59	148,32	193,78
		okt. 80	226,01	210,08	168,74	157,39	199,91
248.1	waarvan: vuurvastmateriaalfabrieken	april 79	205,81	196,58	-	-	196,22
		okt. 79	211,59	201,57	-	-	201,57
		april 80	224,39	212,83	-	-	212,52
		okt. 80	235,02	220,08	-	-	220,08

(1) Zie opmerking bladzijde 566.

1. - Gemiddelde bruto-uurlonen in de nijverheid (in F), naar leeftijd en geslacht⁽¹⁾ (vervolg).

Nr code N.A.C.E.	BEDRIJFSGROEPEN, -KLASSEN EN -TAKKEN	1979 - 1980	Mannen		Vrouwen		Totaal mannen + vrouwen
			Meerder- jarig	Totaal zonder onderscheid v. leeftijd	Meerder- jarig	Totaal zonder onderscheid v. leeftijd	
248.3/5/8	vloer- en muurtegelfabrieken, fabrieken van sanitair aardewerk (uit gres, faïence of porselein), isolatoren en isolerende werkstukken	april 79	199,93	185,61	151,84	146,22	172,91
		okt. 79	203,40	189,10	165,09	149,05	176,19
		april 80	215,58	202,83	158,93	151,09	186,15
		okt. 80	223,01	205,54	175,19	161,23	191,25
248.6/7	fabrieken van vaatwerk, ander huishoudelijk aardewerk en sieraardewerk uit faïence, porselein, fijn aardewerk of soortgelijke stoffen	april 79	-	-	-	-	-
		okt. 79	-	-	-	-	-
		april 80	-	-	-	-	-
		okt. 80	-	-	-	-	-
25	Chemische industrie.....	april 79	246,24	242,79	166,50	161,61	226,56
		okt. 79	248,16	244,49	172,27	166,91	228,98
		april 80	263,71	260,88	183,24	179,04	244,51
		okt. 80	272,86	270,48	189,31	183,82	253,15
251	Chemische grondstoffenfabrieken; geïntegreerde fabrieken voor de vervaardiging en verwerking van chemische grondstoffen.....	april 79	264,28	262,06	204,62	204,62	260,89
		okt. 79	262,82	260,82	216,34	216,34	259,91
		april 80	278,52	277,92	213,16	213,16	276,60
		okt. 80	288,59	288,21	210,01	210,01	287,59
255/6	Gespecialiseerde vervaardiging van farmaceutische en chemische producten met voornamelijk industriële of agrarische toepassing.....	april 79	228,33	223,93	183,25	182,96	218,07
		okt. 79	234,76	229,73	187,63	187,29	223,66
		april 80	250,03	245,12	199,05	198,75	238,49
		okt. 80	257,43	251,99	203,07	202,86	244,96
257/8/9	Gespecialiseerde vervaardiging van andere chemische verbruiksgoederen	april 79	219,76	216,72	156,21	151,46	176,54
		okt. 79	222,75	218,31	162,14	156,72	180,39
		april 80	238,48	234,76	174,00	170,01	194,90
		okt. 80	249,09	245,71	181,67	175,51	202,49
26	Kunstmatige en synthetische continugaren- en vezelfabrieken	april 79	220,75	220,64	161,21	160,31	211,87
		okt. 79	229,69	229,54	168,25	166,50	220,38
		april 80	247,39	247,21	179,91	179,91	237,42
		okt. 80	260,90	260,51	187,91	187,91	250,93
31	Vervaardiging van produkten uit metaal (met uitzondering van machines en transportmiddelen).....	april 79	205,51	197,69	167,99	162,84	193,85
		okt. 79	215,68	207,01	178,28	173,54	203,32
		april 80	225,88	217,25	188,53	182,91	213,48
		okt. 80	236,27	227,65	198,84	191,31	223,63
311	Gieterijen	april 79	211,54	206,95	159,88	159,88	205,08
		okt. 79	222,27	213,32	171,05	171,05	211,64
		april 80	229,95	220,57	196,15	196,15	219,60
		okt. 80	240,18	233,67	-	-	231,01
314	Constructiewerkplaatsen	april 79	193,79	185,15	155,85	155,35	184,68
		okt. 79	202,41	193,49	164,56	163,18	193,05
		april 80	209,04	199,74	170,93	169,13	199,29
		okt. 80	220,65	210,19	180,14	178,72	209,70
314.1	waarvan: bruggen- en skeletbouw.....	april 79	201,26	192,58	-	-	192,37
		okt. 79	211,80	202,16	-	-	201,80
		april 80	216,66	207,54	-	-	207,19
		okt. 80	229,09	219,22	160,11	160,11	218,92

(1) Zie opmerking bladzijde 566.

1. – Gemiddelde bruto-uurlonen in de nijverheid (in F), naar leeftijd en geslacht⁽¹⁾ (vervolg).

N° code N.A.C.E.	BEDRIJFSGROEPEN, -KLASSEN EN -TAKKEN	1979 – 1980	Mannen		Vrouwen		Totaal mannen + vrouwen
			Meerder- jarig	Totaal zonder onderscheid v. leeftijd	Meerder- jarig	Totaal zonder onderscheid v. leeftijd	
316	Gereedschappen-, ijzer-, staal en andere metaalwarenfabrieken.....	april 79	194,47	185,77	153,15	145,96	179,57
		okt. 79	203,94	194,92	161,59	154,65	188,64
		april 80	213,00	205,21	170,09	162,42	198,54
		okt. 80	221,75	211,83	177,26	168,00	205,00
32	Machinebouw	april 79	207,72	200,66	172,86	169,61	199,68
		okt. 79	217,40	210,99	177,40	174,89	209,89
		april 80	226,79	219,89	188,48	184,75	218,78
		okt. 80	237,03	227,92	198,87	194,61	226,91
321	Landbouwmachine- en tractorenfabrieken.....	april 79	221,98	213,43	178,77	174,23	212,87
		okt. 79	235,07	229,82	187,83	180,19	229,11
		april 80	245,77	238,21	–	–	238,08
		okt. 80	253,16	239,35	–	–	239,22
322	Fabrieken van metaalbewerkingsmachines en van mechanische machinegereedschappen....	april 79	215,44	209,59	–	–	206,80
		okt. 79	220,72	214,28	–	–	212,35
		april 80	229,72	223,28	166,01	164,59	220,69
		okt. 80	239,70	233,09	177,47	177,47	231,24
33	Bureaumachinefabrieken; fabrieken van machines voor informatieverwerking.....	april 79	–	–	–	–	–
		okt. 79	–	–	–	–	–
		april 80	–	–	–	–	–
		okt. 80	–	–	–	–	–
34	Elektrotechnische industrie	april 79	213,05	205,79	175,54	173,19	193,74
		okt. 79	220,71	214,06	181,42	178,16	200,79
		april 80	235,10	228,82	194,78	191,90	215,17
		okt. 80	242,12	234,94	197,40	192,27	219,16
35	Automobielbouw; fabrieken van auto-onderdelen	april 79	235,28	232,24	210,96	209,02	230,96
		okt. 79	240,73	237,50	221,60	218,49	236,45
		april 80	248,85	246,28	223,79	223,69	245,04
		okt. 80	258,29	254,31	236,25	234,72	253,22
351	Automobielfabrieken en -assemblagebedrijven; fabrieken van trekauto's; fabrieken van automobielmotoren	april 79	241,67	239,57	218,86	217,31	238,37
		okt. 79	246,28	244,01	229,34	227,17	243,10
		april 80	254,57	253,10	230,93	230,68	251,88
		okt. 80	263,87	260,86	240,46	240,36	259,86
36	Overige transportmiddelenfabrieken	april 79	211,34	204,36	176,08	173,74	203,33
		okt. 79	222,52	214,89	189,14	184,56	213,87
		april 80	233,88	227,42	183,28	180,71	225,85
		okt. 80	243,15	235,96	190,97	187,28	234,33
361	Scheepswerven, scheepsreparatie- en -onderhoudsbedrijven	april 79	216,33	210,34	187,45	187,45	210,00
		okt. 79	229,84	222,75	–	–	222,75
		april 80	245,11	239,49	–	–	238,63
		okt. 80	252,72	245,82	–	–	244,98
362	Fabrieken van rollend spoor- en tramwagematerieel.....	april 79	206,80	200,84	156,92	156,92	200,61
		okt. 79	219,45	214,55	–	–	214,32
		april 80	223,73	218,94	–	–	218,79
		okt. 80	238,30	233,81	–	–	233,64

(1) Zie opmerking bladzijde 566.

1. – Gemiddelde bruto-uurlonen in de nijverheid (in F), naar leeftijd en geslacht⁽¹⁾ (vervolg).

N ^o code N.A.C.E.	BEDRIJFSGROEPEN, -KLASSEN EN -TAKKEN	1979 – 1980	Mannen		Vrouwen		Totaal mannen + vrouwen
			Meerder- jarig	Totaal zonder onderscheid v. leeftijd	Meerder- jarig	Totaal zonder onderscheid v. leeftijd	
363	Rijwiel- en motorrijwiel fabrieken; fabrieken van rijwiel- en motorrijwielonderdelen	april 79	187,02	176,86	164,94	163,36	175,21
		okt. 79	197,18	185,43	171,14	167,09	183,20
		april 80	205,02	195,58	181,07	176,75	193,29
		okt. 80	212,91	204,36	187,76	181,58	201,58
364	Vliegtuigfabrieken en -reparatiebedrijven	april 79	–	–	–	–	–
		okt. 79	–	–	–	–	–
		april 80	–	–	–	–	–
		okt. 80	–	–	–	–	–
31/36	Metaalverwerkende nijverheid	april 79	213,36	206,63	175,69	172,67	201,35
		okt. 79	222,14	215,33	182,97	179,22	209,73
		april 80	232,77	226,17	194,45	191,11	220,72
		okt. 80	242,15	234,58	199,80	194,27	228,32
37	Fijnmechanische en optische industrie	april 79	206,02	201,32	152,35	148,26	180,59
		okt. 79	213,32	208,07	157,84	150,27	185,49
		april 80	221,22	216,21	166,50	160,43	194,41
		okt. 80	228,53	224,07	171,09	164,83	200,92
41/42	Voedings- en genotmiddelenindustrie	april 79	199,63	194,21	165,49	157,96	184,52
		okt. 79	208,27	202,17	170,99	162,44	191,51
		april 80	218,16	212,54	179,68	172,15	201,70
		okt. 80	228,24	221,37	185,83	175,55	209,08
411 tot 423	Voedingsindustrie uitgezonderd suiker (420)....	april 79	199,71	192,94	163,67	155,34	181,42
		okt. 79	205,63	198,21	168,77	159,29	186,24
		april 80	218,05	210,95	176,99	168,54	197,91
		okt. 80	225,60	217,14	183,26	172,06	203,28
411	Vervaardiging van plantaardige en dierlijke oliën en vetten	april 79	233,44	231,31	–	–	227,66
		okt. 79	248,13	246,11	–	–	242,59
		april 80	258,74	257,03	–	–	253,01
		okt. 80	272,78	270,64	–	–	266,11
412	Slachterijen; vleeswaren- en vleesconservenfabrieken	april 79	193,15	184,58	169,39	163,58	181,33
		okt. 79	201,26	191,53	173,27	166,03	187,57
		april 80	212,81	203,00	182,56	176,65	198,92
		okt. 80	217,55	207,54	190,92	181,40	203,49
413	Zuivel- en melkproduktenfabrieken	april 79	200,47	197,14	178,92	178,92	195,30
		okt. 79	205,70	202,85	188,79	186,04	200,93
		april 80	218,25	215,77	203,37	201,87	214,19
		okt. 80	225,13	221,87	207,33	207,30	220,23
414	Groenten- en fruitverwerkende industrie	april 79	183,45	169,15	151,74	145,59	156,99
		okt. 79	193,52	177,52	156,60	151,54	164,12
		april 80	198,36	183,87	159,94	155,46	169,21
		okt. 80	205,00	188,08	169,64	161,27	174,24
416	Meelindustrie, maaldertijen en pellerijen	april 79	200,21	199,62	172,59	172,59	198,21
		okt. 79	204,58	203,80	173,80	173,80	202,23
		april 80	216,76	216,11	184,19	184,19	214,44
		okt. 80	225,42	224,66	194,33	194,33	223,07

(1) Zie opmerking bladzijde 566.

1. – Gemiddelde bruto-uurlonen in de nijverheid (in F), naar leeftijd en geslacht⁽¹⁾ (vervolg).

N° code N.A.C.E.	BEDRIJFSGROEPEN,-KLASSEN EN-TAKKEN	1979 - 1980	Mannen		Vrouwen		Totaal mannen + vrouwen
			Meerder- jarig	Totaal zonder onderscheid v. leeftijd	Meerder- jarig	Totaal zonder onderscheid v. leeftijd	
419	Vervaardiging van brood, beschuit, banket, koek en biscuit.....	april 79	198,74	191,40	169,80	160,91	179,02
		okt. 79	202,06	193,66	174,69	163,62	181,47
		april 80	213,99	207,51	181,92	173,01	193,51
		okt. 80	222,29	213,78	185,48	172,38	196,97
419.1/2	Broodfabrieken en brood- en banketbakkerijen.	april 79	196,20	190,55	147,41	142,38	185,60
		okt. 79	198,32	191,27	149,40	142,11	186,22
		april 80	210,65	204,27	154,69	149,13	198,60
		okt. 80	214,46	207,56	160,05	151,09	201,75
419.3/5	Banketbakkerijen, beschuit-, banket-, koek- en biscuitfabrieken	april 79	205,68	193,50	173,01	163,43	173,16
		okt. 79	212,31	199,55	178,32	166,55	177,23
		april 80	223,12	215,53	185,83	176,26	188,97
		okt. 80	243,75	229,19	189,13	175,26	192,71
419/421	Broodfabrieken en suikerwerkfabrieken (coden N.A.C.E. 419+421)	april 79	197,41	190,39	167,47	156,61	175,81
		okt. 79	200,94	192,66	171,72	158,49	177,90
		april 80	214,34	206,98	180,75	169,52	190,80
		okt. 80	221,46	212,04	184,24	170,22	193,98
420	Suikerfabrieken en -raffinaderijen	april 79	205,57	200,39	175,52	175,52	199,60
		okt. 79	242,85	236,85	188,25	188,25	235,32
		april 80	228,02	223,61	206,68	206,68	223,08
		okt. 80	266,03	260,58	214,97	214,97	259,15
421	Cacao-, chocolade- en suikerwerkfabrieken.....	april 79	194,61	188,38	163,57	150,17	170,13
		okt. 79	198,56	190,65	166,75	150,78	171,61
		april 80	215,08	205,93	178,78	164,27	186,04
		okt. 80	219,71	208,54	182,16	166,98	188,69
423	Overige voedingsmiddelenfabrieken	april 79	204,34	198,83	163,41	152,28	188,76
		okt. 79	212,25	206,20	167,77	156,25	195,40
		april 80	227,14	221,69	180,54	167,01	209,87
		okt. 80	234,51	226,92	187,01	172,18	215,08
424 tot 428	Bereiding van dranken.....	april 79	197,05	194,49	167,95	167,25	192,96
		okt. 79	202,77	199,70	174,47	174,31	198,23
		april 80	214,48	211,82	183,05	182,99	210,14
		okt. 80	221,80	218,40	188,89	188,07	216,69
427	waarvan: Bierbrouwerijen en mouterijen	april 79	195,60	193,70	173,94	173,94	193,30
		okt. 79	200,84	198,57	182,86	182,86	198,25
		april 80	212,58	210,60	-	-	210,13
		okt. 80	219,54	217,00	194,02	194,02	216,54
428	bereiding van mineraalwater en limo- nade	april 79	195,35	188,65	175,28	175,04	186,58
		okt. 79	203,72	195,54	182,49	181,61	193,43
		april 80	220,48	212,93	196,98	194,72	210,16
		okt. 80	225,96	216,54	203,11	201,48	214,25
429	Tabaksnijverheid	april 79	205,01	201,76	171,44	165,31	176,54
		okt. 79	217,22	213,65	177,88	171,30	184,35
		april 80	226,94	222,10	187,87	182,79	194,90
		okt. 80	237,08	231,04	193,53	184,84	199,08

(1) Zie opmerking bladzijde 566.

1. - Gemiddelde bruto-uurlonen in de nijverheid (in F), naar leeftijd en geslacht⁽¹⁾ (vervolg).

Nr code N.A.C.E.	BEDRIJFSGROEPEN.-KLASSEN EN-TAKKEN	1979 - 1980	Mannen		Vrouwen		Totaal mannen + vrouwen
			Meerder- jarig	Totaal zonder onderscheid v. leeftijd	Meerder- jarig	Totaal zonder onderscheid v. leeftijd	
43	Textielnijverheid	april 79	180,81	175,43	140,26	134,84	157,03
		okt. 79	190,41	183,68	147,64	140,59	164,15
		april 80	199,77	192,68	154,79	148,02	172,43
		okt. 80	209,02	201,52	162,50	153,91	179,94
431	Wolindustrie.....	april 79	176,06	172,22	146,26	144,52	159,21
		okt. 79	185,96	180,65	152,54	149,84	166,18
		april 80	195,63	189,76	160,48	157,41	174,57
		okt. 80	202,76	197,05	169,00	164,28	181,67
432	Katoenindustrie	april 79	186,10	179,06	147,67	139,13	164,53
		okt. 79	197,33	188,97	155,09	145,08	172,99
		april 80	206,99	198,72	162,65	152,18	181,78
		okt. 80	216,03	206,73	171,44	159,59	189,57
433	Zijde-industrie.....	april 79	198,58	193,08	150,08	149,45	179,41
		okt. 79	206,51	200,50	158,69	157,07	186,89
		april 80	219,53	212,83	168,38	166,84	198,42
		okt. 80	224,09	217,15	174,18	171,56	202,86
434	Linnen-, hennep- en ramee-industrie.....	april 79	169,81	166,21	145,08	142,00	158,57
		okt. 79	177,11	172,01	153,36	149,77	164,99
		april 80	187,17	182,39	161,30	158,58	174,87
		okt. 80	195,37	189,82	167,89	163,14	181,40
436	Tricot- en kousenindustrie	april 79	180,23	173,55	129,46	123,38	132,64
		okt. 79	187,66	179,47	136,89	128,51	137,92
		april 80	194,90	183,29	142,71	135,13	144,02
		okt. 80	204,09	192,41	150,24	140,92	150,42
436.1	Kousen- en sokkenfabrieken	april 79	188,26	177,74	136,07	128,21	139,25
		okt. 79	197,44	186,20	146,72	136,86	147,85
		april 80	203,87	185,54	149,48	141,58	151,38
		okt. 80	211,18	196,49	158,07	146,82	157,89
436.2	Tricotagefabrieken.....	april 79	178,25	172,40	128,25	122,38	131,19
		okt. 79	185,24	177,61	135,09	126,79	135,75
		april 80	192,68	182,67	141,47	133,80	142,41
		okt. 80	202,34	191,29	148,81	139,70	148,79
437	Textielveredeling	april 79	178,80	175,58	143,82	139,82	169,11
		okt. 79	184,68	180,63	152,35	148,83	174,87
		april 80	191,64	186,98	156,44	153,49	180,93
		okt. 80	203,03	198,37	163,03	161,22	191,65
439	Overige textielnijverheid.....	april 79	174,67	169,03	139,82	135,86	156,25
		okt. 79	186,21	178,62	147,59	141,67	164,39
		april 80	195,32	188,07	155,34	150,46	173,59
		okt. 80	207,37	199,49	162,48	154,22	182,06
44	Ledernijverheid	april 79	181,36	172,03	143,21	131,42	157,27
		okt. 79	184,12	176,55	146,98	134,67	161,33
		april 80	193,23	181,91	156,40	144,53	168,32
		okt. 80	199,04	187,14	161,19	147,52	172,74

(1) Zie opmerking bladzijde 566.

1. - Gemiddelde bruto-uurlonen in de nijverheid (in F), naar leeftijd en geslacht⁽¹⁾ (vervolg).

N° code N.A.C.E.	BEDRIJFSGROEPEN, -KLASSEN EN -TAKKEN	1979 - 1980	Mannen		Vrouwen		Totaal mannen + vrouwen
			Meerder- jarig	Totaal zonder onderscheid v. leeftijd	Meerder- jarig	Totaal zonder onderscheid v. leeftijd	
441	Leerlooierijen en verwante bedrijven	april 79	186,19	182,38	155,98	154,09	179,20
		okt. 79	188,72	186,08	158,31	157,56	182,87
		april 80	198,30	194,83	168,81	167,42	191,75
		okt. 80	202,37	197,52	175,47	172,07	194,66
442	Lederwarenfabrieken.....	april 79	166,76	149,31	140,09	127,34	135,97
		okt. 79	170,23	155,65	144,21	130,56	140,41
		april 80	177,91	153,55	153,36	140,41	145,57
		okt. 80	188,96	164,35	157,70	143,11	151,45
45	Schoen- en kledingnijverheid	april 79	176,72	168,82	139,61	131,39	134,87
		okt. 79	184,86	176,65	144,27	133,69	137,69
		april 80	194,41	187,29	149,29	141,21	145,50
		okt. 80	198,45	191,50	155,69	144,76	149,12
451	Schoenindustrie (met uitzondering van rubber- en houtenschoeisels).....	april 79	180,68	168,34	161,01	152,62	158,13
		okt. 79	186,55	176,38	166,96	157,54	164,14
		april 80	194,27	183,47	173,67	164,44	171,11
		okt. 80	203,28	191,03	181,78	170,57	177,74
453/454	Vervaardiging van kleding (met uitzondering van bontkleding).....	april 79	171,56	164,55	136,30	128,87	130,18
		okt. 79	182,30	172,57	140,61	130,97	132,50
		april 80	189,92	184,70	145,63	138,37	140,08
		okt. 80	198,65	193,58	151,86	141,88	143,79
46	Houtindustrie, fabrieken van houten meubelen..	april 79	193,77	183,95	170,84	164,89	181,71
		okt. 79	198,10	186,20	173,48	168,15	184,13
		april 80	207,98	197,50	180,33	172,89	194,61
		okt. 80	214,33	202,28	186,85	178,41	199,48
461 tot 465	Hout- en kurknijverheid (met uitzondering van houten meubelen).....	april 79	194,49	185,42	171,56	164,96	183,77
		okt. 79	199,71	188,97	175,28	166,81	187,36
		april 80	210,04	199,79	182,50	171,47	197,51
		okt. 80	215,81	204,78	184,90	175,90	202,46
461	waarvan: zagerijen, schaverijen e.d.	april 79	188,15	179,15	-	-	179,03
		okt. 79	193,64	184,15	-	-	184,12
		april 80	204,97	195,12	-	-	195,12
		okt. 80	211,97	201,04	-	-	201,02
463	timmer- en parketvloerenfabrieken ...	april 79	203,90	196,59	-	-	195,29
		okt. 79	208,66	199,06	-	-	197,72
		april 80	218,17	225,17	-	-	208,51
		okt. 80	209,70	215,46	-	-	214,34
467	Meubelnijverheid (m.u.v. fabrieken van stalen meubelen).....	april 79	193,85	183,26	170,65	164,64	180,70
		okt. 79	197,66	184,69	172,79	168,17	182,42
		april 80	207,44	196,40	179,34	172,75	193,15
		okt. 80	213,91	200,81	187,13	178,60	197,76
47	Papier,- en papierwarenindustrie; grafische nij- verheid; uitgeverijen	april 79	224,48	216,26	159,48	148,25	199,15
		okt. 79	233,16	225,29	164,84	153,19	207,12
		april 80	248,30	240,49	170,81	161,26	220,52
		okt. 80	258,33	250,21	178,61	166,28	229,09

(1) Zie opmerking blz. 566.

1. – Gemiddelde bruto-uurlonen in de nijverheid (in F), naar leeftijd en geslacht⁽¹⁾ (vervolg).

Nr code N.A.C.E.	BEDRIJFSGROEPEN, -KLASSEN EN -TAKKEN	1979 – 1980	Mannen		Vrouwen		Totaal mannen + vrouwen
			Meerder- jarig	Totaal zonder onderscheid v. leeftijd	Meerder- jarig	Totaal zonder onderscheid v. leeftijd	
471/472	Papier- en papierwarenindustrie.....	april 79	211,96	205,82	154,16	145,10	187,35
		okt. 79	223,01	215,76	160,34	150,94	196,03
		april 80	232,16	225,01	166,41	158,97	204,92
		okt. 80	245,34	238,10	174,35	164,79	215,79
471	Houtslip- en cellulosefabrieken; papier- en kartonfabrieken.....	april 79	237,88	234,76	162,90	157,47	224,19
		okt. 79	250,33	247,93	172,99	165,81	236,70
		april 80	260,71	256,54	181,60	176,01	245,53
		okt. 80	277,74	276,45	187,19	181,94	263,52
472	Papierwaren- en kartonnagefabrieken	april 79	194,66	188,28	152,61	143,15	171,24
		okt. 79	204,78	196,25	158,09	148,58	178,25
		april 80	213,11	205,90	163,71	156,28	187,16
		okt. 80	223,72	214,85	172,06	162,07	194,92
473/474	Grafische nijverheid en uitgeverijen.....	april 79	238,25	227,79	171,16	155,02	214,46
		okt. 79	244,32	235,87	174,73	158,04	221,55
		april 80	266,06	257,67	180,48	166,19	240,84
		okt. 80	272,61	263,59	188,00	169,49	246,35
48	Rubber- en plasticverwerkende industrie.....	april 79	205,56	198,77	164,85	155,27	188,80
		okt. 79	210,34	205,17	171,21	159,38	194,67
		april 80	221,35	216,44	179,48	167,71	205,26
		okt. 80	226,51	220,82	181,63	168,69	208,87
481	Rubberverwerkende industrie.....	april 79	214,55	209,26	182,32	173,94	203,63
		okt. 79	217,65	213,44	187,15	177,29	207,68
		april 80	230,47	226,71	198,01	186,11	220,24
		okt. 80	235,63	232,34	200,16	190,58	225,68
483	Plasticverwerkende industrie	april 79	200,52	192,99	157,45	148,61	178,63
		okt. 79	206,58	201,06	164,45	152,99	185,50
		april 80	217,13	212,13	171,62	161,14	195,63
		okt. 80	222,70	215,32	173,78	160,88	197,70
49	Overige be- en verwerkende industrie.....	april 79	157,57	153,45	151,96	138,82	150,48
		okt. 79	165,43	161,10	160,19	146,16	158,07
		april 80	182,63	179,11	170,11	155,06	174,24
		okt. 80	193,91	188,77	179,13	161,29	183,20
50	Bouwnijverheid (code N.A.C.E. 500 tot 504).....	april 79	217,41	212,43	–	–	212,43
		okt. 79	222,82	217,66	–	–	217,66
		april 80	231,75	226,60	–	–	226,60
		okt. 80	239,66	233,77	–	–	233,77
500 tot 502	Bouwnijverheid (code N.A.C.E. 500 + 501 + 502).....	april 79	219,23	215,67	–	–	215,67
		okt. 79	224,18	220,53	–	–	220,53
		april 80	233,53	229,89	–	–	229,89
		okt. 80	241,83	237,65	–	–	237,65
500	Algemene bouwnijverheid (zonder bepaalde specialisatie); slopersbedrijven	april 79	222,67	217,97	–	–	217,97
		okt. 79	227,01	222,68	–	–	222,65
		april 80	237,22	232,49	–	–	232,49
		okt. 80	244,74	239,69	–	–	239,69

(1) Zie opmerking bladzijde 566.

1. – Gemiddelde bruto-uurlonen in de nijverheid (in F), naar leeftijd en geslacht⁽¹⁾ (vervolg).

N° code N.A.C.E.	BEDRIJFSGROEPEN, -KLASSEN EN -TAKKEN	1979 – 1980	Mannen		Vrouwen		Totaal mannen + vrouwen
			Meerder- jarig	Totaal zonder onderscheid v. leeftijd	Meerder- jarig	Totaal zonder onderscheid v. leeftijd	
501	Burgerlijke en utiliteitsbouw	april 79	216,53	213,30	–	–	213,30
		okt. 79	221,86	218,23	–	–	218,23
		april 80	230,12	226,73	–	–	226,73
		okt. 80	239,09	234,94	–	–	234,94
502	Water-, spoor- en wegenbouw; cultuurtechni- sche werken	april 79	219,10	216,31	–	–	216,31
		okt. 79	224,22	221,28	–	–	221,28
		april 80	234,12	231,34	–	–	231,34
		okt. 80	242,37	239,10	–	–	239,10
503	Installatiebedrijven	april 79	208,06	198,28	–	–	198,28
		okt. 79	214,22	203,96	–	–	203,96
		april 80	222,38	211,80	–	–	211,80
		okt. 80	228,31	216,86	–	–	216,86
504	Bouwbedrijven voor de afwerking van gebou- wen	april 79	213,77	206,79	–	–	206,79
		okt. 79	222,77	214,75	–	–	214,75
		april 80	228,55	221,69	–	–	221,69
		okt. 80	235,63	227,00	–	–	227,00
A	Totaal van de tak: winning van delfstoffen (code N.A.C.E. 11 + 23)	april 79	237,89	236,81	–	–	236,38
		okt. 79	245,49	244,38	–	–	244,03
		april 80	260,18	259,08	–	–	258,09
		okt. 80	269,35	267,99	–	–	267,60
B	Totaal van de tak: be- en verwerkende nijver- heid (code N.A.C.E. 12 + 14 + 22 + 24 tot 49).	april 79	214,51	207,94	155,03	147,04	192,35
		okt. 79	223,11	216,07	161,26	151,68	199,61
		april 80	234,60	227,68	169,04	160,42	210,47
		okt. 80	243,98	236,18	175,64	164,61	217,88
C	Totaal A + B + 50	april 79	216,37	210,26	155,00	147,02	197,33
		okt. 79	224,27	217,77	161,25	151,68	204,27
		april 80	235,41	228,98	169,04	160,42	214,97
		okt. 80	244,47	237,23	175,63	164,61	222,39

(1) Zie opmerking bladzijde 566.

2. – Indexcijfers van de gemiddelde bruto-uurlonen in de nijverheid⁽¹⁾

N° code N.A.C.E.	BEDRIJFSGROEPEN, -KLASSEN EN-TAKKEN	Oktober 1975 (2)			Oktober 1979 (2)			April 1980 (2)			Oktober 1980 (2)		
		M	V	M+V	M	V	M+V	M	V	M+V	M	V	M+V
		(Absolute cijfers)						(Index basis: oktober 1975 = 100)					
11	Winning en bewerking van vaste brandstoffen (3).....	193,53	-	-	131	-	-	139	-	-	144	-	-
12	Cokesovenbedrijven	177,43	-	177,29	133	-	133	145	-	145	153	-	153
14	Aardolie-industrie	225,18	160,39	224,19	149	-	149	154	-	154	157	-	157
16	Productie en distributie van elektriciteit, gas, stoom en warmwater(4).....	202,40	139,10	201,36	-	-	-	-	-	-	-	-	-
17	Waterleidingsbedrijven (winning, reiniging en distributie van water)	168,40	-	168,10	152	-	151	156	-	156	160	-	161
22	Vervaardiging en eerste verwerking van metalen	178,81	127,23	177,88	143	136	143	150	137	149	156	144	156
221 tot 223	Productie en eerste verwerking van ferrometalen	180,07	127,54	179,29	144	137	144	150	138	150	157	144	157
221	Ijzer- en staalindustrie (volgens E.G.K.S.-Verdrag; met uitzondering van geïntegreerde cokesovenbedrijven).....	185,07	-	-	146	-	-	152	-	-	159	-	-
222	Stalenbuizenfabrieken	153,61	-	153,61	138	-	138	139	-	139	148	-	148
223	Trekkerijen en koudwalserijen	167,74	127,54	164,76	137	137	137	147	138	146	150	144	149
224	Productie en eerste verwerking van non-ferrometalen.....	172,78	126,57	171,27	138	133	138	147	135	147	152	145	152
23	Winning van niet-energetische mineralen (met uitzondering van ertsen); veenderijen	148,27	-	148,00	142	-	141	151	-	152	156	-	155
231	Winning van bouwmaterialen en van vuurvaste en keramische klei.....	148,94	-	148,94	142	-	141	151	-	151	156	-	156
239	Winning van andere mineralen; veenderijen	140,22	-	137,53	143	-	144	153	-	154	152	-	153
24	Vervaardiging van steen, cement, betonwaren, aardewerk, glas e.d.	153,80	118,29	150,56	142	140	141	150	147	150	153	152	153
241	Baksteen- en dakpannenfabrieken	148,81	136,56	147,97	146	143	146	157	148	156	162	-	162
242.1	Cementfabrieken	176,13	-	175,82	147	-	147	154	-	154	158	-	158

(1) Het streepje beduidt dat er geen gegevens zijn of dat de beschikbare gegevens betrekking hebben op minder dan 4 ondernemingen.

(2) M = Mannen; V = Vrouwen; M+V = mannen + vrouwen.

(3) Niet inbegrepen de leerlingen vanaf oktober 1975.

(4) Vanaf oktober 1976, zijn de gegevens betreffende de arbeiders opgenomen in deze van de bedienden.

PRIJZEN - ARBEIDSSTATISTIEKEN - SOCIALE STATISTIEKEN

**Indexcijfer van de gemiddelde bruto-uurlonen
in de nijverheid**
(oktober 1975 = 100)

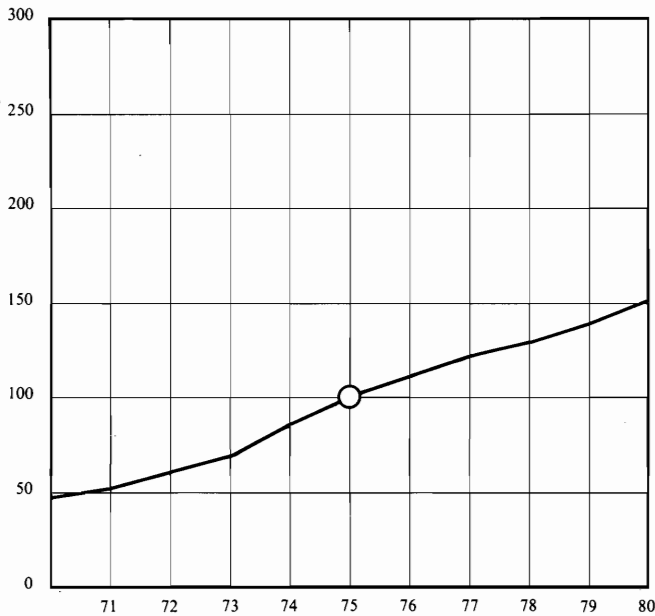

**Indexcijfers van de gemiddelde bruto-uurlonen
in de nijverheid van de E.E.G.-landen**
(oktober 1975 = 100)

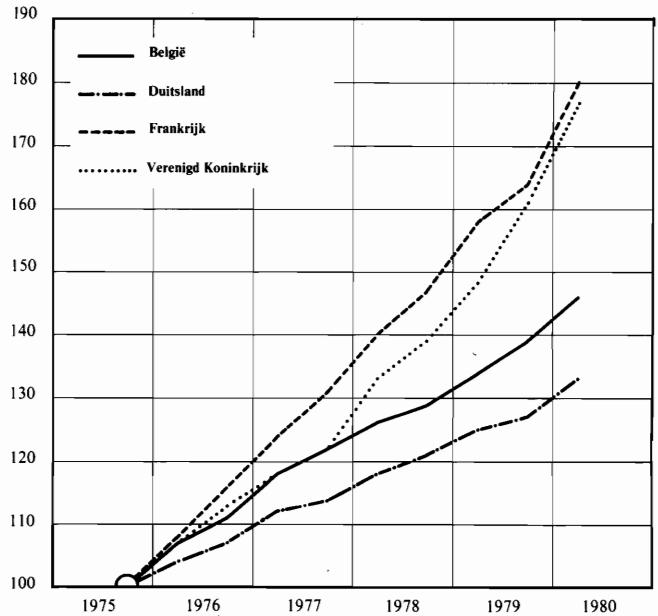

**Werkloosheid: Werkzoekenden, vergoede volledig
werklozen (maandgemiddelde × 1 000)**

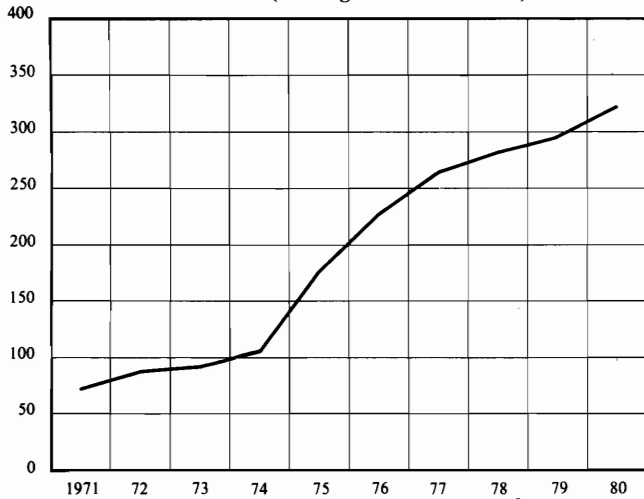

Indexcijfer van de consumtieprijsen
(7/1974-6/1975 = 100)

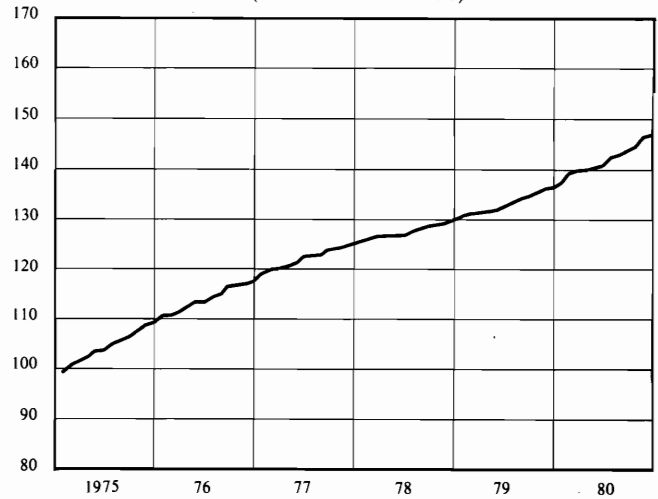

**Werkgelegenheid: Arbeidskrachten onderworpen
aan de sociale zekerheid (op 30 juni)**
(× 1 000)

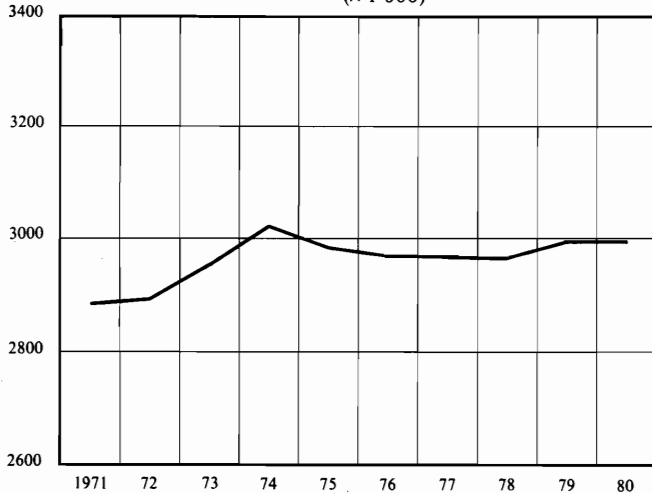

Indexcijfers van de groothandelsprijzen
(1953 = 100)

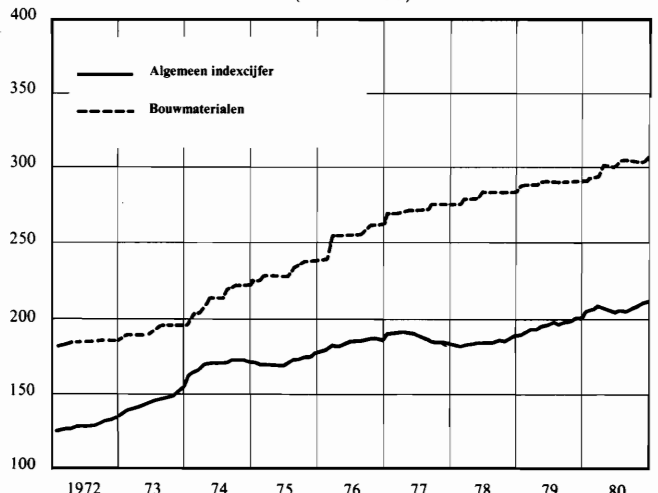

2. – Indexcijfers van de gemiddelde bruto-uurlonen in de nijverheid⁽¹⁾ (vervolg).

N° code N.A.C.E.	BEDRIJFSGROEPEN, -KLASSEN EN-TAKKEN	Oktober 1975 (2)			Oktober 1979 (2)			April 1980 (2)			Oktober 1980 (2)		
		M	V	M+V	M	V	M+V	M	V	M+V	M	V	M+V
		(Absolute cijfers)			(Index basis: oktober 1975 = 100)								
247	Glas- en glaswarenfabrieken	154,59	119,97	149,57	140	141	140	148	148	148	151	150	151
247.1	Fabrieken van vlakglas en dergelijke.....	155,31	-	154,67	137	-	137	144	-	144	146	-	146
247.2/7	Glasfabrieken behalve fabrieken van vlakglas.....	153,99	119,49	146,20	142	141	142	151	149	150	155	151	154
248	Aardewerfabrieken: vuurvastmate- riaalfabrieken.....	139,46	102,63	132,17	138	142	139	147	145	147	151	154	151
248.1	waarvan: vuurvastmateriaalfabrieken...	148,62	-	148,37	136	-	136	143	-	143	148	-	148
248.3/5/8	vloer- en muurtegelfabrieken, fabrieken van sanitair aarde- werk (uit gres, faience of por- selein), isolatoren en isoleren- de werkstukken.....	135,96	105,67	126,20	139	141	140	149	143	148	151	153	152
248.6/7	fabrieken van vaatwerk, ander huishoudelijk aardewerk en sieraardewerk uit faience, porselein, fijn aardewerk of soortgelijke stoffen	-	-	-	-	-	-	-	-	-	-	-	-
25	Chemische industrie	175,00	116,31	162,95	140	144	141	149	154	150	155	158	155
251	Chemische grondstoffenfabrieken; geïntegreerde fabrieken voor de vervaardiging en de verwerking van chemische grondstoffen	185,84	139,86	184,90	140	155	141	150	152	150	155	150	156
255/6	Gespecialiseerde vervaardiging van farmaceutische en chemische producten met voornamelijk industriële of agrarische toepassing.....	165,99	133,71	160,97	138	140	139	148	149	148	152	152	152
257/8/9	Gespecialiseerde vervaardiging van andere chemische verbruiksgoederen	154,15	107,84	125,23	142	145	144	152	158	156	159	163	162
26	Kunstmatige en synthetische continugaren- en vezelfabrieken	173,43	128,28	166,86	132	130	132	143	140	142	150	146	150
31	Vervaardiging van producten uit metaal (met uitzondering van machines en transportmiddelen).....	150,31	121,44	147,13	138	143	138	145	151	145	151	158	152
311	Gieterijen.....	157,40	111,71	155,59	136	153	136	140	176	141	148	-	148
314	Constructiewerkplaatsen.....	142,07	119,85	141,72	136	136	136	141	141	141	148	149	148
314.1	waarvan: bruggen- en skeletbouw	147,15	-	146,96	137	-	137	141	-	141	149	-	149
316	Gereedschappen-, ijzer-, staal- en andere metaalwarenfabrieken.....	143,67	112,45	138,81	136	138	136	143	144	143	147	149	148
32	Machinebouw.....	153,99	124,22	153,05	137	141	137	143	149	143	148	157	148
321	Landbouwmachine- en tractorenfabrieken.....	166,88	134,15	166,42	138	134	138	143	-	143	143	-	144

(1) (2) Zie noten bladzijde 576.

2. – Indexcijfers van de gemiddelde bruto-uurlonen in de nijverheid⁽¹⁾ (vervolg).

N° code N.A.C.E.	BEDRIJFSGROEPEN, -KLASSEN EN -TAKKEN	Oktober 1975 (2)			Oktober 1979 (2)			April 1980 (2)			Oktober 1980 (2)		
		M	V	M+V	M	V	M+V	M	V	M+V	M	V	M+V
		(Absolute cijfers)			(Index basis: oktober 1975 = 100)								
322	Fabrieken van metaalbewerkingsmachines en van mechanische machinegereedschappen	159,48	112,78	157,41	134	-	135	140	146	140	146	157	147
33	Bureaumachinefabrieken; fabrieken van machines voor informatieverwerking .	146,75	-	129,75	-	-	-	-	-	-	-	-	-
34	Elektrotechnische industrie.....	154,62	129,59	145,37	138	137	138	148	148	148	152	149	151
35	Automobielfabrieken; fabrieken van auto-onderdelen.....	173,22	162,11	172,60	137	135	137	142	138	142	147	145	147
351	Automobielfabrieken en -assemblage-bedrijven; fabrieken van trekauto's; fabrieken van automobielmotoren	178,25	168,40	177,72	137	135	137	142	137	142	146	143	146
36	Overige transportmiddelenfabrieken.....	171,98	128,22	170,50	125	144	125	132	141	132	137	146	137
361	Scheepswerven, scheepsreparatie- en -onderhoudsbedrijven	190,27	142,88	189,57	117	-	118	126	-	126	129	-	129
362	Fabrieken van rollend spoor- en tramwagematerieel.....	150,04	120,01	149,89	143	-	143	146	-	146	156	-	156
363	Rijwiel- en motorrijwielabrieken; fabrieken van rijwiel- en motorrijwiel-onderdelen	133,73	121,75	132,27	139	137	139	146	145	146	153	149	151
364	Vliegtuigfabrieken en -reparatiebedrijven.....	-	-	-	-	-	-	-	-	-	-	-	-
31/36	Metaalverwerkende nijverheid.....	157,17	129,32	152,84	137	139	137	144	148	144	149	150	149
37	Fijnmechanische en optische industrie....	153,42	108,80	135,98	136	138	136	141	147	143	146	151	148
41/42	Voedings- en genotmiddelenindustrie	143,74	114,01	135,71	141	142	141	148	151	149	154	154	154
411 tot 423	Voedingsindustrie uitgezonderd suiker ..	142,07	111,33	132,52	140	143	141	148	151	149	153	155	153
411	Vervaardiging van plantaardige en dierlijke oliën en vetten	169,52	142,53	166,85	145	-	145	152	-	152	160	-	159
412	Slachterijen; vleeswaren- en vleesconservenfabrieken	135,86	119,81	133,37	141	139	141	149	147	149	153	151	153
413	Zuivel- en melkproduktenfabrieken.....	141,32	126,99	139,70	144	146	144	153	159	153	157	163	158
414	Groenten- en fruitverwerkende industrie	130,75	107,24	118,62	136	141	138	141	145	143	144	150	147

(1)(2) Zie noten bladzijde 576.

2. – Indexcijfers van de gemiddelde bruto-uurlonen in de nijverheid⁽¹⁾. (vervolg)

N° code N.A.C.E.	BEDRIJFSGROEPEN, -KLASSEN EN -TAKKEN	Oktober 1975 (2)			Oktober 1979 (2)			April 1980 (2)			Oktober 1980 (2)		
		M	V	M+V	M	V	M+V	M	V	M+V	M	V	M+V
		(Absolute cijfers)			(Index basis: oktober 1975 = 100)								
416	Meelindustrie, malerijen en pellerijen....	144,09	121,42	142,90	141	143	142	150	152	150	156	160	156
419	Vervaardiging van brood, beschuit, banket, koek en biscuit.....	140,24	111,83	128,71	138	146	141	148	155	150	152	154	153
419.1/2	Broodfabrieken en brood- en banketbakkerijen.....	140,72	99,83	136,51	136	142	136	145	149	145	147	151	148
419.3/5	Banketbakkerijen, beschuit-, banket-, koek- en biscuitfabrieken.....	139,06	113,46	121,74	143	147	146	155	155	155	165	154	158
419/421	Broodfabrieken en suikerwarenfabrieken.....	138,83	110,36	126,54	139	144	141	149	154	151	153	154	153
420	Suikerfabrieken en -raffinaderijen.....	160,42	132,53	159,54	148	142	147	139	156	140	162	162	162
421	Cacao-, chocolade- en suikerwerkfabrieken.....	136,01	108,16	122,71	140	139	140	151	152	152	153	154	154
423	Overige voedingsmiddelenfabrieken.....	154,78	111,44	144,55	133	140	135	143	150	145	147	155	149
424 tot 428	Bereiding van dranken.....	141,97	119,79	140,65	141	146	141	149	153	149	154	157	154
427	waarvan: bierbrouwerijen en mouterijen.....	141,50	126,25	141,19	140	145	140	149	–	149	153	154	153
428	bereiding van mineraalwater en limonade.....	139,55	127,29	137,69	140	143	140	153	153	153	155	158	156
429	Tabaksnijverheid.....	149,04	122,64	130,77	143	140	141	149	149	149	155	151	152
43	Textielnijverheid.....	137,09	106,16	123,07	134	132	133	141	139	140	147	145	146
431	Wolindustrie.....	134,23	113,20	124,36	135	132	134	141	139	140	147	145	146
432	Katoenindustrie.....	140,18	112,66	130,16	135	129	133	142	135	140	147	142	146
433	Zijde-industrie.....	149,79	113,93	138,56	134	138	135	142	146	143	145	151	146
434	Linnen-, hennep- en ramee-industrie.....	130,10	111,19	124,13	132	135	133	140	143	141	146	147	146

(1)(2) Zie noten bladzijde 576.

2. – Indexcijfers van de gemiddelde bruto-uurlonen in de nijverheid⁽¹⁾. (vervolg)

N° code N.A.C.E.	BEDRIJFSGROEPEN, -KLASSEN EN -TAKKEN	Oktober 1975 (2)			Oktober 1979 (2)			April 1980 (2)			Oktober 1980 (2)		
		M	V	M+V	M	V	M+V	M	V	M+V	M	V	M+V
		(Absolute cijfers)			(Index basis: oktober 1975 = 100)								
436	Tricot- en kousenindustrie.....	132,55	96,86	103,45	135	133	133	138	140	139	145	145	145
436.1	Kousen- en sokkenfabrieken.....	135,93	100,76	108,59	137	136	136	136	141	139	145	146	145
436.2	Tricotagefabrieken.....	131,61	96,06	102,33	135	132	133	139	139	139	145	145	145
437	Textielveredeling.....	137,28	112,58	132,81	132	132	132	136	136	136	145	143	144
439	Overige textielnijverheid.....	133,29	106,00	122,78	134	134	134	141	142	141	150	145	148
44	Ledernijverheid.....	128,47	90,81	114,78	137	148	141	142	159	147	146	162	150
441	Leerlooierijen en verwante bedrijven.....	141,19	123,46	139,19	132	128	131	138	136	138	140	139	140
442	Lederwarenfabrieken.....	100,54	84,94	91,07	155	154	154	153	165	160	163	168	166
45	Schoen- en kledingnijverheid.....	131,91	99,99	102,88	134	134	134	142	141	141	145	145	145
451	Schoenindustrie (met uitzondering van rubber- en houtenschoeisel).....	129,25	114,64	119,76	136	137	137	142	143	143	148	149	148
453/454	Vervaardiging van kleding (met uitzon- dering van bontkleding).....	131,38	98,44	99,72	131	133	133	141	141	140	147	144	144
46	Houtindustrie, fabrieken van houten meubelen.....	135,44	120,18	133,64	137	140	138	146	144	146	149	148	149
461 tot 465	Hout- en kurknijverheid (met uitzonde- ring van houten meubelen).....	137,52	117,96	135,95	137	141	138	145	145	145	149	149	149
461	waarvan: zagerijen, schaverijen e.d.....	137,58	-	137,51	134	-	134	142	-	142	146	-	146
463	timmer- en parketvloerenfa- brieken.....	140,45	122,26	139,81	142	-	141	149	-	149	153	-	153
467	Meubelnijverheid (m.u.v. fabrieken van stalen meubelen).....	134,38	120,86	132,53	137	139	138	146	143	146	149	148	149
47	Papier- en papierwarenindustrie; grafi- sche nijverheid; uitgeverijen.....	165,74	112,40	152,29	136	136	136	145	143	145	151	148	150
471/472	Papier- en papierwarenindustrie.....	151,15	109,38	138,44	143	138	142	149	145	148	158	151	156

(1)(2) Zie noten bladzijde 576.

2. – Indexcijfers van de gemiddelde bruto-uurlonen in de nijverheid⁽¹⁾. (vervolg)

N° code N.A.C.E.	BEDRIJFSGROEPEN, -KLASSEN EN-TAKKEN	Oktober 1975 (2)			Oktober 1979 (2)			April 1980 (2)			Oktober 1980 (2)		
		M	V	M+V	M	V	M+V	M	V	M+V	M	V	M+V
		(Absolute cijfers)			(Index basis: oktober 1975 = 100)								
471	Houtslip- en cellulosefabrieken; pa- pier- en kartonfabrieken.....	169,58	125,18	163,50	146	132	145	151	141	150	163	145	161
472	Papierwaren- en kartonnagefabrieken....	139,97	106,87	127,47	140	139	140	147	146	147	153	152	153
473/474	Grafische nijverheid en uitgeverijen	181,85	118,90	170,32	130	133	130	142	140	141	145	143	145
48	Rubber- en plasticverwerkende industrie	148,25	116,38	140,95	138	137	138	146	144	146	149	145	148
481	Rubberverwerkende industrie	154,62	130,84	150,84	138	136	138	147	142	146	150	146	150
483	Plasticverwerkende industrie.....	146,51	111,22	135,09	137	138	137	145	145	145	147	145	146
49	Overige be- en verwerkende industrie	106,47	95,80	104,25	151	153	152	168	162	167	177	168	176
50	Bouwnijverheid (code N.A.C.E. 500 tot 504)	150,55	-	-	145	-	-	151	-	-	155	-	-
500tot502	Bouwnijverheid	152,10	-	-	145	-	-	151	-	-	156	-	-
500	Algemene bouwnijverheid (zonder be- paalde specialisatie); slopersbedrijven	153,11	-	-	145	-	-	152	-	-	157	-	-
501	Burgerlijke en utiliteitsbouw.....	149,59	-	-	146	-	-	152	-	-	157	-	-
502	Water-, spoor- en wegenbouw; cultuur- technische werken	154,47	-	-	143	-	-	150	-	-	155	-	-
503	Installatiebedrijven	145,77	-	-	140	-	-	145	-	-	149	-	-
504	Bouwbedrijven voor de afwerking van gebouwen	144,40	-	-	149	-	-	154	-	-	157	-	-
A	Totaal van de tak: winning van delfstof- fen (code N.A.C.E. 11 + 23)	183,67	-	183,57	133	-	133	141	-	141	146	-	146
B	Totaal van de tak: be- en verwerkende nijverheid (code N.A.C.E. 12 + 14 + 22 + 24 tot 49).....	155,79	111,06	144,32	139	137	138	146	144	146	152	148	151
C	Totaal A + B + 50.....	156,07	111,06	146,85	140	137	139	147	144	146	152	148	151

(1) (2) Zie noten bladzijde 576.

3. – Gemiddelde maandelijkse brutowedden van de bedienden in de nijverheid (in F), per geslacht⁽¹⁾.

N° code N.A.C.E.	BEDRIJFSAFDELINGEN EN -KLASSEN	Geslacht (2)	April 1979	Oktober 1979	April 1980	Oktober 1980
11	Winning en bewerking van vaste brandstoffen	M.	59 246	59 789	66 687	69 339
		V.	40 440	42 021	42 143	43 563
		M. + V.	58 877	59 441	66 206	68 834
12	Cokesovenbedrijven.....	M.	59 134	59 986	65 121	64 176
		V.	—	—	—	—
		M. + V.	58 316	59 162	64 341	63 369
14	Aardolie-industrie.....	M.	80 808	81 852	84 924	88 817
		V.	48 259	—	49 307	51 174
		M. + V.	77 329	77 835	81 117	84 793
16	Productie en distributie van elektriciteit, gas, stoom en warmwater (3).....	M.	56 847	59 589	63 270	66 178
		V.	50 023	49 956	51 958	54 181
		M. + V.	56 266	58 768	62 306	65 156
17	Waterleidingsbedrijven (winning, reiniging en distributie van water).....	M.	59 376	60 136	62 365	64 807
		V.	38 854	39 836	41 642	43 175
		M. + V.	56 514	57 305	59 475	61 790
22	Vervaardiging en eerste verwerking van metalen	M.	62 098	64 431	66 881	70 118
		V.	38 062	40 047	40 819	42 672
		M. + V.	59 527	61 823	64 094	67 183
221 tot 223	Productie en eerste verwerking van ferro-metalen	M.	61 987	64 209	66 707	70 103
		V.	38 041	40 057	40 709	42 367
		M. + V.	59 249	61 447	63 734	66 931
23	Winning van niet-energetische mineralen (met uitzondering van ertsen); veenderijen.....	M.	56 518	58 987	62 544	64 276
		V.	33 694	35 919	37 613	39 362
		M. + V.	52 355	54 780	57 996	59 731
239	Winning van andere mineralen; veenderijen.....	M.	71 076	68 031	72 087	80 587
		V.	32 940	36 835	39 482	40 813
		M. + V.	63 503	61 836	65 612	72 689
24	Vervaardiging van steen, cement, betonwaren, aardewerk, glas e.d.....	M.	54 705	56 845	59 430	62 247
		V.	34 839	35 596	37 128	38 691
		M. + V.	50 785	52 653	55 030	57 600
25	chemische industrie.....	M.	61 218	62 299	66 268	67 782
		V.	37 405	38 202	40 634	42 044
		M. + V.	55 755	56 772	60 389	61 878
251	Chemische grondstoffenfabrieken; geïntegreerde fabrieken voor de vervaardiging en verwerking van chemische grondstoffen.....	M.	62 862	64 518	68 050	69 607
		V.	38 811	40 299	41 557	43 579
		M. + V.	59 275	60 906	64 099	65 725
26	Kunstmatige en synthetische continugaren- en vezelfabrie- ken	M.	67 658	71 469	75 420	76 391
		V.	45 455	43 196	45 546	47 534
		M. + V.	63 378	66 019	69 661	70 828
31	Vervaardiging van produkten uit metaal (met uitzondering van machines en transportmiddelen)	M.	52 523	55 273	57 009	59 767
		V.	32 748	34 810	36 331	37 591
		M. + V.	47 983	50 575	52 262	54 676
32	Machinebouw	M.	53 550	56 844	58 745	60 261
		V.	33 011	34 176	35 435	36 748
		M. + V.	49 293	52 146	53 913	55 387

(1) Het streepje beduidt dat er geen gegevens zijn of dat de beschikbare gegevens betrekking hebben op minder dan 4 ondernemingen.

(2) M.=mannen; V.=vrouwen; M.+V.=mannen+vrouwen.

(3) Vanaf oktober 1976, bevatten de gegevens betreffende de bedienden ook deze van de arbeiders.

3. – Gemiddelde maandelijks brutowedden van de bedienden in de nijverheid (in F), per geslacht⁽¹⁾ (vervolg).

N° code N.A.C.E.	BEDRIJFSAFDELINGEN EN -KLASSEN	Geslacht (2)	April 1979	Oktober 1979	April 1980	Oktober 1980
33	Bureaumachinefabrieken; fabrieken van machines voor in- formatieverwerking	M.	-	-	-	-
		V.	-	-	-	-
		M. + V.	-	-	-	-
34	Elektrotechnische industrie	M.	53 994	57 359	59 435	61 830
		V.	34 561	36 618	38 202	39 659
		M. + V.	50 046	53 145	55 121	57 326
35	Automobielfbouw; fabrieken van auto-onderdelen	M.	58 084	60 854	62 546	63 770
		V.	36 452	37 771	38 898	40 698
		M. + V.	54 315	56 833	58 426	59 751
36	Overige transportmiddelenfabrieken	M.	53 868	56 064	58 241	61 341
		V.	33 785	35 071	36 088	38 722
		M. + V.	51 181	53 255	55 277	58 315
37	Fijnmechanische en optische industrie	M.	52 965	55 229	57 543	59 764
		V.	31 503	33 804	35 324	36 887
		M. + V.	46 397	48 672	50 743	52 763
41/42	Voedings- en genotmiddelenindustrie	M.	51 685	53 810	55 664	58 053
		V.	31 913	33 105	34 671	36 053
		M. + V.	46 461	48 340	50 117	52 241
411 tot 423	Voedingsindustrie uitgezonderd suiker.....	M.	51 195	53 087	55 806	57 498
		V.	30 959	31 839	33 626	35 159
		M. + V.	45 198	46 790	49 233	50 877
419/421	Broodfabrieken en suikerwerkfabrieken.....	M.	48 004	51 624	54 380	55 784
		V.	29 850	30 311	33 301	35 375
		M. + V.	39 742	41 925	44 788	46 496
424 tot 428	Bereiding van dranken.....	M.	51 004	52 269	53 800	55 563
		V.	32 840	35 006	35 809	36 393
		M. + V.	47 251	48 702	50 084	51 602
429	Tabaksnijverheid	M.	54 130	55 942	58 449	60 127
		V.	36 633	37 644	39 961	41 571
		M. + V.	48 884	50 456	52 906	54 563
43	Textielnijverheid	M.	48 501	50 780	54 776	56 329
		V.	30 702	32 416	34 699	35 223
		M. + V.	42 480	44 567	47 984	49 189
44	Ledernijverheid	M.	51 634	54 483	58 520	60 423
		V.	32 370	34 299	34 819	36 823
		M. + V.	46 390	48 988	52 068	53 998
45	Schoen- en kledingnijverheid	M.	43 079	43 818	45 256	46 915
		V.	29 529	30 443	31 763	32 799
		M. + V.	35 819	36 651	38 026	39 351
451	Schoenindustrie (met uitzondering van rubber- en houten- schoeisel).....	M.	41 359	41 131	43 295	44 337
		V.	29 359	29 483	31 049	32 392
		M. + V.	36 669	36 578	38 508	39 668

(1)(2) Zie noten bladzijde 582.

3. – Gemiddelde maandelijks brutowedden van de bedienden in de nijverheid (in F), per geslacht⁽¹⁾ (vervolg).

N° code N.A.C.E.	BEDRIJFSAFDELINGEN EN -KLASSEN	Geslacht (2)	April 1979	Oktober 1979	April 1980	Oktober 1980
453/454	Vervaardiging van kleding (met uitzondering van bontkleding).....	M. V. M. + V.	43 282 29 649 35 976	44 156 30 649 36 917	45 518 31 911 38 226	47.188 32 852 39 505
46	Houtindustrie; fabrieken van houten meubelen.....	M. V. M. + V.	46 652 30 149 41 955	48 040 31 835 43 427	50 646 33 498 45 766	52 412 33 918 47 148
461 tot 465	Hout- en kurknijverheid (met uitzondering van houten meubelen).....	M. V. M. + V.	47 615 30 518 43 058	49 306 31 765 44 631	52 229 33 100 47 131	53 412 34 318 48 323
47	Papier- en papierwarenindustrie; grafische nijverheid; uitgeverijen.....	M. V. M. + V.	54 615 33 257 47 854	55 906 34 657 49 180	59 532 36 478 52 235	60 696 37 819 53 455
471/472	Papier en papierwarenindustrie.....	M. V. M. + V.	54 795 32 953 48 764	56 730 35 427 50 848	59 998 36 390 53 479	61 821 37 751 55 174
473/474	Grafische nijverheid en uitgeverijen.....	M. V. M. + V.	54 481 33 422 47 242	55 293 34 240 48 056	59 186 36 526 51 397	59 860 37 855 52 296
48	Rubber- en plasticverwerkende industrie.....	M. V. M. + V.	55 117 34 018 49 244	56 889 34 437 50 639	59 165 35 754 52 648	60 939 37 672 54 462
49	Overige be- en verwerkende industrie.....	M. V. M. + V.	45 071 29 570 37 017	47 878 29 106 38 124	47 966 30 910 39 104	51 088 31 902 41 119
50	Bouwnijverheid.....	M. V. M. + V.	53 125 32 575 48 814	54 932 33 695 50 477	58 596 35 842 53 822	59 989 36 526 55 067
500 tot 502	Bouwnijverheid met uitzondering van installatiebedrijven en bouwbedrijven voor de afwerking van gebouwen.....	M. V. M. + V.	54 477 32 091 50 250	56 106 33 169 51 776	60 383 35 798 55 741	61 420 36 019 56 624
A	Totaal van de tak: winning van delfstoffen (code N.A.C.E. 11 + 23).....	M. V. M. + V.	58 650 35 331 57 239	59 614 37 400 58 270	65 781 38 713 64 144	68 232 40 381 66 548
B	Totaal van de tak: be- en verwerkende nijverheid (code N.A.C.E. 12 + 14 + 22 + 24 tot 49).....	M. V. M. + V.	55 135 33 374 49 930	57 424 34 693 51 988	59 925 36 357 54 288	62 092 37 681 56 253
C	Totaal A + B + N.A.C.E. 50.....	M. V. M. + V.	55 066 33 321 50 037	57 263 34 629 52 028	60 004 36 331 54 529	62 107 37 603 56 440

(1)(2) Zie noten bladzijde 582.

4. – Indexcijfers van de gemiddelde maandelijkse brutowedden in de nijverheid⁽¹⁾

N° code N.A.C.E.	BEDRIJFSAFDELINGEN EN -KLASSEN	Oktober 1975 (2)			Oktober 1979 (2)			April 1980 (2)			Oktober 1980 (2)		
		M	V	M+V	M	V	M+V	M	V	M+V	M	V	M+V
		(Absolute cijfers)			(Index basis: oktober 1975 = 100)								
11	Winning en bewerking van vaste brandstoffen	47 358	28 925	46 997	126	145	126	141	146	141	146	151	146
12	Cokesovenbedrijven	44 634	33 666	44 204	134	–	134	146	–	146	144	–	143
14	Aardolie-industrie	53 501	34 893	51 512	153	–	151	159	141	157	166	147	165
16	Productie en distributie van elektriciteit, gas, stoom en warmwater (3)	52 340	36 793	51 016	114	136	115	121	141	122	126	147	128
17	Waterleidingsbedrijven (winning, reiniging en distributie van water)	45 895	30 697	43 775	131	130	131	136	136	136	141	141	141
22	Vervaardiging en eerste verwerking van metalen	46 849	28 771	44 915	138	139	138	143	142	143	150	148	150
22 tot223	Productie en eerste verwerking van ferro-metalen	46 730	28 765	44 675	137	139	138	143	142	143	150	147	150
23	Winning van niet-energetische mineralen (met uitzondering van ertsen); veenderijen	41 713	24 654	38 601	141	146	142	150	153	150	154	160	155
239	Winning van andere mineralen; veenderijen	50 792	22 037	45 082	134	167	137	142	179	146	159	185	161
24	Vervaardiging van steen, cement, betonwaren, aardewerk, glas e.d.	40 554	24 643	37 416	140	144	141	147	151	147	153	157	154
25	Chemische industrie	45 364	27 277	41 215	137	140	138	146	149	147	149	154	150
251	Chemische grondstoffenfabrieken; geïntegreerde fabrieken voor de vervaardiging en verwerking van chemische grondstoffen	45 759	28 166	43 135	141	143	141	149	148	149	152	155	152
26	Kunstmatige en synthetische continuï-garen- en vezelfabrieken	53 174	31 649	49 025	134	136	135	142	144	142	144	150	144
31	Vervaardiging van producten uit metaal (met uitzondering van machines en transportmiddelen)	40 832	24 957	37 187	135	139	136	140	146	141	146	151	147

(1) Het streepje beduidt dat er geen gegevens zijn of dat de beschikbare gegevens betrekking hebben op minder dan 4 ondernemingen.

(2) M. = Mannen; V. = Vrouwen; M. + V. = Mannen + Vrouwen.

(3) Vanaf oktober 1976, bevatten de gegevens betreffende de bedienden ook deze van de arbeiders.

4. – Indexcijfers van de gemiddelde maandelijks brutowedden in de nijverheid⁽¹⁾ (vervolg).

N° code N.A.C.E.	BEDRIJFSAFDELINGEN EN -KLASSEN	Oktober 1975 (2)			Oktober 1979 (2)			April 1980 (2)			Oktober 1980 (2)		
		M	V	M+V	M	V	M+V	M	V	M+V	M	V	M+V
		(Absolute cijfers)			(Index basis: oktober 1975 = 100)								
32	Machinebouw.....	42 363	24 270	38 612	134	141	135	139	146	140	142	151	143
33	Bureaumachinefabrieken; fabrieken van machines voor informatieverwerking .	36 046	19 943	32 397	–	–	–	–	–	–	–	–	–
34	Electrotechnische industrie.....	41 886	26 081	38 675	137	140	137	142	146	143	148	152	148
35	Automobielbouw; fabrieken van auto- onderdelen.....	44 880	25 988	41 589	136	145	137	139	150	140	142	157	144
36	Overige transportmiddelenfabrieken.....	43 208	26 215	40 935	130	134	130	135	138	135	142	148	142
37	Fijnmechanische en optische industrie....	40 822	23 430	35 499	135	144	137	141	151	143	146	157	149
41/42	Voedings- en genotmiddelenindustrie.....	38 875	23 052	34 694	138	144	139	143	150	144	149	156	151
411 tot 423	Voedingsindustrie uitgezonderd suiker..	38 427	22 442	33 690	138	142	139	145	150	146	150	157	151
419/421	Broodfabrieken en suikerwerkfabrieken	37 277	21 999	30 324	138	138	138	146	151	148	150	161	153
424 tot 428	Bereiding van dranken.....	37 803	23 671	34 884	138	148	140	142	151	144	147	154	148
429	Tabaksnijverheid.....	40 148	25 325	35 703	139	149	141	146	158	148	150	164	153
43	Textielnijverheid.....	38 449	23 281	33 318	132	139	134	142	149	144	147	151	148
44	Ledernijverheid.....	37 689	23 730	33 889	145	145	145	155	147	154	160	155	159
45	Schoen- en kledingnijverheid.....	33 648	21 955	27 383	130	139	134	134	145	139	139	149	144
451	Schoenindustrie (met uitzondering van rubber- en houtenschoeisels).....	33 533	21 939	29 001	123	134	126	129	142	133	132	148	137
453/454	Vervaardiging van kleding (met uitzon- dering van bontkleding).....	33 751	21 985	27 324	131	139	135	135	145	140	140	149	145

(1) (2) Zie noten bladzijde 585.

4. – Indexcijfers van de gemiddelde maandelijks brutowedden in de nijverheid⁽¹⁾ (vervolg).

N° code N.A.C.E.	BEDRIJFSAFDELINGEN EN-KLASSEN	Oktober 1975 (2)			Oktober 1979 (2)			April 1980 (2)			Oktober 1980 (2)		
		M	V	M+V	M	V	M+V	M	V	M+V	M	V	M+V
		(Absolute cijfers)			(Index basis: oktober 1975 = 100)								
46	Houtindustrie; fabrieken van houten meubelen	35 512	22 116	31 700	135	144	137	143	151	144	148	153	149
461 tot 465	Hout- en kurknijverheid (met uitzondering van houten meubelen)	37 185	23 685	33 587	133	134	133	140	140	140	144	145	144
47	Papier- en papierwarenindustrie; grafische nijverheid; uitgeverijen	41 953	24 988	36 583	133	139	134	142	146	143	145	151	146
471/472	Papier- en papierwarenindustrie	42 426	24 634	37 513	134	144	136	141	148	143	146	153	147
473/474	Grafische nijverheid en uitgeverijen	41 600	25 180	35 956	133	136	134	142	145	143	144	150	145
48	Rubber- en plasticverwerkende industrie	41 232	25 181	36 763	138	137	138	143	142	143	148	150	148
49	Overige be- en verwerkende industrie	34 860	20 681	27 493	137	141	139	138	149	142	147	154	150
50	Bouwnijverheid	39 302	23 255	35 935	140	145	140	149	154	150	153	157	153
500 tot 502	Bouwnijverheid met uitzondering van installatiebedrijven en bouwbedrijven voor de afwerking van gebouwen	40 285	22 582	36 943	139	147	140	150	159	151	152	160	153
A	Totaal van de tak: winning van delfstoffen (code N.A.C.E. 11 + 23)	46 124	25 690	44 888	129	146	130	143	151	143	148	157	148
B	Totaal van de tak: be- en verwerkende nijverheid (code N.A.C.E. 12 + 14 + 22 + 24 tot 49)	42 270	24 722	38 161	136	140	136	142	147	142	147	152	147
C	Totaal A + B + N.A.C.E. 50	41 981	24 597	37 957	136	141	137	143	148	144	148	153	149

(1) (2) Zie noten bladzijde 585.

5. – Gemiddelde bruto-uurlonen in de nijverheid van de E.G.-landen.

Arbeiders - april 1980.

In nationale valuta

Nr code N.A.C.E.	BEDRIJFSAFDELINGEN EN -KLASSEN	Duitsland B.R. DM	Frankrijk FF	Italië LIT	Nederland HFL	België BFR	Luxemburg LFR	Verenigd Koninkrijk UKL (4)	Denemarken DKR (4)
11	Winning en bewerking van vaste brandstoffen.....	14,31 (1)	23,75	269	–
12	Cokesovenbedrijven.....	4 754	–	256	–	..	–
13	Aardolie- en aardgaswinning.....	15,45	30,73 (2)	4 752	..	–	–
14	Aardolie-industrie.....	17,36	..	4 834	..	347	–	3,13	49,34
15	Winning en vervaardiging van splijt- en kweekstoffen.....	–	..	–
16	Productie en distributie van elektriciteit, gas, stoom en warmwater.....	15,67	..	4 756	247	2,66	..
17	Waterleidingsbedrijven (winning, reiniging en distributie van water).....	14,40	..	4 932	..	266	..	2,05	..
21	Winning en voorbereiding van ertsen.....	13,68	26,76	4 056	–	–	276
22	Vervaardiging en eerste verwerking van metalen.....	14,21	23,12	3 996	..	268	280	2,50	54,25
23	Winning van niet-energetische mineralen (met uitzondering van ertsen); veenderijen.....	12,99	22,12	4 273	..	224	210	..	47,79
24	Vervaardiging van steen, cement, betonwaren, aardewerk, glas e.d.....	12,83	22,69	3 647	..	231	200	2,33	51,49
25	Chemische industrie.....	13,86	24,71	4 202	..	250	186	2,29	52,44
26	Kunstmatige en synthetische continugaren- en vezelfabrieken.....	14,88	..	4 297	..	234	..	2,45	–
3	Metaalverwerkende industrie; fijnmechanische en optische industrie.....	13,70	22,42	226	208	2,35	..
31	Vervaardiging van producten uit metaal (met uitzondering van machines en transportmiddelen).....	13,12	21,38	3 675	..	218	205	2,27	48,87
32	Machinebouw.....	14,04	22,92	3 732	..	223	221	2,33	49,14 (3)
33	Bureaumachinefabrieken; fabrieken van machines voor informatieverwerking.....	12,67	22,85	3 592	2,41	..
34	Elektrotechnische industrie.....	12,38	21,37	3 534	..	218	216	2,15	47,87

(1) Inbegrepen N.A.C.E. 12.

(2) Inbegrepen N.A.C.E. 14.

(3) Inbegrepen N.A.C.E. 33.

(4) Voorlopige cijfers.

5. – Gemiddelde bruto-uurlonen in de nijverheid van de E.G.-landen (vervolg).

Arbeiders - april 1980 (vervolg)

In nationale valuta

Nr code N.A.C.E.	BEDRIJFSAFDELINGEN EN -KLASSEN	Duitsland B.R. DM	Frankrijk FF	Italië LIT	Nederland HFL	België BFR	Luxemburg LFR	Verenigd Koninkrijk UKL (4)	Denemarken DKR (4)
35	Automobielbouw; fabrieken van auto-onderdelen	15,42	23,39	3 624	..	246	162	2,65	47,22
36	Overige transportmiddelenfabrieken.....	14,31	25,45	3 643	..	230	..	3,20	55,65
37	Fijnmechanische en optische industrie	12,10	20,79	3 494	..	195	..	2,17	46,49
41/42	Voedings- en genotmiddelenindustrie.....	11,89	21,44	3 693	..	205	182	2,16	53,75
43	Textielnijverheid.....	10,55	17,92	3 260	..	175	..	1,90	43,99
44	Ledernijverheid	10,29	17,27	3 454	..	172	..	1,71	44,14
45	Schoen- en kledingnijverheid.....	9,70	16,98	3 022	..	148	117	1,62	41,06
46	Houtindustrie; fabrieken van houten meubelen.....	12,87	18,97	3 275	..	200	176	2,13	45,05
47	Papier- en papierwarenindustrie; grafische nijverheid; uitgeverijen	13,59	24,44	4 207	..	233	232	2,47	64,42
48	Rubber- en plasticverwerkende industrie	12,16	20,52	3 867	..	212	244	2,28	49,88
49	Overige be- en verwerkende industrie.....	11,22	19,76	3 186	..	177	..	1,89	46,08
50	Bouwnijverheid	13,54	21,22	4 012	..	228	188	2,16	..
A	Totaal van de tak: winning van delfstoffen (code N.A.C.E. 11 + 13 + 21 + 23).....	14,06	24,25	4 275	..	258	245	2,56	47,79
B	Totaal van de tak: be- en verwerkende nijverheid (code N.A.C.E. 12 + 14 + 22 + 24 tot 49).....	13,18	21,45	3 650	..	217	250	2,24	50,92
C	Totaal A + B + N.A.C.E. 50	13,26	21,48	3 674	..	220	236	2,23	50,91

(4) Zie noot bladzijde 588.

6. – Indexcijfers van de gemiddelde maandelijks brutowedden in de nijverheid van de E.G.-landen.

Bedienden - april 1980

Nr code N.A.C.E.	BEDRIJFSTAKKEN	Duitsland (B.R.)	Frankrijk	Italië	Nederland	België	Luxem- burg	Verenigd Konink- rijk (3)	Dene- marken (3)
(Basis: oktober 1975 = 100)									
11	Winning en bewerking van vaste brandstoffen	127,0 (1)	140,9	-	..	-
12	Cokesovenbedrijven.....	197,3	..	145,6	-	..	-
13	Aardolie- en aardgaswinning	128,9	166,8 (2)	173,4	..	-	-	-	-
14	Aardolie-industrie.....	138,7	..	187,9	..	157,5	-	205,4	155,0
15	Winning en vervaardiging van splijt- en kweekstof- fen.....	-	..	-
16	Productie en distributie van elektriciteit, gas, stoom en warmwater	129,2	..	208,6	146,5	192,7	..
17	Waterleidingsbedrijven (winning, reiniging en dis- tributie van water).....	120,6	..	235,7	..	135,9	..	153,2	..
21	Winning en voorbereiding van ertsen	125,3	154,1	177,7	..	-	144,3	..	-
22	Vervaardiging en eerste verwerking van metalen	141,0	166,3	196,9	..	142,7	159,5	168,8	138,1
23	Winning van niet-energetische mineralen (met uit- zondering van ertsen); veenderijen	134,8	174,1	232,7	..	150,2	140,8	..	166,8
24	Vervaardiging van steen, cement, betonwaren, aardewerk, glas e.d.	132,8	166,5	234,4	..	147,1	141,7	174,5	146,9
25	Chemische industrie.....	132,4	167,5	210,9	..	146,5	146,7	164,4	146,2
26	Kunstmatige en synthetische continugaren- en ve- zelfabrieken.....	133,9	..	205,2	..	142,1	..	165,7	-
3	Metaalverwerkende industrie; fijnmechanische en optische industrie.....	140,6	..	185,9	..
31	Vervaardiging van producten uit metaal (met uit- zondering van machines en transportmiddelen) ..	139,4	165,9	218,7	..	140,5	140,3	175,3	144,2
32	Machinebouw	140,8	168,5	216,7	..	139,6	139,9	179,8	149,0
33	Bureaumachinefabrieken; fabrieken van machines voor informatieverwerking.....	148,8	152,0	210,7	199,0	..
34	Elektrotechnische industrie	141,4	165,5	212,2	..	142,5	135,6	193,9	150,2

(1) N.A.C.E. 12 inbegrepen.

(2) N.A.C.E. 14 inbegrepen.

(3) Voorlopige cijfers.

(4) N.A.C.E. 33 inbegrepen.

6. – Indexcijfers van de gemiddelde maandelijkse brutowedden in de nijverheid van de E.G.-landen (vervolg).

Bedienden - april 1980 (vervolg)

Nr code N.A.C.E.	BEDRIJFSTAKKEN	Duitsland (B.R.)	Frankrijk	Italië	Nederland	België	Luxem- burg	Verenigd Konink- rijk (1)	Dene- marken (1)
(Basis: oktober 1975 = 100)									
35	Automobielbouw; fabrieken van auto-onderdelen..	137,9	163,0	212,3	..	140,5	138,2	189,5	152,1
36	Overige transportmiddelenfabrieken.....	139,9	168,4	198,3	..	135,0	..	272,4	148,4
37	Fijnmechanische en optische industrie	139,8	164,0	216,0	..	142,9	..	171,7	144,6
41/42	Voedings- en genotmiddelenindustrie.....	131,3	166,5	203,4	..	144,5	152,4	180,5	145,3
43	Textielnijverheid	129,0	165,3	228,0	..	144,0	..	181,8	144,7
44	Ledernijverheid	136,9	163,3	242,2	..	153,6	..	181,1	145,8
45	Schoen- en kledingnijverheid.....	131,7	166,3	235,6	..	138,9	154,5	184,8	137,4
46	Houtindustrie; fabrieken van houten meubelen	138,6	162,9	243,3	..	144,4	156,5	176,1	148,4
47	Papier- en papierwarenindustrie; grafische nijver- heid; uitgeverijen.....	136,6	163,3	199,4	..	142,8	141,0	178,4	172,0
48	Rubber- en plasticverwerkende industrie	133,2	165,1	216,3	..	143,2	137,3	168,1	152,4
49	Overige be- en verwerkende industrie.....	135,5	172,0	220,6	..	142,2	..	183,1	135,7
50	Bouwnijverheid	126,7	159,2	236,0	..	149,8	136,4	173,3	..
A	Totaal van de tak: winning van delfstoffen (code N.A.C.E. 11 + 13 + 21 + 23)	128,8	167,5	207,5	..	142,9	132,0	214,9	166,8
B	Totaal van de tak: be- en verwerkende nijverheid (code N.A.C.E. 12 + 14 + 22 + 24 tot 49)	138,1	165,6	214,3	..	142,3	150,3	180,8	149,7
C	Totaal A + B + N.A.C.E. 50	136,9	164,8	213,4	..	143,7	148,3	181,2	149,8

(1) Voorlopige cijfers.

7. – Driejaarlijkse enquête van de loonkosten (bedrag uurloon en werkgeverslasten) van werklieden en bedienden in de nijverheid van E.G.-landen.

Jaar 1978. – Vestigingen met 10 loontrekkers en meer.

Nr code N.A.C.E.	BEDRIJFSTAKKEN	B.R. Duitsland	Frank- rijk	Italië	Neder- land	België	Luxem- burg	Verenigd Koninkrijk	Ierland	Dene- marken
		DM	FF	Lire	Fl	BF	Flx	£	£	Dkr

Gemiddelden in nationale valuta

11	Winning en bewerking van vaste brandstoffen	28,85 (1)	46,92	6 981	..	468	–	3,85	–	–
12	Cokesovenbedrijven.....	–	–	6 915	–	432	–	3,19	–	–
13	Aardolie- en aardgaswinning	33,84	90,32	8 698	32,96	–	–	5,52	–	..
14	Aardolie - industrie	37,20	66,04	7 442	36,83	676	–	3,88	–	60,34
15	Winning en vervaardiging van splijt- en kweekstof- fen.....	..	51,44	–	–	–	–	..	–	–
16	Productie en distributie van elektriciteit, gas, stoom en warmwater	29,28	58,49	7 586	32,36	725	420 (2)	3,43	–	63,74
17	Waterleidingsbedrijven (winning, reiniging en dis- tributie van water).....	25,41	43,56	7 898	32,63	408	–	2,95	–	..
21	Winning en voorbereiding van ertsen	25,61	57,44	5 682	–	–	432	3,13	–	–
22	Vervaardiging en eerste verwerking van metalen	24,40	43,68	6 218	30,27	474	416	2,91	–	57,61
23	Winning van niet-energetische mineralen (met uit- zondering van ertsen); veenderijen	20,80	40,06	5 688	28,76	369	242	2,34	–	50,34
24	Vervaardiging van steen, cement, betonwaren, aardewerk, glas e.d.	20,63	36,12	5 032	23,77	380	269	2,47	–	54,09
25	Chemische industrie.....	27,29	48,46	6 435	30,25 (3)	470	279	2,97	–	62,27
26	Kunstmatige en synthetische continugaren- en ve- zelfabrieken.....	26,55	44,46	5 878	..	409	..	3,00	–	–
31	Vervaardiging van produkten uit metaal.....	20,68	34,58	5 358	22,33	361	280	2,44	–	53,00
32	Machinebouw.....	22,49	38,54	5 581	23,76	380	359	2,66	–	55,60
33	Bureaumachinefabrieken; fabrieken van machines voor informatieverwerking	32,82	67,77	6 459	29,71	306	–	3,67	–	48,50

(1) (2) (3) Zie noten bladzijde 593.

7. – Driejaarlijkse enquête van de loonkosten (bedrag uurloon en werkgeverslasten) van werklieden en bedienden in de nijverheid van E.G.-landen (vervolg).

Jaar 1978. – Vestigingen met 10 loontrekkers en meer (vervolg).

Nr code N.A.C.E.	BEDRIJFSTAKKEN	B.R.	Frank-	Italië	Neder-	België	Luxem-	Verenigd	Ierland	Dene-
		Duitsland	rijk		land		burg	Koninkrijk		marken
		DM	FF	Lire	Fl	BF	Flx	£	£	Dkr

Gemiddelden in nationale valuta

34	Elektrotechnische industrie	22,71	37,79	5 419	28,83	401	312	2,48	–	53,12
35	Automobiëlbouw; fabrieken van auto-onderdelen..	26,10	40,37	5 722	24,47	379	265	2,78	–	54,30
36	Overige transportmiddelenfabrieken.....	23,98	45,48	5 787	25,55	394	–	2,84	–	56,80
37	Fijnmechanische en optische industrie	19,84	34,48	5 171	23,67	359	257	2,42	–	55,52
41/42	Voedings- en genotmiddelenindustrie	19,10	34,44	5 572	23,79	346	278	2,30	–	56,53
43	Textielnijverheid.....	16,83	28,40	4 531	21,77	280	–	1,95	–	48,82
44	Ledernijverheid	15,57	25,88	4 502	20,48	284	–	1,87	–	45,58
45	Schoen- en kledingnijverheid.....	14,86	23,86	3 905	16,93	228	156	1,64	–	44,36
46	Houtindustrie; fabrieken van houten meubelen	18,86	27,16	4 411	20,78	301	216	2,24	–	46,89
47	Papier- en papierwarenindustrie; grafische nijverheid; uitgeverijen.....	21,42	40,13	6 250	25,44	372	306	2,67	–	67,26
48	Rubber- en plasticverwerkende industrie	19,34	34,48	5 587	23,78	345	366	2,40	–	51,97
49	Overige be- en verwerkende industrie.....	17,49	31,12	4 542	20,78	226	..	2,04	–	51,08
50	Bouwnijverheid	19,98	34,01	5 470	23,72	360	234	2,35	–	57,85
A	Totaal van de nijverheid (1-5).....	22,02	37,49	5 558	25,13	382	342	2,56	–	55,44
B	Totaal van de nijverheid (uitgezonderd elektriciteit, gas, stroom en water) (1-5 uitgez. 16 en 17).....	21,87	36,95	5 412	24,87	373	341	2,53	–	55,20
C	Totaal van de tak winning van delfstoffen (11, 13, 21, 23)	27,23	48,84	5 882	31,61	445	342	3,63	–	50,34
D	Totaal van de tak : be- en verwerkende nijverheid (12, 14, 15, 22, 24-49).....	21,98	37,38	5 403	25,22	374	367	2,51	–	55,21

(1) Inbegrepen N.A.C.E. 12.
(2) Inbegrepen N.A.C.E. 17.
(3) Inbegrepen N.A.C.E. 26.

8. – Lonen van de werknemers naar activiteitsklasse in 1980.

(Bron: Rijksdienst voor Sociale Zekerheid.)

ACTIVITEITSKLASSEN naar gelang de nomenclatuur N.A.C.E.	Globaal bedrag van de uitgekeerde lonen				
	Handarbeiders		Hoofdarbeiders		Totaal
	Mannen	Vrouwen	Mannen	Vrouwen	
	(× 1 000 000 F)				
0. Landbouw, bosbouw en visserij	2 365,9	171,8	269,2	79,5	2 886,4
Landbouw en jacht	1 796,9	168,4	231,9	70,1	2 267,3
Bosbouw en bosontginning	277,9	2,6	33,2	8,1	321,8
Visserij (3)	291,1	0,8	4,1	1,3	297,3
1. Energie- en waterhuishouding	13 396,7	85,7	27 720,6	1 581,9	42 784,9
Winning en bewerking van vaste brandstoffen (1)	10 867,2	10,3	1 076,5	36,8	11 990,8
Cokesovenbedrijven	509,3	0,9	108,2	4,3	622,7
Aardolie- en aardgaswinning - Aardolieraffinaderijen	1 548,9	5,8	2 609,8	262,6	4 427,1
Winning en vervaardiging van splijt- en kweekstoffen - Productie en distributie van elektriciteit, gas, stoom en warm water - Waterleidingsbedrijven	471,3	68,7	23 926,1	1 278,2	25 744,3
2. Winning en verwerking van niet-energetische delfstoffen en derivaten - Chemische industrie	68 431,4	3 442,5	44 081,9	6 443,7	122 399,5
Winning en voorbereiding van ertsen - Vervaardiging en eerste verwerking metalen	32 972,1	330,3	13 745,5	1 173,8	48 221,7
Winning van niet-metaalhoudende en niet-energetische mineralen, veenderijen	1 947,8	21,9	826,7	113,2	2 909,6
Vervaardiging van niet-metalen delfstoffen (exclusief glas)	10 730,2	328,8	3 586,0	651,7	15 296,7
Glasindustrie	4 880,2	420,5	2 743,5	437,6	8 481,8
Chemische industrie - Kunstmatige en synthetische continugaren- en vezelfabrieken	17 901,1	2 341,0	23 180,2	4 067,4	47 489,7
3. Metaalverwerkende industrie; fijnmechanische en optische industrie	78 828,1	11 169,0	50 881,7	7 997,4	148 876,2
Vervaardiging van produkten uit metaal	23 136,1	2 069,8	10 535,9	1 942,4	37 684,2
Machinebouw	14 993,4	454,2	10 309,4	1 680,8	27 437,8
Bureaumachinefabrieken, fabrieken van machines voor informatieverwerking - Elektrotechnische industrie	14 317,3	6 712,3	19 276,1	3 021,7	43 327,4
Automobielbouw, fabrieken van auto-onderdelen en overige transportmiddelen	25 629,7	1 608,1	9 779,2	1 070,3	38 087,3
Fijnmechanische en optische industrie	751,6	324,6	981,1	282,2	2 339,5
4. Andere be- en verwerkende industrieën	65 814,4	24 930,1	34 536,3	11 124,8	136 405,6
Voedingsmiddelenindustrie	16 350,8	4 096,4	8 928,9	2 794,7	32 170,8
Drankbereiding	4 944,4	196,0	2 836,8	473,4	8 450,6
Tabaksnijverheid	732,4	1 180,3	891,2	270,2	3 074,1
Textielnijverheid	10 642,9	5 952,6	4 651,9	1 457,2	22 704,6
Ledernijverheid	459,1	259,7	202,6	96,9	1 018,3
Schoennijverheid	247,4	438,4	112,3	40,8	838,9
Kledingsnijverheid	1 103,8	7 860,3	1 781,4	1 314,3	12 059,8
Houtindustrie, fabrieken van houten meubelen	10 943,2	1 051,1	2 569,5	682,7	15 246,5

(1) – Zie noten bladzijde 595.

8. – Lonen van de werknemers naar activiteitsklasse in 1980.(vervolg)

(Bron: Rijksdienst voor Sociale Zekerheid.)

ACTIVITEITSKLASSEN naargelang de nomenclatuur N.A.C.E.	Globaal bedrag van de uitgekeerde lonen				
	Handarbeiders		Hoofdarbeiders		Totaal
	Mannen	Vrouwen	Mannen	Vrouwen	
(× 1 000 000 F)					
Papier- en papierwarenindustrie.....	4 883,6	1 012,7	2 952,6	652,6	9 501,5
Grafische nijverheid en uitgeverijen	8 446,0	1 239,0	5 631,4	2 182,1	17 498,5
Rubberindustrie	2 069,1	217,0	1 107,4	240,3	3 633,8
Plasticverwerkende industrie	2 980,6	820,9	1 939,6	426,7	6 167,8
Diamantbedrijf.....	1 282,6	251,6	218,9	128,9	1 882,0
Overige be- en verwerkende industrie n.e.g.	728,5	354,1	711,8	364,0	2 158,4
5. Bouwnijverheid.....	70 765,1	250,0	14 062,4	2 696,0	87 773,5
6. Handel, hotels, restaurants en café's, reparatiebedrijven.....	41 411,3	8 637,5	79 276,5	45 099,6	174 424,9
Groothandel - Recuperatie - Tussenpersonen in de handel.....	19 495,6	2 221,8	54 539,5	17 074,0	93 330,9
Kleinhandel (3).....	7 469,6	2 392,9	18 011,9	25 471,0	53 345,4
Maaltijden- dranken- en logiesverstrekkende bedrijven (3).....	5 039,3	3 867,4	1 787,5	1 223,9	11 918,1
Reparatie van gebruiksgoederen en voertuigen.....	9 406,8	155,4	4 937,6	1 330,7	15 830,5
7. Vervoer en verkeer (2) (3) (4).....	31 693,6	1 209,8	48 878,7	10 973,5	92 755,6
8. Bank- en verzekeringswezen, dienstverlening aan ondernemingen, verhuur.....	5 527,1	2 395,2	86 312,5	33 748,5	127 983,3
Bank- en kredietwezen	1 457,3	937,9	43 428,8	14 402,4	60 226,4
Verzekeringswezen (exclusief sociale verzekeringsorganen)	159,5	162,9	12 720,7	5 342,3	18 385,4
Dienstverleningen aan ondernemingen - Verhuur van goederen.....	3 910,3	1 294,4	30 163,0	14 003,8	49 371,5
9. Overige dienstverlening.....	16 771,6	26 992,6	230 085,2	169 783,9	443 633,3
Algem. overheidsbestuur, defensie, wettelijke sociale verzekering	3 423,7	7 091,2	128 050,0	53 714,9	192 279,8
Reinigingsdiensten, beheer van begraafplaatsen.....	2 347,8	2 645,6	640,7	229,3	5 863,4
Onderwijs	1 620,4	3 652,5	69 894,9	74 360,5	149 528,3
Wetenschappelijke instellingen en onderzoekcentra.	150,0	56,7	3 727,8	827,2	4 761,7
Diensten voor volksgezondheid en diergeneeskunde.	1 430,4	3 376,3	7 508,2	21 373,1	33 688,0
Overige maatschappelijke dienstverlenende instellingen	874,7	4 318,5	10 963,2	11 440,9	27 597,3
Dienstverlening op gebied van recreatie en op cultureel gebied (3).....	1 120,3	448,2	5 816,3	2 452,1	9 836,9
Persoonlijke diensten (3).....	1 030,7	2 651,3	417,8	522,6	4 622,4
Huishoudelijk diensten	288,2	1 157,3	40,5	70,4	1 556,4
Overige diensten n.e.g. (5).....	4 485,4	1 595,0	3 025,8	4 792,9	13 899,1
Totaal:	395 005,2	79 284,2	616 105,0	289 528,8	1 379 923,2

(1) Met inbegrip van de onder het N.P.M. ressorterende mijnwerkers en gelijkgestelden (bedrag van de lonen: 9 923,2 miljoen frank).

(2) Met inbegrip van de onder de D.M.V.Z.K. ressorterende zeelieden ter koopvaardij (bedrag van de lonen: 1 844,0 miljoen frank).

(3) Met inbegrip van de ten aanzien van de sociale zekerheid forfaitair bepaalde lonen.

(4) De tijdelijke ambtenaars van de N.M.B.S. en de ambtenaars van de N.M.V.B. inbegrepen.

(5) Met inbegrip van de werknemers van het «bijzonder tijdelijk kader».

Verbruik

1. – Gezinsbudgetonderzoek.

I. – Vergelijkende tabel met de resultaten van de gezinsbudgetonderzoekingen van 1961 en 1973-1974⁽¹⁾.

	Proportionele	
	Arbeidersgezinnen	
	1961	1973-1974
Synthese van het budget		
1. Gemiddeld beschikbaar inkomen per gezin	100,0	100,0
2. Gemiddeld bedrag der consumptie per gezin	90,8	86,6
3. Gemiddeld bedrag der besparingen per gezin	8,9	13,6
4. Gemiddeld statistisch verschil per gezin [1 – (2 + 3)]	0,3	– 0,2
Analyse van de consumptie		
1. Voedingsmiddelen (thuis verbruikt)	35,7	24,5
2. Dranken (thuis verbruikt)	2,3	3,0
3. Tabakswaaren	1,9	1,5
4. Kleding, schoeisel en ander persoonlijk goed	11,1	10,6
5. Huur, taksen, water	12,0	13,3
6. Verwarming en verlichting	5,8	5,3
7. Duurzame huishoudartikelen	6,4	9,3
8. Onderhoud van woning en kleding	3,7	2,9
9. Persoonsverzorging en hygiëne	4,1	4,9
10. Persoonlijk vervoer	4,3	10,1
11. Vervoerdiensten	1,9	1,2
12. Verkeer	0,2	0,4
13. Vrijtijdsbesteding, hotels, restaurants, café's	6,9	9,9
14. Onderwijs	1,0	1,2
15. Financiële diensten	0,1	0,2
16. Diverse diensten en speciale uitgaven	2,3	0,7
17. Persoonlijke uitgaven in het buitenland	0,3	1,0
<i>Totaal der consumptie:</i>	100,0	100,0

(1) De volgende gezinsbudgetenquête had plaats in 1978-1979.

verdeling (%)			
Bediendengezinnen		Gezinnen van niet actieven	
1961	1973-1974	1961	1973-1974
100,0	100,0	100,0	100,0
90,7	84,5	92,2	91,0
9,0	15,8	7,4	9,3
0,3	- 0,3	0,4	- 0,3
26,7	16,7	34,2	24,0
2,5	2,7	2,8	3,1
1,6	1,0	1,7	1,1
11,0	10,0	8,3	8,5
13,9	15,6	15,0	18,9
5,4	4,4	7,5	6,5
6,4	9,1	4,0	5,8
5,0	3,6	4,4	3,7
4,5	4,9	4,5	5,5
6,8	12,4	3,3	7,4
2,2	1,4	2,1	1,4
0,6	0,8	0,4	0,9
8,3	12,1	7,6	10,0
1,6	1,3	0,7	0,9
0,2	0,3	0,1	0,1
1,9	1,0	2,5	0,9
1,4	2,7	0,9	1,3
100,0	100,0	100,0	100,0

1. – Gezinsbudgetonderzoek (vervolg).

II-A.–Structuur van het budget van arbeidersgezinnen, bediendengezinnen en gezinnen van niet actieven onderscheiden naar de grootte van het inkomen (absolute cijfers) volgens het onderzoek van 1973-1974⁽¹⁾.

	Arbeidersgezinnen waarvan het jaarinkomen per verbruikseenheid behoort tot het				Alle arbeiders gezinnen
	1 ^e kwartiel	2 ^e kwartiel	3 ^e kwartiel	4 ^e kwartiel	
Karakteristieken der gezinnen					
1. Aantal gezinnen.....	199	199	200	199	797
2. Gemiddeld aantal personen per gezin	5,0	4,2	3,8	2,9	4,0
3. Gemiddeld aantal verbruikseenheden per gezin	3,9	3,2	2,9	2,3	3,1
4. Gemiddeld beschikbaar inkomen per gezin	306 997	327 980	377 301	415 470	356 964
5. Gemiddeld bedrag der consumptie per gezin	282 508	294 231	326 744	332 045	308 896
6. Gemiddeld bedrag der besparingen per gezin.....	25 585	35 078	51 809	81 273	48 440
7. Gemiddeld statistisch verschil per gezin [4 – (5 + 6)].....	-1 096	-1 329	-1 252	2 152	- 372
Consumptie					
1. Voedingsmiddelen (thuis verbruikt).....	86 443	78 018	75 007	62 566	75 513
2. Dranken (thuis verbruikt).....	10 148	9 131	9 522	8 831	9 408
3. Tabakswaaren	3 853	4 399	4 933	4 868	4 513
4. Kleding en schoeisel.....	30 766	28 717	31 758	32 474	30 924
5. Huur en bijkomende lasten	34 900	39 878	40 704	49 068	41 136
6. Verwarming en verlichting	16 064	17 247	16 362	16 302	16 492
7. Meubelen, huishoudelijke apparaten en gereedschappen, dagelijks onderhoud van de woning	24 772	27 593	36 451	39 057	31 974
8. Lichamelijke verzorging en sanitaire uitgaven	9 708	10 321	11 878	10 107	10 505
9. Persoonlijk vervoer.....	20 731	28 126	37 248	39 083	31 305
10. Vervoerdiensten en communicatie.....	5 084	5 085	5 817	5 708	5 419
11. Ontwikkeling en ontspanning	21 519	22 656	25 859	24 679	23 683
12. Overige goederen en diensten	18 272	21 535	27 673	35 246	25 682
13. Finaal verbruik in het buitenland met vreemde munt	1 023	1 989	4 039	4 840	2 974
<i>Totaal 1 tot 13:</i>	283 283	294 695	327 251	332 829	309 528
Af te trekken:					
Ristornozegels en terugbetaling van coöperatieven, afslagzegels en verkoop van gebruikte voorwerpen en afval	775	464	507	784	632
<i>Totaal der consumptie:</i>	282 508	294 231	326 744	332 045	308 896

(1) De indeling in kwartielen gebeurt op basis van de rangschikking van alle gezinnen volgens hun beschikbaar inkomen per verbruikseenheid, van laag naar hoog; het eerste kwartiel omvat één vierde der gezinnen met het laagste inkomen per verbruikseenheid en het vierde kwartiel omvat dus één vierde der gezinnen met het hoogste inkomen per verbruikseenheid.

Bediendengezinnen waarvan het jaarincome per verbruikseenheid behoort tot het				Alle bedienden-gezinnen	Gezinnen van niet actieven waarvan het jaarincome per verbruikseenheid behoort tot het				Alle gezinnen van niet actieven
1 ^e kwartiel	2 ^e kwartiel	3 ^e kwartiel	4 ^e kwartiel		1 ^e kwartiel	2 ^e kwartiel	3 ^e kwartiel	4 ^e kwartiel	
280	281	280	281	1 122	173	173	174	174	694
4,5	3,7	3,1	2,7	3,5	2,6	2,2	2,1	2,0	2,2
3,6	2,9	2,4	2,1	2,8	2,2	1,8	1,7	1,6	1,8
388 398	450 521	492 312	673 116	501 195	151 270	183 451	235 771	367 127	234 598
360 725	402 319	414 248	516 113	423 428	156 955	175 125	207 602	313 891	213 533
29 217	49 073	77 211	160 401	79 021	- 5 580	8 845	29 445	53 970	21 728
- 1 544	- 871	853	- 3 398	- 1 254	- 105	- 519	- 1 276	- 734	- 663
82 165	73 870	65 478	62 386	70 975	49 470	49 627	49 824	54 124	50 768
10 631	11 142	10 864	13 890	11 634	5 490	5 739	6 521	8 680	6 612
3 888	4 114	3 660	4 970	4 159	2 020	1 723	2 633	3 211	2 399
35 725	37 079	36 995	48 081	39 475	12 903	13 555	17 068	25 696	17 315
49 937	68 050	68 877	83 465	67 597	26 575	33 655	39 349	62 262	40 489
17 922	18 609	18 398	18 211	18 285	11 656	12 473	12 988	17 540	13 668
35 857	43 223	49 126	60 505	47 184	11 519	13 021	17 461	29 106	17 797
12 413	12 283	13 429	15 533	13 416	6 593	7 188	8 358	12 268	8 605
37 957	48 133	53 216	73 172	53 135	7 451	9 520	14 647	32 121	15 955
7 875	8 724	8 300	11 968	9 224	2 976	3 984	4 607	8 474	5 014
28 352	30 966	29 508	39 867	32 179	9 223	10 187	12 907	20 996	13 338
32 596	37 826	44 527	67 504	45 628	10 225	12 502	18 992	34 311	19 032
6 300	9 179	13 022	17 386	11 475	880	2 209	2 501	5 536	2 785
361 618	403 198	415 400	516 938	424 366	156 981	175 383	207 856	314 325	213 777
893	879	1 152	825	938	26	258	254	434	244
360 725	402 319	414 248	516 113	423 428	156 955	175 125	207 602	313 891	213 533

1. - Gezinsbudgetonderzoek (vervolg).

II-B.-Structuur van het budget van arbeidersgezinnen, bediendengezinnen en gezinnen van niet actieven onderscheiden naar de grootte van het inkomen (proportionele verdeling ‰) volgens het onderzoek van 1973-1974⁽¹⁾.

	Arbeidersgezinnen waarvan het jaarinkomen per verbruikseenheid behoort tot het				Alle arbeidersgezinnen
	1 ^e kwartiel	2 ^e kwartiel	3 ^e kwartiel	4 ^e kwartiel	
Karakteristieken der gezinnen					
1. Aantal gezinnen.....	199	199	200	199	797
2. Gemiddeld aantal personen per gezin	5,0	4,2	3,8	2,9	4,0
3. Gemiddeld aantal verbruikseenheden per gezin	3,9	3,2	2,9	2,3	3,1
4. Gemiddeld beschikbaar inkomen per gezin	1 000,0	1 000,0	1 000,0	1 000,0	1 000,0
5. Gemiddeld bedrag der consumptie per gezin	920,2	897,1	866,0	799,2	865,3
6. Gemiddeld bedrag der besparingen per gezin.....	83,3	107,0	137,3	195,6	135,7
7. Gemiddeld statistisch verschil per gezin [4 - (5 + 6)].....	-3,5	-4,1	-3,3	5,2	-1,0
Consumptie					
1. Voedingsmiddelen (thuis verbruikt).....	306,4	265,3	229,4	189,2	244,4
2. Dranken (thuis verbruikt)	35,8	31,0	29,2	26,4	30,4
3. Tabakswaren	13,6	15,0	15,1	14,7	14,6
4. Kleding en schoeisel.....	108,7	97,6	97,1	97,8	100,6
5. Huur en bijkomende lasten.....	123,2	135,2	124,6	147,4	132,9
6. Verwarming en verlichting	56,8	58,6	50,3	49,0	53,3
7. Meubelen, huishoudelijke apparaten en gereedschappen, dagelijks onderhoud van de woning.....	88,1	94,2	111,2	118,1	103,7
8. Lichamelijke verzorging en sanitaire uitgaven.....	34,1	35,0	36,4	30,5	33,9
9. Persoonlijk vervoer.....	73,2	95,5	113,9	117,4	101,2
10. Vervoerdiensten en communicatie.....	17,8	17,2	17,8	17,0	17,6
11. Ontwikkeling en ontspanning	76,5	77,0	79,4	74,3	76,5
12. Overige goederen en diensten	65,0	73,2	84,8	106,0	83,4
13. Finaal verbruik in het buitenland met vreemde munt	3,6	6,8	12,4	14,6	9,6
<i>Totaal 1 tot 13:</i>	1 002,8	1 001,6	1 001,6	1 002,4	1 002,1
Afte trekken:					
Ristornozegels en terugbetaling van coöperatieven, afslagzegels en verkoop van gebruikte voorwerpen en afval.....	2,8	1,6	1,6	2,4	2,1
<i>Totaal der consumptie:</i>	1 000,0	1 000,0	1 000,0	1 000,0	1 000,0

(1) Zie noot bladzijde 600.

Bediendengezinnen waarvan het jaarincome per verbruikseenheid behoort tot het				Alle bediendengezinnen	Gezinnen van niet actieven waarvan het jaarincome per verbruikseenheid behoort tot het				Alle gezinnen van niet actieven
1 ^e kwartiel	2 ^e kwartiel	3 ^e kwartiel	4 ^e kwartiel		1 ^e kwartiel	2 ^e kwartiel	3 ^e kwartiel	4 ^e kwartiel	
280	281	280	281	1 122	173	173	174	174	694
4,5	3,7	3,1	2,7	3,5	2,6	2,2	2,1	2,0	2,2
3,6	2,9	2,4	2,1	2,8	2,2	1,8	1,7	1,6	1,8
1 000,0	1 000,0	1 000,0	1 000,0	1 000,0	1 000,0	1 000,0	1 000,0	1 000,0	1 000,0
928,7	892,9	841,4	766,7	844,8	1 037,6	954,6	880,5	855,0	910,2
75,2	108,9	156,8	238,3	157,7	-36,9	48,2	124,9	147,0	92,6
-3,9	-1,8	1,8	-5,0	-2,5	-0,7	-2,8	-5,4	-2,0	-2,8
227,5	183,5	158,1	120,6	167,4	315,9	282,9	240,8	172,3	238,0
29,4	27,7	26,2	26,8	27,5	35,1	32,7	31,6	27,7	31,1
10,8	10,2	8,8	9,6	9,8	12,8	9,8	12,7	10,1	11,1
99,4	92,3	89,5	93,1	93,3	82,6	77,3	82,5	81,9	81,5
138,1	169,0	166,1	161,4	159,4	168,8	192,2	188,8	197,9	189,2
49,7	46,1	44,4	35,2	43,1	74,1	71,1	62,4	56,0	63,9
99,7	107,9	118,7	117,4	112,1	73,3	74,4	84,1	93,4	83,7
34,3	30,5	32,4	30,0	31,8	41,9	41,1	40,2	39,1	40,2
105,0	119,6	128,5	141,5	125,2	47,1	54,3	70,1	102,3	74,3
21,8	21,7	19,9	23,1	21,7	19,0	22,9	22,0	27,0	23,6
78,9	76,9	71,3	78,4	76,0	58,6	58,8	62,2	66,8	62,6
90,4	94,0	107,5	130,9	107,8	65,4	71,4	91,7	109,3	89,0
17,5	22,8	31,4	33,6	27,1	5,6	12,6	12,1	17,6	13,0
1 002,5	1 002,2	1 002,8	1 001,6	1 002,2	1 000,2	1 001,5	1 001,2	1 001,4	1 001,2
2,5	2,2	2,8	1,6	2,2	0,2	1,5	1,2	1,4	1,2
1 000,0	1 000,0	1 000,0	1 000,0	1 000,0	1 000,0	1 000,0	1 000,0	1 000,0	1 000,0

1. – Gezinsbudgetonderzoek (vervolg).

III – A – Structuur van het gezinsbudget bij zelfstandigen (handelaars, landbouwers en beheerders), onderscheiden naar inkomensklassen en, beheerders uitgezonderd, naar taalstreek en naar het aantal kostwinners (absolute cijfers) volgens het onderzoek van 1973-1974⁽¹⁾.

	Gezinnen van handelaars waarvan het jaarinkomen per verbruikseenheid behoort tot het... van de verdeling				Gezinnen van handelaars zonder onderscheid van inkomen	Gezinnen van landbouwers waarvan het jaarinkomen per verbruikseenheid behoort tot de		Gezinnen van landbouwers zonder onderscheid van inkomen
	1 ^e kwartiel	2 ^e kwartiel	3 ^e kwartiel	4 ^e kwartiel		1 ^e helft	2 ^e helft	
Karakteristieken der gezinnen								
1. Aantal gezinnen	55	55	55	55	220	58	59	117
2. Gemiddeld aantal personen per gezin	4,8	4,1	3,5	3,0	3,8	4,9	3,9	4,4
3. Gemiddeld aantal verbruikseenheden per gezin	3,9	3,1	2,7	2,4	3,0	4,0	3,2	3,5
4. Gemiddeld beschikbaar inkomen per gezin	282 317	350 694	416 435	710 534	439 995	262 443	454 347	359 215
5. Gemiddeld bedrag der consumptie per gezin	280 319	297 771	309 430	352 226	309 936	253 356	288 552	271 105
6. Gemiddeld bedrag der besparingen per gezin	1 998	52 923	107 005	358 308	130 059	9 087	165 795	88 110
Consumptie								
1. Voedingsmiddelen (thuis verbruikt).....	86 117	79 741	72 095	71 847	77 450	84 914	78 757	81 809
2. Dranken (thuis verbruikt).....	9 338	9 706	9 843	10 470	9 839	9 100	8 836	8 967
3. Tabakswaaren	2 412	2 827	3 164	2 909	2 828	1 936	2 478	2 209
4. Kleding en schoeisel	29 209	33 640	33 346	36 756	33 238	30 033	27 992	29 004
5. Huur en bijkomende lasten.....	41 097	48 755	52 070	62 563	51 121	26 417	36 736	31 621
6. Verwarming en verlichting	11 266	13 848	11 450	16 806	13 343	12 767	16 075	14 435
7. Meubelen, huishoudelijke apparaten en gereedschappen, dagelijks onderhoud van de woning	22 015	24 229	30 508	36 036	28 196	22 111	30 530	26 358
8. Lichamelijke verzorging en sanitaire uitgaven.....	6 379	8 771	9 824	11 663	9 160	9 031	8 925	8 977
9. Persoonlijk vervoer.....	21 375	23 945	32 486	29 766	26 893	22 591	30 381	26 519
10. Vervoerdiensten en communicatie.....	4 396	4 157	3 907	5 057	4 379	4 208	5 143	4 679
11. Ontwikkeling en ontspanning	18 960	20 687	18 770	23 454	20 468	16 361	22 302	19 355
12. Overige goederen en diensten	23 867	23 916	26 411	35 221	27 354	14 037	19 407	16 744
13. Finaal verbruik in het buitenland met vreemde munten	4 558	4 179	5 735	11 451	6 480	411	1 124	772
<i>Totaal 1 tot 13:</i>	280 989	298 401	309 609	353 999	310 749	253 917	288 686	271 449
Af te trekken:								
Ristornozeglens en terugbetaling van coöperatieven, afslagzeglens en verkoop van gebruikte voorwerpen en afval	670	630	179	1 773	813	561	134	344
<i>Totaal der consumptie:</i>	280 319	297 771	309 430	352 226	309 936	253 356	288 552	271 105

(1) De indeling in kwartielen (of in helften) is het resultaat van de rangschikking van alle gezinnen volgens hun beschikbaar inkomen per verbruikseenheid, van laag naar hoog; het eerste kwartiel (de eerste helft) omvat een vierde (een helft) der gezinnen met het laagste inkomen per verbruikseenheid en het vierde kwartiel (de tweede helft) omvat dus een vierde (een helft) der gezinnen met de hoogste inkomens per verbruikseenheid.

Gezinnen van beheerders	Gezinnen van handelaars		Gezinnen van landbouwers		Gezinnen van handelaars waarvan het gezinshoofd enige kostwinner is en met			Gezinnen van handelaars waarvan het gezinshoofd en de echtgenote enige kostwinners zijn en met		Gezinnen van landbouwers waarvan het gezinshoofd (en eventueel de echtgenote) enige kostwinner is en met	
	Vlaams gewest	Waals gewest	Vlaams gewest	Waals gewest	0 of 1 kind	2 kinderen	3 kinderen of meer	0 of 1 kind	2 kinderen en meer	0 of 1 kind	2 kinderen en meer
32 4,7 3,4	158 4,0 3,2	52 3,5 2,8	82 4,4 3,6	35 4,2 3,5	36 2,6 2,1	29 4,0 3,0	26 5,6 4,2	35 2,6 2,1	33 4,7 3,6	24 2,5 2,1	34 5,0 3,8
593 758	459 048	385 356	354 988	369 119	434 975	430 108	593 661	385 574	408 375	277 443	420 981
424 063	311 189	297 569	273 242	266 096	288 535	295 131	353 653	269 916	325 492	223 656	296 737
169 695	147 859	87 787	81 746	103 023	146 440	134 977	240 008	115 658	82 883	53 787	124 244
83 363	78 980	73 153	79 265	87 769	67 189	79 534	91 235	59 599	83 416	64 648	84 518
12 557	9 618	10 645	8 068	11 073	9 073	9 835	11 178	9 027	10 065	8 000	8 261
3 191	2 731	2 996	1 980	2 746	1 860	3 213	3 040	3 680	2 960	1 969	1 709
49 437	34 603	29 122	29 354	28 185	30 102	31 884	40 896	28 031	37 013	18 654	30 150
88 333	49 615	53 349	30 155	35 055	58 567	47 508	64 281	42 866	52 967	34 628	37 305
17 882	13 593	13 260	14 929	13 279	12 206	13 266	14 699	13 568	11 299	15 372	14 082
47 071	28 175	29 401	28 311	21 780	24 457	20 102	35 087	28 126	29 534	29 798	27 324
11 027	9 255	8 204	9 560	7 607	10 708	8 429	12 534	6 071	11 866	6 445	11 443
30 004	28 333	19 789	30 080	18 176	21 073	32 306	23 108	29 378	23 276	16 998	31 012
3 823	4 443	4 242	4 704	4 622	3 290	2 923	4 332	4 064	4 699	4 630	4 274
30 826	20 555	19 249	19 845	18 211	13 600	22 206	24 900	16 387	23 706	10 781	30 781
34 845	27 102	26 354	16 889	16 407	26 660	19 514	26 476	22 246	30 844	10 752	16 025
12 130	5 205	8 152	450	1 527	10 256	4 833	2 367	7 514	6 272	1 053	660
424 489	312 208	297 916	273 590	266 437	289 041	295 553	354 133	270 557	327 917	223 728	297 544
426	1 019	347	348	341	506	422	480	641	2 425	72	807
424 063	311 189	297 569	273 242	266 096	288 535	295 131	353 653	269 916	325 492	223 656	296 737

1. - Gezinsbudgetonderzoek (vervolg).

III - B - Structuur van het gezinsbudget bij zelfstandigen (handelaars, landbouwers en beheerders), onderscheiden naar inkomensklassen en, beheerders uitgezonderd, naar taalstreek en naar het aantal kostwinners (proportionele verdeling ‰) volgens het onderzoek van 1973-1974⁽¹⁾.

	Gezinnen van handelaars waarvan het jaarkomen per verbruikseenheid behoort tot het... van de verdeling				Gezinnen van handelaars zonder onderscheid van inkomen	Gezinnen van landbouwers waarvan het jaarkomen per verbruikseenheid behoort tot de		Gezinnen van landbouwers zonder onderscheid van inkomen
	1 ^e kwartiel	2 ^e kwartiel	3 ^e kwartiel	4 ^e kwartiel		1 ^e helft	2 ^e helft	
Karakteristieken der gezinnen								
1. Aantal gezinnen	55	55	55	55	220	58	59	117
2. Gemiddeld aantal personen per gezin	4,8	4,1	3,5	3,0	3,8	4,9	3,9	4,4
3. Gemiddeld aantal verbruikseenheden per gezin	3,9	3,1	2,7	2,4	3,0	4,0	3,2	3,5
4. Gemiddeld beschikbaar inkomen per gezin	1 000,0	1 000,0	1 000,0	1 000,0	1 000,0	1 000,0	1 000,0	1 000,0
5. Gemiddeld bedrag der consumptie per gezin	992,9	849,1	743,1	495,7	704,4	965,4	635,1	754,7
6. Gemiddeld bedrag der besparingen per gezin	7,1	150,9	256,9	504,3	295,6	34,6	364,9	245,3
Consumptie								
1. Voedingsmiddelen (thuis verbruikt)	306,9	267,6	232,8	203,8	249,9	335,2	272,9	301,8
2. Dranken (thuis verbruikt)	33,3	32,6	31,8	29,7	31,8	36,0	30,6	33,0
3. Tabakswaaren	8,6	9,5	10,2	8,3	9,1	7,6	8,6	8,2
4. Kleding en schoeisel	104,2	113,0	107,8	104,4	107,2	118,6	97,0	107,0
5. Huur en bijkomende lasten	146,6	163,7	168,3	177,6	164,9	104,3	127,3	116,6
6. Verwarming en verlichting	40,2	46,5	37,0	47,7	42,9	50,4	55,7	53,3
7. Meubelen, huishoudelijke apparaten en gereedschappen, dagelijks onderhoud van de woning	78,5	81,5	98,6	102,3	91,0	87,4	105,9	97,2
8. Lichamelijke verzorging en sanitaire uitgaven	22,8	29,5	31,8	33,1	29,6	35,7	31,0	33,2
9. Persoonlijk vervoer	76,3	80,4	105,0	84,6	86,8	89,2	105,3	97,9
10. Vervoerdiensten en communicatie	15,7	14,0	12,6	14,3	14,2	16,6	17,8	17,3
11. Ontwikkeling en ontspanning	67,7	69,5	60,8	66,7	66,1	64,6	77,3	71,4
12. Overige goederen en diensten	85,3	80,3	85,4	100,0	88,3	55,4	67,2	61,8
13. Finaal verbruik in het buitenland met vreemde munten	16,3	14,0	18,5	32,5	20,8	1,2	3,9	2,6
<i>Totaal 1 tot 13:</i>	1 002,4	1 002,1	1 000,6	1 005,0	1 002,6	1 002,2	1 000,5	1 001,3
Af te trekken:								
Ristorozegels en terugbetaling van coöperatieven, afslagzegels en verkoop van gebruikte voorwerpen en afval	2,4	2,1	0,6	5,0	2,6	2,2	0,5	1,3
<i>Totaal der consumptie:</i>	1 000,0	1 000,0	1 000,0	1 000,0	1 000,0	1 000,0	1 000,0	1 000,0

(1) Zie noot bladzijde 604.

Gezinnen van beheerders	Gezinnen van handelaars		Gezinnen van landbouwers		Gezinnen van handelaars waarvan het gezinshoofd enige kostwinner is en met			Gezinnen van handelaars waarvan het gezinshoofd en de echtgenote enige kostwinners zijn en met		Gezinnen van landbouwers waarvan het gezinshoofd (en eventueel de echtgenote) enige kostwinner is en met	
	Vlaams gewest	Waals gewest	Vlaams gewest	Waals gewest	0 of 1 kind	2 kinderen	3 kinderen of meer	0 of 1 kind	2 kinderen en meer	0 of 1 kind	2 kinderen en meer
32	158	52	82	35	36	29	26	35	33	24	34
4,7	4,0	3,5	4,4	4,2	2,6	4,0	5,6	2,6	4,7	2,5	5,0
3,4	3,2	2,8	3,6	3,5	2,1	3,0	4,2	2,1	3,6	2,1	3,8
1 000,0	1 000,0	1 000,0	1 000,0	1 000,0	1 000,0	1 000,0	1 000,0	1 000,0	1 000,0	1 000,0	1 000,0
714,2	677,9	772,2	769,7	720,9	663,3	686,2	595,7	700,0	797,0	806,1	704,9
285,8	322,1	227,8	230,3	279,1	336,7	313,8	404,3	300,0	203,0	193,9	295,1
196,6	253,8	245,8	290,1	329,8	232,9	269,5	258,0	220,8	256,3	289,1	284,8
29,6	30,9	35,8	29,6	41,7	31,5	33,3	31,6	33,5	30,9	35,7	27,8
7,5	8,8	10,1	7,3	10,3	6,4	10,9	8,6	13,6	9,1	8,8	5,8
116,6	111,2	97,9	107,4	105,9	104,3	108,0	115,7	103,7	113,7	83,4	101,6
208,3	159,4	179,3	110,4	131,7	203,0	161,0	181,8	158,8	162,7	154,8	125,7
42,2	43,7	44,6	54,6	49,9	42,3	45,0	41,6	50,3	34,7	68,7	47,5
111,1	90,6	98,9	103,6	81,9	84,7	68,1	99,2	104,3	90,8	133,3	92,1
26,1	29,8	27,5	35,1	28,6	37,1	28,5	35,5	22,6	36,5	28,9	38,5
70,8	91,0	66,5	110,1	68,3	73,1	109,5	65,3	108,9	71,5	76,0	104,5
9,1	14,3	14,3	17,2	17,4	11,4	9,9	12,3	15,1	14,4	20,7	14,4
72,6	66,0	64,6	72,5	68,5	47,2	75,3	70,3	60,7	72,8	48,2	103,7
82,0	87,2	88,6	61,7	61,7	92,4	66,0	74,9	82,5	94,8	48,1	53,9
28,5	16,6	27,3	1,7	5,6	35,5	16,4	6,6	27,6	19,3	4,6	2,4
1 001,0	1 003,3	1 001,2	1 001,3	1 001,3	1 001,8	1 001,4	1 001,4	1 002,4	1 007,5	1 000,3	1 002,7
1,0	3,3	1,2	1,3	1,3	1,8	1,4	1,4	2,4	7,5	0,3	2,7
1 000,0	1 000,0	1 000,0	1 000,0	1 000,0	1 000,0	1 000,0	1 000,0	1 000,0	1 000,0	1 000,0	1 000,0

Sociale zaken

1. – Balans der sociale zekerheid.

(Bron: Ministerie van Sociale Voorzorg.)

REGIMES VAN SOCIALE ZEKERHEID	1975	1976	1977	1978	1979
	(× 1 000 000 F)				
1. Ziekten- en invaliditeitsverzekering:					
<i>a) loontrekkenden</i>					
– ontvangsten	129 448	150 870	170 648	180 602	190 120
waarvan tussenkomst van de Staat en andere openbare machten	57 241	68 072	79 810	82 168	82 291
– uitgaven.....	126 922	153 664	169 874	187 903	201 912
– overschot (+) of tekort (–).....	+ 2 526	– 2 794	+ 774	– 7 301	– 11 792
<i>b) zelfstandige arbeiders</i>					
– ontvangsten	8 846	10 462	11 513	11 909	12 913
waarvan tussenkomst van de Staat en andere openbare machten	3 889	4 741	5 244	5 383	6 004
– uitgaven.....	8 835	10 531	11 586	12 545	13 483
– overschot (+) of tekort (–).....	+ 11	– 69	– 73	– 636	– 570
2. Werkloosheidsverzekering:					
– ontvangsten	40 865	55 433	68 149	87 987	102 467
waarvan tussenkomst van de Staat en andere openbare machten	24 388	36 318	47 808	66 030	79 580
– uitgaven.....	39 880	52 700	68 335	84 063	101 454
– overschot (+) of tekort (–).....	+ 985	+ 2 733	– 186	+ 3 924	+ 1 013
3. Rust- en overlevingspensioenen:					
<i>a) loontrekkenden</i>					
– ontvangsten	126 886	140 327	153 129	163 409	174 905
waarvan tussenkomst van de Staat en andere openbare machten	18 515	22 764	25 365	28 991	31 231
– uitgaven.....	115 504	132 073	144 553	162 202	182 842
– overschot (+) of tekort (–).....	+ 11 382	+ 8 254	+ 8 576	+ 1 207	– 7 937
<i>b) zelfstandige arbeiders</i>					
– ontvangsten	24 455	29 047	28 446	29 843	31 027
waarvan tussenkomst van de Staat en andere openbare machten	12 047	13 302	14 253	14 953	15 585
– uitgaven.....	26 064	29 735	31 868	33 138	35 101
– overschot (+) of tekort (–).....	– 1 609	– 688	– 3 422	– 3 295	– 4 074

1. – Balans der sociale zekerheid (vervolg).

REGIMES VAN SOCIALE ZEKERHEID	1975	1976	1977	1978	1979
	(× 1 000 000 F)				
4. Gezinsbijslag:					
a) loontrekkenden					
– ontvangsten	58 283	66 330	72 436	79 148	83 394
waarvan tussenkomst van de Staat en andere openbare machten	16	52	62	54	69
– uitgaven.....	59 287	67 813	73 195	76 278	79 002
– overschot (+) of tekort (–).....	– 1 004	– 1 483	– 759	+ 2 870	+ 4 392
b) zelfstandige arbeiders					
– ontvangsten	9 387	10 311	11 091	11 309	11 730
waarvan tussenkomst van de Staat en andere openbare machten	3 164	3 554	3 737	3 920	4 086
– uitgaven.....	8 752	11 340	11 598	10 783	11 125
– overschot (+) of tekort (–).....	+ 635	– 1 029	– 507	+ 526	+ 605
5. Jaarlijks verlof:					
– ontvangsten	56 657	58 664	65 042	67 787	71 163
waarvan tussenkomst van de Staat en andere openbare machten	149	120	107	224	217
– uitgaven.....	51 177	58 142	63 643	67 124	69 786
– overschot (+) of tekort (–).....	+ 5 480	+ 522	+ 1 399	+ 663	+ 1 377
6. Arbeidsongevallenverzekering:					
– ontvangsten	19 735	22 534	27 188	26 152	28 261
waarvan tussenkomst van de Staat en andere openbare machten	1	1	1	1	1
– uitgaven.....	16 292	18 560	20 815	22 156	23 269
– overschot (+) of tekort (–).....	+ 3 443	+ 3 974	+ 6 373	+ 3 996	+ 4 992
7. Beroepsziektenverzekering:					
– ontvangsten	9 800	11 170	12 208	12 996	13 699
waarvan tussenkomst van de Staat en andere openbare machten	5 329	6 069	6 537	6 976	7 094
– uitgaven.....	9 538	11 195	12 345	13 366	13 785
– overschot (+) of tekort (–).....	+ 262	– 25	– 137	– 370	– 86

2. – Sociale bijdragen te verdelen door de R.S.Z. aan de verschillende instellingen voor sociale zekerheid.

(Bron: Rijksdienst voor Sociale Zekerheid.)

INSTELLINGEN	1976	1977	1978	1979	1980
(× 1 000 000 F)					
Bijdragen voor sociale zekerheid:					
Rijksdienst voor Werknemerspensionoenen:					
handarbeiders	56 222,1	59 413,7	61 585,2	65 254,1	69 281,2
hoofdarbeiders	48 309,9	53 908,7	58 592,3	63 368,6	68 839,9
<i>Totaal:</i>	<i>104 532,0</i>	<i>113 322,4</i>	<i>120 177,5</i>	<i>128 622,7</i>	<i>138 121,1</i>
Rijksinstituut voor Ziekte- en Invaliditeitsverzekering:					
handarbeiders	33 711,9	35 592,8	36 864,1	39 010,5	41 625,3
hoofdarbeiders	43 111,2	48 345,0	52 490,1	56 941,7	62 564,6
<i>Totaal:</i>	<i>76 823,1</i>	<i>83 937,8</i>	<i>89 354,2</i>	<i>95 952,2</i>	<i>104 189,9</i>
Rijksdienst voor Arbeidsvoorziening	17 678,0	18 880,8	19 848,6	21 019,8	22 434,6
Rijksdienst voor Kinderbijslag voor Werknemers:					
– Kinderbijslag	54 533,3	59 711,4	63 437,8	68 286,7	} 79 774,8
– Gezinsvakantiebijslag	4 544,1	4 975,3	5 286,2	5 694,3	
<i>Totaal:</i>	<i>59 077,4</i>	<i>64 686,7</i>	<i>68 724,0</i>	<i>73 981,0</i>	
Rijksdienst voor Jaarlijks Verlof:					
– Kwartaalbijdrage	23 341,6	24 687,6	25 577,2	27 272,0	28 976,5
– Jaarlijkse bijdrage	23 581,7	27 233,2	28 635,9	29 358,5	30 979,9
<i>Totaal:</i>	<i>46 923,3</i>	<i>51 920,8</i>	<i>54 213,1</i>	<i>56 630,5</i>	<i>59 956,4</i>
Fonds voor Beroepsziekten (solidariteitsbijdrage)	4 856,6	5 313,3	5 692,8	6 190,7	6 662,4
Fonds voor Arbeidsongevallen	–	3 309,6	3 546,8	3 821,0	4 120,2
<i>Totaal:</i>	<i>309 890,4</i>	<i>341 371,4</i>	<i>361 557,0</i>	<i>386 217,9</i>	<i>415 259,4</i>
Bijdragen voor bestaanszekerheid:					
Werklieden					
Bestaanszekerheid in het bouwbedrijf	9 337,5	10 717,6	11 048,8	11 429,0	13 059,9
Vakopleiding bouwbedrijf	114,1	124,2	124,6	129,7	134,9
Aanvullende Pensioenkas voor het drukkerijbedrijf, het bedrijf van de grafische kunst en het dagbladbedrijf	19,3	19,7	20,3	21,1	22,3
Bijzonder Fonds grafische en dagbladbedrijf ...	28,9	29,6	30,4	31,5	33,4
Waarborg- en sociaal Fonds der Voedingsnijverheid	74,9	78,4	80,3	98,9	112,6
Gemeenschappelijk Fonds voor de sociale vooruitgang in de sectoren van de waterrij, ververij en ontvetting te bevorderen	14,5	15,0	15,6	15,9	19,0
Bestaanszekerheid van de stoffering en de houtbewerking	1 207,3	1 566,7	1 623,2	1 543,2	1 595,5
Bestaanszekerheid in de handel in voedingswaren	11,6	8,5	8,5	9,1	9,6
Bestaanszekerheid voor de industriële bakkerij, kleinbakkerij en kleinbanketbakkerij	13,9	14,9	15,9	13,4	10,7
Sociaal Fonds der garageondernemingen	46,0	52,9	57,6	60,2	64,9
Sociaal Fonds koetsbouwondernemingen	2,8	3,0	3,2	3,4	3,6
Sociaal Fonds schoonmaak en ontsmettingsondernemingen	177,8	335,9	337,6	389,3	467,2

N.B. – Zie noten bladzijde 613.

2. – Sociale bijdragen te verdelen door de R.S.Z. aan de verschillende instellingen voor sociale zekerheid. (vervolg)

(Bron: Rijksdienst voor Sociale Zekerheid.)

INSTELLINGEN	1976	1977	1978	1979	1980
	(× 1 000 000 F)				
Fonds bestaanszekerheid voor elektriciens.....	13,8	15,0	15,6	16,2	17,7
Sociaal fonds taxibedrijven	3,2	3,3	3,3	3,3	3,7
Fonds voor bestaanszekerheid schoen- en pantoffelnijverheid.....	12,4	11,1	10,5	10,7	10,5
Soc. fonds voor ondernemingen van metaalh. .	19,1	22,2	23,9	25,0	27,0
Sociaal Fonds voor uurwerkmakerij, bijou- terie, edelsmeed- en juwelierskunst.....	1,5	1,8	1,9	2,5	4,2
Soc. Fonds sect. ondernemingen waar terug- gewonnen metalen opnieuw ter waarde worden gebracht.....	5,4	6,2	5,0	6,9	5,3
Soc. Fonds vervoer goed. met motorvoertui- gen.....	89,8	125,4	210,5	230,8	252,5
Soc. Fonds voor ondernem., verhuis en meu- belbewaarl.....	1,6	2,6	2,6	2,7	3,0
Waarborg- en Soc. Fonds zeevisserij.....	1,5	1,8	2,0	2,9	3,7
Soc. Fonds autobus- en autocarondern.	8,4	11,0	13,0	41,4	29,3
Soc. Fonds voor chemische nijverheid.....	104,0	117,6	125,4	133,2	37,4
Fonds voor bestaanszekerheid voor het hand- schoenbedrijf.....	–	0,1	0,1	0,2	–0,2
Fonds voor bestaanszekerheid papier- en kar- tonbewerking	14,0	16,0	18,0	19,4	21,6
Sociaal Fonds ondernemingen van handel in brandstoffen	2,7	2,8	2,9	3,1	3,1
Soc. Fonds voor de lompenbedrijven.....	1,2	1,1	2,5	3,0	2,5
Fonds voor sociale vrede voor porselein- en zandgroeven Z.B.....	–	0,3	0,2	0,3	0,3
Waarborg- en sociaal Fonds technische land- en tuinbouwwerken	–	15,2	16,2	16,8	22,8
Sociaal Fonds inplanting en onderhoud van parken en tuinen.....	–	37,5	40,7	43,6	47,8
Waarborg- en sociaal Fonds voor de gesubsidi- eerde inrichtingen van het vrij onderwijs..	–	–	5,4	9,8	10,6
Sociaal Fonds voor de hotel-, restaurant-, café- en aanverwante bedrijven	–	–	–	–	21,8
Sociaal Waarborgfonds voor de kleding- en confectienijverheid	–	–	–	–	145,4
Sociaal Fonds voor de bewakingsonderne- mingen.....	–	–	–	–	126,0
Werklieden en bedienden					
Bijzonder Sociaal Fonds luchtvaartmaat- schappijen andere dan Sabena.....	–	–	3,3	3,3	3,6
Sociaal Fonds voor de uitzendkrachten.....	–	–	–	9,4	10,7
Bedienden					
Soc. Fonds voor bedienden (A.N.P.C.B.).....	35,8	39,1	41,5	41,7	45,6
Waarborg- en Soc. Fonds voor de voedingsnij- verheid.....	8,5	6,2	6,7	14,1	14,8
Sociaal Waarborgfonds van het kleding- en confectiebedrijf.....	–	–	–	–	7,7
<i>Totaal:</i>	11 371,5	13 402,7	13 917,2	14 385,0	16 412,0
Bijdrage voor sluiting van ondernemingen.....	1 296,5	1 510,9	2 128,7	2 321,5	2 774,9
Bijdrage voor kredieturen	11,8 (1)	2,6 (1)	0,9 (1)	324,8	349,2
<i>Algemeen totaal (2):</i>	322 570,2	356 287,6	377 603,8	403 249,2	434 795,5

(1) Overschotten.

(2) Het totaal der door de R.S.Z. verschuldigde aandelen behelst de ontvangst aan bijdragen – min de werkkosten der instelling – de ontvangen bijdrageopslagen en verwijlrenten, evenals de interest van het belegde geld.

Opmerkingen met betrekking tot de bladzijden 615 en 616 betreffende de Verzekering tegen de geldelijke gevolgen van ouderdom en vroegtijdige dood.

De statistiek van de door de Rijkskas voor rust- en overlevingspensioenen betaalde pensioengerechtigden heeft betrekking op de volgende voordelen en regelingen:

1. DE RUST- EN OVERLEVINGSPENSIOENEN IN DE REGELING VOOR WERKNEMERS, zonder onderscheid te maken tussen de pensioenen die in toepassing van het Koninklijk besluit nr. 50 van 24 oktober 1967 werden toegekend en deze die werden verleend krachtens de vroegere wetgevingen voor arbeiders, bedienden, mijnwerkers en zeevarenden.
2. DE RUST- EN OVERLEVINGSPENSIOENEN IN DE REGELING VOOR ZELFSTANDIGEN.
3. HET GEWAARBORGD INKOMEN VOOR BEJAARDEN, met inbegrip van de als verworven recht behouden rentebijlagen. Het gewaarborgd inkomen wordt statistisch steeds als een rustpensioen beschouwd.

Een pensioengerechtigde kan één of meer pensioenvoordelen in één of meer pensioenregelingen genieten. Dit leidt tot het onderscheid tussen «zuivere» en «gemengde» pensioenen:

- «ZUIVER» betekent: hetzij één enkel rustpensioen al dan niet gecumuleerd met een overlevingspensioen (= «zuiver» rust), hetzij één enkel overlevingspensioen al dan niet gecumuleerd met een rustpensioen (= «zuiver» overleving).
- «GEMENGD» betekent: hetzij twee of drie rustpensioenen al dan niet gecumuleerd met een overlevingspensioen (= «gemengd» rust), hetzij twee overlevingspensioenen al dan niet gecumuleerd met een rustpensioen (= «gemengd» overleving).

Opmerking:

Het onderscheid tussen «zuiver» en «gemengd» is geheel onafhankelijk van het eventueel samengaan van rust- en/of overlevingspensioenen met een voordeel dat niet tot het waarnemingsgebied behoort of dat helemaal niet door de Rijkskas wordt uitbetaald (bv. pensioen «Openbaar Bestuur»).

Onderhavige statistiek geeft de toestand weer op 1 januari 1981.

Op 1 januari 1981 waren 1 411 790 personen gerechtigd op één of meer pensioenen in de beschouwde regelingen, waarvan 145 niet verdeeld in volgende tabellen.

3. – Loop van het aantal gerechtigden op een door de Rijkskas voor Rust- en Overlevingspensioenen betaald pensioen.

Indeling volgens de aard van de betaalde pensioenen

TOESTAND op 31 december	Rustpensioenen									
	Totaal aantal rust- pensioenen	Werknemers			Zelfstandigen			Gewaarborgd inkomen		
		Zuiver	Gemengd	Totaal	Zuiver	Gemengd	Totaal	Zuiver	Gemengd	Totaal
1970.....	812 894	547 560	94 323	668 883	95 177	81 127	176 304	40 079	44 782	84 861
1971.....	857 694	602 377	105 804	708 181	98 980	92 509	191 489	41 875	44 297	86 172
1972.....	887 495	624 914	113 814	738 728	101 253	99 785	201 038	39 703	41 474	81 177
1973.....	927 691	642 771	129 830	772 601	111 407	115 689	227 096	37 190	39 081	76 271
1974.....	966 373	662 789	144 338	807 127	118 181	130 766	248 947	34 912	36 963	71 875
1975.....	1 003 297	685 627	155 160	840 787	122 753	141 604	264 357	33 689	35 896	69 585
1976.....	1 028 286	699 297	166 119	865 416	123 827	152 291	276 118	33 010	35 774	68 784
1977.....	1 049 304	711 210	175 147	886 357	125 252	161 099	286 351	31 780	35 075	66 855
1978.....	1 067 789	725 796	181 186	906 982	124 846	167 027	291 873	30 324	34 058	64 382
1979.....	1 095 433	748 111	189 356	937 467	123 738	174 583	298 321	28 876	33 881	62 757
1980.....	1 115 450	765 046	194 477	959 523	121 883	180 096	301 979	28 239	34 224	62 463

TOESTAND op 31 december	Overlevingspensioenen								Werkelijk aantal gerechtigden
	Totaal aantal overlevings- pensioenen	Werknemers			Zelfstandigen			Vrijwillig verzek.	
		Zuiver	Gemengd	Totaal	Zuiver	Gemengd	Totaal	Gemengd	
1970.....	403 960	306 284	35 282	341 566	62 394	35 122	97 516	410	1 089 838
1971.....	419 984	315 369	40 880	356 249	63 523	40 880	104 403	(1)	1 136 897
1972.....	432 462	323 560	44 588	368 148	64 314	44 588	108 902	(1)	1 170 196
1973.....	446 894	329 277	50 083	379 360	67 534	50 083	117 617	(1)	1 215 424
1974.....	457 420	333 020	54 727	387 747	69 673	54 727	124 400	(1)	1 256 114
1975.....	473 564	343 922	59 002	402 924	70 640	59 002	129 642	(1)	1 298 348
1976.....	483 769	349 837	63 101	412 938	70 831	63 101	133 932	(1)	1 324 844
1977.....	491 065	353 944	66 582	420 526	70 539	66 582	137 121	(1)	1 344 660
1978.....	500 861	360 552	70 137	430 689	70 172	70 137	140 309	(1)	1 365 056
1979.....	506 855	364 728	72 679	437 407	69 448	72 679	142 127	(1)	1 393 602
1980.....	515 018	371 587	75 056	446 643	68 375	75 056	143 431	(1)	1 411 645

(1) Voor het opmaken van de statistieken werden deze gevallen vanaf 1971 als « gewaarborgd inkomen » beschouwd.

4. – Samenvattende tabel van het aantal gerechtigden op een rust- of overlevingspensioen op 1 januari 1981.

CATEGORIE	Werknemers	Zelfstandigen	Gewaarborgd inkomen	Zonder onderscheid van regeling
1. Gerechtigden op een rustpensioen « gezinsbedrag ».....	240 678	97 814	3 759	280 565
2. Gehuwde mannen gerechtigd op een rustpensioen « bedrag alleenstaande ».....	140 405	34 763	636	146 925
3. Niet-gehuwde mannen gerechtigd op een rustpensioen « bedrag alleenstaande »	126 979	53 055	7 890	153 655
4. Gehuwde vrouwen gerechtigd op een rustpensioen « bedrag alleenstaande ».....	186 218	39 029	2 068	199 814
5. Niet-gehuwde vrouwen gerechtigd op een rustpensioen « bedrag alleenstaande »	78 980	30 273	40 041	115 668
6. Weduwen gerechtigd op een rust- en overlevingspensioen (*).....	207 025	76 590	8 069	218 823
7. Weduwen gerechtigd op een overlevingspensioen	249 390	90 530	–	296 195
<i>Totaal:</i>	1 229 675	422 054	62 463	1 411 645
(*) waarvan:				
– rustpensioenen	186 263	47 045	8 069	218 823
– overlevingspensioenen	197 253	52 901	–	218 823

5. – Pensioenen die volledig ten laste van de Staat vallen.

I. – Ontwikkeling van de last der rust- en overlevingspensioenen⁽¹⁾.

(Bron: Parlementair document; Begroting van Pensioenen.)

(× 1 000 000 F)

CATEGORIEËN DER PENSIOENEN	1976		1977		1978		1979		1980	
	R	O	R	O	R	O	R	O	R	O
Rijkspersoneel en gelijkgestelden (1)	8 861	6 452	10 235	7 086	11 352	7 649	13 110	8 179	14 674	8 980
Bedienaars der erediensden	310	–	344	–	366	–	398	–	418	–
Leger en rijkswacht	8 921	3 229	9 957	3 561	10 455	3 783	12 000	4 222	12 823	4 695
Gesubsidieerd onderwijs	11 098	–	12 621	–	13 405	–	14 979	–	15 975	–
Gewezen kaders in Afrika	1 335	431	1 458	475	1 511	508	1 555	539	1 600	576
Openbare instellingen (wet van 28/4/58)	330	152	427	178	533	213	666	247	825	295
<i>Totale:</i>	30 855	10 264	35 042	11 300	37 622	12 153	42 708	13 187	46 315	14 546

II. – Ontwikkeling van het aantal rust- en overlevingspensioenen (Toestand op 1 juli)⁽¹⁾.

CATEGORIEËN DER PENSIOENEN	1976		1977		1978		1979		1980	
	R	O	R	O	R	O	R	O	R	O(3)
Rijkspersoneel en gelijkgestelden (2)	25 877	33 991	27 558	34 587	29 706	35 213	31 961	35 832	34 875	36 471
Bedienaars der erediensden	1 370	–	1 393	–	1 456	–	1 473	–	1 489	–
Leger en rijkswacht	32 022	19 918	32 376	20 140	32 654	20 245	32 908	20 455	33 717	20 723
Gesubsidieerd onderwijs	30 829	–	32 030	–	33 692	–	35 190	–	36 671	–
Gewezen kaders in Afrika	5 846	2 112	5 866	2 134	5 835	2 146	5 782	2 204	5 737	2 203
Openbare instellingen (wet van 28/4/58)	1 062	824	1 320	907	1 519	997	1 809	1 092	2 128	1 190
<i>Totale:</i>	97 006	56 845	100 543	57 768	104 862	58 601	109 123	59 583	114 617	60 587

(1) De overlevingspensioenen zijn die aan de rechthebbenden van het personeel toegekend.

(2) Omvat: Ministeries, Magistratuur en speciale korpsen, pleitbezorgers, rijksonderwijs, posterijen; rijkswerklidienkas op 1/7/75 afgeschaft.

R: rustpensioenen, O: overlevingspensioenen.

(3) Schatting.

5. – Pensioenen die volledig ten laste van de Staat vallen (vervolg).

III. Verdeling van het aantal rust- en overlevingspensioenen naar de ouderdom van de gerechtigden: toestand op 1 juli 1980.

Categorieën-pensioenen	50 jaar en min	51 tot 55 jaar	56 tot 60 jaar	61 tot 65 jaar	66 tot 70 jaar	71 tot 75 jaar	76 tot 80 jaar	81 tot 85 jaar	86 tot 90 jaar	91 tot 95 jaar	96 jaar en meer	Totalen
A. Rustpensioenen												
Ministeries	319	298	558	2 068	5 047	3 479	2 057	1 031	506	119	20	15 502
Magistratuur en speciale korpsen	25	14	38	113	297	272	202	102	48	11	4	1 126
Pleitbezorgers (1).....	2	3	5	7	13	12	10	4	2	–	–	58
Leger en rijkswacht	3 204	2 839	6 879	6 847	6 494	3 348	1 911	1 286	761	138	10	33 717
Bedienaars der erediensdiensten	1	3	18	57	368	417	332	185	84	21	3	1 489
Posterijen.....	443	221	471	1 111	2 773	1 347	733	388	261	60	8	7 816
Rijksonderwijs.....	402	402	1 430	1 921	2 688	1 756	1 035	485	200	41	13	10 373
Provinciaal en gemeentelijk onderwijs	246	887	2 264	2 852	3 068	3 835	2 774	1 795	733	199	29	18 682
Gesubsidieerd vrij onderwijs.....	505	679	1 895	3 262	4 047	3 741	2 325	1 106	369	55	5	17 989
Openbare instellingen (wet van 28/4/58).....	90	79	131	460	810	381	128	37	9	3	–	2 128
Gewezen kaders in Afrika.....	879	1 465	1 471	708	492	307	268	108	29	7	3	5 737
<i>Totalen:</i>	6 116	6 890	15 160	19 406	26 097	18 895	11 775	6 527	3 002	654	95	114 617
B. Overlevingspensioenen.												
Ministeries.....	762	752	1 197	1 102	1 807	2 109	2 218	1 745	873	259	52	12 876
Magistratuur en speciale korpsen	68	60	99	113	157	152	174	156	72	34	4	1 089
Leger en rijkswacht.....	1 570	1 258	2 062	2 092	3 185	2 850	3 410	2 808	1 198	252	38	20 723
Rijksonderwijs.....	411	243	473	369	598	568	508	371	189	49	9	3 788
Provinciaal en gemeentelijk onderwijs.....	268	211	432	433	771	1 072	1 230	1 001	464	140	21	6 043
Gesubsidieerd vrij onderwijs.....	286	139	270	227	398	417	330	185	88	18	1	2 359
Posterijen.....	466	339	535	519	1 034	935	868	770	485	133	22	6 106
Overige regies (RTT, RVA).....	298	266	409	360	684	757	676	494	208	48	10	4 210
Openbare instellingen (wet van 28/4/58).....	107	119	196	166	213	183	109	61	31	4	1	1 190
Gewezen kaders in Afrika.....	181	223	251	184	280	350	359	215	120	35	5	2 203
<i>Totalen:</i>	4 417	3 610	5 924	5 565	9 127	9 393	9 882	7 806	3 728	972	163	60 587

(1) De wet van 10 oktober 1967 houdende het Gerechtelijke Wetboek heeft de functie van pleitbezorgers afgeschaft en heeft deze, om die reden, een vergoeding toegekend onder de vorm van een rustpensioen ten laste van de Openbare Schatkist.

5. – Pensioenen die volledig ten laste van de Staat vallen (vervolg).

IV. – Verdeling van het aantal rust- en overlevingspensioenen naar het maandbedrag: toestand op 1 juli 1980.

CATEGORIEËN VAN PENSIOENEN	Maandbedrag in duizenden F uitgedrukt											Totalen
	Min dan 5	5 tot < 10	10 tot < 15	15 tot < 20	20 tot < 25	25 tot < 30	30 tot < 35	35 tot < 40	40 tot < 50	50 tot < 100	100 en meer	
A. Rustpensioenen:												
Ministeries	153	668	1 172	2 411	1 977	1 939	1 410	1 206	1 387	3 009	170	15 502
Magistratuur en speciale korpsen	10	12	17	72	47	41	43	42	118	351	373	1 126
Pleitbezorgers (1).....	1	–	–	1	1	1	2	2	7	25	18	58
Leger en rijkswacht	669	1 023	3 535	4 871	4 188	2 956	4 088	4 422	3 611	3 888	466	33 717
Bedienaars der erediensden	37	32	45	140	1 097	7	50	6	56	16	3	1 489
Posterijen	57	187	268	1 125	1 030	1 158	2 639	799	248	300	5	7 816
Rijksonderwijs.....	645	1 066	853	1 307	384	348	446	687	2 105	2 354	178	10 373
Provinciaal en gemeentelijk onderwijs	1 882	1 097	867	970	638	635	1 341	2 564	5 781	2 906	1	18 682
Gesubsidieerd vrij onderwijs.....	289	408	506	1 288	729	869	1 507	3 204	6 298	2 779	112	17 989
Openbare instellingen (wet van 25/4/58).....	9	50	160	396	261	256	248	229	246	267	6	2 128
Gewezen kaders in Afrika	706	1 034	841	682	524	366	299	262	446	574	3	5 737
<i>Totalen:</i>	4 458	5 577	8 264	13 263	10 876	8 576	12 073	13 423	20 303	16 469	1 335	114 617
B. Overlevingspensioenen:												
Ministeries	141	1 669	2 956	3 694	1 301	851	633	511	712	408	–	12 876
Magistratuur en speciale korpsen	4	41	64	99	73	104	168	166	176	194	–	1 089
Leger en rijkswacht.....	886	1 705	5 469	5 070	5 062	1 095	530	285	345	276	–	20 723
Rijksonderwijs.....	542	520	452	493	383	460	306	239	242	151	–	3 788
Provinciaal en gemeentelijk onderwijs.....	1 353	585	513	635	628	1 210	967	118	29	5	–	6 043
Gesubsidieerd vrij onderwijs.....	174	137	217	515	436	547	253	59	13	8	–	2 359
Posterijen	59	663	1 223	2 838	902	233	80	56	34	18	–	6 106
Overige regies (RTT, RVA)	48	446	1 124	1 414	560	326	133	49	82	28	–	4 210
Openbare instellingen (wet van 28/4/58).....	8	194	301	258	158	102	73	54	34	8	–	1 190
Gewezen kaders in Afrika.....	131	462	178	509	251	176	184	114	117	81	–	2 203
<i>Totalen:</i>	3 346	6 422	12 497	15 525	9 754	5 104	3 327	1 651	1 784	1 177	–	60 587

(1) Zie noten bladzijde 618.

6. – Gezinsbijslag voor zelfstandigen (wet van 29 maart 1976)⁽¹⁾.

(Bron: Rijksinstituut voor de Sociale Verzekeringen der Zelfstandigen).

	31-12-1974	31-12-1975	31-12-1976	31-12-1977	31-12-1978	31-12-1979	31-12-1980
Sociale verzekeringsfondsen (2).....	19	19	19	19	19	19	19
Aantal aangeslotenen.....	677 006	664 999	640 367	641 982	643 785	644 998	642 399
Aantal rechthebbende gezinnen	215 796	210 436	203 617	202 399	198 085	195 799	193 427
Aantal rechtgevendende kinderen.....	452 603	436 410	417 883	412 569	399 515	390 627	381 225
Gemiddeld aantal rechtgevendende kinderen per rechthebbend gezin.....	2,10	2,07	2,05	2,04	2,02	2,00	1,97
Jaarlijks gemiddelde bijslag per rechthebbend gezin.....	30 002,93	38 013,84	44 236,47	54 455,00	53 529,34	55 293,80	56 360,85

Verdeling van de gezinnen volgens het aantal kinderen ten laste

DATA	1	2	3	4	5	6	7	8	9	10 en meer
31.12.1972.....	86 360	69 068	36 425	16 852	6 660	2 854	1 144	471	177	121
31.12.1973.....	85 140	68 883	36 100	16 320	6 375	2 643	1 001	461	150	103
31.12.1974.....	83 945	69 640	36 098	16 015	6 090	2 446	946	402	129	85
31.12.1975.....	82 595	68 712	34 850	15 123	5 668	2 177	807	333	110	61
31.12.1976.....	79 870	67 987	33 539	14 251	5 074	1 842	656	250	99	49
31.12.1977.....	79 213	68 711	33 396	13 752	4 722	1 647	614	224	75	45
31.12.1978.....	77 759	68 420	32 593	12 840	4 271	1 449	467	184	62	40
31.12.1979.....	77 306	68 687	32 013	12 082	3 783	1 259	414	157	59	39
31.12.1980.....	77 283	68 444	31 351	11 322	3 387	1 085	338	130	47	40

Rang van de rechtgevendende kinderen

DATA	1 ^e	2 ^e	3 ^e	4 ^e	5 ^e	6 ^e	7 ^e	8 ^e	9 ^e	10 ^e en meer
31.12.1972.....	220 132	133 772	64 704	28 279	11 427	4 767	1 913	769	298	181
31.12.1973.....	217 176	132 036	63 153	27 053	10 733	4 358	1 715	714	253	156
31.12.1974.....	215 796	131 851	62 211	26 113	10 098	4 008	1 562	616	214	134
31.12.1975.....	210 436	127 841	59 129	24 279	9 156	3 488	1 311	504	171	95
31.12.1976.....	203 617	123 747	55 760	22 221	7 970	2 896	1 054	398	148	72
31.12.1977.....	202 399	123 186	54 475	21 079	7 327	2 605	958	344	120	76
31.12.1978.....	198 085	120 326	51 906	19 313	6 473	2 202	753	286	102	69
31.12.1979.....	195 799	118 493	49 806	17 793	5 711	1 928	669	255	98	75
31.12.1980.....	193 427	116 144	47 700	16 349	5 027	1 640	555	217	87	79

(1) De wet van 10 juni 1937 houdende uitbreiding van de kindertoeslagen tot de werkgevers en tot de niet-loontrekkende arbeiders werd vanaf 1 april 1976 opgeheven en vervangen door de wet van 29 maart 1976.

(2) Met inbegrip van de Nationale hulpkas en de dienst der « speciale rechten » van het Rijksinstituut voor de sociale verzekeringen der zelfstandigen. Daar de betaling van de bijslag betreffende de « speciale rechten » door het koninklijk besluit van 8 april 1976 overgedragen werd aan de sociale verzekeringsfondsen heeft het R.S.V.Z. op dat gebied nog slechts een residuale rol te vervullen, voornamelijk betreffende de vóór 6 mei 1976 opgestelde dossiers.

7. – Kinderbijslagen aan werknemers. (Wet van 4 augustus 1930.)

(Bron: Rijksdienst voor Kinderbijslag voor Werknemers.)

OMSCHRIJVING	31-12-1975	31-12-1976	31-12-1977	31-12-1978	31-12-1979	31-12-1980
Primaire fondsen in werking	46	46	46	46	46	44
Aangesloten bedrijven	157 314	160 550	161 810	164 092	167 195	164 726
Aantal rechthebbende gezinnen	973 067	985 959	994 635	1 004 683	1 010 145	1 012 475
Aantal rechtgevende kinderen	1 864 400	1 861 968	1 856 970	1 859 216	1 848 816	1 838 280
Gemiddeld aantal rechtgevende kinderen per rechthebbend gezin	1,92	1,89	1,87	1,85	1,83	1,82
Jaarlijkse gemiddelde kinderbijslag per rechthebbend gezin (inbegrepen de gezinsvakantiebijslag) (F).....	56 523	62 553	67 209	69 113	70 695	74 115

Aantal gezinnen met het volgend aantal kinderen ten laste

DATA	1	2	3	4	5	6	7	8	9	10 en meer
31.12.1969.....	402 175	254 163	122 665	61 615	27 684	12 511	5 759	2 578	1 093	745
31.12.1970.....	409 500	259 057	123 546	61 688	27 180	12 076	5 434	2 426	955	610
31.12.1971.....	422 003	266 159	126 596	62 274	27 283	12 147	5 341	2 264	911	567
31.12.1972.....	429 604	272 866	128 247	61 841	26 250	11 687	4 946	2 005	770	484
31.12.1973.....	438 393	278 846	128 180	59 828	25 224	10 905	4 570	1 766	657	416
31.12.1974.....	445 733	286 575	126 776	57 143	23 229	9 779	3 964	1 505	531	338
31.12.1975.....	456 675	296 283	126 897	56 009	22 104	9 247	3 676	1 362	520	294
31.12.1976.....	467 258	304 960	126 273	53 278	20 564	8 378	3 320	1 229	454	245
31.12.1977.....	474 328	312 628	125 089	50 974	19 131	7 637	3 032	1 169	432	215
31.12.1978.....	479 575	322 331	124 533	48 665	17 913	7 159	2 810	1 080	408	209
31.12.1979.....	485 117	328 773	123 150	45 997	16 463	6 529	2 580	968	364	204
31.12.1980.....	487 788	334 091	121 560	43 647	15 454	6 049	2 426	928	346	186

Rang der rechtgevende kinderen.

DATA	1 ^e	2 ^e	3 ^e	4 ^e	5 ^e	6 ^e	7 ^e	8 ^e	9 ^e	10 ^e en meer
31.12.1969.....	890 988	488 813	234 650	111 985	50 370	22 686	10 175	4 416	1 838	1 190
31.12.1970.....	902 472	492 972	233 915	110 369	48 681	21 501	9 425	3 991	1 565	967
31.12.1971.....	925 545	503 542	237 383	110 787	48 513	21 230	9 083	3 742	1 478	924
31.12.1972.....	938 700	509 096	236 230	107 983	46 142	19 892	8 205	3 259	1 254	804
31.12.1973.....	948 785	510 392	231 546	103 366	43 538	18 314	7 409	2 839	1 073	646
31.12.1974.....	955 573	509 840	223 265	96 489	39 346	16 117	6 338	2 374	869	526
31.12.1975.....	973 067	516 392	220 109	93 212	37 203	15 099	5 852	2 104	842	520
31.12.1976.....	985 959	518 701	213 741	87 468	34 190	13 626	5 248	1 928	699	408
31.12.1977.....	994 635	520 307	207 679	82 590	31 616	12 485	4 848	1 816	647	347
31.12.1978.....	1 004 683	525 108	202 777	78 244	29 579	11 666	4 507	1 697	617	338
31.12.1979.....	1 010 145	525 028	196 255	73 105	27 108	10 645	4 116	1 536	568	310
31.12.1980.....	1 012 475	524 687	190 596	69 036	25 389	9 935	3 886	1 460	532	284

8. – Verplichte verzekering tegen Ziekte en Invaliditeit.

I. Overzicht van de gerechtigden van de Verzekering tegen Ziekte en Invaliditeit op 30 juni 1980.

A. – Algemene regeling.

(Bron: Rijksinstituut voor Ziekte- en Invaliditeitsverzekering.)

CATEGORIEËN VAN GERECHTIGDEN	Arbeiders	Bedienden	Mijnwerkers	Personeel in overheidsdienst en andere gerechtigden	Totaal
A. Vergoedbare titularissen	1 782 283	1 114 567	46 252	542 135	3 485 237
Mannen.....	1 242 906	583 530	45 898	356 450	2 228 784
Vrouwen.....	539 377	531 037	354	185 685	1 256 453
1. Primairvergoedbare titularissen.....	1 660 239	1 092 606	25 270	542 135	3 320 250
Mannen.....	1 156 158	572 339	25 103	356 450	2 110 050
Vrouwen.....	504 081	520 267	167	185 685	1 210 200
2. Invaliden.....	122 044	21 961	20 982	–	164 987
Mannen.....	86 748	11 191	20 795	–	118 734
Vrouwen.....	35 296	10 770	187	–	46 253
B. Niet vergoedbare titularissen	927 332	86 777	43 283	169 963	1 227 355
Mannen.....	355 414	49 292	42 381	81 164	528 251
Vrouwen.....	571 918	37 485	902	88 799	699 104
1. Gepensioneerden.....	622 980	86 777	43 283	117 644	870 684
Mannen.....	355 414	49 292	42 381	81 164	528 251
Vrouwen.....	267 566	37 485	902	36 480	342 433
2. Weduwen en wezen.....	304 352	–	–	52 319	356 671
C. Totaal van de titularis (A + B)	2 709 615	1 201 344	89 535	712 098	4 712 592
Mannen.....	1 598 320	632 822	88 279	437 614	2 757 035
Vrouwen.....	1 111 295	568 522	1 256	274 484	1 955 557
D. Personen ten laste	–	–	–	–	3 620 987
1. Echtgenoten.....	–	–	–	–	1 314 819
2. Ascendenten.....	–	–	–	–	27 153
3. Descendenten.....	–	–	–	–	2 279 015
E. Rechthebbenden (C + D)	–	–	–	–	8 333 579

B. – Regeling van de zelfstandigen.

CATEGORIEËN VAN GERECHTIGDEN	Titularis	Gepensioneerden	Weduwen – wezen
Eén enkele activiteit.....	517 208	93 812	52 715
Gemengde activiteiten.....	56 279	20 151	8 399
<i>Totaal:</i>	573 487	113 963	61 114
Echtgenoten.....	304 883	50 388	294
Ascendenten.....	3 792	89	37
Descendenten.....	481 807	3 503	3 245
Rechthebbenden	1 363 969	167 943	64 690

C. – In het koninklijk besluit van 28 juni 1969 bedoelde rechthebbenden van de Verzekering tegen Ziekte en Invaliditeit op 30 juni 1980.

OMSCHRIJVING	Nog niet-beschermde personen	
	Vrouwen van minder dan 60 jaar en mannen van minder dan 65 jaar	Vrouwen van 60 jaar en meer en mannen van 65 jaar en meer
Uitkeringsgerechtigden.....	50 904	15 093
Echtgenoten.....	7 141	1 242
Ascendenten.....	115	18
Descendenten.....	18 679	218
<i>Totaal:</i>	76 839	16 571

8. – Verplichte Verzekering tegen Ziekte en Invaliditeit (vervolg).

II. – Uitgaven van de Verzekering tegen Ziekte en Invaliditeit.

A. Algemeen regime.

AARD DER UITGAVEN	Bedragen (1)					
	1978		1979		1980*	
	Totaal (1 000 F)	Per titularis of gerechtigde (in F)	Totaal (1 000 F)	Per titularis of gerechtigde (in F)	Totaal (1 000 F)	Per titularis of gerechtigde (in F)
Gezondheidszorgen:						
Erelonen	24 734 470	5 299	26 200 093	5 539	27 993 384	5 831
Geneesmiddelen	19 796 237	4 241	21 104 490	4 462	22 327 356	4 651
Speciale zorgen	22 716 235	4 867	24 616 665	5 205	24 071 408	5 014
Heelkunde	4 931 990	1 057	5 304 671	1 122	6 044 295	1 259
Ziekenhuisverpleging	23 773 974	5 094	24 963 559	5 278	28 873 100	6 015
Moederschap	808 481	173	850 056	180	916 125	191
Paramedische zorgen	5 655 467	1 212	6 278 722	1 328	6 951 573	1 448
Wederaanpassing	501 238	107	595 071	126	433 889	90
Pretuberculose	315 866	68	319 186	67	254 505	53
Regularisatie	-171 851	-37	-460 441	-97	-59 743	-12
Herfacturatie	1 372 143	294	539 988	114	727 753	152
Overdracht regeling zelfstandigen	-407 205	-87	-429 344	-91	-506 208	-105
<i>Totaal:</i>	104 027 045	22 288	109 882 716	23 233	118 027 437	24 587
Sociale ziekten:						
Kanker	1 015 637	218	1 155 579	244	1 140 219	238
Tuberculose	237 327	51	221 677	47	233 389	49
Poliomyelitis	6 865	1	6 593	1	2 918	1
Geestesziekten	3 980 764	853	5 396 661	1 141	5 823 306	1 213
Aangeboren aandoeningen en misvormingen	371 201	80	358 950	76	366 275	76
Regularisatie	-76 314	-17	-170 914	-36	-119 068	-25
Herfacturatie	79 028	17	26 912	6	35 115	7
<i>Totaal:</i>	5 614 508	1 203	6 995 458	1 479	7 482 154	1 559
Diverse en regularisaties	-	-	-	-	-	-
Aanvullende opleiding voor algemeen geneeskundigen	20 551	4	-	-	-	-
Internationale overeenkomsten (Belgische verzekeringen)	1 470 387	315	2 051 000	433	1 733 780	361
<i>Totaal «Gezondheidszorgen»:</i>	111 132 491	23 810	118 929 174	25 145	127 243 371	26 507
Vergoedingen:						
Primaire ongeschiktheid	20 138 381	7 422	21 138 571	7 700	21 547 890	7 756
Supplement bevallingsrust	765 311	770	841 653	815	939 808	878
Invaliditeit	24 961 429	8 761	27 997 185	9 698	31 754 081	10 859
Internationale overeenkomsten (Belgische verzekering)	16 123	-	20 375	-	17 416	-
Overlijden	896 052	249	917 739	252	1 007 700	272
<i>Totaal:</i>	46 777 296	-	50 915 523	-	55 266 895	-
Administratiekosten v. het R.I.Z.I.V.	770 364	165	996 996*	212*	672 602	141
Andere kosten R.I.Z.I.V.	1 246 786	268	2 841 856*	603*	2 485 458	520
Administratiekosten van de verzekeringsinstellingen	10 846 099	2 329	11 416 829*	2 423*	12 179 031	2 549
<i>Totaal:</i>	12 863 249	2 762	15 255 681*	3 238*	15 337 091	3 210
Ledental der titularissen «Gezondheidszorgen»	4 667 393		4 729 688		4 800 432	
Ledental der gerechtigden:						
Primaire ongeschiktheid	2 713 332		2 745 190		2 778 115	
Supplement bevallingsrust	994 067		1 032 353		1 070 609	
Invaliditeit	2 849 046		2 886 859		2 924 329	
Overlijden	3 595 137		3 640 793		3 699 946	

(1) Vanaf 1975 werd overgeschakeld van het systeem van boekhoudkundige bedragen naar dat van statistische bedragen; het verschil wordt gevormd door regularisaties.

8. – Verplichte Verzekering tegen Ziekte en Invaliditeit (vervolg).

II. – Uitgaven van de Verzekering tegen Ziekte en Invaliditeit.

B. Regeling van de Zelfstandigen.

AARD DER UITGAVEN	Bedragen (1)					
	1978		1979		1980*	
	Totaal (1 000 F)	Per titularis of gerechtigde (in F)	Totaal (1 000 F)	Per titularis of gerechtigde (in F)	Totaal (1 000 F)	Per titularis of gerechtigde (in F)
Gezondheidszorgen:						
Erelonen	184 028	265	201 906	297	229 958	332
Geneesmiddelen	597 362	859	643 383	945	678 009	978
Speciale zorgen	2 343 667	3 367	2 491 344	3 659	2 460 526	3 550
Heelkunde	599 357	861	611 472	898	688 968	994
Ziekenhuisverpleging.....	2 832 918	4 071	2 987 459	4 388	3 417 715	4 931
Moederschap.....	71 724	103	76 138	112	80 742	116
Paramedische zorgen	81 635	117	89 298	131	103 294	149
Wederaanpassing.....	62 514	90	70 499	104	49 591	72
Pretuberculose.....	3 594	5	2 931	4	3 125	4
Regularisatie	- 36 409	- 52	- 38 068	- 56	- 14 723	- 21
Herfacturatie.....	177 045	255	69 402	102	97 906	141
Overdracht algemene regeling	407 205	585	429 344	630	506 208	730
<i>Totaal:</i>	7 324 640	10 526	7 635 108	11 214	8 301 319	11 976
Sociale ziekten:						
Kanker	159 158	229	179 337	263	187 848	271
Tuberculose	16 711	24	13 964	20	13 625	19
Poliomyelitis.....	506	1	645	1	298	1
Geestesziekten	568 425	817	711 850	1 045	759 941	1 096
Aangeboren aandoeningen en misvormingen	43 148	62	45 540	67	44 951	65
Regularisatie	- 8 917	- 13	- 29 247	- 43	- 18 271	- 26
Herfacturatie.....	10 305	15	3 265	5	4 809	7
<i>Totaal:</i>	789 336	1 135	925 354	1 358	993 201	1 433
Aanvullende opleiding voor algemeen geneeskundigen	132	(0,19)	-	-	-	-
<i>Totaal - «Gezondheidszorgen»:</i>	8 114 108	11 661	8 560 462	12 572	9 294 520	13 409
Uitkeringen:						
Primaire ongeschiktheid.....	369 515	748	392 789	790	391 748	803
Invaliditeit 2 ^e en 3 ^e jaar ongeschiktheid.....	759 932	1 459	753 052	1 436	769 284	1 487
Invaliditeit vanaf 4 ^e jaar ongeschiktheid.....	1 043 427	2 003	1 241 082	2 367	1 433 886	2 772
<i>Totaal:</i>	2 172 874	-	2 386 923	-	2 594 918	-
Administratiekosten v. het R.I.Z.I.V.....	50 370	74	67 547*	100*	43 894	66
Andere kosten R.I.Z.I.V.....	372 288	550	541 693*	799*	428 554	646
Administratiekosten van de verzekeringsinstellingen.....	712 308	1 053	747 897*	1 103*	778 126	1 172
<i>Totaal:</i>	1 134 966	1 677	1 357 137*	2 002*	1 250 574	1 884
Titularissen «Gezondheidszorgen»	695 815		680 886		693 136	
Gerechtigden «Prim. ongeschiktheid»	493 767		495 972		487 967	
Gerechtigden «Invaliditeit»	520 816		524 366		517 209	

(1) Zie noot bladzijde 623.

8. – Verplichte Verzekering tegen Ziekte en Invaliditeit (vervolg).

III. – Aantal tegemoetkomingen van de Verzekering tegen Ziekte en Invaliditeit.

AARD DER TEGEMOETKOMINGEN	1978		1979		1980*	
	Algemene regeling	Regeling van de zelfstandigen	Algemene regeling	Regeling van de zelfstandigen	Algemene regeling	Regeling van de zelfstandigen
Raadpleging algemeen geneeskundige + technisch geneeskundige verstrekkingen ..	86 563 607	770 082	89 072 013	817 425	91 297 479	865 989
Raadpleging specialisten	15 086 795	62 489	15 147 970	64 614	15 582 950	69 851
Speciale verstrekkingen	68 753 768	7 033 665	73 801 916	7 479 715	75 018 531	7 662 299
Tandartsen	8 424 456	28 745	8 805 129	29 656	9 654 245	32 942
Magistrale voorschriften	26 352 700	167 368	25 488 896	174 185	24 932 712	192 624
Afgeleverde specialiteiten	60 272 360	467 629	60 799 068	503 244	63 019 725	556 514
Heelkundige bewerkingen	4 680 684	246 305	4 771 628	247 691	5 262 442	266 565
<i>Totaal:</i>	270 134 370	8 776 283	277 886 620	9 316 530	284 768 084	9 646 784
Dagen ziekenhuisverpleging:						
Heelkundige aandoeningen	4 345 373	616 606	5 018 886	799 055	5 254 463	695 816
Niet-heelkundige aandoeningen	9 846 692	1 144 936	9 280 552	976 101	10 119 798	1 188 629
Moederschap	921 138	83 646	882 012	81 734	957 222	86 960
Pretuberculose	619 660	1 816	678 305	689	535 865	211
Sociale ziekten:						
Geestesziekten	5 857 185	880 542	7 182 404	989 797	6 655 222	899 706
Tuberculose	175 082	10 719	153 522	8 162	152 476	6 419
Kanker	380 251	59 758	384 707	58 939	346 067	54 868
Poliomyelitis	3 181	280	4 147	414	1 349	145
Aangeboren aandoeningen en misvormin- gen	225 503	21 972	201 015	21 987	190 960	18 161
<i>Totaal:</i>	22 374 065	2 820 275	23 785 550	2 936 878	24 213 422	2 950 915
Vergoede dagen:						
Primaire ongeschiktheid	30 307 413	1 066 453	30 711 188	1 095 858	29 175 716	1 033 515
Supplement bevallingsrust	3 917 072	–	4 377 983	–	4 518 579	–
Invaliditeit 2 ^e en 3 ^e jaar ongeschiktheid	{ 42 341 862	2 072 171	{ 43 980 340	1 960 564	{ 46 153 838	1 889 756
Invaliditeit vanaf 4 ^e jaar ongeschiktheid		3 055 015		3 433 373		3 704 477
Gevallen van uitkering voor overlijdenskos- ten	48 211	–	48 004	–	–	–

9. – Vrijwillige ziekenfondsverzekering.

I. Aantal erkende ziekenfondsen en mutualiteitsverbanden ingedeeld per landsbond.

(Bron: Ministerie van Sociale Zaken.)

TOESTAND OP 31 DECEMBER	L.B. 1 (1)	L.B. 2 (2)	L.B. 3 (3)	L.B. 4 (4)	L.B. 5 (5)	Niet aangesloten	Rijk
A. Erkende ziekenfondsen							
1974.....	848	429	96	246	179	21	1 819
1975.....	845	415	96	245	180	22	1 803
1976.....	843	415	95	245	172	20	1 790
1977.....	845	429	95	242	170	20	1 801
1978.....	844	438	95	242	162	20	1 801
1979.....	841	436	97	243	166	20	1 803
B. Erkende mutualiteitsverbanden							
1974.....	37	31	28	15	12	–	123
1975.....	37	31	28	15	12	–	123
1976.....	37	31	28	15	11	–	122
1977.....	37	31	28	15	11	–	122
1978.....	37	31	28	15	11	–	122
1979.....	37	32	28	14	11	–	122

- (1) Landsbond der christelijke mutualiteiten.
 (2) Landsbond van de neutrale mutualiteitsverbanden.
 (3) Nationaal verbond van socialistische mutualiteiten.
 (4) Nationale bond der liberale mutualiteitsfederatiën van België.
 (5) Landsbond van de federaties der beroepsmutualiteiten van België.

II. Algemene financiële toestand en bedrijvigheid van de verschillende diensten.

(Bron: Ministerie van Sociale Voorzorg.)

OMSCHRIJVING	Jaren				
	1975	1976	1977	1978	1979
Totale ontvangsten (1 000 F).....	6 509 058	7 370 213	7 875 652	8 481 747	9 113 291
Totale uitgaven (1 000 F).....	6 122 261	6 682 865	6 940 051	7 614 938	8 148 469
waarvan uitkeringen (1 000 F).....	5 495 462	5 907 608	6 330 844	6 955 822	7 231 294
A. Primaire dienst.					
<i>Werkende leden:</i>					
Voor primaire ongeschiktheid.....	726 110	560 310	585 252	770 927	852 542
Verscheidene uitkeringen.....	3 049 504	4 890 252	4 864 750	4 892 213	5 000 835
<i>Primaire ongeschiktheid:</i>					
Ontvangsten (1 000 F).....	75 916	64 154	90 244	91 145	130 105
Uitgaven (1 000 F).....	80 203	87 150	86 578	88 189	127 092
<i>Verscheidene uitkeringen:</i>					
Ontvangsten (1 000 F).....	295 907	655 829	733 031	832 157	958 000
Uitgaven (1 000 F).....	271 176	534 892	654 148	734 384	859 727
B. Vervoer van zieken:					
Werkende leden.....	4 092 517	4 133 788	4 340 282	4 399 796	4 500 656
Gerechtigden.....	8 348 499	8 438 372	8 672 226	9 665 744	8 821 932
Ontvangsten (1 000 F).....	189 161	259 844	273 065	295 956	333 572
Uitgaven (1 000 F).....	187 505	214 021	240 276	268 019	298 394

9. – Vrijwillige ziekenfondsverzekering (vervolg).

II. Algemene financiële toestand en bedrijvigheid van de verschillende diensten (vervolg).

(Bron: Ministerie van Sociale Zaken.)

OMSCHRIJVING	Jaren				
	1975	1976	1977	1978	1979
C. Verzekering tegen invaliditeit (1):					
<i>a) Hoofddienst.</i>					
Werkende leden	2 002 774	2 036 161	2 285 683	2 185 123	2 037 300
Ontvangsten (1 000 F)	50 182	98 252	108 813	143 094	172 421
Uitgaven (1 000 F)	48 229	173 462	118 997	133 542	184 291
<i>b) Bijzondere dienst.</i>					
Werkende leden	172 570	—	—	—	—
Ontvangsten (1 000 F)	22 369	—	—	—	—
Uitgaven (1 000 F)	27 441	—	—	—	—
D. Geneeskundige verzorging (federale diensten):					
Werkende leden	344 969	343 867	343 708	347 104	349 189
Personen ten laste	554 690	553 330	550 768	547 564	537 849
Ontvangsten (1 000 F)	3 152 464	3 743 624	4 065 855	4 163 309	4 443 940
Uitgaven (1 000 F)	3 289 679	3 527 601	3 723 961	4 082 095	4 278 279
E. Dienst voor gezinsuitkeringen in geval van ziekenhuisverpleging.					
<i>Werkende leden:</i>					
Voor gezinsuitkeringen	2 306 086	2 566 059	2 622 643	2 735 292	2 909 656
Verscheidene uitkeringen	885 201	2 160 146	2 179 313	2 275 648	2 521 398
Ontvangsten (1 000 F)	137 806	153 564	166 846	210 031	188 637
Uitgaven (1 000 F)	117 067	130 745	143 266	184 189	185 153
F. Overlijdensverzekering:					
Werkende leden	4 094 354	4 143 073	4 207 119	4 273 548	4 095 577
Personen ten laste	4 041 567	4 073 217	4 052 495	4 054 667	4 008 692
Ontvangsten (1 000 F)	219 122	199 201	209 659	210 878	183 895
Uitgaven (1 000 F)	207 577	182 556	177 057	179 088	171 181
G. Dotale verzekering:					
Werkende leden	3 323 626	1 469 728	1 483 175	1 488 191	1 527 783
Ontvangsten (1 000 F)	160 491	77 040	77 989	85 109	87 174
Uitgaven (1 000 F)	130 564	130 223	78 475	78 159	77 719
H. Vrouwen- en gezinsverzekering:					
Werkende leden	2 432 734	1 146 010	1 108 422	1 120 489	1 160 338
Ontvangsten (1 000 F)	175 170	72 534	72 040	79 082	90 574
Uitgaven (1 000 F)	152 457	95 551	78 552	78 316	81 849
I. Kraamvrouwenverzekering:					
Werkende leden	2 866 527	1 764 361	1 776 144	2 210 565	2 201 682
Ontvangsten (1 000 F)	101 698	49 020	49 131	74 422	74 496
Uitgaven (1 000 F)	150 772	44 480	42 900	65 907	73 049

(1) Vanaf 1976, zijn de gegevens betreffende de « Bijzondere dienst » inbegrepen in de « Hoofddienst » wat de Verzekering tegen invaliditeit betreft.

9. – Vrijwillige ziekenfondsverzekering (vervolg).

II. Algemene financiële toestand en bedrijvigheid van de verschillende diensten (vervolg).

(Bron: Ministerie van Sociale Zaken.)

OMSCHRIJVING	Jaren				
	1975	1976	1977	1978	1979
J. Herstelingsdienst:					
Werkende leden	4 369 867	4 421 620	4 489 761	4 561 338	4 679 004
Personen ten laste	4 379 487	4 409 700	4 380 534	4 383 757	4 390 977
Ontvangsten (1 000 F)	109 306	110 518	123 800	144 408	154 554
Uitgaven (1 000 F)	101 314	108 332	130 659	140 903	146 742
K. Preventieve luchtkuren voor kinderen:					
Werkende leden	4 275 483	4 330 549	4 362 869	4 523 847	4 642 328
Gerechtigden: kinderen (-18 jaar)	2 411 005	2 435 484	2 445 726	2 331 128	2 412 045
Ontvangsten (1 000 F)	443 006	424 001	436 620	451 971	513 034
Uitgaven (1 000 F)	411 957	441 892	452 278	482 961	476 948
L. Diverse prestaties van de Nationale Verbonden:					
Werkende leden	-	-	-	7 759 553	6 948 258
Ontvangsten (1 000 F)	-	-	-	106 104	113 683
Uitgaven (1 000 F)	-	-	-	85 349	96 026
M. Nationale diensten voor geneeskundige verzorging:					
Werkende leden	326 092	326 531	343 628	333 906	352 395
Personen ten laste	567 425	562 303	550 212	549 280	538 556
Ontvangsten (1 000 F)	32 566	30 103	28 692	30 174	26 848
Uitgaven (1 000 F)	20 781	24 682	23 194	25 861	23 950
N. Prenuptiaal sparen:					
Jongelingen	338 172	347 828	356 567	367 828	395 451
Meisjes	278 578	285 744	291 528	301 015	325 802
Ontvangsten (1 000 F)	1 323 260	1 391 735	1 439 867	1 563 907	1 642 358
Uitgaven (1 000 F)	908 217	955 032	989 710	987 976	1 068 069

10. – Tegemoetkomingen aan minder-validen⁽¹⁾.

(Bron: Ministerie van Sociale Zaken.)

BEGUNSTIGDEN	1979		1980	
	Aantal begunstigten	Bedrag van de tegemoetkomingen (1 000 F)(2)	Aantal begunstigten	Bedrag van de tegemoetkomingen (1 000 F)(2)
1. Gewone tegemoetkomingen (3):				
a) Volledige	39 801	3 281 517	37 085	3 456 477
b) verminderde	9 788	494 875	9 532	583 649
c) ten gunste van de leerlingen.....	758	70 274	334	39 797
<i>Totaal:</i>	50 347	3 846 666	46 951	4 079 923
2. Bijzondere tegemoetkomingen.....	27 458	3 001 000	28 186	3 595 553
3. Bedrag van de uitbetaalde achterstallen (gewone en bijzondere tegemoetkomingen) (4).....	–	822 465	–	526 770
4. Tegemoetkomingen aan bejaarde minder-validen (5):				
a) aanvullende tegemoetkomingen	13 425		13 870	
b) tegemoetkomingen ter aanvulling van het gewaarborgd inkomen.....	3 355	1 365 862	5 053	1 735 474
c) tegemoetkoming voor hulp van derde uitsluitend.....	3 951		4 285	
<i>Algemeen totaal:</i>	98 536	9 035 993	98 345	9 937 720

(1) Deze tabel verstrekt het aantal begunstigten op 31 december evenals het totaal bedrag van de tegemoetkomingen die aan de minder-validen worden uitgekeerd krachtens de wet van 27 juni 1969 betreffende het toekennen van tegemoetkomingen aan de minder-validen o.a. gewijzigd door de wetten van 6 juli 1973 en van 5 januari 1976.

(2) Met inbegrip van de uitgaven voor de tegemoetkoming voor hulp van derde.

(3) Er zijn volledige en verminderde tegemoetkomingen. De vermindering gebeurt doorgaans omdat de aan te rekenen bestaansmiddelen de perken overschrijden welke bij de reglementering zijn bepaald. Een aantal verminderingen spruit voort uit de toekenning van een kapitaal of een rente overeenkomstig de artikelen 1382 en volgende van het Burgerlijk Wetboek.

(4) Bedrag van de achterstallen uitbetaald aan de nieuwe rechthebbenden evenals aan diegenen die reeds een tegemoetkoming genoten en die een verhoging van deze tegemoetkoming hebben gekregen tijdens het dienstjaar.

(5) Deze tegemoetkomingen worden in algemene regel aan de minder-validen toegekend vanaf de normale pensioenleeftijd, zijnde 60 jaar voor de vrouwen en 65 jaar voor de mannen.

11. – Gevallen van beroepsziekten. – Jaar 1980.

I. Aantal getroffen en erkend als gerechtigden op vergoedingen voor arbeidsongeschiktheid en aantal getroffen en overleden ingevolge beroepsziekte.

(Bron: Fonds voor de Beroepsziekten.)

BEROEPSZIEKTEN	Tijdelijke arbeidsongeschiktheid		Blijvende arbeidsongeschiktheid	
	Voor de eerste maal erkend	Totaal erkende gevallen (1)	Voor de eerste maal erkend	Totaal erkende gevallen (1)
Beroepsziekten veroorzaakt door de volgende chemische agentia	218	521	34	1 208
Arsenicum of -verbindingen	–	–	–	2
Beryllium of -verbindingen	–	–	–	1
Koolmonoxyde	–	1	–	4
Koolstofoxychloride	–	–	–	1
Cyaniden	–	–	–	1
Cyanogeenverbindingen	–	1	3	11
Cadmium of -verbindingen	–	1	1	17
Chroom of -verbindingen	65	169	–	341
Kwik of -verbindingen	19	25	–	11
Mangaan of -verbindingen	–	–	–	1
Salpeterzuur	–	–	–	1
Stikstofoxyden	–	–	6	8
Ammoniak	–	–	–	3
Nikkel of -verbindingen	35	59	–	27
Lood of -verbindingen	65	156	2	322
Zwaveligzuur	–	1	2	2
Zwavelzuur	2	2	1	9
Zwavelwaterstof	–	1	–	2
Zwavelkoolstof	–	–	–	7
Vanadium of -verbindingen	–	–	1	5
Chloor	2	3	3	10
Anorganische verbindingen van chloor	–	–	–	3
Broom	–	1	–	1
Anorganische verbindingen van broom	–	2	–	1
Fluor of -verbindingen	2	1	–	3
Alifatische of alicyclische koolwaterstoffen uit petroleumether en benzine (petroleumether en benzine zijn vloeibare petroleumdestillaten waarvan het kookpunt gelijk is aan of kleiner dan 200 graden Celcius) (code 1.116)	3	18	–	151
Halogeenderivaten van alifatische of alicyclische koolwaterstoffen	–	4	1	27
Alcoholen	2	2	1	1
Halogeenderivaten van alcoholen	–	1	–	–
Glycolen	1	1	–	2
Ketonen	2	2	–	2
Organische esters	–	–	1	6
Organische zuren	–	–	–	1
Aldehyden	3	3	1	5
hun amidische derivaten inbegrepen	–	–	–	–
Methanal-formaldehyde	1	1	–	8
Salpeterzuur esters	–	–	–	–
Benzeen	3	13	2	33
Homologen van benzeen	1	3	–	11
Naftalenen	–	–	–	1
hun homologen	–	–	–	1
Halogeenderivaten van aromatische koolwaterstoffen	–	1	–	10
Fenolen of homologen	6	6	6	18
Halogeenderivaten van fenolen of homologen	–	–	–	1
Aromatische aminen of aromatische hydrazinen	5	27	1	34
Hun halogeen-, fenol-, nitro-, nitroso- of sulfonderivaten	–	1	–	6
Nitroderivaten van aromatische koolwaterstoffen	–	–	–	3
Alifatische koolwaterstoffen niet bedoeld onder 1.116	–	3	–	13
Alifatische aminen	–	–	–	3
Vinylbenzeen - styreen	–	–	–	3
Terpenen	1	7	–	40
Niet nader bepaalde beroepsziekten	–	5	–	33

(1) In deze kolom wordt het totaal aantal getroffen en opgegeven door het Fonds voor de beroepsziekten erkend in de vorige dienstjaren en het besproken dienstjaar, en die gedurende het betrokken dienstjaar nog geheel of gedeeltelijk arbeidsongeschikt bleven.

11. – Gevallen der beroepsziekten. – Jaar 1980 (vervolg).

Sociale zaken

I. Aantal getroffen en erkend als gerechtigden op vergoedingen voor arbeidsongeschiktheid en aantal getroffen en overleden ingevolge beroepsziekte (vervolg).

(Bron: Fonds voor de Beroepsziekten.)

BEROEPSZIEKTEN	Omzetting tijdelijke arbeidsongeschiktheid in blijvende arbeidsongeschiktheid	Totaal aantal getroffen en met arbeidsongeschiktheid		Getroffenen overleden ingevolge beroepsziekten
		Voor de eerste maal erkend	Totaal erkende gevallen (1)	
Beroepsziekten veroorzaakt door de volgende chemische agentia	41	252	1 729	10
Arsenicum of -verbindingen	–	–	2	–
Beryllium of -verbindingen	–	–	1	–
Koolmonoxyde	–	–	5	1
Koolstofoxychloride	–	–	1	–
Cyaniden	–	–	1	–
Cyanogeenverbindingen	–	3	12	–
Cadmium of -verbindingen	–	1	18	–
Chroom of -verbindingen	21	65	510	3
Kwik of -verbindingen	–	19	36	–
Mangaan of -verbindingen	–	–	1	–
Salpeterzuur	–	–	1	–
Stikstofoxyden	–	6	8	–
Ammoniak	–	–	3	–
Nikkel of -verbindingen	6	35	86	–
Lood of -verbindingen	3	67	478	–
Zwaveligzuur	–	2	3	–
Zwavelzuur	–	3	11	–
Zwavelwaterstof	1	–	3	–
Zwavelkoolstof	–	–	7	–
Vanadium of -verbindingen	–	1	5	–
Chloor	–	5	13	–
Organische verbindingen van chloor	–	–	3	–
Broom	–	–	2	–
Inorganische verbindingen van broom	–	–	3	–
Fluor of -verbindingen	–	2	4	–
Alifatische of alicyclische koolwaterstoffen uit petroleumether en benzine (petroleumether en benzine zijn vloeibare petroleumdistillaten waarvan het kookpunt gelijk is aan of kleiner dan 200 graden Celsius) (code 1.116)	2	3	169	–
Halogeenderivaten van alifatische of alicyclische koolwaterstoffen	–	1	31	–
Alcoholen	–	3	3	–
Halogeenderivaten van alcoholen	–	–	1	–
Glycolen	–	1	3	–
Ketonen	–	2	4	–
Organische esters	–	1	6	–
Salpeterzuur esters	–	–	1	–
Organische zuren	–	–	1	–
Aldehyden hun amidische derivaten inbegrepen	2	4	8	–
Methanal - Formaldehyde	–	1	9	–
Benzeen	1	5	46	4
Homologen van benzeen	–	1	14	–
Naftalenen	–	1	1	1
Hun homologen	–	1	1	–
Halogeenderivaten van aromatische koolwaterstoffen	–	–	11	–
Fenolen of homologen	1	12	24	–
Halogeenderivaten van fenolen of homologen	–	–	1	–
Aromatische aminen of aromatische hydrazinen	4	6	61	1
Hun halogeen-, fenol-, nitro-, nitroso- of sulfonderivaten	–	–	7	–
Nitroderivaten van aromatische koolwaterstoffen	–	–	3	–
Alifatische koolwaterstoffen niet bedoeld onder 1.116	–	–	16	–
Alifatische aminen	–	–	3	–
Vinylbenzeen - styreen	–	–	3	–
Terpenen	–	1	47	–
Niet nader bepaalde beroepsziekten	–	–	38	–

(1) Zie noot bladzijde 630.

11. – Gevallen van beroepsziekten. – Jaar 1980 (vervolg).

I. Aantal getroffen erkend als gerechtigden op vergoedingen voor arbeidsongeschiktheid en aantal getroffen overleden ingevolge beroepsziekte (vervolg).

(Bron: Fonds voor de Beroepsziekten.)

BEROEPSZIEKTEN	Tijdelijke arbeidsongeschiktheid		Blijvende arbeidsongeschiktheid	
	Voor de eerste maal erkend	Totaal erkende gevallen	Voor de eerste maal erkend	Totaal erkende gevallen
Beroepshuidziekten veroorzaakt door stoffen en agentia die niet onder andere posten zijn opgenomen	268	808	4	934
Huidaandoeningen en huidkanker:				
– door roet	–	4	–	12
– door teer	1	3	–	3
– door bitumen	–	2	–	2
– door pek	–	–	–	5
– door minerale oliën	7	16	1	41
Huidaandoeningen in het arbeidsmilieu veroorzaakt:				
– door stoffen welke niet onder andere posten werden opgenomen	235	660	3	509
– door bouwcement	23	122	–	344
– door teak en kamballa	1	–	–	6
– door streptomycine of -zouten	–	–	–	4
– door tetramethylthiouramdisulfide	–	–	–	3
– door plantaardige alcaloïden	1	1	–	5
Beroepsziekten welke ontstaan door het inademen van stoffen en agentia welke niet onder andere posten zijn opgenomen	–	–	2 320	54 916
Silicose	–	–	2 006	53 254
Silicose met longtuberculose	–	–	6	239
Asbestose	–	–	69	300
Asbestose met longtuberculose	–	–	–	2
Asbestose met longkanker	–	–	3	3
Pneumoconiose veroorzaakt door stof van silicaten	–	–	6	33
Aandoeningen van de bronchiën en de longen veroorzaakt door stof of rook van aluminium of -verbindingen	–	–	–	6
Aandoeningen van de bronchiën veroorzaakt door stof van harde metalen	–	–	–	26
Aandoeningen van de bronchiën en de longen veroorzaakt door stof van Thomasslakken	–	–	–	5
Allergische ademhalingsstoornissen in het arbeidsmilieu veroorzaakt door de houtsoorten teak en kamballa	–	–	27	81
Farinose	–	–	97	496
Longziekten, veroorzaakt door het inademen van stof van katoen, vlas, hennep, jute, sisal en bagasse	–	–	106	471
Infectieziekten en door parasieten verwerkte ziekten welke verband houden met de uitoefening van bepaalde beroepen	308	568	1	87
Anguillula intestinalis	–	–	–	1
Malaria	2	5	–	–
Leishmaniose	–	1	–	–
Andere rickettsiosen	2	1	–	1
Tetanus	–	–	–	–
Infectieziekten of door parasieten veroorzaakte ziekten die op de mens worden overgezet door dieren of dierlijke overblijfselen	–	7	–	6
Ziekten bij leden van het personeel dat zich bezig houdt met de preventieve geneeskundige verzorging, verpleging aan huis of laboratoriumwerk:				
– tuberculose	52	96	1	57
– virale hepatitis	234	427	–	19
– andere infectieziekten	18	31	–	3
Door fysieke agentia veroorzaakte beroepsziekten	4	16	1 536	7 010
Ziekten veroorzaakt door ioniserende stralingen	3	4	1	19
Staar veroorzaakt door warmtestralen	1	1	5	18
Hardhorigheid of doofheid door lawaai	–	2	794	4 719
Aandoeningen t.g.v. compressie of decompressie van de omringende atmosfeer	–	–	–	4
Been- en gewrichtsziekten veroorzaakt door mechanische trillingen	–	9	733	2 197
Angio-neurotische ziekten veroorzaakt door mechanische trillingen	–	–	3	43
Ontsteking door overspanning van peesscheden van het weefsel van peesscheden en van inplantingen	–	–	–	1
Mijnwerkersnystagmus	–	–	–	9
<i>Algemeen totaal:</i>	798	1 913	3 895	64 155

11. – Gevallen der beroepsziekten. – Jaar 1980 (vervolg).

I. Aantal getroffen en erkend als gerechtigden op vergoedingen voor arbeidsongeschiktheid en aantal getroffen en overleden ingevolge beroepsziekte (vervolg).

(Bron: Fonds voor de Beroepsziekten.)

BEROEPSZIEKTEN	Omzetting tijdelijke arbeids- ongeschiktheid in blijvende arbeids- ongeschiktheid	Totaal aantal getroffen en met arbeidsongeschiktheid		Getroffenen overleden ingevolge beroepsziekten
		Voor de eerste maal erkend	Totaal erkende gevallen	
Beroepshuidziekten veroorzaakt door stoffen en agentia die niet onder andere posten zijn opgenomen	44	272	1 742	4
Huidaandoeningen en huidkanker:				
– door roet	–	–	16	–
– door teer	1	1	6	–
– door bitumen	1	–	4	–
– door pek	–	–	5	–
– door minerale oliën	1	8	57	–
Huidaandoeningen in het arbeidsmilieu veroorzaakt:				
– door stoffen welke niet onder andere posten werden opgenomen.....	36	238	1 169	4
– door bouwcement.....	4	23	466	–
– door teak en kamballa.....	1	1	6	–
– door streptomycine of -zouten.....	–	–	4	–
– door tetramethylthiouramdisulfide.....	–	–	3	–
– door plantaardige alcaloïden	–	1	6	–
Beroepsziekten welke ontstaan door het inademen van stoffen en agentia welke niet onder andere posten zijn opgenomen	–	2 320	54 916	1 185
Silicose	–	2 006	53 254	1 150
Silicose met longtuberculose.....	–	6	239	6
Asbestose	–	69	300	21
Asbestose met longtuberculose.....	–	–	2	–
Asbestose met longkanker.....	–	3	3	2
Pneumoconiose veroorzaakt door stof van silicaten.....	–	6	33	–
Aandoeningen van de bronchiën en de longen veroorzaakt door stof of rook van aluminium of -verbindingen.....	–	–	6	2
Aandoeningen van de bronchiën veroorzaakt door stof van harde metalen.....	–	–	26	–
Aandoeningen van de bronchiën en de longen veroorzaakt door stof van Thomasslakken	–	–	5	1
Allergische ademhalingsstoornissen in het arbeidsmilieu veroorzaakt door de houtsoorten teak en kamballa.....	–	27	81	1
Farinose.....	–	97	496	2
Longziekten, veroorzaakt door het inademen van stof van katoen, vlas, hennep, jute, sisal en bagasse	–	106	471	–
Infectieziekten en door parasieten verwerkte ziekten welke verband houden met de uitoefening van bepaalde beroepen	10	309	655	5
Anguillula intestinalis.....	–	–	1	–
Malaria.....	–	2	5	–
Leishmaniose	–	–	1	–
Andere rickettsiosen	–	2	2	–
Tetanus	–	–	–	–
Infectieziekten of door parasieten veroorzaakte ziekten die op de mens worden overgezet door dieren of dierlijke overblijfselen.....	–	–	13	–
Ziekten bij leden van het personeel dat zich bezig houdt met de preventieve geneeskundige verzorging, verpleging aan huis of laboratoriumwerk:				
– tuberculose.....	8	53	153	–
– virale hepatitis	2	234	446	5
– andere infectieziekten	–	18	34	–
Door fysische agentia veroorzaakte beroepsziekten	–	1 540	7 026	–
Ziekten veroorzaakt door ioniserende stralingen	–	4	23	–
Staar veroorzaakt door warmtestralen.....	–	6	19	–
Hardhorigheid of doofheid door lawaai	–	794	4 721	–
Aandoeningen t.g.v. compressie of decompressie van de omringende atmosfeer	–	–	4	–
Been- en gewrichtsziekten veroorzaakt door mechanische trillingen.....	–	733	2 206	–
Angio-neurotische ziekten veroorzaakt door mechanische trillingen.....	–	3	43	–
Ontsteking door overspanning van peesscheden van het weefsel van peesscheden en van inplantingen	–	–	1	–
Mijnwerkersnystagmus.....	–	–	9	–
<i>Algemeen totaal:</i>	95	4 693	66 068	1 204

11. – Gevallen der beroepsziekten. – Jaar 1980 (vervolg).

II. Opgave, per beroepsziekte, van het aantal dagen waarop de personen vermeld in tabel 14.I. wegens algehele of gedeeltelijke arbeidsongeschiktheid niet konden werken.

BEROEPSZIEKTEN	Aantal dagen niet gewerkt bij tijdelijke arbeidsongeschiktheid		Aantal dagen niet gewerkt bij blijvende arbeidsongeschiktheid	
	Algehele arbeidsongeschiktheid	Gedeeltelijke arbeidsongeschiktheid	Algehele arbeidsongeschiktheid	Gedeeltelijke arbeidsongeschiktheid
Beroepsziekten veroorzaakt door de volgende chemische agentia	25 504	175 490	19 905	349 625
Arsenicum of -verbindingen	–	–	–	730
Beryllium of -verbindingen.....	–	–	–	1 460
Koolmonoxyde.....	–	365	365	365
Koolstofoxychloride	–	–	–	365
Cyaniden.....	–	–	–	365
Cyanogeenverbindingen.....	–	–	–	1 095
Cadmium of -verbindingen	258	107	365	4 046
Chroom of -verbindingen	5 367	66 606	1 171	116 939
Kwik of -verbindingen	1 076	8 379	–	2 966
Mangaan of -verbindingen	–	–	365	–
Stikstofoxyden	–	–	730	1 095
Ammoniak	–	–	365	365
Nikkel of -verbindingen.....	1 215	18 978	–	9 085
Lood of -verbindingen.....	9 533	44 777	3 650	87 956
Zwaveligzuur	–	365	365	365
Zwavelzuur.....	365	365	1 095	2 190
Zwavelwaterstof.....	–	–	365	–
Zwavelkoolstof	–	365	–	2 555
Vanadium of -verbindingen	–	–	365	1 215
Chloor.....	–	730	661	1 937
Anorganische verbindingen van chloor.....	–	365	–	365
Broom	365	–	–	96
Anorganische verbindingen van broom	365	365	365	–
Fluor of -verbindingen	365	–	–	730
Alifatische of alicyclische koolwaterstoffen uit petroleumether en benzine (petroleumether en benzine zijn vloeibare petroleumdistillaten waarvan het kookpunt gelijk is aan of kleiner dan 200 graden Celsius) (code I.116).....	1 202	10 180	3 223	47 070
Halogeenderivaten van alifatische of alicyclische koolwaterstoffen.....	1 095	2 081	1 095	7 300
Alcoholen	730	–	–	365
Halogeenderivaten van alcoholen.....	–	365	–	–
Glycolen	–	365	–	365
Ketonen	–	44	–	321
Organische esters	–	–	365	1 095
Aldehyden	–	365	–	1 460
Methanal (formaldehyde).....	–	1 460	–	1 825
Salpeterzuur esters	–	–	–	365
Benzeen.....	1 147	1 460	1 460	4 745
Homologen van benzeen (de homologen van benzeen worden bepaald door de formule C_nH_{2n-6}).....	730	1 460	365	5 110
Homologen van naftalenen	–	–	365	–
Halogeenderivaten van aromatische koolwaterstoffen	365	730	–	3 591
Fenolen of homologen	911	881	1 345	3 793
Halogeenderivaten van fenolen of homologen	–	–	–	–
Aromatische aminen of aromatische hydrazinen	–	7 589	1 095	11 304
Halogeen-, fenol-, nitro-, nitroso-, of sulfonderivaten.....	–	1 095	–	1 460
Nitroderivaten van aromatische koolwaterstoffen.....	–	–	–	1 095
Alifatische koolwaterstoffen niet bedoeld onder I.116	59	1 095	–	4 321
Alifatische amines	31	–	–	1 064
Vinylbenzeen (styreen)	–	–	–	730
Terpenen	–	4 553	365	13 041
Beroepsziekten veroorzaakt door chemische agentia niet elders vermeld	365	–	–	2 920

11. – Gevallen der beroepsziekten. – Jaar 1980 (vervolg).

II. Opgave, per beroepsziekte, van het aantal dagen waarop de personen vermeld in tabel 14.I wegens algehele of gedeeltelijke arbeidsongeschiktheid niet konden werken (vervolg).

BEROEPSZIEKTEN	Totaal aantal dagen niet gewerkt bij arbeidsongeschiktheid	
	Algehele arbeidsongeschiktheid	Gedeeltelijke arbeidsongeschiktheid
Beroepsziekten veroorzaakt door de volgende chemische agentia:	45 409	525 115
Arsenicum of -verbindingen	–	730
Beryllium of -verbindingen	–	1 460
Koolmonoxyde	365	730
Cyaniden	–	365
Koolstofoxychloride	–	365
Cyanogeenverbindingen	–	1 095
Cadmium of -verbindingen	623	4 153
Chroom of -verbindingen	6 498	183 545
Kwik of -verbindingen	1 076	11 345
Mangaan of -verbindingen	365	–
Stikstofoxyden	730	1 095
Ammoniak	365	365
Nikkel of -verbindingen	1 215	28 063
Lood of -verbindingen	13 183	132 733
Zwaveligzuur	365	730
Zwavelzuur	1 460	2 555
Zwavelwaterstof	365	–
Zwavelkoolstof	–	2 920
Vanadium of -verbindingen	365	1 215
Chloor	661	2 667
Anorganische verbindingen van chloor	–	730
Broom	365	96
Anorganische verbindingen van broom	730	365
Fluor of -verbindingen	365	730
Alifatische of alicyclische koolwaterstoffen uit petroleumether en benzine (petroleumether en benzine zijn vloeibare petroleumdestillaten waarvan het kookpunt gelijk is een of kleiner dan 200 graden Celcius) (code I.116)	4 425	57 250
Halogeenderivaten van alifatische of alicyclische koolwaterstoffen	2 190	9 381
Alcoholen	730	365
Halogeenderivaten van alcoholen	–	365
Glycolen	–	730
Ketonen	–	365
Organische esters	365	1 095
Aldehyden	–	1 825
Methanal (formaldehyde)	–	3 285
Salpeterzuur esters	–	365
Benzeen	2 607	6 205
Homologen van benzeen (de homologen van benzeen worden bepaald door de formule C_nH_{2n-6})	1 095	6 570
Homologen van naftalenen	365	–
Halogeenderivaten van aromatische koolwaterstoffen	365	4 321
Fenolen of homologen	2 256	4 674
Halogeenderivaten van fenolen of homologen	–	–
Aromatische aminen of aromatische hydrazinen	1 095	18 893
Hun halogeen-, fenol-, nitro-, nitroso-, of sulfonderivaten	–	2 555
Nitroderivaten van aromatische koolwaterstoffen	–	1 095
Alifatische koolwaterstoffen niet bedoeld onder I.116	59	5 416
Alifatische amines	31	1 064
Vinylbenzeen (styreen)	–	730
Terpenen	365	17 594
Beroepsziekten veroorzaakt door chemische agentia niet elders vermeld	365	2 920

11. – Gevallen der beroepsziekten. – Jaar 1980 (vervolg).

II. Opgave, per beroepsziekte, van het aantal dagen waarop de personen vermeld in tabel 14.I. wegens algehele of gedeeltelijke arbeidsongeschiktheid niet konden werken (vervolg).

BEROEPSZIEKTEN	Aantal dagen niet gewerkt bij tijdelijke arbeidsongeschiktheid		Aantal dagen niet gewerkt bij blijvende arbeidsongeschiktheid	
	Algehele arbeidsongeschiktheid	Gedeeltelijke arbeidsongeschiktheid	Algehele arbeidsongeschiktheid	Gedeeltelijke arbeidsongeschiktheid
Beroepshuidziekten veroorzaakt door stoffen en agentia die niet onder andere posten zijn opgenomen	18 608	203 112	3 751	259 220
Huidaandoeningen en huidkanker veroorzaakt door:				
– roet	–	1 095	365	508
– teer	–	365	–	1 095
– bitumen	–	638	–	457
– pek	–	–	–	1 513
– minerale oliën	812	4 889	–	8 981
Huidaandoeningen in het arbeidsmilieu veroorzaakt door:				
– stoffen welke niet onder andere posten werden opgenomen	14 877	160 135	2 690	160 559
– bouwcement	2 870	35 674	696	82 822
– teak en kamballa	–	–	–	1 825
– streptomycine of -zouten	–	–	–	730
– tetramethylthiouramdisulfide	–	–	–	730
– plantaardige alcaloiden	49	316	–	–
Beroepsziekten welke ontstaan door het inademen van stoffen en agentia welke niet onder andere posten zijn opgenomen	–	–	1 843 768	17 873 999
Silicose	–	–	1 774 178	17 391 097
Silicose met longtuberculose	–	–	28 097	46 817
Asbestose	–	–	12 257	84 714
Asbestose met longtuberculose	–	–	–	730
Asbestose met longkanker	–	–	–	365
Pneumoconioses veroorzaakt door stof van silicaten	–	–	1 095	8 030
Aandoeningen van de bronchiën en de longen veroorzaakt door stof of rook van aluminium of -verbindingen	–	–	365	1 825
Aandoeningen van de bronchiën en de longen veroorzaakt door stof van harde metalen	–	–	365	6 003
Aandoeningen van de bronchiën en de longen veroorzaakt door stof van Thomasslakken	–	–	–	3 693
Allergische ademhalingsstoornissen in het arbeidsmilieu veroorzaakt door de houtsoorten teak en kamballa	–	–	1 095	28 502
Farinosis	–	–	8 512	158 633
Longziekten veroorzaakt door het inademen van stof van katoen, vlas, hennep, jute, sisal en bagasse	–	–	17 804	143 590
Infectieziekten en door parasieten verwekte ziekten welke verband houden met de uitoefening van bepaalde beroepen	14 690	105 852	3 392	30 399
Malaria	–	1 960	–	365
Leishmaniose	–	107	–	–
Andere rickettsiosen	–	365	–	365
Infectieziekten of door parasieten veroorzaakte ziekten die op de mens worden overgezet door dieren of dierlijke overblijfselen	–	1 871	365	2 190
Ziekten bij leden van het personeel dat zich bezig houdt met de preventieve geneeskunde, geneeskundige verzorging, verpleging aan huis of laboratoriumwerk:				
– tuberculose	4 625	17 048	1 567	19 584
– virale hepatitis	9 756	80 999	1 095	7 530
– andere beroepsziekten	309	3 502	365	365
Door fysische agentia veroorzaakte beroepsziekten	138	3 908	18 014	1 629 661
Ziekten veroorzaakt door ioniserende stralingen	–	1 825	–	6 570
Staar veroorzaakt door warmtestralen	107	258	730	4 745
Hypoaousie of doofheid ten gevolge van lawaai	–	–	16 554	1 122 850
Aandoeningen ten gevolge van compressie of decompressie van de omringende atmosfeer	–	–	–	365
Been- en gewrichtsziekten veroorzaakt door mechanische trillingen	31	1 825	730	480 166
Angioneurotische ziekten veroorzaakt door mechanische trillingen	–	–	–	13 140
Mijnwerkersnystagmus	–	–	–	1 825
<i>Algemeen totaal:</i>	58 940	488 362	1 888 830	20 142 904

11. – Gevallen der beroepsziekten. – Jaar 1980 (vervolg).

II. Opgave, per beroepsziekte, van het aantal dagen waarop de personen vermeld in tabel 14.I wegens algehele of gedeeltelijke arbeidsongeschiktheid niet konden werken (vervolg).

BEROEPSZIEKTEN	Totaal aantal dagen niet gewerkt bij arbeidsongeschiktheid	
	Algehele arbeidsongeschiktheid	Gedeeltelijke arbeidsongeschiktheid
Beroepshuidziekten veroorzaakt door stoffen en agentia die niet onder andere posten zijn opgenomen	22 359	462 332
Huidaandoeningen en huidkanker veroorzaakt door:		
– roet.....	365	1 603
– teer.....	–	1 460
– bitumen.....	–	1 095
– pek.....	–	1 513
– minerale oliën	812	13 870
Huidaandoeningen in het arbeidsmilieu veroorzaakt door:		
– stoffen welke niet onder andere posten werden opgenomen	17 567	320 694
– bouwcement	3 566	118 496
– teak en kamballa.....	–	1 825
– streptomycine of -zouten.....	–	730
– tetramethylthiouramdisulfide	–	730
– plantaardige alcaloïden.....	49	316
Beroepsziekten welke ontstaan door het inademen van stoffen en agentia welke niet onder andere posten zijn opgenomen	1 843 768	17 873 999
Silicose	1 774 178	17 391 097
Silicose met longtuberculose.....	28 097	46 817
Abestose.....	12 257	84 714
Abestose met longtuberculose	–	730
Abestose met longkanker	–	365
Pneumoconioses veroorzaakt door stof van silicaten	1 095	8 030
Aandoeningen van de bronchiën en de longen veroorzaakt door stof of rook van aluminium of -verbindingen.....	365	1 825
Aandoeningen van de bronchiën en de longen veroorzaakt door stof van harde metalen	365	6 003
Aandoeningen van de bronchiën en de longen veroorzaakt door stof van Thomasslakken.....	–	3 693
Allergische ademhalingsstoornissen in het arbeidsmilieu veroorzaakt door de houtsoorten teak en kamballa.....	1 095	28 502
Farinosis	8 512	158 633
Longziekten veroorzaakt door het inademen van stof van katoen, vlas, hennep, jute, sisal en bagasse	17 804	143 590
Infectieziekten en door parasieten verwekte ziekten welke verband houden met de uitoefening van bepaalde beroepen.....	18 082	136 251
Malaria.....	–	2 325
Leishmaniose	–	107
Andere rickettsiosen	–	730
Infectieziekten of door parasieten veroorzaakte ziekten die op de mens worden overgezet door dieren of dierlijke overblijfselen.....	365	4 061
Ziekten bij leden van het personeel dat zich bezighoudt met de preventieve geneeskunde, geneeskundige verzorging, verpleging aan huis of laboratoriumwerk:		
– tuberculose	6 192	36 632
– virale hepatitis.....	10 851	88 529
– andere beroepsziekten	674	3 867
Door fysische agentia veroorzaakte beroepsziekten	18 152	1 633 569
Ziekten veroorzaakt door ioniserende stralingen	–	8 395
Staar veroorzaakt door warmtestralen.....	837	5 003
Hypoacousie of doofheid ten gevolge van lawaai	16 554	1 122 850
Aandoeningen ten gevolge van compressie of decompressie van de omringende atmosfeer.....	–	365
Been- en gewrichtsziekten veroorzaakt door mechanische trillingen.....	761	481 991
Angioneurotische ziekten veroorzaakt door mechanische trillingen	–	13 140
Mijnwerkersnystagmus.....	–	1 825
<i>Algemeen totaal:</i>	1 947 770	20 631 266

11. – Gevallen der beroepsziekten. – Jaar 1980 (vervolg).

III. Opgave van de verzekeringsuitgaven per ziekte en volgens de aard van de schade door de getroffen geleden.

BEROEPSZIEKTEN	Tijdelijke arbeidsongeschiktheid	Blijvende arbeidsongeschiktheid	Vergoedingen aan rechthebbenden
Beroepsziekten veroorzaakt door de volgende chemische agentia	65 807 201	109 664 527	15 431 578
Arcenicum of -verbindingen	–	114 134	–
Beryllium of -verbindingen	–	401 094	–
Koolmonoxyde	5 506	443 237	189 020
Koolstofoxychloride	–	12 248	–
Cyaniden	–	299 482	–
Cyanogeenverbindingen	84 301	1 435 223	–
Cadmium of -verbindingen	5 728	3 710 486	183 282
Chroom of -verbindingen	21 472 723	15 149 560	1 290 299
Kwik of -verbindingen	2 517 332	1 656 968	217 630
Mangaan of -verbindingen	–	548 922	–
Salpeterzuur	–	56 932	–
Stikstofoxyden	–	4 333 778	–
Ammoniak	–	607 602	176 620
Nikkel of -verbindingen	3 970 539	884 395	–
Lood of -verbindingen	21 536 529	22 782 791	2 386 782
Zwaveligzuur	20 875	404 590	211 192
Zwavelzuur	1 029 034	3 026 239	90 282
Zwavelwaterstof	78 817	819 199	–
Zwavelkoolstof	–	600 622	153 204
Vanadium of -verbindingen	–	1 792 162	–
Chloor	760 650	2 770 656	112 838
Anorganische verbindingen van chloor	–	411 847	31 105
Broom	234 944	37 630	–
Anorganische verbindingen van broom	320 854	349 888	–
Fluor of -verbindingen	37 052	221 280	–
Alifatische of alicyclische koolwaterstoffen die bestanddelen zijn van petroleumether en benzine (petroleumether en benzine zijn vloeibare petroleumdistillaten waarvan het kookpunt de 200 graden Celcius niet te boven gaat) (code I.116)	1 654 506	14 958 209	1 532 134
Halogeenderivaten van alifatische of alicyclische koolwaterstoffen	996 519	5 174 254	13 190
Alcoholen	1 403 920	746 351	–
Halogeenderivaten van alcoholen	25 347	–	–
Glycolen	218 609	9 554	–
Ketonen	349 073	52 273	–
Organische esters	–	1 501 663	–
Organische zuren	–	43 914	–
Amidische derivaten	–	251 854	–
Aldehyden	71 404	–	–
Methanal (formaldehyde)	132 099	227 441	–
Salpeterzuur esters	–	598 925	–
Benzeen	2 235 828	4 580 388	3 686 261
Homologen van benzeen (de homologen van benzeen worden bepaald door de formule C_nH_{2n-6})	586 830	1 299 458	975 394
Naftalenen	–	658 299	178 957
Homologen van naftalenen	–	985 456	–
Halogeenderivaten van aromatische koolwaterstoffen	4 595	381 994	148 536
Fenolen of homologen	3 580 706	5 288 005	474 138
Halogeenderivaten van fenolen of homologen	–	41 722	–
Aromatische aminen of aromatische hydrazinen	808 408	3 656 406	761 518
Hun halogeen-, fenol-, nitro-, nitroso-, of sulfonderivaten	16 846	244 084	–
Nitroderivaten van aromatische koolwaterstoffen	–	118 358	–
Nitroderivaten van fenolen of hun homologen	–	–	114 716
Alifatische koolwaterstoffen	34 357	412 487	–
Alifatische aminen	–	118 302	–
Vinylbenzeen (styreen)	–	68 058	–
Terpenen	279 268	2 578 885	–
Niet nader bepaalde beroepsziekten	1 333 993	2 797 200	2 504 480

11. – Gevallen der beroepsziekten. – Jaar 1980 (vervolg).

III. Opgave van de verzekeringsuitgaven per ziekte en volgens de aard van de schade door de getroffen geledenen (vervolg).

BEROEPSZIEKTEN	Geneeskundige verzorging	Verwijdering uit het schadelijk milieu	Beroeps-omscholing	Totaal
Beroepsziekten veroorzaakt door de volgende chemische agentia .	12 435 271	14 693 251	406 014	218 437 842
Arcenicum of -verbindingen	–	–	–	114 134
Beryllium of -verbindingen	1 852	–	–	402 946
Koolmonoxyde	22 685	–	–	660 448
Koolstofoxychloride	–	22 054	–	34 302
Cyaniden	2 892	–	–	302 374
Cyanogeenverbindingen	48 073	398 650	–	1 966 256
Cadmium of -verbindingen	205 388	–	–	4 104 884
Chroom of -verbindingen	1 005 062	608 217	–	39 525 861
Kwik of -verbindingen	130 931	158 845	–	4 681 706
Mangaan of -verbindingen	42 003	–	–	590 925
Salpeterzuur	–	–	–	56 932
Stikstofoxyden	306 479	–	–	4 640 257
Ammoniak	61 266	–	–	845 488
Nikkel of -verbindingen	159 069	484 456	–	5 498 459
Lood of -verbindingen	4 272 817	9 760 195	406 014	61 145 128
Zwaveligzuur	25 824	33 883	–	696 364
Zwavelzuur	128 283	18 030	–	4 291 888
Zwavelwaterstof	1 744 657	–	–	2 642 673
Zwavelkoolstof	22 211	–	–	776 037
Vanadium of -verbindingen	121 304	–	–	1 913 466
Chloor	226 592	14 166	–	3 884 902
Organische verbindingen van chloor	70 569	119 239	–	632 760
Broom	20 502	–	–	293 076
Anorganische verbindingen van broom	364 047	–	–	1 034 789
Fluor of -verbindingen	29 091	–	–	287 425
Alifatische of alicyclische koolwaterstoffen die bestanddelen zijn van petroleumether en benzine (petroleumether en benzine zijn vloeibare petroleumdestillaten waarvan het kookpunt de 200 graden Celcius niet te boven gaat) (code 1.116)	817 299	407 172	–	19 369 320
Halogeenderivaten van alifatische of alicyclische koolwaterstoffen	243 383	424 591	–	6 851 937
Alcoholen	16 328	5 744	–	2 172 343
Halogeenderivaten van alcoholen	1 572	–	–	26 919
Glycolen	–	–	–	228 163
Ketonen	1 730	141 229	–	544 305
Organische esters	210 433	–	–	1 712 096
Organische zuren	–	–	–	43 914
Amidische derivaten	20 561	424 932	–	768 751
Aldehyden	740	–	–	740
Methanal (formaldehyde)	13 547	247 528	–	620 615
Salpeterzuur esters	5 550	–	–	604 475
Benzeen	821 373	1 092 063	–	12 415 913
Homologen van benzeen (de homologen van benzeen worden bepaald door de formule C_nH_{2n-6})	124 309	16 510	–	3 002 501
Naftalenen	–	–	–	837 256
Homologen van naftalenen	14 725	–	–	1 000 181
Halogeenderivaten van aromatische koolwaterstoffen	43 448	–	–	578 573
Fenolen en homologen	214 518	–	–	9 557 367
Halogeenderivaten van fenolen of homologen	–	–	–	41 722
Aromatische aminen of aromatische hydrazinen	116 461	–	–	5 342 793
Hun halogeen-, fenol-, nitro-, nitroso-, of sulfonderivaten	38 444	–	–	299 374
Nitroderivaten van aromatische koolwaterstoffen	–	219 589	–	337 947
Nitroderivaten van fenolen of hun homologen	–	–	–	114 716
Alifatische koolwaterstoffen	26 086	96 158	–	569 088
Alifatische aminen	6 917	–	–	125 219
Vinylbenzeen (styreen)	–	–	–	68 058
Terpenen	169 038	–	–	3 027 191
Niet nader bepaalde beroepsziekten	517 212	–	–	7 152 885

11. – Gevallen der beroepsziekten. – Jaar 1980 (vervolg).

III. Opgave van de verzekeringsuitgaven per ziekte en volgens de aard van de schade door de getroffen geledenen (vervolg).

BEROEPSZIEKTEN	Tijdelijke arbeidsongeschiktheid	Blijvende arbeidsongeschiktheid	Vergoedingen aan rechthebbenden
Beroepshuidziekten veroorzaakt door stoffen en agentia die niet onder andere posten zijn opgenomen	81 656 523	55 560 245	1 044 160
Huidaandoeningen en huidkanker veroorzaakt door:			
– roet	208 542	1 491 460	132 258
– teer.....	541 102	116 037	151 154
– bitumen	119 513	97 752	–
– pek.....	–	514 255	74 244
– minerale oliën.....	2 153 229	1 260 708	–
Huidaandoeningen veroorzaakt:			
– door stoffen welke niet onder andere posten werden opgenomen.....	66 649 719	28 145 919	686 504
– door bouwcement.....	11 178 973	22 345 685	–
– door teak en kamballa.....	–	203 310	–
– door streptomycine en -zouten.....	–	403 440	–
– door tetramethylthiouramdisulfide.....	–	164 452	–
– door plantaardige alcoholoiden.....	805 445	817 407	–
Beroepsziekten welke zijn ontstaan door het inademen van stoffen en agentia welke niet onder andere posten zijn opgenomen.....	–	10 546 361 543	1 518 553 006
Silicose	–	10 168 570 417	1 470 506 305
Silicose met longtuberculose.....	–	79 243 899	22 888 603
Asbestose	–	85 345 403	15 549 633
Asbestose met longtuberculose.....	–	387 880	74 244
Asbestose met longkanker.....	–	198 642	1 307 485
Pneumoconioses veroorzaakt door stof van silicaten	–	9 897 961	708 654
Aandoeningen van de bronchiën en de longen veroorzaakt door stof of rook van aluminium of -verbindingen.....	–	2 976 673	–
Aandoeningen van de bronchiën veroorzaakt door stof van harde metalen.....	–	6 251 401	–
Aandoeningen van de bronchiën veroorzaakt door stof van Thomas-slakken.....	–	503 653	1 5063
Allergische ademhalingsstoornissen in het werkmilieu veroorzaakt door de houtsoorten teak en kamballa.....	–	16 130 766	921 814
Farinosis	–	75 311 062	2 527 912
Longziekten veroorzaakt door het inademen van stof van katoen, vlas, hennep, jute, sisal en bagasse	–	101 543 786	4 053 293
Infectieziekten en door parasieten verwekte ziekten welke verband houden met de uitoefening van bepaalde beroepen.....	58 095 752	15 666 399	3 012 316
Ankylostoma duodenale of necator Americanus.....	–	–	–
Anguillula intestinalis - strongyloïdes stercoralis	–	11 284	–
Malaria.....	233 430	–	28 597
Amoebendysenterie	–	–	198 392
Leishmaniose	1 308	–	–
Andere rickettsiosen	102 973	24 264	–
Infectieziekten of door parasieten veroorzaakte ziekten die op de mens overgezet worden door dieren of dierlijke overblijfselen.....	248 627	783 073	508 626
Tetanus.....	–	–	–
Bij leden van het personeel dat zich bezig houdt met de preventieve geneeskunde, geneeskundige verzorging, verpleging aan huis of laboratoriumwerk:			
– tuberculose.....	16 530 582	8 460 822	239 943
– virale hepatitis	38 576 697	5 994 034	1 433 189
– andere infectie ziekten.....	2 402 135	392 922	603 569
Door fysieke agentia veroorzaakte beroepsziekten	3 457 461	631 691 429	1 361 103
Ziekten veroorzaakt door ioniserende stralingen	579 975	1 583 115	1 361 103
Staar veroorzaakt door warmtestralen.....	535 502	5 916 403	–
Hardhorigheid of doofheid ten gevolge van lawaai	94 021	345 410 677	–
Aandoeningen ten gevolge van compressie of decompressie van de omringende atmosfeer.....	–	533 050	–
Been- en gewrichtsziekten veroorzaakt door vibrerende instrumenten	2 247 963	270 567 123	–
Angioneurotische ziekten veroorzaakt door vibrerende instrumenten.....	–	5 961 875	–
Ontsteking door overspanning van peesscheden, van het weefsel van peesscheden en van inplantingen	–	1 669.776	–
Mijnwerkersnystagmus.....	–	49 410	–
<i>Algemeen totaal:</i>	209 016 937	11 358 944 143	1 539 402 163

11. – Gevallen der beroepsziekten. – Jaar 1980 (vervolg).

III. Opgave van de verzekeringsuitgaven per ziekte en volgens de aard van de schade door de getroffen geleden (vervolg).

BEROEPSZIEKTEN	Geneeskundige verzorging	Verwijdering uit het schadelijk milieu	Beroeps-omscholing	Totaal
Beroepshuidziekten veroorzaakt door stoffen en agentia die niet onder andere posten zijn opgenomen	4 359 956	13 370 552	2 246 110	158 237 546
Huidaandoeningen en huidkanker veroorzaakt door:				
– roet	137 959	42 540	–	2 012 759
– teer	1 013	–	–	809 306
– bitumen	19 219	–	–	236 304
– pek	31 633	–	–	620 132
– minerale oliën	55 959	1 049 170	–	4 519 066
Huidaandoeningen veroorzaakt:				
– door stoffen welke niet onder andere posten werden opgenomen.....	3 255 243	11 629 399	879 317	111 246 101
– door bouwcement.....	835 874	598 151	1 366 793	36 325 476
– door teak en kamballa.....	19 944	51 292	–	274 546
– door streptomycine en -zouten.....	–	–	–	403 440
– door tetramethylthiouramdisulfide	950	–	–	165 402
– door plantaardige alcoholen	2 162	–	–	1 625 014
Beroepsziekten welke zijn ontstaan door het inademen van stoffen en agentia welke niet onder andere posten zijn opgenomen.....	646 161 206	1 852 735	2 025 689	12 714 954 179
Silicose.....	615 542 443	168 493	–	12 254 787 658
Silicose met longtuberculose.....	7 214 059	–	–	109 346 561
Asbestose	4 244 445	121 238	–	105 260 719
Asbestose met longtuberculose.....	–	–	–	462 124
Asbestose met longkanker.....	23 709	–	–	1 529 836
Pneumoconioses veroorzaakt door stof van silicaten	417 329	81 511	–	11 105 455
Aandoeningen van de bronchiën en de longen veroorzaakt door stof of rook van aluminium of -verbindingen.....	236 608	–	–	3 213 281
Aandoeningen van de bronchiën veroorzaakt door stof van harde metalen.....	191 530	–	–	6 442 931
Aandoeningen van de bronchiën veroorzaakt door stof van Thomaslakken.....	23 975	–	–	542 691
Allergische ademhalingsstoornissen in het werkmilieu veroorzaakt door de houtsoorten teak en kamballa.....	1 027 940	124 107	–	18 204 627
Farinosis.....	7 593 907	577 840	2 025 689	88 036 410
Longziekten veroorzaakt door het inademen van stof van katoen, vlas, hennep, jute, sisal en bagasse	9 645 261	779 546	–	116 021 886
Infectieziekten en door parasieten verwekte ziekten welke verband houden met de uitoefening van bepaalde beroepen.....	5 326 651	29 390 614	–	111 491 732
Ankylostoma duodenale of necator Americanus.....	–	22 523	–	22 523
Anguillula intestinalis - strongyloides stercoralis	9 667	–	–	20 951
Malaria.....	22 044	64 382	–	348 453
Amoebendysenterie	2 729	–	–	201 121
Leishmaniose	1 804	–	–	3 112
Andere rickettsiosen	23 467	35 898	–	186 602
Infectieziekten of door parasieten veroorzaakte ziekten die op de mens overgezet worden door dieren of dierlijke overblijfselen.....	72 196	41 211	–	1 653 733
Tetanus	–	–	–	–
Bij leden van het personeel dat zich bezig houdt met de preventieve geneeskunde, geneeskundige verzorging, verpleging aan huis of laboratoriumwerk:				
– tuberculose.....	2 888 317	160 606	–	28 280 270
– virale hepatitis	2 175 105	1 991 627	–	50 170 652
– andere infectie ziekten	131 322	27 074 367	–	30 604 315
Door fysische agentia veroorzaakte beroepsziekten	6 469 493	8 829 371	3 332 102	655 140 959
Ziekten veroorzaakt door ioniserende stralingen	134 873	2 985 060	–	6 644 126
Staar veroorzaakt door warmtestralen.....	77 548	202 999	–	6 732 452
Hardhorigheid of doofheid ten gevolge van lawaai	3 476 247	3 430 332	2 048 948	354 460 225
Aandoeningen ten gevolge van compressie of decompressie van de omringende atmosfeer.....	–	–	–	553 050
Been- en gewrichtsziekten veroorzaakt door vibrerende instrumenten	2 499 254	1 989 529	1 283 154	278 587 023
Angioneurotische ziekten veroorzaakt door vibrerende instrumenten.....	223 193	221 451	–	6 406 519
Ontsteking door overspanning van peesscheden, van het weefsel van peesscheden en van inplantingen	58 378	–	–	1 728 154
Mijnwerkersnystagmus.....	–	–	–	49 410
<i>Algemeen totaal:</i>	684 554 805(1)	68 136 523	8 009 915	13 868 064 486 (1)

(1) In deze cijfers zijn de vergoedingen begrepen die voor geneeskundige verzorging professioneel werden uitbetaald, nl. 9 802 228 F.

11. – Gevallen der beroepsziekten. – Jaar 1980 (vervolg).

IV. Toekenning van renten aan rechthebbenden. – Aantal getroffen en die al dan niet ingevolge beroepsziekte overleden zijn.

BEROEPSZIEKTEN	Aantal gevallen waarin het overlijden in verband staat met de beroepsziekte (1)	Aantal gevallen waarin het overlijden niet in verband staat met de beroepsziekte	Totaal aantal gevallen waarin het overlijden in verband staat met de beroepsziekte (2)
Beroepsziekten veroorzaakt door de volgende chemische agentia	10	16	120
Koolmonoxyde	1	–	1
Cadmium of -verbindingen	–	–	1
Chroom of -verbindingen	3	–	7
Kwik of -verbindingen	–	–	1
Ammoniak	–	–	1
Lood of -verbindingen	–	7	29
Zwaveligzuur	–	–	2
Zwavelzuur	–	–	1
Zwavelkoolstof	–	–	1
Chloor	–	–	2
Alifatische of alicyclische koolwaterstoffen uit petroleumether en benzine (petroleumether en benzine zijn vloeibare petroleumdistillaten waarvan het kookpunt gelijk is aan of kleiner dan 200 graden Celsius)	–	2	14
Halogeenderivaten van alifatische of alicyclische koolwaterstoffen	–	–	1
Benzenen of homologen	4	–	41
Naftalenen	1	–	1
Halogeenderivaten van aromatische koolwaterstoffen	–	–	1
Fenolen of homologen	–	–	3
Aromatische aminen of aromatische hydrazinen	1	–	6
Nitroderivaten van fenolen of hun homologen	–	–	1
Terpenen	–	–	–
Niet nader bepaalde beroepsziekten	–	7	6
Beroepshuidziekten veroorzaakt door stoffen en agentia die niet onder andere posten zijn opgenomen	4	25	11
Huidaandoeningen en huidkanker veroorzaakt:			
– door roet	–	2	1
– door teer	–	–	1
– door pek	–	–	1
Huidaandoeningen in het werkmilieu veroorzaakt:			
– door stoffen welke niet onder andere posten werden opgenomen	4	23	8
– door bouwceement	–	–	–
Beroepsziekten welke ontstaan door het inademen van stoffen en agentia welke niet onder andere posten zijn opgenomen	1 185	1 044	11 810
Silicosis	1 152	1 025	11 425
Silicosis samengaand met longtuberculose	6	–	207
Asbestosis	21	6	111
Asbestosis samengaand met longtuberculose	–	–	1
Asbestosis samengaand met longkanker	2	–	3
Pneumoconioses veroorzaakt door stof van silicaten	–	–	5
Aandoeningen van de bronchiën en de longen veroorzaakt door stof of rook van aluminium of -verbindingen	–	–	–
Aandoeningen van de bronchiën veroorzaakt door stof van harde metalen	–	1	–
Aandoeningen van de bronchiën en de longen veroorzaakt door stof van Thomasslakken	1	–	1
Allergische ademhalingsstoornissen in het werkmilieu veroorzaakt door de houtsoorten teak en kamballa	1	2	6
Farinosis	2	6	19
Longziekten, veroorzaakt door het inademen van stof van katoen, vlas, hennep, jute, sisal en bagasse	–	4	32
Infectieziekten en door parasieten verwekte ziekten welke verband houden met de uitoefening van bepaalde beroepen	5	–	18
Malaria	–	–	1
Amoebendysenterie	–	–	1
Infectieziekten of door parasieten veroorzaakte ziekten die op de mens worden overgezet door dieren of dierlijke overblijfselen	–	–	7
Bij leden van het personeel dat zich bezig houdt met de preventieve geneeskunde, geneeskundige verzorging, verpleging aan huis of laboratoriumwerk:			
– tuberculose	–	–	1
– virale hepatitis	5	–	6
– andere infectieziekten	–	–	2
Door fysieke agentia veroorzaakte beroepsziekten	–	–	9
Ziekten veroorzaakt door ioniserende stralingen	–	–	9
Aandoeningen ten gevolge van compressie of decompressie van de omringende atmosfeer	–	–	–
<i>Algemeen totaal:</i>	1 204	1 085	11 968

(1) In deze kolom komt het aantal personen voor die aan de gevolgen van een beroepsziekte overleden zijn en wier overlijden tot gevolg had dat gedurende het besproken dienstjaar voor de eerste maal vergoeding aan rechthebbenden werden uitgekeerd.

(2) In deze kolom komt het totaal aantal personen voor die aan de gevolgen van een beroepsziekte overleden zijn en wier overlijden tot gevolg had dat gedurende het besproken dienstjaar vergoedingen aan rechthebbenden werden uitgekeerd.

12. – Arbeidsongevallen: Algemene resultaten.

JAREN	Verzekerde ondernemingen				Aantal ongevallen	Algemeen totaal van de lasten (1 000 F)	Gemiddelde last per ongeval (F)	Financiële lasten in % van de verzekerde lonen
	Aantal	Aantal verzekerde eenheden	Arbeidsdagen	Verzekerde lonen (1 000 F)				
1. Arbeiders								
1953.....	135 351	1 264 555	379 366 609	71 331 118	382 118	1 926 769	5 042	2,70
1954.....	136 542	1 271 359	381 407 589	72 958 012	379 410	1 833 157	4 832	2,51
1955.....	137 319	1 315 584	394 675 432	78 566 938	412 655	2 075 623	5 030	2,64
1959.....	137 064	1 189 866	356 959 892	88 186 695	338 507	2 151 783	6 357	2,44
1960 (1).....	141 109	1 204 249	361 274 834	95 080 062	342 044	-	-	-
1961 (1).....	140 964	1 227 011	368 103 346	99 438 753	371 803	-	-	-
1962.....	142 185	1 274 628	382 308 730	107 199 936	368 581	2 507 584	6 803	2,34
1963 (1).....	142 879	1 342 719	402 815 700	-	372 785	-	-	-
1964 (1).....	144 644	1 302 918	390 728 531	-	383 345	-	-	-
1967 (1).....	142 910	1 163 291	348 987 300	-	304 790	-	-	-
1968.....	144 507	1 273 227	381 968 100	171 635 090	286 743	3 454 088	12 046	2,01
1969.....	144 654	1 313 310	393 993 000	218 595 132	309 959	3 768 557	12 158	1,72
1970.....	143 223	1 264 346	379 303 800	204 943 115	319 042	4 181 928	13 108	2,04
1971.....	133 945	1 385 770	415 731 000	232 249 551	295 892	4 175 432	14 111	1,80
1972.....	138 132	1 162 763	348 828 900	246 716 923	289 557	5 284 323	18 250	2,14
1973.....	141 599	1 290 943	363 282 900	290 194 172	292 872	6 215 524	21 223	2,14
1974.....	138 467	1 165 502	349 650 600	339 755 790	292 306	6 942 903	23 752	2,04
1975.....	137 155	1 076 460	322 938 000	374 306 118	257 582	7 430 815	28 848	1,99
1976.....	142 875	1 136 504	340 951 200	429 389 993	256 441	8 140 560	31 744	1,90
1977.....	139 853	987 438	296 231 400	422 607 067	247 725	9 026 255	36 437	2,14
2. Bedienden								
1953.....	43 163	395 428	118 628 097	27 705 535	9 933	89 707	9 031	0,32
1954.....	44 326	396 589	118 976 703	29 061 820	10 634	82 185	7 729	0,28
1955.....	44 766	402 626	120 787 918	30 780 312	11 525	117 901	10 230	0,38
1959.....	49 099	458 246	137 473 920	39 050 264	13 573	119 056	8 771	0,30
1960 (1).....	50 860	470 705	141 211 770	41 544 844	14 265	-	-	-
1961 (1).....	52 338	485 582	145 674 584	44 404 808	15 582	-	-	-
1962.....	53 926	503 728	150 892 068	47 461 219	16 376	156 859	9 579	0,33
1963 (1).....	55 190	564 883	169 464 900	-	20 586	-	-	-
1964 (1).....	57 430	568 189	170 172 404	-	19 666	-	-	-
1967 (1).....	60 716	571 265	171 379 500	-	19 678	-	-	-
1968.....	62 591	650 250	195 075 000	96 350 929	19 674	292 502	14 867	0,30
1969.....	65 091	671 524	201 457 200	107 052 008	20 322	310 696	15 289	0,29
1970.....	65 999	702 900	210 870 000	113 119 937	21 310	368 339	17 285	0,33
1971.....	66 376	731 013	219 309 900	119 242 209	21 506	328 196	15 261	0,28
1972.....	71 088	730 627	219 188 100	152 093 349	22 623	526 893	23 290	0,35
1973.....	73 430	772 319	231 695 700	181 390 420	23 685	605 740	25 575	0,33
1974.....	76 388	788 831	236 649 300	212 112 018	23 101	679 851	29 430	0,32
1975.....	78 942	798 467	239 540 100	252 136 128	25 448	767 766	30 170	0,30
1976.....	81 749	834 343	250 302 900	292 623 292	27 358	908 445	33 206	0,31
1977.....	81 538	824 003	247 200 900	316 136 168	29 632	1 087 968	36 716	0,34

(1) De statistiek werd opgemaakt zonder rekening te houden met de financiële lasten.

12. – Arbeidsongevallen: Algemene resultaten (vervolg).

JAREN	Zonder gevolg		tijdelijke ongeschiktheid			Bestendige ongeschiktheid				Gevallen met dodelijke afloop			
	Aantal ongevallen	Medische en pharmaceut. kosten, Reserves (1)(2) (1 000 F)	Aantal ongevallen	Dagelijkse vergoedingen (1 000 F)	Medische en pharmaceut. kosten, Reserves (2) (1 000 F)	Aantal ongevallen	Dagelijkse vergoedingen (1 000 F)	Medische en pharmaceutische kosten (1 000 F)	Overeenstemmende kapitalen, reserves (2) (1 000 F)	Aantal gevallen	Dagelijkse vergoedingen (1 000 F)	Medische, pharmaceutische en begravenkosten (1 000 F)	Gevestigde en gestorte kapitalen, Reserves (2) (1 000 F)

1. Arbeiders

1953.....	86 682	26 237	288 593	524 769	157 103	6 389	157 211	64 693	798 921	454	888	3 965	192 983
1954.....	89 287	26 741	283 469	515 141	170 106	6 274	146 833	65 253	744 015	380	685	3 930	160 454
1955.....	92 617	28 277	312 776	593 152	193 711	6 888	179 776	74 906	848 427	374	1 222	4 300	151 789
1959.....	81 860	29 567	249 455	573 878	204 188	6 865	184 502	91 369	911 762	327	902	3 444	152 170
1960.....	87 651	-	247 246	-	-	6 841	-	-	-	306	-	-	-
1961.....	106 619	-	257 715	-	-	7 101	-	-	-	368	-	-	-
1962.....	101 044	37 553	260 110	668 532	244 462	7 085	228 020	116 533	1 022 681	342	287	4 577	184 941
1963.....	103 919	-	261 770	-	-	6 729	-	-	-	367	-	-	-
1964.....	104 715	-	271 150	-	-	7 137	-	-	-	343	-	-	-
1967.....	92 594	-	203 668	-	-	8 199	-	-	-	329	-	-	-
1968.....	84 918	58 129	195 498	818 215	538 202	6 023	248 567	144 333	1 406 120	304	409	4 813	235 300
1969.....	92 285	51 211	210 078	892 449	431 898	7 313	312 483	170 500	1 682 855	283	351	5 388	221 422
1970.....	92 126	51 619	219 000	1 010 838	446 196	7 602	339 879	178 187	1 868 035	314	1 120	6 958	279 096
1971.....	80 699	46 238	208 192	1 035 382	473 040	6 773	336 595	168 183	1 888 723	228	502	5 444	221 324
1972.....	79 905	50 260	202 261	1 355 430	578 118	7 134	431 085	201 240	2 338 199	257	984	8 592	320 415
1973.....	75 214	58 639	209 515	1 567 178	531 263	7 903	531 574	245 827	2 932 346	240	939	7 577	340 179
1974.....	71 063	59 557	213 605	1 834 134	566 417	7 398	599 825	281 192	3 224 773	240	1 593	9 756	365 656
1975.....	65 619	66 636	185 591	1 970 621	576 882	6 142	668 462	352 063	3 316 714	230	2 815	14 061	462 560
1976.....	65 636	69 121	184 298	2 249 253	672 465	6 303	724 898	348 590	3 613 782	204	2 764	12 444	447 242
1977.....	62 877	71 332	177 711	2 385 323	667 106	6 918	877 858	405 596	4 092 102	219	5 136	16 196	505 606

2. Bedienden

1953.....	5 601	2 506	4 021	11 879	4 650	283	8 235	3 565	42 947	28	-	240	15 684
1954.....	6 126	3 000	4 225	12 790	5 074	264	7 028	3 608	42 492	19	8	198	7 986
1955.....	6 499	3 263	4 696	15 560	6 254	284	10 713	4 944	47 267	46	26	576	29 298
1959.....	7 836	4 389	5 386	17 518	7 458	326	10 907	5 949	57 133	25	18	361	15 322
1960.....	8 098	-	5 762	-	-	366	-	-	-	39	-	-	-
1961.....	8 691	-	6 218	-	-	341	-	-	-	62	-	-	-
1962.....	9 204	5 436	6 722	23 666	10 611	415	14 874	7 615	74 511	35	4	455	19 687
1963.....	11 067	-	9 102	-	-	389	-	-	-	28	-	-	-
1964.....	11 598	-	7 639	-	-	389	-	-	-	40	-	-	-
1967.....	11 041	-	7 984	-	-	570	-	-	-	83	-	-	-
1968.....	10 964	10 001	8 191	45 858	50 310	473	18 431	9 904	114 017	46	129	711	43 142
1969.....	11 067	8 799	8 626	46 036	24 722	587	26 802	12 912	153 023	42	98	643	37 661
1970.....	11 401	9 296	9 135	47 280	23 885	719	30 031	15 322	187 838	55	102	1 451	53 134
1971.....	10 935	7 980	9 970	52 295	21 780	557	23 629	9 913	159 667	44	82	767	52 083
1972.....	11 338	9 290	10 527	78 704	31 468	714	40 439	17 951	281 151	44	176	1 431	66 283
1973.....	11 148	11 237	11 756	98 204	40 901	729	49 831	20 725	307 515	52	353	1 672	75 302
1974.....	10 377	12 058	11 922	114 951	42 591	765	57 606	29 045	362 926	37	288	1 378	59 009
1975.....	11 918	15 985	12 755	145 780	48 712	740	66 866	36 552	394 769	35	106	1 951	57 044
1976.....	12 802	17 906	13 679	183 200	62 558	843	82 216	38 839	442 884	34	870	1 761	78 210
1977.....	13 394	18 953	15 259	222 874	70 058	929	107 872	50 983	532 056	50	1 800	3 437	79 936

(1) Met inbegrip der vergoedingen voor verloren uren.

(2) Ten gevolge van een wijziging van de statistische methode zal de opgave van de financiële lasten vanaf het jaar 1968, vóór de afloop van de wettelijke herzieningstermijn geschieden. Derhalve werd een aanvullende post «Reserves» gecreëerd.

13. – Werkloosheid: algemene resultaten.

MAANDGEMIDDELDEN EN MAANDEN	Aan het einde der maand ingeschreven vergoede volledig werkloze werkzoekenden			Daggemiddelde van de gedeeltelijke werklozen		
	Mannen	Vrouwen	Totaal	Mannen	Vrouwen	Totaal
(× 1 000)						
1968.....	68,7	34,0	102,7	30,9	9,1	40,0
1969.....	53,1	32,2	85,3	28,6	6,6	35,3
1970.....	42,4	28,9	71,3	23,4	8,1	31,5
1971.....	42,4	28,5	70,9	29,7	7,3	37,0
1972.....	51,8	35,0	86,8	25,6	8,6	34,2
1973.....	48,6	43,1	91,7	23,9	8,2	32,1
1974.....	49,8	54,9	104,7	27,1	12,3	39,4
1975.....	85,2	92,2	177,4	59,5	23,0	82,5
1976.....	98,3	130,2	228,5	42,9	15,6	58,5
1977.....	106,2	157,9	264,2	47,8	21,2	69,0
1978.....	111,2	170,9	282,1	48,1	21,3	69,4
Januari.....	124,7	174,7	299,4	76,1	27,0	103,1
Februari.....	120,5	170,3	290,8	99,7	29,7	129,4
Maart.....	115,2	168,9	284,1	55,9	24,4	80,3
April.....	112,8	167,5	280,3	45,8	25,8	71,6
Mei.....	109,9	166,8	276,7	44,9	25,1	70,0
Juni.....	102,2	162,5	264,7	34,5	18,9	53,4
Juli.....	104,0	168,8	272,8	19,7	9,4	29,1
Augustus.....	101,9	168,6	270,5	24,6	12,7	37,3
September.....	100,9	167,7	268,6	31,7	16,6	48,3
Oktober.....	107,1	172,8	279,9	35,6	18,0	53,6
November.....	116,3	180,8	297,1	45,4	20,9	66,3
December.....	119,1	181,8	300,9	67,6	28,3	95,9
1979.....	110,0	184,4	294,4	49,6	19,8	69,4
Januari.....	121,6	181,5	303,1	138,4	39,0	177,4
Februari.....	120,4	180,6	300,9	118,4	35,4	153,8
Maart.....	115,0	179,2	294,2	60,3	20,1	80,4
April.....	110,5	179,2	289,7	43,0	20,4	63,4
Mei.....	106,9	178,5	285,3	36,1	20,7	56,8
Juni.....	100,5	175,6	276,3	27,1	17,9	45,0
Juli.....	104,8	184,0	288,8	13,7	7,3	21,0
Augustus.....	103,5	184,2	287,7	21,0	12,3	33,3
September.....	102,9	184,4	287,3	23,0	13,9	36,9
Oktober.....	106,2	189,9	296,1	24,6	15,2	39,8
November.....	112,1	196,8	308,9	34,0	18,4	52,4
December.....	115,6	198,9	314,5	57,3	17,9	75,2
1980.....	120,6	201,1	321,7	50,4	15,6	66,0
Januari.....	117,2	197,1	314,3	103,5	16,5	120,0
Februari.....	112,7	192,9	305,6	62,4	13,0	75,4
Maart.....	110,1	191,5	301,6	42,9	14,3	57,2
April.....	109,4	190,4	299,8	27,7	15,8	43,5
Mei.....	108,1	188,9	297,0	28,6	16,7	45,3
Juni.....	106,3	188,4	294,7	26,3	14,8	41,1
Juli.....	113,9	199,3	313,2	19,0	7,6	26,6
Augustus.....	116,2	200,2	316,4	26,6	12,1	38,7
September.....	122,0	204,6	326,6	37,3	14,0	51,3
Oktober.....	135,2	214,9	350,1	46,3	18,8	65,1
November.....	144,6	220,6	365,2	73,7	20,3	94,0
December.....	152,3	224,7	377,0	107,2	23,4	130,6

13. – Werkloosheid: algemene resultaten (vervolg).

MAANDGEMIDDELDEN EN MAANDEN	Werkloosheidspercentages						Uitgaven aan werkloosheids- uitkeringen		
	Volledige werkloosheid (1)			Gedeeltelijke werkloosheid (2)			Totaal	Dag- gemiddelde	
	Mannen	Vrouwen	Totaal	Mannen	Vrouwen	Totaal			
	(× 1 000 000 F)								
1968.....	4,1	5,4	4,5	1,9	1,5	1,7	6 690,3	21,4	
1969.....	3,2	5,0	3,7	1,7	1,0	1,5	6 074,6	19,5	
1970.....	2,5	4,3	3,0	1,4	1,2	1,3	5 340,2	17,2	
1971.....	2,4	3,9	2,9	1,7	1,0	1,5	6 169,9	19,7	
1972.....	3,0	4,5	3,4	1,5	1,1	1,4	9 751,6	31,2	
1973.....	2,7	5,2	3,5	1,4	1,1	1,3	11 110,6	35,5	
1974.....	2,8	6,4	4,0	1,5	1,5	1,5	15 057,1	48,1	
1975.....	4,8	10,8	6,7	3,3	2,6	3,1	34 279,8	109,5	
1976.....	5,5	14,8	8,6	2,4	1,7	2,2	44 728,8	142,4	
1977.....	6,0	17,3	9,8	2,7	2,2	2,6	52 697,8	168,9(3)	
1978.....	6,3	18,1	10,4	2,8	2,2	2,6	60 050,9	192,5(3)	
Januari.....	7,0	19,2	11,1	4,4	2,8	3,8	6 239,0	240,0	
Februari.....	6,8	28,7	10,8	5,7	3,1	4,8	6 298,0	262,4	
Maart.....	6,5	18,5	10,6	3,2	2,5	3,0	5 421,0	200,8	
April.....	6,4	18,4	10,4	2,6	2,7	2,6	4 832,0	193,3	
Mei.....	6,2	18,3	10,3	2,6	2,6	2,6	4 793,0	177,5	
Juni.....	5,8	17,2	9,8	2,0	2,0	2,0	4 537,0	174,5	
Juli.....	5,9	17,9	10,1	1,1	1,0	1,1	3 587,5	138,0	
Augustus.....	5,8	17,9	10,0	1,4	1,3	1,4	4 324,0	160,2	
September.....	5,7	17,8	9,9	1,8	1,7	1,8	4 434,4	170,6	
Oktober.....	6,1	18,3	10,4	2,0	1,9	2,0	4 468,5	171,9	
November.....	6,6	19,2	11,0	2,6	2,4	2,4	4 876,7	187,6	
December.....	6,8	19,3	11,1	3,9	2,9	3,5	6 239,8	240,0	
1979.....	6,3	19,0	10,9	2,8	2,0	2,5	63 677,3	203,4(3)	
Januari.....	6,9	19,2	11,2	7,9	4,0	6,5	8 468,4	313,6	
Februari.....	6,9	19,1	11,1	6,8	3,6	5,7	7 164,1	298,5	
Maart.....	6,6	19,0	10,9	3,5	2,1	3,0	6 068,3	224,7	
April.....	6,3	19,0	10,7	2,5	2,1	2,3	5 025,7	201,0	
Mei.....	6,1	18,9	10,6	2,0	2,1	2,1	4 744,9	175,7	
Juni.....	5,7	18,6	10,2	1,6	1,8	1,7	4 472,6	172,0	
Juli.....	6,0	19,0	10,6	0,8	0,7	0,8	3 644,9	140,1	
Augustus.....	5,9	19,0	10,6	1,2	1,3	1,2	4 401,4	163,0	
September.....	5,9	19,0	10,6	1,3	1,4	1,4	4 291,0	171,0	
Oktober.....	6,1	19,6	10,9	1,4	1,6	1,5	4 655,0	172,4	
November.....	6,4	20,3	11,4	2,0	1,9	1,9	4 902,7	188,5	
December.....	6,6	20,5	11,6	3,3	1,8	2,8	5 838,3	224,5	
1980.....	6,9	20,5	11,8	1,9	0,6	2,6	71 622,5	228,0(3)	
Januari.....	6,7	20,3	11,6	4,1	0,6	4,7	7 324,6	271,3	
Februari.....	6,5	19,9	11,3	2,4	0,5	2,9	6 278,4	251,1	
Maart.....	6,3	19,8	11,1	1,6	0,5	2,2	5 768,7	221,9	
April.....	6,3	19,6	11,1	1,1	0,6	1,7	5 325,2	204,8	
Mei.....	6,2	19,5	11,0	1,1	0,6	1,7	5 214,1	193,1	
Juni.....	6,1	19,4	10,9	1,0	0,5	1,6	4 761,1	190,5	
Juli.....	6,5	20,6	11,6	0,7	2,9	1,0	4 225,6	156,5	
Augustus.....	6,7	20,7	11,7	1,0	0,4	1,5	5 153,9	198,2	
September.....	7,0	20,5	11,9	1,4	0,5	2,0	5 542,5	213,2	
Oktober.....	7,7	21,5	12,7	1,8	0,7	2,5	6 415,7	237,6	
November.....	8,3	22,0	13,3	2,9	0,8	3,7	7 043,8	281,8	
December.....	8,7	22,5	13,7	4,2	0,9	5,1	8 568,9	317,4	

(1) Basis: Aan het einde van de maand ingeschreven vergoede volledig werkloze werkzoekenden in % van het aantal tegen werkloosheid verzekerden.

(2) Basis: Daggemiddelde van de gedeeltelijk werklozen in % van het aantal tegen werkloosheid verzekerden.

(3) Het betreft door de uitbetalingsinstellingen aangekondigde uitgaven, die gedeeltelijk nog moeten geverifieerd worden en bijgevolg nog kunnen gewijzigd worden. Er dient geteerd dat de uitgaven per maand zijn afgerond: vanaf juni 1970, is de kalendermaand van toepassing.

(4) In deze aangekondigde uitgaven werd geen rekening gehouden met de uitkeringen voor de brugpensioneerden. Deze laatstgenoemde uitgaven bedragen 18 333,0 miljoen frank. De totale werkloosheidsuitkeringen (= uitgaven voor gewone werklozen + brugpensioneerden) is gelijk aan 89 955,5 miljoen frank.

14. – Volledige werkloosheid per beroepsgroep⁽¹⁾

Maandgemiddelde van de aan het einde van de maand ingeschreven vergoede volledig werkloze werkzoekenden.

BEROEPSGROEPEN	1979			1980		
	Mannen	Vrouwen	Totaal	Mannen	Vrouwen	Totaal
Bedienden	19 999	64 131	84 130	21 739	71 944	93 683
Artiesten	1 044	1 534	2 578	1 155	1 748	2 903
Landbouwers.....	686	205	891	836	216	1 052
Jagers, bosarbeiders.....	93	–	93	107	1	108
Vissers	179	1	180	174	1	175
Mijnwerkers	1 214	5	1 219	1 164	6	1 170
Groeuarbeiders	201	4	205	247	5	252
Werknemers van het vervoer en van de televerbindingen.....	5 811	1 136	6 947	6 438	1 252	7 690
Spinners, wevers, breiers	2 554	9 004	11 558	2 513	9 043	11 556
Kleermakers, snijders, bontwerkers.....	937	30 151	31 088	924	32 239	33 163
Ledersnijders, oppinners, marokijnwerkarbeiders	411	2 373	2 784	393	2 296	2 689
Bedieners van metaaloven, walsers, draadtrekkers, vormers..	1 692	302	1 994	1 530	310	1 840
Mecaniciens, gereedschapmakers, loodgieters, lassers	15 894	4 717	20 611	16 316	4 766	21 082
Elektriciens.....	3 573	6 712	10 285	3 779	7 378	11 157
Diamantbewerkers.....	552	497	1 049	552	717	1 269
Timmerlieden, schrijnwerkers, meubelmakers.....	6 340	1 223	7 563	7 738	1 242	8 980
Schilders, behangers.....	1 936	121	2 057	2 287	140	2 427
Metselaars, vloerleggers, plafonneerders.....	12 066	24	12 090	16 169	40	16 209
Letterzetters, drukkers	1 093	1 176	2 269	1 095	1 256	2 351
Pottenbakkers, ovenbedieners, glasvormers	1 189	1 667	2 856	1 198	1 678	2 876
Molenaars, bakkers, brouwers.....	1 945	2 600	4 545	2 056	2 820	4 876
Arbeiders van de scheikundige bedrijven	678	674	1 352	674	718	1 392
Tabaksbewerkers.....	34	2 013	2 047	30	2 143	2 173
Ambachtslieden en arbeiders die niet elders vermeld werden	899	2 547	3 446	918	2 608	3 526
Inpakkers en soortgelijke arbeiders	340	9 284	9 624	345	9 867	10 212
Machinisten voor stationaire machines, graafmachines en hijswerktuigen	1 876	34	1 910	2 094	33	2 127
Havenarbeiders en warenbehandelaars	3 514	4 492	8 006	3 793	4 811	8 604
Handlangers	18 957	9 341	28 298	19 939	9 825	29 764
Koks, kamermeisjes, zaalkelners, serveerders	2 615	8 330	10 945	2 712	9 414	12 126
Andere gespecialiseerde arbeiders in de diensten	1 684	20 112	21 796	1 804	22 659	24 463
<i>Totaal:</i>	110 006	184 410	294 416	120 719	201 176	321 895

(1) Met ingang van mei 1964 gebeurt de indeling volgens het beroep van de in de plaatsingsbureaus van de Rijksdienst voor Arbeidsvoorziening ingeschreven werkzoekenden op grond van de door het Internationaal Arbeidsbureau gepubliceerde «Internationale Standaardclassificatie van de beroepen», die enigszins aangepast werd aan de Belgische bemiddelingsdiensten. Het is niet mogelijk een vergelijking te maken tussen de vanaf de maand mei opgemaakte gegevens en de hieraan voorafgaande gegevens daar de beroepen in de Internationale Standaardclassificatie volgens de aard van de door de werkzoekenden verrichte arbeid worden gegroepeerd, terwijl de vroegere classificatie betrekking had op de bedrijfstak waar in deze personen het laatst tewerkgesteld waren.

15. – Volledige werkloosheid per gewestelijk bureau.

Maandgemiddelde van de aan het einde van de maand ingeschreven vergoede volledig werkloze werkzoekenden.

GEWESTELIJKE BUREAUS	1979			1980		
	Mannen	Vrouwen	Totaal	Mannen	Vrouwen	Totaal
Antwerpen.....	7 666	9 606	17 272	7 901	9 652	17 553
Mechelen.....	2 920	5 222	8 142	3 330	5 889	9 219
Turnhout.....	4 077	11 482	15 559	4 598	12 891	17 489
Boom.....	616	1 457	2 073	619	1 329	1 948
Brussel (1).....	14 584	15 582	30 166	15 615	17 059	32 674
Leuven.....	3 622	8 004	11 626	4 395	8 919	13 314
Nijvel.....	1 990	3 402	5 392	2 445	3 815	6 260
Vilvoorde (2).....	4 340	7 591	11 931	4 624	7 984	12 608
Charleroi.....	6 752	9 515	16 267	7 703	10 566	18 269
Bergen.....	4 049	7 143	11 192	3 970	7 554	11 524
La Louvière.....	3 644	6 215	9 859	3 995	6 822	10 817
Moeskroen.....	1 156	1 741	2 897	1 227	1 803	3 030
Doornik.....	2 641	3 216	5 857	2 879	3 306	6 185
Hoei.....	1 299	2 131	3 430	1 544	2 204	3 748
Luik.....	11 933	18 305	30 238	12 035	19 285	31 320
Verviers.....	2 361	4 257	6 618	2 604	4 641	7 245
Hasselt.....	4 907	17 706	22 613	5 794	20 420	26 214
Tongeren.....	1 786	4 238	6 024	2 268	4 791	7 059
Aarlen.....	1 457	1 904	3 361	1 719	2 263	3 982
Namen.....	3 213	5 039	8 252	3 958	5 476	9 434
Aalst.....	3 726	6 504	10 230	4 117	7 056	11 173
Dendermonde.....	1 928	3 577	5 505	2 100	3 756	5 856
Gent.....	6 015	9 472	15 487	6 668	10 754	17 422
Oudenaarde.....	878	1 607	2 485	1 023	1 732	2 755
St.-Niklaas.....	1 851	2 701	4 552	1 986	2 843	4 829
Brugge.....	2 585	3 714	6 299	2 731	3 962	6 693
Ieper.....	1 235	1 731	2 966	1 392	1 938	3 330
Kortrijk.....	2 301	4 237	6 538	2 541	4 807	7 348
Oostende.....	2 955	3 697	6 652	3 329	3 926	7 255
Roeselare.....	1 519	3 414	4 933	1 609	3 733	5 342
<i>Totaal:</i>	110 006	184 410	294 416	120 719	201 176	321 895

(1) Het gewestelijk bureau van Vilvoorde is vanaf de maand mei 1979 in voege: aangezien haar administratieve structuur met het arrondissement Halle-Vilvoorde overeenstemt, konden de statistieken van de werkloosheid in dit gewest door afleiding voor de 12 maanden van 1979 worden opgemaakt.

(2) Voor het gewestelijk bureau van Brussel, waarvan de bevoegdheid samenvalt met het arrondissement Brussel (19 gemeenten), is men op dezelfde wijze te werk gegaan.

16. – Daggemiddelde van de gedeeltelijke werklozen per gewestelijk bureau.

GEWESTELIJKE BUREAUS	1979			1980		
	Mannen	Vrouwen	Totaal	Mannen	Vrouwen	Totaal
Antwerpen.....	5 046	699	5 745	7 199	837	8 036
Mechelen.....	1 597	618	2 215	2 013	495	2 508
Turnhout.....	5 271	1 277	6 548	2 725	1 018	3 743
Boom.....	407	120	527	379	68	447
Brussel.....	4 712	2 579	7 291	2 878	835	3 713
Leuven.....	312	282	594	826	421	1 247
Nijvel.....	2 343	257	2 600	506	65	571
Vilvoorde (1).....	-	-	-	1 092	330	1 422
Charleroi.....	3 119	515	3 634	1 960	270	2 230
Bergen.....	666	147	813	528	160	688
La Louvière.....	1 844	445	2 289	1 710	320	2 030
Moeskroen.....	633	423	1 056	528	364	892
Doornik.....	1 044	718	1 762	1 121	478	1 599
Hoei.....	278	36	314	593	39	632
Luik.....	1 869	614	2 483	2 310	423	2 733
Verviers.....	2 228	411	2 639	1 338	283	1 621
Hasselt.....	2 884	923	3 807	5 455	1 361	6 816
Tongeren.....	1 348	366	1 714	1 387	233	1 620
Aarlen.....	860	168	1 028	1 073	90	1 163
Namen.....	740	163	903	1 220	129	1 349
Aalst.....	832	1 686	2 518	1 350	1 287	2 637
Dendermonde.....	771	870	1 641	793	655	1 448
Gent.....	3 647	1 000	4 647	2 802	904	3 706
Oudenaarde.....	726	827	1 553	758	694	1 452
St.-Niklaas.....	1 332	1 373	2 705	1 285	881	2 166
Brugge.....	922	400	1 322	1 417	495	1 912
Ieper.....	641	296	937	728	353	1 081
Kortrijk.....	1 178	957	2 135	2 011	1 011	3 022
Oostende.....	509	403	912	900	311	1 211
Roeselare.....	1 099	786	1 885	1 598	830	2 428
<i>Totaal:</i>	49 581	19 826	69 407	50 483	15 640	66 123

(1) Gewestelijk bureau van Vilvoorde is vanaf mei 1979 invoegde.

17. – Vergoede volledig werklozen per leeftijd⁽¹⁾.

LEEFTIJD SKLASSEN	Op 30-6-1978		Op 30-6-1979		Op 30-6-1980		Op 30-6-1981	
	Absolute cijfers	%	Absolute cijfers	%	Absolute cijfers	%	Absolute cijfers	%
Mannen								
Minder dan 20 jaar	8 106	7,9	7 574	7,5	7 825	7,3	13 416	8,4
Van 20 tot – 25 jaar	18 404	18,0	17 734	17,6	19 229	18,1	33 143	20,5
Van 25 tot – 30 jaar	12 757	12,5	12 065	12,0	13 201	12,4	22 981	14,3
Van 30 tot – 35 jaar	8 761	8,6	8 648	8,6	9 643	9,2	16 167	10,0
Van 35 tot – 40 jaar	7 123	7,0	6 831	6,8	7 161	6,7	11 687	7,2
Van 40 tot – 45 jaar	8 094	7,9	7 864	7,8	8 054	7,6	11 899	7,4
Van 45 tot – 50 jaar	9 836	9,6	9 644	9,6	9 925	9,3	13 864	8,6
Van 50 tot – 55 jaar	10 939	10,7	11 119	11,1	11 398	10,7	15 760	9,8
Van 55 tot – 60 jaar	12 081	11,8	13 995	13,9	14 630	13,7	16 492	10,2
Van 60 tot 65 jaar	6 126	6,0	5 191	5,1	5 327	5,0	5 871	3,6
<i>Totaal:</i>	102 227	100,0	100 665	100,0	106 393	100,0	161 280	100,0
Vrouwen								
Minder dan 20 jaar	13 816	8,5	13 779	7,9	13 860	7,3	17 065	7,8
Van 20 tot – 25 jaar	44 000	27,1	46 361	26,4	48 608	25,8	58 245	26,8
Van 25 tot – 30 jaar	34 156	21,0	37 384	21,3	41 059	21,8	47 827	21,9
Van 30 tot – 35 jaar	20 254	12,5	23 651	13,5	26 736	14,2	31 048	14,3
Van 35 tot – 40 jaar	11 421	7,0	12 615	7,2	14 131	7,5	16 977	7,8
Van 40 tot – 45 jaar	11 072	6,8	12 187	6,9	12 818	6,8	13 784	6,3
Van 45 tot – 50 jaar	11 952	7,4	12 624	7,2	13 359	7,1	13 832	6,4
Van 50 tot – 55 jaar	11 094	6,8	11 886	6,8	12 648	6,7	13 723	6,3
Van 55 tot – 60 jaar	4 687	2,9	5 146	2,8	5 258	2,8	5 271	2,4
Van 60 tot 65 jaar	–	–	–	–	–	–	–	–
<i>Totaal:</i>	162 452	100,0	175 633	100,0	188 477	100,0	217 772	100,0

(1) Vanaf 1970, niet inbegrepen de werklozen tewerkgesteld door de Openbare Besturen.

18. – Vergoede volledig werklozen naar de duur van de werkloosheid⁽¹⁾.

Duur van de werkloosheid	Op 30-6-1978		Op 30-6-1979		Op 30-6-1980		Op 30-6-1981	
	Absolute cijfers	%	Absolute cijfers	%	Absolute cijfers	%	Absolute cijfers	%
Mannen								
Minder dan 3 maanden	24 763	24,2	22 415	22,3	26 734	25,2	39 652	24,6
Van 3 tot – 6 maanden	14 180	13,9	12 069	12,0	14 764	13,9	23 088	14,3
Van 6 tot – 12 maanden	20 654	20,2	19 237	19,1	18 129	17,0	38 492	23,9
Van 12 tot – 24 maanden	16 715	16,4	17 832	17,7	15 217	14,3	25 625	15,9
Van 24 maanden en meer	25 915	25,3	29 112	28,9	31 549	29,6	34 423	21,3
<i>Totaal:</i>	102 227	100,0	100 665	100,0	106 393	100,0	161 280	100,0
Vrouwen								
Minder dan 3 maanden	18 959	11,7	20 042	11,4	21 078	11,2	23 449	10,8
Van 3 tot – 6 maanden	14 510	8,9	14 937	8,5	15 306	8,1	18 084	8,3
Van 6 tot – 12 maanden	27 641	17,0	27 430	15,6	28 219	15,0	37 812	17,4
Van 12 tot – 24 maanden	36 973	22,8	33 979	19,4	33 995	18,0	40 118	18,4
Van 24 maanden en meer	64 369	39,6	79 245	45,1	89 879	47,7	98 309	45,1
<i>Totaal:</i>	162 452	100,0	175 633	100,0	188 477	100,0	217 772	100,0

(1) Vanaf 1970, niet inbegrepen de werklozen tewerkgesteld door de Openbare Besturen.

19. – Aantal aan de verzekering tegen werkloosheid onderworpen personen op 30 juni 1980.

BEDRIJFSTAKKEN	Onderworpenen aan de R.S.Z.-N.P.M. (1)		Volledig werklozen R.V.A. (2)		Grensarbeiders (3)		Totaal		
	Mannen	Vrouwen	Mannen	Vrouwen	Mannen	Vrouwen	Mannen	Vrouwen	Totaal
Landbouw.....	7 356	1 318	1 219	469	99	53	8 674	1 840	10 514
Bosbouw, jacht.....	1 259	40	141	20	–	–	1 400	60	1 460
Visserij.....	1 080	14	202	8	–	–	1 282	22	1 304
Mijnen.....	21 715	103	2 865	107	33	1	24 613	211	24 824
Steen.....	5 867	359	571	103	–	–	6 438	462	6 900
Voeding.....	66 570	23 095	6 330	11 557	1 101	1 525	74 001	36 177	110 178
Tabak.....	2 741	4 079	102	2 611	459	513	3 302	7 203	10 505
Textiel.....	37 382	29 078	4 618	12 523	2 473	2 394	44 473	43 995	88 468
Kleding.....	6 447	43 241	1 036	25 910	177	366	7 660	69 517	77 177
Schoenen.....	1 405	1 894	227	1 578	69	32	1 701	3 504	5 205
Hout.....	33 573	5 470	3 532	2 724	357	69	37 462	8 263	45 725
Papier.....	14 317	4 933	1 094	2 544	424	78	15 835	7 555	23 390
Boek.....	24 552	9 143	1 789	2 449	135	161	26 476	11 753	38 229
Leder en vellen.....	1 772	1 462	485	1 153	420	174	2 677	2 789	5 466
Rubber.....	6 120	1 187	486	610	372	88	6 978	1 885	8 863
Chemie.....	66 181	15 031	3 101	5 469	793	79	70 075	20 579	90 654
Aardewerk, steenbakke- rijen en cement.....	31 225	2 714	1 518	1 210	1 161	114	33 904	4 038	37 942
Glas.....	14 598	2 353	992	1 398	217	39	15 807	3 790	19 597
Basis metaalnijverheid.....	86 234	3 601	3 060	652	4 042	80	93 336	4 333	97 669
Metaalverwerking.....	276 986	56 169	16 677	18 561	6 592	1 999	300 255	76 729	376 984
Diamant.....	6 057	1 774	1 005	1 914	–	–	7 062	3 688	10 750
Andere fabrieksnijverhe- den.....	12 380	5 912	675	747	247	31	13 302	6 690	19 992
Bouw.....	227 592	7 950	34 345	2 150	1 312	47	263 249	10 147	273 396
Electriciteit, water en gas....	21 148	1 789	313	155	52	–	21 513	1 944	23 457
Handel.....	181 448	145 492	9 362	32 093	528	614	191 338	178 199	369 537
Banken en verzekeringen....	121 241	85 005	1 042	2 570	917	334	123 200	87 909	211 109
Vervoer en verkeer.....	100 068	20 880	5 042	2 293	393	67	105 503	23 240	128 743
Hotels en spijshuizen.....	23 994	25 171	2 609	6 231	490	645	27 093	32 047	59 140
Diensten.....	159 527	288 498	17 574	46 228	1 283	1 729	178 384	336 455	514 839
Onnauwkeurig bepaalde, ongekende, geen activi- teit.....	17 607	17 708	7 947	18 605	15	119	25 569	36 432	62 001
<i>Totaal:</i>	1 578 442	805 463	129 959	204 642	24 161	11 351	1 732 562	1 021 456	2 754 018

(1) Niet inbegrepen de werknemers in sommige sectoren van de Sociale Zekerheid, die niet verzekerd zijn tegen werkloosheid.
(2) Volledig werklozen op 30.6.1979 inbegrepen de van overheidswege tewerkgestelde werklozen.
(3) Toestand 1980 (Frankrijk - Duitsland - Nederland - Luxemburg).

20. – Ontvangen werkaanbiedingen en de verwezenlijkte plaatsingen, per gewestelijk bureau en per geslacht. – Jaar 1980.

(Bron: Rijksdienst voor Arbeidsvoorziening.)

GEWESTELIJKE BUREAUS	Ontvangen werkaanbiedingen*	Verwezenlijkte plaatsingen		
		Mannen	Vrouwen	Totaal
Antwerpen.....	17 645	9 191	3 964	13 155
Mechelen.....	3 421	1 673	1 452	3 125
Turnhout.....	4 304	2 630	1 762	4 392
Boom.....	1 215	562	392	954
Brussel.....	27 160	7 969	5 298	13 267
Leuven.....	3 895	2 747	2 415	5 162
Nijvel.....	2 534	1 665	1 313	2 978
Vilvoorde.....	4 299	2 525	1 867	4 392
Charleroi.....	6 037	3 231	2 962	6 193
Bergen.....	2 853	2 566	1 704	4 270
La Louvière.....	4 944	3 138	2 791	5 929
Moeskroen.....	1 557	921	795	1 716
Doornik.....	2 695	2 191	1 775	3 966
Hoei.....	1 386	1 088	943	2 031
Luik.....	10 695	6 198	3 715	9 913
Verviers.....	3 470	458	1 332	3 011
Hasselt.....	7 588	3 502	2 960	6 462
Tongeren.....	1 833	1 184	986	2 170
Aarlen.....	3 998	1 947	1 722	3 669
Namen.....	3 207	321	1 465	3 225
Aalst.....	3 610	2 012	1 923	3 935
Dendermonde.....	2 155	1 508	1 207	2 715
Gent.....	12 187	6 821	4 799	11 620
Oudenaarde.....	2 042	1 315	1 089	2 400
St.-Niklaas.....	2 500	1 446	1 431	2 877
Brugge.....	15 483	8 211	7 006	15 217
Ieper.....	1 284	699	558	1 257
Kortrijk.....	6 582	3 237	2 566	5 803
Oostende.....	10 587	4 316	5 867	10 183
Roeselare.....	3 669	1 892	1 332	3 223
<i>Totaal:</i>	174 835	89 824	69 386	159 210

* Ingevolge de anti-crisiswet van 4 augustus 1978 (*Staatsblad* van 17 augustus 1978), titel V, worden de verdelingen van de ontvangen werkaanbiedingen niet meer volgens het geslacht voorgesteld.

21. – Plaatsingen per beroepsgroep en per geslacht⁽¹⁾

Sociale zaken

(Bron: Rijksdienst voor Arbeidsvoorziening.)

BEROEPSGROEPEN	1979			1980		
	Mannen	Vrouwen	Totaal	Mannen	Vrouwen	Totaal
Bedienden.....	19 619	34 252	53 871	18 951	36 459	55 410
Artiesten.....	384	490	874	467	591	1 058
Landbouwers.....	825	89	914	772	56	828
Jagers, bosarbeiders.....	74	–	74	80	1	81
Vissers.....	1 882	–	1 882	1 776	–	1 776
Mijnwerkers.....	377	–	377	267	–	267
Groeuarbeiders.....	69	–	69	78	–	78
Werknemers van het vervoer en van de televerbindingen.....	3 347	252	3 599	2 509	195	2 704
Spinners, wevers, breiers.....	1 499	1 150	2 649	1 211	991	2 202
Kleermakers, snijders, bontwerkers.....	214	5 686	5 900	176	5 230	5 406
Ledersnijders, oppinners, marokijnwerkerarbeiders.....	144	202	346	75	140	215
Bedieners van metaaloven, walsers, draadtrekkers, vormers..	679	26	705	535	25	560
Mecaniciens, gereedschapmakers, loodgieters, lassers.....	13 794	378	14 172	11 641	329	11 970
Elektriciens.....	4 101	465	4 566	3 471	363	3 834
Diamantbewerkers.....	103	42	145	105	30	135
Timmerlieden, schrijnwerkers, meubelmakers.....	6 065	85	6 150	5 229	90	5 319
Schilders, behangers.....	1 875	28	1 903	1 664	60	1 724
Metselaars, vloerleggers, plafonneerders.....	9 077	5	9 082	6 954	5	6 959
Letterzetters, drukkers.....	750	219	969	605	172	777
Pottenbakkers, ovenbedieners, glasvormers.....	534	101	635	349	87	436
Molenaars, bakkers, brouwers.....	1 599	921	2 520	1 357	685	2 042
Arbeiders van de scheikundige bedrijven.....	352	94	466	345	75	420
Tabaksbewerkers.....	14	146	160	5	130	135
Ambachtslieden en arbeiders die niet elders vermeld werden	440	212	652	394	173	567
Inpakkers en soortgelijke arbeiders.....	215	1 278	1 493	206	1 256	1 462
Machinisten voor stationaire machines, graafmachines en hijswerktuigen.....	820	4	824	625	–	625
Havenarbeiders en warenbehandelaars.....	2 439	510	2 949	2 202	602	2 804
Handlangers.....	12 545	1 262	13 807	9 446	1 339	10 785
Koks, kamermeisjes, zaalkelners, serveerders.....	16 732	14 244	30 976	17 532	15 064	32 596
Andere gespecialiseerde arbeiders in de diensten.....	1 040	5 330	6 370	797	5 238	6 035
<i>Totaal:</i>	101 608	67 471	169 079	89 824	69 386	159 210

(1) Zie noot bladzijde 647.

22. – Werkstakingen⁽¹⁾.

I. Duur.

DUUR	1974	1975 (2)	1976 (3)	1977	1978	1979	1980
<i>Werkstakingen:</i>							
2 dagen en meer	49	46	73	56	48	76	40
van 2 tot 5 dagen	87	98	92	71	58	69	38
van 6 tot 10 dagen	45	28	50	34	30	24	17
van 11 tot 20 dagen	37	40	32	27	33	23	19
van 21 tot 30 dagen	11	12	14	15	15	13	9
van 31 tot 40 dagen	4	9	11	9	4	3	1
van 41 tot 50 dagen	2	4	1	5	2	2	2
van 51 tot 60 dagen	-	4	3	2	-	1	6
van 61 tot 70 dagen	-	-	2	-	-	1	-
van 71 tot 80 dagen	-	1	-	1	2	2	-
van 81 dagen en meer	-	1	3	-	3	1	-
<i>Totaal:</i>	235	243	281	220	195	215	132
<i>Werkstakers:</i>							
2 dagen en meer	7 520	23 387	37 821	18 777	8 814	23 198	9 855
van 2 tot 5 dagen	18 740	34 079	32 172	24 598	16 321	11 772	9 351
van 6 tot 10 dagen	11 193	16 833	19 535	5 132	34 681	6 667	1 291
van 11 tot 20 dagen	13 406	7 198	8 881	8 707	18 920	8 067	4 253
van 21 tot 30 dagen	3 123	2 002	833	2 940	10 130	1 504	1 152
van 31 tot 40 dagen	1 488	1 364	6 394	2 112	1 575	419	400
van 41 tot 50 dagen	277	502	18	2 014	123	591	50
van 51 tot 60 dagen	-	354	162	56	-	60	375
van 61 tot 70 dagen	-	-	44	-	-	3 328	-
van 71 tot 80 dagen	-	3	-	1 425	84	20	-
van 81 dagen en meer	-	79	794	-	165	96	-
<i>Totaal:</i>	55 747	85 801	106 654	65 761	90 813	55 722	26 727

II. Aantal werkstakers per provincie.

PROVINCIES	1974	1975 (2)	1976 (3)	1977	1978	1979	1980
Antwerpen	4 666	6 244	8 038	2 935	11 225	3 314	2 774
Brabant	6 087	9 003	4 446	3 873	10 749	6 588	1 834
Henegouwen	18 121	26 505	37 553	21 681	22 844	20 072	6 111
Luik	8 034	20 595	33 052	25 825	30 986	3 908	6 525
Limburg	7 094	1 335	5 378	2 421	8 487	13 155	2 974
Luxemburg	-	109	1 050	1 799	30	-	-
Namen	774	1 361	1 837	949	1 411	2 905	2 011
Oost-Vlaanderen	3 604	4 730	10 500	2 761	4 536	4 460	1 959
West-Vlaanderen	7 367	15 919	4 800	3 517	545	1 320	2 539
<i>Rijk:</i>	55 747	85 801	106 654	65 761	90 813	55 722	26 727

(1) Deze resultaten omvatten het totaal aantal verloren dagen bij de in de loop van het jaar begonnen stakingen alsmede het aantal dagen m.b.t. de stakingen die in het daarop volgende jaar eindigden. Tussen de thans gepubliceerde cijfers en die van de in het «Statistisch Tijdschrift» opgenomen gewone tijdreeksen bestaat er, als gevolg hiervan, een lichte afwijking.

(2) Niet inbegrepen de volgende stakingen:

- a) algemene staking van zelfstandigen van 11 juni 1975;
b) algemene staking in de petroleumsector van 3.3 tot 15.3.1975 (± 3 711 stakers).

(3) Niet inbegrepen de volgende stakingen:

- a) solidariteitsstaking in de petroleumsector van 20.2 tot 30.3.1976 (± 3 103 stakers);
b) algemene staking in de gas- en elektriciteitsbedrijven van 14.5 tot 25.5.1976 (± 18 138 stakers);
c) staking van het stedelijk openbaar vervoer van 17.5 tot 18.5.1976 (± 4 927 stakers).

22. – Werkstakingen (vervolg).

III.a. Motieven van de werkstakingen.

Jaar 1979.

MOTIEVEN	Aantal geschillen	Aantal betrokken vestigingen	Aantal stakers	Aantal gedwongen werklozen	Aantal verloren arbeidsdagen
Stakingen van lange duur (2 dagen en meer).....	139	152	32 524	5 512	591 191
1. <i>Loongeschillen</i>	37	42	7 876	4 687	110 865
– om een loonsverhoging te verkrijgen	35	40	7 843	4 687	110 243
– om een berekeningswijziging van de lonen te verkrijgen.....	2	2	33	–	622
2. <i>Geschillen van premies en sociale toelagen</i>	7	8	914	113	7 456
– om een premieverhoging te verkrijgen	6	7	729	113	4 496
– om de invoering van een stelsel van sociale toelagen te verkrijgen	1	1	185	–	2 960
3. <i>Geschillen van arbeidsvoorwaarden</i>	21	21	2 110	245	12 810
– om een vermindering van de arbeidsduur te verkrijgen	5	5	209	26	2 215
– om te protesteren tegen een wijziging van de arbeidsduur	1	1	22	–	110
– om een betere werkorganisatie te bekomen	1	1	17	45	443
– om te protesteren tegen de opgelegde arbeidsvoorwaarden	11	11	900	173	4 299
– om een wijziging van de arbeidsduur te bekomen	3	3	962	1	5 743
4. <i>Geschillen van werkgelegenheid</i>	26	32	3 331	112	66 820
Om te protesteren tegen:					
– afdanken.....	13	13	740	29	13 725
– de dreiging van afdanken (om garantie van werkgelegenheid te verkrijgen).....	2	2	326	–	3 362
– het overplaatsen van personeel.....	1	1	229	–	4 806
– de sluiting van de vestiging.....	4	4	662	41	26 553
– de dreigende sluiting van de vestiging.....	2	2	295	–	1 268
– de modaliteiten van personeelsaanwerving	1	1	133	10	858
– de dreiging van werkloosheid.....	3	9	946	32	16 248
5. <i>Solidariteitsstakingen</i>	4	4	512	50	2 668
6. <i>Andere geschillen</i>	19	19	3 882	124	17 938
7. <i>Geschillen van collectieve arbeidsovereenkomst</i>	25	26	13 899	181	372 634
Stakingen van korte duur (minder dan 2 dagen).....	76	76	23 198	610	24 293
1. <i>Loongeschillen</i>	13	13	1 247	–	1 286
2. <i>Premiegeschillen</i>	2	2	516	–	376
3. <i>Geschillen van arbeidsvoorwaarden</i>	11	11	5 553	3	5 650
4. <i>Geschillen van werkgelegenheid</i>	17	17	8 862	17	8 865
5. <i>Solidariteitsstakingen</i>	5	5	210	418	833
6. <i>Stakingen ten teken van rouw</i>	2	2	547	–	571
7. <i>Andere geschillen</i>	14	14	3 515	163	3 718
8. <i>Geschillen van collectieve arbeidsovereenkomst</i>	12	12	2 748	9	2 994
<i>Totaal:</i>	215	228	55 722	6 122	615 484

22. – Werkstakingen (vervolg).

III.b. Motieven van de werkstakingen (vervolg)

Jaar 1980.

MOTIEVEN	Aantal geschillen	Aantal betrokken vestigingen	Aantal stakers	Aantal gedwongen werklozen	Aantal verloren arbeidsdagen
A. Stakingen van lange duur (2 dagen en meer)	92	94	16 872	2 909	206 099
1. <i>Loongeschillen</i>	25	25	2 272	1 803	59 453
– om een loonsverhoging te verkrijgen	24	24	2 154	1 803	59 158
– om een berekeningswijziging van de lonen te verkrijgen	1	1	118	–	295
2. <i>Geschillen van premies en vergoedingen</i>	3	3	63	–	1 075
– om een berekeningswijziging van de premies te verkrijgen	1	1	38	–	76
– om te protesteren tegen de betalingsvoorwaarden van de premies ..	1	1	12	–	24
– om de invoering van een stelsel van vergoedingen te verkrijgen	1	1	13	–	975
3. <i>Geschillen van arbeidsvoorwaarden</i>	10	11	935	91	18 595
– om een vermindering van de arbeidsduur te verkrijgen	2	2	80	–	345
– om een wijziging van de arbeidsduur te verkrijgen	1	1	40	–	160
– om een betere werkorganisatie te bekomen	5	6	158	91	4 590
– om te protesteren tegen een wijziging van de arbeidsduur	1	1	435	–	2 179
– om te protesteren tegen de opgelegde arbeidsvoorwaarden	1	1	222	–	11 321
4. <i>Geschillen van werkgelegenheid</i>	22	22	6 202	319	37 294
– om een herclassificatie van het personeel te bekomen	1	1	10	–	605
Om te protesteren tegen:					
– afdanken	5	5	1 740	32	5 540
– de dreiging van afdanken (om garantie van werkgelegenheid te verkrijgen)	11	11	4 130	25	25 618
– de sluiting van de vestiging	1	1	177	–	2 655
– de overdracht van werk aan derden	2	2	92	–	300
– gedeeltelijke of totale werkloosheid	2	2	53	262	2 576
5. <i>Solidariteitsstakingen</i>	1	2	–	112	224
6. <i>Andere geschillen</i>	15	15	1 642	70	15 389
7. <i>Geschillen van collectieve arbeidsovereenkomst</i>	16	16	5 758	514	74 069
B. Stakingen van korte duur (minder dan 2 dagen)	40	47	9 855	796	10 655
1. <i>Loongeschillen</i>	5	7	412	–	582
2. <i>Premiegeschillen</i>	1	1	64	–	25
3. <i>Geschillen van arbeidsvoorwaarden</i>	3	3	290	–	290
4. <i>Geschillen van werkgelegenheid</i>	14	14	5 487	791	6 194
5. <i>Andere geschillen</i>	11	11	2 524	5	2 463
6. <i>Geschillen van collectieve arbeidsovereenkomst</i>	6	11	1 078	–	1 101
<i>Totaal:</i>	132	141	26 727	3 705	216 754

22. – Werkstakingen (vervolg).

IV.a. – Indeling van de werkstakingen per bedrijfsgroep.

Jaar 1979.

BEDRIJFSGROEPEN	Aantal geschillen	Aantal betrokken vestigingen	Aantal stakers	Aantal gedwongen werklozen	Aantal arbeidsdagen in de privé-sector (in duizend eenheden) (1)	Aantal verloren arbeidsdagen
Energie- en waterhuishouding	9	13	7 252	3 975	14 059,0	89 829
Winning en verwerking van niet-energetische delfstoffen en hun derivaten - Chemische nijverheid	68	74	12 866	1 388	59 944,4	65 540
Vervaardiging en eerste verwerking van metalen.....	27	27	6 730	1 071	23 274,3	16 258
Winning en vervaardiging van niet-metaalhoudende mineralen.....	10	10	1 179	76	10 902,3	4 029
Glasindustrie.....	21	27	3 707	241	4 834,3	33 188
Chemische industrie - Kunstmatige en synthetische continu-garen en vezelfabrieken.....	10	10	1 250	-	20 933,5	12 065
Metaalverwerkende industrie - Fijnmechanische en optische industrie	70	72	28 348	387	80 639,6	405 714
Vervaardiging van produkten uit metaal.....	27	28	2 824	259	21 677,9	41 914
Machinebouw.....	3	3	311	-	14 723,6	1 616
Electrotechnische industrie.....	28	29	20 505	-	23 166,2	297 238
Automobielfbouw; fabrieken van auto-onderdelen en overige transportmiddelen - Fijnmechanische en optische industrie.....	12	12	4 708	128	21 071,9	64 946
Andere be- en verwerkende industrieën	32	32	4 118	184	95 388,4	36 595
Voedingsindustrie en bereiding van dranken.....	6	6	546	-	25 237,0	1 743
Textielnijverheid.....	5	5	552	-	17 614,6	5 154
Leder-, schoen- en kledingnijverheid.....	5	5	390	-	14 750,9	17 663
Houtindustrie; fabrieken van houten meubelen.....	3	3	286	43	11 472,6	1 009
Papier- en papierwarenindustrie; grafische nijverheid; uitgeverijen.....	11	11	2 159	141	14 811,2	7 106
Overige be- en verwerkende industrie n.e.g.	2	2	185	-	11 502,1	3 920
Bouwnijverheid	2	2	685	-	56 622,8	2 389
Handel, hotels, restaurants en cafe's - Reparatiebedrijven	22	22	1 518	146	112 969,7	7 614
Groothandel - Recuperatie.....	10	10	259	58	50 371,4	1 685
Kleinhandel, hotels, restaurants en cafe's - Reparatiebedrijven.....	12	12	1 259	88	62 598,3	5 929
Vervoer en communicatie	4	4	573	..	22 702,1	1 643
Overige dienstverlening	8	9	362	42	64 073,3	6 160
<i>Totaal:</i>	215	228	55 722	6 122	559 302,6	615 484

(1) Bron: Rijksdienst voor Sociale Zekerheid - Jaarverslag - Dienstjaar 1978.

22. – Werkstakingen (vervolg).

IV.b. – Indeling van de werkstakingen per bedrijfspgroep (vervolg).

Jaar 1980.

BEDRIJFSGROEPEN	Aantal geschillen	Aantal betrokken vestigingen	Aantal stakers	Aantal gedwongen werklozen	Aantal arbeidsdagen in de privé-sector (in duizend eenheden) (1)	Aantal verloren arbeidsdagen
Energie- en waterhuishouding	7	7	4 678	604	12 956,7	8 231
Winning en verwerking van niet-energetische delfstoffen en hun derivaten - Chemische nijverheid	36	36	5 688	1 477	58 895,2	81 806
Vervaardiging en eerste verwerking van metalen	16	16	1 882	814	23 347,0	12 274
Winning en vervaardiging van niet-metaalhoudende mineralen - Glasindustrie	5	5	266	548	14 936,9	12 577
Chemische industrie - Kunstmatige en synthetische continu-garen en vezelfabrieken	15	15	3 540	115	20 611,3	56 955
Metaalverwerkende industrie - Fijnmechanische en optische industrie	42	42	10 858	1 256	81 040,0	92 380
Vervaardiging van producten uit metaal.....	20	20	6 783	1 062	21 741,9	52 744
Machinebouw	4	4	472	-	14 865,6	15 799
Electrotechnische industrie.....	10	10	1 995	166	22 701,2	8 727
Automobiellbouw; fabrieken van auto-onderdelen en overige transportmiddelen - Fijnmechanische en optische industrie	8	8	1 608	28	21 731,3	15 110
Andere be- en verwerkende industrieën	22	29	3 748	220	92 498,4	25 424
Voedingsindustrie en bereiding van dranken.....	5	5	1 208	-	24 959,9	10 549
Textielnijverheid.....	4	4	288	-	17 123,0	3 473
Leder-, schoen- en kledingnijverheid.....	3	8	582	183	13 924,5	765
Houtindustrie; fabrieken van houten meubelen, Plasticverwerkende industrie.....	2	2	143	5	12 305,0	179
Papier- en papierwarenindustrie; grafische nijverheid; uitgeverijen	8	10	1 527	32	14 752,9	10 458
Bouwnijverheid	2	2	77	-	54 623,9	89
Handel, hotels, restaurants en cafe's - Reparatiebedrijven	13	15	815	144	112 987,0	3 396
Groothandel - Recuperatie	10	12	757	144	49 524,0	3 184
Kleinhandel, hotels, restaurants en cafe's - Reparatiebedrijven	3	3	58	-	63 463,0	212
Bank- en verzekeringswezen, dienstverleningen aan ondernemingen, verhuur	2	2	507	-	51 397,3	2 396
Overige dienstverlening	8	8	356	4	89 705,7	3 032
<i>Totaal:</i>	132	141	26 727	3 705	556 741,0	216 754

(1) Bron: Rijkdienst voor Sociale Zekerheid - Jaarverslag - Dienstjaar 1979.

22. – Werkstakingen (vervolg).

V. Indeling van de werkstakingen per grootteklasse van de vestigingen. – 1980.

GROOTTEKLASSE	Aantal betrokken vestigingen	Aantal stakers	Aantal gedwongen werklozen	Aantal verloren arbeidsdagen
Minder dan 5 werknemers.....	–	–	–	–
van 5 tot 9 werknemers.....	2	14	–	302
van 10 tot 19 werknemers.....	3	33	–	1 127
van 20 tot 49 werknemers.....	12	294	–	3 603
van 50 tot 99 werknemers.....	13	476	159	3 232
van 100 tot 199 werknemers.....	21	1 882	49	13 075
van 200 tot 499 werknemers.....	29	3 452	468	29 800
van 500 tot 999 werknemers.....	22	3 767	854	46 522
1 000 werknemers en meer.....	39	16 809	2 175	119 093
<i>Totaal:</i>	141	26 727	3 705	216 754

23. – Erkende beroepsverenigingen bestaande op 31 december 1980.

(Bron: Ministerie van Tewerkstelling en Arbeid.)

OMSCHRIJVING	Antwerpen	Brabant	Henegouwen	Luik	Limburg	Luxemburg	Namen	Oost-Vlaanderen	West-Vlaanderen	Rijk
Vakverenigingen:										
van de nijverheid:										
patroons	37	86	33	24	26	4	13	59	47	329
werklieden	2	2	-	2	-	-	-	1	2	9
patroons en werklieden	-	-	-	-	-	-	-	-	-	-
bedienden	1	10	-	2	1	-	1	2	-	17
der vrije beroepen	27	116	22	19	5	4	7	15	16	231
der handelaars	72	126	48	41	22	14	19	64	55	461
van de landbouw:										
algemene doeleinden	-	3	6	-	-	15	6	2	2	34
melk- en zuivelprodukten	-	1	-	1	-	-	-	1	-	3
veeteelt	-	5	3	2	1	2	2	4	3	22
pluimveeteelt	-	-	-	-	-	-	-	-	-	-
bijenteelt	6	20	25	3	9	2	10	16	2	93
wijnbouw	-	1	-	-	-	-	-	-	-	1
tuinbouw	1	4	2	2	1	-	3	2	-	15
diversen	15	44	7	7	5	4	2	7	6	97
<i>Totaal:</i>	161	418	146	103	70	45	63	173	133	1312
Bonden van verenigingen:										
Landbouwers	-	1	1	-	2	-	1	-	-	5
Patroons	-	4	1	-	-	-	-	1	2	8
Vrije beroepen	1	4	-	-	-	-	-	-	-	5
Handelaars	1	9	2	1	-	1	-	2	1	17
Werklieden	-	-	-	-	-	-	-	-	-	-
Diversen	-	2	-	-	-	-	-	-	-	2
<i>Totaal:</i>	2	20	4	1	2	1	1	3	3	37
<i>Totaal der bonden en verenigingen:</i>	163	438	150	104	72	46	64	176	136	1349
Totaal aantal bonden en verenigingen op 31 december:										
1969	193	497	189	129	83	68	81	194	182	1 616
1970	190	489	180	128	84	66	78	193	175	1 583
1971	188	489	176	126	84	64	79	188	172	1 566
1972	188	497	176	126	84	64	79	190	172	1 576
1973	172	469	167	114	77	55	74	177	153	1 458
1974	169	473	165	111	77	53	70	177	152	1 447
1975	168	458	161	111	73	52	69	178	146	1 416
1976	165	454	160	109	74	52	68	178	142	1 402
1977	166	454	157	107	73	50	68	179	139	1 393
1978	165	451	155	106	72	48	69	178	139	1 383
1979	164	438	153	106	72	46	68	177	137	1 361
1980	163	438	150	104	72	46	64	176	136	1 349

24. – Verenigingen zonder winstooigemken en instellingen tot algemeen nut⁽¹⁾.

DOEL	Stichtingen				Ontbindingen				Aantal bestaande instellingen op			
	Tot. 1921-1977	1978	1979	1980	Tot. 1921-1977	1978	1979	1980	31 dec. 1977	31 dec. 1978	31 dec. 1979	31 dec. 1980

I. Verenigingen zonder winstooigemken

A. Rangschikking naar het doel.

<i>Godsdienst.</i>												
Uitsluitend godsdienstig	703	43	27	24	112	13	9	7	591	621	639	656
Godsdienstig en pedagogisch	864	4	4	5	42	–	3	–	822	826	827	832
Godsdienstig en liefdadig	341	5	6	7	30	–	–	4	311	316	322	325
Godsdienstig en sociaal	702	19	6	11	61	6	7	5	641	654	653	659
Godsdienstig en andere	1 217	8	10	10	56	–	2	–	1 161	1 169	1 177	1 187
<i>Totaal:</i>	3 827	79	53	57	301	19	21	16	3 526	3 586	3 618	3 659
Wetenschappen	1 188	47	43	48	132	6	10	9	1 056	1 097	1 130	1 169
Kunsten, letteren	3 699	288	314	332	506	37	38	54	3 193	3 444	3 720	3 998
Menslievendheid	1 622	30	43	29	272	8	8	8	1 350	1 372	1 407	1 428
Vermaak	3 706	280	327	368	1 083	78	83	49	2 623	2 825	3 069	3 388
Menslievend en vermaak	814	8	14	28	139	1	–	6	675	682	696	718
Opvoeding, onderwijs, vulgarisatie	4 765	225	231	197	532	62	65	54	4 233	4 396	4 562	4 705
Sociale werken	6 659	309	361	337	1 186	71	68	93	5 473	5 711	6 004	6 248
Sport, lichamelijke opvoeding	6 099	571	511	505	616	51	54	69	5 483	6 003	6 460	6 896
Toerisme, bescherming der monumenten en landschappen	1 150	33	37	38	139	11	11	7	1 011	1 033	1 059	1 090
Politiek	290	8	4	19	33	1	–	–	257	264	268	287
Vaderlandsliefde	477	–	–	–	91	3	4	7	386	383	379	372
Vakwerken	5 380	185	162	250	703	39	32	41	4 677	4 823	4 953	5 162
Afrikaanse werken	138	2	6	11	49	–	–	1	89	91	97	107
Andere	3 929	395	406	481	499	29	43	53	3 430	3 796	4 159	4 587
Tentoonstelling te Brussel in 1958	73	–	–	–	72	–	1	–	1	1	–	–
<i>Algemeen totaal:</i>	43 816	2 460	2 512	2 700	6 353	416	438	467	37 463	39 507	41 581	43 814

B. Rangschikking per provincie.

Antwerpen	6 297	374	387	423	851	79	85	86	5 446	5 741	6 043	6 380
Brabant	15 887	790	827	878	2 682	154	156	146	13 205	13 841	14 512	15 244
Henegouwen	3 706	215	232	199	449	21	28	45	3 257	3 451	3 655	3 809
Luik	4 758	272	263	283	589	36	29	40	4 169	4 405	4 639	4 882
Limburg	2 266	159	181	202	212	17	25	25	2 054	2 196	2 352	2 529
Luxemburg	1 247	86	61	71	118	9	9	12	1 129	1 206	1 258	1 317
Namen	1 806	112	99	124	371	20	27	20	1 435	1 527	1 599	1 703
Oost-Vlaanderen	4 196	258	258	275	570	46	36	56	3 626	3 838	4 060	4 279
West-Vlaanderen	3 653	194	204	245	511	34	43	37	3 142	3 302	3 463	3 671
<i>Rijk:</i>	43 816	2 460	2 512	2 700	6 353	416	438	467	37 463	39 507	41 581	43 814

II. Instellingen tot algemeen nut

Menslievend	39	2	–	–	2	–	–	–	37	39	39	39
Godsdienstig	6	–	–	–	1	–	–	–	5	5	5	5
Wetenschappelijk	61	1	–	4	7	–	–	–	54	55	55	59
Artistiek	19	–	3	1	1	–	–	1	18	18	21	21
Pedagogisch	18	1	1	1	–	–	–	–	18	19	20	21
Andere	36	2	3	2	8	1	–	1	28	29	32	33
<i>Totaal:</i>	179	6	7	8	19	1	–	2	160	165	172	178

(1) Oppericht overeenkomstig de wet van 27 juni 1921.

Noot. – De wet van 27 juni 1921 verleent onder bepaalde voorwaarde rechtspersoonlijkheid, eendeels aan de verenigingen zonder winstooigemken, d.w.z. aan diegene die zich aan geen handels- of nijverheidsverrichtingen wijden of die niet op het oog hebben aan haar leden een stoffelijke winst te bezorgen, anderdeels aan de instellingen van openbaar nut, die, zonder naar een stoffelijke winst te streven, er naar trachten een werk van menslievende, godsdienstige, wetenschappelijke, artistieke of pedagogische aard tot stand te brengen.

25. – Giften aan de weldadigheids- en erediensinstellingen, aan de culturele en wetenschappelijke verenigingen, enz.

BEGUNSTIGDEN	Aantal giften		Aard en waarde (F) van de goederen				Totaal
	Schenkingen	Legaten	Onroerende goederen		Roerende goederen		
			Schenkingen	Legaten	Schenkingen	Legaten	
1979							
Openbare Centrale voor Maatschappelijk Welzijn.....	9	41	10 151 100	15 828 447	831 000	12 139 152	38 949 699
Hospitalen en verplegings-congregaties	–	5	–	3 578 500	–	12 433 400	16 011 900
Instituten en gestichten	3	20	22 818 843	11 039 345	–	9 474 567	43 332 755
Andere weldadigheidsinstellingen	–	23	–	8 215 675	–	7 317 598	15 533 273
<i>Totaal:</i>	12	89	32 969 943	38 661 967	831 000	41 364 717	113 827 627
Kerkfabrieken	381	134	12 397 080	36 725 401	5 856 150	14 809 793	69 788 424
Seminaries	1	12	900 000	5 255 200	–	6 877 300	13 032 500
Evangel. Protest. kerk	4	9	3 650 000	1 363 600	530 000	3 501 900	9 045 500
Israëlitische synagogen	–	–	–	–	–	–	–
Kloostergemeenten en godsdienstige werken	14	220	11 550 000	266 199 973	20 400 000	148 074 533	446 224 506
<i>Totaal:</i>	400	375	28 497 080	309 544 174	26 786 150	173 263 526	538 090 930
Culturele en wetenschappelijke verenigingen	–	12	–	42 600 000	–	10 108 869	52 708 869
Onderwijsinstellingen en stichtingen voor studiebeurzen.....	7	30	2 747 755	21 408 200	4 500 000	65 043 530	93 699 485
Sociale werken	13	263	35 438 760	139 096 493	12 552 741	175 692 189	362 183
Sportverenigingen	–	2	–	3 051 513	–	–	3 051 513
Staat, provincies, gemeenten.....	15	22	17 506 565	23 456 878	118 682 712	21 071 297	180 717 452
Diversen.....	7	52	6 500 000	24 985 408	81 021 842	33 226 431	145 733 681
<i>Totaal:</i>	42	381	62 193 080	254 598 492	216 757 295	305 142 316	838 691 183
<i>Algemeen totaal:</i>	454	845	123 660 103	602 804 633	244 374 445	519 770 559	1 490 609 740

1980

Openbare Centrale voor Maatschappelijk Welzijn.....	10	26	16 238 000	29 063 675	1 056 000	4 853 156	51 210 831
Hospitalen en verplegings-congregaties	–	9	–	16 990 000	–	8 069 000	25 059 000
Instituten en gestichten	5	33	3 250 000	37 294 200	5 119 800	31 324 500	76 988 500
Andere weldadigheidsinstellingen	1	19	1 000 000	12 035 200	–	11 518 364	24 553 564
<i>Totaal:</i>	16	87	20 488 000	95 383 075	6 175 800	55 765 020	177 811 895
Kerkfabrieken	240	99	12 248 980	129 943 589	6 528 678	11 296 878	160 018 125
Seminaries	–	8	–	13 202 083	–	7 030 180	20 232 263
Evangel. Protest. kerk	5	2	4 200 000	500 000	3 840 000	80 000	8 620 000
Israëlitische synagogen	–	–	–	–	–	–	–
Kloostergemeenten en godsdienstige werken	13	151	20 035 400	343 266 723	5 325 000	156 299 680	524 926 803
<i>Totaal:</i>	258	260	36 484 380	486 912 395	15 693 678	174 706 738	713 797 191
Culturele en wetenschappelijke verenigingen	–	4	–	–	–	24 417 400	24 417 400
Onderwijsinstellingen en stichtingen voor studiebeurzen.....	1	38	–	93 833 650	12 860 000	51 306 847	158 000 497
Sociale werken	21	194	16 174 150	132 809 550	65 432 572	154 981 811	369 398 083
Sportverenigingen	–	1	–	–	–	226 000	226 000
Staat, provincies, gemeenten.....	6	19	1 000 000	80 000	425 000	2 775 336	4 280 336
Diversen.....	9	61	1 210 000	24 450 925	165 215 742	61 648 450	252 525 117
<i>Totaal:</i>	37	317	18 384 150	251 174 125	243 933 314	295 355 844	808 847 433
<i>Algemeen totaal:</i>	311	664	75 356 530	833 469 595	265 802 792	525 827 602	1 700 456 519

Nationale rekeningen

1. – Bruto toegevoegde waarde tegen factorkosten per activiteitsklasse en totaal bruto nationaal produkt tegen marktprijs.
In werkelijke prijzen.

	× 1 000 000 F					Indexcijfers 1975 = 100				
	1976	1977	1978	1979	1980	1976	1977	1978	1979	1980
1. Landbouw, bosbouw, visserij										
a) Landbouw, tuinbouw, veeteelt	76 488	65 582	71 219	68 402	68 451	116	100	108	104	104
b) Bosbouw.....	3 025	2 734	2 756	3 143	3 271	121	109	110	126	131
c) Visserij.....	970	1 065	1 268	1 248	1 264	104	114	136	134	135
<i>Totaal:</i>	80 483	69 381	75 243	72 793	72 986	116	100	109	105	106
2. Extractieve nijverheid										
a) Steenkoolmijnen en hun elektrische centrales.....	16 833	17 290	16 587	15 841	13 840	104	107	102	98	85
b) Overige extractieve industrieën.....	8 761	8 896	8 737	9 275	10 314	114	116	114	121	134
<i>Totaal:</i>	25 594	26 186	25 324	25 116	24 154	107	110	106	105	101
3. Be- en verwerkende nijverheid										
a) Voedingsmiddelen, dranken en tabak: Voedingswaren- en drankbereiding.....	107 151	109 937	120 782	125 747	131 871	110	113	124	129	135
Tabaksnijverheid.....	4 802	5 095	5 291	5 432	5 624	107	113	118	121	125
<i>Totaal:</i>	111 953	115 032	126 073	131 179	137 495	110	113	124	129	135
b) Textiel: Katoen- en wolspinnerijen en naaigarenfabricage.....	8 428	7 742	7 077	8 005	8 776	128	117	107	121	133
Weefnijverheid.....	17 030	18 031	17 263	20 259	20 598	119	126	121	142	144
Afwerking van textielproducten.....	3 946	3 230	3 509	3 895	4 067	126	103	112	124	130
Breigoednijverheid.....	4 706	4 249	4 262	4 434	4 313	106	96	96	100	97
Andere sectoren van de textielnijverheid.....	5 136	5 043	5 683	5 912	5 955	131	128	145	150	151
<i>Totaal:</i>	39 246	38 295	37 794	42 505	43 709	121	118	117	131	135
c) Kleding en schoeisel: Kleding- en confectienijverheid, inclusief bontwerk.....	22 348	20 909	21 671	22 182	22 177	103	97	100	103	103
Schoenen, handschoenen e.a. lederproducten.....	2 234	2 023	1 912	1 956	1 996	96	87	82	84	85
<i>Totaal:</i>	24 582	22 932	23 583	24 138	24 173	103	96	99	101	101
d) Hout en meubelen: Houtzagerijen en aanverwante activiteiten.....	2 698	2 940	2 811	2 912	3 473	114	125	119	123	147
Houtverwerkende nijverheid en aanverwante activiteiten.....	29 317	31 345	31 411	32 765	36 408	117	125	125	130	145
<i>Totaal:</i>	32 015	34 285	34 222	35 677	39 881	116	125	124	130	145
e) Papier, drukkerij, uitgeverij: Fabricage van papier en karton Papier- en kartonverwerkende nijverheid.....	6 339	6 913	7 223	8 468	8 963	119	129	135	158	168
Drukkers-, brocheeders- en inbindersbedrijf.....	8 194	8 354	8 234	9 051	9 276	107	109	108	118	121
	20 694	23 077	23 640	24 283	25 249	96	107	109	112	117
<i>Totaal:</i>	35 227	38 344	39 097	41 802	43 488	102	111	113	121	125

**1. - Bruto toegevoegde waarde tegen factorkosten per activiteitsklasse en totaal bruto nationaal produkt tegen marktprijs (vervolg).
In werkelijke prijzen (vervolg).**

	× 1 000 000 F					Indexcijfers 1975 = 100				
	1976	1977	1978	1979	1980	1976	1977	1978	1979	1980
<i>f) Chemie en aanverwante activiteiten:</i>										
Rubber- en chemische nijverheid	69 181	77 227	78 460	86 266	94 352	113	126	128	141	154
Petroleumraffinaderijen, fabrieken van steenkoolagglomeraten, cokes- en gasfabrieken	6 249	6 982	8 607	10 345	12 294	123	138	170	204	243
<i>Totaal:</i>	75 430	84 209	87 067	96 611	106 646	114	127	131	146	161
<i>g) Klei, ceramiek, glas, cement:</i>										
Klei- en ceramieknijverheid	5 929	6 346	6 327	5 810	6 199	102	109	109	100	107
Glas- en cementnijverheid	15 684	19 445	18 182	19 000	20 150	115	143	134	140	148
Cementagglomeraten en asbestcement	9 056	9 173	9 355	9 349	10 574	119	121	123	123	139
<i>Totaal:</i>	30 669	34 964	33 864	34 159	36 923	114	130	125	127	137
<i>h) IJzer- en staalnijverheid</i>	38 541	30 572	41 765	49 155	35 259	126	100	137	161	116
<i>i) Non-ferrometalen</i>	12 788	12 934	12 365	13 770	14 060	122	123	118	131	134
<i>j) Metaalverwerkende nijverheid en scheepsbouw</i>	223 425	240 656	245 947	256 849	261 493	114	123	126	131	134
<i>k) Garages</i>	43 587	49 419	55 311	60 110	63 621	119	135	151	165	174
<i>l) Overige verwerkende industrieën (leerlooierijen, pelterijen, diamantnijverheid en niet elders genoemde industrieën) ..</i>	30 040	36 122	40 411	43 542	46 456	118	142	159	171	183
<i>Totaal be- en verwerkende nijverheid</i>	697 503	737 764	777 499	829 497	853 204	114	120	127	135	139
4. Bouwnijverheid	175 863	193 664	201 460	205 391	234 654	116	128	133	136	155
5. Elektriciteit, gas en water										
<i>a) Productie, vervoer en distributie van elektriciteit</i>	44 621	51 572	57 710	55 931	61 397	104	120	134	130	143
<i>b) Watervoorziening, vervoer en distributie van stadsgas</i>	26 497	27 345	29 083	33 490	39 999	119	123	131	150	180
<i>Totaal:</i>	71 118	78 917	86 793	89 421	101 396	109	121	133	137	155
6. Handel, bank- en verzekeringswezen, woongebouwen										
<i>a) Handel:</i>										
Groot- en kleinhandel	226 750	247 670	266 340	272 200	277 960	116	127	136	139	142
Distributie van petroleumprodukten	45 755	48 859	53 167	62 622	63 207	149	159	173	204	206
<i>Totaal:</i>	272 505	296 529	319 507	334 822	341 167	120	131	141	148	151
<i>b) Financiële diensten</i>	84 203	95 344	111 392	127 023	130 951	130	147	172	196	202
<i>c) Verzekeringen</i>	24 195	25 717	26 464	27 088	29 010	112	119	122	125	134
<i>d) Woongebouwen</i>	108 821	122 827	134 381	145 743	160 537	107	121	133	144	159
<i>Totaal:</i>	489 724	540 417	591 744	634 676	661 665	118	131	143	153	160

1. – Bruto toegevoegde waarde tegen factorkosten per activiteitsklasse en totaal bruto nationaal produkt tegen marktprijs (vervolg).

In werkelijke prijzen (vervolg).

	× 1 000 000 F					Indexcijfers 1975 = 100				
	1976	1977	1978	1979	1980	1976	1977	1978	1979	1980
7. Vervoer en verkeer										
a) Spoorwegvervoer inclusief ar- senalen N.M.B.S.	20 670	22 196	25 431	27 716	30 676	113	121	139	151	168
b) Wegvervoer	48 622	50 743	54 977	60 838	67 813	104	108	117	130	145
c) Zeevervoer en binnenscheep- vaart	13 779	13 759	14 996	15 164	17 788	100	100	109	111	130
d) Havens	68 605	75 995	80 519	92 743	110 042	123	136	144	166	197
e) Luchtvervoer	7 471	7 088	7 215	6 858	5 920	124	118	120	114	98
f) Post, telegraaf en telefoon, ra- dio en televisie	38 049	43 409	48 721	52 432	57 176	110	126	141	152	165
<i>Totaal:</i>	197 196	213 190	231 859	255 751	289 415	112	122	132	146	165
8. Diensten										
a) Administratieve diensten van de overheid	149 701	170 633	192 685	214 741	239 955	113	128	145	162	181
b) Onderwijs (officieel en vrij)	156 673	172 337	187 741	199 970	219 001	115	126	138	147	161
c) Gewapende macht	43 280	46 202	50 538	54 768	58 200	116	124	136	147	156
d) Medische beroepen	57 497	65 651	74 199	79 348	84 011	113	129	146	156	165
e) Andere diensten aan bedrijven	53 191	57 696	61 999	66 172	70 376	113	123	132	141	150
f) Andere diensten aan gezinnen	161 803	183 590	198 598	211 406	228 901	116	132	143	152	164
g) Huis- en dienstpersoneel	27 922	31 920	35 444	38 169	40 061	109	124	138	149	156
<i>Totaal:</i>	650 067	728 029	801 204	864 574	940 505	114	128	141	152	165
9. Correctie voor investeringen met eigen arbeidskrachten	4 101	4 079	4 031	4 288	5 166	93	92	91	97	117
10. Intermediair verbruik van toegerekende intresten i.v.m. kosteloze diensten van finan- ciële tussenpersonen	-35 326	-39 625	-45 115	-48 085	-47 410	135	151	172	184	181
<i>BRUTO BINNENLANDS PRODUKT TEGEN FACTORKOSTEN</i>										
<i>Totaal 1 tot 10:</i>	2 356 323	2 552 002	2 750 042	2 933 422	3 135 735	114	124	134	143	152
Statistische aanpassing:	-1 824	-3 278	-11 415	-4 898	-14 674					
<i>Gecorrigeerd totaal:</i>	2 354 499	2 548 724	2 738 627	2 928 524	3 121 061	113	123	132	141	150
11. Saldo van de factorinkomens ontvangen van en betaald aan het buitenland	17 300	12 100	10 100	-3 500	-18 300	136	95	80	-28	-144
<i>Bruto nationaal produkt te- gen factorkosten (aangepast).</i>	2 371 799	2 560 824	2 748 727	2 925 024	3 102 761	113,4	122,4	131,4	139,8	148,3
12. Indirecte belastingen	308 326	335 151	364 957	388 861	413 851	118	128	140	149	159
13. Subsidies	-36 537	-40 227	-46 500	-56 253	-51 710	133	146	169	204	188
<i>BRUTO NATIONAAL PRODUKT TEGEN MARKTPRIJS (aangepast)</i>	2 643 588	2 855 748	3 067 184	3 257 632	3 464 902	113,7	122,8	131,9	140,1	149,0

2. – Bruto toegevoegde waarde tegen marktprijs per activiteitsklasse.
In werkelijke prijzen.

	× 1 000 000 F					Indexcijfers 1975 = 100				
	1976	1977	1978	1979	1980	1976	1977	1978	1979	1980
1. Landbouw, bosbouw, visserij										
a) Landbouw, tuinbouw, veeteelt	72 819	64 407	71 875	68 692	69 350	113	100	111	106	107
b) Bosbouw.....	3 137	2 845	2 876	3 282	3 424	122	111	112	128	134
c) Visserij.....	986	1 087	1 284	1 268	1 288	105	116	137	135	137
<i>Totaal:</i>	76 942	68 339	76 035	73 242	74 062	113	100	111	107	109
2. Extractieve nijverheid										
a) Steenkoolmijnen en hun elektrische centrales.....	9 458	8 486	7 359	5 549	6 578	90	81	70	53	63
b) Overige extractieve industrieën.....	9 560	9 746	9 571	10 159	11 298	114	116	114	121	135
<i>Totaal:</i>	19 018	18 232	16 930	15 708	17 876	101	97	90	83	95
3. Be- en verwerkende nijverheid										
a) Voedingsmiddelen, dranken en tabak: Voedingswaren- en drankbereiding.....	111 327	113 492	124 016	128 884	135 358	107	109	119	124	130
Tabaksnijverheid	20 364	22 041	22 740	24 357	25 416	114	124	127	136	142
<i>Totaal:</i>	131 691	135 533	146 756	153 241	160 774	108	111	120	126	132
b) Textiel: Katoen- en wolspinnerijen en naaigarenfabricage.....	8 258	7 606	6 946	7 847	8 602	126	116	106	120	131
Weefnijverheid	16 417	17 530	16 600	19 481	19 807	119	127	120	141	144
Afwerking van textielproducten.....	3 921	3 191	3 452	3 832	4 001	125	101	110	122	127
Breigoednijverheid.....	4 976	4 549	4 641	4 828	4 696	106	97	99	103	100
Andere sectoren van de textielnijverheid	4 703	4 589	5 384	5 596	5 629	129	126	148	154	155
<i>Totaal:</i>	38 275	37 465	37 023	41 584	42 735	120	118	116	131	134
c) Kleding en schoeisel: Kleding- en confectienijverheid, inclusief bontwerk.....	23 267	21 952	22 755	23 292	23 287	104	98	102	104	104
Schoenen, handschoenen e.a. lederproducten.....	2 409	2 177	2 079	2 112	2 138	96	87	83	85	86
<i>Totaal:</i>	25 676	24 129	24 834	25 404	25 425	103	97	100	102	102
d) Hout en meubelen: Houtzagerijen en aanverwante activiteiten	3 194	3 453	3 259	3 376	4 026	113	123	116	120	143
Houtverwerkende nijverheid en aanverwante activiteiten	30 896	33 177	33 132	34 560	38 401	116	125	125	130	144
<i>Totaal:</i>	34 090	36 630	36 391	37 936	42 427	116	125	124	129	144
e) Papier, drukkerij, uitgeverij: Fabricage van papier en karton Papier- en kartonverwerkende nijverheid	5 951	6 650	6 750	7 914	8 377	114	128	130	152	161
Drukkers-, brocheerders- en inbindersbedrijf.....	8 577	8 647	8 413	9 248	9 478	107	108	105	115	118
<i>Totaal:</i>	21 663	24 101	24 691	25 363	26 373	97	108	110	113	118
<i>Totaal:</i>	36 191	39 398	39 854	42 525	44 228	102	111	112	119	124

2. – Bruto toegevoegde waarde tegen marktprijs per activiteitsklasse (vervolg).
In werkelijke prijzen (vervolg).

	× 1 000 000 F					Indexcijfers 1975 = 100				
	1976	1977	1978	1979	1980	1976	1977	1978	1979	1980
<i>f) Chemie en aanverwante activiteiten:</i>										
Rubber- en chemische nijverheid	60 039	68 254	69 387	76 208	83 404	111	126	128	141	154
Petroleumraffinaderijen, fabrieken van steenkoolagglomeraten, cokes- en gasfabrieken	5 244	5 961	8 524	10 314	12 309	124	140	201	243	290
<i>Totaal:</i>	65 283	74 215	77 911	86 522	95 713	112	127	134	149	164
<i>g) Klei, ceramiek, glas, cement:</i>										
Klei- en ceramieknijverheid	6 787	7 191	7 002	6 414	6 816	104	110	107	98	104
Glas- en cementnijverheid	16 358	20 280	18 785	19 564	20 734	117	144	134	139	148
Cementagglomeraten en asbestcement	10 123	10 248	10 314	10 301	11 649	119	120	121	121	137
<i>Totaal:</i>	33 268	37 719	36 101	36 279	39 199	114	130	124	125	135
<i>h) IJzer- en staalnijverheid</i>	37 019	29 040	39 550	47 168	33 610	133	105	143	170	121
<i>i) Non-ferrometalen</i>	12 876	12 319	11 800	13 100	13 000	127	121	116	129	128
<i>j) Metaalverwerkende nijverheid en scheepsbouw</i>	218 782	236 334	243 858	254 622	259 308	114	123	127	132	135
<i>k) Garages</i>	56 721	63 987	70 319	76 386	80 588	120	135	148	161	170
<i>l) Overige verwerkende industrieën (leerlooiërijen, pelterijen, diamantnijverheid en niet elders genoemde industrieën) ..</i>	30 038	36 414	40 696	43 604	46 560	116	141	158	169	180
<i>Totaal be- en verwerkende nijverheid</i>	719 910	763 183	805 093	858 371	883 567	113	120	127	135	139
4. Bouwnijverheid	195 663	215 564	231 160	235 591	269 054	117	129	138	141	161
5. Elektriciteit, gas en water										
<i>a) Productie, vervoer en distributie van elektriciteit</i>	49 572	57 532	63 271	61 315	67 307	105	122	134	130	143
<i>b) Watervoorziening, vervoer en distributie van gas door middel van leidingen</i>	28 099	28 614	30 282	34 852	41 574	119	122	129	148	177
<i>Totaal:</i>	77 671	86 146	93 553	96 167	108 881	110	122	132	136	154
6. Handel, bank- en verzekeringswezen, woongebouwen										
<i>a) Handel:</i>										
Groot- en kleinhandel	397 181	425 891	447 251	457 967	488 921	117	126	132	135	145
Distributie van petroleumproducten	98 989	105 646	118 243	135 020	142 923	126	134	150	171	181
<i>Totaal (incl. alle rechten en taksen bij de invoer):</i>	496 170	531 537	565 494	592 987	631 844	119	127	136	142	152
<i>b) Financiële diensten</i>	74 878	83 266	96 601	108 606	110 849	132	147	170	191	195
<i>c) Verzekeringen</i>	33 119	36 219	38 603	41 557	45 360	113	124	132	142	155
<i>d) Woongebouwen</i>	108 821	122 827	134 398	145 760	160 556	107	121	133	144	159
<i>Totaal:</i>	712 988	773 849	835 096	888 910	948 609	118	128	138	147	157

2. – Bruto toegevoegde waarde tegen marktprijs per activiteitsklasse (vervolg).
In werkelijke prijzen (vervolg).

	× 1 000 000 F					Indexcijfers 1975 = 100				
	1976	1977	1978	1979	1980	1976	1977	1978	1979	1980
7. Vervoer en verkeer										
a) Spoorwegvervoer inclusief arsenalen N.M.B.S.	15 177	16 891	19 704	21 882	23 774	113	126	147	163	177
b) Wegvervoer.....	55 422	57 491	61 453	67 526	75 913	103	106	114	125	140
c) Zeevervoer en binnenscheepvaart	14 138	14 097	15 347	15 516	18 140	101	101	110	111	130
d) Havens.....	73 952	81 945	86 130	99 205	117 714	123	136	143	165	195
e) Luchtvervoer.....	5 997	5 600	5 881	5 510	4 609	129	120	126	118	99
f) Post, telegraaf en telefoon, radio en televisie	40 190	46 396	53 396	57 823	62 437	110	127	146	158	171
<i>Totaal:</i>	204 876	222 420	241 911	267 462	302 587	112	122	132	146	165
8. Diensten										
a) Administratieve diensten van de overheid.....	149 701	170 633	192 685	214 741	239 955	113	128	145	162	181
b) Onderwijs (officieel en vrij).....	156 673	172 337	187 741	199 970	219 001	115	126	138	147	161
c) Gewapende macht	43 280	46 202	50 538	54 768	58 200	116	124	136	147	156
d) Medische beroepen	58 217	66 461	75 056	80 241	84 978	113	129	146	156	165
e) Andere diensten aan bedrijven	78 318	87 258	94 874	100 877	102 218	117	130	142	151	153
f) Andere diensten aan gezinnen.	167 678	190 208	205 517	218 660	237 001	116	132	142	151	164
g) Huis- en dienstpersoneel	27 922	31 920	35 444	38 169	40 061	109	124	138	149	156
<i>Totaal:</i>	681 789	765 019	841 855	907 426	981 414	115	129	141	152	165
9. Correctie voor investeringen met eigen arbeidskrachten.....	4 101	4 079	4 031	4 288	5 166	93	92	91	97	117
10. Intermediair verbruik van toegerekende intresten i.v.m. kosteloze diensten van financiële tussenpersonen	-35 326	-39 625	-45 115	-48 085	-47 410	135	151	172	184	181
11. Aftrekbare BTW op investeringen.....	-29 520	-30 280	-32 050	-33 050	-45 930	106	109	115	119	165
BRUTO BINNENLANDS PRODUKT TEGEN MARKTPRIJS										
<i>Totaal 1 tot 11:</i>	2 628 112	2 846 926	3 068 499	3 266 030	3 497 876	115	124	134	142	153
Statistische aanpassing:	-1 824	-3 278	-11 415	-4 898	-14 674					
<i>Gecorrigeerd totaal:</i>	2 626 288	2 843 648	3 057 084	3 261 132	3 483 202	113,5	122,9	132,2	141,0	150,6
12. Saldo van de factorinkomens ontvangen van en betaald aan het buitenland	17 300	12 100	10 100	-3 500	-18 300	136	95	80	-28	-144
BRUTO NATIONAAL PRODUKT TEGEN MARKTPRIJS (aangepast)	2 643 588	2 855 748	3 067 184	3 257 632	3 464 902	113,7	122,8	131,9	140,1	149,0

3. – Bruto toegevoegde waarde tegen marktprijs per activiteitsklasse.
In prijzen van 1975.

	× 1 000 000 F					Indexcijfers 1975 = 100				
	1976	1977	1978	1979	1980	1976	1977	1978	1979	1980
1. Landbouw, bosbouw, visserij										
a) Landbouw, tuinbouw, veeteelt	61 992	64 116	71 202	71 487	71 794	96	99	110	110	111
b) Bosbouw.....	2 688	2 567	2 547	2 538	2 600	105	100	99	99	101
c) Visserij.....	814	854	902	857	818	87	91	96	91	87
<i>Totaal:</i>	65 494	67 537	74 651	74 882	75 212	96	99	109	110	110
2. Extractieve nijverheid										
a) Steenkoolmijnen en hun elektrische centrales.....	9 620	8 498	7 894	7 060	7 253	92	81	75	67	69
b) Overige extractieve industrieën.....	8 749	8 211	7 846	8 083	8 386	104	98	94	96	100
<i>Totaal:</i>	18 369	16 709	15 740	15 143	15 639	97	89	83	80	83
3. Be- en verwerkende nijverheid										
a) Voedingsmiddelen, dranken en tabak: Voedingswaren- en drankbereiding.....	106 967	106 586	109 287	112 330	113 917	103	102	105	108	109
Tabaksnijverheid.....	17 691	17 013	17 045	17 628	17 912	99	95	96	99	100
<i>Totaal:</i>	124 658	123 599	126 332	129 958	131 829	102	101	104	106	108
b) Textiel: Katoen- en wolspinnerijen en naaigarenfabricage.....	8 116	6 927	6 553	7 133	7 292	124	106	100	109	111
Weefnijverheid.....	17 671	16 638	16 527	19 093	18 570	128	121	120	138	135
Afwerking van textielproducten.....	3 312	2 691	2 516	2 723	2 769	105	85	80	86	88
Breigoednijverheid.....	4 753	3 701	3 465	3 512	3 351	102	79	74	75	72
Andere sectoren van de textielnijverheid.....	4 654	4 038	4 281	4 396	4 139	128	111	118	121	114
<i>Totaal:</i>	38 506	33 995	33 342	36 857	36 121	121	107	105	116	114
c) Kleding en schoeisel: Kleding- en confectienijverheid, inclusief bontwerk.....	20 746	18 784	18 579	18 392	18 081	93	84	83	82	81
Schoenen, handschoenen e.a. lederproducten.....	2 236	1 889	1 694	1 552	1 401	90	76	68	62	56
<i>Totaal:</i>	22 982	20 673	20 273	19 944	19 482	93	83	82	80	78
d) Hout en meubelen: Houtzagerijen en aanverwante activiteiten.....	2 663	2 587	2 489	2 446	2 632	95	92	88	87	93
Houtverwerkende nijverheid en aanverwante activiteiten.....	29 642	30 720	31 096	30 782	33 131	112	116	117	116	125
<i>Totaal:</i>	32 305	33 307	33 585	33 228	35 763	110	113	114	113	122
e) Papier, drukkerij, uitgeverij: Fabricage van papier en karton	7 109	7 492	7 686	8 509	8 595	137	144	148	164	165
Papier- en kartonverwerkende nijverheid.....	7 626	7 835	7 340	7 620	7 451	95	98	91	95	93
Drukkers-, brocheeders- en inbindersbedrijf.....	19 749	21 108	21 014	20 173	19 568	88	94	94	90	87
<i>Totaal:</i>	34 484	36 435	36 040	36 302	35 614	97	102	101	102	100

3. – Bruto toegevoegde waarde tegen marktprijs per activiteitsklasse (vervolg).
In prijzen van 1975 (vervolg).

	× 1 000 000 F					Indexcijfers 1975 = 100				
	1976	1977	1978	1979	1980	1976	1977	1978	1979	1980
<i>f) Chemie en aanverwante activiteiten:</i>										
Rubber- en chemische nijverheid	65 507	73 796	77 375	82 760	79 833	121	137	143	153	148
Petroleumraffinaderijen, fabrieken van steenkoolagglomeraten, cokes- en gasfabrieken ...	5 724	4 877	5 047	5 346	5 075	135	115	119	126	120
<i>Totaal:</i>	71 231	78 673	82 422	88 106	84 908	122	135	142	151	146
<i>g) Klei, ceramiek, glas, cement:</i>										
Klei- en ceramieknijverheid	6 462	6 551	6 147	5 382	5 343	99	100	94	82	82
Glas- en cementnijverheid	16 076	17 754	17 303	17 963	18 782	115	126	123	128	134
Cementagglomeraten en asbestcement	9 775	9 252	8 832	8 414	9 153	115	109	104	99	108
<i>Totaal:</i>	32 313	33 557	32 282	31 759	33 278	111	115	111	109	114
<i>h) IJzer- en staalnijverheid</i>	33 311	31 190	36 562	37 039	34 287	120	112	132	134	124
<i>i) Non-ferrometalen</i>	13 595	11 589	11 000	11 360	11 390	134	114	108	112	112
<i>j) Metaalverwerkende nijverheid en scheepsbouw</i>	205 108	206 619	212 859	219 578	219 551	107	107	111	114	114
<i>k) Garages</i>	50 285	52 450	54 330	55 874	56 391	106	111	115	118	119
<i>l) Overige verwerkende industrieën (leerlooierijen, peltierijen, diamantnijverheid en niet elders genoemde industrieën) ..</i>	28 928	31 996	32 660	33 081	32 339	112	124	127	128	125
<i>Totaal be- en verwerkende nijverheid</i>	687 706	694 083	711 687	733 086	730 953	108	109	112	116	115
4. Bouwnijverheid	177 864	182 281	183 779	177 472	188 510	106	109	110	106	113
5. Elektriciteit, gas en water										
<i>a) Productie, vervoer en distributie van elektriciteit</i>	50 091	57 271	62 381	64 059	65 853	106	121	132	136	139
<i>b) Watervoorziening, vervoer en distributie van gas door middel van leidingen</i>	25 013	25 040	25 736	27 416	27 261	106	106	109	117	116
<i>Totaal:</i>	75 104	82 311	88 117	91 475	93 114	106	116	125	129	132
6. Handel, bank- en verzekeringswezen, woongebouwen										
<i>a) Handel:</i>										
Groot- en kleinhandel	354 449	353 773	357 831	371 360	386 580	105	105	106	110	114
Distributie van petroleumproducten	86 134	85 863	93 227	96 643	87 371	109	109	118	123	111
<i>Totaal (incl. alle rechten en taksen bij de invoer):</i>	440 583	439 636	451 058	468 003	473 951	106	105	108	112	114
<i>b) Financiële diensten</i>	62 870	65 255	72 796	79 102	78 339	111	115	128	139	138
<i>c) Verzekeringen</i>	30 168	30 753	30 930	31 565	32 680	103	105	106	108	112
<i>d) Woongebouwen</i>	103 702	106 131	108 526	110 967	113 475	102	105	107	110	112
<i>Totaal:</i>	637 323	641 775	663 310	689 637	698 445	105	106	110	114	116

3. – Bruto toegevoegde waarde tegen marktprijs per activiteitsklasse (vervolg).
In prijzen van 1975 (vervolg).

	× 1 000 000 F					Indexcijfers 1975 = 100				
	1976	1977	1978	1979	1980	1976	1977	1978	1979	1980
7. Vervoer en verkeer										
a) Spoorwegvervoer inclusief ar- senalen N.M.B.S.	13 786	13 579	14 706	15 485	16 741	103	101	109	115	125
b) Wegvervoer	49 885	48 421	50 821	53 410	55 923	92	90	94	99	103
c) Zeevervoer en binnenscheep- vaart	16 826	16 218	17 362	15 234	14 901	121	116	124	109	107
d) Havens	65 041	67 058	66 923	72 812	80 603	108	111	111	121	134
e) Luchtvervoer	4 551	4 502	4 861	5 148	5 051	98	97	104	110	108
f) Post, telegraaf en telefoon, ra- dio en televisie	39 623	40 457	44 102	47 218	49 459	108	111	121	129	135
<i>Totaal:</i>	189 712	190 235	198 775	209 307	222 678	104	104	109	114	122
8. Diensten										
a) Administratieve diensten van de overheid	136 919	143 317	153 226	161 783	166 846	103	108	115	122	126
b) Onderwijs (officieel en vrij)	142 700	144 659	149 944	152 588	156 776	105	106	110	112	115
c) Gewapende macht	39 475	38 799	39 794	40 241	38 620	106	104	107	108	104
d) Medische beroepen	53 801	57 138	59 853	61 032	61 928	104	111	116	118	120
e) Andere diensten aan bedrijven	70 634	71 238	73 448	75 191	76 243	105	106	110	112	114
f) Andere diensten aan gezinnen.	152 224	154 535	155 690	159 879	164 933	105	107	108	111	114
g) Huis- en dienstpersoneel	25 104	25 654	25 756	25 218	24 661	98	100	100	98	96
<i>Totaal:</i>	620 857	635 340	657 711	675 932	690 007	104	107	111	114	116
9. Correctie voor investeringen met eigen arbeidskrachten.....	3 907	3 700	3 532	3 625	4 274	89	84	80	82	97
10. Intermediair verbruik van toegerekende intresten i.v.m. kosteloze diensten van finan- ciële tussenpersonen	-28 792	-30 187	-32 986	-33 941	-32 887	110	115	126	130	126
11. Aftrekbare BTW op investe- ringen.....	-27 980	-27 330	-27 370	-28 020	-29 610	101	98	98	101	107
BRUTO BINNENLANDS PRODUKT TEGEN MARKTPRIJS										
<i>Totaal \ tot 11:</i>	2 419 564	2 456 454	2 536 946	2 608 598	2 656 335	106	107	111	114	116
Statistische aanpassing	19 488	9 464	9 817	-2 822	11 111					
<i>Gecorrigeerd totaal:</i>	2 439 052	2 465 918	2 546 763	2 605 776	2 667 446	105,4	106,6	110,1	112,7	115,3
12. Saldo van de factorinkomens ontvangen van en betaald aan het buitenland	16 100	10 400	8 400	-2 700	-13 900					
BRUTO NATIONAAL PRODUKT TEGEN MARKTPRIJS (aangepast)	2 455 152	2 476 318	2 555 163	2 603 076	2 653 546	105,6	106,5	109,9	111,9	114,1

4. – Relatieve belangrijkheid en groeipercentages van de bruto toegevoegde waarde per activiteitsklasse.

	Relatieve belangrijkheid van de bruto toegevoegde waarde tegen factorkosten in werkelijke prijzen					Groeipercentages van de bruto toegevoegde waarde tegen marktprijs in prijzen van 1975				
	1976	1977	1978	1979	1980	1976	1977	1978	1979	1980
1. Landbouw, bosbouw en visserij	3,4	2,7	2,7	2,5	2,3	-4,0	3,1	10,5	0,3	0,4
2. Extractieve nijverheid	1,1	1,0	0,9	0,9	0,8	-2,6	-9,0	-5,8	-3,8	3,3
3. Be- en verwerkende nijverheid										
a) Voedingsmiddelen, dranken en tabak....	4,7	4,5	4,6	4,5	4,4	2,1	-0,8	2,2	2,9	1,4
b) Textiel	1,6	1,5	1,4	1,5	1,4	21,1	-11,7	-1,9	10,5	-2,0
c) Kleding en schoeisel	1,0	0,9	0,9	0,8	0,8	-7,5	-10,0	-1,9	-1,6	-2,3
d) Hout en meubelen	1,3	1,3	1,2	1,2	1,3	9,9	3,1	0,8	-1,1	7,6
e) Papier, drukkerij, uitgeverij.....	1,5	1,5	1,4	1,4	1,4	-3,3	5,7	-1,1	0,7	-1,9
f) Chemie en aanverwante activiteiten	3,2	3,3	3,2	3,3	3,4	22,3	10,4	4,8	6,9	-3,6
g) Klei, ceramiek, glas, cement.....	1,3	1,4	1,2	1,2	1,2	11,0	3,8	-3,8	-1,6	4,8
h-i) IJzer, staal en non-ferrometalen.....	2,2	1,7	2,0	2,2	1,6	23,8	-8,8	11,2	1,8	-5,6
j-k) Metaalverwerkende nijverheid, scheeps- bouw en garages.....	11,3	11,3	11,0	10,8	10,5	6,5	1,4	3,1	3,1	0,2
l) Overige verwerkende industrieën	1,3	1,4	1,5	1,5	1,5	12,1	10,6	2,1	1,3	-2,2
<i>Totaal 3:</i>	29,4	28,8	28,4	28,4	27,5	8,4	0,9	2,5	3,0	-0,3
4. Bouwnijverheid.....	7,4	7,6	7,3	7,0	7,6	6,5	2,5	0,8	-3,4	6,2
5. Elektriciteit, gas en water.....	3,0	3,1	3,2	3,1	3,3	6,2	9,6	7,1	3,8	1,8
6. Handel, bank- en verzekeringswezen, woongebouwen										
a) Handel.....	11,5	11,6	11,6	11,4	11,0	5,7	-0,2	2,6	3,8	1,3
b+c) Financiële diensten en verzeker.	4,6	4,7	5,0	5,3	5,1	8,2	3,2	8,0	6,7	0,3
d) Woongebouwen	4,6	4,8	4,9	5,0	5,2	2,4	2,3	2,3	2,2	2,3
<i>Totaal 6:</i>	20,7	21,1	21,5	21,7	21,3	5,5	0,7	3,4	4,0	1,3
7. Vervoer en verkeer	8,3	8,3	8,4	8,7	9,3	3,7	0,3	4,5	5,3	6,4
8. Diensten	27,4	28,4	29,1	29,5	30,3	4,3	2,3	3,5	2,8	2,1
9. Correctie voor investeringen met eigen ar- beidskrachten.....	0,2	0,1	0,1	0,1	0,2					
10. Intermediair verbruik van toegerekende intresten i.v.m. kosteloze diensten van fi- nanciële tussenpersonen.....	-1,5	-1,5	-1,6	-1,6	-1,5					
BRUTO BINNENLANDS PRODUKT:										
<i>Totaal 1 tot 10:</i>	99,4	99,6	100,0	100,3	101,1					
Statistische aanpassing	-0,1	-0,1	-0,4	-0,2	-0,5					
<i>Gecorrigeerd totaal:</i>	99,3	99,5	99,6	100,1	100,6	5,4	1,1	3,3	2,3	2,4
11. Saldo van de factorinkomens ontvangen van en betaald aan het buitenland.....	0,7	0,5	0,4	-0,1	-0,6					
BRUTO NATIONAAL PRODUKT (aangepast)	100,0	100,0	100,0	100,0	100,0	5,6	0,9	3,2	1,9	1,9

5. – Verdeling van het Nationaal Produkt over de produktiefactoren. In werkelijke prijzen.

	× 1 000 000 F					Indexcijfers 1975 = 100				
	1976	1977	1978	1979	1980	1976	1977	1978	1979	1980
A. Het inkomen uit bezoldigde arbeid										
1. <i>Wedden en lonen der werknemers onderworpen aan de sociale zekerheid (exclusief de verder afzonderlijk gespecificeerde categorieën)</i>										
a) Cijfers ontleend aan R.S.Z. en N.P.M.: Werklieden (inclusief patronale bijdragen voor de jaarlijkse vakantie)..... Bedienden.....	436 896 409 190	466 200 463 220	480 994 504 470	509 682 549 790	541 709 601 740	110 113	117 128	121 140	128 152	136 166
b) Cijfers ontleend aan de D.M.V.Z.K.....	937	1 230	1 196	1 121	1 265	116	152	148	138	156
<i>Totaal:</i>	847 023	930 650	986 660	1 060 593	1 144 714	111	122	130	140	151
2. <i>Wedden en lonen van werknemers onderworpen aan sommige bepalingen nopens de sociale zekerheid</i>										
a) Huis- en dienstpersoneel (1)...	26 107	30 002	33 480	36 282	38 272	109	125	140	152	160
b) Grensarbeiders (inclusief patronale bijdragen).....	12 585	12 360	12 965	13 640	14 160	105	104	109	114	119
c) Seizoenarbeiders werkzaam in het buitenland (inclusief patronale bijdragen).....	12	10	10	5	5	86	71	71	36	36
<i>Totaal:</i>	38 704	42 372	46 455	49 927	52 437	108	118	129	139	146
3. <i>Werkgeversbijdrage sociale zekerheid</i>										
a) Cijfers ontleend aan R.S.Z., N.P.M. en D.M.V.Z.K. (exclusief jaarlijkse vakantie).....	190 517	212 301	224 104	240 805	261 474	112	125	132	142	154
b) Speciale schikkingen voor sommige categorieën werknemers.....	3 996	4 564	5 082	5 318	5 685	110	126	140	147	157
c) Verzekering arbeidsongevallen.....	18 432	19 127	17 341	18 355	18 915	113	117	106	113	116
<i>Totaal:</i>	212 945	235 992	246 527	264 478	286 074	112	125	130	140	151
4. <i>Overige werknemers niet onderworpen aan de algemene regeling inzake sociale zekerheid</i>										
a) Centrale overheid: administratief apparaat (inclusief erediens): Totaal van wedden, lonen en pensioenen.....	58 076	65 083	70 754	76 958	83 490	111	125	136	147	160
b) Centrale overheid: rijksonderwijs: Totaal van wedden, lonen en pensioenen.....	47 912	52 488	56 678	61 214	67 187	114	125	135	145	160
c) Centrale overheid: militair apparaat: Totaal van wedden, lonen en pensioenen.....	43 280	46 202	50 538	54 768	58 200	116	124	136	147	156

(1) Exclusief degenen die sinds 1970 opgenomen zijn in de uitgebreide sociale zekerheidsregeling.

5. – Verdeling van het Nationaal Produkt over de produktiefactoren (vervolg).
In werkelijke prijzen (vervolg).

	× 1 000 000 F					Indexcijfers 1975 = 100				
	1976	1977	1978	1979	1980	1976	1977	1978	1979	1980
d) Provincies en gemeenten, inclusief C.O.O./O.C.M.W.: administratief apparaat - <i>Totaal:</i>	51 399	58 178	68 097	78 961	91 120	112	127	149	173	199
e) Gemeentelijk en provinciaal onderwijs (inclusief weddesubsidies) - <i>Totaal:</i>	37 252	41 260	45 069	46 669	52 026	116	128	140	145	162
f) Vrij onderwijs - <i>Totaal:</i>	67 326	73 903	80 875	86 509	93 666	116	127	139	148	161
g) N.M.B.S.:										
Wedden en lonen	21 194	22 879	23 351	25 638	27 400	108	116	119	130	139
Pensioenen	19 102	20 352	22 271	24 599	26 647	111	119	130	144	156
<i>Totaal:</i>	40 296	43 231	45 622	50 237	54 047	109	117	124	136	147
h) R.T.T., Posterijen, Regie der Luchtwezen, Radio en Televisie:										
Wedden en lonen	38 929	42 056	44 645	46 969	50 546	110	119	126	133	143
Pensioenen	3 299	3 702	4 160	4 772	5 669	112	126	142	163	193
<i>Totaal:</i>	42 228	45 758	48 805	51 741	56 215	110	119	127	135	147
i) Openbare bedrijven onder controle van ondergeschikte besturen:										
Bezoldigingen.....	14 391	16 533	18 235	20 957	23 634	115	132	146	167	189
Sociale lasten.....	2 218	2 522	2 778	3 114	3 485	115	130	143	161	180
<i>Totaal:</i>	16 609	19 055	21 013	24 071	27 119	115	132	145	166	187
j) Minus bezoldiging tijdelijk personeel onderworpen aan de algemene regeling inzake sociale zekerheid.....	-46 611	-51 231	-57 540	-62 382	-67 684	108	119	134	145	157
<i>Totaal 4:</i>	357 767	393 927	429 911	468 746	515 386	114	125	137	149	164
5. Aanvullingen en correcties	58 040	59 850	64 750	70 130	74 870	143	147	159	173	184
<i>Totaal 1 tot 5:</i>	1 514 479	1 662 791	1 774 303	1 913 874	2 073 481	113	124	132	143	155
Statistische aanpassing.....	2 886	-6 778	7 519	-8 041	-1 765					
<i>Aangepast totaal:</i>	1 517 365	1 656 013	1 781 822	1 905 833	2 071 716	115	125	135	144	157
B. Ondernemersinkomen v. zelfstandigen en personenvennootschappen										
1. Land-, tuin- en bosbouw										
a) Bruto-waarde der land- en tuinbouwproductie:										
Dierlijke productie.....	105 243	107 965	108 180	111 129	116 132	109	112	112	115	120
Plantaardige landbouwproductie	25 451	18 567	22 694	24 122	23 537	127	93	113	120	117
Tuinbouwproductie.....	31 924	30 370	30 223	28 274	30 224	110	105	105	98	105
<i>Totaal:</i>	162 618	156 902	161 097	163 525	169 893	112	108	111	112	117
b) Bedrijfslasten.....	106 320	113 061	113 087	119 811	127 761	108	115	115	121	129
c) Inkomen uit land- en tuinbouw.....	56 298	43 841	48 010	43 714	42 132	120	94	103	93	90
d) Inkomen der bossen niet aan het bosbeheer onderworpen ...	370	230	140	270	190	285	177	108	208	146
<i>Totaal c) + d):</i>	56 668	44 071	48 150	43 984	42 322	121	94	103	94	90

5. – Verdeling van het Nationaal Produkt over de produktiefactoren (vervolg).
In werkelijke prijzen (vervolg).

	× 1 000 000 F					Indexcijfers 1975 = 100				
	1976	1977	1978	1979	1980	1976	1977	1978	1979	1980
<i>2. Vrije beroepen</i>										
a) Geneesheren en tandartsen	35 350	40 520	46 280	49 600	52 150	116	133	152	163	171
b) Apothekers.....	9 100	10 360	11 220	11 580	11 950	100	114	124	128	132
c) Advokaten, pleitbezorgers en notarissen.....	9 400	11 150	12 610	14 990	15 660	134	159	179	213	223
d) Andere vrije beroepen.....	19 300	21 200	22 300	23 100	24 800	114	125	131	136	146
<i>Totaal:</i>	73 150	83 230	92 410	99 270	104 560	115	131	145	156	164
<i>3. Handelaars en ambachtslieden.....</i>	205 800	218 300	222 800	226 800	234 800	110	116	119	121	125
<i>4. Inkomen der personenvennootschappen.....</i>	13 730	14 000	15 750	16 810	14 910	114	116	130	139	124
<i>Totaal 1 tot 4:</i>	349 348	359 601	379 110	386 864	396 592	113	116	122	125	128
Statistische aanpassing.....	666	- 1466	1 607	- 1 625	- 338					
<i>Aangepast totaal:</i>	350 014	358 135	380 717	385 239	396 254	114	117	124	126	129
C. Inkomen uit vermogen toevoeiend aan particulieren										
<i>1. Intresten</i>										
a) Spaarinlagen en kapitalisatieverrichtingen.....	36 711	41 544	43 550	53 393	65 358	114	129	135	166	203
b) Bankdeposito's.....	22 123	24 217	23 510	31 954	46 387	119	130	126	171	248
c) Verzekeringscontracten.....	7 664	9 013	9 975	11 090	12 234	110	129	143	159	175
d) Overheidsfondsen.....	48 139	56 838	64 843	76 877	87 362	117	138	158	187	212
e) Obligatieleningen van vennootschappen en hypotheecaire leningen.....	7 050	8 473	9 767	10 757	12 600	124	150	172	190	222
<i>Totaal:</i>	121 687	140 085	151 645	184 071	223 941	116	134	145	176	214
f) Toegerekende intresten i.v.m. kosteloze diensten van banken en andere financiële tussenpersonen.....	35 326	39 625	45 115	48 085	47 410	135	151	172	184	181
<i>Totaal van de intresten:</i>	157 013	179 710	196 760	232 156	271 351	120	137	150	177	207
<i>2. Huur (ontvangen of toegerekend)</i>										
a) Bebouwde eigendommen	135 469	152 982	168 029	182 022	199 672	108	122	134	146	160
b) Onbebouwde eigendommen ..	5 436	5 562	5 639	5 776	5 970	97	100	101	103	107
c) Lasten (afschrijvingen, onderhoud, hypotheecaire intresten)	- 80 015	- 91 216	- 101 547	- 113 756	- 128 628	113	129	144	161	182
<i>Netto-huur:</i>	60 890	67 328	72 121	74 042	77 014	101	112	120	123	128
<i>3. Dividenden, tantièmes, giften</i>										
a) Dividenden v. Belgische vennootschappen met hoofdactiviteit in België.....	26 725	28 355	29 234	32 157	30 227	110	116	120	132	124
b) Dividenden v. Belgische vennootschappen met hoofdactiviteit in het buitenland.....	810	831	1 022	1 233	2 130	98	101	124	149	258
c) Inkomens uit investeringen in het buitenland.....	30 600	30 100	33 400	28 800	35 400	108	106	118	102	125
d) Tantièmes.....	4 098	4 343	4 473	4 920	4 625	110	117	120	132	124
e) Giften van vennootschappen aan gezinnen en verenigingen zonder winst oogmerk ten dienste der gezinnen.....	1 210	1 170	1 500	1 680	1 520	119	115	147	165	149
<i>Totaal 3:</i>	63 443	64 799	69 629	68 790	73 902	109	111	120	118	127

5. – Verdeling van het Nationaal Produkt over de produktiefactoren (vervolg).
In werkelijke prijzen (vervolg).

	× 1 000 000 F					Indexcijfers 1975 = 100				
	1976	1977	1978	1979	1980	1976	1977	1978	1979	1980
<i>Totaal inkomen uit vermogen toevloeiend aan particulieren.</i>	281 346	311 837	338 510	374 988	422 267	113	125	136	151	170
D. Reserveringen van vennootschappen										
1. Niet uitgekeerde winst der vennootschappen op aandelen.....	9 650	4 730	18 630	22 300	3 350	215	105	415	497	75
2. Niet uitgekeerde winst der autonome openbare instellingen	4 521	6 437	6 570	5 810	3 937	143	203	208	184	124
<i>Totaal:</i>	14 171	11 167	25 200	28 110	7 287	185	146	329	367	95
E. Directe belastingen der vennootschappen van alle juridische vormen	72 718	76 441	81 660	91 890	89 717	104	109	116	131	128
F. Inkomen uit vermogen en ondernemersinkomen toevloeiend aan de overheid										
1. <i>Toegerekende netto-huur</i>										
a) Centrale overheid.....	7 795	9 647	11 083	12 433	14 041	119	148	170	190	215
b) Overige overheid.....	7 974	9 751	11 017	12 157	13 569	118	144	162	179	200
<i>Totaal:</i>	15 769	19 398	22 100	24 590	27 610	118	146	166	185	207
2. <i>Intresten, dividenden, winsten</i>										
a) Centrale overheid.....	-34 983	-38 577	-45 416	-42 494	-32 401	126	139	163	153	117
b) Intresten op wiskundige reserves van wettelijke pensioenfonds.....	4 397	4 605	4 812	5 030	5 239	65	68	71	74	77
c) Overige overheid.....	17 632	18 218	18 669	19 291	23 723	124	128	131	135	166
<i>Totaal:</i>	-12 954	-15 754	-21 935	-18 173	-3 439	-	-	-	-	-
<i>Tot. inkomen toevloeiend aan de overheid</i>	2 815	3 644	165	6 417	24 171	43	56	3	98	368
G. Intrest der overheidsschuld	-97 756	-116 959	-137 866	-166 142	-214 409	119	142	167	201	260
NETTO NATIONAAL INKOMEN TEGEN FACTORKOSTEN (aangepast)	2 140 673	2 300 278	2 470 208	2 626 335	2 797 003	113,9	122,4	131,4	139,7	148,8
H. Afschrijvingen	231 126	260 546	278 519	298 689	305 758	109	123	131	141	144
<i>Bruto nationaal inkomen tegen factorkosten (aangepast) ..</i>	2 371 799	2 560 824	2 748 727	2 925 024	3 102 761	113,4	122,4	131,4	139,8	148,3
I. Indirecte belastingen	308 326	335 151	364 957	388 861	413 851	118	128	140	149	159
J. Subsidies	-36 537	-40 227	-46 500	-56 253	-51 710	133	146	169	204	188
BRUTO NATIONAAL PRODUKT TEGEN MARKTPRIJS (aangepast)	2 643 588	2 855 748	3 067 184	3 257 632	3 464 902	113,7	122,8	131,9	140,1	149,0

6. – Relatieve belangrijkheid en groeipercentages van het inkomen der onderscheiden productiefactoren.
In werkelijke prijzen.

	Relatieve belangrijkheid					Groeipercentages				
	1976	1977	1978	1979	1980	1976	1977	1978	1979	1980
1. Inkomen uit bezoldigde arbeid										
a) Wedden en lonen van werknemers onderworpen aan de sociale zekerheid (exclusief de verder afzonderlijke gespecificeerde categorieën)	39,6	40,5	39,9	40,4	40,9	11,4	9,9	6,0	7,5	7,9
b) Wedden en lonen van werknemers onderworpen aan sommige bepalingen van de sociale zekerheid	1,8	1,8	1,9	1,9	1,9	7,8	9,5	9,6	7,5	5,0
c) Werkgeversbijdragen sociale zekerheid ...	9,9	10,3	10,0	10,1	10,2	12,4	10,8	4,5	7,3	8,2
d) Overige werknemers niet onderworpen aan de algemene regeling inzake sociale zekerheid	16,7	17,1	17,4	17,9	18,4	13,8	10,1	9,1	9,0	9,9
e) Aanvullingen, correcties en statistische aanpassing	2,9	2,3	2,9	2,3	2,6	–	–	–	–	–
<i>Totaal:</i>	70,9	72,0	72,1	72,6	74,0	14,7	9,1	7,6	7,0	8,7
2. Ondernemersinkomen van zelfstandigen en personenvennootschappen										
a) Land-, tuin- en bosbouw	2,7	2,0	2,0	1,7	1,5	20,8	–22,2	9,3	–8,7	–3,8
b) Vrije beroepen	3,4	3,6	3,7	3,8	3,8	15,1	13,8	11,0	7,4	5,3
c) Handelaars, ambachtslieden en personenvennootschappen	10,3	10,1	9,7	9,3	8,9	9,9	5,8	2,7	2,1	2,5
d) Statistische aanpassing	0,0	–0,1	0,1	–0,1	–0,0	–	–	–	–	–
<i>Totaal:</i>	16,4	15,6	15,5	14,7	14,2	14,3	2,3	6,3	1,2	2,9
3. Inkomen uit vermogen toevloeiend aan particulieren										
a) Intresten	7,3	7,8	8,0	8,8	9,7	20,0	14,5	9,5	18,0	16,9
b) Huur (ontvangen of toegerekend)	2,8	2,9	2,9	2,8	2,8	1,4	10,6	7,1	2,7	4,0
c) Dividenden, tantièmes, giften	3,0	2,8	2,8	2,6	2,6	9,0	2,1	7,5	–1,2	7,4
<i>Totaal:</i>	13,1	13,5	13,7	14,2	15,1	12,9	10,8	8,6	10,8	12,6
4. Reserveringen van vennootschappen	0,7	0,5	1,0	1,1	0,3	85,1	–21,2	125,7	11,5	–74,1
5. Directe belastingen der vennootschappen van alle juridische vormen	3,4	3,3	3,3	3,5	3,2	3,7	5,1	6,8	12,5	–2,4
6. Inkomens uit vermogen en ondernemersinkomen toevloeiend aan de overheid	0,1	0,2	0,0	0,2	0,9	–57,1	29,4	–95,5	3 789,1	276,7
7. Intrest van de overheidsschuld	–4,6	–5,1	–5,6	–6,3	–7,7	18,5	19,6	17,9	20,5	29,1
NETTO NATIONAAL INKOMEN TEGEN FACTORKOSTEN (aangepast) ...	100,0	100,0	100,0	100,0	100,0	13,9	7,5	7,4	6,3	6,5

7. - Besteding van het Nationaal Produkt.
In werkelijke prijzen.

	× 1 000 000 F					Indexcijfers 1975 = 100				
	1976	1977	1978	1979	1980	1976	1977	1978	1979	1980
A. PRIVATE CONSUMPTIE										
1. Voedingsmiddelen										
a) Brood en produkten op basis van graangewassen:										
Brood- en broodbakkerijprodukten.....	22 626	24 778	26 543	27 317	28 112	113	124	133	137	141
Pasteigebak en koekjes	12 841	16 342	17 236	17 280	17 968	96	122	129	129	135
Beschuiten, deegwaren en rijst.	2 694	2 624	2 356	2 268	2 524	133	129	116	112	124
Totaal:	38 161	43 744	46 135	46 865	48 604	108	124	130	132	137
b) Vlees en aanverwante produkten.....	129 539	133 683	145 426	150 916	159 742	113	117	127	132	139
c) Vis.....	14 985	16 012	16 911	19 434	21 193	126	134	142	163	178
d) Melk, kaas en eieren:										
Verse en verduurzaamde melk	15 853	17 128	17 788	19 160	20 620	114	123	128	138	148
Kaas	13 377	14 392	15 589	16 688	17 969	115	124	134	144	155
Eieren.....	6 741	7 081	6 770	6 496	7 127	111	117	111	107	117
Totaal:	35 971	38 601	40 147	42 344	45 716	114	122	127	134	145
e) Oliën en vetten:										
Boter	12 110	12 503	12 574	13 278	12 148	110	114	115	121	111
Oliën en margarine	8 376	8 821	9 124	9 602	10 033	94	99	102	107	112
Totaal:	20 486	21 324	21 698	22 880	22 181	103	107	109	115	111
f) Aardappelen, groenten en fruit:										
Aardappelen	12 156	6 999	4 154	5 522	5 427	194	112	66	88	87
Uitheems vers fruit.....	7 229	7 671	7 740	7 874	7 859	100	106	107	109	109
Inheems vers fruit.....	10 124	10 521	13 914	12 868	14 383	98	102	135	125	140
Gedroogd en ingelegd fruit.....	1 467	1 396	1 346	1 361	1 265	127	121	116	118	109
Verse groenten.....	18 661	18 596	15 680	16 120	18 726	118	117	99	102	118
Gedroogde en ingelegde groenten.....	3 698	2 177	3 335	4 228	3 268	132	78	119	151	116
Totaal:	53 335	47 360	46 169	47 973	50 928	122	109	106	110	117
g) Koffie, thee en cichorei.....	11 173	16 926	14 548	13 121	13 402	124	188	161	146	149
h) Suiker, jam en suikergoed:										
Chocolade en artikelen van chocolade	9 011	9 331	10 623	11 270	11 902	117	121	137	146	154
Overige produkten	10 302	9 574	10 388	10 362	10 700	121	113	123	122	126
Totaal:	19 313	18 905	21 011	21 632	22 602	119	117	130	133	139
i) Andere voedingsmiddelen	12 180	13 014	13 493	16 443	21 063	114	122	126	154	197
Totaal voedingsmiddelen:	335 143	349 569	365 538	381 608	405 431	114	119	125	130	138
2. Dranken										
a) Mineraal water en limonade....	17 492	16 315	17 557	19 057	20 368	117	110	118	128	137
b) Bier.....	31 126	31 784	32 184	32 010	33 536	107	110	111	110	116
c) Alcohol.....	10 608	11 580	12 651	13 063	15 922	102	111	121	125	153
d) Wijn en andere dranken	15 847	19 775	21 983	25 535	27 262	100	125	139	162	173
Totaal:	75 073	79 454	84 375	89 665	97 088	107	113	120	128	139
3. Tabakswaaren	28 884	32 057	31 931	34 375	35 370	112	125	124	134	138
4. Kleding en ander persoonlijk goed										
a) Kleding, exclusief wat volgt	95 363	97 908	104 327	112 415	117 480	113	116	123	133	139
b) Schoeisels.....	17 557	19 957	20 034	24 304	27 046	114	130	130	158	176
c) Pelzen, handschoenen en marokijnwerk.....	6 588	7 382	7 451	7 980	8 484	118	132	133	143	152
d) Uurwerken, juwelen, zilver-smeedwerk, brillen.....	11 024	11 998	13 456	13 913	14 474	116	126	142	146	152
Totaal:	130 532	137 245	145 268	158 612	167 484	113	119	126	138	146
5. Huur, taxes, water.....	148 709	168 358	185 540	200 940	220 158	109	123	136	147	161

7. – Besteding van het Nationaal Produkt (vervolg).
In werkelijke prijzen (vervolg).

	× 1 000 000 F					Indexcijfers 1975 = 100				
	1976	1977	1978	1979	1980	1976	1977	1978	1979	1980
6. Verwarming, verlichting										
a) Kolen, enz.	8 658	8 318	8 773	9 212	8 860	86	82	87	91	88
b) Stadsgas en aardgas	12 747	15 117	17 913	20 519	25 632	120	143	169	194	242
c) Elektriciteit	29 943	33 547	37 320	40 742	46 665	113	127	141	154	177
d) Gas in flessen, stookolie, hout .	38 493	39 357	41 245	56 925	69 093	111	114	119	164	199
<i>Totaal:</i>	89 841	96 339	105 251	127 398	150 250	110	118	129	156	184
7. Duurzame huishoudartikelen										
a) Textiel, glas en kristal	38 640	40 210	41 984	44 699	46 653	112	117	122	130	136
b) Meubels en artikelen in hout ...	56 811	61 323	60 221	61 397	69 472	125	135	132	135	152
c) Artikelen in plaatijzer, meta- len toebehoren voor woning- bouw, artikelen van de staal- draadtrekkerij en de koudwal- serij	24 112	25 698	25 267	27 272	31 007	113	121	119	128	146
d) Elektrische huishoudtoestellen	22 282	22 481	21 991	23 154	25 665	114	115	113	119	131
e) Radio- en televisietoestellen	18 370	18 993	18 604	16 341	18 511	115	119	116	102	116
f) Overige artikelen	15 618	16 916	19 038	20 886	24 658	113	122	138	151	178
<i>Totaal:</i>	175 833	185 621	187 105	193 749	215 966	117	123	124	129	143
8. Onderhoud van de woning										
a) Huispersoneel	27 922	31 920	35 444	38 169	40 061	109	124	138	149	156
b) Niet duurzame huishoudarti- kelen	12 319	12 817	13 191	14 236	15 291	117	122	125	135	145
c) Onderhoudsdiensten	29 759	33 160	36 623	39 857	44 300	115	128	141	153	171
<i>Totaal:</i>	70 000	77 897	85 258	92 262	99 652	113	125	137	148	160
9. Persoonsverzorging en hygië- ne										
a) Persoonsverzorging: Toiletartikelen, haarverzor- ging	27 553	31 158	33 480	34 742	34 961	112	127	136	141	142
b) Hygiëne: Genees-, heelkundige en aan- verwante zorgen	133 006	152 460	169 315	180 506	191 148	116	133	148	158	167
<i>Totaal:</i>	160 559	183 618	202 795	215 248	226 109	116	132	146	155	163
10. Vervoer										
a) Aankoop van vervoermidde- len	64 170	70 291	77 303	82 920	83 520	126	138	151	162	163
b) Gebruik van eigen vervoer- middelen	95 670	104 562	113 583	127 445	148 223	116	126	137	154	179
c) Stadsvervoer, vervoer per buurtspoorweg of intercom- munale autobussen	4 882	5 675	6 079	6 491	7 011	107	125	134	143	154
d) Vervoer per spoorweg	7 457	7 811	8 809	8 947	9 942	105	110	124	126	140
e) Andere vervoerdiensten	5 998	6 347	6 356	7 444	7 932	111	117	118	138	147
<i>Totaal:</i>	178 177	194 686	212 130	233 247	256 628	118	129	141	154	170
11. Verkeer: P.T.T.	12 338	14 499	16 237	17 499	18 808	109	128	144	155	167
12. Vrijtijdsbesteding										
a) Vermakelijkheden	11 747	13 450	15 558	16 196	17 957	119	136	157	164	181
b) Hotels, restaurants en cafés	67 879	76 678	81 040	86 086	94 589	110	125	132	140	154
c) Boeken, dagbladen en tijd- schriften	13 991	15 109	16 075	18 265	19 388	115	124	132	150	159
d) Andere ontspanning	42 779	46 469	51 134	56 507	60 382	119	129	142	157	168
<i>Totaal:</i>	136 396	151 706	163 807	177 054	192 316	114	127	137	148	161

7. – Besteding van het Nationaal Produkt (vervolg).
In werkelijke prijzen (vervolg).

	× 1 000 000 F					Indexcijfers 1975 = 100				
	1976	1977	1978	1979	1980	1976	1977	1978	1979	1980
13. Onderwijs en onderzoek	3 421	3 724	3 952	4 168	4 457	107	117	124	131	140
14. Financiële diensten	55 469	62 188	71 829	81 404	83 837	131	147	170	193	199
15. Diverse diensten	13 263	15 173	17 125	19 326	19 995	124	141	160	180	186
16. Persoonlijke uitgaven in het buitenland	46 100	56 000	61 800	71 600	78 500	107	130	144	167	183
17. Minus uitgaven van niet- ingezetenen in België	-35 400	-44 300	-43 400	-50 600	-55 800	104	130	128	149	164
<i>Totaal 1 tot 17:</i>	1 624 338	1 763 834	1 896 541	2 047 555	2 216 249	114	125	134	145	157
Statistische aanpassing	-1 273	8 558	1 704	10 941	12 612					
PRIVATE CONSUMPTIE..	1 623 065	1 772 392	1 898 245	2 058 496	2 228 861					
B. OVERHEIDS CONSUMPTIE										
1. Bezoldigingen en pensioenen										
<i>a) Centrale overheid:</i>										
Administratief apparaat	58 076	65 083	70 754	76 958	83 490	111	125	136	147	160
Onderwijs:										
Rijksonderwijs	47 912	52 488	56 678	61 214	67 187	114	125	135	145	160
Weddesubsidies gemeentelijk en provinciaal onderwijs	31 712	34 063	36 639	37 805	42 501	115	123	132	137	154
Weddesubsidies vrij onder- wijs	67 326	73 903	80 875	86 509	93 666	116	127	139	148	161
<i>Totaal onderwijs:</i>	146 950	160 454	174 192	185 528	203 354	115	125	136	145	159
Militair apparaat	43 280	46 202	50 538	54 768	58 200	116	124	136	147	156
<i>Totaal a):</i>	248 306	271 739	295 484	317 254	345 044	114	125	136	146	159
<i>b) Provincies:</i>										
Administratief apparaat	3 293	3 699	4 271	4 800	5 253	125	141	162	183	200
Onderwijs (exclusief wedde- subsidies van het Rijk)	803	1 044	1 222	1 286	1 382	123	160	187	197	211
<i>Totaal:</i>	4 096	4 743	5 493	6 086	6 635	125	144	167	185	202
<i>c) Gemeenten:</i>										
Administratief apparaat	44 448	50 206	59 032	68 695	79 297	111	126	148	172	192
Onderwijs (excl. weddesubsidi- es van het Rijk)	4 737	6 153	7 208	7 578	8 142	123	159	187	196	211
<i>Totaal:</i>	49 185	56 359	66 240	76 273	87 439	112	129	151	174	200
<i>d) Commissies van de Openba- re Onderstand (exclusief hos- pitalen)</i>	3 658	4 273	4 794	5 466	6 570	114	134	150	171	206
<i>e) Sociale zekerheid:</i>										
Loon- en weddetrekkenden ...	16 074	18 213	20 041	21 520	23 661	115	130	144	154	169
Zelfstandigen	1 746	1 907	2 115	2 247	2 278	107	116	129	137	139
<i>Totaal bezoldigingen en pensioenen:</i>	323 065	357 234	394 167	428 846	471 627	114	126	139	151	166
2. Lopende aankopen van goe- deren en diensten										
<i>a) Centrale overheid:</i>										
Aankopen:										
Administratief apparaat	29 124	33 086	36 682	39 324	40 565	113	129	143	153	158
Onderwijs:										
Rijksonderwijs	7 677	8 643	9 596	9 814	10 443	113	127	141	144	153

7. – Besteding van het Nationaal Produkt (vervolg).
In werkelijke prijzen (vervolg).

	× 1 000 000 F					Indexcijfers 1975 = 100				
	1976	1977	1978	1979	1980	1976	1977	1978	1979	1980
Subsidies werkingskosten gemeentelijke en provinciaal onderwijs	2 618	3 177	3 785	3 923	4 360	95	116	138	143	159
Subsidies werkingskosten vrij onderwijs	11 343	11 628	12 681	13 678	14 698	113	116	127	137	147
<i>Totaal onderwijs:</i>	21 638	23 448	26 062	27 415	29 501	110	120	133	140	151
Militair apparaat	27 908	30 412	35 550	36 695	40 354	109	119	139	144	158
<i>Totaal aankopen:</i>	78 670	86 946	98 294	103 434	110 420	111	123	139	146	156
Verkopen	-3 234	-2 776	-3 047	-3 740	-4 395	175	150	165	202	237
<i>Totaal a):</i>	75 436	84 170	95 247	99 694	106 025	109	122	138	145	154
b) Provincies:										
Administratief apparaat	764	832	883	1 011	1 123	120	131	139	159	177
Onderwijs (excl. subsidies werkingskosten van het Rijk).	336	359	385	397	442	106	114	122	126	140
<i>Totaal:</i>	1 100	1 191	1 268	1 408	1 565	116	125	133	148	164
c) Gemeenten:										
Administratief apparaat	8 747	10 130	11 287	12 092	13 097	112	129	144	154	167
Onderwijs (excl. subsidies werkingskosten van het Rijk).	1 192	1 273	1 363	1 408	1 567	106	114	122	126	140
<i>Totaal:</i>	9 939	11 403	12 650	13 500	14 664	111	127	141	151	164
d) Commissies van de Openbare Onderstand (exclusief hospita- talen).....	447	524	584	625	678	111	130	145	155	169
e) Sociale Zekerheid:										
Loon- en weddetrekkenden....	5 617	6 404	7 734	7 793	8 399	147	167	202	204	219
Zelfstandigen.....	662	745	831	891	915	104	118	131	141	144
<i>Totaal goederen en diensten:</i>	93 201	104 437	118 314	123 911	132 246	111	125	141	148	158
3. Toegerekende netto huur van administratieve- en onder- wijsgebouwen van de openba- re besturen	15 769	19 398	22 100	24 590	27 610	118	146	166	185	207
4. Betaalde huur (Centrale Over- heid).....	2 502	2 826	3 845	4 135	4 719	104	118	160	172	196
5. Toegerekende afschrijvingen van administratieve- en onder- wijsgebouwen van de openba- re besturen	4 104	5 042	5 737	6 371	7 162	118	145	165	184	207
6. Afschrijvingen meubilering en materieel (Centrale Over- heid).....	2 359	2 579	2 820	3 057	3 319	109	119	130	141	153
OVERHEIDSCONSUMPTIE	441 000	491 516	546 983	590 910	646 683	114	127	141	152	167
C. BRUTO BINNENLANDSE KAPITAALVORMING										
1. Landbouw, bosbouw en visse- rij	13 471	14 683	17 206	15 963	15 122	123	135	158	146	139
2. Extractieve nijverheid										
a) Steenkoolmijnen en hun elek- trische centrales	442	553	878	1 070	1 220	105	132	210	255	291
b) Overige extractieve indus- trieën	1 406	1 483	1 584	1 983	1 694	84	89	95	119	101
<i>Totaal:</i>	1 848	2 036	2 462	3 053	2 914	89	98	118	146	140

7. - Besteding van het Nationaal Produkt (vervolg).
In werkelijke prijzen (vervolg).

	× 1 000 000 F					Indexcijfers 1975 = 100				
	1976	1977	1978	1979	1980	1976	1977	1978	1979	1980
3. Be- en verwerkende nijverheid										
a) Voedingsmiddelen, dranken en tabak	10 463	12 732	15 423	15 686	17 813	82	100	121	123	140
b) Textiel	4 285	4 340	3 910	4 280	4 582	77	78	70	77	82
c) Kleding en schoeisel	1 249	1 139	1 265	1 132	1 766	107	97	108	97	151
d) Hout en meubelen	3 650	3 490	3 426	3 976	3 689	126	121	118	137	127
e) Papier, drukkerij, uitgeverij	4 292	4 405	6 437	7 058	7 130	150	154	225	247	249
f) Chemie en aanverwante activiteiten	34 527	21 104	18 919	18 758	24 972	110	67	60	60	80
g) Klei, ceramiek, glas en cement	4 601	5 192	6 073	5 603	4 453	67	76	89	82	65
h) IJzer, staal en non-ferrometalen	13 868	7 879	4 558	3 954	6 806	60	34	20	17	29
i) Metaalverwerkende nijverheid en scheepsbouw	14 843	18 933	17 824	21 257	28 087	85	109	102	122	161
j) Diverse n.e.g. activiteiten	1 690	1 980	1 582	1 876	2 000	67	78	62	74	79
<i>Totaal:</i>	93 468	81 194	79 417	83 580	101 298	88	76	75	79	95
4. Bouwnijverheid	11 081	12 665	12 522	13 515	11 270	140	160	158	171	142
5. Elektriciteit, gas en water	33 736	38 379	39 820	41 906	51 792	95	108	112	117	145
6. Handel, bank- en verzekeringswezen, woongebouwen										
a) Handel, bank- en verzekeringswezen	56 400	61 800	62 300	69 400	71 300	114	125	126	140	144
b) Woongebouwen	184 655	202 755	228 675	210 688	226 247	127	140	158	145	156
<i>Totaal:</i>	241 055	264 555	290 975	280 088	297 547	124	136	150	144	153
7. Vervoer en verkeer										
a) Spoorwegvervoer	19 597	19 967	22 456	24 197	32 328	136	138	156	168	224
b) Wegvervoer	3 327	4 150	4 294	5 624	5 680	115	144	149	195	197
c) Zeevervoer, binnenscheepvaart, waterwegen en havens ...	16 710	19 171	28 463	23 505	21 767	98	112	167	138	127
d) Luchtvervoer	572	360	800	2 355	4 516	13	8	18	53	101
e) Post, telegraaf, telefoon, radio en televisie	17 428	18 019	17 534	16 728	18 709	98	101	98	94	105
<i>Totaal:</i>	57 634	61 667	73 547	72 409	83 000	102	109	130	128	146
8. Diensten										
a) Overheid (incl. wegen)	61 860	62 541	63 974	71 948	84 071	117	118	121	136	159
b) Onderwijs (officieel en vrij)	30 464	35 538	35 650	38 128	44 188	117	136	137	146	169
c) Medische beroepen en andere diensten aan gezinnen en aan bedrijven	23 900	29 900	29 000	36 100	37 600	127	159	154	192	200
<i>Totaal:</i>	116 224	127 979	128 624	146 176	165 859	119	131	131	149	169
9. Totaal 1 tot 8	568 517	603 158	644 573	656 690	728 802	111	118	126	128	142
10. Verandering der voorraden										
a) Veestapel	460	-83	697	-188	-210					
b) Andere voorraden	9 500	8 000	7 700	21 800	3 600					
<i>Totaal:</i>	9 960	7 917	8 397	21 612	3 390					
<i>Totaal (1 tot 10):</i>	578 477	611 075	652 970	678 302	732 192					
Statistische aanpassing	-454	2 965	586	3 624	4 166					
BRUTO BINNENLANDSE KAPITAALVORMING	578 023	614 040	653 556	681 926	736 358	116	123	131	137	147

7. – Besteding van het Nationaal Produkt (vervolg).
In werkelijke prijzen (vervolg).

	× 1 000 000 F					Indexcijfers 1975 = 100				
	1976	1977	1978	1979	1980	1976	1977	1978	1979	1980
D. NETTO UITVOER VAN GOEDEREN EN DIENSTEN										
1. Factorinkomens ontvangen van het buitenland:										
a) Inkomen uit arbeid	23 700	26 400	27 300	29 700	30 900	112	125	129	141	146
b) Andere inkomens	68 800	70 600	86 800	104 700	180 900	98	101	124	149	258
<i>Totaal:</i>	92 500	97 000	114 100	134 400	211 800	101	106	125	147	232
2. Uitvoer van goederen en diensten										
a) Goederen (f.o.b.)	1 012 300	1 161 600	1 214 800	1 453 600	1 647 100	118	136	142	170	192
b) Vervoer	66 800	90 100	93 000	109 100	139 900	111	150	155	182	233
c) Uitgaven van niet-ingezetenen in België	35 400	44 300	43 400	50 600	55 800	104	130	128	149	164
d) Andere diensten	134 400	183 700	189 600	205 400	237 100	117	161	166	180	207
<i>Totaal:</i>	1 248 900	1 479 700	1 540 800	1 818 700	2 079 900	117	139	145	171	195
<i>Totale uitvoer (1 + 2):</i>	1 341 400	1 576 700	1 654 900	1 953 100	2 291 700	116	136	143	169	198
3. Factorinkomens betaald aan het buitenland										
a) Inkomen uit arbeid	9 400	9 700	10 200	11 800	14 000	113	117	123	142	169
b) Andere inkomens	65 800	75 200	93 800	126 100	216 100	94	107	133	179	307
<i>Totaal:</i>	75 200	84 900	104 000	137 900	230 100	96	108	132	175	293
4. Invoer van goederen en diensten										
a) Goederen (f.o.b.) (1)	1 043 900	1 236 000	1 282 600	1 541 300	1 782 600	122	144	149	180	208
b) Vervoer	67 300	89 300	93 700	107 400	136 800	111	147	154	176	225
c) Uitgaven van Belgische ingezetenen in het buitenland	57 200	69 600	76 800	89 000	97 600	107	130	144	167	183
d) Andere diensten (2)	96 300	119 100	129 400	151 200	191 600	109	135	146	171	216
<i>Totaal:</i>	1 264 700	1 514 000	1 582 500	1 888 900	2 208 600	119	143	149	178	208
<i>Totale invoer (3 + 4):</i>	1 339 900	1 598 900	1 686 500	2 026 800	2 438 700	118	140	148	178	214
NETTO UITVOER (totale uitvoer minus invoer)	1 500	-22 200	-31 600	-73 700	-147 000					
BRUTO NATIONAAL PRODUKT TEGEN MARKTPRIJS (aangepast)	2 643 588	2 855 748	3 067 184	3 257 632	3 464 902	113,7	122,8	131,9	140,1	149,0

(1) Vanaf 1972: inclusief invoer militair materieel.

(2) Vanaf 1972: exclusief invoer militair materieel.

8. – Besteding van het Nationaal Produkt.
In prijzen van 1975.

	× 1 000 000 F					Indexcijfers 1975 = 100				
	1976	1977	1978	1979	1980	1976	1977	1978	1979	1980
A. PRIVATE CONSUMPTIE										
1. Voedingsmiddelen										
a) Brood en produkten op basis van graangewassen:										
Brood- en broodbakkerijprodukten.....	19 831	19 668	19 500	19 329	19 163	99	98	97	97	96
Pasteigebak en koekjes.....	12 045	14 275	14 221	13 947	14 068	90	107	106	104	105
Beschuitten, deegwaren en rijst.....	2 670	2 584	2 328	2 228	2 353	132	127	115	110	116
Totaal:	34 546	36 527	36 049	35 504	35 584	98	103	102	100	101
b) Vlees en aanverwante produkten.....	115 524	115 037	119 617	122 463	125 143	101	100	104	107	109
c) Vis.....	13 542	14 140	15 317	17 180	17 572	114	119	128	144	147
d) Melk, kaas en eieren:										
Verse en verduurzaamde melk.....	14 753	14 886	15 029	15 866	16 514	106	107	108	114	119
Kaas.....	12 619	12 792	13 288	13 956	14 585	109	110	114	120	126
Eieren.....	6 009	6 190	6 151	6 058	6 193	99	102	101	100	102
Totaal:	33 381	33 868	34 468	35 880	37 292	106	107	109	113	118
e) Oliën en vetten:										
Boter.....	11 137	10 965	10 760	11 271	10 205	102	100	98	103	93
Oliën en margarine.....	8 943	8 745	8 786	8 995	9 102	100	98	98	101	102
Totaal:	20 080	19 710	19 546	20 266	19 307	101	99	98	102	97
f) Aardappelen, groenten en fruit:										
Aardappelen.....	5 558	5 808	5 934	5 819	5 706	89	93	95	93	91
Uitheems vers fruit.....	7 311	7 470	7 601	7 464	7 339	101	103	105	103	101
Inheems vers fruit.....	10 506	8 581	12 287	13 238	12 886	102	83	119	129	125
Gedroogd en ingelegd fruit.....	1 406	1 310	1 263	1 326	1 267	122	113	109	115	110
Verse groenten.....	14 978	15 920	14 662	14 277	15 829	95	101	93	90	100
Gedroogde en ingelegde groenten.....	3 530	1 964	3 115	4 130	3 118	126	70	111	147	111
Totaal:	43 289	41 053	44 862	46 254	46 145	99	94	103	106	106
g) Koffie, thee en cichorei.....	8 969	8 648	8 544	8 883	8 865	100	96	95	99	98
h) Suiker, jam en suikergoed:										
Chocolade en artikelen van chocolade.....	8 822	8 113	8 127	8 669	8 863	114	105	105	112	115
Overige produkten.....	9 457	8 361	8 758	8 851	8 979	112	99	103	104	106
Totaal:	18 279	16 474	16 885	17 520	17 842	113	102	104	108	110
i) Andere voedingsmiddelen.....	11 595	11 313	11 550	13 716	16 636	109	106	108	128	156
Totaal voedingsmiddelen:	299 205	296 770	306 838	317 666	324 386	102	101	105	108	111
2. Dranken										
a) Mineraal water en limonade....	16 596	15 228	15 530	16 231	16 455	111	102	104	109	111
b) Bier.....	30 635	28 987	27 920	27 907	29 138	106	100	96	96	101
c) Alcohol.....	10 020	11 079	12 195	12 730	14 161	96	106	117	122	136
d) Wijn en andere dranken.....	14 572	16 532	17 184	19 049	19 969	92	105	109	121	126
Totaal:	71 823	71 826	72 829	75 917	79 723	102	102	104	108	114
3. Tabakswaaren	25 198	24 301	21 869	22 883	22 789	98	95	85	89	89
4. Kleding en ander persoonlijk goed										
a) Kleding, exclusief wat volgt....	90 220	88 444	90 015	93 836	96 374	107	105	106	111	114
b) Schoeisel.....	15 773	15 764	14 052	16 095	17 060	102	102	91	104	111
c) Pelzen, handschoenen en marokijnwerk.....	5 969	5 975	5 509	5 629	5 813	107	107	98	101	104
d) Uurwerken, juwelen, zilver-smeedwerk, brillen.....	10 100	10 196	10 111	9 659	8 647	106	107	106	102	91
Totaal:	122 062	120 379	119 687	125 219	127 894	106	105	104	109	111
5. Huur, taxes, water	139 939	143 118	146 331	149 571	152 922	103	105	107	110	112

8. – Besteding van het Nationaal Produkt (vervolg).
In prijzen van 1975 (vervolg).

	× 1 000 000 F					Indexcijfers 1975 = 100				
	1976	1977	1978	1979	1980	1976	1977	1978	1979	1980
6. Verwarming, verlichting										
a) Kolen, enz.	8 345	7 696	7 678	7 528	6 156	83	76	76	75	61
b) Stadsgas en aardgas	11 915	13 245	15 376	17 188	18 023	113	125	145	162	170
c) Elektriciteit	29 306	31 839	34 546	36 922	38 946	111	121	131	140	148
d) Gas in flessen, stookolie, hout .	35 878	35 515	38 237	39 569	35 073	104	103	110	114	101
<i>Totaal:</i>	85 444	88 295	95 837	101 207	98 198	105	108	117	124	120
7. Duurzame huishoudartikelen										
a) Textiel, glas en kristal	36 987	36 212	36 296	37 764	38 599	107	105	105	110	112
b) Meubels en artikelen in hout ...	53 967	55 230	52 704	50 981	55 801	118	121	116	112	122
c) Artikelen in plaatijzer, meta- len toebehoren voor woning- bouw, artikelen van de staal- draadtrekkerij en de koudwal- serij	22 563	23 038	22 260	23 839	26 552	106	108	105	112	125
d) Elektrische huishoudtoestellen	21 429	21 136	20 837	22 122	24 276	110	108	107	113	124
e) Radio- en televisietoestellen	18 289	19 314	19 820	19 470	23 130	114	121	124	122	144
f) Overige artikelen	15 109	15 747	17 890	19 958	23 860	109	114	129	144	172
<i>Totaal:</i>	168 344	170 677	169 807	174 134	192 218	112	113	113	116	128
8. Onderhoud van de woning										
a) Huispersoneel	25 104	25 654	25 756	25 218	24 661	98	100	100	98	96
b) Niet duurzame huishoudarti- kelen	11 901	12 121	12 425	13 446	14 220	113	115	118	127	135
c) Onderhoudsdiensten	27 498	28 380	29 447	30 862	32 346	106	109	113	119	124
<i>Totaal:</i>	64 503	66 155	67 628	69 526	71 227	104	106	109	112	115
9. Persoonsverzorging en hygië- ne										
a) Persoonsverzorging: Toiletartikelen, haarverzor- ging	25 473	26 176	26 597	26 741	26 588	104	106	108	109	108
b) Hygiëne: Genees-, heelkundige en aan- verwante zorgen	121 954	131 231	137 717	140 679	141 871	107	115	121	123	124
<i>Totaal:</i>	147 427	157 407	164 314	167 420	168 459	106	113	118	121	121
10. Vervoer										
a) Aankoop van vervoermidde- len	57 213	60 036	64 026	64 950	62 749	112	117	125	127	123
b) Gebruik van eigen vervoer- middelen	87 734	91 434	95 033	99 311	100 627	106	110	115	120	122
c) Stadsvervoer, vervoer per buurtspoorweg of intercom- munale autobussen	4 331	4 274	3 916	3 870	3 685	95	94	86	85	81
d) Vervoer per spoorweg	7 052	6 859	6 684	6 529	6 536	99	96	94	92	92
e) Andere vervoerdiensten	5 188	4 883	4 814	5 340	5 285	96	90	89	99	98
<i>Totaal:</i>	161 518	167 486	174 473	180 000	178 882	107	111	116	119	118
11. Verkeer: P.T.T.	12 263	12 886	13 249	14 290	14 930	109	114	117	127	132
12. Vrijtij	10 975	11 960	13 369	13 780	15 138	111	121	135	139	153
12. Vrijtijdsbesteding	62 739	60 635	58 731	60 677	63 226	102	99	96	99	103
a) Vermakelijkheden	12 525	13 264	13 883	14 362	14 622	103	109	114	118	120
b) Hotels, restaurants en cafés	40 729	41 306	42 081	45 296	45 866	113	115	117	126	128
c) Boeken, dagbladen en tijds- chriften										
d) Andere ontspanning	126 968	127 165	128 064	134 115	138 852	106	106	107	112	116
<i>Totaal:</i>										

8. – Besteding van het Nationaal Produkt (vervolg).
In prijzen van 1975 (vervolg).

	× 1 000 000 F					Indexcijfers 1975 = 100				
	1976	1977	1978	1979	1980	1976	1977	1978	1979	1980
13. Onderwijs en onderzoek	3 259	3 335	3 410	3 486	3 561	102	105	107	109	112
14. Financiële diensten	47 149	49 404	54 782	59 950	59 593	112	117	130	142	141
15. Diverse diensten	12 310	13 337	14 142	15 234	14 943	115	124	132	142	139
16. Persoonlijke uitgaven in het buitenland	43 100	46 100	47 200	53 200	55 900	100	107	110	124	130
17. Minus uitgaven van niet-ingezetenen in België	-33 100	-36 500	-33 200	-37 600	-39 700	97	107	98	111	117
<i>Totaal 1 tot 17:</i>	1 497 412	1 522 141	1 567 260	1 626 218	1 664 777					
Statistische aanpassing	2 746	10 525	10 858	20 823	10 811					
PRIVATE CONSUMPTIE..	1 500 158	1 532 666	1 578 118	1 647 041	1 675 588	106	108	111	116	118
B. OVERHEIDS-CONSUMPTIE										
1. Bezoldigingen en pensioenen										
a) Administratief apparaat	115 715	119 984	127 986	135 407	139 270	102	106	113	119	123
b) Officieel en vrij onderwijs	138 742	140 647	145 864	148 391	152 491	105	106	110	112	115
c) Militair apparaat	39 475	38 799	39 794	40 241	38 620	106	104	107	108	104
<i>Totaal bezoldigingen en pensioenen:</i>	293 932	299 430	313 644	324 039	330 381	104	106	111	114	117
2. Lopende aankopen van goederen en diensten										
a) Administratief apparaat	41 780	44 966	48 380	49 251	48 448	107	115	124	126	124
b) Officieel en vrij onderwijs	21 467	22 084	23 780	23 384	22 925	102	105	113	111	109
c) Militair apparaat	26 503	27 774	32 318	31 992	33 295	104	109	127	125	131
<i>Totaal lopende aankopen:</i>	89 750	94 824	104 478	104 627	104 668	105	111	122	122	122
Verkopen door de centrale overheid	-2 972	-2 406	-2 533	-2 982	-3 297	161	130	137	161	178
Lopende aankopen van goederen en diensten minus verkopen	86 778	92 418	101 945	101 645	101 371	104	110	122	121	121
3. Toegerekende huur en afschrijvingen van administratieve- en onderwijsgebouwen van de openbare besturen; betaalde huur; afschrijvingen meubilering en materieel (centrale overheid)	23 407	25 553	27 491	28 707	29 958	110	120	129	134	140
OVERHEIDSCONSUMPTIE	404 117	417 401	443 080	454 391	461 710	104	107	114	117	119
C. BRUTO BINNENLANDSE KAPITAALVORMING										
1. Landbouw, bosbouw en visserij	12 740	13 195	15 138	13 380	12 406	117	121	139	123	114
2. Extractieve nijverheid										
a) Steenkoolmijnen en hun elektrische centrales	432	508	790	1 013	1 126	103	121	189	242	269
b) Overige extractieve industrieën	1 351	1 389	1 442	1 772	1 504	81	83	86	106	90
<i>Totaal:</i>	1 783	1 897	2 232	2 785	2 630	85	91	107	133	126

8. – Besteding van het Nationaal Produkt (vervolg).
In prijzen van 1975 (vervolg).

	× 1 000 000 F					Indexcijfers 1975 = 100				
	1976	1977	1978	1979	1980	1976	1977	1978	1979	1980
3. Be- en verwerkende nijverheid										
a) Voedingsmiddelen, dranken en tabak	9 989	11 623	13 914	13 595	15 229	79	91	109	107	120
b) Textiel	4 120	4 022	3 556	3 739	3 965	74	72	64	67	71
c) Kleding en schoeisel	1 190	1 034	1 107	979	1 501	102	88	95	84	128
d) Hout en meubelen	3 477	3 153	3 021	3 405	3 111	120	109	104	118	107
e) Papier, drukkerij, uitgeverij.....	4 138	4 069	5 809	6 176	6 160	145	142	203	216	215
f) Chemie en aanverwante activiteiten.....	33 004	19 369	16 980	16 594	21 610	105	62	54	53	69
g) Klei, ceramiek, glas en cement	4 401	4 774	5 394	4 826	3 786	65	70	79	71	56
h) IJzer, staal en non-ferrometalen	13 397	7 304	4 155	3 525	6 032	58	32	18	15	26
i) Metaalverwerkende nijverheid en scheepsbouw.....	14 164	17 342	15 943	18 273	23 758	81	100	92	105	137
j) Diverse n.e.g. activiteiten.....	1 613	1 763	1 398	1 632	1 710	64	69	55	64	67
<i>Totaal:</i>	89 493	74 453	71 277	72 744	86 862	84	70	67	68	82
4. Bouwnijverheid.....	10 577	11 573	11 057	11 716	9 633	134	146	140	148	122
5. Elektriciteit, gas en water.....	31 544	34 061	33 350	33 042	39 356	88	95	93	93	110
6. Handel, bank- en verzekeringswezen, woongebouwen										
a) Handel, bank- en verzekeringswezen	52 478	54 138	52 702	56 187	55 766	106	109	106	114	113
b) Woongebouwen	167 611	170 567	181 399	158 536	156 515	116	118	125	109	108
<i>Totaal:</i>	220 089	224 705	234 101	214 723	212 281	113	116	120	110	109
7. Vervoer en verkeer										
a) Spoorwegvervoer	18 115	17 516	19 087	19 891	25 950	125	121	132	138	180
b) Wegvervoer.....	3 090	3 637	3 651	4 625	4 556	107	126	127	161	158
c) Zeevervoer, binnenscheepvaart, waterwegen en havens ...	15 759	17 503	25 734	20 324	17 633	92	102	151	119	103
d) Luchtvervoer	499	267	633	2 068	3 950	11	6	14	46	88
e) Post, telegraaf, telefoon, radio en televisie.....	16 805	16 828	16 018	14 899	16 533	94	94	90	84	93
<i>Totaal:</i>	54 268	55 751	65 123	61 807	68 622	96	98	115	109	121
8. Diensten										
a) Overheid (incl. wegen).....	56 709	54 569	52 913	57 086	62 844	107	103	100	108	119
b) Onderwijs (officieel en vrij).....	27 966	30 430	28 896	29 126	31 420	107	117	111	112	120
c) Medische beroepen en andere diensten aan gezinnen en aan bedrijven.....	22 160	25 955	24 235	28 728	28 532	118	138	129	153	152
<i>Totaal:</i>	106 835	110 954	106 044	114 940	122 796	109	113	108	117	125
9. Totaal 1 tot 8	527 329	526 589	538 322	525 137	554 586					
10. Verandering der voorraden										
a) Veestapel	563	- 30	664	- 234	- 155					
b) Andere voorraden	8 900	7 400	6 400	17 300	2 700					
<i>Totaal:</i>	9 463	7 370	7 064	17 066	2 545					
<i>Totaal (1 tot 10):</i>	536 792	533 959	545 386	542 203	557 131					
Statistische aanpassing.....	985	3 692	3 779	6 941	3 617					
BRUTO BINNENLANDSE KAPITAALVORMING	537 777	537 651	549 165	549 144	560 748	108	108	110	110	112

8. – Besteding van het Nationaal Produkt (vervolg).
In prijzen van 1975 (vervolg).

	× 1 000 000 F					Indexcijfers 1975 = 100				
	1976	1977	1978	1979	1980	1976	1977	1978	1979	1980
D. NETTO-UITVOER VAN GOEDEREN EN DIENSTEN										
1. Factorinkomens ontvangen van het buitenland:										
a) Inkomen uit arbeid.....	22 000	22 800	22 700	23 700	23 400	104	108	108	112	111
b) Andere inkomens.....	63 900	61 100	72 100	83 600	137 100	91	87	103	119	195
<i>Totaal:</i>	85 900	83 900	94 800	107 300	160 500	94	92	104	118	176
2. Uitvoer van goederen en diensten										
a) Goederen (f.o.b.) (1).....	955 000	1 071 600	1 119 600	1 216 400	1 250 600	111	125	131	142	146
b) Vervoer.....	61 200	77 700	77 200	85 400	100 600	102	130	129	142	168
c) Uitgaven van niet-ingezetenen in België.....	33 100	36 500	33 200	37 600	39 700	97	107	98	111	117
d) Andere diensten (2).....	128 600	164 400	165 900	172 500	179 600	112	144	145	151	157
<i>Totaal:</i>	1 177 900	1 350 200	1 395 900	1 511 900	1 570 500	111	127	131	142	147
<i>Totale uitvoer (1 + 2):</i>	1 263 800	1 434 100	1 490 700	1 619 200	1 731 000	109	124	129	140	150
3. Factorinkomens betaald aan het buitenland										
a) Inkomen uit arbeid.....	8 700	8 400	8 500	9 400	10 600	105	101	102	113	128
b) Andere inkomens.....	61 100	65 100	77 900	100 600	163 800	87	93	111	143	233
<i>Totaal:</i>	69 800	73 500	86 400	110 000	174 400	89	94	110	140	222
4. Invoer van goederen en diensten										
a) Goederen (f.o.b.).....	973 800	1 130 800	1 170 300	1 281 200	1 281 500	113	132	136	149	149
b) Vervoer.....	64 000	79 400	79 500	82 700	95 400	105	130	131	136	157
c) Uitgaven van Belgische ingezetenen in het buitenland.....	53 500	57 300	58 700	66 100	69 500	100	107	110	124	130
d) Andere diensten.....	89 600	104 500	111 000	126 700	154 700	101	118	125	143	175
<i>Totaal:</i>	1 180 900	1 372 000	1 419 500	1 556 700	1 601 100	111	129	134	147	151
<i>Totale invoer (3 + 4):</i>	1 250 700	1 445 500	1 505 900	1 666 700	1 775 500	110	127	132	146	156
NETTO-UITVOER (totale uitvoer minus invoer).....	13 100	-11 400	-15 200	-47 500	-44 500					
BRUTO NATIONAAL PRODUKT TEGEN MARKTPRIJS (aangepast).....	2 455 152	2 476 318	2 555 163	2 603 076	2 653 546	105,6	106,5	109,9	111,9	114,1

(1) Vanaf 1972: inclusief invoer militair materieel.
(2) Vanaf 1972: exclusief invoer militair materieel.

9. – Relatieve belangrijkheid en groeipercentages van de verschillende bestedingen van het Nationaal Produkt.

	Relatieve belangrijkheid van de bestedingen in werkelijke prijzen					Groeipercentages van de bestedingen in prijzen van 1975				
	1976	1977	1978	1979	1980	1976	1977	1978	1979	1980
A. Private consumptie										
1. Voedingsmiddelen:										
a) Brood en produkten op basis v. graangewassen.....	1,4	1,5	1,5	1,4	1,4	-2,4	5,7	-1,3	-1,5	0,2
b) Vlees en aanverwante produkten	4,9	4,7	4,7	4,6	4,6	0,7	-0,4	4,0	2,4	2,2
c) Vis.....	0,6	0,6	0,6	0,6	0,6	13,6	4,4	8,3	12,2	2,3
d) Melk, kaas, eieren.....	1,4	1,4	1,3	1,3	1,3	5,6	1,5	1,8	4,1	3,9
e) Oliën en vetten.....	0,8	0,7	0,7	0,7	0,6	0,9	-1,8	-0,8	3,7	-4,7
f) Aardappelen, groenten en fruit.....	2,0	1,6	1,5	1,5	1,5	-0,7	-5,2	9,3	3,1	-0,2
g-h-i) Overige voedingsmiddelen	1,6	1,7	1,6	1,6	1,7	8,2	-6,2	1,5	8,5	8,0
<i>Totaal voedingsmiddelen:</i>	12,7	12,2	11,9	11,7	11,7	2,1	-0,8	3,4	3,5	2,1
2. Dranken.....	2,8	2,8	2,8	2,8	2,8	2,5	0,0	1,4	4,2	5,0
3. Tabakswaaren	1,1	1,1	1,0	1,1	1,0	-1,9	-3,6	-10,0	4,6	-0,4
4. Kleding en ander persoonlijk goed.....	4,9	4,8	4,7	4,9	4,8	6,1	-1,4	-0,6	4,6	2,1
5. Huur, taxes, water	5,6	5,9	6,1	6,2	6,4	2,6	2,3	2,2	2,2	2,2
6. Verwarming, verlichting.....	3,4	3,4	3,4	3,9	4,3	4,6	3,3	8,5	5,6	-3,0
7. Duurzame huishoudartikelen	6,7	6,5	6,1	6,0	6,2	11,8	1,4	-0,5	2,5	10,4
8. Onderhoud van de woning.....	2,6	2,7	2,8	2,8	2,9	3,7	2,6	2,2	2,8	2,4
9. Persoonsverzorging en hygiëne.....	6,1	6,5	6,6	6,6	6,5	6,2	6,8	4,4	1,9	0,6
10-11. Vervoer en verkeer.....	7,2	7,3	7,5	7,7	7,9	7,1	3,8	4,1	3,5	-0,2
12. Vrije tijdsbesteding.....	5,2	5,3	5,3	5,4	5,6	6,2	0,2	0,7	4,7	3,5
13-14-15. Onderwijs, financiële en diverse diensten	2,7	2,9	3,0	3,2	3,1	11,7	5,4	9,5	8,8	-0,7
16. Persoonlijke uitgaven in het buitenland.....	1,7	2,0	2,0	2,2	2,3	0,2	7,0	2,4	12,7	5,1
17. Minus uitgaven van niet-ingezetenen in België.....	-1,3	-1,6	-1,4	-1,6	-1,6	-2,6	10,3	-9,0	13,3	5,6
<i>Totaal der rubrieken 1 tot 17:</i>	61,4	61,8	61,8	62,9	63,9					
Statistische aanpassing.....	0,0	0,3	0,1	0,3	0,4					
PRIVATE CONSUMPTIE.....	61,4	62,1	61,9	63,2	64,3	5,6	2,2	3,0	4,4	1,7
B. Overheidsconsumptie										
1. Bezoldigingen en pensioenen.	12,2	12,5	12,8	13,2	13,6	3,7	1,9	4,7	3,3	2,0
2. Lopende aankopen van goederen en diensten.....	3,5	3,7	3,9	3,8	3,8	3,7	6,5	10,3	-0,3	-0,3
3-4-5-6. Betaalde huur en toegerekende netto-huur en afschrijvingen van administratieve- en onderwijsgebouwen, meubilering en materieel van de openbare besturen.....	0,9	1,0	1,1	1,2	1,3	9,6	9,2	7,6	4,4	4,4
OVERHEIDS-CONSUMPTIE	16,6	17,2	17,8	18,2	18,7	4,0	3,3	6,2	2,6	1,6

9. – Relatieve belangrijkheid en groeipercentages van de verschillende bestedingen van het Nationaal Produkt (vervolg).

	Relatieve belangrijkheid van de bestedingen in werkelijke prijzen					Groeipercentages van de bestedingen in prijzen van 1975				
	1976	1977	1978	1979	1980	1976	1977	1978	1979	1980
C. Bruto binnenlandse kapitaalvorming										
1. Landbouw, bosbouw en visserij	0,5	0,5	0,5	0,5	0,4	16,8	3,6	14,7	-11,6	-7,3
2. Extractieve nijverheid.....	0,1	0,1	0,1	0,1	0,1	-14,6	6,4	17,7	24,8	-5,6
3-4. Be- en verwerkende nijverheid en bouwnijverheid.....	3,9	3,3	3,0	3,0	3,2	-12,5	-14,0	-4,3	2,6	14,2
5. Elektriciteit, gas en water	1,3	1,3	1,3	1,3	1,5	-11,6	8,0	-2,1	-0,9	19,1
6. Woongebouwen, handel, bank- en verzekeringswezen ..	9,1	9,2	9,5	8,6	8,6	13,3	2,1	4,2	-8,3	-1,1
7. Vervoer en verkeer	2,2	2,2	2,4	2,2	2,4	-4,3	2,7	16,8	-5,1	11,0
8. Diensten	4,4	4,5	4,2	4,5	4,8	9,1	3,9	-4,4	8,4	6,8
9. Totaal 1 tot 8	21,5	21,1	21,0	20,2	21,0					
10. Verandering der voorraden....	0,4	0,3	0,3	0,6	0,1					
<i>Totaal 1 tot 10:</i>	21,9	21,4	21,3	20,8	21,1					
Statistische aanpassing	0,0	0,1	0,0	0,1	0,1					
BRUTO BINNENLANDSE KAPITAALVORMING.....	21,9	21,5	21,3	20,9	21,2	7,7	0,0	2,1	0,0	2,1
D. Netto-uitvoer van goederen en diensten										
1-2. Totale uitvoer	(50,7)	(55,2)	(54,0)	(59,9)	(66,2)	9,3	13,5	3,9	8,6	6,9
3-4. Totale invoer	(50,6)	(56,0)	(55,0)	(62,2)	(70,4)	9,7	15,6	4,2	10,7	6,5
NETTO-UITVOER (totale uitvoer minus invoer) .	0,1	-0,8	-1,0	-2,3	-4,2					
BRUTO NATIONAAL PRODUKT TEGEN MARKTPRIJS (aangepast)	100,0	100,0	100,0	100,0	100,0	5,6	0,9	3,2	1,9	1,9

10. – Rekening 1: Het nationaal inkomen en zijn besteding (in miljarden F).

In werkelijke prijzen.

	1976	1977	1978	1979	1980		1976	1977	1978	1979	1980
Inkomens						Bestedingen					
1.1 Inkomens uit bezoldigde arbeid (3.6).....	1 517,4	1 656,0	1 781,8	1 905,8	2 071,7	1.11 Private consumptie (3.1).....	1 623,1	1 772,4	1 898,2	2 058,5	2 228,8
1.2 Ondernemersinkomen van zelfstandigen en personenvennootschappen (3.7).....	350,0	358,2	380,7	385,2	396,2	1.12 Overheidsconsumptie (2.1).....	441,0	491,5	547,0	590,9	646,7
1.3 Inkomen uit vermogen toevloeiend aan gezinnen (inclusief verenigingen zonder winstoogmerk ten dienste der gezinnen) (3.8).....	281,3	311,8	338,5	375,0	422,3	1.13 Bruto binnenlandse kapitaalvorming (4.1).....	578,0	614,0	653,6	681,9	736,4
1.4 Reserveringen der vennootschappen op aandelen (4.5).....	14,2	11,2	25,2	28,1	7,3	1.14 Uitvoer van goederen en diensten, inclusief factorinkomens ontvangen van het buitenland (5.1).....	1 341,4	1 576,7	1 654,9	1 953,1	2 291,7
1.5 Directe belastingen der vennootschappen van alle juridische vormen (2.12).....	72,7	76,4	81,7	91,9	89,7	1.15 Minus: Invoer van goederen en diensten incl. factorinkomens betaald aan het buitenland (5.5)	-1339,9	-1598,9	-1686,5	-2026,8	-2438,7
1.6 Inkomen uit vermogen en ondernemersinkomen toevloeiend aan de Overheid (2.7)	2,8	3,6	0,1	6,4	24,2						
1.7 Minus: Intrest van de overheidsschuld (2.8)	-97,7	-116,9	-137,8	-166,1	-214,4						
<i>Nationaal inkomen:</i>	2 140,7	2 300,3	2 470,2	2 626,3	2 797,0						
1.8 Afschrijvingen (4.3) ..	231,1	260,5	278,5	298,6	305,8						
1.9 Indirecte belastingen (2.9).....	308,3	335,1	365,0	388,9	413,8						
1.10 Minus: Subsidies (2.2).....	-36,5	-40,2	-46,5	-56,2	-51,7						
<i>Bruto nationaal produkt tegen marktprijs:</i>	2 643,6	2 855,7	3 067,2	3 257,6	3 464,9	<i>Bruto nationale uitgaven tegen marktprijs:</i>	2 643,6	2 855,7	3 067,2	3 257,6	3 464,9

11. – Rekening 2: De lopende verrichtingen van de overheid (in miljarden F).
In werkelijke prijzen.

	1976	1977	1978	1979	1980		1976	1977	1978	1979	1980
Uitgaven						Ontvangsten					
2.1 Overheidsconsumptie (1.12).....	441,0	491,5	547,0	590,9	646,7	2.7 Inkomen uit vermogen en ondernemersinkomen toevoeiend aan de Overheid (1.6)	2,8	3,6	0,1	6,4	24,2
2.2 Subsidies (1.10)	36,5	40,2	46,5	56,2	51,7	2.8 Minus: Intrest van de overheidsschuld (1.7).....	-97,7	-116,9	-137,8	-166,1	-214,4
2.3 Sociale zekerheid gesalarieerden en zelfstandigen (3.9)	453,7	506,7	553,7	604,1	656,6	2.9 Indirecte belastingen (1.9).....	308,3	335,1	365,0	388,9	413,8
2.4 Andere inkomensoverdrachten (netto) aan gezinnen (inclusief verenigingen zonder winstoogmerk, ten dienste der gezinnen) (3.10).....	53,6	62,2	68,0	76,0	82,4	2.10 Directe belastingen van gezinnen (inclusief verenigingen zonder winstoogmerk ten dienste der gezinnen) (3.2).....	343,5	406,0	471,9	516,2	539,8
2.5 Inkomensoverdrachten aan het buitenland (5.6).....	13,4	16,2	16,4	14,6	25,2	2.11 Bijdragen sociale zekerheid gesalarieerden (werkgevers- en werknemersbijdragen) en zelfstandigen (3.3).....	328,4	361,2	377,5	405,4	437,3
2.6 Besparingen van de Overheid (4.4).....	-38,0	-48,8	-70,8	-95,8	-169,0	2.12 Directe belastingen der vennootschappen van alle juridische vormen (1.5).....	72,7	76,4	81,7	91,9	89,7
						2.13 Inkomensoverdrachten van het buitenland (5.2)	2,2	2,6	2,4	3,3	3,2
<i>Tot. der lopende uitg. en besparingen:</i>	960,2	1 068,0	1 160,8	1 246,0	1 293,6	<i>Totaal der lopende ontvangsten:</i>	960,2	1 068,0	1 160,8	1 246,0	1 293,6

12. – Detail van de subsectoren van de Overheid (in miljarden F).
In werkelijke prijzen.

	1976	1977	1978	1979	1980		1976	1977	1978	1979	1980
Uitgaven						Ontvangsten					
CENTRALE OVERHEID						CENTRALE OVERHEID					
Overheidsconsumptie	338,4	373,5	411,3	439,8	476,8	Inkomen uit vermogen en ondernemersinkomen	-27,2	-28,9	-34,3	-30,1	-18,4
Subsidies	36,0	39,6	45,9	55,6	51,0	Minus: Intrest van de overheidsschuld.....	-73,8	-88,8	-106,8	-131,3	-172,6
Inkomensoverdrachten (netto) aan gezinnen (inclusief verenigingen zonder winstoogmerk ten dienste der gezinnen).....	44,7	52,3	56,4	63,6	69,3	Indirecte belastingen	298,3	324,2	353,7	377,5	401,3
Inkomensoverdrachten aan het buitenland.....	13,4	16,2	16,4	14,6	25,2	Directe belastingen van gezinnen (inclusief verenigingen zonder winstoogmerk ten dienste der gezinnen).....	314,3	372,4	431,6	472,5	499,4
Inkomensoverdrachten aan de lagere publiekrechtelijke lichamen.....	52,0	61,3	70,7	79,2	82,7	Directe belastingen der vennootschappen van alle juridische vormen	66,9	70,0	74,2	83,3	82,9
Inkomensoverdrachten aan de Sociale Zekerheid	148,2	175,1	197,8	210,0	225,2	Inkomensoverdrachten van het buitenland.....	2,2	2,6	2,4	3,3	3,2
Saldo van de lopende verrichtingen van de Centrale Overheid.....	-52,0	-66,5	-77,7	-87,6	-134,4						
<i>Totaal:</i>	580,7	651,5	720,8	775,2	795,8	<i>Totaal:</i>	580,7	651,5	720,8	775,2	795,8

12. – Detail van de subsectoren van de Overheid (in miljarden F) (vervolg).
In werkelijke prijzen. (vervolg).

	1976	1977	1978	1979	1980		1976	1977	1978	1979	1980
LAGERE PUBLIEK-RECHTELIJKE LICHAMEN						LAGERE PUBLIEK-RECHTELIJKE LICHAMEN					
Overheidsconsumptie.....	78,1	90,3	104,3	118,0	133,9	Inkomen uit vermogen en ondernemersinkomen	16,4	18,1	20,1	22,6	25,9
Subsidies	0,5	0,6	0,6	0,6	0,7	Minus: Intrest van de overheidsschuld.....	-23,9	-28,1	-31,1	-34,8	-41,9
Inkomensoverdrachten (netto) aan gezinnen (inclusief verenigingen zonder winstoogmerk ten dienste der gezinnen).....	8,9	9,9	11,7	12,3	13,0	Indirecte belastingen.....	10,1	11,0	11,2	11,4	12,6
Saldo van de lopende verrichtingen van de lagere publiekrechtelijke lichamen.....	2,0	1,5	2,0	-0,3	-21,0	Directe belastingen van gezinnen (inclusief verenigingen zonder winstoogmerk ten dienste der gezinnen)...	29,2	33,6	40,3	43,7	40,4
<i>Totaal:</i>	89,5	102,3	118,6	130,6	126,6	Directe belastingen der vennootschappen.....	5,7	6,4	7,4	8,5	6,9
SOCIALE ZEKERHEID						Inkomensoverdrachten van de Centrale Overheid.....	52,0	61,3	70,7	79,2	82,7
Overheidsconsumptie.....	24,5	27,8	31,3	33,1	36,0	<i>Totaal:</i>	89,5	102,3	118,6	130,6	126,6
Sociale Zekerheid gesalarieerden en zelfstandigen	453,7	506,7	553,7	604,1	656,6	SOCIALE ZEKERHEID					
Saldo van de lopende verrichtingen van de Sociale Zekerheid.....	12,0	16,2	4,8	-7,9	-13,5	Inkomen uit vermogen en ondernemersinkomen	13,6	14,4	14,5	13,9	16,6
<i>Totaal:</i>	490,2	550,7	589,8	629,3	679,1	Bijdragen sociale zekerheid gesalarieerden (werkgevers- en werknemersbijdragen) en zelfstandigen	328,4	361,2	377,5	405,4	437,3
						Inkomensoverdrachten van de Centrale Overheid.....	148,2	175,1	197,8	210,0	225,2
						<i>Totaal:</i>	490,2	550,7	589,8	629,3	679,1

13. – Rekening 3: De lopende verrichtingen van de gezinnen (inclusief verenigingen zonder winstoogmerk ten dienste der gezinnen) (in miljarden F)
In werkelijke prijzen

	1976	1977	1978	1979	1980		1976	1977	1978	1979	1980
Uitgaven						Ontvangsten					
3.1 Private consumptie (1.11).....	1 623,1	1 772,4	1 898,2	2 058,5	2 228,8	3.6 Inkomens uit bezoldigde arbeid (1.1) ...	1 517,4	1 656,0	1 781,8	1 905,8	2 071,7
3.2 Directe belastingen (2.10).....	343,5	406,0	471,9	516,2	539,8	3.7 Ondernemersinkomen van zelfstandigen en personen-vennootschappen (1.2).....	350,0	358,2	380,7	385,2	396,2
3.3 Sociale Zekerheid gesalarieerden (incl. werkgeversbijdragen) en zelfstandigen (2.11)	328,4	361,2	377,5	405,4	437,3	3.8 Inkomens uit vermogen toevloeiend aan gezinnen (inclusief verenigingen) (1.3).....	281,3	311,8	338,5	375,0	422,3
3.4 Inkomensoverdrachten aan het buitenland (5.7).....	19,9	22,3	24,2	28,0	31,8	3.9 Sociale Zekerheid gesalarieerden en zelfstandigen (2.3)..	453,7	506,7	553,7	604,1	656,6
3.5 Besparingen der gezinnen (incl. verenigingen) (4.6).....	354,6	348,8	369,4	356,2	412,1	3.10 Andere inkomensoverdrachten (netto) van de Overheid (2.4).....	53,6	62,2	68,0	76,0	82,4
<i>Totaal der uitgaven en besparingen:</i>	2 669,5	2 910,7	3 141,2	3 364,3	3 649,8	3.11 Inkomensoverdrachten van het buitenland (5.3)	13,5	15,8	18,5	18,2	20,6
						<i>Totaal der ontvangsten:</i>	2 669,5	2 910,7	3 141,2	3 364,3	3 649,8

14. – Rekening 4: De kapitaalsverrichtingen van de Natie (in miljarden F).
In werkelijke prijzen.

	1976	1977	1978	1979	1980		1976	1977	1978	1979	1980
Bruto-kapitaalvorming						Financiering van de bruto-kapitaalvorming					
4.1 Bruto binnenlandse kapitaalvorming (1.13).....	578,0	614,0	653,6	681,9	736,4	4.3 Afschrijvingen (1.8).	231,1	260,5	278,5	298,6	305,8
4.2 Netto-lening aan het buitenland (5.8).....	-18,8	-45,4	-54,5	-99,3	-184,5	4.4 Besparingen van de Overheid (2.6).....	-38,0	-48,8	-70,8	-95,8	-169,0
						4.5 Reserveringen der vennootschappen op aandelen (1.4).....	14,2	11,2	25,2	28,1	7,3
						4.6 Besparingen der gezinnen (inclusief verenigingen) (3.5).....	354,6	348,8	369,4	356,2	412,1
						4.7 K a p i t a a l -transfers (netto) van het buitenland (5.4).....	-2,7	-3,1	-3,2	-4,5	-4,3
<i>Totaal:</i>	559,2	568,6	599,1	582,6	551,9	<i>Totaal:</i>	559,2	568,6	599,1	582,6	551,9

15. – Rekening 5: De verrichtingen van het buitenland met België (in miljarden F).
In werkelijke prijzen.

	1976	1977	1978	1979	1980		1976	1977	1978	1979	1980
Uitgaven van het buitenland						Ontvangsten van het buitenland					
5.1 Goederen en diensten geleverd door België, inclusief prestaties van productiefactoren (1.14).....	1 341,4	1 576,7	1 654,9	1 953,1	2 291,7	5.5 Goederen en diensten geleverd aan België, inclusief prestaties van productiefactoren (1.15)	1 339,9	1 598,9	1 686,5	2 026,8	2 438,7
5.2 Inkomensoverdrachten aan de Overheid (2.13).....	2,2	2,6	2,4	3,3	3,2	5.6 Inkomensoverdrachten van de Overheid aan het buitenland (2.5).....	13,4	16,2	16,4	14,6	25,2
5.3 Inkomensoverdrachten aan gezinnen (inclusief verenigingen) (3.11).....	13,5	15,8	18,5	18,2	20,6	5.7 Inkomensoverdrachten van gezinnen (inclusief verenigingen) aan het buitenland (3.4).....	19,9	22,3	24,2	28,0	31,8
5.4 K a p i t a a l s -overdrachten (netto) aan België (4.7).....	-2,7	-3,1	-3,2	-4,5	-4,3	5.8 Netto-lening aan het buitenland (4.2).....	-18,8	-45,4	-54,5	-99,3	-184,5
<i>Totaal:</i>	1 354,4	1 592,0	1 672,6	1 970,1	2 311,2	<i>Totaal:</i>	1 354,4	1 592,0	1 672,6	1 970,1	2 311,2

16. – Synthetische tabellen

Nationale rekeningen

Tabel I. – Groei van het nationaal produkt in werkelijke en constante prijzen.

JAAR	In werkelijke prijzen						In constante prijzen		Groeipercentages van het prijs-indexcijfer van het B.N.P. tegen marktprijs
	Absolute cijfers in 10 ⁹ F			Groeipercentages t.o.v. vorig jaar			Absolute cijfers (10 ⁹ F) B.N.P. marktprijs	Groeipercentages	
	B.N.P. tegen marktprijs	B.N.P. tegen factorkosten	Nationaal inkomen (netto)	B.N.P. tegen marktprijs	B.N.P. tegen factorkosten	Nationaal inkomen			
							In prijzen van 1970		
1953.....	411,3	374,0	335,7	–	–	–	642,3	–	–
1955.....	456,5	414,5	371,5	6,6	5,8	5,8	699,1	4,8	1,7
1957.....	516,7	469,0	418,7	6,0	5,9	5,8	734,9	2,0	4,0
1958.....	520,7	472,4	421,7	0,8	0,7	0,7	733,9	0,1	1,0
1959.....	536,6	483,4	430,1	3,1	2,3	2,0	754,0	2,7	0,3
1960.....	571,5	513,7	457,5	6,5	6,3	6,4	794,9	5,4	1,0
1961.....	606,4	539,9	481,3	6,1	5,1	5,2	834,3	4,9	1,1
1962.....	648,1	576,5	514,5	6,9	6,8	6,9	881,5	5,7	1,1
1963.....	696,0	618,2	551,0	7,4	7,2	7,1	918,6	4,2	3,1
1964.....	778,3	691,9	617,6	11,8	11,9	12,1	981,9	6,9	4,6
1965.....	848,9	756,7	676,7	9,1	9,4	9,6	1 020,0	3,8	4,9
1966.....	911,9	804,8	718,6	7,4	6,4	6,2	1 050,8	3,0	4,3
1967.....	977,3	859,4	767,0	7,2	6,8	6,7	1 092,4	4,0	3,1
1968.....	1 045,9	923,0	824,1	7,0	7,4	7,4	1 139,3	4,3	2,6
1969.....	1 159,7	1 025,3	916,5	10,9	11,1	11,2	1 213,3	6,5	4,1
1970.....	1 291,8	1 143,6	1 019,0	11,4	11,5	11,2	1 291,8	6,5	4,6
							In prijzen van 1975		
1970.....	1 291,8	1 143,6	1 019,0	11,4	11,5	11,2	1 954,4	–	–
1971.....	1 411,9	1 252,2	1 118,3	9,3	9,5	9,7	2 027,4	3,7	5,4
1972.....	1 580,7	1 415,6	1 266,6	12,0	13,0	13,3	2 138,4	5,5	6,1
1973.....	1 791,6	1 610,5	1 448,9	13,3	13,8	14,4	2 265,8	6,0	7,0
1974.....	2 102,7	1 887,1	1 693,9	17,4	17,2	16,9	2 369,6	4,6	12,2
1975.....	2 325,8	2 092,3	1 879,8	10,6	10,9	11,0	2 325,8	–1,8	12,7
1976.....	2 643,6	2 371,8	2 140,7	13,7	13,4	13,9	2 455,2	5,6	7,7
1977.....	2 855,7	2 560,8	2 300,3	8,0	8,0	7,5	2 476,3	0,9	7,1
1978.....	3 067,2	2 748,7	2 470,2	7,4	7,3	7,4	2 555,2	3,2	4,1
1979.....	3 257,6	2 925,0	2 626,3	6,2	6,4	6,3	2 603,1	1,9	4,3
1980.....	3 464,9	3 102,8	2 797,0	6,4	6,1	6,5	2 653,5	1,9	4,3

Tabel II. – Nationaal inkomen tegen factorkosten in werkelijke prijzen.

JAAR	Nationaal inkomen		Looninkomen		Overig inkomen	
	Totaal 10 ⁹ F	Per hoofd 10 ³ F	10 ⁹ F	In % van het nationaal inkomen	10 ⁹ F	In % van het nationaal inkomen
1953.....	335,7	38,3	182,0	54,2	153,7	45,8
1955.....	371,5	42,0	199,3	53,7	172,2	46,3
1957.....	418,7	46,7	235,1	56,2	183,6	43,8
1958.....	421,7	46,7	243,1	57,7	178,6	42,3
1959.....	430,1	47,4	244,9	56,9	185,2	43,1
1960.....	457,5	50,2	261,5	57,2	196,0	42,8
1961.....	481,3	52,5	274,0	56,9	207,3	43,1
1962.....	514,5	55,8	301,0	58,5	213,5	41,5
1963.....	551,0	59,4	331,1	60,1	219,9	39,9
1964.....	617,6	65,9	372,5	60,3	245,1	39,7
1965.....	676,7	71,6	412,3	60,9	264,4	39,1
1966.....	718,6	75,6	450,4	62,7	268,2	37,3
1967.....	767,0	80,3	482,0	62,9	285,0	37,1
1968.....	824,1	85,9	512,0	62,1	312,1	37,9
1969.....	916,5	95,3	567,5	61,9	349,0	38,1
1970.....	1 019,0	105,7	635,6	62,3	383,4	37,7
1971.....	1 118,3	115,6	724,5	64,8	393,8	35,2
1972.....	1 266,6	130,4	830,5	65,6	436,1	34,4
1973.....	1 448,9	148,7	955,9	66,0	493,0	34,0
1974.....	1 693,9	173,3	1 152,2	68,0	541,7	32,0
1975.....	1 879,8	191,8	1 322,7	70,4	557,1	29,6
1976.....	2 140,7	218,0	1 517,4	70,9	623,3	29,1
1977.....	2 300,3	234,0	1 656,0	72,0	644,3	28,0
1978.....	2 470,2	251,0	1 781,8	72,1	688,4	27,9
1979.....	2 626,3	266,7	1 905,8	72,6	720,5	27,4
1980.....	2 797,0	283,7	2 071,7	74,0	725,3	26,0

16. – Synthetische tabellen (vervolg).

Tabel III. – Ontwikkeling van de private consumptie en van haar aandeel in het B.N.P.

JAAR	In werkelijke prijzen		Groeipercentages t.o.v. vorig jaar	
	10 ⁹ F	In % van het B.N.P.	In werkelijke prijzen	In constante prijzen
				In prijzen van 1970
1960.....	390,6	68,4	5,1	4,9
1961.....	407,8	67,2	4,4	1,7
1962.....	428,8	66,2	5,1	4,1
1963.....	464,6	66,8	8,3	4,5
1964.....	496,9	63,8	6,9	2,7
1965.....	540,9	63,7	8,9	4,2
1966.....	579,7	63,6	7,2	2,8
1967.....	611,5	62,6	5,5	2,9
1968.....	662,7	63,4	8,4	5,4
1969.....	718,5	61,9	8,4	5,2
1970.....	769,0	59,5	7,0	4,4
				In prijzen van 1975
1970.....	769,0	59,5	7,0	–
1971.....	847,7	60,0	10,2	4,8
1972.....	947,8	59,9	11,8	6,1
1973.....	1083,9	60,4	14,4	7,8
1974.....	1255,9	59,7	15,9	3,2
1975.....	1421,1	61,1	13,2	0,4
1976.....	1623,1	61,4	14,2	5,6
1977.....	1772,4	62,1	9,2	2,2
1978.....	1898,2	61,9	7,1	3,0
1979.....	2058,5	63,2	8,4	4,4
1980.....	2228,9	64,3	8,3	1,7

Tabel IV. – Ontwikkeling van de private overheidsconsumptie en van haar aandeel in het B.N.P.

JAAR	In werkelijke prijzen		Groeipercentages t.o.v. vorig jaar	
	10 ⁹ F	In % van het B.N.P.	In werkelijke prijzen	In constante prijzen
				In prijzen van 1970
1960.....	72,0	12,6	6,7	5,4
1961.....	73,3	12,1	1,8	1,8
1962.....	80,8	12,5	10,2	8,7
1963.....	91,7	13,2	13,5	11,4
1964.....	98,9	12,7	7,8	4,2
1965.....	110,2	13,0	11,4	5,8
1966.....	121,2	13,3	10,0	4,5
1967.....	133,4	13,6	10,1	5,8
1968.....	144,0	13,8	8,0	3,6
1969.....	159,8	13,8	10,9	6,1
1970.....	175,3	13,6	9,7	3,3
				In prijzen van 1975
1970.....	175,3	13,6	9,7	–
1971.....	202,0	14,3	15,2	5,9
1972.....	232,4	14,7	15,0	5,9
1973.....	264,3	14,8	13,7	5,2
1974.....	314,3	15,0	18,9	3,8
1975.....	388,4	16,7	23,6	4,9
1976.....	441,0	16,6	13,5	4,0
1977.....	491,5	17,2	11,5	3,3
1978.....	547,0	17,8	11,3	6,2
1979.....	590,9	18,2	8,0	2,6
1980.....	646,7	18,7	9,4	1,6

Tabel V. – Ontwikkeling van de bruto kapitaalvorming en van haar aandeel in het B.N.P.

JAAR	In werkelijke prijzen		Groeipercentages t.o.v. vorig jaar	
	10 ⁹ F	In % van het B.N.P.	In werkelijke prijzen	In constante prijzen
				In prijzen van 1970
1960.....	107,5	18,8	10,7	10,3
1961.....	125,8	20,8	17,0	14,4
1962.....	135,0	20,8	7,3	4,0
1963.....	143,6	20,6	6,4	0,5
1964.....	182,5	23,5	27,1	20,5
1965.....	189,7	22,3	4,0	0,1
1966.....	213,5	23,4	12,5	8,7
1967.....	233,6	22,9	4,8	0,8
1968.....	229,5	21,9	2,7	0,6
1969.....	264,0	22,8	15,0	10,2
1970.....	307,5	23,8	16,5	7,9
				In prijzen van 1975
1970.....	307,5	23,8	16,5	–
1971.....	324,7	23,0	5,6	–1,8
1972.....	338,0	21,4	4,1	–0,3
1973.....	398,9	22,3	18,0	11,5
1974.....	513,5	24,4	28,7	10,4
1975.....	499,5	21,5	–2,7	–13,4
1976.....	578,0	21,9	15,7	7,7
1977.....	614,0	21,5	6,2	0,0
1978.....	653,6	21,3	6,4	2,1
1979.....	681,9	20,9	4,3	0,0
1980.....	736,3	21,2	8,0	2,1

16. – Synthetische tabellen (vervolg).

Tabel VI. – Ontwikkeling van in- en uitvoer.

JAREN	Uitvoer				Invoer				Netto uitvoer (10 ⁹ F)	
	In werkelijke prijzen		Groeipercentages t.o.v. vorig jaar		In werkelijke prijzen		Groeipercentages t.o.v. vorig jaar		In werkelijke prijzen	In constante prijzen
	10 ⁹ F	In % van het B.N.P.	In werke- lijke prijzen	In constante prijzen	10 ⁹ F	In % van het B.N.P.	In werke- lijke prijzen	In constante prijzen		
				In prijzen van 1970				In prijzen van 1970		In prijzen van 1970
1953.....	122,2	29,7	–	–	121,0	29,4	–	–	1,2	8,4
1955.....	155,3	34,0	20,3	14,0	146,2	32,0	10,9	10,1	9,1	12,1
1957.....	184,6	35,7	2,7	2,2	178,5	34,5	4,9	2,0	6,1	6,1
1958.....	177,3	34,0	–4,0	0,9	160,1	30,7	–10,3	–3,5	17,2	15,4
1959.....	176,3	32,8	–0,6	6,5	176,1	32,8	10,0	12,9	0,2	3,4
1960.....	200,1	35,0	13,5	9,8	198,7	34,8	12,8	11,9	1,4	–1,0
1961.....	216,7	35,7	8,3	8,5	217,1	35,8	9,3	6,5	–0,4	4,0
1962.....	233,6	36,0	7,8	7,6	230,2	35,5	6,0	4,4	3,4	12,8
1963.....	254,2	36,5	8,8	6,9	258,1	37,1	12,1	7,9	–3,9	10,7
1964.....	295,0	37,9	16,1	10,9	295,0	37,9	14,3	10,5	–	13,0
1965.....	325,7	38,4	10,4	7,7	317,6	37,4	7,7	6,5	8,1	18,1
1966.....	350,1	38,4	7,5	4,1	352,5	38,7	11,0	8,1	–2,4	4,6
1967.....	376,8	38,6	7,6	6,8	368,0	37,7	4,4	3,7	8,8	16,9
1968.....	430,1	41,1	14,2	13,8	420,5	40,2	14,3	13,5	9,6	20,6
1969.....	520,9	44,9	21,1	15,5	503,4	43,4	19,7	16,0	17,5	21,9
1970.....	616,0	47,7	18,3	11,9	576,0	44,6	14,4	8,9	40,0	40,0
				In prijzen van 1975				In prijzen van 1975		In prijzen van 1975
1970.....	616,0	47,7	18,3	–	576,0	44,6	14,4	–	40,0	30,0
1971.....	654,1	46,3	6,2	4,0	616,6	43,6	7,0	3,2	37,5	38,1
1972.....	729,6	46,2	11,5	9,1	667,1	42,2	8,2	7,2	62,5	58,3
1973.....	900,7	50,3	23,5	14,0	856,2	47,8	28,3	19,4	44,5	14,7
1974.....	1 205,9	57,3	33,9	9,1	1 186,9	56,4	38,6	9,8	19,0	7,3
1975.....	1 156,5	49,7	–4,1	–8,9	1 139,7	49,0	–4,0	–9,7	16,8	16,8
1976.....	1 341,4	50,7	16,0	9,3	1 339,9	50,6	17,6	9,7	1,5	13,1
1977.....	1 576,7	55,2	17,5	13,5	1 598,9	56,0	19,3	15,6	–22,2	–11,4
1978.....	1 654,9	54,0	5,0	3,9	1 686,5	55,0	5,5	4,2	–31,6	–15,2
1979.....	1 953,1	59,9	18,0	8,6	2 026,8	62,2	20,2	10,7	–73,7	–47,5
1980.....	2 291,7	66,2	17,3	6,9	2 438,7	70,4	20,3	6,5	–147,0	–44,5

Internationaal Overzicht
Cijfers ontleend aan de Statistische publikaties van de U.N.O.
en van de Europese Gemeenschappen

1. – Oppervlakte, bevolking, geboorten, sterfgevallen, huwelijken van de landen van de O.E.S.O.

LANDEN	Oppervlakte (1 000 km ²)	Bevolking in het midden van het jaar (× 1 000 000)			Geboorten (per 1 000 inwoners)		Sterfgevallen (per 1 000 inwoners)		Aantal huwelijken (per 1 000 inwoners)	
		1978	1979	1980	1979	1980	1979	1980	1979	1980
Landen van de E.G.										
België.....	31	9,86	9,85	9,86	12,6	12,7	11,4	11,6	6,6	6,7
Luxemburg.....	3	0,36	0,36	0,36	11,2	11,5	11,0	11,3	5,7	5,9
Nederland.....	41	14,14	14,03	14,14	12,5	12,8	8,0	8,1	6,1	..
Bondsrepubliek Duitsland .	249	61,31	61,44	61,56	9,5	10,0	11,6	11,5	5,6	5,9
Frankrijk.....	547	53,28	53,48	53,71	14,1	14,8	10,2	10,1	6,4	6,2
Italië.....	301	56,71	56,91	57,04	11,8	11,2	9,4	9,7	5,7	5,7
Denemarken.....	43	5,10	5,12	5,12	11,6	11,2	10,7	10,9	5,4	5,2
Ierland (Rep.).....	70	3,31	3,37	3,40	21,5	21,9	9,7	9,7	6,2	6,4
Ver. Koninkrijk.....	244	55,84	55,88	55,95	13,1	13,5	12,1	11,8	7,5	7,4
<i>Totaal landen van de E.G.:</i>	1 529	259,69	260,44	261,14	12,2	12,4	10,7	10,7	6,3	..
Overige landen van de O.E.S.O.										
Australië.....	7 687	14,25	14,42	14,62	15,5	15,4	7,4	7,4	7,2	7,5
Canada.....	9 976	23,49	23,69	23,94	15,5	15,5	7,1	7,2	7,9	7,8
Finland.....	337	4,75	4,76	4,78	13,3	13,1	9,2	9,4	6,2	6,2
Griekenland.....	132	9,36	9,45	9,60	15,9	..	8,7	..	7,6	..
IJsland.....	103	0,22	0,23	0,23
Japan.....	372	114,90	115,87	116,78	14,3	13,7	6,0	6,2	6,8	6,7
Nieuw-Zeeland.....	269	3,11	3,10	3,10	16,7	..	8,2	..	7,1	..
Noorwegen.....	324	4,06	4,07	4,09	12,8	12,5	10,1	10,0	5,7	5,5
Oostenrijk.....	84	7,51	7,51	7,51	11,4	12,0	12,2	12,2	6,0	6,2
Portugal.....	92	9,80	9,84	9,93	16,3	..	9,4
Spanje.....	505	36,78	37,18	37,43	16,1	15,1	7,8	7,7	6,6	5,7
Turkije.....	781	43,14	44,24	44,92
Ver. Staten.....	9 363	218,23	220,10	(1)227,64	15,8	16,2	8,7	8,9	10,5	10,9
Zweden.....	450	8,28	8,29	8,31	11,6	11,7	11,0	11,0	4,5	4,5
Zwitserland.....	41	6,34	6,36	6,37	11,3	11,9	9,0	9,2	5,3	5,6
<i>Totaal O.E.S.O.:</i>	32 045	763,91	769,55	780,39

(1) Het cijfer van 1980 is niet vergelijkbaar met die van de vorige jaren.

2. – Oppervlakte en bevolking van overige landen.

LANDEN	Oppervlakte (1 000 km ²)	Bevolking in het midden van het jaar (× 1 000 000)			LANDEN	Oppervlakte (1 000 km ²)	Bevolking in het midden van het jaar (× 1 000 000)		
		1978	1979	1980			1978	1979	1980
Argentinië.....	2 767	26,39	26,73	27,06	Kongo.....	342	1,46	1,50	1,54
Bahamas.....	14	0,23	0,22	0,24	Korea (Rep.).....	98	37,02	37,60	38,20
Barbados.....	0,4	0,27	(3)0,25	(3)0,25	Liberia.....	111	1,72	1,77	1,87
Benin.....	113	3,38	3,47	3,57	Madagascar.....	587	8,29	8,51	8,74
Birma.....	677	32,21	32,91	(3)35,30	Malawi.....	118	5,67	5,82	5,97
Boeroendi.....	28	4,26	4,38	4,51	Maleisië.....	330	12,96	13,30	13,44
Bolivië.....	1 099	5,29	5,43	5,60	Mali.....	1 240	6,56	6,73	6,91
Botswana.....	600	0,76	0,79	0,82	Malta.....	0,3	0,34	0,35	0,36
Brazilië.....	8 512	115,40	118,65	123,03	Mauritius (2).....	2	0,90	0,91	0,96
Bulgarije.....	111	8,81	8,95	8,86	Mexico.....	1 973	66,94	69,38	71,91
Chili.....	757	10,73	10,92	11,10	Niger.....	1 267	4,99	5,15	5,31
China.....	9 597	933,03	945,02	956,85	Nigeria.....	924	72,22	74,60	77,08
Columbia.....	1 139	25,64	26,36	27,09	Oeganda.....	236	12,78	13,22	(3)13,20
Comoren.....	2	0,32	0,33	0,34	Oppeer-Volta.....	274	6,55	6,73	6,91
Costa Rica.....	51	2,12	2,17	2,24	Panama.....	76	1,75	1,79	1,84
Cuba.....	115	9,69	9,77	9,83	Paraguay.....	407	2,89	2,97	3,07
Cyprus.....	9	0,62	0,62	0,63	Peru.....	1 285	16,82	17,29	17,78
Dominicaanse Rep.....	49	5,12	5,28	5,43	Polen.....	313	35,01	35,26	35,58
Duitsland (Dem. Rep.).....	108	16,76	16,74	16,74	Porto Rico.....	9	3,36	3,41	3,44
Ecuador.....	284	7,90	8,08	8,35	Roemenië.....	238	21,85	22,05	22,27
Egypte.....	1 001	39,82	40,98	41,99	Rwanda.....	26	4,51	4,65	(3)5,05
El Salvador.....	21	4,35	4,44	4,81	Senegal.....	197	5,38	5,51	5,66
Ethiopië.....	1 222	29,71	30,42	31,07	Seychellen.....	0,3	0,06	0,06	0,06
Fidji.....	18	0,61	0,62	0,63	Sierra Leone.....	72	3,29	3,38	3,47
Filippijnen.....	300	45,50	46,58	48,40	Singapore.....	0,6	2,33	2,36	2,39
Gabon.....	268	0,54	0,54	0,55	Soedan.....	2 506	17,38	17,89	18,69
Gambia.....	11	0,57	0,58	0,60	Somali.....	638	3,44	3,54	3,65
Ghana.....	239	10,97	11,32	11,45	Sri Lanka.....	66	14,19	14,47	14,74
Guadeloupe.....	2	0,33	0,32	0,33	Suriname.....	163	0,37	0,38	0,39
Guatemala.....	109	6,84	7,05	7,26	Swaziland.....	17	0,54	0,54	0,55
Guinee.....	246	4,76	4,89	5,01	Syrië (Arab. Rep.).....	185	8,33	8,65	8,98
Guinee-Bissau.....	36	0,55	0,56	0,57	Tanzania.....	945	17,44	17,98	..
Guyana.....	215	0,82	0,87	0,88	Thaïland.....	514	45,10	46,14	47,17
Honduras.....	112	3,44	3,56	3,69	Togo.....	57	2,41	2,47	(3)2,70
Hongarije.....	93	10,68	10,70	10,71	Trinidad en Tobago ..	5	1,13	1,13	1,14
Hongkong.....	1	4,61	4,90	5,07	Tsjaad.....	1 284	4,31	4,42	4,52
India.....	3 288	638,39	650,98	663,60	Tsjechoslowakije.....	128	15,14	15,25	15,32
Indonesië.....	1 904	145,10	148,47	151,89	Tunesië.....	164	6,08	6,24	6,37
Irak (1).....	435	12,33	12,77	13,08	Uruguay.....	176	2,86	2,88	2,90
Iran.....	1 648	35,50	36,94	37,45	U.S.S.R.....	22 402	261,25	263,42	265,54
Israël.....	21	3,69	3,79	3,87	Venezuela.....	912	13,12	13,52	13,91
Ivoorkust.....	322	7,61	7,92	7,97	Vietnam.....	330	49,89	51,08	52,30
Jamaïca.....	11	2,12	2,16	2,19	Zaire.....	2 345	27,08	27,87	28,29
Joegoslavië.....	256	21,97	22,16	22,34	Zambia.....	753	5,47	5,65	5,83
Kameroen.....	475	8,06	8,25	8,50	Zimbabwe.....	391	6,92	7,13	7,36
Kenya.....	583	14,86	15,32	16,40	Zuid-Afrika.....	1 221	27,70	28,48	29,29

(1) Cijfers op 14 oktober van het beschouwde jaar.

(2) Exclusief Rodrigues en andere kleine eilanden.

(3) Gegevens niet vergelijkbaar met deze voor de voorgaande jaren.

3. – Netto nationaal inkomen tegen marktprijs⁽¹⁾.

LANDEN	In miljarden BF					In duizenden BF per inwoner		
	1976	1977	1978	1979	1980	1978	1979	1980
Landen van de O.E.S.O.								
België (2)	2 353,80	2 529,37	2 713,83	2 878,31	3 074,12	276	292	312
Luxemburg (2).....	104,63	110,83	122,39	139,48	152,20	340	387	423
Nederland (2)	3 189,06	3 471,34	3 708,86	3 934,97	4 408,12	266	280	312
Benelux	5 647,49	6 111,54	6 545,08	6 952,76	7 634,44	271	287	313
Bondsrepubliek Duitsland (2).....	15 324,15	16 712,69	17 689,90	19 833,53	21 166,53	289	323	344
Frankrijk (2)	12 003,87	12 215,86	14 744,69	15 016,93	17 003,21	277	281	317
Italië (2).....	6 508,48	6 573,92	7 412,51	8 563,20	10 414,17	131	150	183
Denemarken (2).....	1 486,62	1 500,47	1 602,04	1 723,89	1 711,61	314	337	334
Ierland (Rep.) (2).....	287,05	313,72	385,10	400,85	466,06	116	121	137
Ver. Koninkrijk (2).....	7 677,40	8 008,60	9 656,57	10 630,50	13 507,33	173	190	241
Totaal landen van de Europese Gemeenschap	48 935,06	51 436,80	58 035,89	63 121,66	71 903,35	233	242	275
Overige landen van de O.E.S.O.								
Australië	3 548,52	3 295,83	3 340,54	3 422,92	4 034,24	234	237	276
Canada	6 569,38	6 088,90	5 524,79	5 786,04	6 433,68	235	244	269
Finland.....	991,71	968,80	907,73	1 038,47	1 250,63	191	218	262
Griekenland (2).....	834,82	821,80	1 133,24	1 077,55	1 118,80	121	114	117
IJsland.....	47,96	59,44	57,31	59,99	..	261	261	..
Japan (2).....	19 007,45	21 434,75	26 448,34	25 451,02	..	230	220	..
Nieuw-Zeeland.....	472,76	475,54	511,63	565,06	..	165	182	..
Noorwegen	1 005,78	1 043,75	1 024,84	1 102,44	1 387,42	252	271	339
Oostenrijk	1 372,59	1 505,70	1 596,44	1 780,53	1 977,81	213	237	263
Portugal(2).....	570,21	553,67	524,16	556,01	..	53	57	..
Spanje (2).....	3 787,33	3 912,87	4 177,57	5 202,18	..	114	140	..
Turkije (4).....	1 601,70	1 697,64	1 561,10	36
Ver. Staten (2).....	57 921,92	60 097,42	59 050,06	61 171,45	..	271	278	..
Zweden.....	2 702,67	2 599,70	2 528,45	2 774,91	..	365	335	..
Zwitserland.....	2 047,88	2 034,23	2 480,17	2 626,83	2 772,28	391	413	435
Totaal O.E.S.O.	151 417,74	158 026,84	168 902,26	221
Overige landen								
Birma.....	122,54	127,30	133,99	4
Bulgarije (5).....	600,34	570,43 (3)	578,70 (3)	586,99 (3)	710,58 (3)	66	66	80
Columbia.....	525,09	625,42	653,66	729,78	958,46	25	28	35
Egypte (7).....	671,92	789,20	857,51	553,85	..	22	14	..
Filippijnen.....	619,13	668,32	682,19	782,24	932,06	15	17	19
Ghana.....	203,95	329,31
Hongarije (5)	802,78	821,97	907,92	805,51	746,96	85	75	70
India (3).....	3 244,42	3 489,68	3 500,06	3 677,40	..	5	6	..
Kenya (7).....	6,37	7,70	8,05	8,59	..	0,5	0,6	..
Mexico	2 703,85	2 328,42	2 566,55	3 116,89	..	38	45	..
Polen (5).....	3 075,39	3 114,04	1 786,35	1 704,51	1 717,41	51	48	48
Sri Lanka	125,45	130,58	79,99	94,09	..	6	7	..
Thailand	588,62	634,74	658,78	722,54	874,88	15	16	19
U.S.S.R. (5).....	19 773,57	20 127,90	20 133,00	19 716,75	..	77	75	..
Venezuela.....	1 138,26	1 207,66	1 146,53	1 327,74	1 660,60	87	98	119
Zuid-Afrika (6).....	1 117,15	1 152,39	1 159,56	1 354,91	1 969,13	42	48	67

(1) Zowel de omrekening in BF als de berekening per hoofd van de bevolking geeft slechts een zeer ruwe en in sommige gevallen misschien onjuiste benadering van de economische en sociale werkelijkheid. De verhouding van de wisselkoersen geeft immers dikwijls slecht de prijs- en koopkrachtverhoudingen weer. De sterk verschillende leeftijdsopbouw van de bevolking heeft eveneens grote invloed op het resultaat. Indien deze cijfers worden gepubliceerd, dan is het slechts om een orde van grootte te geven van een belangrijk economisch begrip.
(2) Ramingen opgesteld volgens het Europees Stelsel van Economische Rekeningen (E.S.E.R.). (3) Gegevens niet vergelijkbaar met voorgaande jaren. (4) Bruto binnenlands product tegen aanschaffingswaarde. (5) Netto-produkt (van goederen alleen). (6) Inclusief Namibië. (7) Inclusief afschrijvingen.

4. - Landbouw.

LANDEN	Index landbouwproductie				Veestapel				
	1969-1971 = 100				1 000 stuks				1975 = 100
	1977	1978	1979	1980	1977	1978	1979	1980	1980
Landen van de E.G.									
België.....	106	106	107	110	8 050	8 240	8 346	8 376	107
Luxemburg.....	299	307	311	305	101
Nederland.....	125	132	139	142	14 025	15 078	15 836	15 618	87
Bondsrep. Duitsland.....	106	112	112	113	36 531	37 655	39 162	38 949	109
Frankrijk.....	108	114	122	126	47 372	47 143	47 208	47 645	101
Italië.....	107	111	116	119	26 820	26 125	27 045	27 136	106
Denemarken.....	110	109	114	116	11 140	11 947	12 487	12 584	116
Ierland (Rep.).....	133	135	128	131	11 800	11 716	11 860	11 498	97
Ver. Koninkrijk.....	114	116	119	122	49 839	51 164	51 544	52 865	448
<i>Totaal landen v.d. E.G.:</i>	205 876	209 375	213 799	214 976	105
Overige landen									
Australië.....	116	134	129	116	169 597	163 435	164 116	164 996	88
Brazilië.....	136	132	140	151	154 330	152 850	153 150	157 600	102
Canada.....	120	123	111	120	20 659	20 266	21 121	22 926	108
China.....	121	128	137	138	455 259	469 474	484 090	512 084	117
India.....	123	127	120	127	232 201	233 998	234 634	235 688	103
Japan.....	107	107	107	98	12 049	12 825	13 675	14 280	125
Joegoslavië.....	127	121	127	126	21 304	22 315	21 320	20 947	92
Oostenrijk.....	107	109	109	116	6 595	6 467	6 838	6 790	108
Polen.....	108	115	116	102	39 066	40 971	40 347	40 078	100
Spanje.....	128	140	138	144	29 866	30 560	29 760	30 584	104
Turkije.....	130	134	139	141	58 263	59 823	61 375	64 059	113
U.S.S.R.....	115	125	115	116	319 677	330 468	336 282	338 606	101
Ver. Staten.....	122	120	126	121	199 590	194 446	192 948	200 848	96

LANDEN	Melk (productie)					Eieren (productie)				
	1 000 ton				1975 = 100	1 000 ton				1975 = 100
	1977	1978	1979	1980	1980	1977	1978	1979	1980	1980
Landen van de E.G.										
België.....	3 623	3 766	3 771	3 763	104	231	229	206	208	86
Luxemburg.....	249	256	263	270	109					
Nederland.....	10 612	11 367	11 562	11 800	115	366	430	499	537	190
Bondsrep. Duitsland.....	22 547	23 318	23 931	24 802	115	880	852	802	840	94
Frankrijk.....	31 568	32 205	33 400	35 031	113	744	793	802	838	109
Italië.....	10 515	10 824	11 230	11 520	115	633	642	633	639	101
Denemarken.....	5 139	5 324	5 226	5 118	104	68	71	77	76	101
Ierland (Rep.).....	4 835	4 717	4 871	4 850	114	38	37	34	32	78
Ver. Koninkrijk.....	15 200	15 913	15 928	15 980	115	810	832	827	774	100
<i>Totaal landen v.d. E.G.:</i>	104 288	107 790	110 182	113 134	114	3 770	3 886	3 880	3 944	105
Overige landen										
Australië.....	5 933	5 643	5 837	5 625	84	193	201	196	190	96
Brazilië.....	9 944	10 586	10 189	10 289	102	555	588	639	657	130
Canada.....	7 742	7 615	7 095	7 925	102	312	312	315	333	106
China.....	6 381	6 638	7 169	7 395	127	3 869	4 087	4 395	4 597	126
India.....	28 500	29 000	30 000	30 930	120	85	86	87	88	106
Japan.....	5 735	6 117	6 463	6 502	131	1 883	1 965	1 989	1 999	112
Joegoslavië.....	4 213	4 276	4 433	4 451	117	202	203	213	219	122
Oostenrijk.....	3 266	3 391	3 358	3 465	109	90	96	98	103	117
Polen.....	17 012	17 177	16 994	17 076	104	472	474	482	491	109
Spanje.....	6 059	6 241	6 351	6 513	115	626	583	638	649	113
Turkije.....	5 034	5 168	5 411	5 334	111	200	209	216	216	166
U.S.S.R.....	94 929	94 677	93 300	90 700	100	3 371	3 554	3 617	3 724	117
Ver. Staten.....	55 635	55 093	55 978	58 252	111	3 812	3 962	4 083	4 111	108

4. - Landbouw (vervolg).

LANDEN	Tarwe (productie)					Maïs (productie)				
	1 000 ton				1975 = 100	1 000 ton				1975 = 100
	1977	1978	1979	1980	1980	1977	1978	1979	1980	1980
Landen van de E.G.										
België.....	771	992	985	879	125	29	37	37	39	217
Luxemburg.....	25	29	29	28	127	-	-	-	-	-
Nederland.....	661	792	836	882	167	3	3	1	2	29
Bondsrep. Duitsland.....	7 235	8 118	8 061	8 156	116	579	617	741	672	127
Frankrijk.....	17 086	20 663	19 202	23 256	155	8 512	9 531	10 413	9 265	113
Italië.....	6 259	5 718	5 598	5 499	57	6 388	6 162	6 197	6 403	120
Denemarken.....	606	642	590	652	126	-	-	-	-	-
Ierland (Rep.).....	250	253	245	239	123	-	-	-	-	-
Ver. Koninkrijk.....	5 274	6 612	7 169	8 470	189	3	2	4	-	-
<i>Totaal landen v.d. E.G.:</i>	38 167	43 219	42 715	48 061	126	15 514	16 352	17 393	116 381	114
Overige landen										
Argentinië.....	5 300	8 100	8 100	7 830	91	8 300	9 500	8 700	6 410	83
Australië.....	9 370	18 086	15 697	10 800	90	144	130	169	127	95
Brazilië.....	2 066	2 691	2 927	2 614	146	19 246	13 569	16 309	20 377	125
Canada.....	19 862	21 146	17 185	19 131	112	4 196	4 032	4 983	5 462	150
China.....	40 003	52 002	62 803	54 158	118	42 653	53 107	60 099	59 705	115
India.....	29 010	31 799	35 508	31 564	131	5 199	5 500	5 578	6 400	88
Joegoslavië.....	5 595	5 355	4 512	5 078	115	9 870	7 585	10 084	9 106	97
Mexico.....	2 454	2 785	2 339	2 645	95	10 024	10 930	8 124	11 081	131
Roemenië.....	6 463	6 243	4 676	6 417	132	10 114	10 208	12 425	11 180	121
Turkije.....	16 720	16 764	17 619	17 455	118	1 265	1 300	1 300	1 150	96
U.S.S.R.....	92 165	120 824	90 211	98 100	148	10 979	8 951	8 373	9 700	132
Ver. Staten.....	55 420	48 322	58 080	64 492	111	163 213	184 614	201 655	168 855	114
Zuid-Afrika.....	1 860	1 690	2 090	1 470	82	9 630	9 930	8 240	-	-

LANDEN	Gerst (productie)					Aardappelen (productie)				
	1 000 ton				1975 = 100	1 000 ton				1975 = 100
	1977	1978	1979	1980	1980	1977	1978	1979	1980	1980
Landen van de E.G.										
België.....	676	765	767	807	185	1 369	1 536	1 427	1 416	137
Luxemburg.....	58	76	75	59	123	55	40	33	34	121
Nederland.....	287	355	288	258	77	5 752	6 231	6 277	6 267	125
Bondsrep. Duitsland.....	7 583	8 608	8 184	8 826	127	11 368	10 510	8 716	6 694	62
Frankrijk.....	10 272	11 321	11 196	11 716	126	7 803	7 467	7 148	6 618	100
Italië.....	667	819	813	946	146	3 080	2 801	2 950	2 940	100
Denemarken.....	6 143	6 301	6 662	6 044	117	954	932	844	842	121
Ierland (Rep.).....	1 452	1 396	1 440	1 247	122	1 522	1 096	1 140	981	99
Ver. Koninkrijk.....	10 531	9 837	9 632	10 320	121	6 622	7 332	6 479	7 103	148
<i>Totaal landen v.d. E.G.:</i>	37 669	39 478	38 357	40 223	125	38 525	37 945	34 888	32 895	98
Overige landen										
Argentinië.....	353	554	339	238	46	1 769	1 593	1 694	1 568	116
Australië.....	2 386	4 006	3 719	2 890	91	728	734	795	857	115
Canada.....	11 798	10 387	8 460	11 041	116	2 498	2 453	2 760	2 523	114
China.....	6 434	5 501	5 000	4 800	83	12 046	12 048	12 536	12 537	104
Duitsland (Dem. Rep.).....	3 681	4 135	3 323	3 528	96	10 313	10 100	12 243	9 214	120
India.....	2 344	2 311	2 142	1 616	52	7 171	8 153	10 133	8 306	133
Oostenrijk.....	1 212	1 424	1 129	1 515	151	1 352	1 401	1 494	1 386	88
Polen.....	3 396	3 635	3 731	3 420	94	41 148	46 600	49 572	26 400	57
Spanje.....	6 766	8 068	6 252	8 561	127	5 881	5 316	5 637	5 742	108
Tsjechoslowakije.....	3 207	3 642	3 604	3 900	125	3 760	3 837	3 725	2 713	76
Turkije.....	4 750	4 750	5 240	5 500	122	2 800	2 800	2 870	3 300	133
U.S.S.R.....	52 687	62 077	47 954	44 500	124	83 652	85 900	90 956	66 900	75
Ver. Staten.....	9 150	9 901	8 334	7 806	95	16 088	16 356	15 535	13 737	94

5. – Algemeen indexcijfer van de nijverheidsproductie (1975 = 100).

LANDEN	1973	1974	1976	1977	1978	1979	1980
Landen van de Europese Gemeenschap							
België (1)	107	111	109	109	111	116	115
Luxemburg	123	128	104	104	108	111	108
Nederland	98	103	108	108	109	112	113
Bondsrepubliek Duitsland	109	107	108	111	112	118	118
Frankrijk	105	108	109	111	112	117	117
Italië	105	110	112	114	116	124	130
Denemarken (2)	111	106	111	112	115	120	120
Ierland (Rep.) (3)	103	106	106	115	125	135	136
Verenigd Koninkrijk	108	105	103	108	111	115	107
Overige landen							
Canada	103	106	105	108	112	117	116
Finland	100	104	101	102	107	118	127
Griekenland	97	96	111	113	121	129	130
India	93	95	112	116	124	125	126
Japan	116	112	111	116	123	133	142
Noorwegen	91	95	106	105	116	123	132
Oostenrijk	102	107	106	111	113	122	127
U.S.S.R. (4)	86	93	105	111	116	120	124
Verenigde Staten	110	110	111	117	124	130	125
Zweden	97	102	99	94	92	98	99

(1) Bron: Nationaal Instituut voor de Statistiek. – (2) Be- en verwerkende nijverheid, inclusief mijnen, exclusief scheepsbouw en herstelling van schepen. – (3) Exclusief elektriciteit en fab. iekgas. – (4) Inbegrepen bosbouw, filmproductie en het verven.

6. – Energie. (De absolute cijfers zijn maandgemiddelden van de productie.)

LANDEN	Steenkool					Ruwe petroleum				
	Absolute cijfers (× 1 000 t)				1975 = 100	Absolute cijfers (× 1 000 t)				1975 = 100
	1977	1978	1979	1980	1980	1977	1978	1979	1980	1980
Landen v.d. Europ. Gemeenschap										
België	589	549	511	527	80	–	–	–	–	–
Nederland	–	–	–	–	–	115	117	106	107	91
Bondsrep. Duitsland (6)	7 211	7 095	7 193	7 262	90	450	422	398	386	81
Frankrijk	1 916 (7)	1 762 (7)	1 551	1 511	77	86	92	100	118	137
Italië	–	–	–	–	–	90	123	136	150	169
Denemarken	–	–	–	–	–	–	–	–	–	–
Ierland (Rep.)	5	3	5	5	100	–	–	–	–	–
Ver. Koninkrijk (7) (1)	10 179	10 298	10 234	10 845	101	3 118	4 411	6 478	6 706	5 119
Totaal landen van de Europese Gemeenschap	19 900	19 707	19 494	20 150	94	3 859	5 165	7 226	7 467	828
Overige landen										
Algerië	–	–	–	–	–	4 308	4 535	4 475	3 952	99
Argentinië	44	33	61	33	79	1 847	1 936	2 023	2 108	122
Australië (1) (3)	5 908	5 986	6 118	6 530	129	1 717	1 772	1 805	1 539	92
Canada (2)	1 920	2 118	2 334	2 548	141	5 389	5 361	6 107	5 867	100
India	8 358	8 462	8 621	9 092	114	849	939	1 070	783	113
Indonesië	19	22	23	25	147	6 911	6 704	6 506	6 482	121
Irak	–	–	–	–	–	10 199	10 469	14 037	10 822	117
Iran	–	–	–	–	–	23 551	21 901	12 772	6 148	28
Japan (5)	1 521	1 583	1 470	1 502	95	49	45	40	36	72
Koeweit (4)	–	–	–	–	–	8 277	8 950	10 500	7 128	81
Libië (Arab. Rep.)	–	–	–	–	–	8 291	7 980	8 405	7 177	120
Mexico	–	–	–	–	–	4 107	5 277	6 290	8 328	274
Polen	15 509	16 052	16 750	16 093	113	30	30	28	27	59
Saoedi-Arabië	–	–	–	–	–	38 090	34 563	39 664	41 310	141
U.S.S.R. (1)	41 647	41 795	41 374	41 083	102	45 483	47 628	48 797	50 250	123
Venezuela	10	7	5	4	80	9 751	9 469	10 336	9 533	93
Ver. Staten	50 599	47 221	58 874	59 539	124	33 809	35 708	35 068	35 332	103
Zuid-Afrika	7 131	7 522	8 622	–	–	–	–	–

(1) Ruwe petroleum: vloeibaar aardgas inbegrepen. – (2) Ruwe petroleum: synthetische ruwe petroleum inbegrepen. – (3) Steenkool: netto-productie. – (4) Neutrale zone inbegrepen. – (5) Inclusief bruinkool. – (6) Kool van minder kwaliteit dan steenkool. – (7) Steenkool: schlamms inbegrepen.

6. – Energie.

(De absolute cijfers zijn maandgemiddelden van de productie.)(vervolg).

LANDEN	Gas (12)					Electriciteit				
	Absolute cijfers (Terajoules)				1975 = 100	Absolute cijfers (× 1 000 000 kWh)				1975 = 100
	1977	1978	1979	1980	1980	1977	1978	1979	1980	1980
Landen van de Europese Gemeenschap										
België.....	3 567	3 400	3 387	3 215	86	3 925	4 237	4 355	4 470	131
Luxemburg.....	110	116	114	93	75
Nederland (13).....	1 562	1 608	1 758	1 712	92	4 857	5 133	5 371	5 400	119
Bondsrepubliek Duitsland.	18 962	18 786	19 678	27 943	29 452	31 185	30 731	122
Frankrijk (10).....	9 152	348	193	32	..	17 559	18 891	20 094	20 274	131
Italië (13).....	5 351	5 028	5 150	5 526	97	(3)	13 879	14 587	15 418	15 044
Denemarken (1).....	444	427	452	1 870	1 732	1 721	2 097	135
Ierland (Rep.) (1).....	377	368	414	311	81	775	832	918	907	141
Ver. Koninkrijk.....	8 231	7 231	6 213	23 591	23 974	24 988	23 754	105
Totaal landen van de Europese Gemeenschap.....	94 535	98 575	103 785	103 144	120
Overige landen										
Algerië (4).....	345	400	457	458	174
Argentinië.....	2 266	2 407	2 758	2 976	145
Australië (6).....	19 766	22 085	24 212	28 804	244	6 877	7 377	7 808	8 161	132
Brazilië (1)(2).....	666	745	766	775	106	8 402	9 381	10 347	11 449	171
Canada (2).....	3 793	3 939	4 462	4 113	100	26 433	27 976	29 359	30 530	134
Duitsland (Dem. Rep.) (6) ..	6 887	7 415	7 796	8 333	132	7 666	7 996	8 070	8 233	117
Filippijnen (1).....	32	29	29	28	82	942(3)	1 044(3)	1 147(3)	1 255(3)	110
Finland (1)(2).....	38	38	38	2 630	2 832	3 124	3 211	153
Griekenland (1).....	10	31	11	1 583	1 754	1 721(2)
Hong-Kong (1)(9).....	173	209	252	293	219	691	760	844	936	152
Hongarije (6).....	846	821	754	800	53	1 949	2 118	2 043	1 989	117
India.....	7 614	8 544	8 726	9 298	141
Japan.....	8 517	7 373	6 500	14 607	152	44 384	46 999	49 137	42 836	108
Joegoslavië (1).....	348	348	352	4 048	4 270	4 565	4 945	148
Nieuw-Zeeland (1).....	109	92	84	75	69	1 772	1 779	1 795	1 834	110
Noorwegen (1).....	29	25	25	21	55	6 643	6 759	7 416	6 999	108
Oostenrijk.....	1 101	1 315	1 189	1 068	87	3 140	3 172	3 372	3 496	119
Panama (1).....	3	2	2	125	105(5)	147	151(5)	139
Polen.....	9 114	9 630	9 788	10 155	125
Portugal (1).....	201	201	226	206	110	1 152	1 161	1 273	1 189	133
Singapore (1).....	146	162	179	184	142	426	491	538	578	166
Spanje.....	3 927	3 910	3 944	2 261	55	7 817	8 295	8 784	9 193	134
Tsjechoslowakije.....	11 577	11 824	11 853	11 748	114	5 542	5 758	5 674	6 050	122
Tunesië (1).....	35	37	39	39	126	127	149	173	203	203
Turkije.....	1 810	1 800	1 877	1 940	150
U.S.S.R.....	51 816	51 682	50 570	51 083	102	95 833	100 000	103 183	107 917	125
Veren. Staten (2)(13).....	40 872	37 824	40 344	35 854	83	184 253	190 490	193 232	196 345	118
Zweden.....	7 502	(8) 7 742	(8) 7 857	7 798(8)	116

(1) Alleen gasfabrieken. – (2) Netto-productie van elektriciteit. – (3) Raming. – (4) Elektriciteit: inclusief aankopen niet-publieke sector. – (5) Elektriciteit: Enkel Panama-stad. – (6) Gedeelte aardgas inbegrepen. – (7) Inclusief aardgas. – (8) Elektriciteit: netto-productie behalve « Hydro ». – (9) Verkoop elektriciteit. – (10) Gas voor de verkoop vanaf 1978. – (11) Publieke sector. – (12) De gegevens bevatten de productie van gas in gasfabrieken en cokesbedrijven; de productie van gas in hoogovens en raffinaderijen is niet inbegrepen. – (13) Cokesovenbedrijven.

7. – Bouwnijverheid.

(De absolute cijfers zijn maandgemiddelden van de produktie.)

LANDEN	Aantal voltooide nieuwe woningen					Cement				
	Absolute cijfers				1975 = 100	Absolute cijfers (× 1 000 t)				1975 = 100
	1977	1978	1979	1980	1980	1977	1978	1979	1980	1980
Landen van de Europese Gemeenschap										
België (1)(7).....	6 096	5 545	5 768	3 963	60	647	630	642	623	109
Nederland (13).....	9 254	8 819	7 462	9 697	96	325	326	308	312	101
Bondsrep. Duitsland (9).....	34 084	30 679	29 814	32 414	89	2 687	2 755	2 922	2 854	102
Frankrijk (2)(9).....	37 633	37 062	33 500	31 500	73	2 413	2 422	2 403	2 425	98
Italië (9).....	12 440	12 819	11 394	3 184	3 186	3 310	3 488	122
Denemarken (9).....	3 023	2 849	2 589	2 432	82	192	219	201	160	86
Ierland (Rep.) (9).....	2 046	2 121	2 212	2 315	103	132	150	172	151	116
Verenigd Koninkrijk (10)...	26 174	24 050	20 786	19 949	74	1 288	1 326	1 345	1 234	88
Overige landen										
Australië (6).....	11 448	10 020	10 229	11 056	102	420	418	426	446	105
Canada (10).....	20 982	20 544	18 874	14 681	81	837	866	917	862	106
Duitsl. (Dem. Rep.) (9)(10)	13 562	13 984	13 562	14 102	120	1 008	1 043	1 023	1 037	117
Finland.....	4 747	4 607	4 192	4 096	71	151	151	146	149	84
India.....	1 598	1 636	1 522	1 475	109
Japan (1)(9)(6).....	141 866	146 169	142 255	123 547	96	6 095	7 074	7 317	7 330	134
Noorwegen.....	3 216	3 299	3 095	3 174	87	193	186	183	174	77
Oostenrijk.....	499	478	468	455	97
Polen.....	22 992	24 333	23 683	13 600(12)	62	1 775	1 804	1 598	1 537	99
Portugal.....	3 102	3 002	3 180	361	427	428	479	167
Spanje (5)(9).....	13 292	13 234	9 645	10 097	62	2 333	2 442	2 338	2 334	116
Tsjechoslowakije.....	11 474	11 039	10 438	10 647	87	813	850	855	879	113
Turkije (3)(10).....	9 951	10 051	10 358	1 154	1 278	1 149	1 073	119
U.S.S.R.	10 583	10 773	10 251	10 400	102
Veren. Staten (1)(10)(4).....	167 000	170 000	147 000	109 000	112	5 611	5 978	5 876	5 427	105
Zweden.....	4 573	4 479	4 624	4 286	69	211	192	195	210	74

(1) Begonnen woningen. – (2) Woningen van één kamer zonder keuken niet inbegrepen. – (3) Bouwnijverheid in steden met gemeentebestuur, waarvoor woonvergunningen werden afgeleverd. – (4) Leveringen. Natuurlijke cement niet inbegrepen. – (5) Afgewerkte bouwwerken met staats hulp. – (6) Woningen en appartementen. – (7) Vergrotingen niet inbegrepen. – (8) Restauraties en verbouwingen inbegrepen. – (9) Woningen in residentiële gebouwen. – (10) Sociale sector. – (11) Woningen van een waarde gelijk aan of meer dan 20.000 gulden.

8. – Metaalnijverheid.

(De absolute cijfers zijn maandgemiddelden van de productie.)

LANDEN	Ijzererts					Gietijzer en ijzerverbindingen					
	Benaderend metaalgehalte (in %)	Absolute cijfers (x 1 000 t)				1975=100	Absolute cijfers (x 1 000 t)				1975=100
		1977	1978	1979	1980	1980	1977	1978	1979	1980	1980
Landen van de Europese Gemeenschap											
België.....	30	4	4	743	844	898	821	109
Luxemburg (1).....	29	129	70	53	47	24	298	310	317	297	92
Nederland (1).....	-	-	-	-	-	-	327	384	401	361	109
Bondsrep. Duitsland.....	32	206	133	137	162	59	2 429	2 512	2 946	2 838	112
Frankrijk.....	30	3 053	2 788	2 639	2 498	60	1 552	1 599	1 691	1 677	110
Italië.....	44	40	29	18	15	29	972	966	968	1 034	107
Denemarken.....
Ierland (Rep.).....
Ver. Koninkrijk (3).....	26	312	355	349	76	20	1 018	951	1 075	826	82
Totaal landen van de E.G....	
Overige landen											
Canada (2).....	61	4 468	3 578	4 968	4 151	111	821	882	923	932	120
Finland (1).....	66	84	91	64	68	90	147	155	170	168	149
India.....	63	3 550	3 204	3 253	3 363	97	835	810	745	726	102
Japan (4).....	54	55	50	38	40	53	7 308	6 675	7 144	7 409	100
Mauretanië.....	65	816	578	669
Noorwegen.....	65	303	314	354	317	93	101	105	128	119	94
Oostenrijk.....	31	287	232	267	267	84	247	256	308	290	114
Turkije.....	55-60	267	274	163	157	171	168	19(1)	19
U.S.S.R. (3).....	60	19 976	20 333	20 145	20 500	106	8 947	9 250	10 000
Veren. Staten (1).....	61	4 652	6 834	7 258	5 867	87	6 150	6 631	6 580	5 195	84
Zweden (1).....	60-65	2 118	1 790	2 218	2 265	83	208	207	242	203	70

(1) De ijzerverbindingen niet inbegrepen. – (2) Ijzererts: verzendingen. – (3) Niet inbegrepen de ijzerverbindingen in de elektrische ovens. – (4) Ijzererts: inclusief ijzerhoudend zand en pyriet.

LANDEN	Ruw staal					Autovoertuigen: Personenwagens				
	Absolute cijfers (x 1 000 t)				1975 = 100	Absolute cijfers (x 1 000 stuks)				1975 = 100
	1977	1978	1979	1980	1980	1977	1978	1979	1980	1980
Landen van de Europese Gemeenschap										
België.....	939	1 050	1 120	1 027	106	-	-	-	-	-
Luxemburg.....	361	399	412	385	100	-	-	-	-	-
Nederland.....	410	466	484	439	109	3,70	5,20	7,40	6,70	111
Bondsrep. Duitsland.....	3 249	3 438	3 837	3 651	108	316	325	328	293	121
Frankrijk.....	1 841	1 903	1 947	1 931	108	297	302	311	291	118
Italië.....	1 942	2 024	2 021	2 208	122	121	126	123	120	107
Denemarken.....	57	72	67	61	130	-	-	-	-	-
Ierland (Rep.).....	-	-	-	-	-
Ver. Koninkrijk.....	1 811	1 692	1 789	940	56	110	102	89	77	73
Totaal landen van de E.G....	847,70	860,20	858,40	787,70	111
Overige landen										
Canada.....	1 136	1 242	1 339	1 324	122	96,9	95,3	82,3	70,6	81
Chili (1).....	42	49	53	62	163	-	-	-	-	-
Finland.....	183	195	205	209	155	-	-	-	-	-
India (2).....	826	835	833	785	119	4,00	3,80	3,50	4,00	152
Japan.....	8 534	8 509	9 312	9 284	109	452	498	515	587	119
Noorwegen.....	59	68	77	72	95	-	-	-	-	-
Oostenrijk.....	358	404	452	419	112	-	-	0,20	0,60	-
Polen.....	1 487	1 604	1 602	1 624	130	23,3	27,1	29,1	29,3	214
Tsjechoslowakije.....	1 255	1 275	1 235	1 269	106	13,2	14,6	15,2	15,2	105
Turkije.....	119	138	150	143	118	-	-	-	-	-
U.S.S.R.....	12 250	12 583	12 417	12 333	105	106,6	109,3	109,5	..	-
Veren. Staten (3).....	9 431	10 324	10 356	8 400	95	767	764	702	533	95
Zweden.....	331	360	394	353	81	19,7	21,5	25,8	21,4	76

(1) Ruw staal: alleen staven. – (2) Autovoertuigen: exclusief de productie van de fabrieken welke voor het leger werken. – (3) Autovoertuigen: verkoop door de fabrieken.

9. – Textielnijverheid.

(De absolute cijfers zijn maandgemiddelden van de productie.)

LANDEN	Wolgarens (1)					Rayonnegarens en -vezels				
	Absolute cijfers (× 1 000 t)				1975 = 100	Absolute cijfers (× 1 000 t)				1975 = 100
	1977	1978	1979	1980	1980	1977	1978	1979	1980	1980
Landen van de Europese Gemeenschap										
België.....	6,41	6,16	6,31	6,69	113	2,19	2,38	2,58	2,22	198
Nederland.....	0,86	0,74	0,75	0,70	91	2,82	2,64	2,51	2,72	108
Bondsrep. Duitsland.....	4,49	4,40	4,66	5,02	117	11,18	11,26	11,50
Frankrijk.....	12,90	11,40	11,50	12,25	109	7,17	6,30	6,54	6,12	88
Italië.....	8,89	7,27	6,47	5,34	71
Ver. Koninkrijk (2) (8).....	15,60	15,30	14,50	11,75	75	16,08	16,74	17,95	13,52	81
Overige landen										
Japan.....	10,80	9,12	10,36	9,93	84	34,60	35,80	36,60	36,02	110
Noorwegen.....	0,37	0,31	0,32	0,35	109	-	-	-	-	-
Oostenrijk (5).....	0,78	0,73	0,68	0,83	193	-	-	-	-	-
Polen (7).....	8,90	9,00	8,90	8,87	104	8,00	7,80	7,00	7,30	91
Spanje (3) (6).....	2,88	4,59	5,08
Veren. Staten (7) (4).....	18,90	..	18,50	33,50	34,20	35,10	28,42	100
Zweden.....	0,19	0,22	0,15	-	-	-	-	-

(1) Inclusief gemengde garens. – (2) Een gedeelte betreft leveringen van wolgarens. – (3) Rayonnegarens en -vezels: inclusief afval. – (4) Wolgarens: Verbruik. – (5) Celgarens en wol van recuperatie inbegrepen. – (6) Wolgarens: exclusief breigarens en garens voor tapijten. – (7) Rayonnevezels alleen: leveringen. – (8) Rayonnegarens en -vezels: leveringen.

LANDEN	Katoenen weefsels (1)						Katoengarens (2)				
	Eenheid	Absolute cijfers				1975=100	Absolute cijfers (× 1 000 t)				1975=100
		1977	1978	1979	1980	1980	1977	1978	1979	1980	1980
Landen van de Europese Gemeenschap											
België.....	1 000t	4,10	3,80	4,30	4,20	92	3,70	3,40	4,00	4,00	108
Nederland.....	-	-	-	-	-	-	2,30	1,80	1,60	1,30	53
Bondsrep. Duitsland (3).....	1 000t	14,10	13,30	13,40	13,60	99	14,80	13,60	13,40	14,20	89
Frankrijk (3).....	1 000t	16,00	14,00	14,10	13,40	92	20,80	18,30	18,30	20,00	103
Italië.....	1 000t	11,50	11,40	12,80	13,70	130	12,50	13,20	14,20	14,20	104
Ierland (Rep.).....	-	-	-	-	-	-	0,30
Ver. Koninkrijk.....	1 000 000m	30,80	31,60	29,20	26,20	78	8,10	7,60	7,20	6,00	76
Overige landen											
Canada (3).....	-	-	-	-	-	-	5,10
Finland.....	1 000t	1,10	0,90	1,10	1,20	125	1,20	0,60	0,80	0,90	92
India (6).....	1 000 000m	575,00	610,00	627,60	692,80	104	70,50	75,90	80,00	88,20	107
Japan.....	1 000 000m ²	189,00	193,00	195,00	183,50	104	36,70	37,30	42,30	42,00	109
Madagascar.....	1 000 000m	6,60	6,40	6,90	6,60	102	-	-	-	-	-
Noorwegen (4).....	1 000t	0,30	0,20	0,20	0,20	63	0,10	0,10	0,10	0,20	95
Oostenrijk.....	1 000t	1,30	1,20	1,30	1,40	123	1,70	1,50	1,50	1,50	109
Pakistan (6) (7) (8).....	1 000 000m ²	34,00	32,60	28,40	28,50	47	23,60	24,80	27,30	30,70	105
Portugal (3).....	1 000t	4,80	4,30	4,50	5,20	134	7,10	6,50	8,40	8,30	109
Turkije (6) (4) (5).....	1 000 000m	14,90	17,40	18,60	15,70	89	3,00	3,10	3,70	3,40	32
U.S.S.R. (4).....	1 000 000m ²	568,00	581,00	581,40	133,10	135,60	135,30
Ver. Staten (3).....	1 000 000m	333,00	303,00	300,00	305,00	98	114,00	110,00	112,00
Zweden.....	1 000t	0,90	0,90	0,80	0,80	85	0,50	0,50	0,40	0,40	74

(1) Inclusief gemengde weefsels waarin overwicht van katoen. – (2) Inclusief gemengde garens. – (3) Inclusief de garens voor buitenbanden. – (4) Na de afwerking (weefsels). – (5) Vanaf 1976: enkel staatsproductie (garens). – (6) Productie van de fabrieken (garens). – (7) Productie van de fabrieken (weefsels). – (8) Inclusief afgewerkte weefsels.

10. – Buitenlandse handel;

I. – Hoeveelheidsindexcijfers van de in- en uitvoer.

LANDEN	Hoeveelheidsindexcijfers van de invoer					Hoeveelheidsindexcijfers van de uitvoer				
	1975 = 100					1975 = 100				
	1976	1977	1978	1979	1980	1976	1977	1978	1979	1980
A. Landen van de O.E.S.O.										
Landen van de Europ. Gemeenschap										
België-Luxemburg.....	113	119	123	130	132	114	119	124	130	130
Nederland (1).....	111	115	121	128	126	113	111	114	123	125
Bondsrep. Duitsland (7).....	114	119	127	139	142	111	117	122	131	136
Frankrijk.....	118	122	128	143	152	110	116	123	136	139
Italië.....	116	113	123	141	143	112	119	133	143	131
Denemarken.....	119	117	120	128	117	104	109	115	127	135
Ierland (Rep.).....	115	130	149	170	163	104	122	135	146	157
Ver. Koninkrijk.....	106	109	117	128	123	109	119	123	126	128
Overige landen van de O.E.S.O.										
Australië.....	107	108	112	116	121	108	109	108	121	123
Canada.....	108	108	112	124	..	112	121	134	137	..
Finland.....	96	88	84	99	112	117	129	138	151	165
Griekenland.....	108	115	120	131	121	116	114	131	138	153
IJsland.....	101	113	124	124	..	115	125	147	159	..
Japan (2).....	108	111	119	131	124	122	133	134	130	154
Nieuw-Zeeland.....	103	99	90	107	102	118	122	124	133	139
Noorwegen (3).....	111	120	106	112	124	116	112	138	146	155
Oostenrijk.....	123	135	133	147	157	116	119	131	148	155
Portugal.....	125	147	97	101
Spanje (4).....	110	104	100	115	..	115	119	150	171	..
Turkije.....	108	112	73	63	..	132	107	135	108	..
Ver. Staten (5).....	122	135	148	149	138	104	104	117	130	138
Zweden.....	106	99	90	104	105	103	100	107	113	110
Zwitserland.....	114	125	137	150	155	112	125	131	134	136
B. Overige landen										
Cyprus.....	154	209	231	261	..	164	209	198	228	..
El Salvador.....	122	157	148	128	..	86	78	48	84	..
Filippijnen.....	106	103	122	142	129	128	154	150	132	172
India.....	81	97	114	108	123	118	107	100	123	147
Israël.....	101	109	113	118	..	122	134	134	138	..
Korea (Rep.).....	123	148	194	217	188	136	162	185	184	204
Malawi.....	73	85	112	113	103	106	119	114	146	174
Pakistan.....	116	131	110	193	168	110	107	116	131	174
Sri Lanka.....	110	140	192	237	269	95	88	93	94	93
Thailand.....	103	123	130	155	157	139	159	169	186	198
Zuid-Afrika (6).....	89	66	69	66	99	113	135	147	166	141

(1) Exclusief de handel met België en Luxemburg.

(2) Inclusief Okinawa.

(3) Exclusief schepen.

(4) Inclusief de Balearen, de Canarische Eilanden, Ceuta en Melilla.

(5) Index uitvoer: exclusief de uitvoer van militaire goederen.

(6) Inclusief Namibië; exclusief de handel tussen de twee streken.

(7) Exclusief de handel met Duitse Dem. Rep.

10. – Buitenlandse handel (vervolg).

II. – Waarde van de invoer.
(De absolute cijfers zijn jaartotalen.)

LANDEN	Omschrijving van de handel (zie opmerkingen)	Waarde van de invoer				
		Absolute cijfers (x 1 000 000 000 F)				1975 = 100
		1977	1978	1979	1980	1980
A. Landen van de O.E.S.O.						
Landen van de Europese Gemeenschap						
België-Luxemburg.....	Spec.	1 444	1 515	1 766	2 096	185
Nederland.....	Spec.	1 630	1 656	1 967	2 264	177
Bondsrepubliek Duitsland (1).....	Spec.	3 597	3 761	4 613	5 537	202
Frankrijk.....	Spec.	2 519	-2 550	3 129	3 973	198
Italië.....	Spec.	1 700	1 759	2 280	2 929	206
Denemarken.....	Alg.	473	462	539	570	149
Ierland (Rep.).....	Alg.	193	222	288	329	235
Ver. Koninkrijk.....	Alg.	2 275	2 449	3 011	3 537	179
Overige landen van de O.E.S.O.						
Australië (2).....	Alg.	435	433	482	599	165
Canada (2).....	Alg.	1 414	1 354	1 527	1 724	137
Finland.....	Alg.	272	245	333	459	163
Griekenland.....	Spec.	242	238	282	310	157
IJsland.....	Spec.	22	21	24	29	161
Japan (3).....	Alg.	2 525	2 454	3 236	4 138	193
Nieuw-Zeeland.....	Alg.	120	109	133	161	138
Noorwegen.....	Alg.	460	357	401	499	139
Oostenrijk.....	Spec.	509	499	592	721	208
Portugal.....	Spec.	177	149	178	277	195
Spanje.....	Spec.	638	583	744	1 004	167
Turkije.....	Spec.	203	143	145	-	-
Ver. Staten (2).....	Spec.	5 601	5 697	6 364	7 529	198
Zweden.....	Alg.	699	631	836	985	149
Zwitserland.....	Spec.	642	742	858	1 071	218
B. Overige landen						
Argentinië.....	Spec.	149	120	196
Benin (8).....	Spec.	9	8
Birma.....	Alg.	11	10	9	10	137
Boeroendi.....	Spec.	3	3	4	5	54
Centraal Afrikaanse Republiek (4).....	Spec.	2	2	2
Chili.....	Spec.	86	94	123	168	295
Columbia.....	Spec.	72	88	89	132	240
Costa Rica.....	Spec.	37	37	41	45	173
Cuba.....	Spec.	151	147	149
Cyprus.....	Alg.	22	23	29	35	318
Dominicaanse Rep. (2).....	Alg.	30	27	31	42	145
Ecuador.....	Alg.	42	51	58	66	189
Egypte (5).....	Spec.	172	210	112	143	99
El Salvador.....	Spec.	34	32	30	28	127
Filippijnen.....	Alg.	153	160	193	228	163
Frans Guyana.....	Spec.	5	6	7	8	296
Frans Polynesië.....	Spec.	12	13	14	16	145
Gabon (4).....	Spec.	26	19	24
Ghana.....	Alg.	41	31
Guadeloupe.....	Spec.	13	13	17	20	182
Guatemala.....	Spec.	38	40	44	45	161
Honduras.....	Spec.	21	22	24	30	200
Hong-Kong.....	Alg.	374	419	501	660	264
India.....	Alg.	238	248	279	379	167
Irak.....	Spec.	160	131
Israël.....	Spec.	170	176	214	233	152
Ivoorkust.....	Alg.	63	72	73
Jamaïca.....	Alg.	31	27	30	35	83
Joegoslavië.....	Spec.	343	305	362	413	145
Kameroen.....	Spec.	28	33	37

N.B. – Zie noten bladzijde 717.

10. – Buitenlandse handel (vervolg).

II. – Waarde van de invoer (vervolg).
(De absolute cijfers zijn jaartotalen.)

LANDEN	Omschrijving van de handel (zie opmerkingen)	Waarde van de invoer				
		Absolute cijfers (× 1 000 000 000 F)				1975 = 100
		1977	1978	1979	1980	1980
Kenya (6)	Alg.	46	53	48	68	189
Kongo.....	Spec.	7
Madagascar	Spec.	12	14	19
Malawi	Alg.	8	11	12	12	130
Mali	Spec.	6	10	11
Marokko	Spec.	114	93	108	123	129
Martinique	Spec.	15	16	20	23	177
Mauritanië.....	Spec.	7	6	8
Mauritius.....	Alg.	16	16	17	20	167
Mexico	Alg.	200	243	346	575	237
Mozambique.....	Spec.	10
Nederlandse Antillen (2)	Spec.	112
Nieuw-Caledonië	Spec.	10	9	11	13	100
Niger.....	Spec.
Nigeria	Alg.	393	401	363
Oeganda (6).....	Alg.	7	6	5
Opper-Volta.....	Spec.	7	7	17
Peru	Spec.	77	50	61
Réunion	Spec.	18	19	23	26	173
Rwanda.....	Alg.	4	6	3
Senegal	Spec.	27	24	26
Soedan.....	Alg.	39	37	25	48	137
Somali	Spec.	8	8	8	7	117
Sri Lanka.....	Alg.	25	29	42	60	214
Suriname	Spec.	14	12	12
Syrië (Arab. Rep.) (7).....	Spec.	95	77	97	121	195
Tanzania (6)	Alg.	27	36	32	37	128
Thailand	Alg.	166	167	210	271	224
Togo	Spec.	10	14	15
Tsjaad.....	Spec.
Tunesië	Alg.	65	67	83	104	196
Uruguay.....	Spec.	26	24	36	50	238
U.S.S.R. (2).....	Alg.	1 458	1 576	1 689	2 018	148
Venezuela (2).....	Alg.	349	331	281	277	141
Zaire	Spec.	22	20	17	21	62
Zuid-Afrika (2).....	Alg.	210	224	244

N.B. – Zie noten bladzijde 717.

10. – Buitenlandse handel (vervolg).

III. – Waarde van de uitvoer.
(De absolute cijfers zijn jaartotalen.)

LANDEN	Omschrijving van de handel (zie opmerkingen)	Waarde van de uitvoer				
		Absolute cijfers (× 1 000 000 000 F)				1975 = 100
		1977	1978	1979	1980	1980
A. Landen van de O.E.S.O.						
Landen van de Europese Gemeenschap						
België-Luxemburg.....	Spec.	1 341	1 401	1 645	1 887	177
Nederland.....	Spec.	1 562	1 567	1 862	2 176	168
Bondsrepubliek Duitsland (1).....	Spec.	4 212	4 429	5 016	5 682	171
Frankrijk.....	Spec.	2 270	2 388	2 867	3 276	170
Italië.....	Spec.	1 610	1 747	2 112	2 287	178
Denemarken.....	Alg.	360	370	424	485	151
Ierland (Rep.).....	Alg.	157	177	210	250	212
Ver. Koninkrijk.....	Alg.	2 056	2 235	2 662	3 397	208
Overige landen van de O.E.S.O.						
Australië.....	Alg.	473	440	541	649	152
Canada.....	Alg.	1 484	1 436	1 618	1 892	159
Finland.....	Alg.	274	267	327	417	204
Griekenland.....	Spec.	97	105	113	151	178
IJsland.....	Spec.	18	20	23	27	245
Japan (3).....	Alg.	2 875	3 039	3 013	3 806	185
Nieuw-Zeeland.....	Alg.	112	1 169	137	160	200
Noorwegen.....	Alg.	311	312	396	544	203
Oostenrijk.....	Spec.	350	380	453	516	186
Portugal.....	Spec.	72	75	101	136	189
Spanje.....	Spec.	366	409	523	610	215
Turkije.....	Spec.	63	71	66
Ver. Staten.....	Spec.	4 253	4 400	5 222	6 381	163
Zweden.....	Alg.	673	671	806	910	141
Zwitserland.....	Spec.	632	734	775	873	182
B. Overige landen						
Argentinië.....	Spec.	202	199	288
Benin (8).....	Spec.	1	1
Birma.....	Alg.	8	8	11	14	219
Boeroendi.....	Spec.	3	2	3	2	167
Centraal Afrikaanse Republiek (4).....	Spec.	3	2	2
Chili.....	Spec.	78	75	110	142	233
Columbia.....	Spec.	87	94	100	118	219
Costa Rica.....	Spec.	29	26	27	28	156
Cuba.....	Spec.	120	140	142
Cyprus.....	Alg.	11	11	13	15	268
Dominicaanse Rep.....	Alg.	30	21	25	28	85
Ecuador.....	Alg.	51	47	59
Egypte (5).....	Spec.	61	54	54	90	173
El Salvador.....	Spec.	35	20	30	28	147
Filippijnen.....	Alg.	113	107	135	176	207
Frans Guyana.....	Spec.	1	10
Frans Polynesië.....	Spec.	1	1	1	1	111
Gabon (4).....	Spec.	48	34	43
Ghana.....	Alg.	36	34
Guadeloupe.....	Spec.	3	3	4	3	97
Guatemala.....	Spec.	41	34	36	45	188
Honduras.....	Spec.	18	19	21	24	218
Hong-Kong.....	Alg.	344	358	443	581	261
India.....	Alg.	228	206	222	197	122
Irak.....	Spec.	345	345	629	778	253
Israël.....	Spec.	106	116	126	155	228
Ivoorkust.....	Alg.	77	72	74
Jamaica.....	Alg.	28	23	22	28	93
Joegoslavië.....	Spec.	187	173	182	246	163
Kameroen.....	Spec.	25	25	33

N.B. – Zie noten bladzijde 717.

10. – Buitenlandse handel (vervolg).

III. – Waarde van de uitvoer (vervolg).
(De absolute cijfers zijn jaartotalen.)

LANDEN	Omschrijving van de handel (zie opmerkingen)	Waarde van de uitvoer				
		Absolute cijfers (× 1 000 000 000 F)				1975 = 100
		1977	1978	1979	1980	1980
Kenya (6)	Alg.	43	32	32	38	158
Kongo (4)	Spec.	6
Madagascar	Spec.	12	12	12
Malawi	Alg.	7	6	7	9	176
Mali	Spec.	4	5	4
Marokko	Spec.	46	47	55	71	125
Martinique	Spec.	5	4	4	4	111
Mauritanië	Spec.	6	4	4	6	94
Mauritius	Alg.	11	10	11	13	118
Mexico	Alg.	149	180	256	451	425
Mozambique	Spec.	5
Nederlandse Antillen	Spec.	95
Nieuw-Caledonië	Spec.	11	7	11
Niger	Spec.
Nigeria	Alg.	423	295	528
Oeganda (6)	Alg.	20	9	9
Oppeer-Volta	Spec.	2	1	1
Peru	Spec.	62	61	102
Réunion	Spec.	4	4	4	4	174
Rwanda	Alg.	3	2	3
Senegal	Spec.	22	13	13	12	71
Soedan	Alg.	24	17	17	16	100
Somali	Spec.	2	3	3	4	121
Sri Lanka	Alg.	27	26	29	27	129
Suriname	Spec.	11	13	13
Syrië (Arab. Rep.) (7)	Spec.	38	33	48	62	182
Tanzanië (6)	Alg.	19	15	15	15	107
Thailand	Alg.	124	127	152	192	218
Togo	Spec.	6	8	6
Tsjaad	Spec.
Tunesië	Alg.	33	35	52	65	203
Uruguay	Spec.	22	21	23	31	221
U.S.S.R.	Alg.	1 614	1 628	1 894	2 251	183
Venezuela	Alg.	341	286	414
Zaire	Alg.	35	53	-39	48	150
Zuid-Afrika	Alg.	223	227	281

Algemene noot: Alg. = algemene handel. – Spec. = speciale handel.

De algemene handel omvat: voor de invoer, deze rechtstreeks voor het verbruik plus deze op stapelhuis; voor de uitvoer, de produkten van nationale herkomst plus alle wederuitvoer (d.w.z. «genationaliseerde uitvoer» alsook «uitslag-stapelhuis»).

De speciale handel omvat: voor de invoer, deze rechtstreeks voor het verbruik plus uitslag-stapelhuis; voor de uitvoer, alleen de uitvoer van goederen van nationale herkomst plus de genationaliseerde wederuitvoer.

Voor de Belgisch-Luxemburgse Economische Unie omvat de speciale handel de goederen ingevoerd om een veredeling te ondergaan evenals de goederen uitgevoerd na veredeling.

(1) Exclusief de handel met de Duitse Dem. Republiek.

(2) Invoer fob.

(3) Vanaf 15 mei 1972, inclusief de Rioe-kioe eilanden.

(4) Exclusief de handel tussen Centr. Afr. Republiek, Kongo, Gabon en Kameroen.

(5) Inclusief de handel met de Arab. Rep. Syrië.

(6) Exclusief de handel tussen Kenya, Oeganda en Tanzania en de ruilhandel van lokale produkten onderling.

(7) Inclusief de handel met Egypte.

(8) Voorheen Dahomey.

11. - Prijzen.

LANDEN	Kosten van levensonderhoud					Groothandelsprijzen				
	Algemeen indexcijfer 1970 = 100					Algemeen indexcijfer 1970 = 100				
	1976	1977	1978	1979	1980	1976	1977	1978	1979	1980
Landen van de O.E.S.O.										
Landen van de Eur. Gemeenschap										
België.....	163	175	183	191	204	147	151	148	157	166
Luxemburg (1).....	156	166	171	179	190
Nederland (3)(14).....	165	176	183	191	203	108	113	113	121	136
Bondsrep. Duitsland (3)(2)	140	146	150	156	164	100	103	104	109	117
Frankrijk (3).....	167	183	200	221	251	160	169	176	200	218
Italië (33).....	200	237	265	305	369	236	278	301	348	417
Denemarken.....	170	189	208	228	256	175	189	197	215	251
Ierland (Rep.) (14).....	220	250	269	305	360	120	140	153	171	189
Ver. Koninkrijk (4).....	215	249	270	306	361	312	358	355	412	494
Overige landen van de O.E.S.O.										
Australië (4).....	185	208	224	244	269	163	190	213	318	340
Canada (32).....	153	165	180	197	217	162	174	190	218	247
Finland (14).....	202	227	244	262	293	108	119	126	138	161
Griekenland.....	202	227	255	304	380	220	250	277	333	428
IJsland (6).....	404	537	759	1 104	1 751
Japan.....	188	204	211	219	237	165	168	164	175	207
Nieuw-Zeeland (23).....	190	218	244	277	325	..	100	107	125	150
Noorwegen.....	163	178	192	202	224	162	172	180	196	225
Oostenrijk (8) (7).....	153	161	167	173	184	143	103(2)	104(2)	108(2)	118(2)
Portugal (6) (11).....	244	127(1)(38)	155(1)(38)	193(1)(38)	225(1)(38)	208	268	352	457	487
Spanje (18) (35) (30).....	208	259	310	359	414	127	153	..	212	242
Turkije (1) (6).....	252	323	483	757	1 639	273	338	509	845	1 742
Ver. Staten.....	147	156	168	187	212	166	176	190	213	244
Zweden (35).....	162	180	198	212	242	174	188	200	222	251
Zwitserland.....	147	149	151	156	163	132	133	128	133	140
Overige landen										
Argentinië (6).....	6 539	18 050	49 729	129 051	259 090	7 770	19 412	47 729	119 082	209 098
Boeroendi (6) (9) (26).....	164	170	236	295	333
Brazilië (6) (16).....	254	357	494	743	1 321	382	537	746	1 158	2 332
Centr. Afrik. Republ. (1) (6) (10) (11) (38).....	100	112	123	134	..	159	171	192	211	411
Chili (6).....	86 565	166 163	232 773	310 499	419 601	258 663	481 255	687 929	1 027 840	1 316 052
Columbia (6).....	281	365	429	532	681	354	448	527	674	837
Costa Rica (6) (11).....	196	204	217	237	279	242	261	281	330	408
Dominicaanse Republiek (6) (9) (11).....	173	196	100(36)	109(36)	128(36)	165	187	185	211	240
Ecuador (6).....	208	235	263	290	327
Egypte (17).....	147	166	184	203	245	142	156	185	195	257
El Salvador.....
Filippijnen (11) (13) (16).....	182	200	215	251	295	210	231	247	292	346
Frans Guyana (6).....	176	194	210	233	260
Frans Polynesië (6).....	172	187	198	217	243
Gabon (6) (11) (12).....	190	216	240	259	291	191	220
Ghana (6).....	352	935	1 213	1 965	2 950	278	100(23)	147(23)	245(23)	351(23)

N.B. - Zie noten bladzijde 720.

11. - Prijzen (vervolg).

LANDEN	Kosten van levensonderhoud					Groothandelsprijzen				
	Algemeen indexcijfer 1970 = 100					Algemeen indexcijfer 1970 = 100				
	1976	1977	1978	1979	1980	1976	1977	1978	1979	1980
El Salvador (11)(19).....	162	181	205	100(37)	117(37)	208	307	235	278	286
Gibraltar	211	246	277	322	402
Guadeloupe (6)	181	198	213	232	268
Guatemala (11)(15).....	111	125	135	150	166	176	198	207	228	264
Honduras (6).....	142	154	163	182	215
Hongarije	120	125	131	142	155
India (31).....	161	175	179	190	212	172	185	185	218	254
Irak (11)(22).....	133	145	152	148
Iran	175	222	249	275	331	172	213
Israël (3)	388	522	786	1 441	3 236	405	561	859	1 547	..
Ivoorkust (5)(6)(11).....	162	206	233	272	313	200	207	224
Joegoslavië.....	271	312	356	429	559	242	265	287	326	415
Kameroen (6)	182	208	235	250	275
Kenya (6)(16)(27).....	159	178	196	210	235
Kongo (1)(6)(10).....	157	..	198	214	229
Korea (Rep.).....	235	259	296	350	451	267	291	325	386	536
Madagascar (1)(6).....	164	169	180	205	243
Malta	134	147	154	165	191
Marokko (11)(24).....	117	132	145	157	171	168	192
Martinique (6).....	184	203	224	247	277
Mauritanië (1)(6)(10)(15) .	114	126	135
Mauritius	202	220	239	274	389
Mexico (11)(16).....	185	238	280	331	419	205	289	335	396	493
Nederlandse Antillen (12) (25).....	164	172	186	208	238
Nieuw-Caledonië (6).....	166	176	189	202	226
Niger (1)(6).....	178	220	242	262	285
Pakistan (12)(17).....	212	234	250	273	305	229	255	271	290	317
Panama (6).....	147	154	160	173	197	202	217	229	261	301
Paraguay (6)(13).....	181	197	218	280	343	210	227	256	323	348
Peru (6)(34).....	242	334	527	100(37)	159(37)	200	294	517	880	1 348
Porto Rico (5).....	153	160	168	179	197	175	180
Réunion (6).....	180	197	210	231	258
Senegal (5)(6)(11).....	191	212	219	241	261
Sierra-Leone (6).....	176	191	212	257	285

N.B. - Zie noten bladzijde 720.

11. - Prijzen (vervolg).

LANDEN	Kosten van levensonderhoud					Groothandelsprijzen				
	Algemeen indexcijfer 1970 = 100					Algemeen indexcijfer 1970 = 100				
	1976	1977	1978	1979	1980	1976	1977	1978	1979	1980
Singapore (18)	123(22)	127(22)	133(22)	104(28)	113(28)	105	110	112	128	153
Soedan	211	246	295	386
Somali (6)	165	183	205
Sri Lanka (6) (18)	145	147	165	183	230	112	135	157	172	228
Suriname (6)	163	179	195	224	255
Syrië (Arab. Rep.) (6)	195	218	229	239	285	191	208	241	255	294
Thailand (20)	160	173	188	208	249	185	195	204	230	155(2)
Togo (6)	179	215	217	234
Trinidad en Tobago	205	229	252	289	340
Tsjaad (1) (6)	153	166	186
Tunesië (6)	136	145	105(29)	114(29)	125(29)	154	162	167	179	198
Venezuela (6)	142	153	164	184	327	163	180	194	212	244
Zaire (6)	438	715	1 132	913	1 339
Zambia (27)	166	199	231	254	..	153	185	215	267	..
Zimbabwe (5) (27)	143	157	172	195	204	168	196	217	252	297
Zuid-Afrika (21)	174	194	215	243	277	204	230	253	291	..

- (1) Kosten van levensonderhoud: huur niet inbegrepen.
- (2) Groothandelsprijzen: basis 1976 = 100.
- (3) Groothandelsprijzen: nijverheidsprodukten.
- (4) Groothandelsprijzen: basisgoederen.
- (5) Groothandelsprijzen: bouwmetaal.
- (6) Kosten van levensonderhoud: index voor de hoofdstad.
- (7) Groothandelsprijzen: binnenlands verbruik van voedingswaren en nijverheidsgrondstoffen.
- (8) Groothandelsprijzen: exclusief belastingen.
- (9) Kosten van levensonderhoud: inclusief directe belastingen.
- (10) Kosten van levensonderhoud: Europeanen.
- (11) Groothandelsprijzen: index voor de hoofdstad.
- (12) Kosten van levensonderhoud: basis 1971 = 100.
- (13) Groothandelsprijzen: basis 1972 = 100.
- (14) Groothandelsprijzen: basis 1975 = 100.
- (15) Kosten van levensonderhoud: basis 1975 = 100.
- (16) Kosten van levensonderhoud: basis 1972 = 100.
- (17) Groothandelsprijzen: basis juli 1969 - juni 1970 = 100.
- (18) Groothandelsprijzen: basis 1974 = 100.
- (19) Kosten van levensonderhoud: index voor drie steden.
- (20) Kosten van levensonderhoud: index voor twee steden.
- (21) Kosten van levensonderhoud: blanke bevolking.
- (22) Kosten van levensonderhoud: basis 1973 = 100.
- (23) Groothandelsprijzen: basis 1977 = 100.
- (24) Kosten van levensonderhoud: basis 1974 = 100.
- (25) Kosten van levensonderhoud: verplichte sociale zekerheid niet inbegrepen.
- (26) Kosten van levensonderhoud: ambtenaren.
- (27) Kosten van levensonderhoud: gezinnen met gemiddeld inkomen.
- (28) Kosten van levensonderhoud: basis 1978 = 100.
- (29) Kosten van levensonderhoud: basis 1977 = 100.
- (30) Groothandelsprijzen: exclusief uitvoer.
- (31) Groothandelsprijzen: basis maart 1970 - maart 1971 = 100.
- (32) Groothandelsprijzen: basis 1971 = 100.
- (33) Groothandelsprijzen: exclusief voedingsmiddelen en brandstoffen.
- (34) Groothandelsprijzen: basis 1973 = 100.
- (35) Groothandelsprijzen: produktiegoederen.
- (36) Kosten van levensonderhoud: basis 1978 = 100.
- (37) Kosten van levensonderhoud: basis 1979 = 100.
- (38) Kosten van levensonderhoud: basis 1976 = 100.

BEPALINGEN EN STATISTISCHE METHODEN

Ten einde het lezen van het *Statistisch Jaarboek* door degenen die het als werkinstrument gebruiken te vergemakkelijken en om tegemoet te komen aan bepaalde gegronde desiderata welke door sommigen werden naar voren gebracht, is het nuttig gebleken een reeks bepalingen in te lassen, welke de betekenis van de in dit werk gebruikte termen nader toelichten.

De omschreven termen alsmede de beknopte aanduidingen in verband met de methoden die gebruikt worden bij het opmaken van de statistieken zijn hierna gegroepeerd volgens het domein van de statistiek waartoe zij behoren.

Sociaal-economisch onderzoek – April 1977

In april 1977 werd door het Nationaal Instituut voor de Statistiek een sociaal-economisch steekproefonderzoek ingericht bij $\pm 7,50\%$ van de bevolking.

Het onderzoek beoogde het actualiseren van de gegevens uit de algemene volkstelling die plaats had op 31 december 1970.

Ten einde het universum te ramen werden de bekomen aantallen uit de steekproef geëxtrapoléerd door ze te vermenigvuldigen met extrapolatiecoëfficiënten die gelijk waren aan het omgekeerde van de steekproefverhoudingen.

Er werd uitgegaan van bekende gegevens van het universum resulterend uit de courante demografische statistieken op 1 januari 1977 (d.i. ongeveer vier maand vóór de datum van de enquête): enerzijds de bevolkingscijfers per arrondissement naar geslacht en vijfjarige leeftijdsgroepen en anderzijds de totaalcijfers per arrondissement van het aantal Belgen en vreemdelingen.

Het toepassen van deze methode van extrapolatie in twee fazen heeft echter geleid tot lichte verschillen met de oorspronkelijke bestaande leeftijdsindeling volgens de courante demografische statistiek. Deze verschillen konden niet worden weggewerkt.

Door extrapolatie met coëfficiënten op één decimaal ontstonden bovendien geringe verschillen enerzijds tussen totaalcijfers van onderscheiden tabellen die theoretisch gelijk zijn en anderzijds tussen totaalcijfers van een zelfde tabe met de resultaten van de optelling der deelcijfers.

Kleine getallen in de tabellen kunnen belangrijke steekproeven behelzen.

Indien met vooropzet dat allen resultaten met een variatiecoëfficiënt van 25 % of meer als niet significant worden verworpen, moet elk getal dat kleiner is dan 197 als niet significant worden beschouwd.

BEVOLKING

Werkelijke bevolking, gewoon verblijf, tijdelijke afwezigheid en feitelijke bevolking

De **werkelijke bevolking**, ook genoemd **rechtsbevolking** of **bevolking « de jure »** van een gemeente, een arrondissement, een provincie, een gewest, het Rijk, bestaat uit al de inwoners, Belgen of vreemdelingen, die er de zetel van hun gewoon verblijf hebben, of zij aanwezig, dan wel tijdelijk afwezig zijn.

Onder **tijdelijke afwezigheid** of **tijdelijk verblijf** verstaat men het verblijf dat een persoon, die voor enige tijd afwezig is uit zijn haardstede, ergens anders houdt zonder het voornemen te hebben, er hetzij een nieuwe haardstede te vestigen, of er deel uit te maken van een ander gezin, of zonder dat bedoeld verblijf als een vestiging metterwoon kan beschouwd worden.

Moeten dus als tijdelijk afwezig beschouwd worden:

a) De personen waarvan het tijdelijk verblijf in een andere

gemeente kan onderbroken worden door een vrijwillige handeling van hunnentwege of vanwege de personen die op hen gezag uitoefenen. Voorbeelden: personen op reis – personen tijdelijk opgenomen ter verzorging in een ziekenhuis – leerlingen van internaten en onderwijsinrichtingen – aan de zorgen van derden toevertrouwde kinderen, enz.

Deze personen worden verondersteld in hun haardstede terug te keren zodra de omstandigheid die hun verwijdering veroorzaakte wegvalt. De inrichting waar ze verblijven is niet hun haard, noch het centrum van hun gezinsleven.

b) De personen waarvan het verblijf in een andere gemeente opgelegd is door de wet of door de overheid voor een welbepaald tijdstip. Voorbeelden: dienstplichtigen – gevangenen – personen opgesloten in bedelaarsgestichten en toevluchthuizen – opgesloten krankzinnigen, enz.

In principe wordt de gewone verblijfplaats vastgesteld door de inschrijving in de bevolkings- of vreemdelingenregisters.

De personen die afwisselend en op duurzame wijze gedurende verschillende maanden in onderscheiden gemeenten verblijven, bijvoorbeeld zij die over een winterwoning in de stad en een zomerwoning op het platteland of aan de kust beschikken, dienen in de bevolkingsregisters van iedere gemeente waar ze verblijven te zijn ingeschreven.

Voor het vaststellen van het bevolkingscijfer, komen evenwel deze personen enkel in aanmerking in de gemeente waar zij volgens hun verklaring hun **hoofdverblijf** hebben, en bij ontstentenis van dergelijke verklaring, in de meest bevolkte gemeente.

De **feitelijke bevolking** of bevolking « de facto » van een gemeente, een arrondissement, een provincie, ... bestaat uit de personen, Belgen of vreemdelingen, wier aanwezigheid in de betrokken geografische ruimte, op een bepaald ogenblik werd vastgesteld, doordat zij er de zetel van hun gewoon verblijf hebben, of omdat zij er slechts momenteel of tijdelijk verblijven.

In België wanneer er sprake is van het bevolkingscijfer zonder meer gaat het niet over de feitelijke bevolking maar wel over de werkelijke bevolking d.w.z. de personen die ingeschreven zijn in de bevolkings- en vreemdelingenregisters.

Bevolkingsregisters

De bevolkingsregisters, die in België op 1 januari 1857 door de wet van 2 juni 1856 ingevoerd werden, zijn naamlijsten waarin, gerangschikt per straat, gebouw en gezin, de naam en voornamen van al de personen (1) zijn ingeschreven, die hun gewone verblijfplaats in de gemeente hebben, met aanduiding o.m. van geboorteplaats en geboortedatum, relatie met het gezinshoofd, burgerlijke staat, afstamming, nationaliteit en beroep.

Worden eveneens vermeld: de vorige verblijfplaats, de volgende verblijfplaats, de plaats en datum van overlijden, de datum van inschrijving of van schrapping, voor eventueel vertrokken personen, het nummer van de identiteitskaart en sommige andere gegevens inzake pensioen, strafregister, tweede verblijfplaats, enz.

Bij elke volkstelling worden de bevolkingsregisters gecontroleerd en eventueel opnieuw opgesteld.

Vreemdelingenregisters

De vreemdelingen die het inzicht hebben meer dan acht dagen (2) in België te verblijven moeten zich binnen de acht dagen van hun aankomst in het land in het vreemdelingenregister van het gemeentebestuur van hun verblijfplaats laten inschrijven.

(1) bepaalde categorieën van vreemdelingen worden in de vreemdelingenregisters ingeschreven (cf. infra).

(2) 48 uren voor bepaalde vreemdelingen; 3 maanden voor aangehörigen van de E.E.G.-landen en hun familieleden.

Worden nochtans niet onderworpen aan die verplichting:

- 1° de vreemdelingen die voor zaken of als toerist in België binnen komen voor één of meer dan één verblijf gedurende in het totaal drie maanden op zes, en die hun intrek hebben genomen in een hotel, een herberg, een gemeubileerd huis of appartement of een kampeerterrein;
- 2° de vreemdelingen die in een naburig land verblijven, zelfs als zij dagelijks in België komen; worden daarentegen aan het gemeen lot onderworpen zij die, zelfs tijdelijk, in België komen om een industrie, handel of landbouwonderneming uit te baten;
- 3° de buitenlandse zeelieden die, op voorwaarde dat zij bepaalde formaliteiten vervullen, aan wal mogen gaan;
- 4° de vreemdelingen, die tijdens een reis in België, voor behandeling in een ziekenhuis of een soortgelijke verplegingsinrichting zijn opgenomen;
- 5° de gedetineerde of geïnterneerde vreemdelingen;
- 6° de buitenlandse leden van de buitenlandse diplomatieke zendingen en van de Europese Economische Gemeenschap, alsook hun familie en het buitenlands niet-officiële personeel dat onder hun dak leeft;
- 7° de buitenlandse militairen van de NATO-basissen gelegen in België.

De vreemdelingen die in het vreemdelingenregister ingeschreven zijn krijgen een bewijs van inschrijving geldig voor een jaar, maar waarvan de geldigheid drie keer voor de duur van een jaar mag verlengd worden.

Berekende bevolking

De bevolking op 31 december van het jaar dat volgt op een telling wordt berekend door aan het cijfer van de getelde bevolking de opnemingen (geboorten, immigraties) bij te voegen en de afvoeringen (sterfgevallen, emigraties) af te trekken; zo bekomt men het cijfer van de berekende bevolking, dat op zijn beurt het daarop volgend jaar als basis zal worden genomen voor dezelfde berekening.

vanaf 1977 werd de berekende bevolking op 31 december van het verlopen jaar voorgesteld als de bevolking op 1 januari van het volgende jaar. Met andere woorden, de bevolking op 31 december 1977 moet voortaan worden beschouwd als deze op 1 januari 1978 wat op hetzelfde neerkomt.

Eertijds, d.i. vóór 1948, werd geen rekening gehouden met de opnemingen en afvoeringen in de vreemdelingenregisters.

Sedert 1948 wordt ermee rekening gehouden, maar het is slechts van 1962 af dat de opnemingen en afvoeringen van de vreemdelingen in het bevolkingsregister afzonderlijk worden aangegeven, zodat, door optelling van die cijfers met die van het vreemdelingenregister, de buitenlandse bevolking op dezelfde manier als de totale bevolking kan worden berekend.

Werkelijke en feitelijke geboorten

De geboorten kunnen gerangschikt worden naar de gemeente, het arrondissement, de provincie waar ze plaatsvonden – het gaat dan om feitelijke geboorten en feitelijke gemeenten –, ofwel volgens de gemeenten (het arrondissement, de provincie) van gewoon verblijf van de moeder – het gaat dan om werkelijke geboorten en werkelijke gemeenten.

Elke geboorte moet aangegeven worden bij de dienst « Burgerlijke Stand » van de gemeente waar ze plaats vond (feitelijke gemeente).

Deze dienst is verplicht een formulier te sturen naar de Bevolkingsadministratie van de gemeente van gewoon verblijf van de moeder (werkelijke gemeente) die belast is die geboorte in de bevolkings- of vreemdelingenregisters op te nemen. Tevens moet dezelfde dienst een gedetailleerd telformulier invullen voor het N.I.S., waarop o.m., de gemeente van gewoon verblijf van de moeder vermeld wordt. Deze telformulieren kunnen dus gerangschikt worden naar de gemeente van gewoon verblijf van de moeder (werkelijke gemeente).

Rekening houdend met de telformulieren, betreffende in het buitenland geboren kinderen van moeders die hun gewone verblijfplaats in België hebben, kan aldus voor elke gemeente een geboortencijfer bekomen worden, dat theoretisch

identiek zou moeten zijn aan het cijfer van de geboorten dat in de bevolkings- en vreemdelingenregisters voor dezelfde periode opgenomen wordt. Wegens verschillende redenen is dit nochtans niet het geval, o.m. omdat de levend geboren doch levenloos aangegeven kinderen (zie verder) in de bevolkingsregisters niet, maar in de statistiek van de Burgerlijke Stand, wel opgenomen worden.

Tot in 1953 hadden de statistieken van de geboorten van de Burgerlijke Stand betrekking op feitelijke geboorten. Van 1954 af worden uitsluitend cijfers gepubliceerd over de werkelijke geboorten, welke ook hun oorsprong weze, Burgerlijke Stand of loop van de bevolking.

Werkelijke en feitelijke sterfgevallen

De sterfgevallen kunnen eveneens gerangschikt worden, ofwel naar de gemeente, het arrondissement, de provincie, enz., waar ze zich voordeden – in dat geval spreekt men van feitelijke sterfgevallen, van feitelijke gemeenten, arrondissementen. ... – ofwel naar de gemeente van gewoon verblijf van de overledenen – in dit geval gaat het om werkelijke sterfgevallen « de jure » en om gemeenten « de jure ». Krachtens uitgaande van die bepalingen zijn de sterfgevallen die in de bevolkings- en vreemdelingenregisters ingeschreven worden, werkelijke sterfgevallen. Wat hierboven vermeld is betreffende de geboorten is, mutatis mutandis, eveneens van toepassing voor de sterfgevallen.

Levende geboorten en doodgeborenen

Er wordt een onderscheid gemaakt tussen de geboorten van levende kinderen (of levende geboorten) en de geboorten van doodgeborenen, op grond van *vitaliteitscriteria*, zoals ademhaling, motiliteit, hartkloppingen, na volledige expulsie of extractie.

Krachtens de Belgische wet (art. 312 Burg. Wetboek en M.O. Min. Binnenlandse Zaken 13 dec. 1848) zijn « doodgeborenen de kinderen die levenloos ter wereld gebracht werden na de 180^e dag zwangerschap ».

De doodgeborenen moeten aangegeven worden bij de dienst van de Burgerlijke Stand van de feitelijke gemeente en zijn opgenomen in het register van de levenloos aangegevenen, met de vermelding « doodgeboren ».

Levenloos aangegeven kinderen

De uitdrukking « Levenloos aangegeven » werd wettelijk ingevoerd door het keizerlijk decreet van 4 juli 1806, waarvan de bepalingen als volgt kunnen vertaald worden:

« 1) Wanneer het ontzielde lichaam van een kind, waarvan de geboorte bij de ambtenaar van de Burgerlijke Stand niet is geregistreerd, zal worden aangegeven, zal deze geen gewag maken van het feit dat het kind overleden is maar enkel dat het bij hem levenloos werd aangegeven.»

« 2) Deze akte zal worden ingeschreven in het overlijdensregister zonder dat dit aanleiding kan geven tot enige presumpctie ten aanzien van het feit of het kind al dan niet heeft geleefd.»

De levenloos aangegeven kinderen zijn dus kinderen waarvan de geboorte en het overlijden gelijktijdig aan de ambtenaar van de Burgerlijke Stand worden aangegeven. Zij worden niet overgeschreven in de bevolkings- of vreemdelingenregisters die daardoor nutteloos zouden belast worden en worden dus ook niet onder de geboorten gerangschikt in de jaarlijkse opgave van de loop der bevolking.

Daar men over drie volle dagen beschikt om de geboorte aan te geven en aangezien, sedert de wet van 23 december 1961, de zater-, zon- en feestdagen in die termijn niet begrepen zijn, kan een levenloos aangegeven kind slechts uitzonderlijk meer dan vijf dagen geleefd hebben.

De doodgeborenen kinderen worden noch bij de levende geboorten, noch bij de sterfgevallen geteld. De levenloos aangegeven kinderen die geleefd hebben, worden integendeel tevens in de statistiek van de geboorten sedert 1961 en vanaf 1953 in de statistiek van de sterfgevallen opgenomen. Ten einde de vergelijkbaarheid te verzekeren werden zij voor de vorige jaren in sommige tabellen betreffende de kindersterfte ook ingelast en bij de verschillende totalen gevoegd, doch zij konden alleen gerangschikt worden volgens het geslacht van

het kind en het arrondissement van gewoon verblijf van de moeder.

Kindersterfte

Onder kindersterfte verstaat men het aantal overlijdens van levend geboren kinderen die tijdens een bepaalde periode, gewoonlijk een kalenderjaar, gestorven zijn vóór dat ze de leeftijd van één jaar bereikt hebben. Deze kindersterfte kan gemeten worden door het hierboven vermelde aantal te delen door het aantal levende geboorten tijdens dezelfde periode (brutocijfer);

Men kan ook nagaan, onder de kinderen die tijdens een bepaalde periode geboren zijn, welke de verhouding is van de kinderen gestorven vóór dat ze de leeftijd van één jaar bereikt hebben (« quotient »).

Neonatale sterfte

Onder neonatale sterfte verstaat men het aantal overlijdens van levend geboren kinderen die tijdens een periode, gewoonlijk een kalenderjaar, gestorven zijn vóórdat ze de leeftijd van 28 dagen bereikt hebben. Zij wordt gemeten door het hierboven vermelde aantal te delen door het aantal levende geboorten van die periode (bruto-cijfer).

Mortinataliteit

Onder mortinataliteit verstaat men het aantal doodgeborenen (zie supra) voortgebracht tijdens een bepaalde periode, gewoonlijk een jaar. Zij wordt gemeten door het hierboven vermelde aantal te delen door het aantal geboorten van levend- en doodgeboren kinderen tijdens dezelfde periode (bruto-cijfer).

Perinatale sterfte

Onder perinatale sterfte verstaat men het aantal, tijdens een bepaalde periode (een jaar) doodgeboren kinderen plus het aantal kinderen die gestorven zijn vóór dat ze de leeftijd van 7 dagen (7×24 uren) bereikt hebben. Zij wordt gemeten door die som te delen door het aantal levend- of doodgeboren kinderen, geboren tijdens diezelfde periode (bruto-cijfer).

Reproductiecijfers

Door reproductiecijfers wordt de voortplanting van de generaties bestudeerd in de schoot van bevolkingen die als vernieuwde verzamelingen beschouwd worden in de wiskundige betekenis van die uitdrukking; er wordt van bruto-reproductie gesproken als de sterfte die voorkomt vóór het einde van de vruchtbaarheidsperiode buiten beschouwing gelaten wordt, en van netto-reproductie als men met die sterfte wel rekening houdt.

a) Methode van Burgdörfer

Het algemeen vruchtbaarheidscijfer, d.i. de verhouding tussen het aantal levende geboorten en het aantal vrouwen van 15 tot 44-jarige leeftijd wordt vergeleken met een minimum reproductiecijfer dat bekomen wordt door het omgekeerde te nemen van de som van de 30 vrouwelijke overlevingskansen bij de geboorte (levenloos aangegeven kinderen inbegrepen) tot op 15, 16, ... 44 jarige leeftijd, voorafgaandelijk vermenigvuldigd met de verhouding meisjes bij de geboorten. Deze minima-cijfers zijn bestendig gedaald: 82,50 voor 1928-32; 76,29 voor 1946-48; 71,54 voor 1959-63; 71,35 voor 1963-66 en 70,92 voor 1968-72. Deze cijfers worden nu weinig gebruikt.

b) Methode van Kuczynski

Als uitgangspunt gebruikt men enerzijds de statistiek van de vrouwelijke geboorten naar de leeftijd van de moeder en anderzijds de leeftijdsstructuur van de vrouwelijke bevolking, al dan niet getrouwd. Door deling bekomt men aldus 30 cijfers voor de vrouwelijke vruchtbaarheid per leeftijd; door optelling van die 30 cijfers bekomt men het brutocijfer van Kuczynski. Als dit cijfer kleiner is dan 1, dan is het beslist duidelijk dat de voortplanting niet verzekerd is, want er werd nog geen rekening gehouden met de vrouwelijke kinderen die zullen sterven vóór de vruchtbaarheidsperiode; om hieraan te verhelpen, vermenigvuldigt men eerst, vóór ze op te tellen, de 30 bovenvermelde vruchtbaarheidscijfers met de overlevingskans vanaf de geboorte tot aan de beschouwde leeftijd: Het aldus bekomen netto-reproductiecijfer van Kuczynski, duidt aan dat de voortplanting verzekerd is, als

het geregeld gelijk is aan/of groter dan 1. De bevolking zal vroeg of laat verminderen als het regelmatig kleiner is dan 1, dit allemaal bij ontstentenis van alle verdere migraties. Hierbij wordt geen rekening gehouden met toekomstige migraties.

c) Methode van Lotka

Het cijfer van Lotka is het relatief verschil (gewoonlijk berekend op 10 000 inwoners) tussen de geboorten en de sterfgevallen van de bevolking met stabiele structuur waarnaar de bestudeerde bevolking zou streven als haar vruchtbaarheids- en mortaliteitscijfers per leeftijd constant bleven en als er geen buitenlandse migraties zouden zijn.

Een positief cijfer van Lotka toont aan dat, bij gebrek aan migraties, de bevolking neiging heeft om te stijgen; bij een nul-cijfer, blijft ze stationnair; een negatief cijfer wijst op een neiging tot dalen.

Familie

Er wordt een onderscheid gemaakt tussen familie en gezin (zie volgende paragraaf). De term familie wijst op rechtstreekse familiebanden, doch niet noodzakelijk op samenleven. Er moet niet noodzakelijk een verwantschap bestaan tussen de leden van een gezin doch wel een feitelijke situatie van samenleven.

Gezinnen

Een gezin bestaat ofwel uit een persoon die gewoonlijk alleen leeft ofwel uit twee of meer personen die, al dan niet, door familiebanden verbonden, gewoonlijk samenleven.

Als **collectieve** gezinnen worden de groepen personen gerangschikt, die samenleven in weeshuizen, tehuisen voor bejaarden, liefdadigheidsinstellingen, kloostergemeenschappen, kazernes, gevangenissen, enz.

De andere gezinnen worden **particuliere** gezinnen genoemd.

Familiekern

Een familiekern bestaat uit een gehuwd paar zonder kinderen of een gehuwd paar (of een vader of een moeder) met één of meer ongehuwde kinderen. Gehuwde kinderen of kinderen die gehuwd zijn geweest worden beschouwd als behorende tot de familiekern der ouders net als een ongehuwd kind, wanneer zij samenwonen met hun ouders, zonder hun echtgenote of echtgenoot en zonder hun kinderen.

Bevolkingsdichtheid

De bevolkingsdichtheid van een streek is het gemiddeld aantal inwoners van die streek per eenheid van oppervlakte.

Grote naturalisatie

Door de grote naturalisatie wordt degene aan wie ze door de wetgevende macht wordt toegekend op gelijke voet gesteld met de Belg van geboorte: dit betekent dat hij voortaan dezelfde rechten en plichten heeft als deze. Om de grote naturalisatie te bekomen moet men ten volle 30 jaar oud zijn en 15 jaar verblijf in het land tellen.

Gewone naturalisatie

De gewone naturalisatie verleent aan de vreemdeling de hoedanigheid van Belg, doch niet al de rechten waarvan deze geniet. De gewoon genaturaliseerde is niet kiesgerechtigd voor de Kamer, de Senaat of de provincieraden en kan niet verkozen worden in die raden. Hij kan geen minister, gezwoorene, of rechter bij de rechtbank van koophandel worden.

Om de gewone naturalisatie te bekomen moet men ten volle 22 jaar oud zijn en 10 jaar in het land verbleven hebben. Deze termijnen worden ingekort voor welbepaalde gevallen die in de wet vermeld zijn.

Doodsoorzaken

De statistiek van de doodsoorzaken wordt opgesteld op basis van een internationale classificatie van de ziekten en

doodsoorzaken, die in principen om de tien jaar herzien wordt (classificatie op drie decijfers tot 1967, op vier cijfers vanaf 1968).

Om de studie en de publicatie van de resultaten te vergemakkelijken, worden de doodsoorzaken samengevat. De lijst A omvat 150 rubrieken en de lijst B 50 rubrieken. Het is de laatstvermelde lijst die gebruikt wordt in het Statistisch Jaarboek.

De statistiek van de doodsoorzaken wordt sinds 1954 afzonderlijk gepubliceerd.

ALGEMENE STRUCTUUR VAN HET ONDERWIJS MET VOLLEDIG LEERPLAN

Bron: « *Le mouvement éducatif en Belgique 1973-1975 – Direction Générale de l'Organisation des Etudes van Ministerie van Nationale Opvoeding en Ministère de l'Education nationale* » (bladzijden 12 tot 29).

Het onderwijs met volledig leerplan (zie grafiek 1) is gestructureerd volgens:

1. de psychosociologie, d.w.z. volgens het in een bepaalde sociale context geplaatste individuele streven;
2. de leeftijd;
3. de opleidingsvormen.

Sedert 1969 dringt een fundamenteel onderscheid zich op en ontplooit het onderwijs zich vanuit een psychosociologisch oogpunt gezien in twee parallele systemen:

1. een vernieuwd onderwijssysteem;
2. een traditioneel onderwijssysteem.

Deze tweevoudigheid geldt vooral voor het voorschoolse, het lager en het secundair onderwijs.

1. DE LEEFTIJD.

De organisatie volgens de leeftijd omvat achtereenvolgens:

1. een structuur in niveaus;
2. structuren in cyclussen;
3. structuren in graden;
4. aanvullende structuren;
5. lange en korten structuren;
6. en op de schoolplicht steunende structuur.

a) Niveaus.

Met betrekking tot de structuur in niveaus dient een onderscheid te worden gemaakt tussen:

1. het voorschoolse onderwijs met drie studiejaren voor de leerlingen van 3 tot 6 jaar;
2. het lager onderwijs met zes studiejaren, voor de leerlingen van 6 tot 12 jaar;
3. het secundair onderwijs met zes studiejaren, voor de leerlingen van 12 tot 18 jaar;
4. het hoger onderwijs met twee tot negen studiejaren, voor de studenten van meer dan 18 jaar.

b) Cyclussen.

De structuren in cyclussen vullen de structuur in niveaus aan vanaf het lager onderwijs.

Het lager onderwijs omvat:

1. een lager onderwijs van de eerste cyclus met twee studiejaren, voor de kinderen van 6 tot 8 jaar;
2. een lager onderwijs van de tweede cyclus met twee studiejaren, voor de kinderen van 8 tot 10 jaar;
3. een lager onderwijs van de derde cyclus met twee studiejaren, voor de kinderen van 10 tot 12 jaar.

Het secundair onderwijs omvat:

1. een secundair onderwijs van de eerste cyclus, met drie

studiejaren, ook lager secundair onderwijs genaamd, voor de leerlingen van 12 tot 15 jaar;

2. een secundair onderwijs van de tweede cyclus, met drie studiejaren, ook hoger secundair onderwijs genaamd, voor de leerlingen van 15 tot 18 jaar.

Deze indeling in cyclussen beantwoordt aan een behoefte in het administratieve vlak. Hierdoor kan het opleidingsniveau duidelijk worden aangegeven nl. met het oog op tewerkstellingsmogelijkheden.

Genoemde indeling is echter op korte termijn voor herziening vatbaar ter wille van:

- de schoolplichtverlenging van 13 (1) tot ten minste 16 jaar;
- de verder ter sprake komende structuur in graden;

de begrippen « cyclussen » en « graden » zouden moeten worden geharmoniseerd, omdat in het huidige stelsel de drie graden van twee jaar niet passen in de twee cyclussen van 3 jaar.

Het hoger onderwijs omvat:

1. een hoger onderwijs van de eerste cyclus, met twee studiejaren voor de studenten van 18 tot 20 jaar, in het universitair onderwijs, kandidatuur genaamd;
2. een hoger onderwijs van de tweede cyclus, met twee studiejaren voor de studenten van 20 tot 22 jaar, in het universitair onderwijs, licentiaat genaamd;
3. een hoger onderwijs van de derde cyclus, met gemiddeld drie studiejaren voor de studenten van meer dan 22 jaar en uitsluitend in het universitair onderwijs, in de vorm van doctoraat georganiseerd;
4. een hoger onderwijs van de vierde cyclus, met ten minste twee studiejaren, georganiseerd in de vorm van aggregatie voor het hoger onderwijs, ten behoeve van hen die een academische doctorale graad behaalden.

Op het universitaire niveau is de cyclusduur soms langer dan de typereduur.

De tweede en derde cyclussen dragen niet steeds de naam licentiaat of doctoraat.

c) Graden.

Structuren in graden kunnen soms gepaard gaan met structuren in cyclussen.

Deze indeling is ingegeven door onder meer psychopedagogische motieven met het oog op het bepalen van het oogenblik waarop het noodzakelijk is de methodes, de programma's en de verdeling in vakken te wijzigen.

Het secundair onderwijs is aldus in drie graden gestructureerd en omvat:

1. een secundair onderwijs van de eerste graad, met twee studiejaren voor de leerlingen van 12 tot 14 jaar; het wordt georganiseerd bij het begin van het lager secundair onderwijs van de eerste cyclus;
2. een secundair onderwijs van de tweede graad, met twee studiejaren voor de leerlingen van 14 tot 16 jaar, dat de twee cyclussen overlapt;
3. een secundair onderwijs van de derde graad, met twee studiejaren voor de leerlingen van 16 tot 18 jaar; het wordt georganiseerd op het einde van het hoger secundair onderwijs van de tweede cyclus.

d) Aanvullende structuren.

De aanvullende structuren overschrijden uitzonderlijk de normale duur van het onderwijs van een niveau, een cyclus of een graad en worden georganiseerd ten behoeve van scholieren of studenten:

- die hun studies niet normaal voortzetten in het niveau, de cyclus of de onmiddellijke hogere graad;

(1) De leerplicht strekt zich uit over een periode van 8 jaren, die begint van het jaar waarin de leerling 6 jaar wordt en eindigt wanneer het kind gedurende 8 jaar onderricht heeft ontvangen (K.B. 20 augustus 1957).

- die na alle studiemogelijkheden te hebben uitgeput, nog een bijkomende vorming wensen.

Het aanvullend onderwijs is vooral bedoeld:

- hetzij als afronding van de schoolplicht;
- hetzij als vervolmaking of specialisatie;
- hetzij als een fundamentele oriëntatieverandering tijdens de studies, zoals bijvoorbeeld het bijzonder wetenschappelijk jaar dat nu op de humaniora volgt om de vorming van bepaalde studenten uit literaire afdelingen en opties te vervolmaken die het polytechnisch onderwijs wensen te volgen. Op dit gebied bestaat er namelijk:
 1. een aanvullend lager onderwijs, dat zal worden afgeschaft; dit onderwijs omvat twee studie jaren, in de vorm van een vierde cyclus voor een minderheid aan kinderen van 12 tot 14 jaar;
 2. een eerste aanvullende cyclus van het traditioneel secundair onderwijs die, na het derde jaar, voor leerlingen van meer dan 15 jaar, in het kader van het technisch onderwijs, wordt georganiseerd;
 3. een tweede aanvullende graad van het vernieuwd secundair onderwijs, die na het vierde jaar, voor leerlingen van meer dan 16 jaar, in het kader van het technisch onderwijs wordt georganiseerd;
 4. een aanvullend hoger secundair onderwijs dat na het zesde jaar, voor leerlingen van meer dan 18 jaar, in het kader van alle onderwijsvormen wordt georganiseerd;
 5. een aanvullend hoger onderwijs van de tweede cyclus dat na het behalen van een licentiaatstitel, als post-graduaat wordt georganiseerd;
 6. een aanvullend hoger onderwijs van de derde cyclus dat na het behalen van een doctoraat wordt georganiseerd.

e) *Onderwijsstructuur van het lange en het korte type.*

De termen « onderwijs van het korte type » en « onderwijs van het lange type » steunen op een onderscheid tussen de leerlingen die zo snel mogelijk in het beroepsleven willen en dus een onderwijsniveau niet voleindigen enerzijds en de leerlingen die hun studies voortzetten om een volledig onderwijsniveau te bereiken anderzijds.

Dit onderscheid uit zich vanaf het secundair onderwijs.

In de leeftijdsgroep van 12 tot 18 bestaat er in feite:

1. een secundair onderwijs van het lange type voor de leerlingen die de volle zes jaar willen volgen.
2. een secundair onderwijs van het korte type dat vanaf de tweede graad georganiseerd wordt voor de leerlingen die hun studies na het vierde jaar wensen stop te zetten.

Op het hoogste niveau bestaat er in rechte:

1. een hoger onderwijs van het lange type voor de studenten die minstens de eerste twee cyclussen volledig wensen te volgen;
2. een hoger onderwijs van het korte type voor de studenten die na de eerste cyclus in het beroepsleven wensen te treden.

Het hoger universitair onderwijs is steeds van het lange type. Het hoger niet-universitair onderwijs is daarentegen ofwel van het lange, ofwel van het korte type.

f) *Leerplicht.*

De leerplicht gaat van 6 tot 14 jaar. Voor de kleuters beneden 6 jaar is er een voorschoolse opvoeding voorzien.

Het verplicht onderwijs omvat het lager onderwijs en de eerste graad van het secundair onderwijs;

Het niet verplicht onderwijs begint vanaf de tweede graad van het secundair onderwijs.

2. *OPLEIDINGSTYPEN.*

De organisatie volgens opleidingstypen steunt op het denkbeeld dat men zich vormt van het op te leiden mensenmodel en uit zich pas vanaf het secundaire niveau.

Vanuit dit gezichtspunt, zien de structuren er als volgt uit:

1. basisopleidingstypen;

2. bijzondere opleidingstypen;
3. specialisatie.

a) *Basistypen.*

Binnen de hierboven bapaalde grenzen is de structuur in basistypen een aanvulling van de op de leeftijd gebaseerde structuur. Zij omvat:

1. een algemeen onderwijs dat op het niveau van het secundair en van het hoger onderwijs wordt georganiseerd als universitair onderwijs;
2. een technisch onderwijs dat op het niveau van het secundair en van het hoger onderwijs wordt georganiseerd;
3. een kunstonderwijs dat op het niveau van het secundair en van het hoger onderwijs wordt georganiseerd;
4. een beroepsonderwijs dat op het niveau van het secundair onderwijs wordt georganiseerd;
5. een economisch onderwijs dat op het niveau van het hoger onderwijs wordt georganiseerd;
6. een agrarisch onderwijs dat op het niveau van het hoger onderwijs wordt georganiseerd;
7. een paramedisch onderwijs dat op het niveau van het hoger onderwijs wordt georganiseerd;
8. een sociaal onderwijs dat op het niveau van het hoger onderwijs wordt georganiseerd;
9. een pedagogisch onderwijs dat op het niveau van het hoger onderwijs wordt georganiseerd.

De economische, agrarische, paramedische en sociale opleidingen bestaan eveneens op secundair niveau, maar dan in de vorm van opties of van afdelingen en niet als onderwijstypen.

Op het hoger niveau wordt, om de terminologie te vereenvoudigen, het geheel van technisch, artistiek, economisch, agrarisch, paramedisch, sociaal en pedagogisch onderwijs samengevat onder de term hoger niet-universitair onderwijs.

b) *Bijzondere vormen.*

De verdeling in bijzondere onderwijsvormen is een aanvulling van die van bepaalde basisvormen en heeft betrekking op het pedagogisch en kunstonderwijs (1).

Het kunstonderwijs omvat:

1. het onderwijs in de plastische kunsten;
2. het muziekonderwijs.

Het hogere pedagogisch onderwijs van het korte typen met één cyclus omvat:

1. het normaalonderwijs voor kleuteronderwijzeressen;
2. het lager normaalonderwijs vormt de onderwijzers (onderwijzeressen) van het lager onderwijs;
3. het lager middelbaar normaalonderwijs vormt de leraars (leraressen) van het lager secundair onderwijs (regenten).

De lesgevers in het hoger secundair onderwijs en het niet-universitair hoger onderwijs (licentiaten) krijgen een universitaire opleiding op het niveau van het hoger onderwijs van de tweede cyclus.

De lesgevers in het universitair hoger onderwijs krijgen een universitaire opleiding op het niveau van het hoger onderwijs van de vierde cyclus.

Op het niveau van het hoger onderwijs van de eerste cyclus omvat de opdracht van het normaalonderwijs verder ook de vorming van de studiemeesters-opvoeders die tot de categorie van het onderwijzend personeel behoren.

c) *Specialisatie.*

De specialisatie of de oriëntatie van de vorming komt, vanaf het secundair onderwijs, voor de in de onderwijsrichtingen die in de volgende paragrafen bij wijze van voorbeeld beschreven zijn.

(1) Cijfers betreffende het kunst- en het muziekonderwijs zijn niet in de tabellen opgenomen omdat zij sterk verouderd zijn en niet voor beide taalstelsel worden opgesteld.

De specialisatie wordt bepaald door structuren die door een heel gediversifieerde terminologie aangeduid worden zoals:

1. *afdeling*, zoals de economische afdeling van het traditioneel algemeen secundair onderwijs of van de afdeling mechanica van het traditioneel technisch secundair onderwijs;
2. *optie*, zoals de optie latijn of landbouwkunde van het vernieuwd secundair onderwijs;
3. *faculteit*, zoals de faculteit geneeskunde in het universitair onderwijs;
4. *groep*, zoals de groep geografische wetenschappen in de faculteit wetenschappen van het universitair onderwijs;
5. *instituut*, zoals het hoger instituut voor pedagogische wetenschappen in het universitair onderwijs;
6. *school*, zoals de in het universitair onderwijs opgerichte school voor de criminologie;
7. *centrum*, zoals het centrum voor nucleaire wetenschappen dat aan sommige universiteiten werd opgericht.

§ 1. Secundair onderwijs.

In het secundair onderwijs is het specialiseringssysteem verschillend voor het traditioneel (zie grafiek 2) en het vernieuwd onderwijs (zie grafiek 3 en 4).

Het traditioneel onderwijs wordt van bij de start ingedeeld in afdelingen, die bepaalde disciplines groeperen volgens vrij strakke modaliteiten, die echter versoepeld zijn door een systeem van gemeenschappelijke lessen die in verschillende afdelingen worden gegeven.

Afgezien van een reeks gemeenschappelijke lessen is het vernieuwd secundair onderwijs soepel gestructureerd met opties die vrij door de leerlingen gekozen worden die op die manier beschikken over een onderwijs naar maat dat aangepast is aan hun persoonlijkheid en toch een evenwichtige algemene vorming waarborgt.

De afdelingen van het traditioneel technisch onderwijs zijn meer gespecialiseerd dan de opties van het vernieuwd onderwijs dat zich polyvalenter opstelt.

In het traditioneel algemeen secundair onderwijs wordt de specialisatie bepaald door een splitsing in afdelingen.

Vanaf het eerste jaar wordt het onderwijs gesplitst in twee afdelingen die zich over drie jaar uitstrekken:

1. latijnse afdeling;
2. moderne afdeling.

De afdeling Latijn-Grieks strekt zich uit vanaf het derde jaar tot het einde van de studies.

Vanaf het vierde jaar tot het einde van de studies heeft men de volgende afdelingen:

1. een afdeling Latijn-wetenschappen;
2. een afdeling Latijn-wiskunde;
3. een wetenschappelijke afdeling A;
4. een wetenschappelijke afdeling B;
5. een economische afdeling;
6. een afdeling menswetenschappen.

Deze afdelingen worden in twee groepen ondergebracht:

1. de eerste, die van de oude humaniora, omvat de Latijnse afdeling en de afdelingen Latijn-Grieks, Latijn-wetenschappen en Latijn-wiskunde;
2. de tweede, die van de nieuwe humaniora, omvat de moderne afdeling, de wetenschappelijke afdelingen A en B, de economische afdeling en de afdeling menswetenschappen.

Het traditioneel secundair technisch onderwijs verleent een vorming op zoveel verschillende gebieden dat een opsomming ervan te lang zou duren. De meest in trek zijn de specialismen zijn:

1. in het lager secundair onderwijs:
 1. Mechanica,
 2. Kleding,
 3. Huishoudkunde,
 4. Handel,

5. Elektriciteit,
6. Hout,
7. Landbouwkunde,
8. Schoonheidsbehandeling,
9. Bouwbedrijf.

2. in het hoger secundair onderwijs:

1. Handel,
2. Paramedische diensten,
3. Mechanica,
4. Kleding,
5. Elektriciteit,
6. Huishoudkunde,
7. Scheikunde,
8. Sierkunst,
9. Landbouwkunde.

§ 2. Universitair onderwijs (zie grafiek 5).

Het hoger universitair onderwijs bestaat uit:

- faculteiten, die zgn. academische graden toekennen;
- groepen, scholen, instituten en anderen onderdelen die zgn. niet-academische graden toekennen en die ofwel zelfstandig zijn ingericht, ofwel verbonden zijn aan een faculteit.

De academische faculteiten omvatten verschillende specialismen (zie tabellen).

De wet van 8 juni 1964 die van kracht werd op 1 januari 1965, wijzigt de voorwaarden voor de toegang tot het universitair onderwijs met ingang van het academiejaar 1965-1966. Zij voert twee belangrijke nieuwigheden in: de omnivalentie van de bekwaamheidsbewijzen van het secundair onderwijs en het maturiteitsexamen.

Er zijn zes universiteiten waarvan twee rijksuniversiteiten (Gent en Luik) en vier vrije universiteiten: (Université Catholique de Louvain, Université Libre de Bruxelles, Katholieke Universiteit te Leuven, Vrije Universiteit Brussel.)

Dertien andere inrichtingen die meestal gespecialiseerd onderwijs verstrekken zijn ook in het hoger onderwijs gerangschikt: Université de l'Etat à Mons - Universitaire instelling Antwerpen - Universitaire Faculteiten Sint Ignatius te Antwerpen - Rijksuniversitair Centrum te Antwerpen - faculté polytechnique de Mons - Faculté des Sciences agronomiques de l'Etat à Gembloux - Facultés universitaires Notre-Dame de la Paix, à Namur - Faculté universitaire catholique de Mons - Facultés universitaires Saint-Louis te Brussel - Protestantse Theologische Faculteit te Brussel - Koninklijke Militaire School te Brussel - Universitaire Faculteiten Sint Aloysius te Brussel (van 1973-74 af) - Universitair centrum Limburg (van 1973-74 af).

Naast deze inrichtingen waren er tot en met 1971-72 nog 9 inrichtingen in het universitair onderwijs ondergebracht, met name: Ecole des hautes Etudes commerciales et consulaires à Liège - Handelshogeschool te Antwerpen - Institut catholique des hautes Etudes commerciales à Bruxelles - Institut d'Enseignement supérieur Lucien Cooremans à Bruxelles - Sint-Aloysiushandelshogeschool te Brussel - Hoger Instituut voor Bestuurs- en Handelswetenschappen te Brussel - Institut libre Marie Haps à Bruxelles - Institut d'Enseignement technique supérieur de l'Etat à Bruxelles - Rijkshoger Technisch Instituut te Brussel.

§ 3. Hoger technisch onderwijs (zie grafiek 5).

Dit onderwijs kan van het korte of van het lange type zijn en omvat een hele reeks specialismen (zie tabellen).

§ 4. Hoger kunstonderwijs (zie grafiek 5).

Het hogere kunstonderwijs is vooral van het korte type en omvat o.a.:

- 1° de plastische kunsten;
- 2° het muziekonderwijs.

Hoewel de herstructurering nog niet is voltooid, kan men onder het lange type volgende studierichtingen rangschikken:

- de architectuur;
- de toneel- en cultuurspreiding.

§ 5. Hoger economisch onderwijs (zie grafiek 5).

Het hoger economisch onderwijs omvat onder meer:

1. in het korte type:
 - de informatica (computer-wetenschappen);
 - het secretariaat;
 - de boekhouding;
 - de distributie;
 - het toerisme.

2. in het lange type:
 - de administratie;
 - de handel;
 - de talen.

§ 6. *Hoger landbouwonderwijs* (zie grafiek 5).

Het hogere landbouwonderwijs is van het *korte type* en heeft weinig specialismen. Men onderscheidt er:

- de landbouwindustrieën;
- de tuinarchitectuur;
- een specifieke opleiding voor tropische en subtropische gebieden.

§ 7. *Hoger paramedisch onderwijs* (zie grafiek 5).

Het hogere paramedische onderwijs is van het *korte type* en behelst:

- de verschillende categorieën verpleegsters;
- de klinische scheikunde;
- de diëtetiek;
- de kinesiotherapie;
- de logopedie;
- de ergotherapie.

§ 8. *Hoger maatschappelijk onderwijs* (zie grafiek 5).

Het hogere maatschappelijk onderwijs is van het *korte type* en omvat de opleiding van:

- maatschappelijk assistenten en raadgevers;
- in lichamelijke opvoeding gespecialiseerde opvoeders;
- bibliothecarissen en documentalisten;
- psychologisch assistenten.

§ 9. *Hoger pedagogisch onderwijs* (zie grafiek 5).

In het raam van het hogere pedagogische onderwijs, dat tot het *korte type* behoort, zijn het normaalonderwijs voor kleuteronderwijzeressen en het normaalonderwijs voor de lagere cyclus niet gespecialiseerd.

In het normaalonderwijs voor de middelbare secundaire cyclus wordt de specialisatie bepaald door een afdelingenstructuur.

In het normaalonderwijs voor de technische secundaire cyclus wordt een opleiding verstrekt in ruim twintig specialismen.

Deze vrij gedetailleerde beschrijvingen worden in de volgende bladzijden geïllustreerd door enkele vereenvoudigde schema's die alleen de theoretisch normale toestand weergeven; uitzonderingsgevallen en overgangsstructuren werden hier niet in aanmerking genomen.

*
* * *

**Buitengewoon onderwijs
Beroepsopleiding voor ambachten en neringen**

Het buitengewoon onderwijs richt zich tot de kinderen die, om reden van een handicap van fysische, morele of sociale aard, niet geschikt zijn om het gewoon onderwijs te volgen.

*
* * *

De schoolinstellingen, die tot deze verschillende onderwijsvormen behoren, hangen af, naar gelang van het geval, van de Staat, van de provincies, van de gemeenten of van particulieren. Voor de instellingen die niet rechtstreeks van hem afhangen, komt de Staat, mits sommige voorwaarden, tussen om de diploma's te waarborgen en om toelagen te verlenen. Voor sommige onderwijsvormen bestaat de mogelijkheid, voor hen die geen regelmatige studies volbracht hebben, langs een examenjury - Centrale Examencommissie genaamd - de diploma's of getuigschriften te verwerven die gewoonlijk door de

onderwijsinstellingen worden afgeleverd. Deze jury, welke door de Regering wordt samengesteld, omvat in algemene regel vertegenwoordigers van het door het Rijk, de provincies, de gemeenten, alsmede door de particulieren ingericht onderwijs.

*
* * *

In principe wordt het onderwijs verstrekt in de *taal* van de streek: het Nederlands in het noordelijk gedeelte van het land, het Frans in het zuidelijk gedeelte en het Duits in sommige streken aan de oostgrens. In de Brusselse agglomeratie en in de gemeenten van de taalgrens, welke door de wet als tweetalig bestempeld worden, is het de moedertaal of de gebruikelijke taal die het taalstelsel van de leerling bepaalt.

*
* * *

De beroepsopleiding voor ambachten en neringen heeft hoofdzakelijk tot doel toekomstige patroons op te leiden, m.a.w. vakmannen die in staat zullen zijn op onafhankelijke wijze een beroep uit te oefenen in het ambachtswezen, in de kleine of middelgrote handelszaken of in de kleine nijverheidszaken.

Bijgevolg dient het onderwezen beroep:

- 1° volledig te zijn, in de zin dat het aan de toekomstige patroon een volledige beroepsafhankelijkheid moet kunnen verschaffen;
- 2° in voldoende mate een technisch karakter vertonen zodat de opleiding tot een beroep waartoe niet de minste technische voorbereiding is vereist, wordt uitgesloten.

De opleiding van loon- of weddetrekkende arbeidskrachten voor de nijverheid of de grote handelszaken, welke het doel is van de technische scholen, behoort dus niet tot het domein van de beroepsopleiding voor ambachten en neringen.

*
* * *

Boekenproductie

De statistiek van de boekenproductie houdt rekening met de boeken van intellectuele aard welke de uitgevers in het land laten verschijnen.

Een boek is een niet periodieke intellectuele publicatie die ten minste 49 bladzijden telt, de omslagbladzijden niet meegeteld.

Een eerste uitgave is de eerst verschenen oplage van een oorspronkelijke tekst.

Volgens de statistiek van de boekenproductie is een publicatie « op de markt gebracht » wanneer ze aan het publiek te koop wordt aangeboden.

JUSTITIE

Grondprincipes voor het opmaken van de gerechtelijke statistieken

Twee verschillende methodes worden aangewend voor het opmaken van de gerechtelijke statistieken:

1. *Methode van de statistische staten.* Eenmaal per jaar worden door de parketten en de griffies de gedrukte formulieren, door hun zorgen ingevuld en die verslag uitbrengen over de gang van hun werkzaamheden, aan de Minister van Justitie overgemaakt. Deze staten worden naar het Nationaal Instituut voor de Statistiek gestuurd waar zij nagezien worden en waar de cijfers in depouilleringboekjes worden overgeschreven. Dit stelsel wordt bijna voor alle gerechtelijke statistieken aangewend.

2. *Methode van het individueel bescheid.* De eerste methode wordt niet toegepast voor twee van de voornaamste statistieken: de criminele statistiek en die van de correctionele veroordelingen. Voor deze beide statistieken wordt als basisdocument genomen het individueel veroordelingsbulletin dat, bin-

nen drie dagen nadat de veroordeling definitief is geworden, door de griffie aan het strafregister opgemaakt wordt. Aan de hand van dit bulletin maakt het Ministerie van Justitie gecodificeerde steekkaarten op, welke aan het Nationaal Instituut voor de Statistiek worden overgemaakt dat, dank zij deze kaarten, alle mecanografische werkzaamheden en alle gewenste rangschikkingen kan uitvoeren.

De Belgische criminele statistiek

De Belgische criminele statistiek is een statistiek van de *veroordeelden* en tevens een statistiek van de *misdriften*. Zij geeft een beeld van het peil en van de kenmerken van de misdadigheid in het land. Ten dien einde worden niet enkel de misdaden opgenomen, maar alle door de wet bestrafte feiten, waarbij bij de dader de wil tot uiting komt kwaad te doen en de maatschappelijke orden te storen. Alle dusdanige feiten en uitsluitelijk deze worden opgenomen. De criminele statistiek neemt dus niet de misdriften op, waarvan aangenomen wordt dat de kwade wil bij de dader niet aanwezig was, zelfs indien ze met zware straffen werden bestraft.

Veroordeelde

De criminele statistiek beschouwt als « veroordeelde » iedere persoon die definitief veroordeeld werd voor een feit met een zeker karakter van zedelijk bederf (misdad, wanbedrijf of overtreding). Wanneer éénzelfde enkeling in de loop van het jaar herhaaldelijk veroordeeld werd, komt enkel de laatste veroordeling in aanmerking.

Veroordeling

In de statistiek van de veroordelingen uitgesproken door de correctionele rechtbanken is een « veroordeling » elke individuele definitieve veroordeling. In geval van samenloop van misdriften, komt enkel het zwaarst bestraft misdrijf in aanmerking.

Individueel misdrijf

Volgens de criminele statistiek, wordt hiermee het misdrijf bedoeld dat aanleiding geeft tot een definitieve veroordeling en opgenomen wordt in de nomenclatuur van de criminele statistiek. Dit misdrijf wordt subjectief beschouwd in zijn verband met de veroordeelde. Eenzelfde feit (objectief misdrijf) zal dus tot verschillende individuele misdriften aanleiding kunnen geven, indien er verschillende daders zijn.

Recidivist

Volgens de criminele statistiek, is een « recidivist » iemand die meer dan eens veroordeeld werd wegens een misdrijf dat in deze statistiek opgenomen wordt.

LANDBOUW, BOSBOUW

Wijze van uitbating

Onder oppervlakte uitbaat in hoedanigheid van eigenaar wordt bedoeld de oppervlakte van de gronden, toebehorend aan de uitbater of aan de gezinsleden die bij hem inwonen.

In geval van medeïgenschappen of onverdeeldheid dient het gedeelte dat medeïgenschap is van de exploitant of van de gezinsleden die bij hem inwonen, te worden beschouwd als uitbaat in hoedanigheid van eigenaar.

De rentmeesters, de beheerders van Rijksdomeinen maken in de rubriek « in eigendom » melding van de gronden die aan hun werkgever of aan het Rijk toebehoren.

Wanneer de exploitant het bedrijf geheel of gedeeltelijk in deelbouw uitbaat, dient de overeenstemmende oppervlakte als gehuurd beschouwd te worden.

Grondversnippering

De grondversnippering is de verdeling van een bedrijf in een zeker aantal grondstukken.

Onder « grondstuk » dient men te verstaan elk blok, terrein

of perceel – ook indien over meerdere teelten verdeeld – dat volledig omringd is door gronden die niet tot het bedrijf behoren; van elke oppervlakte die doorsneden wordt door een spoorlijn, een kanaal, een rivier, een baan of een openbare weg, wordt aangenomen dat ze uit twee of meer grondstukken bestaat.

Besmettelijke ziekten

Lijst van de ziekten opgemaakt volgens de wet dd. 30 december 1882 betreffende de veterinaire politie op de huisdieren; deze wet verleent aan de Minister van Landbouw het recht de besmettelijke ziekten op te zoeken, vast te stellen en te bestrijden.

Opbrengst en produktie van de teelten

De schatting van de gemiddelde opbrengst van de teelten heeft plaats door de landbouwcorrespondenten onder de controle van de Rijkslandbouwingenieurs.

Deze ongeveer 400 correspondenten verstrekken eerst voorlopige schattingen; de definitieve gegevens worden verzameld naarmate de oogsten worden opgehaald.

De schattingen worden per sector van 1 tot 2 gemeenten samengesteld en gewogen met de tijdens de laatste telling in elke sector opgenomen teeltoppervlakten.

De schatting van de totale opbrengst van elk gewas stemt overeen met het produkt van het unitaire rendement (uitgedrukt in 100 kg per hectare), vermenigvuldigd met de teeltoppervlakte; zij wordt opgesteld per oogstjaar.

Geslachte dieren voor het verbruik onderworpen aan de keuring

De voorgestelde gegevens betreffen het aantal en het levend gewicht van de slachtdieren, alsmede het gewicht van het vlees afkomstig van de openbare en private slachthuizen en private slachterijen.

De noodslachtingen op de hoeve zijn in deze gegevens begrepen.

Men verstaat door:

1. *Slachtdieren*: runderen, schapen, geiten, varkens en eenhoevige dieren.

2. *Openbaar slachthuis*: het slachthuis toebehorend aan een openbaar bestuur (Staat, provincie, gemeente of vereniging van gemeenten) of ten minste het voorwerp uitmakend van een vergunningscontract vanwege dit bestuur, overeenkomstig de voorwaarden vastgesteld door het Koninklijk besluit dd. 12 december 1955.

3. *Privaat slachthuis*: het slachthuis, toebehorende aan een particulier of een maatschappij, dat geëxploiteerd wordt met het oog op de groothandel van de eigenaar of dat dient tot het slachten van de aan de verschillende beenhouwers toebehorende dieren en dat aan de bijzondere voorwaarden, voorzien in de wet van 5 september 1952, voldoet.

4. *Private slachterij*: de slachterij geëxploiteerd door een beenhouwer die er uitsluitend slacht om in de behoeften van zijn kleinhandel te voorzien of die er, met toelating van de Inspectiedienst van de Vleeshandel, samen met een andere bepaalde beenhouwer, dieren slacht welke hun toebehoren en waarvan het vlees uitsluitend bestemd is om te voorzien in de behoeften van hun kleinhandel.

5. *Noodslachtingen*: het slachten van verongelukte of zieke dieren, het slachten van dieren die in onmiddellijk doodsgevaar verkeren ofwel een dreigend gevaar opleveren voor personen of goederen.

Worden gelijkgesteld met in nood geslachte dieren, de dieren die afgemaakt werden, zonder dat de slachtingsaangifte, voorzien bij de wet van 5 september 1952, gedaan werd.

Kippevlees

De produktie van kippevlees bestaat uit het vlees verkregen door slachting van:

1° *vleeskippen en jonge haantjes (graankippen)*: de vetgrootste kippen en haantjes (sexage) zijn afkomstig van de vet-

mestingsbedrijven, slachtingen voor partikulier verbruik inbegrepen.

Bij het berekenen van de hoeveelheid vlees van de vetmestingssector werd enerzijds rekening gehouden met de door de broederijen in het binnenland geleverde ééndagskuikens (ingevoerde inbegrepen) en anderzijds met de sterfte tijdens de mestperiode.

2° *soepkippen*: de tijdens het betrokken jaar vervangen moederdieren van de diverse stapels en de uitgelegde leghennen (eventueel kunstmatige rui). De hoeveelheid vlees afkomstig van de legstapels wordt enerzijds bepaald in functie van de duur van de legperiodes en anderzijds van het overlevingspercentage.

De gedeeltelijke slachting van de moederdieren van de vetmestingsstapel, de vermeerderingsstapel en de selectiestapels wordt aan het soepkippenvlees toegevoegd.

Eierproductie

Zij omvat zowel de consumptieëieren als de broedeieren voor de broederijen.

1° *selectie- en vermeerderingsstapel*: Deze stapel produceert hoofdzakelijk eieren bestemd voor de broederijen om te voorzien in, en ter vervanging van onze diverse stapels. Het geproduceerde « eieroverschot » wordt bij de consumptieëieren gevoegd.

2° *Legstapels*: Aan de hand van de maandelijks in het binnenland geleverde ééndaghennekuikeus welke na de fokperiode (± zes maanden) beginnen te leggen wordt de gemiddelde jaarlijkse aanwezigheid aan leghennen vastgesteld, evenwel rekening gehouden met de sterfte gedurende de fok- en legperiode (12 tot 15 maanden).

De productie van consumptieëieren is het produkt van het aantal leghennen vermenigvuldigd met de gemiddelde leg per hen en per jaar. Deze leggemiddelden zijn gebaseerd op de boekhoudkundige gegevens van diverse officiële en beroepsmiddens.

Gemiddelde prijzen van de voornaamste land- en tuinbouwprodukten

De gemiddelde prijzen van de voornaamste land- en tuinbouwprodukten zijn gemiddelden van de prijzen der land- en tuinbouwprodukten, opgenomen op de prijsregelende markten en veilingen van het land. De prijzen zijn die aan voortbrengers, B.T.W. niet inbegrepen.

Index van de land- en tuinbouwprodukten

(Basis 1974-1976 = 100)

In principe betreft het een index van de door de producenten betaalde en ontvangen prijzen. De aangenomen basis is het gemiddelde van de jaren 1974, 1975 en 1976.

Naast de indexcijfers voor ieder produkt worden ook gewogen groepsindexen berekend (graangewassen, plantaardige produkten, zuivelprodukten ... enz.) evenals een globaal gewogen index voor het geheel van de ontvangen prijzen alsook voor het geheel der betaalde prijzen. De weging wordt berekend volgens een formule van het type LASPEYRES, waarin de waarden van de door de bedrijfsleider, in de loop van de basisperiode, verkochte en verbruikte produkten en de waarden van de uitgaven voor de produktiekosten als Q0 fungeren.

Voor het berekenen van de jaarindexen is de weging op jaarbasis behalve voor de tuinbouwprodukten waar de weging maandelijks is.

Voor de berekening van de jaarindexen per produkt maakt men de gewogen gemiddelden van de maandindexen. De berekening van de globale jaarindexen is zoals voor de maandindexen het gewogen jaargemiddelde van de verschillende produkten.

Land- en tuinbouwprodukten

In principe betreft het de prijzen die werkelijk door de producenten ontvangen zijn. Daar echter, waar de commercialisatiemarges te weinig gekend zijn en als vast moeten worden beschouwd, beperkt men zich tot de prijs van de eerste markt; dit is het geval voor het vee op voet.

Praktisch omvat de index alle gewoonlijk verkochte land- en tuinbouwprodukten.

De wegingscoëfficiënten zijn de volgende:

I. Plantaardige produkten:

<i>Graangewassen</i>	5,17	
waarvan: tarwe		3,66
rogge		0,06
wintergerst		1,02
brouwergerst		0,25
haver		0,18
<i>Aardappelen</i>	2,95	
waarvan: vroege		0,36
andere		2,59
<i>Nijverheidsgewassen</i>	4,71	
waarvan: suikerbieten		4,53
ruw vlas		0,18
<i>Veevoerders en stro</i>	0,89	
waarvan: weidehooi		0,56
tarwestro		0,33
	Totaal:	13,72

II. Dierlijke produkten:

<i>Zuivelprodukten</i>	15,69	
waarvan: melk		13,47
room		0,32
hoeveboter		1,90
<i>Slachtvee</i>	46,94	
<i>Runderen</i>		19,27
ossen		1,69
stieren		6,29
vaarzen		4,16
koeien		3,93
fabrikatievee		0,76
kalveren		2,44
<i>Varkens</i>		24,56
<i>Schapen</i>		0,12
<i>Paarden</i>		0,24
<i>Kippen</i>		2,75
<i>Eieren</i>	5,25	
witte		2,63
bruine		2,62
	Totaal:	67,88

III. Tuinbouwprodukten

<i>Groenten</i>	10,85	
waarvan: bloemkolen		0,31
prei		1,16
witloof		2,94
kropsla		1,42
serretomaten		2,43
overige (20)		2,59
<i>Fruit</i>	3,36	
waarvan: appels (5)		1,29
peren (4)		0,41
aardbeien (2)		0,83
kersen (5)		0,39
pruimen (6)		0,05
rode bessen		0,06
druiven (2)		0,33
<i>Niet eetbare produkten</i>	4,19	
<i>Snijbloemen (22)</i>		0,60
waarvan: rozen		0,20
anjers		0,09
chrysanten		0,08
tulpen		0,04
overige		0,19

<i>Andere produkten</i>	3,59	
waarvan: azalea's.....		0,53
sierplanten.....		1,58
heesters.....		0,40
bloembollen.....		0,30
bosbomen.....		0,29
overige.....		0,49
	Totaal:	18,40
	Algemeen totaal:	100,-

() De cijfers tussen haakjes geven het aantal van de in aanmerking genomen variëteiten aan.

Productiekosten

De index van de door producenten betaalde prijzen, is geen index van aankoop van goederen en diensten, in de betekenis van de Nationale Boekhouding. Het gaat veel meer om de index van de productiekosten, wat betekent dat enerzijds een gedeelte betrekking heeft op de aankoop van goederen en diensten (intermediaire consumptie) en anderzijds ook op de lonen en de pachten.

De prijzen zijn deze welke werkelijk door de producent betaald werden, indexen veranderen elke maand (meststoffen, veevoerders); voor de produkten meer aan het landbouwjaar gebonden zoals zaai- en pootgoed en waarvoor geen maandelijkse prijzen beschikbaar zijn, veranderen de indexen slechts één of tweemaal per jaar.

De wegingscoëfficiënten zijn de volgende:

I. Intermediaire consumptie		
<i>Zaaizaden & pootgoed</i>	3,01	
Graangewassen.....		0,79
Aardappelen.....		1,10
Nijverheidsgewassen.....		0,48
Andere.....		0,64
<i>Fok- en opbrengstdieren</i>	1,51	
fokvaarzen.....		1,03
biggen.....		0,48
<i>Energie</i>	4,79	
brandstoffen.....		2,12
motorbrandstof.....		1,11
smeermiddelen.....		0,27
elektriciteit.....		1,29
<i>Fytosanitaire produkten</i>	1,99	
(12 produkten)		
<i>Meststoffen</i>	6,89	
Enkelvoudige.....	3,78	
stikstofhoudend (N).....		2,20
fosforhoudend (P).....		0,99
kaliumhoudend (K).....		0,59
Samengestelde.....	3,09	
NPK.....		2,17
NP.....		0,13
PK.....		0,79
Andere.....	0,02	
<i>Veevoerders</i>	52,58	
Enkelvoudige.....	6,03	
graangewassen.....		2,79
veekoeken.....		0,80
dier-vismeel.....		0,20
andere.....		2,24
Samengestelde.....	46,55	
varkens.....		26,57
kalveren.....		2,28
grootvee.....		7,58
pluimvee.....		9,65
andere.....		0,47
<i>Klein materieel</i>	0,97	
(20 werktuigen)		

<i>Onderhoud gebouwen</i>	0,20	
Lonen.....		0,14
Materialen.....		0,06
<i>Onderhoud materieel</i>	3,59	
Lonen.....		1,79
Stukken.....		1,80
<i>Andere goederen diensten</i>	7,10	
	Totaal:	82,63

II. Investerings (afschrijvingen)

<i>Materieel</i>	6,03	
motoculteurs.....		0,13
voor de grondbewerking.....		1,04
voor de oogst.....		2,24
trekkers.....		1,65
voor het vervoer.....		0,71
overige.....		0,26
<i>Konstrukties</i>	2,40	
lonen.....		1,35
materialen.....		1,05
	Totaal:	8,43

III. Lonen 3,01

IV. Pachten 4,49

V. Interesten 1,44

Algemeen totaal: 100,-

Bosregime

Het bosregime is het geheel van de bijzondere regels voorgeschreven voor het beheer, de bedrijfsregeling, de uitbating, de bewaking en de politie van de bossen en wouden, waarop de Staat een eigendomsrecht (Staatsbossen) of een voogdijrecht (bossen van de gemeenten en van de openbare inrichtingen) uitoefent.

Kaalkap

Benaming van de vlakte, nadat het bos kaal gekapt werd.

Gebruiksrechten

Is het recht van zekere inwoners of gemeenschappen van inwoners op de hoofd- of bijkomende bosprodukten, ingevolge titels of oude gebruiken.

Beheers- en bewakingskosten

Aandeel van de ondergeschikte besturen in de terugbetaling van de wedden van de ambtenaren en de boswachters van het bosbeheer, belast met de bewaking van hun bossen, alsmede in de beheers- en bewakingskosten, in evenredigheid met de uitgestrektheid en de opbrengst van hun bossen.

Kaprecht voor brandhout

Hierdoor wordt verstaan het brand- en werkhout bestemd om in natura aan de inwoners van een gemeente of een gemeenschap van inwoners afgeleverd te worden.

Jacht

Onder deze rubriek wordt vermeld de opbrengst van de verpachting van het jachtrecht.

Jachtakten

Dagverloven (6 000 F) geldig alle dagen waarop de jacht is toegelaten tijdens dezelfde jachtjaar (1 juli tot 30 juni).

Zondagakten (4 200 F) uitsluitend geldig op de zondagen.

Jachtvergunningen (1 500 F) geldig voor vijf achtereenvolgende dagen en uitsluitend afgeleverd aan personen, die niet in het Rijk wonen en door Belgische jagers uitgenodigd worden.

VISSERIJ

Visakten

a) *Vissen van op de boord van het water.*

Akte van:

1° 250 F: die toelating geeft tot het vissen met één of met twee hengels, vanaf de rand van het water, alle dagen met uitsluiting van een zekere soort van forelvisserij, vermeld onder 2°.

2° 750 F: die toelating geeft tot:

de forelvisserij uitgeoefend vanaf de rand van het water, op werkdagen, gedurende de tijd en in de gedeelten van waterlopen waarvoor zij ondanks de sluiting der visserij geoorloofd is;

b) *alle visserij met één of twee hengels vanaf een vaartuig.*

3° 1 000 F die toelating geeft tot:

a) alle visserij met één of met twee hengels, anders verricht dan vanaf de rand van het water of vanaf een vaartuig;

b) alle visserij met ander vistuig, dan de hengel en de elritsles, met uitzondering van de palingkast, waarvoor een tweede akte van hetzelfde bedrag is vereist.

Elke visakte geeft het recht te vissen op de wijze die krachtens de minder dure visakten is toegestaan.

Pelagische vis

Zeevis, die gewoonlijk in groep leeft (banken) en op gemiddelde diepte.

NIJVERHEID

Algemene resultaten van de jaarlijkse produktiestatistieken

Het gaat hier om de samengevatte resultaten van de jaarlijkse produktiestatistieken, uitgevoerd door het Nationaal Instituut voor de Statistiek.

De desbetreffende gedetailleerde tabellen worden per nijverheidstak gepubliceerd in het tijdschrift « Industriële Statistieken » vanaf het ogenblik dat de inlichtingen beschikbaar zijn. Ze worden vervolgens verzameld, voor een gegeven jaar, in een bijzondere publicatie.

Hierna worden de nodige aanduidingen verstrekt voor een juiste interpretatie van de gepubliceerde algemene gegevens.

Aantal werklieden

Worden als werklieden beschouwd, de personen welke als dusdanig opgegeven werden bij de maatschappelijke Zekerheid.

Bedrag van de lonen en wedden

Niet geplafonneerde bedragen van de brutolonen en -wedden (inclusief commissielonen) welke door de werkgever voor het verslagjaar aan de Maatschappelijke Zekerheid werden aangegeven. De bezoldigingen omvatten de voordelen in natura, welke aan dit organisme als wedden en lonen werden aangegeven. De door de arbeiders gedragen sociale en fiscale lasten zijn niet afgetrokken.

Andere personeelsuitgaven

Deze post omvat:

a) het bedrag van de werkgeversbijdragen aan de Maatschappelijke Zekerheid;

b) het bedrag van de verzekeringspremies tegen arbeidsongevallen;

c) de personeelsuitgaven die niet bij de Rijksdienst voor Maatschappelijke Zekerheid aangegeven worden bv. aanvullend vakantiegeld voor bedienden, gratifikaties ten voordele van zekere arbeiders, bijdragen in de groepsverzekeringen. Deze rubriek omvat insgelijks de werkingskosten van verplegingsinrichtingen, dispensaria, e.d. in zover bedoelde werkingskosten niet door de wet zijn opgelegd.

Globale waarden van de verbruikte grondstoffen

Waarde van de grondstoffen werkelijk verbruikt door de getelde vestigingen, ongeacht of ze tijdens het verslagjaar of vroeger werden aangekocht.

Deze waarde is gelijk aan de boekwaarde van de voorraden op 1 januari - de boekwaarde van de voorraden op 31 december + de waarde van de aankopen en de waarde van de door cessie ontvangen hoeveelheden franco - losplaats - vestiging; alle rechten en taksen inbegrepen. (Van 1971 af exclusief de aftrekbare B.T.W.).

Diverse uitgaven

(Van 1971 af exclusief de aftrekbare B.T.W.)

Deze post omvat onder meer volgende uitgaven:

- bedrag gefactureerd aan de getelde vestigingen voor onderhoud en herstelling van gebouwen, machines en vervoermiddelen;
- bedrag gefactureerd aan de getelde vestigingen voor industriële en niet-industriële diensten die aan hen bewezen werden;
- verplaatsingskosten van het personeel (bedragen die betaald werden door de vestigingen voor het vervoer van het personeel tussen hun woonplaats en de vestiging);
- reis-, verblijf- en receptiekosten in verband met de zaken;
- premies voor verzekering tegen brand, tegen diefstal van autovoertuigen en tegen schade veroorzaakt door autoongevallen;
- drukwerken, bureelbenodigdheden, abonnementen op tijdschriften en dagbladen;
- publiciteit;
- kosten voor post, telegraaf, telefoon;
- kosten voor rechtskundige en boekhoudkundige diensten bewezen door derden;
- makelaars- en commissielonen (betaald aan personen welke niet tot het personeel van de getelde vestigingen behoren);
- vervoerkosten welke, buiten de aankoopfacturen om, aangerekend worden.

Deze post omvat noch de afschrijvingen, noch de intresten, noch de belastingen en tot in 1973 evenmin de huurprijzen en de bankkosten.

Waarde van de leveringen

Waarde af-fabriek met inbegrip van de waarde van de verpakkingen (indien deze niet moeten teruggegeven worden) en van de kosten van vervoer, indien deze kosten in de verkoopprijs begrepen zijn doch niet inbegrepen het bedrag van de taksen op de verkopen.

De cijfers omvatten eventueel:

- de waarde van de produkten afgestaan aan een andere afdeling van de getelde vestigingen;
- het bedrag gefactureerd door de getelde vestigingen voor industriële en niet-industriële diensten bewezen aan derden;
- de waarde van de voltooide constructies voor eigen gebruik, uitgevoerd door de werkkrachten van de vestiging zelf en buiten haar gewone activiteit.
- van verzekeringsmaatschappijen ontvangen vergoedingen voor schade veroorzaakt door brand, diefstal van autovoertuigen of autoongevallen.

Verskil tussen de waarden van de voorraden

Verskil tussen de waarden op 1 januari en op 31 december van de voorraden van de afgewerkte produkten en produkten in bewerking.

Vermeerdering van het geïnvesteerde kapitaal

Deze rubriek betreft:

- de nieuw aangekochte goederen of de werken uitgevoerd door derden;
- de gebruikte investeringsgoederen (al of niet in nieuwe staat gebracht)

- de goederen voortgebracht of de werken uitgevoerd door de vestiging voor eigen rekening.

Vermindering van het geïnvesteerde kapitaal

Waardevermindering van de investeringsgoederen ingevolge verkoop, afbraak, vernieling of buiten gebruikstelling.

Waarde van de afschrijvingen

Afschrijvingen op onroerende goederen en materieel voorgesteld of voor te stellen aan het Bestuur van de Rechtstreekse Belastingen.

Maandelijks statistiek over de productie en distributie van gas (gas- en cokesfabrieken)

1. Productie.

Deze statistiek heeft betrekking op de voortbrengst door pyrogeendistillatie der steenkolen in de gas- en de cokesfabrieken, gas waaraan gebeurlijk watergas, luchtgas, restgas der scheikundige synthese hoogovengas en methaan toegevoegd zijn. Zij omvat eveneens de productie van methaan rechtstreeks voortkomend uit de steenkoolmijnen alsook petroleumgas in leidingen vervoerd, beide gassen voor de openbare voorziening bestemd zijnde.

Zij slaat niet op de hoeveelheid watergas, luchtgas, restgas, hoogovengas, methaan of vloeibaar gas, die buiten de voortbrengstfabriek gemengd worden met gas voortkomend van de pyrogeendistillatie der steenkolen, uitgenomen deze welke rechtstreeks aan het openbaar net geleverd worden. Zij omvat evenmin het gas voortgebracht door of geleverd aan de cokesfabrieken, steenkoolgas of andere gassen en gebruikt voor eigen doeleinden, ovenverwarming, enz...

2. Openbare distributie.

De openbare gasdistributie waarvan hier sprake is, omvat het gas verdeeld door middel van leidingen; 1) door de distributieorganismen; 2) door de transportmaatschappijen aan hun afnemers andere dan de distributieorganismen, door die transportmaatschappijen gevoerd. Werd dus niet opgenomen, het gas rechtstreeks door de cokesfabrieken geleverd aan de verwante of bijgelegen nijverheden, juridisch onafhankelijk of niet.

De gasvolumen in huidige statistiek aangegeven zijn de bruto-volumen zoals zij door de gasmeters opgenomen zijn. Zij zijn niet verbeterd geweest wat de drukking, temperatuur of calorisch vermogen aangaat.

Index der industriële productie

Deze indexcijfers worden berekend door het Nationaal Instituut voor de Statistiek. Een uitvoerige studie is verschenen in het Statistisch Tijdschrift n° 9-10 van september-oktober 1964 onder de titel: « De herziening 1964 van de index der industriële productie ».

Men vindt hierna de voornaamste eigenschappen van de aangenomen methode.

1. Basis: 1970 = 100.

2. Formule.

De indexcijfers zijn Laspeyres-kettingindexcijfers, d.w.z. dat de enkelvoudige of partiële productie-indexcijfers van de verschillende maanden van het beschouwde jaar berekend worden t.o.v. de maandgemiddelden van het voorgaande jaar en dat uit deze enkelvoudige indexcijfers samengestelde indexcijfers berekend worden door middel van wegingscoëfficiënten ontleend aan de gegevens van het laatste definitief gekende jaar. De indexcijfers op vaste basis worden dan bekomen door vermenigvuldiging van de opeenvolgende kettinindexcijfers bekomen sedert het basisjaar.

Voor iedere bedrijfstak kan de formule van de index dus geschreven worden:

$$\frac{\sum_i w_i \frac{q_1^i}{q_0^i}}{\sum_i w_i}$$

waarin $\frac{q_1^i}{q_0^i}$ de enkelvoudige productie-index is van de be-

schouwde maand (oktober 1980 bv.) t.o.v. het maandgemiddelde van het voorgaande jaar (1979 in dit geval) voor produkt of produktengroep i en w_i het gewicht van produkt of produktengroep i van het laatste definitief gekende jaar.

Dezelfde formule wordt gebruikt om uit de indexcijfers der bedrijfstakken het globaal indexcijfer voor alle bedrijfstakken te berekenen.

3. Wegingscoëfficiënten.

Drie soorten wegingscoëfficiënten worden gebruikt: de bruto-toegevoegde waarde tegen faktorkosten, de uren-arbeiders en de waarde van de productie. De toegevoegde waarde wordt gebruikt op het niveau van de bedrijfsklasse. Voor de onderdelen van de bedrijfsklassen wordt gebruik gemaakt van het aantal uren-arbeiders. Op het niveau van de produkten wordt de totale waarde van de produkten gebruikt als weging.

De wegingscoëfficiënten welke voor het ogenblik gebruikt worden zijn de volgende:

1. Extractieve nijverheid	3,4
2. Be- en verwerkende nijverheid.....	96,6
	<hr/>
	100,0

De verdere onderverdeling van deze twee groepen in bedrijfstakken doet zich als volgt voor:

1. Extractieve nijverheid:

Winning van steenkolen	2,6
Andere extractieve nijverheden.....	0,8
	<hr/>
	3,4

2. Be- en verwerkende nijverheid:

Voedingsnijverheid en fabricage van dranken	9,2
Tabaksnijverheid	0,8
Textielnijverheid	5,9
Fabricage van kledingsartikelen en van schoenen..	3,7
Houtverwerkende nijverheid en aanverwante bedrijven.....	4,6
Papier- en kartonnijverheid	2,2
Nijverheid van het leder.....	0,3
Rubbernijverheid	0,7
Scheikundige nijverheid.....	12,3
Nijverheid der petroleum- en steenkoolderivaten ..	0,5
Nijverheid der niet-metaalhoudende mineralen ...	5,1
Basismetallurgie	10,8
Metaalverwerkende nijverheid	31,9
Elektriciteit.....	6,9
Waterdistributie.....	1,7
	<hr/>
	96,6

Het Nationaal Instituut voor de Statistiek berekent eveneens een globaal indexcijfer inclusief de bouwnijverheid. men bekomt hiervoor de volgende wegingscoëfficiënten:

1. Extractieve nijverheid en be- en verwerkende nijverheid.....	78,7
2. Bouwnijverheid	21,3
	<hr/>
	100,0

4. Opmerkingen betreffende enkele sectoren.

Voor de hout- en de konfektienijverheid, worden de indexcijfers berekend op basis van de waarde der leveringen in constante prijzen (gegevens over de productie ontbreken).

Voor de metaalverwerkende nijverheid, berekent men een indexcijfer per produktengroep op basis van de leveringen in hoeveelheid en in constante prijzen enerzijds en op basis van het aantal uren-arbeiders anderzijds. De berekeningswijze wordt verder uitgelegd in bovenvermelde studie.

De indexcijfers voor de bouwnijverheid worden maandelijks berekend op basis van de uren-arbeiders. Om rekening te houden met de produktiviteit, worden deze indices verbeterd met een coëfficiënt, die bekomen wordt door, voor een

gegeven jaar, het indexcijfer van de output der bouwnijverheid in constante prijzen berekend in het raam van de nationale rekeningen, te delen door het gemiddelde van de bovengenoemde maandelijkse indexcijfers.

Statistiek van de gevaarlijke, ongezonde of hinderlijke vestigingen van eerste klas

Het Algemeen Reglement voor de bescherming van de arbeid (artikel 1 van titel I, hoofdstuk I), verschenen in het *Staatsblad* van 3 april 1946, voorziet dat de fabrieken, werkhuizen, magazijnen, opslagplaatsen, openluchtgroeven, machines, toestellen, enz., waarvan het bestaan, het in bedrijf nemen of het in werking stellen gevaarlijk, ongezond of hinderlijk kan zijn, niet mogen opgericht, noch veranderd, noch verplaatst worden, tenzij mits vergunning vanwege de administratieve overheid. Uit het onderzoek van de bij het Algemeen Reglement gevoegde naamlijst van de vestigingen blijkt dat bijna al de voornaamste industriële bedrijfstakken in het toepassingsgebied van artikel 1 vallen.

Bovenvermelde vergunning wordt verleend op aanvraag gericht tot de bestendige deputatie voor de vestigingen van eerste klas of tot het college van burgemeester en schepenen voor de vestigingen van tweede klas.

In geval van oprichting, wederinbedrijfstelling, uitbreiding of omvorming van vestiging kan men, dank zij het geheel van alle hieromtrent ingewonnen inlichtingen, de aanwinst per bedrijfstak schatten die bedoelde vestigingen voor de nationale nijverheid vertegenwoordigen.

De statistiek wordt opgemaakt door het Nationaal Instituut voor de Statistiek aan de hand van de formulieren die door de bestendige deputaties op het einde van ieder kwartaal toegestuurd worden. Deze hebben uitsluitend betrekking op de vestigingen van eerste klas.

STATISTIEK VAN DE GEBOUWEN EN WONINGEN

De statistiek van de gebouwen en woningen is ingevoerd bij Koninklijk besluit van 3 december 1962, (*Belgisch Staatsblad* van 12 januari 1963).

Gebouw

Het gebouw is de statistische basiseenheid van de telling.

Het omvat, naast het hoofdgebouw, de bijgebouwen en aanhorigheden die met het hoofdgebouw een geheel vormen op hetzelfde perceel.

Woongebouwen en niet-woongebouwen

1. *Woongebouwen* zijn gebouwen, die:

a) uitsluitend voor huisvesting zijn bestemd, d.w.z. waarvan 100 % van de oppervlakte voor bewoning dient;

b) hoofzakelijk voor huisvesting zijn bestemd, in welk geval meer dan 50 % van die oppervlakte voor bewoning dient.

2. *Niet-woongebouwen* zijn gebouwen die:

a) uitsluitend voor een ander gebruik dan de huisvesting zijn bestemd, d.w.z. dat 100 % van de oppervlakte van al de niveau's voor dit gebruik wordt aangewend;

b) hoofzakelijk voor een ander gebruik dan de huisvesting zijn bestemd, in dit geval wordt meer dan 50 % van die oppervlakte voor dit gebruik aangewend en wordt de rest ingenomen door woningen voor personen, die doorgaans een bedrijvigheid in het betrokken gebouw uitoefenen (konservator, directeur, toezichter, huisbewaarder, enz.).

Woning

Men onderscheidt twee soorten woningen:

1. De *theoretische woning* staat in verband met de bouwkundige conceptie van het gebouw; zij kan fysisch worden onderscheiden naar de inrichting en de uitrusting (bijv. keuken, sanitaire installaties, badkamer), en moet een eigen ingang hebben die uitkomt op een straat of op een gemeen-

schappelijke doorgang in het gebouw (trap, gang, vestibule, enz.).

De onbewoonde woningen en de te bouwen (vergunning) of in opbouw zijnde woningen zijn theoretische woningen.

2. De *effectieve woning* is het huis of het gedeelte van het huis, de reizende woning (schip, woonwagen, enz...), de noodwoning (barakken, enz...), bestemd voor de huisvesting van een gezin en als dusdanig gebruikt.

Het effectieve karakter van de woning wordt bepaald door de bewoning. Hetzelfde gezin kan verschillende theoretische woningen betrekken, die dan te zamen één enkele woning vormen.

Naargelang de woning wordt bewoond door een particulier gezin of door een collectief gezin, wordt zij volgens haar bestemming beschouwd als particuliere woning of collectieve woning.

In het geval van een huis, dat door één gezin wordt bewoond, komt de woning overeen met het huis zelf.

Oppervlakte

De in aanmerking genomen oppervlakte is deze van alle verdiepingen samen, ongeacht of ze bestemd zijn voor huisvesting of voor een ander gebruik.

Stadium van de werken

De statistiek van de woningen en gebouwen kan in de hierna vermelde stadia worden opgemaakt:

1. *Woningen en gebouwen, waarvoor een bouwvergunning werd uitgereikt.*

Het betreft een bouwplan voor de uitvoering waarvan een vergunning werd uitgereikt krachtens een bouwreglementering.

Sinds de inwerkingtreding van de wet van 29 maart 1962 worden de bouwvergunningen uitgereikt door de colleges van burgemeester en schepenen, behalve voor de gebouwen welke door de administratieve of militaire overheid worden opgebouwd. In dit laatste geval, worden de vergunningen uitgereikt door het Bestuur van Stedebouw en Ruimtelijke Ordening.

2. *Begonnen woningen en gebouwen.*

Zij worden als begonnen beschouwd van zodra, na de voorbereiding en het opmaken van de plannen, de eerste werkzaamheden op de werf zelf worden uitgevoerd (leveringen op de werf) van materieel en gereedschap, eerste graafwerken, enz.).

3. *Gesloopte woningen en gebouwen.*

Het betreft gebouwen die door sloop of totale vernieling onbewoonbaar zijn, voor zover de afbraak niet gevolgd werd door een wederopbouw tijdens hetzelfde jaar.

Verbouwing

Als verbouwingen worden tegelijkertijd beschouwd de gedeeltelijk herbouw en de eigenlijke verbouwingen.

Onder *gedeeltelijke herbouw* verstaat men de werken waarbij een belangrijk gedeelte van het oorspronkelijke gebouw wordt gebruikt.

De *eigenlijke verbouwingen* zijn wijzigingen die aangebracht worden aan de binnen- of buitenbouw van het gebouw.

De wijzigingen aan de buitenbouw kunnen uitbreidingen omvatten die gescheiden zijn van het hoofdgebouw, op voorwaarde dat het kleine gebouwen zijn (garage voor voertuig, bergplaats, enz. met of zonder annexwoning) die op hetzelfde stuk grond zijn opgericht.

In de statistiek wordt slechts rekening gehouden met de verbouwingen:

- die een vermeerdering of een vermindering van het aantal in het gebouw beschikbare woningen meebrengen;
- die een vermeerdering of een vermindering van de ruimte

of van de oppervlakte van het gebouw meebrengen;
- die een wijziging in de bestemming van het gebouw meebrengen.

De verbouwingen die geen enkele van voornoemde wijzigingen met zich brengen, worden niet in de statistiek opgenomen (bijv.: veranderingen aan een gevel, bouw of afbraak van een scheidingmuur, verbreding van een deur, een venster, enz.).

Woonvertrekken

Onder « woonvertrekken » verstaat men de vertrekken, die zijn bestemd voor de essentiële noodwendigheden van het gemeenschappelijke leven (rust, maaltijden, ontspanning, studie) of ervoor worden gebruikt. Deze bepaling omvat bijgevolg de keukens, eet- en slaapkamers, kamers voor dienstboden, salons, studio's, bewoonbare zolder- en kelderkamers en andere voor huisvesting bestemde en normaal met dit doel gebouwde ruimten, die van elkaar gescheiden zijn door van de vloer tot de zoldering reikende afsluitingen en waarin een bed voor een volwassen persoon geplaatst kan worden (minimumoppervlakte: 4 m², minimumhoogte boven de vloer: 2 m).

Het woonvertrek dat wordt gebruikt als kantoor door een notaris, een advocaat, een architect, een landmeter-schatteer, een geneesheer, een wissel- of verzekeringsagent, enz. in zijn eigen huis of in een andere woning, dient gerangschikt te worden bij de lokalen, die voor huisvesting zijn bestemd.

In deze bepaling zijn evenwel niet begrepen de andere vertrekken, bestemd voor de noodwendigheden van het gezin, zoals badkamers, washuizen, water-closets, trap- of bergplaatsen, vrije ruimten, gangen, trapkasten, overlopen, enz.

Volume

Men verkrijgt het volume van een gebouw door de oppervlakte ervan, met inbegrip van de buitenmuren, te vermenigvuldigen met de berekende hoogte vanaf de bovenzijde van de vloer van de benedenverdieping tot de halve hoogte van het dak of, ingeval het om een plat dak gaat, tot de bovenzijde van het dak.

Het volume van de kelders, bijgebouwen en aanhorigheden dient op dezelfde wijze te worden berekend en bij het totaal gevoegd. De niet overdekte binnenruimten komen niet in aanmerking.

BINNENLANDSE HANDEL

Verkoopsindexcijfers

(Indexcijfers van de omzet in de handel)

1. Alle grote ondernemingen (grote warenhuizen, verbruikscoöperaties; kleinhandelsondernemingen met minstens vijf verkooppunten en supermarkten) delen maandelijks aan het Nationaal Instituut voor de Statistiek het absoluut bedrag van hun verkoop mede. In sommige gevallen is dit onderverdeeld in enige grote groepen volgens de aard van de producten. De indexcijfers worden berekend volgens de formule:

$$i_m = \frac{100 \times v_m}{v_{70}}$$

waarin:

i_m = indexcijfer voor de maand m ;

v_m = totaal van de omzet van een produkt in de betreffende ondernemingen;

v_{70} = 1/12 van het totaal van de omzet van datzelfde produkt in dezelfde ondernemingen tijdens het jaar 1970 (basisjaar).

Bij de berekening van het globaal indexcijfer gaat men uit van de totale verkopen van de betrokken ondernemingen. Deze indexcijfers zijn dus automatisch gewogen.

De verkoopsindexcijfers zijn gebaseerd op de waarde van

de omzet en niet op de hoeveelheid. Prijsschommelingen kunnen dus ook de indexcijfers beïnvloeden.

2. Voor kleine detailhandelsondernemingen wordt de evolutie van de omzet gemeten met behulp van een vrij beperkte steekproef.

De deelnemende ondernemingen delen maandelijks aan het Instituut hun omzet mede, wat toelaat een voorlopig maandindexcijfer te berekenen, met als basis de verkopen tijdens 1970. Dit indice wordt achteraf geïjst met behulp van een correctiefactor, die wordt afgeleid uit het waarde-indexcijfer van de private consumptie en het verkoopindexcijfer van de grote distributieondernemingen enerzijds en het voorlopige indexcijfer van de omzet van de kleine detailhandel anderzijds.

Jaarlijkse statistiek van de groothandel in voedingswaren en dranken

Aan deze statistiek zijn de groothandelsinrichtingen onderworpen die uitsluitend of in hoofdzaak tot doel hebben:

1° de verkoop in het groot van voedingswaren of dranken aan kleinhandelaars;

2° de invoer van die goederen met het oog op hun wederverkoop in het groot;

3° de uitvoer van die goederen.

De verkoopinrichtingen van ondernemingen die voedingswaren of dranken produceren, vallen eveneens onder toepassing van voornoemd besluit, indien die verkoopinrichtingen uitsluitend of in hoofdzaak de hierboven vermelde verrichtingen tot doel hebben.

In deze statistiek zijn bijgevolg niet opgenomen:

a) de handelaars waarvan de hoofdbedrijvigheid de kleinhandel is, zelfs indien zij ook in het groot verkopen;

b) de verbruikscoöperaties, die te werk gaan als groothandelaars bij hun aankopen, maar niet bij hun verkopen;

c) de ondernemingen met bijhuizen die in het klein verkopen.

Statistiek van de verkopen en leningen op afbetaling en van de persoonlijke leningen

A. Statistiek van de verkopen en leningen op afbetaling.

Deze statistiek heeft betrekking op alle overeenkomsten waarin bedongen is:

1. hetzij de onmiddellijke of uitgestelde overdracht van een lichamelijk roerend goed, hetzij het verrichten van diensten bepaald bij koninklijk besluit op grond van artikel 1 van de wet van 9 juli 1957 tot regeling van de verkopen op afbetaling.

2. de betaling van de prijs aan de verkoper ofwel aan een derde die de verrichting financiert, in ten minste drie stortingen, waarvan de laatste geschiedt na het verstrijken van een termijn van ten minste negentig dagen, te rekenen van de dag van de levering of dienstverrichting.

De statistiek bestrijkt dus een groter veld dan de wet van 9 juli 1957:

1. de wet slaat slechts op de verkopen die in ten minste 4 betalingen vereffend worden, en op de leningen die in ten minste 3 betalingen gedelgd worden; daarentegen omvat de statistiek alle verkopen en leningen die in minimum 3 betalingen vereffend worden, waarvan de laatste ten minste 90 dagen na de dag van de levering plaats grijpt;

2. in tegenstelling met de wet houdt de statistiek eveneens rekening met de verkopen van goederen voor beroepsdoeleinden;

3. de wet beperkt zich tot het reglementeren van de verkopen en de leningen, vanaf 13 mei 1972 van 4 000 tot en met 200 000 F en vanaf 23 mei 1975 van 5 500 tot en met 300 000 F; de statistiek kent geen beperking van bedrag.

B. Statistiek van de persoonlijke leningen of leningen onder handtekening.

De leningen waarop deze statistiek betrekking heeft zijn alle overeenkomsten van lening, ongeacht de benaming of de vorm, waarbij geld of andere betaalmiddelen ter hand worden gesteld aan een ontlenaar die zich verbindt zijn schuld in ten minste drie termijnen terug te betalen.

Worden echter niet opgenomen in de statistiek:

1. de overeenkomsten van lening beheerd door bijzondere wetten of reglementen;
2. de kredietopeningen en leningen voor beroepsdoeleinden, op voorwaarde dat zij niet aan een forfaitair lastenpercentage onderhevig zijn en dat de terugbetalingen met een tijdsperiode van minimum 4 maanden gescheiden zijn;
3. tot en met 1972, de leningen waarvan het bedrag 150 000 F overtreft en vanaf 23 mei 1975 de leningen waarvan het bedrag 300 000 F te boven gaat.
4. de leningen toegestaan door natuurlijke of rechtspersonen die zulke leningen gewoonlijk niet toestaan.

BUITENLANDS RUILVERKEER

Buitenlandse handel

De *invoer* (bijzondere handel) omvat:

- 1) de goederen welke bij rechtstreekse invoer of bij uitslag uit entrepot voor het verbruik aangegeven worden;
- 2) de goederen ingevoerd om een bewerking op het grondgebied van de Economische Unie te ondergaan en dan wederuitgevoerd te worden;
- 3) sedert 1951, de goederen welke worden wederingevoerd, nadat ze in het buitenland een bewerking hebben ondergaan.

De *uitvoer* (bijzondere handel) omvat:

- 1) de Belgische of Luxemburgse goederen en de genationaliseerde goederen, welke werkelijk het grondgebied van de Unie verlaten;
- 2) de goederen welke wederuitgevoerd worden na de bewerking ondergaan te hebben waarvoor ze werden ingevoerd;
- 3) sedert 1951, de goederen welke worden uitgevoerd ten einde in het buitenland een bewerking te ondergaan en daarna terug ingevoerd.

De *doorvoer* omvat de goederen van vreemde herkomst welke het grondgebied van de Unie doortrekken met bestemming naar het buitenland, hetzij rechtstreeks, hetzij na verblijf in entrepot, onder tolregime.

Goederennaamlijsten: De gegevens van de handelsstatistieken zijn gerangschikt volgens de onderverdelingen van de goederennaamlijst voor de statistieken van de buitenlandse handel van de E.E.G. en de handel tussen de lidstaten (NIMEXE).

In sommige gevallen zijn de rubrieken van de NIMEXE-nomenclatuur opgesplitst in rubrieken die aan specifieke nationale behoeften beantwoorden. Tenslotte worden de gegevens met betrekking tot de buitenlandse handel ook gegroepeerd en weergegeven volgens de onderverdelingen van de Type-classificatie voor de Internationale Handel (T.C.I.H.).

Het *land van herkomst* van de koopwaar is het land, van waar de verzending van de koopwaar met bestemming naar het grondgebied van de Unie aanvankelijk vertrokken is, ongeacht of deze verzending rechtstreeks of over het grondgebied van één of meer andere landen plaats vond.

In laatstbedoeld geval mag zelfs een verandering van vervoermiddel hebben plaats gehad in een derde land, maar de koopwaar mag aldaar niet het voorwerp geweest zijn van een handelsovereenkomst noch van een opslag in entrepot, noch van een nationalisatie.

Komt dus desvoorkomend niet in aanmerking, de omstandigheid dat de faktuur in een derde land werd opgemaakt of dat de betaling in een derde land moet geschieden.

Het land van bestemming is het land dat op het ogenblik van de uitvoer gehouden wordt voor het land waarheen de goederen uiteindelijk dienen te worden gestuurd.

Waarde van de goederen. In de statistiek van de buitenlandse handel worden alle goederen volgens de aangegeven waarde opgenomen.

De aan te geven waarde bij de invoer is de normale prijs, d.w.z. de prijs welke geacht wordt op de dag van de aangifte voor de goederen te kunnen worden bedongen ingevolge een onder vrije mededinging, tussen twee van elkaar onafhankelijke partijen, tot stand gekomen koop en verkoop.

De normale prijs wordt bepaald met inachtneming van volgende regels:

- a) de goederen worden geacht aan de koper te zijn geleverd in de eerste zeehaven of grensplaats in het grondgebied van de Benelux-landen;
- b) de verkoper wordt geacht alle kosten, betrekking hebbende op de verkoop en op de levering tot op de plaats bedoeld in letter a te dragen; zij zijn derhalve in de prijs te begrijpen;
- c) de koper geacht de in de B.L.E.U. verschuldigde belastingen en heffingen te dragen; zij zijn derhalve niet in de prijs te begrijpen.

Voor goederen welke worden geleverd in uitvoering van een onder vrije mededinging tussen twee van elkaar onafhankelijke partijen tot stand gekomen koop en verkoop, mag als waarde gelden, de koopprijs, waaronder wordt verstaan de werkelijk betaalde of te betalen prijs, vermeerderd met alle daarin niet reeds begrepen kosten, als zijn bedoeld in bovenstaand letter b, en verminderd met alle verdere kosten, belastingen en heffingen in de B.L.E.U., voorzover die in de prijs begrepen zijn.

De vorige alinea vindt geen toepassing indien de normale prijs hoger is dan de koopprijs, bepaald in deze alinea.

Wanneer de waarde wordt bepaald uitgaande van in vreemde munt uitgedrukte bedragen dient de omrekening in BF te geschieden tegen de laatste verkoopkoers die op de de-vezenmarkt van Brussel werd genoteerd.

Bovendien moet een afschrift van de faktuur gevoegd worden bij de aangifte voor het verbruik van de « ad valorem » belaste goederen.

Bij de uitvoer is de aan te geven waarde de prijs binnen het grondgebied van de Unie, vermeerderd met de kosten van vervoer tot aan de grens, eventueel met aftrekking van de accijnsrechten welke in vermindering mogen gebracht worden.

Hoeveelheids-indexcijfers en indexcijfers van de gemiddelde waarde van de in- en uitgevoerde goederen. De *hoeveelheids-indexcijfers* worden berekend om de evolutie van de globale waarde van de in- en uitgevoerde goederen te volgen, nadat de variaties ten gevolge van prijsbewegingen zijn uitgeschakeld.

Het *hoeveelheids-indexcijfer* is het resultaat van de vergelijking tussen de in- en uitgevoerde hoeveelheden van de verschillende goederen in de basis- en berekeningsperiode, gewogen door hun gemiddelde eenheidswaarde in de basisperiode. Het is dus een indexcijfer met vaste wegingscoëfficiënten (Laspeyres-type).

Deze formule kan als volgt uitgedrukt worden:

$$v_n = \frac{\sum p_o \times q_n}{\sum p_o \times q_o} \times 100$$

waarin:

q_n = hoeveelheid in de berekeningsperiode.

q_o = hoeveelheid in de basisperiode.

p_o = eenheidswaarde in de basisperiode.

De *indexcijfers van de gemiddelde waarde* (unit value) worden berekend om de variaties in de gemiddelde prijs van de in- en uitgevoerde goederen te volgen.

Het indexcijfer van de gemiddelde waarde is het resultaat

van de vergelijking tussen de «gemiddelde eenheidswaarden» van de diverse goederen (bepaald uit de statistiek van de buitenlandse handel) in de basis- en berekeningsperiode, gewogen door de in- of uitgevoerde hoeveelheid ervan in de berekeningsperiode. Het is dus een indexcijfer met veranderlijk wegingscoëfficiënten (Paasche-index).

De formule kan als volgt uitgedrukt worden:

$$P_n = \frac{\sum p_n \times q_n}{\sum p_o \times q_n} \times 100$$

waarin:

q_n = hoeveelheid in de berekeningsperiode.

p_n = eenheidswaarde in de berekeningsperiode.

p_o = eenheidswaarde in de basisperiode.

Algemene betalingsbalans van de B.L.E.U.

De betalingsbalans beschrijft de economische transacties tussen de ingezetenen van een land (in dit geval evenwel de B.L.E.U.) en die van de andere landen. In de gepubliceerde tabel komen alleen de saldi van de verrichtingen voor.

Voor zover gekend, bevat de balans ook de buitenlandse transacties, die tot geen geldoverdracht aanleiding geven en die waarvan de betaling zonder de tussenkomst van een bank gebeurt.

In principe worden de in- en uitvoer « f.o.b. »-grens van het uitvoerland opgenomen. De vervoer- en verrekeningskosten kunnen zodoende onder de dienstenverlening vermeld worden.

In afwijking van de voorschriften van het I.M.F. worden de transacties niet opgetekend op het ogenblik dat ze plaatsvinden, maar wel op het ogenblik van de betaling.

VERVOER

Binnenscheepvaart

De statistiek van de binnenscheepvaart neemt de beweging op van alle binnenschepen die de Belgische waterwegen bevaren, met uitzondering van de bootjes die minder dan 3 ton meten en van de plezierboten.

Onder in- en uitvoer wordt begrepen al hetgeen de grens overschrijdt, met uitzondering van de doorvoer. Deze laatste omvat slechts de doorvoer per binnenschip zonder overlading. De goederen die in België per schip worden ingevoerd en met een ander transportmiddel worden uitgevoerd (b.v. zeeschip, spoorweg) worden in de statistiek van de binnenscheepvaart onder de invoer opgenomen. De goederen, die België per schip verlaten en waarvoor een ander transportmiddel werd aangewend bij de invoer in het land, worden beschouwd als uitvoer.

De goederen die langs een bepaalde waterweg uit België vertrekken en langs een andere terug in het land komen, zijn in de in- en uitvoer begrepen.

Bij de in-, uit- en doorvoer hebben de landen van herkomst en bestemming betrekking op de ladings- of lossingsplaats van de binnenschepen en niet op de werkelijke herkomst of bestemming van de goederen.

Verkeersongevallen op de openbare weg

Sedert 1 januari 1973 zijn nog enkel de ongevallen, die minstens verwondingen bij minstens één persoon veroorzaken hebben en die aangegeven werden aan de politie of de rijks-wacht, in de statistiek opgenomen. Vóór deze datum waren de ongevallen met uitsluitend stoffelijke schade eveneens in de cijfers opgenomen.

Definities van de slachtoffers:

A. – Tot 31 december 1970.

Ter plaatse gedood: op de plaats van het ongeval of in de onmiddellijke nabijheid hiervan, d.w.z. vooraleer het slacht-

offer naar het gasthuis, de kliniek, enz. werd overgebracht. Een slachtoffer dat overleed in een ziekenwagen werd als « zwaar gewond » beschouwd.

Ernstig gewond: breuk, ernstige inwendige kneuzingen, verplettering, diepe sneden en uitgebreide vleeswonden, hersenschudding, ernstige algemene « shock » die medische zorgen behoeft. Werden eveneens als ernstig gewond beschouwd, bv. personen die een arm of been niet konden bewegen (en over pijn kloegen). Over het algemeen, alle kwetsuren waarvan mocht worden aangenomen dat ze een verblijf in het hospitaal zouden veroorzaken.

Licht gewond: alle gekwetsten die niet bij de ernstig gewonden, zoals hierboven bepaald, gerangschikt werden. Vb.: schrammen, builen en blauwe plekken, niet ernstige, bloedende vleeswonden.

Personen die kloegen over « shock » maar geen andere kwetsuren hadden opgelopen, werden niet als gewond beschouwd, tenzij ze duidelijke symptomen van « shock » vertoonden en medische behandeling nodig hadden.

B. – Vanaf 1 januari 1971.

Dode: elke persoon die in een verkeersongeval op slag gedood wordt of sterft vóór zijn opname in een ziekenhuis.

Ernstig gewonde: elke persoon die in een verkeersongeval gewond wordt, en wiens toestand zodanig is dat een opname voor méér dan 24 uur in een ziekenhuis noodzakelijk is.

Licht gewonde: elke persoon die in een verkeersongeval gewond wordt en op wie de bepaling van ernstig gewonden niet van toepassing is.

C. – Vanaf 1 januari 1973 (bijkomende definitie).

Dodelijk gewonde: elke persoon die aan zijn verwondingen bezwijkt binnen de 30 dagen na de datum van het ongeval, maar die niet op slag werd gedood of niet stierf vóór opname in een ziekenhuis.

Het begrip «dodelijk gewonde» werd ingevoerd om de Belgische cijfers over de slachtoffers der verkeersongevallen te kunnen vergelijken met deze van de andere Europese landen. Voorheen was echter het aantal overlijdens als gevolg van een verkeersongeval, binnen de 30 dagen die erop volgden, reeds bekend uit de statistiek der overlijdensoorzaken; deze gegevens waren toen echter niet geïntegreerd in het geheel der gegevens over de verkeersongevallen.

Bedrijvigheid op de Belgische luchthavens

Regelmatische vluchten: Vluchten uitgevoerd door maatschappijen met vaste dienstregeling. Dit verkeer behelst eveneens de vluchten die vroeger onder de benaming « Speciaal verkeer » gerangschikt werden, namelijk vluchten uitgevoerd door maatschappijen met geregelde lijnen maar buiten de voorziene dienstregeling.

Onregelmatige vluchten: Vluchten uitgevoerd door maatschappijen zonder vaste dienstregeling.

Passagiers: ook kleine kinderen (baby's) worden als passagier geteld.

Reisgoed: als bagage wordt opgenomen het totaal gewicht van de goederen die de passagiers bij zich hebben.

Doorvoer (transit): worden aangezien als doorvoer op een bepaalde luchthaven, alle personen en goederen die er per vliegtuig aankomen en bestemd zijn om verder per vliegtuig vervoerd te worden.

Goederenvervoer over de weg

Deze statistiek is bekomen door een steekproefenquête die betrekking heeft op de vervoerprestaties van de voertuigen voor goederenvervoer die een laadvermogen hebben van minstens één ton.

Gedurende één week van elke maand worden inlichtingen ingewonnen betreffende telkens een twaalfde van de in de steekproef weerhouden voertuigen.

Deze statistiek is bekomen door een extrapolatie in de ruimte en de tijd tot het gehele park van voertuigen van minstens 1 ton laadvermogen.

TOERISME EN HOTELBEDRIJVEN

De statistiek van het toerisme en het hotelwezen, verschaft inlichtingen over het aantal overnachtingen van al de personen die tijdelijk en tegen betaling buiten hun gewone verblijfplaats worden geherbergd, in hotels, pensions, herbergen, kuurinrichtingen, vakantiehuisen, villa's, appartementen en op kampeerterreinen.

In deze statistiek worden niet geteld:

- 1) de studenten, in zoverre het betreft het gewoon logement voor hun studiën;
- 2) de leerlingen in de kostscholen;
- 3) de bedienden en werklieden die wegens hun beroepsbezigheden bij particulieren of in een door hun werkgever ter beschikking gesteld logement verblijven;
- 4) de personen die in hospitalen, klinieken, kraaminrichtingen, asielen en sanatoria verblijven.

Men onderscheidt volgende categorieën van toeristische inrichtingen:

- 1) erkende hotels;
- 2) niet-erkende inrichtingen;
- 3) inrichtingen voor sociaal toerisme;
- 4) kuurinrichtingen;
- 5) vakantie-kolonies;
- 6) gemeubelde villa's en appartementen;
- 7) kampeerterreinen.

De erkende hotels zijn de inrichtingen welke door het Commissariaat-Generaal voor Toerisme gemachtigd worden, de benaming « hotel » te dragen.

De niet-erkende inrichtingen zijn degene welke logies verschaffen doch door het Commissariaat-Generaal voor Toerisme niet gemachtigd zijn de benaming « hotel » te dragen.

Als inrichtingen voor sociaal toerisme worden opgenomen: jeugdherbergen, natuurvriendentehuizen, wandelhemmen, enz... Zij verschaffen over 't algemeen logies aan zeer gematigde prijzen.

Kuurinrichtingen zijn inrichtingen waar de logeergasten een kuur volgen onder geneeskundig toezicht.

Vakantie-kolonies of schoolkolonies verschaffen gedurende de verlofperiodes, logies aan kinderen. Deze laatste hoeven niet noodzakelijk verzwakt of ziek te zijn. Deze inrichtingen worden veelal uitgebaat door schoolverenigingen doch ook door private personen.

Als overnachtingen in gemeubelde villa's en appartementen worden alleen geteld de overnachtingen van toeristen in, voor betrekkelijke korte termijn, gehuurde villa's en appartementen.

Bovendien bevat deze statistiek gegevens in verband met de capaciteit van deze inrichtingen. Onder capaciteit verstaat men het maximum aantal personen die normaal per nacht door de inrichting kunnen opgenomen worden.

OPENBARE FINANCIËN

Staatsfinanciën (tabellen, bladz. 374 tot 382)

De algemene begroting is een jaarlijkse tabel van alle ontvangsten en uitgaven van een begrotingsjaar dat aanvangt op 1 januari en afsluit op 31 december. De begrotingsontwerpen moeten in principe gestemd zijn vóór 1 januari. Tijdens het begrotingsjaar, kunnen wijzigingsblaadjes ingediend worden.

Maandelijks worden staten van de inning der ontvangsten en van de uitvoering der begrotingen opgemaakt.

Samengevat, worden begrotingsontwerpen gestemd en ondergaan wijzigingen in de loop van het begrotingsjaar; de boekhouders maken maandelijks kastoestanden op; op het einde van de periode stelt de administratie een voorlopige rekening op die onderworpen wordt aan de opmerkingen van het Rekenhof en ten slotte aan de goedkeuring van het Parlement.

Er is slechts een begroting van ontvangsten (Rijksmidde-

len) terwijl men een begroting van uitgaven opstelt per ministerieel departement en daarenboven nog speciale begrotingen.

Het geheel van het begrotingsprogramma maakt het voorwerp uit van een afzonderlijke publicatie genoemd « Algemene toelichting ».

De begrotingsverrichtingen worden hetzij onder hun administratieve (fiskale en andere ontvangsten, uitgaven per departement) vorm voorgesteld, hetzij gehergroepeerd in economische of functionele categorieën.

De *economische* hergroepering geeft een economisch gerechtvaardigde voorstelling van het beheer van de Staat, laat toe in een nationale begroting de verrichtingen van de verschillende openbare sectoren te combineren en vergemakkelijkt ten slotte de internationale vergelijkingen. Die hergroepering geeft aanleiding tot het opstellen van twee rekeningen: de rekening van de *lopende* verrichtingen en de rekening van de *kapitaalverrichtingen*. Het saldo van de eerste geeft de positieve of de negatieve besparingen. Deze classificatie laat toe te oordelen of de Staat, centraal organisme, lopende inkomsten gebruikt heeft of zal gebruiken voor investeringen ofwel of hij zich verplicht heeft gezien of zal zien leningen aan te gaan om een gedeelte van zijn lopende uitgaven te dekken (tabellen bladz. 385 en 386).

De *functionele* hergroepering ontleedt de begrotingsverrichtingen op die wijze dat hun bestemming duidelijk wordt. Die groepering laat toe de uitgaven te classificeren naar de grote doelstellingen van de gouvernementele politiek waardoor men zich een idee kan vormen van de belangrijkheid van de taken opgedragen aan de Staat (tabel bladz. 387 en 388).

De door het Ministerie van Financiën, opgestelde economische rekening van de gehele overheid is, vanaf 1978, vervangen door economische rekeningen opgesteld naar de richtlijnen van het Europees stelsel van economische rekeningen (ESER). (tabellen bladz. 400 tot 407).

Dit stelsel heeft tot doel een systematisch, vergelijkbaar en zo volledig mogelijk overzicht te geven van de activiteit der volkshuishoudingen van de lidstaten der E.G.

Voor de beschrijving van de inkomens- en bestedingsstromen, maakt het stelsel gebruik van een indeling van de volkshuishouding in institutionele sectoren, waarvan o.a. de overheid.

De transacties van de sectoren worden gegroepeerd in verscheidene rekeningen. Elk daarvan heeft betrekking op een aspect van de economische kringloop en stelt transacties tegenover elkaar die met elkaar in evenwicht zijn, hetzij krachtens de gekozen definities, hetzij door middel van een saldo dat voor de economische analyse van betekenis is en naar de volgende rekening wordt overgeboekt.

Voor de sector overheid wordt een reeks rekeningen opgesteld voor de subsectoren centrale overheid, lagere publiekrechtelijke lichamen en sociale verzekeringsinstellingen.

Provinciale en gemeentelijke financiën (gewone dienst).

Economische stromen.

De economische classificering van de openbare ontvangsten en uitgaven, door Benelux voorgeschreven en op de provincie- en gemeentebegrotingen toegepast, kan onder volgende rubrieken samengevat worden:

- Ontvangsten: prestaties, overdrachten, schuld;
- Uitgaven: personeel, werkingskosten, overdrachten, schuld.

De interne verrichtingen zijn, eigenlijk gezegd, geen economische stromen; aan die laatste toegevoegd, geeft het resulterend totaal de kost van de functies.

Hieronder vindt men de bepalingen van de gebruikte stromen alsmede hun verbinding met de Beneluxclassificering.

1. De lopende verrichtingen voor goederen en diensten (consumptieve bestedingen) worden, voor de uitgaven, over de rubrieken « personeel » en « werkingskosten » verdeeld, terwijl de ontvangsten onder « prestaties » verenigd worden.

Personeel: Wedden, lonen en sociale lasten voor het personeel dat door een arbeidscontract (hoofdbetrekking) aan de administratie verbonden is en de personeelsuitgaven (eigenlijke wedden en lonen, rechtstreekse sociale toelagen, werkgeversbijdragen voor maatschappelijke zekerheid, werkgeversbijdragen aan de pensioenfondsen (buiten de maatschappelijke zekerheid), geldelijke tegemoetkomingen voor het personeel ter vervanging van voordelen in natura, rechtstreeks aan de rechthebbende uitbetaalde pensioenen, arbeidsongevallen en beroepsziekten, beroepsopleiding, bijdrage aan de gemeenschappelijke sociale dienst ten behoeve van het personeel, toelagen aan de tewerkgestelde werklozen.

Werkingskosten: Kosten die om dienstredenen door het overheidspersoneel worden gemaakt, honoraria en uitgaven voor personen die niet kunnen beschouwd worden als overheidspersoneel, administratieve en technische werkingsuitgaven, werkingsuitgaven voor de gebouwen, huurgelden en belastingen voor de gehuurde gebouwen en terreinen, exploitatiekosten van de vervoermiddelen in eigen beheer, belastingen (namelijk roerende en onroerende voorheffing), werkingssuitgaven voor de wegen.

Prestaties: Bijdragen voor niet-duurzame goederen en diensten (verkopen, terugbetalingen van prestaties en verhuur van materieel aan bedrijven en gezinnen (gemeentebedrijven en interkommunale verenigingen inclusief), verkopen, terugbetalingen van prestaties en verhuur van materieel aan de overheidssector, verhuur van onroerende goederen aan bedrijven en gezinnen (gemeentebedrijven en interkommunale verenigingen inclusief), verhuur van onroerende goederen binnen de overheidssector, terugbetaling van kosten voor werken tot onderhoud en herstelling van de wegen en waterbouwkundige werken en werken aan de infrastructuur in het algemeen.

2. onder « Schuld » zijn de volgende posten te vinden:

a) ontvangsten en uitgaven van renten:

- betaalde interesten op leningen ten laste van de ondergeschikte overheden, van de Staat of van derden alsmede de interesten op leningen, opgenomen door derden, en gewaarborgd door de ondergeschikte overheden;
- de debetinteresten op de rekeningen, bij financiële instellingen geopend;
- de betaalde nalatigheidsinteresten, de emissiepremies voor leningen en de levenslange of eeuwigdurende renten;
- de ontvangen interesten op de overheidsvorderingen (op belegde gelden, op leningen, opgenomen door de ondergeschikte overheden ten behoeve van derden, door hen gewaarborgd of niet);
- de creditinteresten op rekeningen bij financiële instellingen geopend;
- de verkregen nalatigheidsinteresten, de eeuwigdurende renten.

b) de bijdragen in exploitatieverliezen van openbare bedrijven (eventueel met inbegrip van rentelasten uit leningen); de dividenden uit deelneming aan het kapitaal van openbare bedrijven, met inbegrip van exploitatiewinst; de dividenden uit deelneming aan het kapitaal der privé-bedrijven met inbegrip van concessies.

c) betreffende de bedrijven, de kredietverleningen en -aflossingen, de stortingen en likwidaties van deelnemingen, met inbegrip van aankoop en verkoop van obligaties en aandelen; betreffende de gezinnen en de V.Z.W. ten bate van gezinnen: de kredietverleningen en -aflossingen; betreffende het buitenland (internationale instellingen in het binnen- of buitenland, andere); kredietverleningen en -aflossingen (met inbegrip van de aan- en verkoop van onroerende goederen in het buitenland); binnen de overheidssector (centrale overheid, maatschappelijke zekerheid, provincies, agglomeraties, federaties van gemeenten, gemeenten en daarmee gelijkgestelde lichamen, het vrij onderwijs); kredietverleningen en -aflossingen.

d) amortisatie door de ondergeschikte overheden van de gevestigde schuld en van de leningen ten laste van de ondergeschikte overheden, de staat, derden, opgenomen door derden en door hen gewaarborgd; inschrijving op de schuld en op de leningen, terugbetaling door dito.

3. Worden onder « overdrachten » geïnclassificeerd:

a) de inkomensoverdrachten aan en uit andere sectoren:
- Huur- en renteverlagende toelagen aan openbare en privé-bedrijven;

- de overige rechtstreekse of onrechtstreekse toelagen aan bedrijven (o.m. bouwbedrijven, landbouw);
- de inkomensoverdrachten, rechtstreeks of onrechtstreeks, aan de gezinnen;
- de inkomensoverdrachten aan het buitenland;

- de ontvangsten worden principieel gevormd door de belastingen, taksen en retributies, daarbij worden gevoegd de andere bijdragen uit de bedrijven en gezinnen (b.v. door verzekeringsmaatschappijen uitbetaalde vergoedingen, de giften en stichtingen, boeten, stortingen voor pensioenen in de gemeentekas) en de inkomensoverdrachten van het buitenland.

b) de inkomensoverdrachten binnen de sector overheid.

De uitgaven bestaan uit wedde- en werkingstoelagen aan de overheidssector; aan de centrale overheid onder vorm van specifieke bijdragen (tussenkomen in de wedden en kosten van de gewestelijke ontvanger en van de boswachters van de Staat), aan de provincies, aan de agglomeraties, aan de federaties van gemeenten, aan de gemeenten en de ermee gelijkgestelde lichamen (bijdragen voor lonen van onderwijzend personeel, voor hun pensioenen, voor de kosten van het onderwijs, voor de rentelasten, enz.) aan het vrij onderwijs en aan de rechtspersoonlijkheid bezittende openbare instellingen (bijdrage voor de wedden en pensioenen van het onderwijzend personeel van de vrije scholen, andere...); de ontvangsten worden gevormd door wedde- en werkingstoelagen van de overheidssector ontvangen (dezelfde verdelingen als voor de uitgaven).

Provincie- en gemeentefinanciën (gewone dienst)

Functies.

Niet toe te rekenen verrichtingen (niet verdeelbaar).

Algemene niet op de functies aanrekenbare ontvangsten en uitgaven.

Openbare schuld.

Betreft alle door de ondergeschikte overheden opgenomen leningen die niet aan uitgaven voor een functie toegerekend zijn, of alle gevestigde leningen, die aflosbaar zijn in vaste jaarlijkse bedragen (annuïteiten) en die dus niet meer aan de functie waarvoor zij oorspronkelijk werden opgenomen kunnen toegerekend worden.

Betrekkingen met andere openbare lichamen (fondsen en hulp).

Inkomsten voortkomend uit verschillende fondsen en kredieten door de centrale overheid ter beschikking gesteld van de provincies en gemeenten (fonds der provinciën, de verschillende gemeentefondsen, de buitengewone hulpgelden).

Belastingen, retributies, taksen.

Alle belastingen op de inkomsten en kostprijzen, in tegenstelling tot de ontvangsten uit verkoop van goederen en diensten, die op de voortbrengende functie worden aangerekend.

Verzekeringen.

Verrichtingen met betrekking tot algemene contracten.

Algemeen bestuur.

Ontvangsten en uitgaven voor de plaatselijke overheid (bestendige afgevaardigden, provinciale raadsleden, burgemeester, schepenen, gemeenteraad), voor de plaatselijke administratie (griffie, secretariaat, algemene taken uitgeoefend binnen de grenzen van de provinciale en gemeentelijke autonomie: bevolking, reispassen, militie, burgerlijke stand, officieel ceremonieel, enz.), voor het wetenschappelijk onderzoek als deelneming aan enquêtes of studies, voor de fiscale en financiële diensten.

Eigendommen.

Gebouwd en ongebouwd onroerend patrimonium in België en in het buitenland, in België of in het buitenland belegde effecten.

Centrale diensten.

Ontvangsten en uitgaven voor de personeelsdienst, de sociale dienst van het personeel en de arbeidsgeneeskundige dienst; de diensten van bevoorrading van het bestuursapparaat (dactylografie, economaat, documentatie, drukkerij, automobielpark, dienst van de gebouwen, enz.).

Openbare orde en veiligheid.

De *rechtsplegingsdiensten* betreffen, voor de gemeenten, de politierechtbank, de ambtenaar van het openbaar ministerie en het vredegerecht; voor de provincies, zijn er de arbeidsrechtbank, het assisenhof, het arbeidshof, de rechtbank van eerste aanleg, de rechtbank van koophandel.

Onder «*politie*» vindt men de veldwachters en veldbrigadiers, de gemeentelijke politie (stedelijk), de dienst 906, het schuthok, de dierenbescherming, de politie-school en de verkeersopleiding.

Onder «*gevangenis*» vindt men het gemeentebewaarhuis en het vervoer van gevangenen.

De «*bescherming van de bevolking*» omvat de brandweerdiensten en de hulpdiensten (dienst 900, ziekenwagens, reddingstuig) en de civiele bescherming.

Verkeer en waterstaat.

Ontvangsten en uitgaven voor het eventueel wetenschappelijk onderzoek, het wegverkeer (administratieve en technische diensten, de infrastructuurwerken, metro-, tram- en autobusdiensten, de parkeerplaatsen, de openbare verlichting, de verkeerssignalisatie en de andere weguitrustingen, enz.), de landaanwinning, de waterkering en afwatering, het verkeer te water, het spoorwegverkeer, het luchtverkeer, pijpleidingen en P.T.T.

Handel, nijverheid en middenstand.

Hier vindt men de verrichtingen voor het wetenschappelijk onderzoek voor economische ontwikkeling (studies nijverheids- of handelsgebieden, economische raden, ...) voor handel en ambachten (handelsbeurzen, hallen en markten, stapelhuizen, jaarbeurzen en handelstentoonstellingen, enz.), voor industrie, voor mijnwezen, voor energieproductie en -transport (gas, elektriciteit, stoom, atoomenergie) en voor toerisme (diensten voor toerisme, verenigingen voor vreemdelingenverkeer, propaganda, kampeerterrainen, ...).

Landbouw en visserij.

Behalve het wetenschappelijk onderzoek voor de ontwikkeling van de landbouw, vindt men daar de verrichtingen eigen aan de landbouw, tuinbouw en veeteelt, de wijnbouw, de bloemeteelt, de fruitteelt, de bosbouw, de jacht, de visserij en de verrichtingen voor de ontginning en ontwikkeling van aangewonnen land.

Onderwijs, cultuur en recreatie.

a) Dit hoofdstuk bevat eerst de verrichtingen voor het onderwijs:

– algemene ontvangsten en uitgaven voor het onderwijs:

administratieve diensten voor het onderwijs, sociale voordelen toegekend aan al de scholen, sociale werken voor de scholen, schoolbehoeften, leerlingenvervoer, psycho-technisch onderzoek en beroepskeuzevoorlichting, enz.;

- het zuiver wetenschappelijk onderzoek;
- het kleuter- en lageronderwijs met inbegrip van het onderwijs in open lucht, de bos-, zee- en sneeuwklassen alsmede het onderwijs voor lichamelijke gehandicapten en geestelijk achterlijke kinderen;
- het secundair onderwijs: lager en hoger middelbaar onderwijs, land- en tuinbouwonderwijs, opleiding van leerkrachten; technisch (industriële) onderwijs, muziekonderwijs, onderwijs plastische kunst, onderwijs architectuur, beroepsonderwijs, handelsonderwijs, huishoudonderwijs, enz.;
- speciaal technisch onderwijs voor gehandicapten;
- hoger onderwijs.

b) *Jeugdvorming, volksontwikkeling, ontspanning en sport.* Algemeen recreatiecentrum, jeugdvorming (speelpleinen, vakantiekoloniën, jeugdherbergen, ...), cultuur en ontspanning (cultuur en ontspanningscentrum, bibliotheken, discotheken, filmotheken, ontspanningscentra, monumenten, dierentuinen, ...), feesten en plechtigheden, sport en lichamelijke opvoeding (BLOSO, sportstadia, zwembaden, ...), openlucht recreatie, openbare parken en plantsoenen.

c) *Schone kunsten, oudheidkunde en natuurbescherming:* musea, schouwburgen, concerten, balletten, ...), historische en kunstgebouwen, beschermde gebouwen, beeldende kunsten, kunstvoorstellingen en tentoonstellingen, letterkunde, natuurbescherming, geschiedenis, archeologie.

d) *Radio, televisie, pers.*

e) *Erediensten.*

Sociale voorzieningen en volksgezondheid.

Behalve het wetenschappelijk onderzoek, betreft die hoofd-functie het volgende:

a) *de sociale zekerheid (sociale voorzorg):* bejaardenzorg (dienst voor ouderdomspensioenen, centra voor bejaarden en gepensioneerden), voortijdig overlijden, invaliditeit (centra en beschermde werkplaatsen, bijdragen ten behoeve van lichamelijke en geestelijke gehandicapten, beroepsziekten, arbeidsongeschiktheid wegens ziekte, kraamzorg, kindertoelagen en geboortepremies, werkloosheidsuitkeringen, vakantiegeld, arbeidsongevallen.

b) *Sociale bijstand:* O.C.M.W. (eigenlijke sociale bijstand), sociale bijstand door de diensten van de ondergeschikte overheden (diensten voor sociale bijstand, lijkisten voor behoeftigen, kosten voor vervoer en medisch onderzoek voor geestesziekten, bijzonder sociale instellingen, ...), gehandicaptenzorg, bejaardenzorg, wezenzorg.

c) *Sociale hulp en gezinsvoorzieningen:* herstel van schade aan personen, repatriëring, emigratie, vakantiegeld, gezins-hulp (kinder- en zuigelingenbewaarplaatsen, dienst voor gezinshulp, premies (voor geboorte, voor jonggehuwden), kinderbewaardienst ten huize, liefdadigheidsinstellingen, inwijking (onthaalcentrum).

d) *Arbeidsverhoudingen en arbeidsbescherming:* werkverschaffing, loonregeling.

e) *Volksgezondheid en volkshuisvesting:* dienst voor openbare hygiëne, laboratoria, openbare stortbaden, sociale en preventieve geneeskunde (gezondheidsdiensten, dispensaria, preventoria, N.W.K., medisch schooltoezicht, profylaxie, ...), verpleeginrichtingen (ziekenhuizen, klinieken, sanatoria en kraaminrichtingen), thermische inrichtingen, kuurhuizen), voeding (slachthuizen, inspectie en toezicht op de eetwaren), watertoevoer (watervoorzieningsnet, pompstation, openbare pompen en waterkranen), ontsmetting en openbare reiniging (ontsmettingsdienst, ophalen en opruimen van krennen, bestrijding van schadelijke dieren, insecten en planten, reiniging van de wegen en het strand), ophalen en verwerken van vuilnis, afvalwater (riolen, aansluitingen, collectoren, zuiveringsstations, aalputten, openbare toiletten, ...), lijkbezorging (begraving, columbaria, ereparken, begrafenissen, lijkverbranding, opgraving, lijkenvervoer en lijkenhuizen); bestrijding tegen de schadelijke oorzaken van het milieu.

Huisvesting en ruimtelijke ordening.

Huisvesting (huisvestingsdienst, sociale woningen, grondbeleid, bestrijding van krotwoningen, woningen voor bejaarden, ...); urbanisatie.

Saldi van de vorige dienstjaren.

Beoefde saldi die functionele verrichtingen bevatten zijn niet verdeelbaar.

Overboekingen.

Het gaat hier over geen functie maar wel om interne comptabele verrichtingen. Naargelang het ontvangsten of uitgaven betreft, worden overboekingen gedaan van of ten gunste van het kasgeldfonds, het gewoon reservefonds, het buitengewoon reservefonds, of wel van de gewone dienst naar de buitengewone dienst of omgekeerd.

Financiën van de lagere publiekrechtelijke lichamen: provincies, gemeenten, O.C.M.W.

Men heeft aan die lagere publiekrechtelijke lichamen type-modellen van begrotingen en rekeningen opgelegd, wat toelaat, door de statistiek, een tamelijk homogeen overzicht van hun verrichtingen te verkrijgen.

Dezelfde begrotingsprincipes als welke gelden voor de Staat zijn ook van toepassing op de plaatselijke overheden: annaliteit, universaliteit, specialiteit, tijdstip van voorstel, stemming, wijzigingen enz. De lagere overheid wordt gecontroleerd door de onmiddellijk hogere overheid, behalve beroep op een nog hogere overheid. Het dienstjaar wordt verlengd tot de 31 maart daaropvolgend: de ontvanger legt een voorlopige rekening neer die daarna moet goedgekeurd worden.

Begrotingen en rekeningen zijn onderverdeeld in gewone en buitengewone ontvangsten en uitgaven; daarbij zijn gevoegd andere tabellen met een meer beperkt financieel belang.

Staatsschuld

Vóór 1961 maakte men een onderscheid tussen de *binnenlandse* en de *buitenlandse schulden* naargelang ze uitgegeven waren op de binnenlandse of op de buitenlandse markten; de laatste waren over het algemeen in buitenlandse munt uitgedrukt. Sedert 1961, daar het niet mogelijk is te bepalen welke de buitenlandse schuld is omwille van de repatriëring der kapitalen, worden de leningen uitgedrukt hetzij als «schulden in Belgische frank» hetzij als «schulden in vreemde munt».

De *directe schuld* wordt rechtstreeks door de Staat uitgegeven terwijl de *indirecte schuld* uitgegeven wordt door parastatale instellingen of instellingen van openbaar nut, en gewaarborgd wordt door de Staat, die er daarenboven geheel of gedeeltelijk de last van draagt (renten en aflossingen).

De administratie deelt de schulden in naar de wijze van boeking van het produkt van de lening en naar de wijze van financiering van de aflossing.

1. *Geconsolideerde (gevestigde) schuld*: het produkt van de uitgifte der obligaties komt voor in de Rijksmiddelenbegroting (begroting van de buitengewone ontvangsten); de aflossing gebeurt door de dotaties die voorkomen in de Rijks-schuld-begroting. De looptijd van de leningen is veranderlijk: alhoewel de vervaldag meestal op 10 jaar of meer ligt, treft men er eveneens aan op 5 jaar.

2. *Vlottende schuld*

a) *op halflange termijn*: het betreft *schatkistcertificaten* waarvan de vervaldag ligt op meer dan één jaar en waarvan het produkt in ontvangst voorkomt op een *thesaurierekening*: zo ook gebeurt hun terugbetaling langs diezelfde rekening. In de Rijks-schuld-begroting vindt men alleen de dotatie betreffende de rentelast en het verschil tussen het produkt der uitgifte en de kosten van terugbetaling;

b) *op korte termijn*: afgezien van de vervaldag die op hoogstens één jaar ligt, is de techniek dezelfde als voor de schuld op halflange termijn. Men voegt er het vrije tegoed bij van de particulieren bij het Bestuur der Postchecks.

3. *De intergouvernementale schuld voortvloeiend uit de oorlog 1914-1918 eveneens gemortgageerde schuld* genoemd, die slechts virtueel betaalbaar is, wordt dikwijls uit de publicaties weggelaten.

4. *Schuld van de gedebudgetteerde sector.*

Het betreft schulden aangegaan door fondsen, openbare instellingen e.d. met het oog op het dekken van hun behoeften, en waarvan de financiële lasten (aflossing en interesten) gedragen worden door de Staat door inschrijving van kredieten op de begroting.

Deze schuld is in feite een schuld van de Staat maar er wordt een afzonderlijke comptabiliteit van gehouden daar de ontvangsten en de uitgaven van de sectoren, die de schuld aangaan, gedebudgetteerd zijn.

5. *De gewaarborgde schuld* omvat de leningen op lange, halflange en korte termijn uitgegeven door diverse parastatale instellingen of instellingen van openbaar nut, onder waarborg van de Staat. Geen enkele last weegt op de staatsbegroting, behalve ingeval een ontleners in gebreke blijft.

Opmerkingen

a) de geconsolideerde schuld bevat *eeuwigdurende* of *aflosbare* leningen; in werkelijkheid is slechts de schuld 2,50% eeuwigdurend: alle andere leningen zijn aflosbaar hetzij krachtens de voorwaarden van de lening, hetzij omwille van de jaarlijkse dotaties die terugkoop op de beurs mogelijk maken (zie Amortisatiekas);

b) waar de vergelding van zekere leningen alleen de jaarlijkse rente is, genieten andere obligaties van *loten* of *premiën*;

c) een lening wordt als *conversielening* aangezien wanneer tijdens haar looptijd, haar uitgiftevoorwaarden (vervaldag of rentevoet) gewijzigd worden;

d) de uitdrukkingen «*schatkistcertificaten*» en «*schatkistbons*» hebben eenzelfde betekenis, evenwel worden de eerste gewoonlijk in Belgische frank uitgedrukt, terwijl de laatste in vreemde munt uitgegeven worden;

e) men onderscheidt nog de *obligaties aan toonder*, die vrij op de beurs kunnen verhandeld worden, van de *nominatieve inschrijvingen op het Grootboek der Openbare Schuld*.

Emissies in Belgische frank op lange en halflange termijn van de overheidssector

De statistiek geeft de nominale waarden van de titels op meer dan één jaar in België uitgegeven of terugbetaald door de openbare sector. De leningen uitgegeven op de buitenlandse markten zijn er niet inbegrepen.

De door elke belegger verkrijgbare effecten zijn deze die per grote tranches in het publiek uitgegeven worden en die genoteerd zijn ter beurs of waarvan de notering voorzien is. Eveneens deze die dorpelend uitgegeven worden door: Gem. kred. v. België, N.M.K.N., N.I.L.K., N.K.B.K., C.B.H.K.

De niet door elke belegger verkrijgbare effecten worden rechtstreeks uitgegeven door zekere instellingen en door de Staat zonder openbaar beroep op de markt; hetzelfde geldt voor de effecten die doorlopend uitgegeven worden door de parastatale instellingen voor huisvesting.

De afgeloste titels omvatten deze die bij de trekkingen uitgekomen zijn, maar die niet voor terugbetaling werden aangeboden.

Amortisatiekas

Als niet-autonome instelling, is de «Amortisatiekas» gehecht aan het Bestuur der Thesaurie en Staatsschuld en is ermee belast de gewone dotaties te ontvangen en aan te wenden, die, overeenkomstig de leenwetten, bestemd zijn voor de inkoop of de terugbetaling van de openbare schuld.

Opgericht in 1955, vervangt ze het «Fonds voor Delging van de Staatsschuld», autonoom openbaar organisme opgericht in 1926, dat zelf de «Amortisatiekas» opgericht in 1847 had opgevolgd.

Deposito- en consignatiekas

Openbare dienst verbonden aan het Ministerie van Financiën, maar boekhoudkundig afgescheiden van de fondsen van de Schatkist en voornamelijk belast, onder de controle van een Commissie van toezicht, de deposito's van gelden en waarden te ontvangen, voorgeschreven door de wetten en de reglementen verordend door rechterlijke of administratieve beslissingen (borgtochten en deposito's van alle aard), de vrijwillige deposito's en de fondsen van de notarissen, de deposito's gedaan in uitvoering van de wetten betreffende het bezitsverlies van de effecten aan toonder, de bewaring van die deposito's te verzekeren en ze terug te geven aan de rechthebbers.

Nationale Kas voor Rampenschade

Opggericht in 1948 als Zelfstandige Kas voor Oorlogsschade, voor een termijn van 15 jaar en haar bedrijvigheid sedert 1963 voortzettend, daarna jaarlijks verlengd door Koninklijk besluit vanaf 1971, is de Kas een instelling met juridische persoonlijkheid gescheiden van de Staat en geplaatst onder het gezag van de Minister van Financiën. Ze wordt hoofdzakelijk van middelen voorzien door een jaarlijkse dotatie ingeschreven op de gewone begroting van de Staat; anderzijds is ze ertoe gemachtigd leningen uit te geven in afwachting van die dotatie. De jaarlijkse dotatie dient hetzij voor de directe betaling van de aan de geteisterden verschuldigde bedragen, hetzij om de financiële dienst van de uitgegeven leningen te verzekeren, hetzij om in de onkosten van de herstell kredieten te voorzien.

WISSEL, RENTEN EN BEURS

Wisselverrichtingen te Brussel Wisselkoersen van de Kontantmarkt Officiële en vrije koersen

Inleidende nota.

De *wisselverrichtingen* op deviezen hebben tot doel het transfert van kapitalen van het ene land naar het andere (wissels, checks, aankoop en verkoop van geld, enz.). Ze worden tot stand gebracht door verrekening op de officiële markt, door toedoen van de bankiers. De aankoop- en verkooprijzen van die middelen tot kapitaaloverdracht worden vastgesteld door openbare noteringen waarvan de hoogte, behoudens beperkende bepalingen, afhangt van vraag en aanbod.

De buitenlandse deviezen worden *kontant* verhandeld wanneer de afrekening onmiddellijk geschiedt. De *Officiële notering* geeft een *gemiddelde* koers berekend in functie van de voorgestelde aankoop- en verkoopkoersen. De notering van de *vrije* markt geeft ook een aankoop-, een verkoop- en een gemiddelde koers.

De reeds geruime tijd bestaande officiële wisselmarkt heeft storingen ondergaan ingevolge de bezetting (zo nodig desbetreffende de bladzijden 734 en 735 van het *Statistisch Jaarboek*, boekdeel 90, raadplegen).

Naast de officiële markt, bestaat ook een vrije markt waar de koersen bepaald worden door de wet van vraag en aanbod, waar de vrije verhandeling van alle buitenlandse deviezen tussen Belgen en/of vreemdelingen zonder beperking toegelaten is, alsook de vrije beschikking van deze buitenlandse deviezen voor alle niet-commerciële doeleinden. Alhoewel ze reeds in feite veel vroeger bestond, werd de vrije markt officieel heropend op 18 juli 1956, datum waarop het B.L.W.I. de wisselcontrole in de financiële sector heeft afgeschaft, terwijl de handelssector, begrijpende de verrichtingen op goederen en de bijkomende kosten, nog steeds aan de reglementatie onderworpen blijft en de verhandelingen verplichtend gebeuren op basis van de officiële wisselkoersen.

Rendement van de vastrederende waarden op de beurs te Brussel

De Nationale Bank van België houdt rekening bij het bepalen van het rendement, van de terugbetalingsmodaliteiten en van de duur der leningen (behalve voor de geünificeerde schuld). De obligaties worden ingedeeld naar de duur die ze

van de vervaldag scheidt, de rentevoeten van de leningen op korte en halflange termijn zijn soms aan sterkere schommelingen onderhevig dan die van de leningen op lange termijn.

Voor de berekeningstechniek zal men de publicaties van de N.B.B. raadplegen.

Indexcijfers van de op de beurzen van Brussel en Antwerpen genoteerde aandelen

De indexcijfers worden van 1958 af berekend volgens de noteringen van de 10^e en de 25^e van elke maand of van de eerste daaropvolgende beursdag.

Alle genoteerde aandelen (uitgezonderd de tijdelijk genoteerde) komen bij de berekening tussen. Deze welke te Brussel en te Antwerpen verhandeld worden, worden slechts éénmaal in aanmerking genomen.

Voor de contantmarkt (uitgezonderd de vreemde waarden) worden de koersen gewogen door het aantal ter beurs toegelaten titels, d.w.z. hun beurskapitalisatie wordt berekend. De indexcijfers voor de vreemde waarden en van de termijnmarkt zijn het gemiddelde van de individuele indexcijfers. De indexcijfers worden verkregen door middel van de methode van de kettingsindexen. De indexen van de koersen van de beschouwde beursdag worden berekend t.o.v. deze van de voorgaande in aanmerking genomen beursdag en daarna verbonden aan de overeenstemmende indexcijfers op basis 1970 van die voorgaande beursdag.

GELDMARKT, GELDSCHEPPENDE INSTELLINGEN

Markt van het daggeld en van het geld op zeer korte termijn

Vóór 17-11-1959 werden de call-verrichtingen afgehandeld hetzij in verrekeningskamer, hetzij buiten verrekening.

In verrekeningskamer had men als geldschietters vooral de deposito-banken van Brussel en Antwerpen en de Luxemburgse banken. Aan de zijde der geldnemers vond men vooral het Herdisconterings- en Waarborginstituut.

De verrichtingen «buiten verrekening» werden uitgevoerd door bemiddeling van de N.B.B. Privé en parastatale instellingen (R.M.Z., A.S.L.K., Caisse d'Epargne de l'Etat de Luxembourg, N.M.B.S.) leenden aan andere parastatale instellingen, voornamelijk het Rentenfonds.

Van 17-11-1959 af, treedt in voege het stelsel van de «ge waarborgde call-markt». De afbakening «in» en «buiten verrekening» worden opgeheven; het aantal deelnemers verhoogt. De bankiers hebben meer mogelijkheden om als ontleners op te treden. Het Rentenfonds komt tussen als evenwichtselement. De rentevoeten worden gevormd in functie van vraag en aanbod. De verplichtingen van de deelnemers worden op verschillende manieren gedekt.

Tot 31 december 1964 werden de gemiddelden berekend op basis van het aantal werkdagen van de periode. Met ingang van 1965, worden de gemiddelden berekend op basis van het totaal aantal dagen van de periode; deze laatste methode stemt overeen met de methode aangenomen door het H.W.I. bij de voorstelling van zijn gegevens.

In 1969 worden als deelnemers, buiten het Rentenfonds en het H.W.I., weerhouden alléén die financiële instellingen van de openbare en privésectoren die deposito's op zicht, op deposito- of spaarboekjes of op termijnen van hoogstens drie maanden ontvangen.

De deelnemers moeten hun beroep beperken tot het dekken van tijdelijke thesauriebehoeften.

De waarborg mag niet meer gevormd worden door bij de N.B.B. herdisconteerbare wissels.

Bedrijvigheid der Verrekenkamers

De verrekenkamers bieden aan hun leden de mogelijkheid, door verrekening, alle vorderingen en schulden te regelen die ze elke dag tegenover mekaar hebben (cheques, kredietbrieven, wissels, betaalbrieven, overschrijvingen, storting, wis-

sel- en daggeldverrichtingen, enz.). De regeling door verrekening is verplichtend, behalve wat betreft de terugbetaalbare titels en de koepons.

Geldscheppende instellingen en munt Algemene staat van de banken

Worden luidens het koninklijk besluit n^o 185 van 9 juli 1935, op de bankcontrole en het uitgifteregime van titels en effecten, beschouwd als banken, de Belgische en buitenlandse ondernemingen, die gewoonlijk op zicht of op termijnen van ten hoogste twee jaar terugbetaalbare gelddeposito's ontvangen, ten einde ze voor eigen rekening tot bank-, krediet- of beleggingsoperaties aan te wenden. Daar de opgesomde verrichtingen niet uitsluitend het werkgebied van de banken zijn en interpretatiemoelijkheden konden oprijzen, heeft voormeld besluit een procedure van inschrijving bij de Bankcommissie ingesteld. Mogen dan ook gebruik maken van de termen «Bank» en «bankier», alleen de instellingen door de Bankcommissie ingeschreven op de lijst der banken, welke door haar gepubliceerd wordt in het *Belgisch Staatsblad*.

Nationale Bank van België

De elementen van de dekking der verbintenissen op zicht worden bepaald door artikel 4 van de wet van 9 juni 1969, die het artikel 7, alinea 2 van de organieke wet van de Bank wijzigde, en door artikel 30 van de statuten van de Bank, dat gewijzigd werd door de algemene vergadering der aandeelhouders van de Bank van 5 september 1969. Deze wijziging werd goedgekeurd door het koninklijk besluit van 22 september 1969 (*Belgisch Staatsblad* van 7 oktober 1969). Voor deze laatste datum werd alleen de goudvoorraad als dekkingselement aangenomen.

Bankkredieten aan particulieren en bedrijven Mobiliseringsen

Een eerste tabel geeft de kredieten in omloop, zowel in Belgische frank als in vreemde deviezen, onderverdeeld naar de vorm van het krediet. Een onderscheid wordt gemaakt tussen de kredieten gefinancierd door de actiemiddelen van de banken en deze gefinancierd door beroep op andere instellingen (mobiliseringsen).

Onder deze mobiliseringsen - waarvan het detail in een tweede tabel voorkomt - worden ook de accepten in omloop opgenomen, die tot geen verstrekking van fondsen aanleiding geven maar wel de verantwoordelijkheid van de banken binden.

Discontokredieten, voorschotten en acceptkredieten verleend aan de bedrijven en particulieren en aan het buitenland

Men veronderstelt, gezien de waargenomen kredietvormen, dat deze vooral dienen voor de financiering van de bedrijven en van de particulieren in België en in het buitenland.

De tabellen omvatten niet al de kredieten van de geldscheppende instellingen aan de bedrijven en particulieren; ze laten b.v. de obligaties van de private vennootschappen buiten beschouwing, obligaties die, sedert 1967, door de banken mogen bijgehouden worden.

Het verlenen van acceptkredieten door de banken geeft niet steeds aanleiding tot aanwending van gelden, maar bindt hun verantwoordelijkheid; het grootste gedeelte van die accepten worden buiten de depositobanken verhandeld.

De vorderingen, die de banken scheppen door de aankoop, in het buitenland, van handelswissels in deviezen betreffende transacties waarin de Belgische economie niet tussenkomt, worden niet opgenomen.

De kredieten aan de bedrijven en particulieren in het buitenland worden gefinancierd ten bate van de Belgische ingezetenen.

De depositobanken, die, oorspronkelijk, het grootste gedeelte van de kredietmassa verlenen, financieren die slechts binnen de perken van hun middelen; het overschot wordt gemobiliseerd bij andere instellingen.

De instelling, die oorspronkelijk het krediet verleent, is (sedert 1963) niet meer noodzakelijk deze die de eerste uitbetaling doet, bv. de depositobank, maar wel, in voorkomend geval, de herdisconterende instelling die het verlenen van het krediet heeft mogelijk gemaakt door te aanvaarden dat het door zijn interventie zou gemobiliseerd worden. In de tabellen wordt het nog niet gemobiliseerd gedeelte van die kredieten beschouwd als kredieten ondergebracht bij de banken, maar bij hun oorsprong verleend door andere instellingen.

De eerste tabel (bladz. 428) splitst de opgenomen bedragen van de kredieten naar hun houderschap d.w.z. naar de instellingen die ze, op het ogenblik van de telling, financieren.

De volgende tabel (bladz. 429) deelt de kredieten, oorspronkelijk verleend door a) de geldscheppende instellingen, b) de depositobanken afzonderlijk, in naar hun vorm en onderbrenging buiten de banken en bij de banken.

De door de banken gefinancierde kredieten, die bij hun oorsprong door niet-geldscheppende Belgische instellingen of door buitenlandse instellingen werden verleend, zijn, voor zover ze konden teruggevonden worden, in de laatste kolom vermeld. Zoniet zijn ze versmolten met de bij hun oorsprong door de banken verleende kredieten.

Bij de indeling volgens zichtbare economische bestemming (bladz. 430) moet een zeker voorbehoud gemaakt worden.

De bedragen vermeld onder de «specifieke financieringsen» geven niet het resultaat weer van volledige tellingen. De aangegeven bestemming is alleen de zichtbare bestemming; ze vermeldt de onmiddellijke aanwending die aan de kredieten gegeven wordt alhoewel deze in de plaats kunnen komen van andere werkmiddelen die aldus voor andere aanwendingen vrijkomen.

De investeringskredieten zijn deze die verleend worden in het raam van de wetten voor de economische wederopleving (gesubsidieerde en/of gewaarborgde kredieten) en de niet-, gesubsidieerde en/of gewaarborgde kredieten" waarvan ten minste een gedeelte een oorspronkelijke looptijd heeft van 5 jaar of meer, op voorwaarde dat het geen zuiver commerciële kredieten betreft noch de hiernavermelde kredieten.

De kredieten bestemd voor de bouw- en onroerende transacties omvatten de kredieten verleend aan de ondernemingen die tot maatschappelijk doel hebben de oprichting van gebouwen en/of het uitvoeren van werken van burgerlijke bouwkunde, de kredieten aan immobiliëvennootschappen en de kredieten vooral bestemd voor het financieren van de aankoop of de bouw van gebouwen.

De tabel betreffende het houderschap van bepaalde bankkredieten (bladz. 431) heeft de bedoeling gegevens te verstrekken betreffende de omvang van de likwiditeitspositie van de banken en de ruimte op de geldmarkt door aan te tonen in welke mate de banken zelf de door hen verleende kredieten hebben gefinancierd en op welke wijze het overschot werd gefinancierd.

Daarom beperkt de tabel zich tot de kredietvormen die op de Belgische markt kunnen gemobiliseerd worden (disconto-, acceptkredieten in BF) ongeacht of ze verleend werden aan Belgische of buitenlandse bedrijven en particulieren.

Daar de uitstaande bedragen per einde kwartaal sterk beïnvloed worden door de spanningen van de vervaldag, worden de bedragen vastgesteld door berekening van de gemiddelden van de uitstaande bedragen per einde maand; om de hogervermelde invloed te beperken wordt het kwartaalgemiddelde berekend door eenmaal de uitstaande bedragen bij het begin en op het einde van de periode en tweemaal de uitstaande bedragen op het einde van de tussenliggende maanden te nemen. Het gemiddelde van de per kwartaal uitstaande bedragen geeft het gemiddeld uitstaand bedrag per jaar.

Herdiscontering- en waarborginstituut

Het werd opgericht op 13 juni 1935, als instelling van openbaar nut, bekleed met de burgerlijke persoonlijkheid en beschouwd als handeldrijvend t.o.v. derden. Het goede verloop van zijn verplichtingen, waarvan een maximum is vastgesteld, wordt gewaarborgd door de Staat. Het kapitaal is onderschreven door de banken.

De voornaamste bedrijvigheid van het Instituut is het verlenen, aan de banken, van herdisconteringskredieten op korte en halflange termijn. Bijkomend staat het kredietopeningen toe ten einde de likwidatieverrichtingen van banken en financiële instellingen te vergemakkelijken. Het treedt ook op als organisator en bezieler van de markt van het «particulier disconto» (aankoop-, verkoop- en makelaarsverrichtingen).

Het Instituut vindt zijn actiemiddelen op de markt van het geld op korte termijn. Het is nemer van bijna alle op de markt van het daggeld gebrachte kapitalen. Dit legt zijn activiteit op die markt uit: ontleen-, leen- en makelaarsverrichtingen.

Munt

De *munt* is een waardestandaard die als gemene maat dient om de ruiling van goederen en diensten te vergemakkelijken

Het *chartaal geld* is samengesteld uit metaalgeld en biljetten. Het *giraal geld* wordt gevormd door bankdeposito's op korte termijn, de tegoeden op de postcheckrekeningen en de kredietopeningen.

Er bestaan twee uitgiftebronnen van chartaal geld: de Staat en de Nationale Bank van België.

De Staat (de Koning krachtens de grondwet) heeft het recht van de munt; dat recht is beperkt tot de biljetten met geringe nominale waarde en tot de metalen deel- en pasmunt.

De Nationale Bank bezit het privilege van de uitgifte der bankbriefjes.

De Staat oefent een streng toezicht uit op de muntuitgifte. Het beheer van de munten geslagen door de Schatkist (Staat) is toevertrouwd aan een instelling, *Muntfonds* genaamd, waarin de Staat vertegenwoordigd is door de Commissaris der munten. Als tegenwaarde van de biljetten en munten (geslagen in de Koninklijke Munt van België, gespecialiseerde inrichting) door hem uitgegeven, heeft het Muntfonds eensdeels de werkelijke tegenwaarde van de geslagen of in aanmaak zijnde munten, anderdeels effecten, sommen gestort aan het Centraal Bureau voor de Kleine Spaarders en kredietopeningen op de Schatkist.

De biljetten uitgegeven door de Nationale Bank zijn *wettig betaalmiddel*, d.w.z. dat ze als betaling moeten aangenomen worden. Ze zijn aan toonder en betaalbaar op zicht; de tegenwaarde van de uitgegeven bedragen wordt vertegenwoordigd door gemakkelijk te verwezenlijken waarden en een goudvoorraad ten minste gelijk aan een derde van het bedrag der verplichtingen op zicht van de Bank.

Totalen geldhoeveelheid Geldhoeveelheid bij de overwegend geldscheppende instellingen

De geldhoeveelheid bestaat, in principe, uit het geheel der betaalmiddelen voorgesteld door vorderingen op de geldscheppende instellingen, uitgedrukt in Belgische frank, behorende aan niet-geldscheppende ingezetenen, en die onmiddellijk kunnen aangewend worden voor het regelen van transacties, zonder dat men van andere geldvormen moet gebruik maken.

Het chartaal geld bestaat uit de biljetten en munten van de Schatkist en de biljetten van de N.B.B.

Het giraal geld bestaat uit vorderingen in Belgische frank op de rekeningen op zicht, geopend door niet-geldscheppende ingezetenen bij de geldscheppende en andere financiële instellingen.

Tot de overwegend geldscheppende instellingen behoren de N.B.B., het Muntfonds, de Postcheckdienst, het Gemeentekrediet (voor wat aangaat zijn deposito's op zicht) en de privé-banken (Tab. 15b). Tot de financiële instellingen die zonder overwegend geldscheppend te zijn, monetaire verbintenissen hebben (samen met de voorgaande in tab. 15a) behoren alle kredietinstellingen van de openbare sector, de spaarkas van de A.S.L.K. en de privé-spaarkassen.

Tot de bedrijven waarover sprake in de tabellen, behoren de privé-bedrijven, de financiële instellingen van de overheidssector en de overheidsbedrijven. In tabel 15a (totale

geldhoeveelheid) zijn het de privé-bedrijven en financiële instellingen die geen monetaire verbintenissen hebben; in tabel 15b (geldhoeveelheid bij de overwegend geldscheppende instellingen) zijn het de privé-bedrijven andere dan overwegend geldscheppende en de financiële instellingen die niet overwegend geldscheppend zijn.

In tabel 15a worden, van de totale hoeveelheid chartaal geld, de kasvoorraden van de overwegend geldscheppende instellingen en van de andere financiële instellingen die monetaire verbintenissen hebben, afgetrokken. In tabel 15b worden van het chartaal geld alleen de kasvoorraden van de overwegend geldscheppende instellingen afgetrokken.

Geldhoeveelheid en andere verbintenissen tegenover de bedrijven en particulieren en hun tegenwaarden

De tabel geeft een inventaris, op het einde van het jaar van de geldhoeveelheid en van de andere verbintenissen, alsook van de verschillende soorten activa die als tegenwaarden door het geheel der geldscheppende instellingen bijgehouden worden.

Die instellingen zijn de N.B.B. en het Bestuur der Postchecks; het Muntfonds, het Gemeentekrediet van België en het H.W.I. (zekere elementen op korte termijn, van die organismen worden in aanmerking genomen); de depositobanken. De wederzijdse vorderingen en verplichtingen van die instellingen worden vereffend.

De andere verbintenissen zijn vorderingen van niet-geldscheppende ingezetenen op de geldscheppende instellingen; die vorderingen als zodanig kunnen over het algemeen niet dienen als betaalmiddel, maar ze kunnen binnen een tamelijk korte termijn in geld omgezet worden.

In de reeks die vanaf het Jaarboek 97 wordt gepubliceerd, werden de deposito's op hoogstens 30 dagen bij de depositobanken, overgedragen van het giraal geld naar de andere verbintenissen.

Oorzaken van de veranderingen in de geldhoeveelheid

De tabel stelt de omvang vast van de veranderingen in de geldhoeveelheid en de andere verbintenissen tijdens het jaar en geeft aan in welke mate die veranderingen te wijten zijn aan ieder van de transactiegroepen die er in voorkomen.

Netto buitenlands tegoed van de geldscheppende instellingen

De tabel is een uittreksel van de «Balansen der geldscheppende instellingen» opgesteld door de Nationale Bank van België. Er werd, in die statistiek, niet overgegaan tot compensaties tussen bepaalde posten van het actief en van het passief. Een statistische aanpassing diende door de N.B.B. uitgevoerd, onder de vorderingen op en de verplichtingen tegenover de depositobanken. Voor die cijfers, heeft ze beroep gedaan op een andere meer gedetailleerde statistische bron dan de balansen, maar die een totaal geeft dat licht afwijkt van dat der balansen. Het verschil tussen die twee totalen geeft de aanpassing.

Rentenfonds

Opricht in 1935, werd het Regularisatiefonds van de Rentemarkt, dat niet meer in staat was zijn opdracht te vervullen, in 1939 ontbonden; de N.B.B. werd belast met de likwidatie ervan ten bate van de Schatkist.

Een nieuw Rentenfonds werd opgericht in 1945 bij de heropening der beurs. Als autonome instelling waarvan de verplichtingen gewaarborgd zijn door de Staat, werd het belast de markt van de effecten op halflange en lange termijn, uitgegeven door de overheid, te regulariseren. Hierdoor werd de N.B.B. ontlast van haar «open markt» bedrijvigheid.

De middelen van het Fonds vloeiden voort uit een beroep op de markt van het geld op korte termijn (vooral op zeer korte termijn: daggeld) en van beperkte voorschotten van de N.B.B. (disconto van kasbons).

In 1957, kon het Fonds een bredere open markt politiek doorvoeren, daar het de toelating had verkregen zijn eigen

certificaten uit te geven, die aangenomen werden als bankdekking; anderzijds moest het Fonds de Schatkistcertificaten van de schijven A en B, normaal bijgehouden door de banken en door deze afgestoten, onderschrijven. Bovendien kon het Fonds beschikken over kredieten op in pandgeving bij de N.B.B. buiten het toegelaten maximum van de Schatkist.

In 1959, tegelijk met de reorganisatie van de daggeldmarkt, werden de mogelijkheden van de instelling nog uitgebreid, door haar de toelating te geven ook de markt van openbare fondsen op korte termijn te regulariseren. Als nieuwe actiemiddelen kon ze beschikken over een marge van 2 miljard kredieten in rekening-courantvoorschotten, onderscheiden van die van de Schatkist en ze ontving het kapitaal dat vrij kwam door de financiering van de goud-participatie van België in het I.M.F., door de N.B.B. in plaats van door de Schatkist.

Die hervorming had tot doel de Schatkist te vrijwaren van de schommelingen der deposito's op zicht en op korte termijn bij de banken, door het Fonds toe te laten als aanpassingselement op te treden; hetzij dat het de certificaten onderschrijft die ter terugbetaling aangeboden worden als de deposito's verminderen, hetzij dat het er terug afstaat of er zelf uitgeeft als ze verhogen. Het dient wel verstaan dat de bijkomende middelen waarover het Fonds beschikt niet mogen gebruikt worden om de Schatkist te financieren; de monetaire open marktpolitiek gevoerd door het Fonds mag zich slechts laten leiden door de imperatieve van de monetaire politiek. Schikkingen werden getroffen opdat geen enkele verwarring zou kunnen ontstaan tussen de traditionele zending van het Fonds (regularisatie van de markt der openbare fondsen) en zijn medewerking aan de politiek van de vrije geldmarkt.

Algemene Spaar- en Lijfrentekas

a) Spaarkas

De bewerkingen op de boekjes van particulieren omvatten, buiten die op de gewone boekjes, eveneens de verrichtingen op de termijndepositoboekjes, op de huishoudboekjes en op de dotatieboekjes van de krijgsgeschiedenissen.

De openbare en andere instellingen omvatten o.a. de instellingen met sociale, culturele en weldadigheidsdoeleinden; sedert 1947 ook de syndicaten en de private spaarkassen. De verrichtingen op het boekje inzake opbrengst van de verkoop van lijfrentezegels zijn begrepen in die van de openbare instellingen.

De inlagen op rekening-courant bestaan o.m. uit de van de opvragingstermijnen vrijgestelde inlagen van de gemeenten, openbare instellingen en instellingen met sociale, culturele en weldadigheidsdoeleinden en uit het beschikbaar geld van de vennootschappen voor arbeiderswoningen, van de samenwerkende vennootschappen voor landbouwkrediet en van verschillende instellingen van openbaar nut.

b) Lijfrentekas

De bepalingen die de bedrijvigheden van de Lijfrentekas beheersen werden gecoördineerd in de samengevoegde wetten betreffende de verzekering tegen de geldelijke gevolgen van ouderdom en vroegtijdige dood (Besluit van de Regent van 12 september 1946).

Het aantal in de tabel opgegeven rekeningen stemt niet overeen met het aantal verzekerden. Het aantal houders van twee of meer rekeningen is tamelijk groot.

Het aantal rechthebbenden omvat niet enkel de verzekerden (niet-rentetrekken en genietters van ouderdomsrenten) maar ook nog de weduwen van verzekerden aan wie een overlevingsrente wordt uitgekeerd. In het aantal zijn dubbel-tellingen begrepen voortkomende uit het feit dat verzekerden enerzijds als rentetrekken en anderzijds als niet-rentetrekken zijn opgenomen ingeval verschillende wettelijke bepalingen. Zijn echter niet geteld de rechthebbenden op de opbrengst van aanhangige te vereffenen rekeningen.

De verplichte stortingen van de arbeiders en bedienden bevatten ook deze van werklozen en zieken. Vrijwillige stortin-

gen door de werkgevers zijn in de verplichte bedragen begrepen; de modaliteiten van ontvangst laten niet toe een onderscheid te maken.

Voor mijnwerkers is de pensioenverzekering in haar geheel, in zoverre het gaat om pensioenen die verworven werden gedurende de tewerkstelling in de steenkoolnijverheid, opgedragen aan het Nationaal Pensioenfonds voor Mijnwerkers. De Lijfrentekas behoudt het beheer over de, vóór 1 januari 1946, aan haar afgedragen stortingen en keert de door die stortingen verworven renten uit.

Bij toepassing van de wet van 27 juli 1928 verricht het Ministerie van Justitie stortingen ten behoeve van de geneesheren verbonden aan door de overheid erkende particuliere krankzinnigengestichten.

De vrijwillige stortingen zijn deze welke door de verzekeringsplichtigen als aanvulling van hun verplichte stortingen of door vrijwillige verzekerden (meestal middenstanders) verricht worden. Ze omvatten ook de stortingen van gebrekkige en verminkte loontrekkenden en de stortingen ten bate van niet-verzekeringsplichtige slachtoffers van arbeidsongevallen.

De lopende renten zijn de jaarlijkse renten ingeschreven op de bestaande brevetten. Ze hebben hoofdzakelijk betrekking op bij de Lijfrentekas verworven renten, maar ook gedeeltelijk op aanvullende rentebestanden uitgekeerd voor rekening van derden, behalve die voor rekening van de Rijkskas voor Rust- en Overlevingspensioenen.

De betalingen begripen niet enkel de normale uitkeringen van rentetermijnen en afkoopsommen van geringe renten, maar ook de betalingen, in het raam van de verschillende wetten, van kapitalen bestaande uit ouderdoms- en weduwenrenten. Daarenboven omvatten ze nog betalingen aan andere instellingen van sociale zekerheid, nl. Fonds voor Weduwen en Wezen, het Nationaal Pensioenfonds voor Mijnwerkers, het Toelagenfonds voor Bedienden. Deze laatste betalingen zijn doorgaans kapitalen bestaande uit zonder bestemming gevallen weduwenrenten.

De uitkeringen en likwidaties voor rekeningen van derden omvatten de Rijksbijdrage en de uitkeringen voor verschillende instellingen, nl. het Nationaal Pensioenfonds voor Mijnwerkers, de Rijkskas voor Rust- en Overlevingspensioenen, de Nationale Maatschappij der Belgische Spoorwegen en betalingen voor rekening van medeverzekeraars.

c) Verzekeringskas

Er bestaat een eng verband tussen de verzekeringsverrichtingen van de Algemene Spaar- en Lijfrentekas en de leningen voor arbeiders- en sociale woningen; evenwel kunnen ook om andere redenen verzekeringen afgesloten worden.

Levenslange verzekeringen: waardoor de uitkering van een kapitaal bij het overlijden van de verzekerde gewaarborgd wordt.

Tijdelijke verzekeringen met vast kapitaal: waardoor de uitkering van een kapitaal gewaarborgd wordt, indien de verzekerde overlijdt vóór het verstrijken van de bepaalde termijn.

Tijdelijke verzekeringen met afnemend kapitaal: waardoor, bij overlijden, de betaling verzekerd wordt van het nog verschuldigd bedrag op een lening, welke bij vaste annuïteiten terugbetaalbaar is (staat in verband met de leningen voor arbeiderswoningen en sociale woningen).

Verzekeringen van uitgestelde kapitalen: welke uitsluitend in geval van leven uitkeerbaar zijn.

Gemengde verzekeringen: waardoor tegelijkertijd de voordelen van de tijdelijke verzekeringen met vast kapitaal en die van de verzekeringen van uitgestelde kapitalen gewaarborgd worden.

Tijdelijke verzekeringen van rentekapitaal: bestemd voor het vestigen, bij het overlijden van de verzekerde, van tijdelijke wezenrenten tot op de leeftijd van 18 jaar.

Nationale Maatschappij voor Krediet aan de Nijverheid

De N.M.K.N. werd opgericht onder de vorm van een naamloze vennootschap, toegelaten door de wet van

16-3-1919. De maatschappij heeft als doel door kredietverrichtingen op halflange en op lange termijn, en subsidiair op korte termijn, de bedrijvigheid, de verbetering, de verandering en de ontwikkeling van de Belgische nijverheids- en handelsondernemingen, te bevorderen, namelijk door het vergemakkelijken van de verandering en de modernisering van de werktuigen, van nieuwe fabricages en van de wederinrichting van de nationale nijverheden.

De N.M.K.N. heeft ook de opdracht gekregen voorschotten te verlenen op oorlogsschade.

Nationale Investeringsmaatschappij

De N.I.M. is een vennootschap van openbaar nut opgericht onder de vorm van een naamloze vennootschap, bij toelating van de wet van 2 april 1962. Ze heeft als doel de oprichting of de uitbreiding van nijverheids- en handelsondernemingen te bevorderen door het nemen van tijdelijke participaties. Deze konden slechts genomen worden ter gelegenheid van de oprichting of van de kapitaalverhoging.

De wet van 14 april 1965 laat de N.I.M. toe o.a. door rechtstreekse aankoop, participaties in aandelen te verkrijgen in het kapitaal van een vennootschap en in te schrijven op obligaties die in aandelen kunnen geconverteerd worden. Ze mag ook deel uitmaken van groepen voor studie of onderzoek gevormd met het oog op het oprichten of het reorganiseren van ondernemingen.

Nationale Kas voor Beroepskrediet

Deze openbare instelling bekleed met de burgerlijke persoonlijkheid, heeft de Hoofdkas voor Klein Beroepskrediet (opgericht in 1929) opgevolgd, door op 1 januari 1947 samen te smelten met de Nationale Kredietkas ten behoeve van de Middenstand en het Waarborgfonds voor Krediet ten behoeve van de Ambachtsbewerktuiging.

Ze heeft tot doel:

- het Beroepskrediet steviger en algemener te maken door bemiddeling van aangenomen kredietverenigingen;
- rechtstreeks of door bemiddeling van andere erkende maatschappijen (over het algemeen banken) verrichtingen inzake Beroepskrediet af te handelen;
- het Krediet voor de Ambachtsbewerktuiging steviger en algemener te maken door bemiddeling van de erkende verbonden van coöperaties.

Worden als Beroepskrediet aangezien, de kredietverrichtingen bestemd om de uitoefening, door een natuurlijke persoon, van een beroep, of de exploitatie, door een morele persoon, van een handel, een nijverheid of een beroepsactiviteit, te vergemakkelijken.

De Kas verleent voorschotten met of zonder lopende rekening aan de verenigingen en verbonden, ze disconteert handelswissels en facturen die de handtekening van dergelijke verenigingen en verbonden dragen, ze herdisconteert aan derden de gediscoteerde of aangekochte papieren; ze handelt ook kredietverrichtingen af, rechtstreeks, zonder tussenkomst van erkende instellingen.

Verschillende besluiten hebben de Kas ook gemachtigd leningen en voorschotten te verstrekken aan de geteisterden.

Op te merken is dat, in de tabellen, de nieuwe toegestane kredieten, buiten de opgenomen ook de niet-opgenomen kredieten bevatten. De uitstaande kredieten omvatten de werkelijk in omloop zijnde kredieten, de toegestane maar nog niet opgenomen voorschotten en de terugbetalingen die vatbaar zijn om opnieuw in omloop te worden gebracht.

Centraal Bureau voor Hypothecair Krediet

Het C.B.H.K. is een openbare autonome instelling, opgericht bij besluitwet van 7-1-1936, werkend onder de waarborg van de Staat, en die als doel heeft:

- de regularisatie van de rentevoet en van de andere lasten die drukken op de hypotheekleningen;
- de mobiëlmaking van de hypothecaire schuldvorderingen te vergemakkelijken;
- kredietverlening op lange termijn voor de aankoop of de in-

richting van gebouwen van gemiddeld belang, bestemd voor het eigen gebruik van de kredietnemer.

Het bureau mag, te dien einde, voorschotten of kredieten verlenen tegen in pandgeving van hypotheekleningen, door overdracht hypothecaire schuldvorderingen verwerven, met in de plaatsstelling van rechten een hypothecaire schuldeiser betalen, orderbriefjes of promessen met hypothecaire waarborg, onderschreven op naam of aan order van een erkende maatschappij, disconteren, rechtstreeks voorschotten of leningen toestaan mits hypothecaire waarborg.

Verschillende besluiten hebben ook aan het Bureau de opdracht gegeven voorschotten en kredieten aan de geteisterden te verlenen (tabel B).

Tabel A 1 betreft de werkelijk in de loop van het jaar opgenomen kredieten en de kredieten werkelijk opgenomen in de loop van het jaar en van voorgaande jaren en nog niet terugbetaald. De toegestane kredieten, opgenomen in tabel A 2, hebben betrekking op het geheel van de tijdens het jaar verleende kredieten, maar die niet noodzakelijk opgenomen zijn.

Landbouwkrediet

Om aan zijn kredietbehoeften te voldoen, kan de landbouw beroep doen op verschillende kapitaalbronnen; de ene zijn officieel: het Nationaal Instituut voor Landbouwkrediet, de landbouwkantoren van de Algemene Spaar- en Lijfrentekas; de andere spruiten voort uit het privaat initiatief: de Centrale kas voor Landbouwkrediet afhankelijk van de Belgische Boerenbond en haar plaatselijke instellingen (Raiffeisenkassen).

Dienen nog in aanmerking genomen de hypotheekschulden aangegaan bij de Nationale Landmaatschappij en bij het Centraal Bureau voor Hypothecair Krediet (zie die tabellen).

Ten slotte neemt de landbouw hypotheekleningen op bij private geldschieters met tussenkomst van de notarissen alsook bij hypotheekmaatschappijen. De omvang van die schulden is statistisch niet vastgesteld.

Naast de private initiatieven van beroepsgroeperingen, is de overheid het landbouwkrediet gaan organiseren rond 1884, wanneer beroep kon gedaan worden op de A.S.L.K. Na 1937 werd het Nationaal Instituut voor Landbouwkrediet opgericht, autonome openbare instelling, waarvan de verrichtingen gewaarborgd worden door de Staat, en die als zending heeft rechtstreeks of onrechtstreeks alle voorschotten of andere kredieten aan landbouwers te verstrekken of de verkrijging daarvan te bevorderen.

De Centrale Kas voor Landbouwkrediet, die een andere onderneming, waarvan de oorsprong teruggaat in de 19^e eeuw, opvolgt, werd overeenkomstig het koninklijk besluit van 15 december 1934 gemachtigd, samen met de Raiffeisenkassen, als private spaarkas op te treden; het geheel draagt de naam van «Raiffeisen-organisatie». De plaatselijke Raiffeisenkassen mogen geen leningen toestaan zonder de voorafgaande toelating van de Centrale Kas. Diezelfde kas heeft de toelating overeenkomstig het koninklijk besluit van 7 januari 1936, hypotheekleningen toe te staan.

De eerste tabellen combineren gegevens van de A.S.L.K., het N.I.L.K., de N.L.M. en de Raiffeisen-organisatie.

Landbouwkantoren van de A.S.L.K.

De wet van 15-4-1884 geeft aan de A.S.L.K. de toelating landbouwleningen toe te staan; ze verwezenlijkt die zending met behulp van over het land verspreide landbouwkantoren. Tot waarborg van de leningen beschikt ze over het aval van het kantoor waarvan de leden persoonlijk en solidair verantwoordelijk zijn voor de integrale terugbetaling; het landbouwvoorrecht speelt eveneens te haren voordele. Het kantoor dekt zich door hypotheeken, inpandneming van effecten of door borgstellingen.

De leningen worden hoofdzakelijk alhoewel niet uitsluitend, aan kleine landbouwers verstrekt; ook de landbouwcoöperaties kunnen ervan genieten.

De statistische tabellen hebben uitsluitend betrekking op de kredieten verstrekt langs de landbouwkantoren om, en niet op die welke rechtstreeks door de A.S.L.K. aan de land-

bouwers toegestaan worden onder de vorm van hypotheekleningen, disconteren van promessen of belening op beurseffecten, noch op de kredieten verleend aan andere instellingen voor landbouwkrediet; o.a. het Nationaal Instituut voor Landbouwkrediet.

Nationaal Instituut voor Landbouwkrediet

Het Instituut werd opgericht in 1937 als autonome openbare instelling en heeft als doel, in de mate waarin het openbaar belang het rechtvaardigt, de verrichtingen inzake landbouwkrediet te vergemakkelijken.

In de eerste plaats worden door de activiteit van die instelling bevoorrecht de landbouwers aan wie ze, mits zekere beperkingen en voorwaarden, rechtstreeks of onrechtstreeks alle voorschotten of andere kredieten toestaat (individueel krediet). Haar activiteit kan ook uitgebreid worden tot openbare of privé ondernemingen of instellingen die als doel hebben de landbouw, het landbouwkrediet, de aan- of verkoop van landbouw- en voedingsproducten, de verwerking van landbouw- en voedingsproducten, de aan- en verkoop van vee, meststoffen, zaden, oogsten en over het algemeen van goederen en producten die betrekking hebben op de landbouw of de voeding (collectief krediet).

Met dat doel kan het Instituut o.m. wissels, cedels, bestelbons, ontvangstbewijzen van levering betreffende landbouw- en voedingsproducten verdisconteren. Het kan aan derden de gediscoteerde of gekochte wissels enz. herdisconteren, ze in pand geven, de goede afloop waarborgen van die wissels of van de disconto- en voorschotverrichtingen die er betrekking op hebben.

Het instituut dekt zich door alle zakelijke of persoonlijke waarborgen die door natuurlijke of morele personen, door individuen of door gemeenschappen gegeven worden. De leningen kunnen o.m. door het landbouwvoorrecht gewaarborgd worden (wet van 15-4-1884 gewijzigd door die van 7-3-1929).

Als financieringsmiddelen kan het Instituut kasbons en obligaties uitgeven en voorlopige leningen aangaan met of zonder waarborg.

S.V. Centrale Raiffeisenkas en aangesloten Raiffeisenkassen

In de schoot van de Belgische Boerenbond bestaan meer dan 800 Raiffeisenkassen met plaatselijke karakter waarvan de werking gecoördineerd wordt door de Centrale Raiffeisenkas die tot 1969 Centrale Kas voor Landbouwkrediet werd genoemd. Die privé-organisatie heeft als zending het landbouwsparen en landbouwkrediet op coöperatieve grondslag; ze is erkend en wordt gecontroleerd door het Centraal Bureau voor de Kleine Spaarders, een openbare instelling.

In rechtstreeks contact met de cliënteel biedt dit financieel apparaat aan de landbouw verschillende vormen van krediet en ontvangt er de spaargelden van. Zijn leden kunnen bovendien hun financiële verrichtingen afwickelen bij middel van bij die instelling geopende rekeningen-courant.

De Raiffeisenkassen verzamelen de besparingen van hun leden en openen voor hen kredieten volgens het stelsel van de solidaire borgtocht (borgstelling door goed solvabele personen, eigenaars van onroerende goederen), hetzij gewaarborgd door het landbouwvoorrecht. Het nemen van hypotheekleningen is uitzonderlijk en gebeurt enkel voor de consolidatie van bestaande schuldvorderingen. Ze stellen hun spaaroverschot ter beschikking van de Centrale Raiffeisenkas of ontvangen van deze laatste voorschotten om hun werkmiddelen aan te vervullen.

De Centrale Raiffeisenkas wordt in hoofdzaak gespijsd door de beschikbare overschotten van de Raiffeisenkassen; ze verleent o.m. kredietopeningen aan de verschillende instellingen van de Boerenbond en aan de landbouwcoöperaties (collectief krediet), hypotheekleningen alsook kredieten op korte en half lange termijn (disconto van orderbriefjes) en ten slotte installatiekredieten.

Nationale Landmaatschappij

De Nationale Maatschappij voor de Kleine Landeigendom waarvan de benaming in 1970 gewijzigd werd in Nationale Landmaatschappij, werd opgericht bij koninklijk besluit n° 120 van 27 februari 1935 met het doel:

1° onroerende goederen te kopen voor de aanleg en de inrichting van kleine landeigendommen of voor dezelfde doeleinden leningen toe te staan;

2° het oprichten van plaatselijke of gewestelijke maatschappijen van de kleine landeigendom te bevorderen;

3° aan deze maatschappijen geld voor te schieten.

De gepubliceerde tabel geeft een overzicht van het aantal kredietverrichtingen per jaar (verleden akten).

Het programma «woningen» omvat de verrichtingen betreffende de bouw van huizen door particulieren en de aankoop van gemeenschappelijk gebouwde woningen.

Krachtens de wet van 7 december 1953 tot regeling van de krotopruijing mag de Nationale Landmaatschappij ongezonde gebouwen aankopen met het oog op afbraak. Zij mag zelf woningen bouwen ter vervanging van deze laatste en geldvoorschotten verlenen voor de meubilaire uitrusting van de woningen gebouwd om de personen, die in ongezonde vertrekken wonen, te huisvesten. De gegevens van het programma «krotopruijing» hebben betrekking op de nieuwe gebouwen ter vervanging van de krotowoningen, de sanerings- en verbouwingswerken en de aankopen in verband met de sanerings- en verbouwingswerken.

Het landbouwprogramma omvat de kredieten met het oog op de bouw van hoeven door particulieren, de aankoop van hoeven gebouwd door de Nationale Landmaatschappij en de aankoop van tuinen, grond, vee en materieel.

Teneinde een algemeen overzicht te hebben over de bedrijvigheid van de Nationale Landmaatschappij op landbouwgebied dient het programma «krotwoningopruijing van hoeven» gevoegd bij het landbouwprogramma.

Gemeentekrediet van België

Opggericht in 1960 onder de vorm van een naamloze vennootschap, is deze instelling een werkelijke coöperatie van overheidsorganen; degenen die door haar interventies begunstigd worden zijn terzelfdertijd haar aandeelhouders.

Oorspronkelijk was de opdracht van die vennootschap, de leningen van de gemeenten en de provincies te vergemakkelijken vooral aan de kleine gemeenten toe te laten in gunstige voorwaarden te ontlenen. Ingevolge de evolutie van 's lands economie, hebben bijna alle gemeenten en provincies beroep op haar tussenkomst gedaan. Bij haar financiële bedrijvigheid heeft zich een zuivere bankactiviteit gevoegd.

Onder de financiële verrichtingen is de belangrijkste de financiering van de investeringsuitgaven van de regionale en plaatselijke overheden en van de instellingen van de provinciale en gemeentelijke sectoren (verenigingen van gemeenten, O.C.M.W., kerkfabrieken, polders en wateringen); die leningen omvatten eensdeels de bedragen der subsidies van de hogere overheden die deze op een speciale rekening, geopend ten voordele van de plaatselijke overheden zullen storten, maar ook het gedeelte dat rechtstreeks door de instelling wordt verleend.

De bankverrichtingen zijn verscheiden: het Gemeentekrediet centraliseert in speciale rekeningen, de ontvangsten van de plaatselijke administraties, te storten door de hogere overheden en bestemd om de gewone uitgaven te dekken. Onder waarborg van die ontvangsten, spijst de instelling de kas van de plaatselijke overheden door kredietopeningen. Ze verleent bovendien andere kredietopeningen op in pandgeving of afgifte van waarborgen, staat voorlopige leningen toe in afwachting van de uitgifte en verdisconteert subsidies voor investeringen.

Als actiemiddelen, buiten haar eigen middelen en de creditsaldi van de hierbovenvermelde rekeningen, heeft de instelling de beschikking over deposito-boekjes en geeft ze kasbons en obligaties uit op half lange en lange termijn.

Maatschappijen voor volkshuisvesting en sociale woningen erkend door de A.S.L.K.

Krachtens de wet van 9-8-1889, kan de A.S.L.K. voorschotten verlenen aan de door haar erkende kredietmaatschappijen. Die voorschotten zijn terugbetaalbaar in twintig jaar en de A.S.L.K. stelt de maatschappijen verantwoordelijk voor de terugbetaling.

De leningen worden toegestaan tegen een lagere interestvoet dan de normale huurwaarde van het geld; de mijnwerkers genieten van een nog gunstigere rentevoet.

Op te merken is dat de begunstigten zelf voor de bouw instaan en dat ze een gedeelte van het kapitaal inbrengen. Van dit laatste principe wordt afgeweken voor de mijnwerkers en wanneer de lening gedekt is door een levensverzekering afgesloten bij de verzekeringskas van de A.S.L.K.

Nationale Maatschappij voor de Huisvesting

De maatschappij, die bij de wet van 11-10-1919 opgericht werd onder de benaming «Nationale Maatschappij voor Goedkope Woningen en Woonvertrekken», heeft als doel o.a.:

- het oprichten van plaatselijke of gewestelijke maatschappijen voor huisvesting te bevorderen;
- aan die maatschappijen voorschotten te verschaffen.

De gewestelijke maatschappijen hebben als opdracht:

- de aankoop, bouw, verbetering, verkoop of verhuring van sociale woningen; de aankoop van goederen bestemd voor de bouw van die woningen;
- het verstrekken van leningen met het oog op de aankoop of de bouw van dergelijk woningen.

De Staat, de provincies, de gemeenten, de O.C.M.W., de vennootschappen en de particulieren kunnen op de aandelen van die maatschappijen inschrijven.

De sociale woningen zijn bestemd voor minder begoede personen.

Creditexport V.Z.W.

De Vereniging voor de coördinatie van de Financiering op half-lange termijn van de Belgische uitvoer, in het kort Creditexport, werd in 1959 in het leven geroepen door openbare instellingen en banken. Ze heeft voor doel de aanvragen tot financiering van uitvoer betaalbaar op half-lange termijn te onderzoeken. De deelnemers hebben een Pool voor financiering gevormd voor de zaken waarvan de betalingsuitstellen, in principe, geen vijf jaar overschreden (Pool I).

In 1962 werd een tweede Pool gecreëerd bestemd om de kredieten van meer dan vijf jaar te financieren. De Vereniging stond buiten die oprichting, maar vermits tal van zaken gemeenschappelijk door Creditexport en Pool II behandeld werden, worden de cijfers betreffende deze laatste vermeld, ten einde een volledig overzicht van de financiering te hebben.

Gelet op o.a. de algemene verlenging van de betalingstermijnen en de stijging van de uitvoer van grote eenheden, waren de middelen van Pool II in 1965 haast uitgeput, terwijl de tussenkomsten van Pool I daalden. Daarom werden in 1966 beide Pools versmolten.

Op te merken is dat, buiten een klein aantal uitzonderingen de verrichtingen, naast de andere waarborgen, gedekt zijn door een polis van de Nationale Delcredere dienst.

Nationale Delcredere dienst

Het Delcredere is een kontrakt waarbij een derde de verkoper waarborgt tegen het risico van niet-betaling door de koper. Het overheidsdelcredere wordt, principieel, alleen verleden voor de uitvoer.

De Delcredere commissie, opgericht bij de wet van 7-8-1921, werd, bij besluitwet van 10-1-1935, omgevormd tot Nationale Delcredere dienst. Het is een openbare instelling die geniet van de burgerlijke persoonlijkheid en werkt onder waarborg van de Staat.

De dienst verzekert de risico's van niet-betaling uit hoofde van de commerciële insolventie of het in gebreke blijven van de buitenlandse invoerder en de politieke risico's in verband met de overdracht en de conversie der verschuldigde gelden. Hij dekt eveneens de wisselrisico's.

De waarborgkontrakten worden afgesloten onder de vorm van polissen. De waarborghouder betaalt een premie; een gedeelte van het risico blijft te zijnen laste.

De dienst mag, met door hem erkende vennootschappen van kredietverzekering, overeenkomsten afsluiten, ten einde de door die vennootschappen gedekte risico's te herverzekeren.

Levensverzekeringen

de controle op de levensverzekeringen werd ingesteld door de wet van 25 juni 1930, die van kracht werd op 1 januari 1932 na de publikatie van het koninklijk besluit van 17 juni 1931 houdende toezicht op de levensverzekeringsondernemingen.

Men onderscheidt verschillende types van verzekeringen:

Individuele verzekering: wordt onderschreven door één enkel persoon die met naam in de polis aangeduid wordt.

Groepsverzekering: afgesloten door ondernemingen ten voordele van hun personeel, zonder dat namen voorkomen in het verzekeringscontract (zijn van belang geworden sedert de wetgeving betreffende de verzekering tegen ouderdom en vroegtijdige dood van de bedienden).

Kapitaalverzekering: waarbij bepaald wordt dat bij het aflopen van het contract een vaste som aan de begunstigde uitbetaald wordt.

Renteverzekering: is steeds een verzekering bij leven.

Wanneer de verzekerde op het door het contract bepaalde tijdstip nog in leven is, wordt het verzekerde kapitaal omgevormd in een lijfrente.

Verzekering bij overlijden: waarbij de verzekeraar de verplichting aangaat, aan een of meer begunstigten, een vooraf bepaalde som te betalen indien de verzekerde tijdens de duur van het contract overlijdt. Worden hieraan gelijkgesteld de zgn. «gemengde» of «gecombineerde» verzekeringen waarbij de verzekeraar zich verplicht een som te betalen bij het overlijden van de verzekerde wanneer dit voorvalt binnen een bepaalde termijn of bij het verloop van die termijn als de verzekerde nog in leven is.

Verzekering in geval van overlijden met of zonder deelneming (individuele en groepsverzekering): afzonderlijke rekeningen worden bijgehouden voor de deelnemende en de niet-deelnemende verzekerden door ondernemingen die de deelneming in de winsten beoefenen. Jaarlijks wordt de te verdelen winst vastgesteld volgens een technisch repartieplan voorgelegd aan en goedgekeurd door de controledienst; het aan iedere verzekerde toekomende deel wordt op zijn rekening ingeschreven en telt voor de berekening van de waarde van afkoop of vermindering.

Verzekering bij leven: waarbij de verzekeraar zich verbindt een vaste som te betalen aan de verzekerde indien deze op een bepaald tijdstip nog in leven is.

Grote verzekering en volksverzekering: in tegenstelling met de grote verzekering waar tamelijk belangrijke kapitalen verzekerd worden tegen de gewone voorwaarden, waarborgt de volksverzekering de betaling van kleine kapitalen, zonder medisch onderzoek en mits de storting van wekelijkse of maandelijkse premies. De premievoet is hoger dan die van de grote verzekering.

De premie is de som welke de verzekerde gebonden is te betalen als tegenprestatie voor de verplichting door de verzekeraar aangegaan. Ze is «enig» wanneer ze ineens betaald wordt bij het afsluiten van het ontract; meestal is ze jaarlijks en kan ze gefractioneerd betaald worden.

De «zuivere» premie stemt, volgens de sterftetabel, juist overeen met het te lopen risico; vermeerderd met de «inventaris of beheersopslag» wordt zij «inventarispremie» genoemd en wanneer er nog de «opslag voor aquisitie» en de «opslag voor incasso of uitbetaling» worden aan toegevoegd

bekomt men de «handelspremie»; het is deze laatste die in de statistische tabellen is opgenomen.

De mathematische reserves (premiereserven) zijn het verschil tussen de waarde van de verbintenissen van de verzekeraar en deze van de verzekerden. Ze vormen een schuld van de eerste tegenover deze laatsten.

Gemeenschappelijke beleggingsfondsen

De gemeenschappelijke beleggingsfondsen zijn onverdeelde hoeveelheden roerende waarden beheerd of geadmineistreerd in om het even welke vorm voor rekening van de gemeenschappelijke eigenaars, wanneer de rechten van deze laatsten vertegenwoordigd zijn door order- of toondereffecten die publiek geëmitteerd worden.

De wet van 27 maart 1957 voorziet de controle van die fondsen door de Bankcommissie. De Belgische fondsen moeten beheerd worden door een erkende vennootschap; voor de buitenlandse fondsen is alleen de openbare uitgifte van de effecten, die de rechten van hun mede-eigenaars vertegenwoordigen, onderworpen aan de toelating.

Aandelenemissies van de Belgische vennootschappen

De statistiek heeft betrekking op de aandelen en deelbewijzen gecreëerd bij de oprichting van nieuwe vennootschappen of bij de verhoging van het kapitaal van bestaande vennootschappen.

De gegevens worden verkregen door de depoullering van de akten verschenen in de bijlagen van het *Belgisch Staatsblad*.

De datum van opname in de statistiek is, in principie, deze van de akte.

Worden in de statistiek niet opgenomen:

1) de buitenlandse maatschappijen die tot publicatie in België verplicht zijn (de vennootschappen van Belgisch recht met hoofdbedrijvigheid in het buitenland worden in de statistiek opgenomen);

2) de kapitaalwijzigingen van openbare en gelijkgestelde instellingen.

De opvragingen (bijstortingen) zijn niet in de cijfers van de oprichtingen en verhogingen begrepen.

De samensmeltingen worden behandeld als een ontbinding voor een van de vennootschappen en een kapitaalverhoging voor de andere, tenzij de samensmeltende vennootschappen een nieuwe vennootschap vormen, waarbij alle versmolten vennootschappen als ontbonden aangezien worden.

De netto-uitgiften omvatten de bedragen gestort bij inschrijving op de aandelen en de uitgiftepremiën; de stortingen andere dan in geld worden niet in aanmerking genomen.

Tabellen betreffende de tussenkomst van de vennootschappen en deze van het buitenland bij oprichtingen en kapitaalverhogingen zijn eveneens beschikbaar.

Uitgiften van obligaties en kasbons van de Belgische aandelenvennootschappen

De gegevens worden verstrekt door de Bankcommissie en financiële instellingen, eventueel aangevuld met inlichtingen geput uit een jaarlijkse enquête, en later verbeterd door gegevens bekomen bij de ontleding van de gepubliceerde balansen.

De niet doorlopende uitgiften hebben betrekking op leningen die op een bepaalde datum voor een bepaald bedrag, en dit zoveel mogelijk globaal, worden geplaatst.

De doorlopende uitgiften (on tap) betreffen de leningen waarvan de titels door de geldschietters doorlopend kunnen worden verkregen en dit, ten minste voor de openbare uitgiften, tot een door de Bankcommissie toegelaten globaal bedrag en afsluitdatum.

De leningen van de Staat, provincies en gemeenten en van openbare en gelijkgestelde instellingen.

De uitgiften in vreemde munt komen niet in aanmerking.

De netto-uitgiften omvatten de nieuwe uitgiften en het overschot van vroegere uitgiften verminderd met de conversieleningen en de terugbetalingen.

INKOMEN EN VERMOGEN

Rendement van de Belgische vennootschappen op aandelen

De gegevens worden geput uit de balansen en de winst- en verliesrekeningen verschenen in de bijlagen van het *Belgisch Staatsblad*.

De datum van de statistische opname is deze waarop de dividenden betaald of normaal zouden moeten betaald worden. De gepubliceerde cijfers hebben dus betrekking op de boekjaren die afgesloten werden tijdens het jaar van de statistiek en tijdens het voorgaande jaar.

De resultaten van de buitenlandse maatschappijen, die tot publicatie in België verplicht zijn, worden niet opgenomen, evenmin als deze van de openbare en gelijkgestelde instellingen.

De reserves in deze statistiek bevatten niet de reserves voor te betalen belastingen, noch deze voor dubieuze debiteuren, noch de amortisaties. Het zijn de reserves bij de aanvang van het boekjaar; ze kunnen eventueel negatief zijn. De gepubliceerde reserves zijn het verschil tussen de positieve en negatieve reserves (overdrachten van verliezen).

De winst- en verliessaldi zijn deze welke werkelijk op het beschouwde boekjaar betrekking hebben; de overdrachten van voorgaande boekjaren worden eruit verwijderd. Het zijn netto-saldi vastgesteld na afschrijving.

De opgegeven dividenden zijn bruto, t.t.z. inbegrepen de roerende voorheffing ten laste van de aandeelhouder. Daar een zeker aantal vennootschappen deelnemingen bezitten in andere ondernemingen, die hun activiteit uitoefenen in dezelfde sector of in andere sectoren, is een deel van de dividenden twee- of zelfs meermaals geteld in de loop van de opeenvolgende boekjaren.

De cijfers betreffende de obligatieleningen spruiten voort uit een jaarlijkse enquête betreffende de aflossingen en de uitbetaalde coupons.

Overdrachten van onroerende goederen

Onder die titel behandelt men de notariële akten neergelegd bij de Registratie, die onder bezwarende titel betrekking hebben op de overdracht of de toekenning van onroerende goederen.

Alleen de overdrachten verwezenlijkt tegen normale voorwaarden worden in de gepubliceerde tabellen opgenomen.

Komen niet voor in die tabellen: de inbreng van onroerende goederen bij de oprichting of de kapitaalverhoging van vennootschappen en de overdrachten mits bijzondere voorwaarden (o.a. gedeeltelijke of volledige naakte eigendom, goederen geheel of volledig in vruchtgebruik, ruilingen, verkoop van onverdeelde delen.)

De waarde van inbreng of van verkoop van die overdrachten worden evenwel geteld bij het algemeen totaal van de tabellen om te komen tot het bedrag van de overdrachten ten bezwarenden titel opgenomen op bladz. 494.

De goederen worden gesplitst in «gebouwen en appartementen» en «eigendommen en gronden» naargelang het hoofdkenmerk is het bebouwd of niet bebouwd zijn. Die twee categorieën maken het voorwerp uit van nog andere uitsplitsingen die de in de verkoopakten meest gebruikte uitdrukkingen weergeven.

Opbrengsthuizen: huizen waarvan de appartementen verhuurd worden of gebouwen met meerdere appartementen.

Landbouwerswoningen: huizen ingericht met het oog op een landbouwbedrijvigheid en die met de hof en de afhankeijkheden verkocht worden, maar zonder de landerijen.

Appartementen: gedeelten van huizen die als woning of voor andere niet commerciële doeleinden kunnen dienen. Omvat ook de appartementen in de gebouwen die nog in opbouw zijn.

Gebouwen met handelskarakter: alle gebouwen die kunnen aangewend worden voor een handelsbedrijvigheid inbegrepen de handelslokalen en de gebouwen en lokalen bestemd voor kantoren.

Gebouwen met industrieel karakter: alle gebouwen die kunnen aangewend worden voor een industriële bedrijvigheid (bv. fabrieken, werkhuizen, huizen met werkplaats, garages).

Diverse gebouwen: deze die niet in een andere groep kunnen ondergebracht worden: kastelen, hospitalen, gestichten, kloosters, scholen, banken.

Geteisterde gebouwen: die in puin liggen of zwaar beschadigd zijn en zo met de grond verkocht worden.

Land- en tuinbouweigendommen: gebouwen en landerijen samen verkocht en dienende voor de landbouw, de tuinbouw, de fruitteelt, de veeteelt.

Teelgronden: ze bevatten ook de tuinbouwgronden.

Bouwgronden: verkocht met het oog op het optrekken van een gebouw.

Niet beteelbare gronden: gronden die, op het ogenblik van de verkoop, onbruikbaar zijn voor de landbouw, de tuinbouw, het oprichten van gebouwen (bv. duinen, heidegronden, venen, moerassen, rotsen, vijvers, groeven, speelpleinen, wegen).

Andere gronden: loten met allerhande gronden maar zonder bebouwde gronden.

Diverse eigendommen: geheel van gronden en gebouwen dat niet als land- of tuinbouwexploitatie kan aangezien worden.

De statistische eenheden die in de tabellen gebruikt worden hebben volgende betekenis:

a) *loten:* indien een goed verkocht wordt in gedeelten of loten, wordt in de akte van ieder een afzonderlijke prijs opgegeven alsof het om afzonderlijke verkopen ging; wanneer een akte verschillende verkoopprijzen vermeldt, telt men evenveel loten als er prijzen zijn.

b) *gebouwen en huizen:* het gebeurt dat, voor de verkoop van meerdere gebouwen of huizen in blok, de verkoopakte slechts één prijs vermeldt. In dat geval wordt het geheel beschouwd als een verkoop (lot) maar geeft de statistiek tevens het aantal verkochte gebouwen of huizen op.

c) *percelen:* de statistiek vermeldt het aantal percelen grond die in blok verkocht worden, maar waarvoor de akte afzonderlijk de oppervlakte opgeeft.

Nalatenschappen en overgangen bij overlijden

Het betreft de overdracht van goederen en waarden die langs wettige wegen gebeurt tussen een overleden persoon en één of meer overlevende personen.

De statistische tabellen worden opgemaakt aan de hand van documenten jaarlijks opgesteld door de ontvangers van de burgerlijke akten en successierechten van het Ministerie van Financiën; die ambtenaren ontvangen alle aangiften gedaan door de erfgenamen en controleren ze.

De nalatenschappen worden geïnclassificeerd volgens de verering van het actief hetzij in rechte linie, hetzij in zijlinie, hetzij gelijktijdig in de rechte en de zijlinies.

In *rechte linie* worden ondergebracht de nalatenschappen vervallen aan de familieleden in afdalende of opgaande rechte linie van de overledene (d.w.z. kinderen, kleinkinderen...) alsook die vervallen tussen echtgenoten met gemeenschappelijke kinderen of afstammelingen.

In *zijlinie* worden ondergebracht de nalatenschappen aan echtgenoten zonder gemeenschappelijke kinderen of afstammelingen, de nalatenschappen in zijlinie (tussen broeders en zusters, ooms of tantes en neven of nichten, tussen grootooms of groot-tantes en kleinneven of kleinnichten...), de nalatenschappen tussen niet verwante personen en de nalatenschappen vervallen aan morele personen.

Het aantal aangiften opgenomen in de tabellen betreft alle aangiften, belastbaar of niet, neergelegd in de loop van het beschouwde jaar. Daar iedere nalatenschap een onderscheid

den nummer heeft, hergroepeert men de primitieve (eerste) aangiften met de eventuele supplementaire aangiften, die later in de loop van hetzelfde jaar, ingediend werden door de erfgenamen of die het gevolg zijn van rechtzettingen van de Administratie; in dat geval gelden primitieve en supplementaire aangiften van het jaar slechts als één aangifte.

Evenzo als meerdere primitieve aangiften voor éénzelfde nalatenschap werden neergelegd door verschillende erfgenamen, wordt slechts één aangifte in aanmerking genomen.

Het bruto actief wordt uitgesplitst in enkele belangrijke onderverdelingen. Het toegelaten passief bestaat uit de schulden van de overledene op het ogenblik van het overlijden en uit de begrafenis kosten; het wordt afgetrokken van het bruto actief om het netto actief te vormen. Van dat laatste worden de abbatementen afgetrokken d.w.z. de bedragen die wettelijk vrijgesteld zijn van successierechten (rechte linie), men verkrijgt aldus de belaste grondslag waarop de te betalen rechten berekend worden.

VERBRUIK

Het Gezinsbudgetonderzoek 1973-1974

Van maart 1973 tot maart 1974 werd een gezinsbudgetonderzoek gehouden bij gezinnen waarvan het hoofd respectievelijk arbeider, bediende of niet actief was.

Doel van het onderzoek.

Een gezinsbudgetenquête levert het nodige basismateriaal voor de studie der levens- en verbruiksgewoonten van diverse sociale groepen en wegingsschema's voor de berekening van indexcijfers van de kosten van levensonderhoud. Zij verschaft eveneens een kostbare documentatie voor onderzoek op andere gebieden, b.v. de raming van de private consumptie in het kader van de nationale rekeningen, de studie van de samenhang tussen het verbruik en het inkomen.

Keuze der gezinnen.

Een gezinsbudgetenquête is een steekproefonderzoek gebaseerd op een toevallige keuze der gezinnen waardoor het representatief karakter van de steekproef verzekerd wordt. Het aantal gezinnen die tot het einde van het onderzoek medegewerkt hebben bedraagt 2.613: 1.122 bedienden, 797 arbeiders en 694 niet actieven.

Verzameling der gegevens.

De gegevens betreffende ontvangsten en uitgaven der gezinnen werden verzameld door middel van huishoudboekjes die gedurende een gans jaar moeten ingevuld worden.

Het was de bedoeling alle gegevens te verzamelen die nodig zijn om een volledig beeld op te hangen van de structuur van het gezinsbudget: het inkomen en zijn componenten, de gedetailleerde opgave der consumptieuitgaven, het bedrag der besparingen, de kapitaalverrichtingen en de financiële verrichtingen.

Verbruikseenheid.

Om de invloed van de ongelijke samenstelling der gezinnen te neutraliseren berekent men voor sommige doeleinden het gemiddeld inkomen en verbruik per verbruikseenheid.

Een verbruikseenhedenschaal drukt de behoeften van elk gezinslid van gegeven leeftijd en geslacht uit in functie van een voorafgaandelijk bepaalde eenheid. Voor dit onderzoek werd gebruik gemaakt van de schaal van de Volkerenbond waarbij de mannelijke persoon van 14 tot 60 jaar als eenheid wordt genomen; de andere personen worden geacht een verbruik te hebben dat lager ligt.

Publicatie der resultaten.

In het «Statistisch Tijdschrift» nr 2, 1975 wordt naast de beschrijving van de methode van het onderzoek, de gedetailleerde structuur gegeven van het budget van arbeidersgezinnen, bediendengezinnen en gezinnen van niet actieven onderscheiden naar inkomensklassen. Tevens werden resultaten berekend volgens een aantal aanvullende kenmerken van de

gezinnen, zoals hun grootte en samenstelling, het aantal kostwinners, de regio's, de provincies en de typologie van de gemeente. Het merendeel van deze gegevens werd gepubliceerd in de reeks "Statistische Studiën".

PRIJZEN

Indexcijfer van de groothandelsprijzen

De groothandelsprijzen van 135 produkten, welke 272 handelskwaliteiten vertegenwoordigen en in 12 groepen zijn ingedeeld, worden ingezameld bij de meest bekende nijveraars en handelaars van het land. De opnamen hebben betrekking op de tweede helft der maand.

De verschillende hieronder aangegeven berekeningsformules worden toegepast om de indexcijfers uit te werken:

– index van iedere handelskwaliteit:

$$a = \frac{P_1}{P_0} \times 100$$

P_1 zijnde de prijs tijdens de waarnemingsperiode;
 P_0 zijnde de basisprijs. Laatstgenoemde is deze der jaren 1936, 1937 en 1938 of, voor de «Chain System»-indices, deze van de maand welke de waarnemingsmaand voorafgaat.

– index per produkt:

$$i = \sqrt[k]{a_1 \times a_2 \times \dots \times a_k}$$

k zijnde het aantal handelsoorten of -kwaliteiten van het beschouwde produkt;

– groepsindex en algemene gemiddelde index:

$$I = \sqrt[n]{i_1 \times i_2 \times \dots \times i_n}$$

n zijnde, naargelang het geval, gelijk aan het aantal produkten van de beschouwde groep (groepsindex) of aan 135 (algemene index).

Er dient opgemerkt dat een bepaalde weging onrechtstreeks wordt uitgevoerd door het aantal voor iedere groep gekozen artikelen. Om deze belangrijkheid der verschillende groepen te ramen, baseert men zich op de bestaande statistieken (economische en sociale telling van 1937, statistieken van de buitenlandse handel, gedeeltelijke statistieken der produktie) en op de adviezen van technici.

Indexcijfer van de consumptieprijzen

A. – Basis: 1966=100.

Sedert januari 1968 wordt maandelijks een nieuw indexcijfer van de kleinhandelsprijzen gepubliceerd dat «indexcijfer van de consumptieprijzen» wordt genoemd. Dit indexcijfer heeft het jaar 1966 als basisperiode en wordt maandelijks berekend op basis van de prijzen die tussen de 10^e en de 20^e van elke maand in 62 representatieve centra voor het Rijk worden opgetekend voor 77 produkten en diensten (32 voedingsmiddelen, 28,5 niet-voedingsmiddelen, en 16,5 diensten) in de vorm van 147 specifieke handelsartikelen.

de indexformule blijft onveranderd en de berekeningswijze is identiek aan die welke voor het basisindexcijfer 1953=100 werd aangewend, namelijk:

1. de gemiddelde prijs van elk van de 147 artikelen in elk van de 62 centra is het gewone rekenkundige gemiddelde van de werkelijke in de bezochte winkels van het beschouwde centrum opgetekende prijzen voor het betrokken artikel;
2. het indexcijfer van elk artikel in elk centrum, wordt als volgt berekend:

$$i = \frac{P_1}{P_0} \times 100$$

waarbij

P_1 = de gemiddelde prijs van het artikel in het centrum tijdens de lopende maand,

P_0 = de gemiddelde prijs van het artikel in het centrum gedurende het basisjaar;

3. het indexcijfer van elk van de 77 posten in elk van de 62 centra is het gewone rekenkundige gemiddelde van de indexcijfers van de artikels waaruit de beschouwde post bestaat, in het beschouwde centrum;
4. het globaal indexcijfer voor elk centrum is het gewone rekenkundige gemiddelde van de indexcijfers van de 77 posten in dit centrum;
5. het globaal indexcijfer voor elke provincie is het rekenkundige gemiddelde van de globale indexcijfers voor de centra van deze provincie, waarbij aan elk plaatselijk indexcijfer een wegingscoëfficiënt wordt toegekend die de verhouding bevolking van het door het centrum vertegenwoordigde gebied t.o.v. de bevolking van de provincie weergeeft;
6. het algemeen indexcijfer voor het Rijk is het rekenkundige gemiddelde van de globale provinciale indexcijfers, eveneens gewogen volgens de relatieve grootte van de bevolking van de provincies.

Gelijktijdig berekent men ook, op rijksniveau, een indexcijfer voor elk van de 77 posten d.i. het rekenkundige gemiddelde van de 62 lokale indexcijfers voor de betrokken post maar eveneens gewogen volgens de relatieve grootte van de bevolking van het door elk van de 62 centra vertegenwoordigde gebied.

B. – Basis: 1971=100.

Vanaf maart 1972, vervangt het jaar 1971 het jaar 1966 als basisperiode en werd een ongelijke maar niet-individuele weging van de 77 indexposten ingevoerd op het niveau van de globale indexcijfers van de centra. Als gevolg van die gewijzigde indexformule, wordt de vierde fase in de vorige uiteenzetting i.v.m. de berekeningsprocedure:

- a) het indexcijfer van elk van de drie postengroepen – voedingsmiddelen, niet-voedingsmiddelen, diensten – in elk van de 62 centra, is het gewone rekenkundige gemiddelde van de indexcijfers van de posten waaruit de beschouwde groep bestaat, in het beschouwde centrum;
- b) het globaal indexcijfer van elk centrum is het rekenkundige gemiddelde van de drie groepsindexcijfers van het centrum, waarbij aan elk groepsindexcijfer een wegingscoëfficiënt wordt toegekend die de verhouding van de beschouwde groep tot de totale waarde van de privéconsumptie tijdens het basisjaar 1971 weergeeft (voedingsmiddelen: 30%, niet-voedingsmiddelen: 40%, diensten: 30%).

Het goederen- en dienstenpakket waarvoor de prijzen worden opgetekend verandert niet tot, in november 1973, de vloeibare brandstoffen erin opgenomen worden; door geringe hergroeperingen blijft het totaal aantal posten (77) behouden terwijl het aantal artikelen op die datum stijgt van 147 naar 149.

C. – Basis: 7-1974 - 6-1975 = 100.

Sedert juni 1976, geldt de periode gaande van juli 1974 tot juni 6-1975 als basisjaar en werden de op de relatieve belangrijkheid van de gebieden steunende wegingscoëfficiënten gecorrigeerd voor de bevolking volgens de statistieken over het jaar 1974. Het goederen- en dienstenpakket waarvoor de prijzen worden opgetekend is gevoelig uitgebreid: het aantal posten is nu 358 die evenwel, behalve de drie posten voor de farmaceutische produkten en de post huur, telkens slechts door een enkel artikel worden vertegenwoordigd. Tenslotte is de indexformule gewijzigd door een ongelijke individuele weging van de indexposten en een bijzondere behandeling van de post huur en van een groep posten waarvan de prijzen felle seizoenschommelingen ondergaan.

Voor de berekeningsmethode houdt dit de volgende nieuwigheden in:

Huurprijzen.

Besloten werd de evolutie te volgen van de huurprijzen van 1.800 in de verschillende centra van het Rijk gekozen woningen bij welke keuze men rekening heeft gehouden, in elk vertegenwoordigde gebied, met de verhouding aantal gehuurde woningen t.o.v. het totale aantal beschikbare woningen.

Seizoenschommelingen.

Teneinde voor 28 posten (vers fruit en verse groenten, snijbloemen, georganiseerde reizen) de invloed van de seizoenschommelingen van de prijzen op te vangen, wordt als gemiddelde basisprijs (P_0 , fase 2) genomen, de gemiddelde prijs van het beschouwde artikel in het beschouwde centrum tijdens de maand van het basisjaar met dezelfde naam als de lopende maand. Voorts worden de prijzen van de primeurs volledig uitgeschakeld door in werkelijkheid slechts rekening te houden met een volgens de maand variërend gedeelte van de 24 posten vers fruit en verse groenten – welk gedeelte evenwel een constant totaal gewicht wordt toegekend. In de praktijk schommelt dus het totale aantal indexposten van 343 tot 352, naargelang van de maand.

Individuele ongelijke weging van de indexposten.

De indexcijfers van de overige posten in de 62 centra worden zoals voorheen berekend (fases 1, 2 en 3, waarbij de fase 2 en 3 voor de meeste posten samenvallen). Vanaf de 4^e fase verloopt de berekening voor alle posten uniform; deze vierde fase is thans:

4. het globaal indexcijfer voor elk centrum is het gewogen rekenkundige gemiddelde van de indexcijfers van de posten in dat centrum, waarbij voor de toekenning van de wegingscoëfficiënten aan de indexcijfers van de posten en voor de vaststelling van deze posten wordt uitgegaan van de resultaten van de gezinsbudgetenquête die door het N.I.S. van 19 maart 1973 tot 18 maart 1974 werd georganiseerd.

Beperkt men zich tot de grote postengroepen van het indexcijfer dan ziet het wegingsschema eruit als volgt:

- Voedingsmiddelen: 118 posten met een totaal gewicht van 25,15%;
- Niet-voedingsmiddelen: 151 posten met een totaal gewicht van 42,79%;
- Diensten: 88 posten met een totaal gewicht van 27,06%;
- Huur: 1 post met een totaal gewicht van 5,00%.

Zoals voorheen (fases 5 en 6) klimt men van de maandelijkse 62 globale centrumindexcijfers op naar het globale indexcijfer voor het Rijk. Onveranderd blijft eveneens de berekeningsmethode van de indexcijfers van de posten op rijksniveau.

LONEN EN BEZOLDIGINGEN

Bruto-uurlonen in de nijverheid

Verdiend brutoloon.

Onder verdiend brutoloon wordt elke vergoeding in geld verstaan, die de arbeider van zijn werkgever heeft ontvangen voor het tijdens de beschouwde betalingsperiode verrichte werk, met name:

- het per uur, dag of week overeengekomen loon;
- stukloon, tariefloon, prestatieloon, enz.;
- toeslagen voor ploegenarbeid of normale continuuarbeid;
- loon voor in verband met de verkorting van de wekelijkse arbeidsduur niet gewerkte uren;
- premieën voor stiptheid, regelmatigheid en anciënniteit;
- premieën voor gevaarlijk, ongezond of vuil werk, enz.;
- toeslagen voor overuren, nacht- of zondagsarbeid;
- eventuele andere bijslagen.

In het verdiende bruto-uurloon zijn niet begrepen:

- wettelijke kinderbijslagen;
- uitkeringen voor persoonlijke bijstand;
- vergoedingen voor slijtage van werkkleding of gereedschap;
- reis- en verblijfkosten;
- premieën, gratifikaties of aandelen in de winst die niet bij iedere betaalperiode worden uitgekeerd;
- de loonuitkeringen in verband met de wet op het gewaarborgd weekloon en het kort verzuim.

Van het verdiende bruto-uurloon zijn niet afgetrokken:

- het bedrag van de door de werkgever, voor rekening van de arbeider, aan de bron ingehouden loonbelasting;

- het bedrag van de door de werkgever, voor rekening van de arbeider, aan de bron ingehouden sociale lasten;
- boeten.

Arbeidsuren.

Hiertoe zijn gerekend alle werkelijk gewerkte uren. Zij omvatten normale werkuren, overuren, en nacht- of zondagsarbeid.

In geval van overwerk, nacht- of zondagsarbeid of bij ploegenarbeid, zijn alleen de werkelijk aan de arbeid bestede uren medegegeld, en niet de fictieve uren, welke aan de arbeider voor de berekening van de loonbijslag voor werk in dergelijke omstandigheden worden toegekend.

Periodiciteit.

Van 1953 tot 1960 werd de statistiek van de bruto-uurlonen jaarlijks voor de maand oktober opgemaakt. Van 1961 af worden de bruto-uurlonen berekend voor de maanden april en oktober.

Keuze van de bedrijven.

De vestigingen en de arbeiders worden geselecteerd aan de hand van een toevallige steekproef. Deze wordt derwijze opgezet dat een voldoende aantal arbeiders in het onderzoek betrokken zijn om representatieve cijfers per bedrijfstak te bekomen. Er werd gestratificeerd per bedrijfstak en de steekproefverhouding voor elke bedrijfstak werd afzonderlijk bepaald.

Bij deze enquête zijn betrokken, alle grote vestigingen (200 werknemers en meer) en een aantal middelgrote vestigingen (50 tot 199 werknemers) – beide categorieën met een gedeelte van hun arbeiders – en tenslotte een deel kleine vestigingen (10 tot 49 werknemers) die echter inlichtingen verstrekken over hun volledige arbeidersbezetting.

Het waarnemingsgebied bestaat uit ongeveer een miljoen arbeiders verdeeld over plus-minus 14.000 vestigingen; de steekproef weerhoudt slechts 8% individuen, tewerkgesteld in 2.500 vestigingen.

Berekeningsmethoden.

Het door elke arbeider tijdens de beschouwde betalingsperiode verdiend brutoloon wordt gedeeld door het aantal tijdens deze periode gewerkte uren, zodat men het verdiend bruto-uurloon per arbeider bekomt.

a) Gemiddeld verdiend bruto-uurloon per bedrijfstak.

Voor elke bedrijfstak wordt vooreerst het gemiddeld verdiend bruto-uurloon berekend afzonderlijk voor de meerderjarige mannen en vrouwen, alsmede voor de minderjarige mannen en vrouwen per leeftijdjaar. Deze gemiddelden worden verkregen door de som van de verdiende bruto-uurlonen der betrokken arbeiders te delen door het aantal arbeiders in de overeenkomstige geslachts- en leeftijdsgroep.

Al deze cijfers worden vervolgens zodanig samengevoegd dat men, voor elke bedrijfstak, gemiddelde bruto-uurlonen bekomt voor het totaal der mannen, het totaal der vrouwen, alsmede voor het geheel van de bedrijfstak (zonder onderscheid van geslacht en leeftijdsgroep). Bij deze samenvoeging wordt gebruik gemaakt van vaste wegingscoëfficiënten voor de aantallen arbeiders per leeftijds- en geslachtsgroep.

b) Gemiddeld verdiend bruto-uurloon per bedrijfsklasse, per bedrijfstak en voor alle bedrijfstakken samen.

Bij de berekening van de gemiddelde bruto-uurlonen per bedrijfsklasse, per bedrijfstak en voor het geheel van de nijverheid werd het gemiddeld verdiend bruto-uurloon van elke hierin begrepen bedrijfstak eveneens gewogen met vaste wegingscoëfficiënten.

De coëfficiënten berusten op het percentage werknemers per industriegroep, verstrekt door de enquête naar de structuur en de indeling der lonen.

Door het systeem van vaste weging worden de toevallige of systematische wijzigingen in de personeels- en industriële structuur zoveel mogelijk uitgeschakeld, waardoor men een nauwkeuriger beeld van de loonontwikkeling bekomt. Vooral

bij de minderjarigen is de spreiding der lonen zeer groot en kunnen voornoemde verschuivingen een sterke invloed hebben; om die reden werd dan ook de vaste weging per leeftijdsjaar toegepast voor deze categorie werknemers.

TWERKSTELLING

Overzicht van de arbeidskrachten

Tewerkgestelde loontrekkende arbeidskrachten. Alle personen in dienst van private of openbare werkgevers, daadwerkelijk aan het werk of tijdelijk afwezig van hun werk (gedeeltelijke en toevallige werklozen).

Burgerlijke arbeidskrachten. De burgerlijke arbeidskrachten zijn samengesteld uit de tewerkgestelde loontrekkende arbeidskrachten, de werklozen (zonder werk of op zoek naar werk), de werkgevers, de voor eigen rekening werkende personen, alsmede de niet-bezoldigde personen werkzaam in een familiale onderneming (helpers).

Gewapende strijdkrachten. Omvatten de beroepsmilitairen en de miliciens onder de wapens. De Rijkswacht is begrepen onder de burgerlijke arbeidskrachten.

Totale arbeidskrachten. De totale arbeidskrachten omvatten de burgerlijke arbeidskrachten en de gewapende strijdkrachten.

In de sociale zekerheid opgenomen werkgevers en werknemers

De *verzekeringplichtige werknemers* zijn de door een arbeidsovereenkomst verbonden werknemers, evenals de met dezen gelijkgestelden, namelijk:

- a) de leerlingen,
- b) de personen die, zonder door een arbeidsovereenkomst verbonden te zijn, tewerkgesteld zijn in de privé sector of in de openbare sector (Staat, provinciën, gemeenten, onderwijs, enz.) en tot welke het koninklijk besluit van 28 november 1969 de toepassing van het algemeen stelsel van de sociale zekerheid (wet van 27 juni 1969) geheel of gedeeltelijk heeft uitgebreid.

Het «werknemerseffectief» is het aantal aldus gedefiniëerde verzekeringsplichtigen, die op de laatste dag van het kwartaal zijn tewerkgesteld. Het omvat eveneens de verzekeringsplichtigen van wie de arbeidsovereenkomst geschorst is wegens ziekte, ongeval, zwangerschap- of bevallingsrust of terugroeping onder de wapens, evenals de verzekeringsplichtigen die op de beschouwde dag niet op het werk aanwezig zijn wegens verlof, staking, gedeeltelijke of toevallige werkloosheid of al dan niet verantwoorde afwezigheid. De volledig werklozen, de invalide of gepensioneerde werknemers zijn er dus niet inbegrepen.

De *werkgevers* zijn zij die, in de loop van het tweede kwartaal van het beschouwde jaar, in de sociale zekerheid opgenomen werknemers effectief hebben tewerkgesteld.

De «werkgevers» beschouwd als rekeneenheid, is de basisregel. Doch indien werkgevers tenminste twee afzonderlijke bedrijfszetels, filialen of technische afdelingen hebben, en/of verschillende activiteiten uitoefenen, is de eenheid «werkgever» vervangen door de eenheid «inrichting».

Seizoenarbeiders

Een *seizoenarbeider* is een Belgische arbeider die met een Frans werkgever een arbeidscontract heeft aangegaan om in een bepaald departement één of meer campagnes te doen.

Arbeidskaarten toegestaan aan vreemde arbeiders

Ingevolge de van toepassing zijnde reglementering, mag geen enkele werkgever een werknemer tewerkstellen die de Belgische nationaliteit niet bezit zonder daartoe vooraf vergunning tot tewerkstelling te hebben verkregen van de minister tot wiens bevoegdheid de tewerkstelling behoort.

De werkgever mag de diensten van deze werknemer enkel gebruiken binnen de perken van deze vergunning.

Eveneens mag geen enkele werknemer van vreemde nationaliteit zich naar België begeven met het doel er een betrekking te vinden, noch er arbeid verrichten zonder vooraf een arbeidskaart te hebben verkregen. Hij mag zijn diensten enkel verlenen binnen de perken van deze arbeidskaart.

De arbeidsvergunning en de arbeidskaart worden gelijktijdig afgeleverd op grond van een aanvraag door de werkgever ingediend.

Op het ogenblik van de immigratie en tijdens een bepaalde periode, bekomen de werknemers een arbeidskaart B waarvan de geldigheidsduur gewoonlijk beperkt is tot een jaar. Elke verandering van werkgever moet vooraf worden toegestaan en geeft aanleiding tot het afleveren van een arbeidskaart.

Voor bepaalde beroepen, die uit hun aard bij verschillende werkgevers worden uitgeoefend, kunnen de werknemers een arbeidskaart C bekomen, waarvan de geldigheidsduur beperkt is tot een jaar.

Na een bepaald aantal jaren arbeid, verschillend naargelang de nationaliteit en de gezinstoestand, of na vijf jaar verblijf, kan de werknemer, op zijn verzoek en zonder tussenkomst van een werkgever, een arbeidskaart A bekomen, met onbeperkte duur en geldig voor alle werkgevers en alle beroepen.

Wat de onderdanen van de Lidstaten van de E.E.G. betreft, is alleen hun verblijf en hun vestiging nog gereguleerd. Zij hebben dus het recht op het Belgisch grondgebied arbeid in loondienst te verrichten, onder dezelfde voorwaarden als deze die gelden voor de tewerkstelling van de nationale werknemers.

Alleen de gegevens over het aantal toegestane vergunningen bij eerste aanvraag, zijn in de gepubliceerde tabel opgenomen.

Grensarbeiders

Grensarbeiders zijn personen die in een grensprovincie van het ene land wonen, in een grensprovincie van het andere land werken, en veelal dagelijks, doch tenminste eenmaal per week, naar hun woonplaats terugkeren.

Personeel van de Gemeenten, van de Agglomeraties en de Federaties van gemeenten, van de openbare centra voor maatschappelijk welzijn en van de Intercommunales

De telling van het personeel van de plaatselijke overheden wordt door de Bijzondere Compensatiekas voor Kinderbijslag uitgevoerd. Die telling wordt vergemakkelijkt door het feit dat bedoelde kas over een tamelijk volledige documentatie over dat personeel beschikt. Artikel 32 van de gecoördineerde wetten betreffende de kinderbijslag voor werknemers bepaalt dat van rechtswege bij het Bijzonder Kinderbijslagfonds aangesloten zijn: de gemeenten, de openbare instellingen die ervan afhankelijk (O.C.M.W., regies, enz.) en de intercommunales (zij die aan de criteria van de wet van 1-3-1922 tot oprichting van intercommunales beantwoorden).

De minister van Sociale Voorzorg heeft zich bovendien akkoord verklaard met het feit dat de agglomeraties en federaties van gemeenten die bij wet van 26 juli 1971 georganiseerd werden, voorlopig zouden aansluiten bij het Bijzonder Kinderbijslagfonds in afwachting dat de bepalingen van het voornoemd artikel 32 op hen zouden toepasselijk zijn. Artikel 32, dat artikel 63 van de wet van 23-12-1974 heeft aangevuld, bepaalt dat, buiten de voornoemde categorieën (gemeenten, de openbare instellingen die ervan afhankelijk en de intercommunales) van rechtswege aangesloten zijn: de Agglomeraties en de Federaties van gemeenten, de openbare instellingen die afhankelijk van de agglomeraties en van de Federaties van gemeenten, de Nederlandse Commissie voor Cultuur, de Franse Commissie voor de Cultuur en de Verenigde Commissies voor de Cultuur van de Brusselse agglomeratie.

Definitie van de gebruikte statistische eenheden.

Werknemers: wordt als eenheid beschouwd de werknemer, werkzaam op de laatste dag van het kwartaal bij een aangesloten bestuur en waarvoor tijdens het beschouwde kwartaal

aan het Bijzonder Kinderbijslagfonds bijdragen gestort werden.

Definitieven.

Men verstaat daaronder de personen die in vast verband benoemd zijn, m.a.w. waarvoor de werkgever enkel voor de sector «geneeskundige verzorging» een bijdrage stort aan de R.M.Z.

Niet-definitieven.

Die rubriek groepeerde alle personen die niet aan de criteria van de in vast verband benoemden beantwoorden.

Worden in de statistieken ingedeeld, de personeelsleden die op de laatste dag van het kwartaal:

- werkelijk arbeidsprestaties leverden;
- zich in een met werkelijke prestaties gelijkgestelde toestand bevonden, voor zover zij aanleiding gaven tot de betaling van bijdragen tijdens het betrokken kwartaal.

Administratief personeel (alle overheden).

De personeelsleden voornamelijk belast met een administratieve taak (secretaris, ontvanger, directeur, opsteller, klerk, enz.).

Werkliedenpersoneel (alle overheden).

De arbeiders, zonder onderscheid (specialisten, geschoolde, ongeschoolde, wegenis, onderhoud, huisbewaarders, schoonmaaksters, enz.).

Politie (gemeenten).

De officieren en ondergeschikte agenten, de landelijke politie.

Brandweer.

De officieren en het ondergeschikt personeel.

Onderwijzend personeel (gemeenten).

De leden van het directie- en onderwijzend personeel en de studiemeesters-opvoeders van de gemeentelijke onderwijsinrichtingen, als het Rijk hen geen weddetoelage toekent.

Medisch personeel (O.C.M.W.).

Alle artsen, tandartsen inbegrepen.

Paramedisch personeel (O.C.M.W.).

Scheikundige, kinesist, apotheker, veearts, enz.

Verplegend personeel (O.C.M.W.).

Vroedvrouw, verpleger, verpleegster, verzorgster, enz.

Gespecialiseerd universitair-geschoold personeel (intercommunalen).

Enkel de personeelsleden die houder zijn van een diploma dat toelating geeft tot het 1^e niveau in de staatsdiensten (ingenieurs, enz.).

Gespecialiseerd niet-universitair-geschoold personeel (intercommunalen).

Burgerlijke conducteur, architect, werkopzichter, A1-, A2-gediplomeerden, enz.

Medisch, paramedisch en verzorgend personeel, alsmede het personeel van de sociale diensten (intercommunalen).

Sociale assistenten, enz.

Andere (alle overheden).

Personeelsleden die aan geen enkele van voornoemde criteria voldoen.

Volledige prestaties.

De prestaties van die agenten geven aanleiding tot de betaling van een maandelijkse bijdrage.

Onvolledige prestaties.

De prestaties van die agenten geven aanleiding tot de betaling van een dagelijkse bijdrage.

Personeel door de provincies tewerkgesteld

Dit personeel werd door de Bijzondere Compensatiekassen voor Kinderbijslag geteld.

De statistische eenheid «werknemer».

Als eenheid geldt de werknemer, werkzaam bij een provinciebestuur en van wie de wedde voortvloeit op de begroting van de provincie.

Administratief personeel.

Alle personeelsleden belast met een administratieve taak.

Dienstpersoneel.

De ongeschoolde handarbeiders (b.v.: wegenis, onderhoud, enz.).

Technisch personeel.

De geschoolde handarbeiders.

Veldbrigadiers.

De hoofden van de landelijke politie.

Inspectie.

De ambtenaren belast met het toezicht op de sector «onderwijs».

Hulp-onderwijzend personeel.

De personeelsleden die het onderwijzend personeel bijstaan in het uitoefenen van hun taak (bijv. studiemeesters-opvoeders, werkplaatsleiders, enz.).

Hoofdberoep.

De personeelsleden die elders geen bezoldigde functie uitoefenen.

Bijberoep.

De personeelsleden die meer dan één bezoldigde functie uitoefenen.

Voltijds.

De personeelsleden die zulkdanige prestaties leveren dat de uurregeling een normale beroepsactiviteit volledig in beslag neemt.

Definitieven.

De agenten die in vast verband benoemd zijn, m.a.w. waarvoor de werkgever enkel voor de sector «geneeskundige verzorging» een bijdrage stort aan de R.M.Z.

SOCIALE ZAKEN

Balans van de sociale zekerheid

Het doel van deze tabel is het verzamelen van statistische gegevens betreffende de ontvangsten en uitgaven in de verplichte sociale zekerheidsregelingen der loontrekkenden en zelfstandigen.

Deze sectoren zijn:

- a) ziekte en invaliditeit;
- b) werkloosheid;
- c) rust- en overlevingspensioenen;
- d) gezinsprestaties;
- e) jaarlijkse vakantie;
- f) arbeidsongevallen;
- g) beroepsziekten.

Werden niet in deze tabel opgenomen, de ontvangsten en uitgaven van:

- de regelingen voor vrijwillige en aanvullende verzekering (ziekte en pensioenen);
- de sociale bijstand (gewaarborgd inkomen voor bejaarden, tegemoetkomingen aan minder-validen, tegemoetkomingen toegekend door de openbare centra voor maatschappelijk welzijn);
- de sociale voorzieningen aan het vastbenoemd rijkspersoneel (met uitzondering van de gezondheidszorgen) en aan het personeel van de lokale besturen (met uitzondering van de gezondheidszorgen en de gezinsprestaties);

- de gezinsprestaties aan het tijdelijk personeel van de Staat;
- de bijstand aan oudstrijders en oorlogsslachtoffers;
- de overzeese sociale zekerheid.

In de ontvangsten zijn begrepen:

- de bijdragen van verzekerden;
- de bijdragen van werkgevers;
- de subsidies of bijdragen van het Rijk en van andere openbare diensten;
- de opbrengst van belegde gelden;
- de andere ontvangsten.

In de uitgaven zijn begrepen:

- de uitkeringen in speciën (schadeloosstellingen, toelagen, pensioenen);
- de uitkeringen in natura (medische verzorging, kosteloze steenkolenbedeling, enz.);
- de administratiekosten van de beheersorganismen;
- de andere uitgaven.

De statistische gegevens zijn gesteund op de jaarlijkse rekeningen en balansen van de verzekeringsorganismen.

Gezinsbijslag voor zelfstandigen

Zijn *verzekeringsplichtig*, de zelfstandigen en de helpers beoogd bij artikel 2 van het koninklijk besluit nr. 38 van 27 juli 1967 houdende inrichting van het sociaal statuut der zelfstandigen.

Het geldt:

- de eigenlijke zelfstandigen, d.w.z. ieder natuurlijk persoon die, in België, een beroepsbezigheid uitoefent uit hoofde waarvan hij niet door een arbeidsovereenkomst of door een statuut verbonden is;
- onder zekere voorwaarden, de helpers, d.w.z. ieder persoon die een zelfstandige in de uitoefening van zijn beroep bijstaat of vervangt zonder tegenover hem door een arbeidscontract verbonden te zijn.

Zijn *rechthebbend*, de personen die het recht op kinderbijslag doen ontstaan ten gunste van hun eigen kinderen, de kinderen van hun echtgenote(-noot), van de aangenomen kinderen, van de pleegkinderen, van de erkende natuurlijke kinderen of de niet erkende maar in wier geboorteakte de naam van de moeder, zelf rechthebbende of echtgenote van de rechthebbende, vermeld is, van de klein- en achterkleinkinderen die deel uitmaken van het gezin, van de broeders en zusters, halfbroers en halfzusters, alsmede van de kinderen waarvan zij de hoofdzakelijke last dragen (artikel 15 van het koninklijk besluit van 8 april 1976). De rechtgevendende wezen doen het recht op gezinsbijslag ontstaan in hun eigen voordeel.

Zijn *rechtgevendende kinderen*, de voormelde kinderen indien zij aan bepaalde voorwaarden voldoen.

Gezinsvergoedingen aan loontrekkenden

(Wet van 4 augustus 1930)

Aangesloten ondernemingen: het geldt de personen, die hetzij bij het uitbaten van een nijverheids-, een handels-, een landbouw- of enig andere onderneming, hetzij bij de uitoefening van een beroep, hetzij in ieder andere hoedanigheid, gewoonlijk een of verscheidene personen, zonder onderscheid van geslacht of leeftijd, krachtens een dienstcontract te werk stellen.

Tewerkgestelde arbeiders: het geldt de personen tewerkgesteld in de aangesloten ondernemingen. Komen niet in de statistiek voor: het Staats-, Provincie- en gemeentepersoneel, de Rechterlijke Macht, de leden van het Rekenhof en van de Raad van State, de beroepsmilitairen, de militaire arbeiders, enz.

Begunstigde gezinnen: de statistische eenheid is het gezin aan hetwelk de vergoedingen worden toegewezen.

Rechtgevendende kinderen: de statistische eenheid is het kind dat de kinderbijslag geniet. Deze wordt toegekend volgens de bij de wet vastgestelde voorwaarden ten behoeve van de wettige kinderen, de aangenomen kinderen, de natuurlijke kin-

deren, de pleegkinderen (hiermede worden bedoeld de kinderen waarvan de werknemer of diens echtgenote pleegvoogd is), de kleinkinderen en achterkleinkinderen, de opgenomen kinderen, de broeders en zusters. De leeftijd tot dewelke de kinderen rechtgevend op kinderbijslag zijn is vastgesteld op 14 jaar of tot de leeftijd waarop de leerplicht eindigt, indien de kinderen voordien 14 jaar worden.

De kinderbijslag wordt behouden:

- tot de leeftijd van 16 jaar*: onder bepaalde voorwaarden;
- tot de leeftijd van 21 jaar*: voor de kinderen verbonden door een erkende en gecontroleerde leerovereenkomst;
- tot de leeftijd van 25 jaar*: voor de studenten; voor de kinderen die een stage doorlopen om in een ambt te worden benoemd; voor de kinderen die geen cursussen meer volgen en regelmatig een verhandeling bij het einde van hogere studiën voorbereiden; voor de kinderen die tenminste 66 pct arbeidsongeschikt zijn; voor het jonge meisje dat als huishoudster de overleden moeder vervangt of dat de moeder-huishoudster in haar taak bijstaat; voor het meisje of de jongen die geen andere arbeid verricht dan als verantwoordelijke voor de huishouding in het gezin van de moeder die weduwe is, uit den echt, van tafel of bed of feitelijk gescheiden en beroepsarbeid verricht, dan wel, onder dezelfde omstandigheden, in het gezin van de vader die alleen is gebleven; voor de minder-valide kinderen;
- zonder leeftijds grens*: voor de minder-valide kinderen tewerk gesteld in een beschutte werkplaats en voor de kinderen die volledig ongeschikt zijn om enig beroep uit te oefenen wegens hun lichaams- of geestesgesteldheid.

De vrijwillige ziekenfondsverzekering

De vrijwillige ziekenfondsverzekering omvat:

- de ziektekostenverzekering voor bepaalde risico's («kleine risico's» genaamd) die niet gedekt zijn door het stelsel van verplichte verzekering voor de zelfstandigen en de leden van de kloostergemeenschappen;
- de uitkeringsverzekering welke in principe voorbehouden is aan alle verzekerden, die niet begunstigd zijn met een regeling voor verplichte uitkeringsverzekering en die zich wens te verzekeren tegen de risico's van werkonbekwaamheid en invaliditeit.
Nochtans, kunnen de leden van de vrouwenziekenfondsen die al dan niet begunstigd zijn met een regeling voor verplichte uitkeringsverzekering, deelnemen aan de dienst voor gezinsuitkeringen in geval van ziekenhuisverpleging;
- de aanvullende verzekering die ingericht wordt voor alle sociaal verzekerden bestaat uit:
 - de dienst voor ziekenvervoer;
 - de dienst voor herstellkuren;
 - de kraamvrouwenverzekering;
 - de overlijdensverzekering;
 - de totale verzekering;
 - de vrouwen- en gezinsverzekering;
 - de preventieve luchtkuren voor kinderen;
 - het voorhuwelijks sparen.

Rijksinstituut voor Ziekte- en invaliditeitsverzekering

Rechthebbenden

De rechthebbenden zijn de personen die, in gelijk welke hoedanigheid, recht kunnen hebben op de verstrekkingen van de verzekering tegen ziekte en invaliditeit.

Het geheel van de rechthebbenden bevat de verzekerde gerechtigden en de gezinsleden.

Gerechtigden

Onder verzekerde gerechtigde verstaat men ieder persoon die verstrekkingen van de verzekering geheel of gedeeltelijk geniet, als werknemer of gelijkgestelde, gepensioneerde, weduwe of wees.

De verzekerde gerechtigden worden onderverdeeld in uit-

keringsgerechtigden en niet-uitkeringsgerechtigden.

Uitkeringsgerechtigden

De uitkeringsgerechtigden bevatten de primaire uitkeringsgerechtigden en de invaliden.

De primaire-uitkeringsgerechtigden zijn de actieve werknemers, de zieken, de werklozen en de personen in voortgezette verzekering.

Niet-uitkeringsgerechtigden

De niet-uitkeringsgerechtigden zijn de gepensioneerden, de weduwen, de wezen en de gelijkgestelden van de werknemers krachtens één der uitbreidingsbesluiten.

Gezinsleden

Onder gezinslid verstaat men de echtgenoot, de descendenten en de ascendenten, in de voorwaarde vastgesteld door de wettelijke en reglementaire bepalingen.

Arbeidsongevallen

De statistische eenheid is het slachtoffer en niet het ongeval dat op collectieve wijze letsel kan veroorzaken aan verscheidene slachtoffers.

Anderzijds is de statistiek geen opgave van de gekwetste enkelingen, vermits een zelfde persoon in de loop van een dienstjaar het slachtoffer van verscheidene ongevallen kan geworden zijn.

Arbeiderseenheden en bediendeneenheden. Men bekomt deze getallen met het aantal effectieve werkdagen, vermeerderd met de dagfracties door het personeel boven de normale werkdag gepresteerd, te delen door het cijfer 300.

Beroepsziekten

De beroepsziekten, welke vergoed worden door het Fonds van de Beroepsziekten, zijn vastgesteld bij koninklijk besluit. De lijst van de bedrijfstakken, beroepen of categorieën van ondernemingen waarin de door een beroepsziekte getroffen vermoed wordt aan het risico van deze ziekte blootgesteld geweest te zijn wordt eveneens bij koninklijk besluit bepaald.

Werkloosheid

De tegen werkloosheid verzekerde bevolking

Het aantal tegen werkloosheid verzekerden wordt gevormd door het totaal van de volgende 3 groepen :

- a) De op 30 juni aan de sociale zekerheid onderworpen werknemers.
Hierbij moet men echter een onderscheid maken volgens de verschillende categorieën werknemers, bij wie het feit, dat ze aan de sociale zekerheid onderworpen zijn, niet de sektor werkloosheidsverzekering dekt :
 - dienstboden,
 - de erkende leerlingen,
 - de werknemers van de overheidsdienst en het onderwijs, die enkel aan de gezondheidszorg-verzekering onderworpen zijn.
- b) De op 30 juni getelde uitkeringsgerechtigde volledig werklozen (de door de Overheid tewerkgestelden inbegrepen) en die wegens hun inactiviteit niet opgenomen werden in de groep van aan de sociale zekerheid onderworpen werknemers, die op dezelfde datum geteld werden.
- c) De in België gedomicilieerde grensarbeiders kunnen, alhoewel ze geen bijdragen storten in het land, aanspraak maken op de werkloosheidsverzekering.

Uitkeringsgerechtigde volledig werklozen

Het gaat om volledig werklozen die werkloosheidsuitkeringen genieten.

In deze categorie vindt men :

- de werknemers wier arbeidsovereenkomst (bediende, werkmans of handelsvertegenwoordiger) een einde gekomen heeft;
- de jonge werknemers die enerzijds hetzij studies met een

volledig leerplan hebben beëindigd in een onderwijsrichting die door de Staat is opgericht, erkend of gesubsidieerd, hetzij een eindexamen of -getuigschrift behaald hebben voor de centrale examencommissie, hetzij een leertijd hebben doorgemaakt, verricht ter uitvoering van een overeenkomst gesloten door bemiddeling van een leersecretariaat of in een daartoe door het Beheerscomité van de R.V.A. erkend centrum, inrichting of onderneming en die anderzijds voldoen aan de voorwaarden gesteld in artikel 124 van het K.B. van 20.12.1963.

Gedeeltelijke werklozen

Onder gedeeltelijke werkloze verstaat men elke werknemer, gebonden door een arbeidsovereenkomst, maar waarvan de werkprestaties tijdelijk verminderd of opgeheven zijn.

Ontvangen werkaanbiedingen

De ontvangen werkaanbieding houdt een vakante betrekking in voor een werknemer.

Uitgevoerde plaatsing

Elke, door de diensten van de R.V.A. voldane werkaanbieding, beantwoord aan een uitgevoerde plaatsing.

Erkende beroepsverenigingen

Om erkend te worden moet een beroepsvereniging de burgerlijke rechtspersoonlijkheid bezitten, over statuten beschikken en deze laten bekrachtigen door de Raad van State. De beroepsvereniging wordt geregistreerd in de statistiek indien de erkenning werd toegestaan.

NATIONALE REKENINGEN

Het Nationaal Produkt is het in geld uitgedrukte resultaat van de economische bedrijvigheid van de natie in een gekozen tijdsinterval, gewoonlijk één jaar.

Onder economische bedrijvigheid wordt iedere handeling verstaan die waarde schept of waarde toevoegt: de produktie, de distributie en de dienstverlening. Het gebruik van de waarde om de bedrijvigheid te meten biedt de mogelijkheid het resultaat van verschillende soorten economische activiteiten samen te voegen en te vergelijken.

De omvang van de economische bedrijvigheid van een natie in een bepaald jaar kan volgens drie methodes gemeten worden:

- 1) door de waarde te bepalen van de in het jaar voortgebrachte goederen en diensten (de oorsprong van het Nationaal Produkt of «produktiezijde»);
- 2) door de optelling van de inkomens toegekend aan de produktiefactoren voor hun deelneming aan het produktieproces (verdeling van het Nationaal Produkt over de produktiefactoren of «inkomenszijde»);
- 3) door de sommatie van de waarde der goederen en diensten gekocht met het inkomen (besteding van het Nationaal Produkt of «uitgavenzijde»).

Verschiedene begrippen van het Nationaal Produkt zijn in gebruik. Het «netto» Nationaal Produkt is het Nationaal Produkt nadat de afschrijvingen of bedrijfsprovisies nodig om het produktie-apparaat in stand te houden zijn afgetrokken. Zijn deze afschrijvingen of provisiën niet afgetrokken, dan spreekt men van het «bruto» Nationaal Produkt.

In het Nationaal Produkt «tegen factorkosten» wordt geen rekening gehouden met de invloed van de indirecte belastingen en de subsidies die in zekere zin kunstmatig het peil van de prijzen beïnvloeden. De waarde van de voortgebrachte goederen en diensten, verkregen door optelling van de aan de produktiefactoren toegekende vergoedingen als tegenwaarde van hun prestaties, eventueel verhoogd met de afschrijvingen, stemt niet overeen met de waarde van dezelfde goederen berekend tegen de prijzen betaald door de verbruikers of de kopers van investeringsgoederen omdat in deze marktprijzen het effect van de indirecte belastingen of subsidies is verrekenend. Het Nationaal Produkt «tegen marktprijs» zal dus verkregen worden door het bruto of netto «tegen factorkosten»

geraamde Nationaal Produkt te verhogen met het bedrag van de indirecte belastingen en te verminderen met het bedrag der subsidies.

Verder zij nog opgemerkt dat wanneer er sprake is van het Nationaal Inkomen zondere nadere precisering gewoonlijk het netto Nationaal Produkt tegen factorkosten wordt bedoeld.

Oorsprong van het Nationaal Produkt

De toegevoegde waarde van een bedrijfstak, d.i. de bijdrage van een bedrijfstak tot het nationaal produkt, wordt gedefinieerd als het bedrag dat door de gebruikte produktiefactoren (arbeid, kapitaal, ondernemersfunctie...) wordt toegevoegd aan de waarde van de verbruikte grond- en hulpstoffen. De toegevoegde waarde kan dus berekend worden door het verschil te maken tussen de waarde van de produktie (output) en de waarde van de verbruikte goederen en diensten (intermediaire input). De intermediaire input bevat natuurlijk geen diensten van eigen produktiefactoren. Het is deze rechtstreekse berekeningsmethode die zoveel mogelijk is gevolgd.

Voor de bedrijfstakken waarvoor geen cijfers van output en input gekend zijn, is de toegevoegde waarde bepaald door optelling van de beloningen der produktiefactoren (lonen, wedden, huur, interest...) rekening houdend met de terzake geldende conventies inzonderheid wat de overheidssector betreft.

Verdeling van het Nationaal Produkt

Volgens deze methode wordt het Nationaal Produkt berekend door optelling van de inkomens die ontvangen worden als tegenwaarde van een deelneming aan het produktieproces, hetzij door personen die deel uitmaken van de bevolking van gewoon verblijf van het land, hetzij door de Overheid. Hierbij wordt gevoegd de winst die in de vennootschappen wordt gereserveerd of in de vorm van belastingen door de bedrijven wordt overgedragen aan de Overheid.

Er zij opgemerkt dat het totaal inkomen van de particulieren niet samenvalt met het aan deze particulieren toegekende gedeelte van het Nationaal Inkomen. Om van dit tweede begrip naar het eerste over te gaan, dienen inderdaad daaraan toegevoegd de lopende transfers (d.z. betalingen zonder economische tegenpresatatie) die aan particulieren ten goede komen en meestal voortkomen van de Staat of herkomstig zijn uit de rest van de wereld; de belangrijkste van deze transfers zijn het gevolg van betalingen, welke door de Overheid worden uitgevoerd in het raam van de Sociale Zekerheid; ze leiden tot een herverdeling van elder in beschouwing genomen inkomsten en brengen geen wijziging aan het totaal van het Nationaal Inkomen.

Besteding van het Nationaal Produkt

De berekening van het Nationaal Produkt in dit stadium

geschiedt door optelling van de verschillende elementen van de consumptie en van de investeringen, die de bestedingen vormen van bedoeld produkt. Achtereenvolgens worden dus berekend de consumptieuitgaven van de eindverbruikers (gezinnen of Overheid), de binnenlandse bruto kapitaalvorming (inclusief voorraadveranderingen) en de netto-uitvoer van goederen en diensten.

*
* * *

Bij de raming van de verschillende bestanddelen van het Nationaal Produkt worden, zoveel mogelijk, de bepalingen gevolgd van het standaardstelsel van nationale boekhouding van de Europese Organisatie voor Economische Samenwerking (thans Organisatie voor Economische Samenwerking en Ontwikkeling). Dit geldt voor de drie berekeningszijden. Voor de beschrijving van de methode volgens dewelke de verschillende posten zijn geraamd wordt verwezen naar het *Statistisch Tijdschrift*, nr. 6 (1963), nr. 7-8 (1964), nr. 7-8 (1965), nr. 7-8 (1966), nr. 7-8 (1967), nr. 7-8 (1968), nr. 11 (1969), nr. 8-9 (1970), nr. 7-8 (1971), nr. 7-8 (1972), nr. 8-9 (1973), nr. 1 (1975), nr. 7-8 (1975), nr. 7-8 (1976), nr. 4 (1978) en nr. 10 (1979) of de *Statistische en Econometrische Studiën*, nr. 4 (1963), nr. 8 (1964), nr. 11 (1965) en nr. 13 (1966) en de *Statistische Studiën*, nr. 16 (1967), nr. 19 (1968), nr. 20 (1969), nr. 21 (1970), nr. 25 (1971), nr. 28 (1972), nr. 33 (1973), nr. 36 (1975), nr. 40 (1975), nr. 45 (1976), nr. 52 (1978) en nr. 57 (1979).

Er wordt, zoveel mogelijk, een onafhankelijke benadering gemaakt van het Nationaal Produkt langs drie wegen: produktie, inkomensverdeling en bestedingen. Het is onvermijdelijk dat de drie aldus verkregen totalen niet juist overeenstemmen. Als raming van het Nationaal Produkt is aangenomen het gemiddelde van de resultaten verkregen volgens de drie berekeningszijden. Aan ieder van de oorspronkelijk verkregen totalen is derhalve een correctie aangebracht, die in de tabellen aangeduid is door de term «statistische aanpassing».

Aan de tabellen in werkelijke prijzen zijn tabellen toegevoegd in constante prijzen (prijzen van 1975) met het doel het verloop van het Nationaal Produkt in kwantitatieve termen, d.i. abstractie gemaakt van het prijsverloop, te beoordelen. Rekening houdend met de moeilijkheden en methodologische bezwaren is een berekening in constante prijzen alleen uitgevoerd door de produktie en de bestedingen. Als hoeveelheidsindex van het Nationaal Produkt is het gemiddelde van de hoeveelheidsindexcijfers, verkregen op de tweede genoemde berekeningszijden, in aanmerking genomen. De gemiddelde hoeveelheidsindex is dan vermenigvuldigd met het voor 1975 aangenomen Nationaal Produkt ten einde het Nationaal Produkt in constante prijzen te verkrijgen voor ieder van de beschouwde jaren. Hieruit volgt dan, zoals voor de tabellen in werkelijke prijzen, een statistische aanpassing in de tabellen in constante prijzen.

TREFWOORDENREGISTER

A

Aandelen genoteerd op beurzen van Brussel en Antwerpen, 456, 457.

Aannemingen, 70.

Aardbeien (landbouwindex), 247.

Aardappelen :

- teelten, 224, 226.
- gemiddelde opbrengst, 238 tot 240.
- produktie, 241, 707.
- gemiddelde prijzen, 244.
- landbouwindex, 245, 247.
- private consumptie, 680, 686.

Aardewerkfabrieken (produktie), 297.

Abonnementen telefoon, 401.

Accijnzen :

- en douanen, 410, 414.
- en speciale verbruikstaksen, 410.
- accijnsplichtige produkten, 313, 410, 411.

Acetyleen (produktie), 294.

Acid-oils (produktie), 285.

Activiteiten : zie «actieve bevolking».

Advokaten, 220.

Agglomeraten (fabrieken van steenkool...) petroleumraffinaderijen, cokes- en gasfabrieken (toegevoegde waarde), 666, 669, 672.

Agglomeraties en federaties van gemeenten, C.O.O., gemeenten en intercommunalen (personeel), 554 tot 556.

Ajuintjes in azijn (produktie), 284.

Alcohol :

- stokerijen : 313.
- alcoholstokerijen en gistfabrieken :
 - werklieden, 368.
 - lonen, 268.
 - wedden, 268.
 - verbruikte goederen, 268.
 - leveringen, 269.
 - voorraden, 269.
 - kapitaal (vermeerdering, vermindering), 269.
 - afschrijvingen, 269.
- produktie, 268, 269, 313.
- indexcijfers van de produktie, 304.
- verbruik, 313, 680, 686.
- accijnsrechten en speciale verbruikstaksen, 410.

Alcoholisme :

- cirrose van de lever, 99.
- aantal veroordeelden, 217.

Alcoholstokerijen :

- aantal, 313.
- produktie, 313.
- verbruik, 313.

Alcoholstokerijen en gistfabrieken :

- werklieden, 268.

- lonen, 268.
- wedden, 268.
- verbruikte goederen, 268.
- produktie, 268, 269.
- leveringen, 269.
- voorraden, 269.
- kapitaal (vermeerdering, vermindering), 269.
- afschrijvingen, 269.

Algemeen bestuur (staat), 417.

Algemene staat van de banken, 462.

Aluminium (produktie), 298.

Ambachten en neringen (beroepsopleiding), 194 tot 196.

Ambtenaren en beambten (Rijkspersoneel), 536 tot 539.

Ameublement :

- verkoop volgens de factuur, 292.
- papier en karton, 293.
- indexcijfers van de verkoop, 322.
- handel in hout en constructie (vestigingen, personeel), 553.

Ammoniaksulfaat (produktie), 294.

Antimonium, cadmium, enz..., (produktie), 298.

Apothekers, 93.

Appartementen :

- gebouwd door de Nationale Maatschappij voor de Huisvesting, 492.
- verkocht, 522.

Appelen (landbouwindex), 247.

Arbeidskrachten :

- landbouwarbeiders : zie «landbouw».
- nijverheidsarbeiders : zie «nijverheid».
- overzicht van de arbeidskrachten in België, 534, 535.
- die onder de maatschappelijke zekerheid ressorteren, 549 tot 553; 594, 595, 612 tot 614.
- grensarbeiders, 542, 543.
- vreemde, 545 tot 548.
- seizoenarbeiders, 544.

Arbeidsongevallen :

- algemene resultaten, 643, 644.
- ontvangsten van de verzekering, 611.

Arboretums (oppervlakte, volume, waarde), 254, 255.

Architecten, 530.

Arrondissementen :

- bestuurlijke, 5, 14 tot 23; 48, 49, 61.
- gerechtelijke, 5.

Artiesten (werklozen), 647.

Artikelen :

- huishoudartikelen van plastic (leveringen), 300.
- duurzame huishoudartikelen (private consumptie), 681, 687.
- modeartikelen, kleding, textielartikelen (aantal vestigingen en personeel), 542, 553.

- toiletartikelen, haarverzorging en lichaamsverzorging (private consumptie), 681, 687.
- in plaatijzer, metalen toebehoren voor woningbouw, artikelen van de staaldraadtrekkerij en de koudwalserij (private consumptie), 681, 687.
- artikelen en toebehoren voor het bouwbedrijf, meubel en meubelonderdelen (levering), 300.
- sportartikelen, spelen, speelgoed en grammofoonplaten (levering), 300.

Asfaltachtige aardpek (produktie), 295.

Assen in staal, banden, enz... (produktie), 298.

Atmosferische neerslag, 2 tot 4.

Augurken in azijn (produktie), 284.

Autobenzine (zie benzine) :

Autobussen en autocars :

- toegestane lijnen, 385.
- geëxploiteerd door de Buurtspoorwegen, 372.
- gemiddelde samenstelling en intensiteit van het verkeer per dag, 374.
- aantal in omloop, 379, 380.
- jaarlijks tot het verkeer toegelaten, 382, 383.
- lijnverkeer in de stad, 370.

Autosnelwegen (km), 373.

Auto's :

- buitenlandse produktie, 711.
- verkoop op afbetaling, 323.
- indexcijfers van de omzet, 322.
- geteld per dag en per waarnemingspost, 374.
- aantal in omloop, 379, 380.
- aantal personenwagens in omloop, 379, 380.
- jaarlijks tot het verkeer toegelaten, 382, 383.

Auto's, rijwielen en aanverwante bedrijven :

- totaal van de verzendingen, 299.
- indexcijfers van de produktie, 306.
- personeel, 308.

Autovoertuigen :

- produktie per land, 711.
- verkoopsindexcijfers, 422.
- verkoop op afbetaling, 323.
- gemiddelde samenstelling en intensiteit van het verkeer per dag, 374.
- aantal, 379, 380.
- ten opzichte van het bevolkingcijfer, 380.
- tot het verkeer toegelaten, 382, 383.

Azijn (produktie), 284.

B

Bakkerijen (koekjes, beschuiten, peperkoek, enz...) :

- produktie, 284.

Bakkerijen, bakkerijen-banketbakkerijen, banketbakkerijen :

- personeel, 266.
- lonen, 266.

- wedden, 266.

- verbruikte goederen, 266.

- produktie, 266, 267.

- leveringen, 267.

- voorraden, 267.

- kapitaal (vermeerdering, vermindering), 267.

- afschrijvingen, 267.

Baksteenfabrieken (produktie), 297.

Balans van de Maatschappelijke Zekerheid, 610, 611.

Balans van de Nationale Bank van België, 463.

Banden voor pijpen bandstaal (produktie), 298.

Band (fabrikage van band, vlechten, passementwerk, bastband en soortgelijke artikelen) :

- werklieden, 272.

- lonen, 272.

- verbruikte goederen, 272.

- produktie, 272, 273.

- leveringen, 273.

- voorraden, 273.

- kapitaal (vermeerdering, vermindering), 273.

- afschrijvingen, 273.

Bandstaal, banden voor pijpen (produktie), 298.

Banen :

- bal en kegelbanen, 119.

- rol en ijsschaatsbanen, 119.

- schietbanen op kleiduiven, 119.

- schietbanen voor vuurwapens, 119.

- skibanen, 119.

- voor boogschieten, 119.

- watersportbanen, 119.

Bankbiljettenomloop, 468, 473.

Banken (algemene staat), 462.

Bank en financiën :

- inrichtingen, 553.

- personeel, 553.

- aandelenemissies van de naamloze vennootschappen, 504.

- emissies van obligaties en kasbons, 509, 510.

Bakkerijen, banketbakkerijen; bakkerijen-

banketbakkerijen :

- personeel, 266.

- lonen, wedden, 266.

- verbruikte goederen, 266.

- produktie, 266, 267.

- leveringen, 267.

- voorraden, 267.

- kapitaal (vermeerdering, vermindering), 267.

- afschrijvingen, 267.

Basischemie (indexcijfers van de produktie), 305.

Basket-ballvelden, 119.

Bastband (fabrikage van bastband, band, vlechten, passementwerk en soortgelijke artikelen) :

- werklieden, 272.

- lonen, 272.

- wedden, 272.

- verbruikte goederen, 272.

- produktie, 272, 273.
 - leveringen, 273.
 - voorraden, 273.
 - kapitaal (vermeerdering, vermindering), 273.
 - afschrijvingen, 273.
- Bedden (aantal) geteld in :**
- verzorgingsinstellingen, 95.
 - de rustoorden, 97.
- Bedelarij en landloperij (strafgerecht), 215.**
- Bedriegerijen, misbruik van vertrouwen, oplichtingen (veroordeelden), 219.**
- Bedrijfsvoorheffing, 410, 411.**
- Bedspreien en eiderdonzen (produktie, verkoop en maakloonwerk), 291.**
- Begroting :**
- gewone, 414.
 - buitengewone, 414.
 - Ministerie van Nationale Opvoeding en Cultuur, 206, 207.
 - gezinnen, 598 tot 607.
 - begrotingsprogramma, 211.
- Begroting van de Staat :**
- uitvoering, 414.
 - uitgaven, 412 tot 414.
 - ontvangsten, 410, 411, 414.
 - economische hergroepering, 415, 416.
 - functionele hergroepering, 417, 418.
 - economische rekeningen, 436, 437.
 - wetenschapsbeleid, 211.
- Bekkens en waterwegen, 346, 347, 350 tot 353.**
- Belastingen :**
- Staat, 410, 411, 414.
 - provincies, 419 tot 423.
 - gemeenten, 424 tot 433.
 - directe van de vennootschappen, 410, 414, 678, 679, 693 tot 695.
 - directe van de particulieren, 410, 414, 694, 695.
 - indirecte, 410, 411, 667, 670, 673, 693 tot 695.
- Belgische Boerenbond, 488.**
- Belgische luchthavens :**
- vluchten met handelskarakter, 354 tot 361.
 - transit, 354, 355, 358, 359.
 - Brussel-Nationaal, 362 tot 364.
 - verkeer van de Sabena, 365.
- Belgische naamloze vennootschappen :**
- oprichtingen, 504 tot 506.
 - ontbindingen, 504 tot 506.
 - kapitaalsverhogingen, 504 tot 506.
 - kapitaalsverminderingen, 504 tot 506.
 - aandelenemissies, 504 tot 506.
- Belgische nationale liga tot bestrijding van de tuberculose (bedrijvigheid van de dispensaria), 96.**
- Belgische personenvennootschappen met beperkte aansprakelijkheid :**
- oprichtigen, 507, 508.
 - ontbindingen, 507, 508.
- kapitaalsverhoging, 507, 508.
 - kapitaalsvermindering, 507, 508.
 - totale netto emissies, 507, 508.
- Belgische vennootschappen op aandelen :**
- met bedrijvigheid in België, 509, 510.
 - met bedrijvigheid in het buitenland, 510.
 - rendement, 518 tot 521.
- Belgische zeevisserij :**
- geloste vis, 260 tot 262.
 - dagen gevist, 263.
 - volgens soort van boot, 263.
 - visprijzen, 263.
 - aantal inrichtingen, 549.
 - personeel, 552.
 - toegevoegde waarde, 665, 668, 671.
- Beleggingen (omloop van de ...) en opgenomen kredieten, 479.**
- Benzeen (produktie), 294.**
- Benzine :**
- autobenzine (produktie), 295.
 - vliegtuigbenzine en carbureactor (type essence) (produktie), 295.
 - speciale benzine en white-spirit (produktie), 287.
- Beroepskrediet, 482 tot 484.**
- Beroepsopleiding :**
- beëindigde, 197.
 - in ambachten en neringen, 194 tot 196.
- Beroepsverenigingen (erkende), 660.**
- Beschuiten :**
- produktie, 284.
 - deegwaren en rijst (private consumptie), 680, 686.
- Beschuiten, koekjes en peperkoek :**
- werklieden, 266.
 - lonen, 266.
 - wedden, 266.
 - verbruikte goederen, 266.
 - produktie, 266, 267.
 - leveringen, 267.
 - voorraden, 267.
 - kapitaal (vermeerdering, vermindering), 267.
 - afschrijvingen, 267.
- Besmettelijke ziekten : verzorgingsinstellingen :**
- aantal bedden, 95.
 - aantal gevallen, 101.
- Besparingen :**
- opgenomen kredieten en omloop van de beleggingen van de Algemene Spaar- en Lijfrentekas, 479.
 - van de overheid, 696.
 - van de particulieren, 478, 696.
 - Algemene Spaar- en Lijfrentekas, 476 tot 478.
 - praenuptiaal sparen, 628.
 - schoolsparen, 456.
- Besteding van het nationaal produkt :**
- in werkelijke prijzen, 675 tot 678; 680 tot 690.
 - verdeeld over de produktie factoren, 667 tot 670.
 - besteding, 672 tot 682.

- groeipercentages, 691, 692.
- Bestelwagens :**
 - gemiddelde samenstelling en intensiteit van het verkeer per dag, 374.
 - vrachtwagens en tankwagens (aantal), 379, 380.
- Bestrijdingsmiddelen (landbouwindex), 248.**
- Bestuurlijke indeling en gerechtelijke indeling, 5.**
- Betalingsbalans van de B.L.E.U., 335.**
- Betoncentrales (nijverheid van de ...) :**
 - personeel, 276.
 - lonen, 276.
 - wedden, 276.
 - verbruikte goederen, 276.
 - produktie, 276, 277.
 - leveringen, 277.
 - voorraden, 277.
 - kapitaal (vermeerdering, vermindering), 277.
 - afschrijvingen, 277.
- Beuken (kappingen in m³), 252.**
- Beurskapitalisaties, 456, 457.**
- Beurzen van Brussel en Antwerpen, 455 tot 458.**
- Bevaarbare waterwegen (lengte), 346, 347, 350, 352.**
- Bevallingen van meerlingen, 69.**
- Bevloerings- en bekledingstegels (produktie), 297.**
- Bevolking :**
 - in enkele landen, 703, 704.
 - in België, 6, 11, 14, 15, 39, 43, 45.
 - van Belgische nationaliteit, 18 tot 21.
 - van vreemde nationaliteit, 22, 23, 59, 60.
 - per bestuurlijk arrondissement en provincie, 14 tot 23.
 - per provincie, 6, 14 tot 23, 39.
 - per gewesten en Rijk, 14 tot 23, 39.
 - na samenvoeging van de gemeenten van 50 000 inwoners en meer, 40.
 - per groep van gemeenten, 6, 14 tot 23.
 - van de gemeenten (dichtheid), 24 tot 38.
 - dichtheid, 61.
 - accres, 10 tot 23.
 - algemene loop, 10 tot 23.
 - natuurlijke loop, 10, 12, 14 tot 23.
 - raming van de bevolking, 45 tot 47.
 - migraties, 10 tot 23; 48 tot 55.
 - van 14 jaar en ouder, geen onderwijs met volledig leerplan meer volgend, naar leeftijdsgroep, staat van werkzaamheid, onderwijsniveau en geslacht, 201 tot 203.
 - per leeftijd, 41 tot 45.
 - actieve :
 - activiteitsgraad, 531, 533.
 - per geslacht, 201, 203, 529, 531 tot 533.
 - per bedrijfstak, 529.
 - werkzaam in de openbare sektor, 529.
 - overzicht van de arbeidskrachten, 534, 535.
 - die onder de R.S.Z. ressorteren, 549 tot 553.
 - grensarbeiders, 542, 543.
 - vreemde, 545 tot 548.
 - seizoenarbeiders naar Frankrijk, 544.
 - niet-actieve, 203, 529, 534.
 - vreemde, 22, 23, 59, 60, 545 tot 548.
- Bezoekers (bioscoop), 408.**
- Bezoldigingen :**
 - van de werknemers, 594, 595.
 - in verschillende nijverheidstakken, 266, 268, 270, 272, 274, 276, 278.
 - der loontrekkenden, 675, 679, 693.
 - huispersoneel, grensarbeiders en seizoenarbeiders, 647.
 - en pensioenen, 682.
 - uurlonen (arbeiders), 566 tot 573.
 - in absolute cijfers, 566 tot 573.
 - indexcijfers voor België, 576 tot 581.
 - indexcijfers voor de landen van de E.E.G., 588, 589.
 - loonkosten per uur van werklieden in de nijverheid van E.E.G.-landen, 592, 593.
 - gemiddelde maandelijks brutowedden (bedienden), 582 tot 584.
 - in de landbouw, 250, 594.
- Bibliotheken, 204, 205.**
- Bieten (suikerbieten) :**
 - geteelde oppervlakte, 224, 226.
 - gemiddelde opbrengst per ha, 238 tot 240.
 - produktie, 241.
 - landbouwindex, 245, 247.
- Bieten (halfsuikerbieten) :**
 - gemiddelde opbrengst van de teelten, 238.
 - produktie, 241.
- Bieten (voederbieten) :**
 - geteelde oppervlakte, 226.
 - gemiddelde opbrengst per ha, 238 tot 240.
 - produktie, 241.
- Bier :**
 - indexcijfer van de nijverheidsproduktie, 304.
 - brouwerijen, 313.
 - produktie, 313.
 - verbruik, 313, 680.
 - accijnsrechten, 410.
- Bijprodukten van steenkolen (indexcijfers van de groothandelsprijzen), 563, 564.**
- Bijslag :**
 - gezinsbijslag, 611, 612, 620, 621.
 - voor afbraak van krotwoningen, 134.
- Biljetten in omloop, 468, 473.**
- Binnenbanden, buitenbanden en volle of holle (sponsachtige) banden, 293.**
- Binnenhavens (binnenscheepvaart), 346, 347; 350 tot 353.**
- Binnenlandse handel :**
 - jaarlijkse cijfers, 318 tot 320.
 - handelsregister, 317.
 - indexcijfer van de omzet, 322.
 - verkoop op afbetaling, 323, 324.

- leurhandel, 321.
 - toegevoegde waarde, 666, 669, 672.
 - bruto binnenlandse kapitaalvorming (handel, bank- en verzekeringswezen), 684.
- Binnenscheepvaart :**
- nationaal en internationaal vervoer, 345.
 - bedrijvigheid op de waterwegen, 346, 347.
 - vervoerde goederen, 348, 350 tot 353.
 - nationaliteit van de scheepseigenaar en laadvermogen van de schepen, 349.
 - toegevoegde waarde, 667, 670, 673.
 - binnenvloot, 344.
- Bioscoop :**
- zalen, aantal plaatsen, 407, 408.
 - bioscoopbezoekers, 408.
- Blinden, 109, 110.**
- Blokplaten of lamelleplaten :**
- personeel, 307.
 - waarde van de leveringen, 292.
- Bloem :**
- teelten, 227.
 - produktie, 284.
 - landbouwindex, 247.
- Bloemkolen (landbouwindex), 247.**
- Bloementeel, 227.**
- Boekbedrijf en fotografie :**
- inrichtingen, 552.
 - personeel, 552.
- Boeken :**
- werkloosheid, 647, 651.
 - in de bibliotheken, 204, 205.
 - eerste uitgaven, 205.
- Boekweit (beteelde oppervlakte), 226.**
- Bol- en kegelbanen, 119.**
- Bonen :**
- droge :
 - opbrengst, 238.
 - produktie, 241.
 - groengeoogste voor de inmaaknijverheid :
 - opbrengst, 238.
 - produktie, 241.
- Bontwerk en behaarde huiden :**
- werklieden, 274.
 - lonen, 274.
 - wedden, 274.
 - verbruikte goederen, 274.
 - produktie, 274, 275.
 - leveringen, 275.
 - voorraden, 275.
 - kapitaal (vermeerdering, vermindering), 275.
 - afschrijvingen, 275.
- Boogschieten (wippen en doelen), 119.**
- Boomkwekerijen (bestendige) (oppervlakte, volume, waarde), 246, 247.**
- Boomkwekerijen, wijmen, enz... (ha), 227, 231 tot 236.**
- Borduurwerk (mechanisch) (produktie, verkoop en maakwerk), 291.**
- Borstel- en mandenmakerij :**
- personeel, 272, 307.
 - lonen, 272.
 - wedden, 272.
 - verbruikte goederen, 272.
 - produktie, 272, 273.
 - leveringen, 273.
 - voorraden, 273.
 - kapitaal (vermeerdering, vermindering), 273.
 - afschrijvingen, 273.
 - produktie, 292.
- Bosbouw (toegevoegde waarde), 665, 668, 671.**
- Bosdomein, 251, 254, 255.**
- Boshuizen en -tuinen, weiden en teeltgronden (oppervlakte, volume, waarde), 254, 255.**
- Bos, jacht, visvangst (werkloosheid), 647, 651.**
- Bossen :**
- aantal hectaren, 251, 253 tot 256.
 - produkt van de kappingen, 252, 254, 255.
 - bosdomein, 251, 254, 255.
 - inkomsten en uitgaven, 253.
 - waarde, 254, 255.
 - overdrachten van onroerende goederen, 523.
 - toegevoegde waarde, 665, 668, 671.
- Boter :**
- produktie, 243, 287.
 - landbouwindex, 245, 247.
 - private consumptie, 680, 686.
- Bouwbedrijf, houtbewerking en stoffering :**
- nijverheidsinrichtingen, 553.
 - personeel, 553.
- Bouwmaterialen :**
- produktie van de groeven, 283.
 - produktie van baksteen, cement, enz..., 297.
 - indexcijfers van de groothandelsprijzen, 563, 564.
- Bouwsteen, enz... (produktie), 283.**
- Braakgrond (oppervlakte), 227, 231 tot 236.**
- Brandewijn, alcohol (rechten), 410.**
- Brandstoffen :**
- produktie, 280 tot 282; 708.
 - indexcijfers van de produktienijverheid, 304.
 - werklieden, 276.
 - lonen, 276.
 - wedden, 276.
 - verbruikte goederen, 276.
 - produktie, 276, 277.
 - leveringen, 277.
 - voorraden, 277.
 - kapitaal (vermeerdering, vermindering), 277.
 - afschrijvingen, 277.
- Breigoednijverheid :**
- personeel, 272, 307.
 - lonen, 272.
 - wedden, 272.

- verbruikte goederen, 272.
 - produktie, 272, 273, 288.
 - indexcijfers van de produktie, 304.
 - leveringen, 273.
 - voorraden, 273.
 - kapitaal (vermeerdering, vermindering), 273.
 - afschrijvingen, 273, 275.
 - toegevoegde waarde, 665, 668, 671.
- Breuksteen (produktie), 283.**
- Briekaas (fabricatie), 287.**
- Brocheerders-, inbinders en drukkersbedrijf:**
- personeel, 274.
 - lonen, 274.
 - wedden, 274.
 - verbruikte goederen, 274.
 - produktie, 274, 275.
 - leveringen, 275.
 - voorraden, 275.
 - kapitaal (vermeerdering, vermindering), 275.
 - afschrijvingen, 275.
 - bruto toegevoegde waarde, 665, 668, 671.
- Bromfietsen:**
- gemiddelde samenstelling en intensiteit van het verkeer per dag, 374.
 - aantal per provincie, 381.
- Brood en broodbakkerijproducten (private consumptie), 680, 686.**
- Broodgranen, 224, 226, 229, 231 tot 236.**
- Brouwerijen:**
- indexcijfers van de nijverheidsproduktie, 304.
 - aantal, 313.
 - belastbare grondstoffen, 313.
 - produktie, 313.
 - verbruik, 313.
- Brouwerijen-mouterijen, mouterijen en fabricatie van diverse dranken:**
- werklieden, 268.
 - lonen, 268.
 - wedden, 268.
 - verbruikte goederen, 268.
 - produktie, 268, 269.
 - leveringen, 269.
 - voorraden, 269.
 - kapitaal (vermeerdering, vermindering), 269.
 - afschrijvingen, 269.
- Bruggen, vakwerk, zware ketelmakerij:**
- totaal van de verzendingen, 299.
 - indexcijfers van de produktie, 306.
 - personeel, 308.
- Bruine suiker of vergeoise (produktie), 286.**
- Bruto binnenlandse kapitaalvorming, 683, 684, 688, 689.**
- Bruto binnenlands produkt, 667, 670, 673, 674.**
- Bruto nationaal produkt, 667, 670, 673, 674, 678, 692.**
- Bruto toegevoegde waarde:**
- per activiteitsklasse, 665 tot 673.

- groeipercentages, 674.
- Bruto-uurlonen in de nijverheid (gemiddelde):**
- arbeiders:
 - in absolute cijfers, 566 tot 575.
 - indexcijfers voor België, 576 tot 581.
 - indexcijfers voor de E.E.G.-landen, 588, 589.
 - loonkosten per uur van werklieden in de nijverheid van E.E.G.-landen, 592, 593.
- Brutowedden van de bedienden in de nijverheid (gemiddelde maandelijks...):**
- in absolute cijfers (per geslacht), 582 tot 584.
 - indexcijfers voor België, 585 tot 587.
 - indexcijfers voor de E.E.G.-landen, 590, 591.
- Buitenbanden, binnenbanden en volle of holle (sponsachtige) banden, 293.**
- Buitenlandse handel:**
- van verschillende landen, 713 tot 717.
 - van de Belgisch-Luxemburgse Economische Unie, 327 tot 335.
- Buizen voor elektrische geleidingen in plastic (leveringen), 300.**
- Buizen en pijpen in plastic (leveringen), 300.**
- Buizen en slangen in rubber (produktie), 293.**
- Bustehouders, korsetten, enz... (produktie, verkoop en maakloonwerk), 291.**

C

- Cadmium, tin, enz... (produktie), 298.**
- Cafés, hotels, restaurants:**
- inrichtingen, 553.
 - personeel, 553.
- Calciumcarbonaat (natuurlijk):**
- produktie, 283.
 - indexcijfers van de produktie (zandsteen en natuurlijk calciumcarbonaat), 304.
- Camenbertkaas, 287.**
- Camping:**
- kampeerterrinen, 116.
 - overnachtingen, 391, 392.
- Caramels en toffees (produktie), 284.**
- Carbureactor:**
- vliegtuigbenzine en carbureactor (type essence) (produktie), 295.
 - petroleum en carbureactor (type petroleum) (produktie), 295.
- Cement:**
- personeel, 276, 308.
 - lonen, 276.
 - wedden, 276.
 - waterverbruik, 302.
 - verbruikte goederen, 276.
 - produktie, 276, 277, 297, 710.

- leveringen, 277.
- indexcijfers van de nijverheidsproduktie, 305.
- voorraden, 277.
- kapitaal (vermeerdering, vermindering), 277.
- afschrijvingen, 277.
- Cementagglomeraten :
 - werklieden, 276.
 - lonen, 276.
 - wedden, 276.
 - verbruikte goederen, 276.
 - produktie, 276, 277.
 - leveringen, 277.
 - voorraden, 277.
 - kapitaal (vermeerdering en vermindering), 277.
 - afschrijvingen, 277.
 - toegevoegde waarde, 666, 669, 672.
- Cement, glas, klei, ceramiek :
 - toegevoegde waarde, 666, 669, 672.
 - bruto binnenlandse kapitaalvorming, 684, 689.
- Cementnijverheid en nijverheid der cementagglomeraten :
 - aandelenemissies van de naamloze vennootschappen, 506.
 - emissies van obligaties en kasbons, 510.
- Centraal Bureau voor de Kleine Spaarders, 478.
- Centraal Bureau voor Hypothecair Krediet, 484.
- Centrale Kas voor Landbouwkrediet van de Belgische Boerenbond, 488.
- Centrale jury, 169, 186, 189.
- Chocoladebonbons, 284.
- Chocolade, chocoladefabrieken :
 - produktie, 284.
 - private consumptie, 680, 686.
- Chocolade- en suikergoednijverheid :
 - werklieden, 268.
 - lonen, 268.
 - wedden, 268.
 - verbruikte goederen, 268.
 - produktie, 268, 269.
 - leveringen, 269.
 - voorraden, 269.
 - kapitaal (vermeerdering, vermindering), 269.
 - afschrijvingen, 269.
- Cichorei :
 - beteelde oppervlakte, 226.
 - opbrengst, 238.
 - produktie, 241.
- Cichoreifabrieken (produktie), 284.
- Cocons (spinnerijen) :
 - indexcijfers van de nijverheidsproduktie, 304.
 - personeel, 307.
- Cokes :
 - produktie, 282, 295.
 - voorraden, 295.
- Cokesfabrieken :
 - batterijen in werking, 295.
- waterverbruik, 302.
- ovens in dienst, 295.
- produktie van cokes, 295.
- indexcijfers van de produktie :
 - onafhankelijke, 305.
 - afhankelijk van de metaalindustrie, 306.
- personeel, 307.
- werklieden, 276.
- lonen, 276.
- wedden, 276.
- verbruikte goederen, 276.
- produktie, 276, 277.
- leveringen, 277.
- voorraden, 277.
- kapitaal (vermeerdering, vermindering), 277.
- afschrijvingen, 277.
- Cokes-, gasfabrieken, petroleumraffinaderijen en fabrieken van steenkoolagglomeraten (toegevoegde waarde), 666, 669, 672.
- Commissies van openbare onderstand :
 - ontvangsten en uitgaven, 434.
 - ontvangen giften, 662.
 - bezoldigingen en pensioenen, 682.
 - in boni, mali of evenwicht op basis van de rekeningen en begrotingen, 435.
 - personeel, 554 tot 556.
- Commodo en incommodo (zie gevaarlijke, ongezonde of hinderlijke inrichtingen).
- Concordaten (gerechtelijke), 220.
- Confectie :
 - personeel, 272, 307, 309.
 - lonen, 272.
 - wedden, 272.
 - verbruikte goederen, 272.
 - produktie, 272, 273.
 - leveringen, 273.
 - indexcijfers van de produktie, 305.
 - voorraden, 273.
 - kapitaal (vermeerdering, vermindering), 273.
 - afschrijvingen, 273.
- Confituur (produktie), 284.
- Confituur- en stroopfabrieken, enz... :
 - personeel, 266, 307.
 - lonen, 266.
 - wedden, 266.
 - verbruikte goederen, 266.
 - produktie, 266, 267.
 - leveringen, 267.
 - voorraden, 267.
 - kapitaal (vermeerdering, vermindering), 267.
 - afschrijvingen, 267.
 - indexcijfers van de produktienijverheid, 304.
- Conserven van :
 - groenten, 266, 267, 284.
 - fruit, 266, 267, 284.
 - vis, week- en schaaldieren, 266, 267.
 - vlees, 266, 267, 284.
 - conserven (produktie), 284.

Constructie van transportmaterieel (indexcijfer van de productie), 306.

Constructie (landbouw en tuinbouw...), landbouw-index, 245, 246.

Contracten :

- leercontract (ambachten en neringen), 194, 195.
- met leercontracten werklozen, 197.
- verkoop op afbetaling, 323, 324.
- persoonlijke leningen, 324.

Coöperatieven (verkoopindexcijfers), 322.

Coöperatieve vennootschappen (oprichtingen, ontbindingen), 508.

Criminele statistiek, 216 tot 219.

Cultuur en onderwijs, 151 tot 211.

D

Dagbladen (aantal), 405.

Dagbladpapier (productie), 293.

Dameskousen (productie), 288.

Dassen en soortgelijke artikelen (productie, verkoop en maakloonwerk), 291.

Deegwarennijverheid (productie), 284.

Dekens (productie), 289, 290.

Delcredere (Nationale Delcredere dienst), bedrijvigheid inzake uitvoer, 495, 496.

Dennen :

- hectaren, 251, 254, 255.
- volume, waarde, 254, 255.

Dennen, lariksen en ander naaldhout (produkt van de kappingen), 252.

Depositobanken, 464.

Diabetes (sterfgevallen), 98.

Diamant :

- personeel, 309.
- werkloosheid, 647, 651.

Dichtheid van de bevolking, 24 tot 38, 61.

Diefstal en stroperij (veroordeelden), 219.

Diensten :

- toegevoegde waarde, 667, 670, 673.
- bruto binnenlandse kapitaalvorming, 684, 689.
- overheidsdiensten en andere diensten van algemeen belang :
 - aantal inrichtingen, 550, 553.
 - personeel, 550, 553.

Dieptrekwerk, smederij, perswerk, enz. :

- totaal van de verzendingen, 299.
- indexcijfers van de productie, 306.
- personeel, 308.

Diploma's en eindgetuigschriften afgeleverd door :

- de onderwijsinstellingen, 169, 172, 182, 186, 190, 196.

- de centrale jury, 169, 186, 190.

Discontovoet, 454, 455.

Dispensaria van de Belgische nationale liga tot bestrijding van de tuberculose (bedrijvigheid), 96.

Dividenden, 677, 679.

Deegwaren, 284.

Dokters in de geneeskunde, 93, 94.

Dokters in de geneeskunde - licentiaten in tandheelkunde, 93.

Dokters (werkloosheid), 647, 653.

Dolomiet, kalk, enz... (indexcijfers van de productie), 305.

Dolomiet (productie), 283.

Domeinen en registratie (ontvangsten), 410.

Domicilievergunningen, 59.

Doodgeborenen, 64.

Doodslag, 100, 219.

Doodsoorzaken, 98 tot 100.

Doofstommen en blinden, 109, 110.

Dotatiën, 412, 413.

Douanen en accijnzen (ontvangsten), 410.

Douglas (oppervlakte, volume, waarde), 254, 255.

Douglassparren, fijnsparren en sparren (produkt van de kappingen), 252.

Draad- en metaaltrekkerij, koudwalserij, en afgeleide produkten :

- totaal van de verzendingen, 299.
- indexcijfers van de productie, 306.
- personeel, 308.

Draineerbuizen en kabelbeschermers in klei (productie), 297.

Dranken :

- aantal nijverheidsinrichtingen, 313.
- personeel, 309.
- verbruikte stoffen, 306.
- productie, 313.
- indexcijfers van de productie, 304.
- verbruik, 313.
- accijnsrechten en speciale taksen, 410.

Dranken en voedingsmiddelen (toegevoegde waarde), 665, 668, 671.

Dranken (fabrikatie van diverse ...) :

- personeel, 268.
- lonen, 268.
- wedden, 268.
- verbruikte goederen, 268.
- productie, 268, 269.
- leveringen, 269.
- voorraden, 269.
- kapitaal (vermeerdering, vermindering), 269.
- afschrijvingen, 269.

Dranken, voedingsmiddelen en tabak :
 - toegevoegde waarde, 665, 668, 671.
 - bruto binnenlandse kapitaalvorming, 684.

Drankslijterijen (belasting), 410.

Drielingen, 69.

Drijfkrachtmachines, pneumatische, en hydraulische machines :
 - verzendingen, 299.
 - indexcijfers van de produktie, 306.
 - personeel, 308.

Drops (produktie), 284.

Druk- en boekbindersbedrijf, fotografie (personeel), 309.

Drukkerijen van dag- en weekbladen :
 - werklieden, 274.
 - lonen, 274.
 - wedden, 274.
 - verbruikte goederen, 274.
 - produktie, 274, 275.
 - leveringen, 275.
 - voorraden, 275.
 - kapitaal (vermeerdering, vermindering), 275.
 - afschrijvingen, 275.

Drukkerij, uitgeverij, papier (bruto binnenlandse kapitaalvorming), 684, 689.

Drukkers-, brocheerders- en inbindersbedrijf :
 - werklieden, 274.
 - lonen, 274.
 - wedden, 274.
 - verbruikte goederen, 274.
 - produktie, 274, 275.
 - leveringen, 275.
 - voorraden, 275.
 - kapitaal (vermeerdering, vermindering), 275.
 - afschrijvingen, 275.
 - toegevoegde waarde, 665, 668, 671.

Duiven (schietbanen op kleiduiven), 119.

Dwarsliggers, assen, banden, enz... (produktie), 298.

E

Echtparen naar het aantal kinderen, 89, 90.

Echtscheidingen, 11, 88.

Eerherstel, 214, 215.

Eiderdons en bedspreiën (produktie, verkoop, maakwerk), 291.

Eieren :
 - gemiddelde prijzen, 244.
 - landbouwindex, 247.
 - produktie, 243, 706.
 - private consumptie, 680, 686.

Eierkolen (van steenkoolbriketten) (produktie), 295.

Eigendommen (land- en tuinbouw...) (overdrachten en onroerende goederen), 522.

Eiken en essen (produkt van de kappingen), 252.

Elektriciteit :
 - personeel, 278, 308.
 - lonen, 278.
 - wedden, 278.
 - waterverbruik, 296.
 - verbruikte goederen, 278.
 - produktie, 278, 279.
 - leveringen, 279.
 - consumptie, 301.
 - netto-produktie van elektrische energie, 301.
 - indexcijfers van de produktie, 306.
 - leveringen, 279.
 - in- en uitvoer, 301.
 - voorraden, 279.
 - kapitaal (vermeerdering, vermindering), 279.
 - aandelenemissies van de naamloze vennootschappen, 505.
 - emissies van obligaties en kasbons, 509.
 - afschrijvingen, 279.
 - toegevoegde waarde, 666, 669, 672.
 - produktie van verschillende landen, 709.

Elektrische huishoudtoestellen (private consumptie), 681, 687.

Elektrotechnische industrie :
 - verzendingen, 299.
 - indexcijfers van de produktie, 306.
 - personeel, 308.

Emigraties, 48 tot 55; 58.

Emissies :
 - van de overheidssector, 447, 474.
 - aandelenemissies van de Belgische vennootschappen, 504 tot 506.
 - van de Belgische P.V.B.A., 507, 508.
 - van obligaties en kasbons van de Belgische vennootschappen op aandelen, 509, 510.

Energie (landbouwindex), 248.

Eredienst : zie «godsdienst».

Erkende beroepsverenigingen (aantal), 660.

Erkenning van natuurlijke kinderen, 70.

Ertsen (indexcijfers van de groothandelsprijzen), 563, 564.

Ertsschepen (schip), 344.

Erwten :
 - droge :
 - opbrengst, 238.
 - produktie, 241.
 - groengeoogste voor de inmaak nijverheid :
 - opbrengst, 238.
 - produktie, 241.

Evangelische protestantse kerken (ontvangen giften), 662.

F

Fabrieken :

- van alcohol (aantal, produktie, verbruik), 313.
- van steenkoolbriketten (produktie, verkoop, voorraad, verbruik), 295.
- van gegiste dranken (aantal, produktie), 313.
- van bier (aantal, produktie, verbruik), 313.
- van mineraal water en limonade (aantal, produktie, verbruik), 313.
- van suiker (aantal produktie, verbruik), 313.
- van mousserende wijn (produktie, verbruik), 313.

Fabriekstegels (produktie), 297.

Fabrikatie van werken uit metaal, met uitzondering van machines en transportmaterieel (indexcijfers van de produktie), 306.

Faïence (produktie), 297.

Faillissementen, 220.

Federaties en agglomeraties van gemeenten, gemeenten, O.C.M.W. en de intercommunalen (personeel), 554 tot 556.

Fibraan (produktie), 288.

Fibranne (produktie van enkele landen), 712.

Fietsen :

- aantal per provincie, 381.
- gemiddelde samenstelling en intensiteit van het verkeer per dag, 374.

Fijnmechaniekbouw :

- verzendingen, 306.
- personeel, 308.

Fijnsparren :

- aantal ha, 251, 254, 255.
- volume, waarde, 254, 255.

Fijnsparren, douglassparren en sparren (produkt van de kappingen), 252.

Films afgerold in de bioscoopzalen (breedte van de ...), 407, 408.

Financiële en immobilaire vennootschappen :

- aandelenemissies van de naamloze vennootschappen, 504.
- emissies van obligaties en kasbons, 509.

Financiën :

- en bank (inrichtingen, personeel), 553.
- van de Staat, 410 tot 413.
- provinciale, 418 tot 423; 435.
- gemeentelijke, 424 tot 433; 435.
- van de commissies van openbare onderstand, 434.

Financiering :

- van de verkoop op afbetaling, 323, 324.
- van de persoonlijke leningen, 324.

Fiscale :

- ontvangsten, 410, 411; 414 tot 416; 418 tot 420.
- uitgaven, 412 tot 418; 421 tot 423.

Flanel (produktie), 295.

Flessen en flacons van plastic (leveringen), 300.

Fok- en gebruiksvee (landbouwindex), 248.

Foliën en vellen in plastic (leveringen), 300.

Fonds :

- gemeenschappelijke beleggingsfondsen, 503.
- rentenfonds, 474.
- muntfonds, 468.
- voor economische ontvangsten, 411.
- speciaal gemeentefonds, 411.
- Openbare fondsen, 444.
- Wegenfonds, 411, 444.

Fosfaten (produktie), 294.

Fosfoorzuur (produktie), 294.

Fotografie, druk-, boekbindersbedrijf en aanverwante bedrijven (personeel), 309.

Fruit :

- conserven, 266, 267, 284.
- teelt, 227, 231 tot 236.
- private consumptie, 680, 686.
- landbouwindex, 245, 247.

Fruitconserven (natuurlijke en andere), vruchten in stroop, gekonfijte vruchten, pruimenmoes :

- produktie, 284.
- werklieden, 266.
- lonen, 266.
- wedden, 266.
- verbruikte goederen, 266.
- leveringen, 267.
- voorraden, 267.
- kapitaal (vermeerdering, vermindering), 267.
- afschrijvingen, 267.

G

Gaines, korsetten, enz... (produktie, verkoop en maakloonwerk), 291.

Garages :

- personeel, 308.
- toegevoegde waarde, 666, 669, 672.

Garens en kunstmatige vezels (produktie), 288.

Garens van :

- kunstmatige vezels (produktie), 288.
- katoen (produktie), 288, 712.
- jute (produktie), 288.
- wol (produktie), 288, 712.
- vlas (produktie), 288.

Gas (cokesfabrieken en gasfabrieken) :

- produktie, 295, 296, 709.
- leveringen, 277.
- in- en uitvoer, 296.
- verbruikte goederen, 276.
- distributie, 296, 308.

- personeel, 276, 307, 308.
 - lonen, 276.
 - wedden, 276.
 - voorraden, 277.
 - kapitaal (vermeerdering, vermindering), 277.
 - emissies van obligaties en kasbons, 510.
 - afschrijvingen, 277.
- Gas (cokes- en gasfabrieken) petroleumraffinaderijen en fabrieken van steenkoolagglomeraten (toegevoegde waarde), 666, 669, 672.
- Gasdistributie :
- netto-productie, 296.
 - in- en uitvoer, 296.
 - beschikbaar gas, 296.
 - verdeeld gas volgens het verbruik, 296.
 - verbruik, 296.
 - personeel, 308.
- Gasfabrieken en cokesfabrieken :
- werklieden, 276.
 - lonen, 276.
 - wedden, 276.
 - verbruikte goederen, 276.
 - productie, 276, 277.
 - leveringen, 277.
 - voorraden, 277.
 - kapitaal (vermeerdering, vermindering), 277.
 - afschrijvingen, 277.
- Gas-oil, 295, 313.
- Gas, water en electriciteit :
- toegevoegde waarde, 666, 669, 672.
 - bruto binnenlandse kapitaalvorming, 684, 689, 692.
- Geboorten :
- in enkele landen, 703, 704.
 - voor het Rijk, 10 tot 13.
 - per bestuurlijk arrondissement, 14 tot 23.
 - per gewesten en voor het Rijk, 15, 17, 19, 21.
 - per geslacht, 63.
 - per maand, 64.
 - naar de leeftijd van de ouders, 65 tot 67.
 - naar het rangnummer, 68.
 - naar de duur van het huidige huwelijk der ouders, 68.
 - meerlinggeboorten, 69.
- Gebouwen en woningen :
- bouw en afbraak :
 - toegestane bouwvergunningen, 133.
 - indexcijfers van de productie, 306.
 - gewijzigde of nieuw opgerichte gebouwen, 710.
 - afgebroken gebouwen, 133, 134.
 - woningen, waarvan de bouw of de verbouwing begonnen is, 133.
 - toegevoegde waarde, 666, 669, 672.
 - bruto binnenlandse kapitaalvorming, 416, 684, 689, 692.
 - financiering :
 - bron van de financiering van de woningbouw, 446.
 - bouwpremies, 134.
 - aankooppremies, 134.
 - strijd tegen de krotwoningen, 134.
 - verhuizingstoelagen, 134.
 - leningen voor de aankoop of de bouw van huizen en woningen, 489, 490.
 - erkende maatschappijen, 483 tot 485; 489, 491 tot 493.
 - Aantal gebouwen en woningen :
 - onderhoud (private consumptie), 681, 687.
 - huur (private consumptie), 680, 686.
 - eigenaars van de gebouwen, 131.
 - ouderdom van de gebouwen, 132.
 - algemene kenmerken der woningen en hun geografieën, 131, 132.
 - Fiscaliteit :
 - belastbaar kadastraal inkomen, 526.
 - nalatenschappen en overwegingen bij overlijden, 524, 525.
 - overdrachten van onroerende goederen, 522, 523.
 - aangiften voor de taxe tot vergoeding op de V.Z.W., 525.
 - Bouwmaterialen :
 - productie van de groeven, 283.
 - productie van baksteen, cement, enz., 297.
 - metalen toebehoren voor het bouwbedrijf (indexcijfers), 296.
 - indexcijfers van de groothandelsprijzen, 563, 564.
 - Nijverheidsinrichtingen (bouwbedrijf) :
 - aantal, 549, 553.
 - personeel, 278, 529, 534, 535, 548, 549, 553.
 - werkstakingen, 657.
 - werkloosheid, 647, 651.
 - globale bezoldigingen, 594, 595.
 - lonen, 278.
 - wedden, 278.
 - verbruikte goederen, 278.
 - productie, 278, 279.
 - leveringen, 279.
 - voorraden, 279.
 - kapitaal (vermeerdering, vermindering), 279.
 - afschrijvingen, 279.
 - aandelenemissies van de naamloze vennootschappen, 506.
 - uitgiften van de personenvennootschappen met beperkte aansprakelijkheid, 508.
- Gebreide stoffen (productie), 288.
- Gebrekkige en verminkten (tegemoetkomingen aan ...), 629.
- Geesteszieken, 108.
- Gegolfde platen in plastic (leveringen), 300.
- Gehandicapten (tegemoetkomingen), 629.
- Gehuwden, 75, 85 tot 87.
- Geiteleder (productie), 292.
- Geiten :

- aantal, 232, 233.
- geslacht voor het verbruik, 242.
- Gekonfijte vruchten, natuurlijk ingelegd fruit, enz... :
 - werklieden, 266.
 - lonen, 266.
 - wedden, 266.
 - verbruikte goederen, 266.
 - produktie, 266, 267, 284.
 - leveringen, 267.
 - voorraden, 267.
 - kapitaal (vermeerdering, vermindering), 267.
 - afschrijving, 267.
- Geldhoeveelheid, 469 tot 471.
- Geldomloop, 468, 472, 473.
- Geldscheppende instellingen, geld, 461 tot 474.
- Geld :
 - geslagen en in omloop, 473.
 - voorraden, 469 tot 471.
 - girale..., 472.
- Gemeentekrediet, 490.
- Gemeente :
 - aantal, 5, 6.
 - oprichting, opheffing en wijziging van grenzen, 7.
 - van 50 000 inwoners en meer (bevolking na samen-voeging), 40.
 - onderwijs, 162 tot 165; 169, 172, 173, 184, 187, 191, 192, 193, 682, 683.
 - financiën, 424 tot 433; 435.
 - schulden, 429 tot 433.
 - bevolking, 6, 24 tot 38.
 - personeel, 554 tot 557.
 - oppervlakten, 24 tot 38.
- Geneesheren, 93, 94.
- Geneeskunde :
 - verzorgingsinstellingen (aantal bedden), 95.
 - private consumptie (genees-, heilkundige en aan- verwante zorgen), 681, 687.
- Geperste panelen :
 - personeel, 307.
 - waarde van de leveringen, 292.
- Geperste panelen en geplakt hout, meubelen, zetels, enz... :
 - werklieden, 272.
 - lonen, 272.
 - wedden, 272.
 - verbruikte goederen, 272.
 - produktie, 272, 273.
 - leveringen, 273.
 - voorraden, 273.
 - kapitaal (vermeerdering, vermindering), 273.
 - afschrijvingen, 273.
- Geplakt hout :
 - personeel, 307.
 - waarde van de leveringen, 292.
- Geplakt hout en geperste panelen :
 - personeel, 272, 307.
- lonen, 272.
- wedden, 272.
- verbruikte goederen, 272.
- produkten, 272, 273.
- leveringen, 273.
- voorraden, 273.
- kapitaal (vermeerdering, vermindering), 273.
- afschrijvingen, 273.
- Gerechtelijke concordaten, 224.
- Gerechtelijke en bestuurlijke indeling, 5.
- Gerst :
 - teelten, 224, 226, 229, 231 tot 234.
 - gemiddelde opbrengst, 238 tot 240.
 - produktie, 241, 707.
 - prijzen, 244.
 - landbouwindex, 247.
- Gescheiden mannen en vrouwen, 75, 86 tot 88.
- Gesinistreerden (toegestane leningen), 483.
- Geslachte dieren voor het openbaar verbruik, 242.
- Gestalte van de dienstplichtigen, 114.
- Gestichten en instituten (giften aan ...), 662.
- Gevaarlijke, ongezonde of hinderlijke inrichtingen, 310, 311.
- Gewassen : (beteelde oppervlakte)
 - nijverheidsgewassen, 226, 227, 231 tot 236.
 - wortel- en knolgewassen, 226, 227, 231 tot 236.
 - oliehoudende, 226.
- Gewelddadige dood, 100.
- Gezinnen per arrondissement, 62.
- Gezinsbijslag, 620.
- Gezinsbudget, 598 tot 607.
- Gezondheidscentra (aangenomen ...), 96.
- Gieterijen :
 - verzendingen, 299.
 - indexcijfers van de produktie, 306.
 - personeel, 308.
- Gietijzer :
 - produktie, 282, 298.
 - indexcijfers van de produktie, 306.
- Gietijzer en ijzerverbindingen, 711.
- Giften aan de weldadigheidsinstellingen, enz., 662.
- Girale geldsomloop, 472.
- Gistfabrieken en alcoholstokerijen :
 - werklieden, 268.
 - lonen, 268.
 - wedden, 268.
 - verbruikte goederen, 268.
 - produktie, 268, 269.
 - leveringen, 269.
 - voorraden, 269.
 - kapitaal (vermeerdering, vermindering), 269.
 - afschrijvingen, 269.

Glas :

- nijverheidsinrichtingen, 552.
- personeel, 276, 309, 552.
- werkloosheid, 647, 651.
- lonen, 276.
- wedden, 276.
- waterverbruik, 304.
- verbruikte goederen, 276.
- produktie, 276, 277.
- leveringen, 277.
- voorraden, 277.
- kapitaal (vermeerdering, vermindering), 277.
- afschrijvingen, 277.
- indexcijfers van de produktie, 305.
- aandelenemissies van de naamloze vennootschappen, 506.
- emissies van obligaties en kasbons, 510.

Glas en cement (toegevoegde waarde), 666, 669, 672.

Godsdienst :

- uitgaven van de Staat, 417.
- verenigingen zonder winstoogmerken, 661.
- hospitalen en verplegingscongregaties (ontvangen giften), 662.
- evangelische protestantse kerken (ontvangen giften), 662.
- kerkfabrieken (ontvangen giften), 662.
- kloostergemeenten en godsdienstige werken (ontvangen giften), 662.
- personeel van de erediensten, 541.
- seminaries (ontvangen giften), 662.

Goederen en diensten (landbouwindex), 248.

Golfminiatuur (velden...), 119.

Golfvelden, 119.

Gom (suikergoed produktie), 284.

Goud (produktie), 298.

Goudvoorraad van de Nationale Bank van België, 463.

Graanverwerkende nijverheid :

- werklieden, 266.
- lonen, 266.
- wedden, 266.
- verbruikte goederen, 266.
- produktie, 266, 267.
- leveringen, 267.
- voorraden, 267.
- kapitaal (vermeerdering, vermindering), 267.
- afschrijvingen, 267.

Graan- en meelgewassen :

- beteelde oppervlakte, 226, 227, 231 tot 236.
- opbrengst, 238 tot 240.
- produktie, 241.

Graverijen, groeven, aanverwante industrieën en exploitatie van terrils :

- werklieden, 266.
- lonen, 266.
- wedden, 266.
- verbruikte goederen, 266.
- produktie, 266, 267.

- leveringen, 267.
- voorraden, 267.
- kapitaal (vermeerdering, vermindering), 267.
- afschrijvingen, 267.

Grensarbeiders :

- verkeer tussen België en :
 - Nederland, 542.
 - Frankrijk, 542.
 - het Groot Hertogdom Luxemburg, 543.
 - Duitsland, 543.
- aan de verzekering tegen werkloosheid onderworpen, 651.

Grenzen van België (lengte der ...), 5.

Griffiers, 220.

Grind (produktie), 283.

Groenten :

- beteelde oppervlakte, 224 tot 227; 231 tot 236.
- private consumptie, 680, 686.
- landbouwindex, 245, 247.

Groentenconserven (fabrieken) :

- werklieden, 266.
- lonen, 266.
- wedden, 266.
- verbruikte goederen, 266.
- produktie, 266, 267, 284.
- leveringen, 267.
- voorraden, 267.
- kapitaal (vermeerdering, vermindering), 267.
- afschrijvingen, 267.
- private consumptie, 680, 686.

Groeven :

- oppervlakte, volume, waarde, 254, 255.
- personeel, 307, 552.
- produktie, 283.
- indexcijfers van de nijverheidsproduktie, 304.
- indexcijfers van de groothandelsprijzen der steengroefprodukten, 563, 564.
- nijverheidsinrichtingen, 552.
- werkstakingen, 657.

Groeven, graverijen, aanverwante industrieën en exploitatie van terrils :

- werklieden, 266.
- lonen, 266.
- wedden, 266.
- verbruikte goederen, 266.
- produktie, 266, 267.
- leveringen, 267.
- voorraden, 267.
- kapitaal (vermeerdering, vermindering), 267.
- afschrijvingen, 267.

Grondbelastingkohieren (artikels van de ...), 7.

Gronden :

- bouw (overdrachten van onroerende goederen), 523.
- woeste ..., 251, 254, 255.
- opgegeven ..., 251.

Gronden (overdrachten van onroerende goederen) :

- teel..., 522.
- niet-beteelbare..., 523.

Grondverbrokkeling, 7.

Groot- en kleinhandel :

- aandelenemissies van de naamloze vennootschappen, 504 tot 506.
- uitgaven van de personenvennootschappen met beperkte aansprakelijkheid, 507, 508.
- emissies van obligaties en kasbons, 509, 510.

Grootwarenhuizen, 322.

H

Hagel (dagen met...), 3, 4.

Handbalvelden, 119.

Handdoeken (gewafelde), keukenhanddoeken, enz. (produktie), 289.

Handel en nijverheid (uitgaven van de Staat), 417.

Handelsbalans, 327.

Handelsregister (inschrijvingen en schrappingen), 327.

Handlangers (werklozen), 647.

Handschoenen, schoenen, marokijnwerk :

- werklieden, 272.
- lonen, 272.
- wedden, 272.
- verbruikte goederen, 272.
- produktie, 272, 273.
- leveringen, 273.
- voorraden, 273.
- kapitaal (vermeerdering, vermindering), 273.
- afschrijvingen, 273.
- toegevoegde waarde, 665, 668, 671.

Harde vezelspinnerij en touwslagerij (indexcijfers van de produktie), 304.

Harde vezels (spinnerijen van ...) :

- werklieden, 270.
- lonen, 270.
- wedden, 270.
- verbruikte goederen, 270.
- produktie (enkel garen, touwwerk), 270, 271, 288.
- leveringen, 271.
- voorraden, 271.
- kapitaal (vermeerdering, vermindering), 271.
- afschrijvingen, 271.

Hardsteen :

- produktie, 283.
- indexcijfers van de produktie, 304.

Hartziekten (sterfgevallen), 98.

Haring, 261, 262.

Havenarbeiders, 647, 653.

Haver :

- teelten (ha), 224, 226, 231, 234.

- opbrengst per ha, 238, 240.
- produktie, 241.
- gemiddelde prijs, 244.

Heelkunde (aantal bedden), 95.

Helpers, 529.

Hennep en vlas (indexcijfers van de produktie), 304.

Herdiscontering- en Waarborginstituut (daggemiddelden), 467.

Hervekaas, 287.

Hitte (dagen met grote ...), 2 tot 4.

Hockeyvelden, 119.

Hoeden (produktie, verkoop en maakloonwerk), 291.

Hoevedieren :

- aantal, 224, 228, 229, 231 tot 236.
- geslacht voor het gebruik, 242.
- waarde van de dierlijke produktie, 676.
- besmettelijke ziekten, 237.

Hof :

- van beroep, 215, 221.
- van assisen, 216.
- van verbreking, 216, 221.

Hoofddeksels (produktie, verkoop en maakloonwerk), 291.

Hooghout :

- uitgestrektheid, 251, 254, 255.
- verkoopprijs, 253.
- volume, waarde, 254, 255.

Hooi :

- rendement, 238.
- produktie, 241.

Hop :

- betaalde oppervlakte, 226.
- opbrengst, 238, 240.
- produktie, 241.

Hospitalen :

- militaire, 111, 112.
- en verzorgingsinstellingen (aantal bedden), 95.
- en verplegingscongregaties (ontvangen giften), 662.

Hotelbedrijf en persoonsverzorging :

- inrichtingen, 550, 553.
- personeel, 550, 553.

Hotel, restaurant, café :

- inrichtingen, 553.
- personeel, 553.
- werkloosheid, 647, 651.
- overdrachten van onroerende goederen, 523.

Hotelwezen (overnachtingen), 389 tot 391; 393.

Hout :

- nijverheid :
- aantal nijverheidsinrichtingen, 553.
- personeel, 272, 307, 308.
- werkloosheid, 647, 651.
- lonen, 272.
- wedden, 272.

- verbruikte goederen, 272.
- produktie, 272, 273.
- leveringen, 273.
- waterverbruik, 302.
- indexcijfers van de produktie, 305.
- voorraden, 273.
- kapitaal (vermeerdering, vermindering), 273.
- afschrijvingen, 273.
- waarde van de leveringen, 292.
- indexcijfers van de groothandelsprijzen, 563, 564.
- toegevoegde waarde, 665, 668, 671.
- uitgaven van de Belgische personenvennootschappen met beperkte aansprakelijkheid, 507.
- bruto binnenlandse kapitaalvorming, 684.
- meubels en artikelen in hout (private consumptie), 681, 687.
- toegevoegde waarde, 665, 668, 671.
- handel (houtbewerking, stoffering en bouwbedrijf), 553.

Houtzagerij :

- personeel, 272, 309.
- lonen, 272.
- wedden, 272.
- verbruikte goederen, 272.
- produktie, 272, 273.
- leveringen, 273.
- voorraden, 273.
- kapitaal (vermeerdering, vermindering), 273.
- afschrijvingen, 273.

Hoven :

- van beroep, 215, 221.
- van assisen, 216.
- van verbreking, 216, 221.

Huiden en leder :

- personeel, 309.
- indexcijfers van de groothandelsprijzen, 563, 564.

Huishoudlinnen :

- beddelinnen, tafellinnen, toilet- en keukenlinnen (produktie, verkoop en maakwerk), 291.

Huispersoneel :

- werkloosheid : 647, 651.
- uitgaven (onderhoud van de woning), 681, 687.

Hulp aan het buitenland (Uitgaven van de Staat voor ...), 417.**Huur :**

- ontvangen of toegerekend, 677.
- private consumptie (taxes en water inbegrepen), 680, 686.

Huwelijken :

- per land, 703, 704.
- absolute getallen en per ∞ inwoners, 11.
- naar de leeftijd van de huwendes, 84 tot 86.
- naar hun vroegere burgerlijke staat, 86, 87.
- per maand, 87.

Hydrofielgaas en cambricweefsels, 289.**Hygiëne (orivate consumptie), 681, 687.****Hypotheken :**

- ontvangsten, 410.
- verrichtingen van het Centraal Bureau voor Hypothecair Krediet, 484.
- inschrijvingen, 484, 526.

I**IJzer :**

- produktie per land, 711.
- Belgische produktie, 282, 298.

IJzer- en staalnijverheid (emissies van obligaties en kasbons), 509.**IJzererts :**

- produktie van enkele landen, 711.
- Belgische produktie, 282.

IJzer- en staalnijverheid (personeel), 276.**IJzergieterijen :**

- verzendingen, 299.
- indexcijfers van de produktie, 306.
- personeel, 308.

IJzergieterijen, vormstaal gieterijen, draad- en metaal-trekkerij, koudwalserij (indexcijfers van de produktie), 306.**IJzernijverheid :**

- personeel, 276, 308.
- lonen, 276.
- wedden, 276.
- waterverbruik, 302.
- verbruikte goederen, 276.
- produktie, 276, 277, 298.
- indexcijfers van de produktie, 306.
- leveringen, 277.
- voorraden, 277.
- kapitaal (vermeerdering, vermindering), 277.
- afschrijvingen, 277.
- indexcijfers van de groothandelsprijzen, 563, 564.

IJzer, staal en non-ferrometalen :

- toegevoegde waarde, 666, 669, 672.
- bruto binnenlandse kapitaalvorming, 684, 689.

IJzerbindingen en gietijzer (produktie van enkele landen), 711.**Immigraties, 50 tot 57.****Inboorlingschap (verklaringen van ...), 59.****Indeling (bestuurlijke en gerechtelijke), 5.****Indexcijfer :**

- landbouw, 245 tot 248.
- algemene index der nijverheidsproduktie in enkele landen, 708.
- nijverheidsproduktie, 304 tot 306.
- aandelen genoteerd op de beurzen van Brussel en Antwerpen, 456, 457.
- consumptieprijzen, 561.

- gemiddelde bruto-uurlonen van de arbeiders, 576 tot 581.
- van de gemiddelde maandelijkse brutowedden van de bedienden, 585 tot 587.
 - voor de E.E.G.-landen, 590, 591.
- groothandelsprijzen :
 - in enkele landen, 718, 719.
 - in België, 562 tot 564.
- hoeveelheid en gemiddelde waarde van de in- en uitgevoerde goederen :
 - in enkele landen, 713 tot 717.
 - in de B.L.E.U., 334.
- van de omzet in de kleinhandel, 322.

Ingenieurs en architecten ingeschreven in de Orde van de Architecten, 530.

Inkomens :

- inkomens en vermogens, 515 tot 525.
- belastbaar kadastraal inkomen van de eigendommen, 526.
- netto-inkomens, onderworpen aan de personenbelasting, 515 tot 517.
- nationaal inkomen, 693, 705.
- netto nationaal inkomen per inwoner, 705.
- bruto nationaal inkomen tegen factorkosten, 678.
- netto nationaal inkomen tegen factorkosten, 678, 679.
- uit land- en tuinbouw, 676.
- van de bossen niet aan het bosbeheer onderworpen, 676.
- uit arbeid, 693, 695.
- van de geneesheren en tandartsen, 677.
- van de apothekers, 677.
- van de advocaten, pleitbezorgers en notarissen, 677.
- van de vrije beroepen, 677.
- van de handelaars en ambachtslieden, 677.
- van de personenvennootschappen, 677.
- ondernemersinkomen van zelfstandigen en personenvennootschappen, 676, 679, 693, 695.
- uit vermogen, toevloeiend aan particulieren, 677, 679, 693, 695.
- uit vermogen en ondernemersinkomen, toevloeiend aan de overheid, 678, 679, 693, 694.

Inrichtingen :

- handel, 318.
- gevaarlijke, ongezonde, hinderlijke, 205, 206.
- weldadigheid (ontvangen giften), 664.
- toeristische, kuur, 391, 392.
- onderwijs en stichtingen voor studiebeurzen (ontvangen giften), 662.
- onderwijs :
 - kleuter, 191.
 - lager en 4^e graad, 191.
 - middelbaar, 192.
 - normaal, 192.
 - technisch en beroeps, 193.
 - vernieuwd, 193.
- verzorging (aantal bedden), 95.
- tot algemeen nut, 661.

Installaties :

- voor lichamelijke opvoeding en sport, 116 tot 119.
- koelinstallaties, 312.
- voor het mechanisch melken, 228.

Instituten en gestichten (ontvangen giften), 662.

Intercommunalen (personeel), 554 tot 556.

Internationaal zeevervoer :

- aangekomen zeeschepen, 338, 339.
- ladingen, 341.
- lossingen, 343.
- koopvaardijvloot, 344.

Internationale trafiek van de havens der B.L.E.U., 340 tot 343.

Intresten (landbouwindex), 246, 248.

Invertsuiker (produktie), 284.

Investerings :

- Nationale Investeringsmaatschappij, 481.
- zie «Bruto binnenlandse kapitaalvorming».
- van de Staat, 416.
- landbouwindex, 246, 248.

In- en uitvoer :

- van verschillende landen :
 - indexcijfers, 713
 - waarden, 714 tot 717.
- van de B.L.E.U. (speciale handel) :
 - totaalcijfers, 327.
 - cijfers per afdeling, 328.
 - cijfers volgens de afdelingen van de T.C.I.H., 329 tot 331.
 - cijfers volgens landen, 332, 333.
 - netto uitvoer, 685, 690.
 - hoeveelheids-indexcijfers en indexcijfers van de gemiddelde waarde, 334.

Inwoners : zie «bevolking».

J

Jaarlijks verlov (balans der maatschappelijke zekerheid), 611.

Jacht en vogelvangst (inkomsten : onder bosregime staande bossen), 253.

Jachtverloven, 259.

Jam (produktie), 284.

Jeugdherbergen, 116.

Justitie :

- uitslag, 214 tot 222.
- vrederechter, 220, 221.
- uitgaven van de Staat, 417.

Jutespinnerijen :

- personeel, 270, 307.
- lonen, 270.
- wedden, 270.
- verbruikte goederen, 270.
- produktie, 270, 271, 288.

- leveringen, 271.
- voorraden, 271.
- kapitaal (vermeerdering, vermindering), 271.
- afschrijvingen, 271.
- indexcijfers van de produktie, 304.
- indexcijfers van de groothandelsprijzen, 563, 564.

Jute (weefsels), indexcijfers van de produktie, 304.

Juwelen, uurwerken, enz... :

- personeel, 309.
- private consumptie, 680, 686.

K

Kaalkapvlakte (naaldhout) :

- oppervlakte, 251, 254, 255.
- volume, waarde, 254, 255.

Kaardspinnerij :

- indexcijfers van de produktie, 304.
- personeel, 307.

Kaas :

- produktie, 287.
- private consumptie, 680, 686.

Kaatsbalvelden, 119.

Kabelbeschermers en draineerbuizen in klei (produktie), 297.

Kabeljauw, 261 tot 263.

Kadastrale percelen, 7.

Kaders, lijsten en schaverijen :

- personeel, 272, 307.
- lonen, 272.
- wedden, 272.
- verbruikte goederen, 272.
- produktie, 272, 273.
- leveringen, 273.
- voorraden, 273.
- kapitaal (vermeerdering, vermindering), 273.
- afschrijvingen, 273.
- waarde leveringen, 292.

Kalk :

- produktie, 283.
- indexcijfers van de produktie, 305.

Kalk, dolomiet, pleister, pleisteragglomeraten, enz... (indexcijfers van de produktie), 305.

Kalksteen :

- produktie, 283.
- personeel, 307.
- indexcijfers van de nijverheidsproduktie (kalksteen en natuurlijke calciumcarbonaat), 304.

Kalveren :

- landbouwindex, 247.

Kamers :

- verrekenkamers, 461.
- van volksvertegenwoordigers, 138 tot 140; 144 tot 147.

- raadkamers, 214.
- van inbeschuldigingstelling, 214.

Kammen van wol :

- personeel, 270, 307.
- lonen, 270.
- wedden, 270.
- verbruikte goederen, 270.
- produktie, 270, 271.
- leveringen, 271.
- voorraden, 271.
- kapitaal (vermeerdering, vermindering), 271.
- afschrijvingen, 271.

Kampeerterreinen, 116.

Kanalen, 346, 347, 350 tot 353.

Kandijsuiker (produktie), 286.

Kanker :

- sterfgevallen, 98, 99.
- zieken in behandeling, 102.
- nieuwe gevallen bij personen aangesloten bij een mutualiteit, 103.
- aantal tegemoetkomingen van de verzekering tegen ziekte en invaliditeit, 625.

Kantons, 5.

Kapitalen verhandeld op de markt van het daggeld, 461.

Karbonisatie en het wassen van wol :

- personeel, 270, 307.
- lonen, 270.
- wedden, 270.
- verbruikte goederen, 270.
- produktie, 270, 271.
- leveringen, 271.
- voorraden, 271.
- kapitaal (vermeerdering, vermindering), 271.
- afschrijvingen, 271.

Karton en papier :

- werklieden, 274.
- lonen, 274.
- wedden, 274.
- verbruikte goederen, 274.
- produktie, 274, 275, 293.
- indexcijfers van de produktie, 305.
- leveringen, 275.
- voorraden, 275.
- kapitaal (vermeerdering, vermindering), 275.
- afschrijvingen, 275.
- toegevoegde waarde, 265, 268, 271.

Kas :

- Nationale Kas voor Rampenschade, 450.
- Centrale Kas voor Landbouwkrediet van de Belgische Boerenbond, 488.
- private spaarkassen, 478.
- spaarkassen opgericht onder de bescherming van gemeentebesturen, 478.
- Lijfrente (van de Algemene Spaar- en Lijfrentekas), 477.
- Algemene Spaar- en Lijfrentekas, 476 tot 478.
- Nationale Kas voor Beroepskrediet, 482, 483.

- Raiffeisenkassen, 488.
- verzekeringen (van de Algemene Spaar- en Lijfrentekas), 478.
- Amortisatiekas, 449.
- deposito- en consignatiekas, 449.
- sparen (van de Algemene Spaar- en Lijfrentekas), 476, 477.

Katoen :

- spinnerijen :
 - personeel, 270, 307.
 - lonen, 270.
 - wedden, 270.
 - verbruikte goederen, 270.
 - produktie, 270, 271, 288.
 - leveringen, 271.
 - indexcijfers van de produktie, 304.
 - voorraden, 271.
 - kapitaal (vermeerdering, vermindering), 271.
 - afschrijvingen, 271.
- garens (produktie per land), 712.
- weverijen :
 - produktie per land, 712.
 - Belgische produktie, 288, 289.
 - indexcijfers van de nijverheidsproduktie, 304.
- grondstoffen (indexcijfers van de groothandels-prijzen), 563, 564.

Keramik :

- personeel, 276, 552.
- lonen, 276.
- wedden, 276.
- indexcijfers van de produktie, 305.
- waterverbruik, 302.
- verbruikte goederen, 276.
- produktie, 276, 277, 297.
- leveringen, 277.
- voorraden, 277.
- kapitaal (vermeerdering, vermindering), 277.
- afschrijvingen, 277.

Keramik- en kleinijverheid :

- toegevoegde waarde, 666, 669, 672.
- bruto binnenlandse kapitaalvorming, 684, 689.

Kerfabrieken (ontvangen giften), 662.

Kersen (landbouwindex), 247.

Kiezelen en kiezelstenen (produktie), 297.

Kiezers, 141, 148, 149.

Kinderbijslag, 611, 612, 621.

Kinderen :

- aantal, 41, 44, 45.
- voortspuitend uit tweelinggeboorte, 69.
- erkenning en wettiging, 70.
- geboorten, 10, 12, 14 tot 23; 63 tot 69; 703, 704.
- sterfgevallen, 64, 71 tot 73; 75 tot 77; 81 tot 83.

Kindergeneeskunde (aantal bedden), 95.

Kisten- en tonnennijverheid, enz... :

- personeel, 272, 307.
- lonen, 272.
- wedden, 272.

- verbruikte goederen, 272.
- produktie, 272, 273, 292.
- leveringen, 273.
- voorraden, 273.
- kapitaal (vermeerdering, vermindering), 273.
- afschrijvingen, 273.

Kleding :

- nijverheidsinrichtingen, 553.
- personeel, 553.
- indexcijfers van de produktie, 305.
- verkoopsindexcijfers, 322.
- toegevoegde waarde, 665, 668, 671.
- private consumptie, 680, 686.
- bruto binnenlandse kapitaalvorming, 684, 689.

Kleding, confectie, schoenen (personeel), 307.

Kleding-, confectienijverheid :

- werklieden, 272.
- werkloosheid, 647, 651.
- lonen, 272.
- wedden, 272.
- verbruikte goederen, 272.
- produktie, 272, 273.
- leveringen, 273.
- voorraden, 273.
- kapitaal (vermeerdering, vermindering), 273.
- afschrijvingen, 273.
- toegevoegde waarde, 665, 668, 671.
- van breigoed :
 - produktie, 288.
 - produktie, verkoop en maakloonwerk, 291.
- van gewezen stoffen (produktie, verkoop en maakloonwerk), 291.
- van hertsleder, leder en soortgelijke stoffen (produktie, verkoop en maatwerk), 291.
- private consumptie, 680, 686.

Kleding en schoeisel (bruto binnenlandse kapitaalvorming), 674, 689.

Kledingstukken, konfektie van diverse artikelen in weefsel, schoenen (indexcijfers van de produktie), 305.

Klei :

- schietbanen op kleidruiven, 119.
- produktie, 297.
- indexcijfers van de produktie, 305.

Klei, ceramiek, glas en cement (bruto binnenlandse kapitaalvorming), 684, 689.

Kleinijverheid :

- personeel, 276, 308.
- lonen, 276.
- wedden, 276.
- waterverbruik, 302.
- verbruikte goederen, 276.
- produktie, 276, 277, 297.
- leveringen, 277.
- indexcijfers van de produktie, 305.
- voorraden, 277.
- kapitaal (vermeerdering, vermindering), 277.
- afschrijvingen, 277.

– toegevoegde waarde, 666, 669, 672.

Kleinhandelszaken (overdracht van onroerende goederen), 523.

Klimatologie, 2 tot 4.

Kloostergemeenten (ontvangen giften), 662.

Koeien :

- aantal, 228, 229, 231 tot 236.
- geslacht voor het gebruik, 242.
- landbouwindex, 247.

Koekjes :

- gesuikerde (produktie), 284.
- wafeltjes en andere ongesuikerde produkten (produktie), 284.
- en pasteigebak (private consumptie), 680, 686.

Koelinstallaties, 312.

Koelpakhuizen, 312.

Koers :

- wisselkoers, 453.
- der voornaamste leningen van de Staat, 444.
- van de bepaalde schulden van de Staat, 444.
- en beurskapitalisaties van de ter beurzen van Brussel en Antwerpen genoteerde aandelen, 456, 457.

Koffie (gebrande) (produktie), 284.

Kokosvezels en andere harde vezels (weverij van ...) :

- werklieden, 270.
- lonen, 270.
- wedden, 270.
- verbruikte goederen, 270.
- produktie, 270, 271.
- leveringen, 271.
- voorraden, 271.
- afschrijvingen, 271.
- kapitaal (vermeerdering, vermindering), 271.

Koolrapen :

- gemiddelde opbrengst der teelten, 238.
- produktie, 241.

Koolzaad :

- beteelde oppervlakte, 226, 229.
- opbrengst, 238 tot 240.
- produktie, 241.

Koper :

- produktie, 282, 298.
- indexcijfers van de produktie, 306.

Korrelmaïs (beteelde oppervlakte), 226.

Korsetten, gaines, enz. (produktie, verkoop en maakloonwerk), 291.

Kosten van levensonderhoud (in verschillende landen), 718 tot 720.

Koudlijm, gelatines en osséine (produktie), 294.

Koudwalserij, draad- en metaaltrekkerij, ijzergieterijen, vormstaalgieterijen (indexcijfers van de produktie), 306.

Koudwalserij, draad- en metaaltrekkerij (indexcijfers

van de produktie), 306.

Kousen (produktie), 288.

Kraaminrichtingen (aantal bedden), 95.

Krediet :

- kredietondernemingen (inrichtingen, personeel), 553.
- opgenomen kredieten en omloop van de beleggingen van de Algemene Spaar- en Lijfrentekas, 479.
- export (credit-export W.Z.W.), 494.
- aan de handel, 483, 484.
- landbouw, 489.
- aan de nijverheid, 480, 483, 484.
- hypotheclair, 484, 491.
- beroepskrediet, 482 tot 484.
- voor verkoop op afbetaling, 323, 324.
- voor de persoonlijke leningen, 324.
- openbare ambten, 484.
- van de depositobanken, 464.
- discontokredieten, voorschotten en acceptkredieten, 464 tot 466.
- van de Staat, 415, 416.
- gemeentekrediet van België, 490.

Kropsla (landbouwindex), 247.

Krotwoningen (vergoedingen voor afbraak), 134.

Kruiden (produktie), 284.

Kruiderijen (produktie), 284.

Kunsten en letteren (V.Z.W. en instellingen tot algemeen nut), 661.

Kunstenaars (werkloosheid), 647.

Kunstgarens (indexcijfers van de groothandelsprijzen), 563, 564.

Kunstgarens- en vezels :

- produktie, 288.
- personeel in de bedrijven, 309.
- indexcijfers der groothandelsprijzen, 563, 564.

Kunstmeststoffen (indexcijfers van de groothandelsprijzen), 563, 564.

Kwarts en fijnkorrelige zandsteen, (produktie), 297.

L

Ladingen :

- in de zeehavens, 340, 341.
- in de havens van de verschillende waterwegen, 350, 351.

Lagere publiekrechtelijke lichamen :

- begrotingsverrichtingen, 435.
- economische rekeningen, 436 tot 443.

Lakken, verven, vernissen en verven voor kunstschilders, 294.

Lammeren :

- geslacht, 242.
- gewicht van het vlees, 242.

Landbouw (uitgaven van de Staat voor ...), 417.

Landbouw en bossen :

- telling op 15 mei, 226 tot 228; 230, 235, 236, 254 tot 256.
- telling van het bosbeheer, 251 tot 256.
- bossen :
 - onderworpen aan de bosregeling (loofhout en naaldhout), 256.
 - niet onderworpen aan de bosregeling (loofhout en naaldhout), 256.
 - aantal hectaren, 251, 253 tot 255.
 - produkt van de kappingen, 252.
 - inkomsten en uitgaven, 253, 676.
 - overdrachten van onroerende goederen, 523.
 - aard van de eigenaars, 256.
 - bossen per provincie, 253.
- landbouw (internationaal overzicht), 706, 707.
- landbouwbedrijven :
 - aantal, 224, 230.
 - landbouweigendommen (overdrachten van onroerende goederen), 522.
 - inkomsten, 676.
 - bruto binnenlandse kapitaalvorming, 683, 688.
- teelten :
 - aantal hectaren, 224 tot 227; 229 tot 236.
 - produktie, 241.
 - toegevoegde waarde, 665, 668, 671.
 - opbrengst, 239, 240.
 - gemiddelde prijzen der voornaamste landbouwprodukten, 244.
- meststoffen :
 - landbouwindex, 246, 248.
 - produktie, 249, 294.
 - in- en uitvoer, 249.
 - verbruik, 249.
 - indexcijfers van de groothandelsprijzen, 563, 564.
- landbouwwerktuigen :
 - aantal, 228.
 - landbouwindex, 246, 248.
- arbeidskrachten in de landbouw, 227, 529, 534, 549, 552.
- lonen, 246, 248, 250.
- pachten, 246, 248, 250.
- werkloosheid, 647, 651.
- dieren :
 - aantal, 224, 228, 229, 231 tot 236.
 - geslacht, 242.
 - waarde van de dierlijke produktie, 676.
 - besmettelijke ziekten, 238.
- landbouwstreken, 231, 234.
- landbouwkrediet, 483 tot 489.

Landbouw- en tuinbouw : inkomen, 676.

Landbouwkantoren van de Algemene Spaar- en Lijfrentekas, 586.

Landloperij en bedelarij :

- aangeklaagden, 215.
- gevonnisten, 215.

Larixen, dennen en ander naaldhout (produkt van de kappingen), 252.

Larixen (Japanse), oppervlakte, volume, waarde, 254, 255.

Leder :

- nijverheidsinrichtingen, 552.
- personeel, 307, 552.
- werkloosheid, 647.
- produktie, 292.
- indexcijfers van de industriële produktie, 305.
- indexcijfers van de groothandelsprijzen, 563, 564.

Leder en huiden :

- personeel, 309.
- werkloosheid, 651.
- indexcijfers van de groothandelsprijzen, 563, 564.

Leercontracten, 194, 195.

Leergangen, schriftelijk, 199.

Leerlingen, 152 tot 190.

Leerlooierijen :

- werklieden, 274.
- lonen, 274.
- wedden, 274.
- waterverbruik, 302.
- verbruikte goederen, 274.
- produktie, 274, 275, 292.
- leveringen, 275.
- voorraden, 275.
- kapitaal (vermeerdering, vermindering), 275.
- afschrijvingen, 275.

Legaten aan weldadigheidsinstellingen, enz..., 662.

Leger :

- militaire hospitalen, 111, 112.
- dienstplichtigen vrijgesteld of verdaagd, 113.
- dienstplichtigen die het geneeskundig onderzoek ondergingen, 113.
- gestalte van die dienstplichtigen, 114.
- graad van onderricht van de ingelijfde mannen, 200.
- uitgaven voor landsverdediging, 412, 413, 417.
- rustpensioenen, 617.
- wervingsverrichtingen, 113, 540.
- aanwezig effectief, 540.
- strijdkrachten, 534.
- toegevoegde waarde, 667, 670, 673.
- besteding van het nationaal produkt, 682, 683, 688.

Leien :

- produktie, 283.
- indexcijfers van de produktie, 304.

Leningen :

- aan de landbouw, 483 tot 489.
- aan de handel, 480, 484.
- aan de nijverheid, 480, 481, 484.
- aan de openbare ambten, 484.
- ambachtskrediet, 482.
- voor beroepsdoeleinden, 482 tot 484.
- voor geteisterden, 483.

- van het Centraal bureau voor Hypothecair Krediet, 484.
- van de landbouwkantoren van de Algemene Spaar- en Lijfrentekas, 486.
- uitleningen door de A.S.L.K. aan vennootschappen voor huisvesting, 491.
- hypothecaire, 484.
- van boeken, 204, 205.
- persoonlijke, 324.
- voor de verkopen op afbetaling, 323, 324.

Leukemie (nieuwe gevallen), 103.

Leurhandelaars, 321.

Levensduur (gemiddelde), 81 tot 83.

Levensverzekeringsmaatschappijen, 497, 498.

Lezers ingeschreven in de openbare bibliotheken, 204.

Licentiaten in tandheelkunde, 93.

Lichamelijke opvoeding en sport (installaties), 116 tot 119.

Liga (nationale ... tot bestrijding van de tuberculose - bedrijvigheid van de dispensaria), 96.

Lijm, soluties en dispersies (rubbernijverheid), 293.

Lijnen :

- van autobussen en autocars, 385.
- van de spoorwegen, 366.
- telegraaf, 399.
- telefoon, 401.

Lijsten, schaverijen en kaders :

- waarde van de leveringen, 292.
- personeel, 307.

Limonade en mineraalwater :

- fabrieken, 313.
- produktie, 313.
- verbruik, 313.

Linnengoed (produktie, verkoop en maakwerk), 291.

Locomotieven :

- met stoom, 366.
- diesel, 366.
- elektrische, 366.

Lonen (landbouwindeks), 246, 248.

Lonen en wedden, 415, 675.

Lonen en bezoldigingen :

- bruto-uurlonen in de nijverheid (arbeiders) :
 - in België, 566 tot 575.
 - indexcijfers in België, 576 tot 581.
 - indexcijfers in de E.E.G.-landen, 588, 589.
- maandelijkse brutowedden in de nijverheid (bedienden) :
 - in absolute cijfers (per geslacht), 582 tot 584.
 - indexcijfers voor België, 585 tot 587.
 - indexcijfers voor de E.E.G.-landen, 590, 591.
- totaal bedrag, 266, 268, 270, 272, 272, 274, 276, 278, 675, 693, 694.
- bedrag van de loonkosten per uur in de E.E.G.-landen, 592, 593.
- totale bezoldiging naar bedrijfstak, 594, 595.

Lompen en textielafval (klassifikatie en uitrafeling) :

- werklieden, 270.
- lonen, 270.
- wedden, 270.
- verbruikte goederen, 270.
- produktie, 270, 271.
- leveringen, 271.
- voorraden, 271.
- kapitaal (vermeerdering, vermindering), 271.
- afschrijvingen, 271.

Lood :

- produktie, 282, 292.
- indexcijfers van de produktie, 306.

Loofhout- en naaldhoutbossen, 254 tot 256.

Loonkosten, bedrag uurlonen van werklieden en bedienden in de nijverheid van E.G.-landen, 592, 593.

Loop van de bevolking, 10 tot 23.

Lossingen :

- in de zeehavens, 342, 343.
- in de havens van de verschillende waterwegen, 352, 353.

Luchthavens (Belgische) :

- vluchten met handelskarakter, 354 tot 361.
- transitverkeer, 354, 355, 358, 359.
- Brussel-Nationaal, 362 tot 364.
- verkeer van de Sabena, 365.

Luchtverkeer (uitgaven van de Staat voor ...), 417.

Luchtverontreiniging, 120 tot 127.

Lucifers :

- produktie, 294.
- indexcijfers van de produktie, 305.
- personeel, 307.

Luierartikelen (produktie, verkoop en maakloonwerk), 291.

Luzerne :

- opbrengst, 238.
- produktie, 241.

M

Maalderijen (indexcijfers van de produktie), 304.

Maatschappijen (zie ook Vennootschappen) :

- van vermaak (aantal), 661.
- van levensverzekeringen (aantal en activiteit), 497, 498.
- erkende ziekenfondsen, 626.
- voor volkswoningen erkend door de Algemene Spaar- en Lijfrentekas, 491.
- nationale voor Krediet aan de Nijverheid, 480, 483, 484.
- nationale voor de huisvesting, 492, 493.
- nationale landmaatschappij, 489.
- nationale investeringsmaatschappij, 481.

Machinebouw en mechanische bouw :

- verzendingen, 299.
- personeel, 308.
- indexcijfers van de produktie, 306.

Machineconstructie :

- aantal nijverheidsinrichtingen, 552.
- personeel, 552.

Machinedraad (ijzernijverheid), 298.**Machines :**

- landbouwmachines (aantal), 228.
- melkmachines (aantal), 228.

Magistraten, 220.**Maailand :**

- beteelde oppervlakte, 227, 231 tot 236.
- opbrengst, 237.
- produktie, 241.
- overdrachten van onroerende goederen, 522.
- eigendom en gronden, 522.

Maïs :

- beteelde oppervlakte, 226.
- opbrengst der teelten, 238 tot 240.
- produktie, 238, 707.

Mandenmakerij en rotan :

- waarde van de leveringen, 292.
- personeel, 307.

Mandenmakerij en borstelnijverheid :

- werklieden, 272.
- lonen, 272.
- wedden, 272.
- verbruikte goederen, 272.
- produktie, 272, 273.
- leveringen, 273.
- voorraden, 273.
- kapitaal (vermeerdering, vermindering), 273.
- afschrijvingen, 273.

Maneges (rijscholen), 119.**Margarine :**

- werklieden, 268, 307.
- lonen, 268.
- wedden, 268.
- verbruikte goederen, 268.
- produktie, 268, 269, 285.
- indexcijfers van de produktie, 304.
- leveringen, 269.
- voorraden, 269.
- kapitaal (vermeerdering, vermindering), 269.
- afschrijvingen, 269.

Markt :

- van het geld, 461.
- van de wissel, 453.

Marmer :

- produktie, 283.
- indexcijfers van de produktie, 304.

Marokijnwerk, schoenen, handschoenen :

- werklieden, 272.
- lonen, 272.

- wedden, 272.

- verbruikte goederen, 272.

- produktie, 272, 273.

- leveringen, 273.

- voorraden, 273.

- kapitaal (vermeerdering, vermindering), 273.

- afschrijvingen, 273.

- toegevoegde waarde, 665, 668, 671.

Masteluin :

- beteelde oppervlakte, 226.

- opbrengst, 238.

- produktie, 241.

Materieel (begrotingsuitgaven), 414.**Materniteiten (aantal bedden), 95.****Mayonnaise en andere gekruide sausen (produktie), 284.****Mechaniekbouwwerken (verscheidene ...) :**

- verzendingen, 299.

- indexcijfers van de produktie, 306.

- personeel, 308.

Mechanische (fijn...) en optische industrie (inrichtingen, personeel), 552.**Meel (produktie), 284.****Meerlinggeboorten, 69.****Meet-, laboratorium- en gelijkaardige toestellen :**

- verzendingen, 299.

- personeel, 308.

Melk (nijverheid) :

- werklieden, 266.

- lonen, 266.

- wedden, 266.

- verbruikte goederen, 266.

- produktie, 266, 267, 287, 706.

- leveringen, 267.

- voorraden, 267.

- kapitaal (vermeerdering, vermindering), 267.

- afschrijvingen, 267.

- private consumptie, 680, 686.

Melkpoeder (produktie), 287.**Menslievendheid (V.Z.W.), 661.****Menslievendheid en vermaak, 661.****Meststoffen :**

- produktie, 249, 294.

- invoer en uitvoer, 249.

- verbruik, 249.

- indexcijfers van de groothandelsprijzen, 563, 564.

- landbouwindex, 246, 248.

Metaalkonstrukties (montage van ...) :

- werklieden, 278.

- lonen, 278.

- wedden, 278.

- verbruikte goederen, 278.

- produktie, 278, 279.

- leveringen, 279.

- voorraden, 279.

- kapitaal (vermeerdering, vermindering), 279.
- afschrijvingen, 279.

Metaal (nijverheid) :

- inrichtingen, 552.
- personeel, 278, 308, 552.
- werkloosheid, 647, 651.
- lonen, 278.
- wedden, 278.
- waterverbruik, 302.
- verbruikte goederen, 278.
- produktie, 278, 279.
- leveringen, 279, 299.
- voorraden, 279.
- indexcijfers van de produktie, 306.
- kapitaal (vermeerdering, vermindering), 279.
- emissies van obligaties en kasbons, 509.
- bruto binnenlandse kapitaalvorming, 684, 689.
- indexcijfers der groothandelsprijzen, 563, 564.
- toegevoegde waarde, 666, 669, 672.
- afschrijving, 279.
- produktie, 298.
- aandelenemissies van de naamloze vennootschappen, 504.
- uitgiften van de personenvennootschappen met beperkte aansprakelijkheid, 507.

Metaaltoebehoren voor het bouwbedrijf, plaatwerk, enz. :

- verzendingen, 299.
- indexcijfers van de produktie, 306.
- personeel, 308.

Metaaltrekkerij, smeedwerk, enz... :

- personeel, 308.
- indexcijfers van de produktie, 306.

Metaalverwerkende nijverheid :

- nijverheidsinrichtingen, 552.
- personeel, 278, 308, 552.
- werkloosheid, 647, 651.
- lonen, 278.
- wedden, 278.
- waterverbruik, 302.
- verbruikte goederen, 278.
- produktie, 278, 279, 298.
- leveringen, 279, 299.
- indexcijfers van de produktie, 306.
- voorraden, 251.
- kapitaal (vermeerdering, vermindering), 279.
- afschrijvingen, 279.
- toegevoegde waarde, 666, 669, 672.
- bruto binnenlandse kapitaalvorming, 684, 689.
- indexcijfers van de groothandelsprijzen, 563, 564.
- emissies van obligaties en kasbons, 509.

Metalen en metaalprodukten (indexcijfers van de groothandelsprijzen), 563, 564.**Meteorologie, 2 tot 4.****Meubels van hout :**

- personeel, 307.
- waarde van de leveringen, 292.

Meubels, zetels, schrijnwerkerij, enz. ... (van hout) :

- werklieden, 272.
- lonen, 272.
- wedden, 272.
- verbruikte goederen, 272.
- produktie, 272, 273.
- leveringen, 273.
- voorraden, 273.
- kapitaal (vermeerdering, vermindering), 273.
- afschrijvingen, 273.

Meubels en artikelen in hout (private consumptie), 681, 687.**Middelhout :**

- aantal hectaren, 251, 254, 255.
- verkoopprijs, 253.
- volume, waarde, 254, 255.

Middenstand (uitgaven van de Staat voor de ...), 417.**Minder-validen (tegenoetkomingen), 629.****Migraties :**

- totalen, 10, 12 tot 23.
- binnenlandse, 48 tot 50.
- buitenlandse, 50 tot 58.

Mijnen :

- nijverheidsinrichtingen, 552.
- personeel, 552.
- handelsinrichtingen, 552.
- waterverbruik, 302.
- werkloosheid, 647, 651.

Mijnwerkers :

- aantal, 281, 282.
- lonen, 281.
- gemiddelde produktie, 281, 282.

Mijnwezen (uitgaven van de Staat voor het ...), 417.**Miliciens :**

- wervingsverrichtingen, 540.
- die het geneeskundig onderzoek ondergingen, 113.
- vrijgesteld of verdaagd wegens lichamelijke oorzaken, 113.
- aanwezig effectief, 540.
- graad van onderricht van de ingelijfde mannen, 200.
- ingedeeld naar de gestalte, 114.
- geteld, per leeftijdsgroep, onderwijsniveau en geslacht, 201.

Militaire dienst, 111 tot 114.**Militie, 113, 114, 540.****Mineraalwater en limonade :**

- fabrieken, 313.
- produktie, 313.
- consumptie, 313.
- douanen en accijnzen, 410.

Ministeries (begrotingsuitgaven), 412, 413.**Misbruik van vertrouwen, oplichtingen, bedriegerijen (veroordeelden), 219.****Mortaliteit, 64.****Mosterd (produktie), 284.**

Motorrijwielen :

- aangegeven in de loop van het jaar, 381.
- aantal, 379, 380.

Motorrijwielen en scooters (gemiddelde samenstelling en intensiteit van het verkeer per dag), 374.**Motorvoertuigen :**

- aantal, 379 tot 383; 385.
- verplichte aansprakelijkheidsverzekering, 499 tot 502.
- verkeersongevallen, 384.
- veroorzaakte sterfgevallen, 99, 384.
- produktie van verschillende landen, 711.
- nieuwe tot het verkeer toegelaten, 382.
- tweedehands tot het verkeer toegelaten, 383.
- speciale voertuigen :
 - gemiddelde samenstelling en intensiteit van het verkeer per dag, 374.
 - aantal, 379, 380.

Mousserende appel- en peredrank (produktie), 313.**Mousserende wijn (produktie) :**

- van druiven, 313.
- van ander fruit, 313.

Mout (produktie), 285.**Mouterijen, brouwerijen-mouterijen, brouwerijen en fabriek van diverse dranken :**

- werklieden, 268.
- lonen, 268.
- wedden, 268.
- verbruikte goederen, 268.
- produktie, 268, 269.
- leveringen, 269.
- voorraden, 269.
- kapitaal (vermeerdering, vermindering), 269.
- afschrijvingen, 269.

Mozaïek en straatsteen (produktie), 283.**Munitie en wapens :**

- verzendingen, 299.
- indexcijfers van de produktie, 306.
- personeel, 308.

Munt :

- geslagen en in omloop, 473.
- in voorraden, 469 tot 471.
- girale geldomloop, 472.

Mutualiteiten (vrije mutualiteitsverzekering) :

- aantal verenigingen, 626.
- aantal verbonden, 626.
- financiële resultaten, 627, 628.

N**Naaigarenfabrieken (produktie), 288.****Naaldhoutbossen- en loofhout, 254 tot 256.****Nalatenschappen en overgangen bij overlijden :**

- indeling volgens de devolutie, 524, 525.

- indeling volgens het bedrag van de netto-activa, 525.
- jaarlijkse indeling volgens de belaste grondslag, 526.

Nataliteit (per maand), 64.**Nationale Bank van België (balansen), 463.****Nationale Delcrederedienst, 495, 496.****Nationaal Instituut voor Landbouwkrediet, 487.****Nationale rekeningen, 665 tot 699.****Naturalisaties, 59.****Neringen en ambachten (beroepsopleiding en vervolmaking), 194 tot 196.****Netto buitenlands tegoed van de geldscheppende instellingen, 476.****Niet-metaalhoudende mineralen (nijverheden van ...): personeel, 309.****Nieuwbouw, 133.****Nijverheid :**

- uitgaven van de Staat voor de ..., 417.
- personeel, 266, 268, 270, 272, 274, 276, 278, 281, 282, 307 tot 310; 534, 535.
- gemiddelde bruto-uurlonen van de arbeiders, 566 tot 575.
- loonkosten bedrag uurlonen van de werklieden en bedienden in E.G.-landen, 592, 593.
- indexcijfers van de gemiddelde bruto-uurlonen van de arbeiders, 576 tot 581.
- gemiddelde maandelijke brutowedden van de bedienden, 582 tot 584.
- indexcijfers van de gemiddelde maandelijke brutowedden van de bedienden, 585 tot 587.
 - voor de E.E.G.-landen, 590, 591.
- produktie of leveringen, 267, 269, 271, 273, 275, 277, 279 tot 298; 300, 301, 313.
- indexcijfers van de produktie, 304 tot 306.
- lonen en wedden, 266, 268, 270, 272, 274, 276, 278, 594, 595.
- actieve bevolking, 529.

Non-ferrometalen (nijverheid) :

- personeel, 278, 308.
- lonen, 278.
- wedden, 278.
- verbruikte goederen, 278
- produktie, 278, 279, 298.
- toegevoegde waarde, 666, 669, 672.
- leveringen, 279.
- verbruikt water, 302.
- voorraden, 279.
- kapitaal (vermeerdering, vermindering), 279.
- afschrijvingen, 279.
- indexcijfers van de produktie, 306.
- indexcijfers van de groothandelsprijzen, 563, 564.

Notarissen, 220, 530.

O

- Oliezuur en zwavelzuur (produktie), 294.
- Oliehoudende zaden, 226.
- Oliën (dierlijke en plantaardige ...):
- nijverheidsinrichtingen, 552.
 - personeel, 268, 307, 552.
 - lonen, 268.
 - wedden, 268.
 - verbruikte goederen, 268.
 - produktie, 268, 269, 285.
 - leveringen, 269.
 - voorraden, 269.
 - kapitaal (vermeerdering, vermindering), 269.
 - afschrijvingen, 269.
 - indexcijfers van de produktie, 304.
- Olietankers (aantal en tonnenmaat), 344.
- Ondergoed (produktie), 294.
- Onderhoud gebouwen (landbouwindex), 246, 248.
- Onderhoud materieel (landbouwindex), 246, 248.
- Ondernemingen met bijhuizen (voeding), (verkoop-indexcijfer), 322.
- Onderricht :
- graad van onderricht van de bij het leger ingelijfde mannen, 200.
- Onderwijs :
- staatsbegroting, 204, 207, 412, 413, 415 tot 418.
 - algemeen overzicht, 152 tot 161; 164.
 - kleuter, 152 tot 162; 191, 193.
 - van het eerste niveau (lager onderwijs) 152 tot 161; 163, 191, 193.
 - van het tweede niveau :
 - vierde graad van het lager onderwijs, 152 tot 156; 164, 165, 191.
 - type I, vernieuwd secundair onderwijs, 163, 165, 166, 190, 152 tot 161; 166, 168, 193
 - type II, algemeen secundair-, technisch- en beroepsonderwijs, 152 tot 161, 164, 167 tot 170. - van het derde niveau : universitaire opleiding; pedagogisch onderwijs; hoger technisch onderwijs; overige onderwijstypes van het hoger niet-universitair onderwijs, 152 tot 161; 173 tot 190.
 - schriftelijke leergangen, 199.
 - met beperkt leerplan, 198.
 - onderwijsniveau van de bevolking van 14 jaar en ouder, geen onderwijs met volledig leerplan meer volgend, 201, 203.
 - onderzoek en wetenschap, onderwijs (inrichtingen, personeel), 553.
- Ongehuwden, 75, 86.
- Ongevallen (sterfte door ...), 99, 112.
- Onroerende goederen (overdracht), 524, 525.
- Oogst : zie «landbouw».
- Oorlogsgeteisterden (toegestaande kredieten), 483.
- Oorlogsschade (Zelfstandige Kas voor ...), 450.

- Openbare bibliotheken, 204, 205.
- Openbare Onderstand (rekeningen en begrotingen van de Commissies), 434.
- Oplichtingen, misbruik van vertrouwen, bedriegerijen, 219.
- Oppervlakte :
- van verschillende landen, 703, 704.
 - Rijk, 5.
 - provincies, 5.
 - bestuurlijke arrondissementen, 5.
 - gemeenten, 24 tot 38.
 - beteelde oppervlakte, 224 tot 227; 229 tot 236.
 - beboste oppervlakte, 251, 253 tot 256.
- Oprichting van gebouwen, 446.
- Opslagtank, enz. van plastic (leveringen), 300.
- Opvoeding (inventaris van de installaties voor lichamelijke opvoeding en sport), 116 tot 119.
- Opvoeding, onderwijs, vulgarisatie (Verenigingen zonder winst oogmerken), 661.
- Opvoedkundig verachterden bij het leger ingelijfd, 200.
- Ossen :
- geslacht voor het verbruik, 242.
 - gewicht van het vlees, 242.
- Oud ijzer en oude metalen (valorisatienijverheid van ...)
- werklieden, 278.
 - lonen, 278.
 - wedden, 278.
 - verbruikte goederen, 278.
 - produktie, 278, 279.
 - leveringen, 279.
 - voorraden, 279.
 - kapitaal (vermeerdering, vermindering), 279.
 - afschrijvingen, 279.
- Ovens in de cokesfabrieken (aantal, produktie), 295.
- Overdrachten van onroerende goederen :
- openbare verkopen, 522, 523, 526.
 - verkopen uit de hand, 522, 523, 526.
- Overheidsconsumptie, 682, 683, 688, 691.
- Overlevenden op 1.000.000 geboorten, 81 tot 83.
- Overlevingskans, 81 tot 83.
- Overnachtingen, 389 tot 391; 393.

P

- Paardebonen :
- opbrengst, 238.
 - produktie, 241.
- Paarden :
- voeders voor paarden (produktie), 285.
 - aantal, 224, 228, 229, 231 tot 236.
 - geslacht voor het verbruik, 242.
 - landbouwindex, 247.

Pachten :

- landbouwindex, 246, 248.
- betaald per ha. 250.

Pannen en bijbehoren (produktie), 297.**Pantoffels :**

- produktie, 292.
- indexcijfers van de produktie (pantoffels en schoenen), 305.
- personeel, 307.

Papier (produktie en verwerking van papier en karton) :

- werklieden, 274
- lonen, 274
- wedden, 274
- waterverbruik, 302.
- verbruikte goederen, 274.
- produktie, 274, 275.
- leveringen, 275.
- voorraden, 275.
- kapitaal (vermeerdering, vermindering), 275.
- afschrijvingen, 275.

Papier, drukkerij, uitgeverij (bruto binnenlandse kapitaalvorming), 684, 689.**Papier en karton :**

- schrijf- en druk... (produktie), 293.
- verpakings... (produktie), 293.

Papier, karton :

- nijverheidsinrichtingen, 553.
- personeel, 307.
- werkloosheid, 651.
- produktie, 293.
- indexcijfers van de produktie, 305.
- indexcijfers der groothandelsprijzen, 563, 564.
- toegevoegde waarde, 665, 668, 671.

Papiernijverheid en grafische bedrijven :

- aandelenemissies van de naamloze vennootschappen, 505.
- emissies van obligaties en kasbons, 510.

Paraplu's en parasols (produktie, verkoop en maakwerk), 291.**Parfum, schoonheidsprodukten, zeep :**

- werklieden, 274.
- lonen, 274.
- wedden, 274.
- verbruikte goederen, 274.
- produktie, 274, 275.
- leveringen, 275.
- voorraden, 275.
- kapitaal (vermeerdering, vermindering), 275.
- afschrijvingen, 275.
- verkoopindexcijfers, 322.

Parket (gerecht), 214.**Parket (hout) :**

- waarde van de leveringen, 292.
- geteld personeel, 307.

Parket (hout), geplakt hout, meubelen, enz. :

- werklieden, 272.

- lonen, 272.
- wedden, 272.
- verbruikte goederen, 272.
- produktie, 272, 273.
- leveringen, 273.
- voorraden, 273.
- kapitaal (vermeerdering, vermindering), 273.
- afschrijvingen, 273.

Pakketboten (aantal en tonnenmaat), 344.**Parlementsleden, zie «verkiezingen».****Passementwerk (fabrikage van passementwerk, band, vlechten, bastband en soortgelijke artikelen) :**

- werklieden, 272.
- lonen, 272.
- wedden, 272.
- verbruikte goederen, 272.
- produktie, 272, 273.
- leveringen, 273.
- voorraden, 273.
- kapitaal (vermeerdering, vermindering), 273.
- afschrijvingen, 273.

Pasteigebak en koekjes, 680, 686.**Pedagogie (instellingen), 661.****Pensioenen :**

- gerechtigden, 614 tot 616.
- die volledig ten laste van de Staat vallen, 617 tot 619.
- oorlogspensioenen (begroting), 415, 446.
- begrotingsuitgaven, 412, 413, 415.

Peperkoek, koekjes, beschuiten :

- werklieden, 266.
- lonen, 266.
- wedden, 266.
- verbruikte goederen, 266.
- produktie, 266, 267.
- leveringen, 266, 267.
- voorraden, 267.
- kapitaal (vermeerdering, vermindering), 267.
- afschrijvingen, 267.

Peperkoek (produktie), 284.**Pere- en appeldrank (produktie), 313.****Peren (landbouwindex), 247.****Pers :**

- Belgische periodieke, 405.
- private consumptie, 681, 687.

Personeel van :

- het onderwijs, 193.
- het Rijk, 536 tot 537.
- de gemeenten, de agglomeraties en de federaties van de gemeenten, de C.O.O. en de intercommunalen, 554 tot 556.
- de provincies, 557.
- de Regie van T.T., 402.
- de spoorwegen, 366.
- de posterijen, 397.
- de rechtbanken van eerste aanleg en vredege-rechten, 220.

- de erediensten, 541.
 - de medische en paramedische diensten, 93.
 - de medische diensten, 94.
 - onderworpen aan de R.M.Z., 549 tot 553.
 - de nijverheidsinrichtingen, 307 tot 309.
 - de handelsinrichtingen, 553.
- Persoonsverzorging en hygiëne (private consumptie), 681, 687.
- Perswerk, smederij, enz. ... :
- verzendingen, 299.
 - indexcijfers van de produktie, 306.
 - geteld personeel, 308.
- Petroleum en petroleumderivaten :
- produktie per land, 708.
 - petroleumraffinaderijen :
 - aantal raffinaderijen, 313.
 - in bewerking gestelde ruwe petroleum, 295.
 - waterverbruik, 302.
 - verbruikte goederen, 276.
 - produktie, 276, 277, 295, 313.
 - indexcijfers van de produktie, 305.
 - leveringen, 277.
 - voorraden, 277.
 - verbruik, 313.
 - accijsrechten, 410.
 - kapitaal (vermeerdering, vermindering), 277.
 - afschrijvingen, 277.
 - personeel, 276, 307, 552.
 - lonen, 276.
 - wedden, 276.
 - indexcijfers van de groothandelsprijzen, 563, 564.
- Petroleumraffinaderijen, fabrieken van steenkoolagglomeraten, cokes- en gasfabrieken (toegevoegde waarde), 666, 669, 672.
- Petroleumgas, 295.
- Petroleumteer (residuële), 295.
- Petten en kepies (produktie, verkoop en maakloonwerk), 291.
- Peulvruchten, 227, 231 tot 236.
- Picallili (produktie), 284.
- Pijpen en buizen in plastic (leveringen), 300.
- Pikdorsers (aantal), 228.
- Plaatsen in de bioscoopzalen (aantal ...), 407.
- Plaatbewerking en metaalverwerkende nijverheid : zie «platen».
- Plaatsingen voor Arbeidsvoorziening, 652, 653.
- Pladijs :
- geloste vis, 261.
 - prijzen, 263.
- Planten :
- nijverheidsgewassen, 226, 227, 231 tot 236.
 - wortelplanten en knolgewassen, 226, 227, 231 tot 236.
 - oliehoudende zaden, 226.
- Plastiekverwerkende nijverheid :
- personeel, 278, 308, 553.
 - lonen, 278.
 - wedden, 278.
 - verbruikte goederen, 278.
 - produktie, 278, 279.
 - leveringen, 279.
 - voorraden, 279.
 - indexcijfers van de produktie, 305.
 - kapitaal (vermeerdering, vermindering), 279.
 - afschrijvingen, 279.
- Platen :
- produktie, 298.
 - plaatbewerking (indexcijfers van de produktie), 306.
 - plaatbewerking en verscheidene metaalbewerkingen :
 - geteld personeel, 308.
 - totaal van de verzendingen, 299.
- Platina, goud, zilver, enz. (produktie), 298.
- Pleisterkalk (produktie), 283.
- Pleisterkalkagglomeraten :
- indexcijfers van de produktie, 305.
 - produktie, 283.
- Pluimvee :
- voeders voor pluimvee (produktie), 285.
 - produktie van vlees, 243, 244.
- Poliomyelitis :
- aangegeven gevallen, 101.
 - sterfgevallen, 98.
- Politieke partijen, 139, 140, 142 tot 147.
- Politiek (V.Z.W.), 661.
- Politie en justitie (uitgaven van de Staat), 417.
- Pootgoed en zaai (landbouwindex), 248.
- Populieren (aantal), 254, 255.
- Populierenbossen (oppervlakte, volume, waarde), 254, 255.
- Porfier :
- produktie, 283.
 - indexcijfers van de produktie, 304.
- Porselein (produktie), 297.
- Portlandcementklinkers, 297.
- Postcheck, 468.
- Posterijen, 397, 398.
- Postkantoren, 397.
- Postverkeer, 397.
- Post, telegraaf en telefoon radio en televisie :
- toegevoegde waarde, 667, 670, 673.
 - bruto binnenlandse kapitaalvorming, 684, 689.
- Potas (produktie), 294.
- Potten in klei- en zandsteen (produktie), 297.
- Prei (landbouwindex), 247.

Premies :

- voor woningbouw, 134, 446.
- voor aankoop van woningen, 134, 446.
- voor afbraak van krotwoningen, en verhuizings-toelagen, 134.

Preventieve luchtkuren voor kinderen (vrije mutualiteitsverzekering), 628.

Prijzen :

- consumptie (index), 561.
- groothandel (index), België, 562 tot 564.
 - andere landen (internationaal overzicht), 718 tot 720.
- gemiddelde prijzen van de voornaamste landbouwprodukten, 244.
- landbouw (landbouwindex), 245, 247.
- vis, 263.

Private consumptie, 680 tot 682; 684 tot 688, 691.

Private vervoerbedrijven (nijverheid van...):

- aangevers, 549, 553.
- personeel, 549, 553.

Produkten :

- landbouw (zie «landbouw»).
- op basis van chocolade (produktie), 284.
- alveolaire produkten (schuimplastiek) leveringen, 307.
- farmaceutische (produkten), 274, 275.
- schoonheids (zie «parfumerieën, schoonheidsprodukten, zeep»).
- onderhouds (produktie), 294.
- wasmiddelen, 294.
- accijnsplichtige, 313, 410.
- groef (zie «groeven»).
- scheikundige (zie «scheikundige nijverheid»).
- metaal (zie «metaal»).
- niet metaalhoudende mineralen (indexcijfers van de produktie), 305.
- afgewerkte (ijzernijverheid), indexcijfers van de produktie, 305.
- petroleum (zie «petroleum en petroleumderivaten»).
- kiezelachtige en andere (produktie), 297.
- Silico-alumineux (produktie), 297.

Produktie :

- dierlijke (waarde), 676.
- plantaardige (waarde), 676.
- tuinbouw (waarde), 676.
- land- en tuinbouw (waarde), 676.
- nijverheids (indexcijfers van de produktie), 304 tot 306.

Profielstaal en zores (produktie), 298.

Programma (begrotings-), 211.

Profielstukken in plastiek (leveringen), 300.

Provinciale raadsleden, 148.

Provincieraden, 149.

Provincies :

- in boni, mali of evenwicht op basis van de rekeningen en begrotingen, 435.

- inwoners per km², 61.
- bevolking, 6, 14 tot 23; 39.
- begrotingsverrichtingen, 435.
- ontvangsten en uitgaven, 418 tot 423; 662.
- onderwijs, 162 tot 166; 169, 172, 173, 184, 187, 191 tot 193; 419 tot 423; 682, 683.
- oppervlakte, 5.
- personeel, 557.

Pruimenmoes, vruchten in stroop, gekonfijte vruchten, natuurlijk ingelegd fruit (produktie), 284.

Publiekrechtelijke lichamen (lagere ...):

- begrotingsverrichtingen, 435.
- economische rekeningen, 436 tot 443.

Puin van porfier, marmer en zandsteen (produktie), 283.

R

Raad van State, 222.

Radio-omroep (ingeschreven houders), 406.

Radiotelegrafie met de schepen op zee, 402.

Raffinaderijen :

- van petroleum (zie «petroleum en petroleumderivaten...»).
- van suiker (aantal), 313.

Raiffeisenkassen (aangesloten), 488.

Rayonne : garens (produktie), 288.

Rechtbanken :

- van koophandel, 221.
- van eerste aanleg, 221.
- van politie, 215.
- correctionele, 215.

Rechten :

- douane- en accijnsrechten, 410, 414.
- accijnsrechten, 313, 410, 411.
- tolrechten, 410, 411.
- registratie, 410, 411, 414.
- griffie, 410.
- hypotheken, 410, 526.
- zegelrechten, 410.
- successie, 524 tot 526.
- en boeten inzake gerechtelijke bijstand en kosteloze rechtspleging, 410.

Rechters :

- van de rechtbanken van eerste aanleg, 220.
- van de vredegerichten, 220.

Regenval, 2 tot 4.

Regie van telegraaf en telefoon, 398 tot 402.

Registratie en domeinen (ontvangsten), 410.

Registratie (ontvangsten), 414.

Rekeningen (nationale...), 665 tot 699.

Rendement :

- der teelten, 239 tot 241.
- der Belgische vennootschappen op aandelen, 518 tot 521.
- der vast renderende waarden op de beurs te Brussel, 454, 455.

Rentenfonds, 474.

Reproductiecijfers van de Belgische bevolking, 10.

Reserveringen, intresten, dividenden, enz... (nationale rekeningen), 677, 678.

Residuële petroleumteer, 295.

Restaurants, hotels, cafés :

- inrichtingen, 553.
- personeel, 553.

Rijksbegroting :

Rijksdienst :

- voor Arbeidsvoorziening, 652, 653.
- voor Sociale Zekerheid, 549, 553.

Rijksinstituut voor Ziekte en Invaliditeitsverzekering, 622 tot 625.

Rijkspersoneel, enz. ... : zie «personeel».

Rijkswacht :

- begroting, 412, 413.
- effectief, 539, 540.

Rijwielen, auto's, vliegtuigbouw en aanverwante bedrijven :

- totaal van de verzendingen, 299.
- indexcijfers van de produktie, 306.
- personeel, 308.

Rivieren en kanalen (bevaarbare), 346, 347, 349 tot 353.

Rog :

- geloste hoeveelheid, 261, 262.
- prijzen, 261, 263.

Rogge :

- beteelde oppervlakte, 224, 226, 229, 231 tot 234.
- opbrengst, 238 tot 240.
- produktie, 241.
- gemiddelde prijzen, 244.

Rol- en ijschaatsbanen, 116.

Rond en vierkant stamateriaal voor buizen (produktie), 298.

Rook, 120 tot 125.

Room :

- fabrikage, 287.
- landbouwindex, 247.

Roomijs, ijs, sorbet (produktie), 268, 269, 287.

Rotan en mandenmakerij :

- waarde van de leveringen, 292.
- personeel, 307.

Rubber :

- nijverheidsinrichtingen, 553.
- personeel, 274, 307, 553.

- lonen, 274.
- wedden, 274.
- waterverbruik, 302.
- verbruikte goederen, 274.
- produktie, 274, 275, 293.
- leveringen, 275.
- indexcijfers van de nijverheidsproduktie, 305.
- voorraden, 275.
- kapitaal (vermeerdering, vermindering), 275.
- afschrijvingen, 275.
- indexcijfers van de groothandelsprijzen, 563, 564.

Rubber- en chemische nijverheid (toegevoegde waarde), 666, 669, 672.

Rundvee :

- voeders voor runderen (produktie), 285.
- aantal, 224, 228, 229, 231 tot 236.
- geslacht, 242.
- gewicht van het vlees, 242, 243.
- landbouwindex, 347.

Rustoorden, 97.

Ruwe benzol (produktie), 294.

Ruwe naftaline, 294.

Ruw staal (indexcijfers van de produktie), 306.

S

Sabena, 357.

Salpeterzuur (produktie), 294.

Schaal- en weekdieren (geloste hoeveelheid, waarde), 260, 261.

Schaal- en weekdieren, vis (nijverheid van de bereiding en van de conserven van ...) :

- personeel, 266.
- lonen, 266.
- wedden, 266.
- verbruikte goederen, 266.
- produktie, 266, 267.
- leveringen, 267.
- voorraden, 267.
- kapitaal (vermeerdering, vermindering), 267.
- afschrijvingen, 267.

Schaarhout :

- oppervlakte, 251, 254, 255.
- verkoopprijs, 253.
- volume, waarde, 254, 255.

Schade (Staatsuitgaven) :

- oorlogs- en ramp..., 417.
- rampenschade, 417.
- aan personen, 417.

Schade (oorlogs-...) (Nationale Kas voor de ...), 450.

Schapeleder (produktie), 292.

Schapen :

- aantal, 228, 229.
- geslacht voor het verbruik, 242.

Schaverijen, kaders en lijsten (zie : «kaders ...»).**Scheepsbouw :**

- verzendingen, 299.
- indexcijfers van de produktie, 306.
- personeel, 308.

Scheepsbouw en metaalverwerkende nijverheid :

- toegevoegde waarde, 666, 669, 672.
- bruto binnenlandse kapitaalvorming, 684, 689.

**Scheerderijen (bontnijverheid en nijverheid van de be-
haarde huiden) :**

- werklieden, 274.
- lonen, 274.
- wedden, 274.
- verbruikte goederen, 274.
- produktie, 274, 275.
- leveringen, 275.
- voorraden, 275.
- kapitaal (vermeerdering, vermindering), 275.
- afschrijvingen, 275.

Scheiding van tafel en bed : 88.**Scheikundige nijverheid :**

- personeel, 274, 534, 535, 552.
- werkloosheid, 647, 651.
- lonen, 274.
- wedden, 274.
- waterverbruik, 302.
- verbruikte goederen, 274.
- produktie, 274, 275, 292.
- leveringen, 275.
- indexcijfers van de produktie, 305.
- voorraden, 275.
- kapitaal (vermeerdering, vermindering), 275.
- aandelenemissies van de naamloze vennootschap-
pen, 505.
- emissies van obligaties en kasbons, 509.
- afschrijvingen, 275.
- toegevoegde waarde, 666, 669, 672.
- bruto binnenlandse kapitaalvorming, 682, 689.

**Scheikundige nijverheid en rubbernijverheid (index-
cijfers van de produktie), 305.****Schenkingen aan de weldadigheidsinstellingen, enz. ...,
662.****Schepen :**

- vloot, 344.
- volgens de aard, 344.

Schietbanen voor vuurwapens, 119.**Schoenen :**

- nijverheidsinrichtingen, 552.
- produktie, 292.
- personeel, 307, 552.
- private consumptie, 680, 686.

Schoenen, handschoenen, marokijnwerk :

- werklieden, 272.

- lonen, 272.
- wedden, 272.
- verbruikte goederen, 272.
- produktie, 272, 273.
- leveringen, 273.
- voorraden, 273.
- kapitaal (vermeerdering, vermindering), 273.
- afschrijvingen, 273.
- toegevoegde waarde, 665, 668, 671.

**Schoenen, artikelen in weefsels, kleding (indexcijfers
van de produktie), 305.****Schoenen en pantoffels (indexcijfers van de produktie),
305.****Scholen :**

- aantal inrichtingen :
 - kleuteronderwijs, 191.
 - lager onderwijs en 4^e graad, 191.
 - middelbaar onderwijs, 192.
 - normaalonderwijs, 192.
 - technisch- en beroepsonderwijs, 193.
 - vernieuwd onderwijs, 193.
- eindgetuigschriften afgeleverd door de scholen en
de centrale jury, 169
- diploma's afgeleverd door :
 - de scholen, 169, 172, 182, 186, 190, 196.
 - de centrale jury, 169, 186, 190.

Schoolbevolking verdeeld volgens :

1. de inrichtende macht van het onderwijs, 162 tot
167; 170, 173, 183, 184, 188.
2. de aard van het onderwijs :
 - a) kleuter onderwijs, 152 tot 162.
 - b) eerste niveau (lager onderwijs), 152 tot 161;
163.
 - c) tweede niveau, 152 tot 161; 164 tot 172.
 - algemeen overzicht, 152 tot 161; 164.
 - vierde graad lager onderwijs, 152 tot 156;
164, 165.
 - type I - vernieuwd secundair onderwijs, 152
tot 161; 166.
 - type II - algemeen secundair onderwijs, 152
tot 161; 164, 167 tot 169.
 - technisch- en beroepsonderwijs, 152 tot 161,
164, 170 tot 172.
 - d) derde niveau (hoger onderwijs), 152 tot 161;
173 tot 190.
 - universitaire opleiding, 152 tot 161; 173 tot
182.
 - normaalonderwijs (pedagogisch onder-
wijs), 152 tot 161; 187 tot 190.
 - hoger technisch onderwijs, 152 tot 161;
184 tot 186.
 - overige onderwijstypes van het hoger niet-
universitair onderwijs, 183.

Schoolplicht (inbreuk), 214, 215.**Schone kunsten (begrotingen), 206.****Schriftelijke leergangen, 199.****Schriftvervalsing (veroordeling), 219.****Schrijf- en drukpapier (produktie), 293.**

Schrijnwerkerij :

- waarde van de leveringen, 292.
- geteld personeel, 307.

Schrijnwerkerij, zetels, meubelen, enz. ... (van hout) :

- werklieden, 272.
- lonen, 272.
- wedden, 272.
- verbruikte goederen, 272.
- produktie, 272, 273.
- leveringen, 273.
- voorraden, 273.
- kapitaal (vermeerdering, vermindering), 273.
- afschrijvingen, 273.

Schroot en veekoeken (produktie), 285.

Schuld :

- van de Staat (en vorderingen in de Belgische economie), 444, 511.
- rijksschuld, 412 tot 418; 437, 445, 446, 448, 678, 679, 693 tot 695.

Seizoenarbeiders naar Frankrijk (trek van de ...), 544.

Seminaries (ontvangen giften), 662.

Senaat, 141 tot 145.

Senatoren, 141 tot 145.

Sigaren, sigaretten, sigarillos, tabak gebruikt bij de fabricage, 286.

Ski (skibanen), 119.

Slachten van dieren (voor het openbaar verbruik), 242.

Slepen (gemiddelde samenstelling en intensiteit van het verkeer per dag), 372.

Slijpstenen (produktie), 297.

Smederij, perswerk, zwaar diepdrijfwerk en aanverwante bedrijven :

- verzendingen, 299.
- indexcijfers van de produktie, 306.
- personeel, 308.

Sneeuw (dagen met ...), 3, 4.

Snelheid van de girale geldomloop in België, 472.

Sociale bijdragen van de arbeiders, 612, 613.

Sociale bijstand (uitgaven van de Staat voor ...), 417.

Sociale hulp (uitgaven van de Staat voor ...), 417.

Sociale voorzorg (uitgaven van de Staat voor ...), 412, 413, 417.

Sociale Zekerheid :

- balans, 610, 611.
- economische rekening, 436, 437.
- Staatsbegroting, 415.
- sociale bijdragen, 612, 613.

Sokjes, sokken. driekwart kousen (produktie), 288.

Sokken, kousen, enz. (produktie), 288.

Spaarboekjes (Algemene Spaar- en Lijfrentekas), 476.

Sparen (prenuptiaal), 628.

Sparren, fijnsparren en douglassparren (produkt van de kappingen), 252.

Speculaas (produktie), 284.

Speelpleinen, 115, 119.

Spelen, speelgoed, enz. in plastic (leveringen), 300.

Spelen en weddenschappen (belasting op ...), 410.

Spelt :

- beteelde oppervlakte, 226, 229, 231 tot 234.
- opbrengst, 231, 240.
- produktie, 241.
- gemiddelde prijzen, 244.

Spinnerijen (indexcijfers van de produktie), 304.

Spinnerijen en weverijen (indexcijfers van de produktie), 304.

Spinnerijen en touwslagerijen van harde vezels (indexcijfers van de produktie), 304.

Spinnerijen (katoen en wol ...) (toegevoegde waarde), 665.

Spoorstaven en toebehoren (produktie), 298.

Spoorwegen :

a) N.M.B.S. :

- lengte van de spoorwegen, 366.
- personeel, materieel, enz., 366.
- verkeer, 368, 369.
- ongevallen, 368.
- financiële bedrijfsuitkomsten, 366.
- ontvangsten, 376.
- wedden en lonen, 676.
- pensioenen, 676.

b) buurtspoorwegen :

- personeel, 371.
- materieel, 371.
- ongevallen, 371.
- verkeer, 372, 373.

c) tramwegen :

- geëxploiteerde lengte, 370.
- materieel, 370.
- verkeer, 370.
- ontvangsten, 370.

Spoorweg- en trammaterieel :

- verzendingen, 299.
- indexcijfers van de produktie, 306.
- personeel, 308.

Sportcomplexen, 116 tot 119.

Sporthallen, 116 tot 119.

Sport, lichamelijke opvoeding :

- inventaris van de installaties, 116 tot 119.
- verenigingen zonder winstoogmerken, 661.
- giften aan deze inrichtingen, 662.

Sportpleinen, 119.

Staal en ijzer (toegevoegde waarde), 666, 669, 672.

Staal, ijzer en non-ferrometalen (bruto binnenlandse kapitaalvorming), 684, 689.

Staal, staalgieterijen :

- productie :
 - van verschillende landen, 711.
 - Belgische, 282, 298.
- indexcijfers van de productie, 306.
- personeel, 308.

Staat :

- personeel, 536 tot 538.
- financiën, 410 tot 413.
- belastingen, 410 tot 413.
- vorderingen, 511.
- schulden, 412 tot 414; 416, 418, 444 tot 446; 511.
- Staatsschuld, 445, 446.
- begroting, 410, 418.
- onderwijs, 162 tot 167; 170, 173, 183, 184, 188, 191 tot 193; 204; 208, 415 tot 417; 667, 670, 673 tot 675; 682 tot 684; 688, 689, 691.
- uitgaven, 412 tot 414; 417, 418, 694.
- ontvangsten, 410, 411, 414, 694.
- investeringen, 416.

Staatstoelagen, 446.**Stalen of pijpen (productie), 298.****Steenkoolbekken, 282.****Steenkolenmijnen, 280 tot 282.****Steenkolen, steenkolenmijnen :**

- nijverheidsinrichtingen, 281, 282.
- personeel, 281, 282, 307.
- lonen, 281.
- productie :
 - van verschillende landen, 708.
 - Belgische, 280 tot 282.
- indexcijfers van de nijverheidsproductie, 304.
- indexcijfers van de groothandelsprijzen, 563, 564.
- toegevoegde waarde, 665, 668, 671.
- steenkooldestillatie (productie), 294.
- kolennijverheid (emissies van obligaties en kasbons), 510.
- afgeleide bedrijven van de steenkool- en petroleumnijverheid (indexcijfers van de productie), 305.
- private consumptie, 681, 687.
- steenkoolagglomeraten :
 - werklieden, 276.
 - lonen, 276.
 - wedden, 276.
 - verbruikte goederen, 276.
 - productie, 276, 277, 282, 295.
 - indexcijfers van de nijverheidsproductie, 305.
 - leveringen, 277.
 - verkoop, 295.
 - voorraden, 277, 295.
 - verbruik, 295.
 - kapitaal (vermeerdering, vermindering), 277.
 - afschrijvingen, 277.

Steenkoolagglomeraten (fabrieken van ...), petroleumraffinaderijen, cokes- en gasfabrieken (toegevoegde waarde), 666, 669, 672.**Steenkoolbriketten (productie), 295.****Stemplichtverzuim (aantal veroordelingen). 218, 219.****Sterfgevallen :**

- in verschillende landen, 703, 704.
- Koninkrijk, 10 tot 13.
- arrondissementen en provincie, 14 tot 23.
- taalgebied, 15, 17, 19, 21, 23.
- zuigelingensterfte, 64, 71 tot 74; 76, 77.
- naar de leeftijd, 72 tot 75; 77 tot 83.
- naar geslacht, 71.
- naar leeftijd en geslacht, 72, 73, 77 tot 83.
- naar leeftijd, geslacht en burgerlijke staat, 75.
- per maand, 76.
- naar geslacht en oorzaak, 98 tot 100.
- bruto-sterftetafel, 81 tot 83.
- relatieve cijfers : zie «sterftepercentage».
- geboortjaar, 77 tot 80.

Sterftetafels, 81 tot 83.**Stieren :**

- geslacht voor het verbruik, 242.
- landbouwindex, 247.

Stikstof :

- stikstof onder vorm van ammoniak sulfaat bekomen door terugwinning, 294.
- indexcijfers van de productie, 305.
- personeel, 307.

Stoffering :

- waarde van de leveringen, 292.
- artikelen in papier en karton, 293.
- houtbewerking en bouwbedrijf (inrichtingen en personeel), 553.

Stokerijen, bereiding van dranken (personeel), 309.**Stookolie :**

- productie, 295, 313.
- verbruik, 313.

Straatstenen en mozaïek (productie), 283.**Strafgerecht, 214 tot 216.****Stro (prijzen), 244.****Stroperij en diefstal (veroordeelden), 219.****Suiker :**

- productie, 284, 286, 313.
- indexcijfers van de productie, 304.
- verbruik, 313.
- accijsrechten, 410.

Suikerbieten :

- betaalde oppervlakte, 224, 226.
- gemiddelde opbrengst per ha, 238 tot 240.
- productie, 241.
- landbouwindex, 245, 247.

Suikerfabrieken en suikerraffinaderijen :

- fabrieken, 313.
- raffinaderijen, 313.
- werklieden, 266.
- lonen, 266.
- wedden, 266.
- verbruikte goederen, 266.

- produktie, 266, 267.
- leveringen, 267.
- voorraden, 267.
- kapitaal (vermeerdering, vermindering), 267.
- afschrijvingen, 267.

Suikerbakkerij, chocolade :

- werklieden, 268.
- lonen, 268.
- wedden, 268.
- verbruikte goederen, 268.
- produktie, 268, 269.
- leveringen, 269.
- voorraden, 269.
- kapitaal (vermeerdering, vermindering), 269.
- afschrijvingen, 269.

Suikerwerk (nijverheid) :

- suikergoed met cacao (produktie), 284.
- suikergoed (produktie), 284.

Superfosfaat (gewone ...) (produktie), 294.

Synagogen (giften van ...), 662.

Synthetische kleefstoffen, 294.

T

Tabak :

- beteelde oppervlakte, 226.
- opbrengst van de teelten, 238 tot 240.
- produktie, 231, 313.
- verbruik, 313, 680, 686.
- accijsrechten, 470.

Tabak (nijverheid) :

- nijverheidsinrichtingen, 552.
- personeel, 268, 307, 562.
- werkloosheid, 647, 651.
- lonen, 268.
- wedden, 268.
- verbruikte goederen, 268.
- produktie van sigaren, sigarillos, enz. (gebruikte hoeveelheid tabak), 268, 269, 286.
- indexcijfers van de produktie, 304.
- leveringen, 269.
- voorraden, 269.
- kapitaal (vermeerdering, vermindering), 269.
- afschrijvingen, 269.
- toegevoegde waarde, 665, 668, 671.

Tafeltenniszalen, 116.

Taks (aangiften in de ... op de V.Z.W., tot vergoeding in de successierechten), 526.

Taks (verschillende), 410, 411.

Tandartsen, 93.

Tapijten van :

- kokos en andere harde vezels (produktie), 288, 290.
- katoen (produktie), 290.

- jute (produktie), 290.

- wol (produktie), 290.

Tarbot :

- geloste hoeveelheid, 261, 262.
- waarde, 261.

Tarwe :

- geteelde oppervlakte, 224, 226, 229, 231 tot 234.
- opbrengst, 238 tot 240.
- produktie, 241, 707.
- gemiddelde prijzen, 244.
- landbouwindexcijfer, 245, 247.

Taxis en huurauto's (verplichte verzekering), 499.

Teelgronden (overdrachten van onroerende goederen) :

- teelgronden, 522.
- niet-beteelbare gronden, 523.

Teelten :

- aantal hectaren, 224 tot 227; 229 tot 236; 238 tot 241.
- in open lucht, 241.
- voedergewassen, 227, 231 tot 236.
- fruitteelt, 227, 231 tot 236.
- groenteteelt, 227, 231 tot 236.
- grasteelten, 227.
- opbrengst, 238 tot 240.
- produktie, 241.

Teer, 294.

Telefoon, 401.

Telefoon, telegraaf, post, radio en televisie :

- toegevoegde waarde, 667, 670, 673.
- bruto binnenlandse kapitaalvorming, 684, 689.

Telegraafkantoren, 399.

Telegraafstoelstellen in dienst, 399.

Telegrammen, telegraaf, 398 tot 400.

Televisie en radio :

- private consumptie, 681, 687.
- ingeschreven houders, 406.

Telex, 398, 402.

Tellingen (zie «landbouw, handel, nijverheid, bevolking»).

Temperaturen, 2 tot 4.

Tennisbanen, 119.

Terrils (exploitatie van ...), graverijen, groeven, aanverwante industrieën :

- werklieden, 266.
- lonen, 266.
- wedden, 266.
- verbruikte goederen, 266.
- produktie, 266, 267.
- leveringen, 267.
- voorraden, 267.
- kapitaal (vermeerdering, vermindering), 267.
- afschrijvingen, 267.

Tewerkstelling (ontvangen werkaanbiedingen en de verwezenlijke plaatsingen, per gewestelijk bureau en

- per geslacht), 652.
- Textiel en kleding :
- inrichtingen, 552, 553.
 - personeel, 552, 553.
- Textielmachines en toebehoren (geteld personeel), 308.
- Textielmachines (indexcijfers van de produktie), 306.
- Textielnijverheid :
- inrichtingen, 552.
 - personeel, 270, 272, 552.
 - werkloosheid, 647, 651.
 - lonen, 270, 272.
 - wedden, 270, 272.
 - waterverbruik, 302.
 - verbruikte goederen, 270, 272.
 - produktie, 270 tot 273.
 - leveringen, 271, 273.
 - indexcijfers van de produktie, 304.
 - voorraden, 271, 273.
 - kapitaal (vermeerdering, vermindering), 271, 273.
 - bruto binnenlandse kapitaalvorming, 684, 689.
 - afschrijvingen, 271, 273.
 - aandelenemissies van de naamloze vennootschappen, 505.
 - uitgifte van personenvennootschappen met beperkte aansprakelijkheid, 507.
 - emissies van obligaties en kasbons, 509.
 - toegevoegde waarde, 665, 668, 671.
- Textielvezels (bereiding), indexcijfers van de produktie, 304.
- Thomasslakken (gemalen ...) (produktie), 294.
- Tin :
- produktie, 298.
 - indexcijfers van de produktie, 306.
- Toelagen voor de afbraak van de krotwoningen, 134.
- Toerisme en hotelwezen :
- aantal overnachtingen, 389 tot 391; 393.
 - aantal inrichtingen en capaciteit (hotels, vakantiekolonies, enz. ...), 392.
 - reisverkeer (betalingsbalans van de B.L.E.U.), 335.
 - uitgaven en ontvangsten van het toerisme en van de reizigers, 393.
 - verplaatsingen van de toeristen per spoorweg, 367.
 - persoonlijke uitgaven in het buitenland, 682, 688.
 - uitgaven van niet-ingezetenen in België, 682, 688.
- Toerisme, bescherming der monumenten en landschappen (verenigingen zonder winstoogmerken en instellingen tot algemeen nut), 661.
- Toestellen en installaties voor verscheidene industrieën :
- verzendingen, 299.
 - indexcijfers van de produktie, 306.
 - personeel, 308.
- Toestellen (hef-, transport- en weegtoestellen) :
- verzendingen, 299.
 - indexcijfers, 306.
 - personeel, 308.
- Toestellen (meet-, laboratorium- en gelijkaardige toestellen) :
- verzendingen, 299.
 - personeel, 308.
- Toestellen (radio- en televisietoestellen) (uitgaven voor het verbruik) :
- aantal houders, 406.
- Toestellen (telegraaftoestellen in dienst), 399.
- Toffees en caramels (produktie), 284.
- Tolgelden en accijnzen (ontvangsten), 414.
- Tomaten onder glas (landbouwindex), 247.
- Tong, 261 tot 263.
- Tonnen- en kistennijverheid :
- personeel, 307.
 - leveringen, 292.
- Tonnen- en kistennijverheid, meubles, zetels, enz. ... :
- werklieden, 272.
 - lonen, 272.
 - wedden, 272.
 - verbruikte goederen, 272.
 - produktie, 272, 273.
 - leveringen, 273.
 - voorraden, 273.
 - kapitaal (vermeerdering, vermindering), 273.
 - afschrijvingen, 273.
- Touwslagerij :
- indexcijfers van de nijverheidsproduktie (touwslagerij en spinnerij van harde vezels), 304.
 - personeel, 307.
- Trafiek van de havens der B.L.E. U. (internationale), 340 tot 343.
- Traktoren :
- landbouwtractoren :
 - aantal, 379, 380, 706.
 - en tuinbouwtractoren, 228.
 - gemiddelde samenstelling en intensiteit van het verkeer per dag, 374.
 - andere :
 - aantal, 379, 380, 706.
 - gemiddelde samenstelling en intensiteit van het verkeer per dag, 374.
 - tot het verkeer toegelaten, 382, 383.
 - internationaal overzicht, 706.
- Tram-, spoor- en wegmaterieel (indexcijfers van de produktie), 306.
- Tramwegen :
- geëxploiteerde lengte, 370.
 - rollend materieel, 370.
 - trafiek, 370.
 - ontvangsten, 370.
- Transport- en drijfriemen in rubber, 293.
- Transportmaterieel :
- verzendingen, 299.
 - indexcijfers van de produktie, 306.
 - personeel, 308.

Trolleybussen, 371.

Tuberculose :

- aangegeven gevallen, 101.
- sterfgevallen, 98.
- zieken in behandeling, 102.
- gevallen aangegeven aan de sectoriële commissies, 104 tot 107.
- bedrijvigheid van de dispensaria van de Belgische nationale liga tot bestrijding van de tuberculose, 96.

Tuinbouw en bosontginning :

- inrichtingen, 552.
- personeel, 552.

Tuin- en landbouw (inkomen), 676.

Turnzalen, 119.

Tweelinggeboorten, 69.

U

Uitgeverij, drukkerij, papier :

- toegevoegde waarde, 665, 668, 671.
- bruto binnenlandse kapitaalvorming, 684, 689.

Uitgiften :

- van aandelen, 504 tot 508.
- van obligaties en kasbons, 509, 510.
- van de overheidsector, 447, 474.

Uittrekken en smeden van metalen, enz.

- personeel, 308.
- indexcijfers van de produktie, 306.

Uitvoer en invoer :

- van verschillende landen :
 - indexcijfers van de hoeveelheden, 713.
 - waarden, 714, 717.
- van de B.L.E.U. (speciale handel) :
 - totaalcijfers, 327.
 - cijfers per afdeling, 328.
 - cijfers volgens de afdelingen van de T.C.I.H., 329 tot 331.
 - cijfers volgens landen, 332, 333.
 - netto-uitvoer, 685, 690.
 - hoeveelheids-indexcijfers en indexcijfers van de gemiddelde waarde, 334.

Universaalstaal (produktie), 298.

Universiteiten, 173 tot 182.

Uurlonen (gemiddelde bruto-uurlonen in de nijverheid van de E.G. landen), 588, 589.

Uurwerken, juwelen, enz. (personeel), 309.

V

Vaarzen (vlees), 242.

Vaatwerk, enz. :

- personeel, 272, 307.
- leveringen, 273.
- produktie, 272, 273.
- waarde van de leveringen, 292.

Vaatwerk van faïence en van porselein, enz : 297.

Vakantiekolonies, 391, 392.

Valorisatienijverheid van oud ijzer en oude metalen :

- werklieden, 278.
- lonen, 278.
- wedden, 278.
- verbruikte goederen, 278.
- produktie, 278, 279.
- leveringen, 279.
- voorraden, 279.
- kapitaal (vermeerdering, vermindering), 279.
- afschrijvingen, 279.

Varkens :

- voeders voor varkens (produktie), 285.
- aantal, 224, 228, 229, 231 tot 236.
- geslacht voor het verbruik, 242.
- landbouwindex, 245, 247.

Vast renderende waarden op de beurs te Brussel, 455.

Veeartsen (aantal), 93.

Veekoeken en schroots (produktie), 285.

Veestapel, 224, 228, 229, 231 tot 236; 706.

Veevoeder :

- getelde oppervlakten, 224 tot 227; 229, 231 tot 236.
- opbrengst, 238 tot 240.
- produktie, 241, 285.
- gemiddelde prijzen, 244.
- landbouw indexcijfers, 246, 248.

Veevoerders (fabrikatie van samengestelde ...) :

- personeel, 268, 307.
- lonen, 268.
- wedden, 268.
- verbruikte goederen, 268.
- produktie, 268, 269, 285.
- leveringen, 269.
- voorraden, 269.
- kapitaal (vermeerdering, vermindering), 269.
- afschrijvingen, 269.

Velden :

- atletiek, 119.
- basket-ball ..., 119.
- golf ..., 119.
- handbal ..., 119.
- hockey ..., 119.
- kaatsbal ..., 119.
- miniatuurgolf ..., 119.
- rugby ..., 119.
- tennis ..., 119.

- vlieg ..., 119.
 - volley-ball ..., 119.
 - voetbal ..., 119.
- Vellen en foliën in plastic (leveringen), 300.
- Verbonden (erkende mutualiteits...) (aantal, financiële toestand), 626 tot 628.
- Vennootschappen (Belgische naamloze ...):
- oprichtingen, 504 tot 506.
 - ontbindingen, 504 tot 506.
 - kapitaalverhogingen, 504 tot 506.
 - kapitaalverminderingen, 504 tot 506.
 - aandelenemissies, 496 tot 498.
- Vennootschappen (naamloze..., vennootschappen bij wijze van geldschieting op aandelen):
- oprichtingen, 508.
 - ontbindingen, 508.
- Vennootschappen (Belgische... op aandelen) (emissies van obligaties en kasbons):
- in aktiviteit in België, 509, 510.
 - in aktiviteit in het buitenland, 510.
 - rendement, 518 tot 521.
- Vennootschappen (Belgische personenvennootschappen met beperkte aansprakelijkheid):
- oprichtingen, 507, 508.
 - ontbindingen, 507, 508.
 - kapitaalverhogingen, 507, 508.
 - kapitaalverminderingen, 507, 508.
 - totale netto emissies, 507, 508.
- Vennootschappen (coöperatieve ...):
- Centrale Raiffeisenkas van de Belgische Boerenbond en aangesloten Raiffeisenkassen, 488.
 - oprichtingen, 508.
 - ontbindingen, 508.
- Vennootschappen onder gemeenschappelijke naam:
- oprichtingen, 508.
 - ontbindingen, 508.
- Vennootschappen bij wijze van eenvoudige geldschieting:
- oprichtingen, 508.
 - ontbindingen, 508.
- Vennootschappen (financiële en immobilaire ...):
- aandelenemissies van naamloze vennootschappen, 504 tot 506.
 - emissies van obligaties en kasbons, 509, 510.
- Verbruik:
- alcohol, 313.
 - bier, 313.
 - mineraalwater en limonade, 313.
 - meststoffen, 249.
 - minerale olie, 313.
 - suiker, 313.
 - tabak, 313.
 - gegiste dranken, 313.
 - mousserende wijn, 313.
- Verdeling van elektrische energie:
- leveringen, 279.
- netto-productie, 301.
 - in- en uitvoer, 301.
 - indexcijfers van de productie, 306.
 - personeel, 308.
- Verdeling van gas:
- netto-productie, 296.
 - in- en uitvoer, 296.
 - beschikbaar gas, 296.
 - verdeeld volgens het verbruik, 296.
 - verbruik, 296.
 - personeel, 308.
- Verdeling van water:
- personeel, 278, 308.
 - lonen, 278.
 - wedden, 278.
 - verbruikte goederen, 278.
 - productie, 278, 279.
 - leveringen, 279.
 - productie indexcijfers, 306.
 - verbruik in de nijverheid, 302, 303.
 - kapitaal (verhogingen en verminderingen), 279.
 - afschrijvingen, 279.
- Verenigingen:
- culturele en wetenschappelijke (ontvangen giften), 662.
 - zonder winst oogmerk (aantal), 661.
 - sport:
 - aantal, 661.
 - ontvangen giften, 662.
- Vergeoïse of bruine suiker (productie), 286.
- Vergunningen:
- jachtverloven, 259.
 - visverloven, 259, 352, 398.
 - arbeidsvergunningen welke aan de vreemde arbeiders werden afgeleverd, 548.
 - toegestane bouwvergunningen, 133.
 - domicilievergunningen, 59.
- Verhandeld kapitaal, 458.
- Verkeersongevallen:
- op de openbare weg, 384.
 - op de spoorwegen, 368.
 - op de buurtspoorwegen, 371.
- Verkiezingen:
- europese, 136, 137.
 - voor de algehele vernieuwing van de:
 - Kamer der volksvertegenwoordigers, 138 tot 140; 144, 146, 147.
 - Senaat, 141 tot 145.
 - provincieraden, 148.
 - gemeenteraden, 149.
- Verkiezingen (overtreding in verband met het niet uitbrengen verkiezingsstemmen), 215.
- Verklaringen:
- van inboorlingschap, 59.
 - van faillissementen, 220.
 - in de taks op de V.Z.W. tot vergoeding van de successierechten, 526.

Verkoop :

- verkoopsindexcijfers, 322.
- op afbetaling, 323, 324.
- van onroerende goederen, 522, 523.

Vermakelijkheidsbedrijven, 553.

Verminkten en gebrekkigen (tegenwoordelingen aan ...), 629.

Vermogen en inkomens, 515 tot 522.

Vernissen, verven, lakken en verven voor kunstschilders, 294.

Veroordelingen :

- aantal, 214 tot 219.
- naar de gepleegde feiten, 219.
- eerherstel, 214.

Verpakkingen :

- in papier en karton, 293.
- in plastic, 300.

Verplegingscongregaties en hospitalen (ontvangen giften), 662.

Verven, lakken, vernissen en verven voor kunstschilders (produktie), 294.

Vervoer :

- beroepsbevolking, 529, 534.
- werkloosheid, 647, 651.
- aandelenemissies van de naamloze vennootschappen, 506.
- uitgaven van de personenvennootschappen met beperkte aansprakelijkheid, 508.
- emissies van obligaties en kasbons, 510.
- uitgaven van de Staat, 417.

Vervoer over de weg :

- goederenvervoer over de weg, 375 tot 378.
- telling van het wegverkeer, 374.
- aantal motorvoertuigen, 379 tot 383.
- verkeersongevallen, 384.
- wegen, 373.
- toegevoegde waarde, 667, 670, 673.
- bruto binnenlandse kapitaalvorming, 684, 689.
- uitgaven van de Staat, 417.
- verplichte verzekering, 491 tot 494.
- hypotheekleningen, 494.

Vervoer door de lucht :

- bedrijvigheid van de luchthavens, 354 tot 365.
- toegevoegde waarde, 667, 670, 673.
- bruto binnenlandse kapitaalvorming, 684, 689.
- uitgaven van de staat, 417.

Vervoer per autobus en autocar :

- geëxploiteerd door de tramwegen : 370.
- geëxploiteerd door de buurtspoorwegen, 372, 385.
- toegestane lijnen, 385.
- aantal autobussen en autocars, 379, 380.
- verplichte verzekering der vervoerders, 499.
- aantal autobussen en autocars tot het verkeer toegelaten, 382, 383.

Vervoer per buurtspoorweg :

- personeel, rollend materieel en aanlegkosten, 371.

- bedrijfsuitkomsten, 372.

- autobussen, 372.

- ongevallen, 371.

Vervoer per spoorweg :

- lengte van de spoorwegen, 366.
- personeel, stations en rollend materieel, 366.
- trafiek, 367 tot 369.
- ongevallen, 368.
- toegevoegde waarde, 667, 670, 673.
- bruto binnenlandse kapitaalvorming, 684, 689.
- uitgaven van de Staat, 417.

Vervoer per tramwegen :

- geen exploitatie lengte, 370.
- rollend materieel, 370.
- verkeer, 370.
- ontvangsten, 370.

Vervoer te water :

- Zee :

- aangekomen schepen in de Belgische havens, 338, 339.
- internationale trafiek der havens, 340, 343.
- koopvaardijvloot, 344.
- toegevoegde waarde, 667, 670, 673.
- bruto binnenlandse kapitaalvorming, 684, 689.
- staatsuitgaven, 417.
- Binnenscheepvaart :
 - aantal en tonnage van de schepen, 344.
 - aantal reizen, 345 tot 348.
 - trafiek, 345 tot 349.
 - bekkens, 346, 347, 350 tot 353.
 - nationaliteit van de eigenaar en laadvermogen van de schepen, 349.
 - toegevoegde waarde, 667, 670, 673.
 - staatsuitgaven, 417.

Verwerkende industrieën (actieve bevolking), 529.

Verwondingen (vrijwillige lichamelijke ...), 219.

Verzekering :

- tegen arbeidsongevallen (R.S.Z.), 611.
- tegen werkloosheid (R.S.Z.), 610, 651.
- tegen ouderdom en vroegtijdige dood, 614 tot 616; 617.
- prenuptiaal (vrije mutualiteitsverzekering), 628.
- vrije mutualiteitsverzekering, 626 tot 628.
- verplichte verzekering tegen ziekte en invaliditeit, 610, 615 tot 625.
- verplichte aansprakelijkheidsverzekering inzake motorvoertuigen, 499 tot 502.
- vrouwen- en gezinsverzekering (vrije mutualiteitsverzekering), 627.
- levensverzekering, 497, 498.
- ondernemingen, personeel, 553.
- aandelenemissies van de naamloze vennootschappen, 504.
- kapitalisatieverrichtingen, 504.

Verzorgingsinstellingen (aantal bedden per dienst en provincie), 95.

Vetstoffen :

- indexcijfers van de groothandelsprijzen, 563, 564.

- plantaardige en dierlijke oliën, 268, 269.
- produktie, 285, 287.
- Vezels (rayonne...) (produktie), 288.
- Vezels (rayonne-..., en rayonne) (weefsels in ...)- indexcijfers van de produktie, 304.
- Vezels (textiel...) (bereiding), indexcijfers van de produktie, 304.
- Vijvers, 254, 255.
- Villa's (verkoop), 522.
- Viltnijverheid :
 - personeel, 272, 307.
 - lonen, 272.
 - wedden, 272.
 - verbruikte goederen, 272.
 - produktie, 272, 273.
 - leveringen, 273.
 - voorraden, 273.
 - kapitaal (vermeerdering, vermindering), 273.
 - afschrijvingen, 273.
- Vis :
 - geloste, 260 tot 262.
 - prijzen, 263.
 - private consumptie, 680, 686.
- Vis, week- en schaaldieren (nijverheid van de bereiding en van de conserven van ...) :
 - personeel, 266.
 - lonen, 266.
 - wedden, 266.
 - verbruikte goederen, 266.
 - produktie, 266, 267.
 - leveringen, 267.
 - voorraden, 267.
 - kapitaal (vermeerdering, vermindering), 267.
 - afschrijvingen, 267.
- Viscosegarens (produktie), 288.
- Visverloven :
 - aantal, 259.
 - afgeleverd door de postkantoren, 397.
 - taks op de verkoop van visverloven, 398.
- Vlas :
 - teelten, 224, 226.
 - opbrengst, 238 tot 240.
 - produktie, 241.
 - gemiddelde prijzen, 244.
 - landbouwindex, 247.
 - indexcijfers van de groothandelsprijzen, 563, 564.
- Vlas en hennep (spinnerijen): indexcijfers van de produktie, 304.
- Vlas (weefsels) : indexcijfers van de produktie, 296.
- Vlaszaad :
 - gemiddelde opbrengst der teelten, 238, 240.
 - produktie, 241.
- Vlechten (fabricatie van vlechten, band, passementwerk, bastband en soortgelijke artikelen) :
 - werklieden, 272.
 - lonen, 272.
 - wedden, 272.
 - verbruikte goederen, 272.
 - produktie, 272, 273.
 - leveringen, 273.
 - voorraden, 273.
 - kapitaal (vermeerdering, vermindering), 273.
 - afschrijvingen, 273.
- Vlees :
 - herkomstig van dieren geslacht voor het verbruik, 242.
 - produktie, 243.
 - private consumptie, 680, 686.
- Vleesconserven (produktie), 284.
- Vliegtuig, rijwiel, enz. :
 - totale verzendingen, 299.
 - indexcijfers van de produktie, 306.
 - personeel, 308.
- Vliegvelden, 119.
- Vloot :
 - Belgische koopvaardijvloot, 344.
 - Belgische binnenvloot, 344.
 - Belgische visserijvloot (bedrijvigheid), 263.
- Voederbieten :
 - beteelde oppervlakte, 226.
 - gemiddelde opbrengst per ha, 238 tot 240.
 - produktie, 241.
- Voedergewassen :
 - beteelde oppervlakte, 227, 231 tot 236.
 - opbrengst, 238.
 - produktie, 241.
 - gemiddelde prijzen, 244.
- Voedergewassen en stro, 247.
- Voeder- en mergkolen :
 - gemiddelde opbrengst der teelten, 238.
 - produktie, 241.
- Voederwortelen :
 - beteelde oppervlakte, 226.
 - opbrengst, 238.
 - produktie, 241.
- Voeders voor dieren :
 - beteelde oppervlakte, 224 tot 227; 229, 231 tot 236.
 - opbrengst, 238 tot 240.
- Voeding :
 - nijverheidsinrichtingen, 552.
 - personeel, 307, 309, 552.
 - werkloosheid, 647, 651.
 - verkoopsindexcijfers, 322.
 - aandelenemissies van de naamloze vennootschappen, 505.
 - waterverbruik, 302.
 - uitgiften van de personenvennootschappen met beperkte aansprakelijkheid, 507.
 - emissies van obligaties en kasbons, 509.
- Voedingsdeegwaren (produktie), 284.

Voedingsmiddelen, dranken, tabak :
 - toegevoegde waarde, 665, 668, 671.
 - bruto binnenlandse kapitaalvorming, 684, 689.

Voedingswarenbereiding :
 - personeel, 307, 309, 552.
 - en drankbereiding (toegevoegde waarde), 665, 668, 671.
 - private consumptie, 680, 686.

Voering (produktie), 289.

Voertuigen :
 - (gelede ...) gemiddelde samenstelling en intensiteit van het verkeer per dag, 374.
 - voor goederenvervoer, 379, 380.
 - gemiddelde samenstelling en intensiteit van het verkeer per dag, 374.
 - door dieren getrokken (gemiddelde samenstelling en intensiteit van het verkeer per dag), 374.

Voetbalvelden, 119.

Vogelvangst en jacht (inkomsten), 253.

Volley-ballvelden, 119.

Volkvertegenwoordigers, 138 tot 140; 144 tot 147.

Voorafbetalingen, 411.

Vormstaalgietereien, ijzergietereien, draad- en metaal-trekkerij, koudwalserij (indexcijfers van de produktie), 306.

Vormstaalgietereien (indexcijfers van de produktie), 306.

Vorst (dagen met...), 2 tot 4.

Vrachtwagens :
 - gemiddelde samenstelling en intensiteit van het verkeer per dag, 374.
 - aantal, 379, 380.
 - tot het verkeer toegelaten, 382, 383.
 - bestelwagens en tankwagens (aantal in omloop), 379, 380.

Vrederechten, 216, 217, 218.

Vreemdelingen :
 - aantal, 60.
 - loop van de vreemde bevolking, 22, 23.
 - verhoudingscijfers van de geboorte, 22, 23.
 - verhoudingscijfers van de sterfgevallen, 22, 23.
 - uitgeoefende activiteit, 545 tot 547.
 - verblijfsvergunningen, 59.
 - leurhandelaars, 321.
 - migratiebeweging, 22, 23, 50 tot 55.
 - nationaliteit, 60.
 - naturalisatie, 59.
 - overnachtingen (toerisme), 389, 390.
 - grensarbeiders, 542, 543.
 - afgegeven arbeidsvergunningen, 548.

Vrijtijdsbesteding (private consumptie), 681, 687.

Vrijstelling of verdaging van militaire dienst, 113.

Vrijwillige lichamelijke verwondingen (veroordeelden), 219

Vrijwillige ziekenfondsverzekering, 626 tot 628.

Vroedvrouwen, 93.

Vuurwapens : zie «wapens».

W

Wafels (produktie), 284.

Wafeltjes, ongesuikerde koekjes en andere produkten (produktie), 284.

Wapens (schietbanen voor vuur ...), 119.

Wapens en munitie :
 - totaal van de verzendingen, 299.
 - indexcijfers van de produktie, 306.
 - personeel, 308.

Wasmiddelen (produktie), 294.

Waspoeders (produktie), 294.

Water (regen), 2 tot 4.

Wassen en carbonisatie van de wol :
 - personeel, 270, 307.
 - lonen, 270.
 - wedden, 270.
 - verbruikte goederen, 270.
 - produktie, 270, 271, 288.
 - leveringen, 271.
 - voorraden, 271.
 - kapitaal (vermeerdering, vermindering), 271.
 - afschrijvingen, 271.

Waterdistributie :
 - personeel, 278, 308.
 - lonen, 278.
 - wedden, 278.
 - verbruikte goederen, 278.
 - produktie, 278, 279.
 - leveringen, 279.
 - geraamd verbruik in de belangrijkste industrieën, 303.
 - indexcijfers van de produktie, 306.
 - kapitaal (vermeerdering, vermindering), 279.
 - afschrijvingen, 279.

Water, gas, elektriciteit :
 - toegevoegde waarde, 666, 669, 672.
 - private consumptie, 680, 681, 686, 687.

Water (mineraal... en limonade) :
 - fabrieken, 313.
 - produktie, 313.
 - verbruik, 313.
 - accijnsrechten, 410.
 - private consumptie, 680, 686.

Waterwegen :
 - lengte, 346.
 - scheepvaart, 346, 347, 350 tot 353.

Watten (fabricatie) :
 - personeel, 272, 307.

- lonen, 272.
 - wedden, 272.
 - verbruikte goederen, 272.
 - produktie, 272, 273.
 - leveringen, 273.
 - voorraden, 273.
 - kapitaal (vermeerdering, vermindering), 273.
 - afschrijvingen, 273.
- Weddenschappen en spelen (belasting op ...), 410.**
- Weduwnaars en weduwen ingedeeld volgens :**
- de bereikte leeftijd bij het overlijden, 75.
 - de burgerlijke staat en de leeftijd bij het hertrouwen, 86.
 - het huwelijk naar de burgerlijke staat der echtgenoten, 87.
- Weefsels voor matrassen (produktie), 289.**
- Weefsels (produktie) :**
- cambriceweefsels en hydrofielgaas, 289.
 - gebreide weefsels, 288.
 - katoen, 288, 289, 712.
 - jute, 288, 289.
 - épinglé, 290.
 - wol, 288, 289.
 - vlas, 288, 289.
 - rayonne, 288, 289.
 - synthetische vezels, 288 tot 290.
 - rayonne en van natuurzijde, 288.
 - voor kleding, 289, 290.
 - voor stoffering, 290.
 - spons, 289.
 - nijverheidsweefsels en dekzeilen, 289.
 - voor matrassen, 289.
 - dekens, 289, 290.
 - kleedjes en blouses, 289.
- Week- en schaaldieren (geloste hoeveelheid : waarde), 260, 261, 262.**
- Week- en schaaldieren, vis (nijverheid van de bereiding en van de conserven van ...) :**
- personeel, 266.
 - lonen, 266.
 - wedden, 266.
 - verbruikte goederen, 266.
 - produktie, 266, 267.
 - leveringen, 267.
 - voorraden, 267.
 - kapitaal (vermeerdering, vermindering), 267.
 - afschrijvingen, 267.
- Wegconvoien (gemiddelde samenstelling en intensiteit van het verkeer per dag), 374.**
- Wegen :**
- lengte, 373.
 - procentuele indeling naar de aard van de bestrating, 373.
 - wegenverkeer- en bouwkundige (investeringen), 416.
- Wegtrekkers voor goederenvervoer (gemiddelde samenstelling en intensiteit van het verkeer per dag), 374.**
- Wegverkeer, 374.**
- Wegvervoer :**
- goederenvervoer verricht door voertuigen die in België geïmmatriculeerd zijn, 375, 376.
 - telling van het wegverkeer, 374.
 - aantal motorvoertuigen, 379 tot 383.
 - verkeersongevallen, 384.
 - wegen, 373.
 - toegevoegde waarde, 667, 670, 673.
 - bruto binnenlandse kapitaalvorming, 684, 689.
 - uitgaven van de Staat voor ..., 417.
- Weiden :**
- geteelde oppervlakte, 227, 231, 235, 236.
 - opbrengst, 238.
 - produktie, 241.
 - overdrachten van onroerende goederen, 522.
 - eigendommen en gronden, 522.
- Weldadigheidsinstellingen (giften), 662.**
- Werkaanbiedingen, 652.**
- Werken :**
- Afrikaanse (aantal verenigingen), 661.
 - godsdienstige en kloostergemeenten (ontvangen giften), 662.
 - vak (aantal verenigingen), 661.
 - sociale :
 - aantal verenigingen, 661.
 - ontvangen giften, 662.
- Werken en uitrusting (Staat), 415.**
- Werkgelegenheid :**
- werkaanbiedingen bij en plaatsingen door de Rijksdienst voor Arbeidsvoorziening, 652, 653.
- Werkgevers onderworpen aan de R.S.Z., 549 tot 553.**
- Werkloosheid :**
- algemene resultaten, 645, 646.
 - vergoede volledig werklozen naar de duur van de werkloosheid, 650.
 - volledig werklozen, 534, 645 tot 648; 650, 651.
 - vergoede volledig werklozen per leeftijd, 650.
 - gedeeltelijk werklozen, 645, 646, 649.
 - geteld, naar leeftijdsgroep, onderwijsniveau en geslacht, 201.
 - toegelaten werklozen die werkloosuitkeringen ontvangen in 1978 bij toepassing van artikel 124 van het koninklijk besluit van 20 december 1963, 197.
 - uitgaven van de Staat, 415.
- Werkstakingen, 654 tot 659.**
- Werktuigmachines en aanverwante bedrijven :**
- verzendingen, 299.
 - indexcijfers van de produktie, 306.
 - personeel, 308.
- Wetenschappelijk onderzoek :**
- Staat, 417.
 - en ontwikkelingswerk, 211.
- Wetenschappen (V.Z.W. en instellingen tot algemeen nut), 661.**
- Wetenschapsbeleid (begrotingsprogramma), 211.**

Wettige geboorten, 63.

Wettiging van natuurlijke kinderen, 70.

Weverij :

- personeel, 270, 307.
- lonen, 270.
- wedden, 270.
- verbruikte goederen, 270.
- produktie, 270, 271, 288 tot 290.
- indexcijfers van de produktie (weverijen en spinnerijen), 304.
- leveringen, 271.
- voorraden, 271.
- kapitaal (vermeerdering, vermindering), 271.
- afschrijvingen, 271.
- toegevoegde waarde, 665, 668, 671.

White-spirit en speciale benzine (produktie), 295.

Wielersbanen, 116.

Wijmen, boomkwekerijen, enz. (oppervlakte), 227, 231 tot 236.

Wijn (mousserende ...), (produktie) :

- van druiven, 313.
- van andere vruchten, 313.

Winningrijverheid (actieve bevolking), 529.

Winsten, intresten, dividenden, enz. (nationale rekeningen), 677, 678.

Wintergerst :

- beteelde oppervlakte, 226, 229.
- opbrengst, 238, 240.
- produktie, 241.
- landbouwindex, 247.

Wippen en doelen voor boogschieten, 116 tot 119.

Wisselkoers te Brussel, 453.

Wit fabriekspoeder (suiker) : produktie, 286.

Witloof (landbouwindex), 247.

Wol :

- produktie, 288, 712.
- indexcijfers van de produktie, 304.
- indexcijfers van de groothandelsprijzen, 563, 564.
- wassen en carbonisatie :
 - personeel, 270, 307.
 - lonen, 270.
 - wedden, 270.
 - verbruikte goederen, 270.
 - produktie, 270, 271, 288.
 - leveringen, 271.
 - voorraden, 271.
 - kapitaal (vermeerdering, vermindering), 271.
 - afschrijvingen, 271.
- kammen van de wol :
 - personeel, 270, 307.
 - uren-werklieden, 307.
 - lonen, 270.
 - wedden, 270.
 - verbruikte goederen, 270.
 - produktie, 270, 271, 288.
 - leveringen, 271.

- voorraden, 271.

- kapitaal (vermeerdering, vermindering), 271.

- afschrijvingen, 271.

- kamwolspinnerijen :

- werklieden, 270, 307.

- lonen, 270.

- wedden, 270.

- verbruikte goederen, 270.

- produktie, 270, 271.

- leveringen, 271.

- voorraden, 271.

- kapitaal (vermeerdering, vermindering), 271.

- afschrijvingen, 271.

- kaardwolspinnerijen en spinnerijen van wol voor dekens :

- personeel, 270, 307.

- lonen, 270.

- wedden, 270.

- verbruikte goederen, 270.

- produktie, 270, 271.

- leveringen, 270.

- voorraden, 270.

- kapitaal (vermeerdering, vermindering), 271.

- afschrijvingen, 271.

Wol (weefsels), indexcijfers van de produktie, 304.

Woningen :

- begonnen, 133, 492.

- ongezonde (strijd tegen de ...), 493.

- voorzieningen der toegestane bouwvergunningen, 133.

- getelde, 131, 132.

Woonplaats (naturalisatie en vergunningen tot vestigingen van ...), 59.

Y

Yoghurt (fabricatie), 287.

Z

Zaai- en pootgoed (landbouwindex), 248.

Zagerijen (zie «houtzagerijen»).

Zakdoeken van katoenen weefsels (produktie), 289.

Zakdoeken (produktie, verkoop en maakloonwerk), 291.

Zalen :

- bioscoop, 407, 408.

- turn, 119.

Zand :

- voor ijzernijverheid (produktie), 283.

- voor glasfabrieken (produktie), 283.

- voor het bouwbedrijf (produktie), 283.

- divers (produktie), 283.

- indexcijfers van de produktie, 304.
 - Zandsteen :
 - produktie, 283.
 - indexcijfers van de produktie, 304.
 - Zeehavens, 338 tot 343.
 - Zeep :
 - indexcijfers van de produktie, 305.
 - toiletzeep (produktie), 294.
 - huishoudzeep en zachte zeep (produktie), 294.
 - Zeevaart :
 - koopvaardijvloot, 344.
 - binnenvloot, 344.
 - visserijvloot, 263.
 - Zeevisserij :
 - geloste vis, 260 tot 262.
 - bedrijvigheid der Belgische visserijvloot, 263.
 - gemiddelde prijzen per kg van de voornaamste vissoorten, 263.
 - aantal inrichtingen, 552.
 - toegevoegde waarde, 665, 668, 671.
 - Zeildoek (produktie), 289.
 - Zelfmoord, 100.
- Zetels, meubelen, enz. ... (zie «meubelen, zetels, schrijnwerkerij, enz. ...»).
 - Ziekten :
 - besmettelijke ziekten onder de huisdieren (haarden), 237.
 - geestes : zie «geesteszieken».
 - beroepsziekten, 611; 630 tot 642.
 - besmettelijke ziekten met verplichte aangiften (aantal gevallen), 101.
 - venerische, 101, 102.
 - Zilver, 298.
 - Zink :
 - produktie, 282, 298.
 - indexcijfers van de produktie, 306.
 - Zonneschijn (uren ...), 3.
 - Zores en profielstaal, 298.
 - Zuigelingensterfte, 71, 76, 77.
 - Zuurstof (produktie), 294.
 - Zwavedioxide, 120 tot 125.
 - Zwavelzuur en oleum (produktie), 294.
 - Zwembaden, 116 tot 119.