

STATISTISCH JAARBOEK
VAN
BELGIË

BOEKDEEL 100
1980

NATIONAAL INSTITUUT VOOR DE STATISTIEK
MINISTERIE VAN ECONOMISCHE ZAKEN

WOORD VOORAF

In het Statistisch Jaarboek 1979, wordt zoals gewoonlijk de belangrijkste statistische informatie over België, in het demografische, economische, sociale, culturele- en politieke vlak, samengebracht. Voor de voornaamste onderwerpen wordt, ter vergelijking, ook een beknopt internationaal overzicht verstrekt. Het bevat tevens sommige definities en enkele eenvoudige methodologische begrippen in verband met de onderzochte sectoren.

Ik wil in het bijzonder alle rijksadministraties en openbare instellingen danken voor hun bereidwillige en kostbare medewerking aan dit Statistisch Jaarboek.

Met dit Jaarboek beoogt het N.I.S. de statistiekgebruiker steeds beter te informeren door hem recente, exacte en klare informatie te verschaffen.

Alle opmerkingen of voorstellen in verband met deze publikatie worden in dank aanvaard.

E. ROSSELLE
*wd. Directeur-generaal van het
Nationaal Instituut voor de Statistiek*

AFKORTINGEN

A.S.L.K.	Algemene Spaar- en Lijfrentekas.	N.M.H.	Nationale Maatschappij voor de Huisvesting.
B.J.V.	Bestuur voor Jeugdvorming.	N.M.K.N.	Nationale Maatschappij voor Krediet aan de Nijverheid.
B.K.G.B.	Bond der Kroostrijke gezinnen van België.	N.M.V.B.	Nationale Maatschappij voor Buurtspoorwegen.
B.L.E.U.	Belgisch-Luxemburgse Economische Unie.	N.P.F.M. of	
B.L.I.W.	Belgisch-Luxemburgs Instituut voor de Wissel.	N.P.M.	Nationaal Pensioenfonds voor Mijnwerkers.
B.L.O.S.O.	Bestuur voor Lichamelijke Opvoeding, Sport en Openluchtlevens.	N.V.S.	Nomenclatuur Vervoerstatistieken.
B.N.P.	Bruto nationaal produkt.	N.W.O.I.	Nationaal Werk voor Oorlogsinvaliden.
B.T.W.	Belasting over de Toegevoegde Waarde.	O.C.M.W.	Openbare centra voor Maatschappelijk welzijn.
C.B.H.K.	Centraal Bureau voor Hypothecair Krediet.	O.E.S.O.	Organisatie voor Economische samenwerking en Ontwikkeling.
D.M.V.Z.K.	Dienst voor Maatschappelijke Veiligheid van de Zeelieden ter Koopvaardij.	O.V.N.	Organisatie der Verenigde Naties.
E.E.G. of E.G.	Europese Economische gemeenschap.	P.T.T.	Posten, Telegraaf, Telefoon.
E.G.K.S.	Europese Gemeenschap voor Kolen en Staal.	P.V.B.A.	Personenvennootschappen met beperkte aansprakelijkheid.
H.W.I.	Herdiscontering- en Waarborginstituut.	R.I.Z.I.V.	Rijksinstituut voor Ziekte- en Invaliditeitsverzekering.
I.M.F.	Internationaal Muntfonds.	R.L.W.	Regie der Luchtwegen.
N.A.C.E.	Nomenclature des Activités économiques dans les Communautés européennes.	R.S.Z.	Rijksdienst voor Sociale Zekerheid.
N.A.T.O.	Noordatlantische Verdragsorganisatie.	R.T.T.	Regie van Telegraaf en Telefoon.
N.B.B.	Nationale bank van België.	R.V.A.	Rijksdienst voor Arbeidsvoorziening.
N.D.D.	Nationale Delcredere dienst.	SABENA	Société anonyme Belge d'exploitation de la Navigation aérienne.
N.F.H.	Nationaal Fonds voor Huisvesting.	S.D.N.	Société des Nations.
N.I.L.K.	Nationaal Instituut voor landbouwkrediet.	T.C.I.H.	Type-Classificatie voor de Internationale Handel.
N.I.M.	Nationale Investeringsmaatschappij.	T.T.	Telegraaf en Telefoon.
N.K.B.K.	Nationale Kas voor Beroepskrediet.	V.Z.W.	Vereniging zonder Winstoogmerk.
N.L.M.	Nationale Landmaatschappij.	W.G.O.	Wereldgezondheidsorganisatie.
N.M.B.S.	Nationale Maatschappij der Belgische Spoorwegen.		

CONVENTIONELE TEKENS

- .. = gegevens ontbreken
- * = voorlopige cijfers
- = nihil
- < = minder dan, respectievelijk kleiner dan
- > = meer dan, respectievelijk groter dan
- ≥ = kleiner dan, groter dan, gelijk aan

Dit jaarboek is verkrijgbaar bij het **NATIONAAL INSTITUUT VOOR DE STATISTIEK**
 Leuvenseweg 44 - 1000 Brussel
 Postrekening nr. 000-2005886-23

PRIJS: België: 720 F - Buitenland: 840 BF.

	Blz.
46. Huwelijken naar de burgerlijke staat der echtgenoten	87
47. Gescheidenen naar hun leeftijd	87
48. Echtscheidingen naar de duur van het ontbonden huwelijk	88
49. Echtscheidingen en scheidingen van tafel en bed..... Echtparen naar het aantal:	88
50. – nog in leven zijnde kinderen	89
51. – levend geboren kinderen	90

Volksgezondheid

1. Medisch en paramedisch personeel per provincie....	93
2. Geneesheren per provincie en voor het Rijk. – Toestand op 1 januari in absolute cijfers en per 1 000 inwoners	94
3. Verzorgingsinstellingen per provincie. – aantal bedden naar erkende dienst	95
4. Door het Ministerie van Volksgezondheid aangenomen gezondheidscentra	96
5. Bedrijvigheid van de dispensaria van de Belgische nationale liga tot bestrijding van de tuberculose.....	96
6. Rustoorden	97
7. Doodsoorzaken	98
8. Sterfte ten gevolge van uitwendige oorzaken.....	100
9. Verplicht aan te geven gevallen van besmettelijke ziekten	101
10. Tuberculose, kanker, venerische ziekten. – Aantal bekende ziekten.....	102
11. Nieuwe gevallen van kanker bij personen die aangesloten zijn bij een mutualiteit.....	103
12. Tuberculose:	
– Aantal gevallen van tuberculose aangegeven aan de sectoriële Commissies per leeftijdsgroep, geslacht en provincie	104
– Aantal gevallen van tuberculose aangegeven aan de sectoriële Commissies per leeftijdsgroep, geslacht en taalgebied.....	105
– Aantal gevallen van actieve tuberculose van de ademhalingsorganen naar provincie, geslacht en nationaliteit	105
– Nieuwe gevallen van tuberculose aangegeven aan de sectoriële Commissies per leeftijdsgroep, geslacht en provincie	106
– Nieuwe gevallen van tuberculose aangegeven aan de sectoriële Commissies per leeftijdsgroep, geslacht en taalgebied.....	107
– Nieuwe gevallen van actieve tuberculose van de ademhalingsorganen naar provincie, geslacht en nationaliteit	107
13. Geesteszieken	108
14. Aantal doofstommen en blinden.....	109
15. Doofstommen en blinden naar het onderricht.....	110
16. Nasalogische statistiek van de militaire hospitalen ..	111
17. Dienstplichtigen die wegens lichamelijke oorzaken werden vrijgesteld of verdaagd. – Aard van de oorzaken.....	113
18. Dienstplichtigen die het geneeskundig onderzoek ondergingen	113

	Blz.
19. Gestalte van de dienstplichtigen	114
20. Opgave van de speelpleinen die gesubsidieerd worden:	
– door het Bestuur voor jeugdvorming.....	115
– door het Franstalige Bestuur voor de Lichamelijke opvoeding, de sport en het openluchtlevens	115
21. Inventaris van de installaties voor lichamelijke opvoeding en sport	116
22. Luchtverontreiniging	119
23. Het belgische automatische net voor de controle van de luchtverontreiniging.....	125

Woningen en gebouwen

1. Bewoonde particuliere woningen als hoofdverblijf naar bewoning door eigenaar of huurder en naar enkele gerieflijkheden.....	129
2. Bewoonde particuliere woningen als hoofdverblijf naar type van het gebouw en het bouwjaar	130
3. Bewoonde particuliere woningen als hoofdverblijf naar aard van de woning en type van het gebouw	130
4. Toegestane bouwvergunningen. – Bouw, verbouwing en afbraak waarvoor een vergunning werd toegestaan	131
5. Gebouwen waarvan de bouw of de verbouwing begonnen is op 31 december	131
6. Aankoop- en bouwpremies voor huizen en appartementen	132
7. Afbraak van krotwoningen en verhuizingstoelagen ..	132

Verkiezingen

1. Europese verkiezingen van juni 1979:	
– Nederlands kiescollege.....	134
– Frans kiescollege	135
2. Verkiezingen voor het algehele vernieuwing van de kamer van Volksvertegenwoordigers in 1978: Volksvertegenwoordigers te verkiezen en verkozen, kandidaat-titularissen, kiezers, stemmen	136
3. Verkiezingen voor de algehele vernieuwing van de Kamer van Volksvertegenwoordigers in 1978: Stemmen uitgebracht voor de partijen	137
4. Verkiezingen voor de algehele vernieuwing van de kamer van Volksvertegenwoordigers in 1978: Aantal verkozen vertegenwoordigers per partij.....	138
5. Verkiezingen voor de algehele vernieuwing van de Senaat in 1978: Senatoren te verkiezen en verkozen, kandidaat-titularissen, kiezers, stemmen	139
6. Verkiezingen voor de algehele vernieuwing van de Senaat in 1978: Stemmen uitgebracht voor de partijen	140
7. Verkiezingen voor de algehele vernieuwing van de Senaat in 1978: Aantal verkozen senatoren per partij	141
8. Verkiezingen voor de algehele vernieuwing van de Kamer van Volksvertegenwoordigers: Geldige stemmen en verkozen vertegenwoordigers per partij	142

	Blz.
9. Verkiezingen voor de algehele vernieuwing van de Senaat: Geldige stemmen en verkozen senatoren per partij.....	142
10. Samenstelling van het Parlement.....	143
11. Samenstelling van de Senaat.....	143
12. Vertegenwoordiging in het Parlement: aantal door de verschillende partijen bekomen zetels in de Kamer van Volksvertegenwoordigers.....	144
13. Verkiezingen voor de algehele vernieuwing van de provincieraden in 1978: Provinciale raadsleden, kandidaten, kiezers, stemmen.....	146
14. Aantal provinciale raadsleden.....	146
15. Verkiezingen voor de vernieuwing van de gemeenteraden in 1976.....	147

Onderwijs en cultuur

1. Algemene opgave van de schoolbevolking naar geslacht, taalstelsel, onderwijsniveau en onderwijstype (exclusief kunst- en muziek-onderwijs).....	150
2. Schoolbevolking in de voorschoolse opvoeding (Kleuteronderwijs).....	159
3. Schoolbevolking in het eerste niveau (Lager onderwijs).....	160
4. Algemeen overzicht van de schoolbevolking in het tweede niveau (Secundair onderwijs).....	161
5. Schoolbevolking in het tweede niveau (Secundair onderwijs):	
– Vierde graad van het lager onderwijs.....	162
– Algemeen vormende opleiding.....	163
– Technisch onderwijs en beroepsopleiding met volledig leerplan.....	166
– Vernieuwd secundair onderwijs.....	169
6. Schoolbevolking in het derde niveau (Hoger onderwijs):	
– Universitaire opleiding.....	170
– Pedagogisch onderwijs.....	180
– Hoger technisch onderwijs.....	184
– Overige onderwijstypes van het hoger niet-universitair onderwijs.....	187
7. Aantal scholen in het kleuter-, lager-, middelbaar-, normaal-, technisch- en beroeps-, kunstonderwijs (Plastische kunsten).....	188
8. Onderwijzend personeel van het kleuter- en lager onderwijs.....	190
9. Beroepsopleiding en vervolmaking in ambachten en neringen:	
– Aantal erkende leercontracten naar het beroep en het taalstelsel van de leerjongen.....	191
– Aantal afgeleverde diploma's ingedeeld volgens beroepsgroep en taalstelsel.....	193
10. Beëindigde beroepsopleidingen.....	194
11. Toegelaten werklozen die werkloosheidsuitkeringen ontvangen in 1978 bij toepassing van artikel 124 van het koninklijk besluit van 20 december 1963.....	194
12. Onderwijs met beperkt leerplan.....	195
13. Schriftelijke leergangen ingericht door het Ministerie van Nationale Opvoeding.....	196

	Blz.
14. Graad van onderricht van de bij het leger ingelijfde mannen.....	197
15. Bevolking van 14 jaar en ouder, geen onderwijs met volledig leerplan meer volgend, naar leeftijdsgroep, staat van werkzaamheid, onderwijsniveau en geslacht op eind april 1977.....	198
16. Openbare bibliotheken onderworpen aan de wet van 17.10.1921.....	201
17. Koninklijke Bibliotheek.....	202
18. Bibliotheek « Queteletfonds ».....	202
19. Boekenproductie.....	202
20. Begroting van het Ministerie van nationale Opvoeding en van Cultuur. – Nederlandstalig regime.....	203
21. Begroting van de Ministeries van Nationale Opvoeding en van Cultuur. – Franstalig regime.....	204

Wetenschapsbeleid

1. Begrotingsprogramma ontleed naar finaliteit en aard van de activiteiten.....	207
---	-----

Justitie

1. Strafgerecht. – Statistiek van de rechtsbedeling.....	210
2. Criminele statistiek:	
– Leeftijd van de veroordeelden op het ogeblik van het strafbaar feit.....	212
– Aantal veroordeelden naar geslacht, antecedenten en invloed van de dronkenschap.....	213
– Veroordeelden naar de burgerlijke staat.....	214
– Veroordeelden naar de gepleegde feiten.....	215
3. Personeel van de rechtbanken van eerste aanleg en van de vrederechten. – Aantal advocaten en notarissen.....	216
4. Faillietverklaring en aanvragen om gerechtelijk concordaat.....	216
5. Burgerlijke zaken en handelszaken.....	217
6. Bedrijvigheid van de Raad van State.....	218

Landbouw, bosbouw

1. Ontwikkeling van het aantal bedrijven: exploitanten die voortbrengen voor de verkoop.....	220
2. Evolutie van enkele belangrijke teelten en groepen van dieren.....	220
3. Beteelde oppervlakte. – Hoevedieren. – Landbouwwerktuigen.....	222
4. Bestendige werkkrachten tewerkgesteld op 15 mei ..	224
5. Telling van de winterbezaaiingen en van het vee.....	225
6. Algemene landbouw- en bosbouwstelling op 15 mei 1970. – Aantal, oppervlakte, wijze van uitbating van de bedrijven naar de grootteklassen. – Grondversnippering.....	226
7. Indeling van de teelten en dieren per landbouwstreek.....	227

	Blz.		Blz.
Buitenlandse handel			
1. Totaalcijfers van de bijzondere handel van de B.L.E.U.	319	19. Regelmatig luchtverkeer van de Sabena	357
2. Bijzondere handel van de B.L.E.U. volgens de secties van de naamlijst van de Internationale Douane-raad:		20. Personeel, stations en rollend materieel van de N.M.B.S.	358
– absolute cijfers	320	21. Financiële bedrijfsuitkomsten van de N.M.B.S.	358
3. Bijzondere handel van de B.L.E.U. volgens de afdelingen van de type-classificatie voor de internationale handel:		22. Verloop en ontvangsten van het reizigersverkeer van de N.M.B.S.	359
– absolute cijfers	321	23. Spoorverkeer	360
4. Geografische indeling van de bijzondere handel van de B.L.E.U. met de voornaamste landen van herkomst en bestemming der goederen:		24. Ongevallen op de spoorwegen	360
– absolute cijfers	324	25. Goederenverkeer van de N.M.B.S.	361
– procentuele indeling per E.E.G.-land en per continent	325	26. Tramwegen, autobussen	362
5. Hoeveelheids-indexcijfers en indexcijfers van de gemiddelde waarde van de door de B.L.E.U. in- en uitgevoerde goederen	326	27. Buurtspoorwegen:	
6. Algemene betalingsbalans van de B.L.E.U.	327	– Personeel, rollend materieel en aanlegkosten	363
		– Ongevallen	363
		– Bedrijfsuitkomsten	364
		– Autobussen geëxploiteerd door de Buurtspoorwegen	364
		28. Lengte in km van de grote verbindingswegen op 1 januari	365
		29. Indeling in percent van de Rijks- en provinciale wegen naar de aard van de bestrating	365
		30. Vijfjaarlijkse telling van het wegverkeer	366
		31. Goederenvervoer over de weg:	
		– evolutie van het binnenlands en internationaal vervoer voor eigen rekening en voor rekening van derden	367
		– evolutie van het gewoon vervoer, de ophalingen en afleveringen en de pendelreizen	368
		– volgens de aard van het voertuig en het genre van vervoer (binnenlands en internationaal)	369
		– volgens de aard der goederen en het genre van vervoer (binnenlands en internationaal)	370
		32. Aantal motorvoertuigen:	
		– retrospectief overzicht	371
		– Aantal personenwagens ten opzichte van het bevolkingscijfer	372
		– Per provincie	372
		33. Motorrijwielen met een cilinderinhoud van minder dan 250 cm ³	373
		34. Fietsen, per provincie	373
		35. Fietsen met hulpmotor (per provincie)	373
		36. Indeling van de <i>nieuwe</i> tot het verkeer toegelaten motorvoertuigen naar het land van herkomst	374
		37. Indeling van de tot het verkeer toegelaten <i>tweede-handsmotorvoertuigen</i> naar het land van herkomst	375
		38. Verkeersongevallen op de openbare weg (Rijk)	376
		39. Verkeersongevallen op de openbare weg (per provincie)	376
		40. Autobus- en autocarlijnen	377
		Toerisme en hotelbedrijven	
		1. Statistiek van het toerisme en het hotelwezen:	
		– Aantal overnachtingen naar land van gewone verblijfplaats en toeristische streek	381
		– Totaal aantal overnachtingen per categorie van de toeristische instellingen	383
		– Aantal inrichtingen, bedrijvig gedurende de maand augustus, naar de capaciteitsklasse en capaciteit van deze inrichtingen	384
		– Aantal overnachtingen naar toeristische streek	385

	Blz.
2. Ontvangsten en uitgaven uit het vreemdelingen- en reizigersverkeer	385

Post, telegraaf, telefoon

1. Posterijen	389
2. Telegraaf	390
3. Aantal internationale telegrammen per land	392
4. Telefoon	393
5. Telex	394
6. Personeel van de Regie van T. T.	394
7. Radiotelegrafie met de schepen op zee	394

Communicatie-media

1. Belgische periodieke pers	397
2. Radio-omroep: aantal houders	398
3. Televisie: aantal houders	398
4. Indeling van de bioscoopzalen volgens het aantal plaatsen en de breedte van de afgerolde films	399
5. Indeling van de bioscoopzalen volgens het aantal plaatsen en het aantal programma's per week	399
6. Indeling van de bioscoopbezoekers naar de grootte van de bezochte zalen en de breedte van de afgerolde films	400

Openbare financiën

1. Staatsfinanciën: begrotingsontvangsten en begrotingsuitgaven	402
2. Uitvoering van de begrotingen	406
3. Toestand van de Schatkist	406
4. Economische hergroepering der begrotingsverrichtingen	407
5. Functionele hergroepering der begrotingsverrichtingen. – Uitgaven	409
6. Provinciale financiën:	
– ontvangsten	410
– uitgaven	413
7. Gemeentefinanciën: ontvangsten en uitgaven	416
8. Financiën van de Commissies van Openbare Onderstand	426
9. Lagere publiekrechtelijke lichamen (aantal provincies, gemeenten en C.O.O.) in boni, mali of evenwicht op basis van de rekeningen en begrotingen	427
10. Economische rekeningen van de overheid	428
11. Economische rekeningen van de centrale overheid ..	430
12. Economische rekeningen van de lagere publiekrechtelijke lichamen	432
13. Economische rekeningen van de sociale verzekeringsinstellingen	434
14. Schuld op lange termijn in Belgische frank	436
15. Staatsschuld	437
16. Emissies in Belgische frank op lange en halflange termijn van de overheidssector	439

	Blz.
17. Schulden van de overheidssector op lange en halflange termijn, in Belgische franken	440
18. Amortisatiekas	441
19. Deposito- en consignatiekas	441
20. Nationale kas voor rampenschade	442

Wissel, renten en beurs

1. Wisselverrichtingen te Brussel (Kontantmarkt. – Officiële en vrije koersen)	445
2. Disconto-, rente- en rendementspercentages:	
– Disconto- en rentetarief van de Nationale Bank	446
– Rente voor deposito's in Belgische frank. – Banken en A.S.L.K.	446
– Daggeldrente	446
– Rentevoeten van de Schatkistcertificaten en van de certificaten van het Rentenfonds	446
– Rendement van de vastrenderende waarden op de beurs te Brussel	447
3. Indexcijfers van de koersen en beurskapitalisaties van de ter beurzen van Brussel en Antwerpen genoteerde aandelen	448
4. Omvang van de verrichtingen in verhandelde effecten en kapitalen van Brussel	450

Geldmarkt, geldscheppende instellingen

1. Kapitalen verhandeld op de markt van het daggeld ..	453
2. Bedrijvigheid der Verrekenkamers	453
3. Algemene staat van de banken	454
4. Nationale bank van België	455
5. Kredieten van de depositobanken aan de bedrijven en particulieren	456
6. Mobilisering en depositobanken	456
7. Discontokredieten, voorschotten en acceptkredieten aan bedrijven en particulieren (ingezetenen en niet ingezetenen)	456
8. Opgenomen bedragen van de discontokredieten, voorschotten en acceptkredieten verleend aan bedrijven en particulieren en aan het buitenland	457
9. Opgenomen bedragen van de discontokredieten, voorschotten en acceptkredieten bij hun oorsprong door de depositobanken verleend	458
10. Discontokredieten, voorschotten en acceptkredieten ondergebracht bij de Nationale bank van België ..	458
11. Houderschap van het door de depositobanken ge-disconteerde handelspapier en van de bankaccepten (gemiddelde van de bedragen per einde maand) ..	459
12. Herdiscontering- en Waarborginstituut (daggemiddelden)	459
13. Voornaamste activa en passiva van het Muntfonds ..	460
14. Postcheque- en Giroverkeer	460
15. Geldhoeveelheid:	
– bij de overwegend geldscheppende instellingen	461
– totaal	461
16. Geldhoeveelheid en andere verbintenissen tegenover de bedrijven en particulieren en hun tegenwaarden	462

	Blz.
17. Oorzaken van de veranderingen in de geldhoeveelheid	463
18. Netto buitenlands tegoed van de overwegend geldscheppende instellingen	464
19. Snelheid van de girale geldomloop in België	464
20. Gemiddelde bankbiljettenomloop	465
21. Nominale waarde van de metallieke Belgische munten	465
22. Rentenfonds.....	466

Kapitaalmarkt, niet geldscheppende instellingen

1. Algemene Spaar- en Lijfrentekas onder waarborg van de Staat	468
2. Schoolsparen	470
3. Private spaarkassen.....	470
4. Spaarkassen opgericht onder bescherming van gemeentebesturen van de Algemene Spaar- en Lijfrentekas	470
5. Opgenomen kredieten en omloop van de beleggingen van de Algemene Spaar- en Lijfrentekas	471
6. Nationale Maatschappij voor Krediet aan de Nijverheid.....	472
7. Nationale Investeringsmaatschappij.....	473
8. Nationale kas voor Beroepskrediet.....	474
9. Centraal Bureau voor Hypothecair Krediet	476
10. Landbouwkrediet.....	477
11. Landbouwkantoren van de Algemene Spaar en Lijfrentekas	478
12. Nationaal Instituut voor Landbouwkrediet	479
13. CERA - Centrale Raiffeisenkas van de Belgische Boerenbond en aangesloten Raiffeisenkassen	480
14. Nationale Landmaatschappij.....	481
15. N.V. Gemeentekrediet van België	482
16. Maatschappijen voor volkswoningen erkend door de Algemene Spaar- en Lijfrentekas	483
17. Nationale Maatschappij voor de Huisvesting	484
18. Credietexport V.Z.W.....	486
19. Nationale Delcrederedienst.....	487
20. Levensverzekeringen.....	489
21. Verplichte aansprakelijkheidsverzekering inzake motorrijtuigen	491
22. Kapitalisatieverrichtingen.....	494
23. Hypotheekleningen met tussenkomst	494
24. Gemeenschappelijke beleggingsfondsen.....	495
25. Aandelenemissies van de Belgische naamloze vennootschappen.....	496
26. Uitgiften van de Belgische personenvennootschappen met beperkte aansprakelijkheid.....	499
27. Oprichtingen en ontbindingen van vennootschappen	500
28. Emissies van obligaties en kasbons van de Belgische vennootschappen op aandelen.....	501
29. Vorderingen en schulden in de Belgische economie.	503

Inkomens en vermogen

1. Netto-inkomens onderworpen aan de personenbelasting naar inkomensklassen en provincies.....	507
--	-----

	Blz.
2. Netto-inkomens onderworpen aan de personenbelasting per klasse, volgens sociale beroepsgroep van de aangever	508
3. Rendement van de Belgische vennootschappen op aandelen.....	510
4. Overdrachten van onroerende goederen.....	514
5. Nalatenschappen en overgangen bij overlijden	516
6. Aangiften in de taks op de V.Z.W., tot vergoeding van de successierechten.....	518
7. Belastbaar kadastraal inkomen van de eigendommen. - Overdrachten van onroerende goederen. - Hypotheekinschrijvingen	518

Tewerkstelling

1. Bevolking naar socio-economische groepen op 31 december 1970 en eind april 1977	521
2. Beroepsbevolking naar geslacht en bedrijfsafdeling op 31 december 1970 en eind april 1977	521
3. Notarissen naar provincie en gerechtelijke arrondissement	522
4. In de Orde van de Architecten ingeschreven architecten en ingenieurs	522
5. Beroepsbevolking naar leeftijdsgroepen en geslacht op 31 december 1961, 1970 en eind april 1977. - Rijk	523
6. Activiteitsgraden naar leeftijdsgroepen en geslacht op 31 december 1961, 1970 en eind april 1977. - Rijk	523
7. Beroepsbevolking naar leeftijdsgroepen en geslacht op 31 december 1970 en eind april 1977. - Gewesten	524
8. Activiteitsgraden naar leeftijdsgroepen en geslacht op 31 december 1970 en eind april 1977. - Gewesten	525
9. Overzicht van de arbeidskrachten in België.....	526
10. Rijkspersoneel. - Aantal personeelsleden naar administratieve toestand, per ministerieel departement en bijzonder korps.....	528
11. Legereffectief	532
12. Leger: Uitkomsten van de wervingsverrichtingen. - Overgifte van de contingenten.....	532
13. Eredienst. - Bezoldigd personeel.....	533
14. Grensarbeidersverkeer.....	534
15. Trek van de seizoenarbeiders naar Frankrijk	536
16. Totale bevolking van vreemde nationaliteit naar nationaliteitsland, geslacht en staat van werkzaamheid eind april 1977	537
17. Werkende beroepsbevolking, naar nationaliteitsland, op 31 december 1970 en eind april 1977, in absolute cijfers en percentages.....	537
18. Werkende beroepsbevolking van vreemde nationaliteit naar nationaliteitsland, positie in het bedrijf en geslacht op 31 december 1970 en eind april 1977	538
19. Aan vreemde arbeiders, bij eerste aanvraag toegestane arbeidsvergunningen per nationaliteitsland....	540
20. In de sociale zekerheid opgenomen werkgevers en werknemers naar economische activiteit.....	541
21. Werkgevers en werknemers die onder de sociale zekerheid vallen naar administratief arrondissement..	543

Klimatologie – Grundgebiet

1. – Klimatologie. – 1976 tot 1979.

Ukkel (hoogte: 100 meter)

(Bron: Koninklijk Meteorologisch Instituut van België.)

OMSCHRIJVING	Jan.	Febr.	Maart	April	Mei	Juni	Juli	Aug.	Sept.	Okt.	Nov.	Dec.	Het jaar
I. Temperatuur in graden Celsius													
Gemiddeld maximum:													
1976.....	6,8	6,0	9,0	14,2	20,8	25,9	27,7	25,8	20,2	16,1	9,2	4,5	15,5
1977.....	5,5	8,7	12,0	12,0	17,8	19,3	22,5	21,7	19,1	17,0	9,8	8,3	13,5
1978.....	5,2	4,9	11,0	13,1	17,7	20,9	21,6	22,0	18,9	15,6	10,1	6,3	13,9
1979.....	0,2	3,1	8,9	12,9	17,6	21,2	22,1	21,6	20,3	16,6	9,1	8,0	13,4
Gemiddeld minimum:													
1976.....	1,6	0,5	0,1	3,3	8,8	12,7	14,5	12,4	10,2	8,5	4,2	-1,5	6,3
1977.....	0,8	2,4	4,0	2,5	7,6	10,7	12,9	12,0	9,2	8,8	4,1	2,8	6,5
1978.....	0,4	-1,1	3,3	3,4	8,6	10,7	11,3	11,1	9,7	8,0	3,1	0,8	5,9
1979.....	-5,3	-2,0	1,9	4,5	7,6	11,1	12,1	11,6	9,7	8,2	2,7	3,5	5,4
Gemiddelde:													
1976.....	4,0	3,5	4,2	8,5	14,4	19,6	20,5	18,7	14,4	11,6	6,5	1,3	10,6
1977.....	3,1	5,3	7,7	6,9	12,4	14,4	17,1	16,2	13,4	12,1	6,5	5,5	10,0
1978.....	3,1	2,3	6,9	7,9	13,0	15,3	16,1	16,0	13,6	11,5	6,1	3,3	9,6
1979.....	-2,4	0,4	5,2	8,4	12,6	15,7	16,9	16,2	14,5	11,8	5,8	5,7	9,2
Absoluut maximum:													
1976.....	11,7	15,0	14,5	22,5	31,8	35,7	36,7	31,7	23,9	23,4	12,7	8,7	36,7
1977.....	13,1	13,3	19,2	18,5	27,2	31,5	29,2	26,1	23,9	22,7	18,0	15,1	31,5
1978.....	7,8	15,6	17,0	22,1	28,0	29,2	32,7	27,7	22,4	24,4	15,0	15,0	32,7
1979.....	4,6	8,9	14,6	22,5	28,5	28,2	30,0	27,5	29,4	24,2	14,1	13,8	30,0
Absoluut minimum:													
1976.....	- 9,9	-8,2	-6,2	-1,8	2,4	3,5	8,7	6,8	6,8	2,7	-1,5	-10,8	-10,8
1977.....	- 4,1	-3,8	-2,9	-2,8	3,1	6,0	6,1	8,8	3,4	3,6	-3,2	- 3,3	- 4,1
1978.....	- 2,7	-8,5	-2,3	2,0	5,2	5,2	7,0	5,5	4,0	1,2	-5,0	-13,7	-13,7
1979.....	-14,5	-7,6	-2,3	-1,4	-0,7	6,5	7,7	7,0	2,4	0,3	-1,2	- 2,0	-14,5
II. Dagen met grote hitte													
25 graden en meer:													
1976.....	-	-	-	-	7	18	19	20	-	-	-	-	64
1977.....	-	-	-	-	1	2	10	6	-	-	-	-	19
1978.....	-	-	-	-	3	6	5	4	-	-	-	-	18
1979.....	-	-	-	-	4	3	5	5	-	-	-	-	17
III. Dagen met vorst													
Totaal aantal:													
1976.....	10	13	14	4	-	-	-	-	-	-	2	21	64
1977.....	15	5	4	7	-	-	-	-	-	-	6	8	45
1978.....	11	18	5	-	-	-	-	-	-	-	8	15	57
1979.....	29	21	9	3	1	-	-	-	-	-	7	8	78
- 5 graden en minder:													
1976.....	4	3	3	-	-	-	-	-	-	-	-	4	14
1977.....	-	-	-	-	-	-	-	-	-	-	-	-	-
1978.....	-	8	-	-	-	-	-	-	-	-	1	3	12
1979.....	13	5	-	-	-	-	-	-	-	-	-	-	18
IV. Dagen met atmosferische neerslag (1)													
Totaal aantal:													
1976.....	25	11	12	7	16	5	12	6	23	23	21	22	183
1977.....	24	22	26	26	20	25	19	23	16	17	26	21	265
1978.....	20	19	24	21	16	20	18	14	13	10	14	20	209
1979.....	19	13	28	24	23	17	16	20	11	18	23	25	237
Regenval in millimeters:													
1976.....	62,3	35,0	28,5	10,1	30,4	12,1	95,1	15,1	51,3	55,8	89,6	55,6	540,9
1977.....	56,1	81,7	89,4	72,0	77,9	116,6	68,0	43,2	29,2	34,8	127,3	59,7	855,9
1978.....	61,6	28,8	92,2	55,1	121,6	84,0	86,1	30,1	44,5	26,0	30,2	107,5	767,7
1979.....	68,1	46,7	130,7	68,0	60,7	67,0	19,0	67,0	6,6	41,9	106,5	117,0	799,2

(1) Onder de dagen met atmosferische neerslag verstaat men de dagen waarop de regenmeter ten minste 0 mm 1 aanwijst.

1. - Klimatologie. - 1979 (vervolg).

(Bron: Koninklijk Meteorologisch Instituut van België.)

KLIMATOLOGISCHE GEGEVENS	Jan.	Febr.	Maart	April	Mei	Juni	Juli	Aug.	Sept.	Okt.	Nov.	Dec.	Het jaar
I. Koninklijk Meteorologisch Instituut van België, te Ukkel (hoogte: 100 meter)													
<i>Temperatuur in graden Celsius</i>													
Gemiddeld maximum.....	0,2	3,1	8,9	12,9	17,6	21,2	22,1	21,6	20,3	16,6	9,1	8,0	13,4
Gemiddeld minimum	- 5,3	- 2,0	1,9	4,5	7,6	11,1	12,1	11,6	9,7	8,2	2,7	3,5	5,4
Gemiddelde.....	- 2,4	0,4	5,2	8,4	12,6	15,7	16,9	16,2	14,5	11,8	5,8	5,7	9,2
Absoluut maximum.....	4,6	8,9	14,6	22,5	28,5	28,2	30,0	27,5	29,4	24,2	14,1	13,8	30,0
Absoluut minimum.....	-14,5	- 7,6	- 2,3	- 1,4	- 0,7	6,5	7,7	7,0	2,4	0,3	- 1,2	- 2,0	-14,5
<i>Aantal dagen met:</i>													
Grote hitte { 25° en meer.....	-	-	-	-	4	3	5	5	-	-	-	-	17
{ 30° en meer.....	-	-	-	-	-	-	-	-	-	-	-	-	-
Vorst: 0° minimum	29	21	9	3	1	-	-	-	-	-	7	8	78
Hevige vorst { - 5° en minder	13	5	-	-	-	-	-	-	-	-	-	-	18
{ - 10° en minder	6	-	-	-	-	-	-	-	-	-	-	-	6
{ - 15° en minder	-	-	-	-	-	-	-	-	-	-	-	-	-
<i>Aantal dagen:</i>													
Met atmosferische neerslag (1).....	19	13	28	24	23	17	16	20	11	18	23	25	237
Met regen (2).....	13	10	28	21	23	17	14	17	6	15	22	23	209
Met sneeuw (3).....	10	7	6	-	3	-	-	-	-	-	-	5	31
Met hagel	-	-	1	-	4	1	-	1	-	-	-	-	7
Regenval in millimeters.....	68,1	46,7	130,7	68,0	60,7	67,0	19,0	67,0	6,6	41,9	106,5	117,0	799,2
Maandelijkse aantal uren zonneschijn	59	48	90	110	198	161	130	161	176	121	74	23	1 351

II. Brugge (hoogte: 8 meter)

<i>Temperatuur in graden Celsius</i>													
Gemiddeld maximum.....	0,8	2,9	8,8	12,6	16,5	19,2	21,6	20,8	19,7	16,1	10,2	8,8	13,1
Gemiddeld minimum	- 5,2	- 1,9	1,9	3,9	6,3	10,3	11,8	11,2	8,8	7,5	2,7	4,0	5,1
Absoluut maximum.....	5,0	8,6	17,0	22,8	27,4	26,4	29,0	25,8	28,6	22,0	14,8	14,6	29,0
Absoluut minimum.....	-15,2	- 5,4	- 4,4	- 2,6	- 1,4	5,4	6,4	5,6	0,2	- 1,4	- 0,8	- 1,6	-15,2
<i>Aantal dagen met:</i>													
Grote hitte { 25° en meer.....	-	-	-	-	4	2	5	2	3	-	-	-	16
{ 30° en meer.....	-	-	-	-	-	-	-	-	-	-	-	-	-
Vorst: 0° minimum	27	20	6	3	5	-	-	-	-	1	5	5	72
Hevige vorst { - 5° en minder	13	3	-	-	-	-	-	-	-	-	-	-	16
{ - 10° en minder	6	-	-	-	-	-	-	-	-	-	-	-	6
{ - 15° en minder	1	-	-	-	-	-	-	-	-	-	-	-	1
<i>Aantal dagen:</i>													
Met atmosferische neerslag (1).....	19	10	23	21	23	19	13	20	10	20	24	25	227
Met regen (2).....	9	9	23	21	23	15	13	20	10	18	22	20	203
Met sneeuw (3).....	13	2	3	-	3	-	-	-	-	-	-	-	21
Met hagel	-	-	2	1	1	-	-	-	-	-	1	4	9
Regenval in millimeters.....	60,3	48,7	98,7	55,4	55,0	60,6	29,3	79,9	22,9	88,7	96,2	158,8	854,5

(1) Onder de dagen met atmosferische neerslag verstaat men de dagen waarop de regenmeter ten minste 0 mm l aanwijst.

(2) Aantal dagen met regen of motregen.

(3) Aantal dagen met sneeuw, losse hagel of zachte hagel.

1. - Klimatologie. - 1979 (vervolg).

(Bron: Koninklijk Meteorologisch Instituut van België.)

KLIMATOLOGISCHE GEGEVENS	Jan.	Febr.	Maart	April	Mei	Juni	Juli	Aug.	Sept.	Okt.	Nov.	Dec.	Het jaar
III. Leopoldsburg (hoogte: 50 meter)													
<i>Temperatuur in graden Celsius</i>													
Gemiddeld maximum.....	- 0,4	2,4	8,7	12,2	17,0	20,8	21,4	20,5	19,6	16,1	8,9	8,0	12,9
Gemiddeld minimum.....	- 6,7	- 3,0	1,6	3,7	6,9	11,1	11,5	10,5	7,8	7,0	2,0	3,2	4,6
Absoluut maximum.....	3,8	8,8	12,1	23,0	28,6	27,6	30,2	27,4	26,8	25,4	13,4	13,8	30,2
Absoluut minimum.....	- 19,5	- 7,8	- 3,6	- 1,8	- 0,8	5,8	7,0	5,8	1,0	- 1,4	- 2,5	- 3,8	- 19,5
<i>Aantal dagen met:</i>													
Grote hitte { 25° en meer.....	-	-	-	-	5	5	4	4	3	1	-	-	22
{ 30° en meer.....	-	-	-	-	-	-	1	-	-	-	-	-	1
Vorst: 0° minimum.....	28	22	7	6	1	-	-	-	-	1	7	11	83
Hevige vorst { - 5° en minder.....	15	5	-	-	-	-	-	-	-	-	-	-	20
{ -10° en minder.....	10	-	-	-	-	-	-	-	-	-	-	-	10
{ -15° en minder.....	2	-	-	-	-	-	-	-	-	-	-	-	2
<i>Aantal dagen:</i>													
Met atmosferische neerslag (1).....	17	13	24	19	20	16	9	18	9	17	19	22	203
Met regen (2).....	8	9	24	19	20	16	9	18	9	17	19	20	188
Met sneeuw (3).....	12	6	3	1	5	-	-	-	-	-	-	3	30
Met hagel.....	-	-	-	-	-	-	-	-	-	-	-	-	-
Regenval in millimeters.....	63,4	52,9	124,7	79,5	103,1	59,1	29,5	78,1	19,9	45,0	88,5	118,0	861,7

IV. Rochefort (hoogte: 190 meter)

<i>Temperatuur in graden Celsius</i>													
Gemiddeld maximum.....	- 1,8	3,2	8,2	11,4	16,3	20,5	20,8	19,6	19,6	16,1	7,8	7,3	12,4
Gemiddeld minimum.....	- 9,8	- 2,7	0,4	1,5	4,8	9,9	9,6	8,9	5,7	5,0	- 0,7	2,4	2,9
Absoluut maximum.....	3,2	10,2	13,8	20,8	29,0	28,4	29,8	27,0	27,4	24,4	12,6	13,4	29,8
Absoluut minimum.....	- 23,4	- 8,3	- 6,8	- 6,2	- 4,4	3,9	3,2	1,9	- 1,6	- 2,8	- 8,0	- 2,4	- 23,4
<i>Aantal dagen met:</i>													
Grote hitte { 25° en meer.....	-	-	-	-	2	3	-	-	2	-	-	-	7
{ 30° en meer.....	-	-	-	-	-	-	-	-	-	-	-	-	-
Vorst: 0° minimum.....	29	21	15	8	6	-	-	-	5	6	18	9	117
Hevige vorst { - 5° en minder.....	18	8	4	2	-	-	-	-	-	-	5	-	37
{ -10° en minder.....	16	-	-	-	-	-	-	-	-	-	-	-	16
{ -15° en minder.....	12	-	-	-	-	-	-	-	-	-	-	-	12
<i>Aantal dagen</i>													
Met atmosferische neerslag (1).....	13	13	23	19	21	19	11	18	8	12	18	25	200
Met regen (2).....	3	8	23	15	21	10	11	14	5	9	17	25	161
Met sneeuw (3).....	10	6	3	2	2	-	-	-	-	-	-	5	28
Met hagel.....	-	-	-	-	-	-	-	-	-	-	-	-	-
Regenval in millimeters.....	48,4	48,6	93,5	74,1	64,7	43,7	23,9	72,4	25,2	39,0	106,8	106,3	746,6

(1) (2) (3) Zie noten bladzijde 3.

2. – Lengte van de grenzen.

(Bron: Militair geografisch Instituut.)

Zeegrens: Noordzee, ten westen	65,5 km
Nederlandse grens (346 km ten noorden en 103,5 km Nederlands Limburg).....	449,5 km
Duitse grens, ten oosten	161,5 km
Grens van het Groothertogdom Luxemburg, ten oosten.....	148,0 km
Frans grens, ten zuiden en ten westen	620,0 km

Totaal: 1 444,5 km

3. – Oppervlakte van de provincies en arrondissementen op 1.1.1980.

(Bron: Ministerie van Financiën.)

ARRONDISSEMENTEN PROVINCIES RIJK	Hectaren	ARRONDISSEMENTEN PROVINCIES RIJK	Hectaren	ARRONDISSEMENTEN PROVINCIES RIJK	Hectaren
Antwerpen.....	100 077	Hoei.....	65 954	Aalst.....	46 890
Mechelen.....	51 050	Luik.....	79 688	Dendermonde.....	34 266
Turnhout.....	135 599	Verviers.....	201 579	Eeklo.....	33 369
<i>Antwerpen:</i>	286 726	Borgworm.....	38 992	Gent.....	94 322
Brussel-Hoofdstad.....	16 178	<i>Luik:</i>	386 213	Oudenaarde.....	41 868
Halle-Vilvoorde.....	94 291	Hasselt.....	90 626	Sint-Niklaas.....	47 452
Leuven.....	116 290	Maaseik.....	88 448	<i>Oost-Vlaanderen:</i>	298 167
Nijvel.....	109 052	Tongeren.....	63 157	Brugge.....	65 147
<i>Brabant:</i>	335 811	<i>Limburg:</i>	242 231	Diksmuide.....	36 245
Aat.....	48 757	Aarlen.....	31 729	Ieper.....	54 962
Charleroi.....	55 489	Bastenaken.....	104 301	Kortrijk.....	40 343
Bergen.....	58 373	Marche-en-Famenne.....	95 457	Oostende.....	29 156
Moeskroen.....	10 119	Neufchâteau.....	135 503	Roeselare.....	27 164
Zinnik.....	51 752	Virton.....	77 124	Tielt.....	32 900
Thuin.....	93 401	<i>Luxemburg:</i>	444 114	Veurne.....	27 522
Doornik.....	60 778	Dinant.....	159 189	<i>West-Vlaanderen:</i>	313 439
<i>Henegouwen:</i>	378 669	Namen.....	116 439	<i>Rijk:</i>	3 051 871
		Philippeville.....	90 874	Brussels gewest.....	16 178
		<i>Namen:</i>	366 501	Vlaams gewest.....	1 351 143
				Waals gewest waarvan.....	1 684 549
				Duits taalgebied.....	85 377

4. – Aantal bestuurlijke indelingen op 1.1.1978 en gerechtelijke indelingen op 31.12.1976.

INDELING VAN HET GRONDGEBIED	Antwerpen	Brabant	Hene gouwen	Luik	Limburg	Luxem- burg	Namen	Oost- Vlaanderen	West- Vlaanderen	Rijk
Bestuurlijke arrondissementen.....	3	4	7	4	3	5	3	6	8	43
Gemeenten (2).....	77	111	69	84	44	44	38	65	64	596
Gerechtelijke arrondissementen.....	3	3	3	3	2	3	2	3	4	26
Gerechtl. kantons.....	24	45	32	27	13	16	15	29	21	222
Kieskantons.....	19	26	35	27	15	20	14	32	26	214

5. – Aantal gemeenten op 31 december.

JAREN	Antwerpen	Brabant	Hene- gouwen	Luik	Limburg	Luxem- burg	Namen	Oost- Vlaanderen	West- Vlaanderen	Rijk	JAREN
1920.....	152	346	444	344(1)	206	231	365	298	252	2 638(1)	1920
1930.....	151	348	444	373	206	233	366	297	253	2 671	1930
1932.....	151	348	443	373	206	233	366	297	253	2 670	1932
1949.....	151	348	443	372	206	233	366	297	253	2 669	1949
1952.....	151	348	443	369	206	233	366	297	253	2 666	1952
1958.....	148	348	443	369	206	233	366	297	253	2 663	1958
1965.....	147	356	444	339	202	231	345	282	240	2 586	1965
1970.....	147	356	444	338	202	231	345	282	240	2 585	1970
1971.....	144	332	440	317	141	229	345	243	182	2 373	1971
1972.....	144	330	435	317	136	229	345	241	182	2 359	1972
1977(2).....	77	111	69	84	44	44	38	65	64	596	1977

(1) De 30 gemeenten van de kantons Eupen, Malmedy en Sankt-Vith niet inbegrepen.

(2) Krachtens de wet van 30.12.1975 (Staatsblad van 23.1.1976) zal de provincie Antwerpen van 1.1.1983 af slechts 70 gemeenten tellen, zodat het totaal voor het Rijk zal teruglopen tot 589 gemeenten.

6. – Aantal gemeenten naar hun bevolking en hun aantal inwoners van die gemeenten.

Per provincie en voor het Rijk op 1 januari 1980.

GEMEENTEGROEPEN NAAR HUN BEVOLKING	Antwerpen		Brabant		Henegouwen		Luik		Limburg	
	Aantal gemeenten	Bevolking	Aantal gemeenten	Bevolking	Aantal gemeenten	Bevolking	Aantal gemeenten	Bevolking	Aantal gemeenten	Bevolking
Minder dan 500 inwoners ...	–	–	–	–	–	–	–	–	1	101
500– < 1 000 inwoners	–	–	–	–	–	–	–	–	–	–
1 000– < 2 000 inwoners	–	–	1	1 698	–	–	2	3 425	–	–
2 000– < 3 000 inwoners	1	2 144	1	2 840	1	2 536	15	37 377	–	–
3 000– < 5 000 inwoners	–	–	10	42 521	7	26 226	19	73 776	1	4 178
5 000– < 10 000 inwoners	20	156 752	36	269 263	23	164 984	24	177 600	15	114 480
10 000– < 15 000 inwoners	26	327 489	18	216 179	13	154 461	10	121 571	13	159 839
15 000– < 20 000 inwoners	10	173 333	10	176 003	8	138 567	5	86 402	3	50 791
20 000– < 25 000 inwoners	3	69 370	10	221 190	9	199 666	2	44 409	2	44 921
25 000– < 50 000 inwoners	14	494 173	17	581 764	3	102 489	4	119 624	7	210 454
50 000– < 100 000 inwoners	2	156 313	6	456 279	4	298 091	2	121 580	2	125 951
100 000 inwoners en meer ...	1	194 073	2	252 962	1	221 911	1	220 183	–	–
<i>Totaal:</i>	77	1 573 647	111	2 220 699	69	1 308 931	84	1 005 947	44	710 715

GEMEENTEGROEPEN NAAR HUN BEVOLKING	Luxemburg		Namen		Oost-Vlaanderen		West-Vlaanderen		Rijk	
	Aantal gemeenten	Bevolking	Aantal gemeenten	Bevolking	Aantal gemeenten	Bevolking	Aantal gemeenten	Bevolking	Aantal gemeenten	Bevolking
Minder dan 500 inwoners ...	–	–	–	–	–	–	–	–	1	101
500– < 1 000 inwoners	–	–	–	–	–	–	–	–	–	–
1 000– < 2 000 inwoners	8	13 398	–	–	1	1 879	2	2 853	14	23 253
2 000– < 3 000 inwoners	8	19 993	5	13 604	–	–	1	2 332	32	80 826
3 000– < 5 000 inwoners	13	51 578	7	27 669	–	–	2	6 908	59	232 856
5 000– < 10 000 inwoners	10	64 150	14	93 224	20	144 266	22	173 700	184	1 358 419
10 000– < 15 000 inwoners	4	49 980	7	85 056	14	171 478	18	214 893	123	1 500 946
15 000– < 20 000 inwoners	–	–	2	34 661	13	223 887	7	128 516	58	1 012 160
20 000– < 25 000 inwoners	1	23 218	1	22 091	6	140 200	1	22 664	35	787 729
25 000– < 50 000 inwoners	–	–	1	27 464	8	259 309	7	209 829	61	2 005 106
50 000– < 100 000 inwoners	–	–	–	–	2	147 420	3	198 301	21	1 503 935
100 000 inwoners en meer ...	–	–	1	100 712	1	241 695	1	118 243	8	1 349 779
<i>Totaal:</i>	44	222 317	38	404 481	65	1 330 134	64	1 078 239	596	9 855 110

7. - Oprichting en opheffing van gemeenten en wijziging van gemeentegrenzen.

(Bron: Ministerie van Binnenlandse Zaken.)

GEMEENTEN	1831 -1900 (1)	1901 -1929	1930 -1939	1940 -1949	1950 -1960	1961 -1969	1970 -1971	1972 -1976	1977	1978 (6)	1979 (7)	1980 (8)
Opgericht	128	31(2)	-	1	-	2	104	5	496(3)	-	-	-
Opgeheven	10	7	2	2	6	80	316	19	1 763(4)	-	-	-
Grenzen gewijzigd.....	415	184	63	5	43	86	23	50	26(5)	-	-	-

(1) De bij de verdragen van 19 april 1839 aan Nederland afgestane gemeenten (124 uit Limburg en 119 uit Luxemburg) niet inbegrepen.

(2) Met inbegrip van Neutraal-Moresnet dat in 1919 geannexeerd werd onder de benaming «Kalmis».

(3) Door fusie of door wijziging van de gemeentegrenzen (Wet van 30.12.1975).

(4) 2 359 gemeenten vóór de fusiewet minus de 596 aanblijvende gemeenten.

(5) Met uitzondering van de grenswijzigingen die met een fusie gepaard gingen.

(6) «Basse-Sambre» (arrondissement Namen) wordt vervangen door «Sambreville» (Wet van 4.7.1978).

(7) «Westmalle» (arrondissement Antwerpen) wordt vervangen door «Malle» (Wet van 30.7.1979).

(8) «Gembloux-sur-Orneau» (arrondissement Namen) wordt vervangen door «Gembloux» (Wet van 30.7.1979). Uitwerking op 1.1.1980.

«Hekelgem» (arrondissement Halle-Vilvoorde) wordt vervangen door «Affligem».

«Glabbeek-Zuurbemde» (arrondissement Leuven) wordt vervangen door «Glabbeek» (Wet van 9 juli 1980).

8. - Grondverbrokkeling.

(Bron: Ministerie van Financiën.)

OMSCHRIJVING	Antwerpen	Brabant	Hene- gouwen	Luik	Limburg	Luxem- burg	Namen	Oost- Vlaanderen	West- Vlaanderen	Rijk
--------------	-----------	---------	-----------------	------	---------	----------------	-------	---------------------	---------------------	------

A. Kadastrale percelen

Absolute cijfers:										
1970	1 035 131	1 370 982	1 270 698	1 024 493	733 388	825 269	667 935	1 225 340	975 218	9 128 454
1971	1 038 722	1 356 485	1 214 824	1 022 732	729 443	818 407	661 885	1 223 503	972 202	9 038 203
1972	1 034 503	1 397 637	1 204 789	1 023 267	730 861	812 161	661 971	1 216 666	967 146	9 049 001
1973 en 1974	1 057 538	1 393 726	1 210 824	1 028 083	737 013	809 762	656 782	1 203 927	965 687	9 063 342
1975	1 069 133	1 473 176	1 201 700	1 027 605	739 662	811 520	655 690	1 197 345	966 547	9 142 378
1976	1 075 044	1 477 103	1 201 525	1 014 237	738 269	818 814	655 221	1 197 801	970 526	9 148 540
1977	1 084 275	1 489 695	1 201 614	1 008 478	743 626	815 204	654 441	1 199 837	975 122	9 172 292
1978	1 092 487	1 498 847	1 204 589	1 007 936	746 643	815 950	653 980	1 201 327	982 714	9 204 473
1979	1 094 271	1 510 118	1 206 217	1 010 506	749 604	817 397	653 316	1 203 300	991 271	9 236 000

Brussels gewest: 352 044

Vlaams gewest: 4 886 109

Waals gewest: 3 872 221

Duits taalgebied: 125 626

Per 100 hektaren:										
1970	362	407	335	264	303	187	182	411	311	299
1971	363	402	321	264	301	185	181	410	310	296
1972	362	415	318	264	302	184	181	408	309	297
1973 en 1974	370	413	319	265	304	183	179	404	308	297
1975	370	437	317	265	305	184	179	401	309	299
1976	375	440	317	263	305	184	179	402	310	300
1977	378	444	317	261	307	184	179	402	311	301
1978	381	446	318	261	308	184	178	403	314	302
1979	382	450	319	262	309	184	178	404	316	303

Brussels gewest: 218

Vlaams gewest: 362

Waals gewest: 230

Duits taalgebied: 147

B. Artikels van de grondbelastingkohieren⁽¹⁾

Absolute cijfers:										
1970	434 926	646 668	420 605	330 948	226 842	134 694	160 596	429 228	350 966	3 135 473
1971	443 410	658 623	428 894	332 231	231 618	135 668	163 546	435 454	357 531	3 186 975
1972	459 891	682 444	438 571	340 759	241 491	137 861	167 631	448 528	371 293	3 288 469
1973 en 1974	471 144	694 328	443 047	344 623	248 211	138 457	169 997	456 363	378 926	3 345 096
1975	523 349	790 471	508 196	397 499	277 797	163 137	195 854	521 260	426 844	3 804 407
1976	492 017	717 346	449 945	354 127	259 566	143 924	178 042	468 650	393 618	3 457 235
1977	502 633	730 109	454 566	359 060	264 889	145 124	181 071	474 439	402 018	3 513 909
1978	512 612	742 462	459 899	364 615	269 992	147 155	183 989	481 270	411 570	3 573 564
1979	522 073	752 684	464 773	369 697	274 832	148 932	187 013	487 287	420 604	3 627 895

Brussels gewest: 252 324

Vlaams gewest: 2 085 735

Waals gewest: 1 259 211

Duits taalgebied: 30 625

Per 1 000 inwoners:										
1970	283	297	316	326	346	615	417	327	332	324
1971	288	301	325	329	351	625	428	331	338	329
1972	297	310	332	336	363	633	437	340	349	338
1973 en 1974	304	315	335	339	369	635	441	346	355	343
1975	336	356	384	390	405	743	502	393	398	388
1976	315	323	341	348	375	655	454	354	367	352
1977	320	329	345	356	379	657	452	358	374	357
1978	326	335	350	362	383	665	457	362	382	363
1979	332	339	355	368	387	670	462	366	390	368

Brussels gewest: 250

Vlaams gewest: 371

Waals gewest: 390

Duits taalgebied: 474

(1) De eigenaars staan ingeschreven in de kohieren van elke gemeente waar zij immobiëlen bezitten.

BEVOLKING

1. – Loop van de bevolking van het Rijk, zonder onderscheid van geslacht in absolute getallen en per 1 000 inwoners.

JAREN	Natuurlijke loop van de bevolking						Vestigings- of uitwijkingsoverschot		Totaal accres	
	Geboorten		Sterfgevallen		Natuurlijk accres = Geboorten - Sterfgevallen		Absolute getallen	per 1 000 inwoners	Vermeerdering + Vermindering -	
	Absolute getallen	per 1 000 inwoners	Absolute getallen	per 1 000 inwoners	Absolute getallen	per 1 000 inwoners			Absolute getallen	per 1 000 inwoners
1856(2)(1)	134 187	29,62	97 395	21,50	+ 36 792	+ 8,12	- 1 502	-0,33	+ 35 290	+ 7,79
1866(2)(1)	158 010	32,73	151 116	31,30	+ 6 894	+ 1,43	- 429	-0,09	+ 6 465	+ 1,34
1876(2)	175 409	32,87	114 823	21,52	+ 60 586	+ 11,35	- 7 439	-1,39	+ 53 147	+ 9,96
1880(2)	170 717	30,93	121 458	22,00	+ 49 259	+ 8,92	+ 937	+0,17	+ 50 196	+ 9,09
1890(2)	176 199	29,03	124 917	20,58	+ 51 282	+ 8,45	+ 1 961	+0,32	+ 53 243	+ 8,77
1900(2)	193 230	28,87	126 633	18,92	+ 66 597	+ 9,96	+ 3 925	+0,59	+ 70 522	+ 10,55
1910(2)	175 768	23,68	110 403	14,87	+ 65 365	+ 8,80	- 538	-0,07	+ 64 827	+ 8,73
1920(2)	164 257	22,18	102 706	13,87	+ 61 551	+ 8,31	- 14 454	-1,95	+ 47 097	+ 6,36
1930(2)(3)	150 271	18,57	103 397	12,78	+ 46 874	+ 5,79	+ 22 761	+ 2,81	+ 69 635	+ 8,60
1940(4)	110 323	13,30	125 083	15,08	- 14 760	- 1,78	+ 3 746	+0,45	- 13 512	- 1,33
1947(2)	144 979	17,03	108 136	12,70	+ 36 843	+ 4,33	+ 27 215	+ 3,20	+ 64 058	+ 7,53
1948(5)	148 210	17,23	103 576	12,04	+ 44 634	+ 5,19	+ 45 782	+ 5,32	+ 90 416	+ 10,51
1949	144 670	16,77	106 704	12,37	+ 37 966	+ 4,40	- 15 493	-1,80	+ 22 473	+ 2,60
1950	142 970	16,52	104 039	12,02	+ 38 931	+ 4,50	- 10 362	-1,20	+ 28 569	+ 3,30
1951	142 524	16,38	107 688	12,37	+ 34 836	+ 4,01	+ 14 630	+ 1,68	+ 49 466	+ 5,69
1952	146 142	16,69	103 624	11,83	+ 42 518	+ 4,85	+ 12 054	+ 1,38	+ 54 572	+ 6,23
1953	146 522	16,65	106 024	12,05	+ 40 498	+ 4,60	- 134	-0,01	+ 40 364	+ 4,59
1954	148 128	16,75	104 795	11,85	+ 43 333	+ 4,90	- 684	-0,08	+ 42 649	+ 4,82
1955	148 798	16,73	108 316	12,18	+ 40 482	+ 4,55	+ 15 060	+ 1,69	+ 55 542	+ 6,24
1956	150 181	16,78	108 016	12,07	+ 42 165	+ 4,71	+ 13 032	+ 1,46	+ 55 197	+ 6,17
1957	152 388	16,88	107 236	11,88	+ 45 152	+ 5,00	+ 30 183	+ 3,34	+ 75 335	+ 8,35
1958	155 894	17,17	105 746	11,65	+ 50 148	+ 5,52	+ 1 709	+ 0,19	+ 51 857	+ 5,71
1959	160 662	17,60	103 513	11,34	+ 57 149	+ 6,26	- 6 960	-0,76	+ 50 189	+ 5,50
1960	155 520	16,94	113 106	12,32	+ 42 414	+ 4,62	+ 6 916	+ 0,75	+ 49 330	+ 5,37
1961(2)	158 262	17,22	106 259	11,56	+ 52 003	+ 5,66	- 1 428	(6)-0,16	+ 50 575	(6)+ 5,50
1962	154 338	16,68	111 545	12,06	+ 42 793	+ 4,63	+ 18 880	+ 2,04	+ 61 673	+ 6,67
1963	158 196	16,96	115 618	12,39	+ 42 578	+ 4,56	+ 34 134	+ 3,65	+ 76 712	+ 8,22
1964	160 371	17,01	109 342	11,60	+ 51 029	+ 5,41	+ 48 945	+ 5,19	+ 99 974	+ 10,60
1965	154 856	16,30	114 507	12,05	+ 40 349	+ 4,25	+ 30 785	+ 3,24	+ 71 134	+ 7,49
1966	150 636	15,76	114 557	11,98	+ 36 079	+ 3,78	+ 21 067	+ 2,20	+ 57 146	+ 5,98
1967	145 899	15,19	114 509	11,92	+ 31 390	+ 3,27	+ 17 831	+ 1,85	+ 49 221	+ 5,12
1968	141 242	14,66	121 275	12,59	+ 19 967	+ 2,07	+ 6 342	+ 0,66	+ 26 309	+ 2,73
1969	140 834	14,58	119 375	12,36	+ 21 459	+ 2,22	+ 6 785	+ 0,70	+ 28 244	+ 2,92
1970(2)	141 119	14,56	118 888	12,27	+ 22 231	+ 2,29	+ 8 606	(7)+ 0,89	+ 30 837	(7)+ 3,18
1971	139 104	14,35	118 853	12,26	+ 20 251	+ 2,09	+ 24 184	+ 2,49	+ 44 435	+ 4,58
1972	134 437	13,82	116 743	12,00	+ 17 694	+ 1,82	+ 13 777	+ 1,42	+ 31 471	+ 3,24
1973	129 425	13,27	118 313	12,13	+ 11 112	+ 1,14	+ 18 628	+ 1,91	+ 29 740	+ 3,05
1974	123 155	12,58	116 039	11,85	+ 7 116	+ 0,73	+ 24 542	+ 2,50	+ 31 658	+ 3,23
1975	119 273	12,15	119 273	12,15	-	-	+ 24 904	+ 2,54	+ 24 904	+ 2,54
1976	120 472	12,26	118 765	12,09	+ 1 707	+ 0,17	+ 8 443	+ 0,86	+ 10 150	+ 1,03
1977(8)	121 523	12,37	112 208	11,42	+ 9 315	+ 0,95	+ 4 796	+ 0,49	+ 14 111	+ 1,44
1978	121 983	12,40	115 060	11,70	+ 6 923	+ 0,70	- 2 682	-0,27	+ 4 241	+ 0,43
1979	123 658	12,56	112 156	11,40	+ 11 502	+ 1,17	+ 1 954	+ 0,20	+ 13 456	+ 1,37

De getelde geboorten en sterfgevallen zijn die welke in de loop van het beschouwde jaar in het bevolkingsregister werden ingeschreven.

(1) In 1856 en 1866 gaat het om de feitelijke geboorten en sterfgevallen, d.w.z. die zich op het grondgebied van de gemeenten hebben voorgedaan. Van 1867 af zijn het de geboorten en sterfgevallen onder de werkelijke bevolking der gemeenten (werkelijke geboorten en sterfgevallen).

(2) Algemene volkstellingen.

(3) Van 1925 af, zijn in de gegevens de inlichtingen aangaande de Oostkantons begrepen.

(4) De steden Doornik en Waver zijn niet in deze gegevens begrepen, wel in de totale ontwikkeling.

Van 1940 af tot en met 1943, waren 41 gemeenten aan de Belgische administratieve rechtsmacht onttrokken (88 090 inwoners op 31 december 1939).

(5) Van 1948 af, zijn in de gegevens de inlichtingen begrepen aangaande de beweging van de bevolking voorkomend in de vreemdelingenregisters.

(6) Exclusief de correcties (-38 988) voortvloeiend uit de telling van 31 december 1961.

(7) Exclusief de correcties (-40 047) voortvloeiend uit de telling van 31 december 1970.

(8) Voor de loop van 1977 werden de cijfers berekend op basis van de bevolking op 1 januari van het beschouwde jaar (d.w.z. de bevolking op 31 december van het voorgaande jaar).

Bevolking op 31 december (8)			Huwelijken		Echtscheidingen		JAREN
Mannen	Vrouwen	Totaal	Absolute getallen	per 1 000 inwoners	Absolute getallen	per 10 000 inwoners	
2 271 783	2 257 777	4 529 560	32 926	7,27	42	0,09	1856 (2) (1)
2 419 639	2 408 194	4 827 833	37 783	7,83	70	0,14	1866 (2) (1)
..	..	5 336 185	38 228	7,16	135	0,25	1876 (2)
2 758 469	2 761 540	5 520 009	38 926	7,05	214	0,39	1880 (2)
3 026 954	3 042 367	6 069 321	44 596	7,35	373	0,61	1890 (2)
3 324 834	3 368 714	6 693 548	57 711	8,62	690	1,03	1900 (2)
3 680 790	3 742 994	7 423 784	58 776	7,92	1 089	1,47	1910 (2)
3 642 217	3 759 136	7 401 353	106 514	14,38	2 195	2,96	1920 (2)
4 007 418	4 084 586	8 092 004	71 624	8,86	2 491	3,08	1930 (2) (3)
4 089 305	4 205 369	8 294 674	35 685	4,30	1 803	2,17	1940 (4)
4 199 728	4 312 467	8 512 195	83 665	9,83	6 825	8,02	1947 (2)
4 250 550	4 352 061	8 602 611	79 737	9,27	6 518	7,58	1948 (5)
4 250 328	4 374 756	8 625 084	73 453	8,52	5 988	6,94	1949
4 256 975	4 396 678	8 653 653	72 023	8,32	5 100	5,89	1950
4 287 701	4 415 418	8 703 119	70 541	8,11	4 366	5,02	1951
4 313 265	4 444 426	8 757 691	67 340	7,69	4 211	4,81	1952
4 328 285	4 469 770	8 798 055	67 742	7,70	4 163	4,73	1953
4 343 880	4 496 824	8 840 704	67 931	7,68	3 999	4,52	1954
4 373 063	4 523 183	8 896 246	68 881	7,74	4 416	4,97	1955
4 398 492	4 552 951	8 951 443	68 700	7,67	4 313	4,82	1956
4 439 030	4 587 748	9 026 778	68 338	7,57	4 527	5,02	1957
4 458 091	4 620 544	9 078 635	67 193	7,40	4 261	4,69	1958
4 477 933	4 650 891	9 128 824	65 135	7,14	4 406	4,83	1959
4 497 822	4 680 332	9 178 154	65 220	7,11	4 589	5,00	1960
4 496 860	4 692 881	9 189 741	62 371	6,79	4 607	5,01	1961 (2)
4 529 505	4 721 909	9 251 414	62 086	6,71	4 697	5,08	1962
4 571 125	4 757 001	9 328 126	62 449	6,69	5 171	5,54	1963
4 627 860	4 800 240	9 428 100	65 008	6,90	5 470	5,80	1964
4 661 825	4 837 409	9 499 234	66 535	7,00	5 520	5,81	1865
4 687 436	4 868 944	9 556 380	68 330	7,15	5 826	6,10	1966
4 708 216	4 897 385	9 605 601	68 309	7,11	6 023	6,27	1967
4 717 790	4 914 120	9 631 910	69 713	7,24	6 057	6,28	1968
4 729 643	4 930 511	9 660 154	72 330	7,49	6 458	6,68	1969
4 721 866	4 929 078	9 650 944	73 261	7,59	6 403	6,63	1970 (2)
4 744 663	4 950 716	9 695 379	73 644	7,60	7 024	7,24	1971
4 759 930	4 966 920	9 726 850	74 352	7,64	7 832	8,05	1972
4 774 403	4 982 187	9 756 590	73 664	7,55	8 336	8,54	1973
4 792 142	4 996 106	9 788 248	73 567	7,52	10 133	10,35	1974
4 805 234	5 007 918	9 813 152	71 736	7,31	10 977	11,19	1975
4 808 465	5 014 837	9 823 302	71 142	7,24	12 665	12,89	1976
4 814 057	5 023 356	9 837 413	69 073	7,03	12 867	13,01	1977 (8)
4 813 742	5 027 912	9 841 654	67 127	6,82	13 528	13,75	1978
4 818 944	5 036 166	9 855 110	65 476*	6,64*	13 499	13,70	1979

2. – Loop van de bevolking van het Rijk, naar geslacht, in absolute getallen.

JAREN	Natuurlijke loop van de bevolking						Binnenlandse migraties			
	Geboorten		Sterfgevallen		Natuurlijke accres = Geboorten - Sterfgevallen		Vestiging		Vertrek	
	Mannen	vrouwen	Mannen	Vrouwen	Mannen	Vrouwen	Mannen	Vrouwen	Mannen	Vrouwen
1856 (2) (1).....
1866 (2) (1).....	80 622	77 388	77 152	73 964	+ 3 470	+ 3 424	81 768	82 403	82 515	83 150
1876 (2).....	89 652	85 757	59 701	55 122	+29 951	+30 635	129 566	130 111	134 118	134 320
1880 (2).....	87 221	83 496	63 849	57 609	+23 372	+25 887	133 559	137 528	133 762	137 814
1890 (2).....	90 004	86 195	65 669	59 248	+24 335	+26 947	159 678	169 054	157 909	165 933
1900 (2).....	99 026	94 204	66 042	60 591	+32 984	+33 613	212 931	220 513	210 161	219 262
1910 (2).....	89 742	86 026	56 943	53 460	+32 799	+32 566	265 955	279 867	262 274	275 778
1920 (2).....	84 518	79 739	53 047	49 659	+31 471	+30 080	308 219	344 977	298 148	333 527
1930 (2) (3).....	76 974	73 297	53 881	49 516	+23 093	+23 781	305 878	307 486	300 438	304 200
1940 (4).....	56 521	53 802	68 709	56 374	-12 188	- 2 572	239 167	272 138	231 938	265 522
1947 (2).....	74 590	70 389	57 894	50 242	+16 696	+20 147	222 804	235 407	220 131	232 002
1948 (5).....	76 035	72 175	55 221	48 355	+20 814	+23 820	246 928	224 364	238 290	217 083
1949.....	74 427	70 243	56 750	49 954	+17 677	+20 289	248 286	235 511	239 537	227 747
1950.....	73 354	69 616	55 271	48 768	+18 083	+20 848	248 134	241 236	243 634	237 431
1951.....	73 081	69 443	56 937	50 751	+16 144	+18 692	274 273	264 901	270 914	261 964
1952.....	75 309	70 833	55 238	48 386	+20 071	+22 447	273 578	258 903	270 011	256 000
1953.....	75 463	71 059	56 735	49 289	+18 728	+21 770	277 297	267 277	274 104	264 955
1954.....	75 910	72 218	55 760	49 035	+20 150	+23 183	281 554	276 508	277 885	273 631
1955.....	76 151	72 647	57 720	50 596	+18 431	+22 051	277 014	273 297	275 299	272 021
1956.....	76 882	73 299	57 457	50 559	+19 425	+22 740	277 180	271 120	275 077	269 060
1957.....	78 632	73 756	57 073	50 163	+21 559	+23 593	277 765	267 520	275 369	265 306
1958.....	80 137	75 757	56 145	49 601	+23 992	+26 156	273 351	267 812	271 282	265 974
1959.....	82 490	78 172	55 203	48 310	+27 287	+29 862	263 775	262 714	261 611	260 938
1960.....	79 896	75 624	60 651	52 455	+19 245	+23 169	272 354	273 817	270 259	272 117
1961 (2).....	81 303	76 959	57 140	49 119	+24 163	+27 840	273 394	278 449	270 742	275 971
1962.....	79 344	74 994	59 497	52 048	+19 847	+22 946	262 444	263 864	259 216	261 872
1963.....	81 355	76 841	61 841	53 777	+19 514	+23 064	264 412	264 122	262 318	261 507
1964.....	82 328	78 043	58 642	50 700	+23 686	+27 343	272 851	265 680	270 066	263 343
1965.....	79 669	75 187	61 458	53 049	+18 211	+22 138	270 337	262 645	267 754	261 037
1966.....	77 249	73 387	61 139	53 418	+16 110	+19 969	268 528	261 403	266 307	259 748
1967.....	75 101	70 798	61 106	53 403	+13 995	+17 395	262 702	260 186	258 894	256 909
1968.....	72 520	68 722	64 493	56 782	+ 8 027	+11 940	265 242	265 522	261 747	263 169
1969.....	72 438	68 396	63 614	55 761	+ 8 824	+12 635	263 888	265 622	262 489	264 491
1970 (2).....	72 653	68 466	63 074	55 814	+ 9 579	+12 652	268 890	270 037	267 326	268 767
1971.....	71 429	67 675	63 034	55 819	+ 8 395	+11 856	254 727	254 549	251 962	252 497
1972.....	69 189	65 248	62 093	54 650	+ 7 096	+10 598	251 737	251 493	247 973	249 163
1973.....	66 451	62 974	62 525	55 788	+ 3 926	+ 7 186	255 552	254 845	251 522	251 894
1974.....	63 354	59 801	60 970	55 069	+ 2 384	+ 4 732	262 588	261 450	259 288	259 404
1975.....	61 379	57 894	62 461	56 812	- 1 082	+ 1 082	259 284	257 096	254 235	253 388
1976.....	61 880	58 592	62 234	56 531	- 354	+ 2 061	257 986	257 200	254 294	254 252
1977.....	62 274	59 249	58 979	53 229	+ 3 295	+ 6 020	222 520	223 978	219 809	222 115
1978.....	62 429	59 554	60 106	54 954	+ 2 323	+ 4 600	221 488	223 437	219 722	221 984
1979.....	63 905	59 753	58 884	53 272	+ 5 021	+ 6 481	216 814	219 351	213 370	216 143

De getelde geboorten zijn die welke in de loop van het beschouwde jaar in het bevolkingsregister werden ingeschreven.

(1) In 1856 en 1866 gaat het om de feitelijke geboorten en sterfgevallen, d.w.z. die zich op het grondgebied van de gemeenten hebben voorgedaan. Van 1867 af zijn het de geboorten en sterfgevallen onder de werkelijke bevolking der gemeenten (werkelijke geboorten en sterfgevallen).

(2) Algemene volkstellingen.

(3) Van 1925 af, zijn in de gegevens de inlichtingen aangaande de Oostkantons begrepen.

(4) De steden Doornik en Waver zijn niet in deze gegevens begrepen, wel in de totale ontwikkeling.

Van 1940 af tot en met 1943, waren 41 gemeenten aan de Belgische administratieve rechtsmacht onttrokken (88 090 inwoners op 31 december 1939).

Migraties						Totaal acres		JAREN
Buitenlandse migraties						Vermeerdering + Vermindering -		
Vestiging		Vertrek		(7)		Mannen	Vrouwen	
Mannen	Vrouwen	Mannen	Vrouwen	Mannen	Vrouwen			
21 133	21 138	20 467	20 739	1856 (2)(1)
7 761	6 685	6 751	6 373	+26 409	+26 738	1866 (2)(1)
8 913	7 577	7 774	7 290	+24 308	+25 888	1876 (2)
11 714	9 744	11 728	9 947	1 536	1 176	+24 554	+28 689	1880 (2)
16 596	12 635	14 149	10 915	2 640	1 623	+35 561	+34 961	1890 (2)
25 919	19 031	21 623	17 231	9 119	5 285	+31 657	+33 170	1900 (2)
22 220	22 084	26 484	26 823	14 257	12 715	+23 021	+24 076	1910 (2)
36 313	18 096	17 798	11 769	7 590	3 217	+39 458	+30 177	1920 (2)
3 618	3 304	7 016	6 685	1 878	1 442	-11 264	- 2 248	1930 (2)(3)
32 256	15 293	10 024	9 467	3 756	3 165	+37 845	+26 213	1940 (4)
62 912	27 012	30 708	14 778	10 834	3 741	+50 822	+39 594	1947 (2)
15 429	16 366	28 885	15 156	13 192	6 568	- 222	+22 695	1948 (5)
13 304	14 618	22 434	14 075	6 786	3 274	+ 6 667	+21 922	1949
43 045	16 909	26 055	16 972	5 767	2 826	+30 726	+18 740	1950
30 807	21 343	23 898	14 947	4 983	2 738	+25 564	+29 008	1951
19 821	20 143	22 177	15 932	4 545	2 959	+15 020	+25 344	1952
15 722	18 882	19 066	15 019	4 880	2 869	+15 595	+27 054	1953
31 145	19 961	18 168	14 589	3 940	2 340	+29 183	+26 359	1954
28 631	23 962	20 263	16 433	4 467	2 561	+25 429	+29 768	1955
42 328	26 466	21 368	15 253	4 377	2 223	+40 538	+34 797	1956
22 865	24 259	23 786	16 511	6 079	2 946	+19 061	+32 796	1957
14 205	18 110	18 540	16 689	5 274	2 712	+19 842	+30 347	1958
19 533	22 715	16 390	15 799	4 594	2 344	+19 889	+29 441	1959
17 886	18 202	17 873	17 644	4 566	2 563	+22 262 (6)	+28 313 (6)	1960
30 550	22 194	17 074	15 997	3 906	2 107	+32 645	+29 028	1961 (2)
44 814	27 772	19 413	16 014	5 389	2 345	+41 620	+35 092	1962
58 983	33 351	21 095	17 101	7 624	2 691	+56 735	+43 239	1963
46 614	34 147	23 212	17 202	10 231	3 522	+33 965	+37 169	1964
40 119	30 959	23 044	17 799	9 795	3 249	+25 611	+31 535	1965
33 090	30 623	21 496	18 896	8 617	3 958	+20 780	+28 441	1966
29 310	27 812	23 167	21 181	8 091	4 189	+ 9 574	+16 735	1967
28 699	26 544	21 073	20 447	5 996	3 472	+11 853	+16 391	1968
33 144	28 999	22 811	22 807	6 888	3 865	+14 588 (8)	+16 249 (8)	1969
33 786	28 922	18 337	18 917	3 812	2 275	+22 797	+21 638	1970 (2)
33 498	28 976	21 538	21 183	7 553	4 517	+15 267	+16 204	1971
34 227	30 023	20 047	20 401	7 663	4 492	+14 473	+15 267	1972
39 662	32 204	20 252	20 556	7 355	4 507	+17 739	+13 919	1973
37 877	32 009	20 200	19 951	8 552	5 036	+13 092	+11 812	1974
30 341	28 383	21 284	21 129	9 164	5 344	+ 3 231	+ 6 919	1975
29 032	26 266	21 423	20 360	8 023	5 270	+ 5 592	+ 8 519	1976
27 189	25 405	21 880	20 969	9 713	5 933	- 315	+ 4 556	1977
29 011	25 843	21 761	20 979	10 513	6 299	+ 5 202	+ 8 254	1978
								1979

(5) Van 1948 af zijn in de gegevens begrepen aangaande de beweging van de bevolking voorkomend in de vreemdelingenregisters.

(6) Exclusief de correcties (-38 0988) voortvloeiend uit de telling van 31 december 1961.

(7) Vertrokken personen wier nieuwe verblijfplaats onbekend is.

(8) Exclusief de correcties (-40 047) voortvloeiend uit de telling van 31 december 1970.

3. – Loop van de bevolking in de arrondissementen, provincies, Rijk en gewesten.

I. Jaar 1979. Belgen en Vreemdelingen: absolute cijfers.

ARRONDISSEMENTEN PROVINCIES RIJK EN GEWESTEN	Geboorten (gewoon verblijf)	Sterfgevallen (gewoon verblijf)	Natuurlijk accres = Geboorten - Sterfgevallen	Vestigings- of uitwijkings- overschot (1)	Totaal accres Vermeerdering + Vermindering -	Bevolking op 1 januari 1980
Antwerpen.....	10 986	10 623	+ 363	- 1 083	- 720	925 066
Mechelen.....	3 495	3 257	+ 238	+ 81	+ 319	292 081
Turnhout.....	5 255	2 698	+ 2 557	+ 468	+ 3 025	356 500
<i>Antwerpen:</i>	19 736	16 578	+ 3 158	- 534	+ 2 624	1 573 647
Brussel-Hoofdstad.....	12 104	12 807	- 703	- 6 292	- 6 995	1 008 715
Halle-Vilvoorde.....	6 114	5 190	+ 924	+ 2 122	+ 3 046	513 977
Leuven.....	5 198	4 195	+ 1 003	+ 1 335	+ 2 338	412 240
Nijvel.....	3 324	2 953	+ 371	+ 5 001	+ 5 372	285 767
<i>Brabant:</i>	26 740	25 145	+ 1 595	+ 2 166	+ 3 761	2 220 699
Aat.....	914	1 141	- 227	+ 175	- 52	77 936
Charleroi.....	5 263	5 914	- 651	- 2 025	- 2 676	443 863
Bergen.....	3 177	3 320	- 143	- 807	- 950	260 555
Moeskroen.....	970	934	+ 36	- 38	- 2	72 736
Zinnik.....	2 043	2 121	- 78	- 226	- 304	167 324
Thuin.....	1 524	1 831	- 307	+ 224	- 83	141 400
Doornik.....	1 731	2 093	- 362	+ 66	- 296	145 117
<i>Henegouwen:</i>	15 622	17 354	- 1 732	- 2 631	- 4 363	1 308 931
Hoei.....	1 015	1 374	- 359	+ 705	+ 346	88 375
Luik.....	6 936	8 242	- 1 306	- 1 371	- 2 677	611 963
Verviers.....	3 095	2 963	+ 132	+ 386	+ 518	245 054
Borgworm.....	620	925	- 305	+ 575	+ 270	60 555
<i>Luik:</i>	11 666	13 504	- 1 838	+ 295	- 1 543	1 005 947
Hasselt.....	5 479	2 411	+ 3 068	- 243	+ 2 825	350 378
Maaseik.....	3 115	1 187	+ 1 928	+ 395	+ 2 323	185 005
Tongeren.....	2 465	1 530	+ 935	- 109	+ 826	175 332
<i>Limburg:</i>	11 059	5 128	+ 5 931	+ 43	+ 5 974	710 715
Aarlen.....	627	511	+ 116	- 199	- 83	48 517
Bastenaken.....	498	446	+ 52	+ 123	+ 175	35 999
Marche-en-Famenne.....	566	542	+ 24	+ 830	+ 854	41 942
Neufchâteau.....	747	668	+ 79	- 77	+ 2	51 714
Virton.....	586	577	+ 9	- 14	- 5	44 145
<i>Luxemburg:</i>	3 024	2 744	+ 280	+ 663	+ 943	222 317

(1) Zie opmerking bladzijde 15.

3. – Loop van de bevolking in de arrondissementen, provincies, Rijk en gewesten (vervolg).

I. Jaar 1979. Belgen en Vreemdelingen: absolute cijfers (vervolg).

ARRONDISSEMENTEN PROVINCIES RIJK EN GEWESTEN	Geboorten (gewoon verblijf)	Sterfgevallen (gewoon verblijf)	Natuurlijk accres = Geboorten - Sterfgevallen	Vestigings- of uitwijkings- overschot (1)	Totaal accres Vermeerdering + Vermindering -	Bevolking op 1 januari 1980
Dinant.....	1 150	1 162	- 12	+ 510	+ 498	88 801
Namen.....	3 320	3 157	+ 163	+ 952	+ 1 115	258 345
Philippeville.....	682	669	+ 13	+ 367	+ 380	57 335
<i>Namen:</i>	5 152	4 988	+ 164	+ 1 829	+ 1 993	404 481
Aalst.....	3 186	2 982	+ 204	- 632	- 428	262 732
Dendermonde.....	2 368	1 969	+ 399	+ 217	+ 616	179 769
Eeklo.....	1 042	945	+ 97	+ 10	+ 107	79 805
Gent.....	6 043	5 734	+ 309	+ 185	+ 494	486 078
Oudenaarde.....	1 366	1 414	- 48	+ 147	+ 99	112 604
Sint-Niklaas.....	2 819	2 168	+ 651	+ 525	+ 1 176	209 146
<i>Oost-Vlaanderen:</i>	16 824	15 212	+ 1 612	+ 452	+ 2 064	1 330 134
Brugge.....	3 151	2 616	+ 535	+ 350	+ 885	253 546
Diksmuide.....	606	526	+ 80	- 90	- 10	47 569
Ieper.....	1 327	1 214	+ 113	- 271	- 158	103 979
Kortrijk.....	3 781	2 830	+ 951	- 616	+ 335	271 485
Oostende.....	1 459	1 429	+ 30	+ 32	+ 62	132 873
Roeselare.....	1 786	1 399	+ 387	+ 248	+ 635	136 459
Tielt.....	1 124	920	+ 204	- 184	+ 20	84 663
Veurne.....	601	569	+ 32	+ 202	+ 234	47 665
<i>West-Vlaanderen:</i>	13 835	11 503	+ 2 332	- 329	+ 2 003	1 078 239
<i>Rijk:</i>	123 658	112 156	+ 11 502	+ 1 954	+ 13 456	9 855 110
Brussels gewest.....	12 104	12 807	- 703	- 6 292	- 6 995	1 008 715
Vlaams gewest.....	72 766	57 806	+ 14 960	+ 3 089	+ 18 049	5 618 952
Waals gewest waarvan.....	38 788	41 543	- 2 755	+ 5 157	+ 2 402	3 227 443
Duits taalgebied.....	786	722	+ 64	- 17	+ 47	64 625

(1) Bij de emigranten worden de personen geteld wier nieuwe verblijfplaats onbekend is.

3. – Loop van de bevolking in de arrondissementen, provincies, Rijk en gewesten (vervolg).

II. Jaar 1979. Belgen en Vreemdelingen: cijfers per 1 000 inwoners.

ARRONDISSEMENTEN PROVINCIES RIJK EN GEWESTEN	Geboorten (gewoon verblijf)	Sterfgevallen (gewoon verblijf)	Natuurlijk accres = Geboorten- Sterfgevallen	Vestigings- of uitwijkings- overschot (1)	Totaal accres Vermeerdering + Vermindering - (2)
Antwerpen.....	11,87	11,47	+ 0,39	- 1,17	- 0,78
Mechelen.....	11,98	11,16	+ 0,82	+ 0,28	+ 1,09
Turnhout.....	14,87	7,63	+ 7,23	+ 1,32	+ 8,56
<i>Antwerpen:</i>	12,56	10,55	+ 2,01	- 0,34	+ 1,67
Brussel-Hoofdstad.....	11,92	12,61	- 0,69	- 6,19	- 6,89
Halle-Vilvoorde.....	11,97	10,16	+ 1,81	+ 4,15	+ 5,96
Leuven.....	12,68	10,23	+ 2,45	+ 3,26	+ 5,70
Nijvel.....	11,85	10,53	+ 1,32	+ 17,83	+ 19,16
<i>Brabant:</i>	12,06	11,34	+ 0,72	+ 0,98	+ 1,70
Aat.....	11,72	14,63	- 2,91	+ 2,24	- 0,67
Charleroi.....	11,79	13,24	- 1,46	- 4,53	- 5,99
Bergen.....	12,15	12,69	- 0,55	- 3,09	- 3,63
Moeskroen.....	13,34	12,84	+ 0,49	- 0,52	- 0,03
Zinnik.....	12,19	12,65	- 0,46	- 1,35	- 1,81
Thuin.....	10,77	12,94	- 2,17	+ 1,58	- 0,59
Doornik.....	11,90	14,39	- 2,49	+ 0,45	- 2,04
<i>Henegouwen:</i>	11,90	13,21	- 1,32	- 2,00	- 3,32
Hoei.....	11,53	15,61	- 4,08	+ 8,01	+ 3,93
Luik.....	11,28	13,41	- 2,12	- 2,23	- 4,36
Verviers.....	12,66	12,12	+ 0,54	+ 1,58	+ 2,12
Borgworm.....	10,28	15,34	- 5,06	+ 9,54	+ 4,48
<i>Luik:</i>	11,58	13,40	- 1,82	+ 0,29	- 1,53
Hasselt.....	15,76	6,94	+ 8,83	- 0,70	+ 8,13
Maaseik.....	17,05	6,50	+ 10,55	+ 2,16	+ 12,72
Tongeren.....	14,13	8,77	+ 5,36	- 0,62	+ 4,73
<i>Limburg:</i>	15,69	7,28	+ 8,42	+ 0,06	+ 8,48
Aarlen.....	12,90	10,51	+ 2,39	- 4,09	- 1,71
Bastenaken.....	13,90	12,45	+ 1,45	+ 3,43	+ 4,88
Marche-en-Famenne.....	13,78	13,19	+ 0,58	+ 20,20	+ 20,78
Neufchâteau.....	14,45	12,92	+ 1,53	- 1,49	+ 0,04
Virton.....	13,27	13,07	+ 0,20	- 0,32	- 0,11
<i>Luxemburg:</i>	13,66	13,40	+ 1,26	+ 2,99	+ 4,26

(1) Zie opmerking bladzijde 15.

3. – Loop van de bevolking in de arrondissementen, provincies, Rijk en gewesten (vervolg).

II. Jaar 1979. Belgen en Vreemdelingen: cijfers per 1 000 inwoners (vervolg).

ARRONDISSEMENTEN PROVINCIES RIJK EN GEWESTEN	Geboorten (gewoon verblijf)	Sterfgevallen (gewoon verblijf)	Natuurlijk accres = Geboorten- Sterfgevallen	Vestigings- of uitwijkings- overschot (1)	Totaal accres Vermeerdering + Vermindering - (2)
Dinant	13,02	13,16	- 0,14	+ 5,78	+ 5,64
Namen	12,91	12,27	+ 0,63	+ 3,70	+ 4,33
Philippeville	11,97	11,75	+ 0,23	+ 6,44	+ 6,67
<i>Namen:</i>	12,80	12,39	+ 0,41	+ 4,54	+ 4,95
Aalst	12,11	11,33	+ 0,78	- 2,40	- 1,63
Dendermonde	13,22	10,99	+ 2,23	+ 1,21	+ 3,44
Eeklo	13,07	11,86	+ 1,22	+ 0,13	+ 1,34
Gent	12,44	11,81	+ 0,64	+ 0,38	+ 1,02
Oudenaarde	12,14	12,57	- 0,43	+ 1,31	+ 0,88
Sint-Niklaas	13,55	10,42	+ 3,13	+ 2,52	+ 5,65
<i>Oost-Vlaanderen:</i>	12,67	11,45	+ 1,21	+ 0,34	+ 1,55
Brugge	12,47	10,35	+ 2,12	+ 1,39	+ 3,50
Diksmuide	12,74	11,06	+ 1,68	- 1,89	- 0,21
Ieper	12,74	11,66	+ 1,09	- 2,60	- 1,52
Kortrijk	13,94	10,44	+ 3,51	- 2,27	+ 1,24
Oostende	10,99	10,76	+ 0,23	+ 0,24	+ 0,47
Roeselare	13,15	10,30	+ 2,85	+ 1,83	+ 4,68
Tielt	13,28	10,87	+ 2,41	- 2,17	+ 0,24
Veurne	12,67	12,00	+ 0,67	+ 4,26	+ 4,93
<i>West-Vlaanderen:</i>	12,85	10,69	+ 2,17	- 0,31	+ 1,86
<i>Rijk:</i>	12,56	11,40	+ 1,17	+ 0,20	+ 1,37
Brussels gewest	11,92	12,61	- 0,69	- 6,19	- 6,89
Vlaams gewest	12,99	10,32	+ 2,67	+ 0,55	+ 3,22
Waals gewest waarvan	12,03	12,88	- 0,85	+ 1,60	+ 0,74
Duits taalgebied	12,17	11,18	+ 0,99	- 0,26	+ 0,73

(1) Zie opmerking bladzijde 15.

4. – Loop van de bevolking van *belgische nationaliteit* in de arrondissementen, provincies, Rijk en gewesten.

I. Jaar 1979.

ARRONDISSEMENTEN PROVINCIES RIJK EN GEWESTEN	Bevolking op 1 januari 1979	Geboorten (gewoon verblijf)	Sterfgevallen (gewoon verblijf)	Natuurlijk accres = Geboorten - Sterf- gevallen	Saldo i. v. m. de verandering van nationaliteit	Vestigings- of uitwijkings- overschot (1)	Totaal accres Vermeer- dering + Vermin- dering -	Bevolking op 1 januari 1980
Antwerpen.....	868 207	9 441	10 269	- 828	+ 551	- 1 277	- 1 554	866 653
Mechelen.....	284 744	3 216	3 224	- 8	+ 81	+ 5	+ 78	284 822
Turnhout.....	342 390	5 020	2 649	+ 2 371	+ 107	+ 89	+ 2 567	344 957
<i>Antwerpen:</i>	1 495 341	17 677	16 142	+ 1 535	+ 739	- 1 183	+ 1 091	1 496 432
Brussel-Hoofdstad.....	787 969	6 912	11 886	- 4 974	+ 1 163	- 9 718	- 13 529	774 440
Halle-Vilvoorde.....	485 517	5 696	5 114	+ 582	+ 128	+ 1 903	+ 2 613	488 130
Leuven.....	398 343	4 931	4 153	+ 778	+ 128	+ 1 455	+ 2 361	400 704
Nijvel.....	255 000	2 941	2 873	+ 68	+ 126	+ 4 122	+ 4 316	259 316
<i>Brabant:</i>	1 926 829	20 480	24 026	- 3 546	+ 1 545	- 2 238	- 4 239	1 922 590
Aat.....	72 935	813	1 116	- 303	+ 61	+ 179	- 63	72 872
Charleroi.....	355 712	3 605	5 418	- 1 813	+ 543	- 1 399	- 2 669	353 043
Bergen.....	212 427	2 259	3 111	- 852	+ 491	- 186	- 547	211 880
Moeskroen.....	62 109	704	861	- 157	+ 123	- 261	- 295	61 814
Zinnik.....	140 288	1 565	1 998	- 433	+ 177	- 71	- 327	139 961
Thuin.....	121 816	1 241	1 697	- 456	+ 141	+ 349	+ 34	121 850
Doornik.....	132 178	1 524	2 030	- 506	+ 81	- 103	- 528	131 650
<i>Henegouwen:</i>	1 097 465	11 711	16 231	- 4 520	+ 1 617	- 1 492	- 4 395	1 093 070
Hoei.....	82 631	941	1 319	- 378	+ 63	+ 561	+ 246	82 877
Luik.....	501 130	4 866	7 570	- 2 704	+ 1 186	- 1 410	- 2 928	498 202
Verviers.....	222 757	2 638	2 853	- 215	+ 188	+ 218	+ 191	222 948
Borgworm.....	58 334	588	913	- 325	+ 24	+ 433	+ 132	58 466
<i>Luik:</i>	864 852	9 033	12 655	- 3 622	+ 1 461	- 198	- 2 359	862 493
Hasselt.....	308 150	4 249	2 266	+ 1 983	+ 280	- 14	+ 2 249	310 399
Maaseik.....	167 825	2 674	1 117	+ 1 557	+ 174	+ 142	+ 1 873	169 698
Tongeren.....	158 496	2 069	1 462	+ 607	+ 176	- 222	+ 561	159 057
<i>Limburg:</i>	634 471	8 992	4 845	+ 4 147	+ 630	- 94	+ 4 683	639 154
Aarlen.....	43 988	564	483	+ 81	+ 41	- 168	- 46	43 942
Bastenaken.....	34 919	470	438	+ 32	+ 17	+ 76	+ 125	35 044
Marche-en-Famenne.....	39 881	538	532	+ 6	+ 15	+ 724	+ 745	40 626
Neufchâteau.....	50 208	718	663	+ 55	+ 8	- 100	- 37	50 171
Virton.....	41 112	513	554	- 41	+ 61	- 7	+ 13	41 125
<i>Luxemburg:</i>	210 108	2 803	2 670	+ 133	+ 142	+ 525	+ 800	210 908

(1) Zie opmerking bladzijde 15.

4. – Loop van de bevolking van *belgische nationaliteit* in de arrondissementen, provincies, Rijk en gewesten (vervolg).

I. Jaar 1979 (vervolg).

ARRONDISSEMENTEN PROVINCIES RIJK EN GEWESTEN	Bevolking op 1 januari 1979	Geboorten (gewoon verblijf)	Sterfgevallen (gewoon verblijf)	Natuurlijk accres= Geboorten - Sterf- gevallen	Saldo i.v.m. de verandering van nationaliteit	Vestigings- of uitwijkings- overschot (1)	Totaal accres Vermeer- dering + Vermin- dering -	Bevolking op 1 januari 1980
Dinant.....	85 004	1 099	1 141	- 42	+ 38	+ 390	+ 386	85 390
Namen.....	240 237	3 016	3 072	- 56	+ 95	+ 687	+ 726	240 963
Philippeville.....	54 134	638	653	- 15	+ 31	+ 297	+ 313	54 447
<i>Namen:</i>	379 375	4 753	4 866	- 113	+ 164	+ 1 374	+ 1 425	380 800
Aalst.....	260 854	3 126	2 973	+ 153	+ 20	- 718	- 545	260 309
Dendermonde.....	176 499	2 241	1 962	+ 279	+ 9	+ 270	+ 558	177 057
Eeklo.....	77 809	1 007	933	+ 74	+ 12	+ 19	+ 105	77 914
Gent.....	469 964	5 524	5 681	- 157	+ 183	+ 54	+ 80	470 044
Oudenaarde.....	111 262	1 331	1 406	- 75	+ 10	+ 143	+ 78	111 340
Sint-Niklaas.....	200 875	2 538	2 142	+ 396	+ 44	+ 540	+ 980	201 855
<i>Oost-Vlaanderen:</i>	1 297 263	15 767	15 097	+ 670	+ 278	+ 308	+ 1 256	1 298 519
Brugge.....	248 970	3 084	2 583	+ 501	+ 66	+ 295	+ 862	249 832
Diksmuide.....	47 348	603	526	+ 77	+ 2	- 95	- 16	47 332
Ieper.....	101 530	1 269	1 194	+ 75	+ 32	- 271	- 164	101 366
Kortrijk.....	266 040	3 619	2 814	+ 805	+ 38	- 669	+ 174	266 214
Oostende.....	130 276	1 417	1 405	+ 12	+ 63	+ 36	+ 111	130 387
Roeselare.....	134 902	1 761	1 394	+ 367	+ 18	+ 179	+ 564	135 466
Tielt.....	84 187	1 109	917	+ 192	+ 5	- 197	-	84 187
Veurne.....	46 120	570	560	+ 10	+ 5	+ 187	+ 202	46 322
<i>West-Vlaanderen:</i>	1 059 373	13 432	11 393	+ 2 039	+ 229	- 535	+ 1 733	1 061 106
<i>Rijk:</i>	8 965 077	104 648	107 925	- 3 277	+ 6 805	- 3 533	- 5	8 965 072
Brussels gewest.....	787 969	6 912	11 886	- 4 974	+ 1 163	- 9 718	- 13 529	774 440
Vlaams gewest.....	5 370 308	66 495	56 744	+ 9 751	+ 2 132	+ 1 854	+ 13 737	5 384 045
Waals gewest waarvan.....	2 806 800	31 241	39 295	- 8 054	+ 3 510	+ 4 331	- 213	2 806 587
Duits taalgebied.....	56 986	652	676	- 24	+ 24	- 106	- 106	56 880

(1) Zie opmerking bladzijde 15.

4. – Loop van de bevolking van *belgische nationaliteit* in de arrondissementen, provincies, Rijk en gewesten (vervolg).

II. Jaar 1979. (per 1 000 Belgen).

ARRONDISSEMENTEN PROVINCIES RIJK EN GEWESTEN	Geboorten (gewoon verblijf)	Sterfgevallen (gewoon verblijf)	Natuurlijk accres = Geboorten- Sterfgevallen	Vestigings- of uitwijkings- overschot (1)	Totaal accres Vermeerdering + Vermindering - (2)
Antwerpen.....	10,87	11,83	- 0,95	- 1,47	- 1,79
Mechelen.....	11,29	11,32	- 0,03	+ 0,02	+ 0,27
Turnhout.....	14,66	7,74	+ 6,92	+ 0,26	+ 7,50
<i>Antwerpen:</i>	11,82	10,79	+ 1,03	- 0,79	+ 0,73
Brussel-Hoofdstad.....	8,77	15,08	- 6,31	-12,33	-17,17
Halle-Vilvoorde.....	11,73	10,53	+ 1,20	+ 3,92	+ 5,38
Leuven.....	12,38	10,43	+ 1,95	+ 3,65	+ 5,93
Nijvel.....	11,53	11,27	+ 0,27	+16,16	+16,93
<i>Brabant:</i>	10,63	12,47	- 1,84	- 1,16	- 2,20
Aat.....	11,15	15,30	- 4,15	+ 2,45	- 0,86
Charleroi.....	10,13	15,23	- 5,10	- 3,93	- 7,50
Bergen.....	10,63	14,65	- 4,01	- 0,88	- 2,58
Moeskroen.....	11,33	13,86	- 2,53	- 4,20	- 4,74
Zinnik.....	11,16	14,24	- 3,09	- 0,51	- 2,33
Thuin.....	10,19	13,93	- 3,74	+ 2,86	+ 0,28
Doornik.....	11,53	15,36	- 3,83	- 0,78	- 3,99
<i>Henegouwen:</i>	10,67	14,79	- 4,12	- 1,36	- 4,00
Hoei.....	11,39	15,96	- 4,57	+ 6,79	+ 2,98
Luik.....	9,71	15,11	- 5,40	- 2,81	- 5,84
Verviers.....	11,84	12,81	- 0,97	+ 0,98	+ 0,86
Borgworm.....	10,08	15,65	- 5,57	+ 7,42	+ 2,26
<i>Luik:</i>	10,45	14,63	- 4,19	- 0,23	- 2,73
Hasselt.....	13,79	7,35	+ 6,44	- 0,05	+ 7,30
Maaseik.....	15,93	6,66	+ 9,28	+ 0,85	+11,16
Tongeren.....	13,05	9,22	+ 3,83	- 1,40	+ 3,54
<i>Limburg:</i>	14,17	7,64	+ 6,54	- 0,15	+ 7,38
Aarlen.....	12,82	10,98	+ 1,84	- 3,82	- 1,05
Bastenaken.....	13,46	12,54	+ 0,92	+ 2,18	+ 3,58
Marche-en-Famenne.....	13,49	13,34	+ 0,15	+18,15	+18,68
Neufchâteau.....	14,30	13,21	+ 1,10	- 1,99	- 0,74
Virton.....	12,48	13,48	- 1,00	- 0,17	+ 0,32
<i>Luxemburg:</i>	13,34	12,71	+ 0,63	+ 2,50	+ 3,81

(1) (2) Zie opmerking bladzijde 21.

4. – Loop van de bevolking van *belgische nationaliteit* in de arrondissementen, provincies, Rijk en gewesten (vervolg).

II. Jaar 1979 (per 1 000 Belgen) (vervolg).

ARRONDISSEMENTEN PROVINCIES RIJK EN GEWESTEN	Geboorten (gewoon verblijf)	Sterfgevallen (gewoon verblijf)	Natuurlijk accres = Geboorten- Sterfgevallen	Vestigings- of uitwijkings- overschot (1)	Totaal accres Vermeerdering + Vermindering - (2)
Dinant	12,93	13,42	-0,49	+4,59	+4,54
Namen	12,55	12,79	-0,23	+2,86	+3,02
Philippeville	11,79	12,06	-0,28	+5,49	+5,78
<i>Namen:</i>	12,53	12,83	-0,30	+3,62	+3,76
Aalst	11,98	11,40	+0,59	-2,75	-2,09
Dendermonde	12,70	11,12	+1,58	+1,53	+3,16
Eeklo	12,94	11,99	+0,95	+0,24	+1,35
Gent	11,75	12,09	-0,33	+0,11	+0,17
Oudenaarde	11,96	12,64	-0,67	+1,29	+0,70
Sint-Niklaas	12,63	10,66	+1,97	+2,69	+4,88
<i>Oost-Vlaanderen:</i>	12,15	11,64	+0,52	+0,24	+0,97
Brugge	12,39	10,37	+2,01	+1,18	+3,46
Diksmuide	12,74	11,11	+1,63	-2,01	-0,34
Ieper	12,50	11,76	+0,74	-2,67	-1,62
Kortrijk	13,60	10,58	+3,03	-2,51	+0,65
Oostende	10,88	10,78	+0,09	+0,28	+0,85
Roeselare	13,05	10,33	+2,72	+1,33	+4,18
Tielt	13,17	10,89	+2,28	-2,34	-
Veurne	12,36	12,14	+0,22	+4,05	+4,38
<i>West-Vlaanderen:</i>	12,68	10,75	+1,92	-0,51	+1,64
<i>Rijk:</i>	11,67	12,04	-0,37	-0,39	-
Brussels gewest	8,77	15,08	-6,31	-12,33	-17,17
Vlaams gewest	12,38	10,57	+1,82	+ 0,35	+ 2,56
Waals gewest waarvan	11,13	14,00	-2,87	+ 1,54	- 0,08
Duits taalgebied	11,44	11,86	-0,42	- 1,86	- 1,86

(1) Zie opmerking bladzijde 15.

(2) Het verschil tussen het totaal accres en de som van het natuurlijk accres en het migratiesaldo is te wijten aan de veranderingen van nationaliteit.

5. – Loop van de bevolking van *vreemde nationaliteit* in de arrondissementen, provincies, Rijk en gewesten.

Jaar 1979.

ARRONDISSEMENTEN PROVINCIES RIJK EN GEWESTEN	Bevolking op 1 januari 1979	Geboorten (gewoon verblijf)	Sterf- gevallen (gewoon verblijf)	Natuurlijk accres = Geboorten - Sterfgevallen	Vestigings- of uitwijkings- overschot (1)	Saldo i.v.m. de verandering van nationaliteit	Totaal accres vermeerder. + Verminderings-	Bevolking op 1 januari 1980
		Absolute cijfers	Absolute cijfers	Absolute cijfers	Absolute cijfers		Absolute cijfers	
Antwerpen.....	57 579	1 545	354	+ 1 191	+ 194	- 551	+ 834	58 413
Mechelen.....	7 018	279	33	+ 246	+ 76	- 81	+ 241	7 259
Turnhout.....	11 085	235	49	+ 186	+ 379	- 107	+ 458	11 543
<i>Antwerpen:</i>	75 682	2 059	436	+ 1 623	+ 649	- 739	+ 1 533	77 215
Brussel-Hoofdstad.....	227 741	5 192	921	+ 4 271	+ 3 426	- 1 163	+ 6 534	234 275
Halle-Vilvoorde.....	25 414	418	76	+ 342	+ 219	- 128	+ 433	25 847
Leuven.....	11 559	267	42	+ 225	- 120	- 128	- 23	11 536
Nijvel.....	25 395	383	80	+ 303	+ 879	- 126	+ 1 056	26 451
<i>Brabant:</i>	290 109	6 260	1 119	+ 5 141	+ 4 404	- 1 545	+ 8 000	298 109
Aat.....	5 053	101	25	+ 76	- 4	- 61	+ 11	5 064
Charleroi.....	90 827	1 658	496	+ 1 162	- 626	- 543	- 7	90 820
Bergen.....	49 078	918	209	+ 709	- 621	- 491	- 403	48 675
Moeskroen.....	10 629	266	73	+ 193	+ 223	- 123	+ 293	10 922
Zinnik.....	27 340	478	123	+ 355	- 155	- 177	+ 23	27 363
Thuin.....	19 667	283	134	+ 149	- 125	- 141	- 117	19 550
Doornik.....	13 235	207	63	+ 144	+ 169	- 81	+ 232	13 467
<i>Henegouwen:</i>	215 829	3 911	1 123	+ 2 788	- 1 139	- 1 617	+ 32	215 861
Hoei.....	5 398	74	55	+ 19	+ 144	- 63	+ 100	5 498
Luik.....	113 510	2 070	672	+ 1 398	+ 39	- 1 186	+ 251	113 761
Verviers.....	21 779	457	110	+ 347	+ 168	- 188	+ 327	22 106
Borgworm.....	1 951	32	12	+ 20	+ 142	- 24	+ 138	2 089
<i>Luik:</i>	142 638	2 633	849	+ 1 784	+ 493	- 1 461	+ 816	143 454
Hasselt.....	39 403	1 230	145	+ 1 085	- 229	- 280	+ 576	39 979
Maaseik.....	14 857	441	70	+ 371	+ 253	- 174	+ 450	15 307
Tongeren.....	16 010	396	68	+ 328	+ 113	- 176	+ 265	16 275
<i>Limburg:</i>	70 270	2 067	283	+ 1 784	+ 137	- 630	+ 1 291	71 561
Aarlen.....	4 612	63	28	+ 35	- 31	- 41	- 37	4 575
Bastenaken.....	905	28	8	+ 20	+ 47	- 17	+ 50	955
Marche-en-Famenne.....	1 207	28	10	+ 18	+ 106	- 15	+ 109	1 316
Neufchâteau.....	1 504	29	5	+ 24	+ 23	- 8	+ 39	1 543
Virton.....	3 038	73	23	+ 50	- 7	- 61	- 18	3 020
<i>Luxemburg:</i>	11 266	221	74	+ 147	+ 138	- 142	+ 143	11 409

(1) Zie opmerking blz. 15.

5. – Loop van de bevolking van *vreemde nationaliteit* in de arrondissementen, provincies, Rijk en gewesten (vervolg).

Jaar 1979 (vervolg).

ARRONDISSEMENTEN PROVINCIES RIJK EN GEWESTEN	Bevolking op 1 januari 1979	Geboorten (gewoon verblijf)	Sterf- gevallen (gewoon verblijf)	Natuurlijk accres = Geboorten - Sterfgevallen	Vestigings- of uitwijkings- overschot (1)	Saldo i.v.m. de verandering van nationaliteit	Totaal accres vermeerder. + Vermindering -	Bevolking op 1 januari 1980
		Absolute cijfers	Absolute cijfers	Absolute cijfers	Absolute cijfers		Absolute cijfers	
Dinant	3 299	51	21	+ 30	+ 120	- 38	+ 112	3 411
Namen	16 993	304	85	+ 219	+ 265	- 95	+ 389	17 382
Philippeville.....	2 821	44	16	+ 28	+ 70	- 31	+ 67	2 888
<i>Namen:</i>	23 113	399	122	+ 277	+ 455	- 164	+ 568	23 681
Aalst	2 306	60	9	+ 51	+ 86	- 20	+ 117	2 423
Dendermonde.....	2 654	127	7	+ 120	- 53	- 9	+ 58	2 712
Eeklo	1 889	35	12	+ 23	- 9	- 12	+ 2	1 891
Gent.....	15 620	519	53	+ 466	+ 131	- 183	+ 414	16 034
Oudenaarde.....	1 243	35	8	+ 27	+ 4	- 10	+ 21	1 264
Sint-Niklaas	7 095	281	26	+ 255	- 15	- 44	+ 196	7 291
<i>Oost-Vlaanderen:</i>	30 807	1 057	115	+ 942	+ 144	- 278	+ 808	31 615
Brugge	3 691	67	33	+ 34	+ 55	- 66	+ 23	3 714
Diksmuide.....	231	3	-	+ 3	+ 5	- 2	+ 6	237
Ieper	2 607	58	20	+ 38	-	- 32	+ 6	2 613
Kortrijk.....	5 110	162	16	+ 146	+ 53	- 38	+ 161	5 271
Oostende.....	2 535	42	24	+ 18	- 4	- 63	- 49	2 486
Roeselare	922	25	5	+ 20	+ 69	- 18	+ 71	993
Tielt.....	456	15	3	+ 12	+ 13	- 5	+ 20	476
Veurne	1 311	31	9	+ 22	+ 15	- 5	+ 32	1 343
<i>West-Vlaanderen:</i>	16 863	403	110	+ 293	+ 206	- 229	+ 270	17 133
<i>Rijk:</i>	876 577	19 010	4 231	+14 779	+5 487	-6 805	+13 461	890 038
Brussels gewest.....	227 741	5 192	921	+4 271	+3 426	-1 163	+6 534	234 275
Vlaams gewest.....	230 595	6 271	1 062	+5 209	+1 235	-2 132	+4 312	234 907
Waals gewest waarvan	418 241	7 547	2 248	+5 299	+ 826	-3 510	+2 615	420 856
Duits taalgebied.....	7 592	134	46	+ 88	+ 89	- 24	+ 153	7 745

(1) Zie opmerking blz. 15

6. – Bevolking van de gemeenten op 1 januari 1980, oppervlakte en dichtheid.

Code	Gemeenten	Bevolking			(1) Oppervlakte			Dichtheid inw./km ²
		Mannen	Vrouwen	Totaal	ha	a	ca	
11001	Aartselaar	6 004	5 887	11 891	1 092	12	75	1 088,79
11002	Antwerpen.....	93 083	100 990	194 073	13 969	66	19	1 389,25
11003	Berchem.....	21 733	24 635	46 368	579	81	23	7 997,07
11004	Boechout.....	5 352	5 128	10 480	2 068	73	49	506,59
11005	Boom.....	7 311	7 611	14 922	736	77	54	2 025,31
11006	Borgerhout.....	21 102	23 267	44 369	391	30	03	11 338,86
11007	Borsbeek	4 134	4 122	8 256	392	16	34	2 105,24
11008	Brasschaat.....	15 650	16 013	31 663	3 848	62	38	822,71
11009	Brecht.....	8 231	7 870	16 101	9 085	57	69	177,21
11012	Deurne	37 368	41 278	78 646	1 309	45	62	6 006,00
11013	Edegem	11 533	11 889	23 422	865	12	67	2 707,35
11014	Ekeren.....	15 147	15 200	30 347	1 699	34	42	1 785,81
11016	Essen.....	6 165	6 171	12 336	4 748	08	22	259,81
11018	Hemiksem	5 120	5 145	10 265	543	88	02	1 887,36
11019	Hoboken.....	16 878	17 762	34 640	1 067	94	89	3 243,60
11021	Hove.....	3 465	3 500	6 965	598	71	98	1 163,32
11022	Kalmthout.....	7 435	7 410	14 845	5 944	56	94	249,72
11023	Kapellen	7 060	7 244	14 304	2 937	24	89	486,99
11024	Kontich.....	8 909	9 022	17 931	2 366	44	64	757,72
11025	Lint.....	2 747	2 770	5 517	557	56	03	989,49
11057	Malle.....	5 289	5 231	10 520	5 155	75	89	204,04
11028	Merksem.....	19 934	21 268	41 202	828	18	40	4 974,98
11029	Mortsel.....	13 055	13 779	26 834	778	65	39	3 446,20
11030	Niel.....	4 229	4 272	8 501	526	94	99	1 613,25
11035	Ranst	6 981	6 887	13 868	4 366	93	94	317,57
11037	Rumst.....	6 681	6 647	13 328	1 974	09	51	675,14
11038	Schelle.....	3 697	3 577	7 274	780	31	86	932,18
11039	Schilde.....	8 128	8 418	16 546	3 591	19	09	460,74
11040	Schoten	15 375	15 805	31 180	2 955	86	26	1 054,85
11044	Stabroek.....	7 129	7 001	14 130	2 228	36	06	634,10
11050	Wijnegem.....	4 024	4 175	8 199	785	20	64	1 044,18
11051	Wilrijk.....	20 662	22 499	43 161	1 360	45	07	3 172,55
11052	Wommelgem.....	5 163	5 166	10 329	1 300	01	24	794,53
11053	Wuustwezel.....	6 425	6 030	12 455	8 943	94	11	139,26
11054	Zandhoven	4 722	4 655	9 377	4 003	52	26	234,22
11055	Zoersel.....	7 034	7 313	14 347	3 912	77	32	366,67
11056	Zwijndrecht.....	8 157	8 317	16 474	1 781	62	69	924,66
11	<i>Arrond. Antwerpen:</i>	451 112	473 954	925 066	100 077	00	68	924,35
12002	Berlaar.....	4 722	4 691	9 413	2 459	02	67	382,79
12005	Bonheiden	5 999	6 146	12 145	2 940	34	37	413,05
12007	Bornem	9 106	8 880	17 986	4 575	07	26	393,13
12009	Duffel	6 932	7 718	14 650	2 271	68	90	644,89
12014	Heist-op-den-Berg.....	17 558	16 956	34 514	8 638	27	25	399,55
12021	Lier.....	15 238	16 081	31 319	4 970	69	88	630,07
12025	Mechelen	37 638	40 029	77 667	6 538	21	97	1 187,89
12026	Nijlen	9 440	9 225	18 665	3 915	10	64	476,74
12029	Putte.....	7 039	6 975	14 014	3 495	69	07	400,89
12030	Puurs.....	7 592	7 453	15 045	3 339	92	38	450,46
12034	Sint-Amands.....	3 506	3 559	7 065	1 556	90	76	453,78
12035	Sint-Katelijne-Waver.....	8 593	8 739	17 332	3 609	52	47	480,17

(1) Bron: Ministerie van Financiën.

6. – Bevolking van de gemeenten op 1 januari 1980, oppervlakte en dichtheid (vervolg).

Code	Gemeenten	Bevolking			(1) Oppervlakte			Dichtheid inw./km ²
		Mannen	Vrouwen	Totaal	ha	a	ca	
12040	Willebroek.....	11 111	11 155	22 266	2 739	19	64	812,87
12	<i>Arrond. Mechelen:</i>	144 474	147 607	292 081	51 049	67	26	572,15
13001	Arendonk.....	5 285	5 123	10 408	5 539	08	98	187,90
13002	Baarle-Hertog.....	1 108	1 036	2 144	747	62	09	286,78
13003	Balen	9 278	8 762	18 040	7 290	06	24	247,46
13004	Beerse	6 354	6 270	12 624	3 750	73	88	336,57
13006	Dessel	4 090	3 907	7 997	2 702	93	63	295,86
13008	Geel	15 984	15 466	31 431	10 983	68	45	286,33
13010	Grobbendonk.....	4 356	4 231	8 587	2 840	58	53	302,30
13011	Herentals	11 759	11 923	23 682	4 771	47	94	496,32
13012	Herenthout.....	3 701	3 474	7 175	2 347	93	20	305,59
13013	Herselt.....	5 736	5 444	11 180	5 230	89	19	213,73
13014	Hoogstraten.....	7 312	6 948	14 260	10 532	63	18	135,39
13016	Hulshout.....	3 532	3 474	7 006	1 736	61	72	403,43
13017	Kasterlee.....	7 464	7 046	14 510	7 150	30	30	202,93
13053	Laakdal	6 763	6 427	13 190	4 249	72	75	310,37
13019	Lille	6 078	5 658	11 736	5 941	65	37	197,52
13021	Meerhout.....	4 439	4 205	8 644	3 627	92	40	238,26
13023	Merksplas	3 018	2 956	5 974	4 454	89	01	134,10
13025	Mol	14 927	14 547	29 474	11 421	70	89	258,05
13029	Olen.....	4 532	4 401	8 933	2 319	52	46	385,12
13031	Oud-Turnhout.....	5 301	5 225	10 526	3 886	89	35	270,81
13035	Ravels.....	5 178	5 048	10 226	9 492	22	06	107,73
13036	Retie	4 271	4 024	8 295	4 834	42	63	171,58
13037	Rijkevorsel	4 611	4 313	8 924	4 676	92	99	190,81
13040	Turnhout	18 530	19 122	37 652	5 605	89	43	671,65
13044	Vorselaar	3 077	3 014	6 091	2 762	73	58	220,47
13046	Vosselaar	4 365	4 194	8 559	1 185	69	27	721,86
13049	Westerlo.....	9 808	9 405	19 213	5 513	81	37	348,45
13	<i>Arrond. Turnhout:</i>	180 857	175 643	356 500	135 598	60	89	262,90
1	<i>Provincie Antwerpen:</i>	776 443	797 204	1 573 647	286 725	28	83	548,83
21001	Anderlecht.....	45 707	50 262	95 969	1 774	54	27	5 408,10
21004	Brussel.....	69 747	74 210	143 957	3 292	96	95	4 371,65
21009	Elsene.....	35 537	41 008	76 545	634	53	68	12 063,13
21005	Etterbeek.....	21 447	25 203	46 650	315	52	12	14 785,06
21006	Evere	13 896	15 876	29 772	508	69	09	5 852,67
21008	Ganshoren	9 889	11 704	21 593	245	34	43	8 801,10
21010	Jette	18 465	21 896	40 361	504	36	31	8 002,37
21011	Koekelberg.....	7 526	8 603	16 129	117	34	71	13 744,69
21002	Oudergem	14 432	16 742	31 174	903	42	13	3 450,66
21015	Schaarbeek	51 423	57 582	109 005	815	16	38	13 372,16
21003	Sint-Agatha-Berchem.....	8 771	10 021	18 792	294	92	86	6 371,71
21013	Sint-Gillis	23 361	24 571	47 932	252	44	52	18 987,09
21012	Sint-Jans-Molenbeek.....	33 927	37 031	70 958	589	46	13	12 037,77
21014	Sint-Joost-ten-Node.....	10 492	11 257	21 749	113	35	49	19 186,64
21018	Sint-Lambrechts-Woluwe.....	21 119	25 704	46 823	722	60	72	6 479,73
21019	Sint-Pieters-Woluwe.....	18 216	20 950	39 166	885	12	23	4 424,93

(1) zie noot bladzijde 24.

6. – Bevolking van de gemeenten op 1 januari 1980, oppervlakte en dichtheid (vervolg).

Code	Gemeenten	Bevolking			(1) Oppervlakte			Dichtheid inw./km ²
		Mannen	Vrouwen	Totaal	ha	a	ca	
21016	Ukkel.....	34 510	41 351	75 861	2 290	56	32	3 311,89
21007	Vorst.....	23 705	27 609	54	624	73	39	8 213,74
21017	Watermaal-Bosvoorde.....	11 618	13 347	24 965	1 293	23	75	1 930,43
21	<i>Arrond. Brussel-Hoofdstad:</i>	473 788	534 927	1 008 715	16 178	35	48	6 234,96
23002	Asse.....	12 898	13 400	26 298	4 962	98	12	529,88
23003	Beersel.....	10 178	10 433	20 611	3 000	29	82	686,97
23009	Bever.....	845	853	1 698	1 977	22	01	85,88
23016	Dilbeek.....	17 161	17 748	34 909	4 117	53	48	847,81
23098	Drogenbos.....	2 332	2 597	4 929	248	41	74	1 984,16
23023	Galmaarden.....	3 538	3 471	7 009	3 496	85	28	200,44
23024	Gooik.....	3 871	3 850	7 721	3 969	05	90	194,53
23025	Grimbergen.....	15 559	16 222	31 781	3 859	17	44	823,52
23027	Halle.....	15 787	16 337	32 124	4 439	77	61	723,55
23030	Hekelgem.....	5 550	5 615	11 165	1 768	25	23	631,41
23032	Herne.....	2 994	3 148	6 142	4 462	97	08	137,62
23033	Hoeilaart.....	4 276	4 481	8 757	2 044	26	39	428,37
23038	Kampenhout.....	4 339	4 428	8 767	3 350	56	23	261,66
23039	Kapelle-op-den-Bos.....	4 209	4 112	8 321	1 532	23	35	543,06
23099	Kraainem.....	5 726	6 086	11 812	580	58	47	2 034,50
23104	Lennik.....	3 858	3 892	7 750	3 079	98	48	251,62
23044	Liedekerke.....	5 824	5 953	11 777	1 051	45	18	1 120,07
23100	Linkebeek.....	2 316	2 469	4 785	415	00	86	1 152,99
23045	Londerzeel.....	8 347	8 252	16 599	3 618	62	58	458,71
23047	Machelen.....	5 543	5 755	11 298	1 150	77	28	981,78
23050	Meise.....	7 227	7 283	14 510	3 480	34	16	416,91
23052	Merchten.....	6 499	6 419	12 918	3 670	71	02	351,92
23060	Opwijk.....	5 666	5 678	11 344	1 969	73	93	575,91
23062	Overijse.....	10 017	10 486	20 503	4 445	14	82	461,24
23064	Pepingen.....	1 819	1 752	3 571	3 603	65	18	99,09
23097	Roosdaal.....	4 906	4 945	9 851	2 128	19	27	462,88
23101	Sint-Genesius-Rode.....	8 131	8 579	16 710	2 277	04	14	733,85
23077	Sint-Pieters-Leeuw.....	13 794	14 217	28 011	4 037	68	27	693,74
23081	Steenokkerzeel.....	4 722	4 783	9 505	2 344	82	77	405,36
23086	Ternat.....	6 015	5 956	11 971	2 448	07	02	489,00
23088	Vilvoorde.....	16 232	17 412	33 644	2 156	55	24	1 560,08
23102	Wemmel.....	6 529	6 991	13 520	874	22	52	1 546,51
23103	Wezembeek-Oppem.....	5 789	5 920	11 709	681	76	73	1 717,45
23094	Zaventem.....	12 299	12 842	25 141	2 762	29	33	910,15
23096	Zemst.....	8 382	8 434	16 816	4 284	73	73	392,46
23	<i>Arrond. Halle-Vilvoorde:</i>	253 178	260 799	513 977	94 291	00	66	545,09
24001	Aarschot.....	13 017	13 003	26 020	6 249	59	54	416,35
24007	Begijnendijk.....	3 894	3 791	7 685	1 761	82	77	436,19
24008	Bekkevoort.....	2 786	2 675	5 461	3 716	85	53	146,93
24009	Bertem.....	3 775	3 856	7 631	2 982	72	41	255,84
24011	Bierbeek.....	3 708	3 816	7 524	3 980	15	68	189,04
24014	Boortmeerbeek.....	4 707	4 781	9 488	1 852	52	67	512,17
24016	Boutersem.....	3 193	3 116	6 309	3 108	01	63	202,99
24020	Diest.....	10 178	10 411	20 589	5 820	14	06	353,76

(1) Zie noot bladzijde 24.

6. - Bevolking van de gemeenten op 1 januari 1980, oppervlakte en dichtheid (vervolg).

Code	Gemeenten	Bevolking			(1) Oppervlakte			Dichtheid inw./km ²
		Mannen	Vrouwen	Totaal	ha	a	ca	
24028	Geetbets	2 836	2 681	5 517	3 517	96	58	156,82
24030	Glabbeek-Zuurbemde	2 440	2 309	4 749	2 677	66	00	177,36
24033	Haacht	5 546	5 660	11 206	3 048	73	44	367,56
24038	Herent	7 484	7 693	15 177	3 264	79	87	464,87
24041	Hoegaarden	2 665	2 873	5 538	3 389	25	40	163,40
24043	Holsbeek	3 649	3 544	7 193	3 848	64	89	186,90
24045	Huldenberg	3 320	3 538	6 858	3 961	90	15	173,10
24048	Keerbergen	4 519	4 415	8 934	1 842	17	19	484,97
24054	Kortenaken	3 927	3 746	7 673	4 907	08	10	156,37
24055	Kortenberg	6 927	7 284	14 211	3 451	65	08	411,72
24059	Landen	6 873	7 163	14 036	5 403	70	59	259,75
24062	Leuven	41 524	44 108	85 632	5 663	10	09	1 512,10
24133	Linters	3 327	3 305	6 632	3 637	91	44	182,30
24066	Lubbeek	5 627	5 500	11 127	4 580	14	04	242,94
24086	Oud-Heverlee	4 142	4 126	8 268	3 099	98	76	266,71
24094	Rotselaar	5 515	5 401	10 916	3 757	58	48	290,51
24134	Scherpenheuvel-Zichem	10 352	10 232	20 584	5 046	63	96	407,88
24104	Tervuren	8 945	9 176	18 121	3 293	56	48	550,19
24135	Tielt-Winge	4 184	4 047	8 231	4 420	37	26	186,21
24107	Tienen	16 102	16 740	32 842	7 178	93	39	457,48
24109	Tremelo	5 221	5 035	10 256	2 156	29	33	475,63
24130	Zoutleeuw	3 960	3 872	7 832	4 669	86	20	167,71
24	<i>Arrond. Leuven:</i>	204 343	207 897	412 240	116 289	81	01	354,49
25005	Bevekom	2 460	2 616	5 076	3 858	57	23	131,55
25117	Chastre	1 995	2 102	4 097	3 128	88	45	130,94
25018	Chaumont-Gistoux	3 099	3 144	6 243	4 807	36	94	129,86
25023	Court-Saint-Etienne	3 458	3 548	7 006	2 662	87	88	263,10
25014	Eigenbrakel	14 218	14 898	29 116	5 199	02	26	560,03
25048	Geldenaken	4 266	4 685	8 951	7 334	32	41	122,04
25031	Genepien	5 647	5 902	11 549	8 956	43	71	128,95
25037	Graven	4 231	4 472	8 703	5 545	12	60	156,95
25118	Helecine	1 420	1 420	2 840	1 661	84	95	170,89
25043	Incourt	1 467	1 605	3 072	3 881	08	54	79,15
25044	Itter	2 393	2 473	4 866	3 491	50	14	139,37
25015	Kasteelbrakel	3 537	3 757	7 294	2 280	05	81	319,90
25119	Lasne	5 454	5 400	10 854	4 708	94	52	230,50
25068	Mont-Saint-Guibert	2 055	2 097	4 152	1 863	45	68	222,81
25072	Nijvel	10 375	10 943	21 318	6 060	23	64	351,77
25120	Orp-Jauche	2 991	3 194	6 185	5 049	30	30	122,49
25121	Ottignies-Louvain-La-Neuve	9 690	9 117	18 807	3 305	52	16	568,96
25084	Perwijs	2 833	3 063	5 896	5 082	39	24	116,01
25122	Ramillies	1 945	2 066	4 011	4 867	36	06	82,41
25123	Rebecq	4 397	4 591	8 988	3 907	92	43	229,99
25091	Rixensart	9 357	9 806	19 163	1 753	02	71	1 093,14
25050	Terhulpen	3 314	3 667	6 981	1 559	42	41	447,67
25105	Tubeke	9 678	10 011	19 689	3 267	91	45	602,49
25107	Villers-La-Ville	3 599	3 744	7 343	4 745	19	52	154,75
25124	Walhaim	2 107	2 182	4 289	3 792	34	98	113,10
25110	Waterloo	11 927	12 609	24 536	2 102	53	72	1 166,97

(1) Zie noot bladzijde 24.

6. – Bevolking van de gemeenten op 1 januari 1980, oppervlakte en dichtheid (vervolg).

Code	Gemeenten	Bevolking			(1) Oppervlakte			Dichtheid inw./km ²
		Mannen	Vrouwen	Totaal	ha	a	ca	
25112	Waver.....	12 170	12 572	24 742	4 178	99	55	592,06
25	<i>Arrond. Nijvel:</i>	140 083	145 684	285 767	109 051	69	29	262,04
2	<i>Provincie Brabant:</i>	1 071 392	1 149 307	2 220 699	335 810	86	44	661,29
31003	Beernem.....	6 925	6 430	13 355	7 167	21	04	186,33
31004	Blankenberge.....	6 934	7 696	14 630	1 741	16	91	840,24
31005	Brugge.....	57 067	61 176	118 243	12 805	54	22	923,37
31006	Damme.....	5 013	4 853	9 866	8 962	39	53	110,08
31012	Jabbeke.....	5 260	5 150	10 410	5 370	58	23	193,83
31043	Knokke-Heist.....	13 870	14 887	28 757	5 695	74	47	504,89
31022	Oostkamp.....	9 857	9 825	19 682	7 962	74	69	247,18
31033	Torhout.....	8 568	8 537	17 105	4 522	86	59	378,19
31040	Zedelgem.....	9 714	9 452	19 166	6 031	35	00	317,77
31042	Zuienkerke.....	1 196	1 136	2 332	4 886	96	84	47,72
31	<i>Arrond. Brugge:</i>	124 404	129 142	253 546	65 146	57	52	389,19
32003	Diksmuide.....	7 720	7 768	15 488	14 939	82	70	103,67
32006	Houthulst.....	4 513	4 389	8 902	5 591	34	11	159,21
32010	Koekelare.....	3 741	3 784	7 525	3 918	60	61	192,03
32011	Kortemark.....	6 289	6 182	12 471	5 499	66	14	226,76
32030	Lo-Reninge.....	1 610	1 573	3 183	6 295	13	89	50,56
32	<i>Arrond. Diksmuide:</i>	23 873	23 696	47 569	36 244	57	45	131,24
33039	Heuveland.....	4 304	4 248	8 552	9 424	74	53	90,74
33011	Ieper.....	16 849	17 597	34 446	13 061	12	87	263,73
33040	Langemark-Poelkapelle.....	3 652	3 544	7 196	5 252	88	55	136,99
33016	Mesen.....	534	519	1 053	357	76	75	294,33
33021	Poperinge.....	9 943	9 930	19 873	11 933	77	87	166,53
33041	Vleteren.....	1 911	1 814	3 725	3 813	77	82	97,67
33029	Wervik.....	8 981	9 153	18 134	4 361	16	18	415,81
33037	Zonnebeke.....	5 546	5 454	11 000	6 757	10	40	162,79
33	<i>Arrond. Ieper:</i>	51 720	52 259	103 979	54 962	34	97	189,18
34002	Anzegem.....	6 578	6 478	13 056	4 178	42	20	312,46
34003	Avelgem.....	4 233	4 308	8 541	2 178	45	13	392,07
34009	Deerlijk.....	5 370	5 363	10 733	1 679	85	99	638,92
34013	Harelbeke.....	12 683	12 530	25 213	2 912	16	06	965,78
34022	Kortrijk.....	37 172	39 252	76 424	8 009	92	71	954,12
34023	Kuurne.....	6 241	6 350	12 591	1 000	76	80	1 258,13
34025	Lendeledede.....	2 661	2 626	5 287	1 314	68	12	402,15
34027	Menen.....	16 520	17 452	33 972	3 319	31	82	1 023,46
34043	Spiere-Helkijn.....	891	909	1 800	1 077	50	84	167,05
34040	Waregem.....	16 066	16 022	32 088	4 491	75	72	714,38
34041	Wevelgem.....	14 534	14 582	29 116	3 856	51	40	754,98
34042	Zwevegem.....	11 346	11 318	22 664	6 323	86	20	358,39
34	<i>Arrond. Kortrijk:</i>	134 295	137 190	271 485	40 343	22	99	672,93

(1) Zie noot bladzijde 24.

6. – Bevolking van de gemeenten op 1 januari 1980, oppervlakte en dichtheid (vervolg).

Code	Gemeenten	Bevolking			(1) Oppervlakte			Dichtheid inw./km ²
		Mannen	Vrouwen	Totaal	ha	a	ca	
35002	Bredene	5 184	5 227	10 411	1 308	20	76	795,82
35029	De Haan	4 140	4 296	8 436	4 223	34	60	199,75
35005	Gistel	4 570	4 715	9 285	4 224	96	74	219,77
35006	Ichtegem	6 171	6 085	12 256	4 533	89	45	270,32
35011	Middelkerke	7 162	7 145	14 307	7 563	46	86	189,16
35013	Oostende	33 493	36 632	70 125	3 764	58	93	1 862,75
35014	Oudenburg	4 055	3 998	8 053	3 537	57	03	227,64
35	<i>Arrond. Oostende:</i>	64 775	68 098	132 873	29 156	04	37	455,73
36006	Hoogede	4 586	4 421	9 007	3 783	80	97	238,04
36007	Ingelmunster	5 195	5 248	10 443	1 615	84	07	646,29
36008	Izegem	12 860	13 377	26 237	2 484	94	25	1 055,84
36010	Ledege	4 666	4 569	9 235	2 475	74	51	373,02
36011	Lichtervelde	3 915	3 916	7 831	2 592	51	65	302,06
36012	Moorslede	5 558	5 328	10 886	3 534	18	79	308,02
36015	Roeselare	25 682	26 070	51 752	6 052	69	22	855,02
36019	Staden	5 564	5 504	11 068	4 623	83	74	239,37
36	<i>Arrond. Roeselare:</i>	68 026	68 433	136 459	27 163	57	20	502,36
37020	Ardoie	4 712	4 680	9 392	3 456	84	63	271,69
37002	Dentergem	3 589	3 714	7 303	2 598	95	66	281,00
37007	Meulebeke	5 240	5 248	10 488	2 934	99	92	357,34
37010	Oostrozebeke	3 394	3 239	6 633	1 663	28	20	398,79
37011	Pittem	3 102	3 122	6 224	3 440	79	13	180,89
37012	Ruiselede	2 565	2 562	5 127	3 020	18	30	169,76
37015	Tielt	9 451	9 617	19 068	6 850	81	91	278,33
37017	Wielsbeke	4 114	4 036	8 150	2 095	30	12	388,97
37018	Wingene	6 205	6 073	12 278	6 838	99	07	179,53
37	<i>Arrond. Tielt:</i>	42 372	42 291	84 663	32 900	16	94	257,33
38002	Alveringen	2 700	2 682	5 382	8 001	95	58	67,26
38008	De Panne	4 551	5 012	9 563	2 390	32	58	400,07
38014	Koksijde	6 459	6 839	13 298	4 395	38	99	302,54
38016	Nieuwpoort	3 954	4 256	8 210	3 101	09	70	264,75
38025	Veurne	5 491	5 721	11 212	9 633	56	95	116,38
38	<i>Arrond. Veurne:</i>	23 155	24 510	47 665	27 522	33	80	173,18
3	<i>Provincie West-Vlaanderen:</i>	532 620	545 619	1 078 239	313 438	85	24	344,00
41002	Aalst	38 907	40 433	79 340	7 811	46	54	1 015,69
41011	Denderleeuw	8 282	8 261	16 543	1 387	72	63	1 192,09
41082	Erpe-Mere	9 461	9 511	18 972	3 403	35	83	557,45
41018	Geraardsbergen	15 007	15 440	30 447	7 972	99	96	381,88
41024	Haaltert	8 425	8 446	16 871	3 019	56	39	558,72
41027	Herzele	7 896	7 945	15 841	4 739	54	56	334,23
41034	Lede	8 315	8 786	17 101	2 968	79	28	576,03
41048	Ninove	16 443	16 753	33 196	7 258	00	47	457,37

(1) Zie noot bladzijde 24.

6. – Bevolking van de gemeenten op 1 januari 1980, oppervlakte en dichtheid (vervolg).

Code	Gemeenten	Bevolking			(1) Oppervlakte			Dichtheid inw./km ²
		Mannen	Vrouwen	Totaal	ha	a	ca	
41063	Sint-Lievens-Houtem	4 590	4 679	9 269	2 666	13	56	347,66
41081	Zottegem.....	12 275	12 877	25 152	5 662	80	54	444,16
41	<i>Arrond. Aalst:</i>	129 601	133 131	262 732	46 890	39	76	560,31
42003	Berlare.....	6 107	6 098	12 205	3 799	62	80	321,22
42004	Buggenhout	6 618	6 371	12 989	2 530	32	18	513,33
42006	Dendermonde	20 099	20 757	40 856	5 514	35	34	740,90
42008	Hamme	11 592	11 346	22 938	4 037	87	17	568,07
42010	Laarne.....	5 620	5 567	11 187	3 205	23	59	349,02
42011	Lebbeke.....	8 862	8 726	17 588	2 724	75	76	645,49
42023	Waasmunster	4 137	4 132	8 269	3 202	79	75	258,18
42025	Wetteren.....	11 477	12 061	23 538	3 666	44	97	641,98
42026	Wichelen.....	5 216	5 380	10 596	2 284	94	99	463,73
42028	Zele.....	9 837	9 766	19 603	3 299	31	99	594,15
42	<i>Arrond. Dendermonde:</i>	89 565	90 204	179 769	34 265	68	54	524,63
43002	Assenede.....	6 593	6 661	13 254	8 721	80	39	151,96
43005	Eeklo	9 491	10 050	19 541	3 005	09	84	650,26
43007	Kaprijke.....	3 120	2 951	6 071	3 370	17	91	180,14
43010	Maldegem.....	10 768	10 403	21 171	9 444	27	66	224,17
43014	Sint-Laurens.....	3 333	3 298	6 631	7 456	54	34	88,93
43018	Zelzate.....	6 634	6 503	13 137	1 371	09	56	958,14
43	<i>Arrond. Eeklo:</i>	39 939	39 866	79 805	33 368	99	70	239,15
44001	Aalter	7 817	7 644	15 461	8 191	04	04	188,76
44011	Deinze.....	12 323	12 479	24 802	7 550	50	04	328,48
44012	De Pinte.....	4 227	4 314	8 541	1 765	11	60	483,88
44013	Destelbergen.....	7 693	7 686	15 379	2 661	59	23	577,81
44019	Evergem.....	14 389	14 325	28 714	7 488	49	17	383,44
44020	Gavere.....	4 982	5 098	10 080	3 134	58	04	321,57
44021	Gent.....	116 015	125 680	241 695	15 632	40	69	1 546,12
44029	Knesselare	3 829	3 805	7 634	3 727	53	51	204,80
44034	Lochristi.....	7 868	7 968	15 836	6 032	54	96	262,51
44036	Lovendegem.....	4 052	4 127	8 179	1 947	54	09	419,97
44040	Melle	4 792	5 416	10 208	1 514	74	33	673,91
44043	Merelbeke.....	9 773	9 942	19 715	3 664	06	97	538,06
44045	Moerbeke.....	2 742	2 770	5 512	3 780	74	12	145,79
44048	Nazareth	4 515	4 658	9 173	3 519	73	78	260,62
44049	Nevele.....	5 302	5 215	10 517	5 189	76	82	202,65
44052	Oosterzele.....	5 900	5 958	11 858	4 310	79	78	275,08
44064	Sint-Martens-Latem	3 691	3 949	7 640	1 434	35	25	532,64
44072	Waarschoot	3 725	3 819	7 544	2 190	77	21	344,35
44073	Wachtebeke.....	3 427	3 513	6 940	3 453	15	89	200,98
44080	Zomergem	3 867	3 974	7 841	3 876	57	08	202,27
44081	Zulte.....	6 399	6 410	12 809	3 255	51	95	393,45
44	<i>Arrond. Gent:</i>	237 328	248 750	486 078	94 321	58	55	515,34
45059	Brakel.....	6 804	7 128	13 932	5 644	84	49	246,81

(1) Zie noot bladzijde 24.

6. – Bevolking van de gemeenten op 1 januari 1980, oppervlakte en dichtheid (vervolg).

Code	Gemeenten	Bevolking			(1) Oppervlakte			Dichtheid inw./km ²
		Mannen	Vrouwen	Totaal	ha	a	ca	
45062	Horebeke	939	940	1 879	1 119	34	93	167,87
45060	Kluisbergen	3 057	3 171	6 228	3 030	44	00	205,51
45017	Kruishoutem	3 586	3 490	7 076	4 673	60	94	151,40
45063	Lierde	3 051	3 012	6 063	2 612	08	04	232,11
45064	Maarkedal	3 121	3 132	6 253	4 561	52	97	137,08
45035	Oudenaarde	13 334	13 974	27 308	6 802	19	66	401,46
45041	Ronse	11 784	12 679	24 463	3 446	41	89	709,81
45061	Wortegem-Petegem	2 815	2 844	5 659	4 196	67	14	134,84
45057	Zingem	3 246	3 264	6 510	2 399	35	21	271,32
45065	Zwalm	3 577	3 656	7 233	3 381	67	27	213,89
45	<i>Arrond. Oudenaarde:</i>	55 314	57 290	112 604	41 868	16	54	268,94
46003	Beveren	20 230	20 280	40 510	15 022	63	30	269,66
46013	Kruibeke	7 457	7 336	14 793	3 336	77	91	443,33
46014	Lokeren	16 443	16 683	33 126	6 742	92	84	491,27
46020	Sint-Gillis-Waas	7 810	7 626	15 436	5 497	68	32	280,77
46021	Sint-Niklaas	33 273	34 807	68 080	8 275	86	66	822,63
46024	Stekene	7 045	6 868	13 913	4 570	49	47	304,41
46025	Temse	11 601	11 687	23 288	4 005	52	13	581,40
46	<i>Arrond. Sint-Niklaas:</i>	103 859	105 287	209 146	47 451	90	63	440,75
4	<i>Provincie Oost-Vlaanderen:</i>	655 606	674 528	1 330 134	298 166	73	72	446,10
51004	Aat	11 757	12 414	24 171	12 710	24	71	190,17
51008	Belœil	6 593	6 959	13 552	6 153	17	99	220,24
51009	Bernissart	5 903	6 242	12 145	4 344	82	74	279,53
51012	Brugellette	1 545	1 680	3 225	2 861	15	46	112,72
51014	Chièvres	2 930	3 122	6 052	4 676	10	56	129,42
51017	Elzele	2 516	2 640	5 156	4 468	93	94	115,37
51065	Frasnes-Les-Anvaing	5 211	5 383	10 594	11 242	43	42	94,23
51019	Vloesberg	1 472	1 569	3 041	2 299	93	22	132,22
51	<i>Arrond. Aat:</i>	37 927	40 009	77 936	48 756	82	04	159,84
52074	Aiseau-Presles	5 421	5 483	10 904	2 227	21	22	489,58
52010	Chapelle-Lez-Herlaimont	7 105	7 455	14 560	1 800	45	93	808,68
52011	Charleroi	106 457	115 454	221 911	10 233	99	53	2 168,37
52012	Châtelet	18 926	19 827	38 753	2 718	54	45	1 425,51
52015	Courcelles	14 344	15 649	29 993	4 436	68	30	676,02
52018	Farciennes	5 775	6 004	11 779	1 034	69	27	1 138,41
52021	Fleurus	11 110	11 884	22 994	5 917	17	69	388,60
52022	Fontaine-L'Éveque	8 896	9 649	18 545	2 839	26	18	653,16
52025	Gerpinnes	5 295	5 479	10 774	4 706	87	72	228,90
52075	Les Bons Villers	3 750	3 967	7 717	4 255	49	17	181,34
52043	Manage	10 309	10 861	21 170	1 968	73	44	1 075,31
52048	Montigny-Le-Tilleul	4 761	5 183	9 944	1 508	85	57	659,04
52055	Pont-à-Celles	7 520	7 802	15 322	5 563	91	68	275,38
52063	Seneffe	4 606	4 891	9 497	6 276	71	84	151,31
52	<i>Arrond. Charleroi:</i>	214 275	229 588	443 863	55 488	61	99	799,91

(1) Zie noot bladzijde 24.

6. – Bevolking van de gemeenten op 1 januari 1980, oppervlakte en dichtheid (vervolg).

Code	Gemeenten	Bevolking			(1) Oppervlakte			Dichtheid inw./km ²
		Mannen	Vrouwen	Totaal	ha	a	ca	
53053	Bergen	45 722	51 062	96 784	14 704	79	16	658,18
53014	Boussu	10 531	11 348	21 879	2 008	38	35	1 089,38
53082	Colfontaine.....	10 860	12 081	22 941	1 363	95	12	1 681,95
53020	Dour.....	8 567	9 305	17 872	3 331	68	43	536,43
53028	Frameries.....	10 140	11 186	21 326	2 592	44	48	822,62
53039	Hensies.....	3 413	3 394	6 807	2 602	86	27	261,52
53083	Honnelles.....	2 402	2 626	5 028	4 365	38	26	115,18
53044	Jurbeke.....	3 664	4 015	7 679	5 774	05	14	132,99
53046	Lens.....	1 808	1 973	3 781	4 920	50	42	76,84
53065	Quaregnon.....	9 807	10 470	20 277	1 103	88	09	1 836,88
53084	Quevy.....	3 597	3 800	7 397	6 475	30	22	114,23
53068	Quiévrain.....	3 442	3 778	7 220	2 122	59	96	340,15
53070	Saint-Ghislain.....	10 446	11 118	21 564	7 007	08	81	307,75
53	<i>Arrond. Bergen:</i>	124 399	136 156	260 555	58 372	92	71	446,36
54002	Komen	8 904	9 279	18 183	6 109	42	32	297,62
54007	Moeskroen.....	26 352	28 201	54 553	4 009	47	12	1 360,60
54	<i>Arrond. Moeskroen:</i>	35 256	37 480	72 736	10 118	89	44	718,81
55050	Ecaussinnes	4 754	5 045	9 799	3 476	89	28	281,83
55010	Edingen.....	4 794	5 066	9 860	4 057	49	64	243,01
55022	La Louvière	37 185	39 707	76 892	6 472	50	22	1 187,98
55035	Le Rœulx	3 926	4 168	8 094	4 250	98	34	190,40
55023	Lessen.....	8 033	8 606	16 639	7 225	31	27	230,29
55039	Opzullik.....	2 885	2 882	5 767	6 770	72	35	85,18
55004	's Gravenbrakel.....	8 240	8 689	16 929	8 467	81	77	199,92
55040	Zinnik.....	11 379	11 965	23 344	11 030	57	92	211,63
55	<i>Arrond. Zinnik:</i>	81 196	86 128	167 324	51 752	30	79	323,31
56001	Anderlues	5 775	6 013	11 788	1 703	17	03	692,12
56005	Beaumont	2 885	3 002	5 887	9 301	46	23	63,29
56011	Binche	16 339	17 404	33 743	6 068	20	55	556,06
56016	Chimay	4 530	4 793	9 323	19 710	93	01	47,30
56022	Erquelinnes	5 080	5 169	10 249	4 422	88	00	231,73
56085	Estinnes.....	3 206	3 377	6 583	7 272	88	54	90,51
56029	Froidchappelle.....	1 271	1 265	2 536	8 621	56	91	29,41
56086	Ham-Sur-Heure-Nalines	5 699	5 885	11 584	4 562	48	80	253,90
56044	Lobbès.....	2 402	2 574	4 976	3 198	64	90	155,57
56049	Merbes-Le-Chateau	1 848	1 971	3 819	3 024	34	95	126,28
56051	Momignies.....	2 570	2 665	5 235	8 556	12	68	61,18
56087	Morlanwelz	8 614	9 393	18 007	2 024	33	87	889,53
56088	Sivry-Rance.....	2 116	2 124	4 240	7 296	39	30	58,11
56078	Thuin	6 598	6 832	13 430	7 637	79	41	175,84
56	<i>Arrond. Thuin:</i>	68 933	72 467	141 400	93 401	24	18	151,38
57003	Antoing.....	3 982	4 131	8 113	3 113	56	10	260,57
57093	Brunehaut.....	3 828	4 034	7 862	4 610	48	62	170,52
57018	Celles.....	2 707	2 790	5 497	6 713	44	75	81,88

(1) Zie noot bladzijde 24.

6. – Bevolking van de gemeenten op 1 januari 1980, oppervlakte en dichtheid (vervolg).

Code	Gemeenten	Bevolking			(1) Oppervlakte			Dichtheid inw./km ²
		Mannen	Vrouwen	Totaal	ha	a	ca	
57081	Doornik	34 150	35 712	69 862	21 375	68	60	326,83
57027	Estaimpuis.....	5 124	4 961	10 085	3 175	58	08	317,58
57094	Leuze-en-Hainaut	6 286	6 731	13 017	7 372	80	43	176,55
57095	Mont-de-L'Enclus.....	1 571	1 573	3 144	2 696	92	96	116,58
57062	Pecq.....	2 491	2 582	5 073	3 291	41	78	154,13
57064	Peruwelz.....	8 236	8 834	17 070	6 055	59	60	281,89
57072	Rumes.....	2 636	2 758	5 394	2 372	24	38	227,38
57	<i>Arrond. Doornik:</i>	71 011	74 106	145 117	60 777	75	30	238,76
5	<i>Provincie Henegouwen:</i>	632 997	675 934	1 308 931	378 668	56	45	345,66
61003	Amay.....	6 135	6 664	12 799	2 782	80	51	459,93
61079	Anthisnes.....	1 608	1 652	3 260	3 707	34	09	87,93
61010	Burdinne.....	1 076	1 121	2 197	3 257	99	63	67,43
61012	Clavier.....	1 711	1 836	3 547	7 926	92	30	44,75
61080	Engis.....	2 853	3 037	5 890	2 774	16	45	212,32
61019	Ferrières.....	1 516	1 682	3 198	5 689	02	28	56,21
61024	Hamoir.....	1 498	1 557	3 055	2 775	95	01	110,05
61028	Heron.....	1 676	1 844	3 520	3 838	37	99	91,71
61031	Hoei.....	8 618	9 420	18 038	4 757	11	10	379,18
61039	Marchin.....	2 217	2 198	4 415	2 848	83	87	154,98
61041	Modave.....	1 566	1 574	3 140	4 185	35	49	75,02
61043	Nandrin.....	1 653	1 755	3 408	3 580	58	16	95,18
61048	Duffet.....	1 163	1 194	2 357	4 021	80	03	58,61
61081	Tinlot.....	809	912	1 721	3 724	81	87	46,20
61063	Verlaine.....	1 238	1 274	2 512	2 420	26	50	103,79
61068	Villers-Le-Bouillet.....	2 138	2 343	4 481	3 271	28	91	136,98
61072	Wanze.....	5 112	5 725	10 837	4 391	58	24	246,77
61	<i>Arrond. Hoei.....</i>	42 587	45 788	88 375	65 954	22	43	133,99
62003	Ans.....	12 587	13 719	26 306	2 340	30	98	1 124,04
62006	Awans.....	3 402	3 629	7 031	2 709	53	79	259,49
62009	Aywaille.....	3 914	4 137	8 051	8 004	31	31	100,58
62015	Beyne-Heusay.....	5 689	5 898	11 587	731	25	23	1 584,54
62011	Bitsingen.....	4 022	4 064	8 086	3 803	75	25	212,58
62119	Blegny.....	5 281	5 418	10 699	2 607	39	08	410,33
62022	Chaufontaine.....	9 421	10 043	19 464	2 554	60	00	761,92
62026	Comblain-au-Pont.....	2 408	2 537	4 945	2 272	42	67	217,61
62027	Dalhem.....	2 612	2 569	5 181	3 607	43	03	143,62
62032	Esneux.....	5 799	6 231	12 030	3 401	43	55	353,67
62120	Flemalle.....	13 566	14 444	28 010	3 681	63	45	760,80
62038	Fleron.....	7 376	7 922	15 298	1 371	00	49	1 115,82
62118	Grace-Hollogne.....	10 454	11 229	21 683	3 416	72	40	634,61
62051	Herstal.....	18 753	20 437	39 190	2 383	98	68	1 643,88
62060	Juprelle.....	3 313	3 366	6 679	3 484	43	47	191,68
62063	Luik.....	103 902	116 281	220 183	6 953	84	69	3 166,35
62121	Neupre.....	3 842	3 949	7 791	3 169	51	40	245,81
62079	Oupeye.....	11 074	11 652	22 726	3 608	62	94	629,77
62093	Saint-Nicolas.....	12 636	13 482	26 118	684	23	95	3 817,08

(1) Zie noot bladzijde 24.

6. – Bevolking van de gemeenten op 1 januari 1980, oppervlakte en dichtheid (vervolg).

Code	Gemeenten	Bevolking			(1) Oppervlakte			Dichtheid inw./km ²
		Mannen	Vrouwen	Totaal	ha	a	ca	
62096	Seraing	31 542	33 829	65 371	3 528	55	74	1 852,63
62099	Soumagne	5 823	6 106	11 929	2	45	23	439,95
62100	Sprimont	4 548	4 849	9 397	7 428	22	00	126,50
62122	Trooz	3 762	3 916	7 678	2 419	08	15	317,39
62108	Wezet	8 120	8 410	16 530	2 814	19	07	587,38
62	<i>Arrond. Luik:</i>	293 846	318 117	611 963	79 687	96	55	767,94
63001	Amel	2 496	2 397	4 893	12 515	28	44	39,10
63003	Aubel	1 645	1 655	3 300	1 883	51	81	175,20
63004	Baelen	1 468	1 514	2 982	8 572	68	09	34,78
63012	Bullingen	2 564	2 569	5 133	15 048	99	85	34,11
63087	Burg-Reuland	1 881	1 897	3 778	10 896	40	88	34,67
63013	Butgenbach	2 521	2 475	4 996	9 741	63	45	51,29
63020	Dison	7 107	7 415	14 522	1 400	63	00	1 036,82
63023	Eupen	8 176	8 896	17 072	10 372	41	36	164,59
63035	Herve	6 939	7 102	14 041	5 681	53	41	247,13
63038	Jalhay	2 493	2 565	5 058	10 780	66	05	46,92
63040	Kelmis	4 250	4 307	8 557	1 816	13	06	471,17
63045	Lierneux	1 419	1 409	2 828	9 117	81	42	31,02
63046	Limburg	2 616	2 735	5 351	2 462	83	97	217,27
63048	Lontzen	1 970	1 975	3 945	2 872	29	77	137,35
63049	Malmedy	4 829	5 161	9 990	9 996	42	78	99,94
63057	Olne	1 469	1 460	2 929	1 598	72	61	183,21
63058	Pepinster	4 379	4 623	9 002	2 479	00	26	363,13
63088	Plombières	4 126	4 088	8 214	5 316	07	71	154,51
63061	Raeren	3 842	3 996	7 838	7 421	13	15	105,62
63067	Sankt Vith	4 172	4 241	8 413	14 693	18	06	57,26
63072	Spa	4 579	5 187	9 766	3 988	03	84	244,88
63073	Stavelot	2 785	2 872	5 657	8 508	49	65	66,49
63075	Stoumont	1 180	1 151	2 331	10 847	24	92	21,49
63076	Theux	4 442	4 624	9 066	8 335	98	61	108,76
63089	Thimister-Clermont	1 853	1 817	3 670	2 869	23	22	127,91
63086	Trois-Ponts	986	1 129	2 115	6 889	73	20	30,70
63079	Verviers	26 605	29 604	56 209	3 309	19	71	1 698,57
63080	Weismes	2 853	2 822	5 675	9 718	10	87	58,40
63084	Welkenraedt	3 785	3 938	7 723	2 445	56	70	315,80
63	<i>Arrond. Verviers:</i>	119 430	125 624	245 054	201 578	99	85	121,56
64008	Berloz	1 251	1 226	2 477	1 448	98	64	170,95
64074	Borgworm	5 646	6 107	11 753	3 107	64	12	378,20
64015	Braives	2 298	2 508	4 806	4 402	22	70	109,17
64021	Crisnee	1 095	1 130	2 225	1 684	87	20	132,06
64023	Donceel	1 072	1 138	2 210	2 336	51	83	94,59
64076	Faimes	1 377	1 385	2 762	2 847	58	50	96,99
64025	Fexhe-Le-Haut-Clocher	1 261	1 275	2 536	1 977	33	20	128,25
64029	Geer	1 152	1 145	2 297	2 356	15	16	97,49
64034	Hannut	5 439	5 935	11 374	8 653	12	50	131,44
64047	Lijsem	1 259	1 360	2 619	1 474	62	26	177,60
64056	Oerle	1 473	1 576	3 049	1 964	28	70	155,22
64063	Remicourt	2 138	2 232	4 370	2 213	32	63	197,44

(1) Zie noot bladzijde 24.

6. – Bevolking van de gemeenten op 1 januari 1980, oppervlakte en dichtheid (vervolg).

Code	Gemeenten	Bevolking			(1) Oppervlakte			Dichtheid inw./km ²
		Mannen	Vrouwen	Totaal	ha	a	ca	
64065	Saint-Georges-sur-Meuse.....	3 127	3 246	6 373	2 081	60	02	306,16
64075	Wasseiges.....	829	875	1 704	2 443	58	28	69,73
64	<i>Arrond. Borgworm:</i>	29 417	31 138	60 555	38 991	85	74	155,30
6	<i>Provincie Luik:</i>	485 280	520 667	1 005 947	386 213	04	57	260,46
71002	As.....	3 087	3 091	6 178	2 206	37	71	280,01
71004	Beringen.....	17 079	16 718	33 797	7 778	22	53	434,51
71011	Diepenbeek.....	7 631	7 204	14 835	4 118	15	97	360,23
71016	Genk.....	31 468	30 044	61 512	8 784	71	91	700,22
71017	Gingelom.....	3 781	3 801	7 582	5 649	22	79	134,21
71020	Halen.....	3 968	3 844	7 812	3 629	24	06	215,25
71069	Ham.....	4 289	4 171	8 460	3 269	45	82	258,76
71022	Hasselt.....	31 701	32 738	64 439	10 233	62	46	629,68
71024	Herk-de-Stad.....	4 923	4 912	9 835	4 283	90	09	229,58
71070	Heusden-Zolder.....	13 948	13 316	27 264	5 322	07	50	512,28
71034	Leopoldsburg.....	6 832	6 808	13 640	2 248	47	64	606,63
71037	Lummen.....	5 984	5 640	11 624	5 389	80	33	215,67
71045	Nieuwerkerken.....	2 932	2 804	5 736	2 236	54	26	256,47
71047	Opglabbeek.....	3 655	3 511	7 166	2 497	85	76	286,89
71053	Sint-Truiden.....	17 834	18 326	36 160	10 702	46	66	337,87
71057	Tessenderlo.....	6 855	6 701	13 556	5 135	37	65	263,97
71066	Zonhoven.....	7 984	7 712	15 696	3 933	41	33	399,04
71067	Zutendaal.....	2 657	2 429	5 086	3 207	26	68	158,58
71	<i>Arrond. Hasselt:</i>	176 608	173 770	350 378	90 626	21	15	386,61
72003	Bocholt.....	5 102	4 889	9 991	5 943	42	25	168,10
72004	Bree.....	6 549	6 570	13 119	6 490	99	65	202,11
72005	Dilsen.....	7 814	7 575	15 389	6 559	64	88	234,60
72037	Hamont-Achel.....	6 098	5 894	11 992	4 366	72	33	274,62
72038	Hechtel-Eksel.....	4 709	4 460	9 169	7 671	12	53	119,53
72039	Houthalen-Helchteren.....	12 535	12 032	24 567	7 828	21	27	313,83
72018	Kinrooi.....	5 215	4 909	10 124	5 476	00	37	184,88
72020	Lommel.....	12 739	12 281	25 020	10 232	78	41	244,51
72021	Maaseik.....	10 059	9 647	19 706	7 692	06	94	256,19
72040	Meeuwen-Gruitrode.....	5 339	5 113	10 452	9 129	33	17	114,49
72025	Neerpelt.....	6 375	6 140	12 515	4 279	25	73	292,46
72029	Overpelt.....	5 634	5 424	11 058	4 083	00	95	270,83
72030	Peer.....	6 082	5 821	11 903	8 695	24	80	136,89
72	<i>Arrond. Maaseik:</i>	94 250	90 755	185 005	88 447	83	28	209,16
73001	Alken.....	4 778	4 731	9 509	2 815	40	77	337,75
73006	Bilzen.....	12 861	12 715	25 576	7 603	74	40	336,36
73009	Borgloon.....	4 946	5 094	10 040	5 111	58	32	196,42
73022	Heers.....	3 446	3 399	6 845	5 337	19	49	128,25
73028	Herstappe.....	53	48	101	135	46	14	74,56
73032	Hoeselt.....	4 279	4 169	8 448	2 978	41	47	283,64
73040	Kortesseem.....	3 423	3 363	6 786	3 414	03	34	198,77

(1) Zie noot bladzijde 24.

6. – Bevolking van de gemeenten op 1 januari 1980, oppervlakte en dichtheid (vervolg).

Code	Gemeenten	Bevolking			(1) Oppervlakte			Dichtheid inw./km ²
		Mannen	Vrouwen	Totaal	ha	a	ca	
73042	Lanaken	10 418	9 936	20 354	5 902	00	29	344,87
73107	Maasmechelen	16 898	16 364	33 262	7 627	77	65	436,06
73066	Riemst	7 559	7 422	14 981	5 750	63	86	260,51
73083	Tongeren	14 528	14 847	29 375	8 750	22	28	335,71
73109	Voeren	2 115	2 063	4 178	5 058	67	98	82,59
73098	Wellen	2 980	2 897	5 877	2 672	26	45	219,93
73	<i>Arrond. Tongeren:</i>	88 284	87 048	175 332	63 157	42	44	277,61
7	<i>Provincie Limburg:</i>	359 142	351 573	710 715	242 231	46	87	293,40
81001	Aarlen	11 334	11 884	23 218	11 863	90	60	195,70
81003	Attert	1 476	1 440	2 916	7 094	62	81	41,10
81004	Aubange	7 275	7 564	14 839	4 559	66	54	325,44
81013	Martelange	749	751	1 500	2 967	25	90	50,55
81015	Messancy	3 036	3 008	6 044	5 243	09	41	115,28
81	<i>Arrond. Aarlen:</i>	23 870	24 647	48 517	31 728	55	26	152,91
82003	Bastenaken	5 539	5 818	11 357	17 210	77	81	65,99
82005	Bertogne	1 266	1 169	2 435	9 167	24	23	26,56
82009	Fauvillers	814	736	1 550	7 409	74	62	20,92
82037	Gouvy	2 157	2 234	4 391	16 482	75	71	26,64
82014	Houffalize	1 977	2 054	4 031	16 647	05	10	24,21
82038	Sainte-Ode	980	969	1 949	9 787	05	82	19,91
82036	Vaux-sur-Sure	1 859	1 770	3 629	13 592	85	91	26,70
82 032	Vielsalm	3 201	3 456	6 657	14 003	49	89	47,54
82	<i>Arrond. Bastenaken:</i>	17 793	18 206	35 999	104 300	99	09	34,51
83012	Durbuy	3 780	3 918	7 698	15 660	51	74	49,16
83013	Erezee	1 023	1 078	2 101	7 841	61	68	26,79
83028	Hotton	1 834	1 926	3 760	5 731	44	29	65,60
83031	La Roche-en-Ardenne	1 955	2 101	4 056	14 752	32	35	27,49
83055	Manhay	1 270	1 308	2 578	12 071	10	25	21,36
83034	Marche-en-Famenne	6 457	6 962	13 419	12 143	37	28	110,50
83040	Nassogne	2 070	2 170	4 240	11 193	44	25	37,88
83044	Rendeux	968	988	1 956	6 883	10	28	28,42
83049	Tenneville	1 043	1 091	2 134	9 180	63	79	23,24
83	<i>Arrond. Marche-en-Famenne:</i>	20 400	21 542	41 942	95 457	55	91	43,93
84009	Bertrix	3 640	3 663	7 303	13 769	76	83	53,04
84010	Bouillon	2 739	2 862	5 601	14 956	85	52	37,45
84016	Daverdisse	692	722	1 414	5 639	89	56	25,07
84029	Herbeumont	653	722	1 375	5 880	92	18	23,38
84033	Leglise	1 703	1 650	3 353	17 291	79	53	19,39
84035	Libin	1 907	1 933	3 840	13 972	02	01	27,48
84077	Libramont-Chevigny	3 843	3 972	7 815	17 786	11	13	43,94
84043	Neufchâteau	3 045	3 039	6 084	11 378	25	43	53,47
84050	Paliseul	2 524	2 455	4 979	11 295	77	04	44,08

(1) Zie noot bladzijde 24.

6. – Bevolking van de gemeenten op 1 januari 1980, oppervlakte en dichtheid (vervolg).

Code	Gemeenten	Bevolking			(1) Oppervlakte			Dichtheid inw./km ²
		Mannen	Vrouwen	Totaal	ha	a	ca	
84059	Saint-Hubert	2 718	2 846	5 564	11 116	38	08	50,05
84068	Tellin.....	877	983	1 860	5 663	75	90	32,84
84075	Wellin.....	1 232	1 294	2 526	6 751	61	77	37,41
84	<i>Arrond. Neufchâteau:</i>	25 573	26 141	51 714	135 503	14	98	38,16
85007	Chiny.....	2 280	2 380	4 660	11 369	43	08	40,99
85009	Etalle.....	1 742	1 806	3 548	7 810	20	21	45,43
85011	Florenville.....	2 737	2 841	5 578	14 696	40	32	37,95
85046	Habay.....	2 880	2 926	5 806	10 364	15	52	56,02
85024	Meix-Devant-Virton.....	1 297	1 320	2 617	5 419	92	09	48,28
85026	Musson.....	1 934	1 906	3 840	3 481	00	09	110,31
85047	Rouvroy.....	869	925	1 794	2 767	90	20	64,81
85034	Saint-Leger.....	1 337	1 349	2 686	3 586	12	65	74,90
85039	Tintigny.....	1 536	1 715	3 251	8 179	15	00	39,75
85045	Virton.....	4 911	5 454	10 365	9 449	75	80	109,69
85	<i>Arrond. Virton:</i>	21 523	22 622	44 145	77 124	04	96	57,23
8	<i>Provincie Luxemburg:</i>	109 159	113 158	222 317	444 114	30	20	50,05
91005	Anhee.....	3 132	3 301	6 433	6 564	09	49	98,00
91013	Beauraing.....	3 735	3 889	7 624	17 455	04	05	43,68
91015	Bièvre.....	1 443	1 536	2 979	10 959	01	16	27,18
91030	Ciney.....	6 520	6 849	13 369	14 757	22	03	90,59
91034	Dinant.....	5 909	6 344	12 253	9 979	72	17	122,78
91054	Gedinne.....	2 052	2 153	4 205	15 156	23	32	27,74
91059	Hamois.....	2 469	2 569	5 038	7 633	28	30	66,00
91142	Hastière.....	1 890	2 063	3 953	5 650	46	78	69,96
91064	Havelange.....	1 975	2 046	4 021	10 481	95	20	38,36
91072	Houyet.....	1 858	2 035	3 893	12 231	15	27	31,83
91103	Onhaye.....	1 296	1 309	2 605	6 551	93	53	39,76
91114	Rochefort.....	5 201	5 558	10 759	16 524	85	68	65,11
91120	Somme-Leuze.....	1 230	1 272	2 502	9 504	27	65	26,32
91143	Vresse-sur-Semois.....	1 387	1 433	2 820	10 055	68	28	28,04
91141	Yvoir.....	3 090	3 257	6 347	5 683	64	98	111,67
91	<i>Arrond. Dinant:</i>	43 187	45 614	88 801	159 188	57	89	55,78
92003	Andenne.....	10 765	11 326	22 091	8 617	00	14	256,37
92006	Assesse.....	2 595	2 556	5 151	7 816	20	42	65,90
92035	Eghezee.....	5 166	5 395	10 561	10 280	04	45	102,73
92138	Fernelmont.....	2 584	2 638	5 222	6 557	73	92	79,63
92045	Floreffe.....	2 871	3 153	6 024	3 888	98	24	154,90
92048	Fosses-la-Ville.....	3 755	3 742	7 497	6 306	99	38	118,87
92139	Gembloux.....	8 762	8 859	17 621	9 582	36	63	183,89
92054	Gesves.....	2 167	2 161	4 328	6 493	31	07	66,65
92140	Jemeppe-sur-Sambre.....	8 257	8 783	17 040	4 679	27	24	364,16
92141	La Bruyère.....	3 049	3 139	6 188	5 301	64	47	116,72
92087	Mettet.....	4 884	5 026	9 910	11 678	97	51	84,85
92094	Namen.....	47 665	53 047	100 712	17 538	32	81	574,24

(1) Zie noot bladzijde 24.

6. – Bevolking van de gemeenten op 1 januari 1980, oppervlakte en dichtheid (vervolg).

Code	Gemeenten	Bevolking			(1) Oppervlakte			Dichtheid inw./km ²
		Mannen	Vrouwen	Totaal	ha	a	ca	
92097	Ohey.....	1 642	1 697	3 339	5 662	60	26	58,97
92101	Profondeville.....	4 362	4 432	8 794	5 037	60	63	174,57
92137	Sambreville.....	13 371	14 093	27 464	3 420	06	91	803,02
92114	Sombrefe.....	3 158	3 245	6 403	3 577	88	30	178,96
92	<i>Arrond. Namen:</i>	125 053	133 292	258 345	116 439	02	38	221,87
93010	Cerfontaine.....	1 920	2 010	3 930	8 345	29	57	47,09
93014	Couvin.....	6 299	6 568	12 867	20 694	20	67	62,18
93018	Doische.....	1 323	1 375	2 698	8 401	82	89	32,11
93022	Florennes.....	5 210	5 435	10 645	13 354	41	86	79,71
93056	Philippeville.....	3 399	3 496	6 895	15 671	66	22	44,00
93090	Viroinval.....	2 745	2 953	5 698	12 090	64	47	47,13
93088	Walcourt.....	7 169	7 433	14 602	12 315	77	80	118,56
93	<i>Arrond. Philippeville:</i>	28 065	29 270	57 335	90 873	83	48	63,09
9	<i>Provincie Namen:</i>	196 305	208 176	404 481	366 501	43	75	110,36
	<i>Rijk:</i>	4 818 944	5 036 166	9 855 110	3 051 870	56	07	322,92
	Brussels gewest.....	473 788	534 927	1 008 715	16 178	35	48	6 234,96
	Vlaams gewest.....	2 781 332	2 837 620	5 618 952	1 351 143	16	33	415,86
	Waals gewest.....	1 563 824	1 663 619	3 227 443	1 684 549	04	26	191,59
	waarvan: Duitse taalstreek.....	31 872	32 753	64 625	85 377	48	02	75,69

(1) Zie noot bladzijde 24.

Mannen

PROVINCIES, HET RIJK EN GEWESTEN	Inwoners op 1 januari (nieuwe onderverdelingen na samenvoegingen) (1)							
	1971 (2)	1974	1975	1976	1977	1978	1979	1980
Antwerpen.....	760 039	768 128	770 782	772 721	774 131	774 773	775 612	776 443
Brabant	1 042 875	1 059 224	1 063 389	1 068 560	1 070 404	1 070 856	1 069 405	1 071 392
Henegouwen	639 726	641 030	641 623	640 922	638 738	638 369	635 663	632 997
Luik	483 551	487 760	489 456	489 270	487 277	487 137	485 807	485 280
Limburg	332 027	341 027	344 090	347 920	351 045	353 806	356 469	359 142
Luxemburg	107 087	107 400	107 999	108 161	108 236	108 475	108 740	109 159
Namen	187 877	190 418	191 939	192 929	193 559	194 177	195 295	196 305
Oost-Vlaanderen	647 088	651 816	653 694	654 575	654 211	654 654	654 908	655 606
West-Vlaanderen.....	521 596	527 600	529 170	530 176	530 864	531 810	531 843	532 620
<i>Rijk:</i>	4 721 866	4 774 403	4 792 142	4 805 234	4 808 465	4 814 057	4 813 742	4 818 944
Brussels gewest.....	501 869	497 664	494 872	493 836	490 066	483 927	476 883	473 788
Vlaams gewest.....	2 687 386	2 728 114	2 741 173	2 752 129	2 759 486	2 767 406	2 773 929	2 781 332
Waals gewest waarvan.....	1 532 611	1 548 625	1 556 097	1 559 269	1 558 913	1 562 724	1 562 930	1 563 824
Duits taalgebied.....	30 309	31 101	31 356	31 582	31 788	31 809	31 794	31 872

Vrouwen

PROVINCIES, HET RIJK EN GEWESTEN	Inwoners op 1 januari (nieuwe onderverdelingen na samenvoegingen) (1)							
	1971 (2)	1974	1975	1976	1977	1978	1979	1980
Antwerpen.....	777 961	787 116	789 160	791 265	793 298	794 176	795 411	797 204
Brabant	1 128 079	1 141 488	1 142 724	1 146 210	1 147 530	1 147 793	1 147 533	1 149 307
Henegouwen	677 222	679 743	680 510	680 418	679 034	679 646	677 631	675 934
Luik	519 189	522 310	523 722	523 735	522 960	522 544	521 683	520 667
Limburg	320 520	330 997	334 422	337 656	341 082	344 713	348 272	351 573
Luxemburg	110 867	111 355	111 680	112 017	112 023	112 284	112 634	113 158
Namen	199 378	202 054	203 404	204 345	205 357	206 134	207 193	208 176
Oost-Vlaanderen	663 027	668 215	669 806	670 840	671 011	672 069	673 162	674 528
West-Vlaanderen.....	532 835	538 909	540 678	541 432	542 542	543 997	544 393	545 619
<i>Rijk:</i>	4 929 078	4 982 187	4 996 106	5 007 918	5 014 837	5 023 356	5 027 912	5 036 166
Brussels gewest.....	573 267	565 610	560 098	556 951	551 986	545 045	538 827	534 927
Vlaams gewest.....	2 729 197	2 773 192	2 785 921	2 796 838	2 806 505	2 817 441	2 826 974	2 837 620
Waals gewest waarvan.....	1 626 614	1 643 385	1 650 087	1 654 129	1 656 346	1 660 870	1 662 111	1 663 619
Duits taalgebied.....	31 663	32 220	32 450	32 721	32 889	32 804	32 784	32 753

(1) De bevolking ingedeeld naar de oude administratieve grenzen kan worden teruggevonden in de vroegere brochures «Demografische Statistieken».

(2) Volkstelling op 31.12.1970.

8. – Bevolking op 1 januari (na samenvoeging) van de gemeenten van 50.000 inwoners en meer⁽¹⁾.

GEMEENTEN	1971	1976	1977	1978	1979	1980
<i>Provincie Antwerpen:</i>						
Antwerpen.....	224 543	209 200	206 786	201 806	197 305	194 073
Berchem.....	50 241	–	–	–	–	–
Deurne.....	80 766	80 580	80 427	80 021	79 323	78 646
Mechelen.....	80 351	79 544	78 966	78 462	77 989	77 667
<i>Provincie Brabant:</i>						
Anderlecht.....	103 796	101 203	99 942	98 300	97 063	95 969
Brussel.....	161 080	153 409	152 850	150 005	145 710	143 957
Etterbeek.....	51 030	–	–	–	–	–
Vorst.....	55 135	53 256	52 631	51 547	51 434	51 314
Elsene.....	86 450	80 988	80 151	79 957	78 486	76 545
St-Jans-Molenbeek.....	68 411	71 815	71 991	71 176	70 693	70 985
St-Gillis.....	55 055	51 995	51 135	50 032	48 930	–
Schaarbeek.....	118 950	113 389	112 049	110 558	108 953	109 005
Ukkel.....	78 909	77 525	77 369	76 854	76 355	75 861
Leuven.....	86 352	89 326	88 131	87 125	86 468	85 632
<i>Provincie Henegouwen:</i>						
Charleroi.....	236 776	231 854	229 202	227 115	224 229	221 911
Bergen.....	93 905	95 039	95 239	97 445	97 216	96 784
Moeskroen.....	53 848	54 691	54 690	54 551	54 453	54 553
La Louvière.....	78 522	77 747	77 617	77 859	77 527	76 892
Doomik.....	68 909	70 641	70 743	70 346	69 962	69 862
<i>Provincie Luik:</i>						
Luik.....	242 986	234 850	230 805	227 974	224 136	220 183
Seraing.....	67 957	67 659	67 078	66 713	66 015	65 371
Verviers.....	58 856	57 961	57 398	56 861	56 428	56 209
<i>Provincie Limburg:</i>						
Hasselt.....	59 228	61 725	62 755	63 681	64 110	64 439
Genk.....	57 913	60 472	61 156	61 313	61 243	61 512
<i>Provincie Namen:</i>						
Namen.....	95 770	99 792	100 060	100 296	100 647	100 712
<i>Provincie Oost-Vlaanderen:</i>						
Aalst.....	83 246	82 099	81 422	80 556	79 972	79 340
Gent.....	255 879	251 187	248 657	246 171	243 523	241 695
St-Niklaas.....	65 795	67 663	67 818	67 828	67 987	68 080
<i>Provincie West-Vlaanderen:</i>						
Brugge.....	116 865	119 350	118 984	118 333	118 524	118 243
Kortrijk.....	77 271	77 527	77 326	77 173	76 774	76 424
Oostende.....	71 227	71 729	71 446	71 319	70 428	70 125
Roeselare.....	51 641	51 194	51 247	51 518	51 541	51 752

(1) Als gevolg van de grenswijzigingen bij de samenvoeging van de gemeenten vervangt deze tabel, die van de voorgaande jaren met de bevolkingscijfers in de grote agglomeraties.

9. – Bevolking naar leeftijd en geslacht, op 31 december.

Bevolking

JAREN (1)	< 1 jaar		1 - < 5 jaar		5 - < 10 jaar		10 - < 15 jaar	
	Mannen	Vrouwen	Mannen	Vrouwen	Mannen	Vrouwen	Mannen	Vrouwen
1880.....	74 521	73 396	269 156	265 538	308 611	304 633	278 563	274 346
1890.....	78 008	77 354	274 509	273 308	330 400	326 877	316 004	312 989
1900.....	86 065	84 055	307 992	305 442	346 770	345 001	324 670	322 503
1910.....	80 745	78 849	301 063	298 879	383 774	381 247	372 447	370 015
1920.....	76 813	74 280	183 253	179 519	320 465	318 461	349 295	347 464
1930.....	72 022	70 109	263 850	261 506	348 672	342 637	252 427	247 960
1947.....	72 356	69 283	254 520	244 998	267 675	261 916	293 876	287 869
1961.....	79 481	75 702	312 317	297 294	370 714	354 902	356 664	343 342
1970.....	71 306	67 894	292 639	279 596	403 254	385 561	394 508	378 001
1973.....	65 927	62 569	283 890	269 391	384 733	367 766	404 064	386 308
1974.....	62 837	59 140	278 388	264 198	374 604	358 016	405 610	387 929
1975.....	60 861	57 537	269 879	255 451	367 947	351 999	405 592	387 874
1976.....	61 290	58 196	259 221	245 395	362 541	346 739	400 864	383 560
1977.....	61 332	58 690	251 155	238 422	357 283	341 811	394 847	378 187
1978.....	61 393	58 887	245 462	233 826	350 513	335 280	384 316	369 507

JAREN (1)	15 - < 20 jaar		20 - < 25 jaar		25 - < 30 jaar		30 - < 35 jaar	
	Mannen	Vrouwen	Mannen	Vrouwen	Mannen	Vrouwen	Mannen	Vrouwen
1880.....	256 356	251 549	231 610	231 364	196 064	193 911	175 430	176 299
1890.....	300 772	296 253	279 113	264 439	230 946	229 665	205 054	206 542
1900.....	323 804	320 975	304 651	301 263	276 439	274 505	241 932	240 488
1910.....	344 410	342 511	316 807	315 372	304 503	301 614	282 096	281 362
1920.....	364 161	363 494	341 854	344 733	291 868	308 499	271 334	282 090
1930.....	326 485	323 427	357 159	346 499	366 363	354 023	335 918	335 633
1947.....	327 661	322 894	347 830	331 752	308 108	295 977	266 378	260 204
1961.....	308 168	297 300	276 681	274 763	301 371	301 028	327 286	326 266
1970.....	371 025	356 728	369 148	353 797	293 822	282 582	298 698	292 935
1973.....	390 389	374 119	374 984	356 860	356 755	340 466	282 095	273 667
1974.....	396 983	379 884	382 170	362 513	369 977	350 873	287 120	275 912
1975.....	400 488	383 104	388 345	368 001	383 568	361 789	296 460	284 343
1976.....	403 635	385 238	394 530	374 730	383 022	361 322	322 685	307 653
1977.....	404 283	387 945	398 870	379 637	386 639	363 518	344 532	327 734
1978.....	405 267	389 125	400 688	382 663	387 362	363 510	358 814	341 404

(1) Zie noot bladzijde 43.

9. – Bevolking naar leeftijd en geslacht, op 31 december (vervolg).

JAREN (1)	35 - < 40 jaar		40 - < 45 jaar		45 - < 50 jaar		50 - < 55 jaar	
	Mannen	Vrouwen	Mannen	Vrouwen	Mannen	Vrouwen	Mannen	Vrouwen
1880.....	174 903	173 057	158 879	159 065	137 962	136 757	126 913	126 156
1890.....	174 883	175 315	156 232	158 236	154 217	155 925	135 836	139 002
1900.....	210 727	210 719	186 236	188 908	155 849	159 650	135 075	141 993
1910.....	257 636	257 127	225 370	225 603	192 885	196 045	165 943	173 492
1920.....	267 270	271 138	250 338	254 403	227 612	232 217	194 748	201 175
1930.....	286 408	301 114	262 831	273 346	255 429	261 293	233 820	240 620
1947.....	324 841	321 999	329 780	330 556	313 145	322 033	265 038	290 649
1961.....	333 572	333 835	259 836	263 454	273 708	279 184	294 798	308 618
1970.....	316 130	313 572	323 775	325 277	324 392	330 538	221 470	230 305
1973.....	301 753	298 775	323 755	323 686	317 786	322 868	299 764	310 980
1974.....	301 038	297 133	320 570	320 423	315 437	320 277	313 082	324 910
1975.....	297 754	292 413	312 381	311 676	316 584	320 990	311 699	323 231
1976.....	287 435	281 865	304 343	303 479	317 841	321 543	309 284	320 962
1977.....	281 049	275 457	298 743	297 081	319 325	323 173	308 167	318 886
1978.....	280 286	273 078	297 756	296 572	316 577	319 840	305 552	316 017

JAREN (1)	55 - < 60 jaar		60 - < 65 jaar		65 - < 70 jaar		70 - < 75 jaar	
	Mannen	Vrouwen	Mannen	Vrouwen	Mannen	Vrouwen	Mannen	Vrouwen
1880.....	111 622	113 699	89 600	94 140	69 393	75 083	49 759	55 576
1890.....	113 200	116 234	96 643	101 861	78 286	85 547	52 520	59 547
1900.....	128 207	135 630	105 513	114 216	79 506	88 132	56 636	65 113
1910.....	131 523	142 552	107 046	119 794	92 152	105 386	63 683	75 455
1920.....	160 322	169 988	128 401	142 948	90 386	107 382	61 700	76 787
1930.....	204 313	213 297	164 714	175 858	122 978	137 786	83 344	99 578
1947.....	221 168	249 040	197 830	222 930	165 916	190 535	126 054	149 597
1961.....	284 050	306 746	243 201	282 316	181 758	234 246	132 160	178 553
1970.....	261 068	281 784	249 036	286 395	213 799	268 236	152 515	217 373
1973.....	198 701	215 501	244 003	279 391	210 694	266 664	160 162	228 826
1974.....	191 770	206 663	242 897	278 343	208 584	264 881	162 345	231 598
1975.....	207 908	223 356	233 377	267 807	208 192	263 669	162 476	232 673
1976.....	230 217	247 653	218 434	250 768	205 469	260 881	161 558	231 728
1977.....	256 104	274 288	197 479	227 305	205 503	260 346	160 898	232 344
1978.....	282 241	301 987	177 703	205 186	205 838	259 221	161 864	233 900

(1) Zie noot bladzijde 43.

9. – Bevolking naar leeftijd en geslacht, op 31 december (vervolg).

JAREN (1)	75 - < 80 jaar		80 - < 85 jaar		85 - < 90 jaar		90 - < 95 jaar	
	Mannen	Vrouwen	Mannen	Vrouwen	Mannen	Vrouwen	Mannen	Vrouwen
1880.....	30 852	34 400	14 094	16 341	3 486	4 888	613	1 170
1890.....	30 715	36 956	14 108	18 456	4 655	6 480	772	1 243
1900.....	34 855	42 428	14 532	19 340	4 499	6 710	803	1 449
1910.....	36 016	45 229	16 439	22 461	5 204	8 165	963	1 624
1920.....	39 083	50 936	16 053	23 398	4 744	7 318	785	1 469
1930.....	43 953	58 422	19 348	28 339	6 159	10 519	1 104	2 328
1947.....	73 274	92 656	33 096	47 300	9 496	16 521	1 530	3 305
1961.....	90 712	127 065	48 899	71 638	17 722	28 986	3 436	6 655
1970.....	91 625	148 335	48 696	83 589	19 745	35 650	4 625	9 418
1973.....	98 444	160 845	49 449	90 809	20 328	38 618	5 745	11 770
1974.....	100 720	165 253	49 992	92 956	20 772	40 120	6 031	12 404
1975.....	102 472	168 950	50 914	95 762	20 510	41 102	6 328	12 984
1976.....	104 395	172 706	52 478	99 781	21 117	42 438	6 223	13 294
1977.....	106 388	176 151	53 371	102 744	20 613	42 928	6 054	13 212
1978.....	108 424	180 313	55 061	105 593	21 483	44 950	5 888	13 662

JAREN (1)	95 jaar en meer		Totaal		
	Mannen	Vrouwen	Mannen	Vrouwen	Totaal
1880.....	82	172	2 758 469	2 761 540	5 520 009
1890.....	81	138	3 026 954	3 042 367	6 069 321
1900.....	73	194	3 324 834	3 368 714	6 693 548
1910.....	85	212	3 680 790	3 742 994	7 423 784
1920.....	130	243	3 644 301(2)	3 761 268(2)	7 405 569(2)
1930.....	121	292	4 007 418	4 084 586	8 092 004
1947.....	156	453	4 199 728	4 312 467	8 512 195
1961.....	326	988	4 496 860	4 692 881	9 189 741
1970.....	590	1 512	4 721 866	4 929 078	9 650 944
1973.....	982	2 308	4 774 403	4 982 187	9 756 590
1974.....	1 215	2 680	4 792 142	4 996 106	9 788 248
1975.....	1 499	3 207	4 805 234	5 007 918	9 813 152
1976.....	1 883	3 988	4 808 465	5 014 837	9 823 302
1977.....	1 422	3 415	4 814 057	5 023 356	9 837 413
1978.....	1 254	3 391	4 813 742	5 027 912	9 841 654

(1) Voor 1880, 1890, 1900, 1910, 1920, 1930, 1947, 1961 en 1970 zijn de cijfers afkomstig van de volkstellingen.
- Van 1930 af, zijn in de gegevens de inlichtingen betreffende de Oostkantons vervat.

(2) In deze totalen zijn begrepen 3 686 mannen en 3 326 vrouwen waarvan de leeftijd onbekend is.

10.- Procentuele indeling van de bevolking naar leeftijd.

LEEF- TIJD (1)	Algemene tellingen				Raming 1976 (basis 1970)			Raming 1977 (basis 1970)			Raming 1978 (basis 1970)		
	1930	1947	1961	1970	Mannen	Vrouwen	Totaal	Mannen	Vrouwen	Totaal	Mannen	Vrouwen	Totaal
0	1,76	1,67	1,69	1,44	1,27	1,16	1,22	1,27	1,17	1,22	1,27	1,17	1,22
1	1,62	1,67	1,65	1,45	1,26	1,15	1,20	1,27	1,16	1,21	1,27	1,16	1,22
2	1,62	1,42	1,69	1,45	1,31	1,19	1,24	1,26	1,15	1,20	1,26	1,16	1,21
3	1,61	1,41	1,66	1,49	1,38	1,26	1,32	1,31	1,18	1,25	1,26	1,15	1,20
4	1,64	1,36	1,64	1,54	1,45	1,31	1,38	1,38	1,26	1,32	1,31	1,18	1,24
0-4	8,25	7,53	8,33	7,37	6,67	6,07	6,36	6,49	5,92	6,20	6,37	5,82	6,09
5	1,69	1,18	1,61	1,60	1,49	1,36	1,42	1,43	1,31	1,37	1,37	1,25	1,31
6	1,70	1,09	1,59	1,66	1,50	1,37	1,43	1,48	1,36	1,42	1,43	1,31	1,37
7	1,72	1,22	1,58	1,65	1,50	1,38	1,44	1,50	1,38	1,44	1,48	1,35	1,41
8	1,69	1,34	1,55	1,62	1,50	1,39	1,45	1,50	1,38	1,44	1,50	1,38	1,44
9	1,74	1,39	1,55	1,64	1,55	1,42	1,48	1,51	1,38	1,44	1,50	1,38	1,44
5-9	8,54	6,22	7,88	8,17	7,54	6,92	7,22	7,42	6,81	7,11	7,28	6,67	6,97
10	1,78	1,34	1,51	1,61	1,59	1,47	1,53	1,54	1,41	1,48	1,50	1,39	1,44
11	1,35	1,33	1,51	1,64	1,66	1,52	1,59	1,59	1,46	1,52	1,54	1,41	1,48
12	0,97	1,35	1,51	1,61	1,72	1,58	1,65	1,65	1,52	1,58	1,58	1,46	1,52
13	0,97	1,39	1,55	1,59	1,71	1,56	1,63	1,71	1,58	1,65	1,65	1,51	1,58
14	1,12	1,42	1,54	1,56	1,67	1,53	1,60	1,71	1,56	1,63	1,71	1,58	1,64
10-14	6,19	6,83	7,62	8,01	8,35	7,66	8,00	8,20	7,53	7,86	7,98	7,35	7,66
15	1,37	1,51	1,56	1,55	1,68	1,55	1,62	1,67	1,53	1,60	1,71	1,56	1,63
16	1,64	1,54	1,33	1,53	1,67	1,53	1,60	1,68	1,55	1,62	1,67	1,53	1,60
17	1,68	1,57	1,33	1,50	1,69	1,56	1,62	1,67	1,54	1,60	1,68	1,56	1,62
18	1,70	1,50	1,27	1,50	1,67	1,53	1,60	1,69	1,56	1,63	1,67	1,53	1,60
19	1,63	1,52	1,10	1,46	1,66	1,52	1,59	1,69	1,54	1,61	1,69	1,56	1,62
15-19	8,02	7,64	6,59	7,54	8,37	7,69	8,03	8,40	7,72	8,06	8,42	7,74	8,07
20	1,71	1,52	1,03	1,48	1,63	1,51	1,57	1,68	1,53	1,60	1,68	1,54	1,61
21	1,70	1,57	1,14	1,47	1,63	1,51	1,57	1,66	1,53	1,60	1,68	1,53	1,60
22	1,76	1,61	1,27	1,51	1,63	1,49	1,56	1,66	1,52	1,59	1,66	1,53	1,59
23	1,77	1,63	1,30	1,51	1,63	1,47	1,55	1,65	1,51	1,58	1,65	1,52	1,58
24	1,76	1,65	1,26	1,52	1,64	1,47	1,55	1,64	1,47	1,55	1,65	1,50	1,58
20-24	8,70	7,98	6,00	7,49	8,16	7,45	7,80	8,29	7,56	7,92	8,32	7,60	7,96
25-29	8,90	7,10	6,56	5,97	7,91	7,14	7,52	8,03	7,24	7,62	8,05	7,23	7,63
30-34	8,30	6,19	7,11	6,13	6,71	6,13	6,41	7,16	6,52	6,83	7,45	6,79	7,11
35-39	7,26	7,60	7,26	6,53	6,00	5,64	5,81	5,84	5,48	5,66	5,82	5,43	5,62
40-44	6,62	7,76	5,69	6,73	6,35	6,07	6,20	6,21	5,91	6,05	6,19	5,90	6,04
45-49	6,39	7,46	6,02	6,79	6,62	6,43	6,52	6,63	6,43	6,53	6,58	6,36	6,47
50-54	5,86	6,53	6,57	4,68	6,45	6,42	6,44	6,40	6,35	6,37	6,36	6,29	6,32
55-59	5,16	5,52	6,43	5,62	4,80	4,94	4,87	5,32	5,46	5,39	5,86	6,01	5,94
60-64	4,20	4,94	5,72	5,55	4,58	5,01	4,80	4,10	4,52	4,32	3,69	4,08	3,89
65-69	3,23	4,19	4,53	4,99	4,31	5,22	4,77	4,27	5,18	4,73	4,28	5,16	4,73
70-74	2,26	3,24	3,38	3,83	3,39	4,64	4,03	3,34	4,62	4,00	3,36	4,65	4,02
75-79	1,27	1,95	2,37	2,49	2,17	3,46	2,83	2,21	3,51	2,87	2,26	3,59	2,93
80-84	0,59	0,94	1,31	1,37	1,07	1,99	1,54	1,11	2,05	1,59	1,14	2,10	1,63
85 en meer	0,26	0,38	0,63	0,74	0,55	1,12	0,85	0,58	1,19	0,89	0,59	1,23	0,92
Totaal:	100,00	100,00	100,00	100,00	100,00	100,00	100,00	100,00	100,00	100,00	100,00	100,00	100,00

(1) Leeftijd in verstreken jaren: 0 betekent: minder dan 1 jaar; 1 betekent: van 1 tot minder dan 2 jaar; enz. ...

11a. – Raming van de bevolking op 1 januari 1977, naar leeftijd en geslacht (Basis: definitieve cijfers van de telling op 31 december 1970).

LEEFTIJD (1)	Mannen	Vrouwen	Totaal	LEEFTIJD (1)	Mannen	Vrouwen	Totaal	LEEFTIJD (1)	Mannen	Vrouwen	Totaal
0	61 290	58 196	119 486	35	49 668	48 428	98 096	70	36 240	49 305	85 545
1	60 729	57 591	118 320	36	56 067	54 354	110 421	71	34 041	48 118	82 159
2	63 009	59 336	122 345	37	59 980	59 500	119 480	72	33 256	46 806	80 062
3	66 322	62 956	129 278	38	61 696	60 989	122 685	73	29 640	44 381	74 021
4	69 161	65 512	134 673	39	60 024	58 594	118 618	74	28 381	43 118	71 499
0-4	320 511	303 591	624 102	35-39	287 435	281 865	569 300	70-74	161 558	231 728	393 286
5	71 251	67 991	139 242	40	58 768	58 409	117 177	75	26 528	41 379	67 907
6	72 225	69 072	141 297	41	59 021	58 824	117 845	76	23 071	37 561	60 632
7	72 375	69 135	141 510	42	60 372	60 652	121 024	77	20 576	34 400	54 976
8	72 373	69 601	141 974	43	61 551	60 998	122 549	78	17 891	30 631	48 522
9	74 317	70 940	145 257	44	64 631	64 596	129 227	79	16 329	28 735	45 064
5-9	362 541	346 739	709 280	40-44	304 343	303 479	607 822	75-79	104 395	172 706	277 101
10	76 408	73 474	149 882	45	65 163	65 719	130 882	80	14 704	26 385	41 089
11	79 558	75 992	155 550	46	66 326	66 989	133 315	81	11 992	22 637	34 629
12	82 449	79 205	161 654	47	62 372	63 206	125 578	82	10 103	19 223	29 326
13	82 166	78 312	160 478	48	62 381	63 366	125 747	83	8 551	17 183	25 734
14	80 283	76 577	156 860	49	61 599	62 263	123 862	84	7 128	14 353	21 481
10-14	400 864	383 560	784 424	45-49	317 841	321 543	639 384	80-84	52 478	99 781	152 259
15	81 012	77 828	158 840	50	61 690	63 861	125 551	85	6 135	12 078	18 213
16	80 232	76 718	156 950	51	62 987	65 091	128 078	86	4 750	9 796	14 546
17	80 213	78 247	159 460	52	62 324	64 275	126 599	87	4 184	8 418	12 602
18	80 723	77 052	157 775	53	62 134	64 748	126 872	88	3 055	6 597	9 652
19	80 455	76 393	156 848	54	60 149	62 997	123 146	89	2 993	5 549	8 542
15-19	403 635	386 238	789 873	50-54	309 284	320 962	630 246	85-89	21 117	42 438	63 555
20	79 459	76 402	155 861	55	60 621	64 335	124 956	90	1 734	3 996	5 730
21	78 987	75 904	154 891	56	60 957	64 987	125 944	91	1 679	3 264	4 943
22	78 745	75 167	153 912	57	46 174	48 861	95 035	92	1 191	2 474	3 665
23	78 298	73 487	151 785	58	31 634	34 907	66 541	93	902	1 928	2 830
24	79 041	73 770	152 811	59	30 831	34 563	65 394	94	717	1 550	2 267
20-24	394 530	374 730	769 260	55-59	230 217	247 653	477 870	90-94	6 223	13 212	19 435
25	76 035	71 648	147 683	60	34 813	38 406	73 219	95	562	1 205	1 767
26	77 071	72 527	149 598	61	41 280	46 442	87 722	96	394	824	1 218
27	76 269	71 645	147 914	62	47 957	55 169	103 126	97	314	542	856
28	77 054	73 156	150 210	63	47 599	55 262	102 861	98	179	385	564
29	76 593	72 346	148 939	64	46 785	55 489	102 274	99	434	1 032	1 466
25-29	383 022	361 322	744 344	60-64	218 434	250 768	469 202	95-99	1 883	3 988	5 871
30	76 760	72 120	148 880	65	42 866	51 981	94 847
31	65 102	62 379	127 481	66	43 393	53 260	96 653
32	64 608	61 753	126 361	67	41 143	51 865	93 008
33	61 778	59 186	120 964	68	39 746	52 385	92 131
34	54 437	52 215	106 652	69	38 321	51 390	89 711
30-34	322 685	307 653	630 338	65-69	205 469	260 881	466 350	0-99	4 808 465	5 014 837	9 823 302

(1) Leeftijd in verstreken jaren: 0 betekent minder dan 1 jaar; 1 betekent van 1 tot minder dan 2 jaar, enz.

11b. – Raming van de bevolking op 1 januari 1978, naar leeftijd en geslacht (Basis: definitieve cijfers van de telling op 31 december 1970).

LEEFTIJD (1)	Mannen	Vrouwen	Totaal	LEEFTIJD (1)	Mannen	Vrouwen	Totaal	LEEFTIJD (1)	Mannen	Vrouwen	Totaal
0	61 332	58 690	120 022	35	54 271	52 268	106 539	70	36 342	50 131	86 473
1	61 037	58 196	119 233	36	49 563	48 444	98 007	71	34 125	47 940	82 065
2	60 746	57 635	118 381	37	55 974	54 353	110 327	72	31 921	46 577	78 498
3	63 052	59 516	122 568	38	59 721	59 447	119 168	73	30 975	45 095	76 070
4	66 320	63 075	129 395	39	61 520	60 945	122 465	74	27 535	42 601	70 136
0-4	312 487	297 112	609 599	35-39	281 049	275 457	556 506	70-74	160 898	232 344	393 242
5	69 047	65 638	134 685	40	59 829	58 515	118 344	75	26 370	41 145	67 515
6	71 257	68 183	139 440	41	58 611	58 288	116 899	76	24 363	39 238	63 601
7	72 226	69 187	141 413	42	58 853	58 795	117 648	77	20 952	35 331	56 283
8	72 375	69 181	141 556	43	60 169	60 601	120 770	78	18 602	32 118	50 720
9	72 378	69 622	142 000	44	61 281	60 882	122 163	79	16 101	28 319	44 420
5-9	357 283	341 811	699 094	40-44	298 743	297 081	595 824	75-79	106 388	176 151	282 539
10	74 301	70 999	145 300	45	64 379	64 492	128 871	80	14 358	26 340	40 698
11	76 354	73 492	149 846	46	64 896	65 633	130 529	81	12 614	23 987	36 601
12	79 531	76 075	155 606	47	66 008	66 875	132 883	82	10 364	20 353	30 717
13	82 478	79 268	161 746	48	62 018	63 022	125 040	83	8 730	17 033	25 763
14	82 183	78 353	160 536	49	62 024	63 151	125 175	84	7 305	15 031	22 336
10-14	394 847	378 187	773 034	45-49	319 325	323 173	642 498	80-84	53 371	102 744	156 115
15	80 280	76 783	157 063	50	61 224	62 034	123 258	85	5 998	12 342	18 340
16	81 074	78 046	159 120	51	61 208	63 638	124 846	86	5 112	10 222	15 334
17	80 340	77 047	157 387	52	62 467	64 846	127 313	87	3 858	8 154	12 012
18	81 456	78 587	160 043	53	61 758	63 964	125 722	88	3 305	6 895	10 200
19	81 133	77 482	158 615	54	61 510	64 404	125 914	89	2 340	5 315	7 655
15-19	404 283	387 945	792 228	50-54	308 167	318 886	627 053	85-89	20 613	42 928	63 541
20	81 011	76 857	157 868	55	59 485	62 599	122 084	90	2 225	4 389	6 614
21	79 914	77 004	156 918	56	59 870	63 964	123 834	91	1 253	3 112	4 365
22	79 833	76 307	156 140	57	60 189	64 569	124 758	92	1 177	2 503	3 680
23	79 446	75 555	155 001	58	45 470	48 528	93 998	93	805	1 863	2 668
24	78 666	73 914	152 580	59	31 090	34 628	65 718	94	594	1 427	2 021
20-24	398 870	379 637	778 507	55-59	256 104	274 288	530 392	90-94	6 054	13 294	19 348
25	79 356	74 065	153 421	60	30 242	34 274	64 516	95	453	1 133	1 586
26	76 442	71 887	148 329	61	34 090	38 001	72 091	96	342	861	1 203
27	77 304	72 766	150 070	62	40 331	45 942	86 273	97	232	578	810
28	76 490	71 754	148 244	63	46 681	54 525	101 206	98	179	374	553
29	77 047	73 046	150 093	64	46 135	54 563	100 698	99 &+	216	469	685
25-29	386 639	363 518	750 157	60-64	197 479	227 305	424 784	95-99 &+	1 422	3 415	4 837
30	76 550	72 362	148 912	65	45 177	54 714	99 891
31	76 742	72 110	148 852	66	41 359	51 177	92 536
32	65 083	62 329	127 412	67	41 681	52 331	94 012
33	64 415	61 703	126 118	68	39 351	50 873	90 224
34	61 742	59 230	120 972	69	37 935	51 251	89 186
30-34	344 532	327 734	672 266	65-69	205 503	260 346	465 849	Algemeen totaal:	4 814 057	5 023 356	9 837 413

(1) Leeftijd in verstreken jaren: 0 betekent minder dan 1 jaar; 1 betekent van 1 tot minder dan 2 jaar, enz.

11c. - Raming van de bevolking op 1 januari 1979, naar leeftijd en geslacht (Basis: definitieve cijfers van de telling op 31 december 1970).

LEEFTIJD (1)	Mannen	Vrouwen	Totaal	LEEFTIJD (1)	Mannen	Vrouwen	Totaal	LEEFTIJD (1)	Mannen	Vrouwen	Totaal
0	61 393	58 887	120 280	35	61 467	59 090	120 557	70	36 108	50 052	86 160
1	60 991	58 466	119 457	36	54 108	52 097	106 205	71	34 480	48 864	83 344
2	60 972	58 177	119 149	37	49 354	48 306	97 660	72	32 234	46 550	78 784
3	60 598	57 706	118 304	38	55 735	54 226	109 961	73	29 972	45 021	74 993
4	62 901	59 477	122 378	39	59 622	59 359	118 981	74	29 070	43 413	72 483
0-4	306 855	292 713	599 568	35-39	280 286	273 078	553 364	70-74	161 864	233 900	395 764
5	66 187	63 090	129 277	40	61 309	60 840	122 149	75	25 749	40 800	66 549
6	68 976	65 627	134 603	41	59 632	58 445	118 077	76	24 343	39 203	63 546
7	71 077	68 110	139 187	42	58 358	58 239	116 597	77	22 321	37 147	59 468
8	72 060	69 193	141 253	43	58 578	58 626	117 204	78	19 119	33 232	52 351
9	72 213	69 260	141 473	44	59 879	60 422	120 301	79	16 892	29 931	46 823
5-9	350 513	335 280	685 793	40-44	297 756	296 572	594 328	75-79	108 424	180 313	288 737
10	72 222	69 687	141 909	45	60 992	60 738	121 730	80	14 389	26 191	40 580
11	74 175	70 986	145 161	46	64 003	64 304	128 307	81	12 670	24 181	36 851
12	76 260	73 522	149 782	47	64 478	65 395	129 873	82	11 237	21 800	33 037
13	79 394	76 049	155 443	48	65 552	66 612	132 164	83	9 169	18 284	27 453
14	82 265	79 263	161 528	49	61 552	62 791	124 343	84	7 596	15 137	22 733
10-14	384 316	369 507	753 823	45-49	316 577	319 840	636 417	80-84	55 061	105 593	160 654
15	82 162	78 505	160 667	50	61 487	62 901	124 388	85	6 276	13 131	19 407
16	80 446	76 904	157 350	51	60 631	61 756	122 387	86	5 139	10 627	15 766
17	81 143	78 144	159 287	52	60 618	63 294	123 912	87	4 275	8 677	12 952
18	80 301	77 025	157 326	53	61 791	64 467	126 258	88	3 152	6 826	9 978
19	81 215	78 547	159 762	54	61 025	63 599	124 624	89	2 641	5 689	8 330
15-19	405 267	389 125	794 392	50-54	305 552	316 017	621 569	85-89	21 483	44 950	66 433
20	80 966	77 376	158 342	55	60 753	64 020	124 773	90	1 828	4 323	6 151
21	80 955	76 745	157 700	56	58 694	62 253	120 947	91	1 700	3 522	5 222
22	79 965	76 752	156 717	57	58 991	63 513	122 504	92	938	2 456	3 394
23	79 510	76 264	155 774	58	59 154	64 086	123 240	93	851	1 940	2 791
24	79 292	75 526	154 818	59	44 649	48 115	92 764	94	571	1 421	1 992
20-24	400 688	382 663	783 351	55-59	282 241	301 987	584 228	90-94	5 888	13 662	19 550
25	78 602	73 693	152 295	60	30 432	34 310	64 742	95	405	1 071	1 476
26	79 110	73 832	152 942	61	29 539	33 918	63 457	96	305	827	1 132
27	76 123	71 710	147 833	62	33 247	37 631	70 878	97	220	618	838
28	77 163	72 584	149 747	63	39 223	45 441	84 664	98	145	404	549
29	76 364	71 691	148 055	64	45 262	53 886	99 148	99	179	471	650
25-29	387 362	363 510	750 872	60-64	177 703	205 186	382 889	95-99	1 254	3 391	4 645
30	76 943	73 129	150 072	65	44 646	53 856	98 502
31	76 278	72 266	148 544	66	43 711	53 913	97 624
32	76 448	72 042	148 490	67	39 811	50 319	90 130
33	64 827	62 298	127 125	68	40 001	51 350	91 351
34	64 318	61 669	125 987	69	37 669	49 783	87 452
30-34	358 814	341 404	700 218	65-69	205 838	259 221	465 059	0-99	4 813 742	5 027 912	9 841 654

(1) Leeftijd in verstreken jaren: 0 betekent minder dan 1 jaar; 1 betekent van 1 tot minder dan 2 jaar, enz.

12. - Migraties tussen arrondissementen (1978: mannen + vrouwen)⁽¹⁾.

Arrondissementen van vestiging	Arrondissementen																					
	Antwerpen	Mechelen	Turnhout	Brussel-Hoofdstad	Halle-Vilvoorde	Leuven	Nijvel	Aat	Charleroi	Bergen	Moeskroen	Zinnik	Thuin	Doornik	Hoci	Luik	Verviers	Borgvorm	Hasselt	Maaseik	Tongeren	
	(2) van 11	van 12	van 13	van 21	van 23	van 24	van 25	van 51	van 52	van 53	van 54	van 55	van 56	van 57	van 61	van 62	van 63	van 64	van 71	van 72	van 73	
naar:																						
11	44 507	1 670	1 308	700	435	564	54	8	37	14	2	6	4	6	8	120	21	3	409	143	99	
12	2 224	4 269	569	292	821	702	8	8	16	3	2	4	8	2	1	8	6	1	94	29	37	
13	1 982	598	7 873	130	77	534	18	-	12	10	4	5	1	5	-	18	6	2	422	243	43	
21	917	367	89	56 803	7 058	1 318	3 343	276	1 173	778	174	661	299	350	164	797	307	132	181	65	67	
23	410	787	56	12 505	8 845	981	832	40	102	49	21	188	43	32	7	79	39	18	111	41	29	
24	623	1 039	569	1 920	1 455	8 623	302	4	35	16	5	10	10	9	12	85	20	42	1 193	207	169	
25	82	19	6	7 623	1 689	704	6 273	55	844	141	31	496	128	93	76	251	64	76	10	3	18	
51	8	6	-	347	48	11	62	842	78	395	47	222	33	619	10	18	1	5	1	1	-	
52	48	3	5	1 002	139	50	903	56	10 937	239	20	1 196	1 647	62	35	251	56	13	264	43	43	
53	23	4	6	756	88	32	103	388	288	6 578	35	676	261	162	10	111	15	13	7	-	6	
54	14	-	-	94	16	6	14	27	12	16	98	7	6	355	2	9	10	-	-	1	-	
55	20	1	2	1 244	282	20	556	261	1 227	668	10	1 814	780	105	10	50	12	6	-	-	1	
56	5	10	2	366	29	10	150	8	2 308	294	3	642	2 108	19	22	43	17	10	3	1	-	
57	18	-	1	414	33	21	99	448	73	192	449	119	37	2 487	11	37	8	-	4	-	-	
61	12	-	-	234	47	32	94	3	50	20	5	10	23	7	1 955	1 787	129	229	8	3	13	
62	106	12	9	729	66	60	175	31	304	112	4	66	72	45	1 182	23 879	1 418	718	193	28	300	
63	29	4	10	337	44	36	75	13	64	32	12	19	10	35	66	1 651	6 976	50	29	9	46	
64	1	-	-	334	51	61	173	-	19	4	3	9	4	5	294	994	36	867	44	1	39	
71	383	98	661	213	100	1 166	11	3	46	8	1	5	-	-	4	120	22	37	5 952	1 328	1 328	
72	162	38	232	58	38	160	3	1	6	4	-	5	-	3	4	20	2	-	1 513	2 807	480	
73	100	26	20	72	28	150	11	1	33	8	-	3	1	-	6	331	21	31	1 375	405	1 799	
81	2	1	5	124	23	9	30	3	29	9	3	4	10	7	8	65	34	10	7	1	-	
82	1	6	3	100	9	4	38	3	20	5	6	11	6	9	21	200	147	2	3	-	-	
83	23	3	3	230	46	17	56	-	70	67	8	8	34	12	81	465	76	7	7	-	1	
84	2	2	-	220	26	7	60	9	46	29	6	11	16	2	26	95	18	5	5	2	-	
85	14	2	-	127	4	6	30	-	13	19	-	6	9	7	17	59	9	3	-	-	-	
91	22	3	7	444	72	22	149	16	273	53	7	44	54	9	111	192	34	17	10	1	1	
92	46	15	9	1 389	124	83	702	37	1 525	101	31	71	73	40	345	352	79	62	15	1	1	
93	4	-	4	152	19	8	54	3	1 014	57	2	26	339	10	12	36	3	5	3	-	-	
41	66	32	12	616	977	47	9	6	18	11	2	61	3	4	1	5	4	-	17	3	6	
42	200	100	21	228	381	47	12	3	12	3	-	4	1	1	-	4	-	-	17	18	3	
43	29	2	6	33	13	9	2	-	5	1	3	1	-	-	-	1	-	-	1	5	-	
44	498	92	63	342	226	132	21	7	18	13	9	12	5	21	-	14	3	2	70	43	14	
45	53	5	1	133	54	11	7	153	4	19	10	35	4	96	-	6	2	-	2	2	2	
46	1 567	191	49	78	55	53	6	1	2	1	4	4	7	-	-	4	-	-	26	16	2	
31	228	36	57	288	111	103	14	7	34	15	11	15	10	10	1	29	15	1	51	12	19	
32	6	2	-	17	6	2	3	1	-	-	3	1	-	2	-	-	-	-	6	2	-	
33	25	12	4	28	8	18	5	5	-	5	122	-	-	9	-	2	-	-	10	3	2	
34	88	24	9	122	41	68	8	6	4	11	343	-	4	61	-	2	5	-	25	8	8	
35	157	24	15	320	93	62	48	2	49	15	17	19	11	3	18	29	8	6	27	7	11	
36	34	9	3	14	35	19	1	3	2	-	17	1	-	8	2	-	1	-	6	6	-	
37	27	1	5	14	9	9	-	-	2	3	2	6	-	1	-	1	-	-	4	-	-	
38	58	8	18	135	40	19	20	3	32	31	27	6	3	3	4	13	10	6	4	5	1	
Rijk: (3)	10 317	5 252	3 839	34 524	14 916	7 373	8 261	1 899	9 899	3 471	1 461	4 695	3 956	2 229	2 571	8 354	2 660	1 512	6 177	2 685	2 789	

(1) Deze tabel werd opgemaakt aan de hand van gegevens verstrekt door de registratie van de immigraties.

(2) De arrondissementen worden met hun coderingsnummer vermeld in de eerste kolom alsook bovenaan in de tabel.

(3) De op deze regel verstrekte gegevens hebben betrekking op het totaal aantal personen, die de diverse, bovenaan in de tabel vermelde arrondissementen hebben verlaten. De personen die van de gemeente veranderd zijn zonder hun arrondissement te hebben verlaten (cijfers van de diagonaal) zijn dus niet in die totalen begrepen.

(4) De gegevens uit deze kolom slaan op het totaal aantal personen die zich in het arrondissement hebben gevestigd - hetwelk door het nummer in de eerste kolom is aangeduid - en die afkomstig zijn uit de diverse andere bovenaan in de tabel vermelde arrondissementen.

van vertrek																						
Aarlen	Bastenaken	Marche-en-Famenne	Neufchâteau	Virton	Dinant	Namen	Philippeville	Aalst	Dendermonde	Eeklo	Gent	Oudenaarde	Sint-Niklaas	Brugge	Diksmuide	Ieper	Kortrijk	Oostende	Roeselare	Tielt	Veurne	Rijk
van 81	van 82	van 83	van 84	van 85	van 91	van 92	van 93	van 41	van 42	van 43	van 44	van 45	van 46	van 31	van 32	van 33	van 34	van 35	van 36	van 37	van 38	(4)
15	2	7	5	2	6	39	6	113	232	36	555	29	1028	234	9	33	134	218	52	48	74	8 488
2	-	4	-	-	1	8	-	43	133	8	78	11	254	46	3	8	30	38	10	4	6	5 522
7	5	1	-	6	6	14	1	21	26	10	98	18	60	50	3	6	23	16	8	2	8	4 499
126	94	114	159	118	321	848	128	416	172	45	573	118	95	308	19	39	158	328	45	15	104	22 859
7	9	9	16	8	26	92	6	1082	355	21	236	59	92	124	8	26	104	119	33	7	22	18 831
4	5	-	8	6	4	38	2	101	60	37	195	26	60	143	17	45	120	84	52	20	28	8 780
31	43	30	63	34	85	637	52	24	3	2	32	4	11	50	2	7	12	53	11	6	21	13 622
2	4	-	-	2	17	19	2	9	4	-	24	175	-	-	1	4	18	3	2	-	-	2 198
26	15	24	56	6	152	1309	630	15	4	-	30	7	2	23	-	1	6	30	-	-	9	8 421
26	6	15	22	14	35	69	34	8	2	-	7	5	1	14	2	2	8	18	-	2	4	3 278
1	1	7	6	-	5	21	1	-	1	-	1	5	1	19	1	126	337	15	20	1	5	1 163
3	6	2	7	6	22	62	37	52	9	-	7	30	2	13	3	2	4	17	-	-	3	5 542
12	4	8	6	6	47	70	253	9	1	-	6	1	-	1	4	1	2	4	-	-	2	4 379
18	4	5	3	1	8	42	14	5	1	1	12	109	-	-	3	2	95	5	3	3	7	2 314
2	19	57	9	3	106	335	22	6	1	-	2	-	-	1	-	-	-	6	1	-	3	3 278
126	130	250	109	65	150	351	49	4	1	-	25	10	3	32	1	4	10	29	1	-	3	6 983
26	82	67	26	24	19	72	14	7	1	4	13	4	2	8	-	1	4	6	2	-	2	2 955
8	1	5	5	5	12	95	12	-	-	-	-	-	-	8	-	1	-	13	-	1	4	2 242
13	2	-	1	-	1	31	-	23	21	12	92	3	52	62	10	6	40	19	11	8	5	5 946
11	-	2	-	-	1	1	-	17	16	4	25	-	5	6	1	3	20	14	5	3	2	2 865
-	-	-	-	-	1	7	2	5	2	5	38	3	1	16	-	-	4	10	3	3	2	2 719
876	79	38	114	397	19	28	10	4	1	-	2	1	-	14	-	-	4	1	-	-	-	1 096
56	438	122	81	29	21	28	6	5	4	-	8	-	2	5	-	-	6	3	-	-	-	966
57	108	65	98	25	274	125	17	-	1	-	1	-	-	3	-	2	1	7	1	-	2	1 936
105	103	90	762	162	207	81	7	2	-	1	4	-	-	-	-	-	1	1	-	-	1	1 352
407	26	20	133	674	32	32	12	-	-	1	-	-	-	2	-	-	-	-	1	-	-	991
28	26	287	211	41	1476	785	103	4	3	-	10	-	1	23	1	-	6	19	-	1	1	3 090
50	51	120	111	51	778	5311	203	5	1	-	13	24	5	14	-	4	10	28	1	-	8	6 578
7	2	6	11	7	217	189	601	2	-	3	5	-	1	7	-	-	4	2	-	-	4	2 218
4	-	-	-	-	1	-	2	3351	421	12	545	306	55	37	3	3	47	53	8	4	14	3 415
1	-	1	-	-	8	1	-	672	2138	12	790	9	613	24	2	8	15	42	12	2	8	3 275
1	-	-	-	-	-	2	-	12	18	877	998	15	24	232	4	1	14	21	11	8	5	1 477
-	10	-	3	-	9	12	3	552	656	776	9668	514	417	547	39	86	475	226	140	285	92	6 447
-	3	1	-	2	5	-	-	478	24	5	526	1133	14	17	2	6	256	16	17	25	18	2 014
-	-	-	-	-	1	11	-	87	580	21	534	27	2445	40	2	21	22	38	6	11	1	3 470
7	-	4	1	1	1	18	1	72	35	145	604	22	75	4457	168	92	212	762	314	155	97	3 853
-	-	-	-	-	-	-	-	2	2	6	25	3	2	135	278	104	45	167	153	11	107	813
2	-	-	-	-	-	-	-	8	4	9	47	14	3	55	97	1000	284	54	192	25	128	1 181
1	2	2	-	-	1	12	-	47	18	31	341	180	11	163	28	328	5202	117	583	290	80	3 072
3	3	1	4	3	10	17	-	80	30	16	272	18	28	815	202	41	131	2225	90	18	298	3 021
4	-	-	-	-	4	2	-	10	6	8	100	14	11	266	175	242	603	96	1595	284	34	2 020
-	-	1	-	-	1	2	-	7	3	2	245	14	2	154	24	19	328	21	420	810	32	1 359
1	2	1	4	1	-	4	4	20	16	3	54	15	1	93	122	123	65	297	55	23	847	1 350
200	847	1 301	1 272	1 025	2 609	5 514	1 634	4 029	2 863	1 231	7 173	1 793	2 934	3 807	955	1 404	3 658	3 016	2 263	1 266	1 244	191 878

13. – Migratiebeweging zonder onderscheid van geslacht.

JAREN	Binnenlandse migraties			Buitenlandse migraties			Personen wier nieuwe verblijfplaats volkomen onbekend is	Resultaten
	Immigratie	Emigratie	Verschil	Immigratie	Emigratie	Verschil		
1962.....	526 308	521 088	+ 5 220	52 744	33 071	+ 19 673	6 013	+ 18 880
1963.....	528 534	523 825	+ 4 709	72 586	35 427	+ 37 159	7 734	+ 34 134
1964.....	538 531	533 409	+ 5 122	92 334	38 196	+ 54 138	10 315	+ 48 945
1965.....	532 982	528 791	+ 4 191	80 761	40 414	+ 40 347	13 753	+ 30 785
1966.....	529 931	526 055	+ 3 876	71 078	40 843	+ 30 235	13 044	+ 21 067
1967.....	522 888	515 803	+ 7 085	63 713	40 392	+ 23 321	12 575	+ 17 831
1968.....	530 764	524 916	+ 5 848	57 122	44 348	+ 12 774	12 280	+ 6 342
1969.....	529 510	526 980	+ 2 530	55 243	41 520	+ 13 723	9 468	+ 6 785
1970.....	538 927	536 093	+ 2 834	62 143	45 618	+ 16 525	10 753	+ 8 606
1971.....	509 276	504 459	+ 4 817	62 708	37 254	+ 25 454	6 087	+ 24 184
1972.....	503 230	497 136	+ 6 094	62 474	42 721	+ 19 753	12 070	+ 13 777
1973.....	510 397	503 416	+ 6 981	64 250	40 448	+ 23 802	12 155	+ 18 628
1974.....	524 038	518 692	+ 5 346	71 866	40 808	+ 31 058	11 862	+ 24 542
1975.....	516 380	507 623	+ 8 757	69 886	40 151	+ 29 735	13 588	+ 24 904
1976.....	515 186	508 546	+ 6 640	58 724	42 413	+ 16 311	14 508	+ 8 443
1977.....	446 498	441 924	+ 4 574	55 298	41 783	+ 13 515	13 293	+ 4 796
1978.....	444 925	441 706	+ 3 219	52 594	42 849	+ 9 745	15 646	- 2 682
1979.....	436 165	429 513	+ 6 652	54 854	42 740	+ 12 114	16 812	+ 1 954

Opmerking: De inlichtingen betreffende de Oostkantons zijn begrepen in de gegevens aangaande de jaren 1925 tot 1939 en 1944 en volgende.

14. – Buitenlandse migraties.

A. Buitenlandse migraties per nationaliteit en geslacht.

JAREN	Immigraties						Emigraties (1)					
	Belgen			Vreemdelingen			Belgen			Vreemdelingen		
	Mannen	Vrouwen	Totaal	Mannen	Vrouwen	Totaal	Mannen	Vrouwen	Totaal	Mannen	Vrouwen	Totaal
1962.....	2 972	3 606	6 578	27 578	18 588	46 166	5 871	5 872	11 743	11 203	10 125	21 328
1963.....	3 212	3 883	7 095	41 602	23 889	65 491	5 335	5 421	10 756	14 078	10 593	24 671
1964.....	3 514	4 330	7 844	55 469	29 021	84 490	5 459	6 356	11 815	15 636	10 745	26 381
1965.....	3 249	3 896	7 145	43 365	30 251	73 616	5 203	5 873	11 076	18 009	11 329	29 338
1966.....	2 944	3 562	6 506	37 175	27 397	64 572	4 544	5 280	9 824	18 500	12 519	31 019
1967.....	4 275	5 012	9 287	28 815	25 611	54 426	4 588	5 347	9 935	16 908	13 549	30 457
1968.....	3 480	3 844	7 324	25 830	23 968	49 798	5 203	6 113	11 316	17 964	15 068	33 032
1969.....	2 453	3 334	5 787	26 246	23 210	49 456	5 257	6 242	11 499	15 816	14 205	30 021
1970.....	2 557	3 537	6 094	30 587	25 462	56 049	5 754	6 848	12 602	17 057	15 959	33 016
1971.....	2 664	3 466	6 130	31 122	25 456	56 578	4 753	5 802	10 555	13 584	13 115	26 699
1972.....	3 318	4 102	7 420	30 180	24 874	55 054	4 743	5 790	10 533	16 795	15 393	32 188
1973.....	3 300	4 189	7 489	30 927	25 834	56 761	4 451	5 434	9 885	15 596	14 967	30 563
1974.....	3 734	4 655	8 389	35 928	27 549	63 477	4 536	5 751	10 287	15 716	14 805	30 521
1975.....	3 330	4 259	7 589	34 547	27 750	62 297	4 360	5 289	9 649	15 840	14 662	30 502
1976.....	2 974	3 889	6 863	27 367	24 494	51 861	5 033	5 959	10 992	16 251	15 170	31 421
1977.....	3 040	3 921	6 961	25 992	22 345	48 337	5 784	6 019	11 803	15 639	14 341	29 980
1978.....	3 430	4 272	7 702	23 759	21 133	44 892	5 923	6 421	12 344	15 957	14 548	30 505
1979.....	3 748	4 462	8 210	25 263	21 381	46 644	6 580	6 983	13 563	15 181	13 996	29 177

Opmerkingen: Deze tabel werd opgemaakt met behulp van de inlichtingen bekomen bij de opname van de immigraties. Van 1920 tot 1931 inbegrepen slaan de cijfers op de personen die respectievelijk in België en in het buitenland geboren zijn. Van 1932 af, betreft het personen die de Belgische of een vreemde nationaliteit bezitten.

(1) Exclusief de vertrokken personen waarvan de nieuwe verblijfplaats onbekend is.

14. – Buitenlandse migraties (vervolg).

Bevolking

B.I Totale ontwikkeling van de buitenlandse migraties naar het land van herkomst van de migranten.

JAREN		EUROPA (1)															
		Nederland	Groot-hertogd. Luxemburg	Frankrijk	Bondsrep. Duitsland	Italië	Verenigd Koninkrijk	Dene- marken	Ierland	Grieken land	Portugal	Spanje	Polen	Zwitser- land	Joego- slavië	Andere landen	Totaal
1975	M + V	5 175	534	11 669	4 257	6 637	4 053	–	–	825	–	1 522	326	624	676	–	36 298
1976	M + V	4 665	526	10 285	4 238	6 382	3 727	–	–	701	–	1 066	299	599	359	–	32 847
1977	M + V	4 504	547	9 120	3 678	6 512	3 686	202	193	520	515	966	326	453	395	1 035	32 652
1978	M + V	4 718	525	8 182	3 796	4 719	3 514	234	170	479	496	874	305	447	390	998	29 847

JAREN		U.S.S.R.	TURKIJE	AFRIKA					Totaal
				Algerije	Marokko	Tunesië	Zaire	Andere landen	
1975	M + V	107	7 436	–	–	–	3 316	–	13 585
1976	M + V	104	3 397	–	–	–	2 441	–	10 983
1977	M + V	132	2 642	745	4 263	671	2 413	2 486	10 578
1978	M + V	151	2 360	795	3 927	579	3 363	2 437	11 101

JAREN		NOORD-AMERIKA				CENTRAAL AMERIKA	ZUID-AMERIKA					AZIE (1)			OCEANIE	Totaal (2)
		Canada	Ver. Stat. van Amerika	Mexico	Totaal		Argen- tinië	Brazilië	Chili	Andere landen	Totaal	Japan	Andere landen	Totaal		
1975	M + V	581	4 280	–	–	–	–	–	–	–	–	–	–	3 290	302	69 886
1976	M + V	517	3 943	–	–	–	–	–	–	–	–	–	–	3 356	219	58 724
1977	M + V	595	3 762	120	4 477	170	139	186	271	492	1 088	444	2 897	3 341	218	55 298
1978	M + V	467	3 409	77	3 953	179	113	210	257	478	1 058	517	3 197	3 714	231	52 594

(1) Niet inbegrepen Turkije en U.S.S.R.

(2) De personen opgenomen in de rubrieken "Andere landen van Europa, Afrika en Amerika" zijn begrepen in de totalen der jaren 1975 en 1976, niettegenstaande ze niet voorkomen in het detail van de aangegeven rubrieken.

14. – Buitenlandse migraties (vervolg).

B.II Totale ontwikkeling van de buitenlandse migraties naar het land van bestemming van de migranten.

JAREN		EUROPA (1)															
		Nederland	Groot-Hertogdom Luxemburg	Frankrijk	Bondsrep. Duitsland	Italië	Verenigd Koninkrijk	Dene- marken	Ierland	Grieken- land	Portugal	Spanje	Polen	Zwitser- land	Joego- slavië	Andere landen	Totaal
1975	M + V	4 377	640	8 137	2 919	5 172	2 627	-	-	536	-	2 623	100	511	170	-	27 812
1976	M + V	4 117	716	8 148	3 277	4 992	2 785	-	-	397	-	2 540	141	507	160	-	27 780
1977	M + V	4 151	721	6 928	3 092	4 771	2 495	169	116	480	278	2 700	147	475	127	820	27 470
1978	M + V	4 037	637	7 530	3 306	5 030	3 128	177	118	485	311	2 417	104	610	111	709	28 710

JAREN		U.S.S.R.	TURKIJE	AFRIKA					Totaal
				Algerije	Marokko	Tunesië	Zaire	Andere landen	
1975	M + V	91	572	-	-	-	1 059	-	4 075
1976	M + V	87	1 020	-	-	-	1 558	-	4 607
1977	M + V	119	1 042	436	1 089	389	1 589	1 686	5 189
1978	M + V	59	978	613	1 172	328	1 493	1 624	5 230

JAREN		NOORD-AMERIKA				CENTRAAL AMERIKA	ZUID-AMERIKA					AZIE (1)			OCEANIE	Totaal (2) (3)
		Canada	Ver. Stat. van Amerika	Mexico	Totaal		Argen- tinië	Brazilië	Chili	Andere landen	Totaal	Japan	Andere landen	Totaal		
1975	M + V	657	3 563	-	-	-	-	-	-	-	-	-	-	1 022	163	40 151
1976	M + V	733	4 392	-	-	-	-	-	-	-	-	-	-	1 334	190	42 413
1977	M + V	711	4 289	101	5 101	138	61	203	30	326	620	291	1 642	1 933	171	41 783
1978	M + V	1 108	3 783	70	4 961	52	71	151	47	279	548	388	1 757	2 145	166	42 849

(1) Niet inbegrepen: Turkije en U.S.S.R.

(2) In deze totalen zijn niet inbegrepen de personen vertrokken naar een onbekende bestemming.

(3) De personen opgenomen in de rubrieken "Andere landen van Europa, Afrika en Amerika" zijn begrepen in de totalen der jaren 1975 en 1976 niettegenstaande ze niet voorkomen in het detail van de aangegeven rubrieken.

14. – Buitenlandse migraties (vervolg).

C. Buitenlandse immigraties volgens het land van herkomst van de migranten.

JAREN		EUROPA (1)											
		Neder-land	Groot-Hertog-dom Luxem-burg	Frank-rijk	Bonds-repu-bliek Duits-land	Italië	Verenigd Konink-rijk	Dene-marken	Ierland	Grieken-land	Portugal	Spanje	Polen
1975	M	2 623	275	6 227	2 176	3 868	1 908	439	..	792	116
	V	2 552	259	5 442	2 081	2 769	2 145	386	..	730	210
1976	M	2 368	269	5 323	2 148	3 827	1 717	376	..	518	110
	V	2 297	257	4 962	2 090	2 555	2 010	325	..	548	189
1977	M	2 285	277	4 615	1 884	3 909	1 799	71	84	267	270	475	137
	V	2 219	270	4 505	1 794	2 603	1 887	131	109	253	245	491	189
1978	M	2 397	262	4 145	1 855	2 731	1 560	89	85	257	242	414	107
	V	2 321	263	4 037	1 941	1 988	1 954	145	85	222	254	460	198

JAREN		EUROPA (1) (vervolg)				USSR	TURKIJE	AFRIKA					
		Zwitser-land	Joego-slavië	Andere landen	Totaal			Algerije	Marokko	Tunesië	Zaire	Andere landen	Totaal
1975	M	300	417	..	19 141	57	4 000	1 836	..	8 253
	V	324	259	..	17 157	50	3 436	1 480	..	5 332
1976	M	288	226	..	17 170	49	1 453	1 290	..	5 922
	V	311	133	..	15 677	55	1 944	1 151	..	5 061
1977	M	216	238	521	17 048	71	1 150	462	2 187	475	1 371	1 516	6 011
	V	237	157	514	15 604	61	1 492	283	2 076	196	1 042	970	4 567
1978	M	198	234	478	15 054	69	1 067	474	2 002	424	1 880	1 523	6 303
	V	249	156	520	14 793	82	1 293	321	1 925	155	1 483	914	4 798

JAREN		NOORD-AMERIKA				CENTRAAL-AMERIKA	ZUID-AMERIKA					AZIE (1)			OCEANIE	Totaal (2)
		Canada	Verenigde Staten van Amerika	Mexico	Totaal		Argen-tinië	Brazilië	Chili	Andere landen	Totaal	Japan	Andere landen	Totaal		
1975	M	287	2 117	1 867	122	37 877
	V	294	2 163	1 423	180	32 009
1976	M	266	1 932	1 758	104	30 341
	V	251	2 011	1 598	115	28 383
1977	M	286	1 839	60	2 185	63	73	100	145	256	574	231	1 601	1 832	98	29 032
	V	309	1 923	60	2 292	107	66	86	126	236	514	213	1 296	1 509	120	26 266
1978	M	222	1 601	37	1 860	83	58	100	135	238	531	276	1 830	2 106	116	27 189
	V	245	1 808	40	2 093	96	55	110	122	240	527	241	1 367	1 608	115	25 405

(1) Niet inbegrepen Turkije en U.S.S.R.

(2) De personen opgenomen in de rubriek «Andere landen van Europa, Afrika en Amerika» zijn niet inbegrepen in de totalen van de jaren 1975 en 1976, alhoewel zij niet in detail voorkomen in de voorgestelde rubrieken.

14. – Buitenlandse migraties (vervolg).

D. Ontwikkeling van de buitenlandse migraties naar het land van bestemming van de migranten.

JAREN		EUROPA (1)															
		Nederland	Groot-herzogdom Luxemburg	Frankrijk	Bondsrep. Duitsland	Italië	Verenigd Koninkrijk	Denemarken	Ierland	Griekenland	Portugal	Spanje	Polen	Zwitserland	Joegoslavië	Andere landen	Totaal
1975	M	2 114	327	4 173	1 391	2 824	1 131	–	–	253	–	1 188	46	234	94	–	13 775
	V	2 263	313	3 964	1 528	2 348	1 496	–	–	283	–	1 435	54	277	76	–	14 037
1976	M	1 970	342	4 038	1 531	2 668	1 171	–	–	187	–	1 179	76	217	92	–	13 471
	V	2 147	374	4 110	1 746	2 324	1 614	–	–	210	–	1 361	65	290	68	–	14 309
1977	M	2 039	343	3 498	1 542	2 554	1 160	60	54	244	128	1 265	69	220	76	384	13 636
	V	2 112	378	3 430	1 550	2 217	1 335	109	62	236	150	1 435	78	255	51	436	13 834
1978	M	1 972	308	3 736	1 600	2 643	1 453	63	55	221	161	1 136	55	288	53	334	14 078
	V	2 065	329	3 794	1 706	2 387	1 675	114	63	264	150	1 281	49	322	58	375	14 632

JAREN		U.S.S.R.	TURKIJE	AFRIKA					Totaal
				Algerije	Marokko	Tunesië	Zaire	Andere landen	
1975	M	41	285	–	–	–	813	–	2 304
	V	50	287	–	–	–	696	–	1 771
1976	M	43	532	–	–	–	877	–	2 691
	V	44	488	–	–	–	681	–	1 916
1977	M	55	531	276	616	239	914	1 042	3 087
	V	64	511	160	473	150	675	644	2 102
1978	M	33	520	387	736	203	879	974	3 179
	V	26	458	226	436	125	614	650	2 051

JAREN		NOORD-AMERIKA				CENTRAAL AMERIKA	ZUID-AMERIKA					AZIE (1)			OCEANIE	Totaal (2)(3)
		Canada	Ver. Stat. van Amerika	Mexico	Totaal		Argentinië	Brazilië	Chili	Andere landen	Totaal	Japan	Andere landen	Totaal		
1975	M	323	1 727	–	–	–	–	–	–	–	–	–	–	553	86	20 200
	V	334	1 836	–	–	–	–	–	–	–	–	–	–	469	77	19 951
1976	M	364	2 133	–	–	–	–	–	–	–	–	–	–	801	95	21 284
	V	369	2 259	–	–	–	–	–	–	–	–	–	–	533	95	21 129
1977	M	344	2 014	56	2 414	67	29	106	12	170	317	163	1 074	1 237	79	21 423
	V	367	2 275	45	2 687	71	32	97	18	156	303	128	568	696	92	20 360
1978	M	551	1 776	39	2 366	23	36	88	22	145	291	202	1 104	1 306	84	21 880
	V	557	2 007	31	2 595	29	35	63	25	134	257	186	653	839	82	20 969

(1) Niet inbegrepen: Turkije en U.S.S.R.

(2) In deze totalen zijn niet begrepen de personen vertrokken naar een onbekende bestemming.

(3) Zie noot (2) bladzijde 53.

14. – Buitenlandse migraties (vervolg).

E.I – Totale ontwikkeling van de buitenlandse migraties naar het nationaliteitsland van de migranten – Immigraties

JAREN		EUROPA (1)																
		België	Neder-land	Groot-herzogdom Luxemburg	Frankrijk	Bondsrep. Duitsland	Italië	Verenigd Koninkrijk	Dene-marken	Ierland	Grieken-land	Portugal	Spanje	Polen	Zwits-erland	Joego-slavië	Andere landen	Totaal
1975	M + V	7 589	4 507	337	9 828	3 042	7 003	4 049	-	-	809	-	1 224	343	248	810	-	39 789
1976	M + V	6 863	4 086	252	8 626	3 141	6 682	3 742	-	-	669	-	777	266	324	402	-	35 830
1977	M + V	6 961	3 818	203	7 420	2 700	6 714	3 701	194	179	516	520	704	286	252	388	934	35 490
1978	M + V	7 702	3 995	196	6 528	2 810	4 969	3 594	225	163	451	492	537	265	246	372	884	33 429

JAREN		U.S.S.R.	TURKIJE	AFRIKA					
				Algerije	Marokko	Tunesië	Zaire	Andere landen	Totaal
1975	M + V	205	7 323	-	-	-	1 668	-	10 614
1976	M + V	104	3 220	-	-	-	1 332	-	8 670
1977	M + V	119	2 695	516	4 313	639	1 450	1 464	8 382
1978	M + V	107	2 377	609	3 906	578	1 783	1 531	8 407

JAREN		NOORD-AMERIKA				CENTRAAL-AMERIKA	ZUID-AMERIKA					AZIE (1)			OCEANIE	Vaderlandlozen	Totaal (3)
		Canada	Ver. Stat. van Amerika	Mexico	Totaal		Argen-tinië	Brazilië	Chili	Andere landen	Totaal	Japan	Andere landen	Totaal			
1975	M + V	515	4 183	-	-	-	-	-	-	-	-	-	-	2 841	358	256	69 886
1976	M + V	538	3 785	-	-	-	-	-	-	-	-	-	-	3 164	145	196	58 724
1977	M + V	441	3 834	75	4 350	145	91	124	256	365	836	428	2 397	2 825	167	47	55 298
1978	M + V	366	3 379	81	3 826	172	99	109	231	401	840	522	2 517	3 039	140	30	52 594

(1) Turkije en de U.S.S.R. niet inbegrepen.

(2) Inbegrepen: UNO-vluchtelingen = M. + V. = 224
Andere vluchtelingen = M. + V. = 3

(3) De personen opgenomen in de rubrieken "Andere landen van Europa, Afrika en Amerika" zijn begrepen in de totalen der jaren 1975 en 1976, niettegenstaande ze niet voorkomen in het detail van de aangegeven rubrieken.

(4) Inbegrepen: UNO-vluchtelingen en andere vluchtelingen.

14. – Buitenlandse migraties (vervolg).

E.II – Totale ontwikkeling van de buitenlandse migraties naar het nationaliteitsland van de migranten – Emigraties

JAREN		EUROPA (1)																
		België	Neder-land	Groothertogdom Luxemburg	Frankrijk	Bondsrep. Duitsland	Italië	Verenigd Koninkrijk	Dene-marken	Ierland	Grieken-land	Portugal	Spanje	Polen	Zwitser-land	Joego-slavië	Andere landen	Totaal
1975	M + V	9 649	3 478	344	7 232	2 184	6 808	3 139	–	–	758	–	2 720	148	284	404	–	37 148
1976	M + V	10 992	3 444	308	7 089	2 489	6 536	3 490	–	–	579	–	2 928	188	272	320	–	38 635
1977	M + V	11 803	3 366	254	5 766	2 322	5 675	2 816	203	164	722	456	2 648	174	287	269	975	37 900
1978	M + V	12 344	3 463	308	6 225	2 666	6 701	3 634	213	125	761	508	2 209	213	318	298	913	40 899

JAREN		U.S.S.R.	TURKIJE	AFRIKA					Totaal
				Algerije	Marokko	Tunesië	Zaire	Andere landen	
1975	M + V	98	799	–	–	–	1 268	–	3 803
1976	M + V	100	1 294	–	–	–	1 035	–	3 812
1977	M + V	120	1 337	329	1 683	443	867	1 131	4 453
1978	M + V	81	1 354	436	1 853	430	1 053	1 153	4 925

JAREN		NOORD-AMERIKA				CENTRAAL AMERIKA	ZUID-AMERIKA					AZIE (1)			OCEANIE	Vaderlandlozen	Totaal (4)
		Canada	Ver. Stat. van Amerika	Mexico	Totaal		Argen-tinië	Brazilië	Chili	Andere landen	Totaal	Japan	Andere landen	Totaal			
1975	M + V	443	3 889	–	–	–	–	–	–	–	–	–	–	1 265	142	333	50 308
1976	M + V	530	4 379	–	–	–	–	–	–	–	–	–	–	1 446	199	288	53 124
1977	M + V	387	4 348	93	4 828	146	81	78	80	339	578	384	1 354	1 738	130	26	(5) 51 467
1978	M + V	413	4 197	79	4 689	142	54	107	89	249	499	492	1 388	1 880	97	29	(2) 54 797 (3)

(1) Turkije en de U.S.S.R. niet inbegrepen.

(2) Inbegrepen: UNO-vluchtelingen = M + V = 193
Andere vluchtelingen = M + V = 9

(3) Andere personen die de gemeente verlaten hebben en waarvan de nieuwe verblijfplaats onbekend is: M + V = 11 948 (begrepen in totaal)

(4) De personen opgenomen in de rubrieken "Andere landen van Europa, Afrika en Amerika" zijn begrepen in de totalen der jaren 1975 en 1976, niettegenstaande ze niet voorkomen in het detail van de aangegeven rubrieken.

(5) Inbegrepen: UNO-vluchtelingen en andere vluchtelingen.

14. – Buitenlandse migraties (vervolg).

F.I – Totale ontwikkeling van de buitenlandse migraties naar het nationaliteitsland van de migranten. – Immigraties

JAREN		EUROPA (1)																Totaal
		België	Nederland	Groothertogdom Luxemburg	Frankrijk	Bondsrep. Duitsland	Italië	Verenigd Koninkrijk	Denemarken	Ierland	Griekenland	Portugal	Spanje	Polen	Zwitserland	Joegoslavië	Andere landen	
1975	M	3 330	2 312	193	5 275	1 595	4 152	1 908	–	–	450	–	655	126	110	484	–	20 590
	V	4 259	2 195	144	4 553	1 447	2 851	2 141	–	–	359	–	569	217	138	326	–	19 199
1976	M	2 974	2 120	141	4 515	1 624	4 089	1 753	–	–	369	–	385	108	154	243	–	18 475
	V	3 889	1 966	111	4 111	1 517	2 593	1 989	–	–	300	–	392	158	170	159	–	17 355
1977	M	3 040	1 997	104	3 854	1 439	4 063	1 804	76	79	283	283	357	127	128	246	492	18 372
	V	3 921	1 821	99	3 566	1 261	2 651	1 897	118	100	233	237	347	159	124	142	442	17 118
1978	M	3 430	2 072	100	3 410	1 430	2 934	1 622	71	84	262	262	278	108	102	227	423	16 815
	V	4 272	1 923	96	3 118	1 380	2 035	1 972	154	79	189	230	259	157	144	145	461	16 614

JAREN		U.S.S.R.	TURKIJE	AFRIKA					Totaal
				Algerije	Marokko	Tunesië	Zaire	Andere landen	
1975	M	129	3 977	–	–	–	1 113	–	6 828
	V	76	3 346	–	–	–	555	–	3 786
1976	M	48	1 372	–	–	–	649	–	4 828
	V	56	1 848	–	–	–	483	–	3 842
1977	M	68	1 175	346	2 240	478	887	1 016	4 967
	V	51	1 520	170	2 073	161	563	448	3 415
1978	M	56	1 086	387	2 006	439	1 070	1 062	4 964
	V	51	1 291	222	1 900	139	713	469	3 443

JAREN		NOORD-AMERIKA				CENTRAAL-AMERIKA	ZUID-AMERIKA					AZIE (1)			OCEANIE	TESAMEN	Totaal (3)
		Canada	Ver. Stat. van Amerika	Mexico	Totaal		Argentinië	Brazilië	Chili	Andere landen	Totaal	Japan	Andere landen	Totaal			
1975	M	258	2 143	–	–	–	–	–	–	–	–	–	–	1 626	192	152	37 877
	V	257	2 040	–	–	–	–	–	–	–	–	–	–	1 215	166	104	32 009
1976	M	240	1 907	–	–	–	–	–	–	–	–	–	–	1 713	73	135	30 341
	V	298	1 878	–	–	–	–	–	–	–	–	–	–	1 451	72	61	28 383
1977	M	211	1 888	38	2 137	51	45	67	149	196	457	226	1 345	1 571	82	26	29 032 (4)
	V	230	1 946	37	2 213	94	46	57	107	169	379	202	1 052	1 254	85	21	26 266
1978	M	174	1 647	32	1 853	64	46	54	123	215	438	281	1 411	1 692	72	17	27 189 (2)
	V	192	1 732	49	1 973	108	53	55	108	186	402	241	1 106	1 347	68	13	25 405

(1) Turkije en de U.S.S.R. niet inbegrepen.

(2) Inbegrepen: UNO-vluchtelingen

– M = 129

V = 95

Andere vluchtelingen

– M = 3

V = 0

(3) De personen opgenomen in de rubrieken "Andere landen van Europa, Afrika en Amerika" zijn begrepen in de totalen der jaren 1975 en 1976, niettegenstaande ze niet voorkomen in het detail van de aangegeven rubrieken.

(4) Inbegrepen: UNO-vluchtelingen en andere vluchtelingen.

14. – Buitenlandse migraties (vervolg).

F.II – Ontwikkeling van de buitenlandse migraties naar het nationaliteitsland van de migranten, naar geslacht – Emigraties

JAREN		EUROPA (I)																
		België	Neder-land	Groothertogdom Luxemburg	Frankrijk	Bondsrep. Duitsland	Italië	Verenigd Koninkrijk	Dene-marken	Ierland	Grieken-land	Portugal	Spanje	Polen	Zwitser-land	Joego-slavië	Andere landen	Totaal
1975	M	4 360	1 755	187	4 063	1 147	3 974	1 446	–	–	372	–	1 288	74	122	279	–	19 067
	V	5 289	1 723	157	3 169	1 037	2 834	1 693	–	–	386	–	1 432	74	162	125	–	18 081
1976	M	5 033	1 813	169	3 855	1 292	3 770	1 561	–	–	315	–	1 475	92	128	209	–	19 712
	V	5 959	1 631	139	3 234	1 197	2 766	1 929	–	–	264	–	1 453	96	144	111	–	18 923
1977	M	5 784	1 723	124	3 125	1 229	3 278	1 359	81	72	387	234	1 269	81	135	159	494	19 534
	V	6 019	1 643	130	2 641	1 093	2 397	1 457	122	92	335	222	1 379	93	152	110	481	18 366
1978	M	5 923	1 809	174	3 306	1 357	3 846	1 713	82	64	414	277	1 094	117	158	171	498	21 003
	V	6 421	1 654	134	2 919	1 309	2 855	1 921	131	61	347	231	1 115	96	160	127	415	19 896

JAREN		U.S.S.R.	TURKIJE	AFRIKA					
				Algerije	Marokko	Tunesië	Zaire	Andere landen	Totaal
1975	M	50	432	–	–	–	744	–	2 447
	V	48	367	–	–	–	524	–	1 356
1976	M	56	727	–	–	–	652	–	2 591
	V	44	567	–	–	–	383	–	1 221
1977	M	52	708	246	1 069	325	551	769	2 960
	V	68	629	83	614	118	316	362	1 493
1978	M	52	752	309	1 241	342	656	820	3 368
	V	29	602	127	612	88	397	333	1 557

JAREN		NOORD-AMERIKA				CENTRAAL AMERIKA	ZUID-AMERIKA					AZIE (1)			OCEANIE	Vaderlandlozen	Totaal (4)
		Canada	Ver. Stat. van Amerika	Mexico	Totaal		Argen-tinië	Brazilië	Chili	Andere landen	Totaal	Japan	Andere landen	Totaal			
1975	M	221	1 988	–	–	–	–	–	–	–	–	–	–	756	83	246	26 561
	V	222	1 891	–	–	–	–	–	–	–	–	–	–	509	59	87	23 747
1976	M	248	2 232	–	–	–	–	–	–	–	–	–	–	904	65	201	28 056
	V	282	2 147	–	–	–	–	–	–	–	–	–	–	542	54	87	25 068
1977	M	174	2 145	48	2 367	55	42	38	37	176	293	221	793	1 014	73	19	27 206 (5)
	V	213	2 203	45	2 461	91	39	40	43	163	285	163	561	724	57	7	24 261
1978	M	212	2 111	48	2 371	66	29	58	50	143	280	272	890	1 162	56	14	29 245 (2)(3)
	V	201	2 086	31	2 318	76	25	49	39	106	219	220	498	718	41	15	25 552

(1) Niet begrepen: Turkije en U.S.S.R.

(2) Opgenomen: UNO-vluchtelingen

Andere vluchtelingen

M. = 116

V. = 77

M. = 5

V. = 4

(3) Andere personen die de gemeente verlaten hebben waarvan de nieuwe verblijfplaats onbekend is – M = 7 365

F = 4 538

(begrepen in het totaal)

(4) De personen opgenomen in de rubrieken "Andere landen van Europa, Afrika en Amerika" zijn begrepen in de totalen der jaren 1975 en 1976, niettegenstaande ze niet voorkamen in het detail van de aangegeven rubrieken.

(5) Niet begrepen UNO vluchtelingen en andere vluchtelingen.

15. – Naturalisaties en vergunningen tot vestiging van woonplaats.

(Bron: Ministerie van Justitie.)

GEBORTELAND	Naturalisaties								Vergunningen tot vestiging van woonplaats (1)			
	1976		1977		1978		1979		1976	1977	1978	1979
	Grote	Gewone	Grote	Gewone	Grote	Gewone	Grote	Gewone				
Duitsland.....	15	23	24	54	45	70	24	48	–	1	–	–
België.....	35	100	41	165	102	318	74	182	2	–	–	–
Spanje.....	10	32	14	29	21	86	17	35	–	–	–	–
Frankrijk.....	19	75	35	86	62	196	55	115	–	–	–	–
Griekenland.....	8	43	13	55	26	102	21	63	–	–	–	–
Hongarije.....	15	75	23	79	36	109	25	49	–	–	–	–
Italië.....	42	164	64	188	158	447	92	247	–	1	–	–
Groothertogdom Luxemburg.....	–	2	2	3	1	10	1	1	–	–	–	–
Nederland.....	13	24	34	16	29	49	25	54	2	–	1	–
Polen.....	39	113	48	133	121	234	54	115	–	–	–	–
Roemenië.....	3	16	3	31	10	29	7	19	–	–	–	–
Ver. Koninkrijk en Ierland.....	4	1	1	6	5	6	1	3	–	–	–	–
Tsjechoslovakije.....	2	17	4	27	13	30	5	21	–	–	–	–
Turkije.....	3	11	4	12	6	20	8	18	–	–	–	–
U.S.S.R.....	2	26	8	36	13	36	11	20	–	–	–	–
Joegoslavië.....	4	27	10	53	27	90	16	49	–	–	–	–
Andere landen.....	21	140	53	311	128	508	111	353	1	–	1	–
Totaal:	235	889	381	1 284	803	2 340	547	1 392	5	2	2	–

(1) Art. 13 van het Burgerlijk Wetboek.

16. – Verklaringen van inboorlingschap.

(Bron: Provinciale besturen.)

Staat van Belg	OMSCHRIJVING	1976	1977	1978	1979
Verwerving	Personen geboren in België.....	1 801	1 979	2 238	1 915
	Personen geboren uit ouders waarvan één de staat van Belg bezit of heeft bezeten.....	278	305	288	255
	Afstammelingen van de Limburgers en de Luxemburgers die de Belgische nationaliteit hebben verloren ten gevolge van de verdragen van 19 april 1839.....	–	1	11	–
	Vrouwen van vreemdelingen die Belg zijn geworden door naturalisatie.....	482	356	333	306
	Andere.....	1 833	2 004	3 159	1 948
	Totaal:	4 394	4 645	6 029	4 424
Behouden	Vrouw die een buitenlander huwt of wier man vrijwillig een vreemde nationaliteit verwerft.....	1 583	2 665	1 586	1 557
	Terugverkrijging	Vrouw die de staat van Belg heeft verloren door haar huwelijk of ten gevolge van de verwerving van een vreemde nationaliteit door haar echtgenoot.....	186	173	124
Andere.....		14	19	26	30
Totaal:		200	192	150	176
Verzaking	Personen die van rechtswege een vreemde nationaliteit hebben verworven.....	35	25	27	26
	Vrouwen die Belg zijn geworden voor hun huwelijk of ten gevolge van de verwerving van de Belgische nationaliteit door hun man.....	265	406	319	326
	Andere.....	63	13	34	8
	Totaal:	363	444	380	360
Vervallen van de staat van Belg.....		8	3	8	–

17. – Vreemdelingen naar nationaliteitsland.

NATIONALITEITSLAND	Absolute getallen			Verhoudingen per 1 000 vreemdelingen		
	1947 (1)	1961 (1)	1970 (1)	1947 (1)	1961 (1)	1970 (1)
Bondsrepubliek Duitsland	14 067	14 951	22 956	38	33	33
Frankrijk	66 416	61 438	86 658	182	135	124
Italië	84 134	200 086	249 490	229	441	358
Nederland	63 700	50 175	61 261	173	111	88
Luxemburg	9 446	6 850	7 018	26	15	10
Verenigd Koninkrijk	10 328	9 979	15 340	28	22	22
Ierse Republiek	77	255	330	–	1	1
Denemarken	384	442	638	1	1	1
Noorwegen	353	878	908	1	2	1
Griekenland	1 270	9 797	22 354	3	22	32
Turkije	590	320	20 312	2	1	29
Oostenrijk	1 586	1 411	1 490	4	3	2
Portugal	466	933	7 177	1	2	10
Spanje	3 245	15 787	67 534	9	35	97
Polen	58 542	32 009	18 370	159	71	26
Joegoslavië	4 233	4 774	5 235	12	10	8
Algerië (2)	202	6 621	..	–	10
Marokko (2)	461	39 294	..	1	57
Tunesië (2)	204	2 201	..	–	3
Verenigde Staten van Amerika	1 993	3 458	12 676	5	8	18
Vaderlandsloos	14 030	8 762	14 566	38	19	21
Andere nationaliteitslanden	32 759	30 314	33 853	89	67	49
<i>Totaal:</i>	367 619	453 486	696 282	1 000	1 000	1 000

(1) Algemene volkstelling op 31 december.

(2) In 1947 werden de in België verblijvende Algerijnen, Marokkanen en Tunesiërs begrepen in «Andere nationaliteitslanden».

18. - Bevolkingsdichtheid per arrondissement.

Bevolking

ARRONDISSEMENTEN PROVINCIES EN GEWESTEN	Inwoners per km ²						
	1930	1947	1961	1970 (1)	1978 (3)	1979 (3)	1980 (3)
Antwerpen.....	744	784	872	917	926	925	924
Mechelen.....	454	494	538	562	571	571	572
Turnhout.....	147	183	221	245	258	260	263
<i>Antwerpen:</i>	410	448	505	536	547	547	549
Brussel-Hoofdstad.....	5 514	5 909	6 326	6 645	6 360	6 278	6 235
Arr. (wet 2-8-1963)(2).....	427	554	899	-	-	-	-
Halle-Vilvoorde.....	324	352	413	502	538	541	545
Leuven.....	260	280	312	335	351	352	354
Nijvel.....	173	173	189	214	252	257	262
<i>Brabant:</i>	504	539	596	646	661	660	661
Aat.....	168	159	158	153	160	159	160
Charleroi.....	806	776	822	818	811	805	800
Bergen.....	440	425	428	427	449	448	446
Moeskroen.....	650	698	704	713	721	718	719
Zinnik.....	331	324	323	327	323	323	323
Thuin.....	154	149	150	150	151	151	151
Doornik.....	257	247	242	243	240	239	239
<i>Henegouwen:</i>	351	340	347	348	348	347	346
Hoei.....	136	130	130	130	133	133	134
Luik.....	734	735	787	808	774	771	768
Verviers.....	118	116	116	119	121	121	121
Borgworm.....	164	156	155	152	154	154	155
<i>Luik:</i>	249	246	256	260	261	261	260
Hasselt.....	187	241	308	354	380	383	387
Maaseik.....	92	122	158	187	204	207	209
Tongeren.....	176	206	239	264	275	276	278
<i>Limburg:</i>	151	189	236	269	288	291	293
Aarlen.....	130	126	144	151	153	153	153
Bastenaken.....	41	38	37	35	34	34	35
Marche-en-Famenne.....	45	44	42	42	42	43	44
Neufchâteau.....	38	38	37	36	38	38	38
Virton.....	57	55	58	58	57	57	57
<i>Luxemburg:</i>	50	48	49	49	50	50	50
Dinant.....	55	55	54	54	55	55	56
Namen.....	187	190	202	211	220	221	222
Philippeville.....	61	58	60	61	62	62	63
<i>Namen:</i>	97	97	101	104	109	110	110
Aalst.....	470	506	544	560	562	561	560
Dendermonde.....	436	471	498	514	521	522	525
Eeklo.....	200	218	227	240	238	239	239
Gent.....	460	481	501	513	515	514	515
Oudenaarde.....	275	279	276	273	269	268	269
Sint-Niklaas.....	361	386	402	419	436	438	441
<i>Oost-Vlaanderen:</i>	386	409	427	439	445	445	446
Brugge.....	267	304	338	370	387	387	389
Diksmuide.....	134	141	141	146	131	131	131
Ieper.....	184	192	191	191	190	189	189
Kortrijk.....	489	550	611	654	673	672	673
Oostende.....	331	365	409	447	457	455	456
Roeselare.....	367	420	450	476	499	500	502
Tielt.....	227	243	248	251	257	257	257
Veurne.....	142	157	164	156	172	172	173
<i>West-Vlaanderen:</i>	267	296	319	336	343	343	344
<i>Rijk:</i>	265	279	301	316	322	322	323
Brussels gewest.....	5 514	5 909	6 326	6 645	6 360	6 278	6 235
Vlaams gewest.....	..	337	375	401	413	415	416
Waa's gewest.....	..	178	184	188	191	191	192
waarvan Duits taalgebied.....	..	65	68	73	76	68	76

(1) Getelde bevolking per km². Deze cijfers zijn niet volledig vergelijkbaar met de voorgaande als gevolg van schrappingen bij de telling en omwille van grenswijzigingen in verschillende arrondissementen.

(2) Door de wet van 23.12.1970 afgeschaft arrondissement. De gemeenten die er deel van uitmaakten werden bij het arrondissement Halle-Vilvoorde gevoegd.

(3) Berekende cijfers per 1 januari (na samenvoeging) terwijl de cijfers van de voorgaande kolommen voortkomen van de tellingen.

19. – Gezinnen per arrondissement.

ADMINISTRATIEVE ARRONDISSEMENTEN EN PROVINCIËS	1947		1961		1970			1977 (1)	
	Gezinnen	Inwoners per 100 gezinnen	Gezinnen	Inwoners per 100 gezinnen	Private gezinnen	Kollek- tieve gezinnen	Totaal aantal gezinnen	Inwoners per 100 gezinnen	Private gezinnen
Antwerpen.....	272 462	288	299 701	291	322 095	398	322 493	285	340 087
Mechelen.....	76 218	327	85 100	319	91 271	109	91 380	310	95 186
Turnhout.....	63 345	392	78 607	381	92 647	131	92 778	359	102 112
<i>Antwerpen:</i>	412 025	311	463 408	311	506 013	638	506 651	303	537 385
Brussel.....	397 534	240	419 492	244	448 673	522	449 195	239	408 746
Halle-Vilvoorde.....	105 730	325	130 173	320	152 380	190	152 570	312	155 838
Leuven.....	96 734	337	109 976	330	122 250	262	122 512	318	131 525
Nijvel.....	67 031	283	67 904	305	76 697	122	76 819	306	86 150
<i>Brabant:</i>	667 029	272	727 545	276	800 000	1 096	801 096	272	782 259
Aat.....	25 812	299	25 229	305	24 729	32	24 761	303	23 257
Charleroi.....	165 600	263	165 260	279	161 343	167	161 510	284	159 112
Bergen.....	95 954	270	92 265	283	92 529	96	92 625	284	85 321
Moeskroen.....	23 885	295	24 747	287	25 376	37	25 413	284	25 353
Zinnik.....	57 439	285	55 800	291	55 950	57	56 007	293	54 716
Thuin.....	48 279	279	46 499	292	46 100	49	46 149	295	47 629
Doornik.....	51 425	295	49 622	299	49 485	92	49 577	299	49 971
<i>Henegouwen:</i>	468 394	276	459 422	287	455 512	530	456 042	289	445 359
Hoei.....	31 716	295	31 777	295	31 328	37	31 365	295	30 873
Luik.....	222 769	255	231 834	262	230 783	232	231 015	267	224 057
Verviers.....	78 530	298	78 515	297	80 269	131	80 400	298	81 326
Borgworm.....	18 558	311	18 272	314	19 150	21	19 171	308	19 348
<i>Luik:</i>	351 573	271	360 398	275	361 530	421	361 951	279	355 604
Hasselt.....	52 715	414	70 208	397	86 815	142	86 957	368	97 309
Maaseik.....	21 594	486	30 766	444	40 872	84	40 956	407	48 182
Tongeren.....	33 454	404	40 381	388	45 042	66	45 108	368	49 136
<i>Limburg:</i>	107 763	425	141 355	405	172 729	292	173 021	377	194 627
Aarlen.....	12 653	318	14 542	318	15 385	21	15 406	314	15 814
Bastenaken.....	10 653	356	10 521	347	10 336	13	10 349	338	10 267
Marche-en-Famenne.....	12 470	328	12 102	325	12 437	23	12 460	317	12 731
Neufchâteau.....	16 168	338	16 072	330	16 198	30	16 228	324	17 236
Virton.....	12 758	313	13 427	311	13 444	27	13 471	310	13 635
<i>Luxemburg:</i>	64 702	330	66 664	325	67 800	114	67 914	320	69 683
Dinant.....	26 683	321	26 048	325	26 497	48	26 545	318	26 701
Namen.....	71 521	299	73 544	309	77 223	168	77 391	306	84 224
Philippeville.....	19 010	296	18 228	317	18 765	18	18 783	314	19 836
<i>Namen:</i>	117 214	304	117 820	314	122 485	234	122 719	310	130 761
Aalst.....	71 053	336	76 098	336	81 880	94	81 974	323	86 271
Dendermonde.....	47 322	339	49 994	340	54 078	71	54 149	324	58 358
Eeklo.....	22 633	347	24 179	337	26 613	36	26 649	322	26 836
Gent.....	147 928	298	151 820	302	159 120	228	159 348	296	165 891
Oudenaarde.....	34 631	332	35 153	324	36 369	89	36 458	310	37 584
Sint-Niklaas.....	54 442	338	57 465	333	62 984	101	63 085	316	68 404
<i>Oost-Vlaanderen:</i>	378 009	322	394 709	322	421 044	619	421 663	311	443 344
Brugge.....	58 164	343	66 779	332	76 201	160	76 361	318	84 700
Diksmuide.....	13 197	366	13 493	357	13 782	32	13 814	344	14 253
Ieper.....	30 732	342	31 017	337	31 989	72	32 061	328	32 867
Kortrijk.....	65 881	337	73 570	336	81 067	123	81 190	325	84 558
Oostende.....	33 941	317	39 551	305	44 551	56	44 607	289	44 499
Roeselare.....	35 125	355	37 334	358	41 767	72	41 839	336	42 992
Tielt.....	19 445	382	20 098	376	22 051	47	22 098	346	25 296
Veurne.....	13 785	324	14 538	321	15 707	43	15 750	308	16 791
<i>West-Vlaanderen:</i>	270 270	343	296 380	337	327 115	605	327 720	322	345 956
<i>Rijk:</i>	2 836 979	300	3 027 701	304	3 234 228	4 549	3 238 777	298	3 304 978

(1) Sociaal-economisch onderzoek, April 1977. Zie eveneens statistische bepalingen en methoden.

20. - Wettige en onwettige geboorten naar geslacht⁽¹⁾.

GEBORTEJAAR	Jongens			Meisjes			Totaal der geboorten		
	Wettige	Onwettige	Totaal	Wettige	Onwettige	Totaal	Wettige	Onwettige	Totaal
1937(2).....	64 488	1 623	66 111	60 955	1 630	62 585	125 443	3 253	128 696
1938.....	66 597	1 706	68 303	63 654	1 653	65 307	130 251	3 359	133 610
1939.....	64 656	1 631	66 287	62 163	1 569	63 732	126 819	3 200	130 019
1940(3).....	55 999	1 800	57 799	53 011	1 687	54 698	109 010	3 487	112 497
1941.....	50 190	1 550	51 740	47 418	1 458	48 876	97 608	3 008	100 616
1942.....	54 948	1 370	56 318	51 063	1 222	52 285	106 011	2 592	108 603
1943.....	62 067	1 618	63 685	58 096	1 568	59 664	120 163	3 186	123 349
1944.....	63 419	2 183	65 602	59 340	2 180	61 520	122 759	4 363	127 122
1945.....	64 204	2 823	67 027	60 762	2 737	63 499	124 966	5 560	130 526
1946.....	76 029	3 002	79 031	71 142	2 789	73 931	147 171	5 791	152 962
1947.....	75 032	2 374	77 406	70 465	2 356	72 821	145 497	4 730	150 227
1948.....	74 898	2 349	77 247	70 991	2 178	73 169	145 889	4 527	150 416
1949.....	74 197	2 022	76 219	69 717	1 918	71 635	143 914	3 940	147 854
1950.....	72 840	1 938	74 778	69 055	1 839	70 894	141 895	3 777	145 672
1951.....	71 411	1 652	73 063	67 588	1 663	69 251	138 999	3 315	142 314
1952.....	73 659	1 725	75 384	69 009	1 671	70 680	142 668	3 396	146 064
1953.....	73 604	1 678	75 282	69 260	1 583	70 843	142 864	3 261	146 125
1954.....	74 650	1 587	76 237	70 803	1 498	72 301	145 453	3 085	148 538
1955.....	74 900	1 584	76 484	71 126	1 585	72 711	146 026	3 169	149 195
1956.....	75 419	1 574	76 993	71 672	1 545	73 217	147 091	3 119	150 210
1957.....	77 369	1 605	78 974	72 418	1 479	73 897	149 787	3 084	152 871
1958.....	78 309	1 555	79 864	73 624	1 560	75 184	151 933	3 115	155 048
1959.....	79 645	1 716	81 361	75 310	1 566	76 876	154 955	3 282	158 237
1960.....	77 921	1 685	79 606	73 663	1 515	75 178	151 584	3 200	154 784
1961.....	79 822	1 666	81 488	75 424	1 519	76 943	155 246	3 185	158 431
1962.....	78 147	1 640	79 787	73 652	1 622	75 274	151 799	3 262	155 061
1963.....	80 089	1 785	81 874	75 612	1 706	77 318	155 701	3 491	159 192
1964.....	80 753	1 880	82 633	76 405	1 800	78 205	157 158	3 680	160 838
1965.....	78 118	1 909	80 027	73 701	1 768	75 469	151 819	3 677	155 496
1966.....	75 616	1 887	77 503	71 730	1 863	73 593	147 346	3 750	151 096
1967.....	73 435	1 929	75 364	69 036	1 793	70 829	142 471	3 722	146 193
1968.....	70 985	1 962	72 947	67 229	1 808	69 037	138 214	3 770	141 984
1969.....	71 002	1 964	72 966	67 018	1 815	68 833	138 020	3 779	141 799
1970.....	71 069	2 102	73 171	67 158	1 839	68 997	138 227	3 941	142 168
1971.....	70 607	2 146	72 753	66 722	2 052	68 774	137 329	4 198	141 527
1972.....	67 872	2 142	70 014	64 321	1 969	66 290	132 193	4 111	136 304
1973.....	64 572	2 004	66 576	60 973	1 875	62 848	125 545	3 879	129 424
1974.....	61 713	1 882	63 595	58 184	1 895	60 079	119 897	3 777	123 674
1975.....	59 705	1 869	61 574	56 258	1 861	58 119	115 963	3 730	119 693
1976.....	60 288	1 940	62 228	56 969	1 837	58 806	117 257	3 777	121 034
1977.....	60 546	1 909	62 455	57 540	1 857	59 397	118 086	3 766	121 852
1978.....	60 884	2 063	62 947	57 587	2 058	59 645	118 471	4 121	122 592
1979*.....	63 998	60 065	124 063

(1) Doodgeboren kinderen niet inbegrepen. De hier getelde geboorten zijn die welke in het register van de burgerlijke stand werden opgenomen en zich in de loop van het beschouwde jaar hebben voorgedaan. Tot en met 1953 gaat het om de feitelijke geboorten; van 1954 af hebben de geboorten betrekking op de bevolking van gewoon verblijf der gemeenten (werkelijke geboorten).

(2) Van 1925 af omvatten de gegevens de inlichtingen betreffende de aangehechte oostkantons.

(3) Van 1940 tot en met 1943, werden 41 gemeenten (88 090 inwoners op 31 december 1939) aan de Belgische administratieve rechtsmacht onttrokken.

21. - Mortinataliteit.

Jaar van overlijden	Dodgeboren kinderen						Per 1 000 geboorten (dodgeborenen en andere levensloos aangegeven en inbegrepen)	Jaar van overlijden	Dodgeboren kinderen						Per 1 000 geboorten (dodgeborenen en andere levensloos aangegeven en inbegrepen)
	Jongens		Meisjes		Totaal	Jongens			Meisjes		Totaal				
	Wet-tige	Onwet-tige	Wet-tige	Onwet-tige		Wet-tige			Onwet-tige	Wet-tige		Onwet-tige			
1938.....	2 241	79	1 704	85	4 109	29,84	1959.....	1 264	38	1 100	32	2 434	15,15		
1939.....	2 107	90	1 633	80	3 910	29,19	1960.....	1 228	53	1 063	36	2 380	15,14		
1940(1).....	1 736	88	1 348	61	3 233	27,94	1961.....	1 244	49	1 039	28	2 360	14,68		
1941.....	1 438	68	1 172	69	2 747	26,58	1962.....	1 194	39	1 012	32	2 277	14,47		
1942.....	1 504	70	1 147	50	2 771	24,88	1963.....	1 179	52	967	44	2 242	13,89		
1943.....	1 718	62	1 260	65	3 105	24,55	1964.....	1 214	49	1 046	30	2 339	14,29		
1944.....	1 723	77	1 365	59	3 224	24,73	1965.....	1 053	45	1 007	26	2 131	13,52		
1945.....	1 756	116	1 364	107	3 343	24,97	1966.....	1 040	37	897	48	2 022	13,21		
1946.....	2 238	145	1 670	128	4 181	26,61	1967.....	998	36	791	35	1 860	12,56		
1947.....	2 115	134	1 706	83	4 038	26,18	1968.....	924	30	742	34	1 730	12,04		
1948.....	2 087	128	1 627	98	3 940	25,53	1969.....	879	44	789	25	1 737	12,10		
1949.....	1 924	113	1 492	81	3 610	23,83	1970.....	837	53	697	29	1 616	11,24		
1950.....	1 807	67	1 475	62	3 411	22,88	1971.....	825	43	680	32	1 580	11,04		
1951.....	1 661	75	1 334	53	3 123	21,47	1972.....	740	39	659	33	1 471	10,68		
1952.....	1 584	66	1 321	44	3 015	20,22	1973.....	684	36	645	27	1 392	10,64		
1953.....	1 594	49	1 252	49	2 944	19,75	1974.....	626	37	586	27	1 276	10,21		
1954.....	1 465	37	1 206	33	2 741	18,12	1975.....	654	24	529	20	1 227	10,15		
1955.....	1 432	67	1 212	40	2 751	18,11	1976.....	567	24	469	28	1 088	8,91		
1956.....	1 377	48	1 087	45	2 557	16,73	1977*.....	1 029	8,38		
1957.....	1 302	43	1 133	35	2 513	16,17	1978*.....	967	7,80		
1958.....	1 365	41	1 093	29	2 528	16,04	1979*.....	902	7,22		

(1) Van 1940 tot en met 1943, werden 41 gemeenten (88 090 inwoners op 31 december 1939) aan de Belgische administratieve rechtsmacht onttrokken.

22. - Nataliteit per maand. (Dodgeboren kinderen niet inbegrepen.)

JAREN	Januari	Februari	Maart	April	Mei	Juni	Juli	Aug.	Sept.	okt.	Nov.	Dec.
1940(2)(3) ...	10 775	11 036	11 394	10 821	9 761	7 183	8 112	8 281	8 716	8 469	8 538	9 411
1945.....	10 911	10 095	11 262	11 055	11 364	11 261	11 204	10 963	10 223	10 728	10 359	11 101
1950.....	12 592	11 948	13 061	12 426	13 239	12 414	12 274	12 156	11 384	11 629	11 035	11 514
1955.....	12 404	11 934	13 268	12 829	13 315	12 842	13 069	12 537	12 369	12 012	11 134	11 482
1960.....	13 050	12 658	13 501	12 763	13 787	12 923	13 667	13 375	12 889	12 411	11 326	12 434
1965.....	13 305	12 266	13 647	13 430	13 744	13 401	13 554	13 023	12 709	12 544	11 817	12 056
1966.....	12 458	11 905	13 289	13 372	13 816	13 002	12 970	12 486	12 515	12 263	11 156	11 864
1967.....	12 157	11 447	12 699	12 846	13 553	12 611	12 474	11 940	11 815	11 794	11 133	11 724
1968.....	11 983	11 271	12 307	12 334	12 777	12 077	12 298	12 100	11 706	11 218	10 472	11 441
1969.....	11 848	10 910	12 308	12 176	12 820	11 786	12 366	11 796	11 797	11 774	10 678	11 540
1970.....	11 711	10 938	12 119	12 290	12 314	12 320	12 546	11 739	11 437	11 348	11 134	12 272
1971.....	11 998	11 103	12 218	12 498	12 550	12 118	12 131	11 675	11 827	11 473	10 830	11 106
1972.....	11 448	10 823	11 901	11 410	12 076	11 761	11 722	11 253	11 014	11 205	10 431	11 260
1973.....	10 995	10 147	11 471	11 218	11 462	11 468	11 206	11 046	10 393	10 123	9 575	10 320
1974.....	10 391	9 553	10 434	10 586	11 233	10 273	10 921	10 626	10 447	10 307	9 310	9 593
1975.....	10 038	9 385	10 431	10 406	10 609	10 066	10 550	9 926	9 735	9 531	9 197	9 819
1976.....	9 886	9 604	10 340	10 281	10 428	10 389	10 623	10 446	10 242	9 841	9 265	9 689
1977.....	9 756	9 149	10 162	10 101	11 142	10 800	10 677	10 403	10 423	10 126	9 311	9 802
1978.....	9 828	9 309	10 565	10 491	11 313	10 783	10 502	10 300	10 164	10 211	9 358	9 768
1979*.....	9 961	9 215	10 633	10 815	11 356	10 428	10 677	10 558	10 143	10 584	9 877	9 816
1980*.....	10 347	9 746	10 532	10 632	10 790	10 505	10 888	10 285	10 527	10 769

(2)(3) Zie noten bladzijde 63.

DEMOGRAFIE

Evolutie van de nataliteit, de mortaliteit en de nuptialiteit voor 1 000 inwoners (1900-1979)

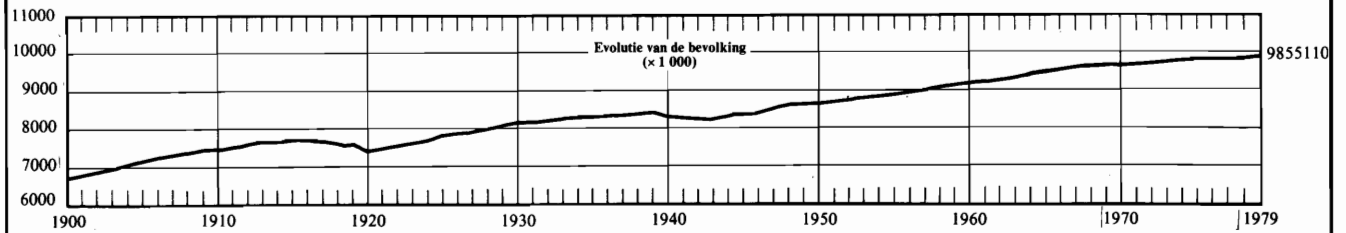
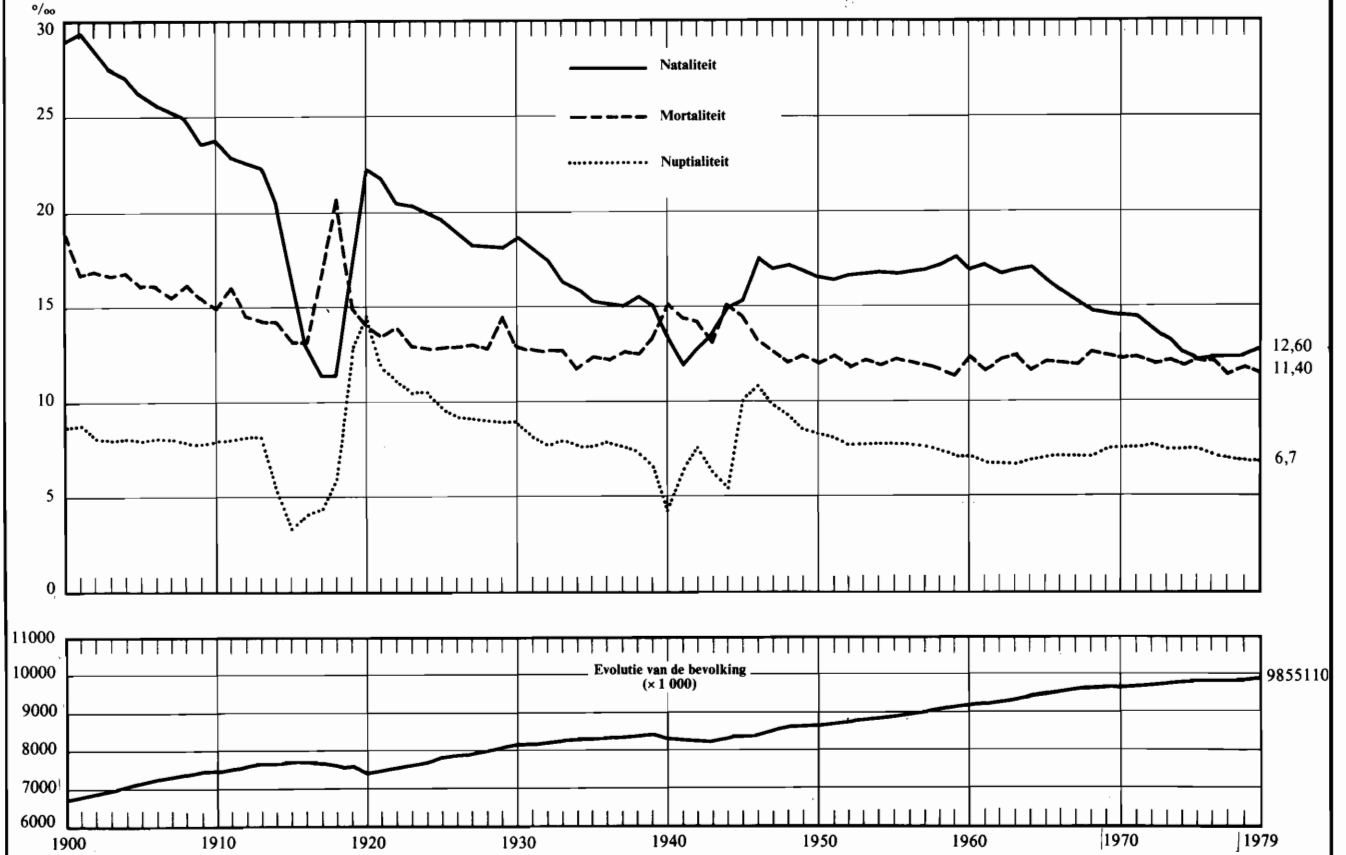

Bevolking naar geslacht en leeftijdsgroepen (1-1-1978)
 (basis: telling 1970)
 (x 1 000)

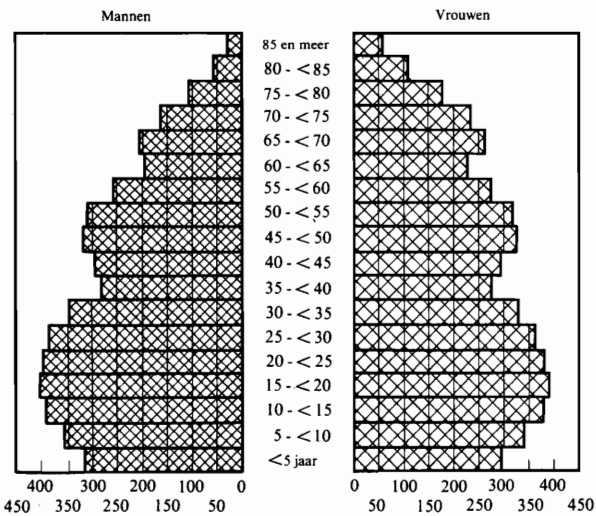

Bevolking naar geslacht en leeftijdsgroepen (1-1-1979)
 (basis: telling 1970)
 (x 1 000)

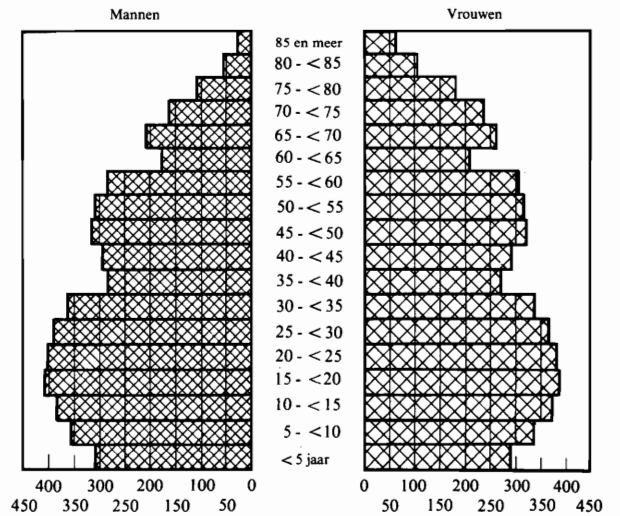

23. – Levende geboorten naar de leeftijd van de moeder.

(Vanaf 1961, inclusief de levend geboren doch levenloos aangegeven kinderen.)

GEBOORTE- JAAR	< 15 jaar	15 - < 20 jaar	20 - < 25 jaar	25 - < 30 jaar	30 - < 35 jaar	35 - < 40 jaar	40 - < 45 jaar	45 jaar en meer	Leeftijd niet aan- gegeven	Totaal aantal geboorten
1940.....	21	5 224	21 564	34 644	27 015	16 833	5 727	455	37	111 520
1945.....	6	5 553	32 971	30 014	32 709	20 476	7 229	514	31	129 503
1950.....	16	6 768	39 439	48 578	24 072	18 537	6 386	520	–	144 316
1960.....	16	6 825	42 872	50 291	32 328	16 985	3 989	344	9	153 659
1961.....	23	7 391	44 119	51 048	33 723	17 349	4 466	296	16	158 431
1962.....	14	8 113	43 109	48 792	33 275	16 838	4 668	242	10	155 061
1963.....	20	9 013	44 643	50 154	33 637	16 683	4 833	202	7	159 192
1964.....	13	9 690	45 082	50 741	33 508	16 696	4 886	211	11	160 838
1965.....	23	10 446	45 451	48 413	30 765	15 589	4 574	231	4	155 496
1966.....	20	11 035	47 146	45 389	28 431	14 579	4 209	270	17	151 096
1967.....	24	10 882	49 423	42 214	25 929	13 711	3 726	273	11	146 193
1968.....	19	10 494	50 191	40 146	24 721	12 595	3 562	233	23	141 984
1969.....	38	10 700	51 462	40 069	23 979	11 943	3 346	249	13	141 799
1970.....	31	11 065	52 860	40 425	22 890	11 422	3 234	220	21	142 168
1971.....	33	11 733	52 658	41 822	21 473	10 543	3 048	204	13	141 527
1972.....	36	11 696	50 162	43 012	19 260	9 212	2 704	211	11	136 304
1973.....	34	11 480	47 660	42 495	17 381	7 850	2 364	160	–	129 424
1974.....	31	11 144	45 166	42 066	16 300	6 883	1 954	118	12	123 674
1975.....	29	10 646	43 565	42 181	15 387	6 107	1 655	113	10	119 693
1976.....	21	10 280	43 822	43 623	16 275	5 471	1 426	107	9	121 034
1977.....	9	9 663	43 833	44 457	17 330	5 182	1 252	112	14	121 852
1978.....	21	9 078	44 225	45 203	18 099	4 767	1 083	106	10	122 592

24. – Wettige levende geboorten naar de leeftijd van de vader.

(Vanaf 1961, inclusief de levend geboren doch levenloos aangegeven kinderen.)

GEBOORTE- JAAR	< 20 jaar	20 - < 25 jaar	25 - < 30 jaar	30 - < 35 jaar	35 - < 40 jaar	40 - < 45 jaar	45 - < 50 jaar	50 - < 55 jaar	55 - < 60 jaar	60 jaar en meer	Over- leden	Leeftijd niet aan- gegeven	Totaal aantal geboorten
1940.....	690	10 237	31 846	29 917	20 855	9 779	3 108	909	285	173	–	283	108 082
1945.....	1 046	16 958	26 779	35 386	25 123	13 268	3 864		1 260		241	83	124 008
1950.....	1 109	22 000	46 845	28 442	24 750	12 300	3 935	838	186	81	115	–	140 601
1960.....	1 093	24 135	49 999	39 221	22 965	8 205	3 557	910	218	86	87	22	150 498
1961.....	1 182	25 283	50 603	40 727	23 700	8 850	3 522	941	216	95	104	23	155 246
1962.....	1 343	24 861	48 940	40 284	22 872	9 137	3 013	915	212	94	99	29	151 799
1963.....	1 604	26 058	50 831	40 740	22 756	9 749	2 570	910	242	93	117	31	155 701
1964.....	1 772	26 789	51 220	40 822	22 800	10 049	2 375	864	216	96	125	30	157 158
1965.....	1 959	28 009	49 755	38 009	21 071	9 495	2 270	783	234	84	126	24	151 819
1966.....	2 051	30 220	47 649	35 413	20 041	8 780	2 208	671	170	75	13	55	147 346
1967.....	2 016	32 247	45 540	32 883	18 732	7 982	2 229	564	167	83	3	25	142 471
1968.....	1 885	33 570	43 502	31 174	17 763	7 368	2 238	467	144	62	1	40	138 214
1969.....	1 907	34 254	44 126	30 908	16 975	7 075	2 144	361	153	78	–	39	138 020
1970.....	2 052	35 626	44 629	30 425	16 025	6 782	2 040	424	128	62	2	32	138 227
1971.....	2 356	36 051	46 220	28 368	15 305	6 545	1 863	388	121	68	2	42	137 329
1972.....	2 246	34 495	47 271	26 259	13 618	6 023	1 723	379	79	54	3	43	132 193
1973.....	2 309	32 407	47 210	24 024	12 214	5 237	1 567	389	61	29	70	28	125 545
1974.....	2 286	30 558	46 500	23 057	11 131	4 547	1 294	313	60	30	62	59	119 897
1975.....	2 147	28 894	46 707	22 130	10 211	4 133	1 250	324	58	19	50	40	115 963
1976.....	2 050	28 311	48 172	23 683	9 549	3 822	1 193	265	69	20	65	58	117 257
1977.....	1 857	27 813	48 613	25 307	9 201	3 633	1 159	287	69	11	85	51	118 086
1978.....	1 665	27 248	49 529	26 224	8 854	3 384	1 105	257	70	16	73	46	118 471

25. – Geboorten naar de leeftijd van de moeder, de wettigheid en het geslacht⁽¹⁾

Jaar 1977

LEEFTIJD VAN DE MOEDER	Wettige		Onwettige		Wettige en onwettige		
	Jongens	Meisjes	Jongens	Meisjes	Jongens	Meisjes	Totaal
< 15 jaar	–	1	4	4	4	5	9
15 - < 16 jaar	49	38	36	23	85	61	146
16 - < 17 jaar	220	228	68	57	288	285	573
17 - < 18 jaar	664	649	99	82	763	731	1 494
18 - < 19 jaar	1 365	1 223	125	145	1 490	1 368	2 858
19 - < 20 jaar	2 152	2 082	188	170	2 340	2 252	4 592
20 - < 21 jaar	2 990	2 801	153	145	3 143	2 946	6 089
21 - < 22 jaar	3 837	3 607	146	150	3 983	3 757	7 740
22 - < 23 jaar	4 524	4 286	137	139	4 661	4 425	9 086
23 - < 24 jaar	5 099	4 887	102	114	5 201	5 001	10 202
24 - < 25 jaar	5 427	5 059	114	116	5 541	5 175	10 716
25 - < 26 jaar	5 314	5 166	95	81	5 409	5 247	10 656
26 - < 27 jaar	5 038	4 907	67	92	5 105	4 999	10 104
27 - < 28 jaar	4 608	4 264	90	74	4 698	4 338	9 036
28 - < 29 jaar	4 038	3 764	76	69	4 114	3 833	7 947
29 - < 30 jaar	3 364	3 200	84	66	3 448	3 266	6 714
30 - < 31 jaar	2 842	2 630	61	56	2 903	2 686	5 589
31 - < 32 jaar	2 046	2 000	44	53	2 090	2 053	4 143
32 - < 33 jaar	1 541	1 528	39	51	1 580	1 579	3 159
33 - < 34 jaar	1 251	1 233	39	32	1 290	1 265	2 555
34 - < 35 jaar	927	909	24	24	951	933	1 884
35 - < 36 jaar	747	667	19	19	766	686	1 452
36 - < 37 jaar	622	568	19	17	641	585	1 226
37 - < 38 jaar	512	482	12	20	524	502	1 026
38 - < 39 jaar	380	410	17	16	397	426	823
39 - < 40 jaar	316	312	21	6	337	318	655
40 - < 41 jaar	216	206	5	9	221	215	436
41 - < 42 jaar	147	149	10	7	157	156	313
42 - < 43 jaar	112	109	5	7	117	116	233
43 - < 44 jaar	82	74	4	6	86	80	166
44 - < 45 jaar	52	45	2	5	54	50	104
45 - < 46 jaar	24	17	2	–	26	17	43
46 - < 47 jaar	19	15	1	1	20	16	36
47 - < 48 jaar	9	11	1	1	10	12	22
48 - < 49 jaar	3	2	–	–	3	2	5
49 - < 50 jaar	1	2	–	–	1	2	3
50 jaar en ouder	2	1	–	–	2	1	3
Onbekenden	6	8	–	–	6	8	14
<i>Totaal:</i>	60 546	57 540	1 909	1 857	62 455	59 397	121 852

(1) Inclusief de levend geboren, doch levenloos aangegeven kinderen; exclusief de doodgeborenen.

25. - Geboorten naar de leeftijd van de moeder, de wettigheid en het geslacht⁽¹⁾ (vervolg).

Jaar 1978

LEEFTIJD VAN DE MOEDER	Wettige		Onwettige		Wettige en onwettige		
	Jongens	Meisjes	Jongens	Meisjes	Jongens	Meisjes	Totaal
< 15 jaar	3	4	8	6	11	10	21
15 - < 16 jaar	32	40	16	29	48	69	117
16 - < 17 jaar	210	190	57	48	267	238	505
17 - < 18 jaar	634	595	99	115	733	710	1 443
18 - < 19 jaar	1 263	1 171	131	155	1 394	1 326	2 720
19 - < 20 jaar	2 037	1 918	161	177	2 198	2 095	4 293
20 - < 21 jaar	2 932	2 789	187	174	3 119	2 963	6 082
21 - < 22 jaar	3 714	3 587	155	134	3 869	3 721	7 590
22 - < 23 jaar	4 587	4 342	153	172	4 740	4 514	9 254
23 - < 24 jaar	5 258	4 916	129	129	5 387	5 045	10 432
24 - < 25 jaar	5 593	5 069	114	91	5 707	5 160	10 867
25 - < 26 jaar	5 475	5 270	115	104	5 590	5 374	10 964
26 - < 27 jaar	5 163	4 950	86	107	5 249	5 057	10 306
27 - < 28 jaar	4 662	4 353	94	72	4 756	4 425	9 181
28 - < 29 jaar	4 060	3 786	84	71	4 144	3 857	8 001
29 - < 30 jaar	3 377	3 224	73	77	3 450	3 301	6 751
30 - < 31 jaar	2 829	2 654	74	67	2 903	2 721	5 624
31 - < 32 jaar	2 214	2 172	67	62	2 281	2 234	4 515
32 - < 33 jaar	1 707	1 683	58	60	1 765	1 743	3 508
33 - < 34 jaar	1 281	1 110	35	48	1 316	1 158	2 474
34 - < 35 jaar	994	919	29	36	1 023	955	1 978
35 - < 36 jaar	743	703	30	24	773	727	1 500
36 - < 37 jaar	510	523	19	19	529	542	1 071
37 - < 38 jaar	381	396	31	19	412	415	827
38 - < 39 jaar	370	343	14	21	384	364	748
39 - < 40 jaar	276	319	14	12	290	331	621
40 - < 41 jaar	207	167	9	6	216	173	389
41 - < 42 jaar	144	139	9	8	153	147	300
42 - < 43 jaar	70	90	2	8	72	98	170
43 - < 44 jaar	72	72	3	2	75	74	149
44 - < 45 jaar	37	33	4	1	41	34	75
45 - < 46 jaar	21	29	1	1	22	30	52
46 - < 47 jaar	12	13	-	1	12	14	26
47 - < 48 jaar	7	7	-	-	7	7	14
48 - < 49 jaar	3	3	-	1	3	4	7
49 - < 50 jaar	-	2	-	-	-	2	2
50 jaar en ouder	1	4	-	-	1	4	5
Onbekenden	5	2	2	1	7	3	10
<i>Totaal:</i>	60 884	57 587	2 063	2 058	62 947	59 645	122 592

(1) Inclusief de levend geboren, doch levenloos aangegeven kinderen; exclusief de doodgeborenen.

26. – Wettige geboorten met inachtneming van de vorige nog levende kinderen uit het huidige huwelijk⁽¹⁾.

GEBORTE- JAAR	1 ^e geboorte	2 ^e geboorte	3 ^e geboorte	4 ^e geboorte	5 ^e geboorte	6 ^e geboorte	7 ^e geboorte	8 ^e geboorte	9 ^e geboorte en volg.	Onbekend	Totaal aantal geboorten
1950.....	57 778	38 329	20 050	10 765	5 575	3 335	1 921	1 227	1 621	–	140 601
1955.....	55 242	38 108	22 539	13 023	7 091	3 837	2 126	1 287	1 476	–	144 729
1960.....	55 495	40 542	23 485	13 570	7 405	4 382	2 415	1 451	1 753	–	150 498
1968.....	56 636	39 089	20 757	10 566	5 211	2 709	1 477	840	929	–	138 214
1969.....	57 964	39 286	20 040	10 167	4 971	2 560	1 370	785	877	–	138 020
1970.....	59 540	39 316	19 488	9 923	4 778	2 411	1 270	698	803	–	138 227
1971.....	60 972	39 211	19 002	9 055	4 374	2 288	1 160	590	677	–	137 329
1972.....	60 385	38 424	17 412	8 048	3 689	2 049	1 035	538	613	–	132 193
1973.....	59 271	37 404	15 112	6 989	3 218	1 665	895	481	510	–	125 545
1974.....	58 750	36 304	13 578	5 724	2 601	1 378	758	382	422	–	119 897
1975.....	57 540	35 886	12 589	5 102	2 412	1 117	631	348	338	–	115 963
1976.....	58 183	37 567	12 678	4 682	2 016	992	527	288	324	–	117 257
1977.....	58 162	38 868	12 756	4 350	1 926	936	521	293	274	–	118 086
1978.....	57 435	39 674	13 302	4 422	1 746	872	479	259	282	–	118 471

27. – Wettige geboorten met inachtneming van de vorige al dan niet overleden maar levend geboren kinderen uit het huidige huwelijk⁽¹⁾.

GEBORTE- JAAR	1 ^e geboorte	2 ^e geboorte	3 ^e geboorte	4 ^e geboorte	5 ^e geboorte	6 ^e geboorte	7 ^e geboorte	8 ^e geboorte	9 ^e geboorte en volg.	Onbekend	Totaal aantal geboorten
1950.....	55 984	37 010	20 176	11 232	6 213	3 730	2 269	1 527	2 460	–	140 601
1955.....	54 113	37 066	22 501	13 210	7 485	4 272	2 504	1 487	2 091	–	144 729
1960.....	54 628	39 732	23 410	13 755	7 722	4 630	2 693	1 602	2 326	–	150 498
1968.....	55 814	38 697	20 873	10 856	5 450	2 887	1 581	923	1 133	–	138 214
1969.....	57 199	38 871	20 195	10 426	5 209	2 735	1 460	836	1 089	–	138 020
1970.....	58 961	38 834	19 686	10 107	5 002	2 537	1 367	769	963	1	138 227
1971.....	60 390	38 731	19 182	9 331	4 551	2 435	1 244	632	833	–	137 329
1972.....	59 781	37 972	17 636	8 327	3 898	2 134	1 104	616	725	–	132 193
1973.....	58 685	37 004	15 388	7 195	3 371	1 773	985	529	615	–	125 545
1974.....	58 118	36 021	13 917	5 891	2 739	1 465	814	439	493	–	119 897
1975.....	56 898	35 713	12 875	5 278	2 524	1 176	689	409	401	–	115 963
1976.....	57 546	37 361	12 948	4 959	2 096	1 046	598	327	376	–	117 257
1977.....	57 735	38 520	13 058	4 593	1 972	1 007	533	342	326	–	118 086
1978.....	56 940	39 502	13 544	4 595	1 868	900	508	285	329	–	118 471

28. – Wettige geboorten naar de duur van het huidige huwelijk van de ouders⁽¹⁾.

DUUR VAN HET HUIDIGE HUWELIJK	1950	1960	1970	1974	1975	1976	1977	1978
< 1 jaar.....	24 195	23 160	25 263	20 893	18 863	17 571	16 227	15 200
1 – < 2 jaar.....	19 584	18 895	19 982	17 731	17 219	17 018	16 751	16 537
2 – < 3 jaar.....	17 367	16 388	15 710	15 272	15 143	15 509	15 736	15 706
3 – < 4 jaar.....	14 955	13 883	13 523	13 355	13 563	14 278	14 512	14 642
4 – < 5 jaar.....	13 057	11 997	11 331	11 243	11 233	11 826	12 519	12 724
5 – < 6 jaar.....	7 826	10 455	9 293	8 906	9 091	9 485	10 100	10 531
6 – < 7 jaar.....	5 691	8 829	7 457	6 843	6 863	7 596	7 621	8 235
7 – < 8 jaar.....	6 011	7 509	5 981	5 263	5 236	5 476	5 835	6 125
8 – < 9 jaar.....	4 920	6 528	5 031	4 188	3 934	4 034	4 356	4 544
9 – < 10 jaar.....	3 240	5 921	4 387	3 165	3 089	3 196	3 214	3 505
10 – < 12 jaar.....	6 253	9 547	6 731	4 547	4 210	4 461	4 468	4 354
12 – < 14 jaar.....	5 845	7 386	5 036	2 987	2 653	2 543	2 594	2 557
14 – < 16 jaar.....	4 494	4 655	3 496	2 174	1 928	1 667	1 634	1 447
16 – < 18 jaar.....	3 074	2 626	2 224	1 446	1 285	1 098	1 046	965
18 – < 20 jaar.....	2 009	1 468	1 435	880	759	678	666	592
20 – < 25 jaar.....	1 837	1 135	1 182	758	709	579	552	537
25 jaar en ouder.....	191	100	64	55	63	73	60	67
Onbekend.....	52	16	101	191	122	169	195	203
Totaal:	140 601	150 498	138 227	119 897	115 963	117 257	118 086	118 471

(1) Vanaf 1961, inclusief de levend geboren doch levenloos aangegeven kinderen.

29. – Bevallingen van meerlingen (dodgeboren kinderen inbegrepen).

GEBORTE- JAAR	Bevallingen van tweelingen				Bevallingen van drielingen					Beval- lingen van vierlingen
	Twee jongens	Twee meisjes	Een jongen een meisje	Totaal	Drie jongens	Drie meisjes	Twee jongens een meisje	Twee meisjes een jongen	Totaal	
1940.....	394	391	409	1 194	2	4	–	1	7	–
1945.....	482	436	423	1 341	4	6	5	3	18	–
1950.....	498	527	511	1 536	5	1	2	–	8	–
1963.....	612	593	623	1 828	2	3	2	8	15	–
1965.....	601	575	551	1 727	1	9	3	4	17	–
1966.....	523	588	473	1 584	2	4	3	4	13	–
1967.....	538	549	465	1 552	5	5	2	2	14	–
1968.....	501	499	464	1 464	8	4	3	3	18	2
1969.....	529	534	429	1 492	4	1	2	7	14	1
1970.....	515	481	414	1 410	2	2	1	5	10	2
1971.....	474	413	400	1 287	5	5	2	4	16	3
1972.....	446	445	385	1 276	2	5	1	5	13	1
1973.....	484	440	365	1 289	1	4	2	3	10	1
1974.....	465	422	338	1 225	2	2	6	5	15	1
1975.....	457	447	323	1 227	1	3	2	5	11	1
1976.....	448	433	348	1 229	2	4	2	7	15	2
1977.....	404	414	313	1 131
1978.....	400	429	342	1 171	3	6	2	9	20	2

30. – Kinderen voortspuitend uit bevallingen van tweelingen.

GEBORTEJAAR	Mannelijk geslacht			Vrouwelijk geslacht			Aantal kinderen		
	Levend geboren	Doodgeboren	Totaal	Levend geboren	Doodgeboren	Totaal	Levend geboren	Doodgeboren	Totaal
1940.....	1 092	105	1 197	1 118	73	1 191	2 210	178	2 388
1945.....	1 268	119	1 387	1 210	85	1 295	2 478	204	2 682
1950.....	1 370	137	1 507	1 428	137	1 565	2 798	274	3 072
1962.....	1 758	74	1 832	1 728	44	1 772	3 486	118	3 604
1963.....	1 771	76	1 847	1 751	58	1 809	3 522	134	3 656
1965.....	1 702	51	1 753	1 644	57	1 701	3 346	108	3 454
1966.....	1 454	65	1 519	1 579	70	1 649	3 033	135	3 168
1967.....	1 480	61	1 541	1 506	57	1 563	2 986	118	3 104
1968.....	1 418	48	1 466	1 414	48	1 462	2 832	96	2 928
1969.....	1 444	43	1 487	1 438	59	1 497	2 882	102	2 984
1970.....	1 393	51	1 444	1 326	50	1 376	2 719	101	2 820
1971.....	1 301	47	1 348	1 190	36	1 226	2 491	83	2 574
1972.....	1 240	37	1 277	1 227	48	1 275	2 467	85	2 552
1973.....	1 293	40	1 333	1 220	25	1 245	2 513	65	2 578
1974.....	1 228	40	1 268	1 144	38	1 182	2 372	78	2 450
1975.....	1 199	38	1 237	1 188	29	1 217	2 387	67	2 454
1976.....	1 201	43	1 244	1 182	32	1 214	2 383	75	2 458
1977.....	1 093	28	1 121	1 096	45	1 141	2 189	73	2 262
1978.....	1 115	27	1 142	1 166	34	1 200	2 281	61	2 342

31. – Erkenningen en wettigingen van natuurlijke kinderen.

JAREN	Erkenningen van natuurlijke kinderen			Wettigingen van natuurlijke kinderen		
	in de geboorteakte	Naderhand	totaal aantal erkende kinderen	Erkend vóór het huwelijk	Erkend in de huwelijksakte	Totaal aantal gewettigde kinderen
1960.....	325	3 342	3 667	596	761	1 357
1964.....	465	3 919	4 384	604	717	1 321
1965.....	497	3 816	4 313	591	735	1 326
1966.....	376	3 921	4 297	554	722	1 276
1967.....	335	3 812	4 147	530	741	1 271
1968.....	411	3 864	4 275	598	726	1 324
1969.....	537	4 153	4 690	595	751	1 346
1970 tot 1978.....	(1)	(1)	(1)	(1)	(1)	(1)

(1) Zie tabel hieronder:

JAREN	Erkenningen van natuurlijke kinderen			Wettigingen van natuurlijke kinderen				
	In de geboorteakte	Naderhand	Totaal aantal erkende kinderen	Erkend vóór het huwelijk door beide ouders	Erkend in de huwelijksakte door beide ouders	Erkend vóór het huwelijk door één der ouders en in de huwelijksakte door de andere ouder	Door een vonnis na het huwelijk	Door aanneming
1970.....	511	4 059	4 570	576	356	369	80	1 494
1971.....	578	4 245	4 823	580	293	308	89	1 830
1972.....	652	4 157	4 809	610	348	373	82	2 029
1973.....	629	4 021	4 650	533	324	323	79	2 028
1974.....	702	4 136	4 838	603	324	345	89	2 025
1975.....	695	4 181	4 876	525	274	277	105	2 041
1976.....	795	4 116	4 911	508	295	291	172	2 123
1977.....	888	4 095	4 983	609	317	278	134	2 323
1978.....	997	4 471	5 468	533	251	223	140	2 000

32. – Door de ambtenaar van de burgerlijke stand ingeschreven aannemingen.

JAREN	Aangenomen door:				Aangenomenen												
	Alleenstaande mannen	Alleenstaande vrouwen	Echtgenoten	In totaal	< 5 jaar		5- < 10 jaar		10- < 16 jaar		16- < 21 jaar		21 jaar en meer		Totaal aantal aangenomenen		
					Jon-gens	Meis-jes	Jon-gens	Meis-jes	Jon-gens	Meis-jes	Jon-gens	Meis-jes	M.	V.	Van het man-nelijk geslacht	Van het vrou-weljk geslacht	Van de twee geslachten
1960.....	283	217	756	1 256	172	166	128	130	179	170	58	64	78	111	615	641	1 256
1965.....	269	248	1 113	1 630	256	284	206	193	133	131	95	77	122	133	812	818	1 630
1966.....	297	290	1 183	1 770	305	311	226	183	159	130	89	88	141	138	920	850	1 770
1967.....	267	324	1 117	1 708	299	303	221	207	124	119	74	63	149	149	867	841	1 708
1968.....	296	306	1 304	1 906	336	312	256	241	141	135	89	79	170	147	992	914	1 906
1969.....	203	218	904	1 325	218	190	170	187	112	107	63	58	86	134	649	676	1 325
1970.....	292	353	1 908	2 553	436	420	348	351	205	231	114	100	157	191	1 260	1 293	2 553
1971.....	317	350	1 853	2 520	398	396	368	377	257	240	84	81	156	163	1 263	1 257	2 520
1972.....	405	386	1 929	2 720	424	422	399	386	282	251	105	100	168	183	1 378	1 342	2 720
1973.....	451	438	1 797	2 686	436	449	382	396	240	263	88	101	150	181	1 296	1 390	2 686
1974.....	525	447	1 928	2 900	476	472	405	377	294	281	124	120	162	189	1 461	1 439	2 900
1975.....	553	535	1 805	2 893	475	481	370	370	312	289	109	119	182	186	1 448	1 445	2 893
1976.....	623	604	1 864	3 091	524	563	383	442	297	259	112	122	186	203	1 502	1 589	3 091
1977.....	741	619	1 859	3 219	540	608	418	416	275	302	129	133	180	218	1 542	1 677	3 219
1978.....	937	527	2 049	3 513	531	624	493	425	362	342	158	156	187	235	1 731	1 782	3 513

33. – Sterfte en kindersterfte (1937-1979)⁽¹⁾.

JAAR VAN OVERLIJDEN	Aantal sterfgevallen (doodgeborenen niet inbegrepen)				Sterfgevallen van kinderen beneden één jaar (doodgeborenen niet inbegrepen)							
					Mannelijk geslacht		Vrouwelijk geslacht		Totaal aantal sterfgevallen			
	Mannen	Vrouwen	Totaal	Per 1 000 inwoners	Totaal	Per 1 000 geboorten	Totaal	Per 1 000 geboorten	Wettige	Onwettige	Totaal	Per 1 000 geboorten
1937(2).....	57 844	52 486	110 330	13,20	6 083	92,01	4 568	72,99	10 252	399	10 651	82,76
1938.....	58 304	52 592	110 896	13,22	6 344	92,88	4 518	69,18	10 492	370	10 862	81,30
1939.....	61 550	55 297	116 847	13,92	6 135	92,55	4 583	71,91	10 323	395	10 718	82,43
1940(3).....	75 290	59 405	134 695	16,24	6 054	104,74	4 431	81,01	10 076	409	10 485	93,20
1941.....	66 463	55 482	121 945	14,77	5 333	103,17	3 883	70,99	8 837	379	9 216	91,60
1942.....	66 872	55 240	122 112	14,83	5 233	92,92	3 882	74,25	8 745	370	9 115	83,93
1943.....	59 875	51 998	111 873	13,57	5 286	83,00	3 906	65,47	8 846	346	9 192	74,52
1944.....	72 774	59 474	132 248	15,87	6 068	93,36	4 434	72,61	9 991	511	10 502	83,31
1945.....	66 159	57 711	123 870	14,84	7 341	110,51	5 661	89,79	12 098	904	13 002	100,42
1946.....	60 954	52 778	113 732	13,56	6 615	83,70	4 824	65,25	10 702	737	11 439	74,78
1947.....	60 044	52 245	112 289	13,19	5 936	76,69	4 386	59,59	9 781	541	10 322	68,71
1948.....	57 506	50 510	108 016	12,56	5 194	67,24	3 694	50,49	8 461	427	8 888	59,09
1949.....	59 069	52 035	111 104	12,88	4 954	65,00	3 508	48,97	8 115	347	8 462	57,23
1950.....	57 460	50 776	108 236	12,51	4 479	59,90	3 307	46,65	7 475	311	7 786	53,45
1951.....	58 010	51 753	109 763	12,61	4 131	45,54	2 990	43,18	6 876	245	7 121	50,04
1952.....	55 462	48 716	104 178	11,90	3 738	49,59	2 809	39,74	6 331	216	6 547	44,82
1953.....	56 384	49 479	105 863	12,03	3 475	46,16	2 645	37,34	5 943	177	6 120	41,88
1954.....	55 776	49 257	105 033	11,88	3 507	46,00	2 640	36,51	5 968	179	6 147	41,38
1955.....	57 913	50 830	108 743	12,22	3 547	46,38	2 530	34,80	5 889	188	6 077	40,73
1956.....	57 933	50 828	108 761	12,15	3 467	45,03	2 445	33,39	5 719	193	5 912	39,36
1957.....	57 436	50 404	107 840	11,95	3 154	39,94	2 334	31,58	5 327	161	5 488	35,90
1958.....	56 375	49 676	106 051	11,68	2 807	35,15	2 051	27,28	4 695	163	4 858	31,33
1959.....	55 450	48 483	103 933	11,39	2 801	34,43	2 002	26,04	4 665	138	4 803	30,35
1960.....	61 057	52 881	113 938	12,41	2 820	35,42	2 004	26,66	4 676	148	4 824	31,17
1961.....	57 477	49 508	106 985	11,59	2 587	31,75	1 861	24,19	4 305	143	4 448	28,08
1962.....	60 159	52 599	112 758	12,19	2 418	30,31	1 852	24,60	4 119	151	4 270	27,54
1963.....	62 373	54 345	116 718	12,51	2 480	30,29	1 848	23,90	4 179	149	4 328	27,19
1964.....	59 054	51 046	110 100	11,68	2 351	28,45	1 726	22,07	3 935	142	4 077	25,35
1965.....	61 623	53 422	115 045	12,11	2 085	26,05	1 599	21,19	3 558	126	3 684	23,69
1966.....	61 526	54 087	115 613	12,10	2 116	27,30	1 621	22,03	3 605	132	3 737	24,73
1967.....	61 653	53 559	115 212	12,00	1 970	26,14	1 385	19,55	3 212	143	3 355	22,95
1968.....	64 771	56 973	121 744	12,60	1 797	24,63	1 287	18,64	2 963	121	3 084	21,72
1969.....	64 323	56 148	120 471	12,47	1 810	24,81	1 203	17,48	2 891	122	3 013	21,25
1970.....	62 878	55 782	118 660	12,30	1 762	24,08	1 237	17,93	2 878	121	2 999	21,09
1971.....	63 390	56 081	119 471	12,32	1 696	23,31	1 186	17,24	2 771	111	2 882	20,36
1972.....	62 471	54 953	117 424	12,07	1 467	20,95	1 098	16,56	2 447	118	2 565	18,82
1973.....	62 606	55 648	118 254	12,12	1 303	19,57	988	15,72	2 190	101	2 291	17,70
1974.....	61 093	55 066	116 159	11,87	1 253	19,70	896	14,91	2 078	71	2 149	17,38
1975.....	62 609	56 816	119 425	12,17	1 120	18,30	812	14,04	1 849	83	1 932	16,23
1976.....	62 292	56 349	118 641	12,08	1 075	17,28	773	13,14	1 768	80	1 848	15,27
1977*.....	59 779	53 766	113 545	11,56	833	13,23	604	10,10	1 437	11,71
1978*.....	61 167	55 736	116 903	11,88	854	13,56	569	9,47	1 423	11,56
1979*.....	58 601	52 949	111 550	11,33	777	12,14	606	10,09	1 383	11,15

(1) Tot en met 1953 werden de sterfgevallen opgenomen in de registers van de burgerlijke stand en gerangschikt naar de gemeente waar het overlijden zich had voorgedaan (feitelijke sterfgevallen); van 1954 af hebben de sterfgevallen betrekking op de inwoners van de gemeente (werkelijke sterfgevallen overleden in de loop van het beschouwde jaar).

(2) Van 1925 af omvatten de gegevens de inlichtingen betreffende de Oostkantons.

(3) Van 1940 tot en met 1943 werden 41 gemeenten aan de Belgische administratieve rechtsmacht onttrokken (88 090 inwoners op 31 december 1939).

34. - Sterfte, naar geslacht en leeftijdsgroepen⁽¹⁾.

JAAR VAN OVERLIJDEN	1 jaar		1 - < 5 jaar		5 - < 10 jaar		10 - < 15 jaar		15 - < 20 jaar		20 - < 25 jaar		25 - < 30 jaar		30 - < 35 jaar	
	M.	V.	M.	V.	M.	V.	M.	V.	M.	V.	M.	V.	M.	V.	M.	V.
1950(2).....	4 479	3 307	614	451	186	142	200	133	399	249	644	389	830	498	602	411
1955.....	3 547	2 530	520	368	234	180	129	104	243	134	420	221	524	291	573	395
1960.....	2 820	2 004	350	291	224	129	165	110	261	110	471	185	483	228	550	326
1961.....	2 587	1 861	355	260	199	145	167	93	264	109	447	157	457	226	585	296
1962.....	2 418	1 852	350	267	188	165	173	107	298	121	432	174	430	192	565	311
1963.....	2 480	1 848	369	266	197	121	189	112	336	130	435	127	406	193	557	310
1964.....	2 351	1 726	301	248	193	149	160	86	375	143	451	172	456	206	541	289
1965.....	2 085	1 599	344	253	204	131	154	130	355	157	429	166	438	184	556	311
1966.....	2 116	1 621	338	246	235	145	180	99	363	156	417	162	425	204	481	257
1967.....	1 970	1 385	291	243	191	141	167	91	352	151	465	178	414	172	458	260
1968.....	1 797	1 287	322	249	203	146	157	131	379	164	502	196	384	178	473	263
1969.....	1 810	1 203	325	249	201	134	189	125	402	152	519	186	395	210	477	242
1970.....	1 762	1 237	289	216	222	130	191	113	405	149	514	178	393	182	455	276
1971.....	1 696	1 186	298	213	195	128	187	103	457	168	530	216	442	181	429	231
1972.....	1 467	1 098	283	220	174	125	166	100	431	213	596	193	401	216	481	202
1973.....	1 303	988	243	179	182	134	163	88	480	177	569	195	471	200	444	223
1974.....	1 253	896	231	180	165	106	191	99	469	172	588	205	417	193	433	217
1975.....	1 120	812	230	151	163	81	161	89	439	174	573	185	447	213	429	226
1976.....	1 075	773	208	163	157	93	156	95	468	175	549	193	421	214	471	259

JAAR VAN OVERLIJDEN	35 - < 40 jaar		40 - < 45 jaar		45 - < 50 jaar		50 - < 55 jaar		55 - < 60 jaar		60 - < 65 jaar		65 - < 70 jaar		70 - < 75 jaar	
	M.	V.	M.	V.	M.	V.	M.	V.	M.	V.	M.	V.	M.	V.	M.	V.
1950(2).....	1 023	754	1 543	1 000	2 512	1 522	3 449	2 101	4 085	2 875	5 212	3 761	6 841	5 524	7 812	7 367
1955.....	557	397	1 180	773	2 128	1 217	3 340	1 819	4 538	2 679	5 387	3 602	6 598	5 160	8 072	7 398
1960.....	728	459	808	476	1 883	1 053	3 262	1 593	4 555	2 284	7 173	4 295	7 250	5 433	8 380	7 627
1961.....	809	484	824	489	1 678	962	3 036	1 563	4 843	2 402	6 361	3 723	7 011	5 186	7 491	7 022
1962.....	756	501	961	575	1 582	915	2 975	1 622	4 935	2 503	6 808	3 824	7 578	5 548	7 899	7 315
1963.....	780	451	1 042	693	1 406	843	3 077	1 555	4 945	2 520	7 122	3 917	7 976	5 783	8 262	7 662
1964.....	746	477	1 186	688	1 342	778	2 843	1 579	4 766	2 355	6 784	3 654	7 954	5 551	8 076	7 280
1965.....	775	450	1 191	687	1 324	802	2 948	1 564	4 895	2 408	7 099	3 905	8 399	5 658	8 551	7 647
1966.....	736	434	1 087	739	1 433	848	2 638	1 483	4 685	2 379	7 186	3 846	8 603	5 812	8 769	7 660
1967.....	696	414	1 135	691	1 502	918	2 537	1 332	4 719	2 330	7 015	3 739	8 809	5 735	9 031	8 000
1968.....	671	409	1 120	671	1 755	894	2 323	1 280	4 755	2 439	7 177	3 780	9 394	5 918	9 762	8 384
1969.....	692	402	1 108	649	1 871	1 155	2 221	1 159	4 628	2 335	7 140	3 727	9 494	6 037	9 986	8 490
1970.....	722	424	1 106	687	1 826	1 114	2 032	1 081	4 476	2 307	6 920	3 765	9 410	6 014	9 943	8 359
1971.....	630	406	1 122	647	1 834	1 044	2 180	1 213	4 184	2 112	6 904	3 648	9 330	5 769	10 270	8 451
1972.....	635	368	1 146	660	1 861	996	2 525	1 313	3 836	2 011	6 536	3 490	9 084	5 591	10 319	8 181
1973.....	627	355	1 097	602	1 794	1 028	2 726	1 518	3 381	1 721	6 316	3 380	9 149	5 430	10 395	8 240
1974.....	587	352	1 003	616	1 747	993	2 739	1 628	2 975	1 543	6 265	3 228	9 783	5 163	10 436	7 968
1975.....	579	349	996	620	1 662	999	2 824	1 576	3 077	1 631	6 024	3 153	8 765	5 293	10 793	8 309
1976.....	610	354	928	592	1 719	985	2 777	1 535	3 309	1 679	5 875	2 901	8 777	5 103	10 440	8 114

(1) Doodgeborenen niet inbegrepen.
(2) Zie de noot (3) onderaan de bladzijde 71.

34. – Sterfte, naar geslacht en leeftijdsgroepen⁽¹⁾ (vervolg).

JAAR VAN OVERLIJDEN	75 - < 80 jaar		80 - < 85 jaar		85 - < 90 jaar		90 - < 95 jaar		95 jaar en meer		Leeftijd onbekend		Totaal		
	M.	V.	M.	V.	M.	V.	M.	V.	M.	V.	M.	V.	M.	V.	Totaal
1950(2).....	7 889	8 195	5 800	6 882	2 610	3 711	647	1 301	76	201	7	2	57 460	50 776	108 236
1955.....	8 599	8 981	6 922	8 008	3 360	4 671	890	1 592	152	310	-	-	57 913	50 830	108 743
1960.....	8 985	9 513	7 338	8 812	4 027	5 535	1 155	2 038	189	380	-	-	61 057	52 881	113 938
1961.....	8 360	8 859	6 888	8 264	3 875	5 259	1 061	1 787	179	361	-	-	57 477	49 508	106 985
1962.....	8 721	9 470	7 408	8 734	4 331	5 924	1 197	2 079	153	397	1	3	60 159	52 599	112 758
1963.....	8 879	9 517	7 963	9 385	4 412	6 250	1 387	2 216	153	433	-	13	62 373	54 345	116 718
1964.....	8 120	8 943	6 932	8 589	4 088	5 707	1 198	2 055	186	366	5	5	59 054	51 046	110 100
1965.....	8 817	9 302	7 363	9 261	4 172	6 030	1 259	2 173	259	590	6	14	61 623	53 422	115 045
1966.....	8 557	9 357	7 394	9 458	4 311	6 238	1 378	2 459	194	484	-	-	61 526	54 087	115 613
1967.....	8 525	9 293	7 346	9 257	4 333	5 779	1 452	2 848	245	602	-	-	61 653	53 559	115 212
1968.....	9 167	10 137	7 803	9 999	4 770	7 067	1 589	2 794	268	587	-	-	64 771	56 973	121 744
1969.....	9 078	9 993	7 489	9 705	4 546	6 768	1 507	2 630	245	597	-	-	64 323	56 148	120 471
1970.....	8 934	10 079	7 085	9 673	4 419	6 575	1 517	2 653	257	570	-	-	62 878	55 782	118 660
1971.....	9 108	10 058	7 296	9 924	4 411	6 972	1 607	2 788	280	623	-	-	63 390	56 081	119 471
1972.....	9 174	10 003	7 145	9 763	4 353	6 652	1 549	2 887	309	671	-	-	62 471	54 953	117 424
1973.....	9 395	10 431	7 399	10 052	4 546	7 098	1 609	2 911	317	698	-	-	62 606	55 648	118 254
1974.....	9 350	10 490	7 123	10 175	4 366	7 108	1 675	3 022	297	712	-	-	61 093	55 066	116 159
1975.....	10 100	10 882	7 621	10 831	4 571	7 356	1 710	3 153	325	733	-	-	62 609	56 816	119 425
1976.....	10 220	10 912	7 647	10 653	4 433	7 555	1 765	3 274	287	727	-	-	62 292	56 349	118 641

(1) Dodegeborenen niet inbegrepen.

(2) Zie de noot (3) onderaan de bladzijde 71.

35. – Sterfte, naar geslacht en leeftijdsgroepen, in verhouding tot 10 000 inwoners van de overeenstemmende leeftijdsgroepen⁽¹⁾.

JAAR VAN OVERLIJDEN	1 jaar		1 - < 5 jaar		5 - < 10 jaar		10 - < 15 jaar		15 - < 20 jaar		20 - < 25 jaar		25 - < 30 jaar		30 - < 35 jaar	
	M.	V.	M.	V.	M.	V.	M.	V.	M.	V.	M.	V.	M.	V.	M.	V.
1950(2).....	630	484	21	16	7	5	7	5	13	8	20	12	23	15	24	17
1955.....	478	355	18	13	7	5	5	4	9	5	14	7	16	9	16	12
1960.....	364	271	11	10	6	4	5	3	9	4	17	7	16	7	17	10
1961.....	327	247	11	9	5	4	5	3	9	4	16	6	15	7	18	9
1962.....	309	250	11	9	5	5	5	3	9	4	16	6	14	7	17	9
1963.....	309	243	12	9	5	3	5	3	10	4	16	5	13	7	17	10
1964.....	289	223	8	7	5	4	4	2	11	4	16	6	15	7	16	9
1965.....	265	215	11	8	5	3	4	4	10	4	15	6	14	6	17	10
1966.....	277	223	11	8	6	4	5	3	10	4	13	5	14	7	15	8
1967.....	264	197	9	8	5	4	4	2	10	4	14	5	14	6	15	9
1968.....	250	189	11	9	5	4	4	3	10	5	14	6	13	6	15	9
1969.....	252	177	11	9	5	3	5	3	11	4	14	5	14	8	16	8
1970.....	246	180	9	7	6	3	5	3	11	4	14	5	13	6	15	9
1971.....	238	176	10	8	5	3	5	3	12	5	14	6	14	6	15	8
1972.....	213	169	10	8	4	3	4	3	11	6	16	5	12	7	17	7
1973.....	197	158	9	7	5	4	4	2	12	5	15	5	13	6	16	8
1974.....	200	150	8	7	4	3	5	3	12	5	15	6	11	6	15	8
1975.....	184	141	9	6	4	2	4	2	11	5	15	5	12	6	15	8
1976.....	175	133	8	7	4	3	4	2	12	5	14	5	11	6	15	8

(1) Dodegeborenen niet inbegrepen.

(2) Zie de noot (3) onderaan de bladzijde 71.

35. – Sterfte, naar geslacht en leeftijdsgroepen, in verhouding tot 10 000 inwoners van de overeenstemmende leeftijdsgroepen⁽¹⁾ (vervolg).

JAAR VAN OVERLIJDEN	35 - < 40 jaar		40 - < 45 jaar		45 - < 50 jaar		50 - < 55 jaar		55 - < 60 jaar		60 - < 65 jaar		65 - 70 jaar		70 - < 75 jaar	
	M.	V.	M.	V.	M.	V.	M.	V.	M.	V.	M.	V.	M.	V.	M.	V.
1950(2).....	33	25	48	31	78	46	121	69	176	108	266	165	405	279	611	477
1955.....	23	17	39	25	67	38	108	56	170	90	257	143	393	249	606	441
1960.....	21	14	33	20	63	35	107	50	156	73	298	152	426	236	638	432
1961.....	24	14	32	19	61	34	103	51	170	78	262	132	386	221	567	393
1962.....	23	15	33	20	64	36	101	53	174	82	274	134	405	231	596	403
1963.....	24	14	33	22	63	37	105	51	175	82	283	135	417	237	620	411
1964.....	23	15	35	20	63	36	98	52	170	77	266	125	406	222	598	381
1965.....	23	14	36	20	57	68	105	53	175	79	277	133	420	222	622	390
1966.....	22	13	33	22	56	32	100	54	170	79	283	132	420	224	622	380
1967.....	21	13	34	21	53	32	106	54	172	78	277	128	422	218	624	386
1968.....	21	13	35	21	54	27	113	60	175	83	286	131	440	220	651	390
1969.....	21	12	34	20	57	35	108	54	170	79	285	129	445	224	666	395
1970.....	23	14	34	21	56	34	92	47	171	82	278	131	440	224	651	384
1971.....	20	13	34	20	57	32	89	48	171	80	281	129	439	216	660	381
1972.....	21	12	35	20	58	31	93	46	173	84	266	124	428	209	652	362
1973.....	21	12	34	19	56	32	91	49	170	80	258	121	433	204	647	360
1974.....	19	12	31	19	55	31	87	50	155	75	257	116	419	195	641	343
1975.....	19	12	32	20	52	31	90	49	148	73	256	118	418	200	660	356
1976.....	21	13	30	19	54	31	89	48	143	68	267	115	423	195	641	349

JAAR VAN OVERLIJDEN	75 - < 80 jaar		80 - < 85 jaar		85 - < 90 jaar		90 - < 95 jaar		95 jaar en meer		Totaal		
	M.	V.	M.	V.	M.	V.	M.	V.	M.	V.	Mannen	Vrouwen	Totaal
1950(2).....	979	792	1 559	1 324			2 500		2 205		135	115	125
1955.....	986	784	1 601	1 285			2 674		2 283		132	112	122
1960.....	1 010	763	1 604	1 282			2 865		2 259		136	113	124
1961.....	922	697	1 409	1 154	2 187	1 814	3 088	2 685	5 491	3 654	127	105	116
1962.....	965	739	1 491	1 186	2 414	1 984	3 271	2 946	4 090	3 818	133	111	122
1963.....	990	737	1 605	1 252	2 474	2 065	3 740	3 007	3 550	4 194	136	114	125
1964.....	898	679	1 379	1 114	2 225	1 824	3 030	2 588	4 198	3 277	128	106	117
1965.....	984	697	1 453	1 174	2 162	1 841	2 943	2 540	4 972	4 163	132	110	121
1966.....	946	683	1 478	1 188	2 185	1 844	3 032	2 721	2 989	3 207	131	111	121
1967.....	944	665	1 470	1 144	2 143	1 646	3 024	3 022	3 546	3 974	131	109	120
1968.....	1 014	693	1 595	1 206	2 372	1 989	3 355	2 915	3 471	3 052	137	116	126
1969.....	1 004	683	1 531	1 171	2 303	1 889	3 184	2 723	3 010	2 811	136	114	125
1970.....	973	678	1 453	1 156	2 237	1 842	3 276	2 812	3 763	3 505	133	113	123
1971.....	970	656	1 489	1 159	2 258	1 935	3 425	2 841	4 452	3 884	134	113	123
1972.....	953	632	1 461	1 111	2 209	1 795	3 227	2 841	4 696	3 952	131	111	121
1973.....	954	648	1 494	1 099	2 252	1 841	3 012	2 568	4 023	3 488	131	112	121
1974.....	928	634	1 432	1 087	2 136	1 789	3 105	2 591	3 438	3 412	127	110	119
1975.....	987	642	1 511	1 126	2 301	1 814	3 075	2 649	3 824	3 175	130	113	122
1976.....	979	628	1 485	1 069	2 210	1 806	3 356	2 777	2 836	2 743	130	112	121

(1) Doodgeborenen niet inbegrepen.
(2) Zie de noot (3) onderaan de bladzijde 71.

Jaar van overlijden	< 15 jaar		15- < 21 jaar		21- < 45 jaar		45- < 45 jaar		45- < 65 jaar		65- < 75 jaar		75 jaar en ouder		Totaal
	M.	V.	M.	V.	M.	V.	M.	V.	M.	V.	M.	V.	M.	V.	
Ongehuwd															
1930(1).....	12 336	9 719	1 375	1 132	1 041	661	2 005	1 320	2 130	1 697	1 501	1 536	1 240	1 775	39 468
1940(2).....	8 993	6 852	2 083	1 018	1 911	333	3 851	1 223	2 293	2 008	1 836	1 932	1 884	2 778	38 995
1950.....	5 479	4 033	508	287	432	184	1 261	524	1 622	1 279	1 491	1 544	1 663	2 642	22 949
1960.....	3 559	2 534	316	115	304	80	693	261	1 838	1 041	1 270	1 487	1 854	3 220	18 572
1970.....	2 464	1 696	514	166	283	62	617	247	1 846	824	1 548	1 297	1 580	3 312	16 456
1973.....	1 891	1 389	598	192	298	64	615	194	1 660	741	1 735	1 241	1 642	3 487	15 747
1974.....	1 840	1 281	565	181	318	97	524	189	1 514	689	1 691	1 150	1 545	3 363	14 947
1975.....	1 674	1 133	545	186	338	67	617	206	1 541	711	1 776	1 186	1 622	3 580	15 182
1976.....	1 596	1 123	562	185	326	86	574	199	1 544	697	1 680	1 173	1 654	3 536	14 935
Gehuwd															
1930(1).....	-	-	31	137	167	491	4 410	4 272	10 425	7 050	6 325	3 953	3 340	1 755	42 356
1940(2).....	-	-	42	74	430	227	7 390	4 054	13 507	8 416	8 985	5 573	5 495	2 967	57 160
1950.....	-	-	8	26	93	137	2 578	1 962	12 027	6 867	9 396	5 624	6 555	3 379	48 652
1960.....	-	-	16	25	93	66	1 789	1 135	13 392	6 146	10 925	5 760	8 816	4 595	52 758
1970.....	-	-	11	21	111	72	1 929	1 211	11 959	5 578	13 659	6 119	9 783	4 632	55 085
1973.....	-	-	19	26	125	75	1 876	1 067	11 108	5 180	13 653	5 750	10 139	4 624	53 642
1974.....	-	-	23	24	147	67	1 774	1 067	10 859	5 060	13 533	5 479	10 318	4 687	53 038
1975.....	-	-	14	26	110	71	1 703	1 081	10 686	4 951	13 756	5 712	10 939	4 910	53 959
1976.....	-	1	17	20	108	72	1 654	1 076	10 703	4 752	13 564	5 537	10 939	4 801	53 244
In weduwstaat															
1930(1).....	-	-	-	-	1	7	154	203	1 688	2 117	3 089	4 812	5 239	8 728	26 038
1940(2).....	-	-	2	1	7	3	267	225	1 951	2 406	4 230	6 071	8 195	12 656	36 014
1950.....	-	-	-	1	-	2	72	119	1 294	1 948	3 585	5 601	8 697	14 120	35 439
1960.....	-	-	2	4	1	4	24	56	1 235	1 856	3 235	5 642	10 844	18 211	41 114
1970.....	-	-	-	1	-	4	40	55	1 028	1 648	3 811	6 700	10 661	21 251	45 199
1973.....	-	-	-	10	8	5	39	49	952	1 495	3 731	6 431	11 234	22 677	46 631
1974.....	-	-	-	2	1	5	45	51	926	1 401	3 616	6 269	10 733	23 070	46 119
1975.....	-	-	-	3	4	5	33	49	909	1 434	3 598	6 453	11 513	24 061	48 062
1976.....	-	-	1	3	2	1	50	62	948	1 396	3 564	6 237	11 504	24 339	48 107
Uit de echt gescheiden															
1930(1).....	-	-	-	-	-	-	51	58	183	117	82	60	33	57	641
1940(2).....	-	-	-	-	-	3	99	77	312	179	134	120	88	125	1 137
1950.....	-	-	-	-	-	1	82	56	305	164	180	120	106	144	1 158
1960.....	-	-	-	1	-	-	63	36	408	182	200	171	180	253	1 494
1970.....	-	-	-	-	-	1	89	56	420	217	334	255	187	354	1 913
1973.....	-	-	-	-	1	-	109	69	495	230	421	245	251	398	2 219
1974.....	-	-	-	-	3	1	97	71	422	240	370	232	212	387	2 035
1975.....	-	-	1	-	-	1	98	72	447	260	418	250	247	400	2 194
1976.....	-	-	-	-	1	1	150	82	479	250	398	266	246	443	2 316
Burgerlijke staat onbekend															
1930(1).....	-	-	2	-	3	-	19	2	21	5	6	1	20	10	89
1940(2).....	-	-	33	-	111	-	356	10	34	11	16	14	755	49	1 389
1950.....	-	-	-	-	2	-	5	2	10	1	1	2	8	7	38
1960.....	-	-	-	-	-	-	-	-	-	-	-	-	-	-	-
1970.....	-	-	-	-	-	-	1	-	1	-	1	2	1	1	7
1973.....	-	-	-	-	-	-	-	1	2	1	4	3	-	4	15
1974.....	-	-	-	-	-	-	-	-	5	2	9	1	3	-	20
1975.....	-	-	-	-	-	-	-	-	4	3	10	1	6	4	28
1976.....	-	-	-	-	-	-	2	-	6	5	11	4	9	2	39

(1) (2) Zie noten (2) (3) bladzijde 71.
(3) 75 jaar en ouder en leeftijd onbekend.

37. – Sterfgevallen per maand.

JAREN	Januari	Februari	Maart	April	Mei	Juni	Juli	Augustus	September	Oktober	November	December
Sterfgevallen (Dodgeborenen niet inbegrepen)												
1965.....	10 321	9 415	11 553	9 764	9 291	8 820	8 821	8 540	8 757	9 484	9 871	10 408
1966.....	11 290	9 594	10 613	10 307	9 146	8 721	8 724	8 699	8 735	9 355	10 059	10 370
1967.....	10 393	8 921	9 910	9 831	9 834	8 839	9 093	8 720	9 156	9 502	9 874	11 139
1968.....	12 030	13 142	11 156	9 718	9 395	8 896	8 975	8 725	8 729	9 604	10 053	11 321
1969.....	10 965	10 341	11 616	9 871	9 353	8 914	9 147	8 784	8 875	9 653	9 770	13 182
1970.....	14 123	9 589	10 183	9 249	9 593	9 094	9 008	8 916	8 865	9 786	9 745	10 509
1971.....	11 487	9 361	10 719	9 901	9 771	9 073	9 479	8 853	9 076	9 899	10 079	11 773
1972.....	11 767	10 118	10 369	9 201	9 861	9 190	8 960	8 898	9 142	9 986	9 533	10 399
1973.....	13 517	10 061	10 244	9 662	9 423	9 151	9 063	8 981	8 462	9 924	9 429	10 337
1974.....	10 482	9 350	10 951	9 609	9 468	8 797	9 038	9 038	9 093	10 127	9 876	10 330
1975.....	11 970	10 359	10 704	9 975	9 482	9 320	9 222	9 909	9 055	9 678	9 383	10 368
1976.....	10 481	12 039	11 180	9 693	9 532	9 569	9 767	8 868	8 640	9 252	9 283	10 337
1977*.....	10 458	8 935	9 677	9 797	9 635	8 852	8 885	8 919	9 138	9 332	9 466	10 451
1978*.....	10 855	11 882	10 636	9 124	9 596	9 061	9 175	8 648	8 710	9 706	9 162	10 348
1979*.....	10 589	9 251	9 839	9 309	9 435	8 758	8 857	8 619	8 370	9 517	9 398	9 608
1980*.....	10 509	9 269	9 793	9 360	9 656	8 716	9 213	8 494	8 425			
Zuigelingensterfte (Dodgeborenen niet inbegrepen)												
1965.....	352	276	355	286	335	307	302	312	255	278	284	342
1966.....	336	323	368	322	317	282	282	302	300	291	265	349
1967.....	328	272	297	290	284	254	253	256	230	306	290	295
1968.....	293	305	263	290	233	238	239	211	215	237	242	318
1969.....	271	250	277	238	254	251	247	240	207	253	254	271
1970.....	323	252	268	257	261	236	235	226	221	223	235	262
1971.....	294	248	275	253	221	236	211	209	184	230	241	280
1972.....	246	222	233	194	229	185	248	208	182	193	210	215
1973.....	225	204	201	185	191	194	197	176	175	193	166	184
1974.....	194	186	188	172	190	165	170	173	168	188	189	166
1975.....	188	141	165	157	171	156	152	153	138	156	161	194
1976.....	160	164	170	145	147	157	170	150	118	160	150	157
1977*.....	150	109	118	116	128	111	96	116	127	123	117	126
1978*.....	117	115	115	104	124	133	128	114	114	111	123	125
1979*.....	118	109	117	135	113	133	105	107	101	117	113	115
1980*.....	127	129	113	107	120	117	115	110	106			
Dodgeborenen												
1965.....	168	170	188	183	199	134	208	195	162	200	163	161
1966.....	177	180	183	183	174	211	174	143	147	150	149	151
1967.....	172	132	169	162	146	151	170	170	146	147	147	148
1968.....	160	144	152	162	152	144	122	141	126	147	137	143
1969.....	142	142	154	142	146	129	137	156	168	142	128	151
1970.....	132	140	137	138	155	115	148	127	122	157	111	134
1971.....	146	128	130	140	132	141	123	125	150	130	126	109
1972.....	133	124	128	139	126	112	121	134	113	115	109	117
1973.....	124	98	107	126	133	123	127	111	116	113	103	111
1974.....	121	81	103	111	122	95	107	121	109	113	95	98
1975.....	110	106	99	112	119	81	94	110	102	93	90	111
1976.....	93	98	99	84	86	106	103	75	82	75	98	89
1977*.....	93	96	86	70	90	99	75	93	89	72	83	83
1978*.....	72	68	94	72	80	78	94	91	69	93	60	96
1979*.....	79	65	74	88	101	78	87	64	74	75	54	63
1980*.....	74	72	68	79	97	67	98	69	83			

38. - Overledenen naar leeftijd, geslacht en het geboortjaar⁽¹⁾.
I. Jaar 1975.

Bevolking

LEEFTIJD BIJ HET OVERLIJDEN	Ge- boorte- jaren	Overledenen			LEEFTIJD BIJ HET OVERLIJDEN	Ge- boorte- jaren	Overledenen		
		Mannelijk geslacht	Vrouwel. geslacht	Totaal			Mannelijk geslacht	Vrouwel. geslacht	Totaal
Beneden 7 dagen		700	497	1 197	24- < 25 jaar	1951	51	21	72
7- < 14 dagen		50	58	108	» »	1950	46	17	63
14- < 21 dagen		37	25	62					
21- < 28 dagen		22	15	37	Totaal: 20- < 25 jaar:		573	185	758
28- < 1 maand		6	5	11	25- < 26 jaar	1950	42	25	67
1- < 2 maanden		61	38	99	» »	1949	54	23	77
2- < 3 maanden		54	30	84	26- < 27 jaar	1949	42	15	57
3- < 6 maanden		106	68	174	» »	1948	45	14	59
6- < 12 maanden		84	76	160	27- < 28 jaar	1948	58	20	78
Totaal: < 1 jaar:		1 120	812	1 932	» »	1947	41	16	57
1- < 2 jaar	1974	43	34	77	28- < 29 jaar	1947	36	25	61
» »	1973	29	27	56	» »	1946	50	26	76
2- < 3 jaar	1973	30	18	48	29- < 30 jaar	1946	40	25	65
» »	1972	33	20	53	» »	1945	39	24	63
3- < 4 jaar	1972	20	10	30	Totaal: 25- < 30 jaar:		447	213	660
» »	1971	26	14	40	30- < 31 jaar	1945	43	21	64
4- < 5 jaar	1971	27	12	39	» »	1944	51	27	78
» »	1970	22	16	38	31- < 32 jaar	1944	35	24	59
Totaal: 1- < 5 jaar:		230	151	381	» »	1943	33	23	56
5- < 6 jaar	1970	13	11	24	32- < 33 jaar	1943	46	24	70
» »	1969	20	11	31	» »	1942	44	20	64
6- < 7 jaar	1969	17	5	22	33- < 34 jaar	1942	37	21	58
» »	1968	20	6	26	» »	1941	42	22	64
7- < 8 jaar	1968	12	9	21	34- < 35 jaar	1941	45	21	66
» »	1967	17	9	26	» »	1940	53	23	76
8- < 9 jaar	1967	13	7	20	Totaal: 30- < 35 jaar:		429	226	655
» »	1966	18	9	27	35- < 36 jaar	1940	37	23	60
9- < 10 jaar	1966	21	5	26	» »	1939	63	31	94
» »	1965	12	9	21	36- < 37 jaar	1939	49	26	75
Totaal: 5- < 10 jaar:		163	81	244	» »	1938	57	45	102
10- < 11 jaar	1965	11	9	20	37- < 38 jaar	1938	57	35	92
» »	1964	16	8	24	» »	1937	56	39	95
11- < 12 jaar	1964	15	10	25	38- < 39 jaar	1937	68	44	112
» »	1963	17	11	28	» »	1936	51	30	81
12- < 13 jaar	1963	17	7	24	39- < 40 jaar	1936	78	34	112
» »	1962	14	6	20	» »	1935	63	42	105
13- < 14 jaar	1962	17	9	26	Totaal: 35- < 40 jaar:		579	349	928
» »	1961	17	10	27	40- < 41 jaar	1935	68	58	126
14- < 15 jaar	1961	23	9	32	» »	1934	68	53	121
» »	1960	14	10	24	41- < 42 jaar	1934	93	41	134
Totaal: 10- < 15 jaar:		161	89	250	» »	1933	81	50	131
15- < 16 jaar	1960	17	12	29	42- < 43 jaar	1933	111	50	161
» »	1959	32	16	48	» »	1932	105	64	169
16- < 17 jaar	1959	24	14	38	43- < 44 jaar	1932	101	72	173
» »	1958	42	12	54	» »	1931	110	83	193
17- < 18 jaar	1958	53	18	71	44- < 45 jaar	1931	113	69	182
» »	1957	48	29	77	» »	1930	146	80	226
18- < 19 jaar	1957	74	21	95	Totaal: 40- < 45 jaar:		996	620	1 616
» »	1956	56	19	75	45- < 46 jaar	1930	136	94	230
19- < 20 jaar	1956	53	19	72	» »	1929	124	79	203
» »	1955	40	14	54	46- < 47 jaar	1929	136	86	222
Totaal: 15- < 20 jaar:		439	174	613	» »	1928	161	84	245
20- < 21 jaar	1955	67	16	83	47- < 48 jaar	1928	169	110	279
» »	1954	54	25	79	» »	1927	180	98	278
21- < 22 jaar	1954	72	22	94	48- < 49 jaar	1927	156	106	262
» »	1953	51	12	63	» »	1926	180	129	309
22- < 23 jaar	1953	75	19	94	49- < 50 jaar	1926	210	96	306
» »	1952	49	16	65	» »	1925	210	117	327
23- < 24 jaar	1952	52	21	73	Totaal: 45- < 50 jaar:		1 662	999	2 661
» »	1951	56	16	72					

(1) Doodgeborenen niet medegerekend.

38. – Overledenen naar leeftijd, geslacht en het geboortjaar⁽¹⁾(vervolg).
I. Jaar 1975 (vervolg).

LEEFTIJD BIJ HET OVERLIJDEN	Ge- boorte- jaren	Overledenen			LEEFTIJD BIJ HET OVERLIJDEN	Ge- boorte- jaren	Overledenen		
		Mannelijk geslacht	Vrouwel. geslacht	Totaal			Mannelijk geslacht	Vrouwel. geslacht	Totaal
50- < 51 jaar.....	1925	253	131	384	77- < 78 jaar.....	1898	953	1 063	2 016
» ».....	1924	208	129	337	» ».....	1897	1 045	1 154	2 199
51- < 52 jaar.....	1924	212	155	367	78- < 79 jaar.....	1897	954	1 064	2 018
» ».....	1923	284	137	421	» ».....	1896	1 055	1 243	2 298
52- < 53 jaar.....	1923	276	161	437	79- < 80 jaar.....	1896	926	1 097	2 023
» ».....	1922	275	145	420	» ».....	1895	946	1 178	2 124
53- < 54 jaar.....	1922	302	147	449					
» ».....	1921	334	178	512	Totaal: 75- < 80 jaar:		10 100	10 882	20 982
54- < 55 jaar.....	1921	344	200	544	80- < 81 jaar.....	1895	939	1 164	2 103
» ».....	1920	336	193	529	» ».....	1894	876	1 089	1 965
Totaal: 50- < 55 jaar:		2 824	1 576	4 400	81- < 82 jaar.....	1894	828	1 099	1 927
55- < 56 jaar.....	1920	376	220	596	» ».....	1893	825	1 115	1 940
» ».....	1919	365	180	545	82- < 83 jaar.....	1893	726	1 144	1 870
56- < 57 jaar.....	1919	258	138	396	» ».....	1892	748	1 122	1 870
» ».....	1918	251	137	388	83- < 84 jaar.....	1892	680	1 021	1 701
57- < 58 jaar.....	1918	220	112	332	» ».....	1891	701	1 033	1 734
» ».....	1917	267	127	394	84- < 85 jaar.....	1891	661	1 005	1 666
58- < 59 jaar.....	1917	290	153	443	» ».....	1890	637	1 039	1 676
» ».....	1916	296	163	459					
59- < 60 jaar.....	1916	325	183	508	Totaal: 80- < 85 jaar:		7 621	10 831	18 452
» ».....	1915	429	218	647	85- < 86 jaar.....	1890	568	896	1 464
Totaal: 55- < 60 jaar:		3 077	1 631	4 708	» ».....	1889	555	924	1 479
60- < 61 jaar.....	1915	456	246	702	86- < 87 jaar.....	1889	540	762	1 302
» ».....	1914	527	279	806	» ».....	1888	549	846	1 395
61- < 62 jaar.....	1914	618	275	893	87- < 88 jaar.....	1888	485	712	1 197
» ».....	1913	566	305	871	» ».....	1887	461	727	1 188
62- < 63 jaar.....	1913	567	341	908	88- < 89 jaar.....	1887	391	725	1 116
» ».....	1912	637	318	955	» ».....	1886	338	669	1 007
63- < 64 jaar.....	1912	645	346	991	89- < 90 jaar.....	1886	348	571	919
» ».....	1911	662	323	985	» ».....	1885	336	524	860
64- < 65 jaar.....	1911	617	371	988	Totaal: 85- < 90 jaar:		4 571	7 356	11 927
» ».....	1910	729	349	1 078	90- < 91 jaar.....	1885	253	469	722
Totaal: 60- < 65 jaar:		6 024	3 153	9 177	» ».....	1884	243	466	709
65- < 66 jaar.....	1910	717	407	1 124	91- < 92 jaar.....	1884	222	395	617
» ».....	1909	801	428	1 229	» ».....	1883	224	382	606
66- < 67 jaar.....	1909	782	450	1 232	92- < 93 jaar.....	1883	150	306	456
» ».....	1908	842	477	1 319	» ».....	1882	170	285	455
67- < 68 jaar.....	1908	897	512	1 409	93- < 94 jaar.....	1882	129	255	384
» ».....	1907	913	529	1 442	» ».....	1881	111	232	343
68- < 69 jaar.....	1907	941	573	1 514	94- < 95 jaar.....	1881	108	197	305
» ».....	1906	955	593	1 548	» ».....	1880	100	166	266
69- < 70 jaar.....	1906	948	663	1 611	Totaal: 90- < 95 jaar:		1 710	3 153	4 863
» ».....	1905	969	661	1 630	95- < 96 jaar.....	1880	73	129	202
Totaal: 65- < 70 jaar:		8 765	5 293	14 058	» ».....	1879	53	118	171
70- < 71 jaar.....	1905	1 019	678	1 697	96- < 97 jaar.....	1879	38	99	137
» ».....	1904	1 091	739	1 830	» ».....	1878	35	96	131
71- < 72 jaar.....	1904	991	721	1 712	97- < 98 jaar.....	1878	21	55	76
» ».....	1903	1 052	778	1 830	» ».....	1877	30	60	90
72- < 73 jaar.....	1903	1 006	809	1 815	98- < 99 jaar.....	1877	19	36	55
» ».....	1902	1 155	888	2 043	» ».....	1876	19	25	44
73- < 74 jaar.....	1902	1 072	875	1 947	99- < 100 jaar.....	1876	10	33	43
» ».....	1901	1 179	929	2 108	» ».....	1875	11	27	38
74- < 75 jaar.....	1901	1 144	918	2 062	Totaal: 95- < 100 jaar:		309	678	987
» ».....	1900	1 084	974	2 058	100 jaar en meer:		16	55	71
Totaal: 70- < 75 jaar:		10 793	8 309	19 102	Totaal:		62 609	56 816	119 425
75- < 76 jaar.....	1900	1 016	966	1 982					
» ».....	1899	1 118	1 005	2 123					
76- < 77 jaar.....	1899	1 036	1 013	2 049					
» ».....	1898	1 051	1 099	2 150					

(1) Doodgeborenen niet medegerekend.

38. - Overledenen naar leeftijd, geslacht en het geboortjaar⁽¹⁾ (vervolg).
II. Jaar 1976.

Bevolking

LEEFTIJD BIJ HET OVERLIJDEN	Ge- boorte- jaren	Overledenen			LEEFTIJD BIJ HET OVERLIJDEN	Ge- boorte- jaren	Overledenen		
		Mannelijk geslacht	Vrouwel. geslacht	Totaal			Mannelijk geslacht	Vrouwel. geslacht	Totaal
Beneden 7 dagen		668	443	1 111	24- < 25 jaar	1952	46	17	63
7- < 14 dagen		51	37	88	» »	1951	49	16	65
14- < 21 dagen		33	29	62					
21- < 28 dagen		19	10	29	Totaal: 20- < 25 jaar:		549	193	742
28- < 1 maand		6	6	12	25- < 26 jaar	1951	47	19	66
1- < 2 maanden		65	44	109	» »	1950	47	17	64
2- < 3 maanden		50	45	95	26- < 27 jaar	1950	38	13	51
3- < 6 maanden		104	92	196	» »	1949	37	21	58
6- < 12 maanden		79	67	146	27- < 28 jaar	1949	41	24	65
Totaal: < 1 jaar:		1 075	773	1 848	» »	1948	33	26	59
1- < 2 jaar	1975	35	26	61	28- < 29 jaar	1948	46	23	69
» »	1974	35	37	72	» »	1947	37	21	58
2- < 3 jaar	1974	32	16	48	29- < 30 jaar	1947	40	26	66
» »	1973	26	24	50	» »	1946	55	24	79
3- < 4 jaar	1973	21	21	42	Totaal: 25- < 30 jaar:		421	214	635
» »	1972	19	11	30	30- < 31 jaar	1946	52	29	81
4- < 5 jaar	1972	23	13	36	» »	1945	45	25	70
» »	1971	17	15	32	31- < 32 jaar	1945	45	21	66
Totaal: 1- < 5 jaar:		208	163	371	» »	1944	58	29	87
5- < 6 jaar	1971	19	12	31	32- < 33 jaar	1944	38	35	73
» »	1970	15	13	28	» »	1943	50	30	80
6- < 7 jaar	1970	18	8	26	33- < 34 jaar	1943	73	27	100
» »	1969	17	13	30	» »	1942	37	24	61
7- < 8 jaar	1969	12	12	24	34- < 35 jaar	1942	35	19	54
» »	1968	15	12	27	» »	1941	38	20	58
8- < 9 jaar	1968	20	3	23	Totaal: 30- < 35 jaar:		471	259	730
» »	1967	15	6	21	35- < 36 jaar	1941	35	20	55
9- < 10 jaar	1967	12	4	16	» »	1940	46	34	80
» »	1966	14	10	24	36- < 37 jaar	1940	68	34	102
Totaal: 5- < 10 jaar:		157	93	250	» »	1939	55	31	86
10- < 11 jaar	1966	20	5	25	37- < 38 jaar	1939	61	29	90
» »	1965	11	3	14	» »	1938	58	20	78
11- < 12 jaar	1965	11	5	16	38- < 39 jaar	1938	74	51	125
» »	1964	10	8	18	» »	1937	69	42	111
12- < 13 jaar	1964	20	15	35	39- < 40 jaar	1937	80	53	133
» »	1963	14	7	21	» »	1936	64	40	104
13- < 14 jaar	1963	18	12	30	Totaal: 35- < 40 jaar:		610	354	964
» »	1962	12	7	19	40- < 41 jaar	1936	78	30	108
14- < 15 jaar	1962	18	17	35	» »	1935	83	53	136
» »	1961	22	16	38	41- < 42 jaar	1935	82	45	127
Totaal: 10- < 15 jaar:		156	95	251	» »	1934	65	46	111
15- < 16 jaar	1961	27	20	47	42- < 43 jaar	1934	82	62	144
» »	1960	30	15	45	» »	1933	73	65	138
16- < 17 jaar	1960	41	17	58	43- < 44 jaar	1933	99	66	165
» »	1959	44	14	58	» »	1932	110	75	185
17- < 18 jaar	1959	53	13	66	44- < 45 jaar	1932	133	66	199
» »	1958	43	18	61	» »	1931	123	84	207
18- < 19 jaar	1958	58	23	81	Totaal: 40- < 45 jaar:		928	592	1 520
» »	1957	48	14	62	45- < 46 jaar	1931	148	67	215
19- < 20 jaar	1957	68	22	90	» »	1930	171	78	249
» »	1956	56	19	75	46- < 47 jaar	1930	153	98	251
Totaal: 15- < 20 jaar:		468	175	643	» »	1929	138	72	210
20- < 21 jaar	1956	63	19	82	47- < 48 jaar	1929	154	94	248
» »	1955	49	14	63	» »	1928	159	87	246
21- < 22 jaar	1955	58	26	84	48- < 49 jaar	1928	202	113	315
» »	1954	69	24	93	» »	1927	188	116	304
22- < 23 jaar	1954	51	18	69	49- < 50 jaar	1927	213	120	333
» »	1953	62	20	82	» »	1926	193	140	333
23- < 24 jaar	1953	45	21	66	Totaal: 45- < 50 jaar:		1 719	985	2 704
» »	1952	57	18	75					

(1) Doodgeborenen niet medegerekend

38. – Overledenen naar leeftijd, geslacht en het geboortjaar⁽¹⁾ (vervolg).

II. Jaar 1976 (vervolg).

LEEFTIJD BIJ HET OVERLIJDEN	Ge- boorte- jaren	Overledenen			LEEFTIJD BIJ HET OVERLIJDEN	Ge- boorte- jaren	Overledenen		
		Mannelijk geslacht	Vrouwel. geslacht	Totaal			Mannelijk geslacht	Vrouwel. geslacht	Totaal
50- < 51 jaar.....	1926	220	131	351	77- < 78 jaar.....	1899	964	1 037	2 001
» ».....	1925	245	133	378	» ».....	1898	1 067	1 116	2 183
51- < 52 jaar.....	1925	266	146	412	78- < 79 jaar.....	1898	923	1 064	1 987
» ».....	1924	247	157	404	» ».....	1897	1 069	1 194	2 263
52- < 53 jaar.....	1924	287	171	458	79- < 80 jaar.....	1897	919	1 098	2 017
» ».....	1923	249	153	402	» ».....	1896	1 031	1 239	2 270
53- < 54 jaar.....	1923	327	161	488					
» ».....	1922	277	148	425	Totaal: 75- < 80 jaar:		10 220	10 912	21 132
54- < 55 jaar.....	1922	321	152	473	80- < 81 jaar.....	1896	928	1 169	2 097
» ».....	1921	338	183	521	» ».....	1895	905	1 126	2 031
Totaal: 50- < 55 jaar:		2 777	1 535	4 312	81- < 82 jaar.....	1895	813	1 056	1 869
55- < 56 jaar.....	1921	387	206	593	» ».....	1894	869	1 121	1 990
» ».....	1920	400	189	589	82- < 83 jaar.....	1894	688	1 016	1 704
56- < 57 jaar.....	1920	438	225	663	» ».....	1893	807	1 105	1 912
» ».....	1919	381	178	559	83- < 84 jaar.....	1893	679	1 015	1 694
57- < 58 jaar.....	1919	302	130	432	» ».....	1892	728	1 085	1 813
» ».....	1918	250	129	379	84- < 85 jaar.....	1892	610	981	1 591
58- < 59 jaar.....	1918	267	151	418	» ».....	1891	620	979	1 599
» ».....	1917	242	131	373	Totaal: 80- < 85 jaar:		7 647	10 653	18 300
59- < 60 jaar.....	1917	320	170	490	85- < 86 jaar.....	1891	594	915	1 509
» ».....	1916	322	170	492	» ».....	1890	591	920	1 511
Totaal: 55- < 60 jaar:		3 309	1 679	4 988	86- < 87 jaar.....	1890	463	836	1 299
60- < 61 jaar.....	1916	373	197	570	» ».....	1889	560	876	1 436
» ».....	1915	435	209	644	87- < 88 jaar.....	1889	396	695	1 091
61- < 62 jaar.....	1915	487	238	725	» ».....	1888	463	807	1 270
» ».....	1914	541	296	837	88- < 89 jaar.....	1888	352	651	1 003
62- < 63 jaar.....	1914	599	292	891	» ».....	1887	410	697	1 107
» ».....	1913	641	312	953	89- < 90 jaar.....	1887	297	555	852
63- < 64 jaar.....	1913	632	340	972	» ».....	1886	307	603	910
» ».....	1912	696	339	1 035	Totaal: 85- < 90 jaar:		4 433	7 555	11 988
64- < 65 jaar.....	1912	738	355	1 093	90- < 91 jaar.....	1886	278	493	771
» ».....	1911	733	323	1 056	» ».....	1885	285	504	789
Totaal: 60- < 65 jaar:		5 875	2 901	8 776	91- < 92 jaar.....	1885	194	369	563
65- < 66 jaar.....	1911	759	390	1 149	» ».....	1884	228	406	634
» ».....	1910	805	443	1 248	92- < 93 jaar.....	1884	153	275	428
66- < 67 jaar.....	1910	793	420	1 213	» ».....	1883	173	322	495
» ».....	1909	887	472	1 359	93- < 94 jaar.....	1883	131	245	376
67- < 68 jaar.....	1909	881	497	1 378	» ».....	1882	129	281	410
» ».....	1908	852	497	1 349	94- < 95 jaar.....	1882	103	207	310
68- < 69 jaar.....	1908	929	595	1 524	» ».....	1881	91	172	263
» ».....	1907	918	554	1 472	Totaal: 90- < 95 jaar:		1 765	3 274	5 039
69- < 70 jaar.....	1907	921	615	1 536	95- < 96 jaar.....	1881	53	145	198
» ».....	1906	1 032	620	1 652	» ».....	1880	49	138	187
Totaal: 65- < 70 jaar:		8 777	5 103	13 880	96- < 97 jaar.....	1880	33	89	122
70- < 71 jaar.....	1906	999	654	1 653	» ».....	1879	42	90	132
» ».....	1905	975	604	1 579	97- < 98 jaar.....	1879	19	60	79
71- < 72 jaar.....	1905	1 000	721	1 842	» ».....	1878	20	44	64
» ».....	1904	1 088	754	1 721	98- < 99 jaar.....	1878	16	31	47
72- < 73 jaar.....	1904	946	803	1 749	» ».....	1877	17	47	64
» ».....	1903	1 074	821	1 895	99- < 100 jaar.....	1877	12	22	34
73- < 74 jaar.....	1903	1 007	849	1 856	» ».....	1876	6	22	28
» ».....	1902	1 133	903	2 036	Totaal: 95- < 100 jaar:		267	688	955
74- < 75 jaar.....	1902	1 122	957	2 079	100 jaar en meer:		20	39	59
» ».....	1901	1 096	1 048	2 144	Totaal:		62 292	56 349	118 641
Totaal: 70- < 75 jaar:		10 440	8 114	18 554					
75- < 76 jaar.....	1901	1 072	1 007	2 079					
» ».....	1900	1 073	1 009	2 082					
76- < 77 jaar.....	1900	1 023	1 035	2 058					
» ».....	1899	1 079	1 113	2 192					

(1) Doodgeborenen niet medegerekend.

39. - Bruto-sterftabel voor de beide geslachten (1968-1972).

Leeftijd	Sterftekans	Overlevingskans	Aantal overlevenden op 1 000 000 geboorten	Aantal sterfgevallen van de ene leeftijd tot de volgende	Gemiddelde levensduur	Leeftijd	Sterftekans	Overlevingskans	Aantal overlevenden op 1 000 000 geboorten	Aantal sterfgevallen van de ene leeftijd tot de volgende	Gemiddelde levensduur
0	0,020861	0,979139	1 000 000	20 861	70,95	50	0,006186	0,993814	910 777	5 634	25,27
1	0,001461	0,998539	979 139	1 431	71,45	51	0,006848	0,993152	905 143	6 199	24,42
2	0,000924	0,999076	977 708	903	70,55	52	0,007381	0,992619	898 944	6 635	23,59
3	0,000655	0,999345	976 805	640	69,62	53	0,007976	0,992024	892 309	7 117	22,76
4	0,000592	0,999408	976 165	578	68,66	54	0,009205	0,990795	885 192	8 148	21,94
5	0,000510	0,999490	975 587	497	67,70	55	0,010029	0,989971	877 044	8 796	21,14
6	0,000447	0,999553	975 090	436	66,74	56	0,010640	0,989360	868 248	9 238	20,35
7	0,000408	0,999592	974 654	398	65,77	57	0,011869	0,988131	859 010	10 196	19,56
8	0,000394	0,999606	974 256	384	64,79	58	0,012842	0,987158	848 814	10 900	18,79
9	0,000361	0,999639	973 872	351	63,82	59	0,014608	0,985392	837 914	12 240	18,03
10	0,000344	0,999656	973 521	335	62,84	60	0,015897	0,984103	825 674	13 126	17,29
11	0,000350	0,999650	973 186	341	61,86	61	0,017472	0,982528	812 548	14 197	16,56
12	0,000368	0,999632	972 845	358	60,88	62	0,019708	0,980292	798 351	15 734	15,85
13	0,000397	0,999603	972 487	386	59,91	63	0,021739	0,978261	782 617	17 013	15,15
14	0,000432	0,999568	972 101	420	58,93	64	0,023343	0,976657	765 604	17 872	14,48
15	0,000520	0,999480	971 681	505	57,96	65	0,026019	0,973981	747 632	19 455	13,81
16	0,000660	0,999340	971 176	641	56,99	66	0,028939	0,971061	728 277	21 075	13,17
17	0,000815	0,999185	970 535	791	56,02	67	0,030915	0,969085	707 202	21 864	12,55
18	0,000913	0,999087	969 744	885	55,07	68	0,034295	0,965705	685 338	23 503	11,93
19	0,001080	0,998920	968 859	1 047	54,12	69	0,037562	0,962438	661 835	24 860	11,34
20	0,001075	0,998925	967 812	1 040	53,18	70	0,041522	0,958478	636 975	26 449	10,76
21	0,001059	0,998941	966 772	1 024	52,23	71	0,045088	0,954912	610 526	27 527	10,20
22	0,001043	0,998957	965 748	1 007	51,29	72	0,049556	0,950444	582 999	28 891	9,66
23	0,000932	0,999068	964 741	899	50,34	73	0,053823	0,946177	554 108	29 824	9,14
24	0,000968	0,999032	963 842	933	49,39	74	0,058866	0,941134	524 284	30 862	8,63
25	0,000939	0,999061	962 909	904	48,43	75	0,064598	0,935402	493 422	31 874	8,14
26	0,001059	0,998941	962 005	1 019	47,48	76	0,070287	0,929713	461 548	32 441	7,67
27	0,001035	0,998965	960 986	995	46,53	77	0,077535	0,922465	429 107	33 271	7,21
28	0,000994	0,999006	959 991	954	45,58	78	0,084538	0,915462	395 836	33 463	6,77
29	0,001105	0,998895	959 037	1 060	44,62	79	0,095106	0,904894	362 373	34 464	6,35
30	0,001112	0,998888	957 977	1 065	43,67	80	0,103184	0,896816	327 909	33 835	5,97
31	0,001102	0,998898	956 912	1 055	42,72	81	0,111628	0,888372	294 074	32 827	5,60
32	0,001230	0,998770	955 857	1 175	41,77	82	0,116173	0,883827	261 247	30 350	5,24
33	0,001222	0,998778	954 682	1 167	40,82	83	0,136814	0,863186	230 897	31 590	4,86
34	0,001339	0,998661	953 515	1 277	39,87	84	0,147324	0,852676	199 307	29 362	4,55
35	0,001372	0,998628	952 238	1 306	38,92	85	0,162740	0,837260	169 945	27 657	4,25
36	0,001621	0,998379	950 932	1 542	37,97	86	0,175353	0,824647	142 288	24 951	3,98
37	0,001615	0,998385	949 390	1 533	37,03	87	0,190522	0,809478	117 337	22 355	3,73
38	0,001735	0,998265	947 857	1 644	36,09	88	0,203812	0,796188	94 982	19 359	3,48
39	0,002083	0,997917	946 213	1 971	35,15	89	0,226246	0,773754	75 623	17 109	3,25
40	0,002183	0,997817	944 242	2 062	34,23	90	0,242442	0,757558	58 514	14 186	3,05
41	0,002365	0,997635	942 180	2 228	33,30	91	0,256972	0,743028	44 328	11 391	2,87
42	0,002797	0,997203	939 952	2 629	32,38	92	0,275889	0,724611	32 937	9 071	2,69
43	0,002945	0,997055	937 323	2 760	31,47	93	0,298110	0,701890	23 866	7 114	2,52
44	0,003305	0,996695	934 563	3 089	30,56	94	0,305791	0,694209	16 752	5 123	2,38
45	0,003694	0,996306	931 474	3 441	29,66	95	0,320704	0,679296	11 629	3 729	2,21
46	0,004036	0,995964	928 033	3 745	28,77	96	0,351598	0,648402	7 900	2 778	2,01
47	0,004469	0,995531	924 288	4 131	27,88	97	0,355944	0,644056	5 122	1 823	1,83
48	0,004821	0,995179	920 157	4 436	27,00	98	0,347503	0,652497	3 299	1 146	1,57
49	0,005399	0,994601	915 721	4 944	26,13	99	0,367336	0,632664	2 153	791	1,13

40. - Bruto-sterftabel voor mannen (1968-1972).

Leeftijd	Stertekans	Overlevingskans	Aantal overlevenden op 1 000 000 geboorten	Aantal sterfgevallen van de ene leeftijd tot de volgende	Gemiddelde levensduur	Leeftijd	Stertekans	Overlevingskans	Aantal overlevenden op 1 000 000 geboorten	Aantal sterfgevallen van de ene leeftijd tot de volgende	Gemiddelde levensduur
0	0,023911	0,976089	1 000 000	23 911	67,79	50	0,007900	0,992100	889 770	7 029	22,79
1	0,001592	0,998408	976 089	1 554	68,44	51	0,009169	0,990831	882 741	8 094	21,97
2	0,000992	0,999008	974 535	967	67,55	52	0,009629	0,990371	874 647	8 422	21,17
3	0,000755	0,999245	973 568	735	66,61	53	0,010797	0,989203	866 225	9 352	20,37
4	0,000678	0,999322	972 833	659	65,66	54	0,012209	0,987791	856 873	10 462	19,59
5	0,000602	0,999398	972 174	586	64,71	55	0,013627	0,986373	846 411	11 534	18,82
6	0,000561	0,999439	971 588	545	63,75	56	0,014608	0,985392	834 877	12 196	18,08
7	0,000475	0,999525	971 043	461	62,78	57	0,016173	0,983827	822 681	13 305	17,34
8	0,000429	0,999571	970 582	416	61,81	58	0,017376	0,982624	809 376	14 064	16,61
9	0,000424	0,999576	970 166	412	60,84	59	0,020345	0,979655	795 312	16 180	15,90
10	0,000431	0,999569	969 754	418	59,86	60	0,022108	0,977892	779 132	17 226	15,22
11	0,000402	0,999598	969 336	389	58,89	61	0,024504	0,975496	761 906	18 669	14,55
12	0,000422	0,999578	968 947	409	57,91	62	0,027525	0,972475	743 237	20 458	13,91
13	0,000481	0,999453	968 538	466	56,94	63	0,030501	0,969499	722 779	22 045	12,28
14	0,000547	0,999453	968 072	530	55,96	64	0,032653	0,967347	700 734	22 881	12,69
15	0,000687	0,999313	967 542	664	54,99	65	0,036094	0,963906	677 853	24 467	12,10
16	0,000913	0,999087	966 878	883	54,03	66	0,040508	0,959492	653 386	26 467	11,53
17	0,001180	0,998820	965 995	1 140	53,08	67	0,042359	0,957641	626 919	26 556	11,00
18	0,001286	0,998714	964 855	1 241	52,14	68	0,047313	0,952687	600 363	28 405	10,46
19	0,001560	0,998440	963 614	1 503	51,21	69	0,051319	0,948681	571 958	29 352	9,96
20	0,001528	0,998472	962 111	1 470	50,29	70	0,056016	0,943984	542 606	30 395	9,47
21	0,001543	0,998457	960 641	1 482	49,36	71	0,060058	0,939942	512 211	30 762	9,00
22	0,001509	0,998491	959 159	1 448	48,44	72	0,065576	0,934424	481 449	31 572	8,54
23	0,001312	0,998688	957 711	1 256	47,51	73	0,069375	0,930625	449 877	31 210	8,11
24	0,001370	0,998630	956 455	1 311	46,57	74	0,075600	0,924400	418 667	31 651	7,68
25	0,001201	0,998799	955 144	1 147	45,64	75	0,081771	0,918229	387 016	31 647	7,26
26	0,001465	0,998535	953 997	1 397	44,69	76	0,088174	0,911826	355 369	31 334	6,87
27	0,001376	0,998624	952 600	1 311	43,76	77	0,094759	0,905241	324 035	30 705	6,48
28	0,001298	0,998702	951 289	1 235	42,82	78	0,102717	0,897283	293 330	30 130	6,11
29	0,001409	0,998591	950 054	1 338	41,87	79	0,112678	0,887322	263 200	29 657	5,75
30	0,001486	0,998514	948 716	1 410	40,93	80	0,121685	0,878315	233 543	28 419	5,41
31	0,001454	0,998546	947 306	1 378	39,99	81	0,128535	0,871465	205 124	26 365	5,10
32	0,001587	0,998413	945 928	1 501	39,05	82	0,140535	0,859465	178 759	25 122	4,77
33	0,001536	0,998464	944 427	1 450	38,11	83	0,153413	0,846587	153 637	23 570	4,47
34	0,001703	0,998297	942 977	1 606	37,17	84	0,165254	0,834746	130 067	21 494	4,19
35	0,001763	0,998237	941 371	1 660	36,23	85	0,180748	0,819252	108 573	19 625	3,92
36	0,001982	0,998018	939 711	1 862	35,29	86	0,193343	0,806657	88 948	17 197	3,68
37	0,002095	0,997905	937 849	1 965	34,36	87	0,206489	0,793511	71 751	14 816	3,44
38	0,002171	0,997829	935 884	2 032	33,43	88	0,225193	0,774807	56 935	12 821	3,21
39	0,002488	0,997512	933 852	2 323	32,50	89	0,249347	0,750653	44 114	11 000	2,99
40	0,002820	0,997180	931 529	2 627	31,58	90	0,268623	0,731377	33 114	8 895	2,82
41	0,002987	0,997013	928 902	2 775	30,67	91	0,278291	0,721709	24 219	6 740	2,67
42	0,003569	0,996431	926 127	3 305	29,76	92	0,297470	0,702530	17 479	5 199	2,51
43	0,003658	0,996342	922 822	3 376	28,87	93	0,312150	0,687850	12 280	3 834	2,36
44	0,004112	0,995888	919 446	3 781	27,97	94	0,349831	0,650169	8 446	2 954	2,20
45	0,004782	0,995218	915 665	4 379	27,08	95	0,341749	0,658251	5 492	1 877	2,12
46	0,005098	0,994902	911 286	4 645	26,21	96	0,375566	0,624434	3 615	1 358	1,96
47	0,005720	0,994280	906 641	5 186	25,34	97	0,362637	0,637363	2 257	818	1,84
48	0,006110	0,993890	901 455	5 508	24,49	98	0,320285	0,679715	1 439	461	1,61
49	0,006894	0,993106	895 947	6 177	23,63	99	0,370752	0,629248	978	363	1,13

41. - Bruto-sterftabel voor vrouwen (1968-1972).

Leeftijd	Stertekans	Overlevingskans	Aantal overlevenden op 1 000 000 geboorten	Aantal sterfgevallen van de ene leeftijd tot de volgende	Gemiddelde levensduur	Leeftijd	Stertekans	Overlevingskans	Aantal overlevenden op 1 000 000 geboorten	Aantal sterfgevallen van de ene leeftijd tot de volgende	Gemiddelde levensduur
0	0,017632	0,982368	1 000 000	17 632	74,21	50	0,004520	0,995480	932 615	4 215	27,69
1	0,001324	0,998676	982 368	1 301	74,53	51	0,004609	0,995381	928 400	4 279	26,82
2	0,000854	0,999146	981 067	837	73,63	52	0,005212	0,994788	924 121	4 817	25,94
3	0,000550	0,999450	980 230	540	72,69	53	0,005275	0,994725	919 304	4 849	25,07
4	0,000502	0,999498	979 690	491	71,73	54	0,006340	0,993660	914 455	5 798	24,20
5	0,000414	0,999586	979 199	406	70,77	55	0,006610	0,993390	908 657	6 006	23,35
6	0,000328	0,999672	978 793	321	69,79	56	0,006911	0,993089	902 651	6 238	22,51
7	0,000339	0,999661	978 472	332	68,82	57	0,007866	0,992134	896 413	7 051	21,66
8	0,000358	0,999642	978 140	350	67,84	58	0,008546	0,991454	889 362	7 601	20,83
9	0,000296	0,999704	977 790	289	66,86	59	0,009367	0,990633	881 761	8 259	20,00
10	0,000254	0,999746	977 501	248	65,88	60	0,010303	0,989697	873 502	9 000	19,19
11	0,000296	0,999704	977 253	290	64,90	61	0,011222	0,988778	864 502	9 701	18,38
12	0,000311	0,999689	976 963	304	63,92	62	0,012866	0,987134	854 801	10 998	17,58
13	0,000309	0,999691	876 659	301	62,94	63	0,014198	0,985802	843 803	11 981	16,81
14	0,000313	0,999687	976 358	306	61,96	64	0,015422	0,984578	831 822	12 828	16,04
15	0,000348	0,999652	976 052	340	60,98	65	0,017591	0,982409	818 994	14 407	15,29
16	0,000397	0,999603	975 712	387	60,00	66	0,019414	0,980586	804 587	15 620	14,55
17	0,000435	0,999565	975 325	424	59,02	67	0,021688	0,978312	788 967	17 111	13,83
18	0,000524	0,999476	974 901	511	58,05	68	0,024057	0,975943	771 856	18 569	13,12
19	0,000580	0,999420	974 390	565	57,08	69	0,027013	0,972987	753 287	20 348	12,44
20	0,000606	0,999394	973 825	590	56,11	70	0,030691	0,969309	732 939	22 495	11,77
21	0,000555	0,999445	973 235	540	55,15	71	0,034202	0,965798	710 444	24 299	11,12
22	0,000555	0,999445	972 695	540	54,18	72	0,038197	0,961803	686 145	26 208	10,50
23	0,000535	0,999465	972 155	520	53,21	73	0,043068	0,956932	659 937	28 422	9,90
24	0,000547	0,999453	971 635	532	52,23	74	0,047591	0,952409	631 515	30 055	9,32
25	0,000664	0,999336	971 103	645	51,26	75	0,053373	0,946627	601 460	32 102	8,76
26	0,000635	0,999365	970 458	616	50,30	76	0,058910	0,941090	569 358	33 540	8,23
27	0,000679	0,999321	969 842	659	49,33	77	0,066766	0,933234	535 818	35 775	7,71
28	0,000678	0,999322	969 183	657	48,36	78	0,073387	0,926613	500 043	36 696	7,23
29	0,000792	0,999208	968 526	767	47,39	79	0,084355	0,915645	463 347	39 086	6,76
30	0,000728	0,999272	967 759	704	46,43	80	0,091933	0,908067	424 261	39 004	6,33
31	0,000742	0,999258	967 055	718	45,46	81	0,101445	0,898555	385 257	39 082	5,93
32	0,000867	0,999133	966 337	838	44,50	82	0,101578	0,898422	346 175	35 164	5,54
33	0,000902	0,999098	965 499	870	43,53	83	0,126979	0,873021	311 011	39 492	5,11
34	0,000969	0,999031	964 629	935	42,57	84	0,136779	0,863221	271 519	37 138	4,78
35	0,000976	0,999024	963 694	941	41,61	85	0,152317	0,847683	234 381	35 700	4,46
36	0,001256	0,998744	962 753	1 209	40,65	86	0,165043	0,834957	198 681	32 791	4,17
37	0,001131	0,998869	961 544	1 087	39,71	87	0,181567	0,818433	165 890	30 120	3,89
38	0,001296	0,998704	960 457	1 245	38,75	88	0,191993	0,808007	135 770	26 067	3,64
39	0,001676	0,998324	959 212	1 608	37,80	89	0,213728	0,786272	109 703	23 447	3,39
40	0,001545	0,998455	957 604	1 479	36,86	90	0,228843	0,771157	86 256	19 739	3,18
41	0,001742	0,998258	956 125	1 666	35,92	91	0,246331	0,753669	66 517	16 385	2,97
42	0,002026	0,997974	954 459	1 934	34,98	92	0,264457	0,735543	50 132	13 258	2,78
43	0,002237	0,997763	952 525	2 130	34,05	93	0,291445	0,708555	36 874	10 747	2,60
44	0,002506	0,997494	950 395	2 382	33,13	94	0,285641	0,714359	26 127	7 463	2,46
45	0,002619	0,997381	948 013	2 483	32,21	95	0,311861	0,688139	18 664	5 820	2,24
46	0,002988	0,997012	945 530	2 825	31,29	96	0,342497	0,657503	12 844	4 399	2,03
47	0,003240	0,996760	942 705	3 055	30,38	97	0,352998	0,647002	8 445	2 981	1,83
48	0,003561	0,996439	939 650	3 346	29,48	98	0,359091	0,640909	5 464	1 962	1,55
49	0,003940	0,996060	936 304	3 689	28,58	99	0,361386	0,638614	3 502	1 266	1,14

42. – Huwelijken naar de leeftijd van de huwendden.

JAAR VAN HET HUWELIJK	< 20 jaar	20 - < 21 jaar	21 - < 25 jaar	25 - < 30 jaar	30 - < 35 jaar	35 - < 40 jaar	40 - < 45 jaar	45 - < 50 jaar	50 - < 60 jaar	60 - < 70 jaar	70 - < 80 jaar	80 jaar en meer	Totaal
Leeftijd van de echtgenote													
1890.....	6 979	15 643	12 086	4 961	2 130	1 250	799	561	172	15	-	-	44 596
1900.....	10 959	20 490	14 427	5 998	2 767	1 431	774	655	179	30	1	1	57 711
1910.....	12 368	21 369	13 908	5 467	2 554	1 372	788	743	182	25	-	-	58 776
1920.....	17 542	33 178	30 453	12 608	5 616	3 119	1 894	1 632	414	55	3	3	106 514
1925(1).....	16 859	28 558	15 997	6 154	2 917	1 653	1 141	1 114	312	55	1	1	74 761
1930.....	17 220	27 837	14 746	5 074	2 464	1 564	1 128	1 192	341	57	1	1	71 624
1935.....	12 336	25 707	13 730	4 751	2 300	1 586	1 081	1 232	389	45	3	3	63 160
1940(2).....	10 906	9 491	7 070	2 922	1 769	1 235	923	1 018	313	36	2	2	35 685
1945.....	16 874	31 990	15 807	7 646	3 863	2 426	1 774	1 971	638	87	1	1	83 077
1950.....	10 921	7 303	27 510	13 852	3 736	2 793	1 984	1 569	1 750	511	85	9	72 023
1955.....	10 557	7 246	29 222	11 469	3 805	1 509	1 444	1 270	1 671	575	108	5	68 881
1965.....	16 819	8 808	24 191	7 976	2 829	1 658	1 340	747	1 398	646	116	7	66 535
1970.....	17 188	10 353	30 817	7 214	2 426	1 569	1 129	900	1 016	541	101	7	73 261
1971.....	18 620	10 358	30 357	7 029	2 190	1 471	1 094	977	1 001	454	89	4	73 644
1972.....	18 988	10 626	29 913	7 557	2 117	1 442	1 168	970	980	488	93	10	74 352
1973.....	19 786	10 684	28 532	7 441	2 145	1 495	1 114	879	1 015	478	84	11	73 664
1974.....	20 280	10 438	28 141	7 613	2 226	1 433	1 074	874	1 004	400	77	7	73 567
1975.....	19 568	10 403	27 278	7 458	2 301	1 398	1 050	821	1 010	362	83	4	71 736
1976.....	19 283	10 366	26 515	7 416	2 526	1 411	1 101	873	1 162	406	77	6	71 142
1977.....	18 585	9 617	26 407	7 257	2 477	1 308	980	845	1 105	385	99	8	69 073
1978.....	17 449	9 380	25 887	7 334	2 612	1 283	1 012	760	1 017	311	71	11	67 127
Leeftijd van de echtgenoot													
1890.....	1 397	12 220	16 451	7 143	3 168	1 663	1 071	1 017	414	49	3	3	44 596
1900.....	2 834	18 782	19 569	8 258	3 707	1 905	1 095	1 125	380	53	3	3	57 711
1910.....	3 283	20 529	19 188	7 829	3 498	1 764	1 073	1 163	370	76	3	3	58 776
1920.....	5 051	23 661	40 897	17 953	8 352	4 376	2 606	2 669	821	120	8	8	106 514
1925(1).....	3 904	29 372	22 911	8 094	3 931	2 453	1 578	1 703	680	128	7	7	74 761
1930.....	3 972	28 065	23 187	7 478	3 035	1 855	1 420	1 734	762	110	6	6	71 624
1935.....	2 555	23 696	21 094	7 280	3 064	1 601	1 190	1 737	768	165	10	10	63 160
1940(2).....	3 326	10 161	11 158	4 196	2 327	1 396	928	1 401	649	131	12	12	35 685
1945.....	5 213	25 805	23 319	13 614	6 013	3 178	1 907	2 489	1 271	250	18	18	83 077
1950.....	2 237	2 365	27 358	22 526	5 774	3 985	2 526	1 812	2 088	1 042	290	20	72 023
1955.....	1 723	2 262	30 450	20 112	5 854	1 941	1 753	1 464	2 008	982	305	27	68 881
1965.....	3 515	5 025	29 356	16 701	4 518	2 183	1 469	756	1 656	1 006	319	31	66 535
1970.....	3 865	5 873	38 262	14 584	3 952	2 079	1 276	1 030	1 161	859	284	36	73 261
1971.....	4 343	6 473	38 592	14 319	3 372	1 920	1 334	1 045	1 149	801	260	36	73 644
1972.....	4 324	6 272	38 466	15 307	3 349	1 927	1 385	1 049	1 199	795	250	29	74 352
1973.....	4 645	6 470	37 669	15 038	3 291	1 878	1 351	1 078	1 213	751	239	41	73 664
1974.....	4 736	6 552	37 475	14 920	3 426	1 906	1 375	1 006	1 235	674	232	30	73 567
1975.....	4 587	6 515	36 305	14 749	3 307	1 867	1 260	1 001	1 200	710	203	32	71 736
1976.....	4 356	6 407	35 305	14 714	3 689	1 916	1 313	1 021	1 353	776	250	42	71 142
1977.....	4 237	6 005	34 673	14 081	3 736	1 682	1 292	1 001	1 388	690	248	40	69 073
1978.....	3 682	5 866	33 492	14 117	3 842	1 771	1 224	900	1 391	588	222	32	67 127

(1) (2) Zie de noten (2) en (3) bladzijde 71.

43. - Huwelijken naar de leeftijd van de echtgenoten.

LEEFTIJD VAN DE MAN	Leeftijd van de vrouw												Totaal (man- nen)
	<20 jaar	20 - < 21 jaar	21 - < 25 jaar	25 - < 30 jaar	30 - < 35 jaar	35 - < 40 jaar	40 - < 45 jaar	45 - < 50 jaar	50 - < 60 jaar	60 - < 70 jaar	70 - < 80 jaar	80 jaar en meer	
Jaar 1976													
Minder dan 20 j....	3 106	616	568	55	6	2	-	1	2	-	-	-	4 356
20 - < 21 jaar	3 378	1 382	1 531	103	8	1	2	1	-	1	-	-	6 407
21 - < 25 jaar	10 456	6 631	16 172	1 783	179	41	27	9	4	-	3	-	35 305
25 - < 30 jaar	2 041	1 533	6 932	3 332	627	156	57	26	8	2	-	-	14 714
30 - < 35 jaar	228	152	932	1 261	701	268	97	40	10	-	-	-	3 689
35 - < 40 jaar	52	34	268	537	469	314	149	70	22	1	-	-	1 916
40 - < 45 jaar	10	13	69	202	270	275	251	139	76	7	1	-	1 313
45 - < 50 jaar	8	4	24	84	152	203	232	174	131	8	1	-	1 021
50 - < 60 jaar	4	1	16	50	98	118	228	309	466	59	4	-	1 353
60 - < 70 jaar	-	-	1	8	15	30	49	85	359	208	20	1	776
70 - < 80 jaar	-	-	1	-	1	3	9	18	78	100	39	1	250
80 jaar en meer	-	-	1	1	-	-	-	1	6	20	9	4	42
<i>Totaal</i> (vrouwen):	19 283	10 366	26 515	7 416	2 526	1 411	1 101	873	1 162	406	77	6	71 142
Jaar 1977													
Minder dan 20 j....	3 000	547	614	64	7	2	2	1	-	-	-	-	4 237
20 - < 21 jaar	3 205	1 269	1 430	94	4	2	1	-	-	-	-	-	6 005
21 - < 25 jaar	10 113	6 256	16 281	1 789	160	40	22	7	5	-	-	-	34 673
25 - < 30 jaar	1 948	1 347	6 752	3 209	619	137	36	25	8	-	-	-	14 081
30 - < 35 jaar	240	156	956	1 263	704	271	91	40	15	-	-	-	3 736
35 - < 40 jaar	53	20	219	464	438	269	130	59	28	2	-	-	1 682
40 - < 45 jaar	17	14	97	207	283	243	243	112	66	8	2	-	1 292
45 - < 50 jaar	4	4	29	96	158	179	183	195	141	11	1	-	1 001
50 - < 60 jaar	5	2	27	57	86	134	215	306	488	65	3	-	1 388
60 - < 70 jaar	-	2	1	12	15	25	48	84	289	187	27	-	690
70 - < 80 jaar	-	-	-	1	3	6	9	16	58	101	53	1	248
80 jaar en meer	-	-	1	1	-	-	-	-	7	11	13	7	40
<i>Totaal</i> (vrouwen):	18 585	9 617	26 407	7 257	2 477	1 308	980	845	1 105	385	99	8	69 073
Jaar 1978													
Minder dan 20 j....	2 565	529	532	50	4	2	-	-	-	-	-	-	3 682
20 - < 21 jaar	3 093	1 242	1 403	111	14	3	-	-	-	-	-	-	5 866
21 - < 25 jaar	9 626	6 053	15 735	1 815	194	40	19	6	4	-	-	-	33 492
25 - < 30 jaar	1 870	1 354	6 848	3 215	636	125	48	15	5	1	-	-	14 117
30 - < 35 jaar	224	158	991	1 312	748	242	106	43	16	2	-	-	3 842
35 - < 40 jaar	44	26	233	470	450	306	151	61	28	1	1	-	1 771
40 - < 45 jaar	17	11	82	200	283	253	215	114	48	1	-	-	1 224
45 - < 50 jaar	7	1	39	90	144	136	190	165	119	8	1	-	900
50 - < 60 jaar	3	3	22	61	119	147	236	267	476	53	3	1	1 391
60 - < 70 jaar	-	3	1	9	18	23	38	71	243	161	20	1	588
70 - < 80 jaar	-	-	1	1	2	4	7	17	73	78	34	5	222
80 jaar en meer	-	-	-	-	-	2	2	1	5	6	12	4	32
<i>Totaal</i> (vrouwen):	17 449	9 380	25 887	7 334	2 612	1 283	1 012	760	1 017	311	71	11	67 127

44. – Huwelijken naar de leeftijd der echtgenoten en hun vorige burgerlijke staat.

Jaar van het huwelijk	< 20 jaar	20 -< 21 jaar	21 -< 25 jaar	25 -< 30 jaar	30 -< 35 jaar	35 -< 40 jaar	40 -< 45 jaar	45 -< 50 jaar	50 -< 60 jaar	60 -< 70 jaar	70 -< 80 jaar	80 jaar en meer	Totaal aantal huwelijken
Ongehuwde mannen													
1971.....	4 343	6 473	38 484	13 650	2 527	1 043	511	291	221	81	12	–	67 636
1972.....	4 323	6 270	38 357	14 490	2 407	975	528	309	209	102	16	3	67 989
1973.....	4 642	6 469	37 561	14 096	2 282	910	490	296	220	88	9	2	67 065
1974.....	4 735	6 549	37 347	13 924	2 240	879	485	279	243	71	23	–	66 775
1975.....	4 584	6 508	36 144	13 623	2 191	836	407	259	250	81	16	1	64 900
1976.....	4 352	6 404	35 134	13 492	2 282	824	434	268	252	73	16	3	63 534
1977.....	4 236	6 002	34 526	12 914	2 321	707	409	240	234	78	22	3	61 692
1978.....	3 682	5 862	33 312	12 919	2 426	738	406	204	254	70	21	4	59 898
Weduwnaars													
1971.....	–	–	19	65	89	119	178	261	549	588	233	35	2 136
1972.....	–	2	15	66	76	107	173	216	504	533	214	25	1 931
1973.....	1	–	14	62	75	101	151	227	510	492	208	39	1 880
1974.....	1	–	15	68	90	102	146	196	488	444	181	26	1 757
1975.....	–	–	18	59	73	95	134	203	422	420	165	28	1 617
1976.....	1	1	6	64	77	95	115	183	410	393	167	33	1 545
1977.....	–	1	12	66	65	88	111	153	456	330	157	30	1 469
1978.....	–	–	17	60	62	89	93	165	419	291	145	26	1 367
Gescheiden mannen													
1971.....	–	–	89	604	756	758	645	493	379	132	15	1	3 872
1972.....	1	–	94	751	866	845	684	524	486	160	20	1	4 432
1973.....	2	1	94	880	934	867	710	555	483	171	22	–	4 719
1974.....	–	3	113	928	1 096	925	744	531	504	159	28	4	5 035
1975.....	3	7	143	1 067	1 043	936	719	539	528	209	22	3	5 219
1976.....	3	2	165	1 158	1 330	997	764	570	691	310	67	6	6 063
1977.....	1	2	135	1 101	1 350	887	772	608	698	282	69	7	5 912
1978.....	–	4	163	1 138	1 354	944	725	531	718	227	56	2	5 862
Ongehuwde vrouwen													
1971.....	18 619	10 338	30 068	6 182	1 239	614	376	282	218	59	18	–	68 013
1972.....	18 980	10 613	29 620	6 426	1 178	532	373	265	223	86	14	2	68 312
1973.....	19 782	10 667	28 218	6 249	1 058	569	345	233	212	76	11	3	67 423
1974.....	20 265	10 422	27 733	6 311	1 106	509	355	220	244	80	12	–	67 257
1975.....	19 555	10 384	26 899	6 071	1 117	477	280	200	221	64	24	–	65 292
1976.....	19 273	10 339	26 073	5 838	1 141	476	273	209	281	62	11	2	63 978
1977.....	18 581	9 592	25 936	5 838	1 111	409	243	198	261	53	13	2	62 237
1978.....	17 443	9 361	25 435	5 833	1 121	391	246	176	239	59	10	2	60 316
Weduwen													
1971.....	1	9	55	111	129	142	203	261	446	294	63	4	1 718
1972.....	2	6	48	116	119	138	164	237	375	280	67	6	1 558
1973.....	–	4	34	127	114	134	148	184	372	275	64	8	1 464
1974.....	3	3	49	128	114	103	117	176	327	202	47	7	1 276
1975.....	4	9	51	84	94	122	138	150	308	192	43	3	1 198
1976.....	1	6	48	92	109	97	118	128	260	174	44	4	1 081
1977.....	3	5	39	98	100	83	87	129	270	172	57	5	1 048
1978.....	2	2	36	81	94	94	99	95	251	136	41	9	940
Gescheiden vrouwen													
1971.....	–	11	234	736	822	715	515	434	337	101	8	–	3 913
1972.....	6	7	245	1 015	820	772	631	468	382	122	12	2	4 482
1973.....	4	13	280	1 065	973	792	621	462	431	127	9	–	4 777
1974.....	12	13	359	1 174	1 006	821	602	478	433	118	18	–	5 034
1975.....	9	10	328	1 303	1 090	799	632	471	481	106	16	1	5 246
1976.....	9	21	394	1 486	1 276	838	710	536	621	170	22	–	6 083
1977.....	1	20	432	1 321	1 266	816	650	518	574	160	29	1	5 788
1978.....	4	17	416	1 420	1 397	798	667	489	527	116	20	–	5 871

45. - Huwelijken per maand.

JAREN	Januari	Februari	Maart	April	Mei	Juni	Juli	Aug.	Sept.	Oktober	Nov.	Dec.
1965.....	2 664	3 510	2 354	6 481	6 937	5 594	12 911	7 502	6 120	5 287	3 186	3 989
1966.....	2 764	3 147	3 113	7 331	6 695	5 662	13 192	7 477	6 222	5 256	3 194	4 277
1967.....	2 612	2 802	4 600	6 527	6 311	5 771	12 772	7 436	6 788	4 752	3 097	4 841
1968.....	2 510	3 208	3 970	6 738	6 718	6 672	11 857	8 724	5 975	5 031	3 603	4 707
1969.....	2 610	3 088	5 290	6 255	7 381	6 154	12 588	8 576	6 270	5 327	3 699	5 092
1970.....	2 889	3 279	5 010	6 943	6 401	6 172	13 058	7 846	6 749	5 742	3 791	5 381
1971.....	2 930	3 336	4 824	7 099	7 225	6 495	13 639	7 347	6 783	5 618	3 488	4 860
1972.....	2 965	3 257	5 501	6 517	7 043	7 231	12 495	7 562	7 611	5 166	3 509	5 495
1973.....	2 812	3 330	5 538	6 787	6 800	8 408	10 420	8 090	7 278	5 420	3 446	5 335
1974.....	2 807	3 507	5 308	6 661	7 639	8 073	10 524	8 632	6 793	5 204	3 549	4 870
1975.....	2 933	3 395	5 177	6 643	7 463	7 498	10 243	8 221	6 564	5 138	3 600	4 861
1976.....	3 110	3 546	4 501	6 749	6 953	7 532	10 611	7 624	6 799	5 405	3 448	4 864
1977.....	2 732	3 268	4 841	6 671	7 006	7 472	10 661	7 127	6 992	5 031	3 048	4 224
1978.....	2 805	3 152	5 084	6 045	6 624	8 534	8 709	6 928	7 377	4 674	2 905	4 290
1979*.....	2 556	3 002	4 833	5 686	6 544	9 372	7 312	7 447	6 959	4 876	2 807	4 017
1980*.....	2 459	3 294	5 063	5 429	7 347	8 175

46. - Huwelijken naar de burgerlijke staat der echtgenoten.

JAAR VAN HET HUWELIJK	Huwelijken gesloten tussen									Totaal
	jong-gezellen en jonge dochters	jong-gezellen en weduwen	jong-gezellen en gesch. vrouwen	wedu-naars en jonge dochters	wedu-naars en weduwen	wedu-naars en gesch. vrouwen	gescheiden mannen en jonge dochters	gescheiden mannen en weduwen	gescheiden mannen en gesch. vrouwen	
1965.....	57 923	788	1 611	900	1 258	527	1 683	345	1 500	66 535
1966.....	59 751	734	1 590	868	1 334	525	1 675	367	1 486	68 330
1967.....	59 933	663	1 560	852	1 188	524	1 672	334	1 583	68 309
1968.....	61 503	614	1 550	841	1 041	531	1 780	320	1 533	69 713
1969.....	63 872	612	1 622	788	1 041	555	1 805	350	1 685	72 330
1970.....	65 157	558	1 675	723	958	538	1 779	290	1 583	73 261
1971.....	65 382	546	1 708	729	885	522	1 902	287	1 683	73 644
1972.....	65 551	513	1 925	633	775	523	2 128	270	2 034	74 352
1973.....	64 521	479	2 065	631	719	530	2 271	266	2 182	73 664
1974.....	64 175	437	2 163	640	590	527	2 442	249	2 344	73 567
1975.....	62 219	406	2 275	533	525	559	2 540	267	2 412	71 736
1976.....	60 607	382	2 545	514	456	575	2 857	243	2 963	71 142
1977.....	58 981	339	2 372	455	441	573	2 801	268	2 843	69 073
1978.....	57 080	328	2 490	471	385	511	2 765	227	2 870	67 127
1979*.....	65 411

47. - Gescheidenen naar hun leeftijd.

JAAR VAN ECHTSCHEIDING	Leeftijd van de vrouw							Leeftijd van de man								
	21 jaar	21 - < 25 jaar	25 - < 30 jaar	30 - < 35 jaar	35 - < 50 jaar	50 jaar en meer	Leeftijd onbekend	Totaal	21 jaar	21 - < 25 jaar	25 - < 30 jaar	30 - < 35 jaar	35 - < 50 jaar	50 jaar en meer	Leeftijd onbekend	Totaal
1965.....	44	409	1 203	1 222	2 059	440	143	5 520	5	119	906	1 270	2 404	671	145	5 520
1966.....	42	465	1 199	1 244	2 294	447	135	5 826	5	149	944	1 247	2 655	691	135	5 826
1967.....	39	499	1 274	1 296	2 458	457	-	6 023	3	176	948	1 375	2 825	696	-	6 023
1968.....	54	551	1 240	1 284	2 456	471	1	6 057	7	188	1 083	1 200	2 854	723	2	6 057
1969.....	50	674	1 373	1 344	2 550	462	5	6 458	4	253	1 135	1 388	2 950	726	2	6 458
1970.....	60	689	1 370	1 331	2 458	489	6	6 403	8	238	1 200	1 326	2 893	733	5	6 403
1971.....	63	742	1 700	1 471	2 532	513	3	7 024	4	317	1 422	1 488	3 041	749	3	7 024
1972.....	45	814	1 963	1 535	2 869	606	-	7 832	2	324	1 607	1 691	3 349	859	-	7 832
1973.....	93	846	2 245	1 655	2 863	634	-	8 336	5	373	1 836	1 852	3 323	947	-	8 336
1974.....	106	948	2 753	2 032	3 555	739	-	10 133	7	397	2 260	2 190	4 136	1 143	-	10 133
1975.....	117	1 079	2 934	2 153	3 752	942	-	10 977	11	439	2 439	2 327	4 406	1 355	-	10 977
1976.....	118	1 218	3 147	2 417	3 995	1 770	-	12 665	12	478	2 799	2 546	4 644	2 186	-	12 665
1977.....	110	1 283	3 172	2 632	3 999	1 670	1	12 867	11	519	2 705	2 912	4 637	2 082	1	12 867
1978.....	136	1 403	3 299	2 906	4 222	1 559	3	13 528	12	576	2 837	3 157	4 930	2 013	3	13 528

48. – Echtscheidingen naar de duur van het ontbonden huwelijk.

JAAR VAN ECHTSCHIEDING	Duur van het huwelijk								Totaal
	< 1 jaar	1 - < 5 jaar	5 - < 10 jaar	10 - < 15 jaar	15 - < 20 jaar	20 - < 25 jaar	25 jaar en meer	Duur onbekend	
1962.....	7	571	1 387	1 171	752	384	425	–	4 697
1963.....	5	550	1 535	1 267	884	399	373	158	5 171
1964.....	1	574	1 548	1 271	1 021	423	480	152	5 470
1965.....	–	615	1 606	1 331	966	416	426	160	5 520
1966.....	–	659	1 635	1 351	1 080	540	418	143	5 826
1967.....	4	677	1 727	1 514	1 060	576	465	–	6 023
1968.....	13	711	1 707	1 438	1 037	647	504	–	6 057
1969.....	6	864	1 886	1 436	1 050	660	553	3	6 458
1970.....	4	813	1 912	1 448	1 022	664	534	6	6 403
1971.....	4	895	2 200	1 578	1 068	704	575	–	7 024
1972.....	11	1 057	2 397	1 696	1 240	753	678	–	7 832
1973.....	4	1 145	2 687	1 775	1 167	802	756	–	8 336
1974.....	5	1 352	3 247	2 181	1 458	969	921	–	10 133
1975.....	3	1 428	3 518	2 386	1 533	993	1 116	–	10 977
1976.....	5	1 617	3 781	2 472	1 705	1 139	1 946	–	12 665
1977.....	1	1 619	3 909	2 599	1 653	1 220	1 866	–	12 867
1978.....	2	1 856	4 183	2 756	1 700	1 266	1 765	–	13 528

49. – Echtscheidingen en scheidingen van tafel en bed.

JAREN	Aanvragen van echtscheiding ingewilligd door de rechtbanken van eerste aanleg				Scheidingen van tafel en bed ingewilligd door de rechtbanken van eerste aanleg	Echtscheidingen geboekt door de burgerlijke stand
	Wegens een bepaalde oorzaak (1)	Na scheiding van tafel en bed	Door wederzijdse toestemming	Totaal		
1962.....	4 409	27	942	5 378	224	4 697
1963.....	4 258	128	999	5 385	233	5 171
1964.....	4 502		1 307	5 809	236	5 470
1965.....	4 477		1 413	5 890	228	5 520
1966.....	4 628		1 526	6 154	197	5 826
1967.....	5 196		1 351	6 547	202	6 023
1968.....	5 446		1 401	6 847	216	6 057
1969.....	5 080		1 429	6 509	171	6 458
1970.....	5 465		1 470	6 935	149	6 403
1971.....	5 572		1 751	7 323	145	7 024
1972.....	6 258		2 101	8 359	180	7 832
1973.....	6 196		2 179	8 375	150	8 336
1974.....	7 264		3 697	10 961	152	10 133
1975.....	8 281		4 049	12 330	144	10 977
1976.....	9 395		4 359	13 754	147	12 665
1977.....	12 867
1978.....	13 528
1979*.....	13 499

(1) Gewelddaden, mishandelingen, beledigingen van erge aard, overspel.

50. – Echtparen naar het aantal nog in leven zijnde kinderen.

(Bron: Volkstellingen.)

AANTAL NOG IN LEVEN ZIJNDE KINDEREN	Aantal echtparen							
	1930		1947		1961		1970	
	Absolute cijfers	‰	Absolute cijfers	‰	Absolute cijfers	‰	Absolute cijfers	‰
0 kinderen.....	458 288	243	569 432	268	554 990	236	426 803	173
1 kind.....	521 932	277	636 436	300	689 952	293	725 168	294
2 kinderen.....	373 566	198	428 421	202	524 684	223	618 388	251
3 kinderen.....	206 266	109	214 619	101	267 610	114	326 463	133
4 kinderen.....	121 682	65	116 806	55	144 012	61	175 191	71
5 kinderen.....	75 558	40	65 117	31	74 579	32	87 693	36
6 kinderen.....	49 673	26	39 090	18	42 058	18	46 507	19
7 kinderen.....	32 524	17	22 964	11	23 088	10	25 160	10
8 kinderen.....	20 871	11	14 109	6	13 501	6	14 052	6
9 kinderen.....	12 245	7	8 115	4	7 527	3	7 642	3
10 kinderen.....	6 604	4	4 382	2	4 319	2		
11 kinderen.....	3 250	2	2 335	1	2 367	1	9 443	4
12 kinderen en meer.....	2 419	1	1 977	1	2 447	1		
Niet aangegeven.....	-	-	-	-	1 405	-	-(1)	-(1)
<i>Totaal:</i>	1 884 878	1 000	2 123 803	1 000	2 352 539	1 000	2 462 510	1 000
Gemiddeld aantal kinderen per 100 echtparen.....	196		170		178		194	

(1) De ontbrekende gegevens (7,6 % van het totaal) werden, met het oog op de vergelijking, met voorgaande jaren, proportioneel verdeeld over de bekende.

51. – Echtparen naar het aantal levend geboren kinderen.

(Bron: Volkstellingen.)

AANTAL LEVEND GEBOREN KINDEREN	Aantal echtparen							
	1930		1947		1961		1970 (1)	
	Absolute cijfers	‰	Absolute cijfers	‰	Absolute cijfers	‰	Absolute cijfers	‰
zonder kinderen.....	426 531	226	534 706	252	528 632	225	470 677	191
1 kind.....	467 253	248	584 492	275	655 372	279	671 890	273
2 kinderen.....	352 816	187	418 098	197	518 221	220	589 826	240
3 kinderen.....	211 914	113	230 004	108	280 611	119	327 678	133
4 kinderen.....	132 281	70	133 246	63	156 956	67	181 962	74
5 kinderen.....	85 839	46	79 009	37	85 934	37	95 602	39
6 kinderen.....	60 569	32	50 408	24	50 080	21	52 582	21
7 kinderen.....	44 121	23	32 104	15	29 206	12	29 682	12
8 kinderen.....	32 946	18	22 021	10	18 023	8	17 358	7
9 kinderen.....	24 024	13	14 455	7	10 945	5	10 049	4
10 kinderen.....	17 196	9	9 904	5	6 974	3		
11 kinderen.....	11 793	6	6 244	3	4 256	2	15 204	6
12 kinderen en meer.....	17 595	9	9 112	4	5 924	2		
Aantal kinderen onbekend.....	-	-	-	-	1 405	0	-(2)	-(2)
<i>Totaal:</i>	1 884 878	1 000	2 123 803	1 000	2 352 539	1 000	2 462 510	1 000
Gemiddeld aantal levend geboren kinderen per 100 echtparen.....	196		170		178		194	

(1) Verbeterde cijfers.

(2) De ontbrekende gegevens (7,6% van het totaal) werden, met het oog op de vergelijking met voorgaande jaren, proportioneel verdeeld over de bekende.

Volksgezondheid

1. - Medisch en paramedisch personeel per provincie.

(Bron: Ministerie van Volksgezondheid.)

PROVINCIES	Aantal dokters in de geneeskunde	Aantal dokters in de geneeskunde licentiaten in de tandheelkunde	Aantal licentiaten in de tandheelkunde	Tandartsen houders van bekwaamheidsget.	Aantal veeartsen	Aantal apothekers	Aantal vrouwen
1 januari 1980							
Antwerpen.....	2 903	51	451	38	255	1 249	..
Brabant.....	7 835	190	886	89	395	2 574	..
Henegouwen.....	2 779	41	277	25	247	1 190	..
Luik.....	2 905	86	306	19	279	1 296	..
Limburg.....	1 007	15	226	3	116	425	..
Luxemburg.....	419	12	58	2	141	177	..
Namen.....	994	23	102	8	149	447	..
Oost-Vlaanderen.....	2 596	35	501	8	329	1 223	..
West-Vlaanderen.....	1 977	25	390	11	364	808	..
<i>Rijk:</i>	23 415	478	3 197	203	2 275	9 389	..
1 januari							
1979.....	22 143	448	2 735	213	2 083	9 187	..
1978.....	20 725	546	2 516	221	1 931	8 850(3)	..
1977.....	..	523	2 238	225	1 769	8 688	..
1976.....	..	412	2 042	231	1 620	7 688	..
1975.....	..	394	1 911	242	1 471	6 610*	..
1973(2).....	..	469	1 618	282	1 336
1970.....	14 991	417	1 341	503	1 303	6 735	3 593
1969.....	14 922	492	1 702	524	1 274	6 533	3 615
1968.....	14 517	434	1 406	463	1 265	6 249	3 563
1967.....	14 176	366	1 305	464	1 254	6 171	3 843
1966.....	13 793	366	1 230	473	1 202	6 078	3 815
1965.....	13 473	331	1 143	485	1 161	5 968	3 788
1964.....	13 236	276	1 080	516	1 130	5 844	3 861
1963.....	12 888	308	1 006	533	1 097	5 714	3 864
1962.....	12 394	297	910	550	1 076	5 622	3 837
1961.....	11 703	317	775	601	1 012	5 383	3 834
1960.....	11 380	269	772	570	958	5 266	3 815
1959.....	11 013	249	715	581	948	5 218	3 848
1958.....	10 793	239	666	593	914	5 116	3 821
1957.....	10 358	217	608	606	895	4 927	3 779
1956.....	9 937	203	564	618	872	4 804	3 767
1955.....	9 598	196	515	634	867	4 691	3 707
1954.....	9 271	186	470	641	850	4 552	3 704
1953.....	8 935	177	408	644	844	4 334	3 582

(1) Deze cijfers zijn reeds begrepen in die van de voorgaande kolom en zijn niet begrepen in die van de volgende kolom.

(2) Toestand op 20 december 1972.

(3) Niet inbegrepen 15 apothekers (2 mannen en 13 vrouwen) woonachtig in het buitenland.

2. - Geneesheren per provincie en voor het Rijk - Toestand op 1 januari in absolute cijfers en per 1 000 inwoners.

(Bron: Ministerie van Volksgezondheid.)

PROVINCIES EN RIJK	1970	1971 (1)	1972 (2)	1974	1975	1976	1977	1978	1979	1980
Absolute cijfers										
Antwerpen.....	1 840	1 868	1 957	2 011	2 085	2 240	2 424	2 546	2 731	2 903
Brabant	5 005	4 908	5 267	5 564	5 835	6 316	6 716	6 960	7 402	7 835
Henegouwen	1 889	1 854	1 970	2 029	2 092	2 203	2 412	2 549	2 634	2 779
Luik	2 007	1 990	2 069	2 136	2 223	2 322	2 521	2 646	2 769	2 905
Limburg.....	526	537	577	610	629	731	776	831	913	1 007
Luxemburg.....	239	238	261	262	275	303	336	361	392	419
Namen	626	617	670	691	732	790	838	889	963	994
Oost-Vlaanderen.....	1 636	1 638	1 754	1 791	1 938	2 012	2 184	2 258	2 464	2 596
West-Vlaanderen.....	1 223	1 237	1 363	1 382	1 463	1 589	1 665	1 685	1 875	1 977
<i>Rijk:</i>	14 991	14 887	15 888	16 476	17 272	18 506	19 872	20 725	22 143	23 415

PROVINCIES EN RIJK	1970	1971 (1)	1972 (2)	1974	1975	1976	1977	1978	1979	1980
Per 1 000 inwoners										
Antwerpen.....	1,20	1,21	1,27	1,30	1,34	1,44	1,55	1,62	1,74	1,84
Brabant	2,30	2,24	2,40	2,52	2,64	2,84	3,03	3,14	3,34	3,52
Henegouwen	1,42	1,40	1,49	1,54	1,58	1,67	1,83	1,93	2,00	2,12
Luik	1,98	1,97	2,04	2,10	2,18	2,28	2,50	2,62	2,75	2,89
Limburg.....	0,80	0,81	0,87	0,91	0,93	1,07	1,12	1,19	1,29	1,42
Luxemburg.....	1,09	1,10	1,20	1,20	1,26	1,38	1,53	1,64	1,77	1,88
Namen	1,63	1,62	1,74	1,79	1,88	2,02	2,10	2,22	2,39	2,46
Oost-Vlaanderen.....	1,25	1,25	1,33	1,36	1,46	1,52	1,65	1,70	1,85	1,95
West-Vlaanderen.....	1,16	1,17	1,28	1,30	1,37	1,48	1,55	1,57	1,74	1,83
<i>Rijk:</i>	1,55	1,54	1,64	1,69	1,76	1,89	2,02	2,11	2,25	2,38

(1) Toestand: 2^e kwartaal 1971; niet volledig vergelijkbaar met de vroegere jaren.

(2) Toestand: 31 december 1972.

3. - Verzorgingsinstellingen per provincie. - Aantal bedden naar erkende dienst op 1 januari 1979⁽¹⁾.

(Bron: Ministerie van Volksgezondheid.)

PROVINCIES	1979											
	C Heelkunde		D Geneeskunde		H* Gemengde hospitalisatie* (2)		L Besmettelijke ziekten		M Kraaminrichting		E Kindergeneeskunde	
	A	B	A	B	A	B	A	B	A	B	A	B
Antwerpen.....	1 599	1 641	1 526	1 141	145	21	50	-	309	542	404	693
Brabant	1 601	3 174	1 399	2 023	44	506	71	-	203	612	322	735
Henegouwen	885	2 401	984	1 625	81	-	12	-	231	421	231	470
Luik	817	1 177	863	576	50	65	12	-	145	295	324	91
Limburg	522	687	418	695	48	30	52	-	271	212	262	325
Luxemburg	113	201	60	93	13	-	-	-	39	69	40	-
Namen	284	436	213	354	-	93	18	-	83	71	90	20
Oost-Vlaanderen	1 278	1 643	1 441	1 080	52	6	41	-	307	363	446	494
West-Vlaanderen.....	745	1 835	649	1 506	26	-	-	-	204	396	228	674
<i>Rijk:</i>	7 844	13 195	7 553	9 093	459	721	256	-	1 792	2 981	2 347	3 502

PROVINCIES	1979											
	N Vroegtijdig geboren		S Speciali- teiten		P/A Neuro- psychiatrie		B Longziekten		I Intensieve verzorging		Totaal	
	A	B	A	B	A	B	A	B	A	B	A	B
Antwerpen.....	64	107	-	-	-	118	-	-	57	53	4 154	4 316
Brabant	18	133	-	-	-	197	-	28	91	146	3 749	7 554
Henegouwen	52	20	34	-	60	60	-	27	67	75	2 637	5 099
Luik	43	45	-	71	59	-	56	-	69	29	2 438	2 349
Limburg	54	-	-	-	31	-	41	-	12	21	1 711	1 970
Luxemburg	15	-	-	-	-	30	-	-	4	-	284	393
Namen	20	18	-	-	-	-	-	51	20	15	728	1 058
Oost-Vlaanderen	39	70	-	34	112	27	39	14	60	47	3 815	3 778
West-Vlaanderen.....	49	45	-	-	111	198	-	18	11	99	2 023	4 771
<i>Rijk:</i>	354	438	34	105	373	630	136	138	391	485	21 539	31 288

(1) Uitsluitend instellingen voor akute ziekten; exclusief de bedden van de psychiatrische inrichtingen (24 637); de bedden R+V+H (9 884) van de geriatrische instellingen; de bedden (S) in de «S» inrichtingen (2 140) en de bedden in de sanatoria (803).

(2) Eenvoudige hospitalisatie (H) (325 bedden) + gemengde hospitalisatie (H*) (855 bedden).

N.B. - A=openbare instellingen. - B=private instellingen. - R=geriatrie en revalidatie. - V=behandeling van zieken die lijden aan langdurige aandoeningen. - H=gewone hospitalisatie in de geriatrische verpleeginrichtingen. - S=specialiteiten.

4. – Door het Ministerie van Volksgezondheid aangenomen gezondheidscentra⁽¹⁾.

(Bron: Ministerie van Volksgezondheid.)

JAREN	Aantal centra (2)		Aantal tuberkuline reacties		Aantal klinische onderzoeken		Aantal radiofotografische of radioscopische onderzoeken		Totaal bedragen van de toelagen (F)		
	openbare	private	openbare	private	openbare	private	openbare	private	openbare	private	Alg. totaal
1964.....	49	44	117 202	199 348	183 699	308 902	43 431	43 347	23 280 203(4)	39 241 512	62 521 715(4)
1965(5)...	52	57	97 892	195 240	183 801	326 922	37 307	57 768	30 680 664(4)	54 568 881(4)	85 249 545(4)
1966(3)...	54	70	28 370	96 869	55 682	155 191	26 376	63 203	10 014 637	27 897 807	37 912 444
1967(3)...	49	77	27 815	105 762	55 654	188 935	29 840	70 144	10 382 074	34 662 298	45 044 372
1968(3)...	47	83	19 398	61 948	37 368	111 393	20 889	49 342	7 217 113	21 225 707	28 442 820
1969(3)...	23	14	1	117	3 245	3 783	3 229	18 143	673 502	1 139 919	1 813 421
1970(3)...	27	30	515	242	3 497	4 635	4 658	20 691	788 701	1 422 658	2 211 359
1971(3)...	25	35	890	138	(6)3 439	6 822	6 235	23 084	(6)854 212	1 968 902	2 823 114
1972(3)...	24	32	930	126	3 617	7 987	7 343	28 354	885 086	2 600 000	3 485 086
1973(3)...	23	32	813	23	2 973	7 971	6 042	25 174	851 991	2 542 981	3 394 972
1974(3)...	23	36	780	15	3 134	8 285	6 324	27 810	988 038	2 988 500	3 976 538
1975.....	27	34	654	54	3 266	7 976	6 099	29 051	1 156 092	3 339 691	4 495 783
1976.....	23	33	879	12	3 063	8 846	6 078	28 283	1 202 045	3 910 879	5 112 924
1977.....	24	35	828	269	2 854	7 552	6 178	18 114	1 231 052	3 316 412	4 547 464
1978.....	22	36	883	1 079	2 543	8 053	6 614	11 011	1 213 570	3 356 071	4 569 641

(1) Besluiten van de Regent van 30 oktober 1948 (*Staatsbl.* 15, 16 en 17 november 1948) en 23 mei 1949 (*Staatsbl.* 6, 7 en 8 juni 1949).

Ministeriële besluiten van 3 november 1948 (*Staatsbl.* 28 november 1948 en 12 februari 1949 (*Staatsbl.* 7 en 8 maart 1949).

(2) Op 31 december.

(3) Niet inbegrepen 8 (1966), 16 (1967), 24 (1968), 127 (1969), 124 (1970), 120 (1971), 123 (1972), 129 (1973) en 126 (1974) centra die geen activiteit gehad hebben in de loop van het jaar.

(4) Inbegrepen de «afzonderlijke somatische inspecties» (12 F per inspect) 264 voor 1964 en 2353 voor 1965.

(5) Vanaf 1 september 1965 zijn de onderzoeken voor medisch schooltoezicht niet meer begrepen in deze statistiek.

(6) Inbegrepen 2 centra gesloten vanaf 31 augustus 1971.

5. – Bedrijvigheid van de dispensaria van de Belgische nationale liga tot bestrijding van de tuberculose.

(Bron: Ministerie van Volksgezondheid.)

	1968	1969	1970	1971	1972	1973	1974
Zieken, waarvoor een kuur in een sanatorium werd voorgesteld.....	1 502	1 913	1 772	1 519	1 377	1 105	1 044
Zieken binnengekomen in een sanatorium	1 221	1 465	1 358	1 181	1 072	835	815
Zieken, waarvoor een kuur in een preventorium werd voorgesteld.....	811	1 114	1 151	985	820	631	690
Zieken, waarvoor een kuur in een kolonie werd voorgesteld	4 954	6 398	6 092	6 159	5 837	5 393	4 289
Aantal klinische onderzoeken	216 370	278 792	270 948	267 317	268 194	248 812	235 317
Aantal radiografische onderzoeken	25 854	42 136	42 943	40 561	43 389	39 230	37 941
Aantal systematische uitgevoerde onderzoeken:							
a) in de dispensaria en door de rondreizende diensten	31 167	43 340	41 637	43 582	32 430	26 625	25 398
b) door de Centrale Dienst van de Radiografie.....	699 120	880 543	977 730	1 029 962	1 061 430	908 955	757 397
Aantal bacteriologische ontleding(1).....	18 785	26 537	26 009	22 938	21 075	19 336	17 327
Uitslagen +	1 215	1 571	1 869	1 284	1 260	1 050	949
Uitslagen -	17 570	24 966	24 140	21 654	19 815	18 286	16 378
Aantal cuti-reacties tuberkulinereacties.....	430 181	562 887	575 476	648 497	656 362	671 143	621 254
Aantal huisbezoeken afgelegd door de verpleegsters	93 384	163 337	160 314	141 489	132 935	115 318	114 476

(1) Vóór 1954: aantal analyses (voor één zelfde persoon kunnen verscheidene ontleding(1) gebeuren).

Vanaf 1954: aantal personen betreffende dewelke één of meer analyses werden uitgevoerd (één zelfde persoon komt elk jaar slechts éénmaal in de statistiek).

6. – Rustoorden en aantal bedden ingedeeld naar de eigenaar en de erkenning op 1 december 1979⁽¹⁾.

(Bron: Ministerie van Volksgezondheid.)

PROVINCIES	Openbare instellingen		Private instellingen				Totaal
	erkend	niet erkend	V.Z.W.		Andere		
			erkend	niet erkend	erkend	niet erkend	
Aantal instellingen							
op 1 december 1979							
Antwerpen.....	21	29	48	21	26	20	165
Brabant.....	44	27	52	12	181	133	449
Henegouwen.....	21	31	24	17	43	24	160
Luik.....	22	19	20	15	37	29	142
Limburg.....	10	7	15	5	–	1	38
Luxemburg.....	6	8	5	1	3	4	27
Namen.....	12	12	8	2	24	17	75
Oost-Vlaanderen.....	47	27	66	14	13	8	175
West-Vlaanderen.....	35	15	51	10	10	4	125
<i>Totaal:</i>	218	175	289	97	337	240	1 356
Brussels gewest.....	16	10	20	6	136	105	293
Vlaams gewest.....	130	89	206	56	81	51	613
Waals gewest.....	72	76	63	35	120	84	450
op 1 april 1979.....	387			959			1 346
op 1 februari 1978.....	383			938			1 321
op 31 december 1976.....	380			912			1 292
op 31 december 1973.....	377			905			1 282(2)
op 31 december 1970.....	369			910			1 279(3)
op 31 december 1964.....	357			588			945
op 31 december 1963.....	354			547			901
op 31 december 1962.....	348			546			894
Aantal bedden							
op 1 december 1979							
Antwerpen.....	1 654	2 835	3 374	1 252	1 075	415	10 605
Brabant.....	4 064	2 179	2 957	437	5 253	3 156	18 046
Henegouwen.....	1 970	2 013	1 543	1 133	1 283	323	8 265
Luik.....	1 571	1 310	1 157	735	1 026	661	6 460
Limburg.....	750	520	1 012	124	–	10	2 416
Luxemburg.....	369	447	328	3	38	68	1 253
Namen.....	496	522	517	194	608	311	2 648
Oost-Vlaanderen.....	3 279	1 788	4 289	588	251	143	10 338
West-Vlaanderen.....	3 055	1 022	3 670	615	373	283	9 018
<i>Totaal:</i>	17 208	12 636	18 847	5 081	9 907	5 370	69 049
Brussels gewest.....	2 090	1 326	938	202	3 890	2 504	10 950
Vlaams gewest.....	10 036	6 754	14 193	2 814	2 636	1 351	37 784
Waals gewest.....	5 082	4 556	3 716	2 065	3 381	1 515	20 315
op 1 april 1979.....	29 581			38 479			68 060
op 1 februari 1978.....	28 825			37 126			65 951
op 31 december 1976.....	28 337			35 643			63 980
op 31 december 1973.....	27 192			31 383			58 575
op 31 december 1970.....	24 699			30 388			55 087
op 31 december 1964.....	24 622			23 763			48 385
op 31 december 1963.....	24 115			22 568			46 683
op 31 december 1962.....	23 220			22 647			45 867

(1) Koninklijk besluit van 22 maart 1968.

(2) Inbegrepen 58 instellingen waarvan het aantal bedden niet aangeduid is.

(3) Inbegrepen 63 instellingen waarvan het aantal bedden niet aangeduid is.

7.- Doodsoorzaken⁽¹⁾.

Nrs van de internationale naamlijst van de doodsoorzaken	DOODSOORZAKEN (Verkorte lijst van W.G.O., zgn lijst B) 8 ^e herziening	1976		
		Mannen	Vrouwen	Totaal
000	B 1. Cholera	-	-	-
001	B 2. Thyphus abdominalis.....	1	2	3
004, 006	B 3. Dysenterieën en amibiasis	1	-	1
008, 009	B 4. Enteritis en andere diarree	35	33	68
010-012	B 5. Tuberculose van de ademhalingsorganen	291	70	361
013-019	B 6. Andere vormen van tuberculose en sequelae	46	19	65
020	B 7. Pest	-	-	-
032	B 8. Difteritis.....	-	-	-
033	B 9. Pertussis.....	-	-	-
034	B 10. Angina door streptokokken en scarlatina	-	-	-
036	B 11. Meninkokken infecties.....	6	6	12
040-043	B 12. Acute poliomyelitis	1	-	1
050	B 13. Variola.....	-	-	-
055	B 14. Morbilli	4	5	9
080-083	B 15. Epidemische tyfus en andere rickettioses.....	-	-	-
084	B 16. Malaria.....	1	2	3
090-097	B 17. Syfillis en sequelae	12	12	24
Andere nrs 000-136	B 18. Alle andere besmettelijke ziekten	173	247	420
140-209	B 19. Kwaadaardige nieuwvormingen, inbegrepen van de lymfatische en haematopoëtische weefsels	14 156	10 571	24 727
210-239	B 20. Benigne tumoren en nieuwvormingen niet gespecificeerd als goedaardig of kwaadaardig.....	176	184	360
250	B 21. Diabetes mellitus	1 026	2 247	3 273
260-269	B 22. Avitaminoses en andere voedingsinsufficiënties	205	277	482
280-285	B 23. Anemieën	86	111	197
320	B 24. Meningitis.....	21	23	44
390-392	B 25. Polyarthritis rheumatica acuta	5	3	8
393-398	B 26. Chronische reumatische hartziekte.....	138	187	325
400-404	B 27. Hypertensie ziekten.....	393	689	1 082
410-414	B 28. Ischemische hartziekten.....	10 768	6 929	17 697
420-429	B 29. Andere vormen van hartziekten.....	5 545	6 089	11 634
430-438	B 30. Vasculaire letsels van het centraal zenuwstelsel.....	6 640	8 600	15 240
470-474	B 31. Influenza.....	361	509	870
480-486	B 32. Pneumonie	1 482	1 366	2 848

(1) Oorspronkelijke oorzaken. - Met inbegrip van de levend geboren, doch levenloos aangegeven kinderen, de doodgeborenen niet inbegrepen. De dit jaar gepubliceerde tabel is opge- maakt op basis van de nieuwe codificatie van de doodsoorzaken (8^e herziening).

7. - Doodsoorzaken⁽¹⁾ (vervolg).

Nrs van de internationale naamlijst van de doodsoorzaken	DOODSOORZAKEN (verkorte lijst van W.G.O., zgn. lijst B) 8 ^e herziening	1976		
		Mannen	Vrouwen	Totaal
490-493	B 33. Bronchitis, emphysema, astma	2 008	716	2 724
531-533	B 34. Ulcus ventriculi, duodeni.....	297	207	504
540-543	B 35. Appendicitis.....	27	18	45
550-553, 560	B 36. Intestinale obstructie en hernia van de abdominale holte.....	210	296	506
571	B 37. Levercirrose.....	861	556	1 417
580-584	B 38. Nefritis en nefrose.....	90	119	209
600	B 39. Prostaat hypertrofie.....	215	-	215
640-645	B 40. Abortus.....	-	1	1
630-639, 650-678	B 41. Complicaties van zwangerschap, baring en post-partum, baring zonder vermelding van complicaties.....	-	6	6
740-759	B 42. Congenitale afwijkingen.....	339	282	621
764-768, 772, 776	B 43. Geboorteleidsels, dystocische baring, anoxemie en hypoxemie.....	173	119	292
760-763, 769-771, 773-775, 777-779 } 780-796 } Alle andere nrs. } 240-738 }	B 44. Andere oorzaken van perinatale sterfte	362	237	599
	B 45. Symptomen en slecht omschreven toestanden.....	4 874	5 686	10 560
	B 46. Alle andere ziekten.....	6 722	6 662	13 384
	<i>Totaal:</i>	57 751	53 086	110 837
	<i>Classificatie van de ongevallen, vergiftigingen en traumata naar hun oorzaak (code E)</i>			
E 810-E 823	BE 47. Ongevallen door motorvoertuigen.....	1 780	683	2 463
E 800-E 807, E 825-E 949 } }	BE 48. Al de andere ongevallen.....	1 575	1 896	3 471
E 950-E 959	BE 49. Zelfmoord.....	1 062	571	1 633
E 960-E 999	BE 50. Sterfgevallen door alle andere externe oorzaken.....	124	113	237
	<i>Totaal:</i>	4 541	3 263	7 804
	<i>Algemeen totaal:</i>	62 292	56 349	118 641

(1) Zie noot bladzijde 98.

8. – Sterfte ten gevolge van uitwendige oorzaken.

JAAR VAN OVERLIJDEN	Aantal sterfgevallen veroorzaakt door:									Totaal der sterfgevallen		
	doodslag			zelfmoord			alle andere uitwendige oorzaken			Mannen	Vrouwen	Totaal
	Mannen	Vrouwen	Totaal	Mannen	Vrouwen	Totaal	Mannen	Vrouwen	Totaal			
1937...	55	28	83	1 119	368	1 487	2 328	535	2 863	3 502	931	4 433
1938...	57	47	104	1 145	366	1 511	2 318	526	2 844	3 520	939	4 459
1939...	65	41	106	1 035	389	1 424	2 246	528	2 774	3 346	958	4 304
1940(1)	103	52	155	1 141	378	1 519	3 183	947	4 130	4 427	1 377	5 804
1941...	81	28	109	816	347	1 163	2 829	842	3 671	3 726	1 217	4 943
1942...	154	62	216	745	331	1 076	2 703	936	3 639	3 602	1 329	4 931
1943...	562	131	693	598	257	855	2 503	967	3 470	3 663	1 355	5 018
1944...	1 463	389	1 852	744	275	1 019	3 386	1 441	4 827	5 593	2 105	7 698
1945...	169	77	246	908	326	1 234	2 984	1 015	3 999	4 061	1 418	5 479
1946...	180	56	236	921	308	1 229	2 727	710	3 437	3 828	1 074	4 902
1947...	68	34	102	927	313	1 240	2 553	742	3 295	3 548	1 089	4 637
1948...	83	40	123	987	302	1 289	2 310	628	2 938	3 380	970	4 350
1949...	73	39	112	881	291	1 172	2 121	559	2 680	3 075	889	3 964
1950...	53	32	85	821	296	1 117	2 293	607	2 900	3 167	935	4 102
1951...	56	26	82	870	330	1 200	2 336	643	2 979	3 262	999	4 261
1952...	31	29	60	864	283	1 147	2 442	858	3 300	3 337	1 170	4 507
1953...	30	22	52	851	332	1 183	2 692	1 105	3 797	3 573	1 459	5 032
1954...	27	32	59	891	327	1 218	2 927	1 279	4 206	3 845	1 638	5 483
1955...	27	34	61	871	331	1 202	3 190	1 515	4 705	4 088	1 880	5 968
1956...	31	32	63	916	391	1 307	3 524	1 678	5 202	4 471	2 101	6 572
1957...	33	25	58	934	393	1 327	3 149	1 545	4 694	4 116	1 963	6 079
1958...	28	26	54	962	385	1 347	3 194	1 636	4 830	4 184	2 047	6 231
1959...	29	29	58	843	351	1 194	3 140	1 678	4 818	4 012	2 058	6 070
1960...	31	28	59	960	375	1 335	3 283	1 719	5 002	4 274	2 122	6 396
1961...	38	28	66	977	371	1 348	3 269	1 624	4 893	4 284	2 023	6 307
1962...	24	29	53	897	355	1 252	3 138	1 672	4 810	4 059	2 056	6 115
1963...	32	28	60	888	412	1 300	3 260	1 826	5 086	4 180	2 266	6 446
1964...	21	33	54	925	390	1 315	3 409	1 915	5 324	4 355	2 338	6 693
1965...	29	42	71	960	464	1 424	3 548	2 152	5 700	4 537	2 658	7 195
1966...	39	31	70	949	424	1 373	3 461	2 188	5 649	4 449	2 643	7 092
1967...	28	44	72	980	454	1 434	3 589	2 184	5 773	4 597	2 682	7 279
1968...	41	38	79	1 000	492	1 492	3 617	2 493	6 110	4 658	3 023	7 681
1969...	39	42	81	1 008	458	1 466	3 857	2 664	6 521	4 904	3 164	8 068
1970...	56	50	106	1 034	557	1 591	3 939	2 589	6 523	5 029	3 196	8 225
1971...	53	45	98	1 019	472	1 491	3 853	2 681	6 534	4 925	3 198	8 123
1972...	67	52	119	1 015	503	1 518	3 875	2 761	6 636	4 957	3 316	8 273
1973...	56	50	106	988	462	1 450	3 812	2 698	6 510	4 856	3 210	8 066
1974...	55	46	101	1 021	505	1 526	3 621	2 618	6 239	4 697	3 169	7 866
1975...	63	26	89	1 011	577	1 588	3 422	2 621	6 043	4 496	3 224	7 720
1976...	46	45	91	1 062	571	1 633	3 433	2 647	6 080	4 541	3 263	7 804

(1) Van 1940 tot en met 1943, werden 41 gemeenten (88.090 inwoners op 31 december 1939) aan de Belgische administratieve rechtsmacht onttrokken.

N.B. – Vanaf de huidige publikatie (1964), werden de sterfgevallen overeenstemmend met kode n° E 999: «Verwondingen met dodelijke gevolgen toegebracht door oorlogstuigen in vreedstijid» samengevoegd met de gegevens van de kolommen: «Alle andere sterfgevallen door uitwendige oorzaken en totaal der sterfgevallen». Van 1945 af tot en met 1952 omvatten de bovenstaande cijfers de sterfgevallen niet door terechtstelling wegens landverraad.

9. – Verplicht aan te geven gevallen van besmettelijke ziekten.

(Bron: Ministerie van Volksgezondheid.)

ZIEKTEN	1973	1974	1975	1976	1977	1978	1979
OVERDRAAGBARE ZIEKTEN MET VERPLICHTE AANGIFTE:							
I. Quarantainabele ziekten:							
cholera.....	–	–	–	–	–	–	–
pest.....	–	–	–	–	–	–	–
pokken.....	–	–	–	–	–	–	–
gele koorts.....	–	–	–	–	–	–	–
II. Niet quarantainabele ziekten met verplichte internationale aangifte:							
vlektyfus.....	–	–	–	–	–	–	–
febris recurrens.....	–	–	–	–	–	–	–
poliomyelitis.....	1	2	1	1	–	1	1
griep die epidemische afmetingen aanneemt.....	–	–	–	–	–	–	–
paludisme.....	3	4	1	1	3	–	1
III. Overdraagbare ziekten met verplichte nationale aangifte:							
1. Bacteriële ziekten:							
tuberculose.....	2 410	3 078	4 245	5 118	6 531	5 148	–
buiktyfus.....	21	30	17	29	15	16	26
paratyfus.....	5	11	7	12	17	21	12
salmonellose.....	502	514	640	602	485	419	485
shigellose.....	29	114	32	38	76	62	63
botulisme.....	–	1	–	–	3	–	–
andere bacteriële intoxicaties.....	8	–	616	1	–	152	9
difterie.....	17	16	14	5	3	3	–
roodvonk.....	481	443	418	657	581	410	454
lepra.....	1	1	–	1	–	1	2
kwade droes.....	–	–	–	–	–	–	–
miltvuur.....	2	–	1	–	1	1	2
tularemie.....	–	–	1	–	–	–	–
tetanus.....	6	14	9	9	5	7	3
meningitis cerebrospinalis epidemica.....	418	228	136	94	114	127	96
febris undulans.....	3	3	5	4	2	3	7
leptospirose.....	–	2	1	–	2	–	–
puerperale streptococcie.....	–	–	–	–	–	–	–
pemphigus neonatorum.....	–	–	–	–	–	–	–
erisipelas neonatorum.....	–	–	–	1	–	–	–
epidemische buikloop bij zuigelingen.....	–	–	–	–	–	–	–
2. Virusziekten:							
virusencefalitis.....	1	–	–	1	–	–	–
hepatitis infectieuse.....	1 122	1 005	966	873	930	702	640
hondsdoelheid.....	–	–	–	1	–	–	–
3. Ziekten die door rickettsiae en pararickettsiae worden veroorzaakt:							
rickettsiose.....	–	1	–	–	2	1	2
ornithose.....	–	–	–	–	–	–	–
psittacose.....	–	–	–	–	1	–	–
trachoom.....	8	7	–	–	1	–	–
4. Parasitaire ziekten:							
distomatosis.....	–	–	–	–	–	–	–
ankylostomiasis.....	2	6	5	2	–	1	1
amoebiasis.....	–	–	–	–	–	–	–
toxoplasmose.....	4	–	–	3	1	3	2
5. Venerische ziekten:							
syfilis.....	322	324	301	308	455	397	379
gonorrhoea.....	742	875	780	821	752	576	598
lymphogranuloma inguinale.....	–	1	–	1	1	–	–
ulcus molle.....	2	3	3	2	1	1	1
OVERDRAAGBARE ZIEKTEN MET NIET VERPLICHTE AANGIFTE:							
pathogene-coli.....	59	54	61	72	43	54	52
lymphocyttaire meningitis.....	2	3	1	–	7	8	–
meningitis purulenta.....	1	–	–	–	–	–	–
teigne.....	–	–	–	–	–	–	–

10. – Tuberculose, kanker, venerische ziekten. – Aantal bekende ziekten.

(Bron: Ministerie van Volksgezondheid.)

JAREN	Tuberculose (1)		Kanker (2)	Venerische ziekten (3)
	Zieken	Aandoeningen		
1956.....	71 414	77 856	57 168	6 930
1957.....	68 740	73 503	60 591	6 314
1958.....	68 186	72 664	62 671	5 271
1959.....	68 346	72 917	71 696	4 740
1960.....	66 587	70 722	74 250	3 845
1961.....	65 725	69 541	75 097	3 583
1962.....	61 881	65 364	72 127	3 357
1963.....	55 499	59 509	76 841	3 419
1964.....	79 618	4 467
1965.....	51 756	54 294	86 882	4 437
1966.....	89 889	4 491
1967.....	49 491*	51 827*	88 281	3 918
1968.....	46 986*	49 476*	95 163	3 913
1969.....	45 063*	47 472*	92 933	4 063
1970.....	43 654*	46 033*	103 108	2 234
1971.....	41 656	43 769	95 702	2 767
1972.....	40 830	42 981	98 481	2 239
1973.....	38 597	39 718	91 119	3 930
1974.....	38 458	39 515	97 985	3 382
1975.....	34 440	35 442	95 694	..
1976.....	31 324	32 167	97 385	..
1977.....	91 362	..
1978.....	87 212	..

(1) Zieken onder toezicht van de dispensaria.

(2) Zieken onder toezicht van de Dienst voor epidemiologie van het Belgisch Werk tegen Kanker.

(3) Zieken in behandeling in de erkende dispensaria voor bestrijding van de venerische ziekten.

11. – Nieuwe gevallen van kanker bij personen die aangesloten zijn bij een mutualiteit.

(Bron: Ministerie van Volksgezondheid.)

ANATOMISCHE LOKALISATIE	1972		1973		1974		1975		1976	
	M.	V.	M.	V.	M.	V.	M.	V.	M.	V.
Mondholte en farynx.....	591	175	533	161	498	202	522	171	586	194
Esophagus (slokdam)	191	46	220	58	209	47	199	74	206	72
Maag.....	1 017	667	1 074	698	1 036	773	946	708	939	631
Darmen.....	735	985	812	998	870	1 115	778	1 047	808	1 115
Rectum en recto-sigmoidale verbinding.....	759	688	826	672	861	756	894	734	865	794
Larynx (strottehoofd).....	411	34	452	32	424	34	459	32	515	50
Trachea, bronchus en long.....	3 301	217	3 332	284	3 593	262	3 583	262	3 679	278
Mamma (borstklier).....	33	3 532	68	3 595	51	3 948	68	3 758	78	3 943
Cervix uteri (baarmoederhals).....	-	1 009	-	981	-	956	-	862	-	949
Andere delen van het corpus uteri (2).....	-	826	-	779	-	853	-	850	-	826
Prostaat.....	945	-	1 028	-	1 189	-	1 086	-	1 151	-
Huid.....	1 122	1 087	1 084	1 084	1 052	1 065	916	995	1 072	1 085
Beenderen.....	51	54	60	45	61	39	58	49	52	51
Andere of niet gespecificeerde lokalisaties.....	2 600	2 547	2 837	2 647	2 955	2 779	2 915	2 726	3 080	2 674
Leukemieën.....	318	243	353	261	308	295	338	278	356	272
Andere nieuwvormingen van de lymfatische en haematopoëtische weefsels.....	544	381	546	413	593	431	592	442	594	455
<i>Totaal der aandoeningen:</i>	12 618	12 491	13 225	12 708	13 700	13 555	13 354	12 988	13 981	13 389
<i>Aantal zieken (1):</i>	12 369	12 261	13 009	12 468	13 326	13 165	13 175	12 806	13 609	12 997

(1) Aangezien één zelfde zieke meer dan één aandoening (lokalisaties) kan hebben, overtreft het aantal «gevallen» (=aandoeningen) het aantal zieken.

(2) Baarmoederlichaam.

12. - Tuberculose.

I. - Aantal gevallen van tuberculose aangegeven aan de sectoriële Commissies per leeftijdsgroep, geslacht en provincie in 1978. Absoluut aantal en verhouding.

a) Mannelijk geslacht

(Bron: Ministerie van Volksgezondheid.)

LEEFTIJDGROEP	Antwerpen	Brabant	West-Vlaand.	Oost-Vlaand.	Hene-gouwen	Luik	Lim-burg	Luxem-burg	Namen	Provincie onbekend	HET RIJK	
											A.A.	0/000 inw.
1	2	3	4	5	6	7	8	9	10	11	12	13
0 - 4 jaar.....	13	45	9	10	31	34	13	8	8	-	171	5,47
5 - 9 jaar.....	60	90	31	53	160	53	56	23	31	2	559	15,65
10 - 14 jaar.....	52	143	69	76	221	74	67	18	38	3	761	19,27
15 - 19 jaar.....	63	238	52	86	185	63	133	16	43	2	881	21,79
20 - 24 jaar.....	25	104	23	34	62	43	41	8	19	1	360	9,03
25 - 29 jaar.....	11	49	18	19	31	29	10	3	14	-	184	4,76
30 - 34 jaar.....	7	39	18	29	34	17	14	5	5	1	169	4,91
35 - 39 jaar.....	7	46	18	23	35	12	15	12	14	1	183	6,51
40 - 44 jaar.....	9	45	6	21	33	18	16	12	7	1	168	5,62
45 - 49 jaar.....	10	32	13	21	35	20	11	6	6	-	154	4,82
50 - 54 jaar.....	3	37	15	18	59	31	8	2	11	-	184	5,97
55 - 59 jaar.....	7	44	16	14	55	23	12	2	7	1	181	7,07
60 - 64 jaar.....	5	23	7	10	35	12	7	1	4	-	104	5,27
65 - 69 jaar.....	5	35	11	22	39	21	7	5	14	-	159	7,74
70 - 74 jaar.....	4	35	10	17	29	22	5	1	9	-	132	8,20
75 - 79 jaar.....	1	29	10	10	22	11	6	1	3	-	93	8,74
≥ 80 jaar.....	-	10	4	6	13	9	1	1	5	-	49	6,02
Onbekend.....	4	21	3	2	36	1	2	3	-	5	77	
<i>Totaal:</i>	286	1 065	333	471	1 115	493	424	127	238	17	4 569	
<i>0/000 inw.:</i>	3,69	9,95	6,26	7,19	17,47	10,12	11,98	11,71	12,26			9,49

b) Vrouwelijk geslacht

LEEFTIJDGROEP	Antwerpen	Brabant	West-Vlaand.	Oost-Vlaand.	Hene-gouwen	Luik	Lim-burg	Luxem-burg	Namen	Provincie onbekend	HET RIJK	
											A.A.	0/000 inw.
1	2	3	4	5	6	7	8	9	10	11	12	13
0 - 4 jaar.....	11	31	5	14	40	21	20	3	10	-	155	5,22
5 - 9 jaar.....	45	95	33	49	154	76	40	16	40	1	549	16,06
10 - 14 jaar.....	53	139	42	91	183	68	67	19	41	-	703	18,59
15 - 19 jaar.....	59	149	49	86	172	69	91	15	37	2	729	18,79
20 - 24 jaar.....	27	56	29	30	42	28	28	11	20	-	271	7,14
25 - 29 jaar.....	9	32	12	24	12	31	9	5	11	-	145	3,99
30 - 34 jaar.....	6	46	5	34	22	26	9	5	9	2	164	5,00
35 - 39 jaar.....	9	23	5	35	27	18	5	8	9	-	139	5,05
40 - 44 jaar.....	3	26	12	22	15	14	9	8	7	-	116	3,90
45 - 49 jaar.....	4	8	7	7	19	4	2	1	2	-	54	1,67
50 - 54 jaar.....	2	14	5	6	23	9	6	6	3	2	76	2,38
55 - 59 jaar.....	1	13	5	2	15	13	-	4	2	-	55	2,01
60 - 64 jaar.....	1	9	2	5	4	2	2	2	2	-	29	1,28
65 - 69 jaar.....	1	6	2	6	14	9	1	2	2	1	44	1,69
70 - 74 jaar.....	3	19	4	7	9	5	1	-	6	-	54	2,32
75 - 79 jaar.....	-	6	4	5	6	6	2	1	3	-	33	1,87
≥ 80 jaar.....	5	3	5	3	9	4	1	-	4	-	34	2,09
Onbekend.....	8	14	5	2	14	1	-	-	-	4	48	
<i>Totaal:</i>	247	689	231	428	780	404	293	106	208	12	3 398	
<i>0/000 inw.:</i>	3,11	6,00	4,25	6,37	11,48	7,73	8,50	9,44	10,09			6,76

12. - Tuberculose (vervolg).

II. - Aantal gevallen van tuberculose aangegeven aan de sectoriële Commissies per leeftijdsgroep, geslacht en taalgebied in 1978.

(Bron: Ministerie van Volksgezondheid.)

LEEFTIJD- GROEP	Vlaams gewest		Waals gewest		Brussels gewest		Onbekend gewest		Totaal		
	M	V	M	V	M	V	M	V	M	V	Totaal
1	2	3	4	5	6	7	8	9	10	11	12
0 - 4 jaar.....	64	63	82	74	25	18	-	-	171	155	326
5 - 9 jaar.....	254	224	280	290	23	34	2	1	559	549	1 108
10 - 14 jaar.....	376	354	361	323	21	26	3	-	761	703	1 464
15 - 19 jaar.....	539	409	320	303	20	15	2	2	881	729	1 610
20 - 24 jaar.....	179	148	159	109	21	14	1	-	360	271	631
25 - 29 jaar.....	81	77	84	61	19	7	-	-	184	145	329
30 - 34 jaar.....	92	84	66	68	10	10	1	2	169	164	333
35 - 39 jaar.....	90	68	74	66	18	5	1	-	183	139	322
40 - 44 jaar.....	78	63	75	46	14	7	1	-	168	116	284
45 - 49 jaar.....	73	24	67	26	14	4	-	-	154	54	208
50 - 54 jaar.....	60	29	106	41	18	4	-	2	184	76	260
55 - 59 jaar.....	68	12	93	34	19	9	1	-	181	55	236
60 - 64 jaar.....	42	13	55	10	7	6	-	-	104	29	133
65 - 69 jaar.....	59	13	81	27	19	3	-	1	159	44	203
70 - 74 jaar.....	54	25	65	20	13	9	-	-	132	54	186
75 - 79 jaar.....	46	12	39	17	8	4	-	-	93	33	126
≥ 80 jaar.....	17	15	28	18	4	1	-	-	49	34	83
Onbekend.....	30	28	41	15	1	1	5	4	77	48	125
<i>Totaal:</i>	2 202	1 661	2 076	1 548	274	177	17	12	4 569	3 398	7 967

III. - Aantal gevallen van actieve tuberculose van de ademhalingsorganen naar provincie, geslacht en nationaliteit in 1978.

PROVINCIE	Belgische			Vreemdelingen			Onbekende nationaliteit			Totaal		
	M	V	Totaal	M	V	Totaal	M	V	Totaal	M	V	Totaal
1	2	3	4	5	6	7	8	9	10	11	12	13

a. Primaire tuberculose van de ademhalingsorganen.

Antwerpen.....	1	5	6	6	2	8	-	-	-	7	7	14
Brabant.....	28	23	51	21	19	41(1)	2	-	2	51	42	94(1)
West-Vlaanderen.....	9	9	18	2	1	3	-	-	-	11	10	21
Oost-Vlaanderen.....	9	4	13	1	1	2	-	-	-	10	5	15
Henegouwen.....	20	17	37	6	3	9	4	2	6	30	22	52
Luik.....	7	10	17	9	6	15	-	-	-	16	16	32
Limburg.....	9	7	16	7	4	11	-	-	-	16	11	27
Luxemburg.....	2	3	6(1)	1	1	2	-	-	-	3	4	8(1)
Namen.....	1	6	7	2	-	2	-	-	-	3	6	9
Onbekend.....	1	1	2	-	-	-	-	-	-	1	1	2
<i>Het Rijk:</i>	87	85	173	55	37	93	6	2	8	148	124	274

b. Post-primaire tuberculose van de ademhalingsorganen.

Antwerpen.....	47	23	70	9	8	17	4	-	4	60	31	91
Brabant.....	265	93	358	63	34	97	2	1	3	330	128	458
West-Vlaanderen.....	116	61	178(1)	1	-	1	2	-	2	119	61	181(1)
Oost-Vlaanderen.....	142	63	205	6	2	8	1	1	2	149	66	215
Henegouwen.....	234	85	319	63	13	76	10	3	13	307	101	408
Luik.....	144	71	215	43	15	58	-	-	-	187	86	273
Limburg.....	58	29	87	23	6	29	2	-	2	83	35	118
Luxemburg.....	25	15	40	2	-	2	-	-	-	27	15	42
Namen.....	67	29	96	7	7	14	3	-	3	77	36	113
Onbekend.....	3	4	7	-	1	1	2	-	2	5	5	10
<i>Het Rijk:</i>	1 101	473	1 575	217	86	303	26	5	31	1 344	564	1 909
<i>Alg. totaal:</i>	1 188	558	1 748	272	123	396	32	7	39	1 492	688	2 183

(1) Inbegrepen «Onbekend geslachts».

12. - Tuberculose (vervolg).

IV. - Nieuwe gevallen van tuberculose aangegeven aan de sectoriële Commissies per leeftijdsgroep, geslacht en provincie in 1979. Absoluut aantal.

a) Mannelijk geslacht.

(Bron: Ministerie van Volksgezondheid.)

LEEFTIJD- GROEP	Antwer- pen	Brabant	West- Vlaanderen	Oost- Vlaanderen	Hene- gouwen	Luik	Limburg	Luxem- burg	Namen	Provincie onbekend	HET RIJK
1	2	3	4	5	6	7	8	9	10	11	12
0 - 4 jaar.....	16	43	8	24	13	19	12	6	5	1	147
5 - 9 jaar.....	73	89	12	78	79	45	24	19	29	2	450
10 - 14 jaar.....	135	112	7	136	92	45	42	21	41	-	631
15 - 19 jaar.....	128	171	8	171	94	54	39	23	28	1	717
20 - 24 jaar.....	41	101	16	51	39	27	19	12	14	1	321
25 - 29 jaar.....	21	59	9	28	26	27	15	15	10	2	212
30 - 34 jaar.....	34	62	11	35	23	32	9	10	11	1	228
35 - 39 jaar.....	27	60	12	34	10	18	25	6	6	3	201
40 - 44 jaar.....	25	59	8	49	19	10	32	3	10	1	216
45 - 49 jaar.....	11	49	22	14	20	17	7	3	7	1	151
50 - 54 jaar.....	12	39	18	21	32	29	9	2	7	-	169
55 - 59 jaar.....	19	44	17	16	39	33	17	6	4	-	195
60 - 64 jaar.....	10	22	8	12	22	10	14	2	8	2	110
65 - 69 jaar.....	21	32	12	18	28	13	9	4	4	-	141
70 - 74 jaar.....	19	32	14	20	21	13	11	5	2	-	137
75 - 79 jaar.....	9	22	13	19	13	14	7	1	2	-	100
≥ 80 jaar.....	6	15	3	6	11	8	4	-	2	-	55
Onbekend.....	36	24	4	5	63	-	2	-	3	9	146
<i>Totaal:</i>	643	1 035	202	737	644	414	297	138	193	24	4 327
1978.....	286	1 065	333	471	1 115	493	424	127	238	17	4 569

b) Vrouwelijk geslacht.

LEEFTIJD- GROEP	Antwer- pen	Brabant	West- Vlaanderen	Oost- Vlaanderen	Hene- gouwen	Luik	Limburg	Luxem- burg	Namen	Provincie onbekend	HET RIJK
1	2	3	4	5	6	7	8	9	10	11	12
0 - 4 jaar.....	16	36	3	20	22	20	11	4	10	1	143
5 - 9 jaar.....	89	78	12	83	61	42	47	14	40	2	468
10 - 14 jaar.....	141	108	8	145	86	50	26	14	25	2	605
15 - 19 jaar.....	156	116	12	122	80	44	53	24	31	2	640
20 - 24 jaar.....	54	61	5	59	31	25	16	8	16	1	276
25 - 29 jaar.....	24	62	11	46	16	23	6	9	12	2	211
30 - 34 jaar.....	25	66	6	62	13	24	13	12	21	-	242
35 - 39 jaar.....	28	55	3	47	11	22	10	6	10	-	192
40 - 44 jaar.....	19	46	5	38	14	12	14	4	5	-	157
45 - 49 jaar.....	11	14	6	15	10	9	4	3	3	-	75
50 - 54 jaar.....	9	20	5	9	9	9	3	2	3	-	69
55 - 59 jaar.....	5	16	4	4	6	2	4	1	3	-	45
60 - 64 jaar.....	5	5	4	3	9	4	1	-	1	-	32
65 - 69 jaar.....	5	18	4	5	5	5	1	-	4	-	47
70 - 74 jaar.....	6	11	4	7	5	4	1	-	1	-	39
75 - 79 jaar.....	7	4	4	7	7	9	-	-	-	-	38
≥ 80 jaar.....	4	11	4	5	8	4	-	-	-	-	36
Onbekend.....	44	16	3	6	33	-	-	-	5	7	114
<i>Totaal:</i>	648	743	103	683	426	308	210	101	190	17	3 429
1978.....	247	689	231	428	780	404	293	106	208	12	3 398

12. – Tuberculose (vervolg)

V. – Nieuwe gevallen van tuberculose aangegeven aan de sectoriële Commissies per leeftijdsgroep, geslacht en taalggebied in 1979.

(Bron: Ministerie van Volksgezondheid.)

LEEFTIJDGROEP	Vlaams gewest		Waals gewest		Brussels gewest		Onbekend gewest		Totaal			
	M	V	M	V	M	V	M	V	M	V	Onb.	Totaal
1	2	3	4	5	6	7	8	9	10	11	12	13
0 - 4 jaar.....	74	58	44	59	28	25	1	1	147	143	4	294
5 - 9 jaar.....	240	272	175	160	33	34	2	2	450	468	20	938
10 - 14 jaar.....	399	383	204	185	28	35	–	2	631	605	15	1 251
15 - 19 jaar.....	461	428	207	183	48	27	1	2	717	640	6	1 363
20 - 24 jaar.....	164	169	112	85	44	21	1	1	321	276	7	604
25 - 29 jaar.....	102	128	83	63	25	18	2	2	212	211	3	426
30 - 34 jaar.....	133	151	79	74	15	17	1	–	228	242	3	473
35 - 39 jaar.....	144	123	40	53	14	16	3	–	201	192	–	393
40 - 44 jaar.....	147	109	43	37	25	11	1	–	216	157	2	375
45 - 49 jaar.....	70	38	51	27	29	10	1	–	151	75	1	227
50 - 54 jaar.....	75	32	72	25	22	12	–	–	169	69	–	238
55 - 59 jaar.....	90	21	84	15	21	9	–	–	195	45	1	241
60 - 64 jaar.....	57	14	42	14	9	4	2	–	110	32	–	142
65 - 69 jaar.....	77	23	52	15	12	9	–	–	141	47	–	188
70 - 74 jaar.....	85	23	43	11	9	5	–	–	137	39	–	176
75 - 79 jaar.....	60	18	30	16	10	4	–	–	100	38	–	138
≥ 80 jaar.....	22	15	21	12	12	9	–	–	55	36	–	91
Onbekend.....	68	67	67	38	2	2	9	7	146	114	3	263
<i>Totaal:</i>	2 468	2 072	1 449	1 072	386	268	24	17	4 327	3 429	65	7 821

VI. – Aantal gevallen van actieve tuberculose van de ademhalingsorganen naar provincie, geslacht en nationaliteit in 1979.

PROVINCIE	Belgische			Vreemdelingen			Onbekende nationaliteit			Totaal		
	M	V	Totaal	M	V	Totaal	M	V	Totaal	M	V	Totaal
1	2	3	4	5	6	7	8	9	10	11	12	13

a. Primaire tuberculose van de ademhalingsorganen.

Antwerpen.....	12	14	26	3	2	5	4	3	8(1)	19	19	39(1)
Brabant.....	21	16	37	21	15	36	–	1	1	42	32	74
West-Vlaanderen.....	25	21	47(1)	–	1	1	–	–	–	25	22	48(1)
Oost-Vlaanderen.....	5	15	20	1	2	3	1	1	2	7	18	25
Henegouwen.....	17	14	31	5	2	7	1	1	2	23	17	40
Luik.....	8	7	15	4	5	9	–	–	–	12	12	24
Limburg.....	4	6	10	2	3	5	–	–	–	6	9	15
Luxemburg.....	6	2	8	1	1	2	–	–	–	7	3	10
Namen.....	4	1	5	3	–	3	–	–	–	7	1	8
Onbekend.....	2	–	2	1	–	1	–	–	–	3	–	3
<i>Het Rijk:</i>	104	96	201	41	31	72	6	6	13	151	133	286

b. Post-primaire tuberculose van de ademhalingsorganen.

Antwerpen.....	134	62	196	19	3	23(1)	8	2	12(1)	161	67	231(1)
Brabant.....	291	107	399(1)	119	34	153	12	6	18(1)	422	147	570(1)
West-Vlaanderen.....	132	51	183	3	2	5	–	–	–	135	53	188
Oost-Vlaanderen.....	163	73	236	14	1	15	–	–	–	177	74	251
Henegouwen.....	175	67	243(1)	50	6	57(1)	12	3	15	237	76	315(1)
Luik.....	113	59	172	43	9	52	1	–	1	157	68	225
Limburg.....	67	21	88	18	3	21	–	–	–	85	24	109
Luxemburg.....	23	10	33	1	1	2	–	–	–	24	11	35
Namen.....	55	24	79	5	4	9	–	–	–	60	28	88
Onbekend.....	6	3	10(1)	5	–	6(1)	2	–	2	13	3	18(1)
<i>Het Rijk:</i>	1 159	477	1 639	277	63	343	35	11	48	1 471	551	2 030
<i>Alg. totaal:</i>	1 263	573	1 840	318	94	415	41	17	61	1 622	684	2 316

(1) Inbegrepen «Onbekend geslachts».

13. - Geesteszieken.

Ontwikkeling van het aantal patiënten in de psychiatrische instellingen⁽¹⁾ per dienst en per geslacht.

(Bron: Ministerie van Volksgezondheid.)

JAAR	Gesloten dienst «F»		Open dienst «O»		Dienst «P»		Dienst «K»	
	M	V	M	V	M	V	M	V
1913.....	8 804	9 462	-	-	-	-	-	-
1919.....	7 019	8 513	-	-	-	-	-	-
1920.....	7 908	8 788	-	-	-	-	-	-
1925.....	8 520	9 366	-	-	-	-	-	-
1931.....	10 356	10 909	-	-	-	-	-	-
1935.....	11 360	12 198	-	-	-	-	-	-
1940.....	11 572	13 311	-	-	-	-	-	-
1945.....	10 388	11 808	-	-	-	-	-	-
1950.....	11 413	12 253	-	-	-	-
1955.....	12 214	12 866	683	1 249	-	-	-	-
1960.....	12 122	12 684	895	1 721	-	-	-	-
1965.....	12 561	11 201	1 145	2 587	-	-	-	-
1966.....	11 773	10 710	701	1 549	580	1 099	-	-
1967.....	11 674	10 479	860	1 721	636	1 177	-	-
1968.....	11 326	9 964	1 020	1 897	679	1 210	-	-
1969.....	11 015	9 494	1 164	2 199	817	1 349	-	-
1970.....	10 665	9 057	1 253	2 395	941	1 450	-	-
1971.....	10 306	8 639	1 427	2 758	1 051	1 517	-	-
1972.....	9 771	8 119	1 704	3 090	1 127	1 567
1973.....	8 676	7 210	2 586	3 571	1 225	1 853	27	9
1974.....	7 596	6 254	3 399	4 250	1 304	1 858	33	16
1975.....	6 465	5 317	4 180	4 916	1 678	2 165	41	16
1976.....	5 806	4 766	4 278	5 107	1 307	2 115	60	39
1977.....	4 982	4 360	4 398	4 534	1 084	1 501	128	82
1978.....	4 288	3 731	4 362	4 043	738	1 116	140	95
1979.....	4 008	3 432	4 235	3 946	785	1 003	160	100

JAAR	Dienst «Q»		Dienst «A»		Dienst «T»	
	M	V	M	V	M	V
1913.....	-	-	-	-	-	-
1919.....	-	-	-	-	-	-
1920.....	-	-	-	-	-	-
1925.....	-	-	-	-	-	-
1931.....	-	-	-	-	-	-
1935.....	-	-	-	-	-	-
1940.....	-	-	-	-	-	-
1945.....	-	-	-	-	-	-
1950.....	-	-	-	-	-	-
1955.....	-	-	-	-	-	-
1960.....	-	-	-	-	-	-
1965.....	-	-	-	-	-	-
1966.....	-	-	-	-	-	-
1967.....	-	-	-	-	-	-
1968.....	-	-	-	-	-	-
1969.....	-	-	-	-	-	-
1970.....	-	-	-	-
1971.....	-	-	-	-
1972.....	-	-	-	-
1973.....	91	7	-	-	-	-
1974.....	91	9	-	-	-	-
1975.....	71	-	-	-	-	-
1976.....	91	17
1977.....	43	9	475	519	826	746
1978.....	15	9	1 000	1 099	1 320	1 576
1979.....	1 219	1 316	1 509	1 705

(1) «Sociaal verweer» en thuis opgesloten niet inbegrepen; Geel en Liernieux inbegrepen.
 Vóór 1949: gemiddeld aantal, vanaf 1949: toestand op 31 december.
 Van 1951-1958 is de onderverdeling naar geslacht benaderend.

14. – Aantal doofstommen en blinden.

(Bron: Ministerie van Volksgezondheid.)

JAREN (1)	Doofstommen			Blinden		
	Mannen	Vrouwen	Totaal	Mannen	Vrouwen	Totaal
1956.....	2 814	2 173	4 987	2 795	2 038	4 833
1957.....	2 667	2 100	4 767	2 620	1 965	4 585
1958.....	2 651	2 180	4 831	2 774	2 024	4 798
1959.....	2 800	2 156	4 956	2 844	2 054	4 898
1960.....	2 679	2 000	4 679	2 740	1 924	4 664
1961.....	2 676	2 075	4 751	2 782	2 104	4 886
1962.....	2 680	2 100	4 780	2 723	1 954	4 677
1963.....	2 666	2 237	4 903	2 721	2 058	4 779
1964.....	2 767	2 188	4 955	2 743	2 095	4 838
1965.....	2 779	2 244	5 023	2 813	2 358	5 171
1966.....	2 737	2 110	4 847	2 597	2 155	4 752
1967.....	2 733	2 173	4 906	2 987	2 259	5 246
1968.....	2 866	2 191	5 057	2 705	2 189	4 894
1969.....	2 885	2 225	5 110	2 677	2 147	4 824
1970.....	2 853	2 110	4 963	2 619	2 193	4 812
1971.....	3 075	2 230	5 305	2 706	2 242	4 948
1972.....	2 760	2 164	4 924	2 559	2 192	4 751
1973.....	2 809	2 210	5 019	2 647	2 425	5 072
1974.....	2 771	2 170	4 941	2 568	2 380	4 948
1975.....	2 432	2 128	4 560	2 726	2 225	4 951
1976.....	2 581	1 944	4 525	2 207	1 798	4 005
1977.....	2 544	1 936	4 480	2 492	2 154	4 646
1978.....	2 433	1 895	4 328	2 496	2 171	4 667
1979.....	2 524	1 920	4 444	2 752	2 267	5 019

(1) Toestand op 31 december.

15. – Doofstommen en blinden naar het onderricht.

GROEPEN	1975		1976		1977		1978		1979	
	M.	V.	M.	V.	M.	V.	M.	V.	M.	V.

Doofstommen

a) Niet vatbaar voor onderwijs(1).....	318	310	330	283	350	319	326	301	316	318
b) Vatbaar voor onderwijs, waarvan:										
1° niet onderwezen worden of zijn(1)	178	185	187	189	217	182	193	189	215	199
2° aan huis of in een gesticht onderwezen worden of zijn(1).....	1 164	1 000	1 015	801	1 126	841	938	794	951	839
3° in een speciaal gesticht onderwezen worden	772	633	1 049	671	851	594	976	611	1 042	564
<i>Totaal:</i>	2 114	1 818	2 251	1 661	2 194	1 617	2 107	1 594	2 208	1 602
<i>Algemeen totaal:</i>	2 432	2 128	2 581	1 944	2 544	1 936	2 433	1 895	2 524	1 920

Blinden

a) Niet vatbaar voor onderwijs(1).....	735	745	622	553	795	800	723	747	881	767
b) vatbaar voor onderwijs, waarvan:										
1° niet onderwezen worden of zijn(1)	376	372	346	289	360	365	445	376	457	381
2° aan huis of in een gesticht onderwezen worden of zijn(1).....	1 036	731	843	635	979	713	968	762	1 070	812
3° in een speciaal gesticht onderwezen worden	579	377	396	321	358	276	360	286	344	307
<i>Totaal:</i>	1 991	1 480	1 585	1 245	1 697	1 354	1 773	1 424	1 871	1 500
<i>Algemeen totaal:</i>	2 726	2 225	2 207	1 798	2 492	2 154	2 496	2 171	2 752	2 267

(1) Volgens de verklaringen van de gemeentebesturen.

16. – Nosologische statistiek van de militaire hospitalen⁽²⁾.

(Bron: Ministerie van Landsverdediging.)

ZIEKTEGROEPEN	1979	
	Verpleegden (3)	Overledenen (1)
<i>I. Besmettelijke en parasitaire ziekten:</i>		
1. Tuberculose.....	51	1
2. Venerische ziekten	16	–
3. Andere besmettelijke en parasitaire ziekten	537	2
<i>II. Tumoren:</i>		
1. Kwaadaardige nieuwvormingen.....	74	12
2. Nieuwvormingen van de lymfatische en hematopoiëtische weefsels.....	10	–
3. Goedaardige nieuwvormingen of niet gespecificeerd als goed- of kwaadaardig.....	138	–
<i>III. Allergische, endocrine, metabolische en voedingsziekten.....</i>	196	1
<i>IV. Ziekten van het bloed en van de hematopoiëtische organen.....</i>	35	2
<i>V. Mentale, psychoneurotische en persoonlijkheidsstoornissen (zelfmoordpogingen inbegrepen).....</i>	2 636	2
<i>VI. Ziekten van het zenuwstelsel en van de zintuigen:</i>		
1. Vasculaire letsels van het centraal zenuwstelsel.....	223	2
2. Ziekten van het periferisch zenuwstelsel	78	–
3. Ziekten en aandoeningen van het oog.....	90	–
4. Ziekten van het oor in de processus mastoïdeus	178	–
<i>VII. Ziekten van de bloedsomlooporganen</i>	781	13
<i>VIII. Ziekten van de ademhalingsorganen.....</i>	1 466	3
<i>IX. Ziekten van de spijsverteringsorganen</i>	1 542	3
<i>X. Ziekten van de urogenitaalorganen</i>	714	2
<i>XI. Complicaties van zwangerschap, baring en post-partum</i>	483	–
<i>XII. Ziekten van de huid en onderhuids weefsel</i>	783	–
<i>XIII. Ziekten van de beenderen en bewegingsorganen</i>	1 485	–
<i>XIV. Congenitale afwijkingen.....</i>	80	–
<i>XV. Ziekten eigen aan de eerste kindsheid.....</i>	2	–

(1)(2)(3) Zie noot bladzijde 112.

16. – Nosologische statistiek van de militaire hospitalen⁽²⁾ (vervolg).

(Bron: Ministerie van Landsverdediging.)

ZIEKTEGROEPEN	1979	
	Verpleegden (3)	Overledenen (1)
XVI. Syptomen, slecht omschreven toestanden en seniliteit.		
Symptomen:		
a) van zenuwstelsel en zintuigen.....	34	–
b) van het bloedsomloopstelsel.....	45	–
c) van het ademhalingsstelsel.....	17	–
d) van het spijsverteringsstelsel.....	113	–
e) van het genito-urin. systeem.....	30	–
f) van ledematen en gewrichten.....	75	–
Zenuwachtigheid, zwakte.....	25	–
Hoofdpijn.....	100	–
Uremie.....	1	–
Seniliteit zonder psychose.....	3	–
Andere algemene symptomen.....	2	1
Plotse dood (onbek. oorzaak).....	4	–
XVII. Ongevallen, vergiftigingen en traumata (classificatie volgens oorzaak).		
1. Fracturen:		
a) Schedel, wervelkolom, romp (met of zonder fractuur van andere beenderen).....	357	–
b) Ledematen.....	1 468	–
2. Luxaties, verstuikingen.....	1 184	–
3. Traumata:		
a) Hoofd (schedelbreuken uitgez.).....	634	–
b) Inwendige.....	30	–
4. Verwondingen:		
a) Aangezicht, hals, romp.....	139	–
b) Ledematen.....	301	–
c) Multipele localisaties.....	10	2
d) Oppervlakkige.....	252	–
5. Contusies en verplettering zonder wonden.....	1 114	–
6. Gevolgen van vreemde voorwerpen in lichaamsholten doorgedrongen, langs anatomische openingen.....	20	–
7. Brandwonden.....	95	–
8. Letsels zenuwen en ruggemerg.....	33	–
9. Schadel. nevenwerk. van geneesmiddelen.....	87	–
10. Tox. uitwissel bestand. niet medisch.....	27	–
11. Andere schadelijke werkingen.....	37	–
XVIII. Zonder diagnose.....	1 560	–
Totaal:	19 395	46

(1) De overledenen zijn eveneens in het aantal verpleegden begrepen.

(2) De tabellen van de voorgaande jaren worden niet opnieuw afgedrukt wegens een verandering in de gegevensopname.

(3) Deze tabel heeft enkel betrekking op door een geneeskundige behandeling vereiste opnamen in een ziekenhuis (excl. onderzoeken).

17. – Dienstplichtigen die wegens lichamelijke oorzaken werden vrijgesteld of verdaagd. – Aard van de oorzaken.⁽¹⁾

(Bron: Ministerie van Landsverdediging.)

ZIEKTEN EN LICHAAMSGEBREKEN AANDOENINGEN	1979	
	Vrijstellingen	Voorlopige afkeuringen
1. Infectie- en parasitaire ziekten	63	–
2. Kwaadaardige aandoeningen	32	1
3. Endocr. aand., voedingsstoorn. en afwijk. v.h. metab.	598	1
4. Aand. v.h. bloed en v.d. hematop. organen	37	–
5. Geestesafwijkingen	1 977	–
6. Aand. v.h. zenuwstelsel en v.d. zintuigen	2 080	–
7. Aand. v.d. bloedsomloop.....	353	–
8. Aand. v.d. ademhalingsorganen.....	824	1
9. Aand. v.d. spijsverteringsorganen.....	145	1
10. Aand. v.d. uro-genitale organen.....	270	1
11. Aand. v.d. huid en onderhuidse weefsels	184	–
12. Aand. v. h. skelet en van de bewegingsorganen.....	2 145	3
13. Niet medegedeeld.....	1	–
<i>Totaal:</i>	8 709	8

(1) Sinds 1 januari 1973 worden de geschiktheidscriteria gerangschikt volgens de nomenclatuur van de W.O.G. (K.B. van 5 nov. 1971).

18. – Dienstplichtigen die het geneeskundig onderzoek ondergingen.

(Bron: Ministerie van Landsverdediging.)

MILITIE- KLASSEN	Dienst- plichtigen die voor het R.S.C. zijn opgekomen	Dienst- plichtigen die het geneeskundig onderzoek ondergingen	Door de Herkeuringraden ongeschikt verklaarde dienstplichtigen of dienstplichtigen waarvan de oproeping alleen door het R.S.C. uitgesteld wordt			
			Ongeschikt en voorlopig verdaagd	Definitief ongeschikt bevonden	Totaal	% (1)(2)
1968.....	58 395	60 406	3 334	5 467	8 801	14,57
1969.....	61 622	63 809	3 013	6 052	9 065	14,21
1970.....	58 561	60 938	2 683	6 268	8 951	14,69
1971.....	58 215	60 632	2 614	6 954	9 568	15,78
1972.....	59 506	61 848	2 688	7 645	10 333	16,71
1973.....	59 515	62 139	49	10 840	10 889	17,52
1974.....	57 278	59 878	12	9 542	9 554	15,96
1975.....	54 031	56 878	13	9 643	9 656	16,98
1976.....	51 962	55 023	14	9 659	9 673	17,58
1977.....	49 576	52 751	31	9 105	9 136	17,32
1978.....	52 169	55 492	19	9 036	9 055	16,32
1979.....	49 825	53 234	8	8 709	8 717	16,37

R.S.C. = Recruiterings- en Selectiecentrum.

(1) Percent ten overstaan van de dienstplichtigen die het geneeskundig onderzoek ondergingen.

(2) In het R.S.C. voor de Herkeuringraad zonder te zijn voorgekomen op het R.S.C. in het buitenland.

19. – Gestalte van de dienstplichtigen.

(Bron: Ministerie van Landsverdediging.)

GESTALTE	Categorieën	1938	1960	1965	1972	1976	1978	1979
> 1,90 m	A	13	35	5	11	31	23	26
	B	1	16	57	156	288	223	218
	C	4	66	96	159	301	260	297
		18	117	158	326	620	506	541
1,90 m- > 1,85 m	A	113	268	40	79	129	114	133
	B	51	76	434	848	1 234	1 102	990
	C	52	264	438	635	1 062	1 030	987
		216	608	912	1 562	2 425	2 246	2 110
1,85 m- > 1,80 m	A	743	1 419	203	317	352	336	415
	B	266	397	1 893	2 766	3 444	3 338	3 239
	C	201	1 046	1 741	1 905	2 680	2 773	2 745
		1 210	2 862	3 837	4 988	6 476	6 447	6 399
1,80 m- > 1,75 m	A	3 047	4 575	559	706	668	754	744
	B	1 202	1 002	5 579	6 368	6 535	6 392	6 155
	C	786	2 369	3 923	3 747	4 172	4 541	4 556
		5 035	7 946	10 061	10 821	11 375	11 687	11 455
1,75 m- > 1,70 m	A	7 763	7 621	878	862	579	722	809
	B	2 624	1 637	8 799	7 732	6 968	7 500	6 799
	C	1 621	2 814	4 777	3 708	3 719	4 152	3 969
		12 008	12 072	14 454	12 302	11 266	12 374	11 577
1,70 m- > 1,65 m	A	9 778	7 080	701	596	354	453	484
	B	3 511	1 414	7 996	5 433	4 133	4 560	4 256
	C	1 737	1 871	3 272	2 083	1 774	2 021	1 936
		15 026	10 365	11 969	8 112	6 261	7 034	6 676
1,65 m- > 1,60 m	A	6 282	3 211	308	192	105	140	131
	B	2 364	560	3 519	1 838	1 333	1 375	1 325
	C	1 058	789	1 107	532	403	509	490
		9 704	4 560	4 934	2 562	1 841	2 024	1 946
1,60 m en minder	A	2 238	850	68	37	21	32	32
	B	935	168	1 014	421	298	324	311
	C	447	154	276	85	79	81	62
		3 620	1 172	1 358	543	398	437	405
Aantal dienstplichtigen		46 837	39 702	47 683	41 216	40 662	42 755	41 109
Gemiddelde gestalte		1,68	1,72	1,72	1,74	1,75	1,75	1,75

A - Manschappen jonger dan 19 jaar.
 B - Manschappen van 19 tot 20 jaar.
 C - Manschappen ouder dan 20 jaar.

20. – Opgave van de speelpleinen die gesubsidieerd worden door het Bestuur voor jeugdvorming – jaar 1979.

(Bron: BJV)

GEWESTEN EN INRICHTENDE MACHT	Aantal speelpleinen per provincie									
	Antwerpen	Brabant	Hene- gouwen	Luik	Limburg	Luxem- burg	Namen	Oost- Vlaanderen	West- Vlaanderen	Totaal
Brussels gewest:										
gemeente.....		17								17
particulieren.....		1								1
Vlaams gewest:										
provincie.....					1					1
gemeente.....	26	13			10			25	41	115
particulieren.....	62	30			43			52	90	277
Waals gewest:										
gemeente.....			2	4		9	4			19
particulieren.....										
<i>Totaal:</i>	88	61	2	4	54	9	4	77	131	430

20bis. – Opgave van de speelpleinen die gesubsidieerd worden door het Franstalig Bestuur voor de Lichamelijke Opvoeding, de Sport en het Openluchtlevens, per 31 december 1979.

(Bron: ADEPS)

GEWESTEN EN INRICHTENDE MACHT	Aantal speelpleinen per gesubsidieerde provincie					
	Brabant	Henegouwen	Luik	Luxemburg	Namen	Totaal
Gewest Brussel-Hoofdstad:						
gemeente.....						50
particulieren.....						17
Waals gewest:						
onder de Franstalige.....	12	44	48	28	27	159
Gemeenschap ressorterende gemeente.....						21
particulieren (ééntalig Frans).....	8	70	97	8	24	207
<i>Totaal:</i>	20	114	145	36	51	454

21a. – Inventaris van de installaties voor lichamelijke opvoeding en sport (jaren 1960, 1965 en 1970 tot en met 1979) - Vlaams gewest.

Toestand en evolutie van de sportaccommodaties.

(Bron: BLOSO (1); Ministerie van Nederlandse Cultuur – Dienst sportinfrastructuur.)

DIENSTJAAR		1960	1965	1970	1971	1972	1973	1974	1975	1976	1977	1978	1979	1980
Grote sporthal 42 x 22 x 7 m/minimum	Antwerpen.....	–	1	4	4	5	5	11	17	22	25	34	40	
	Brabant	–	–	5	8	10	11	12	17	27	35	40	42	
	Limburg.....	–	–	–	1	2	2	3	7	13	14	18	22	
	Oost-Vlaanderen	–	–	3	4	4	5	5	7	15	23	25	27	
	West-Vlaanderen.....	–	1	4	6	10	14	16	24	39	44	54	57	
	<i>Totaal:</i>	0	2	16	23	31	37	47	72	116	141	171	188	
Kleine sporthal 22 x 13 x 7 m/minimum kleiner dan 42 x 22 x 7 m	Antwerpen.....	6	8	18	19	20	23	27	31	33	40	49	53	
	Brabant	7	17	32	36	47	53	56	57	67	75	80	86	
	Limburg.....	6	13	24	25	30	35	39	40	49	54	60	60	
	Oost-Vlaanderen	6	10	26	31	34	36	42	44	48	53	58	60	
	West-Vlaanderen.....	7	19	40	45	46	53	55	62	67	73	76	76	
	<i>Totaal:</i>	32	67	140	156	177	200	219	234	264	295	323	335	
Overdekt zwembad 16,66 x 6 m/minimum	Antwerpen.....	5	6	21	28	38	44	47	55	58	61	63	67	
	Brabant	13	16	24	34	43	48	52	56	61	66	69	70	
	Limburg.....	–	1	11	15	21	25	29	31	33	34	34	34	
	Oost-Vlaanderen	3	5	22	27	33	37	38	42	46	47	47	50	
	West-Vlaanderen.....	2	4	22	29	40	56	61	65	68	69	72	70	
	<i>Totaal:</i>	23	32	100	133	175	210	227	249	266	277	285	291	
Openlucht zwembad 16,66 x 6 m/minimum	Antwerpen.....	9	11	14	14	16	16	16	17	17	20	20	21	
	Brabant	8	9	13	13	14	14	14	14	14	14	14	14	
	Limburg.....	7	7	26	28	28	31	31	33	33	31	31	23	
	Oost-Vlaanderen	14	16	20	20	21	21	23	24	26	26	26	26	
	West-Vlaanderen.....	8	12	16	17	17	18	19	19	21	24	24	24	
	<i>Totaal:</i>	46	55	89	92	96	100	103	107	111	115	115	108	
Sportcentrum	Antwerpen.....	31	43	57	61	63	68	69	73	75	80	81	84	
	Brabant	60	70	87	88	91	96	99	103	104	104	104	106	
	Limburg.....	19	35	56	57	57	58	61	62	67	70	70	71	
	Oost-Vlaanderen	26	31	44	46	47	50	50	54	58	63	63	63	
	West-Vlaanderen.....	20	31	50	54	56	58	64	70	72	78	79	80	
	<i>Totaal:</i>	156	210	294	306	314	330	343	362	376	395	397	404	

(1) Bestuur voor Lichamelijk Opvoeding, Sport en Openluchtlevens.

21b. – Inventaris van de installaties voor lichamelijke opvoeding en sport op 1 januari 1979 (Vlaams gewest).

Bestaande toestand per eigenaar en per aard van de accommodatie per provincie en per arrondissement.

(Bron: BLOSO (1); Ministerie Nederlandse Cultuur - Dienst sportinfrastructuur.)

PROVINCIE		Antwerpen				Brabant				Limburg				Oost-Vlaanderen						West-Vlaanderen										
1979		Arrondissement	Antwerpen	Mechelen	Turnhout	Totaal	Brussel	Halle-Vilvoorde	Leuven	Totaal	Hasselt	Maaseik	Tongeren	Totaal	Aalst	Dendermonde	Eeklo	Gent	Oudenaarde	St.-Niklaas	Totaal	Brugge	Diksmuide	Ieper	Kortrijk	Oostende	Roeselare	Tielt	Veurne	Totaal
Grote sporthal 42 x 22 x 7 m minimum	Gemeente.....	19	4	6	29	4	19	10	33	12	5	-	17	2	-	1	7	1	6	17	8	2	3	14	5	8	5	1	46	
	Provincie.....	-	-	-	-	-	-	-	-	-	1	-	1	-	-	-	-	-	-	-	-	-	-	-	-	-	-	-	-	
	Rijk.....	-	-	1	1	-	1	1	2	1	-	-	1	-	-	-	1	-	-	1	-	-	-	-	-	-	-	-	-	-
	School.....	5	-	1	6	3	3	1	7	2	-	1	3	-	-	2	4	-	-	6	2	2	-	2	-	2	-	2	-	8
	Privaat.....	3	1	-	4	-	-	-	-	-	-	-	-	-	-	-	-	2	-	1	3	1	-	-	1	-	1	-	-	3
	Totaal:	27	5	8	40	7	23	12	42	15	6	1	22	2	-	3	14	1	7	27	11	2	3	17	5	11	7	1	57	
Kleine sporthal 22 x 13 x 7 m minimum Kleiner dan 42 x 22 x 7 m	Gemeente.....	8	1	5	14	16	10	6	32	10	2	5	17	3	2	-	6	1	1	13	5	-	4	6	2	3	2	1	23	
	Provincie.....	1	-	-	1	-	-	-	-	-	-	-	-	-	-	-	-	-	-	-	-	-	-	-	-	-	-	-	-	
	Rijk.....	2	-	-	2	4	1	2	7	2	2	-	4	1	-	-	1	-	-	2	3	-	-	-	-	-	-	-	1	4
	School.....	10	3	11	24	15	14	12	41	14	15	3	32	4	5	1	13	6	4	33	9	1	2	15	5	2	-	-	34	
	Privaat.....	7	3	2	12	2	2	2	6	3	1	3	7	3	2	1	4	1	1	12	4	1	2	1	2	-	1	4	15	
	Totaal:	28	7	18	53	37	27	22	86	29	20	11	60	11	9	2	24	8	6	60	21	2	8	22	9	5	3	6	76	
Overdekt zwembad 16,66 x 6 m minimum	Gemeente.....	23	11	8	42	13	20	15	48	9	5	1	15	2	4	3	9	3	5	26	8	1	3	10	5	5	2	4	38	
	Provincie.....	-	-	-	-	1	-	-	1	-	-	-	-	-	-	-	1	-	-	1	1	-	-	2	-	-	-	-	3	
	Rijk.....	-	-	-	-	4	1	-	5	-	-	-	-	-	-	-	1	-	-	1	2	-	-	-	-	-	-	-	2	
	School.....	8	2	5	15	3	5	5	13	2	3	3	8	3	1	1	4	7	-	16	2	-	1	3	1	1	2	1	11	
	Privaat.....	3	2	5	10	-	1	2	3	5	3	3	11	2	1	-	3	-	-	6	4	1	-	2	4	3	1	1	16	
	Totaal:	34	15	18	67	21	27	22	70	16	11	7	34	7	6	4	18	10	5	50	17	2	4	17	10	9	5	6	70	
Openlucht zwembad 16,66 x 6 m minimum	Gemeente.....	5	1	4	10	-	2	1	3	2	-	3	5	3	3	1	5	1	-	13	1	-	1	2	1	2	1	2	10	
	Provincie.....	-	-	-	-	-	1	-	1	-	-	-	-	-	-	-	1	-	-	1	-	-	-	-	-	-	-	-	-	
	Rijk.....	-	-	1	1	-	3	-	3	-	-	-	-	-	-	-	-	-	-	-	-	-	-	-	-	-	-	-	1	1
	School.....	-	1	1	2	-	-	-	-	-	-	-	-	1	-	-	-	-	-	1	-	-	-	1	-	-	1	-	2	
	Privaat.....	2	1	5	8	2	2	3	7	6	8	4	18	1	2	-	2	1	5	11	3	-	1	-	4	1	-	2	11	
	Totaal:	7	3	11	21	2	8	4	14	8	8	7	23	5	5	1	8	2	5	26	4	-	2	3	5	3	2	5	24	
Sportcentrum	Gemeente.....	22	10	8	40	26	13	6	45	12	8	5	25	4	7	2	10	1	5	29	15	-	2	13	6	6	3	2	47	
	Provincie.....	1	1	-	2	-	1	1	2	1	1	-	2	-	-	-	-	-	-	-	-	-	-	-	-	-	-	-	-	-
	Rijk.....	3	-	1	4	3	4	2	9	1	-	-	1	-	-	-	-	-	-	-	2	1	-	-	1	-	1	-	5	
	School.....	6	5	-	11	7	5	8	20	13	5	2	20	3	1	2	11	-	3	20	1	1	-	7	1	1	3	1	15	
	Privaat.....	21	2	4	27	21	4	5	30	8	11	4	23	2	-	1	6	2	3	14	2	1	-	3	3	2	2	-	13	
	Totaal:	53	18	13	84	57	27	22	106	35	25	11	71	9	8	5	27	3	11	63	20	3	2	23	11	9	9	3	80	

(1) Bestuur voor Lichamelijke Opvoeding, Sport en Openluchtlevens.

21c. – Inventaris van de accommodaties voor lichamelijke opvoeding en sport op 1 januari 1979 (Waals gewest).

(Bron: ADEPS.)

Nr.	UITRUSTING	Brabant	Henegouwen	Luik	Luxemburg	Namen	Wallonië
1	Speelpleinen (1)	18	116	146	36	51	367
	a) gemeentelijk	8	69	98	8	25	208
	b) private	10	47	48	28	26	159
2	Sporthallen (2)	3	13	10	4	3	33
3	Sporthallen (3)	6	30	35	10	9	90
4	Gymnastiekzalen	6	30	49	10	8	103
5	Zwembaden	10	62	63	25	30	190
	a) overdekte zwembaden	7	39	29	9	14	98
	b) overdekte lesbaden	–	12	7	3	3	25
	c) openluchtzwembaden	2	6	14	12	12	46
	d) openluchtlesbaden	1	5	13	1	1	21
6	Atletiekvelden	10	23	10	3	8	54
7	Voetbalvelden	78	262	327	158	179	1 004
8	Handbalvelden	6	5	33	4	1	49
9	Hockeyvelden	4	2	1	–	–	7
10	Rugbyvelden	1	3	1	–	2	7
11	Basketballvelden	20	79	79	21	49	248
12	Volley-balvelden	9	37	49	19	15	99
13	Tennisvelden	125	237	328	82	112	884
14	Kaatsbalvelden	23	133	4	–	93	253
15	Bol- en kegelbanen	22	63	36	4	10	135
16	Golfvelden	1	1	2	1	1	6
17	Miniaturgolfvelden	–	5	9	4	9	27
18	Vliegvelden	1	7	4	2	3	17
19	Watersportbanen	2	11	6	8	4	31
20	Rol- en ijschaatsbanen	1	2	1+4	–	6	10+4
				rolschaatsbanen			
21	Skibanen	–	–	8	5	–	13
22	Banen voor boogschieten	7	55	3	2	–	67
23	Schietbanen voor kleiduiven	2	5	2	5	4	18
24	Schietbanen voor vuurwapens	1	36	31	3	4	75
25	Maneges (rijscholen) (4)						
	MA.C	2	–	4	1	1	8
	MA.C - CAR	9	4	4	4	4	25
	MA.C - PIS	1	1	–	–	–	2
	MA.C - CAR-PIS	12	8	9	–	7	36
	CAR-PIS	3	3	2	3	4	15
	CAR	2	2	2	6	9	21
	PIS	–	–	–	3	–	3
26	Sportcomplexen (5)	21	94	97	17	26	255

A: Bron: ADEPS: volgens de inlichtingen die door de samengevoegde gemeenten werden verstrekt bij de kwantitatieve en kwalitatieve telling van de op 1 januari 1979 in Wallonië bestaande specifieke sportinstallaties.

B: Opmerking: De sportinstallaties afhankelijk van scholen zijn niet in de tabel opgenomen.

C: Verwijzingen:

1) Actief gebruikte, door de ADEPS gesubsidieerde speelpleinen.

2) Ten minste een van de 3 afmetingen van deze sporthallen is kleiner dan: 32 m (lengte), 22 m (breedte), 7 m (hoogte).

3) De 3 afmetingen van deze sporthallen zijn ten minste gelijk aan of groter dan: 32 m (lengte), 22 m (breedte), 7 m (hoogte).

4) Maneges: Deze inlichtingen voor het jaar 1979 zijn ontleend aan de brochure «Tourisme Equestre en Belgique», uitgegeven door de Association Belge de Tourisme Equestre et d'Equitation de Loisirs (ABTEL).

Afkortingen: MA.C=manège couvert (overdekte manege), CAR=carrière (buitenmanege), PIS=piste.

5) De sportcomplexen bestaan uit gegroepeerde installaties voor de beoefening van diverse sporttakken. De cijfers bevatten bijgevolg ook bepaalde installaties die in de algemene tabel zijn vermeld.

22. – Luchtverontreiniging.

Momenteel beschikt men in België over slechts weinig gegevens i.v.m. de verontreiniging. De belangrijkste beschikbare gegevens hebben betrekking op de luchtverontreiniging door rook en SO² (zwaveldioxide) en worden dagelijks ingezameld door het Koninklijk Meteorologisch Instituut en het Instituut voor Hygiëne en Epidemiologie, die daartoe over een net van ongeveer 200 meetstations beschikken. Deze liggen verspreid over het hele land, maar zijn merendeels geplaatst in de vijf grote agglomeraties waar de verontreiniging het grootst is en de controle dus het meest gewenst is.

Onder de benaming rook wordt verstaan: fijn verdeeld zwart stof waarvan de deeltjes voldoende kleine afmetingen hebben om zich werkelijk in suspensie in de lucht te bevinden. Ze zijn voornamelijk samengesteld uit verbrandingsresten.

De verontreinigingsgraad, zowel door rook als door zwaveldioxide (SO₂), wordt uitgedrukt in microgram (µg) per kubieke meter lucht.

Aangezien het onmogelijk bleek, hier alle resultaten op te nemen, hebben we voor elke grote agglomeratie de waarnemingen van één station uit het centrum (twee voor Brussel) en van één uit het randgebied aangehouden.

In de tabellen worden de maandgemiddelden sedert januari 1971 weergegeven.

Ter illustratie wordt, voor elk van de vijf grote agglomeraties, de evolutie van de gemiddelde in de stations van deze agglomeraties opgetekende dagwaarden in de grafieken voorgesteld.

AGGLOMERATIE BRUSSEL

Station 001: Politiebureau, Kolenmarkt 30, Brussel

Maandelijks gemiddelde concentraties in µg/m³

Observatie-jaren	Januari	Februari	Maart	April	Mei	Juni	Juli	Augustus	September	Oktober	November	December
1. Rook												
1971.....	81	75	58	(2)	(2)	(2)	(2)	26(1)	44	49(1)	60(1)	74(1)
1972.....	67(1)	79	65	21	27	24	24(1)	24(1)	48(1)	57	49	91(1)
1973.....	62	61(1)	56(1)	31	29	25	18	36(1)	39	59	63(1)	43
1974.....	34	36	46	34	26	21	17	20(1)	31	42	37	34
1975.....	32	85(1)	33	29	21	21	18	22	27	39(1)	52(1)	52
1976.....	29	50	29(1)	26	22	17	10	14	18	19	28	34
1977.....	15(1)	16	21	19(1)	18	20(1)	11(1)	22	25(1)	(2)	–	23(1)
1978.....	27	30	30(1)	–	–	13(1)	15	14	15	28(1)	33	34
1979.....	40	48	21	17(1)	14	17	16	17	20	25	32	26
1980.....	35	23	29	16								
2. SO₂												
1971.....	401	487	268	(2)	(2)	(2)	(2)	77(1)	137	205(1)	(2)	347(1)
1972.....	311(1)	310	266	171	138	116	68(1)	71(1)	155(1)	233	247(1)	389(1)
1973.....	291	148(1)	266(1)	215	121	86	53	83(1)	108	221	203(1)	155
1974.....	209	215	247	148	155	103	64	72(1)	94	171	188	185
1975.....	193	302(1)	165	160	91	81	47	45	83	201(1)	237(1)	272
1976.....	193	239	201(1)	146	109	107	104	97	111	145	194	263
1977.....	207(1)	188	167	132(1)	101	71(1)	70(1)	108	112(1)	(2)	–	171(1)
1978.....	157	169	153(1)	–	–	86(1)	81	65	92	155(1)	164	186
1979.....	289	234	169	111(1)	92	64	55	49	62	105	146	124
1980.....	155	122	123	80								

(1) Er worden slechts 10 tot 25 geldige dagelijkse waarnemingen opgetekend per maand.

(2) Minder dan 10 geldige dagelijkse cijfers worden per maand verkregen.

22. – Luchtverontreiniging (vervolg)

AGGLOMERATIE BRUSSEL

Station 003: Zuidpaleis, Lemonnierlaan 162, Brussel

Maandelijke gemiddelde concentraties in $\mu\text{g}/\text{m}^3$

Observatie-jaren	Januari	Februari	Maart	April	Mei	Juni	Juli	Augustus	September	Oktober	November	December
1. Rook												
1971.....	70	64	59	53	42	32	27	25	52	57	68	61
1972.....	87	84	55(1)	(2)	23	25(1)	23	22	37	55(1)	46	88
1973.....	70(1)	65(1)	53(1)	(2)	28	21(1)	13(1)	44(1)	32(1)	46	32	17
1974.....	21	37	40	27	22	17	14	24(1)	28	43	44	35
1975.....	35(1)	84	35	34	25	23	20(1)	21	29	43(1)	55	57
1976.....	28	50	27	33	21	19	16(1)	21(1)	29(1)	28	26(1)	25
1977.....	14(1)	19	30(1)	21(1)	20	18(1)	14	21	27(1)	28	23(1)	22(1)
1978.....	21	25(1)	10	13	13	14	5	9(1)	20	34	35(1)	29
1979.....	47	40	25(1)	-	24	18	20	17	26	34(1)	31(1)	18
1980.....	33	22	27(1)	29								

2. SO₂												
1971.....	294	402	273	244	124	126	97	96	174	223	284	312
1972.....	299	289	224(1)	(2)	130	125(1)	81	106	135	185(1)	190	297
1973.....	248(1)	176(1)	221(1)	(2)	121	102(1)	89(1)	135(1)	130(1)	187	81	44
1974.....	99	159	197	140	141	145	48	87(1)	84	149	134	121
1975.....	110(1)	228	134	126	77	80	65(1)	69	85	102(1)	188	235
1976.....	150	190	158	131	73	93	66(1)	53(1)	94(1)	94	109(1)	191
1977.....	162(1)	123	120(1)	90(1)	84	77(1)	76	91	106(1)	101	103(1)	63(1)
1978.....	81	113(1)	58	63	46	63	45	51(1)	107	127	147(1)	118
1979.....	231	161	106(1)	-	80	63	52	44	61	68(1)	127(1)	68
1980.....	116	96	111(1)	95(1)								

Station 009: Modelwijk Laken

Maandelijke gemiddelde concentraties in $\mu\text{g}/\text{m}^3$

Observatie-jaren	Januari	Februari	Maart	April	Mei	Juni	Juli	Augustus	September	Oktober	November	December
1. Rook												
1971.....	52	40	37	33	41(1)	22(1)	18	18	37	40(1)	36	38
1972.....	53	56	57	15	18	18(1)	16(1)	24(1)	32	38	35	69
1973.....	47	(2)	54(1)	17	(2)	8	9	20	23	27	27	20
1974.....	16(1)	(2)	25	20	15	11	8	14(1)	18(1)	18	27	14
1975.....	13	48	17	18(1)	(2)	16	12	13	20	23	24	25(1)
1976.....	13(1)	28(1)	27	22	18	14	10	17(1)	14	23(1)	18	19
1977.....	8(1)	15	22(1)	12	13	12	11	17	15	13	8(1)	42(1)
1978.....	18(1)	22	12	13	12	10	6	8	10	16	18	15
1979.....	22	23	10	9	8	8	10	9	13	19	13	9
1980.....	20	11	16	10								

2. SO₂												
1971.....	190	176	147	135	138(1)	73(1)	79	49	104	125(1)	161	164
1972.....	175	231	159	108	93	66(1)	50(1)	79(1)	110	157	125	178
1973.....	159	(2)	222	210	(2)	84	132	143	137	119	115	56
1974.....	114(1)	(2)	126	120	119	121	52	96(1)	89(1)	102	89	61
1975.....	54	97	88	88(1)	(2)	70	94	76	73	98	107	64(1)
1976.....	59(1)	105(1)	100	94	88	89	87	71(1)	61	60(1)	65	96
1977.....	79(1)	74	85(1)	62	58	46	51	70	63	43	47(1)	132(1)
1978.....	77(1)	91	59	64	52	55	48	33	53	72	78	67
1979.....	113	91	49	44	39	27	25	27	37	58	62	43
1980.....	82	65	73	48								

(1)(2) Zie opmerkingen bladzijde 119.

22. – Luchtverontreiniging (vervolg)

AGGLOMERATIE LUIK

Station 205: Universiteit, dienst Toxicologie, Boulevard de la Constitution, Luik

Maandelijks gemiddelde concentraties in $\mu\text{g}/\text{m}^3$

Observatie-jaren	Januari	Februari	Maart	April	Mei	Juni	Juli	Augustus	September	Oktober	November	December
1. Rook												
1971.....	(2)	37	36	47	28	31(1)	27(1)	23	49	46	40(1)	44
1972.....	52	66	58	26	20	22	17	17	44	57	42	63(1)
1973.....	61	51	51	27	29	24	19	37	34(1)	49	42	35(1)
1974.....	34	36	61	40	27	21	22	27	30	31	47	32
1975.....	33	76	33	28	19	16	16	16	21(1)	29(1)	37	54
1976.....	34	53	34	32	26	15	12	24	29	36	45	47
1977.....	46	29	31	16	6	9	7	15	16	26	29	37
1978.....	22	28	21	20	20	17	18	22	21(1)	31(1)	42	47
1979.....	41	27	30	26	20	15	11	14	18	24	25	20
1980.....	39	27	33	18								
2. SO₂												
1971.....	(2)	188	207	151	117	97(1)	99(1)	88	133	173	177(1)	196
1972.....	188	210	197	135	108	105	92	74	144	183	197	215(1)
1973.....	215	226	188	148	132	102	94	107	130(1)	197	213	188(1)
1974.....	188	166	174	117	113	98	95	90	92	138	155	180
1975.....	144	205	139	109	61	62	39	59	79(1)	88(1)	139	161
1976.....	130	177	142	118	84	100	78	70	85	104	129	162
1977.....	146	118	109	95	91	89	92	70	112	118	145	130
1978.....	109	121	98	100	59	65	56	80	74(1)	89(1)	96	107
1979.....	137	94	101	83	82	74	51	74	80	71	77	76
1980.....	125	110	87	80								

Station 213: Gemeentehuis Embourg

Maandelijks gemiddelde concentraties in $\mu\text{g}/\text{m}^3$

Observatie-jaren	Januari	Februari	Maart	April	Mei	Juni	Juli	Augustus	September	Oktober	November	December
1. Rook												
1971.....	27	26	31	43	32(1)	14(1)	27	15	46	37	25(1)	42(1)
1972.....	37	33(1)	41(1)	18(1)	15	16	15	19	35	44(1)	20	39
1973.....	33	30	37	19	16	18	14	29	19	27	24	17
1974.....	14	24	43	31	18	16	8	19	16	23	16	14
1975.....	14(1)	44	15(1)	13	14	17(1)	14	22(1)	15	17(1)	18	15(1)
1976.....	11	24	19	11	16	15	10	14(1)	15	18	18(1)	24
1977.....	18	14	20	10	5	6	7(1)	7	11	11	17	20
1978.....	13	22(1)	11	12	17	14	12	15	18	23	20	28
1979.....	22	24	23	21	11	9	5	11	(2)	9(1)	13	7(1)
1980.....	26	16	14	14								
2. SO₂												
1971.....	81	102	108	106	107(1)	39(1)	55	29	72	71	81(1)	113(1)
1972.....	99	95(1)	80(1)	64(1)	52	37	48	50	82	99(1)	61	95
1973.....	105	99	117	95	61	70	54	92	71	103	100	81
1974.....	60	80	128	113	86	73	50	60	43	77	50	54
1975.....	34	102	54(1)	60	65	63(1)	32	54(1)	46	40(1)	48	142(1)
1976.....	37(1)	81	81	52	61	82	69	44(1)	53	50	49(1)	81
1977.....	66	58	64	57	40	45	49(1)	59	54	51	73	78
1978.....	56	66(1)	49	44	42	40	40	39	57	54	54	70
1979.....	83(1)	83	84	56	63	49	27	60	(2)	41(1)	53	41(1)
1980.....	55	62	63	60								

(1)(2) Zie opmerkingen bladzijde 119.

22. - Luchtverontreiniging (vervolg)

AGGLOMERATIE CHARLEROI

Station 506: Electriciteitsbedrijf, rue de l'Eglise, Mont-sur-Marchienne

Maandelijks gemiddelde concentraties in $\mu\text{g}/\text{m}^3$

Observatie-jaren	Januari	Februari	Maart	April	Mei	Juni	Juli	Augustus	September	Oktober	November	December
1. Rook												
1971.....	22	(2)	50(1)	31	19	14	17	13	33	27	32	28
1972.....	30	34	49	24(1)	15	15	17	20	24	30	17	22
1973.....	14	22	19	12	10	13	15	42	31	43	39	26
1974.....	14	14	(2)	13	9	15	9	16	18	25	13	11
1975.....	11(1)	53	26	20	16	17	11	12	17	27	31	31
1976.....	17(1)	32	19	22	17	16(1)	15	19	18	18	21	26
1977.....	19	16	17	13	12	13	10	11	19	16	8	13
1978.....	9	14	7	17	15	10	10	10	17	24	22	21
1979.....	17	24	7	10	10	11	9	10	15	18	13	8
1980.....	22	7	11	13								
2. SO ₂												
1971.....	100	(2)	214(1)	135	82	126	103	66	116	117	110	144
1972.....	141	150	132	119(1)	115	92	62	107	126	145	127	167
1973.....	170	155	171	149	140	159	90	96	59	109	115	108
1974.....	58	106	(2)	112	153	94	109	98	95	100	96	131
1975.....	99(1)	161	108	100	90	102	98	119	63	112	116	124
1976.....	109(1)	140	114	100	54	80(1)	66	57	41	44	62	75
1977.....	57	42	58	90	95	95(1)	70	180	74	57	43	58
1978.....	65	106	115	82	81	44	59	95	85	81	66	74
1979.....	77	102	41	86	47	53	89	38	51	68	44	69
1980.....	64	42	58	66								

Station 509: Stadhuis, place du Manège, Charleroi

Maandelijks gemiddelde concentraties in $\mu\text{g}/\text{m}^3$

Observatie-jaren	Januari	Februari	Maart	April	Mei	Juni	Juli	Augustus	September	Oktober	November	December
1. Rook												
1971.....	26	42	39	41	23	14	19	17	33	41	46	44
1972.....	36	38	42	18	17	22(1)	21	24	47	64	52	58
1973.....	62	61	53	35	26	22	17	34	26	55	64	40
1974.....	26	26	73(1)	35	25	18	20	23	21	39	32	39
1975.....	28	66	36	32	19	20	16	18	25	48	52	62(1)
1976.....	39	42	30	26	24	21	15	16	19	22(1)	27	24
1977.....	25	20	12	9	10	9	7	16	18	17	27	33
1978.....	24	30	(2)	23	22(1)	14	14	13	19	27	20	24
1979.....	26	19	15	16	14	9	10	13	15	16	30	24(1)
1980.....	29	15(1)	24(1)	22								
2. SO ₂												
1971.....	138	157	159	161	125	158	77	75	126	127	157	168
1972.....	157	158	156	110	112	71(1)	71	71	111	169	126	157
1973.....	194	204	178	157	72	78	72	94	117	185	209	131
1974.....	115	126	162(1)	124	101	84	102	129	83	127	118	123
1975.....	110	174	112	109	85	104	65	118	53	118	132	179(1)
1976.....	133	140	129	98	77	70	72	61	58	42(1)	92	112
1977.....	94	73	123	131	156	157(1)	187	168	117	166	133	102
1978.....	86	118	(2)	82	125(1)	77	93	141	104	129	113	104
1979.....	134	93	85	88	74	112	163	98	73	64	72	81(1)
1980.....	101	78(1)	95(1)	106								

(1)(2) Zie opmerkingen bladzijde 119.

22. – Luchtverontreiniging (vervolg)

. AGGLOMERATIE GENT

Station 707: Gemeentehuis, Gemeenteplaats 2, Sint-Denijs-Westrem

Maandelijks gemiddelde concentraties in $\mu\text{g}/\text{m}^3$

Observatie-jaren	Januari	Februari	Maart	April	Mei	Juni	Juli	Augustus	September	Oktober	November	December
1. Rook												
1971.....	58	56	49	59	37	25(1)	37(1)	(2)	(2)	44	35(1)	44
1972.....	55	50	52	23	20(1)	22(1)	19(1)	23(1)	34(1)	45	37(1)	71(1)
1973.....	52	38	47	25	24	24	14	24	27	41(1)	31(1)	22(1)
1974.....	14	22	26	(2)	(2)	15(1)	5	15	13	21	15	9
1975.....	15	59	19	16	13	13	11	16	14	20	24	35
1976.....	20	34	23	19	14	17	17(1)	14	(2)	(2)	20	29
1977.....	21	18	17	9	18	15	12	15	22	15	21	21
1978.....	14	25	14	18	17	10	8	7	12	19	18	23
1979.....	23	26	12	11	9	7	8	9	13	22	17	12
1980.....	34	15	34	27								
2. SO ₂												
1971.....	188	131	142	147	100	75(1)	46(1)	(2)	(2)	178	134(1)	136
1972.....	174	180	128	99(1)	89(1)	116(1)	98(1)	103(1)	92(1)	195(1)	116(1)	209(1)
1973.....	198(1)	131	153	148(1)	158	91	76(1)	107(1)	100	168(1)	137(1)	98(1)
1974.....	91(1)	113	124	(2)	(2)	95	45(1)	60	64	79	101	67
1975.....	63	196	63	70	52	63	38	50(1)	65	104	114	152
1976.....	86	142	116	108	79	95	109(1)	99	(2)	(2)	90	141
1977.....	113	98	97	57	72	35	63	42	42	67	84	82
1978.....	72	109	66	87	79	59	52	47	33	56	100	132
1979.....	199	170	115	90	66	86	84	67	91	94	104	82
1980.....	143	95	90	57								

Station 709: Politiebureau, 4^e Wijk, Pelikaanstraat 15, GentMaandelijks gemiddelde concentraties in $\mu\text{g}/\text{m}^3$

Observatie-jaren	Januari	Februari	Maart	April	Mei	Juni	Juli	Augustus	September	Oktober	November	December
1. Rook												
1971.....	65	55	48(1)	25(1)	34	23(1)	28(1)	23	29	54(1)	52(1)	25
1972.....	21	47(1)	29	25	15	13(1)	11	15	27	43	48	63
1973.....	61(1)	48(1)	50(1)	30	25	18	17	26	33	52(1)	(2)	42
1974.....	25(1)	32	36	35(1)	15	11	6	13	17	24	20	13
1975.....	23	63	(2)	24(1)	16	11(1)	11	18	19	31	38	46
1976.....	28	43	39(1)	(2)	18	19(1)	13(1)	14	21	23	23	31
1977.....	23	21	19	11	16	13	11	9	11	15(1)	27(1)	21(1)
1978.....	14	22	12	7(1)	10	6(1)	4(1)	5	11	16	18	19
1979.....	23	21	13	12	7	3	5	7	8	13	8(1)	5
1980.....	18	10	23	18								
2. SO ₂												
1971.....	332(1)	215	242(1)	165(1)	133	105(1)	52(1)	76	235	460(1)	303(1)	209
1972.....	284(1)	335(1)	221	152	118	106(1)	73	128	190(1)	278(1)	183	323
1973.....	174(1)	268(1)	313	227	217	143	114(1)	164(1)	181	239(1)	(2)	221
1974.....	161(1)	211	228	255(1)	158	112	56(1)	101	98	166	149	116
1975.....	118	298	(2)	138(1)	86	94(1)	53(1)	55(1)	73	157	202	253
1976.....	134	201	237(1)	(2)	102	115(1)	98(1)	120	105	131	149	205
1977.....	168	173	133	88	81	68	83	77	71	86(1)	80(1)	135(1)
1978.....	115	144	91	64(1)	85	68(1)	75(1)	65	50	83	129	144
1979.....	211	164	135	103	73	82	86	70	109	102	94(1)	65
1980.....	133	108	122	80								

(1)(2) Zie opmerkingen bladzijde 119.

22. – Luchtverontreiniging (vervolg)

AGGLOMERATIE ANTWERPEN

Station 807: Luchthaven, Deurne

Maandelijks gemiddelde concentraties in $\mu\text{g}/\text{m}^3$

Observatie-jaren	Januari	Februari	Maart	April	Mei	Juni	Juli	Augustus	September	Oktober	November	December
1. Rook												
1971.....	55	40	36	37	25	20	20	25	33	41	45	49
1972.....	61	69	55	21	28	24	20	31	41	46	46	77(1)
1973.....	52	45	41	26	28	22	24	45	32	51	47	35
1974.....	30	37	71(1)	38	(2)	30(1)	34(1)	28(1)	27(1)	38	38	38
1975.....	35	60	29	29	18	24	18	27	33	45	44	59
1976.....	36	63	51	33	28	21	15	21	31	25	29	38
1977.....	27	21	20	17	18	18	14	18	22	29	28	36
1978.....	26	30	18	14	16	11	14	17	24	37	42	35(1)
1979.....	36	42	18	18	15	14	24	21	23	32	25	21
1980.....	37	26	28	23								

2. SO ₂												
1971.....	185	149	148	64	68	80	61	55	90	129	158	155
1972.....	178	173	149	97	102	96	77	89	122	140	148	205(1)
1973.....	164	180	173	140	129	114	145	121	112	138	168	166
1974.....	138	130	178	118	(2)	100(1)	75(1)	102(1)	118(1)	146	148	109
1975.....	124	180	111	124	57	71	63	69	87	105	141	165
1976.....	105	121	112	100	79	63	54	39	48	82	98	128
1977.....	114	98	87	77	63	62	43	46	54	70	108	103
1978.....	85	97	72	59	59	71	42	68	57	75	88	111(1)
1979.....	152	120	66	67	68	54	56	40	71	76	87	72
1980.....	90	80	74	73								

Station 809: School, Quellinstraat, Antwerpen

Maandelijks gemiddelde concentraties in $\mu\text{g}/\text{m}^3$

Observatie-jaren	Januari	Februari	Maart	April	Mei	Juni	Juli	Augustus	September	Oktober	November	December
1. Rook												
1971.....	109	85	76	68	58	52	45	48	72	77(1)	91	97
1972.....	92	113	95	59	57	65	40	50	71	84	80	105
1973.....	94	79	74	53	45	40	29	46	56	71	68	64
1974.....	60	61	87	58	53	51	41	43(1)	57(1)	68	80	64
1975.....	68	85	75	67	44	50	36	50	73	87	78	96
1976.....	74	68	70(1)	51	38	39	37	44	58	57	64	78
1977.....	64	58(1)	56	52	37	47	31	46	53	61	50	69
1978.....	51	56	45	45	41	42	32	39	50	64	62	62
1979.....	67	72	44	38	37	24	40	39	48	52	57	46(1)
1980.....	60	24	45	41								

2. SO ₂												
1971.....	315	245	225	180	127	103	76	92	135	211(1)	241	269
1972.....	293	277	229	146	129	108	101	90	150	222	239	343
1973.....	296	252	274	174	130	117	103	107	127	213	247	257
1974.....	204	199	232	177	137	94	83	95(1)	127(1)	171	201	168
1975.....	171	272	196	180	91	108	102	96	106	170	212	225
1976.....	148	154	161(1)	102	108	100	70	65	82	109	133	190
1977.....	169	143(1)	122	126	89	81	63	81	94	106	119	152
1978.....	135	171	127	114	108	91	88	75	95	143	139	143
1979.....	249	181	125	106	93	64	82	69	92	115	129	114(1)
1980.....	153	72	130	103								

(1)(2) Zie opmerkingen bladzijde 119.

23. – HET BELGISCHE AUTOMATISCHE NET VOOR DE CONTROLE VAN DE LUCHTVERONTREINIGING.

Om het zwavel-rooknet te vervolledigen, om sneller te worden gewaarschuwd en tijdig te kunnen optreden wanneer de verontreiniging een kritieke drempel bereikt, heeft het Instituut voor Hygiëne en Epidemiologie (Ministerie van Volksgezondheid) een automatisch meetnet van de luchtverontreiniging opgezet. De voorbereidende werkzaamheden werden in 1974 aangevat. Sinds 1977 zijn in de Brusselse agglomeratie een tiental stations regelmatig in gebruik. Het net werd geleidelijk uitgebreid tot de vijf agglomeraties en enkele belangrijke plaatsen in het land, en omvat nu 72 stations. Voor de plaatsbepaling van deze stations werd uitgegaan van het zwavel-rooknet. Daarnaast werden in hoofdzaak, nog de volgende criteria gehanteerd: bevolkingsdichtheid, specifieke verontreinigingsbronnen, topografie van de omgeving.

De volgende elementen worden gemeten: zwevende luchtdeeltjes, SO_2 , NO , NO_2 , O_3 , CO , totaal-zwavel en koolwaterstoffen. Niet elk station evalueert evenwel de belangrijkheid van elk van deze polluenten. Er gebeurt een selectie volgens het milieu waarin elk station werkt en van de plaatselijke gegevens.

De aanwezigheid van zwevende deeltjes in de lucht wordt gemeten met behulp van een nefelometer (een apparaat voor lichtdiffractiemeting), het SO_2 en het totaal-zwavel d.m.v. vlamfotometrische detectie, het NO , NO_2 en O_3 door chemiluminiscentie, het CO door infrarood-spectrofotometrie en de koolwaterstoffen d.m.v. vlamionisatie-detectie. Elk meetapparaat bevat een ruimte gevuld met een ijkgas. Het SO_2 en het totaal-zwavel wordt geijkt d.m.v. een permeatiebuisje, d.i. een buisje waaruit gas, tegen een vaste snelheid en met een constante concentratie, in een zuivere luchtstroom naar de detector wordt geleid.

Elk station deelt zijn bevindingen onmiddellijk telefonisch mede aan het gewestelijk centrum waarvan het afhangt. De gewestelijke centra zijn gevestigd te Brussel, Antwerpen, Luik, Gent en Charleroi. Elk station verstrekt om de minuut de vastgestelde verontreinigingsgraad. Na validatie van de gegevens, berekent het gewestelijk centrum om het half uur gemiddelde waarden. De halfuurlijkse gemiddelde waarden worden door teleprocessing aan het nationaal centrum gemeld. Deze waarden worden verwerkt en op magneetband opgeslagen. Het kalibreren van de meetapparaten gebeurt om de 23 uur en duurt maximum één uur.

Ter illustratie, worden in onderstaande tabel enkele cijfers verstrekt over de polluenten gemeten in vier stations over de periode van 1 januari tot 31 maart 1978 en van 1 juni tot 31 augustus 1978. Het betreft hier het rekenkundig gemiddelde, het maximum, de mediaan en het P 98 (98ste percentiel) welke waarde slechts in 2 % van de waarnemingen overschreden werd.

23. – Het belgische automatische net voor de controle van de luchtverontreiniging (vervolg).

POLLUENTEN	Eenheid	Periode van 1 januari tot 31 maart 1978				Periode van 1 juni tot 31 augustus 1978			
		Rekenk. Gemidd.	Maximum	Mediaan	P 98	Rekenk. Gemidd.	Maximum	Mediaan	P 98

Station 41R001, Sluis nr. 38, Ninoofsesteenweg, Molenbeek

Zwevende luchtdeeltjes	µg/m ³	170	959	141	546	98	889	72	336
CO	PPM	2	19	2	8	1	10	1	3
SO ₂	µg/m ³	94	480	57	336	47	1056	30	215
NO	µg/m ³	33	342	14	198	23	427	14	111
NO ₂	µg/m ³	48	145	52	102	69	262	64	141
HC	PPM	0,53	3,42	0,41	1,57	0,84	3,58	0,80	2,00

Station 41R020, Havendoklaan, Mechelsesteenweg, Vilvoorde

Zwevende luchtdeeltjes	µg/m ³	105	569	83	358	80	385	61	259
SO ₂	µg/m ³	69	1010	40	350	41	1258	10	386
NO	µg/m ³	5	66	4	30	14	257	9	65
NO ₂	µg/m ³	11	52	10	41	12	133	9	66
HC	PPM	0,30	2,50	0,14	1,45	1,19	3,15	1,08	2,39

Station 43R201, Plantentuin, Luik (1)

SO ₂	µg/m ³	39	268	25	157	3	236	0	27
NO	µg/m ³	32	235	18	130	15	80	10	46
NO ₂	µg/m ³	58	131	57	101	46	187	42	113
HC	PPM	1,09	5,69	0,72	4,92	0,35	5,50	0,29	1,25

Station 44R701, Bandeloopark, Gent

Zwevende luchtdeeltjes	µg/m ³	106	624	85	331	70	362	55	247
CO	PPM	1	9	0	4	0	7	0	2
SO ₂	µg/m ³	90	810	59	299	39	680	26	190
NO	µg/m ³	23	208	14	106	7	372	0	63
NO ₂	µg/m ³	78	187	76	156	35	143	31	100
HC	PPM	2,11	9,10	1,60	6,60	0,51	6,60	0,30	3,00

(1) Dit station werd op 1 februari 1978 in gebruik genomen.

Woningen en gebouwen

JAARLIJKSE VARIATIE VAN DE GEMIDDELDE LUCHTVERONTREINIGING IN DE AGGLOMERATIES (1)

Het gemiddelde van de waarnemingen van de waarden die iedere dag opgetekend werden in de stations gelegen in de agglomeraties berekend, uitgezet in grafiek (2) geeft een beeld van de jaarlijkse variatie van de gemiddelde luchtverontreiniging in die agglomeraties.

Deze grafieken tonen het nauwe verband tussen de veranderingen in de concentraties van SO_2 en rook, hetgeen erop wijst dat deze twee verontreinigingsindicatoren praktisch gelijkwaardig zijn, althans in ons land.

Beschouwt men de lage waarden (maximale menging) dan vindt men een kromme met een minimum in de zomer en een maximum in de winter.

Tijdens het koud seizoen is de amplitude van de pieken van hoge concentratie (minimale menging) groot. De bijdrage van de huisbrand tot de luchtverontreiniging is er de oorzaak van.

De pieken van hoge concentratie treden op wanneer door meteorologische omstandigheden de diffusie der pollutanten klein is en voorzover deze omstandigheden minstens één of twee dagen aanhouden.

Dergelijke omstandigheden komen voor bij kalme wind en als er een inversie in de verticale thermische structuur van het onderste deel van de atmosfeer optreedt.

De statistische studie van de temperatuurpeilingen in de onderste laag van de atmosfeer toont inderdaad aan dat grondinversies van belang door hun intensiteit, hun dikte en hun duur, in de winter voorkomen.

Gezien ons land klein is en lokale invloeden weinig invloed hebben, gelden dezelfde meteorologische voorwaarden in de vijf agglomeraties. Men stelt dan ook vast dat over het algemeen de hoogten en laagten in luchtverontreiniging op dezelfde data voorkomen in de agglomeraties.

Gemiddelde luchtverontreiniging te Antwerpen

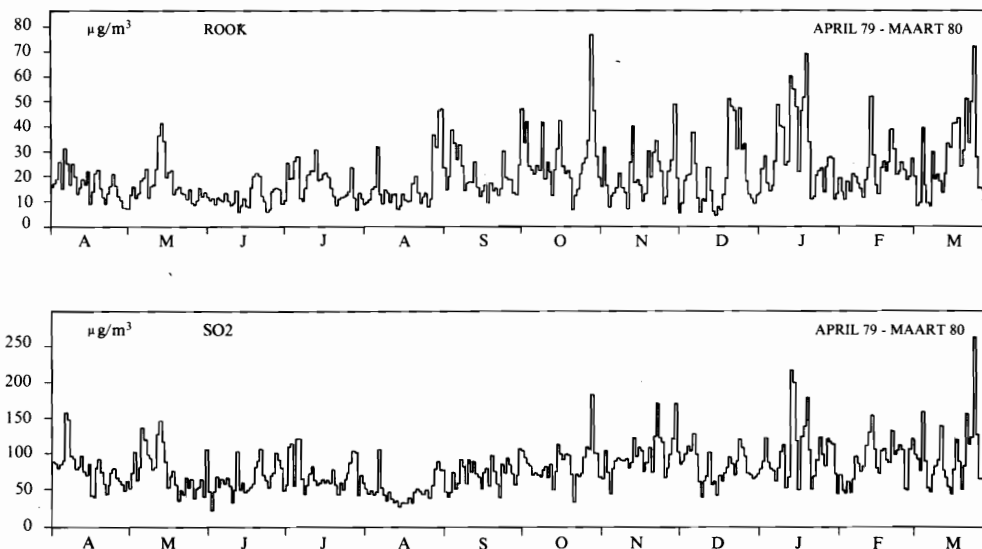

(1) De krommen van de gemiddelde concentraties op plan zijn niet meer beschikbaar.

(2) Uittreksel uit «Luchtverontreiniging voor zwaveloxyde en rook van 1 april 1979 to 31 maart 1980 in België en Groothertogdom Luxemburg» (Ministerie van Volksgezondheid en van het Gezin, Instituut voor Hygiëne en Epidemiologie.)

Gemiddelde luchtverontreiniging te Charleroi

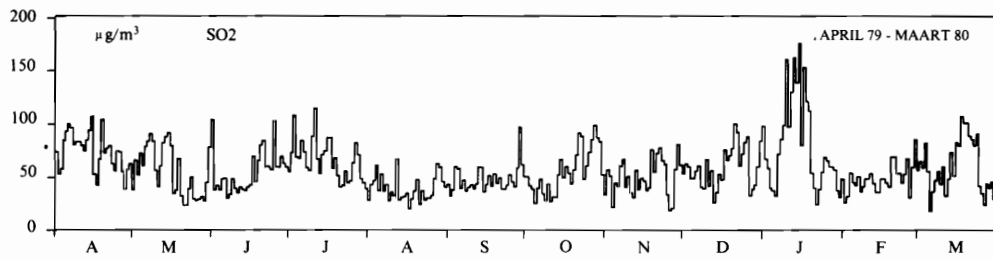
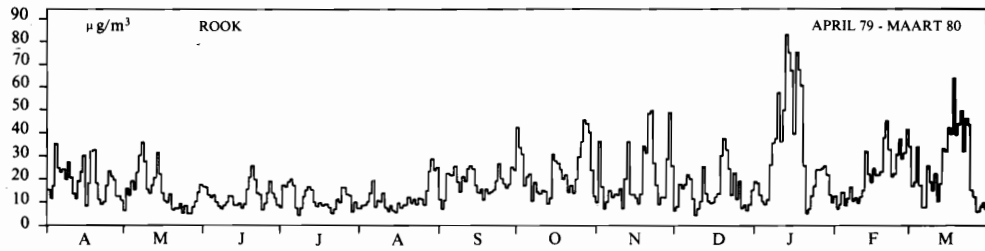

Gemiddelde luchtverontreiniging te Gent

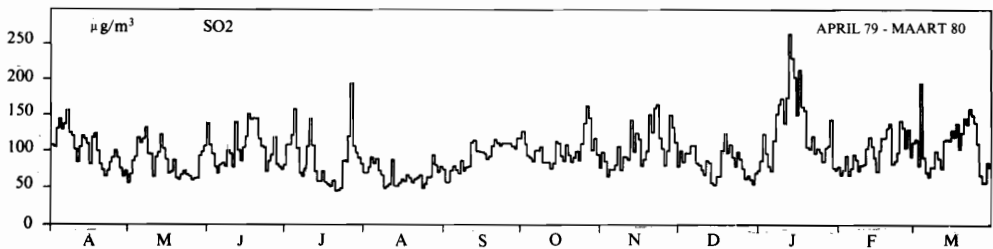
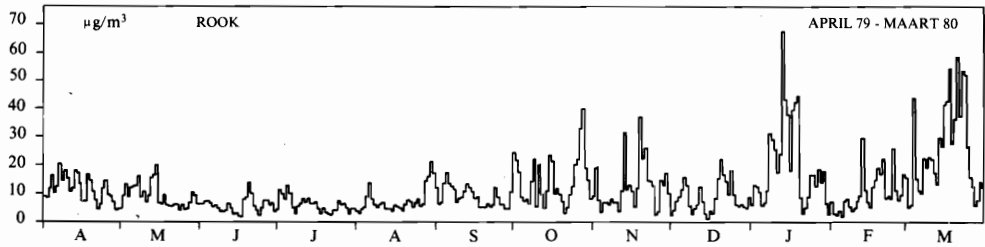

Gemiddelde luchtverontreiniging te Brussel

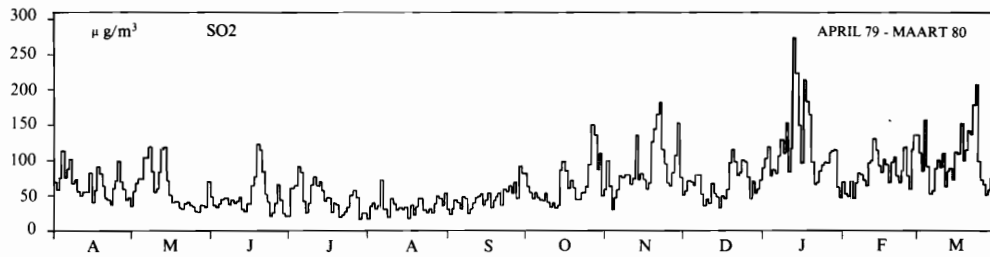
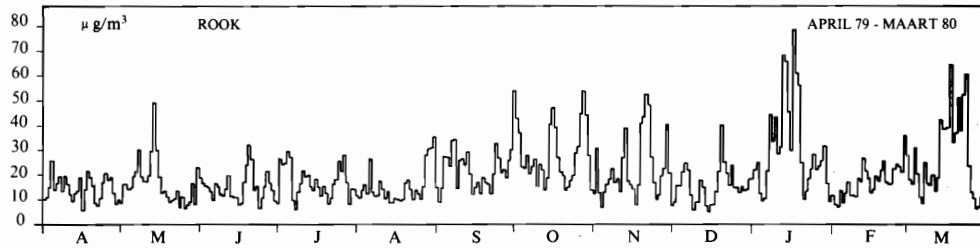

Gemiddelde luchtverontreiniging te Luik

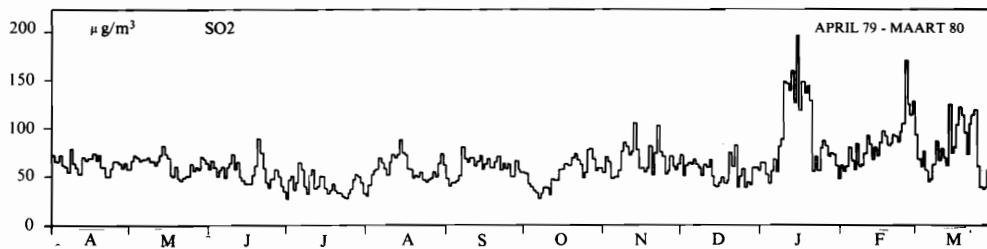
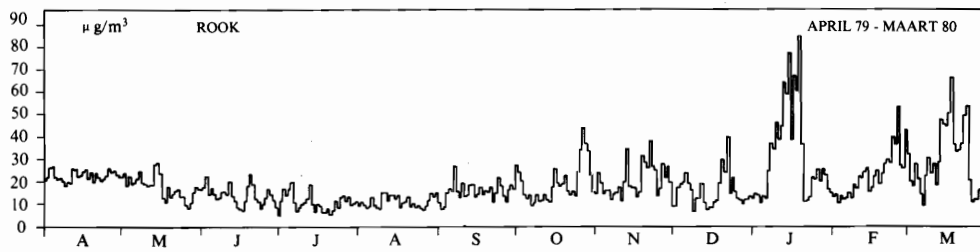

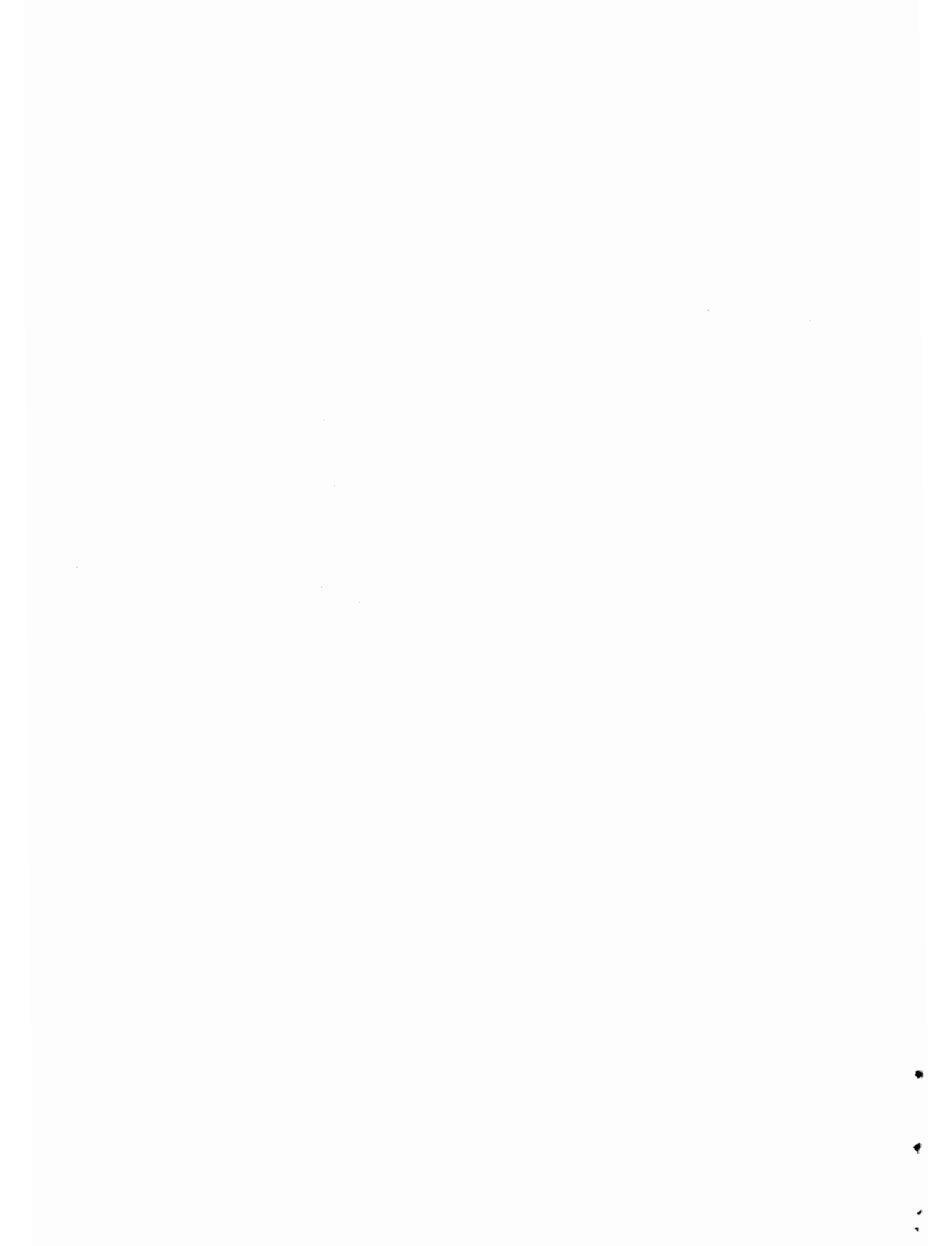

1. – Bewoonde particuliere woningen als hoofdverblijf naar bewoning door eigenaar of huurder en naar enkele gerieflijkheden op 31 december 1970 en eind april 1977⁽¹⁾.

OMSCHRIJVING	1970 (2)		1977	
	Totaal aantal woningen	% van het totaal aantal woningen	Totaal aantal woningen	% van het totaal aantal woningen
– Aantal particuliere woningen bewoond door personen die er hun gewoon verblijf hebben waarvan:				
– Woningen bewoond door eigenaar, mede-eigenaar of vruchtgebruiker.....	1 727 398	49,8	2 015 162	61,0
– Huurwoningen of woningen al dan niet kosteloos ter beschikking gesteld van het gezin.....	1 422 987	50,2	1 289 689	39,0
<i>Totaal:</i>	3 150 385	100,0	3 304 978	100,0
– Onderscheid bewoning door eigenaar of huurder onbekend.....	73 047	–	–	–
<i>Algemeen totaal:</i>	3 223 432		3 304 978	
– Aantal particuliere woningen in gebouwen met twee of meer woningen.....	943 583	29,2	862 659	25,8
– Aantal bewoners in particuliere woningen.....	9 492 721		9 786 320	
– Gemiddeld aantal bewoners per woning.....	2,94		2,96	
Gerieflijkheden:				
– Privé badkamer of privé stortbad.....	1 541 633	49,1	2 271 593	68,7
– Verwarming van de woning, in hoofdzaak door:				
a) Centrale verwarming met:				
– steenkool.....	78 145	2,5	35 293	1,1
– stookolie.....	707 644	22,6	1 087 379	32,9
– stadsgas of aardgas.....	114 134	3,7	357 566	10,8
– butaan- of propaangas.....	8 850	0,3	16 606	0,5
– elektriciteit.....	10 165	0,3	53 442	1,6
– andere brandstof.....	5 278	0,2	4 953	0,2
– onbekend.....	3 801	–	–	–
<i>Totaal:</i>	928 017	29,6	1 555 232	47,1
b) Andere verwarmingsinstallaties met:				
– steenkool.....	1 659 635	53,1	770 705	23,3
– stookolie.....	335 422	10,7	461 296	14,0
– stadsgas of aardgas.....	147 442	4,7	420 471	12,7
– butaan- of propaangas.....	32 857	1,1	51 252	1,6
– elektriciteit.....	7 094	0,2	24 659	0,7
– andere brandstof.....	18 790	0,6	21 214	0,6
– onbekend.....	3 119	–	13	–
<i>Totaal:</i>	2 204 359	70,4	1 749 605	52,9
c) Onbekend.....	91 056	–	–	–
– Hoofdzakelijk aangewende brandstof of energie voor de verwarming van de woning:				
– steenkool.....	1 737 780	55,6	805 998	24,4
– stookolie.....	1 043 066	33,4	1 548 675	46,9
– stadsgas of aardgas.....	261 576	8,4	778 037	23,5
– butaan- of propaangas.....	41 707	1,3	67 858	2,0
– elektriciteit.....	17 259	0,5	78 101	2,4
– andere brandstof.....	24 068	0,8	26 167	0,8
– onbekend.....	6 920	–	–	–
<i>Totaal:</i>	3 132 376	100,0(2)	3 304 837	100,0
Onbekend.....	91 056	–	–	–
<i>Algemeen totaal:</i>	3 223 432		3 304 837	

(1) Sociaal-economisch onderzoek april 1977. Zie eveneens «Statistische bepalingen en methoden».

(2) Exclusief de woningen waarvoor de inlichting niet werd verstrekt.

2. – Bewoonde particuliere woningen als hoofdverblijf naar type van het gebouw en het bouwjaar eind april 1977⁽¹⁾.

BOUWJAAR	Eengezinshuis		Meergezinshuis		Totaal	
	Absolute cijfers	% van het totaal aantal particuliere woningen	Absolute cijfers	% van het totaal aantal particuliere woningen	Absolute cijfers	% van het totaal aantal particuliere woningen
Vóór 1919.....	735 840	30,1	199 861	23,2	935 701	28,3
Van 1919 tot 1945.....	637 824	26,1	220 813	25,6	858 637	26,0
Van 1946 tot 1961.....	472 534	19,4	163 055	18,9	635 589	19,2
Van 1962 tot 1970.....	356 690	14,6	174 005	20,2	530 695	16,1
Van 1971 tot eind april 1977.....	239 290	9,8	104 935	12,1	344 225	10,4
<i>Totaal:</i>	2 442 174	100,0	862 659	100,0	3 304 978	100,0

(1) Sociaal-economisch onderzoek April 1977. Zie eveneens Statistische bepalingen en methoden.

3. – Bewoonde particuliere woningen als hoofdverblijf naar aard van de woning en type van het gebouw eind april 1977⁽¹⁾.

TYPE VAN GEBOUW	Aard van de woning									
	In woongebouw		In boerderij		In gebouw hoofd- bestemd voor handels-, nijverheids-, administratieve of andere doeleinden		Andere bewoonde ruimte		Algemeen totaal	
	Absolute cijfers	%	Absolute cijfers	%	Absolute cijfers	%	Absolute cijfers	%	Absolute cijfers	%
Eengezinshuis.....	2 242 693	73,3	92 853	100,0	115 442	75,2	149	100,0	2 451 137	74,2
Gebouw bevattend:										
2 woningen.....	186 655	6,1	—	—	17 461	11,4	—	—	204 116	6,2
3 woningen.....	153 303	5,0	—	—	8 092	5,3	—	—	161 395	4,9
4 woningen.....	88 685	2,9	—	—	3 574	2,3	—	—	92 259	2,8
5 woningen.....	29 169	1,0	—	—	1 378	1,0	—	—	30 547	0,9
6 woningen.....	41 755	1,4	—	—	973	0,6	—	—	42 728	1,3
7 woningen.....	15 879	0,5	—	—	527	0,3	—	—	16 406	0,5
8 woningen.....	30 727	1,0	—	—	525	0,3	—	—	31 252	0,9
9 woningen.....	10 987	0,4	—	—	242	0,2	—	—	11 229	0,3
10-14 woningen.....	114 048	3,7	—	—	3 688	2,4	—	—	117 736	3,6
15-19 woningen.....	24 693	0,8	—	—	203	0,1	—	—	24 896	0,7
20-29 woningen.....	28 749	0,9	—	—	671	0,4	—	—	29 420	0,9
30-39 woningen.....	19 095	0,6	—	—	271	0,2	—	—	19 366	0,6
40-49 woningen.....	13 080	0,4	—	—	168	0,1	—	—	13 248	0,4
50-74 woningen.....	19 966	0,7	—	—	153	0,1	—	—	20 119	0,6
75-99 woningen.....	12 292	0,4	—	—	35	0,0	—	—	12 327	0,4
100 en meer woningen.....	26 691	0,9	—	—	144	0,1	—	—	26 835	0,8
<i>Totaal:</i>	3 058 442	100,0	92 853	100,0	153 541	100,0	149	100,0	3 304 978	100,0

(1) Zie noot vorige tabel.

4. – Toegestane bouwvergunningen. – Bouw, verbouwing en afbraak waarvoor een vergunning werd toegestaan.

JAREN	Nieuwe bouw of volledig weder op te richten gebouwen			Verbouwingen, vergrotingen of gedeeltelijk weder op te richten gebouwen			Afbraak	
	Aantal gebouwen	Te bouwen omvang (100 m ³)	Aantal voorzijene woningen	Aantal gebouwen	Te bouwen omvang (100 m ³)	Aantal voorzijene woningen	Aantal gebouwen	Af te breken omvang (100 m ³)
Gebouwen hoofdzakelijk voor huisvesting bestemd								
1965.....	39 254	310 006	62 523	17 067	19 962	1 998	2 079	..
1966.....	41 725	362 820	74 304	18 937	21 072	1 840	2 514	..
1967.....	37 335	332 812	69 204	17 954	19 941	1 545	2 320	..
1968.....	37 677	311 411	63 600	15 926	18 943	1 603	2 200	..
1969.....	45 073	368 126	73 162	16 682	20 229	1 426	2 437	..
1970.....	34 727	300 546	60 302	14 117	17 476	1 376	1 802	..
1971.....	30 078	242 336	47 700	13 515	15 644	946	1 837	..
1972.....	53 398	380 797	72 673	16 525	19 303	1 126	2 019	..
1973.....	52 435	417 925	79 832	17 915	28 211	1 286	2 174	..
1974.....	54 708	461 256	88 201	18 185	21 136	1 408	2 009	..
1975.....	49 679	400 280	75 480	18 728	23 349	1 445	1 914	..
1976.....	58 498	482 521	94 713	20 344	26 621	1 628	2 080	..
1977.....	50 249	403 464	76 821	19 833	23 181	1 548	1 938	..
1978.....	50 200	402 731	74 865	20 606	23 731	1 500	1 714	..
1979.....	44 116	350 403	62 071	20 003	26 949	1 388	1 881	..

Gebouwen die hoofdzakelijk voor huisvesting bestemd zijn (bedrijfsgebouwen)

1965.....	6 562	244 212	1 099	4 301	64 422	172	867	..
1966.....	8 692	251 508	1 322	4 264	63 205	190	932	..
1967.....	8 569	258 461	1 408	4 094	53 534	167	895	..
1968.....	7 024	239 341	1 312	4 191	70 671	199	877	..
1969.....	10 273	288 275	1 352	4 755	95 504	222	907	..
1970.....	8 196	341 839	1 468	4 228	104 914	176	817	..
1971.....	5 401	276 234	1 001	3 899	86 756	155	707	..
1972.....	7 085	329 011	1 128	4 640	100 727	266	797	..
1973.....	8 377	363 756	1 222	5 190	118 642	236	878	..
1974.....	7 482	415 038	1 506	4 573	113 733	166	1 215	..
1975.....	5 585	283 432	1 065	4 187	120 684	226	898	..
1976.....	6 582	250 081	930	4 515	86 958	188	816	..
1977.....	6 211	252 256	769	4 290	72 501	163	799	..
1978.....	7 218	270 648	798	4 898	81 672	200	870	..
1979.....	7 245	284 580	1 094	4 837	89 930	193	976	..

5. – Gebouwen waarvan de bouw of de verbouwing begonnen is op 31 december.

JAREN	Nieuwe bouw of volledig weder op te richten gebouwen			Verbouwingen, vergrotingen of gedeeltelijk weder op te richten gebouwen		
	Aantal gebouwen	Te bouwen omvang (100 m ³)	Aantal voorzijene woningen	Aantal gebouwen	Te bouwen omvang (100 m ³)	Aantal voorzijene woningen
Gebouwen hoofdzakelijk voor huisvesting bestemd						
1975(1).....	52 651	410 969	77 377	20 084	22 263	1 519
1976.....	49 599	400 086	76 176	17 603	21 403	1 309
1977.....	47 383	379 588	72 382	16 104	20 549	1 229
1978.....	46 362	361 759	65 910	19 202	22 671	1 392
1979.....	48 345	373 378	68 407	18 051	19 605	1 100
Gebouwen die niet hoofdzakelijk voor huisvesting bestemd zijn (bedrijfsgebouwen)						
1975(1).....	6 698	298 289	1 170	4 580	128 479	192
1976.....	5 478	250 199	731	3 824	85 941	199
1977.....	5 578	218 991	769	3 411	62 650	111
1978.....	5 977	232 968	622	3 967	73 125	176
1979.....	6 765	240 185	792	4 140	73 714	152

(1) De cijfers van de gebouwen voor het jaar 1975 bevatten niet alleen de gebouwen die werkelijk tijdens deze periode werden begonnen, maar eveneens die welke vroeger werden aangevangen doch die op de werkelijke aanvangsdatum van de bouwwerken niet konden worden geteld ten gevolge van de laattijdige toezending van de telformulieren door de gemeenten.

6. – Aankoop- en bouwpremies voor huizen en appartementen⁽¹⁾.

(Bron: Ministerie van Openbare Werken.)

JAREN	Bouwpremies				Aankooppremies	
	Huizen		Appartementen		Huizen en appartementen	
	Aantal begunstigten	Bedrag van de toegezegde premies (x 1 000 F)	Aantal begunstigten	Bedrag van de toegezegde premies (x 1 000 F)	Aantal begunstigten	Bedrag van de toegezegde premies (x 1 000 F)
1947-1966	302 597	9 746 556	–	–	45 562	1 479 769
1967.....	13 955	478 430	–	–	3 844	140 748
1968.....	13 199	735 099	620	28 750	4 100	151 164
1969.....	16 614	1 000 048	1 970	100 392	4 931	181 086
1970.....	13 735	825 540	1 479	79 334	3 490	124 747
1971.....	13 152	792 958	1 375	75 479	3 447	121 438
1972.....	16 579	1 616 518	1 579	103 061	4 117	167 682
1973.....	25 800	2 740 350	2 074	163 081	5 422	267 068
1974.....	19 844	1 504 306	1 510	96 990	5 887	332 509
1975.....	15 023	1 082 114	930	56 190	4 880	297 866
1976.....	16 724	1 395 469	1 000	68 344	4 809	301 938
1977.....	15 795	1 204 633	976	59 014	6 060	394 693
1978.....	17 811	1 323 691	927	58 115	5 864	468 006
1979.....	16 662	1 473 861	1 059	84 154	5 739	445 095
<i>Totaal:</i>	517 490	25 919 573	15 499	972 904	108 152	4 873 809

(1) Wetten van 29 mei 1948, 20 maart 1951, 27 juni 1956, 28 december 1964, 24 maart 1967.

7. – Afbraak van krotwoningen en verhuizingstoelagen.

(Bron: Ministerie van Openbare Werken.)

JAREN	Afbraak van de krotwoningen (1)			Verhuizingstoelagen (2)	
	Aantal krotwoningen	Aantal bewoners van de krotwoningen	Bedrag van de toelagen (x 1 000 F)	Aantal toelagen	Aantal personen van de gezinnen
1955-1966	52 417	87 701	1 021 599	23 524	81 409
1967.....	5 669	7 287	121 594	2 898	9 836
1968.....	4 172	6 091	86 656	2 178	7 146
1969.....	2 643	4 636	55 474	2 246	6 919
1970.....	2 214	3 832	46 728	1 698	5 170
1971.....	1 628	2 732	33 833	1 536	4 904
1972.....	1 365	2 231	32 235	1 205	3 817
1973.....	1 363	2 061	36 425	1 256	4 019
1974.....	1 289	3 307	36 859	1 256	3 814
1975.....	1 000	1 715	31 164	1 013	3 253
1976.....	837	1 302	29 013	422	1 334
1977.....	740	1 162	27 773	–	–
1978.....	569	1 268	21 492
1979.....	552	642	21 076
<i>Totaal:</i>	76 458	125 967	1 601 921	39 232	131 621

(1) Koninklijk besluit van 10 augustus 1967.

(2) Waals gewest - Koninklijk besluit van 11 juni 1975.

Vlaams gewest - Koninklijk besluit van 9 augustus 1976.

Brussels gewest - Koninklijk besluit van 10 oktober 1975.

Verkiezingen

1. – Europese verkiezingen van 10 juni 1979.

Verdeling der zetels onder de partijen.

I. – Nederlands kiescollege.

(Bron: Ministerie van Binnenlandse Zaken.)

	Lijst 3 CVP-EVP	Lijst 6 BSP	Lijst 10 KPB	Lijst 11 PVV-ELD
1. Aantal lijststemmen	411 457	317 594	27 947	168 881
2. Aantal naamstemmen.....	1 196 484	381 295	11 826	343 482
3. Bekomen zetels	7	3	0	2

II. – Frans kiescollege.

	Lijst 2 PSC-PPE-CSP	Lijst 4 PRL	Lijst 7 PS-SP	Lijst 9 FDF-RW	Lijst 10 PCB	Lijst 13 PFU
1. Aantal lijststemmen	186 286	121 739	382 712	185 754	79 859	4 638
2. Aantal naamstemmen.....	259 624	251 165	193 112	228 849	26 164	2 636
3. Bekomen zetels	3	2	4	2	0	0

Lijst 12 VU	Lijst 13 VVP	Lijst 14 RAL	Lijst 15 AMADA	Lijst 16 AGALEV
138 231	15 666	5 722	21 186	60 953
186 309	19 040	4 980	15 416	17 033
1	0	0	0	0

Lijst 14 E-NON	Lijst 15 ECOLO	Lijst 16 TPO	Lijst 17 LRT	Lijst 18 PLW-PLE	Lijst 19 PPB	Lijst 20 POE
16 340	82 176	4 707	3 493	11 181	5 404	4 617
5 847	25 657	4 114	2 717	6 385	4 300	
0	0	0	0	0	0	0

2. - Verkiezingen voor de algehele vernieuwing van de Kamer van Volksvertegenwoordigers in 1978: Volksvertegenwoordigers te verkiezen en verkozen, kandidaat-titularissen, kiezers, stemmen.

(Bron: Ministerie van Binnenlandse Zaken.)

VERKIEZINGS- ARRONDISSE- MENTEN EN PROVINCIES	Volksvertegenwoordigers			Kiezers		% der afwezigen	Geldige stemmen	% blanco en ongeldige stemmen
	te ver- kiezen	her- kozen	nieuw ver- kozen	ingeschreven (1)	die gestemd hebben			
Antwerpen.....	20	625 262	595 506	4,75	560 387	5,90
Mechelen.....	6	202 248	193 840	4,16	178 717	7,80
Turnhout.....	7	220 587	214 112	2,94	195 292	8,79
<i>Antwerpen:</i>	33	1 048 097	1 003 458	4,26	934 396	6,88
Brussel.....	34	968 277	896 400	7,42	826 820	7,76
Leuven.....	9	281 700	269 941	4,17	246 062	8,85
Nijvel.....	5	176 643	167 323	5,28	152 987	9,14
<i>Brabant:</i>	48	1 426 620	1 333 664	6,52	1 225 869	8,08
Charleroi.....	10	263 586	244 621	7,19	223 408	8,67
Bergen.....	6	160 007	146 428	8,49	133 444	8,88
Zinnik.....	4	102 399	96 897	5,37	88 360	8,81
Thuin.....	3	86 224	81 976	4,93	74 589	9,01
Doornik-Aat-Moeskroen	7	194 026	182 770	5,80	161 715	11,52
<i>Henegouwen:</i>	30	806 242	752 692	6,64	681 516	9,46
Luik.....	14	372 174	351 223	5,63	324 221	7,69
Hoei-Borgworm.....	3	101 396	97 462	3,88	90 256	7,39
Verviers.....	5	154 266	146 363	5,12	129 013	11,85
<i>Luik:</i>	22	627 836	595 048	5,22	543 490	8,66
Hasselt.....	7	201 936	196 227	2,83	179 113	8,72
Tongeren-Maaseik.....	7	209 185	204 128	2,42	183 960	9,88
<i>Limburg:</i>	14	411 121	400 355	2,62	363 073	9,31
Aarlen - Marche-en- Famenne - Bastenaken	3	81 192	77 426	4,64	68 167	11,96
Neufchâteau-Virton.....	2	64 023	60 311	5,80	53 915	10,61
<i>Luxemburg:</i>	5	145 215	137 737	5,15	122 082	11,37
Namen.....	5	168 838	148 992	11,75	142 086	4,64
Dinant-Philippeville.....	3	94 748	90 770	4,20	81 228	10,51
<i>Namen:</i>	8	263 586	239 762	9,04	223 314	6,86
Gent-Eeklo.....	12	388 701	370 278	4,74	343 031	7,36
Aalst.....	6	182 421	175 209	3,95	163 191	6,86
Oudenaarde.....	3	79 067	76 512	3,23	70 687	7,61
Dendermonde.....	4	121 928	117 209	3,87	109 162	6,87
Sint-Niklaas.....	4	138 254	133 026	3,78	124 068	6,73
<i>Oost-Vlaanderen:</i>	29	910 371	872 234	4,19	810 139	7,12
Brugge.....	5	171 576	163 891	4,48	148 537	9,37
Veurne-Diksm.-Oosten- de.....	5	156 551	148 054	5,43	131 710	11,04
Roeselare-Tielt.....	5	148 870	144 220	3,12	129 701	10,07
Kortrijk.....	6	181 091	176 412	2,58	162 261	8,02
Ieper.....	2	69 479	66 893	3,72	60 076	10,19
<i>West-Vlaanderen:</i>	23	727 567	699 470	3,86	632 285	9,60
<i>Rijk:</i>	212	6 366 655	6 034 420	5,22	5 536 164	8,26
1977.....	212	6 316 662	6 005 890	4,91	5 575 058	7,20
1974.....	212	6 323 027	5 711 639	9,66	5 258 531	7,93
1971.....	212	6 271 240	5 471 270	8,45	5 281 633	8,00
1968.....	212	6 170 167	5 554 652	9,98	5 177 952	6,78
1965.....	212	136	76	6 091 534	5 578 681	8,41	5 181 766	7,11
1961.....	212	169	43	6 036 165	5 573 861	7,66	5 265 025	5,54
1958.....	212	170	42	5 954 858	5 575 127	6,38	5 302 353	4,89
1954.....	212	177	35	5 863 092	5 463 130	6,82	5 160 486	5,54
1950.....	212	190	22	5 635 452	5 219 276	7,38	4 942 807	5,30
1949(1).....	212	160	52	5 635 452	5 320 263	5,59	5 030 886	5,44
1946.....	202	92	110	2 724 796	2 460 796	9,70	2 365 638	3,86
1939.....	202	149	53	2 667 341	2 488 879	6,69	2 338 437	6,04

(1) De vrouwen hebben het stemrecht voor de kamers verkregen door de wet van 27 maart 1948 (Staatsblad van 22 april 1948).

3. – Verkiezingen voor de algehele vernieuwing van de Kamer van Volksvertegenwoordigers in 1978: Stemmen uitgebracht voor de partijen.

(Bron: Ministerie van Binnenlandse Zaken.)

VERKIEZINGS- ARRONDISSEMENTEN EN PROVINCIËS	Geldige stemmen	Stemmen uitgebracht voor						
		B.S.P. P.S.B.	C.V.P. P.S.C.	P.V.V. P.R.L.W.	Volks- unie	Kommu- nisten	F.D.F. +R.W.	Andere partijen(1)
Antwerpen.....	560 387	128 962	238 051	76 407	55 719	15 644	–	45 604
Mechelen.....	178 717	41 280	79 116	26 278	21 428	3 393	–	7 222
Turnhout.....	195 292	31 964	109 116	28 823	18 092	2 534	–	4 763
<i>Antwerpen:</i>	934 396	202 206	426 283	131 508	95 239	21 571	–	57 589
Brussel.....	826 820	132 873	234 061	58 193	49 138	23 118	231 197	98 240
Leuven.....	246 062	56 483	95 979	51 170	21 490	5 096	–	15 844
Nijvel.....	152 987	42 150	39 764	27 095	–	5 202	23 914	14 862
<i>Brabant:</i>	1 225 869	231 506	369 804	136 458	70 628	33 416	255 111	128 946
Charleroi.....	223 408	96 362	47 412	25 907	–	18 271	24 077	11 379
Bergen.....	133 444	62 310	26 533	19 151	–	16 713	5 875	2 862
Zinnik.....	88 360	38 348	22 779	12 178	–	6 929	6 582	1 544
Thuin.....	74 589	26 877	17 850	9 197	–	4 199	15 359	1 107
Doornik-Aat-Moeskroen.....	161 715	58 106	44 618	33 537	–	12 965	7 470	5 019
<i>Henegouwen:</i>	681 516	282 003	159 192	99 970	–	59 077	59 363	21 911
Luik.....	324 221	133 501	75 250	46 928	–	22 182	30 228	16 132
Hoei-Borgworm.....	90 256	43 290	24 617	11 653	–	4 356	6 086	254
Verviers.....	129 013	30 718	44 230	31 280	–	4 185	8 009	10 591
<i>Luik:</i>	543 490	207 509	144 097	89 861	–	30 723	44 323	26 977
Hasselt.....	179 113	47 343	80 611	25 662	19 055	1 469	–	4 973
Tongeren-Maaseik.....	183 960	34 251	89 300	26 157	29 150	1 256	–	3 846
<i>Limburg:</i>	363 073	81 594	169 911	51 819	48 205	2 725	–	8 819
Aarlen-Marche-en-Famenne- Bastenaken.....	68 167	17 615	28 379	15 604	–	–	3 770	2 799
Neufchâteau-Virton.....	53 915	12 607	26 126	9 667	–	–	2 723	2 792
<i>Luxemburg:</i>	122 082	30 222	54 505	25 271	–	–	6 493	5 591
Namen.....	142 086	48 913	40 367	23 032	–	4 248	17 727	7 799
Dinant-Philippeville.....	81 228	21 826	26 464	22 718	–	1 148	6 782	2 290
<i>Namen:</i>	223 314	70 739	66 831	45 750	–	5 396	24 509	10 089
Gent-Eeklo.....	343 031	60 170	143 239	77 785	38 058	8 530	–	15 249
Aalst.....	163 191	39 060	57 961	34 823	20 573	4 304	–	6 470
Oudenaarde.....	70 687	13 660	26 479	24 644	4 220	770	–	914
Dendermonde.....	109 162	21 263	47 418	22 180	13 693	2 104	–	2 504
Sint-Niklaas.....	124 068	24 868	57 132	17 200	18 046	2 465	–	4 357
<i>Oost-Vlaanderen:</i>	810 139	159 021	332 229	176 632	94 590	18 173	–	29 494
Brugge.....	148 537	36 739	65 070	22 157	15 858	2 472	–	6 241
Veurne-Diksmuide-Oostende.....	131 710	29 547	46 866	30 852	18 609	2 973	–	2 863
Roeselare-Tielt.....	129 701	22 770	67 092	16 886	19 936	1 127	–	1 890
Kortrijk.....	162 261	39 123	77 255	22 414	17 965	1 837	–	3 667
Ieper.....	60 076	12 012	28 536	10 927	6 958	743	–	900
<i>West-Vlaanderen:</i>	632 285	140 191	284 819	103 236	79 326	9 152	–	15 561
<i>Rijk:</i>	5 536 164	1 404 991	2 007 671	860 505	387 988	180 233	389 799	304 977

N.B. – Zie opmerkingen bladzijde 142.

(1) In deze kolom zijn onder andere het Vlaams Blok en AMADA hernomen.

4. – Verkiezingen voor de algehele vernieuwing van de Kamer van Volksvertegenwoordigers in 1978: Aantal verkozen vertegenwoordigers per partij.

(Bron: Ministerie van Binnenlandse Zaken.)

VERKIEZINGS- ARRONDISSEMENTEN EN PROVINCIËS	Aantal verkozen vertegenwoordigers						
	B.S.P. P.S.B.	C.V.P. P.S.C.	P.V.V. P.R.L.W.	Volks- unie	Kommu- nisten	F.D.F. +R.W.	Andere partijen(1)
Antwerpen.....	5	9	3	2	–	–	1
Mechelen.....	1	3	1	1	–	–	–
Turnhout.....	2	4	1	–	–	–	–
<i>Antwerpen:</i>	8	16	5	3	–	–	1
Brussel.....	6	10	2	2	1	11	2
Leuven.....	2	4	2	1	–	–	–
Nijvel.....	1	2	2	–	–	–	–
<i>Brabant:</i>	9	16	6	3	1	11	2
Charleroi.....	5	2	1	–	1	1	–
Bergen.....	3	1	1	–	1	–	–
Zinnik.....	2	1	1	–	–	–	–
Thuin.....	1	1	–	–	–	1	–
Doornik-Aat-Moeskroen.....	3	2	2	–	–	–	–
<i>Henegouwen:</i>	14	7	5	–	2	2	–
Luik.....	7	3	2	–	1	1	–
Hoei-Borgworm.....	1	1	–	–	–	1	–
Verviers.....	1	2	2	–	–	–	–
<i>Luik:</i>	9	6	4	–	1	2	–
Hasselt.....	2	3	1	1	–	–	–
Tongeren-Maaseik.....	1	4	1	1	–	–	–
<i>Limburg:</i>	3	7	2	2	–	–	–
Aarlen - Marche-en-Famenne - Bastenaken.....	1	1	1	–	–	–	–
Neufchâteau-Virton.....	–	2	–	–	–	–	–
<i>Luxemburg:</i>	1	3	1	–	–	–	–
Namen.....	2	2	1	–	–	–	–
Dinant-Philippeville.....	1	1	1	–	–	–	–
<i>Namen:</i>	3	3	2	–	–	–	–
Gent-Eeklo.....	2	5	3	2	–	–	–
Aalst.....	2	2	1	1	–	–	–
Oudenaarde.....	–	1	2	–	–	–	–
Dendermonde.....	1	2	1	–	–	–	–
Sint-Niklaas.....	1	3	–	–	–	–	–
<i>Oost-Vlaanderen:</i>	6	13	7	3	–	–	–
Brugge.....	1	2	1	1	–	–	–
Veurne-Diksmuide-Oostende.....	1	2	1	1	–	–	–
Roeselare-Tielt.....	1	3	–	1	–	–	–
Kortrijk.....	2	3	1	–	–	–	–
Ieper.....	–	1	1	–	–	–	–
<i>West-Vlaanderen:</i>	5	11	4	3	–	–	–
<i>Rijk:</i>	58	82	36	14	4	15	3

N.B. – Zie opmerkingen bladzijde 142.

(1) Zie noot bladzijde 137.

5. - Verkiezingen voor de algehele vernieuwing van de Senaat in 1978: Senatoren te verkiezen en verkozen, kandidaat-titularissen, kiezers, stemmen.

(Bron: Ministerie van Binnenlandse Zaken.)

VERKIEZINGS- ARRONDISSE- MENTEN EN PROVINCIES	Senatoren			Kiezers		% der afwezigen	Geldige stemmen	% blanco en ongeldige stemmen
	te ver- kiezen	her- kozen	nieuw ver- kozen	ingeschreven	die gestemd hebben			
Antwerpen.....	10	625 262	596 042	4,67	553 260	7,18
Mechelen - Turnhout.....	7	422 835	407 737	3,57	371 094	8,99
<i>Antwerpen:</i>	17	1 048 097	1 003 779	4,23	924 354	7,91
Brussel.....	17	968 277	896 090	7,46	822 531	8,21
Leuven.....	4	281 700	269 969	4,16	243 609	9,76
Nijvel.....	3	176 643	167 324	5,28	152 294	8,98
<i>Brabant:</i>	24	1 426 620	1 333 383	6,54	1 218 434	8,62
Bergen - Zinnik.....	5	262 406	243 359	7,26	220 066	9,57
Charleroi - Thuin.....	7	349 810	326 698	6,61	297 478	8,94
Doornik-Aat-Moeskroen	3	194 026	182 781	5,80	160 496	12,19
<i>Henegouwen:</i>	15	806 242	752 838	6,62	678 040	9,94
Luik.....	7	372 174	351 307	5,61	322 431	8,22
Hoei-Borgworm.....	2	101 396	97 462	3,88	89 232	8,44
Verviers.....	3	154 266	146 371	5,12	127 303	13,03
<i>Luik:</i>	12	627 836	595 140	5,21	538 966	9,44
<i>Limburg:</i>	7	411 121	400 448	2,60	355 249	11,29
<i>Luxemburg:</i>	2	145 215	137 750	5,14	121 252	11,98
<i>Namen:</i>	4	263 586	228 115	13,46	220 686	3,26
Gent - Eeklo.....	6	388 701	370 352	4,72	337 406	8,90
Sint-Niklaas - Dender- monde.....	4	260 182	250 213	3,83	230 869	7,73
Aalst - Oudenaarde.....	4	261 488	250 733	4,11	229 539	8,45
<i>Oost-Vlaanderen:</i>	14	910 371	871 298	4,29	797 814	8,43
Brugge.....	3	171 576	163 864	4,49	146 348	10,69
Veurne-Diksm.-Oosten- de.....	2	156 551	148 059	5,42	129 817	12,32
Roeselare-Tielt.....	2	148 870	144 253	3,10	127 350	11,72
Kortrijk - Ieper.....	4	250 570	243 285	2,91	219 770	9,67
<i>West-Vlaanderen:</i>	11	727 567	699 461	3,86	623 285	10,89
<i>Rijk:</i>	106	6 366 655	6 022 212	5,41	5 478 080	9,04
1977.....	106	6 316 662	6 006 272	4,91	5 521 381	7,52
1974.....	106	6 323 027	5 711 729	9,66	5 184 715	9,22
1971.....	106	6 271 240	5 741 276	8,45	5 211 413	9,22
1968.....	106	6 170 167	5 553 197	10,00	5 111 818	7,95
1965.....	106	66	40	6 091 534	5 578 609	8,42	5 117 032	8,27
1961.....	106	68	38	6 036 165	5 573 982	7,66	5 224 507	6,27
1958.....	106	83	23	5 954 858	5 579 125	6,31	5 259 029	5,74
1954.....	106	74	32	5 863 092	5 463 117	6,82	5 110 459	6,46
1950.....	106	89	17	5 635 452	5 219 290	7,38	4 911 938	5,89
1949.....	106	69	37	5 635 452	5 318 624	5,62	4 980 903	6,35
1946.....	101	40	61	2 724 796	2 460 403	9,70	2 338 255	4,96
1939.....	101	57	44	2 667 341	2 488 863	6,70	2 289 830	8,00

N.B. - De vrouwen hebben het stemrecht voor de Kamers verkregen door de wet van 27 maart 1948 (Staatsblad van 22 april 1948).

6. – Verkiezingen voor de algehele vernieuwing van de Senaat in 1978: Stemmen uitgebracht voor de partijen.

(Bron: Ministerie van Binnenlandse Zaken.)

VERKIEZINGS- ARRONDISSEMENTEN EN PROVINCIËS	Geldige stemmen	Stemmen uitgebracht voor						
		B.S.P. P.S.B.	C.V.P. P.S.C.	P.V.V. P.R.L.W.	Volks- unie	Kommu- nisten	F.D.F. +R.W.	Andere partijen(1)
Antwerpen.....	553 260	135 009	220 747	77 714	57 444	16 694	–	45 652
Mechelen - Turnhout.....	371 094	73 570	186 187	54 529	38 950	6 249	–	11 609
<i>Antwerpen:</i>	924 354	208 579	406 934	132 243	96 394	22 943	–	57 261
Brussel.....	822 531	131 736	218 843	62 318	45 959	23 550	238 760	101 365
Leuven.....	243 609	51 915	93 868	57 134	19 693	5 304	–	15 695
Nijvel.....	152 294	43 625	37 671	26 380	–	5 225	23 935	15 458
<i>Brabant:</i>	1 218 434	227 276	350 382	145 832	65 652	34 079	262 695	132 518
Bergen - Zinnik.....	220 066	100 564	49 066	29 587	–	23 212	13 215	4 422
Charleroi - Thuin.....	297 478	120 898	69 744	35 183	–	22 831	37 428	11 394
Doornik-Aat-Moeskroen.....	160 496	61 588	43 445	32 773	–	10 658	6 616	5 416
<i>Henegouwen:</i>	678 040	283 050	162 255	97 543	–	56 701	57 259	21 232
Luik.....	322 431	129 247	77 577	48 106	–	22 366	27 802	17 333
Hoei-Borgworm.....	89 232	41 281	23 534	13 485	–	4 494	6 114	324
Verviers.....	127 303	30 969	44 236	27 803	–	3 862	8 051	12 382
<i>Luik:</i>	538 966	201 497	145 347	89 394	–	30 722	41 967	30 039
<i>Limburg:</i>	355 249	72 271	173 236	51 151	45 261	3 229	–	10 101
<i>Luxemburg:</i>	121 252	30 837	49 670	27 602	–	–	6 659	6 484
<i>Namen:</i>	220 686	70 846	67 739	41 173	–	6 190	24 585	10 153
Gent-Eeklo.....	337 406	61 435	142 124	69 691	39 674	8 796	–	15 686
St.-Niklaas-Dendermonde.....	230 869	47 146	98 711	40 168	32 922	4 543	–	7 379
Aalst-Oudenaarde.....	229 539	50 719	82 625	59 431	24 302	5 174	–	7 288
<i>Oost-Vlaanderen:</i>	797 814	159 300	323 460	169 290	96 898	18 513	–	30 353
Brugge.....	146 348	34 116	66 268	21 501	15 752	2 446	–	6 265
Veurne-Diksmuide-Oostende.....	129 817	33 750	45 233	28 398	16 579	3 119	–	2 738
Roeselare-Tielt.....	127 350	22 670	62 895	15 589	22 910	1 386	–	1 900
Kortrijk-Ieper.....	219 770	50 360	103 472	34 149	23 367	3 355	–	5 067
<i>West-Vlaanderen:</i>	623 285	140 896	277 868	99 637	78 608	10 306	–	15 970
<i>Rijk:</i>	5 478 080	1 394 552	1 956 891	853 865	382 813	182 683	393 165	314 111

N.B. – Zie opmerkingen bladzijde 142.

(1) Zie noot bladzijde 137.

7. – Verkiezingen voor de gehele vernieuwing van Senaats in 1978: Aantal verkozen senatoren per partij.

(Bron: Ministerie van Binnenlandse Zaken.)

VERKIEZINGS- ARRONDISSEMENTEN EN PROVINCIËS	Aantal verkozen senatoren						
	B.S.P. P.S.B.	C.V.P. P.S.C.	P.V.V. P.R.L.W.-P.L.	Volks- unie	Kommu- nisten	F.D.F. +R.W.	Andere partijen (1)
Antwerpen.....	3	5	1	1	-	-	-
Mechelen-Turnhout.....	1	4	1	1	-	-	-
<i>Antwerpen:</i>	4	9	2	2	-	-	-
Brussel.....	3	5	2	1	-	6	-
Leuven.....	1	2	1	-	-	-	-
Nijvel.....	1	-	1	-	-	1	-
<i>Brabant:</i>	5	7	4	1	-	7	-
Bergen-Zinnik.....	3	1	1	-	-	-	-
Charleroi-Thuin.....	2	2	1	-	1	1	-
Doornik-Aat-Moeskroen.....	2	1	-	-	-	-	-
<i>Henegouwen:</i>	7	4	2	-	1	1	-
Luik.....	3	2	1	-	-	1	-
Hoei-Borgworm.....	1	1	-	-	-	-	-
Verviers.....	1	1	1	-	-	-	-
<i>Luik:</i>	5	4	2	-	-	1	-
<i>Limburg:</i>	1	4	1	1	-	-	-
<i>Luxemburg:</i>	1	1	-	-	-	-	-
<i>Namen:</i>	2	1	1	-	-	-	-
Gent-Eeklo.....	1	3	1	1	-	-	-
St.-Niklaas-Dendermonde.....	1	2	1	-	-	-	-
Aalst-Oudenaarde.....	1	1	1	1	-	-	-
<i>Oost-Vlaanderen:</i>	3	6	3	2	-	-	-
Brugge.....	1	2	-	-	-	-	-
Veurne-Diksmuide-Oostende.....	-	1	1	-	-	-	-
Roeselare-Tielt.....	1	1	-	-	-	-	-
Kortrijk-Ieper.....	1	1	1	1	-	-	-
<i>West-Vlaanderen:</i>	3	5	2	1	-	-	-
<i>Rijk:</i>	31	41	17	7	1	9	-

N.B. – Zie opmerkingen bladzijde 142.

(1) Zie noot bladzijde 137.

8. – Verkiezingen voor de algehele vernieuwing van de Kamer van Volksvertegenwoordigers: Geldige stemmen en verkozen vertegenwoordigers per partij.

(Bron: Ministerie van Binnenlandse Zaken).

JAREN	Geldige stemmen en verkozen vertegenwoordigers									
	Totaal	C.V.P.	P.S.C.	Cartel V.D.B.	B.S.P. P.S.B. (+ Rode Leeuwen en 1974)(1)	P.V.V. P.R.L.W.	Kommunisten	Volksunie	F.D.F. + R.W. (+ P.L.D.P. in 1974)	Andere partijen
Aantal geldige stemmen										
1978.....	5 536 164	2 007 671		–	1 404 991	860 505	180 233	387 988	389 799	304 977
...	100,00	36,26 %			25,38 %					
1977.....	5 575 058	2 005 812		–	1 507 014	866 306	118 085	559 567	395 277	122 997
...	100,00	35,99 %			27,05 %	15,54 %	2,11 %	10,03 %	7,08 %	2,20 %
1974.....	5 258 531	1 700 855		–	1 401 725	798 818	166 008	536 287	575 487	79 351
...	100,00	32,34 %			26,66 %	15,20 %	3,16 %	10,20 %	10,94 %	1,50 %
1971.....	5 281 633	1 587 195		–	1 438 626	865 657	161 517	586 917	593 245	48 476
...	100,00	30,05 %			27,24 %	16,39 %	3,06 %	11,11 %	11,23 %	0,92 %
1968.....	5 177 952	1 037 309	370 193	236 283	1 449 172	1 080 894	170 625	506 697	305 444	21 335
...	100,00	20,03 %	7,15 %	4,56 %	27,99 %	20,88 %	3,30 %	9,78 %	5,90 %	0,41 %
Aantal zetels										
1978.....	212	82		–	58	36	4	14	15	3
1977.....	212	80		–	62	33	2	20	15	–
1974.....	212	72		–	59	30	4	22	25	–
1971.....	212	67		–	61	34	5	21	24	–
1968.....	212	45	15	9	59	47	5	20	12	–

9. – Verkiezingen voor de algehele vernieuwing van de Senaat: Geldige stemmen en verkozen senatoren per partij.

(Bron: Ministerie van Binnenlandse Zaken).

JAREN	Geldige stemmen en verkozen senatoren									
	Totaal	C.V.P.	P.S.C.	Cartel V.D.B.	B.S.P. P.S.B. (+ Rode Leeuwen en 1974)(1)	P.V.V. P.R.L.W.	Kommunisten	Volksunie	F.D.F. + R.W. (+ P.L.D.P. in 1974)	Andere partijen
Aantal geldige stemmen										
1978.....	5 478 080	1 956 891		–	1 394 552	853 865	182 683	382 813	393 165	314 111
...	100,00									
1977.....	5 521 174	1 967 211		–	1 509 091	858 989	127 659	562 395	403 583	92 246
...	100,00	35,63 %			27,33 %	15,56 %	2,31 %	10,19 %	7,30 %	1,68 %
1974.....	5 184 715	1 650 323		–	1 384 681	777 476	171 676	545 215	589 553	65 791
...	100,00	31,83 %			26,70 %	15,00 %	3,31 %	10,51 %	11,38 %	1,27 %
1971.....	5 211 413	1 547 851		–	1 423 613	857 647	164 454	592 509	598 768	26 571
...	100,00	29,70 %			27,32 %	16,46 %	3,15 %	11,37 %	11,49 %	0,51 %
1968.....	5 111 818	1 026 194	371 871	183 171	1 455 714	1 073 860	180 130	513 342	293 433	14 103
...	100,00	20,08 %	7,27 %	3,58 %	28,48 %	21,00 %	3,52 %	10,05 %	5,74 %	0,28 %
Aantal zetels										
1978.....	106	41		–	31	16	1	7	9	1
1977.....	106	39		–	32	16	1	10	8	–
1974.....	106	37		–	29	16	1	10	13	–
1971.....	106	34		–	30	17	1	12	12	–
1968.....	106	24	7	4	33	22	2	9	5	–

N.B. – De vrouwen hebben het stemrecht voor de Kamers verkregen door de wet van 27 maart 1948 (Staatsblad van 22 april 1948).

P.V.V. = Partij voor vrijheid en vooruitgang – P.L.P. = Parti de la liberté et du progrès – Cartel V.D.B. = Cartel Vanden Boeynants.

B.S.P. = Belgische Socialistische partij – P.S.B. = Parti socialiste belge – C.V.P. = Christelijke volkspartij – P.S.C. = Parti social chrétien.

F.D.F. = Front des francophones – R.W. = Rassemblement wallon – P.L.D.P. = Parti libéral démocrate pluraliste.

P.R.L.W. = Parti de la Réforme et des libérés wallon.

(1) In 1977 omvatten die cijfers de alliantie P.S.B.-R.W. in de provincie Luxemburg.

10. – Samenstelling van het Parlement.

A. In 1978.

(Bron: Ministerie van Binnenlandse Zaken.)

OMSCHRIJVING	Antwerpen	Brabant	Henegouwen	Luik	Limburg	Luxemburg	Namen	Oost-Vlaanderen	West-Vlaanderen	Rijk
Volksvertegenwoordigers...	33	48	30	22	14	5	8	29	23	212
Senatoren:										
van rechtswege	-	-	-	-	-	-	-	-	-	1
verkozen door het kiezerskorps.....	17	24	15	12	7	2	4	14	11	106
provinciale.....	8	11	6	5	3	3	3	6	5	50
verk. door de Senaat	-	-	-	-	-	-	-	-	-	25

B. Vorige jaren

OMSCHRIJVING	Wetten										
	9-5-1882	12-5-1892	7-9-1893	18-4-1902	2-5-1912	15-10-1921	6-3-1925	11-4-1936	18-5-1949	3-4-1965	1-2-1974 (1)
Volksvertegenwoordigers.....	138	152	152	166	186	186	187	202	212	212	
Senatoren:											
van rechtswege	1	1	1	1	1	1	1	1	1	1	
verkozen door het kiezerskorps	69	76	76	83	93	93	93	101	106	106	
provinciale.....	-	-	26	27	27	40	40	44	46	48	50
verk. door de Senaat	-	-	-	-	-	20	20	22	23	24	25

(1) Ministeriële omzendbrief.

11. – Samenstelling van de Senaat.

Senator van rechtswege: 1.

1978	C.V.P.	P.S.C.	B.S.P. P.S.P.	P.V.V. P.R.L.W. P.L.	Kommunisten	Volksunie	F.D.F. R.W.	Andere partijen	Totaal
Senatoren:									
verkozen door het kiezerskorps.....		41	31	17	1	7	9	-	106
provinciale.....		22	14	7	1	2	4	-	50
verkozen door de Senaat		10	8	3	-	2	2	-	25
Totaal:		73	53	27	2	11	15	-	181
1977.....		70	52	26	1	17	15	-	181
1974.....		66	50	27	1	16	21	-	181
1971.....		61	49	29	1	19	19	-	178

12. – Vertegenwoordiging in het Parlement: Aantal door de verschillende partijen bekomen zetels in de Kamer van Volksvertegenwoordigers.

POLITIEKE PARTIJEN	Antwerpen	Brabant	Henegouwen	Luik	Limburg	Luxemburg	Namen	Oost-Vlaanderen	West-Vlaanderen	Rijk
Verkiezingen van 1946:										
Christelijke Volkspartij ..	16	16	7	7	7	4	4	17	14	92
Socialisten	10	14	14	10	1	2	4	8	6	69
Kommunisten.....	1	6	8	5	–	–	1	2	–	23
Liberalen.....	2	5	3	2	1	–	–	2	2	17
Unie der Democratische Belgen.....	–	1	–	–	–	–	–	–	–	1
Verkiezingen van 1949:										
Christelijke Volkspartij ..	18	18	8	8	10	6	5	17	15	105
Socialisten	10	13	15	9	1	–	4	8	6	66
Liberalen.....	3	10	4	4	–	–	–	5	3	29
Kommunisten.....	1	3	5	3	–	–	–	–	–	12
Verkiezingen van 1950:										
Christelijke Volkspartij ..	20	18	9	8	9	4	5	19	16	108
Socialisten	10	17	17	11	2	2	4	8	6	77
Liberalen.....	2	7	3	3	–	–	–	3	2	20
Kommunisten.....	–	2	3	2	–	–	–	–	–	7
Verkiezingen van 1954:										
Christelijke Volkspartij ..	17	15	8	8	8	4	4	17	14	95
Socialisten	12	19	18	12	2	2	5	9	7	86
Liberalen.....	2	8	4	3	1	–	–	4	3	25
Kommunisten.....	–	1	2	1	–	–	–	–	–	4
Volksunie	1	–	–	–	–	–	–	–	–	1
Christelijk Verbond voor Volk en Vrijheid	–	1	–	–	–	–	–	–	–	1
Verkiezingen van 1958:										
Christelijke Volkspartij ..	18	18	10	9	8	4	5	17	15	104
Socialisten	11	18	19	12	2	2	4	9	7	84
Liberalen.....	2	7	3	2	1	–	–	4	2	21
Kommunisten.....	–	1	–	1	–	–	–	–	–	2
Volksunie	1	–	–	–	–	–	–	–	–	1
Verkiezingen van 1961:										
Christelijke Volkspartij ..	16	16	8	8	9	4	4	15	16	96
Socialisten	11	18	17	12	2	2	5	9	8	84
Liberalen.....	3	7	3	3	–	–	–	4	–	20
Kommunisten.....	–	1	3	1	–	–	–	–	–	5
Volksunie	2	1	–	–	–	–	–	2	–	5
Nationale Beweging	–	1	–	–	–	–	–	–	–	1
Onafhankelijken.....	–	–	1	–	–	–	–	–	–	1

12. – Vertegenwoordiging in het Parlement: Aantal door de verschillende partijen bekomen zetels in de Kamer van Volksvertegenwoordigers (vervolg).

POLITIEKE PARTIJEN	Antwerpen	Brabant	Henegouwen	Luik	Limburg	Luxemburg	Namen	Oost-Vlaanderen	West-Vlaanderen	Rijk
Verkiezingen van 1965:										
Christelijke Volkspartij ..	14	13	6	5	9	3	3	13	11	77
Socialisten	10	13	13	9	2	1	3	7	6	64
P.V.V.	5	15	8	6	2	1	2	6	3	48
Kommunisten.....	-	1	3	2	-	-	-	-	-	6
Volksunie	4	1	-	-	-	-	-	4	3	12
F.D.F.....	-	3	-	-	-	-	-	-	-	3
Waals front	-	-	1	1	-	-	-	-	-	2
Verkiezingen van 1968:										
Christelijke Volkspartij ..	13	3	-	-	7	-	-	12	10	45
Parti social Chrétien.....	-	1	5	5	-	2	2	-	-	15
Cartel Vanden Boeynants.....	-	9	-	-	-	-	-	-	-	9
Socialisten	10	10	12	9	2	1	2	7	6	59
P.V.V.	4	13	8	6	2	2	3	6	3	47
Kommunisten.....	-	1	3	1	-	-	-	-	-	5
Volksunie	6	3	-	-	2	-	-	5	4	20
F.D.F.-Rassemblement Wallon	-	6	3	2	-	-	1	-	-	12
Verkiezingen van 1971:										
Christelijke Volkspartij ..	13	12	5	5	6	3	2	11	10	67
Socialisten	9	11	12	9	3	1	3	7	6	61
P.V.V.	4	7	5	4	2	1	1	7	3	34
Kommunisten.....	-	1	3	1	-	-	-	-	-	5
Volksunie	7	3	-	-	2	-	-	5	4	21
F.D.F.-Rassemblement Wallon	-	12	6	4	-	-	2	-	-	24
Verkiezingen van 1974:										
C.V.P. - P.S.C.	14	14	6	5	7	3	2	11	10	72
B.S.P. - P.S.B. + Rode Leeuwen.....	8	10	13	9	3	1	3	6	6	59
P.V.V. - P.L.P.	4	5	4	3	2	1	1	7	3	30
F.D.F. + R.W. + P.L.D.P.	-	14	5	4	-	-	2	-	-	25
Volksunie	7	4	-	-	2	-	-	5	4	22
Kommunisten.....	-	1	2	1	-	-	-	-	-	4
Verkiezingen van 1977:										
B.S.P. - P.S.B.	8	10	15	10	3	1	3	6	6	62
C.V.P. - P.S.C.	16	15	7	6	7	3	3	12	11	80
P.V.V. - P.R.L.W.	3	7	5	4	2	1	2	6	3	33
V.U.	6	4	-	-	2	-	-	5	3	20
K.P.B. - P.C.B.	-	1	-	1	-	-	-	-	-	2
F.D.F. + R.W.	-	11	3	1	-	-	-	-	-	15
Verkiezingen van 1978:										
B.S.P. - P.S.B.	8	9	14	9	3	1	3	6	5	58
C.V.P. - P.S.C.	16	16	7	6	7	3	3	13	11	82
P.V.V. - P.R.L.W. - L.P.	5	7	5	4	2	1	2	7	4	37
V.U.	3	3	-	-	2	-	-	3	3	14
K.P.B. - P.C.B.	-	1	2	1	-	-	-	-	-	4
F.D.F. - R.W.	-	11	2	2	-	-	-	-	-	15
VL. BLOK	1	-	-	-	-	-	-	-	-	1
U.D.R.T.	-	1	-	-	-	-	-	-	-	1

13. – Verkiezingen voor de algehele vernieuwing van de provincieraden in 1978: Provinciale raadsleden, kandidaten, kiezers, stemmen.

(Bron: Ministerie van Binnenlandse Zaken.)

PROVINCIES	Provinciale raadsleden			Aantal voor- gedra- gen kan- didaten	Kiezers		% der afwezig	Geldige stemmen	% blanco en ongeldige stemmen
	te verkiezen	herkozen	nieuw verkozen		inge- schreven	die gestemd hebben			
Antwerpen.....	90	1 048 097	1 003 521	4,25	923 684	7,96
Brabant	90	1 426 620	1 333 097	6,56	1 217 450	8,68
Henegouwen	90	806 242	752 831	6,62	678 823	9,83
Luik	90	627 836	595 008	5,23	540 656	9,13
Limburg.....	70	411 121	400 799	2,51	367 202	8,38
Luxemburg.....	50	145 215	137 756	5,14	124 734	9,45
Namen	60	263 586	249 501	5,34	226 128	9,37
Oost-Vlaanderen	90	910 371	872 241	4,19	804 173	7,80
West-Vlaanderen.....	90	727 567	699 177	3,90	631 882	9,62
<i>Rijk:</i>	720	6 366 655	6 043 931	5,07	5 514 732	8,76
1977.....	720	6 316 662	6 020 584	4,69	5 568 393	7,51
1974.....	720	6 323 027	5 711 053	9,68	5 219 486	8,61
1971.....	706	6 271 240	5 727 249	8,67	5 258 926	8,18
1968.....	706	6 170 167	5 548 062	10,08	5 139 797	7,35
1965.....	706	6 091 534	5 542 096	9,02	5 118 919	7,64
1961.....	696	6 036 165	5 570 770	7,71	5 237 225	5,99
1958.....	696	484	212	2 789	5 954 858	5 578 409	6,32	5 263 657	5,64
1954.....	696	482	214	2 904	5 863 092	5 441 985	7,18	5 104 249	6,21
1950.....	696	604	92	2 737	5 635 452	5 217 482	7,42	4 917 286	5,75
1949.....	696	415	281	2 983	5 635 452	5 319 115	5,61	4 985 315	6,28
1946.....	696	250	446	3 141	2 724 796	2 448 153	10,15	2 381 564	2,72
1936.....	696	423	273	3 779	2 652 707	2 498 549	5,81	2 377 745	4,83

14. – Aantal provinciale raadsleden.

OMSCHRIJVING	Antwer- pen	Brabant	Hene- gouwen	Luik	Limburg	Luxem- burg	Namen	Oost- Vlaanderen	West- Vlaanderen	Rijk
--------------	----------------	---------	-----------------	------	---------	----------------	-------	---------------------	---------------------	------

Provinciale raadsleden

Wetten van:										
8 april 1903.....	75	93	91	84	48	44	64	93	78	670
19 oktober 1921	80	90	90	80	60	50	60	90	80	680
8 augustus 1925.....	90	90	90	86	60	50	60	90	80	696
11 april 1936	90	90	90	86	60	50	60	90	80	696
K.B. 2-4-1965	90	90	90	86	70	50	60	90	80	706
K.B. 19-7-1973	90	90	90	90	70	50	60	90	90	720
K.B. 10-3-1977	90	90	90	90	70	50	60	90	90	720

15. – Verkiezingen voor de vernieuwing van de gemeenteraden in 1976.

(Bron: Provinciale besturen.)

PROVINCIES	Kiezers	Stemmen	Kiezers die niet gestemd hebben	Te verkiezen raadsleden	Kandidaten	Verkozen raadsleden		
						Zonder stemming	Bij stemming	
							Titularissen	Opvolgers
Antwerpen.....	1 112 755	1 057 810	54 945	1 837	7 569	–	1 837	1 590
Brabant	1 512 022	1 415 834	96 188	2 578	11 885	–	2 578	2 371
Henegouwen	866 012	806 999	59 013	1 559	5 943	–	1 559	1 363
Luik	670 837	632 306	38 531	1 506	5 563	–	1 506	1 202
Limburg.....	439 336	420 867	18 649	980	3 101	7	973	801
Luxemburg.....	154 740	147 615	7 125	634	2 063	–	634	564
Namen	279 118	255 029	24 089	704	2 352	–	704	622
Oost-Vlaanderen	967 482	925 243	42 239	1 537	6 067	–	1 537	1 396
West-Vlaanderen....	773 236	739 278	33 958	1 444	5 005	–	1 444	1 185
<i>Rijk:</i>	6 775 538	6 400 981	374 737	12 779	49 548	7	12 772	11 094
1970.....	6 458 999	6 006 761	452 238	23 936	67 203	2 338	21 597	16 758
1964.....	5 850 811	5 435 335	415 476	23 583	57 853	2 800	20 580	14 420
1958.....	5 860 703	(1)	(1)	23 647	55 022	2 558	21 087	14 827
1952.....	5 488 764	5 068 962	419 802	23 885	53 121	3 334	20 546	14 291
1946.....	5 350 888	4 857 234	493 654	23 692	54 286	3 108	20 583	17 239
1938.....	5 215 863	4 892 712	323 151	23 684	56 774	2 738	20 935	15 006
1932.....	4 988 784	4 681 969	306 815	23 684	55 424	2 224	21 460	15 840
1926.....	4 629 783	4 289 648	340 135	23 441	49 891	3 084	20 354	13 948
1921.....	4 085 327	3 672 645	412 682	23 110	48 593	2 445	20 659	13 962

(1) Niet berekende gegevens.

Onderwijs en Cultuur

1. – Algemene opgave van de schoolbevolking naar geslacht, taalstelsel, onderwijsniveau en onderwijstype (exclusief kunst- en muziekonderwijs).

(Bron (*): Ministère de l'Éducation nationale en Ministerie van Nationale Opvoeding.)

ONDERWIJSNIVEAU EN ONDERWIJSTYPE	1970-					
	Frans taalstelsel			Nederlands taalstelsel		
	Jongens	Meisjes	Totaal	Jongens	Meisjes	Totaal
<i>Totaal:</i>	495 750	457 657	953 407	709 812	651 818	1 361 630
Voorschoolse opvoeding	90 956	87 781	178 737	141 870	135 755	277 625
Onderwijs van het eerste niveau	218 560	206 389	424 949	303 693	286 117	589 810
Onderwijs van het tweede niveau	146 831	140 427	287 258	224 026	207 775	431 801
<i>A. Lagere graad</i>	103 243	95 241	198 484	159 770	137 625	297 395
Vierde graad van het lager onderwijs	674	1 797	2 471	2 635	2 799	5 434
Algemeen vormende opleiding	50 167	49 895	100 062	64 783	53 935	118 718
Technisch en beroepsonderwijs	52 402	43 549	95 951	92 352	80 891	173 243
Vernieuwd secundair onderwijs (2)	–	–	–	–	–	–
<i>B. Hogere graad</i>	43 588	45 186	88 774	64 256	70 150	134 406
Algemeen vormend onderwijs	25 482	20 672	46 154	34 071	26 253	60 324
Technisch en beroepsonderwijs	16 219	19 624	35 843	27 450	37 482	64 932
Vernieuwd secundair onderwijs (2)	–	–	–	–	–	–
Pedagogisch onderwijs:						
a) normaalonderwijs voor kleuteronderwijzeressen ...	–	1 356	1 356	–	2 695	2 695
b) lager normaalonderwijs	1 887	3 534	5 421	2 735	3 720	6 455
Onderwijs van het derde niveau	39 403	23 060	62 463	40 223	22 171	62 394
Universitaire opleiding	28 149	12 260	40 409	25 474	9 223	34 697
Hoger technische opleiding	10 295	8 765	19 060	13 747	10 391	24 138
Pedagogisch onderwijs:						
a) normaalonderwijs voor kleuteronderwijzeressen	(1)	(1)	(1)	(1)	(1)	(1)
b) lager normaalonderwijs	(1)	(1)	(1)	(1)	(1)	(1)
c) middelbaar normaal onderwijs	802	1 341	2 143	858	1 573	2 431
d) middelbaar technisch normaalonderwijs	157	694	851	144	984	1 128

(1) Het normaalonderwijs voor kleuteronderwijzeressen en het lager normaalonderwijs behoren respectievelijk vanaf 1974-1975 en 1972-1973 tot het derde niveau. In 1971-1972 behoort enkel de tweede cyclus van het lager normaalonderwijs tot het derde niveau.

(2) Het Vernieuwd Secundair Onderwijs (V.S.O.) is in 1972-1973 in het Franse en Duitse taalstelsel en in 1973-1974 in het Nederlandse taalstelsel ingevoerd, naast het traditionele secundair onderwijs. Het beoogt de ontplooiing van elke leerling overeenkomstig eigen mogelijkheden en geschiktheden en omvat alle onderwijsvormen die aansluiten bij het lager onderwijs (exclusief het buitengewoon onderwijs). Het V.S.O. omvat drie graden van twee jaar.

1971						1971-1972				
Duits taalstelsel			Totale schoolbevolking			Frans + Duits	Nederlands	Totale schoolbevolking		
Jongens	Meisjes	Totaal	Jongens	Meisjes	Totaal			Jongens	Meisjes	Totaal
6 383	5 776	12 159	1 211 945	1 115 251	2 327 196	978 598	1 372 341	1 225 686	1 125 253	2 350 939
1 167	1 173	2 340	233 993	224 709	458 702	178 047	271 304	228 999	220 352	449 351
3 506	3 246	6 752	525 759	495 752	1 021 511	426 905	587 897	522 499	492 303	1 014 802
1 710	1 357	3 067	372 567	349 559	722 126	304 684	443 945	388 019	360 610	748 629
1 256	1 057	2 313	264 269	233 923	498 192	210 886	304 481	275 126	240 241	515 367
6	7	13	3 315	4 603	7 918	2 202	4 656	2 793	4 065	6 858
597	743	1 340	115 547	104 573	220 120	105 852	124 504	121 014	109 342	230 356
653	307	960	145 407	124 747	270 154	102 832	175 321	151 319	126 834	278 153
-	-	-	-	-	-	-	-	-	-	-
454	300	754	108 298	115 636	223 934	93 798	139 464	112 893	120 369	233 262
218	157	375	59 771	47 082	106 853	47 801	63 826	62 086	49 541	111 627
188	104	292	43 857	57 210	101 067	39 954	67 884	46 766	61 072	107 838
-	-	-	-	-	-	-	-	-	-	-
-	36	36	-	4 087	4 087	1 340	1 982	-	3 322	3 322
48	3	51	4 670	7 257	11 927	4 703	5 772	4 041	6 434	10 475(1)
-	-	-	79 626	45 231	124 857	68 962	69 195	86 169	51 988	138 157
-	-	-	53 623	21 483	75 106	43 734	37 290	57 093	23 931	81 024
-	-	-	24 042	19 156	43 198	20 231	25 809	25 487	20 553	46 040
(1)	(1)	(1)	(1)	(1)	(1)	(1)	(1)	(1)	(1)	(1)
(1)	(1)	(1)	(1)	(1)	(1)	1 210	1 778	948	2 040	2 988(1)
-	-	-	1 660	2 914	4 574	2 854	3 236	2 278	3 812	6 090
-	-	-	301	1 678	1 979	933	1 082	363	1 652	2 015

1. – Algemene opgave van de schoolbevolking naar geslacht, taalstelsel, onderwijsniveau en onderwijstype (exclusief kunst- en muziekonderwijs) (vervolg).

(Bron (*): Ministère de l'Éducation nationale en Ministerie van Nationale Opvoeding.)

ONDERWIJSNIVEAU EN ONDERWIJSTYPE	1972-1973				
	Frans + Duits	Nederlands	Totale schoolbevolking		
			Jongens	Meisjes	Totaal
<i>Totaal:</i>	959 067	1 370 279	1 208 650	1 120 696	2 329 346
Voorschoolse opvoeding	176 311	267 684	226 794	217 201	443 995
Onderwijs van het eerste niveau	421 784	582 791	516 845	487 730	1 004 575
Onderwijs van het tweede niveau	292 296	447 775	378 577	361 494	740 071
<i>A. Lagere graad</i>	194 547	301 568	261 664	234 451	496 115
Vierde graad van het lager onderwijs.....	1 639	3 946	2 451	3 134	5 585
Algemeen vormende opleiding.....	75 777	109 689	98 337	87 129	185 466
Technisch en beroepsonderwijs.....	81 206	166 443	132 920	114 729	247 649
Vernieuwd secundair onderwijs (2).....	35 925	21 490	27 956	29 459	57 415
<i>B. Hogere graad</i>	97 749	146 207	116 913	127 043	243 956
Algemeen vormend onderwijs	53 891	73 670	67 799	59 762	127 561
Technisch en beroepsonderwijs.....	41 258	71 251	48 355	64 154	112 509
Vernieuwd secundair onderwijs (2).....	1 668	-	759	909	1 668
Pedagogisch onderwijs:					
<i>a)</i> normaalonderwijs voor kleuteronderwijzeres- sen	932	1 286	-	2 218	2 218
<i>b)</i> lager normaalonderwijs.....	(1)	(1)	(1)	(1)	(1)
Onderwijs van het derde niveau	68 676	72 029	86 434	54 271	140 705
Universitaire opleiding.....	41 383	36 949	54 458	23 874	78 332
Hoger technische opleiding.....	21 001	26 888	27 173	20 716	47 889
Pedagogisch onderwijs:					
<i>a)</i> normaalonderwijs voor kleuteronderwijzeressen.	(1)	(1)	(1)	(1)	(1)
<i>b)</i> lager normaalonderwijs.....	1 667	2 257	1 115	2 809	3 924
<i>c)</i> middelbaar normaal onderwijs	3 833	4 679	3 205	5 307	8 512
<i>d)</i> middelbaar technisch normaalonderwijs.....	792	1 256	483	1 565	2 048

(1)(2) Zie noten bladzijde 150.

1973-1974					1974-1975				
Frans + Duits	Nederlands	Totale schoolbevolking			Frans + Duits	Nederlands	Totale schoolbevolking		
		Jongens	Meisjes	Totaal			Jongens	Meisjes	Totaal
982 524	1 360 281	1 214 122	1 128 683	2 342 805	982 807	1 364 508	1 213 205	1 134 110	2 347 315
180 721	262 902	226 262	217 361	443 623	182 379	259 510	225 808	216 081	441 889
417 732	572 517	509 500	480 749	990 249	412 296	562 272	501 857	472 711	974 568
313 316	445 331	388 493	370 154	758 647	314 996	456 477	393 940	317 533	771 473
209 648	292 607	264 958	237 297	502 255	206 433	297 302	265 439	238 296	503 735
1 851	3 381	2 079	3 153	5 232	1 489	2 943	1 747	2 685	4 432
73 703	103 878	93 370	84 211	177 581	72 143	101 216	90 734	82 625	173 359
65 045	139 995	107 682	97 358	205 040	57 804	136 311	101 406	92 709	194 115
69 049	45 353	61 827	52 575	114 402	74 997	56 832	71 552	60 277	131 829
103 668	152 724	123 535	132 857	256 392	108 563	159 175	128 501	139 237	267 738
51 696	75 754	67 206	60 244	127 450	48 266	74 478	64 453	58 291	122 744
39 268	73 277	48 083	64 462	112 545	34 998	73 290	44 168	64 120	108 288
12 055	3 028	8 246	6 837	15 083	25 299	11 407	19 880	16 826	36 706
649	665	-	1 314	1 314	(1)	(1)	(1)	(1)	(1)
(1)	(1)	(1)	(1)	(1)	(1)	(1)	(1)	(1)	(1)
70 755	79 531	89 867	60 419	150 286	73 136	86 249	91 600	67 785	159 385
41 608	37 869	54 271	25 206	79 477	41 893	39 087	54 576	26 404	80 980
21 643	31 388	29 719	23 312	53 031	22 373	36 221	30 741	27 853	58 594
(1)	(1)	(1)	(1)	(1)	507	332	-	839	839
2 260	3 043	1 468	3 835	5 303	2 518	3 599	1 767	4 350	6 117
4 472	5 966	3 838	6 600	10 438	4 917	5 665	3 873	6 709	10 582
772	1 265	571	1 466	2 037	928	1 345	643	1 630	2 273

1. – Algemene opgave van de schoolbevolking naar geslacht, taaltstelsel, onderwijsniveau en onderwijstype (exclusief kunst- en muziekonderwijs) (vervolg).

(Bron (*): Ministère de l'Éducation nationale en Ministerie van Nationale Opvoeding.)

ONDERWIJSNIVEAU EN ONDERWIJSTYPE	1975-1976(*)				
	Frans + Duits	Nederlands	Totale schoolbevolking		
			Jongens	Meisjes	Totaal
<i>Totaal:</i>	992 495	1 373 185	1 073 128(1)	1 005 414(1)	2 365 680
Voorschoolse opvoeding	182 984	255 369	223 814	214 539	438 353
Onderwijs van het eerste niveau	405 293	550 281	492 311	463 263	955 574
Onderwijs van het tweede niveau	328 080	484 021	307 674(1)	293 427	812 101
<i>A. Lagere graad</i>	136 533	244 991	129 602(1)	117 201(1)	381 524
Vierde graad van het lager onderwijs	501	1 028	347	1 182(1)	1 529
Algemeen vormend onderwijs	73 539	95 925	88 154	81 310	169 464
Technisch en beroepsonderwijs	62 493	148 038	77 874(1)	70 164(1)	210 531
<i>B. Hogere graad</i>	75 793	145 846	65 233(1)	80 127(1)	221 639
Algemeen vormend onderwijs	44 808	71 852	61 658	55 002	116 660
Technisch en beroepsonderwijs	30 985	73 994	28 199(1)	45 795(1)	104 979
<i>C. Vernieuwd secundair onderwijs</i>	115 754	93 184	112 839	96 099	208 938
Onderwijs van het derde niveau (3)	76 138	83 514	49 329(1)	34 185(1)	159 652
<i>A. Hoger niet-universitair onderwijs</i>	33 073	43 219	21 679(1)	21 540(1)	76 292
<i>a) voor het Nederlandse taaltstelsel:</i>					
kort type (pedagogisch onderwijs niet inbegrepen)	–	24 174	10 338(1)	13 836(1)	24 174(1)
technisch ingenieur + architectuur	–	6 513	6 201(1)	312(1)	6 513(1)
cultuurspreiding	–	159	136(1)	23(1)	159(1)
lang type	–	2 550	1 853(1)	697(1)	2 550(1)
<i>b) voor het Frans + Duits taaltstelsel:</i>					
hoger technisch onderwijs	23 013	–	–	–	23 013(2)
lang type	1 310	–	–	–	1 310(2)
<i>c) voor de drie taaltstelsels:</i>					
pedagogisch onderwijs	8 750	9 823	3 151(1)	6 672(1)	18 573
<i>B. Universitair onderwijs</i>	43 065	40 295	55 587	27 773	83 360

(1) Enkel het Nederlands taaltstelsel.

(2) Enkel het Frans + Duits taaltstelsel.

(3) De structuur van het onderwijs, zoals weergegeven in de begeleidende noten, is in een beginfase, vandaar de afwijkende indeling voor het 3^e niveau.

1. – Algemene opgave van de schoolbevolking naar geslacht, taalstelsel, onderwijsniveau en onderwijstype (exclusief kunst- en muziekonderwijs) (vervolg).

(Bron (*): Ministère de l'Éducation nationale en Ministerie van Nationale Opvoeding.)

ONDERWIJSNIVEAU EN ONDERWIJSTYPE	1976-1977(*)				
	Frans + Duits	Nederlands	Totale schoolbevolking		
			Jongens	Meisjes	Totaal
<i>Totaal:</i>	998 933	1 361 929	2 360 862
Voorschoolse opvoeding	181 104	247 315	219 185	209 234	428 419
Onderwijs van het eerste niveau	400 889	534 915	481 890	453 914	935 804
Onderwijs van het tweede niveau(3)	338 130	492 618	830 748
<i>A. Lagere graad</i>	241 840
Algemeen vormend onderwijs	72 687	92 972	85 785	79 874	165 659
Technisch en beroepsonderwijs	148 868	148 868(1)
<i>B. Hogere graad</i>	136 322
Algemeen vormend onderwijs	42 868	68 049	57 936	52 981	110 917
Technisch en beroepsonderwijs	68 273	68 273(1)
<i>C. Lagere en Hogere graad</i>	339 059	492 635	831 694
Algemeen vormend onderwijs	115 555	161 021	143 721	132 855	276 576
Technisch en beroepsonderwijs	96 732	217 141	313 873
Vernieuwd secundair onderwijs	126 772	114 473	63 001(1)	51 472(1)	241 245
Onderwijs van het derde niveau(4)	78 810	87 081	165 891
<i>A. Hoger niet-universitair onderwijs</i>	34 439	44 670	79 109
a) voor het Nederlands taalstelsel:					
kort type (pedagogisch onderwijs niet inbegrepen)	–	25 773	11 042(1)	14 731(1)	25 773(1)
technisch ingenieur + architectuur	–	6 872	6 481(1)	391(1)	6 872(1)
cultuurspreiding	–	192	170(1)	22(1)	192(1)
lang type	–	2 554	1 790(1)	764(1)	2 554(1)
b) voor het Frans + Duits taalstelsel:					
hoger technisch onderwijs	24 606	–	12 770(2)	11 836(2)	24 606(2)
lang type	1 388	–	1 388(2)
c) voor de drie taalstelsels:					
pedagogisch onderwijs	8 445	9 279	5 512	12 212	17 724
<i>B. Universitair onderwijs</i>	44 371	42 411	57 133	29 649	86 782

(1) Enkel het Nederlands taalstelsel.

(2) Enkel het Frans + Duits taalstelsel.

(3) Vierde graad van het lager onderwijs bestaat niet meer van 1976-1977 af.

(4) De structuur van het onderwijs, zoals weergegeven in de begeleidende noten, is in een beginfase, vandaar de afwijkende indeling voor het 3^e niveau.

1. - Algemene opgave van de schoolbevolking naar geslacht, taaltelsel, onderwijsniveau en onderwijstype (exclusief kunst- en muziekonderwijs) (vervolg).

(Bron (*): Ministère de l'Education nationale en Ministerie van Nationale Opvoeding.)

ONDERWIJSNIVEAU EN ONDERWIJSTYPE	1977-1978(*)				
	Frans + Duits	Nederlands	Totale schoolbevolking		
			Jongens	Meisjes	Totaal
<i>Totaal:</i>	989 859	1 355 004	1 212 050	1 132 813	2 344 863
Voorschoolse opvoeding	170 619	236 347	208 659	198 307	406 966
Onderwijs van het eerste niveau	395 993	523 458	474 313	445 138	919 451
Onderwijs van het tweede niveau(3)	340 437	503 858	429 904	414 391	844 295
<i>A. Lagere graad</i>	135 251	235 592	196 655	174 188	370 843
Algemeen vormend onderwijs	69 945	89 894	82 247	77 592	159 839
Technisch en beroepsonderwijs	65 306	145 698	114 408	96 596	211 004
<i>B. Hogere graad</i>	69 247	140 451	93 851	115 847	209 698
Algemeen vormend onderwijs	41 675	66 360	56 123	51 912	108 035
Technisch en beroepsonderwijs	27 572	74 091	37 728	63 935	101 663
<i>C. Lagere en Hogere graad</i>	340 437	503 858	429 904	414 391	844 295
Algemeen vormend onderwijs	111 620	156 254	138 370	129 504	267 874
Technisch en beroepsonderwijs	92 878	219 789	152 136	160 531	312 667
Vernieuwd secundair onderwijs	135 939	127 815	139 398	124 356	263 754
Onderwijs van het derde niveau(4)	82 810	91 341	99 174	74 977	174 151
<i>A. Hoger niet-universitair onderwijs</i>	37 428	47 374	41 034	43 768	84 802
a) voor het Nederlands taaltelsel:					
kort type (pedagogisch onderwijs niet inbegrepen)	-	26 036	11 166(1)	14 870(1)	26 036(1)
technisch ingenieur + architectuur	-	2 360	2 216(1)	144(1)	2 360(1)
cultuurspreiding	-	154	137(1)	17(1)	154(1)
lang type	-	8 446	6 984(1)	1 462(1)	8 446(1)
b) voor het Frans + Duits taaltelsel:					
hoger technisch onderwijs	27 304	-	14 196(2)	13 108(2)	27 304(2)
lang type	993	-	517(2)	476(2)	993(2)
c) voor de drie taaltelsels:					
pedagogisch onderwijs	9 131	10 378	5 818	13 691	19 509
<i>B. Universitair onderwijs</i>	45 382	43 967	58 140	31 209	89 349

(1) Enkel het Nederlands taaltelsel.

(2) Enkel het Frans + Duits taaltelsel.

(3) Vierde graad van het lager onderwijs bestaat niet meer van 1976-1977 af.

(4) De structuur van het onderwijs, zoals weergegeven in de begeleidende noten, is in een beginfase, vandaar de afwijkende indeling voor het 3^e niveau.

1. – Algemene opgave van de schoolbevolking naar geslacht, taalstelsel, onderwijsniveau en onderwijstype (exclusief kunst- en muziekonderwijs) (vervolg).

(Bron (*): Ministère de l'Éducation nationale en Ministère van Nationale Opvoeding.)

ONDERWIJSNIVEAU EN ONDERWIJSTYPE	1978-1979(*)				
	Frans + Duits	Nederlands	Totale schoolbevolking		
			Jongens	Meisjes	Totaal
<i>Totaal:</i>	985 811	1 325 390	1 190 004	1 121 197	2 311 201
Voorschoolse opvoeding	164 967	229 849	201 995	192 821	394 816
Onderwijs van het eerste niveau	391 145	506 614	461 800	435 959	897 759
Onderwijs van het tweede niveau	345 512	492 960(1)	424 033	414 439	838 472
<i>A. Lagere graad</i>	115 016	216 490	175 643	155 863	331 506
Algemeen vormend onderwijs	54 445	88 581	72 975	70 051	143 026
Technisch en beroepsonderwijs (1)	60 571	127 909	102 668	85 812	188 480
<i>B. Hogere graad</i>	70 257	138 095	91 864	116 488	208 352
Algemeen vormend onderwijs	41 654	63 834	54 693	50 795	105 488
Technisch en beroepsonderwijs (1)	28 603	74 261	37 171	65 693	102 864
<i>C. Lagere en Hogere graad</i>	345 512	492 960	424 033	414 439	838 472
Algemeen vormend onderwijs	96 099	152 415	127 668	120 846	248 514
Technisch en beroepsonderwijs (1)	89 174	202 170	139 839	151 505	291 344
Vernieuwd secundair onderwijs	160 239	138 375	156 526	142 088	298 614
Onderwijs van het derde niveau	84 187	95 967	102 176	77 978	180 154
<i>A. Hoger niet-universitair onderwijs</i>	38 743	51 773	44 222	46 294	90 516
Kort type (pedagogisch onderwijs niet in- begrepen)	17 424	27 413	18 659	26 178	44 837
Technisch ingenieur + architectuur	–	–	–	–	–
Cultuurspreiding	–	153	135	18	153
Lang type	11 315	12 158	18 889	4 584	23 473
Pedagogisch onderwijs	10 004	12 049	6 539	15 514	22 053
<i>B. Universitair onderwijs</i>	45 444	44 194	57 954	31 684	89 638

(1) Het buitengewoon technisch en beroepsonderwijs van het Nederlandse taalstelsel is voor het schooljaar 1978-1979 niet opgenomen.

1. – Algemene opgave van de schoolbevolking naar geslacht, taalstelsel, onderwijsniveau en onderwijstype (exclusief kunst- en muziekonderwijs) (vervolg).

(Bron (*): Ministère de l'Education nationale en Ministerie van Nationale Opvoeding.)

ONDERWIJSNIVEAU EN ONDERWIJSTYPE	1979-1980(*)				
	Frans + Duits	Nederlands	Totale schoolbevolking		
			Jongens	Meisjes	Totaal
<i>Totaal:</i>	980 507	1 320 622	1 186 260	1 114 869	2 301 129
Voorschoolse opvoeding	160 685	224 216	196 927	187 974	384 901
Onderwijs van het eerste niveau	386 360	490 778	452 090	425 048	877 138
Onderwijs van het tweede niveau	345 974	504 884	431 031	419 827	850 858
<i>A. Lagere graad</i>	84 137	220 717	164 379	140 475	304 854
Algemeen vormend onderwijs	33 966	85 317	60 660	58 623	119 283
Technisch en beroepsonderwijs	50 171	135 400	103 719	81 852	185 571
<i>B. Hogere graad</i>	70 200	137 203	90 901	116 502	207 403
Algemeen vormend onderwijs	41 396	63 330	53 832	50 894	104 726
Technisch en beroepsonderwijs	28 804	73 873	37 069	65 608	102 677
<i>C. Lagere en Hogere graad</i>	345 974	504 884	431 031	419 827	850 858
Algemeen vormend onderwijs	75 362	148 647	114 492	109 517	224 009
Technisch en beroepsonderwijs	78 975	209 273	140 788	147 460	288 248
Vernieuwd secundair onderwijs	191 637	146 964	175 751	162 850	338 601
Onderwijs van het derde niveau	87 488	100 744	106 212	82 020	188 232
<i>A. Hoger niet-universitair onderwijs</i>	40 286	55 462	46 922	48 826	95 748
Kort type (pedagogisch onderwijs niet in- begrepen)	19 203	28 909	20 641	27 471	48 112
Cultuurspreiding	-	219	180	39	219
Lang type	10 951	12 693	18 987	4 657	23 644
Pedagogisch onderwijs	10 132	13 641	7 114	16 659	23 773
<i>B. Universitair onderwijs</i>	47 202	45 282	59 290	33 194	92 484

2. – Voorschoolse opvoeding (Kleuteronderwijs).

I. Schoolbevolking naar geslacht en taalstelsel

(Bron (*): Ministère de l'Education nationale en Ministerie van Nationale Opvoeding.)

JAREN	Taalstelsel			Totaal		
	Frans	Nederlands	Duits	Jongens	Meisjes	Totaal
1970-1971	178 737	277 625	2 340	233 993	224 709	458 702
1971-1972	175 729	271 304	2 318	228 999	220 352	449 351
1972-1973	173 696	267 684	2 615	226 794	217 201	443 995
1973-1974	178 055	262 902	2 666	226 262	217 361	443 623
1974-1975	179 804	259 510	2 575	225 808	216 081	441 889
1975-1976	180 524	255 369	2 460	223 814	214 539	438 353
1976-1977	177 992	246 791	2 306	218 280	208 809	427 089
1977-1978(*)	170 619	236 347	(1)	208 659	198 307	406 966
1978-1979(*)	164 967	229 849	(1)	201 995	192 821	394 816
1979-1980(*)	160 685	224 216	(1)	196 927	187 974	384 901

II. Schoolbevolking naar geslacht en inrichtende macht

(Bron (*): Ministère de l'Education nationale en Ministerie van Nationale Opvoeding.)

INRICHTENDE MACHT	1975-1976			1976-1977			1977-1978 (*)	1978-1979 (*)	1979-1980 (*)
	Jongens	Meisjes	Totaal	Jongens	Meisjes	Totaal			
Staat	30 287	27 921	58 208	29 983	27 606	57 589	52 923	50 630	48 338
Provincies	370	341	711	292	270	562	459	408	372
Gemeenten	66 352	61 853	128 205	64 533	60 119	124 652	119 155	115 342	112 713
<i>Totaal:</i>	97 009	90 115	187 124	94 808	87 995	182 803	172 537	166 380	161 423
Particulieren	126 805	124 424	251 229	123 472	120 814	244 286	234 429	228 436	223 478
<i>Algemeen totaal:</i>	223 814	214 539	438 353	218 280	208 809	427 089	406 966	394 816	384 901

(1) Opgenomen in Frans taalstelsel.

3. – Onderwijs van het eerste niveau (Lager onderwijs).

I. Schoolbevolking naar geslacht en taalstelsel

(Bron (*): Ministère de l'Education nationale en Ministerie van Nationale Opvoeding.)

JAREN	Taalstelsel			Totaal		
	Frans	Nederlands	Duits	Jongens	Meisjes	Totaal
1970-1971	424 949	589 810	6 752	525 759	495 752	1 021 511
1971-1972	420 382	587 897	6 523	522 499	492 303	1 014 802
1972-1973	415 041	582 791	6 743	516 845	487 730	1 004 575
1973-1974	410 990	572 517	6 742	509 500	480 749	990 249
1974-1975	405 481	562 272	6 815	501 857	472 711	974 568
1975-1976	398 780	550 281	6 513	492 311	463 263	955 574
1976-1977	394 662	535 245	6 550	482 478	453 979	936 457
1977-1978(*)	395 993	523 458	(1)	474 313	445 138	919 451
1978-1979(*)	391 145	506 614	(1)	461 800	435 959	897 759
1979-1980(*)	386 360	490 778	(1)	452 090	425 048	877 138

II. Schoolbevolking naar geslacht en inrichtende macht

(Bron (*): Ministère de l'Education nationale en Ministerie van Nationale Opvoeding.)

INRICHTENDE MACHT	1975-1976			1976-1977			1977-1978 (*)	1978-1979 (*)	1979-1980 (*)
	Jongens	Meisjes	Totaal	Jongens	Meisjes	Totaal			
Staat	85 203	73 892	159 095	82 288	72 238	154 526	147 699	142 687	136 951
Provincies	1 872	1 492	3 364	1 637	1 324	2 961	3 277	3 151	2 991
Gemeenten	183 885	117 785	301 670	178 809	116 536	295 345	289 612	282 743	278 402
<i>Totaal:</i>	270 960	193 169	464 129	262 734	190 098	452 832	440 588	428 581	418 344
Particulieren	221 351	270 094	491 445	219 744	263 881	483 625	478 863	469 178	458 794
<i>Algemeen totaal:</i>	492 311	463 263	955 574	482 478	453 979	936 457	919 451	897 759	877 138

III. Schoolbevolking naar het studiejaar

STUDIEJAAR	1973-1974	1974-1975	1975-1976			1976-1977(2)		
			Jongens	Meisjes	Totaal	Jongens	Meisjes	Totaal
Bijzonder jaar	45 495	42 718	24 956	15 409	40 365	15 268	9 284	24 552
1 ^e jaar	163 788	159 711	81 932	76 842	158 774	45 255	42 855	88 110
2 ^e jaar	155 596	151 512	75 071	72 266	147 337	42 219	40 068	82 287
3 ^e jaar	157 858	153 564	76 252	73 078	149 330	41 501	40 201	81 702
4 ^e jaar	160 154	155 770	76 983	73 892	150 875	42 782	40 901	83 683
5 ^e jaar	158 001	160 390	79 324	76 101	155 425	43 871	42 411	86 282
6 ^e jaar	149 357	150 903	77 793	75 675	153 468	45 074	43 555	88 629
<i>Totaal:</i>	990 249	974 568	492 311	463 263	955 574	275 970	259 275	535 245

(1) Opgenomen in het Frans taalstelsel.
(2) Enkel Nederlands taalstelsel

4. – Algemeen overzicht van het onderwijs van het tweede niveau gedurende het schooljaar 1974-1975 (Secundair onderwijs).

Schoolbevolking naar geslacht, aard van het onderwijs en inrichtende macht.

AARD VAN HET ONDERWIJS	Onderwijs ingericht door de openbare machten									Onderwijs ingericht door particulieren			Totale schoolbevolking		
	Staat			Provincies			Gemeenten			Jongens	Meisjes	Totaal	Jongens	Meisjes	Totaal
	Jongens	Meisjes	Totaal	Jongens	Meisjes	Totaal	Jongens	Meisjes	Totaal						
A. 4 ^e lagere graad.....	-	-	-	14	7	21	725	1 042	1 767	1 008	1 636	2 644	1 747	2 685	4 432
B. Middelbaar onderwijs:															
1) Lagere graad.....	19 499	17 892	37 391	319	476	795	3 230	3 930	7 160	67 686	60 327	128 013	90 734	82 625	173 359
2) Hogere graad.....	16 624	14 121	30 745	432	700	1 132	2 001	2 507	4 508	45 396	40 963	86 359	64 453	58 291	122 744
C. Technisch onderwijs:															
1) Lagere graad.....	7 772	2 708	10 480	5 697	528	6 225	8 049	4 312	12 361	51 333	39 032	90 365	72 851	46 580	119 431
2) Hogere graad.....	6 896	2 792	9 688	4 244	2 526	6 770	4 470	3 995	8 465	24 067	25 338	49 405	39 677	34 651	74 328
D. Beroepsonderwijs:															
1) Lagere graad.....	3 880	2 231	6 111	2 712	1 383	4 095	4 975	7 561	12 536	16 988	34 954	51 942	28 555	46 129	74 684
2) Hogere graad.....	299	1 860	2 159	370	2 032	2 402	878	3 566	4 444	2 646	17 151	19 797	4 193	24 609	28 802
E. Aanvullend beroepsonderwijs:															
Hogere graad.....	23	182	205	24	564	588	2	142	144	249	3 972	4 221	298	4 860	5 158
F. Vernieuwd secundair onderwijs.	48 590	40 791	89 381	13 091	7 070	20 161	8 829	8 248	17 077	20 922	20 994	41 916	91 432	77 103	168 535
<i>Algemeen totaal:</i>	103 583	82 577	186 160	26 903	15 286	42 189	33 159	35 303	68 462	230 295	244 367	474 662	393 940	377 533	771 473

5. – Onderwijs van het tweede niveau (Secundair onderwijs)

A. Vierde graad van het lager onderwijs. (1)

I. Schoolbevolking naar geslacht en taalstelsel

JAREN	Taalstelsel			Totaal		
	Frans	Nederlands	Duits	Jongens	Meisjes	Totaal
1970-1971	2 471	5 434	13	3 315	4 603	7 918
1971-1972	2 198	4 656	4	2 793	4 065	6 858
1972-1973	1 639	3 946	–	2 451	3 134	5 585
1973-1974	1 851	3 381	–	2 079	3 153	5 232
1974-1975	1 489	2 943	–	1 747	2 685	4 432
1975-1976	501	1 028	–	347	1 182	1 529
1976-1977	–	88	–	66	22	88

II. Schoolbevolking naar de inrichtende macht van het onderwijs.

INRICHTENDE MACHT	1975-1976			1976-1977		
	Jongens	Meisjes	Totaal	Jongens	Meisjes	Totaal
Staat.....	16	23	39	35	7	42
Provincies.....	9	4	13	–	–	–
Gemeenten.....	253	442	695	17	2	19
<i>Totaal:</i>	278	469	747	52	9	61
Particulieren.....	69	713	782	14	13	27
<i>Algemeen totaal:</i>	347	1 182	1 529	66	22	88

III. Schoolbevolking naar het studiejaar.

STUDIEJAAR	1975-1976			1976-1977		
	Jongens	Meisjes	Totaal	Jongens	Meisjes	Totaal
4 ^e graad:						
1 ^e jaar.....	44	51	95	33	10	43
2 ^e jaar.....	303	1 131	1 434	33	12	45
<i>Totaal:</i>	347	1 182	1 529	66	22	88

(1) Vanaf 1977-1978 wordt de «vierde graad» gesplitst over de andere onderwijsafdelingen.

5. – Onderwijs van het tweede niveau (Secundair onderwijs) (vervolg).

B. Middelbaar onderwijs (Algemeen vormende opleiding).

I. Schoolbevolking naar geslacht en taalstelsel.

(Bron (*): Ministère de l'Éducation nationale en Ministerie van Nationale Opvoeding.)

JAREN	Taalstelsel			Totaal		
	Frans	Nederlands	Duits	Jongens	Meisjes	Totaal
Lagere graad.						
1971-1972	104 629	124 504	1 223	121 014	109 342	230 356
1972-1973	74 447	109 689	1 330	98 337	87 129	185 466
1973-1974	72 377	103 878	1 326	93 370	84 211	177 581
1974-1975	70 819	101 216	1 324	90 734	82 625	173 359
1975-1976	72 141	95 925	1 398	88 154	81 310	169 464
1976-1977	71 294	92 972	1 393	85 785	79 874	165 659
1977-1978(*)	69 945	89 894	(1)	82 247	77 592	159 839
1978-1979(*)	54 445	88 581	(1)	72 975	70 051	143 026
1979-1980(*)	33 966	85 317	(1)	60 660	58 623	119 283
Hogere graad.						
1971-1972	47 519	63 826	282	62 086	49 541	111 627
1972-1973	53 399	73 670	492	67 799	59 762	127 561
1973-1974	51 143	75 754	553	67 206	60 244	127 450
1974-1975	47 483	74 478	783	64 453	58 291	122 744
1975-1976	44 168	71 852	640	61 658	55 002	116 660
1976-1977	42 253	68 049	615	57 936	52 981	110 917
1977-1978(*)	41 675	66 360	(1)	56 123	51 912	108 035
1978-1979(*)	41 654	63 834	(1)	54 693	50 795	105 488
1979-1980(*)	41 396	63 330	(1)	53 832	50 894	104 726
Lagere + Hogere graad.						
1971-1972	152 148	188 330	1 505	183 100	158 883	341 983
1972-1973	127 846	183 359	1 822	166 136	146 891	313 027
1973-1974	123 520	179 632	1 879	160 576	144 455	305 031
1974-1975	118 302	175 694	2 107	155 187	140 916	296 103
1975-1976	116 309	167 777	2 038	149 812	136 312	286 124
1976-1977	113 547	161 021	2 008	143 721	132 855	276 576
1977-1978(*)	111 620	156 254	(1)	138 370	129 504	267 874
1978-1979(*)	96 099	152 415	(1)	127 668	120 846	248 514
1979-1980(*)	75 362	148 647	(1)	114 492	109 517	224 009

II. Schoolbevolking naar de inrichtende macht.

(Bron (*): Ministère de l'Éducation nationale en Ministerie van Nationale Opvoeding.)

INRICHTENDE MACHT	1974-1975	1975-1976			1976-1977			1977-1978 (*)	1978-1979 (*)	1979-1980 (*)
		Jongens	Meisjes	Totaal	Jongens	Meisjes	Totaal			
Lagere graad.										
Staat.....	37 391	16 409	15 237	31 646	13 595	12 853	26 448	21 782	13 681	6 231
Provincies.....	795	310	396	706	290	336	626	630	623	618
Gemeenten.....	7 160	3 221	4 261	7 482	3 175	4 132	7 307	7 197	7 077	7 254
Particulieren.....	128 013	68 214	61 416	129 630	68 725	62 553	131 278	130 230	121 645	105 180
Totaal:	173 359	88 154	81 310	169 464	85 785	79 874	165 659	159 839	143 026	119 283
Hogere graad.										
Staat.....	30 745	14 504	11 836	26 340	12 032	10 390	22 422	20 563	17 061	14 962
Provincies.....	1 132	304	540	844	273	532	805	507	500	445
Gemeenten.....	4 508	1 882	2 457	4 339	1 747	2 189	3 936	3 835	3 896	3 956
Particulieren.....	86 359	44 968	40 169	85 137	43 884	39 870	83 754	83 130	84 031	85 363
Totaal:	122 744	61 658	55 002	116 660	57 936	52 981	110 917	108 035	105 488	104 726
Lagere + Hogere graad.										
Staat.....	68 136	30 913	27 073	57 986	25 627	23 243	48 870	42 345	30 742	21 193
Provincies.....	1 927	614	936	1 550	563	868	1 431	1 137	1 123	1 063
Gemeenten.....	11 668	5 103	6 718	11 821	4 922	6 321	11 243	11 032	10 973	11 210
Particulieren.....	214 372	113 182	101 585	214 767	112 609	102 423	215 032	213 360	205 676	190 543
Totaal:	296 103	149 812	136 312	286 124	143 721	132 855	276 576	267 874	248 514	224 009

(1) Opgenomen in het Frans taalstelsel.

5. – Onderwijs van het tweede niveau (Secundair onderwijs) (vervolg).

B. Middelbaar onderwijs (Algemeen vormende opleiding en vernieuwd onderwijs) (vervolg).

III. Schoolbevolking naar de studieafdeling.

STUDIEJAREN EN AFDELINGEN	1973-1974	1974-1975		1975-1976			
	Totaal	Jongens	Meisjes	Totaal	Jongens	Meisjes	Totaal
Toegepast middelb. onderwijs (1).....	2 055	49	1 819	1 868	69	1 850	1 919
Gemengde afdelingen (2).....	38	–	18	18	4	–	4
6 ^e moderne (1 ^e middelbaar).....	40 621	21 078	19 132	40 210	20 173	18 504	38 677
5 ^e moderne (2 ^e middelbaar).....	38 992	19 582	18 570	38 152	19 569	18 560	38 129
4 ^e moderne (3 ^e middelbaar).....	37 096	18 081	17 013	35 094	17 744	17 147	34 891
3 ^e wetenschappelijke.....	17 752	9 418	6 947	16 365	9 107	6 853	15 960
2 ^e wetenschappelijke.....	15 359	8 762	6 501	15 263	8 272	5 963	14 235
1 ^e wetensch. en bijz. wetensch.....	14 055	7 883	6 043	13 926	8 614	6 121	14 735
3 ^e economische.....	11 771	4 905	5 778	10 683	4 521	5 337	9 858
2 ^e economische.....	10 010	4 476	5 032	9 308	4 030	4 843	8 873
1 ^e economische.....	8 408	3 862	4 793	8 655	3 702	4 509	8 211
3 ^e menselijke wetenschappen.....	3 727	770	2 031	2 801	772	1 788	2 560
2 ^e menselijke wetenschappen.....	3 346	891	2 361	3 252	776	1 836	2 612
1 ^e menselijke wetenschappen.....	2 825	731	2 173	2 904	776	2 026	2 802
6 ^e latijnse.....	20 276	11 767	9 044	20 811	11 468	9 032	20 500
5 ^e latijnse.....	15 553	9 010	7 018	16 028	8 928	7 136	16 064
4 ^e latijnse.....	15 101	8 081	6 182	14 263	8 116	6 238	14 354
3 ^e grieks-latijnse.....	4 518	2 302	2 246	4 548	2 133	2 020	4 153
2 ^e grieks-latijnse.....	4 696	2 180	2 134	4 314	2 122	2 073	4 195
1 ^e grieks-latijnse.....	4 701	2 194	2 253	4 447	2 076	2 041	4 117
3 ^e latijns-wiskundige.....	3 710	2 436	915	3 351	2 272	876	3 148
2 ^e latijns-wiskundige.....	3 422	2 469	886	3 355	2 220	765	2 985
1 ^e latijns-wiskundige.....	3 265	2 419	868	3 287	2 330	847	3 177
3 ^e latijns-wetenschappelijke.....	5 699	2 860	2 536	5 396	2 777	2 427	5 204
2 ^e latijns-wetenschappelijke.....	5 377	2 747	2 343	5 090	2 610	2 397	5 007
1 ^e latijns-wetenschappelijke.....	4 809	2 601	2 366	4 967	2 548	2 280	4 828
Observatie- en oriëntatiecyclus.							
Optie latijn 1 ^e leerjaar.....	573	212	275	487	106	148	254
Optie latijn 2 ^e leerjaar.....	417	166	224	390	149	235	384
Optie latijn 3 ^e leerjaar.....	347	132	196	328	130	189	319
Moderne optie 1 ^e leerjaar.....	1 843	667	1 021	1 688	227	329	556
Moderne optie 2 ^e leerjaar.....	1 961	606	892	1 498	619	976	1 595
Moderne optie 3 ^e leerjaar.....	1 587	612	934	1 546	497	826	1 323
Optie techniek 1 ^e leerjaar.....	557	407	156	563	97	16	113
Optie techniek 2 ^e leerjaar.....	421	208	101	309	220	92	312
Optie techniek 3 ^e leerjaar.....	143	76	30	106	38	32	70
Vernieuwd onderwijs							
Observatie.....	85 656	49 287	42 110	91 397	52 014	44 656	96 670
1 ^e jaar.....	45 527	23 779	20 588	44 367	25 930	22 463	48 393
2 ^e jaar.....	40 129	25 508	21 522	47 030	26 084	22 193	48 277
Oriëntatie.....	42 184	37 462	30 062	67 524	48 500	39 015	87 515
1 ^e jaar.....	28 746	21 691	17 925	39 616	25 411	21 724	47 135
2 ^e jaar.....	13 438	15 124	12 094	27 218	22 050	17 082	39 132
3 ^e jaar.....	–	647	43	690	1 039	209	1 248
Determinatie.....	1 645	4 683	4 931	9 614	12 325	12 428	24 753
1 ^e jaar.....	1 645	4 075	4 169	8 244	9 648	9 129	18 777
2 ^e jaar.....	–	608	762	1 370	2 677	3 298	5 975
3 ^e jaar.....	–	–	–	–	–	1	1
<i>Algemeen totaal:</i>	434 516	246 072	217 934	464 006	262 651	232 411	495 062

(1) Dit onderwijs wordt verstrekt in de familiale en de handelsafdeling.

(2) Overige afdelingen van het katholiek onderwijs benevens de afdelingen die alleen in het gemeentelijk middelbaar onderwijs voorkomen.

5. – Onderwijs van het tweede niveau (Secundair onderwijs) (vervolg).

B. Middelbaar onderwijs (Algemeen vormende opleiding) (vervolg).

IV. Door de scholen en de centrale jury afgeleverde eindgetuigschriften van hoger middelbaar onderwijs.

STUDIEAFDELINGÉN	1970-1971	1971-1972	1972-1973			1973-1974		
			Jongens	Meisjes	Totaal	Jongens	Meisjes	Totaal
Door de scholen afgeleverde getuigschriften (1).								
latijn-grieks.....	6 368	5 992	2 780	2 494	5 274	2 288	2 141	4 429
latijn-wiskunde.....	2 532	2 530	2 090	655	2 745	2 218	733	2 951
latijn-wetenschappen.....	3 644	4 000	2 338	2 086	4 424	2 336	2 112	4 448
wetenschappelijke A.....	4 005	3 934	3 284	882	4 166	3 494	975	4 469
wetenschappelijke B.....	5 322	5 781	2 867	3 661	6 528	3 209	3 920	7 129
economische.....	6 889	7 434	3 365	4 469	7 834	3 364	4 197	7 561
bijzondere wetenschappelijke (2).....	27	–	39	9	48	3	–	3
menselijke wetenschappen.....	1 040	1 406	575	1 163	1 738	648	1 368	2 016
<i>Totaal:</i>	29 827	31 077	17 338	15 419	32 757	17 560	15 446	33 006
Door de centrale jury uitgereikte getuigschriften.								
latijn-grieks.....	42	35	6	12	18	9	11	20
latijn-wiskunde.....	4	4	–	1	1	–	1	1
latijn-wetenschappen.....	3	1	–	–	–	1	–	1
wetenschappelijke A.....	172	140	95	34	129	123	45	168
wetenschappelijke B.....	39	28	14	5	19	14	10	24
economische afdeling.....	11	7	2	2	4	3	6	9
menselijke wetenschappen.....	–	1	–	2	2	–	–	–
<i>Totaal:</i>	271	216	117	56	173	150	73	223
<i>Algemeen totaal:</i>	30 098	31 293	17 455	15 475	32 930	17 710	15 519	33 229

(1) Getuigschriften erkend door de homologatie-commissie.

(2) Dit getuigschrift wordt uitgereikt aan diegenen die na het diploma van de afdeling latijn-grieks te hebben bekomen een bijkomende wiskundige opleiding hebben genoten om naar bepaalde universitaire faculteiten over te gaan.

5. – Onderwijs van het tweede niveau (Secundair onderwijs) (vervolg).

C. Technisch onderwijs en beroepsonderwijs met volledig leerplan.

I. Schoolbevolking naar geslacht en taalstelsel.

(Bron (*): Ministère de l'Éducation nationale en Ministerie van Nationale Opvoeding.)

JAREN	Taalstelsel			Totaal		
	Frans	Nederlands	Duits	Jongens	Meisjes	Totaal
Lagere graad.						
1971-1972.....	101 805	175 321	1 027	151 319	126 834	278 153
1972-1973.....	80 245	166 443	961	132 920	114 729	247 649
1973-1974.....	63 880	139 995	1 165	107 682	97 358	205 040
1974-1975.....	56 647	136 311	1 157	101 406	92 709	194 115
1975-1976(*).....	62 493	148 038	(1)	77 874(2)	70 164(2)	210 531
1976-1977(*).....	..	148 868	148 868(2)
1977-1978(*).....	65 306	145 698	(1)	114 408	96 596	211 004
1978-1979(*) (3).....	60 571	127 909	(1)	102 668	85 812	188 480
1979-1980(*).....	50 171	135 400	(1)	103 719	81 852	185 571
Hogere graad.						
1971-1972.....	39 744	67 884	210	46 766	61 072	107 838
1972-1973.....	40 987	71 251	271	48 355	64 154	112 509
1973-1974.....	38 954	73 277	314	48 083	64 462	112 545
1974-1975.....	34 725	73 290	273	44 168	64 120	108 288
1975-1976(*).....	30 985	73 994	(1)	28 199(2)	45 795(2)	104 979
1976-1977(*).....	..	68 273	68 273(2)
1977-1978(*).....	27 572	74 091	(1)	37 728	63 935	101 663
1978-1979(*) (3).....	28 603	74 261	(1)	37 171	65 693	102 864
1979-1980(*).....	28 804	73 873	(1)	37 069	65 608	102 677
Lagere + Hogere graad.						
1971-1972.....	141 549	243 205	1 237	198 085	187 906	385 991
1972-1973.....	121 232	237 694	1 232	181 275	178 883	360 158
1973-1974.....	102 834	213 272	1 479	155 765	161 820	317 585
1974-1975.....	91 372	209 601	1 430	145 574	156 829	302 403
1975-1976(*).....	93 478	222 032	(1)	106 073(2)	115 959(2)	315 510
1976-1977(*).....	96 732	217 141	313 873
1977-1978(*).....	92 878	219 789	(1)	152 136	160 531	312 667
1978-1979(*) (3).....	89 174	202 170	(1)	139 839	151 505	291 344
1979-1980(*).....	78 975	209 273	(1)	140 788	147 460	288 248

II. Inschrijvingen naar inrichtende macht van het onderwijs.

(Bron (*): Ministère de l'Éducation nationale en Ministerie van Nationale Opvoeding.)

INRICHTENDE MACHT	1974-1975			1975-1976 (*)	1976-1977 (*)	1977-1978 (*)	1978-1979 (*) (3)	1979-1980 (*)
	Jongens	Meisjes	Totaal					
Lagere graad.								
Staat.....	11 652	4 939	16 591	18 052	..	14 173	9 374	8 402
Provincies.....	8 409	1 911	10 320	10 955	..	11 259	10 654	10 554
Gemeenten.....	13 024	11 873	24 897	26 966	..	24 082	21 131	20 818
Particulieren.....	68 321	73 986	142 307	154 558	..	161 490	147 321	145 797
<i>Totaal:</i>	101 406	92 709	194 115	210 531	..	211 004	188 480	185 571
Hogere graad.								
Staat.....	7 218	4 834	12 052	9 630	..	6 679	4 847	3 573
Provincies.....	4 638	5 122	9 760	8 160	..	7 252	7 179	7 649
Gemeenten.....	5 350	7 703	13 053	11 743	..	8 917	9 032	8 955
Particulieren.....	26 962	46 461	73 423	75 446	..	78 815	81 806	82 500
<i>Totaal:</i>	44 168	64 120	108 288	104 979	..	101 663	102 864	102 677
Lagere + Hogere graad.								
Staat.....	18 870	9 773	28 643	27 682	25 342	20 852	14 221	11 975
Provincies.....	13 047	7 033	20 080	19 115	18 423	18 511	17 833	18 203
Gemeenten.....	18 374	19 576	37 950	38 709	35 679	32 999	30 163	29 773
Particulieren.....	95 283	120 447	215 730	230 004	234 429	240 305	229 127	228 297
<i>Totaal:</i>	145 574	156 829	302 403	315 510	313 873	312 667	291 344	288 248

(1) Opgenomen in het Frans taalstelsel.

(2) Enkel Nederlands taalstelsel.

(3) Het buitengewoon technisch en beroepsonderwijs van het Nederlandse taalstelsel niet inbegrepen.

5. - Onderwijs van het tweede niveau (Secundair onderwijs) (vervolg).

C. Technisch onderwijs en vakonderwijs met volledig leerplan (vervolg).

III. Schoolbevolking per studieafdeling (1974-1975).

STUDIEAFDELING	Technische opleiding			Beroepsopleiding			Aanvullend secundaire beroepsopleiding		
	Jongens	Meisjes	Totaal	Jongens	Meisjes	Totaal	Jongens	Meisjes	Totaal
Lagere graad van de secundaire cyclus									
Landbouwkunde.....	2 921	42	2 963	794	14	808			
Bosbouw	190	2	192	-	-	-			
Mijnbouw	21	-	21	274	-	274			
Metaal	350	-	350	869	-	869			
Mechanica	39 801	52	39 853	16 073	154	16 227			
Elektriciteit.....	9 246	203	9 449	556	-	556			
Textiel.....	373	45	418	228	156	384			
Openbare werken	16	-	16	61	-	61			
Bouwbedrijf.....	459	-	459	1 525	-	1 525			
Hout	4 946	-	4 946	4 652	6	4 658			
Visserij en scheepvaart.....	278	-	278	18	7	25			
Schilderwerk	104	-	104	480	9	489			
Voeding.....	1 019	5	1 024	1 034	14	1 048			
Kleding	5	9 989	9 994	232	22 385	22 617			
Leder	16	39	55	78	42	120			
Bouwkunde	-	-	-	60	12	72			
Sierkunsten.....	150	225	375	40	65	105			
Kunstambachten	9	6	15	164	20	184			
Boekbedrijf.....	804	2	806	54	-	54			
Nijverheidstekenen	164	36	200	-	-	-			
Handel.....	6 402	23 807	30 209	223	6 112	6 335			
Huishoudkunde.....	-	8 629	8 629	16	13 536	13 552			
Collectiviteiten	1 939	409	2 348	275	69	344			
Sociaal assistente - sociale studies	-	74	74	-	-	-			
Schoonheidszorgen	56	397	453	411	3 299	3 710			
Varia.....	2 038	259	2 297	-	46	46			
Algemene en voorbereidende afdelingen	1 544	2 359	3 903	438	183	621			
<i>Totaal:</i>	72 851	46 580	119 431	28 555	46 129	74 684			
Hogere graad van de secundaire cyclus									
Landbouwkunde.....	1 757	43	1 800	319	18	337	-	-	-
Mechanica	10 101	25	10 126	860	1	861	-	-	-
Elektriciteit.....	9 407	137	9 544	329	-	329	-	-	-
Regeltechniek	62	-	62	16	-	16	-	-	-
Textiel.....	186	4	190	13	7	20	-	-	-
Openbare werken	673	31	704	-	-	-	-	-	-
Bouwbedrijf.....	1 129	15	1 144	247	22	269	-	-	-
Hout	191	-	191	203	-	203	-	-	-
Schilderwerk	4	-	4	97	28	125	-	-	-
Scheikunde.....	1 362	1 759	3 121	4	43	47	-	-	-
Voeding.....	30	-	30	135	2	137	-	-	-
Kleding	-	3 213	3 213	17	3 559	3 576	-	211	211
Plastische kunsten	302	216	518	139	-	139	-	43	43
Vervoer	104	-	104	-	-	-	-	-	-
Technisch militair onderwijs.....	222	-	222	-	-	-	-	-	-
Bouwkunde	120	135	255	42	36	78	-	-	-
Sierkunsten.....	278	1 272	1 550	216	433	649	-	40	40
Kunstambachten	5	6	11	40	19	59	-	-	-
Fotografie-cinematografie.....	226	69	295	34	12	46	-	-	-
Boekbedrijf.....	445	7	452	330	5	335	-	-	-
Nijverheidstekenen	590	250	840	53	-	53	-	-	-
Handel.....	6 761	16 659	23 420	71	4 402	4 473	-	16	16
Administratie	15	27	42	-	-	-	-	-	-
Organisatie	10	-	10	-	-	-	-	-	-
Huishoudkunde.....	6	4 126	4 132	1	372	373	-	-	-
Collectiviteiten	1 149	527	1 676	541	862	1 403	-	-	-
Paramedische diensten	568	2 866	3 434	23	12 099	12 122	298	4 550	4 848
Schoonheidszorgen	26	1 006	1 032	248	2 285	2 533	-	-	-
Algemene en voorbereidende afdelingen	3 802	1 887	5 689	96	404	500	-	-	-
Varia.....	146	371	517	119	-	119	-	-	-
<i>Totaal:</i>	39 677	34 651	74 328	4 193	24 609	28 802	298	4 860	5 158

5. - Onderwijs van het tweede niveau (Secundair onderwijs) (vervolg).

C. Technisch onderwijs en vakonderwijs met volledig leerplan (vervolg).

IV. Diploma's per studieafdeling (1973-1974).

STUDIEAFDELING	Technische opleiding			Beroepsopleiding			Aanvullend secundaire beroepsopleiding		
	Jongens	Meisjes	Totaal	Jongens	Meisjes	Totaal	Jongens	Meisjes	Totaal
Secundair onderwijs van de lagere graad									
Landbouwkunde.....	367	1	368	250	-	250			
Mijnbouw.....	-	-	-	21	-	21			
Metaal.....	68	-	68	317	-	317			
Mechanica.....	5 374	-	5 374	3 880	46	3 926			
Elektriciteit.....	2 532	4	2 536	168	-	168			
Textiel.....	67	-	67	36	51	87			
Openbare werken.....	3	-	3	14	-	14			
Bouwbedrijf.....	105	-	105	538	1	539			
Hout.....	1 362	-	1 362	1 245	-	1 245			
Visserij en scheepvaart.....	230	-	230	-	-	-			
Schilderwerk.....	25	-	25	177	4	181			
Voeding.....	189	-	189	297	-	297			
Kleding.....	-	376	376	102	4 775	4 877			
Leder.....	8	4	12	44	2	46			
Sierkunsten.....	26	-	26	39	2	41			
Kunstambachten.....	4	3	7	38	-	38			
Fotografie.....	3	-	3	-	-	-			
Boekbedrijf.....	225	-	225	22	-	22			
Nijverheidstekenen.....	40	19	59	-	-	-			
Handel.....	129	1 251	1 380	22	1 662	1 684			
Huishoudkunde.....	-	81	81	-	2 078	2 078			
Collectiviteiten.....	207	28	235	39	19	58			
Schoonheidszorgen.....	7	71	78	73	647	720			
Algemene en voorbereidende afdelingen.....	-	-	-	52	24	76			
Varia.....	24	58	82	-	-	-			
Tech. afdelingen, gehecht aan richtingen voor rijksmiddelbaar onderwijs.....	-	-	-	-	-	-			
<i>Totaal:</i>	10 995	1 896	12 891	7 374	9 311	16 685			

De studieafdelingen bestaan niet in deze tak van de lagere graad van de secundaire cyclus

Secundair onderwijs van de hogere graad

Landbouwkunde.....	520	-	520	112	-	112	-	-	-
Mechanica.....	2 686	9	2 695	180	2	182	-	-	-
Elektriciteit.....	2 372	10	2 382	72	-	72	-	-	-
Regeltechniek.....	49	-	49	7	-	7	-	-	-
Textiel.....	50	-	50	-	-	-	-	-	-
Openbare werken.....	227	3	230	-	-	-	-	-	-
Bouwbedrijf.....	273	3	276	37	-	37	-	-	-
Hout.....	46	-	46	46	-	46	-	-	-
Schilderwerk.....	3	-	3	32	8	40	-	-	-
Scheikunde.....	358	501	859	-	14	14	-	-	-
Voeding.....	5	-	5	57	1	58	-	-	-
Kleding.....	-	1 004	1 004	-	799	799	-	77	77
Plastische kunsten.....	67	39	106	38	-	38	-	9	9
Vervoer.....	32	-	32	-	-	-	-	-	-
Technisch militair onderwijs.....	40	-	40	-	-	-	-	-	-
Bouwkunde.....	27	29	56	8	6	14	-	-	-
Sierkunsten.....	53	388	441	32	53	85	-	31	31
Kunstambachten.....	8	3	11	4	5	9	-	-	-
Fotografie-cinematografie.....	35	13	48	-	-	-	-	-	-
Boekbedrijf.....	126	6	132	77	2	79	-	-	-
Nijverheidstekenen.....	163	73	236	26	-	26	-	-	-
Handel.....	1 458	3 895	5 353	4	828	832	1	5	6
Administratie.....	8	5	13	-	-	-	-	-	-
Huishoudkunde.....	-	1 042	1 042	-	66	66	-	-	-
Collectiviteiten.....	231	83	314	118	151	269	-	-	-
Paramedische diensten.....	70	815	885	14	2 781	2 795	120	2 234	2 354
Schoonheidszorgen.....	5	208	213	70	526	596	-	-	-
Algemene en voorbereidende afdelingen.....	715	444	1 159	-	-	-	-	-	-
Varia.....	51	64	115	25	-	25	-	-	-
<i>Totaal:</i>	9 678	8 637	18 315	959	5 242	6 201	121	2 356	2 477

5. – Onderwijs van het tweede niveau (Secundair onderwijs) (vervolg).

D. Vernieuwd secundair onderwijs.

I. Schoolbevolking naar geslacht en taalstelsel.

(Bron (*): Ministère de l'Éducation nationale en Ministerie van Nationale Opvoeding.)

JAREN	Taalstelsel		Totaal		
	Frans+Duits	Nederlands	Jongens	Meisjes	Totaal
Lagere graad.					
1973-1974	69 049	45 353	61 827	52 575	114 402
1974-1975	74 997	56 016	70 978	60 035	131 013
1975-1976(*)	68 710	38 047(1)	30 663(1)	68 710(1)
1976-1977(*)	78 847	43 265(1)	35 582(1)	78 847(1)
Hogere graad.					
1973-1974	12 055	3 028	8 246	6 837	15 083
1974-1975	25 299	12 223	20 454	17 068	37 522
1975-1976(*)	24 210	14 129(1)	10 081(1)	24 210(1)
1976-1977(*)	35 626	19 736(1)	15 890(1)	35 626(1)
Lagere + Hogere graad.					
1973-1974	81 104	48 381	70 073	59 412	129 485
1974-1975	100 296	68 239	91 432	77 103	168 535
1975-1976	115 754	93 184	112 839	96 099	208 938
1976-1977(*)	126 772	114 473	63 061(1)	51 472(1)	241 245
1977-1978(*)	135 939	127 815	139 398	124 356	263 754
1978-1979(*)	160 239	138 375	156 526	142 088	298 614
1979-1980(*)	191 637	146 964	175 751	162 850	338 601

II. Schoolbevolking naar de inrichtende macht.

(Bron (*): Ministère de l'Éducation nationale en Ministerie van Nationale Opvoeding.)

INRICHTENDE MACHT	1974-1975	1975-1976	1976-1977(*)	1977-1978(*)	1978-1979(*)	1979-1980(*)
Lagere graad.						
Staat	68 623	43 817(1)
Provincies	14 894	1 272(1)
Gemeenten	13 629	8 742(1)
Particulieren	33 867	14 879(1)
<i>Totaal:</i>	131 013	68 710(1)
Hogere graad.						
Staat	20 758	13 309(1)
Provincies	5 267	875(1)
Gemeenten	3 448	3 936(1)
Particulieren	8 049	6 090(1)
<i>Totaal:</i>	37 522	24 210(1)
Lagere + Hogere graad.						
Staat	89 381	110 643	127 795	136 907	157 017	169 217
Provincies	20 161	24 037	25 328	25 881	26 731	27 565
Gemeenten	17 077	22 083	26 614	30 856	31 856	35 067
Particulieren	41 916	52 175	61 508	70 110	83 010	106 752
<i>Algemeen totaal:</i>	168 535	208 938	241 245	263 754	298 614	338 601

(1) Enkel Nederlands taalstelsel.

6. – Onderwijs van het derde niveau (Hoger onderwijs).

A. Universitaire opleiding.

I. Studenten naar geslacht en taalstelsel.

(Bron: Universitaire Stichting - Jaarverslag.)

JAREN	Taalstelsel		Totaal		
	Frans	Nederlands	Jongens	Meisjes	Totaal
1968-1969	35 596	29 183	47 374	17 405	64 779
1969-1970	37 441	32 193	50 376	19 258	69 634
1970-1971	40 409	34 697	53 623	21 483	75 106
1971-1972	43 734	37 290	57 093	23 931	81 024
1972-1973	41 383	36 949	54 474	23 858	78 332
1973-1974	41 608	37 869	54 271	25 206	79 477
1974-1975	41 893	39 087	54 576	26 404	80 980
1975-1976	43 065	40 295	55 587	27 773	83 360
1976-1977	44 371	42 411	57 133	29 649	86 782
1977-1978	45 382	43 967	58 140	31 209	89 349
1978-1979	45 444	44 194	57 954	31 684	89 638
1979-1980	47 202	45 282	59 290	33 194	92 484

II. Indeling van de studenten naar de inrichtende macht van het onderwijs.

INRICHTENDE MACHT	1976-1977			1977-1978			1978-1979		
	Jongens	Meisjes	Totaal	Jongens	Meisjes	Totaal	Jongens	Meisjes	Totaal
Staat.....	17 443	8 069	25 512	17 672	8 359	26 031	16 923	8 379	25 302
Provincies.....	-	-	-	-	-	-	-	-	-
Gemeenten.....	-	-	-	-	-	-	-	-	-
Particulieren.....	39 690	21 580	61 270	40 468	22 850	63 318	41 031	23 305	64 336
<i>Totaal:</i>	57 133	29 649	86 782	58 140	31 209	89 349	57 954	31 684	89 638

6. – Onderwijs van het derde niveau (Hoger onderwijs) (vervolg).

A. Universitaire opleiding⁽¹⁾(vervolg).III. Aantal studenten naar de hoofdschrijving⁽²⁾.

(Bron: Universitaire Stichting - Jaarverslag.)

STUDIEAFDELINGEN	1976-1977 Totaal	1977-1978 Totaal	1978-1979				Algemeen totaal
			B.M. (3)	Btl.M. (3)	B.Vr. (3)	Btl.Vr. (3)	
A. Religieuze Wetenschappen.							
I. – Katholieke godgeleerdheid:							
1° Godgeleerdheid	172	170	41	102	8	5	156
2° Toegepaste theologie	80	61	41	2	1	–	44
3° Catechetische wetenschappen en missiologische wetenschappen	4	5	–	2	–	1	3
4° Morele en religieuze wetenschappen	47	33	14	6	–	–	20
5° Degrees in religious studies	49	47	1	40	–	5	46
<i>Totaal:</i>	352	316	97	152	9	11	269
II. – Kerkelijk recht	7	5	5	2	–	–	7
III. – Godsdienstwetenschappen	355	419	245	4	213	6	468
IV. – Protestantse godgeleerdheid	106	116	37	51	16	21	125
<i>Totaal:</i>	820	856	287	57	229	27	600
B. Wijsbegeerte (Sint-Thomasschool).							
<i>Totaal:</i>	257	286	74	121	33	29	257
C. Letteren en wijsbegeerte en bijgevoegde afdelingen.							
1° Wijsbegeerte	517	560	400	31	191	17	639
2° Geschiedenis	1 557	1 748	887	43	919	36	1 885
3° Klassieke filologie	516	605	289	11	398	6	704
4° Romaanse filologie	2 010	2 116	625	44	1 400	51	2 120
5° Germaanse filologie	4 338	4 402	1 672	42	2 505	93	4 312
6° Germaanse filologie (Aanvullende studiën - weten- schappelijke graad)	18	22	11	–	10	1	22
7° Wijsbegeerte en letteren voor de ontwikkelingslanden	–	–	–	–	–	–	–
8° Kunstgeschiedenis en oudheidkunde of kunstgeschie- denis en archeologie	1 477	1 625	551	49	991	75	1 666
9° Musicologie	7	5	5	–	4	–	9
10° Oosterse filologie	63	68	95	20	88	10	213
11° Oosterse geschiedenis en letterk.; Oosterse filologie en geschiedenis	105	112	–	–	–	–	–
12° Bijbelse filologie	3	3	1	1	–	–	2
13° Slavische filologie	84	93	–	–	–	–	–
14° Slavistiek	40	28	50	3	66	8	127
15° Moraalwetenschappen	240	263	149	2	90	2	243
16° Middeleeuwse studies	14	9	4	5	3	2	14
17° Geschiedenis van het Christendom	7	6	3	2	1	–	6
18° Geschiedenis der Godsdiensten	1	–	–	–	–	–	–
19° Historische wetenschappen	65	65	15	3	42	4	64
20° Geschiedeniscommunicatie	1	16	–	–	–	–	–
21° Romaanse letteren	–	–	–	5	–	12	17
22° Nederlandse letteren	–	2	–	1	–	1	2
23° Engelse letteren	10	11	–	5	2	2	9
24° Afrikaanse geschiedenis en filologie	17	15	16	1	9	–	26
25° Afrikaanse linguïstiek	9	7	2	2	2	–	6

(1) De cijfers hebben betrekking op de 19 instellingen van universitair niveau.

(2) De vroeger gepubliceerde cijfers voor de jaren vóór 1972-1973 hebben betrekking op de inschrijvingen, niet de studenten.

(3) B.M.=Belgische mannen; Btl.M.=Buitenlandse mannen; B.Vr.=Belgische vrouwen; Btl.Vr.=Buitenlandse vrouwen.

6. – Onderwijs van het derde niveau (Hoger onderwijs) (vervolg).

A. Universitaire opleiding⁽¹⁾ (vervolg).

III. Aantal studenten naar de hoofdschrijving⁽²⁾ (vervolg).

(Bron: Universitaire Stichting - Jaarverslag.)

STUDIEAFDELINGEN	1976-1977 Totaal	1977-1978 Totaal	1978-1979				Algemeen totaal
			B.M. (3)	Btl.M. (3)	B.Vr. (3)	Btl.Vr. (3)	
26° Linguïstiek	41	59	26	7	24	10	67
27° Pers- en kommunikatiewetenschappen	626	655	290	111	255	49	705
28° Spaans	17	27	4	–	14	–	18
29° Italiaans	9	11	2	–	4	–	6
30° Portugees en Braziliaans	1	–	–	–	–	–	–
31° Aggregatie voor het hoger onderwijs - Letteren en wijsbegeerte	1	3	1	1	–	–	2
32° Letteren	26	–	–	–	–	–	–
33° Informatie en verspreidingskunsten	33	49	28	10	20	4	62
34° Amerikaanse studiën	–	–	–	–	–	–	–
35° Franse studiën	35	43	–	12	–	31	43
36° Speciaal doctoraat - Letteren en wijsbegeerte	1	–	–	1	–	–	1
37° Duitse letteren	–	1	–	–	1	1	2
38° Informatie en documentatiewetenschap	–	16	8	1	7	2	18
<i>Totaal:</i>	11 888	12 645	5 134	413	7 046	417	13 010
D. Rechten en bijgevoegde afdelingen.							
1° Rechten	9 151	9 282	5 834	321	3 173	135	9 463
2° Master in international and comparative law	29	25	–	19	–	1	20
3° Notariaat	190	143	123	–	44	–	167
4° Rechtsgeleerdheid	5	7	–	5	–	–	5
5° Internationaal recht	33	27	7	9	2	6	24
6° Europees recht	55	53	17	4	9	3	33
7° Zeerecht en luchtvaart	21	27	6	13	1	2	22
8° Economisch recht	47	52	24	3	12	1	40
9° Fiscaal recht	20	7	8	1	–	–	9
10° Fiskale wetenschappen	43	44	15	1	9	–	25
11° Verzekeringswezen	39	42	14	8	9	–	31
12° Administratief recht	11	20	6	1	2	1	10
13° Sociaal recht	84	66	29	2	17	2	50
14° Kriminologische wetenschappen	767	837	461	58	309	10	838
15° Aggregatie voor het hoger onderwijs - Rechten	7	6	3	1	1	–	5
16° Speciaal doctoraat - rechten	15	16	–	18	–	1	19
17° Staats- en Bestuursrecht	–	–	8	–	–	–	8
18° Bedrijfsrecht	–	–	9	–	1	–	10
<i>Totaal:</i>	10 517	10 654	6 564	464	3 589	162	10 779
E. Wetenschappen.							
1° Wiskunde	2 407	2 508	1 316	89	1 038	20	2 463
2° Natuurkunde	986	977	682	108	210	17	1 017
3° Scheikunde	2 240	2 077	1 140	171	594	57	1 962
4° Biochemische wetenschappen of scheikunde (richting biochemie)	42	42	21	1	19	–	41
5° Biologie	1 130	1 226	586	87	582	31	1 286
6° Oceanologie	7	15	10	1	2	–	13
7° Radiobiologie	4	4	3	–	–	–	3
8° Moleculaire biologie	7	9	5	2	1	1	9
9° Dierkunde	576	537	226	22	246	13	507
10° Plantenkunde	273	312	139	22	143	9	313
11° Aard- en delfstofkunde	289	337	235	37	58	5	335
12° Bodemkunde	36	46	4	40	1	4	49
13° Geofysische wetenschappen	–	–	–	–	–	–	–
14° Aardrijkskunde	658	688	358	22	347	13	740

(1)(2)(3) Zie noten bladzijde 171.

6. – Onderwijs van het derde niveau (Hoger onderwijs) (vervolg).

A. Universitaire opleiding⁽¹⁾(vervolg).III. Aantal studenten naar de hoofdschrijving⁽²⁾(vervolg).

(Bron: Universitaire Stichting - Jaarverslag.)

STUDIEAFDELINGEN	1976-1977	1977-1978	1978-1979				Algemeen totaal
	Totaal	Totaal	B.M. (3)	Btl.M. (3)	B.Vr. (3)	Btl.Vr. (3)	
15° Omgevingswetenschappen (waterbeheer en waterbeleid).....	2	3	1	–	1	–	2
16° Aktuariële wetenschappen	28	30	26	2	10	–	38
17° Statistiek.....	9	5	4	3	2	2	11
18° Informatika.....	221	223	129	93	31	11	264
19° Aggregatie voor het hoger onderwijs - Wetenschappen	5	6	5	–	1	–	6
20° Speciaal doctoraat - Wetenschappen	–	–	–	–	–	–	–
21° Natuurwetenschappen	46	50	35	7	33	10	85
22° Wetenschappen voor de ontwikkelingslanden.....	3	4	–	–	–	–	–
23° Genetika.....	–	2	3	2	–	1	6
24° Master of science	–	–	–	–	–	1	1
25° Terrestrische ecologie.....	–	–	1	–	–	–	1
<i>Totaal:</i>	8 969	9 101	4 929	709	3 319	195	9 152
F. Geneeskunde en bijgevoegde afdelingen.							
1° Kandidatuur in de geneeskundige wetenschappen.....	8 208	8 034	3 874	1 269	2 093	432	7 668
2° Doctoraat in de genees-, heel- en verloskunde	6 307	6 403	3 722	894	1 554	230	6 400
3° Specializatie voor doctors in de geneeskunde.....	997	1 192	720	195	334	47	1 296
4° Aggregatie voor het hoger onderwijs.....	20	14	11	2	1	1	15
5° Speciaal doctoraat - Geneeskunde	3	4	–	2	–	–	2
6° Geneesheer-Hygiënist	111	133	97	6	33	2	138
7° Arbeidsgeneeskunde.....	69	97	52	15	14	3	84
8° Verzekeringsgeneeskunde.....	13	20	18	–	1	–	19
9° Sportgeneeskunde	23	28	43	3	5	–	51
10° Radioprotectie	7	11	7	1	–	–	8
11° Methodes van geneeskundige statistiek en van epidemiologie.....	10	13	3	8	–	3	14
12° Klinische wetenschappen	8	10	5	1	1	–	7
13° Biomedische wetenschappen	25	25	15	4	14	–	33
14° Toegepaste medische biologie.....	14	12	3	2	13	4	22
15° Medische wetenschappen	13	7	5	3	4	1	13
16° Tandheelkunde	3 064	3 423	1 757	309	1 121	72	3 259
17° Volksgezondheid.....	42	41	22	17	5	2	46
18° Sanitaire wetenschappen	117	94	45	7	73	2	127
19° Biochemie en bacteriologie	5	4	–	–	–	–	–
20° Medisch-sociale wetenschappen en ziekenhuisbeleid	157	180	76	6	80	13	175
21° Ziekenhuiswetenschappen	164	131	24	30	55	25	134
22° Logopedie	119	97	20	1	70	3	94
23° Familiale en seksologische wetenschappen	82	108	42	4	41	6	93
24° Schoolgeneeskunde	1	4	3	–	2	–	5
25° Menselijke ecologie	23	19	23	1	5	1	30
26° Kerngeneeskunde	3	3	2	–	1	–	3
27° Openbare en sociale hygiëne	1	1	–	–	–	–	–
28° Expertisegeneeskunde.....	–	19	14	–	2	–	16
29° Jeugdgezondheidszorg.....	–	–	1	–	–	–	1
<i>Totaal:</i>	19 606	20 127	10 604	2 780	5 522	847	19 753

(1)(2)(3) Zie noten bladzijde 171.

6. – Onderwijs van het derde niveau (Hoger onderwijs) (vervolg).

A. Universitaire opleiding⁽¹⁾(vervolg).

III. Aantal studenten naar de hoofdschrijving⁽²⁾(vervolg).

(Bron: Universitaire Stichting - Jaarverslag.)

STUDIEAFDELINGEN	1976-1977 Totaal	1977-1978 Totaal	1978-1979				Algemeen totaal
			B.M. (3)	Btl.M. (3)	B.Vr. (3)	Btl.Vr. (3)	
G. Farmacie.							
<i>Totaal:</i>	2 653	2 553	826	233	1 302	111	2 472
H. Lichamelijke opvoeding.							
<i>Totaal:</i>	3 535	3 610	1 975	148	1 433	62	3 618
I. Dierengeneeskunde.							
<i>Totaal:</i>	2 199	2 347	1 567	218	483	51	2 319
J. Toegepaste wetenschappen.							
I. – Kandidatuur ingenieur.....	2 900	2 891	2 374	239	195	11	2 819
II. – 1° Mijnbouw.....	85	107	83	10	2	–	95
2° Bouwkunde.....	529	564	491	54	31	–	576
3° Metallurgie.....	112	106	72	14	10	–	96
4° Scheikunde.....	180	204	192	18	22	–	232
5° Werktuigkunde.....	201	180	160	25	3	1	189
6° Elektriciteit.....	455	496	438	63	14	–	515
7° Elektro-mechanika.....	851	877	816	62	17	1	896
8° Architectuur.....	304	293	242	18	46	2	308
9° Scheepsbouwkunde.....	20	20	18	–	–	–	18
10° Textielnijverheid.....	1	2	1	–	–	–	1
11° Aardkunde.....	27	31	25	11	6	–	42
12° Natuurkundig ingenieur.....	111	101	81	9	8	–	98
13° Petrochemie.....	3	3	–	2	–	–	2
14° Aëronautika.....	6	6	2	–	–	–	2
15° Telekommunikaties.....	6	5	–	1	–	1	2
16° Operationele technieken.....	22	12	9	5	1	–	15
17° Computer-wetenschappen.....	85	83	76	6	6	–	88
18° Automatiek.....	14	20	4	2	–	–	6
19° Toegepaste wiskunde.....	53	52	38	4	8	1	51
20° Industrieel beleid of bedrijfskundig ingenieur.....	63	91	95	5	2	–	102
21° Nucleaire genie, nucleaire wetenschappen of toegepaste nucleaire wetenschappen (graad van ingenieur).....	30	18	22	–	–	–	22
22° Toegepaste nucleaire wetenschappen.....	21	12	10	–	–	1	11
23° Nucleaire wetenschappen (aanvullend getuig-schrift).....	6	9	10	–	–	–	10
24° Stedebouw.....	54	43	19	13	6	1	39
25° Stedebouwkundige en regionale wetenschap en programmatie.....	16	12	3	5	–	–	8
26° Milieubeheer.....	23	15	12	1	1	1	15
27° Produktiebeleid.....	–	2	1	–	–	–	1
28° Master of engineering.....	10	10	–	10	–	1	11
29° Toegepaste wetenschappen.....	192	203	142	53	8	1	204
30° Stadswerkers.....	–	14	5	14	–	–	19
31° Arbeidsveiligheid.....	9	16	–	–	–	–	–

(1)(2)(3) Zie noten bladzijde 171.

6. – Onderwijs van het derde niveau (Hoger onderwijs) (vervolg).

A. Universitaire opleiding⁽¹⁾ (vervolg).III. Aantal studenten naar de hoofdschrijving⁽²⁾ (vervolg).

(Bron: Universitaire Stichting - Jaarverslag.)

STUDIEAFDELINGEN	1976-1977 Totaal	1977-1978 Totaal	1978-1979				Algemeen totaal
			B.M. (3)	Bt.M. (3)	B.Vr. (3)	Bt.Vr. (3)	
32° Aanvullende studies in de toegepaste wetenschappen (titels voor houders van een universitair eindexamen).....	47	51	16	36	1	3	56
33° Biomedische en klinische ingenieurstechnieken ..	–	–	2	–	–	–	2
34° Veiligheidstechniek.....	–	–	24	–	–	–	24
35° Sanitaire genie.....	–	–	–	2	–	–	2
III. – Graden van ingenieur, ten wetenschappelijke titel, voor de technische ingenieurs.....	96	74	52	16	–	–	68
IV. – Koninklijke Militaire School: Polytechnische Divisie.....	154	172	145	25	3	–	173
V. – Burgerlijk kondukteur.....	10	15	6	1	–	–	7
<i>Totaal:</i>	6 696	6 810	5 686	724	390	25	6 825
K. Landbouwkunde.							
1° Kandidatuur landbouwkundig ingenieur.....	1 282	1 399	1 067	218	238	31	1 554
2° Landbouwkundig ingenieur.....	781	845	605	133	135	11	884
3° Ingenieur voor de scheikunde en de landbouwindustrieën.....	162	145	118	23	13	2	156
4° Landbouwontwikkeling.....	22	23	–	16	2	2	20
5° Bodemkunde der tropische streken.....	1	1	–	–	–	–	–
6° Fytopharmacie en fytiatrie.....	4	2	1	3	–	–	4
7° Afdeling brouwerij.....	5	14	3	3	–	2	8
8° Post-universitair onderwijs in toegepaste statistiek....	4	4	4	2	–	–	6
9° Landbouweconomie (en landbouwsociologie).....	19	24	2	14	1	–	17
10° Aggregatie voor het hoger secundair onderwijs (landbouwwetenschappen).....	34	39	27	2	8	1	38
11° Master of agricultural sciences.....	–	2	–	–	–	–	–
12° Doctoraat in de landbouwwetenschappen.....	83	85	41	30	3	2	76
13° Aggregatie voor het hoger onderwijs - Landbouwwetenschappen.....	4	7	2	–	–	–	2
14° Bioindustriële wetenschappen.....	2	–	–	–	–	–	–
15° Fytotechnie van de tropische en sub-tropische streken.....	1	13	3	1	–	–	4
16° Ingenieur voor de biochemie en de voedingsindustrieën.....	–	–	1	–	–	–	1
<i>Totaal:</i>	2 404	2 603	1 874	445	400	51	2 770
L. Sociale, politieke en economische wetenschappen.							
I. – Kandidaturen:							
1° Politieke (of staats-) en sociale wetenschappen.....	380	404	235	11	117	4	367
2° Sociale wetenschappen.....	446	504	309	51	158	27	545
3° Politieke wetenschappen.....	273	360	146	147	64	34	391
4° Economische wetenschappen.....	758	773	412	128	157	24	721
5° Sociologie.....	23	36	18	1	14	1	34
6° Sociale wetenschappen en economische wetenschap; economische en sociale wetenschappen.....	1 068	1 128	637	248	239	73	1 197
7° Economische, sociale en politieke wetenschappen.....	290	296	189	30	85	13	317
II. – Licenties - Aggr. H.S.O. - Doctoraten:							
1° a) Politieke (of staats-) en sociale wetenschappen.....	209	260	148	16	80	2	246
b) Sociale wetenschappen.....	223	211	57	32	57	16	162
c) Staatwetenschappen.....	3	3	–	1	–	–	1
d) Politieke theorie.....	4	6	–	1	–	–	1
e) Politieke en sociale wetenschappen [afd.: sociale wetenschappen].....	24	10	1	2	1	–	4

(1) (2) (3) Zie noten bladzijde 171.

6. – Onderwijs van het derde niveau (Hoger onderwijs) (vervolg).

A. Universitaire opleiding⁽¹⁾(vervolg).

III. Aantal studenten naar de hoofdschrijving⁽²⁾ (vervolg).

(Bron: Universitaire Stichting - Jaarverslag.)

STUDIEAFDELINGEN	1976-1977 Totaal	1977-1978 Totaal	1978-1979				Algemeen totaal
			B.M. (3)	Btl.M. (3)	B.Vr. (3)	Btl.Vr. (3)	
f) Politieke en sociale wetenschappen [richting: politieke wetenschappen (politologie)].....	11	7	2	–	–	–	2
g) Sociologie.....	504	472	201	56	168	28	453
2° a) Bestuurswetenschappen.....	2	1	–	3	–	–	3
b) Staats- en bestuurswetenschappen; politieke wetenschappen «administratie»	66	57	39	5	6	–	50
c) Politieke en sociale wetenschappen [richting: politieke wetenschappen (administratieve wetenschappen)].....	4	6	8	–	–	–	8
3° a) Diplomatieke wetenschappen.....	14	15	4	–	4	–	8
b) Politieke wetenschappen «internationale betrekkingen»	171	178	57	72	28	33	190
c) Politieke en sociale wetenschappen [richting: politieke wetenschappen (internationale betrekkingen)]	5	9	3	2	2	–	7
4° Pers- en communicatiewetenschap; politieke en sociale wetenschappen [richting: communicatiewetenschap].....	235	251	128	20	77	14	239
5° a) Economische wetenschappen.....	853	791	418	115	149	23	705
b) Economische wetenschappen (bedrijfseconomische richting).....	83	76	58	2	21	–	81
c) Economische en sociale wetenschappen	116	130	92	2	25	1	120
d) Licentiaat en master in economische wetenschappen	45	45	15	23	3	2	43
e) Graad van licentiaat-doctorandus in de economische wetenschappen	15	16	8	1	2	2	13
f) Speciale licentie en master in de informatika	68	74	56	15	8	–	79
6° Internationale betrekkingen en openbaar bestuur	88	101	47	34	39	10	130
III. – Aanvullend onderwijs:							
1° Biezoedere licentie in de ekonometrie.....	14	15	3	1	2	–	6
2° Master in de economische wetenschappen	16	22	9	10	–	5	24
3° Speciale licentie in de economische statistiek en de ekonometrie	6	6	3	–	–	–	3
4° Biezoeder getuigschrift in de statistiek, het operationeel onderzoek en de ekonometrie	10	7	5	1	2	–	8
5° Speciale licentie in de economische analyse en het economisch beleid.....	12	10	3	9	–	–	12
6° Speciaal diploma in regering en openbaar bestuur ..	20	19	19	4	2	–	25
7° Diploma van Europese studiën	25	48	19	10	8	4	41
8° Ontwikkelingslanden	151	136	9	114	2	19	144
9° Biezoeder diploma in de audiovisuele communicatiemedia	12	39	20	–	13	–	33
10° Demografie	35	50	5	39	7	9	60
11° Biezoedere licentie in de economische wetenschappen	–	4	–	–	–	–	–
12° Diploma in de economische wetenschappen	–	9	5	7	2	5	19
13° Industrial location and development.....	–	11	6	5	1	–	12
14° Diploma van de 4° cyclus in de sociologie.....	–	6	–	6	4	1	11
IV. – Arbeidswetenschappen.....	133	136	64	42	19	15	140
V. – Aktuariële wetenschappen.....	56	49	53	2	7	–	62
VI. – Koninklijke Militaire School: Divisie «Alle wapens»...	443	476	480	33	8	–	521
Totaal:	6 916	7 263	3 991	1 301	1 581	365	7 238

(1) (2) (3) Zie noten bladzijde 171.

6. – Onderwijs van het derde niveau (Hoger onderwijs) (vervolg).

A. Universitaire opleiding⁽¹⁾ (vervolg).III. Aantal studenten naar de hoofdschrijving⁽²⁾ (vervolg).

(Bron: Universitaire Stichting - Jaarverslag.)

STUDIEAFDELINGEN	1976-1977 Totaal	1977-1978 Totaal	1978-1979				Algemeen totaal
			B.M. (3)	Btl.M. (3)	B.Vr. (3)	Btl.Vr. (3)	
M. Toegepaste economische wetenschappen en handelswetenschappen.							
I. – 1° Handelsingenieur	899	942	702	122	102	15	941
2° Handels- en bedrijfs-economisch ingenieur (in de beleidsinformatika)	220	210	149	20	23	1	193
II. – 1° Kandidaturen:							
a) Toegepaste economische wetenschappen	1 635	1 701	1 248	118	351	22	1 739
b) Handelseconomie	167	129	79	31	12	6	128
2° Licenties - Aggr. H.S.O. - Doctoraten:							
a) Toegepaste economische wetenschappen	1 549	1 402	903	94	322	12	1 331
b) Handelswetenschappen	106	101	50	3	24	3	80
c) Bedrijfsbeheer	115	115	55	16	18	4	93
d) Licentie en master in administratie en beheer	75	54	25	20	3	6	54
III. – a) Master of business administration	154	174	109	77	–	12	198
b) Speciale licentie in de accountancy en het fiscaal recht	9	3	6	–	2	1	9
c) Speciale licentie in de marketing en de distributie	24	30	21	1	–	–	22
d) Diploma in het zee- en binnenscheepvaartrecht	16	17	11	1	3	–	15
e) Master's degree in de beleidsinformatika	6	14	10	3	1	–	14
f) Master in de toegepaste economische wetenschappen	–	–	8	1	1	–	10
IV. – a) Bedrijfs-economie	104	138	98	41	9	4	152
b) Toegepaste economische wetenschappen	6	–	–	–	–	2	2
c) Management	–	–	32	3	1	1	37
<i>Totaal:</i>	5 085	5 030	3 506	551	872	89	5 018
N. Pedagogie en psychologie.							
I. – Kandidaturen:							
Pedagogische wetenschappen, psychologische wetenschappen, psychologie, psychologische en pedagogische wetenschappen	2 594	2 623	1 077	75	1 436	89	2 677
Sociale en culturele agogiek	–	–	7	–	5	1	13
II. – Licenties - Aggr. H.S.O. - Doctoraten:							
1° Pedagogische wetenschappen	463	519	195	24	293	22	534
2° Psychologische wetenschappen, psychologie	995	1 048	434	66	511	69	1 080
3° Psychologische en pedagogische wetenschappen	605	666	258	17	409	26	710
4° Opvoedingswetenschappen	44	49	7	2	26	6	41
III. – Speciale programma's:							
1° Pedagogische wetenschappen	21	10	7	–	6	1	14
2° Psychologie	24	27	12	1	12	5	30
IV. – Aanvullend onderwijs:							
1° Sociale en culturele antropologie	28	35	19	5	9	5	38
2° Didactiek	14	13	9	–	4	–	13
3° Pedagogie	9	19	–	6	–	9	15
4° Psycho-pedagogie	–	–	–	6	–	1	7
<i>Totaal:</i>	4 797	5 009	2 025	202	2 711	234	5 172

(1) (2) (3) Zie noten bladzijde 171.

6. – Onderwijs van het derde niveau (Hoger onderwijs) (vervolg).

A. Universitaire opleiding⁽¹⁾(vervolg).

III. Aantal studenten naar de hoofdschrijving⁽²⁾(vervolg).

(Bron: Universitaire Stichting - Jaarverslag.)

STUDIEAFDELINGEN	1976-1977 Totaal	1977-1978 Totaal	1978-1979				Algemeen totaal
			B.M. (3)	Btl.M. (3)	B.Vr. (3)	Btl.Vr. (3)	
O. Interfakultaire centra.							
I. – Instituut van de arbeid	80	112	35	38	13	8	94
II. – Instituut voor Statistiek	15	20	1	6	3	1	11
III. – Interfakultair Instituut voor zuivere en toegepaste Wiskunde.....	1	1	–	2	–	–	2
IV. – Interfakultair Centrum voor Nucleaire Weten- schappen; Interfakultair Instituut voor Nucleaire Wetenschappen en voor Radioprotectie.....	37	33	5	1	1	–	7
V. – Interfakultair Instituut voor Toegepaste Natuur- wetenschappen.....	34	31	15	13	5	5	38
VI. – Hoger Instituut voor Stedebouw, Ruimtelijke Or- dening en Ontwikkeling; Interfakultair Instituut voor Stedebouw en Ruimtelijke Ordening.....	66	67	62	2	11	–	75
VII. – Instituut voor Europese Studiën	77	70	11	19	9	10	49
VIII. – Interfakultair Studie- en Vormingscentrum voor Ontwikkelingssamenwerking.....	17	13	10	–	1	1	12
IX. – Interfakultair Centrum voor de Studie van Lucht-, Bodem- en Waterverontreiniging; Leefmilieu.....	79	85	36	11	14	5	66
X. – Sanitaire genie.....	8	4	2	–	–	–	2
XI. – Interfakultair Centrum voor Informatika	16	17	23	–	2	–	25
XII. – Departement voor linguïstiek.....	10	2	1	4	–	–	5
<i>Totaal:</i>	440	455	201	96	59	30	386
<i>Algemeen totaal:</i>	86 782	89 349	49 340	8 614	28 978	2 706	89 638

IV. Evolutie, in percent, van de studentenbevolking naar geslacht, nationaliteit en taalstelsel.

	1973-1974	1974-1975	1975-1976	1976-1977	1977-1978	1978-1979
Belgische mannen.....	59,37	58,45	57,73	56,78	55,67	55,04
Buitenlandse mannen	8,92	8,95	8,96	9,06	9,40	9,61
Belgische vrouwen.....	29,17	29,98	30,53	31,24	31,95	32,33
Buitenlandse vrouwen	2,54	2,62	2,78	2,92	2,98	3,02
<i>Totaal:</i>	100,00	100,00	100,00	100,00	100,00	100,00
Frans taalstelsel.....	52,35	51,73	51,66	51,13	50,79	50,70
Nederlands taalstelsel	47,65	48,27	48,34	48,87	49,21	49,30
<i>Totaal:</i>	100,00	100,00	100,00	100,00	100,00	100,00

(1)(2)(3) Zie noten bladzijde 171.

6. - Onderwijs van het derde niveau (Hoger Onderwijs) (vervolg).

A. Universitaire opleiding⁽¹⁾(vervolg).

V. Totaal aantal einddiploma's per studieafdeling (1968-69 tot 1977-78).

(Bron: Universitaire Stichting - Jaarverslag.)

	1968-1969	1969-1970	1970-1971	1971-1972	1972-1973	1973-1974	1974-1975	1975-1976	1976-1977	1977-1978
Religieuze wetenschappen . Wijsbegeerte (Sint-Thomasschool).....	130	85	119	186	137	152	164	151	156	176
Letteren en wijsbegeerte en b.a.....	63	66	62	68	51	41	49	42	44	46
Rechten en b.a.....	1 973	2 119	1 975	2 213	2 185	2 244	2 271	2 616	2 698	2 953
Wetenschappen	813	992	1 124	1 214	1 214	1 298	1 561	1 625	1 773	1 551
Geneeskunde en b.a.	1 753	1 943	1 769	1 808	1 760	1 945	2 013	2 063	2 197	2 178
Farmacie.....	921	965	1 035	1 194	1 286	1 407	1 762	1 798	1 873	2 261
Lichamelijke opvoeding	248	339	445	518	560	591	598	561	560	466
Diergeneeskunde	250	228	363	416	548	596	703	928	942	1 063
Toegepaste wetenschappen	54	69	82	115	154	171	211	231	169	236
Landbouwkunde.....	887	937	998	1 001	1 005	992	1 013	1 030	1 108	1 084
Sociale, politieke en economische wetenschappen.....	149	178	247	259	272	252	323	331	312	344
Toegepaste economische wetenschappen en handelswetenschappen	706	831	997	1 040	1 096	1 313	1 197	1 133	1 163	1 190
Pedagogie en psychologie ...	833	969	1 001	1 176	1 073	1 115	1 186	1 338	1 186	1 037
Interfakultaire centra	445	566	506	597	655	662	637	690	740	778
	125	64	96	149	133	93	92	113	99	76
Totaal:	9 350	10 351	10 819	11 954	12 129	12 872	13 780	14 650	15 020	15 439

VI. Indeling van de gediplomeerden per studieafdeling, geslacht en nationaliteit (belgen en vreemdelingen)

	1975-1976 (2)				1976-1977 (2)				1977-1978 (2)			
	B.M.	Btl.M.	B.Vr.	Btl.Vr.	B.M.	Btl.M.	B.Vr.	Btl.Vr.	B.M.	Btl.M.	B.Vr.	Btl.Vr.
Religieuze wetenschappen . Wijsbegeerte (Sint-Thomasschool).....	77	33	37	4	62	45	44	5	81	41	54	-
Letteren en wijsbegeerte en b.a.....	4	28	4	6	9	29	2	4	9	33	2	2
Rechten en b.a.....	1 010	52	1 493	61	1 053	45	1 542	58	1 172	106	1 631	44
Wetenschappen	1 038	49	524	14	1 125	66	565	17	975	51	506	19
Geneeskunde en b.a.	1 105	92	836	30	1 209	83	879	26	1 123	85	936	34
Farmacie.....	1 112	182	468	36	1 147	170	522	34	1 389	242	567	63
Lichamelijke opvoeding	223	17	313	8	225	18	311	6	160	14	277	15
Diergeneeskunde	544	10	371	3	556	20	364	2	605	21	432	5
Toegepaste wetenschappen	180	31	20	-	126	14	27	2	184	19	31	2
Landbouwkunde.....	903	86	37	4	967	92	47	2	941	94	47	2
Sociale, politieke en economische wetenschappen.....	232	55	39	5	212	55	40	5	248	53	33	10
Toegepaste economische wetenschappen en handelswetenschappen	592	183	308	50	634	174	313	42	664	153	320	53
Pedagogie en psychologie ...	912	76	335	15	831	82	256	17	752	51	229	5
Interfakultaire centra	291	33	343	23	282	38	399	21	292	40	425	21
	65	25	17	6	47	21	15	16	39	19	12	6

(1) De cijfers hebben betrekking op de 19 instellingen van universitair niveau.

(2) B.M. = Belgische mannen; Btl.M. = Buitenlandse mannen; B.Vr. = Belgische vrouwen; Btl.Vr. = Buitenlandse vrouwen.

6. – Onderwijs van het derde niveau (Hoger onderwijs) (vervolg).

B. Pedagogisch onderwijs (Normaalonderwijs)

I. Schoolbevolking naar geslacht, taalstelsel en onderwijsvorm.

(Bron (*): Ministère de l'Éducation nationale en Ministerie van Nationale Opvoeding.)

JAREN	Frans			Nederlands			Totaal		
	Jongens	Meisjes	Totaal	Jongens	Meisjes	Totaal	Jongens	Meisjes	Totaal
Normaalonderwijs voor kleuteronderwijzeressen. (1)									
1971-1972	–	1 340	1 340(6)	–	1 982	1 982	–	3 322	3 322
1972-1973	–	932	932(8)	–	1 286	1 286	–	2 218	2 218
1973-1974	–	649	649(10)	–	665	665	–	1 314	1 314
1974-1975	–	507	507(12)	–	332	332	–	839	839
1975-1976 (*)	–	446	446	–	531	531	–	977	977
1976-1977 (*)	2	518	520	4	586	590	6	1 104	1 110
1977-1978 (*)	3	681	684	6	732	738	9	1 413	1 422
1978-1979 (*)	4	928	932	6	921	927	10	1 849	1 859
1979-1980 (*)	5	976	981	12	1 125	1 137	17	2 101	2 118
Lager normaalonderwijs. (2)									
1971-1972	2 067	3 846	5 913(5)	2 922	4 628	7 550	4 989	8 474	13 463
1972-1973	420	1 247	1 667(7)	695	1 562	2 257	1 115	2 809	3 924
1973-1974	575	1 685	2 260(9)	893	2 150	3 043	1 468	3 835	5 303
1974-1975	657	1 861	2 518(11)	1 110	2 489	3 599	1 767	4 350	6 117
1975-1976 (*)	2 428	929	2 053	2 982	5 410
1976-1977 (*)	586	1 811	2 397	953	1 968	2 921	1 539	3 779	5 318
1977-1978 (*)	686	2 032	2 718	943	2 096	3 039	1 629	4 128	5 757
1978-1979 (*)	804	2 271	3 075	962	2 481	3 443	1 766	4 752	6 518
1979-1980 (*)	876	2 458	3 334	1 314	2 942	4 256	2 190	5 400	7 590
Middelb. normaalonderwijs.									
1971-1972	1 105	1 749	2 854	1 173	2 063	3 236	2 278	3 812	6 090
1972-1973	1 443	2 390	3 833	1 762	2 917	4 679	3 205	5 307	8 512
1973-1974	1 568	2 904	4 472	2 270	3 696	5 966	3 838	6 600	10 438
1974-1975	1 680	3 237	4 917	2 193	3 472	5 665	3 873	6 709	10 582
1975-1976 (*)	5 066	1 903	3 091	4 994	10 060
1976-1977 (*)	1 807	2 784	4 591	1 633	2 707	4 340	3 440	5 491	8 931
1977-1978 (*)	1 788	2 843	4 631	1 831	3 268	5 099	3 619	6 111	9 730
1978-1979 (*)	1 852	2 895	4 747	2 355	3 890	6 245	4 207	6 785	10 992
1979-1980 (*)	1 851	2 734	4 585	2 373	4 014	6 387	4 224	6 748	10 972
Middelbaar techn. normaalonderwijs.									
1971-1972	221	712	933	142	940	1 082	363	1 652	2 015
1972-1973	182	610	792	301	955	1 256	483	1 565	2 048
1973-1974	200	572	772	371	894	1 265	571	1 466	2 037
1974-1975	253	675	928	390	955	1 345	643	1 630	2 273
1975-1976 (*)	810	319	997	1 316	2 126
1976-1977 (*)	228	709	937	299	1 129	1 428	527	1 838	2 365
1977-1978 (*)	237	861	1 098	324	1 178	1 502	561	2 039	2 600
1978-1979 (*)	266	984	1 250	290	1 144	1 434	556	2 128	2 684
1979-1980 (*)	287	945	1 232	396	1 465	1 861	683	2 410	3 093

(1) Vanaf 1974-1975 behoort het normaalonderwijs voor kleuteronderwijzeressen tot het derde niveau.

(2) Vanaf 1972-1973 behoort het lager normaalonderwijs tot het derde niveau, en is het aantal leerjaren vermeerderd, hetgeen een verminderde interesse heeft meegebracht.

De leerlingen van de Duitse taalrol inbegrepen, te weten: (3): 51, (4): 36, (5): 64, (6): 48, (7): 26, (8): 43, (9): 43, (10): 33, (11): 40, (12): 19.

6. – Onderwijs van het derde niveau (Hoger onderwijs) (vervolg).

B. Pedagogisch onderwijs (Normaalonderwijs) (vervolg).

II. Schoolbevolking naar de inrichtende macht van het onderwijs.

(Bron (*): Ministère de l'Éducation nationale en Ministerie van Nationale Opvoeding.)

INRICHTENDE MACHT	1973-1974	1974-1975			1975-1976			1976-1977 (*)	1977-1978 (*)	1978-1979 (*)	1979-1980 (*)
		Jongens	Meisjes	Totaal	Jongens	Meisjes	Totaal				
Normaalonderwijs voor kleuteronderwijzeressen.											
Staat.....	456	3	299	302	4	226	230	248	319	423	473
Provincies.....	72	-	60	60	-	42	42	29	63	79	71
Gemeenten.....	158	-	106	106	-	72	72	102	151	212	230
Particulieren.....	628	-	371	371	-	633	633	731	889	1 145	1 344
<i>Totaal:</i>	1 314	3	836	839	4	973	977	1 110	1 422	1 859	2 118
Lager normaalonderwijs.											
Staat.....	1 677	511	1 439	1 950	482	1 187	1 669	1 514	1 709	1 914	2 199
Provincies.....	305	86	264	350	71	220	291	363	442	467	470
Gemeenten.....	471	132	366	498	133	381	514	482	519	551	626
Particulieren.....	2 850	1 038	2 281	3 319	776	1 963	2 739	2 959	3 087	3 586	4 295
<i>Totaal:</i>	5 303	1 767	4 350	6 117	1 462	3 751	5 213	5 318	5 757	6 518	7 590
Middelbaar normaalonderwijs.											
Staat.....	4 170	1 705	2 605	4 310	1 650	2 391	4 041	3 204	3 642	3 794	4 171
Provincies.....	892	595	386	981	572	417	989	881	1 014	922	918
Gemeenten.....	895	368	578	946	425	554	979	905	918	929	1 001
Particulieren.....	4 481	1 205	3 140	4 345	1 016	2 955	3 971	3 941	4 156	5 347	4 882
<i>Totaal:</i>	10 438	3 873	6 709	10 582	3 663	6 317	9 980	8 931	9 730	10 992	10 972
Middelbaar techn. normaalonderwijs.											
Staat.....	247	101	187	288	246	391	268	348	409
Provincies.....	229	97	203	300	152	262	307	306	336
Gemeenten.....	242	94	179	273	245	272	355	327	376
Particulieren.....	1 319	351	1 061	1 412	1 483	1 440	1 670	1 703	1 972
<i>Totaal:</i>	2 037	643	1 630	2 273	2 126*	2 365	2 600	2 684	3 093
Totaal pedagogisch hoger onderwijs.											
Staat.....	6 550	2 320	4 530	6 850	6 186	5 357	5 938	6 479	7 252
Provincies.....	1 498	778	913	1 691	1 474	1 535	1 826	1 774	1 795
Gemeenten.....	1 766	594	1 229	1 823	1 810	1 761	1 943	2 019	2 233
Particulieren.....	9 278	2 594	6 853	9 447	8 826	9 071	9 802	11 781	12 493
<i>Totaal:</i>	19 092	6 286	13 525	19 811	18 296*	17 724	19 509	22 053	23 773

6. – Onderwijs van het derde niveau (Hoger onderwijs) (vervolg).

B. Pedagogisch onderwijs (Normaalonderwijs) (vervolg).

III. Schoolbevolking naar de studieafdeling.

(Bron (*): Ministère de l'Éducation nationale en Ministerie van Nationale Opvoeding.)

STUDIEAFDELINGEN	1972-1973	1973-1974	1974-1975			1975-1976		
			Jongens	Meisjes	Totaal	Jongens	Meisjes	Totaal
Normaalonderwijs voor kleuteronderwijzeressen.								
1 ^e jaar.....	-	..	-	-	-	1	566	567
2 ^e jaar.....	265	..	-	-	-	3	407	410
3 ^e jaar.....	1 048	-	-	-	-	-	-	-
4 ^e jaar.....	905	-	-	-	-	-	-	-
<i>Totaal:</i>	2 218	1 314	3	836	839	4	973	977
Lager normaalonderwijs.								
1 ^e jaar.....	2 400	3 308	889	2 212	3 101	830	2 046	2 876
2 ^e jaar.....	1 524	1 995	736	1 816	2 552	632	1 705	2 337
3 ^e jaar.....	-	-	-	-	-	-	-	-
4 ^e jaar.....	-	-	-	-	-	-	-	-
5 ^e jaar.....	-	-	-	-	-	-	-	-
<i>Totaal:</i>	3 924	5 303	1 767	4 350	6 117	1 462	3 751	5 213
Middelbaar normaalonderwijs.								
Afdeling moedertaal en geschiedenis.....	1 028	1 281	468	894	1 362	400	831	1 231
Afdeling moderne talen.....	936	1 113	305	824	1 129	323	784	1 107
Afdeling Nederlands-Engels.....	1 719	2 188	823	1 251	2 074	276	352	628
Afdeling Frans-Geschiedenis.....	620	847	227	589	816	73	218	291
Afdeling wiskunde.....	1 395	1 690	612	1 191	1 803	480	807	1 287
Afdeling aardrijkskunde.....	946	1 265	511	848	1 359	374	570	944
Afdeling licham. opvoeding-biologie.....	1 708	1 906	851	1 068	1 919	661	687	1 348
Afdeling plastische kunsten.....	160	148	76	44	120	53	56	109
<i>Totaal:</i>	8 512	10 438	3 873	6 709	10 582	2 640	4 305	6 945
Middelbaar technisch normaalonderwijs.								
<i>Totaal:</i>	2 048	2 037	643	1 630	2 273
<i>Algemeen totaal:</i>	16 702	19 092	6 286	13 525	19 811	4 106	9 029	13 135

6. – Onderwijs van het derde niveau (Hoger onderwijs) (vervolg).

B. Pedagogisch onderwijs (Normaalonderwijs) (vervolg).

IV. Einddiploma's.

DIPLOMA'S	1971-1972	1972-1973			1973-1974		
		Jongens	Meisjes	Totaal	Jongens	Meisjes	Totaal
Kleuter normaalonderwijs							
Diploma's uitgereikt door de scholen	948	–	869	869	–	829	829
Diploma's uitgereikt door de centr. examencom.	6	–	–	–	–	–	–
Totaal:	954	–	869	869	–	829	829
Lager normaalonderwijs							
Diploma's uitgereikt door de scholen	–	416	949	1 365	466	1 240	1 706
Diploma's uitgereikt door de centr. examencom.	–	1	3	4	–	–	–
Totaal:	–	417	952	1 369	466	1 240	1 706
Middelbaar normaalonderwijs							
Diploma's uitgereikt door de scholen	1 897	898	1 531	2 429	1 179	1 844	3 023
Diploma's uitgereikt door de centr. examencom.	22	15	24	39	17	13	30
Totaal:	1 919	913	1 555	2 468	1 196	1 857	3 053
Middelbaar technisch normaalonderwijs							
Diploma's uitgereikt door de scholen	773	106	654	760	100	618	718
Totaal:	773	106	654	760	100	618	718
Algemeen totaal:	3 646	1 436	4 030	5 466	1 762	4 544	6 306

6. – Onderwijs van het derde niveau (Hoger onderwijs) (vervolg).

C. Hoger technisch onderwijs.⁽¹⁾

I. Schoolbevolking naar geslacht en taalstelsel.

(Bron (*): Ministère de l'Education nationale en Ministerie van Nationale Opvoeding.)

JAREN	Taalstelsel		Totaal		
	Frans	Nederlands	Jongens	Meisjes	Totaal
1968-1969	18 187	20 497	22 444	16 240	38 684
1969-1970	19 298	22 164	23 468	17 994	41 462
1970-1971	19 060	24 138	24 042	19 156	43 198
1971-1972	20 231	25 809	25 487	20 553	46 040
1972-1973	21 001	26 888	27 173	20 716	47 889
1973-1974	21 643	31 388	29 719	23 312	53 031
1974-1975	22 373	36 221	30 741	27 853	58 594
1975-1976(*)	23 013	(1)	23 013(2)
1976-1977(*)	24 606	(1)	24 606(2)
1977-1978(*)	27 304	(1)	14 196	13 108	27 304(2)

II. Inschrijvingen naar inrichtende macht van het onderwijs.

(Bron (*): Ministère de l'Education nationale en Ministerie van Nationale Opvoeding.)

INRICHTENDE MACHT	1974-1975			1975-1976 (*)	1976-1977 (*)	1977-1978 (*)
	Jongens	Meisjes	Totaal			
Staat.....	7 293	4 991	12 284	4 265(2)	4 347(2)	4 864(2)
Provincies.....	4 054	3 545	7 599	4 732(2)	5 134(2)	5 398(2)
Gemeenten.....	2 783	2 157	4 940	2 018(2)	2 348(2)	3 013(2)
Particulieren.....	16 611	17 160	33 771	11 998(2)	12 777(2)	14 029(2)
<i>Totaal:</i>	30 741	27 853	58 594	23 013(2)	24 606(2)	27 304(2)

(1) Het Nederlands taalstelsel heeft een nieuwe indeling vanaf het schooljaar 1975-1976, het Franse taalstelsel vanaf het schooljaar 1978-1979.
 (2) Enkel Frans taalstelsel.

6. – Onderwijs van het derde niveau (Hoger onderwijs) (vervolg).

C. Hoger technisch onderwijs (vervolg)

III. Inschrijvingen per studieafdeling.

STUDIEAFDELING	1972-1973	1973-1974	1974-1975
Landbouwkunde.....	720	775	883
Nijverheid.....	419	467	470
Metaal.....	24	28	27
Mechanica.....	3 256	3 560	3 772
Elektriciteit.....	2 591	2 961	3 111
Regeltechniek.....	1 404	1 281	1 353
Textiel.....	166	169	152
Openbare werken.....	1 100	1 284	1 210
Scheikunde.....	3 973	4 204	4 809
Kleding.....	46	16	23
Plastische kunsten.....	1 824	1 934	2 042
Vervoer.....	465	302	291
Bouwkunde.....	1 764	1 381	1 613
Sierkunsten.....	152	144	173
Fotografie-cinematografie.....	274	281	311
Boekbedrijf.....	113	150	136
Handel.....	10 885	13 923	15 555
Administratie.....	378	462	527
Collectiviteiten.....	713	896	1 102
Paramedische diensten.....	10 664	11 983	13 934
Maatschappelijk dienstbetoon.....	3 826	4 145	4 567
Algemene en voorbereidende afdelingen.....	299	352	271
Programmeur.....	626	718	782
Onthaal.....	–	68	55
Bouwnijverheid.....	165	179	199
Vertalers-tolken.....	1 398	–	–
Opvoeders-monitors.....	540	548	603
Familiale wetenschappen.....	104	–	–
Bouwkundig tekenen.....	–	572	596
Huishoudkunde.....	–	119	27
<i>Totaal:</i>	47 889	52 902	58 594

6. – Onderwijs van het derde niveau (vervolg).

C. Hoger technisch onderwijs (vervolg).

IV. Door de scholen en de centrale examencommissie afgeleverde diploma's.

STUDIEAFDELINGEN	1968	1969	1970	1971	1972
<i>Door de scholen afgeleverde diploma's:</i>					
Technisch ingenieur.....	1 688	1 821	1 851	1 749	1 734
Architect (1)	186	89	223	219	149
Militair onderwijs (afdeling «Alle wapens») (2).....	–	–	–	–	–
Koopvaardij en radionavigatie	255	54	148	163	205
Andere technische diploma's.....	931	1 176	744	802	1 012
Toegepaste kunsten.....	50	43	133	65	29
Handel en administratie	2 149	2 426	2 948	3 028	2 755
Paramedische studiën	1 368	1 617	2 474	2 113	1 979
Maatschappelijk(e) assistent(e).....	512	633	592	704	947
Andere	60	248	600	1 365	2 932
<i>Totaal:</i>	7 199	8 107	9 713	10 208	11 742
<i>Door de centrale examencommissie afgeleverde diploma's:</i>					
Technisch ingenieur (3).....	2	5	3
Gegradueerde in kinesie en logopedie.....	25	–	5
Meetkundig schatter van onroerende goederen.....	89	77	–
Licentiaat in handel, financiële, consulaire en maritieme wetenschappen	7	3	–
Gegradueerde verpleegster	13	16	2
<i>Totaal:</i>	136	101	10
<i>Algemeen totaal:</i>	7 335	8 208	9 723	10 208	11 742

(1) Met inbegrip van de diploma's uitgereikt door de scholen die afhangen van het Bestuur van Kunsten en Letteren.

(2) Vanaf 1968 is het militair onderwijs begrepen in de universitaire stichting.

(3) Voor 1967, 1968, 1969 en 1970 zijn de cijfers voor de nederlandsstalige ingenieurs niet medegedeeld.

6. – Onderwijs van het derde niveau (Hoger onderwijs).

D. Overige onderwijstypes van het hoger niet-universitair onderwijs⁽¹⁾.

I. Schoolbevolking naar geslacht en taalstelsel.

(Bron (*): Ministère de l'Education nationale en Ministerie van Nationale Opvoeding.)

JAREN	Taalstelsel		Totaal		
	Frans	Nederlands	Jongens	Meisjes	Totaal
Kort type (2):					
1975-1976(*)	–	24 174	10 338	13 836	24 174
1976-1977(*)	–	25 682	11 024	14 658	25 682
1977-1978(*)	–	26 036	11 166	14 870	26 036
1978-1979(*)	17 424	27 413	18 659	26 178	44 837
1979-1980(*)	19 203	28 909	20 641	27 471	48 112
Techn. ingenieur en architectuur:					
1975-1976(*)	–	6 513	6 201	312	6 513
1976-1977(*)	–	6 872	6 481	391	6 872
1977-1978(*)	–	2 360	2 216	144	2 360
1978-1979(*)	–	–	–	–	–
1979-1980(*)	–	–	–	–	–
Cultuurspreiding:					
1975-1976(*)	–	159	136	23	159
1976-1977(*)	–	192	170	22	192
1977-1978(*)	–	154	137	17	154
1978-1979(*)	–	153	135	18	153
1979-1980(*)	–	219	180	39	219
Lang type:					
1975-1976(*)	1 310	2 550	1 853(3)	697(3)	3 860(3)
1976-1977(*)	1 388	2 554	1 790(3)	764(3)	3 942(3)
1977-1978(*)	993	8 446	7 501	1 938	9 439
1978-1979(*)	11 315	12 158	18 889	4 584	23 473
1979-1980(*)	10 951	12 693	18 987	4 657	23 644

II. Schoolbevolking naar de inrichtende macht.

INRICHTENDE MACHT	1976-1977(*)	1977-1978(*)	1978-1979(*)	1979-1980(*)
Kort type (2):				
Staat	4 410	4 465	6 763	7 086
Provincies	2 911	3 143	7 372	8 222
Gemeenten	2 076	2 074	4 427	4 667
Particulieren	16 285	16 354	26 275	28 137
Totaal:	25 682	26 036	44 837	48 112
Tech. ingenieur en architectuur:				
Staat	1 871	733	–	–
Provincies	237	112	–	–
Gemeenten	626	243	–	–
Particulieren	4 138	1 272	–	–
Totaal:	6 872	2 360	–	–
Cultuurspreiding:				
Staat	192	154	153	219
Provincies	–	–	–	–
Gemeenten	–	–	–	–
Particulieren	–	–	–	–
Totaal:	192	154	153	219
Lang type:				
Staat	659	2 290	5 983	6 045
Provincies	266	521	2 184	1 856
Gemeenten	905	1 110	2 654	2 998
Particulieren	2 112	5 518	12 652	12 745
Totaal:	3 942	9 439	23 473	23 644

(1) Het Nederlandse taalstelsel heeft een nieuwe indeling vanaf het schooljaar 1975-1976, het Franse taalstelsel vanaf het schooljaar 1978-1979.

(2) Pedagogisch onderwijs niet inbegrepen.

(3) Enkel Nederlands taalstelsel.

7. – Scholen.

A. Kleuteronderwijs.

(Bron: Ministerie van Nationale Opvoeding.)

INRICHTENDE MACHT	1970	1971	1972	1973	1974
Staat.....	593	602	626	602	602
Provincies.....	9	10	6	7	5
Gemeenten.....	1 922	2 030	2 019	2 029	2 009
<i>Totaal:</i>	2 524	2 642	2 651	2 638	2 616
Particulieren:					
Aangenomen scholen.....	2 510	2 805	2 820	2 811	2 766
Aanneembare scholen.....			–	–	–
Toepassingscholen.....	19	20	–	–	–
<i>Totaal:</i>	2 529	2 825	2 820	2 811	2 766
<i>Algemeen totaal:</i>	5 053	5 467	5 471	5 449	5 382

B. Lager onderwijs en 4^e graad.

(Bron: Ministerie van Nationale Opvoeding.)

INRICHTENDE MACHT	1970	1971				1972				1973	1974
		J.	M.	G.(1)	T.	J.	M.	G.(1)	T.		
Staat (2).....	692	29	27	637	693	22	21	650	693	728	666
Provincies.....	16	4	1	14	19	5	1	13	19	18	10
Gemeenten.....	4 049	1 097	413	2 441	3 951	971	343	2 605	3 919	3 876	3 668
<i>Totaal:</i>	4 757	1 130	441	3 092	4 663	998	365	3 268	4 631	4 622	4 344
Particulieren:											
Aangenomen scholen.....	3 767	890	1 312	1 473	3 675	827	1 240	1 530	3 597	3 644	3 429
Aanneembare scholen.....											
Toepassingscholen.....	44	15	15	12	42	15	15	12	42	–	–
<i>Totaal:</i>	3 811	905	1 327	1 485	3 717	842	1 255	1 542	3 639	3 644	3 429
<i>Algemeen totaal:</i>	8 568	2 035	1 768	4 577	8 380	1 840	1 620	4 810	8 270	8 266	7 773

(1) Gemengde scholen.

(2) Deze scholen zijn meestal voorbereidende afdelingen van instellingen voor het middelbaar onderwijs.

7. – Scholen (vervolg).

C. Middelbaar onderwijs.

(Bron: Ministerie van nationale Opvoeding.)

INRICHTENDE MACHT EN ONDERWIJSTYPE	1971				1972				1973	1974
	Jongens- scholen	Meisjes- scholen	Meisjes- en jongens- scholen	Totaal	Jongens- scholen	Meisjes- scholen	Meisjes- en jongens- scholen	Totaal		
Staat.....	17	31	378	426	19	30	392	441	384	354
gewone scholen	15	31	378	424	17	30	392	439	–	–
cadettenscholen	2	–	–	2	2	–	–	2	–	–
experimenteercentra	–	–	–	–	–	–	–	–	–	–
Provincies	2	3	3	8	1	2	10	13	11	10
Gemeenten	8	11	18	37	12	17	51	80	55	53
Particulieren.....	261	323	70	654	268	354	75	697	695	692
<i>Totaal:</i>	288	368	469	1 125	300	403	528	1 231	1 145	1 109

D. Normaalonderwijs.

(Bron: Ministerie van Nationale Opvoeding.)

ONDERWIJSTYPE	1969	1970	1971	1972	1973	1974
Normaalonderwijs voor bewaarschoolonderwijs:						
staatsinrichtingen	12	12	13	7	12	12
prov. en gemeentelijke inrichtingen.....	6	6	6	9	6	7
vrije inrichtingen	27	27	30	26	26	27
<i>Totaal:</i>	45	45	49	42	44	46
Normaalscholen voor lager onderwijs:						
staatsinrichtingen	25	25	24	23	23	23
prov. en gemeentelijke inrichtingen.....	15	16	16	11	15	14
vrije inrichtingen	57	56	56	51	57	56
<i>Totaal:</i>	97	97	96	85	95	93
Normaalscholen voor middelb. onderwijs:						
staatsinrichtingen	15	15	15	15	15	15
prov. en gemeentelijke inrichtingen.....	8	8	8	7	9	9
vrije inrichtingen	33	33	33	28	33	33
<i>Totaal:</i>	56	56	56	50	57	57
Normaalscholen voor middelbaar- technisch en normaalonderwijs:						
officiële inrichtingen	49	45	46	24	28	27
vrije inrichtingen	51	45	45	35	35	36
<i>Totaal:</i>	100	90	91	59	63	63
Studiemeesters (1):						
officiële inrichtingen	–	–	–	–	6	5
vrije inrichtingen	–	–	–	–	–	–
<i>Totaal:</i>	–	–	–	–	6	5
Totaal van de normaalscholen:						
officiële inrichtingen	130	127	128	96	114	112
vrije inrichtingen	168	161	164	140	151	152
<i>Totaal:</i>	298	288	292	236	265	264

(1) Enkel Frans taalstelsel.

7. – Scholen (vervolg).

E. Technisch en beroepsonderwijs⁽¹⁾.

(Bron: Ministerie van Nationale Opvoeding.)

INRICHTENDE MACHT	1971	1972	1973	1974
<i>Scholen met volledig lesrooster:</i>				
Rijksscholen	820	678	602	499
Provinciale en gemeentelijke scholen	1 239	742	735	672
Scholen ingericht door particulieren	2 613	2 165	2 169	2 112
<i>Totaal:</i>	4 672	3 585	3 506	3 283

(1) Telt een school meerder afdelingen (d.w.z. lager en hoger secundair, derde niveau, speciaal onderwijs) dan worden er zoveel scholen geteld als er afdelingen zijn.

F. Vernieuwd onderwijs.

(Bron: Ministerie van Nationale Opvoeding.)

INRICHTENDE MACHT	1974
Staat	435
Provincies	42
Gemeenten	114
Particulieren	213
<i>Totaal:</i>	804

8. – Onderwijzend personeel van het kleuter- en lager onderwijs (1973-1974).

(Bron: Ministerie van Nationale Opvoeding.)

INRICHTENDE MACHT	Totaal
Kleuteronderwijs:	
Staat	2 430
Provincies	24
Gemeenten	5 107
Particulieren	9 787
<i>Totaal:</i>	17 348
Lager onderwijs:	
Staat	7 591
Provincies	151
Gemeenten	16 105
Particulieren	24 576
<i>Totaal:</i>	48 423

D. – ANDERE CULTURELE STATISTIEKEN

9. – Beroepsopleiding en vervolmaking in ambachten en neringen.

I. Aantal erkende leercontracten, ingedeeld naar het beroep en het taalstelsel van de leerjongen.

(Bron: Ministerie van Middenstand.)

BEROEPEN	1976	1977	1978		Totaal
			Taalstelsel		
			frans	nederlands	
A. Tuinbouw en veekweek.					
Tuinbouw.....	221	359	166	152	318
Veekweek.....	23	23	2	14	16
<i>Totaal:</i>	244	382	168	166	334
B. Bouwbedrijf.					
Steen, cement, enz.....	399	457	241	211	452
Glas.....	46	45	17	12	29
Schilder- en sierbedrijf.....	246	307	205	141	346
<i>Totaal:</i>	691	809	463	364	827
C. Hout en meubilering.					
Schrijnwerkerij.....	334	414	238	167	405
Modelering.....	7	9	–	4	4
Mandenmakerij.....	1	1	–	2	2
Meubelmakerij en garnering.....	83	96	38	65	103
Diversen.....	3	3	9	1	10
<i>Totaal:</i>	428	523	285	239	524
D. Voedings- en tabaksbedrijven.					
Voedingswarenbereiding.....	1 656	1 901	1 062	945	2 007
Tabaksverwerking.....	–	–	–	–	–
<i>Totaal:</i>	1 656	1 901	1 062	945	2 007
E. Metalen.					
Bewerking en lassen van metalen.....	–	–	510	263	773
Constructie voor metalen gebinten.....	1 141	1 388	447	244	691
Mechaniekbouw.....	1 718	1 948	1 084	819	1 903
<i>Totaal:</i>	2 859	3 336	2 041	1 326	3 367
F. Elektriciteit.					
Elektriciteit.....	327	391	236	154	390
Radio-elektriciteit.....	53	52	26	19	45
<i>Totaal:</i>	380	443	262	173	435
G. Plastieke stoffen.					
Plastiek en colluloïd.....	16	30	18	5	23
H. Marokijn-, leder- en pelsbewerking.					
Marokijnartikelen.....	4	5	6	3	9
Schoeisels.....	6	15	3	9	12
Handschoenmakerij.....	–	–	–	–	–
Pelsbewerking.....	16	14	7	2	9
Andere lederbewerkingen.....	–	1	–	–	–
<i>Totaal:</i>	26	35	16	14	30

9. – Beroepsopleiding en vervolmaking in ambachten en neringen (vervolg).

I. Aantal erkende leercontracten, ingedeeld naar het beroep en het taalstelsel van de leerjongen (vervolg).

(Bron: Ministerie van Middenstand.)

BEROEPEN	1976	1977	1978		Totaal
			Taalstelsel		
			frans	nederlands	
I. Textiel en kleding.					
Weverij.....	2	–	–	–	–
Breigoed en borduurwerk.....	–	2	–	1	1
Ververij en bleekbedrijf.....	56	58	37	9	46
Kleermaken, naaien en confectie.....	41	49	13	8	21
Modeartikelen en hoofddeksels.....	–	–	–	–	–
Linnenhandel en keurslijven.....	–	3	–	–	–
Textieltekenen.....	1	3	–	–	–
Andere textielbewerking.....	9	4	–	4	4
<i>Totaal:</i>	109	119	50	22	72
J. Drukbedrijf.					
Drukkerij.....	63	54	35	15	50
Boekbinderij en papier.....	4	6	1	–	1
Fotografie en tekenen.....	60	82	29	27	56
<i>Totaal:</i>	127	142	65	42	107
K. Fijnwerk.					
Goudsmederij en juwelierszaken.....	34	38	11	25	36
Uurwekmakerij.....	17	12	4	6	10
Optiek en orthopedie - tandtechn.....	188	216	83	122	205
Muziekinstrumenten en wapens.....	7	4	2	3	5
Allerlei.....	4	–	–	–	–
<i>Totaal:</i>	250	270	100	156	256
L. Personendiensten.					
Personendienst.....	1 390	1 535	839	693	1 532
Hotelbedrijf.....	800	861	497	343	840
<i>Totaal:</i>	2 190	2 396	1 336	1 036	2 372
M. Kleinhandel.					
Voeding en tabak.....	475	507	249	171	420
Textiel, kledij en leder.....	410	564	283	167	450
Papier, boeken.....	36	75	30	22	52
Reukwerk, drogerij, enz.....	53	46	9	18	27
Meubelen, speelgoed, luxeartikelen.....	79	81	4	19	23
IJzerhandel en machines, elektrisch materiaal, brandstoffen.....	54	62	52	35	87
Etalagist.....	4	6	1	59	60
Diversen.....	48	69	303	10	313
<i>Totaal:</i>	1 159	1 410	931	501	1 432
N. Groothandel.....	50	81	27	38	65
O. Diversen.					
Verzekeringsmakelaar.....	17	18	5	7	12
Manegehouder.....	28	40	20	33	53
Belastingconsulent.....	–	1	–	–	–
Bedrijfsboekhouder.....	2	1	–	15	15
Begravenisondernemer.....	1	1	–	1	1
Anderen.....	2	8	23	1	24
<i>Totaal:</i>	50	69	48	57	105
<i>Algemeen totaal:</i>	10 235(1)	11 946	6 872	5 084	11 956

(1) Inbegrepen 233 duitstalige contracten.

1. ALGEMENE STRUCTUUR VAN HET ONDERWIJS MET VOLLEDIG LEERPLAN

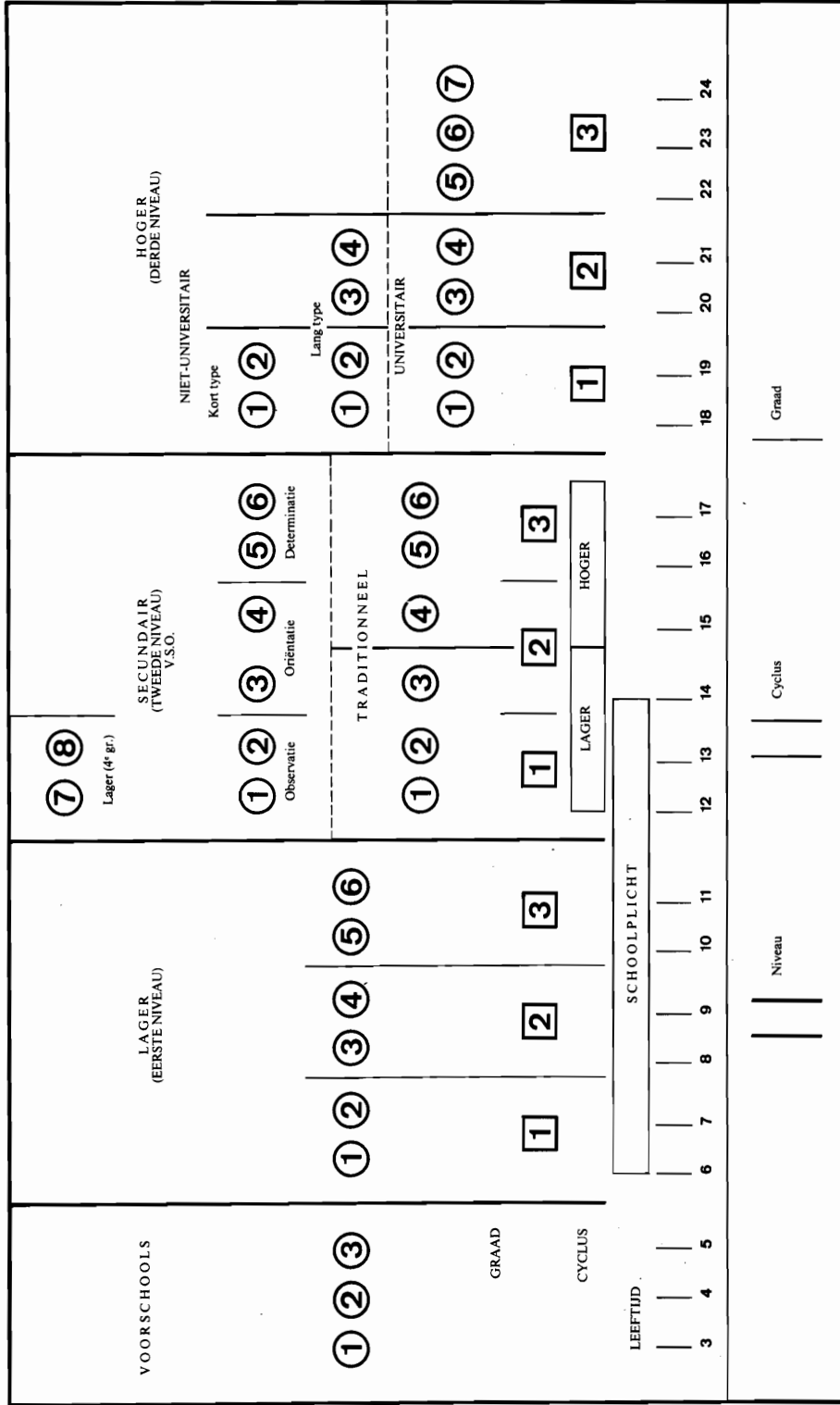

Bron: «Le Mouvement éducatif en Belgique 1973-1975 – Direction générale de l'Organisation des Etudes du Ministère de l'Education nationale en Ministerie van Nationale Opvoeding».

2. ORGANISATIE VAN HET TRADITIONEEL SECUNDAIR ONDERWIJS

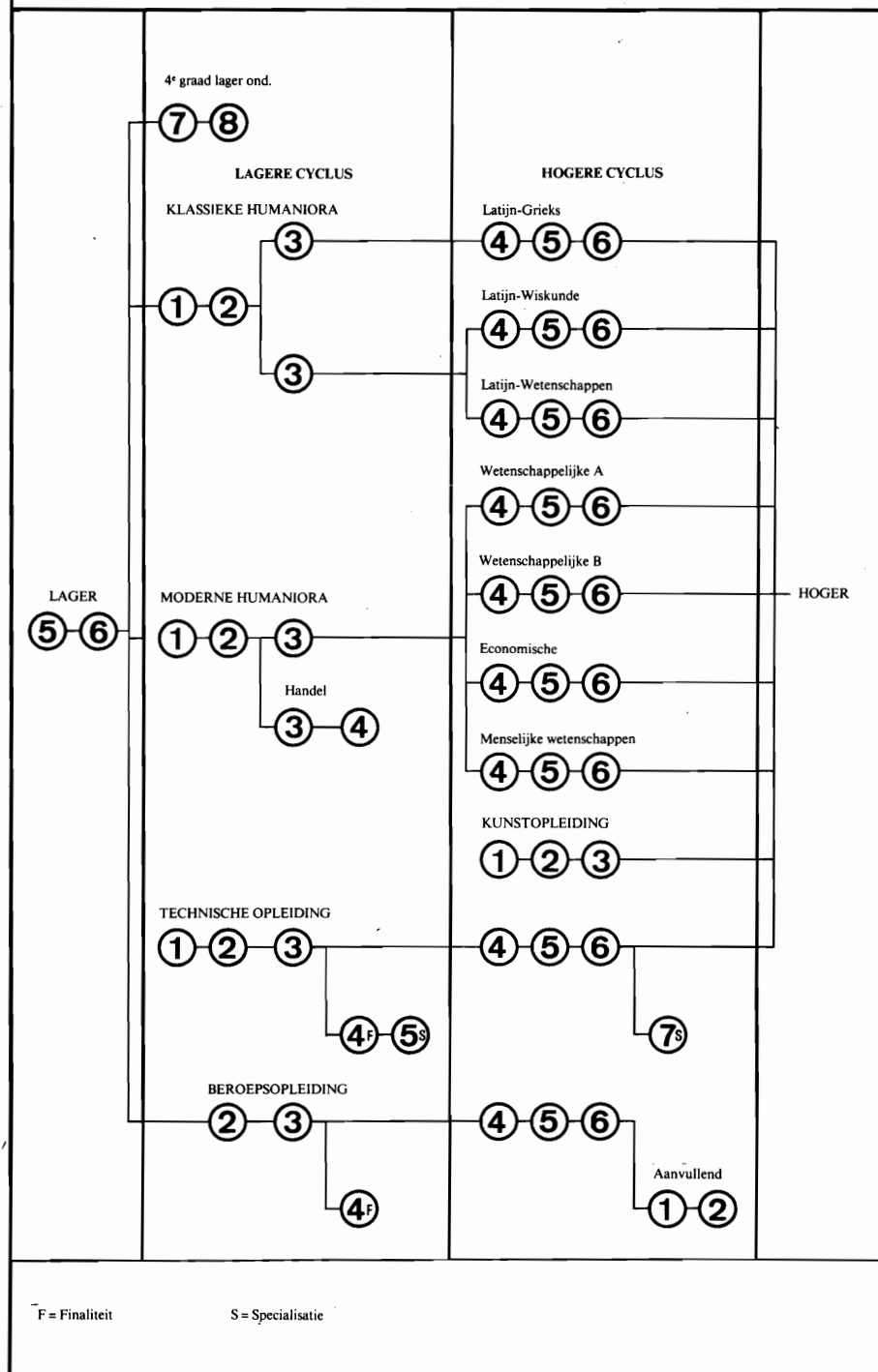

Bron: «Le Mouvement éducatif en Belgique 1973-1975 – Direction générale de l'Organisation des Etudes du Ministère de l'Education nationale et Ministerie van Nationale Opvoeding».

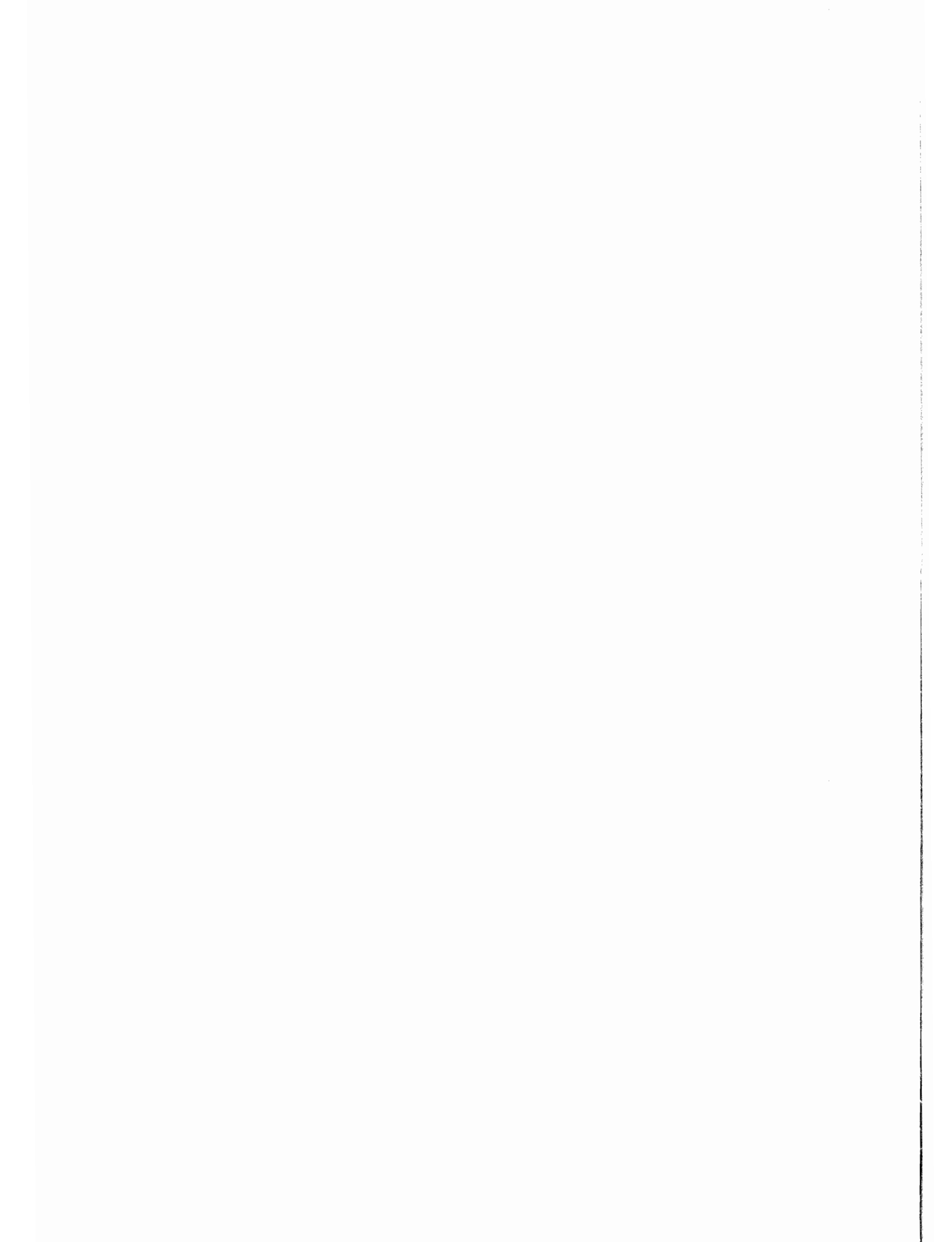

3. ORGANISATIE VAN HET VERNIEUWD SECUNDAIR ONDERWIJS (wet van 19 juli 1971)
Franstalige sector

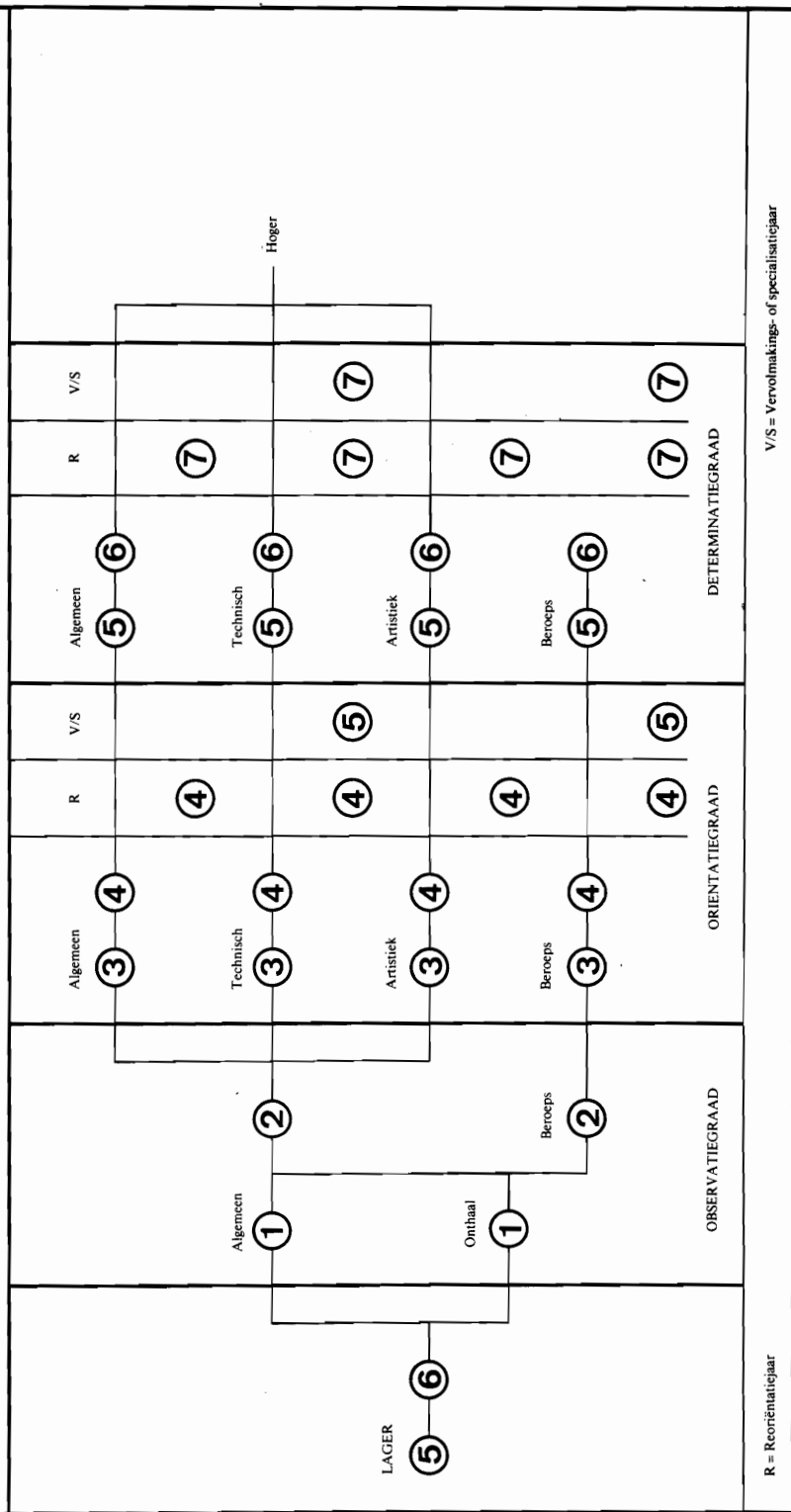

Bron: «Le Mouvement éducatif en Belgique 1973-1975 – Direction générale de l'Organisation des Etudes du Ministère de l'Education nationale en Ministerie van Nationale Opvoeding».

11

4. ORGANISATIE VAN HET VERNIEUWD SECUNDAIR ONDERWIJS (wet van 19 juli 1971)
Nederlandstalige sector

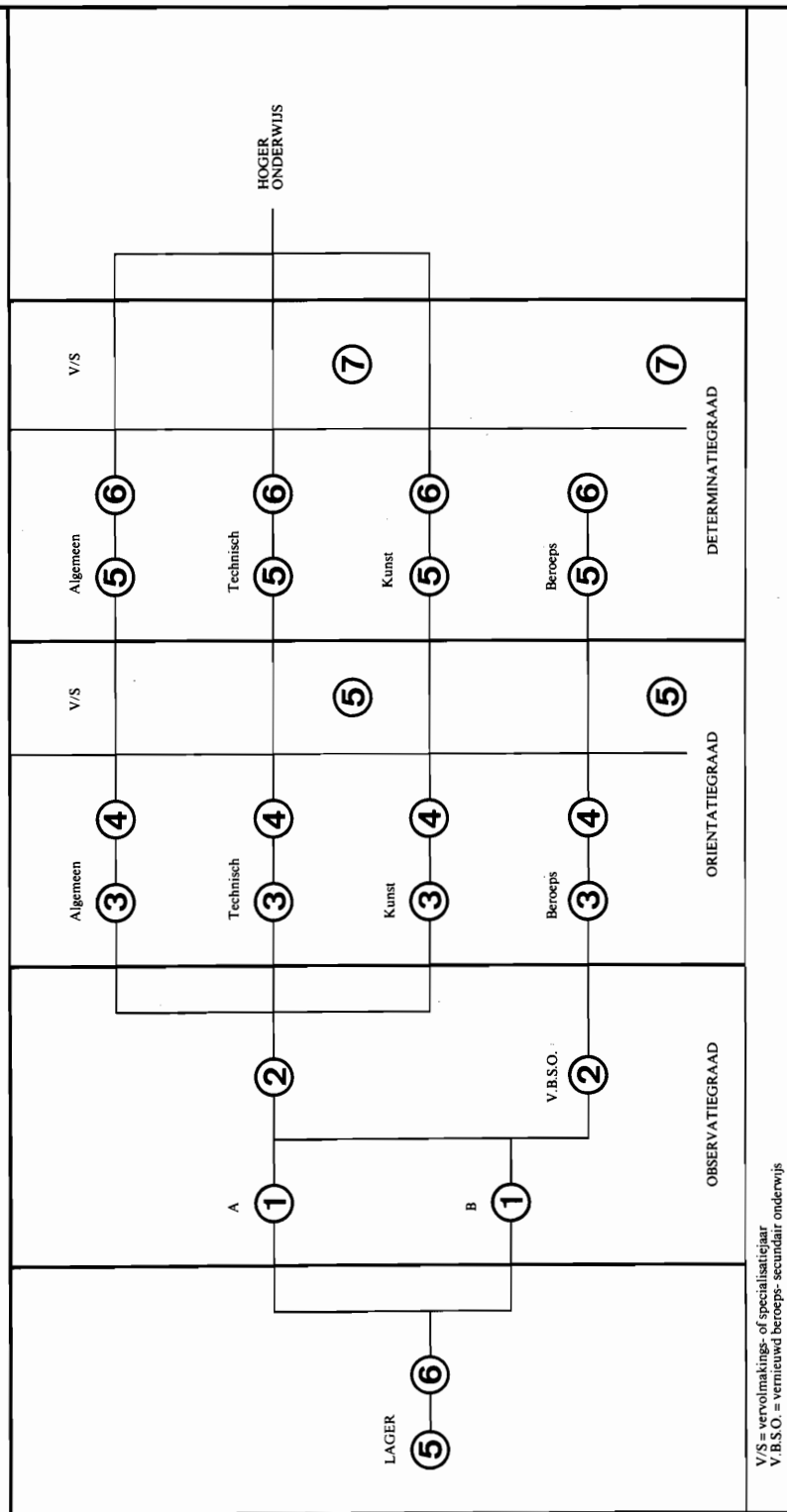

V/S = vervolmakings- of specialisatiejaar
 V.B.S.O. = vernieuwd beroeps-secundair onderwijs

Bron: «Le Mouvement éducatif en Belgique 1973-1975 – Direction générale de l'Organisation des Etudes du Ministère de l'Education nationale et Ministère van Nationale Opvoeding».

5. ORGANISATIE VAN HET HOGER ONDERWIJS (wet van 7 juli 1970)

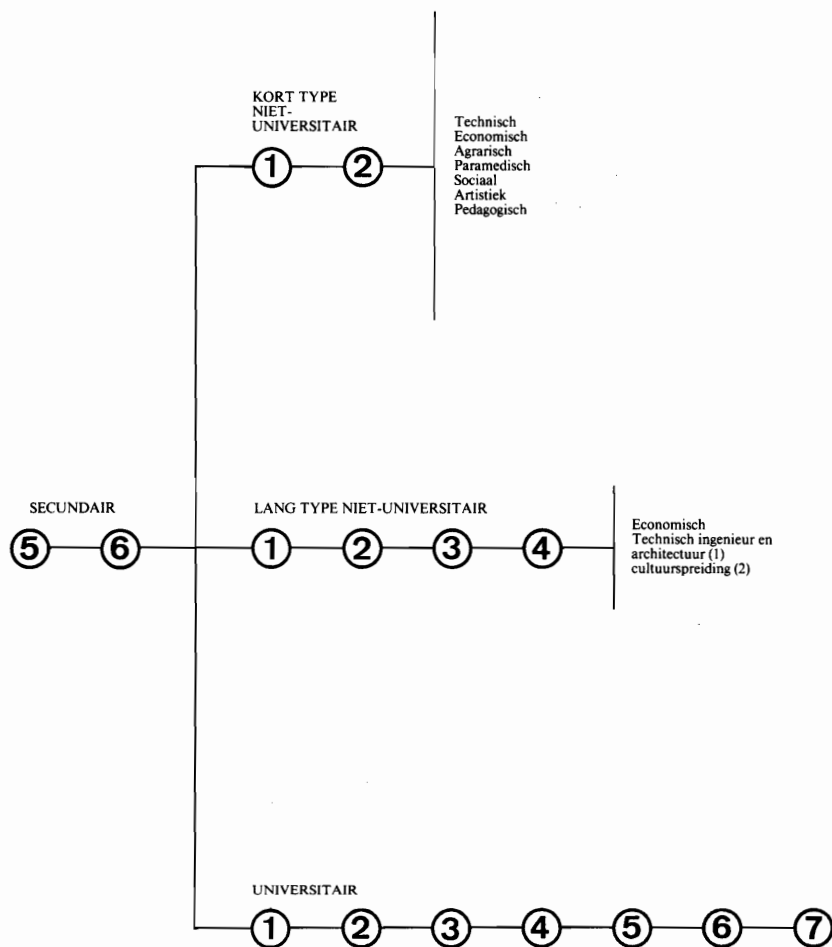

(1) Afdelingen die gerangschikt blijven bij de 2^e graad
(2) Afdelingen die gerangschikt blijven bij de 3^e graad

Cfr artikel 16 van de wet van 7.7.1970

Bron: «Le Mouvement éducatif en Belgique 1973-1975 – Direction générale de l'Organisation des Etudes du Ministère de l'Éducation nationale en Ministerie van Nationale Opvoeding».

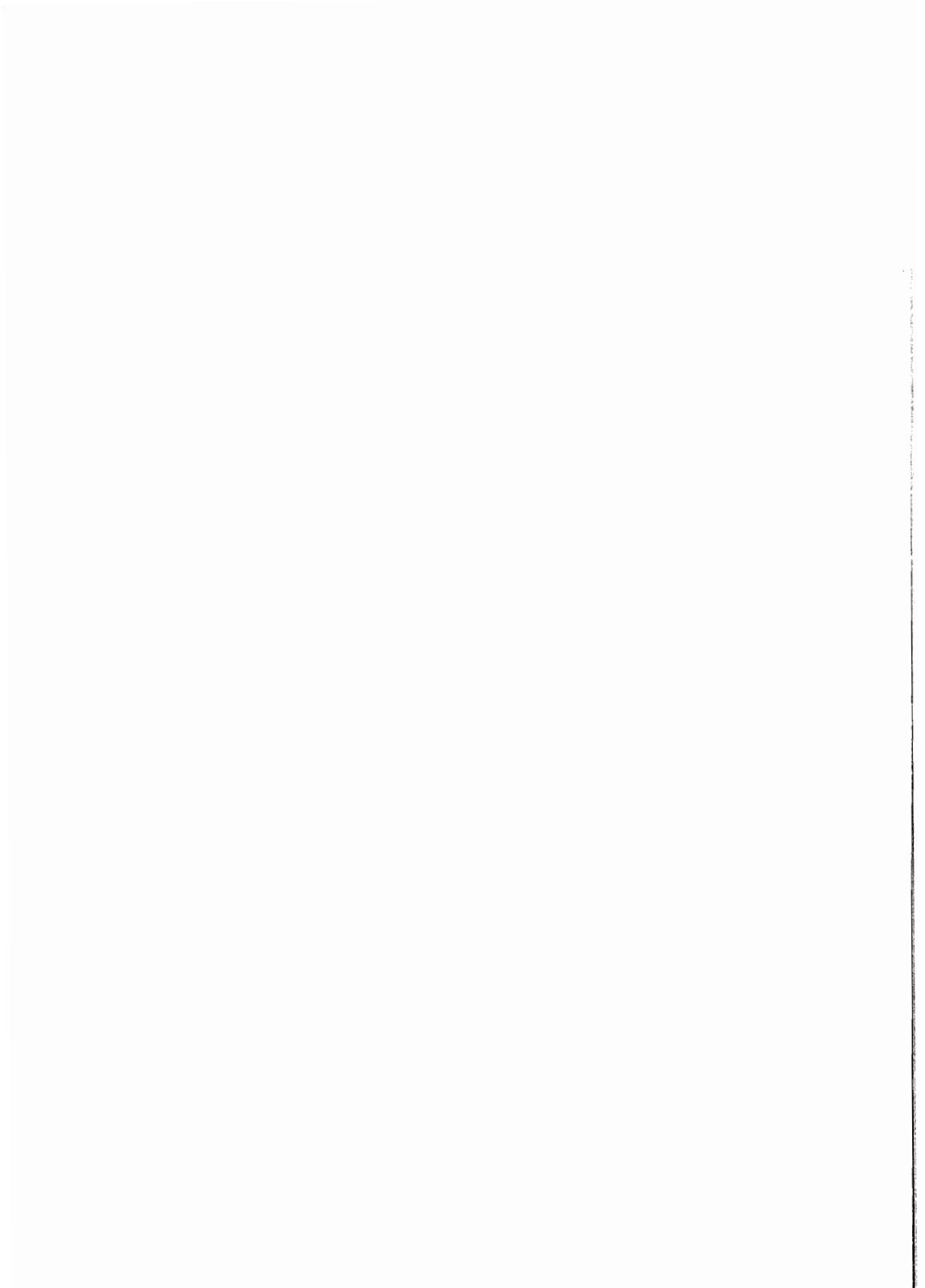

9. – Beroepsopleiding en vervolmaking in ambachten en neringen (vervolg).

II. Aantal afgeleverde diploma's ingedeeld volgens beroepsgroep en taalstelsel.

(Bron: Ministerie van Middenstand.)

BEROEPSGROEPEN	In 1977					
	Scholing			Patroonsbekwaamheid		
	Taalstelsel		Totaal	Taalstelsel		Totaal
	Frans	Nederlands		Frans	Nederlands	
Tuinbouw en veeteelt.....	46	68	114	4	37	41
Bouwbedrijf.....	163	167	330	66	212	278
Hout en meubilering.....	96	71	167	21	40	61
Voedings- en tabaksbedrijven.....	308	407	715	81	258	339
Metalen.....	662	572	1 234	152	301	453
Elektriciteit.....	114	69	183	16	51	67
Lederbewerking en plastieke stoffen.....	3	4	7	–	3	3
Textiel en kleding.....	28	19	47	–	12	12
Drukbedrijf.....	27	65	92	2	21	23
Fijnwerk.....	46	69	115	25	50	75
Personendiensten.....	483	412	895	184	483	667
Kleinhandel.....	206	123	329	17	100	117
Groothandel.....	10	11	21	3	28	31
Diversen.....	4	18	22	–	69	69
<i>Totaal:</i>	2 196	2 075	4 271	571	1 665	2 236

BEROEPSGROEPEN	In 1978					
	Scholing			Patroonsbekwaamheid		
	Taalstelsel		Totaal	Taalstelsel		Totaal
	Frans	Nederlands		Frans	Nederlands	
Tuinbouw en veeteelt.....	37	62	99	2	37	39
Bouwbedrijf.....	200	194	394	47	235	282
Hout en meubilering.....	94	80	174	15	81	96
Voedings- en tabaksbedrijven.....	442	436	878	71	271	342
Metalen.....	630	641	1 271	124	314	438
Elektriciteit.....	127	86	213	22	57	79
Lederbewerking en plastieke stoffen.....	6	6	12	4	4	8
Textiel en kleding.....	17	15	32	1	7	8
Drukbedrijf.....	22	36	58	4	28	32
Fijnwerk.....	37	92	129	5	37	42
Personendiensten.....	355	500	855	71	788	859
Kleinhandel.....	273	155	428	14	145	159
Groothandel.....	12	17	29	7	67	74
Diversen.....	13	–	13	119	–	119
<i>Totaal:</i>	2 265	2 320	4 585	506	2 071	2 577

10. – In 1979 beëindigde beroepsopleidingen⁽¹⁾.

(Bron: Rijksdienst voor Arbeidsvoorziening.)

OMSCHRIJVING	Antwerpen	Brabant	Hene- gouwen	Luik	Limburg	Luxem- burg	Namen	Oost- Vlaand.	West- Vlaand.	Het Rijk
A. Centra onder recht- streeks beheer van de R.V.A.										
1. <i>Basisopleiding:</i>										
Werknemers	138	244	189	346	63	110	37	174	152	1 453
Werklozen.....	423	1 229	1 079	643	461	307	199	985	659	5 985
2. <i>Bijkomende oplei- dingen:</i>										
Werknemers	140	62	19	50	131	17	2	130	201	752
Werklozen.....	78	152	114	211	61	6	29	82	164	897
3. <i>Centra voor observa- tie en oriëntatie:</i>										
Werklozen.....	1 005	985	1 177	256	1 348	218	–	1 144	1 108	7 241
B. Centra opgericht met de medewerking van on- dernemingen, openba- ren besturen of openba- re of private verenigin- gen.										
Werknemers	177	147	60	183	–	–	14	185	138	904
Werklozen.....	12	88	–	–	–	–	–	40	7	147
C. Erkende centra.										
Werknemers	–	69	–	–	905	–	–	388	–	1 362

11. – Toegelaten werklozen die werkloosheidsuitkeringen ontvangen in 1979 bij toepassing van artikel 124 van het koninklijk besluit van 20 december 1963.

GEWESTELIJKE BUREAUS	Mannen	Vrouwen	Totaal	GEWESTELIJKE BUREAUS	Mannen	Vrouwen	Totaal
Antwerpen.....	1 177	1 167	2 344	Hasselt.....	1 379	1 780	3 159
Mechelen.....	612	609	1 221	Tongeren	517	561	1 078
Turnhout.....	1 026	1 103	2 129	Aarlen	400	340	740
Boom.....	128	116	244	Namen	417	524	941
Brussel.....	782	793	1 575	Aalst	541	495	1 036
Vilvoorde.....	590	484	1 074	Dendermonde	441	427	868
Leuven.....	907	1 004	1 911	Gent.....	1 137	1 033	2 170
Nijvel.....	288	309	597	Oudenaarde.....	244	279	523
Charleroi.....	684	988	1 672	Sint-Niklaas	337	287	624
Bergen.....	452	560	1 012	Brugge	578	524	1 102
La Louvière	567	658	1 225	Ieper	340	280	620
Moeskroen.....	141	101	242	Kortrijk.....	492	403	895
Doornik	411	435	846	Oostende.....	487	419	906
Hoei.....	259	250	509	Roeselare	398	390	788
Luik	866	1 129	1 995				
Verviers.....	458	365	823				
				<i>Totaal:</i>	17 056	17 813	34 869

(1) Meer gedetailleerde gegevens, per beroep, kunnen bij de R.V.A. bekomen worden.

12. – Onderwijs met beperkt leerplan.

Schoolbevolking naar het geslacht en het taalstelsel.

JAREN	Taalstelsel			Totaal		
	Frans	Nederlands	Duits	Jongens	Meisjes	Totaal
Lagere graad van de secundaire cyclus.						
<i>Technische en beroepsopleiding.</i>						
1967-1968	58 934	52 837	(1)	59 623	52 148	111 771
1968-1969	48 895	48 932	163	50 429	47 561	97 990
1969-1970	49 528	47 668	315	48 623	48 888	97 511
1970-1971	40 843	39 764	368	40 650	40 325	80 975
1971-1972	43 242	38 241	843	40 876	41 450	82 326
1972-1973	43 299	35 157	741	37 916	41 281	79 197
Hogere graad van de secundaire cyclus.						
<i>Technische en beroepsopleiding.</i>						
1967-1968	6 758	14 097	–	16 276	4 579	20 855
1968-1969	15 872	16 360	–	22 572	9 660	32 232
1969-1970	17 513	16 803	21	23 539	10 798	34 337
1970-1971	18 322	22 137	91	25 578	14 972	40 550
1971-1972	23 042	24 189	131	28 411	18 951	47 362
1972-1973	23 926	25 888	215	29 657	20 372	50 029
<i>Pedagogische opleiding (lagere technische normaalleergangen.)</i>						
1967-1968	1 337	2 482	–	2 927	892	3 819
1968-1969	1 776	2 567	–	3 191	1 152	4 343
1969-1970	1 619	2 552	–	3 158	1 013	4 171
1970-1971	664	1 855	–	1 714	805	2 519
1971-1972	782	–	–	339	443	782
1972-1973	775	–	–	323	452	775
Onderwijs van het derde niveau (2).						
1968-1969	3 441	4 263	–	6 843	861	7 704
1969-1970*	3 953	4 918	–	7 505	1 366	8 871
1970-1971	4 976	5 351	–	9 042	1 285	10 327
1971-1972	5 004	6 015	–	9 454	1 565	11 019
1972-1973	5 741	9 558	–	12 033	3 266	15 299

(1) De cijfers m.b.t. het Duits taalstelsel zijn begrepen in de cijfers m.b.t. het Frans taalstelsel.

(2) Onderwijs met beperkt leerplan (derde niveau) bestaat van 1968-1969 af.

13. – Schriftelijke leergangen ingericht door het Ministerie van Nationale Opvoeding.

I. Aantal inschrijvingen.

(Bron: Ministère de l'Éducation nationale en Ministerie van Nationale Opvoeding.)

LEEFTIJD DER LEERLINGEN	Taalstelsel	1975-1976	1976-1977	1977-1978	1978-1979	1979-1980
Minder dan 20 jaar	Frans	..	487	547	636	683
	Nederlands	148	250	277	275	..
	<i>Totaal:</i>	..	737	824	911	..
20 tot – dan 30 jaar.....	Frans	..	4 129	4 301	4 342	4 684
	Nederlands	4 146	3 423	6 435	6 591	..
	<i>Totaal:</i>	..	7 552	10 736	10 933	..
30 tot – dan 40 jaar.....	Frans	..	2 218	2 086	1 651	1 839
	Nederlands	4 316	1 811	11 815	12 001	..
	<i>Totaal:</i>	..	4 029	13 901	13 652	..
40 jaar en meer (1).....	Frans	..	1 389	1 438	1 478	1 599
	Nederlands	2 854	884	4 277	4 222	..
	<i>Totaal:</i>	..	2 273	5 715	5 700	..
<i>Algemeen totaal:</i>	Frans	..	8 223	8 372	8 107	8 805
	Nederlands	11 464	6 368	22 804	23 089	..
	<i>Totaal:</i>	..	14 591	31 176	31 196	..

II. Beroep van de leerlingen.

BEROEP VAN DE LEERLINGEN	1975-1976		1976-1977		1977-1978		1978-1979		1979-1980	
	Frans taalstelsel	Nederlands taalstelsel	Frans taalstelsel	Nederlands taalstelsel	Frans taalstelsel	Nederlands taalstelsel	Frans taalstelsel	Nederlands taalstelsel	Frans taalstelsel	Nederlands taalstelsel
Bedienden.....	..	2 913	3 889	4 947	4 334	6 134	4 917	6 985	4 960	..
Arbeiders.....	..	533	588	495	637	1 992	753	2 043	872	..
Zelfstandigen.....	..	62	180	15	147	528	157	892	176	..
Militairen.....	..	287	265	294	294	550	322	222	387	..
Sociale werkers.....	..	–	205	–	161	(3)	178	–	169	..
Onderwijzers.....	..	105	2 076	98	1 603	8 764	976	7 697	815	..
Kunstbeoefenaars.....	..	–	25	6	48	30	56	18	56	..
Huishoudsters.....	..	–	256	–	279	(3)	302	–	339	..
Zonder beroep.....	..	482	241	375	290	2 981	292	3 025	289	..
Zieken.....	..	–	9	–	24	(3)	34	–	42	..
Gevangenen.....	..	75	24	15	30	2	45	11	72	..
Diversen.....	..	112	465	123	525	1 823(4)	575	2 196(5)	628(6)	..
<i>Totaal:</i>	..	4 569 (2)	8 223	6 368	8 372	22 804	8 107	23 089	8 805	..

(1) Inbegrepen de leerlingen waarvan de leeftijd niet gekend is.

(2) Exclusief de onder (1) vermelde cursisten waarvan de verdeling niet gekend is.

(3) De beroepen «Sociale Werkers», «Huishoudsters» en «Zieken» werden niet opgenomen.

(4) Inbegrepen «Technici» (844).

(5) Inbegrepen «Technici» (1 059).

(6) Inbegrepen «Werklozen» (579).

14. – Graad van onderricht van bij het leger ingelijfde mannen.

(Bron: Ministerie van Landsverdediging.)

OMSCHRIJVING	In werkelijke dienst getreden in					
	1974	1975	1976	1977	1978	1979
Nederlands taalstelsel.						
Opvoedkundig verachterden.....	118	73	82	61	71	66
Kunnende lezen, schrijven en rekenen	7 031	7 741	7 022	7 385	6 775	6 375
Meer onderricht dan hierboven vermeld.....	19 355	19 221	19 725	19 143	19 847	21 260
<i>Totaal:</i>	26 504	27 035	26 829	26 589	26 693	27 701
Frans taalstelsel.						
Opvoedkundig verachterden.....	101	74	100	61	88	82
Kunnende lezen, schrijven en rekenen	6 396	6 144	6 289	6 624	5 949	5 744
Meer onderricht dan hierboven vermeld	11 408	10 606	10 721	10 509	11 230	11 554
<i>Totaal:</i>	17 905	16 824	17 110	17 194	17 267	17 380
Duits taalstelsel.						
Opvoedkundig verachterden.....	–	–	2	–	–	–
Kunnende lezen, schrijven en rekenen	82	32	29	20	47	48
Meer onderricht dan hierboven vermeld	106	63	69	78	82	122
<i>Totaal:</i>	188	95	100	98	129	170
Dienstplichtigen	39 842	37 446	38 123	36 666	37 611	38 319
Vrijwilligers.....	4 755	6 508	5 916	7 215	6 478	6 932

15. – Bevolking van 14 jaar en ouder, geen onderwijs met volledig leerplan meer volgend, naar leeftijdsgroep, staat van werkzaamheid, onderwijsniveau en geslacht eind april 1977⁽¹⁾.

STAAT VAN WERKZAAMHEID EN ONDERWIJSNIVEAU	Mannen				Vrouwen				Totaal			
	14-18 jaar	19-64 jaar	65 jaar en ouder	Totaal	14-18 jaar	19-64 jaar	65 jaar en ouder	Totaal	14-18 jaar	19-64 jaar	65 jaar en ouder	Algemeen totaal
BEROEPSBEVOLKING.												
Werkende beroepsbevolking.												
Lager niveau, onvoltooid lager secundair niveau, geen onderwijs gevolgd of onderwijsniveau onbekend	40 600	1 044 236	10 195	1 094 997	29 161	414 201	7 255	450 597	69 758	1 458 428	17 448	1 545 587
Lager secundair niveau:												
– Algemeen onderwijs	6 647	233 344	1 751	241 527	6 543	141 655	1 043	149 218	12 984	374 993	2 794	390 735
– Technisch- of beroepsonderwijs	17 693	354 380	952	372 990	9 193	102 298	279	111 740	26 883	456 651	1 229	484 728
Hoger secundair niveau:												
– Algemeen onderwijs	775	190 131	2 682	193 556	1 460	99 272	519	101 217	2 236	289 366	3 201	294 763
– Technisch- of beroepsonderwijs	2 591	210 229	905	213 695	3 179	96 245	150	99 542	5 763	306 449	1 055	313 238
Lager normaal onderwijs (+ kleuteronderwijs)	–	30 033	153	30 180	11	58 523	253	58 760	11	88 548	407	88 944
Hoger niet universitair niveau:												
– Technisch onderwijs	194	86 963	667	87 809	166	43 970	152	44 273	361	130 924	818	132 079
– Middelbaar normaalonderwijs	–	31 054	65	31 103	–	43 688	99	43 772	–	74 727	164	74 870
Kunstonderwijs:												
– Secundair onderwijs	82	6 626	92	6 800	128	2 472	37	2 632	210	9 095	129	9 433
– Hoger onderwijs	12	12 551	393	12 944	13	4 310	15	4 331	25	16 858	408	17 273
Universitair of gelijkgesteld niveau	–	160 933	5 145	166 067	–	49 270	244	49 499	–	210 204	5 391	215 564
<i>Totaal:</i>	68 384	2 360 318	22 981	2 541 641	49 846	1 055 718	10 044	1 115 559	118 221	3 415 999	33 018	3 567 201
Werklozen.												
Lager niveau, onvoltooid lager secundair niveau, geen onderwijs gevolgd of onderwijsniveau onbekend	4 054	44 192	34	48 265	5 936	71 065	31	77 018	9 989	115 249	65	125 279
Lager secundair niveau:												
– Algemeen onderwijs	615	5 537	–	6 154	1 573	13 874	–	15 440	2 190	19 407	–	21 593
– Technisch- of beroepsonderwijs	1 571	7 749	30	9 338	2 676	15 467	–	18 134	4 242	23 217	30	27 475
Hoger secundair niveau:												
– Algemeen onderwijs	188	5 367	–	5 557	616	7 723	–	8 332	805	13 091	–	13 884
– Technisch- of beroepsonderwijs	319	4 749	–	5 067	952	10 071	–	11 009	1 272	14 819	–	16 075
Lager normaal onderwijs (+ kleuteronderwijs)	–	235	–	235	–	1 867	–	1 866	–	2 104	–	2 103
Hoger niet universitair niveau:												
– Technisch onderwijs	13	1 719	–	1 733	26	2 232	–	2 253	39	3 950	–	3 982
– Middelbaar normaalonderwijs	–	551	–	553	–	1 480	–	1 477	–	2 031	–	2 030
Kunstonderwijs:												
– Secundair onderwijs	–	263	–	264	50	322	–	372	50	587	–	636
– Hoger onderwijs	–	626	–	629	–	734	–	731	–	1 358	–	1 359
Universitair of gelijkgesteld niveau	–	2 989	–	2 988	–	2 420	–	2 415	–	5 406	–	5 404
<i>Totaal:</i>	6 752	73 972	64	80 776	11 832	127 178	31	139 019	18 580	201 144	95	219 789

(1) Sociaal-economisch onderzoek - April 1977.
Zie eveneens Statistische Bepalingen en Methoden.

15. – Bevolking van 14 jaar en ouder, geen onderwijs met volledig leerplan meer volgend, naar leeftijdsgroep, staat van werkzaamheid, onderwijsniveau en geslacht eind april 1977⁽¹⁾.(vervolg).

STAAT VAN WERKZAAMHEID EN ONDERWIJSNIVEAU	Mannen				Vrouwen				Totaal			
	14-18 jaar	19-64 jaar	65 jaar en ouder	Totaal	14-18 jaar	19-64 jaar	65 jaar en ouder	Totaal	14-18 jaar	19-64 jaar	65 jaar en ouder	Algemeen totaal
BEROEPSBEVOLKING.												
Dienstplichtigen.												
Lager niveau, onvoltooid lager secundair niveau, geen onderwijs gevolgd of onderwijsniveau onbekend	2 310	5 170	–	7 484	–	–	–	–	2 310	5 170	–	7 484
Lager secundair niveau:												
– Algemeen onderwijs	392	1 652	–	2 042	–	–	–	–	392	1 652	–	2 042
– Technisch- of beroepsonderwijs	1 708	4 115	–	5 821	–	–	–	–	1 708	4 115	–	5 821
Hoger secundair niveau:												
– Algemeen onderwijs	268	3 623	–	3 888	–	–	–	–	268	3 623	–	3 888
– Technisch- of beroepsonderwijs	638	3 846	–	4 479	–	–	–	–	638	3 846	–	4 479
Lager normaal onderwijs (+ kleuteronderwijs)	–	168	–	168	–	–	–	–	–	168	–	168
Hoger niet universitair niveau:												
– Technisch onderwijs	12	1 884	–	1 898	–	–	–	–	12	1 884	–	1 898
– Middelbaar normaalonderwijs	–	490	–	495	–	–	–	–	–	490	–	495
Kunstonderwijs:												
– Secundair onderwijs	–	14	–	14	–	–	–	–	–	14	–	14
– Hoger onderwijs	–	201	–	201	–	–	–	–	–	201	–	201
Universitair of gelijkgesteld niveau	–	3 819	–	3 821	–	–	–	–	–	3 819	–	3 821
<i>Totaal:</i>	5 324	24 994	–	30 306	–	–	–	–	5 324	24 994	–	30 306
Totaal beroepsbevolking.												
Lager niveau, onvoltooid lager secundair niveau, geen onderwijs gevolgd of onderwijsniveau onbekend	46 958	1 093 590	10 230	1 150 743	35 100	485 255	7 286	527 612	82 054	1 578 822	17 514	1 678 356
Lager secundair niveau:												
– Algemeen onderwijs	7 456	240 534	1 751	249 717	8 119	155 517	1 043	164 653	15 569	396 040	2 794	414 368
– Technisch- of beroepsonderwijs	20 970	366 236	982	388 146	11 865	117 762	279	129 876	32 830	483 978	1 259	518 019
Hoger secundair niveau:												
– Algemeen onderwijs	1 231	199 109	2 682	202 993	2 080	106 982	519	109 547	3 309	306 055	3 201	312 536
– Technisch- of beroepsonderwijs	3 545	218 821	905	223 240	4 128	106 303	150	110 547	7 667	325 099	1 055	333 787
Lager normaal onderwijs (+ kleuteronderwijs)	–	30 438	153	30 585	11	60 386	253	60 628	11	90 815	407	91 207
Hoger niet universitair niveau:												
– Technisch onderwijs	219	90 571	667	91 436	192	46 195	152	46 523	412	136 757	818	137 956
– Middelbaar normaalonderwijs	–	32 103	65	32 144	–	45 162	99	45 245	–	77 242	164	77 384
Kunstonderwijs:												
– Secundair onderwijs	82	6 904	92	7 080	178	2 792	37	3 004	260	9 700	129	10 084
– Hoger onderwijs	12	13 379	393	13 772	13	5 039	15	5 057	25	18 413	408	18 830
Universitair of gelijkgesteld niveau	–	167 742	5 145	172 875	–	51 679	244	51 914	–	219 418	5 391	224 789
<i>Totaal:</i>	80 444	2 459 267	23 045	2 562 721	61 872	1 182 858	10 075	1 254 574	142 125	3 642 109	33 114	3 817 292

(1) Zie noot bladzijde 198.

15. – Bevolking van 14 jaar en ouder, geen onderwijs met volledig leerplan meer volgend, naar leeftijdsgroep, staat van werkzaamheid, onderwijsniveau en geslacht eind april 1977⁽¹⁾ (vervolg).

STAAT VAN WERKZAAMHEID EN ONDERWIJSNIVEAU	Mannen				Vrouwen				Totaal			
	14-18 jaar	19-64 jaar	65 jaar en ouder	Totaal	14-18 jaar	19-64 jaar	65 jaar en ouder	Totaal	14-18 jaar	19-64 jaar	65 jaar en ouder	Algemeen totaal
BEVOLKING ZONDER BEROEP.												
Lager niveau, onvoltooid lager secundair niveau, geen onderwijs gevolgd of onderwijsniveau onbekend	2 763	229 015	445 705	677 466	11 268	1 182 351	737 401	1 930 976	14 029	1 411 358	1 183 094	2 608 443
Lager secundair niveau:												
– Algemeen onderwijs	151	14 430	23 142	37 714	979	132 003	28 013	160 975	1 131	146 441	51 149	198 689
– Technisch- of beroepsonderwijs	193	12 181	12 022	24 384	960	84 686	6 150	91 776	1 153	96 866	18 179	116 159
Hoger secundair niveau:												
– Algemeen onderwijs	41	7 236	15 344	22 619	77	56 543	11 090	67 687	118	63 778	26 427	90 302
– Technisch- of beroepsonderwijs	49	4 593	5 549	10 185	129	46 731	3 146	49 987	178	51 325	8 687	60 168
Lager normaal onderwijs (+ kleuteronderwijs)	–	2 336	5 234	7 569	–	16 439	9 749	26 178	–	18 776	14 976	33 741
Hoger niet universitair niveau:												
– Technisch onderwijs	–	1 697	2 957	4 643	–	13 172	1 559	14 721	–	14 865	4 514	19 363
– Middelbaar normaalonderwijs	–	495	797	1 290	–	10 917	2 125	13 031	–	11 414	2 923	14 321
Kunstonderwijs:												
– Secundair onderwijs	–	306	725	1 028	11	2 726	478	3 211	11	3 035	1 203	4 238
– Hoger onderwijs	–	377	1 243	1 619	–	3 131	984	4 114	–	3 508	2 229	5 735
Universitair of gelijkgesteld niveau	–	3 633	10 174	13 809	–	11 745	1 822	13 563	–	15 377	11 997	27 365
<i>Totaal:</i>	3 197	276 279	522 863	802 313	13 426	1 560 334	802 484	2 376 192	16 620	1 836 575	1 325 344	3 178 505

(1) Zie noot bladzijde 198.

16. – Openbare bibliotheken onderworpen aan de wet van 17 oktober 1921⁽¹⁾.

(Bronnen: Ministerie van Franse Cultuur en Ministerie van Nederlandse Cultuur.)

LOCALISERING VAN DE BIBLIOTHEKEN	Aantal							
	erkende bibliotheken		aanwezige boeken		uitleningen		lezers	
	1977	1978	1977	1978	1977	1978	1977	1978

Nederlandstalige bibliotheken

Antwerpen.....	333	328	4 401 435	4 607 663	9 018 950	9 522 398	303 037	317 623
Brussel-Hoofdstad.....	27	27	251 205	272 610	278 238	309 847	12 360	13 847
Arrondissement Halle-Vilvoorde en arr. Leuven.....	226	192	1 465 271	1 542 543	2 485 145	2 581 644	93 992	98 058
Limburg.....	202	200	1 763 801	1 957 996	3 676 681	3 939 097	134 376	143 849
Oost-Vlaanderen.....	307	300	2 336 963	2 427 664	4 492 785	4 869 318	171 215	176 663
West-Vlaanderen.....	290	283	2 446 067	2 623 553	5 152 086	5 297 343	177 303	185 143
<i>Totaal:</i>	1 385	1 330	12 664 742	13 432 029	25 103 885	26 519 647	892 283	935 183

Franstalige bibliotheken

Brussel-Hoofdstad.....	98	96	1 587 541	1 580 665	3 943 144	3 937 308	133 313	115 210
Arrondissement Nijvel.....	62	54	430 019	451 683	676 446	706 465	28 300	33 664
Henegouwen.....	345	350	2 838 616	3 136 306	3 928 526	3 922 615	157 139	158 701
Luik.....	358	371	3 307 637	3 393 931	3 943 403	4 280 765	189 023	176 481
Luxemburg.....	115	116	472 295	437 171	732 126	696 186	32 640	31 890
Namen.....	122	119	688 929	688 866	1 021 221	1 049 592	52 855	49 969
Verskillende (2).....	10	10	103 976	112 476	220 408	235 416	12 983	15 502
<i>Totaal:</i>	1 110	1 116	9 429 013	9 801 098	14 465 274	14 828 347	606 253	581 417

(1) Buiten de openbare bibliotheken, onderworpen aan de wet van 17 oktober 1921, bestaan een zeker aantal openbare bibliotheken die niet officieel erkend zijn, maar niettemin door een groot aantal lezers bezocht worden.

(2) Gemeenten van de Voerstreek, Vlaanderen en Vlaams Brabant (arr. Halle-Vilvoorde) alsook van het Belgisch bezettingsleger in Duitsland.

17. – Koninklijke Bibliotheek.

(Bron: Koninklijke Bibliotheek.)

OMSCHRIJVING	1973	1974	1975	1976	1977	1978	1979
Drukwerken:							
Boeken en voleindigde tijdschriften	2 343 382	2 391 484	2 426 961	2 469 360	2 508 274	2 596 138	2 647 637
Lopende tijdschriften	20 298	21 398	21 714	22 214	22 646	23 550	24 176
Totaal boekdelen	2 872 176	2 952 212	3 012 927	3 045 826	3 086 869	3 174 733	3 266 232
Preciosa en incunabelen	40 998	41 130	41 239	41 448	41 709	41 709	42 082
Landkaarten en plans	60 914	65 145	67 765	69 713	70 044	70 044	73 879
Handschriften	36 443	36 546	36 602	36 650	36 709	36 781	36 836
Prenten	704 765	705 556	707 118	708 715	709 380	710 420	713 388
Penningen	174 251	175 770	176 205	182 290	182 620	182 988	183 131
Uitgereikte documenten (1)	319 006	338 720	376 622	359 876	401 554	386 584	344 640

(1) Inclusief de uitgeleende documenten.

18. – Bibliotheek « Queteletfonds ».

(Bron: Ministerie van Economische Zaken.)

OMSCHRIJVING	1972	1973	1974	1975	1976	1977	1978	1979
Boekdelen	572 383	591 090	610 885	630 446	650 256	669 629	689 060	707 561
Aanwinsten boeken (aankoop, ruil + giften)	9 000	5 931	6 429	5 879	5 896	5 305	5 215	4 099
Lopende tijdschriften	6 125	6 388	6 677	6 841	6 947	7 034	7 108	7 210
Aantal bibliografische verwijzingen op microfiches: (1)								
Auteur		49 680	67 392	86 840	109 296	129 168	146 556	156 906
Onderwerp		106 812	119 808	156 492	196 236	226 044	255 852	276 552
Kwit (2)		347 760	374 400	509 220	633 420	745 200	881 820	943 920
Ingeschreven lezers	2 851	3 185	3 948	4 013	3 821	4 087	3 901	3 908
Aantal uitgereikte documenten (3)	142 041	171 375	204 044	232 890	254 794	274 079	269 192	257 795

(1) Aantal catalogussteekkaarten voor 1973: 1 323 081.
 (2) Kwit: Keyword in title: gepermuteerde titelwoorden.
 (3) Inclusief de uitgeleende documenten.

19. – Boekenproductie⁽¹⁾.

(Bron: Koninklijke Bibliotheek.)

ONDERWERP VAN HET BOEK	Aantal eerste uitgaven in (2)						
	1973	1974	1975	1976	1977	1978	1979
Algemene werken	136	178	175	144	115	215	181
Wijsbegeerte	171	285	136	169	163	173	204
Godsdienst	208	148	214	253	189	280	317
Sociale wetenschappen	959	1 199	1 113	1 230	1 119	1 446	1 671
Taalkunde	335	451	359	436	366	260	281
Zuivere wetenschappen	480	547	492	542	465	467	509
Toegepaste wetenschappen	561	692	825	765	781	924	1 162
Schone kunsten en ontspanning	428	514	812	627	595	804	957
Literatuur	1 561	1 677	1 204	1 655	1 514	2 371	2 480
Geschiedenis, aardrijkskunde, biografie en genealogie	448	559	518	593	657	630	743
Totaal:	5 287	6 250	5 848	6 414	5 964	7 570	8 505

(1) De statistieken van de boekenproductie houden rekening met de boeken van intellectuele aard, die in het land verschijnen.
 (2) Een eerste uitgave is de eerst verschenen oplage van een oorspronkelijke tekst.

20. – Begroting van de Ministeries van Nationale Opvoeding en van Cultuur. – Nederlandstalig regime.

(Bron: Ministerie van Nationale Opvoeding en van Cultuur.)

AFDELINGEN	1976	1977	1978	1979
(Lopende uitgaven en kapitaaluitgaven)				
PARLEMENT EN CULTUURRAAD				
(× 1 000 000 F)				
Kredieten ⁽¹⁾				
A. Nationale opvoeding.				
I. Algemene diensten (2).....	1 466	1 803	1 941	2 218
II. Basisonderwijs (3).....	20 701	25 697	26 634	27 819
III. Buitengewoon onderwijs (3).....	3 556	4 243	4 686	5 092
IV. Secundair onderwijs (3).....	43 673	45 140	48 705	52 424
V. Niet-universitair hoger onderwijs (3).....	1 861	4 417	5 331	6 090
VI. Bestuur van de gemeenschappelijke diensten van nationale opvoeding (3).....	3 125	2 983	3 667	3 413
VII. Universitair onderwijs.....	9 714	10 529	10 884	11 606
VIII. Wetenschappelijk onderzoek.....	48	43	53	45
<i>Totaal:</i>	84 144	94 855	101 901	108 708
B. Cultuur.				
<i>Totaal:</i>	5 587	6 586	8 702	..
<i>Algemeen totaal:</i>	89 731	101 441	110 603	..
Uitgaven				
A. Nationale opvoeding.				
I. Algemene diensten (2).....	1 136	1 402	1 542	2 201
II. Basisonderwijs (3).....	20 473	20 332	26 302	27 729
III. Buitengewoon onderwijs (3).....	3 622	4 168	4 557	5 164
IV. Secundair onderwijs (3).....	43 863	45 017	47 656	51 677
V. Niet-universitair hoger onderwijs (3).....	1 751	4 335	5 302	5 927
IV. Bestuur van de gemeenschappelijke diensten van nationale opvoeding (3).....	1 224	1 375	3 465	3 196
VII. Universitair onderwijs.....	8 975	9 725	10 644	11 412
VIII. Wetenschappelijk onderzoek.....	7	16	15	38
<i>Totaal:</i>	81 051	86 370	99 483	107 344
B. Cultuur.				
<i>Totaal:</i>	5 305	5 539	8 632	..
<i>Algemeen totaal:</i>	86 356	91 909	108 115	..

(1) Goedgekeurde kredieten, met inbegrip van de bijkredieten.

(2) Hierin zijn de kabinetsuitgaven opgenomen.

(3) Overdrachten speciale beschikkingen inbegrepen.

21. – Begroting van de Ministeries van Nationale Opvoeding en van Cultuur. – Franstalig regime.

(Bron: Ministère de l'Education nationale et de la Culture.)

AFDELINGEN	1976	1977	1978	1979
(Gewone uitgaven)				
(× 1 000 000 F)				
Kredieten⁽¹⁾				
A. Nationale opvoeding.				
I. Algemene diensten (2).....	1 214	1 971	1 694	1 918
II. Basisonderwijs.....	16 878	18 818	19 703	20 325
III. Bijzonder onderwijs.....	3 564	3 779	4 145	4 103
IV. Middelbaar onderwijs.....	26 893	31 825	33 841	35 930
V. Organisatie van de studies.....	1 155	1 264	1 499	1 600
VI. Hoger onderwijs.....	14 055	14 870	16 420	17 633
VII. Wetenschappelijke opzoeking.....	39	44	45	50
VIII. Onderwijs van de sociale promotie.....	1 758	1 612	1 771	1 837
IX. Schriftelijke leergangen.....	30	27	27	28
X. Studietoelagen.....	770	591	20	921
<i>Totaal:</i>	66 356	74 801	79 165	84 345
B. Cultuur.				
<i>Totaal:</i>	3 984	6 084	7 811	8 729
<i>Algemeen totaal:</i>	70 340	80 885	86 976	93 074

Uitgaven				
A. Nationale opvoeding.				
I. Algemene diensten (2).....	1 105	1 456	1 695	1 887
II. Basisonderwijs.....	17 654	18 677	20 038	20 977
III. Bijzonder onderwijs.....	3 428	3 837	4 254	4 732
IV. Middelbaar onderwijs.....	29 128	32 069	34 912	36 984
V. Organisatie van de studies.....	1 134	1 271	1 352	1 503
VI. Hoger onderwijs.....	14 079	15 221	15 994	16 817
VII. Wetenschappelijke opzoeking.....	41	42	41	43
VIII. Onderwijs van de sociale promotie.....	1 676	1 801	2 024	2 147
IX. Schriftelijke leergangen.....	21	23	18	26
X. Studietoelagen.....	770	597	20	771
<i>Totaal:</i>	69 036	74 994	80 348	85 887
B. Cultuur.				
<i>Totaal:</i>	4 194	4 757	5 995	7 452
<i>Algemeen totaal:</i>	73 230	79 751	86 343	93 338

(1) Goedgekeurde kredieten, met inbegrip van de bijkredieten.

(2) Hiern zijn de kabinetsuitgaven opgenomen.

Wetenschapsbeleid

1. – Begrotingsprogramma ontleed naar finaliteit en aard van de activiteiten⁽¹⁾.

(Bron: Studiedienst voor Wetenschapsbeleid.)

OMSCHRIJVING	1974	1975	1976	1977	OMSCHRIJVING	1978 (2)	1979 (2)	1980 (2)(3)
(× 1 000 000 F)								
A. Speur- en ontwikkelingswerk								
1. Kernenergie.....	2 738	2 707	3 476	3 525	1. Socio-econ. ontwikkeling.....	5 758	7 440	7 211
2. Ruimtevaart.....	494	718	1 005	1 172	2. Ontwikkl. landb., bosb. en visvangst.....	1 952	1 886	1 996
3. Landsverdediging.....	116	127	128	85	3. Bevordering industr. ontwikkeling.....	2 205	2 276	2 229
4. Aarde en milieu.....	1 137	1 238	1 487	1 657	4. Energie.....	2 123	2 597	2 345
5. Technologie.....	3 003	3 895	4 626	4 323	5. Vervoer en communicaties.....	677	820	792
6. Volksgezondheid.....	1 684	1 867	2 453	2 395	6. Opvoeding.....	252	256	265
7. Socio-ekon. infrastr.....	208	249	289	323	7. Gezondheid.....	1 988	2 539	2 565
8. Maatschappij en instel.	1 942	2 013	2 448	2 902	8. Beheer natuurlijk milieu en zijn bronnen	2 059	2 385	2 541
9. Algemene kennis.....	1 700	1 866	2 112	2 401	9. Krijgskunst.....	50	75	70
					10. Niet-gedetermineerd.....	–	–	–
Totaal:	13 022	14 680	18 024	18 783		17 064	20 274	20 014
B. Hoger onderwijs								
1. Kernenergie.....	137	165	103	91	1. Socio-econ. ontwikkeling.....	7 974	8 488	8 661
2. Ruimtevaart.....	52	59	48	73	2. Ontwikke. landb., bosb. en visvangst.....	188	74	75
3. Landsverdediging.....	38	46	37	61	3. Bevordering industr. ontwikkeling.....	234	93	94
4. Aarde en milieu.....	374	410	458	517	4. Energie.....	82	38	39
5. Technologie.....	736	792	1 044	978	5. Vervoer en communicaties.....	189	48	48
6. Volksgezondheid.....	853	932	1 032	1 176	6. Opvoeding.....	201	125	129
7. Socio-ekon. infrastr.....	183	199	96	247	7. Gezondheid.....	939	312	315
8. Maatschappij en instel.	1 725	1 860	1 957	2 318	8. Beheer natuurlijk milieu en zijn bronnen	321	69	71
9. Algemene kennis.....	1 459	1 632	2 210	2 084	9. Krijgskunst.....	4	–	–
					10. Niet-gedetermineerd.....	–	–	–
Totaal:	5 557	6 095	6 985	7 545		10 132	9 247	9 432
C. Andere wetenschappelijke activiteiten								
1. Kernenergie.....	771	833	849	1 110	1. Socio-econ. ontwikkeling.....	4 425	6 897	6 774
2. Ruimtevaart.....	18	21	51	25	2. Ontwikke. landb., bosb. en visvangst.....	249	99	104
3. Landsverdediging.....	6	7	22	10	3. Bevordering industr. ontwikkeling.....	566	515	520
4. Aarde en milieu.....	347	398	494	392	4. Energie.....	1 351	177	181
5. Technologie.....	486	534	671	645	5. Vervoer en communicaties.....	285	341	348
6. Volksgezondheid.....	938	1 105	1 219	1 452	6. Opvoeding.....	45	13	12
7. Socio-ekon. infrastr.....	51	62	129	94	7. Gezondheid.....	881	533	538
8. Maatschappij en instel.	784	865	926	1 115	8. Beheer natuurlijk milieu en zijn bronnen	524	485	524
9. Algemene kennis.....	946	1 036	787	1 291	9. Krijgskunst.....	7	8	9
					10. Niet-gedetermineerd.....	–	–	–
Totaal:	4 347	4 861	5 148	6 134		8 333	9 068	9 217
D. Totaal A + B + C								
1. Kernenergie.....	3 646	3 705	4 428	4 726	1. Socio-econ. ontwikkeling.....	18 157	22 825	22 646
2. Ruimtevaart.....	564	798	1 104	1 270	2. Ontwikkl. landb., bosb. en visvangst.....	2 390	2 059	2 175
3. Landsverdediging.....	160	180	187	156	3. Bevordering industr. ontwikkeling.....	3 005	2 884	2 843
4. Aarde en milieu.....	1 858	2 046	2 439	2 566	4. Energie.....	3 556	2 812	2 565
5. Technologie.....	4 225	5 221	6 341	5 946	5. Vervoer en communicaties.....	1 152	1 209	1 188
6. Volksgezondheid.....	3 475	3 904	4 704	5 023	6. Opvoeding.....	497	394	406
7. Socio-ekon. infrastr.....	442	510	514	664	7. Gezondheid.....	3 808	3 384	3 418
8. Maatschappij en instel.	4 451	4 738	5 331	6 335	8. Beheer natuurlijk milieu en zijn bronnen	2 904	2 939	3 136
9. Algemene kennis.....	4 105	4 534	5 109	5 776	9. Krijgskunst.....	60	83	79
					10. Niet-gedetermineerd.....	147	324	207
Algemeen totaal:	22 926	25 636	30 157	32 462		35 676	38 913	38 663

(1) De indeling van de budgettaire kredieten van het wetenschapsbeleid naar bestemming is gemaakt op basis van de laatste beschikbare inventarisgegevens van het wetenschappelijk potentieel.

Niet inbegrepen, de volgende kredieten: investeringsprogramma's voor de universitaire instellingen en de wetenschappelijke rijksinstellingen; staatsinstelling bij de financiering van het universitair onderwijs bij algemene toepassing van de artikelen 34 en 35 van de wet van 27 juli 1971; financiering van wetenschappelijke activiteiten in het kader van de ontwikkelings samenwerking; financiële transfers ten bate van de vrije universitaire instellingen en de academische ziekenhuizen.

(2) Aangepast.

(3) Heeft alleen betrekking op de «Nationale Kredieten» waardoor een vergelijking met 1979 niet erg relevant is.

Justitie

1. – Strafgerecht.

Statistiek van de Rechtsbedeling.

OMSCHRIJVING	1910	1930	1950	1960	1970	1975	1976
Parketten.							
Aantal klachten, aangiften en processen-verbaal door het Parket ontvangen	208 335	250 263	356 017	482 252	658 680	884 658	813 902
<i>Gevolg gegeven aan de klachten, aangiften en processen-verbaal:</i>							
1. Zaken door minnelijke schikking geëindigd.....	–	–	11 229	12 250	13 960	32 053	13 919
2. Zaken medegedeeld aan de onderzoeksrechter.....	56 688	34 921	20 788	22 609	21 585	26 501	26 620
3. Zaken in correctieeel gebracht bij rechtstr. dagvaardiging.....	32 693	29 876	37 577	41 199	56 968	59 779	52 302
4. Zaken naar een andere rechtsmacht verzonden.....	19 128	47 624	53 617	69 793	92 059	121 828	106 051
5. Zaken zonder gevolg gelaten:							
a) Daar de daders onbekend zijn.....	28 159	41 351	103 352	115 360
b) Om alle andere redenen.....	70 895	95 865	139 325	223 410
<i>Totaal van de zonder gevolg gelaten zaken:</i>	99 054	137 216	242 677	338 770	433 701	609 812	575 918
Raadkamers. (Uitslag van het onderzoek).							
Zaken waarvoor beschikkingen werden verleend:							
a) Tot verwijzing naar de verschillende rechtsmachten ...	45 396	25 525	23 725	31 815	28 200	32 516	33 008
b) Tot internering.....	–	–	361	423	232	280	263
c) Tot buitenvervolginstelling.....	10 830	8 184	7 939	5 604	4 439	5 492	5 433
<i>Totaal:</i>	56 226	33 709	32 025	37 842	36 871	38 288	38 704
Beschikking van de Raadkamers onderworpen aan de Kamers van Inbeschuldigingstelling.							
a) Voorbereidende beschikkingen en bevelschriften van onderzoek:							
volledig bekrachtigd	453	380	857	632	722	1 417	1 657
geheel of gedeeltelijk tenietgedaan.....	145	100	242	176	409	978	1 169
b) Beschikking over de grond van de zaken:							
volledig bekrachtigd	73	129	124	78	195	183	170
geheel of gedeeltelijk tenietgedaan.....	83	73	39	19	81	82	95
<i>Totaal:</i>	754	682	1 262	905	1 407	2 660	3 091
Kamers van Inbeschuldigingstelling. (Uitslag van de arresten).							
Arresten besluitende dat tegen geen van de beklaagden grond tot vervolging bestaat	11	60	45	44	82	60	92
Arresten inhoudende beslissing tot internering (Wet van 9 april 1930).....	–	–	59	72	12	5	5
Arresten verwijzende naar de verschillende rechtsmachten .	136	142	115	59	115	133	134
<i>Totaal:</i>	147	202	219	175	209	198	231
Arresten beslissende over eisen tot eerherstel van veroordeelden (Wet van 25 april 1896):							
Ingewilligd.....	247	187	539	2 905	2 792	2 945	3 318
Afgewezen.....	50	66	114	411	155	56	72
<i>Totaal:</i>	297	253	653	33 316	2 947	3 001	3 390

1. – Strafgerecht (vervolg).
Statistiek van de Rechtsbedeling (vervolg).

OMSCHRIJVING	1910	1930	1950	1960	1970	1975	1976
Politierechtbanken.							
Aantal aangeklaagden (1):							
Politiezaken	183 856	188 843	139 800	188 317	176 543	207 032	201 656
Landloperij en bedelarij.....	7 340	3 010	993	1 682	1 431	2 562	2 580
Verkiezingszaken	1 174	7	1 113	–	1	9	1
<i>Totaal:</i>	192 370	191 860	141 906	189 999	177 975	209 603	204 219
I. Politiezaken.							
Vrijgesproken of van vervolging ontslagen omdat de rechtbank zich onbevoegd heeft verklaard	24 036	19 585	18 324	25 732	18 338	18 164	17 522
Veroordeeld tot gevangenisstraf:							
voorwaardelijk.....	85	53	80	637	1 302	2 677	2 878
onvoorwaardelijk.....	4 692	596	507	1 241	1 422	1 480	1 528
Veroordeeld tot geldboete:							
voorwaardelijk.....	51 919	58 462	27 313	38 453	25 559	31 037	29 104
onvoorwaardelijk	103 124	110 147	93 576	122 254	129 922	153 674	150 624
<i>Totaal van de veroordelingen:</i>	159 820	169 258	121 476	162 585	158 205	188 868	184 134
II. Kieswetten (stemplichtverzuim):							
Vrijgesproken.....	347	3	79	–	–	2	–
Veroordeeld.....	827	4	1 034	–	1	7	1
III. Landloperij en bedelarij:							
Vrijgesproken.....	843	154	77	78	61	138	107
Ter beschikking van de Regering gesteld	6 497	2 856	916	1 604	1 370	2 424	2 473
IV. Schoolplicht (2):							
Vrijgesproken.....	–	1 701	98	46	7	–	1
Veroordeeld tot geldboete:							
voorwaardelijk.....	–	1 341	106	57	3	–	1
onvoorwaardelijk	–	5 750	540	231	22	6	8
Veroordeeld tot gevangenisstraf:							
voorwaardelijk.....	–	78	3	4	–	–	–
onvoorwaardelijk	–	229	19	8	2	–	–
<i>Totaal van de veroordelingen:</i>	–	7 398	668	300	27	6	9
Correctionele Rechtbanken.							
Ingeschreven zaken:							
Hangend bij 't begin van 't jaar.....	14 675	10 415	17 287	19 196	12 851	16 361	13 944
Nieuwe in de loop van het jaar aanhangig gemaakt	44 388	41 573	49 497	55 226	62 081	67 850	65 881
Zaken bij vonnis afgehandeld.....	44 326	40 361	47 803	54 528	59 777	67 208	64 439
Betichten gevonnisst:							
In eerste aanleg.....	55 227	47 871	53 161	54 628	54 470	53 429	
In beroep	1 994	3 543	5 449	9 208	11 168	12 069	
<i>Totaal van de gevonnisste betichten:</i>	57 221	51 324	58 610	63 836	65 638	65 498	
Gevonnisst in eerste aanleg of in beroep:							
Vrijgesproken	11 017	9 034	9 680	8 934	8 986	8 350	
Veroordeeld tot gevangenisstraf:							
voorwaardelijk.....	4 735	3 939	8 026	9 379	11 010	11 885	
onvoorwaardelijk	17 138	10 965	9 574	9 055	8 567	6 749	
Veroordeeld tot geldboete:							
voorwaardelijk.....	11 566	12 750	11 624	10 163	6 338	5 810	
onvoorwaardelijk	12 765	14 636	19 706	26 305	30 737	32 704	
<i>Totaal van de veroordelingen:</i>	46 204	42 290	48 930	54 902	56 652	57 148	
Hoven van Beroep.							
Aantal arresten in strafzaken:							
Bevestigende	2 737	1 687	1 850	2 733	2 608	2 625	2 401
Geheel of gedeeltelijk tenietdoende	1 673	1 756	3 847	3 116	3 872	3 790	4 011
<i>Totaal:</i>	4 410	3 443	5 697	5 849	6 480	6 415	6 412

(1) Schoolwetovertreedingen niet inbegrepen. – (2) De kinderrechtters zijn eveneens terzake bevoegd.

1. – Strafgerecht (vervolg).

Statistiek van de Rechtsbedeling (vervolg).

OMSCHRIJVING	1910	1930	1950	1960	1970	1975	1976
Aantal beklagden	6 716	4 980	8 092	7 571	9 145	13 078	9 271
Hoven van Assisen.							
Berechte zaken:							
Criminele zaken	69	96	37	27	36	50	46
Politieke of persmisdriven	–	1	–	–	–	–	–
<i>Totaal:</i>	69	97	37	27	36	50	46
<i>Criminele zaken.</i>							
Vrijgesprokenen	25	29	9	4	5	8	9
Beschuldigen:							
Krachtens de wet op het sociaal verweer (9 april 1930) geïnterneerd	–	–	–	–	–	1	–
Veroordeeld tot:							
doodstraf	6	6	2	2	3	5	2
levenslange dwangarbeid	10	8	8	5	5	14	5
tijdelijke dwangarbeid	35	32	12	9	15	25	22
opsluiting	12	24	12	7	7	10	5
gevangenis	3	19	7	2	12	15	9
geldboete	–	–	–	1	–	–	1
<i>Totaal van de veroordelingen en interneringen:</i>	65	89	41	26	42	70	44
Beschuldigen gevonnist op tegenspraak	90	116	49	29	47	78	53
Beschuldigen gevonnist bij verstek	1	2	1	1	1	1	–
Hof van Verbreking, 2^e Kamer.							
Arresten:							
van verbreking	135	93	143	206	187	224	192
van verwerping	475	591	689	914	992	874	865
andere	54	20	32	26	37	70	43
<i>Totaal:</i>	664	704	864	1 146	1 216	1 168	1 100

2. – Criminele statistiek.

I. Leeftijd van de veroordeelden op het ogenblik van het strafbaar feit.

Leeftijd van de veroordeelden, op het ogenblik van het strafbaar feit	1910	1930	1950	1960	1970	1974	1975	1910	1930	1950	1960	1970	1974	1975
	Mannen							Vrouwen						
Beneden 21 jaar	6 999	3 492	2 396	22 297	1 796	1 642	1 889	1 671	775	642	339	326	248	332
Van 21 tot beneden 30 jaar	15 222	11 326	7 247	7 138	8 093	7 431	7 917	3 991	2 576	2 051	1 772	1 956	1 704	2 091
Van 30 tot beneden 40 jaar	10 327	8 449	5 725	6 155	5 958	4 754	4 602	3 531	2 585	1 786	1 796	1 632	1 206	1 384
Van 40 tot beneden 50 jaar	5 199	4 837	4 922	3 250	3 660	3 050	2 794	2 197	1 582	1 563	974	1 174	909	1 038
Van 50 tot beneden 60 jaar	2 184	2 344	2 217	2 192	1 266	1 047	925	937	799	769	655	429	332	404
60 jaar en ouder	776	858	927	761	595	391	406	380	322	300	234	230	147	181
Leeftijd onbekend	5	7	–	2	–	–	–	1	2	–	–	–	–	–
<i>Totaal:</i>	40 712	31 313	23 434	21 795	21 368	18 315	18 533	12 708	8 641	7 111	5 870	5 747	4 546	5 430

N.B.: – Alleen de veroordelingen in kracht van gewijsde gegaan, worden in de criminele statistiek vermeld. Er kan dus geen overeenkomst bestaan, wat het aantal veroordeelden betreft, tussen de cijfers van deze statistiek en die van de statistiek van de Rechtsbedeling.

2. – Crimenele statistiek (vervolg).

II. Aantal veroordeelden.

JAREN	A. Totaal van de veroordeelden								
	Eerstveroordeelden			Recidivisten			Samen		
	M	V	Totaal	M	V	Totaal	M	V	Totaal
1900.....	23 099	9 203	32 302	18 134	3 251	21 385	41 233	12 454	53 687
1910.....	20 443	8 135	28 578	20 269	4 573	24 842	40 712	12 708	53 420
1920.....	15 848	8 899	24 747	11 178	3 889	15 067	27 026	12 788	39 814
1930.....	17 567	5 682	23 249	13 746	2 959	16 705	31 313	8 641	39 954
1939.....	12 223	4 886	17 109	12 306	2 485	14 791	24 529	7 371	31 900
1950.....	13 139	4 724	17 863	10 295	2 387	12 682	23 434	7 111	30 545
1960.....	11 845	4 051	15 896	9 950	1 819	11 769	21 795	5 870	27 665
1970.....	11 865	4 093	15 958	9 503	1 654	11 157	21 368	5 747	27 115
1974.....	10 368	3 295	13 663	7 947	1 251	9 198	18 315	4 546	22 861
1975.....	9 207	3 999	13 206	9 326	1 431	10 757	18 533	5 430	23 963

JAREN	B. Veroordeelden											
	die handelden onder invloed van drank			die minstens eenmaal voor openbare dronkenschap veroordeeld werden			die reeds voor openbare dronkenschap veroordeeld werden en bovendien het misdrijf pleegden onder invloed van de drank			Totaal		
	M	V	Totaal	M	V	Totaal	M	V	Totaal	M	V	Totaal
1900.....	939	17	956	4 920	218	5 138	4 485	141	4 626	10 344	376	10 720
1910.....	349	11	360	6 738	272	7 010	4 263	174	4 437	11 350	457	11 807
1920.....	52	–	52	2 986	119	3 105	1 490	51	1 541	4 528	170	4 698
1930.....	911	20	931	4 311	171	4 482	3 862	126	3 988	9 084	317	9 401
1939.....	229	18	247	3 830	172	4 002	1 964	110	2 074	6 023	300	6 323
1950.....	5	–	5	2 155	158	2 313	1 981	131	2 112	4 141	289	4 430
1960.....	10	–	10	2 070	121	2 191	1 651	83	1 734	3 731	204	3 935
1970.....	29	4	33	1 477	103	1 580	639	40	679	2 145	147	2 292
1974.....	47	8	55	2 002	173	2 175	430	32	462	2 479	213	2 692
1975.....	37	5	42	2 260	167	2 427	433	26	459	2 730	198	2 928

N.B. – M=mannen, V=vrouwen.

2. – Crimenele statistiek. (vervolg).

III. Indeling van de veroordeelden naar de burgerlijke staat.

OMSCHRIJVING	1920	1930	1939	1950	1960	1970	1974	1975
Mannen.								
Ongehuwd	12 425	13 064	8 471	8 273	7 823	7 263	6 239	6 783
Gehuwd	13 843	17 000	14 721	13 927	12 932	12 798	11 036	10 697
Weduwnaren.....	621	719	747	556	418	310	193	133
Uit de echt gescheiden.....	116	385	556	646	584	992	845	701
Burgerlijke staat onbekend.....	21	145	34	32	38	5	2	219
<i>Totaal:</i>	27 026	31 313	24 529	23 434	21 795	21 368	18 315	18 533
Vrouwen.								
Ongehuwd	3 578	1 575	1 105	1 248	745	622	449	552
Gehuwd	8 515	6 508	5 735	5 274	4 707	4 686	3 697	4 560
Weduwen.....	627	383	327	353	196	162	99	79
Uit de echt gescheiden.....	63	155	201	233	213	270	301	210
Burgerlijke staat onbekend.....	5	20	3	3	9	7	-	29
<i>Totaal:</i>	12 788	8 641	7 371	7 111	5 870	5 747	4 546	5 430
Totaal.								
Ongehuwd	16 003	14 639	9 576	9 521	8 568	7 885	6 688	7 335
Gehuwd	22 358	23 508	20 456	19 201	17 638	17 484	14 733	15 257
Weduwnaren.....	1 248	1 102	1 074	909	614	472	292	212
Uit de echt gescheiden.....	179	540	757	879	797	1 262	1 146	911
Burgerlijke staat onbekend.....	26	165	37	35	47	12	2	248
<i>Totaal:</i>	39 814	39 954	31 900	30 545	27 665	27 115	22 861	23 963

2. - Criminele statistiek (vervolg).

IV. Indeling der veroordeelden naar de gepleegde feiten.

OVERTREDINGEN		Gemiddelde 1955-1959	1969	1970	1974	1975
Schriftvervalsing.....	Mannen	797	837	839	649	762
	Vrouwen	204	192	193	150	186
	<i>Totaal:</i>	1 001	1 029	1 032	799	948
Verkrachting en aanranding der eerbaarheid.....	Mannen	819	892	795	578	601
	Vrouwen	23	26	22	18	23
	<i>Totaal:</i>	842	918	817	596	624
Doodslag.....	Mannen	15	38	24	12	40
	Vrouwen	5	5	10	3	4
	<i>Totaal:</i>	20	43	34	15	44
Vrijwillige lichamelijke verwondingen (criminele en correctionele straffen).....	Mannen	3 415	3 466	3 776	3 027	3 167
	Vrouwen	475	401	469	279	260
	<i>Totaal:</i>	3 890	3 867	4 245	3 306	3 427
Vrijwillige lichamelijke verwondingen (politie-straffen).....	Mannen	2 318	1 145	772	825	708
	Vrouwen	794	285	212	129	110
	<i>Totaal:</i>	3 112	1 430	984	954	818
Diefstal en stroperij (criminele en correctionele straffen).....	Mannen	3 897	4 744	5 171	4 481	5 069
	Vrouwen	918	1 546	1 570	1 310	1 549
	<i>Totaal:</i>	4 815	6 290	6 741	5 791	6 618
Diefstal en stroperij (politiestrafen)	Mannen	130	38	42	29	43
	Vrouwen	54	30	18	36	16
	<i>Totaal:</i>	184	68	60	65	59
Misbruik van vertrouwen, oplichtingen, bedriegerijen	Mannen	1 586	1 319	1 369	1 237	1 319
	Vrouwen	348	263	305	300	352
	<i>Totaal:</i>	1 934	1 582	1 674	1 537	1 671
Andere misdrijven.....	Mannen	8 169	8 017	8 580	7 477	6 824
	Vrouwen	3 119	2 673	2 948	2 321	2 930
	<i>Totaal:</i>	11 288	10 690	11 528	9 798	9 754

3. – Personeel van de rechtbanken van eerste aanleg en van de vrederegerechten. – Aantal advocaten en notarissen.

(Bron: Ministerie van Justitie.)

GERECHTELIJKE ARRONDISSEMENTEN	Rechtbanken van eerste aanleg							Vrederegerechten	
	Voorzitters en onderzitters	Rechtters	Procureurs des Konings en substituten	Griffiers (1)	Deurwaarders	Notarissen	Advocaten	Rechtters	Griffiers (1)
Toestand op 31 december 1978									
Antwerpen.....	9	35	34	46	44	111	674	15	40
Mechelen.....	3	8	7	14	12	32	121	4	10
Turnhout.....	3	10	8	15	8	38	95	5	15
Brussel.....	15	59	60	65	74	172	2 041	30	82
Leuven.....	3	10	10	18	13	45	182	6	15
Nijvel.....	2	7	8	12	10	33	96	4	11
Charleroi.....	7	24	22	35	28	68	281	11	29
Bergen.....	4	15	14	21	20	49	144	8	21
Doornik.....	3	9	8	16	14	47	79	7	16
Brugge.....	5	16	15	22	21	53	231	7	19
Kortrijk.....	4	13	11	18	13	50	210	7	18
Veurne.....	2	3	5	6	5	13	33	2	4
Ieper.....	2	4	5	6	5	23	39	3	5
Oudenaarde.....	3	7	7	9	10	31	64	4	10
Gent.....	6	20	24	30	28	82	456	11	26
Dendermonde.....	5	16	16	23	19	68	222	9	23
Hoei.....	2	4	5	9	8	23	49	4	7
Luik.....	7	24	25	38	37	80	448	12	34
Verviers.....	3	8	8	14	14	35	73	7	16
Hasselt.....	3	10	9	16	9	35	157	5	11
Tongeren.....	3	7	8	15	7	31	120	5	12
Aarlen.....	2	4	4	7	7	15	39	4	7
Marche-en-Famenne.....	2	3	3	5	4	16	26	4	5
Neufchâteau.....	2	3	3	5	5	16	26	4	8
Dinant.....	2	5	5	9	8	27	60	5	12
Namen.....	3	8	7	14	18	32	130	5	11
Totaal:	105	332	331	488	441	1 225	6 096	188	467

(1) Griffiers, adjunct-griffiers, enz.

4. – Faillietverklaringen en aanvragen om gerechtelijk concordaat.

Faillietverklaringen (1).

RECHTSGBIEDEN VAN DE HOVEN VAN BEROEP	1930	1950	1960	1970	1974	1975	1976	1977 (2)	1978	1979	1980
Brussel.....	416	307	517	719	1 214	383	1 526	766	..	1 057	1 231
Antwerpen.....	579	..	603	788
Bergen.....	257	..	328	613
Gent.....	128	111	153	229	294	329	420	399	..	481	370
Luik.....	91	87	150	292	386	527	519	422	..	449	536
Rijk:	635	505	820	1 240	1 894	2 239	2 465	2 423	..	2 918	3 538

(1) Heropende faillissementen inbegrepen

(2) Voor 1977, Nijvel niet inbegrepen.

Aanvragen om gerechtelijk concordaat.

RECHTSGBIEDEN VAN DE HOVEN VAN BEROEP	1930	1950	1960	1970	1974	1975	1976	1977 (2)	1978	1979	1980
Brussel.....	..	60	46	140	146	165	161	59			
Antwerpen.....	21			
Bergen.....	50			
Gent.....	..	35	25	46	34	57	39	38			
Luik.....	..	46	55	60	52	64	54	52			
Rijk:	374	141	126	246	232	286	254	220			

(2) Voor 1977, Nijvel niet inbegrepen.

5. - Burgerlijke zaken en handelszaken.

OMSCHRIJVING	1930	1950	1960	1970	1975	1976
Vredegerichten.						
Zaken ingeschreven:						
op dagvaarding	48 260	92 082	123 841	147 635	133 335	127 743
op vrijwillige verschijning	57 301	90 126	3 586	3 514	2 743	3 073
op verzoekschrift	-	-	4 841	6 080	11 382	14 231
Zaken afgehandeld:						
bij schrapping, enz.	61 219	95 085	16 066	12 389	14 373	13 317
bij vonnis	44 342	87 123	116 138	135 880	127 512	126 172
Zaken van verzoening:						
geëindigd bij minnelijke schikking.....	-	-	32 917	14 657	16 269	18 373
zonder bekend gevolg gebleven	-	-	59 881	28 444	29 076	31 291
Rechtbanken van Koophandel.						
Nieuwe zaken in de loop van het jaar ingeleid	61 328	40 306	57 695	84 752	67 430	70 602
Zaken afgehandeld:						
bij vonnis	51 052	33 936	48 815	62 870	52 323	54 121
bij dading, schrapping, enz.....	13 017	8 361	10 424	7 643	4 203	3 803
Nog te berechten zaken	29 459	19 447	23 377	64 667	96 544	109 654
Aantal:						
bekrachtigde gerechtelijke concordaten.....	218	79	58	132	145	108
verklaarde faillissementen	635	886	820	1 240	2 239	2 465
Rechtbanken van Eerste Aanleg.						
Nieuwe zaken in de loop van het jaar ingeleid	20 084	26 849	28 603	36 017	47 749	49 931
Zaken afgehandeld:						
bij vonnis	13 520	23 141	22 543	26 125	33 624	34 984
bij dading, schrapping, enz.....	6 533	7 483	7 224	2 280	2 693	3 644
Nog te berechten zaken	27 536	29 380	31 602	68 811	125 134	124 631
Aantal uitspraken rechttingang verlenend aan vorderingen tot:						
echtscheiding	2 434	5 148	4 671	6 935	12 330	13 754
scheiding van tafel en bed.....	230	285	252	149	144	147
Vonnissen waarbij uitspraak gedaan wordt over aanvragen tot:						
kosteloze rechtspleging.....	4 926	6 230	5 756	2 558	2 647	2 768
waarvan ingewilligd	4 577	5 712	5 501	2 293	2 414	2 409
Hoven van Beroep.						
Ingeschreven zaken:						
hangend bij 't begin van 't jaar	4 658	5 608	5 023	10 166	18 287	20 768
nieuwe, in de loop van het jaar ingeleid.....	3 236	3 186	3 685	5 647	7 650	8 155
Afgehandelde zaken:						
bij arrest ten gronde.....	2 331	2 583	2 794	4 216	4 513	5 274
bij dading, afstand van instantie, enz.	878	1 002	973	511	399	613
Nog te berechten zaken	4 685	5 209	4 941	11 086	20 767	23 036
Arresten verleend:						
in fiscale zaken.....	233	540	2 101	476	318	334
Hof van Verbreking, 1^e kamer						
Ingeschreven zaken:						
hangend bij 't begin van 't jaar	116	190	307	309	352	250
nieuwe, in de loop van het jaar ingeleid.....	125	145	253	272	329	307
Zaken afgehandeld:						
bij arrest ten gronde.....	130	127	219	249	335	278
bij arrest van vervallenverklaring, van afstand van instantie.....	2	11	3	6	16	26
Nog te berechten zaken	109	197	338	326	330	253

6. – Bedrijvigheid van de Raad van State.

OMSCHRIJVING	1971-1972	1972-1973	1973-1974	1974-1975	1975-1976
I. Afdeling wetgeving.					
Uitgebrachte adviezen.....	242	181	219	260	281
II. Afdeling administratie.					
1. Bevoegdheid tot advies:					
Totaal van de adviezen	16	19	17	32	30
2. Rechtsprekende bevoegdheid:					
a) arresten verleend inzake beroepen tegen administratieve beslissingen in betwiste zaken.....	168	121	59	29	30
b) arresten verleend inzake beroepen tegen bestuurlijke akten en reglementen:					
– de nietigverklaring toestaan	70	103	166	158	191
– de nietigverklaring weigeren	149	159	248	228	223
– totaal	219	262	414	386	414
c) andere arresten	166	105	116	93	146
d) totaal van de arresten	553	488	589	479	560
3. Bevoegdheid betreffende mijnzaken en beroepsverenigingen:					
Geëindigde zaken	594	674	667	593	711
4. Zaken op andere wijze dan door advies of arrest geëindigd ..	37	54	113	57	81
5. Totaal van de geëindigde zaken	1 200	1 235	1 369	1 158	1 382

Landbouw - Bosbouw

1. – Ontwikkeling van het aantal bedrijven (exploitanten die voortbrengen voor de verkoop).

GROOTTEKLASSEN VAN DE BEDRIJVEN	1959		1970		1978		1979	
	Aantal	%	Aantal	%	Aantal	%	Aantal	%
Zonder teelten	1 208	0,4	4 543	2,5	3 190	2,5	2 839	2,4
1 a tot < 5 ha	165 626	61,6	93 237	50,7	53 847	42,9	49 492	41,4
5 ha tot < 10 ha	52 583	19,6	33 059	18,0	19 895	15,8	19 031	16,0
10 ha tot < 15 ha	23 247	8,6	20 838	11,3	15 070	12,0	25 015	21,0
15 ha tot < 20 ha	11 918	4,4	12 642	6,9	10 831	8,6		
20 ha tot < 30 ha	8 340	3,1	11 281	6,1	11 503	9,2	11 467	9,6
30 ha tot < 50 ha	3 965	1,5	5 808	3,1	7 604	6,1	7 669	6,4
50 ha tot < 100 ha	1 873	0,7	2 222	1,2	3 125	2,5	3 196	2,7
100 ha en meer	309	0,1	375	0,2	562	0,4	568	0,5
<i>Totaal:</i>	269 069	100,0	184 005	100,0	125 627	100,0	119 277	100,0
Groepering van bedrijven:								
a) voor de gezamenlijke productie:								
30 ha tot < 40 ha	1	-
40 ha tot < 50 ha	1	-
50 ha tot < 100 ha	3	-
100 ha en meer	8	-
<i>Totaal:</i>	13	-
b) voor een gedeelte van de productie	5	-
<i>Algemeen totaal:</i>	184 023	-

2. – Evolutie van enkele belangrijke teelten en groepen van dieren.

JAREN	Teelten (× 1 000 ha)							Dieren (× 1 000)		
	Tarwe	Rogge	Gerst	Haver	Suikerbieten	Vlas	Aardappelen	Landbouwpaaarden	Rundvee	Varkens
1929	153	186	25	231	53	25	153	270	1 673	993
1950	174	89	84	178	63	24	98	244	2 112	1 344
1959	200	62	110	141	64	21	79	170	2 649	1 450
1970	181	20	169	72	89	8	46	45(1)	2 887	3 728
1972	204	21	149	67	101	8	37	34(1)	2 825	4 283
1973	193	16	156	61	104	7	43	40	2 963	4 634
1974	190	13	149	60	105	9	40	37	3 048	5 033
1975	176	9	122	70	120	9	36	36	2 999	4 647
1976	195	15	139	48	96	9	38	33	2 979	4 890
1977	177	17	152	39	94	10	41	30	2 990	4 893
1978	178	15	153	32	110	9	35	26	3 000	5 076
1979	182	12	156	28	116	7	36	24	3 058	5 125

(1) Ras van zware Belgische en Ardense trekpaarden.

Opmerkingen met betrekking tot de bladzijden 222 tot 225 en 227 tot 229.

1° – De cijfers van 15 mei 1959 werden overgenomen van de algemene Landbouw- en Bosbouw telling.

Zij hebben betrekking op de gegevens ingezameld bij:

a) alle beroepslandbouwers, -veetelers en -tuinbouwers;

b) alle personen, administraties of instellingen, die het beroep van landbouwer, veeteler of tuinbouwer als nevenberoep uitoefenen en die produkten van hun bedrijf verkopen.

Tot deze categorie behoren eveneens: de personen, administraties of instellingen, die geen gronden uitbaten maar niettemin, in welke hoedanigheid ook, houder zijn van ten minste: 1 landbouwpaard of 1 rund of 1 fokzeug of 1 fokbeer of 3 mestvarkens of 3 schapen of 3 geiten of 20 stuks pluimvee of 20 konijnen of 2 bijenkorven of -kasten en die produkten van hun bedrijf verkopen;

c) alle strafinrichtingen, kostscholen, rusthuizen, tehuizen voor ouden van dagen en andere gelijkaardige inrichtingen, godsdienstige of andere gemeenschappen, onderzoek- en proefstations, aanplantingsdiensten van openbare instellingen die voor eigen behoeften voortbrengen en die bedrijven die afhangen van een onderwijsinrichting, wanneer zij ten minste 1 are uitbaten of wanneer zij beantwoorden aan een van de *sub b)* genoemde voorwaarden, zelfs indien zij geen produkten van hun bedrijf verkopen.

2° – Vanaf de meitelling 1970, zijn de volgende categorieën telplichtig:

a) alle exploitanten die plantaardige of dierlijke produkten voortbrengen voor de verkoop (beroepsproducenten of andere), met inbegrip van alle personen, die op contract produceren, te weten: voor de teelten de gebruikers van de grond; voor de dieren, de houders van de dieren;

b) alle strafinrichtingen, kostscholen, rusthuizen van bejaarden en andere gelijkaardige inrichtingen, de godsdienstige of andere gemeenschappen, de proef- en onderzoeksstations de aanplantingsdiensten van openbare instellingen, die voor eigen behoeften voortbrengen en de bedrijven, die afhangen van een onderwijsinrichting, indien zij tenminste één are uitbaten of dieren houden, die geteld worden en ondanks dat zij al dan niet voortbrengen voor de verkoop;

c) alle personen of instellingen, die landbouw- of tuinbouwprodukten uitvoeren voor rekening van land- of tuinbouwers of landbouw- of tuinbouwmachines ter beschikking stellen van deze personen;

d) alle coöperatieve verenigingen voor gemeenschappelijk gebruik van landbouw- of tuinbouwmachines.

De telling van december heeft betrekking op de telplichtigen hierboven vermeld onder 2° *a)* en *b)*.

3. – Beteelde oppervlakte. - Hoevedieren. - Landbouwwerktuigen⁽¹⁾.

AARD DER TEELTEN	Getelde oppervlakte op:					
	15-5-1959	15-5-1970	15-5-1976	15-5-1977	15-5-1978	15-5-1979
I. Beteelde oppervlakte						
Graan- en meelgewassen.	(Ha)					
I. Broodgranen:						
Wintertarwe	159 794	115 382	175 385	163 936	163 662	171 051
Zomertarwe.....	38 421	65 238	20 012	12 992	14 691	11 428
Rogge	61 196	19 886	15 484	17 449	15 112	12 236
Spelt	7 477	5 652	7 589	8 566	9 082	8 264
Masteluin	586	674
<i>Totaal van de broodgranen:</i>	267 474	206 832	218 470	202 943	202 547	202 979
II. Andere graangewassen:						
Wintergerst.....	34 257	50 266	100 651	116 652	120 761	126 104
Zomergerst	74 729	119 161	38 677	35 027	32 478	29 566
Haver.....	139 739	71 941	48 420	38 875	32 331	28 091
Boekweit	425
Korrelmaïs	465	1 954	5 767	5 718	5 972	6 024
Mengsel van granen andere dan masteluin.....	3 447	10 716	8 631	7 375	5 682	5 633
<i>Totaal van de andere graangewassen:</i>	253 062	254 038	202 146	203 647	197 224	195 418
<i>Totaal van de graan- en meelgewassen:</i>	520 536	460 870	420 616	406 590	399 771	398 397
Nijverheidsgewassen.						
Suikerbieten	63 747	89 391	96 190	93 562	109 799	115 716
Vlas.....	20 773	8 168	8 999	9 987	8 548	7 288
Koffiechorei	1 278	1 411	1 569	1 607	1 265	860
Tabak	1 391	568	462	472	475	524
Hop.....	657	974	1 012	955	829	785
Oliehoudende zaden:						
Winterkoolzaad	48	406	256	230	265	247
Zomerkoolzaad.....	32	86	25	12	5	19
Andere nijverheidsplanten.....	67	47	92	81	158	139
<i>Totaal van de nijverheidsplanten:</i>	87 993	101 051	108 605	106 906	121 344	125 578
Wortel- en knolgewassen.						
Voederbieten.....	52 998	32 661	24 303	22 790	20 360	18 249
Late-, halflate- en halfvroeg aardappelen	64 563	43 074	34 063	36 895	31 442	32 658
Vroeg aardappelen	6 709	3 424	3 609	4 117	3 918	3 605
Voederwortelen	712	361	341	339	327	306
Andere wortel- en knolgewassen	471	311				
<i>Totaal van de wortel- en knolgewassen:</i>	125 453	79 831	62 316	64 141	56 047	54 818

(1) Zie opmerkingen bladzijde 221.

3. - Beteelde oppervlakte. - Hoevedieren. - Landbouwwerktuigen⁽¹⁾ (vervolg).

AARD DER TEELTEN	Getelde oppervlakte op:					
	15-5-1959	15-5-1970	15-5-1976	15-5-1977	15-5-1978	15-5-1979
(Ha)						
Andere teelten.						
Voedergewassen:						
Groenvoedergewassen	45 483	37 473	84 377	96 702	94 669	97 162
Grasland	799 887	793 990	734 833	727 638	720 915	710 183
Groenteteelt	22 376	25 106	27 440	29 620	25 299	18 878
Fruitteelt	45 349	21 286	15 710	13 676	13 480	12 723
Bloemeteelt	783	814	798	826	759	763
Andere teelten (boomkwekerijen, wijmen, niet genoemde teelten) (2)	8 069	6 116	4 875	5 086	5 503	5 119
<i>Totaal van de andere teelten:</i>	910 947	884 785	868 033	873 548	860 625	844 828
Algemene samenvatting.						
a) Teelten in open lucht:						
Graan- en meelgewassen	520 536	460 870	420 616	406 590	399 771	398 397
Nijverheidsgewassen	87 993	101 051	108 605	106 906	121 344	125 578
Wortel- en knolgewassen	125 453	79 831	62 316	64 141	56 047	54 818
Droog geoogste peulvruchten	11 616	6 533	3 520	2 302	2 063	2 080
Andere teelten	910 947	884 785	868 033	873 548	860 625	844 828
b) Glasteelten	1 223	1 925	1 881	1 863	1 854	1 854
c) Braakgrond	3 063	5 311	4 087	3 426	5 284	4 732
<i>Algemeen totaal:</i>	1 660 831	1 540 306	1 469 058	1 458 776	1 446 988	1 432 287
Teelten.			%			
a) Teelten in open lucht:						
Graan- en meelgewassen	31,3	29,9	28,6	27,9	27,6	27,9
Nijverheidsgewassen	5,3	6,6	7,4	7,3	8,4	8,8
Wortel- en knolgewassen	7,5	5,2	4,2	4,4	3,9	3,8
Droog geoogste peulvruchten	0,7	0,4	0,2	0,2	0,1	0,1
Andere teelten	54,9	57,5	59,2	59,9	59,5	59,0
b) Glasteelten	0,1	0,1	0,1	0,1	0,1	0,1
c) Braakgrond	0,2	0,3	0,3	0,2	0,4	0,3
<i>Oppervlakte cultuurgrond:</i>	100,0	100,0	100,0	100,0	100,0	100,0

(1) Zie opmerkingen bladzijde 221.

(2) Landbouw- en tuinbouwzaden, plantaardappelen en moestuinen inbegrepen.

3. – Beteelde oppervlakte. - Hoevedieren. - Landbouwwerktuigen⁽¹⁾ (vervolg).

OMSCHRIJVING	Aantal					
	15-5-1959	15-5-1970	15-5-1976	15-5-1977	15-5-1978	15-5-1979
II. Hoevedieren						
Landbouw- en niet-landbouwpaarden	172 987	73 315	49 882	46 966	42 538	39 051
Runderen:						
Fokdieren:						
– voor de melkgifte		994 777	989 376	982 990	971 407	980 734
– gehouden om gezoogd te worden	1 011 725	41 526	79 511	90 929	108 110	130 570
Andere runderen	1 631 232	1 850 358	1 909 924	1 915 908	1 920 278	1 946 859
<i>Totaal der runderen:</i>	2 642 957	2 886 661	2 978 811	2 989 827	2 999 795	3 058 163
Varkens	1 426 929	3 727 772	4 890 311	4 892 543	5 076 146	5 125 260
Schapen	112 162	113 349	120 543	119 387	120 740	122 817
Geiten	8 488	3 860	6 518	7 544	8 839	8 151

III. Landbouwwerktuigen

Landbouw- en tuinbouwtractoren (alle types).....	46 642	94 542	108 852	109 398	109 616	113 663
Pikdorsers	2 575	..	7 577	7 627	7 651	7 700
Installaties voor het mechanisch melken	31 748	50 973	48 571	47 449	45 827	44 956

(1) Zie opmerkingen bladzijde 221.

4. – Bestendige werkkrachten tewerkgesteld op 15 mei.

OMSCHRIJVING	Aantal				
	1970	1976	1977	1978	1979
Bedrijfsleider:					
Mannen	106 064	78 061	76 439	73 413	71 067
Vrouwen	12 569	10 928	10 806	10 592	10 813
Medewerkende echtgenoten:					
Mannen	309	421
Vrouwen	10 751	13 263
Leden van het gezin van de bedrijfsleider:					
Bezoldigde:					
Mannen	3 868	2 523	2 450	3 111	2 704
Vrouwen	1 850	780	705	529	385
Helpers:					
Mannen	14 129	8 590	7 781	6 711	6 801
Vrouwen	24 023	14 848	13 054	2 591	2 256
Andere personen:					
Mannen	8 470	6 263	6 074	5 572	5 861
Vrouwen	1 611	671	698	666	837

5. – Telling van de winterbezaaiingen en van het vee⁽¹⁾.

I. Teelten.

AARD DER TEELTEN	Getelde oppervlakte op:					
	1-12-1970	1-12-1975	1-12-1976	1-12-1977	1-12-1978	1-12-1979
(Ha)						
Wintertarwe	150 512	166 025	160 190	141 033	177 361	169 372
Rogge.....	23 470	15 546	18 055	15 358	12 887	10 425
Spelt.....	7 541	7 533	8 295	8 521	8 989	8 085
Masteluin.....	128	272	449	528	642	369
Wintergerst.....	68 388	101 721	117 196	121 543	129 361	130 787
Winterkoolzaad en winterraapzaad	736	443	797	769	639	482
<i>Totaal der winterbezaaiingen:</i>	250 775	291 540	304 982	287 752	329 879	319 520

II. Dieren.

OMSCHRIJVING	Aantal:					
	1-12-1970	1-12-1975	1-12-1976	1-12-1977	1-12-1978	1-12-1979
Totaal landbouw- en niet-landbouwpaarden	67 399	51 973	49 462	44 344	39 860	36 598
Runderen	2 714 746	2 805 105	2 822 770	2 823 239	2 869 938	2 893 922
<i>waaronder fokdieren:</i>						
voor de melkgifte	999 715	980 104	986 326	973 872	981 376	978 203
gehouden om gezoogd te worden	28 308	72 249	77 101	87 969	107 206	121 157
Aantal bedrijven met runderen	122 651	93 658	89 578	85 940	82 765	79 530
Varkens	3 835 260	4 678 527	4 813 287	4 934 584	4 991 661	4 987 212
<i>waaronder: fokzeugen</i>	528 049	599 461	610 083	626 954	635 424	626 299
Aantal bedrijven met varkens	84 249	58 883	55 145	51 998	48 280	43 887
Schape.....	65 700	82 995	82 003	84 052	90 817	84 097
Geiten.....	2 612	4 501	6 394	5 994	9 075	6 086

(1) Zie opmerkingen bladzijde 221.

6. – Algemene landbouw- en bosbouwteeling op 15 mei 1970.

Aantal, oppervlakte, wijze van uitbating van de bedrijven naar de grootteklasse. – Grondversnippering⁽¹⁾.

GROOTTEKLASSE VAN DE BEDRIJVEN	Aantal bedrijven	Oppervlakte cultuurgrond (ha a)			Grond- versnippering (2)
		in eigendom	in huur	totaal	
Zonder teelt	4 543	–	–	–	–
0 - < 1 ha	49 065	15 792 20	7 815 29	23 607 49	67 909
1 - < 2 ha	15 373	12 459 47	9 392 00	21 851 47	33 374
2 - < 5 ha	28 799	42 845 07	53 820 44	96 665 51	112 970
5 - < 7 ha	14 585	32 708 00	53 407 35	86 115 35	82 368
7 - < 10 ha	18 474	52 079 34	102 799 87	154 879 21	124 701
10 - < 15 ha	20 838	76 898 37	177 343 37	254 241 74	168 222
15 - < 20 ha	12 642	59 100 61	158 745 54	217 846 15	117 516
20 - < 25 ha	7 154	38 801 98	120 108 80	158 910 78	73 837
25 - < 30 ha	4 127	25 092 94	87 259 74	112 352 68	45 339
30 - < 40 ha	4 036	30 362 85	107 423 37	137 786 22	45 652
40 - < 50 ha	1 772	16 709 30	61 551 58	78 260 88	19 845
50 - < 100 ha	2 222	26 284 61	122 166 48	148 451 09	23 156
100 ha en meer	375	10 780 70	38 556 83	49 337 53	4 178
<i>Totaal:</i>	184 005	439 915 44	1 100 390 66	1 540 306 10	919 067
Groepering van bedrijven:					
a) voor de gezamenlijke produktie	13	423 11	1 478 63	1 901 74	282
b) voor een gedeelte van de produk- tie	5	46 35	168 01	214 36	43
<i>Algemeen totaal:</i>	184 023	440 384 90	1 102 037 30	1 542 422 20	919 392

(1) Exploitanten die produkten voortbrengen voor de verkoop.

(2) Aantal stukken grond.

7. – Indeling in 1979 van de teelten en van de dieren volgens landbouwstreek⁽¹⁾.

TEELTEN EN DIEREN	Duinen- Polders	Zand- streek	Kempen	Zand- leem- streek	Leem- streek	Weide- streek «Luik»	Hene- gouwse Kempen
A. Teelten (ha)							
Graan- en meelgewassen	24 713	35 866	8 280	85 829	149 877	2 490	345
Nijverheidsgewassen	7 109	3 612	676	30 362	67 622	517	101
Wortel- en knolgewassen	3 758	14 468	2 397	23 912	8 158	153	21
Droog geoogste peulvruchten	1 074	166	33	335	256	4	–
Voedergewassen:							
– groenvoeders	3 417	17 702	16 768	17 073	19 010	2 303	200
– maai en weiland	27 591	94 539	70 894	103 330	84 812	62 388	740
Fruitteelt	369	1 260	612	6 008	3 585	629	–
Groenteteelt	828	4 964	1 172	7 635	2 414	46	–
Andere teelten (2)	565	3 235	1 344	1 609	440	101	2
Braakgrond	109	1 397	1 111	1 275	332	22	1
Totaal:	69 533	177 209	103 287	277 368	336 506	68 653	1 410

B. Dieren (aantal)

Landbouw- en niet-landbouwpaarden	1 522	12 549	4 869	9 735	3 407	1 174	37
Runderen	138 456	510 707	370 568	551 699	472 604	207 721	2 889
<i>waaronder fokdieren:</i>							
voor de melkgifte	33 103	167 831	130 527	170 454	140 931	99 108	1 128
gehouden om gezoogd te worden	3 065	9 971	3 947	15 642	21 790	4 453	5
Varkens	279 778	1 735 778	752 437	1 702 851	449 339	109 051	1 011
<i>waaronder fokzeugen</i>	54 406	200 023	85 497	197 384	83 547	8 120	61

C. Belangrijkheid van de graangewassenteelt (%)⁽³⁾

Broodgranen:							
– tarwe	17,31	3,28	0,81	15,59	25,93	1,48	12,91
– rogge	0,31	3,59	3,00	0,51	0,11	0,02	1,78
– spelt	0,01	0,04	0,01	0,02	0,06	0,19	–
Andere graangewassen:							
– gerst	13,71	10,20	2,85	11,79	16,27	1,37	9,15
– haver	3,08	1,81	0,82	3,17	1,90	0,27	1,63

(1) Zie opmerkingen bladzijde 221.

(2) De andere teelten omvatten de bloemeteelten, de boomkwekerijen, de wijmen, de niet genoemde teelten, de teelten van land- en tuinbouwzaden, de plantaardappelen, de moestuinen en de glasteelten.

(3) In % t.o.v. de bebouwde oppervlakte van elke streek.

7. – Indeling in 1979 van de teelten en van de dieren volgens landbouwstreek⁽¹⁾ (vervolg).

TEELTEN EN DIEREN	Condroz	Hoge Ardennen	Weide streek «Venen»	Famenne	Ardennen	Jura-streek
-------------------	---------	---------------	----------------------	---------	----------	-------------

A. Teelten (ha)

Graan- en meelgewassen	49 829	874	1 439	11 595	21 034	6 226
Nijverheidsgewassen	14 375	–	95	760	217	132
Wortel- en knolgewassen	733	56	12	163	617	370
Droog geoogste peulvruchten	166	–	–	40	–	6
Voedergewassen:						
– groenvoerders	8 638	20	841	5 421	3 894	1 875
– maai- en weiland	62 131	30 014	13 473	48 672	86 262	25 337
Fruitteelt	253	–	–	1	2	4
Groenteteelt	1 729	–	9	49	26	6
Andere teelten (2)	187	3	3	30	164	53
Braakgrond	199	5	6	117	99	59
<i>Totaal:</i>	138 240	30 972	15 878	66 848	112 315	34 068

B. Dieren (aantal)

Landbouw- en niet-landbouwpaarden	1 909	322	263	1 192	1 544	528
Runderen	218 751	86 515	37 773	134 871	260 969	64 640
<i>waaronder fokdieren:</i>						
voor de melkgifte	66 988	39 943	12 786	40 701	62 873	14 361
gehouden om gezoogd te worden	14 656	845	1 283	9 542	36 393	8 978
Varkens	35 346	8 346	3 676	8 861	32 404	6 382
<i>waaronder fokzeugen</i>	6 980	442	509	1 485	6 418	1 024

C. Belangrijkheid van de graangewassenteelt (%)⁽³⁾

Broodgranen:	19,29	0,13	2,62	4,58	0,58	3,69
– tarwe	0,06	0,07	0,01	0,11	0,31	0,57
– rogge	0,64	0,03	1,18	2,24	3,99	2,05
– spelt						
Andere graangewassen:	13,50	1,46	4,57	7,54	8,26	7,17
– gerst	2,24	0,76	0,65	2,04	2,56	4,01
– haver						

(1) Zie opmerkingen bladzijde 221.

(2) (3) Zie opmerkingen bladzijde 227.

8. – Indeling op 15 mei 1978 en 1979 van de teelten en van de dieren, per provincie⁽¹⁾⁽²⁾.

OMSCHRIJVING	Antwerpen	Brabant	Hene- gouwen	Luik	Limburg	Luxem- burg	Namen	Oost- Vlaanderen	West- Vlaanderen	Rijk
1978										
Teelten (ha)										
Graan- en meelgewassen	5 661	69 522	78 334	40 535	22 352	28 418	54 115	41 874	58 960	399 771
Nijverheidsgewassen	508	24 864	31 122	15 380	7 268	304	16 073	6 334	19 491	121 344
Wortel- en knolgewassen....	3 474	5 029	6 993	636	1 610	1 170	781	14 372	21 982	56 047
Droog geoogste peulvruch- ten	14	49	245	81	2	6	74	629	963	2 063
Voedergewassen:										
veevoeder.....	10 471	8 332	18 341	5 531	8 946	7 425	11 731	13 878	10 014	94 669
maai- en weiland.....	62 811	46 511	88 985	111 842	36 706	114 864	86 474	77 091	95 631	720 915
Fruitteelt.....	702	3 311	140	1 280	6 045	5	254	1 391	352	13 480
Groenteteelt	2 011	5 259	2 227	1 436	885	26	2 277	1 342	9 836	25 299
Andere teelten (3)	1 333	892	427	190	828	199	349	2 598	1 300	8 116
Braakgrond.....	1 363	1 507	229	94	527	148	274	730	412	5 284
<i>Totaal:</i>	88 348	165 276	227 043	177 005	85 169	152 565	172 402	160 239	218 941	1 446 988
Dieren (aantal)										
Landbouw- en niet- landbouwpaarden.....	5 883	5 465	2 951	2 158	2 585	2 608	2 478	11 194	7 216	42 538
Runderen	304 801	224 000	402 083	377 106	166 844	329 963	269 223	423 742	502 033	2 999 795
w.o. fokdieren:										
voor de melkgifte	108 240	65 243	130 326	158 452	57 954	84 756	79 043	140 189	147 204	971 407
gehouden om gezoogd te worden	2 132	7 915	9 073	12 261	3 747	39 500	18 905	5 549	9 028	108 110
Varkens.....	555 530	310 249	131 688	203 680	483 469	49 788	50 732	935 796	2 355 214	5 076 146
w.o. fokzeugen	61 706	43 168	20 874	29 828	71 253	9 131	8 199	139 754	257 879	641 792
1979										
Teelten (ha)										
Graan- en meelgewassen	4 912	69 375	78 463	41 204	21 737	27 909	55 363	40 478	58 956	398 397
Nijverheidsgewassen	604	25 974	32 201	15 564	7 739	312	16 549	6 306	20 329	125 578
Wortel- en knolgewassen....	3 070	4 838	7 049	494	1 399	982	649	14 074	22 263	54 818
Droog geoogste peulvruch- ten	12	67	209	66	52	9	117	380	1 168	2 080
Voedergewassen:										
veevoeder.....	11 543	8 472	18 335	5 158	9 393	6 355	10 573	15 954	11 379	97 162
maai- en weiland.....	61 468	45 093	87 050	110 501	35 590	115 087	85 573	75 851	93 970	710 183
Fruitteelt.....	682	3 221	106	954	5 811	5	292	1 319	333	12 723
Groenteteelt	2 053	3 841	1 579	666	707	31	1 251	1 104	7 646	18 878
Andere teelten (3)	1 371	847	354	169	895	207	176	2 578	1 139	7 736
Braakgrond.....	1 321	1 154	320	42	460	138	301	634	362	4 732
<i>Totaal:</i>	87 036	162 882	225 666	174 818	83 783	151 035	170 844	158 678	217 545	1 432 287
Dieren (aantal)										
Landbouw- en niet- landbouwpaarden.....	5 262	4 947	2 795	2 206	2 216	2 303	2 370	10 254	6 698	39 051
Runderen	315 768	227 995	405 732	380 261	172 678	337 223	271 212	433 792	513 502	3 058 163
w.o. fokdieren:										
voor de melkgifte	111 828	64 899	131 736	158 943	58 907	82 471	78 292	142 803	150 855	980 734
gehouden om gezoogd te worden	3 117	9 906	11 374	15 139	4 960	45 031	21 106	8 040	11 897	130 570
Varkens.....	554 332	303 015	122 419	185 426	480 121	37 125	42 306	966 991	2 433 525	5 125 260
w.o. fokzeugen	61 385	42 738	19 328	26 881	71 033	7 218	7 203	144 863	265 247	645 896

(1) Volgens de uitkomsten der tellingen.

(2) Zie opmerkingen bladzijde 221.

(3) De andere teelten omvatten de bloemeteelten, de boomkwekerijen, de wijmen, de niet genoemde teelten, de teelten van landbouw- en tuinbouwzaden, de plantaardappelen, de moestuinen en glasteelten.

9. – Besmettelijke ziekten onder de huisdieren.

(Bron: Ministerie van Landbouw.)

JAREN	Miltvuur	Boutvuur	Mond- en klauwzeer (runderen)	Rotkreupel	Varkens- pest	Paarde- schurft	Honds- dolheid	Ziekten der bijen	Vogelpest	Myxo- matose
(Aantal haarden)										
1939.....	267	42	9 797	–	497	–	–	12	–	–
1941.....	370	38	2 148	2	8	2 402	–	3	–	–
1942.....	80	9	272	–	9	1 196	–	5	–	–
1943.....	40	6	63	6	2	724	–	6	–	–
1944.....	25	10	7 135	–	2	359	–	1	–	–
1945.....	23	10	297	–	7	222	–	3	–	–
1946.....	29	42	9 354	–	43	224	–	3	–	–
1947.....	43	31	1 557	–	4	233	–	1	–	–
1948.....	32	34	1 933	–	2	128	–	7	–	–
1949.....	49	37	1 173	2	100	89	–	6	–	–
1950.....	53	30	408	1	79	73	–	12	867	–
1951.....	56	24	50 359	1	23	222	–	42	475	–
1952.....	75	23	8 498	–	19	55	–	7	1 169	–
1953.....	52	33	2 549	–	3	11	–	34	423	69
1954.....	59	20	700	–	6	10	–	85	146	372
1955.....	49	5	195	–	160	6	–	48	149	47
1956.....	56	11	720	–	796	4	–	30	66	15
1957.....	67	8	362	3	278	17	–	31	51	42
1958.....	47	2	568	1	355	4	–	29	56	38
1959.....	43	3	57	2	160	4	–	81	182	6
1960.....	33	3	186	1	109	4	–	79	128	46
1961.....	36	7	111	1	215	3	1	118	105	41
1962.....	42	6	6	1	1 705	10	–	71	72	11
1963.....	34	2	70	2	679	5	–	100	27	11
1964.....	37	5	2	1	508	9	–	64	55	30
1965.....	48	–	112	3	337	2	–	118	15	35
1966.....	13	–	323	1	184	1	41	546	3	26
1967.....	11	3	22	–	283	3	324	107	6	12
1968.....	15	2	1	–	317	1	453	59	3	14
1969.....	23	2	3	–	402	–	165	93	–	5
1970.....	25	5	2	–	510	1	202	55	6	18
1971.....	16	3	1	–	93	1	6	19	111	5
1972.....	21	1	–	–	40	1	7	18	65	5
1973.....	15	4	–	–	90	–	–	77	26	3
1974.....	10	10	62	–	85	–	108	22	125	10
1975.....	7	2	21	–	3	–	194	49	17	3
1976.....	7	3	1	–	–	–	465	13	1	10
1977.....	16	1	–	–	1	–	67	22	3	22
1978.....	24	2	–	–	–	–	61	75	6	11
1979.....	3	–	–	–	–	–	25	11	1	11

10. – Gemiddelde opbrengst der teelten.

AARD DER TEELTEN	1929	1959	1970	1973	1974	1975	1976	1977	1978	1979
(× 100 kg per ha)										
Wintertarwe	} 24,3	41,0	44,6	52,2	54,5	41,7	47,3	42,6	54,6	52,9
Wisseltarwe		39,5								
Zomertarwe		21,3	33,0	29,2	41,6	40,4	34,1	30,8	33,3	42,8
Winterrogge	25,0	29,6	30,8	36,6	35,0	31,3	30,5	34,8	37,8	38,2
Spelt	17,5	27,5	35,0	38,5	36,7	33,9	32,1	33,7	39,4	38,7
Zomergerst	21,7	34,4	26,1	39,7	36,3	32,4	30,6	32,7	40,3	38,8
Wintergerst	23,7	40,5	42,5	49,7	51,8	40,2	48,8	48,1	52,5	51,7
Haver	25,4	30,1	27,0	40,4	37,4	32,4	26,6	29,7	42,1	42,3
Korrelmaïs	43,1	51,8	62,9	50,1	58,8	54,1	51,4	62,6	61,3
Suikerbieten	277,7	231,0	431,3	491,8	424,9	410,7	478,1	464,0	475,8	507,1
Tabak (droge bladeren)	21,6	22,4	32,5	33,8	30,4	32,4	30,4	33,4	33,4	34,3
Hop (bellen)	16,1	17,1	17,5	16,3	19,5	16,5	16,4	18,8	16,8	20,1
Winterkoolzaad	} 16,9	23,7	25,0	24,1	22,8	20,8	12,4	29,5	31,8	31,0
Zomerkoolzaad		20,2	23,7	17,7	–	25,0	14,5	15,6	20,0	25,0
Vlas (zaad)	6,3	5,8	6,0	7,7	7,8	6,8	8,7	7,3	8,3	8,2
Vlas (stro)	43,5	53,9	52,6	69,9	69,0	58,1	52,8	65,1	65,4	68,8
Koffiecichorei	344,4	331,5	396,9	408,1	387,5	407,5	358,2	379,0	361,9	400,0
Droge bonen	18,3	25,6	24,9	23,7	25,7	13,4	20,1	30,8	30,3
Groengeoogste bonen voor de inmaaknijverheid	66,4	77,3
Droge erwten	25,1	32,1	29,0	32,0	35,7	36,8	27,5	35,2	37,6	38,3
Groengeoogste erwten voor de inmaaknijverheid	45,6	49,1
Halflate- en late aardappe- len	} 228,2	186,7	312,7	304,5	367,8	317,4	214,8	367,5	393,0	355,4
Halfvroeg aardappelen		168,7	301,6	283,7	390,2	298,7	185,7	345,8	366,8	330,1
Vroeg aardappelen		148,8	172,8	209,4	200,0	161,8	118,8	152,5	191,3	179,5
Voeder- en halvesuikerbie- ten	540,4	412,3	905,8	925,6	873,6	929,8	903,3	969,7	959,6	937,1
Rode of gewone klaver (hooi)	37,2	51,2	48,8	53,9	47,1	41,8	36,5	53,0	48,4	49,8
Andere klaver (hooi)	32,2	44,8	46,9							
Luzerne (hooi)	41,4	54,6	55,2	62,3	56,3	48,3	47,8	55,5	55,5	56,5
Tijdelijk maailand	} 32,0	51,1	61,3	65,6	61,0	59,6	51,3	66,8	69,2	63,5
Blijvend maailand		41,8	47,4	57,1	49,4	45,6	35,8	55,5	54,0	54,5

11. – Gemiddelde opbrengst per ha der teelten per landbouwstreek. – 1979.

LANDBOUWSTREKEN	Winter- tarwe	Zomer- tarwe	Winter rogge	Spelt	Winter- gerst	Zomer- gerst	Haver	Maïs (zaad)	Suikerbieten	
									wortelen	loof en koppen
(x 100 kg)										
1. Duinen - Polders	54,1	44,8	41,7	–	52,2	44,3	45,0	53,3	495,3	359,0
2. Zandstreek	47,3	41,8	39,4	–	46,2	40,3	40,8	66,5	471,3	364,0
3. Kempen	46,1	36,2	34,8	–	43,8	33,1	35,2	56,1	442,3	294,9
4. Zand-leemstreek	51,2	42,5	40,1	–	50,9	39,8	42,3	59,0	506,5	348,5
5. Leemstreek	55,0	44,7	44,2	40,0	55,3	43,1	46,2	65,7	519,8	366,8
6. Weidestreek «Luik»	53,1	42,7	36,5	36,9	51,9	37,9	39,0	–	533,5	375,0
7. Henegouwse Kempen...	44,0	30,0	35,0	–	40,0	28,0	34,0	–	500,0	250,0
8. Condroz	50,8	42,2	40,8	42,5	49,1	40,2	42,4	50,7	462,7	337,3
9. Hoge Ardennen	23,6	33,5	–	37,0	36,0	36,0	41,8	–	–	–
10. Weidestreek «Venen»...	43,8	37,9	–	39,3	44,1	40,8	40,9	–	471,7	326,2
11. Famenne	47,2	38,6	35,6	41,2	45,1	33,8	39,5	–	423,6	293,2
12. Ardennen	39,1	33,5	35,3	36,9	36,5	34,9	35,1	–	407,9	350,0
13. Jurastreek	43,8	37,3	37,3	40,7	37,7	37,2	39,8	–	451,4	211,4
<i>Rijk:</i>	52,9	42,5	38,2	38,7	51,7	38,8	42,3	61,3	507,1	357,0

LANDBOUWSTREKEN	Vlas (stro)	Vlas (zaad)	Tabak	Hop	Winter- koolzaad	Vroege aard- appelen	Half-vr. aard- appelen	Half-late en late aard- appelen	Voeder- en half- suikerbieten	
									wortelen	loof en koppen
(x 100 kg)										
1. Duinen - Polders	70,7	9,0	–	–	27,1	131,2	329,2	369,5	993,3	249,2
2. Zandstreek	70,8	9,0	31,3	–	25,0	186,5	316,2	341,2	948,7	294,5
3. Kempen	–	–	–	–	–	182,6	295,2	316,9	924,7	302,2
4. Zand-leemstreek	70,4	7,3	35,8	20,3	15,0	177,9	330,7	368,3	933,9	256,0
5. Leemstreek	66,5	8,3	37,7	20,0	35,8	195,6	350,6	359,9	926,5	223,6
6. Weidestreek «Luik»	–	–	–	–	–	300,0	317,0	292,9	921,4	204,0
7. Henegouwse Kempen...	50,0	5,0	–	–	–	170,0	350,0	380,0	800,0	250,0
8. Condroz	63,0	7,2	–	–	23,8	162,7	306,7	309,3	689,7	230,3
9. Hoge Ardennen	–	–	–	–	–	180,0	180,0	191,0	–	–
10. Weidestreek «Venen»...	60,0	6,0	–	–	–	–	282,0	325,9	784,0	200,0
11. Famenne	55,0	6,0	–	13,0	–	293,8	264,0	267,1	695,8	252,6
12. Ardennen	–	–	20,2	–	–	201,0	285,5	286,8	656,5	212,9
13. Jurastreek	–	–	–	–	–	151,7	290,0	310,9	553,9	307,4
<i>Rijk:</i>	68,8	8,2	34,3	20,1	31,0	179,5	330,1	355,4	937,1	269,4

12. - Produktie der teelten.

AARD DER TEELTEN	1929	1959	1970	1973	1974	1975	1976	1977	1978	1979
(× 100 kg per ha)										
Wintertarwe	3 621	6 613	5 167	8 438	9 090	4 125	8 300	6 985	8 936	9 049
Zomertarwe.....	95	1 274	1 908	1 319	951	2 641	613	432	629	486
Winterrogge.....	4 650	1 760	613	592	463	286	475	608	571	467
Spelt.....	119	206	196	300	307	178	245	290	358	320
Zomergerst	191	2 587	3 116	2 318	1 744	2 805	1 182	1 147	1 309	1 147
Wintergerst.....	384	1 393	2 139	4 837	5 246	1 457	4 916	5 609	6 340	6 520
Haver.....	5 882	4 230	1 943	2 463	2 224	2 278	1 288	1 148	1 361	1 188
Korrelmaïs	23	99	266	244	374	311	297	374	369
Suikerbieten	14 700	14 741	38 682	51 356	44 653	49 132	46 003	43 432	52 242	58 689
Tabak (droge bladeren).....	50	32	19	19	15	16	14	16	16	18
Hop (bellen).....	17	11	17	19	23	18	17	18	14	16
Winterkoolzaad	} 1	1	10	20	10	6	3	7	8	8
Zomerkoolzaad.....		0,7	2	1	..	2	-	-	-	-
Vlas (zaad)	156	121	49	51	71	63	78	72	71	60
Vlas (stro).....	1 082	1 120	431	464	626	540	471	642	559	501
Koffiecichorei	2 197	426	564	310	318	615	558	604	458	343
Droge bonen.....	..	8	14	27	34	38	18	19	27	22
Groengeoogste bonen voor de inmaaknijverheid.....	150	79
Droge erwten.....	68	232	131	45	67	91	47	47	34	37
Groengeoogste erwten voor de inmaaknijverheid.....	408	299
Halflate en late aardappe- len.....	} 34 807	4 106	4 382	3 906	4 727	3 549	2 850	5 398	5 039	5 067
Halfvroeg aardappelen.....		8 326	8 763	7 153	9 030	6 356	3 863	7 679	6 829	6 074
Vroeg aardappelen		1 138	588	947	841	587	428	626	750	847
Voeder- en halvesuikerbie- ten.....	44 088	22 129	29 659	25 210	23 252	24 935	21 964	22 116	19 537	17 100
Rode of gewone klaver (hooi).....	2 019	1 062	259	217	175	140	128	126	99	91
Andere klaver (hooi)	522	268	85
Luzerne (hooi).....	314	473	346	311	238	173	165	232	213	190
Tijdelijk maailand.....	} 7981	1 658	2 931	2 707	2 404	2 197	1 874	2 525	2 585	2 381
Blijvend maailand		8 154	8 446	9 792	8 056	7 715	5 842	9 345	9 184	9 108

13. – Voor het verbruik geslachte dieren⁽¹⁾.

JAREN	Aantal geslachte dieren										
	Ossen	Stieren	Koeien	Vaarzen	Kalveren	Totaal der runderen	Varkens	Schapen	Lammeren	Geiten en geitjes	Paarden
(× 1 000 stuks)											
1959.....	119	136	273	163	297	988	2 401	97	5	1	63
1961.....	122	149	216	185	266	938	2 620	75	10	0,5	47
1962.....	109	154	242	197	293	996	2 903	84	11	0,3	41
1963.....	108	179	249	224	346	1 107	2 713	90	16	0,3	39
1964.....	123	152	229	179	263	947	2 547	103	10	0,1	40
1965.....	113	157	228	178	240	916	2 917	143	30	0,1	39
1966.....	107	189	253	182	252	983	3 295	83	9	0,01	31
1967.....	119	187	272	182	254	1 014	3 808	109	8	0,07	25
1968.....	112	194	260	191	267	1 023	4 187	146	16	0,04	30
1969.....	106	188	255	194	273	1 017	4 236	288	24	0,05	31
1970.....	103	202	267	194	281	1 047	5 291	149	24	0,05	30
1971.....	102	220	268	203	285	1 078	5 792	49	20	0,05	25
1972.....	126	212	225	182	267	1 012	6 107	40	18	–	20
1973.....	134	221	232	166	228	980	6 615	38	18	0,01	15
1974.....	91	293	288	191	243	1 106	7 174	39	23	0,11	16
1975.....	85	292	257	226	244	1 104	6 814	47	26	0,11	18
1976.....	88	256	265	200	236	1 045	6 856	43	17	0,29	21
1977.....	69	252	258	181	257	1 017	6 981	44	9	0,29	25
1978.....	68	247	249	169	262	994	7 404	48	11	0,24	24
1979.....	67	249	271	172	276	1 034	7 764	55	13	0,31	24

JAREN	Gewicht van het vlees											
	Ossen	Stieren	Koeien	Vaarzen	Kalveren	Totaal rundvlees	Varkens	Schapen	Lammeren	Geiten en geitjes	Paarden	Algemeen totaal
(× 1 000 kg)												
1959.....	33 398	38 426	72 132	35 799	21 048	200 803	189 019	2 173	54	7	21 105	413 161
1961.....	35 077	43 177	57 939	41 596	19 133	196 923	203 509	1 678	133	7	15 530	417 779
1962.....	31 712	45 101	64 750	44 639	21 661	207 863	226 488	1 878	131	4	13 513	449 877
1963.....	31 454	52 081	66 433	53 097	27 016	230 080	205 175	1 910	206	3	12 577	449 951
1964.....	36 161	45 027	60 863	42 865	21 076	205 992	199 111	2 379	127	2	12 214	419 824
1965.....	33 144	46 606	61 148	43 099	19 485	203 482	231 855	3 286	405	2	11 816	450 845
1966.....	31 784	55 836	68 191	44 291	20 502	220 604	258 506	1 877	124	2	9 047	490 159
1967.....	35 259	56 000	73 843	44 689	21 092	230 883	296 845	2 526	115	1	7 595	537 964
1968.....	33 468	58 655	72 193	47 793	22 691	234 800	328 496	3 240	238	1	9 075	575 849
1969.....	32 695	58 474	76 203	52 554	25 339	245 264	336 663	6 703	352	1	10 297	599 281
1970.....	32 960	63 990	80 900	53 867	26 501	258 217	422 715	3 383	342	1	9 851	694 511
1971.....	32 830	68 138	81 344	56 389	27 627	266 328	453 194	1 079	318	1	8 255	729 174
1972.....	41 844	67 683	69 534	52 334	26 578	257 974	486 872	876	295	1	6 684	752 701
1973.....	44 145	72 977	71 712	47 255	23 361	259 451	532 304	860	297	1	5 092	798 005
1974.....	30 482	102 244	89 629	56 074	27 132	305 561	571 925	902	362	2	5 259	884 010
1975.....	27 364	98 381	78 600	65 539	26 742	296 626	544 845	1 043	385	2	5 574	848 475
1976.....	28 696	85 953	81 093	58 288	26 858	280 888	548 888	1 077	250	4	6 129	837 236
1977.....	23 179	87 489	78 764	53 770	29 799	273 001	561 375	1 097	145	4	6 696	842 318
1978.....	22 897	84 206	77 365	51 433	31 926	267 827	603 513	1 089	169	3	6 302	878 904
1979.....	23 258	85 601	84 952	52 565	34 168	280 544	630 500	1 258	197	4	6 201	918 704

(1) Betreft de dieren geslacht in de openbare en private slachthuizen en in de private slachterijen.

14. – Brutoproduktie van inlands vlees en eieren⁽¹⁾.

(Bron: Ministerie van Landbouw.)

JAREN	Rund- vlees (2)	Kalfs- vlees	Varkens- vlees (3)	Paarde- vlees	Schape- en geitevlees	Ander vlees (4)	Afval- vlees	Eieren
	(× 1 000 t)						(× 1 Mln)	
1936-1938 (gemiddelde).....	116,8	19,5	194,4	6,2	3,8
1959.....	185,0	22,8	231,3	13,0	2,8	55,6	38,5	2 780,5
1963.....	218,2	27,7	242,9	8,3	2,6	95,1	43,6	2 981,6
1964.....	163,1	21,6	240,0	6,9	2,5	99,3	36,7	3 167,1
1965.....	168,1	19,3	276,9	7,3	3,2	104,4	38,9	2 888,1
1966.....	189,2	21,7	299,9	5,9	2,9	108,1	43,2	2 931,7
1967.....	181,5	22,9	362,3	4,6	3,3	113,0	46,9	2 972,7
1968.....	187,8	25,2	411,1	4,3	2,6	116,2	50,1	3 195,9
1969.....	201,0	27,0	427,1	4,5	4,1	118,0	50,4	3 749,9
1970.....	214,0	29,1	542,0	5,8	3,6	130,3	59,1	4 098,8
1971.....	226,9	29,4	577,8	5,1	3,9	127,9	63,9	4 116,5
1972.....	199,1	28,1	614,6	3,1	2,2	123,6	61,6	4 125,2
1973.....	204,1	26,0	652,6	2,9	2,5	124,6	62,8	3 951,2
1974.....	263,9	29,1	685,7	2,8	2,9	121,6	71,3	3 949,9
1975.....	255,8	27,7	632,2	3,2	2,8	119,0	67,9	3 968,8
1976.....	239,3	28,6	636,0	4,0	3,2	120,2	66,7	3 868,7
1977.....	233,1	29,2	654,9	4,4	3,3	117,7	66,6	3 809,0
1978.....	225,9	30,1	676,1	4,1	3,8	112,6	66,7	3 752,6
1979.....	244,3	31,5	672,8	4,1	4,0	110,6	68,7	3 420,0

(1) De bruto-productie komt overeen met het karkasgewicht van het door de inlandse veestapel geproduceerd vlees (levend uitgevoerde dieren inbegrepen).

(2) Het kalfsvlees niet inbegrepen.

(3) De geraamde huis- en sluikslachten inbegrepen.

(4) Ander vlees: gevogelte, konijnen, wild, duiven.

15. – Produktie van boter: Hoeveboter en melkerijboter.

(Bron: Ministerie van Landbouw.)

JAREN	(× 1 000 t)	JAREN	(× 1 000 t)
1936-1938 (gemiddelde).....	70,0	1970.....	91,9
1950.....	77,3	1971.....	84,7
1959.....	89,4	1972.....	91,6
1961.....	88,3	1973.....	87,9
1962.....	97,2	1974.....	91,6
1963.....	90,5	1975.....	93,0
1964.....	85,3	1976.....	90,5
1965.....	88,7	1977.....	83,6
1966.....	85,3	1978.....	97,7
1967.....	87,8	1979.....	96,6
1968.....	97,7		
1969.....	97,8		

16. – Gemiddelde prijzen der voornaamste landbouwprodukten.

(Bron: Ministerie van Landbouw.)

JAREN	Tarwe	Rogge	Haver	Zomergerst	Wintergerst	Lijnzaad	Aardappelen	Tarwestro	Melk	Middelgrote eieren
	F/100 kg								F/liter	F/stuk
1950.....	421,80	324,29	308,96	369,38	..	611,29	121,54	21,10	2,91	..
1959.....	466,95	345,10	373,56	370,67	371,24	730,09	227,29	58,49	3,40	1,68
1966.....	476,15	401,89	381,89	407,04	405,11	593,75	285,34	69,63	4,56	1,62
1967.....	481,64	412,62	377,16	410,88	406,41	616,29	147,55	90,63	4,56	1,60
1968.....	475,99	420,50	379,89	414,65	399,32	708,27	72,37	77,57	4,47	1,74
1969.....	469,40	408,50	394,63	418,41	407,35	688,70	192,46	110,57	4,33	1,55
1970.....	501,65	432,40	436,42	448,39	464,89	609,92	256,89	139,64	4,46	1,21
1971.....	490,62	436,31	405,16	437,10	452,62	517,08	92,59	135,65	4,55	1,55
1972.....	496,80	442,60	396,40	458,77	451,06	591,75	192,16	87,89	4,95	1,47
1973.....	527,46	478,29	471,71	467,70	460,23	1 114,22	336,42	74,82	5,24	1,94
1974.....	542,00	521,00	512,71	517,37	507,81	1 590,75	159,47	129,27	5,67	1,75
1975.....	589,59	555,98	529,90	557,82	557,40	1 107,16	253,97	245,98	6,34	1,49
1976.....	653,74	624,58	602,48	627,35	625,07	1 120,94	1 032,80	261,95	6,87	1,91
1977.....	688,18	590,00	627,89	628,49	625,84	958,12	359,36	180,81	7,12	1,99
1978.....	683,99	592,60	582,61	610,57	605,16	760,54	144,92	89,08	7,31	1,56
1979.....	686,05	608,80	598,02	651,76	644,04	860,33	265,66	114,13	7,24	1,52

JAREN	Ossen	Stieren	Koeien	Vaarzen	Varkens (halfvet)	Kalveren	Schape	Paarden	Soepkippen	Braadkippen
	F/kg									
1950.....	24,23	21,99	17,64	23,98	21,26	39,98	12,13	13,79
1959.....	24,73	23,70	16,44	24,79	24,37	35,44	14,90	19,00	21,00	26,80
1966.....	32,74	31,94	25,82	34,13	31,62	49,64	21,65	34,43	17,90	22,53
1967.....	33,98	34,84	25,09	34,18	29,45	48,03	21,58	38,20	15,52	22,17
1968.....	35,88	35,18	26,59	35,17	30,89	52,97	26,51	36,66	15,48	23,65
1969.....	38,92	37,24	27,92	37,26	35,89	57,47	28,62	31,85	14,65	24,91
1970.....	38,91	36,97	25,83	37,45	33,25	57,75	30,75	37,64	13,09	24,19
1971.....	38,45	38,39	29,34	36,76	30,48	58,23	29,19	36,25	14,13	24,04
1972.....	45,17	46,55	34,51	43,58	33,55	66,99	33,27	40,30	14,95	23,79
1973.....	47,24	46,63	36,31	47,10	43,31	68,67	35,71	45,08	20,54	28,11
1974.....	45,88	44,91	34,33	44,48	35,13	65,75	41,45	46,22	16,17	27,46
1975.....	52,00	53,00	40,28	49,94	41,60	78,63	46,44	43,62	16,84	29,11
1976.....	54,18	53,17	42,00	51,82	45,65	80,38	44,13	44,77	20,48	31,72
1977.....	57,89	56,24	42,84	53,91	45,08	83,96	41,67	46,16	19,58	31,67
1978.....	57,38	55,60	45,63	55,75	42,13	88,90	43,16	46,46	16,22	29,51
1979.....	58,91	58,46	45,89	56,33	41,74	84,17	40,92	48,36	18,33	31,56

17. – Evolutie van de landbouw- en tuinbouwindex.

Index van de prijzen aan de producent.

(Bron: Ministerie van Landbouw)

JAREN	Plantaardige produkten				Veeteelprodukten			Totaal landbouw- produkten	Tuinbouwprodukten			Totaal van land- en tuin- bouwpro- dukten
	Totaal	Tarwe	Suiker- bieten	Aard- appelen	Totaal	Varkens	Boter		Totaal	Groenten	Fruit	
(Basis: 1962-1964 = 100)												
1959.....	100,7	97,9	83,9	137,3	91,6	88,0	90,3	93,5
1960.....	96,6	98,0	98,4	100,4	89,7	76,6	89,2	91,1
1961.....	85,4	98,4	75,7	68,8	95,0	94,9	88,2	93,0
1962.....	105,3	99,0	84,9	145,5	88,9	79,9	92,0	92,4
1963.....	99,7	99,0	107,5	87,5	102,0	112,6	98,9	101,5
1964.....	94,9	101,8	107,7	67,1	107,9	107,6	109,1	105,2
1965.....	99,3	102,3	100,7	101,4	114,8	106,7	114,0	111,5
1966.....	113,8	100,2	114,1	164,3	115,0	114,2	115,4	114,8
1967.....	99,1	101,0	106,9	84,4	113,7	106,6	116,0	110,6
1968.....	89,9	99,8	101,9	45,4	116,5	111,6	112,5	110,9
1969.....	103,3	98,4	99,5	114,6	120,1	129,6	108,7	116,6
1970.....	119,2	105,2	107,2	153,0	116,5	120,1	109,1	116,5
1971.....	99,0	102,9	110,1	55,1	117,7	110,1	109,3	113,8
1972.....	107,3	104,2	105,7	114,4	129,0	121,2	115,8	124,4
1973.....	129,1	110,6	111,9	200,3	144,9	156,4	116,7	141,6
1974.....	118,9	113,7	123,1	94,9	137,1	126,9	115,8	133,3
1975.....	142,1	123,6	142,6	151,2	153,6	150,2	136,3	151,2
1976.....	242,3	137,1	147,5	614,8	166,0	164,9	144,0	182,1
1977.....	165,5	144,3	157,6	213,9	171,0	162,8	184,0	169,8
1978.....	137,0	143,4	162,5	86,3	167,8	152,2	187,1	161,3

(Basis: 1974-1976 = 100)

1974.....	81,1	91,4	98,1	39,6	89,5	86,4	88,0	88,1	86,4	83,5	86,9	87,8
1975.....	97,0	100,4	98,9	87,6	101,5	102,7	103,6	100,7	100,0	95,9	114,9	100,5
1976.....	114,0	110,2	102,9	223,4	109,5	111,8	109,4	113,6	118,4	124,6	110,0	114,5
1977.....	96,3	114,0	104,8	56,5	111,8	111,7	116,7	109,2	122,8	118,7	142,8	111,7
1978.....	89,0	113,2	102,7	38,9	108,4	104,1	120,8	105,2	119,1	117,0	122,2	107,7
1979.....	96,1	113,6	101,4	67,5	109,8	105,1	131,1	107,5	116,4	116,9	110,0	109,2

Nota = Om de indexcijfers van 1979 af te bekomen op basis 1962-1964 = 100 volstaat het de indexcijfers uitgedrukt in basis 1962-1964 = 100 te vermenigvuldigen met volgende coëfficiënten:

Totaal van de plantaardige produkten	1,540
Tarwe	1,267
Suikerbieten	1,582
Aardappelen	2,219
Totaal van de dierlijke produkten	1,544
Varkens	1,462
Hoeveboter	1,319
Totaal van de landbouwprodukten	1,534

Bij de berekening van de omrekeningscoëfficiënten werd het jaar 1978 als vergelijkingsjaar genomen. De indexen berekend op basis 1974-1976 = 100 en in voege sinds 1979, zijn om methodologische- en samenstellingsredenen niet helemaal vergelijkbaar met de voorgaande indexreeksen.

17. – Evolutie van de landbouw- en tuinbouwindex (vervolg).

B. Index van de aankooprijzen van de produktiemiddelen

(Bron: Ministerie van Landbouw)

JAREN	Intermediaire consumptie			Investerings			Lonen	Pachten	Intresten	Algemeen totaal (1)
	Totaal	Meststoffen	Veevoeders	Totaal	Materieel	Constructie				
(Basis: 1962 - 1964 = 100)										
1959.....	..	108,8	88,9	..	82,5	..	73,9	94,0	..	90,4
1960.....	..	102,8	85,7	..	85,8	..	80,6	93,5	..	89,3
1961.....	..	99,6	92,8	..	90,3	..	83,4	95,6	..	93,1
1962.....	..	100,2	97,7	..	93,5	..	88,6	97,0	..	96,7
1963.....	..	100,0	100,6	..	100,8	..	99,6	99,4	..	100,2
1964.....	..	99,9	101,7	..	103,7	..	111,8	103,6	..	105,0
1965.....	..	100,3	102,9	..	109,8	..	129,4	107,3	..	106,6
1966.....	..	102,4	105,8	..	114,8	..	141,5	109,2	..	110,7
1967.....	..	101,9	111,1	..	117,0	..	149,7	113,0	..	115,0
1968.....	..	98,9	111,5	..	128,3	..	159,0	115,5	..	117,2
1969.....	..	97,8	112,4	..	134,7	..	169,5	120,1	..	120,1
1970.....	..	97,3	118,2	..	141,6	..	184,3	121,9	..	125,9
1971.....	..	97,5	114,2	..	150,8	..	204,6	118,8	..	127,1
1972.....	..	103,9	116,2	..	167,2	..	230,8	120,5	..	133,7
1973.....	..	106,6	134,8	..	184,6	..	264,4	125,3	..	149,0
1974.....	..	135,0	143,6	..	218,1	..	314,4	127,7	..	167,0
1975.....	..	160,1	143,4	..	232,8	..	380,2	133,4	..	180,6
1976.....	..	164,0	158,1	..	257,8	..	437,1	138,3	..	199,0
1977.....	..	159,7	164,8	..	274,4	..	485,7	141,3	..	211,0
1978.....	..	164,2	155,5	..	292,8	..	526,6	144,9	..	212,7
(Basis: 1974 - 1976 = 100)										
1974.....	92,8	88,1	95,8	90,0	90,0	90,2	83,8	95,9	101,2	92,6
1975.....	98,3	103,1	96,5	99,5	100,0	98,2	102,6	100,2	102,1	98,7
1976.....	109,6	111,2	108,2	110,9	110,4	112,1	117,7	103,9	98,3	109,5
1977.....	111,9	110,6	110,5	117,3	115,6	121,6	132,5	106,2	98,6	112,5
1978.....	108,3	107,2	103,4	121,9	119,7	127,4	143,7	108,8	101,3	110,4
1979.....	114,5	112,9	108,1	130,4	127,1	138,5	155,4	113,4	101,8	116,8

(1) Het algemeen totaal berekend op basis 1962 - 1964 = 100 omvat slechts de produktiekosten in de landbouw, terwijl dit berekend op basis 1974 - 1976 = 100 bovendien de produktiekosten in de tuinbouw omvat.

Nota: Om de indexcijfers van 1979 af te bekomen op basis 1974 - 1976 = 100 volstaat het de indexcijfers uitgedrukt in basis 1962 - 1964 = 100 te vermenigvuldigen met volgende coëfficiënten:

Totaal van de produktiekosten:	1,927
Meststoffen	1,531
Veevoeders	1,505
Pachten	1,331
Lonen	3,664

Bij de berekening van de omrekeningscoëfficiënten van de omrekeningscoëfficiënten werd het jaar 1978 als vergelijkingsjaar genomen.

De indexen berekend op basis 1974 - 1976 = 100, en in voege sinds 1979, zijn om methodologische - en samenstellingsredenen niet helemaal vergelijkbaar met de voorgaande indexreeksen.

18. – Landbouw en tuinbouw, index

A. Maandelijks index in 1979 van de prijzen aan de producent

(Bron: Ministerie van Landbouw.)

Basis 1974 - 1976 = 100

Producten	Jan.	Febr.	Maart	April	Mei	Juni	Juli	Aug.	Sept.	Okt.	Nov.	Dec.	Gemiddelde van het jaar
<i>Landbouwproducten:</i>	107,1	108,6	106,7	103,9	105,0	109,3	106,5	106,3	108,3	108,4	112,1	114,1	107,5
Plant aardige producten	98,8	96,0	94,6	97,7	97,6	118,1	96,3	94,2	92,5	93,3	97,0	98,2	96,1
Graangewassen	112,9	114,7	115,6	116,9	118,3	118,8	118,6	108,8	109,7	110,4	111,9	113,8	112,1
<i>waarvan:</i> Tarwe	114,7	116,3	116,8	117,9	118,8	119,0	119,0	110,2	111,0	111,5	113,1	115,4	113,6
Wintergerst	109,8	111,8	114,4	116,8	119,5	120,7	119,8	105,9	107,3	108,9	110,4	111,5	109,9
Aardappelen	79,7	63,5	56,4	69,8	67,1	161,2	57,9	62,8	54,0	55,5	69,4	67,4	67,5
Industriële gewassen	102,1	101,7	102,0	101,8	101,8	101,9	101,9	102,1	102,3	101,0	101,0	100,9	100,9
Suikerbieten	102,7	102,7	102,7	102,7	102,7	102,7	102,7	102,7	102,7	101,4	101,4	101,4	101,4
Ruw vlas	86,4	74,5	82,3	77,7	78,7	79,6	81,6	86,4	92,1	90,4	89,2	87,3	88,6
Voedergewassen en stro	62,7	66,2	60,0	57,0	57,0	58,0	64,3	70,8	68,2	78,3	80,8	94,9	72,4
Dierlijke producten	108,8	111,1	109,2	105,1	106,5	107,5	108,6	108,8	111,6	111,5	115,2	117,4	109,8
Zuivelproducten	123,9	124,1	120,4	114,3	114,0	113,9	113,9	113,6	114,7	117,3	123,6	123,9	117,0
Melk	123,1	123,2	118,7	111,7	111,4	111,4	111,4	111,0	112,2	115,4	122,6	122,8	115,0
Room	123,7	122,6	121,5	122,1	121,5	118,1	117,8	118,5	120,4	117,6	123,9	122,0	120,2
Hoeveboter	129,4	130,2	131,6	131,7	131,4	131,6	131,6	131,0	131,4	130,7	130,7	132,0	131,1
Dieren	105,7	109,1	107,1	104,7	107,3	109,7	110,5	110,4	111,4	112,3	112,9	115,8	109,7
Runderen	113,9	112,8	112,2	113,1	116,9	119,1	117,6	118,6	118,2	116,7	117,3	118,3	116,1
Ossen	109,4	109,0	111,0	113,5	118,2	120,7	120,9	120,4	118,1	113,3	112,3	113,6	114,8
Stieren	115,0	113,8	110,5	108,7	108,7	111,0	114,8	117,5	119,0	119,4	119,9	121,6	114,9
Vaarzen	108,9	107,9	108,6	110,4	114,7	119,0	117,3	116,5	116,1	113,2	111,5	112,0	112,8
Koeien	109,9	108,4	111,1	116,0	123,8	127,7	125,4	122,9	121,1	116,3	113,9	111,5	117,3
Kalveren	129,7	129,0	125,8	123,0	126,6	121,4	106,9	112,5	112,6	116,0	128,4	135,1	122,2
Varkens	100,4	106,1	102,4	97,4	100,2	102,2	105,6	105,1	106,7	109,6	110,4	114,8	105,1
<i>waarvan:</i> Varkens 1/2 vet	99,3	104,9	100,6	94,8	97,9	99,4	103,3	102,2	104,3	107,9	108,6	113,6	103,1
Schapen	95,0	97,6	99,0	96,9	98,4	97,4	101,8	96,6	94,4	93,8	84,4	82,1	93,6
Paarden	106,0	111,0	111,3	113,8	114,6	110,0	108,2	108,7	107,1	101,2	101,3	101,5	107,7
Gevogelte	95,7	110,0	112,6	109,3	103,3	111,6	105,2	101,1	107,2	107,2	106,5	108,8	106,8
<i>waarvan:</i> Braadkuikens	96,7	110,2	113,6	111,1	104,8	114,9	109,0	102,4	106,4	106,5	103,9	105,2	107,1
Soepkippen	88,9	108,1	105,3	96,4	92,5	87,8	78,2	91,4	112,8	112,4	124,6	134,6	104,2
Eieren	91,6	90,5	94,5	81,7	77,3	68,1	75,2	79,9	103,6	87,2	110,3	112,0	89,5
Witte	84,0	86,6	99,6	84,1	76,5	63,9	72,1	75,5	93,4	87,9	111,9	110,3	87,3
Bruine	99,2	94,5	89,5	79,2	78,0	72,4	78,4	84,3	113,7	86,6	108,7	113,6	91,7
<i>Tuinbouwproducten:</i>	135,8	127,8	136,3	133,5	142,0	117,8	97,0	101,0	96,8	97,5	110,7	106,4	116,4
Groenten	151,7	135,4	147,6	141,4	146,5	118,0	78,4	91,8	93,1	95,6	116,8	101,7	116,9
Bloemkolen	-	-	-	68,4	136,5	140,7	93,9	108,1	113,0	73,9	126,5	84,7	119,1
Prei	269,6	183,9	209,9	179,4	171,8	140,3	106,0	121,2	120,1	107,9	120,9	115,6	156,5
Witloof	132,7	122,7	121,0	101,9	80,0	-	-	407,4	172,9	131,9	145,2	83,5	120,3
Kropsla	132,3	151,6	180,0	99,2	82,6	61,4	60,0	107,4	148,5	45,8	71,4	88,0	109,0
Tomaten onder glas	70,9	632,4	481,1	353,2	175,9	110,3	71,2	43,8	43,3	79,0	127,3	225,4	104,8
Fruit	94,8	93,5	106,4	115,7	147,2	112,1	142,6	109,1	86,8	83,3	82,6	93,4	110,0
Appelen	83,6	71,9	80,4	84,3	84,0	89,5	95,8	74,3	68,7	67,9	70,9	80,0	78,5
Golden	91,5	75,5	85,6	85,6	84,4	89,9	95,9	81,4	78,4	68,2	67,1	81,2	83,6
Boskoop	64,5	59,2	60,6	72,2	77,7	40,5	40,5	48,7	48,7	49,2	52,9	56,5	57,8
Peren	105,7	103,0	113,6	125,5	139,5	118,1	135,8	82,6	92,9	101,5	106,3	104,5	107,7
Conference	101,3	96,5	112,2	125,5	139,5	118,1	135,8	135,8	71,8	70,4	92,6	111,6	105,7
Doyenne du Comice	119,5	145,7	206,4	206,4	-	-	-	-	63,5	96,7	99,3	94,9	103,6
Aardbeien	-	-	-	347,6	230,9	109,7	189,0	150,4	176,0	332,9	413,8	-	122,4
Kersen	-	-	-	-	-	159,2	153,4	139,1	-	-	-	-	152,0
Niet-eebare	127,6	135,5	131,1	127,6	126,3	121,8	108,4	118,3	114,5	113,9	117,6	129,0	120,5
Snijbloemen	133,6	175,4	138,0	134,0	142,6	88,6	62,0	86,8	93,0	129,4	153,4	189,9	120,7
Andere	126,6	128,9	130,0	126,5	123,5	127,3	116,1	123,6	118,1	111,3	111,6	118,8	120,5
Globale index van land- en tuinbouwproducten	112,4	112,1	112,2	109,3	111,8	110,8	104,8	105,3	106,2	106,4	111,9	112,7	109,2

18. – Landbouw en tuinbouw – index (vervolg).

B. Maandelijks index in 1979 van de aankooprijzen van de produktiemiddelen.

(Bron: Ministerie van Landbouw)

Basis 1974 -1976 = 100

	Jan.	Febr.	Maart	April	Mei	Juni	Juli	Aug.	Sept.	Okt.	Nov.	Dec.	Gemiddelde van het jaar
Intermediaire consumptie:	108,9	110,3	110,8	111,9	113,2	114,8	116,8	117,1	116,7	117,1	117,5	118,6	114,5
Zaai- en pootgoed	98,4	98,4	100,4	100,4	100,4	100,4	100,4	100,4	99,1	99,1	99,1	99,1	99,8
Fok- en gebruiksvee.....	112,7	115,3	117,0	115,3	119,9	119,8	120,7	119,4	120,1	121,4	120,8	122,5	118,9
Energie	120,8	126,7	126,4	132,0	135,6	141,1	147,8	151,9	152,6	156,6	159,5	163,8	142,2
Bestrijdingsmiddelen	92,0	92,0	92,0	92,0	92,0	92,0	92,0	92,0	92,0	92,0	92,0	92,0	92,0
Meststoffen	109,7	110,5	111,1	112,3	112,1	114,8	115,4	116,0	115,5	116,1	116,5	117,6	112,9
Veevoeders	102,7	104,0	104,4	105,4	106,9	108,6	110,7	110,7	110,1	110,1	110,4	111,4	108,1
Klein materieel	118,5	119,4	119,4	119,4	119,4	119,4	119,4	119,4	119,4	122,2	122,2	122,2	120,8
Onderhoud gebouwen.....	137,2	137,3	140,8	142,6	143,0	144,1	144,0	144,5	144,8	147,2	147,3	147,3	143,3
Onderhoud materieel.....	136,2	139,0	139,3	139,5	139,7	140,5	140,7	140,8	140,9	141,6	142,4	142,7	140,3
Overige goederen en diensten.....	138,3	138,7	139,0	139,8	140,2	140,6	142,2	142,6	142,7	143,1	143,4	143,9	141,2
Investerings:	124,2	127,8	128,8	129,3	129,4	130,7	130,7	130,9	131,0	132,2	132,2	132,2	130,4
Materieel.....	120,9	126,0	126,0	126,0	126,0	127,3	127,3	127,3	127,3	128,1	128,1	128,1	127,1
Konstrukties.....	132,3	132,5	135,8	137,5	138,1	139,2	139,1	139,8	140,2	142,5	142,7	142,7	138,5
Lonen:	150,2	151,2	152,1	153,8	153,8	153,8	155,7	155,7	157,4	157,4	159,1	166,2	155,4
Pachten:	113,4	113,4	113,4	113,4	113,4	113,4	113,4	113,4	113,4	113,4	113,4	113,4	113,4
Interesten:	101,8	101,8	101,8	101,8	101,8	101,8	101,8	101,8	101,8	101,8	101,8	101,8	101,8
<i>Totaal:</i>	111,5	113,1	113,5	114,5	115,6	117,1	118,8	119,0	118,7	119,2	119,6	120,5	116,8

19. – Produktie, invoer, uitvoer en verbruik van scheikundige meststoffen.(Eenheden: zuivere N - P₂O₅ en K₂O).

(Bron: Ministerie van Economische Zaken.)

SOORTEN MESTSTOFFEN	Bemestings- campagne	Produktie	Invoer	Uitvoer	Verbruik		
					Totaal	Per 100 ha teeltgronden	
		(1 000 ton)				(Ton)	
Stikstofmeststoffen	1967-1968	402,8	219,8	362,2	170,0	10,5	
	1968-1969	495,0	91,1	399,9	163,7	10,2	
	1969-1970	491,8	85,1	395,9	182,0	11,4	
	1970-1971	593,7	84,2	475,6	167,2	10,6	
	1971-1972	609,9	88,1	488,0	167,2	10,7	
	1972-1973	638,5	101,5	517,2	166,8	10,7	
	1973-1974	652,3	118,5	550,5	165,2	10,7	
	1974-1975	639,4	100,9	474,3	175,1	11,4	
	1975-1976	608,0	131,0	520,4	168,9	11,1	
	1976-1977	643,2	201,5	651,8	176,0	12,1	
	1977-1978	607,0	237,5	685,5	178,7	11,9	
	1978-1979	691,0	234,9	806,7	183,7	12,4	
	Fosfaatmeststoffen.....	1967-1968	571,4	47,0	437,2	144,7	9,0
		1968-1969	736,1	45,5	431,9	131,3	8,2
1969-1970		706,1	52,2	425,7	144,7	9,1	
1970-1971		744,9	44,7	440,4	143,3	9,1	
1971-1972		739,2	61,4	493,2	149,1	9,5	
1972-1973		791,3	53,3	471,0	148,8	9,5	
1973-1974		788,7	64,8	487,7	164,7	10,6	
1974-1975		767,7	54,9	482,2	148,7	9,7	
1975-1976		540,3	63,1	353,6	132,2	8,9	
1976-1977		571,7	138,7	387,9	117,9	7,8	
1977-1978		619,4	185,6	464,5	80,1	5,5	
1978-1979		612,9	235,2	536,3	112,0	7,6	
Potasmeststoffen (1)		1967-1968	..	273,4	70,4	177,3	11,0
		1968-1969	..	275,9	97,5	161,8	11,1
	1969-1970	..	324,8	127,3	187,4	11,8	
	1970-1971	..	305,6	138,2	181,3	11,7	
	1971-1972	..	306,5	136,8	171,0	10,9	
	1972-1973	..	318,1	132,0	187,9	12,0	
	1973-1974	..	361,1	168,7	192,9	12,5	
	1974-1975	..	308,9	135,8	171,3	11,2	
	1975-1976	..	281,9	140,9	138,1	9,1	
	1976-1977	..	320,0	144,8	155,2	10,3	
	1977-1978	..	325,1	145,1	143,6	9,6	
	1978-1979	..	351,4	160,9	160,7	10,8	

N.B. – De gegevens omvatten de campagne gaande van 1 juli tot 30 juni van het volgend jaar, met uitzondering voor de fosfaatmeststoffen waarvoor zij begint op 1 mei en eindigt op 30 april.

20. – Lonen en pachten in de landbouw.

HALFJAAR	A. Lonen (F/uur)												B. Pachten (F/ha)			
	Bestendige geschoolde landbouwarbeiders				Bestendige ongeschoolde landbouwarbeiders				Niet bestendige landbouwarbeiders				Ganse be-drijven	Losse per-celen akker-land	Blij-vend gras-land	
	Mannen		Vrouwen		Mannen		Vrouwen		Mannen		Vrouwen					
	A	B	A	B	A	B	A	B	A	B	A	B				
1973																
toestand juli	65	74	52	58	55	64	46	53	59	66	48	55	3 572	3 447	3 512	
toestand december.....	69	78	54	62	57	67	49	57	64	71	51	58				
1974																
toestand juli	76	87	60	68	65	75	54	63	70	78	56	65	3 640	3 527	3 599	
toestand december.....	83	93	65	71	69	80	59	67	74	84	60	69				
1975																
toestand juli	93	105	73	82	77	89	66	76	82	94	67	78	3 811	3 647	3 688	
toestand december.....	100	112	73	86	84	97	68	81	91	102	73	83				
1976																
toestand juli	105	121	83	96	92	106	77	90	96	109	80	97	3 941	3 769	3 892	
toestand december.....	113	128	86	99	97	111	82	94	101	117	83	97				
1977																
toestand juli	120	136	92	108	103	119	85	100	109	124	89	100	4 034	3 923	3 919	
toestand december.....	126	143	103	116	109	124	91	104	114	129	94	108				
1978																
toestand juli	131	148	111	128	110	129	95	112	118	135	97	113	4 136	4 061	4 029	
toestand december.....	136	153	114	130	114	133	95	114	124	138	98	115				
1979																
toestand juli	139	157	119	135	124	138	100	116	131	143	103	118	4 313	4 180	4 142	
toestand december.....	151	165	123	138	124	144	106	124	134	152	106	124				

A = met kost; B = zonder kost.

21. – Onder bosregime staande bossen.

I. – Uitgestrektheid van het bosdomein (in ha).

(Bron: Ministerie van Landbouw.)

	1959	1970	1973	1974	1975	1976	1977
Uitgestrektheid van het onderworpen bosdomein bij het begin van het jaar	273 403	271 542	272 445	272 758	272 875	273 150	273 611
Vergroting van de uitgestrektheid van het onderworpen bosdomein	3 417	1 208	7 913	490	1 065	946	..
Vermindering van de uitgestrektheid van het onderworpen bosdomein	1 400	855	7 595	373	789	485	..
Uitgestrektheid van het onderworpen bosdomein op het einde van het jaar	275 420	271 895	272 763	272 875	273 151	273 611	276 358
Productieve uitgestrektheid:							
a) opstanden waarin lofhoutsoorten overheersen:							
hooghout	70 981	76 299	77 245	77 645	78 480	78 722	83 062
middelhout	57 776	54 353	53 906	53 637	53 242	53 346	51 385
schaarhout	23 856	17 454	16 304	16 028	15 050	15 051	14 138
Totaal:	152 613	148 106	147 455	147 310	146 772	147 119	148 585
b) Opstanden waarin de naaldhoutsoorten overheersen:							
fijnspar	69 382	75 707	77 008	77 277	77 999	77 929	78 876
dennen	34 146	31 826	31 550	31 382	30 887	30 332	30 111
ander naaldhout	3 644	7 498	8 301	8 480	8 946	9 087	9 364
kaalkapvlakte	6 588	4 089	3 721	3 653	3 504	3 997	3 999
Totaal:	113 760	119 120	120 580	120 792	121 336	121 345	122 350
Algemeen totaal:	266 373	267 226	268 035	268 102	268 108	268 464	270 935
Uitgestrektheid niet bestemd voor de bosvoortbrenging	9 048	4 669	4 728	4 772	5 043	5 148	5 422
Uitgestrektheid van de woeste gronden, die werkelijk werd bebost gedurende het jaar (1)	781	23	8	12	103	2	5
Uitgestrektheid van de voor de landbouw opgegeven gronden, bebost gedurende het jaar (1) .	99	14	24	13	13	7	11

(1) Gronden toebehorende aan eigenaars van bossen aan het bosbeheer onderworpen.

21. – Onder bosregime staande bossen (vervolg)

II. – Produkt van de kappingen per houtsoorten.

(Bron: Ministerie van Landbouw.)

	1959	1970	1973	1974	1975	1976	1977
	(m ³)						
Loofhoutsoorten:							
14 tot 69 (1).....	75 865	53 409	80 816	96 945	87 146	104 626	96 375
Eiken en essen:							
70 tot 99.....	33 445	32 220	21 746	19 552	17 638	19 116	18 602
100 tot 119.....	18 040	17 855	16 348	12 659	12 646	12 301	10 855
120 tot 149.....	13 747	14 417	14 766	12 362	10 897	12 576	10 864
150 tot 179.....	5 904	6 725	6 715	5 951	5 189	5 965	5 445
180 tot 199.....	7 268	10 733	10 919	9 468	9 131	11 493	9 659
200 en meer.....							
<i>Totaal:</i>	78 404	81 950	90 447	75 494	70 109	77 508	69 193
Beuken:							
70 tot 99.....	21 746	24 177	17 877	14 358	14 832	15 826	13 471
100 tot 119.....	21 914	21 888	15 219	13 419	11 899	14 644	11 785
120 tot 149.....	22 806	22 526	26 264	25 697	20 573	27 820	22 658
150 tot 179.....	12 797	13 249	15 496	17 437	12 047	19 119	17 234
180 tot 199.....	22 025	28 773	32 525	38 928	29 270	45 170	41 187
200 en meer.....							
<i>Totaal:</i>	101 288	110 613	133 814	137 932	109 281	153 509	132 736
Allerlei.....	20 715	18 448	20 347	20 494	19 740	21 761	18 843
Totaal volume voor het loofhout.....	276 272	264 420	325 424	330 865	286 276	357 404	317 147
Naaldhoutsoorten:							
Fijnsparren, douglassparren en sparren:							
14 tot 39.....	202 269	179 462	39 680	37 205	35 192	38 804	46 407
40 tot 69.....	129 762	101 307	161 916	138 462	137 138	145 283	195 077
70 tot 89.....	195 874	222 585	127 313	96 824	106 983	110 136	116 902
90 tot 119.....			190 495	133 765	159 303	174 557	132 316
120 en meer.....			163 093	113 648	148 882	177 700	115 303
<i>Totaal:</i>	527 905	503 354	682 497	519 904	587 498	646 480	606 005
Dennen, lariksen en ander naaldhout:							
14 tot 39.....	103 744	67 354	27 662	31 385	20 358	30 766	29 202
40 tot 69.....	22 866	19 736	50 845	54 138	43 085	51 473	62 947
70 tot 89.....	23 254	21 634	28 884	22 257	20 880	25 220	26 869
90 tot 119.....			21 330	14 563	15 023	19 409	15 922
120 en meer.....			8 043	7 281	7 211	10 257	7 220
<i>Totaal:</i>	149 864	108 724	136 764	129 624	106 557	137 125	142 160
Totaal volume voor het naaldhout.....	677 769	612 078	819 261	649 528	694 055	783 605	748 165
Totaal volume van de afgeleverde kappingen.....	954 041	876 498	1 144 685	980 393	980 331	1 141 009	1 065 312

(1) Omtrek gemeten op 1,50 m van de grond.

21. – Onder bosregime staande bossen (vervolg).

III. – Inkomsten en uitgaven.

(Bron: Ministerie van Landbouw.)

	1959	1970	1973	1974	1975	1976	1977
(× 1 000 F)							
Inkomsten:							
Verkoopprijs van de kappen met inbegrip van de kosten:							
Naaldhoutkappen.....	370 624	337 266	640 340	447 837	501 562	752 582	603 279
Loofhooghoutkappen.....	97 918	130 299	222 059	236 995	167 732	255 811	243 990
Middelhoutkappen.....	37 378	56 395	96 590	79 240	65 713	82 204	83 960
Schaarhoutkappen.....	2 964	3 350	4 534	3 312	2 129	2 962	1 584
Schattingswaarde van de in natura afgeleverde producten (1).....	8 940	5 590	5 532	6 161	5 358	8 189	5 322
Jacht en vogelvangst.....	21 941	55 411	90 280	96 842	110 131	122 272	129 135
Al de andere inkomsten.....	7 488	14 727	21 723	22 847	22 352	19 398	28 100
<i>Totaal:</i>	547 253	603 038	1 081 058	893 234	874 977	1 243 418	1 095 370
Uitgaven:							
Grondbelastingen uitsluitend voor de bossen.....	4 877	12 813	16 968	18 020	19 738	21 146	24 027
Kosten van beheer en van bewaking het vorige jaar werkelijk uitbetaald.....	15 867	15 277	16 110	17 271	18 030	28 059	29 983
Werkelijke verkoopkosten en kosten van exploitatie.....	36 893	39 166	16 611	15 465	15 491	19 338	16 604
Totale kosten van de uitgevoerde werken, toelagen van de Staat afgetrokken zijnde.....	74 990	114 073	147 987	153 479	199 620	209 400	260 322
Al de andere kosten (opmetingskosten, verkaveling, enz.).....	2 235	3 568	4 104	5 032	5 818	6 189	6 544
<i>Totaal:</i>	134 862	184 897	201 780	209 267	258 697	284 132	337 480
Netto-opbrengst:							
Totaal.....	412 391	418 141	879 278	683 967	616 280	959 286	757 890
Per hectare.....	1,5	1,5	3,2	2,5	2,3	3,5	2,8

(1) Gebruiksrecht, verdeling en uitdeling in natura onder de inwoners, gebruik door de eigenaar.

22. – Indeling der bossen per provincie.

PROVINCIES	1866	1880	1895	1910	1929	1950	1959	1970
(Ha)								
Antwerpen.....	42 350	47 107	50 901	41 534	36 008	37 188	36 232	33 158
Brabant.....	27 119	28 162	29 193	27 295	26 848	30 613	32 755	31 892
Henegouwen.....	45 172	43 898	46 022	45 941	45 305	49 657	49 177	47 227
Luik.....	49 562	57 459	60 729	62 299	93 928	107 092	103 925	107 272
Limburg.....	26 127	39 236	42 391	40 651	32 684	35 947	33 344	34 015
Luxemburg.....	121 685	154 031	162 625	171 980	180 684	195 309	205 629	207 913
Namen.....	92 080	97 501	104 150	106 691	108 294	115 486	119 501	119 394
Oost-Vlaanderen.....	13 800	11 034	13 327	12 830	9 768	11 839	13 047	12 886
West-Vlaanderen.....	16 701	10 995	12 157	10 560	7 621	7 686	7 454	6 773
<i>Rijk:</i>	434 596	489 423	521 495	519 781	541 140	590 817	601 064	600 530

23. – Algemene landbouw- en bosbouwteiling op 15 mei 1970.

I. Gezamenlijk boseigendom.

OMSCHRIJVING	EIGE					
	Staat			Provincies		
	Oppervlakte (ha)	Volume (100 m ³)	Waarde (1 000 F)	Oppervlakte (ha)	Volume (100 m ³)	Waarde (1 000 F)
Loofhoutbossen:						
Hooghout.....	26 113	43 893	3 012 041	817	1 358	73 655
Middelhout.....	7 487	5 518	323 749	306	253	14 702
Schaarhout.....	1 799	822	8 162	43	26	315
Zaaiingen en aanplantingen van minder dan 15 jaar.....	618	–	14 062	15	–	87
Populierenbossen.....	348	272	16 707	56	53	3 050
<i>Totaal loofhout:</i>	36 364	50 505	3 374 721	1 238	1 690	91 809
Naaldhoutbossen:						
Gewone den:						
<i>Totaal:</i>	6 719	9 641	402 463	227	309	13 077
Corsica-den:						
<i>Totaal:</i>	1 452	1 262	73 926	25	10	968
Zwarte Oostenrijkse den:						
<i>Totaal:</i>	101	89	5 435	3	2	83
Japanse lariks:						
<i>Totaal:</i>	510	373	23 712	78	18	2 920
Fijnspar:						
<i>Totaal:</i>	23 646	59 744	3 826 385	543	1 302	117 068
Douglas:						
<i>Totaal:</i>	789	611	42 243	91	63	5 433
Andere naaldhoutsoorten:						
<i>Totaal:</i>	425	304	23 412	32	1	886
<i>Totaal naaldhoutsoorten:</i>	33 641	72 024	4 397 576	999	1 705	140 435
<i>Totaal der loofbomen en naaldbomen:</i>	70 005	122 529	7 772 297	2 236	3 395	232 244
Niet-productieve oppervlakten:						
Bestendige boomkwekerijen.....	42	–	3 173	10	–	15
Boshuizen en -tuinen, weiden en teeltgronden.....	890	–	–	207	–	–
Arboretums.....	175	111	7 085	17	–	–
Groeven.....	17	–	–	–	–	–
Vijvers > 2 aren:						
Oppervlakte.....	274	–	–	128	–	–
Aantal.....	221	–	–	75	–	–
Allerlei.....	3 841	–	–	89	–	–
<i>Totaal:</i>	5 240	111	10 258	450	–	15
<i>Gezamenlijk bosdomein:</i>	75 245	122 640	7 782 555	2 687	3 395	232 259
Vijvers buiten bos:						
> 2 aren: oppervlakte.....	157	–	–	113	–	–
aantal.....	108	–	–	59	–	–
Woeste gronden.....	13 018	–	–	109	–	–
<i>Gronderfwaarde:</i>			3 475 902			120 084
<i>Totale waarde:</i>			11 258 457			352 343
Populieren:						
In bosverband geplante bomen:						
<i>Totaal:</i>	48 386	272		7 696	53	
In het bos verspreid groeiende populieren:						
<i>Totaal:</i>	28 453	351		1 804	17	
Lijnbeplantingen:						
<i>Totaal:</i>	82 830	558		25 651	283	
<i>Totaal populieren:</i>	159 669	1 181		35 151	353	

NAAR

Gemeenten			Openbare instellingen			Partikulieren			Totaal		
Oppervlakte (ha)	Volume (100 m ³)	Waarde (1 000 F)	Oppervlakte (ha)	Volume (100 m ³)	Waarde (1 000 F)	Oppervlakte (ha)	Volume (100 m ³)	Waarde (1 000 F)	Oppervlakte (ha)	Volume (100 m ³)	Waarde (1 000 F)
48 212	75 204	3 607 105	2 208	3 030	152 034	32 648	46 296	2 767 697	109 998	169 781	9 612 532
50 193	39 563	2 223 997	1 804	1 939	61 401	62 146	45 146	2 463 986	121 937	92 419	5 087 835
16 642	8 939	154 324	394	135	1 784	37 808	12 643	154 190	56 685	22 565	318 775
421	-	9 334	62	-	1 309	1 647	-	29 820	2 763	-	54 612
545	584	30 199	886	784	45 682	24 468	20 617	1 193 317	26 304	22 310	1 288 955
116 013	124 290	6 024 959	5 355	5 888	262 210	158 716	124 702	6 609 010	317 686	307 075	16 362 709
22 118	28 148	1 149 023	1 891	2 173	92 142	33 426	28 476	1 284 349	64 382	68 747	2 941 054
3 763	1 086	114 088	570	453	25 866	4 201	2 492	159 986	10 011	5 303	374 834
1 390	2 371	89 310	19	14	874	443	354	15 632	1 956	2 830	111 334
2 739	1 569	109 094	240	130	10 831	7 455	3 008	276 341	11 021	5 098	422 898
52 625	128 442	8 329 687	2 727	5 967	415 348	105 644	120 567	7 249 162	185 185	316 022	19 937 650
2 382	953	89 302	135	161	12 600	3 830	1 387	183 580	7 226	3 175	333 158
459	169	19 278	59	85	5 257	2 088	818	66 793	3 063	1 377	115 626
85 476	162 738	9 899 782	5 640	8 983	562 918	157 088	157 102	9 235 843	282 844	402 552	24 236 554
201 489	287 028	15 924 741	10 995	14 871	825 128	315 804	281 804	15 844 853	600 530	709 627	40 599 263
7	-	136	1	-	-	139	-	-	198	-	3 324
248	-	-	97	-	-	3 081	-	-	4 524	-	-
42	65	2 767	-	-	-	180	-	-	414	176	9 852
524	-	-	10	-	-	808	-	-	1 360	-	-
75	-	-	8	-	-	2 005	-	-	2 490	-	-
123	-	-	32	-	-	3 468	-	-	3 919	-	-
2 030	-	-	62	-	-	1 380	-	-	7 403	-	-
2 927	65	2 903	179	-	-	7 593	-	-	16 388	176	13 176
204 416	287 093	15 927 644	11 174	14 871	825 128	323 397	281 804	15 844 853	616 918	709 803	40 612 439
274			80			5 252			5 876		
250			114			8 046			8 577		
3 030			283			15 451			31 890		
		9 457 430			538 208			15 692 626			29 284 250
		25 385 074			1 363 336			31 537 479			69 896 689
aantal:			aantal:			aantal:			aantal:		
109 287	583		150 434	781		4 595 530	20 617		4 911 333	22 306	
37 535	213		18 923	121		441 822	2 629		528 537	3 331	
134 079	767		108 797	448		2 403 312	7 210		2 754 669	9 266	
280 901	1 563		278 154	1 350		7 440 664	30 456		8 194 539	34 903	

23. – Algemene landbouw- en bosbouwteiling op 15 mei 1970. (vervolg)

II.a. – Bossen onderworpen aan de bosregeling: loofhout- en naaldhoutbossen volgens de aard van de eigenaars⁽¹⁾.

Staat		Provincies		Gemeenten		Commissies van Openbare Onderstand		Kerkfabrieken		Andere openbare instellingen		Totaal	
Aantal	ha	Aantal	ha	Aantal	ha	Aantal	ha	Aantal	ha	Aantal	ha	Aantal	ha
1	57 799	1	1 183	744	198 529	156	8 059	253	982	8	206	1 163	266 758

II.b. – Bossen niet onderworpen aan de bosregeling: loofhout- en naaldhoutbossen volgens de aard van de eigenaars⁽¹⁾.

Staat		Provincies		Gemeenten		Commissies van Openbare Onderstand		Kerkfabrieken		Andere openbare instellingen		Private eigenaars en particuliere Belgische maatschappijen		Eigenaars verblijvend in het buitenland		Totaal	
Aantal	ha	Aantal	ha	Aantal	ha	Aantal	ha	Aantal	ha	Aantal	ha	Aantal	ha	Aantal	ha	Aantal	ha
1	12 207	8	1 053	584	2 960	354	1 036	515	556	22	156	102 939	302 081	2 127	13 723	106 550	333 772

(1) Gemeente van verblijf van de eigenaars.

III. – Bossen niet onderworpen aan de bosregeling: loofhout- en naaldhoutbossen toebehorend aan eigenaars verblijvend in de E.E.G.-landen en in andere landen.

Bondsrepubliek Duitsland		Frankrijk		Luxemburg		Nederland		Italië		Andere landen		Totaal	
Aantal	ha	Aantal	ha	Aantal	ha	Aantal	ha	Aantal	ha	Aantal	ha	Aantal	ha
137	365	716	8 164	535	2 731	318	728	25	738	396	997	2 127	13 723

24. – Bosbouwteilingen.

PROVINCIES	Beboste oppervlakte		Kadastrale oppervlakte		Beboste oppervlakte in % van het grondgebied		Percentage van de bossen in België	
	1959 (ha)	1970 (ha)	1959 (ha)	1970 (ha)	1959	1970	1959	1970
Antwerpen.....	36 232	33 158	286 058	286 058	12,7	11,6	6,0	5,5
Brabant.....	32 755	31 892	328 356	337 080	10,0	9,5	5,5	5,3
Henegouwen.....	49 177	47 227	372 407	378 983	13,2	12,5	8,2	7,9
Luik.....	103 925	107 272	393 995	387 628	26,4	27,7	17,3	17,9
Limburg.....	33 344	34 015	240 796	242 219	13,8	14,0	5,5	5,7
Luxemburg.....	205 629	207 913	441 797	441 841	46,5	47,1	34,2	34,6
Namen.....	119 501	119 394	366 025	366 025	32,6	32,6	19,9	19,9
Oost-Vlaanderen.....	13 047	12 886	297 774	298 164	4,4	4,3	2,2	2,1
West-Vlaanderen.....	7 454	6 773	323 500	313 397	2,3	2,2	1,2	1,1
<i>Rijk:</i>	601 064	600 530	3 050 708	3 051 395	19,7	19,7	100,0	100,0

Jacht - Visserij

1. – Aantal jachtverloven.

(Bron: Ministerie van Landbouw.)

PROVINCIES	Jachtseizoenen								Rechten ten voordele van de Staat (x 1 000 F)	
	1978-1979				1979-1980				1978-1979	1979-1980
	Dag-verloven	Zondags-verloven	Jacht-vergunningen	Totaal	Dag-verloven	Zondags-verloven	Jacht-vergunningen	Totaal		
Antwerpen.....	2 829	39	17	2 885	2 854	21	32	2 907	17 163	17 260
Brabant	5 878	152	338	6 368	5 656	223	371	6 250	36 413	35 429
Henegouwen	4 549	181	178	4 908	4 374	148	229	4 751	28 321	27 209
Luik	3 518	56	183	3 757	3 359	50	200	3 609	21 618	20 664
Limburg	2 589	26	19	2 634	2 592	19	25	2 636	15 672	15 669
Luxemburg.....	1 845	19	61	1 925	1 691	12	57	1 760	11 241	10 282
Namen	2 680	40	115	2 835	2 534	33	104	2 671	16 421	15 499
Oost-Vlaanderen	2 399	84	42	2 525	2 429	72	52	2 553	14 810	14 954
West-Vlaanderen.....	1 856	75	180	2 111	1 872	55	169	2 096	11 721	11 717
<i>Rijk:</i>	28 143	672	1 133	29 948	27 361	633	1 239	29 233	173 380	168 683

2. – Aantal afgeleverde visverloven.

(Bron: Ministerie van Landbouw.)

PROVINCIES	Verloven van			Totaal	Geboekte ontvangsten (F 1)
	250 F	750 F	1 000 F		
1978					
Antwerpen.....	30 187	463	424	31 074	8 318 000
Brabant	20 434	581	1 305	22 320	6 849 250
Henegouwen	31 161	1 695	1 337	34 193	10 398 500
Luik	25 635	2 124	2 711	30 470	10 712 750
Limburg	18 078	732	185	18 995	5 253 500
Luxemburg.....	12 152	321	1 429	13 902	4 707 750
Namen	15 129	1 944	1 599	18 672	6 839 250
Oost-Vlaanderen	21 928	260	350	22 538	6 027 000
West-Vlaanderen.....	18 434	63	1 693	20 190	6 348 750
<i>Uitgereikte verloven:</i>	193 138	8 183	11 033	212 354	65 454 750
1979					
Antwerpen.....	29 564	456	443	30 463	8 176 000
Brabant	19 504	481	1 196	21 181	6 432 750
Henegouwen	32 599	1 588	1 399	35 586	10 739 750
Luik	23 890	2 077	2 798	28 765	10 328 250
Limburg	18 993	755	191	19 939	5 505 500
Luxemburg.....	13 040	340	1 883	15 263	5 398 000
Namen	13 985	1 783	1 320	17 088	6 153 500
Oost-Vlaanderen	24 076	274	399	24 749	6 623 500
West-Vlaanderen.....	19 520	66	1 608	21 194	6 537 500
<i>Uitgereikte verloven:</i>	195 171	7 820	11 237	214 228	65 894 750

(1) Taksen niet inbegrepen.

3. – Zeevisserij. – 1939 tot 1979.

Hoeveelheid en waarde van de in België geloste vis.

(Bron: Ministerie van Landbouw.)

JAREN	Bodemvis		Pelagische vis		Schaal- en weekdieren		Totaal	
	Hoeveelheid × 1 000 kg	Waarde × 1 000 kg	Hoeveelheid × 1 000 kg	Waarde × 1 000 kg	Hoeveelheid × 1 000 kg	Waarde × 1 000 kg	Hoeveelheid × 1 000 kg	Waarde × 1 000 kg
1939.....	26 279	88 655	10 590	17 075	2 991	12 523	39 860	118 253
1941.....	602	9 278	1 470	12 952	1 663	17 163	3 735	39 393
1942.....	1 581	22 326	19 204	142 721	1 371	12 660	22 156	177 707
1943.....	2 546	34 821	57 897	367 832	122	1 078	60 565	403 731
1944.....	740	11 081	49 135	257 756	–	–	49 875	268 837
1945.....	12 981	276 356	32 269	175 401	354	12 005	45 604	463 762
1946.....	29 575	304 148	38 545	103 850	1 574	37 873	69 694	445 871
1947.....	39 903	408 227	33 264	99 516	2 203	41 618	75 370	549 361
1948.....	36 605	340 293	25 320	74 246	2 515	47 511	64 440	462 050
1949.....	39 690	373 872	19 502	47 146	2 120	43 648	61 312	464 666
1950.....	37 634	335 050	13 492	42 203	2 054	45 070	53 180	422 323
1951.....	38 289	386 239	10 637	42 233	2 557	54 286	51 483	482 758
1952.....	43 025	392 835	15 970	51 793	3 218	57 690	62 213	502 318
1953.....	43 510	379 443	18 908	53 059	2 660	58 756	65 078	491 258
1954.....	40 549	405 560	18 693	54 184	2 207	49 702	61 449	509 446
1955.....	45 323	427 640	21 319	75 167	2 862	59 289	69 504	562 096
1956.....	44 153	429 456	10 542	47 629	3 799	80 748	58 494	557 833
1957.....	42 933	424 797	4 680	19 161	1 945	48 430	49 558	492 388
1958.....	43 927	454 850	4 245	21 811	1 919	34 420	50 091	511 081
1959.....	38 748	422 586	4 824	22 569	2 343	45 695	45 915	490 850
1960.....	41 530	479 029	4 373	19 208	1 666	37 797	47 569	536 034
1961.....	40 130	488 141	4 097	17 385	2 145	45 397	46 372	550 923
1962.....	43 925	527 252	2 520	16 688	1 441	42 691	47 886	586 631
1963.....	45 832	592 656	3 936	15 900	1 886	47 285	51 654	655 841
1964.....	37 913	535 505	7 841	19 995	1 912	44 252	47 666	599 752
1965.....	44 268	622 428	2 141	12 120	1 669	55 392	48 078	689 940
1966.....	43 235	612 342	2 100	10 141	1 970	61 240	47 305	683 723
1967.....	48 519	712 341	1 001	5 458	2 122	64 734	51 642	782 533
1968.....	53 386	724 209	663	3 533	1 867	70 812	55 916	798 554
1969.....	46 566	737 695	1 065	6 801	2 327	76 376	49 958	820 872
1970.....	42 529	837 301	1 343	8 095	2 520	80 263	46 392	925 659
1971.....	47 322	919 166	907	6 999	1 941	73 584	50 170	999 749
1972(1).....	43 568	926 854	1 550	11 864	2 084	77 697	47 202	1 016 415
1973(1).....	37 030	1 043 004	2 307	22 722	2 903	116 510	42 240	1 182 236
1974(1).....	34 487	1 066 243	751	10 639	2 909	123 156	38 147	1 200 038
1975(1).....	30 346	1 013 365	2 280	22 836	3 437	152 126	36 063	1 188 327
1976(1).....	29 346	1 209 759	1 485	16 210	3 633	147 726	34 464	1 373 695
1977(1).....	31 250	1 256 700	75	978	2 725	157 802	34 050	1 415 480
1978(1).....	35 325	1 445 688	23	260	2 521	147 976	37 869	1 593 924
1979(1).....	29 838	1 446 613	29	395	2 290	131 388	32 157	1 578 396

(1) Verhandelde hoeveelheden (Koninklijk besluit van 10 maart 1971).

4. - Zeevisserij. - 1979.

Hoeveelheid en waarde van de geloste vis in de Belgische visserijhavens.

VISSOORTEN	Oostende		Zeebrugge		Nieuwpoort		Totaal	
	Hoeveelheid	Waarde	Hoeveelheid	Waarde	Hoeveelheid	Waarde	Hoeveelheid	Waarde
	× 1 000 kg	× 1 000 F	× 1 000 kg	× 1 000 F	× 1 000 kg	× 1 000 F	× 1 000 kg	× 1 000 F
Bodemvis :								
Schelvis.....	847	24 942	47	1 093	1	14	895	26 049
Kabeljauw.....	6 369	206 379	2 777	89 392	1 084	36 640	10 230	332 411
Koolvis.....	639	16 884	-	3	-	1	639	16 888
Wijting.....	1 578	29 810	630	12 181	446	8 708	2 654	50 699
Pollak.....	130	5 203	28	960	7	267	165	6 430
Leng.....	439	17 166	25	625	1	16	465	17 807
Heek.....	72	4 162	48	1 878	-	-	120	6 040
Steenbolc.....	247	2 944	212	2 320	75	696	534	5 960
Schol.....	630	15 737	3 404	91 954	174	4 378	4 208	112 069
Bot.....	53	334	11	78	11	94	75	506
Schar.....	148	3 199	260	4 173	46	926	454	8 298
Tong.....	863	138 321	2 407	418 611	167	30 198	3 437	587 130
Tarbot.....	29	4 687	145	24 313	15	2 473	189	31 473
Griet.....	42	4 171	210	19 784	13	1 376	265	25 331
Tongschar.....	220	12 296	411	22 426	49	2 949	680	37 671
Schartong.....	100	3 018	66	2 259	-	2	166	5 279
Heilbot.....	24	3 946	-	-	-	-	24	3 946
Rog.....	505	19 953	796	30 771	105	4 409	1 406	55 133
Rode Poon.....	27	708	57	1 422	14	392	98	2 522
Grauwe Poon.....	73	928	52	928	27	381	152	2 237
Engelse soldaat.....	72	2 382	38	1 087	8	300	118	3 769
Zeeewolf.....	23	949	10	351	-	2	33	1 302
Hozemondhammen.....	65	7 937	136	17 118	5	753	206	25 808
Noorse schelvis.....	1 210	42 645	-	-	-	-	1 210	42 645
Zeehaai.....	354	10 144	351	10 174	143	3 391	848	23 709
Hondshaai.....	185	3 165	116	1 829	23	408	324	5 402
Andere soorten.....	88	5 301	17	493	7	406	112	6 200
Varia.....	106	2 496	20	1 092	5	311	131	3 899
<i>Totaal:</i>	15 138	589 807	12 274	757 315	2 426	99 491	29 838	1 446 613
Pelagische vis:								
Horsmakreel.....	10	62	-	-	1	3	11	65
Haring.....	-	-	2	79	-	-	2	79
Makreel.....	8	108	3	52	-	1	11	161
Sprot.....	-	-	1	17	-	-	1	17
Andere soorten.....	-	7	-	-	4	58	4	65
Varia.....	-	1	-	7	-	-	-	8
<i>Totaal:</i>	18	178	6	155	5	62	29	395
Schaal- en weekdieren:								
Garnaal.....	204	13 055	666	46 998	39	2 968	909	63 021
Noorse kreeft.....	-	31	299	39 683	-	16	299	39 730
Krab.....	7	163	187	3 949	2	38	196	4 150
Zee kreeft.....	-	-	-	1	1	165	1	166
Inktvis.....	24	1 513	11	487	-	10	35	2 010
Wulk.....	20	431	376	8 175	19	412	415	9 018
Schelp.....	27	961	392	11 558	9	544	428	13 063
Andere soorten.....	4	167	-	-	1	7	5	174
Varia.....	1	32	1	24	-	-	2	56
<i>Totaal:</i>	287	16 353	1 932	110 875	71	4 160	2 290	131 388
<i>Algemeen totaal:</i>	15 443	606 338	14 212	868 345	2 502	103 713	32 157	1 578 396

5. - Zeevisserij: geloste hoeveelheden in absolute cijfers en percent.

VISSOORTEN	1976		1977		1978		1979	
	× 1 000 kg	%	× 1 000 kg	%	× 1 000 kg	%	× 1 000 kg	%
Bodemvis :								
Schelvis.....	2 604	7,6	2 425	7,1	1 494	3,9	895	2,8
Kabeljauw.....	7 321	21,2	9 653	28,4	15 131	40,0	10 230	31,8
Koolvis.....	1 553	4,5	1 241	3,6	932	2,5	639	2,0
Wijting.....	2 377	6,9	2 634	7,7	2 145	5,7	2 654	8,3
Pollak.....	380	1,1	231	0,7	239	0,6	165	0,5
Leng.....	550	1,6	467	1,4	545	1,4	465	1,5
Heek.....	277	0,8	169	0,5	114	0,3	120	0,4
Stenbolc.....	667	1,9	587	1,7	611	1,6	534	1,7
Schol.....	3 421	9,9	4 050	11,9	3 654	9,6	4 208	13,1
Bot.....	76	0,2	75	0,2	64	0,2	75	0,2
Schar.....	493	1,4	612	1,8	481	1,3	454	1,4
Tong.....	3 111	9,0	2 965	8,7	2 640	7,0	3 437	10,7
Tarbot.....	188	0,6	169	0,5	181	0,5	189	0,6
Griet.....	233	0,7	231	0,7	247	0,7	265	0,8
Tongschar.....	648	1,9	657	1,9	744	2,0	680	2,1
Schartong.....	252	0,7	314	0,9	206	0,5	166	0,5
Heilbot.....	27	0,1	38	0,1	24	0,1	24	0,1
Rog.....	1 532	4,5	1 311	3,9	1 378	3,6	1 406	4,4
Rode Poon.....	144	0,4	161	0,5	166	0,4	98	0,3
Grauwe Poon.....	99	0,3	101	0,3	106	0,3	152	0,5
Engelse soldaat.....	242	0,7	177	0,5	124	0,3	118	0,3
Zeewolf.....	85	0,3	100	0,3	47	0,1	33	0,1
Hozemondhammen.....	232	0,7	188	0,6	179	0,5	206	0,6
Noorse schelvis.....	1 347	3,9	1 313	3,9	1 432	3,8	1 210	3,8
Zeehaai.....	564	1,6	622	1,8	1 190	3,1	848	2,6
Hondshaai.....	445	1,3	355	1,0	312	0,8	324	1,0
Andere soorten.....	201	0,6	130	0,4	314	0,8	112	0,3
Varia.....	277	0,8	274	0,8	625	1,7	131	0,4
<i>Totaal:</i>	29 346	85,2	31 250	91,8	35 325	93,3	29 838	92,8
Pelagische vis:								
Horsmakreel.....	14	-	14	-	12	-	11	-
Haring.....	1 389	4,1	39	0,1	1	-	2	-
Makreel.....	80	0,2	22	0,1	10	-	11	0,1
Sprot.....	-	-	-	-	-	-	1	-
Andere soorten.....	-	-	-	-	-	-	4	-
Varia.....	2	-	-	-	-	-	-	-
<i>Totaal:</i>	1 485	4,3	75	0,2	23	0,1	29	0,1
Schaal- en weekdieren:								
Garnaal.....	1 607	4,6	900	2,7	614	1,6	909	2,8
Noorse kreeft.....	430	1,2	456	1,3	574	1,5	299	1,0
Krab.....	196	0,6	207	0,6	196	0,5	196	0,6
Zeekreeft.....	-	-	-	-	-	-	1	-
Inktvis.....	95	0,3	277	0,8	83	0,2	35	0,1
Wulk.....	541	1,6	454	1,3	547	1,5	415	1,3
Schelp.....	762	2,2	427	1,3	504	1,3	428	1,3
Andere soorten.....	1	-	1	-	1	-	5	-
Varia.....	1	-	3	-	2	-	2	-
<i>Totaal:</i>	3 633	10,5	2 725	8,0	2 521	6,6	2 290	7,1
<i>Algemeen totaal:</i>	34 464	100,0	34 050	100,0	37 869	100,0	32 157	100,0

6. – Gemiddelde maandelijkse prijzen per kg van de voornaamste vissoorten⁽¹⁾.

(Bron: Ministerie van Landbouw.)

MAANDEN	Kabeljauw	Pladijs	Rog	Schelvis	Noorse schelvis	Tong	Garnaal
(Frank)							
Jaar 1978							
Januari	28,74	21,69	40,62	36,91	42,35	163,96	177,83
Februari	22,52	19,91	31,29	30,36	36,21	169,12	252,38
Maart	27,10	23,42	34,83	26,34	43,48	176,29	257,59
April	25,63	25,77	43,71	22,94	35,04	157,89	193,21
Mei	23,22	27,49	48,98	24,06	39,58	151,99	205,80
Juni	22,54	27,12	38,67	27,06	32,97	152,65	144,12
Juli	23,31	26,66	39,95	21,18	25,39	170,55	116,03
Augustus	26,15	27,28	48,09	21,81	26,84	187,90	74,02
September	32,59	30,05	40,10	28,61	34,61	180,72	75,57
Oktober	28,18	26,65	35,21	29,50	30,45	155,47	75,71
November	31,55	31,10	35,65	32,79	30,05	155,62	91,53
December	29,88	26,09	38,69	32,44	38,51	163,87	112,56
Jaar 1978	26,52	25,81	38,66	25,62	33,91	162,64	91,43
Jaar 1979							
Januari	27,86	21,77	30,24	31,99	31,31	141,16	118,46
Februari	29,45	22,13	28,72	34,12	34,17	148,88	143,11
Maart	29,80	24,83	33,21	29,13	36,19	150,64	160,62
April	28,50	24,88	36,49	25,66	43,16	161,19	149,32
Mei	29,84	28,42	48,35	34,65	48,70	148,25	123,21
Juni	29,62	27,22	45,85	34,20	50,23	166,37	101,03
Juli	33,09	27,87	47,59	27,35	27,67	215,12	100,30
Augustus	32,26	29,53	55,66	26,40	36,64	229,08	65,64
September	40,26	31,08	49,73	29,94	35,76	205,67	51,14
Oktober	35,35	28,56	39,49	27,39	36,09	206,70	46,10
November	35,37	31,08	36,24	32,11	38,95	197,00	55,11
December	43,26	28,10	48,37	33,91	39,57	233,49	66,85
Jaar 1979	32,50	26,63	39,22	29,12	35,23	170,82	69,35

(1) Prijzen betaald aan de vissers voor de verhandelde hoeveelheden.

7. – Bedrijvigheid der Belgische visserijvloot.

(Bron: Ministerie van Landbouw.)

JAREN	Totaal		Gemiddelde vangst				Vis gevangen met	
	zeedagen	visdagen	per zeedag		per visdag		motorsloepen	
	Aantal	Aantal	Hoeveelheid kg	Waarde F	Hoeveelheid kg	Waarde F	Hoeveelheid × 1 000 kg	Waarde × 1 000 kg
1965	59 741	48 942	805	11 549	982	14 097	48 078	689 940
1966	54 470	46 676	868	12 552	1 013	14 648	47 305	683 723
1967	55 809	49 009	925	14 021	1 054	15 967	51 641	782 534
1968	61 168	53 555	914	13 055	1 044	14 910	55 917	798 555
1969	58 797	50 898	850	13 961	982	16 128	49 958	820 872
1970	57 372	49 137	808	16 134	944	18 838	46 392	925 659
1971	56 465	48 848	889	17 706	1 027	20 467	50 170	999 749
1972	53 458	47 532	906	19 165	1 019	21 554	48 468	1 024 526
1973	51 394	45 812	836	23 096	938	25 911	42 968	1 187 020
1974	47 367	41 156	821	25 256	946	29 511	38 928	1 206 338
1975	49 193	41 416	811	25 670	924	29 250	38 285	1 211 328
1976	44 194	38 607	806	31 367	923	35 906	35 635	1 386 233
1977	40 412	34 367	876	35 478	1 030	41 718	35 414	1 433 726
1978	36 588	31 586	1 074	44 102	1 244	51 086	39 311	1 613 631
1979	33 530	29 615	1 001	47 631	1 133	53 928	33 561	1 597 076

LANDBOUW - VISSERIJ

Land- en tuinbouwindexen 1974-1976 = 100

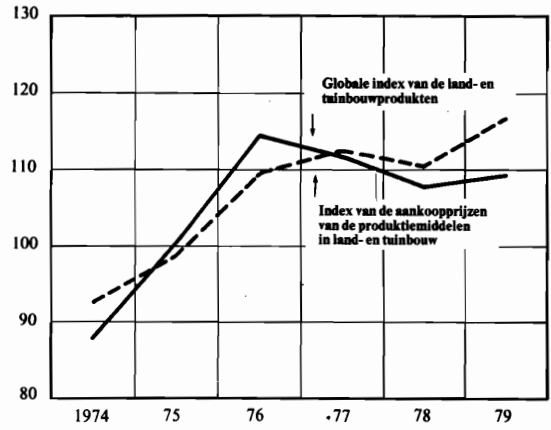
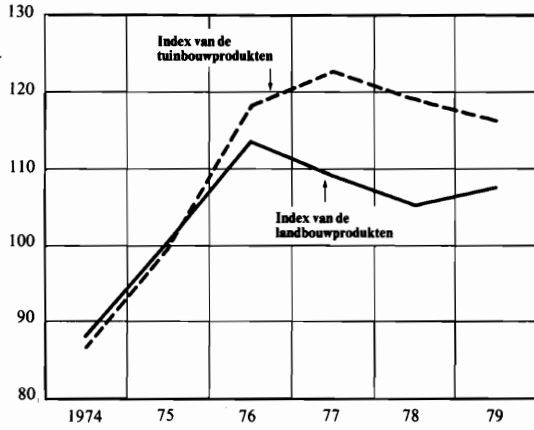

Oppervlakten van enkele teelten (ha)

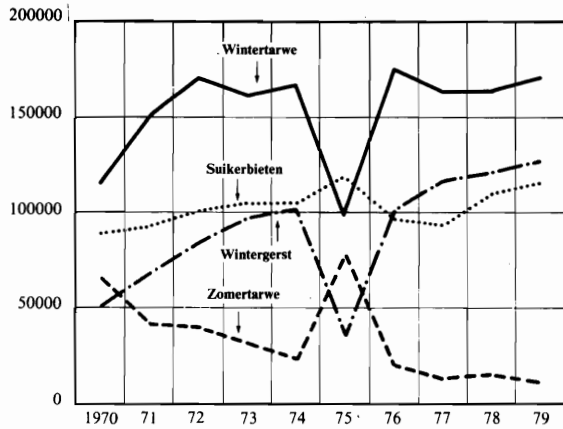

Opbrengst van enkele teelten (× 100 kg/ha)

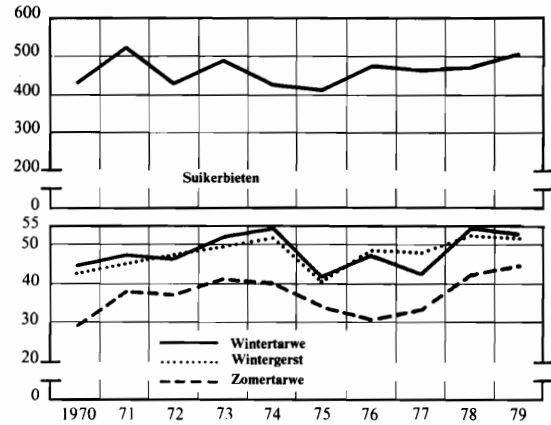

Aantal dieren

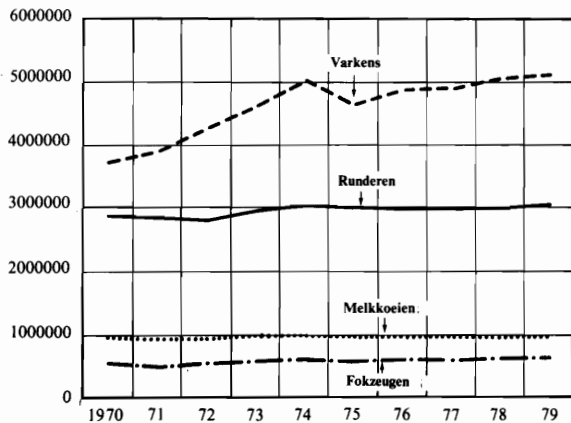

Zeevisserij

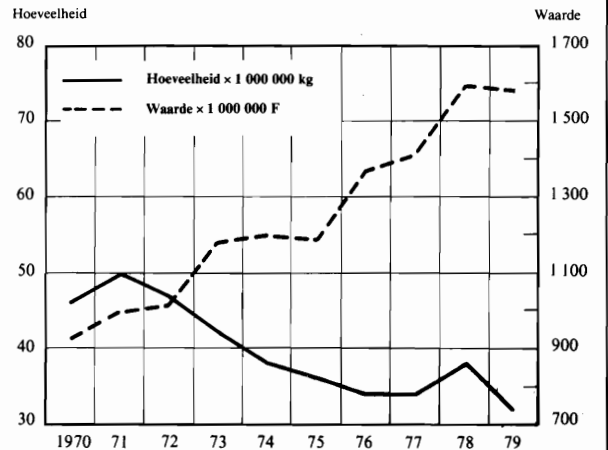

Nijverheid

1. – Algemene resultaten van de jaarlijkse produktiestatistieken.

Vestigingen die op 30 september 5 of meer werklieden tewerkstellen.

OMSCHRIJVING	Jaren	Aantal werklieden	Bedrag van de lonen	Bedrag van de wedden	Andere personeels- uitgaven	Totale waarde van de verbruikte goederen (12)
(× 1 000 F)						
Graverijen, groeven, aanverwante industrieën en exploitatie van terrils (4).....	1974	9 323	2 241 141	869 535	1 379 739	4 282 178
	1975	8 905	2 394 332	1 024 079	1 581 319	4 663 929
	1976	8 469	2 543 652	1 085 868	1 717 516	5 165 323
Nijverheid van de bereiding en van de conserven van vis-, week- en schaaldieren.....	1974	964	153 003	44 311	82 085	988 243
	1975	730	149 906	47 934	79 140	836 041
	1976	885	177 749	59 628	97 971	1 053 131
	1977	737	170 509	63 318	96 368	1 101 699
	1978(*)	662	179 314	60 563	103 950	1 178 650
Fabricage van vleespreparaten en -conserven	1974	4 211	853 855	250 186	473 391	9 954 724
	1975	4 040	998 145	279 189	559 164	10 440 199
	1976	4 053	1 109 900	312 005	634 345	11 984 015
	1977	4 234	1 286 395	362 038	765 978	12 326 712
	1978(*)	4 372	1 395 933	404 577	832 905	13 212 743
Confituur- en stroopfabrieken, fabrieken van fruitconserven en aanverwante industrieën	1974	899	158 751	92 286	102 627	1 197 994
	1975	725	163 840	105 474	128 292	1 196 184
	1976	846	187 974	116 702	137 727	1 444 249
	1977	645	199 653	100 896	129 880	1 264 807
Fabrieken van groenteconserven.....	1974	3 585	528 598	229 824	312 621	2 782 861
	1975	2 972	574 611	301 467	378 482	2 841 345
	1976	2 247	523 942	297 803	366 063	2 882 279
	1977	2 928	596 372	316 935	329 247	3 167 448
Zuivelnijverheid	1974	6 479	1 617 626	793 000	971 916	27 926 254
	1975	5 945	1 867 154	925 021	1 111 888	32 448 268
	1976	6 368	2 180 284	1 039 596	1 367 583	36 981 460
	1977	6 181	2 238 591	1 078 434	1 513 529	42 412 520
Graanverwerkende nijverheid	1974	2 450	575 636	386 832	411 024	8 618 625
	1975	2 202	589 285	395 296	451 735	9 115 668
	1976	2 042	622 154	484 782	522 315	10 849 151
	1977	1 709	626 070	445 062	471 733	11 546 635
Bakkerijen, bakkerijen-banketbakkerijen, banketbakkerijen	1974	5 620	1 123 710	207 346	575 882	2 247 765
	1975	5 323	1 292 750	319 684	688 255	2 485 481
	1976	5 185	1 402 741	379 000	777 635	2 599 965
	1977	5 065	1 490 894	412 553	841 555	2 733 811
Koekjes-, beschuit- en peperkoeknijverheid.....	1974	4 696	869 062	310 393	523 558	3 393 282
	1975	4 367	940 178	398 245	584 372	3 543 686
	1976	3 974	1 042 668	458 348	659 948	3 471 537
	1977	4 042	1 156 557	527 561	748 640	4 049 070
Suikerfabrieken en suikerraffinaderijen (5).....	1974	3 868	971 872	495 665	745 926	8 250 764
	1975	3 489	1 140 842	639 581	875 556	8 714 941
	1976	3 447	1 186 152	703 356	1 021 518	9 670 586
	1977	3 236	1 243 047	792 392	1 092 021	10 514 243

(1) Inbegrepen, gebeurlijk andere waarden welke betrekking hebben op de berekening van de toegevoegde waarde (zie: «Bepalingen en statistische methoden»).

(2) += vermeerdering; -= vermindering. – (3) Vestigingen die 20 of meer personen tewerkgesteld hebben. – (4) Betreft alle vestigingen.

(5) Inbegrepen de cijfers betreffende de invertsuikerfabrieken (58 werklieden op 30 september 1975).

(6) Inbegrepen de inkoopwaarde van de goederen gekocht om in dezelfde vorm voortverkocht of afgestaan te worden.

(7) Inbegrepen de waarde van de verkoop van goederen die de vestigingen verlaten hebben zonder er een bewerking ondergaan te hebben (handel).

Waarvan voor het verbruik van brandstoffen en energie	Diverse uitgaven (12)	Waarde van de leveringen (1)(13)	Verschil tussen de waarden van de voorraden (2)	Vermeerdering van het geïnvesteerde kapitaal (3)(12)	Vermindering van het geïnvesteerde kapitaal (3)(13)	Bedrag van de afschrijvingen (3)	Jaren
(× 1 000 F)							
1 679 715	2 145 493	13 750 664	+ 72 652	1 385 634	173 524	1 075 873	1974
1 909 462	2 462 433	14 728 073	+ 7 803	1 146 302	129 290	1 050 461	1975
2 153 780	2 857 100	16 579 664	+ 17 139	1 098 436	231 089	1 050 422	1976
21 321	80 991	1 371 424	+ 73 975	40 213	1 357	19 459	1974
24 892	87 046	1 336 326	(14)- 11 152	11 647	..	24 423	1975
26 422	120 823	1 631 638	(14)+ 11 241	187 871	3 813	34 110	1976
26 938	113 942	1 898 708	+ 67 113	90 070	4 993	61 977	1977
27 965	120 847	1 738 516	+ 21 203	59 070	..	68 117	1978(*)
179 715	814 325	13 037 722	+ 3 922	394 253	34 125	211 296	1974
200 444	926 595	13 726 738	+ 76 942	335 202	24 317	212 514	1975
222 029	1 044 697	15 720 996	+ 60 577	364 920	46 541	270 690	1976
252 359	1 155 790	16 541 037	+ 13 392	573 055	39 582	408 841	1977
268 352	1 226 340	17 979 296	+ 118 749	560 981	55 284	530 769	1978(*)
27 368	218 147	1 867 659	+ 95 798	57 586	20 279	39 902	1974
30 460	222 698	1 954 491	- 155 395	28 360	14 335	35 639	1975
33 417	277 367	2 185 925	+ 72 792	45 035	4 756	41 360	1976
32 264	236 932	1 994 756	- 36 483	25 250	..	41 944	1977
116 491	515 676	4 983 670	(14)+ 727 855	303 704	4 254	195 184	1974
132 347	507 982	5 014 702	(14)+ 277 480	179 819	10 145	178 082	1975
126 856	522 173	5 733 686	(14)- 339 536	174 461	16 266	313 299	1976
154 951	672 465	5 588 822	(14)+ 494 164	311 371	..	212 930	1977
624 074	1 803 515	34 888 171	+ 96 329	1 314 631	80 841	666 718	1974
688 392	2 030 838	38 764 427	+ 668 039	1 353 722	172 614	683 035	1975
791 652	2 183 987	44 953 735	+ 457 980	1 081 728	110 864	798 341	1976
880 240	2 516 978	51 181 090	- 257 955	1 680 110	178 830	1 197 051	1977
281 842	531 992	11 216 603	+ 112 420	409 836	27 462	342 938	1974
368 602	588 734	11 737 352	- 30 475	493 150	325 894	380 744	1975
410 780	642 311	13 491 013	+ 107 642	463 242	24 635	429 925	1976
422 485	681 808	14 465 069	+ 57 851	335 817	367 127	438 746	1977
198 251	366 042	5 055 082	..	123 364	18 399	93 539	1974
231 987	821 872	5 837 175	..	171 152	15 227	90 035	1975
247 032	516 059	6 444 416	..	166 516	11 343	126 505	1976
244 277	569 067	6 813 434	..	213 003	24 187	163 472	1977
102 224	645 147	5 996 512	+ 69 364	244 689	7 944	118 810	1974
122 774	717 070	6 990 477	- 33 802	151 623	40 417	145 659	1975
133 478	783 755	7 277 887	+ 15 672	280 720	20 265	203 981	1976
141 505	670 644	7 794 047	+ 170 683	197 336	12 057	243 627	1977
461 351	1 231 040	13 663 204	- 381 714	1 481 427	76 127	790 636	1974
668 086	1 335 130	13 256 198	+ 773 011	1 101 966	27 219	772 547	1975
771 531	1 381 462	15 031 219	+ 613 589	457 548	127 450	667 047	1976
833 164	1 610 607	17 012 096	+ 265 713	580 166	30 781	679 756	1977

(12) Van 1971 af, exclusief aftrekbare B.T.W.

(13) Van 1971 af, exclusief B.T.W.

(14) Inbegrepen de goederen bestemd om voortverkocht te worden in dezelfde vorm als die waarin ze aangekocht werden (exclusief aftrekbare B.T.W.).

(15) De cijfers betreffende de vermeerdering en de vermindering van het geïnvesteerde kapitaal en de waarde van de afschrijvingen hebben betrekking op de nijverheid van het wassen en de carbonisatie van wol en de nijverheid van het kammen van wol.

1. – Algemene resultaten van de jaarlijkse produktiestatistieken (vervolg).

Vestigingen die op 30 september 5 of meer werklieden tewerkstellen.

OMSCHRIJVING	Jaren	Aantal werklieden	Bedrag van de lonen	Bedrag van de weden	Andere personeels- uitgaven	Totale waarde van de verbruikte goederen (12)
(× 1 000 F)						
Chocolade- en suikergoednijverheid.....	1974	5 873	1 066 864	589 857	691 391	6 677 480
	1975	5 429	1 184 633	692 542	781 376	6 682 347
	1976	4 879	1 229 723	740 129	843 786	7 135 046
	1977	4 673	1 313 123	778 280	907 333	9 085 522
Fabricatie van samengestelde veevoeders	1974	4 199	1 015 101	738 393	722 972	31 811 342
	1975	3 889	1 132 633	821 172	854 375	29 155 976
	1976	3 879	1 278 544	885 501	946 009	35 080 631
	1977	3 699	1 359 319	942 910	1 049 671	35 850 344
Ijs-, sorbet- en roomijsnijverheid.....	1974	1 383	299 893	194 034	178 129	1 014 385
	1975	1 309	319 362	219 111	220 272	1 080 520
	1976	1 299	390 297	230 975	260 477	1 388 405
	1977	1 227	392 437	264 228	295 539	1 274 424
Alcoholstokerijen en gistfabrieken.....	1974	399	(6) 698 889
	1975	388	(6) 726 417
	1976	376	(6) 704 242
	1977	363	(6) 772 046
	1978	356	(6) 793 305
Brouwerijen, brouwerijen-mouterijen, mouterijen ...	1974	12 851	2 989 943	1 543 700	2 013 473	9 062 838
	1975	11 395	3 136 300	1 644 993	2 227 847	9 931 275
	1976	11 072	3 431 749	1 796 347	2 504 087	11 349 717
	1977	10 265	3 645 332	1 929 969	2 666 160	10 413 155
Fabricatie van diverse dranken.....	1974	3 444	693 191	522 780	515 768	3 168 322
	1975	3 308	808 139	624 812	617 610	3 760 930
	1976	3 490	955 910	672 653	726 468	4 386 573
	1977	3 175	1 015 526	750 076	800 520	4 705 354
Tabaksnijverheid.....	1974	7 154	1 388 896	610 113	880 798	4 640 830
	1975	6 493	1 498 837	724 815	1 029 731	5 073 575
	1976	6 008	1 588 536	790 680	1 079 965	5 356 297
	1977	5 804	1 664 040	887 283	1 189 797	5 598 023
Nijverheid van de plantaardige en dierlijke oliën (8)....	1974	980	280 264	160 690	174 279	(6) 18 667 836
	1975	1 005	336 846	196 816	196 910	13 754 447
	1976	938	367 778	219 690	227 084	15 292 679
	1977	864	379 370	239 073	243 736	16 695 027
Margarinenijverheid (10).....	1974	912	217 921	438 910	268 307	4 534 480
	1975	771	272 337	547 091	269 798	4 194 171
	1976	818	292 957	548 969	359 032	3 426 659
	1977	824	334 563	588 369	427 112	3 836 893

(1) (2) (3) (6) (7) Zie voetnoten bladzijde 258. – (8) Vestigingen die 10 of meer werklieden tewerkstellen.

(9) De cijfers betreffende de vermeerdering en de vermindering van het geïnvesteerde kapitaal en de waarde van de afschrijvingen hebben betrekking op het geheel van de sector plantaardige en dierlijke oliën en margarine.

(10) Vestigingen die 20 of meer werklieden tewerkstellen. – (12) (13) (14) Zie noten bladzijde 259.

Waarvan voor het verbruik van brandstoffen en energie	Diverse uitgaven (12)	Waarde van de leveringen (1)(13)	Verskil tussen de waarden van de voorraden (2)	Vermeerdering van het geïnvesteerde kapitaal (3)(12)	Vermindering van het geïnvesteerde kapitaal (3)(13)	Bedrag van de afschrijvingen (3)	Jaren
(× 1 000 F)							
161 314	1 186 647	9 944 289	+ 185 506	309 043	54 120	234 773	1974
185 065	1 316 038	10 958 476	- 32 373	311 765	58 334	210 680	1975
179 149	1 500 071	11 616 146	+ 82 004	303 260	128 842	303 610	1976
189 328	1 373 094	13 840 205	+226 763	524 648	90 079	531 198	1977
374 943	1 437 451	38 007 761	+ 28 572	844 822	53 792	501 617	1974
424 790	1 468 485	35 807 611	+ 30 804	655 295	20 712	536 878	1975
476 959	1 670 531	42 415 553	+ 73 507	520 208	37 389	501 964	1976
485 330	1 730 893	42 444 593	- 19 716	495 304	94 097	548 114	1977
76 722	253 681	2 031 383	+ 35 300	119 329	14 345	83 429	1974
96 697	301 678	2 394 472	(14)+ 14 590	58 886	15 219	81 832	1975
101 422	359 101	2 984 723	(14)+ 112 215	125 675	17 640	109 109	1976
96 812	387 977	3 407 969	(14)+ 21 740	250 120	..	186 952	1977
70 072	117 552	(7) 1 238 958	+ 52 229	29 522	..	49 447	1974
90 430	130 534	(7) 1 390 961	- 18 416	27 285	..	42 260	1975
107 104	140 490	(7) 1 541 265	-	15 588	..	35 595	1976
104 722	175 232	(7) 1 438 633	(14)+ 32 654	17 520	..	26 059	1977
98 586	175 456	(7) 1 696 934	(14)+ 13 537	9 744	..	28 193	1978
698 170	2 933 844	24 828 276	+218 818	3 151 317	252 327	1 730 902	1974
793 276	3 171 461	26 843 882	+463 174	2 719 641	297 070	1 981 271	1975
915 279	3 450 062	30 553 350	- 99 836	1 527 622	239 036	1 939 404	1976
908 255	4 267 657	29 432 917	+ 44 659	2 170 020	283 198	2 126 289	1977
128 014	1 096 747	8 229 896	+ 64 300	546 204	92 193	369 320	1974
151 888	1 157 780	9 454 707	- 15 680	604 001	39 699	448 513	1975
178 909	1 342 841	11 408 292	+ 97 384	809 970	60 547	550 514	1976
182 680	1 629 917	11 313 087	+ 19 869	1 072 319	133 602	652 664	1977
103 546	983 948	9 182 942	+158 720	582 098	86 947	285 229	1974
117 762	1 151 996	10 294 477	+ 13 584	372 971	82 982	295 377	1975
133 249	1 394 062	11 245 044	+ 38 088	299 706	66 522	299 380	1976
140 247	1 632 640	12 129 550	+ 72 252	326 796	45 209	300 846	1977
199 302	586 915	(7) 20 394 670	+166 876	(9) 508 414	(9) 58 330	(9) 246 667	1974
195 935	549 539	(7) 16 988 627	(14)- 102 885	(9) 578 220	(9) 42 198	(9) 332 755	1975
242 947	575 051	(7) 17 343 398	(14)+ 90 616	(9) 772 137	(9) 43 277	(9) 362 588	1976
235 496	602 471	(7) 18 801 189	(14)+ 15 032	(9) 540 141	(9) ..	(9) 510 564	1977
25 934	525 447	6 293 793	+ 51 521	1974
33 292	694 466	6 762 337	- 32 201	1975
35 745	895 510	6 255 292	(14)+ 42 040	1976
39 548	997 119	6 937 154	(14)- 3 885	1977

1. – Algemene resultaten van de jaarlijkse produktiestatistieken (vervolg).

Vestigingen die op 30 september 5 of meer werklieden tewerkstellen.

OMSCHRIJVING	Jaren	Aantal werklieden	Bedrag van de lonen	Bedrag van de wedden	Andere personeels- uitgaven	Totale waarde van de verbruikte goederen (12)
(× 1 000 F)						
Nijverheid van het wassen en de carbonisatie van wol	1974	564	78 329	26 139	49 174	(6) 128 732
	1975	452	74 809	25 140	52 319	(6) 133 213
	1976	548	98 690	26 594	60 890	(6) 166 127
	1977	492	95 732	28 654	69 278	(6) 135 491
Nijverheid van het kammen van wol	1974	1 227	196 750	76 655	125 640	1 655 728
	1975	1 058	186 594	62 740	117 021	1 303 120
	1976	1 051	226 497	74 732	141 355	1 904 826
	1977	891	201 188	72 368	136 718	1 694 908
Classificatie en uitrafeling van lommen en textiel- afval	1974	1 059	170 457	39 071	98 969	895 735
	1975	991	191 810	51 939	118 446	770 074
	1976	971	199 900	50 847	121 697	755 564
	1977	919	204 068	51 939	120 223	853 931
Jutespinnerijen	1974	2 241	393 045	61 615	223 760	743 725
	1975	1 673	340 999	63 755	216 251	524 391
	1976	1 648	364 823	48 442	204 813	588 335
	1977	1 345	310 624	52 650	192 426	480 116
Katoenspinnerijen	1974	8 702	1 554 431	301 393	973 560	4 770 516
	1975	7 122	1 147 763	313 275	729 080	2 725 257
	1976	6 448	1 432 811	350 699	875 699	3 887 453
	1977	5 588	1 177 512	331 597	816 886	3 329 585
Kaardwolspinnerijen en spinnerijen van wol voor dekens	1974	2 628	459 819	138 364	284 542	2 291 566
	1975	2 418	490 643	159 142	306 912	2 128 961
	1976	2 420	585 764	168 069	365 835	2 849 423
	1977	2 285	586 927	180 520	390 084	2 858 064
Kamwolspinnerijen	1974	8 135	1 256 102	405 270	796 755	6 177 784
	1975	6 908	1 229 123	459 818	878 911	4 981 779
	1976	6 469	1 394 666	456 098	933 079	5 873 336
	1977	5 861	1 314 531	459 818	893 389	5 388 418
Spinnerijen van harde vezels	1974	984	179 377	25 244	109 297	(6) 1 918 910
	1975	843	155 710	32 738	107 222	(6) 1 436 347
	1976	620	143 694	32 326	94 571	986 635
	1977	512	126 310	28 993	88 727	588 071
	1978	407	101 867	26 928	76 658	560 831
Weefnijverheid (8)	1974	30 799	5 821 685	1 947 284	3 480 104	28 011 532
	1975	28 403	5 832 664	2 130 676	3 757 866	24 238 815
	1976	27 031	6 609 318	2 348 564	4 273 742	29 706 976
	1977	24 726	6 272 379	2 484 468	4 311 961	28 554 763
Textielveredelingsindustrie (9)	1974	7 669	1 411 441	524 254	871 361	4 143 501
	1975	6 673	1 359 792	536 779	883 036	3 202 375
	1976	6 297	1 470 535	555 667	948 088	3 930 808
	1977	4 993	1 227 190	535 368	865 307	3 499 788
Weverij van kokosvezels en andere harde vezels...	1974	229	44 275	9 464	29 014	163 675
	1975	209	45 904	9 461	33 823	188 957
	1976	214	46 914	12 613	38 319	202 910
	1977	217	53 605	14 335	42 537	214 733
	1978	233	55 714	15 653	47 883	231 811

(1) (2) (3) (6) (7) Zie voetnoten bladzijde 258. – (8) Vestigingen die 10 of meer werklieden tewerkstellen.

(9) Omvat niet de veredeling die als nevenactiviteit uitgeoefend wordt (veredeling voor eigen rekening in geïntegreerde ondernemingen).

(12) (13) (14) (15) Zie voetnoten bladzijde 259.

Waarvan voor het verbruik van brandstoffen en energie	Diverse uitgaven (12)	Waarde van de leveringen (1)(13)	Verskil tussen de waarden van de voorraden (2)	Vermeerdering van het geïnvesteerde kapitaal (3)(12)	Vermindering van het geïnvesteerde kapitaal (3)(13)	Bedrag van de afschrijvingen (3)	Jaren
(× 1 000 F)							
28 387	46 954	(7) 345 099	- 3 497	7 777	..	5 612	1974
30 587	35 359	(7) 331 766	(14)- 5 462	(15)	(15)	(15)	1975
38 002	53 011	(7) 440 652	(14)- 1 638	(15)	(15)	(15)	1976
36 079	53 652	(7) 393 284	(14)- 2 644	(15)	(15)	(15)	1977
38 283	143 566	2 177 326	- 86 264	99 248	11 041	36 411	1974
48 948	105 360	1 602 110	+ 60 733	(15) 63 172	(15) 17 474	(15) 35 563	1975
58 969	137 139	2 478 367	(14)+ 86 070	(15) 52 960	(15) ..	(15) 54 861	1976
60 118	113 367	(7) 2 409 824	(14)+ 25 294	(15) 26 080	(15) 1 977	(15) 61 960	1977
26 921	219 919	1 572 631	- 275	89 257	11 922	46 187	1974
32 051	216 826	1 422 839	+ 6 584	41 433	12 448	29 885	1975
34 723	228 259	1 494 023	(14)+ 7 976	42 373	3 028	44 612	1976
42 757	276 110	1 642 452	(14)- 1 116	31 179	425	39 441	1977
51 170	120 817	1 677 045	+ 35 436	48 844	49 362	74 276	1974
49 049	88 910	1 322 159	- 36 053	66 927	..	41 616	1975
50 621	97 792	(7) 1 385 494	+ 23 660	93 518	6 007	41 089	1976
45 839	107 956	1 258 390	(14)- 7 617	45 085	25 316	52 760	1977
300 710	475 584	8 075 398	+ 250 062	416 067	89 827	357 687	1974
283 943	393 367	5 453 026	+ 36 297	356 680	110 062	325 517	1975
338 013	416 199	7 268 889	+ 44 577	227 730	92 605	242 907	1976
312 113	424 280	6 341 024	- 97 342	141 322	158 341	256 687	1977
83 325	283 124	3 615 872	+ 78 926	341 162	41 903	150 164	1974
107 537	242 916	3 431 166	+ 9 244	169 223	12 140	99 355	1975
125 760	330 048	4 494 254	+ 53 563	132 881	38 763	137 326	1976
123 583	359 403	4 735 667	+ 32 108	131 738	19 519	164 144	1977
215 522	959 578	9 985 693	- 18 209	390 427	77 496	294 830	1974
242 237	834 777	8 957 458	(14)- 30 078	387 850	34 863	241 230	1975
269 617	1 233 372	10 636 594	(14)+ 62 869	219 261	29 854	297 870	1976
251 673	1 301 371	10 218 821	(14)- 88 202	186 540	144 142	333 206	1977
25 824	108 667	(7) 2 374 881	+ 197 255	60 424	..	36 270	1974
27 321	111 614	(7) 1 943 966	- 137 642	152 189	4 536	66 664	1975
28 474	81 450	(7) 1 090 132	(14)+ 91 672	18 288	20 271	72 764	1976
34 324	62 808	(7) 1 137 093	(14)- 132 843	10 794	6 936	47 856	1977
34 057	53 633	(7) 1 089 283	(14)+ 10 698	8 132	16 223	27 102	1978
812 773	8 561 629	50 564 817	+ 843 094	3 194 964	435 056	1 798 967	1974
972 655	8 137 423	47 190 821	+ 219 621	2 083 542	144 670	1 873 120	1975
1 143 938	9 243 756	55 534 440	+ 1 052 011	2 036 211	280 779	1 899 051	1976
1 164 367	8 891 000	54 524 470	+ 236 575	2 207 685	272 636	2 007 093	1977
529 462	891 073	(7) 8 542 616	+ 128 286	534 692	22 765	372 937	1974
525 224	703 323	(7) 7 177 983	- 127 906	281 240	20 547	305 530	1975
581 051	832 824	(7) 8 650 987	+ 20 362	387 110	71 739	316 065	1976
536 459	755 734	(7) 7 527 646	- 22 011	343 602	95 528	327 855	1977
7 012	29 720	294 487	+ 3 014	1974
8 887	34 495	334 370	(14)+ 5 581	1975
9 805	43 465	393 057	(14)+ 3 033	1976
11 268	42 758	388 266	(14)+ 18 113	1977
15 037	52 535	446 498	(14)- 5 801	1978

1. – Algemene resultaten van de jaarlijkse produktiestatistieken (vervolg).

Vestigingen die op 30 september 5 of meer werklieden tewerkstellen.

OMSCHRIJVING	Jaren	Aantal werklieden	Bedrag van de lonen	Bedrag van de weden	Andere personeels- uitgaven	Totale waarde van de verbruikte goederen (12)
(× 1 000 F)						
Fabricage van band, vlechten, passementwerk, bastband en soortgelijke artikelen	1974	1 584	251 940	81 258	161 800	666 666
	1975	1 313	237 297	90 462	160 076	552 755
	1976	1 270	270 930	94 388	169 884	671 525
	1977	1 135	256 067	100 585	175 573	603 063
	1978(*)	1 010	232 606	98 937	170 844	541 514
Fabricage van vilt	1974	660	120 505	46 843	73 391	229 272
	1975	586	127 333	51 083	82 204	163 081
	1976	606	133 952	54 730	84 623	183 183
	1977	520	122 872	59 609	82 072	133 601
Wattenfabricage.....	1974	566	105 418	39 633	69 574	(6) 534 927
	1975	512	107 996	46 401	75 124	518 768
	1976	487	113 670	48 218	76 752	527 368
	1977	464	117 450	52 703	80 193	513 480
Breigoednijverheid	1974	13 969	1 928 442	542 365	1 178 121	3 983 658
	1975	12 461	1 906 298	601 700	1 233 022	3 563 793
	1976	11 366	1 988 488	573 612	1 236 534	3 839 692
	1977	10 189	1 875 870	571 308	1 220 541	3 462 058
	1978	9 707	1 803 717	558 632	1 215 784	3 186 859
Kleding- en confectienijverheid	1974	58 981	7 574 598	2 212 796	4 430 123	(6) 21 573 691
	1975	51 469	8 042 360	2 342 373	4 844 386	(6) 19 489 192
	1976	47 204	8 160 714	2 339 032	4 870 746	21 407 570
	1977	43 671	7 929 662	2 323 165	4 852 927	21 294 882
Schoen- (8), handschoen-, marokijn- en andere lederen artikelen nijverheid	1974	6 758	1 047 268	227 128	591 225	2 079 681
	1975	5 766	1 026 398	243 104	612 693	1 842 259
	1976	4 822	937 595	221 982	555 692	1 899 507
	1977	4 120	888 312	220 444	538 832	1 875 575
Nijverheid van de houtzagerij	1974	3 928	730 252	165 765	440 424	(6) 5 019 495
	1975	3 536	763 899	218 427	493 961	(6) 4 268 475
	1976	3 556	839 509	238 444	538 935	(6) 5 815 259
	1977	3 376	897 397	258 210	575 390	(6) 6 161 003
Houtverwerkende nijverheid: Secties: meubelen, zetels, schrijnwerkerij, vaat- en draaiwerk, kaders en lijsten, kisten- en tonnennijverheid, parket, geplakt hout en ge- perste panelen	1974	37 702	7 297 435	1 586 399	4 450 665	21 800 869
	1975	33 218	7 416 177	1 855 208	4 656 985	18 684 489
	1976	33 434	8 492 599	1 992 809	5 257 708	23 223 394
	1977	31 191	8 980 393	2 240 858	5 718 470	23 842 124
	1978	29 050	8 926 270	2 362 497	5 949 001	23 126 337
Secties: borstel- en klompennijverheid, man- denmakerij, kurk	1974	528	97 552	18 698	58 784	285 888
	1975	479	100 643	23 214	64 077	251 134
	1976	508	114 928	25 069	71 758	317 862
	1977	497	121 956	30 485	75 372	327 555

(1)(2)(3)(6)(7) Zie voetnoten bladzijde 258.

(8) Vestigingen die 10 of meer werklieden tewerkstellen.

(12)(13)(14) Zie voetnoten bladzijde 259.

Waarvan voor het verbruik van brandstoffen en energie	Diverse uitgaven (12)	Waarde van de leveringen (1)(13)	Verschil tussen de waarden van de voorraden (2)	Vermeerdering van het geïnvesteerde kapitaal (3)(12)	Vermindering van het geïnvesteerde kapitaal (3)(13)	Bedrag van de afschrijvingen (3)	Jaren
(× 1 000 F)							
26 891	171 771	1 482 290	+ 18 334	41 939	15 377	48 917	1974
28 576	166 436	1 339 047	- 10 492	37 756	4 505	43 535	1975
31 676	195 047	1 544 556	+ 10 836	68 884	1 993	47 091	1976
30 929	201 466	1 471 052	+ 5 324	56 421	7 033	42 848	1977
30 783	187 388	1 385 729	- 5 133	21 292	2 764	45 235	1978(*)
17 028	88 427	639 301	+ 969	28 304	..	21 272	1974
17 177	76 171	511 601	+ 13 684	26 724	3 767	21 144	1975
19 263	78 227	572 174	- 624	6 238	2 653	17 285	1976
17 153	83 900	507 085	- 7 100	9 405	..	22 745	1977
21 631	101 322	(7) 882 023	+ 12 967	55 961	..	29 971	1974
24 652	92 216	877 834	+ 22 141	20 906	1 121	31 030	1975
28 377	102 446	(7) 1 018 391	(14)- 13 369	50 724	18 820	32 403	1976
21 400	113 165	(7) 984 912	(14)+ 739	19 925	20 910	35 660	1977
152 488	1 209 499	9 421 300	+ 88 379	280 739	25 768	304 847	1974
169 379	1 158 448	9 059 027	- 49 264	164 439	20 796	267 973	1975
171 020	1 139 810	9 536 051	- 43 312	179 498	26 392	253 844	1976
153 302	1 030 899	8 706 701	+ 15 708	219 235	37 531	264 333	1977
140 665	1 040 471	8 296 266	- 766	200 335	24 740	273 393	1978
333 174	5 443 201	(7) 48 863 499	+453 051	776 460	88 401	607 889	1974
375 856	5 341 715	(7) 47 571 515	-113 635	686 544	70 600	559 452	1975
376 153	5 567 904	(7) 50 691 444	+394 638	660 573	74 105	550 782	1976
374 939	5 733 147	(7) 50 861 421	+203 465	665 849	62 564	622 047	1977
35 147	379 914	4 697 547	- 30 587	105 666	14 324	70 970	1974
46 126	377 213	4 351 243	+ 35 381	64 593	8 385	61 053	1975
41 628	369 907	4 252 629	+ 17 481	60 186	4 587	55 823	1976
42 156	389 097	4 099 626	+ 16 561	65 581	2 448	72 332	1977
139 321	613 715	(7) 7 572 521	+190 461	279 644	11 872	175 938	1974
150 805	578 409	6 674 805	- 80 560	251 507	33 263	205 455	1975
162 309	707 076	8 508 247	+437 033	191 318	11 679	211 831	1976
164 493	723 156	(7) 9 202 197	+229 718	196 041	28 544	223 962	1977
952 537	5 058 308	44 796 201	+802 875	2 359 628	118 571	1 378 895	1974
1 070 436	4 837 602	42 300 109	- 81 223	1 317 060	138 733	1 272 434	1975
1 197 441	5 725 348	50 179 748	+367 982	1 890 307	136 643	1 306 580	1976
1 238 608	6 163 882	52 417 292	+402 851	1 758 309	97 432	1 674 314	1977
1 198 580	6 067 663	51 986 934	+275 742	1 604 701	118 482	1 796 769	1978
9 141	56 911	635 610	+ 10 322	17 854	..	10 888	1974
10 060	57 157	591 069	+ 919	4 354	..	9 441	1975
12 225	66 406	718 595	+ 3 658	11 761	1 640	11 256	1976
12 620	71 684	785 884	+ 21 181	40 591	1 427	18 458	1977

1. – Algemene resultaten van de jaarlijkse produktiestatistieken (vervolg).

Vestigingen die op 30 september 5 of meer werklieden tewerkstellen.

OMSCHRIJVING	Jaren	Aantal werklieden	Bedrag van de lonen	Bedrag van de wedden	Andere personeels-uitgaven	Totale waarde van de verbruikte goederen (12)
(× 1 000 F)						
Scheikundige nijverheid (9).....	1974	32 162	9 607 265	8 154 490	6 584 714	92 335 057
	1975	31 597	10 910 561	10 266 298	8 609 038	79 670 309
	1976	31 743	11 809 088	11 417 707	10 554 126	95 822 976
Nijverheid van de zeep, synthetische wasmid- den, parfumerieën en schoonheidsprodukten	1974	3 414	661 235	1 249 856	726 345	6 158 962
	1975	3 019	761 667	1 448 186	882 941	6 626 671
	1976	3 105	811 652	1 516 222	969 564	7 327 931
	1977	3 172	951 579	1 702 893	1 095 453	7 771 944
Nijverheid der farmaceutische produkten.....	1974	5 083	966 268	2 026 003	1 710 487	5 463 100
	1975	4 941	1 147 355	2 533 231	1 499 476	6 259 757
	1976	4 907	1 274 258	2 796 624	1 702 586	6 394 792
	1977	4 860	1 355 643	3 187 616	1 862 932	6 530 934
Rubbernijverheid	1974	6 721	1 644 896	776 921	1 002 160	3 634 264
	1975	5 824	1 670 955	896 588	1 138 761	3 689 079
	1976	5 584	1 785 667	973 385	1 260 907	4 330 319
	1977	5 280	1 912 644	1 072 208	1 395 722	4 523 463
Papiernijverheid: Productie van papier en karton	1974	7 474	2 050 037	970 214	1 517 842	12 902 038
	1975	6 786	1 976 754	1 164 702	1 600 939	11 996 768
	1976	5 970	2 101 173	1 175 690	1 783 884	13 520 532
	1977	5 416	2 188 371	1 251 072	1 778 049	12 702 293
	1978	5 307	2 230 956	1 260 428	1 683 951	12 202 300
Verwerking van papier en karton	1974	13 433	2 665 919	1 721 767	1 776 291	15 112 317
	1975	11 482	2 679 030	1 904 154	1 974 420	13 061 185
	1976	11 101	2 843 097	1 857 933	2 159 793	14 310 544
Drukkers-, brocheeders- en inbindersbedrijf (8) ..	1974	13 010	3 113 692	1 645 229	1 781 248	4 357 369
	1975	11 514	3 426 190	1 904 598	2 092 893	4 667 984
	1976	10 459	3 511 871	1 785 112	2 052 288	5 027 924
	1977	10 258	3 722 377	1 900 783	2 259 718	5 634 793
Drukkerijen van dag- en weekbladen (8)	1974	8 152	2 514 318	1 418 103	1 526 306	3 687 389
	1975	7 547	2 895 569	1 769 104	1 863 004	4 141 067
	1976	6 645	2 812 118	1 900 851	1 954 134	3 839 399
	1977	6 338	2 987 200	2 149 426	2 164 235	4 369 217
Leerlooierijen (8)	1974	1 605	344 029	118 245	188 817	1 424 938
	1975	1 456	355 049	125 574	203 271	1 012 056
	1976	1 403	420 004	128 658	232 712	1 546 781
	1977	1 303	402 504	132 537	241 049	1 682 547
Bontnijverheid en nijverheid van de behaarde huiden (sectie: scheerderijen).....	1974	324	53 720	5 620	27 733	(6) 123 697
	1975	390	65 785	6 813	32 655	(6) 304 846
	1976	295	54 944	7 067	29 477	(6) 291 450
	1977	251	50 913	7 573	28 746	179 331

(1)(2)(3)(6)(7) Zie voetnoten bladzijde 258. – (8) Vestigingen die 10 of meer werklieden tewerkstellen.

(9) De resultaten hebben betrekking op de volgende sectoren: minerale chemische produkten (minerale zuren en hun zouten, kunstmeststoffen, andere minerale chemische produkten); organische chemische produkten (oplosmiddelen, produkten van de steenkooldestillatie, kleurstoffen, plastische stoffen – de plasticverwerkende nijverheid niet inbegrepen – andere organische chemische produkten); diverse chemische produkten (lijm en gelatine, nijverheidsvetstoffen, pigmenten in poedervorm, verven, lakken, vernissen, email, stopverf, drukinkt, kruid en springstoffen, onderhoudsprodukten, fotoprodukten, andere chemische produkten van diverse aard.) Ze hebben dus geen betrekking op rubber- en petroleumprodukten, farmaceutische produkten, zeep, synthetische wasmiddelen, parfumerieën en schoonheidsprodukten, plantaardige en dierlijke oliën, alsmede cokesfabrieken.

(12)(13)(14) Zie voetnoten bladzijde 259.

Waarvan voor het verbruik van brandstoffen en energie	Diverse uitgaven (12)	Waarde van de leveringen (1)(13)	Verschil tussen de waarden van de voorraden (2)	Vermeerdering van het geïnvesteerde kapitaal (3)(12)	Vermindering van het geïnvesteerde kapitaal (3)(13)	Bedrag van de afschrijvingen (3)	Jaren
(× 1 000 F)							
7 876 937	15 366 610	156 134 487	+ 5 709 702	10 285 876	1 021 109	11 881 643	1974
9 307 967	16 702 238	142 888 856	+ 1 580 232	16 151 606	1 637 960	10 840 083	1975
11 954 224	18 654 174	167 392 910	+ 927 582	20 907 171	582 351	11 084 247	1976
115 729	2 568 494	12 386 773	+ 263 415	1 324 132	27 481	321 393	1974
146 101	2 543 221	13 117 661	- 97 273	682 670	92 978	362 043	1975
163 217	2 727 692	14 682 908	+ 19 773	446 049	57 754	375 846	1976
194 950	3 167 905	15 793 499	+ 174 799	550 084	50 374	562 606	1977
160 594	2 842 899	15 091 373	+ 178 959	1 056 539	35 716	539 299	1974
210 743	3 717 889	18 106 440	+ 152 462	1 165 688	77 345	645 004	1975
239 963	3 685 300	19 087 614	+ 359 604	1 302 107	31 226	751 204	1976
270 072	3 878 234	20 522 367	+ 107 642	1 570 975	81 159	1 004 950	1977
221 073	935 335	10 422 416	+ 219 823	493 695	40 281	364 167	1974
252 613	933 774	8 446 621	+ 35 598	340 789	33 554	414 050	1975
286 047	853 233	9 063 203	+ 145 478	441 106	55 210	365 457	1976
296 018	1 032 702	9 929 793	+ 86 019	501 630	105 932	421 157	1977
1 467 052	1 687 074	21 815 675	+ 544 239	1 780 106	183 231	1 535 147	1974
1 549 753	1 595 278	18 676 302	+ 214 489	1 414 625	95 178	1 345 525	1975
1 744 809	1 807 072	21 853 470	- 250 860	1 377 900	343 269	1 176 626	1976
1 809 145	1 924 295	21 060 985	+ 208 790	1 032 982	182 170	1 082 778	1977
1 879 403	2 079 926	21 657 539	- 286 764	1 705 590	314 576	1 276 657	1978
317 247	2 452 806	25 547 676	+ 674 903	955 290	160 920	802 900	1974
359 382	2 348 651	22 956 663	- 438 005	913 725	113 886	719 877	1975
395 527	2 444 642	23 951 095	+ 22 635	1 091 206	75 765	668 891	1976
184 220	4 704 944	17 460 167	+ 135 719	912 106	86 107	651 035	1974
222 053	4 915 917	20 476 923	- 41 461	724 008	120 527	626 160	1975
234 783	4 407 043	18 343 726	+ 57 749	838 173	145 702	615 860	1976
254 446	4 585 788	20 158 850	+ 106 368	818 359	129 530	822 809	1977
145 897	1 694 443	11 676 566	+ 66 656	955 474	61 095	440 437	1974
161 302	1 778 475	12 952 323	- 12 035	331 374	224 124	481 139	1975
157 502	1 870 685	13 472 628	+ 13 045	408 409	32 012	406 753	1976
174 945	2 444 379	15 544 458	- 6 329	800 821	62 351	713 611	1977
61 950	114 046	2 333 686	- 64 143	45 717	5 784	47 951	1974
67 185	123 580	2 125 975	(14)- 65 392	45 388	4 473	50 362	1975
74 976	143 336	2 688 783	(14)+ 124 305	77 060	..	56 802	1976
72 187	151 284	2 605 260	(14)+ 139 946	44 556	3 198	62 356	1977
4 655	21 965	(7) 244 079	+ 2 779	1 842	..	2 402	1974
5 460	35 900	(7) 453 773	(14)+ 23 527	2 301	..	2 385	1975
5 170	31 271	(7) 384 803	(14)+ 58 790	2 503	747	2 372	1976
5 077	29 850	271 205	(14)- 898	1 046	..	2 132	1977

1. – Algemene resultaten van de jaarlijkse produktiestatistieken (vervolg).

Vestigingen die op 30 september 5 of meer werklieden tewerkstellen.

OMSCHRIJVING	Jaren	Aantal werklieden	Bedrag van de lonen	Bedrag van de wedden	Andere personeels- uitgaven	Totale waarde van de verbruikte goederen (12)
(× 1 000 F)						
Fabrieken van steenkoolagglomeraten	1974	114	34 199	3 994	23 844	680 374
	1975	94	26 656	3 747	17 481	620 335
	1976	44	17 479	3 763	13 590	384 310
	1977	40		14 651	9 434	309 025
	1978	30		12 264	8 011	303 239
Cokesfabrieken	1974	4 051	1 270 679	334 091	743 470	19 030 127
	1975	4 025	1 331 060	388 844	870 710	18 575 665
	1976	3 811	1 419 572	409 586	941 029	19 544 283
	1977	3 666	1 446 821	417 175	1 127 872	16 734 879
Petroleumraffinaderijen (8).....	1974	1 765	721 825	876 006	587 474	66 214 982
	1975	1 703	822 698	1 092 388	781 641	70 009 403
	1976	1 686	844 903	1 212 294	793 028	82 475 029
	1977	1 722	1 015 734	1 265 696	1 077 420	100 021 464
Kleinijverheid.....	1974	5 208	1 201 684	1 97 357	700 523	1 398 750
	1975	4 813	1 282 972	222 887	784 422	1 427 816
	1976	4 463	1 328 047	235 028	814 979	1 656 103
	1977	4 329	1 472 477	252 616	872 410	1 893 904
Keramische nijverheid.....	1974	6 163	1 195 763	374 112	715 307	1 388 235
	1975	5 451	1 290 148	444 920	837 207	1 523 148
	1976	4 905	1 291 810	489 097	822 188	1 526 331
	1977	4 597	1 345 926	516 019	890 408	1 562 423
Glasnijverheid (productie, be- en verwerking).....	1974	19 612	6 395 371		2 876 971	(6) 7 758 126
	1975	16 407	6 391 511		3 315 176	(6) 6 900 703
	1976	16 131	7 089 798		3 684 186	10 843 583
	1977	15 955	7 871 899		4 063 782	12 601 279
Cementnijverheid.....	1974	2 447	714 816	447 263	553 542	..
	1975	2 285	763 512	514 335	642 039	..
	1976	2 256	844 893	567 138	748 005	..
	1977	2 275	1 004 557	675 467	864 397	..
	1978	2 210	1 006 391	705 674	917 829	..
Nijverheid van de cementagglomeraten	1974	9 739	2 163 072	625 169	1 356 169	4 273 566
	1975	8 996	2 334 962	758 872	1 551 510	4 229 571
	1976	8 832	2 513 339	784 987	1 652 758	5 005 156
	1977	8 515	2 747 417	867 526	1 771 447	5 099 943
Nijverheid van de produkten in asbestcement.....	1974	4 132	949 861	247 306	581 714	1 867 995
	1975	3 470	911 664	274 463	629 681	1 485 809
	1976	3 314	965 527	314 011	654 976	1 870 671
	1977	3 041	1 017 186	330 567	665 507	1 893 800
	1978	2 919	1 075 842	334 574	688 187	1 890 708
	1979	2 862	1 101 923	371 794	719 899	1 814 405
Betoncentrales	1974	1 831	520 077	166 163	333 609	3 172 509
	1975	1 785	597 695	183 462	448 465	3 584 555
	1976	1 906	708 523	153 621	486 283	4 277 507
	1977	1 918	762 434	278 567	572 555	4 302 365
	1978	1 971	796 741	327 692	600 927	4 274 093
IJzer- en staalnijverheid (9)	1974	54 153	16 716 953	4 710 476	10 772 700	94 608 862
	1975	50 585	15 736 819	5 611 032	11 125 536	72 555 820
	1976	48 943	17 043 277	6 282 282	12 152 891	81 181 050
	1977	44 958	16 536 992	6 369 788	12 591 907	71 650 592
	1978	40 932	16 976 356	6 425 628	12 985 989	78 426 837

(1) (2) (3) (6) (7) Zie voetnoten bladzijde 258.

(8) Deze statistiek heeft enkel betrekking op de eigenlijke petroleumraffinage met uitzondering van de andere activiteiten (distributie, transport, enz.) van de ondernemingen waarop deze statistiek betrekking heeft.

(9) De vestiging werd en niet meer zoals tevoren de technische eenheid (hoogoven, staalfabriek, enz.) als statistische eenheid beschouwd. Daaruit volgt dat de cessies tussen de technische eenheden niet meer in de waarde van het verbruik en de leveringen werden opgenomen.

(12) (13) (14) (15) Zie voetnoten bladzijde 259.

Waarvan voor het verbruik van brandstoffen en energie	Diverse uitgaven (12)	Waarde van de leveringen (1)(13)	Vershil tussen de waarden van de voorraden (2)	Vermeerdering van het geïnvesteerde kapitaal (3)(12)	Vermindering van het geïnvesteerde kapitaal (3)(13)	Bedrag van de afschrijvingen (3)	Jaren
(× 1 000 F)							
32 103	23 985	816 711	1974
25 801	15 183	677 390	1975
16 498	10 928	461 835	1976
12 660	6 356	342 790	1977
13 073	6 979	344 261	1978
417 491	906 788	(7) 20 934 422	+ 263 762	1974
465 711	840 808	(7) 22 258 753	- 214 771	1975
561 590	778 645	(7) 23 695 252	(14)- 70 600	1976
544 497	737 353	(7) 20 703 968	(14)+ 86 084	1977
344 751	2 488 189	72 449 900	+ 5 139 656	5 529 565	347 455	3 044 697	1974
435 470	2 567 932	77 564 948	+ 211 422	5 877 954	206 460	1 669 217	1975
559 404	2 496 000	88 837 182	(14)- 597 449	1 223 394	248 060	1 511 279	1976
554 137	1 522 246	108 266 827	(14)- 770 821	1 307 039	255 433	2 397 532	1977
882 491	545 727	4 729 756	+ 241 629	592 850	74 789	436 223	1974
954 269	507 219	4 573 246	(14)+ 258 552	697 546	68 749	436 319	1975
1 102 070	527 788	5 361 855	- 61 935	580 511	64 264	496 198	1976
1 195 679	584 515	5 926 095	+ 14 779	1 266 469	27 134	685 287	1977
313 524	496 238	4 416 109	+ 177 953	583 067	19 932	242 183	1974
364 892	528 171	4 631 999	+ 195 145	357 893	21 498	288 838	1975
405 034	523 843	4 761 792	- 36 858	208 778	12 840	258 499	1976
402 167	537 555	4 785 215	+ 113 469	273 169	52 059	312 523	1977
1 659 480	2 023 281	(7) 20 702 935	+ 711 824	2 702 113	167 395	1 106 655	1974
1 732 313	2 058 263	(7) 19 646 693	- 58 055	1 613 306	197 489	1 235 947	1975
2 149 812	2 253 996	(7) 26 410 794	- 40 688	1 790 447	315 300	1 406 981	1976
1 999 657	2 697 562	(7) 31 231 223	(14)+ 857 775	1 430 845	612 569	1 591 373	1977
..	..	(7) 7 412 238	- 13 474	1 652 686	32 308	848 563	1974
..	..	(7) 7 480 702	+ 103 461	1 407 268	30 089	1 078 875	1975
..	..	(7) 9 321 012	- 4 451	903 065	22 275	1 076 979	1976
..	..	(7) 10 231 421	+ 17 757	604 799	78 186	1 055 287	1977
..	..	(7) 10 076 421	+ 32 588	587 203	57 563	1 064 736	1978
279 357	1 458 050	10 475 414	+ 290 229	688 435	61 172	475 988	1974
309 581	1 536 857	11 060 957	+ 53 954	662 904	36 514	568 587	1975
347 828	1 770 570	12 426 664	+ 65 215	588 092	95 969	562 919	1976
355 720	1 768 793	12 761 504	+ 223 934	857 158	90 296	691 347	1977
136 282	335 475	4 731 066	(14)+ 287 495	205 030	4 628	272 231	1974
145 276	297 133	4 538 911	(14)- 60 721	189 487	7 703	255 043	1975
154 797	339 833	5 403 903	(14)+ 72 923	104 765	..	222 064	1976
158 361	428 812	5 364 884	(14)+ 122 455	371 474	..	372 888	1977
165 590	429 840	5 641 854	(14)+ 39 328	261 554	28 805	374 869	1978
185 530	420 492	6 042 478	(14)- 74 141	273 025	34 290	199 654	1979
132 337	629 635	5 345 191	+ 10 154	436 949	..	238 559	1974
160 459	740 646	6 091 546	+ 4 495	262 073	86 019	253 499	1975
173 535	826 811	7 009 935	(14)+ 4 070	296 426	100 335	286 492	1976
172 224	768 369	7 353 323	(14)+ 3 069	386 457	87 769	371 037	1977
172 042	711 353	7 137 774	(14)+ 5 473	334 456	84 199	395 312	1978
28 812 495	11 952 054	176 805 963	+ 1 509 156	15 892 680	544 907	17 593 909	1974
27 579 686	10 293 459	114 580 099	- 359 481	16 625 650	472 128	6 215 119	1975
31 748 550	8 440 738	126 874 160	+ 2 711 899	12 053 109	450 975	5 252 180	1976
29 259 896	9 322 339	112 192 517	+ 378 782	6 292 460	319 732	7 139 305	1977
32 040 887	10 757 858	128 397 745	+ 1 837 805	3 505 953	443 866	7 307 261	1978

1. – Algemene resultaten van de jaarlijkse produktiestatistieken (vervolg).

Vestigingen die op 30 september 5 of meer werklieden tewerkstellen.

OMSCHRIJVING	Jaren	Aantal werklieden	Bedrag van de lonen	Bedrag van de weden	Andere personeels- uitgaven	Totale waarde van de verbruikte goederen (12)
(× 1 000 F)						
Nijverheid van de non-ferrometalen (voortbrengende en bewerkende vestigingen) (8)	1974	14 754	4 176 725	1 962 768	2 893 042	40 998 673
	1975	13 666	4 455 645	2 352 937	3 084 050	29 787 610
	1976	13 857	5 126 786	2 673 225	3 636 100	41 114 298
	1977	12 534	5 308 421	2 916 717	3 609 704	42 699 459
Metaalverwerkende nijverheid, scheepsbouw inbegrepen.....	1974	274 547	62 328 361	32 176 718	43 095 316	224 272 599
	1975	253 773	67 629 315	37 935 479	47 272 168	228 169 288
	1976	247 431	75 423 136	41 393 187	53 733 687	273 051 532
	1977	239 677	80 301 590	45 870 725	58 481 803	274 902 564
Plastiekverwerkende nijverheid	1974	13 524	2 835 574	1 495 008	1 814 780	12 744 258
	1975	12 524	3 032 435	1 770 291	2 061 790	10 808 714
	1976	13 146	3 566 293	1 980 723	2 409 478	13 530 497
Valorisatienijverheid van oud ijzer en oude metalen	1974	1 655	382 242	133 212	239 402	(6) 8 853 925
	1975	1 526	409 034	163 302	280 875	(6) 4 449 138
	1976	1 455	396 695	174 497	300 378	(6) 4 635 699
	1977	1 299	401 614	172 042	333 847	(6) 3 676 646
Bouwnijverheid (10).....	1974	126 900	25 882 577	6 445 448	18 991 455	(6) 47 319 463
	1975	126 983	30 183 953	7 840 124	23 142 217	48 158 731
	1976	129 035	33 358 944	8 960 161	25 948 744	54 000 437
	1977	122 278	35 624 154	9 973 223	28 605 868	56 793 795
Montage van metaalkonstrukties (autonome vestigingen)	1974	3 045	882 968	95 317	517 495	303 670
	1975	2 708	778 428	116 867	511 205	225 344
	1976	1 999	677 959	106 183	461 524	203 193
	1977	1 791	680 043	129 376	491 720	210 386
Elektriciteit (behalve zelfvoortbrenging).....	1974	10 276	3 153 619	4 450 082	5 871 730	(6) 17 227 324
	1975	10 171	4 719 834	6 061 723	5 817 064	(6) 17 766 564
	1976	2 271	1 019 104	10 588 733	6 422 762	(6) 23 179 949
	1977	2 191	1 068 615	12 271 038	7 548 199	(6) 25 520 047
	1978	2 045	1 170 161	12 845 786	8 100 557	(6) 27 116 525
Waternijverheid.....	1974	4 694	1 467 805	1 145 625	691 082	(6) 1 369 005
	1975	4 563	1 714 956	1 381 410	827 316	(6) 1 523 360
	1976	4 566	1 888 310	1 534 672	892 182	(6) 1 819 236
	1977	4 586	2 080 455	1 725 465	983 015	(6) 1 818 085

(1) (2) (3) (6) (7) Zie voetnoten bladzijde 258. – (8) Voor deze nijverheidstak, vestigingen die 20 of meer werklieden tewerkstellen.

(9) Alleen de waarde van de verkopen met uitsluiting, in 't bijzonder van het bedrag ontvangen voor maakwerk.

(10) Vestigingen met 10 werklieden of meer voor voltooiingswerken; 20 werklieden of meer voor ruwbouw.

(11) Waarde der uitgevoerde werken en diverse inkomsten van de getelde ondernemingen.

(12) (13) Zie voetnoten bladzijde 259.

Waarvan voor het verbruik van brandstoffen en energie	Diverse uitgaven (12)	Waarde van de leveringen (1)(13)	Verskil tussen de waarden van de voorraden (2)	Vermeerdering van het geïnvesteerde kapitaal (3)(12)	Vermindering van het geïnvesteerde kapitaal (3)(13)	Bedrag van de afschrijvingen (3)	Jaren
(× 1 000 F)							
2 081 024	3 016 074	(9) 47 783 410	+ 810 281	3 397 203	244 657	1 783 186	1974
2 308 585	2 915 368	(9) 37 597 852	+ 619 780	3 437 906	233 681	1 534 223	1975
2 585 994	3 329 470	(9) 50 930 108	+ 646 245	1 696 218	397 686	1 607 798	1976
3 062 890	3 572 693	(9) 55 621 003	+ 409 103	1 653 835	297 397	1 747 625	1977
6 180 908	38 438 809	422 091 244	+ 15 154 086	19 762 538	1 264 865	12 602 201	1974
7 239 283	39 721 366	457 379 233	+ 4 907 487	16 441 867	2 234 661	13 146 089	1975
8 010 130	43 248 911	535 354 620	+ 2 049 755	14 279 247	2 066 625	14 911 861	1976
8 629 221	47 405 371	555 359 228	+ 6 818 069	18 338 294	3 127 898	18 148 047	1977
555 528	2 331 029	24 955 094	+ 405 265	1 851 555	124 949	1 195 335	1974
722 991	2 493 316	22 972 998	- 40 052	1 408 107	224 822	1 291 641	1975
827 963	3 176 932	27 906 536	+ 396 129	1 524 423	156 601	1 167 365	1976
88 028	691 469	(7) 11 395 826	- 60 443	225 753	52 807	229 473	1974
99 373	548 949	(7) 5 992 830	(14)+ 270 363	368 646	46 083	236 003	1975
193 939	496 188	(7) 6 360 750	(14)+ 33 836	291 595	44 521	244 336	1976
110 875	466 741	(7) 5 495 267	(14)- 190 135	130 401	10 697	176 974	1977
2 491 444	12 028 163	158 569 561 (7)(11)	+ 439 874	5 914 551	1 094 894	4 282 595	1974
2 813 566	12 745 365	(11) 173 995 135	+ 706 062	5 345 237	879 665	4 483 305	1975
3 001 527	15 118 586	(11) 197 400 973	+ 1 096 265	7 190 058	851 090	5 067 701	1976
3 010 271	17 182 358	(11) 211 589 903	+ 1 146 638	8 549 580	1 273 350	6 543 300	1977
26 652	838 401	(11) 3 255 342	-	143 505	5 281	96 468	1974
30 162	711 136	(11) 2 777 703	-	146 737	11 025	94 188	1975
25 769	632 411	2 426 221	-	374 847	16 244	150 977	1976
27 894	1 342 628	3 236 108	-	165 478	11 467	164 467	1977
14 769 855	7 363 083	57 958 527	+ 522 368	16 159 374	820 851	5 901 155	1974
15 185 687	7 103 296	75 685 777	+ 399 178	23 431 069	1 279 196	7 812 398	1975
19 603 355	8 749 323	82 060 001	+ 999 980	23 354 623	774 303	8 628 074	1976
21 378 611	9 344 585	90 135 729	+ 562 315	27 084 387	644 410	9 805 573	1977
23 096 360	10 120 179	97 443 268	+ 379 646	30 071 911	885 764	11 013 822	1978
318 655	1 417 007	(7) 8 197 235	-	3 212 790	28 103	639 712	1974
374 598	1 961 639	(7) 8 513 570	-	3 768 692	44 197	702 151	1975
465 941	2 526 516	(7) 9 814 558	-	4 148 624	76 965	781 499	1976
449 292	2 916 211	(7) 10 595 049	-	4 210 837	56 219	924 177	1977

2. – Steenkolenmijnen: Productie, verbruik en voorraden.

(Bron: Administratie van het Mijnwezen.)

OMSCHRIJVING	1975	1976	1977	1978	1979
I. Zuiderbekken					
<i>Totale productie:</i>					
Hoeveelheid (× 1 000 t).....	1 507	1 126	796	627	511
Waarde (× 1 000 F).....	2 562 950	1 914 202	1 503 668	1 211 128	1 068 276
Waarde per ton (F).....	1 700,70	1 700,43	1 889,65	1 930,08	2 092,48
<i>Verkoop:</i>					
Hoeveelheid (× 1 000 t).....	1 231	981	658	507	434
Waarde (× 1 000 F).....	2 021 020	1 592 091	1 192 288	932 842	835 341
Waarde per ton (F).....	1 641,77	1 623,31	1 812,16	1 842,58	1 924,41
<i>Verbruik van de steenkolenmijnen (1):</i>					
Hoeveelheid (× 1 000 t).....	300	171	126	124	121
Waarde (× 1 000 F).....	567 967	344 230	293 372	270 073	285 517
<i>Voorraden op 31 december:</i>					
Hoeveelheid (× 1 000 t).....	81	55	62	58	14
Waarde (× 1 000 F).....	105 069	70 363	86 109	87 831	20 592
II. Noorderbekken (Kempen)					
<i>Totale productie:</i>					
Hoeveelheid (× 1 000 t).....	5 972	6 112	6 272	5 963	5 614
Waarde (× 1 000 F).....	11 796 031	11 714 487	11 357 484	10 510 722	9 499 294
Waarde per ton (F).....	1 975,32	1 916,63	1 810,74	1 762,73	1 692,08
<i>Verkoop:</i>					
Hoeveelheid (× 1 000 t).....	4 325	4 983	6 033	5 209	4 168
Waarde (× 1 000 F).....	8 769 258	9 674 797	11 130 857	9 578 358	7 520 538
Waarde per ton (F).....	2 027,57	1 941,56	1 845,00	1 838,81	1 804,27
<i>Verbruik van de steenkolenmijnen (1):</i>					
Hoeveelheid (× 1 000 t).....	1 039	789	647	1 204	1 517
Waarde (× 1 000 F).....	1 778 130	1 348 654	1 108 722	1 786 523	2 102 260
<i>Voorraden op 31 december:</i>					
Hoeveelheid (× 1 000 t).....	725	1 065	658	207	136
Waarde (× 1 000 F).....	1 454 526	2 091 389	1 191 465	382 010	262 179
III. Beide bekkens					
<i>Totale productie:</i>					
Hoeveelheid (× 1 000 t).....	7 479	7 238	7 068	6 590	6 125
Waarde (× 1 000 F).....	14 358 981	13 628 689	12 861 152	11 721 850	10 567 570
<i>Verkoop:</i>					
Hoeveelheid (× 1 000 t).....	5 556	5 964	6 691	5 716	4 602
Waarde (× 1 000 F).....	10 790 278	11 266 888	12 323 145	10 511 200	8 355 879
<i>Verbruik van de steenkolenmijnen (1):</i>					
Hoeveelheid (× 1 000 t).....	1 339	960	773	1 328	1 638
Waarde (× 1 000 F).....	2 346 097	1 692 884	1 402 094	2 056 596	2 387 777
<i>Voorraden op 31 december:</i>					
Hoeveelheid (× 1 000 t).....	806	1 120	720	265	150
Waarde (× 1 000 F).....	1 559 595	2 083 772	1 277 574	469 841	282 771

(1) Inbegrepen de leveringen aan het personeel en de gepensioneerden, de cessies aan de nevenbedrijven en fabrieken van de ondernemingen.

3. – Steenkolenmijnen: Bedrijfsuitkomsten, arbeiders, rendement; lonen.

Nijverheid

(Bron: Administratie van het Mijnwezen.)

OMSCHRIJVING	1975	1976	1977	1978	1979	
I. Zuiderbekken						
<i>Bruto bedrijfsuitkomsten</i>						
Winstge- vende mijnen	{	aantal.....	-	-	-	-
	{	winst (1 000 000 F).....	-	-	-	-
Verlieslaten- de mijnen	{	aantal.....	7	5	3	3
	{	tekort (1 000 000 F).....	2 846	2 783	2 380	1 980
Algemene uitkomst	{	totaal (1 000 000 F).....	-2 846	-2 783	-2 380	-1 980
	{	per netto-gew. ton (F).....	-1 888,48	2 472,13	2 990,49	3 158,10
<i>Werklieden⁽¹⁾</i>						
Onder de grond		3 608	2 732	2 051	1 515
Boven de grond		1 750	1 395	1 104	803
<i>Algemeen totaal:</i>						
			5 358	4 127	3 155	2 318
<i>Gemiddelde produktie.</i>						
Werkman onder de grond	{	per jaar (t).....	418	412	388	414
	{	per arbeidsdag (3)				
	{	(kg).....	1 696	1 641	1 582	1 680
Pijler- arbeider	{	per arbeidsdag (kg)				
	{	(3).....	4 287	4 276	4 228	4 229
<i>Lonen⁽²⁾</i>						
Werklieden onder de grond		1 770,80	1 994,63	2 219,25	2 447,37
Werklieden boven de grond		1 206,84	1 356,99	1 483,79	1 635,00

II. Noorderbekken (Kempen)

<i>Bruto bedrijfsuitkomsten</i>						
Winstge- vende mijnen	{	aantal.....	-	-	-	-
	{	winst (1 000 000 F).....	-	-	-	-
Verlieslaten- de mijnen	{	aantal.....	1	1	1	1
	{	tekort (1 000 000 F).....	2 594	4 150	5 711	7 188
Algemene uitkomst	{	totaal (1 000 000 F).....	-2 594	-4 150	-5 711	-7 188
	{	per netto-gew. ton (F).....	-434,43	679,01	-910,55	1 205,39
<i>Werklieden⁽¹⁾</i>						
Onder de grond		10 960	10 711	10 701	10 547
Boven de grond		3 638	3 478	3 374	3 195
<i>Algemeen totaal:</i>						
			14 598	14 189	14 075	13 742
<i>Gemiddelde produktie.</i>						
Werkman onder de grond	{	per jaar (t).....	545	570	586	565
	{	per arbeidsdag (3)				
	{	(kg).....	2 188	2 267	2 393	2 328
Pijler- arbeider	{	per arbeidsdag (kg)				
	{	(3).....	9 538	9 913	10 759	10 000
<i>Lonen⁽²⁾</i>						
Werklieden onder de grond		1 665,67	1 856,30	2 053,21	2 232,15
Werklieden boven de grond		1 335,80	1 485,23	1 634,32	1 780,81

III. Beide bekken

<i>Bruto bedrijfsuitkomsten</i>						
winst (1 000 000 F).....		-	-	-	-	
Verlies (1 000 000 F).....		-5 440	-6 933	8 091	9 168	
Algemene uitkomst (1 000 000 F).....		-5 440	-6 933	-8 091	-9 168	
<i>Gemiddelde produktie.</i>						
Werklieden onder de grond	{	per jaar (t).....	513	538	554	546
	{	per arbeidsdag (3)				
	{	(kg).....	2 067	2 140	2 263	2 245
Pijler- arbeider	{	per arbeidsdag (kg)				
	{	(3).....	7 650	8 227	9 165	8 850

(1) Gemiddeld aantal arbeiders.

(2) Gemiddelde bruto lonen per dienst.

(3) Gemiddelde produktie per post van 8 uur.

4. – Steenkolenmijnen: Inlichtingen per bekken⁽¹⁾.

(Bron: Bestuur van het Mijnwezen.)

BEKKENS	Productie (1 000 t)	Afzet (1 000 t)	Gemiddeld aantal werklieden (2)			Uitdelvings- dagen	Productie per dag en per werkmans (kg)		
			Ondergrond	Bovengrond	Onder- en bovengrond		houwers	ondergrond	onder- en bovengrond tezamen
1977									
Borinage-Centrum	} 796	} 939	} 2 050	} 1 104	} 3 154	} 229,7	} 4 228	} 1 582	} 1 008
Charleroi-Namen									
Luik									
Kempen									
<i>Totaal:</i>	7 068	7 725	12 914	4 532	17 446	241,2	9 371	2 319	1 698
1978									
Borinage-Centrum	} 628	} 791	} 1 515	} 804	} 2 319	} 233,3	} 4 229	} 1 680	} 1 069
Charleroi-Namen									
Luik									
Kempen									
<i>Totaal:</i>	6 590	7 395	12 062	3 949	16 061	241,8	9 061	2 304	1 704
1979									
Borinage-Centrum	} 511	} 650	} 1 154	} 662	} 1 816	} 236,0	} 4 496	} 1 785	} 1 095
Charleroi-Namen									
Luik									
Kempen									
<i>Totaal:</i>	6 125	6 532	11 737	3 778	15 515	236,4	9 026	2 265	1 678

(1) Inlichtingen opgesteld aan de hand van de maandelijkse statistiek.

(2) Gemiddeld aantal van de tijdens de werkdagen getelde aanwezigheden.

5. – Productie van steenkolen, cokes, steenkoolagglomeraten, ijzererts en van de voornaamste metalen.

JAREN	Steen- kolen (1)	Cokes	Steenkool- agglome- raten	Ijzererts	Gietijzer	Ruw staal (2)	Afwerkt staal en ijzer	Ruw zink	Ruw lood	Ruw koper
(1 000 ton)										
1965.....	19 786	7 334	1 084	91	8 367	9 229	6 581	266	111	310
1966 (3).....	17 499	6 691	972	124	8 230	8 917	6 868	274	94	298
1967 (3).....	16 435	6 857	869	88	8 902	9 716	7 511	227	108	318
1968 (3).....	14 806	7 243	823	82	10 371	11 573	8 670	251	110	341
1969 (3).....	13 200	7 249	793	93	11 211	12 837	9 829	262	112	301
1970 (3).....	11 362	7 119	747	93	10 845	12 611	9 298	235	104	353
1971 (3).....	10 956	6 783	574	93	10 403	12 449	9 242	213	94	328
1972 (3).....	10 500	7 239	496	113	11 777	14 537	10 728	260	107	326
1973 (3).....	8 842	7 774	456	116	12 655	15 527	11 449	281	114	378
1974 (3).....	8 111	8 050	423	123	13 020	16 231	12 162	294	110	388
1975 (3).....	7 479	5 728	269	93	9 069	11 587	7 910	225	115	357
1976 (3).....	7 238	6 216	166	63	9 865	12 149	8 471	241	122	482
1977 (3).....	7 068	5 569	126	47	8 911	11 268	8 632	258	123	563
1978 (3).....	6 590	5 747	125	43	10 128	12 604	9 683	241	125	505
1979 (3).....	6 125	6 450	152	–	10 776	13 445	10 364	262	113	520

(1) Netto-productie.

(2) Inclusief de gegoten stukken.

(3) Inlichtingen opgesteld aan de hand van de maandelijkse statistieken.

6. – Groeven en aanverwante industrieën.

PRODUKTIE	1974	1975	1976	1977	1978	1979
Porfier:						
breuksteen (t)	2 330	9	1 343	–	–	132
puin (× 1 000 t)	5 484	5 437	6 289	5 726	5 373	4 522
Hardsteen:						
ruw (× 1 000 m ³)	361	408	740	680	693	688
gezaagd (m ³)	70 680	67 826	67 947	68 288	71 325	64 944
bewerkt (m ³)	11 799	10 465	9 340	9 608	11 852	8 725
bijprodukten (× 1 000 m ³)	347	538	627	577	554	673
Marmer:						
in blokken (m ³)	2 654	2 333	2 336	3 053	3 608	4 373
platen van 20 mm (× 1 000 m ²)	275	235	194	176	211	195
breuksteen en puin (t)	9 880	2 840	4 939	3 132	5 508	450
Zandsteen:						
breuksteen (× 1 000 t)	500	427	299	205	77	81
puin (× 1 000 t)	1 798	1 676	1 967	2 288	2 226	2 423
straatsteen en mozaïek (t)	554	} 44 483 }	} 41 667 }	} 28 451 }	} 19 274 }	} 22 690 }
diverse (t)	48 664					
zandgroeven:						
zand voor ijzernijverheid (× 1 000 t)	1 412	1 028	1 049	1 039	1 043	919
zand voor glasfabrieken (× 1 000 t)	1 912	1 611	1 621	1 661	1 602	1 825
zand voor het bouwbedrijf (× 1 000 t)	11 484	10 246	9 746	9 364	7 981	8 256
divers zand (× 1 000 t)....	2 893	2 537	2 247	1 956	1 915	1 736
Zuigmachines:						
grind (× 1 000 t)	6 333	5 920	6 916	7 686	5 566	4 977
zand (× 1 000 t)	941	861	1 236	1 242	923	1 050
Kalk (t)	3 232 165	2 159 987	2 304 196	2 310 796	2 301 148	2 480 650
Kalksteen (t)	23 777 413	22 859 975	24 155 441	29 091 556	27 051 607	27 461 514
Dolomiet: ruwe (t)	2 588 447	2 476 852	2 684 910	2 523 508	3 489 282	3 354 275
witgegleide (t)	330 424	233 892	209 343	172 375	166 573	163 731
Natuurlijk calciumcarbonaat (t)	359 105	367 047	351 458	441 447	427 442	400 245
Pleisterkalk (t)	102 204	221 267	219 704	167 439	183 487	192 938
Pleisterkalkagglomeraten (m ²)	22 325 325	18 488 613	18 331 419	23 065 329	18 750 493	18 683 918

7. – Voedingsmiddelenindustrieën⁽¹⁾.

PRODUKTIE	1975	1976	1977	1978	1979
Vleesconserven (t) (2).....	19 158	19 091	18 990	21 498	20 836
Groenteconserven (t).....	206 449	145 593	182 601	155 577	152 943
Jam (t).....	20 329	17 419	16 235	19 598	17 907
Gekonfijte vruchten, pruimenmoes, vruchten in stroop, natuurlijk ingelegd fruit en ander (t).....	33 612	36 886	33 784	35 113	31 390
Meel (t) (3).....	701 244	748 887	776 366	754 943	766 129
Beschuiten (t).....	3 173	3 496	4 174	3 334	3 414
Peperkoek (t).....	8 100	7 512	7 523	7 285	7 224
Wafels (t).....	17 497	15 767	18 093	16 398	16 450
Gesuikerde koekjes (t).....	55 240	51 156	54 515	56 249	55 430
Speculaas (t).....	14 424	13 737	15 568	15 211	16 464
Andere gesuikerde produkten (t).....	4 246	4 757	6 014	6 270	5 942
Wafeltjes, ongesuikerde koekjes en nadere produkten (t).....	17 796	16 932	21 452	20 336	19 044
Deegwaren (t).....	19 355	20 917	19 483	20 692	...
Cichoreikorrels (t).....	7 951	7 520	7 290	7 615	6 692
Fijne cichorei (t).....	1 785	1 689	1 672	1 395	1 558
Gebrande koffie (t) (4).....	59 648	61 113	45 167	51 830	54 923
Azijn (teruggebracht tot 8°) (× 1 000 l).....	14 951	14 584	13 577	12 376	12 649
Kruidenrijen (t):					
Mosterd.....	3 935	4 003	3 923	3 950	4 101
Picallili.....	2 950	2 724	2 723	2 951	3 123
Ajuintjes in azijn.....	2 356	2 432	2 390	2 063	2 261
Augurken in azijn.....	9 946	8 964	6 818	7 018	4 169
Mayonnaise en andere gekruide sausen ...	10 984	11 400	11 773	12 828	14 702
Invertsuiker (t).....	61 941	64 174	59 777	58 467	57 956
Chocolade (t):					
Dekchocolade.....	31 657	37 153	36 263	34 379	38 527
Volle chocolade (zonder melk).....	4 999	5 721	5 754	5 841	6 724
Volle melkchocolade.....	15 159	16 277	16 337	14 234	15 756
Gevulde chocolade (repen en tabletten) ...	13 144	14 875	13 450	12 954	12 832
Volle chocoladebonbons.....	844	950	806	799	762
Suikergoed met cacao (t) (2):					
Chocoladebonbons.....	15 240	17 259	17 709	15 876	20 469
Ander suikergoed met cacao.....	9 237	8 881	6 956	6 531	7 093
Suikergoed (t) (2):					
Drops.....	8 926	8 368	7 801	6 810	6 933
Toffees en caramels.....	9 088	8 751	8 757	9 107	9 284
Gom.....	8 519	9 818	9 306	9 842	9 729
Andere produkten.....	13 089	12 276	7 524	9 512	8 970

(1) Zie eveneens de tabel « Produktie en verbruik van accijnsplichtige produkten » bladzijde 305.

(2) Produktie van de vestigingen met 5 werklieden of meer.

(3) Produktie van de industriële maalderijen.

(4) De cijfers omvatten niet de hoeveelheden koffie gebrand voor eigen verbruik (b.v. gebrand door particuliere personen, het leger, de hospitalen, enz.) noch de produktie der werkplaat-
sen die geen personeel tewerkstellen dat onderworpen is aan de sociale zekerheid.

7. – Voedingsmiddelenindustrieën⁽¹⁾ (vervolg).

PRODUKTIE	1975	1976	1977	1978	1979
Margarine (t).....	147 832	145 313	141 894	144 816	149 660
Plantaardige en dierlijke oliën:					
<i>Oliën andere dan lijnolie (t):</i>					
– ruwe olie	133 856	181 259	154 668	186 285	193 881
– geraffineerde en gehydrogeneerde of geharde olie	280 369	312 383	307 714	318 230	346 306
– acid-oils.....	11 426	12 321	12 755	12 363	14 860
– veekoeken en schroot.....	548 789	745 436	696 206	851 877	851 603
<i>Lijnolie (t):</i>					
– ruwe olie	6 042	4 055	3 455	3 492	4 251
– veekoeken en schroot.....	13 570	8 544	6 783	6 794	8 037
Mout (t).....	520 369	544 603	519 954	557 544	483 650
Samengestelde voeders voor dieren (t):					
<i>Voeders voor neerhofdieren:</i>					
<i>Pluimvee:</i>					
– kweekvoeders (2)	159 671	151 713	142 720	127 591	118 700
– legvoeders	594 456	576 773	551 127	526 858	485 263
– vetmesting	259 932	258 936	260 208	253 520	236 193
– andere (3).....	100 631	112 742	114 976	117 349	123 528
<i>Voeders voor varkens:</i>					
– voeders voor biggen.....	703 407	738 271	727 255	766 512	727 169
– andere varkensvoeders.....	1 937 301	2 043 453	1 992 698	1 992 868	1 939 845
<i>Voeders voor runderen:</i>					
<i>Voeders voor kalveren:</i>					
– kunstmelk.....	50 879	54 721	57 218	58 625	58 774
– vetmesting	5 602	8 147	7 915	5 873	6 911
– kweekvoeders.....	55 554	62 032	62 372	66 512	71 553
<i>Voeders voor andere runderen:</i>					
– kweekvoeders.....	155 948	192 722	194 129	181 542	150 987
– vetmesting	246 793	320 772	293 222	279 780	321 277
– voeders voor melkvee.....	396 509	534 091	492 128	504 823	633 072
<i>Voeders voor paarden</i>	33 211	51 703	36 691	36 084	39 050

(1) Zie eveneens de tabel « Produktie en verbruik van accijnsplichtige produkten » bladzijde 305.

(2) Vanaf de eerste dag tot de leg. – (3) Kalkoenen, duiven, konijnen, enz.

8. – Suikerproductie.

(Bron: Ministerie van Financiën.)

SUIKERCAMPAGNES	Suiker voortgebracht in de fabrieken			Suiker gewonnen door verwerking in de raffinaderijen				
	Ruwe suiker	Wit fabrieks-poeder	Totaal	Wit fabrieks-poeder	Kandij	Geraffineerde suiker in broden, klontjes en poeder	Bruine suiker of vergeoise	Totaal
(Ton)								
1963-1964	150 027	193 815	343 842	31 691	1 619	145 196	12 016	190 522
1964-1965	217 172	323 026	540 198	40 886	2 181	155 256	11 098	209 421
1965-1966	141 947	251 142	393 089	41 316	1 921	150 701	11 304	205 242
1966-1967	152 714	237 522	390 236	46 204	1 878	147 502	11 820	207 404
1967-1968	222 289	321 439	543 728	110 428	1 601	152 302	11 496	275 827
1968-1969	193 606	349 900	543 506	84 461	1 883	140 531	10 798	237 673
1969-1970	215 109	424 575	639 684	86 708	1 902	134 189	11 428	234 227
1970-1971	196 377	367 415	563 792	74 104	3 048	122 631	11 832	211 615
1971-1972	291 667	506 617	798 284	129 896	2 641	114 367	11 690	258 594
1972-1973	204 428	436 998	641 426	77 899	2 955	129 093	11 278	221 225
1973-1974	237 429	502 344	739 773	105 656	2 331	136 418	11 855	256 260
1974-1975	177 735	399 976	577 711	77 857	1 934	128 961	10 775	219 527
1975-1976	197 868	474 520	672 388	79 399	2 034	111 565	9 906	202 904
1976-1977	137 397	542 204	679 601	76 566	2 499	129 919	9 892	218 876
1977-1978	141 081	587 439	728 520	97 436	2 461	119 570	9 298	228 765

9. – Tabaksnijverheid.

OMSCHRIJVING	1972	1973	1974	1975	1976	1977	1978	1979
(Ton)								
Hoeveelheid tabak gebruikt bij de fabricage van:								
sigaren	3 377	4 647	4 519	4 637	3 550	3 840	3 852	4 355
sigarillos	3 458	3 784	4 199	4 659	5 189	4 450	4 829	4 627
sigaretten	22 525	24 680	26 514	25 636	25 184	25 102	23 429	24 684
rooktabak	5 289	5 102	4 831	5 055	5 224	6 097	5 482	5 576
pruimtabak en snuiftabak	40	37	26	29	22	18	16	5
<i>Totaal:</i>	34 690	38 249	40 090	40 017	39 169	39 507	37 609	39 247

10. - Zuivelnijverheid.

JAREN	Bereiding van melk en room voor de consumptie							Fabricage			
	Melk (× 1 000 l)				Room (× 1 000 l)			A. Boter (× 1 000 kg)			
	Melkerijmelk	Afgeroomde melk	Karnemelk	Kunstmatig aangezuurde afgeroomde melk	Slagroom	Room	Verdunde room	1 ^e categorie Melkerijboter C.M.	2 ^e categorie Melkerijboter	3 ^e categorie Keukenboter	Handelaarsboter
1972.....	34 995	29 552	..	7 778	675	237	70 375	1 811	27	14 839	
1973.....	511 610	52 091	30 339	..	5 202	666	148	65 673	1 511		14 081
1974.....	499 598	51 210	27 211	..	8 086	930	165	68 443	1 720		15 495
1975.....	502 082	59 395	28 199	..	8 578	1 316	125	70 520	1 638		15 780
1976.....	524 139	71 078	30 989	..	8 426	1 462	..	69 294	835		13 827
1977.....	507 527	76 645	25 810	..	9 142	1 972	..	62 994	997		13 387
1978.....	498 159	73 542	25 689	..	8 913	2 867	..	76 270	1 169		12 636
1979.....	503 277	71 560	26 303	..	8 298	3 822	218	76 270	1 163		13 617

JAREN	Fabricage (vervolg)									
	B. Kaas (× 1 000 kg)									
	Verse			Harde (soort Hollandse) (1)	Half-harde (soort St.-Paulin)	Brie	Camembert	Herve	Brusselse	Verscheidene
	Vette	Half-vette	Magere							
1972.....	4 192	3 527	10 263	8 516	472	464	..	2 201	450	10 043
1973.....	4 031	3 480	10 222	6 243	1 788(2)	415		2 374	425	8 470
1974.....	4 143	3 414	10 780	6 013	2 057(2)	416		2 332	404	12 209
1975.....	3 925	3 158	11 360	6 319	2 223(2)	391		1 308	400	8 939
1976.....	4 118	3 252	12 538	5 204	2 404(2)	309		2 272	339	9 850
1977.....	5 785	3 281	13 814	5 117	3 272(2)	275		1 409	343	11 298
1978.....	5 587	3 169	13 476	4 678	3 672(2)	258		1 013	301	10 458
1979.....	3 851	2 995	11 846	4 381	4 190(2)	275		981	300	12 575

JAREN	Fabricage (vervolg)										G. Dieet- en speciale produkten (× 1 000 kg)
	C. Melkpoeder (× 1 000 kg)			D. Ingedikte melk (× 1 000 kg)			E. Yoghurt (× 1 000 l)		F. Roomijs (× 1 000 l)		
	Volle melk	Afgeroomde melk	Karnemelk	Geëvapo-reerde volle melk	Gecondenseerd		Volle melk	Afgeroomde melk	Roomijs	Andere consump-tiejs-soorten	
				Volle melk	Afgeroomde melk						
1972.....	14 999	108 884	845	34 159	5 185	24 494	24 267	17 591
1973.....	10 151	104 117	703	7 219			36 276		29 336	30 671	23 473
1974.....	8 469	113 639	848	7 963			34 544		34 392	21 387	30 214
1975.....	6 203	117 244	904	7 812			35 606		34 659	24 511	30 968
1976.....	17 068	110 690	..	7 759			34 944		34 097	31 700	34 912
1977.....	27 868	101 111	1 053	7 317			33 303		33 213	32 302	33 193
1978.....	10 549	130 758	995	8 342			35 025		33 122	..	34 297
1979.....	12 570	128 959	1 122	7 719			38 421		50 811	..	32 465

(1) Uitsluitend Gouda

(2) De andere half-harde soorten inbegrepen.

11. – Spinnerijen en diverse bedrijvigheden uit de textielnijverheid⁽¹⁾.

PRODUKTIE	1975	1976	1977	1978	1979
Wassen en verkolen van wol	9 840	12 852	10 248	9 499	9 675
Kammen van de wol:					
– kam en kaardwolband (wol en haar)	12 348	19 491	17 515	16 818	18 111
– synthetische en kunstmatige vezels	11 274	16 775	17 471	18 154	16 246
– wolkammingsafval	964	1 372	927	1 009	1 226
Katoen: fijnsponnerij (1)	38 476	47 142	35 080	} 39463	} 46 402
kaardspinnerij (1)	3 639	4 187	3 551		
cocons (1)	2 190	2 218	2 072		
Kaardwol	25 474	30 850	29 599	32 385	35 232
Kamwol	45 582	50 278	47 319	41 596	41 052
Vlas (1)	8 980	10 560	8 964	9 004	9 607
Jute	37 09	37 188	29 692	23 136	16 875
Harde vezels:					
– enkel-garens	36 981	33 697	22 536	21 988	22 663
– touwwerk	4 558	4 864	4 680	5 706	6 764
Kunstmatige garens en vezels:					
– viscosegarens	3 055	4 043	3 210	3 929	4 076
– vezels (fibraan)	10 308	21 402	23 025	24 579	26 836
Naaigarenfabrieken	1 137	1 619	1 401	1 179	1 332

(1) Bron: Bedrijfsgroeperingen.

12. – Breigoednijverheid.

PRODUKTIE VAN	1975	1976	1977	1978	1979
I. Gebreide stoffen (ton):					
– Ondergoed	4 211	3 800	3 414	3 407	3 541
– Bovengoed	4 225	4 183	3 392	3 499	3 875
– andere	3 658	4 380	2 523	1 529	1 820
<i>Totaal:</i>	12 094	12 363	9 329	8 435	9 236
II. Afgewerkte artikelen:					
– Ondergoedartikelen (× 1 000 doz. stuks)	2 350	2 313	2 165	2 042	1 915
– Dameskousen van synthetische garens (1 000 doz. paar)	293	296	243	193	181
– Broekkousen (panty-kousen) (+ 1 000 doz. stuks) ..	1 628	1 184	1 142	971	916
– Sokken, driekwart kousen, sokjes (× 1 000 doz. paar)	1 837	1 964	1 666	1 753	1 800
– Bovengoedartikelen (× 1 000 stuks)	18 119	18 510	14 731	13 281	12 332
– T-shirts en polohemden (1 000 stuks)	1 506	1 484	2 192

13. – Weverij.

JAREN	Katoenweefsels (t)	Wolweefsels (t)	Rayonne en natuurzijde weefsels (t)	Vlasweefsels (t)	Juteweefsels (t)	Weefsels van rayonnevezels (t)	Tapijten van koko en andere harde vezels (t)	Weefsels van synthetische vezels (t)
1972	73 836	43 887	6 640	7 562	26 753	26 285	4 512	67 048
1973	72 473	37 302	5 602	7 019	19 324	28 720	4 548	101 126
1974	67 685	30 518	5 826	6 855	14 991	26 796	3 402	117 174
1975	55 050	30 140	7 022	4 631	8 343	20 618	3 349	125 301
1976	63 073	33 972	6 943	5 033	5 825	23 880	3 071	160 720
1977	48 676	27 365	4 980	4 346	5 172	27 049	3 117	169 411
1978	45 339	27 609	4 030	5 588	4 485	29 188	3 155	164 938
1979	51 659	30 691	4 415	4 876	5 986	29 558	3 224	190 482

14. – Weverijen. – Productie volgens de naamlijst der weefsels.

OMSCHRIJVING	1976	1977	1978	1979
	(Ton)			
Katoenen weefsels (met uitzondering van de weefsels voor stoffering):				
Flanel	2 364	1 526	1 450	1 757
Weefsels voor matrassen.....	350	276	428	420
Voile en etamine.....	202	257	233	211
Hydrofielgas en cambricweefsels.....	510	546	605	580
Zakdoeken.....	272	219	143	120
Gewafelde handdoeken, keukenhanddoeken, tafellakens en servetten.....	985	930	813	884
Zware nijverheidsweefsels en dekzeilen	253	249	167	363
Anderen weefsels (om eventueel te bleken, te verven of te bedrukken:				
– van minder dan 1,60 m breed.....	9 043	4 713	3 985	4 596
– van 1,60 m breed en meer.....	6 812	6 705	5 612	6 961
Weefsels in gebleekte of geverfde garens.....	8 094	7 463	6 585	9 269
Sponsweefsels aan het stuk of eenvoudig geconfectioneerd (jacquard inbegr.)..	8 538	6 905	7 455	8 774
Anderen jacquardweefsels e.n.g.....	955	887	681	626
Dekens, dweilen, vaatdoeken en poetsdoeken.....	3 010	3 053	2 353	2 869
Fluweel en pluche andere dan voor stoffering en weefsels voor pantoffels.....	3 727	3 695	6 289	6 400
Vlasweefsels (met uitzondering van de weefsels voor stoffering):				
Weefsels van zuiver vlas:				
– zeildoek.....	535	456	356	218
– andere.....	2 012	1 620	2 203	1 394
Gemengde weefsels:				
– weefsels voor matrassen.....	13	5	5	3
– andere weefsels (vlas-katoen).....	958	1 167	1 438	1 346
– vlas, jute en andere	616	254	560	889
Wollen weefsels (met uitzondering van de weefsels voor stoffering):				
Kamwollen weefsels.....	1 440	1 152	1 135	1 101
Kaardwollen weefsels.....	213	237	334	232
Alle andere weefsels van wol gemengd met katoen, rafelwol, rayonnevezels, enz.	933	739	698	507
Rayonneweefsels (met uitzondering van de weefsels voor stoffering):				
– Weefsels voor kleding.....	34	39	43	47
– Voering van zuivere rayonne.....	3 448	2 006	2 125	2 483
– Voering van gemengde rayonne.....	81	43	6	1
Anderen	957	715	601	680
Juteweefsels	4 290	2 780	2 455	3 834
Weefsels van rayonnevezels (fibraan) (uitgezonderd weefsels stoffering):				
Weefsels voor kleedjes en blouses.....	991	1 059	934	922
Anderen weefsels voor kleding.....	935	472	465	364
Anderen	8 440	7 357	7 312	7 259
Weefsels in synthetische continugarens:				
Weefsels voor kleding.....	4 481	1 649	4 122	4 249
Voering	2 242	4 685	2 287	2 333
Doorzichtige gordijnweefsels (vitrageweefsels).....	177	141	154	171
Anderen	6 343	6 455	6 931	6 836

14. – Weverijen. – Productie volgens de naamlijst der weefsels (vervolg).

OMSCHRIJVING	1975	1976	1977	1978	1979
(Ton)					
Weefsels in synthetische discontinugarens (excl. weefsels voor stoffering):					
Weefsels voor bovenbekleding:					
– zuivere.....	365	225	427	502	597
– gemengde: discontinu synthetische vezels - wol.....	1 086	655	428	384	342
discontinu synthetische vezels - andere.....	2 371	2 310	1 914	2 161	2 942
Andere weefsels voor kleding.....	2 941	2 352	2 282	1 656	1 586
Andere.....	1 689	2 122	1 937	1 554	1 700
Weefsels voor stoffering:					
Katoenen weefsels voor stoffering:					
– fluweel en pluche.....	3 558	4 066	3 384	2 413	2 182
– épingléweefsels.....	7 925	9 344	4 424	3 404	3 078
– andere.....	1 809	1 871	1 519	1 218	1 138
Vlasweefsels voor stoffering:					
– zuivere.....	278	322	374	350	198
– gemengde.....	448	576	470	676	827
Wollen weefsels voor stoffering:					
– fluweel en pluche.....	742	1 011	951	921	1 177
– épingléweefsels en andere.....	2 223	2 522	787	824	887
Rayonneweefsels voor stoffering:					
– fluweel en pluche.....	369	382	331	386	345
– épingléweefsels en andere.....	1 664	2 041	1 846	869	858
Stofferingsweefsels van rayonvezel (fibraan):					
– fluweel en pluche.....	2 280	4 175	4 664	5 792	5 625
– épingléweefsels.....	4 263	5 559	9 395	9 444	9 221
– andere.....	1 724	2 042	2 410	2 539	2 481
Stofferingsweefsels in discontinu synthetische vezels:					
– fluweel en pluche.....	6 142	7 361	8 042	9 465	9 789
– andere.....	1 525	1 834	1 690	1 578	1 692
Totaal épingléweefsels (alle vezels).....	15 296	18 680	15 803	14 230	13 666
Totaal fluweel stofferingsweefsels (alle vezels).....	13 691	16 995	17 371	18 978	19 118
Totaal andere (alle vezels).....	5 837	6 533	6 268	5 657	5 688
Tapijten:					
Katoenen.....	2 384	2 687	1 922	1 505	1 431
Wollen.....	23 044	26 894	22 840	23 108	26 150
Jute.....	2 263	1 535	2 392	2 030	2 152
Kunstmatige en synthetische vezels.....	97 187	130 588	140 238	135 563	160 264
Harde vezels.....	3 349	3 071	3 117	3 155	3 224
Totaal tapijten.....	128 228	164 767	170 509	165 361	193 121
<i>waarvan:</i> tufted tapijten.....	86 695	121 824	125 301	116 720	146 418
Dekens (alle vezels).....	3 616	4 020	3 233	2 652	3 222

15. – Kleding- en confectienijverheid: productie, verkoop en maakwerk(*)

ARTIKELEN	1977	1978	1979		
A. PRODUCTIE (in 1 000 stuks)					
I. Kledingstukken.					
– Regenkleding	3 281	3 713	3 617		
– Kleding van hertsleder, leder en soortgelijke stoffen	269	206	151		
– Kleding voor sportbeoefening:					
a) Badpakken en soortgelijke artikelen.....	2 236	1 820	1 858		
b) andere.....	1 597	1 511	1 782		
– Bustehouders en soortgelijke artikelen.....	4 833	3 647	3 262		
– Korsetten, gaines en soortgelijke artikelen.....	1 866	1 595	1 278		
– Werkkleding (1):					
a) overalls, morspakken, Amerikaanse overalls met bretellen en pakken uit 2 stuks.....	2 334	2 798	3 068		
b) Andere werkkleding (2):					
– voor heren.....	1 057	1 330	1 677		
– voor dames.....	4 632	4 385	4 227		
– Broeken voor heren en jongens:					
a) werkbroeken	1 379	1 603	1 717		
b) andere (incl. jeans en soortgelijke artikelen).....	24 523	24 916	2 392		
– Overjassen voor heren en jongens	279	327	180		
– Kostuums voor heren en jongens	828	596	597		
– Colbertjassen voor heren en jongens(3).....	849	818	672		
– Andere bovenkleding voor heren en jongens.....	772	982	1 057		
– Luiers en artikelen voor kinderen van minder dan 3 jaar....	1 891	1 533	1 541		
– Mantels en jasjes voor dames en meisjes.....	1 150	1 266	1 344		
– Mantelpakken voor dames en meisjes	185	186	184		
– Japonnen (kleedjes).....	7 351	6 792	7 424		
– Rokken	5 305	5 270	6 005		
– Blouses en hemdblouses (chemisiërs)	5 458	6 175	6 081		
– Pantalons voor dames en meisjes	1 966	1 579	1 192		
– Andere bovenkleding voor dames en meisjes	2 163	1 704	1 465		
– T-shirts en polo hemden	1 482	1 160	659		
– Andere hemden voor heren en jongens	7 032	6 003	4 931		
– Onderkleding voor heren en jongens (inclusief pyjama's)....	7 035	6 720	4 103		
– Pyjama's en nachthemden voor dames en meisjes.....	2 299	2 880	2 314		
– Onderjurken en onderrokken	932	1 074	1 062		
– Andere onderkleding voor dames en meisjes.....	8 338	3 873	3 577		
II. Kledingtoebehoren:					
– Dassen en soortgelijke artikelen	1 049	1 547	1 328		
– Paraplu's en parasols	310	275	285		
III. Hoeden en andere hoofddeksels:					
– Hoeden voor dames.....	34	30	..		
– Petten en kopies	599	607	591		
– Andere hoofddeksels.....	277	167	118		
IV. Mechanisch borduurwerk (in 1.000.000 F).....	26	283	51		
V. Niet voor kleding bestemde confectie-artikelen:					
– Beddelinnen, tafellinnen, toilet- en keukenlinnen (in 1 000 000 F)	883	1 254	1 057		
– Zakdoeken.....	8 997	6 856	4 643		
– Bedspreien en eiderdons	259	266	273		
– Slaapzakken	317	150	117		
– Dekzeilen en tenten (in 1 000 m2).....	315	315	294		
– Gordijnen, rolgordijnen en overgordijnen (in 1 000 m2)....	7 035	4 916	4 971		
– Matrassen	118	110	152		
– Gematelleerd weefsel (in 1 000 m2)	1 165	1 208	1 011		
	1975	1976	1977	1978	1979
B. Totaal van de verkopen (1 000 000 F)	30 991	32 628	30 779	30 847	31 576
C. Bedrag gefactureerd voor maakwerk verricht voor derden (1 000 000 F).....	6 041	6 053	6 422	6 765	6 742

(*) Vestigingen die respectievelijk in de werkplaats of thuis 5 werkleiden of meer voor de groep « Kledingtoebehoren » en 10 werklieden of meer voor de andere groepen hebben tewerkgesteld. Van 1-1-1977 af wordt de productie in plaats van de verkoop geteld. Alleen het totale verkoopcijfer blijft beschikbaar.

(1) Exclusief werkbroeken en hemden.

(2) Bv. stofjassen en schorten.

(3) Incl. blazers.

16. – Schoenen en pantoffels⁽¹⁾.

OMSCHRIJVING	1976	1977	1978	1979
Productie van schoenen (× 1 000 paar):				
voor mannen	1 811	1 613	1 341	1 315
voor vrouwen	1 884	1 338	1 157	1 342
voor jongens (28-39)	256	209	209	171
voor meisjes (28-39)	357	296	301	287
voor kinderen (22-27)	82	74	71	78
voor babies (- 22)	40	42	51	42
werkschoenen en -laarzen	297	273	274	205
andere schoenen	337	283	208	177
<i>Totaal:</i>	5 064	4 129	3 611	3 617
Productie van pantoffels (× 1 000 paar):				
van leder	257	237	160	136
van kameelhaar	189	164	122	310
van andere textielstoffen	3 040	2 694	2 309	2 004
<i>Totaal:</i>	3 485	3 094	2 591	2 451

(1) De schoenen en pantoffels, voortgebracht in de fabrieken die tot de rubbernijverheid behoren, niet inbegrepen.

17. – Hout- en aanverwante nijverheid⁽¹⁾.

OMSCHRIJVING	Leveringen (× 1 000 F)					
	1974	1975	1976	1977	1978	1979
Meubelen	20 754 473	19 532 429	23 577 635	24 535 815	24 395 057	24 035 467
Zetels	7 735 034	7 127 800	8 861 969	8 506 596	8 302 766	8 613 492
Schrijnwerkerij	3 924 870	4 017 375	5 142 370	6 058 070	5 626 498	7 166 426
Vaatwerk	1 901 214	1 786 170	1 727 732	1 714 313	1 568 345	1 571 979
Kaders, lijsten en schaverijen	860 962	770 007	864 506	904 539	941 385	987 427
Mandenmakerij en rotan	127 676	126 244	203 119	270 886	240 527	237 714
Borstelnijverheid	504 220	467 500	488 770	535 570	529 679	549 408
Kisten- en tonnennijverheid	1 346 714	1 181 863	1 766 013	1 609 349	1 762 411	
Parket	84 793	87 182	93 286	109 517	135 403	142 543
Geplakt hout	831 978	761 453	913 608	706 315	676 811	706 933
Blokplaten of lamellen platen	511 847	324 021	438 914	428 166	407 799	578 673
Geperste panelen	6 994 293	6 690 164	8 008 520	8 203 839	7 932 483	8 847 159
Andere	67 859	55 095	58 328	63 156	56 854	58 763
<i>Totaal:</i>	45 645 933	42 927 303	51 962 748	53 801 943	52 422 974	55 258 395

(1) Verkoop van de vestigingen met 5 arbeiders of meer volgens hun voornaamste bedrijvigheid ingedeeld.

18. – Leerlooierijen.

PRODUKTIE	1974	1975	1976	1977	1978	1979
Zwaar rundleder (kg)	1 787 811	1 806 929	2 013 792	1 955 890	1 570 118	1 563 135
Licht rundleder, kalfsleder en paardeleder (vierkante voet)	38 028 079	35 986 026	37 771 361	31 414 003	25 332 731	22 236 252
Geiteleder (vierkante voet)	6 203 495	} 3 172 155	} 3 944 146	} 4 272 762	} 3 194 020	} 406 734
Schapeleder (vierkante voet)	588 048					

19. – Papiernijverheid.

OMSCHRIJVING	1974	1975	1976	1977	1978	1979
Productie van papier en karton (t):						
dagbladpapier	91 148	77 142	84 783	82 558	83 755	98 778
schrijf- en drukpapier en karton	411 536	309 344	375 352	445 983	473 971	492 971
verpakkingspapier en karton	154 487	124 941	124 614	115 838	125 697	151 841
andere papiersoorten	105 899	76 411	87 401	59 515	70 247	87 360
andere kartonsoorten (1).....	91 720	67 902	78 961	58 140	58 109	56 821
<i>Totaal:</i>	854 791	655 740	751 111	762 034	811 778	887 332
Verwerking van papier en karton (t):						
stofferingsartikelen.....	19 504	15 612	10 853	9 045	6 897	..
huishoud- en hygiëne artikelen.....	52 851	46 335	56 593	63 199	70 059	84 092
schoolartikelen, bureel- en schrijfbenodigdheden:						
– schoolschriften.....	16 069	13 452	12 537	14 068	15 261	13 926
– briefomslagen.....	21 046	18 550	17 512	17 292	17 178	18 563
– andere.....	22 711	20 231	17 020	25 004	23 514	23 849
verpakkingen:						
– dozen, kisten en verpakkingen in allerhande karton- soorten	76 198	63 610	54 707	52 713	57 994	64 600
– dozen, kisten en verpakkingen in gegolfd karton.....	245 609	209 705	233 263	215 104	224 541	220 789
– grote zakken (2).....	70 005	56 589	56 837	55 444	55 652	58 610
– andere verpakkingen.....	61 899	55 521	56 292	55 251	54 622	63 654
veredeld, doordrenkt, gestreken papier en karton:						
– gebitumeerd papier	105 934	101 636	96 713	94 442	87 657	88 186
– ander gestreken, doordrenkt papier en karton.....	138 248	113 044	146 043	88 929	88 890	94 109
papieren en kartonnen artikelen voor de nijverheid.....	27 338	24 565	22 589	21 875	22 962	24 581
andere artikelen in papier en karton	9 747	9 638	14 013	15 178	16 035	16 898
<i>Totaal:</i>	867 748	748 485	794 972	727 543	741 265	771 856(3)

(1) 225 gr. en meer per m².

(2) Breedte van de basis: 40 cm minimum.

(3) Stofferingsartikelen niet inbegrepen.

20. – Rubbernijverheid.

PRODUKTIE (t)	1974	1975	1976	1977	1978	1979
Lijm, soluties en dispersies.....	3 056	2 844	3 043	2 885	2 853	3 042
Buizen en slangen	7 681	6 050	5 270	5 811	5 124	4 851
Transport- en drijfriemen.....	3 455	3 222	3 585	3 716	3 777	3 413
Binnenbanden, buitenbanden en volle of holle (sponsachtige) banden	49 355	43 157	46 080	47 942	45 519	48 885
Andere rubberartikelen (1).....	37 470	98 171	72 548	59 913	66 421	72 459

(1) De productie van schoenen niet inbegrepen.

21. – Nijverheid der zeep en synthetische wasmiddelen.

PRODUKTIE	1974	1975	1976	1977	1978	1979
I. Productie van zeep (t)						
Toiletzeep.....	4 944	3 555	3 228	3 330	2 890	3 578
Huishoudzeep en zachte zeep.....	10 211	7 207	6 381(2)	5 676(2)	5 169(2)	4 790(2)
Andere zeep (1).....	22 109	24 925	20 730	22 074	21 887	20 239
Waspoeders.....	96 566	89 933	115 152	117 695	129 485	114 574
Andere wasmiddelen.....	109 939	89 667	108 716	118 713	127 700	131 910
II. Onderhoudsproducten (t).....	43 437	47 088	47 898	55 997	55 130	55 786

(1) De productie van shampoo niet inbegrepen.

(2) Uitsluitend zachte zeep.

22. – Scheikundige nijverheid.

PRODUKTIE	1974	1975	1976	1977	1978	1979
A. Meststoffen:						
Synthetische ammoniak en derivaten:						
Primair N (tN).....	582 245	527 069	539 006	583 522	539 699	530 618
waarvan: meststof N (tN).....	429 768	397 248	398 892	401 553	392 994	388 343
technische produkten N (tN).....	79 610	52 095	79 281	82 422	67 733	59 515
Stikstof onder vorm van ammoniaksulfaat bekomen door terugwinning (tN).....	131 478	106 432	119 316	121 267	129 941	147 508
Gewoon superfosfaat (t).....	253 042	126 135	174 963	178 174	155 627	163 291
Andere fosfaatmeststoffen (t) (1).....	551 281	509 105	398 146	469 895	443 039	463 436
Gemalen Thomasslakken (t).....	1 449 419	1 168 216	972 145	841 312	927 574	1 052 435
Samengestelde meststoffen (gemengde en complexe):						
productie in t/goederen (2).....	1 689 036	1 443 274	1 259 792	1 403 944	1 553 319	1 646 471
gehalte aan: stikstof (t).....	224 311	197 501	167 148	198 166	203 015	220 431
potas (t).....	199 319	174 932	156 090	182 588	196 564	179 694
fosforzuur (t).....	314 525	252 130	221 176	254 614	277 147	295 056
Mengsels van meststoffen (t) (3):						
Thomaskali.....	346 158	357 509	365 108	266 073	285 704	256 823
N.P.K. meststoffen.....	17 414	9 211	7 045	8 969	8 260	10 587
andere mengsels van meststoffen.....	32 594	36 994	34 328	28 997	39 209	31 257
B. Andere scheikundige industriën:						
Salpeterzuur (t) (4).....	910 915	793 732	711 045	985 478	1 047 945	1 055 409
Zwavelzuur en oleum (t) (4).....	2 589 966	1 844 421	1 890 963	2 010 540	2 112 225	2 298 643
Zuurstof (1 000 m ³).....	1 114 598	859 821	1 078 479	950 956	1 007 652	1 077 140
Acetyleen (t).....	3 134	2 981	2 605	2 704	2 760	2 443
Koudlijm, gelatines en osséine (t).....	20 995	17 552	16 907	23 727	21 234	20 215
Synthetische kleefstoffen (t).....	27 067	25 002	27 559	25 170	18 216	7 996
Verven, lakken, vernissen en verven voor kunstschilders (t) (5).....	115 594	107 479	116 391	116 120	116 917	115 843
Lucifers (in miljoenen stuks).....	44 761
Producten van steenkooldistillatie:						
Benzeen (t).....	39 138	38 512	42 188	43 067	38 586	45 927
Ruwe benzol (t).....	54 284	38 570	41 020	39 203	40 692	44 227
Ruwe teer (t).....	284 574	217 499	230 278	209 100	164 361	203 352
Staalwerkteer, teer voor karton, wegenteer (t).....	41 793	38 115	30 414	30 460	25 975	..
Ruwe naftaline (t).....	7 225	9 555	333	4 291	419	..

(1) Mineraal- en beendercalciumfosfaat en geconcentreerd superfosfaat.

(2) Niet inbegrepen de hoeveelheden van de fabrikanten die uitsluitend als mengelaars functioneren endie geen enkel vruchtbaar makend element zelf voortbrengen. – (3) Productie van fabrikanten die uitsluitend als mengelaars functioneren.

(4) Teruggebracht op 100 % monogehydrateerd. – (5) Inbegrepen de daarbij aanwendbare verdunnings- en oplosmiddelen.

23. – Nijverheid der petroleum derivaten.

OMSCHRIJVING	1973	1974	1975	1976	1977	1978	1979
(Ton)							
In bewerking gestelde ruwe petroleum.....	37 007 230	30 181 947	28 299 146	28 442 937	35 831 166	32 616 545	33 020 307
<i>Productie:</i>							
Autobenzine.....	4 768 166	3 756 156	4 602 585	3 933 971	5 058 576	4 766 351	5 041 461
Vliegtuigbenzine en carbureactor (type essence).....	555 025	512 117	404 344	399 046	411 231	473 403	340 619
Petroleum en carbureactor (type petroleum).....	727 074	383 888	661 635	745 625	1 472 080	1 113 034	1 318 802
Gas-oil.....	9 045 027	7 610 371	7 112 358	7 616 719	9 950 851	9 197 711	10 643 398
Lichte stookolie.....	3 910 767	2 221 348	2 068 656	1 418 022	1 608 148	1 381 407	1 138 757
Residuele stookolie.....	12 528 839	10 724 798	9 871 286	10 208 638	12 585 953	10 599 691	9 378 362
Petroleumgas.....	489 409	374 123	404 612	316 114	524 331	488 899	542 872
Residuele petroleumteer.....	1 185 844	525 908	293 507	85 943	39 351	424 863	900 097
Asfaltachtige aardpek.....	1 081 017	879 819	774 961	758 440	657 041	665 536	672 613
Speciale benzine en white-spirit	235 726	217 039	193 151	169 341	255 563	241 840	270 075

24. – Fabricage van steenkoolbriketten.

OMSCHRIJVING	1973	1974	1975	1976	1977	1978	1979
(× 1 000 ton)							
<i>Voortbrenging:</i>							
eierkolen.....	443	406	258	156	120	119	146
briketten.....	13	11	11	10	6	5	6
<i>Verkoop</i>	298	265	131	69	34	51	112
<i>Voorraad op 31 december</i>	5,0	1,0	5,2	1,6	1,8	1,0	0,8
<i>Verbruik van steenkolen</i>	425	384	251	153	122	121	149

25. – Cokesfabrieken.

OMSCHRIJVING	1973	1974	1975	1976	1977	1978	1979
<i>Ovens: (1)</i>							
aantal batterijen in werking.....	45	45	43	42	42	38	35
aantal ovens in dienst.....	1 496	1 477	1 406	1 375	1 351	1 198	1 132
<i>Steenkolen (× 1 000 ton):</i>							
ingeschoten hoeveelheden.....	9 864	10 428	7 642	8 191	7 426	7 498	8 198
voorraad op 31 december.....	516	464	519	762	695	513	534
<i>Cokes (× 1 000 ton):</i>							
totale productie.....	7 801	8 050	5 728	6 216	5 569	5 747	6 450
productie van dikke cokes.....	6 425	6 671	4 996	5 455	5 124	5 260	5 905
voorraad op 31 december.....	193	283	116	93	118	87	108
<i>Bijproducten: ammoniak (uitgedrukt in zwavelammonium) (in ton)</i>	49 364	51 550	38 526	43 430	39 336	37 941	37 682
<i>Gas op 0°, 760 mm Hg en 4 520 kcal m³ (× 1 000 000 m³):</i>							
1. Totale productie (2).....	3 405	3 502	2 524	2 670	2 404	2 424	2 700
2. Ontvangen gas (hoogoven- en methaan).....	302	302	201	183	169	199	209
3. Eigen verbruik:							
verwarming der ovens.....	1 510	1 589	1 181	1 227	1 115	1 132	1 310
andere aanwendungen.....	236	236	166	187	141	122	158
4. Leveringen:							
netto-levering voor de synthese.....	78	51	40	46	42	20	–
voor de ijzernijverheid.....	1 071	1 184	872	874	795	801	746
voor de andere industrieën.....	812	744	467	518	479	549	694
bestemd voor de openbare gasbedeling.....	–	–	–	–	–	–	–

(1) Maandgemiddelden.

(2) Met inbegrip van het watergas, het luchtgas en van de andere gassen.

26. – Netto-productie, in- en uitvoer van gas.

(Bron: Administratie van de Energie.)

OMSCHRIJVING	1972	1973 (1)	1974 (1)	1975 (1)	1976 (1)	1977 (1)	1978 (1)	1979 (1)
(× 1 000 m ³) (0°, 760 mm Hg aan 4 250 Kcal/m ³)								
Productie:								
der gasfabrieken	2 156	1 177	1 157	1 225	1 286	1 429	1 589	1 556
der cokesfabrieken:								
openbare bedeling	5 355	–	–	–	–	–	–	–
rechtstreekse nijverheidsleveringen	1 884 851	992 272	1 001 375	697 864	727 965	665 665	702 106	728 630
der steenkolenmijnen	25 506	3 140	–	–	–	–	–	–
<i>Totaal:</i>	1 917 868	996 589	1 002 532	699 089	729 251	667 094	703 695	730 816
Invoer	15 585 575	9 701 519	11 622 459	11 350 263	12 101 138	11 828 302	11 769 203	12 926 430
Uitvoer	257 111	257 436	320 112	380 314	440 096	459 790	512 895	536 978
<i>Totaal beschikbaar gas:</i>	17 246 332	10 440 672	12 304 879	11 669 038	12 390 293	12 035 604	11 960 003	13 119 638

(1) 0°, 760 mm Hg aan 8 400 Kcal/m³.

27. – Openbare gasdistributie.

(Bron: Verbond der Gasnijverheid.)

OMSCHRIJVING	1972	1973 (3)	1974 (3)	1975 (3)	1976 (3)	1977 (3)	1978 (3)	1979 (3)
(× 1 000 m ³)								
A. Beschikbaar nuttig gas:								
Invoer (2).....	7 879 447	9 701 559	11 622 500	11 350 318	12 101 202	11 828 378	11 769 297	454 616
Aan gashouders onttrokken	52 987	11 473	53	34	17 231	8 073	5 534	426
In de gasfabrieken en de gascentrales voortgebracht.....	1 111	1 158	1 140	1 204	1 266	1 406	1 553	54
Door tussenkomst der transportmaatschappijen geleverd	85 089	5 981	–	–	–	–	–	–
<i>Totaal:</i>	8 018 634	9 720 171	11 623 693	11 351 556	12 119 699	11 837 857	11 776 385	455 096
B. Verdeeld gas:								
Huishoudelijk verbruik	1 206 823	1 421 561	1 598 624	1 893 357	2 183 367	2 441 370	2 879 800	114 493
Handels- en ambachtsverbruik.....	} 6 443 689	} 7 794 371	} 9 191 467	} 8 540 330	} 9 034 743	} 8 720 716	} 8 207 402	} 314 461
Nijverheidsverbruik								
Openbare verlichting, openbare diensten en gebouwen								
<i>Totaal verbruik in België:</i>	7 650 512	9 215 932	10 790 091	10 433 687	11 218 109	11 162 086	11 087 201	428 954
Niet verkocht gas: eigen verbruik en verlies	237 901	246 663	513 384	459 062	421 878	202 477	149 531	3 031
<i>Totale distributie in België:</i>	7 888 413	9 462 594	11 303 475	10 892 749	11 639 987	11 364 563	11 236 732	431 985
Uitvoer	130 077	257 546	320 218	380 448	440 243	459 771	513 085	18 892
<i>Totale distributie:</i>	8 018 490	9 720 141	11 623 693	11 273 197	12 080 229	11 824 335	11 749 817	450 878
Aan gashouders toegevoegd	144 000	30 053	–	78 360	39 470	13 522	26 568	4 218

(1) In 1 000 m³ gelijkwaardig aan aardgas.

(2) Met inbegrip van het aardgas omgevormd in stadsgas.

(3) Vanaf 1979 in 1 000 GJ.

INDEXCIJFERS VAN DE NIJVERHEIDSPRODUKTIE (1970 = 100)

Algemene indexcijfers

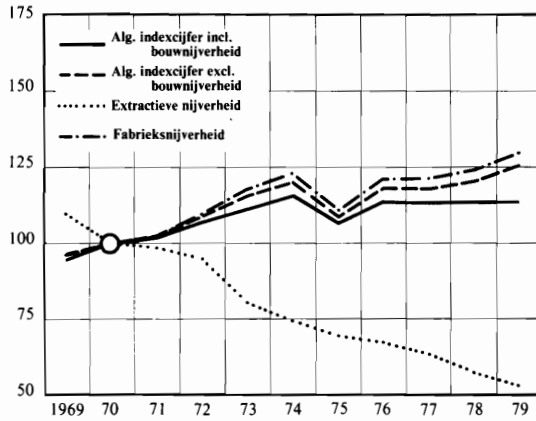

Basis - metaalnijverheid

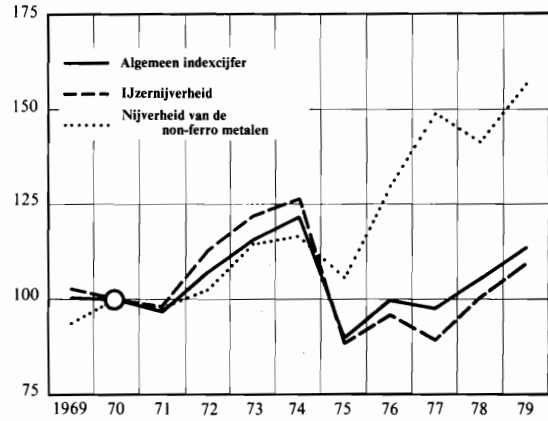

Energieproductie

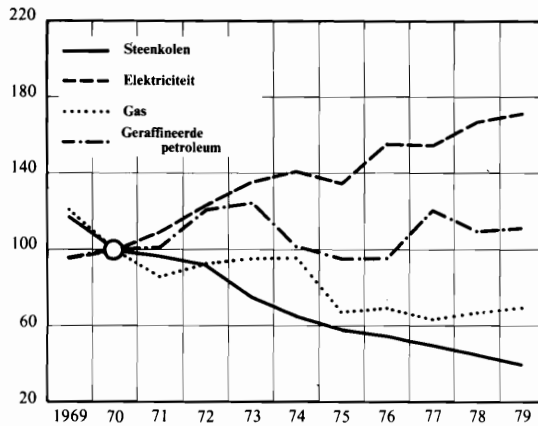

Metaalverwerkende nijverheid

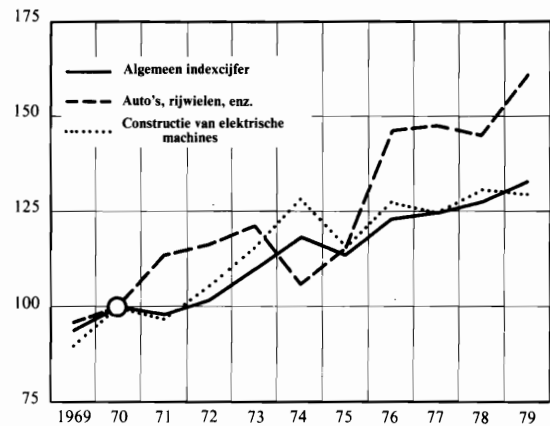

Nijverheid van niet-metaalhoudende mineralen

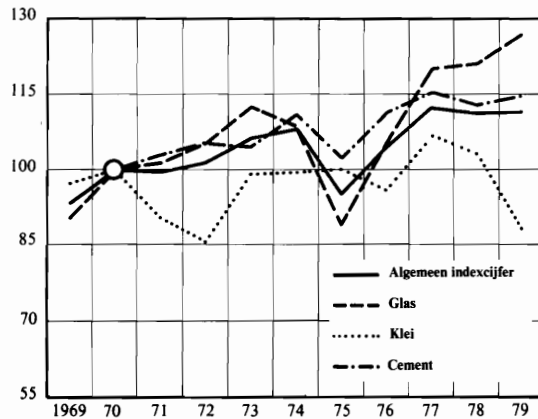

Textielnijverheid

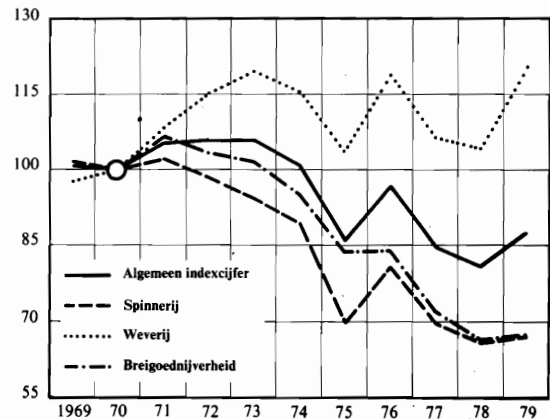

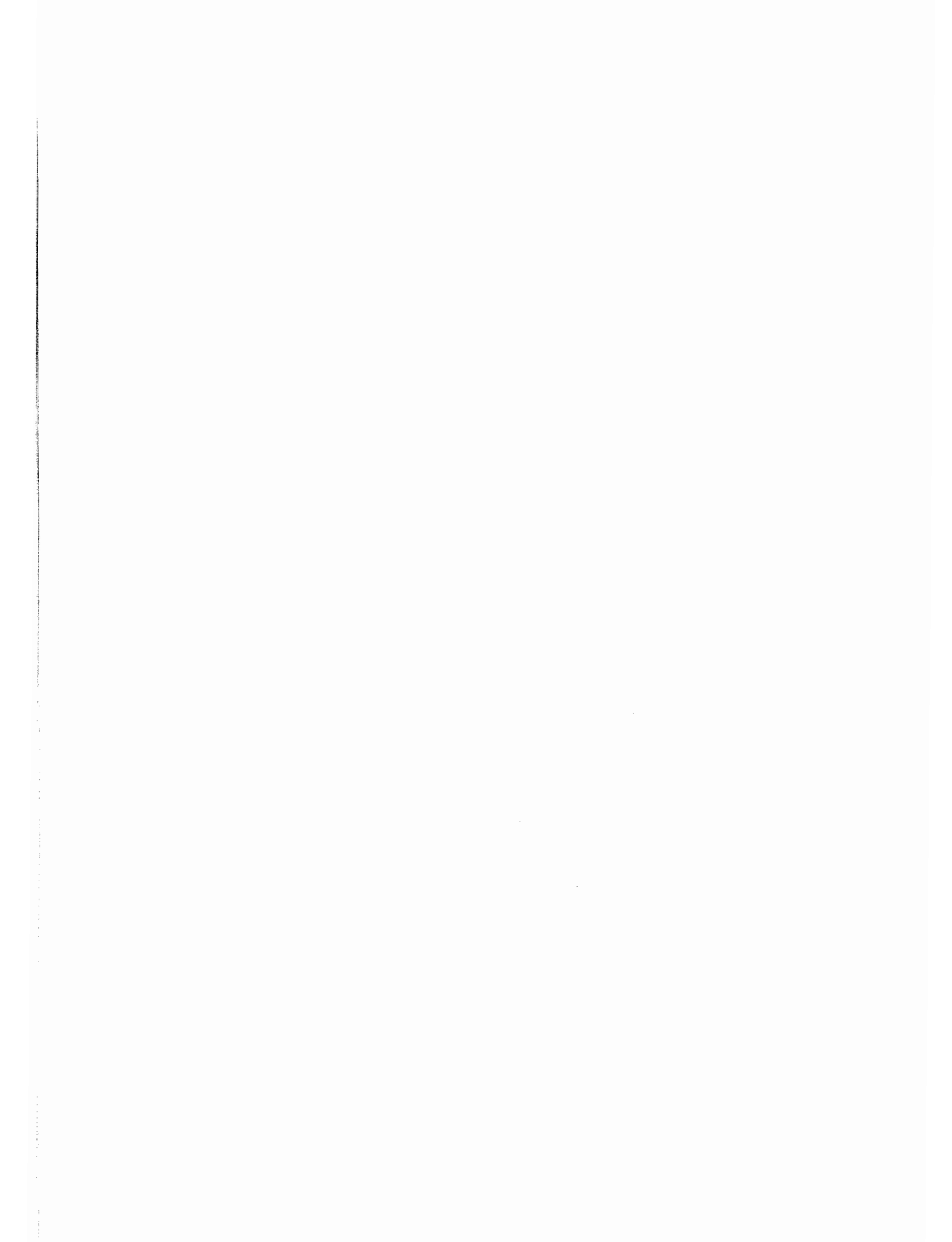

28. – Kleinijverheid.

PRODUKTIE	1972	1973	1974	1975	1976	1977	1978	1979
Baksteen voor gewoon metselwerk:								
– Volle baksteen (m ³).....	917 576	966 347	945 288	732 474	630 168	613 427	507 011	454 151
– Geperforeerde en holle baksteen (m ³).....	995 219	1 365 960	1 396 711	1 454 776	1 427 499	1 625 708	1 515 511	1 534 265
<i>Totaal (m³):</i>	1 912 795	2 332 307	2 341 999	2 187 250	2 057 667	2 239 135	2 022 522	1 988 416
Gevelsteen:								
– Met de machine gevormd (m ³)	189 360	254 369	274 247	286 752	328 310	368 658	461 724	415 831
– Met de hand gevormd (m ³).....	130 135	139 478	140 686	171 839	171 935	200 098	229 384	231 579
<i>Totaal (m³):</i>	319 495	393 847	414 933	458 591	500 245	568 756	691 108	647 410
Holle steen voor vloeren (m ²).....	1 116 990	1 221 210	1 442 930	1 684 517	1 527 851	1 838 160	1 545 555	1 132 684
Draineerbuizen en kabelbeschermers (t).....	35 105	28 673	30 271	24 394	13 782	9 081	2 345	388
Andere kleiprodukten (t) (1).....	11 669	12 401	12 194	12 109	7 771	8 470	17 450	10 717

(1) Andere dan pannen, bouwkeramiek, bloempotten, duivenkwekers, huishoudelijk en kunst aardewerk.

29. – Keramieknijverheid.

PRODUKTIE	1972	1973	1974	1975	1976	1977	1978	1979
Vaatwerk van faïence en van porcelein, elektro-technisch porcelein en fantasieartikelen in gres en faïence (t).....	8 221	8 479	10 436	9 875	9 412	10 058	9 831	8 941
Bekledingstegels in faïence en in gres; bevloeringstegels in halve gres (m ²).....	1 267 177	1 347 544	1 353 442	1 441 588	1 431 617	1 702 807	1 753 176	568 410
Kiezalaluinachtige-, kiezelachtige produkten en andere (t).....	211 249	212 634	222 197	166 477	167 692	149 841	146 577	134 110
Fabriekstegels (t).....	4 092	3 655	4 413	3 470	3 456	3 811	4 889	3 743
Pannen en bijbehoren (t).....	56 868	66 159	65 934	70 352	72 318	69 377	80 107	103 764
Slijpstenen (t).....	1 388	1 269	1 590	1 654	1 391	1 248	546	520
Potten in zandsteen en klei (t).....	28 407	28 592	31 466	34 097	30 593	30 378	28 165	24 120
Klei (t).....	296 145	407 944	239 514	115 540	105 745	108 758	153 715	64 668
Kiezel en kiezelstenen (t).....	10 302	5 380	5 757	2 549	1 891	2 237	1 748	2 290
Kwarts en fijnkorrelige zandsteen (t).....	506 035	433 997	440 295	372 294	312 442	283 744	315 179	416 908
Bouwkeramiek (t).....	30 603	33 984	34 449	23 904	18 993	20 771	24 306	18 095

30. – Productie van cement.

PRODUKTIE	1972	1973	1974	1975	1976	1977	1978	1979
(× 1 000 ton)								
Gemalen Portlandcement.....	5 098	5 364	5 549	(1) 5 005	(1) 5 385	4 852	4 547	4 517
Metaalcement (hoogovens-, ijzer-, permetaal- en overgesulfateerde cement).....	1 786	1 415	1 682	1 878	2 199	2 241	2 215	2 363
Uitgevoerde Portlandcementklinkers.....	209	264	235	672	815	823
<i>Totaal:</i>	7 093	7 043	7 467	6 884	7 504	7 765	7 576	7 703

31. – IJzernijverheid.

OMSCHRIJVING		1974 (t)	1975 (t)	1976 (t)	1977 (t)	1978 (t)	1979 (t)
<i>Productie.</i>							
<i>Ruwe producten:</i>							
Giet- ijzer	Thomas (1)	13 019 635	9 068 719	9 964 755	8 910 532	10 127 996	10 775 843
	Speciaal (koepel- of schachtoven uitgezonderd)	–	–	–	–	–	–
<i>Totaal:</i>		13 019 635	9 068 719	9 864 755	8 910 532	10 127 996	10 775 843
Staal	Thomas	2 362 299	840 079	238 612	–	–	–
	Martin	232 147	144 891	114 828	34 926	–	–
	In de elektrische oven (Duplexstaal inbegrepen)	618 613	556 952	485 618	440 310	527 599	556 537
	Vloeiend staal voor het gieten	80 121	68 254	50 105	37 553	26 599	24 255
	Zuurstofstaal	12 932 286	9 973 929	11 258 528	10 753 502	12 047 203	12 860 725
	Staal E.S.R.	5 017	3 067	1 630	1 781	2 839	3 282
<i>Totaal:</i>		16 230 483	11 587 172	12 149 321	11 268 072	12 604 240	13 444 799
<i>Half-producten (2):</i>							
voor belgische herwalsers		951 467	516 653	744 444	607 850	778 900	1 100 175
andere half-producten (uitvoer inbegrepen)		1 036 953	1 202 217	1 091 507	735 904	825 077	1 199 387
<i>Afgewerkte producten:</i>							
Handelsstaal		2 869 086	1 389 212	1 491 254	1 020 202	911 519	1 133 103
Profielstaal en Zorès		1 461 784	1 142 659	1 151 820	1 200 087	1 254 440	1 130 266
Spoorstaven en toebehoren		5 087	–	–	–	–	–
Machinedraad		810 491	577 193	655 787	580 945	697 923	798 872
Dikke platen		1 957 115	1 166 763	1 054 229	1 224 936	1 591 922	1 730 326
Middelmatige platen		602 742	377 060	477 981	584 313	901 250	1 004 159
Universaalstaal		30 003	16 982	15 592	12 963	2 778	660
Fijne zwarte platen (3)		4 060 290	3 038 215	3 450 139	3 891 836	4 232 576	4 449 824
Bandstaal, banden voor pijpen		205 424	77 948	159 645	99 294	86 626	36 711
Rond en vierkant stamateriaal voor buizen		129 403	100 061	–	–	–	63 427
Diverse (assen, banden, dwarsliggers en andere)		30 977	23 591	14 062	17 226	16 512	16 663
<i>Totaal:</i>		12 162 402	7 909 684	8 470 509	9 975 556	9 696 177	10 364 011
<i>Eindproducten:</i>							
Stalen pijpen (naadloze en gelaste pijpen) (4)		281 109	226 122	249 266	199 419	283 650	294 818
Gegalvaniseerde, verloodte en vertinde platen (4)		1 068 647	856 962	1 070 948	1 066 114	1 129 728	1 242 907
Ontginning van ijzererts		122 906	93 245	63 200	46 500	42 532	–

32. – Productie van non-ferrometalen.

JAREN	I. Ruwe producten						II. Halfproducten							
	Koper	Lood	Zink	Zink- stof	Tin, anti- monium, cad- mium, enz.	Totaal	Zilver goud, platina, enz.	Onge- legeerd koper	Koper lege- ringen	Lood	Alumi- nium	Andere (zink, tin, diverse)	Totaal (met uitzon- dering van de edele metalen)	Zilver goud, platina, enz.
	(t)	(t)	(t)	(t)	(t)(5)	(t)	(kg)	(t)	(t)	(t)	(t)	(t)	(t)	(kg)
1974...	388 313	109 608	293 567	54 018	16 419	861 925	1 130 053	169 766	56 619	17 892	255 824	51 647	551 748	31 089
1975...	357 021	114 949	224 963	46 324	14 664	757 921	934 541	170 540	47 157	15 662	208 129	30 763	472 251	16 356
1976...	481 791	121 528	241 249	42 422	15 853	902 843	952 017	221 832	52 355	15 782	262 548	38 189	590 706	20 677
1977...	563 281	122 796	258 223	43 634	13 479	1 001 413	1 005 708	288 620	49 866	18 080	261 766	34 829	653 161	22 932
1978...	504 867	125 035	240 511	32 899	9 942	913 254	924 776	285 535	42 079	19 162	264 104	32 680	643 560	19 392
1979...	519 944	113 407	261 719	27 379	10 776	933 225	952 694	297 816	42 170	17 534	275 051	32 781	665 352	18 089

(1) Inbegrepen, het gietijzer bestemd voor het vervaardigen van zuurstofstaal. – (2) Verzendingen.

(3) Inbegrepen de platen bestemd om vertind, gegalvaniseerd of verlood te worden. – (4) De hoeveelheden in de ijzernijverheid voortgebracht en deze geproduceerd in de verwerkende nijverheden. – (5) Inbegrepen de productie van aluminium.

33. – Metaalverwerkende nijverheid⁽¹⁾

(Bron: Federatie van de Ondernemingen der Metaalverwerkende Nijverheid en Nationaal Instituut voor de Statistiek.)

GROEPEN	Totaal van de verzendingen					
	Waarde	Gewicht	Waarde	Gewicht	Waarde	Gewicht
	(x 1 000 000 F)	(t)	(x 1 000 000 F)	(t)	(x 1 000 000 F)	(t)
	1974		1975		1976	
Vormstaalgietereien.....	3 769	78 239	4 899	77 159	4 786	72 775
Ijzergietereien	4 664	185 699	4 194	133 338	3 991	121 577
Draad- en metaaltrekkerij, koudwalserij en afgeleide produkten.....	28 965	1 207 909	21 455	819 392	25 414	1 031 854
Smeedwerk, warm pers- en dieptrekwerk en aanverwante nijverheid	11 596	653 426	9 775	491 228	12 063	544 207
Plaatbewerking en diverse metaalverwerkingen ...	30 397	1 267 330	27 593	1 060 010	30 270	1 157 771
Metaal toebehoren voor het bouwbedrijf.....	21 012	364 437	21 302	339 706	24 936	376 782
Bruggen, vakwerk, plaatwerk en stoomketels.....	17 059	400 888	19 149	361 242	20 384	350 158
Scheepsbouw.....	10 193	151 236	13 143	147 615	12 839	133 965
Spoor- en tramwagematerieel.....	3 643	66 601	4 776	55 411	5 083	55 454
Motorvoertuigen, rijwielen en aanverwante nijverheden	94 329	993 408	111 327	1 034 844	154 084	1 350 985
Vliegtuigindustrie.....	2 724	166	3 481	189	3 998	199
Drijfkrachtmachines, pneumatische en hydraulische machines	21 036	113 787	22 867	101 834	26 304	132 481
Werktuigmachines en aanverw. nijverheden.....	8 402	39 023	8 529	36 959	9 388	41 788
Textielmachines en toebehoren	6 385	50 567	6 815	46 004	6 838	43 371
Diverse mechaniekconstructies.....	10 379	86 988	11 858	79 568	12 089	72 011
Hef-, transport- en weegtoestellen.....	16 799	157 510	20 321	164 895	19 705	153 558
Toestellen en installaties voor diverse nijverheden.....	27 934	259 467	30 530	278 920	32 764	286 950
Elektrotechniek	85 906	494 722	93 373	439 331	106 180	508 100
Meet-, laboratorium- en gelijkaardige toestellen ..	2 173	6 318	2 166	5 899	2 217	6 235
Wapens en munitie.....	5 431	11 099	8 425	19 558	9 776	22 905
<i>Totaal:</i>	412 822	6 588 820	445 979	5 693 102	523 109	6 463 117
	1977		1978		1979	
Vormstaalgietereien.....	4 430	71 427	3 920	67 934	3 963	67 765
Ijzergietereien	4 414	175 370	3 825	136 119	3 769	117 972
Draad- en metaaltrekkerij, koudwalserij en afgeleide produkten.....	25 196	964 802	26 658	1 054 128	28 714	1 099 998
Smeedwerk, warm pers- en dieptrekwerk en aanverwante nijverheid	12 023	522 839	11 415	510 976	11 278	488 051
Plaatbewerking en diverse metaalverwerkingen ...	32 390	1 189 892	33 164	1 217 276	37 125	1 334 748
Metaal toebehoren voor het bouwbedrijf.....	27 497	377 551	27 823	372 169	28 861	387 465
Bruggen, vakwerk, plaatwerk en stoomketels.....	20 296	365 815	21 765	350 326	21 880	325 054
Scheepsbouw.....	9 973	82 523	22 042	114 687	13 703	91 464
Spoor- en tramwagematerieel.....	5 166	50 436	4 320	38 857	3 774	22 527
Motorvoertuigen, rijwielen en aanverwante nijverheden	158 365	1 372 569	162 706	1 312 440	189 534	1 424
Vliegtuigindustrie.....	3 851	601	4 691	2 056	8 190	10 463
Drijfkrachtmachines, pneumatische en hydraulische machines	27 061	122 449	26 868	124 960	26 218	137 387
Werktuigmachines en aanverw. nijverheden.....	8 857	31 157	9 562	34 163	10 377	39 392
Textielmachines en toebehoren	7 102	50 506	6 490	41 994	7 733	40 136
Diverse mechaniekconstructies.....	12 661	74 987	12 948	76 224	14 193	79 205
Hef-, transport- en weegtoestellen.....	20 096	154 896	23 758	180 826	25 208	184 232
Toestellen en installaties voor diverse nijverheden.....	35 336	288 145	34 404	262 835	37 256	277 813
Elektrotechniek	108 557	486 256	112 258	491 952	113 129	499 401
Meet-, laboratorium- en gelijkaardige toestellen ..	2 396	6 834	2 487	7 601	2 507	8 296
Wapens en munitie.....	11 567	25 178	12 198	23 698	12 631	29 087
<i>Totaal:</i>	537 235	6 414 233	563 302	6 421 258	600 043	6 664 876

(1) Vestigingen met 5 werklieden of meer.

34. – Plastiekverwerkende nijverheid ⁽¹⁾.

	1978		1979	
I. Verbruik (kg).				
Fénolformol, ureumformol, melamineformolharsen	22 837 711		23 636 535	
Polyesterharsen (polyesterstroop)	18 226 295		19 776 918	
Polyethyleenharsen	159 485 160		174 096 670	
Polyvinylchlorideharsen.....	93 981 980		100 348 042	
Polystyreenharsen.....	43 212 392		46 925 994	
Cellulosestoffen, andere harsen en plastische stoffen.....	83 621 715		100 824 032	
Andere stoffen (blokken, platen, ruwe of afgewerkte vellen)...	26 295 010		36 896 733	
	Hoeveelheid (kg)	Waarde (× 1 000 F)	Hoeveelheid (kg)	Waarde (× 1 000 F)
II. Leveringen.				
1. <i>Halfabrikaten:</i>				
Buizen voor elektrische geleidingen.....	3 019 321	120 049	2 580 560	119 628
Buizen en pijpen	43 110 158	2 680 760	50 514 102	3 546 336
Profielstukken.....	9 939 680	684 068	8 794 264	777 539
Alveolaire produkten (schuimplastiek).....	36 326 496	2 409 968	39 937 674	2 995 312
Vellen en foliën	79 017 655	4 257 657	88 964 027	5 321 109
Gegolfde platen.....	7 234 098	704 119	7 664 218	702 387
Andere halfabrikaten.....	33 257 993	1 295 693	47 343 933	2 028 459
2. <i>Afgewerkte produkten:</i>				
Opslagtank, enz.	3 858 625	361 064	4 575 509	441 591
Verpakkingsartikelen:				
– zakken	56 261 840	2 149 359	60 736 083	2 848 439
– flessen en flacons.....	16 015 226	1 268 830	19 997 297	1 528 973
– andere.....	33 799 510	3 253 342	38 232 457	3 775 804
Huishoudartikelen	22 993 040	3 542 368	24 231 623	3 978 715
Artikelen en toebehoren voor het bouwbedrijf, meubels en meubelonderdelen.....	22 086 218	1 773 093	24 647 061	1 966 064
Sportartikelen, spelen, speelgoed en grammofoonpla- ten	1 268 887	124 676	1 278 297	98 984
Stukken en uitrusting voor de industrie.....	27 691 334	4 291 576	25 040 467	4 095 730
Diverse afgewerkte produkten	3 698 455	2 063 768	3 373 480	1 955 136

(1) Vestigingen met 5 werklieden of meer

35. – Elektrische energie (*): netto-productie, invoer, uitvoer en totaal door de netten overgenomen energie.

(Bron: Ministerie van Economische zaken - Administratie voor Energie.)

JAREN	Netto-productie				Invoer	Uitvoer	Verbruik pomp-centrales	Totaal door de netten overgenomen energie
	Met het oog op de openbare bedeling		Industriële zelfvoortbrengers	Totaal				
	Openbare ondernemingen	Private ondernemingen						
(× 1 000 000 kwh)								
1965.....	507,4	12 090,5	7 766,5	20 364,5	433,6	454,4	–	20 343,7
1966.....	522,4	13 204,3	7 791,5	21 518,1(1)	466,3	548,4	–	21 436,0
1967.....	570,7	14 082,9	7 949,6	22 603,2(1)	558,8	573,1	–	22 588,9
1968.....	561,4	16 017,4	8 481,4	25 060,2(1)	645,2	713,4	–	24 992,0
1969.....	584,9	18 049,7	8 995,5	27 630,0(1)	622,1	973,8	–	27 278,3
1970.....	719,5	19 215,9	9 025,0	28 960,4(8)	1 301,0	924,9	–	29 336,5
1971.....	660,7	21 409,4	9 527,3	31 597,4(1)	1 669,6	1 563,7	37,1	31 666,2
1972.....	708,1	24 558,2	10 397,3	35 663,6(1)	1 560,2	2 095,8	562,1	34 565,9
1973.....	881,3	27 749,2	10 490,5	39 121,0(1)	1 649,8	2 404,5	639,7	37 726,6
1974.....	1 104,3	28 537,9	11 122,2	40 764,3(1)	2 565,4	2 881,8	631,4	40 439,6
1975.....	907,3	29 181,4	8 885,7	39 019,9(1)	4 215,4	5 067,5	355,3	38 113,6
1976.....	898,5	34 472,6	9 665,0	45 000,6(1)	3 240,2	6 602,5	317,4	41 663,8
1977.....	1 087,9	39 856,4	3 829,5	44 773,8(1)	5 202,9	6 587,0	305,5	43 389,4
1978.....	1 488,4	43 137,5	3 730,6	48 356,5(1)	5 282,9	8 060,3	367,8	45 579,3
1979.....	1 741,9	44 161,0	3 745,0	49 648,0(1)	6 736,4	7 964,6	467,4	48 419,8

36. – In- en uitvoer van elektrische energie.

(Bron: Bedrijfsfederatie der Voortbrengers en Verdelers van Elektriciteit in België.)

OMSCHRIJVING	1973	1974	1975	1976	1977	1978	1979
(× 1 000 kwh)							
Invoer.							
Nederland.....	214 855	1 255 907	2 022 089	1 508 798	2 793 822	3 279 226	4 508 682
Duitsland.....	112 744	417 948	1 121 074	510 411	645 695	838 342	1 050 184
Groothertogdom Luxemburg	–	–	–	–	–	–	82
Frankrijk.....	1 245 522	769 389	1 072 256	1 221 025	1 735 770	1 165 317	1 177 434
<i>Totaal:</i>	1 573 121	2 470 244	4 215 419	3 240 234	5 175 298	5 282 885	6 736 382
Uitvoer.							
Nederland.....	1 287 720	453 865	59 895	133 653	20 020	2 270	90
Duitsland.....	114 552	24 871	8 764	201 083	79 165	20 604	13 511
Groothertogdom Luxemburg	913 285	1 174 941	948 384	957 429	834 495	823 409	906 735
Frankrijk.....	88 813	1 228 541	4 050 502	5 310 335	5 653 338	7 213 997	7 044 247
<i>Totaal:</i>	2 404 370	2 882 218	5 067 545	6 602 501	6 587 020	8 060 280	7 964 582

(1) De productie van de kerncentrale inbegrepen.

(*) De regionale gegevens aangaande de elektrische energie worden gepubliceerd in het «Regionaal Statistisch Jaarboek».

37. -Watergebruik en -verbruik in de nijverheid⁽¹⁾.

Jaren 1976-1977

BEDRIJVIGHEID	Gebruik		Teruggestort water		Verbruik	
	1976	1977	1976	1977	1976	1977
(× 1 000 m ³)						
Steenkoolmijnen.....	96 748	79 067	93 066	75 850	3 682	3 217
Groeven en aanverwante nijverheden	64 423	63 703	62 428	61 879	1 995	1 824
Voedingsmiddelenindustrie (inbegrepen fabrica- tie van margarine, oliën en dranken)	121 835	109 272	105 487	94 857	16 348	14 415
Nijverheid van de bereiding van vlas en wol, fa- bricatie van kunst- en synthetische vezels, ver- edeling (tegen maakloon en voor eigen reke- ning).....	49 466	46 792	46 699	44 433	2 767	2 359
Houtnijverheid	1 257	1 388	926	1 044	331	344
Papiernijverheid (voortbrengende inrichtingen)... Leerlooierijen.....	71 289	56 539	65 370	51 476	5 919	5 063
Chemische nijverheid	3 383	3 658	2 877	3 029	506	629
Rubbernijverheid	738 937	785 854	696 969	741 895	41 968	43 959
Petroleumraffinaderijen	4 973	4 794	4 668	4 523	305	271
Cokesfabrieken	257 025	272 807	255 794	271 408	1 231	1 399
Kleinijverheid.....	61 034	57 261	55 740	51 964	5 294	5 297
Glasnijverheid (voortbrengende inrichtingen).....	1 607	1 754	706	720	901	1 034
Ceramieknijverheid	11 574	12 222	10 625	11 386	949	836
Cementnijverheid (inclusief cementagglomera- ten).....	855	818	532	542	323	276
IJzer- en staalnijverheid.....	19 775	18 928	15 434	15 199	4 341	3 729
Nijverheid van de non-ferrometalen.....	892 396	733 905	850 148	698 023	42 248	35 882
Metaalverwerkende nijverheid.....	88 701	100 768	75 335	89 027	13 366	11 741
Elektriciteitsbedrijven:	59 958	55 082	55 253	51 553	4 705	3 529
a) thermische centrales	4 540 482	4 516 591	4 525 995	4 503 345	14 487	13 246
b) hydraulische centrales	7 186 942	15 045 000	7 163 342	15 021 300	23 600	23 700
<i>Totaal:</i>	14 272 660	21 966 203	14 087 394	21 793 453	185 266	172 750

(1) Ramingen verstrekt door de ondernemingen welke 5 werklieden of meer tewerkstellen behalve voor volgende sectoren: voedingsmiddelenindustrie, nijverheid der non-ferrometalen, hout- en cementnijverheid, petroleumraffinaderijen (20 werklieden of meer) en metaalverwerkende nijverheid (100 werklieden of meer).

38. – Verdeling van het watergebruik in de nijverheid volgens de bestemming⁽¹⁾.

Jaren 1976-1977

1. Verdeling per provincie

PROVINCIES	1976				1977			
	Bestemming				Bestemming			
	Voort- brengst 1	Af- koeling 2	Andere doeleinden 3	Totaal 4	Voort- brengst 5	Af- koeling 6	Andere doeleinden 7	Totaal 8
(× 1 000 m ³)								
Antwerpen.....	64 728	1 129 822	35 125	1 229 675	63 501	1 121 811	39 695	1 225 007
Brabant	39 526	478 284	20 777	538 587	33 884	449 123	16 472	499 479
Henegouwen	26 038	838 055	54 368	918 461	24 225	782 324	49 436	855 985
Luik.....	94 666	1 846 597	7 103 882	9 045 145	80 927	1 905 510	14 895 397	16 881 834
Limburg.....	31 887	115 672	17 246	164 805	36 572	109 345	18 213	164 130
Luxemburg.....	21 586	15 161	94 859	131 606	18 666	2 923	152 555	174 144
Namen	30 010	83 278	6 012	119 300	22 334	72 701	7 780	102 815
Oost-Vlaanderen	33 758	1 948 173	44 409	2 026 340	28 575	1 820 548	38 754	1 887 877
West-Vlaanderen....	10 126	82 988	5 627	98 741	9 075	160 902	4 955	174 932
<i>Rijk:</i>	352 325	6 538 030	7 382 305	14 272 660	317 759	6 425 187	15 223 257	21 966 203

2. Verdeling per waterbekken

WATERBEKKENS	1976				1977			
	Bestemming				Bestemming			
	Voort- brengst 1	Af- koeling 2	Andere doeleinden 3	Totaal 4	Voort- brengst 5	Af- koeling 6	Andere doeleinden 7	Totaal 8
(× 1 000 m ³)								
IJzerbekken.....	763	924	934	2 621	605	541	957	2 103
Bekken van de kuststr.....	1 893	74 638	1 220	77 751	1 790	151 750	1 147	154 687
Scheldebekken.....	182 097	3 830 226	117 393	4 129 716	168 012	3 668 280	111 622	3 947 914
Maasbekken.....	167 507	2 632 231	7 262 736	10 062 474	147 291	2 604 612	15 109 530	17 861 433
Bekken van Oise en Rijn.....	65	11	22	98	61	4	1	66
<i>Rijk:</i>	352 325	6 538 030	7 382 305	14 272 660	317 759	6 425 187	15 223 257	21 966 203

39. – Spreiding van de in de nijverheid gebruikte hoeveelheid water per provincie naargelang van de herkomst⁽¹⁾.

Jaar 1977

PROVINCIES	Uit één of meer putten	Uit een waterloop of kanaal	Van de openbare distributie	Andere herkomst	Totaal
(× 1 000 m ³)					
Antwerpen.....	32 019	1 125 161	47 321	20 505	1 225 006
Brabant	20 696	472 293	5 702	788	499 479
Henegouwen	12 672	817 314	7 266	18 733	855 985
Luik.....	13 080	16 856 487	9 559	2 709	16 881 835
Limburg.....	21 201	135 616	3 038	4 275	164 130
Luxemburg.....	68	173 651	383	43	174 145
Namen	7 248	94 491	682	394	102 815
Oost-Vlaanderen	14 697	1 860 071	10 975	2 133	1 887 876
West-Vlaanderen.....	7 519	162 809	4 128	476	174 932
<i>Rijk:</i>	129 200	21 697 893	89 054	50 056	21 966 203

(1) Zie noot bladzijde 294.

40. – Indexcijfers van de nijverheidsproductie.

OMSCHRIJVING	1974	1975	1976	1977	1978	1979
	(1970 = 100)					
Algemeen indexcijfer, bouwnijverheid inbegrepen	115,9	106,5	113,7	113,2	113,5	113,4(*)
Algemeen indexcijfer, bouwnijverheid niet inbegrepen	120,0	108,5	118,0	117,9	120,3	125,4(*)
Extractieve nijverheid	74,6	69,4	67,5	63,5	57,6	53,2
<i>Steenkolen</i>	65,4	58,1	54,4	49,9	44,6	39,7
Andere extractieve industrieën:	109,9	113,2	118,9	117,8	110,4	111,2
1. Groeven	106,0	112,6	121,5	116,8	110,6	111,3
Porfier	73,4	72,7	84,1	76,5	71,8	62,2
Hardsteen	113,2	146,5	166,3	153,7	153,2	165,3
Marmmer	73,5	61,1	53,5	51,4	62,2	58,0
Zandsteen	129,4	118,4	127,3	139,1	128,1	139,3
Zandgroeven	149,4	130,1	123,7	118,3	105,9	107,8
Leisteengroeven	38,7	108,3	56,6	44,1	62,9	65,8
2. Kalksteen en natuurlijk calciumcarbonaat	121,9	115,4	114,0	120,3	110,3	111,4
Verwerkende nijverheid	122,9	111,0	121,2	121,3	124,2	129,9(*)
<i>Voedingsmiddelenindustrie en bereiding van dranken:</i>	121,0	119,4	121,9	124,7	126,3	130,2
1. Voedingsmiddelenindustrie	126,0	124,6	124,8	130,5	134,8	139,7
Jam en aanverwante bedrijven	147,5	126,4	127,3	117,2	128,2	115,5
Maalderijen	110,3	97,3	103,9	107,7	102,4	104,8
Suiker	93,3	121,5	112,9	118,5	126,8	146,3
Plantaardige en dierlijke oliën	163,1	156,6	198,9	188,2	218,7	225,5
Margarine	113,7	108,9	107,0	104,4	106,6	110,1
2. Bereiding van dranken	110,6	108,8	115,4	112,2	108,3	110,2
Brouwerijen	109,5	108,5	114,9	110,3	106,4	109,2
Alcohol	121,8	111,6	120,3	132,2	126,3	106,6
<i>Tabak</i>	124,8	124,6	122,0	123,1	117,2	122,3
<i>Textielnijverheid:</i>	100,8	86,0	96,8	84,6	80,9	87,6
1. Spinnerijen en weverijen	102,1	86,5	100,5	88,5	85,0	93,4
Bereiding van textielvezels	74,9	65,9	96,7	88,6	86,7	86,1
Spinnerijen:	89,3	69,5	80,8	69,6	65,8	67,1
Fijnspinnerij	91,1	56,9	72,3	54,9	} 56,3	} 62,1
Kaardspinnerij	105,9	85,5	98,4	83,4		
Cocons	66,2	40,4	40,9	38,2	23,0	24,2
Kaardwol	115,0	105,7	128,0	122,8	134,3	146,1
Kamwol	89,5	80,2	88,3	83,1	73,0	72,1
Vlas en hennep	92,5	75,5	87,7	75,0	75,2	79,9
Jute	66,3	48,1	48,2	38,5	30,0	21,9
Weverijen:	115,4	103,7	118,8	106,3	104,3	120,5
Weefsels van katoen	96,3	78,3	89,7	69,2	64,5	73,5
Weefsels van vlas	89,7	59,3	64,5	55,6	71,6	62,5
Weefsels van wol	78,0	77,1	86,9	70,0	70,6	78,5
Weefsels van rayonne en rayonnevezels	221,1	225,7	282,6	297,3	292,5	331,4
Weefsels van jute	43,8	24,4	17,0	15,1	13,1	17,5
2. Breigoednijverheid	95,0	83,6	83,9	71,8	66,4	67,3
3. Harde vezelspinnerij en touwslagerij	95,2	72,4	67,2	49,2	48,2	51,3
4. Fabrikatie van artikelen niet elders genoemd	123,8	108,6	106,0	94,7	101,2	110,7

(*) Voorlopig indexcijfer.

40. – Indexcijfers van de nijverheidsproductie (vervolg).

OMSCHRIJVING	1974	1975	1976	1977	1978	1979
(1970 = 100)						
<i>Vervaardigen van kledingstukken; confectie van diverse artikelen in weefsel; fabricatie van schoenen:.....</i>	115,4	110,8	106,4	97,6	95,7	95,8
1. Kledingstukken.....	130,4	129,4	126,6	117,5	116,6	115,4
2. Andere artikelen in weefsel.....	44,1	37,2	34,7	33,5	31,3	51,1
3. Schoenen en pantoffels.....	63,0	48,0	38,8	31,1	27,0	27,7
<i>Houtnijverheid en aanverwante bedrijven.....</i>	162,1	154,2	175,3	174,1	168,0	166,3
<i>Papier en kartonnijverheid:.....</i>	122,2	103,4	114,3	111,6	115,2	123,3
1. Productie.....	111,2	85,0	99,3	96,8	104,2	115,3
2. Verwerking.....	131,1	119,0	126,5	123,5	124,4	129,1
<i>Lederindustrie:</i>	80,8	71,5	76,5	66,2	52,9	43,0
1. Zwaar leder.....	91,5	92,5	103,0	100,0	80,3	80,0
2. Licht leder.....	79,5	69,5	74,0	63,3	50,6	40,2
<i>Scheikundige nijverheid en rubbernijverheid:.....</i>	141,9	121,5	138,0	145,6	150,0	162,2
1. Scheikundige nijverheid.....	142,1	118,2	135,7	143,9	148,6	160,9
Basischemie.....	133,9	110,7	123,8	133,1	135,5	149,2
Plastiekverwerking.....	212,9	187,1	215,2	223,8	237,0	258,5
Zeep.....	147,9	132,1	149,0	161,6	167,6	166,1
Stikstof.....	111,2	96,1	106,1	110,1	102,3	100,0
Lucifers.....
Productie van rayonne.....
2. Rubbernijverheid.....	137,7	169,1	164,2	161,6	159,7	168,3
<i>Afgeleide bedrijven van de steenkool- en petroleumnijverheid:.....</i>	80,7	67,4	64,3	77,1	71,3	72,2
1. Petroleumraffinaderijen.....	101,3	95,0	95,5	120,3	109,5	110,8
2. Steenkoolagglomeraten.....	56,3	36,3	22,4	17,0	16,8	20,6
3. Onafhankelijke cokesfabrieken.....	31,8	21,8	9,9	6,3	6,9	5,8
<i>Nijverheid van niet metaalhoudende mineralen: ..</i>	108,0	95,0	104,5	112,3	111,2	111,5
1. Klei.....	99,4	100,0	95,8	106,7	103,1	88,0
2. Glas.....	108,7	88,8	105,5	120,1	121,1	126,9
Vlakglas.....	98,3	73,2	93,8	111,9	118,1	124,2
Holglas.....	127,5	120,2	121,2	125,1	117,5	122,3
3. Cement.....	110,9	102,2	111,4	11,3	112,8	114,7
4. Keramische producten.....	99,7	86,5	83,7	79,9	79,4	72,2
5. Kalk, dolomiet, pleister, pleisteragglomeraten, enz.	143,7	125,7	119,3	123,8	119,8	125,9

40. – Indexcijfers van de nijverheidsproductie (vervolg).

OMSCHRIJVING	1974	1975	1976	1977	1978	1979
(1970 = 100)						
<i>Basis-metaalnijverheid (1):</i>	121,6	89,9	99,8	97,4	105,2	113,6
1. IJzernijverheid	126,6	88,2	95,9	89,2	100,4	109,1
Gietijzer	120,3	83,7	91,1	82,3	93,6	99,6
Ruw ijzer	129,2	92,1	96,7	89,7	93,6	101,8
Afgewerkte producten.....	129,9	89,4	98,9	94,4	105,8	118,4
2. Vormstaalgietereien, ijzergietereien, draad- en metaaltrekkerij, koudwalserij	106,5	82,3	90,0	89,6	87,6	88,8
Vormstaalgietereien	89,0	92,8	87,0	83,5	73,6	77,6
Ijzergietereien	96,8	74,9	69,6	80,9	67,2	64,0
Draad- en metaaltrekkerij, koudwalserij	115,9	80,3	96,0	90,4	95,4	98,0
3. Nijverheid van de non-ferro metalen	116,6	105,4	129,5	148,9	141,2	156,5
Ruwe produkten	112,9	102,6	123,2	145,7	135,4	155,8
Koper.....	112,9	102,1	129,9	163,0	146,0	150,4
Zink	121,8	95,1	99,6	107,5	100,1	108,9
Lood.....	103,8	109,0	113,3	114,8	116,9	106,0
Tin	75,5	93,7	105,6	88,3	91,7	83,6
Half-produkten	123,4	110,8	138,8	155,7	152,7	158,0
4. Cokesfabrieken afhankelijk van de metaalindustrie.....	135,0	96,5	106,7	97,5	100,7	113,4
<i>Metaalverwerkende nijverheid (2):</i>	118,1	113,5	122,9	124,5	127,4	132,9(*)
1. Fabricatie van werken uit metaal, met uitzondering van machines en transportmaterieel	111,9	110,9	119,0	121,1	117,4	125,3
Smederij, perswerk, zwaar drijfwerk	133,3	111,6	126,7	124,2	113,4	113,5
Plaatbewerking	123,1	106,0	110,3	114,3	113,5	124,2
Metalen toebehoren voor het bouwbedrijf. Bruggen, vakwerk, enz	99,0	93,9	103,9	105,9	103,5	107,7
Wapens en hun munitie	106,5	105,2	105,9	106,2	99,7	105,6
2. Constructie van machines met uitzondering van elektrische machines	108,2	151,4	172,6	177,4	175,4	198,6
Drijfkrachtmachines, enz	123,3	121,1	122,1	120,8	121,2	127,2(*)
Werktuigmachines, enz	132,9	126,1	144,1	139,7	140,0	145,0(*)
Verscheidene mechaniekbouwwerken	118,7	108,7	116,3	100,4	105,8	118,5
Hijs-, vervoer- en weegapparaten	132,4	127,5	123,7	123,6	125,0	132,9
Toestellen voor verscheidene industrieën ..	132,4	134,5	119,8	121,7	138,3	147,8(*)
Textielmachines	114,4	120,3	119,0	120,8	112,2	121,2
.....	114,5	102,7	102,7	100,6	90,1	100,4
3. Constructie van elektrische machines, enz....	128,0	115,6	127,6	124,4	130,5	129,5
4. Constructie van transportmaterieel.....	115,5	122,7	140,2	152,1	165,3	179,8(*)
Scheepsbouw	141,6	136,8	102,5	111,9	156,0	164,0(*)
Auto's, rijwielen, enz.....	105,7	115,4	146,3	147,5	145,0	161,0
Spoorweg- en trammaterieel	118,0	112,3	108,5	110,6	75,3	57,9(*)
Vliegtuigbouw	141,1	159,4	166,7	392,1	680,3	979,6(*)
5. Fijnmechaniekbouw.....	98,7	88,6	88,9	93,8	101,9	108,1
<i>Elektriciteit</i>	140,8	134,6	155,5	154,6	167,0	171,5
<i>Waterdistributie</i>	118,7	121,3	128,9	129,4	131,9	133,5
<i>Bouwnijverheid</i>	98,6	97,0	94,9	93,3	86,8	69,9

(1) Volgens de Internationale standaard-classificatie van de Verenigde Naties.

(2) De rubriek «Vormstaalgietereien, ijzergietereien enz.» is eveneens opgenomen bij de berekening van het indexcijfer.

(*) Voorlopige indexen.

41. – Personeel der nijverheidsvestigingen.

A. Personeel geteld in de vestigingen welke aan een maandelijks statistiek van de industriële bedrijvigheid onderworpen zijn ⁽¹⁾

AARD VAN DE INDUSTRIEEN	1977			1978			1979		
	Bedienden	Werklieden	Uren-werklieden	Bedienden	Werklieden	Uren-werklieden	Bedienden	Werklieden	Uren-werklieden
<i>A. Extractieve nijverheid.</i>									
Steenkoolmijnen	885	17 446(2)	346 876(3)	813	16 061(2)	322 232(3)	783	1 551(2)	304 077(3)
Groeven	748	3 296	445 659	721	3 215	412 510	683	3 166	291 694
Kalk, kalksteen en kalkderivaten	827	3 355	462 600	812	3 175	435 731	761	3 009	419 136
<i>B. Voedingsmiddelenindustrie.</i>									
Jam	177	632	88 444	173	652	90 682	165	559	80 571
Margarine	961	849	115 201	774	725	102 440	726	637	92 210
Plantaardige en dierlijke oliën	447	856	126 596	488	802	116 402	495	745	110 623
Samengestelde voeders voor dieren	1 663	3 647	540 474	1 684	3 636	539 877	1 620	3 568	528 826
Andere voedingsbedrijven (4)	5 609	19 137	2 601 474	5 587	18 581	2 464 255	5 475	18 223	2 442 342
<i>C. Tabaknijverheid.</i>	1 479	5 867	727 904	1 498	5 766	719 582	1 519	5 428	676 321
<i>D. Textielnijverheid.</i>									
1. Spinnerij:									
Katoen: fijnspinnerij (5)	494	5 054	200 373	} 474	} 4 275	} 166 950	} 411	} 3 703	} 180 933
kaardspinnerij (5)	17	195	2 505						
cocons (5)	-	91	368 145						
Kaardwol	284	2 294	300 518	274	2 175	282 262	262	2 054	276 501
Kamwol	921	6 051	706 508	782	5 195	593 891	718	4 741	567 465
Vlas en hennep (5)	77	1 018	4 551	72	943	4 568	69	957	5 178
Jute	90	1 401	168 182	79	1 061	126 565	72	825	108 075
Harde vezels (spinnerij en touwslagerij)	64	520	65 058	58	427	53 091	58	456	55 958
2. Weverij	4 599	24 754	3 057 562	4 394	23 205	3 031 972	4 312	22 495	2 861 238
3. Breigoednijverheid	2 491	10 372	1 227 136	1 170	9 858	1 132 251	1 078	9 206	1 057 441
4. Andere nijverheidstakken:									
Wassen en vercolen van de wol	65	544	60 397	63	472	49 777	57	450	46 348
Kammen van de wol	134	904	101 144	126	793	90 569	118	762	93 538
Naaigarenfabriek	184	533	64 967	168	442	47 194	166	419	51 551
Watten	109	473	63 181	107	460	62 111	101	450	58 389
Vilt	108	530	61 498	91	409	46 740	83	338	39 450
Bandweverij	211	1 198	150 306	204	1 072	132 694	196	1 025	128 741
5. Confectie (6)	5 282	42 249	5 017 122	5 049	39 907	4 726 380	4 747	37 525	4 513 397
<i>E. Leder, schoeisels, papier en hout.</i>									
Leder	222	1 329	171 972	185	1 096	129 482	148	921	116 504
Schoenen	274	2 726	306 736	246	2 347	268 642	228	2 148	263 199
Pantoffels	31	418	51 591	26	367	42 965	30	346	40 382
Papier (productie)	1 733	6 183	851 474	1 728	6 033	853 682	1 734	6 100	853 171
Papier (verwerking)	3 083	10 080	1 364 354	2 878	9 575	1 289 696	2 687	9 285	1 253 271
Houtzagerijen, afrollen van hout, enz.	456	2 767	365 291	464	2 686	341 219	449	2 553	323 106
Hout en aanverwante nijverheid (7):	4 632	32 150	4 353 977	4 506	29 781	3 982 617	4 328	28 135	3 715 723
waarvan:									
Meubelen	2 382	16 690	2 283 433	2 337	15 234	2 083 628	2 122	14 050	1 870 489
Zetels	778	5 649	726 532	718	5 133	657 888	702	4 841	621 927
Schrijnwerkerij	459	3 455	481 163	479	3 423	486 070	542	3 826	485 535
Vaatwerk	228	1 576	194 631	217	1 412	174 310	211	1 204	151 374
Kaders, lijsten en schaverijen	95	619	91 461	94	594	87 153	101	592	85 974
Mandenmakerij en rotan	21	114	16 238	18	111	15 247	16	103	14 116
Borstelnijverheid	45	345	44 851	43	304	39 211	42	271	35 370
Kisten- en tonnennijverheid	153	929	124 469	158	827	109 268	164	821	107 151
Parket	13	57	8 010	13	68	9 154	13	64	9 106
Geplakt hout	41	353	46 870	37	316	42 501	38	303	43 681
Blokplaten- of lamellenplaten	14	285	32 902	13	255	26 429	17	275	33 182
Geperste panelen	388	2 048	299 651	367	1 890	278 720	350	1 770	255 759
Andere	15	30	3 769	13	25	3 136	11	16	2 056
<i>F. Scheikundige nijverheid.</i>									
Rubber	1 908	5 315	725 932	1 847	4 964	663 834	1 822	4 812	660 339
Lucifers
Zeep	2 628	2 876	407 962	2 578	2 747	382 450	2 535	2 848	388 606
Andere scheikundige industrieën (6) (8)	16 722	28 384	3 932 989	16 394	26 980	3 593 643	16 197	26 539	3 611 784
<i>G. Nijverheid der petroleum- en steenkoolderi- vaten.</i>									
Petroleumraffinaderijen	1 246	1 652	232 500	1 203	1 607	207 400	1 156	1 505	200 491
Steenkoolbriketten	5	38	5 484	4	27	3 953	3	27	4 491
Cokesfabrieken	382	2 845	403 306	356	2 628	366 941	330	2 536	348 040

N.B. – Zie noten bladzijde 300.

41. – Personeel der nijverheidsvestigingen (vervolg).

A. Personeel geteld in de vestigingen welke aan een maandelijks statistiek van de inustriële bedrijvigheid onderworpen zijn ⁽¹⁾ (vervolg).

AARD VAN DE INDUSTRIEEN	1977			1978			1979		
	Bedienden	Werklieden	Uren-werklieden	Bedienden	Werklieden	Uren-werklieden	Bedienden	Werklieden	Uren-werklieden
H. Nijverheid van de niet-metaalhoudende mineralen.									
Klei	430	4 267	615 503	424	4 015	576 133	401	3 625	493 525
Glas	4 317	15 715	2 108 485	4 086	14 127	1 869 039	3 892	13 663	1 819 862
Cement	938	2 512	345 934	929	2 485	325 213	877	2 356	315 305
Keramiek	933	4 676	605 490	876	4 443	584 484	834	4 284	559 120
I. Metaalnijverheid.									
IJzernijverheid:									
1* niet inbegrepen de personen tewerkgesteld in de fabrieken welke enkel gietstaal vervaardigen	9 200	41 808	5 425 427	8 707	37 076	5 187 974	8 495	37 755	5 269 742
2* personeel tewerkgesteld in de fabrieken welke enkel gietstaal vervaardigen	450	1 982	226 505	419	1 741	190 764	339	1 318	155 290
Non-ferro metalen en hun legeringen	3 973	13 336	1 786 919	3 830	12 363	1 571 565	3 743	11 779	1 568 316
Gieterijen van non-ferro metalen	184	810	100 929	220	977	123 414	221	1 033	131 024
Metaalverwerkende nijverheid (9):	74 968	236 203	31 047 154	74 922	228 264	29 577 827	73 852	224 763	29 120 878
waarvan:									
Vormstaalgietrijen	855	3 301	410 851	818	2 801	346 004	680	2 167	292 657
IJzergietrijen	679	3 888	488 950	598	3 334	403 898	554	3 021	373 690
Draad- en metaaltrekkerij, koudwalserij, enz.	2 505	12 481	1 552 152	2 420	11 742	1 516 664	2 351	10 976	1 444 145
Smeedwerk, warm pers- en dieptrekwerk, enz.	1 079	4 439	567 607	997	3 933	491 204	894	3 724	482 040
Plaatbewerking en diverse metaalverwerkingen .	2 312	12 417	1 663 244	2 363	12 250	1 600 205	2 278	11 643	1 510 518
Metaaltoebehoren voor het bouwbedrijf	4 320	16 552	2 211 714	4 298	15 663	2 062 906	4 130	14 969	1 962 187
Bruggen, vakwerk, plaatwerk en stoomketels	3 317	11 086	1 482 505	3 133	10 366	1 380 800	3 143	10 582	1 393 891
Scheepsbouw	2 296	8 519	1 011 524	2 258	8 256	1 029 597	2 149	7 935	921 642
Spoor- en tramwegmaterieel	728	2 173	306 109	682	1 899	246 580	717	2 007	262 768
Motorvoertuigen, rijwielen en aanverwante nijverheden	8 246	48 905	6 701 809	8 522	49 039	6 491 032	8 871	50 398	6 631 718
Drijfkrachtmachines, pneumatische en hydraulische machines	3 908	7 808	1 069 489	3 850	7 522	997 414	3 815	7 129	942 843
Werktuigmachines en aanverwante nijverheden	2 071	5 356	705 245	2 087	5 376	702 846	1 985	4 919	662 614
Textielmachines en toebehoren	1 250	4 274	493 599	1 158	3 984	472 361	1 156	3 854	506 867
Diverse mechaniekconstructies	2 584	7 819	1 062 749	2 698	8 011	1 076 463	2 716	8 194	1 097 560
Hef-, transport- en weegtoestellen	3 252	8 087	1 112 756	3 366	8 147	1 110 521	3 379	8 345	1 147 476
Toestellen en installaties voor diverse nijverheden	5 076	14 151	1 894 806	5 060	13 602	1 710 577	4 781	12 790	1 682 429
Elektrotechniek	26 176	52 675	6 758 633	26 198	50 739	6 535 989	25 554	50 251	6 333 626
Meet-, laboratoriumtoestellen, enz.	645	1 470	193 636	667	1 512	187 532	624	1 490	182 342
Wapens en munitie	1 989	7 786	963 514	2 076	7 120	826 252	2 081	6 659	803 560
Vliegtuigindustrie	1 581	3 016	396 362	1 667	2 960	388 975	1 978	3 712	486 146
J. Plastiekverwerkende nijverheid	3 991	14 136	2 132 439	4 031	13 658	1 867 378	3 894	13 276	1 776 975
K. Elektriciteit, gas en water.									
Elektriciteit (10)	15 944	2 205	320 154	16 316	2 207	309 954	16 243	2 187	302 845
Gasbedeling (11)	5 193	–	–	5 167	–	–	5 201	–	–
Waterdistributie	2 759	4 722	706 323	2 816	4 691	711 952	2 832	4 541	687 449

- (1) Gemiddelden van de maandcijfers van het personeel dat voorkomt op de betaalstaten waarin de 15^e der maand begrepen is. Uren-arbeiders: de cijfers zijn maandgemiddelden.
(2) Gemiddeld aantal aanwezige werklieden per gewerkte werkdag.
(3) Aantal verwezenlijkte posten.
(4) Deze cijfers hebben geen betrekking op het slachten van vee, de zuivelfabrieken, boterfabrieken, kaasfabrieken, de maalderijen, de bakkerijen en banketbakkerijen, de suikerfabrieken. Voor deze sectoren zie tabel B hierna.
(5) Voor deze bedrijfstakken betreft het spullen-uren (in duizendtallen).
(6) Zie eveneens tabel B hierna.
(7) Personeel tewerkgesteld in de vestigingen met 5 arbeiders of meer en ingedeeld volgens hun voornaamste bedrijvigheid.
(8) Vestigingen die 5 of meer werklieden hebben tewerkgesteld; van 1974 af het personeel van de lucifersfabrieken inbegrepen.
(9) Personeel tewerkgesteld in de vestigingen met 5 arbeiders of meer.
(10) Het personeel en de uren-arbeiders van de industriële zelfvoortbrengers niet inbegrepen.
(11) Inbegrepen het personeel der gasfabrieken en gascentrales.

41. – Personeel der nijverheidsvestigingen (vervolg).

B. Personeel geteld in de vestigingen welke 10 arbeiders of meer tewerkstellen⁽¹⁾.

Onderhavige tabel betreft enkel de nijverheidstakken waarvoor geen maandelijkse statistiek van de bedrijvigheid bestaat.

AARD VAN DE INDUSTRIEEN	1978			1979		
	Bedienden	Arbeiders	Uren-arbeiders	Bedienden	Arbeiders	Uren-arbeiders
1. Voedingsmiddelenindustrie.....	5 710	17 439	2 533 303	5 714	17 375	2 480 939
2. Bereiding van dranken, stokerijen.....	4 622	12 042	1 664 200	4 648	11 541	1 696 391
3. Fabricage van kunst- en synthetische draden en vezels, bereiding van textielstoffen (met uitzondering van wol), afwerking, borduurwerk en speciale weefsels.....	1 671	8 545	1 081 548	1 692	8 714	1 130 792
4. Fabricage van in textielstoffen vervaardigde artikelen andere dan klederen (fabricage van zakken, matrassen, herstelling, enz.).....	271	882	108 585	257	936	113 242
5. Zagerijen en bereiding van hout.....	28	238	32 577	13	167	19 886
6. Druk- en boekbindersbedrijf, fotografie en aanverwante bedrijven.....	7 000	16 655	2 376 215	6 921	16 290	2 285 190
7. Huiden- en lederindustrie (met uitzondering van de looierijen), bereiden van pelterijen en maken van bontwerk.....	117	648	81 470	112	592	71 180
8. Scheikundige nijverheid (2).....	7 198	6 746	910 605	7 284	6 654	964 260
9. Bedrijven van de niet-metaalhoudende mineralen met uitzondering van de steenbakkerijen, van de pannenfabrieken, van de glasfabrieken en de keramische nijverheid.....	2 629	12 983	1 708 773	2 653	13 545	1 715 738
10. Uurwerken- en juwelennijverheid, fabricage van wetenschappelijke instrumenten, enz.....	212	519	71 884	205	478	63 169
11. Diamantnijverheid.....	336	7 518	898 794	358	6 398	658 901
12. Diverse be- en verwerkende industrieën (waaronder de nijverheid van de sloping - met uitzondering van de afbraak van gebouwen - de sortering van afval en recuperatiestoffen) ...	2 666	8 283	1 092 817	2 618	8 116	1 064 048

(1) Gemiddelden van de maandcijfers van het personeel dat voorkomt waarin de 15^e maand begrepen is. Uren-arbeiders: de cijfers zijn maandgemiddelden. Ten gevolge van een wijziging van het aantal aangevers zijn de uitkomsten niet vergelijkbaar van jaar tot jaar.

(2) Betreft voornamelijk de nijverheid der farmaceutische produkten.

42. – Gevaarlijke, ongezonde of hinderlijke vestigingen.

Statistiek van de toegestane vergunningen. – Vestigingen van 1ste klas ⁽¹⁾.

BEDRIJVIGHEDEN	1974			1975			1976		
	Totaal aantal vergunningen (2)			Totaal aantal vergunningen (2)			Totaal aantal vergunningen (2)		
	Aantal vergunningen	Werklieden tewerkgesteld vóór de toekenning van de vergunningen	Aan het werk te stellen werklieden (3)	Aantal vergunningen	Werklieden tewerkgesteld vóór de toekenning van de vergunningen	Aan het werk te stellen werklieden (3)	Aantal vergunningen	Werklieden tewerkgesteld vóór de toekenning van de vergunningen	Aan het werk te stellen werklieden (3)
Extractieve nijverheid.....	68	214	78	50	204	98	53	281	91
Voedingsmiddelenindustrie.....	238	5 796	723	222	1 796	1 898	254	2 605	981
Bereiding van dranken, stokerijen.....	4	1 408	128	14	753	90	16	750	34
Tabaksnijverheid.....	4	1 060	275	3	193	370	–	–	–
Bereiding van dierlijke en plantaardige oliën en vetten.....	1	535	4	2	12	11	4	12	121
Scheikundige nijverheid, n.e.g.....	56	4 873	902	51	5 278	805	86	14 439	1 136
Rubbernijverheid.....	11	129	294	5	60	61	10	600	258
Hout- en kurknijverheid.....	202	2 540	1 050	279	2 412	1 631	213	1 442	1 359
Papier- en kartonindustrie.....	11	1 417	307	11	1 386	250	11	590	17
Druk- en boekbindersbedrijf, fotografie.....	51	426	78	35	459	280	46	821	430
Huiden- en lederindustrie.....	6	230	115	5	93	10	8	50	–
Textielnijverheid.....	80	4 531	1 085	99	3 473	911	89	2 143	744
Kleding- en schoennijverheid.....	11	917	338	10	967	167	5	301	65
Productie en bedeling van elektriciteit, gas, water (4).....	90	196	166	83	16	30	76	188	115
Bedrijven van de niet-metaalhoudende delfstoffen, n.e.g.....	109	5 573	1 091	90	1 657	1 081	93	4 900	811
Metaalnijverheid.....	487	40 601	11 354	561	24 405	6 721	558	29 361	9 220
Diamantnijverheid, uurwerken en juwelen.....	24	45	244	26	208	347	20	237	538
Vervoer en verkeer.....	114	186	275	115	201	179	131	205	139
Handel (5).....	41	1 883	1 635	37	971	773	42	577	1 028
Ondernemingen voor het reinigen en het onderhoud.....	122	128	94	135	245	213	127	345	124
Diverse activiteiten: landbouw, vertoningen, klinieken, be- en verwerkende industrie n.e.g.....	345	3 328	1 873	403	4 636	1 443	338	1 558	1 427
<i>Totaal:</i>	2 085	76 116	22 109	2 237	49 425	17 369	2 180	61 405	18 638

(1) De opslagplaatsen van benzine, brandolie, petroleum, gas en andere, die voor de jaren 1974, 1975, 1976, 1977, 1978 en 1979 respectievelijk 1 196, 979, 939, 798, 756 en 855 bedroegen, niet inbegrepen.

(2) Vergunningen betreffende het totaal van de oprichtingen, de opnieuw in werking gestelde vestigingen, de hernieuwingen, de uitbreidingen en omvormingen en de veranderingen van zetel.

(3) Aantal werklieden, waarvan de tewerkstelling voorgenomen werd op het ogenblik van de vergunningsaanvraag.

(4) De cijfers betreffen hoofdzakelijk de elektriciteit (omvormingscabines).

(5) Personeel: bedienden en werklieden.

1977			1978			1979							
Totaal aantal vergunningen (2)			Totaal aantal vergunningen (2)			Totaal aantal vergunningen (2)			Oprichtingen en inrichtingen opnieuw in werking		Uitbreidingen en omvormingen		
Aantal vergunningen	Werklieden tewerkgesteld vóór de toekenning van de vergunningen	Aan het werk te stellen werklieden (3)	Aantal vergunningen	Werklieden tewerkgesteld vóór de toekenning van de vergunningen	Aan het werk te stellen werklieden (3)	Aantal vergunningen	Werklieden tewerkgesteld vóór de toekenning van de vergunningen	Aan het werk te stellen werklieden (3)	Aantal vergunningen	Aan het werk te stellen werklieden (3)	Aantal vergunningen	Werklieden tewerkgesteld vóór de toekenning van de vergunningen	Aan het werk te stellen werklieden (3)
45	143	157	55	1 222	182	43	216	128	14	99	22	189	29
191	2 725	533	233	1 769	805	223	2 449	1 017	53	431	64	2 013	529
10	907	81	12	176	28	16	1 205	185	4	185	4	1 044	-
2	133	-	2	473	-	2	450	50	1	50	-	-	-
4	543	79	4	-	100	2	5	-	1	-	1	5	-
40	3 454	555	65	9 730	585	46	1 345	531	13	300	22	1 092	191
3	7	-	6	162	13	9	407	78	-	-	6	333	67
250	3 449	2 173	304	1 807	1 535	285	1 653	837	83	419	56	796	115
-	-	-	9	759	37	11	337	23	3	21	3	233	2
36	589	776	44	395	189	40	556	124	2	6	8	119	35
8	7	9	1	7	-	2	6	-	-	-	-	-	-
61	3 813	605	70	2 325	1 444	52	1 193	152	12	102	15	674	29
6	397	197	6	195	5	9	407	100	4	40	1	40	60
77	220	24	114	268	172	139	2 184	25	55	17	76	2 184	8
79	1 660	623	65	5 005	289	90	6 120	559	27	359	30	4 966	124
456	24 131	7 538	652	14 757	2 944	506	4 846	1 730	164	1 004	122	2 849	297
13	705	30	20	339	79	22	67	108	9	86	6	37	18
116	251	84	84	190	282	185	468	436	77	272	37	114	119
25	469	577	38	627	3 458	35	173	836	15	730	11	103	103
111	207	336	125	254	131	112	380	177	67	143	10	78	14
330	2 714	1 829	480	3 654	3 240	318	1 576	1 346	155	1 103	77	1 342	181
1 863	46 524	16 206	2 389	44 114	15 518	2 147	26 043	8 442	759	5 367	571	18 211	1 921

43. – Jaarlijkse telling van de koelinstallaties op 15 oktober 1978 (*).

Nuttige kubieke inhoud der koelruimten, per bedrijvigheid en per temperatuurband.

OMSCHRIJVING	Totale nuttige kubieke inhoud der koelruimten (in m ³)	Totale inhoud waarin een temperatuur kan worden gehandhaafd (in m ³)				
		hoger dan 0°C	van -1°C tot -12°C	van -13°C tot -17°C	van -18°C tot -21°C	van -22°C en lager
1. Indeling volgens de aard van de koelruimte:						
A. Openbare koelpakhuizen	454 946	24 015	134 753	31 437	20 404	244 337
B. Koelruimten geëxploiteerd door voortbrengers en bewerkers van bederfelijke eetwaren	1 581 117	969 841	59 320	21 080	167 028	363 848
C. Koelruimten geëxploiteerd door handelaars in bederfelijke eetwaren.....	658 554	442 457	16 968	13 753	68 063	117 313
<i>Totaal:</i>	2 694 617	1 436 313	211 041	66 270	255 495	725 498
2. Indeling per bedrijvigheid van de uitkomsten betreffende de rubrieken B en C:						
Slachthuizen	326 213	182 695	20 863	6 885	38 440	77 330
Conservenfabrieken en handel van vleeswaren en bijprodukten	263 896	139 793	15 245	14 700	50 331	43 827
Conservenfabrieken en handel van fruit en groenten.....	360 070	189 961	1 880	411	83 613	84 205
Boter- en zuivelfabrieken, handel in boter, melk en eieren, roomijs	435 889	169 958	4 333	11 189	40 093	210 316
Kaasfabrieken en -handel.....	199 010	194 016	1 542	478	-	2 974
Brouwerijen en bereiding van andere dranken..	57 630	46 887	9 256	-	-	-
Diverse (hoofdzakelijk grootwarenhuizen en gelijksoortige vestigingen).....	596 963	488 988	23 169	1 170	22 614	62 509
<i>Totaal:</i>	2 239 671	1 412 298	76 288	34 833	235 091	481 161

(*). Ondernemingen uitgerust met het oog op de snelbevriazing (aantal: 226). – Maximum bevroeringscapaciteit in 24 u.: 4.657 t.

44. – Productie en verbruik van accijnsplichtige produkten.

(Bron: Ministerie van Financiën.)

PRODUKTEN	1974	1975	1976	1977	1978	1979
Bier.						
Brouwerijen (aantal).....	185	174	165	159	151	147
Productie (hl).....	14 004 491	13 797 013	14 543 796	13 818 990	13 394 792	13 680 511
Verbruik (hl) (1).....	12 992 196	12 788 238	13 524 043	12 804 417	12 346 247	12 390 095
Alcohol (2).						
Stokerijen (aantal).....	13	13	12	9	10	10
Productie (hl) (aan 50°).....	494 582	453 086	488 448	526 727	501 218	395 684
Verbruik (hl) (aan 50°):						
Drinkalcohol (1).....	371 116	390 310	382 143	411 980	468 309	591 657
Nijverheidsalcohol.....	267 419	235 262	235 321	220 800	209 079	196 130
Gegiste vruchtendranken.						
Fabrieken (aantal).....	17	15	15	17	15	16
Productie (hl).....	98 889	80 060	88 344	58 846	35 315	61 071
Mousserende gegiste dranken.						
Fabrieken (aantal).....	23	22	19	19	16	17
Productie						
Mousserende appel- en peredrank (hl).....	57 856	57 435	78 711	60 292	56 117	62 109
Mousserende wijn (druiven) (hl).....	7 493	8 562	7 488	6 397	5 863	5 083
Mousserende wijn (andere vruchten) (hl).....	6 793	6 131	5 521	5 901	4 846	7 087
Verbruik (1):						
Mousserende appel- en peredrank (hl).....	49 493	50 410	72 766	48 702	44 473	52 996
Mousserende wijn (druiven) (hl).....	64 612	79 779	75 480	81 830	84 967	82 294
Mousserende wijn (andere vruchten) (hl).....	6 793	6 131	5 521	5 901	4 846	7 087
Mineraalwater en limonade.						
Fabrieken (aantal).....	230	211	193	182	165	156
Productie (hl) (3).....	7 662 942	8 303 144	9 137 564	8 414 019	8 537 574	8 726 176
Verbruik (hl) (1).....	9 269 461	10 069 820	11 265 857	10 420 697	10 699 892	11 115 097
Suiker.						
Fabrieken (aantal).....	20	19	18	18	16	16
Productie (t):						
Ruwe suiker.....	160 190	215 527	137 634	141 235	168 735	243 073
Witte poedersuiker.....	341 024	539 691	536 337	566 046	616 677	665 209
Raffinaderijen (aantal).....	5	4	4	4	3	3
Productie door verwerking (t):						
Witte poedersuiker.....	82 620	78 056	84 016	82 849	106 487	124 909
Andere geraffineerde suiker.....	151 366	126 232	130 920	143 658	124 039	118 959
Verbruik (t) (1).....	342 401	284 117	302 699	276 314	279 152	282 435
Tabak (inlandse teelt).						
Getelde planten (duizendtallen).....	15 440	15 143	13 960	14 131	14 555	15 859
Benaderende hoeveelheid geoogste tabak (t).....	1 937	1 691	1 473	1 592	1 568	2 016
Verbruik (t) (1).....	28 161	26 692	26 074	24 859	22 292	22 849
Minerale olie.						
Raffinaderijen (aantal).....	10	10	10	10	10	10
Productie:						
Lichte olie (hl).....	67 910 100	81 313 679	72 437 157	96 269 203	94 014 639	91 376 671
Halfzware olie (hl).....	3 917 641	7 857 746	9 848 129	18 473 328	14 147 492	15 908 901
Zware olie:						
Gasolie (hl).....	144 640 610	110 192 405	110 051 810	134 773 268	129 216 510	137 818 846
Stookolie (t).....	9 947 989	8 654 736	9 862 832	11 944 540	8 122 608	7 731 398
Smeerolie (t).....	51 326	40 582	43 996	41 892	39 855	39 837
Verbruik (1):						
Lichte olie (hl).....	36 099 736	40 056 469	42 383 505	43 903 921	45 502 674	46 528 500
Halfzware olie (hl).....	327 089	328 889	312 978	323 489	359 200	787 156
Zware olie:						
Gasolie (hl).....	101 594 052	102 593 298	109 090 224	110 629 556	117 225 081	127 533 650
Stookolie (t).....	8 351 120	7 287 580	7 389 060	7 010 390	6 335 310	6 687 330
Smeerolie (t).....	254 930	182 280	197 480	217 820	208 580	310 760

(1) De verbruikte hoeveelheden betreffen de B.L.E.U. Invoer inbegrepen.

(2) Alcohol van 50° Gay-Lussac, temperatuur 15° centigrad.

(3) Voor inlands verbruik.

Binnenlandse handel

1. - Inschrijvingen en schrappingen in het handelsregister.

(Bron: Ministerie van Economische Zaken - Administratie van de Handel.)

OMSCHRIJVING	1977	1978		1979			
	Totaal	Eenmans- zaken	Vennoot- schappen	Totaal	Eenmans- zaken	Vennoot- schappen	Totaal
Hoofdinschrijvingen (1):							
Hof van Beroep (2) te:							
Brussel.....	11 456	8 060	3 012	11 072	8 414	2 692	11 106
Gent.....	10 088	7 878	2 102	9 980	8 105	2 093	10 198
Luik.....	7 364	6 287	1 256	7 543	6 340	1 141	7 481
Antwerpen.....	9 911	7 687	2 467	10 154	7 880	2 313	10 193
Bergen.....	5 449	4 696	837	5 533	4 636	685	5 321
Totaal:	44 268	34 608	9 674	44 282	35 375	8 924	44 299
Schrappingen ingevolge opheffing van de handelszaak, afstand, overdracht of overlijden:							
Hof van Beroep (2) te:							
Brussel.....	6 947	6 523	703	7 226	6 345	683	7 028
Gent.....	8 376	7 404	376	7 780	7 397	387	7 784
Luik.....	5 183	4 973	189	5 162	4 670	261	4 931
Antwerpen.....	7 612	6 663	489	7 152	6 176	550	6 726
Bergen.....	4 090	4 042	149	4 191	4 010	170	4 180
Totaal:	32 208	29 605	1 906	31 511	28 598	2 051	30 649
Verskil.....	+12 060	+5 003	+7 768	+12 771	+6 777	+6 873	+13 650

(1) Inclusief de hoofdinschrijvingen wegens overname van geschrapte of overgedragen handelszaken, ingevolge afstand, overdracht, overlijden, enz...

(2) Tot 1976 hebben de hoven van beroep betrekking op de volgende provincies:

- Brussel: de provincies Antwerpen, Henegouwen en Brabant.

- Gent: de provincies Oost- en West-Vlaanderen.

- Luik: de provincies Namen, Luxemburg, Luik en Limburg.

Van 1977 af hebben de hoven van beroep betrekking op de volgende provincies:

- Brussel: de provincie brabant.

- Gent: de provincies Oost- en West-Vlaanderen.

- Luik: de provincies Luik, Namen en Luxemburg.

- Antwerpen: de provincies Antwerpen en Limburg.

- Bergen: de provincie Henegouwen.

2. – Jaarstatistiek van de groothandel in voedingsmiddelen en dranken.

I. Groothandelsvestigingen in voedingsmiddelen en dranken naar de aard van de hoofdbedrijvigheid.

AARD VAN DE HOOFDBEDRIJVIGHEID	1973	1974	1975	1976	1977
Groothandel in het binnenland	5 287	5 170	4 828	4 515	4 147
Verkoopfiliaal van een handels- of nijverheids-onderneming.....	14	14	12	7	4
Invoerhandel.....	224	239	218	206	224
Uitvoerhandel.....	166	139	136	146	119
In- en uitvoerhandel.....	208	168	152	132	208
<i>Totaal:</i>	5 899	5 730	5 346	5 006	4 702

II. Bedrag van de verkopen naar de aard van de hoofdbedrijvigheid.

AARD VAN DE HOOFDBEDRIJVIGHEID	1973	1974	1975	1976	1977
(× 1 000 000 F)					
Groothandel in het binnenland	120 855	140 192	143 729	161 347	144 420
Verkoopfiliaal van een handels- of nijverheids-onderneming.....	767	1 166	1 011	141	990
Invoerhandel.....	13 639	19 302	21 192	21 394	32 107
Uitvoerhandel.....	18 329	17 345	17 702	21 047	12 592
In- en uitvoerhandel.....	33 892	29 768	30 060	35 927	57 145
<i>Totaal:</i>	187 482	207 773	213 694	239 856	247 254

III. Bedrag van de aankopen, verkopen en voorraden.

OMSCHRIJVING	1973	1974	1975	1976	1977
(× 1 000 000 000 F)					
Aankopen.....	165,8	180,7	185,5	210,2	215,9
Verkopen.....	187,5	207,7	213,7	239,8	247,2
Voorraden op 31-12.....	11,8	13,4	13,1	14,4	15,5

2. – Jaarstatistiek van de groothandel in voedingsmiddelen en dranken (vervolg).

IV. Bedrag van de verkopen naar groepen van produkten.

GROEPEN VAN PRODUKTEN	1973	1974	1975	1976	1977
(× 1 000 000 F)					
1. Voedingsmiddelen :					
Brood en produkten op basis van graange- wassen.....	4 406	5 038	3 917	5 256	5 179
Vlees en vleeswaren	59 856	61 006	64 615	70 215	70 067
Vis, schaal-, schelp- en weekdieren.....	6 804	7 511	8 102	9 001	9 437
Melk, eieren, kaas.....	18 978	21 488	17 426	19 968	21 792
Boter, margarine, oliën en vetten	7 522	9 494	10 605	10 262	9 604
Aardappelen, groenten en vruchten	29 795	31 523	34 586	39 431	38 732
Koffie, thee, cichorei.....	6 123	6 550	5 881	9 422	12 439
Suiker, jam, suikergoed, chocolade, cacao...	13 870	16 322	17 165	19 073	19 911
Andere voedingsmiddelen	10 130	13 566	13 939	14 866	15 620
<i>Totaal:</i>	157 488	172 498	176 236	197 514	202 781
2. Dranken:					
Niet-alcoholhoudende dranken (mineraal- water, limonades).....	4 625	5 854	6 226	7 001	6 878
Alcoholhoudende dranken	20 072	23 516	24 809	27 825	28 398
<i>Totaal:</i>	24 697	29 370	31 035	34 826	35 276
3. Totaal voedingsmiddelen en dranken.....	182 185	201 868	207 271	232 340	238 057
4. Andere produkten dan voedingsmiddelen:					
Tabak, sigaretten, sigaren.....	706	758	921	1 604	2 757
Kleding	345	519	536	697	788
Zeep, synthetische wasmiddelen, andere reinigingsmiddelen	2 154	2 346	2 434	2 506	2 583
Andere artikelen n.e.g.	2 092	2 282	2 532	2 709	3 069
<i>Totaal:</i>	5 297	5 905	6 423	7 516	9 197
5. Total bedrag van de verkopen.....	187 482	207 773	213 694	239 856	247 254

V. Bedrag van de verkopen naar categorieën van kopers.

AARD VAN DE KOPER	1973	1974	1975	1976	1977
(× 1 000 000 F)					
1. Verkopen aan in België gevestigde klanten:					
a) groothandelaars	57 314	64 580	65 150	72 687	83 718
b) kleinhandelaars (inclusief hotels, restau- rants en cafés).....	81 180	86 078	93 076	102 069	97 399
c) nijverheids- en ambachtsvestigingen, met het oog op de transformatie van deze produkten	7 319	6 953	8 000	8 969	9 736
d) instellingen (scholen, administraties...)...	2 137	2 577	2 950	3 913	4 293
e) gezinnen (rechtstreekse verkoop)	6 178	8 370	8 961	10 556	11 185
<i>Totaal:</i>	154 128	168 558	178 137	198 194	206 331
2. Verkopen aan het buitenland	33 354	39 215	35 557	41 662	40 923
<i>Totaal van de verkopen:</i>	187 482	207 773	213 694	239 856	247 254
<i>waarvan:</i>					
Verkopen in het groot.....	181 130	199 009	204 591	229 122	235 098
Verkopen in het klein	6 352	8 764	9 103	10 734	12 156

2. – Jaarstatistiek van de groothandel in voedingsmiddelen en dranken (vervolg).

VI. Aantal tewerkgestelde personen op het einde van het 4^e kwartaal.

OMSCHRIJVING	1973	1974	1975	1976	1977
Tewerkgestelde personen:					
a) aangesloten bij de sociale zekerheid.....	32 005	32 029	28 678	27 260	25 468
b) niet aangesloten bij de sociale zekerheid..	9 275	8 976	8 394	7 791	7 252
<i>Totaal:</i>	41 280	41 005	37 072	35 051	32 720

VII. Personeelsuitgaven, algemene kosten, diverse lasten, kosten voor opmaak en bewerking.

OMSCHRIJVING	1973	1974	1975	1976	1977
(× 1 000 000 F)					
Personeelsuitgaven.....	9 410	11 183	12 239	13 153	13 950
Algemene kosten (1).....	4 818	5 873	6 347	7 414	7 413
Diverse kosten (2).....	5 274	6 199	5 926	6 781	7 244
Kosten voor opmaak en bewerking.....	1 783	2 320	2 256	2 081	2 490
<i>Totaal:</i>	21 285	25 575	26 768	29 429	31 097

(1) Huur en onroerende voorheffing, kosten en verwarming en verlichting, kosten m.b.t. het gebruik van motorvoertuigen voor beroepsdoeleinden, kosten van vervoerprestaties door derden en niet begrepen in het bedrag der aankopen, andere belastingen dan die welke wegens de beroepsbedrijvigheid op het inkomen worden geheven, verzekeringspremies.

(2) Deze rubriek bevat onder meer: de kantoorbenodigdheden, drukwerken, abonnementen op dagbladen en tijdschriften in verband met het beroep; de post-, telefoon- en telegraafkosten; de onkosten voor rechtskundige en boekhoudkundige diensten; de onkosten voor zakenreizen; verplaatsingskosten van het personeel, betaald door de inrichting; publiciteit; makelaars- en commissielonen die niet begrepen zijn in de bezoldiging; de onkosten voor lopend onderhoud van voor beroepsdoeleinden bestemde gebouwen en lokalen, van machines en materieel (behalve motorvoertuigen).

3. - Leurhandel.

I. Aantal leurhandelaars op 1 januari.

JAREN	Belgen			Vreemdelingen			Totaal		
	Mannen	Vrouwen	Totaal	Mannen	Vrouwen	Totaal	Mannen	Vrouwen	Totaal
1956.....	30 505	19 748	50 253	1 579	599	2 178	32 084	20 347	52 431
1958.....	28 802	17 964	46 766	1 400	457	1 857	30 202	18 421	48 623
1960.....	28 707	17 803	46 510	1 620	508	2 128	30 327	18 311	48 638
1962.....	27 610	17 265	44 875	1 549	505	2 054	29 159	17 770	46 929
1964.....	24 659	15 418	40 077	1 333	470	1 803	25 992	15 888	41 880
1966.....	25 003	16 053	41 056	1 417	528	1 945	26 420	16 581	43 001
1968.....	22 113	14 281	36 394	1 453	643	2 096	23 566	14 924	38 490
1970.....	22 041	14 244	36 285	1 489	572	2 061	23 530	14 816	38 346
1972.....	19 536	19 411	38 947	1 296	656	1 952	20 832	20 067	40 899
1974.....	22 117	37 467	59 584	1 992	1 752	3 744	24 109	39 219	63 328
1976.....	22 693	26 310	49 003	1 900	1 152	3 052	24 593	27 462	52 055
1978.....	19 958	30 584	50 542	2 258	1 702	3 960	22 216	32 286	54 502
1980.....	21 268	26 695	47 963	2 556	1 514	4 070	23 824	28 209	52 033

II. Indeling van de leurhandelaars per provincie en naar aard van de handel, op 1 januari 1980.

PROVINCIES	Belgen en vreemdelingen							Totaal
	Openbare markt	Openbare weg	Van deur tot deur	Openbare markt en openbare weg	Openbare markt en van deur tot deur	Openbare weg en van deur tot deur	Openbare markt en openbare weg en van deur tot deur	
Antwerpen.....	2 962	371	1 809	948	202	170	2 081	8 543
Brabant.....	3 667	586	2 449	1 833	178	262	1 778	10 753
Henegouwen.....	1 940	285	2 864	1 473	287	191	2 000	9 040
Luik.....	161	24	1 700	136	52	46	258	2 377
Limburg.....	528	44	998	258	127	142	1 135	3 232
Luxemburg.....	114	35	465	121	46	32	314	1 127
Namen.....	272	90	852	315	85	71	542	2 227
Oost-Vlaanderen.....	2 922	348	2 187	1 054	309	405	2 208	9 433
West-Vlaanderen.....	927	169	1 654	429	186	221	1 308	4 894
Buitenland.....	65	3	147	20	15	29	128	407
<i>Rijk:</i>	13 558	1 955	15 125	6 587	1 487	1 569	11 752	52 033

4. - Indexcijfers van de omzet - 1970=100.

PERIODE	Kleine detailhandelsondernemingen (1)					Grootwarenhuizen met menigvuldige afdelingen				
	Voedings- middelen	Textiel en kledings- artikelen	Meubi- lerings- en huis- houd- artikelen	Overige artikelen	Totaal	Voedings- middelen	Textiel en kledings- artikelen	Meubi- lerings- en huis- houd- artikelen	Overige artikelen	Totaal
1971.....	97	105	126	106	105	108	102	105	119	107
1972.....	99	111	146	126	115	124	112	122	140	122
1973.....	103	132	181	141	129	137	125	140	155	136
1974.....	113	149	217	178	151	153	141	168	180	157
1975.....	130	159	223	206	167	171	147	158	226	170
1976.....	144	190	261	238	192	193	154	165	275	189
1977.....	133	193	287	260	196	209	165	169	318	205
1978.....	131	203	296	277	201	218	178	171	354	219
1979.....	132	211	305	315	212	229	192	172	399	234
1979 Januari.....	125	174	230	273	185	222	162	137	257	192
Februari.....	116	140	260	298	183	215	150	163	287	196
Maart.....	132	207	297	348	218	245	179	161	403	227
April.....	129	242	281	320	214	220	184	147	375	220
Mei.....	136	238	316	342	226	221	193	163	388	228
Juni.....	144	221	326	335	228	228	203	166	428	241
Juli.....	120	182	272	263	186	211	165	157	434	223
Augustus.....	131	161	296	295	199	228	169	165	416	228
September.....	136	217	314	301	214	216	192	184	370	227
Oktober.....	134	250	331	327	225	230	228	174	370	242
November.....	130	224	308	311	213	233	213	182	486	258
December.....	151	278	424	365	259	281	268	266	580	323

PERIODE	Coöpe- ratieven	Kleinhandelsondernemingen met ten minste vijf vestigingen			Super- markten (2)	Totale kleinhandel (1)		Nieuwe autovoertuigen	
	Totaal	Voedings- middelen	Textiel en kledings- artikelen	Overige artikelen	Totaal	Waarde	Hoeveel- heid	Hoeveel- heid	Waarde
1971.....	100	128	107	102	120	108	104	88	91
1972.....	100	150	124	108	129	121	112	112	126
1973.....	98	181	134	121	155	138	121	113	141
1974.....	97	216	163	141	185	163	127	112	139
1975.....	98	259	185	156	217	183	129	121	169
1976.....	98	317	188	175	236	211	137	140	216
1977.....	93	367	192	195	254	225	138	143	243
1978.....	85	408	210	198	260	213	128	141	269
1979.....	83	451	241	216	275	253	146	143	275
1979 Januari.....	82	419	308	173	246	226	133	136	276
Februari.....	76	407	150	232	238	219	129	130	267
Maart.....	86	467	213	253	278	259	152	192	388
April.....	81	420	278	211	259	251	147	216	430
Mei.....	83	463	244	222	273	264	154	177	353
Juni.....	89	466	211	231	286	266	155	171	313
Juli.....	81	426	190	183	273	226	130	136	244
Augustus.....	83	456	177	204	284	240	138	115	201
September.....	81	436	226	217	270	251	144	118	211
Oktober.....	86	448	322	233	281	267	151	145	262
November.....	81	450	273	214	281	256	144	111	227
December.....	93	551	299	221	334	309	173	64	128

(1) Voor 1978 betreft het voorlopige uitslagen.

(2) Kleine en middelgrote ondernemingen van supermarkten, met gehele of gedeeltelijke zelfbediening.

5. – Verkop en leningen op afbetaling.

I. Retrospectief overzicht.

TOESTAND OP	Aantal uitstaande contracten	Krediet in omloop (× 1 000 F)	Aantal schuldenaars welke in gebreke gebleven zijn tot het betalen van 3 of meer vervallen termijnen in de loop van het halfjaar beginnende met de datum vermeld in de eerste kolom	Totaal der bedragen van 3 termijnen welek onbetaald bleven vanwege de schuldenaars bedoeld in voorgaande kolom (× 1 000 F)
30.06.1976	1 448 234	51 212 304	50 114	543 330
31.12.1976	1 485 260	55 716 705	48 600	691 258
30.06.1977	1 473 406	63 425 101	45 675	902 857
31.12.1977	1 597 204	65 535 797	39 163	828 915
30.06.1978	1 488 104	68 971 699	51 594	841 008
31.12.1978	1 384 966	68 897 760	56 450	917 524
30.06.1979	1 428 426	73 983 603	59 464	983 509
31.12.1979	1 517 739	80 892 481

II. Vergelijking, volgens de aard der goederen, van het aantal contracten en het verleende krediet.

AARD DER GOEDEREN	Aantal contracten		Absoluut bedrag van het verleende krediet (× 1 000 F)		Percentsgewijze verdeling	
	1978	1979	1978	1979	1978	1979
Vrachtwagens en bestelwagens, autobussen, zwaar vervoermaterieel:						
a) Nieuwe	8 561	8 744	3 937 353	4 046 887	8,8	8,3
b) gebruikte.....	1 801	1 898	454 176	504 325	1,0	1,0
Landbouwmaterieel, landbouwtrekkers, vee, meststoffen, enz.	3 039	2 832	795 206	684 141	1,8	1,4
Auto's voor personenvervoer, behalve autobussen:						
a) nieuwe	167 090	176 123	23 553 556	27 171 140	52,5	55,5
b) gebruikte.....	27 924	28 012	2 026 771	2 220 250	4,5	4,5
Moto's, scooters, bromfietsen, rijwielen.....	10 899	12 819	371 214	418 595	0,8	0,9
Textielwaren, bontartikelen, klederen	280 202	289 959	398 489	434 340	0,9	0,9
Boeken	127 632	234 007	630 684	946 890	1,4	1,9
Bedrijfsuitrusting, andere dan de artikelen vermeld in de voorgaande rubrieken (handel, ambachtswezen, nijverheid, vrije beroepen)	13 102	12 809	4 323 592	3 797 204	9,6	7,7
Meubelen, matrassen, meubileringstextiel en tapijten	333 866	319 917	2 700 334	3 030 527	6,0	6,2
Huishoudtoestellen (elektrische of niet, met inbegrip van radio- en televisietoestellen) en alle huishoudelijke verwarmingstoestellen, exclusief centrale verwarming.....	513 107	550 326	3 926 022	3 783 212	8,8	7,7
Diensten (reizen, herstellingen van motorvoertuigen, enz.).....	2 104	3 460	63 254	69 959	0,1	0,1
Diversen (centrale verwarming, brandstoffen, enz.).....	26 675	29 746	1 697 700	1 896 302	3,8	3,9
<i>Totaal:</i>	1 516 002	1 670 652	44 878 351	49 003 772	100,0	100,0

III. Aantal contracten en krediet in omloop, volgens de financieringsvorm, op 31 december.

FINANCIERINGSVORM	Totaal bedrag van het krediet in omloop (× 1 000 F)			Aantal uitstaande contracten		
	1977	1978	1979	1977	1978	1979
Financiering door de verkopers zonder tussenkomst in het verkoopcontract van een derde	14 403 868	13 968 763	11 439 822	760 506	698 356	815 854
Financiering door tussenkomst:						
Banken	29 212 766	31 648 160	35 801 481	321 863	307 091	300 666
Financieringsorganismen of particulieren	21 919 163	23 280 837	33 651 178	391 037	379 519	401 219
<i>Totaal:</i>	65 535 797	68 897 760	80 892 481	1 473 406	1 384 966	1 517 739

6. – Persoonlijke leningen.

I. Retrospectief overzicht.

TOESTAND OP	Aantal uitstaande contracten	Krediet in omloop (x 1 000 F)	Aantal schuldenaars welke in gebreke gebleven zijn tot het betalen van 3 of meer vervallen termijnen in de loop van het halfjaar beginnende met de datum vermeld in de eerste kolom	Totaal der bedragen van 3 termijnen welke onbetaald bleven vanwege de schuldenaars bedoeld in voorgaande kolom (x 1 000 F)
30.06.1977	584 570	54 963 705	16 964	973 234
31.12.1977	634 284	62 739 626	18 928	1 148 736
30.06.1978	701 937	68 185 090	22 811	1 472 848
31.12.1978	756 194	79 875 948	25 296	1 784 174
30.06.1979	770 284	79 984 552	22 210	1 863 305
31.12.1979	830 058	92 666 454

II. Totaal van de persoonlijke leningen gefinancierd gedurende het jaar 1979.

Indeling volgens het aantal contracten en de waarde.

PERIODE	Aantal contracten							
	tot 5 000 F	van 5 001 tot 10 000 F	van 10 001 tot 20 000 F	van 20 001 tot 35 000 F	van 35 001 tot 70 000 F	van 70 001 tot 150 000 F	van 150 001 tot 300 000 F	van 300 001 en meer
Tot en met 8 maand.....	1 390	12 281	41 512	40 920	43 887	24 909	7 199	3 388
Van 9 tot 10 maand.....	3	109	662	871	1 253	1 658	455	442
Van 11 tot 12 maand.....	3	858	5 525	16 833	30 285	26 875	12 396	8 677
Van 13 tot 15 maand.....	–	1	481	1 824	2 087	1 087	250	44
Van 16 tot 18 maand.....	1	24	4 100	5 745	8 810	5 652	1 174	183
Van 19 tot 24 maand.....	–	1	457	24 601	79 845	24 567	6 761	1 262
Meer dan 24 maand.....	–	–	6	36	6 080	81 379	71 501	28 885
<i>Totaal:</i>	1 397	13 274	52 743	90 830	172 247	166 127	99 736	42 881

PERIODE	waarde in duizenden frank							
	tot 5 000 F	van 5 001 tot 10 000 F	van 10 001 tot 20 000 F	van 20 001 tot 35 000 F	van 35 001 tot 70 000 F	van 70 001 tot 150 000 F	van 150 001 tot 300 000 F	van 300 001 en meer
Tot en met 8 maand.....	5 163	103 205	648 119	1 108 956	2 118 936	2 527 106	1 608 676	2 486 304
Van 9 tot 10 maand.....	12	1 015	10 820	24 641	63 552	170 148	105 320	523 698
Van 11 tot 12 maand.....	14	8 243	102 448	476 621	1 547 125	2 911 749	2 823 396	8 182 584
Van 13 tot 15 maand.....	–	10	8 906	51 917	107 157	113 343	53 781	23 043
Van 16 tot 18 maand.....	3	226	76 912	165 797	454 469	589 302	250 226	105 767
Van 19 tot 24 maand.....	–	6	7 984	708 365	4 077 442	2 550 607	1 444 680	671 700
Meer dan 24 maand.....	–	–	105	1 074	319 329	8 371 463	14 223 779	13 671 968
<i>Totaal:</i>	5 192	112 705	855 294	2 537 371	8 688 010	17 233 718	20 509 858	25 665 064

7. – Verkoop en leningen op afbetaling. – Persoonlijke leningen.

FINANCIERINGSVORMEN	Nog verschuldigde saldi op 31 december 1979 (x 1 000 F)		Toegestaan krediet gedurende het jaar 1979 (x 1 000 F)		Aantal contracten afgesloten gedurende het jaar 1979	
	Verkoop en leningen op afbetaling	Persoonlijke leningen	Verkoop en leningen op afbetaling	Persoonlijke leningen	Verkoop en leningen op afbetaling	Persoonlijke leningen
Rechtstreekse financiering door verkopers.....	11 439 822	–	8 593 952	–	951 145	–
Financiering door tussenkomst in het contract van:						
– banken.....	35 801 481	56 452 267	21 621 065	50 664 963	162 665	426 912
– financieringsorganismen en particulieren.....	33 651 178	36 214 187	18 788 755	24 942 249	556 842	212 323
<i>Totaal:</i>	80 892 481	92 666 454	49 003 772	75 607 212	1 670 652	639 235

Buitenlandse handel

1. - Totaalcijfers van de bijzondere handel van de B.L.E.U. (1).

JAREN	Invoer			Uitvoer		Handelsbalans	Dekkingspercentage
	Gewicht	Waarde	Geïnde toelrechten	Gewicht	Waarde		
	× 1 000 000 kg	× 1 000 000 F	× 1 000 000 F	× 1 000 000 kg	× 1 000 000 F		
1831.....	-	90	4	-	97	7	107,78
1840.....	-	206	10	-	140	66	67,96
1850.....	-	222	12	-	210	12	94,59
1860.....	-	517	17	-	470	47	90,91
1870.....	-	921	29	-	690	231	74,92
1880.....	-	1 681	26	-	1 217	464	72,40
1890.....	-	1 672	32	-	1 437	235	85,94
1900.....	-	2 216	51	-	1 923	293	86,78
1910.....	26 700	4 265	67	19 103	3 407	858	79,88
1913.....	32 656	5 050	74	20 885	3 716	1 334	73,58
1920.....	13 347	12 942	219	10 613	8 862	4 080	68,47
1925.....	33 265	17 881	573	20 924	14 807	3 074	82,81
1930.....	42 227	31 094	1 362	23 768	26 159	4 935	84,13
1935.....	30 590	17 446	1 480	20 300	16 126	1 320	92,43
1939.....	29 734	19 811	1 474	21 856	21 934	2 123	110,72
1945.....	7 596	13 763	190	1 453	3 986	9 777	28,96
1946.....	21 030	57 184	2 186	7 454	29 836	27 348	52,18
1947.....	27 865	85 559	3 760	12 844	61 655	23 904	72,06
1948.....	29 190	87 518	3 245	15 100	74 121	13 397	84,69
1949.....	27 565	81 858	3 478	14 547	80 092	1 766	97,84
1950.....	29 814	97 835	4 170	16 376	82 823	15 012	84,66
1951.....	38 337	127 517	4 579	20 276	132 671	5 154	104,04
1952.....	38 943	123 114	4 644	20 346	122 703	411	99,67
1953.....	39 595	121 523	4 665	24 691	113 444	8 079	93,35
1954.....	44 264	127 863	4 883	25 432	115 690	12 173	90,48
1955.....	49 435	142 737	4 866	30 586	139 139	3 598	97,48
1956.....	54 963	164 392	5 958	30 622	158 614	5 778	96,49
1957.....	56 667	172 199	6 469	29 021	159 850	12 349	92,83
1958.....	57 059	156 693	6 241	27 726	152 708	3 985	97,46
1959.....	59 321	172 621	5 770	29 345	165 335	7 286	95,78
1960.....	63 377	198 469	6 450	32 335	189 560	8 909	95,51
1961.....	65 722	211 162	6 856	33 815	196 500	14 662	93,06
1962.....	69 584	228 435	7 000	36 993	216 613	11 822	94,82
1963.....	75 736	256 421	7 421	41 315	242 012	14 409	94,38
1964.....	84 122	296 511	8 840	46 414	280 028	16 483	94,44
1965.....	88 175	325 074	8 775	48 343	319 684	5 390	98,34
1966.....	90 048	359 104	8 658	45 551	341 578	17 526	95,12
1967.....	92 884	364 337	8 872	48 321	354 132	10 205	97,20
1968.....	108 190	419 758	8 354	55 335	408 559	11 199	97,33
1969.....	122 249	501 053	8 208	62 751	504 466	3 413	100,68
1970.....	131 623	570 647	6 926	67 268	579 981	9 334	101,64
1971.....	133 235	629 063	7 388	64 873	620 238	8 825	98,60
1972.....	143 649	681 773	7 638	76 103	710 980	29 207	104,28
1973.....	155 444	856 129	10 716	83 786	870 119	13 990	101,63
1974.....	160 449	1 160 685	11 609	81 574	1 099 825	60 860	94,76
1975.....	137 850	1 130 945	11 028	75 936	1 056 879	74 066	93,45
1976.....	152 274	1 368 961	12 989	80 411	1 266 457	102 504	92,51
1977.....	149 420	1 447 981	10 816	84 526	1 344 704	103 277	92,87
1978.....	155 776	1 526 044	12 303	82 491	1 410 258	115 786	92,41
1979.....	168 317	1 784 353	14 113	87 619	1 661 224	123 129	93,10

(1) De Economische Unie, opgericht tussen België en het Groothertogdom Luxemburg, is sedert 1 mei 1922 van kracht. Ze werd ontbonden in augustus 1940 en weer hersteld op 1 mei 1945.

2. – Bijzondere handel van de B.L.E.U. volgens de secties van de naamlijst van de Internationale Douaneraad.

SECTIES	Invoer				Uitvoer			
	Hoeveelheid (× 1 000 000 kg)		Waarde (× 1 000 000 F)		Hoeveelheid (× 1 000 000 kg)		Waarde (× 1 000 000 F)	
	1978	1979	1978	1979	1978	1979	1978	1979
1. Levende dieren en produkten van het dierenrijk.....	860	919	49 947	53 301	1 042	1 133	49 777	54 367
2. Produkten van het plantenrijk	9 063	9 491	78 265	85 090	3 422	4 743	34 113	42 912
3. Vetten en oliën (dierlijke en plantaardige) en dissociatieprodukten daarvan; bewerkte spijsvetten; was van dierlijke of plantaardige oorsprong.....	441	517	8 896	11 249	366	389	8 064	9 017
4. Produkten van de voedselindustrie; dranken; alcoholhoudende vloeistoffen en azijn; tabak	4 052	4 297	64 657	73 889	2 691	2 915	47 814	53 859
5. Minerale produkten.....	113 767	123 732	224 334	297 367	35 752	36 487	71 808	118 324
6. Produkten van de chemische en van de aanverwante industrieën	7 074	7 734	113 137	131 231	11 893	12 848	146 855	175 110
7. Kunstmatige plastische stoffen, ethers en esters van cellulose, kunstharsen en werken daarvan; rubber (natuurlijke en synthetische rubber en factis) en werken daarvan	1 345	1 397	53 129	64 247	2 072	2 368	74 175	98 302
8. Huiden, vellen, leder en pelterijen, lederwaren en bontwerk; zadel- en tuigmakerswerk, reisartikelen; marokijn- en foedraalwerk; werken van darmen.....	53	53	9 439	11 053	58	54	6 388	7 635
9. Hout, houtskool en houtwaren; kurk en kurkwaren; vlechtwerk en mandenmakerswerk	3 499	3 722	24 888	28 400	1 424	1 480	11 494	13 066
10. Stoffen voor het vervaardigen van papier; papier en papierwaren	1 772	1 958	42 756	51 170	1 179	1 261	30 502	35 273
11. Textielstoffen en textielwaren.....	907	967	111 237	124 071	904	943	119 680	129 089
12. Schoeisel; hoofddeksels; paraplu's en parasols; geprepareerde veren en artikelen van veren of van dons; kunstbloemen; werken van mensenhaar; waaiers	33	38	12 864	15 775	7	8	1 950	2 427
13. Werken van steen, van gips, van cement, van asbest, van mica en van dergelijke stoffen; keramische produkten; glas en glaswerk	2 222	2 287	23 251	25 283	2 604	2 599	31 435	33 207
14. Echte parels, natuurlijke en andere edelstenen en halfedelstenen, edele metalen en metalen geplaatst met edele metalen, alsmede werken daarvan; fancy-bijouterieën, munten	1	1	106 028	122 592	1	1	98 769	115 469
15. Onedele metalen en werken daarvan.....	6 129	6 269	137 737	163 842	16 184	17 300	250 774	294 582
16. Machines en toestellen; elektrotechnisch materieel	954	1 066	187 489	203 074	719	746	155 773	166 350
17. Vervoermaterieel	1 822	1 955	200 696	226 970	1 497	1 585	181 043	211 437
18. Optische instrumenten, apparaten en toestellen; instrumenten, apparaten en toestellen voor de fotografie en de cinematografie; meet-verificatie-, controle- en precisie-instrumenten, -apparaten en -toestellen; medische en chirurgische instrumenten, apparaten en toestellen; uurwerken; muziekinstrumenten; toestellen voor het opnemen en het weergeven van klanken	36	39	31 287	34 611	28	28	17 584	18 647
19. Wapens en munitie	3	3	549	695	1	1	739	745
20. Diverse goederen en produkten, elders genoemd noch elders onder begrepen	233	233	26 401	28 496	176	184	21 571	22 405
21. Kunstvoorwerpen, voorwerpen voor verzamelingen en antiequiteiten	2	1	1 042	968	1	-	446	533
22. Goederen niet onder de voorafgaande afdelingen gerangschikt	1 508	1 639	18 017	30 976	471	543	49 504	58 468
<i>Totaal:</i>	155 776	168 317	1 526 044	1 784 353	82 491	87 619	1 410 258	1 661 224

3. – Bijzondere handel van de B.L.E.U. volgens de afdelingen van de type-classificatie voor de internationale handel (herz. 2).

SECTIES en AFDELINGEN	Invoer				Uitvoer			
	Hoeveelheid (× 1 000 000 kg)		Waarde (× 1 000 000 F)		Hoeveelheid (× 1 000 000 kg)		Waarde (× 1 000 000 F)	
	1978	1979	1978	1979	1978	1979	1978	1979
SECTIE 0. – LEVENDE DIEREN EN VOEDINGSWAREN.								
00. Levende dieren.....	139	166	7 469	8 059	158	145	7 814	7 465
01. Vlees en vleesbereidingen.....	207	196	14 353	15 015	339	367	23 953	26 335
02. Zuivelprodukten en vogeleieren.....	345	366	23 239	24 268	507	589	21 002	24 169
03. Vis en bereidingen van vis.....	114	120	8 982	10 413	24	22	1 781	1 882
04. Granen en bereidingen van granen.....	5 272	5 787	36 677	40 289	2 523	3 604	22 144	28 448
05. Fruit en groenten.....	2 540	2 506	26 415	29 704	1 083	1 282	14 571	16 178
06. Suiker en suikerwerk, honig.....	419	469	3 540	5 286	746	901	7 512	9 498
07. Koffie, thee, cacao, specerijen en produkten daarvan.....	161	181	19 161	19 829	67	86	7 017	8 748
08. Dierenvoedsel m.u.v. niet-gemalen granen	2 541	2 711	14 017	16 496	1 042	1 018	7 748	7 917
09. Diverse voedingsprodukten.....	160	169	4 797	5 360	156	185	5 002	6 053
<i>Totaal van de sectie 0:</i>	11 899	12 670	158 650	174 720	6 647	8 199	118 545	136 693
SECTIE 1. – DRANKEN EN TABAK.								
11. Dranken.....	675	690	13 866	16 202	380	442	3 895	4 685
12. Tabak, ruw en bewerkt.....	47	48	5 968	6 510	19	21	5 303	5 767
<i>Totaal van de sectie 1:</i>	722	738	19 834	22 712	399	463	9 198	10 452
SECTIE 2. – GRONDSTOFFEN MET UITZONDERING VAN MINERALE BRANDSTOFFEN.								
21. Huiden en peltierijen ongeloooid.....	39	39	2 825	3 335	51	46	2 318	2 902
22. Oliehoudende zaden en vruchten en meel daarvan.....	1 171	1 080	9 555	9 281	33	47	382	506
23. Ruwe rubber, natuurlijk, synthetisch en geregenereerd.....	156	169	3 622	4 431	152	170	3 880	4 744
24. Hout en kurk.....	3 093	3 282	15 154	17 415	594	615	3 033	3 513
25. Papierstof en afval van papier.....	468	519	4 420	5 608	417	421	2 179	2 651
26. Textielvezels en afval van textielvezels.....	436	456	15 779	18 021	247	200	10 403	7 982
27. Minerale niet-metaalhoudende produkten m.u.v. brandstoffen en edelstenen.....	26 020	27 320	14 176	16 546	16 841	16 716	8 100	9 449
28. Ertsen en metaalresiduen.....	27 055	29 486	30 633	46 197	976	997	6 306	9 569
29. Ruwe produkten van dierlijke of plantaardige oorsprong, n.e.g.	180	211	4 926	5 552	142	155	5 062	5 233
<i>Totaal van de sectie 2:</i>	58 619	62 562	101 089	126 386	19 450	19 368	41 663	46 547
SECTIE 3. – MINERALE BRANDSTOFFEN, SMEERMIDDELEN EN SOORTGELIJKE PRODUKTEN.								
32. Kolen, cokes en agglomeraten.....	10 661	14 222	24 862	31 390	469	1 150	1 349	3 254
33. Aardoliën en derivaten.....	40 658	42 584	137 636	187 112	14 504	14 485	58 505	100 070
34. Aardgas en fabrieksgas.....	10 114	10 980	26 937	32 205	256	240	1 138	1 375
35. Elektrische energie.....	–	–	743	1 398	–	–	274	263
<i>Totaal van de sectie 3:</i>	61 434	67 786	190 178	252 105	15 229	15 875	61 266	104 962

3. – Bijzondere handel van de B.L.E.U. volgens de afdelingen van de type-classificatie voor de internationale handel (herz. 2) (vervolg).

SECTIES en AFDELINGEN	Invoer				Uitvoer			
	Hoeveelheid (x 1 000 000 kg)		Waarde (x 1 000 000 F)		Hoeveelheid (x 1 000 000 kg)		Waarde (x 1 000 000 F)	
	1978	1979	1978	1979	1978	1979	1978	1979
SECTIE 4. – VETTEN EN OLIE EN VAN DIERLIJKE OF PLANTAARDIGE OORSPRONG.								
41. Vetten en oliën van dierlijke oorsprong.....	116	131	1 699	2 070	42	50	678	852
42. Plantaardige vette oliën	185	221	4 275	5 342	196	193	4 577	4 762
43. Was, bewerkte oliën en vetten van dierlijke of plantaardige oorsprong.....	104	127	2 058	2 817	46	57	906	1 180
<i>Totaal van de sectie 4:</i>	405	479	8 032	10 229	285	300	6 162	6 794
SECTIE 5. – CHEMISCHE PRODUCTEN.								
51. Organische chemische produkten	2 584	2 999	36 969	58 074	2 139	1 475	43 217	41 356
52. Anorganische chemische produkten.....	1 162	1 317	18 209	8 482	2 327	2 077	20 613	10 355
53. Looistoffen, kleur- en verfstoffen.....	116	115	6 567	7 798	152	174	7 565	8 946
54. Geneeskrachtige en farmaceutische produkten	18	18	16 250	17 930	14	14	15 922	16 919
55. Produkten voor parfumene, toilet en onderhoud.....	168	179	7 791	8 666	225	235	7 975	8 929
56. Kunstmeststoffen.....	2 246	2 283	7 007	7 325	5 573	5 696	18 643	19 163
57. Springstoffen en pyrotechnische artikelen .	2	3	220	240	5	4	971	843
58. Plastische stoffen e.d.	907	931	26 088	32 927	1 650	1 914	48 309	68 808
59. Chemische produkten n.e.g.....	591	629	15 479	17 684	1 317	1 351	15 927	20 280
<i>Totaal van de sectie 5:</i>	7 794	8 473	134 580	159 126	13 401	12 940	179 142	195 598
SECTIE 6. – FABRIKATEN, GERANG-SCHIKT NAAR DE GRONDSTOF.								
61. Huiden, vellen; werken.....	7	7	2 638	3 112	8	9	3 401	4 074
62. Werken van rubber n.e.g.....	155	156	11 336	12 486	156	158	12 542	13 617
63. Werken van hout of van kurk.....	347	373	8 766	9 994	813	857	8 244	9 374
64. Papier, karton en werken daarvan	1 259	1 396	27 318	33 121	684	740	19 596	22 660
65. Garen, weefsels e.d.....	426	462	56 306	62 615	652	692	86 956	94 777
66. Fabrikaten van minerale stoffen andere dan metalen n.e.g.	2 757	2 751	115 157	123 869	5 957	6 210	119 314	129 765
67. Gietijzer, ijzer en staal.....	3 436	3 512	44 253	50 238	13 583	14 651	155 908	184 572
68. Non-ferrometalen.....	1 072	1 058	49 575	63 195	1 149	1 158	54 389	68 580
69. Metaalwaren n.e.g.....	488	527	36 334	41 428	775	762	36 650	38 068
<i>Totaal van de sectie 6:</i>	9 946	10 243	351 682	400 059	23 779	25 237	496 999	565 488

3. – Bijzondere handel van de B.L.E.U. volgens de afdelingen van de type-classificatie voor de internationale handel (herz. 2) (vervolg).

SECTIES en AFDELINGEN	Invoer				Uitvoer			
	Hoeveelheid (× 1 000 000 kg)		Waarde (× 1 000 000 F)		Hoeveelheid (× 1 000 000 kg)		Waarde (× 1 000 000 F)	
	1978	1979	1978	1979	1978	1979	1978	1979
SECTIE 7. – MACHINES EN VERVOER- MATERIEEL.								
71. Generatoren en motoren	154	163	31 341	31 880	37	31	11 326	14 786
72. Gespecialiseerde machines.....	203	215	33 175	36 310	315	340	45 757	49 404
73. Machines voor metaalbewerking.....	134	214	7 949	9 562	55	60	6 782	7 109
74. Machines voor meervoudig gebruik n.e.g....	243	255	43 044	47 171	158	148	30 554	30 530
75. Informatie- en kantoomachines	11	12	15 589	18 793	6	6	6 906	7 594
76. Toestellen voor telecommunicatie en voor opnemen en weergeven van geluid	42	44	21 148	22 667	57	57	32 037	32 390
77. Elektrische apparaten n.e.g.	221	223	48 618	51 561	159	184	34 634	39 096
78. Voertuigen voor wegvervoer	1 683	1 841	181 425	202 090	1 340	1 455	170 175	197 352
79. Ander vervoermaterieel.....	92	62	13 788	18 485	99	58	4 828	6 339
<i>Totaal van de sectie 7:</i>	2 782	3 028	396 077	438 518	2 225	2 340	343 001	384 601
SECTIE 8. – DIVERSE FABRIKATEN NIET ELDERS GERANGSCHIKT.								
81. Sanitaire hygiënische artikelen; verwar- mings- en verlichtingstoestellen	63	61	5 093	5 332	89	94	5 386	6 077
82. Meubelen.....	190	187	17 439	18 808	160	166	17 844	18 239
83. Reisartikelen, handtassen e.d. artikelen	7	7	2 256	2 533	1	2	485	615
84. Kleding en dergelijke.....	56	60	42 128	46 918	40	41	25 308	26 637
85. Schoeisel	27	32	11 408	14 205	4	5	1 129	1 535
87. Instrumenten en apparaten voor beroeps- uitoefening, wetenschap n.e.g.	11	12	11 875	13 534	12	13	7 207	7 658
88. Uurwerken; apparaten en benodigdheden voor fotografie en optiek n.e.g.	21	23	10 261	11 185	61	64	16 883	19 041
89. Fabrikaten n.e.g.	292	315	41 894	47 326	236	261	26 960	30 636
<i>Totaal van de sectie 8:</i>	667	697	142 354	159 841	602	646	101 203	110 437
SECTIE 9. – GOEDEREN EN TRANSAC- TIES NIET ELDERS GERANGSCHIKT.								
91. Postpakketten niet elders gerangschikt.....	–	–	98	110	–	–	21	22
93. Speciale transacties.....	–	–	10	26	6	6	326	383
94. Levende dieren n.e.g.....	–	–	94	119	–	–	97	107
95. Oorlogswapens en munitie.....	1	1	151	187	–	–	193	156
96. Munten	–	–	1 433	2 704	–	–	582	2 066
97. Niet-monetair goud.....	–	–	3 823	6 614	–	–	2 627	6 307
99. Vertrouwelijke trafiek, niet elders opgeno- men.....	1 508	1 638	17 960	30 898	468	2 244	49 232	90 610
<i>Totaal van de sectie 9:</i>	1 509	1 640	23 568	40 659	474	2 251	53 078	99 651
<i>Algemeen totaal:</i>	155 776	168 317	1 526 044	1 784 353	82 491	87 619	1 410 258	1 661 224

4.a. – Geografische indeling van de bijzondere handel van de B.L.E.U. met de voornaamste landen van herkomst en bestemming der goederen.

LANDEN en CONTINENTEN	Invoer				Uitvoer			
	Hoeveelheid (× 1 000 000 kg)		Waarde (× 1 000 000 F)		Hoeveelheid (× 1 000 000 kg)		Waarde (× 1 000 000 F)	
	1978	1979	1978	1979	1978	1979	1978	1979
Frankrijk.....	25 249	24 318	249 722	279 301	18 797	20 177	268 428	317 584
Nederland.....	36 485	39 166	249 998	297 401	20 798	22 210	231 812	268 250
Bondsrepubliek Duitsland.....	19 301	20 020	350 757	394 186	17 711	18 136	321 946	373 254
Italië.....	1 098	1 434	61 201	72 428	2 202	2 793	64 527	87 718
Verenigd Koninkrijk.....	4 483	4 710	127 829	141 496	4 325	4 178	101 710	134 539
Ierland.....	142	148	6 972	7 872	339	451	3 982	5 321
Denemarken.....	167	164	7 320	8 149	1 338	1 133	16 568	19 770
<i>E.E.G.:</i>	86 924	89 961	1 053 799	1 200 832	65 509	69 078	1 008 973	1 206 436
Noorwegen.....	2 308	2 686	9 003	13 633	687	891	9 395	13 230
Zweden.....	6 433	8 090	21 187	27 326	1 178	1 672	19 378	28 210
Finland.....	416	386	5 070	5 539	202	195	4 304	5 732
Zwitserland.....	76	90	28 385	35 657	1 117	1 294	32 749	47 638
Oostenrijk.....	117	128	5 769	6 340	211	237	11 131	12 792
Portugal.....	151	191	2 769	3 656	226	220	5 288	5 782
Spanje.....	1 015	1 350	12 593	15 217	321	475	11 172	14 045
Joegoslavië.....	78	56	2 028	2 141	72	69	4 884	4 790
Griekenland.....	105	195	2 360	3 129	441	369	6 912	8 234
Turkije.....	68	49	1 851	1 918	96	161	2 399	2 883
Sowjet-Unie.....	2 315	2 193	14 765	17 401	733	672	10 993	13 822
Duitse Democratische Republiek.....	301	283	3 457	3 913	85	260	2 181	4 043
Polen.....	733	924	3 519	4 649	193	296	4 671	5 193
Tsjechoslowakije.....	158	170	1 844	1 947	34	35	2 180	2 224
Hongarije.....	23	25	833	1 068	55	41	3 038	2 238
Roemenië.....	42	88	998	1 445	88	149	2 666	3 669
Bulgarije.....	107	119	606	742	60	127	1 024	1 308
Andere landen.....	14	10	1 261	1 018	65	89	1 771	1 927
<i>Europa:</i>	101 383	106 994	1 172 096	1 347 972	71 375	76 329	1 145 109	1 384 194
Marokko.....	1 309	1 395	2 827	3 081	180	404	3 290	4 283
Algerië.....	1 170	1 362	2 282	3 972	491	754	12 825	14 821
Tunesië.....	57	70	1 270	1 645	105	86	2 067	2 087
Libië.....	108	550	367	2 860	35	58	4 235	3 810
Egypte.....	283	48	1 563	929	109	241	2 776	4 611
Liberia.....	1 432	1 956	1 855	2 273	31	12	423	932
Nigeria.....	2 096	3 258	7 219	15 472	616	899	9 263	10 334
Gabon.....	8	101	37	584	16	20	245	227
Zaïre.....	377	346	24 134	28 074	114	122	5 606	5 778
Mozambique.....	7	7	175	103	17	8	377	172
Republiek Zuid-Afrika en Namibië.....	1 197	2 853	10 395	12 499	95	119	4 578	5 077
Andere landen.....	1 173	2 119	8 583	12 505	648	769	14 426	14 786
<i>Afrika:</i>	9 217	14 065	60 709	83 997	2 454	3 492	60 112	66 918
Verenigde Staten van Amerika.....	5 477	8 049	88 122	119 082	1 672	1 524	58 230	61 854
Canada.....	1 840	1 989	12 043	14 264	87	129	4 846	5 281
Groenland en Saint-Pierre en Miquelon.....	2	-	12	2	-	13	3	69
<i>Noord-Amerika:</i>	7 319	10 038	100 177	133 348	1 760	1 666	63 079	67 204
Mexico.....	89	91	930	1 274	136	113	1 913	3 471
Cuba.....	129	85	510	435	26	21	1 574	582
Andere landen.....	205	563	3 611	5 799	183	141	2 785	2 800
<i>Midden-Amerika:</i>	423	739	5 051	7 508	345	275	6 272	6 853
Venezuela.....	1 378	1 833	2 403	4 326	195	102	4 058	3 179
Peru.....	61	95	1 557	1 748	15	23	553	1 163
Brazilië.....	2 935	4 098	6 912	8 206	190	221	3 528	4 414
Chili.....	102	143	2 849	5 081	42	41	1 130	1 220
Bolivië.....	25	13	389	565	7	6	339	1 179
Argentinië.....	500	413	5 404	5 105	47	105	1 926	3 435
Andere landen.....	82	93	2 657	2 448	83	59	1 913	2 013
<i>Zuid-Amerika:</i>	5 083	6 687	22 171	27 478	579	558	13 447	16 604
<i>Amerika:</i>	12 825	17 465	127 400	168 334	2 684	2 499	82 798	90 662

4.a. – Geografische indeling van de bijzondere handel van de B.L.E.U. met de voornaamste landen van herkomst en bestemming der goederen (vervolg).

LANDEN en CONTINENTEN	Invoer				Uitvoer			
	Hoeveelheid (× 1 000 000 kg)		Waarde (× 1 000 000 F)		Hoeveelheid (× 1 000 000 kg)		Waarde (× 1 000 000 F)	
	1978	1979	1978	1979	1978	1979	1978	1979
Libanon.....	5	1	96	90	92	124	1 803	2 619
Syrië.....	303	4	1 108	131	63	119	1 939	2 338
Irak.....	1 886	2 426	6 342	10 651	206	458	5 814	8 467
Iran.....	7 310	2 520	24 241	11 333	569	216	10 260	4 674
Israël.....	170	148	6 929	6 895	80	150	7 725	8 197
Saoedi-Arabië.....	14 013	16 298	44 424	58 923	264	313	15 037	14 315
Koeweit.....	1 747	1 431	5 572	6 183	65	109	1 899	2 020
Verenigde Arabische Emiraten.....	2 232	1 924	7 663	8 786	91	107	2 908	3 186
Oman.....	—	—	4	2	11	13	248	391
Pakistan.....	39	22	416	495	53	52	1 342	1 487
India.....	122	132	9 703	7 053	128	170	14 285	11 652
Thailand.....	841	532	3 492	2 947	163	151	1 496	1 898
Indonesië.....	125	407	1 180	2 840	36	51	1 812	1 899
Maleisië.....	147	165	3 007	3 577	22	31	1 184	1 575
Singapore.....	25	41	856	1 296	58	88	1 883	2 708
China.....	38	131	1 404	2 252	655	340	6 400	3 826
Zuid-Korea.....	29	35	2 024	2 617	52	77	2 747	2 879
Japan.....	351	340	25 268	29 900	200	187	8 876	10 162
Taiwan.....	23	28	2 129	2 703	71	50	2 150	2 067
Hong-Kong.....	10	11	5 228	7 395	40	33	10 395	10 871
Andere landen.....	1 319	1 352	6 281	7 855	243	271	6 490	7 756
<i>Azië:</i>	30 737	27 950	157 366	173 925	3 162	3 113	106 694	104 987
Australië.....	1 395	1 259	4 512	6 052	53	31	3 420	3 348
Nieuw-Zeeland.....	58	48	2 436	2 322	27	19	518	636
Andere landen.....	12	7	504	460	29	30	684	295
<i>Oceanië:</i>	1 465	1 314	7 452	8 833	108	80	4 622	4 279
Allerlei.....	150	528	1 023	1 292	2 708	2 106	10 922	10 185
<i>Algemeen totaal:</i>	155 776	168 317	1 526 044	1 784 353	82 491	87 619	1 410 258	1 661 224

4.b. – Procentuele indeling van de bijzondere handel van de B.L.E.U. per E.E.G.-land en per continent.

LANDEN en CONTINENTEN	Invoer				Uitvoer			
	Hoeveelheid		Waarde		Hoeveelheid		Waarde	
	1978	1979	1978	1979	1978	1979	1978	1979
Frankrijk.....	16,2	14,4	16,4	15,7	22,8	23,0	19,0	19,1
Nederland.....	23,4	23,3	16,4	16,7	25,2	25,3	16,4	16,1
Bondsrepubliek Duitsland.....	12,4	11,9	23,0	22,1	21,5	20,7	22,8	22,5
Italië.....	0,7	0,9	4,0	4,1	2,7	3,2	4,6	5,3
Verenigd Koninkrijk.....	2,9	2,8	8,4	7,9	5,2	4,8	7,2	8,1
Ierland.....	0,1	0,1	0,5	0,4	0,4	0,5	0,3	0,3
Denemarken.....	0,1	0,1	0,5	0,5	1,6	1,3	1,2	1,2
<i>E.E.G.:</i>	55,8	53,4	69,1	67,3	79,4	78,8	71,6	72,6
Europa.....	65,1	63,6	76,8	75,5	86,5	87,1	81,2	83,3
Afrika.....	5,9	8,4	4,0	4,7	3,0	4,0	4,3	4,0
Amerika.....	8,2	10,4	8,4	9,4	3,3	2,9	5,9	5,5
Azië.....	19,7	16,6	10,3	9,7	3,8	3,6	7,6	6,3
Oceanië.....	0,9	0,8	0,5	0,5	0,1	0,1	0,3	0,3
Allerlei.....	0,1	0,3	0,1	0,1	3,3	2,4	0,8	0,6
<i>Algemeen totaal:</i>	100,0	100,0	100,0	100,0	100,0	100,0	100,0	100,0

5. – Hoeveelheidsindexcijfers en indexcijfers van de gemiddelde waarde van de door de B.L.E.U. in- en uitgevoerde goederen.

(Basis: 1970=100.)

GROEPEN	1969	1971	1972	1973	1974	1975	1976	1977	1978	1979
INVOER										
Globaal indexcijfer van de gemiddelde waarde	96	102	101	109	143	147	158	161	163	180
Globaal hoeveelheidsindexcijfer	91	109	119	138	142	134	152	158	164	174
Hoeveelheidsindexcijfers volgens:										
<i>A. De graad van bereiding van de produkten.</i>										
1. Ruwe produkten	97	98	110	119	113	107	120	129	126	132
2. Produkten welke een eenvoudige bewerking hebben ondergaan	90	102	109	125	130	117	136	131	142	152
3. Produkten welke een grotere bewerking hebben ondergaan.....	89	116	127	152	162	154	175	186	194	207
<i>B. Het gebruik van de produkten.</i>										
1. Grond- en hulpstoffen	94	106	116	133	136	125	149	155	163	170
2. Uitrustingsgoederen.....	85	112	122	145	150	149	156	165	166	179
3. Duurzame verbruiksgoederen	93	113	122	147	163	161	188	198	205	223
4. Niet duurzame verbruiksgoederen.....	90	118	131	154	163	164	189	198	212	226
UITVOER										
Globaal indexcijfer van de gemiddelde waarde	96	98	99	108	136	140	147	149	150	168
Globaal hoeveelheidsindexcijfer	91	110	123	139	140	130	149	156	162	171
Hoeveelheidsindexcijfers volgens:										
<i>A. De graad van bereiding van de produkten.</i>										
1. Ruwe produkten	91	101	126	128	125	150	182	196	202	215
2. Produkten welke een eenvoudige bewerking hebben ondergaan	96	99	112	127	127	107	118	124	129	137
3. Produkten welke een grotere bewerking hebben ondergaan.....	87	118	135	153	156	150	174	181	188	198
<i>B. Het gebruik van de produkten.</i>										
1. Grond- en hulpstoffen	94	106	122	137	137	118	138	146	155	161
2. Uitrustingsgoederen.....	83	106	131	147	163	166	184	185	185	199
3. Duurzame verbruiksgoederen	91	131	133	149	138	142	173	177	184	187
4. Niet duurzame verbruiksgoederen.....	88	114	129	145	157	148	159	168	173	191

6. – Algemene betalingsbalans van de B.L.E.U. ⁽¹⁾.

(Bron: Nationale Bank van België.)

RUBRIEKEN	1972	1973	1974	1975	1976	1977	1978	1979
(× 1 000 000 000 F)								
I. Goederen- en dienstentransacties.								
1. Goederentransacties.								
a) Uit- en invoer (2).....	+ 39,2	+ 29,4	- 6,6	- 30,0	- 68,6	- 115,5	- 93,9	- 149,9
b) Loonwerk	+ 13,7	+ 17,0	+ 16,9	+ 15,8	+ 21,4	+ 40,9	+ 44,8	+ 47,4
c) Arbitrage.....	+ 3,1	+ 5,3	+ 13,9	+ 16,8	+ 21,5	+ 25,7	+ 8,7	+ 18,5
2. Vervoer- en verzekeringskosten van goederen (3).....	+ 4,6	+ 2,9	+ 3,2	+ 6,2	+ 7,5	+ 7,3	+ 8,8	+ 10,8
3. Andere vervoerkosten	+ 0,1	- 0,2	- 0,5	+ 0,7	+ 0,1	+ 2,5	- 0,4	- 0,2
4. Reisverkeer	- 12,4	- 16,6	- 17,9	- 20,1	- 22,7	- 26,1	- 34,2	- 39,2
5. Opbrengsten uit investeringen.....	+ 7,4	+ 7,2	+ 12,1	+ 16,4	+ 23,3	+ 19,2	+ 19,6	+ 10,4
6. Overheidstransacties niet elders vermeld...	+ 8,5	+ 7,3	+ 13,2	+ 15,1	+ 17,0	+ 22,7	+ 24,8	+ 22,8
7. Overige:								
a) Grensarbeiders.....	+ 5,0	+ 4,9	+ 5,1	+ 5,5	+ 5,9	+ 5,8	+ 5,4	+ 5,0
b) Overige.....	+ 0,4	+ 3,3	+ 0,4	+ 4,3	+ 12,0	+ 14,4	+ 5,6	- 1,1
Totaal I:	+ 69,6	+ 60,5	+ 39,8	+ 30,7	+ 17,4	- 3,1	- 10,8	- 75,5
II. Overdrachten.								
1. Particulieren	+ 1,5	+ 2,4	+ 0,6	- 3,0	- 6,4	- 6,5	- 5,7	- 9,8
2. Staat	- 10,3	- 14,5	- 15,2	- 18,5	- 12,6	- 16,4	- 14,7	- 16,0
Totaal II:	- 8,8	- 12,1	- 14,6	- 21,5	- 19,0	- 22,9	- 20,4	- 25,8
III. Nettokapitaalverkeer van de overheid.								
1. Staat.....	- 10,6	- 4,4	- 3,9	- 4,2	- 3,1	- 0,2	+ 12,6	+ 4,3
2. Andere overheid	- 0,1	-	-	-	-	-	-	-
Totaal III:	- 10,7	- 4,4	- 3,9	- 4,2	- 3,1	- 0,2	+ 12,6	+ 4,3
IV. Nettokapitaalverkeer van de bedrijven en particulieren.								
A. Handelskredieten.....	- 9,8	- 2,2	+ 10,8	+ 15,3	- 10,1	+ 11,8	- 10,5	+ 5,4
B. Overige:								
1. Overheidsbedrijven	- 1,2	- 1,3	+ 1,1	+ 1,5	+ 0,2	- 0,6	-	+ 7,2
2. Niet geldscheppende financiële instellingen van de overheidssector	- 1,0	- 1,6	- 2,1	- 1,7	+ 8,9	+ 3,7	- 4,3	+ 24,3
3. Particuliere sector.								
a) Gekende effectentransacties - Netto beleggingen:								
1. buitenlandse in de B.L.E.U.	+ 4,1	+ 3,4	- 2,9	+ 1,6	+ 0,6	+ 5,0	+ 2,1	+ 1,8
2. Belg.-Luxemb. in het buitenland.....	- 36,0	- 31,4	- 15,4	- 36,1	- 12,9	- 18,1	- 24,7	- 13,7
b) Overige (directe investeringen en onroerende goederen inbegrepen).....	+ 14,1	+ 16,6	+ 14,0	+ 28,3	+ 10,8	+ 14,5	+ 13,5	- 37,5
Totaal IV:	- 29,8	- 16,5	+ 5,5	+ 8,9	- 2,5	+ 16,3	- 23,9	- 12,5
V. Vergissingen en weglatingen.....	- 0,5	+ 6,8	+ 3,7	+ 11,2	+ 4,4	+ 11,2	+ 11,3	- 8,3
Totaal I à V:	+ 19,8	+ 34,3	+ 30,5	+ 25,1	- 2,8	+ 1,3	- 31,2	- 117,8
<i>Herfinanciering buiten de geldscheppende instellingen van commerciële vorderingen op het buitenland (stijging: -).....</i>	+ 0,7	- 1,0	- 5,9	- 0,7	- 2,6	- 9,2	+ 1,4	- 7,8
VII. Totaal (I tot VI) overeenstemmend met de mutaties van de goudvoorraad en de netto-deviezenpositie van de geldscheppende instellingen.....	+ 20,5	+ 33,3	+ 24,6	+ 24,4	- 5,4	- 7,9	- 29,8	- 125,6
Nationale Bank	+ 26,4	+ 36,4	+ 7,5	+ 18,2	- 22,7	- 2,3	- 10,2	- 35,1
Overige.....	- 5,9	- 3,1	+ 17,1	+ 6,2	+ 17,3	- 5,6	- 19,6	- 90,5

(1) Doordat de cijfers van deze tabel berekend zijn op transactiebasis, kunnen ze niet worden vergeleken met die welke voorkwamen in de overeenstemmende tabel van de vorige jaren.

(2) Voor een deel van de invoer heeft men c.i.f.-cijfers d.w.z. inclusief de vervoer- en verzekeringskosten van deze invoer.

(3) Die rubriek vermeldt, in uitgaven, slechts een deel van de kosten van vervoer en verzekering van de invoer (zie (2) hierboven).

Vervoer

1. – Aangekomen zeeschepen in de Belgische havens.

VLAGGEN	Antwerpen				Gent				Overige havens			
	1978		1979		1978		1979		1978		1979	
	Aan- tal	Netto- tonnenmaat	Aan- tal	Netto- tonnenmaat	Aan- tal	Netto- tonnenmaat	Aan- tal	Netto- tonnenmaat	Aan- tal	Netto- tonnenmaat	Aan- tal	Netto- tonnenmaat
Ver. Staten van Amerika	19	209 575	19	279 303	3	55 263	–	–	234	102 709	3	53 155
Argentinië	38	452 167	43	489 551	1	34 716	1	16 710	2	20 818	3	28 946
Australië	2	29 333	1	13 602	–	–	–	–	8	255 966	8	260 811
Algerië	38	234 887	57	420 244	–	–	5	62 826	–	–	1	4 612
België	470	3 664 340	744	4 127 045	112	2 002 421	93	1 830 691	4 947	19 257 033	4 930	19 517 728
Brazilië	96	810 221	95	793 077	2	62 743	1	32 012	–	–	5	35 853
Birma	10	67 454	11	76 093	–	–	–	–	1	7 458	–	–
Bermuda eilanden	5	23 490	5	107 198	–	–	–	–	1	6 474	–	–
Vereinigd Koninkrijk	2 472	14 347 108	2 298	12 990 457	525	1 465 003	490	1 535 264	7 331	33 902 905	7 902	35 613 529
Bulgarije	39	213 990	48	291 498	11	146 606	4	70 926	–	–	–	–
Boeroendi	–	–	–	–	–	–	–	–	–	–	–	–
Canada	6	101 750	6	98 371	–	–	–	–	1	4 200	–	–
Chili	13	110 840	11	86 405	1	16 413	–	–	–	–	1	1 144
China	62	578 804	109	1 122 651	3	28 412	5	55 677	–	–	–	–
Columbia	30	241 636	31	243 687	–	–	–	–	–	–	–	–
Zaire	29	264 932	22	216 087	1	9 448	1	9 441	1	9 441	–	–
Cuba	7	59 041	7	71 471	–	–	1	9 328	–	–	–	–
Nederlandse Antillen	80	517 934	65	304 963	7	82 221	9	237 803	–	–	4	13 597
Cyprus	309	783 073	178	528 506	31	57 140	19	41 962	20	14 088	22	25 036
Denemarken	647	1 917 572	647	1 908 620	120	208 720	119	115 563	176	812 004	195	994 110
Dem. Rep. Duitsland	342	1 539 445	391	1 998 078	108	43 061	144	153 074	13	8 789	4	1 629
Bondsrep. Duitsland	3 347	10 258 805	3 114	9 855 615	390	517 299	368	477 260	476	974 186	400	1 211 028
Filippijnen	8	75 023	23	387 504	–	–	–	–	3	29 425	3	27 779
Egypte	31	139 373	46	236 816	4	10 434	1	4 716	–	–	–	–
Ethiopië	6	33 601	8	45 341	–	–	–	–	1	5 182	–	–
Ecuador	20	174 626	24	223 867	–	–	–	–	1	10 186	1	10 236
Far Oer	12	3 728	18	7 404	3	1 200	2	639	6	2 193	2	745
Finland	223	1 511 700	229	1 337 574	11	45 367	12	131 273	23	65 529	29	75 252
Taiwan	3	36 393	19	349 085	–	–	–	–	–	–	–	–
Frankrijk	348	3 459 792	396	3 776 792	40	141 253	50	232 041	52	703 805	229	1 138 541
Ghana	21	131 499	22	132 021	–	–	3	10 016	2	14 816	–	–
Griekenland	1 171	10 496 645	1 161	11 348 750	93	1 315 292	169	2 497 689	39	719 591	–	–
Honduras	16	59 779	6	18 412	–	–	–	–	–	–	–	–
Hongarije	4	26 910	2	11 628	2	4 932	–	–	–	–	–	–
Guinea	–	–	–	–	–	–	–	–	–	–	–	–
Ierland (Rep.)	239	542 205	138	259 338	24	16 561	47	33 347	25	21 850	40	24 172
IJsland	95	117 827	85	122 991	1	1 600	3	6 097	13	20 422	11	10 831
India	78	1 354 498	76	1 483 948	10	296 887	9	276 758	2	20 713	3	28 153
Indonesië	37	316 637	37	329 747	–	–	–	–	4	32 868	1	9 290
Irak	25	212 890	10	99 854	–	–	–	–	2	19 718	2	19 718
Iran	39	402 202	34	375 072	–	–	–	–	1	9 206	3	32 384
Israël	32	230 111	32	199 530	1	3 166	2	43 844	3	14 775	–	–
Italië	63	730 060	103	1 396 952	9	137 517	20	297 632	16	444 522	9	190 861
Ivoorkust	23	256 534	34	420 627	–	–	–	–	1	11 771	–	–
Japan	131	1 954 335	163	2 345 890	9	231 190	18	255 537	–	–	3	51 106
Joegoeslavië	48	574 978	51	440 809	4	96 862	9	206 099	–	–	2	41 641
Kenia	2	21 906	2	21 901	–	–	–	–	–	–	–	–
Koeweit	56	753 999	46	697 296	–	–	–	–	–	–	–	–

1. – Aangekomen zeeschepen in de Belgische havens (vervolg).

VLAGGEN	Antwerpen				Gent				Overige havens			
	1978		1979		1978		1979		1978		1979	
	Aan- tal	Netto- tonnenmaat	Aan- tal	Netto- tonnenmaat	Aan- tal	Netto- tonnenmaat	Aan- tal	Netto- tonnenmaat	Aan- tal	Netto- tonnenmaat	Aan- tal	Netto- tonnenmaat
Libanon.....	30	91 853	34	79 009	-	-	-	-	-	-	4	3 784
Liberia.....	539	7 182 422	522	7 440 267	69	1 370 802	102	1 893 072	32	1 688 819	51	2 303 060
Madagascar.....	4	38 246	4	46 235	-	-	-	-	-	-	-	-
Maleisië.....	18	244 639	22	263 426	-	-	-	-	37	42 641	49	30 695
Malediven.....	-	-	-	-	-	-	-	-	-	-	-	-
Malta.....	9	13 439	10	37 589	-	-	4	26 527	-	-	8	18 423
Marokko.....	77	283 266	81	302 276	2	17 461	2	2 813	1	4 058	-	-
Mexico.....	11	107 239	7	54 288	-	-	2	65 824	-	-	-	-
Nederland.....	1 279	2 714 085	1 322	3 358 380	552	391 167	598	465 440	952	1 651 200	965	1 693 169
Nicaragua.....	-	-	-	-	-	-	-	-	-	-	-	-
Nigeria.....	13	108 734	25	185 517	-	-	-	-	-	-	-	-
Noorwegen.....	709	4 798 838	771	6 440 910	122	1 168 318	150	1 369 988	98	764 902	130	1 221 148
Oeganda.....	2	11 020	2	11 020	-	-	1	500	-	-	-	-
Oostenrijk.....	1	11 845	2	17 842	1	430	-	-	2	11 994	1	5 997
Pakistan.....	21	189 199	25	220 925	-	-	-	-	-	-	3	30 784
Panama.....	563	2 541 023	657	3 392 431	73	187 761	91	384 858	122	1 064 633	150	1 122 292
Paraguay.....	1	714	1	799	-	-	-	-	-	-	-	-
Peru.....	20	182 435	33	308 000	1	1 900	1	10 597	-	-	-	-
Polen.....	325	1 366 541	305	1 594 326	88	123 805	82	144 961	67	111 170	27	69 416
Portugal.....	65	487 358	100	611 124	1	4 080	1	19 767	3	14 350	-	-
Roemenië.....	82	333 976	92	362 889	3	18 759	-	-	-	-	1	3 532
Senegal.....	-	-	-	-	-	-	-	-	-	-	-	-
Singapore.....	377	2 642 697	454	3 432 318	61	923 809	55	209 675	14	47 099	21	130 133
Saedi-Arabië.....	10	52 158	11	165 512	-	-	-	-	1	104 616	3	355 464
Soedan.....	21	120 108	18	95 329	1	5 665	-	-	-	-	-	-
Somalië.....	-	-	-	-	1	389	-	-	-	-	1	389
Spanje.....	299	656 148	321	735 429	55	148 547	70	158 891	16	48 811	18	29 690
Suriname.....	1	1 343	3	4 029	-	-	-	-	1	498	1	2 198
Tanzanië.....	2	17 785	5	39 997	-	-	-	-	-	-	-	-
Tsjechoslowakijë.....	3	72 978	7	162 544	1	20 318	-	-	-	-	-	-
Tunesië.....	13	82 783	16	94 246	-	-	-	-	-	-	-	-
Turkijë.....	97	779 770	78	478 173	9	47 732	9	96 733	4	13 110	-	-
Uruguay.....	8	61 120	17	138 955	-	-	-	-	3	20 207	-	-
Sowjet-Unie.....	1 532	8 864 440	1 346	7 337 390	131	439 147	138	485 326	60	341 619	80	512 750
Venezuela.....	18	150 818	20	184 316	-	-	2	72 474	5	56 533	-	-
Zuid-Afrika (Rep.).....	13	129 800	-	-	-	-	1	18 575	20	961 431	29	1 538 045
Zuid-Korea.....	4	52 315	18	355 981	-	-	2	24 952	-	-	-	-
Zweden.....	290	2 664 398	290	2 551 464	221	1 089 542	206	1 133 688	216	1 653 001	197	1 454 725
Zwitserland.....	32	186 307	20	154 336	1	9 600	3	31 601	1	998	-	-
Verscheidene.....	100	589 674	1 158	756 714	1	1 399	9	50 307	3	11 583	38	562 296
<i>Totaal</i>	17 381	97 875 162	17 425	103 541 927	2 920	13 002 358	3 133	15 277 786	15 063	66 135 916	15 653	70 509 907
<i>Waarvan:</i>												
Geladen.....	12 017	78 414 407	11 844	84 435 289	1 521	10 496 212	1 510	12 189 810	13 745	62 249 773	14 217	66 584 219
Ledig.....	5 364	19 160 755	5 581	19 106 638	1 399	2 506 146	1 623	3 087 976	1 318	3 886 143	1 436	3 925 688

2. – Internationale trafiek van de havens der Belgisch-Luxemburgse Economische Unie.
Ladingen⁽¹⁾

BEWEGINGEN	1974 ton (bruto-gewicht)	1975 ton (bruto-gewicht)	1976 ton (bruto-gewicht)	1977 ton (bruto-gewicht)	1978 ton (bruto-gewicht)	1979 ton (bruto-gewicht) (*)
a) Alle havens						
<i>Uitvoer.</i>						
Zee.....	23 468 063	22 912 730	20 823 909	23 284 540	21 559 363	21 876 630
Kanalen, rivieren.....	18 409 833	16 622 141	18 750 048	20 573 196	19 112 084	20 170 825
Spoorweg.....	1 695 976	1 191 311	1 320 251	1 629 604	1 776 321	2 005 313
Weg.....	4 128 653	4 034 745	4 764 147	4 984 813	4 919 097	5 192 824
<i>Totaal:</i>	47 702 525	44 760 927	45 658 355	50 472 153	47 366 865	49 245 592
<i>Doorvoer.</i>						
Zee.....	16 726 460	12 359 935	12 930 324	15 404 391	16 141 039	16 167 766
Kanalen, rivieren.....	6 508 490	4 978 006	6 357 577	8 413 034	6 980 775	6 529 566
Spoorweg.....	1 791 905	1 874 103	1 648 806	2 614 364	1 662 753	2 296 118
Weg.....	2 437 937	2 653 152	3 331 524	3 684 065	4 466 011	4 286 919
<i>Totaal:</i>	27 464 792	21 865 196	24 268 231	30 115 854	29 250 578	29 280 369
<i>Totaal.</i>						
Zee.....	40 194 523	35 272 665	33 754 233	38 688 931	37 701 102	38 044 396
Kanalen, rivieren.....	24 918 323	21 600 147	25 107 625	28 986 230	26 092 859	26 700 391
Spoorweg.....	3 487 881	3 065 414	2 969 057	4 243 968	3 439 074	4 301 431
Weg.....	6 566 590	6 687 987	8 095 671	8 668 878	9 385 108	9 478 743
<i>Algemeen totaal:</i>	75 167 317	66 626 123	69 926 586	80 588 007	76 618 143	78 524 961
b) Antwerpen						
<i>Uitvoer.</i>						
Zee.....	17 994 025	16 759 434	15 633 488	18 721 111	17 364 931	16 882 951
Kanalen, rivieren.....	3 120 160	3 934 899	4 905 156	6 298 831	6 185 389	6 986 820
Spoorweg.....	739 996	591 057	688 477	695 667	726 400	867 558
Weg.....	1 867 871	1 818 017	2 154 348	2 336 281	2 299 528	2 350 136
<i>Totaal:</i>	23 722 052	23 103 407	23 381 469	28 051 890	26 576 248	27 087 365
<i>Doorvoer.</i>						
Zee.....	15 313 395	10 974 165	11 299 350	14 027 458	14 755 813	14 833 882
Kanalen, rivieren.....	5 097 951	3 894 316	5 333 865	7 139 299	5 898 204	5 455 805
Spoorweg.....	1 441 507	1 292 708	1 073 935	1 640 135	977 632	1 352 330
Weg.....	1 591 332	1 517 176	1 894 149	2 195 239	2 932 157	2 707 107
<i>Totaal:</i>	23 444 185	17 678 365	19 601 299	25 002 131	24 563 806	24 349 124
<i>Totaal.</i>						
Zee.....	33 307 420	27 733 599	26 932 838	32 748 569	32 120 744	31 716 733
Kanalen, rivieren.....	8 218 111	7 829 215	10 239 021	13 438 130	12 083 593	12 442 625
Spoorweg.....	2 181 503	1 883 765	1 762 412	2 335 802	1 704 032	2 219 888
Weg.....	3 459 203	3 335 193	4 048 497	4 531 520	5 231 685	5 057 273
<i>Algemeen totaal:</i>	47 166 237	40 781 772	42 982 768	53 054 021	51 140 054	51 436 519
c) Gent						
<i>Uitvoer.</i>						
Zee.....	4 302 138	4 741 873	3 742 908	3 069 548	2 536 493	3 113 941
Kanalen, rivieren.....	1 900 490	1 731 205	1 730 460	2 022 498	2 321 742	2 851 500
Spoorweg.....	711 917	381 181	370 346	822 194	921 810	1 018 839
Weg.....	1 355 197	1 265 827	1 611 338	1 748 755	1 715 819	1 902 868
<i>Totaal:</i>	8 269 742	8 120 086	7 455 052	7 662 995	7 495 864	8 887 148
<i>Doorvoer.</i>						
Zee.....	598 393	645 984	788 821	523 821	398 577	437 888
Kanalen, rivieren.....	1 366 409	1 063 006	965 544	1 239 098	1 012 666	1 007 757
Spoorweg.....	160 663	396 635	402 951	813 434	505 605	767 366
Weg.....	75 214	76 611	299 880	195 021	307 580	237 327
<i>Totaal:</i>	2 200 679	2 182 236	2 457 196	2 771 374	2 224 428	2 450 338
<i>Totaal.</i>						
Zee.....	4 900 531	5 387 857	4 531 729	3 593 369	2 935 070	3 551 829
Kanalen, rivieren.....	3 266 899	2 794 211	2 696 004	3 261 569	3 334 408	3 859 257
Spoorweg.....	872 580	777 816	773 297	1 635 628	1 427 415	1 786 205
Weg.....	1 430 411	1 342 438	1 911 218	1 943 776	2 023 399	2 140 195
<i>Algemeen totaal:</i>	10 470 421	10 302 322	9 912 248	10 434 369	9 720 292	11 337 486

(1) De beschouwde trafiek is diegene, welke geregistreerd door het Bestuur der douanen.

(*) Voorlopige cijfers.

2. – Internationale trafiek van de havens der Belgisch-Luxemburgse Economische Unie (vervolg). Ladingen⁽¹⁾(vervolg)

BEWEGINGEN	1974 ton (bruto-gewicht)	1975 ton (bruto-gewicht)	1976 ton (bruto-gewicht)	1977 ton (bruto-gewicht)	1978 ton (bruto-gewicht)	1979 ton (bruto-gewicht) (*)
d) Brugge-Zeebrugge						
<i>Uitvoer.</i>						
Zee.....	850 381	807 315	874 270	839 377	833 110	1 088 823
Kanalen, rivieren.....	83 707	47 609	72 973	40 862	46 493	29 748
Spoorweg.....	31 311	14 134	19 801	36 516	52 366	34 759
Weg.....	156 336	133 973	157 549	129 926	147 555	184 440
<i>Totaal:</i>	1 121 735	1 003 031	1 124 593	1 046 681	1 079 524	1 337 770
<i>Doorvoer.</i>						
Zee.....	676 002	608 137	701 175	679 152	799 456	696 798
Kanalen, rivieren.....	876	9 004	4 861	8 798	13 456	6 879
Spoorweg.....	183 060	175 725	162 425	146 131	174 384	162 027
Weg.....	587 864	807 270	856 126	992 356	930 292	1 019 699
<i>Totaal:</i>	1 447 802	1 600 136	1 724 587	1 826 437	1 917 588	1 885 403
<i>Totaal.</i>						
Zee.....	1 526 383	1 415 452	1 575 445	1 518 529	1 632 566	1 785 621
Kanalen, rivieren.....	84 583	56 613	77 834	49 660	59 949	36 627
Spoorweg.....	214 371	189 859	182 226	182 647	226 750	196 786
Weg.....	744 200	941 243	1 013 675	1 122 282	1 077 847	1 204 139
<i>Algemeen totaal:</i>	2 569 537	2 603 167	2 849 180	2 873 118	2 997 112	3 223 173
e) Oostende						
<i>Uitvoer.</i>						
Zee.....	136 122	266 375	267 608	319 855	335 320	371 281
Kanalen, rivieren.....	77 794	56 222	88 483	112 567	109 965	109 573
Spoorweg.....	25 556	18 090	20 058	15 063	8 152	8 864
Weg.....	127 224	134 817	145 492	150 707	173 001	165 939
<i>Totaal:</i>	366 696	475 504	521 641	598 192	626 438	655 657
<i>Doorvoer.</i>						
Zee.....	86 892	107 750	117 818	161 429	164 083	178 653
Kanalen, rivieren.....	1 696	–	534	2 822	369	741
Spoorweg.....	1 268	95	4 707	10 761	785	10 199
Weg.....	161 496	240 812	274 916	290 119	278 329	302 940
<i>Totaal:</i>	251 352	348 657	397 975	465 131	443 566	492 533
<i>Totaal.</i>						
Zee.....	223 014	374 125	385 426	481 284	499 403	549 934
Kanalen, rivieren.....	79 490	56 222	89 017	115 389	110 334	110 314
Spoorweg.....	26 824	18 185	24 765	25 824	8 937	19 063
Weg.....	288 720	375 629	420 408	440 826	451 330	468 879
<i>Algemeen totaal:</i>	618 048	824 161	919 616	1 063 323	1 070 004	1 148 190
f) Brussel en nijverheidsbekken van Brussel						
<i>Uitvoer.</i>						
Zee.....	117 089	196 252	162 394	154 811	218 143	235 604
Kanalen, rivieren.....	127 017	206 052	233 260	210 549	218 475	219 286
Spoorweg.....	102 872	68 870	56 028	55 185	62 035	69 936
Weg.....	565 821	588 704	592 582	592 541	536 370	535 414
<i>Totaal:</i>	912 799	1 059 878	1 044 264	1 013 086	1 035 023	1 060 240
<i>Doorvoer.</i>						
Zee.....	23 550	13 412	495	428	972	240
Kanalen, rivieren.....	3 661	–	562	1 287	253	1 733
Spoorweg.....	5 407	8 185	4 723	3 903	4 347	4 196
Weg.....	21 836	7 120	6 423	6 461	10 078	17 722
<i>Totaal:</i>	54 454	28 717	12 203	12 079	15 650	23 891
<i>Totaal.</i>						
Zee.....	140 639	209 664	162 889	155 239	219 115	235 844
Kanalen, rivieren.....	130 678	206 052	233 822	211 836	218 728	221 019
Spoorweg.....	108 279	77 055	60 751	59 088	66 382	74 132
Weg.....	587 657	595 824	599 005	599 002	546 448	553 136
<i>Algemeen totaal:</i>	967 253	1 088 595	1 056 467	1 025 165	1 050 673	1 084 131

(1) De beschouwde trafiek is diegene, welke werd geregistreerd door het Bestuur der douanen.

(*) Voorlopige cijfers.

2. – Internationale trafiek van de havens der Belgisch-Luxemburgse Economische Unie.
Lossingen⁽¹⁾

BEWEGINGEN	1974 ton (bruto-gewicht)	1975 ton (bruto-gewicht)	1976 ton (bruto-gewicht)	1977 ton (bruto-gewicht)	1978 ton (bruto-gewicht)	1979 ton (bruto-gewicht) (*)
a) Alle havens						
<i>Invoer.</i>						
Zee	50 261 740	38 211 386	44 234 918	39 111 460	41 661 266	48 805 497
Kanalen, rivieren.....	15 888 750	12 410 432	12 191 479	11 831 906	12 900 369	13 535 676
Spoorweg	1 406 856	1 037 012	1 193 802	1 127 829	1 317 162	1 513 897
Weg.....	2 978 604	2 735 440	3 263 976	3 391 121	3 668 086	3 945 232
<i>Totaal:</i>	70 535 950	54 394 270	60 884 175	55 462 316	59 546 883	67 800 302
<i>Met het oog op doorvoer (2).</i>						
Zee	13 520 593	12 232 981	15 876 405	18 616 199	17 013 033	1 850 601
Kanalen, rivieren.....	8 713 020	5 858 919	4 709 905	6 157 860	5 597 414	673 702
Spoorweg	3 492 881	2 424 570	1 900 341	2 166 196	1 815 109	293 071
Weg.....	2 411 015	2 135 631	2 552 716	3 683 913	5 815 027	291 020
<i>Totaal:</i>	28 137 509	22 652 101	25 039 367	30 624 168	30 240 583	3 108 394
<i>Totaal.</i>						
Zee	63 782 333	50 444 367	60 111 323	57 727 659	58 674 299	65 744 618
Kanalen, rivieren.....	24 601 770	18 269 351	16 901 384	17 989 766	18 497 783	19 276 604
Spoorweg	4 899 737	3 461 582	3 094 143	3 294 025	3 132 271	4 315 501
Weg.....	5 389 619	4 871 071	5 816 692	7 075 034	9 483 113	8 465 612
<i>Algemeen totaal:</i>	98 673 459	77 046 371	85 923 542	86 086 484	89 787 466	97 802 335
b) Antwerpen						
<i>Invoer.</i>						
Zee	31 908 980	23 713 022	26 726 155	22 663 797	22 838 671	27 487 078
Kanalen, rivieren.....	2 835 797	2 104 268	2 276 011	1 878 780	1 841 729	2 481 306
Spoorweg	691 483	481 416	653 017	624 762	744 964	738 619
Weg.....	1 070 827	1 012 234	1 185 098	1 163 476	1 247 383	1 321 584
<i>Totaal:</i>	36 057 087	27 310 940	30 840 281	26 330 815	26 672 747	32 028 587
<i>Met het oog op doorvoer (2).</i>						
Zee	10 641 032	9 033 959	12 387 149	14 597 551	13 486 867	13 070 862
Kanalen, rivieren.....	8 211 742	5 407 872	4 326 525	5 832 040	5 241 576	5 466 506
Spoorweg	2 953 730	2 059 668	1 483 316	1 938 297	1 530 440	2 440 514
Weg.....	1 923 457	1 630 280	1 949 772	2 936 023	5 031 828	3 738 929
<i>Totaal:</i>	23 729 961	18 131 779	20 146 762	25 303 911	25 290 711	24 716 811
<i>Totaal.</i>						
Zee	42 550 012	32 746 981	39 113 304	37 261 348	36 325 538	40 557 940
Kanalen, rivieren.....	10 597 539	7 512 140	6 602 536	7 710 820	7 083 305	7 947 812
Spoorweg	3 645 213	2 541 084	2 136 333	2 563 059	2 275 404	3 179 128
Weg.....	2 994 284	2 642 514	3 134 870	4 099 499	6 279 211	5 060 513
<i>Algemeen totaal:</i>	59 787 048	45 442 719	50 987 043	51 634 726	51 963 458	56 745 393
c) Gent						
<i>Invoer.</i>						
Zee	8 591 166	7 281 659	8 602 597	8 858 406	10 216 986	12 055 099
Kanalen, rivieren.....	2 725 574	2 137 533	1 848 392	1 677 301	1 902 123	2 400 817
Spoorweg	159 168	96 662	70 098	64 116	127 408	328 601
Weg.....	374 203	335 828	468 409	530 634	600 562	721 524
<i>Totaal:</i>	11 850 111	9 851 682	10 989 496	11 130 457	12 847 079	15 486 041
<i>Met het oog op doorvoer (2).</i>						
Zee	1 643 739	1 678 411	1 963 638	2 265 196	1 791 605	2 109 597
Kanalen, rivieren.....	370 252	321 401	250 309	217 478	198 853	136 989
Spoorweg	310 342	218 322	307 699	161 691	127 185	177 802
Weg.....	53 983	53 758	99 050	131 179	152 524	115 316
<i>Totaal:</i>	2 378 316	2 271 892	2 620 696	2 775 544	2 270 167	2 539 704
<i>Totaal.</i>						
Zee	10 234 905	8 960 070	10 566 235	11 123 602	12 008 591	14 144 696
Kanalen, rivieren.....	3 095 826	2 458 934	2 098 701	1 894 779	2 100 976	2 537 806
Spoorweg	469 510	314 984	377 797	225 807	254 593	506 403
Weg.....	428 186	389 586	567 459	661 813	753 086	836 840
<i>Algemeen totaal:</i>	14 228 427	12 123 574	13 610 192	13 906 001	15 117 246	18 025 745

(1) De beschouwde trafiek is diegene welke door het Bestuur der douanen werd opgenomen. Ingevolge de douaneregeling die sedert 1.2.1971 van toepassing is op het Benelux-verkeer, zijn de cijfers inzake de rechtstreekse invoer uit Nederland via kanalen en rivieren, spoorweg en weg niet meer opgenomen.

(2) De rubriek « met het oog op doorvoer » omvat de opslag in entrepot.

(*) Voorlopige cijfers.

2. – Internationale trafiek van de havens der Belgisch-Luxemburgse Economische Unie (vervolg). Lossingen⁽¹⁾(vervolg)

BEWEGINGEN	1974 ton (bruto-gewicht)	1975 ton (bruto-gewicht)	1976 ton (bruto-gewicht)	1977 ton (bruto-gewicht)	1978 ton (bruto-gewicht)	1979 ton (bruto-gewicht) (*)
d) Brugge-Zeebrugge						
<i>Invoer.</i>						
Zee.....	8 674 700	6 059 260	7 572 803	6 461 817	7 007 886	7 579 234
Kanalen, rivieren.....	314 077	218 131	283 596	269 678	265 763	402 306
Spoorweg.....	56 755	26 112	27 321	16 370	33 972	41 621
Weg.....	113 731	97 159	106 359	111 288	114 661	130 411
<i>Totaal:</i>	9 159 263	6 400 662	7 990 079	6 859 153	7 421 282	8 153 572
<i>Met het oog op doorvoer (2).</i>						
Zee.....	917 017	1 188 838	1 133 780	1 351 610	1 365 709	1 331 029
Kanalen, rivieren.....	64 152	47 698	72 692	48 728	39 816	49 012
Spoorweg.....	203 538	115 047	82 778	42 456	138 893	159 003
Weg.....	287 440	290 509	364 502	417 911	409 173	450 789
<i>Totaal:</i>	1 472 147	1 642 092	1 653 752	1 860 705	1 953 591	1 989 873
<i>Totaal.</i>						
Zee.....	9 591 717	7 248 098	8 706 583	7 813 427	8 373 595	8 910 303
Kanalen, rivieren.....	378 229	265 829	356 288	318 406	305 579	451 318
Spoorweg.....	260 293	141 159	110 099	58 826	171 865	200 624
Weg.....	401 171	387 668	470 861	529 199	523 834	581 200
<i>Algemeen totaal:</i>	10 631 410	8 042 754	9 643 831	8 719 858	9 374 873	10 143 445
e) Oostende						
<i>Invoer.</i>						
Zee.....	590 731	648 403	897 106	681 226	929 307	1 065 307
Kanalen, rivieren.....	93 874	69 668	96 877	55 549	22 518	21 808
Spoorweg.....	10 631	6 991	3 362	1 101	1 540	1 569
Weg.....	62 023	67 354	97 929	85 691	82 762	126 273
<i>Totaal:</i>	757 259	792 416	1 095 274	823 567	1 036 127	1 214 957
<i>Met het oog op doorvoer (2).</i>						
Zee.....	164 184	241 648	281 998	306 871	284 716	320 527
Kanalen, rivieren.....	2 052	5 397	6 734	3 352	8 089	4 682
Spoorweg.....	9 280	15 561	14 962	14 282	3 262	12 241
Weg.....	73 194	83 330	90 171	135 008	144 936	145 560
<i>Totaal:</i>	248 710	346 026	393 865	459 513	441 003	483 010
<i>Totaal.</i>						
Zee.....	754 915	890 051	1 179 104	988 097	1 214 023	1 385 834
Kanalen, rivieren.....	95 926	75 065	103 611	58 901	30 607	26 490
Spoorweg.....	19 911	22 642	18 324	15 383	4 802	13 810
Weg.....	135 217	150 684	188 100	220 699	227 698	271 833
<i>Algemeen totaal:</i>	1 005 969	1 138 442	1 489 139	1 283 080	1 477 130	1 698 167
f) Brussel en nijverheidsbekken van Brussel						
<i>Invoer.</i>						
Zee.....	227 859	186 755	167 611	206 270	346 380	229 775
Kanalen, rivieren.....	851 111	722 178	695 400	756 231	669 153	727 553
Spoorweg.....	487 966	425 338	438 375	420 358	404 162	396 375
Weg.....	1 350 881	1 216 865	1 396 258	1 493 132	1 600 985	1 627 538
<i>Totaal:</i>	2 917 817	2 551 136	2 697 644	2 875 991	3 020 680	2 981 241
<i>Met het oog op doorvoer (2).</i>						
Zee.....	34 879	20 275	17 949	14 910	14 631	14 227
Kanalen, rivieren.....	4 705	2 060	1 749	4 096	5 763	3 163
Spoorweg.....	15 991	15 882	11 580	9 470	15 329	12 049
Weg.....	72 861	77 703	49 211	63 739	76 540	69 425
<i>Totaal:</i>	128 436	115 920	80 489	92 215	112 263	98 864
<i>Totaal.</i>						
Zee.....	262 738	207 030	185 560	221 180	361 011	244 002
Kanalen, rivieren.....	855 816	724 238	697 149	760 327	674 916	730 716
Spoorweg.....	503 957	441 220	449 955	429 828	419 491	408 424
Weg.....	1 423 742	1 294 568	1 445 469	1 556 871	1 677 525	1 696 963
<i>Algemeen totaal:</i>	3 046 253	2 667 056	2 778 133	2 968 206	3 132 943	3 080 105

(1) De beschouwde trafiek is diegene die door het Bestuur der douanen werd opgenomen. Ingevolge de douaneregeling, die sedert 1.2.1971 van toepassing is op het Benelux-verkeer, zijn de cijfers inzake de rechtstreekse invoer uit Nederland via kanalen en rivieren, spoorweg en weg niet meer opgenomen.

(2) De rubriek « met het oog op doorvoer » omvat de opslag in entrepot.

(*) Voorlopige cijfers.

4. – Belgische koopvaardijvloot.

SCHEEPSTYPE	Aantal				Bruto-tonnenmaat volgens de Belgische berekening			
	1977	1978	1979	1980	1977	1978	1979	1980
Bulkvrachtschepen.....	18	18	17	19	548 836	587 741	598 695	657 773
Bulk- en containerschepen.....	-	-	2	4	-	-	46 844	95 550
Vrachtschepen.....	25	27	21	19	216 975	247 762	201 745	184 780
Chemicaliëntankers.....	1	4	4	4	14 588	73 216	73 216	73 216
Combinatieschepen.....	2	2	2	2	45 046	45 046	45 046	45 046
Containerschepen.....	1	2	3	3	30 826	57 565	110 009	110 009
Koelschepen.....	8	5	4	4	42 351	26 886	21 748	23 822
Polyvalente vaartuigen.....	4	4	3	4	50 860	50 860	38 145	52 198
Olietankers.....	11	9	7	7	312 327	297 318	274 449	274 449
Ertsschepen.....	2	2	1	1	70 929	70 929	38 765	38 765
Passagiers- en vrachtschepen.....	1	1	1	1	13 303	13 303	13 303	13 303
Zeelichters.....	8	8	8	9	26 939	26 939	26 939	29 355
Afvaltankschip.....	1	1	1	1	1 178	1 178	1 178	1 178
Pakketboten.....	5	5	2	2	17 880	17 880	7 745	7 745
Car-Ferries.....	7	7	8	8	30 879	31 602	37 714	37 714
Gastankers.....	2	2	3	3	1 627	1 627	80 138	80 138
Olieboorschip.....	1	1	1	1	10 372	10 372	10 372	10 372
Offshore bevoorradingsschepen.....	2	2	2	2	2 426	2 426	2 426	2 426
Roll-on-roll offschepen.....	-	-	-	4	-	-	-	10 871
Totaal:	99	100	90	98	1 437 342	1 562 650	1 628 477	1 748 710

5. – Belgische binnenvloot.

(Bron: Bestuur van de Binnenscheepvaart.)

JAREN 1 januari	Aantal				Tonnenmaat			
	Motorboten	Boten zonder motor		Totaal	Motorboten	Boten zonder motor		Totaal
		Sleep- schepen	Duw- bakken			Sleep- schepen	Duw- bakken	
1939.....	2 138	4 774		6 912	563 892		1 872 908	2 436 800
1959.....	4 967	1 319		6 286	1 826 503		692 100	2 518 603
1960.....	5 096	1 278		6 374	1 900 687		695 133	2 595 820
1961.....	5 128	963		6 091	1 952 619		614 040	2 566 659
1962.....	5 153	877		6 030	2 021 587		586 776	2 608 363
1963.....	5 120	805	2	5 927	2 060 985	563 976	982	2 625 853
1964.....	5 123	755	11	5 889	2 124 562	549 701	12 813	2 687 076
1965.....	5 187	706	18	5 911	2 224 423	519 472	21 732	2 765 627
1966.....	5 212	668	21	5 901	2 294 383	494 265	26 023	2 814 671
1967.....	5 264	656	22	5 942	2 352 942	495 554	26 733	2 875 229
1968.....	5 247	605	24	5 876	2 369 643	467 147	27 356	2 864 146
1969.....	5 190	563	25	5 779	2 354 273	428 669	27 100	2 810 042
1970.....	5 047	494	22	5 563	2 324 736	380 549	25 782	2 731 067
1971.....	4 843	424	31	5 298	2 244 285	331 742	38 653	2 614 680
1972.....	4 685	383	37	5 105	2 217 069	281 475	48 280	2 546 824
1973.....	4 545	349	45	4 939	2 166 778	260 913	58 146	2 485 837
1974.....	4 460	331	52	4 843	2 167 697	247 883	66 591	2 482 171
1975.....	4 278	278	59	4 615	2 149 380	209 068	85 901	2 444 349
1976.....	3 920	215	51	4 186	2 056 104	186 644	78 619	2 321 367
1977.....	3 633	174	55	3 862	1 968 829	139 541	88 047	2 196 417
1978.....	3 368	146	60	3 574	1 842 814	115 585	104 745	2 063 144
1979.....	3 131	127	63	3 321	1 743 890	98 062	112 724	1 954 676
1980.....	2 922	116	77	3 115	1 640 932	90 518	137 999	1 869 449

6. - Binnenscheepvaart. - Nationaal en internationaal vervoer.

AARD VAN HET VERVOER	Jaren	Aantal reizen	Vervoerde hoeveelheid × 1 000 t	Kilometer-tonnenmaat × 1 000 000 tkm
1	2	3	4	5
Binnenlands verkeer	1968	68 136	28 168	2 497
	1969	68 735	29 213	2 555
	1970	70 493	31 237	2 702
	1971	70 758	29 414	2 436
	1972	64 402	28 092	2 292
	1973	56 574	24 925	1 966
	1974	55 595	26 133	2 121
	1975	38 408	18 477	1 421
	1976	44 804	21 934	1 739
	1977	42 541	21 746	1 706
	1978	38 514	20 113	1 609
	1979	37 651	21 080	1 662
	Invoer	1968	69 803	37 644
1969		70 357	36 926	2 201
1970		67 129	35 638	2 095
1971		73 723	39 096	2 219
1972		76 115	39 614	2 324
1973		76 357	42 610	2 331
1974		78 782	46 486	2 509
1975		60 713	36 986	1 985
1976		70 229	42 571	2 270
1977		66 222	41 730	2 098
1978		67 475	44 229	2 255
1979		65 186	45 198	2 202
Uitvoer		1968	49 764	22 657
	1969	47 520	20 916	1 438
	1970	46 035	20 272	1 382
	1971	50 887	21 456	1 371
	1972	53 438	22 993	1 404
	1973	66 221	29 038	1 530
	1974	64 190	28 800	1 528
	1975	47 049	24 091	1 184
	1976	56 525	31 124	1 476
	1977	54 475	33 671	1 484
	1978	48 780	31 370	1 502
	1979	45 944	30 813	1 501
	Doorvoer	1968	18 800	4 861
1969		21 690	5 602	677
1970		16 815	4 418	556
1971		20 098	5 401	702
1972		21 715	5 712	739
1973		20 065	5 212	667
1974		20 808	5 459	696
1975		15 821	4 179	533
1976		18 077	4 645	588
1977		14 555	3 777	475
1978		17 946	4 534	569
1979		17 167	4 309	543
Totaal verkeer		1968	206 503	93 331
	1969	208 302	92 657	6 870
	1970	200 472	91 565	6 734
	1971	215 466	95 366	6 729
	1972	215 670	96 411	6 758
	1973	219 217	101 785	6 494
	1974	219 375	106 878	6 853
	1975	161 991	83 733	5 124
	1976	189 635	100 274	6 072
	1977	177 793	100 924	5 763
	1978	172 715	100 247	5 936
	1979	165 948	101 400	5 908

7. - Binnenscheepvaart. - Bedrijvigheid op de waterwegen. - 1979.

BEKKENS EN WATERWEGEN	Lengte (km)	Vertrokken naar plaatsen buiten de waterweg		Aangekomen van plaatsen buiten de waterweg	
		A (1)	1 000 t	A (1)	1 000 t
1	2	3	4	5	6
Bekken van de Zeeschelde:					
Zeeschelde I (Gentbrugge-Rupel).....	68,4	60	22	748	468
Zeeschelde II (Rupel-Nederlandse grens).....	39,4	34 021	26 061	25 008	18 211
Rupel.....	12,0	168	120	787	378
Dijle.....	28,5	2	-	160	115
Netekanaal.....	15,4	3	1	846	556
Neten.....	18,7	-	-	-	-
Moervaart-Durme.....	45,9	70	18	14	5
Schelde-Rijn verbinding.....	5,0	-	-	-	-
<i>Totaal:</i>	233,3	-	-	-	-
Kempense kanalen:					
Albertkanaal.....	129,6	6 455	5 064	17 073	10 774
Kanaal Ternaaien-Maastricht.....	1,9	-	-	-	-
Kanaal Briegden-Neerharen.....	4,9	1	-	52	28
Kanaal Maastricht-'s Hertogenbos.....	43,5	4 094	1 799	245	105
Kanaal Bocholt-Herentals.....	57,4	4 183	1 630	1 907	809
Kanaal Kwaadmechelen-Dessel.....	15,8	40	11	315	94
Kanaal Dessel-Turnhout-Schoten.....	63,3	25	6	3 931	1 195
Kanaal van Beverlo.....	14,8	489	159	365	167
Kanaal Haccourt-Wezet.....	0,9	-	-	-	-
<i>Totaal:</i>	332,1	-	-	-	-
Brabantse kanalen:					
Kanaal Charleroi-Brussel.....	68,5	1 567	840	2 282	1 510
Kanaal Brussel-Rupel.....	31,9	984	520	6 439	6 846
Kanaal Leuven-Dijle.....	30,0	57	14	1 611	469
<i>Totaal:</i>	130,4	-	-	-	-
Maas en Samber:					
Maas.....	116,2	7 185	4 163	6 717	5 880
Samber.....	87,2	3 171	1 399	1 557	815
Ourthe.....	4,1	5	-	253	91
Maas (beneden Luik).....	10,0	198	69	1 183	1 328
Gemeenschappelijke Maas.....	11,6	2 359	1 548	927	368
<i>Totaal:</i>	229,1	-	-	-	-
Bekken van de Bovenschelde:					
Bovenschelde.....	85,7	980	314	1 159	397
Leie.....	91,5	94	23	2 060	539
Dender.....	65,1	150	37	1 480	472
Kanaal Gent-Terneuzen.....	17,1	11 052	5 622	7 042	6 784
Kanaal Gent-Brugge.....	44,3	25	7	1 573	563
Afleidingskanaal van de Leie.....	27,5	16	4	583	149
Kanaal Roeselare-Leie.....	16,6	154	35	5 540	1 470
Kanaal Bossuit-Kortrijk.....	15,4	128	26	1 099	262
Spierekanaal.....	8,4	-	-	-	-
Ringvaart.....	22,0	77	46	352	373
Gent.....	10,1	97	48	1 344	1 243
<i>Totaal:</i>	403,7	-	-	-	-
Centrum en Borinage:					
Centrumkanaal.....	25,1	1 171	350	386	252
Kanaal Aat-Condé.....	31,3	76	19	15	4
Kanaal Nimy-Blaton-Péronnes.....	38,9	473	176	1 053	319
<i>Totaal:</i>	95,3	-	-	-	-
IJzerbekken en Kust:					
IJzer.....	41,2	1	-	39	10
Kanaal Ieper-IJzer.....	15,2	-	-	-	-
Kanaal Plassendale-Duinkerke.....	39,7	27	7	166	46
Kanaal van Lo.....	14,3	-	-	-	-
Kanaal Brugge-Oostende.....	20,9	396	139	1 415	691
Kanaal Brugge-Zeebrugge.....	12,0	269	111	1 797	998
Kanaal Brugge-Sluis.....	6,5	-	-	42	10
<i>Totaal:</i>	149,8	-	-	-	-
<i>Algemeen totaal:</i>	1 573,7	-	-	-	-

(1) A=Aantal reizen (schepen met lading). (2) Kan niet opgeteld worden omdat een zelfde schip dikwijls verschillende waterwegen bevaart. Het algemeen totaal is daarom ook veel kleiner dan de som van de gegevens van de verschillende waterwegen afzonderlijk.

Doorvaart doorheen de waterweg		Scheepvaart binnen de waterweg		Totaal			Totaal aantal reizen ledige schepen	Total capaciteit (1 000 t)	
A (1)	1 000 t	A (1)	1 000 t	A (1)	1 000 t	1 000 tkm		Schepen met lading	Ledige schepen
7	8	9	10	11	12	13	14	15	16
(2)	(2)	-	-	(2)	(2)		(2)	(2)	(2)
14 769	3 978	-	-	15 577	4 469	231 082	5 913	6 156	2 391
20 166	14 197	313	265	79 508	58 734	1 152 144	48 257	71 198	24 567
13 601	10 693	76	26	14 632	11 218	41 345	7 621	12 564	5 650
1 668	484	-	-	1 830	598	1 070	1 751	783	700
1 523	548	-	-	2 372	1 105	19 867	3 629	1 235	1 883
-	-	-	-	-	-	-	-	-	-
-	-	-	-	84	22	129	66	31	12
38 657	32 632	-	-	38 657	32 632	163 158	18 787	40 786	21 961
-	-	-	-	-	-	1 608 795	-	-	-
28 623	16 934	639	296	52 790	33 069	1 777 062	41 087	37 219	28 282
17 447	11 883	-	-	17 447	11 883	23 766	9 208	13 026	6 902
3 969	1 649	-	-	4 022	1 677	8 300	3 546	1 858	1 654
5 430	1 794	2	-	9 771	3 698	44 393	9 676	4 282	4 308
5 618	1 783	7	2	11 715	4 224	116 849	11 197	4 915	4 849
598	168	-	-	953	273	3 506	1 040	350	381
-	-	6	2	3 962	1 203	41 180	4 032	1 516	1 522
-	-	-	-	854	326	1 954	807	362	334
31	9	-	-	31	9	9	36	10	10
-	-	-	-	-	-	2 017 019	-	-	-
3 742	1 497	120	50	7 711	3 897	142 974	4 537	4 581	2 766
4 728	2 948	1	1	12 152	10 315	258 796	5 243	11 472	4 784
-	-	1	-	1 669	484	10 213	1 677	662	649
-	-	-	-	-	-	411 983	-	-	-
7 983	3 844	1 496	395	23 381	14 282	415 570	17 713	16 100	12 599
3 860	1 150	12	8	8 600	3 372	137 143	5 594	4 150	2 838
-	-	-	-	258	91	273	315	119	188
-	-	-	-	1 381	1 397	1 779	1 418	1 533	1 514
-	-	-	-	3 286	1 917	1 917	2 912	2 097	1 798
-	-	-	-	-	-	556 682	-	-	-
24 700	6 364	64	1	26 903	7 075	509 612	6 259	10 034	2 311
14 651	3 793	2	-	16 807	4 355	186 884	9 364	6 285	3 514
55	14	3	1	1 688	523	8 741	1 771	665	680
23 600	8 003	427	413	42 121	20 823	225 670	22 872	26 124	17 324
18 652	5 280	-	-	20 250	5 849	95 681	12 903	8 204	5 330
14 653	3 819	-	-	15 252	3 972	55 204	8 220	5 710	3 087
-	-	79	18	5 773	1 523	16 863	5 649	2 212	2 163
7	2	-	-	1 234	289	2 107	1 056	439	372
777	193	-	-	777	193	1 544	678	282	245
39 122	10 931	2	-	39 553	11 349	113 110	17 569	15 814	7 367
4 942	1 259	-	-	6 383	2 550	7 620	2 424	3 201	1 718
-	-	-	-	-	-	1 223 036	-	-	-
2 151	547	4	1	3 712	1 150	17 782	1 982	1 497	830
58	14	-	-	149	37	441	137	54	45
3 071	805	-	-	4 597	1 300	44 113	2 665	1 721	986
-	-	-	-	-	-	62 336	-	-	-
-	-	14	4	54	14	231	84	19	21
-	-	-	-	-	-	-	2	-	-
721	153	-	-	914	206	6 459	678	340	211
-	-	-	-	-	-	-	1	-	-
2 577	937	4	1	4 392	1 768	12 641	3 914	2 323	1 983
10	10	-	-	2 076	1 119	8 875	1 737	1 389	1 118
-	-	-	-	42	10	21	57	15	20
-	-	-	-	-	-	28 227	-	-	-
-	-	-	-	-	-	5 908 079	-	-	-

8. – Binnenscheepvaart. – Vervoer naar de aard van de goederen. – 1979⁽¹⁾.

AARD VAN DE GOEDEREN (N.V.S. - Uniforme goederennaamlijst voor de vervoerstatistieken)	Aantal reizen	Vervoer (× 1 000 t)				
		Uitvoer	Invoer	Doorvoer	Binnenlands vervoer	Totaal
		1	2	3	4	5
Landbouwprodukten en levende dieren	22 437	1 804	2 625	1 733	698	6 860
Voedingsprodukten en veevoeder	21 420	1 449	2 976	1 163	1 243	6 831
Vaste brandstoffen	7 526	784	3 495	141	2 538	6 958
Aardoliën en distillatieprodukten daarvan	20 896	9 014	7 479	11	5 917	22 421
Ertsen en metaalresiduen	6 141	1 452	1 726	93	1 792	5 064
Produkten van de metaalindustrie	18 311	3 433	5 237	307	1 409	10 385
Ruwe mineralen en fabrikaten daarvan, bouwma- terialen	45 464	8 105	14 542	336	5 018	28 001
Meststoffen	5 859	893	1 881	269	857	3 900
Chemische produkten	14 578	3 142	4 664	234	1 536	9 575
Machines, voertuigen, diverse fabrikaten n.e.g. en speciale transacties	3 316	738	573	23	72	1 406
<i>Totaal:</i>	165 948	30 813	45 198	4 309	21 080	101 400

8. – Binnenscheepvaart. – Vervoer naar de aard van de goederen. – 1979⁽¹⁾ (vervolg).

AARD VAN DE GOEDEREN (N.V.S. - Uniforme goederennaamlijst voor de vervoerstatistieken)	Kilometertonnenmaat (× 1 000 tkm)				
	Uitvoer	Invoer	Doorvoer	Binnenlands vervoer	Totaal
	7	8	9	10	11
Landbouwprodukten en levende dieren	85 058	259 482	228 866	53 060	626 466
Voedingsprodukten en veevoeder	67 415	167 556	139 945	75 390	450 306
Vaste brandstoffen	56 948	177 764	16 769	202 319	453 800
Aardoliën en distillatieprodukten daarvan	222 988	257 193	1 282	445 946	927 410
Ertsen en metaalresiduen	92 341	77 067	11 234	209 523	390 165
Produkten van de metaalindustrie	197 589	194 156	38 532	145 077	575 353
Ruwe mineralen en fabrikaten daarvan, bouwmatéria- len	527 364	784 573	43 014	371 843	1 726 794
Meststoffen	73 734	95 499	33 214	50 415	252 862
Chemische produkten	155 099	171 963	27 466	103 528	458 057
Machines, voertuigen, diverse fabrikaten n.e.g. en speciale transacties	22 282	16 737	2 772	5 076	46 868
<i>Totaal:</i>	1 500 818	2 201 989	543 094	1 662 178	5 908 079

(1) Uitsluitend schepen met lading; ledige schepen niet inbegrepen.

9. – Binnenscheepvaart. – Vervoer naar de nationaliteit van de scheepseigenaar en naar het laadvermogen van de schepen. – 1979⁽¹⁾.

OMSCHRIJVING	Totaal aantal reizen	Vervoer (t)					Kilometer tonnenmaat (tkm)	
		Uitvoer	Invoer	Doorvoer	Binnenlands vervoer	Totaal	Uitvoer	Invoer
1	2	3	4	5	6	7	8	9
Nationaliteit van de eigenaar:								
Franse	19 874	1 769 809	2 754 419	1 548 755	131 429	6 204 412	181 281 140	220 907 287
Zwitserse	2 230	1 667 444	1 016 756	1 417	15 926	2 701 543	45 078 704	28 020 186
Belgische	89 558	13 240 190	19 793 486	1 978 917	19 528 339	54 540 932	849 753 281	1 089 328 519
Nederlandse	46 268	10 222 222	19 031 210	740 072	1 167 705	31 161 209	307 336 054	764 702 543
Duitse	6 453	3 493 553	2 358 374	27 173	186 420	6 065 520	97 993 379	87 814 024
Andere	1 565	420 135	243 621	12 941	49 778	726 475	19 375 294	11 216 885
Totaal:	165 948	30 813 353	45 197 866	4 309 275	21 079 597	101 400 091	1 500 817 852	2 201 989 444
Laadvermogen:								
minder dan 250 t.....	4 297	99 386	130 814	3 815	236 944	470 959	2 718 597	7 355 066
van 250 tot 399 t.....	66 070	4 429 329	5 273 269	4 101 806	3 546 253	17 350 657	500 452 530	488 009 273
van 400 tot 649 t.....	32 736	3 478 891	5 704 339	169 514	5 240 335	14 593 079	173 410 615	334 705 231
van 650 tot 999 t.....	25 192	5 684 470	9 639 637	18 953	3 089 552	18 432 612	233 383 801	466 034 669
van 1 000 tot 1 499 t.....	22 856	8 074 973	11 706 349	13 807	5 059 175	24 854 304	309 312 944	510 691 641
van 1 500 en meer.....	14 797	9 046 304	12 743 458	1 380	3 907 338	25 698 480	281 539 365	395 193 564
Totaal:	165 948	30 813 353	45 197 866	4 309 275	21 079 597	101 400 091	1 500 817 852	2 201 989 444

9. – Binnenscheepvaart. – Vervoer naar de nationaliteit van de scheepseigenaar en naar het laadvermogen van de schepen. – 1979⁽¹⁾ (vervolg).

OMSCHRIJVING	Kilometer tonnenmaat (tkm)			Inhoudsvermogen (t)					Afgelegde afstand (km)
	Doorvoer	Binnenlands vervoer	Totaal	Uitvoer	Invoer	Doorvoer	Binnenlands vervoer	Totaal	
	10	11	12	13	14	15	16	17	
Nationaliteit van de eigenaar:									
Franse	194 239 771	12 480 492	608 908 690	2 607 762	4 066 085	2 333 727	187 398	9 194 972	2 315 931
Zwitserse	202 591	1 355 981	74 657 462	2 216 416	1 411 236	2 217	18 698	3 648 567	67 946
Belgische	258 199 270	1 538 150 366	3 735 431 436	15 954 856	22 857 927	2 862 489	22 158 130	63 833 402	7 316 922
Nederlandse	85 471 667	84 796 955	1 242 307 219	12 157 201	22 455 026	1 070 812	1 330 148	37 013 187	2 155 816
Duitse	3 463 156	19 305 616	208 576 175	4 440 076	3 188 829	37 157	219 630	7 885 692	245 367
Andere	1 517 183	6 088 469	38 197 831	527 324	343 298	18 994	57 003	946 619	75 136
Totaal:	543 093 638	1 662 177 879	5 908 078 813	37 903 635	54 322 401	6 325 396	23 971 007	122 522 439	12 177 118
Laadvermogen:									
minder dan 250 t.....	512 681	3 938 263	14 524 607	118 812	174 574	4 951	306 626	604 963	106 718
van 250 tot 399 t.....	516 737 776	322 185 060	1 827 384 639	5 999 756	7 241 075	6 018 803	4 580 046	23 839 680	7 035 871
van 400 tot 649 t.....	21 074 639	377 870 084	907 060 569	4 129 025	6 784 185	258 933	5 883 089	17 055 232	2 060 107
van 650 tot 999 t.....	2 516 381	264 182 361	966 117 212	6 678 648	11 158 189	25 764	3 421 669	21 284 270	1 301 407
van 1 000 tot 1 499 t.....	2 060 341	418 072 106	1 240 137 032	9 546 025	13 526 322	15 367	5 520 567	28 608 281	1 119 386
van 1 500 en meer.....	191 820	275 930 005	952 854 754	11 431 369	15 438 056	1 578	4 259 010	31 130 013	553 629
Totaal:	543 093 638	1 662 177 879	5 908 078 813	37 903 635	54 322 401	6 325 396	23 971 007	122 522 439	12 177 118

(1) Uitsluitend schepen met lading; ledige schepen niet inbegrepen.

10. – Binnenscheepvaart. – Ladingen in de havens (in ton). – 1979.

BEKKENS EN WATERWEGEN	AARD DER GOEDEREN			
	Landbouw- produkten en levende dieren	Voedings- produkten en veevoeder	Vaste brandstoffen	Aardoliën en distillatie- produkten daarvan
1	2	3	4	5
Bekken van de Zeeschelde:				
Zeeschelde I (Gentbrugge-Rupel).....	220	—	—	—
Zeeschelde II (Rupel-Nederlandse grens).....	989 811	1 701 461	1 329 618	12 603 341
Rupel.....	1 100	225	—	1 381
Dijle.....	—	—	—	—
Netekanaal.....	—	—	—	—
Neten.....	—	—	—	—
Moervaart-Durme.....	14 100	3 703	—	—
Schelde-Rijn verbinding.....	—	—	—	—
<i>Totaal:</i>	1 005 231	1 705 389	1 329 618	12 604 722
Kempense kanalen:				
Albertkanaal.....	20 425	231 568	1 640 775	28 370
Kanaal Ternaaien-Maastricht.....	—	—	—	—
Kanaal Briegden-Neerharen.....	280	—	—	—
Kanaal Maastricht-'s Hertogenbos.....	275	—	41 687	435
Kanaal Bocholt-Herentals.....	1 651	—	461	3 083
Kanaal Kwaadmechelen-Dessel.....	—	—	—	—
Kanaal Dessel-Turnhout-Schoten.....	—	274	—	—
Kanaal van Beverlo.....	—	—	—	32
Kanaal Haccourt-Wezet.....	—	—	—	—
<i>Totaal:</i>	22 631	231 842	1 682 923	31 920
Brabantse kanalen:				
Kanaal Charleroi-Brussel.....	29 174	2 808	14 566	243 642
Kanaal Brussel-Rupel.....	6 112	48 198	73 868	3 473
Kanaal Leuven-Dijle.....	10 883	2 892	—	—
<i>Totaal:</i>	46 169	53 898	88 434	247 115
Maas en Samber:				
Maas.....	99 946	772	4 205	8 525
Samber.....	57 735	248	15 790	5 083
Ourthe.....	—	—	—	75
Maas (beneden Luik).....	—	—	—	1 652
Gemeenschappelijke Maas.....	435	—	—	—
<i>Totaal:</i>	158 116	1 020	19 995	15 335
Bekken van de Bovenschelde:				
Bovenschelde.....	12 267	3 155	—	—
Leie.....	3 600	15 123	—	—
Dender.....	4 360	18 845	—	239
Kanaal Gent-Terneuzen.....	1 176 094	551 551	183 244	1 938 097
Kanaal Gent-Brugge.....	—	—	—	—
Afleidingskanaal van de Leie.....	1 638	2 496	323	—
Kanaal Roeselare-Leie.....	3 248	50 070	—	275
Kanaal Bossuit-Kortrijk.....	—	—	—	—
Spierekanaal.....	—	—	—	—
Ringvaart.....	599	1 194	—	33 432
Gent.....	833	16 677	1 501	16 319
<i>Totaal:</i>	1 202 639	659 111	185 068	1 988 362
Centrum en Borinage:				
Centrumkanaal.....	1 000	793	6 841	5 298
Kanaal Aat-Condé.....	18 608	250	—	—
Kanaal Nimy-Blaton-Péronnes.....	16 426	21 266	—	—
<i>Totaal:</i>	36 034	22 309	6 841	5 298
IJzerbekken en Kust:				
IJzer.....	—	—	—	—
Kanaal Ieper-IJzer.....	—	—	—	—
Kanaal Plassendale-Duinkerke.....	5 000	—	—	—
Kanaal van Lo.....	—	—	—	—
Kanaal Brugge-Oostende.....	3 544	6 832	—	659
Kanaal Brugge-Zeebrugge.....	22 815	11 204	8 433	37 218
Kanaal Brugge-Sluis.....	—	—	—	—
<i>Totaal:</i>	31 359	18 036	8 433	37 877
<i>Algemeen totaal:</i>	2 502 179	2 691 605	3 321 312	14 930 629

(N.V.S. - Nomenclatuur)

Ertsen en metaal-residuen	Producten van de metaal-industrie	Ruwe mineralen en fabrieken daarvan, bouwmaterialen	Meststoffen	Chemische produkten	Machines, voertuigen, diverse fabrieken n.e.g. en speciale transacties	Totaal 1979
6	7	8	9	10	11	12
-	250	21 451	-	-	426	22 347
2 489 382	2 005 780	1 058 654	585 297	2 854 283	708 031	26 325 658
-	100	138 773	-	5 058	74	146 711
-	120	-	-	-	80	200
-	125	630	-	-	36	791
-	-	-	-	-	-	-
-	-	-	-	-	-	17 803
-	-	-	-	-	-	-
2 489 382	2 006 375	1 219 508	585 297	2 859 341	708 647	26 513 510
295 133	123 408	2 005 803	692 509	306 174	16 455	5 360 620
-	-	-	-	-	-	-
-	-	-	-	-	-	280
3 019	266	1 750 994	580	410	1 908	1 799 574
3 470	163 816	1 334 055	720	109 976	14 028	1 631 260
-	-	10 750	-	-	140	10 890
2 077	1 418	2 707	442	231	139	7 288
5 169	32 111	6 075	-	115 733	-	159 120
-	-	-	-	-	-	-
308 868	321 019	5 110 384	694 251	532 524	32 670	8 969 032
3 495	168 394	345 749	24 950	53 871	3 020	889 669
70 798	107 797	8 729	48 988	149 009	3 640	520 612
-	-	864	-	-	-	14 639
74 293	276 191	355 342	73 938	202 880	6 660	1 424 920
20 753	930 592	3 306 304	146 550	32 962	7 126	4 557 735
52 283	505 364	628 821	45 154	91 698	5 277	1 407 453
-	50	-	-	-	207	332
60	-	67 388	-	-	100	69 200
-	-	1 547 874	-	-	-	1 548 309
73 096	1 436 006	5 550 387	191 704	124 660	12 710	7 583 029
-	2 310	284 634	8 900	3	3 374	314 643
2 387	1 202	260	-	-	1 026	23 598
-	340	9 981	-	962	2 952	37 679
275 687	670 253	366 754	89 148	748 924	35 611	6 035 363
715	4 709	908	20	65	166	6 583
-	-	-	-	-	-	4 457
238	-	-	-	-	-	53 831
-	25 218	-	-	195	306	25 719
-	-	-	-	-	-	-
-	328	400	250	9 870	25	46 098
647	709	6 628	1 545	1 029	2 165	48 053
279 674	705 069	669 565	99 863	761 048	45 625	6 596 024
1 762	92 663	211 470	9 340	20 181	1 865	351 213
-	-	260	-	-	-	19 118
-	300	1 358	30 988	105 217	-	175 555
1 762	92 963	213 088	40 328	125 398	1 865	545 886
-	-	3 700	-	-	30	3 730
-	-	-	-	-	-	-
-	1 509	-	-	250	-	6 759
-	-	-	-	-	-	-
3 993	1 459	302	64 598	56 750	1 232	139 369
13 170	1 549	713	-	15 140	449	110 691
-	-	-	-	-	-	-
17 163	4 517	4 715	64 598	72 140	1 711	260 549
3 244 238	4 842 140	13 122 989	1 749 979	4 677 991	809 888	51 892 950

11. - Binnenscheepvaart. - Lossingen in de havens (in ton). - 1979.

BEKKENS EN WATERWEGEN	AARD DER GOEDEREN			
	Landbouw- produkten en levende dieren	Voedings- produkten en veevoeder	Vaste brandstoffen	Aardoliën en distillatie- produkten daarvan
1	2	3	4	5
Bekken van de Zeeschelde:				
Zeeschelde I (Gentbrugge-Rupel).....	24 060	20 491	7 637	1 154
Zeeschelde II (Rupel-Nederlandse grens).....	641 899	965 450	615 704	3 013 932
Rupel.....	12 846	245	299	2 124
Dijle.....	250	759	-	-
Netekanaal.....	-	-	9 299	-
Neten.....	-	-	-	-
Moervaart-Durme.....	508	-	984	272
Schelde-Rijn verbinding.....	-	-	-	-
<i>Totaal:</i>	679 563	986 945	633 923	3 017 482
Kempense kanalen:				
Albertkanaal.....	388 295	1 215 471	468 210	1 680 531
Kanaal Termaaien-Maastricht.....	-	-	-	-
Kanaal Briegden-Neerharen.....	1 111	-	-	556
Kanaal Maastricht-'s Hertogenbos.....	5 081	-	8 739	3 540
Kanaal Bocholt-Herentals.....	27 655	3 423	5 558	176 671
Kanaal Kwaadmechelen-Dessel.....	5 798	4 162	2 361	20 344
Kanaal Dessel-Turnhout-Schoten.....	63 965	48 239	-	1 686
Kanaal van Beverlo.....	-	-	-	1 358
Kanaal Haccourt-Wezet.....	-	-	-	-
<i>Totaal:</i>	491 905	1 271 295	484 868	1 884 686
Brabantse kanalen:				
Kanaal Charleroi-Brussel.....	38 152	1 913	449 585	512 423
Kanaal Brussel-Rupel.....	205 044	8 322	993 021	2 724 966
Kanaal Leuven-Dijle.....	292 879	33 923	1 186	12 292
<i>Totaal:</i>	536 075	44 158	1 443 792	3 249 681
Maas en Samber:				
Maas.....	24 948	34 706	1 756 309	595 437
Samber.....	756	1 721	120 702	78 991
Ourthe.....	-	-	973	29 731
Maas (beneden Luik).....	153	240	4 608	1 309 035
Gemeenschappelijke Maas.....	255	-	-	-
<i>Totaal:</i>	26 112	36 667	1 882 592	2 013 194
Bekken van de Bovenschelde:				
Bovenschelde.....	34 245	19 157	38 462	57 443
Leie.....	193 783	224 646	17 051	19 857
Dender.....	64 681	520	1 787	79 948
Kanaal Gent-Terneuzen.....	455 684	226 715	791 238	2 158 974
Kanaal Gent-Brugge.....	104 816	293 734	826	1 059
Afleidingskanaal van de Leie.....	55 955	61 156	-	-
Kanaal Roeselare-Leie.....	432 108	954 443	43 399	13 861
Kanaal Bossuit-Kortrijk.....	4 040	9 961	-	16 098
Spierekanaal.....	-	-	-	-
Ringvaart.....	601	1 320	-	242 725
Gent.....	80 537	4 228	103 823	35 023
<i>Totaal:</i>	1 426 450	1 795 880	996 586	2 624 988
Centrum en Borinage:				
Centrumkanaal.....	-	-	211 056	2 321
Kanaal Aat-Condé.....	3 645	-	-	-
Kanaal Nimy-Blaton-Péronnes.....	23 533	2 505	16 705	8 379
<i>Totaal:</i>	27 178	2 505	227 761	10 700
IJzerbekken en Kust:				
IJzer.....	2 122	-	578	-
Kanaal Ieper-IJzer.....	-	-	-	-
Kanaal Plassendale-Duinkerke.....	473	416	1 445	-
Kanaal van Lo.....	-	-	-	-
Kanaal Brugge-Oostende.....	72 400	32 076	4 662	280 204
Kanaal Brugge-Zeebrugge.....	51 436	48 617	356 616	315 025
Kanaal Brugge-Sluis.....	9 580	699	-	-
<i>Totaal:</i>	136 011	81 808	363 301	595 229
<i>Algemeen totaal:</i>	3 323 294	4 219 258	6 032 823	13 395 960

(N.V.S. - Nomenclatuur)

Ertsen en metaal-residuen	Produkten van de metaal-industrie	Ruwe mineralen en fabrikaten daarvan, bouwmaterialen	Meststoffen	Chemische producten	Machines, voertuigen, diverse fabrikaten n.e.g. en speciale transacties	Totaal 1979
6	7	8	9	10	11	12
250	20 255	385 794	2 276	1 250	5 234	468 401
165 678	4 852 331	2 970 199	1 386 758	3 348 592	515 146	18 475 689
-	300	195 932	-	192 356	238	404 340
-	-	112 164	-	1 375	-	114 548
-	52 443	493 888	-	492	80	556 202
-	-	-	-	-	-	-
-	-	2 865	-	-	-	4 629
-	-	-	-	-	-	-
165 928	4 925 329	4 160 842	1 389 034	3 544 065	520 698	20 023 809
286 128	265 721	5 232 740	834 216	681 465	18 090	11 070 867
-	-	-	-	-	-	-
-	-	-	-	26 336	-	28 003
376	15 407	36 113	2 634	21 414	11 809	105 113
183 547	226 250	173 506	679	1 953	11 876	811 118
485	-	60 641	-	-	277	94 068
4 523	2 642	1 067 637	4 364	3 456	304	1 196 816
158 146	2 444	4 052	-	-	534	166 534
-	-	-	-	-	-	-
633 205	512 464	6 574 689	841 893	734 624	42 890	13 472 519
58 366	90 647	349 114	250	47 904	10 938	1 559 292
4 644	15 750	2 228 891	13 311	645 684	7 660	6 847 293
220	-	128 877	84	261	-	469 722
63 230	106 397	2 706 882	13 645	693 849	18 598	8 876 307
1 551 487	500 381	1 423 119	305 778	64 707	18 138	6 275 010
156 185	72 707	373 762	6 677	10 028	1 383	822 912
-	-	60 061	-	-	-	90 765
-	470	11 412	724	248	623	1 327 513
-	-	367 644	300	-	-	368 199
1 707 672	573 558	2 235 998	313 479	74 983	20 144	8 884 399
69 594	5 369	102 059	2 565	65 694	3 023	397 611
621	3 262	78 009	261	1 237	177	538 904
-	1 890	322 661	-	300	846	472 633
824 737	205 526	1 663 594	140 917	710 138	19 794	7 197 317
285	63 912	94 631	-	1 024	2 384	562 671
300	-	29 406	300	1 604	280	149 001
1 577	-	37 139	411	2 320	2 687	1 487 945
470	230 084	797	-	237	245	261 932
-	-	-	-	-	-	-
-	6 357	116 491	503	4 864	25	372 886
2 102	3 594	959 729	21 039	29 117	3 805	1 242 997
899 686	519 994	3 404 516	165 996	816 535	33 266	12 683 897
14 348	4 373	12 967	2 954	4 138	772	252 929
-	-	260	-	-	-	3 905
29 054	672	159 439	250	76 741	2 006	319 284
43 402	5 045	172 666	3 204	80 879	2 778	576 118
-	-	6 178	3 932	1 022	-	13 832
-	-	-	-	-	-	-
196	-	42 822	-	274	132	45 758
-	-	-	-	-	-	-
432	1 211	42 332	6 737	247 104	5 107	692 265
4 452	2 169	212 353	150	6 051	1 261	998 130
150	-	-	-	-	-	10 429
5 230	3 380	303 685	10 819	254 451	6 500	1 760 414
3 518 353	6 646 167	19 559 278	2 738 070	6 199 386	644 874	66 277 463

12. – Bedrijvigheid van de Belgische luchthavens.

I. Jaar 1979. – Vluchten met handelskarakter (per luchthaven) bij aankomst.

LUCHTHAVENS	BELGISCH VERKEER							Aantal vluchten
	Aantal vluchten	Passagiers	Vracht-goed (t)	Reis-goed (t)	Post-stukken (t)	Benutte plaatsen (%)	Benutte capaciteit (%)	
Regelmatige vluchten⁽¹⁾								
Antwerpen (Deurne).....	2 252	53 844	588	490	–	29	20	343
Brussel Nationaal	18 068	1 004 025	50 026	13 732	1 149	41	40	19 060
Charleroi (Gosselies).....	482	961	–	7	–	38	35	14
Grimbergen	–	–	–	–	–	–	–	–
Gent (St.-Denijs-Westrem).....	–	–	–	–	–	–	–	–
Luik (Bierset).....	551	2 946	–	21	–	103	92	12
Oostende.....	914	2 371	–	28	–	50	48	1 238
St.-Hubert.....	–	–	–	–	–	–	–	–
Spa.....	–	–	–	–	–	–	–	–
<i>Totaal:</i>	22 267	1 064 147	50 614	14 278	1 149	41	39	20 667

Onregelmatige vluchten⁽²⁾

Antwerpen (Deurne).....	89	2 744	–	–	–	99	40	107
Brussel Nationaal	4 336	489 214	1 668	6 292	6	70	48	1 652
Charleroi (Gosselies).....	300	1 245	1	10	–	34	27	201
Grimbergen	3	4	–	–	–	13	11	–
Gent (St.-Denijs-Westrem).....	1	1	–	–	–	25	19	–
Luik (Bierset).....	250	709	–	5	–	25	19	316
Oostende.....	136	1 958	745	22	–	16	46	557
St.-Hubert.....	2	1	–	–	–	–	–	–
Spa.....	–	–	–	–	–	–	–	–
<i>Totaal:</i>	5 117	495 876	2 414	6 329	6	69	47	2 833

Totaal der vluchten met handelskarakter.

Antwerpen (Deurne).....	2 341	56 588	589	490	–	30	21	450
Brussel Nationaal	22 404	1 493 239	51 694	20 024	1 155	48	42	20 712
Charleroi (Gosselies).....	782	2 206	1	17	–	36	30	215
Grimbergen	3	4	–	–	–	13	11	–
Gent (St.-Denijs-Westrem).....	1	1	–	–	–	25	19	–
Luik (Bierset).....	801	3 655	–	26	–	64	52	328
Oostende.....	1 050	4 329	745	50	–	25	47	1 795
St.-Hubert.....	2	1	–	–	–	13	9	–
Spa.....	–	–	–	–	–	–	–	–
<i>Totaal:</i>	27 384	1 560 023	53 028	20 607	1 155	47	41	23 500

13. – Transitverkeer⁽³⁾.

I. Jaar 1979. – Per luchthaven.

LUCHTHAVENS	REGELMATIGE VLUCHTEN			
	Passagiers	Vrachtgoed (t)	Reisgoed (t)	Poststukken (t)
Antwerpen (Deurne).....	2 039	17	15	–
Brussel Nationaal	77 093	6 769	1 060	434
Charleroi (Gosselies).....	8	–	–	–
Grimbergen	–	–	–	–
Gent (St.-Denijs-Westrem).....	–	–	–	–
Luik (Bierset).....	5	–	–	–
Oostende.....	2 516	–	31	–
St.-Hubert.....	–	–	–	–
Spa.....	–	–	–	–
<i>Totaal:</i>	81 661	6 787	1 105	434

(1) Regelmatige vluchten: Vluchten uitgevoerd door maatschappijen met vaste dienstregeling.

(2) Onregelmatige vluchten: Vluchten uitgevoerd door maatschappijen zonder vaste dienstregeling.

(3) De gegevens betreffende het transitverkeer zijn eveneens begrepen in het verkeer bij aankomst en bij vertrek.

VREEMD VERKEER						TOTAAL VERKEER						
Passagiers	Vracht-goed (t)	Reis-goed (t)	Post-stukken (t)	Benutte plaatsen (%)	Benutte capaciteit (%)	Aantal vluchten	Passagiers	Vracht-goed (t)	Reis-goed (t)	Post-stukken (t)	Benutte plaatsen (%)	Benutte capaciteit (%)
Regelmatige vluchten⁽¹⁾												
641	998	5	-	5	53	2 595	54 485	1 587	495	-	28	23
926 197	22 992	10 828	2 180	38	25	37 128	1 930 222	73 018	24 561	3 329	40	32
9	-	-	-	21	18	496	970	-	-	-	38	35
-	-	-	-	-	-	-	-	-	-	-	-	-
-	-	-	-	-	-	-	-	-	-	-	-	-
74	-	-	-	-	-	563	3 020	-	21	-	104	93
24 927	339	299	-	41	24	2 152	27 298	339	327	-	42	25
-	-	-	-	-	-	-	-	-	-	-	-	-
-	-	-	-	-	-	-	-	-	-	-	-	-
951 848	24 329	11 132	2 180	38	25	42 934	2 015 995	74 944	25 411	3 329	39	31

Onregelmatige vluchten⁽²⁾

849	127	6	-	23	33	196	3 593	128	6	-	56	36
99 321	3 708	1 485	56	36	25	5 988	588 535	5 377	7 777	62	60	39
882	11	14	-	26	22	501	2 127	11	23	-	30	25
-	-	-	-	-	-	3	4	-	-	-	13	11
-	-	-	-	-	-	1	1	-	-	-	25	19
1 381	19	14	-	22	15	566	2 090	19	19	-	23	16
10 236	1 737	119	-	22	32	693	12 194	2 482	141	-	21	35
-	-	-	-	-	-	2	1	-	-	-	13	9
-	-	-	-	-	-	-	-	-	-	-	-	-
112 669	5 602	1 638	56	33	26	7 950	608 545	8 016	7 967	62	58	39

Totaal der vluchten met handelskarakter

1 490	1 126	11	-	10	48	2 791	58 078	1 714	5 001	-	29	23
1 025 518	26 700	12 313	2 236	38	25	43 116	2 518 757	78 394	32 338	3 392	43	33
891	11	14	-	26	22	997	3 097	11	31	-	32	27
-	-	-	-	-	-	3	4	-	-	-	13	11
-	-	-	-	-	-	1	1	-	-	-	25	19
1 455	19	14	-	23	16	1 129	5 110	19	40	-	43	30
35 163	2 076	418	-	33	28	2 845	39 492	2 821	468	-	40	30
-	-	-	-	-	-	2	1	-	-	-	13	9
-	-	-	-	-	-	-	-	-	-	-	-	-
1 064 517	29 932	12 771	2 237	38	25	50 884	2 624 540	82 960	33 378	3 392	43	32

ONREGELMATIGE VLUCHTEN				TOTAAL			
Passagiers	Vrachtgoed (t)	Reisgoed (t)	Poststukken (t)	Passagiers	Vrachtgoed (t)	Reisgoed (t)	Poststukken (t)
73	-	-	-	2 112	17	15	-
23 227	1 681	391	26	100 320	8 450	1 451	460
197	7	2	-	205	7	3	-
-	-	-	-	-	-	-	-
-	-	-	-	-	-	-	-
102	19	1	-	107	19	1	-
4 170	191	49	-	6 686	191	79	-
-	-	-	-	-	-	-	-
-	-	-	-	-	-	-	-
27 769	1 898	443	26	109 430	8 685	1 549	460

14. – Bedrijvigheid van de Belgische luchthavens.

I. Jaar 1979. – Vluchten met handelskarakter (per luchthaven) bij vertrek.

LUCHTHAVENS	BELGISCH VERKEER							Aantal vluchten
	Aantal vluchten	Passagiers	Vracht-goed (t)	Reis-goed (t)	Post-stukken (t)	Benutte plaatsen (%)	Benutte capaciteit (%)	
Regelmatige vluchten⁽¹⁾								
Antwerpen (Deurne).....	2 271	52 918	240	534	27	29	19	265
Brussel Nationaal.....	18 193	1 021 242	42 728	14 051	2 072	42	39	19 110
Charleroi (Gosselies).....	488	1 045	-	7	4	39	37	14
Grimbergen.....	-	-	-	-	-	-	-	-
Gent (St.-Denijs-Westrem).....	-	-	-	-	-	-	-	-
Luik (Bierset).....	561	3 187	-	29	5	100	100	12
Oostende.....	913	4 378	1	52	-	94	90	1 264
St.-Hubert.....	-	-	-	-	-	-	-	-
Spa.....	-	-	-	-	-	-	-	-
<i>Totaal:</i>	22 426	1 082 770	42 970	14 672	2 108	41	37	20 665
Onregelmatige vluchten⁽²⁾								
Antwerpen (Deurne).....	67	2 975	1	4	-	99	41	137
Brussel Nationaal.....	4 225	493 350	1 922	6 077	4	72	49	1 573
Charleroi (Gosselies).....	365	973	20	9	-	28	29	208
Grimbergen.....	7	14	-	-	-	20	18	-
Gent (St.-Denijs-Westrem).....	-	-	-	-	-	-	-	-
Luik (Bierset).....	248	739	-	5	-	27	21	340
Oostende.....	106	1 374	861	15	-	12	55	506
St.-Hubert.....	1	-	-	-	-	-	-	-
Spa.....	1	2	-	-	-	40	27	-
<i>Totaal:</i>	5 020	499 427	2 802	6 110	5	71	49	2 764
Totaal der vluchten met handelskarakter.								
Antwerpen (Deurne).....	2 338	55 893	241	537	27	30	19	402
Brussel Nationaal.....	22 418	1 514 592	44 650	20 127	2 076	48	41	20 683
Charleroi (Gosselies).....	853	2 018	20	16	4	33	32	222
Grimbergen.....	7	14	-	-	-	20	18	-
Gent (St.-Denijs-Westrem).....	-	-	-	-	-	-	-	-
Luik (Bierset).....	809	3 926	-	34	5	70	60	352
Oostende.....	1 019	5 752	862	68	-	36	62	1 770
St.-Hubert.....	1	-	-	-	-	-	-	-
Spa.....	1	2	-	-	-	40	27	-
<i>Totaal:</i>	27 446	1 582 197	45 773	20 783	2 112	47	40	23 429

(1) Regelmatige vluchten: Vluchten uitgevoerd door maatschappijen met vaste dienstregeling.

(2) Onregelmatige vluchten: Vluchten uitgevoerd door maatschappijen zonder vaste dienstregeling.

N.B. De gegevens betreffende het transitverkeer zijn eveneens begrepen in het verkeer bij aankomst en bij vertrek.

VREEMD VERKEER						TOTAAL VERKEER						
Passagiers	Vracht-goed (t)	Reis-goed (t)	Post-stukken (t)	Benutte plaatsen (%)	Benutte capaciteit (%)	Aantal vluchten	Passagiers	Vracht-goed (t)	Reis-goed (t)	Post-stukken (t)	Benutte plaatsen (%)	Benutte capaciteit (%)
Regelmatige vluchten⁽¹⁾												
620	526	4	-	7	37	2 536	53 538	766	538	27	28	20
979 075	27 054	12 114	1 495	40	26	37 303	2 000 317	69 783	26 165	3 567	41	32
25	-	-	-	60	52	502	1 070	-	7	4	40	37
-	-	-	-	-	-	-	-	-	-	-	-	-
-	-	-	-	-	-	-	-	-	-	-	-	-
76	-	1	-	-	-	573	3 263	-	29	5	-	-
26 261	744	321	-	42	30	2 177	30 639	745	374	-	46	31
-	-	-	-	-	-	-	-	-	-	-	-	-
-	-	-	-	-	-	-	-	-	-	-	-	-
1 006 057	28 324	12 440	1 495	40	24	43 091	2 088 827	71 294	27 113	3 603	41	31
Onregelmatige vluchten⁽²⁾												
789	117	3	2	14	20	204	3 764	118	7	2	44	28
124 340	5 930	1 984	27	47	35	5 798	617 690	7 851	8 060	32	65	44
968	23	14	-	27	26	573	1 941	43	23	-	28	28
-	-	-	-	-	-	7	14	-	-	-	20	18
-	-	-	-	-	-	-	-	-	-	-	-	-
1 345	115	15	-	21	28	588	2 084	115	20	-	23	26
12 196	2 798	143	-	26	46	612	13 570	3 659	158	-	23	47
-	-	-	-	-	-	-	-	-	-	-	-	-
-	-	-	-	-	-	-	-	-	-	-	-	-
139 638	8 983	2 158	29	43	36	7 784	639 065	11 787	8 269	34	62	44
Totaal der vluchten met handelskarakter												
1 409	644	8	2	9	31	2 740	57 302	884	545	29	28	20
1 103 415	32 984	14 098	1 522	41	27	43 101	2 618 007	77 634	34 225	3 599	45	34
993	23	14	-	28	27	1 075	3 011	43	30	4	31	30
-	-	-	-	-	-	7	14	-	-	-	20	18
-	-	-	-	-	-	-	-	-	-	-	-	-
1 421	115	15	-	22	28	1 161	5 347	115	49	5	45	41
38 457	3 541	465	-	35	36	2 789	44 209	4 404	532	-	35	39
-	-	-	-	-	-	1	-	-	-	-	-	-
-	-	-	-	-	-	1	2	-	-	-	40	27
1 145 695	37 308	14 599	1 525	41	28	50 875	2 727 892	83 080	35 382	3 637	44	33

15. – Bedrijvigheid van de Belgische luchthavens.
Vluchten met handelskarakter bij aankomst.

JAREN	BELGISCH VERKEER							VREEMD		
	Aantal vluchten	Passagiers	Vracht-goed (t)	Reis-goed (t)	Post-stukken (t)	Benutte plaatsen (%)	Benutte capaciteit (%)	Aantal vluchten	Passagiers	Vracht-goed (t)
Regelmatige vluchten										
1969.....	16 637	618 390	28 155	7 960	1 012	47	33	19 534	684 944	31 649
1970.....	18 827	698 202	29 171	8 651	878	49	34	20 586	771 557	33 967
1971.....	20 076	751 337	30 552	9 840	1 345	48	34	21 659	801 151	31 590
1972.....	21 888	838 828	32 357	11 331	1 152	50	35	19 450	785 338	26 311
1973.....	19 186	814 767	30 641	11 054	919	56	38	21 923	889 037	29 758
1974.....	15 840	847 941	35 571	11 433	817	58	41	21 228	768 175	24 346
1975.....	15 248	816 337	35 385	11 185	799	65	53	20 521	876 503	26 226
1976.....	17 555	900 735	39 372	11 931	880	70	61	20 209	839 756	20 215
1977.....	19 608	984 531	43 361	13 059	981	19 367	851 259	21 680
1978.....	20 915	1 030 178	44 869	13 631	1 031	55	49	19 550	904 495	22 041
1979.....	22 267	1 064 147	50 614	14 278	1 149	41	39	20 667	951 848	24 329
Onregelmatige vluchten										
1969.....	1 352	57 104	235	704	–	76	46	2 263	93 498	2 016
1970.....	1 324	62 743	256	746	2	77	44	2 411	102 873	2 542
1971.....	1 987	111 969	189	1 409	17	72	38	1 879	73 206	1 598
1972.....	2 373	149 066	152	1 674	1	89	33	2 012	91 770	3 750
1973.....	3 773	271 736	306	3 351	4	79	36	2 875	124 734	4 235
1974.....	4 146	321 660	246	3 734	3	87	43	2 780	96 779	3 402
1975.....	4 798	371 403	204	4 595	1	91	55	2 530	74 864	3 811
1976.....	4 841	411 359	610	5 036	2	98	72	2 737	86 652	5 084
1977.....	5 368	465 614	570	5 890	1	2 247	54 129	2 968
1978.....	4 679	450 618	2 398	5 796	4	85	58	2 793	112 241	2 334
1979.....	5 117	495 876	2 414	6 329	6	69	47	2 833	112 669	5 602
Totaal der vluchten met handelskarakter										
1969.....	17 989	675 494	28 390	8 664	1 012	48	34	21 797	778 442	33 665
1970.....	20 151	760 945	29 427	9 397	880	50	34	22 997	874 430	36 509
1971.....	22 063	863 306	30 741	11 249	1 362	50	35	23 538	874 357	33 188
1972.....	24 261	987 894	32 509	13 005	1 153	54	35	21 462	877 108	30 061
1973.....	22 959	1 086 503	30 947	14 405	923	60	37	24 798	1 013 771	33 993
1974.....	19 986	1 169 601	35 817	15 167	821	63	41	24 008	864 954	27 748
1975.....	20 046	1 187 740	35 589	15 780	801	72	54	23 051	951 367	30 037
1976.....	22 396	1 312 094	39 982	16 967	882	77	63	22 946	926 408	25 300
1977.....	24 976	1 450 145	43 931	18 950	982	21 614	905 388	24 648
1978.....	25 594	1 480 796	47 266	19 428	1 034	61	51	22 343	1 016 736	24 375
1979.....	27 384	1 560 023	53 028	20 607	1 155	47	41	23 500	1 064 517	29 932

16. – Transitverkeer⁽³⁾.

JAREN	REGELMATIGE VLUCHTEN				
	Passagiers	Vrachtgoed (t)	Reisgoed (t)	Poststukken (t)	Passagiers
1969.....	64 514	9 210	830	1 458	12 061
1970.....	93 672	11 962	1 361	1 194	13 654
1971.....	82 466	14 078	2 163	1 445	10 556
1972.....	83 590	7 512	2 018	1 262	5 552
1973.....	106 152	6 510	1 939	1 169	22 196
1974.....	82 855	5 566	1 255	638	12 103
1975.....	73 065	5 582	960	733	5 898
1976.....	92 723	9 644	1 259	1 030	11 214
1977.....	97 091	10 597	1 282	1 424	13 752
1978.....	79 804	10 480	1 085	1 577	24 591
1979.....	81 661	6 787	1 105	434	27 769

(1) (2) (3) Zie noten bladzijde 346.

VERKEER				TOTAAL VERKEER						
Reis- goed (t)	Post- stukken (t)	Benutte plaatsen (%)	Benutte capaciteit (%)	Aantal vluchten	Passagiers	Vracht- goed (t)	Reis- goed (t)	Post- stukken (t)	Benutte plaatsen (%)	Benutte capaciteit (%)
Regelmatige vluchten⁽¹⁾										
7 086	2 845	57	41	36 171	1 303 334	59 804	15 046	3 857	52	37
8 850	2 714	55	40	39 413	1 469 759	63 138	17 501	3 592	52	37
9 806	2 974	56	41	41 735	1 552 488	62 142	19 646	4 319	52	37
9 017	2 582	64	41	41 338	1 624 166	58 668	20 348	3 734	56	38
9 907	2 750	61	38	41 109	1 703 804	60 399	20 961	3 669	58	38
8 229	2 125	50	31	37 068	1 616 116	59 917	19 662	2 943	54	36
9 945	2 611	48	34	35 769	1 692 840	61 610	21 129	3 411	55	42
9 580	2 228	45	32	37 764	1 740 491	59 588	21 512	3 108	55	43
10 098	2 257	38 975	1 835 790	65 041	23 157	3 238
10 888	2 272	42	31	40 465	1 934 673	66 909	24 519	3 303	48	39
11 132	2 180	38	25	42 934	2 015 995	74 944	25 411	3 329	39	31
Onregelmatige vluchten⁽²⁾										
1 211	35	71	43	3 615	150 602	2 251	1 915	35	73	44
1 347	9	63	40	3 735	165 616	2 798	2 093	11	68	41
1 051	33	57	35	3 866	185 175	1 787	2 460	50	65	37
1 253	34	71	43	4 385	240 836	3 902	2 927	35	82	37
1 797	72	57	34	6 648	396 470	4 541	5 148	76	70	35
1 312	32	50	33	6 926	418 439	3 648	5 045	35	74	39
1 097	38	52	39	7 328	446 267	4 015	5 692	40	81	50
1 236	51	38	32	7 578	498 011	5 694	6 272	54	77	54
708	22	7 615	519 743	3 537	6 598	23
1 500	15	42	26	7 472	562 859	4 732	7 296	18	71	45
1 638	56	33	26	7 950	608 545	8 016	7 967	62	58	39
Totaal der vluchten met handelskarakter										
8 297	2 880	59	41	39 786	1 453 936	62 055	16 961	3 892	53	37
10 197	2 723	56	40	43 148	1 635 375	65 936	19 594	3 603	53	37
10 857	3 007	56	40	45 601	1 737 663	63 929	22 106	4 369	53	37
10 270	2 616	65	42	45 723	1 865 002	62 570	23 275	3 769	58	38
11 704	2 822	60	37	45 757	2 100 274	64 940	26 109	3 745	60	37
9 541	2 157	50	31	43 994	2 034 555	63 565	24 708	2 978	57	36
11 041	2 650	48	35	43 097	2 139 107	65 626	26 821	3 451	59	43
10 817	2 279	44	32	45 342	2 238 502	65 282	27 784	3 162	59	45
10 805	2 279	46 590	2 355 533	68 579	29 755	3 261
12 387	2 286	42	30	47 937	2 497 532	71 641	31 815	3 321	52	40
12 771	2 237	38	25	50 884	2 624 540	82 960	33 378	3 392	43	32

ONREGELMATIGE VLUCHTEN			TOTAAL			
Vrachtgoed (t)	Reisgoed (t)	Poststukken (t)	Passagiers	Vrachtgoed (t)	Reisgoed (t)	Poststukken (t)
395	185	25	76 575	9 605	1 015	1 483
379	203	5	107 326	12 341	1 564	1 199
335	171	36	93 022	14 413	2 334	1 481
522	183	25	89 142	8 034	2 201	1 287
808	567	50	128 348	7 318	2 506	1 219
782	201	33	94 958	6 349	1 456	671
709	82	55	78 963	6 291	1 042	787
2 686	165	124	103 937	12 330	1 424	1 153
585	197	23	110 843	11 182	1 479	1 446
2 008	369	53	104 395	12 489	1 454	1 630
1 898	443	26	109 430	8 685	1 549	460

17. – Bedrijvigheid van de Belgische luchthavens.

Vluchten met handelskarakter bij vertrek.

JAREN	BELGISCH VERKEER							VREEMD		
	Aantal vluchten	Passagiers	Vracht-goed (t)	Reis-goed (t)	Post-stukken (t)	Benutte plaatsen (%)	Benutte capaciteit (%)	Aantal vluchten	Passagiers	Vracht-goed (t)
Regelmatige vluchten⁽³⁾										
1969.....	16 556	613 026	26 470	8 050	1 251	46	33	19 409	680 672	32 266
1970.....	18 883	696 676	29 539	8 887	1 253	48	34	20 543	783 269	36 289
1971.....	20 003	754 811	29 518	9 956	1 699	48	34	21 497	797 666	33 705
1972.....	21 843	847 693	30 460	11 446	1 709	51	35	19 299	773 665	27 020
1973.....	19 216	812 804	27 162	11 147	1 704	56	37	21 610	877 422	24 338
1974.....	15 889	834 108	29 909	11 662	1 717	56	39	21 206	893 124	23 283
1975.....	15 244	802 448	30 839	11 263	1 708	64	51	20 305	892 846	21 219
1976.....	17 513	894 641	37 227	11 898	1 922	69	60	19 975	922 350	31 304
1977.....	19 563	988 845	38 830	13 569	2 212	19 061	924 222	29 878
1978.....	21 033	1 035 934	39 741	14 091	2 377	55	47	19 615	970 966	28 440
1979.....	22 426	1 082 770	42 970	14 672	2 108	41	37	20 665	1 006 057	28 324
Onregelmatige vluchten⁽²⁾										
1969.....	1 408	59 773	901	654	3	78	52	2 310	105 067	3 164
1970.....	1 373	65 569	467	721	6	82	48	2 421	112 752	3 787
1971.....	2 042	120 367	436	1 418	10	78	42	1 870	80 192	2 198
1972.....	2 457	168 140	187	1 775	4	97	36	2 003	93 409	3 305
1973.....	3 849	320 704	229	3 374	5	91	40	3 001	121 421	2 435
1974.....	4 246	375 112	202	4 093	6	100	49	2 739	102 445	2 790
1975.....	4 830	427 471	801	4 907	4	100	63	2 672	89 016	4 702
1976.....	4 978	426 002	2 542	4 881	7	99	76	2 915	108 227	14 643
1977.....	5 478	477 402	4 141	5 807	1	2 486	79 956	7 527
1978.....	4 619	449 096	5 418	5 606	8	86	62	2 603	134 032	7 204
1979.....	5 020	499 427	2 802	6 110	5	71	49	2 764	139 638	8 993
Totaal der vluchten met handelskarakter										
1969.....	18 064	672 799	27 371	8 704	1 254	48	34	21 719	785 739	35 430
1970.....	20 256	762 245	30 006	9 608	1 259	50	34	22 964	896 021	40 076
1971.....	22 045	875 178	29 954	11 374	1 709	51	35	23 367	877 858	35 903
1972.....	24 300	1 015 833	30 647	13 221	1 713	55	35	21 302	867 074	30 325
1973.....	23 065	1 133 508	27 391	14 521	1 709	63	37	24 611	988 843	26 773
1974.....	20 135	1 209 220	30 111	15 755	1 723	65	41	23 945	995 569	26 072
1975.....	20 074	1 229 919	31 640	16 170	1 712	74	54	22 977	981 862	25 921
1976.....	22 491	1 320 643	39 769	16 779	1 930	77	64	22 890	1 030 577	45 948
1977.....	25 041	1 466 247	42 971	19 376	2 213	21 547	1 004 178	37 406
1978.....	25 652	1 485 030	45 159	19 697	2 385	61	50	22 218	1 104 998	35 644
1979.....	27 446	1 582 197	45 773	20 783	2 112	47	40	23 429	1 145 695	37 308

(1)(2) Zie noten bladzijde 346.

VERKEER				TOTAAL VERKEER							
Reis- goed (t)	Post- stukken (t)	Benutte plaatsen (%)	Benutte capaciteit (%)	Aantal vluchten	Passagiers	Vracht- goed (t)	Reis- goed (t)	Post- stukken (t)	Benutte plaatsen (%)	Benutte capaciteit (%)	
Regelmatige vluchten⁽¹⁾											
7 791	2 008	57	41	36 065	1 293 698	58 736	15 841	3 259	51	37	
8 953	1 749	56	41	39 426	1 479 945	65 828	17 840	3 002	52	37	
8 941	1 317	56	40	41 500	1 552 477	63 223	18 897	3 016	52	37	
9 379	1 129	64	41	41 142	1 621 358	57 480	20 825	2 838	56	38	
9 447	800	62	45	40 826	1 690 226	51 500	20 594	2 504	59	36	
9 857	799	58	34	37 095	1 727 232	53 193	21 519	2 516	57	36	
10 255	700	50	33	35 549	1 695 294	52 058	21 518	2 408	55	40	
11 347	1 650	50	38	37 488	1 816 991	68 531	23 245	3 572	58	47	
11 602	2 207	38 624	1 913 067	68 708	25 171	4 419	
12 236	2 604	46	34	40 648	2 006 900	68 181	26 328	4 981	50	40	
12 440	1 495	40	24	43 091	2 088 827	71 294	27 113	3 603	41	31	
Onregelmatige vluchten⁽²⁾											
1 419	33	79	51	3 718	164 840	4 065	2 073	36	78	52	
1 529	9	69	47	3 794	178 321	4 254	2 250	15	73	48	
1 240	18	62	40	3 912	200 559	2 634	2 658	28	70	41	
1 206	23	74	43	4 460	261 549	3 492	2 981	27	87	39	
1 511	49	51	27	6 850	442 125	2 664	4 885	54	75	35	
1 338	9	53	33	6 985	477 557	2 991	5 431	15	84	43	
1 241	18	54	42	7 502	516 487	5 503	6 148	22	91	56	
1 577	157	45	56	7 893	534 229	17 186	6 457	164	80	67	
1 097	17	7 964	557 358	11 669	6 904	18	
1 813	54	54	43	7 222	583 128	12 621	7 417	61	75	55	
2 158	29	43	36	7 784	639 065	11 787	8 269	34	62	44	
Totaal der vluchten met handelskarakter											
9 210	2 041	59	42	39 783	1 458 538	62 801	17 914	3 295	54	38	
10 482	1 758	57	42	43 220	1 658 266	70 082	20 090	3 017	54	38	
10 181	1 335	57	40	45 412	1 753 036	65 857	21 555	3 044	53	37	
10 585	1 152	65	41	45 602	1 882 907	60 972	23 806	2 865	59	38	
10 958	849	60	34	47 676	2 132 351	54 164	25 479	2 558	61	36	
11 195	808	58	34	44 080	2 204 789	56 182	26 950	2 531	62	37	
11 496	718	50	34	43 051	2 211 781	57 562	27 666	2 429	61	43	
12 923	1 806	49	40	45 381	2 351 220	85 717	29 702	3 736	62	50	
12 699	2 223	46 588	2 470 425	80 377	32 075	4 437	
14 049	2 658	46	35	47 870	2 590 028	80 803	33 745	5 042	54	43	
14 599	1 525	41	28	50 875	2 727 892	83 080	35 382	3 637	44	33	

18. – Aankomsten en vertrekken op de luchthaven van Brussel-Nationaal ingedeeld naar het land van herkomst en bestemming⁽¹⁾.

Detailcijfers voor het jaar 1979. – Totaal der vluchten met handelskarakter.

LAND	Luchtvervoer bij aankomst per land van herkomst (land van inscheeping of lading)					Luchtvervoer bij vertrek per land van bestemming (land van ontscheeping of lossing)				
	Aantal inscheepingen	Passagiers	Vracht- goed (t)	Reis- goed (t)	Post- stukken (t)	Aantal ontscheepingen	Passagiers	Vracht- goed (t)	Reis- goed (t)	Post- stukken (t)
Brussel-Nationaal										
EUROPA.										
<i>E.E.G. landen:</i>										
België.....	364	2 476	19	22	1	355	3 473	39	18	–
Denemarken.....	896	31 150	1 042	307	56	1 564	67 921	1 545	654	137
Frankrijk.....	3 705	196 141	1 285	2 130	450	4 423	234 242	1 765	2 585	122
Ierland.....	693	30 250	396	323	17	713	30 760	910	315	22
Italië.....	3 215	208 241	4 103	2 227	263	3 274	214 955	2 646	2 305	333
Luxemburg (G.H.).....	22	171	33	3	–	52	325	140	4	–
Nederland.....	3 337	60 795	504	703	144	3 391	69 047	721	859	215
Bondsrep. Duitsland.....	5 072	195 315	6 166	2 051	347	5 172	204 803	4 857	2 029	304
Verenigd Koninkrijk.....	7 877	354 188	8 653	3 202	829	8 645	388 424	9 888	3 533	352
<i>Niet E.E.G. landen:</i>										
Oostenrijk.....	674	33 267	634	399	17	731	31 646	858	375	40
Bulgarije.....	138	6 632	10	95	1	133	9 597	75	143	10
Cyprus.....	1	122	–	1	–	1	27	–	–	–
Spanje.....	4 180	369 165	1 559	4 644	139	4 960	375 810	1 940	4 662	83
Finland.....	362	7 875	78	96	25	353	22 928	407	259	30
Griekenland.....	1 376	91 479	885	1 344	12	1 491	91 606	837	1 425	37
Hongarije.....	108	3 381	38	52	35	110	3 380	59	57	36
IJsland.....	2	132	21	3	–	35	1 324	332	78	–
Malta.....	74	5 587	10	80	–	78	2 607	32	35	–
Noorwegen.....	310	21 731	125	194	12	346	3 638	150	39	26
Polen.....	246	9 819	55	146	22	246	8 607	103	143	6
Portugal.....	611	48 000	267	686	23	738	46 598	601	629	27
Duitse Dem. Rep.....	29	1 029	2	12	1	64	1 054	9	12	1
Roemenië.....	177	10 412	17	157	18	176	14 558	113	229	4
Zweden.....	717	31 897	408	348	120	722	12 910	387	142	97
Zwitserland.....	2 898	144 382	2 614	1 439	129	3 150	146 815	2 295	1 494	133
Tsjechoslowakije.....	165	4 213	77	60	17	164	4 627	94	66	6
U.S.S.R.....	221	9 550	302	141	22	227	9 482	138	149	14
Joegoeslavië.....	394	22 605	48	293	1	620	22 509	292	305	32
<i>Totaal landen van Europa:</i>	37 862	1 900 005	29 351	21 154	2 697	41 934	2 023 673	31 234	22 545	2 067
AMERIKA.										
Alaska.....	53	864	39	18	1	60	1 200	58	29	1
Antillen (Franse).....	75	8 071	–	130	–	84	12 972	2	199	–
Bahamas.....	11	642	5	11	–	5	255	–	2	–
Bermuda.....	1	–	–	–	–	–	–	–	–	–
Bolivia.....	–	–	–	–	–	1	–	–	–	–

(1) Zie noot bladzijde 356.

18. – Aankomsten en vertrekken op de luchthaven van Brussel-Nationaal ingedeeld naar het land van herkomst en bestemming⁽¹⁾ (vervolg).

Detailcijfers voor het jaar 1979 (vervolg). – Totaal der vluchten met handelskarakter.

LAND	Luchtvervoer bij aankomst per land van herkomst (land van inscheeping of lading)					Luchtvervoer bij vertrek per land van bestemming (land van ontscheeping of lossing)				
	Aantal inscheepingen	Passagiers	Vracht-goed (t)	Reis-goed (t)	Post-stukken (t)	Aantal ontscheepingen	Passagiers	Vracht-goed (t)	Reis-goed (t)	Post-stukken (t)
Brussel-Nationaal (vervolg)										
AMERIKA. (vervolg)										
Brazilië.....	37	–	–	–	–	42	109	1	3	–
Canada.....	229	16 859	1 766	317	1	288	25 115	1 282	530	36
Costa-Rica.....	–	–	–	–	–	1	–	–	–	–
Ver. Stat. van Amerika ...	1 456	173 349	25 696	3 695	480	1 693	177 995	19 031	3 532	703
Guatemala.....	1	174	–	2	–	–	–	–	–	–
Jamaïca.....	2	314	–	5	–	3	616	–	11	–
Mexico.....	109	8 271	398	164	1	104	7 318	333	139	23
Panama.....	–	–	–	–	–	1	102	–	3	–
Peru.....	16	2 126	–	32	–	17	–	–	–	–
Porto-Rico.....	–	–	–	–	–	1	424	–	–	–
Uruguay.....	42	7 034	–	113	–	41	–	–	–	–
<i>Totaal van Amerika:</i>	2 032	217 704	27 904	4 487	483	2 341	226 106	20 706	4 448	764
AFRIKA.										
Zuid-Afrika.....	147	10 751	1 767	211	3	149	9 585	1 830	222	53
Algerië.....	381	17 408	158	216	13	394	17 480	1 603	390	17
Angola.....	1	–	–	–	–	1	–	37	–	–
Boeroendi.....	140	3 960	1 008	120	6	248	5 704	751	141	64
Kameroen.....	57	1 647	60	28	2	60	1 574	413	34	12
Kongo.....	1	213	11	8	–	–	–	–	–	–
Ivoorkust.....	54	3 944	91	67	1	66	3 433	73	69	12
Egypte.....	188	9 948	440	177	9	176	9 564	602	187	9
Gabon.....	58	1 101	9	19	–	61	742	142	20	2
Guinea.....	70	2 138	19	36	–	74	1 686	144	40	5
Equatoriaal Guinea.....	5	135	11	2	–	5	151	6	2	1
Boven-Volta Rep.....	1	–	–	–	–	2	87	9	2	–
Mauritius (eil.).....	1	66	–	1	–	1	78	1	1	3
Kanarische (eil.).....	493	57 428	96	779	–	511	55 211	95	708	1
Kenia.....	169	8 124	504	141	4	129	7 094	333	135	24
Liberia.....	148	5 128	123	85	3	149	3 932	222	83	22
Libië.....	10	–	105	–	–	27	–	887	–	–
Marokko.....	735	56 766	512	789	3	929	46 694	470	764	20
Mauretanie.....	1	31	1	1	–	–	–	–	–	–
Niger.....	–	–	–	–	–	2	41	5	1	–
Nigeria.....	193	7 202	362	114	3	180	7 483	705	172	26
Oeganda.....	13	284	10	4	1	30	316	141	7	7
Rhodesië.....	–	–	–	–	–	1	7	1	–	–
Rwanda.....	235	5 917	936	111	13	241	5 897	811	159	60

(1) Zie noot bladzijde 356.

18. – Aankomsten en vertrekken op de luchthaven van Brussel-Nationaal ingedeeld naar het land van herkomst en bestemming⁽¹⁾ (vervolg).

Detailcijfers voor het jaar 1979 (vervolg). – Totaal der vluchten met handelskarakter.

LAND	Luchtvervoer bij aankomst per land van herkomst (land van inscheeping of lading)					Luchtvervoer bij vertrek per land van bestemming (land van ontscheeping of lossing)				
	Aantal inscheepingen	Passagiers	Vracht-goed (t)	Reis-goed (t)	Post-stukken (t)	Aantal ontscheepingen	Passagiers	Vracht-goed (t)	Reis-goed (t)	Post-stukken (t)
Brussel-Nationaal (vervolg)										
AFRIKA (vervolg).										
Senegal	125	4 859	136	74	1	132	12 152	99	229	7
Somalia	2	35	3	–	–	–	–	–	–	–
Soedan	–	–	–	–	–	1	–	–	–	–
Tanzanië	50	2 593	58	44	5	50	2 662	321	57	21
Togo	2	117	–	5	–	1	1	34	–	–
Tunesië	634	48 810	486	659	17	747	47 538	2 494	752	9
Zaire	662	35 790	6 730	797	12	788	22 989	5 894	852	190
Zambië	1	78	8	2	–	1	85	1	3	1
<i>Totaal landen van Afrika:</i>	4 577	284 473	13 646	4 490	96	5 156	262 186	18 126	5 029	566
AZIE.										
Afghanistan	–	–	–	–	–	1	14	–	–	–
Saoedi-Arabië	120	3 447	73	57	–	134	2 693	755	60	6
Bahrein	5	–	56	–	–	4	22	43	–	–
Korea	1	119	–	2	–	–	–	–	–	–
Hong-Kong	1	–	–	–	–	1	227	9	5	–
India	121	3 759	698	75	–	134	3 089	154	78	–
Indonesië	102	3 014	180	66	19	107	2 582	136	62	36
Irak	106	3 266	123	61	1	100	3 557	198	81	4
Iran	58	1 652	253	36	1	58	1 491	302	33	2
Israël	309	27 583	402	507	13	305	24 672	580	475	30
Japan	101	6 943	1 452	128	21	100	7 837	1 145	156	13
Jordanië	110	5 760	56	99	1	99	6 912	360	109	2
Koeweit	6	98	–	1	–	6	690	–	8	–
Libanon	64	3 187	94	75	7	65	3 391	116	72	14
Maleisië	99	6 535	930	111	6	110	3 697	657	89	15
Philippijnen	97	3 451	384	76	7	98	1 963	230	49	13
Katar	137	1 970	76	33	–	124	1 669	124	34	5
Singapore	149	6 987	1 409	138	1	148	4 985	286	114	7
Sri Lanka	5	315	–	4	–	20	30	1	1	–
Thailand	151	8 652	343	175	11	155	8 704	281	177	9
Turkije	307	23 060	496	416	25	473	19 980	417	409	22
Ver. Arab. Emiraten	309	6 777	468	147	2	390	7 795	1 682	189	12
Yemen	–	–	–	–	–	2	–	77	–	–
<i>Totaal landen van Azië:</i>	2 358	116 575	7 493	2 207	114	2 634	106 000	7 552	2 203	201
OCEANIE.										
Australië	–	–	–	–	–	1	–	16	–	–
Nieuwe Hebriden	–	–	–	–	–	1	42	1	1	–
<i>Totaal Oceanië:</i>	–	–	–	–	–	2	42	16	1	–
<i>Algemeen Totaal:</i>	42 829	2 518 757	78 394	32 338	3 392	52 062	2 618 007	77 634	34 225	3 599

(1) Het transitverkeer is zowel begrepen in het vervoer bij aankomst als in het vervoer bij vertrek.

19. – Regelmatig luchtverkeer van de Sabena⁽¹⁾.

(Bron: Bestuur der Luchtvaart).

JAREN	Afgelegde kilometer	Gevlogen uren	Vervoerde passagiers	Passagiers-kilometer	Aangeboden plaats-km	Benutte plaatsen %
	1	2	3	4	5	6
1939.....	2 406 207	–	22 809	12 820 224	–	–
1945.....	3 177 633	–	15 284	28 580 738	–	–
1950.....	13 690 911	45 173-47'	173 974	234 896 762	477 695 957	49,2
1955.....	26 930 975	86 160-03'	392 711	578 767 535	1 108 716 137	52,2
1960.....	32 640 000	95 298-00'	743 296	1 264 094 000	2 406 298 000	52,5
1965.....	33 353 000	74 435-00'	1 014 751	1 784 999 000	3 317 603 000	53,8
1966.....	32 255 000	69 420-00'	989 041	1 653 890 000	3 247 877 000	50,9
1967.....	36 132 000	69 833-00'	1 117 758	1 953 857 000	3 685 456 000	53,0
1968.....	38 640 000	68 124-00'	1 139 193	1 976 939 000	4 109 061 000	48,1
1969.....	46 329 000	78 330-00'	1 256 052	2 206 424 000	4 551 759 000	48,5
1970.....	49 336 000	81 890-00'	1 366 153	2 446 773 000	4 787 026 000	51,1
1971.....	47 863 000	79 655-00'	1 401 988	2 719 731 000	5 804 345 000	46,9
1972.....	47 989 000	80 313-00'	1 457 686	3 092 622 000	6 324 626 000	48,9
1973.....	46 017 000	78 014-00'	1 562 884	3 643 789 000	6 512 274 000	56,0
1974.....	48 406 000	79 499-00'	1 606 675	3 974 963 000	6 898 158 000	57,6
1975.....	47 802 000	77 155-00'	1 585 421	3 796 068 000	6 986 375 000	54,3
1976.....	47 810 000	79 118-00'	1 681 982	3 892 819 000	7 093 369 000	54,9
1977.....	48 155 000	75 208-00'	1 839 413	4 049 004 000	7 261 861 000	55,4
1978.....	53 135 000	89 516-00'	1 976 461	4 497 227 000	7 778 751 000	58,0
1979.....	54 302 000	92 149-00'	2 042 995	4 819 680 000	8 035 348 000	59,7

JAREN	Aangeboden tkm	Vervoerde tkm	tkm passagiers	tkm overbagage	tkm poststukken	tkm vrachtgoed
	7	8	9	10	11	12
1939.....	3 612 179	2 039 529	–	–	505 079	252 424
1945.....	4 282 792	3 839 195	–	–	293 903	135 970
1950.....	51 223 779	32 986 957	23 708 968	242 970	1 625 481	6 591 228
1955.....	123 629 054	83 887 114	57 660 192	606 677	5 193 920	20 426 325
1960.....	240 713 000	157 931 000	118 318 000	900 000	5 459 000	33 254 000
1965.....	394 004 000	225 537 000	160 650 000	(2)	6 015 000	58 872 000
1966.....	393 569 000	217 626 000	148 851 000	(2)	5 128 000	63 647 000
1967.....	487 899 000	274 157 000	175 849 000	(2)	5 912 000	92 396 000
1968.....	536 621 000	302 941 000	177 926 000	(2)	6 268 000	118 747 000
1969.....	651 804 000	376 228 000	198 579 000	(2)	7 797 000	169 912 000
1970.....	707 312 000	412 331 000	220 210 000	(2)	8 131 000	183 990 000
1971.....	838 284 000	455 999 000	244 776 000	(2)	8 838 000	202 385 000
1972.....	875 291 000	511 467 000	278 337 000	(2)	8 616 000	224 514 000
1973.....	877 865 000	575 550 000	327 942 000	(2)	8 972 000	238 636 000
1974.....	1 070 832 000	652 438 000	357 747 000	(2)	8 590 000	286 101 000
1975.....	1 102 879 000	630 757 000	341 648 000	(2)	7 953 000	281 156 000
1976.....	1 171 477 000	676 165 000	350 356 000	(2)	9 130 000	316 679 000
1977.....	1 226 664 000	712 661 000	364 402 000	(2)	9 317 000	338 933 000
1978.....	1 309 826 000	790 816 000	404 753 000	(2)	10 248 000	375 815 000
1979.....	1 339 222 000	840 069 000	433 775 000	(2)	11 063 000	395 230 000

(1) Betalend verkeer, behalve de aangeboden plaats-km. – Vanaf 1 juli 1961 exclusief het bedrijf in Zaïre (Kinshasa).

(2) De « tkm overbagage » zijn begrepen in de « tkm passagiers ».

20. – Personeel, stations en rollend materieel van de N.M.B.S. op 31 december.

(Bron: Nationale Maatschappij der Belgische Spoorwegen.)

OMSCHRIJVING	1972	1973	1974	1975	1976	1977	1978	1979
Ambtenaren, beambten en werklieden (1)	59 484	58 718	59 411	60 414	58 740(5)	58 768(5)	59 330(5)	61 921
Effectief aan het werk (man-jaren).....	52 817	52 034	52 623	53 460	51 929(5)	51 822(5)	52 315(5)	54 668
Stations, bijgebouwen, en stopplaatsen, binnenkantoren.....	1 085	1 094	1 070	1 070	1 060	1 047	1 030	1 011
Motorwagens:								
met stoom	–	–	–	–	–	–	–	–
spoorauto's.....	89	89	89	89	87	87	87	87
elektrische.....	392	422	440	447	464	465	466	488
Stoomlocomotieven.....	–	–	–	–	–	–	–	–
Diesel locomotieven.....	873	898	911	911	906	936	936	933
Elektrische locomotieven.....	220	223	224	232	239	247	249	249
Vervoerwagens:								
reizigersmaterieel (2).....	3 720	3 761	3 795	3 808	3 817	3 808	3 805	3 854
postwagens	–	–	–	–	–	–	–	–
goederenmaterieel (3) (4).....	46 065	46 468	47 345	47 772	47 984	47 772	46 602	44 827

(1) Gemiddeld effectief – Met inbegrip van de zieke, verwonde, in disponibiliteit gestelde of met verlof zijnde ambtenaren en beambten.

(2) Goederenpakwagens, autorails en motorwagens inbegrepen.

(3) De aan de «Private firma's» verhuurde wagens niet inbegrepen.

(4) Niet inbegrepen de particuliere wagens in huur genomen door de N.M.B.S. (444 in 1977).

(5) Niet inbegrepen de stagiairs in dienst genomen door de N.M.B.S., in uitvoering van de wet van 30 maart 1976 houdende maatregelen voor economisch herstel.

21. – Financiële bedrijfsuitkomsten van de N.M.B.S.

(Bron: Nationale Maatschappij der Belgische Spoorwegen.)

OMSCHRIJVING	1972	1973	1974	1975	1976	1977	1978	1979
Gemiddelde geëxploiteerde lengte over het jaar (km).....	4 124	4 060	4 038	3 992	3 996	4 003	4 042	3 998
Geëxploiteerde lengte op 31 december	4 081	4 048	4 004	3 998	3 998	4 003	4 046	3 978
Ontvangsten (1 000 F).								
Bedrijfsopbrengsten:								
Reizigers (2).....	12 621 535	13 785 148	16 021 469	19 529 579	21 792 058	22 282 957	23 295 646	25 745 918
Perronkaartjes	10 191	9 720	9 937	9 975	9 543	9 093	8 664	7 913
Reisgoed	28 566	23 828	18 925	21 546	40 067	43 452	40 422	49 156
Goederen: volledige wagonladings en stukgoederen (2).....	9 807 782	10 961 271	12 505 704	10 348 070	11 239 949	11 984 619	12 097 493	13 947 387
Buitengewone opbrengsten	1 000 162	1 088 104	1 425 906	1 141 179	1 400 338	2 818 334	4 083 613	4 250 395
Tussenkost van de Staat (2).....	–	–	–	–	–	–	–	–
<i>Totaal der ontvangsten:</i>	23 468 236	25 868 071	29 981 941	31 050 349	34 481 955	37 138 455	39 525 838	44 000 769
Bedrijfsuitgaven (pensioenen inbegrepen) (1 000 F) (1)	23 464 863	25 969 265	30 239 580	32 120 347	36 577 042	38 454 948	39 698 162	44 954 000
Netto-ontvangsten (1 000 F)	+ 3 373	– 101 194	– 257 639	– 1 069 998	– 2 095 087	– 1 316 493	– 172 324	– 153 231
Bedrijfscoëfficiënt.....	99,99	100,39	100,86	103,45	106,08	103,55	100,44	100,35
Productieve kilometerafstand (duizendtallen).....	85 868	88 617	91 422	87 605	88 279	89 350	92 575	95 833
Ontvangst per nuttige treinkilometer (F).....	273,31	291,91	327,95	354,44	390,60	415,65	426,96	459,14
Uitgaven per nuttige treinkilometer (F).....	273,27	293,05	330,77	366,65	414,33	430,39	428,82	460,74

(1) De staatsvergoedingen inbegrepen.

(2) Bevat de tariefvergoedingen van de Staat vanaf 1971.

22. – Verloop en ontvangsten van het reizigersverkeer van de N.M.B.S.⁽¹⁾

(Bron: Nationale Maatschappij der Belgische Spoorwegen.)

JAREN	Reizigers			Reizigers-km			Ontvangsten		
	Periode met beperkt toeristenverkeer (2) (duizenden eenheden)	Toeristisch seizoen (3)		Periode met beperkt toeristenverkeer (2) (miljoenen eenheden)	Toeristisch seizoen (3)		Periode met beperkt toeristenverkeer (2) (duizenden franken)	Toeristisch seizoen (3)	
		Duizenden eenheden	% t.o.v. de niet-toeristische periode		Miljoenen eenheden	% t.o.v. de niet-toeristische periode		Duizenden franken	% t.o.v. de niet-toeristische periode
Maandgemiddelden									
1951.....	5 679	6 399	111	193	278	144	122 042	176 707	145
1955.....	5 610	6 572	117	204	289	141	134 059	192 385	144
1956.....	5 920	6 455	109	212	277	131	142 347	189 798	133
1957.....	5 941	6 705	113	210	282	134	146 048	197 715	135
1958.....	6 520	7 609	117	232	337	145	161 022	240 280	149
1959.....	6 269	6 568	105	216	281	130	156 012	210 918	135
1960.....	6 102	6 954	114	208	293	141	153 903	219 955	143
1961.....	5 913	6 788	115	202	286	142	148 603	216 816	146
1962.....	5 937	6 696	113	205	285	139	152 194	217 154	143
1963.....	6 483	7 048	109	217	299	138	162 088	227 192	140
1964.....	6 537	7 026	107	223	285	128	178 562	238 945	134
1965.....	6 604	7 005	106	219	287	131	182 705	243 919	134
1966.....	6 633	7 112	107	215	276	128	204 711	268 300	131
1967.....	6 581	6 986	106	210	279	133	210 258	275 545	131
1968.....	6 451	6 859	106	205	271	132	205 883	271 446	132
1969.....	5 771	6 296	109	207	277	134	213 810	280 438	131
1970.....	5 752	6 350	110	213	280	131	228 654	294 643	129
1971.....	5 717	6 263	110	223	292	131	229 054	290 387	127
1972.....	5 307	6 041	114	211	281	133	239 295	310 311	130
1973.....	5 296	5 681	107	213	270	127	259 871	313 461	121
1974.....	5 396	5 995	111	220	295	134	266 588	335 458	126
1975.....	5 410	6 161	114	226	304	135	280 109	358 517	128
1976.....	5 570	5 751	103	237	292	123	294 135	360 483	123
1977 (4)....	4 892	5 070	104	230	279	121	306 150	352 511	115
1978.....	4 126	4 641	112	219	284	130	313 606	393 498	125
1979.....	4 148	4 382	106	222	296	133	321 593	410 461	128

(1) Exclusief de reizigers met abonnement.

(2) Gans het jaar, exclusief de periode juni-september.

(3) Periode juni-september.

(4) Vanaf 1.7.1977 werd het verkeer met autobussen overgedragen aan de N.M.B.B.

23. – Spoorwegverkeer. – Gehele net.

(Bron: Nationale Maatschappij der Belgische Spoorwegen.)

JAREN	Reizigers (1 000)	Aantal reizigers-km (1 000 000)	Vervoerde tonnage		
			Reisgoed	Stukgoederen	Wagenladingen
1900.....	139 138	2 719	61 138	580 566	55 107 918
1910.....	193 070	4 306	76 691	807 234	76 175 877
1920.....	223 327	5 205	75 070	1 008 115	70 417 611
1930.....	262 270	6 964	46 830	2 224 811	105 344 419
1940.....	89 331	2 803	4 894	–	40 222 224
1950.....	219 097	7 047	14 461	799 170	60 843 968
1955.....	235 369	7 846	7 800	646 700	69 590 614
1960.....	261 366	8 578	4 526	602 080	60 835 475
1961.....	265 147	8 693	4 163	588 282	61 382 520
1962.....	272 763	8 958	3 867	583 456	62 273 285
1963.....	276 273	9 009	3 303	549 677	65 326 784
1964.....	275 299	9 041	2 928	566 917	66 659 445
1965.....	273 543	8 975	2 982	603 911	63 923 403
1966.....	269 920	8 708	2 534	569 788	59 344 739
1967.....	265 046	8 534	2 212	557 090	59 431 035
1968.....	254 776	8 177	2 128	566 415	63 274 134
1969.....	247 844	8 238	2 033	600 825	69 226 445
1970.....	246 845	8 260	1 841	607 078	71 170 770
1971.....	245 475	8 425	1 873	586 458	66 418 137
1972.....	240 262	8 168	1 711	575 051	69 332 917
1973.....	236 618	8 093	1 840	560 502	75 524 004
1974.....	237 253	8 279	1 705	551 069	82 092 063
1975.....	232 099	8 258	1 995	480 565	59 200 754
1976.....	227 238	8 191	1 918	465 819	60 014 028
1977.....	200 357(1)	7 667(1)	1 904	447 689	58 331 734
1978.....	170 757	7 136	1 890	401 581	63 187 324
1979.....	163 041	6 955	1 857	406 065	73 878 988

24. – Ongevallen op de spoorwegen. – Stations, kaaien, sporen.

(Bron: Nationale Maatschappij der Belgische Spoorwegen.)

JAREN	Vervoerde reizigers (1 000)	Trein-kilometer (1 000) (2)	Reizigers		Dienst-personeel		Andere personen		Totaal		
			Gedood	Gewond	Gedood	Gewond	Gedood	Gewond	Gedood	Gewond	Totaal
1938.....	213 439	90 591	15	112	26	101	42	29	83	242	325
1955.....	235 369	79 391	9	96	17	48	32	25	58	169	227
1960.....	261 366	79 032	3	86	4	23	52	43	59	152	211
1961.....	265 147	78 489	3	71	13	24	45	64	61	159	220
1962.....	272 763	80 443	2	63	6	33	51	50	59	146	205
1963.....	276 273	80 045	5	61	10	18	50	31	65	110	175
1964.....	275 299	81 606	5	54	5	19	63	66	73	139	212
1965.....	273 543	81 751	5	51	8	27	66	71	79	149	228
1966.....	269 920	79 596	3	44	4	19	65	59	72	122	195
1967.....	265 046	78 270	19	107	4	37	81	48	104	192	296
1968.....	254 776	79 441	4	80	17	31	54	60	75	171	246
1969.....	247 844	81 378	16	77	7	32	60	56	83	165	248
1970.....	246 845	83 306	3	51	8	21	52	64	63	136	199
1971.....	245 475	85 325	1	47	6	24	62	81	69	152	221
1972.....	240 262	86 958	4	38	6	17	56	55	66	110	176
1973.....	236 618	89 862	6	45	4	18	68	51	78	114	192
1974.....	237 253	92 503	21	67	4	23	65	49	90	139	229
1975.....	232 099	88 570	5	102	7	23	44	28	56	153	209
1976.....	227 238	89 338	14	66	4	9	39	15	57	90	147
1977.....	200 357(1)	90 279	4	26	3	8	24	33	31	67	98
1978.....	170 757	93 519	4	35	4	12	18	30	26	77	103
1979.....	163 041	96 856	4	57	11	31	32	44	47	132	179

(1) Vanaf 1.7.1977 werd het verkeer met autobussen overgedragen aan de N.M.B.B.

(2) Personen-, goederen- en diensttreinen.

Nota: Gedood: Personen op slag gedood of binnen de aanhorigheden van de spoorwegen overleden. – Gewond: Personen wier verwondingen meer dan 14 dagen arbeidsongeschiktheid hebben veroorzaakt.

25. - Goederenvervoer van de N.M.B.S.

(Bron: Nationale Maatschappij der Belgische Spoorwegen.)

AARD VAN DE GOEDEREN	TRAFIEK							
	Binnenland		Internationaal		Doorvoer		Totaal	
	t	1 000 tkm	t	1 000 tkm	t	1 000 tkm	t	1 000 tkm

1977

Landbouwpr. en voedingswaren....	408 580	15 374	1 724 377	165 629	826 133	125 253	2 959 090	306 256
Brandstoffen	7 429 561	503 437	2 400 007	254 003	3 529 185	446 971	13 358 753	1 204 411
Ertsen	577 849	33 329	10 752 406	1 360 496	730 257	128 432	12 060 512	1 522 257
Metaalprodukten.....	4 815 953	139 179	6 747 038	753 988	3 633 301	688 733	15 196 292	1 581 900
Bouwmaterialen en produkten uit steengroeven	1 158 411	127 232	2 591 979	222 910	282 179	50 788	4 032 569	400 930
Textielprodukten	5 229	590	92 103	13 989	38 637	7 418	135 969	21 997
Chemische produkten.....	562 945	47 523	2 722 307	314 825	1 218 473	207 524	4 503 725	569 872
Nijverheidsoliën, petroleum, pek en teer.....	1 620 071	177 120	955 626	219 500	318 665	79 471	2 894 362	476 091
Allerlei	282 634	25 295	909 275	110 202	1 998 553	265 505	3 190 462	401 002
Totaal:	16 861 233	1 069 079	28 895 118	3 415 542	12 575 383	2 000 095	58 331 734	6 484 716

1978

Landbouwpr. en voedingswaren....	412 919	21 322	1 312 976	138 771	1 245 448	166 939	2 971 343	327 032
Brandstoffen	7 074 966	511 695	3 078 677	328 676	3 396 725	439 480	13 550 368	1 279 851
Ertsen	546 225	35 305	11 674 960	1 449 253	1 358 774	301 652	13 579 959	1 786 210
Metaalprodukten.....	6 056 527	169 109	7 546 179	868 644	3 840 257	723 323	17 442 963	1 761 076
Bouwmaterialen en produkten uit steengroeven	1 080 617	109 443	3 070 596	264 945	274 130	50 434	4 425 343	424 822
Textielprodukten	3 659	300	75 996	12 021	24 552	4 985	104 207	17 306
Chemische produkten.....	454 168	35 864	2 787 362	320 230	1 397 305	243 674	4 638 835	599 768
Nijverheidsoliën, petroleum, pek en teer.....	1 604 421	180 824	918 851	208 468	269 032	66 773	2 792 304	456 065
Allerlei	373 158	43 653	1 112 800	127 944	2 196 044	294 846	3 682 002	466 443
Totaal:	17 606 660	1 107 515	31 578 397	3 718 952	14 002 267	2 292 106	63 187 324	7 118 573

1979

Landbouwpr. en voedingswaren....	502 906	28 714	1 939 089	192 869	1 349 101	201 329	3 791 096	422 912
Brandstoffen	6 850 533	496 985	5 197 721	471 198	4 185 080	556 299	16 233 334	1 524 482
Ertsen	514 655	26 660	12 497 763	1 532 491	2 912 001	696 787	15 924 419	2 255 938
Metaalprodukten.....	6 603 427	174 725	9 239 470	1 058 406	4 263 368	811 446	20 106 265	2 044 577
Bouwmaterialen en produkten uit steengroeven	1 251 859	138 762	3 212 541	275 316	265 914	50 163	4 730 314	464 241
Textielprodukten	2 994	279	76 398	12 463	31 947	6 027	111 339	18 769
Chemische produkten.....	424 265	32 738	3 300 655	374 855	1 931 447	345 347	5 656 367	752 940
Nijverheidsoliën, petroleum, pek en teer.....	1 635 375	184 514	873 208	199 440	426 546	102 437	2 935 129	486 391
Allerlei	394 522	48 106	1 354 062	159 135	2 642 141	357 472	4 390 725	564 713
Totaal:	18 180 536	1 131 483	37 690 907	4 276 173	18 007 545	3 127 307	73 878 988	8 534 963

26. – Tramwegen, autobussen.

(Bron: Ministerie van Verkeerswezen.)

MAATSCHAPPIJEN	Geëxploiteerde lengte (km) (1)	Motorwagens		Afstand afgelegd door de voertuigen gezamenlijk (1 000 km)	Vervoerde reizigers (in duizendtallen)		Ontvangsten (1 000 F)	
		Aantal (1)	Dagelijks gemidd. in dienst		Aantal	Gemiddelde per dag	Totaal	Per geëxpl. km

A. Tramwegen 1978

Mij. interc. vervoer van Antwerpen	80	166	139	7 439	34 490	94	297 325	3 940
Mij. interc. vervoer van Brussel	153	496	325	17 409	100 915	277	811 813	5 260
Mij. interc. vervoer van Gent	25	56	41	2 189	12 367	34	91 861	3 895
Totaal:	258	718	505	27 037	147 772	405	1 200 999	13 095

1979

Mij. interc. vervoer van Antwerpen	80	166	136	7 605	36 836	101	346 250	4 328
Mij. interc. vervoer van Brussel	152	493	314	16 770	102 105	280(b)	831 020	5 393(c)
Mij. interc. vervoer van Gent	25	56	41	2 208	12 961	36	99 162	3 966
Totaal:	257	715	491	26 583	151 902	417	1 276 432	13 687

B. Autobussen 1978

Mij. interc. vervoer van Antwerpen	163	135	89	5 323	14 092	39	120 765	785
Mij. interc. vervoer van Brussel	252	581	409	21 250	72 700	199	637 645	2 198
Mij. interc. vervoer van Luik	471	350	287	15 254	49 691	137	396 214	841
Mij. interc. vervoer van Verviers	54	43	34	1 945	7 063	19	47 976	898
Mij. interc. vervoer van Gent	131	109	75	5 430	16 253	45	120 105	972
Mij. interc. vervoer van Charleroi	156	94	73	3 804	13 543	37	98 910	634
Totaal:	1 227	1 312	967	53 006	173 342	476	1 421 615	6 328

1979

Mij. interc. vervoer van Antwerpen	172	134	104	5 754	14 760	40	136 831	795
Mij. interc. vervoer van Brussel	256	605(a)	322	21 941	74 239	203(b)	653 170	2 246(c)
Mij. interc. vervoer van Luik	473	350	287	15 070	51 859	143	428 753	906
Mij. interc. vervoer van Verviers	55	43	34	1 922	7 212	20	50 801	924
Mij. interc. vervoer van Gent	140	107	75	5 822	17 329	47	132 209	944
Mij. interc. vervoer van Charleroi	158	94	73	3 788	13 597	38	103 360	654
Totaal:	1 254	1 333	895	54 297	178 996	491	1 505 124	6 469

C. Metro (sedert 20.9.1976) 1978

Mij. interc. vervoer van Brussel	12	90	56	5 039	34 825	95	279 241	23 076
--	----	----	----	-------	--------	----	---------	--------

1979

Mij. interc. vervoer van Brussel	12	90	30	4 413	35 597	98(b)	288 438	23 807(c)
--	----	----	----	-------	--------	-------	---------	-----------

(1) Toestand op 31 december.

(a) Inbegrepen 10 minibussen voor mindervaliden.

(b) Het gemiddelde aantal reizigers per werkdag bedraagt 340.000 reizigers voor de trams, 248.000 voor de autobussen en 113.000 voor de metro.

(c) Extra-vervoer, P.T.T.-vervoer en vervoer van mindervaliden niet inbegrepen.

27. – Buurtspoorwegen.

I. Personeel, rollend materieel en aanlegkosten op 31 december.

OMSCHRIJVING	1938	1970	1971	1972	1973	1974	1975	1976	1977	1978	1979
Aantal loontrekkende personen	8 087	5 782	5 910	5 956	5 986	6 209	6 562	6 558	6 665	6 845	7 109
Aantal weddetrekkende personen	1 136	834	847	846	844	851	892	909	1 009	1 083	1 093
Locomotieven:											
met stoom	480	6	6	6	5	5	5	5	5	5	5
elektrische	–	–	–	–	–	–	–	–	–	–	–
Elektromobielen	1 041	279	229	209	200	198	186	186	207	198	182
Personenwagens:											
stoomtractie	1 436	–	–	–	–	–	–	–	–	–	–
elektrische tractie	806	204	197	164	159	144	139	136	135	129	129
Personen en pakwagens:											
stoomtractie	121	–	–	–	–	–	–	–	–	–	–
elektrische tractie	5	–	–	–	–	–	–	–	–	–	–
Pakwagens:											
stoomtractie	397	–	–	–	–	–	–	–	–	–	–
elektrische tractie	31	–	–	–	–	–	–	–	–	–	–
Goederenwagens:											
stoomtractie	10 492	324	306	214	197	189	182	162	153	138	126
elektrische tractie	2	–	–	–	–	–	–	–	–	–	–
Trolleybussen	2	–	–	–	–	–	–	–	–	–	–
Gyrobussen	–	–	–	–	–	–	–	–	–	–	–
Railauto's	279	17	16	15	9	9	9	9	9	9	9
Autobussen	68	2 057	2 095	2 131	2 173	2 262	2 275	2 343	2 316	2 356	2 374
Aanlegkosten (1 000 000 F) (*)	955	1 214	1 214	1 208	1 207	1 204	1 202	1 209	2 121	2 156	9 252

(*) vanaf 1979: aanschaffingswaarde vóór afschrijvingen (als gevolg van de wet van 17 juli 1975 betreffende de boekhouding en de jaarrekeningen van ondernemingen.)

II. Ongevallen.

JAREN (1)	Afgelegde kilometers (× 1 000)	Vervoerde reizigers (× 1 000)	Reizigers		Dienstponeel		Andere personen		Totaal		
			Gedood	Gewond	Gedood	Gewond	Gedood	Gewond	Gedood	Gewond	Totaal
1938	68 204	193 574	5	96	1	11	51	87	57	194	251
1950	74 737	279 916	5	657	1	1 244	36	411	42	2 312	2 354
1955	95 708	311 720	5	1 028	2	828	43	494	50	2 350	2 400
1961	111 259	300 080	1	1 083	1	493	49	563	51	2 139	2 190
1962	111 162	294 621	2	1 032	4	556	34	578	40	2 166	2 206
1963	114 570	298 581	3	1 141	0	604	41	643	44	2 388	2 432
1964	116 218	294 763	1	1 209	2	495	44	691	47	2 395	2 442
1965	115 604	288 306	5	893	1	458	42	835	48	2 186	2 234
1966	114 436	276 361	3	1 160	1	404	39	627	43	2 191	2 234
1967	111 971	271 217	2	886	1	394	29	581	32	1 861	1 893
1968	109 607	261 466	3	918	1	410	33	534	37	1 862	1 899
1969	108 742	255 951	2	776	1	367	25	506	28	1 649	1 677
1970	108 976	252 281	3	850	1	349	27	494	31	1 693	1 724
1971	109 643	251 078	3	908	2	396	23	709	28	2 013	2 041
1972	109 561	240 601	–	883	2	407	21	446	23	1 736	1 759
1973	110 568	241 154	–	749	2	430	18	427	20	1 606	1 626
1974	111 236	238 317	4	714	1	382	23	505	28	1 601	1 629
1975	112 193	240 114	1	721	–	429	20	448	21	1 598	1 619
1976	112 731	234 836	2	1 017	–	447	18	462	20	1 926	1 946
1977	112 379	267 272	1	672	–	516	26	354	27	1 542	1 569
1978	114 321	312 219	–	1 065	–	547	22	462	22	2 074	2 096
1979	115 115	310 233	1	1 043	–	600	23	423	24	2 066	2 090

(1) De cijfers vóór 1950 hebben alleen betrekking op de spoorwegen en de toegevoegde- en vervangingsautobusdiensten.

27. – Buurtspoorwegen (vervolg).

III. Bedrijfsuitkomsten.

OMSCHRIJVING	1938	1969	1970	1971	1972	1973	1974	1975	1976	1977	1978	1979
Geëxploiteerde lijnlengte op 31 december (km):												
a. spoorwegen (1)	4 808	368	282	279	249	216	216	216	217	217	200	200
b. toevoegings- en vervangings-autobusdiensten (2)	482	12 245	12 307	12 894	13 002	13 350	13 697	13 878	14 447	14 648	15 022	15 448
<i>Totaal:</i>	5 290	12 613	12 589	13 173	13 251	13 566	13 913	14 094	14 664	14 865	15 222	15 648
Afgelegde km (× 1 000) (3)	68 205	103 339	103 628	105 006	104 982	106 566	107 535	108 455	110 506	110 450	113 082	114 854
Ontvangsten (× 1 000 F):												
Reizigers	236 692	1 739 655	1 729 841	1 710 420	1 704 009	1 801 322	1 851 928	1 826 955	1 978 621	2 191 063	2 443 299	2 589 535
Reisgoed	121	-	-	-	-	-	-	-	-	-	-	-
Goederen, geld en waarden	44 900	1 676	757	-	-	-	-	-	-	-	-	-
Diverse opbrengsten	5 524	96 980	90 560	144 937	141 501	164 408	170 368	375 860	367 355	494 490	480 336	532 709
Totale ontvangsten	287 237	1 838 311	1 821 158	1 855 357	1 845 510	1 965 730	2 022 296	2 202 815	2 345 976	2 685 553	2 923 635	3 122 244
Uitgaven (× 1 000 F)	289 656	1 945 543	2 143 767	2 588 082	2 885 424	3 529 014	3 817 105	4 719 237	5 362 334	6 064 333	6 565 267	7 331 368
Verhouding van de uitgaven tot de ontvangsten (%)	100,84	105,83	117,71	139,49	156,40	179,53	188,80	214,24	228,58	225,81	224,56	234,81
Ontvangsten:												
Per dag-km geëxploiteerd	148,77	399,31	396,34	385,88	380,52	369,99	398,23	428,20	437,11	494,97	526,21	546,66
Per trein-km	4,21	17,79	17,57	17,67	17,60	18,45	18,81	20,31	21,23	24,31	25,85	27,18

IV. Autobussen geëxploiteerd door de Buurtspoorwegen⁽⁴⁾

JAREN	Geëxploiteerde lengte op 31 dec. (km) (5)	Ontvangsten (× 1 000 F)	Uitgaven (× 1 000 F)	JAREN	Geëxploiteerde lengte op 31 dec. (km) (5)	Ontvangsten (× 1 000 F) (6)	Uitgaven (× 1 000 F)
1938	3 731	31 800	31 100	1969	14 028	1 581 700	1 658 200
1958	9 451	766 200	744 300	1970	14 117	1 624 300	1 883 600
1959	10 029	806 100	785 600	1971	14 628	1 687 900	2 294 300
1960	10 525	908 800	878 300	1972	14 710	1 702 200	2 560 400
1961	11 126	986 100	950 300	1973	15 022	1 823 000	3 178 400
1962	11 949	1 045 800	1 013 500	1974	15 176	1 880 400	3 433 700
1963	12 429	1 122 500	1 108 000	1975	15 394	2 053 200	4 204 000
1964	12 871	1 218 300	1 201 000	1976	15 853	2 168 500	4 775 900
1965	13 224	1 261 000	1 261 000	1977	25 866	3 138 268	6 951 483
1966	13 430	1 367 300	1 394 500	1978	26 339	3 912 802	8 744 809
1967	13 831	1 411 100	1 458 400	1979	26 611	4 219 784	9 638 021
1968	13 894	1 477 900	1 549 800				

(1) Spoorwegen = elektrische dienst + spoorauto's.

(2) De toevoegings- en vervangingsautobusdiensten verbeteren of vervangen oude stoom-, spoorauto-, of elektrische diensten.

(3) Het aantal afgelegde kilometer per geëxploiteerde kilometer beliep 8 367 in 1968, 8 193 in 1969, 8 232 in 1970, 7 971 in 1971, 7 920 in 1972, 7 855 in 1973, 7 729 in 1974, 7 695 in 1975, 7 536 in 1976, 7 430 in 1977, 7 429 in 1978 en 7 340 in 1979.

(4) De toevoegings- en vervangingsautobusdiensten inbegrepen, alsmede de autobusdiensten overgenomen van de N.M.B.S. in 1977.

(5) Deze cijfers bevatten lijnen die enkel gedurende een deel van het jaar uitgebaat worden.

(6) Inbegrepen diverse producten.

28. – Lengte in km van de grote verbindingswegen op 1 januari.

(Bron: Ministerie van Openbare Werken.)

PROVINCIES EN WEGEN	1938	1969	1970	1971	1972	1973	1974	1975	1976	1977	1978	
Antwerpen	}	autosnelwegen	–	50	64	73	113	165	172	172	172	174
		rijkswegen	765	852	881	904	914	960	995	960	959	997
		prov. wegen	202	128	127	127	127	128	128	129	127	126
Brabant	}	autosnelwegen	–	51	58	62	88	139	174	180	179	212
		rijkswegen	754	921	942	943	969	960	1030	1093	1060	1126
		prov. wegen	358	240	240	240	241	241	241	237	234	217
Henegouwen	}	autosnelwegen	–	37	45	80	80	113	165	166	167	153
		rijkswegen	834	1031	1031	1035	1047	1042	1043	1040	1039	1060
		prov. wegen	315	284	285	285	284	284	285	285	285	280
Luik	}	autosnelwegen	–	94	94	97	109	150	153	164	164	163
		rijkswegen	1398	1599	1597	1601	1610	1633	1655	1649	1644	1639
		prov. wegen	48	22	20	20	20	20	20	20	20	20
Limburg	}	autosnelwegen	–	52	52	52	60	70	95	95	95	95
		rijkswegen	851	889	886	893	899	898	918	926	978	1032
Luxemburg	}	autosnelwegen	–	–	–	–	–	–	–	4	–	3
		rijkswegen	1200	1381	1385	1386	1398	1398	1408	1457	1425	1524
		prov. wegen	149	124	124	124	124	124	227	227	276	276
Namen	}	autosnelwegen	–	–	–	–	9	30	66	66	66	66
		rijkswegen	1279	1435	1435	1434	1457	1456	1461	1426	1460	1484
		prov. wegen	103	74	74	74	74	74	74	74	74	74
Oost-Vlaanderen	}	autosnelwegen	–	57	64	86	135	137	137	137	137	150
		rijkswegen	873	1027	1038	1040	1065	1090	1099	1124	1169	1188
		prov. wegen	217	197	192	196	198	198	198	197	196	197
West-Vlaanderen	}	autosnelwegen	–	32	34	35	60	65	65	68	68	65
		rijkswegen	1046	1085	1102	1122	1114	1144	1151	1158	1174	1227
		prov. wegen	188	182	182	182	182	182	183	183	183	183
Rijk	}	autosnelwegen	–	373	411	485	654	869	1027	1048	1052	1081
		rijkswegen	9000	10220	10297	10358	10473	10581	10760	10833	10908	11277
		prov. wegen	1580	1251	1244	1248	1250	1251	1356	1352	1395	1373
Totaal:	10580	11844	11953	12090	12375	12700	13139	13230	13352	..	13730	

29. – Procentuele indeling van de Rijks- en provinciale wegen naar de aard van de bestrating op 31 december.

(Bron: Ministerie van Openbare Werken.)

AARD DER BESTRATING	1931	1934	1942	1972	1973	1974	1975	1976	1977
Bestrating zonder fundering	} 46	40	33	6	4	4	4
Rijbestrating op fundering									
Mozaïekbestrating op fundering	2	5	9	2	2	2	1
Cementbeton	3	7	12	18	17	17	17
Asfaltbeton	1	2	3	38	43	47	51
Andere verhardingen met koolwaterstofbindmiddelen	} 12	16	19	35	33	29	26
Bestreken steenslag of macadam									
Niet bestreken steenslag of macadam ..	34	28	22	–	–	–	–
Allerlei	4	3	3	1	1	1	1

30. – Vijfjaarlijkse telling van het wegverkeer.

a) Gemiddelde samenstelling van het verkeer tussen 6 en 22 u. in het Rijk.

VOERTUIGCATEGORIEEN	1949	1952	1955	1960	1965	1970	1975
Personenauto's.....	37,7	44,3	51,9	59,0	69,9	75,3	79,0
Autobussen en autocars.....	1,1	1,0	1,4	1,4	1,5	1,4	1,2
Voertuigen voor goederenvervoer.....	17,1	18,6	20,1	20,1	18,6	17,8	15,3
daaronder:							
– bestelauto's.....	5,4	4,9
– wegtrekkers zonder aanhangwagen.....	0,3	0,1
– vrachtauto's met 2 assen.....	} 10,4	10,6	11,2	11,7	8,2	7,2	5,2
– vrachtauto's met 3 assen en meer.....					2,4	0,9	0,8
– trekkers met oplegger (gelede voertuigen).....	} 1,5	1,9	2,5	1,5	1,8	2,8	3,3
– slepen (of wegconvoeien).....					1,3	1,3	1,0
Landbouwtrekkers en speciale voertuigen.....	0,1	0,1	0,2	0,2	0,2	0,2	0,2
Motorrijwielen en scooters.....	} 5,1	5,0	6,1	4,5	1,3	0,3	0,5
Bromfietsen.....							
Fietsen.....	38,2	29,0	18,1	10,6	6,2	3,6	2,6
Door dieren getrokken.....	0,7	0,4	0,2	0,1	0,0
<i>Totaal:</i>	100,0	100,0	100,0	100,0	100,0	100,0	100,0

b) Gemiddelde verkeersintensiteit tussen 6 en 22 u. in elke provincie en in Brussel-Hoofdstad.

Jaar 1975.

VOERTUIGCATEGORIEEN	PROVINCIES										Algemeen gemiddelde voor het land
	Antwerpen	Brabant (zonder Brussel Hoofdst.)	Brussel Hoofdstad	Henegouwen	Luik	Limburg	Luxemburg	Namen	Oost-Vlaanderen	West-Vlaanderen	
Personenauto's.....	8 204	7 528	21 805	5 466	4 330	5 047	1 854	2 872	6 565	4 804	5 039
Autobussen en autocars.....	154	103	243	57	58	106	27	37	93	70	74
Voertuigen voor goederenvervoer.....	1 714	1 393	2 298	1 740	800	955	337	480	1 059	916	976
waarvan:											
– bestelauto's.....	530	492	900	320	247	295	97	153	470	304	310
– wegtrekkers zonder aanhangwagen.....	15	6	21	6	5	4	2	2	9	9	6
– vrachtauto's met 2 assen.....	568	505	761	322	286	339	116	167	523	326	336
– vrachtauto's met 3 assen en meer.....	64	79	197	67	38	63	20	27	67	49	51
– trekkers met oplegger.....	386	240	318	267	161	181	80	103	352	176	207
– wegconvoeien (of slepen).....	151	71	101	58	63	73	22	28	108	52	66
Landbouwtrekkers.....	7	7	5	10	9	9	9	9	10	11	9
Speciale voertuigen.....	5	4	15	5	4	4	2	2	6	5	4
Motorrijwielen.....	28	39	106	46	41	22	15	27	28	20	30
Bromfietsen.....	112	76	116	96	59	103	35	48	120	91	79
Fietsen.....	376	137	114	84	49	299	22	32	367	289	166
<i>Totaal:</i>	10 600	9 287	24 702	6 804	5 350	6 545	2 301	3 507	8 718	6 206	6 377

31. – Goederenvervoer over de weg⁽¹⁾.

a) Evolutie sedert 1965 van het binnelands en internationaal vervoer voor eigen rekening en voor rekening van derden.

JAREN	Voor eigen rekening			Voor rekening van derden			Totaal		
	Binnenlands vervoer	Internationaal vervoer	Totaal	Binnenlands vervoer	Internationaal vervoer	Totaal	Binnenlands vervoer	Internationaal vervoer	Totaal

a. – Vervoerde hoeveelheden (in 1 000 000 t)

1965.....	139	3	143	76	6	83	216	10	266
1966.....	151	4	155	70	7	77	221	12	233
1967.....	157	4	161	74	7	82	231	12	243
1968.....	156	4	161	77	9	86	233	14	248
1969.....	164	5	170	84	10	95	249	16	265
1970.....	195	6	202	102	10	113	298	16	315
1971.....	212	6	219	111	11	122	324	17	342
1972.....	208	6	215	110	13	123	319	19	338
1973.....	197	8	205	121	13	135	319	22	341
1974.....	192	8	200	125	16	141	317	24	342
1975.....	198	7	205	116	16	132	314	23	337
1976.....	199	7	207	109	14	124	308	22	331
1977.....	189	8	197	103	14	117	292	22	314
1978.....	195	8	203	106	15	121	301	23	324
1979.....	183	9	192	103	16	120	286	25	311

b. – Kilometertonnenmaat (in 1 000 000 tkm)

1965.....	4 106	605	4 713	2 339	1 480	3 819	6 446	2 085	8 531
1966.....	4 553	779	5 332	2 473	1 789	4 263	7 027	2 568	9 596
1967.....	4 675	794	5 469	2 488	2 005	4 494	7 163	2 800	9 963
1968.....	4 673	897	5 570	2 671	2 321	4 993	7 345	3 218	10 563
1969.....	4 916	1 182	6 098	3 009	2 514	5 524	7 925	3 696	11 622
1970.....	5 599	1 263	6 863	3 594	2 628	6 223	9 194	3 892	13 087
1971.....	6 005	1 530	7 535	3 895	2 897	6 793	9 900	4 427	14 328
1972.....	5 911	1 530	7 441	4 160	3 569	7 730	10 071	5 100	15 172
1973.....	5 587	2 070	7 658	4 460	3 842	8 302	10 048	5 912	15 961
1974.....	5 585	1 971	7 557	4 734	4 718	9 453	10 320	6 690	17 011
1975.....	5 466	1 786	7 253	4 367	4 900	9 267	9 833	6 687	16 521
1976.....	5 463	1 932	7 395	3 836	4 523	8 360	9 300	6 455	15 755
1977.....	5 446	1 967	7 413	3 805	4 433	8 237	9 250	6 399	15 650
1978.....	5 695	2 196	7 890	4 214	4 695	8 909	9 909	6 890	16 799
1979.....	5 700	2 337	8 037	4 162	5 183	9 345	9 861	7 520	17 382

(1) Het gaat om het goederenvervoer over de weg door belgische voertuigen met minstens een ton laadvermogen. De resultaten zijn gebaseerd op een steekproefenquête.

31. – Goederenvervoer over de weg (vervolg).

b) Evolutie sedert 1965 van het gewoon vervoer, de ophalingen en afleveringen en de pendelreizen.

JAREN	Vervoerde hoeveelheid (1 000 000 t)				Gepresteerde ton-kilometer (1 000 000 tkm)			
	Gewoon vervoer	Ophalingen en afleveringen	Pendel reizen	Totaal	Gewoon vervoer	Ophalingen en afleveringen	Pendelreizen	Totaal
1965.....	69	46	111	227	5 482	1 619	1 431	8 532
1966.....	74	51	108	233	6 142	1 912	1 542	9 596
1967.....	72	54	118	244	6 235	2 069	1 660	9 964
1968.....	70	55	124	248	6 566	2 228	1 770	10 564
1969.....	75	54	137	266	7 284	2 219	2 120	11 623
1970.....	79	58	178	318	7 757	2 401	2 930	13 087
1971.....	77	60	205	342	8 196	2 700	3 432	14 328
1972.....	89	68	182	339	9 241	2 968	2 964	15 173
1973.....	101	59	182	342	10 521	2 636	2 805	15 961
1974.....	105	62	176	343	11 500	2 768	2 742	17 011
1975.....	102	58	178	338	11 203	2 582	2 736	16 521
1976.....	91	62	178	332	10 299	2 791	2 666	15 756
1977.....	92	55	167	314	10 501	2 461	2 688	15 650
1978.....	95	60	168	324	11 125	2 856	2 818	16 799
1979.....	95	60	156	311	11 584	2 932	2 865	17 382

31. – Goederenvervoer over de weg (vervolg).

c) Vervoer over de weg (binnenlands, internationaal en totaal) volgens de aard van het voertuig en het genre van vervoer.

Jaar 1979

RUBRIEKEN	Genre van vervoer				Totaal	
	Voor eigen rekening		Voor rekening van derden			
	1 000 t	1 000 tkm	1 000 t	1 000 tkm	1 000 t	1 000 tkm
<i>Binnenlands vervoer:</i>						
Vrachtwagens.....	124 267	2 875 260	46 793	1 143 827	171 061	4 019 087
Aanhangwagens.....	4 128	258 464	2 503	176 987	6 631	435 452
Opleggers.....	41 224	2 000 829	46 280	2 377 059	87 504	4 377 888
Speciale voertuigen:						
– tankwagens voor andere dan voedingswaren	9 012	340 142	5 637	341 069	14 649	681 211
– tankwagens voor voedingswaren	3 248	143 204	1 616	85 926	4 864	229 130
– koelwagens, e.a.	1 252	81 841	534	36 839	1 786	118 680
<i>Totaal:</i>	183 132	5 699 741	103 363	4 161 708	286 494	9 861 448
<i>Internationaal vervoer:</i>						
Vrachtwagens.....	1 719	368 903	1 496	399 524	3 215	768 427
Aanhangwagens.....	940	246 908	1 051	346 546	1 991	593 454
Opleggers.....	5 189	1 530 756	12 194	3 988 373	17 383	5 519 128
Speciale voertuigen:						
– tankwagens voor andere dan voedingswaren	246	58 491	1 268	310 318	1 514	368 810
– tankwagens voor voedingswaren	217	50 905	117	28 629	334	79 534
– koelwagens, e.a.	237	81 351	170	109 462	407	190 813
<i>Totaal:</i>	8 549	2 337 314	16 296	5 182 852	24 845	7 520 166
<i>Totaal (binnenl. + internation.):</i>						
Vrachtwagens.....	125 987	3 244 163	48 289	1 543 351	174 276	4 787 514
Aanhangwagens.....	5 068	505 373	3 554	523 533	8 622	1 028 906
Opleggers.....	46 413	3 531 584	58 474	6 365 432	104 887	9 897 016
Speciale voertuigen:						
– tankwagens voor andere dan voedingswaren	9 258	398 634	6 905	651 387	16 163	1 050 021
– tankwagens voor voedingswaren	3 465	194 109	1 733	114 555	5 198	308 664
– koelwagens, e.a.	1 489	163 192	704	146 301	2 193	309 493
<i>Totaal:</i>	191 680	8 037 055	119 659	9 344 560	311 339	17 381 614

31. – Goederenvervoer over de weg (vervolg).

d) Vervoer over de weg (binnenlands, internationaal en totaal) naar de aard der goederen en het genre van het vervoer.

Jaar 1979

RUBRIEKEN	Genre van vervoer				Totaal	
	Voor eigen rekening		Voor rekening van derden		1 000 t	1 000 tkm
	1 000 t	1 000 tkm	1 000 t	1 000 tkm		
<i>Binnenlands vervoer.</i>						
Landbouwprodukten en levende dieren	11 052	533 193	6 883	317 369	17 934	850 562
Voedingsprodukten en veevoeder	27 383	1 279 892	8 371	529 525	35 754	1 809 417
Vaste brandstoffen	2 307	57 332	3 610	114 490	5 917	171 822
Aardoliën en distillatieprodukten daarvan	11 032	392 355	4 887	238 224	15 919	630 579
Ertsen en metaalresiduën	1 624	49 775	1 530	44 855	3 155	94 630
Produkten van de metaalindustrie	3 432	213 466	4 107	228 461	7 539	441 928
Ruwe mineralen en fabrikaten daarvan, bouwmaterialen	102 127	2 124 653	56 824	1 625 453	158 951	3 750 106
Meststoffen	4 490	100 749	2 663	84 340	7 153	185 089
Chemische produkten	3 428	179 260	4 045	291 989	7 473	471 249
Machines, voertuigen, diverse fabrikaten n.e.g. en speciale transacties	16 256	769 065	10 444	687 002	26 700	1 456 067
<i>Totaal:</i>	183 132	5 699 741	103 363	4 161 708	286 494	9 861 448
<i>Internationaal vervoer</i>						
Landbouwprodukten en levende dieren	1 554	426 101	1 325	477 658	2 879	903 759
Voedingsprodukten en veevoeder	1 745	446 894	1 464	512 848	3 209	959 742
Vaste brandstoffen	108	18 881	288	53 960	396	72 841
Aardoliën en distillatieprodukten daarvan	164	41 146	458	85 451	622	126 596
Ertsen en metaalresiduën	65	12 272	193	50 601	258	62 872
Produkten van de metaalindustrie	623	192 573	1 709	560 533	2 332	753 106
Ruwe mineralen en fabrikaten daarvan, bouwmaterialen	1 431	173 929	3 712	596 395	5 142	770 324
Meststoffen	99	22 101	247	49 361	346	71 462
Chemische produkten	702	246 189	2 372	804 718	3 074	1 050 907
Machines, voertuigen, diverse fabrikaten n.e.g. en speciale transacties	2 058	757 229	4 528	1 991 327	6 586	2 748 556
<i>Totaal:</i>	8 549	2 337 314	16 296	5 182 852	24 845	7 520 166
<i>Totaal (binnenlands + internationaal)</i>						
Landbouwprodukten en levende dieren	12 605	959 294	8 208	795 028	20 814	1 754 322
Voedingsprodukten en veevoeder	29 128	1 726 786	9 835	1 042 373	38 963	2 769 159
Vaste brandstoffen	2 415	76 213	3 898	168 450	6 313	244 663
Aardoliën en distillatieprodukten daarvan	11 196	433 500	5 344	323 675	16 540	757 175
Ertsen en metaalresiduën	1 689	62 047	1 724	95 456	3 412	157 503
Produkten van de metaalindustrie	4 055	406 040	5 816	788 994	9 871	1 195 033
Ruwe mineralen en fabrikaten daarvan, bouwmaterialen	103 558	2 298 582	60 536	2 221 848	164 093	4 520 430
Meststoffen	4 589	122 850	2 910	133 701	7 499	256 551
Chemische produkten	4 130	425 449	6 417	1 096 707	10 547	1 522 156
Machines, voertuigen, diverse fabrikaten n.e.g. en speciale transacties	18 315	1 526 294	14 972	2 678 329	33 286	4 204 623
<i>Totaal:</i>	191 680	8 037 055	119 659	9 344 560	311 339	17 381 614

32. – Aantal motorvoertuigen.

I. Retrospectief overzicht.

JAREN	Personen- auto's	Autobussen en autocars	Bedrijfsvoertuigen				Totaal der vooraangaande voertuigen	Motorrij- wielen (10)
			Vrachtwagens, bestelwagens, tankwagens (8)	Trekkers (9)	Landbouw- trekkers (9)	Speciale voertuigen		
1930.....	99 303	1 544	57 191	–	–	–	158 038	52 856
1940.....	109 896	764	58 056	–	–	–	168 716	32 529
1946 (1).....	86 001	790	91 039	–	–	–	177 830	72 320
1948.....	177 288	1 942	125 739	–	–	–	304 969	108 641
1950.....	273 599	2 325	142 241	–	–	–	418 165	139 932
1952 (2) (3).....	319 932	3 069	147 306	–	–	–	470 307	170 085
1954.....	439 633(7)	3 352	132 052(7)	–	–	–	575 037	206 858
1956 (4).....	537 131	4 389	144 146	–	–	–	685 666	239 695
1958.....	633 349	5 058	155 915	–	–	–	794 322	238 018
1960.....	753 136	5 568	171 093	–	–	–	929 797	229 699
1962.....	914 565	6 281	194 015	–	–	–	1 114 861	199 290
1964.....	1 151 198	7 037	213 667	–	–	–	1 371 902	..
1966 (5).....	1 435 767	7 294	229 193	–	–	–	1 672 254	..
1966 (6).....	1 503 117	12 674	192 217	44 809	53 584	16 546	1 822 947	..
1968.....	1 813 099	14 445	201 341	40 580	71 902	20 108	2 161 475	..
1969.....	1 920 638	14 965	205 831	39 710	77 517	21 279	2 279 940	..
1970.....	2 059 616	16 169	212 156	39 249	84 644	23 534	2 435 368	..
1971.....	2 154 149	17 026	215 637	38 767	88 577	24 923	2 539 079	..
1972.....	2 273 163	17 717	219 642	38 306	92 839	26 402	2 668 069	64 600
1973.....	2 389 544	18 549	224 029	37 906	97 743	28 063	2 795 834	90 773
1974.....	2 502 158	19 346	229 871	37 753	102 221	29 891	2 921 240	94 386
1975.....	2 613 835	19 553	235 360	37 007	106 148	30 182	3 042 085	94 824
1976.....	2 737 989	19 854	237 325	36 397	110 438	31 547	3 173 550	99 888
1977.....	2 871 332	19 733	242 263	35 138	114 624	32 922	3 316 012	106 146
1978.....	2 973 418	19 745	247 454	31 657	120 138	33 944	3 426 356	106 129
1979.....	3 076 570	19 753	258 553	31 514	123 993	34 747	3 545 130	109 608
1980.....	3 158 737	19 560	267 669	31 415	127 449	35 858	3 640 688	113 057

- (1) Tot 1951 werd de statistiek van de motorvoertuigen opgemaakt door het Ministerie van Financiën, op grond van het aantal voertuigen, die in de loop van het jaar aangegeven waren voor de verkeersbelasting. Sommige categorieën voertuigen ontbraken in deze statistiek.
- (2) Het Nationaal Instituut voor de Statistiek heeft de taak tot het opmaken van deze statistiek in 1952 van het Ministerie van Financiën overgenomen. De bron der gegevens bleef dezelfde, hetgeen inhield dat sommige categorieën voertuigen verder in de cijfers bleven ontbreken.
- (3) Van 1952 tot 1954 inbegrepen heeft deze statistiek betrekking op het motorvoertuigenpark in gebruik op 15 december.
- (4) Van 1956 af op het voertuigenpark in gebruik op 1 augustus.
- (5) Op 1 augustus 1966 werd een raming van de toestand gemaakt op grond van een steekproef uit de dubbels van de door het Ministerie van Financiën verschaft fiscale kentekens.
- (6) Vanaf 1 augustus 1966 is de statistiek opgemaakt op basis van de documentatie verstrekt door het Ministerie van Verkeerswezen. Deze documentatie behelst alle door de Dienst van het Wegverkeer ingeschreven voertuigen die al dan niet een fiscaal kenteken dragen.
- (7) Van 1954 af werden de voertuigen die zowel voor personen- als voor goederenvervoer konden worden gebruikt, gerangschikt onder de personenauto's, terwijl ze vroeger alleen beschouwd werden als voertuigen voor goederenvervoer.
- (8) Vóór 1966 had de statistiek betrekking op alle voor goederenvervoer bestemde voertuigen waarvoor de verkeersbelasting betaald werd. Sinds 1966 bevat deze rubriek alle bedrijfsvoertuigen, ongeacht of er verkeersbelasting voor betaald werd of niet.
- (9) De Dienst van het Wegverkeer heeft niet telkens kunnen vaststellen of een trekker al dan niet in de rubriek «landbouwtrekkers» moest ondergebracht worden. In 1968 werden de cijfers in beide rubrieken in de mate van het mogelijke aangepast aan de werkelijke toestand.
- (10) Motorrijwielen ingeschreven bij de Dienst van het Wegverkeer, Ministerie van Verkeerswezen, ongeacht of zij onderworpen zijn aan de verkeersbelasting geheven door het Rijk of aan de provinciale belasting. Het gaat om de motorrijwielen die de snelheid van 40 km/u. kunnen overschrijden.

32. – Aantal motorvoertuigen (vervolg).

II. Aantal personenwagens ten opzichte van het bevolkingscijfer

JAAR	Aantal personenauto's	Bevolking (× 1 000 inwoners)	Aantal personenauto's op 1 000 inwoners	Aantal inwoners per personenauto
1930.....	99 303	8 092	12	81
1940.....	109 896	8 295	13	76
1946.....	86 001	8 389	10	97
1948.....	177 288	8 603	21	48
1950.....	273 599	8 654	32	32
1952.....	319 932	8 758	37	27
1954.....	439 633	8 841	50	20
1956.....	537 131	8 951	60	17
1958.....	633 349	9 079	70	14
1960.....	753 136	9 178	82	12
1962.....	914 565	9 251	99	10
1964.....	1 151 198	9 428	122	8
1966.....	1 503 117	9 556	157	6
1968.....	1 813 099	9 632	188	5
1969.....	1 920 638	9 660	199	5
1970.....	2 059 616	9 651	213	5
1971.....	2 154 149	9 695	222	5
1972.....	2 273 163	9 727	234	4
1973.....	2 389 544	9 757	245	4
1974.....	2 502 158	9 788	256	4
1975.....	2 613 835	9 813	266	4
1976.....	2 737 989	9 823	279	4
1977.....	2 871 332	9 837	292	3
1978.....	2 973 418	9 842	302	3
1979.....	3 076 570	9 855	312	3
1980.....	3 158 737

III. Resultaten per provincie

PROVINCIES	Personen- auto's	Autobussen en autocars	Bedrijfsvoertuigen				Totaal der vooraangaande voertuigen	Motor- rijwielen
			Vracht-, bestel-, terrein- tankwagens	Trekkers	Landbouw- trekkers	Speciale voertuigen		
1 augustus 1979								
Antwerpen.....	498 996	2 531	41 944	5 649	10 320	5 140	564 580	10 702
Brabant.....	756 278	7 695	66 803	5 220	18 807	5 983	860 786	24 348
Henegouwen.....	379 482	1 309	28 205	4 092	16 748	4 448	434 284	19 450
Luik.....	321 549	1 667	26 375	3 658	13 892	3 434	370 575	18 466
Limburg.....	221 962	1 665	17 662	2 224	9 940	2 623	256 076	6 219
Luxemburg.....	68 034	397	6 555	1 274	9 954	1 944	88 158	4 865
Namen.....	123 571	504	9 656	1 899	9 222	2 288	147 140	8 918
Oost-Vlaanderen....	383 650	2 125	32 497	3 635	14 712	3 941	440 560	10 025
West-Vlaanderen....	323 048	1 860	28 856	3 863	20 398	4 946	382 971	6 615
<i>Rijk:</i>	3 076 570	19 753	258 553	31 514	123 993	34 747	3 545 130	109 608
1 augustus 1980								
Antwerpen.....	512 014	2 480	43 270	5 714	10 728	5 386	579 592	11 569
Brabant.....	774 414	7 636	68 960	5 115	19 334	6 094	881 553	25 610
Henegouwen.....	388 515	1 307	29 179	4 087	17 075	4 601	444 764	19 519
Luik.....	329 130	1 634	27 156	3 578	14 120	3 548	379 166	18 779
Limburg.....	229 502	1 649	18 321	2 263	10 258	2 772	264 765	6 650
Luxemburg.....	70 292	398	7 027	1 231	10 262	1 996	91 206	4 921
Namen.....	127 141	493	10 119	1 840	9 515	2 315	151 423	8 865
Oost-Vlaanderen....	395 546	2 119	33 764	3 699	15 247	4 079	454 454	10 241
West-Vlaanderen....	332 183	1 844	29 873	3 888	20 910	5 067	393 765	6 903
<i>Rijk:</i>	3 158 737	19 560	267 669	31 415	127 449	35 858	3 640 688	113 057

33. – Aantal motorrijwielen met een cilinderinhoud van minder dan 250 cm³ op 31 december.

(Bron: Provinciale besturen.)

JAREN	Antwerpen (1)	Brabant	Henegouwen (1)	Luik	Limburg	Luxemburg (1)	Namen (1)	West-Vlaanderen (1)	Oost-Vlaanderen (1)	Rijk
1971.....	15 984	5 964	7 911	7 170	2 034	1 167	2 625	1 982	1 868	46 705
1972.....	11 552	7 317	10 608	10 370	3 081	1 232	2 070	3 943	2 002	52 175
1973.....	7 293	7 494	14 484	11 445	2 035	3 793	6 362	4 392	5 557	62 855
1974.....	4 192	7 038	12 274	9 925	2 256	3 446	5 694	3 600	4 903	53 328
1975.....	2 968	6 281	10 613	8 339	1 880	2 887	4 873	2 897	3 734	44 472
1976.....	3 097	5 893	9 052	7 346	1 483	2 498	4 384	2 477	3 396	39 626
1977.....	2 753	4 552	7 344	5 883	1 200	1 923	3 601	2 051	2 933	32 240
1978.....	2 082	3 677	5 529	4 613	909	1 455	2 660	1 497	2 112	24 534
1979.....	1 755	2 980	4 615	3 830	768	1 205	2 131	1 296	1 637	20 217

(1) In de provincie Antwerpen worden de bromfietsen, die de snelheid van 40 km/h overschrijden, beschouwd als lichte motors vanaf het jaar 1971. Dit regime wordt vanaf 1973 eveneens toegepast in de provincies Henegouwen, Luxemburg, Namen, Oost- en West-Vlaanderen.

34. – Aantal fietsen⁽¹⁾.

(Bron: Provinciale besturen.)

JAREN	Antwerpen	Brabant	Henegouwen	Luik	Limburg	Luxemburg	Namen	West-Vlaanderen (1)	Oost-Vlaanderen	Rijk
1965.....	556 881	383 004	254 035	131 093	280 709	46 421	67 735	484 905	603 880	2 808 663
1966.....	561 481	387 030	245 749	125 504	280 345	45 193	65 167	487 448	607 236	2 805 153
1967.....	575 696	400 320	248 317	123 249	283 576	44 773	65 115	494 789	636 120	2 871 955
1968.....	583 599	409 129	245 714	125 906	284 466	44 545	64 338	497 363	642 019	2 897 079
1969.....	584 274	407 737	239 493	124 729	284 406	43 644	62 129	500 419	560 158	2 806 989
1970.....	584 938	404 530	230 115	119 303	280 662	42 607	59 207	464 691	555 197	2 741 250
1971.....	592 733	410 897	224 408	116 954	281 964	42 099	57 184	466 774	549 740	2 742 753
1972.....	610 726	428 829	220 101	115 634	290 892	41 437	56 067	554 906	561 359	2 879 951
1973.....	629 597	439 466	218 561	114 075	293 892	39 692	55 303	570 699	569 365	2 930 650
1974.....	664 058	475 440	280 794	118 838	305 471	40 646	59 026	520 834	584 144	3 049 251
1975.....	678 634	463 544	230 119	119 960	300 471	39 947	59 315	492 469	563 472	2 947 926
1976.....	708 192	483 054	241 040	126 038	304 574	39 944	62 175	505 176	605 379	3 075 572
1977.....	729 276	484 001	243 277	126 870	307 319	41 120	64 225	541 972	622 500	3 160 560
1978.....	751 159	494 595	247 208	127 295	312 941	31 309	63 160	561 976	635 288	3 234 931
1979.....	772 209	502 081	248 029	111 212	316 267	42 352	64 572	567 073	648 759	3 272 554

(1) De reglementeringen inzake provinciale taks voor fietsen van kinderen beneden een bepaalde leeftijd, verschillen in de tijd en volgens de provincies. Deze verschillen beïnvloeden de cijfers.

35. – Aantal fietsen met hulpmotor.

(Bron: Provinciale besturen.)

JAREN	Antwerpen (1)	Brabant	Henegouwen (1)	Luik	Limburg	Luxemburg (1)	Namen (1)	West-Vlaanderen (1)	Oost-Vlaanderen (1)	Rijk
1965.....	62 015	51 334	66 452	36 506	31 558	17 204	21 346	67 709	63 419	417 543
1966.....	56 983	49 122	64 123	34 644	30 050	17 047	21 208	61 991	58 896	394 064
1967.....	53 346	48 279	62 990	33 512	29 075	16 618	21 362	57 535	56 307	379 024
1968.....	50 410	48 632	62 112	33 964	28 770	16 660	21 809	53 740	54 619	370 716
1969.....	50 776	51 261	63 577	35 764	29 445	16 697	22 625	54 702	55 477	380 324
1970.....	51 745	55 325	65 471	37 361	31 764	16 847	24 050	55 293	59 141	396 997
1971.....	41 908	59 961	66 892	39 012	34 018	17 174	25 127	56 872	62 187	403 151
1972.....	48 117	63 150	67 236	36 058	35 201	16 613	25 638	55 527	67 642	415 182
1973.....	58 930	72 710	64 587	39 465	38 926	14 171	22 941	58 253	69 960	439 943
1974.....	70 830	81 490	72 198	45 637	42 439	15 568	25 899	61 462	77 480	493 003
1975.....	77 267	88 975	77 159	49 371	44 881	17 047	28 408	66 077	83 145	532 330
1976.....	79 681	93 859	78 998	52 217	46 466	17 648	29 471	67 127	88 411	553 878
1977.....	73 607	85 855	73 383	46 802	37 722	16 287	28 149	59 643	79 185	500 633
1978.....	65 741	77 098	68 737	42 064	33 229	14 550	25 542	53 267	72 644	452 872
1979.....	61 393	73 519	65 216	39 774	30 131	13 882	24 931	50 827	68 704	428 377

(1) In de provincie Antwerpen worden de bromfietsen, die de snelheid van 40 km/h overschrijden, beschouwd als lichte motors vanaf het jaar 1971. Dit regime wordt vanaf 1973 eveneens toegepast in de provincies Henegouwen, Luxemburg, Namen, Oost- en West-Vlaanderen.

36. – Indeling van de nieuwe tot het verkeer toegelaten motorvoertuigen naar het land van herkomst. – Periode 1975 tot 1979.

Landen van herkomst	1975	1976	1977	1978	1979	Landen van herkomst	1975	1976	1977	1978	1979
1. Personenauto's											
Bondsrep. Duitsland	111 691	132 220	143 556	148 841	152 391	Polen.....	10	2	1	–	–
Dem. rep. Duitsland.....	387	884	1 224	1 255	911	Zweden.....	508	639	830	870	905
Oostenrijk	–	–	–	–	–	Tsjechoslowakije.....	34	56	63	13	8
België.....	555	372	311	65	1	U.R.S.S.....	1	1	–	1 222	1 380
Spanje.....	527	940	2 750	3 061	2 183	U.S.A.....	388	341	455	601	693
Frankrijk	110 026	116 792	114 042	109 724	110 561	Diversen (1)(2).....	1 835	1 726	1 977	2 223	2 166
Italië.....	33 311	35 698	33 537	31 029	29 781	<i>Totaal:</i>	21 117	23 948	26 432	29 089	33 699
Israël.....	–	–	–	–	–	4. Tractoren					
Japan	60 227	75 917	82 894	75 718	77 010	Bondsrep. Duitsland	2 562	2 543	2 531	2 401	2 326
Nederland	6 549	3 790	447	10	4 102	Dem. rep. Duitsland.....	9	17	33	56	38
Polen.....	592	903	739	518	942	Oostenrijk	23	32	54	57	47
Verenigd Koninkrijk.....	20 188	23 183	20 442	19 567	14 250	België.....	2	2	3	5	9
Zweden.....	7 280	10 905	13 141	13 870	9 889	Spanje.....	18	12	19	32	24
Joegoslavië.....	678	802	396	435	623	Frankrijk	274	326	264	423	411
Tsjechoslowakije.....	952	1 763	1 711	1 441	1 391	Italië.....	1 058	1 035	1 037	1 121	1 112
U.S.S.R.....	8 258	13 198	9 630	12 107	13 877	Japan	12	23	25	16	20
U.S.A.....	2 974	3 256	3 748	6 009	9 751	Nederland	277	388	363	399	473
Zuid-Korea	–	–	–	–	1 134	Polen.....	103	94	54	31	18
Diversen (2).....	586	46	238	614	299	Verenigd Koninkrijk.....	1 077	1 112	1 173	1 078	885
<i>Totaal:</i>	364 781	420 669	428 806	424 264	429 096	Zweden.....	836	785	934	779	959
2. Autobussen en autocars						Tsjechoslowakije.....	447	291	268	220	205
Bondsrep. Duitsland	653	719	731	732	845	Joegoslavië.....	10	5	–	–	–
België.....	386	471	228	428	282	U.S.S.R.....	94	44	45	30	23
Spanje.....	17	12	26	37	15	U.S.A.....	774	752	961	922	873
Frankrijk	122	55	50	67	84	Diversen (2).....	317	398	431	443	471
Italië.....	65	80	82	48	74	<i>Totaal:</i>	7 893	7 859	8 195	8 013	7 894
Japan	–	–	–	2	–	5. Totaal					
Nederland	139	123	110	100	81	Bondsrep. Duitsland	121 161	143 197	155 437	160 598	165 688
Verenigd Koninkrijk.....	48	75	66	61	59	Dem. rep. Duitsland.....	422	952	1 355	1 415	1 140
Zweden.....	162	168	202	66	90	Oostenrijk	28	35	61	59	50
Tsjechoslowakije.....	1	1	–	–	–	België.....	950	862	554	541	297
U.S.A.....	53	21	18	9	9	Spanje.....	676	1 067	2 866	3 152	2 263
Diversen (2).....	25	47	28	26	23	Frankrijk	117 129	124 270	121 703	117 436	119 253
<i>Totaal:</i>	1 671	1 772	1 541	1 576	1 562	Italië.....	35 822	38 542	36 508	34 278	33 474
3. Voertuigen voor goederenvervoer						Israël.....	–	–	–	–	–
Bondsrep. Duitsland	6 255	7 715	8 619	8 624	10 126	Japan	60 831	76 745	84 328	78 438	81 117
Dem. rep. Duitsland.....	26	51	98	104	190	Nederland	7 754	5 035	1 696	1 253	5 613
Oostenrijk	5	3	7	2	3	Polen.....	705	999	794	549	960
België.....	7	17	12	43	5	Verenigd Koninkrijk.....	23 771	27 299	24 596	23 323	17 628
Spanje.....	114	103	71	22	41	Zweden.....	8 786	12 497	15 107	15 585	11 843
Frankrijk	6 707	7 097	7 347	7 222	8 197	Tsjechoslowakije.....	1 434	2 111	2 042	1 674	1 604
Italië.....	1 388	1 729	1 852	2 080	2 507	Joegoslavië.....	688	807	396	435	623
Japan	592	805	1 409	2 702	4 087	U.S.S.R.....	8 353	13 243	9 675	13 359	15 280
Nederland	789	734	776	744	957	U.S.A.....	4 189	4 370	5 182	7 541	11 326
Verenigd Koninkrijk.....	2 458	2 929	2 915	2 617	2 434	Zuid-Korea	–	–	–	–	1 134
						Diversen (2).....	2 763	2 217	2 674	3 306	2 958
						<i>Algemeen totaal:</i>	395 462	454 248	464 974	462 942	472 251

(1) Deze rubriek heeft vooral betrekking op kranen en zelfbewegende werktuigmachines; zij bevatte er 1 678 in 1975, 1 597 in 1976, 1 837 in 1977, 1 778 in 1978 en 1 864 in 1979.

(2) Deze rubriek bevat voor 1972 de voertuigen van personen die tijdelijk in het land verblijven. De vorige jaren waren deze voertuigen begrepen in de rubriek van hun land van herkomst.

37. – Indeling van de tot het verkeer toegelaten tweedehandsvoertuigen naar het land van herkomst. – Periode 1975 tot 1979.

Landen van herkomst	1975	1976	1977	1978	1979	Landen van herkomst	1975	1976	1977	1978	1979
1. Personenauto's						Zweden.....	751	771	700	731	768
Bondsrep. Duitsland.....	146 296	153 872	157 040	155 833	158 399	Tsjechoslowakije.....	7	13	25	32	42
Dem. rep. Duitsland.....	267	278	306	397	484	U.S.S.R.....	3	–	2	14	222
Oostenrijk.....	–	–	–	–	–	U.S.A.....	546	600	608	721	792
België.....	1 096	1 277	1 260	1 225	1 233	Diversen (1) (2).....	1 877	1 953	2 243	2 441	2 276
Spanje.....	939	1 243	1 254	1 332	1 931	<i>Totaal:</i>	25 432	27 365	27 286	28 265	28 957
Frankrijk.....	108 723	116 715	122 110	119 430	117 615	4. Tractoren					
Italië.....	40 721	40 239	38 681	35 003	31 791	Bondsrep. Duitsland.....	2 044	2 034	2 132	1 998	1 909
Israël.....	6	2	2	3	1	Dem. rep. Duitsland.....	–	3	3	4	5
Japan.....	20 027	27 986	36 463	44 483	51 625	Oostenrijk.....	53	54	66	63	58
Nederland.....	8 726	9 480	8 633	7 786	7 519	België.....	8	7	3	2	73
Polen.....	149	243	390	415	514	Spanje.....	9	16	24	27	29
Verenigd Koninkrijk.....	35 011	33 412	30 963	27 895	26 658	Frankrijk.....	244	227	241	209	227
Zweden.....	9 990	11 001	12 130	13 360	13 184	Italië.....	489	459	505	565	547
Tsjechoslowakije.....	1 402	1 379	1 305	1 108	1 124	Japan.....	11	10	2	4	9
U.S.S.R.....	1 053	1 568	2 544	3 450	4 845	Nederland.....	199	194	209	234	336
Joegoslavië.....	251	386	507	543	509	Polen.....	12	19	13	23	25
U.S.A.....	5 954	5 670	5 796	5 594	5 640	Verenigd Koninkrijk.....	1 692	1 585	1 605	1 508	1 419
Diversen (2).....	227	89	78	97	132	Zweden.....	558	621	604	710	754
<i>Totaal:</i>	380 838	404 840	419 462	417 954	423 204	Zwitserland.....	1	–	–	–	–
2. Autobussen en autocars						Tsjechoslowakije.....	176	170	200	186	199
Bondsrep. Duitsland.....	601	586	502	519	564	U.S.S.R.....	61	45	75	50	44
Dem. rep. Duitsland.....	–	–	–	–	–	Joegoslavië.....	2	3	2	2	4
België.....	224	190	244	242	167	U.S.A.....	611	574	636	662	663
Spanje.....	1	4	6	13	11	Diversen (2).....	245	202	170	189	169
Frankrijk.....	25	30	34	15	26	<i>Totaal:</i>	6 415	6 223	6 490	6 436	6 470
Italië.....	120	90	104	84	52	5. Totaal					
Japan.....	3	3	–	1	–	Bondsrep. Duitsland.....	160 969	169 185	172 046	171 276	173 680
Nederland.....	57	55	62	69	66	Dem. rep. Duitsland.....	300	308	341	434	537
Verenigd Koninkrijk.....	59	55	72	49	34	Oostenrijk.....	90	92	92	83	66
Zweden.....	21	13	20	9	9	België.....	1 422	1 573	1 609	1 560	1 666
Tsjechoslowakije.....	–	–	–	–	–	Spanje.....	962	1 292	1 330	1 432	2 029
U.S.A.....	15	23	9	16	10	Frankrijk.....	114 568	123 160	128 514	125 637	123 973
Diversen (2).....	23	21	27	43	44	Italië.....	42 283	41 845	40 334	36 720	33 527
<i>Totaal:</i>	1 149	1 070	1 080	1 060	983	Israël.....	6	2	2	3	1
3. Voertuigen voor goederenvervoer						Japan.....	20 125	28 161	36 681	44 887	52 191
Bondsrep. Duitsland.....	12 028	12 693	12 372	12 926	12 808	Nederland.....	9 781	10 532	9 755	8 907	8 792
Dem. rep. Duitsland.....	33	27	32	33	48	Polen.....	163	269	409	446	544
Oostenrijk.....	37	38	26	20	8	Verenigd Koninkrijk.....	39 391	37 977	35 524	32 372	31 178
België.....	94	99	102	91	193	Zweden.....	11 320	12 406	13 454	14 810	14 715
Spanje.....	13	29	46	60	58	Zwitserland.....	1	–	–	–	–
Frankrijk.....	5 576	6 188	6 129	5 983	6 105	Joegoslavië.....	253	389	509	545	513
Italië.....	953	1 057	1 044	1 068	1 137	Tsjechoslowakije.....	1 585	1 562	1 530	1 326	1 365
Japan.....	84	162	216	399	557	U.S.S.R.....	1 117	1 613	2 621	3 514	5 111
Nederland.....	799	803	851	818	871	U.S.A.....	7 126	6 867	7 049	6 993	7 105
Polen.....	2	7	6	8	5	Diversen (2).....	2 372	2 265	2 518	2 770	2 621
Verenigd Koninkrijk.....	2 629	2 925	2 884	2 920	3 067	<i>Algemeen totaal:</i>	413 834	439 498	454 318	453 715	459 614

(1) Deze rubriek heeft vooral betrekking op kranen en zelfbewegende werktuigmachines; zij bevatte er 1 683 in 1975, 1 749 in 1976, 2 047 in 1977, 1 972 in 1978 en 2 014 in 1979.

(2) Deze rubriek bevat voor 1972 de voertuigen van personen die tijdelijk in het land verblijven. De vorige jaren waren deze voertuigen begrepen in de rubriek van hun land van herkomst.

38. – Verkeersongevallen op de openbare weg. – Rijk: jaren 1930, 1935, 1939, 1950 en 1955 en 1960 tot 1979.

JAREN	Aantal ongevallen		Aantal slachtoffers				Aantal overlijdens binnen de 30 dagen (3)
	Met doden en/of gewonden	Met stoffelijke schade	Doden (1)	Dodelijk gewonden (2)	Ernstig gewonden	Licht gewonden	
1	2	3	4	5	6	7	8
1930.....	18 872		466	..	8 858		..
1935.....	24 907		613	..	10 390		..
1939.....	28 072		637	..	11 346		..
1950.....	61 098		721	..	3 453	16 177	..
1955.....	39 144	86 096	828	..	9 687	40 670	..
1960.....	60 200	115 163	1 097	..	13 894	64 756	..
1961.....	64 025	123 301	1 079	..	15 114	69 422	..
1962.....	63 590	135 911	1 127	..	15 084	69 184	..
1963.....	63 848	151 145	1 207	..	15 145	70 806	1 880
1964.....	73 255	162 908	1 351	..	17 626	80 920	2 299
1965.....	73 277	170 834	1 392	..	17 847	81 547	2 403
1966.....	69 168	166 578	1 291	..	16 848	76 846	2 332
1967.....	69 523	161 082	1 359	..	17 552	77 220	2 488
1968.....	70 009	155 304	1 395	..	18 447	78 101	2 673
1969.....	73 646	156 837	1 430	..	19 305	81 368	2 696
1970.....	76 968	146 424	1 544	..	24 585	81 648	2 949
1971.....	71 811	124 064	1 766	..	23 050	74 686	3 066
1972.....	75 883	128 664	1 829	..	24 882	79 827	3 128
1973.....	66 427	..	1 866	1 049	22 194	72 551	2 905
1974.....	63 539	..	1 779	886	20 654	67 167	2 665
1975.....	60 376	..	1 589	757	19 389	62 743	2 346
1976.....	62 548	..	1 712	776	19 813	64 250	2 488
1977.....	63 123	..	1 758	764	19 764	66 054	2 522
1978.....	63 814	..	1 811	778	20 911	66 363	2 589
1979.....	60 212	..	1 745	581	19 803	61 976	2 326

(1) Tot en met het jaar 1970: gestorven ter plaatse.

Sedert de maand januari 1971: gestorven ter plaatse of voor opname in het ziekenhuis.

(2) Vanaf 1973: de slachtoffers die overleden binnen de 30 dagen na het ongeval, maar die niet gestorven zijn ter plaatse of voor opname in het ziekenhuis.

(3) Totaal van de doden en de gewonden die overleden binnen de 30 dagen na het ongeval.

Tot 31 december 1972: volgens de statistiek van de doodsoorzaken. Deze gegevens zijn ook begrepen in de kolommen 4,6 en 7.

Vanaf 1 januari 1973: volgens de inlichtingen verschaft door de parketten. Totaal van de kolommen 4 en 5. De dodelijke gewonden zijn niet meer begrepen in de gegevens van de kolommen 6 en 7.

39. – Verkeersongevallen op de openbare weg in 1979, per provincie.

PROVINCIES	Aantal ongevallen met doden en/of gewonden	Aantal slachtoffers			
		Doden (1)	Dodelijk gewonden (2)	Ernstig gewonden	Licht gewonden
Antwerpen.....	10 087	293	72	3 140	10 291
Brabant.....	11 977	301	107	3 042	13 092
Henegouwen.....	6 787	198	93	2 866	6 538
Luik.....	5 917	163	79	2 004	6 103
Limburg.....	4 981	179	49	2 066	5 127
Luxemburg.....	1 529	81	34	717	1 552
Namen.....	2 608	110	25	1 193	2 553
Oost-Vlaanderen.....	8 658	203	75	2 524	8 860
West-Vlaanderen.....	7 668	217	47	2 251	7 860
<i>Het Rijk:</i>	60 212	1 745	581	19 803	61 976

(1)(2) Zie de opmerkingen tabel 38.

40. - Autobussen en autocars.

(Bron: Ministerie van Verkeerswezen.)

TOESTAND OP 31 DEC.	AUTOBUSLIJNEN TOEGESTAAN											
	Aan particulieren		Aan de Nationale Maatschappij van Buurtspoorwegen (2)						Aan de N.M.B.S.		Aan tram- maatschappijen	
			uitgebaat				Totaal					
	Aantal	Lengte (km)	in regie (1)		door pachters		aantal	Lengte (km)	aantal	Lengte (km)	Aantal	Lengte (km)
Aantal			Lengte (km)	Aantal	Lengte (km)							
1	2	3	4	5	6	7	8	9	10	11	12	13
1964.....	38	662	278	10 740	43	1 286	321	12 026	176	6 929	103	883
1965.....	38	662	275	11 000	45	1 369	320	12 369	177	7 025	118	941
1966.....	39	693	274	11 186	45	1 375	319	12 561	173	6 698	119	970
1967.....	38	674	277	11 519	46	1 385	323	12 904	172	6 863	115	977
1968.....	38	674	280	11 646	45	1 382	325	13 028	172	6 858	120	966
1969.....	38	674	285	11 873	43	1 346	328	13 219	171	6 873	135	1 061
1970.....	38	674	285	11 992	42	1 304	327	13 296	171	6 981	141	1 148
1971.....	2	33	285	12 181	50	1 697	335	13 878	184	7 481	152	1 220
1972.....	2	33	283	12 257	49	3 005	332	15 262	184	7 713	130	1 202
1973.....	2	33	283	12 416	50	2 796	333	15 212	184	7 743	129	1 206
1974.....	1	21,7	283	12 572	50	2 812	333	15 388	176	7 887	129	1 279
1975.....	1	21,7	284	12 752	50	2 869	334	15 621	177	8 120	138	1 302
1976.....	1	21,7	290	13 182	50	2 844	340	16 026	177	8 264	139	1 324
1977.....	1	21,7	327	15 608	211	9 388	538	24 996	-	-	142	1 349
1978.....	1	21,7	331	15 916	208	9 208	539	26 124	-	-	141	1 587
1979.....	1	21,7	335	16 140	207	9 256	542	25 396	-	-	141	1 427

40. - Autobussen en autocars (vervolg).

TOESTAND OP 31 DECEMBER	Autobuslijnen toegestaan			Autocardiënten			Speciale autobusdiensten (3)	
	Totaal			Aantal ondernemingen	Gebruik van de voertuigen		Aantal ondernemingen	Voertuigen voorzien van een vergunning
	Aantal	Lengte (km)	Aantal voertuigen		uitsluitend voor autocar- diensten	voor openbare autobus- en autocar- diensten		
				14			15	16
1964.....	638	20 500	3 943	884	(4) 2 531	(5) 60	3 251	1 699
1965.....	653	20 997	3 983	882	(4) 2 728	(5) 48	4 035	1 873
1966.....	650	21 122	4 054	884	(4) 2 895	(5) 8	4 614	1 847
1967.....	648	21 418	4 121	881	(4) 2 976	-	4 266	2 008
1968.....	655	21 526	4 224	830	(4) 3 211	-	4 308	2 078
1969.....	672	21 827	4 231	817	(4) 3 221	-	4 688	2 263
1970.....	680	22 099	4 431	824	(4) 3 150	-	4 995	2 353
1971.....	673	24 309	4 521	801	(4) 3 076	-	5 744	2 994
1972.....	648	24 210	4 699	792	(4) 3 037	-	6 121	3 284
1973.....	648	24 194	4 836	778	(4) 3 084	-	6 475	3 667
1974.....	643	24 576	5 045	770	(4) 3 106	-	6 847	3 896
1975.....	650	25 604	5 170	754	(4) 3 007	-	7 041	4 069
1976.....	657	25 636	5 330	748	(4) 3 072	-	7 197	4 275
1977.....	681	26 367	5 373	703	(4) 3 188	-	8 250	4 447
1978.....	681	26 533	5 409	696	(4) 3 207	-	8 654	4 493
1979.....	684	26 845	5 295	688	(4) 3 247	-	8 372	4 445

(1) De seizoendiensten inbegrepen.

(2) Inbegrepen de diensten overgenomen van de N.M.B.S.

(3) Voertuigen aangewend voor speciale autobusdiensten. - De categorie van de private diensten voor gemeenschappelijk personenvervoer werd opgeheven sedert het toepassen van de besluitwet van 30 december 1946. Alhoewel de vergelijking niet volledig opgaat, mag men aannemen dat de speciale autobusdiensten, voorzien door de nu geldende wetgeving, met de vroegere private diensten overeenkomen.

(4) Vanaf 31-3-1950, voertuigen met een vergunning voor alle dagen.

(5) Vanaf 31-3-1950, voertuigen met vergunning uitsluitend voor zon- en feestdagen. Deze autocars zijn reeds begrepen in de kolom 21 (speciale autobusdiensten).

Toerisme en hotelbedrijven

1. - Toerisme en hotelwezen.

I. - Aantal overnachtingen naar land van gewone verblijfplaats en toeristische streek⁽¹⁾.

Periode 1978 - 1979

LAND VAN GEWONE VERBLIJFPLAATS	Zeekust		Kunsthistorische steden (2)		Maas en Ardennen	
	1978	1979	1978	1979	1978	1979
Bondsrepubliek Duitsland	574 735	490 433	406 925	409 551	71 323	63 227
Oostenrijk	9 913	5 755	35 155	31 808	2 568	2 292
Verenigd Koninkrijk	463 103	429 437	414 245	405 759	40 987	37 202
Denemarken.....	2 158	3 048	43 533	44 519	3 478	4 401
Spanje.....	5 680	5 693	86 203	84 922	2 499	3 335
Frankrijk.....	273 254	131 140	353 046	380 856	60 023	59 298
Griekenland	2 091	1 967	29 956	33 816	1 076	1 799
Ierland (Rep.)	1 241	3 291	22 025	23 186	825	724
Italië	18 080	13 528	132 778	134 503	13 970	14 726
Groothertogdom Luxemburg	86 146	100 043	20 984	19 364	4 197	3 033
Noorwegen	2 495	2 282	23 174	25 561	2 923	2 530
Nederland.....	227 977	211 226	277 243	295 184	592 103	622 600
Portugal	1 461	1 990	32 894	30 029	2 901	2 274
Zweden.....	1 651	2 169	45 553	42 347	2 669	3 030
Zwitserland.....	6 673	4 487	57 121	54 187	4 681	3 766
Turkije	667	887	15 003	13 135	459	456
U.S.S.R.	272	488	8 312	14 268	361	361
Andere landen van Europa.....	8 832	7 110	88 314	79 679	3 798	3 795
Japan	810	503	49 581	63 670	1 912	2 591
Andere landen van Azië	1 562	8 886	96 617	106 107	2 374	4 208
Republiek van de Zaïre	2 295	2 680	39 438	38 224	1 353	1 428
Andere landen van Afrika	7 779	7 005	112 095	121 165	2 323	3 219
Canada	2 709	1 838	52 643	42 238	2 782	3 433
Verenigde Staten van Amerika	9 156	6 419	395 622	411 578	9 223	12 387
Midden-Amerika en Mexico	534	353	27 001	27 919	1 029	471
Zuid-Amerika	542	640	52 380	53 191	1 253	2 322
Oceanië	1 110	934	20 660	22 762	1 242	1 889
Vaderlandslozen	-	-	-	-	-	-
<i>Totaal vreemde landen:</i>	1 712 926	1 444 232	2 938 501	3 009 528	834 332	860 797
België.....	12 642 587	11 734 391	393 263	396 412	3 660 058	3 647 785
<i>Algemeen totaal:</i>	14 355 513	13 178 623	3 331 764	3 405 940	4 494 390	4 508 582

(1) Overnachtingen op kampeerterreinen inbegrepen.

(2) Antwerpen, Brugge, Brussel, Gent, Leuven, Luik, Mechelen, Tongeren en Doornik.

1. – Toerisme en hotelwezen (vervolg).

I. – Aantal overnachtingen naar land van gewone verblijfplaats en toeristische streek⁽¹⁾ (vervolg).

Periode 1978 - 1979

LAND VAN GEWONE VERBLIJFPLAATS	Kempen		Andere toeristische gemeenten		Rijk	
	1978	1979	1978	1979	1978	1979
Bondsrepubliek Duitsland	37 640	25 814	139 996	132 673	1 230 619	1 121 698
Oostenrijk	1 316	1 226	7 152	6 007	56 104	47 088
Verenigd Koninkrijk	7 058	8 117	94 343	100 345	1 019 736	980 860
Denemarken.....	584	759	11 551	10 310	61 304	63 037
Spanje.....	1 064	1 059	12 808	14 082	108 254	109 091
Frankrijk.....	5 894	7 338	121 837	110 667	814 054	689 299
Griekenland	1 148	794	3 338	3 743	37 609	42 119
Ierland (Rep.).....	459	621	5 575	3 682	30 125	31 504
Italië	3 527	2 704	31 006	34 368	199 361	199 829
Groothertogdom Luxemburg	419	351	4 102	2 794	115 848	125 585
Noorwegen	3 748	14 701	4 752	4 576	37 092	49 650
Nederland.....	653 282	642 810	200 817	190 374	1 951 422	1 962 194
Portugal	314	999	4 289	4 949	41 859	40 241
Zweden.....	763	2 408	10 478	8 686	61 114	58 640
Zwitserland.....	1 555	1 050	10 233	8 819	80 263	72 309
Turkije	240	284	2 199	2 165	18 568	16 927
U.S.S.R.	216	209	3 590	780	12 751	16 106
Andere landen van Europa.....	3 055	2 126	20 932	28 528	124 931	121 238
Japan	358	700	5 889	6 630	58 550	74 094
Andere landen van Azië	346	1 044	6 341	4 919	107 240	125 164
Republiek van de Zaïre.....	52	237	5 911	7 460	49 049	50 029
Andere landen van Afrika	983	471	11 652	11 121	134 832	142 981
Canada	401	277	7 616	5 284	66 151	53 070
Verenigde Staten van Amerika.....	2 662	2 393	76 982	83 187	493 645	515 964
Midden-Amerika en Mexico	117	76	4 385	1 555	33 066	30 374
Zuid-Amerika.....	198	148	3 216	3 261	57 589	59 562
Oceanië	286	304	4 603	3 967	27 901	29 856
Vaderlandslozen.....	–	–	–	–	–	–
<i>Totaal vreemde landen:</i>	727 685	719 020	815 593	794 932	7 029 037	6 828 509
België.....	1 142 715	1 154 427	1 563 716	1 603 197	19 402 339	18 536 212
<i>Algemeen totaal:</i>	1 870 400	1 873 447	2 379 309	2 398 129	26 431 376	25 364 721

(1) Overnachtingen op kampeertreinen inbegrepen.

1. – Toerisme en hotelwezen (vervolg).

II. – Totaal aantal overnachtingen per categorie van de toeristische instellingen. – Periode 1967-1979.

JAREN	Erkende hotels			Niet-erkende Inrichtingen		Inrichtingen voor sociaal toerisme		
	Capaciteit			Capaciteit		Capaciteit		
	minder dan 40 pers.	40-149 pers.	150 pers. en meer	minder dan 40 pers.	40-149 pers.	minder dan 40 pers.	40-149 pers.	150 pers. en meer
1967.....	1 294 360	2 527 676	1 573 913	1 193 405	309 889	56 657	614 214	1 116 585
1968.....	1 081 009	2 434 050	1 553 148	1 053 229	288 301	41 767	519 601	1 242 391
1969.....	1 092 310	2 451 342	1 687 391	1 054 263	295 667	53 958	535 162	1 220 167
1970.....	1 140 343	2 587 675	1 759 036	1 047 976	313 826	56 413	570 713	1 241 138
1971.....	1 121 015	2 604 615	1 617 018	1 032 818	320 970	51 197	594 980	1 271 228
1972.....	1 101 594	2 572 347	1 611 831	955 195	307 840	53 016	610 526	1 446 854
1973.....	1 103 621	2 550 599	2 020 747	926 891	316 437	38 140	597 584	1 558 593
1974.....	1 124 131	2 556 370	2 111 133	946 305	347 640	29 577	618 928	1 717 413
1975.....	1 122 789	2 760 573	2 205 005	937 345	312 194	26 887	701 540	1 724 339
1976.....	1 090 720	2 793 573	2 197 835	902 652	315 759	24 787	681 163	1 714 209
1977.....	1 014 209	2 506 628	2 360 130	792 995	282 672	22 949	655 047	1 854 036
1978.....	921 037	2 213 143	2 326 440	662 410	244 796	25 895	604 267	1 947 534
1979.....	879 817	2 243 822	2 418 513	604 476	259 178	24 796	581 315	2 052 374

II. Totaal aantal overnachtingen per categorie van de toeristische instellingen. – Periode 1967-1979 (vervolg).

JAREN	Kuur- inrich- tingen	Vakantie- kolonies	Gemeubelde villa's, apparte- menten en kamers, betalende gasten	Camping	Totaal
1967.....	691 826	2 446 474	9 141 702	4 220 550	25 177 251
1968.....	695 855	2 362 874	9 272 246	4 456 900	25 001 371
1969.....	714 210	2 408 526	9 363 104	5 122 652	25 998 752
1970.....	706 468	2 359 371	9 614 765	5 433 464	26 831 188
1971.....	723 011	2 281 943	9 866 823	5 975 322	27 460 940
1972.....	681 112	2 246 485	9 432 538	6 138 626	27 157 964
1973.....	684 864	2 135 825	8 978 059	6 764 030	27 675 390
1974.....	706 591	2 016 336	8 658 333	6 932 105	27 764 862
1975.....	716 468	1 974 070	8 815 652	8 203 834	29 500 696
1976.....	709 396	1 960 265	8 546 679	8 866 440	29 803 478
1977.....	705 640	1 965 453	9 046 809	7 997 536	29 204 104
1978.....	589 857	1 746 191	7 386 143	7 763 663	26 431 376
1979.....	569 617	1 705 038	6 221 610	7 804 165	25 364 721

1. - Toerisme en hotelwezen (vervolg).

III. - Aantal inrichtingen, bedrijvig gedurende de maand augustus naar de capaciteitsklasse en capaciteit van deze inrichtingen. - Periode 1969-1979.

JAREN	Erkende hotels			Niet-erkende Inrichtingen		Inrichtingen voor sociaal toerisme		
	Capaciteit			Capaciteit		Capaciteit		
	minder dan 40 pers.	40-149 pers.	150 pers. en meer	minder dan 40 pers.	40-149 pers.	minder dan 40 pers.	40-149 pers.	150 pers. en meer

Aantal inrichtingen

1969.....	1 179	569	57	2 162	82	34	122	51
1970.....	1 143	548	57	2 064	85	30	121	52
1971.....	1 162	557	55	1 937	84	25	125	54
1972.....	1 133	555	57	1 814	83	24	130	56
1973.....	1 130	541	68	1 702	83	24	129	56
1974.....	1 097	535	67	1 604	82	21	132	61
1975.....	1 080	524	68	1 491	78	20	136	62
1976.....	1 043	517	67	1 387	77	25	133	64
1977.....	1 057	504	64	1 310	71	23	133	72
1978.....	1 025	475	65	1 204	68	26	123	78
1979.....	986	463	65	1 095	70	23	122	83

Capaciteit

1969.....	24 726	34 971	13 580	27 839	4 432	858	9 470	17 118
1970.....	24 124	33 629	13 309	26 831	4 793	761	9 494	17 055
1971.....	24 532	34 707	12 909	25 844	4 748	669	9 483	18 862
1972.....	24 111	34 392	13 645	24 621	4 702	591	10 462	20 766
1973.....	23 758	34 342	18 406	23 692	4 844	581	10 235	21 384
1974.....	23 067	33 866	20 542	22 778	4 804	537	10 417	23 160
1975.....	22 997	33 119	19 618	21 518	4 339	519	10 439	23 259
1976.....	22 146	32 860	19 376	19 862	4 402	643	10 341	24 002
1977.....	22 399	32 185	18 867	18 989	4 088	565	10 207	26 127
1978.....	21 631	30 253	19 162	17 985	4 130	660	9 465	28 696
1979.....	20 789	29 667	18 823	16 472	4 676	585	9 300	30 306

III. - Aantal inrichtingen, bedrijvig gedurende de maand augustus naar de capaciteitsklasse en capaciteit van deze inrichtingen. - Periode 1969-1979 (vervolg).

JAREN	Kuur-inrichtingen	Vakantie-kolonies	Camping	Totaal
-------	-------------------	-------------------	---------	--------

Aantal inrichtingen

1969.....	38	236	558	5 088
1970.....	39	240	654	5 033
1971.....	39	229	679	4 946
1972.....	37	224	660	4 773
1973.....	37	213	651	4 634
1974.....	39	208	638	4 484
1975.....	39	200	622	4 320
1976.....	39	192	614	4 158
1977.....	40	181	643	4 098
1978.....	33	172	649	3 918
1979.....	36	166	655	3 764

Capaciteit

1969.....	3 524	32 631	205 312	374 461
1970.....	3 547	32 182	229 747	395 472
1971.....	3 602	32 223	245 619	413 198
1972.....	3 355	32 837	242 784	412 266
1973.....	3 414	31 004	251 595	423 255
1974.....	3 479	29 645	254 529	426 824
1975.....	3 358	29 930	268 318	437 414
1976.....	3 344	30 147	253 704	420 827
1977.....	3 636	30 038	260 454	427 555
1978.....	2 639	29 216	295 855	459 692
1979.....	3 145	31 013	303 877	468 653

1. – Toerisme en hotelwezen (vervolg).

IV. – Aantal overnachtingen naar toeristische streek⁽¹⁾. – Periode 1968-1979.

JAREN	Zeekust	Kunsthistorische steden	Maas en Ardennen	Kempen	Andere toeristische gemeenten	Totaal
1968.....	16 541 068	2 820 302	3 088 252	1 394 807	1 156 942	25 001 371
1969.....	16 833 287	2 860 317	3 306 626	1 635 630	1 362 892	25 998 752
1970.....	17 109 903	2 966 965	3 533 647	1 626 403	1 594 270	26 831 188
1971.....	17 203 232	2 926 501	3 793 458	1 868 987	1 668 762	27 460 940
1972.....	16 656 034	2 890 161	4 109 600	1 789 752	1 712 417	26 515 615
1973.....	16 597 130	3 078 289	4 100 126	1 941 508	1 958 337	27 675 390
1974.....	16 423 076	3 277 839	4 156 259	1 860 041	2 047 647	27 764 862
1975.....	17 172 589	3 387 060	4 540 773	2 058 048	2 342 226	29 500 696
1976.....	17 149 593	3 368 157	4 657 118	2 218 754	2 409 856	29 803 478
1977.....	16 660 999	3 528 126	4 761 680	1 851 782	2 401 517	29 204 104
1978.....	14 355 513	3 331 764	4 494 390	1 870 400	2 379 309	26 431 376
1979.....	13 178 623	3 405 940	4 508 582	1 873 447	2 398 129	25 364 721

(1) Overnachtingen op kampeerterrinen inbegrepen.

2. – Ontvangsten en uitgaven uit het vreemdelingen- en reizigersverkeer.

Periode 1970-1979.

(Bron: Nationale Bank van België.)

JAREN	Vreemdelingen- en reizigersverkeer			Totaal van de dienstentransacties		
	Ontvangsten	Uitgaven	Saldo	Ontvangsten	Uitgaven	Saldo
(× 1 000 000 000 F)						
1970.....	17,4	24,6	- 7,2	152,8	177,9	+ 4,9
1971.....	18,5	28,7	- 10,2	137,5	159,4	+ 8,1
1972.....	19,5	31,9	- 12,4	177,7	164,1	+ 13,6
1973.....	25,1	41,7	- 16,6	226,9	218,1	+ 8,8
1974.....	27,8	45,7	- 17,9	344,4	328,8	+ 15,6
1975.....	31,8	51,9	- 20,1	365,1	337,0	+ 28,1
1976.....	33,0	55,7	- 22,7	397,1	354,4	+ 43,1
1977.....	41,8	67,9	- 26,1	378,6	432,8	+ 45,8
1978.....	42,9	71,3	- 28,4	530,1	492,5	+ 37,6
1979.....	46,6	85,9	- 39,3	662,4	654,4	+ 8,0

N.B. – Als gevolg van bepaalde wijzigingen in de berekening zijn de gegevens vanaf 1970 niet met die van de voorgaande jaren vergelijkbaar.

Post, Telegraaf, Telefoon

1. - Posterijen.

I. Postverkeer (Binnen- en buitenlands verkeer samen).

(Bron: Regie der Posterijen.)

OMSCHRIJVING	1938	1974	1975	1976	1977	1978	1979	
Particul. brieven (duizendt.)	gewone	318 486	770 411	734 881	769 715	937 820	959 319	991 478
	aangetekende.....	6 935	19 692	19 152	19 753	20 398	21 254	22 201
	verzekerde	254	488	490	510	504	366	292
	<i>Totaal:</i> verzekerde sommen (x 1 000 F).....	325 675	790 591	754 523	789 978	958 722	980 939	1 013 971
Dienstzendingen (duizendt.)	gewone	68 741	228 447	224 913	157 624	107 158	101 746	85 463
	aangetekende.....	2 108	7 311	8 029	8 543	8 663	7 635	9 625
	voorbh. stukken	-	69 153	69 621	69 176	66 590	66 296	65 952
	<i>Totaal:</i>	70 849	304 911	302 563	235 343	182 411	175 677	161 040
<i>Totaal brieven (duizendtallen):</i>	396 524	1 095 502	1 057 086	1 025 321	1 141 133	1 156 616	1 175 011	
Briefkaarten..... (duizendt.)	93 178	60 753	55 776	54 805	24 952	23 523	22 148	
Naamkaartjes onder open omslag..... »	10 515	8 786	5 107	5 079	9 427	9 486	10 289	
Kranten..... »	449 791	750 343	687 040	711 607	733 063	793 228	816 234	
Drukwerken..... »	424 045	633 253	466 135	620 607	906 609	1 191 051	1 345 379	
Monsters..... »	24 125	21 414	19 555	18 741	18 580	19 776	19 189	
Zaakpapieren..... »	27 125	31 039	26 709	26 546	31 348	30 399	30 677	
Postwissels.....	{ (x 1 000)....	2 329	2 371	2 479	2 523	2 597	2 636	2 709
	{ (x 1 000 F)	766 581	7 349 689	8 979 850	10 402 746	12 855 909	14 674 626	16 888 148
Handel-effecten	ter incasering (1) { (x 1 000)....	6 909	4 031	3 039	3 180	3 003	2 823	2 920
	ter acceptatie { (x 1 000 F)	2 112 651	3 198 154	2 876 614	3 525 857	3 754 231	3 704 748	3 851 551
	{ stuks.....	7 116	166	305	120	83	40	20
Abonnementen.....	{ (x 1 000)....	4 192	12 566	10 421	10 692	10 012	11 125	11 121
	{ (x 1 000 F)	68 347	967 656	1 088 052	1 088 783	1 013 073	983 641	1 066 532
Visverloven	{ (x 1 000)....	127	238	201	200	216	212	216
	{ (x 1 000 F)	3 132	34 107	61 720	61 184	66 107	65 454	65 895
Spoedstukken (allerlei zendingen)..... (x 1 000)....	3 535	7 270	6 766	6 238	6 309	6 288	6 940	
Spaarkas	Stortingen { (x 1 000)....	4 757	5 202	5 057	4 582	4 102	3 577	2 961
	{ (x 1 000 F)	3 064 377	24 962 116	27 721 960	26 184 919	23 633 080	20 519 742	18 022 144
	Terugbetalingen { (x 1 000)....	1 476	1 140	1 044	1 030	949	839	748
	{ (x 1 000 F)	3 193 368	17 144 588	16 114 870	16 976 025	16 237 589	14 337 445	13 271 663
	Spaarboekj. op 31 dec. { (x 1 000)....	5 465	6 376	6 248	6 103	5 929	5 768	5 601
Saldo { (x 1 000 F)	11 806 467	165 179 826	190 485 245	196 326 818	203 860 144	203 623 542	109 813 165	
Levensverzekeringskas	Stortingen { Eenheden.	3 018	-	-	-	-	-	-
	{ Franken....	689 655	-	-	-	-	-	-
	Uitkeringen { Eenheden.	66	-	-	-	-	-	-
{ Franken....	110 121	-	-	-	-	-	-	
Onbestelbare brieven en briefkaarten.....	392 883	1 485 783	1 294 840	946 222	644 715	575 008	587 348	
Postagenten op 31 december (2).....	15 681	38 200	40 260	46 793	46 024	45 844	46 031	
Postkantoren op 31 december (3).....	1 733	1 817	1 836	1 863	1 866	1 864	1 867	
Hulpkantoren enkel belast met de verkoop van zegels op 31 december	1 080	668	657	522	515	501	481	

(1) Met inbegrip van de in te vorderen kwitanties.

(2) Niet inbegrepen het tijdelijk en het hulp personeel noch de boventallige brievenbestellers.

(3) Vanaf 1973 niet inbegrepen de mobiele kantoren, de sorteercentrums en de halten.

1. – Posterijen (vervolg).

II. Ontvangsten en uitgaven.

OMSCHRIJVING	1938	1974	1975	1976	1977	1978	1979
(× 1 000 F)							
Ontvangsten							
Verkoop van postwaarden.....	317 794	3 998 448	4 825 693	5 043 761	5 179 983	5 592 759	5 772 794
Frankering in speciën (1)	59 509	4 056 008	4 822 248	5 046 221	5 649 589	6 809 722	7 693 161
Frankeer- en schrijfgeld voor abbonemen- ten op nieuwsbladen	20 503	185 600	258 236	258 435	253 997	263 601	270 907
Taks op de verkoop van visverloven	116	1 353	1 396	1 117	1 420	1 722	1 740
Opbrengsten van de check- en girodienst (2).....	17 639	521 535	710 591	717 292	706 535	714 562	715 179
Postvrijdom.....	22 997	339 155	435 628	487 010	1 322 828	1 495 974	1 629 034
Saldo rekening met de buitenlandse dien- sten	3 460	110 148	111 873	110 188	110 144	103 915	106 088
Allerlei opbrengsten (3)	30 356	619 373	668 755	724 189	787 985	1 231 091	539 273
<i>Totaal der bruto-ontvangst:</i>	472 374	9 831 620	11 834 420	12 388 213	14 012 481	16 213 346	16 728 176
Uitgaven							
<i>Saldo:</i>	-16 226	-10 091 304	-13 466 549	-15 045 115	-15 797 368	-15 282 265	-15 184 368

(1) Met inbegrip van de opbrengst van de huurtaks voor bussen en van de onregelmatige bijvoegsels van nieuwsbladen.

(2) Onder dit cijfer zijn niet begrepen, de opbrengst der frankering der stortingsbulletins, ontvangkaarten, enz. Deze opbrengst is begrepen onder die van de verkoop van postwaarden.

(3) Omvat de door andere besturen terugbetaalde sommen voor de voor hun rekening door de post verstrekte diensten.

(4) Dit saldo omvat: 1) de vergoeding van het Bestuur der Postchecks door de Staat gestort (art. 12 van de wet van 6 juli 1971 waarbij de Regie der Posterijen werd opgericht); 2) de dotatie door de Staat gestort voor het geleden verlies ingevolge de toepassing van lagere tarieven dan de kostprijzen (art. 14, par. 3 van de wet van 6 juli 1971).

2. – Telegraaf.

(Bron: Regie van Telegrafie en Telefonie - in duizend F.)

OMSCHRIJVING	1938	1974	1975	1976	1977	1978	1979
Uitgaven							
Gecumuleerde aanlegkosten (benaderend)	134 590	5 961 638	6 907 514	8 670 049	8 931 774	9 725 689	10 660 630
Jaarlijkse bedrijfsuitgaven (1).....	63 815	2 467 118	2 838 598	3 111 244	2 908 410	3 072 471	3 398 559
Ontvangsten (2)							
Telegrammen:							
Binnenlandse.....	12 814	132 751	194 894	172 090	204 997	207 146	193 874
Intern. en in transitio	25 769	305 700	274 431	298 089	313 610	284 747	281 547
Telex: abonnementen en verbindingen	–	1 304 534	1 512 190	1 778 681	2 115 259	2 380 306	2 557 051
Verhuring van geleidingen	259	274 154	396 797	496 226	685 794	782 308	894 825
Spoedpoststukken	4 900	82 159	96 539	48 244	37 288	43 760	41 889
Diversen.....	10 713	9 092	16 605	15 352	21 061	21 186	22 734
<i>Totaal:</i>	54 455	2 108 390	2 491 456	2 808 682	3 378 009	3 719 453	3 991 920

(1) Benaderende cijfers. Met inbegrip van de aflossingskosten en de interest van het aanlegkapitaal.

(2) Met inbegrip van de ontvangsten van de radiotelegrafische verbindingen met de schepen op zee.

(3) Verbeterde cijfers.

2. - Telegraaf (vervolg).

OMSCHRIJVING	1938	1974	1975	1976	1977	1978	1979
Aantal telegrammen (4)							
A. Aantal binnenlandse telegrammen per categorie.							
Gewone.....	2 191 040	649 861	627 038	583 105	532 233	523 538	490 215
Dringende.....	18 849	42 634	36 932	34 532	27 262	25 317	24 280
Pers.....	88 597	98 614	93 680	66 149	55 670	53 744	51 082
Luxe.....	925 261	1 382 839	1 207 154	998 251	871 643	793 156	745 654
Speciale telegrammen.....	1 165 373	69 834	89 488	71 399	48 383	50 383	46 704
waarvan:							
Telefoonoproepberichten.....	127 900	-	-	-	-	-	-
N.M.B.S.....	530 285	6 043	16 428	14 364	(9)	(9)	(9)
Posterijen.....	229 683	63 791	73 060	57 035	48 383	50 383	46 704
Zeezeven en Luchtvaart.....	2 969	(6)	(6)	(6)	(6)	(6)	(6)
Diensttelegr. v.d. Reg. T.T.....	274 536	(6)	(6)	(6)	(6)	(6)	(6)
Totaal van de binnenl. telegr.:	4 389 120	2 243 782	2 054 292	1 753 436	1 535 191	1 446 138	1 357 935
B. Aantal telegr. in transitio.....	533 685	(5)	(5)	(5)	(5)	(5)	(5)
C. Aantal telegr. van en voor het buitenland per categorie.							
Gewone.....	1 637 647	1 291 564	1 278 287	1 233 032	1 188 134	1 048 112	960 113
Dringende.....	26 229	43 025	33 914	28 934	22 668	19 881	19 583
Pers.....	18 651	560	581	639	839	563	546
Luxe.....	9 252	59 450	55 000	47 000	42 573	39 894	36 658
CDE.....	541 908	(1)	(1)	(1)	(1)	(1)	(1)
Uitgestelde.....	140 708	(1)	(1)	(1)	(1)	(1)	(1)
Brieftelegrammen.....	106 263	528 242	282 644	155 499	(9)	(9)	(9)
Telexogrammen.....	-	(7)	(7)	(7)	(7)	(7)	(7)
Totaal:	2 480 658	1 922 841	1 650 426	1 465 104	1 254 214	1 108 450	1 016 900
Algemeen totaal:	7 403 463	4 166 623	3 704 718	3 218 540	2 789 405	2 554 588	2 374 835
Lengte in km van de:	(2)						
geleidraden.....	56 062	(3)	(3)	(3)	(3)	(3)	(3)
telegraaflijnen.....	10 539	(3)	(3)	(3)	(3)	(3)	(3)
Aantal:	2 786	(6)	(6)	(6)	(6)	(6)	(6)
toestellen in dienst.....							
telegraafkant. opengesteld voor het ontvangen en verzend. van particul. berichten.....	1 434	106	106	106	106	106	106
telegraafkantoren enkel open voor het verzenden van particul. berichten.....	152	145	38	28	26	26	26

- (1) Deze categorie van telegrammen is afgeschaft sedert 1 juli 1950.
(2) Toestand op 31 december.
(3) Deze inlichting wordt door de diensten niet meer verstrekt.
(4) Met inbegrip van de telegrammen gewisseld met de schepen op zee.
(5) De gegevens zijn niet meer representatief.
(6) Cijfers niet meer beschikbaar.
(7) Afgeschaft bij Ministerieel Besluit van 30-5-72.
(8) Verbeterde cijfers.
(9) Vanaf 1977 werden de brieftelegrammen afgeschaft.

3. – Internationale telegrammen.

Aantal ontvangen en verzonden telegrammen.

(Bron: Regie van Telegrafie en Telefonie.)

LANDEN	1938	1974	1975	1976	1977	1978	1979
Landen van het Europees regime:							
Bondsrepubliek Duitsland	190 497	94 122	76 740	69 216	60 197	55 000	48 764
Oostenrijk	9 432	15 774	12 647	10 924	8 854	7 725	6 705
Bulgarije	6 739	5 157	4 388	3 744	3 106	3 577	2 811
Denemarken	38 970	11 824	10 015	8 129	7 503	6 949	7 881
Spanje	17 901	97 303	83 736	62 680	54 405	49 938	43 181
Frankrijk	410 682	248 976	227 969	193 802	166 455	147 367	136 213
Finland	25 710	6 051	4 793	3 725	2 985	2 535	2 524
Griekenland	10 987	27 198	21 443	20 863	18 829	18 610	17 325
Hongarije	10 530	9 380	7 925	7 317	7 040	6 474	5 896
Italië	59 439	257 611	227 102	217 078	177 810	151 666	142 483
Ierland	6 872	7 758	5 688	4 581	4 751	4 413	2 626
Luxemburg	69 995	12 445	10 911	9 875	8 785	8 207	7 834
Noorwegen	44 274	8 458	6 815	6 610	5 615	6 233	8 609
Nederland	267 212	59 601	53 241	46 535	40 767	38 193	35 804
Polen	35 889	17 071	16 857	16 728	15 322	15 189	18 335
Portugal	33 220	34 066	22 601	20 438	16 680	13 475	11 924
Roemenië	19 997	9 975	6 002	4 668	4 714	3 944	3 534
Verenigd Koninkrijk	470 887	120 896	85 349	73 174	66 689	55 812	52 883
Zweden	58 536	15 160	11 132	9 519	7 644	5 963	5 044
Zwitserland	81 607	33 869	28 628	23 921	21 598	18 562	16 935
Tsjechoslowakije	30 036	7 617	5 294	4 746	3 966	3 293	3 408
Turkije	14 342	41 743	36 497	29 458	23 007	18 839	19 667
U.S.S.R.	15 112	9 738	8 533	7 872	7 149	6 953	6 725
Joegoslavië	9 514	21 138	17 598	15 023	13 037	12 172	11 065
Andere landen van het Europees regime	58 083	15 205	15 247	14 778	14 676	11 442	10 206
<i>Totaal:</i>	1 996 463	1 188 136	1 007 331	885 404	761 584	673 031	628 382
Landen van het buiten-Europees regime:							
Argentinië	37 560	5 718	4 223	3 476	3 669	3 907	3 682
Australië	8 953	13 013	10 270	8 888	7 231	5 726	5 166
Brazilië	20 668	14 442	9 628	6 733	5 006	4 429	4 112
Burundi	–	4 112	4 112	3 820	3 273	2 975	3 070
Canada	21 753	26 671	26 134	21 319	17 222	15 249	13 901
Chili	2 126	9 441	1 455	1 387	1 305	1 140	1 044
China	6 544	11 513	12 183	11 374	9 151	10 539	10 306
Columbia	5 435	3 260	2 105	1 790	1 849	1 694	1 587
Zaire	27 043	25 280	17 341	14 775	11 833	10 313	10 215
Cuba	3 256	986	1 787	1 863	531	570	532
Egypte (V.A.R.)	21 372	15 583	19 357	20 045	12 084	11 251	6 985
Verenigde Staten van Amerika	202 146	126 580	106 182	98 880	90 158	85 009	79 424
Indië	17 557	30 328	27 431	32 484	34 865	32 542	24 951
Indonesië	1 446	8 537	8 169	5 710	4 295	3 525	2 600
Irak	1 938	18 725	19 872	17 176	8 869	8 211	9 152
Israël	6 312	24 452	19 335	16 496	13 182	10 839	9 155
Japan	13 544	18 964	15 953	14 874	12 345	11 686	9 538
Libanon	8 427	18 528	12 044	2 115	7 804	3 821	3 418
Mexico	3 308	7 075	5 919	5 575	4 204	3 722	3 763
Nieuw Zeeland	2 873	3 659	2 805	2 573	1 781	1 279	1 203
Pakistan	6 248	17 150	15 855	15 196	13 467	9 984	7 304
Rwanda	–	3 732	3 880	3 466	3 642	3 913	3 344
Zuidafrikaanse Republiek	11 225	27 576	22 446	15 590	11 623	9 577	7 945
Syrië	4 591	9 465	9 121	11 668	6 337	3 786	2 849
Uruguay	3 994	1 862	1 922	1 663	1 209	1 233	1 327
Andere landen van het buiten-Europees regime	45 876	288 053	263 566	240 764	205 695	178 499	161 945
<i>Totaal:</i>	484 195	734 705	643 095	579 700	492 630	435 419	388 518
<i>Totaal voor al de vreemde landen:</i>	2 480 658	1 922 841	1 650 426	1 465 104	1 254 214	1 108 450	1 016 900

4. – Telefoon.

(Bron: Regie van Telegrafie en Telefonie.)

OMSCHRIJVING	1938	1974	1975	1976	1977	1978	1979
Ontvangsten (1 000 F) voor:							
De telefoonabonnements.....	123 586	3 978 426	5 955 313	6 464 636	8 324 325	9 169 104	9 704 983
Het streekverkeer.....	108 775	4 193 135	4 709 593	5 061 261	5 733 308	6 014 290	6 546 372
De interzonale gesprekken (7).....	94 433	3 512 460	4 796 205	5 287 897	6 103 905	6 634 026	7 231 919
De internationale gesprekken (1)(6)(7).....	21 346	2 849 965	3 648 747	4 612 867	5 195 139	5 783 015	6 533 475
Celgesprekken (5):							
– streekverkeer.....	6 296	102 698	110 709	144 079	183 606	187 162	195 247
– interzonaal verkeer.....	–	87 500	98 411	104 428	113 476	137 389	162 451
De semafoondienst (10).....	–	28 496	46 185	55 734	70 228	87 368	106 302
<i>Totaal:</i>	354 436	14 752 680	19 365 163	21 730 902	25 723 987	28 012 354	30 480 749
Allerlei (b.v. gehuurde omlopen).....	5 804	258 669	345 895	402 156	522 852	615 840	647 471
<i>Algemeen totaal van de ontvangsten:</i>	360 240	15 011 349	19 711 058	22 133 058	26 246 839	28 628 194	31 128 220
Uitgaven (1 000 F):							
Gecumuleerde aanlegkosten.....	2 241 122	91 822 003	105 651 974	118 694 968	132 062 721	144 821 222	155 443 471
Jaarlijkse bedrijfsuitgaven (2).....	368 368	17 567 350	19 724 146	22 345 474	25 364 879	27 840 201	31 543 559
Toestand op 30 september:							
Lengte (km) van de kabelparen gebruikt voor:							
a) abonnee-aansluitingen.....	–	9 028 355	9 743 282	10 513 213	11 392 904	12 095 180	13 349 612
b) verbindingen van de centrales met hun zonecentrum.....	–	1 424 050	1 496 622	1 543 260	1 690 553	1 808 024	1 903 869
Lengte (km) van de interzonale kabels:							
a) audio.....	–	3 334	3 523	3 359	3 070	3 126	..
b) draaggolf (symmetrische paren).....	–	2 688	2 433	2 645	2 849	2 826	..
c) coaxiale.....	–	136	69	69	69	69	..
Lengte (km) internationale kabels (op Belgisch grondgebied).....	–	(11) 1 145 145	(11) 1 153 677	1 140 366	1 192 179	1 237 268	..
Aantal:							
telefoonabonnements.....	309 989	1 745 296	1 849 960	1 922 944	2 032 269	2 159 065	2 297 334
telefooncentrales.....	528	601	609	615	627	635	645
openbare spreekgelegenheden (3).....	1 412	5 057	5 197	5 426	5 458	6 170	..
telefoon toestellen in gebruik.....	415 522	2 645 957	2 776 882	2 930 801	3 079 049	3 270 882	3 447 697
Aantal 1 000-tallen telefoongesprekken (of gespreksminuten):							
Zonaal verkeer:							
– abonneegesprekken.....	273 672	1 051 632	1 050 140	1 121 776	1 163 286	1 204 394	..
– celgesprekken (5).....	6 303	23 391	25 190	32 822	41 764	43 379	..
– telefonaten.....	2 869	(9)	(9)	(9)	(9)	(9)	(9)
Interzonaal verkeer:							
– abonneegesprekken.....	37 610	(13) 878 287	(13) 1 070 214	1 175 610	1 241 281	1 327 644	..
– celgesprekken (5).....	–	(13) 19 977	(13) 22 468	23 541	25 907	31 865	..
Internationaal verkeer waaronder transitoverkeer (1)(4).....	2 683	(12) 334 146	(12) 367 595	(11) 368 662	(11) 411 438	(11) 481 878	(12) 530 456

(1) Abonnementsgesprekken meegerekend. (2) Benaderend cijfer, met inbegrip van de aflossingskosten en de interest van het aanlegkapitaal. (3) Aantal telefooncellen in dienst. (4) Van 1964 af in aantal gespreksminuten i.p.v. in aantal gesprekken. (5) Gesprekken van uit openbare telefoonkantoren inbegrepen. (6) De bestendige rechtstreekse abonneeverbindingen met een buitenlands abonnee (Belgisch aandeel) meegerekend. (7) Mobilfoongesprekken inbegrepen. (8) Niet inbegrepen het transitoverkeer waarvan de gegevens niet meer representatief zijn. (9) De cijfers zijn niet meer beschikbaar. (10) Inbegrepen de mobilfoondienst vanaf 1972. (11) Verbeterde cijfers. (12) Benaderend cijfer. (13) Vanaf 16.12.1973 wordt het aantal tariefeenheden geregistreerd in plaats van het aantal gesprekken.

5. - Telex.

(Bron: Regie van Telegrafie en Telefonie.)

OMSCHRIJVING	1963	1974	1975	1976	1977	1978	1979
Aantal aansluitingen (31 december)	2 840	13 228	15 085	16 374	17 461	18 638	19 892
Aantal Telex centrales	10	10	10	10	11	13
<i>Verkeer:</i>							
a) Binnenlands (minuten).....	4 411 129	26 535 182	27 010 070	30 021 761	32 407 357	34 260 038	..
b) Internationaal (minuten).....	16 274 909	(3) 78 290 527	(3) 82 286 684	86 798 830	(2) 93 536 820	(2) 98 856 691	(3) 104 041 895
c) Transitio (minuten).....	6 870 749	(1)	(1)	(1)	(1)	(1)	(1)
				(2) 82 453 390			

(1) De gegevens zijn niet meer representatief.

(2) Verbeterde cijfers. (3) Benaderend cijfer.

6. - Personeel van de Regie van T.T. op 31 december.

	1938	1974	1975	1976	1977	1978	1979
Technische ambtenaren	567(1)	1 036	1 063	1 042	901	1 192	1 323
Bestuurlijke ambtenaren		697	718	702	717	733	752
Toezihtspersoneel	249	45	40	34	28	23	15
Beambten.....	5 250	8 326	10 007	9 838	9 630	9 328	9 439
Werklieden.....	6 042	14 590	16 229	15 811	15 707	16 259	16 669
Boden en bestellers.....	1 305	625	682	669	556	576	581
Personeel met tussentijdse of onvolledige benutting	995	3 916	(4)	(4)	(4)	(4)	(4)
<i>Totaal:</i>	14 408	29 235	28 739	28 096	27 539	28 111	28 779
Hulpbeambten (personeel van de post en van de N.M.B.S.)	3 243	(3)	(3)	(3)	(3)	(3)	(3)

(1) Technische en bestuurlijke ambtenaren samen. (2) Inbegrepen de sectiechefs die bij de Regie van T.T. als ambtenaren worden beschouwd. (3) Cijfers niet meer beschikbaar. (4) Begrepen in bovenvermelde effectieven.

7. - Radiotelegrafie met de schepen op zee⁽¹⁾

(Bron: Regie van Telegrafie en Telefonie.)

OMSCHRIJVING	1938	1969	1970	1971	1972	1973	1974
<i>Uitgaven van de door de Staat geëxploiteerde stations (F):</i>				(4)	(4)	(4)	(4)
Gecumuleerde aanlegkosten van de stations	567 964	72 554 961	78 668 647				
Jaarlijkse bedrijfsuitgaven (2):							
a) Personeel.....	(3)	37 595 883	41 746 124				
b) Materieel en onderhoud.....	(3)	3 617 425	3 925 475				
<i>Totaal:</i>	-	113 768 269	124 340 246				
<i>Ontvangsten door de Regie (F):</i>							
Kust- en boordrechten	454 377	6 182 946	5 688 742				
Telegraafrechten.....	91 632	2 969 006	3 431 034				
<i>Totaal:</i>	546 009	9 151 952	9 119 776				
<i>Particuliere radiotelegrammen over de Belgische kuststa- tions:</i>							
a) Tussen de Belgische scheepsstations en België.....	11 162	29 279	27 838				26 619
en het buitenland	647	1 559	1 989				2 581
b) Tussen de vreemde scheepsstations en België.....	5 892	37 976	43 978				46 372
en het buitenland	1 432	4 567	5 784				8 785
<i>Totaal:</i>	19 133	73 381	79 589				84 357
Dienst-radiotelegrammen	3 542	14 732	12 190				17 590
<i>Algemeen totaal:</i>	22 675	88 113	91 779				101 947
<i>Toestand op 31 december:</i>							
Inrichting met gedempte trillingen	62	-	24	24	24	24	
Inrichting met ongedempte trillingen.....	430	884	908	1 178	1 223	1 409	
Kuststations opgesteld voor							
de algemene publieke verbindingen	3	2	2	2	2	2	
de officiële verbindingen	-	8	8	8	8	8	
Scheepsstat. opgesteld voor							
de algemene publieke verbindingen		170	176	230	160	165	
de beperkte verbindingen.....							
de officiële verbindingen	(2) 288	680	698	936	1 053	1 232	
de verb. van priv. belang.....		34	34	12	12	12	

(1) Reeds begrepen in de rubriek «Telegraaf». (2) Onder deze uitgaven zijn niet begrepen de aflossingskosten noch interest van de aanlegkapitalen. (3) De onderverdeling bestaat niet voor 1938. (4) Zekere gegevens werden niet medegedeeld.

Communicatie-media

1. – Belgische periodieke pers.

(Bron: Regie der Posterijen, dienst der postabbonementen.)

OMSCHRIJVING	1972	1973	1974	1975	1976	1977	1978	1979
Dagbladen (1):								
Politieke.....	46	45	41	40	40	39	39	33
Financiële.....	2	1	1	1	1	6	6	7
Landbouw, handel, nijverheid.....	2	2	2	2	3	2	2	3
Kunst, letterkunde, wetenschap.....	–	–	–	–	–	–	–	–
Allerlei.....	26	22	14	15	13	14	17	20
<i>Totaal:</i>	76	70	58	58	57	61	64	63
Niet dagelijks verschijnend (2):								
Politieke.....	94	76	91	92	84	79	80	77
Financiële.....	17	14	13	10	9	4	3	2
Landbouw, handel, nijverheid.....	69	62	53	61	65	57	56	60
Kunst, letterkunde, wetenschap.....	16	19	30	21	23	16	18	24
Allerlei.....	1 809	1 604	1 604	1 671	1 665	1 478	1 475	1 597
<i>Totaal:</i>	2 005	1 775	1 791	1 855	1 846	1 634	1 632	1 760
Andere periodiciteiten:								
Politieke.....	189	168	182	187	206	204	209	237
Financiële.....	15	17	16	14	15	18	13	18
landbouw, handel, nijverheid.....	176	146	170	201	215	222	221	238
Kunst, letterkunde, wetenschap.....	261	265	299	371	392	435	466	485
Allerlei.....	1 029	945	1 260	1 455	1 555	1 623	1 721	1 821
<i>Totaal:</i>	1 670	1 541	1 927	2 228	2 383	2 502	2 630	2 799
Algemene opgave:								
Politieke.....	329	290	314	319	330	322	328	347
Financiële.....	34	32	30	25	25	28	22	27
Landbouw, handel, nijverheid.....	247	208	225	264	283	281	279	301
Kunst, letterkunde, wetenschap.....	277	276	329	392	415	451	484	509
Allerlei.....	2 864	2 580	2 878	3 141	3 233	3 115	3 213	3 438
<i>Totaal:</i>	3 751	3 386	3 776	4 141	4 286	4 197	4 326	4 622

(1) Publikaties die zeven-, zes- of vijfmaal per week verschijnen.

(2) Minstens éénmaal per week verschijnend.

2. – Radio-omroep: Aantal houders.

(Bron: Regie van T. T.).

JAREN	Antwerpen	Brabant	Hene- gouwen	Luik	Limburg	Luxem- burg	Namen	Oost- Vlaanderen	West- Vlaanderen	Rijk
1956.....	333 623	484 846	324 689	280 450	105 519	50 900	93 985	304 301	251 039	2 229 352
1957.....	347 488	494 715	337 533	294 175	109 460	52 808	97 743	314 826	258 436	2 307 184
1958.....	370 964	527 636	345 592	298 866	113 102	54 290	100 493	327 143	271 264	2 409 350
1959.....	371 594	546 298	362 382	314 422	114 392	56 089	104 880	333 814	273 035	2 476 906
1960.....	390 987	576 095	377 571	332 125	117 383	58 609	110 039	341 995	283 210	2 588 014
1961.....	410 369	596 313	397 050	349 573	130 885	68 312	125 086	359 188	296 965	2 733 741
1962.....	429 297	619 308	416 402	367 181	149 036	84 082	141 376	375 022	314 050	2 895 754
1963.....	434 909	627 511	422 010	372 387	150 965	85 184	143 259	380 167	318 387	2 934 779
1964.....	450 374	659 411	395 538	340 723	138 058	63 286	117 937	388 916	302 953	2 918 702(2)
1965.....	485 169	696 624	411 873	354 254	147 824	66 249	121 593	415 796	326 123	3 026 086(3)
1966.....	491 283	703 821	407 403	351 447	149 916	65 841	121 441	423 175	333 057	3 047 476(3)
1967.....	507 839	722 066	408 700	354 555	156 230	66 281	122 950	435 924	345 516	3 120 186(3)
1968.....	524 606	743 031	411 707	359 079	162 178	67 119	125 267	448 796	358 153	3 200 149(3)
1969.....	545 061	769 161	422 576	368 516	169 829	68 749	129 285	466 258	373 360	3 312 795
1970.....	561 731	788 417	430 623	374 782	175 344	69 828	132 063	477 887	385 432	3 396 107
1971.....	583 058	810 049	438 099	379 017	186 363	70 815	134 537	494 757	400 331	3 497 026
1972.....	594 244	823 647	444 423	382 678	193 002	71 973	137 577	502 635	409 779	3 559 958
1973.....	611 094	845 113	455 642	389 783	210 759	74 230	142 241	518 128	424 074	3 662 064
1974.....	632 471	862 129	466 578	397 819	212 807	75 754	145 681	533 406	441 846	3 768 491
1975(4).....	649 977	882 786	484 904	410 666	224 647	79 221	152 057	551 726	455 474	3 891 458
1976.....	677 033	910 590	500 364	423 501	239 112	83 136	161 472	571 010	477 552	4 043 770
1977.....	675 478	915 917	512 164	428 550	252 601	86 031	164 713	566 587	475 375	4 077 416
1978.....	701 998	949 423	528 506	439 510	266 604	88 895	170 314	581 508	485 091	4 211 939
1979.....	741 675	1 012 511	560 823	455 219	287 598	92 644	178 902	612 049	509 523	4 450 944

(1) Toestand op 30 juni.

(2) 61 506 vrijgestelden inbegrepen.

(3) Inbegrepen de niet gelokaliseerde inschrijvingen: 581 in 1965, 92 in 1966, 125 in 1967 en 213 in 1968.

(4) In het Statistisch Jaarboek 1976 werden voor het jaar 1975 aanzienlijk hogere cijfers opgegeven met betrekking tot het aantal houders van radio- en televisietoestellen. In deze cijfers waren alle takspllichtige en vrijgestelde houders begrepen met inbegrip van die welke de stopzetting van het houden van hun apparaat voor het volgend dienstjaar hadden gemeld. Laatstgenoemde groep is niet begrepen in de thans gepubliceerde cijfers, d. w. z. noch in deze van 1975, noch in deze van de andere jaren.

3. – Televisie: Aantal houders⁽¹⁾.

PROVINCIES	1971	1972	1973	1974	1975 (2)	1976	1977	1978	1979
Antwerpen.....	366 708	380 101	395 003	411 557	426 070	442 291	460 432	472 946	477 060
Brabant.....	480 842	503 018	520 807	539 368	557 560	577 619	624 084	634 830	650 416
Henegouwen.....	295 661	304 104	313 642	324 472	335 724	347 723	375 326	379 584	392 021
Luik.....	234 373	243 679	252 729	260 547	268 974	277 569	298 289	299 939	308 917
Limburg.....	127 631	133 132	138 041	144 108	149 397	156 012	167 037	172 886	175 958
Luxemburg.....	40 850	42 925	45 066	46 650	48 648	51 065	56 084	57 108	59 257
Namen.....	81 004	84 432	88 032	90 913	94 371	101 042	110 238	111 761	116 202
Oost-Vlaanderen.....	315 838	328 867	343 013	355 788	368 494	381 418	394 736	403 712	407 867
West-Vlaanderen.....	259 636	268 309	279 704	290 798	299 990	311 111	324 943	333 685	337 148
<i>Rijk:</i>	2 202 543	2 288 567	2 376 037	2 464 201	2 549 228	2 645 850	2 811 169	2 866 451	2 924 846

(1) Vanaf 1964 is een brochure beschikbaar die het aantal houders van radio- en T. V.-toestellen per gemeente en per soort toestel bevat.

(2) Zie noot 4, tabel 2.

4. – Indeling van de bioscoopzalen volgens het aantal plaatsen en de breedte van de afgerolde films

AANTAL PLAATSEN IN DE ZALEN	Zalen die films van 35 mm of meer vertonen				Zalen die films van 16 mm vertonen			
	1975	1976	1977	1978	1975	1976	1977	1978
Minder dan 200.....	35	43	62	98	3			
200 tot – 300.....	105	110	121	109	3	}	}	}
300 tot – 400.....	110	117	117	103	–			
400 tot – 500.....	97	90	83	75	–			
500 tot – 600.....	78	73	69	53	–			
600 tot – 700.....	58	53	40	33	–	} 5	} 4	} 4
700 tot – 800.....	20	16	12	12	–			
800 tot – 900.....	24	22	22	16	–			
900 tot – 1 000.....	14	9	5	4	–			
1 000 en meer.....	21	20	15	13	–			
<i>Totaal:</i>	562	553	546	516	6	5	4	4

5. – Indeling van de bioscoopzalen volgens het aantal plaatsen en het aantal programma's per week.

1978 AANTAL PLAATSEN IN DE ZALEN	Aantal zalen, die het hele jaar door geëxploiteerd worden en die wekelijks vertonen:				Aantal zalen, die niet het hele jaar door geëxploiteerd worden en die wekelijks vertonen:				Totaal aantal zalen die wekelijks vertonen:			
	1 prog.	2 prog.	3 prog. en meer	Totaal	1 prog.	2 prog.	3 prog. en meer	Totaal	1 prog.	2 prog.	3 prog. en meer	Totaal
Minder dan 200.....	39	4	3	46	37	11	4	52	76	15	7	98
200 tot – 300.....	56	9	6	71	28	8	2	38	84	17	8	109
300 tot – 400.....	33	10	6	49	33	17	4	54	66	27	10	103
400 tot – 500.....	19	13	7	39	15	11	10	36	34	24	17	75
500 tot – 600.....	23	2	4	29	8	11	5	24	31	13	9	53
600 tot – 700.....	14	5	–	19	8	5	1	14	22	10	1	33
700 tot – 800.....	6	1	–	7	3	1	1	5	9	2	1	12
800 tot – 900.....	9	5	–	14	2	–	–	2	11	5	–	16
900 tot – 1 000.....	4	–	–	4	–	–	–	–	4	–	–	4
1 000 en meer.....	6	1	–	7	4	2	–	6	10	3	–	13
<i>Totaal:</i>	209	50	26	285	138	66	27	231	347	116	53	516
1977.....	211	43	33	287	173	63	23	259	384	106	56	546
1976.....	205	47	31	283	174	67	29	270	379	114	60	553
1975.....	217	58	33	308	167	60	27	254	384	118	60	562
1974.....	236	62	37	335	172	57	23	252	408	119	60	587
1973.....	225	67	34	326	208	67	28	303	433	134	62	629
1972 (1).....	253	87	44	384	177	59	19	255	430	146	63	639
1971.....	247	106	42	395	203	75	22	300	450	181	64	695
1970.....	278	120	47	445	178	81	28	287	456	201	75	732
1969.....	292	148	48	488	206	78	20	304	498	226	68	792
1968.....	295	161	49	505	211	100	18	329	506	261	67	834
1967.....	344	181	52	577	229	79	21	329	573	260	73	906
1966.....	382	211	51	644	261	99	20	380	643	310	71	1 024
1965.....	435	249	58	742	264	105	21	390	699	354	79	1 132

(1) Vanaf 1972 worden slechts de zaken opgenomen waarvan de breedte van de afgerolde films 35 mm bedraagt.

6. – Indeling van de bioscoopbezoekers naar de grootte van de bezochte zalen en de breedte van de afgerolde films.

1978 AANTAL PLAATSEN IN DE ZALEN	Aantal toeschouwers in de zalen die het hele jaar door geëxploiteerd worden			Aantal toeschouwers in de zalen die niet het hele jaar door geëxploiteerd worden			Totaal aantal toeschouwers		
	Films van 35 mm of meer	Films van 16 mm	Totaal	Films van 35 mm of meer	Films van 16 mm	Totaal	Films van 35 mm of meer	Films van 16 mm	Totaal
Minder dan 200.....	2 210 538	–	2 210 538	785 457	–	785 457	2 995 995	–	2 995 995
200 tot– 300.....	3 884 001	–	3 884 001	498 064	–	498 064	4 382 065	6 910	4 388 975
300 tot– 400.....	2 397 359	–	2 397 359	1 153 902	–	1 153 902	3 551 261	–	3 551 261
400 tot– 500.....	1 958 769	–	1 958 769	604 416	–	604 416	2 563 185	–	2 563 185
500 tot– 600.....	2 418 722	–	2 418 722	444 817	–	444 817	2 863 539	–	2 863 539
600 tot– 700.....	1 264 077	–	1 264 077	307 035	–	307 035	1 571 112	–	1 571 112
700 tot– 800.....	718 668	–	718 668	79 216	–	79 216	797 884	–	797 884
800 tot– 900.....	1 036 486	–	1 036 486	17 474	–	17 474	1 053 960	–	1 053 960
900 tot– 1 000.....	448 988	–	448 988	–	–	–	448 988	–	448 988
1 000 en meer.....	1 182 264	–	1 182 264	293 445	–	293 445	1 475 709	–	1 475 709
<i>Totaal:</i>	17 519 872	–	17 519 872	4 183 826	–	4 183 826	21 703 689	6 910	21 710 608
1977.....	16 926 179	–	16 926 179	5 399 136	–	5 399 136	22 325 315	9 130	22 334 445
1976.....	17 133 231	–	17 133 231	6 115 628	–	6 115 628	23 248 859	7 427	23 256 286
1975.....	18 879 250	–	18 879 250	6 563 202	–	6 563 202	25 442 452	12 747	25 455 199
1974.....	20 405 083	–	20 405 083	6 047 306	–	6 047 306	26 452 389	20 345	26 472 734
1973.....	18 415 245	–	18 415 245	7 899 819	–	7 899 819	26 315 064	33 150	26 348 214
1972.....	22 992 617	12 734	23 005 351	6 386 971	27 347	6 414 318	29 379 588	40 081	29 419 669
1971.....	22 493 864	23 754	22 517 618	7 297 247	31 184	7 328 431	29 791 111	54 938	29 846 049
1970.....	23 103 150	21 906	23 125 056	7 286 200	43 097	7 329 297	30 389 350	65 003	30 454 353
1969.....	24 518 568	17 758	24 536 326	6 950 959	48 494	6 999 453	31 469 527	66 252	31 535 779
1968.....	25 620 173	52 291	25 672 464	8 299 330	45 084	8 344 414	33 919 503	97 375	34 016 878
1967.....	29 498 968	44 366	29 543 334	7 247 956	60 979	7 308 935	36 746 924	105 345	36 852 269
1966.....	32 011 751	40 804	32 052 555	7 455 485	88 511	7 543 996	39 467 236	129 315	39 596 551
1965.....	36 073 311	83 370	26 156 681	8 399 454	91 010	8 490 464	44 472 765	174 380	44 647 145

Openbare financiën

1. – Staatsfinanciën.

Begrotingsontvangsten.

(Bron: Ministerie van Financiën.)

OMSCHRIJVING	1977		1978		1979		1980
	Begrotings-ramingen	Gedane invorderingen (1)	Begrotings-ramingen	Gedane invorderingen (2)	Begrotings-ramingen	Gedane invorderingen (2)	Begrotings-ramingen
(× 1 000 000 F)							
A. Lopende ontvangsten							
a) Fiscale ontvangsten.(3)							
I. Directe belastingen.							
Verkeersbelasting.....	–	–	9 400	8 918	9 200	9 342	9 480
Taks op de spelen en weddenschappen.....	1 800	1 831	1 900	1 784	1 750	1 805	1 750
Belasting op de automatische ontspanningstoestellen.....	440	520	580	554	550	511	550
Onroerende voorheffing.....	1 360	1 369	1 390	1 455	1 420	1 491	1 600
Roerende voorheffing.....	33 720	34 683	37 461	41 247	48 770	48 160	55 540
Voorafbetalingen.....	117 450	101 087	125 500	108 764	117 100	129 552	143 700
Belasting der niet-verblijfhouders.....	790	760	850	632	700	111	–
Vennootschapsbelasting.....	6 000	3 758	5 000	7 001	4 700	3 006	6 600
Personenbelasting.....	43 600	37 900	41 000	49 957	39 800	42 929	32 500
Bedrijfsvoorheffing.....	278 900	250 488	311 700	293 477	338 570	326 761	365 850
Diverse opbrengsten en toevallige ontvangsten.....	40	48	40	59	60	55	60
Boeten inzake directe belastingen en ermee gelijkgestelde belastingen.....	100	123	100	168	150	194	180
<i>Totaal:</i>	484 200	432 567	534 921	514 016	562 770	563 917	617 810
II. Douanen en accijnzen.							
Invoerrechten.....	250	287	250	137	–	112	150
Accijnsrechten en verbruikstaks:							
<i>a) Accijnsrechten:</i>							
– Bier.....	3 800	3 797	3 800	3 663	3 800	3 630	3 700
– Gegiste dranken.....	2 080	2 372	2 280	2 380	2 380	2 536	2 580
– Brandewijn.....	1 675	1 820	1 750	1 815	2 000	1 942	2 000
– Mineraal water.....	1 650	1 620	1 750	1 652	1 750	1 728	1 850
– Minerale oliën, benzol en aardgas.....	32 570	32 827	41 500	42 751	42 200	44 715	46 900
– Suiker en raffinagestroop.....	200	202	220	208	220	212	220
– Tabak.....	17 115	17 308	18 000	14 781	15 300	16 274	20 150
<i>b) Verbruikstaks:</i>							
– Alkohool en brandewijn.....	3 520	3 810	3 700	3 914	4 650	4 085	4 650
<i>Sub-totaal (a + b):</i>	62 610	63 756	73 000	71 164	72 300	75 122	82 050
Belasting op de slijterijen van gegiste of geestrijke dranken.....	170	176	170	174	170	188	170
Diverse en toevallige ontvangsten.....	44	68	62	113	75	88	120
Opbrengst der contentieuze zaken.....	50	72	62	92	75	83	100
<i>Totaal:</i>	63 124	64 359	73 544	71 680	72 620	75 593	82 590
III. Registratie en domeinen.							
BTW, zegelrechten en met het zegel gelijkgestelde taksen.....	201 422	198 967	273 600	236 967	250 400	237 222	260 560
Registratirechten.....	18 550	20 393	23 000	24 352	25 500	25 664	27 000
Griffierechten.....	320	297	330	312	350	330	380
Hypotheekrechten.....	320	389	380	477	480	513	540
Rechten en boeten inzake gerechtelijke bijstand en kosteloze rechtspleging.....	5	5	5	5	5	5	5
Taks op de verenigingen zonder winstoogmerk.....	210	205	220	237	240	265	300
Boeten inzake belastingen.....	850	807	900	916	1 000	1 012	1 200
Boeten van veroordelingen in allerhande zaken.....	1 450	1 325	1 500	1 378	1 500	1 392	1 575
<i>Totaal:</i>	223 127	222 388	299 935	264 644	279 475	266 403	291 560
<i>Totaal van de fiscale ontvangsten:</i>	770 451	719 314	908 400	850 340	914 865	905 913	991 960

(1) Einduitslagen voor het begrotingsjaar.

(2) Voorlopige uitslagen.

(3) Geaffecteerde en afgestane ontvangsten niet inbegrepen.

1. – Staatsfinanciën (vervolg).
Begrotingsontvangsten (vervolg).

OMSCHRIJVING	1977		1978		1979		1980
	Begrotingsramingen	Gedane invorderingen (1)	Begrotingsramingen	Gedane invorderingen (2)	Begrotingsramingen	Gedane invorderingen (2)	Begrotingsramingen

(× 1 000 000 F)

b) Niet-fiscale ontvangsten	23 777	28 195	23 820	26 984	26 876	35 571	30 203
waarvan: Private radio- en televisie-ontvangtoestellen	7 743	8 650	7 518	7 569	9 899	9 980	10 153
Totaal van Afdeling A:	794 228	747 509	932 220	877 324	941 741	941 484	1 022 163

B. Kapitaalontvangsten

Fiscale ontvangsten: successierechten	7 800	7 886	9 700	9 448	12 000	11 708	12 600
Niet-fiscale ontvangsten	1 107	819	1 215	968	1 034	1 038	1 401
Totaal van afdeling B:	8 907	8 705	10 915	10 416	13 034	12 746	14 001

C. Opbrengst van de geconsolideerde leningen

Opbrengst van de geconsolideerde leningen	150 810	150 810	157 353	157 353	162 941	162 941	–
Totaal Rijksmiddelen:	953 945	907 024	1 100 488	1 045 093	1 117 716	1 117 171	1 036 164

D. Geaffecteerde fiscale ontvangsten

I. Aan het fonds voor economische expansie.							
Belastingen:							
– voorafbetalingen	700	700	–	–	–	–	–
– personenbelasting	2 400	2 400	–	–	–	–	–
– bedrijfsvoorheffing	2 400	2 400	–	–	–	–	–
B.T.W.	3 690	3 690	–	–	–	–	–
Registratie	1 650	1 690	–	–	–	–	–
Totaal:	10 840	10 880	–	–	–	–	–
II. Aan het Wegenfonds.							
Verkeersbelasting	8 000	7 902	–	–	–	–	–
Accijnzen (minerale oliën)	7 800	7 800	–	–	–	–	–
B.T.W.	4 083	4 083	–	–	–	–	–
Totaal:	19 883	19 785	–	–	–	–	–
III. Aan de E.E.G.							
B.T.W.	9 500	4 800	–	–	14 000	14 000	15 000
Totaal:	9 500	4 800	–	–	14 000	14 000	15 000
IV. Aan het speciaal gemeentefonds.							
Voorafbetalingen	2 250	2 250	–	–	–	–	–
V. Aan het RIZIV.							
B.T.W.	–	–	–	336	313	313	} 4 300
Accijnzen	–	–	–	1 664	3 187	3 187	
Totaal:	–	–	–	2 000	3 500	3 500	4 300
VI. Aan het solidariteitsfonds.							
Vennootschapsbelasting	1 790	1 790	–	–	–	–	–
Algemeen totaal:	44 263	39 505	–	2 000	17 500	17 500	19 300

E. Aan de E.E.G. afgestane fiscale ontvangsten

Invoerrechten	12 510	12 442	13 310	11 920	11 550	13 785	11 900
---------------------	--------	--------	--------	--------	--------	--------	--------

(1) Einduitslagen voor het begrotingsjaar.

(2) Voorlopige uitslagen.

1. – Staatsfinanciën. (vervolg).

Begrotingsuitgaven.

(Bron: Ministerie van Financiën.)

BEGROTINGEN	1977		1978		1979		1980
	Kredieten (1)	Uitgaven (2)	Kredieten (1)	Uitgaven (3)	Kredieten (1)	Uitgaven (3)	Kredieten (4)
(× 1 000 000 F)							
Lopende uitgaven							
Rijksschuld.....	70 415	71 992	85 142	86 808	99 868	105 085	124 271
Pensioenen	97 781	97 082	107 117	105 073	111 315	108 653	119 705
Dotatiën	2 632	2 585	2 869	2 800	2 894	2 928	3 181
Culturele Dotaties	14 973	17 418	19 424	–	–	–	49 148
Eerste Minister.....	1 574	1 530	1 692	1 696	1 785	1 806	1 970
Justitie.....	18 674	17 680	20 223	18 449	20 772	18 780	16 824
Binnenlandse Zaken.....	56 235	54 435	64 684	61 933	66 299	64 687	69 549
Buitenlandse Zaken. Buitenlandse handel en Technische Bijstand	11 925	10 768	13 940	13 591	13 512	12 387	14 335
Landsverdediging	65 144	61 000	72 654	69 954	75 918	73 137	80 437
Rijkswacht.....	10 421	10 275	11 398	11 150	11 783	12 139	12 552
Landbouw.....	5 111	4 662	8 151	7 713	8 241	7 676	8 114
Economische Zaken.....	17 065	16 753	21 083	19 915	19 558	20 481	20 120
Middenstand	4 489	4 354	4 781	5 738	5 914	7 129	–
Verkeerswezen en P.T.T.	70 021	73 336	78 960	78 412	81 879	80 848	85 356
Openbare Werken	15 796	15 747	42 350	41 357	46 014	47 167	47 986
Tewerkstelling en Arbeid	21 711	40 832	47 907	66 982	74 813	78 950	83 544
Sociale Voorzorg	79 744	85 655	86 806	87 641	92 457	94 384	89 260
Nationale Opvoeding en Cultuur	167 699	167 207	181 999	197 363	208 187	212 801	199 286
Volksgesondheid en Gezin.....	26 547	27 439	31 804	31 412	33 176	34 907	27 781
Financiën.....	21 453	21 104	35 854	32 240	27 157	24 056	29 193
Vlaamse Gewest. Aangel.....	7 937	7 650	9 800	8 398	10 884	10 469	7 282
Waalse Gewest. Aangel.....	4 960	5 123	7 361	6 393	8 428	8 724	5 546
Brusselse Gewest. Aangel.....	1 268	1 082	1 622	1 703	2 285	1 414	1 480
Totalen:	793 575	815 709	957 621	956 721	1 023 139	1 028 608	1 096 920
Kapitaaluitgaven							
Rijksschuld.....	396	159	506	225	393	120	395
Dotatiën	4	4	4	4	79	13	44
Culturele Dotaties	2 899	2 677	3 700	–	–	–	7 249
Eerste Minister.....	1 526	1 549	1 591	1 423	1 596	1 454	1 964
Justitie.....	171	108	171	118	167	157	155
Binnenlandse Zaken.....	361	265	321	301	768	608	718
Buitenlandse Zaken, Buitenlandse handel en Technische Bijstand	3 929	2 910	4 464	2 500	4 335	5 183	5 216
Landsverdediging	1 395	1 357	1 397	1 331	2 073	2 019	2 090
Rijkswacht.....	374	340	488	285	531	538	555
Landbouw.....	1 060	776	905	611	2 026	1 935	2 098
Economische Zaken.....	3 213	2 358	2 122	3 506	6 774	3 809	7 896
Middenstand	5	11	16	13	8	2	–
Verkeerswezen en P.T.T.	19 218	14 794	19 227	16 455	23 213	20 834	24 929
Openbare Werken	23 976	21 239	28 255	24 875	33 677	30 542	36 320
Tewerkstelling en Arbeid	21	17	19	16	16	17	1 198
Sociale Voorzorg.....	4	1	6	3	7	1	6
Nationale Opvoeding en Cultuur	16 389	14 864	17 496	19 329	21 322	18 727	19 211
Volksgesondheid en Gezin.....	4 595	4 377	4 938	4 542	5 074	4 427	8 129
Financiën.....	21 086	6 240	11 344	20 027	10 113	8 549	11 352
Vlaamse Gewest. Aangel.....	6 040	6 151	11 428	9 880	13 107	9 372	10 241
Waalse Gewest. Aangel.....	5 348	3 614	10 281	6 676	10 763	9 349	8 351
Brusselse Gewest. Aangel.....	1 274	1 054	1 892	1 231	2 482	1 556	2 495
Totalen:	113 284	85 225	120 571	113 351	138 524	119 212	150 612
Aflossing van de rijksschuld							
Rijksschuld.....	48 406	48 451	53 835	54 165	61 772	62 535	70 294
Openbare Werken	113	73	156	135	135	123	283
Verkeerswezen.....	1 500	1 500	1 500	1 500	1 500	1 500	1 500
Totalen:	50 019	50 024	55 491	55 800	63 407	64 158	72 077

N.B. – Zie noten bladzijde 405.

1. – Staatsfinanciën. (vervolg).
Begrotingsuitgaven (vervolg).

BEGROTINGEN	1977		1978		1979		1980
	Kredieten (1)	Uitgaven (2)	Kredieten (1)	Uitgaven (3)	Kredieten (1)	Uitgaven (3)	Kredieten (4)
(× 1 000 000 F)							
Totaal							
Rijksschuld.....	70 811	72 151	85 648	87 033	100 261	105 205	124 666
Pensioenen	97 781	97 082	107 117	105 073	111 315	108 653	119 705
Dotatiën.....	2 636	2 589	2 873	2 804	2 973	2 941	3 225
Culturele Dotaties	17 872	20 095	23 124	–	–	–	56 397
Eerste Minister.....	3 100	3 079	3 283	3 119	3 381	3 260	3 934
Justitie.....	18 845	17 788	20 394	18 567	20 939	18 937	16 979
Binnenlandse Zaken.....	56 596	54 700	65 005	62 234	67 067	65 295	70 267
Buitenlandse Zaken. Buitenlandse handel en Technische Bijstand.....	15 854	13 678	18 404	16 091	17 847	17 570	19 551
Landsverdediging.....	66 539	62 357	74 051	71 285	77 991	75 156	82 527
Rijkswacht.....	10 795	10 615	11 886	11 435	12 314	12 677	13 107
Landbouw.....	6 171	5 438	9 056	8 324	10 267	9 611	10 212
Economische Zaken.....	20 278	19 111	23 205	23 421	26 332	24 290	28 016
Middenstand.....	4 494	4 365	4 797	5 751	5 922	7 131	–
Verkeerswezen.....	89 239	88 130	98 187	94 867	105 092	101 682	110 285
Openbare Werken.....	39 772	36 986	70 605	66 232	79 691	77 709	84 306
Tewerkstelling en Arbeid.....	21 732	40 849	47 926	66 998	74 829	78 967	84 742
Sociale Voorzorg.....	79 748	85 656	86 812	87 644	92 464	94 385	89 266
Nationale Opvoeding en Cultuur.....	184 088	182 071	199 495	216 692	229 509	231 528	218 497
Volksgezondheid en Gezin.....	31 142	31 816	36 742	35 954	38 250	39 334	35 910
Financiën.....	42 539	27 344	47 198	52 267	37 270	32 605	40 545
Vlaamse Gewest. Aangel.....	13 977	14 161	21 228	18 278	23 991	19 841	17 523
Waalse Gewest. Aangel.....	10 308	8 737	17 642	13 069	19 191	18 073	13 897
Brusselse Gewest. Aangel.....	2 542	2 136	3 514	2 934	4 767	2 970	3 975
Aflossing schuld.....	50 019	50 024	55 491	55 800	63 407	64 158	72 077
<i>Totale:</i>	956 878	950 958	1 133 683	1 125 872	1 225 070	1 211 978	1 319 609

(1) Oorspronkelijk uitgetrokken kredieten.

(2) Einduitslagen.

(3) Voorlopige uitslagen.

(4) Goedgekeurd of ontwerp.

2. – Uitvoering van de begroting

(× 1 000 000 F)

(Bron: Ministerie van Financiën.)

BEGROTINGS- JAAR	Lopende uitgaven							
	Lonen Sociale Lasten	Niet-duurz. goederen Diensten	Duurzaam materiaal Onderhoud	Rente Verliezen	Inkomens- overdracht. andere sectoren	Inkomens- overdracht. sector overheid	Diverse	Totaal
1975.....	117 706	32 067	13 368	57 020	84 833	295 097	23 304	623 395
1976.....	135 440	35 605	15 143	68 516	93 096	342 345	26 325	716 470
1977.....	148 791	41 458	16 550	81 044	106 441	394 506	26 919	815 709
1978.....	161 602	44 634	20 649	98 590	112 948	469 632	48 666	956 721
1979.....	174 500	45 830	20 614	118 602	120 823	487 921	60 318	1 028 608

BEGROTINGS- JAAR	Kapitaaluitgaven						Aflassing overheids- schuld	Algemeen totaal
	Kapitaal- overdrachten andere sectoren	Kapitaal- overdrachten sector overheid	Investe- ringen	Krediet- verleningen Deel- nemingen	Diverse	Totaal		
1975.....	13 505	33 679	12 897	11 622	950	72 653	33 057	729 105
1976.....	7 590	38 747	13 699	15 917	1 161	77 114	42 319	835 903
1977.....	7 952	42 910	16 301	16 415	1 647	85 225	50 024	950 958
1978.....	7 488	55 918	17 449	30 541	1 955	113 351	55 800	1 125 872
1979.....	9 908	60 057	21 576	24 922	2 749	119 212	64 158	1 211 978

3. – Toestand van de schatkist⁽¹⁾

(× 1 000 000 000 F)

(Bron: Ministerie van Financiën.)

JAAR	Lopende verrichtingen			Kapitaalverrichtingen			Begrotings- saldo	Derden- geld en kas- verricht.	Aflassing schuld	Totaal saldo	Financiering	
	Uit- gaven	Ont- vangsten	Saldo	Uit- gaven	Ont- vangsten	Saldo					Opbrengst geconsol. schuld	Variatie vlottende schuld
1975..	620,3	577,4	-42,9	78,6	7,6	-71,0	-113,9	+9,7	-35,0	-139,2	+122,8	+16,4
1976..	711,4	657,1	-54,3	85,5	8,2	-77,3	-131,6	+0,5	-47,5	-178,6	+126,7	+51,9
1977..	822,9	747,8	-75,1	95,3	8,7	-86,6	-161,7	-1,5	-48,6	-211,8	+178,6	+33,2
1978..	958,3	877,3	-81,0	108,1	10,4	-97,7	-178,7	+1,8	-56,9	-233,8	+194,0	+39,8
1979..	1 033,2	942,0	-91,2	126,3	12,7	-113,6	-204,8	-0,7	-79,3	-284,8	+209,0	+75,8

(1) Kasresultaten gebaseerd op werkelijke ontvangsten en uitgaven, opgemaakt per burgerlijk jaar zonder onderscheid van begrotingsjaar en met inbegrip van alle verrichtingen buiten begroting welke de thesaurie beïnvloeden.

4. – Economische hergroepering der begrotingsverrichtingen⁽¹⁾.

(Bron: Ministerie van Financiën.)

OMSCHRIJVING	1974		1975		1976		1977		1978		1979	
	Debet (3)	Credit (2)	Debet (3)	Credit (2)	Debet (3)	Credit (2)	Debet (3)	Credit (2)	Debet (3)	Credit (2)	Debet (4)	Credit (5)
(× 1 000 000 F)												
I. Rekening van de «Lopende verrichtingen»												
<i>Lopende uitgaven en ontvangsten voor goederen en diensten</i>	158 206	3 048	194 742	3 121	219 235	5 047	242 207	5 256	266 666	5 095	284 773	6 148
Lonen en sociale lasten.....	108 284	–	130 460	–	147 699	–	162 179	–	175 322	–	188 480	–
w.o.: lonen en directe toelagen (8).....	95 841	–	116 114	–	131 240	–	143 802	–	155 117	–	166 435	–
pensioenen.....	12 443	–	14 346	–	16 459	–	18 377	–	20 205	–	22 045	–
Niet duurzame goederen en diensten.....	33 409	2 876	41 999	2 987	46 039	4 232	51 484	5 190	57 326	5 023	60 930	5 244
w.o.: lopende aankopen.....	31 543	–	39 594	–	43 537	–	48 658	–	54 310	–	57 625	–
verkoop aan gezinnen en bedrijven.....	–	2 742	–	2 840	–	4 019	–	5 046	–	–	–	–
Herstel- en onderhoudswerken en militaire uitrusting.....	13 187	172	18 421	134	21 122	815	23 470	66	28 332	72	28 991	904
Afschrijvingen.....	3 326	–	3 862	–	4 375	–	5 074	–	5 686	–	6 372	–
<i>Rente, verliezen en winsten</i>	61 426	7 951	69 051	11 898	81 718	12 384	97 638	14 607	117 673	12 006	143 801	19 580
Interest overheidsschuld en -vorderingen...	56 070	2 601	61 255	2 342	72 804	3 540	87 412	3 651	104 732	2 485	129 183	2 748
w.o.: op openb. schuld (nat. munt).....	52 410	–	57 364	–	69 015	–	83 620	–	–	–	–	–
op openb. schuld (vr. munt).....	264	–	210	–	166	–	127	–	107	–	90	–
Bijdragen aan openbare bedrijven.....	5 356	–	7 796	–	8 914	–	10 226	–	12 941	–	14 618	–
w.o.: bijdrage in verlies.....	4 967	–	7 420	–	8 532	–	9 820	–	–	–	–	–
Aandeel in winst van openb. bedr.	–	5 257	–	9 364	–	8 568	–	10 571	–	9 143	–	16 353
Div. opbrengsten v.h. eigendom.....	–	93	–	192	–	276	–	385	–	378	–	479
<i>Directe inkomensoverdrachten</i>	162 360	510 032	205 179	607 647	229 512	690 046	258 779	778 711	284 385	873 954	299 572	934 846
Bruto subsidies aan bedrijven.....	54 552	–	64 315	–	76 885	–	87 538	–	92 759	–	101 077	–
w.o.: aan openb. bedrijven.....	41 612	–	51 840	–	61 199	–	68 625	–	–	–	–	–
aan privé bedrijven.....	12 940	–	12 475	–	15 686	–	18 913	–	–	–	–	–
Bijdragen voor het vrij onderwijs.....	56 599	–	71 379	–	82 068	–	89 410	–	98 261	–	105 665	–
w.o.: wedden en soc. lasten.....	48 770	–	60 653	–	69 716	–	76 355	–	–	–	–	–
werkingskosten.....	7 280	–	10 027	–	11 354	–	11 642	–	–	–	–	–
Overdrachten aan gezinnen.....	40 488	–	53 451	–	57 795	–	66 893	–	72 717	–	82 031	–
w.o.: sociale steun (10).....	19 779	–	27 676	–	29 373	–	32 617	–	–	–	–	–
sanitaire doeleinden.....	6 849	–	10 689	–	11 179	–	15 055	–	–	–	–	–
oorlogspensioenen.....	7 665	–	8 760	–	9 849	–	10 674	–	–	–	–	–
Overdr. aan en van het buitenland.....	10 721	96	16 034	223	12 764	338	14 938	301	20 648	181	10 799	162
Indirecte belastingen (9).....	–	229 149	–	254 016	–	295 625	–	321 496	–	352 756	–	362 163
Directe belastingen (10).....	–	278 723	–	351 951	–	392 325	–	454 860	–	518 913	–	570 382
Andere.....	–	2 064	–	1 457	–	1 758	–	2 054	–	2 104	–	2 139
<i>Inkomensoverdrachten binnen de sector overheid</i>	132 724	484	192 631	1 083	235 157	1 319	275 097	1 633	309 550	2 059	336 823	1 928
Instellingen van de sociale zekerheid.....	73 695	51	119 073	163	149 640	543	177 717	688	203 172	1 200	225 343	900
w.o.: ouderdoms- en overlevingspensioenen.....	23 103	–	33 329	–	40 445	–	51 015	–	–	–	–	–
ziekte- en invaliditeit.....	38 189	–	52 857	–	61 077	–	71 706	–	–	–	–	–
werkloosheid.....	5 526	–	22 968	–	37 054	–	43 396	–	–	–	–	–
Lagere publiek. lichamen.....	59 029	433	73 558	920	85 517	776	97 380	945	106 378	859	111 480	1 028
w.o.: bijdrag. aan het onderwijs.....	24 598	–	30 809	–	34 168	–	37 226	–	–	–	–	–
bijdr. algem. doeleinden.....	30 975	–	38 221	–	46 509	–	52 284	–	–	–	–	–
<i>Diverse</i>	139	144	167	222	216	167	245	264	364	329	718	509
<i>Totaal van de lopende verrichtingen:</i>	514 855	521 659	661 770	623 971	765 838	708 963	873 966	800 471	978 638	893 442	1 065 687	963 011
<i>Saldo van de lopende verrichtingen</i>	–	+ 6 804	– 37 799	–	– 56 875	–	– 73 495	–	– 85 196	–	– 102 676	–

N.B. – Zie noten bladzijde 408.

4. – Economische hergroepering der begrotingsverrichtingen⁽¹⁾ (vervolg).

OMSCHRIJVING	1974		1975		1976		1977		1978		1979	
	Debet (3)	Credit (2)	Debet (3)	Credit (2)	Debet (3)	Credit (2)	Debet (3)	Credit (2)	Debet (3)	Credit (2)	Debet (4)	Credit (5)
(× 1 000 000 F)												
II. Rekening van «Kapitaalverrichtingen»												
<i>Directe vermogensoverdrachten.....</i>	15 975	5 308	14 757	6 999	18 064	7 684	20 837	8 511	23 072	10 267	25 906	12 580
w.o.:												
Bedrijven	9 112	71	9 950	188	11 587	87	13 479	270	16 249	295	17 071	314
w.o.: privébedrijven.....	7 707	–	6 763	–	6 443	–	8 389	–	–	–	–	–
Vrij onderwijs.....	3 782	–	1 590	–	2 336	–	2 960	–	2 548	–	2 763	–
Gezinnen.....	145	37	168	106	412	94	420	55	462	100	141	118
Buitenland.....	2 936	146	3 049	91	3 729	334	3 978	300	3 813	1	5 931	440
Vermogensheffingen.....	–	5 054	–	6 614	–	7 169	–	7 886	–	9 871	–	11 708
<i>Vermogensoverdrachten binnen de sector overheid.....</i>	4 492	162	5 888	220	9 212	383	10 448	389	11 894	445	11 731	409
Lagere publieke lichamen.....	4 492	162	5 888	220	9 212	383	10 448	389	11 894	445	11 731	409
<i>Investeringen (civiel).....</i>	44 908	4 487	51 781	4 451	55 211	4 857	62 320	5 495	60 679	6 305	68 353	6 909
w.o.:												
Gronden en gebouwen.....	7 692	1 075	7 182	540	7 156	416	8 161	351	4 896	547	7 004	476
Oprichting van gebouwen.....	8 380	–	10 448	–	11 419	–	14 123	–	16 148	–	16 164	–
Wegen, waterbouwk. en andere werken	25 826	–	31 227	–	33 438	–	36 095	–	35 807	–	40 945	–
w.o.: autowegen.....	16 662	–	19 786	–	22 184	–	23 575	–	–	–	–	–
waterwegen.....	7 406	–	9 250	–	9 391	–	10 896	–	–	–	–	–
Materieel.....	3 010	86	2 924	49	3 184	66	3 927	70	3 810	72	4 232	61
Voorzieningen voor afschrijvingen.....	–	3 326	–	3 862	–	4 375	–	5 074	–	5 686	–	6 372
<i>Kredietverleningen en deelnemingen.....</i>	17 793	3 386	20 002	1 796	26 746	1 378	25 908	1 876	27 380	2 449	37 615	2 459
Openb. en privébedrijven.....	12 612	1 630	15 455	1 371	22 517	1 019	22 287	1 440	27 380	1 808	31 344	2 012
w.o.: deelnemingen.....	8 343	–	8 944	–	15 085	–	15 212	–	–	–	–	–
kredietverleningen.....	4 269	–	6 511	–	7 432	–	7 075	–	–	–	–	–
Gezinnen.....	172	240	155	247	200	271	231	287	237	304	297	328
Buitenland.....	2 131	90	4 270	75	3 880	80	3 346	82	16 172	92	5 897	117
Andere overheidssectoren.....	2 878	1 426	122	103	149	8	44	67	101	245	78	3
<i>Diverse.....</i>	7	120	–	53	87	48	–	14	208	11	229	4
<i>Totaal van de kapitaalverrichtingen:</i>	83 175	13 463	92 428	13 519	109 320	14 350	119 513	16 285	123 233	19 477	143 834	22 361
<i>Saldo van de kapitaalverrichtingen.....</i>	–69 712	–	–78 909	–	–94 970	–	–103 228	–	–103 756	–	–121 473	–
<i>Totaal van de lopende en kapitaalverrichtingen...</i>	598 030	535 122	754 198	637 490	875 158	723 313	993 479	816 756	1 101 871	912 919	1 209 521	985 372
<i>Te financieren netto-saldo.....</i>	–62 908	–	–116 708	–	–151 845	–	–176 723	–	–188 952	–	–224 149	–
<i>Openbare schuld.....</i>	35 618	–	42 346	–	51 348	–	64 039	–	82 293	–	86 794	–
Aflossingen van gevestigde overheids-schuld.....	31 268	–	33 271	–	41 480	–	47 939	–	53 783	–	62 315	–
w.o.: in nationale munt.....	30 052	–	32 117	–	40 425	–	47 453	–	53 321	–	61 714	–
Aflossingen van leningen met speciale be-stemming.....	4 350	–	9 075	–	9 868	–	16 100	–	28 510	–	24 479	–
w.o.: in nationale munt.....	4 350	–	9 075	–	9 868	–	16 100	–	28 510	–	24 479	–
<i>Te financieren bruto saldo.....</i>	–98 526	–	–159 054	–	–203 193	–	–240 762	–	–271 245	–	–310 943	–

(1) De begroting van de Staat in enge zin is, in deze tabel, geconsolideerd met die van zekere autonome fondsen en administratieve instellingen.

(2) Ingeschreven kasverrichtingen die tot het dienstjaar behoren.

(3) Verwezenlijkingen, Gewone uitgaven: ingeschreven vastleggingen (per dienstjaar); buitengewone uitgaven: ingeschreven ordonnancements (per kalenderjaar), plus de ordonnancements op overgedragen kredieten. Van 1973 af: ordonnancements op niet gesplitste kredieten, op gesplitste kredieten en op niet geplitte kredieten overgebracht van vorig jaar.

(4) Aangepaste begrotingskredieten (buitengewone uitgaven: betalingskredieten), plus aangevraagde bijkredieten. Van 1973 af: niet gesplitste kredieten en gesplitste ordonnancementskredieten.

(5) Aangepaste begrotingsramingen.

(6) Oorspronkelijke aangevraagde kredieten. Vanaf 1973 niet gesplitste kredieten en gesplitste ordonnancementskredieten.

(7) Oorspronkelijke begrotingsramingen.

(8) Inclusief de lonen in natura en werkgeversbijdragen voor sociale verzekeringen.

(9) Inclusief de taken op roerende en onroerende goederen.

(10) Van 1974 af werden de bedragen betreffende de Kas voor Weduwen en Wezen bruto berekend en niet meer netto, krachtens de E.S.E.R. (Europees stelsel van economische rekeningen).

5. – Functionele hergroepering der begrotingsverrichtingen (Uitgaven)⁽¹⁾.

(Bron: Ministerie van Financiën.)

OMSCHRIJVING	1972 (2)	1973 (2)	1974 (2)	1975 (2)	1976 (2)	1977 (2)	1978 (3)	1979 (4)
(× 1 000 000 F)								
<i>Activiteiten van algemeen collectieve aard</i>	86 518	99 188	106 539	135 865	141 449	162 024	191 385	194 288
Algemeen bestuur (11)(12)	16 442	18 578	22 566	27 041	29 245	34 652	38 194	40 266
w.o.: Wetenschappelijk onderzoek	827	871	992	1 004	1 031	1 189	1 430	1 539
Financieel bestuur en domeinen	9 861	11 298	13 337	16 397	18 196	20 127	22 288	23 764
Landsverdediging	41 460	45 338	50 004	64 398	67 059	77 262	88 513	95 864
w.o.: Wetenschappelijk onderzoek	486	529	598	706	766	540	676	760
Landmacht	21 599	25 130	27 890	35 995	38 121	40 681	47 063	49 674
Luchtmacht	12 300	11 411	12 323	15 550	13 736	20 920	24 773	27 911
Zeemacht	2 334	2 770	3 029	4 128	4 936	5 046	5 169	4 899
Buitenlandse betrekkingen	15 590	20 496	16 741	24 025	21 375	23 706	34 783	25 979
w.o.: Hulp aan het buitenland	8 116	9 568	8 874	12 069	12 546	13 643	18 721	20 830
Openbare orde en veiligheid	13 026	14 776	17 228	20 401	23 770	26 404	29 895	32 179
w.o.: Rijkspolitie - Rijkswacht	4 374	5 296	5 954	6 766	8 271	9 270	10 444	11 258
<i>Activiteiten hoofdzakelijk in verband met produ- centen</i>	115 247	118 746	128 861	149 267	178 778	198 207	236 952	255 401
Verkeer	87 721	89 802	101 056	119 847	141 474	154 904	178 946	195 059
w.o.: Wetenschappelijk onderzoek	91	89	112	115	116	225	248	248
Wegverkeer (5)	46 394	45 271	48 735	57 127	69 359	74 628	83 079	94 625
Verkeer te water	13 939	13 217	16 141	19 194	18 915	20 952	29 853	31 424
Spoorwegverkeer	16 327	17 497	20 598	25 058	31 226	32 937	38 637	40 256
Luchtverkeer	2 153	2 070	2 566	2 419	4 351	4 348	4 857	4 030
P.T.T.	6 919	9 920	10 870	13 385	14 823	18 914	18 148	19 452
Nijverheid en handel	19 119	21 871	19 080	20 893	28 315	32 618	43 553	45 265
w.o.: Wetenschappelijk onderzoek	1 871	1 882	2 798	2 745	3 119	4 032	4 049	4 877
Middenstand	1 137	1 604	1 643	2 204	2 576	3 069	4 467	4 867
Nijverheid	9 386	7 764	6 596	8 694	12 690	13 720	19 807	18 303
Mijnwezen	5 414	9 123	6 643	5 423	7 814	9 039	10 471	12 065
Landbouw en voedselvoorziening	8 407	7 073	8 725	8 527	8 989	10 685	14 453	15 077
w.o.: Wetenschappelijk onderzoek	812	920	1 007	1 165	1 354	1 606	2 115	2 230
Landbouw	6 360	4 454	5 857	4 875	4 866	5 496	7 468	8 340
<i>Activiteiten hoofdzakelijk in verband met consu- menten</i>	200 218	231 969	282 060	376 089	439 695	501 217	563 840	602 559
Onderwijs, cultuur en erediensten	101 316	113 362	142 563	174 912	198 512	219 076	237 957	252 848
w.o.: Wetenschappelijk onderzoek	6 940	7 446	8 698	9 796	11 705	12 577	14 721	15 614
Lager onderwijs	25 601	29 653	37 378	44 833	49 880	55 930	59 431	62 541
Middelbaar onderwijs	47 672	50 232	64 046	81 182	93 641	101 459	110 458	117 629
Wetenschappelijk onderwijs	10 056	12 163	15 525	15 949	18 405	20 575	20 276	21 659
Erediensten	1 437	1 736	1 842	2 152	2 368	2 514	3 088	3 133
Sociale voorzieningen	70 354	84 678	99 671	154 618	187 905	220 310	252 750	271 050
w.o.: Sociale zekerheid	63 106	75 372	88 084	136 196	167 901	197 576	210 730	214 832
Sociale bijstand	1 658	2 467	3 199	5 991	5 359	5 201	6 809	7 510
Sociale hulp	3 707	4 067	5 127	7 413	8 928	10 303	10 331	14 761
Volksgezondheid	11 734	15 060	18 479	21 540	24 755	30 622	35 475	38 699
w.o.: Wetenschappelijk onderzoek	1 488	1 975	2 130	3 362	3 262	3 983	4 721	5 105
Soc. en prevent. geneeskunde	2 113	2 960	2 905	3 510	4 309	4 863	5 893	6 207
Openbare hygiëne	2 598	3 094	3 388	4 590	6 191	6 625	7 792	9 226
Volkshuisvesting	6 390	7 883	9 520	11 877	13 370	14 760	20 337	22 503
Oorlogs- en rampschade	10 424	10 986	11 827	13 142	15 153	16 449	17 325	17 459
w.o.: Rampschade	1 300	1 482	1 019	835	1 528	1 241	1 228	1 236
Schade aan personen (7)	9 124	9 504	10 808	12 307	13 625	15 208	16 097	16 223
<i>Totaal der functioneel toebedeelde uitgaven:</i>	401 983	449 903	517 460	661 221	759 922	861 448	992 177	1 052 248
w.o.: Wetenschappelijk onderzoek	12 538	13 732	16 371	18 952	21 461	24 283	28 176	30 643

N.B. – Zie noten bladzijde 410.

5. – Functionele hergroepering der begrotingsverrichtingen (Uitgaven)⁽¹⁾ (vervolg).

OMSCHRIJVING	1972 (2)	1973 (2)	1974 (2)	1975 (2)	1976 (2)	1977 (2)	1978 (3)	1979 (4)
(× 1 000 000 F)								
<i>Niet functioneel toebedeelde uitgaven</i>	89 090	104 023	116 188	134 924	161 584	196 065	237 177	259 588
Nationale schuld (8).....	62 538	73 704	81 349	92 566	110 453	136 665	166 831	187 310
w.o.: Renten en kosten.....	32 390	39 021	45 731	50 220	59 105	72 626	84 538	100 516
Aflossingen (10).....	30 148	34 683	35 618	42 346	51 348	64 039	82 293	86 794
Betrekkingen met de lagere publiekrechtelijke lichamen (9).....	23 991	27 488	31 444	38 486	46 654	54 226	60 568	63 886
Economische afschrijvingen.....	2 549	2 823	3 326	3 862	4 375	5 074	5 686	6 372
Diverse (12).....	12	8	69	10	102	100	4 092	2 020
<i>Totaal der begrotingsuitgaven:</i>	491 073	553 926	633 648	796 145	921 506	1 057 513	1 229 354	1 311 836

- (1) De begroting van de Staat in enge zin is, in deze tabel, geconsolideerd met die van zekere autonome fondsen en administratieve instellingen.
(2) Verwezenlijkingen. Gewone uitgaven: ingeschreven vastleggingen (per dienstjaar); buitengewone uitgaven: ingeschreven ordonnancements (per kalenderjaar), plus de ordonnancements op overgedragen kredieten. Van 1973 af: ordonnancements op niet gesplitste kredieten, op gesplitste kredieten en op niet gesplitste kredieten overgebracht van vorig jaar.
(3) Aangepaste begrotingskredieten (buitengewone uitgaven: betalingskredieten), plus aangevraagde kredieten. Van 1973 af: niet gesplitste kredieten en gesplitste ordonnancementskredieten.
(4) Oorspronkelijk gevraagde kredieten. Van 1973 af: niet gesplitste kredieten en gesplitste ordonnancementskredieten.
(5) Inclusief de financiële dienst der leningen van het Wegenfonds.
(6) Inclusief de financiële dienst der leningen van de Autonome kas voor oorlogsschade.
(7) Inclusief de financiële dienst der leningen van het Dotatiefonds voor oorlogspensioenen.
(8) Exclusief de lasten van de leningen met speciale bestemming, opgenomen onder de desbetreffende functie.
(9) In zoverre deze niet in andere functies zijn opgenomen.
(10) Exclusief de leningen om bestaande leningen af te lossen.
(11) Van 1974 af, worden de toegekende intresten weggelaten krachtens het E.S.E.R.
(12) Van 1974 af, worden de niet gesplitste provisies niet meer opgenomen onder de rubriek «Algemeen bestuur», maar wel onder de rubriek «Diverse».

6. – Provinciale financiën.

Gewone dienst. – Functioneel-economische indeling.

A. Ontvangsten (× 1 000 F)

FUNCTIES	Dienst- jaar	Economische stromen				Totaal
		Prestaties	Over- drachten	Schuld	Interne verrichtingen	
Niet toe te kennen verrichtingen	1975	7 401	9 630 526	70 646	2 616	9 711 189
	1976	7 483	11 783 548	112 596	5 000	11 908 627
	1977	5 771	13 137 216	120 117	4 025	13 267 129
	1978	9 978	14 464 049	127 146	–	14 601 173
	1979	9 435	14 761 543	164 228	–	14 935 206
waarvan: Betrekkingen tussen de Staat en de provincies (hulp en fondsen).....	1975	–	3 768 652	–	–	3 768 652
	1976	–	4 522 969	–	–	4 522 969
	1977	–	5 287 658	–	–	5 287 658
	1978	–	6 117 361	–	–	6 117 361
	1979	–	6 496 527	–	–	6 496 527
Belastingen en taksen.....	1975	–	5 861 228	–	–	5 861 228
	1976	–	7 259 931	–	–	7 259 931
	1977	–	7 848 471	–	–	7 848 471
	1978	–	8 345 102	–	–	8 345 102
	1979	–	8 262 509	–	–	8 262 509

gecor. 382

6. – Provinciale financiën (vervolg).

Gewone dienst. – Functioneel-economische indeling (vervolg).

A. Ontvangsten (× 1 000 F) (vervolg).

FUNCTIES	Dienst- jaar	Economische stromen				Totaal
		Prestaties	Over- drachten	Schuld	Interne verrichtingen	
Algemeen bestuur, buitenlandse betrekkingen en ontwikkelings- hulp.....	1975	86 919	17 563	10 317	141 201	256 000
	1976	105 924	19 392	13 204	161 290	299 810
	1977	119 363	23 002	28 210	188 580	359 155
	1978	152 740	26 000	11 727	114 426	304 893
	1979	201 224	26 813	11 117	113 984	353 138
waarvan: Eigendommen	1975	17 288	–	9 697	–	26 985
	1976	19 360	–	12 544	–	31 904
	1977	18 895	–	11 556	–	30 451
	1978	15 505	–	9 863	–	25 368
	1979	16 902	–	9 153	–	26 055
Centrale diensten.....	1975	60 292	1	–	141 149	201 442
	1976	66 940	1	–	161 290	228 231
	1977	72 801	1	–	188 580	261 382
	1978	95 752	1	–	114 426	210 179
	1979	141 421	351	–	113 984	255 756
Openbare orde en veiligheid.....	1975	456	22 467	27 001	52	49 976
	1976	931	23 904	–	–	24 835
	1977	986	24 421	–	–	25 407
	1978	1 189	24 574	–	–	25 763
	1979	1 331	31 662	–	–	32 993
Verkeer en waterstaat	1975	76 136	188 513	334 508	60	599 217
	1976	95 221	262 550	162 670	60	520 501
	1977	134 783	286 034	165 857	60	586 734
	1978	154 693	300 239	187 561	–	642 493
	1979	152 954	364 036	153 646	–	670 636
waarvan: Landwegen.....	1975	75 292	181 702	333 749	60	590 803
	1976	92 558	258 343	161 910	60	512 871
	1977	128 120	281 181	164 729	60	574 090
	1978	149 422	289 577	186 204	–	625 203
	1979	147 378	353 511	152 291	–	653 180
Handel en nijverheid	1975	945 135	381	214 855	–	1 160 371
	1976	1 425 420	5 377	221 825	–	1 652 622
	1977	1 559 360	3 197	219 124	–	1 781 681
	1978	1 772 045	3 439	261 395	–	2 036 879
	1979	2 044 725	3 653	215 198	–	2 263 576
waarvan: Energieproductie en -transport.....	1975	942 655	322	203 376	–	1 146 353
	1976	1 420 160	322	210 459	–	1 630 941
	1977	1 554 130	3 146	207 562	–	1 764 838
	1978	1 765 715	3 391	246 792	–	2 015 898
	1979	2 038 415	3 609	203 744	–	2 245 768
Landbouw en visserij.....	1975	13 710	5 780	403	729	20 622
	1976	16 454	9 675	41	836	27 006
	1977	19 497	40 828	5	909	61 239
	1978	19 415	13 017	11	903	33 346
	1979	25 892	7 262	91	–	33 245
Onderwijs, cultuur en recreatie.....	1975	249 912	4 058 460	13 688	99 802	4 421 862
	1976	309 580	5 335 691	13 738	110 122	5 769 131
	1977	373 670	6 057 613	20 932	126 270	6 578 485
	1978	420 731	6 721 068	22 195	106	7 164 100
	1979	457 434	7 213 266	21 638	–	7 692 338
waarvan: Secundair onderwijs.....	1975	101 158	3 155 052	264	67 239	3 323 713
	1976	121 877	4 065 565	264	73 946	4 261 652
	1977	139 111	4 666 389	264	83 484	4 889 248
	1978	159 150	5 082 726	264	–	5 242 140
	1979	174 977	5 290 987	263	–	5 466 227

6. – Provinciale financiën (vervolg).

Gewone dienst. – Functioneel-economische indeling (vervolg).

A. Ontvangsten (× 1 000 F) (vervolg).

FUNCTIES	Dienst- jaar	Economische stromen				Totaal
		Prestaties	Over- drachten	Schuld	Interne verrichtingen	
Wetenschappelijk onderwijs.....	1975	25 056	440 169	–	29 275	494 500
	1976	36 464	554 440	–	32 160	623 064
	1977	34 534	554 328	–	36 990	625 852
	1978	34 362	702 884	–	–	737 246
	1979	36 472	784 078	–	–	820 550
Onderwijs aan gehandicapten.....	1975	16 115	285 953	–	–	302 068
	1976	26 159	473 017	–	–	499 176
	1977	52 405	553 966	–	–	606 371
	1978	54 768	645 244	–	–	700 012
	1979	52 898	791 750	–	–	844 648
Jeugdzorg, volksopleiding, sport en recreatie.....	1975	57 212	34 649	12 460	275	104 596
	1976	65 201	35 224	12 360	491	113 276
	1977	76 033	38 426	19 199	875	134 533
	1978	92 629	36 655	20 293	–	149 577
	1979	103 876	55 955	19 792	–	179 623
Sociale voorzieningen en volksgezondheid.....	1975	435 101	110 993	49 063	1 040	596 197
	1976	563 863	148 002	61 995	806	774 666
	1977	614 551	162 007	75 727	4 999	857 284
	1978	659 388	183 747	79 423	–	922 558
	1979	667 269	222 824	83 657	–	973 750
waarvan: Volksgezondheid.....	1975	424 912	78 524	2 512	1 040	506 988
	1976	548 098	109 627	1 405	806	659 936
	1977	596 600	117 662	962	4 999	720 223
	1978	640 259	129 447	997	–	770 703
	1979	649 302	141 072	1 919	–	792 293
Volkshuisvesting en ruimtelijke ordening - Urbanisatie.....	1975	3 060	2 710	127 661	–	133 431
	1976	3 060	48 430	190 489	–	241 979
	1977	1 060	62 310	269 718	–	333 088
	1978	560	79 425	376 384	–	456 369
	1979	560	116 514	535 707	–	652 781
waarvan: Volkshuisvesting.....	1975	–	2 710	127 661	–	130 371
	1976	–	48 430	185 489	–	233 919
	1977	–	62 310	264 168	–	326 478
	1978	–	79 425	369 414	–	448 839
	1979	–	116 514	531 837	–	648 351
Totaal eigen aan het dienstjaar.....	1975	1 817 830	14 037 393	848 142	245 500	16 948 865
	1976	2 527 936	17 636 569	776 558	278 114	21 219 177
	1977	2 829 041	19 796 628	899 690	324 843	23 850 202
	1978	3 190 739	21 815 558	1 065 842	115 435	26 187 574
	1979	3 560 824	22 747 573	1 185 282	113 984	27 607 663
Saldi van de vorige dienstjaren.....	1975	–	–	–	–	466 904
	1976	–	–	–	–	668 659
	1977	–	–	–	–	1 044 583
	1978	–	–	–	–	1 464 100
	1979	–	–	–	–	2 108 007
Overboekingen.....	1975	–	–	–	–	25 093
	1976	–	–	–	–	–
	1977	–	–	–	–	–
	1978	–	–	–	–	–
	1979	–	–	–	–	30 800
Algemeen totaal.....	1975	–	–	–	–	17 440 862
	1976	–	–	–	–	21 887 836
	1977	–	–	–	–	24 894 785
	1978	–	–	–	–	27 651 674
	1979	–	–	–	–	29 746 470

6. – Provinciale financiën (vervolg).

Gewone dienst. – Functioneel-economische indeling (vervolg).

B. Uitgaven (× 1 000 F).

FUNCTIES	Dienst- jaar	Economische stromen					Totaal
		Personeel	Werkings- kosten	Over- drachten	Schuld	Interne verrichtingen	
Niet toe te rekenen verrichtingen.....	1975	27 090	56 160	35 080	403 864	–	522 194
	1976	62 310	87 764	37 280	399 664	–	587 018
	1977	65 860	94 198	42 620	461 941	–	664 619
	1978	76 426	109 748	41 960	249 315	–	477 449
	1979	99 450	162 929	48 070	220 689	–	531 138
waarvan: Overheidsschulden en vorderingen	1975	–	371	–	361 594	–	361 965
	1976	–	359	–	312 024	–	312 383
	1977	–	357	–	300 857	–	301 214
	1978	–	333	–	122 216	–	122 549
	1979	–	321	–	117 382	–	117 703
Algemeen bestuur, buitenlandse betrekkingen en ontwikkelingshulp.....	1975	1 066 200	299 055	27 006	59 342	25 300	1 476 903
	1976	1 433 177	405 310	39 009	84 700	40 839	2 003 035
	1977	1 649 217	476 095	36 425	133 383	47 690	2 342 810
	1978	1 864 751	651 335	55 323	167 256	48 450	2 787 115
	1979	2 030 160	693 784	61 810	192 502	52 142	3 030 398
waarvan: Eigendommen	1975	3 147	9 506	–	12 815	–	25 468
	1976	3 812	7 214	–	16 880	–	27 906
	1977	4 897	8 123	–	19 817	–	32 837
	1978	7 631	15 665	–	21 683	–	44 979
	1979	13 959	13 224	–	29 071	–	56 254
Centrale diensten.....	1975	327 010	79 831	2 593	14 556	270	424 260
	1976	439 154	92 303	2 820	23 410	708	558 395
	1977	481 735	107 363	2 940	41 696	1 594	635 328
	1978	525 929	196 835	2 930	49 340	–	775 034
	1979	591 645	209 652	2 705	59 624	–	863 626
Openbare orde en veiligheid	1975	9 170	2 791	1 296	24 979	52	38 288
	1976	14 326	3 204	8 956	25 845	–	52 331
	1977	14 652	4 039	1 645	26 047	–	46 383
	1978	16 544	4 291	6 006	24 791	20	51 652
	1979	24 631	6 019	8 284	25 214	26	64 174
Verkeer en waterstaat	1975	439 513	348 269	70 230	951 700	–	1 809 712
	1976	538 286	399 779	111 681	973 853	619	2 024 218
	1977	582 412	479 149	112 788	1 074 447	638	2 249 434
	1978	628 996	506 480	100 778	1 201 042	70	2 437 366
	1979	636 318	541 919	112 670	1 289 404	70	2 580 381
waarvan: Landwegen.....	1975	439 513	191 117	31 591	920 271	–	1 582 492
	1976	538 286	218 186	54 567	923 484	619	1 735 142
	1977	582 412	256 947	52 374	1 009 802	638	1 902 173
	1978	628 996	286 778	37 644	1 120 058	70	2 073 546
	1979	636 318	306 871	45 939	1 205 091	70	2 194 289
Zee- en rivierwaterkering en waterbeheersing.....	1975	–	155 652	36 545	25 846	–	218 043
	1976	–	180 093	55 140	44 545	–	279 778
	1977	–	220 703	58 440	58 935	–	338 078
	1978	–	217 703	61 240	75 452	–	354 395
	1979	–	231 260	64 837	78 592	–	374 689
Handel en nijverheid	1975	67 334	781 176	229 453	260 087	–	1 338 050
	1976	85 658	1 241 650	342 828	292 760	3 542	1 966 438
	1977	92 167	1 342 995	309 766	294 130	–	2 039 058
	1978	97 435	1 486 061	469 682	386 856	–	2 440 034
	1979	106 800	1 748 755	509 909	394 931	–	2 760 395
waarvan: Industrie	1975	70	1 410	91 416	21 345	–	114 241
	1976	100	7 930	169 745	23 199	–	200 974
	1977	250	8 250	141 790	30 861	–	181 151
	1978	150	8 200	228 313	47 757	–	284 420
	1979	2 960	9 275	249 760	51 143	–	313 138

6. – Provinciale financiën (vervolg).

Gewone dienst. – Functioneel-economische indeling (vervolg).

B. Uitgaven (× 1 000 F) (vervolg).

FUNCTIES	Dienst- jaar	Economische stromen					Totaal
		Personeel	Werkings- kosten	Over- drachten	Schuld	Interne verrichtingen	
Energieproductie en -transport	1975	50 500	774 510	–	221 205	–	1 046 215
	1976	56 320	1 226 650	–	236 137	–	1 519 107
	1977	60 206	1 327 605	–	221 517	–	1 609 328
	1978	65 950	1 468 550	–	276 808	–	1 811 308
	1979	72 160	1 703 800	–	274 106	–	2 050 066
Landbouw en visserij	1975	82 261	26 149	92 451	27 086	2 542	230 489
	1976	106 053	34 809	105 640	31 990	1 190	279 682
	1977	115 414	42 223	134 125	44 066	3 299	339 127
	1978	141 598	44 987	115 609	56 342	2 187	360 723
	1979	150 805	46 798	119 652	57 474	1 909	376 638
waarvan: Akkerbouw, tuinbouw en veeteelt	1975	17 516	3 767	71 125	16 780	–	109 188
	1976	29 403	7 650	76 640	16 674	–	130 367
	1977	28 970	7 848	108 405	21 098	–	166 321
	1978	43 051	11 894	83 107	22 949	–	161 001
	1979	44 814	12 985	87 031	23 333	–	168 163
Onderwijs, cultuur en recreatie	1975	6 021 440	941 694	288 828	1 020 956	1 88 986	8 461 904
	1976	8 177 931	1 137 662	353 756	1 261 422	194 428	11 125 199
	1977	9 372 043	1 370 031	339 956	1 563 090	218 841	12 863 961
	1978	10 251 272	1 374 255	409 023	1 957 042	59 226	14 050 818
	1979	10 605 752	1 624 441	528 565	2 168 051	55 862	14 982 671
waarvan: Secundair onderwijs	1975	4 411 781	552 136	4 136	562 550	84 927	5 615 530
	1976	5 869 229	647 993	4 736	668 531	77 904	7 268 393
	1977	6 845 627	779 507	4 131	854 424	89 332	8 573 021
	1978	7 382 641	699 868	4 996	1 039 219	43 704	9 170 428
	1979	7 439 321	856 300	6 616	1 155 939	41 501	9 499 677
Wetenschappelijk onderwijs	1975	549 386	54 920	18 824	49 926	95 283	768 339
	1976	754 489	69 975	19 134	74 663	90 410	1 008 671
	1977	710 282	81 033	22 372	92 859	96 076	1 002 622
	1978	838 488	110 394	22 557	126 570	–	1 098 009
	1979	919 499	124 801	24 474	145 422	–	1 214 196
Onderwijs aan gehandicapten	1975	395 355	76 786	46 190	63 546	1 342	583 219
	1976	609 303	103 400	51 743	84 479	1 178	850 103
	1977	754 240	130 224	51 925	111 775	1 601	1 049 765
	1978	842 281	133 588	53 297	148 262	6 591	1 184 019
	1979	964 297	148 037	64 342	156 020	6 430	1 339 126
Jeugdzorg, volksopleiding, sport en recreatie	1975	372 149	140 499	123 627	268 486	4 387	909 148
	1976	545 040	176 369	173 572	330 033	5 771	1 230 785
	1977	599 436	204 769	178 620	385 984	5 348	1 374 157
	1978	689 682	236 411	207 290	484 264	6 980	1 624 627
	1979	754 888	280 214	302 448	537 395	5 900	1 880 845
Kunsten, oudheidkunde en natuurbe- scherming	1975	51 392	23 272	78 087	28 875	–	181 626
	1976	66 447	30 427	85 732	46 579	–	229 185
	1977	81 128	38 291	64 854	51 980	–	236 253
	1978	89 359	43 914	96 019	67 344	370	297 006
	1979	100 460	56 849	107 505	65 724	460	330 998
Sociale voorzieningen en volksgezondheid	1975	830 502	244 847	443 140	461 284	28 620	2 008 393
	1976	1 118 930	298 129	486 480	609 366	37 496	2 550 401
	1977	1 213 031	350 099	470 146	705 459	54 375	2 793 110
	1978	1 330 010	388 658	606 949	854 686	5 483	3 185 786
	1979	1 396 676	425 000	658 354	998 989	3 975	3 482 994
waarvan: Sociale bijstand	1975	18 501	8 147	142 035	52 198	673	221 554
	1976	41 285	15 421	158 024	72 392	978	288 100
	1977	46 602	22 900	151 245	96 602	861	318 210
	1978	48 214	26 843	214 944	105 382	–	395 383
	1979	54 630	23 400	254 223	152 185	–	484 438

6. – Provinciale financiën (vervolg).

Gewone dienst. – Functioneel-economische indeling (vervolg).

B. Uitgaven (× 1 000 F) (vervolg).

FUNCTIES	Dienst- jaar	Economische stromen					Totaal
		Personeel	Werkings- kosten	Over- drachten	Schuld	Interne verrichtingen	
Sociale en gezinshulp	1975	920	1 240	111 806	68 924	–	182 890
	1976	1 187	3 365	138 435	87 123	–	230 110
	1977	1 517	3 770	131 884	101 896	–	239 067
	1978	1 275	4 150	171 296	120 507	–	297 228
	1979	1 605	5 685	179 439	141 208	–	327 937
Volksgezondheid.....	1975	712 833	207 043	163 092	258 019	27 947	1 368 934
	1976	930 978	238 231	151 362	351 585	36 518	1 708 674
	1977	984 015	276 820	149 658	398 884	53 514	1 862 891
	1978	1 084 287	306 142	173 818	503 863	1 522	2 069 632
	1979	1 124 142	333 241	175 679	572 027	505	2 205 594
Volkshuisvesting en ruimtelijke ordening - Urbani- satie	1975	–	965	292 856	221 865	–	515 686
	1976	–	2 870	267 016	375 911	–	645 797
	1977	–	5 679	222 951	486 823	–	715 453
	1978	–	13 042	292 422	652 346	–	957 810
	1979	–	25 510	209 588	840 471	–	1 075 569
waarvan: Volkshuisvesting	1975	–	715	222 397	204 825	–	427 937
	1976	–	2 570	189 807	358 349	–	550 726
	1977	–	5 330	197 742	465 693	–	668 765
	1978	–	12 692	192 407	634 635	–	839 734
	1979	–	25 159	182 873	818 395	–	1 026 427
Totaal eigen aan het dienstjaar	1975	8 543 510	2 701 106	1 480 340	3 431 163	245 500	16 401 619
	1976	11 536 671	3 611 177	1 752 646	4 055 511	278 114	21 234 119
	1977	13 104 796	4 164 508	1 670 422	4 789 386	324 843	24 053 955
	1978	14 407 032	4 578 857	2 097 752	5 549 677	115 435	26 748 753
	1979	15 050 592	5 275 155	2 256 902	6 187 725	113 984	28 884 358
Saldi van de vorige dienstjaren.....	1975	–	–	–	–	–	198 295
	1976	–	–	–	–	–	622 782
	1977	–	–	–	–	–	369 751
	1978	–	–	–	–	–	899 994
	1979	–	–	–	–	–	244 927
Overboekingen.....	1975	–	–	–	–	–	603 261
	1976	–	–	–	–	–	733 515
	1977	–	–	–	–	–	783 121
	1978	–	–	–	–	–	841 628
	1979	–	–	–	–	–	971 738
Algemeen totaal	1975	–	–	–	–	–	17 203 175
	1976	–	–	–	–	–	22 590 416
	1977	–	–	–	–	–	25 206 827
	1978	–	–	–	–	–	28 490 375
	1979	–	–	–	–	–	30 100 123

7. - Gemeentefinanciën.

Gewone dienst. - Functioneel-economische indeling⁽¹⁾

FUNCTIES	Dienst- jaar	Economische stromen				Totaal
		Prestaties	Over- drachten	Schuld	Interne verrichtingen	
A. Ontvangsten.						
(× 1 000 F)						
Niet toe te rekenen verrichtingen.....	1974	32 416	54 116 819	390 858	906 494	55 446 587
	1975	67 509	63 311 436	496 302	1 067 025	64 942 272
	1976	41 581	72 296 794	558 350	1 285 152	74 181 877
	1977	45 459	90 228 503	530 277	1 532 084	92 336 323
	1978	241 401	97 525 837	513 930	1 748 884	100 030 052
waarvan: Niet verdeelbare ontvangsten	1974	21 630	6 982	161 863	-	190 475
	1975	25 150	8 653	229 644	-	263 447
	1976	28 867	16 252	292 238	-	337 357
	1977	29 946	101 081	337 558	-	468 585
	1978	30 039	278 855	369 392	-	678 286
Openbare schuld	1974	233	119 754	227 791	906 494	1 254 272
	1975	209	115 530	256 216	1 067 025	1 438 980
	1976	651	113 872	266 112	1 275 581	1 656 216
	1977	863	401 081	192 719	1 519 687	2 114 350
	1978	860	597 986	144 537	1 734 857	2 478 240
Betrekkingen tussen de Staat en andere publiekrechtelijke lichamen (hulp en fondsen)	1974	1 296	26 182 828	-	-	26 184 124
	1975	5 504	30 611 472	-	-	30 616 976
	1976	-	35 812 173	-	-	35 812 173
	1977	-	47 135 895	-	-	47 135 895
	1978	193 404	48 192 747	-	-	48 386 151
Belastingen en retributies	1974	35	27 781 916	1 204	-	27 783 155
	1975	-	32 585 199	-	-	32 585 199
	1976	-	36 264 051	-	-	36 264 051
	1977	-	42 536 998	-	-	42 536 998
	1978	-	48 386 925	-	-	48 386 925
Verzekeringen.....	1974	9 222	25 339	-	-	34 561
	1975	9 608	28 062	-	-	37 670
	1976	12 063	90 446	-	9 571	112 080
	1977	14 650	53 468	-	12 397	80 515
	1978	17 098	69 324	1	14 027	100 450
Algemeen bestuur, buitenlandse betrekkingen en ontwikkelingshulp.....	1974	675 660	252 291	84 818	1 582 609	2 595 378
	1975	759 576	288 531	90 385	1 964 843	3 103 335
	1976	842 389	306 247	119 084	2 589 151	3 856 871
	1977	963 247	376 329	145 200	2 846 229	4 331 005
	1978	1 184 841	519 094	130 363	3 395 058	5 229 356
waarvan: Algemeen bestuur	1974	76 716	131 321	4 384	15 765	228 186
	1975	99 453	153 242	3 421	21 750	277 866
	1976	111 785	168 023	5 152	25 793	310 753
	1977	125 824	191 118	6 150	27 798	350 890
	1978	302 422	215 129	4 076	33 166	554 793

(1) Oorspronkelijke, door de Bestendige Deputatie, goedgekeurde begrotingen, beroepen inbegrepen, wijzigingen in de loop van het dienstjaar niet inbegrepen.

7. – Gemeentefinanciën (vervolg).

Gewone dienst. – Functioneel-economische indeling⁽¹⁾ (vervolg)

FUNCTIES	Dienst- jaar	Economische stromen				Totaal
		Prestaties	Over- drachten	Schuld	Interne verrichtingen	
A. Ontvangsten (vervolg).						
(× 1 000 F)						
Eigendommen	1974	453 466	9 960	80 409	–	543 835
	1975	494 840	10 620	86 763	–	592 223
	1976	533 077	9 243	113 912	503	656 735
	1977	570 503	20 158	139 050	–	729 711
	1978	584 948	30 429	125 375	–	740 752
Centrale diensten.....	1974	145 478	111 010	25	1 566 844	1 823 357
	1975	165 283	124 669	201	1 943 093	2 233 246
	1976	197 527	128 981	20	2 562 855	2 889 383
	1977	266 920	165 053	–	2 818 431	3 250 404
	1978	297 471	273 536	912	3 361 892	3 933 811
Openbare orde en veiligheid	1974	75 802	554 483	759	3 322	634 366
	1975	97 103	635 918	967	4 645	738 633
	1976	118 866	808 580	570	6 150	934 166
	1977	160 241	946 733	368	6 243	1 113 585
	1978	161 540	1 084 050	357	6 213	1 252 160
waarvan: Rechtspleging, politie, kinderbescherming	1974	26 430	204 933	370	13	231 746
	1975	34 823	206 634	381	13	241 851
	1976	28 927	88 011	–	13	116 951
	1977	36 107	91 859	–	–	127 966
	1978	39 681	100 223	66	–	139 970
Brandweer en burgerbescherming.....	1974	49 372	349 550	389	3 309	402 620
	1975	62 280	429 284	586	4 632	496 782
	1976	89 939	720 569	570	6 137	817 215
	1977	124 134	854 874	368	6 243	985 619
	1978	121 859	983 827	291	6 213	1 112 190
Verkeer en waterstaat	1974	2 475 190	1 552 377	340 892	8 817	4 377 276
	1975	2 985 223	1 797 043	465 726	13 334	5 261 326
	1976	3 328 030	2 019 483	507 912	17 044	5 872 469
	1977	3 426 126	2 232 924	549 232	16 299	6 224 581
	1978	3 781 129	2 491 431	433 891	19 516	6 725 967
Handel en nijverheid	1974	348 774	172 097	3 302 159	550	3 823 580
	1975	382 329	199 282	3 533 186	550	4 115 347
	1976	452 080	182 496	4 331 450	385	4 966 411
	1977	332 681	199 174	5 072 277	385	5 604 517
	1978	328 806	125 078	5 847 884	450	6 302 218
Landbouw en visserij.....	1974	579 026	7 742	516	–	587 284
	1975	591 567	9 635	815	–	602 017
	1976	615 029	9 420	1 185	–	625 634
	1977	693 516	10 498	246	–	704 260
	1978	693 397	21 164	50	–	714 611

(1) Zie noot bladzijde 416.

7. – Gemeentefinanciën (vervolg).

Gewone dienst. – Functioneel-economische indeling⁽¹⁾ (vervolg).

FUNCTIES	Dienst- jaar	Economische stromen				Totaal
		Prestaties	Over- drachten	Schuld	Interne verrichtingen	
A. Ontvangsten (vervolg).						
(× 1 000 F)						
Onderwijs, cultuur en recreatie	1974	802 321	14 460 914	188 210	242 752	15 694 197
	1975	966 989	17 678 582	476 980	297 266	19 419 817
	1976	1 084 228	21 035 471	235 792	329 151	22 684 642
	1977	1 432 121	23 209 713	744 886	411 874	25 798 594
	1978	1 335 096	26 330 029	358 396	469 559	28 493 080
waarvan: Kleuter- en lager onderwijs	1974	284 259	8 126 395	5 738	218 650	8 635 042
	1975	348 841	9 716 747	229 365	267 374	10 562 327
	1976	370 089	11 457 596	10 289	300 066	12 138 040
	1977	398 477	12 501 072	250 414	381 770	13 531 733
	1978	445 609	14 114 850	5 460	437 011	15 002 930
Middelbaar, normaal, technisch en kunstonderwijs.....	1974	22 040	5 477 826	421	1 450	5 501 737
	1975	29 772	7 004 402	61 009	1 984	7 097 167
	1976	36 329	8 479 009	618	3 115	8 519 071
	1977	175 365	9 403 941	193 914	1 565	9 774 785
	1978	47 218	10 830 905	2 042	1 610	10 881 775
Hoger onderwijs	1974	200	55 989	–	–	56 189
	1975	1 877	77 038	100	–	79 015
	1976	435	93 783	–	–	94 218
	1977	8 188	100 567	120	–	108 875
	1978	1 972	126 573	1 180	–	129 725
Jeugdzorg, volksopleiding, sport en recreatie	1974	495 725	731 791	153 271	22 652	1 403 439
	1975	584 701	791 403	150 587	27 908	1 554 599
	1976	677 098	898 951	187 626	25 970	1 789 645
	1977	849 817	1 065 075	258 748	28 539	2 202 179
	1978	839 918	1 098 224	308 462	30 938	2 277 542
Erediensten	1974	97	68 913	28 780	–	97 790
	1975	1 798	88 992	35 919	–	126 709
	1976	277	106 132	37 259	–	143 668
	1977	274	139 058	41 690	–	181 022
	1978	379	159 477	41 252	–	201 108
Sociale voorzieningen en volksgezondheid	1974	1 480 330	1 619 810	1 509 320	7 782	4 617 242
	1975	1 773 457	2 075 031	1 729 476	8 843	5 586 807
	1976	2 003 092	2 539 415	1 846 792	10 040	6 399 339
	1977	2 007 903	2 929 763	2 008 615	13 522	6 959 803
	1978	2 164 202	3 404 578	2 464 487	14 545	8 047 812
waarvan: Sociale zekerheid en bijstand.....	1974	6 005	3 808	63 843	75	73 731
	1975	5 263	7 556	78 526	75	91 420
	1976	12 727	11 860	96 620	100	121 307
	1977	18 273	22 809	132 299	125	173 506
	1978	25 462	61 094	141 627	125	228 308

(1) Zie noot bladzijde 416.

7. - Gemeentefinanciën (vervolg).

Gewone dienst. - Functioneel-economische indeling⁽¹⁾ (vervolg).

FUNCTIES	Dienst- jaar	Economische stromen				Totaal
		Prestaties	Over- drachten	Schuld	Interne verrichtingen	
A. Ontvangsten (vervolg).						
(× 1 000 F)						
Sociale hulp.....	1974	94 185	299 145	1 813	40	395 183
	1975	128 299	387 406	5 513	412	521 630
	1976	156 316	504 712	4 753	600	666 381
	1977	168 392	605 201	7 251	900	781 744
	1978	196 540	697 230	15 676	945	910 391
Gezondheidszorg.....	1974	47 874	131 519	511 698	147	691 238
	1975	61 578	140 192	656 348	166	858 284
	1976	67 929	156 283	684 749	295	909 256
	1977	70 336	114 771	803 883	405	989 395
	1978	51 591	108 404	941 049	440	1 101 484
Hygiëne, voeding, water.....	1974	782 479	285 039	886 283	228	1 954 029
	1975	1 009 060	361 440	937 920	270	2 308 690
	1976	1 100 892	447 216	1 008 616	145	2 556 869
	1977	1 049 277	473 185	1 017 112	150	2 539 724
	1978	1 054 626	554 963	1 306 845	270	2 916 704
Ontsmetting, reiniging, huisvuil.....	1974	181 395	81 835	28 695	1 308	293 233
	1975	158 555	136 855	27 837	2 523	325 770
	1976	205 953	127 486	38 271	7 328	379 038
	1977	220 632	111 539	34 104	10 366	376 641
	1978	313 089	121 293	40 330	10 996	485 708
Afvalwater.....	1974	51 193	797 750	2 747	785	852 475
	1975	60 214	1 014 549	1 523	1 188	1 077 474
	1976	94 921	1 287 291	12 545	1 133	1 395 890
	1977	91 629	1 597 211	13 266	955	1 703 061
	1978	96 898	1 855 808	18 651	1 104	1 972 461
Begraafplaatsen en milieubescherming.....	1974	317 199	20 714	14 241	5 199	357 353
	1975	350 488	27 033	21 809	4 209	403 539
	1976	364 354	4 567	1 238	439	370 598
	1977	389 364	5 047	700	621	395 732
	1978	425 996	5 786	309	665	432 756
Volkshuisvesting en ruimtelijke ordening - Urbanisatie.....	1974	172 580	39 000	557 099	334	769 013
	1975	51 652	41 398	637 672	407	731 129
	1976	66 944	87 584	888 289	431	1 043 248
	1977	275 219	114 493	851 242	2 118	1 243 072
	1978	123 639	191 263	1 035 694	356	1 350 952
Totaal eigen aan het dienstjaar.....	1974	6 642 099	72 775 533	6 374 631	2 752 660	88 544 923
	1975	7 675 405	86 036 856	7 431 509	3 356 913	104 500 683
	1976	8 552 239	99 285 490	8 489 424	4 237 504	120 564 657
	1977	9 336 513	120 248 130	9 902 343	4 828 754	144 315 740
	1978	10 014 051	131 692 524	10 785 052	5 654 581	158 146 208

(1) Zie noot bladzijde 416.

7. – Gemeentefinanciën (vervolg).

Gewone dienst. – Functioneel-economische indeling⁽¹⁾ (vervolg)

FUNCTIES	Dienst- jaar	Economische stromen				Totaal
		Prestaties	Over- drachten	Schuld	Interne verrichtingen	
A. Ontvangsten (vervolg).						
(× 1 000 F)						
Saldi van de vorige dienstjaren	1974	-	-	-	-	7 479 266
	1975	-	-	-	-	10 137 325
	1976	-	-	-	-	12 229 092
	1977	-	-	-	-	11 442 872
	1978	-	-	-	-	10 610 668
Overboekingen	1974	-	-	-	-	1 896 483
	1975	-	-	-	-	1 988 330
	1976	-	-	-	-	2 773 941
	1977	-	-	-	-	41 838
	1978	-	-	-	-	3 836 480
Algemeen totaal	1974	-	-	-	-	97 920 672
	1975	-	-	-	-	116 626 338
	1976	-	-	-	-	135 567 690
	1977	-	-	-	-	155 800 450
	1978	-	-	-	-	172 593 356

(1) Zie noot bladzijde 416.

7. – Gemeentefinanciën (vervolg)

Gewone dienst. – Functioneel-economische indeling⁽¹⁾ (vervolg).

FUNCTIES	Dienst- jaar	Economische stromen					Totaal
		Personeel	Werkings- kosten	Over- drachten	Schuld	Interne verrichtingen	
B. Uitgaven.							
(× 1 000 F)							
Niet toe te rekenen verrichtingen.....	1974	125 627	183 343	108 768	5 954 935	134	6 372 807
	1975	151 353	213 425	236 492	6 603 280	110	7 204 660
	1976	181 468	249 105	322 373	7 306 704	108	8 059 758
	1977	226 525	324 586	356 853	9 160 264	117	10 068 345
	1978	272 605	364 347	407 795	10 383 144	84	11 427 975
waarvan: Niet verdeelbare uitgaven	1974	25	19 091	8 474	546 312	5	573 907
	1975	68	23 911	7 063	670 455	–	701 497
	1976	435	27 801	7 944	787 113	48	823 341
	1977	130	32 658	21 369	1 101 781	–	1 155 938
	1978	784	34 739	34 793	1 409 344	–	1 479 660
Openbare schuld	1974	–	21 652	216	5 408 542	129	5 430 539
	1975	–	19 049	359	5 932 825	110	5 952 343
	1976	586	14 431	976	6 519 154	60	6 535 207
	1977	–	35 097	3 875	8 058 254	117	8 097 343
	1978	–	24 918	118	8 973 518	84	8 998 638
Betrekkingen tussen de staat en andere publiekrechtelijke lichamen (hulp en fondsen).....	1974	–	–	229	7	–	236
	1975	–	–	151 021	–	–	151 021
	1976	–	45	210 052	–	–	210 097
	1977	–	–	194 407	10	–	194 417
	1978	–	–	222 768	–	–	222 768
Belastingen en retributies.....	1974	54	67	97 499	2	–	97 622
	1975	1	24	75 699	–	–	75 724
	1976	28	95	87 896	–	–	88 019
	1977	–	10	119 082	–	–	119 092
	1978	8 757	1 995	126 474	282	–	137 508
Verzekeringen.....	1974	125 548	142 533	2 350	72	–	270 503
	1975	151 284	170 441	2 350	–	–	324 075
	1976	180 419	206 733	15 505	437	–	403 094
	1977	226 395	256 821	18 120	219	–	501 555
	1978	263 064	302 695	23 642	–	–	589 401
Algemeen bestuur, buitenlandse betrekkingen en ontwikkelingshulp.....	1974	9 545 970	2 473 374	263 628	994 110	308 147	13 585 229
	1975	11 901 938	2 838 607	312 056	1 188 704	436 749	16 678 054
	1976	13 982 794	3 263 440	357 935	1 348 479	586 545	19 539 193
	1977	15 926 684	3 974 788	321 009	1 459 538	700 653	22 382 672
	1978	17 773 253	4 543 925	301 751	1 652 877	909 816	25 181 622
waarvan: Algemeen bestuur	1974	7 266 117	1 704 075	254 249	636 315	221 228	10 081 984
	1975	9 083 127	1 956 461	300 622	784 736	325 196	12 450 142
	1976	10 505 116	2 270 297	337 990	861 568	466 443	14 441 414
	1977	11 703 282	2 779 309	307 053	1 048 250	547 113	16 385 007
	1978	13 135 263	3 180 684	282 201	1 199 048	749 235	18 546 431

(1) Zie noot bladzijde 416.

7. - Gemeentefinanciën (vervolg).

Gewone dienst. - Functioneel-economische indeling⁽¹⁾ (vervolg).

FUNCTIES	Dienst- jaar	Economische stromen					Totaal
		Personeel	Werkings- kosten	Over- drachten	Schuld	Interne verrichtingen	
B. Uitgaven (vervolg).							
(× 1 000 F)							
Eigendommen	1974	354 014	395 166	824	202 797	41 187	993 988
	1975	458 440	401 653	2 261	238 112	50 566	1 151 032
	1976	426 062	442 095	1 644	300 590	44 551	1 214 942
	1977	478 949	510 830	1 235	347 217	36 382	1 374 613
	1978	551 366	510 029	1 619	379 464	38 802	1 481 280
Centrale diensten.....	1974	1 925 839	374 133	8 555	154 998	45 732	2 509 257
	1975	2 360 371	480 493	9 173	165 856	60 987	3 076 880
	1976	3 051 616	551 048	18 301	186 321	75 551	3 882 837
	1977	3 744 453	684 649	12 721	64 071	117 158	4 623 052
	1978	4 086 624	853 212	17 931	74 365	121 779	5 153 911
Openbare orde en veiligheid	1974	8 671 715	744 194	482 198	207 524	172 140	10 277 771
	1975	10 970 697	876 494	585 776	249 430	194 574	12 876 971
	1976	12 624 475	999 617	712 673	299 391	308 543	14 944 699
	1977	14 185 092	1 252 837	756 299	425 853	320 439	16 940 520
	1978	15 465 805	1 470 810	794 595	517 425	440 588	18 689 223
waarvan: Rechtspleging, politie, kinderbescher- ming	1974	7 622 992	438 878	97 825	76 548	155 352	8 391 595
	1975	9 300 886	494 336	80 605	84 611	131 701	10 092 139
	1976	10 114 094	541 730	78 848	95 858	112 451	10 942 981
	1977	11 666 349	686 786	79 292	141 140	214 911	12 788 478
	1978	12 629 354	820 674	83 008	190 511	312 290	14 035 837
Brandweer en burgerbescherming.....	1974	1 048 723	305 316	384 373	130 976	16 788	1 886 176
	1975	1 669 811	382 158	505 171	164 819	62 873	2 784 832
	1976	2 510 381	457 887	633 825	203 533	196 092	4 001 718
	1977	2 518 743	566 051	677 007	284 713	105 528	4 152 042
	1978	2 836 451	650 136	711 587	326 914	128 298	4 653 386
Verkeer en waterstaat	1974	5 255 199	3 729 198	93 801	7 978 323	683 024	17 739 545
	1975	6 589 002	4 207 482	109 220	9 539 064	778 486	21 223 254
	1976	7 641 526	4 863 159	122 111	10 758 136	909 859	24 294 791
	1977	8 650 966	5 594 101	136 940	11 904 324	1 023 033	27 309 364
	1978	9 624 731	6 147 041	149 193	12 984 335	1 169 704	30 075 004
Handel en nijverheid	1974	255 660	192 361	77 493	1 153 388	49 075	1 727 977
	1975	308 104	222 577	88 230	1 291 449	62 391	1 972 751
	1976	339 953	288 933	92 358	1 389 977	71 829	2 183 050
	1977	371 696	282 356	103 499	1 453 876	83 806	2 295 233
	1978	386 976	318 563	122 690	1 561 464	91 296	2 480 989
Landbouw en visserij.....	1974	75 034	73 913	34 290	77 953	2 875	264 065
	1975	85 880	78 563	39 256	95 973	2 835	302 507
	1976	96 055	79 629	39 484	111 249	3 639	330 056
	1977	117 687	100 590	45 706	136 033	3 842	403 858
	1978	130 971	112 798	51 053	182 070	4 231	481 123

(1) Zie noot bladzijde 416.

7. – Gemeentefinanciën (vervolg)

Gewone dienst. – Functioneel-economische indeling⁽¹⁾ (vervolg).

FUNCTIES	Dienst- jaar	Economische stromen					Totaal
		Personeel	Werkings- kosten	Over- drachten	Schuld	Interne verrichtingen	
B. Uitgaven (vervolg).							
(× 1 000 F)							
Onderwijs, cultuur en recreatie	1974	18 515 347	3 792 365	1 593 990	4 126 927	1 128 171	29 156 800
	1975	23 510 367	4 417 564	1 865 356	5 071 861	1 367 948	36 233 096
	1976	27 261 098	5 009 270	2 229 356	6 050 492	1 698 862	42 249 078
	1977	30 938 847	5 933 243	2 640 998	7 273 029	2 003 892	48 790 009
	1978	34 365 427	6 555 388	2 982 608	8 276 486	2 282 907	54 462 816
waarvan: Kleuter- en lager onderwijs	1974	10 382 155	1 876 017	299 594	910 751	475 682	13 944 199
	1975	12 847 653	2 148 550	304 784	1 084 388	570 350	16 955 725
	1976	14 643 572	2 353 671	340 796	1 226 414	684 323	19 248 776
	1977	16 408 109	2 678 206	372 945	1 367 017	770 005	21 596 282
	1978	18 054 507	2 931 497	392 096	1 545 806	854 383	23 778 289
Middelbaar, normaal, technisch en kunstonderwijs	1974	6 292 242	600 162	32 219	230 607	260 952	7 416 182
	1975	8 212 285	671 346	53 083	263 389	321 881	9 521 984
	1976	9 648 624	772 950	51 990	355 152	379 885	11 208 601
	1977	11 049 969	907 553	48 315	455 192	451 025	12 912 054
	1978	12 203 409	1 017 113	56 109	510 701	512 350	14 299 682
Hoger onderwijs	1974	64 868	8 581	3 205	12 173	677	89 504
	1975	90 038	10 919	3 907	15 652	100	120 616
	1976	105 703	3 246	3 360	4 558	1 000	117 867
	1977	118 739	10 754	4 508	17 825	1 305	153 131
	1978	152 147	5 055	4 288	7 219	864	169 573
Jeugdzorg, volksopleiding, sport en re- creatie	1974	1 775 765	1 208 474	911 365	2 586 096	381 699	6 863 399
	1975	2 359 955	1 474 776	1 081 880	3 226 179	465 140	8 607 930
	1976	2 863 199	1 756 998	1 293 511	3 923 083	621 219	10 458 010
	1977	3 362 030	2 206 809	1 589 925	4 779 124	764 915	12 702 803
	1978	3 955 364	2 462 393	1 837 991	5 463 444	898 546	14 617 738
Erediensten	1974	317	89 131	347 607	387 300	9 161	833 516
	1975	436	111 973	421 702	482 253	10 477	1 026 841
	1976	–	122 405	539 699	541 285	12 435	1 215 824
	1977	–	129 921	625 305	653 871	16 642	1 425 739
	1978	–	139 330	692 124	749 316	16 764	1 597 534
Sociale voorzieningen en volksgezondheid	1974	3 051 010	2 294 443	5 507 138	4 614 744	262 780	15 730 115
	1975	3 953 304	2 812 934	6 734 758	5 669 557	323 479	19 494 032
	1976	4 578 670	3 291 178	7 925 046	6 770 058	413 666	22 978 618
	1977	5 076 553	3 659 542	9 691 740	8 154 486	459 640	27 041 961
	1978	5 602 318	3 958 578	12 043 532	9 037 228	495 471	31 137 127
waarvan: Sociale zekerheid en bijstand	1974	89 023	32 261	5 105 024	74 707	13 964	5 314 979
	1975	119 568	86 418	6 158 485	104 567	16 324	6 485 362
	1976	150 195	116 036	7 288 478	121 832	22 612	7 699 153
	1977	202 957	57 864	8 930 474	163 914	25 887	9 381 096
	1978	238 345	78 590	10 512 843	184 103	30 632	11 044 513

(1) Zie noot bladzijde 416.

7. - Gemeentefinanciën (vervolg).

Gewone dienst. - Functioneel-economische indeling⁽¹⁾ (vervolg).

FUNCTIES	Dienst- jaar	Economische stromen					Totaal
		Personeel	Werkings- kosten	Over- drachten	Schuld	Interne verrichtingen	
B. Uitgaven (vervolg).							
(× 1 000 F)							
Sociale hulp.....	1974	569 308	126 262	241 052	103 994	23 536	1 064 152
	1975	803 644	152 186	279 193	110 619	35 817	1 381 459
	1976	983 703	179 158	297 710	155 929	46 036	1 662 536
	1977	1 149 493	215 815	348 131	199 727	61 686	1 974 852
	1978	1 286 464	244 476	387 518	232 362	66 139	2 216 959
Gezondheidszorg.....	1974	264 265	52 843	40 306	641 517	16 795	1 015 726
	1975	330 381	56 268	58 061	793 052	17 609	1 255 371
	1976	370 332	59 554	66 531	831 785	27 022	1 355 224
	1977	411 191	66 745	89 195	904 303	30 485	1 501 919
	1978	453 802	76 336	338 821	1 038 994	37 740	1 945 693
Hygiëne, voeding, water.....	1974	347 526	576 857	48 611	1 469 407	25 320	2 467 721
	1975	503 846	706 223	111 212	1 707 610	31 195	3 060 086
	1976	566 985	819 508	117 715	2 087 328	33 024	3 624 560
	1977	478 826	830 304	124 632	2 483 087	32 195	3 949 044
	1978	477 533	819 430	99 558	2 745 483	36 060	4 178 064
Ontsmetting, reiniging, huisvuil.....	1974	1 084 395	1 059 634	52 225	331 239	93 654	2 621 147
	1975	1 293 699	1 304 512	87 379	445 258	117 429	3 248 277
	1976	1 616 287	1 566 982	142 610	477 498	164 860	3 968 237
	1977	1 827 750	1 867 263	186 681	695 386	170 672	4 747 752
	1978	2 010 520	2 044 995	677 635	587 523	166 069	5 486 742
Afvalwater.....	1974	119 965	231 374	18 531	1 765 720	38 415	2 174 005
	1975	155 947	268 978	36 537	2 222 377	51 305	2 735 144
	1976	191 718	338 937	10 243	2 813 845	55 479	3 410 222
	1977	224 820	387 589	11 087	3 370 486	71 000	4 064 982
	1978	265 703	433 274	25 167	3 857 808	75 968	4 657 920
Begraafplaatsen en milieubescherming....	1974	576 528	215 212	1 389	228 160	51 096	1 072 385
	1975	746 219	238 349	3 891	286 074	53 800	1 328 333
	1976	699 450	211 003	1 759	281 841	64 633	1 258 686
	1977	781 516	233 962	1 540	337 583	67 715	1 422 316
	1978	869 951	261 477	1 990	390 955	82 863	1 607 236
Volkshuisvesting en ruimtelijke ordening - Urbani- satie.....	1974	173 017	79 160	108 129	1 186 123	99 233	1 645 662
	1975	208 691	86 782	105 882	1 412 580	109 495	1 923 430
	1976	239 920	100 432	109 098	1 700 067	142 888	2 292 405
	1977	274 296	101 933	133 992	1 969 380	151 378	2 630 979
	1978	353 307	124 321	163 454	2 330 349	160 284	3 131 715
Totaal eigen aan het dienstjaar.....	1974	45 668 579	13 562 351	8 269 435	26 294 027	2 705 579	96 499 971
	1975	57 679 336	15 754 428	10 077 026	31 121 898	3 276 067	117 908 755
	1976	66 945 959	18 144 763	11 910 434	35 734 553	4 135 939	136 871 648
	1977	75 768 346	21 223 976	14 187 036	41 936 783	4 746 800	157 862 941
	1978	83 975 393	23 595 771	17 016 671	46 925 378	5 554 381	177 067 594

(1) Zie noot bladzijde 416.

7. – Gemeentefinanciën (vervolg).

Gewone dienst. – Functioneel-economische indeling⁽¹⁾ (vervolg).

FUNCTIES	Dienst- jaar	Economische stromen					Totaal
		Personeel	Werkings- kosten	Over- drachten	Schuld	Interne verrichtingen	
B. Uitgaven(vervolg).							
(× 1 000 F)							
Saldi van de vorige dienstjaren	1974	-	-	-	-	-	4 147 397
	1975	-	-	-	-	-	6 685 614
	1976	-	-	-	-	-	11 754 812
	1977	-	-	-	-	-	20 961 050
	1978	-	-	-	-	-	15 380 336
Overboekingen	1974	-	-	-	-	-	1 102 984
	1975	-	-	-	-	-	1 035 094
	1976	-	-	-	-	-	1 117 830
	1977	-	-	-	-	-	1 333 146
	1978	-	-	-	-	-	1 204 932
Algemeen totaal	1974	-	-	-	-	-	101 750 352
	1975	-	-	-	-	-	125 629 463
	1976	-	-	-	-	-	149 744 290
	1977	-	-	-	-	-	180 157 137
	1978	-	-	-	-	-	193 652 862

(1) Zie noot bladzijde 416.

8. – Financiën van de Commissies van Openbare Onderstand⁽³⁾.

OMSCHRIJVING	1969 (1)	1970 (1)	1971 (1)	1972 (1)	1973 (1)	1974 (1)	1975 (1)	1976 (1)	1977 (2)
I. ONTVANGSTEN									
A. Gewone dienst									
(× 1 000 000 F)									
1. Ontv. eigen aan het dienstjaar.									
Patrimonium	385,7	422,9	439,1	441,8	469,0	526,7	558,6	605,6	600,5
Hospitalen en gestichten (4).....	6 150,5	8 334,5	9 775,7	10 733,3	13 575,6	16 640,9	22 766,8	29 296,7	11 569,8
Terugbetalingen en tussenkomsten	1 343,5	1 511,6	1 671,2	1 873,1	2 037,1	2 516,5	3 431,4	3 614,2	3 333,4
Toelagen en rechten.....	3 180,7	3 461,7	3 950,6	4 286,6	4 927,8	5 915,1	6 737,3	8 116,6	9 743,8
Schuld.....	615,1	727,9	828,3	930,9	1 096,2	1 419,6	1 817,8	2 055,3	1 612,5
Diverse ontvangsten.....	–	–	–	–	–	–	–	–	1 277,6
<i>Tot. van de ontv. eigen aan het dienstj.</i>	11 675,5	14 458,6	16 664,9	18 265,7	22 105,7	27 018,8	35 311,9	43 688,4	28 137,6
2. Saldo van de vorige dienstjaren.....	1 797,0	1 928,8	1 931,5	2 134,9	2 370,9	2 865,1	3 009,0	6 748,2	1 287,3
<i>Algemeen totaal van de gewone dienst:</i>	13 472,5	16 387,4	18 596,4	20 400,6	24 476,6	29 883,9	38 320,9	50 436,6	29 424,9
B. Buitengewone dienst									
1. Ontv. eigen aan het dienstjaar.									
Patrimonium	1 047,8	929,0	819,3	1 159,4	1 183,9	1 643,3	1 324,1	1 818,2	–
Hospitalen en gestichten	374,1	333,6	318,7	426,0	781,0	1 175,3	1 854,1	1 529,3	–
Leningen.....	760,0	787,7	960,1	962,3	1 102,0	1 517,2	2 108,0	3 794,6	–
Diverse ontvangsten.....	419,9	253,0	346,7	341,3	350,6	426,0	391,8	818,5	–
<i>Tot. van de ont. eigen aan het dienstj. ..</i>	2 601,8	2 303,3	2 444,8	2 889,0	3 417,5	4 761,8	5 678,0	7 960,6	–
2. Saldo van de vorige dienstjaren.....	3 331,6	4 144,2	4 447,6	4 399,2	4 682,0	5 335,1	6 028,5	7 137,5	–
<i>Algemeen totaal van de buitengewone dienst:</i>	5 933,4	6 447,5	6 892,4	7 288,2	8 099,5	10 096,9	11 706,5	15 098,1	–
Algemeen totaal van de gewone dienst en van de buitengewone dienst	19 405,9	22 834,9	25 488,8	27 688,8	32 576,1	39 980,8	50 027,4	65 534,7	–
II. UITGAVEN									
A. Gewone dienst									
1. Uitg. eigen aan het dienstjaar.									
Patrimonium	137,7	150,4	159,5	177,3	201,1	223,2	259,2	287,7	349,1
Hospitalen en gestichten (4).....	7 372,1	9 410,6	11 251,2	12 342,2	15 129,6	19 030,4	24 851,8	31 688,2	13 843,0
Bestuurskosten	1 447,3	1 706,5	1 954,9	2 358,7	2 808,5	3 611,6	4 508,2	5 182,1	5 670,0
Uitgaven van onderstand	2 437,5	2 590,1	2 736,4	2 896,6	2 980,8	3 316,9	4 043,1	4 664,7	5 754,5
Schuld.....	520,2	610,1	718,9	800,3	959,0	1 198,9	1 483,9	1 770,4	2 638,8
Diverse uitgaven.....	115,0	129,9	135,9	143,8	146,4	190,8	249,1	220,5	294,6
<i>Tot. van de uitg. eigen aan het dienstj. .</i>	12 029,8	14 597,6	16 956,8	18 718,9	22 225,4	27 571,8	35 395,3	43 813,6	28 550,0
2. Saldo van de vorige dienstjaren.....	980,8	1 085,2	1 111,6	1 093,0	1 372,9	1 677,5	1 658,2	5 130,3	859,0
<i>Algemeen totaal van de gewone dienst:</i>	13 010,7	15 682,8	18 068,4	19 811,9	23 598,3	29 249,3	37 053,5	48 943,9	29 409,0
B. Buitengewone dienst									
1. Uitg. eigen aan het dienstjaar.									
Patrimonium	960,7	915,5	1 313,2	1 273,6	1 229,1	1 493,7	1 639,7	2 094,0	–
Hospitalen en gestichten	1 302,1	1 391,5	1 158,0	1 141,4	1 782,6	2 591,0	3 798,7	5 994,1	–
Diverse uitgaven.....	24,8	28,3	75,1	76,3	71,0	70,6	252,8	156,7	–
<i>Tot. van de uitg. eigen aan het dienstj. .</i>	2 287,6	2 335,3	2 546,3	2 491,3	3 082,7	4 155,3	5 691,2	8 244,8	–
2. Saldo van de vorige dienstjaren.....	2 339,2	2 778,8	3 130,4	3 008,9	3 004,3	3 497,6	4 061,2	5 343,2	–
<i>Algemeen totaal van de buitengewone dienst:</i>	4 626,8	5 114,1	5 676,7	5 500,2	6 087,0	7 652,9	9 752,4	13 588,0	–
Algemeen totaal van de gewone dienst en van de buitengewone dienst	17 637,5	20 796,9	23 745,1	25 312,1	29 685,3	36 902,2	46 805,9	62 531,9	–

(1) Definitieve rekeningen.

(2) Goedgekeurde begrotingsvoorzieningen, wijzigingen in de loop van het dienstjaar inbegrepen.

(3) Van 1977 af « Openbare Centra voor Maatschappelijk Welzijn ».

(4) De sterke daling van de bedragen na het dienstjaar 1976, vloeit voort uit het feit dat zekere O.C.M.W. voorheen de ontvangsten en de uitgaven van de hospitalen in dit hoofdstuk in-geschreven hebben, niettegenstaande de wettelijke bepalingen die de boekhouding van die organismen onder afzonderlijk beheer hebben geplaatst.

9. – Lagere publiekrechtelijke lichamen.

Aantal provincies, gemeenten en C.O.O. in boni, mali of evenwicht op basis van de rekeningen en begrotingen⁽³⁾.

DIENSTJAAR	Gewone dienst				Buitengewone dienst			
	In boni	In mali	In evenwicht	Tezamen	In boni	In mali	In evenwicht	Tezamen
Provincies								
Verrichtingen eigen aan het dienstjaar								
1974 (1).....	2	7	–	9	4	5	–	9
1975 (1).....	6	3	–	9
1976 (1).....	5	3	1	9
1977 (1).....	4	5	–	9
1978 (1).....	2	7	–	9
1979 (1).....	1	8	–	9
Geheel der verrichtingen								
1974 (1).....	4	3	2	9	2	1	6	9
1975 (1).....	7	–	2	9
1976 (1).....	4	2	3	9
1977 (1).....	6	2	1	9
1978 (1).....	5	2	2	9
1979 (1).....	5	1	3	9
Gemeenten								
Verrichtingen eigen aan het dienstjaar								
1973 (1).....	395	1 964	–	2 359
1974 (1).....	368	1 991	–	2 359
1975 (1).....	225	2 133	1	2 359
1976 (1).....	189	2 169	1	2 359
1977 (1).....	125	471	–	596
1978 (1).....	39	557	–	596
Geheel der verrichtingen								
1973 (1).....	1 998	346	15	2 359
1974 (1).....	2 068	285	6	2 359
1975 (1).....	1 945	362	52	2 359
1976 (1).....	1 971	343	45	2 359
1977 (1).....	517	77	2	596
1978 (1).....	505	89	2	596
Commissies van openbare onderstand⁽³⁾								
Verrichtingen eigen aan het dienstjaar								
1971 (2).....	1 372	1 007	–	2 379	544	345	704	1 593
1972 (2).....	1 399	960	–	2 359	552	337	698	1 587
1973 (2).....	1 395	964	–	2 359	599	306	689	1 594
1974 (2).....	1 479	880	–	2 359	554	325	721	1 600
1975 (2).....	1 611	748	–	2 359	453	328	840	1 621
1976 (2).....	1 499	860	–	2 359	644	344	686	1 674
1977 (1).....
Geheel der verrichtingen								
1971 (2).....	2 303	76	–	2 379	1 352	103	138	1 593
1972 (2).....	2 281	77	1	2 359	1 350	105	132	1 587
1973 (2).....	2 275	82	2	2 359	1 396	87	111	1 594
1974 (2).....	2 285	73	1	2 359	1 383	101	116	1 600
1975 (2).....	2 281	77	1	2 359	1 392	109	120	1 621
1976 (2).....	2 279	80	–	2 359	1 453	115	106	1 674

(1) Goedgekeurde begrotingen, beroepen inbegrepen, wijzigingen in de loop van het dienstjaar niet inbegrepen.

(2) Voorlopige rekeningen.

(3) van 1977 af « Openbare centra voor Maatschappelijk Welzijn ».

10. – Economische rekeningen van de overheid – Geconsolideerde rekeningen.

(× 1 000 000 F)

OMSCHRIJVING	1972	1973	1974	1975	1976	1977	1978	1979
GOEDEREN- EN DIENSTENREKENING								
Middelen:								
Productie van goederen en diensten.....	161 353	183 210	215 435	266 238	302 882	332 542	367 979	394 898
Bruto aankopen	100 179	101 364	108 291	134 488	149 315	165 640	174 875	195 543
w.o.: Bruto lopende aankopen van goed. en dienst	45 928	49 930	55 960	73 150	82 694	90 639	103 645	108 610
Bruto aankopen van vaste activa	49 046	43 735	44 639	53 988	59 465	66 840	66 334	81 233
Ontvangen overdrachten in natura	-	-	-	-	-	-	-	-
Bestedingen:								
Intermediair verbruik	44 043	48 363	54 473	71 697	80 251	89 001	101 377	105 952
Finaal verbruik	158 301	179 456	210 338	260 789	294 446	324 197	359 176	385 384
Bruto investeringen in vaste activa	48 876	43 480	44 429	53 793	59 244	66 738	66 115	80 917
Netto aankopen van grond en onlichamelijke zaken	4 915	7 288	6 617	6 810	6 740	7 810	4 349	5 181
Verkopen	4 192	4 715	6 520	6 214	9 809	8 928	9 576	11 084
Salarissen en lonen in natura	1 102	1 154	1 225	1 277	1 552	1 476	2 114	1 683
Toegekende lopende overdrachten in natura	-	-	-	-	-	-	-	-
Toegekende investeringsbijdragen in natura	103	118	124	146	155	32	147	240
<i>Totaal middelen/bestedingen:</i>	261 532	284 574	323 726	400 726	452 197	498 182	542 854	590 441
PRODUKTIEREKENING								
Middelen:								
Productie van goederen en diensten.....	161 353	183 210	215 435	266 238	302 882	332 542	367 979	394 898
w.o.: Finaal verbruik	158 301	179 456	210 338	260 789	294 446	324 197	359 176	385 384
Bestedingen:								
Intermediair verbruik	44 043	48 363	54 473	71 697	80 251	89 001	101 377	105 952
Bruto toegevoegde waarde tegen marktprijzen.....	117 310	134 847	160 962	194 541	222 631	243 541	266 602	288 946
<i>Totaal middelen/bestedingen:</i>	161 353	183 210	215 435	266 238	302 882	332 542	367 979	394 898
EXPLOITATIEREKENING								
Middelen:								
Bruto toegevoegde waarde tegen marktprijzen.....	117 310	134 847	160 962	194 541	222 631	243 541	266 602	288 946
Bestedingen:								
Beloning van werknemers	114 404	131 564	156 475	189 953	216 727	237 839	260 227	281 830
w.o.: Bruto salarissen en lonen	96 312	109 931	130 794	159 419	181 920	199 739	218 346	236 793
Werkelijke soc. verzekeringspremies ten laste van werkg.	3 330	4 147	4 852	6 459	7 077	7 710	8 368	8 973
Fictieve soc. verzekeringspremies	14 762	17 486	20 829	24 075	27 730	30 390	33 513	36 064
Bruto exploitatieoverschot.....	2 906	3 283	4 487	4 588	5 904	5 702	6 375	7 116
<i>Totaal middelen/bestedingen:</i>	117 310	134 847	160 962	194 541	222 631	243 541	266 602	288 946

10. – Economische rekeningen van de overheid – Geconsolideerde rekeningen (vervolg)

(× 1 000 000 F)

OMSCHRIJVING	1972	1973	1974	1975	1976	1977	1978	1979
INKOMENSREKENING								
Middelen:								
Bruto exploitatieoverschot.....	5 659	6 193	7 903	8 677	10 852	11 513	13 294	14 561
Werkelijke renten	11 337	13 802	16 752	18 853	20 459	21 919	21 349	23 194
Inkomen uit grond en onlichamelijke zaken.....	1 123	1 148	1 292	1 642	1 945	2 345	2 310	2 622
Dividenden en andere uitgekeerde inkomens van venn.	2 906	3 179	5 970	10 158	10 465	9 973	11 136	16 742
Inkomen door ondernemers van quasi venn. ontrokken aan hun bedrijf.....	326	506	653	595	546	2 940	676	2 909
Schadeverzekeringsuitkeringen.....	928	1 160	1 252	1 501	1 746	2 026	2 387	2 566
Belastingen in verband met de produktie en de invoer	182 478	203 686	233 738	251 125	300 736	326 616	358 602	369 830
Belastingen op inkomen en vermogen	197 201	240 164	303 338	379 512	421 782	488 408	559 812	614 565
w.o.: Betaald door de gezinnen	155 591	185 579	238 986	309 397	349 064	411 967	478 184	522 563
Werkelijke sociale verzekeringspremies.....	183 225	213 860	254 053	307 465	347 884	382 848	402 734	428 454
w.o.: W.s.v. ten laste van de werkgevers.....	118 758	137 678	163 062	196 328	221 607	245 559	256 362	273 074
W.s.v. ten laste van de loontrekkenden.....	50 981	60 217	72 528	85 750	97 251	106 087	113 181	120 785
W.s.v. van de niet-loontrekkenden.....	13 486	15 965	18 463	25 387	29 026	31 202	33 191	34 595
Fictieve sociale verzekeringspremies.....	21 318	25 197	30 081	35 213	40 203	44 044	48 577	52 090
Inkomensoverdrachten i.v.m. internationale samenwerking	3 684	3 516	96	223	338	301	2 454	173
Overige inkomensoverdrachten	4 443	4 815	5 700	7 415	8 816	10 545	12 456	13 578
Bestedingen:								
Werkelijke renten	52 058	59 301	73 480	82 707	99 090	119 183	140 058	169 791
Netto schadeverzekeringspremies.....	971	1 183	1 290	1 554	1 791	2 088	2 462	2 697
Exploitatiesubsidies	46 803	55 935	61 766	74 291	91 883	102 972	109 775	120 290
Sociale uitkeringen	261 631	307 433	371 096	479 325	557 317	625 918	686 299	749 891
w.o.: S.u. in verband met werkelijke sociale verz. prem.	217 243	253 310	309 741	400 630	470 559	527 761	577 965	630 554
S.u. in verband met fictieve sociale verz. prem.	21 318	25 197	30 081	35 213	40 203	44 044	48 577	52 090
Inkomensoverdrachten i.v.m. internationale samenwerking	12 705	19 538	12 464	16 751	13 671	16 422	24 261	9 900
Overige inkomensoverdrachten	6 371	8 090	9 981	11 407	15 051	16 593	19 352	19 094
Bruto beschikbaar inkomen	234 089	265 746	330 751	356 344	386 969	420 302	453 580	469 621
<i>Totaal middelen/bestedingen:</i>	614 628	717 226	860 828	1 022 379	1 165 772	1 303 478	1 435 787	1 541 284
INKOMENSBESTEDINGSREKENING								
Middelen:								
Bruto beschikbaar inkomen	234 089	265 746	330 751	356 344	386 969	420 302	453 580	469 621
Bestedingen:								
Nationaal finaal verbruik	224 282	255 264	302 339	373 592	423 388	469 798	524 516	566 325
Bruto besparingen	9 807	10 482	28 412	-17 248	-36 419	-49 496	-70 936	-96 704
<i>Totaal middelen/bestedingen:</i>	234 089	265 746	330 751	356 344	386 969	420 302	453 580	469 621
KAPITAALREKENING								
Middelen:								
Bruto besparingen	9 807	10 482	28 412	-17 248	-36 419	-49 496	-70 936	-96 704
Vermogensheffingen	4 890	5 427	5 462	6 614	7 827	9 568	11 188	12 873
Overige kapitaaloverdrachten	341	521	253	385	515	625	394	692
Bestedingen:								
Bruto investeringen in vaste activa.....	67 920	65 109	70 782	84 511	97 717	103 858	104 225	124 245
Netto aankopen van grond en onlichamelijke zaken.....	8 750	11 699	11 300	11 279	12 021	12 272	10 791	10 697
Investeringsbijdragen.....	9 313	9 568	14 545	15 103	17 262	19 850	24 933	26 951
Overige kapitaaloverdrachten	2 788	2 906	2 156	2 756	3 507	3 759	3 444	3 848
Financieringsoverschot (+) of tekort (-)	-73 733	-72 852	-64 656	-123 898	-158 584	-179 042	-202 747	-248 880
<i>Totaal middelen/bestedingen:</i>	15 038	16 430	34 127	-10 249	-28 077	-39 303	-59 354	-83 139

11. – Economische rekeningen van de centrale overheid – Niet geconsolideerde rekeningen.

(× 1 000 000 F)

OMSCHRIJVING	1972	1973	1974	1975	1976	1977	1978	1979
GOEDEREN- EN DIENSTENREKENINGEN								
Middelen:								
Productie van goederen en diensten.....	229 160	260 886	309 502	381 341	435 083	481 867	537 583	580 438
Bruto aankopen	134 516	139 699	154 069	187 289	213 804	231 283	246 354	272 701
w.o.: Bruto lopende aankopen van goed. en dienst.	57 488	62 340	70 825	90 909	103 580	114 726	130 718	137 163
Bruto aankopen van vaste activa	67 988	65 249	70 869	84 561	97 787	103 934	104 298	124 322
Ontvangen overdrachten in natura	103	118	124	146	155	32	147	240
Bestedingen:								
Intermediair verbruik	55 475	60 668	69 221	89 294	101 033	112 997	128 379	134 505
Finaal verbruik	224 282	255 264	302 339	373 592	423 388	469 798	524 516	566 325
Bruto investeringen in vaste activa.....	67 920	65 109	70 782	84 511	97 717	103 858	104 225	124 245
Netto aankopen van grond en onlichamelijke zaken.....	8 750	11 699	11 300	11 279	12 021	12 272	10 791	10 697
Verkopen	6 019	6 586	8 587	8 605	13 072	12 658	13 841	15 684
Salarissen en lonen in natura.....	1 102	1 154	1 225	1 277	1 552	1 476	2 114	1 683
Toegekende lopende overdrachten in natura	128	105	117	162	104	91	71	0
Toegekende investeringsbijdragen in natura	103	118	124	146	155	32	147	240
<i>Totaal middelen/bestedingen:</i>	363 779	400 703	463 695	568 866	649 042	713 182	784 084	853 379
PRODUKTIEREKENING								
Middelen:								
Productie van goederen en diensten.....	229 160	260 886	309 502	381 431	435 083	481 867	537 583	580 438
w.o.: Finaal verbruik.....	224 282	255 264	302 339	373 592	423 388	469 798	524 516	566 325
Bestedingen:								
Intermediair verbruik	55 475	60 668	69 221	89 294	101 033	112 997	128 379	134 505
Bruto toegevoegde waarde tegen marktprijzen	173 685	200 218	240 281	292 137	334 050	368 870	409 204	445 933
<i>Totaal middelen/bestedingen:</i>	229 160	260 886	309 502	381 431	435 083	481 867	537 583	580 438
EXPLOITATIEREKENING								
Middelen:								
Bruto toegevoegde waarde tegen marktprijzen	173 685	200 218	240 281	292 137	334 050	368 870	409 204	445 933
Bestedingen:								
Beloning van werknemers	168 026	194 025	232 378	283 460	323 198	357 357	395 910	431 372
w.o.: Bruto salarissen en lonen	139 955	160 524	192 938	236 091	269 627	298 764	331 543	362 309
Werkelijke soc. verzekeringspremies ten laste van werkg.	6 753	8 304	9 359	12 156	13 368	14 549	15 790	16 973
Fictieve soc. verzekeringspremies	21 318	25 197	30 081	35 213	40 203	44 044	48 577	52 090
Bruto exploitatieoverschot.....	5 659	6 193	7 903	8 677	10 852	11 513	13 294	14 561
<i>Totaal middelen/bestedingen:</i>	173 685	200 218	240 281	292 137	334 050	368 870	409 204	445 933

11. – Economische rekeningen van de centrale overheid – Niet geconsolideerde rekeningen (vervolg)

(× 1 000 000 F)

OMSCHRIJVING	1972	1973	1974	1975	1976	1977	1978	1979
INKOMENSREKENING								
Middelen:								
Bruto exploitatieoverschot.....	2 906	3 283	4 487	4 588	5 904	5 702	6 375	7 116
Werkelijke renten.....	1 501	1 961	2 322	2 868	4 168	4 341	3 215	3 484
Inkomen uit grond en onlichamelijke zaken.....	140	172	227	338	415	462	454	548
Dividenden en andere uitgekeerde inkomens van venn.	924	970	3 330	6 627	6 398	5 655	6 123	11 104
Inkomen door ondernemers van quasi-venn. ontrokken aan hun bedrijf.....	10	371	467	475	416	2 800	526	2 759
Schadeverzekeringsuitkeringen.....	405	506	546	654	761	883	1 041	1 119
Belastingen in verband met de productie en de invoer.....	176 938	197 246	226 511	243 076	291 759	316 808	348 293	359 084
Belastingen op inkomen en vermogen.....	175 375	216 886	273 703	346 256	385 703	447 252	510 888	561 009
w.o.: Betaald door de gezinnen.....	138 885	167 674	215 411	281 606	318 745	377 196	436 740	477 572
Werkelijke sociale verzekeringspremies.....	5 780	6 830	7 902	9 875	11 090	12 400	13 236	14 311
w.o.: W.s.v. ten laste van de loontrekkenden.....	5 780	6 830	7 902	9 875	11 090	12 400	13 236	14 311
Fictieve sociale verzekeringspremies.....	14 762	17 486	20 829	24 075	27 730	30 390	33 513	36 064
Inkomensoverdrachten tussen overheidsinstellingen.....	418	423	433	920	776	945	859	1 097
Inkomensoverdrachten i.v.m. internationale samenwerking.....	3 684	3 516	96	223	338	301	2 454	173
Overige inkomensoverdrachten.....	3 022	2 832	3 711	4 999	5 261	6 172	7 184	7 738
Bestedingen:								
Werkelijke renten.....	40 498	46 488	56 619	61 954	73 802	88 825	106 302	130 874
Netto schadeverzekeringspremies.....	423	516	563	677	781	911	1 073	1 176
Exploitatiesubsidies.....	45 927	54 351	59 979	72 058	89 349	99 354	105 641	115 587
Sociale uitkeringen.....	40 022	48 779	54 930	71 262	78 258	88 994	97 117	107 437
w.o.: S.U. in verband met werkelijke soc. verz. prem.	5 780	6 830	7 902	9 875	11 090	12 400	13 236	14 311
S.U. in verband met fictieve soc. verz. prem.	14 762	17 486	20 829	24 075	27 730	30 390	33 513	36 064
Inkomensoverdrachten tussen overheidsinstellingen.....	99 528	112 342	139 058	195 691	236 677	276 060	310 752	336 338
w.o.: Aan de lagere publiekrechtelijke instellingen	44 963	50 066	59 806	74 740	87 158	99 531	111 761	121 552
Aan de sociale verzekeringsinstellingen.....	54 565	62 276	79 252	120 951	149 519	176 529	198 991	214 786
Inkomensoverdrachten i.v.m. internationale samenwerking.....	12 705	19 538	12 464	16 751	13 671	16 422	24 261	9 900
Overige inkomensoverdrachten.....	3 117	4 439	6 144	6 322	7 388	8 569	9 033	10 466
Bruto beschikbaar inkomen.....	143 645	166 029	214 807	220 259	240 793	254 976	279 982	293 828
<i>Totaal middelen/bestedingen:</i>	385 865	452 482	544 564	644 974	740 719	834 111	934 161	1 005 606
INKOMENSBESTEDINGSREKENING								
Middelen:								
Bruto beschikbaar inkomen.....	143 645	166 029	214 807	220 259	240 793	254 976	279 982	293 828
Bestedingen:								
Nationaal finaal verbruik.....	158 301	179 456	210 338	260 789	294 446	324 197	359 176	385 384
Bruto besparingen.....	-14 656	-13 427	4 469	-40 530	-53 653	-69 221	-79 194	-91 556
<i>Totaal middelen/bestedingen:</i>	143 645	166 029	214 807	220 259	240 793	254 976	279 982	293 828
KAPITAALREKENING								
Middelen:								
Bruto besparingen.....	-14 656	-13 427	4 469	-40 530	-53 653	-69 221	-79 194	-91 556
Vermogensheffingen.....	4 890	5 427	5 462	6 614	7 827	9 568	11 188	12 873
Overige kapitaaloverdrachten.....	499	711	415	605	898	1 014	838	1 101
Bestedingen:								
Bruto investeringen in vaste activa.....	48 876	43 480	44 429	53 793	59 244	66 738	66 115	80 917
Netto aankopen van grond en onlichamelijke zaken.....	4 915	7 288	6 617	6 810	6 740	7 810	4 349	5 181
Investeringsbijdragen.....	14 123	14 968	18 553	20 519	25 811	29 732	36 181	37 816
Overige kapitaaloverdrachten.....	3 041	3 115	2 375	2 961	3 920	4 077	3 807	4 200
Financieringsoverschot (+) of tekort (-).....	-80 222	-76 140	-61 628	-117 394	-140 643	-166 996	-177 620	-205 696
<i>Totaal middelen/bestedingen:</i>	- 9 267	- 7 289	10 346	- 33 311	- 44 928	- 58 639	- 67 168	- 77 582

12. – Economische rekeningen van de lagere publiekrechtelijke lichamen – Niet geconsolideerde rekeningen.

(× 1 000 000 F)

OMSCHRIJVING	1972	1973	1974	1975	1976	1977	1978	1979
GOEDEREN- EN DIENSTREKENING								
Middelen:								
Productie van goederen en diensten.....	54 816	62 370	76 484	94 138	106 491	120 344	136 873	150 911
Bruto aankopen	30 660	34 516	41 572	47 866	57 364	57 467	61 834	67 023
w.o.: Bruto lopende aankopen van goed. en dienst.	8 481	9 019	10 914	13 063	14 104	16 387	18 221	19 382
Bruto aankopen van vaste activa	18 344	21 086	25 975	30 344	37 979	36 618	37 171	42 125
Ontvangen overdrachten in natura	103	118	124	146	155	32	147	240
Bestedingen:								
Intermediair verbruik	8 481	9 019	10 914	13 063	14 104	16 387	18 221	19 382
Finaal verbruik	53 731	61 281	75 291	92 667	104 756	118 226	134 496	148 343
Bruto investeringen in vaste activa.....	18 447	21 204	26 099	30 480	38 134	36 650	37 318	42 365
Netto aankopen van grond en onlichamelijke zaken.....	3 835	4 411	4 683	4 469	5 281	4 462	6 442	5 516
Verkopen	1 085	1 089	1 193	1 471	1 735	2 118	2 377	2 568
<i>Totaal middelen/bestedingen:</i>	85 579	97 004	118 180	142 150	164 010	177 843	198 854	218 174
PRODUKTIEREKENING								
Middelen:								
Productie van goederen en diensten.....	54 816	62 370	76 484	94 138	106 491	120 344	136 873	150 911
w.o.: Finaal gebruik	53 731	61 281	75 291	92 667	104 756	118 226	134 496	148 343
Bestedingen:								
Intermediair verbruik	8 481	9 019	10 914	13 063	14 104	16 387	18 221	19 382
Bruto toegevoegde waarde tegen marktprijzen.....	46 335	53 351	65 570	81 075	92 387	103 957	118 652	131 529
<i>Totaal middelen/bestedingen:</i>	54 816	62 370	76 484	94 138	106 491	120 344	136 873	150 911
EXPLOITATIEREKENING								
Middelen:								
Bruto toegevoegde waarde tegen marktprijzen.....	46 335	53 351	65 570	81 075	92 387	103 957	118 652	131 529
Bestedingen:								
Beloning van werknemers	44 275	51 192	63 014	77 907	88 651	99 398	113 527	125 933
w.o.: Bruto salarissen en lonen	36 152	41 576	51 533	63 904	72 947	82 070	94 457	105 532
Werkelijke soc. verzekeringspremies ten laste van werkg.	1 993	2 424	2 844	3 609	4 050	4 530	4 941	5 349
Fictieve soc. verzekeringspremies	6 130	7 192	8 637	10 394	11 654	12 798	14 129	15 052
Bruto exploitatieoverschot.....	2 060	2 159	2 556	3 168	3 736	4 559	5 125	5 596
<i>Totaal middelen/bestedingen:</i>	46 335	53 351	65 570	81 075	92 387	103 957	118 652	131 529

12. – Economische rekeningen van de lagere publiekrechtelijke lichamen – Niet geconsolideerde rekeningen (vervolg).

(× 1 000 000 F)

OMSCHRIJVING	1972	1973	1974	1975	1976	1977	1978	1979
INKOMENSREKENING								
Middelen:								
Bruto exploitatieoverschot.....	2 060	2 159	2 556	3 168	3 736	4 559	5 125	5 596
Werkelijke renten	1 823	2 196	2 546	3 246	3 615	3 741	3 901	4 596
Inkomen uit grond en onlichamelijke zaken.....	983	976	1 065	1 304	1 530	1 883	1 856	2 074
Dividenden en andere uitgekeerde inkomens van venn.	1 972	2 199	2 639	3 529	4 063	4 314	5 004	5 628
Inkomen door ondernemers van quasi-venn. ontrokken aan hun bedrijf	316	135	186	120	130	140	150	150
Schadeverzekeringsuitkeringen.....	519	648	700	839	976	1 133	1 334	1 434
Belastingen in verband met productie en de invoer	5 540	6 440	7 227	8 049	8 977	9 808	10 309	10 746
Belastingen op inkomen en vermogen	21 826	23 278	29 635	33 256	36 079	41 156	48 924	53 556
w.o.: Betaald door de gezinnen	16 706	17 905	23 575	27 791	30 319	34 771	41 444	44 991
Werkelijke sociale verzekeringspremies.....	1 668	1 976	2 403	2 997	3 396	3 896	4 431	4 817
w.o.: W.s.v. ten laste van de loontrekkenden.....	1 668	1 976	2 403	2 997	3 396	3 896	4 431	4 817
Fictieve sociale verzekeringspremies.....	6 130	7 192	8 637	10 394	11 654	12 798	14 129	15 052
Inkomensoverdrachten tussen overheidsinstellingen	44 963	50 066	59 806	74 740	87 158	99 531	111 761	121 552
Overige inkomensoverdrachten	286	354	402	489	564	627	744	807
Bestedingen:								
Werkelijke renten	11 280	12 656	16 555	20 530	24 396	28 975	32 232	36 049
Netto schadeverzekeringspremies.....	543	661	721	869	1 001	1 167	1 377	1 508
Exploitatiesubsidies	876	1 584	1 787	2 233	2 534	3 618	4 134	4 703
Sociale uitkeringen	11 388	13 631	16 115	19 561	22 167	24 603	27 949	30 054
w.o.: S.U. in verband met werkelijke soc. verz. prem.	1 668	1 976	2 403	2 997	3 396	3 896	4 431	4 817
S.U. in verband met fictieve soc. verz. prem.	6 130	7 192	8 637	10 394	11 654	12 798	14 129	15 052
Inkomensoverdrachten tussen overheidsinstellingen	418	423	433	920	776	945	859	1 097
Overige inkomensoverdrachten	1 197	1 488	1 692	2 057	2 372	2 636	3 129	3 395
Bruto beschikbaar inkomen	62 384	67 176	80 499	95 961	108 632	121 642	137 988	149 202
<i>Totaal middelen/bestedingen:</i>	88 086	97 619	117 802	142 131	161 878	183 586	207 668	226 008
INKOMENSBESTEDINGSREKENING								
Middelen:								
Bruto beschikbaar inkomen	62 384	67 176	80 499	95 961	108 632	121 642	137 988	149 202
Bestedingen:								
Nationaal finaal verbruik	53 731	61 281	75 291	92 667	104 756	118 226	134 496	148 343
Bruto besparingen	8 653	5 895	5 208	3 294	3 876	3 416	3 492	859
<i>Totaal middelen/bestedingen:</i>	62 384	67 176	80 499	95 961	108 632	121 642	137 988	149 202
KAPITAALREKENING								
Middelen:								
Bruto besparingen	8 653	5 895	5 208	3 294	3 876	3 416	3 492	859
Investeringsbijdragen	5 085	5 647	4 260	5 670	8 778	10 109	11 509	11 155
Overige kapitaaloverdrachten	275	225	232	218	434	339	385	374
Bestedingen:								
Bruto investeringen in vaste activa.....	18 447	21 204	26 099	30 480	38 134	36 650	37 318	42 365
Netto aankopen van grond en onlichamelijke zaken.....	3 835	4 411	4 683	4 469	5 281	4 462	6 442	5 516
Investeringsbijdragen	275	247	252	254	229	227	261	290
Overige kapitaaloverdrachten	180	206	175	233	404	410	466	431
Financieringsoverschot (+) of tekort (-)	- 8 724	- 14 301	- 21 509	- 26 254	- 30 960	- 27 885	- 29 101	- 36 214
<i>Totaal middelen/bestedingen:</i>	14 013	11 767	9 700	9 182	13 088	13 864	15 386	12 388

13. – Economische rekeningen van de sociale verzekeringsinstellingen – Niet geconsolideerde rekeningen.

(× 1 000 000 F)

OMSCHRIJVING	1972	1973	1974	1975	1976	1977	1978	1979
GOEDEREN- EN DIENSTENREKENING								
Middelen:								
Productie van goederen en diensten.....	12 991	15 306	17 583	21 055	25 710	28 981	32 731	34 629
Bruto aankopen	3 677	3 819	4 206	4 935	7 125	8 176	9 645	10 135
w.o.: Bruto lopende aankopen van goed. en dienst.	3 079	3 391	3 951	4 696	6 782	7 700	8 852	9 171
Bruto aankopen van vaste activa	598	428	255	239	343	476	793	964
Bestedingen:								
Intermediair verbruik	2 951	3 286	3 834	4 534	6 678	7 609	8 781	9 171
Finaal verbruik	12 250	14 527	16 710	20 136	24 186	27 375	30 844	32 598
Bruto investeringen in vaste activa.....	597	425	254	238	339	470	792	963
Verkopen.....	742	782	874	920	1 528	1 612	1 888	2 032
Toegekende lopende overdrachten in natura	128	105	117	162	104	91	71	-
<i>Totaal middelen/bestedingen:</i>	16 668	19 125	21 789	25 990	32 835	37 157	42 376	44 764
PRODUKTIEREKENING								
Middelen:								
Productie van goederen en diensten.....	12 991	15 306	17 583	21 055	25 710	28 981	32 731	34 629
w.o.: Finaal verbruik.....	12 250	14 527	16 710	20 136	24 186	27 375	30 844	32 598
Bestedingen:								
Intermediair verbruik	2 951	3 286	3 834	4 534	6 678	7 609	8 781	9 171
Bruto toegevoegde waarde tegen marktprijzen.....	10 040	12 020	13 749	16 521	19 032	21 372	23 950	25 458
<i>Totaal middelen/bestedingen:</i>	12 991	15 306	17 583	21 055	25 710	28 981	32 731	34 629
EXPLOITATIEREKENING								
Middelen:								
Bruto toegevoegde waarde tegen marktprijzen.....	10 040	12 020	13 749	16 521	19 032	21 372	23 950	25 458
Bestedingen:								
Beloning van werknemers	9 347	11 269	12 889	15 600	17 820	20 120	22 156	23 609
w.o.: Bruto salarissen en lonen	7 491	9 017	10 611	12 768	14 760	16 955	18 740	19 984
Werkelijk soc. verzekeringspremies ten laste van werkg.	1 430	1 733	1 663	2 088	2 241	2 309	2 481	2 651
Fictieve soc. verzekeringspremies	426	519	615	744	819	856	935	974
Bruto exploitatieoverschot.....	693	751	860	921	1 212	1 252	1 794	1 849
<i>Totaal middelen/bestedingen:</i>	10 040	12 020	13 749	16 521	19 032	21 372	23 950	25 458

13. – Economische rekeningen van de sociale verzekeringsinstellingen – Niet geconsolideerde rekeningen (vervolg).

(× 1 000 000 F)

OMSCHRIJVING	1972	1973	1974	1975	1976	1977	1978	1979
INKOMENSREKENING								
Middelen:								
Bruto exploitatieoverschot.....	693	751	860	921	1 212	1 252	1 794	1 849
Werkelijke renten	8 142	9 866	12 302	13 410	13 438	14 614	14 999	15 922
Dividenden en andere uitgekeerde inkomens van venn.	10	10	1	2	4	4	9	10
Schadeverzekeringsuitkeringen.....	4	6	6	8	9	10	12	13
Werkelijke sociale verzekeringspremies.....	175 777	205 054	243 748	294 593	333 398	366 552	385 067	409 326
w.o.: W.s.v. ten laste van de werkgevers.....	118 758	137 678	163 062	196 328	221 607	245 559	256 362	273 074
W.s.v. ten laste van de loontrekkenden.....	43 533	51 411	62 223	72 878	82 765	89 791	95 514	101 657
W.s.v. van de niet-loontrekkenden.....	13 486	15 965	18 463	25 387	29 026	31 202	33 191	34 595
Fictieve sociale verzekeringspremies.....	426	519	615	744	819	856	935	974
Inkomensoverdrachten tussen overheidsinstellingen	54 565	62 276	79 252	120 951	149 519	176 529	198 991	214 786
Overige inkomensoverdrachten	1 135	1 629	1 587	1 927	2 991	3 746	4 528	5 033
Bestedingen:								
Werkelijke renten	409	378	724	894	1 654	2 160	2 290	3 676
Netto schadeverzekeringspremies.....	5	6	6	8	9	10	12	13
Sociale uitkeringen.....	210 221	245 023	300 051	388 502	456 892	512 321	561 233	612 400
w.o.: S.U. in verband met werkelijke sociale verz. prem.	209 795	244 504	299 436	387 758	456 073	511 465	560 298	611 426
S.U. in verband met fictieve sociale verz. prem.	426	519	615	744	819	856	935	974
Overige inkomensoverdrachten	2 057	2 163	2 145	3 028	5 291	5 388	7 190	5 233
Bruto beschikbaar inkomen	28 060	32 541	35 445	40 124	37 544	43 684	35 610	26 591
<i>Totaal middelen/bestedingen:</i>	240 752	280 111	338 371	432 556	501 390	563 563	606 335	647 913
INKOMENSBESTEDINGSREKENING								
Middelen:								
Bruto beschikbaar inkomen	28 060	32 541	35 445	40 124	37 544	43 684	35 610	26 591
Bestedingen:								
Nationaal finaal verbruik	12 250	14 527	16 710	20 136	24 186	27 375	30 844	32 598
Bruto besparingen	15 810	18 014	18 735	19 988	13 358	16 309	4 766	- 6 007
<i>Totaal middelen/bestedingen:</i>	28 060	32 541	35 445	40 124	37 544	43 684	35 610	26 591
KAPITAALREKENING								
Middelen:								
Bruto besparingen	15 810	18 014	18 735	19 988	13 358	16 309	4 766	- 6 007
Bestedingen:								
Bruto investeringen in vaste activa.....	597	425	254	238	339	470	792	963
Financieringsoverschot (+) of tekort (-)	15 213	17 589	18 481	19 750	13 019	15 839	3 974	- 6 970
<i>Totaal middelen/bestedingen:</i>	15 810	18 014	18 735	19 988	13 358	16 309	4 766	- 6 007

14. – Schuld op lange termijn in Belgische frank.

Jaarlijkse gemiddelde koersen van enkele belangrijke openbare fondsen (notering in percent).

(Bron: Ministerie van Financiën.)

AANDUIDING VAN DE SCHULDEN	Kode	Intrestvoet %	1972	1973	1974	1975	1976	1977	1978	1979
1) Rechtstreekse schuld.										
Schuld 1943.....	106	3 1/2	88,30	88,30	88,30	89,88	91,48	91,40	91,—	91,51
Geünificeerde schuld (1 ^e reeks).....	112	4	97,40	97,40	97,18	97,15	97,30	98,62	100,01	100,05
Geünificeerde schuld (2 ^e reeks).....	113	4	97,40	97,40	97,17	98,80	100,—	100,—	100,01	100,05
Bevrijdingslening 1945.....	114	4	87,17	87,80	87,74	87,80	87,80	87,80	87,80	87,80
Lening 1962-1982 (10-15-20 jaar).....	136	4 3/4, 5, 5 1/4	100,20	99,22	96,80	98,73	99,90	102,82	103,—	102,97
Lening 1963-1983 (1 ^e r. 10-15-20 jaar).....	137	5, 5 1/4	99,74	99,57	98,26	98,62	99,26	100,04	100,82	101,02
Lening 1963-1983 (2 ^e r. 10-15-20 jaar).....	138	5 1/2, 5 3/4	99,86	99,54	95,51	96,74	97,28	99,70	101,81	102,02
Lening 1963-1983 (3 ^e r. 10-15-20 jaar).....	139	5 1/2, 5 3/4	99,93	99,90	98,62	97,93	97,42	99,60	102,94	103,03
Lening 1963-1983.....	140	6	96,78	94,69	90,09	90,42	91,36	96,63	98,94	99,55
Samengevoegde leningen 1967-1982 (15 jaar) (1 ^e en 2 ^e r.).....	150	7	100,10	98,06	92,78	94,60	94,53	95,97	98,45	99,66
Samengevoegde leningen 1968-69-80.....	155	6 3/4	99,49	97,21	91,88	94,33	93,84	96,16	98,23	97,62
Lening 1969-87.....	159	7 1/2	102,05	99,09	90,59	93,31	91,40	92,97	94,48	91,89
Samengevoegde leningen 1975-1981.....	160	8, 8 1/4	104,37	102,23	98,99	100,24	99,69	101,89	103,33	103,07
Samengevoegde leningen 1970-1980.....	162	8 1/4	104,86	102,69	98,23	99,69	98,04	99,96	101,32	101,63
Lening 1970-76-82.....	165	8 1/4, 8 1/2	105,00	102,69	98,52	100,11	99,97	99,99	100,45	100,13
Lening 1970-1983.....	166	8 1/2	106,24	103,61	97,73	99,26	96,55	98,16	100,03	98,23
Lening 1971-1984.....	168	8 1/2	105,59	102,82	97,61	99,12	96,99	98,38	99,34	97,99
Samengevoegde leningen 1971-86.....	169	7 3/4	101,95	100,20	96,14	98,39	97,70	99,34	99,93	93,52
Lening 1971-80-87.....	171	7 1/4, 7 1/2	101,20	99,06	94,28	96,11	95,46	97,16	99,11	98,71
lening 1971-1987.....	172	7 1/2	101,70	98,91	91,21	93,70	91,90	93,93	94,68	92,31
Samengevoegde leningen 1972-73-87.....	173	7 1/4	100,54	97,15	89,22	92,15	90,22	92,92	94,07	91,23
Lening 1972-79-87.....	174	7 1/4	100,31	98,50	94,53	96,36	95,44	97,88	99,69	99,86
Lening 1972-1987.....	175	6 3/4	97,34	94,59	87,42	90,08	89,05	91,76	91,94	91,21
Lening 1972-79-87.....	176	6 3/4	97,19	96,04	92,06	94,22	94,41	96,88	99,36	99,84
Lening 1972-1987.....	177	6 3/4	—	93,52	87,43	89,91	89,70	94,33	93,04	91,94
Lening 1972-79-87.....	178	6 1/2, 6 3/4	—	95,30	92,61	94,67	94,57	97,12	99,48	99,80
Lening 1973-81-87.....	180	7, 7 1/4	—	95,92	92,61	94,26	94,04	96,09	98,01	97,36
Lening 1973-1985.....	181	7 1/4	—	95,20	89,44	92,49	91,10	93,36	94,04	91,76
Lening 1973-80-85.....	182	7, 7 1/4	—	95,54	91,74	94,49	93,86	96,24	98,54	98,21
Lening 1973-87.....	183	7 3/4	—	—	90,64	93,35	91,67	93,82	94,50	91,90
Lening 1973-81-87.....	184	7 1/2, 7 3/4	—	—	92,27	94,60	93,83	96,20	98,45	97,55
Lening 1974-88.....	185	8 1/4	—	—	90,91	96,68	93,19	95,88	97,02	93,86
Lening 1974-81-88.....	186	8, 8 1/4	—	—	92,34	97,20	95,59	97,57	99,36	97,80
Lening 1974-82.....	187	9	—	—	95,89	99,79	97,72	99,26	100,43	98,89
Lening 1974-82.....	188	10	—	—	—	103,63	100,39	101,53	102,72	100,87
Lening 1975-81-85.....	189	9 3/4, 10	—	—	—	103,96	100,34	101,41	102,75	100,71
Lening 1975-83.....	190	9	—	—	—	100,—	97,14	98,85	100,82	98,49
Lening 1975-83.....	191	8 1/2	—	—	—	—	94,02	96,58	99,04	96,94
Lening 1976-84.....	192	9	—	—	—	—	95,31	98,45	100,78	98,06
Lening 1976-84.....	193	10	—	—	—	—	98,27	102,12	105,33	101,63
Lening 1976-85.....	194	10	—	—	—	—	—	102,06	105,28	101,66
Lening 1977-85.....	195	10	—	—	—	—	—	103,01	105,19	101,61
Lening 1977-84.....	196	9 3/4	—	—	—	—	—	102,24	103,01	100,26
Lening 1977-87.....	197	9 1/2	—	—	—	—	—	—	102,35	98,91
Lening 1978-86.....	198	9 1/2	—	—	—	—	—	—	102,01	98,73
Lening 1978-85.....	199	8 1/2	—	—	—	—	—	—	96,69	94,91
Lening 1978-86.....	200	8 3/4	—	—	—	—	—	—	—	94,77
Lening 1979-87.....	201	9	—	—	—	—	—	—	—	93,17
Lening 1979-87.....	202	9	—	—	—	—	—	—	—	90,32
Lotenlening 1933 (1).....	376	4	98,56	95,93	84,21	85,85	89,82	92,22	99,50	102,11
Lotenlening 1941 (1).....	378	4	83,52	82,33	73,49	70,75	69,91	67,67	72,25	73,10
2) Onrechtstreekse schuld (Wegenfonds).										
Lening 1962-1982 (10-15-20 jaar).....	412	5, 5 1/4	102,34	101,83	98,11	101,19	102,53	104,87	105,13	105,09
Lening 1963-1983 (10-15-20 jaar).....	413	6	96,14	93,98	88,92	89,87	88,57	92,34	96,03	96,22
Lening 1965-72-80.....	415	6 1/4, 6 1/2	100,02	99,76	97,30	99,76	99,15	99,79	100,01	101,19
Lening 1967-82.....	416	7	100,21	98,24	93,12	94,78	94,70	96,62	98,73	99,58
Lening 1967-79.....	417	6 3/4	99,62	97,86	93,09	95,42	94,36	97,41	99,21	99,56
Lening 1968-75-83.....	418	6 3/4	99,31	97,42	92,04	92,45	92,90	95,48	96,59	94,84
Lening 1969-81.....	419	7	100,15	98,31	92,29	94,63	94,18	96,69	98,53	97,39
Lening 1970-76-83.....	420	8, 8 1/4	104,21	102,09	98,33	—	—	99,97	100,35	100,08
Lening 1972-85.....	421	6 3/4	—	93,19	86,95	90,23	89,94	92,53	94,03	90,43
Lening 1976-84.....	423	9	—	—	—	—	95,85	98,58	100,76	98,19
Lening 1977-86.....	424	9 3/4	—	—	—	—	—	102,39	104,13	100,54
Lening 1977-85.....	425	9	—	—	—	—	—	—	100,16	97,03
Lening 1978-86.....	426	9	—	—	—	—	—	—	99,51	96,85
Lening 1978-85.....	427	8 3/4	—	—	—	—	—	—	—	94,06
Lening 1979-87-91.....	428	8 3/4, 9	—	—	—	—	—	—	—	90,90

Notering per titel omgerekend in notering in percent.

15. – Staatsschuld op 31 december.

(Bron: Ministerie van Financiën)

AANDUIDING DER SCHULDEN	1973	1974	1975	1976	1977	1978	1979
(× 1 000 000 F)							
I. Eigenlijke staatsschuld							
A. Geconsolideerde schuld:							
1. In Belgische franken:							
a) Directe.....	559 421,7	613 675,3	681 920,6	752 490,8	864 620,5	976 601,5	1 064 888,2
b) Indirecte (1).....	61 425,9	58 065,4	84 178,8	95 905,0	118 494,2	150 184,8	188 006,4
<i>Sub-totaal 1: A. 1. a) + b)</i>	620 847,6	671 740,7	766 099,4	848 395,8	983 114,7	1 126 786,3	1 252 894,6
2. In vreemde munt (2):							
a) Directe.....	5 462,5	4 542,6	3 719,0	2 949,6	2 548,8	2 058,6	12 065,3
b) Indirecte.....	1 469,6	1 180,7	907,4	837,1	779,8	660,0	607,5
<i>Sub-totaal 2: A. 2. a) + b)</i>	6 932,1	5 723,3	4 626,4	3 786,7	3 328,6	2 718,6	12 672,8
<i>Sub-totaal 3: A. 1. a) + A. 2. a)</i>	564 884,2	618 217,9	685 639,6	755 440,4	867 169,3	978 660,1	1 076 953,5
<i>Sub-totaal 4: A. 1. b) + A. 2. b)</i>	62 895,5	59 246,1	85 086,2	96 742,1	119 274,0	150 844,8	188 613,9
<i>Totaal A:</i>	627 779,7	677 464,0	770 725,8	852 182,5	986 443,3	1 129 504,9	1 265 567,4
B. Directe schuld op halflange termijn (3):							
1. In Belgische Frankan.....							
15 918,0	19 676,0	17 247,0	12 997,0	6 330,0	5 955,0	5 755,0	
2. In vreemde munt (2).....							
40,4	–	–	–	–	–	–	
<i>Totaal B:</i>	15 958,4	19 676,0	17 247,0	12 997,0	6 330,0	5 955,0	5 755,0
C. Directe schuld op korte termijn:							
1. In Belgische Frankan:							
a) Het tegoed van particulieren op postrekeningen.....	63 393,5	65 670,4	69 400,0	76 795,2	79 865,1	83 649,4	80 908,7
b) Andere (4).....	56 562,9	57 793,6	70 962,0	116 568,3	155 994,8	195 581,6	242 179,0
<i>Sub-totaal: C. 1. a) + b):</i>	119 956,4	123 464,0	140 362,0	193 363,5	235 859,9	279 231,0	323 087,7
2. In vreemde munt (2).....							
–	–	–	–	–	–	12 218,6	44 548,2
<i>Totaal C:</i>	119 956,4	123 464,0	140 362,0	193 363,5	235 859,9	291 449,6	367 635,9
<i>Totaal (A + B + C)</i>	763 694,5	820 604,0	928 334,8	1 058 543,0	1 228 633,2	1 426 909,5	1 638 958,3
D. Gewaarborgde indirecte Kongolese schuld (5) in vreemde munt (2).....							
1 059,0	793,5	434,9	147,2	82,1	–	–	
<i>Totaal van de staatsschuld (A + B + C + D)</i>	764 753,5	821 397,5	928 769,7	1 058 690,2	1 228 715,3	1 426 909,5	1 638 958,3
waarvan:							
in Belgische franken							
(A. 1. + B. 1. + C. 1.).....	756 722,0	814 880,7	923 708,4	1 054 756,2	1 225 304,6	1 411 972,3	1 581 737,3
in vreemde munten (2)							
a) A. 2. + B. 2. + C. 2.	6 972,5	5 723,3	4 626,4	3 786,7	3 328,6	14 937,2	57 221,0
b) A. 2. + B. 2. + C. 2. + D:	8 031,5	6 516,8	5 061,3	3 933,9	3 410,7	14 937,2	57 221,0
directe schuld (2)							
(A. 1. a) + A. 2. a) + B + C).....	700 799,0	761 357,9	843 248,6	961 800,9	1 109 359,2	1 276 064,7	1 450 344,4
indirecte schuld (2)							
a) A. 1. b) + A. 2. b):	62 895,5	59 246,1	85 086,2	96 742,1	119 274,0	150 844,8	188 613,9
b) A. 1. b) + A. 2. b) + D:	63 954,5	60 039,6	85 521,1	96 889,2	119 356,1	150 844,8	188 613,9
PRO MEMORIE: Intergouvernementele schuld voortvloeiend uit de oorlog							
1914-18 in vreemde munt	£ 9	£ 9	£ 9	£ 9	£ 9	£ 9	£ 9
	\$ 400	\$ 400	\$ 400	\$ 400	\$ 400	\$ 400	\$ 400

15. – Staatsschuld op 31 december (vervolg).

AANDUIDING DER SCHULDEN	1973	1974	1975	1976	1977	1978	1979
(× 1 000 000 F)							
II. Gewaarborgde schuld							
1. Verbintenissen in Belgische franken:							
a) Schuld op lange termijn	176 759,9	205 766,6	228 607,4	255 005,8	296 113,0	326 524,0	333 271,5
b) Schuld op halflange termijn...	185 194,1	202 421,0	240 535,2	277 922,3	362 288,8	381 146,2	418 551,7
c) Schuld op korte termijn	16 322,4	22 215,6	31 928,9	38 758,7	28 452,1	29 783,7	39 923,9
<i>Totaal 1:</i>	378 276,4	430 403,2	501 071,5	571 686,8	686 853,9	737 453,9	791 747,1
2. Verbintenissen in vreemde munt (2):							
a) Schuld op lange termijn	11 275,5	11 131,8	11 360,0	11 203,1	14 050,2	12 438,9	18 434,1
b) Schuld op halflange termijn...	6 953,0	5 252,5	3 123,0	4 830,1	4 598,3	3 969,9	21 593,1
c) Schuld op korte termijn	1 530,2	4 634,0	5 503,6	5 380,8	6 367,3	7 108,4	6 688,5
<i>Totaal 2:</i>	19 758,7	21 018,3	19 986,6	21 414,0	25 015,8	23 517,2	46 715,7
<i>Totaal v.d. gewaarb. schuld(1+2):</i>	398 035,1	451 421,5	521 058,1	593 100,8	711 869,7	760 971,1	838 462,8
Wisselkoersen dienende als basis voor de berekening van de tegenwaarde in Belgische franken van vreemde munten:							
Pond sterling	90,875	84,97	80,02	61,36	62,89	60,27	60,27
Dollar V.S.	40,3344	40,3344	40,3344	40,3344	40,3344	28,80	28,0475
Zwitserse frank	12,4175	14,155	15,09	14,718	16,424	17,795	17,64
Canadese dollar	39,07	36,51	38,90	35,715	—	—	—
Westduitse mark	15,112	15,112	15,112	15,112	15,4142	15,7164	16,0307
Gulden	13,81203	14,5026	14,5026	14,5026	14,5026	14,5026	14,5026
Franse frank	8,76046	8,162	8,76046	7,25	7,055	6,9025	6,80512
100 Italiaanse lire	5,9255	5,602	5,795	4,11	3,80	3,48825	3,43668
Oostenrijkse schilling	—	—	—	—	—	—	2,2634
III. Schuld van de gedebudgetteerde sector ten laste van het Rijk, aangegaan ter financiering van:							
Aanleg van autowegen, kanaal Brussel-Ruppel en metro's	75 955,7	84 336,3	93 123,0	107 129,4	119 412,9	123 896,3	129 187,4
Oprichting van gebouwen	5 684,6	6 059,3	6 036,8	6 516,5	6 902,9	7 213,7	7 150,8
Oorlogspensioenen	14 670,1	14 430,7	14 069,5	13 579,3	12 952,1	12 183,0	11 247,1
Staatstoelagen voor bepaalde werken van de lokale sector	27 825,8	31 773,8	35 966,7	40 749,2	47 398,5	53 611,4	61 963,7
Bouw- en aankooppremies	7 207,2	9 124,9	10 030,9	10 404,4	11 206,1	11 540,8	12 403,4
Diverse verwezenlijkingen	13 718,1	12 759,0	11 889,4	10 641,6	9 822,9	9 049,5	8 050,6
<i>Totaal:</i>	145 061,5	158 484,0	171 116,3	189 020,4	207 695,4	217 494,7	230 003,0

(1) Inbegrepen de Zwitserse en Nederlandse tranches van de preferente aandelen N.M.B.S. vóór 1 januari 1961 opgenomen in de Buitenlandse schuld.

(2) Sedert 1979: Voor munten die deel uitmaken van het Europees Monetair Systeem: spilkoers op de laatste beursdag van de maand december. Vóór 1979 en voor de munten die geen deel uitmaken van het E.M.S.: wisselkoers van de laatste beursdag van de maand december.

(3) Schatkistcertificaten met vervalddag op meer dan één jaar.

(4) Schatkistcertificaten met vervalddag op één jaar of minder; inbegrepen de certificaten zonder rente opgenomen door het Internationaal Muntfonds en andere internationale instellingen en inbegrepen de Strijdersdotatie.

(5) De cijfers vertegenwoordigen alleen de leningen overgenomen door België, ingevolge de Belgisch-Kongolese conventie van 6 februari 1965, goedgekeurd door de Wet van 23 april 1965.

16. – Emissies in Belgische Frank op lange en halflange termijn van de overheidssector⁽¹⁾.

(Bron: Nationale Bank van België)

EMITTENTEN	Jaar	Door elke belegger verkrijgbare effecten				Niet door elke belegger verkrijgbare effecten			Totale netto-emissies op lange en halflange termijn	
		Emissies per grote tranches			Doorlopende netto-emissies (3)	Totale netto-emissies	Bruto-emissies (4)	Aflossingen		Netto-emissies
		Bruto-emissies	Aflossingen (2)	Netto-emissies						
(× 1 000 000 000 F)										
Staat (directe schuld alleen)	1974	106,0	50,6	55,4	–	55,4	6,0	3,4	2,6	58,0
	1975	133,1	63,7	69,4	–	69,4	–	3,6	– 3,6	65,8
	1976	129,0	57,3	71,7	–	71,7	–	5,4	– 5,4	66,3
	1977	167,8	54,5	113,3	–	113,3	4,1	11,9	– 7,8	105,5
	1978	185,0	71,9	113,1	–	113,1	0,1	1,6	– 1,5	111,6
	1979*	196,0	106,6	89,4	–	89,4	–	1,3	– 1,3	88,1
	Zelfstandige fondsen en instellingen voor sociale verzekering.....	1974	–	5,0	– 5,0	–	– 5,0	16,8	10,3	6,5
1975		29,0	4,5	24,5	–	24,5	4,0	0,9	3,1	27,6
1976		23,0	12,2	10,8	–	10,8	10,7	1,7	9,0	19,8
1977		29,0	7,9	21,1	–	21,1	24,3	1,4	22,9	44,0
1978		38,3	7,7	30,6	–	30,6	9,0	3,9	5,1	35,7
1979*		49,8	13,0	36,8	–	36,8	18,5	6,3	12,2	49,0
Openbare financiële instellingen (ASLK inbegrepen)..		1974	14,0	0,5	13,5	16,2	29,7	7,1	3,3	3,8
	1975	–	1,1	– 1,1	20,5	19,4	16,7	4,5	12,2	31,6
	1976	–	2,1	– 2,1	33,2	31,1	11,4	5,1	6,3	37,4
	1977	39,5	3,7	35,8	62,5	98,3	17,4	4,7	12,7	111,0
	1978	2,0	2,1	– 0,1	18,3	18,2	15,3	5,9	9,4	27,6
	1979*	10,0	6,6	3,4	23,4	27,1	14,6	5,3	9,3	36,4
	Lagere overheid, Interc. voor de bouw van autowegen en Gemeentekrediet van België.....	1974	8,5	5,6	2,9	19,8	22,7	0,9	0,1	0,8
1975		8,0	5,3	2,7	23,6	26,3	1,5	0,5	1,0	27,3
1976		21,0	8,6	12,4	28,1	40,5	0,2	0,6	– 0,4	40,1
1977		28,0	9,0	19,0	37,0	56,0	–	1,1	– 1,1	54,9
1978		34,0	17,2	16,8	21,9	38,7	0,7	0,3	0,4	39,1
1979		22,0	9,7	12,3	40,0	52,3	1,2	0,4	0,8	53,1
Parastatale bedrijven.....		1974	12,0	5,0	7,0	–	7,0	4,9	1,2	3,7
	1975	5,0	4,6	0,4	–	0,4	7,0	2,4	4,6	5,0
	1976	23,0	7,1	15,9	–	15,9	6,8	3,8	3,0	18,9
	1977	6,0	7,6	– 1,6	–	– 1,6	18,3	2,6	15,7	14,1
	1978	23,0	6,8	16,2	–	16,2	10,3	2,6	7,7	23,9
	1979*	–	6,3	– 6,3	–	– 6,3	7,3	2,7	4,6	– 1,7
	Totaal van de Belgische overheidssector.....	1974	140,5	66,7	73,8	36,0	109,8	35,7	18,3	17,4
1975		175,1	79,2	95,9	44,1	140,0	29,2	11,9	17,3	157,3
1976		196,0	87,3	108,7	61,3	170,0	29,1	16,6	12,5	182,5
1977		270,3	82,7	187,6	99,5	287,1	64,1	21,7	42,4	329,5
1978		282,3	105,7	176,6	40,2	216,8	35,4	14,3	21,1	237,9
1979		277,8	142,2	135,6	63,7	199,3	41,6	16,0	25,6	224,9

(1) Voor de doorlopende emissies van de parastatale kredietinstellingen en het Gemeentekrediet van België, werd de totale verandering van het uitstaande bedrag der effecten vermeld, aangezien het in bepaalde gevallen niet mogelijk is de emissies van kasbons op maximum één jaar en deze op meer dan één jaar te splitsen.

(2) De door de Amortisatiekas der Staatsschuld op de Beurs ingekochte effecten worden in de kolom « Aflossingen » opgenomen, niet op het tijdstip van die inkoop, doch op het ogenblik waarop zij worden vernietigd.

(3) Aangekondigd bij een wettelijk bericht.

(4) In beginsel per grote tranches, doch met inbegrip van de doorlopende emissies van de parastatale instellingen voor de huisvesting.

17. – Schulden van de overheidssector, op lange en halflange termijn, in Belgische franken.

Nominale waarden op 31 december.

(Bron: Nationale Bank van België.)

DEBITEUREN HOUDERS	Verkrijgbaar door elke belegger			Niet verkrijgbaar door elke belegger			Totaal		
	1976	1977	1978*	1976	1977	1978*	1976	1977	1978*

(× 1 000 000 000 F)

a) Volgens de debiteuren

A. Belgische overheidssector (Belgische overheidsfondsen).									
Staat (1).....	788,7	923,8	1 068,1	72,5	65,4	64,5	861,2	989,2	1 132,6
Niet geldscheppende openbare kredietinstellingen	458,9	593,7	633,4	81,0	93,7	103,2	539,9	687,4	736,6
Parastatale bedrijven	88,0	86,5	102,8	38,5	54,1	61,8	126,5	140,6	164,6
Sociale verzekering	–	–	–	11,2	15,3	19,8	11,2	15,3	19,8
Overheidssector n.e.v.	139,0	157,8	174,3	30,8	47,9	48,2	169,8	205,7	222,5
	(4)	(4)	(4)				(4)	(4)	(4)
Totaal:	1 474,6	1 761,8	1 978,6	234,0	276,4	297,5	1 708,6	2 038,2	2 276,1

b) Volgens de houders

A. Niet financiële nationale sectoren.									
Bedrijven en particulieren – Buitenland.....	691,9	834,5	941,6	10,6	11,1	12,7	702,5	845,6	954,3
Parastatale bedrijven	8,2	7,9	9,6	0,3	0,3	0,3	8,5	8,2	9,9
Overheidssector n.e.v. (2).....	5,9	7,0	7,8	0,2	0,2	0,2	6,1	7,2	8,0
Sociale verzekering	15,4	14,7	14,1	3,1	2,7	2,3	18,5	17,4	16,4
B. Financiële instellingen.									
Geldscheppende instellingen (3).....	347,3	418,5	464,2	91,6	110,6	111,2	438,9	529,1	575,4
Rentenfondsen	14,9	17,5	22,3	–	–	–	14,9	17,5	22,3
Spaarkassen, hypothecaire en kapitalisatiemaatschappijen.....	203,1	239,9	272,4	82,9	91,3	104,2	286,0	331,2	376,6
Verzekering leven, arbeidsongevallen, pensioenfondsen.....	136,3	153,2	162,6	29,7	29,4	29,1	166,0	182,6	191,7
Niet-geldscheppende openbare kredietinstellingen.....	51,6	68,6	84,0	15,6	30,8	37,5	67,2	99,4	121,5
Totaal:	1 474,6	1 761,8	1 978,6	234,0	276,4	297,5	1 708,6	2 038,2	2 276,1

(1) Belgische gevestigde en halflange binnenlandse directe en indirecte overheidsschuld.

(2) Exclusief de zelfstandige fondsen en de parastatale instellingen die de kenmerken vertonen van geldscheppende instellingen of van instellingen voor het spaarwezen, de maatschappelijke zekerheid, de verzekeringen of de kapitalisatie.

(3) Exclusief het bezit van de pensioenfondsen door die instellingen beheerd.

(4) Inclusief de effecten van het Belgisch-Kongolese Fonds voor Delging en Beheer.

18. – Amortisatiekas.

(Bron: Ministerie van Financiën.)

JAAR	Aflossingsdotaties					Afgelost nominaal kapitaal	
	Beschikbaar op 31 dec. van vorig dienstjaar	Ontvangen dotaties gedurende het dienstjaar	Tezamen	Aangewende dotaties gedurende het dienstjaar	Beschikbare dotaties per 31 dec.	Inkopen	Terugbetalingen
(× 1 000 000 F)							
1. Binnenlandse schulden							
1973.....	13 257,4	30 387,8	43 645,2	38 795,4	4 849,8	16 149,0	22 301,3
1974.....	4 849,8	48 774,2	53 624,0	52 392,6	1 231,4	27 288,0	25 387,0
1975.....	1 231,4	67 672,9	68 904,3	65 925,5	2 978,7	27 782,4	37 777,6
1976.....	2 978,7	57 298,9	60 277,6	58 548,9	1 728,7	38 163,6	20 281,9
1977.....	1 728,7	60 889,4	62 618,1	56 536,0	6 082,0	39 017,3	16 678,9
1978.....	6 082,0	77 658,9	83 740,9	73 559,6	10 181,3	39 078,0	32 888,1
1979.....	10 181,3	99 695,0	109 876,3	108 745,5	1 130,8	57 328,0	50 077,8
2. Buitenlandse schulden							
1973.....	- 42,3	669,5	627,2	663,8	- 36,6	(1) 116,8	(1) 555,3
1974.....	- 36,6	506,1	469,5	589,1	- 119,6	145,6	460,9
1975.....	- 119,6	648,2	528,6	550,4	- 21,9	63,5	507,1
1976.....	- 21,9	523,6	501,7	508,2	- 6,5	12,9	484,1
1977.....	- 6,5	320,4	313,9	331,9	- 17,9	-	328,1
1978.....	- 17,9	277,5	259,6	287,9	- 28,4	-	274,4
1979.....	- 28,4	280,9	252,5	242,9	9,6	-	225,6

(1) Tegenwaarde in Belgische frank berekend tegen de laatste koers van het jaar.

19. – Deposito- en consignatiekas. – Toestand op 31 december.

(Bron: Ministerie van Financiën.)

RUBRIEKEN	1974	1975	1976	1977	1978	1979
(× 1 000 000 F)						
A. Eigen bedrijvigheid:						
I. Deposito's:						
a) in specie.....	3 640,4	4 153,7	5 545,3	6 025,7	6 598,3	7 180,5
Buitendienstconsignatiën.....	2 551,4	3 024,0	4 267,1	4 691,9	5 202,0	5 737,0
Binnendienstconsignatiën.....	424,1	426,5	489,3	485,1	498,2	469,2
Administratieve borgtochten.....	509,5	540,6	621,4	678,4	718,3	776,5
Andere.....	155,4	162,6	167,5	170,3	179,8	197,8
b) in effecten.....	11 317,9	12 116,8	12 936,2	13 552,0	14 297,9	14 317,4
Consignatiën en onvrijwillig bezitsverlies (1).....	5,5	7,7	7,8	8,8	10,1	10,3
Administratieve borgtochten.....	6 676,8	7 134,7	7 899,6	8 501,7	9 139,5	9 590,7
Borgtochten sociale wetten.....	4 635,6	4 974,4	5 028,8	5 041,5	5 148,3	4 716,4
c) Solidaire borgstellingen.....	16 496,5	18 116,5	20 669,7	22 482,0	24 303,2	26 803,7
Totaal van de deposito's:	31 454,8	34 387,0	39 151,2	42 059,7	45 199,4	48 301,6
II. Tegenwaarde der deposito's in specie.....	3 640,4	4 153,7	5 545,3	6 025,7	6 598,3	7 180,5
a) Beschikbaar bij het Bestuur der P.C.	879,2	1 136,8	1 747,8	1 706,5	1 579,6	1 354,6
b) Schuldvordering op 's Rijks Schatkist.....	120,2	160,1	149,3	117,9	111,2	154,5
c) Beleggingen-portefeuille (2).....	2 641,0	2 856,8	3 648,2	4 201,3	4 907,5	5 671,4
III. Ontvangsten ten bate van de Schatkist (3).....	87,5	80,2	99,1	118,1	159,6	231,9
B. Orderrekeningen:						
I. Portefeuilles.....	3 208,9	3 043,5	2 956,9	2 900,4	2 788,1	2 654,0
II. Opbrengsten van portefeuille ten bate van de Schatkist.....	366,8	358,9	268,2	232,2	285,2	298,7

(1) Conventionele waarde van 1 frank per titel of gedeelte van titel.

(2) Kostprijs van de belegging; waarde lager dan de nominale waarde.

(3) Opbrengsten van de portefeuille, plus diverse en toevallige ontvangsten, min de intresten betaald aan de deponenten.

20. – Nationale Kas voor Rampenschade⁽¹⁾.

(Bron: Nationale Kas voor Rampenschade.)

OMSCHRIJVING	1971	1972	1973	1974	1975	1976	1977	1978	1979
I. Ontvangen bedragen (× 1 000 000 F)									
A. Herstel van oorlogsschade en schade geleden in Kongo	927	976	1025	927	838	1058	723	916	947
Begrotingsinkomsten	905	955	1017	915	831	1052	700	907	875
Leningen en uitgaven van obligaties	8	—	—	—	—	—	—	—	—
Diversen	14	21	8	12	7	6	23	9	72
B. Nationaal Fonds voor Algemene Rampen	—	—	—	—	—	25	52	143	132
C. Nationaal Fonds voor landbouwrampen	—	—	—	—	—	—	4	—	4
D. Schuldvorderingen ten bate van derden	152	52	31	17	15	13	16	21	13
Herstelkredieten	128	44	30	17	11	12	11	18	5
Diversen	24	8	1	—	4	1	5	3	8
E. Obligaties van het Belg. Kong. Fonds voor delging en beheer in open bewaargeving op de rekening B - Dienst van de Rijkskassier	—	226	333	151	50	23	261	49	190
Nominale waarde ter beschikking gesteld	—	226	333	151	50	23	261	49	190
<i>Algemeen totaal A+B+C+D+E:</i>	1 079	1 254	1 389	1 095	903	1 119	1 056	1 129	1 286

II. Uitgevoerde betalingen (× 1 000 000 F)

A. Herstel van oorlogsschade en schade geleden in Kongo	927	976	1025	927	838	1058	723	916	947
Financiële dienst der leningen	804	652	1030	817	764	826	763	833	842
Herstelvergoedingen	15	51	21	7	8	47	29	33	16
Diversen	91	121	165	94	73	52	38	43	70
Saldo per 31 december	17	152	- 191	9	- 7	133	- 107	7	19
B. Nationaal Fonds voor Algemene Rampen	—	—	—	—	—	25	52	143	132
Saldo per 31 december	—	—	—	—	—	—	—	—	—
C. Nationaal Fonds voor Landbouwrampen	—	—	—	—	—	—	4	—	4
Saldo per 31 december	—	—	—	—	—	—	—	—	—
D. Schuldvorderingen ten bate van derden	152	52	31	17	15	13	16	21	13
Herstelkredieten	129	44	31	13	12	15	9	17	8
Diversen	29	8	1	—	3	2	5	4	2
Saldo per 31 december	- 6	—	- 1	4	—	- 4	2	—	3
E. Obligaties van het belg. Kong. Fonds voor delging en beheer in open bewaargeving op de rekening B - Dienst van de Rijkskassier	—	226	333	151	50	23	261	49	190
Betalingen door tussenkomst van de Rijkskassier	66	284	395	145	66	36	17	209	93
Saldo per 31 december	- 66	- 58	- 62	6	- 16	- 13	244	- 160	97
<i>Algemeen totaal A+B+C+D+E:</i>	1 079	1 254	1 389	1 095	903	1 119	1 056	1 129	1 286

(1) De sociale benaming « Zelfstandige Kas voor Oorlogsschade » werd in 1976 gewijzigd in « Nationale Kas voor Rampenschade ».

Wissel, renten en beurs

1. – Wisselverrichtingen te Brussel. – Kontantmarkt.⁽¹⁾Bron: Nationale Bank van België (officiële koersen)
N.I.S. (vrije koersen)

VALUTA	1976	1977	1978	1979
1. Koersen van de officiële markt (in Belgische frank)				
U.S.A. New York - 1 dollar.....	38,60	35,84	31,49	29,31
Frankrijk Parijs - 1 NF of 100 oude F.....	{ 8,76 (2) 7,93 (3)	7,29	6,99	6,89
Ver. Koninkrijk Londen - 1 pond sterling.....	69,85	62,55	60,39	62,19
Nederland Amsterdam - 1 gulden.....	14,61	14,60	14,55	14,62
Zwitserland Zürich - 1 frank.....	15,45	14,95	17,69	17,63
West-Duitsland Frankfort - 1 DM.....	{ 15,34 (4) 15,31 (5)	15,44	{ 15,65 (11) 15,77 (12)	{ 15,92 (19) 16,20 (20)
Italië Milaan - 100 lire.....	4,67	4,06	3,71	3,53
Zweden Stockholm - 1 kroon.....	{ 8,89 (4) 7,76 (5)	{ 8,71 (6) 8,21 (7) 7,31 (8)	6,97	6,84
Noorwegen Oslo - 1 kroon.....	{ 7,10 (4) 7,00 (5)	{ 6,98 (6) 6,81 (7) 6,47 (8)	{ 6,38 (13) 5,98 (14) 5,89 (15) 5,81 (16)	5,79
Denemarken Kopenhagen - 1 kroon.....	{ 6,42 (4) 6,25 (5)	{ 6,24 (6) 5,98 (7) 5,76 (8)	{ 5,72 (11) 5,68 (12)	{ 5,63 (19) 5,50 (21) 5,26 (22)
Spanje Madrid - 1 peseta.....	{ 0,66 (25) 0,60 (26)	{ 0,53 (27) 0,42 (28)	0,41	0,44
Canada Montreal - 1 dollar.....	39,17	33,75	27,66	25,03
Portugal Lissabon - 1 escudo.....	1,29	{ 1,14 (9) 0,91 (10)	{ 0,79 (17) 0,68 (18)	0,62
Oostenrijk Wenen - 1 schilling.....	2,15	2,17	2,17	{ 2,17 (23) 2,25 (24)

2. Koersen van de vrije markt (in Belgische frank)

U.S.A. New York - 1 dollar.....	39,64	35,98	32,12	30,22
Frankrijk Parijs - 1 NF of 100 oude F.....	8,30	7,32	7,13	7,10
Ver. Koninkrijk Londen - 1 pond sterling.....	72,02	63,04	61,76	64,26
Nederland Amsterdam - 1 gulden.....	14,92	14,61	14,77	15,02
Zwitserland Zürich - 1 frank.....	15,82	14,97	18,00	18,14
West-Duitsland Frankfort - 1 DM.....	15,67	15,45	15,93	16,44
Italië Milaan - 100 lire.....	4,57	4,08	3,78	3,63
Zweden Stockholm - 1 kroon.....	9,05	8,04	7,06	7,04
Noorwegen Oslo - 1 kroon.....	7,27	6,77	6,09	5,97
Denemarken Kopenhagen - 1 kroon.....	6,57	6,00	5,80	5,76
Spanje Madrid - 1 peseta.....	0,59	0,47	0,41	0,44
Canada Montreal - 1 dollar.....	40,11	33,86	28,29	25,88
Portugal Lissabon - 1 escudo.....	1,23	0,92	0,74	0,63
Oostenrijk Wenen - 1 schilling.....	2,21	2,18	2,22	2,26

- (1) Gemiddelde van de dagelijkse gemiddelde koersen voor de betrokken periode.
(2) Gemiddelde van 1 januari tot 14 maart 1976.
(3) Gemiddelde van 15 maart tot 31 december 1976.
(4) Gemiddelde van 1 januari tot 15 oktober 1976.
(5) Gemiddelde van 18 oktober tot 31 december 1976.
(6) Gemiddelde van 1 januari tot 1 april 1977.
(7) Gemiddelde van 4 april tot 26 augustus 1977.
(8) Gemiddelde van 29 augustus tot 31 december 1977.
(9) Gemiddelde van 1 januari tot 27 februari 1977. De notering werd geschorst op 28 februari.
(10) Gemiddelde van 1 maart tot 31 december 1977.
(11) Gemiddelde van 1 januari tot 13 oktober 1978.
(12) Gemiddelde van 16 oktober tot 31 december 1978.
(13) Gemiddelde van 1 januari tot 10 februari 1978.
(14) Gemiddelde van 13 februari tot 13 oktober 1978.

- (15) Gemiddelde van 16 oktober tot 11 december 1978.
(16) Gemiddelde van 12 tot 31 december 1978.
(17) Gemiddelde van 1 januari tot 5 mei 1978.
(18) Gemiddelde van 8 mei tot 31 december 1978.
(19) Gemiddelde van 1 januari tot 21 september 1979.
(20) Gemiddelde van 24 september tot 31 december 1979.
(21) Gemiddelde van 24 september tot 29 november 1979.
(22) Gemiddelde van 30 november tot 31 december 1979.
(23) Gemiddelde van 1 januari tot 6 september 1979.
(24) Gemiddelde van 7 september tot 31 december 1979.
(25) Gemiddelde van 1 januari tot 6 februari 1976.
(26) Gemiddelde van 9 februari tot 31 december 1976.
(27) Gemiddelde van 1 januari tot 8 juli 1977.
(28) Gemiddelde van 12 juli tot 31 december 1977.

2. – Disconto-, rente- en rendementspercentages.

Disconto- en rentetarief van de Nationale Bank ⁽¹⁾.

Rente voor deposito's in BF: banken en A.S.L.K.

(Bron: Nationale Bank van België.)

DATUM VAN WIJZIGING	Disconto		Voorschotten op overh. fondsen	Einde jaar	Banken – Depositorerekeningen (3)			A.S.L.K. (4)					
	Geaccepteerd papier (2)	Niet geaccept. papier			met 15 dagen opzeg	Op termijn			Rente tarief	Tot Premie (5) (x 1 000 F)	Boven		Premie (5)
						1 maand	3 maand	6 maand			Rente-tarief	Premie (5)	
1979: 18-1	6,00	6,00	8,00	1968	1,00	2,20	3,00	3,50	3,00	0,50	500	2,00	0,40
1-2	6,00	6,00	7,50	1969	3,00	5,00	6,00	6,25	3,00	1,00	500	2,00	1,00
8-3	6,00	6,00	7,00	1970	3,00	4,50	5,50	6,00	3,50	1,00	500	2,50	1,00
3-5	7,00	7,00	7,00	1971	2,00	3,00	4,00	4,75	3,50	1,00	500	2,50	1,00
31-5	8,00	8,00	8,00	1972	1,00	2,00	3,00	4,00	3,25	0,75	500	2,25	0,75
14-6	9,00	9,00	9,00	1973	3,50	4,65	5,75	6,40	4,00	0,75	500	3,00	0,75
29-6	9,00	9,00	11,00	1974	4,75	5,75	7,00	7,50	4,75	1,50	500	3,75	1,50
4-10	10,00	10,00	12,00	1975	2,50	3,50	4,65	5,25	4,25	1,25	500	3,25	1,25
13-12	10,50	10,50	12,50	1976	4,75	5,75	6,75	7,00	4,25	1,25	500	3,25	1,25
1980: 28-2	12,00	12,00	13,50	1977	2,75	3,75	5,00	5,75	4,00	1,50	500	3,00	1,50
20-3	14,00	14,00	15,00	1978	2,50	3,25	4,50	5,25	3,75	1,25	500	2,75	1,25
5-6	14,00	14,00	14,50	1979	5,50	6,00	6,50	7,00	5,00	1,00	500	4,25	1,00
26-6	13,00	13,00	13,00										
31-7	12,00	12,00	12,00										

(1) Uittreksel.

(2) In een bank gedomicilieerd.

(3) Tarief toegepast door ongeveer 25 banken.

(4) Spaardeposito's van de particulieren.

(5) Toegekend bij wijze van getrouwheidspremie op de bedragen die gedurende het gehele kalenderjaar gedeponneerd bleven.

Daggeldrente.

Rentevoeten van de schatkistcertificaten en van de certificaten van het Rentenfonds.

(Bron: Nationale Bank van België.)

JAAR	Gemiddelden	Einde tijdvak	Certificaten op zeer korte termijn			Certificaten B (1)	Data	Certificaten uitgegeven bij gunning (2)		
			1 maand	2 maand	3 maand			6 maand	9 maand	12 maand
1968	2,84	1968	4,00	4,50	5,00	5,25	1969 14 jan.	5,450	5,500	5,500
1969	5,40	1969	7,50	8,00	8,50	8,75	1970 13 jan.	8,750	8,750	8,750
1970	6,25	1970	6,15	6,55	6,95	7,25	1971 12 jan.	7,350	7,500	7,650
1971	3,70	1971	4,10	4,45	4,80	5,15	1972 11 jan.	5,350	5,650	6,150
1972	2,48	1972	3,90	4,20	4,50	4,85	1973 9 jan.	5,150	5,350	6,150
1973	4,81	1973	7,05	7,35	7,65	7,95	1974 8 jan.	8,000	(3)	7,750
1974	9,25	1974	10,00	10,25	10,50	11,00	1975 14 jan.	10,750	10,750	(3)
1975	4,63	1975	5,55	5,80	6,05	6,20	1976 13 jan.	6,750	6,900	(3)
1976	8,38	1976	10,00	10,00	10,00	10,50	1977 11 jan.	9,000	(3)	(3)
1977	5,58	1977	8,75	9,00	9,25	9,50	1978 10 jan.	9,000	(3)	(3)
1978	5,17	1978	9,50	9,50	9,25	9,25	1979 9 jan.	(3)	(3)	(3)
1979	7,96	1979	14,20	14,30	14,40	14,45	1980 8 jan.	14,150	13,600	(3)

(1) Eveneens de certificaten van het Rentenfonds.

(2) Enige rentevoeten geldig voor al de toegewezen certificaten.

(3) Geen toewijzing.

2. – Disconto-, rente- en rendementspercentages (vervolg).Rendement van de vastrenderende waarden op de beurs te Brussel (%)⁽¹⁾.

(Bron: Nationale Bank van België.)

BEGIN VAN HET JAAR	Leningen uitgegeven na 1 december 1962					Gewogen gemiddelden
	Vervaldag binnen 2 tot 5 jaar		Vervaldag over meer dan 5 jaar			
	Staat	Parastatale instellingen en steden	Staat	Parastatale instellingen en steden	Particuliere vennootschappen	
1971.....	6,92	7,37	7,79	7,97	9,32	7,78
1972.....	6,87	6,83	7,17	7,11	7,69	7,14
1973.....	6,76	6,81	7,21	7,11	7,74	7,14
1974.....	7,72	7,61	7,92	7,95	8,56	7,90
1975.....	8,76	9,18	9,03	9,41	10,90	9,13
1976.....	8,33	8,41	8,72	8,90	10,29	8,69
1977.....	9,32	9,30	9,22	9,62	11,70	9,35
1978.....	9,01	8,73	8,76	9,04	9,85	8,86
1979.....	8,60	8,60	8,80	8,96	9,58	8,72
1980.....	10,61	10,83	11,13	11,07	11,93	10,86

(1) Het gemiddelde rendement is het percentage dat, toegepast bij de berekening van de actuele waarde van de gezamenlijke nog te ontvangen termijnen (aflossing, rente, gebeurlijke loten en premies) van de annuïteit, een actuele waarde geeft die gelijk is aan de koopprijs van het uitstaande kapitaal, berekend volgens de dagnoteringen, verhoogd met de courtage en eventueel met de opgelopen renten.

3. – Indexcijfers van de koersen en beurskapitalisaties van de ter beurzen van Brussel en Antwerpen genoteerde aandelen.

OMSCHRIJVING	Indexcijfer van de koersen (1970 = 100)								Beurskapitalisaties (× 1 000 000 000 F)							
	1973 2 jan.	1974 2 jan.	1975 2 jan.	1976 5 jan.	1977 3 jan.	1978 2 jan.	1979 2 jan.	1980 2 jan.	1973 2 jan.	1974 2 jan.	1975 2 jan.	1976 5 jan.	1977 3 jan.	1978 2 jan.	1979 2 jan.	1980 2 jan.

I. Kontantmarkt.

A. Belgische waarden.

<i>Industriële waarden.</i>																
Gas, Electriciteit	118	102	88	96	100	110	130	115	52,0	45,2	42,2	46,3	53,6	67,2	83,5	79,7
Nijverheid van de ferrometalen	104	105	85	93	74	52	62	56	19,6	21,0	16,8	18,7	14,6	10,1	12,1	11,1
IJzer- en staalnijverheid	96	106	89	97	74	39	44	37	10,9	12,9	11,0	12,0	9,2	5,0	5,7	4,7
Metaalverwerkende nijverheid	108	98	73	82	71	71	89	84	8,6	8,0	5,9	6,6	5,4	5,2	6,4	6,4
Waarvan: Fabr. van art. in met.	83	78	57	69	63	61	—	—	2,0	1,9	1,4	1,7	1,1	1,1	1,6	—
Mach., toestellen en onderh.	113	100	76	83	71	70	85	83	6,6	6,1	4,5	5,0	4,2	4,1	4,8	4,8
Non-ferro metaalnijverheid	88	83	66	71	54	38	38	38	20,1	19,1	15,3	16,5	12,2	8,7	8,6	8,7
Scheikundige nijverheid	112	99	84	95	89	84	85	77	33,5	29,5	25,6	28,9	27,4	25,9	25,9	23,4
Steenkoolmijnen	192	191	141	157	129	163	216	216	3,4	2,3	1,7	1,8	1,4	1,2	1,6	1,6
waarvan: Kempisch bekken	244	—	—	—	—	—	—	—	1,0	—	—	—	—	—	—	—
Henegouws bekken	191	182	152	193	182	247	414	559	0,8	0,8	0,6	0,6	0,6	0,3	0,4	0,6
Luiks bekken	209	241	193	195	174	202	243	257	0,6	0,7	0,5	0,5	0,5	0,5	0,6	0,7
Spiegelglasnijverheid	144	147	92	88	83	67	73	63	5,3	5,4	3,4	3,2	3,0	2,5	2,7	2,3
Glasnijverheid	180	214	169	158	149	130	—	—	2,1	1,9	1,6	1,5	1,4	1,2	—	—
Nijverheden van het bouwvak	133	119	85	95	72	67	67	59	11,5	10,1	7,4	8,2	6,3	5,9	6,0	5,4
waarvan: Groeven, bewerk. van steen ...	128	97	52	57	51	41	38	34	1,9	1,4	0,7	0,8	0,7	0,6	0,5	0,5
Cementnijverheid	146	136	102	112	84	84	82	85	6,5	5,9	4,5	5,0	3,8	3,8	3,7	3,9
Textielnijverheid	158	160	118	106	72	64	78	78	2,3	2,4	1,7	1,5	1,0	0,9	1,0	1,0
waarvan: Spinnerijen	165	167	121	109	73	63	77	77	2,2	2,3	1,6	1,4	0,9	0,8	0,9	0,9
Voedingsnijverheid	148	141	106	105	102	103	123	135	3,7	3,5	2,8	2,4	1,8	2,7	1,9	2,0
waarvan: Bereid. van voedingsw.	135	131	117	112	105	101	107	101	1,9	1,9	1,7	1,3	0,6	1,5	0,6	0,6
Bereid. van dranken	166	155	91	90	90	94	119	139	1,8	1,7	1,2	1,1	1,1	1,2	1,3	1,4
Diverse bedrijfstakken	226	271	130	192	164	139	130	216	72,3	87,5	42,7	62,9	57,5	48,8	45,1	74,5
waarvan: Papiernijverheid	71	73	75	68	38	37	34	31	0,9	0,9	0,9	0,9	0,5	0,5	0,5	0,4
<i>Geheel van de industriële waarden:</i>	138	140	95	114	98	92	100	108	206,1	207,9	145,2	174,0	165,2	163,5	178,1	199,0
<i>Andere waarden.</i>																
Financ. immob. sector, Verzekeringen	132	146	109	118	105	110	127	117	48,0	54,0	40,8	44,2	40,9	43,1	53,7	51,4
waarvan: Banken	130	134	99	110	97	100	116	105	37,8	40,6	29,9	32,9	30,9	32,4	38,9	36,8
Hyp. en im. ondern.	137	148	113	107	99	112	124	124	2,0	3,9	3,0	3,0	2,8	2,7	3,0	3,0
Portefeuillemaatsch. (niet gespec.)	138	138	108	124	108	98	110	101	60,9	55,2	44,6	53,4	47,6	43,2	48,7	44,5
Holdings (vervoer en elektr.)	130	124	89	110	105	110	125	114	10,1	9,7	6,4	7,9	7,5	8,1	10,8	10,4
Vervoer	149	152	155	176	162	173	196	255	4,0	4,1	3,9	4,7	4,3	4,6	2,4	2,9
waarvan: Vervoer te water	104	106	117	130	114	122	—	—	1,1	1,2	1,3	1,6	1,4	1,5	—	—
Tramwegen	150	159	140	164	156	226	—	—	1,0	1,1	0,7	0,8	0,8	1,1	—	—

FINANCIËN

Belastingontvangsten van het Rijk
(1 000 000 000 F)

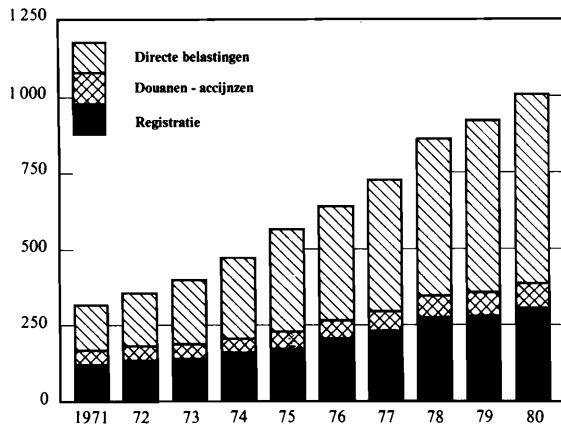

Staatsschuld op 31 december
(1 000 000 000 F)

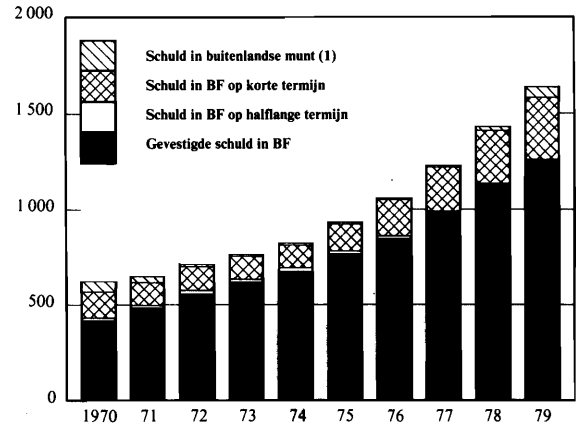

Geldhoeveelheid en andere verbintenissen tegenover de bedrijven en particulieren op 31 december (2)
(1 000 000 000 F)

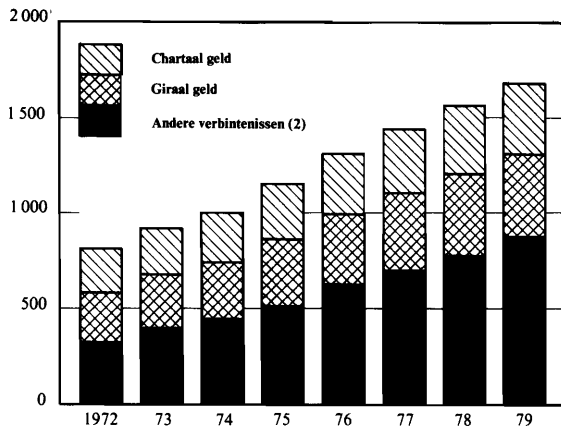

Deposito's en crediteuren bij de banken op 31 december
(1 000 000 000 F)

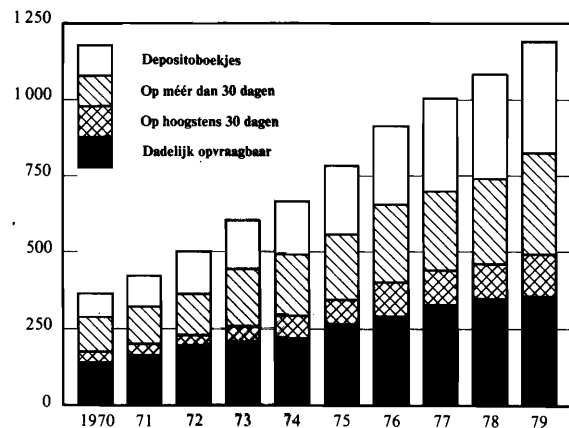

Vorderingen in de Belgische economie
(1 000 000 000 F)

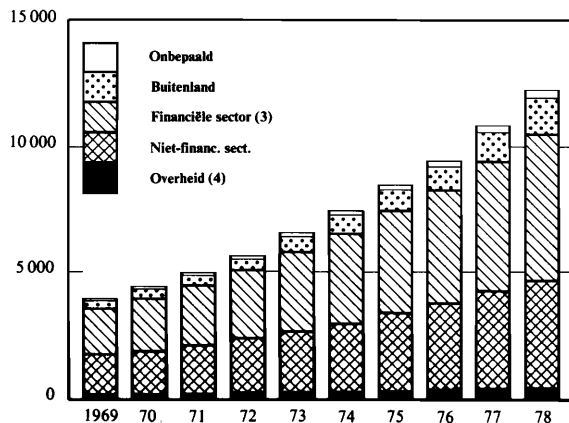

Schulden in de Belgische economie
(1 000 000 000 F)

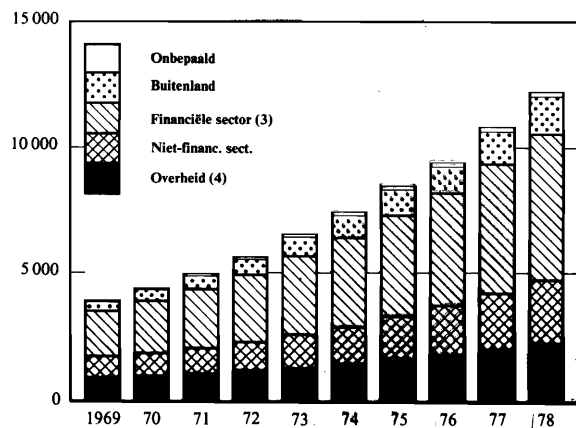

- (1) Exclusief de gemortgageerde intergouvernementele schuld.
 (2) Enkel bij de overwegend geldscheppende instellingen.
 (3) Inclusief de levensverzekeringen en de pensioenfondsen.
 (4) Inclusief de sociale zekerheid.

3. – Indexcijfers van de koersen en beurskapitalisaties van de ter beurzen van Brussel en Antwerpen genoteerde aandelen (vervolg).

OMSCHRIJVING	Indexcijfer van de koersen (1970 = 100)								Beurskapitalisaties (x 1 000 000 000 F)							
	1973 2 jan.	1974 2 jan.	1975 2 jan.	1976 5 jan.	1977 3 jan.	1978 2 jan.	1979 2 jan.	1980 2 jan.	1973 2 jan.	1974 2 jan.	1975 2 jan.	1976 5 jan.	1977 3 jan.	1978 2 jan.	1979 2 jan.	1980 2 jan.

I. Kontantmarkt (vervolg).

A. Belgische waarden.

Andere waarden (vervolg).																
Handel en diensten	97	104	73	78	75	78	101	99	8,8	9,5	7,5	7,7	7,5	8,0	10,3	10,2
waarvan: Grote magazijnen	100	105	77	83	83	89	117	114	7,4	7,9	6,2	6,3	6,3	7,2	9,5	9,3
Plantages	116	116	79	101	93	127	149	159	1,1	1,0	0,6	0,8	0,7	0,9	1,1	1,2
Samenvatt. indexcijfers.																
<i>Venn. met exploitatie in België:</i>	117	112	90	98	90	92	194	95	191,5	185,1	153,2	166,5	159,5	170,0	199,7	188,9
<i>Venn. met exploit. in het buitenl.:</i>	244	281	137	199	168	142	140	234	74,3	89,5	43,5	63,1	57,4	48,0	44,7	74,5
<i>Glob. ind. van de Belgische waarden:</i>	133	136	98	113	102	97	107	110	358,6	361,5	265,0	310,6	288,8	283,0	316,6	331,5

B. Buitenlandse waarden⁽¹⁾.

Luxemburg	127	127	107	121	106	93	113	122
Groot-Brittannië	122	95	44	84	62	78	83	111
Canada	122	118	77	96	104	93	98	141
Frankrijk	108	102	64	93	59	52	78	85
Nederland	119	109	86	116	100	97	103	105
Duitsland	121	107	107	145	131	145	171	165
V.S.A.	125	95	65	106	116	91	84	90
Zaire	76	61	44	38	41	45	52	38
Zuid-Afrika	148	231	224	187	96	124	124	368
Diverse	67	67	66	71	60	43	58	56
<i>Glob. ind. van de buitenl. waarden:</i>	120	109	75	105	91	88	96	122

II. Termijnmarkt⁽¹⁾.

Belgische waarden	132	131	99	113	98	83	94	..
Buitenlandse waarden	115	105	76	99	87	83	87	..
<i>Globaal indexcijfer termijnmarkt:</i>	124	116	86	108	95	88	94	..

(1) Wegens de berekeningsmethode van die indices worden de beurskapitalisaties niet bepaald.

4. – Omvang van de verrichtingen in verhandelde effecten en kapitalen ter beurs van Brussel.

(Bron: « Indices et Statistiques », maandschrift uitgegeven door de Beurscommissie van Brussel.)

JAAR	Kontant				Termijn		Termijn + Kontant	
	Obligaties		Aandelen		Verhandelde effecten	Kapitalen	Verhandelde effecten	Kapitalen
	Verhandelde effecten	Kapitalen	Verhandelde effecten	Kapitalen				
	(× 1 000)	(× 1 000 000 F)	(× 1 000)	(× 1 000 000 F)	(× 1 000)	(× 1 000 000 F)	(× 1 000)	(× 1 000 000 F)
1971.....	256	674	11 988	14 457	23 179	26 399	35 423	41 530
1972.....	427	953	17 178	19 061	31 243	28 803	48 848	48 817
1973.....	667	1 515	24 831	26 245	35 544	39 740	61 042	67 500
1974.....	652	1 255	21 804	15 031	35 722	29 645	58 178	45 931
1975.....	557	1 269	26 283	15 485	46 691	33 305	73 531	50 059
1976.....	646	1 619	30 804	18 520	58 890	36 725	90 340	56 864
1977.....	579	1 619	25 903	12 827	51 126	26 387	77 608	40 833
1978.....	543	1 724	23 590	13 680	42 678	25 372	66 811	40 776
1979.....	534	1 749	22 680	14 909	41 378	37 886	64 597	54 544

Geldmarkt, gedscheppende instellingen

1. – Kapitalen verhandeld op de markt van het daggeld.

(Bron: Nationale bank van België.)

DAG- GEMIDDELDEN	Bedragen uitgeleend door			Bedragen ontleend door				Totaal	Terug- getrokken kapitalen
	Deposito- banken	Renten- fonds	Overige instellingen (1)	Deposito- banken	Renten- fonds	H.W.I. (netto ontleningen)	Overige instellingen (2)		
(× 1 000 000 F)									
1965.....	1 767	722	2 546	1 417	5	2 356	1 257	5 035	83
1966.....	1 905	264	2 658	1 222	805	1 696	1 104	4 827	–
1967.....	1 984	1 148	3 299	1 731	282	3 418	1 000	6 431	–
1968.....	2 135	1 448	2 974	2 346	19	3 089	1 103	6 557	–
1969.....	3 829	59	3 351	1 280	1 841	3 455	663	7 239	–
1970.....	3 757	1 631	3 198	1 350	58	6 737	441	8 586	–
1971.....	4 352	1 181	3 263	1 917	266	6 123	490	8 796	–
1972.....	5 162	769	3 519	2 220	1 151	5 430	649	9 450	–
1973.....	6 360	955	4 233	2 917	3 071	4 830	730	11 548	–
1974.....	6 190	1 452	4 148	3 135	3 888	4 202	565	11 790	–
1975.....	6 497	5 674	3 439	4 138	121	10 361	990	15 610	–
1976.....	6 751	805	3 601	4 367	1 225	4 602	963	11 157	–
1977.....	7 029	973	3 621	4 777	1 119	4 408	1 319	11 623	–
1978.....	6 898	842	3 789	5 086	74	4 706	1 663	11 529	–
1979.....	8 138	94	3 425	5 171	173	4 748	1 565	11 657	–

(1) Inzonderheid de A.S.L.K., het Gem. kred., de N.M.B.S., (tot 30 april 1969) en sedert aug. 1960, diverse geldschietters «buiten Protocol».

(2) Inzonderheid de Nat. Delcr. d., de N.M.K.N., het Gem. kred.; de N.M.B.S., (tot 30 april 1969).

2. – Bedrijvigheid der verrekenkamers.

(Bron: Nationale Bank van België.)

JAREN	Aantal kamers op het einde van het jaar	Algemene beweging				Gedetailleerde beweging te Brussel					
		Brussel en provincie		Brussel		Call-money		Overschrijvingen, cheques, wisselbr., promessen, kwijtingen, enz.		Andere	
		Aantal verreken- stukken (× 1 000)	Ver- reken- de kapitalen (miljarden F)	Aantal verreken- stukken (× 1 000)	Ver- reken- de kapitalen (miljarden F)	Aantal verreken- stukken (× 1 000)	Ver- reken- de kapitalen (miljarden F)	Aantal verreken- stukken (× 1 000)	Ver- reken- de kapitalen (miljarden F)	Aantal verreken- stukken (× 1 000)	Ver- reken- de kapitalen (miljarden F)
1960.....	39	6 424	5 080	3 502	4 399	36	2 497	3 404	1 571	62	330
1961.....	39	8 060	5 564	4 947	4 827	37	2 820	4 848	1 653	62	355
1962.....	39	9 156	5 059	5 739	4 247	33	1 890	5 650	2 002	57	355
1963.....	39	9 881	5 140	6 150	4 266	29	1 553	6 065	2 357	55	357
1964.....	39	11 578	5 991	7 282	4 999	29	1 781	7 199	2 817	56	403
1965.....	39	13 935	6 895	8 860	5 707	29	2 028	8 737	3 261	95	418
1966.....	39	19 854	7 187	13 777	5 787	28	1 922	13 624	3 474	125	391
1967.....	39	24 271	8 806	16 630	7 271	30	2 399	16 348	4 412	252	460
1968.....	39	30 529	10 086	20 513	8 337	32	2 646	20 423	5 209	58	482
1969.....	39	38 015	11 945	24 087	9 813	27	2 799	23 981	6 260	79	754
1970.....	39	52 421	13 312	33 866	10 931	35	3 215	33 747	6 854	84	862
1971.....	40	64 659	15 437	45 188	13 038	38	3 494	45 064	8 409	86	1 135
1972.....	40	87 052	21 685	64 073	19 132	39	4 156	63 946	13 212	88	1 764
1973.....	40	112 143	28 795	82 357	25 621	41	5 908	82 219	17 869	97	1 844
1974.....	37	134 229	34 268	97 309	30 323	39	5 610	96 947	22 223	323	2 490
1975.....	33	146 539	35 492	107 873	31 206	46	7 541	106 819	21 011	1 009	2 654
1976.....	32	159 643	45 209	124 892	40 425	31	5 236	123 595	31 367	1 266	3 822
1977.....	30	180 671	54 845	149 178	49 783	20	3 465	148 353	42 433	805	3 885
1978.....	26	197 572	55 949	169 249	50 705	21	3 428	169 003	42 806	225	4 470
1979.....	26	220 243	64 059	194 823	58 340	18	3 745	194 665	39 259	141	5 338

3. – Algemene staat van de banken per 31 december.

(Bron: Nationale Bank van België.)

BALANSPOSTEN	1972	1973	1974	1975	1976	1977	1978	1979
(× 1 000 000 F)								
A. Activa								
Beschikbare en vlottende middelen:								
Kas, Nationale Bank, Postrekening	18 445	31 268	25 478	10 551	10 975	11 684	13 709	14 822
Daggeld	14 399	11 370	26 907	21 548	27 157	32 393	42 279	42 353
Bankiers	245 238	341 446	338 305	401 739	473 320	592 874	744 987	875 332
Moederm., succursalen en filialen.....	48 423	71 853	143 397	162 054	161 533	197 295	210 371	279 268
Andere te innen waarden op korte termijn.....	21 879	23 442	26 764	29 301	31 537	36 017	34 964	40 244
Wissels:								
a) Handelswissels.....	132 675	137 888	151 084	169 495	185 472	195 951	206 940	239 908
b) Overheidspapier.....	16 712	20 987	32 031	39 972	65 307	20 795	37 376	74 541
Prolongaties en voorschotten op effecten.....	2 711	2 549	1 372	1 813	3 499	5 440	3 110	3 725
Debiteuren wegens verstrekte acceptaties.....	48 288	45 945	52 171	56 322	54 896	61 867	64 701	71 682
Diverse debiteuren	232 656	296 853	355 683	453 236	533 733	645 500	731 196	909 402
Effecten:								
a) Belgische wettelijke reserve	1 304	1 419	1 477	1 529	1 688	1 785	1 956	2 018
b) Belgische overheidsfondsen	240 626	285 803	320 389	356 170	382 115	469 973	514 892	543 733
c) Buitenl. overheidsfondsen								
d) Bankaandelen	48 462	68 929	78 221	68 551	64 172	66 090	70 028	78 617
e) Andere fondsen								
Diversen.....	16 156	26 068	49 615	44 130	48 263	54 901	71 788	91 670
Totaal van de beschikbare en vlottende middelen:	1 087 974	1 365 820	1 602 894	1 816 411	2 043 667	2 392 565	2 748 297	3 267 315
Vastgelegde middelen.....	9 067	11 207	13 841	17 191	20 337	23 938	26 821	27 615
Totaal van de activa:	1 097 041	1 377 027	1 616 735	1 833 602	2 064 004	2 416 503	2 775 118	3 294 930
B. Passiva								
Opvraagbaar:								
Bevoorrechte of gewaarborgde schuldeisers.....	2 119	3 941	2 392	2 436	2 936	2 905	5 892	5 064
Daggeld	20 940	22 123	43 860	36 682	39 979	37 987	59 846	84 757
Bankiers	371 847	510 944	599 473	672 965	731 759	910 124	1 103 239	1 365 172
Moederm., succursalen en filialen.....	37 403	49 462	86 715	99 500	101 713	130 054	142 978	217 790
Geaccepteerde wissels.....	48 289	45 945	52 171	56 322	54 896	61 867	64 701	71 682
Andere te betalen waarden op korte termijn.....	8 886	10 181	9 309	13 793	14 371	20 578	26 528	21 875
Crediteuren wegens wissels ter inkasso.....	1 630	2 514	6 290	2 734	3 045	4 807	4 563	4 478
Deposito's en crediteuren:								
a) Dadelijk opvraagbaar en op hoogstens 30 dagen.....	229 748	259 439	295 463	346 076	403 129	441 962	462 008	493 399
b) Op meer dan 30 dagen	272 195	345 637	370 343	436 920	512 891	562 027	621 284	698 623
Obligaties en kasbons	33 886	40 243	47 256	54 812	70 282	100 582	119 968	145 744
Nog te storten bedragen op fondsen en participaties	1 438	1 378	1 736	1 706	1 536	1 485	1 490	1 680
Diversen.....	26 445	37 812	49 883	50 822	63 489	70 671	84 030	99 308
Totaal van het opvraagbare:	1 054 826	1 329 619	1 564 891	1 774 768	2 000 026	2 345 049	2 696 527	3 209 572
Speciaal opvraagbaar:								
Achtergestelde passiva.....	3 597	3 295	3 679	8 432	8 969	6 485	8 888	9 767
Niet opvraagbaar:								
Kapitaal	22 830	25 402	27 229	28 114	30 971	36 993	39 554	42 611
Niet beschikbare reserve wegens uitgiftepremie....	4 195	5 556	5 704	3 133	3 124	4 575	4 666	4 724
Wettel. reserve (art. 13, K.B. 185)	1 305	1 418	1 476	1 527	1 686	1 781	1 940	2 016
Beschikbare reserve.....	9 676	11 136	12 181	12 030	13 348	15 406	16 961	18 669
Andere reserves (1)	—	—	—	4 775	5 059	5 055	5 520	6 517
Reservefonds	612	601	1 575	823	821	1 159	1 062	1 056
Totaal van het niet opvraagbare:	38 618	44 113	48 165	50 402	55 009	64 969	69 703	75 593
Totaal van de passiva:	1 097 041	1 377 027	1 616 735	1 833 602	2 064 004	2 416 503	2 775 118	3 294 932
Aantal banken:	78	82	84	83	86	86	84	82

Nota. – Wat de banken betreft die gedeeltelijk hun bedrijvigheid uitoefenen in het buitenland bevat de globale staat slechts, de actieve en passieve bestanddelen der Belgische zetels. De saldi der rekeningen door deze geopend in naam van de zetels in het buitenland gelegen, komen voor onder de rubriek «Moedermaatschappij, filialen en dochtermaatschappijen».

(1) Nieuwe rubriek. Voorheen werden de onder deze rubriek opgenomen bedragen deels opgenomen onder «Niet beschikbare reserve wegens uitgiftepremie» en deels onder «Beschikbare reserve».

4. – Nationale Bank van België.

BALANSEN op 31 december.

(Bron: Nationale Bank van België.)

OMSCHRIJVING	1972	1973	1974	1975	1976	1977	1978	1979
(× 1 000 000 F)								
Activa.								
Goudvoorraad.....	75 394	71 818	71 821	71 821	71 821	72 295	72 532	58 261
Internationaal Muntfonds:								
Deelneming.....	25 914	23 959	24 866	26 343	29 883	26 718	19 407	18 126
Leningen.....	–	–	–	–	–	1 468	690	–
Bijzondere trekkingsrechten.....	26 095	30 477	28 426	29 947	19 335	19 809	20 151	23 152
Ecu's.....	–	–	–	–	–	–	–	61 112
Vreemde valuta's.....	52 421	75 905	88 620	107 147	84 025	101 161	106 126	75 473
Te ontvangen vreemde valuta's en goud.....	11	–	–	–	–	–	–	38 084
Internationale akkoorden.....	–	–	–	10	153	444	393	15
Voorschotten aan het I.M.F.....	–	–	–	2 428	9 731	9 731	9 374	7 369
Europees Fonds voor Monetaire Samenwerking ..	–	3 500	–	–	–	–	–	–
E.E.G.: Financiële bijstand op middellange termijn.....	–	–	6 538	6 538	6 538	6 538	–	–
Debiteuren wegens termijnverkoop van vreemde valuta's en goud.....	20 594	28 776	13 470	11 914	–	–	11 889	19 597
Handelspapier.....	33 433	40 082	32 157	22 161	45 260	59 670	78 993	80 603
Voorschotten op onderpand.....	3 526	2 466	623	3 336	4 155	7 880	16 779	23 734
Belgische overheids effecten.....	1 100	450	5 125	4 225	20 575	37 000	37 000	37 000
Bijzondere bijstand aan het Rentenfonds.....	–	–	–	–	–	2 800	15 950	52 450
Deel- en pasmunt.....	313	302	379	409	401	366	419	427
Tegood bij het Bestuur der Postchecks:								
– Rekening A.....	2	1	2	2	1	2	2	2
– Rekening B.....	–	–	–	–	2 477	2 446	2 019	3 433
Geconsolideerde vordering op de Staat.....	34 000	34 000	34 000	34 000	34 000	34 000	34 000	34 000
Speciale Schatkistbons.....	–	2 771	862	800	600	400	–	–
Voorlopige aanpassing naar aanleiding van de wet d.d. 3 juli 1972.....	–	3 450	3 450	3 450	3 450	3 450	3 450	3 450
Overheidsfondsen.....	4 111	4 294	4 831	5 274	5 535	6 067	6 498	7 233
Gebouwen, materieel en meubelen.....	2 192	2 194	2 197	2 196	2 196	2 191	2 150	2 232
Waarden van de Pensioenkas van het Personeel ...	3 988	4 541	5 454	6 482	7 754	9 044	10 293	11 758
Diversen.....	1 344	1 964	2 818	2 299	1 773	3 449	10 707	20 787
Orderrekening: (1)	284 438	330 950	325 639	340 782	349 663	406 929	458 822	578 288
Passiva.	2 063	3 225	11 791	14 133	17 438	19 988	23 392	18 642
Bankbiljetten in omloop.....	222 560	238 506	256 104	288 381	307 197	335 404	359 903	371 796
Rekeningen-courant:								
Schatkist:								
– gewone rekening.....	20	4	24	10	9	7	3	11
– buitengewone conjunctuurtaks.....	7	7	7	7	7	7	–	–
Banken in het buitenl., gew. rekening.....	605	627	422	395	565	861	1 150	1 430
Diverse rekeningen-courant en te betalen waarden.....	3 545	3 703	5 351	4 025	3 967	3 544	7 312	6 474
Internationale akkoorden.....	1 407	1 972	2 629	3 223	2 831	2 822	2 369	3 449
Totaal der verbintenissen op zicht:	228 144	244 819	264 537	296 041	314 576	342 645	370 737	383 160
Internationaal Muntfonds:								
Bijzondere trekkingsrechten, netto cumulatieve toewijzing.....	10 467	10 186	10 186	10 186	10 186	10 186	10 186	14 690
Europees Fonds voor Monetaire samenwerking ...	–	–	–	–	–	23 441	26 703	27 357
Te leveren Ecu's.....	–	–	–	–	–	–	–	86 349
Belgische banken, monetaire reserve.....	11 791	34 529	21 046	–	–	–	365	–
Te leveren vreemde valuta's en goud.....	21 547	26 530	11 082	12 072	37	28	16 207	28 129
Pensioenkas van het Personeel.....	3 988	4 541	5 454	6 482	7 754	9 043	10 293	11 758
Diversen.....	4 260	5 565	8 117	10 523	11 105	15 149	17 166	18 911
Kapitaal.....	400	400	400	400	400	400	400	400
Reserves en afschrijvingsrekeningen.....	3 841	4 380	4 817	5 078	5 605	6 037	6 765	7 534
Orderrekening: (1)	284 438	330 950	325 639	340 782	349 663	406 929	458 822	578 288
2 063	3 225	11 791	14 133	17 438	19 988	23 392	18 642	

(1) Tegood bij het Bestuur der Postchecks voor rekening van de minister van Nationale Opvoeding (Schoolpakt).

5. – Kredieten van de depositobanken aan de bedrijven en particulieren (ingezetenen en niet-ingezetenen) op 31 december⁽¹⁾.

(Bron: Bankcommissie.)

JAAR	Handelsportefeuille					Kaskredieten			Kredieten gefinanc. door banken	Mobiliseringen (4)	Algemeen totaal
	Herdiscont. wissels	Accept. in portef.	Niet-herdisc. wissels	Wissels ter incasso (2)	Totaal	Prolongaties Voor-schotten	Diverse debiteuren	Totaal (3)			
(× 1 000 000 F)											
1972.....	46 390	20 904	65 382	13 077	145 753	2 711	232 655	235 366	381 119	61 442	442 561
1973.....	48 962	17 242	71 684	12 792	150 680	2 549	296 853	299 402	450 082	65 075	515 157
1974.....	42 351	25 293	83 440	12 637	163 721	1 372	355 683	357 055	520 776	79 476	600 252
1975.....	55 379	28 534	85 582	16 001	185 496	1 813	453 237	455 050	640 546	74 830	715 376
1976.....	52 503	29 209	103 760	16 357	201 829	3 499	533 733	537 232	739 061	97 309	836 370
1977.....	52 945	29 673	113 333	20 440	216 391	5 440	633 121	638 561	854 952	124 839	979 791
1978.....	49 823	29 909	127 208	19 149	226 089	3 110	722 849	725 959	952 048	137 603	1 089 651
1979.....	53 568	35 244	151 097	20 670	260 579	3 725	897 226	900 951	1 161 530	146 653	1 308 183

6. – Mobiliseringen van de depositobanken op 31 december⁽¹⁾.

(Bron: Bankcommissie.)

JAAR	Daggeld (5)	Herdisconto					Gewaarb. borgde schuldeisers (6)	Accepten in omloop	Totaal
		N.B.B.	H.W.I.	Parastat. instellingen	Andere	Totaal			
(× 1 000 000 F)									
1972.....	2 966	891	14 808	13 098	3 988	32 785	1 104	28 658	65 513
1973.....	4 445	2 666	15 360	13 842	2 652	34 520	2 655	30 553	72 173
1974.....	8 450	634	26 128	18 487	3 543	48 792	545	30 684	88 471
1975.....	4 715	84	22 788	19 316	2 485	44 673	321	30 157	79 866
1976.....	8 704	123	36 698	26 607	4 148	67 576	523	29 732	106 535
1977.....	7 662	166	48 360	33 915	4 840	87 281	383	37 555	132 881
1978.....	6 738	246	54 138	38 775	4 824	97 983	2 795	39 621	147 137
1979.....	13 941	172	52 143	48 022	4 461	104 798	878	41 855	161 472

7. – Discontokredieten, voorschotten en acceptkredieten aan bedrijven en particulieren op 31 december⁽⁷⁾.

(Bron: Nationale Bank van België.)

JAAR	Bedrijven en particulieren in België						Bedrijven en particulieren in het buitenland					Algemeen totaal
	Geldscheppende instellingen				Niet-geld. instell.	Totaal	Geldscheppende instellingen			Niet-geld. instell.	Totaal	
	Banken	N.B.B.	Andere	Totaal			Banken	Andere	Totaal			
(× 1 000 000 000 F)												
1872.....	287,5	17,1	0,4	305,0	14,2	319,2	91,3	16,6	107,9	10,1	118,0	437,2
1973.....	341,3	23,5	..	364,8	10,2	375,0	108,8	16,9	125,7	11,0	136,7	511,7
1974.....	376,5	20,6	2,6	399,7	19,5	419,2	144,6	12,4	157,0	16,9	173,9	593,1
1975.....	449,0	10,7	6,6	466,3	18,0	484,3	195,9	12,6	208,5	17,6	226,1	710,4
1976.....	519,8	31,9	3,1	554,8	16,1	570,9	212,6	14,1	226,7	20,2	246,9	817,8
1977.....	610,8	40,1	3,1	654,0	19,3	673,3	248,4	20,3	268,7	29,5	298,2	971,5
1978.....	679,6	53,3	3,3	736,2	11,9	748,1	274,7	26,2	300,9	28,1	329,0	1 077,1
1979 (8).....	819,0	58,8	–	877,8	14,7	892,5	335,0	22,1	357,1	35,8	392,9	1 285,4
1979 (9).....	819,0	58,8	–	877,8	14,7	892,5	329,4	22,1	351,5	35,8	387,3	1 279,8

(1) In Belgische franken en in buitenlandse deviezen.

(2) Na aftrek van de crediteuren wegens wissels ter incasso.

(3) Niet inbegrepen, vanaf 1977 de kredieten toegestaan aan de Staten van de E.E.G. of gewaarborgd door die Staten.

(4) Geherdisconteerde wissels en debiteuren wegens verstrekte acceptaties (zie tabel 6).

(5) Gewaarborgd.

(6) Schuldeisers gewaarborgd door reële zekerheden.

(7) Werkelijk gebruikte kredieten. De bankaccepten die uitvoerverrichtingen vertegenwoordigen zijn bij de tegoeden op het buitenland gerangschikt.

(8) Oude reeks.

(9) Nieuwe reeks.

8. – Opgenomen bedragen van de discontokredieten, voorschotten en acceptkredieten verleend aan bedrijven en particulieren en aan het buitenland op 31 december⁽¹⁾.

Vorm en houderschap.

(Bron: Nationale Bank van België.)

JAAR	Kredieten bij hun oorsprong verleend door: A. de overweg. geldsch. instellingen (2) B. de depositobanken				Kredieten ondergebracht buiten: A. de overweg. geldsch. instellingen B. de depositobanken (3)			Kredieten ondergebracht bij: A. de overweg. geldsch. instellingen (4) B. de depositobanken				Pro memorie: andere kredieten onderge- bracht bij de banken (5)
	Bank- accepten	Handels- papier	Voor- schotten	Totaal	Bank- accepten	Handels- papier	Totaal	Bank- accepten	Handels- papier	Voor- schotten	Totaal	

(× 1 000 000 000 F)

A. Kredieten bij hun oorsprong verleend door de overwegend geldscheppende instellingen⁽²⁾

Kredieten aan bedrijven en particulieren

1974.....	19,6	145,1	252,8	417,5	5,8	13,7	19,5	13,8	131,4	252,8	398,0	1,7
1975.....	23,7	150,3	309,9	483,9	9,8	8,2	18,0	13,9	142,1	309,9	465,9	0,4
1976.....	24,4	171,9	372,1	568,4	5,7	10,4	16,1	18,7	161,5	372,1	552,3	2,5
1977.....	25,5	192,3	452,5	670,3	6,5	12,8	19,3	19,0	179,5	452,5	651,0	3,0
1978.....	30,3	194,4	517,4	742,1	4,6	7,3	11,9	25,7	187,1	517,4	730,2	6,0
1979.....	34,7	207,2	642,8	884,7	8,7	6,0	14,7	26,0	201,2	642,8	870,0	7,8

Kredieten aan het buitenland

1974.....	32,6	37,4	103,7	173,7	5,5	11,4	16,9	27,1	26,0	103,7	156,8	0,2
1975.....	32,6	43,2	149,6	225,4	4,7	12,9	17,6	27,9	30,3	149,6	207,8	0,7
1976.....	30,5	56,9	159,4	246,8	4,5	15,7	20,2	26,0	41,2	159,4	226,6	0,1
1977.....	36,4	68,5	191,4	296,3	4,1	25,4	29,5	32,3	43,1	191,4	266,8	1,9
1978.....	34,4	80,5	211,7	326,6	2,1	26,0	28,1	32,3	54,5	211,7	298,5	2,4
1979.....	37,0	97,7	253,6	388,3	3,9	31,9	35,8	33,1	65,8	253,6	352,5	4,6

Totaal

1974.....	52,2	182,5	356,5	591,2	11,3	25,1	36,4	40,9	157,4	356,5	554,8	1,9
1975.....	56,3	193,5	459,5	709,3	14,5	21,1	35,6	41,8	172,4	459,5	673,7	1,1
1976.....	54,9	228,8	531,5	815,2	10,2	26,1	36,3	44,7	202,7	531,5	778,9	2,6
1977.....	61,9	260,8	643,9	966,6	10,6	38,2	48,8	51,3	222,6	643,9	917,8	4,9
1978.....	64,7	274,9	729,1	1 068,7	6,7	33,3	40,0	58,0	241,6	729,1	1 028,7	8,4
1979.....	71,7	304,9	896,4	1 273,0	12,6	37,9	50,5	59,1	267,0	896,4	1 222,5	12,4

Kredieten bij hun oorsprong verleend door de depositobanken.

Kredieten aan bedrijven en particulieren

1974.....	19,6	142,6	252,3	414,5	11,7	26,6	38,3	7,9	116,0	252,3	376,2	0,3
1975.....	23,7	149,1	309,4	482,2	12,8	20,4	33,2	10,9	128,7	309,4	449,0	0,1
1976.....	24,4	171,1	371,7	567,2	12,5	35,0	47,5	11,9	136,1	371,7	519,7	0,1
1977.....	25,5	191,6	452,1	669,2	15,6	43,0	58,6	9,9	148,6	452,1	610,6	0,2
1978.....	30,3	193,9	517,3	741,5	17,3	45,0	62,3	13,0	148,9	517,3	679,2	0,3
1979.....	34,7	207,0	642,5	884,2	20,7	44,7	65,4	14,0	162,3	642,5	818,8	0,2

Kredieten aan het buitenland

1974.....	32,6	37,4	103,7	173,7	15,3	14,0	29,3	17,3	23,4	103,7	144,4	0,2
1975.....	32,6	43,2	149,6	225,4	15,1	15,1	30,2	17,5	28,1	149,6	195,2	0,7
1976.....	30,5	56,9	159,4	246,8	13,6	20,7	34,3	16,9	36,2	159,4	212,5	0,1
1977.....	36,4	68,5	191,4	296,3	17,0	32,8	49,8	19,4	35,7	191,4	246,5	1,9
1978.....	34,4	80,5	211,7	326,6	17,9	36,3	54,2	16,5	44,2	211,7	272,4	2,4
1979.....	37,0	97,7	253,6	388,3	18,1	39,8	57,9	18,9	57,9	253,6	330,4	4,6

Totaal

1974.....	52,2	180,0	356,0	588,2	27,0	40,6	67,6	25,2	139,4	356,0	520,6	0,5
1975.....	56,3	192,3	459,0	707,6	27,9	35,5	63,4	28,4	156,8	459,0	644,2	0,8
1976.....	54,9	228,0	531,1	814,0	26,1	55,7	81,8	28,8	172,3	531,1	732,2	0,2
1977.....	61,9	260,1	643,5	965,5	32,6	75,8	108,4	29,3	184,3	643,5	857,1	2,1
1978.....	64,7	274,4	729,0	1 068,1	35,2	81,3	116,5	29,5	193,1	729,0	951,6	2,7
1979.....	71,7	304,7	896,1	1 272,5	38,8	84,5	123,3	32,9	220,2	896,1	1 149,2	4,8

(1) Nieuwe reeks, ingevolge de beschikbaarheid van betere informatie en meer gedetailleerde inlichtingen en ook wegens de wijziging in de kredietactiviteit van de financiële instellingen.

(2) Depositobanken en N.B.B.

(3) Hoofdzakelijk ondergebracht bij de N.B.B., het H.W.I. en andere Belgische en buitenlandse financiële instellingen.

(4) Depositobanken, N.B.B., Gem. kred. v. België en H.W.I. (kredieten gefinancierd door een beroep op geldscheppende instellingen).

(5) Handelspapier.

9. – Opgenomen bedragen van de discountkredieten, voorschotten en acceptkredieten bij hun oorsprong door de depositobanken verleend op 31 december ⁽¹⁾.

Zichtbare economische bestemming:

(Bron: Nationale Bank van België)

JAAR	Kredieten aan bedrijven en particulieren						Kredieten aan het buitenland				Algemeen totaal
	Specifieke financieringen				Niet ontdekte bestemming	Totaal	Financiering van betalings-termijnen bij uitvoer	Niet ontdekte bestemming		Totaal	
	Investerings	Bouw Onroerende transacties	Verkoop en lening op afbetaling	Invoer				Kas-kredieten	Andere		
(× 1 000 000 000 F)											
1974.....	44,4	34,9	45,2	23,7	266,3	414,5	70,9	101,1	1,7	173,7	588,2
1975.....	46,4	46,5	51,6	25,9	311,8	482,2	75,9	145,4	4,1	225,4	707,6
1976.....	50,1	61,7	73,0	27,6	354,8	567,2	77,2	156,1	13,5	246,8	814,0
1977.....	48,5	84,7	91,2	29,2	415,6	669,2	93,5	187,8	15,0	296,3	965,5
1978.....	61,7	114,0	102,0	32,9	430,9	741,5	102,5	210,3	13,8	326,6	1 068,1
1979.....	78,2	152,7	114,9	39,4	499,0	884,2	119,0	253,7	15,6	388,3	1 272,5

(1) Zie opmerking tabel 8.

10. – Discountkredieten, voorschotten en acceptkredieten ondergebracht bij de Nationale Bank van België op 31 december.

(Bron: Nationale Bank van België.)

JAAR	Kredieten bij hun oorsprong verleend door de N.B.B. (rechtstreekse kredieten)			Geherdisconteerde wissels			Algemeen totaal			
	Handels-papier	Voor-schotten	Totaal	Bank-accepten	Handels-papier	Totaal	Bank-accepten	Handels-papier	Voor-schotten	Totaal
(× 1 000 000 000 F)										
Kredieten aan bedrijven en particulieren										
1974.....	2,5	0,5	3,0	5,2	11,0	16,2	5,2	13,5	0,5	19,2
1975.....	1,3	0,4	1,7	..	8,7	8,7	..	10,0	0,4	10,4
1976.....	0,9	0,4	1,3	5,4	22,8	28,2	5,4	23,7	0,4	29,5
1977.....	0,7	0,4	1,1	7,6	28,6	36,2	7,6	29,3	0,4	37,3
1978.....	0,5	0,1	0,6	12,1	34,9	47,0	12,1	35,4	0,1	47,6
1979.....	0,2	0,3	0,5	12,0	38,7	50,7	12,0	38,9	0,3	51,2
Kredieten aan het buitenland										
1974.....	9,5	2,5	12,0	9,5	2,5	..	12,0
1975.....	9,8	2,0	11,8	9,8	2,0	..	11,8
1976.....	8,8	4,9	13,7	8,8	4,9	..	13,7
1977.....	12,6	7,4	20,0	12,6	7,4	..	20,0
1978.....	15,5	10,3	25,8	15,5	10,3	..	25,8
1979.....	14,2	7,9	22,1	14,2	7,9	..	22,1
Totaal										
1974.....	2,5	0,5	3,0	14,7	13,5	28,2	14,7	16,0	0,5	31,2
1975.....	1,3	0,4	1,7	9,8	10,7	20,5	9,8	12,0	0,4	22,2
1976.....	0,9	0,4	1,3	14,2	27,7	41,9	14,2	28,6	0,4	43,2
1977.....	0,7	0,4	1,1	20,2	36,0	56,2	20,2	36,7	0,4	57,3
1978.....	0,5	0,1	0,6	27,6	45,2	72,8	27,6	45,7	0,1	73,4
1979.....	0,2	0,3	0,5	26,2	46,6	72,8	26,2	46,8	0,3	73,3

11. – Houderschap van het door de depositobanken gediscoteerde handelspapier en van de bankaccepten (Gemiddelde van de bedragen per einde maand),

(Bron: Nationale Bank van België.)

JAAR	Portefeuille van:				Totaal
	de depositobanken	het Herdisconterings- en Waarborginstituut (1)	de overige instellingen v.d. markt van het particulier disconto en portefeuille in het buitenland	de Nationale Bank van België (2)	
(× 1 000 000 000 F)					
1971.....	124,1	4,6	23,5	4,1	156,3
1972.....	130,6	3,4	24,9	12,7	171,6
1973.....	140,3	3,2	24,1	20,7	188,3
1974.....	158,2	4,5	27,8	27,2	217,7
1975.....	167,1	8,8	38,0	10,5	224,4
1976.....	184,9	4,3	33,8	35,8	258,8
1977.....	200,9	4,9	38,0	32,2	276,0
1978.....	208,2	6,5	41,5	45,4	301,6
1979.....	218,9	5,4	43,1	61,7	329,1

(1) Bedrag van de portefeuille, met uitzondering van het bij de N.B.B. geherdiscoteerde gedeelte.
 (2) Exclusief de directe kredieten van de N.B.B.

12. – Herdisconterings- en Waarborginstituut (Daggemiddelden).

(Bron: Herdisconterings- en Waarborginstituut.)

JAAR	Wisselportefeuille van het H.W.I.	In functie van de wisselportefeuille		Omloop der door het H.W.I. verkochte of geplaatste wissels	Totale omloop der wissels verhandeld door het H.W.I.
		Bij de N.B.B. herdiscoteerde wissels	Daggeldleningen van het H.W.I.		
(× 1 000 000 000 F)					
1968.....	10,2	6,8	3,3	17,8	28,0
1969.....	18,0	14,3	3,6	14,9	32,9
1970.....	11,4	4,6	6,7	13,6	25,0
1971.....	7,5	2,6	4,8	17,9	25,4
1972.....	15,3	9,9	5,2	17,8	33,1
1973.....	21,7	16,5	4,8	15,5	37,2
1974.....	31,1	26,3	4,2	14,1	45,2
1975.....	21,0	9,1	10,4	23,3	44,3
1976.....	44,2	38,7	4,6	20,9	65,1
1977.....	38,9	32,8	4,4	25,8	64,7
1978.....	54,9	48,6	4,7	27,4	82,2
1979.....	73,2	67,4	4,8	19,6	92,8

13. – Voornaamste activa en passiva van het Muntfonds per 31 december.

(Bron: Ministerie van Financiën.)

RUBRIEKEN	1972	1973	1974	1975	1976	1977	1978	1979
(× 1 000 000 F)								
Activa.								
Rekening courant in 's Rijks Schatkist.....	469,1	584,7	1 366,1	753,9	701,0	446,0	407,0	258,9
Effecten-portefeuille (wet van 12-6-1930, art. 6, wet van 14-4-1933, art. 8)	7 718,4	8 251,1	8 585,3	8 971,8	10 196,0	10 573,7	11 147,4	11 823,8
Metalen vermengd in de geslagen munten of in de aanmunting (1)	1 391,7	1 384,0	1 453,9	1 554,2	1 534,5	1 628,0	1 716,1	2 224,4
Sommen gestort aan het Centraal Bureau voor de Kleine Spaarders ter uitvoering van de wet van 7 december 1934	75,0	75,0	75,0	75,0	75,0	25,0	25,0	–
Passiva.								
Biljetten van 20 en 50 frank in omloop.....	4 188,5	4 405,0	4 677,0	4 970,0	5 148,0	5 268,5	5 503,5	5 751,0
Metalen deelmunt in omloop (2)	4 550,8	4 946,2	5 073,4	5 509,0	6 419,2	6 692,4	6 969,9	7 305,6
Pasmunt in omloop (3).....	71,4	79,9	88,8	95,5	99,0	97,0	98,0	98,0

(1) Inbegrepen «nog niet betaalde metalen, aangewend in andere fabricages dan de nationale aanmuntingen».

(2) 100, 50, 10, 5, 1 en 0,50 frank. Ook 250 frank vanaf 1976.

(3) 25 centiem.

14. – Postcheque- en Giroverkeer.

(Bron: Postcheque- en Girodienst.)

JAREN	Aantal rekeningen per einde jaar	Totaal tegoed	Tegoeid van particulieren	Credit		Debet		Algemene beweging	Omloop-snelheid (1)
				Stortingen	Over-schrijvingen	Checks en diversen	Over-schrijvingen		
		Daggemiddelde							
(× 1 000 000 F)									
1960.....	854 800	37 116	26 980	509 393	1 240 065	498 919	1 240 065	3 488 441	3,89
1961.....	882 077	40 279	29 187	548 941	1 334 835	552 244	1 334 835	3 770 854	3,93
1962.....	906 807	43 442	31 743	597 068	1 420 388	592 907	1 420 388	4 030 750	3,81
1963.....	932 800	47 927	34 356	656 983	1 566 066	654 746	1 566 066	4 443 859	3,83
1964.....	956 355	50 535	35 713	753 706	1 768 877	746 760	1 768 877	5 038 220	4,08
1965.....	980 912	54 100	38 834	867 982	1 964 636	866 497	1 964 636	5 663 752	4,30
1966.....	994 741	58 222	40 581	978 617	2 187 873	972 825	2 187 873	6 327 188	5,02
1967.....	1 003 952	60 560	41 318	1 068 281	2 333 182	1 070 629	2 333 182	6 805 274	5,37
1968.....	1 013 258	63 356	42 683	1 182 742	2 516 946	1 174 332	2 516 946	7 390 966	5,56
1969.....	1 021 789	67 952	45 104	1 349 376	2 808 011	1 350 632	2 808 011	8 316 030	5,92
1970.....	1 030 881	72 527	47 804	1 526 408	3 025 183	1 517 299	3 025 183	9 094 073	6,04
1971.....	1 059 706	79 798	51 166	1 767 926	3 463 368	1 767 653	3 463 368	10 462 315	6,27
1972.....	1 079 754	90 521	56 425	2 037 013	3 444 304	2 023 058	3 444 304	10 948 679	5,96
1973.....	1 092 134	100 652	60 193	2 314 798	3 836 926	2 304 581	3 836 926	12 293 231	6,03
1974.....	1 101 193	122 274	62 322	2 641 163	4 652 185	2 610 845	4 652 185	14 556 378	5,95
1975.....	1 116 081	139 109	65 843	2 992 962	5 401 220	2 988 206	5 401 220	16 783 608	6,02
1976.....	1 112 300	157 621	72 529	3 322 359	6 024 863	3 318 019	6 024 863	18 690 103	5,83
1977.....	1 112 449	202 707	78 873	3 666 432	6 771 898	3 650 284	6 771 898	20 860 514	5,12
1978.....	1 110 751	202 774	80 445	3 888 833	7 211 834	3 836 842	7 211 834	22 149 341	5,44
1979.....	1 116 260	212 190	80 463	4 175 581	7 750 593	4 180 810	7 750 593	23 857 582	5,56

(1) Verhouding per type maand van 25 dagen, van de debet-omzet tot het gemiddeld dagelijks tegoed (bruto cijfer).

15.a. – Totale geldhoeveelheid op 31 december.

(× 1 000 000 F)

(Bron: Nationale Bank van België.)

	1974	1975	1976	1977 (3)	1978	1979
Monetaire kasmiddelen in het bezit van de bedrijven en particulieren:						
1. Chartaal geld (1)	254 891	288 091	305 781	333 759	354 906	364 321
2. Giraal geld:						
2a. Bij de overwegend geldscheppende instellingen	258 545	306 928	324 157	361 149	380 332	384 466
2b. Bij de andere financiële instellingen	26 603	36 911	39 140	47 410	55 551	68 260
<i>Sub-totaal (2a + 2b):</i>	285 148	343 839	363 297	408 559	435 883	452 726
<i>Totaal (1 + 2):</i>	540 039	631 930	669 078	742 318	790 789	817 047
Giraal geld in het bezit van de overheid:						
3a. Bij de overwegend geldscheppende instellingen	31 813	36 166	43 203	37 179	39 933	44 520
3b. Bij de andere financiële instellingen	4 338	5 438	7 222	4 521	4 814	7 552
<i>Sub-totaal (3a + 3b):</i>	36 151	41 604	50 425	41 700	44 747	52 072
4. <i>Totale geldhoeveelheid (1 + 2 + 3)</i>	576 190	673 534	719 503	784 018	835 536	869 119
5. Procent chartaal geld	44,2	42,8	42,5	42,6	42,5	41,9

15.b. – Geldhoeveelheid bij de overwegend geldscheppende instellingen op 31 december.

(Bron: Nationale Bank van België.)

	1974	1975	1976	1977 (3)	1978	1979
Chartaal geld:						
1. Biljetten en munten van de Schatkist	9 460	10 166	11 265	11 692	12 153	12 728
2. Biljetten van de N.B.B.	256 104	288 381	307 197	335 404	359 903	371 796
3. <i>Chartale geldhoeveelheid (2)</i>	258 324	292 101	310 504	339 150	360 915	371 824
Giraal geld in handen van:						
4. De Schatkist en de lagere publiekrechtelijke lichamen	31 742	35 992	43 203	37 179	39 933	44 520
5. De bedrijven en particulieren:						
5a. Rekeningen-courant bij de N.B.B.	293	900	1 112	512	780	653
5b. Tegoeden op Postrekening	60 239	65 349	70 321	72 339	75 548	70 823
5c. Direct opeisbare deposito's en op ten hoogste 30 dagen bij de banken en parastatale instellingen	202 318	245 962	258 929	292 253	307 697	316 853
<i>Sub-totaal (5a + 5b + 5c):</i>	262 850	312 211	330 362	365 104	384 025	388 329
6. <i>Girale geldhoeveelheid (4 + 5)</i>	294 592	348 203	373 565	402 283	423 958	432 849
7. <i>Totaal (3 + 6)</i>	552 916	640 304	684 069	741 433	784 873	804 673

(1) Onder aftrek van de kasvoorraden van de overwegend geldscheppende instellingen en van andere financiële instellingen die monetaire verbintenissen hebben. Voor de hoeveelheid biljetten en munten van de schatkist en biljetten van de N.B.B., zie tabel 15b.

(2) Onder aftrek van de kasvoorraden van de overwegend geldscheppende instellingen.

(3) Nieuwe reeks, ingevolge meer precieze gegevens over de tegoeden der buitengewone rekenplichtigen van de Schatkist bij het B.P.C.

16. – Geldhoeveelheid en andere verbintenissen tegenover de bedrijven en particulieren en hun tegenwaarden⁽¹⁾.

Toestand op 31 december.

(Bron: Nationale Bank van België.)

OMSCHRIJVING	1973	1974	1975	1976	1977 (10)	1978	1979
(× 1 000 000 000 F)							
Geldhoeveelheid.....	520,4	552,9	640,3	684,1	741,5	784,9	804,7
Andere verbintenissen tegenover de bedrijven en particulieren (2):							
deposito's in BF (3):							
– voor ten hoogste 1 jaar.....	316,4	358,1	402,7	489,9	529,4	594,3	657,1
– voor meer dan 1 jaar.....	68,8	71,9	89,7	103,3	135,3	154,6	180,3
(+ kasbons en obligaties).....	11,9	17,5	23,0	31,4	35,8	29,8	37,7
deposito's in deviezen.....							
Totaal van geldhoeveelheid en andere verbintenissen tegenover de bedrijven en particulieren	917,5	1 000,4	1 155,7	1 308,7	1 442,0	1 563,6	1 679,8
Goud- en netto buitenlands actief:							
Goud.....	71,8	71,8	71,8	71,8	72,3	72,5	58,3
Andere.....	80,1	60,7	87,7	73,7	50,5	3,3	– 91,8
Totaal.....	151,9	132,5	159,5	145,5	122,8	75,8	– 33,5
Vorderingen op de overheid:							
Staat (4).....	329,8	354,6	390,7	449,9	482,9	532,8	596,3
Andere (5).....	56,6	69,3	77,2	86,2	99,7	111,6	136,9
Totaal.....	386,4	423,9	467,9	536,1	582,6	644,4	733,2
Kredieten aan bedrijven en particulieren:							
Disconto kredieten, voorschotten en acceptkredieten.....	364,8	399,7	466,3	554,8	654,0	736,2	877,8
Obligaties (6).....	25,7	35,0	43,1	48,2	57,3	61,6	57,7
Vorderingen - Schulden, niet-monetaire financiële instellingen:							
Rentenfonds (7).....	9,6	10,1	9,2	13,9	10,6	30,8	77,1
Andere instellingen (8).....	32,4	44,3	57,1	64,1	94,0	95,3	92,4
Diverse (9).....	–53,3	–45,1	–47,4	–53,9	–79,3	–80,5	–124,9

(1) Gezamenlijke balansen van de overwegend geldscheppende instellingen.

(2) Inbegrepen de «andere verbintenissen» – in de vorm van deposito's, kasbons en obligaties – tegenover de financiële instellingen die geen overwegend geldscheppende instellingen zijn.

(3) Inbegrepen de termijndeposito's en de spaarboekjes.

(4) Inbegrepen het Wegenfonds, na aftrek van de gewone rekening van de Schatkist bij de N.B.B.

(5) Inbegrepen de vorderingen op de pensioenfondsen.

(6) Inbegrepen de certificaten voor ten hoogste één jaar van de overheidsbedrijven.

(7) Na aftrek van het creditsaldo van het Rentenfonds bij de N.B.B.

(8) Spaarkassen, hypotheek- en kapitalisatiemaatschappijen en kredietinstellingen van de overheidssector.

(9) Voornamelijk het saldo van de verrichtingen op halflange en lange termijn van het Muntfonds en de N.K.B.K., van de niet elders vermelde vorderingen op en schulden tegenover ingezetenen, de salderingsrekeningen, de verschillen tussen de vastleggingen en de participaties eensdeels en de eigen middelen anderdeels.

(10) Nieuwe reeks, ingevolge meer precieze gegevens over de tegoeden der buitengewone rekenplichtigen van de Schatkist bij het B.P.C.

17. – Oorzaken van de veranderingen in de geldhoeveelheid.

(Bron: Nationale Bank van België.)

OMSCHRIJVING	1973	1974	1975	1976	1977	1978	1979
(× 1 000 000 000 F)							
Monetaire en andere verbintenissen tegenover de bedrijven en particulieren:							
Geldhoeveelheid	+ 35,9	+ 32,5	+ 87,4	+ 43,8	+ 64,8	+ 43,4(7)	+ 19,8
Andere verbintenissen tegenover de bedrijven en particulieren:							
deposito's in BF:							
– voor ten hoogste 1 jaar	+ 68,7	+ 41,7	+ 44,7	+ 87,1	+ 39,5	+ 64,9	+ 62,8
– voor meer dan 1 jaar							
(kasbons en obligaties)	+ 6,1	+ 3,2	+ 17,7	+ 13,6	+ 32,0	+ 19,3	+ 25,7
deposito's in deviezen	+ 2,7	+ 5,6	+ 5,5	+ 8,4	+ 4,4	– 6,0	+ 8,0
<i>Totaal:</i>	+113,4	+ 83,0	+155,3	+152,9	+140,7	+121,6(7)	+116,3
Oorzaken van de veranderingen:							
Transacties met het buitenland (1)	+ 19,7(8)	– 8,7(9)	+ 26,3	– 23,5	– 5,9	– 63,2	– 168,2
Kredieten verleend aan bedrijven en particulieren:							
– Discontokredieten, voorschotten en acceptkredieten (2)	+ 56,0	+ 42,1	+ 66,3	+ 84,6	+101,9	+ 71,8	+142,6
– Obligaties (3)	+ 1,5	+ 9,7	+ 9,3	+ 5,4	+ 10,2	+ 6,0	– 0,7
Herfinanciering buiten de geldscheppende instellingen (stijging: –) (4):							
– van commerciële vorderingen op het buitenland	– 1,0	– 5,9	– 0,7	– 2,7	– 9,2	+ 1,4	– 7,7
– van kredieten aan bedrijven en particulieren	+ 3,8	– 8,1	+ 0,2	+ 4,0	– 2,8	+ 10,5	– 1,0
Geldschepping ten behoeve van de overheid:							
– Staat (5)	+ 34,9(8)	+ 28,0	+ 43,0	+ 85,1	+ 41,0	+111,0	+153,9
– Andere overheidslichamen (6)	+ 16,1	+ 12,9	+ 9,0	+ 10,2	+ 14,7	+ 13,7	+ 29,9
Tegeldemaking van overheidspapier:							
– aankoop op de markt door de geldscheppende instellingen	– 4,0	– 6,3	– 15,3	– 15,6	– 21,0	– 26,5	– 44,5
– door tussenkomst van het Rentenfonds	– 1,7	– 1,3	+ 1,6	+ 0,9	+ 0,8	+ 4,9	+ 5,8
Kredieten aan niet-geldscheppende financiële instellingen	– 5,8	+ 12,4	+ 13,1	+ 7,1	+ 30,6	+ 0,9	+ 0,5
Diverse	– 6,1(8)	+ 8,2(9)	+ 2,5	– 2,6	– 19,6	– 8,9(7)	+ 5,7

(1) Lopend saldo + kapitaaltransacties van de bedrijven en particulieren.

(2) Verandering van het opgenomen bedrag van de discontokredieten, voorschotten en acceptkredieten (exclusief de wissels die dienen om commerciële vorderingen op het buitenland te mobiliseren) die oorspronkelijk door de geldscheppende instellingen verleend werden.

(3) Inclusief de certificaten voor ten hoogste één jaar van de overheidsbedrijven.

(4) Het gaat om een netto herfinanciering: kredieten bij hun oorsprong door de overwegend geldscheppende instellingen verleend en door hen geherfinancierd bij andere financiële instellingen min kredieten bij hun oorsprong door laatstgenoemde instellingen verleend en door hen geherfinancierd bij de overwegend geldscheppende instellingen.

(5) Inclusief het Wegenfonds, na aftrek van de gewone rekening van de Schatkist bij de N.B.B.

(6) Inclusief de pensioenfondsen.

(7) Nieuwe reeks: de afwijking t.o.v. de oude reeks is toe te schrijven aan een verbeterde telling van de tegoeden der buitengewone rekenplichtigen bij het Bestuur der Postchecks.

(8) Exclusief bepaalde wijzigingen voortvloeiend uit de appreciatie van de Belgische frank en de devaluatie van de dollar V.S.

(9) De omzetting in Belgische frank houdt geen rekening meer met de boekhoudkundige veranderingen die kunnen voortvloeien uit de koerswijzigingen sedert het begin van het jaar. Die veranderingen worden opgenomen in de rubriek «Diverse».

18. – Netto buitenlands tegoed van de overwegend geldscheppende instellingen.

(Bron: Nationale bank van België.)

Toest. op 31 dec.	Nationale Bank van België			Geldscheppende openbare instellingen (1)			Depositobanken			Gezamenlijke overwegend geldscheppende instellingen		
	Vordering.	Verplicht.	Saldo	Vordering.	Verplicht.	Saldo	Vordering.	Verplicht.	Saldo	Vordering.	Verplicht.	Saldo
(× 1 000 000 000 F)												
1962..	92,0	1,0	91,0	0,2	1,9	-1,7	23,7	32,5	- 8,8	115,9	35,4	80,5
1963..	103,0	0,8	102,2	0,2	3,1	-2,9	(2) 31,2	(2) 51,3	- 20,1	134,4	55,2	79,2
1964..	115,7	0,9	114,8	0,1	2,8	-2,7	39,9	64,0	- 24,1	155,7	67,7	88,0
1965..	123,7	0,9	122,8	0,1	2,3	-2,2	50,2	75,9	- 25,7	174,0	79,1	94,9
1966..	125,4	0,9	124,5	0,1	1,2	-1,1	68,4	102,6	- 34,2	193,9	104,7	89,2
1967..	137,8	0,9	136,9	0,3	1,1	-0,8	80,1	119,1	- 39,0	218,2	121,1	97,1
1968..	124,1	1,2	122,9	0,1	0,6	-0,5	116,3	152,6	- 36,3	240,5	154,4	86,1
1969..	129,2	0,9	128,3	1,9	0,4	1,5	168,1	204,3	- 36,2	299,2	205,6	93,6
1970..	144,4	1,3	143,1	3,5	1,3	2,2	246,1	286,7	- 40,6	394,0	289,3	104,7
1971..	168,3	3,8	164,5	3,2	0,5	2,7	296,3	331,0	- 34,7	467,8	335,3	132,5
1972..	196,3	2,0	194,3	-	-	-	367,8	413,3	- 45,5	564,1	415,3	148,8
1973..	222,6	3,5	219,1	-	0,2	-0,2	486,0	552,9	- 66,9	708,6	556,6	152,0
1974..	232,2	3,4	228,8	0,4	-	0,4	598,8	695,5	- 96,7	831,4	698,9	132,5
1975..	256,1	3,7	252,4	0,8	-	0,8	702,7	796,4	- 93,7	959,6	800,1	159,5
1976..	235,2	3,4	231,8	0,3	-	0,3	773,8	860,5	- 86,7	1 009,3	863,9	145,4
1977..	258,1	27,2	230,9	0,9	-	0,9	940,2	1 049,2	-109,0	1 199,2	1 076,4	122,8
1978..	254,4	32,7	221,7	0,4	-	0,4	1 135,8	1 282,0	-146,2	1 390,6	1 314,7	75,9
1979..	265,7	33,5	232,2	-	-	-	1 378,9	1 644,6	-265,7	1 644,6	1 678,1	-33,5

19. – Snelheid van de girale geldomloop in België ⁽³⁾.

(Bron: Nationale bank van België.)

JAREN	Januari	Februari	Maart	April	Mei	Juni	Juli	Aug.	Sept.	Oktober	Nov.	Dec.
1969.....	2,98	2,65	2,81	3,01	2,97	3,02	3,18	2,75	3,17	3,53	2,97	3,70
1970.....	3,18	3,02	3,34	3,66	3,23	3,52	3,55	3,02	3,30	3,42	3,24	3,84
1971.....	3,08	3,06	3,52	3,43	3,07	3,55	3,25	2,97	3,21	3,43	3,28	3,89
1972.....	3,37	3,26	3,49	3,15	3,33	3,20	3,14	2,96	3,10	3,39	3,34	3,60
1973.....	3,46	3,30	3,40	3,27	3,44	3,14	3,44	3,28	3,19	3,66	3,53	3,85
1974.....	3,93	3,83	3,76	3,95	3,97	3,69	4,30	3,65	3,90	4,64	4,03	4,68
1975.....	4,43	3,88	3,82	4,40	3,85	3,86	3,83	3,21	3,56	4,30	3,49	4,56
1976.....	3,83	3,76	4,28	4,01	3,99	4,11	3,83	3,88	4,25	4,37	4,25	5,00
1977.....	4,18	4,06	4,54	4,19	4,12	4,37	3,69	3,89	4,00	4,23	3,96	4,84
1978.....	4,09	3,98	4,48	3,91	4,16	4,31	4,14	4,00	3,96	4,55	4,25	4,73
1979.....	4,43	4,23	4,68	4,54	4,56	4,56	4,53	4,64	4,51	5,55	4,95	5,34

(1) Bestuur der Postchecks, Belgisch muntfonds (munten en biljetten), N.K.B.K. (direct en op ten hoogste één maand opeisbare passiva), Gem. kred. van België (id.) H.W.I. (vanaf december 1957, alleen de passiva t.o.v. de geldscheppende instellingen).

(2) Vanaf juni 1963, worden door alle banken eenvormige criteria toegepast t.o.v. de boeking van de vorderingen op en de verplichtingen aan het Groot-Hertogdom Luxemburg. Al die vorderingen en verplichtingen worden opgenomen onder de vorderingen op en de verplichtingen aan het buitenland.

(3) Verhouding van de omzet tot de hoeveelheid betreffende de bruto-bankdeposito's op zicht, niet alle banken werden geteld. De verhoudingen werden verkregen door het bedrag der debiteringen van de bankdeposito's op zicht in Belgische frank, te delen door de gemiddelde tegoeden op die rekeningen tijdens de beschouwde periode. Voor nadere bijzonderheden betreffende de berekeningsmethode, zie: « Tijdschrift voor Documentatie en Voorlichting » van de Nationale Bank van België, oktober 1950, bladzijde 222.

20. – Gemiddelde bankbiljettenomloop⁽¹⁾

(Bron: Nationale Bank van België.)

OMSCHRIJVING	1973	1974	1975	1976	1977	1978	1979
(× 1 000 F)							
Biljetten van 5 000 F.....	56 148 168	69 536 414	89 118 468	111 060 443	132 697 350	159 349 501	182 596 136
Biljetten van 1 000 F.....	151 920 468	152 718 256	159 861 651	163 716 629	162 979 626	160 298 046	154 781 713
Biljetten van 500 F.....	9 559 249	9 660 691	9 838 103	9 911 043	10 165 956	10 397 412	11 037 038
Biljetten van 100 F.....	9 760 684	10 186 322	10 652 991	11 027 874	11 406 372	12 028 868	12 528 967
Biljetten van 50 F(2).....	1 897 121	1 957 915	2 067 069	2 135 136	2 189 069	2 238 988	2 300 395
Biljetten van 20 F(2).....	2 111 287	2 251 848	2 413 783	2 548 473	2 694 130	2 805 670	2 946 379
<i>Totaal:</i>	231 396 977	246 311 446	273 952 065	300 399 598	322 132 503	347 118 485	366 190 628

(1) Gemiddelde berekend op basis van de toestanden per einde maand.

(2) Biljetten in omloop voor rekening van de Schatkist.

21. – Nominale waarde van de metallieke Belgische munten.

(Bron: Ministerie van financiën, Koninklijke Munt van België.)

MUNTEN	Geslagen van 1948 tot 1978	Geslagen in 1979	Totaal	Ontmunt en uit de omloop getrokken	Munten in omloop op 31 dec. 1979	Munten in voorraad	
						bij de N.B.B.	bij de K.M.B.
(× 1 000 F)							
<i>Zilverstukken:</i>							
100 F (K.B. 15-10-48).....	1 439 200	–	1 439 200	811 200	627 100	900	–
250 F (K.B. 16-03-76).....	537 500	–	537 500	800	536 700	–	–
<i>Totaal:</i>	1 976 700	–	1 976 700	812 000	1 163 800	900	–
<i>Stukken in nikkel:</i>							
10 F (K.B. 28-03-69).....	1 977 350	100 000	2 077 350	28 800	1 613 400	131 300	303 850
<i>Stukken in nikkelkoper:</i>							
5 F (K.B. 15-10-48).....	3 119 400	50 000	3 169 400	20 300	2 961 300	62 300	125 500
1 F (K.B. 15-10-49).....	1 392 955	50 000	1 442 955	6 886	1 361 469	28 000	46 600
25 c (K.B. 18-02-64).....	100 058	–	100 058	2 030	98 028	–	–
<i>Totaal:</i>	4 612 413	100 000	4 712 413	29 216	4 420 797	90 300	172 100
<i>Stukken in brons:</i>							
20 F (K.B. 29-10-79)(1).....	–	1 200 000	1 200 000	–	–	1 047 500	152 500
50 c (K.B. 16-10-51).....	193 490	20 000	213 490	10	205 800	5 400	2 200
<i>Totaal:</i>	193 490	1 220 000	1 413 490	10	205 800	1 052 900	154 700
<i>Algemeen totaal:</i>	8 759 953	1 420 000	10 179 953	870 026	7 403 797	1 275 400	630 650

(1) Met het jaartal 1980.

22. – Rentenfonds.

(Bron: Ministerie van Financiën, Verslagen van het Rentenfonds.)

	1972	1973	1974	1975	1976	1977	1978	1979
(× 1 000 000 F)								
I. Kapitalen ontleend door de overheidssector.								
Nieuwe uitgaven van leningen (1)	141 240	147 300	140 500	175 100	196 000	270 300	280 000	277 700
Schrappingen en terugbetalingen	21 040	20 024	22 576	36 846	27 622	21 939	38 215	47 141
Nettobedrag van het openbaar beroep op de Kapitaalmarkt	120 200	127 276	117 924	138 254	168 378	248 361	241 785	230 559
Volume van de kapitalen in omloop waarvan het Rentenfonds de markt controleert	628 482	741 967	805 645	918 352	1 032 352	1 156 423	1 338 202	1 439 320
II. Omvang van de verrichtingen, gedaan ter beurze op de rentenmarkt.								
Effecten aangeboden door het publiek:								
A (2)	17 305	22 845	31 700	41 088	45 984	53 408	55 625	79 813
B (3)	7 283	6 528	9 460	15 107	15 209	16 618	16 716	21 822
Effecten gevraagd door het publiek:								
A (2)	17 000	26 674	37 463	40 876	52 350	56 171	57 373	76 868
B (3)	4 977	5 566	10 000	14 225	16 582	18 338	16 475	19 434
Vershil tussen aanbod en vraag	+2 611	-2 867	-6 303	+1 094	-7 739	-4 483	-1 507	5 333
Totale beweging (aanbod + vraag)	46 565	61 613	88 623	111 296	130 125	144 535	146 189	197 937
III. Nominale waarde van de portefeuille (laatste toestand van het jaar).								
Genoteerde waarden: portef. A (2)	8 869	8 510	5 235	9 998	7 845	11 279	15 327	23 519
Genoteerde waarden: portef. B (3)	6 379	7 233	6 919	7 937	7 022	6 215	6 968	9 615
<i>Totaal van de nominale waarde:</i>	15 248	15 743	12 154	17 935	14 867	17 494	22 295	33 134
IV. Voornaamste balansposten van het Renten- fonds (31 december).								
<i>a) Activa.</i>								
1. Portefeuille (boekwaarde):								
Overheidsfondsen in portefeuille	15 892	16 342	12 963	18 833	16 010	18 700	23 419	33 774
Schatkistcertificaten, tranche B (4)	8 294	9 094	9 094	6 000	6 000	-	-	-
2. Daggeldleningen	2 500	-	730	2 800	-	-	-	-
<i>b) Passiva.</i>								
1. Uitstaande Rentenfonds-certificaten	10 892	12 745	18 086	20 084	15 668	6 995	5 165	7 114
2. Schatkist	2 812	2 812	2 812	2 812	2 812	2 812	2 812	2 813
3. Opgenomen daggeld	9 039	8 040	-	284	-	-	-	-
4. Debetsaldo bij de N.B.B.	2 500	19	-	2 937	3 624	10 186	29 869	75 629

(1) Nominale waarde van de openbare inschrijvingen van de door de overheid en de instellingen van openbaar nut uitgegeven leningen, exclusief de doorlopende uitgaven.

(2) Leningen uitgegeven door of ten laste van de Staat.

(3) Leningen gewaarborgd door de Staat, leningen van de provincies en de gemeenten, van het Gemeentekrediet, enz.

(4) Certificaten gecreëerd in 1957 door conversie ten belope van ong. 1/3 van de staatschuld op korte termijn verplichtend opgenomen door de banken. Die certificaten moeten door de banken en het Fonds bijgehouden worden; dit laatste neemt het bedrag van de certificaten die vervallen ten laste, maar mag ze terug aan de banken afstaan. Ingevolge de overeenkomst van 15-7-77 met betrekking tot de rechtstreekse kredietmarge van de Staat bij de N.B.B., werden deze schatkistcertificaten geannuleerd.

Kapitaalmarkt, niet geldscheppende instellingen

1. – Algemene Spaar- en Lijfrentekas onder waarborg van de Staat.

I. Dienst van de Spaarkas.

(Bron: A.S.L.K.)

RUBRIEKEN	1972	1973	1974	1975	1976	1977	1978	1979
1. Open kantoren.								
Centraal bestuur en succursalen, agentsch. van de Nation. Bank, landbouw- en discontokantoren	482	503	512	511	584	633	733	898
Postkantoren	1 714	1 754	1 781	1 806	1 814	1 821	1 823	1 854
<i>Totaal:</i>	2 196	2 257	2 293	2 317	2 398	2 454	2 556	2 752
2. Spaarboekjes (× 1 000).								
A. Uitgereikt door: Centr. bestuur en succurs.; agentsch. van de Nationale Bank	295,8	292,8	343,2	301,9	326,0	394,1	399,0	525,4
Postkantoren	133,0	117,7	96,8	96,0	84,9	73,6	60,3	51,8
<i>Totaal:</i>	428,8	410,5	440,0	397,9	410,9	467,7	459,3	577,2
B. Afbetaald	319,4	304,4	331,0	309,3	325,5	359,2	336,6	370,2
C. Bestaande op 31 december:								
<i>a) In de kantoren:</i>								
van het centraal bestuur en succurs. en agentsch. van de Nationale Bank	1 945,3	2 156,8	2 385,7	2 462,0	2 694,6	3 324,8	3 605,6	3 979,6
van de post	6 460,2	6 355,5	6 235,6	6 247,9	6 103,3	5 928,5	5 768,4	5 601,5
<i>Totaal:</i>	8 405,5	8 512,3	8 621,3	8 709,9	8 797,9	9 253,3	9 374,0	9 581,1
<i>b) Op naam van:</i>								
particulieren (1)	8 399,8	8 506,6	8 615,6	8 704,1	8 792,1	9 248,9	9 370,4	9 577,6
gemeenten, openb. of andere instellingen (2)	5,7	5,7	5,7	5,8	5,8	4,4	3,6	3,5
3. Aantal stortingen (× 1 000) (3).								
<i>a) Centr. bestuur en succ.; agent van de Nationale Bank</i>	9 909,6	11 300,2	13 354,2	15 502,0	16 910,4	19 590,7	23 271,3	27 467,5
Postkantoren	5 960,3	5 479,2	5 169,8	4 995,2	4 593,3	4 112,3	3 566,0	2 971,2
<i>Totaal:</i>	15 869,9	16 779,4	18 524,0	20 497,2	21 503,7	23 703,0	26 837,3	30 438,7
<i>b) Particulieren</i>	15 849,5	16 755,6	18 500,3	20 464,0	21 471,9	23 678,6	26 813,6	30 414,9
Gemeen., openb. en and. inst. ...	20,4	23,8	23,7	33,2	31,8	24,4	23,7	23,8
4. Aantal terugbetalingen (× 1 000) (3).								
Particulieren	8 322,6	10 767,5	17 093,4	20 520,1	24 305,8	29 846,7	35 450,0	44 485,8
Gemeen., openb. en andere instell.	9,2	11,8	21,9	21,3	20,6	14,6	14,5	13,3
<i>Totaal:</i>	8 331,8	10 779,3	17 115,3	20 541,4	24 326,4	29 861,3	35 464,5	44 499,1
5. Saldo inlagen op 31 december van het voorgaande jaar (× 1 000 000 F).								
Particulieren	190 402,5	217 536,0	245 569,2	278 349,6	327 438,3	369 218,7	414 279,4	458 852,9
Gemeen., openb. en and. instell. ...	17 756,1	24 033,3	26 969,5	22 161,0	31 040,5	36 635,6	43 064,5	48 406,4
<i>Totaal:</i>	208 158,6	241 569,3	272 538,7	300 510,6	358 478,8	405 854,3	457 343,9	507 259,3
6. Bedrag van de stortingen (× 1 000 000 F) (3).								
Van de particulieren	127 789,7	163 820,1	212 795,1	264 889,4	323 274,9	398 703,1	519 633,8	679 197,4
Van de gem., openb. en and. inst. ...	32 684,0	37 260,5	44 918,4	62 663,3	64 540,6	91 643,6	94 253,5	98 454,8
<i>Totaal:</i>	160 473,7	201 080,6	257 713,5	327 552,7	387 815,5	490 346,7	613 887,3	777 652,2
7. Bij te schrijven interesten ten bate (× 1 000 000 F)								
Van de particulieren	5 915,5	7 077,2	10 232,4	11 506,6	14 863,2	16 351,3	13 989,0	16 761,1
Van de gem., de openbare en andere instellingen	969,5	569,1	2 148,3	989,6	2 726,7	3 189,8	1 113,0	1 108,8
<i>Totaal:</i>	6 885,0	7 646,3	12 380,7	12 496,2	17 589,9	19 541,1	15 102,0	17 869,9
8. Totaal 5+6+7 (× 1 000 000 F).								
Particulieren	324 107,7	388 433,3	468 596,7	554 745,6	665 576,4	784 273,1	947 902,2	1 154 811,4
Gem., openb. en and. instellingen.	51 409,6	61 862,9	74 036,2	85 813,9	98 307,8	131 469,0	138 431,0	147 970,0
<i>Algemeen totaal:</i>	375 517,3	450 296,2	542 632,9	640 559,5	763 884,2	915 742,1	1 086 333,2	1 302 781,4
9. Bedrag van de terugbetaling (× 1 000 000 F) (3).								
Particulieren	106 571,7	142 864,1	190 247,1	227 307,3	296 357,7	369 993,7	489 049,3	650 888,4
Gem., openb. en and. instellingen.	27 376,3	34 893,4	51 875,2	54 773,4	61 672,2	88 404,5	90 024,6	104 085,1
<i>Totaal:</i>	133 948,0	177 757,5	242 122,3	282 080,7	358 029,9	458 398,2	579 073,9	754 973,5
10. Saldo inlagen op 31 december (× 1 000 000 F) (3).								
Particulieren	217 536,0	245 569,2	278 349,6	327 438,3	369 218,7	414 279,4	458 852,9	503 923,0
Gem., openb. en and. instellingen.	24 033,3	26 969,5	22 161,0	31 040,5	36 635,6	43 064,5	48 406,4	43 884,9
<i>Totaal:</i>	241 569,3	272 538,7	300 510,6	358 478,8	405 854,3	457 343,9	507 259,3	547 807,9

(1) Inclusief de termijnrekeningen, de huishoudboekjes en de dotatierekeningen voor krijgsvangenen.

(2) Inclusief de rekening «Opbrengst van de verkoop van lijfrentezegels».

(3) Er wordt geen afzonderlijke comptabiliteit gehouden van de verrichtingen op het boekje inzake opbrengst van de verkoop van rentezegels; zij zijn begrepen in de rekeningen van de openbare en andere instellingen.

1. – Algemene Spaar- en Lijfrentekas onder waarborg van de Staat (vervolg).

I. Dienst van de Spaarkas (vervolg)

RUBRIEKEN	1972	1973	1974	1975	1976	1977	1978	1979
11. Rekeningen-courant.								
Aantal	410	415	397	389	293	296	297	294
Bedrag (× 1 000 000 F).....	11 088,4	10 005,6	13 427,3	19 954,3	16 470,4	17 854,0	11 792,9	17 664,7
12. Totaal spaartegoed (× 1 000 000 F).....	252 657,5	282 544,3	313 937,9	378 433,1	422 324,7	475 197,9	519 052,2	565 472,6
13. Gemiddelde (F) van het bedrag van de:								
stortingen.....	8 063	9 777	11 502	12 944	15 055	16 838	19 379	22 331
terugbetalingen	12 805	13 268	11 130	11 077	12 193	12 396	13 795	14 631
inlagen per boekje	25 898	28 533	32 308	37 619	41 994	44 792	48 968	52 614
14. Belgische staatsrenteboekjes.								
Uitgereikt.....	2	–	–	–	–	–	–	–
Reeds bestaande op 31 december:								
Aantal	6 341	5 902	5 558	5 231	4 274	626	583	550
Nomin. kapitaal (× 1 000 000 F).....	61,7	54,7	48,3	44,0	36,7	23,8	22,6	20,8
15. Reservefonds op het einde van ieder jaar (× 1 000 000 F).....	14 067,3	14 880,1	14 980,1	15 081,2	15 649,4	16 482,8	17 779,8	18 395,3

II. Dienst van de Lijfrentekas.

RUBRIEKEN	1972	1973	1974	1975	1976	1977	1978	1979
1. Rekeningen (× 1 000 F).								
Geopende rekeningen	7,3	0,8	–	–	–	–	–	–
Bestaande rekeningen (1).....	4 042,4	3 899,1	3 815,9	3 699,4	3 490,0	3 374,1	3 243,8	3 115,5
2. Premies (× 1 000 000 F).								
a) Verplichte	4,4	4,2	4,9	10,8	5,7	4,8	2,8	2,0
b) Vrijwillige	171,8	168,5	109,6	121,3	122,9	187,6	232,8	276,6
<i>Totaal:</i>	176,2	172,7	114,5	132,1	128,6	192,4	235,6	278,6
3. Lijfrenten.								
Lopende rentebrevetten (1) (× 1 000)	1 312,3	1 314,6	1 303,6	1 322,6	1 328,4	1 325,1	1 314,1	1 233,4
Lopende renten (1)(2) (× 1 000 000 F)	1 329,0	1 497,7	1 541,1	1 602,6	1 628,6	1 650,2	1 696,4	1 710,1
4. Uitkeringen (renten en kapitaal) (× 1 000 000 F).								
a) Voor eigen rekening.....	1 241,5	1 292,5	1 362,3	1 297,7	1 275,0	1 260,0	1 286,7	1 464,4
b) Voor rekening van derden (3)	457,9	547,8	819,0	1 003,8	1 132,0	1 241,0	1 341,5	1 609,2
<i>Totaal:</i>	1 699,4	1 840,3	2 181,3	2 301,5	2 407,0	2 501,0	2 628,2	3 073,6
5. Reserves (× 1 000 000 F).								
Rentenfondsen (1).....	24 260,8	24 224,8	24 173,7	24 071,5	23 911,3	23 801,2	23 701,4	23 495,7
Belegde gelden (1) (4).....	23 640,0	23 198,7	22 963,5	23 575,2	23 677,9	23 703,0	24 101,9	23 867,5

(1) Einde jaar.

(2) Met inbegrip van de bedragen voor rekening van derden, behalve die voor rekening van de Nationale Kas voor Rust en Overlevingspensioenen.

(3) Met uitsluiting van de bedragen uitgekeerd voor rekening van de Nationale Kas voor Rentetoeslagen. Overigens worden de in deze rubriek begrepen bedragen meestal rechtstreeks aan de rechthebbende natuurlijke personen uitgekeerd.

(4) Detail van het rentenfonds.

1. – Algemene Spaar- en Lijfrentekas onder waarborg van de Staat (vervolg).

III. Dienst der verzekeringskas.

AARD VAN DE VERZEKERINGS-CONTRACTEN	Aantal contracten						Verzekerde kapitalen op 31 december (× 1 000 000 F)	
	bestaande op 31 december		verlopen in		aangegaan in		1978	1979
	1978	1979	1978	1979	1978	1979		
Met vast kapitaal:								
Levenslange.....	1 236	1 267	3 019	46	29	77	228,7	227,9
Tijdelijke.....	26 331	31 645	535	872	5 299	6 186	14 653,8	17 671,8
Uitgesteld kapitaal.....	624	555	10	90	164	21	274,4	216,0
Gemengde.....	68 923	71 920	2 302	2 881	5 289	5 878	36 314,9	41 668,2
Met afnemend kapitaal:								
Kapitaal terugbetaalbaar bij annuïteiten.....	610 065	625 668	23 326	31 967	39 253	47 570	250 919,2	278 569,4
Renten.....	823	992	2 126	51	333	220	28,5	53,3
<i>Totale:</i>	708 002	732 047	31 318	35 907	50 367	59 952	302 419,5	338 406,6

2. – Schoolsparen.

(Bron: Algemene Spaar- en Lijfrentekas.)

OMSCHRIJVING	1973	1974	1975	1976	1977	1978	1979
Aantal stortingen (× 1 000).....	3 444,2	3 432,0	3 308,0	3 238,3	3 058,9	2 885,0	2 640,0
Totaal bedragen stortingen (× 1 000 000 F).....	950,3	1 048,9	1 145,7	1 263,2	1 284,4	1 272,9	1 199,6
Aantal nieuwe boekjes.....	39 574
Medewerkende onderwijzers.....	49 330	48 546	47 608	46 989	45 528	44 576	42 536

3. – Private spaarkassen.

(Bron: Bankcommissie.)

OMSCHRIJVING	1973	1974	1975	1976	1977	1978	1979
Stortingen in de loop van het jaar (× 1 000 000 F).....	345 721,3	447 495,0	520 900,0	654 257,0	750 457,0	848 976,3	990 632,1
Terugbetalingen in het jaar (× 1 000 000 F).....	319 892,3	427 117,0	481 700,0	616 867,0	723 069,0	812 102,1	958 371,0
Bedrag van de deposito's op 31 dec. (× 1 000 000 F).....	167 014,1	187 391,9	226 603,0	263 993,0	291 381,0	328 255,2	360 516,3
Aantal kassen op 31 december.....	34	33	33	32	31	31	31
aantal spaarders op 31 december (× 1 000).....	3 085,1	3 362,9	3 582,4	3 746,7	3 719,1	3 753,7	3 888,6

4. – Spaarkassen opgericht onder de bescherming van gemeentebesturen.

STEDEN	Jaren	Stortingen			Terugbetalingen			Saldo einde jaar		Rentevoet % (2)	Getrouwheidspremie % (3)
		Aantal	Uitge-reikte boekjes	Bedragen × (1 000 000 F)	Aantal	Af-be-taalde boekjes	Bedragen × (1 000 000 F)	Boekjes in omloop blijvende	Tegoed van de inleggers (× 1 000 000 F)		
Nijvel.....	1975	4 070	308	96,4	1 616	209	63,2	4 244	229,4	5,00-4,00	1,0
	1976	4 209	349	90,4	1 569	211	79,8	4 382	240,1	4,50-3,50	1,0
	1977	3 809	430	100,1	1 722	245	103,2	4 567	237,0	4,50-3,50	1,0
	1978	3 792	363	92,4	1 562	188	82,6	4 742	246,8	4,50-	1,0
Doornik.....	1979	3 823	452	131,0	1 781	267	103,1	4 927	274,7	4,50-5,00	1,0
	1975	25 199	1 465	149,5	5 438	816	110,5	37 234	625,4(1)	5,95(5)	-(4)
	1976	24 042	1 352	155,0	5 932	1 364	141,4	37 219	639,0(1)	5,70(5)	-(4)
	1977	23 457	1 450	156,8	5 991	2 194	144,0	36 475	685,4(1)	5,70(5)	-(4)
	1978	22 527	1 568	171,0	5 923	896	155,7	37 147	736,4(1)	5,70(5)	-(4)
1979	21 489	1 497	169,6	5 876	635	187,9	38 008	760,0(1)	5,95(5)		

(1) De gekapitaliseerde intresten bijgevoegd.

(2) De eerste rentevoet heeft betrekking op de deposito's tot 500 000 F en de tweede rentevoet op de deposito's welke dat bedrag overschrijden (gewone spaarrekeningen).

(3) De getrouwheidspremie wordt boven de intrestvoet toegekend, op de gelden die gedurende het kalenderjaar gedeponneerd bleven.

(4) Vanaf 1/1/1963 opgeheven.

(5) Jaargemiddelde. (gewoon sparen)

5. – Opgenomen kredieten en omloop van de beleggingen van de Algemene Spaar- en Lijfrentekas.

(× 1 000 000 F)

(Bron: Algemene Spaar- en Lijfrentekas.)

ECONOMISCHE SECTOREN	Kredieten opgenomen in			Omloop van de beleggingen op		
	1977	1978	1979	31-12-1977	31-12-1978	31-12-1979
Kredieten op lange en halflange termijn:						
Kredieten aan de overheid.....	11 851,4	17 511,3	15 454,7	106 919,1	120 337,6	123 677,3
<i>Het Rijk:</i>						
Belgische schuld.....	11 098,5	14 036,8	12 144,7	82 669,9	93 878,7	96 899,1
<i>Ondergeschikte besturen:</i>						
Provincies, steden en gemeenten.....	601,9	729,1	573,1	4 270,1	4 868,0	5 408,5
Andere.....	151,0	2 745,4	2 736,9	19 979,1	21 590,9	21 369,7
Kredieten aan de openbare nutsbedrijven.....	6 863,2	7 665,8	4 405,7	52 204,3	57 702,5	59 501,6
<i>Vervoer en verkeer:</i>						
Nationale Maatschappij van Belgische Spoorwegen.....	344,4	75,1	–	5 123,1	4 874,6	4 353,3
Regie van Telefoon en Telegraaf.....	–	1 851,3	–	10 690,4	12 245,8	11 940,9
Dienst der Scheepvaart.....	1 150,0	1 200,0	940,0	8 281,7	8 945,0	9 181,7
Belgische Radio en Televisie.....	1 125,0	960,0	665,0	4 757,6	5 319,2	5 519,6
Wegenfonds.....	4 243,8	3 503,7	2 637,3	10 189,3	13 693,0	16 218,0
Autosnelwegen.....	–	75,7	49,1	8 151,0	7 956,0	7 790,5
Nationale Maatschappij van Buurtspoorwegen.....	–	–	–	920,6	863,5	801,4
Andere.....	–	–	114,3	315,9	250,2	358,7
<i>Water, Gas en Elektriciteit:</i>						
Nationale Maatschappij der Waterleidingen.....	–	–	–	1 594,7	1 501,2	1 404,2
Andere.....	–	–	–	979,9	925,3	886,3
<i>Openbare diensten:</i>						
Regie der Gebouwen.....	–	–	–	1 198,6	1 127,2	1 045,5
Andere.....	–	–	–	1,5	1,5	1,5
Kredieten aan de huisvesting.....	42 683,0	47 455,9	50 013,0	225 419,7	257 805,6	290 212,0
<i>Volkshuisvesting:</i>						
Voorschotten aan erkende kredietmaatschappijen.....	8 115,8	9 754,6	9 811,4	53 458,9	60 018,8	66 403,1
Voorfinanciering van de huisvestingspremies.....	1 191,8	1 164,7	922,1	6 992,3	7 209,1	7 085,0
Nationale Maatschappij voor de Huisvesting.....	5 642,5	6 385,4	5 614,6	27 952,2	32 508,1	35 944,7
Nationale Landmaatschappij.....	–	–	–	314,0	273,7	230,4
Woningfonds Grote Gezinnen.....	2 000,0	3 500,0	2 500,0	9 115,4	12 092,2	13 992,4
Nationaal Werk voor Oorlogsinvaliden.....	193,2	200,0	141,6	1 219,4	1 290,2	1 283,9
Andere.....	12,9	14,3	100,0	186,2	185,9	270,7
<i>Andere huisvesting:</i>						
Hypotheekleningen.....	18 034,2	19 705,9	23 722,2	76 230,1	91 738,2	109 704,8
Kredietopeningen toegestaan door discontokantoren.....	7 042,6	6 081,0	6 601,1	47 788,2	49 990,1	52 502,7
Centraal Bureau voor Hypothecair Krediet.....	450,0	650,0	600,0	2 163,0	2 499,3	2 794,3
Kredieten aan het bedrijfsleven.....	20 993,2	15 491,1	18 551,0	89 558,3	95 929,7	101 969,1
<i>Nijverheid, handel, ambachten:</i>						
Rechtstreeks krediet.....	5 589,6	4 536,1	5 998,0	42 873,3	43 958,3	44 546,5
Creditexport.....	2 803,1	2 980,8	3 936,0	4 911,9	7 028,0	9 475,6
<i>Openbare kredietinstellingen:</i>						
Nationale Maatschappij voor Krediet aan de Nijverheid.....	4 519,1	3 541,6	3 654,3	17 080,6	18 099,6	18 898,5
Nationale Kas voor Beroepskrediet.....	4 229,2	1 944,4	2 350,1	8 032,6	9 275,4	10 719,8
Nationale Investeringsmaatschappij.....	435,0	157,5	–	1 519,6	1 671,0	1 617,4
<i>Landbouw:</i>						
Krediet toegestaan door landbouwkantoren.....	2 076,7	1 959,5	2 176,3	10 037,9	11 022,0	11 994,0
Rechtstreeks krediet.....	3,2	2,2	1,6	47,4	41,2	37,1
Nationaal Instituut voor Landbouwkrediet.....	1 100,0	300,0	400,0	2 593,6	2 595,3	2 652,9
<i>Rederijen en Binnenscheepvaart</i>	237,3	69,0	34,7	2 461,4	2 238,9	2 027,3
Kredieten aan wetenschappen, onderwijs en cultuur.....	2 417,1	5 219,2	1 606,7	22 014,9	26 811,9	27 987,8
Universiteiten.....	1 951,9	4 800,2	1 316,3	20 064,0	24 556,5	25 586,8
Nationaal Fonds voor de financiering van het wetenschappelijk onderzoek.....	–	–	–	605,0	605,0	605,0
Studiefonds voor Grote en Jonge Gezinnen.....	22,0	26,0	10,0	112,4	121,3	113,9
Instellingen met een socio-cultureel karakter.....	0,6	1,0	43,0	0,6	1,4	43,7
Schoolgebouwen.....	442,6	392,0	237,4	1 232,9	1 527,7	1 638,4
Kredieten voor de gezondheidszorg.....	2 708,5	2 010,4	2 159,9	5 895,5	7 811,0	9 180,4
Academische Ziekenhuizen.....	2 290,9	1 254,1	636,7	3 053,2	4 302,0	4 934,1
Medico-sociale instellingen.....	417,6	756,3	1 523,2	2 842,3	3 509,0	4 246,3
Overige kredieten.....	1 984,5	4 583,3	7 837,1	2 591,7	5 114,5	9 410,1
Persoonlijke leningen, leningen op afbetaling, beleningen, enz.	1 984,5	4 583,3	7 837,1	2 591,7	5 114,5	9 410,1
<i>Totaal:</i>	89 500,9	99 937,0	100 028,1	504 603,5	571 512,8	621 938,3
Kredieten op korte termijn.....	265 277,1	284 086,5	314 912,7	41 168,5	31 347,6	34 650,0

6. – Nationale Maatschappij voor Krediet aan de Nijverheid.

Kredieten en financiering volgens de balansen op 31 december.

(Bron: Nationale Maatsch. voor Krediet aan de Nijverheid.)

OMSCHRIJVING	1972	1973	1974	1975	1976	1977	1978	1979
(× 1 000 000 F)								
Kredieten								
A. Investeringskredieten op lange en halflange termijn.								
1. Gewaarb. door de Staat.								
Scheepskredieten.....	2 393,0	3 170,5	4 294,6	5 774,8	7 121,8	8 054,0	9 803,9	11 286,3
Kred. a. de steenkooln.....	1 600,7	1 388,3	1 019,1	785,7	624,8	461,4	323,6	214,1
Andere kredieten.....	26 782,9	28 990,7	31 616,4	34 242,8	42 343,3	51 138,3	65 582,3	71 434,2
Totaal:	30 776,6	33 549,5	36 930,1	40 803,3	50 089,9	59 653,7	75 709,8	82 934,6
2. Gewaarborgd door de banken en financiële organismen.....	33 459,7	37 821,0	44 084,5	44 880,4	51 236,9	52 668,1	50 370,9	51 533,4
3. Andere.....	54 018,7	55 478,2	60 224,3	63 240,3	66 921,6	66 713,2	67 984,5	69 522,2
Totaal:	118 255,0	126 848,7	141 238,9	148 924,0	168 248,4	179 035,0	194 065,2	203 990,2
B. Herstelkredieten.....	724,9	583,0	446,9	326,4	222,1	143,6	101,3	74,4
C. Handelskredieten.....	1 954,7	2 424,7	2 735,3	5 266,4	6 360,1	5 700,9	4 678,0	6 969,5
D. Uitvoerkredieten op halflange en lange termijn.....	4 453,6	5 741,6	8 312,8	7 371,3	11 658,2	9 022,3	12 905,3	17 384,8
E. Kredieten beheerd voor rekening van de Staat.....	6 253,2	6 808,8	7 999,8	10 300,5	13 008,6	14 873,7	19 529,0	23 071,7
F. Kredieten in de vorm van financieringshuur.....	49,6	110,9	172,7	279,0	249,8	214,4	189,8	184,0
G. Financiering der verbintenissen van de Staat voor de staalnijverheid.....	—	—	—	—	—	—	—	10 318,4
Algemeen totaal:	131 691,0	142 517,7	160 906,4	172 467,6	199 747,2	208 989,9	231 468,6	261 993,0
Financiering								
Obligaties.....	100 508,4	105 360,7	115 094,4	119 703,4	133 597,5	163 543,6	163 430,8	181 250,5
Kasbons.....	20 347,3	21 454,6	22 323,8	27 379,5	28 302,8	32 278,1	32 400,9	30 410,6
Deposito's en div. leningen (1).....	13 324,1	16 959,9	22 259,7	22 698,8	26 702,0	26 291,4	28 295,1	28 441,7
Belgische Staat.....	5 947,8	6 541,1	7 790,6	10 108,5	12 566,4	14 433,8	19 214,5	22 849,8
Totaal:	140 127,6	150 316,3	167 468,5	179 890,2	201 168,7	236 546,9	243 341,3	262 952,6

Indeling, in %, van de investeringskredieten naar economische sectoren.

SECTOREN	1972	1973	1974	1975	1976	1977	1978	1979
Uitstaande kredieten per einde jaar⁽³⁾								
IJzer- en staalnijverheid.....	16,04	16,36	15,79	17,21	20,18	22,74	26,44	25,14
Metaalverwerkende nijverheid.....	14,18	14,18	14,15	13,35	12,44	12,35	11,87	12,90
Scheikundige nijverheid.....	23,04	21,74	20,06	17,50	16,63	16,85	15,14	14,03
Textielnijverheid.....	3,94	3,83	4,06	4,10	4,65	4,74	4,50	4,90
Voedingsnijverheid.....	4,08	4,80	5,46	5,63	5,69	5,39	4,96	5,19
Energie.....	10,88	9,47	8,91	8,53	7,37	6,40	5,79	5,60
Vervoer.....	3,74	4,83	5,72	7,12	7,96	7,97	8,23	8,39
Andere sectoren.....	24,10	24,79	25,85	26,56	25,08	23,56	23,07	23,85
Totaal:	100,—	100,—	100,—	100,—	100,—	100,—	100,—	100,—
Toegekende kredieten								
IJzer- en staalnijverheid.....	9,76	16,61	4,89	16,79	19,01	30,58	26,34	19,99
Metaalverwerkende nijverheid.....	14,64	11,60	16,66	13,30	10,16	13,98	14,27	20,32
Scheikundige nijverheid.....	13,37	17,26	19,20	12,43	34,42	11,36	12,36	9,49
Textielnijverheid.....	4,35	4,90	6,52	6,81	5,21	4,64	5,11	4,44
Voedingsnijverheid.....	4,70	8,48	6,58	7,39	3,61	6,38	7,02	(2)
Energie.....	6,20	2,51	6,09	(2)	(2)	(2)	1,50	5,13
Vervoer.....	12,93	9,94	9,44	20,80	7,94	12,50	5,67	10,08
Andere sectoren.....	34,05	28,70	30,62	22,48	19,65	20,56	27,73	30,55
Totaal:	100,—	100,—	100,—	100,—	100,—	100,—	100,—	100,—

(1) Inbegrepen de leningen in vreemde munten. (2) Eventueel begrepen in « andere sectoren ». (3) Uitsluitend de investeringskredieten.

7. – Nationale Investeringsmaatschappij.

(Bron: Nationale Investeringsmaatschappij.)

OMSCHRIJVING	1975 (1)	1976 (1)	1977 (1)	1978 (1)	1979 (1)	1975 (1)	1976 (1)	1977 (1)	1978 (1)	1979 (1)
	Aantal ⁽²⁾					Bedragen (× 1 000 000 F) ⁽³⁾				
	Intekeningen en verwervingen ⁽⁴⁾									
Sectoren:										
Voeding.....	3	1	1	1	–	225,0	0,5	65,0	4,0	–
Textiel.....	1	4	2	6	4	60,0	77,5	30,0	261,8	141,8
Hout - Plastiek	1	–	3	4	1	20,0	–	48,8	108,4	90,0
Papier - Drukkerij.....	3	3	4	1	2	52,4	250,0	378,4	34,2	80,0
Scheikundige nijverheid	–	1	–	–	–	–	425,0	–	–	–
Metaalverwerking	7	9	5	5	6	200,4	346,0	96,5	84,4	146,0
Basis - metaalnijverheid (6)	3	1	1	1	3	68,9	4,0	6,3	3,3	26,7
Minerale prod. (5).....	–	–	–	–	1	–	–	–	–	36,3
Leder - Rubber.....	–	–	–	–	–	–	–	–	–	–
Bouwnijverheid	2	1	3	2	–	6,5	4,1	4,6	45,3	–
Vervoer	–	3	3	3	2	–	69,7	113,7	262,4	425,0
Energie.....	1	1	–	–	–	–	0,01	–	–	–
Electriciteit en Telecom- municaties	–	–	1	6	2	–	–	16,5	92,0	6,0
Diensten en diverse	3	6	6	8	10	19,7	48,0	79,8	228,6	207,7
<i>Totaal:</i>	24	30	29	37	31	652,9	1 224,8	839,6	1 124,4	1 159,5

Overdrachten en verkopen (volledig of gedeeltelijk) ⁽⁴⁾

	11	12	4	27	13	80,4	152,4	27,5	366,7	284,8
--	----	----	---	----	----	------	-------	------	-------	-------

Participaties per 31-12 ⁽⁴⁾

	112	112	121	139	176	4 355,9	5 324,5	5 755,5	6 229,6	6 277,0
--	-----	-----	-----	-----	-----	---------	---------	---------	---------	---------

(1) Van 1967 af, zijn de cijfers niet meer vergelijkbaar met die gepubliceerd in de verslagen van de N.I.M., die haar balans per 30 juni afsluit; van het boekjaar 1971/72 af wordt de afsluitdatum 30 september.

(2) Intekeningen: ongeacht het aantal verschillende vennootschappen. Verkopen en participaties: aantal betrokken vennootschappen.

(3) Verkopen en participaties: boekwaarde d.w.z. na aftrek van eventuele afschrijvingen. – (4) Converteerbare obligaties inbegrepen.

(5) Inbegrepen petroleum- en steenkoolderivaten.

(6) Tot 1978 omvatte de rubriek enkel de IJzer- en staalnijverheid.

8. – Nationale Kas voor Beroepskrediet.

I. – Verrichtingen van de Nationale Kas voor Beroepskrediet en van haar net.

(Bron: Nationale kas voor Beroepskrediet.)

JAREN	Kredieten door bemiddeling van					Rechtstreekse kredieten				Herstelkredieten	Algemeen totaal
	kredietverenigingen	aangenomenbanken	feder. voor ambachtskrediet	diskontokant. van Nat. Bank	Totaal	gewone	doorkredietveren. beheerd	Speciale wetten	Totaal		

(× 1 000 000 F)

A. – Nieuw toegestane kredieten ⁽¹⁾

1972.....	2 576,3	219,7	590,0	345,3	3 731,3	479,4	2 272,8	61,7	2 813,9	–	6 545,2
1973.....	3 135,9	477,1	742,8	352,4	4 708,2	589,2	3 112,3	84,7	3 786,2	–	8 494,4
1974.....	3 226,8	287,8	564,4	137,8	4 216,8	302,7	1 546,0	42,0	1 890,7	–	6 107,5
1975.....	4 720,2	228,4	478,5	217,8	5 644,9	752,9	2 325,8	26,2	3 104,9	–	8 749,8
1976.....	5 979,0	323,3	642,5	338,2	7 283,0	776,1	3 781,6	62,4	4 620,1	–	11 903,1
1977.....	7 314,8	293,0	734,5	318,5	8 660,8	1 032,5	4 273,6	62,3	5 368,4	–	14 029,2
1978.....	8 844,7	191,5	723,9	499,9	10 260,0	837,1	5 084,3	57,7	5 979,1	–	16 239,1
1979.....	8 622,4	221,6	749,5	383,2	9 976,6	1 038,9	4 030,1	44,1	5 113,1	–	15 089,7

B. – Uitstaande kredieten per 31 december ⁽²⁾

1972.....	17 244,1	3 792,5	2 297,8	1 413,7	24 748,1	2 713,4	12 220,6	294,4	15 228,4	34,8	40 011,3
1973.....	18 950,5	4 219,6	2 630,6	1 654,6	27 455,3	3 051,8	14 958,6	350,3	18 360,7	25,5	45 841,5
1974.....	21 285,6	4 501,4	2 758,4	1 703,5	30 248,9	3 215,6	16 282,1	391,5	19 889,2	20,8	50 158,9
1975.....	24 967,1	4 670,5	2 710,6	1 834,8	34 183,0	3 744,1	18 294,3	389,4	22 427,8	14,0	56 624,8
1976.....	29 908,3	4 931,8	2 694,6	2 078,2	39 612,9	4 238,9	21 744,6	413,3	26 396,8	9,1	66 018,8
1977.....	35 444,1	5 055,8	2 875,0	2 256,9	45 631,8	5 307,2	25 546,0	455,4	31 308,6	8,7	76 949,1
1978.....	42 135,0	5 170,7	2 709,8	2 647,9	52 663,4	6 097,0	30 104,9	477,0	36 678,9	6,7	89 349,0
1979.....	49 056,9	5 367,0	2 970,3	2 916,9	60 311,1	6 718,8	33 552,2	460,7	40 731,7	5,0	101 047,8

II. – Aard van de verleende kredieten.

JAREN	Kredieten op halflange en lange termijn						Kredieten op korte termijn			Algemeen totaal (3)
	gewone		voor ambachtskrediet		Speciale wetten	Totaal	Diskontokredieten	Kas-kredieten	Totaal	
	Voorschot. op bep. termijn	Investeringskrediet (4)	Gewone	Investeringskrediet (4)						

(× 1 000 000 F)

A. – Nieuwe toegestane kredieten ⁽¹⁾

1972.....	5 188,4	–	325,3	264,7	61,7	5 840,1	43,9	661,2	705,1	6 545,2
1973.....	7 067,9	–	394,0	348,7	84,7	7 895,3	44,1	555,0	599,1	8 494,4
1974.....	5 078,1	–	296,7	267,7	42,0	5 684,5	16,0	407,0	423,0	6 107,5
1975.....	7 234,2	–	221,5	256,9	26,2	7 738,8	98,7	912,3	1 011,0	8 749,8
1976.....	10 139,0	–	264,1	378,3	62,4	10 843,8	122,6	936,7	1 059,3	11 903,1
1977.....	11 989,6	–	315,3	419,2	62,3	12 786,4	151,0	1 091,8	1 242,8	14 029,2
1978.....	13 953,7	–	289,3	434,5	57,7	14 735,2	220,6	1 283,3	1 503,9	16 239,1
1979.....	12 890,1	–	317,0	432,5	44,1	13 683,6	175,9	1 230,1	1 406,1	15 089,7

B. – Uitstaande kredieten per 31 december ⁽²⁾

1972.....	34 920,5	–	1 054,0	1 243,8	295,3	37 513,6	124,8	2 338,1	2 462,9	39 976,5
1973.....	40 085,6	–	1 249,4	1 381,2	351,2	43 067,4	130,3	2 618,3	2 748,6	45 816,0
1974.....	44 080,0	–	1 331,2	1 427,2	392,4	47 230,8	120,1	2 787,2	2 907,3	50 138,1
1975.....	49 763,7	–	1 286,2	1 424,4	389,4	52 863,7	208,0	3 539,1	3 747,1	56 610,8
1976.....	58 356,8	–	1 174,0	1 520,6	413,3	61 464,7	277,4	4 267,7	4 545,1	66 009,8
1977.....	68 171,1	–	1 335,5	1 539,5	455,4	71 501,5	330,6	5 108,3	5 438,9	76 940,4
1978.....	79 670,5	–	1 319,2	1 390,6	477,0	82 857,3	451,0	6 034,0	6 485,0	89 342,3
1979.....	90 230,3	–	1 386,1	1 584,2	460,7	93 661,3	550,5	6 831,0	7 381,5	101 042,8

(1) Inbegrepen de toegekende voorschotten die nog niet opgenomen werden.

(2) Inbegrepen de terugbetalingen vatbaar om opnieuw in omloop te worden gebracht en de toegekende voorschotten die nog niet opgenomen werden.

(3) Niet inbegrepen de herstelkredieten.

(4) Aan verlaagde rentevoet.

8. – Nationale Kas voor Beroepskrediet (vervolg).

III. – Bestemming van de kredietopeningen ⁽¹⁾

Nieuw toegestane kredieten.

JAREN	Gewone kredieten							Herstelkredieten		
	Aankoop van materieel	Aankoop beroepseigendom	Bouwen en verbouwen van beroepsgebouwen	Overname van handelszaken	Boedelscheiding	Bedrijfskapitaal	Terugbetaling van beroepsschulden	Mobilaire oorlogsgeteisterden	Geteisterden binnenscheepvaart	Geteisterden door overstromingen
(× 1 000 000 F)										
1972.....	1 491,1	1 831,3	1 985,0	392,9	28,5	698,7	117,7	0,3	-	-
1973.....	1 826,1	2 514,0	2 988,2	500,7	31,1	581,5	52,8	-	-	-
1974.....	1 373,2	1 998,7	1 961,7	316,0	24,2	425,2	8,5	-0,2	0,2	-
1975.....	1 594,4	2 698,5	2 745,7	644,6	74,8	981,1	10,6	-	-	-
1976.....	2 067,0	3 890,4	3 745,1	991,7	110,6	1 052,9	45,3	-	-	-
1977.....	2 392,1	4 909,9	4 178,3	1 104,6	124,4	1 271,1	48,8	-	-	-
1978.....	2 908,4	5 550,6	4 727,4	1 201,8	214,5	1 510,5	125,9	-	-	-
1979.....	3 065,5	4 753,3	4 052,9	1 518,5	105,2	1 468,4	125,9	-	-	-

IV. – Gewone kredietopeningen naar economische sectoren ⁽¹⁾

Nieuw toegestane kredieten

JAREN	Voedingsnijverheid	Bouwnijverheid	Textielnijverheid en confectie	Metaalverwerkende nijverheid	Houtnijverheid	Leder- nijverheid	Diverse nijverheden	Landbouw Veeteelt Visvangst	Vrije beroepen	Groot- en kleinhandel	Vervoer	Diversen
(× 1 000 000 F)												
1972	942,3	796,2	190,7	297,9	228,8	15,0	301,6	118,3	597,4	1 268,6	700,5	1 087,9
1973	1 272,5	1 055,2	265,2	424,3	301,6	18,9	346,0	163,8	707,7	1 623,5	989,0	1 326,7
1974	919,8	876,1	181,3	270,4	223,9	15,4	205,9	127,3	568,4	1 181,0	628,4	909,6
1975	1 216,5	1 140,4	132,7	462,2	267,9	21,7	287,4	188,7	1 040,9	1 685,6	817,5	1 488,3
1976	1 655,0	1 382,5	206,9	526,0	388,4	25,3	385,0	194,0	1 433,1	2 409,0	1 106,9	2 190,9
1977	1 937,4	1 765,7	160,1	702,0	493,8	33,8	460,2	266,0	1 579,3	2 713,2	1 254,6	2 663,1
1978	2 474,2	1 909,4	77,5	773,7	404,3	48,8	668,2	293,0	1 720,0	3 275,4	1 552,4	3 042,2
1979	2 107,5	2 037,7	211,5	575,0	387,3	34,6	571,2	340,2	1 263,6	3 107,6	1 454,1	2 999,5

V. – Gewone kredietopeningen naar belangrijkheid ⁽¹⁾

Nieuw toegestane kredieten (aantal).

	Tot 50 000 F	Van 50 001 F tot 100 000 F	Van 100 001 F tot 500 000 F	Van 500 001 F tot 1 000 000 F	Van 1 000 001 F tot 2 000 000 F	Meer dan 2 000 000 F	Totaal
1972.....	1 404	2 733	5 954	1 873	960	417	13 341
1973.....	1 111	2 717	6 238	2 196	1 301	621	14 184
1974.....	601	1 561	3 957	1 563	969	438	9 089
1975.....	685	1 714	4 963	1 925	1 363	808	11 458
1976.....	555	1 372	5 482	2 248	1 753	1 258	12 668
1977.....	436	1 239	6 172	2 329	1 891	1 577	13 644
1978.....	398	1 121	6 650	2 535	2 071	1 905	14 680
1979.....	264	914	6 094	2 314	1 947	1 839	13 372

(1) Er werd geen rekening gehouden met eventuele wijzigingen in de boekhoudkundige cijfers aangebracht na de publicatie van deze tabel in het jaarverslag.

9. – Centraal Bureau voor Hypothecair Krediet.

A. Verrichtingen van de sector der gewone kredieten.

I. Opgenomen kredieten en kredieten in omloop per 31 december.

(Bron: Centraal Bureau voor Hypothecair Krediet.)

JAREN	Mobielmaking van hypoth. schuldvorderingen				Middenstands- verrichtingen		Nieuwe leningen		Omzetting van herstelkredieten		Totaal	
	In de plaats stellende betalingen		Afstanden van en leningen op schuldvorderingen (1)									
	A	B	A	B	A	B	A	B	A	B	A	B
(× 1 000 000 F)												
1971.	27,4	147,1	6,9	8,1	1 121,8	5 644,3	260,7	1 251,0	–	0,2	1 416,8	7 050,7
1972.	62,4	191,2	5,1	9,1	762,2	5 975,2	349,4	1 503,6	–	0,1	1 179,1	7 679,2
1973.	44,7	216,5	3,6	11,2	974,5	6 527,0	498,4	1 834,4	–	–	1 521,2	8 589,1
1974.	15,3	208,7	2,0	13,1	909,3	6 976,1	784,6	2 482,2	–	–	1 711,2	9 680,1
1975.	20,3	206,2	–	12,7	910,8	7 428,3	908,3	3 208,0	–	–	1 839,4	10 855,2
1976.	62,1	241,3	9,9	9,9	1 747,7	8 645,7	1 395,5	4 347,8	–	–	3 215,2	13 244,7
1977.	71,4	285,3	305,9	417,9	2 808,1	10 732,6	1 323,2	5 340,0	–	–	4 508,6	16 775,8
1978.	320,0	578,0	417,4	798,0	3 024,6	12 995,3	1 965,8	6 888,9	–	–	5 727,8	21 260,2
1979.	542,5	1 069,3	483,7	1 214,2	2 755,6	14 862,6	2 252,9	8 603,8	–	–	6 034,7	25 749,9

II. Leningen naar beroepsgroepen.

JAREN	Landbouw		Nijverheid		Handel		Vrije beroepen		Openb. ambt.		Andere		Zonder beroep		Totaal	
	N	M	N	M	N	M	N	M	N	M	N	M	N	M	N	M
1971.....	21	9,5	1 268	583,4	411	245,1	38	39,3	620	337,8	271	159,5	42	14,4	2 671	1 389,0
1972.....	13	7,4	867	443,0	418	294,4	40	49,4	469	305,2	238	163,0	27	8,5	2 072	1 270,9
1973.....	24	11,2	1 141	704,3	453	363,5	68	77,0	729	547,5	306	243,8	41	21,9	2 762	1 969,2
1974.....	15	11,1	846	575,6	428	381,1	60	73,9	643	524,8	308	265,6	34	23,5	2 334	1 855,6
1975.....	10	7,1	1 021	742,5	414	366,1	47	59,6	681	587,4	297	256,1	52	27,5	2 522	2 046,3
1976.....	19	14,5	1 584	1 414,7	597	664,0	87	173,7	950	963,3	373	410,1	75	49,8	3 685	3 690,1
1977.....	18	18,3	1 797	1 823,1	659	790,3	114	221,4	1 190	1 377,8	419	460,0	78	63,5	4 275	4 754,4
1978.....	24	28,7	1 756	1 982,1	729	1 415,6	91	198,6	1 239	1 616,2	385	555,3	88	68,2	4 312	5 864,7
1979.....	25	29,3	1 854	2 266,5	630	1 096,9	105	307,9	1 164	1 532,8	340	556,7	142	145,8	4 260	5 935,9

B. Verrichtingen van de sector van de herstelkredieten.

JAREN	Oud regime		Regime Wet				Regime voorschotten		Totaal	
	Onroerende goederen		Onroerende goederen		Roerende goederen en stocks					
	A	B	A	B	A	B	A	B	A	B
(× 1 000 000 F)										
1971.....	–	0,2	32,8	355,7	–	0,1	–	–	32,8	356,0
1972.....	–	0,1	5,4	280,1	–	–	–	–	5,4	280,2
1973.....	–	–	7,7	221,9	–	–	–	–	7,7	221,9
1974.....	–	–	8,0	174,9	–	–	–	–	8,0	174,9
1975.....	–	–	8,4	141,9	–	–	–	–	8,4	141,9
1976.....	–	–	11,0	117,5	–	–	–	–	11,0	117,5
1977.....	–	–	9,7	100,0	–	–	–	–	9,7	100,0
1978.....	–	–	8,3	86,3	–	–	–	–	8,3	86,3
1979.....	–	–	6,8	76,7	–	–	–	–	6,8	76,7

N.B. – A: opgenomen kredieten; B: kredieten in omloop; N: aantal toegestane kredieten; M: bedrag der toegestane kredieten (1 000 000 F). De toegestane kredieten worden niet noodzakelijk in hun geheel opgenomen.

(1) De kredieten voor mobielmaking inbegrepen.

10. – Landbouwkrediet.

I. Bedrijvigheid van de belangrijkste instellingen voor Landbouwkrediet.

INSTELLINGEN	1971	1972	1973	1974	1975	1976	1977	1978	1979
Aantal verleende kredieten									
Raiffeisen-organisatie (1).....	12 637	17 471	19 599	20 357	28 665	44 455	33 923	35 361	38 887
N.I.L.K.	4 525	5 008	5 731	3 630	3 320	15 906	5 986	3 943	3 902
<i>waarv.: gewone kredieten</i>	4 525	5 006	5 731	3 630	3 319	15 906	5 986	3 943	3 902
<i>herstelkredieten</i>	–	2	–	–	1	–	–	–	–
Landbouwkantoren van de A.S.L.K....	1 706	2 252	2 510	2 201	2 056	3 851	3 579	2 758	2 727
N.L.M.	77	20	25	21	13	9	3	3	1
Totaal:	18 945	24 751	27 865	26 209	34 054	64 221	43 491	42 065	45 517

Bedrag der verleende kredieten (× 1 000 000 F)

Raiffeisen-organisatie (1).....	4 428,9	6 841,0	8 816,4	9 762,9	8 142,9	17 866,3	16 977,0	19 973,0	27 122,5
N.I.L.K.	2 055,8	2 811,4	4 146,4	3 569,9	5 650,1	9 401,7	6 111,8	7 456,8	9 865,6
<i>waarv.: gewone kredieten</i>	2 055,8	2 811,1	4 146,4	3 569,9	5 649,9	9 401,7	6 111,8	7 456,8	9 865,6
<i>herstelkredieten</i>	–	0,3	–	–	0,2	–	–	–	–
Landbouwkantoren van de A.S.L.K....	532,4	854,2	1 164,8	1 150,2	1 079,4	2 013,8	2 076,7	1 959,5	2 176,3
N.L.M.	40,4	14,3	16,9	16,4	8,5	6,3	3,5	4,1	1,7
Totaal:	7 057,5	10 520,9	14 144,5	14 499,4	14 880,9	29 288,1	25 169,0	29 393,4	39 166,1

Bedrag der kredieten in omloop op 31 december (× 1 000 000 F)

Raiffeisen-organisatie (1).....	19 143,6	21 191,3	26 255,6	32 355,2	35 531,6	45 591,8	54 582,9	64 084,0	74 234,0
N.I.L.K.	10 479,5	11 268,4	12 958,5	13 623,8	15 164,0	19 801,3	21 515,9	23 627,7	25 425,6
<i>waarv.: gewone kredieten</i>	10 477,4	11 267,1	12 957,6	13 623,3	15 162,0	19 799,5	21 514,2	23 626,1	25 424,3
<i>herstelkredieten</i>	2,1	1,3	0,9	0,5	2,0	1,8	1,7	1,6	1,3
Landbouwkantoren van de A.S.L.K....	6 309,6	6 420,6	6 840,5	7 259,8	7 591,4	8 812,7	10 070,9	10 057,5	12 044,7
N.L.M.	810,0	745,0	715,0	680,0	635,0	600,0	560,3	517,1	471,3
Totaal:	36 742,7	39 625,3	46 769,2	53 918,8	58 922,0	74 805,8	86 730,0	98 286,3	112 175,6

II. Aantal verleende kredieten naar hun aanwending (3).

AANWENDING	1971	1972	1973	1974	1975	1976	1977	1978	1979
Aankoop van gebouwen en grond	1 988	2 166	2 474	1 876	1 709	2 339	2 492	2 725	2 804
Optr. v. gebouwen en bijhorigheden (4) ..	1 732	2 492	3 425	2 828	1 680	2 168	2 327	2 439	2 611
Herstelling, onderhoud van gebouwen, verbetering van grond.....	474	464	364	206	118	113	109	190	195
Overname van landbouwexploitaties ..	903	1 027	1 081	1 029	816	936	948	1 022	1 165
Bedrijfskapitaal	1 459	1 318	1 321	1 371	1 893	18 345	7 626	5 702	6 246
Aankoop van materieel (5).....	3 175	4 550	4 861	4 467	3 993	3 805	4 310	3 693	2 958
Aankoop van vee	633	616	565	354	294	242	200	275	421
Aankoop v. zaad, meststoffen, voeders	312	246	25	36	52	11 944	1 829	26	41
Voorschotten op produkten, op oogst..	103	100	114	210	171	80	107	139	132
Betaling van schulden en belastingen...	37	88	45	23	26	49	31	62	50
Diverse	2 162	1 957	1 250	933	934	4 453	2 690	1 170	1 010
Totaal:	12 978	15 024	15 525	13 333	11 686	44 474	22 669	17 443	17 633

(1) Inclusief de kredieten door de Centrale Kas voor Landbouwkrediet verleend aan de Raiffeisenkassen.

(2) Programma «Huisvesting landbouwers». Vóór 1977: ramingen.

(3) Voor de A.S.L.K. houdt de uitsplitsing rekening met alle toepassingen van de globaal toegekende kredieten. Voor de Belgische Boerenbond, exclusief het krediet buiten de landbouw, maar inclusief het collectief krediet opgenomen onder «diverse».

(4) Inclusief de bouw van silo's en serren en eventueel de aankoop van deze laatste.

(5) Voor de N.L.M., de «eerste installatie» hetzij buiten de aankoop van materieel, de aankoop van vee, grond, badkamer. Het aantal is gering.

10. – Landbouwkrediet (vervolg).

III. Bedrag der verleende kredieten naar hun aanwending⁽¹⁾.

AANWENDING	1971	1972	1973	1974	1975	1976	1977	1978	1979
(× 1 000 000 F)									
Aankoop van gebouwen en grond	756,4	1 042,1	1 551,5	1 493,8	1 259,9	2 186,9	2 698,5	3 336,7	3 766,5
Optr. v. gebouwen en bijhorigheden (2) ..	872,8	1 368,2	1 963,1	1 959,9	1 225,4	1 802,6	2 167,4	2 627,5	2 899,8
Herstelling, onderhoud van gebouwen, verbetering van grond	123,9	160,4	151,2	138,9	79,8	86,0	77,7	140,0	144,6
Overname van landbouwexploitaties ..	634,0	923,7	1 242,4	1 488,1	1 219,7	1 622,7	1 696,5	2 031,2	2 760,2
Bedrijfskapitaal	233,9	263,2	1 096,4	1 145,6	1 715,3	6 866,6	2 888,1	3 718,6	4 116,9
Aankoop van materieel (3)	476,9	688,3	853,1	768,5	881,6	966,0	1 144,1	1 266,6	1 201,0
Aankoop van vee	70,3	100,8	148,1	121,1	122,0	105,3	87,8	123,1	245,3
Aankoop v. zaad, meststoffen, voeders	14,9	12,9	2,9	6,0	9,3	3 334,0	337,5	9,3	19,3
Voorschotten op produkten, op oogst ..	336,7	338,5	379,8	548,4	955,7	887,1	677,4	1 021,1	1 223,2
Betaling van schulden en belastingen...	10,8	28,3	36,2	15,9	81,8	30,2	31,9	76,2	739,3
Diverse	2 142,8	2 192,6	1 206,7	1 162,4	2 432,4	2 860,4	3 375,2	2 812,5	1 194,3
<i>Totaal:</i>	5 673,4	7 119,0	8 631,4	8 848,6	9 982,9	20 747,8	15 182,1	17 162,8	18 310,4

11. – Landbouwkantoren van de Algemene Spaar- en Lijfrentekas.

A. Verrichtingen van de landbouwkantoren.

(Bron: Algemene Spaar- en Lijfrentekas.)

OMSCHRIJVING	1971	1972	1973	1974	1975	1976	1977	1978	1979
In de loop van het jaar uitbet. leningen:									
Aantal	1 706	2 252	2 510	2 201	2 056	3 851	3 579	2 758	2 727
Bedrag (× 1 000 000 F)	532,4	854,2	1 164,8	1 150,2	1 079,4	2 013,8	2 076,7	1 959,5	2 176,3
Saldo v.d. uitstaande leningen op 31 dec.:									
Aantal	32 568	30 574	28 782	27 459	27 872	27 982	28 647	28 247	27 264
Bedrag (× 1 000 000 F)	6 309,6	6 420,6	6 840,5	7 259,8	7 591,4	8 812,7	10 070,9	10 057,5	12 044,7

B. Indeling van de toegestane leningen naar belangrijkheid.

JAREN	Tot 250 000 F	Van 250 001 F tot 500 000 F	Van 500 001 F tot 1 000 000 F	Van 1 000 001 F tot 2 000 000 F	Meer dan 2 000 000 F	Totaal aantal
1971	1 143	383	313	146	28	2 013
1972	1 298	597	428	233	54	2 610
1973	1 294	718	550	401	89	3 052
1974	992	684	515	456	132	2 779
1975	929	646	413	340	143	2 471
1976	1 476	1 399	764	498	233	4 370
1977	1 525	1 111	600	600	328	4 164
1978	528	641	568	573	448	2 758
1979	472	567	600	527	561	2 727

(1) Voor de Belgische Boerenbond, exclusief het krediet buiten de landbouw, maar inclusief het collectief krediet opgenomen onder «diverse».

(2) Inclusief de bouw van silo's en serra's, en eventueel de aankoop van deze laatste.

(3) Voor de N.L.M., de «eerste installatie», hetzij buiten de aankoop van materieel, ook de aankoop van vee, grond, badkamer. Zeer geringe bedragen.

12. – Nationaal Instituut voor Landbouwkrediet.

A. Overzicht van de verrichtingen.

(Bron: Nationaal Instituut voor Landbouwkrediet.)

JAREN	Gewone verrichtingen							Kredieten aan geteisterden (2)	Speciale verrichtingen (3)	Algemeen totaal
	Leningen en voorschotten			Promessen, wissels en warrants (1)			Totaal			
	Vereniging, maatsch., melkerijen	Landbouwers	Totaal	Voorschotten op producten	Andere	Totaal				

In omloop op 31 december: (× 1 000 000 F)

1972.....	1 903,6	8 839,4	10 743,0	336,8	187,3	524,1	11 267,1	1,3	606,1	11 874,5
1973.....	2 127,5	10 121,4	12 248,9	347,0	361,6	708,6	12 957,5	0,9	393,0	13 351,4
1974.....	2 171,1	10 750,3	12 921,4	367,9	334,0	701,9	13 623,3	0,5	243,8	13 867,6
1975.....	2 926,0	11 112,7	14 038,7	456,3	667,0	1 123,3	15 162,0	2,0	3 677,3	18 841,3
1976.....	2 992,2	15 555,7	18 547,9	589,0	662,6	1 251,6	19 799,5	1,8	3 003,6	22 804,9
1977.....	3 240,1	17 305,8	20 545,9	554,8	413,5	968,3	21 514,2	1,7	475,9	21 991,8
1978.....	3 098,9	18 237,4	21 336,3	895,9	1 393,9	2 289,8	23 626,1	1,6	364,8	23 992,5
1979.....	3 182,1	20 009,4	23 191,5	995,8	1 237,1	2 232,8	25 424,3	1,3	252,1	25 677,7

Verwezenlijkte verrichtingen: (× 1 000 000 F)

1972.....	253,4	1 737,3	1 990,7	338,5	481,9	820,4	2 811,1	0,3	1 408,9	4 220,3
1973.....	358,0	2 472,5	2 830,5	379,8	936,1	1 315,9	4 146,4	–	1 456,3	5 602,7
1974.....	206,3	1 827,0	2 033,3	548,4	988,2	1 536,6	3 569,9	–	809,8	4 379,7
1975.....	1 593,4	1 611,8	3 205,2	955,7	1 489,0	2 444,7	5 649,9	1,7	3 836,5	9 488,1
1976.....	216,6	5 828,9	6 045,5	887,1	2 469,1	3 356,2	9 401,7	–	12 442,9	21 844,6
1977.....	625,5	3 078,6	3 704,1	677,4	1 730,3	2 407,7	6 111,8	–	5 076,2	11 188,0
1978.....	164,6	3 390,4	3 555,0	1 021,1	2 880,6	3 901,7	7 456,7	–	2 211,5	9 668,2
1979.....	1 053,4	4 255,1	5 308,5	1 223,2	3 333,9	4 557,1	9 865,6	–	699,0	10 564,6

Verwezenlijkte verrichtingen: (aantal)

1972.....	36	4 347	4 383	100	523	623	5 006	2	203	5 211
1973.....	31	4 856	4 887	114	730	844	5 731	–	204	5 935
1974.....	60	2 769	2 829	210	591	801	3 630	–	160	3 790
1975.....	32	2 362	2 394	171	754	925	3 319	1	171	3 491
1976.....	24	14 980	15 004	80	822	902	15 906	–	327	16 233
1977.....	20	5 175	5 195	107	684	791	5 986	–	310	6 296
1978.....	27	2 894	2 921	139	883	1 022	3 943	–	260	4 203
1979.....	30	2 923	2 953	132	817	949	3 902	–	312	4 214

B. Uitstaande leningen, voorschotten, promessen, wissels en warrants, naar belangrijkheid⁽⁴⁾.

JAREN	Tot 100 000 F	Van 100 001 F tot 250 000 F	Van 250 001 F tot 500 000 F	Meer dan 500 000 F	Totaal aantal
1972.....	12 716	12 608	7 594	7 082	40 000
1973.....	10 674	12 179	8 237	8 294	39 384
1974.....	8 722	10 583	7 943	9 361	36 609
1975.....	7 571	9 488	7 617	10 053	34 729
1976.....	8 135	13 427	11 629	12 493	45 684
1977.....	8 147	13 348	11 771	13 860	47 126
1978.....	7 079	11 752	11 194	15 435	45 460
1979.....	6 101	10 763	10 853	16 984	44 701

(1) Sommige van deze verrichtingen werden verwezenlijkt krachtens één enkele beslissing van toekenning.

(2) Inbegrepen de kredieten aan de slachtoffers van de overstromingen.

(3) Voorschotten op waren, krachtens speciale wetgevingen, aan de Handelsdienst van Ravitaillering, die in 1967, na fusie met de Dienst van Economische Recuperatie, de Belgische Dienst voor Bedrijfsleven en Landbouw wordt.

(4) Niet inbegrepen de kredieten aan geteisterden en de speciale verrichtingen.

13. – CERA - Centrale Raiffeisenkas van de Belgische Boerenbond en aangesloten Raiffeisenkassen.

A. Verrichtingen van de CERA.

(Bron: Centrale Raiffeisenkas.)

JAREN	Toestand op 31 december					In de loop van het jaar toegestane kredieten					Totaal aantal
	Spaargelden	Kredietopeningen verleend aan:		Hypothecaire kredieten	Andere kredieten	Totaal der kredieten	Bedragen				
		Raiffeisenkassen	Landb. coöperaties				Onderhands krediet	Hypothecair krediet	Collectief krediet	Totaal	
(× 1 000 000 F)											
1972.....	36 748,4	49,3	99,2	12 066,8	3 182,6	15 397,9	612,5	3 135,5	1 442,2	5 190,2	11 932
1973.....	45 006,2	19,7	328,6	15 590,1	3 668,2	19 606,6	907,3	5 029,3	723,8	6 660,4	13 712
1974.....	51 129,5	83,3	142,7	19 204,6	4 646,4	24 077,0	1 475,1	5 030,3	858,7	7 364,1	15 132
1975.....	62 048,3	36,3	70,5	21 428,5	4 672,5	26 207,7	1 913,8	3 179,5	793,1	5 886,5	23 294
1976.....	72 154,6	126,3	175,4	25 939,7	5 191,6	31 433,0	3 333,0	5 781,3	1 803,9	10 918,2	22 460
1977.....	80 879,3	362,9	252,0	31 172,3	6 890,7	38 677,9	3 776,6	7 231,0	2 100,9	13 108,5	24 816
1978.....	91 829,2	318,9	50,3	38 371,5	8 661,2	47 401,9	4 358,0	9 397,5	2 348,1	16 103,6	29 111
1979.....	102 667,0	360,6	425,8	45 225,8	10 618,8	56 631,0	6 491,5	9 732,0	6 267,6	22 491,1	32 178

B. Verrichtingen der aangesloten Raiffeisenkassen.

JAREN	Toestand op 31 december				In de loop van het jaar toegestane leningen en kredietopeningen	
	Aantal aangesloten Raiffeisenkassen	Aantal leden	Spaargelden	Saldo der leningen en kredietopeningen	Bedragen	Aantal
1972.....	734	99 074	27 644,2	5 842,3	1 650,8	5 539
1973.....	668	104 566	34 254,1	7 017,4	2 166,0	5 887
1974.....	599	109 265	37 472,3	8 442,5	2 398,7	5 225
1975.....	540	116 436	46 693,6	9 396,2	2 256,4	5 371
1976.....	500	133 615	57 215,5	14 411,1	6 948,0	21 995
1977.....	449	147 031	63 196,7	16 631,0	3 868,6	9 107
1978.....	419	162 744	71 388,2	17 320,0	3 869,4	6 250
1979.....	407	169 316	76 992,2	18 324,2	4 631,4	6 709

C. Kredieten van de Raiffeisen-organisatie, naar belangrijkheid.

JAREN	Tot 50 000 F	Van 50 001 F tot 100 000 F	Van 100 001 F tot 200 000 F	Van 200 001 F tot 300 000 F	Van 300 001 F tot 400 000 F	Van 400 001 F tot 500 000 F	Meer dan 500 000 F	Totaal aantal
1972.....	3 470	3 623	2 985	1 504	893	910	4 086	17 471
1973.....	3 479	3 834	2 992	1 763	892	923	5 716	19 599
1974.....	3 683	3 946	3 120	1 941	894	1 051	5 722	20 357
1975.....	11 980	5 072	3 800	1 996	1 044	868	3 905	28 665
1976.....	6 133	7 995	11 043	5 901	3 532	2 454	7 397	44 455
1977.....	5 458	6 991	7 629	3 058	2 107	1 495	7 185	33 923
1978.....	6 030	6 998	7 815	2 919	2 030	1 630	7 939	35 361
1979.....	6 397	7 225	9 181	3 566	1 975	1 890	8 653	38 887

14. – Nationale Landmaatschappij.

Aantal verwezenlijkte verrichtingen (verleden akten)

(Bron: Nationale Landmaatschappij.)

JAREN	Aantal verrichtingen	Oppervlakte van de gronden in eigendom			Bedrag van de tussenkomst van de Nationale Maatschappij (levensverzekeringspremie inbegrepen) (× 1 000 F)	Beroep van de begunstigen						
		ha	a	ca		Industrie arbeiders	Mijnwerkers	Bedienden	Landbouwers	Landarbeiders	Am-bachtslieden	Diversen
I. Programma « Woningen »												
1972.....	2 247	186	20	23	1 157 880	1 366	28	830	–	–	1	22
1973.....	2 789	224	10	43	1 574 067	1 639	22	1 091	–	–	8	29
1974.....	2 655	205	84	03	1 598 205	1 550	29	1 036	–	3	4	33
1975.....	2 685	224	64	38	1 809 466	1 625	34	986	–	–	6	34
1976.....	2 485	205	38	82	2 010 559	1 429	29	1 001	–	–	6	20
1977.....	3 130	248	13	45	3 032 678	1 833	53	1 212	–	–	6	26
1978.....	3 000	268	88	68	3 607 363	1 677	25	1 259	–	–	10	29
1979.....	3 723	325	63	07	5 049 856	2 078	43	1 549	–	–	5	48
II. Programma « Strijd krotwoningen »												
a) Woningen												
1972.....	105	12	99	85	53 541	74	2	23	–	–	1	5
1973.....	81	15	38	18	47 379	52	2	24	–	–	1	2
1974.....	67	10	96	09	42 180	42	–	23	–	–	–	2
1975.....	88	14	63	71	65 327	51	–	34	–	–	1	2
1976.....	60	10	88	10	53 958	31	–	27	–	–	1	1
1977.....	57	12	24	68	63 736	39	–	17	–	–	1	–
1978.....	67	13	68	68	84 278	38	–	26	–	–	1	2
1979.....	60	13	42	70	84 151	27	–	29	–	–	–	4
b) Hoeven.												
1972.....	2	2	31	90	1 025	–	–	–	2	–	–	–
1973.....	2	–	91	10	1 427	–	–	–	2	–	–	–
1974.....	2	–	51	14	1 443	–	–	–	2	–	–	–
1975.....	1	12	02	50	571	–	–	–	1	–	–	–
1976.....	2	9	04	80	1 685	–	–	–	2	–	–	–
1977.....	–	–	–	–	–	–	–	–	–	–	–	–
1978.....	–	–	–	–	–	–	–	–	–	–	–	–
1979.....	–	–	–	–	–	–	–	–	–	–	–	–
III. Landbouwprogramma												
1972.....	18	73	54	38	13 236	–	–	–	18	–	–	–
1973.....	23	80	23	89	15 496	–	–	–	23	–	–	–
1974.....	19	122	47	40	14 982	–	–	–	19	–	–	–
1975.....	12	39	83	47	7 907	–	–	–	12	–	–	–
1976.....	7	11	56	60	4 591	–	–	–	7	–	–	–
1977.....	3	22	16	42	3 306	–	–	–	3	–	–	–
1978.....	3	2	74	84	4 093	–	–	–	3	–	–	–
1979.....	1	26	06	35	1 655	–	–	–	1	–	–	–
Totaal (I + II + III)												
1972.....	2 372	275	06	36	1 225 682	1 440	30	853	20	–	2	27
1973.....	2 895	320	63	60	1 638 369	1 691	24	1 115	25	–	9	31
1974.....	2 743	339	78	66	1 656 810	1 592	29	1 059	21	3	4	35
1975.....	2 786	291	14	06	1 883 271	1 676	34	1 020	13	–	7	36
1976.....	2 554	236	88	32	2 070 793	1 460	29	1 028	9	–	7	21
1977.....	3 190	282	54	55	3 099 720	1 872	53	1 229	3	–	7	26
1978.....	3 070	285	32	20	3 695 734	1 715	25	1 285	3	–	11	31
1979.....	3 784	365	12	12	5 135 662	2 105	43	1 578	1	–	5	52

15. – N.V. Gemeentekrediet van België.

(Bron: N.V. Gemeentekrediet van België.)

RUBRIEKEN	Toestand op 31 december					
	1974	1975	1976	1977	1978	1979
(× 1 000 000 F)						
Financieringsmiddelen.						
Eigen fondsen.....	3 976,1	4 016,8	5 050,4	6 090,8	9 088,2	8 969,4
Fondsen van derden:						
Obligaties.....	7 541,8	6 920,8	6 071,1	5 247,5	4 643,5	6 174,4
Kas- en kapitalisatiebons.....	182 378,0	209 164,7	243 631,1	281 893,8	312 372,3	350 708,4
Depositoboekjes.....	91 333,0	110 573,0	130 360,0	152 197,0	175 463,0	198 500,0
<i>Totaal van de financieringsmiddelen:</i>	285 228,9	330 675,3	385 112,6	445 429,1	501 567,0	564 352,2
Wederbelegging.						
<i>Kredieten:</i>						
<i>a) op lange termijn:</i>						
gemeenten.....	113 372,0	127 491,2	144 102,1	164 027,6	178 389,9	195 009,8
provincies.....	17 891,2	19 679,6	21 522,4	23 533,2	25 655,8	28 961,6
intercommunalen.....	28 778,3	32 724,2	37 429,5	40 065,1	44 420,2	48 208,9
andere.....	7 731,2	9 942,5	13 361,6	17 134,5	21 312,1	25 310,5
<i>Totaal:</i>	167 772,7	189 837,5	216 415,6	244 760,4	269 778,0	297 490,8
<i>b) korte en halflange termijn:</i>						
gemeenten.....	19 254,3	23 585,2	28 944,5	29 410,8	32 433,9	36 019,3
provincies.....	948,9	1 271,4	1 578,1	1 912,2	2 562,2	3 147,9
intercommunalen.....	13 620,5	15 417,5	17 680,9	18 537,6	18 644,7	20 184,9
andere.....	1 330,6	3 784,9	5 049,5	6 030,3	6 917,1	8 825,3
<i>Totaal:</i>	35 154,3	44 059,0	53 253,0	55 890,9	60 557,9	68 177,4
<i>c) vlottende schuld:</i>						
gemeenten.....	13 900,8	13 524,1	17 099,5	12 570,6	14 499,1	17 087,2
provincies.....	1 434,7	1 305,4	1 297,9	1 879,5	2 066,1	1 754,3
intercommunalen.....	9 734,6	17 059,6	23 122,5	10 611,7	9 424,5	8 138,4
andere.....	16 307,4	20 811,1	23 671,8	25 568,9	30 782,5	34 897,0
<i>Totaal:</i>	41 377,5	52 700,2	65 191,7	50 630,7	56 772,2	61 876,9
<i>Totaal der kredieten:</i>	244 304,5	286 596,7	334 860,3	351 282,0	387 108,1	427 545,1
<i>Overheidsfondsen.....</i>	35 290,1	38 349,1	38 632,9	65 523,9	88 925,8	100 112,5
<i>Likwiditeiten.....</i>	11 088,0	17 579,7	19 614,8	37 783,3	34 270,1	41 053,7
<i>Totaal der wederbeleggingen:</i>	290 682,6	342 525,5	393 108,0	454 589,2	510 304,0	568 711,3

16. – Maatschappijen voor volkswoningen erkend door de Algemene Spaar- en Lijfrentekas.

I. Aantal op 31 december.

(Bron: Algemene Spaar- en Lijfrentekas.)

MAATSCHAPPIJEN	1968	1969	1970	1971	1972	1973	1974	1975	1976	1977	1978	1979
Naamloze vennootschappen.....	220	219	219	219	218	211	195	192	189	186	184	180
Coöperatieve verenigingen.....	8	8	8	8	8	8	8	8	8	7	7	6
<i>Totaal:</i>	228	227	227	227	226	219	203	200	197	193	191	186

II. Stand van de kredietverenigingen en uitleningen van de A.S.L.K. ⁽¹⁾

JAREN	Aantal maatschappijen	Maatsch. kapitaal (× 1 000 000 F)	Leningen toegestaan gedurende het jaar		Lopende leningen		Door de levensverzekeringen gedekte verrichtingen (aantal)
			Aantal	Bedrag (× 1 000 000 F)	Aantal	Bedrag (× 1 000 000 F)	
1968.....	228	848,6	11 547	3 918,5	203 553	29 590,3	199 482
1969.....	227	868,9	13 649	4 980,3	204 871	31 816,1	200 773
1970.....	227	915,7	10 577	4 037,8	203 300	33 561,7	199 234
1971.....	227	929,6	10 314	4 071,2	203 480	34 999,6	199 418
1972.....	226	982,2	11 084	5 119,1	202 847	37 086,8	199 961
1973.....	219	1 010,3	11 824	6 271,8	200 099	39 753,4	197 097
1974.....	203	1 021,0	9 945	5 697,7	196 064	41 931,7	193 025
1975.....	200	1 028,1	9 926	6 312,1	191 893	45 368,5	188 050
1976.....	197	1 090,3	10 271	8 337,3	189 161	49 824,7	187 269
1977.....	193	1 126,7	10 378	9 822,5	192 473	53 522,4	190 548
1978.....	191	1 159,1	9 117	9 675,3	183 314	61 687,7	181 481
1979.....	186	1 149,-	8 925	10 608,1	179 030	67 912,1	177 240

(1) De verstrekke inlichtingen hebben enkel betrekking op de maatschappijen die op 31 december voorschotten bezaten.

17. - Nationale Maatschappij voor de Huisvesting.

Toestand van de erkende vennootschappen op 31 december.

(Bron: Nationale Maatschappij voor de Huisvesting.)

JAREN	Erkende maatschappijen	Woningen gebouwd en in aanbouw (1)			Verkochte woningen (1)	Woningpatrimonium	Kapitalen ingetekend bij de erkende maatschappijen (x 1 000 000 F)						
		Eén-gezins-huizen	Appartementen	Totaal aantal			Staat	Provincies	Gemeenten	Openbare Centra voor Maatsch. Welzijn	Ondernemingen	Partic. financiële instell., sociale werken	Totaal
1972.....	312	155 318	81 823	237 141	63 290	173 851	83,0	76,8	466,8	67,1	89,2	180,8	963,7
1973.....	309	162 120	87 177	249 297	66 031	183 266	85,5	79,2	468,3	68,6	52,3	182,0	935,9
1974.....	308	165 819	90 555	256 374	69 049	187 325	85,6	77,9	486,0	69,3	54,1	195,0	967,9
1975.....	307	173 479	95 852	269 331	72 322	197 009	92,8	79,3	491,1	74,9	49,2	194,9	982,2
1976.....	307	180 607	100 545	281 152	75 336	205 816	97,4	83,9	497,0	72,1	52,3	200,3	1 003,0
1977.....	306	187 339	105 228	292 567	78 445	214 122	91,1	84,0	502,8	74,9	39,0	215,0	1 006,8
1978.....	304	194 377	110 311	304 688	81 206	223 482	90,6	84,4	519,8	69,9	94,3(6)	173,8(6)	1 032,9
1979.....	296	201 951	115 406	317 357	84 475	232 882

Aanbestedingen

JAREN	Goedgekeurde ondernem. (5)	Aanbestedingen				Programma's (2)	
		Waarde (x 1 000 000 F)	Bouw-werven	Woningen		Gewoon, meerwaarde verkoop	Stelsel Belofte aankoop
				Eéngzins-woningen	Appar-temen		
1972.....	7 562	285	5 954	6 972	12 926	11 328	1 598
1973.....	8 105	213	6 814	5 353	12 167	10 673	1 494
1974.....	5 898	125	3 713	3 396	7 109	6 172	937
1975.....	7 683	5 348	13 031	10 481	2 550
1976.....	6 980	4 807	11 787	9 394	2 393
1977.....	6 609	4 588	11 197	10 721	476
1978.....	7 064	5 105	12 169	11 779	390
1979.....	7 574	5 176	12 750	10 748	2 002

Verhuring en verkoop van woningen.

JAREN	Verhuring				Ontvangen huur (x 1 000 000 F)	Verkoop			
	Aantal woningen (3)					Oude woningen (4)	Nieuwe woningen (4)	Totaal	
	Totaal	Bezetting						Aantal	Aantal
		1 - 2 pers.	3 - 5 pers.	6 en + pers.					
1972.....	146 645	68 399	61 078	17 168	2 462	212	2 519	2 731	1 465,0
1973.....	155 204	74 455	63 595	17 154	2 836	248	2 493	2 741	1 497,0
1974.....	161 370	79 187	65 325	16 858	3 468	421	2 597	3 018	1 697,0
1975.....	167 149	82 843	68 166	16 140	4 045	380	2 893	3 273	2 035,0
1976.....	173 993	88 635	69 562	15 796	4 572	292	2 733	3 025	2 231,0
1977.....	181 922	93 125	73 007	15 790	5 379	241	2 868	3 109	2 902,0
1978.....	189 222	99 592	74 497	15 133	6 198	243	2 520	2 763	2 902,0
1979.....	258	3 011	3 269	4 245,0

(1) Cumulatieve cijfers.

(2) Indeling van het aantal in aanbesteding gegeven woningen naar het bouwprogramma.

(3) Aantal betreffende de vennootschappen welke die inlichting hebben verstrekt.

(4) Oude woningen: gebouwd vóór 10-5-1940; nieuwe woningen: gebouwd na 10-5-1940.

(5) Omvat: ruwbouw, afwerking slaande op verschillende jaren, onderhouds- en herstellingswerken.

(6) Vanaf 1978: particulieren i.p.v. ondernemingen, andere onderschrijvers i.p.v. particulieren enz.

17. – Nationale Maatschappij voor de Huisvesting (vervolg)

Krediet en financiering.

JAREN	Geplaatste leningen (nominale bedragen)						Financiering der betalingen (1)					
	A.S.L.K.	Andere Parastat.	Banken	Spaark. Verzek. venn. Andere	Openbare uitgiften	Totaal	N.F.H.	Verkoop woningen	Meerwaarden	Leningen	b.a.	Totaal
(× 1 000 000 F)												
1972	2 000,0	1 286,7	1 500,0	2 631,5	–	7 418,2	7 110,1	253,0	93,4	125,7	735,6	8 317,8
1973	2 250,0	273,0	1 100,0	570,6	3 100,0	7 293,6	8 336,2	3,7	88,6	121,3	921,9	9 471,7
1974	1 750,0	919,1	395,0	385,5	6 000,0	9 449,6	8 642,1	18,4	110,9	164,1	1 091,8	10 027,3
1975	3 250,0	660,0	1 350,0	6 218,0	–	11 478,0	10 159,0	70,0	175,0	228,0	1 342,0	11 974,0
1976	3 000,0	60,0	2 050,0	2 243,3	–	7 353,3	13 741,0	119,0	137,0	242,0	1 996,0	16 235,0
1977	2 500,0	145,0	1 850,0	4 273,5	34 500,0	43 268,5	16 718,0	160,0	128,0	375,0	3 047,0	20 428,0
1978	5 000,0	75,0	350,0	1 370,0	–	6 795,0	18 909,0	329,0	166,0	354,0	2 149,0	21 907,0
1979	5 000,0	–	4 000,0	10 219,5 (2)	–	19 219,5	19 982,0	334,0	160,0	366,0	1 209,0	22 051,0

Strijd tegen de ongezonde woningen

JAREN	Beslissing tot sluiting	Ontruimde woningen	Gesloopte woningen	Verbeterde woningen	Ondergebrachte gezinnen		
					Oude woningen	Nieuwe woningen	Totaal
1972.....	1 167	748	1 130	62	38	252	290
1973.....	723	–104	1 034	68	15	340	355
1974.....	1 346	77	437	20	33	209	242
1975.....	961	397	565	29	16	177	193
1976.....	628	– 20	636	66	26	132	158
1977.....	1 036	303	186	59	47	189	236
1978.....	1 190	307	591	28	31	103	134
1979.....	1 084	254	446	27	40	129	169

(1) N.F.H.: aanwending van de opbrengst der leningen « Nationaal Fonds voor de Huisvesting »; verkoop woningen: opbrengst van de verkoop van huizen door de ezrkende vennootschappen; meerwaarden: die verwezenlijkt bij die verkopen; leningen: toegestaan om aan de vennootschappen toe te laten het hoofd te bieden aan buitengewone uitgaven; b.a. (= belofte van aankoop): betalingen voor huizen gebouwd op belofte van aankoop (gedeponeerde gelden en speciale kredieten van de A.S.L.K. en de N.M.H.).

(2) Waarvan 9 532,5 miljoen leningen in buitenlandse valuta.

18. - Creditexport V.Z.W.

Verrichtingen (× 1 000 000 F).

(Bron: Creditexport.)

JAREN	Jaarlijks volume der verrichtingen			Stand van de kredieten en de beloften per 31-12		
	Onderzochte uitvoerzaken	Overeenstemmende gevraagde of mogelijke kredieten	Verleende kredieten	Lopende kredieten	Opgenomen kredieten	Beloften
1971.....	20 274	16 595	9 501	30 492	12 937	459
1972.....	31 007	25 417	7 141	31 769	16 652	8 200
1973.....	50 428	42 851	18 068	42 640	19 527	16 300
1974.....	54 812	42 582	23 534	62 587	27 171	2 579
1975.....	65 422	53 384	20 058	68 253	27 367	7 214
1976.....	55 473	46 140	31 786	92 991	37 952	10 859
1977.....	23 067	19 317	16 216	94 455	42 454	3 984
1978.....	47 739	38 864	21 191	100 947	48 815	1 613
1979.....	51 755	43 910	22 253	112 084	61 192	5 318

Onderzochte zaken (in percent).

A. Indeling naar de aard der goederen.

JAREN	Uit. en fabr. metaalind.	Elektr. centr. en materieel	Telefoon-materieel	Chemische bedrijven	Materieel textielind.	Materieel glasindustrie	Schepen	Rollend materieel	Diverse	Niet nader omschreven uitrustingen
1971.....	18,9	12,6	2,7	13,7	4,0	3,8	19,1	8,2	10,7	6,3
1972.....	15,6	19,6	11,8	7,2	3,6	0,3	0,6	5,8	21,7	13,8
1973.....	12,5	10,1	0,9	7,1	3,9	-	22,2	3,7	27,7	11,9
1974.....	17,3	9,9	3,8	21,0	8,0	-	21,2	5,1	12,1	1,6
1975.....	16,5	10,6	8,1	14,3	7,1	-	4,4	4,9	24,3	9,8
1976.....	22,2	9,0	1,5	34,4	8,7	6,5	-	3,1	11,5	3,1
1977.....	7,8	6,9	-	36,8	4,8	-	-	12,1	23,8	7,8
1978.....	12,6	33,3	-	9,8	12,2	-	2,5	4,2	21,4	4,0
1979.....	17,8	4,3	21,5	19,5	2,1	-	1,9	2,1	8,8	22,0

B. Geografische spreiding (in percent).

C. Indeling naar de belangrijkheid der zaken (in percent).

JAREN	West-Europa	Oost-Europa	Noord-Amerika	Zuid Amerika	Afrika	Azië	Tot 100	+ 100 tot 500	+ 500 en meer dan 1 000	Niet nader omschreven bedragen
1971.....	21,0	4,5	4,6	20,3	31,5	18,1	15,0	32,5	46,2	6,3
1972.....	19,9	24,8	5,1	9,5	30,1	10,6	9,6	19,6	57,0	13,8
1973.....	15,4	13,1	2,2	17,3	38,7	13,3	6,3	22,4	59,4	11,9
1974.....	16,7	9,7	0,8	8,6	50,7	13,5	9,9	24,5	64,0	1,6
1975.....	5,5	18,1	1,0	10,6	45,6	19,2	4,9	10,8	74,5	9,8
1976.....	11,5	12,6	3,6	13,6	42,3	16,4	7,7	18,2	71,0	3,1
	Geïndustrialiseerde landen (+ E.E.G.)		Landen met staatseconomie		OPEC-landen	Ontwikkelingslanden				
1976.....	8,1		11,4		30,5	50,0	7,7	18,2	71,0	3,1
1977.....	17,3		11,3		21,2	50,2	11,7	30,7	49,8	7,8
1978.....	2,5		15,3		31,2	51,0	5,0	6,5	84,5	4,0
1979.....	1,6		40,8		9,5	48,1	4,1	11,4	62,5	22,0

19. - Nationale Delcrederedienst.

Bedrijvigheid inzake uitvoer⁽¹⁾.

(Bron: Nationale Delcrederedienst.)

JAREN	Verzekerde transacties		Verbintenissen per einde jaar			Geïnde premiën (3)
	Aantal	Bedrag	Reële	Potentiële (2)	Totaal	
(x 1 000 000 F)						
1970.....	24 389	25 623	39 528	18 976	58 504	369,1
1971.....	29 312	23 323	42 635	20 886	63 521	323,2
1972.....	30 916	24 290	45 288	23 765	69 053	289,3
1973.....	31 525	28 780	50 148	25 507	75 655	338,7
1974.....	48 005	49 771	62 730	32 584	95 314	460,0
1975.....	21 371	63 496	83 307	192 229	275 536	700,7
1976.....	23 232	94 753	126 884	253 401	380 285	1 297,2
1977.....	23 858	147 574	165 888	282 444	448 332	1 365,2
1978.....	23 383	99 015	188 115	238 538	426 653	1 390,0
1979.....	23 787	83 051	203 440	206 851	410 291	1 250,5

Indeling van de verzekerde transacties volgens hun economische aard.

JAREN	Productiegoederen					Verbr. goede- ren	Uitrustingsgoederen					Dienst- prestat. en financ. krediet	Algemeen totaal
	Chem. ind.	Metaal- ind.	Textiel- ind.	Div. ind.	Totaal		Electr. mater.	Div. mater. (4)	Werkt. mach. e.a.	Industr. komplex	Totaal		
Aantal zaken													
1970.....	1 487	6 231	1 912	3 773	13 403	6 663	630	1 609	1 945	12	4 196	127	24 389
1971.....	1 882	5 750	1 964	3 527	13 123	10 557	472	2 068	2 939	14	5 493	139	29 312
1972.....	1 984	8 933	1 890	3 467	16 274	9 970	632	1 656	2 262	8	4 558	114	30 916
1973.....	2 690	9 289	1 842	3 819	17 640	8 807	738	1 520	2 682	16	4 956	122	31 525
1974.....	4 664	7 800	1 569	10 933	24 966	16 580	806	1 571	3 894	23	6 294	165	48 005
1975.....	1 312	4 464	1 203	2 421	9 400	6 498	962	2 534	1 861	15	5 372	101	21 371
1976.....	1 724	5 593	1 269	2 743	11 329	6 260	1 386	2 415	1 343	21	5 165	478	23 232
1977.....	2 118	5 473	1 254	2 196	11 041	7 571	1 025	2 432	1 405	31	4 893	353	23 858
1978.....	2 097	5 619	1 210	1 915	10 841	7 958	989	1 883	1 330	33	4 235	349	23 383
1979.....	2 151	5 328	1 664	2 222	11 365	7 776	855	1 745	1 756	25	4 381	265	23 787

Bedrag van de transacties (x 1 000 000 F)

1970.....	790,8	1 927,3	667,5	1 071,2	4 456,8	1 926,1	4 489,7	6 460,1	595,3	3 644,8	15 189,9	4 050,4	25 623,2
1971.....	750,8	1 710,9	667,4	1 624,0	4 753,1	3 880,1	2 073,1	3 429,8	2 534,6	4 855,6	12 893,1	1 796,3	23 322,6
1972.....	643,7	2 285,2	662,5	1 198,9	4 790,3	3 465,8	1 595,8	6 316,7	3 009,5	4 576,8	15 498,8	534,6	24 289,5
1973.....	827,3	3 272,0	865,9	1 914,3	6 879,5	4 270,2	2 173,9	3 908,3	3 503,5	7 817,9	17 403,6	226,8	28 780,1
1974.....	2 191,1	5 217,3	1 100,3	5 326,2	13 834,9	7 821,4	3 212,8	8 744,7	5 436,3	10 116,4	27 510,2	604,7	49 771,2
1975.....	680,1	4 416,5	821,3	1 964,6	7 882,5	10 920,6	4 368,9	14 390,8	4 323,5	18 657,1	41 740,3	2 952,4	63 495,8
1976.....	853,9	6 816,7	1 062,9	2 789,5	11 523,0	14 681,7	6 359,9	7 209,5	2 808,7	39 420,5	55 798,6	12 749,9	94 753,2
1977.....	1 186,6	7 797,0	1 453,7	2 510,5	12 947,8	12 626,2	4 810,7	9 837,7	4 761,9	81 338,8	100 749,1	21 251,0	147 574,1
1978.....	1 095,4	7 298,6	1 592,1	2 104,1	12 090,2	12 048,3	3 641,0	8 523,6	4 654,2	44 955,1	61 773,9	13 102,3	99 014,7
1979.....	1 380,3	8 515,9	2 159,4	2 353,8	14 409,4	11 144,2	2 575,6	9 472,2	4 708,5	29 295,7	46 052,0	11 445,8	83 051,4

(1) (2) (3) (4) Zie noten bladzijde 488.

19. – Nationale Delcrederedienst (vervolg).

Aantal van de verzekerde transacties volgens belangrijkheid.

JAREN	Bedrag van de transacties (×1 000 000 F)									Totaal
	Tot 0,5	+0,5 tot 1	+1 tot 5	+5 tot 10	+10 tot 25	+25 tot 50	+50 tot 100	+100 tot 500	+500	
1970.....	20 997	1 571	1 477	162	94	32	20	28	8	24 389
1971.....	25 794	1 611	1 526	184	128	26	20	17	6	29 312
1972.....	27 278	1 726	1 557	167	118	35	15	14	6	30 916
1973.....	27 022	2 086	1 984	210	126	38	25	29	5	31 525
1974.....	35 124	8 840	3 321	335	220	93	29	37	6	48 005
1975.....	14 599	3 287	2 688	381	245	69	39	37	26	21 371
1976.....	15 859	3 485	3 163	364	204	53	35	33	36	23 232
1977.....	15 663	3 828	3 456	441	245	92	48	45	40	23 858
1978.....	15 154	4 003	3 386	370	228	109	57	48	28	23 383
1979.....	15 276	3 864	3 631	481	277	115	61	58	24	23 787

Geografische spreiding van de verzekerde transacties en van de reële verbintenissen.

JAREN	Verzekerde transacties					Reële verbintenissen				
	West-Europa	Oost-Europa	Amerika	Afrika	Azië Oceanië	West-Europa	Oost-Europa	Amerika	Afrika	Azië Oceanië
(in percent)										
1970.....	13,9	13,6	24,8	30,7	17,0	16,6	23,5	28,1	11,3	20,5
1971.....	13,1	5,4	24,5	40,1	16,9	16,3	19,0	28,4	17,7	18,6
1972.....	16,5	5,5	35,1	26,7	16,2	17,0	14,0	31,8	17,6	19,6
1973.....	16,7	5,4	17,9	47,2	12,8	18,1	10,9	26,0	25,9	19,1
1974.....	9,6	11,1	21,8	45,7	11,8	15,5	9,4	25,4	32,5	17,2
1975.....	12,0	9,2	10,4	43,0	25,4	14,7	9,0	18,8	36,6	20,9
1976.....	12,7	11,2	11,4	31,9	32,8	14,3	10,5	14,6	31,8	28,8
1977.....	6,7	5,9	6,4	27,4	53,6	12,1	9,6	12,0	37,1	29,2
1978.....	10,9	3,9	12,7	48,4	24,1	12,3	7,8	12,2	42,5	25,2
1979.....	10,0	18,8	17,3	34,8	19,1	11,9	11,3	13,9	42,5	20,4

- (1) Directe verzekering van export kredietrisico's voor rekening van de N.D.D. en voor rekening van de Staat (herverzekering, investering, koersrisico en financiering niet inbegrepen).
 (2) Tot in 1974 beloften met betrekking tot in onderhandeling zijnde transacties; vanaf 1975 beloften en gunstige adviezen met betrekking tot in onderhandeling zijnde transacties.
 (3) Netto premiebedrag na aftrek van de gerestoreerde premies, de voor herverzekering geceedeerde premies en de provisies.
 (4) Transportmaterieel, materieel voor de bouwnijverheid, hijs- en landbouwmaterieel.

20. – Levensverzekeringen.

Kapitaalmarkt, niet geldscheppende instellingen

I. Aantal toegelaten ondernemingen op 31 december.

(Bron: Controledienst voor de verzekeringen.)

ONDERNEMINGEN	Belgische maatschappijen						Buitenlandse maatschappijen					
	1974	1975	1976	1977	1978	1979	1974	1975	1976	1977	1978	1979
Naamloze vennootschap	78	78	80	70	69	67	28	26	26	13	15	14
Samenwerkende vennootschap	1	1	1	1	1	1	–	–	–	–	–	–
Maatsch. onderl. verzekeringen	6	6	6	6	6	6	5	5	5	5	5	5
Diverse	–	–	–	1	1	1	–	–	–	–	–	–
<i>Totaal:</i>	85	85	87	78	77	75	33	31	31	18	20	19

II. Polissen en verzekerde kapitalen of renten.

TOESTAND OP 31 DECEMBER	A. Individuele verzekeringen						B. Groepsverzekeringen	
	I. Kapitaalverzekeringen				II. Renteverzekeringen			
	a) Bij overlijden		b) Bij leven				Kapitaalverzekeringen	Renteverzekeringen
	Grote verzekering met of zonder deelneming	Volksverzekering met of zonder deelneming (1)	Grote verzekering	Volksverzekering				

1. Aantal polissen

a) Belgische Maatschappijen.

1974.....	1 468 159	1 075 454	34 651	2 294	19 220	1 198 674	216 021
1975.....	1 503 599	1 039 665	35 320	1 970	20 373	1 238 261	210 388
1976.....	1 608 882	1 003 036	35 355	4 797	20 832	1 265 279	192 274
1977 (2).....	2 686 958	1 085 862	38 262	4 279	753 918	1 353 539	193 382
1978 (2).....	2 801 726	1 047 741	37 360	3 594	710 800	1 480 854	174 832
1979 (2).....	2 911 635	1 036 873	37 993	3 049	639 793	1 525 275	167 535

b) Buitenlandse Maatschappijen.

1974.....	721 178	230 371	8 920	4 157	7 119	41 715	28 162
1975.....	718 057	206 115	8 601	3 785	7 251	41 193	30 423
1976.....	713 383	201 716	7 854	3 394	8 261	47 801	31 045
1977.....	452 712	76 168	4 147	267	7 147	41 764	25 627
1978.....	466 885	72 099	4 013	250	7 614	43 713	27 276
1979.....	473 284	42 161	3 628	228	7 891	56 856	22 676

2. Bedrag van de verzekerde kapitalen of renten: (× 1 000 000 F)

a) Belgische Maatschappijen.

1974.....	346 836	9 603	4 344	24	332	374 390	4 740
1975.....	406 134	10 300	5 216	20	364	448 697	4 997
1976.....	490 731	10 794	5 843	18	374	512 937	5 166
1977 (2).....	898 610	12 203	7 219	58	962	585 531	5 691
1978 (2).....	1 044 502	12 412	8 841	51	975	675 728	5 857
1979 (2).....	1 183 157	12 907	10 328	45	991	750 676	6 353

b) Buitenlandse Maatschappijen.

1974.....	126 574	1 394	1 451	57	90	17 945	2 243
1975.....	140 033	1 219	1 463	54	85	21 902	2 535
1976.....	155 480	1 188	1 476	50	98	28 106	2 805
1977.....	122 541	358	1 254	4	94	25 908	3 288
1978.....	139 028	326	1 416	3	118	30 734	3 885
1979.....	158 086	227	1 580	3	143	53 817	2 863

(1) De Belgische maatschappijen doen niet aan volksverzekering met deelneming.

(2) Omvat de cijfers betreffende een openbare kredietinstelling.

(3) De cijfers van 1973 tot 1977 werden verbeterd in 1978.

20. – Levensverzekeringen (vervolg).

III. Voornaamste posten uit de gezamenlijke balansen⁽¹⁾ en resultatenrekeningen.

RUBRIEKEN	Belgische maatschappijen				Buitenlandse maatschappijen			
	1976	1977	1978	1979	1976	1977	1978	1979

(× 1 000 000 F)

A. Balansen:

1. *Actief:*

Onroerend (2).....	20 768	19 637	2 910	2 461
Hypothecaire leningen.....	45 618	62 661	8 710	7 826
Polisleningen.....	4 869	5 459	655	424
Roerende waarden (3).....	75 800	95 357	14 581	13 182

2. *Passief:*

Wiskundige reserves.....	143 312	188 543	25 291	23 200
Reserve voor te vergoeden verzekerings- schade.....	776	982	198	428
Technische reserve voor deelneming (4).....	53	-	84	-
Fonds van winstaandelen van de verzeker- den met deelneming (4).....	1 788	-	237	-
Waarborgreserve.....	7	7	2	-

B. Resultatenrekening:

1. *Debet:*

Prestaties (5).....	10 684	13 034	14 296	15 890	1 666	1 519	1 697	1 795
Vermeerdering der wiskundige reserve (netto).....	13 783	23 823 (6)	21 309	23 363	2 077	2 609	2 470	3 064

2. *Credit:*

Vervallen premïen.....	23 082	29 008	32 257	35 521	4 046	3 948	4 443	4 880
Opbrengst der beleggingen.....	10 859	14 274	16 209	18 495	2 035	1 699	2 016	2 346

3. <i>Netto creditsaldo</i>	1 227	1 557	1 998	2 449	179	188	295	268
-----------------------------------	-------	-------	-------	-------	-----	-----	-----	-----

(1) Vanaf het jaar 1978 wordt de balanssituatie van de ondernemingen van gemengde verzekering, wat betreft hun activiteit « levensverzekering » door de C.D.V. niet meer uitgewerkt.

(2) Onroerende goederen, mobiliair, materieel, eerste inrichtingskosten.

(3) Inbegrepen de waarborgsom neergelegd in roerende waarden.

(4) Opgenomen in de rubriek «Wiskundige reserves» vanaf 1977.

(5) Uitbetaalde kapitalen, rentebetalingen, uitbetaalde afkopen.

(6) De vermeerdering stemt niet overeen met die welke kan afgeleid worden uit de wiskundige reserves in de balans, wegens het invoeren, in 1977, van de wiskundige reserves van een openbare instelling.

21. – Verplichte aansprakelijkheidsverzekering inzake motorrijtuigen.

(Bron: Controledienst voor de verzekeringen.)

OMSCHRIJVING	1970	1971	1972	1973	1974	1975	1976	1977	1978	1979
(× 1 000 000 F)										
Openbare autobusdiensten, speciale autobusdiensten, autocardiens										
<i>Rechtstreekse zaken.</i>										
Aantal verzekerde voertuigen (× 1 000)	13,6	14,5	14,5	15,6	15,7	15,6	16,0	15,7	16,4	16,5
Uitgegeven premiën	236,4	247,6	264,5	288,3	338,4	389,7	428,2	456,0	389,5	381,1
Bedrag der betaalde sinisters	127,3	100,3	109,5	143,0	146,3	176,7	168,4	176,7	188,6	174,8
Raming der nog te regelen sinisters	360,9	389,5	441,3	496,9	552,1	595,9	665,8	729,9	731,9	776,8
Reserves voor lopende risico's	63,8	56,3	63,7	88,3	103,3	122,0	130,2	143,0	121,7	115,6
Betaalde commissielonen	20,9	29,7	30,7	31,7	33,9	39,3	42,8	44,6	38,2	37,1
Algemene kosten	38,9	45,7	51,2	60,7	77,7	88,1	80,0	69,1	72,8	67,8
<i>In herverzekering afgestane zaken.</i>										
Afgestane premiën	43,0	40,6	69,8	81,2	95,6	103,2	103,6	116,9	72,5	72,2
Ontvangen commissielonen	10,1	10,9	17,7	19,5	26,1	29,8	31,2	27,2	16,9	15,8
Aandeel der herverzekeraars in de geregelde sinisters	38,1	32,1	22,2	43,6	34,2	42,8	41,8	55,0	37,2	40,1
Aandeel der herverzekeraars in reserve voor nog te regelen sinisters	122,6	135,7	136,2	170,6	199,7	242,0	255,7	257,6	190,4	211,2
Aandeel der herverzekeraars in reserve voor lopende risico's	9,6	2,9	3,6	15,0	19,8	24,9	22,2	22,5	10,3	9,3
<i>In herverzekering ontvangen zaken.</i>										
Ontvangen premiën	19,3	13,1	52,0	44,1	54,3	63,1	64,9	68,9	31,7	23,3
Betaalde commissielonen	3,0	2,5	11,2	10,6	15,1	20,8	23,0	23,8	6,2	3,5
Aandeel in de geregelde sinisters	13,7	10,0	14,8	21,8	20,2	26,5	24,9	31,7	14,8	7,2
Aandeel in reserve voor nog te regelen sinisters	50,6	52,0	90,4	84,5	109,1	130,1	128,3	125,5	81,0	82,4
Aandeel in reserve voor lopende risico's	3,9	2,5	5,1	15,7	16,8	22,0	19,8	19,9	7,4	5,4
Taxis en huurauto's										
<i>Rechtstreekse zaken.</i>										
Aantal verzekerde voertuigen (× 1 000)	8,0	7,9	8,3	8,3	8,4	8,0	8,0	7,5	7,6	7,7
Uitgegeven premiën	95,7	95,8	96,7	107,1	120,7	138,7	131,4	142,1	168,5	176,5
Bedrag der betaalde sinisters	63,2	58,9	68,0	73,2	96,3	123,9	99,8	106,3	118,6	133,8
Raming der nog te regelen sinisters	157,1	174,0	180,1	200,7	260,8	262,9	287,7	315,1	351,7	378,7
Reserves voor lopende risico's	39,0	38,7	38,2	48,6	47,1	56,2	53,2	54,2	64,9	70,0
Betaalde commissielonen	11,2	12,0	10,6	11,1	11,4	12,7	11,5	12,3	14,4	14,7
Algemene kosten	16,0	17,5	21,0	22,1	25,3	29,8	29,6	33,6	36,1	38,5
<i>In herverzekering afgestane zaken.</i>										
Afgestane premiën	18,0	15,3	19,3	20,3	20,5	21,7	17,8	21,5	22,1	20,4
Ontvangen commissielonen	4,3	4,3	4,1	4,6	5,1	4,9	3,8	4,3	4,6	4,0
Aandeel der herverzekeraars in de geregelde sinisters	10,6	11,7	10,3	12,1	17,8	29,5	22,3	16,5	16,2	23,1
Aandeel der herverzekeraars in reserve voor nog te regelen sinisters	40,8	25,5	42,7	52,2	68,4	78,8	75,2	78,9	95,3	61,5
Aandeel der herverzekeraars in reserve voor lopende risico's	5,2	2,3	2,8	3,2	3,5	3,6	2,5	2,1	1,9	1,5
<i>In herverzekering ontvangen zaken.</i>										
Ontvangen premiën	2,2	1,1	3,2	2,3	3,2	3,7	3,2	2,6	1,6	0,9
Betaalde commissielonen	0,6	0,3	0,7	0,6	0,9	1,2	1,2	1,0	0,4	0,2
Aandeel in de geregelde sinisters	2,1	0,8	1,2	2,3	1,3	3,6	3,9	1,0	1,3	1,2
Aandeel in reserve voor nog te regelen sinisters	6,0	6,0	9,0	8,7	10,5	11,1	10,5	11,9	14,8	14,6
Aandeel in reserve voor lopende risico's	0,8	0,4	0,9	0,9	1,1	1,2	1,0	1,0	0,4	0,3

21. – Verplichte aansprakelijkheidsverzekering inzake motorrijtuigen (vervolg).

OMSCHRIJVING	1970	1971	1972	1973	1974	1975	1976	1977	1978	1979
(× 1 000 000 F)										
Vervoer van zaken voor rekening van derden										
<i>Rechtstreekse zaken.</i>										
Aantal verzekerde voertuigen (× 1 000)	35,0	35,3	37,8	42,8	44,8	41,3	41,8	42,3	39,3	39,3
Uitgegeven premïën	893,0	928,7	994,6	1 149,0	1 331,3	1 356,7	1 510,8	1 607,3	1 498,3	1 554,6
Bedrag der betaalde sinisters	474,5	482,8	516,6	563,8	668,1	740,1	713,6	815,3	760,2	875,5
Raming der nog te regelen sinisters	1 218,0	1 356,2	516,3	1 717,5	1 943,3	2 188,1	2 437,5	2 644,6	2 775,6	2 920,9
Reserves voor lopende risico's	348,1	378,5	405,1	471,2	549,4	551,8	614,5	657,5	621,0	661,6
Betaalde commissielonen	106,2	115,5	120,7	127,9	133,4	140,1	154,3	165,2	150,7	156,0
Algemene kosten	136,8	167,2	180,4	225,5	268,5	280,1	252,0	210,2	208,2	219,9
<i>In herverzekering afgestane zaken.</i>										
Afgestane premïën	127,9	124,0	157,1	178,6	179,3	156,8	159,5	222,3	161,3	162,6
Ontvangen commissielonen	26,4	26,2	33,7	36,9	42,6	39,9	38,8	48,1	36,2	37,5
Aandeel der herverzekeraars in de geregelde sinisters	84,5	106,8	105,3	106,8	118,0	103,1	74,8	167,9	104,3	125,7
Aandeel der herverzekeraars in reserve voor nog te regelen sinisters	305,2	300,3	317,3	362,3	381,6	408,2	458,0	497,2	494,8	437,8
Aandeel der herverzekeraars in reserve voor lopende risico's	35,7	24,7	41,6	41,9	46,0	44,8	39,7	48,9	32,5	27,6
<i>In herverzekering ontvangen zaken.</i>										
Ontvangen premïën	3,3	2,7	30,3	40,7	48,8	46,6	46,1	49,6	17,6	18,0
Betaalde commissielonen	0,8	0,8	8,7	11,4	16,7	18,3	20,2	18,4	4,2	4,0
Aandeel in de geregelde sinisters	2,1	1,7	7,8	15,0	15,7	25,6	18,9	29,0	6,9	13,0
Aandeel in reserve voor nog te regelen sinisters	11,8	5,4	23,5	37,7	57,8	65,3	74,8	78,9	44,0	34,7
Aandeel in reserve voor lopende risico's	1,7	1,4	13,4	20,2	22,2	22,8	18,4	20,7	7,2	6,8

Vervoer van zaken voor eigen rekening

<i>Rechtstreekse zaken.</i>										
Aantal verzekerde voertuigen (× 1 000)	426,4	385,7	384,3	379,8	398,9	404,0	398,2	402,7	405,5	413,7
Uitgegeven premïën	2 252,7	2 122,8	2 247,8	2 506,1	2 948,3	3 217,6	3 587,8	3 873,9	3 511,4	3 675,1
Bedrag der betaalde sinisters	1 308,6	1 161,1	1 194,7	1 270,0	1 440,9	1 502,4	1 601,4	1 696,0	1 753,5	2 058,1
Raming der nog te regelen sinisters	2 976,0	2 918,4	3 163,2	3 499,8	3 930,6	4 332,6	4 573,4	4 974,0	5 767,7	6 327,1
Reserves voor lopende risico's	954,6	963,2	970,8	1 083,7	1 282,2	1 364,8	1 520,0	1 645,1	1 512,6	1 596,9
Betaalde commissielonen	362,8	353,6	365,5	386,2	415,1	447,9	498,0	522,9	466,9	486,1
Algemene kosten	370,9	394,3	417,6	509,3	596,8	660,7	717,0	697,2	686,8	737,4
<i>In herverzekering afgestane zaken.</i>										
Afgestane premïën	373,0	356,4	359,5	385,3	403,1	396,4	438,3	527,3	392,4	406,0
Ontvangen commissielonen	71,0	69,8	71,2	73,4	78,6	81,9	86,0	105,0	75,8	78,5
Aandeel der herverzekeraars in de geregelde sinisters	232,9	247,0	219,9	255,8	248,8	237,8	240,2	258,4	229,3	322,0
Aandeel der herverzekeraars in reserve voor nog te regelen sinisters	711,6	734,2	710,5	809,5	878,2	866,5	855,3	816,6	965,0	901,9
Aandeel der herverzekeraars in reserve voor lopende risico's	98,8	78,0	100,9	98,2	102,5	100,7	106,3	118,3	82,3	80,5
<i>In herverzekering ontvangen zaken.</i>										
Ontvangen premïën	23,7	37,8	71,2	78,1	90,0	110,8	125,6	139,6	95,5	89,6
Betaalde commissielonen	6,8	11,7	22,3	21,5	25,9	30,2	35,4	38,2	20,0	19,3
Aandeel in de geregelde sinisters	16,0	19,8	33,5	30,4	48,1	48,3	50,6	59,0	52,8	59,0
Aandeel in reserve voor nog te regelen sinisters	42,6	55,6	81,0	101,1	111,7	128,0	166,0	196,7	153,5	152,7
Aandeel in reserve voor lopende risico's	11,3	17,8	32,8	36,2	36,2	47,4	50,6	56,0	34,8	33,3

21. – Verplichte aansprakelijkheidsverzekering inzake motorrijtuigen (vervolg).

OMSCHRIJVING	1972	1973	1974	1975	1976	1977	1978	1979
(× 1 000 000 F)								
Personenwagens ⁽¹⁾								
<i>Rechtstreekse zaken.</i>								
Aantal verzekerde voertuigen (× 1000)	2 251,0	2 446,9	2 497,1	2 625,7	2 787,6	2 920,5	3 023,5	3 137,7
Uitgegeven premiiën	11 618,2	13 764,5	16 908,1	19 852,9	22 532,0	24 871,0	27 771,0	29 035,2
Bedrag der betaalde sinisters	5 775,7	6 933,3	7 482,9	9 169,5	10 306,0	12 090,2	13 394,7	14 431,8
Raming der nog te regelen sinisters	16 603,5	19 715,5	23 064,7	27 367,3	31 511,0	35 968,8	41 251,3	46 146,9
Reserves voor lopende risico's	4 871,8	5 795,5	7 177,3	8 378,1	9 498,5	10 499,7	11 843,3	12 388,0
Betaalde commissielonen	2 173,1	2 455,8	2 824,6	3 306,1	3 735,7	4 059,9	4 436,0	4 608,6
Algemene kosten	2 173,9	2 785,1	3 506,1	4 230,4	4 717,2	5 317,7	5 735,7	5 961,1
<i>In herverzekering afgestane zaken.</i>								
Afgestane premiiën	2 084,0	2 421,4	2 531,3	2 551,2	2 884,3	3 695,2	3 429,0	3 548,4
Ontvangen commissielonen	438,5	496,2	533,9	553,1	586,3	760,5	666,2	698,0
Aandeel der herverzekeraars in de geregelde sinisters	1 144,3	1 364,8	1 323,2	1 607,7	1 640,6	2 131,7	2 035,9	2 065,0
Aandeel der herverzekeraars in reserve voor nog te regelen sinisters	3 631,2	4 314,1	4 884,1	5 399,0	5 371,2	5 906,8	5 431,6	6 643,0
Aandeel der herverzekeraars in reserve voor lopende risico's	453,0	585,3	615,4	512,4	561,4	593,5	553,8	549,9
<i>In herverdeling ontvangen zaken.</i>								
Ontvangen premiiën	460,8	613,8	625,6	738,2	760,8	812,4	697,1	779,9
Betaalde commissielonen	125,9	171,2	179,8	219,9	229,9	239,1	154,2	170,5
Aandeel in de geregelde sinisters	202,1	260,1	288,2	339,6	359,8	457,9	382,5	415,9
Aandeel in reserve voor nog te regelen sinisters	451,4	707,5	812,8	945,0	1 136,0	1 266,0	1 121,9	1 237,0
Aandeel in reserve voor lopende risico's	167,5	234,3	207,2	291,6	293,9	312,5	252,2	382,0
Moto's en rijwielen met hulpmotor ⁽¹⁾								
<i>Rechtstreekse zaken.</i>								
Aantal verzekerde voertuigen (× 1000)	463,3	515,4	570,5	608,6	627,1	580,5	528,3	510,9
Uitgegeven premiiën	339,8	434,0	506,2	679,8	782,3	733,7	882,8	954,8
Bedrag der betaalde sinisters	201,5	229,9	277,4	326,2	423,3	512,5	525,3	535,6
Raming der nog te regelen sinisters	881,1	1 036,3	1 306,4	1 730,3	2 098,4	2 403,4	2 602,5	2 923,6
Reserves voor lopende risico's	160,9	189,0	216,5	278,5	332,8	313,8	308,1	320,6
Betaalde commissielonen	64,9	79,4	85,2	113,5	130,5	121,3	145,1	156,9
Algemene kosten	67,2	92,9	111,4	154,2	414,1	483,1	481,7	464,4
<i>In herverzekering afgestane zaken.</i>								
Afgestane premiiën	66,1	62,1	55,1	69,3	82,5	130,3	92,8	99,5
Ontvangen commissielonen	16,1	14,1	11,0	15,6	16,3	22,1	18,3	19,8
Aandeel der herverzekeraars in de geregelde sinisters	36,1	41,7	38,1	44,4	43,1	75,1	75,7	49,3
Aandeel der herverzekeraars in reserve voor nog te regelen sinisters	158,4	182,2	242,7	251,3	445,2	295,0	278,8	377,6
Aandeel der herverzekeraars in reserve voor lopende risico's	16,3	17,1	12,2	13,6	16,9	12,8	13,1	14,4
<i>In herverdeling ontvangen zaken.</i>								
Ontvangen premiiën	7,2	11,5	10,0	14,3	16,4	9,8	12,5	18,6
Betaalde commissielonen	2,0	3,2	3,2	5,6	5,7	2,9	3,0	4,0
Aandeel in de geregelde sinisters	3,6	3,9	5,7	6,3	10,4	18,0	14,0	9,4
Aandeel in reserve voor nog te regelen sinisters	13,5	31,1	53,4	65,1	83,9	74,6	30,5	29,6
Aandeel in reserve voor lopende risico's	3,3	5,0	3,5	5,9	8,6	4,1	4,2	6,6

(1) Het K.B. van 5 juli 1967 heeft de Staatscontrole uitgebreid tot de verzekering van de burgerrechtelijke aansprakelijkheid inzake de wagens voor toerisme en zaken en de moto's en rijwielen met hulpmotor.

21. – Verplichte aansprakelijkheidsverzekering inzake motorrijtuigen (vervolg).
Representatieve waarden der technische reserves

OMSCHRIJVING	1972	1973	1974	1975	1976	1977	1978	1979
(× 1 000 000 F)								
Openbare fondsen.....	14 421	16 115	17 007	19 626	19 354	23 062	26 139	28 444
Effecten van de private sector.....	8 560	9 896	12 206	15 728	18 181	19 551	21 242	22 732
Onroerende goederen.....	4 674	5 302	6 548	6 918	8 187	8 365	7 543	8 365
Hypothekleningen.....	2 370	3 031	3 762	5 074	5 745	7 788	8 588	10 166
Diverse.....	314	380	563	374	3 979	4 213	5 779	7 136
Totaal:	30 339	34 724	40 086	47 720	55 446	62 979	69 291	76 843

22. – Kapitalisatieverrichtingen.

(Bron: Controledienst voor de Verzekeringen.)

RUBRIEKEN	1972	1973	1974	1975	1976	1977 (1)	1978	1979
(× 1 000 000 F)								
Geïnde premïën	86,7	62,4	60,9	44,8	84,2	73,4	74,6	65,7
Nominale waarde der onderschreven contracten:	1 469,9	1 377,1	1 406,8	1 484,1	1 688,6	1 855,0	2 007,0	1 908,6
a) Zuivere kapitalisatie.....	1 461,5	1 369,5	1 399,9	1 484,1	1 688,6	1 317,0	1 314,0	1 297,5
b) Bouwkapitalisatie.....	8,4	7,6	6,9	–	–	–	–	–
c) Kapitalisatie-lening.....	–	–	–	–	–	538,0	693,0	611,1
Wiskundige reserves:	443,1	435,5	368,5	359,5	369,0	396,7	403,4	409,2
a) Zuivere kapitalisatie.....	435,4	428,5	363,2	359,5	369,0	385,8	391,0	395,2
b) Bouwkapitalisatie.....	7,7	7,0	5,3	–	–	–	–	–
c) Kapitalisatie-lening.....	–	–	–	–	–	10,9	12,4	14,0
Waarborg	11,6	11,8	12,0	12,0	13,0	12,9	12,3	12,7
Waarden tot dekking van de wiskundige reserves:	485,4	497,6	425,7	414,7	452,2	453,7	464,7	485,0
a) Openbare fondsen.....	95,7	100,4	102,1	100,3	94,3	106,1	104,3	132,4
b) Effecten van de private sector.....	4,4	6,6	6,1	7,1	8,7	8,1	4,4	3,0
c) Onroerende goederen.....	34,6	34,2	33,3	26,1	28,2	21,1	25,7	25,7
d) Hypothekleningen.....	348,8	354,9	282,8	279,8	307,5	315,8	328,4	321,9
e) Polisleningen.....	1,2	1,2	0,7	0,7	0,6	0,6	0,4	0,4
f) Diverse.....	–	–	–	–	12,5	1,6	1,5	1,5
g) Internationale organisaties.....	0,7	0,3	0,7	0,7	0,4	0,4	–	0,1

23. – Hypothekleningen met tussenkomst.

(Bron: Controledienst voor de Verzekeringen.)

OMSCHRIJVING	1972	1973	1974	1975	1976	1977 (1)	1978	1979
(× 1 000 000 F)								
Nominale waarde der leningen	1 977,3	1 915,0	1 872,3	1 545,6	1 557,8	1 657,0	1 639,0	1 411,4
Reconstitutiefonds.....	276,1	297,9	301,1	313,2	328,8	366,9	369,0	341,1
Waarborg.....	4,5	4,7	4,5	4,7	6,3	5,0	5,8	5,2
Totaal:	280,6	302,6	305,6	317,9	335,1	371,9	374,8	346,3
<i>Representatieve waarden.</i>								
Openbare fondsen.....	45,6	48,8	52,7	54,6	63,7	73,1	56,9	64,7
Effecten van de private sector.....	0,9	0,6	0,5	0,4	0,4	0,4	0,4	–
Onroerende goederen.....	37,4	31,0	29,9	31,5	20,1	25,8	38,9	25,5
Hypothekleningen.....	210,0	242,4	248,6	253,5	284,6	297,8	294,2	284,3
Diverse.....	–	–	–	–	–	–	–	–
Internationale organisaties.....	0,2	0,2	0,3	0,1	0,1	0,1	0,4	0,6
Totaal:	294,1	323,0	332,0	340,1	368,9	397,2	390,8	375,1

(1) Vanaf 1977 werden de bedragen aangepast, wegens het feit dat men sedert dat jaar beschikt over meer gedetailleerde gegevens, dank zij de mededeling van de C.D.V.-HYP/CAP I van 24 juli 1978.

24. – Gemeenschappelijke beleggingsfondsen.

Toestand op 31 december.

A. – Belgische gemeenschappelijke fondsen.

(Bron: Bankcommissie.)

OMSCHRIJVING	1971	1972	1973	1974	1975	1976	1977	1978	1979
I. Aantal en samenstelling van de gemeenschappelijke fondsen.									
Aantal beheersvennootschappen	5	5	6	6	6	6	6	6	6
Aantal fondsen.....	10	10	11	11	10	11	8	8	8
(× 1 000 000 F)									
Verdeling van de activa:									
a) vlottende middelen	260	168	804	921	582	751	324	355	779
b) effecten	4 509	5 015	3 819	2 552	3 433	2 846	2 929	2 920	2 335
1. gerangschikt volgens hun aard (1).									
niet vastrederende effecten	2 779	3 208	2 253	1 292	2 291	1 802	1 293	1 359	1 362
vastrederende effecten	1 730	1 807	1 566	1 260	1 142	1 044	1 636	1 561	973
2. gerangschikt volgens hun nationaliteit (2).									
Belgische effecten.....	1 422	1 441	1 178	723	1 198	946	1 145	1 335	1 161
buitenlandse effecten.....	3 087	3 574	2 641	1 829	2 235	1 900	1 784	1 585	1 174
c) Totaal der activa	4 769	5 183	4 623	3 473	4 015	3 597	3 253	3 275	3 114

II. Evolutie, in kapitaal en in inkomsten, van de gemeenschappelijke fondsen.

(× 1 000 000 F)									
A. Evolutie in kapitaal.									
Ontvangen inschrijvingen (3).....	94	289	554	157	154	246	313	271	225
Uitgevoerde terugbetalingen.....	- 117	- 212	- 232	- 218	- 171	- 551	- 453	- 300	- 277
Aangerekende commissielonen	- 24	- 26	- 23	- 19	- 20	- 19	- 19	- 19	- 19
Netto inbrengen.....	- 47	+ 51	+ 299	- 80	- 37	- 324	- 159	- 48	- 71
Onder beheer geplaatste activa (4).									
Globale investeringswaarde in kapitaal op 31 december	4 395	4 631	5 293	4 344	3 221	3 478	3 302	3 033	3 016
Variatie van de inventariswaarde in kapitaal (5).....	+ 138	+ 414	- 570	- 1 166	+ 544	- 341	- 380	+ 6	- 161
Meerwaarde of minderwaarde in kapitaal (6).....	+ 185	+ 363	- 869	- 1 086	+ 581	- 17	- 221	+ 54	- 90
B. Evolutie in inkomsten.									
Geïnde inkomsten (7).....	181	172	182	212	193	166	183	170	183
Aangerekende commissielonen.....	- 2	- 2	- 2	- 3	- 3	- 4	- 1	- 2	- 2
Te verdelen inkomsten.....	179	170	180	209	190	162	182	163	181

B. – Buitenlandse gemeenschappelijke fondsen.

OMSCHRIJVING	1971	1972	1973	1974	1975	1976	1977	1978	1979
Aantal fondsen (8)	13	15	18	17	17	17	15	14	14
Netto inschrijvingen (× 1 000 000 F) (9).....	6 323	20 138	12 907	2 329	4 575	1 431	- 627 (10)	1 359	- 2 071

(1) Volgens de door de beheersvennootschappen aangenomen criteria.

(2) Volgens de nationaliteit van de vennootschap, de vereniging of de collectiviteit die de effecten creëerde.

(3) Exclusief de prorata's van inkomsten, onkosten, belastingen en commissielonen betaald boven de inventariswaarde in kapitaal van de verworven deelbewijzen.

(4) Globale inventariswaarde op de voorgaande 31 december plus de netto-inbrengen van het jaar.

(5) Verschil tussen de globale inventariswaarden in kapitaal per 31 december plus de netto-inbrengen van het jaar.

(6) Globale inventariswaarde in kapitaal per 31 december min de onder beheer geplaatste activa, hetzij de variatie van de inventariswaarde in kapitaal na aftrek van de netto inbrengen.

(7) Inclusief de prorata's van de inkomsten door de intekenaars betaald.

(8) Fondsen waarvan de deelbewijzen in België publiek worden uitgegeven.

(9) In België ingezameld.

(10) In 1977 waren de terugbetalingen hoger dan de inschrijvingen.

25. – Aandelenemissies van de Belgische naamloze vennootschappen.
(Bedragen in 1 000 000 F)

JAREN	Oprichtingen				Kapitaalverhogingen				Totale netto emissies (1)	Kapitaalvermind.		Ontbindingen (2)	
	Aantal	Nominiaal kapitaal	Gestort bedrag		Aantal	Nominiaal bedrag	Gestort bedrag			Aantal	Nominiaal bedrag	Aantal	Nominiaal kapitaal
			Totaal	Specie			Totaal	Specie					

Bankwezen

1968.....	–	–	–	–	17	2 711,0	2 711,0	1 199,3	2 029,8	4	118,4	–	–
1969.....	2	167,0	167,0	100,0	22	2 136,6	2 136,6	1 762,1	3 015,8	–	–	2	117,0
1970.....	–	–	–	–	16	769,2	769,2	283,3	295,9	1	200,0	2	33,4
1971.....	1	15,0	15,0	15,0	15	835,9	835,9	75,0	97,0	1	75,0	2	24,8
1972.....	2	200,0	200,0	200,0	26	665,7	665,7	386,0	631,7	2	23,0	2	45,9
1973.....	2	150,0	150,0	150,0	26	1 323,3	1 323,3	1 086,5	2 142,5	2	5,0	–	–
1974.....	3	710,0	710,0	414,8	17	522,7	522,7	480,0	973,9	–	–	1	150,0
1975.....	1	1 000,0	1 000,0	–	20	1 150,9	1 150,9	1 046,8	2 277,4	–	–	3	1 120,0

Verzekeringswezen

1968.....	1	5,0	1,0	1,0	38	671,4	650,9	49,5	61,0	4	149,6	2	131,0
1969.....	4	65,5	25,5	25,5	22	5 319,9	5 282,0	30,4	55,9	4	23,0	3	13,0
1970.....	3	70,0	70,0	68,0	32	848,3	796,3	152,3	220,3	3	50,5	–	–
1971.....	5	244,3	236,3	61,3	13	225,8	194,8	1,5	62,8	4	26,2	3	60,6
1972.....	2	11,0	3,0	3,0	13	144,2	87,3	40,1	62,4	2	13,6	–	–
1973.....	4	165,0	111,0	61,0	31	815,8	707,9	58,8	121,2	4	19,3	4	171,5
1974.....	10	136,5	92,2	92,2	21	566,1	439,2	209,0	301,2	3	18,0	2	101,7
1975.....	12	206,5	174,3	174,3	13	499,0	415,0	29,0	203,3	1	23,8	7	103,4

Financiële en immobilaire vennootschappen

1968.....	116	1 462,8	1 258,3	436,6	192	5 282,0	5 022,9	1 123,5	2 729,3	23	690,8	69	868,7
1969.....	129	1 463,1	1 295,1	393,1	151	4 201,9	3 938,1	1 938,1	2 604,9	29	407,2	64	679,2
1970.....	118	824,2	771,4	235,3	165	5 167,6	4 884,3	741,6	1 078,8	21	750,9	59	1 131,0
1971.....	18	685,4	357,5	142,3	66	7 135,9	6 812,7	3 770,7	5 576,9	14	443,5	13	730,7
1972.....	25	2 703,6	2 670,8	855,6	80	5 420,6	5 150,6	349,8	1 422,2	12	1 484,9	19	5 187,2
1973.....	38	970,8	640,2	320,1	113	12 562,4	12 477,1	736,8	1 233,4	24	7 289,3	39	4 391,2
1974.....	31	447,6	365,9	92,4	153	4 337,1	4 004,1	1 905,8	2 228,0	18	354,7	63	1 292,6
1975.....	37	774,0	629,1	456,1	128	3 168,6	2 585,9	1 353,1	2 678,9	21	267,2	49	637,7

Groot- en kleinhandel

1968.....	333	704,2	547,0	336,9	375	5 776,1	4 933,7	955,2	1 293,4	21	247,0	176	687,4
1969.....	388	1 003,7	703,8	385,4	307	6 639,6	6 391,5	1 119,5	1 640,9	28	1 324,5	139	1 476,2
1970.....	481	952,0	715,0	360,3	313	6 050,7	5 858,6	3 099,9	3 475,1	32	447,2	185	602,1
1971.....	414	560,4	455,6	262,1	188	4 669,0	3 962,0	2 149,5	2 724,1	23	203,0	178	1 100,3
1972.....	445	686,6	530,2	283,6	214	3 572,2	3 507,9	914,4	1 203,5	37	418,5	158	290,6
1973.....	454	863,5	594,5	435,8	232	2 317,2	2 188,0	941,0	1 395,4	15	182,0	133	408,1
1974.....	623	1 582,9	1 196,8	721,6	332	8 868,0	7 186,2	2 478,4	3 430,2	43	1 037,6	169	2 203,5
1975.....	642	1 387,2	1 160,4	746,9	308	7 557,6	6 672,0	2 003,4	2 769,4	30	2 243,9	148	376,5

Metaalnijverheid

1968.....	41	489,3	386,0	197,7	228	7 136,0	6 244,2	1 400,0	2 672,7	34	677,8	43	511,1
1969.....	64	2 341,6	2 198,5	136,2	148	3 989,8	3 498,4	1 558,9	1 799,5	17	518,9	52	825,2
1970.....	88	2 245,7	1 991,1	280,1	177	9 786,5	8 709,5	1 569,1	1 979,2	19	656,1	41	4 454,8
1971.....	95	1 208,9	907,8	315,4	137	4 056,8	3 606,4	963,1	1 344,6	23	767,5	27	327,8
1972.....	124	1 098,4	859,9	235,7	105	4 786,9	3 898,8	1 848,3	2 129,0	23	620,5	44	482,7
1973.....	168	1 369,7	1 025,9	418,2	125	3 335,6	2 709,2	933,2	1 409,6	23	446,7	49	926,9
1974.....	100	994,6	640,9	295,2	153	6 715,9	4 428,0	1 798,9	2 096,1	20	298,7	47	1 336,1
1975.....	113	1 053,5	617,0	226,1	115	3 200,4	2 839,9	829,3	1 235,7	17	543,7	41	334,8

(1) In specie gestorte bedragen bij de oprichtingen en de kapitaalverhogingen, met inbegrip van de in specie gestorte uitgiftepremiën.
(2) Liquidaties en fusies.

25. – Aandelenemissies van de Belgische naamloze vennootschappen (vervolg).

(Bedragen in 1 000 000 F)

JAREN	Oprichtingen				Kapitaalverhogingen				Totale netto emissies (1)	Kapitaalvermind.		Ontbindingen (2)	
	Aantal	Nominiaal kapitaal	Gestort bedrag		Aantal	Nominiaal bedrag	Gestort bedrag			Aantal	Nominiaal bedrag	Aantal	Nominiaal kapitaal
			Totaal	Specie			Totaal	Specie					
Textielnijverheid													
1968.....	18	174,1	157,3	69,1	67	907,8	865,7	134,6	229,1	8	45,3	38	385,8
1969.....	30	148,0	127,0	64,3	54	493,4	486,2	160,2	241,9	11	82,5	29	214,5
1970.....	32	230,0	203,6	66,8	57	736,0	718,8	159,5	227,1	12	114,0	46	386,1
1971.....	19	92,1	68,9	30,5	29	413,7	407,0	107,7	138,2	5	77,9	17	162,0
1972.....	23	68,6	47,4	25,7	19	733,6	712,2	346,5	392,2	7	390,9	16	145,9
1973.....	20	293,0	284,9	96,0	23	204,9	203,7	137,6	260,9	2	13,1	17	229,6
1974.....	18	399,2	391,0	77,8	23	668,6	578,6	305,8	395,5	6	297,5	21	523,7
1975.....	19	373,0	357,6	75,7	40	606,4	488,5	246,5	395,1	10	153,5	17	447,2
Voedingsnijverheid													
1968.....	24	529,1	508,9	22,2	105	3 581,2	3 567,8	440,5	462,8	7	116,6	28	360,3
1969.....	31	318,1	236,8	75,6	61	1 352,8	1 261,4	247,5	439,7	7	97,5	22	315,5
1970.....	27	233,2	180,2	20,4	84	2 252,6	2 154,0	650,4	754,2	10	479,0	34	624,6
1971.....	29	327,1	270,1	158,8	37	780,0	779,0	381,0	545,1	11	350,6	23	143,0
1972.....	31	214,8	213,9	13,2	50	1 243,5	1 048,7	412,2	457,9	9	195,8	26	66,7
1973.....	48	353,0	220,6	112,7	44	1 824,4	1 778,8	777,2	902,4	6	160,3	14	156,8
1974.....	34	598,6	551,7	50,9	43	2 168,9	1 505,0	794,3	920,1	1	60,9	24	671,0
1975.....	38	659,2	639,8	384,3	36	825,2	769,0	506,2	890,6	5	136,4	17	60,2
Scheikundige nijverheid													
1968.....	20	743,6	733,2	125,4	96	5 199,2	4 355,0	2 443,6	2 580,1	13	52,4	11	321,1
1969.....	30	1 055,1	345,3	317,0	66	4 681,1	3 222,3	1 261,5	1 666,7	6	22,4	19	202,6
1970.....	19	360,9	108,5	79,6	70	2 596,6	2 317,4	1 702,0	2 788,0	10	188,7	11	63,4
1971.....	16	486,4	470,6	110,1	44	1 579,9	1 009,7	206,4	316,6	9	457,7	18	254,6
1972.....	27	746,5	549,1	164,0	34	1 050,1	833,0	132,9	326,5	2	10,6	9	470,7
1973.....	32	69,5	54,0	24,9	37	2 224,4	2 023,8	620,0	718,2	4	427,3	14	240,2
1974.....	32	707,3	496,2	159,3	42	1 337,8	1 160,0	236,0	432,5	7	330,8	16	199,5
1975.....	23	599,9	217,8	160,3	18	971,2	656,2	590,0	750,3	2	130,0	7	14,6
Electriciteit													
1968.....	1	100,0	20,0	20,0	6	4 073,7	3 669,0	3 257,0	3 747,7	-	-	-	-
1969.....	-	-	-	-	5	3 095,0	2 155,0	2 152,5	2 799,5	-	-	-	-
1970.....	-	-	-	-	1	1 714,8	1 714,8	1 714,8	1 785,0	-	-	-	-
1971.....	-	-	-	-	5	588,0	588,0	358,3	504,2	-	-	2	51,0
1972.....	2	46,0	46,0	1,0	2	3 699,8	3 699,8	3 699,8	4 634,8	-	-	-	-
1973.....	1	15,0	3,0	3,0	4	3 108,0	2 266,0	2 266,0	3 060,0	-	-	-	-
1974.....	-	-	-	-	3	2 870,3	2 458,5	2 458,5	2 554,2	-	-	-	-
1975.....	1	1,5	1,5	-	-	-	-	-	-	-	-	1	30,0
Papierenijverheid en grafische bedrijven													
1968.....	19	432,9	271,0	45,4	49	776,9	739,0	60,2	112,2	6	36,5	12	82,1
1969.....	10	41,1	35,3	7,5	21	154,4	145,4	44,3	60,8	3	10,4	4	24,2
1970.....	24	173,0	162,9	65,2	39	817,8	754,8	183,2	278,5	3	113,8	8	115,8
1971.....	35	94,2	86,1	18,5	25	158,7	154,2	74,7	93,3	7	61,1	10	45,4
1972.....	38	50,6	38,3	23,2	21	373,9	373,9	41,8	65,1	5	24,6	7	17,2
1973.....	50	127,2	109,1	27,6	18	267,5	236,6	88,6	116,2	6	290,8	10	102,4
1974.....	65	221,7	98,6	67,3	24	260,1	248,2	95,7	163,1	3	9,1	6	17,9
1975.....	53	390,6	381,9	50,2	45	1 111,9	1 070,3	120,6	170,9	5	40,1	19	39,8

(1) In specie gestorte bedragen bij de oprichtingen en de kapitaalverhogingen, met inbegrip van de in specie gestorte uitgiftepremiën.

(2) Liquidaties en fusies.

25. – Aandelenemissies van de Belgische naamloze vennootschappen (vervolg).

(Bedragen in 1 000 000 F)

JAREN	Oprichtingen				Kapitaalverhogingen				Totale netto emissies (1)	Kapitaalvermind.		Ontbindingen (2)	
	Aantal	Nominiaal kapitaal	Gestort bedrag		Aantal	Nominiaal bedrag	Gestort bedrag			Aantal	Nominiaal bedrag	Aantal	Nominiaal kapitaal
			Totaal	Specie			Totaal	Specie					
Bouwnijverheid													
1968.....	39	119,0	112,0	44,3	101	1 507,9	1 498,5	31,4	75,7	5	28,2	14	73,0
1969.....	35	150,4	132,9	83,6	80	1 029,1	1 017,3	151,2	237,4	4	13,2	14	31,5
1970.....	35	141,1	126,8	70,5	93	743,8	662,8	154,8	225,4	8	63,7	10	13,8
1971.....	72	144,4	113,7	48,4	46	241,6	201,7	126,6	175,7	5	90,4	20	66,9
1972.....	84	274,7	218,2	87,0	69	386,2	356,0	170,9	258,6	5	69,0	12	45,6
1973.....	158	646,9	576,1	189,0	75	1 060,4	1 006,7	214,5	404,4	6	30,5	17	88,4
1974.....	116	339,6	212,3	129,3	83	1 000,3	954,7	107,1	240,8	4	23,1	19	38,6
1975.....	134	424,7	225,6	150,9	91	758,0	683,8	233,2	390,0	9	74,2	28	74,4
Glasnijverheid													
1968.....	2	109,7	109,4	–	8	56,0	56,0	4,0	4,2	1	5,2	1	1,0
1969.....	–	–	–	–	10	462,3	422,3	15,6	15,6	2	114,8	2	124,7
1970.....	–	17,1	17,1	7,4	5	184,4	184,4	–	7,4	1	0,6	3	3,7
1971.....	–	–	–	–	6	54,3	54,3	0,9	0,9	1	2,2	3	22,0
1972.....	1	1,5	1,5	–	5	3 913,8	3 913,8	405,9	2 255,1	1	112,4	2	1 250,0
1973.....	2	35,0	35,0	15,0	8	761,0	761,0	29,2	44,2	2	226,6	4	708,8
1974.....	2	24,0	24,0	–	5	69,0	69,0	45,3	47,3	2	32,0	–	–
1975.....	4	248,8	52,8	50,1	2	169,8	125,4	66,4	116,5	3	134,8	2	62,0
Cementnijverheid en nijverheid der cement-agglomeraten													
1968.....	6	64,6	56,6	25,1	20	674,1	673,1	50,7	75,9	1	82,3	3	200,9
1969.....	14	192,0	109,1	40,9	28	414,9	409,7	77,2	118,2	5	100,6	5	24,0
1970.....	10	194,8	150,0	87,3	16	139,2	127,4	59,4	146,8	1	30,0	6	75,0
1971.....	5	22,4	21,1	12,1	5	4,2	4,2	3,0	15,1	1	2,0	3	10,9
1972.....	10	54,2	33,3	19,8	16	796,1	794,0	362,0	405,8	3	137,8	2	46,1
1973.....	12	155,4	98,3	47,8	17	1 200,0	1 194,4	53,2	101,0	3	98,8	2	1 090,8
1974.....	8	28,9	14,9	6,8	15	136,9	69,9	28,9	35,8	2	4,5	7	46,3
1975.....	7	9,3	8,6	4,4	13	206,1	201,3	96,4	100,9	–	–	5	11,9
Vervoer													
1968.....	47	285,0	146,5	78,4	72	449,7	421,3	30,4	110,3	3	7,7	31	85,7
1969.....	71	331,8	303,8	122,6	56	476,5	439,1	88,4	213,4	11	41,8	18	106,1
1970.....	67	726,8	453,6	193,3	50	626,2	578,2	143,8	352,1	3	45,4	24	112,2
1971.....	64	138,1	117,0	68,0	48	529,6	485,4	191,5	264,1	8	115,2	28	65,1
1972.....	94	440,5	401,7	375,2	50	471,8	469,1	102,5	480,8	9	49,8	16	80,5
1973.....	109	859,0	314,7	251,6	58	610,6	431,1	179,4	431,2	2	0,2	33	405,0
1974.....	119	502,4	400,9	248,0	72	1 140,9	673,7	308,2	573,3	6	42,5	24	266,4
1975.....	99	728,5	301,5	281,6	51	806,0	764,0	259,2	629,1	12	75,8	18	24,6
Totaal van de naamloze vennootschappen													
1968.....	930	5 947,4	4 806,8	1 596,4	1 712	43 080,3	39 087,4	11 637,6	16 854,4	159	2 440,5	552	4 186,9
1969.....	1 174	8 121,9	6 310,5	2 125,7	1 238	36 632,9	32 778,5	11 313,0	16 015,7	150	3 099,4	490	4 556,8
1970.....	1 317	7 535,9	5 864,1	1 934,0	1 382	34 632,3	32 208,8	11 200,5	14 608,6	152	3 362,6	564	8 384,7
1971.....	1 275	5 780,7	4 522,4	1 850,2	879	23 017,9	20 666,9	8 978,7	13 056,0	139	3 404,1	483	3 498,8
1972.....	1 570	8 419,9	7 390,8	2 973,3	972	30 210,3	28 230,2	10 250,3	16 489,8	157	3 923,8	486	8 736,6
1973.....	1 965	8 810,6	6 367,9	3 276,0	1 137	36 761,0	34 130,3	10 112,1	15 473,5	138	10 326,0	507	10 504,9
1974.....	1 990	9 067,6	7 139,9	3 337,6	1 325	37 778,6	30 818,0	13 712,1	17 924,9	154	3 044,0	554	8 093,9
1975.....	2 032	10 134,6	7 584,7	3 750,4	1 215	26 248,8	23 087,8	9 618,6	15 853,3	151	4 660,1	525	3 989,3

(1) In specie gestorte bedragen bij de oprichtingen en de kapitaalverhogingen, met inbegrip van de in specie gestorte uitgiftepremiën.

(2) Liquidaties en fusies.

26. – Uitgiften van de Belgische personenvennootschappen met beperkte aansprakelijkheid.

(Bedragen in 1 000 000 F)

JAREN	Oprichtingen				Kapitaalverhogingen				Totale netto emissies (1)	Kapitaalvermind.		Ontbindingen (2)	
	Aantal	Nominiaal kapitaal	Gestort bedrag		Aantal	Nominiaal bedrag	Gestort bedrag			Aantal	Nominiaal bedrag	Aantal	Nominiaal kapitaal
			Totaal	Specie			Totaal	Specie					
Groot- en kleinhandel													
1968.....	796	420,8	394,6	260,8	344	645,5	637,2	56,3	319,2	9	9,5	358	158,9
1969.....	911	480,5	440,8	273,4	222	396,4	390,1	62,1	336,5	7	7,4	380	215,0
1970.....	1 103	642,9	598,5	347,4	263	521,6	511,6	117,3	465,0	15	38,0	479	297,9
1971.....	1 086	541,8	519,8	341,8	145	246,7	240,1	63,5	405,6	15	17,9	397	363,5
1972.....	1 279	611,1	569,6	449,1	160	216,3	209,5	71,8	521,0	7	4,2	394	233,8
1973.....	1 340	618,1	561,8	444,7	172	271,8	262,1	99,4	544,3	12	14,1	377	193,3
1974.....	1 517	712,7	674,8	513,8	216	471,9	458,6	105,6	620,1	14	14,5	407	334,4
1975.....	1 725	754,8	702,7	594,0	198	293,6	278,3	109,1	704,8	15	23,3	421	479,0
Metaalnijverheid													
1968.....	64	61,7	60,7	17,4	70	385,9	385,3	10,1	27,6	2	1,9	38	49,2
1969.....	111	94,1	88,5	34,6	39	105,5	102,1	9,7	44,3	2	2,0	40	1 669,5
1970.....	107	120,0	115,0	31,2	49	249,8	249,0	1,4	32,6	1	1,5	44	132,6
1971.....	124	106,2	103,6	54,3	21	77,2	76,4	28,7	83,0	4	8,0	42	31,7
1972.....	131	128,2	113,8	67,4	35	116,6	112,4	47,2	114,7	2	3,9	39	136,2
1973.....	166	91,7	80,5	57,9	37	100,8	100,3	22,8	80,8	2	12,6	58	306,1
1974.....	151	85,4	82,0	52,0	46	279,2	279,2	24,7	81,1	4	9,8	58	169,9
1975.....	139	226,1	223,0	45,2	42	90,0	86,2	19,0	65,5	3	3,2	54	188,2
Textielnijverheid													
1968.....	46	77,2	74,3	15,1	58	286,0	278,0	4,7	19,8	3	5,9	36	55,7
1969.....	68	66,3	61,5	27,2	24	52,6	51,6	1,7	28,9	3	2,7	53	48,0
1970.....	68	84,1	80,1	26,0	21	103,5	103,5	5,1	31,2	4	8,9	55	65,9
1971.....	29	43,0	40,9	18,1	4	37,5	37,2	0,4	18,5	4	5,0	18	31,5
1972.....	37	57,7	55,8	22,3	7	10,5	10,5	4,1	26,5	3	13,4	21	34,8
1973.....	32	23,0	18,9	15,1	4	15,5	15,5	5,0	20,1	4	9,4	21	54,4
1974.....	39	35,8	35,1	27,1	10	12,7	12,7	5,9	33,0	3	12,0	24	42,5
1975.....	19	35,0	22,2	22,2	11	42,6	42,6	12,7	34,9	5	29,0	24	83,5
Voedingsnijverheid													
1968.....	29	48,9	45,6	12,1	31	237,4	237,4	13,9	26,0	3	2,5	29	157,3
1969.....	29	42,5	42,2	8,7	20	92,1	82,1	12,9	21,6	3	8,5	32	102,6
1970.....	47	70,8	69,6	19,3	17	61,8	61,8	15,6	35,0	2	3,8	27	29,0
1971.....	46	46,8	46,8	14,0	19	26,9	24,5	11,1	25,1	3	3,5	23	32,8
1972.....	68	80,5	74,3	28,3	10	25,4	25,4	13,6	42,0	3	11,4	22	55,0
1973.....	79	80,1	78,1	26,9	17	53,5	37,5	5,2	32,1	1	1,0	28	53,8
1974.....	74	59,2	53,2	30,1	9	16,1	16,1	1,6	31,8	2	9,5	31	60,0
1975.....	64	37,5	32,1	23,8	11	9,3	8,7	2,0	25,9	2	4,1	30	27,6
Houtnijverheid													
1968.....	47	50,1	50,0	10,8	35	68,9	68,4	2,9	13,8	–	–	22	16,2
1969.....	61	66,1	62,6	21,8	23	65,7	65,4	1,2	23,0	–	–	36	31,6
1970.....	80	56,2	53,5	21,1	28	55,8	55,8	7,8	29,1	1	2,3	31	36,5
1971.....	57	54,7	51,6	20,3	17	15,9	15,3	5,7	26,2	1	0,3	22	18,4
1972.....	66	53,1	49,1	31,5	18	25,5	25,4	5,9	37,5	–	–	24	8,7
1973.....	78	50,1	45,9	26,0	17	18,7	18,7	9,7	38,0	–	–	22	26,0
1974.....	95	82,3	67,8	42,5	21	72,6	72,6	10,1	154,9	2	0,5	26	56,5
1975.....	99	66,9	65,8	45,9	26	70,5	70,5	13,1	59,0	1	0,5	24	14,8

(1) In specie gestorte bedragen bij de oprichtingen en de kapitaalverhogingen, met inbegrip van de in specie gestorte uitgiftepremiën.

(2) Liquidaties en fusies.

26. – Uitgiften van de Belgische personenvennootschappen met beperkte aansprakelijkheid (vervolg).

(Bedragen in 1 000 000 F)

JAREN	Oprichtingen				Kapitaalverhogingen				Totale netto emissies (1)	Kapitaalvermind.		Ontbindingen (2)	
	Aantal	Nominiaal kapitaal	Gestort bedrag		Aantal	Nominiaal bedrag	Gestort bedrag			Aantal	Nominiaal bedrag	Aantal	Nominiaal kapitaal
			Totaal	Specie			Totaal	Specie					

Bouwnijverheid

1968.....	128	95,3	88,6	47,9	120	372,5	367,8	40,2	88,2	5	7,1	53	34,6
1969.....	142	136,8	123,6	67,1	96	173,8	160,0	39,5	106,6	3	4,6	50	66,1
1970.....	175	169,4	157,6	73,0	147	308,4	293,3	33,7	106,8	6	20,0	57	81,0
1971.....	334	273,4	247,0	121,7	157	185,2	158,5	67,3	189,1	1	1,8	80	76,1
1972.....	424	309,1	278,0	170,8	145	253,5	221,6	66,1	236,9	5	12,7	74	38,5
1973.....	510	393,9	366,7	202,0	136	282,2	274,2	56,5	258,7	4	4,6	84	180,1
1974.....	511	318,4	294,2	201,7	107	214,6	210,7	59,3	261,3	6	16,8	82	72,4
1975.....	603	340,1	305,6	243,6	156	284,2	251,9	103,9	347,5	2	12,2	89	78,5

Vervoer

1968.....	126	63,5	62,5	25,4	44	85,5	83,8	6,6	32,0	2	2,2	42	49,8
1969.....	183	78,8	78,0	39,7	29	50,4	50,1	1,9	41,7	1	0,6	48	68,3
1970.....	237	142,5	139,9	57,4	47	41,4	41,0	4,9	62,4	5	5,4	57	17,8
1971.....	220	109,2	105,7	54,7	39	37,2	37,1	6,1	60,8	3	3,2	63	42,5
1972.....	216	91,4	89,7	58,9	35	43,9	42,7	15,1	74,0	1	0,7	41	29,1
1973.....	223	90,8	88,8	62,6	31	23,4	23,3	15,6	78,3	2	0,6	76	52,0
1974.....	227	96,5	92,6	64,8	44	45,8	44,6	14,6	79,4	3	3,6	53	35,4
1975.....	239	111,5	104,1	84,2	47	84,6	77,6	11,7	96,0	2	2,3	50	23,3

Totaal van de personenvennootschappen met beperkte aansprakelijkheid

1968.....	1 984	1 207,8	1 150,2	606,0	1 043	2 792,1	2 749,8	203,0	816,9	41	53,1	928	697,6
1969.....	2 302	1 421,3	1 330,6	727,1	649	1 156,4	1 112,7	156,6	895,0	31	53,0	993	2 396,2
1970.....	2 811	1 809,9	1 715,1	879,5	798	1 707,4	1 671,4	247,7	1 127,8	44	89,9	1 183	959,3
1971.....	2 858	1 647,6	1 555,6	931,5	525	742,8	697,2	212,5	1 146,4	40	54,3	976	803,3
1972.....	3 379	1 812,8	1 687,7	1 192,9	551	859,3	805,6	283,2	1 476,2	34	71,2	952	820,8
1973.....	3 669	1 978,8	1 811,8	1 249,2	570	995,4	950,3	284,7	1 536,8	39	70,9	1 053	1 176,7
1974.....	3 850	1 977,5	1 849,0	1 363,3	599	1 289,6	1 265,3	291,9	1 666,3	45	75,1	1 074	1 124,4
1975.....	4 212	2 197,1	2 044,3	1 474,1	650	1 042,8	975,7	331,0	1 808,4	40	97,7	1 066	1 158,0

(1) In specie gestorte bedragen bij de oprichtingen en de kapitaalverhogingen, met inbegrip van de in specie gestorte uitgiftepremiën.

(2) Liquidaties en fusies.

27. – Oprichtingen en ontbindingen van vennootschappen.

Algemeen overzicht.

JAREN	Naamloze vennootschappen venn. bij wijze van geldschieting op aandelen		Personenvenn. met beperkte aansprakelijkheid		Coöperatieve vennootschappen		Vennootschappen onder gemeenschappelijke naam		Venn. bij wijze van eenvoudige geldschieting	
	Oprich- tingen	Ontbin- dingen	Oprich- tingen	Ontbin- dingen	Oprich- tingen	Ontbin- dingen	Oprich- tingen	Ontbin- dingen	Oprich- tingen	Ontbin- dingen
1968.....	930	552	1 984	928	141	95	31	61	14	10
1969.....	1 174	490	2 302	993	147	135	29	52	10	8
1970.....	1 317	564	2 811	1 183	126	160	34	75	12	14
1971.....	1 275	483	2 858	976	128	141	29	53	17	5
1972.....	1 570	486	3 379	952	106	134	30	50	10	6
1973.....	1 965	507	3 669	1 053	112	171	25	51	10	8
1974.....	1 990	554	3 850	1 074	135	165	32	43	18	10
1975.....	2 032	525	4 212	1 066	100	128	42	53	16	8

28. – Emissies van obligaties en kasbons van de Belgische vennootschappen op aandelen.

JAREN	Nieuwe emissies (1)		Overschotten (vroegere emissies) (5)	Terugbetalingen	Netto-emissies (2)	Nieuwe emissies (1)		Overschotten (vroegere emissies) (5)	Terugbetalingen	Netto-emissies (2)
	Aantal (5)	Bedrag				Aantal (5)	Bedrag			

(Bedragen in 1 000 000 F)

Bankwezen
(Doorlopende emissies)

1969.....	-	5 263,5	-	3 161,2	2 102,3
1970.....	-	10 550,9	-	6 172,0	4 378,9
1971.....	-	9 389,4	-	4 378,5	5 010,9
1972.....	-	10 095,2	-	4 850,7	5 244,5
1973.....	-	12 826,3	-	6 652,5	6 173,8
1974.....	-	19 171,1	-	12 913,8	6 257,3
1975*.....	-	20 957,6	-	13 806,7	7 150,9

IJzer- en staalnijverheid

1969.....	-	-	-	-	741,7	-741,7
1970.....	-	-	-	-	769,3	-769,3
1971.....	-	-	-	-	806,1	-806,1
1972.....	-	-	-	-	450,8	-450,8
1973.....	3	110,0	-	-	474,3	-364,3
1974.....	-	-	-	-	718,0	-718,0
1975*.....	2	265,4	-	-	187,0	78,4

Financiële en immobilaire vennootschappen

1969.....	40	1 956,0	38,5	955,7	1 038,8
1970.....	34	1 062,9	60,0	756,1	366,8
1971.....	36	2 467,7	13,3	1 271,3	1 209,7
1972.....	41	4 448,5	117,5	1 101,2	3 464,8
1973.....	50	3 051,7	1,9	507,7	2 545,9
1974.....	44	1 387,9	7,1	875,2	519,8
1975*.....	54	8 718,0	87,6	1 506,3	7 299,3

Textielnijverheid

1969.....	6	30,2	4,8	29,0	6,0
1970.....	6	33,5	0,1	30,8	2,8
1971.....	3	44,0	1,0	26,5	18,5
1972.....	10	46,3	0,8	72,2	-25,1
1973.....	2	5,6	2,4	20,1	-12,1
1974.....	1	20,0	0,7	67,4	-46,7
1975*.....	1	60,0	5,2	59,4	5,8

Financiële en immobilaire vennootschappen
(Doorlopende emissies) (3)

1969.....	-	8 314,8	-	3 860,8	4 455,0
1970.....	-	11 262,7	-	5 935,5	5 327,2
1971.....	-	10 797,7	-	4 913,2	5 884,5
1972.....	-	10 927,6	-	6 365,7	4 561,9
1973.....	-	14 519,0	-	8 220,2	6 298,8
1974.....	-	24 146,2	-	14 576,6	9 569,6
1975*.....	-	22 926,0	-	13 912,1	9 013,9

Voedingsnijverheid

1969.....	3	138,5	2,4	62,7	78,2
1970.....	3	29,0	0,8	73,4	-43,6
1971.....	7	25,9	0,2	42,1	-16,0
1972.....	5	42,1	-	63,1	-21,0
1973.....	4	96,9	0,3	95,0	2,2
1974.....	1	25,0	-	41,5	-16,5
1975*.....	6	583,5	-	134,6	448,9

Groot- en kleinhandel

1969.....	11	566,4	15,7	181,3	400,8
1970.....	12	413,7	23,1	156,9	279,9
1971.....	6	93,7	113,7	221,0	-13,6
1972.....	18	1 232,9	35,0	159,3	1 108,6
1973.....	13	170,3	12,3	254,6	-72,0
1974.....	9	56,2	79,4	234,2	-98,6
1975*.....	9	1 443,5	17,3	718,4	742,4

Scheikundige nijverheid

1969.....	1	3,1	-	61,3	-58,2
1970.....	6	699,0	-	44,4	654,6
1971.....	3	3 000,0	1,7	48,5	2 953,2
1972.....	3	400,0	9,0	50,6	358,4
1973.....	6	1 029,5	-	48,5	981,0
1974.....	5	242,5	-	207,6	34,9
1975*.....	9	2 294,3	-	25,4	2 268,9

Metaalverwerkende nijverheid

1969.....	9	85,5	1,2	233,7	-147,0
1970.....	9	528,6	-	175,4	353,2
1971.....	6	61,5	-	199,9	-138,4
1972.....	13	2 989,3	-	204,3	2 785,0
1973.....	3	58,7	-	183,8	-125,1
1974.....	12	864,3	4,0	343,3	525,0
1975*.....	3	59,5	-	171,6	-112,1

Elektriciteit

1969.....	3	1 015,0	-	579,9	435,1
1970.....	5	1 925,5	-	644,7	1 280,8
1971.....	6	5 200,0	74,5	854,5	4 420,0
1972.....	13	8 883,2	800,0	972,9	8 710,3
1973.....	10	5 904,9	286,7	1 054,4	5 137,2
1974.....	11	9 000,0	885,1	1 068,8	8 816,3
1975*.....	9	9 675,0	-	994,8	8 680,2

(1) Zonder de conversieleningen en zonder de uitgiffen tegen betaling in natura. (2) Netto-emissies: nieuwe emissies + overschotten – terugbetalingen. (3) Alle leningen onder vorm van obligaties en kasbons (ook de niet doorlopende) uitgegeven door enkele financiële vennootschappen zijn hierbij opgenomen. Niet inbegrepen de uitgiffen en terugbetalingen van de N.M.K.N.

28. – Emissies van obligaties en kasbons van de Belgische vennootschappen op aandelen (vervolg).

JAREN	Nieuwe emissies (1)		Overschotten (vroegere emissies) (5)	Terugbetalingen	Netto-emissies (2)	Nieuwe emissies (1)		Overschotten (vroegere emissies) (5)	Terugbetalingen	Netto-emissies (2)
	Aantal (5)	Bedrag				Aantal (5)	Bedrag			

(Bedragen in 1 000 000 F)

	Gas					Vervoer ⁽⁶⁾				
1969.....	-	-	-	33,3	-33,3	-	-	-	3,4	-3,4
1970.....	1	400,0	-	46,4	353,6	-	-	-	2,5	-2,5
1971.....	1	500,0	-	61,2	438,7	1	10,0	-	2,5	7,5
1972.....	1	1 000,0	-	64,2	935,8	1	75,0	-	1,3	73,7
1973.....	-	-	-	81,0	-81,0	-	-	-	1,3	-1,3
1974.....	-	-	-	84,8	-84,8	3	78,3	-	2,4	75,9
1975*.....	1	600,0	-	88,8	511,2	1	700,0	150,2	-	850,2

	Papiernijverheid en grafische bedrijven					Vennootschappen met bedrijvigheid in België ⁽⁶⁾				
1969.....	-	-	-	9,8	-9,8	95	6 484,2	64,7	3 133,6	3 415,3
1970.....	1	21,0	-	19,9	1,1	86	5 647,7	102,2	3 310,6	2 439,3
1971.....	2	134,2	0,5	25,9	108,8	85	11 629,5	311,5	4 406,2	7 534,8
1972.....	3	164,0	-	13,0	151,0	125	20 512,5	1 068,5	3 760,3	17 820,7
1973.....	5	915,0	-	20,0	895,0	113	13 462,8	408,8	3 928,5	9 943,1
1974.....	-	-	2,4	99,1	-96,7	104	12 867,2	1 034,8	4 251,5	9 650,5
1975*.....	1	250,0	-	176,9	73,1	117	28 606,2	271,0	4 685,2	24 192,0

	Kolennijverheid					Vennootschappen met bedrijvigheid in België (Doorlopende emissies) ⁽³⁾				
1969.....	-	-	-	3,4	-3,4	-	13 624,0	-	7 043,1	6 580,9
1970.....	-	-	-	10,3	-10,3	-	21 853,2	-	12 139,1	9 714,1
1971.....	-	-	-	4,3	-4,3	-	20 248,3	-	9 339,1	10 909,2
1972.....	-	-	-	1,3	-1,3	-	21 092,2	-	11 285,5	9 806,7
1973.....	-	-	-	1,3	-1,3	-	27 363,9	-	14 905,7	12 458,2
1974.....	-	-	-	1,4	-1,4	-	43 365,1	-	27 514,6	15 850,5
1975*.....	-	-	-	-	-	-	43 939,4	-	27 742,9	16 196,5

	Cementnijverheid en nijverheid der cementagglomeraten					Vennootschappen met bedrijvigheid in het buitenland (Inclusief doorlopende emissies)				
1969.....	5	332,6	0,1	61,1	271,6	1	500,0	-	117,4	382,6 (4)
1970.....	2	23,0	0,4	63,2	-39,8	-	-	-	427,4	-427,4 (4)
1971.....	1	9,0	-	71,5	-62,5	2	165,0	-	1 579,1	-1 414,1 (4)
1972.....	3	22,3	-	59,4	-37,1	3	2 900,0	-	106,5	2 793,5 (4)
1973.....	2	957,0	1,1	57,9	900,2	-	-	-	97,8	-97,8 (4)
1974.....	1	0,8	-	61,7	-60,9	-	-	-	77,9	-77,9 (4)
1975*.....	2	300,0	0,7	78,0	222,7	3	1 900,0	-	102,6	1 797,4 (4)

	Glasnijverheid					Totaal der Belgische vennootschappen op aandelen (Inclusief doorlopende emissies) ⁽³⁾⁽⁶⁾				
1969.....	-	-	-	44,9	-44,9	96	20 608,3	64,7	10 294,1	10 378,9
1970.....	-	-	-	137,8	-137,8	86	27 500,9	102,2	15 877,1	11 726,0
1971.....	-	-	-	34,0	-34,0	87	32 042,8	311,5	15 324,3	17 030,0
1972.....	-	-	-	17,6	-17,6	128	44 504,7	1 068,5	15 152,3	30 420,9
1973.....	1	60,0	-	18,2	41,8	113	40 826,8	408,8	18 932,1	22 303,5
1974.....	-	-	-	6,8	-6,8	104	56 232,4	1 034,8	31 844,0	25 423,2
1975*.....	-	-	-	6,7	-6,7	120	74 445,6	271,0	32 530,7	42 185,9

(4) Hierin zijn ook begrepen de uitgiften en terugbetalingen van de vennootschappen die voorheen onderworpen waren aan het recht van Kongo en Ruanda-Urundi, maar die thans ingevolge de wetten van 17 juni 1960 en 14 juni 1962, beheerst door de Belgische wetgeving op de vennootschappen.

(5) Betreft alleen niet-doorlopende uitgiften.

(6) Niet inbegrepen de uitgiften en terugbetalingen van de SABENA.

29. – Vorderingen en schulden in de Belgische economie: uitstaand op 31 december (*) (× 1 000 000 000 F)

(Bron: Nationale Bank van België.)

SECTOREN	Jaar	Niet-financiële nationale sectoren					Buitenland
		Bedrijv. en particul.	Parastatale bedrijven	Staat (Schatkist)	Overh. sector (andere)	Sociale verzekering	
Niet financiële nationale sectoren.	1977	87,1	11,2	9,9	–	96,4	10,3
Bedrijven en particulieren	1978	94,8	12,4	8,2	–	104,0	11,7
Parastatale bedrijven	1977	53,7	3,0	11,6	0,9	0,1	9,8
.....	1978	61,8	1,8	13,1	0,9	0,1	11,5
Staat (Schatkist)	1977	319,2	12,5	–	11,7	34,4	22,9
.....	1978	379,0	19,0	–	16,0	39,9	63,9
Overheidssector (andere)	1977	72,5	9,2	10,7	0,7	0,2	0,2
.....	1978	79,8	9,6	11,0	0,7	0,2	0,2
Sociale verzekering	1977	90,3	–	3,6	–	0,3	12,3
.....	1978	95,5	–	3,4	–	0,3	13,1
Buitenland	1977	16,5	6,1	32,5	0,1	1,7	0,5
.....	1978	21,8	8,0	46,2	0,1	2,2	2,8
Financiële instellingen.	1977	1 364,7	6,1	3,0	35,4	7,8	1 076,4
Overwegend geldscheppende instellingen	1978	1 482,0	8,9	1,9	37,7	7,8	1 314,7
Rentenfondsen	1977	–	–	2,8	–	–	0,3
.....	1978	–	–	2,8	0,1	–	0,9
Spaarkassen, hypotheek- en kapitalisatiemaatschappijen	1977	826,7	3,7	0,8	13,7	10,5	6,9
.....	1978	921,2	2,9	0,8	17,1	14,5	6,1
Instellingen verzekering leven, arbeidsongevallen, Pensioenfondsen	1977	434,8	–	0,4	–	0,2	–
.....	1978	464,9	–	0,4	–	0,2	–
Niet-geldscheppende openbare kredietinstellingen (1)	1977	520,0	6,0	25,9	20,6	15,0	17,4
.....	1978	572,4	7,0	31,1	24,3	13,7	16,8
Niet bepaalde sectoren en aanpassingen	1977	–	12,7	–	–	9,5	–
.....	1978	–	11,4	–	–	9,1	–
Totaal der vorderingen:	1977	3 785,5	70,5	101,2	83,1	176,1	1 157,0
.....	1978	4 173,2	81,0	118,9	96,9	192,0	1 441,7
Saldo van de vorderingen en de schulden:	1977	1 836,9	–200,0	–1 238,5	–448,1	36,6	–141,5
.....	1978	1 982,4	–211,6	–1 410,8	–494,2	34,0	–65,3

SECTOREN	Jaar	Financiële instellingen					Niet bep. sectoren en aanpassingen	Totaal der schulden
		Overweg. geldschepp. instellingen	Rentenfondsen	Spaarkassen hypotheecaire kapit. maatschap.	Verzek. leven arbeidsongev. pens.-fondsen	niet-geldsch. openb. kredietinstell. (1)		
Niet financiële nationale sectoren.	1977	657,6	–	491,8	143,9	438,3	2,1	1 948,6
Bedrijven en particulieren	1978	739,7	–	561,6	157,4	498,9	2,1	2 190,8
Parastatale bedrijven	1977	50,0	1,6	31,1	15,6	71,7	21,4	270,5
.....	1978	53,2	2,2	33,5	15,5	77,4	21,6	292,6
Staat (Schatkist)	1977	483,0	13,7	180,1	109,4	116,7	36,1	1 339,7
.....	1978	532,8	30,4	202,5	115,7	102,7	27,8	1 529,7
Overheidssector (andere)	1977	88,7	3,3	70,4	18,5	256,2	0,6	531,2
.....	1978	97,3	3,8	82,5	17,8	287,6	0,6	591,1
Sociale verzekering	1977	11,4	–	5,0	5,7	2,2	8,7	139,5
.....	1978	14,6	–	8,3	9,9	2,2	10,7	158,0
Buitenland	1977	1 199,2	–	15,8	6,0	18,6	1,5	1 298,5
.....	1978	1 390,6	–	15,1	4,6	15,6	–	1 507,0
Financiële instellingen.	1977	183,4	–	18,9	4,5	3,5	104,4	2 808,1
Overwegend geldscheppende instellingen	1978	194,3	–	22,2	2,8	4,6	121,4	3 198,3
Rentenfondsen	1977	10,6	–	4,7	–	1,6	0,4	20,4
.....	1978	30,8	–	2,0	–	1,3	0,3	38,2
Spaarkassen, hypotheek- en kapitalisatiemaatschappijen	1977	9,0	–	1,0	24,4	6,7	32,1	935,5
.....	1978	15,7	–	0,8	27,5	4,1	38,5	1 049,2
Instellingen verzekering leven, arbeidsongevallen, Pensioenfondsen	1977	–	–	–	–	–	1,3	436,7
.....	1978	–	–	–	–	–	1,2	466,7
Niet-geldscheppende openbare kredietinstellingen (1)	1977	90,1	1,7	113,0	49,5	19,5	62,9	941,6
.....	1978	89,0	1,9	124,8	47,9	25,4	76,7	1 031,0
Niet bepaalde sectoren en aanpassingen	1977	67,7	2,4	29,9	15,5	11,0	–	148,7
.....	1978	87,4	2,6	26,4	18,9	17,2	–	173,0
Totaal der vorderingen:	1977	2 850,7	22,7	961,7	393,0	946,0	271,5	10 819,0
.....	1978	3 245,4	40,9	1 079,7	418,0	1 037,0	300,9	12 225,6
Saldo van de vorderingen en de schulden:	1977	42,6	2,3	26,2	–43,7	4,4	122,8	–
.....	1978	47,1	2,7	30,5	–48,7	6,0	127,9	–

(1) N.M.K.N., Gem.kred. (voor zijn niet geldscheppende bedrijvigheid), N.K.B.K. (id), Kredietverenigingen van de N.K.B.K. (id), N.M.H., N.I.L.K., C.B.H.K., H.W.I. (voor zijn bedrijvigheid gefinancierd met behulp van niet-monetaire middelen), N.L.M. (exclusief haar levensverzekeringskas), Huisvestingsfonds en Studiefonds van de Bond der grote Gezinnen.

Inkomens en vermogen

1. – Netto-inkomens onderworpen aan de personenbelasting naar inkomensklassen en provincies⁽¹⁾.

INKOMENS- KLASSEN (× 1 000 F)	Aanslag- jaren	Provincies									Rijk
		Ant- werpen	Brabant	Hene- gouwen	Luik	Lim- burg	Luxem- burg	Namen	Oost- Vlaanderen	West- Vlaanderen	
Aantal aangiften											
- 100.....	1977	88 117	122 975	77 121	61 967	31 964	11 761	21 562	70 458	59 601	545 526
	1978	64 424	92 658	55 935	46 909	24 273	9 042	15 817	56 128	48 879	414 065
	1979	57 762	82 095	51 357	42 005	22 049	8 364	14 291	51 679	44 499	374 101
100 tot - 200.....	1977	85 112	123 749	76 727	57 353	36 379	13 432	22 920	72 723	59 434	547 829
	1978	75 250	110 369	70 017	52 818	31 951	12 300	20 095	65 083	54 065	491 948
	1979	75 635	108 568	73 675	55 354	33 762	12 568	20 554	64 869	52 604	497 589
200 tot - 500.....	1977	292 896	378 711	228 567	181 836	128 346	34 715	69 140	245 123	202 067	1 761 401
	1978	281 243	362 083	224 115	177 648	129 142	36 846	69 309	235 806	197 127	1 713 319
	1979	271 900	352 751	221 280	171 970	126 377	37 065	68 507	229 225	192 855	1 671 930
500 tot - 1 000..	1977	95 256	154 059	60 006	56 048	28 486	7 968	20 025	67 683	46 500	536 031
	1978	122 504	179 621	72 817	70 643	39 283	10 035	25 173	88 599	60 974	669 649
	1979	139 911	201 822	86 705	80 742	48 056	11 878	29 476	104 394	73 240	776 224
1 000 en +.....	1977	16 875	40 091	10 986	10 773	3 846	1 326	3 677	11 442	9 029	108 045
	1978	22 466	50 447	13 366	13 974	5 512	1 798	4 868	15 608	11 718	139 757
	1979	27 038	60 882	16 947	16 572	6 730	2 195	5 807	18 691	13 441	168 303
<i>Totaal:</i>	1977	578 256	819 585	453 407	367 977	229 021	69 202	137 324	467 429	376 631	3 498 832
	1978	565 887	795 178	436 250	361 992	230 161	70 021	135 262	461 224	372 763	3 428 738
	1979	572 246	806 118	449 964	366 643	236 974	72 070	138 635	468 858	376 639	3 488 147
Belastbare totale netto-inkomens (× 1 000 000 F)											
- 100.....	1977	4 737,6	6 565,9	4 227,0	3 321,1	1 774,7	626,1	1 179,4	3 746,7	3 097,8	29 276,4
	1978	3 591,7	5 061,5	3 170,6	2 561,8	1 370,8	499,8	892,7	3 046,6	2 597,9	22 793,5
	1979	3 233,1	4 480,8	2 927,0	2 294,1	1 194,7	453,7	807,9	2 831,3	2 410,5	20 633,1
100 tot - 200.....	1977	12 770,6	18 701,7	11 581,8	8 651,1	5 539,3	2 026,0	3 491,5	10 947,5	8 962,0	82 671,4
	1978	11 242,0	16 520,2	10 438,8	7 892,0	4 780,4	1 836,4	3 020,8	9 709,8	8 052,1	73 492,5
	1979	11 187,1	16 154,6	10 906,9	8 203,5	5 006,0	1 858,1	3 053,9	9 650,8	7 803,6	73 824,6
200 tot - 500.....	1977	97 867,6	125 407,5	74 312,7	60 270,0	42 085,9	10 955,2	22 365,0	80 908,5	65 371,7	579 543,9
	1978	96 774,7	122 429,2	74 773,8	60 519,1	44 040,7	11 985,1	23 070,5	80 509,5	66 242,2	580 344,8
	1979	94 871,9	120 917,9	75 366,2	59 394,0	43 912,8	12 280,1	23 170,9	79 514,7	66 199,0	575 627,4
500 tot - 1 000..	1977	62 284,5	103 764,4	39 521,2	36 806,7	18 321,7	5 255,8	13 214,3	44 203,9	30 322,3	353 694,9
	1978	80 778,9	121 895,6	48 123,0	46 763,9	25 409,3	6 664,4	16 749,9	58 273,9	39 857,4	444 516,4
	1979	92 937,4	137 762,9	57 629,0	53 746,1	31 221,7	7 900,2	19 719,1	68 868,0	47 975,8	517 760,1
1 000 en +.....	1977	28 926,3	68 670,0	17 609,2	17 310,6	6 399,1	2 160,8	6 057,7	18 769,3	16 338,4	182 241,3
	1978	37 224,4	85 597,3	20 785,3	22 055,8	9 061,0	2 934,5	7 911,1	25 459,2	21 034,3	232 062,9
	1979	44 390,8	100 670,5	26 102,8	26 037,7	10 856,0	3 488,5	9 395,5	30 101,5	23 629,2	274 672,5
<i>Totaal:</i>	1977	206 586,4	323 109,6	147 251,9	126 359,4	74 120,8	21 023,9	46 307,8	158 575,9	124 092,2	1 227 427,9
	1978	229 611,8	351 503,8	157 291,6	139 792,6	84 662,2	23 920,2	51 644,9	176 999,1	137 783,9	1 353 210,0
	1979	246 620,3	379 986,8	172 931,8	149 675,4	92 191,2	25 980,7	56 147,2	190 966,3	148 018,1	1 462 517,8

(1) Volledige statistiek.

2. – Netto-inkomens onderworpen aan de personenbelasting per klasse, volgens sociale beroepsgroep van de aangever ⁽¹⁾

SOCIALE BEROEPSGROEP	Aan-slag jaar	Klassen belastbaar totaal netto-inkomen (× 1 000 F)							Totaal	
		< 30	30- < 50	50- < 70	70- < 100	100- < 150	150- < 250	250- < 500		> 500
Aantal aangiften										
Landbouw.....	1972	503	4 361	18 576	16 989	14 846	11 402	4 153	607	71 437
	1974	466	4 583	10 677	10 415	15 390	17 592	10 464	1 792	71 379
	1976	983	479	1 697	7 951	19 886	19 301	14 432	2 701	67 432
Tuinbouw en aanwerw. activiteiten v. landb. en tuinb., visserij.....	1972	–	277	1 315	1 472	1 834	2 554	1 226	290	8 968
	1974	84	494	1 166	1 068	1 821	2 903	2 230	715	10 482
	1976	89	105	–	879	1 449	1 973	3 582	1 107	9 184
Nijverheid, ambacht.....	1972	303	1 637	5 087	9 866	18 976	27 224	21 623	7 041	91 758
	1974	727	1 614	2 502	5 062	11 204	23 058	28 704	12 499	85 369
	1976	336	120	935	2 238	6 384	14 980	32 108	22 554	79 656
Handel.....	1972	552	3 236	9 573	13 570	21 701	27 453	23 749	9 751	109 585
	1974	777	3 180	5 858	9 685	14 005	24 692	28 851	17 042	104 091
	1976	559	436	1 494	4 071	13 151	21 182	32 288	24 058	97 240
Diensten.....	1972	349	2 520	4 245	9 139	13 955	17 370	14 392	5 413	67 383
	1974	676	2 751	3 937	7 321	13 684	16 992	17 439	7 831	70 631
	1976	1 099	200	1 293	4 075	10 753	17 226	18 473	11 371	64 490
Vrije beroepen.....	1972	254	937	1 681	2 260	3 379	5 147	9 581	14 770	38 009
	1974	346	535	1 163	1 813	2 629	4 927	9 031	18 467	38 911
	1976	353	302	497	1 543	2 308	4 756	9 213	23 487	42 459
Vennoten in personenvennootschappen.....	1972	206	657	767	2 318	4 845	8 485	10 577	8 650	36 505
	1974	171	267	770	1 484	2 990	6 775	12 718	12 491	37 666
	1976	273	107	135	584	1 436	5 538	12 779	16 134	36 985
Beheerders bij vennootschappen op aandelen.....	1972	–	44	181	398	597	1 728	3 461	7 937	14 346
	1974	–	44	92	237	616	1 264	3 372	8 959	14 584
	1976	158	95	93	275	409	813	2 950	11 394	16 186
Loontrekkers.....	1972	113 862	83 732	118 192	222 403	484 554	358 883	53 300	1 119	1 436 045
	1974	120 316	59 726	67 760	123 854	356 875	511 230	185 464	4 890	1 430 115
	1976	61 731	26 204	38 808	66 058	133 813	466 098	525 774	46 161	1 364 648
Weddetrekkers.....	1972	51 457	32 097	38 782	79 702	189 275	310 616	223 014	49 502	974 445
	1974	50 574	28 262	27 716	44 400	136 658	289 959	354 816	108 422	1 040 808
	1976	29 517	17 766	14 102	25 910	56 424	190 786	460 829	288 219	1 083 551
Gepensioneerden of zonder beroepsactiviteit.....	1972	50 125	100 868	78 532	71 355	63 803	41 371	22 318	5 332	433 704
	1974	57 108	133 665	101 485	84 505	77 235	69 844	34 089	9 387	567 317
	1976	29 139	25 662	71 155	144 643	121 234	109 745	78 837	25 819	606 235
Personen die vooral sociale steun genoten hebben.....	1976	12 569	5 644	4 627	3 338	2 912	2 522	1 552	93	33 257
<i>Totaal:</i>	1972	217 611	230 366	276 931	429 472	817 765	812 233	387 394	110 412	3 282 184
	1974	231 244	235 122	223 126	289 844	633 107	969 237	687 178	202 494	3 471 353
	1976	136 805	77 121	134 835	261 566	370 163	854 919	1 192 817	473 098	3 501 323

(1) Resultaten verkregen door een steekproef.

2. – Netto-inkomens onderworpen aan de personenbelasting per klasse, volgens sociale beroepsgroep van de aangever ⁽¹⁾. (vervolg)

SOCIALE BEROEPSGROEP	Aan-slag jaar	Klassen belastbaar totaal netto-inkomen (× 1 000 F)								Totaal
		< 30	30- < 50	50- < 70	70- < 100	100- < 150	150- < 250	250- < 500	≥ 500	
Belastbaar totaal netto-inkomen (× 1 000 000 F)										
Landbouw.....	1972	5,8	192,7	1 092,4	1 421,2	1 813,9	2 143,9	1 344,0	502,3	8 516,2
	1974	5,9	199,7	630,4	881,1	1 893,1	3 399,6	3 484,4	1 331,6	11 825,9
	1976	11,7	20,8	109,2	701,4	2 396,2	3 712,4	4 870,6	2 059,5	13 881,9
Tuinbouw en aanverw. activiteiten v. landb. en tuinb., visserij.....	1972	–	12,1	79,4	122,9	228,4	498,2	408,2	233,0	1 582,3
	1974	1,2	21,1	68,4	92,8	227,2	568,3	766,6	563,2	2 308,7
	1976	2,3	4,9	–	73,3	172,2	382,2	1 244,7	932,4	2 811,9
Nijverheid, ambacht.....	1972	2,7	71,2	308,1	831,6	2 361,7	5 287,7	7 356,6	6 740,9	22 960,4
	1974	7,5	70,3	147,8	440,3	1 417,7	4 538,7	10 020,1	11 048,1	27 690,5
	1976	3,4	4,9	58,1	188,7	792,6	3 033,6	11 632,0	19 594,3	35 307,7
Handel.....	1972	9,2	140,4	569,9	1 147,0	2 698,2	5 325,9	8 194,3	8 682,6	26 767,4
	1974	8,8	139,8	346,8	817,7	1 745,2	4 860,9	10 153,6	15 582,7	33 655,5
	1976	6,6	18,9	88,7	354,1	1 608,6	4 198,0	11 470,5	23 004,6	40 749,8
Diensten.....	1972	6,0	107,2	255,0	782,0	1 738,2	3 354,0	4 932,6	4 719,4	15 894,4
	1974	11,5	121,1	234,0	627,0	1 682,1	3 332,1	6 050,0	6 904,3	18 962,0
	1976	8,4	8,2	76,3	351,2	1 325,4	3 360,7	6 550,3	10 332,0	22 012,4
Vrije beroepen.....	1972	4,5	41,9	98,4	188,7	417,5	1 022,2	3 485,9	16 524,5	21 783,6
	1974	4,7	22,3	68,1	155,2	329,3	1 000,3	3 328,5	23 116,0	28 024,4
	1976	2,2	12,8	30,1	136,6	293,0	961,1	3 453,6	32 175,0	37 064,3
Vennoten in personenvennootschappen.....	1972	2,0	26,8	47,5	200,4	604,1	1 684,1	3 752,9	9 917,1	16 234,9
	1974	3,1	11,4	45,2	128,5	371,8	1 351,3	4 627,0	15 268,6	21 806,8
	1976	3,3	4,4	8,0	47,7	179,2	1 102,4	4 636,7	19 660,9	25 642,4
Beheerders bij vennootschappen op aandelen.....	1972	–	1,7	9,4	36,8	78,9	347,2	1 273,3	14 837,8	16 585,1
	1974	–	1,8	5,7	20,6	82,9	258,9	1 255,8	17 338,7	18 964,5
	1976	4,5	3,5	5,7	24,3	50,5	159,9	1 111,0	23 527,5	24 886,9
Loontrekkers.....	1972	1 123,8	3 398,6	7 157,3	19 312,4	59 845,7	66 395,0	16 198,4	681,2	174 112,5
	1974	1 031,2	2 403,2	4 085,2	10 608,9	45 165,5	98 548,0	57 567,7	2 964,5	222 374,0
	1976	671,7	1 065,8	2 354,0	5 593,7	17 018,2	95 136,8	174 876,2	28 014,4	324 730,7
Weddetrekkers.....	1972	510,2	1 287,7	2 344,2	6 925,5	23 872,3	60 389,0	75 126,3	37 665,1	208 120,2
	1974	454,3	1 136,2	1 658,9	3 801,8	17 400,4	57 735,9	123 634,9	80 505,5	286 327,9
	1976	396,0	715,7	854,3	2 183,4	7 071,1	38 882,4	167 699,0	221 269,9	439 071,8
Gepensioneerden of zonder beroepsactiviteit.....	1972	782,7	4 116,2	4 656,9	5 968,5	7 795,8	7 877,4	7 448,9	5 065,8	43 712,2
	1974	746,8	5 551,2	5 997,4	7 085,7	9 409,9	13 330,6	11 587,1	7 894,1	61 602,9
	1976	263,5	1 064,0	4 486,1	12 091,4	14 800,0	21 165,1	26 762,7	21 500,6	102 133,4
Personen die vooral sociale steun genoten hebben.....	1976	118,9	223,4	270,9	272,6	359,9	468,4	516,1	62,3	2 292,5
	Totaal:	1972	2 447,0	9 396,4	16 618,4	36 937,0	101 454,7	154 324,6	129 521,5	105 569,5
	1974	2 274,9	9 677,9	13 288,1	24 659,7	79 725,0	188 924,6	232 475,7	182 517,4	733 543,2
	1976	1 492,6	3 147,1	8 341,3	22 018,4	46 066,8	172 562,9	414 823,3	402 133,3	1 070 585,7

(1) – N.B. Zie noten bladzijde 508.

3. – Rendement van de Belgische vennootschappen op aandelen ⁽¹⁾

(Bron: N.B.B. „Globalisatie van de jaarrekeningen der vennootschappen” vanaf het boekjaar 1977).

JAREN (2)	Getelde vennootschappen (3)			Gestort kapitaal	Reserven	Netto-resultaat van het boekjaar		Winstverdeling		Obligatieleningen	
	Totaal	met winst	met verlies			Winst	Verlies	Bruto dividenden (4)	Tantiemes	Uitstaande op 31 dec.	Betaalde bruto coupons
(× 1 000 000 F)											

A. Vennootschappen met belangrijkste bedrijvigheid in België.

Bankwezen

1970.....	53	51	2	16 534	10 490	2 841	258	1 633	122	25 089	1 152
1971.....	47	44	3	16 496	12 340	3 304	35	1 953	132	29 749	1 570
1972.....	48	46	2	18 045	13 591	3 561	32	2 107	134	34 895	1 981
1973.....	45	41	4	18 515	14 855	3 740	36	2 272	130	40 435	2 209
1974.....	47	44	3	19 747	17 509	4 060	33	2 538	149	47 014	2 607
1975*.....	50	48	2	20 793	18 806	3 677	1 182	1 963	116	56 655	3 041

Financiële en immobilaire vennootschappen

1970.....	1 981	1 521	460	57 032	31 971	6 308	697	3 697	206	39 551	2 199
1971.....	2 077	1 559	518	59 443	34 232	6 643	611	4 120	215	46 395	2 770
1972.....	2 121	1 615	506	61 732	38 402	6 844	842	4 469	236	54 993	3 339
1973.....	2 141	1 667	474	63 921	41 506	8 600	439	5 230	286	64 177	3 788
1974.....	2 220	1 705	515	70 150	44 732	9 969	1 048	6 616	356	74 925	4 435
1975*.....	2 304	1 715	589	80 125	49 362	11 092	1 011	7 467	289	91 238	5 504

Groot- en Kleinhandel

1970.....	4 326	3 239	1 087	32 253	16 912	6 004	2 359	1 657	273	3 356	204
1971.....	4 435	3 238	1 197	36 718	19 063	7 435	2 679	1 810	316	3 337	237
1972.....	4 714	3 269	1 445	40 751	22 294	6 757	3 846	1 783	271	4 445	246
1973.....	4 884	3 557	1 327	45 400	23 494	8 786	2 904	2 280	294	4 405	325
1974.....	5 097	3 782	1 315	45 658	26 354	12 623	2 673	2 624	427	4 259	321
1975*.....	5 362	3 851	1 511	48 873	35 777	12 852	5 819	3 561	489	5 002	301
1977.....	3 211	2 432	779	60 720	52 616	12 810	4 620	6 699	1 029
1978.....	4 476	3 359	1 117	85 537	62 846	18 077	6 278	9 672	1 408

Metaalverwerkende nijverheid

1970.....	1 336	1 016	320	32 333	22 169	6 087	1 751	1 790	131	2 451	148
1971.....	1 356	1 061	295	37 726	23 255	7 104	1 238	1 720	149	2 313	174
1972.....	1 391	1 035	356	42 301	28 412	7 798	1 466	1 979	144	5 488	205
1973.....	1 425	1 068	357	45 678	31 237	9 082	1 630	2 895	151	5 363	325
1974.....	1 512	1 097	415	47 758	36 367	9 999	2 359	3 880	176	5 901	409
1975*.....	1 562	1 136	426	51 145	39 392	8 903	5 125	3 526	187	5 789	443
1977.....	886	603	283	46 093	33 578	6 763	5 297	3 024	262
1978.....	1 161	773	388	61 600	43 578	9 036	6 037	4 566	280

IJzer- en staalvoortbrengende nijverheid

1970.....	90	71	19	25 946	18 064	3 096	76	1 472	64	3 585	279
1971.....	88	73	15	28 319	18 859	3 204	54	1 793	83	2 779	229
1972.....	87	62	25	28 431	20 166	1 424	295	578	44	2 328	179
1973.....	86	64	22	28 578	20 544	1 397	528	956	57	1 951	153
1974.....	85	62	23	28 315	19 433	4 066	68	2 068	103	1 233	127
1975*.....	81	71	10	28 684	22 411	4 984	27	2 482	89	1 312	80
1977.....	38	12	26	29 238	6 490	447	13 201	245	3
1978.....	53	27	26	33 641	9 066	1 062	13 133	393	5

(1) Deze tabel geeft enkel een overzicht van de belangrijkste bedrijfstakken; de som van de cijfers betreffende die bedrijfstakken stemt niet overeen met het totaal van de tabel.

(2) N.I.S.: jaar van betaling van de dividenden; N.B.B.: jaar van afsluiting van de jaarrekening; voor 1977 werden alleen opgenomen de rekeningen afgesloten op 31-12-77.

(3) De globalisatie der vennootschappen uitgevoerd door de N.B.B. omvat ook andere vennootschappen (p.v.b.a., coöperatieve vennootschappen) dan alleen vennootschappen op aandelen.

Ze betreft niet de ondernemingen die niet voldoen aan de grootte criteria van het K.B. van 8-10-76, noch de ondernemingen die, wegens hun activiteit, onderworpen zijn aan bijzondere rechtsbepalingen (o.a. banken, private spaarkassen, bepaalde kredietinstellingen en portefeuillevennootschappen, bijna alle verzekeringsondernemingen).

De globalisatie omvat wel intercommunale vennootschappen.

(4) Daar een zeker aantal ondernemingen deelnemingen bezitten in andere ondernemingen die hun activiteit uitoefenen in dezelfde sector of in andere sectoren, is een deel der dividenden, die onder deze rubriek opgenomen zijn, twee- of zelfs meermaals geteld.

(*) Alleen voor de obligatieleningen: voorlopige cijfers.

3. – Rendement van de Belgische vennootschappen op aandelen ⁽¹⁾ (vervolg).

JAREN (2)	Getelde vennootschappen (3)			Gestort kapitaal	Reserven	Netto-resultaat van het boekjaar		Winstverdeling		Obligatieleningen	
	Totaal	met winst	met verlies			Winst	Verlies	Bruto dividenden (4)	Tantiemes	Uitstaande op 31 dec.	Betaalde bruto coupons

A. Vennootschappen met belangrijkste bedrijvigheid in België (vervolg).

Non-ferro metaalnijverheid

1970.....	81	64	17	4 123	3 166	571	215	298	40	51	3
1971.....	92	69	23	7 333	7 282	1 536	118	823	80	47	3
1972.....	92	64	28	6 877	7 491	863	303	348	38	349	3
1973.....	93	75	18	7 463	7 624	1 092	167	548	54	634	30
1974.....	93	72	21	7 744	8 004	1 715	154	790	65	697	49
1975*.....	86	62	24	7 314	9 345	1 914	197	967	77	1 286	55
1977.....	21	8	13	3 831	4 435	67	1 342	29	8
1978.....	22	6	16	6 202	8 613	343	1 237	318	21

Textielnijverheid ⁽⁵⁾

1970.....	919	658	261	14 628	11 788	1 651	381	428	84	267	17
1971.....	901	573	328	14 398	12 442	1 311	986	368	77	288	19
1972.....	898	646	252	15 137	12 972	1 862	719	368	85	317	22
1973.....	915	659	256	14 984	13 261	2 080	637	439	89	315	25
1974.....	938	667	271	15 250	14 682	2 130	699	539	97	268	22
1975*.....	940	565	375	15 623	15 527	1 828	1 785	593	94	274	19
1977.....	389	221	168	11 572	17 009	687	2 274	123	62
1978.....	466	314	152	14 460	12 443	1 273	2 096	246	118

Voedingsnijverheid

1970.....	713	542	171	18 294	10 710	2 686	516	904	77	828	62
1971.....	699	532	167	17 113	10 638	1 822	480	741	73	822	60
1972.....	693	534	159	19 510	12 807	2 888	467	1 080	81	847	62
1973.....	696	530	166	20 585	14 510	3 064	490	1 427	100	818	58
1974.....	716	531	185	21 917	16 295	3 463	492	1 429	92	776	54
1975*.....	729	498	231	23 509	18 364	2 846	1 187	1 222	69	1 225	62
1977.....	485	337	148	18 751	17 376	1 801	1 020	887	114
1978.....	688	533	155	33 983	27 776	3 269	2 182	1 915	194

Scheikundige nijverheid

1970.....	631	470	161	43 715	27 450	5 532	561	2 752	94	1 058	29
1971.....	635	477	158	48 128	29 803	6 659	1 174	3 350	107	4 011	90
1972.....	644	483	161	49 884	35 898	6 667	1 296	3 960	97	4 370	301
1973.....	653	480	173	52 259	35 939	7 517	939	4 367	109	5 351	350
1974.....	662	506	156	55 898	38 509	10 447	491	5 423	130	5 661	422
1975*.....	711	529	182	57 481	43 559	14 717	1 365	7 354	141	7 930	438
1977.....	201	136	65	48 461	40 159	3 343	3 143	1 834	48
1978.....	274	197	77	60 319	39 357	4 407	5 608	2 926	66

Elektriciteit

1970.....	18	17	1	30 068	6 075	3 032	4	2 637	82	15 899	978
1971.....	18	17	1	31 783	7 108	3 363	3	3 015	88	20 319	1 117
1972.....	17	16	1	34 276	7 460	3 662	3	3 255	87	29 029	1 535
1973.....	17	16	1	36 598	8 434	3 839	3	3 552	87	34 166	2 131
1974.....	17	16	1	39 656	9 086	4 860	5	4 519	83	42 983	2 633
1975*.....	17	16	1	42 518	10 101	5 409	3	4 994	84	51 663	3 446
1977.....	41	38	3	65 511	18 057	11 520	164	9 601	92
1978.....	42	40	2	83 314	32 412	24 082	13	21 377	86

(1)(2)(3)(4)(*) Zie noten bladzijde 510.

(5) Voor het N.I.S., omvat eveneens de confectie.

(6) De rubriek « Elektriciteit » bevat de private ondernemingen die zich toeleggen op de productie, de coördinatie en de verdeling van elektriciteit. Voor de N.B.B., omvat eveneens de productie en distributie van gas, stoom en warm water.

3. – Rendement van de Belgische vennootschappen op aandelen ⁽¹⁾(vervolg).

JAREN (2)	Getelde-vennootschappen (3)			Gestort kapitaal	Reserven	Netto-resultaat van het boekjaar		Winstverdeling		Obligatieleningen	
	Totaal	met winst	met verlies			Winst	Verlies	Bruto dividenden (4)	Tantiemes	Uitstaande op 31 dec.	Betaalde bruto coupons
(× 1 000 000 F)											

A. Vennootschappen met belangrijkste bedrijvigheid in België (vervolg).

Papiernijverheid en grafische bedrijven

1970.....	352	274	78	6 234	3 583	796	221	203	26	137	10
1971.....	358	286	72	7 040	4 165	1 119	316	191	15	250	10
1972.....	372	267	105	6 839	4 361	783	290	152	18	401	16
1973.....	382	271	111	7 657	5 105	663	398	145	19	1 296	62
1974.....	405	303	102	7 459	5 562	1 021	250	229	25	1 209	101
1975*.....	415	306	109	7 682	6 174	1 662	315	474	37	1 282	93
1977.....	214	121	93	8 905	6 619	977	1 616	272	63
1978.....	351	264	87	12 558	7 611	1 667	2 466	778	59

Bouwnijverheid

1970.....	543	416	127	7 308	3 886	1 196	187	252	89	533	34
1971.....	558	437	121	8 079	4 300	1 676	213	286	103	615	42
1972.....	570	438	132	8 268	5 435	1 934	351	344	144	717	46
1973.....	573	440	133	8 621	6 869	2 295	151	379	151	1 067	62
1974.....	630	468	162	9 643	8 013	2 523	188	544	127	1 100	79
1975*.....	670	505	165	10 715	9 692	2 374	282	567	147	1 465	88
1977.....	987	758	229	17 497	22 556	3 571	1 276	790	636
1978.....	1 150	897	253	21 590	20 638	3 897	1 626	822	599

Kolennijverheid

1970.....	24	12	12	4 780	1 065	221	320	162	3	8	1
1971.....	24	12	12	4 777	875	166	192	75	5	4	–
1972.....	22	8	14	4 585	724	87	333	22	2	3	–
1973.....	21	9	12	4 580	629	40	408	10	1	1	–
1974.....	22	10	12	4 406	483	78	517	37	2	–	–
1975*.....	16	10	6	4 047	–11	341	164	85	2	–	–

Nijverheid van de niet-metaalhoudende mineralen

1970.....	360	268	92	16 116	8 065	2 000	284	1 076	87	1 589	101
1971.....	360	266	94	16 365	8 636	2 059	239	1 109	86	1 139	87
1972.....	369	242	127	16 659	9 255	2 050	458	1 136	90	1 113	81
1973.....	362	258	104	20 596	9 971	2 963	319	1 432	101	2 038	86
1974.....	374	271	103	16 643	11 223	3 129	403	1 724	99	1 751	93
1975*.....	370	269	101	18 139	10 434	2 153	856	1 143	81	1 966	131
1977.....	250	175	75	18 535	11 653	1 643	2 014	1 049	138
1978.....	310	220	90	20 593	13 312	1 553	2 509	1 008	130

(1)(2)(3)(4)(*) Zie noten bladzijde 510.

3. – Rendement van de Belgische vennootschappen op aandelen ⁽¹⁾ (vervolg).

JAREN (2)	Getelde vennootschappen (3)			Gestort kapitaal	Reserven	Netto-resultaat van het boekjaar		Winstverdeling		Obligatieleningen	
	Totaal	met winst	met verlies			Winst	Verlies	Bruto dividenden (4)	Tantiemes	Uitstaande op 31 dec.	Betaalde bruto coupons
				(× 1 000 000 F)							

A. Vennootschappen met belangrijkste bedrijvigheid in België (vervolg).

Vervoer

1970.....	672	503	169	7 278	4 130	820	144	276	42	14	1
1971.....	695	526	169	8 060	4 364	1 078	180	351	49	21	2
1972.....	747	559	188	9 304	4 945	1 283	287	370	66	95	2
1973.....	782	587	195	9 807	5 776	1 258	247	440	52	94	6
1974.....	805	579	226	10 272	6 240	1 343	276	633	71	172	8
1975*.....	883	645	238	11 334	8 196	2 127	428	735	76	1 023	20
1977.....	556	386	170	19 573	2 275	1 387	8 329	590	112
1978.....	691	495	196	23 936	3 011	1 884	9 221	144	44

Totaal van de vennootschappen met belangrijkste bedrijvigheid in België ⁽³⁾

1970.....	15 567	11 614	3 953	343 882	191 409	47 404	9 133	21 201	1 689	104 052	5 348
1971.....	15 938	11 700	4 238	371 819	210 787	53 489	9 705	23 765	1 856	122 268	7 018
1972.....	16 640	11 941	4 699	395 454	239 846	53 853	12 575	24 201	1 835	150 953	8 660
1973.....	17 155	12 570	4 585	419 203	257 461	62 489	10 563	28 871	2 017	173 598	10 364
1974.....	18 137	13 241	4 896	440 186	282 674	78 403	11 678	36 370	2 397	199 655	12 135
1975*.....	19 108	13 439	5 669	469 523	319 599	83 892	23 235	40 006	2 345	240 638	14 527
1977.....	10 050	7 061	2 989	455 356	272 651	52 711	54 986	27 684	3 247
1978.....	13 237	9 522	3 715	599 228	357 748	81 916	61 975	48 906	3 865

B. Totaal van de vennootschappen met belangrijkste bedrijvigheid in het buitenland

1970.....	240	179	61	41 357	29 655	6 395	2 595	3 644	197	3 743	287
1971.....	234	183	51	42 965	29 006	7 125	263	3 905	215	2 329	224
1972.....	229	168	61	46 775	31 878	5 298	203	3 757	211	4 903	148
1973.....	211	145	66	43 916	32 019	5 488	397	3 755	210	4 805	349
1974.....	192	122	70	45 769	32 092	7 942	692	4 708	223	4 727	350
1975*.....	186	114	72	45 470	34 506	11 061	768	5 492	242	6 525	345

C. Algemeen totaal

1970.....	15 807	11 793	4 014	385 239	221 064	53 799	11 728	24 845	1 886	107 795	5 635
1971.....	16 172	11 883	4 289	414 784	239 793	60 614	9 968	27 670	2 071	124 597	7 242
1972.....	16 869	12 109	4 760	442 229	271 724	59 151	12 778	27 958	2 046	155 856	8 808
1973.....	17 366	12 715	4 651	463 119	289 480	67 977	10 960	32 626	2 227	178 404	10 713
1974.....	18 329	13 363	4 966	485 955	314 766	86 345	12 370	41 078	2 620	204 382	12 485
1975*.....	19 294	13 553	5 741	514 993	354 105	94 953	24 003	45 498	2 587	247 163	14 872

(1)(2)(3)(4)(*) Zie noten bladzijde 510.

4. - Overdrachten van onroerende goederen.

I. Gebouwen en appartementen.

Jaren	Woonhuizen en appartementen																	
	Huizen niet anders genoemd			Opbrengst-huizen			Herenwoningen en -huizen			Villa's			Landbouwers-woningen			Appartementen (1)		
	Aantal		Verkoop-prijs (x 1 000 F)	Aantal		Verkoop-prijs (x 1 000 F)	Aantal		Verkoop-prijs (x 1 000 F)	Aantal		Verkoop-prijs (x 1 000 F)	Aantal		Verkoop-prijs (x 1 000 F)	Aantal		Verkoop-prijs (x 1 000 F)
	Loten	Huizen		Loten	Huizen		Loten	Huizen		Loten	Villa's		Loten	Huizen		Loten	Appartementen	

A. Openbare verkopen

1971	6 144	6 544	2 819 333	197	210	299 993	12	13	30 064	251	258	356 063	167	167	103 469	267	401	199 483
1972	6 170	6 566	3 196 330	227	244	489 011	18	18	49 906	287	289	452 430	138	147	101 493	271	518	274 272
1973	6 377	6 726	3 764 994	225	232	462 912	21	25	55 416	271	277	556 392	142	142	125 941	354	422	278 811
1974	6 718	7 088	4 885 377	229	238	554 270	13	13	36 748	300	302	627 234	188	190	206 479	392	544	438 471
1975	7 693	8 138	6 499 470	213	221	620 833	23	23	69 935	318	319	773 134	249	249	323 548	403	510	462 393
1976	7 735	8 162	7 917 197	316	332	945 289	23	24	93 314	410	415	1 147 328	275	277	483 507	382	445	473 864
1977	7 947	8 358	10 001 655	193	198	486 724	15	15	53 508	457	462	1 349 441	271	272	521 595	423	536	528 573
1978	7 899	8 353	10 889 545	185	191	606 594	24	25	91 823	508	511	1 654 676	287	287	650 479	399	480	541 539
1979	7 428	7 780	11 042 084	157	164	437 621	23	25	116 973	443	446	1 577 719	288	290	657 692	424	585	552 665

B. Verkopen uit de hand

1971	37 425	38 663	18 366 747	838	866	2 035 440	84	92	300 326	1 948	1 966	3 086 761	456	457	304 129	13 386	16 848	8 011 071
1972	41 899	43 088	22 245 430	1 096	1 179	3 114 148	91	98	487 925	2 226	2 237	4 059 128	418	419	289 138	17 559	20 557	12 067 115
1973	45 439	46 636	27 604 494	1 173	1 281	6 445 072	121	134	846 112	2 647	2 494	5 557 160	476	476	395 601	22 374	26 216	18 527 067
1974	44 358	45 809	30 501 682	1 210	1 297	6 433 782	91	99	493 533	2 268	2 290	5 759 991	500	500	477 293	24 955	29 003	23 092 584
1975	41 886	43 094	32 311 408	1 253	1 278	4 785 657	66	71	399 856	2 326	2 362	6 485 625	489	489	577 152	18 267	20 559	19 554 844
1976	46 140	47 462	45 040 261	895	916	4 569 742	72	74	332 022	2 612	2 629	8 213 254	516	516	681 268	22 116	24 411	26 791 275
1977	48 299	49 908	56 922 112	833	856	4 780 299	63	67	427 393	2 985	3 052	9 941 734	433	433	744 764	23 010	25 605	31 346 320
1978	50 653	52 073	67 652 796	874	901	5 733 374	53	53	271 310	3 091	3 111	11 243 924	486	487	1 017 906	20 225	22 271	29 590 001
1979	53 985	55 429	79 163 174	837	861	4 243 753	71	73	437 082	2 963	2 973	12 125 351	501	503	1 059 490	19 417	21 228	29 718 892

II. Eigendommen en gronden.

Jaren	Land- en tuinbouw-eigendommen				Teelgronden				Weiden				Teelgronden en weiden				Aan Loten
	Aantal			Oppervlakte (aren)	Aantal			Oppervlakte (aren)	Aantal			Oppervlakte (aren)	Aantal			Oppervlakte (aren)	
	Loten	Ge-bouwen	Per-celen		Loten	Per-celen	Loten		Per-celen	Loten	Per-celen		Loten	Per-celen			

A. Openbare verkopen

1971	174	178	173	80 576	250 273	2 154	2 650	157 575	344 803	1 152	1 407	96 505	168 164	191	361	43 404	83 511	2 075
1972	153	153	92	63 804	251 117	2 437	2 953	183 644	397 265	1 222	1 438	106 929	190 610	170	386	38 871	72 802	2 416
1973	180	182	105	74 100	345 936	2 510	2 950	175 464	453 880	1 196	1 386	108 089	248 386	209	387	54 722	144 109	2 713
1974	170	171	138	79 951	448 547	2 252	2 688	165 112	451 865	1 292	1 522	130 096	349 812	195	399	51 805	157 456	2 949
1975	169	169	95	78 626	489 719	2 716	3 190	206 336	648 476	1 545	1 814	133 699	413 915	231	488	60 357	211 397	3 300
1976	172	174	100	76 719	564 923	2 618	3 188	262 770	873 500	1 407	1 638	131 432	506 535	268	753	89 013	344 113	3 882
1977	115	116	88	69 600	507 040	3 007	3 607	245 390	1 109 899	1 553	1 885	149 370	677 123	230	484	55 896	276 054	3 405
1978	106	106	71	68 536	573 891	3 016	3 648	242 892	1 233 838	1 537	1 827	147 122	710 719	219	449	51 925	286 563	3 248
1979	127	127	59	65 530	570 963	3 072	3 663	245 626	1 397 878	1 486	1 846	153 525	780 767	159	267	34 166	166 979	3 161

B. Verkopen uit de hand

1971	647	653	186	408 215	1 196 849	12 407	13 176	701 442	1 902 846	4 451	4 819	320 759	662 110	511	782	138 261	277 078	29 051
1972	801	815	281	433 629	1 479 659	14 185	15 023	865 672	2 296 109	4 748	4 972	351 297	715 476	610	908	194 980	405 091	43 874
1973	903	917	165	483 856	1 763 581	15 174	15 903	960 163	2 583 821	5 001	5 190	378 666	847 062	668	924	237 539	512 997	54 022
1974	980	983	176	582 827	2 390 029	14 758	15 426	947 345	2 783 700	5 133	5 341	402 004	938 736	595	755	208 845	462 871	53 339
1975	784	789	125	411 861	1 857 093	13 036	13 710	888 189	2 722 187	4 500	4 668	368 242	927 744	539	757	159 332	383 932	43 406
1976	637	639	106	373 064	1 901 748	15 516	16 287	1 033 376	3 845 718	4 870	5 075	415 130	1 221 468	642	854	192 677	577 947	49 706
1977	604	605	60	340 898	2 154 233	14 042	14 783	1 011 061	4 041 884	4 517	4 750	365 285	1 341 285	569	722	204 523	695 941	43 574
1978	563	563	42	328 284	2 407 912	14 062	14 916	956 423	4 670 917	4 220	4 516	350 339	1 521 563	580	919	183 777	679 336	38 092
1979	520	522	99	296 089	2 294 140	13 393	14 190	938 554	4 962 944	4 442	4 770	416 579	1 806 570	554	832	179 066	705 897	34 767

Gebouwen met handelskarakter															Gebouwen met industrieel karakter			Diverse gebouwen			Geteisterde of bouwvallige gebouwen		
Kleinhandelszaken			Hotels, spijshuizen, drankgelegenheden			Andere																	
Aantal		Verkoop-prijs (x 1 000 F)	Aantal		Verkoop-prijs (x 1 000 F)	Aantal		Verkoop-prijs (x 1 000 F)	Aantal		Verkoop-prijs (x 1 000 F)	Aantal		Verkoop-prijs (x 1 000 F)	Aantal		Verkoop-prijs (x 1 000 F)						
Loten	Gebouwen		Loten	Gebouwen		Loten	Gebouwen		Loten	Gebouwen		Loten	Gebouwen		Loten	Gebouwen		Loten	Gebouwen				
390	429	521 031	54	55	95 564	48	60	65 813	142	157	327 280	90	189	20 335	53	61	6 179						
378	397	452 173	42	44	63 252	51	51	92 988	140	145	273 138	117	171	22 937	56	71	8 055						
389	415	579 654	42	42	47 063	43	48	66 397	139	143	294 651	116	168	38 558	56	83	7 999						
383	406	567 642	39	40	77 609	41	57	95 200	127	133	287 901	121	242	36 205	52	70	15 101						
406	420	654 295	59	59	95 646	37	37	132 991	140	142	461 631	118	274	43 844	38	55	5 465						
388	400	792 572	60	61	105 894	39	40	206 304	178	184	587 445	140	244	63 188	46	66	17 224						
373	390	777 434	53	54	107 862	74	83	992 331	157	160	737 194	125	216	85 834	46	53	17 247						
394	408	1 050 027	61	62	173 434	65	67	242 992	175	178	692 809	108	206	61 226	32	50	9 743						
323	344	814 766	67	67	163 030	73	75	266 987	180	789	1 246 608	134	210	81 538	44	52	15 707						
1 703	1 750	2 288 408	150	154	220 249	530	638	1 310 216	581	608	2 237 870	1 246	1 591	277 808	547	680	62 642						
1 722	1 768	2 545 297	217	220	433 729	640	713	3 180 275	684	700	2 146 005	1 433	1 790	458 041	640	733	77 696						
1 949	2 023	3 272 563	208	217	526 316	726	832	4 765 943	797	812	3 462 777	1 574	1 952	476 517	608	677	95 366						
1 751	1 803	3 230 782	203	205	841 195	684	746	3 053 950	758	785	3 441 694	1 654	2 253	719 362	592	677	80 629						
1 537	1 571	3 106 035	150	161	362 198	714	763	3 023 214	710	733	3 689 685	1 529	1 914	423 069	506	585	75 046						
1 803	1 835	3 467 491	195	198	838 567	769	832	4 255 201	749	759	3 836 755	1 593	2 146	479 504	553	632	112 308						
1 745	1 794	3 865 256	178	190	659 928	997	1 134	8 805 281	735	743	4 954 374	1 586	2 242	645 112	532	658	131 400						
1 918	1 956	5 315 915	206	223	698 230	884	981	6 223 379	801	806	4 498 075	1 589	2 147	943 911	470	614	118 290						
1 893	1 935	6 460 545	186	188	1 071 186	921	1 125	6 053 007	839	849	5 268 013	1 840	2 382	1 050 483	437	524	120 335						

Bouwgronden			Bossen				Niet-beteelbare gronden				Andere gronden				Diverse eigendommen				
tal	Oppervlakte (aren)	Verkoop-prijs (x 1 000 F)	Aantal		Oppervlakte (aren)	Verkoop-prijs (x 1 000 F)	Aantal		Oppervlakte (aren)	Verkoop-prijs (x 1 000 F)	Aantal		Oppervlakte (aren)	Verkoop-prijs (x 1 000 F)	Aantal			Oppervlakte (aren)	Verkoop-prijs (x 1 000 F)
			Loten	Per-celen			Loten	Per-celen			Loten	Per-celen			Loten	Gebouwen	Per-celen		
2 549	29 419	774 965	514	689	56 849	78 331	72	84	3 597	4 157	305	635	42 740	89 830	9	11	2	11 163	36 470
2 945	31 772	885 017	492	642	39 011	54 874	133	200	18 376	12 475	251	427	38 327	99 776	2	2	-	1 081	8 900
3 393	41 306	1 351 835	568	753	53 257	91 051	105	142	5 779	8 198	258	450	36 389	114 980	5	5	-	4 288	23 860
3 547	46 915	1 605 160	731	931	51 353	121 057	93	131	6 556	11 151	215	379	34 203	96 225	3	3	-	2 070	27 085
4 022	56 316	1 984 159	672	853	55 049	131 257	94	117	4 912	9 588	207	374	31 610	117 880	4	4	2	4 549	25 125
4 801	78 731	3 224 083	631	814	55 564	156 346	60	78	5 983	9 547	198	335	37 379	141 174	4	4	-	692	19 315
4 252	72 506	3 469 748	909	1 140	63 101	201 036	74	88	4 606	8 784	278	503	34 360	213 147	5	5	8	3 404	38 816
4 051	61 144	3 758 707	926	1 153	66 602	240 904	73	89	4 204	13 525	238	393	23 974	162 164	8	8	-	5 343	61 651
3 936	51 866	3 872 009	772	992	65 427	278 760	83	92	4 487	18 083	254	407	34 341	208 503	8	10	-	3 430	71 064
30 305	367 228	10 292 161	2 432	2 681	206 847	337 842	866	942	53 482	79 558	4 125	4 586	269 156	932 536	48	60	12	78 340	399 648
45 218	512 653	15 867 119	2 263	2 391	162 516	292 338	888	949	71 346	64 136	4 182	4 402	300 684	1 552 294	35	40	14	58 776	274 993
55 777	687 804	22 762 072	2 554	2 699	246 833	424 362	876	928	69 509	64 196	4 446	4 903	348 314	1 362 719	68	70	14	189 761	719 405
54 960	706 968	24 677 597	2 732	2 926	268 773	514 255	758	809	60 840	79 592	4 788	5 431	372 448	1 822 202	34	35	4	35 180	313 804
44 858	579 097	20 555 766	1 873	1 997	230 728	568 427	692	739	65 800	71 356	4 401	4 918	239 106	970 795	53	53	6	115 323	629 333
51 219	582 969	26 926 997	2 312	2 427	240 556	571 611	697	718	52 921	80 460	4 554	4 836	301 590	1 687 072	126	126	20	108 275	1 082 462
44 930	563 487	29 349 996	2 103	2 235	256 860	671 360	577	603	57 620	72 410	4 488	4 829	308 395	1 878 976	90	92	22	133 626	1 297 740
39 378	496 890	30 438 463	2 106	2 277	199 012	663 985	571	642	38 179	83 947	4 619	4 619	265 176	2 363 314	62	62	1	67 690	958 448
36 329	466 855	30 383 066	1 998	2 163	238 170	859 325	401	432	28 353	75 142	4 844	5 161	309 564	2 640 484	73	76	15	102 156	1 180 367

(1) Omvat alle soorten niet-commerciële lokalen in appartementsgebouwen.

5. – Nalatenschappen en overgangen bij overlijden.

Indeling van de aangiften volgens de devolutie en de belangrijkheid van de totale activa, en overeenstemmende netto-activa volgens de aard van de erfgenaam. – Jaar 1975.

KLASSEN VAN TOTALE ACTIVA (× 1 000 F)	Aantal aangiften	Bedrag van de totale activa (× 1 000 000 F)					Totaal van de netto- activa (1) (× 1 000 000 F)
		Onroerende goederen	Openbare effecten	Hypoth. schuld- vorderingen	Andere goederen	Totaal van de activa	
Devolutie naar de rechte lijn alleen							
< 50.....	800	6,6	–	–	15,2	21,9	9,3
50- < 100.....	1 135	33,9	1,0	0,1	48,4	83,4	51,6
100- < 200.....	2 739	242,4	6,0	1,1	167,7	417,1	328,1
200- < 500.....	13 578	3 552,4	77,7	11,7	1 141,2	4 783,0	4 226,5
500- < 1 000.....	13 290	7 221,8	198,2	33,1	1 958,4	9 411,6	8 643,1
1 000- < 2 000.....	8 106	8 742,6	387,4	49,7	2 050,4	11 230,1	10 518,1
2 000- < 5 000.....	4 357	9 988,2	731,4	84,7	2 255,0	13 059,2	12 319,7
5 000- < 10 000.....	1 056	5 245,1	629,4	46,1	1 226,9	7 147,6	6 770,4
10 000- < 20 000.....	353	3 216,0	571,6	14,0	962,9	4 764,4	4 514,6
20 000- < 50 000.....	122	2 515,6	479,5	3,4	702,3	3 700,9	3 540,6
≥ 50 000.....	36	1 785,6	688,3	24,0	493,3	2 991,3	2 802,6
<i>Totaal:</i>	45 572	42 550,2	3 770,4	267,9	11 021,7	57 610,3	53 724,7
Devolutie naar de zijlijn alleen							
< 50.....	362	2,4	0,3	–	8,2	11,0	4,3
50- < 100.....	847	11,2	1,8	0,4	50,6	64,6	37,4
100- < 200.....	1 694	65,2	11,9	1,1	171,1	249,3	185,0
200- < 500.....	4 135	744,4	84,0	12,0	583,0	1 423,5	1 227,0
500- < 1 000.....	4 410	1 994,2	203,1	18,7	951,5	3 167,5	2 900,3
1 000- < 2 000.....	3 324	3 020,9	447,2	42,7	1 143,7	4 654,6	4 360,0
2 000- < 5 000.....	1 971	3 772,9	784,4	93,5	1 227,3	5 878,0	5 600,1
5 000- < 10 000.....	461	2 040,3	545,3	51,1	548,0	3 184,7	3 056,4
10 000- < 20 000.....	154	1 258,2	441,8	23,1	391,0	2 114,1	2 013,5
20 000- < 50 000.....	47	825,2	287,8	20,3	195,1	1 328,1	1 250,7
≥ 50 000.....	26	968,1	616,4	2,7	378,3	1 965,0	1 870,6
<i>Totaal:</i>	17 431	14 703,0	3 423,6	265,7	5 647,9	24 040,2	22 505,7
Gelijktijdige devolutie naar de rechte en de zijlijn							
< 50.....	37	0,8	0,1	–	0,4	1,3	0,6
50- < 100.....	125	2,6	0,2	–	6,8	9,6	5,6
100- < 200.....	264	11,5	1,3	0,1	26,1	39,1	27,6
200- < 500.....	707	128,0	7,2	0,5	99,9	235,5	197,4
500- < 1 000.....	566	256,3	16,0	3,6	129,1	405,0	354,5
1 000- < 2 000.....	414	375,4	39,1	2,6	156,2	573,3	518,9
2 000- < 5 000.....	243	472,9	69,3	5,8	178,9	727,0	667,0
5 000- < 10 000.....	82	362,5	70,8	1,9	131,8	566,9	534,6
10 000- < 20 000.....	29	226,3	79,2	4,8	110,6	420,9	374,2
20 000- < 50 000.....	16	276,5	161,7	1,9	67,9	508,1	482,4
≥ 50 000.....	11	367,1	545,1	–	135,4	1 047,6	988,9
<i>Totaal:</i>	2 494	2 479,9	990,0	21,2	1 043,2	4 534,2	4 151,9
Totaal overzicht							
< 50.....	1 199	9,9	0,4	–	23,9	34,1	14,2
50- < 100.....	2 107	47,7	2,9	0,6	105,8	157,1	94,6
100- < 200.....	4 697	319,2	19,2	2,3	364,9	705,5	540,6
200- < 500.....	18 420	4 424,8	169,0	24,2	1 824,1	6 442,0	5 651,3
500- < 1 000.....	18 266	9 472,3	417,2	55,5	3 039,0	12 984,0	11 897,9
1 000- < 2 000.....	11 844	12 138,9	873,8	95,1	3 350,4	16 458,0	15 397,0
2 000- < 5 000.....	6 571	14 233,9	1 585,1	184,0	3 661,2	19 664,2	18 587,1
5 000- < 10 000.....	1 599	7 647,9	1 245,5	99,0	1 906,8	10 899,2	10 361,5
10 000- < 20 000.....	536	4 700,5	1 092,6	41,8	1 464,5	7 299,4	6 902,3
20 000- < 50 000.....	185	3 617,3	928,7	25,7	965,3	5 537,0	5 273,6
≥ 50 000.....	73	3 120,7	1 849,8	26,7	1 007,1	6 004,3	5 662,2
<i>Totaal:</i>	65 497	59 733,0	8 184,0	554,8	17 713,1	86 184,8	80 382,3

(1) Alleen de positieve netto-activa. Netto-activa = totale activa min het aangenomen passief.

Bedrag van de rechten (× 1 000 000 F)	Bedrag van de netto-activa (1) volgens de aard van de erfgenaam (× 1 000 000 F)								KLASSEN VAN TOTALE ACTIVA (× 1 000 F)
	Ascendenten en afstammelingen	Echtgenoot met gemene kinderen of afstammelingen	Echtgenoot zonder gemene kinderen of afstammelingen	Broeders en zusters	Ooms, tantes, neven, nichten	Andere personen	Provinciën, gemeenten enz.	V.Z.W. enz.	

Devolutie naar de rechte lijn alleen

-	8,5	0,6	-	-	-	-	-	-	< 50
-	47,1	4,5	-	-	-	-	-	-	50- < 100
0,1	292,8	35,7	-	-	-	-	-	-	100- < 200
14,0	3 659,6	567,2	-	-	-	-	-	-	200- < 500
83,8	7 278,8	1 364,3	-	-	-	-	-	-	500- < 1 000
204,4	8 715,9	1 802,1	-	-	-	-	-	-	1 000- < 2 000
393,7	10 106,1	2 213,7	-	-	-	-	-	-	2 000- < 5 000
329,1	5 445,5	1 324,9	-	-	-	-	-	-	5 000- < 10 000
294,8	3 763,9	750,6	-	-	-	-	-	-	10 000- < 20 000
347,1	2 967,5	573,1	-	-	-	-	-	-	20 000- < 50 000
363,6	2 450,9	351,7	-	-	-	-	-	-	≥ 50 000
2 030,6	44 736,7	8 988,5	-	-	-	-	-	-	<i>Totaal.</i>

Devolutie naar de zijlinie alleen

0,3	-	-	0,8	0,6	0,6	0,8	0,1	-	< 50
4,7	-	-	6,8	10,6	9,5	9,3	0,1	0,3	50- < 100
20,7	-	-	48,8	59,4	40,0	33,3	0,6	2,9	100- < 200
127,8	-	-	467,6	319,1	230,4	199,5	3,0	7,7	200- < 500
354,4	-	-	990,4	697,8	628,2	558,2	6,7	19,0	500- < 1 000
619,6	-	-	1 225,7	1 085,1	1 050,0	935,0	19,5	44,6	1 000- < 2 000
973,0	-	-	1 315,3	1 232,6	1 399,9	1 530,7	34,9	86,6	2 000- < 5 000
673,8	-	-	555,7	593,9	908,2	863,2	42,7	92,7	5 000- < 10 000
544,7	-	-	408,9	449,4	462,1	617,1	23,7	52,3	10 000- < 20 000
426,3	-	-	171,6	143,8	335,7	526,3	7,2	66,0	20 000- < 50 000
881,4	-	-	217,3	320,1	683,9	535,3	47,4	66,7	≥ 50 000
4 626,6	-	-	5 409,0	4 912,5	5 748,5	5 808,6	185,9	438,9	<i>Totaal.</i>

Gelijktijdige devolutie naar de rechte en de zijlinie

-	0,2	-	-	0,2	-	-	-	-	< 50
0,4	2,4	0,1	0,5	2,0	0,3	0,3	-	-	50- < 100
1,4	14,2	0,6	3,2	7,4	0,5	1,6	-	-	100- < 200
8,0	110,6	2,7	33,5	35,9	3,3	10,7	-	0,6	200- < 500
15,3	198,0	6,2	76,9	43,9	7,5	22,0	0,1	0,1	500- < 1 000
29,8	294,6	2,6	99,7	76,2	13,9	31,5	0,1	0,4	1 000- < 2 000
46,0	405,9	15,8	113,0	73,5	9,9	45,2	0,8	3,2	2 000- < 5 000
39,9	409,5	11,0	59,3	20,2	5,1	29,5	-	-	5 000- < 10 000
36,9	290,9	7,3	12,8	37,3	0,7	24,7	0,2	0,3	10 000- < 20 000
72,0	343,9	31,7	17,4	58,7	5,7	18,4	-	6,6	20 000- < 50 000
153,4	895,6	-	86,0	0,9	-	6,4	-	-	≥ 50 000
403,1	2 965,8	78,0	502,5	356,1	46,8	190,2	1,1	11,4	<i>Totaal.</i>

Totaal overzicht.

0,4	8,8	0,6	0,9	0,8	0,6	0,8	0,1	-	< 50
5,1	49,5	4,7	7,3	12,6	9,8	9,6	0,1	0,3	50- < 100
22,2	307,0	36,3	52,0	66,8	40,4	34,9	0,6	2,9	100- < 200
149,8	3 770,2	569,9	501,2	355,0	233,6	210,2	3,0	8,4	200- < 500
453,4	7 476,8	1 370,5	1 067,3	741,8	635,7	580,2	6,8	19,1	500- < 1 000
853,8	9 010,5	1 804,7	1 325,5	1 161,3	1 063,9	966,4	19,6	45,0	1 000- < 2 000
1 412,7	10 512,0	2 229,4	1 428,3	1 306,1	1 409,8	1 576,0	35,7	89,8	2 000- < 5 000
1 042,7	5 855,0	1 335,9	615,0	614,1	913,3	892,6	42,7	92,8	5 000- < 10 000
876,4	4 054,8	757,9	421,7	486,7	462,9	641,8	23,9	52,6	10 000- < 20 000
845,4	3 311,5	604,8	189,0	202,5	341,4	544,6	7,2	72,6	20 000- < 50 000
1 398,4	3 346,5	351,7	303,3	321,0	683,9	541,7	47,4	66,7	≥ 50 000
7 060,3	47 702,5	9 066,5	5 911,5	5 268,7	5 795,3	5 998,8	187,0	450,3	<i>Totaal.</i>

(1) Voor de zijlinie, zijn de netto-activa, die beneden het belastbaar minimum vallen, uitgesloten.

5. – Nalatenschappen en overgangen bij overlijden (vervolg).

Jaren 1971 tot 1975

JAREN	Aantal aangiften	Onroerende goederen	Openbare effecten	Andere goederen	Activa totaal	Netto activa (1)	Belaste grondslag	Te betalen rechten
	(× 1 000 000 F)							
1971.....	62 120	35 257	7 141	12 027	54 425	50 425	34 801	4 216
1972.....	62 550	35 687	7 833	12 597	56 117	52 075	36 001	4 156
1973.....	63 264	38 696	8 290	13 573	60 559	56 386	39 503	4 875
1974.....	62 928	44 201	7 844	14 974	67 019	62 266	44 426	5 324
1975.....	65 930	52 165	7 623	16 341	76 129	70 860	51 307	5 907
1976.....	65 497	59 733	8 184	18 268	86 185	80 382	59 737	7 060

6. – Aangiften in de taks op de V.Z.W., tot vergoeding van de successierechten.

JAREN	Aantal aangiften	Onroerende goederen	Openbare effecten	Hypothecaire schuldvorderingen	Andere goederen	Totaal van de activa	Bedrag van de taks
		(× 1 000 000 F)					
1971.....	10 578	40 029	13 833	548	10 014	64 424	109
1972.....	11 128	42 963	14 617	460	11 978	70 019	119
1973.....	11 406	45 665	17 596	817	11 305	75 383	128
1974.....	11 942	48 867	17 898	1 061	14 172	81 998	139
1975.....	12 480	53 973	18 759	1 094	16 889	90 715	154
1976.....	12 558	59 431	20 534	522	18 865	99 352	169
1977.....	13 798	68 993	21 739	1 335	26 213	118 280	202

7. – Belastbaar kadastraal inkomen van de eigendommen. – Overdrachten van onroerende goederen. – Hypotheekinschrijvingen.

(× 1 000 000 F)

JAREN	Belastbaar kadastraal inkomen				Overdrachten van onroerende goederen							Hypotheek inschrijvingen (2)
	On-gebouwd	Gebouwd	Materiaal, werktuigen	Totaal	Verkopen met normale voorwaarden					Verkopen met speciale voorwaarden	Inbrengen in vennootschappen	
					Gebouwen en appartementen		Eigendommen en gronden		Totaal			
					Openbare verkopen	Verkopen uit de hand	Openbare verkopen	Verkopen uit de hand				
1964.....	2 619	30 058	2 176	34 853	3 912	27 887	1 904	16 258	49 961	567	2 193	47 134
1965.....	2 619	30 815	2 406	35 840	4 596	31 501	2 323	17 602	56 022	680	1 167	46 625
1966.....	2 615	31 747	2 513	36 875	4 817	34 142	2 743	16 944	58 646	700	1 372	54 115
1967.....	2 606	32 710	2 615	37 931	5 001	33 229	2 442	16 443	57 115	731	582	58 868
1968.....	2 596	33 761	2 737	39 094	5 056	38 648	2 708	17 444	63 856	670	1 007	61 025
1969.....	2 595	34 770	2 923	40 288	4 976	43 300	2 557	20 735	71 568	743	608	70 961
1970.....	2 582	35 808	3 060	41 450	4 479	39 715	2 019	19 213	65 426	452	1 658	58 981
1971.....	2 563	36 867	3 186	42 616	4 845	38 502	1 831	16 081	61 258	706	959	67 219
1972.....	2 560	37 897	3 373	43 828	5 476	51 104	1 973	22 947	81 500	698	1 333	88 319
1973.....	2 553	38 883	3 667	45 103	6 277	71 975	2 782	31 040	112 076	842	1 780	121 739
1974.....	2 548	39 917	3 998	46 463	7 828	78 126	3 268	33 983	123 206	1 226	1 876	124 676
1975.....	2 547	40 991	4 322	47 860	10 143	74 794	4 032	28 687	117 655	673	1 215	115 900
1976.....	2 542	42 156	4 778	49 476	12 833	98 618	5 840	37 895	155 186	2 005	992	175 900
1977.....	2 534	43 264	5 164	50 961	15 659	123 224	6 502	41 504	186 889	4 045	1 081	194 500
1978.....	2 535	44 363	5 520	52 418	16 665	133 307	7 042	43 788	200 802	901	8 667	238 500
1979.....	2 576	45 459	5 778	53 814	16 973	146 771	7 365	44 908	216 017	1 069	4 928	258 500

(1) Alleen de positieve netto-activa.

(2) Met inbegrip van de vernieuwingen na 15 jaar - ca. 1,5% van het totaal, doch niet inbegrepen de wettelijke hypotheek.

Tewerkstelling

1. – Bevolking naar socio-economische groepen op 31 december 1970 ⁽¹⁾ en eind april 1977 ⁽²⁾.

SOCIO-ECONOMISCHE GROEPEN	31 december 1970			Eind april 1977		
	Mannen	Vrouwen	Totaal	Mannen	Vrouwen	Totaal
Bevolking zonder beroep:						
– jonger dan 14 jaar.....	1 085 335	1 037 080	2 122 415	1 015 105	971 309	1 986 418
– scholieren of studenten (14 jaar en ouder).....	329 160	286 661	615 821	436 072	403 557	839 628
– personen verzorgend eigen huishouding.....	4 981	1 565 443	1 570 424	6 252	1 625 723	1 631 974
– overige personen zonder beroep.....	742 659	961 807	1 704 466	796 061	750 475	1 546 528
<i>Totaal:</i>	2 162 135	3 850 991	6 013 126	2 253 482	3 751 060	6 004 548
Beroepsbevolking:						
– bedrijfshoofden, niet in dienstverband en vrije beroepen.....	401 646	128 421	530 067	379 725	121 285	500 977
– bedrijfshoofden in dienstverband.....	25 255	10 138	35 393	36 616	7 372	43 983
– hogere bedienden.....	213 794	65 483	279 277	226 994	88 297	315 281
– overige bedienden.....	547 849	393 310	941 159	637 315	478 199	1 115 514
– werklieden en thuisarbeiders.....	1 240 977	364 915	1 605 892	1 150 162	350 811	1 500 977
– helpers.....	39 362	78 208	117 570	18 501	68 486	86 987
– werklozen.....	47 668	32 600	80 268	80 776	139 019	219 789
– dienstplichtigen.....	32 991	–	32 991	30 306	–	30 306
positie in het bedrijf onbekend.....	10 189	5 012	15 201	2 387	1 141	3 527
<i>Totaal:</i>	2 559 731	1 078 087	3 637 818	2 562 721	1 254 574	3 817 292

2. – Beroepsbevolking naar geslacht en bedrijfsafdeling op 31 december 1970 ⁽¹⁾ en eind april 1977 ⁽²⁾.

BEDRIJFS-AFDELINGEN	31 december 1970			Eind april 1977		
	Mannen	Vrouwen	Totaal	Mannen	Vrouwen	Totaal
Landbouw, bosbouw en visserij.....	133 124	28 994	162 118	101 731	27 730	129 443
Energie-en waterhuishouding.....	79 107	3 393	82 500	65 737	3 859	69 582
Winning en verwerking van niet-energetische delfstoffen en hun derivaten; chemische industrie.....	238 421	29 789	268 210	223 809	26 764	250 548
Metaalverwerkende industrie; fijnmechanische en optische industrie.....	289 148	60 976	350 124	267 465	57 495	324 935
Andere verwerkende industrieën.....	343 444	204 809	548 253	283 269	160 259	443 510
Bouwnijverheid.....	282 737	8 885	291 622	270 329	10 172	280 488
Handel, hotels, restaurants en cafe's; reparatiebedrijven.....	344 202	258 077	602 279	371 048	271 966	642 977
Vervoer en verkeer.....	210 774	23 131	233 905	237 230	29 026	266 243
Bank- en verzekeringswezen, dienstverleningen ten behoeve van ondernemingen, verhuur.....	105 648	57 345	162 993	129 873	71 983	201 840
Overige dienstverlening.....	405 548	344 883	750 431	452 722	429 728	882 442
Bedrijvigheid onbekend.....	46 919	25 205	72 124	48 731	26 809	75 520
Werklozen en dienstplichtigen.....	80 659	32 600	113 259	111 082	139 019	250 095
<i>Totaal:</i>	2 559 731	1 078 087	3 637 818	2 562 721	1 254 574	3 817 292

(1) Algemene Volkstelling.

(2) Sociaal-economisch onderzoek. April 1977. Zie eveneens Statistische bepalingen en methoden.

3. – Notarissen naar provincie en gerechtelijke arrondissement (Toestand op 15 juli 1980).

(Bron: Koninklijke Federatie van de notarissen van België.)

GERECHTELIJKE ARRONDISEMENTEN	Aantal notarissen	GERECHTELIJKE ARRONDISEMENTEN	Aantal notarissen
Gebied van het Hof van Beroep te Brussel:		<i>Provincie West-Vlaanderen</i>	
<i>Provincie Brabant</i>		Brugge	53
Brussel	173	Kortrijk	51
Leuven	44	Veurne	16
Nijvel	34	Ieper	23
<i>Totaal:</i>	251	<i>Totaal:</i>	299
Gebied van Het Hof van Beroep te Antwerpen:		Gebied van het Hof van Beroep te Luik:	
<i>Provincie Antwerpen</i>		<i>Provincie Luik</i>	
Antwerpen	113	Luik	79
Mechelen	32	Hoei	23
Turnhout	38	Verviers	35
<i>Provincie Limburg</i>		<i>Provincie Luxemburg</i>	
Tongeren	31	Aarlen	15
Hasselt	35	Marche-en-Famenne	16
<i>Totaal:</i>	249	Neufchâteau	16
Gebied van het Hof van Beroep te Bergen:		<i>Provincie Namen</i>	
<i>Provincie Henegouwen</i>		Namen	32
Bergen	53	Dinant	27
Charleroi	71	<i>Totaal:</i>	243
Doornik	46	<i>Rijk:</i>	1 212
<i>Totaal:</i>	170		
Gebied van het Hof van Beroep te Gent:			
<i>Provincie Oost-Vlaanderen</i>			
Gent	83		
Oudenaarde	30		
Dendermonde	43		

4. – In de orde van de Architecten en ingenieurs (Toestand op 15 juli 1980).

(Bron: Orde van architecten, Nationale Raad.)

	Ingeschr. op tabel Archit. Belg. Nat.	Ingeschr. op tabel Arch. vr. Nat.	Ingeschr. op de lijst van stag.	Gemachtigde architecten	Totalen	Ereleden v.d. Orde van architecten
Antwerpen	769	2	83	0	854	27
Brabant (Nederlands taalst.)	650	0	92	0	742	27
Limburg	287	0	45	0	332	2
Oost-Vlaanderen	785	2	104	0	891	19
West-Vlaanderen	577	1	58	0	636	34
<i>Totalen voor de Nederlandstalige Raden:</i>	3 068	5	382	0	3 455	109
Brabant (Frans taalst.)	1 242	35	138	3	1 418	94
Henegouwen	590	3	76	0	669	18
Luik	722	10	113	0	845	63
Luxemburg	104	1	17	0	122	7
Namen	194	3	19	0	216	9
<i>Totalen voor de Franstalige Raden:</i>	2 852	52	363	3	3 270	191
<i>Totaal:</i>	5 920	57	745	3	6 725	300

5. – Beroepsbevolking naar leeftijdsgroepen en geslacht op 31 december 1961, 1970 en eind april 1977⁽¹⁾. – Rijk.

LEEFTIJD- GROEPEN	Mannen			Vrouwen			Totaal		
	1961	1970	1977	1961	1970	1977	1961	1970	1971
14	12 714	6 487	2 218	8 157	4 216	1 351	20 871	10 703	3 569
15-19	154 843	153 060	123 974	120 670	123 084	95 710	275 513	276 144	219 688
20-24	242 256	307 641	312 541	143 515	215 526	253 691	385 771	523 167	566 223
25-29	292 848	282 171	369 451	109 976	140 320	231 154	402 824	422 491	600 602
30-34	320 083	290 790	318 585	101 753	115 243	165 417	421 836	406 033	484 000
35-39	322 154	305 787	282 519	99 991	110 588	127 237	422 145	416 375	409 759
40-44	248 460	307 021	292 036	79 133	108 489	115 841	327 593	415 510	407 879
45-49	257 169	299 225	293 976	79 407	101 775	106 839	336 576	401 000	400 813
50-54	268 571	197 570	271 122	78 217	63 563	87 408	346 788	261 133	358 529
55-59	241 782	214 981	181 462	61 710	56 444	45 625	303 492	271 425	227 071
60-64	172 106	158 826	91 833	26 432	21 845	14 284	198 538	180 671	106 118
65 en meer	46 652	36 172	23 049	23 864	16 994	10 080	70 516	53 166	33 120
<i>Totaal:</i>	2 579 638	2 559 731	2 562 721	932 825	1 078 087	1 254 574	3 512 463	3 637 818	3 817 292

6. – Activiteitsgraden naar leeftijdsgroepen en geslacht op 31 december 1961, 1970 en eind april 1977⁽¹⁾. – Rijk.

LEEFTIJD- GROEPEN	Mannen			Vrouwen			Totaal		
	1961	1970	1977	1961	1970	1977	1961	1970	1971
14	17,6	8,5	2,7	11,7	5,7	1,8	14,7	7,1	2,3
15-19	50,3	41,3	30,8	40,6	34,5	24,8	45,5	37,9	27,8
20-24	87,6	83,3	79,6	52,2	60,9	68,1	70,0	72,4	74,0
25-29	97,2	96,0	96,7	36,5	49,7	64,6	66,9	73,3	81,2
30-34	97,8	97,4	98,1	31,2	39,3	53,7	64,6	68,6	76,5
35-39	96,6	96,7	97,1	30,0	35,3	45,0	63,3	66,1	71,4
40-44	95,6	94,8	95,3	30,0	33,4	38,2	62,6	64,0	66,9
45-49	94,0	92,2	92,4	28,4	30,8	33,3	60,9	61,2	62,8
50-54	91,1	89,2	87,7	25,3	27,6	27,3	57,5	57,8	57,0
55-59	85,1	82,3	79,2	20,1	20,0	18,6	51,4	50,0	47,9
60-64	70,8	63,8	42,1	9,4	7,6	5,8	37,8	33,7	22,8
65 en meer	9,8	6,8	4,2	3,7	2,2	1,2	6,3	4,1	2,4
<i>Totaal:</i>	57,4	54,2	53,2	19,9	21,9	25,1	38,2	37,7	38,9

(1) Sociaal economisch onderzoek, April 1977. Zie eveneens Statistische bepalingen en methoden.

7. – Beroepsbevolking naar leeftijdsgroepen en geslacht op 31 december 1970 en eind april 1977⁽¹⁾. – Gewesten.

LEEFTIJD- GROEPEN	Mannen		Vrouwen		Totaal		Mannen		Vrouwen		Totaal	
	1970	1977	1970	1977	1970	1977	1970	1977	1970	1977	1970	1977
	Vlaams gewest						Waals gewest (2)					
14	4 091	1 340	3 123	828	7 214	2 169	2 024	674	856	413	2 880	1 086
15-19	91 369	76 852	79 756	61 661	171 125	138 513	50 814	39 113	34 503	27 970	85 317	67 087
20-24	176 269	189 983	124 987	158 362	301 256	348 342	102 591	102 383	65 164	77 229	167 755	179 604
25-29	169 279	214 576	79 025	131 777	248 304	346 353	80 608	124 387	38 840	73 229	119 448	197 614
30-34	173 312	190 395	62 064	91 897	235 376	282 292	85 121	93 523	34 384	49 070	119 505	142 591
35-39	179 438	168 039	57 006	69 339	236 444	237 382	93 191	82 094	34 987	38 568	128 178	120 661
40-44	173 096	173 277	52 251	60 913	225 347	234 190	99 944	86 510	36 771	36 705	136 715	123 217
45-49	164 263	167 660	46 843	52 852	211 106	220 510	99 446	93 521	35 145	36 088	134 591	129 609
50-54	108 630	151 004	28 846	41 329	137 476	192 332	64 270	88 038	21 486	29 162	85 756	117 200
55-59	121 201	99 951	25 030	18 886	146 231	118 828	67 110	57 109	18 560	15 865	85 670	72 968
60-64	91 741	51 143	9 498	6 164	101 239	57 304	46 296	25 890	7 330	4 949	53 626	30 842
65 en meer	15 743	9 930	7 035	3 988	22 778	13 917	11 798	7 078	6 378	3 747	18 176	10 819
<i>Totaal:</i>	1 468 432	1 494 122	575 464	697 964	2 043 896	2 192 083	803 213	800 305	334 404	392 966	1 137 617	1 193 270

	Duits taalgebied						Brussels taalgebied					
14	132	12	73	47	205	59	372	204	237	110	609	314
15-19	1 310	1 272	1 208	1 135	2 518	2 407	10 877	8 009	8 825	6 079	19 702	14 088
20-24	1 857	2 173	1 161	1 677	3 018	3 852	28 781	20 175	25 375	18 100	54 156	38 277
25-29	1 843	2 335	708	1 045	2 551	3 380	32 284	30 488	22 455	26 148	54 739	56 635
30-34	2 079	1 883	627	771	2 706	2 654	32 357	34 667	18 795	24 450	51 152	59 117
35-39	2 147	2 168	609	667	2 756	2 835	33 158	32 386	18 595	19 330	51 753	51 716
40-44	2 025	2 112	618	547	2 643	2 659	33 981	32 249	19 467	18 223	53 448	50 472
45-49	1 789	1 944	659	601	2 448	2 544	35 516	32 795	19 787	17 899	55 303	50 694
50-54	981	1 684	351	525	1 332	2 209	24 670	32 080	13 231	16 917	37 901	48 997
55-59	1 252	999	361	209	1 613	1 207	26 670	24 402	12 854	10 874	39 524	35 275
60-64	1 013	648	157	116	1 170	764	20 789	14 800	5 017	3 171	25 806	17 972
65 en meer	247	74	116	55	363	128	8 631	6 041	3 581	2 345	12 212	8 384
<i>Totaal:</i>	16 675	17 303	6 648	7 394	23 323	24 698	288 086	268 294	168 219	163 644	456 305	431 939

(1) Sociaal economisch onderzoek. April 1977. Zie eveneens Statistische bepalingen en methoden.
 (2) Duits taalgebied inclus.

8. – Activiteitsgraden naar leeftijdsgroepen en geslacht op 31 december en eind april 1977⁽¹⁾. – Gewesten.

LEEFTIJD- GROEPEN	Mannen		Vrouwen		Totaal		Mannen		Vrouwen		Totaal	
	1970	1977	1970	1977	1970	1977	1970	1977	1970	1977	1970	1977
	Vlaams gewest											
14	9,1	2,7	7,2	1,8	8,1	2,3	8,2	2,7	3,6	1,7	6,0	2,2
15-19	42,3	32,2	38,4	26,9	40,4	29,6	41,9	30,4	29,8	22,4	36,0	26,4
20-24	85,2	81,2	63,4	72,3	74,5	76,9	83,3	79,8	56,1	62,4	70,1	71,2
25-29	96,9	97,3	47,8	65,3	73,0	82,0	95,8	96,6	47,5	60,7	72,0	79,2
30-34	97,8	98,5	36,2	51,4	67,5	75,9	96,9	97,9	39,0	52,7	67,9	75,6
35-39	97,5	97,7	31,6	41,9	64,9	70,3	95,3	96,0	35,7	45,2	65,4	70,7
40-44	96,4	96,4	29,3	34,6	63,0	65,8	91,9	93,0	33,7	39,1	62,8	65,9
45-49	94,4	94,3	26,9	29,8	60,6	62,1	87,9	88,7	30,7	33,8	59,1	61,1
50-54	91,4	90,7	23,8	24,2	57,3	57,1	84,5	81,9	27,4	26,5	55,5	53,9
55-59	85,0	82,0	16,6	14,7	49,9	47,5	76,2	71,9	19,7	18,7	47,0	44,4
60-64	67,5	42,7	6,3	4,6	35,4	22,6	54,9	35,3	7,4	6,0	29,2	19,8
65 en meer	5,5	3,3	1,9	1,0	3,4	2,0	6,5	3,8	2,3	1,3	3,9	2,3
<i>Totaal:</i>	54,6	54,1	21,1	24,9	37,7	39,4	52,4	51,2	20,6	23,8	36,0	37,1
Waals gewest (2)												
Duits taalgebied												
14	27,9	1,9	15,4	8,4	21,6	5,0	5,6	2,7	3,6	1,6	4,6	2,2
15-19	55,6	48,1	52,3	39,5	54,0	43,6	32,4	22,9	26,8	18,7	29,6	20,9
20-24	85,9	83,2	58,6	69,4	72,8	76,6	73,7	66,7	62,8	60,8	68,2	63,7
25-29	96,8	93,9	38,7	48,5	68,4	72,8	92,1	92,9	63,6	73,4	77,8	82,8
30-34	97,6	99,2	31,6	41,5	65,8	70,6	96,2	96,8	56,4	67,5	76,4	82,1
35-39	97,4	98,9	31,4	36,3	66,5	70,4	96,9	96,9	52,9	60,5	74,6	79,1
40-44	97,3	97,4	30,2	28,6	64,0	65,2	96,1	95,9	51,1	54,3	72,8	75,2
45-49	94,9	96,2	31,5	29,3	61,5	62,5	95,3	94,1	47,4	49,0	70,0	71,0
50-54	90,8	94,2	26,1	28,8	55,0	61,2	93,0	91,4	43,1	43,3	66,2	66,1
55-59	86,6	86,8	19,8	15,0	49,3	47,4	87,6	87,4	34,7	33,8	58,6	58,7
60-64	70,1	51,8	8,6	6,3	35,9	24,8	71,8	59,1	13,6	10,0	39,2	31,6
65 en meer	7,9	2,3	2,7	1,2	4,8	1,7	13,9	9,6	3,3	2,2	7,1	4,9
<i>Totaal:</i>	55,0	56,2	21,0	23,2	37,6	39,4	57,4	54,5	29,3	29,8	42,4	41,5
Brussels gewest												

(1) Sociaal-economisch onderzoek. April 1977. Zie eveneens Statistische bepalingen en methoden.
(2) Duits taalgebied inclus.

9. – Overzicht van de arbeidskrachten in België⁽¹⁾.

(Bron: Ministerie van Tewerkstelling en Arbeid.)

OMSCHRIJVING	1977	1978	1979
I. TOTALE ARBEIDSKRACHTEN.			
0. Landbouw, bosbouw en visserij	122 589	118 467	118 548
Primaire sector:	122 589	118 467	118 548
1. Energie- en waterhuishouding	65 522	64 138	62 690
2. Winning en verwerking van niet-energetische delfstoffen en derivaten; chemische industrie.....	247 486	235 079	227 500
3. Metaalverwerkende industrie, fijnmechanische en optische industrie.....	342 727	333 788	329 665
4. Andere be- en verwerkende industrieën	451 565	431 708	415 731
5. Bouwnijverheid.....	300 239	296 275	298 720
Secundaire sector:	1 407 539	1 360 988	1 334 306
6. Handel, hotels, restaurants en cafe's, reparatiebedrijven	704 265	700 050	702 505
7. Vervoer en verkeer	265 786	268 683	273 008
8. Bank- en verzekeringswezen, dienstverlening aan ondernemingen, verhuur...	229 954	237 852	247 815
9. Overige dienstverlening	977 079	1 021 350	1 073 079
Tertiaire sector:	2 177 084	2 227 935	2 296 407
Totaal van de burgerlijke arbeidskrachten (2):	3 707 212	3 707 390	3 749 261
Werkzoekenden (3).....	257 172	278 587	291 994
Stagiairs in beroepsopleiding.....	4 002	3 954	4 596
Strijdkrachten: – beroepsmilitairen.....	60 529	63 350	63 406
– miliciens.....	27 034	26 149	28 290
Algemeen totaal:	4 055 949	4 079 430	4 137 547
Zonder beroep	5 774 409	5 760 104	5 710 835
Totaal bevolking (midden van het jaar):	9 830 358	9 839 534	9 848 382
II. TEWERKGESTELDE LOONTREKKENDE ARBEIDSKRACHTEN.			
0. Landbouw, bosbouw en visserij	12 592	12 174	11 926
Primaire sector:	12 592	12 174	11 926
1. Energie- en waterhuishouding	65 301	63 921	62 476
2. Winning en verwerking van niet-energetische delfstoffen en derivaten; chemische industrie.....	243 152	230 831	223 419
3. Metaalverwerkende industrie, fijnmechanische en optische industrie.....	330 796	321 823	317 625
4. Andere be- en verwerkende industrieën	407 344	388 155	373 218
5. Bouwnijverheid.....	253 463	249 450	250 919
Secundaire sector:	1 300 056	1 254 180	1 227 657
6. Handel, hotels, restaurants en cafe's, reparatiebedrijven.....	428 205	423 855	425 874
7. Vervoer en verkeer	248 627	251 582	255 962
8. Bank- en verzekeringswezen, dienstverlening aan ondernemingen, verhuur...	194 008	199 681	207 679
9. Overige dienstverlening	903 176	945 096	994 041
Tertiaire sector:	1 774 016	1 820 214	1 883 556
Algemeen totaal:	3 086 664	3 086 568	3 123 139

(1) Nieuwe ramingen opgesteld op basis van de nomenclatuur van de activiteiten in de landen van de Europese Gemeenschappen (N.A.C.E.). – Voor nadere gegevens zich wenden tot het Ministerie van Tewerkstelling en Arbeid.

(2) Inbegrepen de in het buitenland tewerkgestelde beroepsbevolking (grensarbeiders, technische bijstand en belgisch personeel der internationale organismen) – Niet inbegrepen de beroepsmilitairen.

(3) De door de overheid tewerkgestelde werklozen zijn begrepen in het totaal van de burgerlijke arbeidskrachten.

9. – Overzicht van de arbeidskrachten in België (vervolg).
(Bron: Ministerie van Tewerkstelling en Arbeid.)

Tewerkstelling

OMSCHRIJVING	1977	1978	1979
III. TEWERKGESTELDE LOONTREKKENDE ARBEIDSKRACHTEN IN DE SECUNDAIRE SECTOR.			
1. Energie- en waterhuishouding.			
Winning en bewerking van vaste brandstoffen	24 883	23 332	22 441
Cokesovenbedrijven	1 593	1 447	1 537
Aardolie- en aardgaswinning – Aardolieraffinaderijen	5 479	5 887	5 359
Winning en vervaardiging van splijt- en kweekstoffen – Productie en distributie van elektriciteit, gas, stoom en warm water – Waterleidingsbedrijven	33 240	33 156	33 045
Tewerkgesteld: – in België	65 195	63 822	62 382
– in het buitenland	106	99	94
Totaal:	65 301	63 921	62 476
2. Winning en verwerking van niet-energetische delfstoffen en derivaten; chemische industrie.			
Winning en voorbewerking van ertsen – Vervaardiging en eerste verwerking van metalen	95 562	86 843	83 114
Winning van niet-metaalhoudende en niet-energetische mineralen; veenderijen	7 041	6 570	6 426
Vervaardiging van niet-metalen delfstoffen (exclusief glas)	38 455	36 876	35 554
Glasindustrie	20 215	18 807	18 173
Chemische industrie – Kunstmatige en synthetische continugaren- en vezelfabrieken	75 511	74 953	74 285
Tewerkgesteld: – in België	236 784	224 049	217 552
– in het buitenland	6 368	6 782	5 867
Totaal:	243 152	230 831	223 419
3. Metaalverwerkende industrie; fijnmechanische en optische industrie.			
Vervaardiging van producten uit metaal	91 198	87 008	83 462
Machinebouw	60 371	57 993	56 804
Bureaumachinefabrieken, fabrieken van machines voor informatieverwerking – Elektrotechnische industrie	87 638	85 480	83 664
Automobiëlbouw, fabrieken van auto-onderdelen en overige transportmiddelen	77 243	76 987	79 619
Fijnmechanische en optische industrie	5 144	5 200	5 259
Tewerkgesteld: – in België	321 594	312 668	308 808
– in het buitenland	9 202	9 155	8 817
Totaal:	330 796	321 823	317 625
4. Andere be- en verwerkende industrieën.			
Voedingsmiddelenindustrie	75 325	75 488	75 269
Drankbereiding	19 356	18 921	18 238
Tabaksnijverheid	7 270	7 559	7 194
Textielnijverheid	81 601	73 285	68 384
Ledernijverheid	4 592	3 981	3 588
Schoennijverheid	3 805	3 281	3 019
Kledingnijverheid	61 690	56 066	52 415
Houtindustrie, fabrieken van houten meubelen	46 639	43 804	40 750
Papier- en papierwarenindustrie	21 215	20 354	20 568
Grafische nijverheid en uitgeverijen	34 095	33 974	33 881
Rubberindustrie	7 605	7 560	7 371
Plasticverwerkende industrie	14 797	14 337	14 701
Diamantnijverheid	9 567	9 932	9 608
Overige be- en verwerkende industrie n.e.g.	6 077	6 557	6 109
Tewerkgesteld: – in België	393 634	375 099	361 095
– in het buitenland	13 710	13 056	12 123
Totaal:	407 344	388 155	373 218
5. Bouwnijverheid.			
Tewerkgesteld: – in België	251 533	247 664	249 054
– in het buitenland	1 930	1 786	1 865
Totaal:	253 463	249 450	250 919
Totaal van de tewerkgestelde loontrekkende arbeidskrachten in de secundaire sector:			
– in België	1 268 740	1 223 302	1 198 891
– in het buitenland	31 316	30 878	28 766
Algemeen totaal:	1 300 056	1 254 180	1 227 657

10. – Rijkspersoneel.

Aantal personeelsleden naar administratieve toestand, per ministerieel departement en bijzonder korps.

Bron: Ministerie van Binnenlandse Zaken en het Openbaar Ambt (Algemeen Bestuur.)

ADMINISTRATIEVE TOESTAND	Ministeriële				
	Diensten van de Eerste Minister	Buitenlandse Zaken	Binnenlandse Zaken	Financiën	Justitie
Vastbenoemde personeelsleden:					
1971.....	448	1 428	2 233	22 933	4 080
1972.....	442	1 423	2 243	24 422	4 430
1973.....	429	1 426	2 227	24 879	4 491
1974.....	407	1 471	2 178	26 224	4 514
1975.....	631	1 500	2 264	27 089	4 751
1976.....	674	1 519	2 383	28 674	4 928
1977.....	712	1 620	2 495	29 436	5 192
1978.....	762	1 675	2 464	30 395	5 625
1979.....	780	1 656	2 465	30 921	5 800
Tijdelijke personeelsleden:					
1971.....	6	6	113	1 486	491
1972.....	9	10	150	826	404
1973.....	8	17	147	1 399	423
1974.....	10	10	158	995	505
1975.....	16	14	108	1 408	408
1976.....	6	3	96	594	459
1977.....	8	3	71	798	500
1978.....	8	6	66	831	417
1979.....	13	13	66	821	272
Personeelsleden in non-activiteit:					
1971.....	5	19	22	225	15
1972.....	6	24	23	381	16
1973.....	7	26	27	420	18
1974.....	7	27	27	418	27
1975.....	20	26	27	359	19
1976.....	20	37	23	360	20
1977.....	20	36	30	363	31
1978.....	22	29	37	381	38
1979.....	23	26	41	409	52
Onbepaalde categorie:					
1971.....	32	1 805	120	2 448	534
1972.....	27	1 824	99	2 831	669
1973.....	23	1 875	197	2 911	749
1974.....	16	1 847	404	2 735	699
1975.....	30	1 863	360	2 604	456
1976.....	24	1 868	275	2 736	427
1977.....	39	1 844	242	2 976	159
1978.....	39	1 903	265	3 120	214
1979.....	45	1 967	218	3 405	231
Totaal aantal:					
1971.....	491	3 258	2 488	27 092	5 120
1972.....	484	3 281	2 515	28 460	5 519
1973.....	467	3 344	2 598	29 609	5 681
1974.....	440	3 355	2 767	30 372	5 745
1975.....	697	3 403	2 759	31 460	5 634
1976.....	724	3 427	2 777	32 364	5 834
1977.....	779	3 503	2 838	33 573	5 882
1978.....	831	3 613	2 832	34 727	6 294
1979.....	861	3 662	2 790	35 556	6 355

(1) Sinds 1967 enkel het hoofdbestuur.

departementen							
Landsverdediging	Nationale opvoeding en franse cultuur	Nationale opvoeding en nederlandse cultuur	Economische Zaken	Landbouw	Volksgezondheid en Gezin	Tewerkstelling en Arbeid	Sociale Voorzorg
3 960		1 733	2 733	2 246	2 119	879	484
3 425		1 869	2 774	2 276	2 113	740	498
3 274		1 907	2 737	2 287	2 093	776	500
3 196		1 879	2 843	2 263	2 086	789	509
3 671		1 923	2 749	2 132	2 141	870	519
3 604		2 509	2 665	2 386	2 516	909	548
3 578		2 552	2 823	2 416	2 758	934	548
3 696		2 544	3 028	2 425	2 796	988	562
3 693	1 179	1 595	2 994	2 417	2 797	924	571
4		1 643	74	24	10	195	103
8		1 700	80	17	12	232	97
165		2 001	183	24	12	237	139
230		2 082	106	22	15	286	121
250		1 937	80	21	20	164	81
147		1 272	57	12	16	219	47
105		1 290	92	5	114	241	35
90		1 196	145	11	125	316	32
67	441	479	167	27	130	383	80
17		59	1	13	39	-	97
10		84	1	25	34	27	105
25		55	1	26	34	22	103
25		57	-	17	28	2	21
30		28	-	21	21	7	7
43		24	-	19	16	9	8
34		45	-	23	15	14	8
49		56	-	17	17	16	10
101	15	40	-	26	30	13	13
1 818		-	761	118	782	74	6
2 271		1	1 232	259	922	102	1
2 067		5	1 179	272	1 052	132	1
2 148		37	1 178	262	1 172	20	6
1 661		37	915	215	1 051	5	6
1 758		70	759	66	665	16	6
2 054		73	494	61	515	28	10
1 955		127	371	67	496	36	22
3 557	72	54	260	63	403	43	17
5 799		3 435(1)	3 569	2 401	2 950	1 148	690
5 714		3 654(1)	4 087	2 577	3 081	1 101	701
5 531		3 968(1)	4 100	2 609	3 191	1 167	743
5 599		4 055(1)	4 127	2 564	3 301	1 097	657
5 612		3 925(1)	3 744	2 389	3 233	1 046	613
5 552		3 875(1)	3 481	2 483	3 213	1 153	609
5 771		3 960(1)	3 409	2 505	3 402	1 217	601
5 790		3 923(1)	3 544	2 520	3 434	1 356	626
7 418	1 707(1)	2 168(1)	3 421	2 533	3 360	1 363	681

10. – Rijkspersoneel (vervolg).

Aantal personeelsleden naar administratieve toestand, per ministerieel departement en bijzonder korps. (vervolg)

(Bron: Ministerie van Binnenlandse zaken en Het Openbaar Ambt (Algemeen Bestuur).

ADMINISTRATIEVE TOESTAND	Ministeriële departementen			Totaal van de ministeriële departementen	Burgerlijk magistratuur en administratief personeel van de rechtbanken
	Openbare Werken	Verkeerswezen	Middenstand		
Vastbenoemde personeelsleden:					
1971.....	7 148	32 316	282	85 022	4 073
1972.....	7 106	3 239	302	57 302	4 236
1973.....	7 384	3 233	310	57 953	4 509
1974.....	7 289	3 185	325	59 185	4 815
1975.....	7 193	1 927	336	59 696	4 949
1976.....	8 468	1 963	403	64 149	5 546
1977.....	8 674	1 985	397	66 120	5 722
1978.....	8 732	2 019	420	68 131	5 801
1979.....	9 017	1 948	428	69 185	5 852
Tijdelijke personeelsleden:					
1971.....	1 003	132	23	5 313	398
1972.....	1 150	91	23	4 809	1 196
1973.....	1 192	89	20	6 056	1 148
1974.....	1 129	118	22	5 809	1 240
1975.....	1 370	103	39	6 019	1 188
1976.....	679	55	13	3 675	975
1977.....	469	59	12	3 802	1 029
1978.....	414	47	16	3 720	919
1979.....	267	46	17	3 289	917
Personeelsleden in non-activiteit:					
1971.....	56	962	–	1 530	52
1972.....	51	3	1	791	115
1973.....	52	3	1	820	83
1974.....	51	3	1	711	53
1975.....	51	5	1	622	137
1976.....	52	7	–	638	59
1977.....	47	8	1	675	109
1978.....	50	27	4	753	132
1979.....	45	28	6	868	116
Onbepaalde categorie:					
1971.....	1 384	13 431	22	23 335	873
1972.....	1 272	419	40	11 969	49
1973.....	1 204	402	36	12 105	21
1974.....	1 224	403	41	12 192	14
1975.....	1 286	268	43	10 800	–
1976.....	142	55	23	8 890	13
1977.....	175	66	21	8 757	2
1978.....	255	125	23	9 018	2
1979.....	216	109	22	10 682	2
Totaal aantal:					
1971.....	9 591	46 841	327	115 200	5 396
1972.....	9 579	3 752(1)	366	74 871	5 596
1973.....	9 832	3 727(1)	367	76 934	5 761
1974.....	9 693	3 709(1)	389	77 870	6 122
1975.....	9 900	2 303(1)	419	77 137	6 274
1976.....	9 341	2 080(1)	439	77 352	6 593
1977.....	9 365	2 118(1)	431	79 354	6 862
1978.....	9 451	2 218(1)	463	81 622	6 854
1979.....	9 545	2 131(1)	473	84 024	6 887

(1) Niet inbegrepen het personeel van het Bestuur der Posterijen tot Regie opgericht vanaf 15 oktober 1971 (op 30-6-1971: 43 101 personeelsleden).

(2) De gegevens betreffende het Rekenhof, de Kamer der Volksvertegenwoordigers en de Senaat zijn niet opgenomen in deze tabel.

(3) Zonder rekening te houden met cumulbetrekkingen in de verschillende takken van het onderwijs en de universiteiten.

(4) Het administratief personeel van de de schoolinrichtingen van het Rijk inbegrepen.

Bijzondere korpsen (2)

Militaire magistratuur en adm. per. van de militaire rechtbanken	Gerechtelijke politie	Raad van State	Militair personeel	Rijkswacht	Onderwijzend en wetenschappelijk staatspersoneel	Totaal van de bijzondere korpsen
199	814	138	54 129	13 192	56 624	129 169
205	968	149	51 861	13 915	54 070	125 404
188	926	155	49 793	14 690	58 646	128 907
194	916	156	49 027	15 201	60 888	131 197
191	999	153	53 217	15 510	61 946	136 965
198	988	154	56 404	15 744	62 942	141 976
191	975	151	58 917	16 128	64 049	146 133
196	995	160	63 350	15 770	64 016	150 288
195	1 014	147	37 512	15 721	64 261	124 702
2	-	7	-	-	7 007	7 414
-	24	8	-	-	8 152	9 380
13	23	9	-	-	8 276	9 469
14	62	9	-	-	12 813	14 138
15	87	8	-	-	13 107	14 405
13	50	8	-	-	18 048	19 094
12	-	9	-	-	16 124	17 174
10	-	11	-	-	16 583	17 523
9	-	2	25 241	-	17 734	43 903
1	-	1	-	-	-	54
1	-	1	-	-	-	117
3	-	-	-	-	-	86
2	6	-	-	-	-	61
4	4	-	-	-	-	145
-	9	1	-	-	-	69
3	3	-	-	-	-	115
3	3	-	-	-	-	138
2	-	-	510	2	-	630
4	55	6	-	-	-	938
-	42	6	-	-	-	97
-	56	5	-	-	-	82
-	-	5	-	-	-	19
-	26	8	-	-	-	34
-	27	9	-	-	-	49
-	-	10	-	-	-	12
-	-	13	-	-	-	15
-	-	44	297	-	-	343
206	869	152	54 129	13 192	63 631(3)(4)	137 575
206	1 034	164	51 861	13 915	62 222(3)(4)	134 998
204	1 005	169	49 793	14 690	66 922(3)(4)	138 544
210	984	170	49 027	15 201	73 701(3)(4)	145 415
210	1 116	169	53 217	15 510	75 053(3)(4)	151 549
211	1 074	172	56 404	15 744	80 990(3)(4)	161 188
206	978	170	58 917	16 128	80 173(3)(4)	163 434
209	998	184	63 350	15 770	80 599(3)(4)	167 964
206	1 014	193	63 560	15 723	81 995(3)(4)	169 578

11. – Legereffectief (aanwezigen) op 31 december 1979.

(Bron: Ministerie van Landsverdediging.)

RANG VAN PERSONEEL	Landmacht	Luchtmacht	Zeemacht	Gezondheids- dienst	Totaal	Rijkswacht
Officieren.....	4 257	1 629	340	745	6 971	627
Onderofficieren.....	14 161	9 039	1 565	1 380	26 145	14 301
Soldaten.....	44 582	10 180	2 692	3 381	60 835	732
<i>Totaal:</i>	63 000	20 848	4 597	5 506	93 951	15 660
Vrijwillige dienstneming....	4 631	681	315	69	5 696	–

12. – Leger: Uitkomsten van de wervingsverrichtingen. – Overgifte van de contingenten ⁽¹⁾.

(Bron: Ministerie van Landsverdediging.)

MILITIE- KLAS	Lichtings- effectief	Geschikt bevonden voor de dienst	Geschikt en beschikbaar	Vrijwillige dienst- nemingen na de opkomst	Ontheven dienst- plichtigen	Uitge- schakeld na de opkomst en nog hangende aanvragen	Ongeschikt bevonden voor de dienst (na R.S.C.)	Niet toegelaten tot vervroegde dienst- neming en nog hangende medische beslissingen	Dienst- plichtigen die niet zijn opgekomen voor het R.S.C. om versch. redenen	Totaal
(a)	(b)	(c)	(d)	(e)	(f)	(g)	(h)	(i)	(j)	(d) tot (j)
1968.....	179 315	51 143	44 727	99	5 576	741	6 790	423	39	58 395
1969.....	184 864	54 150	41 096	769	11 603	682	6 878	525	69	61 622
1970.....	189 613	51 320	40 048	1 172	9 432	668	6 574	462	205	58 561
1971.....	191 619	50 188	39 630	578	9 059	921	7 151	462	414	58 215
1972.....	195 182	50 747	40 106	367	9 305	757	7 779	437	543	59 294
1973.....	199 544	50 360	40 121	323	9 255	661	8 265	435	455	59 515
1974.....	201 900	50 061	38 988	891	9 308	874	6 954	263	460	57 738
1975.....	205 935	46 993	38 269	1 349	4 092	3 283(2)	6 809	229	305	54 336
1976.....	210 984	45 138	38 101	1 291	5 371	2 011(2)	6 638	301	348	54 061
1977.....	211 347	43 458	37 247	1 193	4 657	1 475	5 957	291	579	51 399
1978.....	217 138	46 274	40 153	1 156	4 549	1 869	5 729	302	192	53 950
1979.....	217 823	44 307	38 809	939	2 871	1 688	5 305	193	468	50 273

(1) Toepassing van de dienstplichtwetten, gecoördineerd op 30 april 1962.

(2) Deze plotse toename is te wijten aan de opnamen van de artikels 52/419: 557 (vrijstellingen voor morele redenen).
R.S.C.= Recruiterings- en Selectiecentrum.

13. – Eredienst – Bezoldigd personeel op 31 december.

(Bron: Ministerie van Justitie.)

PERSONEEL	1979									1978
	BISDOMMEN									Rijk
	Aarts- bisdome Mechel- en- Brussel	Bisdome Ant- werpen	Bisdome Doornik	Bisdome Luik	Bisdome Hasselt	Bisdome Namen	Bisdome Gent	Bisdome Brugge	Rijk	
I. Katholieke eredienst.										
Aartsbisschop	1	–	–	–	–	–	–	–	1	1
Bisschoppen	–	1	1	1	1	1	1	1	7	7
Vicarissen-generaal	5	3	3	3	3	3	3	3	26	26
Kanunniken	12	8	8	8	8	8	8	8	68	68
Secretarissen	5	3	3	5	3	3	3	3	28	28
Pastors	41	20	36	38	14	38	38	36	261	261
Kerkbedienaars	602	282	515	490	306	696	389	350	3 630	3 628
Kapelbedienaars	18	8	27	4	41	112	4	14	228	229
Onderpastors	541	343	347	284	162	141	448	379	2 645	2 642
Bijkerkbedienaars										
(met vergoeding)	15	4	6	64	5	83	3	12	192	192
<i>Totaal Geestelijkheid per Bisdome:</i>	1 240	672	946	897	543	1 085	897	806	7 086	7 082
<i>Waarvan:</i>										
Parochiegeestelijkheid	1 217	657	931	880	528	1 070	882	791	6 956	6 952

PERSONNEEL	1979									1978
	Antwerpen	Brabant	Henegouwen	Luik	Limburg	Luxem- burg	Oost- Vlaand.	West- Vlaand.	Rijk	Rijk
II. Protestantse ered.										
Predikant-Voorzitter ..	–	–	–	–	–	–	–	–	1*	1*
Eerste predikanten	3	11	2	1	–	–	1	1	19	19
Predikanten	6	9	19	5	1	–	5	4	49	45
Hulppredikanten	1	1	1	1	–	–	2	–	6	6
Secretarissen	–	–	–	–	–	–	–	–	5*	5*
<i>Totaal:</i>	10	21	22	7	1	–	8	5	74+6*	70+6*
III. Anglicaanse eredienst.										
Kapelbedienaars	1	3	–	1	–	–	1	4	10	10
IV. Israëlitische eredienst.										
Opperrabijn	–	–	–	–	–	–	–	–	1*	1*
Secretaris	–	–	–	–	–	–	–	–	1*	1*
Rabbijnen	4	4	–	–	–	–	–	–	8	7
Dienstdoende priesters	5	5	1	2	–	1	1	1	16	16
<i>Totaal:</i>	9	9	1	2	–	1	1	1	24+2*	23+2*

* Niet verdeeld per provincie.

14. – Grensarbeidersverkeer.

(Bron: Rijksinstituut voor Ziekte- en Invaliditeitsverzekering.)

PERIODE	Tussen Nederland en België					
	Belgische grensarbeiders werkzaam in Nederland			Nederlandse grensarbeiders werkzaam in België		
	Met gezinslast	Zonder gezinslast	Totaal	Met gezinslast	Zonder gezinslast	Totaal
1968 (1).....	7 814	12 504	20 318	1 899	546	2 445
1969 (1).....	7 479	13 768	21 247	1 984	532	2 516
1970 (2).....	8 531	15 626	24 157	2 159	613	2 772
1971 (2).....	9 137	18 366	27 503	2 158	582	2 740
1972 (2).....	9 224	18 323	27 547	2 246	598	2 844
1973 (2).....	8 871	16 869	25 740	2 379	736	3 115
1974 (2).....	8 869	16 568	25 437	3 373	1 689	5 062
1975 (2).....	8 566	14 784	23 350	3 345	1 859	5 204
1976 (2).....	8 103	14 239	22 342	3 436	2 006	5 442
1977 (2).....	7 784	12 416	20 200	3 245	1 825	5 070
1978 (2).....	7 531	12 530	20 061	2 819	1 472	4 291
1979 (2).....	7 732	12 881	20 613	2 163	1 912	4 075

PERIODE	Tussen Frankrijk en België			
	Belgische grensarbeiders werkzaam in Frankrijk (1)	Franse grensarbeiders werkzaam in België		
		Gewone arbeiders en bedienden	Mijnwerkers (3)	Totaal
1968.....	25 233	1 384	23	1 407
1969.....	23 278	1 500	12	1 512
1970.....	20 994	2 105	16	2 121
1971.....	19 171	1 963	34	1 997
1972.....	18 627	–	–	2 236
1973.....	17 522	–	–	2 819
1974.....	15 548	–	–	3 025
1975.....	14 874	–	–	3 776
1976.....	14 492	–	–	3 549
1977.....	14 005	–	–	3 720
1978.....	14 647	–	–	3 976
1979.....	11 942	–	–	4 393

(1) Effectief van een inventaris gehouden door de R.I.Z.I.V.

(2) Ledenaantal op 31 december van de periode.

(3) van 1972 af. kan geen onderscheid meer worden gemaakt tussen gewone arbeiders enerzijds en mijnwerkers anderzijds.

14. – Grensarbeidersverkeer (vervolg).

(Bron: Rijksinstituut voor Ziekte- en Invaliditeitsverzekering.)

PERIODE	Tussen Groothertogdom Luxemburg en België (1)		Tussen Duitsland en België	
	Belgische grensarbeiders werkzaam in Groothertogd. Luxemburg	Luxemburgse grensarbeiders werkzaam in België	Belgische grensarbeiders werkzaam in Duitsland	Duitse grensarbeiders werkzaam in België
1964.....	–	–	2 285	–
1965.....	–	3	2 938	37
1966.....	–	12	2 977	34
1967.....	4	1	2 578	59
1968.....	–	2	2 634	57
1969.....	–	4	2 787	53
1970.....	3	5	3 042	50
1971.....	4	2	3 231	44
1972.....	4	10	3 418	52
1973.....	–(2)	–(2)	3 464	55
1974.....	–	–	3 192	53
1975.....	–	–	2 967	80
1976.....	–	–	2 778	146
1977.....	–	–	2 684	215
1978.....	–	–	2 527	256
1979.....	–	–	2 685	246

(1) Uitgezonderd de grensarbeiders die werkzaam zijn of wonen in de provincie Luxemburg of in het kanton Sankt-Vith.

(2) Sedert 1-10-1972 (nieuwe verordeningen E.E.G.) vallen deze personen rechtstreeks onder controle van de bevoegde organen en zijn aldus statistisch (als grensarbeiders) niet meer te achterhalen.

15. – Trek van de seizoenarbeiders naar Frankrijk.

(Bron: Rijksdienst voor Arbeidsvoorziening.)

Indeling volgens de plaats van herkomst				Indeling volgens de plaats van bestemming			
GEWESTELIJKE BUREAUS EN PROVINCIËS	Aantal afreizen			FRANSE DEPARTEMENTEN	Aantal afreizen		
	1977	1978	1979		1977	1978	1979
Antwerpen.....	-	-	-	Oise	136	116	81
Mechelen	-	-	-	Nord	15	18	12
Turnhout	-	-	-	Seine-et-Marne	23	-	17
<i>Antwerpen:</i>	-	-	-	Aisne	37	36	37
Brussel	1	-	-	Somme	-	-	-
Leuven	2	-	-	Marne	4	4	4
Nijvel.....	1	1	1	Pas-de-Calais	19	15	13
<i>Brabant:</i>	4	1	1	Seine-et-Oise	-	17	-
Charleroi.....	-	-	-	Calvados	25	21	16
La Louvière	-	-	-	Seine-Maritime.....	-	-	-
Bergen	50	39	34	Ardennes	2	2	2
Moeskroen.....	-	-	-	Eure	32	14	14
Doornik	160	136	110	Yonne	1	-	-
<i>Henegouwen:</i>	210	175	144	Aube.....	-	-	-
Hoei.....	-	-	-	Loiret	-	-	-
Luik	-	-	-	Eure-et-Loire	-	-	-
Verviers.....	-	-	-	Haute-Marne	-	-	-
<i>Luik:</i>	-	-	-	Puy-de-Dôme	-	-	-
Hasselt.....	-	-	-	Côte-d'Or	-	-	-
Tongeren	-	-	-	Sarthe	-	-	-
<i>Limburg:</i>	-	-	-	Moselle	-	-	-
Aarlen (<i>Luxemburg</i>):	-	-	-	Meurthe-et-Moselle..	-	-	-
Namen (<i>namen</i>):	-	-	-	Cher.....	-	-	-
Aalst	1	-	-	Bas-Rhin.....	-	-	-
Dendermonde	-	-	-	Maine-et-Loire	-	-	-
Gent.....	3	3	-	Loire-inférieure	-	-	-
Oudenaarde.....	9	7	9	Orne	-	-	-
St.-Niklaas.....	-	-	-	Meuse.....	-	-	-
<i>Oost-Vlaanderen:</i>	13	10	9	Val d'Oise	-	-	-
Brugge	2	2	2	Essonne.....	-	-	-
Ieper	-	2	2	Yvelines.....	-	-	-
Kortrijk.....	14	17	14	Manche.....	-	-	-
Oostende.....	35	18	12	<i>Totaal:</i>	294	243	196
Roeselare	16	18	12				
<i>West-Vlaanderen:</i>	67	57	42				
<i>Totaal:</i>	294	243	196				

Indeling volgens de campagne			
CAMPAGNES	Aantal afreizen		
	1977	1978	1979
Vlas.....	43	36	31
Bieten:			
Hakkers.....	9	6	2
Rooiers.....	-	-	-
Suikerfabrieken.....	228	189	156
Stokerijen.....	-	-	-
Hop.....	-	-	-
Steenbakkers	-	-	-
Chicoreidrogers	14	12	7
Andere	-	-	-
<i>Totaal:</i>	294	243	196

16. – Totale bevolking van vreemde nationaliteit naar nationaliteitsland, geslacht en staat van werkzaamheid eind april 1977⁽²⁾.

NATIONALI- TEITS- LAND	Mannen				Vrouwen				Totaal			
	Beroeps- bevolking	Zonder beroep	Totaal	Activi- teits graad	Beroeps- bevolking	Zonder beroep	Totaal	Activi- teits graad	Beroeps- bevolking	Zonder beroep	Activi- teits graad	
Nederland.....	21 287	19 296	40 578	52,5	5 534	24 980	30 518	18,1	26 819	44 271	71 090	37,7
Luxemburg.....	1 880	1 876	3 755	50,1	736	2 857	3 595	20,5	2 613	4 731	7 343	35,6
Frankrijk.....	27 133	24 251	51 378	52,8	14 093	41 591	55 678	25,3	41 224	65 837	107 059	38,5
Duitsland.....	6 962	6 556	13 515	51,5	2 932	8 926	11 856	24,7	9 890	15 480	25 366	39,0
Italië.....	75 347	80 232	155 581	48,4	31 041	100 386	131 423	23,6	106 387	180 617	287 003	37,1
Verenigd Koninkrijk.....	6 061	4 823	10 879	55,7	1 785	7 128	8 911	20,0	7 845	11 945	19 794	39,6
Griekenland.....	6 094	6 383	12 474	48,9	3 506	8 306	11 813	29,7	9 601	14 687	24 288	39,5
Spanje.....	18 137	14 438	32 566	55,7	9 201	22 717	31 914	28,8	27 333	37 152	64 478	42,4
Portugal.....	2 740	2 743	5 483	50,0	1 123	3 315	4 435	25,3	3 860	6 059	9 916	38,9
Polen.....	2 964	3 704	6 668	44,5	989	5 048	6 038	16,4	3 952	8 753	12 703	31,1
Oostenrijk.....	2 274	1 920	4 191	54,3	1 471	3 551	5 022	29,3	3 746	5 469	9 211	40,7
Turkije.....	13 120	17 024	30 139	43,5	3 820	25 414	29 229	13,1	16 937	42 435	59 371	28,5
Marokko.....	19 087	25 359	44 442	42,9	3 089	33 458	36 546	8,5	22 173	58 818	80 988	27,4
Algerië.....	2 104	3 672	5 773	36,4	265	3 640	3 905	6,8	2 368	7 310	9 676	24,5
Tunesië.....	1 599	1 596	3 194	50,1	274	1 219	1 493	18,4	1 873	2 813	4 687	40,0
U.S.A.....	2 167	2 045	4 210	51,5	578	3 733	4 311	13,4	2 744	5 778	8 520	32,2
Vaderlandloos.....	1 134	1 308	2 439	46,5	322	1 160	1 481	21,7	1 456	2 463	3 919	37,2
Andere landen.....	11 270	13 325	24 594	45,8	4 262	16 682	20 942	20,4	15 527	30 003	45 531	34,1
<i>Totaal:</i>	221 312	230 515	451 831	49,0	85 001	314 092	399 088	21,3	306 318	544 604	850 917	36,0

17. – Werkende beroepsbevolking, naar nationaliteitsland op 31 december 1970⁽¹⁾ en eind april 1977⁽²⁾, in absolute cijfers en percentages.

NATIONALITEITSLAND	Absolute cijfers			Percentages	
	1970	1977	Vershil 1977 t.o.v. 1970	1970	1977
Nederland.....	23 152	25 414	+ 2 262	9,4	9,3
Luxemburg.....	2 685	2 347	- 338	1,1	0,9
Frankrijk.....	32 100	37 697	+ 5 597	13,0	13,8
Duitsland.....	8 691	9 210	+ 519	3,5	3,4
Italië.....	85 401	91 889	+ 6 488	34,6	33,7
Verenigd Koninkrijk.....	5 939	7 551	+ 1 612	2,4	2,8
Griekenland.....	8 068	7 917	- 151	3,3	2,9
Spanje.....	27 163	24 210	- 2 953	11,0	8,9
Polen.....	5 337	3 689	- 1 648	2,2	1,4
Turkije.....	6 973	14 731	+ 7 758	2,8	5,4
Marokko.....	15 302	18 898	+ 3 596	6,2	6,9
Andere landen.....	25 920	28 850	+ 2 930	10,5	10,6
<i>Totaal:</i>	246 731	272 362	+ 25 631	100,0	100,0

(1) Algemene volkstelling.

(2) Sociaal-economisch onderzoek. April 1977. Zie eveneens Statistische bepalingen en methoden.

18. – Werkende bevolking van vreemde nationaliteit naar nationaliteitsland, positie in het bedrijf en geslacht op 31 december 1970⁽¹⁾ en eind april 1977⁽²⁾.

NATIONALITEITSLAND EN TELJAAR	Werkgevers en zelfstandigen		Bedienden		Werklieden	
	Mannen	Vrouwen	Mannen	Vrouwen	Mannen	Vrouwen
Nederland..... 1977	3 867	824	7 755	2 251	8 641	1 397
1970	3 583	548	6 392	2 182	8 000	1 531
<i>Vershil:</i>	+ 284	+ 276	+ 1 363	+ 69	+ 641	- 134
Luxemburg..... 1977	212	123	756	343	766	111
1970	350	92	755	314	871	228
<i>Vershil:</i>	- 138	+ 31	+ 1	+ 29	- 105	- 117
Frankrijk..... 1977	3 002	1 852	7 232	5 143	15 165	4 225
1970	2 077	1 084	7 101	4 788	12 112	3 833
<i>Vershil:</i>	+ 925	+ 768	+ 131	+ 355	+ 3 053	+ 392
Bondsrepubliek Duitsland ... 1977	749	230	2 904	1 426	3 008	553
1970	483	105	2 864	1 505	2 934	653
<i>Vershil:</i>	+ 266	+ 125	+ 40	- 79	+ 74	- 100
Italië 1977	4 765	1 715	7 908	5 628	56 970	14 128
1970	3 010	1 260	5 651	4 131	55 910	14 524
<i>Vershil:</i>	+ 1 755	+ 455	+ 2 257	+ 1 497	+ 1 060	- 396
Verenigd Koninkrijk..... 1977	633	82	3 935	1 316	1 302	178
1970	381	51	2 682	1 129	1 337	257
<i>Vershil:</i>	+ 252	+ 31	+ 1 253	+ 187	- 35	- 79
Griekenland 1977	612	477	486	308	4 141	1 750
1970	388	241	412	216	4 587	2 095
<i>Vershil:</i>	+ 224	+ 236	+ 74	+ 92	- 446	- 345
Spanje..... 1977	865	317	1 455	1 222	14 286	5 904
1970	487	302	1 162	1 009	16 610	7 312
<i>Vershil:</i>	+ 378	+ 15	+ 293	+ 213	- 2 324	- 1 408
Polen 1977	153	103	515	347	2 148	372
1970	225	66	423	314	3 434	817
<i>Vershil:</i>	- 72	+ 37	+ 92	+ 33	- 1 286	- 445
Turkije 1977	741	346	1 165	1 008	9 759	1 488
1970	69	8	164	42	5 992	674
<i>Vershil:</i>	+ 672	+ 338	+ 1 001	+ 966	+ 3 767	+ 814
Verenigde Staten van Noord- Amerika..... 1977	321	78	1 610	383	162	68
1970	247	23	2 097	464	172	31
<i>Vershil:</i>	+ 74	+ 55	- 487	- 81	- 10	+ 37
Marokko 1977	669	51	773	295	15 085	1 943
1970	114	15	457	79	13 455	1 100
<i>Vershil:</i>	+ 555	+ 36	+ 316	+ 216	+ 1 630	+ 843
Andere landen..... 1977	3 162	802	5 599	2 586	10 596	3 071
1970	2 057	296	5 174	1 838	10 548	2 495
<i>Vershil:</i>	+ 1 105	+ 506	+ 425	+ 748	+ 48	+ 576
<i>Totaal</i> 1977	19 749	6 988	42 074	22 250	142 013	35 184
1970	13 471	4 091	35 334	18 011	135 962	35 550
<i>Vershil:</i>	+ 6 278	+ 2 897	+ 6 740	+ 4 239	+ 6 051	- 366

(1) Algemene Volkstelling.

(2) Sociaal-economisch onderzoek. April 1977. Zie eveneens Statistische bepalingen en methoden.

Helpers		Positie onbekend		Totaal		
Mannen	Vrouwen	Mannen	Vrouwen	Mannen	Vrouwen	Mannen + Vrouwen
233	456	-	-	20 493	4 921	25 414
455	435	19	7	18 449	4 703	23 152
- 222	+ 21	-	-	+ 2 044	+ 218	+ 2 262
-	39	-	-	1 730	617	2 347
26	42	4	3	2 006	679	2 685
- 26	- 3	-	-	- 276	- 62	- 338
105	979	-	-	25 503	12 194	37 697
235	809	42	19	21 567	10 533	32 100
- 130	+ 170	-	-	+ 3 936	+ 1 661	+ 5 597
30	312	-	-	6 691	2 519	9 210
69	60	11	7	6 361	2 330	8 691
- 39	+ 252	-	-	+ 330	+ 189	+ 519
286	495	-	-	69 930	21 959	91 889
382	431	66	36	65 019	20 382	85 401
- 96	+ 64	-	-	+ 4 911	+ 1 577	+ 6 488
52	55	-	-	5 921	1 630	7 551
53	37	7	5	4 460	1 479	5 939
- 1	+ 18	-	-	+ 1 461	+ 151	+ 1 612
50	97	-	-	5 289	2 628	7 917
56	62	6	5	5 449	2 619	8 068
- 6	+ 35	-	-	- 160	+ 9	- 151
13	149	-	-	16 619	7 591	24 210
78	157	29	17	18 366	8 797	27 163
- 65	- 8	-	-	- 1 747	- 1 206	- 2 953
32	17	-	-	2 849	840	3 689
22	29	4	3	4 108	1 229	5 337
+ 10	- 12	-	-	- 1 259	- 389	- 1 648
15	208	-	-	11 680	3 051	14 731
12	2	9	1	6 246	727	6 973
+ 3	+ 206	-	-	+ 5 434	+ 2 324	+ 7 758
-	-	-	-	2 094	527	2 621
4	6	14	1	2 534	525	3 059
- 4	- 6	-	-	- 440	+ 2	- 438
47	36	-	-	16 573	2 325	18 898
30	12	36	4	14 092	1 210	15 302
+ 17	+ 24	-	-	+ 2 481	+ 1 115	+ 3 596
101	318	-	-	19 453	6 776	26 229
218	182	44	9	18 041	4 820	22 861
- 117	+ 136	-	-	+ 1 412	+ 1 956	+ 3 368
962	3 155	-	-	204 796	67 566	272 362
1 640	2 264	291	117	186 698	60 033	246 731
- 678	+ 891	-	-	+ 18 098	+ 7 533	+ 25 631

19. – Aan vreemde arbeiders, bij eerste aanvraag toegestane arbeidsvergunningen per nationaliteitsland⁽¹⁾.

(Bron: Ministerie van Tewerkstelling en Arbeid.)

NATIONALITEITSLAND	1972	1973	1974	1975	1976	1977	1978	1979
Groot-Britannië.....	602	–	–	–	–	–	–	–
Oostenrijk.....	35	45	63	46	33	41	39	41
Griekenland.....	515	552	556	579	552	589	545	566
Ierland.....	20	–	–	–	–	–	–	–
Turkije.....	1 311	1 983	2 151	1 708	2 214	2 617	2 056	2 189
Portugal.....	407	575	610	413	354	352	370	370
Zwitserland.....	90	115	108	91	82	85	92	79
Spanje.....	1 773	1 993	1 814	1 640	1 539	1 576	1 526	1 524
Polen.....	204	237	193	170	142	106	124	135
Noorwegen.....	}	51	42	56	26	36	36	29
Zweden.....		105	99	114	85	81	84	80
Denemarken.....		–	–	–	–	–	–	–
Hongarije.....	34	55	39	20	16	26	22	27
Joegoslavië.....	286	248	278	264	178	204	180	196
Finland.....	8	13	16	18	14	15	22	13
Andere landen van Europa.....	75	78	55	75	54	55	69	62
Politieke vluchtelingen.....	475	534	445	385	491	476	492	615
<i>Totaal landen van Europa:</i>	5 926	6 584	6 469	5 579	5 780	6 259	5 657	5 926
Algerië.....	348	234	257	160	164	230	252	277
Marokko.....	1 787	2 609	2 594	1 948	2 103	2 862	2 313	2 458
Tunesië.....	253	384	466	197	146	221	203	226
Andere landen van Afrika.....	187	212	237	182	246	280	248	366
Canada.....	57	83	99	88	65	49	52	58
Verenigde Staten.....	333	745	718	869	690	637	634	614
Andere landen van Amerika.....	96	109	130	123	106	120	114	138
Israël.....	32	37	43	52	37	89	51	61
Japan.....	37	123	162	135	140	148	205	179
Andere landen van Azië.....	168	290	303	465	401	272	468	379
Oceanië.....	19	29	30	23	19	41	33	30
Vaderlandlozen.....	38	51	29	26	32	27	30	27
<i>Algemeen totaal:</i>	9 281	11 490	11 537	9 847	9 929	11 235	10 260	10 739

(1) Landen van Benelux en E.E.G. uitgezonderd:
– vanaf 1969 = Duitsland, Frankrijk, Italië, Nederland, Groot-Hertogdom van Luxemburg;
– vanaf 1973 = dezelfde landen en Groot-Britannië, Ierland en Denemarken.

20. – In de sociale zekerheid opgenomen werkgevers en werknemers naar economische activiteit (1) (2).

(Bron: Rijksdienst voor Sociale Zekerheid).

DATUM Basis: nomenclatuur S.D.N.	Landbouw, bosontginning en visserij			Extractieve bedrijven (3)			Industriële bedrijven		
	Aantal			Aantal			Aantal		
	Inrichtingen	Arbeiders	Bedienden	Inrichtingen	Arbeiders	Bedienden	Inrichtingen	Arbeiders	Bedienden
30.6.1971.....	5 616	11 758	918	431	44 921	3 488	42 742	917 187	246 659
30.6.1972.....	5 414	11 379	902	413	42 762	3 392	42 538	901 141	249 952

DATUM Basis: nomenclatuur N.A.C.E.	Landbouw, bosbouw en visserij			Energie- en waterhuishouding (3)(4)			Winning en verwerk. niet-energ. delfstoffen en derivaten Chemische industrie		
	Aantal			Aantal			Aantal		
	Inrich- tingen	Hand- arbeiders	Hoofd- arbeiders	Inrich- tingen	Hand- arbeiders	Hoofd- arbeiders	Inrich- tingen	Hand- arbeiders	Hoofd- arbeiders
30.6.1973.....	4 599	11 154	821	771	49 076	24 241	3 526	193 567	61 376
30.6.1974.....	4 521	11 292	866	779	45 154	24 249	3 418	201 130	63 095
30.6.1975.....	4 400	11 354	880	841	44 418	24 329	3 353	189 863	63 496
30.6.1976.....	4 311	11 473	908	842	42 129	24 545	3 241	180 457	62 387
30.6.1977.....	4 236	11 462	917	678	29 881	35 314	3 115	175 049	61 735
30.6.1978.....	4 128	11 177	853	656	28 403	35 419	3 037	163 043	61 006
30.6.1979.....	4 067	10 945	816	658	27 329	35 053	2 898	158 105	59 447

- (1) Sedert 1969 is in de statistiek rekening gehouden met een meer doorgedreven splitsing van de werknemers naar plaats van tewerkstelling en bedrijvigheid ten einde een inventaris op te maken die meer in overeenstemming is met de gewestelijke regionaliteit. Deze splitsing werd mogelijk gemaakt, dank zij de bijkomende inlichtingen betreffende de inrichtingen en de werknemers welke worden gegeven door de werkgevers, die minstens twee uitbatingszetels, filialen of technische eenheden bezitten en (of) die meerdere bedrijvigheden uitoefenen.
- (2) Ingevolge belangrijke wijzigingen aan de werkingsfeer der algemene sociale zekerheidsregeling zijn de hieronder vermelde werknemers, van 1970 af, opgenomen in de statistiek: a) de erkende leerlingen; b) de dienstboden; c) de arbeiders van overheidsdiensten en onderwijs, zekere geestelijke en kloosterlingen, waarvoor enkel de geneeskundige verzorgingsverzekering geldt alsmede hun werkgevers.
- (3) De mijnwerkers en gelijkgestelden onderworpen aan het Nationaal Pensioenfonds voor Mijnwerkers inbegrepen.
- (4) In de sector van gas en elektriciteit werden er, in het 3^e kwartaal 1976, ongeveer 10 500 werknemers overgeheveld van het werklieden- naar het bediendenstatuut.

DATUM Basis: nomenclatuur S.D.N.	Bouwbedrijf			Transportbedrijf (4)			Eigenlijke handelsondernemingen		
	Aantal			Aantal			Aantal		
	Inrich- tingen	Arbeiders	Bedienden	Inrich- tingen	Arbeiders	Bedienden	Inrich- tingen	Arbeiders	Bedienden
30.6.1971.....	27 499	237 057	23 110	5 254	62 139	18 143	33 311	100 406	183 571
30.6.1972.....	27 104	224 859	24 137	5 320	61 915	19 218	34 526	97 676	191 368

DATUM Basis: nomenclatuur N.A.C.E.	Metaalverwerkende industrie, fijnmechanische en optische industrie			Andere be- en verwerkende industrieën			Bouwnijverheid		
	Aantal			Aantal			Aantal		
	Inrich- tingen	Hand- arbeiders	Hoofd- arbeiders	Inrich- tingen	Hand- arbeiders	Hoofd- arbeiders	Inrich- tingen	Hand- arbeiders	Hoofd- arbeiders
30.6.1973.....	6 590	268 203	81 094	22 071	402 929	82 263	25 380	216 214	22 133
30.6.1974.....	6 477	274 291	83 244	21 389	396 368	83 005	25 805	221 889	23 967
30.6.1975.....	6 327	258 473	81 850	20 569	360 344	80 048	25 452	221 980	24 609
30.6.1976.....	6 167	249 996	80 166	20 034	342 073	76 492	25 938	225 453	24 887
30.6.1977.....	6 056	241 481	80 113	19 569	319 501	74 133	26 215	226 287	25 246
30.6.1978.....	6 058	232 671	79 997	19 019	300 472	74 627	26 773	222 228	25 436
30.6.1979.....	5 902	229 521	79 287	18 514	287 793	73 302	27 122	223 969	25 085

(4) Met inbegrip van de zeelieden ter koopvaardij die onder de Dienst voor Maatschappelijke Veiligheid van de Zeelieden ter Koopvaardij ressorteren.

20. – In de sociale zekerheid opgenomen werkgevers en werknemers naar economische activiteit (vervolg).

DATUM Basis: nomenclatuur S.D.N.	Totaal van de handelondernemingen kredietondernemingen en agentschappen			Totaal van het hotelbedrijf en persoonsverzorging			Totaal van de overheidsdiensten en andere diensten van algemeen belang n.e.v. (5) (6)		
	Aantal			Aantal			Aantal		
	Inrichtingen	Arbeiders	Bedienden	Inrichtingen	Arbeiders	Bedienden	Inrichtingen	Arbeiders	Bedienden
30.6.1971.....	44 282	119 546	323 397	38 592	100 178	11 070	35 564	112 495	652 982
30.6.1972.....	45 970	116 961	333 346	37 508	100 044	11 956	37 106	117 105	676 930

DATUM Basis: nomenclatuur N.A.C.E.	Handel, hotels, restaurants en café's reparatiebedrijven			Vervoer en verkeer (4) (5)			Bank- en verzekeringswezen, dienstverlening aan ondernemingen, verhuur			Overige dienstverlening		
	Aantal			Aantal			Aantal			Aantal		
	Inrich- tingen	Hand- arbeiders	Hoofd- arbeiders	Inrich- tingen	Hand- arbeiders	Hoofd- arbeiders	Inrich- tingen	Hand- arbeiders	Hoofd- arbeiders	Inrich- tingen	Hand- arbeiders	Hoofd- arbeiders
30.6.1973.....	57 587	173 872	232 020	8 136	78 228	108 154	18 634	26 616	151 632	56 227	166 777	604 006
30.6.1974.....	58 963	175 425	238 996	8 130	79 471	112 479	19 339	29 189	159 447	55 843	169 439	625 891
30.6.1975.....	59 932	171 768	244 478	8 185	77 380	116 425	19 762	25 983	161 897	55 670	170 823	652 340
30.6.1976.....	61 912	173 546	244 585	8 197	75 911	115 709	20 344	27 695	163 570	55 340	170 701	678 738
30.6.1977.....	63 594	176 687	249 250	7 462	74 928	117 417	20 146	24 926	167 644	46 964	172 998	701 619
30.6.1978.....	65 100	174 657	246 971	7 520	75 372	119 532	20 594	25 581	172 791	46 523	185 464	728 044
30.6.1979.....	66 555	173 916	249 656	7 729	76 479	121 414	20 930	28 412	177 860	46 328	198 500	758 490

(5) Inclusief het tijdelijk personeel van de Nationale Maatschappij der Belgische Spoorwegen en het personeel van de Nationale Maatschappij van de Buurtspoorwegen; exclusief het vast personeel van de Nationale Maatschappij der Belgische Spoorwegen.

(6) Tot 1969, exclusief het vast personeel van de Staat, de provincies en de gemeenten.

DATUM	Algemeen totaal						
	Aantal						
	Inrichtingen	Arbeiders			Bedienden		
		Mannen	Vrouwen	Totaal	Mannen	Vrouwen	Totaal
30.6.1971.....	199 980	1 206 823	398 458	1 605 281	804 449	475 318	1 279 767
30.6.1972.....	201 373	1 177 816	398 350	1 576 166	824 196	495 637	1 319 833
30.6.1973.....	203 521	1 179 559	407 077	1 586 636	845 840	521 900	1 367 740
30.6.1974.....	204 664	1 189 280	414 368	1 603 648	867 056	548 183	1 415 239
30.6.1975.....	204 491	1 141 866	390 520	1 532 386	884 238	566 114	1 450 352
30.6.1976.....	206 326	1 120 760	378 638	1 499 398	893 018	578 969	1 471 987
30.6.1977.....	198 035	1 085 599	367 601	1 453 200	912 728	600 660	1 513 388
30.6.1978.....	199 408	1 058 336	360 732	1 419 068	923 091	621 585	1 544 676
30.6.1979.....	200 703	1 057 230	357 739	1 414 969	933 422	646 988	1 580 410

21. – Op 30 juni 1979 in de sociale zekerheid opgenomen werkgevers en werknemers naar administratief arrondissement⁽¹⁾⁽²⁾.

(Bron: Rijksdienst voor Sociale Zekerheid.)

ADMINISTRATIEVE ARRONDISSEMENTEN	Inrichtingen	Aantal handarbeiders (3)		Aantal hoofdarbeiders (3)	
		Mannen	Vrouwen	Mannen	Vrouwen
Antwerpen.....	20 778	129 370	30 844	113 830	69 419
Mechelen.....	5 158	31 761	9 801	18 171	13 927
Turnhout.....	6 299	40 490	16 550	25 213	13 858
<i>Antwerpen:</i>	32 235	201 621	57 195	157 214	97 204
Brussel-Hoofdstad.....	31 620	111 439	51 433	250 856	173 501
Halle-Vilvoorde.....	8 124	48 912	12 725	44 138	22 534
Leuven.....	6 219	27 273	11 643	29 723	21 551
Nijvel.....	5 241	23 872	5 753	18 834	15 568
<i>Brabant:</i>	51 204	211 496	81 554	343 551	233 154
Brugge.....	6 195	27 872	11 240	22 932	15 202
Diksmuide.....	969	3 417	1 453	1 517	1 291
Ieper.....	1 947	9 400	4 727	4 762	3 347
Kortrijk.....	6 294	38 636	14 839	19 763	13 822
Oostende.....	3 389	11 339	4 659	11 577	6 807
Roeselare.....	3 141	19 143	7 387	8 453	6 349
Tielt.....	1 815	9 472	4 145	3 108	2 366
Veurne.....	1 668	4 081	2 267	3 759	2 381
<i>West-Vlaanderen:</i>	25 418	123 360	50 717	75 871	51 565
Aalst.....	4 280	18 332	11 156	11 949	10 132
Oudenaarde.....	2 154	10 461	6 867	5 456	4 467
Dendermonde.....	3 148	16 433	7 458	7 749	5 999
Eklo.....	1 493	5 579	2 147	3 193	2 821
Gent.....	9 764	57 644	18 862	45 726	31 719
Sint-Niklaas.....	3 988	21 290	9 555	11 300	8 407
<i>Oost-Vlaanderen:</i>	24 827	129 739	56 045	85 373	63 545
Aat.....	1 208	4 772	2 472	3 473	2 904
Charleroi.....	6 902	62 649	12 747	35 103	27 626
Bergen.....	3 908	20 352	6 645	19 568	15 226
Moeskroen.....	1 218	8 037	4 032	4 433	3 616
Zinnik.....	2 646	16 627	4 823	9 908	9 916
Thuin.....	2 202	8 639	3 150	5 569	4 563
Doornik.....	2 694	12 366	5 364	10 575	8 145
<i>Henegouwen:</i>	20 778	133 442	39 233	88 629	71 996
Hoëi.....	1 897	7 588	1 892	5 267	4 196
Luik.....	12 026	75 933	21 941	62 653	45 909
Verviers.....	5 856	26 595	8 484	17 277	13 715
Borgworm.....	1 093	3 314	1 030	2 439	2 080
<i>Luik:</i>	20 872	113 430	33 347	87 636	65 900
Hasselt.....	6 281	57 305	13 604	31 578	18 638
Maaseik.....	2 956	17 099	6 390	9 896	5 658
Tongeren.....	2 756	13 521	4 631	7 606	5 492
<i>Limburg:</i>	11 993	87 925	24 625	49 080	29 788
Aarlen.....	959	2 964	1 410	4 846	3 194
Bastenaken.....	810	2 220	642	2 127	1 371
Marche-en-Famenne.....	1 086	3 663	1 031	2 813	1 914
Neufchâteau.....	1 190	3 901	1 289	3 530	2 324
Virton.....	838	2 704	692	2 090	1 791
<i>Luxemburg:</i>	4 883	15 452	5 064	15 406	10 594
Dinant.....	2 145	6 694	1 978	5 509	4 440
Namen.....	5 121	25 281	6 523	21 524	16 998
Philippeville.....	979	3 901	1 152	3 629	1 804
<i>Namen:</i>	8 245	35 876	9 653	30 662	23 242
<i>Vlaams gewest</i>	108 816	618 830	212 950	441 399	286 187
<i>Waaals gewest</i>	60 019	322 072	93 050	241 167	187 300
<i>Brussel-Hoofdstad</i>	31 620	111 439	51 433	250 856	173 501
<i>Rijk:</i>	200 455	1 052 341	357 433	933 422	646 988

(1) Exclusief de zeelieden ter koopvaardij onderworpen aan de D.M.V.Z.K. en de binnenschippers.

(2) Zie noot (5) bladzijde 545.

(3) Zie noot (4) bladzijde 545.

22. – Op 30 juni 1979 in de sociale zekerheid opgenomen werkgevers en werknemers naar activiteitsklasse.

(Bron: Rijksdienst voor Sociale Zekerheid.)

ACTIVITEITSKLASSEN naargelang de nomenclatuur N.A.C.E.	Inrichtingen	Aantal handarbeiders (2)		Aantal hoofdarbeiders (2)	
		Mannen	Vrouwen	Mannen	Vrouwen
<i>Algemeen totaal:</i>	200 703	1 057 230	357 739	933 422	646 988
0. Landbouw, bosbouw en visserij	4 067	9 831	1 114	548	268
Landbouw en jacht.....	3 659	7 576	1 098	474	240
Bosbouw en bosontginning.....	213	1 214	11	66	24
Visserij.....	195	1 041	5	8	4
1. Energie- en waterhuishouding	658	26 971	358	32 508	2 545
Winning en bewerking van vaste brandstoffen (1).....	29	21 297	41	1 041	62
Cokesovenbedrijven.....	6	1 350	3	170	14
Aardolie- en aardgaswinning – Aardolieraffinaderijen.....	24	2 544	25	2 393	397
Winning en vervaardiging van splijt- en kweekstoffen – Productie en distributie van elektriciteit, gas, stoom en warm water – Waterleidingsbedrijven.....	599	1 780	289	28 904	2 072
2. Winning en verwerking van niet-energetische delfstoffen en derivaten – Chemische industrie	2 898	146 578	11 527	47 692	11 755
Winning en voorbereiding van ertsen – Vervaardiging en eerste verwerking metalen.....	177	65 771	1 169	14 299	1 875
Winning van niet-metaalhoudende en niet-energetische mineralen; veenderijen.....	261	5 044	111	1 021	250
Vervaardiging van niet-metalen delfstoffen (exclusief glas).....	1 584	28 243	1 370	4 514	1 427
Glasindustrie.....	134	12 442	1 650	3 228	853
Chemische industrie – Kunstmatige en synthetische continu-garen- en vezelfabrieken.....	742	35 078	7 227	24 630	7 350
3. Metaalverwerkende industrie – Fijnmechanische en optische industrie	5 902	192 497	37 024	62 744	16 543
Vervaardiging van producten uit metaal.....	3 346	58 611	7 691	13 134	4 026
Machinebouw.....	970	38 492	1 655	13 074	3 583
Bureaumachinefabrieken; fabrieken van machines voor informatieverwerking – Elektrotechnische industrie.....	635	32 764	21 574	23 217	6 109
Automobielbouw; fabrieken van auto-onderdelen en overige transportmiddelen.....	494	60 451	4 926	12 023	2 219
Fijnmechanische en optische industrie.....	457	2 179	1 178	1 296	606
4. Andere be- en verwerkende industrieën	18 514	176 589	111 204	46 622	26 680
Voedingsmiddelenindustrie.....	6 641	41 894	14 678	11 639	7 058
Drankbereiding.....	393	12 475	715	3 965	1 083
Tabaksnijverheid.....	67	1 667	3 973	1 081	473
Textielnijverheid.....	1 473	32 017	26 712	6 230	3 425
Ledernijverheid.....	250	1 650	1 354	367	217
Schoennijverheid.....	150	873	1 843	192	111

(1) De mijnwerkers en de gelijkgestelden onderworpen aan het Nationaal Pensioenfonds voor Mijnwerkers inbegrepen.

(2) Zie noot (4) bladzijde 545.

22. – Op 30 juni 1979 in de sociale zekerheid opgenomen werkgevers en werknemers naar activiteitsklasse. (vervolg)

(Bron: Rijksdienst voor Sociale Zekerheid.)

ACTIVITEITSKLASSEN naargelang de nomenclatuur N.A.C.E.	Inrichtingen	Aantal handarbeiders (4)		Aantal hoofdarbeiders (4)	
		Mannen	Vrouwen	Mannen	Vrouwen
Kledingnijverheid	2 547	4 113	42 079	2 738	3 485
Houtindustrie: fabrieken van houten meubelen	2 656	31 064	3 981	3 933	1 772
Papier- en papierwarenindustrie	380	11 505	3 857	3 722	1 484
Grafische nijverheid en uitgeverijen	2 226	17 396	4 211	7 363	4 911
Rubberindustrie	119	4 683	716	1 442	530
Plasticverwerkende industrie	448	7 975	3 196	2 566	964
Diamantbedrijf	624	6 826	2 163	315	304
Overige be- en verwerkende industrie n.e.g.	540	2 451	1 726	1 069	863
5. Bouwnijverheid	27 122	222 625	1 344	18 418	6 667
6. Handel, hotels, restaurants en cafe's, reparatiebedrijven	66 555	129 077	44 839	119 139	130 517
Groothandel – Recuperatie – Tussenpersonen in de handel ...	19 472	52 595	9 820	72 352	38 922
Kleinhandel	29 131	26 636	13 510	35 545	84 206
Maaltijden-, dranken- en logiesverstrekkende bedrijven	10 817	21 499	20 777	3 418	3 958
Reparatie van gebruiksgoederen en voertuigen	7 135	28 347	732	7 824	3 431
7. Vervoer en verkeer (3)	7 729	70 928	5 551	96 871	24 543
8. Bank- en verzekeringswezen, dienstverlening aan ondernemingen, verhuur	20 930	16 034	12 378	105 018	72 842
Bank- en kredietwezen	4 057	2 291	3 258	50 482	25 925
Verzekeringswezen (exclusief sociale verzekeringsorganen)....	465	407	819	16 457	10 548
Dienstverleningen aan ondernemingen – Verhuur van goederen	16 408	13 336	8 301	38 079	36 369
9. Overige dienstverlening	46 328	66 100	132 400	403 862	354 628
Algem. overheidsbestuur, defensie, wettelijke sociale verzekering	5 369	7 182	17 353	194 813	61 508
Reinigingsdiensten, beheer van begraafplaatsen	1 070	9 808	14 642	5 042	622
Onderwijs	6 793	5 917	24 850	133 667	156 679
Wetenschappelijke instellingen en onderzoekcentra	379	397	235	5 155	1 707
Diensten voor volksgezondheid en diergeneeskunde	4 687	5 372	16 669	20 505	76 367
Overige maatschappelijke dienstverlenende instellingen	8 661	3 363	22 937	23 518	36 872
Dienstverl. op gebied van recreatie en op cultureel gebied	2 824	4 901	3 091	13 650	6 850
Persoonlijke diensten	6 871	4 717	16 795	827	1 865
Huishoudelijke diensten	9 254	1 401	8 571	106	203
Overige diensten n.e.g. (5)	420	23 042	7 257	6 579	11 955

(3) De zeelieden ter koopvaardij die onder de Dienst voor Maatschappelijke Veiligheid van de Zeelieden ter Koopvaardij ressorteren, de tijdelijke beambten van de Nationale Maatschappij der Belgische Spoorwegen en de beambten van de Nationale Maatschappij van de Buurtspoorwegen inbegrepen.

(4) Vanaf 1970, is het volledig aantal werknemers waarop de wet van 27 juni 1969 van toepassing is en die derhalve onder de R.S.Z. ressorteren in twee groepen verdeeld:

– De handarbeiders waar naast de verzekeringsplichtige handarbeiders waarvoor de volledige (of praktisch volledige) sociale-zekerheidsregeling geldt, voortaan eveneens de dienstboden en de erkende leerlingen opgenomen zijn;

– De hoofdarbeiders die, naast de hoofdarbeiders met volledige (of praktisch volledige) verzekeringsplicht bevatten voortaan ook de werknemers die enkel aan de verzekering voor geneeskundige verzorging zijn onderworpen, d.z. zekere geestelijken, alsmede de werknemers in overheidsdienst en de leerkrachten voor wie geen enkel onderscheid is gemaakt of hun betrekking of functie uit handarbeid of hoofdarbeid bestaat.

(5) Inbegrepen de werknemers van het bijzonder tijdelijk kader.

23. – Personeel van de gemeenten, de agglomeraties en de federaties van gemeenten, de openbare centra voor maatschappelijk welzijn en de intercommunalen.

Toestand op 31 december

(Bron: Bijzondere Compensatiekas voor Kinderbijslag.)

PERSONEELSLEDEN INGEDEELD VOLGENS	1973	1974	1975	1976	1977	1978	1979
Gemeenten							
A. De uitgeoefende functie							
– Administratief personeel.....	18 300	18 625	17 865	18 408	19 213	20 376	21 019
– Werkliedenpersoneel.....	30 974	31 765	32 482	33 709	34 297	35 796	38 782
– Politie.....	14 287	14 346	14 807	15 137	14 921	15 314	15 683
– Brandweer.....	2 566	2 762	2 953	3 218	3 486	3 599	3 782
– Onderwijs.....	2 109	2 198	2 152	2 375	2 966	3 147	3 371
– Andere.....	4 131	4 509	5 533	5 341	5 168	5 308	6 146
B. Het geslacht en de duur der prestaties							
1. Mannen: volledige prestaties.....	52 267	53 073	53 943	54 923	56 498	57 653	59 070
onvolledige prestaties.....	2 495	2 510	2 525	2 635	1 240	1 506	1 904
2. Vrouwen: volledige prestaties.....	15 563	16 647	17 087	18 282	19 987	21 702	24 130
onvolledige prestaties.....	2 042	1 975	2 237	2 348	2 326	2 679	3 679
C. Het statuut van de werknemer							
– Definitieven.....	57 546	59 303	61 120	62 915	63 009	63 753	65 262
– Niet definitieven.....	14 821	14 902	14 672	15 273	17 042	19 787	23 521
<i>Totalen:</i>	72 367	74 205	75 792	78 188	80 051	83 540	88 783

Federaties en agglomeraties van gemeenten⁽¹⁾

A. De uitgeoefende functie							
– Administratief personeel.....	171	274	371	374	364	344	330
– Werkliedenpersoneel.....	1 289	1 480	1 551	1 540	1 562	1 580	1 472
– Politie.....	–	–	22	–	–	–	–
– Brandweer.....	653	775	792	823	783	802	813
– Andere.....	–	–	1	–	–	–	–
B. Het geslacht en de duur der prestaties							
1. Mannen: volledige prestaties.....	2 021	2 391	2 537	2 541	2 514	2 518	2 409
onvolledige prestaties.....	10	2	5	3	3	11	8
2. Vrouwen: volledige prestaties.....	81	134	191	187	190	193	197
onvolledige prestaties.....	1	2	4	6	2	4	1
C. Het statuut van de werknemer							
– Definitieven.....	1 601	1 817	2 431	2 471	2 458	2 467	2 359
– Niet definitieven.....	512	712	306	266	251	259	256
<i>Totalen:</i>	2 113	2 529	2 737	2 737	2 709	2 726	2 615

(1) Vanaf 1977, agglomeraties van gemeenten.

23. – Personeel van de gemeenten, de agglomeraties en de federaties van gemeenten, de openbare centra voor maatschappelijk welzijn en de intercommunalen. (vervolg)

Toestand op 31 december

(Bron: Bijzondere Compensatiekas voor Kinderbijslag.)

PERSENEELSLEDEN INGEDEELD VOLGENS	1973	1974	1975	1976	1977	1978	1979
Openbare centra voor maatschappelijk welzijn							
A. De uitgeoefende functie							
– Administratief personeel.....	5 130	5 679	5 741	6 211	6 873	7 321	7 978
– Werkliedenpersoneel.....	12 776	13 279	13 836	14 404	15 157	15 974	16 704
– Medisch personeel.....	823	902	1 000	1 087	1 118	1 176	959
– Paramedisch personeel.....	1 590	1 757	1 950	2 064	2 147	2 370	2 672
– Verplegend personeel.....	14 100	15 450	16 142	17 267	18 476	19 877	21 655
– Andere.....	727	733	828	909	953	1 378	1 305
B. Het geslacht en de duur der prestaties							
1. Mannen: volledige prestaties.....	7 925	8 406	8 909	9 129	9 591	11 243	11 262
onvolledige prestaties.....	190	246	289	261	285	286	384
2. Vrouwen: volledige prestaties.....	26 030	28 064	29 010	31 189	33 300	35 012	37 675
onvolledige prestaties.....	1 001	1 084	1 289	1 363	1 548	1 555	1 952
C. Het statuut van de werknemer							
– Definitieven.....	17 951	20 840	22 465	24 647	26 192	27 364	29 845
– Niet definitieven.....	17 195	16 960	17 032	17 295	18 532	20 732	21 428
<i>Totalen:</i>	35 146	37 800	39 497	41 942	44 724	48 096	51 273

Intercommunalen

A. De uitgeoefende functie							
– Administratief personeel.....	3 711	3 659	3 767	3 918	3 956	4 134	4 340
– Werkliedenpersoneel.....	6 609	6 588	6 529	6 489	6 659	6 724	7 060
– Gespecialiseerd universitair personeel.....	87	89	95	133	154	166	147
– Gespecialiseerd niet-universitair personeel.....	717	709	717	783	856	875	901
– Medisch, paramedisch, verplegend personeel en personeel van de sociale diensten.....	1 645	1 732	1 849	2 121	2 185	2 474	2 565
– Andere.....	263	311	323	371	489	413	570
B. Het geslacht en de duur der prestaties							
1. Mannen: volledige prestaties.....	9 435	9 411	9 267	9 360	9 547	10 843	10 076
onvolledige prestaties.....	288	298	323	300	302	314	372
2. Vrouwen: volledige prestaties.....	3 095	3 184	3 511	3 884	4 142	3 256	4 803
onvolledige prestaties.....	214	195	179	271	308	373	332
C. Het statuut van de werknemer							
– Definitieven.....	7 016	7 162	7 429	7 952	8 581	8 758	9 709
– Niet definitieven.....	6 016	5 926	5 851	5 863	5 718	6 028	5 874
<i>Totalen:</i>	13 032	13 088	13 280	13 815	14 299	14 786	15 583

24. – Geheel van het personeel van de gemeenten, de agglomeraties en de federaties van gemeenten, de openbare centra voor maatschappelijk welzijn en de intercommunalen.

Toestand op 31 december.

(Bron: Bijzondere Compensatiekas voor Kinderbijslag.)

PERSONEELSLEDEN INGEDEELD VOLGENS	1973	1974	1975	1976	1977	1978	1979
A. De uitgeoefende functie							
– Administratief personeel.....	27 312	28 237	27 744	28 911	30 406	32 175	33 667
– Werkliedenpersoneel.....	51 648	53 112	54 398	56 142	57 675	60 074	64 018
– Politie.....	14 287	14 346	14 829	15 137	14 921	15 314	15 683
– Brandweer.....	3 219	3 537	3 745	4 041	4 269	4 401	4 595
– Onderwijs.....	2 109	2 198	2 152	2 375	2 966	3 147	3 371
– Gespecialiseerd universitair personeel.....	87	89	95	133	154	166	147
– Gespecialiseerd niet-universitair onderwijs.....	717	709	717	783	856	875	901
– Medisch, paramedisch, verplegend personeel en personeel van de sociale diensten.....	18 158	19 841	20 941	22 539	23 926	25 897	27 851
– Andere.....	5 121	5 553	6 685	6 621	6 610	7 099	8 021
B. Het geslacht en de duur der prestaties							
1. Mannen: volledige prestaties.....	71 648	73 281	74 656	75 953	78 150	82 257	82 817
onvolledige prestaties.....	2 983	3 056	3 142	3 199	1 830	2 117	2 668
2. Vrouwen: volledige prestaties.....	44 769	48 029	49 799	53 542	57 619	60 163	66 805
onvolledige prestaties.....	3 258	3 256	3 709	3 988	4 184	4 611	5 964
C. Het statuut van de werknemer							
– Definitieven.....	84 114	89 122	93 445	97 985	100 240	102 342	107 175
– Niet definitieven.....	38 544	38 500	37 861	38 697	41 543	46 806	51 079
<i>Totalen:</i>	122 658	127 622	131 306	136 682	141 783	149 148	158 254

25. - Personeel door de provincies tewerkgesteld.

Toestand op 31 december.

(Bron: Bijzondere Compensatiekas voor Kinderbijslag.)

PERONEELSLEDEN INGEDEELD VOLGENS	1973	1974	1975	1976	1977	1978	1979
A. de uitgeoefende functie							
1. <i>Eigenlijk administratief personeel:</i>							
- administratief personeel.....	2 161	2 485	2 732	2 645	2 752	3 017	3 295
- dienstpersoneel	2 045	2 072	2 525	2 378	2 601	2 786	3 248
- technisch personeel	2 397	2 505	2 306	2 413	2 255	2 529	2 651
- veldbrigadiers	29	42	47	41	35	30	32
2. <i>Provinciaal onderwijs:</i>							
- administratief personeel.....	381	441	401	400	463	464	519
- dienstpersoneel	2 043	2 176	2 089	2 366	2 408	2 474	2 494
- inspectie	13	15	5	5	5	5	6
- onderwijzend personeel	7 095	6 792	7 084	7 559	7 815	7 906	8 120
- hulp-onderwijzend personeel.....	703	946	1 044	1 071	1 198	1 218	1 321
B. het geslacht, de aard van de betrekking en de duur van de dagelijkse prestaties							
1. <i>Mannen:</i>							
- hoofdberoep.....	7 233	7 146	7 911	8 156	8 383	8 778	9 318
- bijberoep	2 255	2 321	1 959	1 933	1 909	1 960	2 031
- volledige prestaties.....	7 095	7 278	7 566	7 706	7 856	8 288	8 718
- onvolledige prestaties	2 393	2 189	2 304	2 383	2 436	2 450	2 631
2. <i>Vrouwen:</i>							
- hoofdberoep.....	6 702	7 315	7 742	8 057	8 616	8 814	9 387
- bijberoep	677	692	621	732	624	877	950
- volledige prestaties.....	6 064	6 508	6 721	6 824	7 141	7 442	7 954
- onvolledige prestaties	1 315	1 499	1 642	1 965	2 099	2 249	2 383
C. de statutaire toestand							
- definitieven	11 058	11 537	12 028	12 480	13 242	14 052	15 193
- niet-definitieven.....	5 809	5 937	6 205	6 398	6 290	6 377	6 493
<i>Totalen:</i>	16 867	17 474	18 233	18 878	19 532	20 429	21 686

Prijzen

1. – Indexcijfers van de consumptieprijzen sedert 1954⁽¹⁾.

(Bron: Ministerie van Economische Zaken – Dienst van de prijzen.)

JAREN	Januari	Februari	Maart	April	Mei	Juni	Juli	Augustus	Sept.	Oktober	Nov.	Dec.	Gemid. indexcijfer voor het jaar
-------	---------	----------	-------	-------	-----	------	------	----------	-------	---------	------	------	----------------------------------

(Basis: 1953 = 100)

1954.....	101	102	101	101	102	102	101	102	102	101	101	101	101
1955.....	101	100	100	100	99	100	101	101	102	102	102	102	101
1956.....	102	102	103	103	103	104	104	104	104	105	105	105	104
1957.....	106	106	106	106	106	106	107	107	108	108	108	109	107
1958.....	109	108	108	108	108	109	108	108	108	108	108	109	108
1959.....	108,73	108,95	108,80	108,93	109,22	109,59	109,60	110,14	110,23	110,38	110,62	110,53	109,64
1960.....	110,28	110,17	109,89	109,79	109,76	109,98	109,67	109,56	109,76	110,14	110,34	110,34	109,97
1961.....	110,43	110,49	110,53	110,55	110,83	110,06	111,45	111,68	111,48	111,32	111,49	111,45	111,06
1962.....	111,51	111,49	111,67	112,22	113,61	114,26	113,66	112,25	112,41	112,74	112,92	112,74	112,62
1963.....	113,19	114,58	114,63	114,42	114,10	114,27	114,91	114,77	115,54	116,02	116,57	117,51	115,04
1964.....	118,11	117,98	117,61	118,21	118,50	119,88	120,84	120,84	120,93	121,24	121,76	122,16	119,84
1965.....	122,51	122,80	122,91	123,11	124,58	124,85	125,28	125,31	125,70	125,85	126,44	127,18	124,71
1966.....	127,68	128,07	128,63	129,93	130,56	131,08	129,94	129,85	130,38	130,80	130,88	131,19	129,92

(Basis: 1966 = 100)

1967.....	101,34	101,57	101,87	102,21	102,52	102,71	102,83	103,23	103,80	104,04	104,33	104,44	102,91
1968.....	104,67	104,73	104,83	105,05	105,16	105,54	105,74	105,84	106,26	106,67	106,69	107,07	105,69
1969.....	107,54	108,00	108,58	108,87	109,20	109,49	109,89	110,05	110,37	110,81	111,31	111,75	109,66
1970.....	112,22	112,57	113,21	113,64	113,66	113,70	114,29	114,53	114,50	114,70	115,04	115,23	113,94
1971.....	115,83	116,74	117,23	117,84	118,13	118,38	119,10	119,55	120,39	120,71	121,13	121,65	118,89

(Basis: 1971 = 100)

1972.....	102,80	103,35	103,48	103,84	104,03	105,04	105,82	106,00	106,71	107,32	108,11	108,87	105,45
1973.....	109,85	110,46	110,70	111,33	111,79	112,34	112,83	113,35	113,89	114,66	115,37	116,81	112,78
1974.....	118,13	119,66	121,16	122,89	124,69	126,47	128,27	129,91	131,67	132,79	134,19	135,13	127,08
1975.....	136,59	138,13	139,04	140,59	141,77	142,28	143,65	144,74	145,98	147,64	149,23	150,03	143,31
1976.....	151,38	151,90	152,87	154,27	155,40	-	-	-	-	-	-	-	-

(Basis: 7/1974 - 6/1975 = 100)

1976.....	-	-	-	-	-	113,61	114,53	114,97	116,46	116,72	117,16	117,80	114,19
1977.....	119,01	119,91	119,80	120,45	121,66	122,42	122,79	123,18	124,05	124,31	124,76	125,25	122,30
1978.....	125,88	126,38	126,70	126,80	126,97	126,98	127,68	128,26	128,82	129,12	129,52	130,09	127,77
1979.....	130,86	131,29	131,37	131,68	132,04	132,73	133,83	134,46	134,74	135,69	136,26	136,77	133,48

(1) Deze index is alzo omschreven sinds 1967. Van 1927 tot einde 1966 was de officiële benaming: « Indexcijfer der kleinhandelsprijzen ».

N.B. – Om over te gaan van de basis 1971 = 100 naar de nieuwe basis 7/1974-6/1975, is het door de Nationale Arbeidsraad goedgekeurde omrekeningscoëfficiënt 0,72993.

Deze coëfficiënt werd bekomen door de indices op de nieuwe basis voor maart en april 1976 te delen door de indices voor de twee dezelfde maanden opgesteld op de oude basis.

Om de indexcijfers met basis 1971 = 100 om te zetten tot de basis 7/1974-6/1975 = 100 volstaat het deze te vermenigvuldigen met 0,72993 of te delen door 1,36999.

Om de ander indexcijfers met betrekking tot de basis 7/1974-6/1975 om te zetten, volstaat het op dezelfde manier deze indexcijfers te delen door:

1936-1938 = 100 : 8,78397

1953 = 100 : 2,11611

1966 = 100 : 1,62878

De resultaten van deze berekeningen geven slechts bij benadering de waarde van deze indexcijfers, daar de berekeningswijze van het indexcijfer der kleinhandelsprijzen herhaaldelijk veranderingen heeft ondergaan.

2. – Indexcijfers der groothandelsprijzen sedert 1954.

(Bron: Ministerie van Economische Zaken – Dienst van de prijzen.)

JAREN	Januari	Februari	Maart	April	Mei	Juni	Juli	Aug.	Sept.	Oktober	Nov.	Dec.	Gemid- indexcijfer voor het jaar
(Basis: 1953 = 100 ⁽²⁾)													
1954.....	100	100	99	99	99	99	99	99	99	99	99	99	99
1955.....	101	100	101	101	101	101	101	101	101	101	101	102	101
1956.....	103	104	103	103	103	103	103	103	103	104	106	106	104
1957.....	106	106	106	107	107	106	107	106	105	106	106	106	106
1958.....	105	104	103	102	102	101	101	100	100	100	100	100	102
1959.....	100	100	100	101	101	101	101	102	102	102	102	103	101
1960.....	104	103	102	102	103	103	102	102	102	102	102	102	102
1961.....	102	103	103	102	102	102	102	101	102	102	102	103	102
1962.....	103	103	104	104	104	104	103	102	102	103	103	104	103
1963.....	106	106	105	105	105	105	105	105	105	106	107	109	106
1964.....	109	109	110	110	110	111	111	111	111	112	112	112	111
1965.....	112	112	112	112	112	112	111	111	111	112	113	114	112
1966.....	114	114	115	116	116	115	115	114	114	114	114	114	115
1967.....	114	114	115	114	114	114	113	113	112	112	113	113	113
1968.....	113	113	113	113	113	112	113	113	114	115	116	116	114
1969.....	116	117	117	119	119	119	119	120	120	120	122	123	119
1970.....	124	124	125	125	125	125	125	125	125	125	125	125	125
1971 (1).....	124	123	123	123	123	125	124	125	125	124	124	124	124
1972 (1).....	125	126	127	127	128	128	128	130	131	132	134	135	129
1973 (1).....	137	139	140	141	143	144	146	147	148	148	151	155	145
1974 (1).....	163	165	166	170	171	170	170	171	172	172	172	171	169
1975 (1).....	170	169	169	170	169	168	171	172	174	174	175	177	172
1976 (1).....	178	179	182	182	182	185	185	185	186	187	187	187	184
1977 (1).....	190	191	191	191	190	190	188	187	185	185	185	184	188
1978 (1).....	183	182	183	184	184	184	184	184	186	186	187	188	185
1979 (1).....	190	191	193	193	196	197	198	197	198	199	201	201	196

(1) Ingevolge het van kracht worden van de B.T.W. zijn de indexcijfers van de groothandelsprijzen vanaf de maand januari 1971 opgemaakt, op de prijzen waar deze belasting niet inbegrepen is.

Aangezien de omzetbelasting begrepen was in de prijzen die vóór 1971 werden opgenomen, zijn deze indexcijfers niet volkomen vergelijkbaar met die welke vanaf januari 1971 werden opgemaakt.

(2) Tabel 2: Om van de basis april 1914 tot de basis 1936-1938 over te gaan volstaat het zich te herinneren dat het basispeil 100 van het indexcijfer dat als basis 1936-1938 heeft, overeenstemt met de gemiddelde waarde van het oud indexcijfer in de loop van de jaren 1936-1937-1938. Deze gemiddelde waarde is voor het Rijk 634. Om de indexcijfers met de basis april 1914 om te zetten in cijfers gebaseerd op 1936-1938 zal het dus volstaan te delen door 6,34. Om de indexcijfers met basis 1936-1938 met betrekking tot de basis 1953 = 100 om te zetten, volstaat het op dezelfde manier deze indexcijfers te delen door 4,145. De uitkomsten van deze berekening geven slechts bij benadering de waarde van het indexcijfer.

3. – Indexcijfers der groothandelsprijzen volgens de aard der produkten.

Jaar 1978⁽¹⁾

(Bron: Ministerie van Economische Zaken – Dienst van de prijzen.)

GROEPEN	Januari	Februari	Maart	April	Mei	Juni	Juli	Augustus	September	Oktober	November	December	Gemiddeld indexcijfer voor het jaar
(Vaste basis: 1953 = 100)													
I. Dierlijke landbouwprodukten	222,4	223,4	221,7	217,9	219,3	214,6	216,8	212,3	213,6	209,8	213,4	214,9	216,7
II. Plantaardige landbouwprodukten	161,0	156,5	161,0	164,0	163,5	163,2	160,8	157,3	167,4	164,7	172,1	176,5	164,0
III. Vetstoffen	158,5	161,9	164,9	169,9	170,0	170,3	170,5	168,7	168,3	176,0	179,4	186,1	170,4
IV. Delfstofprodukten	191,8	190,3	189,9	190,6	190,6	190,9	190,8	193,0	194,5	196,4	197,3	198,5	192,9
a) Steenkolen	222,9	222,9	222,9	222,9	222,9	222,9	222,9	222,9	222,9	226,1	226,1	226,1	223,7
b) Bijprodukten van steenkolen	249,6	249,6	249,6	249,6	249,6	249,6	249,6	252,8	252,8	253,7	257,2	263,6	252,3
c) Petroleumprodukten	223,8	223,3	222,8	224,8	224,4	224,0	223,5	221,3	226,1	225,1	231,8	232,1	225,3
d) Ertsen en ruwe metalen	136,5	131,2	130,9	130,2	129,9	130,8	130,8	136,3	138,1	141,5	140,3	141,8	134,9
e) Steengroefprodukten	166,8	169,5	168,1	172,1	172,9	173,1	172,7	172,4	173,5	174,0	172,8	170,8	171,6
V. Scheikundige produkten	158,9	159,1	159,2	159,5	157,1	157,3	157,3	158,3	159,9	160,2	160,9	161,0	159,1
a) Scheikundige produkten	154,5	154,2	154,2	154,7	153,8	154,1	154,1	155,1	157,3	157,7	157,7	157,7	155,4
b) Kunstmeststoffen	170,7	171,1	171,4	171,4	164,6	164,6	164,6	165,4	165,3	165,5	167,9	168,2	167,6
VI. Huiden en leder	167,1	167,7	168,1	168,7	168,3	168,1	170,1	170,8	170,8	169,6	170,2	172,1	169,3
VII. Rubber	118,6	118,8	117,1	121,8	133,7	140,7	131,0	136,2	147,7	146,1	144,8	139,4	133,0
VIII. Hout	172,8	172,8	172,8	176,2	175,3	175,3	176,3	180,0	181,9	182,6	182,6	182,6	177,6
IX. Papier en karton	191,2	191,2	191,2	191,2	191,2	191,2	196,0	194,4	193,7	196,1	196,1	198,1	193,5
X. Textielprodukten	147,5	146,9	147,1	147,4	147,6	148,5	148,7	148,3	147,0	145,4	146,3	146,4	147,3
a) Wol	103,5	103,5	103,7	104,9	105,1	107,6	107,7	107,7	103,2	100,4	103,7	102,8	104,5
b) Vlas	187,4	187,0	186,7	186,0	186,7	187,0	189,4	187,3	187,3	187,0	185,4	186,1	186,9
c) Katoen	166,8	165,5	166,7	166,7	166,7	166,7	166,7	166,7	166,7	166,7	166,7	167,3	166,7
d) Jute	217,7	214,6	213,9	215,5	215,5	215,8	211,3	211,3	213,7	205,3	205,3	207,9	212,3
e) Kunstgarens	108,2	108,2	107,6	107,4	107,4	107,4	107,4	107,4	107,4	107,7	107,7	107,7	107,6
XI. Bouwmaterialen	275,6	275,8	278,8	278,8	278,8	282,0	282,7	282,7	282,7	282,7	282,7	282,7	280,5
XII. Metalen en metaalprodukten	186,6	184,4	185,3	186,8	188,2	188,3	188,7	189,9	191,0	192,0	192,1	191,5	188,7
a) Hoogovenbedrijf	203,6	202,6	206,4	210,1	210,1	210,1	210,1	209,4	210,4	211,2	210,4	210,4	208,7
b) Metaalverwerkende nijverheid	176,5	176,4	176,6	176,5	176,5	176,5	176,4	176,5	176,6	176,6	176,6	176,6	176,5
c) Non-ferrometalen	183,5	172,6	169,9	172,7	181,2	181,8	184,5	193,1	197,9	203,3	206,0	201,1	187,3
Totaal indexcijfer:	183,2	182,1	182,9	183,7	183,9	184,0	184,2	184,2	185,9	185,6	187,2	188,1	184,6

(1) Zie noot bladzijde 554.

3. – Indexcijfers der groothandelsprijzen volgens de aard der produkten (vervolg).

Jaar 1979⁽¹⁾

(Bron: Ministerie van Economische Zaken – Dienst van de prijzen.)

GROEPEN	Januari	Februari	Maart	April	Mei	Juni	Juli	Augustus	September	Oktober	November	December	Gemiddeld indexcijfer voor het jaar
(Vaste basis: 1953 = 100)													
I. Dierlijke landbouwprodukten	219,3	220,3	219,5	215,5	218,3	217,5	216,6	218,3	222,4	221,8	230,0	231,4	220,9
II. Plantaardige landbouwprodukten	175,3	175,1	176,0	176,8	181,2	187,3	200,2	186,5	186,8	185,9	190,2	188,9	184,2
III. Vetstoffen	185,3	195,1	195,8	196,4	197,2	202,2	201,7	202,4	203,4	197,7	198,2	197,6	197,8
IV. Delfstofprodukten	200,9	204,7	210,0	210,9	216,6	218,4	220,5	220,3	221,6	228,3	227,9	232,4	217,7
a) Steenkolen	226,1	226,1	233,2	233,2	233,2	233,2	244,2	244,2	244,2	255,9	255,9	255,9	240,4
b) Bijprodukten van steenkolen	263,6	271,7	281,5	281,5	297,3	297,3	297,3	297,3	297,3	314,5	315,7	340,9	296,3
c) Petroleumprodukten	235,0	243,0	242,4	254,2	262,1	269,3	283,1	290,6	291,5	307,3	310,0	326,0	276,2
d) Ertsen en ruwe metalen	147,1	150,3	154,1	154,0	158,7	161,1	156,4	153,6	155,8	156,0	153,8	151,7	154,4
e) Steengroefprodukten	170,9	172,5	178,6	175,3	177,7	177,8	178,0	177,4	178,3	178,5	178,5	177,4	176,7
V. Scheikundige produkten	162,6	163,0	163,1	163,1	161,7	162,5	163,0	162,4	162,6	165,8	166,5	166,6	163,6
a) Scheikundige produkten	158,6	158,9	158,9	158,9	159,0	160,1	160,9	159,7	159,7	164,0	164,0	164,0	160,6
b) Kunstmeststoffen	172,1	172,9	173,0	173,0	167,2	167,2	167,2	168,1	168,9	169,1	171,6	171,8	170,2
VI. Huiden en leder	173,6	176,0	181,2	179,3	180,6	179,6	179,7	179,7	183,0	181,5	181,7	181,7	179,8
VII. Rubber	131,1	147,1	145,8	145,8	170,6	168,2	152,1	159,2	153,7	147,1	161,9	155,5	153,2
VIII. Hout	182,6	182,6	182,6	182,6	182,6	182,6	182,6	182,6	194,9	196,8	196,8	196,8	187,2
IX. Papier en karton	201,4	201,4	201,6	205,4	205,4	205,1	206,7	204,8	204,8	208,9	208,1	204,9	204,9
X. Textielprodukten	146,4	146,9	149,5	150,3	151,0	150,9	150,9	152,4	151,7	152,7	151,9	151,5	150,5
a) Wol	102,4	105,6	109,0	110,2	111,2	111,4	111,4	112,7	110,4	111,7	109,7	109,3	109,6
b) Vlas	185,7	181,9	181,9	182,9	182,9	183,3	183,3	188,4	188,4	188,4	188,4	186,6	185,2
c) Katoen	167,3	167,7	173,6	173,6	174,6	174,6	175,4	175,4	175,7	177,3	177,3	177,8	174,2
d) Jute	208,1	208,3	209,1	211,4	213,6	210,3	207,6	208,7	206,0	207,6	205,7	204,3	208,4
e) Kunstgarens	108,5	108,6	108,6	108,6	108,6	108,6	108,6	108,6	109,3	109,8	109,8	109,8	109,0
XI. Bouwmaterialen	287,5	287,5	287,7	287,7	289,8	289,8	289,8	289,8	289,8	289,8	289,8	289,8	289,1
XII. Metalen en metaalprodukten	193,4	197,6	199,7	200,1	201,9	202,3	201,1	201,0	201,5	202,7	203,9	203,6	200,7
a) Hoogovenbedrijf	210,4	214,9	218,2	218,2	218,2	221,4	222,5	220,8	220,2	220,2	223,1	223,6	219,3
b) Metaalverwerkende nijverheid	176,6	177,3	177,3	177,4	177,4	177,4	178,4	178,4	178,6	180,7	181,0	180,9	178,5
c) Non-ferrometalen	214,6	232,7	240,7	243,2	258,4	253,2	236,5	239,6	244,2	244,1	245,6	243,5	241,4
Totaal indexcijfer:	189,5	191,4	193,3	193,4	195,7	196,6	197,9	196,8	198,0	199,4	200,8	201,1	196,2

(1) Zie noot bladzijde 554.

Lonen en bezoldigingen

1. - Gemiddelde bruto- uurlonen in de nijverheid (in F), naar leeftijd en geslacht⁽¹⁾.

Nr code N.A.C.E.	BEDRIJFSGROEPEN, -KLASSEN EN -TAKKEN	1978 - 1979	Mannen		Vrouwen		Totaal mannen + vrouwen
			Meerder- jarig	Totaal zonder onderscheid v. leeftijd	Meerder- jarig	Totaal zonder onderscheid v. leeftijd	
11	Winning en bewerking van vaste brandstoffen (2).....	april 78	-	232,34	-	-	232,34
		okt. 78	-	240,37	-	-	240,37
		april 79	-	246,18	-	-	246,18
		okt. 79	-	253,90	-	-	253,90
12	Cokesovenbedrijven.....	april 78	217,06	216,68	-	-	216,68
		okt. 78	220,35	219,92	-	-	219,92
		april 79	234,40	234,07	-	-	233,88
		okt. 79	235,43	235,23	-	-	235,23
14	Aardolie-industrie.....	april 78	290,01	288,57	-	-	287,58
		okt. 78	289,65	289,65	-	-	288,33
		april 79	332,48	331,12	-	-	329,46
		okt. 79	336,00	334,87	-	-	333,22
16	Productie en distributie van elektriciteit, gas, stoom en warmwater (3).....	april 78	-	-	-	-	-
		okt. 78	-	-	-	-	-
		april 79	-	-	-	-	-
		okt. 79	-	-	-	-	-
17	Waterleidingsbedrijven (winning, reiniging en distributie van water).....	april 78	233,69	230,27	-	-	228,68
		okt. 78	245,04	243,58	-	-	242,23
		april 79	248,39	245,51	-	-	245,51
		okt. 79	255,37	255,37	-	-	253,98
22	Vervaardiging en eerste verwerking van metalen	april 78	224,29	222,96	151,50	151,04	221,63
		okt. 78	231,48	230,21	157,00	154,87	228,82
		april 79	245,22	243,87	157,97	156,66	242,27
		okt. 79	257,48	255,98	173,47	172,48	254,48
221 tot 223	Productie en eerste verwerking van ferro- metalen.....	april 78	224,91	223,69	156,38	156,27	222,69
		okt. 78	232,58	231,56	160,42	156,89	230,45
		april 79	247,97	246,73	158,27	155,55	245,38
		okt. 79	260,99	259,76	176,50	174,51	258,49
221	Ijzer- en staalindustrie (volgens E.G.K.S.- Verdrag; met uitzondering van geïntegreerde cokesovenbedrijven).....	april 78	-	230,08	-	-	230,08
		okt. 78	-	237,30	-	-	237,30
		april 79	-	256,84	-	-	256,84
		okt. 79	-	270,58	-	-	270,58
222	Stalenbuizenfabrieken.....	april 78	189,12	187,85	-	-	187,85
		okt. 78	193,91	192,85	-	-	192,85
		april 79	200,76	200,32	-	-	200,32
		okt. 79	212,59	212,50	-	-	212,50
223	Trekkerijen en koudwalserijen.....	april 78	212,60	208,58	156,38	156,27	204,70
		okt. 78	223,13	219,88	160,42	156,89	215,21
		april 79	222,66	219,76	158,27	155,55	215,00
		okt. 79	232,79	230,17	176,50	174,51	226,04
224	Productie en eerste verwerking van non- ferrometalen.....	april 78	221,20	219,43	141,94	140,70	216,66
		okt. 78	225,92	223,74	150,99	150,87	221,18
		april 79	231,35	230,17	158,93	158,87	227,66
		okt. 79	239,83	237,87	168,15	168,15	235,60

(1) Het streepje beduidt dat er geen gegevens zijn of dat de beschikbare gegevens betrekking hebben op minder dan 4 ondernemingen.

(2) Niet inbegrepen de leerlingen vanaf oktober 1975.

(3) Vanaf oktober 1976, zijn de gegevens betreffende de arbeiders opgenomen in deze van de bedienden.

1. - Gemiddelde bruto-uurlonen in de nijverheid (in F), naar leeftijd en geslacht⁽¹⁾ (vervolg).

N° code N.A.C.E.	BEDRIJFSGROEPEN - KLASSEN EN - TAKKEN	1978 - 1979	Mannen		Vrouwen		Totaal mannen + vrouwen
			Meerder- jarig	Totaal zonder onderscheid v. leeftijd	Meerder- jarig	Totaal zonder onderscheid v. leeftijd	
23	Winning van niet-energetische mineralen (met uitzondering van ertsen); veenderijen	april 78	193,73	191,93	-	-	191,62
		okt. 78	199,04	196,51	-	-	195,55
		april 79	205,76	203,15	-	-	201,79
		okt. 79	212,91	210,19	-	-	209,18
231	Winning van bouwmaterialen en van vuurvaste en keramische klei	april 78	194,81	193,18	-	-	193,18
		okt. 78	199,75	197,31	-	-	196,58
		april 79	206,84	204,29	-	-	203,19
		okt. 79	213,66	211,01	-	-	210,21
239	Winning van andere mineralen; veenderijen (239).....	april 78	180,33	176,97	-	-	174,18
		okt. 78	190,23	187,02	-	-	183,86
		april 79	192,39	189,61	-	-	186,01
		okt. 79	203,61	200,38	-	-	197,50
24	Vervaardiging van steen, cement, betonwaren, aardewerk, glas e.d.	april 78	206,39	200,52	156,24	147,96	195,68
		okt. 78	210,42	204,22	161,43	152,30	199,47
		april 79	215,97	210,25	167,81	158,24	205,48
		okt. 79	224,42	217,64	177,38	166,15	212,99
241	Baksteen- en dakpannenfabrieken.....	april 78	209,47	206,91	176,16	172,95	204,57
		okt. 78	215,80	211,72	-	-	209,68
		april 79	217,05	213,68	188,56	186,62	211,82
		okt. 79	221,58	217,80	197,35	195,33	216,25
242.1	Cementfabrieken.....	april 78	235,45	233,93	-	-	233,53
		okt. 78	245,97	244,27	-	-	243,82
		april 79	254,24	252,22	197,86	197,86	251,82
		okt. 79	260,93	258,43	-	-	257,85
247	Glas- en glaswarenfabrieken.....	april 78	205,26	197,56	157,41	148,96	190,51
		okt. 78	209,31	201,75	163,29	154,64	194,92
		april 79	214,06	207,68	168,68	158,67	200,61
		okt. 79	225,06	216,42	180,88	168,72	209,54
247.1	Fabrieken van vlakglas en dergelijke.....	april 78	199,45	195,73	158,73	155,65	194,82
		okt. 78	201,65	200,07	-	-	198,70
		april 79	205,55	203,55	-	-	202,31
		okt. 79	218,47	212,87	163,50	163,50	211,86
247.2/7	Glasfabrieken behalve fabrieken van vlakglas ...	april 78	210,39	199,09	157,30	148,51	187,67
		okt. 78	216,08	203,16	165,11	155,61	192,43
		april 79	221,57	211,13	170,72	159,60	199,49
		okt. 79	230,89	219,39	182,26	169,03	208,02
248	Aardewerfabrieken: vuurvastmateriaalfabrieken	april 78	191,76	180,29	141,53	136,27	171,75
		okt. 78	195,35	182,53	143,39	134,97	173,30
		april 79	197,02	185,36	147,33	142,80	177,10
		okt. 79	205,48	193,10	158,86	145,70	183,96
248.1	waarvan: vuurvastmateriaalfabrieken	april 78	202,15	193,05	-	-	192,66
		okt. 78	203,92	192,44	-	-	192,09
		april 79	205,81	196,58	-	-	196,22
		okt. 79	211,59	201,57	-	-	201,57

(1) Zie opmerking bladzijde 558.

1. - Gemiddelde bruto-uurlonen in de nijverheid (in F), naar leeftijd en geslacht⁽¹⁾ (vervolg).

Nr code N.A.C.E.	BEDRIJFSGROEPEN, -KLASSEN EN -TAKKEN	1978 - 1979	Mannen		Vrouwen		Totaal mannen + vrouwen
			Meerder- jarig	Totaal zonder onderscheid v. leeftijd	Meerder- jarig	Totaal zonder onderscheid v. leeftijd	
248.3/5/8	vloer- en muurtegelfabrieken, fabrieken van sanitair aardewerk (uit gres, faïence of porselein), isolatoren en isolerende werkstukken	april 78	187,17	172,54	147,50	140,74	162,29
		okt. 78	193,63	178,35	148,10	138,09	165,37
		april 79	199,93	185,61	151,84	146,22	172,91
		okt. 79	203,40	189,10	165,09	149,05	176,19
248.6/7	fabrieken van vaatwerk, ander huishoudelijk aardewerk en sieraardewerk uit faïence, porselein, fijn aardewerk of soortgelijke stoffen	april 78	-	-	-	-	-
		okt. 78	-	-	-	-	-
		april 79	-	-	-	-	-
		okt. 79	-	-	-	-	-
25	Chemische industrie.....	april 78	228,91	226,29	154,68	149,95	210,66
		okt. 78	234,91	232,80	160,49	155,32	216,97
		april 79	246,24	242,79	166,50	161,61	226,56
		okt. 79	248,16	244,49	172,27	166,91	228,98
251	Chemische grondstoffenfabrieken; geïntegreerde fabrieken voor de vervaardiging en verwerking van chemische grondstoffen	april 78	244,40	243,49	179,28	179,28	242,18
		okt. 78	249,61	249,00	182,01	182,01	248,32
		april 79	264,28	262,06	204,62	204,62	260,89
		okt. 79	262,82	260,82	216,34	216,34	259,91
255/6	Gespecialiseerde vervaardiging van farmaceutische en chemische producten met voornamelijk industriële of agrarische toepassing.....	april 78	213,33	209,50	171,85	169,88	203,26
		okt. 78	221,09	217,17	176,62	175,10	210,61
		april 79	228,33	223,93	183,25	182,96	218,07
		okt. 79	234,76	229,73	187,63	187,29	223,66
257/8/9	Gespecialiseerde vervaardiging van andere chemische verbruiksgoederen	april 78	206,86	202,83	145,24	140,29	164,33
		okt. 78	210,67	206,86	151,74	145,97	169,37
		april 79	219,76	216,72	156,21	151,46	176,54
		okt. 79	222,75	218,31	162,14	156,72	180,39
26	Kunstmatige en synthetische continugaren- en vezelfabrieken	april 78	205,60	205,39	152,44	151,45	197,55
		okt. 78	206,70	206,55	154,35	152,68	198,72
		april 79	220,75	220,64	161,21	160,31	211,87
		okt. 79	229,69	229,54	168,25	166,50	220,38
31	Vervaardiging van producten uit metaal (met uitzondering van machines en transportmiddelen)	april 78	192,29	185,17	160,93	156,60	182,02
		okt. 78	197,32	189,73	161,26	156,98	186,12
		april 79	205,51	197,69	167,99	162,84	193,85
		okt. 79	215,68	207,01	178,28	173,54	203,32
311	Gieterijen	april 78	194,11	189,71	153,99	153,99	188,29
		okt. 78	201,25	196,07	153,78	153,78	194,39
		april 79	211,54	206,95	159,88	159,88	205,08
		okt. 79	222,27	213,32	171,05	171,05	211,64
314	Constructiewerkplaatsen	april 78	180,55	172,94	147,43	147,43	172,54
		okt. 78	185,83	177,30	151,76	149,95	176,86
		april 79	193,79	185,15	155,85	155,35	184,68
		okt. 79	202,41	193,49	164,56	163,18	193,05
314.1	waarvan: bruggen- en skeletbouw.....	april 78	187,16	178,98	-	-	178,71
		okt. 78	191,78	183,05	-	-	182,71
		april 79	201,26	192,58	-	-	192,37
		okt. 79	211,80	202,16	-	-	201,80

(1) Zie opmerking bladzijde 558.

1. - Gemiddelde bruto-uurlonen in de nijverheid (in F), naar leeftijd en geslacht⁽¹⁾ (vervolg).

Nr. code N.A.C.E.	BEDRIJFSGROEPEN, -KLASSEN EN -TAKKEN	1978 - 1979	Mannen		Vrouwen		Totaal mannen + vrouwen
			Meerder- jarig	Totaal zonder onderscheid v. leeftijd	Meerder- jarig	Totaal zonder onderscheid v. leeftijd	
316	Gereedschappen-, ijzer-, staal en andere me- taalwarenfabrieken.....	april 78	183,28	175,72	142,27	136,91	169,67
		okt. 78	189,29	181,21	149,06	142,41	175,17
		april 79	194,47	185,77	153,15	145,96	179,57
		okt. 79	203,94	194,92	161,59	154,65	188,64
32	Machinebouw	april 78	195,50	189,80	164,06	162,97	188,98
		okt. 78	200,61	194,42	162,16	161,26	193,37
		april 79	207,72	200,66	172,86	169,61	199,68
		okt. 79	217,40	210,99	177,40	174,89	209,89
321	Landbouwmachine- en tractorenfabrieken.....	april 78	213,01	206,74	184,85	176,88	206,32
		okt. 78	207,43	198,33	186,30	179,01	198,05
		april 79	221,98	213,43	178,77	174,23	212,87
		okt. 79	235,07	229,82	187,83	180,19	229,11
322	Fabrieken van metaalbewerkingsmachines en van mechanische machinegereedschappen....	april 78	199,20	193,53	143,33	143,33	191,86
		okt. 78	201,43	196,02	-	-	193,53
		april 79	215,44	209,59	-	-	206,80
		okt. 79	220,72	214,28	-	-	212,35
33	Bureaumachinefabrieken; fabrieken van machi- nes voor informatieverwerking.....	april 78	-	-	-	-	-
		okt. 78	-	-	-	-	-
		april 79	-	-	-	-	-
		okt. 79	-	-	-	-	-
34	Elektrotechnische industrie	april 78	197,42	191,47	162,71	159,86	179,78
		okt. 78	201,60	194,54	166,33	163,73	183,15
		april 79	213,05	205,79	175,54	173,19	193,74
		okt. 79	220,71	214,06	181,42	178,16	200,79
35	Automobielbouw; fabrieken van auto- onderdelen	april 78	212,77	209,96	195,25	191,29	208,93
		okt. 78	220,64	217,55	203,83	202,17	216,70
		april 79	235,28	232,24	210,96	209,02	230,96
		okt. 79	240,73	237,50	221,60	218,49	236,45
351	Automobiefabrieken en -assemblagebedrijven; fabrieken van trekauto's; fabrieken van auto- mobielmotoren	april 78	217,72	215,97	202,65	198,81	215,04
		okt. 78	225,93	223,94	211,18	209,88	223,18
		april 79	241,67	239,57	218,86	217,31	238,37
		okt. 79	246,28	244,01	229,34	227,17	243,10
36	Overige transportmiddelenfabrieken	april 78	207,79	200,95	163,91	161,87	199,64
		okt. 78	209,57	201,24	167,98	165,77	200,05
		april 79	211,34	204,36	176,08	173,74	203,33
		okt. 79	222,52	214,89	189,14	184,56	213,87
361	Scheepswerven, scheepsreparatie- en -onderhoudsbedrijven.....	april 78	221,09	214,09	-	-	213,58
		okt. 78	220,32	212,04	184,73	184,73	211,64
		april 79	216,33	210,34	187,45	187,45	210,00
		okt. 79	229,84	222,75	-	-	222,75
362	Fabrieken van rollend spoor- en tramwegmate- rieeel.....	april 78	194,03	189,85	153,47	153,47	189,66
		okt. 78	198,78	193,30	-	-	193,15
		april 79	206,80	200,84	156,92	156,92	200,61
		okt. 79	219,45	214,55	-	-	214,32

(1) Zie opmerking bladzijde 558.

1. - Gemiddelde bruto-uurlonen in de nijverheid (in F), naar leeftijd en geslacht⁽¹⁾ (vervolg).

N° code N.A.C.E.	BEDRIJFSGROEPEN, -KLASSEN EN -TAKKEN	1978 - 1979	Mannen		Vrouwen		Totaal mannen + vrouwen
			Meerder- jarig	Totaal zonder onderscheid v. leeftijd	Meerder- jarig	Totaal zonder onderscheid v. leeftijd	
363	Rijwiel- en motorrijwiel fabrieken; fabrieken van rijwiel- en motorrijwielonderdelen	april 78	179,22	171,07	154,33	152,93	168,86
		okt. 78	183,36	172,01	156,42	155,21	169,96
		april 79	187,02	176,86	164,94	163,36	175,21
		okt. 79	197,18	185,43	171,14	167,09	183,20
364	Vliegtuigfabrieken en -reparatiebedrijven.....	april 78	-	-	-	-	-
		okt. 78	-	-	-	-	-
		april 79	-	-	-	-	-
		okt. 79	-	-	-	-	-
31/36	Metaalverwerkende nijverheid	april 78	198,99	193,13	164,18	160,83	188,12
		okt. 78	204,10	197,57	167,14	164,17	192,38
		april 79	213,36	206,63	175,69	172,67	201,35
		okt. 79	222,14	215,33	182,97	179,22	209,73
37	Fijnmechanische en optische industrie	april 78	193,88	189,84	143,13	138,13	169,63
		okt. 78	198,84	193,85	146,49	142,70	173,86
		april 79	206,02	201,32	152,35	148,26	180,59
		okt. 79	213,32	208,07	157,84	150,27	185,49
41/42	Voedings- en genotmiddelenindustrie.....	april 78	189,43	184,95	156,14	149,19	175,27
		okt. 78	196,47	190,91	160,89	152,80	180,61
		april 79	199,63	194,21	165,49	157,96	184,52
		okt. 79	208,27	202,17	170,99	162,44	191,51
411 tot 423	Voedingsindustrie uitgezonderd suiker (420).....	april 78	190,05	184,49	155,35	147,55	173,00
		okt. 78	195,49	188,66	160,22	151,30	177,04
		april 79	199,71	192,94	163,67	155,34	181,42
		okt. 79	205,63	198,21	168,77	159,29	186,24
411	Vervaardiging van plantaardige en dierlijke oliën en vetten	april 78	218,20	216,77	192,93	189,99	213,76
		okt. 78	229,08	226,97	198,16	195,56	223,44
		april 79	233,44	231,31	-	-	227,66
		okt. 79	248,13	246,11	-	-	242,59
412	Slachterijen; vleeswaren- en vleesconservenfabrieken	april 78	186,07	177,42	161,93	156,83	174,23
		okt. 78	190,46	180,66	166,30	159,93	177,45
		april 79	193,15	184,58	169,39	163,58	181,33
		okt. 79	201,26	191,53	173,27	166,03	187,57
413	Zuivel- en melkproduktenfabrieken.....	april 78	190,81	188,47	167,13	165,60	185,87
		okt. 78	193,75	189,48	170,15	169,29	187,19
		april 79	200,47	197,14	178,92	178,92	195,30
		okt. 79	205,70	202,85	188,79	186,04	200,93
414	Groenten- en fruitverwerkende industrie	april 78	178,63	164,92	143,95	139,32	151,71
		okt. 78	183,40	166,69	149,40	144,00	154,98
		april 79	183,45	169,15	151,74	145,59	156,99
		okt. 79	193,52	177,52	156,60	151,54	164,12
416	Meelindustrie, maalderijen en pellerijen	april 78	189,03	188,66	157,71	157,71	187,04
		okt. 78	195,29	194,61	160,91	160,91	192,85
		april 79	200,21	199,62	172,59	172,59	198,21
		okt. 79	204,58	203,80	173,80	173,80	202,23

(1) Zie opmerking bladzijde 558.

1. - Gemiddelde bruto-uurlonen in de nijverheid (in F), naar leeftijd en geslacht⁽¹⁾ (vervolg).

Nr code N.A.C.E.	BEDRIJFSGROEPEN, -KLASSEN EN -TAKKEN	1978 - 1979	Mannen		Vrouwen		Totaal mannen + vrouwen
			Meerder- jarig	Totaal zonder onderscheid v. leeftijd	Meerder- jarig	Totaal zonder onderscheid v. leeftijd	
419	Vervaardiging van brood, beschuit, banket, koek en biscuit.....	april 78	188,63	182,38	160,66	150,64	169,50
		okt. 78	194,34	186,41	165,84	153,97	173,24
		april 79	198,74	191,40	169,80	160,91	179,02
		okt. 79	202,06	193,66	174,69	163,62	181,47
419.1/2	Broodfabrieken en brood- en banketbakkerijen.	april 78	188,40	184,20	136,08	130,53	178,67
		okt. 78	193,42	187,92	143,67	136,33	182,61
		april 79	196,20	190,55	147,41	142,38	185,60
		okt. 79	198,32	191,27	149,40	142,11	186,22
419.3/5	Banketbakkerijen, beschuit-, banket-, koek- en biscuitfabrieken	april 78	189,25	177,90	164,19	153,37	161,31
		okt. 78	196,86	182,69	169,02	156,36	164,88
		april 79	205,68	193,50	173,01	163,43	173,16
		okt. 79	212,31	199,55	178,32	166,55	177,23
419/421	Broodfabrieken en suikerwerkfabrieken (coden N.A.C.E. 419 + 421)	april 78	188,16	181,30	158,64	147,36	166,64
		okt. 78	193,78	185,70	163,20	150,58	170,53
		april 79	197,41	190,39	167,47	156,61	175,81
		okt. 79	200,94	192,66	171,72	158,49	177,90
420	Suikerfabrieken en -raffinaderijen	april 78	197,46	192,71	160,18	160,18	191,69
		okt. 78	219,22	214,52	177,84	177,84	213,37
		april 79	205,57	200,39	175,52	175,52	199,60
		okt. 79	242,85	236,85	188,25	188,25	235,32
421	Cacao-, chocolade- en suikerwerkfabrieken.....	april 78	187,16	179,12	155,26	142,44	161,60
		okt. 78	192,60	184,27	158,79	145,51	165,76
		april 79	194,61	188,38	163,57	150,17	170,13
		okt. 79	198,56	190,65	166,75	150,78	171,61
423	Overige voedingsmiddelenfabrieken	april 78	193,02	193,02	154,22	144,91	181,67
		okt. 78	200,62	200,62	160,06	148,90	188,41
		april 79	204,34	198,83	163,41	152,28	188,76
		okt. 79	212,25	206,20	167,77	156,25	195,40
424 tot 428	Bereiding van dranken.....	april 78	184,81	182,75	156,67	154,27	181,04
		okt. 78	191,24	188,35	161,74	161,74	186,81
		april 79	197,05	194,49	167,95	167,25	192,96
		okt. 79	202,77	199,70	174,47	174,31	198,23
427	waarvan: Bierbrouwerijen en mouterijen.....	april 78	183,16	181,62	158,58	158,35	181,13
		okt. 78	189,41	187,22	-	-	186,72
		april 79	195,60	193,70	173,94	173,94	193,30
		okt. 79	200,84	198,57	182,86	182,86	198,25
428	bereiding van mineraalwater en limo- nade	april 78	187,02	181,40	167,92	159,38	178,05
		okt. 78	193,78	185,98	172,07	170,61	183,64
		april 79	195,35	188,65	175,28	175,04	186,58
		okt. 79	203,72	195,54	182,49	181,61	193,43
429	Tabaksnijverheid	april 78	197,00	192,75	158,90	154,14	166,03
		okt. 78	202,05	196,31	162,41	155,81	168,29
		april 79	205,01	201,76	171,44	165,31	176,54
		okt. 79	217,22	213,65	177,88	171,30	184,35

(1) Zie opmerking bladzijde 558.

1. - Gemiddelde bruto-uurlonen in de nijverheid (in F), naar leeftijd en geslacht⁽¹⁾ (vervolg).

Nr code N.A.C.E.	BEDRIJFSGROEPEN, -KLASSEN EN -TAKKEN	1978 - 1979	Mannen		Vrouwen		Totaal mannen + vrouwen
			Meerder- jarig	Totaal zonder onderscheid v. leeftijd	Meerder- jarig	Totaal zonder onderscheid v. leeftijd	
43	Textielnijverheid	april 78	170,67	165,83	132,81	126,97	148,21
		okt. 78	174,33	168,99	135,83	129,10	150,91
		april 79	180,81	175,43	140,26	134,84	157,03
		okt. 79	190,41	183,68	147,64	140,59	164,15
431	Wolindustrie.....	april 78	167,52	163,01	137,19	135,05	149,88
		okt. 78	170,16	165,41	141,91	138,50	152,78
		april 79	176,06	172,22	146,26	144,52	159,21
		okt. 79	185,96	180,65	152,54	149,84	166,18
432	Katoenindustrie	april 78	174,79	168,88	140,77	133,89	156,15
		okt. 78	179,19	172,74	143,44	134,06	158,67
		april 79	186,10	179,06	147,67	139,13	164,53
		okt. 79	197,33	188,97	155,09	145,08	172,99
433	Zijde-industrie.....	april 78	188,92	183,13	140,65	138,25	169,06
		okt. 78	191,64	185,84	143,76	142,18	172,16
		april 79	198,58	193,08	150,08	149,45	179,41
		okt. 79	206,51	200,50	158,69	157,07	186,89
434	Linnen-, hennep- en ramee-industrie.....	april 78	160,42	155,31	136,14	133,96	148,57
		okt. 78	162,63	158,04	140,50	135,43	150,90
		april 79	169,81	166,21	145,08	142,00	158,57
		okt. 79	177,11	172,01	153,36	149,77	164,99
436	Tricot- en kousenindustrie	april 78	171,00	161,42	122,19	115,38	123,88
		okt. 78	175,91	168,50	124,55	117,31	126,76
		april 79	180,23	173,55	129,46	123,38	132,64
		okt. 79	187,66	179,47	136,89	128,51	137,92
436.1	Kousen- en sokkenfabrieken	april 78	178,79	162,08	128,05	120,02	129,39
		okt. 78	185,18	172,56	131,63	122,56	133,70
		april 79	188,26	177,74	136,07	128,21	139,25
		okt. 79	197,44	186,20	146,72	136,86	147,85
436.2	Tricotagefabrieken.....	april 78	169,08	161,24	121,12	114,42	122,67
		okt. 78	173,62	167,37	123,26	116,23	125,24
		april 79	178,25	172,40	128,25	122,38	131,19
		okt. 79	185,24	177,61	135,09	126,79	135,75
437	Textielveredeling	april 78	166,44	164,61	137,21	135,42	159,33
		okt. 78	170,89	167,71	140,15	138,27	162,39
		april 79	178,80	175,58	143,82	139,82	169,11
		okt. 79	184,68	180,63	152,35	148,83	174,87
439	Overige textielnijverheid.....	april 78	165,20	161,47	134,06	127,95	148,56
		okt. 78	168,77	163,77	136,34	130,15	150,82
		april 79	174,67	169,03	139,82	135,86	156,25
		okt. 79	186,21	178,62	147,59	141,67	164,39
44	Ledernijverheid	april 78	172,46	161,31	131,68	121,67	146,90
		okt. 78	176,13	164,29	136,52	124,44	149,80
		april 79	181,36	172,03	143,21	131,42	157,27
		okt. 79	184,12	176,55	146,98	134,67	161,33

(1) Zie opmerking bladzijde 558.

1. - Gemiddelde bruto-uurlonen in de nijverheid (in F), naar leeftijd en geslacht⁽¹⁾ (vervolg).

Nr code N.A.C.E.	BEDRIJFSGROEPEN, -KLASSEN EN -TAKKEN	1978 - 1979	Mannen		Vrouwen		Totaal mannen + vrouwen
			Meerder- jarig	Totaal zonder onderscheid v. leeftijd	Meerder- jarig	Totaal zonder onderscheid v. leeftijd	
441	Leerlooierijen en verwante bedrijven	april 78	177,68	173,79	-	-	170,27
		okt. 78	182,00	177,11	154,33	150,76	174,15
		april 79	186,19	182,38	155,98	154,09	179,20
		okt. 79	188,72	186,08	158,31	157,56	182,87
442	Lederwarenfabrieken.....	april 78	156,69	133,91	129,07	117,94	124,21
		okt. 78	158,38	136,14	132,16	119,70	126,16
		april 79	166,76	149,31	140,09	127,34	135,97
		okt. 79	170,23	155,65	144,21	130,56	140,41
45	Schoen- en kledingnijverheid.....	april 78	168,53	161,92	131,81	123,88	127,32
		okt. 78	172,76	166,69	134,69	125,36	129,11
		april 79	176,72	168,82	139,61	131,39	134,87
		okt. 79	184,86	176,65	144,27	133,69	137,69
451	Schoenindustrie (met uitzondering van rubber- en houtenschoeisel).....	april 78	168,92	157,70	151,02	142,82	148,03
		okt. 78	173,78	163,07	154,55	144,95	151,30
		april 79	180,68	168,34	161,01	152,62	158,13
		okt. 79	186,55	176,38	166,96	157,54	164,14
453/454	Vervaardiging van kleding (met uitzondering van bontkleding)	april 78	160,89	153,31	128,47	121,36	122,54
		okt. 78	169,27	162,00	131,26	122,66	124,11
		april 79	171,56	164,55	136,30	128,87	130,18
		okt. 79	182,30	172,57	140,61	130,97	132,50
46	Houtindustrie, fabrieken van houten meubelen..	april 78	181,64	172,17	159,40	155,75	170,25
		okt. 78	188,06	179,59	165,63	163,86	177,75
		april 79	193,77	183,95	170,84	164,89	181,71
		okt. 79	198,10	186,20	173,48	168,15	184,13
461 tot 465	Hout- en kurknijverheid (met uitzondering van houten meubelen)	april 78	182,44	173,96	162,94	152,86	172,28
		okt. 78	188,51	178,76	164,94	158,76	177,15
		april 79	194,49	185,42	171,56	164,96	183,77
		okt. 79	199,71	188,97	175,28	166,81	187,36
461	waarvan: zagerijen, schaverijen e.d.	april 78	178,46	170,41	-	-	170,34
		okt. 78	183,74	173,63	-	-	173,55
		april 79	188,15	179,15	-	-	179,03
		okt. 79	193,64	184,15	-	-	184,12
463	timmer- en parketvloerenfabrieken ...	april 78	188,48	181,46	-	-	180,67
		okt. 78	196,32	189,04	-	-	188,06
		april 79	203,90	196,59	-	-	195,29
		okt. 79	208,66	199,06	-	-	197,72
467	Meubelnijverheid (m.u.v. fabrieken van stalen meubelen)	april 78	181,59	171,19	158,13	156,29	169,14
		okt. 78	188,25	180,23	165,75	165,25	178,17
		april 79	193,85	183,26	170,65	164,64	180,70
		okt. 79	197,66	184,69	172,79	168,17	182,42
47	Papier,- en papierwarenindustrie; grafische nij- verheid; uitgeverijen	april 78	213,36	204,76	148,20	137,53	187,86
		okt. 78	216,05	206,52	153,84	142,66	190,45
		april 79	224,48	216,26	159,48	148,25	199,15
		okt. 79	233,16	225,29	164,84	153,19	207,12

(1) Zie opmerking bladzijde 558.

1. - Gemiddelde bruto-uurlonen in de nijverheid (in F), naar leeftijd en geslacht⁽¹⁾ (vervolg).

N ^o code N.A.C.E.	BEDRIJFSGROEPEN, -KLASSEN EN -TAKKEN	1978 - 1979	Mannen		Vrouwen		Totaal mannen + vrouwen
			Meerder- jarig	Totaal zonder onderscheid v. leeftijd	Meerder- jarig	Totaal zonder onderscheid v. leeftijd	
471/472	Papier- en papierwarenindustrie.....	april 78	198,97	191,69	143,83	134,17	174,18
		okt. 78	203,48	196,44	150,61	140,77	179,50
		april 79	211,96	205,82	154,16	145,10	187,35
		okt. 79	223,01	215,76	160,34	150,94	196,03
471	Houtslip- en cellulosefabrieken; papier- en kartonfabrieken.....	april 78	222,09	218,52	150,66	143,77	208,29
		okt. 78	227,20	223,05	160,36	154,19	213,63
		april 79	237,88	234,76	162,90	157,47	224,19
		okt. 79	250,33	247,93	172,99	165,81	236,70
472	Papierwaren- en kartonnagefabrieken	april 78	183,54	175,42	142,62	132,65	159,27
		okt. 78	187,65	180,30	148,88	138,64	164,57
		april 79	194,66	188,28	152,61	143,15	171,24
		okt. 79	204,78	196,25	158,09	148,58	178,25
473/474	Grafische nijverheid en uitgeverijen.....	april 78	229,19	219,28	157,94	144,85	205,70
		okt. 78	229,88	217,65	160,93	146,75	204,66
		april 79	238,25	227,79	171,16	155,02	214,46
		okt. 79	244,32	235,87	174,73	158,04	221,55
48	Rubber- en plasticverwerkende industrie.....	april 78	193,20	187,09	155,73	147,59	178,03
		okt. 78	198,59	190,53	159,14	151,40	181,56
		april 79	205,56	198,77	164,85	155,27	188,80
		okt. 79	210,34	205,17	171,21	159,38	194,67
481	Rubberverwerkende industrie.....	april 78	201,65	196,58	172,83	165,12	191,57
		okt. 78	206,49	200,01	176,49	167,52	194,83
		april 79	214,55	209,26	182,32	173,94	203,63
		okt. 79	217,65	213,44	187,15	177,29	207,68
483	Plasticverwerkende industrie	april 78	189,96	182,85	148,48	141,34	169,42
		okt. 78	195,94	186,53	151,79	145,65	173,30
		april 79	200,52	192,99	157,45	148,61	178,63
		okt. 79	206,58	201,06	164,45	152,99	185,50
49	Overige be- en verwerkende industrie.....	april 78	142,48	139,58	140,12	131,32	137,86
		okt. 78	148,09	144,85	143,53	133,71	142,53
		april 79	157,57	153,45	151,96	138,82	150,48
		okt. 79	165,43	161,10	160,19	146,16	158,07
50	Bouwnijverheid (code N.A.C.E. 500 tot 504).....	april 78	200,17	195,86	-	-	195,86
		okt. 78	207,37	202,21	-	-	202,21
		april 79	217,41	212,43	-	-	212,43
		okt. 79	222,82	217,66	-	-	217,66
500 tot 502	Bouwnijverheid (code N.A.C.E. 500 + 501 + 502).....	april 78	201,74	198,67	-	-	198,67
		okt. 78	209,07	205,33	-	-	205,33
		april 79	219,23	215,67	-	-	215,67
		okt. 79	224,18	220,53	-	-	220,53
500	Algemene bouwnijverheid (zonder bepaalde specialisatie); slopersbedrijven	april 78	204,09	200,40	-	-	200,40
		okt. 78	212,27	207,29	-	-	207,29
		april 79	222,67	217,97	-	-	217,97
		okt. 79	227,01	222,68	-	-	222,65

(1) Zie opmerking bladzijde 558.

1. - Gemiddelde bruto-uurlonen in de nijverheid (in F), naar leeftijd en geslacht⁽¹⁾ (vervolg).

N° code N.A.C.E.	BEDRIJFSGROEPEN, -KLASSEN EN -TAKKEN	1978 - 1979	Mannen		Vrouwen		Totaal mannen + vrouwen
			Meerder- jarig	Totaal zonder onderscheid v. leeftijd	Meerder- jarig	Totaal zonder onderscheid v. leeftijd	
501	Burgerlijke en utiliteitsbouw	april 78	198,69	195,76	-	-	195,76
		okt. 78	206,30	203,03	-	-	203,03
		april 79	216,53	213,30	-	-	213,30
		okt. 79	221,86	218,23	-	-	218,23
502	Water-, spoor- en wegenbouw; cultuurtechni- sche werken	april 78	203,34	200,76	-	-	200,76
		okt. 78	209,31	206,28	-	-	206,28
		april 79	219,10	216,31	-	-	216,31
		okt. 79	224,22	221,28	-	-	221,28
503	Installatiebedrijven	april 78	194,10	185,70	-	-	185,70
		okt. 78	199,65	190,01	-	-	190,01
		april 79	208,06	198,28	-	-	198,28
		okt. 79	214,22	203,96	-	-	203,96
504	Bouwbedrijven voor de afwerking van gebou- wen	april 78	193,65	187,37	-	-	187,37
		okt. 78	202,30	194,37	-	-	194,37
		april 79	213,77	206,79	-	-	206,79
		okt. 79	222,77	214,75	-	-	214,75
A	Totaal van de tak: winning van delfstoffen (code N.A.C.E. 11 + 23)	april 78	224,42	223,54	-	-	223,43
		okt. 78	231,89	230,81	-	-	230,47
		april 79	237,89	236,81	-	-	236,38
		okt. 79	245,49	244,38	-	-	244,03
B	Totaal van de tak: be- en verwerkende nijver- heid (code N.A.C.E. 12 + 14 + 22 + 24 tot 49).	april 78	200,42	194,58	145,71	138,09	180,09
		okt. 78	205,74	199,46	149,31	140,92	184,44
		april 79	214,51	207,94	155,03	147,04	192,35
		okt. 79	223,11	216,07	161,26	151,68	199,61
C	Totaal A + B + 50	april 78	201,67	196,30	145,70	138,09	184,45
		okt. 78	207,50	201,59	149,30	140,92	189,23
		april 79	216,37	210,26	155,00	147,02	197,33
		okt. 79	224,27	217,77	161,25	151,68	204,27

(1) Zie opmerking bladzijde 558.

2. - Indexcijfers van de gemiddelde bruto-uurlonen in de nijverheid⁽¹⁾

N° code N.A.C.E.	BEDRIJFSGROEPEN, -KLASSEN EN -TAKKEN	Oktober 1975 (2)			Oktober 1978 (2)			April 1979 (2)			Oktober 1979 (2)		
		M	V	M+V	M	V	M+V	M	V	M+V	M	V	M+V
		(Absolute cijfers)						(Index basis: oktober 1975 = 100)					
11	Winning en bewerking van vaste brandstoffen (3).....	193,53	-	-	124	-	-	127	-	-	131	-	-
12	Cokesovenbedrijven	177,43	-	177,29	124	-	124	132	-	132	133	-	133
14	Aardolie-industrie	225,18	160,39	224,19	129	-	129	147	-	147	149	-	149
16	Productie en distributie van elektriciteit, gas, stoom en warmwater(4).....	202,40	139,10	201,36	-	-	-	-	-	-	-	-	-
17	Waterleidingsbedrijven (winning, reiniging en distributie van water).....	168,40	-	168,10	145	-	144	146	-	146	152	-	151
22	Vervaardiging en eerste verwerking van metalen	178,81	127,23	177,88	129	122	129	136	123	136	143	136	143
221 tot 223	Productie en eerste verwerking van ferrometalen	180,07	127,54	179,29	129	123	129	137	122	137	144	137	144
221	Ijzer- en staalindustrie (volgens E.G.K.S.-Verdrag; met uitzondering van geïntegreerde cokesovenbedrijven).....	185,07	-	-	128	-	-	139	-	-	146	-	-
222	Stalenbuizenfabrieken	153,61	-	153,61	126	-	126	130	-	130	138	-	138
223	Trekkerijen en koudwalserijen	167,74	127,54	164,76	131	123	131	131	122	130	137	137	137
224	Productie en eerste verwerking van non-ferrometalen.....	172,78	126,57	171,27	129	119	129	133	126	133	138	133	138
23	Winning van niet-energetische mineralen (met uitzondering van ertsen); veenderijen	148,27	-	148,00	133	-	132	137	-	136	142	-	141
231	Winning van bouwmaterialen en van vuurvaste en keramische klei.....	148,94	-	148,94	132	-	132	137	-	136	142	-	141
239	Winning van andere mineralen; veenderijen	140,22	-	137,53	133	-	134	135	-	135	143	-	144
24	Vervaardiging van steen, cement, betonwaren, aardewerk, glas e.d.	153,80	118,29	150,56	133	129	132	137	134	136	142	140	141
241	Baksteen- en dakpannenfabrieken	148,81	136,56	147,97	142	-	142	144	137	143	146	143	146
242.1	Cementfabrieken	176,13	-	175,82	139	-	139	143	-	143	147	-	147

(1) Het streepje beduidt dat er geen gegevens zijn of dat de beschikbare gegevens betrekking hebben op minder dan 4 ondernemingen.

(2) M = Mannen; V = Vrouwen; M+V = mannen + vrouwen.

(3) Niet inbegrepen de leerlingen vanaf oktober 1975.

(4) Vanaf oktober 1976, zijn de gegevens betreffende de arbeiders opgenomen in deze van de bedienden.

2. – Indexcijfers van de gemiddelde bruto-uurlonen in de nijverheid⁽¹⁾(vervolg).

N° code N.A.C.E.	BEDRIJFSGROEPEN, -KLASSEN EN -TAKKEN	Oktober 1975 (2)			Oktober 1978 (2)			April 1979 (2)			Oktober 1979 (2)		
		M	V	M+V	M	V	M+V	M	V	M+V	M	V	M+V
		(Absolute cijfers)			(Index basis: oktober 1975 = 100)								
247	Glas- en glaswarenfabrieken	154,59	119,97	149,57	131	129	130	134	132	134	140	141	140
247.1	Fabrieken van vlakglas en dergelijke.....	155,31	-	154,67	129	-	128	131	-	131	137	-	137
247.2/7	Glasfabrieken behalve fabrieken van vlakglas.....	153,99	119,49	146,20	132	130	132	137	134	136	142	141	142
248	Aardewerkfabrieken: vuurvastmate- riaalfabrieken.....	139,46	102,63	132,17	131	132	131	133	139	134	138	142	139
248.1	waarvan: vuurvastmateriaalfabrieken...	148,62	-	148,37	129	-	129	132	-	132	136	-	136
248.3/5/8	vloer- en muurtegelfabrieken, fabrieken van sanitair aarde- werk (uit gres, faïence of por- selein), isolatoren en isoleren- de werkstukken.....	135,96	105,67	126,20	131	131	131	137	138	137	139	141	140
248.6/7	fabrieken van vaatwerk, an- der huishoudelijk aardewerk en sieraardewerk uit faïence, porselein, fijn aardewerk of soortgelijke stoffen	-	-	-	-	-	-	-	-	-	-	-	-
25	Chemische industrie	175,00	116,31	162,95	133	134	133	139	139	139	140	144	141
251	Chemische grondstoffenfabrieken; geïntegreerde fabrieken voor de vervaardiging en de verwerking van chemische grondstoffen	185,84	139,86	184,90	134	130	134	141	146	141	140	155	141
255/6	Gespecialiseerde vervaardiging van farmaceutische en chemische produkten met voornamelijk industriële of agrarische toepassing.....	165,99	133,71	160,97	131	131	131	135	137	135	138	140	139
257/8/9	Gespecialiseerde vervaardiging van andere chemische verbruiksgoederen	154,15	107,84	125,23	134	135	135	141	140	141	142	145	144
26	Kunstmatige en synthetische continugaren- en vezelfabrieken	173,43	128,28	166,86	119	119	119	127	125	127	132	130	132
31	Vervaardiging van produkten uit metaal (met uitzondering van machines en transportmiddelen).....	150,31	121,44	147,13	126	129	127	132	134	132	138	143	138
311	Gieterijen.....	157,40	111,71	155,59	125	138	125	131	143	132	136	153	136
314	Constructiewerkplaatsen.....	142,07	119,85	141,72	125	125	125	130	130	130	136	136	136
314.1	waarvan: bruggen- en skeletbouw	147,15	-	146,96	124	-	124	131	-	131	137	-	137
316	Gereedschappen-, ijzer-, staal- en andere metaalwarenfabriek.....	143,67	112,45	138,81	126	127	126	129	130	129	136	138	136
32	Machinebouw.....	153,99	124,22	153,05	126	130	126	130	137	130	137	141	137
321	Landbouwmachine- en tractorenfabrieken.....	166,88	134,15	166,42	119	133	119	128	130	128	138	134	138

(1) (2) Zie noten bladzijde 568.

2. – Indexcijfers van de gemiddelde bruto-uurlonen in de nijverheid⁽¹⁾ (vervolg).

N° code N.A.C.E.	BEDRIJFSGROEPEN, -KLASSEN EN -TAKKEN	Oktober 1975 (2)			Oktober 1978 (2)			April 1979 (2)			Oktober 1979 (2)		
		M	V	M+V	M	V	M+V	M	V	M+V	M	V	M+V
		(Absolute cijfers)			(Index basis: oktober 1975 = 100)								
322	Fabrieken van metaalbewerkingsmachines en van mechanische machinegereedschappen	159,48	112,78	157,41	123	-	123	131	-	131	134	-	135
33	Bureaumachinefabrieken; fabrieken van machines voor informatieverwerking .	146,75	-	129,75	-	-	-	-	-	-	-	-	-
34	Elektrotechnische industrie.....	154,62	129,59	145,37	126	126	126	133	134	133	138	137	138
35	Automobielbouw; fabrieken van auto-onderdelen.....	173,22	162,11	172,60	126	125	126	134	129	134	137	135	137
351	Automobiefabrieken en -assemblage-bedrijven; fabrieken van trekauto's; fabrieken van automobielmotoren	178,25	168,40	177,72	126	125	126	134	129	134	137	135	137
36	Overige transportmiddelenfabrieken.....	171,98	128,22	170,50	117	129	117	119	136	119	125	144	125
361	Scheepswerven, scheepsreparatie- en -onderhoudsbedrijven	190,27	142,88	189,57	111	129	112	111	131	111	117	-	118
362	Fabrieken van rollend spoor- en tramwagematerieel.....	150,04	120,01	149,89	129	-	129	134	131	134	143	-	143
363	Rijwiel- en motorrijwielabrieken; fabrieken van rijwiel- en motorrijwiel-onderdelen	133,73	121,75	132,27	129	127	128	132	134	132	139	137	139
364	Vliegtuigfabrieken en -reparatiebedrijven.....	-	-	-	-	-	-	-	-	-	-	-	-
31/36	Metaalverwerkende nijverheid.....	157,17	129,32	152,84	126	127	126	131	134	132	137	139	137
37	Fijmechanische en optische industrie	153,42	108,80	135,98	126	131	128	131	136	133	136	138	126
41/42	Voedings- en genotmiddelenindustrie	143,74	114,01	135,71	133	134	133	135	139	136	141	142	141
411 tot 423	Voedingsindustrie uitgezonderd suiker ..	142,07	111,33	132,52	133	136	134	136	140	137	140	143	141
411	Vervaardiging van plantaardige en dierlijke oliën en vetten	169,52	142,53	166,85	134	137	134	136	-	136	145	-	145
412	Slachterijen; vleeswaren- en vleesconservenfabrieken	135,86	119,81	133,37	133	133	133	136	137	136	141	139	141
413	Zuivel- en melkproduktenfabrieken.....	141,32	126,99	139,70	134	133	134	140	141	140	144	146	144
414	Groenten- en fruitverwerkende industrie	130,75	107,24	118,62	127	134	131	129	136	132	136	141	138

(1)(2) Zie noten bladzijde 568.

2. – Indexcijfers van de gemiddelde bruto-uurlonen in de nijverheid⁽¹⁾. (vervolg)

N° code N.A.C.E.	BEDRIJFSGROEPEN, -KLASSEN EN-TAKKEN	Oktober 1975 (2)			Oktober 1978 (2)			April 1979 (2)			Oktober 1979 (2)		
		M	V	M+V	M	V	M+V	M	V	M+V	M	V	M+V
		(Absolute cijfers)			(Index basis: oktober 1975 = 100)								
416	Meelindustrie, malerijen en pellerijen....	144,09	121,42	142,90	135	133	135	139	142	139	141	143	142
419	Vervaardiging van brood, beschuit, banket, koek en biscuit.....	140,24	111,83	128,71	133	138	135	136	144	139	138	146	141
419.1/2	Broodfabrieken en brood- en banketbakkerijen.....	140,72	99,83	136,51	134	137	134	135	143	136	136	142	136
419.3/5	Banketbakkerijen, beschuit-, banket-, koek- en biscuitfabrieken	139,06	113,46	121,74	131	138	135	139	144	142	143	147	146
419/421	Broodfabrieken en suikerwarenfabrieken.....	138,83	110,36	126,54	134	136	135	137	142	139	139	144	141
420	Suikerfabrieken en -raffinaderijen.....	160,42	132,53	159,54	134	134	134	125	132	125	148	142	147
421	Cacao-, chocolade- en suikerwerkfabrieken.....	136,01	108,16	122,71	135	135	135	139	139	139	140	139	140
423	Overige voedingsmiddelenfabrieken	154,78	111,44	144,55	130	134	130	128	137	131	133	140	135
424 tot 428	Bereiding van dranken	141,97	119,79	140,65	133	135	133	137	140	137	141	146	141
427	waarvan: bierbrouwerijen en mouterijen.....	141,50	126,25	141,19	132	-	132	137	138	137	140	145	140
428	bereiding van mineraalwater en limonade.....	139,55	127,29	137,69	133	134	133	135	138	136	140	143	140
429	Tabaksnijverheid.....	149,04	122,64	130,77	132	127	129	135	135	135	143	140	141
43	Textielnijverheid	137,09	106,16	123,07	123	122	123	128	127	128	134	132	133
431	Wolindustrie	134,23	113,20	124,36	123	122	123	128	128	128	135	132	134
432	Katoenindustrie.....	140,18	112,66	130,16	123	119	122	128	124	126	135	129	133
433	Zijde-industrie.....	149,79	113,93	138,56	124	125	124	129	131	129	134	138	135
434	Linnen-, hennep- en ramee-industrie	130,10	111,19	124,13	121	122	122	128	128	128	132	135	133

(1)(2) Zie noten bladzijde 568.

2. – Indexcijfers van de gemiddelde bruto-uurlonen in de nijverheid⁽¹⁾. (vervolg)

N° code N.A.C.E.	BEDRIJFSGROEPEN, -KLASSEN EN -TAKKEN	Oktober 1975 (2)			Oktober 1978 (2)			April 1979 (2)			Oktober 1979 (2)		
		M	V	M+V	M	V	M+V	M	V	M+V	M	V	M+V
		(Absolute cijfers)			(Index basis: oktober 1975 = 100)								
436	Tricot- en kousenindustrie.....	132,55	96,86	103,45	127	121	123	131	127	128	135	133	133
436.1	Kousen- en sokkenfabrieken.....	135,93	100,76	108,59	127	122	123	131	127	128	137	136	136
436.2	Tricotagefabrieken.....	131,61	96,06	102,33	127	121	122	131	127	128	135	132	133
437	Textielveredeling.....	137,28	112,58	132,81	122	123	122	128	124	127	132	132	132
439	Overige textielnijverheid.....	133,29	106,00	122,78	123	123	123	127	128	127	134	134	134
44	Ledernijverheid.....	128,47	90,81	114,78	128	137	131	134	145	137	137	148	141
441	Leerlooierijen en verwante bedrijven	141,19	123,46	139,19	125	122	125	129	125	129	132	128	131
442	Lederwarenfabrieken.....	100,54	84,94	91,07	135	141	139	149	150	149	155	154	154
45	Schoen- en kledingnijverheid	131,91	99,99	102,88	126	125	126	128	131	131	134	134	134
451	Schoenindustrie (met uitzondering van rubber- en houtenschoeisels).....	129,25	114,64	119,76	126	126	126	130	133	132	136	137	137
453/454	Vervaardiging van kleding (met uitzon- dering van bontkleding).....	131,38	98,44	99,72	123	125	124	125	131	131	131	133	133
46	Houtindustrie, fabrieken van houten meubelen	135,44	120,18	133,64	133	136	133	136	137	136	137	140	138
461 tot 465	Hout- en kurknijverheid (met uitzonde- ring van houten meubelen).....	137,52	117,96	135,95	130	135	130	135	140	135	137	141	138
461	waarvan: zagerijen, schaverijen e.d.....	137,58	-	137,51	126	-	126	130	-	130	134	-	134
463	timmer- en parketvloerenfa- brieken.....	140,45	122,26	139,81	135	-	135	140	-	140	142	-	141
467	Meubelnijverheid (m.u.v. fabrieken van stalen meubelen).....	134,38	120,86	132,53	134	137	134	136	136	136	137	139	138
47	Papier- en papierwarenindustrie; grafi- sche nijverheid; uitgeverijen	165,74	112,40	152,29	125	127	125	130	132	131	136	136	136
471/472	Papier- en papierwarenindustrie.....	151,15	109,38	138,44	130	129	130	136	133	135	143	138	142

(1)(2) Zie noten bladzijde 568.

2. – Indexcijfers van de gemiddelde bruto-uurlonen in de nijverheid⁽¹⁾. (vervolg)

N° code N.A.C.E.	BEDRIJFSGROEPEN, -KLASSEN EN -TAKKEN	Oktober 1975 (2)			Oktober 1978 (2)			April 1979 (2)			Oktober 1979 (2)		
		M	V	M+V	M	V	M+V	M	V	M+V	M	V	M+V
		(Absolute cijfers)			(Index basis: oktober 1975 = 100)								
471	Houtslip- en cellulosefabrieken; pa- pier- en kartonfabrieken.....	169,58	125,18	163,50	132	123	131	138	126	137	146	132	145
472	Papierwaren- en kartonnagefabrieken....	139,97	106,87	127,47	129	130	129	135	134	134	140	139	140
473/474	Grafische nijverheid en uitgeverijen	181,85	118,90	170,32	120	123	120	125	130	126	130	133	130
48	Rubber- en plasticverwerkende industrie	148,25	116,38	140,95	129	130	129	134	133	134	138	137	138
481	Rubberverwerkende industrie	154,62	130,84	150,84	129	128	129	135	133	135	138	136	138
483	Plasticverwerkende industrie.....	146,51	111,22	135,09	127	131	128	132	134	132	137	138	137
49	Overige be- en verwerkende industrie	106,47	95,80	104,25	136	140	137	144	145	144	151	153	152
50	Bouwnijverheid (code N.A.C.E. 500 tot 504)	150,55	-	-	134	-	-	141	-	-	145	-	-
500 tot 502	Bouwnijverheid	152,10	-	-	135	-	-	142	-	-	145	-	-
500	Algemene bouwnijverheid (zonder be- paalde specialisatie); slopersbedrijven	153,11	-	-	135	-	-	142	-	-	145	-	-
501	Burgerlijke en utiliteitsbouw.....	149,59	-	-	136	-	-	143	-	-	146	-	-
502	Water-, spoor- en wegenbouw; cultuur- technische werken.....	154,47	-	-	134	-	-	140	-	-	143	-	-
503	Installatiebedrijven	145,77	-	-	130	-	-	136	-	-	140	-	-
504	Bouwbedrijven voor de afwerking van gebouwen	144,40	-	-	135	-	-	143	-	-	149	-	-
A	Totaal van de tak: winning van delfstof- fen (code N.A.C.E. 11 + 23)	183,67	-	183,57	126	-	126	129	-	129	133	-	133
B	Totaal van de tak: be- en verwerkende nijverheid (code N.A.C.E. 12 + 14 + 22 + 24 tot 49).....	155,79	111,06	144,32	128	127	128	133	132	133	139	137	138
C	Totaal A + B + 50.....	156,07	111,06	146,85	129	127	129	135	132	134	140	137	139

(1)(2) Zie noten bladzijde 568.

3. - Gemiddelde maandelijkse brutowedden van de bedienden in de nijverheid (in F), per geslacht⁽¹⁾.

N° code N.A.C.E.	BEDRIJFSAFDELINGEN EN -KLASSEN	Geslacht (2)	April 1978	Oktober 1978	April 1979	Oktober 1979
11	Winning en bewerking van vaste brandstoffen	M.	54 961	58 769	59 246	59 789
		V.	37 333	39 524	40 440	42 021
		M. + V.	54 615	58 392	58 877	59 441
12	Cokesovenbedrijven.....	M.	55 817	57 446	59 134	59 986
		V.	-	-	-	-
		M. + V.	55 077	56 688	58 316	59 162
14	Aardolie-industrie.....	M.	70 421	72 972	80 808	81 852
		V.	43 577	46 437	48 259	-
		M. + V.	67 551	70 136	77 329	77 835
16	Productie en distributie van elektriciteit, gas, stoom en warmwater (3).....	M.	54 097	54 592	56 847	59 589
		V.	44 603	45 066	50 023	49 956
		M. + V.	53 288	53 781	56 266	58 768
17	Waterleidingsbedrijven (winning, reiniging en distributie van water).....	M.	56 048	58 037	59 376	60 136
		V.	37 729	38 806	38 854	39 836
		M. + V.	53 493	55 355	56 514	57 305
22	Vervaardiging en eerste verwerking van metalen.....	M.	57 868	59 221	62 098	64 431
		V.	36 069	36 733	38 062	40 047
		M. + V.	55 537	56 816	59 527	61 823
221 tot 223	Productie en eerste verwerking van ferro-metalen.....	M.	57 781	59 063	61 987	64 209
		V.	36 021	36 713	38 041	40 057
		M. + V.	55 293	56 508	59 249	61 447
23	Winning van niet-energetische mineralen (met uitzondering van ertsen); veenderijen.....	M.	54 457	55 077	56 518	58 987
		V.	32 178	32 786	33 694	35 919
		M. + V.	50 393	51 010	52 355	54 780
239	Winning van andere mineralen; veenderijen.....	M.	64 832	62 813	71 076	68 031
		V.	31 396	30 962	32 940	36 835
		M. + V.	58 192	56 488	63 503	61 836
24	Vervaardiging van steen, cement, betonwaren, aardewerk, glas e.d.....	M.	51 768	52 644	54 705	56 845
		V.	32 005	33 231	34 839	35 596
		M. + V.	47 869	48 815	50 785	52 653
25	chemische industrie.....	M.	56 990	58 468	61 218	62 299
		V.	34 851	35 801	37 405	38 202
		M. + V.	51 912	53 268	55 755	56 772
251	Chemische grondstoffenfabrieken; geïntegreerde fabrieken voor de vervaardiging en verwerking van chemische grondstoffen.....	M.	57 982	59 638	62 862	64 518
		V.	35 984	37 287	38 811	40 299
		M. + V.	54 701	56 305	59 275	60 906
26	Kunstmatige en synthetische continugaren- en vezelfabrieken	M.	66 355	65 047	67 658	71 469
		V.	39 034	38 792	45 455	43 196
		M. + V.	61 088	59 986	63 378	66 019
31	Vervaardiging van produkten uit metaal (met uitzondering van machines en transportmiddelen).....	M.	49 543	50 958	52 523	55 273
		V.	30 904	31 547	32 748	34 810
		M. + V.	45 265	46 502	47 983	50 575
32	Machinebouw	M.	50 896	52 349	53 550	56 844
		V.	30 217	31 273	33 011	34 176
		M. + V.	46 610	47 980	49 293	52 146

(1) Het streepje beduidt dat er geen gegevens zijn of dat de beschikbare gegevens betrekking hebben op minder dan 4 ondernemingen.

(2) M.=mannen; V.=vrouwen; M.+V.=mannen+vrouwen.

(3) Vanaf oktober 1976, bevatten de gegevens betreffende de bedienden ook deze van de arbeiders.

3. - Gemiddelde maandelijkse brutowedden van de bedienden in de nijverheid (in F), per geslacht⁽¹⁾ (vervolg).

N° code N.A.C.E.	BEDRIJFSAFDELINGEN EN -KLASSEN	Geslacht (2)	April 1978	Oktober 1978	April 1979	Oktober 1979
33	Bureaumachinefabrieken; fabrieken van machines voor informatieverwerking	M.	-	-	-	-
		V.	-	-	-	-
		M. + V.	-	-	-	-
34	Elektrotechnische industrie	M.	51 325	52 701	53 994	57 359
		V.	32 807	33 681	34 561	36 618
		M. + V.	47 563	48 837	50 046	53 145
35	Automobielbouw; fabrieken van auto-onderdelen	M.	54 569	56 192	58 084	60 854
		V.	33 430	35 428	36 452	37 771
		M. + V.	50 886	52 574	54 315	56 833
36	Overige transportmiddelenfabrieken	M.	51 388	52 856	53 868	56 064
		V.	32 487	33 046	33 785	35 071
		M. + V.	48 859	50 205	51 181	53 255
37	Fijnmechanische en optische industrie	M.	49 533	51 086	52 965	55 229
		V.	30 527	31 810	31 503	33 804
		M. + V.	43 717	45 187	46 397	48 672
41/42	Voedings- en genotmiddelenindustrie	M.	49 180	50 702	51 685	53 810
		V.	30 250	31 033	31 913	33 105
		M. + V.	44 178	45 505	46 461	48 340
411 tot 423	Voedingsindustrie uitgezonderd suiker	M.	48 629	49 919	51 195	53 087
		V.	29 433	29 869	30 959	31 839
		M. + V.	42 940	43 977	45 198	46 790
419/421	Broodfabrieken en suikerwerkfabrieken	M.	47 201	47 839	48 004	51 624
		V.	28 788	28 779	29 850	30 311
		M. + V.	38 822	39 166	39 742	41 925
424 tot 428	Bereiding van dranken	M.	48 318	49 183	51 004	52 269
		V.	31 246	32 932	32 840	35 006
		M. + V.	44 791	45 826	47 251	48 702
429	Tabaksnijverheid	M.	51 431	52 633	54 130	55 942
		V.	33 545	35 323	36 633	37 644
		M. + V.	46 068	47 443	48 884	50 456
43	Textielnijverheid	M.	47 045	47 892	48 501	50 780
		V.	29 287	29 756	30 702	32 416
		M. + V.	41 037	41 756	42 480	44 567
44	Ledernijverheid	M.	48 503	47 139	51 634	54 483
		V.	30 760	30 906	32 370	34 299
		M. + V.	43 673	42 720	46 390	48 988
45	Schoen- en kledingnijverheid	M.	40 734	41 765	43 079	43 818
		V.	27 575	28 454	29 529	30 443
		M. + V.	33 683	34 633	35 819	36 651
451	Schoenindustrie (met uitzondering van rubber- en houtenschoeisel)	M.	41 761	40 831	41 359	41 131
		V.	27 988	28 637	29 359	29 483
		M. + V.	36 378	36 065	36 669	36 578

(1)(2) Zie noten bladzijde 574.

3. - Gemiddelde maandelijks brutowedden van de bedienden in de nijverheid (in F), per geslacht⁽¹⁾ (vervolg).

N° code N.A.C.E.	BEDRIJFSAFDELINGEN EN -KLASSEN	Geslacht (2)	April 1978	Oktober 1978	April 1979	Oktober 1979
453/454	Vervaardiging van kleding (met uitzondering van bontkleding).....	M. V. M. + V.	40 646 27 658 33 685	41 857 28 573 34 738	43 282 29 649 35 976	44 156 30 649 36 917
46	Houtindustrie; fabrieken van houten meubelen.....	M. V. M. + V.	44 273 27 778 39 579	46 069 28 914 41 187	46 652 30 149 41 955	48 040 31 835 43 427
461 tot 465	Hout- en kurknijverheid (met uitzondering van houten meubelen).....	M. V. M. + V.	45 108 28 336 40 638	46 262 28 973 41 654	47 615 30 518 43 058	49 306 31 765 44 631
47	Papier- en papierwarenindustrie; grafische nijverheid; uitgeverijen.....	M. V. M. + V.	51 185 30 979 44 789	52 598 31 577 45 944	54 615 33 257 47 854	55 906 34 657 49 180
471/472	Papier en papierwarenindustrie.....	M. V. M. + V.	50 474 30 851 45 056	52 792 31 836 47 005	54 795 32 953 48 764	56 730 35 427 50 848
473/474	Grafische nijverheid en uitgeverijen.....	M. V. M. + V.	51 714 31 049 44 610	52 454 31 436 45 230	54 481 33 422 47 242	55 293 34 240 48 056
48	Rubber- en plasticverwerkende industrie.....	M. V. M. + V.	52 168 32 049 46 568	53 092 33 114 47 530	55 117 34 018 49 244	56 889 34 437 50 639
49	Overige be- en verwerkende industrie.....	M. V. M. + V.	43 766 27 039 35 075	44 573 27 755 35 835	45 071 29 570 37 017	47 878 29 106 38 124
50	Bouwnijverheid.....	M. V. M. + V.	50 142 30 459 46 013	51 254 31 315 47 071	53 125 32 575 48 814	54 932 33 695 50 477
500 tot 502	Bouwnijverheid met uitzondering van installatiebedrijven en bouwbedrijven voor de afwerking van gebouwen.....	M. V. M. + V.	51 837 30 332 47 776	52 718 30 909 48 600	54 477 32 091 50 250	56 106 33 169 51 776
A	Totaal van de tak: winning van delfstoffen (code N.A.C.E. 11 + 23).....	M. V. M. + V.	54 851 33 022 53 530	57 962 34 421 56 538	58 650 35 331 57 239	59 614 37 400 58 270
B	Totaal van de tak: be- en verwerkende nijverheid (code N.A.C.E. 12 + 14 + 22 + 24 tot 49).....	M. V. M. + V.	52 048 31 271 47 079	53 359 32 123 48 280	55 135 33 374 49 930	57 424 34 693 51 988
C	Totaal A + B + N.A.C.E. 50.....	M. V. M. + V.	51 964 31 216 47 166	53 320 32 072 48 406	55 066 33 321 50 037	57 263 34 629 52 028

(1)(2) Zie noten bladzijde 574.

PRIJZEN - ARBEIDSSTATISTIEKEN - SOCIALE STATISTIEKEN

Indexcijfer van de gemiddelde brutouurlonen in de nijverheid
(oktober 1975 = 100)

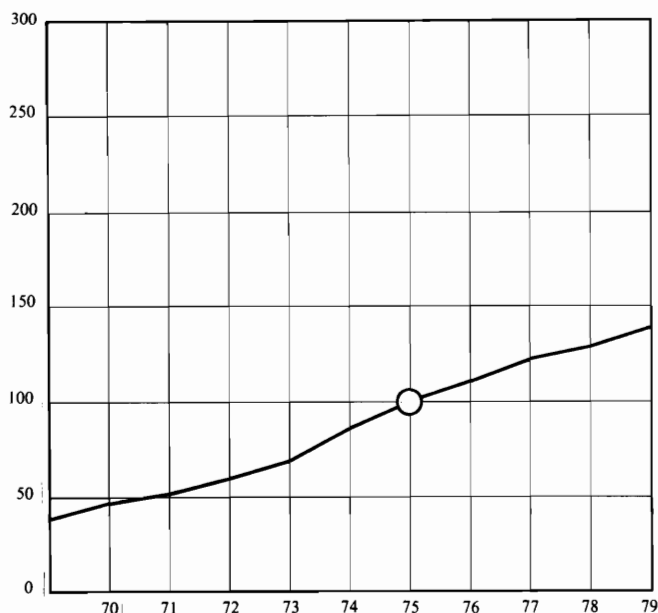

Indexcijfers van de gemiddelde brutouurlonen in de nijverheid van de E.E.G.-landen
(oktober 1975 = 100)

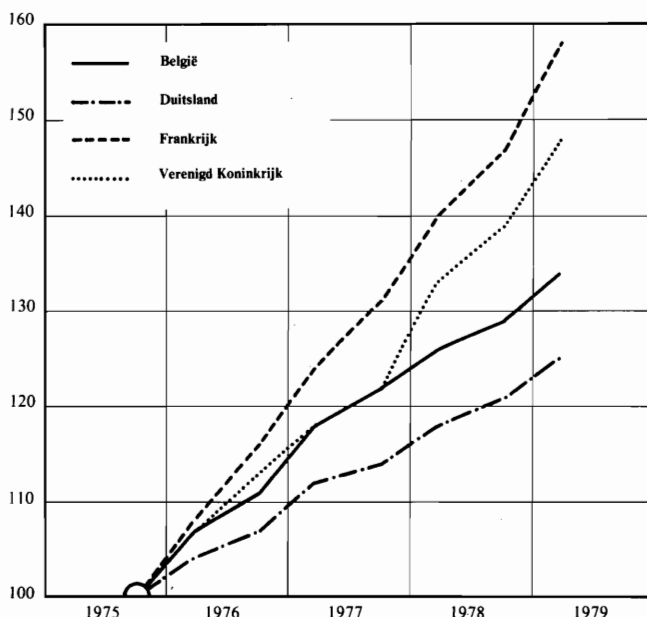

Werkloosheid: Werkzoekenden, vergoede volledig werklozen (maandgemiddelde × 1 000)

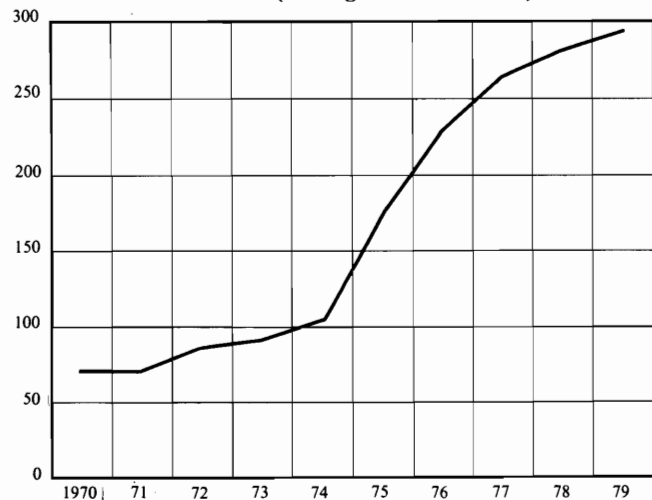

Indexcijfer van de consumptieprijzen
(7/1974-6/1975 = 100)

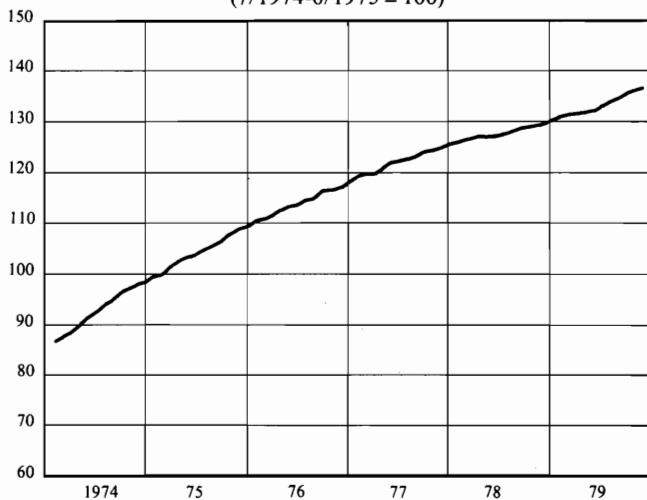

Werkgelegenheid: Arbeidskrachten onderworpen aan de sociale zekerheid (op 30 juni)
(× 1 000)

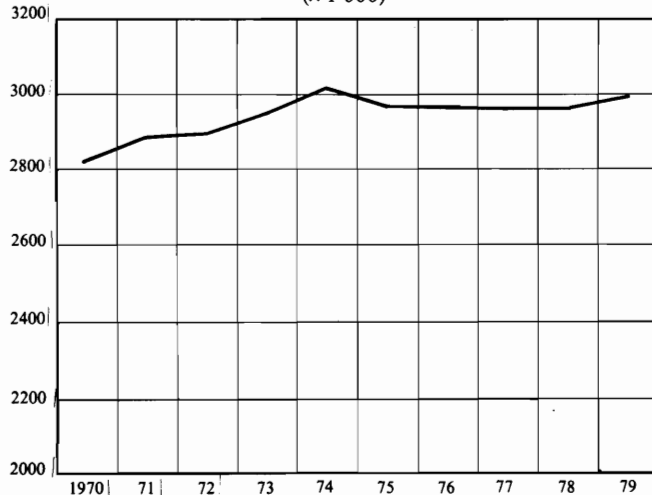

Indexcijfers van de groothandelsprijzen
(1953 = 100)

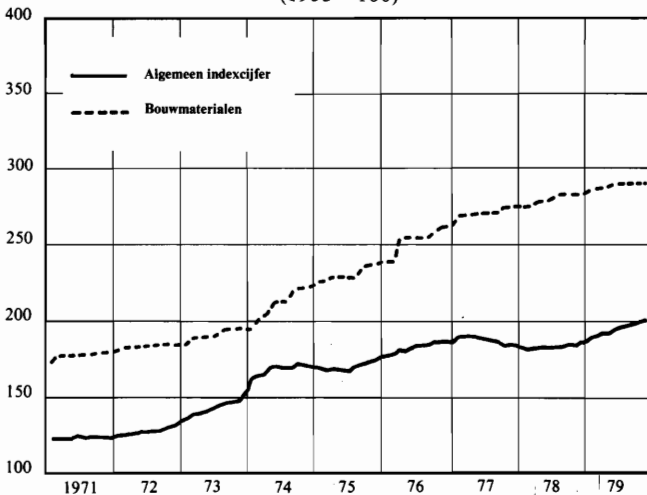



4. – Indexcijfers van de gemiddelde maandelijkse brutowedden in de nijverheid⁽¹⁾

N° code N.A.C.E.	BEDRIJFSAFDELINGEN EN -KLASSEN	Oktober 1975 (2)			Oktober 1978 (2)			April 1979 (2)			Oktober 1979 (2)		
		M	V	M+V	M	V	M+V	M	V	M+V	M	V	M+V
		(Absolute cijfers)			(Index basis: oktober 1975 = 100)								
11	Winning en bewerking van vaste brandstoffen	47 358	28 925	46 997	124	137	124	125	140	125	126	145	126
12	Cokesovenbedrijven	44 634	33 666	44 204	129	–	128	132	–	132	134	–	134
14	Aardolie-industrie	53 501	34 893	51 512	136	133	136	151	138	150	153	–	151
16	Productie en distributie van elektriciteit, gas, stoom en warmwater (3)	52 340	36 793	51 016	104	122	105	109	136	110	114	136	115
17	Waterleidingsbedrijven (winning, reiniging en distributie van water)	45 895	30 697	43 775	126	126	126	129	127	129	131	130	131
22	Vervaardiging en eerste verwerking van metalen	46 849	28 771	44 915	126	128	126	133	132	133	138	139	138
221 tot 223	Productie en eerste verwerking van ferro-metalen	46 730	28 765	44 675	126	128	126	133	132	133	137	139	138
23	Winning van niet-energetische mineralen (met uitzondering van ertsen); veenderijen	41 713	24 654	38 601	132	133	132	135	137	136	141	146	142
239	Winning van andere mineralen; veenderijen	50 792	22 037	45 082	124	141	125	140	149	141	134	167	137
24	Vervaardiging van steen, cement, betonwaren, aardewerk, glas e.d.	40 554	24 643	37 416	130	135	130	135	141	136	140	144	141
25	Chemische industrie	45 364	27 277	41 215	129	131	129	135	137	135	137	140	138
251	Chemische grondstoffenfabrieken; geïntegreerde fabrieken voor de vervaardiging en verwerking van chemische grondstoffen	45 759	28 166	43 135	130	132	131	137	138	137	141	143	141
26	Kunstmatige en synthetische continugaren- en vezelfabrieken	53 174	31 649	49 025	122	123	122	127	144	129	134	136	135
31	Vervaardiging van produkten uit metaal (met uitzondering van machines en transportmiddelen)	40 832	24 957	37 187	125	126	125	129	131	129	135	139	136

(1) Het streepje beduidt dat er geen gegevens zijn of dat de beschikbare gegevens betrekking hebben op minder dan 4 ondernemingen.

(2) M. = Mannen; V. = Vrouwen; M. + V. = Mannen + Vrouwen.

(3) Vanaf oktober 1976, bevatten de gegevens betreffende de bedienden ook deze van de arbeiders.

4. – Indexcijfers van de gemiddelde maandelijkse brutowedden in de nijverheid⁽¹⁾ (vervolg).

N° code N.A.C.E.	BEDRIJFSAFDELINGEN EN -KLASSEN	Oktober 1975 (2)			Oktober 1978 (2)			April 1979 (2)			Oktober 1979 (2)		
		M	V	M+V	M	V	M+V	M	V	M+V	M	V	M+V
		(Absolute cijfers)			(Index basis: oktober 1975 = 100)								
32	Machinebouw.....	42 363	24 270	38 612	124	129	124	126	136	128	134	141	135
33	Bureaumachinefabrieken; fabrieken van machines voor informatieverwerking .	36 046	19 943	32 397	–	–	–	–	–	–	–	–	–
34	Electrotechnische industrie	41 886	26 081	38 675	126	129	126	129	133	129	137	140	137
35	Automobiëlbouw; fabrieken van auto- onderdelen.....	44 880	25 988	41 589	125	136	126	129	140	131	136	145	137
36	Overige transportmiddelenfabrieken.....	43 208	26 215	40 935	122	126	123	125	129	125	130	134	130
37	Fijnmechanische en optische industrie....	40 822	23 430	35 499	125	136	127	130	134	131	135	144	137
41/42	Voedings- en genotmiddelenindustrie.....	38 875	23 052	34 694	130	135	131	133	138	134	138	144	139
411 tot 423	Voedingsindustrie uitgezonderd suiker..	38 427	22 442	33 690	130	133	131	133	138	134	138	142	139
419/421	Broodfabrieken en suikerwerkfabrieken	37 277	21 999	30 324	128	131	129	129	136	131	138	138	138
424 tot 428	Bereiding van dranken	37 803	23 671	34 884	130	139	131	135	139	135	138	148	140
429	Tabaksnijverheid.....	40 148	25 325	35 703	131	139	133	134	145	137	139	149	141
43	Textielnijverheid	38 449	23 281	33 318	125	128	125	126	132	127	132	139	134
44	Ledernijverheid.....	37 689	23 730	33 889	125	130	126	137	136	137	145	145	145
45	Schoen- en kledingnijverheid	33 648	21 955	27 383	124	130	126	128	134	131	130	139	134
451	Schoenindustrie (met uitzondering van rubber- en houtenschoeisels).....	33 533	21 939	29 001	122	131	124	123	134	126	123	134	126
453/453	Vervaardiging van kleding (met uitzon- dering van bontkleding).....	33 751	21 985	27 324	124	130	127	128	135	132	131	139	135

(1) (2) Zie noten bladzijde 577.

4. - Indexcijfers van de gemiddelde maandelijkse brutowedden in de nijverheid⁽¹⁾ (vervolg).

N° code N.A.C.E.	BEDRIJFSAFDELINGEN EN -KLASSEN	Oktober 1975 (2)			Oktober 1978 (2)			April 1979 (2)			Oktober 1979 (2)		
		M	V	M+V	M	V	M+V	M	V	M+V	M	V	M+V
		(Absolute cijfers)			(Index basis: oktober 1975 = 100)								
46	Houtindustrie; fabrieken van houten meubelen	35 512	22 116	31 700	130	131	130	131	136	132	135	144	137
461 tot 465	Hout- en kurknijverheid (met uitzondering van houten meubelen).....	37 185	23 685	33 587	124	122	124	128	129	128	133	134	133
47	Papier- en papierwarenindustrie; grafische nijverheid; uitgeverijen	41 953	24 988	36 583	125	126	126	130	133	131	133	139	134
471/472	Papier- en papierwarenindustrie.....	42 426	24 634	37 513	124	129	125	129	134	130	134	144	136
473/474	Grafische nijverheid en uitgeverijen	41 600	25 180	35 956	126	125	126	131	133	131	133	136	134
48	Rubber- en plasticverwerkende industrie	41 232	25 181	36 763	129	132	129	134	135	134	138	137	138
49	Overige be- en verwerkende industrie	34 860	20 681	27 493	128	134	130	129	143	135	137	141	139
50	Bouwnijverheid	39 302	23 255	35 935	130	135	131	135	140	136	140	145	140
500 tot 502	Bouwnijverheid met uitzondering van installatiebedrijven en bouwbedrijven voor de afwerking van gebouwen	40 285	22 582	36 943	131	137	132	135	142	136	139	147	140
A	Totaal van de tak: winning van delfstoffen (code N.A.C.E. 11 + 23)	46 124	25 690	44 888	126	134	126	127	138	128	129	146	130
B	Totaal van de tak: be- en verwerkende nijverheid (code N.A.C.E. 12 + 14 + 22 + 24 tot 49).....	42 270	24 722	38 161	126	130	127	130	135	131	136	140	136
C	Totaal A + B + N.A.C.E. 50	41 981	24 597	37 957	127	130	128	131	135	132	136	141	137

(1)(2) Zie noten bladzijde 577.

5. – Gemiddelde bruto-uurlonen in de nijverheid van de E.G.-landen.

Arbeiders - april 1979.

In nationale valuta.

Nr code N.A.C.E.	BEDRIJFSAFDELINGEN EN -KLASSEN	Duitsland B.R. DM	Frankrijk FF	Italië LIT (1)	Nederland HFL	België BFR	Luxemburg LFR	Verenigd Koninkrijk UKL	Denemarken DKR
11	Winning en bewerking van vaste brandstoffen.....	13,29 (2)	20,23	3 740	..	246	-
12	Cokesovenbedrijven.....	3 550	-	234	-	2,21	-
13	Aardolie- en aardgaswinning.....	14,52	25,61 (3)	3 675	16,73	-	-
14	Aardolie-industrie.....	16,67	..	3 523	16,13	332	-	2,50	43,99
15	Winning en vervaardiging van splijt- en kweekstoffen.....	-	..	-
16	Productie en distributie van elektriciteit, gas, stoom en warmwater.....	14,92	..	3 276	236	2,12	..
17	Waterleidingsbedrijven (winning, reiniging en distributie van water).....	14,14	..	3 410	..	248	..	1,80	..
21	Winning en voorbereiding van ertsen.....	12,94	24,32	2 820	-	-	268	2,62	..
22	Vervaardiging en eerste verwerking van metalen.....	13,40	21,12	2 846	15,70	246	268	2,25	48,35
23	Winning van niet-energetische mineralen (met uitzondering van ertsen); veenderijen.....	12,22	19,79	2 625	..	203	203	1,83	41,94
24	Vervaardiging van steen, cement, betonwaren, aardewerk, glas e.d.....	12,15	19,84	2 535	13,09	208	189	1,97	46,15
25	Chemische industrie.....	13,47	21,82	2 866	14,27	231	172	2,05	46,99
26	Kunstmatige en synthetische continugaren- en vezelfabrieken.....	14,69	..	3 034	..	209	..	2,12	-
3	Metaalverwerkende industrie; fijnmechanische en optische industrie.....	12,75	19,74	..	12,84	207	191	1,92	..
31	Vervaardiging van produkten uit metaal (met uitzondering van machines en transportmiddelen).....	12,25	18,89	2 570	12,73	197	191	1,95	42,59
32	Machinebouw.....	13,06	20,21	2 648	13,16	203	201	1,98	43,70 (4)
33	Bureaumachinefabrieken; fabrieken van machines voor informatieverwerking.....	11,69	20,46	2 829	13,19	1,82	..
34	Elektrotechnische industrie.....	11,51	18,57	2 575	12,47	196	200	1,76	41,98

(1) April 1978.

(2) Inbegrepen N.A.C.E. 12.

(3) Inbegrepen N.A.C.E. 14.

(4) Inbegrepen N.A.C.E. 33.

5. – Gemiddelde bruto-uurlonen in de nijverheid van de E.G.-landen (vervolg).

Arbeiders - april 1979 (vervolg).

In nationale valuta.

N ^o code N.A.C.E.	BEDRIJFSAFDELINGEN EN -KLASSEN	Duitsland B.R. DM	Frankrijk FF	Italië LIT (1)	Nederland HFL	België BFR	Luxemburg LFR	Verenigd Koninkrijk UKL	Denemarken DKR
35	Automobiëlbouw; fabrieken van auto-onderdelen	14,31	20,42	2 697	12,67	232	148	2,18	41,00
36	Overige transportmiddelenfabrieken.....	13,31	23,07	2 671	13,41	208	..	1,92	48,80
37	Fijnmechanische en optische industrie	11,30	18,16	2 457	12,75	183	..	1,73	40,35
41/42	Voedings- en genotmiddelenindustrie.....	11,29	18,61	2 645	12,85	187	168	1,81	48,43
43	Textielnijverheid.....	10,05	15,63	2 295	12,25	160	..	1,57	39,22
44	Ledernijverheid	9,62	15,15	2 266	10,87	161	..	1,53	38,78
45	Schoen- en kledingnijverheid.....	9,18	14,66	2 113	10,07	138	110	1,33	37,52
46	Houtindustrie; fabrieken van houten meubelen.....	12,02	16,72	2 265	12,05	188	162	1,79	39,35
47	Papier- en papierwarenindustrie; grafische nijverheid; uitgeverijen	12,82	21,62	2 984	13,81	211	216	2,12	56,78
48	Rubber- en plasticverwerkende industrie	11,55	17,79	2 778	12,91	195	227	1,99	43,76
49	Overige be- en verwerkende industrie.....	10,54	17,44	2 277	..	158	..	1,61	39,67
50	Bouwnijverheid	12,57	18,53	2 687	14,66	214	178	1,80	..
A	Totaal van de tak: winning van delfstoffen (code N.A.C.E. 11 + 13 + 21 + 23).....	13,10	20,95	..	15,89	237	238	1,98	41,94
B	Totaal van de tak: be- en verwerkende nijverheid (code N.A.C.E. 12 + 14 + 22 + 24 tot 49).....	12,36	18,86	2 585	13,03	199	235	1,88	45,21
C	Totaal A + B + N.A.C.E. 50	12,42	18,84	2 596	13,51	203	223	1,87	45,19

(1) April 1978.

6. – Indexcijfers van de gemiddelde maandelijkse brutowedden in de nijverheid van de E.G.-landen.

Bedienden - april 1979.

N° code N.A.C.E.	BEDRIJFSTAKKEN	Duitsland (B.R.)	Frankrijk	Italië (1)	Nederland	België	Luxem- burg	Verenigd Konink- rijk	Dene- marken
(Basis: oktober 1975 = 100)									
11	Winning en bewerking van vaste brandstoffen	119,0 (2)	..	134,1	..	125,3	-	..	-
12	Cokesovenbedrijven.....	143,1	..	131,9	-	..	-
13	Aardolie- en aardgaswinning	121,2	144,3 (3)	127,3	125,0	-	-	-	-
14	Aardolie-industrie.....	128,6	..	134,3	129,6	150,1	-	153,3	134,6
15	Winning en vervaardiging van splijt- en kweekstof- fen.....	-	..	-
16	Productie en distributie van elektriciteit, gas, stoom en warmwater	122,5	..	137,3	128,5	148,0	..
17	Waterleidingsbedrijven (winning, reiniging en dis- tributie van water).....	117,1	..	147,7	..	129,1	..	143,9	..
21	Winning en voorbereiding van ertsen	119,1	133,5	124,7	..	-	132,4	..	-
22	Vervaardiging en eerste verwerking van metalen.....	130,6	145,1	136,3	133,2	132,5	145,2	146,9	125,4
23	Winning van niet-energetische mineralen (met uit- zondering van ertsen); veenderijen	126,3	154,2	140,3	..	135,6	140,2	..	136,3
24	Vervaardiging van steen, cement, betonwaren, aardewerk, glas e.d.	124,7	145,2	145,5	126,2	135,7	131,5	152,5	133,0
25	Chemische industrie.....	126,6	146,6	139,8	133,3	135,3	132,4	147,2	131,6
26	Kunstmatige en synthetische continugaren- en ve- zelfabrieken.....	128,0	..	140,0	..	129,3	..	135,4	-
3	Metaalverwerkende industrie; fijnmechanische en optische industrie	128,7	..	151,4	..
31	Vervaardiging van produkten uit metaal (met uit- zondering van machines en transportmiddelen) ..	128,9	145,5	141,8	128,5	129,0	129,7	153,9	128,6
32	Machinebouw	130,1	147,7	142,1	126,8	127,7	129,6	156,5	131,5 (4)
33	Bureaumachinefabrieken; fabrieken van machines voor informatieverwerking	138,9	139,3	134,9	131,3	159,8	..
34	Elektrotechnische industrie	130,5	144,4	142,4	131,9	129,4	123,6	135,7	137,2

(1) Oktober 1977.

(2) N.A.C.E. 12 inbegrepen.

(3) N.A.C.E. 14 inbegrepen.

(4) N.A.C.E. 33 inbegrepen.

6. – Indexcijfers van de gemiddelde maandelijks brutowedden in de nijverheid van de E.G.-landen (vervolg).

Bedienden - april 1979 (vervolg).

Nr code N.A.C.E.	BEDRIJFSTAKKEN	Duitsland (B.R.)	Frankrijk	Italië (1)	Nederland	België	Luxem- burg	Verenigd Konink- rijk	Dene- marken
(Basis: oktober 1975 = 100)									
35	Automobielbouw; fabrieken van auto-onderdelen..	128,9	143,1	142,4	127,9	130,6	134,2	157,7	137,8
36	Overige transportmiddelenfabrieken.....	128,3	150,0	135,6	125,0	125,0	..	138,1	132,8
37	Fijnmechanische en optische industrie	129,9	141,1	143,8	133,2	130,7	..	160,4	132,6
41/42	Voedings- en genotmiddelenindustrie.....	123,6	143,1	142,8	133,2	133,9	134,0	152,5	132,1
43	Textielnijverheid.....	122,5	143,0	144,6	132,6	127,5	..	147,3	129,5
44	Ledernijverheid	126,6	144,2	145,0	..	136,9	..	153,3	127,3
45	Schoen- en kledingnijverheid.....	124,1	144,3	149,4	..	128,5	127,4	156,3	123,3
46	Houtindustrie; fabrieken van houten meubelen	127,7	144,1	148,8	135,6	132,4	138,5	148,2	128,0
47	Papier- en papierwarenindustrie; grafische nijver- heid; uitgeverijen.....	126,1	146,4	135,5	129,8	130,8	129,3	155,3	153,2
48	Rubber- en plasticverwerkende industrie	126,2	146,1	141,9	128,9	134,0	127,9	157,1	135,2
49	Overige be- en verwerkende industrie.....	126,9	150,3	142,8	..	134,6	..	152,2	123,9
50	Bouwnijverheid	118,6	140,8	143,8	133,7	135,8	125,3	143,9	..
A	Totaal van de tak: winning van delfstoffen (code N.A.C.E. 11+13+21+23)	120,6	145,5	134,4	120,5	127,5	122,2	165,7	136,3
B	Totaal van de tak: be- en verwerkende nijverheid (code N.A.C.E. 12+14+22+24 tot 49)	128,6	145,3	141,3	132,1	130,8	137,5	150,6	134,2
C	Totaal A+B+N.A.C.E. 50	127,6	144,7	141,1	132,2	131,8	136,0	150,1	134,2

(1) Oktober 1977.

7. – Driejaarlijkse enquête van de loonkosten (bedrag uurloon en werkgeverslasten) van werklieden en bedienden in de nijverheid van E.G.-landen.

Jaar 1975. – Vestigingen met 10 loontrekkers en meer.

Nr code N.A.C.E.	BEDRIJFSTAKKEN	B.R. Duitsland	Frank- rijk	Italië	Neder- land	België	Luxem- burg	Verenigd Koninkrijk	Ierland	Dene- marken
		DM	FF	Lire	Fl	BF	Flx	£	£	Dkr
Gemiddelden in nationale valuta										
11	Winning en bewerking van vaste brandstoffen	24,72 (1)	34,34	3 188	..	355,47	-	2,63	1,27	-
12	Cokesovenbedrijven.....	..	-	4 684	-	316,98	-	2,29	-	-
13	Aardolie- en aardgaswinning	23,06	53,58	5 221	29,80	-	-	..	-	-
14	Aardolie - industrie	25,50	44,85	5 323	28,43	483,55	-	2,67	2,37	47,67
15	Winning en vervaardiging van splijt- en kweekstof- fen.....	-	35,01	4 168	-	-	-	..	-	-
16	Productie en distributie van elektriciteit, gas, stoom en warmwater	21,90	39,20	5 090	26,66	537,73	309,58 (2)	2,29	2,25	49,45
17	Waterleidingsbedrijven (winning, reiniging en dis- tributie van water)	20,62	27,61	5 299	24,82	280,17	..	1,97	1,32	..
21	Winning en voorbewerking van ertsen	21,14	38,00	4 582	-	-	337,15	..	2,52	-
22	Vervaardiging en eerste verwerking van metalen	19,83	29,33	4 012	24,07	336,27	307,22	1,97	1,48	44,66
23	Winning van niet-energetische mineralen (met uit- zondering van ertsen); veenderijen	15,37	26,33	4 056	22,58	278,93	204,42	..	1,58	37,42
24	Vervaardiging van steen, cement, betonwaren, aardewerk, glas e.d.	16,42	23,71	3 109	19,13	265,21	206,18	1,59	1,66	40,65
25	Chemische industrie.....	20,78	32,72	4 170	24,64 (3)	330,88	212,24	1,97	1,74 (3)	46,23
26	Kunstmatige en synthetische continugaren- en ve- zelfabrieken.....	19,58	33,51	4 037	..	321,49	272,33	2,02	..	-
31	Vervaardiging van produkten uit metaal.....	17,13	23,06	3 376	18,79	265,86	208,20	1,60	1,36	38,75
32	Machinebouw	18,82	25,77	3 566	19,55	283,05	258,81	1,71	1,38	42,26
33	Bureaumachinefabrieken; fabrieken van machines voor informatieverwerking	23,84	43,83	4 318	23,24	237,15	-	2,06	1,36	38,90

(1)(2)(3) Zie noten bladzijde 585.

7. – Driejaarlijkse enquête van de loonkosten (bedrag uurloon en werkgeverslasten) van werklieden en bedienden in de nijverheid van E.G.-landen (vervolg).
Jaar 1975. – Vestigingen met 10 loontrekkers en meer (vervolg).

N° code N.A.C.E.	BEDRIJFSTAKKEN	B.R. Duitsland	Frank- rijk	Italië	Neder- land	België	Luxem- burg	Verenigd Koninkrijk	Ierland	Dene- marken
		DM	FF	Lire	Fl	BF	Flx	£	£	Dkr
Gemiddelden in nationale valuta										
34	Elektrotechnische industrie	18,24	25,31	3 589	22,91	285,45	215,83	1,59	1,32	40,45
35	Automobielbouw; fabrieken van auto-onderdelen..	21,04	26,37	3 739	20,40	299,95	198,46	1,92	1,86	38,49
36	Overige transportmiddelenfabrieken.....	19,41	29,22	3 749	20,05	311,40	–	1,94	1,98	44,36
37	Fijnmechanische en optische industrie	16,39	23,47	3 283	19,52	265,11	–	1,56	1,29	39,64
41/42	Voedings- en genotmiddelenindustrie.....	15,06	22,53	3 590	18,94	247,63	188,61	1,49	1,58	42,43
43	Textielnijverheid.....	13,73	19,08	2 851	17,30	213,76	..	1,30	1,22	33,86
44	Ledernijverheid	12,15	17,72	3 473	16,24	192,15	–	1,25	1,21	32,71
45	Schoen- en kledingnijverheid.....	12,19	16,45	2 424	13,89	169,99	119,71	1,10	1,10	30,11
46	Houtindustrie; fabrieken van houten meubelen	14,89	18,46	2 661	16,47	220,85	174,70	1,50	1,36	34,04
47	Papier- en papierwarenindustrie; grafische nijver- heid; uitgeverijen.....	16,69	29,17	4 132	20,73	278,16	229,87	1,81	1,69	47,02
48	Rubber- en plasticverwerkende industrie	15,94	23,42	3 702	18,55	259,27	272,59	1,54	1,58	37,77
49	Overige be- en verwerkende industrie.....	14,78	20,01	2 846	16,83	191,13	–	1,33	1,20	36,81
50	Bouwnijverheid	16,67	20,92	2 876	19,98	175,26	188,02	1,66
A	Totaal van de tak: winning van delfstoffen.....	22,66	33,56	4 337	26,79	337,73	304,30	2,49	1,72	37,42
B	Totaal van de tak: be- en verwerkende nijverheid....	17,54	24,95	3 450	20,24	268,49	270,25	1,65	1,50	40,90
C	Totaal van de nijverheid (A + B + C + NACE 50).....	17,57	24,44	3 400	20,21	271,55	255,75	1,69	(4) 1,51	(4) 40,90

- (1) Inbegrepen N.A.C.E. 12.
(2) Inbegrepen N.A.C.E. 17.
(3) Inbegrepen N.A.C.E. 26.
(4) Uitgezonderd N.A.C.E. 50.

8. - Lonen van de werknemers naar activiteitsklasse in 1979.

(Bron: Rijksdienst voor Sociale Zekerheid.)

ACTIVITEITSKLASSEN naargelang de nomenclatuur N.A.C.E.	Globaal bedrag van de uitgekeerde lonen				Totaal
	Handarbeiders		Hoofdarbeiders		
	Mannen	Vrouwen	Mannen	Vrouwen	
	(× 1 000 000 F)				
0. Landbouw, bosbouw en visserij	2 284,6	162,5	250,3	74,1	2 771,5
Landbouw en jacht.....	1 739,2	159,1	215,8	65,3	2 179,4
Bosbouw en bosontginning	259,8	2,7	29,5	7,7	299,7
Visserij (3).....	285,6	0,7	5,0	1,1	292,4
1. Energie- en waterhuishouding	12 377,8	80,1	25 934,4	1 436,2	39 828,5
Winning en bewerking van vaste brandstoffen (1).....	9 925,1	12,7	1 034,5	32,8	11 005,1
Cokesovenbedrijven	469,5	0,7	103,5	3,9	577,6
Aardolie- en aardgaswinning - Aardolieraffinade- rijen.....	1 432,3	7,1	2 720,9	262,8	4 423,1
Winning en vervaardiging van splijt- en kweekstof- fen - Productie en distributie van elektriciteit, gas, stoom en warm water - Waterleidingsbedrijven.....	550,9	59,6	22 075,5	1 136,7	23 822,7
2. Winning en verwerking van niet-energetische delf- stoffen en derivaten - Chemische industrie.....	64 907,8	3 222,8	40 472,0	5 760,5	114 363,1
Winning en voorbereiding van ertsen - Vervaardi- ging en eerste verwerking metalen	31 810,7	322,0	12 839,5	1 041,3	46 013,5
Winning van niet-metaalhoudende en niet- energetische mineralen, veenderijen	1 729,8	20,5	752,1	99,0	2 601,4
Vervaardiging van niet-metalen delfstoffen (exclusief glas).....	10 353,7	314,8	3 446,8	608,4	14 723,7
Glasindustrie	4 666,6	416,1	2 616,4	394,4	8 093,5
Chemische industrie - Kunstmatige en synthetische continugaren- en vezelfabrieken.....	16 347,0	2 149,4	20 817,2	3 617,4	42 931,0
3. Metaalverwerkende industrie; fijnmechanische en optische industrie	74 035,9	10 825,2	46 973,6	7 348,3	139 183,0
Vervaardiging van producten uit metaal	21 076,5	2 005,6	9 549,7	1 729,4	34 361,2
Machinebouw.....	14 355,5	420,1	9 538,6	1 541,0	25 855,2
Bureaumachinefabrieken, fabrieken van machines voor informatieverwerking - Elektrotechnische in- dustrie.....	12 847,0	6 509,2	18 151,4	2 875,3	40 382,9
Automobiëlbouw, fabrieken van auto-onderdelen en overige transportmiddelen.....	25 065,1	1 594,7	8 818,6	941,3	36 419,7
Fijnmechanische en optische industrie	691,8	295,6	915,3	261,3	2 164,0
4. Andere be- en verwerkende industrieën.....	62 304,5	24 115,8	32 035,2	10 348,8	128 804,3
Voedingsmiddelenindustrie.....	15 252,5	3 767,2	8 159,2	2 549,7	29 728,6
Drankbereiding	4 780,2	187,7	2 729,8	460,6	8 158,3
Tabaksnijverheid	671,3	1 160,9	839,3	257,1	2 928,6
Textielnijverheid.....	10 013,3	5 600,3	4 410,9	1 384,1	21 408,6
Ledernijverheid	514,2	286,2	240,8	102,4	1 143,6
Schoennijverheid	252,4	442,7	119,7	43,3	858,1
Kledingsnijverheid.....	1 062,0	7 919,9	1 664,5	1 308,7	11 955,1
Houtindustrie, fabrieken van houten meubelen	10 484,6	1 018,7	2 480,7	651,8	14 635,8

(1) - Zie noten bladzijde 587.

8. - Lonen van de werknemers naar activiteitsklasse in 1979 (vervolg).

(Bron: Rijksdienst voor Sociale Zekerheid.)

ACTIVITEITSKLASSEN naar gelang de nomenclatuur N.A.C.E.	Globaal bedrag van de uitgekeerde lonen				Totaal
	Handarbeiders		Hoofdarbeiders		
	Mannen	Vrouwen	Mannen	Vrouwen	
	(× 1 000 000 F)				
Papier- en papierwarenindustrie.....	4 611,1	997,7	2 751,7	610,0	8 970,5
Grafische nijverheid en uitgeverijen.....	7 980,9	1 115,8	5 035,7	1 937,0	16 069,4
Rubberindustrie.....	1 941,7	215,8	1 065,2	229,0	3 451,7
Plasticverwerkende industrie.....	2 675,1	795,7	1 695,5	360,0	5 526,3
Diamantbedrijf.....	1 314,8	247,4	163,2	102,2	1 827,6
Overige be- en verwerkende industrie n.e.g.....	750,4	359,8	679,0	352,9	2 142,1
5. Bouwnijverheid.....	65 513,8	229,8	12 848,9	2 460,7	81 053,2
6. Handel, hotels, restaurants en café's, reparatiebedrijven.....	38 795,8	7 929,2	72 304,0	40 703,3	159 732,3
Groothandel - Recuperatie - Tussenpersonen in de handel.....	18 182,4	2 076,8	49 402,1	15 416,6	85 077,9
Kleinhandel (3).....	7 267,0	2 246,0	16 592,3	22 961,3	49 066,6
Maaltijden- dranken- en logiesverstrekkende bedrijven(3).....	4 618,9	3 476,0	1 643,2	1 120,6	10 858,7
Reparatie van gebruiksgoederen en voertuigen.....	8 727,5	130,4	4 666,4	1 204,8	14 729,1
7. Vervoer en verkeer (2) (3) (4).....	30 462,4	1 114,2	45 134,0	9 773,9	86 484,5
8. Bank- en verzekeringswezen, dienstverlening aan ondernemingen, verhuur.....	4 651,8	2 207,4	78 914,8	30 375,8	116 149,8
Bank- en kredietwezen.....	1 339,1	863,5	39 576,4	12 978,2	54 757,2
Verzekeringswezen (exclusief sociale verzekeringsorganen).....	143,8	152,7	11 754,1	4 867,9	16 918,5
Dienstverleningen aan ondernemingen - Verhuur van goederen.....	3 168,9	1 191,2	27 584,3	12 529,7	44 474,1
9. Overige dienstverlening.....	15 758,4	25 025,7	211 325,8	151 242,6	403 352,5
Algem. overheidsbestuur, defensie, wettelijke sociale verzekering.....	3 041,5	6 543,1	118 517,2	47 705,9	175 807,7
Reinigingsdiensten, beheer van begraafplaatsen.....	2 044,4	2 312,6	554,5	200,1	5 111,6
Onderwijs.....	1 584,1	3 719,6	63 940,6	67 001,5	136 245,8
Wetenschappelijke instellingen en onderzoekcentra.	142,4	52,9	3 358,7	733,4	4 287,4
Diensten voor volksgezondheid en diergeneeskunde.	1 352,9	3 100,0	6 597,8	18 993,3	30 044,0
Overige maatschappelijke dienstverlenende instellingen.....	815,2	3 956,0	10 012,6	10 186,9	24 970,7
Dienstverlening op gebied van recreatie en op cultureel gebied (3).....	1 034,9	422,1	5 502,6	2 251,6	9 211,2
Persoonlijke diensten (3).....	985,6	2 495,6	387,3	487,3	4 355,8
Huishoudelijk diensten.....	309,4	1 214,9	37,9	53,4	1 615,6
Overige diensten n.e.g. (5).....	4 448,0	1 208,9	2 416,6	3 629,2	11 702,7
<i>Totaal:</i>	371 092,8	74 912,7	566 193,0	259 524,2	1 271 722,7

(1) Met inbegrip van de onder het N.P.M. ressorterende mijnwerkers en gelijkgestelden (bedrag van de lonen: 9 923,2 miljoen frank).

(2) Met inbegrip van de onder de D.M.V.Z.K. ressorterende zeelieden ter koopvaardij (bedrag van de lonen: 1 844,0 miljoen frank).

(3) Met inbegrip van de ten aanzien van de sociale zekerheid forfaitair bepaalde lonen.

(4) De tijdelijke ambtenaars van de N.M.B.S. en de ambtenaars van de N.M.V.B. inbegrepen.

(5) Met inbegrip van de werknemers van het «bijzonder tijdelijk kader».

Verbruik

1. – Gezinsbudgetonderzoek.

I. – Vergelijkende tabel met de resultaten van de gezinsbudgetonderzoeken van 1961 en 1973-1974⁽¹⁾.

	Proportionele	
	Arbeidersgezinnen	
	1961	1973-1974
Synthese van het budget		
1. Gemiddeld beschikbaar inkomen per gezin	100,0	100,0
2. Gemiddeld bedrag der consumptie per gezin	90,8	86,6
3. Gemiddeld bedrag der besparingen per gezin	8,9	13,6
4. Gemiddeld statistisch verschil per gezin [1 – (2 + 3)]	0,3	– 0,2
Analyse van de consumptie		
1. Voedingsmiddelen (thuis verbruikt)	35,7	24,5
2. Dranken (thuis verbruikt)	2,3	3,0
3. Tabakswaaren	1,9	1,5
4. Kleding, schoeisel en ander persoonlijk goed	11,1	10,6
5. Huur, taksen, water	12,0	13,3
6. Verwarming en verlichting	5,8	5,3
7. Duurzame huishoudartikelen	6,4	9,3
8. Onderhoud van woning en kleding	3,7	2,9
9. Persoonsverzorging en hygiëne	4,1	4,9
10. Persoonlijk vervoer	4,3	10,1
11. Vervoerdiensten	1,9	1,2
12. Verkeer	0,2	0,4
13. Vrijtijdsbesteding, hotels, restaurants, café's	6,9	9,9
14. Onderwijs	1,0	1,2
15. Financiële diensten	0,1	0,2
16. Diverse diensten en speciale uitgaven	2,3	0,7
17. Persoonlijke uitgaven in het buitenland	0,3	1,0
<i>Totaal der consumptie:</i>	100,0	100,0

(1) De volgende gezinsbudgetenquête zal plaatsgrijpen in 1978-1979.

verdeling (%)			
Bediendengezinnen		Gezinnen van niet actieven	
1961	1973-1974	1961	1973-1974
100,0	100,0	100,0	100,0
90,7	84,5	92,2	91,0
9,0	15,8	7,4	9,3
0,3	- 0,3	0,4	- 0,3
26,7	16,7	34,2	24,0
2,5	2,7	2,8	3,1
1,6	1,0	1,7	1,1
11,0	10,0	8,3	8,5
13,9	15,6	15,0	18,9
5,4	4,4	7,5	6,5
6,4	9,1	4,0	5,8
5,0	3,6	4,4	3,7
4,5	4,9	4,5	5,5
6,8	12,4	3,3	7,4
2,2	1,4	2,1	1,4
0,6	0,8	0,4	0,9
8,3	12,1	7,6	10,0
1,6	1,3	0,7	0,9
0,2	0,3	0,1	0,1
1,9	1,0	2,5	0,9
1,4	2,7	0,9	1,3
100,0	100,0	100,0	100,0

1. - Gezinsbudgetonderzoek (vervolg).

II-A.-Structuur van het budget van arbeidersgezinnen, bediendengezinnen en gezinnen van niet actieven onderscheiden naar de grootte van het inkomen (absolute cijfers) volgens het onderzoek van 1973-1974⁽¹⁾.

	Arbeidersgezinnen waarvan het jaarinkomen per verbruikseenheid behoort tot het				Alle arbeiders gezinnen
	1 ^o kwartiel	2 ^o kwartiel	3 ^o kwartiel	4 ^o kwartiel	
Karakteristieken der gezinnen					
1. Aantal gezinnen.....	199	199	200	199	797
2. Gemiddeld aantal personen per gezin	5,0	4,2	3,8	2,9	4,0
3. Gemiddeld aantal verbruikseenheden per gezin.....	3,9	3,2	2,9	2,3	3,1
4. Gemiddeld beschikbaar inkomen per gezin	306 997	327 980	377 301	415 470	356 964
5. Gemiddeld bedrag der consumptie per gezin	282 508	294 231	326 744	332 045	308 896
6. Gemiddeld bedrag der besparingen per gezin.....	25 585	35 078	51 809	81 273	48 440
7. Gemiddeld statistisch verschil per gezin [4 - (5 + 6)].....	- 1 096	- 1 329	- 1 252	2 152	- 372
Consumptie					
1. Voedingsmiddelen (thuis verbruikt).....	86 443	78 018	75 007	62 566	75 513
2. Dranken (thuis verbruikt)	10 148	9 131	9 522	8 831	9 408
3. Tabakswaaren	3 853	4 399	4 933	4 868	4 513
4. Kleding en schoeisel.....	30 766	28 717	31 758	32 474	30 924
5. Huur en bijkomende lasten	34 900	39 878	40 704	49 068	41 136
6. Verwarming en verlichting	16 064	17 247	16 362	16 302	16 492
7. Meubelen, huishoudelijke apparaten en gereedschappen, dagelijks onderhoud van de woning	24 772	27 593	36 451	39 057	31 974
8. Lichamelijke verzorging en sanitaire uitgaven.....	9 708	10 321	11 878	10 107	10 505
9. Persoonlijk vervoer.....	20 731	28 126	37 248	39 083	31 305
10. Vervoerdiensten en communicatie.....	5 084	5 085	5 817	5 708	5 419
11. Ontwikkeling en ontspanning	21 519	22 656	25 859	24 679	23 683
12. Overige goederen en diensten	18 272	21 535	27 673	35 246	25 682
13. Finaal verbruik in het buitenland met vreemde munt	1 023	1 989	4 039	4 840	2 974
<i>Totaal 1 tot 13:</i>	283 283	294 695	327 251	332 829	309 528
Afte trekken:					
Ristornozegels en terugbetaling van coöperatieven, afslagzegels en verkoop van gebruikte voorwerpen en afval	775	464	507	784	632
<i>Totaal der consumptie:</i>	282 508	294 231	326 744	332 045	308 896

(1) De indeling in kwartielen gebeurt op basis van de rangschikking van alle gezinnen volgens hun beschikbaar inkomen per verbruikseenheid, van laag naar hoog; het eerste kwartiel omvat één vierde der gezinnen met het laagste inkomen per verbruikseenheid en het vierde kwartiel omvat dus één vierde der gezinnen met het hoogste inkomen per verbruikseenheid.

Bediendengezinnen waarvan het jaarinkomen per verbruikseenheid behoort tot het				Alle bediendengezinnen	Gezinnen van niet actieven waarvan het jaarinkomen per verbruikseenheid behoort tot het				Alle gezinnen van niet actieven
1 ^o kwartiel	2 ^o kwartiel	3 ^o kwartiel	4 ^o kwartiel		1 ^o kwartiel	2 ^o kwartiel	3 ^o kwartiel	4 ^o kwartiel	
280	281	280	281	1 122	173	173	174	174	694
4,5	3,7	3,1	2,7	3,5	2,6	2,2	2,1	2,0	2,2
3,6	2,9	2,4	2,1	2,8	2,2	1,8	1,7	1,6	1,8
388 398	450 521	492 312	673 116	501 195	151 270	183 451	235 771	367 127	234 598
360 725	402 319	414 248	516 113	423 428	156 955	175 125	207 602	313 891	213 533
29 217	49 073	77 211	160 401	79 021	- 5 580	8 845	29 445	53 970	21 728
- 1 544	- 871	853	- 3 398	- 1 254	- 105	- 519	- 1 276	- 734	- 663
82 165	73 870	65 478	62 386	70 975	49 470	49 627	49 824	54 124	50 768
10 631	11 142	10 864	13 890	11 634	5 490	5 739	6 521	8 680	6 612
3 888	4 114	3 660	4 970	4 159	2 020	1 723	2 633	3 211	2 399
35 725	37 079	36 995	48 081	39 475	12 903	13 555	17 068	25 696	17 315
49 937	68 050	68 877	83 465	67 597	26 575	33 655	39 349	62 262	40 489
17 922	18 609	18 398	18 211	18 285	11 656	12 473	12 988	17 540	13 668
35 857	43 223	49 126	60 505	47 184	11 519	13 021	17 461	29 106	17 797
12 413	12 283	13 429	15 533	13 416	6 593	7 188	8 358	12 268	8 605
37 957	48 133	53 216	73 172	53 135	7 451	9 520	14 647	32 121	15 955
7 875	8 724	8 300	11 968	9 224	2 976	3 984	4 607	8 474	5 014
28 352	30 966	29 508	39 867	32 179	9 223	10 187	12 907	20 996	13 338
32 596	37 826	44 527	67 504	45 628	10 225	12 502	18 992	34 311	19 032
6 300	9 179	13 022	17 386	11 475	880	2 209	2 501	5 536	2 785
361 618	403 198	415 400	516 938	424 366	156 981	175 383	207 856	314 325	213 777
893	879	1 152	825	938	26	258	254	434	244
360 725	402 319	414 248	516 113	423 428	156 955	175 125	207 602	313 891	213 533

1. – Gezinsbudgetonderzoek (vervolg).

II-B.–Structuur van het budget van arbeidersgezinnen, bediendengezinnen en gezinnen van niet actieven onderscheiden naar de grootte van het inkomen (proportionele verdeling ‰) volgens het onderzoek van 1973-1974⁽¹⁾.

	Arbeidersgezinnen waarvan het jaarincome per verbruikseenheid behoort tot het				Alle arbeidersgezinnen
	1 ^o kwartiel	2 ^o kwartiel	3 ^o kwartiel	4 ^o kwartiel	
Karakteristieken der gezinnen					
1. Aantal gezinnen.....	199	199	200	199	797
2. Gemiddeld aantal personen per gezin	5,0	4,2	3,8	2,9	4,0
3. Gemiddeld aantal verbruikseenheden per gezin.....	3,9	3,2	2,9	2,3	3,1
4. Gemiddeld beschikbaar inkomen per gezin	1 000,0	1 000,0	1 000,0	1 000,0	1 000,0
5. Gemiddeld bedrag der consumptie per gezin	920,2	897,1	866,0	799,2	865,3
6. Gemiddeld bedrag der besparingen per gezin.....	83,3	107,0	137,3	195,6	135,7
7. Gemiddeld statistisch verschil per gezin [4 – (5 + 6)].....	- 3,5	- 4,1	- 3,3	5,2	- 1,0
Consumptie					
1. Voedingsmiddelen (thuis verbruikt).....	306,4	265,3	229,4	189,2	244,4
2. Dranken (thuis verbruikt)	35,8	31,0	29,2	26,4	30,4
3. Tabakswaaren	13,6	15,0	15,1	14,7	14,6
4. Kleding en schoeisel.....	108,7	97,6	97,1	97,8	100,6
5. Huur en bijkomende lasten.....	123,2	135,2	124,6	147,4	132,9
6. Verwarming en verlichting	56,8	58,6	50,3	49,0	53,3
7. Meubelen, huishoudelijke apparaten en gereedschappen, dagelijks onderhoud van de woning	88,1	94,2	111,2	118,1	103,7
8. Lichamelijke verzorging en sanitaire uitgaven.....	34,1	35,0	36,4	30,5	33,9
9. Persoonlijk vervoer.....	73,2	95,5	113,9	117,4	101,2
10. Vervoerdiensten en communicatie.....	17,8	17,2	17,8	17,0	17,6
11. Ontwikkeling en ontspanning	76,5	77,0	79,4	74,3	76,5
12. Overige goederen en diensten	65,0	73,2	84,8	106,0	83,4
13. Finaal verbruik in het buitenland met vreemde munt	3,6	6,8	12,4	14,6	9,6
<i>Totaal 1 tot 13:</i>	1 002,8	1 001,6	1 001,6	1 002,4	1 002,1
Af te trekken:					
Ristormozegels en terugbetaling van coöperatieven, afslagzegels en verkoop van gebruikte voorwerpen en afval.....	2,8	1,6	1,6	2,4	2,1
<i>Totaal der consumptie:</i>	1 000,0	1 000,0	1 000,0	1 000,0	1 000,0

(1) Zie noot bladzijde 592.

Bediendengezinnen waarvan het jaarinkomen per verbruikseenheid behoort tot het				Alle bediendengezinnen	Gezinnen van niet actieven waarvan het jaarinkomen per verbruikseenheid behoort tot het				Alle gezinnen van niet actieven
1 ^e kwartiel	2 ^e kwartiel	3 ^e kwartiel	4 ^e kwartiel		1 ^e kwartiel	2 ^e kwartiel	3 ^e kwartiel	4 ^e kwartiel	
280	281	280	281	1 122	173	173	174	174	694
4,5	3,7	3,1	2,7	3,5	2,6	2,2	2,1	2,0	2,2
3,6	2,9	2,4	2,1	2,8	2,2	1,8	1,7	1,6	1,8
1 000,0	1 000,0	1 000,0	1 000,0	1 000,0	1 000,0	1 000,0	1 000,0	1 000,0	1 000,0
928,7	892,9	841,4	766,7	844,8	1 037,6	954,6	880,5	855,0	910,2
75,2	108,9	156,8	238,3	157,7	-36,9	48,2	124,9	147,0	92,6
-3,9	-1,8	1,8	-5,0	-2,5	-0,7	-2,8	-5,4	-2,0	-2,8
227,5	183,5	158,1	120,6	167,4	315,9	282,9	240,8	172,3	238,0
29,4	27,7	26,2	26,8	27,5	35,1	32,7	31,6	27,7	31,1
10,8	10,2	8,8	9,6	9,8	12,8	9,8	12,7	10,1	11,1
99,4	92,3	89,5	93,1	93,3	82,6	77,3	82,5	81,9	81,5
138,1	169,0	166,1	161,4	159,4	168,8	192,2	188,8	197,9	189,2
49,7	46,1	44,4	35,2	43,1	74,1	71,1	62,4	56,0	63,9
99,7	107,9	118,7	117,4	112,1	73,3	74,4	84,1	93,4	83,7
34,3	30,5	32,4	30,0	31,8	41,9	41,1	40,2	39,1	40,2
105,0	119,6	128,5	141,5	125,2	47,1	54,3	70,1	102,3	74,3
21,8	21,7	19,9	23,1	21,7	19,0	22,9	22,0	27,0	23,6
78,9	76,9	71,3	78,4	76,0	58,6	58,8	62,2	66,8	62,6
90,4	94,0	107,5	130,9	107,8	65,4	71,4	91,7	109,3	89,0
17,5	22,8	31,4	33,6	27,1	5,6	12,6	12,1	17,6	13,0
1 002,5	1 002,2	1 002,8	1 001,6	1 002,2	1 000,2	1 001,5	1 001,2	1 001,4	1 001,2
2,5	2,2	2,8	1,6	2,2	0,2	1,5	1,2	1,4	1,2
1 000,0	1 000,0	1 000,0	1 000,0	1 000,0	1 000,0	1 000,0	1 000,0	1 000,0	1 000,0

1. - Gezinsbudgetonderzoek (vervolg).

III - A - Structuur van het gezinsbudget bij zelfstandigen (handelaars, landbouwers en beheerders), onderscheiden naar inkomensklassen en, beheerders uitgezonderd, naar taalstreek en naar het aantal kostwinners (absolute cijfers) volgens het onderzoek van 1973-1974⁽¹⁾.

	Gezinnen van handelaars waarvan het jaarincome per verbruikseenheid behoort tot het... van de verdeling				Gezinnen van handelaars zonder onderscheid van inkomen	Gezinnen van landbouwers waarvan het jaarincome per verbruikseenheid behoort tot de		Gezinnen van landbouwers zonder onderscheid van inkomen
	1 ^e kwartiel	2 ^e kwartiel	3 ^e kwartiel	4 ^e kwartiel		1 ^e helft	2 ^e helft	
Karakteristieken der gezinnen								
1. Aantal gezinnen	55	55	55	55	220	58	59	117
2. Gemiddeld aantal personen per gezin	4,8	4,1	3,5	3,0	3,8	4,9	3,9	4,4
3. Gemiddeld aantal verbruikseenheden per gezin	3,9	3,1	2,7	2,4	3,0	4,0	3,2	3,5
4. Gemiddeld beschikbaar inkomen per gezin	282 317	350 694	416 435	710 534	439 995	262 443	454 347	359 215
5. Gemiddeld bedrag der consumptie per gezin	280 319	297 771	309 430	352 226	309 936	253 356	288 552	271 105
6. Gemiddeld bedrag der besparingen per gezin	1 998	52 923	107 005	358 308	130 059	9 087	165 795	88 110
Consumptie								
1. Voedingsmiddelen (thuis verbruikt)	86 117	79 741	72 095	71 847	77 450	84 914	78 757	81 809
2. Dranken (thuis verbruikt)	9 338	9 706	9 843	10 470	9 839	9 100	8 836	8 967
3. Tabakswaaren	2 412	2 827	3 164	2 909	2 828	1 936	2 478	2 209
4. Kleding en schoeisel	29 209	33 640	33 346	36 756	33 238	30 033	27 992	29 004
5. Huur en bijkomende lasten	41 097	48 755	52 070	62 563	51 121	26 417	36 736	31 621
6. Verwarming en verlichting	11 266	13 848	11 450	16 806	13 343	12 767	16 075	14 435
7. Meubelen, huishoudelijke apparaten en gereedschappen, dagelijks onderhoud van de woning	22 015	24 229	30 508	36 036	28 196	22 111	30 530	26 358
8. Lichamelijke verzorging en sanitaire uitgaven	6 379	8 771	9 824	11 663	9 160	9 031	8 925	8 977
9. Persoonlijk vervoer	21 375	23 945	32 486	29 766	26 893	22 591	30 381	26 519
10. Vervoerdiensten en communicatie	4 396	4 157	3 907	5 057	4 379	4 208	5 143	4 679
11. Ontwikkeling en ontspanning	18 960	20 687	18 770	23 454	20 468	16 361	22 302	19 355
12. Overige goederen en diensten	23 867	23 916	26 411	35 221	27 354	14 037	19 407	16 744
13. Finaal verbruik in het buitenland met vreemde munten	4 558	4 179	5 735	11 451	6 480	411	1 124	772
<i>Totaal 1 tot 13:</i>	280 989	298 401	309 609	353 999	310 749	253 917	288 686	271 449
Af te trekken:								
Ristorozegels en terugbetaling van coöperatieven, afslagzegels en verkoop van gebruikte voorwerpen en afval	670	630	179	1 773	813	561	134	344
<i>Totaal der consumptie:</i>	280 319	297 771	309 430	352 226	309 936	253 356	288 552	271 105

(1) De indeling in kwartielen (of in helften) is het resultaat van de rangschikking van alle gezinnen volgens hun beschikbaar inkomen per verbruikseenheid, van laag naar hoog; het eerste kwartiel (de eerste helft) omvat een vierde (een helft) der gezinnen met het laagste inkomen per verbruikseenheid en het vierde kwartiel (de tweede helft) omvat dus een vierde (een helft) der gezinnen met de hoogste inkomens per verbruikseenheid.

Gezinnen van beheerders	Gezinnen van handelaars		Gezinnen van landbouwers		Gezinnen van handelaars waarvan het gezinshoofd enige kostwinner is en met			Gezinnen van handelaars waarvan het gezinshoofd en de echtgenote enige kostwinners zijn en met		Gezinnen van landbouwers waarvan het gezinshoofd (en eventueel de echtgenote) enige kostwinner is en met	
	Vlaams gewest	Waals gewest	Vlaams gewest	Waals gewest	0 of 1 kind	2 kinderen	3 kinderen of meer	0 of 1 kind	2 kinderen en meer	0 of 1 kind	2 kinderen en meer
32	158	52	82	35	36	29	26	35	33	24	34
4,7	4,0	3,5	4,4	4,2	2,6	4,0	5,6	2,6	4,7	2,5	5,0
3,4	3,2	2,8	3,6	3,5	2,1	3,0	4,2	2,1	3,6	2,1	3,8
593 758	459 048	385 356	354 988	369 119	434 975	430 108	593 661	385 574	408 375	277 443	420 981
424 063	311 189	297 569	273 242	266 096	288 535	295 131	353 653	269 916	325 492	223 656	296 737
169 695	147 859	87 787	81 746	103 023	146 440	134 977	240 008	115 658	82 883	53 787	124 244
83 363	78 980	73 153	79 265	87 769	67 189	79 534	91 235	59 599	83 416	64 648	84 518
12 557	9 618	10 645	8 068	11 073	9 073	9 835	11 178	9 027	10 065	8 000	8 261
3 191	2 731	2 996	1 980	2 746	1 860	3 213	3 040	3 680	2 960	1 969	1 709
49 437	34 603	29 122	29 354	28 185	30 102	31 884	40 896	28 031	37 013	18 654	30 150
88 333	49 615	53 349	30 155	35 055	58 567	47 508	64 281	42 866	52 967	34 628	37 305
17 882	13 593	13 260	14 929	13 279	12 206	13 266	14 699	13 568	11 299	15 372	14 082
47 071	28 175	29 401	28 311	21 780	24 457	20 102	35 087	28 126	29 534	29 798	27 324
11 027	9 255	8 204	9 560	7 607	10 708	8 429	12 534	6 071	11 866	6 445	11 443
30 004	28 333	19 789	30 080	18 176	21 073	32 306	23 108	29 378	23 276	16 998	31 012
3 823	4 443	4 242	4 704	4 622	3 290	2 923	4 332	4 064	4 699	4 630	4 274
30 826	20 555	19 249	19 845	18 211	13 600	22 206	24 900	16 387	23 706	10 781	30 781
34 845	27 102	26 354	16 889	16 407	26 660	19 514	26 476	22 246	30 844	10 752	16 025
12 130	5 205	8 152	450	1 527	10 256	4 833	2 367	7 514	6 272	1 053	660
424 489	312 208	297 916	273 590	266 437	289 041	295 553	354 133	270 557	327 917	223 728	297 544
426	1 019	347	348	341	506	422	480	641	2 425	72	807
424 063	311 189	297 569	273 242	266 096	288 535	295 131	353 653	269 916	325 492	223 656	296 737

1. - Gezinsbudgetonderzoek (vervolg).

III - B - Structuur van het gezinsbudget bij zelfstandigen (handelaars, landbouwers en beheerders), onderscheiden naar inkomensklassen en, beheerders uitgezonderd, naar taalstreek en naar het aantal kostwinners (proportionele verdeling ‰) volgens het onderzoek van 1973-1974⁽¹⁾.

	Gezinnen van handelaars waarvan het jaarkomen per verbruikseenheid behoort tot het... van de verdeling				Gezinnen van handelaars zonder onderscheid van inkomen	Gezinnen van landbouwers waarvan het jaarkomen per verbruikseenheid behoort tot de		Gezinnen van landbouwers zonder onderscheid van inkomen
	1 ^e kwartiel	2 ^e kwartiel	3 ^e kwartiel	4 ^e kwartiel		1 ^e helft	2 ^e helft	
Karakteristieken der gezinnen								
1. Aantal gezinnen	55	55	55	55	220	58	59	117
2. Gemiddeld aantal personen per gezin	4,8	4,1	3,5	3,0	3,8	4,9	3,9	4,4
3. Gemiddeld aantal verbruikseenheden per gezin	3,9	3,1	2,7	2,4	3,0	4,0	3,2	3,5
4. Gemiddeld beschikbaar inkomen per gezin	1 000,0	1 000,0	1 000,0	1 000,0	1 000,0	1 000,0	1 000,0	1 000,0
5. Gemiddeld bedrag der consumptie per gezin	992,9	849,1	743,1	495,7	704,4	965,4	635,1	754,7
6. Gemiddeld bedrag der besparingen per gezin	7,1	150,9	256,9	504,3	295,6	34,6	364,9	245,3
Consumptie								
1. Voedingsmiddelen (thuis verbruikt)	306,9	267,6	232,8	203,8	249,9	335,2	272,9	301,8
2. Dranken (thuis verbruikt)	33,3	32,6	31,8	29,7	31,8	36,0	30,6	33,0
3. Tabakswaaren	8,6	9,5	10,2	8,3	9,1	7,6	8,6	8,2
4. Kleding en schoeisel	104,2	113,0	107,8	104,4	107,2	118,6	97,0	107,0
5. Huur en bijkomende lasten	146,6	163,7	168,3	177,6	164,9	104,3	127,3	116,6
6. Verwarming en verlichting	40,2	46,5	37,0	47,7	42,9	50,4	55,7	53,3
7. Meubelen, huishoudelijke apparaten en gereedschappen, dagelijks onderhoud van de woning	78,5	81,5	98,6	102,3	91,0	87,4	105,9	97,2
8. Lichamelijke verzorging en sanitaire uitgaven	22,8	29,5	31,8	33,1	29,6	35,7	31,0	33,2
9. Persoonlijk vervoer	76,3	80,4	105,0	84,6	86,8	89,2	105,3	97,9
10. Vervoerdiensten en communicatie	15,7	14,0	12,6	14,3	14,2	16,6	17,8	17,3
11. Ontwikkeling en ontspanning	67,7	69,5	60,8	66,7	66,1	64,6	77,3	71,4
12. Overige goederen en diensten	85,3	80,3	85,4	100,0	88,3	55,4	67,2	61,8
13. Finaal verbruik in het buitenland met vreemde munten	16,3	14,0	18,5	32,5	20,8	1,2	3,9	2,6
<i>Totaal 1 tot 13:</i>	1 002,4	1 002,1	1 000,6	1 005,0	1 002,6	1 002,2	1 000,5	1 001,3
Af te trekken:								
Ristorozegels en terugbetaling van coöperatieven, afslagzegels en verkoop van gebruikte voorwerpen en afval	2,4	2,1	0,6	5,0	2,6	2,2	0,5	1,3
<i>Totaal der consumptie:</i>	1 000,0	1 000,0	1 000,0	1 000,0	1 000,0	1 000,0	1 000,0	1 000,0

(1) Zie noot bladzijde 596.

Gezinnen van beheerders	Gezinnen van handelaars		Gezinnen van landbouwers		Gezinnen van handelaars waarvan het gezinshoofd enige kostwinner is en met			Gezinnen van handelaars waarvan het gezinshoofd en de echtgenote enige kostwinners zijn en met		Gezinnen van landbouwers waarvan het gezinshoofd (en eventueel de echtgenote) enige kostwinner is en met	
	Vlaams gewest	Waals gewest	Vlaams gewest	Waals gewest	0 of 1 kind	2 kinderen	3 kinderen of meer	0 of 1 kind	2 kinderen en meer	0 of 1 kind	2 kinderen en meer
32 4,7 3,4 1 000,0 714,2 285,8	158 4,0 3,2 1 000,0 677,9 322,1	52 3,5 2,8 1 000,0 772,2 227,8	82 4,4 3,6 1 000,0 769,7 230,3	35 4,2 3,5 1 000,0 720,9 279,1	36 2,6 2,1 1 000,0 663,3 336,7	29 4,0 3,0 1 000,0 686,2 313,8	26 5,6 4,2 1 000,0 595,7 404,3	35 2,6 2,1 1 000,0 700,0 300,0	33 4,7 3,6 1 000,0 797,0 203,0	24 2,5 2,1 1 000,0 806,1 193,9	34 5,0 3,8 1 000,0 704,9 295,1
196,6 29,6 7,5 116,6 208,3 42,2	253,8 30,9 8,8 111,2 159,4 43,7	245,8 35,8 10,1 97,9 179,3 44,6	290,1 29,6 7,3 107,4 110,4 54,6	329,8 41,7 10,3 105,9 131,7 49,9	232,9 31,5 6,4 104,3 203,0 42,3	269,5 33,3 10,9 108,0 161,0 45,0	258,0 31,6 8,6 115,7 181,8 41,6	220,8 33,5 13,6 103,7 158,8 50,3	256,3 30,9 9,1 113,7 162,7 34,7	289,1 35,7 8,8 83,4 154,8 68,7	284,8 27,8 5,8 101,6 125,7 47,5
111,1 26,1 70,8 9,1 72,6 82,0 28,5	90,6 29,8 91,0 14,3 66,0 87,2 16,6	98,9 27,5 66,5 14,3 64,6 88,6 27,3	103,6 35,1 110,1 17,2 72,5 61,7 1,7	81,9 28,6 68,3 17,4 68,5 61,7 5,6	84,7 37,1 73,1 11,4 47,2 92,4 35,5	68,1 28,5 109,5 9,9 75,3 66,0 16,4	99,2 35,5 65,3 12,3 70,3 74,9 6,6	104,3 22,6 108,9 15,1 60,7 82,5 27,6	90,8 36,5 71,5 14,4 72,8 94,8 19,3	133,3 28,9 76,0 20,7 48,2 48,1 4,6	92,1 38,5 104,5 14,4 103,7 53,9 2,4
1 001,0	1 003,3	1 001,2	1 001,3	1 001,3	1 001,8	1 001,4	1 001,4	1 002,4	1 007,5	1 000,3	1 002,7
1,0	3,3	1,2	1,3	1,3	1,8	1,4	1,4	2,4	7,5	0,3	2,7
1 000,0	1 000,0	1 000,0	1 000,0	1 000,0	1 000,0	1 000,0	1 000,0	1 000,0	1 000,0	1 000,0	1 000,0

Sociale zaken

1. – Balans der sociale zekerheid.

(Bron: Ministerie van Sociale Voorzorg.)

REGIMES VAN SOCIALE ZEKERHEID	1974	1975	1976	1977	1978
	(× 1 000 000 F)				
1. Ziekten- en invaliditeitsverzekering:					
<i>a) loontrekkenden</i>					
– ontvangsten	98 964	129 448	150 870	170 648	180 602
waarvan tussenkomst van de Staat en andere openbare machten	42 370	57 241	68 072	79 810	82 168
– uitgaven.....	100 077	126 922	153 664	169 874	187 903
– overschot (+) of tekort (–).....	– 1 113	+ 2 526	– 2 794	+ 774	– 7 301
<i>b) zelfstandige arbeiders</i>					
– ontvangsten	6 527	8 846	10 462	11 513	11 909
waarvan tussenkomst van de Staat en andere openbare machten	3 322	3 889	4 741	5 244	5 383
– uitgaven.....	6 766	8 835	10 531	11 586	12 545
– overschot (+) of tekort (–).....	– 239	+ 11	– 69	– 73	– 636
2. Werkloosheidsverzekering:					
– ontvangsten	19 471	40 865	55 433	68 149	87 987
waarvan tussenkomst van de Staat en andere openbare machten	5 535	24 388	36 318	47 808	66 030
– uitgaven.....	19 116	39 880	52 700	68 335	84 063
– overschot (+) of tekort (–).....	+ 355	+ 985	+ 2 733	– 186	+ 3 924
3. Rust- en overlevingspensioenen:					
<i>a) loontrekkenden</i>					
– ontvangsten	106 058	126 886	140 327	153 129	163 409
waarvan tussenkomst van de Staat en andere openbare machten	13 778	18 515	22 764	25 365	28 991
– uitgaven.....	94 263	115 504	132 073	144 553	162 202
– overschot (+) of tekort (–).....	+ 11 795	+ 11 382	+ 8 254	+ 8 576	+ 1 207
<i>b) zelfstandige arbeiders</i>					
– ontvangsten	17 888	24 455	29 047	28 446	29 843
waarvan tussenkomst van de Staat en andere openbare machten	9 270	12 047	13 302	14 253	14 953
– uitgaven.....	24 356	26 064	29 735	31 868	33 138
– overschot (+) of tekort (–).....	– 6 468	– 1 609	– 688	– 3 422	– 3 295

1. – Balans der sociale zekerheid (vervolg).

REGIMES VAN SOCIALE ZEKERHEID	1974	1975	1976	1977	1978
	(× 1 000 000 F)				
4. Gezinsbijslag:					
<i>a) loontrekkenden</i>					
– ontvangsten	51 500	58 283	66 330	72 436	79 148
waarvan tussenkomst van de Staat en andere openbare machten	862	16	52	62	54
– uitgaven.....	48 889	59 287	67 813	73 195	76 278
– overschot (+) of tekort (–).....	+ 2 611	– 1 004	– 1 483	– 759	+ 2 870
<i>b) zelfstandige arbeiders</i>					
– ontvangsten	7 532	9 387	10 311	11 091	11 309
waarvan tussenkomst van de Staat en andere openbare machten	2 693	3 164	3 554	3 737	3 920
– uitgaven.....	7 105	8 752	11 340	11 598	10 783
– overschot (+) of tekort (–).....	+ 427	+ 635	– 1 029	– 507	+ 526
5. Jaarlijks verlof:					
– ontvangsten	50 713	56 657	58 664	65 042	67 787
waarvan tussenkomst van de Staat en andere openbare machten	55	149	120	107	224
– uitgaven.....	36 036	51 177	58 142	63 643	67 124
– overschot (+) of tekort (–).....	+ 14 677	+ 5 480	+ 522	+ 1 399	+ 663
6. Arbeidsongevallenverzekering:					
– ontvangsten	18 387	19 735	22 534	27 188	26 152
waarvan tussenkomst van de Staat en andere openbare machten	–	1	1	1	1
– uitgaven.....	13 858	16 292	18 560	20 815	22 156
– overschot (+) of tekort (–).....	+ 4 529	+ 3 443	+ 3 974	+ 6 373	+ 3 996
7. Beroepsziektenverzekering:					
– ontvangsten	7 967	9 800	11 170	12 208	12 996
waarvan tussenkomst van de Staat en andere openbare machten	4 604	5 329	6 069	6 537	6 976
– uitgaven.....	7 658	9 538	11 195	12 345	13 366
– overschot (+) of tekort (–).....	+ 309	+ 262	– 25	– 137	– 370

2. – Sociale bijdragen te verdelen door de R.S.Z. aan de verschillende instellingen voor sociale zekerheid.

(Bron: Rijksdienst voor Sociale Zekerheid.)

INSTELLINGEN	1975	1976	1977	1978	1979
(× 1 000 000 F)					
Bijdragen voor sociale zekerheid:					
Rijksdienst voor Werknemerspensionen:					
handarbeiders	50 781,1	56 222,1	59 413,7	61 585,2	65 254,1
hoofdarbeiders	41 737,1	48 309,9	53 908,7	58 592,3	63 368,6
<i>Totaal:</i>	<i>92 518,2</i>	<i>104 532,0</i>	<i>113 322,4</i>	<i>120 177,5</i>	<i>128 622,7</i>
Rijksinstituut voor Ziekte- en Invaliditeits- verzekering:					
handarbeiders	30 337,6	33 711,9	35 592,8	36 864,1	39 010,5
hoofdarbeiders	37 711,0	43 111,2	48 345,0	52 490,1	56 941,7
<i>Totaal:</i>	<i>68 048,6</i>	<i>76 823,1</i>	<i>83 937,8</i>	<i>89 354,2</i>	<i>95 952,2</i>
Rijksdienst voor Arbeidsvoorziening	15 539,7	17 678,0	18 880,8	19 848,6	21 019,8
Rijksdienst voor Kinderbijslag voor Werkne- mers: – Kinderbijslag	47 564,4	54 533,3	59 711,4	63 437,8	68 286,7
– Gezinsvakantiebijslag	3 963,4	4 544,1	4 975,3	5 286,2	5 694,3
<i>Totaal:</i>	<i>51 527,8</i>	<i>59 077,4</i>	<i>64 686,7</i>	<i>68 724,0</i>	<i>73 981,0</i>
Rijksdienst voor Jaarlijks Verlof:					
– Kwartaalbijdrage	21 426,7	23 341,6	24 687,6	25 577,2	27 272,0
– Jaarlijkse bijdrage	21 691,9	23 581,7	27 233,2	28 635,9	29 358,5
<i>Totaal:</i>	<i>43 118,6</i>	<i>46 923,3</i>	<i>51 920,8</i>	<i>54 213,1</i>	<i>56 630,5</i>
Fonds voor Beroepsziekten (solidariteitsbij- drage)	4 246,6	4 856,6	5 313,3	5 692,8	6 190,7
Fonds voor Arbeidsongevallen	–	–	3 309,6	3 546,8	3 821,0
<i>Totaal:</i>	<i>274 999,5</i>	<i>309 890,4</i>	<i>341 371,4</i>	<i>361 557,0</i>	<i>386 217,9</i>
Bijdragen voor bestaanszekerheid:					
Werklieden					
Bestaanszekerheid in het bouwbedrijf	8 058,1	9 337,5	10 717,6	11 048,8	11 429,0
Vakopleiding bouwbedrijf	101,0	114,1	124,2	124,6	129,7
Aanvullende Pensioenkas voor het drukkerij- bedrijf, het bedrijf van de grafische kunst en het dagbladbedrijf	18,0	19,3	19,7	20,3	21,1
Bijzonder Fonds grafische en dagbladbedrijf ...	27,0	28,9	29,6	30,4	31,5
Waarborg- en sociaal Fonds der Voedingsnij- verheid	143,0	74,9	78,4	80,3	98,9
Gemeenschappelijk Fonds voor de sociale vooruitgang in de sectoren van de wasserij, ververij en ontvetting te bevorderen	13,9	14,5	15,0	15,6	15,9
Bestaanszekerheid van de stoffering en de houtbewerking	934,9	1 207,3	1 566,7	1 623,2	1 543,2
Bestaanszekerheid in de handel in voedings- waren	20,2	11,6	8,5	8,5	9,1
Bestaanszekerheid voor de industriële bakke- rij, kleinbakkerij en kleinbaketbakkerij	9,8	13,9	14,9	15,9	13,4
Sociaal Fonds der garageondernemingen	37,6	46,0	52,9	57,6	60,2
Sociaal Fonds koetsbouwondernemingen	2,4	2,8	3,0	3,2	3,4
Sociaal Fonds schoonmaak en ontsmettings- ondernemingen	98,6	177,8	335,9	337,6	389,3

N.B. – Zie noten bladzijde 605.

2. – Sociale bijdragen te verdelen door de R.S.Z. aan de verschillende instellingen voor sociale zekerheid. (vervolg)

(Bron: Rijksdienst voor Sociale Zekerheid.)

INSTELLINGEN	1975	1976	1977	1978	1979
	(× 1 000 000 F)				
Fonds bestaanszekerheid voor elektriciens.....	12,5	13,8	15,0	15,6	16,2
Sociaal fonds taxibedrijven	3,2	3,2	3,3	3,3	3,3
Fonds voor bestaanszekerheid schoen- en pantoffelnijverheid.....	13,8	12,4	11,1	10,5	10,7
Soc. fonds voor ondernemingen van metaalh..	17,4	19,1	22,2	23,9	25,0
Sociaal Fonds voor uurwerkmakerij, bijou- terie, edelsmeed- en juweliërskunst.....	1,3	1,5	1,8	1,9	2,5
Soc. Fonds sect. ondernemingen waar terug- gewonnen metalen opnieuw ter waarde worden gebracht	3,1	5,4	6,2	5,0	6,9
Soc. Fonds vervoer goed. met motorvoertui- gen	76,2	89,8	125,4	210,5	230,8
Soc. Fonds voor ondernem., verhuis en meub- elbewaarpl.....	1,4	1,6	2,6	2,6	2,7
Waarborg- en Soc. Fonds zeevisserij.....	0,6	1,5	1,8	2,0	2,9
Soc. Fonds autobus- en autocarondern.	7,1	8,4	11,0	13,0	41,4
Soc. Fonds voor chemische nijverheid.....	94,7	104,0	117,6	125,4	133,2
Fonds voor bestaanszekerheid voor het hand- schoenbedrijf.....	0,1	–	0,1	0,1	0,2
Fonds voor bestaanszekerheid papier- en kar- tonbewerking.....	12,7	14,0	16,0	18,0	19,4
Sociaal Fonds ondernemingen van handel in brandstoffen	2,5	2,7	2,8	2,9	3,1
Soc. Fonds voor de lompbedrijven.....	–	1,2	1,1	2,5	3,0
Fonds voor sociale vrede voor porselein- en zandgroeven Z.B.....	–	–	0,3	0,2	0,3
Waarborg- en sociaal Fonds technische land- en tuinbouwwerken	–	–	15,2	16,2	16,8
Sociaal Fonds inplanting en onderhoud van parken en tuinen.....	–	–	37,5	40,7	43,6
Waarborg- en sociaal Fonds voor de gesubs- idieerde inrichtingen van het vrij onderwijs..	–	–	–	5,4	9,8
Sociaal Fonds voor de uitzendkrachten.....	–	–	–	–	3,9
Bedienden					
Soc. Fonds voor bedienden (A.N.P.C.B.).....	25,7	35,8	39,1	41,5	41,7
Waarborg- en Soc. Fonds voor de voedingsnij- verheid.....	–	8,5	6,2	6,7	14,1
Bijzonder sociaal Fonds luchtvaartmaat- schappijen andere dan SABENA	–	–	–	3,3	3,3
Sociaal Fonds voor de uitzendkrachten.....	–	–	–	–	5,5
<i>Totaal:</i>	9 736,8	11 371,5	13 402,7	13 917,2	14 385,0
Bijdrage voor sluiting van ondernemingen.....	1 315,3	1 296,5	1 510,9	2 128,7	2 321,5
Bijdrage voor kredieturen.....	1 024,3	11,8 (1)	2,6 (1)	0,9 (1)	324,8
<i>Algemeen totaal (2):</i>	287 075,9	322 570,2	356 287,6	377 603,8	403 249,2

(1) Overschotten.

(2) Het totaal verdeeld bedrag stemt overeen met de werkelijke ontvangsten aan bijdragen, bijlagen en verwijlrentesten en de opbrengst van het belegde geld, vermindert met de voor het dienstjaar goedgekeurde beheerkosten.

Opmerkingen met betrekking tot de bladzijden 613 en 614 betreffende de Verzekering tegen de geldelijke gevolgen van ouderdom en vroegtijdige dood.

De statistiek van de door de Rijkskas voor rust- en overlevingspensioenen betaalde pensioengerechtigden heeft betrekking op de volgende voordelen en regelingen:

1. DE RUST- EN OVERLEVINGSPENSIOENEN IN DE REGELING VOOR WERKNEMERS, zonder onderscheid te maken tussen de pensioenen die in toepassing van het Koninklijk besluit nr. 50 van 24 oktober 1967 werden toegekend en deze die werden verleend krachtens de vroegere wetgevingen voor arbeiders, bedienden, mijnwerkers en zeevarenden.
2. DE RUST- EN OVERLEVINGSPENSIOENEN IN DE REGELING VOOR ZELFSTANDIGEN.
3. HET GEWAARBORGD INKOMEN VOOR BEJAARDEN, met inbegrip van de als verworven recht behouden rentebijlagen. Het gewaarborgd inkomen wordt statistisch steeds als een rustpensioen beschouwd.

Een pensioengerechtigde kan één of meer pensioenvoordelen in één of meer pensioenregelingen genieten. Dit leidt tot het onderscheid tussen «zuivere» en «gemengde» pensioenen:

- «ZUIVER» betekent: hetzij één enkel rustpensioen al dan niet gecumuleerd met een overlevingspensioen (= «zuiver» rust), hetzij één enkel overlevingspensioen al dan niet gecumuleerd met een rustpensioen (= «zuiver» overleving).
- «GEMENGD» betekent: hetzij twee of drie rustpensioenen al dan niet gecumuleerd met een overlevingspensioen (= «gemengd» rust), hetzij twee overlevingspensioenen al dan niet gecumuleerd met een rustpensioen (= «gemengd» overleving).

Opmerkingen:

1. Een rustpensioen «werknemer» dat bv. is samengesteld uit een gedeelte «arbeider» en een gedeelte «bediende» wordt als één enkel pensioen «werknemer» beschouwd.
2. Het onderscheid tussen «zuiver» en «gemengd» is geheel onafhankelijk van het eventueel samengaan van rust- en/of overlevingspensioenen met een voordeel dat niet tot het waarnemingsgebied behoort of dat helemaal niet door de Rijkskas wordt uitbetaald (bv. pensioen «Openbaar Bestuur»).

Onderhavige statistiek geeft de toestand weer op 1 januari 1980.

Op 1 januari 1980 waren 1 393 602 personen gerechtigd op één of meer pensioenen in de beschouwde regelingen.

3. – Loop van het aantal gerechtigden op een door de Rijkskas voor Rust- en Overlevingspensioenen betaald pensioen.

Indeling volgens de aard van de betaalde pensioenen

TOESTAND op 31 december	Rustpensioenen									
	Totaal aantal rust- pensioenen	Werknemers			Zelfstandigen			Gewaarborgd inkomen (1)		
		Zuiver	Gemengd	Totaal	Zuiver	Gemengd	Totaal	Zuiver	Gemengd	Totaal
1969.....	782 324	546 707	88 838	635 545	96 386	76 670	173 056	41 215	45 655	86 870
1970.....	812 894	547 560	94 323	668 883	95 177	81 127	176 304	40 079	44 782	84 861
1971.....	857 694	602 377	105 804	708 181	98 980	92 509	191 489	41 875	44 297	86 172
1972.....	887 495	624 914	113 814	738 728	101 253	99 785	201 038	39 703	41 474	81 177
1973.....	927 691	642 771	129 830	772 601	111 407	115 689	227 096	37 190	39 081	76 271
1974.....	966 373	662 789	144 338	807 127	118 181	130 766	248 947	34 912	36 963	71 875
1975.....	1 003 297	685 627	155 160	840 787	122 753	141 604	264 357	33 689	35 896	69 585
1976.....	1 028 286	699 297	166 119	865 416	123 827	152 291	276 118	33 010	35 774	68 784
1977.....	1 049 304	711 210	175 147	886 357	125 252	161 099	286 351	31 780	35 075	66 855
1978.....	1 067 789	725 796	181 186	906 982	124 846	167 027	291 873	30 324	34 058	64 382
1979.....	1 095 433	748 111	189 356	937 467	123 738	174 583	298 321	28 876	33 881	62 757

TOESTAND op 31 december	Overlevingspensioenen								Werkelijk aantal gerechtigden
	Totaal aantal overlevings- pensioenen	Werknemers			Zelfstandigen			Vrijwillig verzek.	
		Zuiver	Gemengd	Totaal	Zuiver	Gemengd	Totaal	Gemengd	
1969.....	397 237	299 934	34 227	334 161	63 076	33 461	96 537	2 151	1 070 811
1970.....	403 960	306 284	35 282	341 566	62 394	35 122	97 516	410	1 089 838
1971.....	419 984	315 369	40 880	356 249	63 523	40 880	104 403	(2)	1 136 897
1972.....	432 462	323 560	44 588	368 148	64 314	44 588	108 902	(2)	1 170 196
1973.....	446 894	329 277	50 083	379 360	67 534	50 083	117 617	(2)	1 215 424
1974.....	457 420	333 020	54 727	387 747	69 673	54 727	124 400	(2)	1 256 114
1975.....	473 564	343 922	59 002	402 924	70 640	59 002	129 642	(2)	1 298 348
1976.....	483 769	349 837	63 101	412 938	70 831	63 101	133 932	(2)	1 324 844
1977.....	491 065	353 944	66 582	420 526	70 539	66 582	137 121	(2)	1 344 660
1978.....	500 861	360 552	70 137	430 689	70 172	70 137	140 309	(2)	1 365 056
1979.....	506 855	364 728	72 679	437 407	69 448	72 679	142 127	(2)	1 393 602

(1) In deze laatste drie kolommen zijn de gerechtigden van de oude regeling « vrijwillige verzekering » opgenomen.

(2) Voor het opmaken van de statistieken werden deze gevallen vanaf 1971 als « gewaarborgd inkomen » beschouwd.

Opmerking: Sedert 1968 verricht de Rijkskas voor rust- en overlevingspensioenen de betaling van de pensioenen, toegekend in het kader van de bijzondere regeling voor mijnwerkers, voorheen door het Nationaal Pensioenfonds voor mijnwerkers waargenomen. Het aantal gerechtigden bedroeg 75 908 op 31 december 1968.

4. – Samenvattende tabel van het aantal gerechtigden op een rust- of overlevingspensioen op 1 januari 1980.

CATEGORIE	Werknemers	Zelfstandigen	Gewaarborgd inkomen	Zonder onderscheid van regeling
1. Gerechtigden op een rustpensioen « gezinsbedrag »	243 952	99 930	3 688	285 333
2. Gehuwde mannen gerechtigd op een rustpensioen « bedrag alleenstaande »	135 090	33 043	620	141 273
3. Niet-gehuwde mannen gerechtigd op een rustpensioen « bedrag alleenstaande »	127 097	53 391	8 062	154 624
4. Gehuwde vrouwen gerechtigd op een rustpensioen « bedrag alleenstaande »	178 523	36 747	1 950	191 538
5. Niet-gehuwde vrouwen gerechtigd op een rustpensioen « bedrag alleenstaande »	76 099	30 042	40 567	113 979
6. Weduwen gerechtigd op een rust- en overlevingspensioen (*)	197 053	72 921	7 870	208 686
7. Weduwen gerechtigd op een overlevingspensioen	249 823	91 175	–	298 169
<i>Totaal:</i>	1 207 637	417 254	62 757	1 393 602
(*) waarvan:				
– rustpensioenen	176 706	45 163	7 870	208 686
– overlevingspensioenen	187 584	50 952	–	208 686

5. – Pensioenen die volledig ten laste van de Staat vallen.

I. – Ontwikkeling van de last der rust- en overlevingspensioenen⁽¹⁾.

(Bron: Parlementair document; Begroting van Pensioenen.)

(× 1 000 000 F)

CATEGORIEËN DER PENSIOENEN	1975		1976		1977		1978		1979	
	R	O	R	O	R	O	R	O	R	O
Rijkspersoneel en gelijkgestelden (1)	7 795	5 741	8 861	6 452	10 235	7 086	11 352	7 649	13 110	8 190
Bedienaars der erediensten	280	–	310	–	344	–	366	–	398	–
Leger en rijkswacht	7 907	2 927	8 921	3 229	9 957	3 561	10 455	3 783	12 000	4 290
Gesubsidieerd onderwijs	9 624	–	11 098	–	12 621	–	13 405	–	14 979	–
Gewezen kaders in Afrika	1 221	391	1 335	431	1 458	475	1 511	508	1 555	548
Openbare instellingen (wet van 28/4/58)	252	126	330	152	427	178	533	213	668	260
<i>Totalen:</i>	27 079	9 185	30 855	10 264	35 042	11 300	37 622	12 153	42 710	13 288

II. – Ontwikkeling van het aantal rust- en overlevingspensioenen (Toestand op 1 juli)⁽¹⁾.

CATEGORIEËN DER PENSIOENEN	1975		1976		1977		1978		1979	
	R	O	R	O	R	O	R	O	R	O
Rijkspersoneel en gelijkgestelden (2)	24 598	33 572	25 877	33 991	27 558	34 587	29 706	35 213	31 961	35 832
Bedienaars der erediensten	1 344	–	1 370	–	1 393	–	1 456	–	1 473	–
Leger en rijkswacht	31 377	19 664	32 022	19 918	32 376	20 140	32 654	20 245	32 908	20 455
Gesubsidieerd onderwijs	29 920	–	30 829	–	32 030	–	33 692	–	35 190	–
Gewezen kaders in Afrika	5 821	2 074	5 846	2 112	5 866	2 134	5 835	2 146	5 782	2 204
Openbare instellingen (wet van 28/4/58)	864	761	1 062	824	1 320	907	1 519	997	1 809	1 092
<i>Totalen:</i>	93 924	56 071	97 006	56 845	100 543	57 768	104 862	58 601	109 123	59 583

(1) De overlevingspensioenen zijn die aan de rechthebbenden van het personeel toegekend.

(2) Omvat: Ministeries, Magistratuur en speciale korpsen, pleitbezorgers, rijksonderwijs, posterijen; rijkswerkliefdenkas op 1/7/75 afgeschaft.

R: rustpensioenen, O: overlevingspensioenen.

5. – Pensioenen die volledig ten laste van de Staat vallen (vervolg).

III. Verdeling van het aantal rust- en overlevingspensioenen naar de ouderdom van de gerechtigden: toestand op 1 juli 1979.

Categorieën-pensioenen	50 jaar en min	51 tot 55 jaar	56 tot 60 jaar	61 tot 65 jaar	66 tot 70 jaar	71 tot 75 jaar	76 tot 80 jaar	81 tot 85 jaar	86 tot 90 jaar	91 tot 95 jaar	96 jaar en meer	Totalen
A. Rustpensioenen												
Ministeries	280	283	375	1 687	4 728	3 417	1 928	1 062	495	115	19	14 389
Magistratuur en speciale korpsen	14	13	29	90	262	276	181	103	43	9	4	1 024
Pleitbezorgers (1).....	2	4	5	10	14	9	11	4	2	–	–	61
Leger en rijkswacht	3 393	2 526	6 649	6 968	6 063	3 063	1 935	1 449	710	141	11	32 908
Bedienaars der erediensdiensten	1	4	18	70	375	394	320	191	74	22	4	1 473
Posterijen.....	393	201	366	864	2 693	1 230	700	426	257	49	10	7 189
Rijksonderwijs.....	354	331	1 214	1 701	2 435	1 623	960	452	183	35	10	9 298
Provinciaal en gemeentelijk onderwijs.....	225	835	2 106	2 660	3 242	3 721	2 822	1 740	705	180	28	18 264
Gesubsidieerd vrij onderwijs.....	443	654	1 718	2 996	3 948	3 603	2 200	1 015	309	37	3	16 926
Openbare instellingen (wet van 28/4/58).....	85	83	76	352	732	338	100	30	11	2	–	1 809
Gewezen kaders in Afrika.....	1 098	1 570	1 283	646	465	315	268	104	23	8	2	5 782
<i>Totalen:</i>	6 288	6 504	13 839	18 044	24 957	17 989	11 425	6 576	2 812	598	91	109 123
B. Overlevingspensioenen.												
Ministeries.....	780	760	1 138	1 146	1 791	2 054	2 229	1 718	831	253	41	12 741
Magistratuur en speciale korpsen	67	63	86	125	145	138	181	166	61	29	4	1 065
Leger en rijkswacht.....	1 618	1 239	2 079	2 145	2 974	2 856	3 535	2 713	1 039	227	30	20 455
Rijksonderwijs.....	399	261	438	408	528	563	493	377	162	36	8	3 673
Provinciaal en gemeentelijk onderwijs.....	251	238	393	439	812	1 091	1 245	973	436	127	18	6 023
Gesubsidieerd vrij onderwijs.....	263	133	238	233	370	381	312	179	77	14	2	2 202
Posterijen.....	452	337	506	575	975	888	896	809	447	124	18	6 027
Overige regies (RTT, RVA).....	294	259	376	373	689	728	658	472	189	58	5	4 101
Openbare instellingen (wet van 28/4/58).....	107	121	180	153	187	166	97	57	18	5	1	1 092
Gewezen kaders in Afrika.....	220	207	234	197	277	355	350	215	118	27	4	2 204
<i>Totalen:</i>	4 451	3 618	5 668	5 794	8 748	9 220	9 996	7 679	3 378	900	131	59 583

(1) De wet van 10 oktober 1967 houdende het Gerechtelijke Wetboek heeft de functie van pleitbezorgers afgeschaft en heeft deze, om die reden, een vergoeding toegekend onder de vorm van een rustpensioen ten laste van de Openbare Schatkist.

5. – Pensioenen die volledig ten laste van de Staat vallen (vervolg).

IV. – Verdeling van het aantal rust- en overlevingspensioenen naar het maandbedrag: toestand op 1 juli 1979.

CATEGORIEËN VAN PENSIOENEN	Maandbedrag in duizenden F uitgedrukt											Totalen
	Min dan 5	5 tot < 10	10 tot < 15	15 tot < 20	20 tot < 25	25 tot < 30	30 tot < 35	35 tot < 40	40 tot < 50	50 tot < 100	100 en meer	
A. Rustpensioenen:												
Ministeries	213	782	1 372	2 524	1 968	1 728	1 314	739	1 195	2 502	52	14 389
Magistratuur en speciale korpsen	7	20	21	73	29	42	48	49	139	264	332	1 024
Pleitbezorgers (1)	1	–	–	2	1	2	1	5	6	27	16	61
Leger en rijkswacht	743	1 324	4 328	5 341	3 853	3 686	4 397	3 061	2 374	3 581	220	32 908
Bedienaars der erediensten	37	36	55	129	1 089	44	10	6	62	3	2	1 473
Posterijen	86	208	298	1 091	1 162	2 511	1 100	290	266	175	2	7 189
Rijksonderwijs	707	948	696	1 164	340	373	551	775	1 846	1 732	166	9 298
Provinciaal en gemeentelijk onderwijs	2 026	1 115	879	965	636	903	2 040	2 748	5 926	1 025	1	18 264
Gesubsidieerd en vrij onderwijs	291	442	556	1 286	815	1 058	2 183	3 199	6 099	893	104	16 926
Openbare instellingen (wet van 25/4/58)	11	67	168	394	253	231	194	157	153	180	1	1 809
Gewezen kaders in Afrika	812	1 105	824	749	468	380	303	253	434	451	3	5 782
<i>Totalen:</i>	4 934	6 047	9 197	13 718	10 614	10 958	12 141	11 282	18 500	10 833	899	109 123
B. Overlevingspensioenen:												
Ministeries	153	2 123	3 629	3 022	1 235	717	594	513	475	280	–	12 741
Magistratuur en speciale korpsen	9	50	63	115	86	151	182	116	154	139	–	1 065
Leger en rijkswacht	902	2 142	6 100	6 730	2 532	946	403	224	312	164	–	20 455
Rijksonderwijs	574	524	515	443	437	440	271	185	173	111	–	3 673
Provinciaal en gemeentelijk onderwijs	1 439	582	657	599	883	1 314	497	38	11	3	–	6 023
Gesubsidieerd vrij onderwijs	168	122	325	485	503	451	128	10	8	2	–	2 202
Posterijen	56	823	1 642	2 642	594	135	71	33	16	15	–	6 027
Overige regies (RTT, RVA)	52	537	1 500	1 111	555	146	72	60	51	17	–	4 101
Openbare instellingen (wet van 28/4/58)	7	235	332	210	136	69	66	16	16	5	–	1 092
Gewezen kaders in Afrika	113	522	191	560	234	180	162	104	80	58	–	2 204
<i>Totalen:</i>	3 473	7 660	14 954	15 917	7 195	4 549	2 446	1 299	1 296	794	–	59 583

(1) Zie noten bladzijde 610.

6. - Gezinsbijslag voor zelfstandigen (wet van 29 maart 1976)⁽¹⁾.

(Bron: Rijksinstituut voor de Sociale Verzekeringen der Zelfstandigen).

	31-12-1973	31-12-1974	31-12-1975	31-12-1976	31-12-1977	31-12-1978	31-12-1979
Sociale verzekeringsfondsen (2).....	20	19	19	19	19	19	19
Aantal aangeslotenen.....	687 486	677 006	664 999	640 367	641 982	643 785	644 998
Aantal rechthebbende gezinnen....	217 176	215 796	210 436	203 617	202 399	198 085	195 799
Aantal rechtgevendende kinderen.....	457 347	452 603	436 410	417 883	412 569	399 515	390 627
Gemiddeld aantal rechtgevendende kinderen per rechthebbend gezin.....	2,11	2,10	2,07	2,05	2,04	2,02	2,00
Jaarlijks gemiddelde bijslag per rechthebbend gezin.....	23 693,49	30 002,93	38 013,84	44 236,47	54 455,00	53 529,34	55 293,80

Verdeling van de gezinnen volgens het aantal kinderen ten laste

DATA	1	2	3	4	5	6	7	8	9	10 en meer
31.12.1971.....	87 881	68 861	36 455	17 105	7 014	2 969	1 264	489	223	143
31.12.1972.....	86 360	69 068	36 425	16 852	6 660	2 854	1 144	471	177	121
31.12.1973.....	85 140	68 883	36 100	16 320	6 375	2 643	1 001	461	150	103
31.12.1974.....	83 945	69 640	36 098	16 015	6 090	2 446	946	402	129	85
31.12.1975.....	82 595	68 712	34 850	15 123	5 668	2 177	807	333	110	61
31.12.1976.....	79 870	67 987	33 539	14 251	5 074	1 842	656	250	99	49
31.12.1977.....	79 213	68 711	33 396	13 752	4 722	1 647	614	224	75	45
31.12.1978.....	77 759	68 420	32 593	12 840	4 271	1 449	467	184	62	40
31.12.1979.....	77 306	68 687	32 013	12 082	3 783	1 259	414	157	59	39

Rang van de rechtgevendende kinderen

DATA	1 ^e	2 ^e	3 ^e	4 ^e	5 ^e	6 ^e	7 ^e	8 ^e	9 ^e	10 ^e en meer
31.12.1971.....	222 404	134 523	65 662	29 207	12 102	5 088	2 119	855	366	226
31.12.1972.....	220 132	133 772	64 704	28 279	11 427	4 767	1 913	769	298	181
31.12.1973.....	217 176	132 036	63 153	27 053	10 733	4 358	1 715	714	253	156
31.12.1974.....	215 796	131 851	62 211	26 113	10 098	4 008	1 562	616	214	134
31.12.1975.....	210 436	127 841	59 129	24 279	9 156	3 488	1 311	504	171	95
31.12.1976.....	203 617	123 747	55 760	22 221	7 970	2 896	1 054	398	148	72
31.12.1977.....	202 399	123 186	54 475	21 079	7 327	2 605	958	344	120	76
31.12.1978.....	198 085	120 326	51 906	19 313	6 473	2 202	753	286	102	69
31.12.1979.....	195 799	118 493	49 806	17 793	5 711	1 928	669	255	98	75

(1) De wet van 10 juni 1937 houdende uitbreiding van de kindertoeslagen tot de werkgevers en tot de niet-loontrekkende arbeiders werd vanaf 1 april 1976 opgeheven en vervangen door de wet van 29 maart 1976.

(2) Met inbegrip van de Nationale hulpkas en de dienst der « speciale rechten » van het Rijksinstituut voor de sociale verzekeringen der zelfstandigen. Daar de betaling van de bijslag betreffende de « speciale rechten » door het koninklijk besluit van 8 april 1976 overgedragen werd aan de sociale verzekeringsfondsen heeft het R.S.V.Z. op dat gebied nog slechts een residuale rol te vervullen, voornamelijk betreffende de vóór 6 mei 1976 opgestelde dossiers.

7. – Kinderbijslagen aan werknemers. (Wet van 4 augustus 1930.)

(Bron: Rijksdienst voor Kinderbijslag voor Werknemers.)

OMSCHRIJVING	31-12-1974	31-12-1975	31-12-1976	31-12-1977	31-12-1978	31-12-1979
Primaire fondsen in werking	47	46	46	46	46	46
Aangesloten bedrijven	157 093	157 314	160 550	161 810	164 092	167 195
Aantal rechthebbende gezinnen	955 573	973 067	985 959	994 635	1 004 683	1 010 145
Aantal rechtgevende kinderen	1 850 737	1 864 400	1 861 968	1 856 970	1 859 216	1 848 816
Gemiddeld aantal rechtgevende kinderen per rechthebbend gezin	1,94	1,92	1,89	1,87	1,85	1,83
Jaarlijkse gemiddelde kinderbijslag per rechthebbend gezin (inbegrepen de gezinsvakantiebijslag) (F)	47 622	56 523	62 553	67 209	69 113	70 695

Aantal gezinnen met het volgend aantal kinderen ten laste

DATA	1	2	3	4	5	6	7	8	9	10 en meer
31.12.1968.....	397 399	248 887	120 971	62 245	27 962	12 927	6 122	2 813	1 198	909
31.12.1969.....	402 175	254 163	122 665	61 615	27 684	12 511	5 759	2 578	1 093	745
31.12.1970.....	409 500	259 057	123 546	61 688	27 180	12 076	5 434	2 426	955	610
31.12.1971.....	422 003	266 159	126 596	62 274	27 283	12 147	5 341	2 264	911	567
31.12.1972.....	429 604	272 866	128 247	61 841	26 250	11 687	4 946	2 005	770	484
31.12.1973.....	438 393	278 846	128 180	59 828	25 224	10 905	4 570	1 766	657	416
31.12.1974.....	445 733	286 575	126 776	57 143	23 229	9 779	3 964	1 505	531	338
31.12.1975.....	456 675	296 283	126 897	56 009	22 104	9 247	3 676	1 362	520	294
31.12.1976.....	467 258	304 960	126 273	53 278	20 564	8 378	3 320	1 229	454	245
31.12.1977.....	474 328	312 628	125 089	50 974	19 131	7 637	3 032	1 169	432	215
31.12.1978.....	479 575	322 331	124 533	48 665	17 913	7 159	2 810	1 080	408	209
31.12.1979.....	485 117	328 773	123 150	45 997	16 463	6 529	2 580	968	364	204

Rang der rechtgevende kinderen.

DATA	1 ^e	2 ^e	3 ^e	4 ^e	5 ^e	6 ^e	7 ^e	8 ^e	9 ^e	10 ^e en meer
31.12.1968.....	881 433	484 034	235 147	114 176	51 931	23 969	11 042	4 920	2 107	1 476
31.12.1969.....	890 988	488 813	234 650	111 985	50 370	22 686	10 175	4 416	1 838	1 190
31.12.1970.....	902 472	492 972	233 915	110 369	48 681	21 501	9 425	3 991	1 565	967
31.12.1971.....	925 545	503 542	237 383	110 787	48 513	21 230	9 083	3 742	1 478	924
31.12.1972.....	938 700	509 096	236 230	107 983	46 142	19 892	8 205	3 259	1 254	804
31.12.1973.....	948 785	510 392	231 546	103 366	43 538	18 314	7 409	2 839	1 073	646
31.12.1974.....	955 573	509 840	223 265	96 489	39 346	16 117	6 338	2 374	869	526
31.12.1975.....	973 067	516 392	220 109	93 212	37 203	15 099	5 852	2 104	842	520
31.12.1976.....	985 959	518 701	213 741	87 468	34 190	13 626	5 248	1 928	699	408
31.12.1977.....	994 635	520 307	207 679	82 590	31 616	12 485	4 848	1 816	647	347
31.12.1978.....	1 004 683	525 108	202 777	78 244	29 579	11 666	4 507	1 697	617	338
31.12.1979.....	1 010 145	525 028	196 255	73 105	27 108	10 645	4 116	1 536	568	310

8. – Verplichte verzekering tegen Ziekte en Invaliditeit (vervolg)

I. Overzicht van de gerechtigden van de Verzekering tegen Ziekte en Invaliditeit op 30 juni 1979.

A. – Algemene regeling.

(Bron: Rijksinstituut voor Ziekte- en Invaliditeitsverzekering.)

CATEGORIEËN VAN GERECHTIGDEN	Arbeiders	Bedienden	Mijnwerkers	Personeel in overheidsdienst en andere gerechtigden	Totaal
A. Vergoedbare titularissen	1 792 005	1 066 843	47 613	541 949	3 448 410
Mannen.....	1 259 200	567 606	47 145	363 512	2 237 463
Vrouwen.....	532 805	499 237	468	178 437	1 210 947
1. Primairvergoedbare titularissen.....	1 673 093	1 046 343	25 754	541 949	3 287 139
Mannen.....	1 174 503	557 232	25 475	363 512	2 120 722
Vrouwen.....	498 590	489 111	279	178 437	1 166 417
2. Invaliden.....	118 912	20 500	21 859	–	161 271
Mannen.....	84 697	10 374	21 670	–	116 741
Vrouwen.....	34 215	10 126	189	–	44 530
B. Niet vergoedbare titularissen	904 935	85 775	44 618	162 057	1 197 385
Mannen.....	348 740	49 165	43 574	75 725	517 204
Vrouwen.....	556 195	36 610	1 044	86 332	680 181
1. Gepensioneerden.....	601 412	85 775	44 618	109 786	841 591
Mannen.....	348 740	49 165	43 574	75 725	517 204
Vrouwen.....	252 672	36 610	1 044	34 061	324 387
2. Weduwen en wezen.....	303 523	–	–	52 271	355 794
C. Totaal van de titularis (A + B)	2 696 940	1 152 618	92 231	704 006	4 645 795
Mannen.....	1 607 940	616 771	90 719	439 237	2 754 667
Vrouwen.....	1 089 000	535 847	1 512	264 769	1 891 128
D. Personen ten laste	–	–	–	–	3 806 508
1. Echtgenoten.....	–	–	–	–	1 483 223
2. Ascendenten.....	–	–	–	–	31 410
3. Descendenten.....	–	–	–	–	2 291 875
E. Rechthebbenden (C + D)	–	–	–	–	8 452 303

B. – Regeling van de zelfstandigen.

CATEGORIEËN VAN GERECHTIGDEN	Titularis	Gepensioneerden	Weduwen – wezen
Eén enkele activiteit.....	524 366	99 241	54 437
Gemengde activiteiten.....	55 489	18 540	7 901
<i>Totaal:</i>	579 855	117 781	62 338
Echtgenoten.....	322 450	51 615	302
Ascendenten.....	4 889	98	46
Descendenten.....	497 090	3 540	3 467
Rechthebbenden	1 404 284	173 034	66 153

C. – In het koninklijk besluit van 28 juni 1969 bedoelde rechthebbenden van de Verzekering tegen Ziekte en Invaliditeit op 30 juni 1979.

OMSCHRIJVING	Nog niet-beschermde personen	
	Vrouwen van minder dan 60 jaar en mannen van minder dan 65 jaar	Vrouwen van 60 jaar en meer en mannen van 65 jaar en meer
Uitkeringsgerechtigden.....	49 845	15 782
Echtgenoten.....	7 403	1 358
Ascendenten.....	104	10
Descendenten.....	18 185	187
<i>Totaal:</i>	75 537	17 337

8. – Verplichte Verzekering tegen Ziekte en Invaliditeit (vervolg).

II. – Uitgaven van de Verzekering tegen Ziekte en Invaliditeit.

A. Algemeen regime.

AARD DER UITGAVEN	Bedragen (1)					
	1977		1978		1979*	
	Totaal (1 000 F)	Per titularis of gerechtigde (in F)	Totaal (1 000 F)	Per titularis of gerechtigde (in F)	Totaal (1 000 F)	Per titularis of gerechtigde (in F)
Gezondheidszorgen:						
Erelonen	21 852 090	4 756	24 734 470	5 299	26 199 872	5 589
Geneesmiddelen	18 272 535	3 977	19 796 237	4 241	21 104 561	4 503
Speciale zorgen	19 275 524	4 196	22 716 235	4 867	24 616 649	5 252
Heelkunde	4 262 858	928	4 931 990	1 057	5 304 645	1 132
Ziekenhuisverpleging.....	21 854 300	4 757	23 773 974	5 094	24 963 559	5 326
Moederschap.....	740 246	161	808 481	173	850 030	181
Paramedische zorgen	4 861 835	1 058	5 655 467	1 212	6 278 722	1 340
Wederaanpassing.....	308 300	67	501 238	107	595 044	127
Pretuberculose	236 592	52	315 866	68	319 185	68
Regularisatie	- 362 559	- 79	- 171 851	- 37	- 460 194	- 98
Herfacturatie.....	1 035 050	225	1 372 143	294	546 004	116
Overdracht regeling zelfstandigen.....	- 386 505	- 84	- 407 205	- 87	- 452 800	- 97
<i>Totaal:</i>	91 950 266	20 014	104 027 045	22 288	109 865 277	23 439
Sociale ziekten:						
Kanker	986 965	215	1 015 637	218	1 131 396	241
Tuberculose	295 635	64	237 327	51	206 228	44
Poliomyelitis.....	6 432	1	6 865	1	6 414	1
Geestesziekten	4 560 978	993	3 980 764	853	5 268 870	1 124
Aangeboren aandoeningen en misvormingen.....	371 391	81	371 201	80	355 653	76
Regularisatie	- 101 858	- 22	- 76 314	- 17	(2)	-
Herfacturatie.....	78 651	17	79 028	17	27 648	6
<i>Totaal:</i>	6 198 194	1 349	5 614 508	1 203	6 996 209	1 492
Diverse en regularisaties.....	-	-	-	-	-	-
Aanvullende opleiding voor algemeen geneeskundigen	16 346	4	20 551	4	-	-
Internationale overeenkomsten (Belgische verzekeringen).....	1 823 240	397	1 470 387	315	1 343 796	287
<i>Totaal «Gezondheidszorgen»:</i>	99 988 046	21 764	111 132 491	23 810	118 205 282	25 218
Vergoedingen:						
Primaire ongeschiktheid.....	18 068 440	6 789	20 138 381	7 422	21 138 452	7 700
Supplement bevallingsrust.....	678 125	712	765 311	770	841 773	815
Invaliditeit.....	21 994 955	7 865	24 961 429	8 761	27 997 185	9 698
Internationale overeenkomsten (Belgische verzekering).....	10 688	-	16 123	-	80 418	-
Overlijden.....	820 030	232	896 052	249	917 739	252
<i>Totaal:</i>	41 572 238	-	46 777 296	-	50 975 567	-
Administratiekosten v. het R.I.Z.I.V.....	781 770	171	770 364*	165*	876 500	186
Andere kosten R.I.Z.I.V.....	797 895	174	1 246 786*	268*	2 192 400	465
Administratiekosten van de verzekeringsinstellingen.....	9 997 597	1 823	10 846 099*	2 329*	11 725 200	2 489
<i>Totaal:</i>	11 577 262	2 168	12 863 249*	2 762*	14 794 100	3 140
Ledental der titularissen «Gezondheidszorgen».....	4 594 253		4 667 393		4 687 345	
Ledental der gerechtigden:						
Primaire ongeschiktheid	2 661 529		2 713 332		2 745 190	
Supplement bevallingsrust.....	952 287		994 067		1 032 353	
Invaliditeit.....	2 796 694		2 849 046		2 886 859	
Overlijden	3 531 885		3 595 137		3 640 793	

(1) Vanaf 1975 werd overgeschakeld van het systeem van boekhoudkundige bedragen naar dat van statistische bedragen: het verschil wordt gevormd door regularisaties.

(2) Begrepen in de uitgaven per ziekte.

8. – Verplichte Verzekering tegen Ziekte en Invaliditeit (vervolg).

II. – Uitgaven van de Verzekering tegen Ziekte en Invaliditeit.

B. Regeling van de Zelfstandigen.

AARD DER UITGAVEN	Bedragen (1)					
	1977		1978		1979*	
	Totaal (1 000 F)	Per titularis of gerechtigde (in F)	Totaal (1 000 F)	Per titularis of gerechtigde (in F)	Totaal (1 000 F)	Per titularis of gerechtigde (in F)
Gezondheidszorgen:						
Erelonen	150 818	216	184 028	265	201 906	291
Geneesmiddelen	544 517	779	597 362	859	643 665	929
Speciale zorgen	2 069 290	2 961	2 343 667	3 367	2 491 341	3 594
Heelkunde	546 943	783	599 357	861	611 460	882
Ziekenhuisverpleging.....	2 669 956	3 821	2 832 918	4 071	2 987 401	4 310
Moederschap.....	68 795	98	71 724	103	76 121	110
Paramedische zorgen	66 991	96	81 635	117	89 299	129
Wederaanpassing.....	33 936	48	62 514	90	70 420	102
Pretuberculose	1 877	3	3 594	5	2 931	4
Regularisatie	- 32 097	- 46	- 36 409	- 52	- 38 183	- 55
Herfacturatie.....	139 730	200	177 045	255	71 210	103
Overdracht algemene regeling	386 505	553	407 205	585	452 800	653
<i>Totaal:</i>	6 647 261	9 512	7 324 640	10 526	7 660 371	11 052
Sociale ziekten:						
Kanker.....	163 025	233	159 158	229	172 946	249
Tuberculose	20 625	30	16 711	24	13 196	19
Poliomyelitis.....	3 015	4	506	1	619	1
Geestesziekten	648 622	928	568 425	817	690 248	996
Aangeboren aandoeningen en misvormingen.....	48 260	69	43 148	62	45 066	65
Regularisatie	- 19 017	- 27	- 8 917	- 13	(2)	-
Herfacturatie.....	10 331	15	10 305	15	3 436	5
<i>Totaal:</i>	874 862	1 252	789 336	1 135	925 511	1 335
Aanvullende opleiding voor algemeen geneeskundigen.....	87	(0,12)	132	(0,19)	-	-
<i>Totaal - «Gezondheidszorgen»:</i>	7 522 210	10 764	8 114 108	11 661	8 585 882	12 387
Uitkeringen:						
Primaire ongeschiktheid.....	363 734	737	369 515	748	392 865	792
Invaliditeit 2* en 3* jaar ongeschiktheid.....	759 738	1 465	759 932	1 459	753 092	1 436
Invaliditeit vanaf 4* jaar ongeschiktheid.....	854 954	1 649	1 043 427	2 003	1 241 082	2 367
<i>Totaal:</i>	1 978 426	-	2 172 874	-	2 387 039	-
Administratiekosten v. het R.I.Z.I.V.....	52 630	78	50 370*	74*	55 500	82
Andere kosten R.I.Z.I.V.....	196 834	290	372 288*	550*	487 900	720
Administratiekosten van de verzekeringsinstellingen.....	685 041	1 010	712 308*	1 053*	707 900	1 044
<i>Totaal:</i>	934 505	1 378	1 134 966*	1 677*	1 251 300	1 846
Titularissen «Gezondheidszorgen»	698 848		695 815		693 137	
Gerechtigden «Prim. ongeschiktheid»	493 755		493 767		495 972	
Gerechtigden «Invaliditeit»	518 490		520 816		524 366	

(1)(2) Zie noten bladzijde 615.

8. – Verplichte Verzekering tegen Ziekte en Invaliditeit (vervolg).

III. – Aantal tegemoetkomingen van de Verzekering tegen Ziekte en Invaliditeit.

AARD DER TEGEMOETKOMINGEN	1977		1978		1979*	
	Algemene regeling	Regeling van de zelfstandigen	Algemene regeling	Regeling van de zelfstandigen	Algemene regeling	Regeling van de zelfstandigen
Raadpleging algemeen geneeskundige + technisch geneeskundige verstrekkingen ..	80 137 371	671 480	86 563 607	770 082	89 440 728	817 421
Raadpleging specialisten	14 370 853	55 147	15 086 795	62 489	15 144 530	74 714
Speciale verstrekkingen	59 289 976	6 278 890	68 753 768	7 033 665	73 801 904	7 479 712
Tandartsen	8 260 022	25 230	8 424 456	28 745	8 806 044	29 658
Magistrale voorschriften	25 262 826	156 909	26 352 700	167 368	25 488 896	174 185
Farmaceutische specialiteiten	58 737 554	435 531	60 272 360	467 629	60 799 068	503 299
Heelkundige bewerkingen	4 434 508	237 258	4 680 684	246 305	4 771 689	247 691
<i>Totaal:</i>	250 493 110	7 860 445	270 134 370	8 776 283	278 252 859	9 326 680
Dagen ziekenhuisverpleging:						
Heelkundige aandoeningen	4 370 706	646 563	4 345 373	616 606	5 018 886	799 055
Niet-heelkundige aandoeningen	9 613 083	1 130 636	9 846 692	1 144 936	9 280 552	976 101
Moederschap	905 826	84 610	921 138	83 646	882 012	81 713
Pretuberculose	873 266	1 121	619 660	1 816	677 159	689
Sociale ziekten:						
Geestesziekten	6 570 683	992 914	5 857 185	880 542	7 051 732	972 284
Tuberculose	222 197	14 645	175 082	10 719	139 219	7 512
Kanker	387 958	65 783	380 251	59 758	375 429	56 690
Poliomyelitis	4 290	1 396	3 181	280	4 129	414
Aangeboren aandoeningen en misvormin- gen	249 725	27 654	225 503	21 972	200 161	21 885
<i>Totaal:</i>	23 197 734	2 965 322	22 374 065	2 820 275	23 629 279	2 916 343
Vergoede dagen:						
Primaire ongeschiktheid	28 952 145	1 087 985	30 307 413	1 066 453	30 709 503	1 095 327
Supplement bevallingsrust	3 800 034	–	3 917 072	–	4 378 122	–
Invaliditeit 2 ^e en 3 ^e jaar ongeschiktheid	40 129 402	2 186 195	42 341 862	2 072 171	43 980 340	1 960 564
Invaliditeit vanaf 4 ^e jaar ongeschiktheid		2 676 758		3 055 015		3 433 373
Gevallen van uitkering voor overlijdenskos- ten	46 762	–	48 211	–	–	–

9. – Vrijwillige ziekenfondsverzekering.

I. Aantal erkende ziekenfondsen en mutualiteitsverbanden ingedeeld per landsbond.

(Bron: Ministerie van Sociale Voorzorg.)

TOESTAND OP 31 DECEMBER	L.B. 1 (1)	L.B. 2 (2)	L.B. 3 (3)	L.B. 4 (4)	L.B. 5 (5)	Niet aangesloten	Rijk
A. Erkende ziekenfondsen							
1973.....	849	436	96	248	183	22	1 829
1974.....	848	429	96	246	179	21	1 819
1975.....	845	415	96	245	180	22	1 803
1976.....	843	415	95	245	172	20	1 790
1977.....	845	429	95	242	170	20	1 801
1978.....	844	438	95	242	162	20	1 801
B. Erkende mutualiteitsverbanden							
1973.....	37	31	28	15	12	–	123
1974.....	37	31	28	15	12	–	123
1975.....	37	31	28	15	12	–	123
1976.....	37	31	28	15	11	–	122
1977.....	37	31	28	15	11	–	122
1978.....	37	31	28	15	11	–	122

(1) Landsbond der christelijke mutualiteiten.

(2) Landsbond van de neutrale mutualiteitsverbanden.

(3) Nationaal verbond van socialistische mutualiteiten.

(4) Nationale bond der liberale mutualiteitsfederatiën van België.

(5) Landsbond van de federaties der beroepsmutualiteiten van België.

II. Algemene financiële toestand en bedrijvigheid van de verschillende diensten.

(Bron: Ministerie van Sociale Voorzorg.)

OMSCHRIJVING	Jaren				
	1974	1975	1976	1977	1978
Totale ontvangsten (1 000 F).....	5 498 060	6 509 058	7 370 213	7 875 652	8 481 747
Totale uitgaven (1 000 F).....	5 287 993	6 122 261	6 682 865	6 940 051	7 614 938
waarvan uitkeringen (1 000 F).....	4 969 902	5 495 462	5 907 608	6 330 844	6 955 822
A. Primaire dienst.					
<i>Werkende leden:</i>					
Voor primaire ongeschiktheid.....	846 922	726 110	560 310	585 252	770 927
Verscheidene uitkeringen.....	3 423 346	3 049 504	4 890 252	4 864 750	4 892 213
<i>Primaire ongeschiktheid:</i>					
Ontvangsten (1 000 F).....	87 416	75 916	64 154	90 244	91 145
Uitgaven (1 000 F).....	81 528	80 203	87 150	86 578	88 189
<i>Verscheidene uitkeringen:</i>					
Ontvangsten (1 000 F).....	230 081	295 907	655 829	733 031	832 157
Uitgaven (1 000 F).....	217 295	271 176	534 892	654 148	734 384
B. Vervoer van zieken:					
Werkende leden.....	4 082 887	4 092 517	4 133 788	4 340 282	4 399 796
Gerechtigden.....	8 328 334	8 348 499	8 438 372	8 672 226	9 665 744
Ontvangsten (1 000 F).....	150 334	189 161	259 844	273 065	295 956
Uitgaven (1 000 F).....	152 450	187 505	214 021	240 276	268 019

9. – Vrijwillige ziekenfondsverzekering (vervolg).

II. Algemene financiële toestand en bedrijvigheid van de verschillende diensten (vervolg).

(Bron: Ministerie van Sociale Voorzorg.)

OMSCHRIJVING	Jaren				
	1974	1975	1976	1977	1978
C. Verzekering tegen invaliditeit (1):					
<i>a) Hoofddienst.</i>					
Werkende leden	2 121 190	2 002 774	2 036 161	2 285 683	2 185 123
Ontvangsten (1 000 F).....	55 403	50 182	98 252	108 813	143 094
Uitgaven (1 000 F).....	29 009	48 229	173 462	118 997	133 542
<i>b) Bijzondere dienst.</i>					
Werkende leden	201 085	172 570	—	—	—
Ontvangsten (1 000 F).....	16 877	22 369	—	—	—
Uitgaven (1 000 F).....	21 246	27 441	—	—	—
D. Geneeskundige verzorging (federale diensten):					
Werkende leden	346 786	344 969	343 867	343 708	347 104
Personen ten laste	565 684	554 690	553 330	550 768	547 564
Ontvangsten (1 000 F).....	2 610 807	3 152 464	3 743 624	4 065 855	4 163 309
Uitgaven (1 000 F).....	2 930 260	3 289 679	3 527 601	3 723 961	4 082 095
E. Dienst voor gezinsuitkeringen in geval van ziekenhuisverpleging.					
<i>Werkende leden:</i>					
Voor gezinsuitkeringen.....	2 274 139	2 306 086	2 566 059	2 622 643	2 735 292
Verscheidene uitkeringen.....	1 028 621	885 201	2 160 146	2 179 313	2 275 648
Ontvangsten (1 000 F).....	113 263	137 806	153 564	166 846	210 031
Uitgaven (1 000 F).....	113 128	117 067	130 745	143 266	184 189
F. Overlijdensverzekering:					
Werkende leden	4 075 576	4 094 354	4 143 073	4 207 119	4 273 548
Personen ten laste	4 050 276	4 041 567	4 073 217	4 052 495	4 054 667
Ontvangsten (1 000 F).....	254 050	219 122	199 201	209 659	210 878
Uitgaven (1 000 F).....	228 458	207 577	182 556	177 057	179 088
G. Dotale verzekering:					
Werkende leden	3 293 115	3 323 626	1 469 728	1 483 175	1 488 191
Ontvangsten (1 000 F).....	155 383	160 491	77 040	77 989	85 109
Uitgaven (1 000 F).....	130 688	130 564	130 223	78 475	78 159
H. Vrouwen- en gezinsverzekering:					
Werkende leden	2 418 163	2 432 734	1 146 010	1 108 422	1 120 489
Ontvangsten (1 000 F).....	172 971	175 170	72 534	72 040	79 082
Uitgaven (1 000 F).....	150 537	152 457	95 551	78 552	78 316
I. Kraamvrouwenverzekering:					
Werkende leden	3 707 199	2 866 527	1 764 361	1 776 144	2 210 565
Ontvangsten (1 000 F).....	101 604	101 698	49 020	49 131	74 422
Uitgaven (1 000 F).....	89 594	150 772	44 480	42 900	65 907

(1) Vanaf 1976, zijn de gegevens betreffende de « Bijzondere dienst » inbegrepen in de « Hoofddienst » wat de Verzekering tegen invaliditeit betreft.

9. – Vrijwillige ziekenfondsverzekering (vervolg).

II. Algemene financiële toestand en bedrijvigheid van de verschillende diensten (vervolg).

(Bron: Ministerie van Sociale Voorzorg.)

OMSCHRIJVING	Jaren				
	1974	1975	1976	1977	1978
J. Herstelingsdienst:					
Werkende leden	4 345 865	4 369 867	4 421 620	4 489 761	4 561 338
Personen ten laste	4 391 487	4 379 487	4 409 700	4 380 534	4 383 757
Ontvangsten (1 000 F).....	101 957	109 306	110 518	123 800	144 408
Uitgaven (1 000 F).....	84 260	101 314	108 332	130 659	140 903
K. Preventieve luchtkuren voor kinderen:					
Werkende leden	4 234 223	4 275 483	4 330 549	4 362 869	4 523 847
Gerechtigden: kinderen (-18 jaar).....	2 415 752	2 411 005	2 435 484	2 445 726	2 331 128
Ontvangsten (1 000 F).....	358 855	443 006	424 001	436 620	451 971
Uitgaven (1 000 F).....	375 559	411 957	441 892	452 278	482 961
L. Diverse prestaties van de Nationale Verbonden:					
Werkende leden	-	-	-	-	7 759 553
Ontvangsten (1 000 F).....	-	-	-	-	106 104
Uitgaven (1 000 F).....	-	-	-	-	85 349
M. Nationale diensten voor geneeskundige verzorging:					
Werkende leden	346 367	326 092	326 531	343 628	333 906
Personen ten laste	569 180	567 425	562 303	550 212	549 280
Ontvangsten (1 000 F).....	33 391	32 566	30 103	28 692	30 174
Uitgaven (1 000 F).....	22 566	20 781	24 682	23 194	25 861
N. Prenuptiaal sparen:					
Jongelingen.....	327 908	338 172	347 828	356 567	367 828
Meisjes	272 284	278 578	285 744	291 528	301 015
Ontvangsten (1 000 F).....	1 302 626	1 323 260	1 391 735	1 439 867	1 563 907
Uitgaven (1 000 F).....	899 956	908 217	955 032	989 710	987 976

10. – Tegemoetkomingen aan minder-validen⁽¹⁾.

(Bron: Ministerie van Sociale Voorzorg.)

BEGUNSTIGDEN	1978		1979	
	Aantal begunstigten	Bedrag van de tegemoetkomingen (1 000 F) (2)	Aantal begunstigten	Bedrag van de tegemoetkomingen (1 000 F) (2)
1. Gewone tegemoetkomingen (3):				
a) Volledige	42 290	3 261 176	39 801	3 281 517
b) verminderde	9 702	454 369	9 788	494 875
c) ten gunste van de leerlingen.....	1 461	113 396	758	70 274
<i>Totaal:</i>	53 453	3 828 941	50 347	3 846 666
2. Bijzondere tegemoetkomingen.....	25 160	2 668 076	27 458	3 001 000
3. Bedrag van de uitbetaalde achterstallen (gewone en bijzondere tegemoetkomingen) (4).....	–	576 432	–	822 465
4. Tegemoetkomingen aan bejaarde minder-validen (5):				
a) aanvullende tegemoetkomingen	12 421		13 425	
b) tegemoetkomingen ter aanvulling van het gewaarborgd inkomen.....	1 536	1 135 325	3 355	1 365 862
c) tegemoetkoming voor hulp van derde uitsluitend.....	3 550		3 951	
<i>Algemeen totaal:</i>	96 120	8 208 774	98 536	9 035 993

(1) Deze tabel verstrekt het aantal begunstigten op 31 december evenals het totaal bedrag van de tegemoetkomingen die aan de minder-validen worden uitgekeerd krachtens de wet van 27 juni 1969 betreffende het toekennen van tegemoetkomingen aan de minder-validen gewijzigd door de wetten van 6 juli 1973 en van 5 januari 1976.

(2) Met inbegrip van de uitgaven voor de tegemoetkoming voor hulp van derde.

(3) Er zijn volledige en verminderde tegemoetkomingen. De vermindering gebeurt doorgaans omdat de aan te rekenen bestaansmiddelen de perken overschrijden welke bij de reglementering zijn bepaald. Een aantal verminderingen spruit ook voort uit de toekenning van een kapitaal of een rente overeenkomstig de artikelen 1382 en volgende van het Burgerlijk Wetboek.

(4) Bedrag van de achterstallen uitbetaald aan de nieuwe rechthebbenden evenals aan diegenen die reeds een tegemoetkoming genoten en die een verhoging van deze tegemoetkoming hebben gekregen tijdens het dienstjaar.

(5) Deze tegemoetkomingen worden in algemene regel aan de minder-validen toegekend vanaf de normale pensioenleeftijd, zijnde 60 jaar voor de vrouwen en 65 jaar voor de mannen.

11. - Gevallen van beroepsziekten. - Jaar 1979.

I. Aantal getroffen erkend als gerechtigden op vergoedingen voor arbeidsongeschiktheid en aantal getroffen overleden ingevolge beroepsziekte.

(Bron: Fonds voor de Beroepsziekten.)

BEROEPSZIEKTEN	Tijdelijke arbeidsongeschiktheid		Blijvende arbeidsongeschiktheid	
	Voor de eerste maal erkend	Totaal erkende gevallen (1)	Voor de eerste maal erkend	Totaal erkende gevallen (1)
Beroepsziekten veroorzaakt door de volgende chemische agentia	155	465	27	1 137
Arsenicum of -verbindingen	-	-	-	2
Beryllium of -verbindingen	-	-	-	2
Koolmonoxyde	1	1	-	4
Koolstofoxychloride	-	-	-	1
Cyaniden	-	-	1	1
Cyanogeenverbindingen	-	-	1	6
Cadmium of -verbindingen	-	3	2	14
Chroom of -verbindingen	40	152	2	320
Kwik of -verbindingen	2	10	1	11
Mangaan of -verbindingen	-	1	-	1
Salpeterzuur	-	-	-	1
Stikstofoxyden	1	1	1	3
Ammoniak	-	-	3	4
Nikkel of -verbindingen	21	44	-	19
Lood of -verbindingen	65	137	-	321
Zwaveligzuur	-	1	-	2
Zwavelzuur	-	2	1	8
Zwavelwaterstof	-	1	-	1
Zwavelkoolstof	-	-	-	10
Vanadium of -verbindingen	-	-	3	4
Chloor	1	1	3	8
Organische verbindingen van chloor	1	1	1	2
Broom	1	2	-	1
Inorganische verbindingen van broom	1	3	1	1
Fluor of -verbindingen	-	-	-	3
Alifatische of alicyclische koolwaterstoffen uit petroleumether en benzine (petroleumether en benzine zijn vloeibare petroleumdistillaten waarvan het kookpunt gelijk is aan of kleiner dan 200 graden Celsius) (code 1.116)	-	26	-	151
Halogeenderivaten van alifatische of alicyclische koolwaterstoffen	2	7	-	22
Alcoholen	-	1	-	-
Halogeenderivaten van alcoholen	1	1	-	1
Glycolen	-	-	1	2
Ketonen	-	1	-	1
Organische esters	-	-	-	6
Organische zuren	-	-	-	1
Aldehyden	2	5	1	2
Methanal - Formaldehyde	-	1	-	8
Benzeen	2	11	-	28
Homologen van benzeen	1	2	-	10
Halogeenderivaten van aromatische koolwaterstoffen	2	3	-	12
Fenolen of homologen	-	2	1	12
Halogeenderivaten van fenolen of homologen	-	-	-	1
Aromatische aminen of aromatische hydrazinen	7	23	4	30
Hun halogeene-, fenol-, nitro-, nitroso- of sulfonderivaten	1	1	-	6
Nitroderivaten van aromatische koolwaterstoffen	-	-	-	3
Alifatische koolwaterstoffen niet bedoeld onder 1.116	-	4	-	12
Alifatische aminen	-	-	-	3
Vinylbenzeen - styreen	1	2	-	3
Terpenen	2	10	-	40
Niet nader bepaalde beroepsziekten	-	5	-	33

(1) In deze kolom wordt het totaal opgegeven door het Fonds voor de beroepsziekten erkend in de vorige dienstjaren en het besproken dienstjaar, en die gedurende het betrokken dienstjaar nog geheel of gedeeltelijk arbeidsongeschikt bleven.

11. - Gevallen der beroepsziekten. - Jaar 1979 (vervolg).

I. Aantal getroffen erkend als gerechtigden op vergoedingen voor arbeidsongeschiktheid en aantal getroffen overleden ingevolge beroepsziekte (vervolg).

(Bron: Fonds voor de Beroepsziekten.)

BEROEPSZIEKTEN	Omzetting tijdelijke arbeidsongeschiktheid in blijvende arbeidsongeschiktheid	Totaal aantal getroffen met arbeidsongeschiktheid		Getroffenen overleden ingevolge beroepsziekten
		Voor de eerste maal erkend	Totaal erkende gevallen (1)	
Beroepsziekten veroorzaakt door de volgende chemische agentia	41	182	1 602	5
Arsenicum of -verbindingen	-	-	2	-
Beryllium of -verbindingen	-	-	2	-
Koolmonoxyde	-	1	5	-
Koolstofoxychloride	-	-	1	-
Cyaniden	-	1	1	-
Cyanogeenverbindingen	-	1	6	-
Cadmium of -verbindingen	-	2	17	-
Chroom of -verbindingen	20	42	472	1
Kwik of -verbindingen	-	3	21	-
Mangaan of -verbindingen	-	-	2	-
Salpeterzuur	-	-	1	-
Stikstofoxyden	-	2	4	-
Ammoniak	-	3	4	-
Nikkel of -verbindingen	4	21	63	-
Lood of -verbindingen	9	65	458	-
Zwaveligzuur	-	-	3	-
Zwavelzuur	-	1	10	-
Zwavelwaterstof	-	-	2	-
Zwavelkoolstof	-	-	10	-
Vanadium of -verbindingen	-	3	4	-
Chloor	-	4	9	-
Organische verbindingen van chloor	-	2	3	-
Broom	1	1	3	-
Inorganische verbindingen van broom	-	2	4	-
Fluor of -verbindingen	-	-	3	-
Alifatische of alicyclische koolwaterstoffen uit petroleumether en benzine (petroleumether en benzine zijn vloeibare petroleumdistillaten waarvan het kookpunt gelijk is aan of kleiner dan 200 graden Celsius) (code 1.116)	2	-	177	1
Halogeenderivaten van alifatische of alicyclische koolwaterstoffen	1	2	29	-
Alcoholen	-	-	1	-
Halogeenderivaten van alcoholen	-	1	1	-
Glycolen	-	-	2	-
Ketonen	-	-	2	-
Organische esters	-	-	6	-
Organische zuren	-	-	1	-
Aldehyden	1	3	7	-
Methanal - Formaldehyde	-	-	9	-
Benzeen	-	2	39	1
Homologen van benzeen	-	1	12	-
Halogeenderivaten van aromatische koolwaterstoffen	-	2	15	-
Fenolen of homologen	-	1	14	-
Halogeenderivaten van fenolen of homologen	-	-	1	-
Aromatische aminen of aromatische hydrazinen	1	11	53	2
Hun halogeen-, fenol-, nitro-, nitroso- of sulfonderivaten	-	1	7	-
Nitroderivaten van aromatische koolwaterstoffen	-	-	3	-
Alifatische koolwaterstoffen niet bedoeld onder 1.116	1	-	12	-
Alifatische aminen	-	-	3	-
Vinylbenzeen - styreen	-	1	5	-
Terpenen	1	2	50	-
Niet nader bepaalde beroepsziekten	-	-	38	-

(1) Zie noot bladzijde 622.

11. – Gevallen van beroepsziekten. – Jaar 1979 (vervolg).

I. Aantal getroffen erkend als gerechtigden op vergoedingen voor arbeidsongeschiktheid en aantal getroffen overleden ingevolge beroepsziekte (vervolg).

(Bron: Fonds voor de Beroepsziekten.)

BEROEPSZIEKTEN	Tijdelijke arbeidsongeschiktheid		Blijvende arbeidsongeschiktheid	
	Voor de eerste maal erkend	Totaal erkende gevallen	Voor de eerste maal erkend	Totaal erkende gevallen
Beroepshuidziekten veroorzaakt door stoffen en agentia die niet onder andere posten zijn opgenomen	173	666	5	841
Huidaandoeningen en huidkanker:				
– door roet.....	–	2	–	10
– door teer.....	–	2	1	3
– door bitumen.....	2	2	–	1
– door pek.....	–	1	–	6
– door minerale oliën.....	3	11	–	33
Huidaandoeningen in het arbeidsmilieu veroorzaakt:				
– door stoffen welke niet onder andere posten werden opgenomen.....	157	515	4	426
– door bouwcement.....	11	133	–	345
– door teak en kamballa.....	–	–	–	6
– door streptomycine of -zouten.....	–	–	–	4
– door tetramethylthiouramdisulfide.....	–	–	–	3
– door plantaardige alcaloïden.....	–	–	–	4
Beroepsziekten welke ontstaan door het inademen van stoffen en agentia welke niet onder andere posten zijn opgenomen	–	–	1 748	54 756
Silicose.....	–	–	1 593	53 332
Silicose met longtuberculose.....	–	–	–	258
Asbestose.....	–	–	39	255
Asbestose met longtuberculose.....	–	–	–	2
Asbestose met longkanker.....	–	–	–	–
Pneumoconiose veroorzaakt door stof van silicaten.....	–	–	4	28
Aandoeningen van de bronchiën en de longen veroorzaakt door stof of rook van aluminium of -verbindingen.....	–	–	1	5
Aandoeningen van de bronchiën veroorzaakt door stof van harde metalen.....	–	–	–	27
Aandoeningen van de bronchiën en de longen veroorzaakt door stof van Thomasslakken.....	–	–	1	5
Allergische ademhalingsstoornissen in het arbeidsmilieu veroorzaakt door de houtsoorten teak en kamballa.....	–	–	12	59
Farinose.....	–	–	46	405
Longziekten, veroorzaakt door het inademen van stof van katoen, vlas, hennep, jute, sisal en bagasse.....	–	–	52	380
Infectieziekten en door parasieten verwerkte ziekten welke verband houden met de uitoefening van bepaalde beroepen	277	494	5	75
Anguillula intestinalis.....	–	–	–	1
Malaria.....	2	4	–	–
Leishmaniose.....	1	1	–	–
Andere rickettsiosen.....	–	1	–	1
Tetanus.....	1	1	–	–
Infectieziekten of door parasieten veroorzaakte ziekten die op de mens worden overgezet door dieren of dierlijke overblijfselen.....	8	9	–	7
Ziekten bij leden van het personeel dat zich bezig houdt met de preventieve geneeskundige verzorging, verpleging aan huis of laboratoriumwerk:				
– tuberculose.....	44	86	–	48
– virale hepatitis.....	207	369	4	15
– andere infectieziekten.....	14	23	1	3
Door fysische agentia veroorzaakte beroepsziekten	1	10	1 297	5 598
Ziekten veroorzaakt door ioniserende stralingen.....	–	2	1	16
Staar veroorzaakt door warmtestralen.....	1	1	1	10
Hardhorigheid of doofheid door lawaai.....	–	–	825	3 990
Aandoeningen t.g.v. compressie of decompressie van de omringende atmosfeer.....	–	–	1	4
Been- en gewrichtsziekten veroorzaakt door mechanische trillingen.....	–	7	462	1 529
Angio-neurotische ziekten veroorzaakt door mechanische trillingen.....	–	–	7	38
Mijnwerkersnystagmus.....	–	–	–	11
<i>Algemeen totaal:</i>	606	1 635	3 082	62 407

11. - Gevallen der beroepsziekten. - Jaar 1979 (vervolg).

I. Aantal getroffen erkend als gerechtigden op vergoedingen voor arbeidsongeschiktheid en aantal getroffen overleden ingevolge beroepsziekte (vervolg).

(Bron: Fonds voor de Beroepsziekten.)

BEROEPSZIEKTEN	Omzetting tijdelijke arbeids- ongeschiktheid in blijvende arbeids- ongeschiktheid	Totaal aantal getroffen met arbeidsongeschiktheid		Getroffenen overleden ingevolge beroepsziekten
		Voor de eerste maal erkend	Totaal erkende gevallen	
Beroepshuidziekten veroorzaakt door stoffen en agentia die niet onder andere posten zijn opgenomen	39	178	1 507	1
Huidaandoeningen en huidkanker:				
- door roet	-	-	12	-
- door teer	-	1	5	-
- door bitumen	-	2	3	-
- door pek	-	-	7	-
- door minerale oliën	-	3	44	-
Huidaandoeningen in het arbeidsmilieu veroorzaakt:				
- door stoffen welke niet onder andere posten werden opgenomen	21	161	941	-
- door bouwcement	18	11	478	1
- door teak en kamballa	-	-	6	-
- door streptomycine of -zouten	-	-	4	-
- door tetramethylthiouramdisulfide	-	-	3	-
- door plantaardige alcaloïden	-	-	4	-
Beroepsziekten welke ontstaan door het inademen van stoffen en agentia welke niet onder andere posten zijn opgenomen	-	1 748	54 756	1 239
Silicose	-	1 593	53 332	1 191
Silicose met longtuberculose	-	-	258	24
Asbestose	-	39	255	18
Asbestose met longtuberculose	-	-	2	-
Asbestose met longkanker	-	-	-	1
Pneumoconiose veroorzaakt door stof van silicaten	-	4	28	-
Aandoeningen van de bronchiën en de longen veroorzaakt door stof of rook van aluminium of -verbindingen	-	1	5	-
Aandoeningen van de bronchiën veroorzaakt door stof van harde metalen	-	-	27	-
Aandoeningen van de bronchiën en de longen veroorzaakt door stof van Thomasslakken	-	1	5	-
Allergische ademhalingsstoornissen in het arbeidsmilieu veroorzaakt door de houtsoorten teak en kamballa	-	12	59	1
Farinose	-	46	405	4
Longziekten, veroorzaakt door het inademen van stof van katoen, vlas, hennep, jute, sisal en bagasse	-	52	380	-
Infectieziekten en door parasieten verwerkte ziekten welke verband houden met de uitoefening van bepaalde beroepen	7	282	569	10
Anguillula intestinalis	-	-	1	-
Malaria	-	2	4	-
Leishmaniose	-	1	1	-
Andere rickettsiosen	-	-	2	-
Tetanus	-	1	1	-
Infectieziekten of door parasieten veroorzaakte ziekten die op de mens worden overgezet door dieren of dierlijke overblijfselen	-	8	16	6
Ziekten bij leden van het personeel dat zich bezig houdt met de preventieve geneeskundige verzorging, verpleging aan huis of laboratoriumwerk:				
- tuberculose	5	44	134	-
- virale hepatitis	-	211	384	4
- andere infectieziekten	2	15	26	-
Door fysische agentia veroorzaakte beroepsziekten	-	1 298	5 608	-
Ziekten veroorzaakt door ioniserende stralingen	-	1	18	-
Staar veroorzaakt door warmtestralen	-	2	11	-
Hardhorigheid of doofheid door lawaai	-	825	3 990	-
Aandoeningen t.g.v. compressie of decompressie van de omringende atmosfeer	-	1	4	-
Been- en gewrichtsziekten veroorzaakt door mechanische trillingen	-	462	1 536	-
Angio-neurotische ziekten veroorzaakt door mechanische trillingen	-	7	38	-
Mijnwerkersnystagmus	-	-	11	-
<i>Algemeen totaal:</i>	87	3 688	64 042	1 255

11. - Gevallen der beroepsziekten. - Jaar 1979 (vervolg).

II. Opgave, per beroepsziekte, van het aantal dagen waarop de personen vermeld in tabel 14.I. wegens algehele of gedeeltelijke arbeidsongeschiktheid niet konden werken.

BEROEPSZIEKTEN	Aantal dagen niet gewerkt bij tijdelijke arbeidsongeschiktheid		Aantal dagen niet gewerkt bij blijvende arbeidsongeschiktheid	
	Algehele arbeidsongeschiktheid	Gedeeltelijke arbeidsongeschiktheid	Algehele arbeidsongeschiktheid	Gedeeltelijke arbeidsongeschiktheid
Beroepsziekten veroorzaakt door de volgende chemische agentia	23 395	158 787	16 018	330 693
Arsenicum of -verbindingen	-	-	-	730
Beryllium of -verbindingen	-	-	-	1 460
Koolmonoxyde	-	-	365	691
Cyaniden	-	-	-	365
Koolstofoxychloride	-	-	-	365
Cyanoevenverbindingen	-	-	-	730
Cadmium of -verbindingen	-	-	365	3 650
Chroom of -verbindingen	3 039	62 272	1 917	109 162
Kwik of -verbindingen	942	3 009	-	3 285
Mangaan of -verbindingen	103	-	365	-
Stikstofoxyden	-	-	-	365
Ammoniak	-	-	365	365
Nikkel of -verbindingen	1 809	13 237	198	5 149
Lood of -verbindingen	10 060	37 731	2 920	85 339
Zwaveligzuur	-	365	365	14
Zwavelzuur	-	365	1 460	1 460
Zwavelwaterstof	-	-	365	-
Zwavelkoolstof	-	365	-	2 583
Vanadium of -verbindingen	-	-	365	1 095
Chloor	-	365	365	1 825
Anorganische verbindingen van chloor	-	365	-	676
Broom	730	-	-	-
Anorganische verbindingen van broom	365	365	365	-
Fluor of -verbindingen	-	-	-	1 095
Alifatische of alicyclische koolwaterstoffen uit petroleumether en benzine (petroleumether en benzine zijn vloeibare petroleumdistillaten waarvan het kookpunt gelijk is aan of kleiner dan 200 graden Celsius) (code 1.116)	1 034	13 202	2 190	47 898
Halogeenderivaten van alifatische of alicyclische koolwaterstoffen	1 095	2 331	730	7 159
Alcoholen	365	-	-	-
Halogeenderivaten van alcoholen	-	365	-	-
Glycolen	-	-	-	365
Ketonen	-	365	-	-
Organische esters	-	-	365	730
Aldehyden	365	1 368	-	457
Methanal (formaldehyde)	-	1 095	-	1 825
Benzeen	1 830	1 760	1 095	3 623
Homologen van benzeen (de homologen van benzeen worden bepaald door de formule C_nH_{2n-6})	730	1 580	365	4 990
Halogeenderivaten van aromatische koolwaterstoffen	365	730	-	3 650
Fenolen of homologen	-	730	-	3 440
Halogeenderivaten van fenolen of homologen	-	-	-	-
Aromatische aminen of aromatische hydrazinen	-	8 760	1 128	10 825
Halogeen-, fenol-, nitro-, nitroso-, of sulfonderivaten	-	1 095	-	1 460
Nitroderivaten van aromatische koolwaterstoffen	-	-	-	1 095
Alifatische koolwaterstoffen niet bedoeld onder 1.116	365	1 095	-	4 131
Alifatische amines	-	365	-	940
Vinylbenzeen (styreen)	-	-	-	730
Terpenen	198	5 507	365	13 544
Beroepsziekten veroorzaakt door chemische agentia niet elders vermeld	-	-	-	3 427

11. – Gevallen der beroepsziekten. – Jaar 1979 (vervolg).

II. Opgave, per beroepsziekte, van het aantal dagen waarop de personen vermeld in tabel 14.I wegens algehele of gedeeltelijke arbeidsongeschiktheid niet konden werken (vervolg).

BEROEPSZIEKTEN	Totaal aantal dagen niet gewerkt bij arbeidsongeschiktheid	
	Algehele arbeidsongeschiktheid	Gedeeltelijke arbeidsongeschiktheid
Beroepsziekten veroorzaakt door de volgende chemische agentia:	39 413	489 480
Arsenicum of -verbindingen	–	730
Beryllium of -verbindingen	–	1 460
Koolmonoxyde	365	691
Cyaniden	–	365
Koolstofoxychloride	–	365
Cyanogeenverbindingen	–	730
Cadmium of -verbindingen	365	3 650
Chroom of -verbindingen	4 956	171 434
Kwik of -verbindingen	942	6 294
Mangaan of -verbindingen	468	–
Stikstofoxyden	–	365
Ammoniak	365	365
Nikkel of -verbindingen	2 007	18 386
Lood of -verbindingen	12 980	123 070
Zwaveligzuur	365	379
Zwavelzuur	1 460	1 825
Zwavelwaterstof	365	–
Zwavelkoolstof	–	2 948
Vanadium of -verbindingen	365	1 095
Chloor	365	2 190
Anorganische verbindingen van chloor	–	1 041
Broom	730	–
Anorganische verbindingen van broom	730	365
Fluor of -verbindingen	–	1 095
Alifatische of alicyclische koolwaterstoffen uit petroleumether en benzine (petroleumether en benzine zijn vloeibare petroleumdistillaten waarvan het kookpunt gelijk is aan of kleiner dan 200 graden Celcius) (code 1.116)	3 224	61 100
Halogeenderivaten van alifatische of alicyclische koolwaterstoffen	1 825	9 490
Alcoholen	365	–
Halogeenderivaten van alcoholen	–	365
Glycolen	–	365
Ketonen	–	365
Organische esters	365	730
Aldehyden	365	1 825
Methanal (formaldehyde)	–	2 920
Benzeen	2 925	5 383
Homologen van benzeen (de homologen van benzeen worden bepaald door de formule C_nH_{2n-6})	1 095	6 570
Halogeenderivaten van aromatische koolwaterstoffen	365	4 380
Fenolen of homologen	–	4 170
Halogeenderivaten van fenolen of homologen	–	–
Aromatische aminen of aromatische hydrazinen	1 128	19 585
Hun halogeen-, fenol-, nitro- nitroso-, of sulfonderivaten	–	2 555
Nitroderivaten van aromatische koolwaterstoffen	–	1 095
Alifatische koolwaterstoffen niet bedoeld onder 1.116	365	5 226
Alifatische amines	–	1 305
Vinylbenzeen (styreen)	–	730
Terpenen	563	19 051
Beroepsziekten veroorzaakt door chemische agentia niet elders vermeld	–	3 427

11. - Gevallen der beroepsziekten. - Jaar 1979 (vervolg).

II. Opgave, per beroepsziekte, van het aantal dagen waarop de personen vermeld in tabel 14.I. wegens algehele of gedeeltelijke arbeidsongeschiktheid niet konden werken (vervolg).

BEROEPSZIEKTEN	Aantal dagen niet gewerkt bij tijdelijke arbeidsongeschiktheid		Aantal dagen niet gewerkt bij blijvende arbeidsongeschiktheid	
	Algehele arbeidsongeschiktheid	Gedeeltelijke arbeidsongeschiktheid	Algehele arbeidsongeschiktheid	Gedeeltelijke arbeidsongeschiktheid
Beroepshuidziekten veroorzaakt door stoffen en agentia die niet onder andere posten zijn opgenomen	16 931	179 903	4 722	234 354
Huidaandoeningen en huidkanker veroorzaakt door:				
- roet	-	730	365	365
- teer	-	365	-	1 095
- bitumen	-	730	-	365
- pek	-	-	118	2 221
- minerale oliën	1 207	2 641	-	9 125
Huidaandoeningen in het arbeidsmilieu veroorzaakt door:				
- stoffen welke niet onder andere posten werden opgenomen	13 411	139 407	3 144	134 838
- bouwcement	2 313	36 030	1 095	83 060
- teak en kamballa	-	-	-	1 825
- streptomycine of -zouten	-	-	-	730
- tetramethylthiouramdisulfide	-	-	-	730
Beroepsziekten welke ontstaan door het inademen van stoffen en agentia welke niet onder andere posten zijn opgenomen	-	-	1 946 813	17 704 451
Silicose	-	-	1 880 177	17 301 477
Silicose met longtuberculose	-	-	31 479	46 731
Asbestose	-	-	11 371	72 327
Asbestose met longtuberculose	-	-	-	730
Asbestose met longkanker	-	-	-	730
Pneumoconioses veroorzaakt door stof van silicaten	-	-	-	7 563
Aandoeningen van de bronchiën en de longen veroorzaakt door stof of rook van aluminium of -verbindingen	-	-	-	1 460
Aandoeningen van de bronchiën en de longen veroorzaakt door stof van harde metalen	-	-	-	4 745
Aandoeningen van de bronchiën en de longen veroorzaakt door stof van Thomasslakken	-	-	-	2 920
Allergische ademhalingsstoornissen in het arbeidsmilieu veroorzaakt door de houtsoorten teak en kamballa	-	-	1 406	20 886
Farinosis	-	-	7 309	129 781
Longziekten veroorzaakt door het inademen van stof van katoen, vlas, hennep, jute, sisal en bagasse	-	-	15 071	115 101
Infectieziekten en door parasieten verwekte ziekten welke verband houden met de uitoefening van bepaalde beroepen	13 320	96 962	2 920	24 564
Malaria	-	730	-	365
Leishmaniose	-	365	-	-
Andere rickettsiosen	-	318	-	365
Infectieziekten of door parasieten veroorzaakte ziekten die op de mens worden overgezet door dieren of dierlijke overblijfselen	-	2 190	365	1 825
Ziekten bij leden van het personeel dat zich bezig houdt met de preventieve geneeskunde, geneeskundige verzorging, verpleging aan huis of laboratoriumwerk:				
- tuberculose	3 903	16 773	1 460	15 638
- virale hepatitis	9 052	73 695	730	6 371
- andere beroepsziekten	365	2 891	365	-
Door fysische agentia veroorzaakte beroepsziekten	730	2 555	13 797	1 272 538
Ziekten veroorzaakt door ioniserende stralingen	-	365	-	5 796
Staar veroorzaakt door warmtestralen	365	-	218	3 432
Hypoacousie of doofheid ten gevolge van lawaai	-	365	13 578	916 204
Aandoeningen ten gevolge van compressie of decompressie van de omringende atmosfeer	-	-	-	302
Been- en gewrichtsziekten veroorzaakt door mechanische trillingen	365	1 825	1	332 204
Angioneurotische ziekten veroorzaakt door mechanische trillingen	-	-	-	12 775
Mijnwerkersnystagmus	-	-	-	1 825
<i>Algemeen totaal:</i>	54 376	438 207	1 984 270	19 566 600

11. – Gevallen der beroepsziekten. – Jaar 1979 (vervolg).

II. Opgave, per beroepsziekte, van het aantal dagen waarop de personen vermeld in tabel 14.I wegens algehele of gedeeltelijke arbeidsongeschiktheid niet konden werken (vervolg).

BEROEPSZIEKTEN	Totaal aantal dagen niet gewerkt bij arbeidsongeschiktheid	
	Algehele arbeidsongeschiktheid	Gedeeltelijke arbeidsongeschiktheid
Beroepshuidziekten veroorzaakt door stoffen en agentia die niet onder andere posten zijn opgenomen	21 653	414 257
Huidaandoeningen en huidkanker veroorzaakt door:		
– Roet.....	365	1 095
– teer.....	–	1 460
– bitumen.....	–	1 095
– pek.....	118	2 221
– minerale oliën	1 207	11 766
Huidaandoeningen in het werkmilieu veroorzaakt door:		
– stoffen welke niet onder andere posten werden opgenomen.....	16 555	274 245
– bouwcement.....	3 408	119 090
– teak en kamballa.....	–	1 825
– streptomycine of -zouten.....	–	730
– tetramethylthiouramdisulfide	–	730
Beroepsziekten welke ontstaan door het inademen van stoffen en agentia welke niet onder andere posten zijn opgenomen	1 946 813	17 704 451
Silicose	1 880 177	17 301 477
Silicose met longtuberculose.....	31 479	46 731
Abestose.....	11 371	72 327
Abestose met longtuberculose	–	730
Abestose met longkanker	–	730
Pneumoconioses veroorzaakt door stof van silicaten	–	7 563
Aandoeningen van de bronchiën en de longen veroorzaakt door stof of rook van aluminium of -verbindingen.....	–	1 460
Aandoeningen van de bronchiën en de longen veroorzaakt door stof van harde metalen	–	4 745
Aandoeningen van de bronchiën en de longen veroorzaakt door stof van Thomasslakken	–	2 920
Allergische ademhalingsstoornissen in het werkmilieu veroorzaakt door de houtsoorten teak en kamballa.....	1 406	20 886
Farinosis	7 309	129 781
Longziekten veroorzaakt door het inademen van stof van katoen, vlas, hennep, jute, sisal en bagasse	15 071	115 101
Infectieziekten en door parasieten verwekte ziekten welke verband houden met de uitoefening van bepaalde beroepen.....	16 240	121 526
Malaria.....	–	1 095
Leishmaniose	–	365
Andere rickettsiosen	–	683
Infectieziekten of door parasieten veroorzaakte ziekten die op de mens worden overgezet door dieren of dierlijke overblijfselen.....	365	4 015
Ziekten bij leden van het personeel dat zich bezighoudt met de preventieve geneeskunde, geneeskundige verzorging, verpleging aan huis of laboratoriumwerk:		
– tuberculose.....	5 363	32 411
– virale hepatitis.....	9 782	80 066
– andere beroepsziekten	730	2 891
Door fysische agentia veroorzaakte beroepsziekten	14 527	1 275 093
Ziekten veroorzaakt door ioniserende stralingen	–	6 161
Staar veroorzaakt door warmtestralen.....	583	3 432
Hypocousie of doofheid ten gevolge van lawaai	13 578	916 569
Aandoeningen ten gevolge van compressie of decompressie van de omringende atmosfeer.....	–	302
Been- en gewrichtsziekten veroorzaakt door mechanische trillingen.....	366	334 029
Angioneurotische ziekten veroorzaakt door mechanische trillingen	–	12 775
Mijnwerkersnystagmus.....	–	1 825
<i>Algemeen totaal:</i>	2 038 646	20 004 807

11. – Gevallen der beroepsziekten. – Jaar 1979 (vervolg).

III. Opgave van de verzekeringsuitgaven per ziekte en volgens de aard van de schade door de getroffen geleden.

BEROEPSZIEKTEN	Tijdelijke arbeidsongeschiktheid	Blijvende arbeidsongeschiktheid	Vergoedingen aan rechthebbenden
Beroepsziekten veroorzaakt door de volgende chemische agentia	50 029 467	95 962 065	12 358 570
Arcenicum of -verbindingen	–	107 367	–
Beryllium of -verbindingen	–	377 312	–
Koolmonoxyde.....	56 137	528 320	–
Koolstofoxychloride	–	11 521	–
Cyaniden.....	–	960 353	–
Cyanogeenverbindingen.....	–	861 022	–
Cadmium of -verbindingen	406 664	4 384 191	172 413
Chroom of -verbindingen	10 933 282	14 872 938	639 488
Kwik of -verbindingen	588 539	1 610 226	229 808
Mangaan of -verbindingen	111 050	516 375	–
Salpeterzuur	–	53 567	–
Stikstofoxyden	51 990	749 402	–
Ammoniak	–	1 515 941	166 146
Nikkel of -verbindingen.....	5 815 953	998 944	–
Lood of -verbindingen.....	19 893 677	21 298 868	2 459 817
Zwaveligzuur	62 182	366 554	217 672
Zwavelzuur.....	120 392	5 269 710	84 933
Zwavelwaterstof.....	464 750	695 915	–
Zwavelkoolstof	–	610 666	144 119
Vanadium of -verbindingen	–	3 962 811	–
Chloor	138 125	2 201 573	106 146
Organische verbindingen van chloor	53 942	1 319 595	–
Broom	843 344	12 714	–
Anorganische verbindingen van broom	471 835	585 432	–
Fluor of -verbindingen.....	–	208 165	–
Alifatische of alicyclische koolwaterstoffen die bestanddelen zijn van petroleumether en benzine (petroleumether en benzine zijn vloeibare petroleumdestillaten waarvan het kookpunt de 200 graden Celcius niet te boven gaat) (code 1.116)	741 779	12 001 187	2 861 636
Halogeenderivaten van alifatische of alicyclische koolwaterstoffen.....	972 381	2 025 253	13 322
Alcoholen	502 479	–	–
Halogeenderivaten van alcoholen.....	42 551	–	–
Glycolen	–	7 854	–
Ketonen	26 334	7 865	–
Organische esters	–	807 667	–
Organische zuren	–	41 311	–
Amidische derivaten	–	–	–
Aldehyden	1 303 719	31 433	–
Methanal (formaldehyde).....	11 134	278 066	–
Salpeterzuuresters	–	–	–
Benzeen.....	2 684 489	3 104 568	2 552 762
Homologen van benzeen (de homologen van benzeen worden bepaald door de formule C_nH_{2n-6})	377 804	420 403	935 344
Naftalenen	–	–	–
Homologen van naftalenen	–	–	–
Halogeenderivaten van aromatische koolwaterstoffen	54 641	526 248	139 727
Fenolen en homologen	23 937	970 527	178 277
Halogeenderivaten van fenolen of homologen	–	39 244	–
Aromatische aminen of aromatische hydrazinen	1 325 509	4 672 940	877 004
Hun halogeen-, fenol-, nitro-, nitroso-, of sulfonderivaten	351 592	236 234	–
Nitroderivaten van aromatische koolwaterstoffen.....	–	111 330	–
Nitroderivaten van fenolen of hun homologen.....	–	–	107 913
Alifatische koolwaterstoffen	33 435	391 361	–
Alifatische aminen	–	249 551	–
Vinylbenzeen (styreen).....	66 121	64 026	–
Terpenen	857 982	2 529 658	–
Niet nader bepaalde beroepsziekten	701 718	3 365 857	472 043

11. – Gevallen der beroepsziekten. – Jaar 1979 (vervolg).

III. Opgave van de verzekeringsuitgaven per ziekte en volgens de aard van de schade door de getroffen geledenen (vervolg).

BEROEPSZIEKTEN	Geneeskundige verzorging	Verwijdering uit het schadelijk milieu	Beroeps-omscholing	Totaal
Beroepsziekten veroorzaakt door de volgende chemische agentia.	13 521 716	20 858 829	945 574	193 676 221
Arcenicum of -verbindingen	—	—	—	107 367
Beryllium of -verbindingen	—	—	—	377 312
Koolmonoxyde	135 255	—	—	719 712
Koolstofoxychloride	—	—	—	11 521
Cyaniden	8 725	62 696	—	1 031 774
Cyanogeenverbindingen	30 716	122 806	—	1 014 544
Cadmium of -verbindingen	199 062	136 927	—	5 299 257
Chroom of -verbindingen	1 436 691	696 261	—	28 578 660
Kwik of -verbindingen	103 688	624 561	—	3 096 822
Mangaan of -verbindingen	55 069	—	—	682 494
Salpeterzuur	—	—	—	53 567
Stikstofoxyden	123 235	221 517	—	1 146 144
Ammoniak	7 353	—	—	1 689 440
Nikkel of -verbindingen	261 042	774 725	66 589	7 917 253
Lood of -verbindingen	6 840 009	15 559 788	608 223	66 660 382
Zwaveligzuur	23 861	—	—	670 269
Zwavelzuur	95 982	—	—	5 571 017
Zwavelwaterstof	873 218	—	—	2 033 883
Zwavelkoolstof	36 660	—	—	791 445
Vanadium of -verbindingen	165 972	—	—	4 128 783
Chloor	219 928	297 867	—	2 963 639
Organische verbindingen van chloor	14 017	—	—	1 387 554
Broom	88 313	—	—	944 371
Anorganische verbindingen van broom	50 249	—	—	1 107 516
Fluor of -verbindingen	24 323	—	—	232 488
Alifatische of alicyclische koolwaterstoffen die bestanddelen zijn van petroleumether en benzine (petroleumether en benzine zijn vloeibare petroleumdestillaten waarvan het kookpunt de 200 graden Celcius niet te boven gaat) (code I.116)	827 289	26 432	—	16 458 323
Halogeenderivaten van alifatische of alicyclische koolwaterstoffen	255 950	785 181	—	4 052 087
Alcoholen	8 213	—	—	510 692
Halogeenderivaten van alcoholen	3 601	—	—	46 152
Glycolen	—	—	—	7 854
Ketonen	1 611	104 831	—	140 641
Organische esters	131 652	—	—	939 319
Organische zuren	—	—	—	41 311
Amidische derivaten	6 951	—	—	6 951
Aldehyden	21 345	—	—	1 356 497
Methanal (formaldehyde)	6 827	—	—	296 027
Salpeterzuuresters	—	—	—	—
Benzeen	297 369	1 193 342	270 762	10 103 292
Homologen van benzeen (de homologen van benzeen worden bepaald door de formule C_nH_{2n-6})	105 164	127 414	—	1 966 129
Naftalenen	3 212	—	—	3 212
Homologen van naftalenen	1 793	—	—	1 793
Halogeenderivaten van aromatische koolwaterstoffen	85 219	—	—	805 835
Fenolen en homologen	41 278	—	—	1 214 019
Halogeenderivaten van fenolen of homologen	—	—	—	39 244
Aromatische aminen of aromatische hydrazinen	205 388	—	—	7 080 841
Hun halogeen-, fenol-, nitro-, nitroso-, of sulfonderivaten	16 473	61 330	—	665 629
Nitroderivaten van aromatische koolwaterstoffen	—	—	—	111 330
Nitroderivaten van fenolen of hun homologen	—	—	—	107 913
Alifatische koolwaterstoffen	20 098	—	—	444 894
Alifatische aminen	17 471	—	—	267 022
Vinylbenzeen (styreen)	—	—	—	130 147
Terpenen	165 519	—	—	3 553 159
Niet nader bepaalde beroepsziekten	505 925	63 151	—	5 108 694

11. - Gevallen der beroepsziekten. - Jaar 1979 (vervolg).

III. Opgave van de verzekeringsuitgaven per ziekte en volgens de aard van de schade door de getroffen geledenen (vervolg).

BEROEPSZIEKTEN	Tijdelijke arbeidsongeschiktheid	Blijvende arbeidsongeschiktheid	Vergoedingen aan rechthebbenden
Beroepshuidziekten veroorzaakt door stoffen en agentia die niet onder andere posten zijn opgenomen	61 610 165	52 151 025	1 257 732
Huidaandoeningen en huidkanker veroorzaakt door:			
- roet	155 261	1 511 485	148 639
- teer	4 630	90 512	142 195
- bitumen	508 010	74 079	-
- pek	70 865	671 715	69 094
- minerale oliën	3 246 639	859 175	-
- ruwe paraffine of de verbindingen van de paraffine	-	-	-
Huidaandoeningen veroorzaakt:			
- door stoffen welke niet onder andere posten werden opgenomen	47 211 240	25 544 129	897 804
- door bouwcement	10 413 520	22 493 565	-
- door teak en kamballa	-	159 193	-
- door streptomycine en -zouten	-	378 771	-
- door tetramethylthiouramdisulfide	-	153 955	-
- door plantaardige alcoholen	-	214 446	-
Beroepsziekten welke zijn ontstaan door het inademen van stoffen en agentia welke niet onder andere posten zijn opgenomen	-	9 617 932 348	1 360 491 354
Silicose	-	9 326 280 270	1 317 466 803
Silicose met longtuberculose	-	77 649 392	23 694 689
Asbestose	-	61 626 327	12 568 616
Asbestose met longtuberculose	-	364 876	69 094
Asbestose met longkanker	-	-	118 408
Pneumoconioses veroorzaakt door stof van silicaten	-	7 928 988	672 643
Aandoeningen van de bronchiën en de longen veroorzaakt door stof of rook van aluminium of -verbindingen	-	1 282 015	-
Aandoeningen van de bronchiën veroorzaakt door stof van harde metalen	-	3 317 337	-
Aandoeningen van de bronchiën veroorzaakt door stof van Thomaslakken	-	2 122 928	-
Allergische ademhalingsstoornissen in het werkmilieu veroorzaakt door de houtsoorten teak en kamballa	-	9 425 037	768 921
Farinosis	-	58 104 270	2 449 722
Longziekten veroorzaakt door het inademen van stof van katoen, vlas, hennep, jute, sisal en bagasse	-	69 830 908	2 682 458
Infectieziekten en door parasieten verwekte ziekten welke verband houden met de uitoefening van bepaalde beroepen	55 441 425	10 867 964	2 838 245
Ankylostoma duodenale of necator Americanus	-	-	-
Anguillula intestinalis - strongyloides stercoralis	-	10 189	-
Malaria	84 961	-	-
Amoebendysenterie	-	-	186 628
Leishmaniose	73 167	-	-
Andere rickettsiosen	4 483	22 823	-
Infectieziekten of door parasieten veroorzaakte ziekten die op de mens overgezet worden door dieren of dierlijke overblijfselen	1 254 715	846 345	506 710
Tetanus	120 538	-	-
Bij leden van het personeel dat zich bezig houdt met de preventieve geneeskunde, geneeskundige verzorging, verpleging aan huis of laboratoriumwerk:			
- tuberculose	18 279 621	7 167 787	332 390
- virale hepatitis	32 933 267	2 352 816	1 229 063
- andere infectie ziekten	2 690 673	468 004	583 454
Door fysische agentia veroorzaakte beroepsziekten	3 366 548	781 817 172	1 188 669
Ziekten veroorzaakt door ioniserende stralingen	408 783	1 524 716	1 188 669
Staar veroorzaakt door warmtestralen	219 711	2 722 252	-
Hardhorigheid of doofheid ten gevolge van lawaai	-	540 825 875	-
Aandoeningen ten gevolge van compressie of decompressie van de omringende atmosfeer	-	623 173	-
Been- en gewrichtsziekten veroorzaakt door vibrerende instrumenten	2 738 054	229 403 290	-
Angioneurotische ziekten veroorzaakt door vibrerende instrumenten	-	4 843 221	-
Mijnwerkersnystagmus	-	1 874 645	-
<i>Algemeen totaal:</i>	170 447 605	10 558 730 574	1 378 134 570

11. - Gevallen der beroepsziekten. - Jaar 1979 (vervolg).

III. Opgave van de verzekeringsuitgaven per ziekte en volgens de aard van de schade door de getroffen geleden (vervolg).

BEROEPSZIEKTEN	Geneeskundige verzorging	Verwijdering uit het schadelijk milieu	Beroeps-omscholing	Totaal
Beroepshuidziekten veroorzaakt door stoffen en agentia die niet onder andere posten zijn opgenomen	3 763 268	12 758 514	4 500	131 545 204
Huidaandoeningen en huidkanker veroorzaakt door:				
- roet	41 203	35 359	-	1 891 947
- teer	7 600	-	-	244 937
- bitumen	14 908	-	-	596 997
- pek	50 369	-	-	862 043
- minerale oliën	61 703	2 354 680	-	6 522 197
- ruwe paraffine of de verbindingen van de paraffine	-	-	-	-
Huidaandoeningen veroorzaakt:				
- door stoffen welke niet onder andere posten werden opgenomen	2 614 740	8 671 290	4 500	84 943 703
- door bouwcement	908 757	1 697 185	-	35 513 027
- door teak en kamballa	33 688	-	-	192 881
- door streptomycine en -zouten	1 148	-	-	379 919
- door tetramethylthiouramdisulfide	1 067	-	-	155 022
- door plantaardige alcoholen	28 085	-	-	242 531
Beroepsziekten welke zijn ontstaan door het inademen van stoffen en agentia welke niet onder andere posten zijn opgenomen	695 438 247	1 775 824	623 432	11 676 261 205
Silicose	665 666 152	575 606	-	11 309 988 831
Silicose met longtuberculose	7 920 762	-	-	109 264 843
Asbestose	4 237 268	-	-	78 432 211
Asbestose met longtuberculose	-	-	-	433 970
Asbestose met longkanker	-	-	-	118 408
Pneumoconioses veroorzaakt door stof van silicaten	499 215	-	-	9 100 846
Aandoeningen van de bronchiën en de longen veroorzaakt door stof of rook van aluminium of -verbindingen	434 836	-	-	1 716 851
Aandoeningen van de bronchiën veroorzaakt door stof van harde metalen	136 265	-	-	3 453 602
Aandoeningen van de bronchiën veroorzaakt door stof van Thomaslakken	19 284	-	-	2 142 212
Allergische ademhalingsstoornissen in het arbeidsmilieu veroorzaakt door de houtsoorten teak en kamballa	1 417 499	352 862	-	11 964 319
Farinosis	6 738 162	502 274	623 432	68 417 860
Longziekten veroorzaakt door het inademen van stof van katoen, vlas, hennep, jute, sisal en bagasse	8 368 804	345 082	-	81 227 252
Infectieziekten en door parasieten verwekte ziekten welke verband houden met de uitoefening van bepaalde beroepen	6 161 636	39 257 751	-	114 567 021
Ankylostoma duodenale of necator Americanus	-	-	-	-
Anguillula intestinalis - strongyloides stercoralis	-	-	-	10 189
Malaria	35 175	50 303	-	170 439
Amoebendysenterie	16 934	-	-	203 562
Leishmaniose	3 675	87 978	-	164 820
Andere rickettsiosen	40 495	-	-	67 801
Infectieziekten of door parasieten veroorzaakte ziekten die op de mens overgezet worden door dieren of dierlijke overblijfselen	113 205	179 686	-	2 900 661
Tetanus	-	-	-	120 538
Bij leden van het personeel dat zich bezig houdt met de preventieve geneeskunde, geneeskundige verzorging, verpleging aan huis of laboratoriumwerk:				
- tuberculose	3 062 881	118 594	-	28 961 273
- virale hepatitis	2 664 191	3 248 825	-	42 428 162
- andere infectie ziekten	225 080	35 572 365	-	39 539 576
Door fysische agentia veroorzaakte beroepsziekten	25 248 842	7 142 622	398 767	819 162 620
Ziekten veroorzaakt door ioniserende stralingen	44 932	2 946 984	-	6 114 084
Staar veroorzaakt door warmtestralen	2 371	-	-	2 944 334
Hardhorigheid of doofheid ten gevolge van lawaai	13 809 103	2 170 222	322 267	557 127 467
Aandoeningen ten gevolge van compressie of decompressie van de omringende atmosfeer	9 772	9 037	-	641 982
Been- en gewrichtsziekten veroorzaakt door vibrerende instrumenten	11 158 311	1 850 959	76 500	245 227 114
Angioneurotische ziekten veroorzaakt door vibrerende instrumenten	197 679	165 420	-	5 206 320
Mijnwerkersnystagmus	26 674	-	-	1 901 319
<i>Algemeen totaal:</i>	757 323 045(1)	81 793 540	1 972 273	12 948 401 607

(1) In deze cijfers zijn de vergoedingen begrepen die voor geneeskundige verzorging provisioneel werden uitbetaald, nl. 13 189 336 F.

11. – Gevallen der beroepsziekten. – Jaar 1979 (vervolg).

IV. Toekenning van renten aan rechthebbenden. – Aantal getroffen en die al dan niet ingevolge beroepsziekte overleden zijn.

BEROEPSZIEKTEN	Aantal gevallen waarin het overlijden in verband staat met de beroepsziekte (1)	Aantal gevallen waarin het overlijden niet in verband staat met de beroepsziekte	Totaal aantal gevallen waarin het overlijden in verband staat met de beroepsziekte (2)
Beroepsziekten veroorzaakt door de volgende chemische agentia	5	24	113
Cadmium of -verbindingen	–	–	1
Chroom of -verbindingen	1	–	6
Kwik of -verbindingen	–	–	2
Ammoniak	–	–	1
Lood of -verbindingen	–	13	31
Zwaveligzuur	–	–	2
Zwavelzuur	–	–	1
Zwavelkoolstof	–	–	1
Chloor	–	–	1
Alifatische of alicyclische koolwaterstoffen uit petroleumether en benzine (petroleumether en benzine zijn vloeibare petroleumdistillaten waarvan het kookpunt gelijk is aan of kleiner dan 200 graden Celsius)	1	2	15
Halogeenderivaten van alifatische of alicyclische koolwaterstoffen	–	–	1
Benzeen of homologen	1	–	38
Halogeenderivaten van aromatische koolwaterstoffen	–	–	1
Fenolen of homologen	–	–	2
Aromatische aminen of aromatische hydrazinen	2	–	6
Nitroderivaten van fenolen of hun homologen	–	–	1
Terpenen	–	–	–
Niet nader bepaalde beroepsziekten	–	9	3
Beroepshuidziekten veroorzaakt door stoffen en agentia die niet onder andere posten zijn opgenomen	1	21	10
Huidaandoeningen en huidkanker veroorzaakt:			
– door roet	1	–	1
– door teer	–	1	1
– door pek	–	–	1
Huidaandoeningen in het arbeidsmilieu veroorzaakt:			
– door stoffen welke niet onder andere posten werden opgenomen	–	20	7
– door bouwcement	–	–	–
Beroepsziekten welke ontstaan door het inademen van stoffen en agentia welke niet onder andere posten zijn opgenomen	1 239	1 023	11 137
Silicosis	1 191	1 008	10 778
Silicosis samengaand met longtuberculose	24	1	211
Asbestosis	18	–	96
Asbestosis samengaand met longtuberculose	–	–	1
Asbestosis samengaand met longkanker	–	–	1
Pneumoconioses veroorzaakt door stof van silicaten	1	–	5
Aandoeningen van de bronchiën veroorzaakt door stof van harde metalen	–	2	–
Allergische ademhalingstoornissen in het arbeidsmilieu veroorzaakt door de houtsoorten teak en kamballa	1	1	5
Farinosis	4	5	17
Longziekten, veroorzaakt door het inademen van stof van katoen, vlas, hennep, jute, sisal en bagasse	–	6	23
Infectieziekten en door parasieten verwekte ziekten welke verband houden met de uitoefening van bepaalde beroepen	10	4	17
Amoebendysenterie	–	–	1
Infectieziekten of door parasieten veroorzaakte ziekten die op de mens worden overgezet door dieren of dierlijke overblijfselen	6	–	7
Bij leden van het personeel dat zich bezig houdt met de preventieve geneeskunde, geneeskundige verzorging, verpleging aan huis of laboratoriumwerk:			
– tuberculose	–	2	2
– virale hepatitis	4	1	5
– andere infectieziekten	–	1	2
Door fysische agentia veroorzaakte beroepsziekten	–	1	9
Ziekten veroorzaakt door ioniserende stralingen	–	–	9
Aandoeningen ten gevolge van compressie of decompressie van de omringende atmosfeer	–	1	–
<i>Algemeen totaal:</i>	1 255	1 073	11 286

(1) In deze kolom komt het aantal personen voor die aan de gevolgen van een beroepsziekte overleden zijn en wier overlijden tot gevolg had dat gedurende het besproken dienstjaar voor de eerste maal vergoeding aan rechthebbenden werden uitgekeerd.

(2) In deze kolom komt het totaal aantal personen voor die aan de gevolgen van een beroepsziekte overleden zijn en wier overlijden tot gevolg had dat gedurende het besproken dienstjaar vergoedingen aan rechthebbenden werden uitgekeerd.

12. - Arbeidsongevallen: Algemene resultaten.

JAREN	Verzekerde ondernemingen				Aantal ongevallen	Algemeen totaal van de lasten (1 000 F)	Gemiddelde last per ongeval (F)	Financiële lasten in % van de verzekerde lonen
	Aantal	Aantal verzekerde eenheden	Arbeids-dagen	Verzekerde lonen (1 000 F)				
1. Arbeiders								
1952.....	133 787	1 261 668	378 500 491	70 415 005	373 396	1 890 660	5 063	2,69
1953.....	135 351	1 264 555	379 366 609	71 331 118	382 118	1 926 769	5 042	2,70
1954.....	136 542	1 271 359	381 407 589	72 958 012	379 410	1 833 157	4 832	2,51
1955.....	137 319	1 315 584	394 675 432	78 566 938	412 655	2 075 623	5 030	2,64
1959.....	137 064	1 189 866	356 959 892	88 186 695	338 507	2 151 783	6 357	2,44
1960 (1).....	141 109	1 204 249	361 274 834	95 080 062	342 044	-	-	-
1961 (1).....	140 964	1 227 011	368 103 346	99 438 753	371 803	-	-	-
1962.....	142 185	1 274 628	382 308 730	107 199 936	368 581	2 507 584	6 803	2,34
1963 (1).....	142 879	1 342 719	402 815 700	-	372 785	-	-	-
1964 (1).....	144 644	1 302 918	390 728 531	-	383 345	-	-	-
1967 (1).....	142 910	1 163 291	348 987 300	-	304 790	-	-	-
1968.....	144 507	1 273 227	381 968 100	171 635 090	286 743	3 454 088	12 046	2,01
1969.....	144 654	1 313 310	393 993 000	218 595 132	309 959	3 768 557	12 158	1,72
1970.....	143 223	1 264 346	379 303 800	204 943 115	319 042	4 181 928	13 108	2,04
1971.....	133 945	1 385 770	415 731 000	232 249 551	295 892	4 175 432	14 111	1,80
1972.....	138 132	1 162 763	348 828 900	246 716 923	289 557	5 284 323	18 250	2,14
1973.....	141 599	1 290 943	363 282 900	290 194 172	292 872	6 215 524	21 223	2,14
1974.....	138 467	1 165 502	349 650 600	339 755 790	292 306	6 942 903	23 752	2,04
1975.....	137 155	1 076 460	322 938 000	374 306 118	257 582	7 430 815	28 848	1,99
1976.....	142 875	1 136 504	340 951 200	429 389 993	256 441	8 140 560	31 744	1,90
2. Bedienden								
1952.....	41 848	387 878	116 363 549	26 571 080	9 034	76 765	8 497	0,29
1953.....	43 163	395 428	118 628 097	27 705 535	9 933	89 707	9 031	0,32
1954.....	44 326	396 589	118 976 703	29 061 820	10 634	82 185	7 729	0,28
1955.....	44 766	402 626	120 787 918	30 780 312	11 525	117 901	10 230	0,38
1959.....	49 099	458 246	137 473 920	39 050 264	13 573	119 056	8 771	0,30
1960 (1).....	50 860	470 705	141 211 770	41 544 844	14 265	-	-	-
1961 (1).....	52 338	485 582	145 674 584	44 404 808	15 582	-	-	-
1962.....	53 926	503 728	150 892 068	47 461 219	16 376	156 859	9 579	0,33
1963 (1).....	55 190	564 883	169 464 900	-	20 586	-	-	-
1964 (1).....	57 430	568 189	170 172 404	-	19 666	-	-	-
1967 (1).....	60 716	571 265	171 379 500	-	19 678	-	-	-
1968.....	62 591	650 250	195 075 000	96 350 929	19 674	292 502	14 867	0,30
1969.....	65 091	671 524	201 457 200	107 052 008	20 322	310 696	15 289	0,29
1970.....	65 999	702 900	210 870 000	113 119 937	21 310	368 339	17 285	0,33
1971.....	66 376	731 013	219 309 900	119 242 209	21 506	328 196	15 261	0,28
1972.....	71 088	730 627	219 188 100	152 093 349	22 623	526 893	23 290	0,35
1973.....	73 430	772 319	231 695 700	181 390 420	23 685	605 740	25 575	0,33
1974.....	76 388	788 831	236 649 300	212 112 018	23 101	679 851	29 430	0,32
1975.....	78 942	798 467	239 540 100	252 136 128	25 448	767 766	30 170	0,30
1976.....	81 749	834 343	250 302 900	292 623 292	27 358	908 445	33 206	0,31

(1) De statistiek werd opgemaakt zonder rekening te houden met de financiële lasten.

12. - Arbeidsongevallen: Algemene resultaten (vervolg).

JAREN	Zonder gevolg		tijdelijke ongeschiktheid			Bestendige ongeschiktheid				Gevallen met dodelijke afloop			
	Aantal ongevallen	Medische en pharmaceut. kosten, Reserves (1) (2) (1 000 F)	Aantal ongevallen	Dagelijkse vergoedingen (1 000 F)	Medische en pharmaceut. kosten, Reserves (2) (1 000 F)	Aantal ongevallen	Dagelijkse vergoedingen (1 000 F)	Medische en pharmaceutische kosten (1 000 F)	Overeenstemmende kapitalen, reserves (2) (1 000 F)	Aantal gevallen	Dagelijkse vergoedingen (1 000 F)	Medische, pharmaceutische en begravenkosten (1 000 F)	Gevestigde en gestorte kapitalen, Reserves (2) (1 000 F)
1. Arbeiders													
1952.....	87 823	26 162	278 671	502 226	147 475	6 453	152 825	59 998	828 790	449	774	3 926	168 484
1953.....	86 682	26 237	288 593	524 769	157 103	6 389	157 211	64 693	798 921	454	888	3 965	192 983
1954.....	89 287	26 741	283 469	515 141	170 106	6 274	146 833	65 253	744 015	380	685	3 930	160 454
1955.....	92 617	28 277	312 776	593 152	193 711	6 888	179 776	74 906	848 427	374	1 222	4 300	151 789
1959.....	81 860	29 567	249 455	573 878	204 188	6 865	184 502	91 369	911 762	327	902	3 444	152 170
1960.....	87 651	-	247 246	-	-	6 841	-	-	-	306	-	-	-
1961.....	106 619	-	257 715	-	-	7 101	-	-	-	368	-	-	-
1962.....	101 044	37 553	260 110	668 532	244 462	7 085	228 020	116 533	1 022 681	342	287	4 577	184 941
1963.....	103 919	-	261 770	-	-	6 729	-	-	-	367	-	-	-
1964.....	104 715	-	271 150	-	-	7 137	-	-	-	343	-	-	-
1967.....	92 594	-	203 668	-	-	8 199	-	-	-	329	-	-	-
1968.....	84 918	58 129	195 498	818 215	538 202	6 023	248 567	144 333	1 406 120	304	409	4 813	235 300
1969.....	92 285	51 211	210 078	892 449	431 898	7 313	312 483	170 500	1 682 855	283	351	5 388	221 422
1970.....	92 126	51 619	219 000	1 010 838	446 196	7 602	339 879	178 187	1 868 035	314	1 120	6 958	279 096
1971.....	80 699	46 238	208 192	1 035 382	473 040	6 773	336 595	168 183	1 888 723	228	502	5 444	221 324
1972.....	79 905	50 260	202 261	1 355 430	578 118	7 134	431 085	201 240	2 338 199	257	984	8 592	320 415
1973.....	75 214	58 639	209 515	1 567 178	531 263	7 903	531 574	245 827	2 932 346	240	939	7 577	340 179
1974.....	71 063	59 557	213 605	1 834 134	566 417	7 398	599 825	281 192	3 224 773	240	1 593	9 756	365 656
1975.....	65 619	66 636	185 591	1 970 621	576 882	6 142	668 462	352 063	3 316 714	230	2 815	14 061	462 560
1976.....	65 636	69 121	184 298	2 249 253	672 465	6 303	724 898	348 590	3 613 782	204	2 764	12 444	447 242
2. Bedienden													
1952.....	5 019	2 296	3 760	11 282	4 281	236	6 901	2 973	38 418	19	1	190	10 423
1953.....	5 601	2 506	4 021	11 879	4 650	283	8 235	3 565	42 947	28	-	240	15 684
1954.....	6 126	3 000	4 225	12 790	5 074	264	7 028	3 608	42 492	19	8	198	7 986
1955.....	6 499	3 263	4 696	15 560	6 254	284	10 713	4 944	47 267	46	26	576	29 298
1959.....	7 836	4 389	5 386	17 518	7 458	326	10 907	5 949	57 133	25	18	361	15 322
1960.....	8 098	-	5 762	-	-	366	-	-	-	39	-	-	-
1961.....	8 691	-	6 218	-	-	341	-	-	-	62	-	-	-
1962.....	9 204	5 436	6 722	23 666	10 611	415	14 874	7 615	74 511	35	4	455	19 687
1963.....	11 067	-	9 102	-	-	389	-	-	-	28	-	-	-
1964.....	11 598	-	7 639	-	-	389	-	-	-	40	-	-	-
1967.....	11 041	-	7 984	-	-	570	-	-	-	83	-	-	-
1968.....	10 964	10 001	8 191	45 858	50 310	473	18 431	9 904	114 017	46	129	711	43 142
1969.....	11 067	8 799	8 626	46 036	24 722	587	26 802	12 912	153 023	42	98	643	37 661
1970.....	11 401	9 296	9 135	47 280	23 885	719	30 031	15 322	187 838	55	102	1 451	53 134
1971.....	10 935	7 980	9 970	52 295	21 780	557	23 629	9 913	159 667	44	82	767	52 083
1972.....	11 338	9 290	10 527	78 704	31 468	714	40 439	17 951	281 151	44	176	1 431	66 283
1973.....	11 148	11 237	11 756	98 204	40 901	729	49 831	20 725	307 515	52	353	1 672	75 302
1974.....	10 377	12 058	11 922	114 951	42 591	765	57 606	29 045	362 926	37	288	1 378	59 009
1975.....	11 918	15 985	12 755	145 780	48 712	740	66 866	36 552	394 769	35	106	1 951	57 044
1976.....	12 802	17 906	13 679	183 200	62 558	843	82 216	38 839	442 884	34	870	1 761	78 210

(1) Met inbegrip der vergoedingen voor verloren uren.

(2) Ten gevolge van een wijziging van de statistische methode zal de opgave van de financiële lasten vanaf het jaar 1968, vóór de afloop van de wettelijke herzieningstermijn geschieden. Derhalve werd een aanvullende post «Reserves» gecreëerd.

13. - Werkloosheid: algemene resultaten.

MAANDGEMIDDELDEN EN MAANDEN	Aan het einde der maand ingeschreven vergoede volledig werkloze werkzoekenden			Daggemiddelde van de gedeeltelijke werklozen		
	Mannen	Vrouwen	Totaal	Mannen	Vrouwen	Totaal
(× 1 000)						
1967.....	58,3	27,0	85,3	32,5	13,4	45,9
1968.....	68,7	34,0	102,7	30,9	9,1	40,0
1969.....	53,1	32,2	85,3	28,6	6,6	35,3
1970.....	42,4	28,9	71,3	23,4	8,1	31,5
1971.....	42,4	28,5	70,9	29,7	7,3	37,0
1972.....	51,8	35,0	86,8	25,6	8,6	34,2
1973.....	48,6	43,1	91,7	23,9	8,2	32,1
1974.....	49,8	54,9	104,7	27,1	12,3	39,4
1975.....	85,2	92,2	177,4	59,5	23,0	82,5
1976.....	98,3	130,2	228,5	42,9	15,6	58,5
1977.....	106,2	157,9	264,2	47,8	21,2	69,0
Januari.....	110,7	154,4	265,2	75,7	28,9	104,7
Februari.....	107,0	152,9	259,9	67,4	21,8	89,2
Maart.....	103,2	152,4	255,6	48,7	19,8	68,5
April.....	101,5	151,0	252,6	47,4	22,5	70,0
Mei.....	100,5	150,7	251,2	41,1	23,1	64,2
Juni.....	97,2	149,4	246,6	37,2	19,7	56,8
Juli.....	101,5	157,7	259,2	20,2	10,1	30,3
Augustus.....	100,9	157,6	258,5	31,8	17,9	49,7
September.....	102,1	158,3	260,4	37,6	17,8	55,4
Oktober.....	108,8	163,7	272,6	46,0	21,4	67,5
November.....	119,7	173,0	292,7	57,6	25,8	83,4
December.....	121,9	174,4	296,3	63,7	25,3	89,0
1978.....	111,2	170,9	282,1	48,1	21,3	69,4
Januari.....	124,7	174,7	299,4	76,1	27,0	103,1
Februari.....	120,5	170,3	290,8	99,7	29,7	129,4
Maart.....	115,2	168,9	284,1	55,9	24,4	80,3
April.....	112,8	167,5	280,3	45,8	25,8	71,6
Mei.....	109,9	166,8	276,7	44,9	25,1	70,0
Juni.....	102,2	162,5	264,7	34,5	18,9	53,4
Juli.....	104,0	168,8	272,8	19,7	9,4	29,1
Augustus.....	101,9	168,6	270,5	24,6	12,7	37,3
September.....	100,9	167,7	268,6	31,7	16,6	48,3
Oktober.....	107,1	172,8	279,9	35,6	18,0	53,6
November.....	116,3	180,8	297,1	45,4	20,9	66,3
December.....	119,1	181,8	300,9	67,6	28,3	95,9
1979.....	110,0	184,4	294,4	49,6	19,8	69,4
Januari.....	121,6	181,5	303,1	138,4	39,0	177,4
Februari.....	120,4	180,6	300,9	118,4	35,4	153,8
Maart.....	115,0	179,2	294,2	60,3	20,1	80,4
April.....	110,5	179,2	289,7	43,0	20,4	63,4
Mei.....	106,9	178,5	285,3	36,1	20,7	56,8
Juni.....	100,5	175,6	276,3	27,1	17,9	45,0
Juli.....	104,8	184,0	288,8	13,7	7,3	21,0
Augustus.....	103,5	184,2	287,7	21,0	12,3	33,3
September.....	102,9	184,4	287,3	23,0	13,9	36,9
Oktober.....	106,2	189,9	296,1	24,6	15,2	39,8
November.....	112,1	196,8	308,9	34,0	18,4	52,4
December.....	115,6	198,9	314,5	57,3	17,9	75,2

13. - Werkloosheid: algemene resultaten (vervolg).

MAANDGEMIDDELDEN EN MAANDEN	Werkloosheidspercentages						Uitgaven aan werkloosheids- uitkeringen		
	Volledige werkloosheid (1)			Gedeeltelijke werkloosheid (2)			Totaal	Dag- gemiddelde	
	Mannen	Vrouwen	Totaal	Mannen	Vrouwen	Totaal			
	(× 1 000 000 F)								
1967.....	3,5	4,3	3,7	1,9	2,2	2,0	5 943,9	18,7	
1968.....	4,1	5,4	4,5	1,9	1,5	1,7	6 690,3	21,4	
1969.....	3,2	5,0	3,7	1,7	1,0	1,5	6 074,6	19,5	
1970.....	2,5	4,3	3,0	1,4	1,2	1,3	5 340,2	17,2	
1971.....	2,4	3,9	2,9	1,7	1,0	1,5	6 169,9	19,7	
1972.....	3,0	4,5	3,4	1,5	1,1	1,4	9 751,6	31,2	
1973.....	2,7	5,2	3,5	1,4	1,1	1,3	11 110,6	35,5	
1974.....	2,8	6,4	4,0	1,5	1,5	1,5	15 057,1	48,1	
1975.....	4,8	10,8	6,7	3,3	2,6	3,1	34 279,8	109,5	
1976.....	5,5	14,8	8,6	2,4	1,7	2,2	44 728,8	142,4	
1977.....	6,0	17,3	9,8	2,7	2,2	2,6	52 697,8	168,9(3)	
Januari.....	6,2	17,6	9,9	4,3	3,1	3,9	5 599,3	215,4	
Februari.....	6,0	17,4	9,7	3,8	2,3	3,3	4 715,4	196,5	
Maart.....	5,8	17,3	9,6	2,8	2,1	2,5	4 557,9	168,8	
April.....	5,7	17,2	9,5	2,7	2,4	2,6	4 146,5	159,5	
Mei.....	5,6	17,1	9,4	2,3	2,5	2,4	4 101,3	157,7	
Juni.....	5,4	17,0	9,3	2,1	2,1	2,1	3 808,6	146,5	
Juli.....	5,7	17,3	9,7	1,2	1,1	1,1	2 670,3	102,7	
Augustus.....	5,7	17,3	9,6	1,8	1,9	1,8	4 027,6	149,2	
September.....	5,8	17,4	9,7	2,1	1,9	2,1	4 097,3	157,6	
Oktober.....	6,1	18,0	10,1	2,6	2,3	2,5	4 191,9	161,2	
November.....	6,7	19,0	10,9	3,3	2,7	3,1	4 913,6	188,9	
December.....	6,9	19,1	11,0	3,6	2,7	3,3	5 867,3	225,6	
1978.....	6,3	18,1	10,4	2,8	2,2	2,6	60 050,9	192,5	
Januari.....	7,0	19,2	11,1	4,4	2,8	3,8	6 239,0	240,0	
Februari.....	6,8	28,7	10,8	5,7	3,1	4,8	6 298,0	262,4	
Maart.....	6,5	18,5	10,6	3,2	2,5	3,0	5 421,0	200,8	
April.....	6,4	18,4	10,4	2,6	2,7	2,6	4 832,0	193,3	
Mei.....	6,2	18,3	10,3	2,6	2,6	2,6	4 793,0	177,5	
Juni.....	5,8	17,2	9,8	2,0	2,0	2,0	4 537,0	174,5	
Juli.....	5,9	17,9	10,1	1,1	1,0	1,1	3 587,5	138,0	
Augustus.....	5,8	17,9	10,0	1,4	1,3	1,4	4 324,0	160,2	
September.....	5,7	17,8	9,9	1,8	1,7	1,8	4 434,4	170,6	
Oktober.....	6,1	18,3	10,4	2,0	1,9	2,0	4 468,5	171,9	
November.....	6,6	19,2	11,0	2,6	2,4	2,4	4 876,7	187,6	
December.....	6,8	19,3	11,1	3,9	2,9	3,5	6 239,8	240,0	
1979.....	6,3	19,0	10,9	2,8	2,0	2,5	63 677,3	203,4	
Januari.....	6,9	19,2	11,2	7,9	4,0	6,5	8 468,4	313,6	
Februari.....	6,9	19,1	11,1	6,8	3,6	5,7	7 164,1	298,5	
Maart.....	6,6	19,0	10,9	3,5	2,1	3,0	6 068,3	224,7	
April.....	6,3	19,0	10,7	2,5	2,1	2,3	5 025,7	201,0	
Mei.....	6,1	18,9	10,6	2,0	2,1	2,1	4 744,9	175,7	
Juni.....	5,7	18,6	10,2	1,6	1,8	1,7	4 472,6	172,0	
Juli.....	6,0	19,0	10,6	0,8	0,7	0,8	3 644,9	140,1	
Augustus.....	5,9	19,0	10,6	1,2	1,3	1,2	4 401,4	163,0	
September.....	5,9	19,0	10,6	1,3	1,4	1,4	4 291,0	171,0	
Oktober.....	6,1	19,6	10,9	1,4	1,6	1,5	4 655,0	172,4	
November.....	6,4	20,3	11,4	2,0	1,9	1,9	4 902,7	188,5	
December.....	6,6	20,5	11,6	3,3	1,8	2,8	5 838,3	224,5	

(1) Basis: Aan het einde van de maand ingeschreven vergoede volledig werkloze werkzoekenden in % van het aantal tegen werkloosheid verzekerden.

(2) Basis: Daggemiddelde van de gedeeltelijk werklozen in % van het aantal tegen werkloosheid verzekerden.

(3) Het betreft door de uitbetalingsinstellingen aangekondigde uitgaven, die gedeeltelijk nog moeten geverifieerd worden en bijgevolg nog kunnen gewijzigd worden. Er dient getoeteld dat de uitgaven per maand zijn afgerond: vanaf juni 1970, is de kalendermaand van toepassing.

(4) In deze aangekondigde uitgaven werd geen rekening gehouden met de uitkeringen voor de bruggepensioneerden. Deze laatstgenoemde uitgaven bedragen 14 300,1 miljoen frank. De totale werkloosheidsuitkeringen (= uitgaven voor gewone werklozen + bruggepensioneerden) is gelijk aan 77 977,4 miljoen frank.

14. – Volledige werkloosheid per beroepsgroep⁽¹⁾

Maandgemiddelde van de aan het einde van de maand ingeschreven vergoede volledig werkloze werkzoekenden.

BEROEPSGROEPEN	1978			1979		
	Mannen	Vrouwen	Totaal	Mannen	Vrouwen	Totaal
Bedienden	19 711	59 159	78 870	19 999	64 131	84 130
Artiesten	1 007	1 437	2 444	1 044	1 534	2 578
Landbouwers	656	204	860	686	205	891
Jagers, bosarbeiders	104	–	104	93	–	93
Vissers	155	1	156	179	1	180
Mijnwerkers	1 417	4	1 421	1 214	5	1 219
Groevenarbeiders	220	5	225	201	4	205
Werknemers van het vervoer en van de televerbindingen	5 992	1 086	7 078	5 811	1 136	6 947
Spinners, wevers, breiers	2 628	8 267	10 895	2 554	9 004	11 558
Kleermakers, snijders, bontwerkers	946	28 186	29 132	937	30 151	31 088
Ledersnijders, oppinners, marokijnwerkerarbeiders	432	2 438	2 870	411	2 373	2 784
Bedieners van metaaloven, walsers, draadtrekkers, vormers	1 939	315	2 254	1 692	302	1 994
Mecaniciens, gereedschapmakers, loodgieters, lassers	16 729	4 613	21 342	15 894	4 717	20 611
Elektriciens	3 761	6 263	10 024	3 573	6 712	10 285
Diamantbewerkers	427	305	732	552	497	1 049
Timmerlieden, schrijnwerkers, meubelmakers	5 846	1 076	6 922	6 340	1 223	7 563
Schilders, behangers	1 797	113	1 910	1 936	121	2 057
Metselaars, vloerleggers, plafonneerders	11 764	16	11 780	12 066	24	12 090
Letterzetter, drukkers	1 269	1 154	2 423	1 093	1 176	2 269
Pottenbakkers, ovenbedieners, glasvormers	1 164	1 749	2 913	1 189	1 667	2 856
Molenaars, bakkers, brouwers	1 944	2 497	4 441	1 945	2 600	4 545
Arbeiders van de scheikundige bedrijven	717	651	1 368	678	674	1 352
Tabaksbewerkers	29	1 917	1 946	34	2 013	2 047
Ambachtlieden en arbeiders die niet elders vermeld werden	969	2 515	3 484	899	2 547	3 446
Inpakkers en soortgelijke arbeiders	336	8 667	9 003	340	9 284	9 624
Machinisten voor stationaire machines, graafmachines en hijswerktuigen	1 901	34	1 935	1 876	34	1 910
Havenarbeiders en warenbehandelaars	3 491	4 129	7 620	3 514	4 492	8 006
Handlangers	19 954	9 069	29 023	18 957	9 341	28 298
Koks, kamermeisjes, zaalkelners, serveerders	2 340	7 223	9 563	2 615	8 330	10 945
Andere gespecialiseerde arbeiders in de diensten	1 594	17 832	19 426	1 684	20 112	21 796
<i>Totaal:</i>	111 239	170 925	282 164	110 006	184 410	294 416

(1) Met ingang van mei 1964 gebeurt de indeling volgens het beroep van de in de plaatsingsbureaus van de Rijksdienst voor Arbeidsvoorziening ingeschreven werkzoekenden op grond van de door het Internationaal Arbeidsbureau gepubliceerde «Internationale Standaardclassificatie van de beroepen», die enigszins aangepast werd aan de Belgische bemiddelingsdiensten. Het is niet mogelijk een vergelijking te maken tussen de vanaf de maand mei opgemaakte gegevens en de hieraan voorafgaande gegevens daar de beroepen in de Internationale Standaardclassificatie volgens de aard van de door de werkzoekenden verrichte arbeid worden gegroepeerd, terwijl de vroegere classificatie betrekking had op de bedrijfstak waarin deze personen het laatst tewerkgesteld waren.

15. – Volledige werkloosheid per gewestelijk bureau.

Maandgemiddelde van de aan het einde van de maand ingeschreven vergoede volledig werkloze werkzoekenden.

GEWESTELIJKE BUREAUS	1978			1979		
	Mannen	Vrouwen	Totaal	Mannen	Vrouwen	Totaal
Antwerpen.....	7 565	9 036	16 601	7 666	9 606	17 272
Mechelen.....	2 793	4 976	7 769	2 920	5 222	8 142
Turnhout.....	3 944	10 810	14 754	4 077	11 482	15 559
Boom.....	670	1 814	2 484	616	1 457	2 073
Brussel (1).....	18 658	21 756	40 414	14 584	15 582	30 166
Leuven.....	3 703	7 711	11 414	3 622	8 004	11 626
Nijvel.....	1 911	3 047	4 958	1 990	3 402	5 392
Vilvoorde (2).....	-	-	-	4 340	7 591	11 931
Charleroi.....	6 779	8 751	15 530	6 752	9 515	16 267
Bergen.....	4 224	6 576	10 800	4 049	7 143	11 192
La Louvière.....	3 815	5 835	9 650	3 644	6 215	9 859
Moeskroen.....	1 174	1 709	2 883	1 156	1 741	2 897
Doornik.....	2 316	2 953	5 269	2 641	3 216	5 857
Hoei.....	1 428	2 030	3 458	1 299	2 131	3 430
Luik.....	12 657	17 239	29 896	11 933	18 305	30 238
Verviers.....	2 429	3 801	6 230	2 361	4 257	6 618
Hasselt.....	5 331	15 993	21 324	4 907	17 706	22 613
Tongeren.....	1 976	4 090	6 066	1 786	4 238	6 024
Aarlen.....	1 896	1 646	3 542	1 457	1 904	3 361
Namen.....	3 363	4 600	7 963	3 213	5 039	8 252
Aalst.....	3 735	5 829	9 564	3 726	6 504	10 230
Dendermonde.....	2 006	3 344	5 350	1 928	3 577	5 505
Gent.....	6 138	8 333	14 471	6 015	9 472	15 487
Oudenaarde.....	842	1 454	2 296	878	1 607	2 485
St.-Niklaas.....	1 945	2 689	4 634	1 851	2 701	4 552
Brugge.....	2 672	3 568	6 240	2 585	3 714	6 299
Ieper.....	1 195	1 534	2 729	1 235	1 731	2 966
Kortrijk.....	1 905	3 408	5 313	2 301	4 237	6 538
Oostende.....	2 735	3 314	6 049	2 955	3 697	6 652
Roeselare.....	1 434	3 079	4 513	1 519	3 414	4 933
<i>Totaal:</i>	111 239	170 925	282 164	110 006	184 410	294 416

(1) Het gewestelijk bureau van Vilvoorde is vanaf de maand mei 1979 in voege; aangezien haar administratieve structuur met het arrondissement Halle-Vilvoorde overeenstemt, konden de statistieken van de werkloosheid in dit gewest door afleiding voor de 12 maanden van 1979 worden opgemaakt.

(2) Voor het gewestelijk bureau van Brussel, waarvan de bevoegdheid samenvalt met het arrondissement Brussel (19 gemeenten), is men op dezelfde wijze te werk gegaan.

16. – Daggemiddelde van de gedeeltelijke werklozen per gewestelijk bureau.

GEWESTELIJKE BUREAUS	1978			1979		
	Mannen	Vrouwen	Totaal	Mannen	Vrouwen	Totaal
Antwerpen.....	4 682	796	5 478	5 046	699	5 745
Mechelen.....	1 644	740	2 384	1 597	618	2 215
Turnhout.....	4 293	1 074	5 367	5 271	1 277	6 548
Boom.....	464	154	618	407	120	527
Brussel.....	5 554	3 530	9 084	4 712	2 579	7 291
Leuven.....	618	526	1 144	312	282	594
Nijvel.....	2 156	201	2 357	2 343	257	2 600
Charleroi.....	2 332	348	2 680	3 119	515	3 634
Bergen.....	827	230	1 057	666	147	813
La Louvière.....	1 699	462	2 161	1 844	445	2 289
Moeskroen.....	757	621	1 378	633	423	1 056
Doornik.....	1 155	681	1 836	1 044	718	1 762
Hoei.....	334	49	383	278	36	314
Luik.....	2 632	771	3 403	1 869	614	2 483
Verviers.....	1 963	487	2 450	2 228	411	2 639
Hasselt.....	1 526	907	2 433	2 884	923	3 807
Tongeren.....	576	241	817	1 348	366	1 714
Aarlen.....	1 507	127	1 634	860	168	1 028
Namen.....	672	164	836	740	163	903
Aalst.....	883	1 679	2 562	832	1 686	2 518
Dendermonde.....	1 129	1 037	2 166	771	870	1 641
Gent.....	2 768	1 331	4 099	3 647	1 000	4 647
Oudenaarde.....	1 001	875	1 876	726	827	1 553
St.-Niklaas.....	1 167	846	2 013	1 332	1 373	2 705
Brugge.....	1 193	456	1 649	922	400	1 322
Ieper.....	1 108	509	1 617	641	296	937
Kortrijk.....	1 570	1 130	2 700	1 178	957	2 135
Oostende.....	736	432	1 168	509	403	912
Roeselare.....	1 176	892	2 068	1 099	786	1 885
<i>Totaal:</i>	48 122	21 296	69 418	49 581	19 826	69 407

17. – Vergoede volledig werklozen per leeftijd⁽¹⁾.

LEEFTIJD SKLASSEN	Op 30-6-1977		Op 30-6-1978		Op 30-6-1979		Op 30-6-1980	
	Absolute cijfers	%	Absolute cijfers	%	Absolute cijfers	%	Absolute cijfers	%
Mannen								
Minder dan 20 jaar	7 441	7,6	8 106	7,9	7 574	7,5	7 825	7,3
Van 20 tot – 25 jaar.....	16 209	16,7	18 404	18,0	17 734	17,6	19 229	18,1
Van 25 tot – 30 jaar.....	10 718	11,0	12 757	12,5	12 065	12,0	13 201	12,4
Van 30 tot – 35 jaar.....	7 347	7,5	8 761	8,6	8 648	8,6	9 643	9,2
Van 35 tot – 40 jaar.....	6 297	6,5	7 123	7,0	6 831	6,8	7 161	6,7
Van 40 tot – 45 jaar.....	7 193	7,4	8 094	7,9	7 864	7,8	8 054	7,6
Van 45 tot – 50 jaar.....	8 589	8,8	9 836	9,6	9 644	9,6	9 925	9,3
Van 50 tot – 55 jaar.....	9 975	10,3	10 939	10,7	11 119	11,1	11 398	10,7
Van 55 tot – 60 jaar.....	9 782	11,1	12 081	11,8	13 995	13,9	14 630	13,7
Van 60 tot 65 jaar.....	13 706	14,1	6 126	6,0	5 191	5,1	5 327	5,0
Totaal:	97 257	100,0	102 227	100,0	100 665	100,0	106 393	100,0
Vrouwen								
Minder dan 20 jaar	13 795	9,2	13 816	8,5	13 779	7,9	13 860	7,3
Van 20 tot – 25 jaar.....	40 831	27,3	44 000	27,1	46 361	26,4	48 608	25,8
Van 25 tot – 30 jaar.....	29 404	19,7	34 156	21,0	37 384	21,3	41 059	21,8
Van 30 tot – 35 jaar.....	16 123	10,8	20 254	12,5	23 651	13,5	26 736	14,2
Van 35 tot – 40 jaar.....	10 347	6,9	11 421	7,0	12 615	7,2	14 131	7,5
Van 40 tot – 45 jaar.....	9 925	6,7	11 072	6,8	12 187	6,9	12 818	6,8
Van 45 tot – 50 jaar.....	10 606	7,1	11 952	7,4	12 624	7,2	13 359	7,1
Van 50 tot – 55 jaar.....	10 040	6,7	11 094	6,8	11 886	6,8	12 648	6,7
Van 55 tot – 60 jaar.....	8 332	5,6	4 687	2,9	5 146	2,8	5 258	2,8
Van 60 tot 65 jaar.....	–	–	–	–	–	–	–	–
Totaal:	149 403	100,0	162 452	100,0	175 633	100,0	188 477	100,0

(1) Vanaf 1970, niet inbegrepen de werklozen tewerkgesteld door de Openbare Besturen.

18. – Vergoede volledig werklozen naar de duur van de werkloosheid⁽¹⁾.

Duur van de werkloosheid	Op 30-6-1977		Op 30-6-1978		Op 30-6-1979		Op 30-6-1980	
	Absolute cijfers	%	Absolute cijfers	%	Absolute cijfers	%	Absolute cijfers	%
Mannen								
Minder dan 3 maanden	23 769	24,4	24 763	24,2	22 415	22,3	26 734	25,2
Van 3 tot – 6 maanden.....	12 957	13,3	14 180	13,9	12 069	12,0	14 764	13,9
Van 6 tot – 12 maanden	17 422	17,9	20 654	20,2	19 237	19,1	18 129	17,0
Van 12 tot – 24 maanden	17 086	17,6	16 715	16,4	17 832	17,7	15 217	14,3
Van 24 maanden en meer	26 023	26,8	25 915	25,3	29 112	28,9	31 549	29,6
Totaal:	97 257	100,0	102 227	100,0	100 665	100,0	106 393	100,0
Vrouwen								
Minder dan 3 maanden	19 608	13,1	18 959	11,7	20 042	11,4	21 078	11,2
Van 3 tot – 6 maanden.....	15 293	10,2	14 510	8,9	14 937	8,5	15 306	8,1
Van 6 tot – 12 maanden	28 892	19,4	27 641	17,0	27 430	15,6	28 219	15,0
Van 12 tot – 24 maanden	39 296	26,3	36 973	22,8	33 979	19,4	33 995	18,0
Van 24 maanden en meer	46 314	31,0	64 369	39,6	79 245	45,1	89 879	47,7
Totaal:	149 403	100,0	162 452	100,0	175 633	100,0	188 477	100,0

(1) Vanaf 1970, niet inbegrepen de werklozen tewerkgesteld door de Openbare Besturen.

19. – Aantal aan de verzekering tegen werkloosheid onderworpen personen op 30 juni 1979.

Sociale zaken

BEDRIJFSTAKKEN	Onderworpenen aan de R.S.Z.-N.P.M. (1)		Volledig werklozen R.V.A. (2)		Grensarbeiders (3)		Totaal		
	Mannen	Vrouwen	Mannen	Vrouwen	Mannen	Vrouwen	Mannen	Vrouwen	Totaal
Landbouw.....	7 743	1 290	1 181	423	89	43	9 013	1 756	10 769
Bosbouw, jacht.....	1 279	36	121	17	–	–	1 400	53	1 453
Visserij.....	1 049	9	200	12	–	–	1 249	21	1 270
Mijnen.....	22 340	104	2 927	92	1	–	25 268	196	25 464
Steen.....	6 065	361	535	107	–	–	6 600	468	7 068
Voeding.....	67 857	23 090	6 239	10 618	1 114	1 522	75 210	35 230	110 440
Tabak.....	2 748	4 446	230	2 630	449	509	3 427	7 585	11 012
Textiel.....	40 275	30 542	4 337	11 441	2 790	2 520	47 402	44 503	91 905
Kleding.....	6 827	45 480	1 351	24 813	176	361	8 354	70 654	79 008
Schoenen.....	1 431	1 992	386	2 553	73	101	1 890	4 646	6 536
Hout.....	34 751	5 744	3 490	2 416	359	69	38 600	8 229	46 829
Papier.....	15 224	5 341	1 156	2 484	503	202	16 883	8 027	24 910
Boek.....	24 655	9 107	1 583	1 884	193	180	26 431	11 171	37 602
Leder en vellen.....	2 009	1 563	809	1 887	334	105	3 152	3 555	6 707
Rubber.....	6 124	1 246	447	592	377	86	6 948	1 924	8 872
Chemie.....	64 133	14 606	3 202	5 298	797	114	68 132	20 018	88 150
Aardewerk, steenbakke- rijen en cement.....	32 669	2 795	1 696	1 180	1 139	114	35 504	4 089	39 593
Glas.....	15 663	2 500	808	1 409	257	40	16 728	3 949	20 677
Basis metaalnijverheid.....	88 102	3 638	2 944	595	4 156	81	95 202	4 314	99 516
Metaalverwerking.....	278 875	57 549	17 369	17 560	6 824	2 000	303 068	77 109	380 177
Diamant.....	6 500	1 844	1 088	1 995	–	–	7 588	3 839	11 427
Andere fabrieksnijverhe- den.....	12 282	6 118	847	819	–	–	13 129	6 937	20 066
Bouw.....	236 459	7 936	29 754	1 861	1 596	27	267 809	9 824	277 633
Electriciteit, water en gas....	21 495	1 709	418	232	52	–	21 965	1 941	23 906
Handel.....	183 158	144 231	9 177	29 754	599	618	192 894	174 603	367 497
Banken en verzekeringen....	118 012	83 501	1 047	2 361	802	354	119 861	86 216	206 077
Vervoer en verkeer.....	100 077	20 304	4 863	2 164	522	61	105 462	22 529	127 991
Hotels en spijshuizen.....	23 537	24 391	2 790	5 816	397	499	26 724	30 706	57 430
Diensten.....	158 370	284 056	14 060	39 761	1 007	1 599	173 437	325 416	498 953
Onnauwkeurig bepaalde, ongekende, geen activi- teit.....	19 158	13 684	8 376	17 134	322	201	27 856	31 019	58 875
Totaal:	1 598 867	799 213	123 431	189 908	24 888	11 406	1 747 186	1 000 527	2 747 713

(1) Niet inbegrepen de werknemers in sommige sectoren van de Sociale Zekerheid, die niet verzekerd zijn tegen werkloosheid.

(2) Volledig werklozen op 30.6.1979 inbegrepen de van overheidswege tewerkgestelde werklozen.

(3) Toestand 1979 (Frankrijk - Duitsland - Nederland - Luxemburg).

20. – Ontvangen werkaanbiedingen en de verwezenlijkte plaatsingen, per gewestelijk bureau en per geslacht. – Jaar 1979.

(Bron: Rijksdienst voor Arbeidsoorziening.)

GEWESTELIJKE BUREAUS	Ontvangen werk-aanbiedingen*	Verwezenlijkte plaatsingen		
		Mannen	Vrouwen	Totaal
Antwerpen.....	17 739	9 701	3 889	13 590
Mechelen.....	3 692	1 958	1 472	3 430
Turnhout.....	4 558	3 099	2 006	5 105
Boom.....	1 476	781	520	1 301
Brussel.....	28 413	12 441	7 618	20 059
Leuven.....	3 238	2 698	1 886	4 584
Nijvel.....	3 901	2 112	1 084	3 196
Vilvoorde.....	2 544	1 558	928	2 486
Charleroi.....	6 234	3 811	2 833	6 644
Bergen.....	2 773	2 783	1 578	4 361
La Louvière.....	5 984	4 164	2 648	6 812
Moeskroen.....	1 401	864	731	1 595
Doornik.....	3 240	2 230	1 792	4 022
Hoëi.....	1 567	1 430	974	2 404
Luik.....	11 260	6 611	3 725	10 336
Verviers.....	4 212	2 193	1 500	3 693
Hasselt.....	8 441	4 611	3 085	7 696
Tongeren.....	2 234	1 509	891	2 400
Aarlen.....	3 457	1 951	1 443	3 394
Namen.....	3 772	2 345	1 358	3 703
Aalst.....	4 023	2 439	1 750	4 189
Dendermonde.....	2 552	1 879	1 196	3 075
Gent.....	11 631	6 624	3 834	10 458
Oudenaarde.....	2 153	1 438	1 164	2 602
St.-Niklaas.....	2 601	1 659	1 285	2 944
Brugge.....	14 055	7 614	6 047	13 661
Ieper.....	1 806	1 022	635	1 657
Kortrijk.....	6 618	3 070	2 441	5 511
Oostende.....	10 147	4 804	5 589	10 393
Roeselare.....	4 192	2 209	1 569	3 778
<i>Totaal:</i>	179 914	101 608	67 471	169 079

* Ingevolge de anti-crisiswet van 4 augustus 1978 (*Staatsblad* van 17 augustus 1978), titel V, worden de verdelingen van de ontvangen werkaanbiedingen niet meer volgens het geslacht voorgesteld.

21. – Plaatsingen per beroepsgroep en per geslacht⁽¹⁾

Sociale zaken

(Bron: Rijksdienst voor Arbeidsvoorziening.)

BEROEPSGROEPEN	1978			1979		
	Mannen	Vrouwen	Totaal	Mannen	Vrouwen	Totaal
Bedienden	14 985	26 784	41 769	19 619	34 252	53 871
Artiesten	265	378	643	384	490	874
Landbouwers.....	709	30	739	825	89	914
Jagers, bosarbeiders	59	2	61	74	–	74
Vissers	1 696	–	1 696	1 882	–	1 882
Mijnwerkers	249	–	249	377	–	377
Groevearbeiders	76	–	76	69	–	69
Werknemers van het vervoer en van de televerbindingen	3 038	232	3 270	3 347	252	3 599
Spinners, wevers, breiers	1 326	838	2 164	1 499	1 150	2 649
Kleermakers, snijders, bontwerkers	259	4 990	5 249	214	5 686	5 900
Ledersnijders, oppinners, marokijnwerkerarbeiders	150	185	335	144	202	346
Bedieners van metaaloven, walsers, draadtrekkers, vormers..	903	25	928	679	26	705
Mecaniciens, gereedschapmakers, loodgieters, lassers	11 089	450	11 539	13 794	378	14 172
Elektriciens.....	3 255	640	3 895	4 101	465	4 566
Diamantbewerkers	83	44	127	103	42	145
Timmerlieden, schrijnwerkers, meubelmakers.....	5 459	78	5 537	6 065	85	6 150
Schilders, behangers.....	2 061	25	2 086	1 875	28	1 903
Metselaars, vloerleggers, plafonneerders.....	8 458	2	8 460	9 077	5	9 082
Letterzetters, drukkers	708	156	864	750	219	969
Pottenbakkers, ovenbedieners, glasvormers	418	60	478	534	101	635
Molenaars, bakkers, brouwers	1 534	733	2 267	1 599	921	2 520
Arbeiders van de scheikundige bedrijven	427	97	524	352	94	466
Tabaksbewerkers.....	11	156	167	14	146	160
Ambachtslieden en arbeiders die niet elders vermeld werden	454	189	643	440	212	652
Inpakkers en soortgelijke arbeiders	234	1 472	1 706	215	1 278	1 493
Machinisten voor stationaire machines, graafmachines en hijswerktuigen	749	1	750	820	4	824
Havenarbeiders en warenbehandelaars	2 142	482	2 624	2 439	510	2 949
Handlangers	10 946	958	11 904	12 545	1 262	13 807
Koks, kamermeisjes, zaalkelners, serveerders	16 834	12 562	29 396	16 732	14 244	30 976
Andere gespecialiseerde arbeiders in de diensten.....	1 207	4 605	5 812	1 040	5 330	6 370
<i>Totaal:</i>	89 784	56 174	145 958	101 608	67 471	169 079

(1) Zie noot bladzijde 639.

22. – Werkstakingen⁽¹⁾.

I. Duur.

DUUR	1973 (2)	1974	1975 (3)	1976 (4)	1977	1978	1979
<i>Werkstakingen:</i>							
2 dagen en meer	47	49	46	73	56	48	76
van 2 tot 5 dagen	47	87	98	92	71	58	69
van 6 tot 10 dagen	36	45	28	50	34	30	24
van 11 tot 20 dagen	18	37	40	32	27	33	23
van 21 tot 30 dagen	15	11	12	14	15	15	13
van 31 tot 40 dagen	3	4	9	11	9	4	3
van 41 tot 50 dagen	2	2	4	1	5	2	2
van 51 tot 60 dagen	2	–	4	3	2	–	1
van 61 tot 70 dagen	2	–	–	2	–	–	1
van 71 tot 80 dagen	–	–	1	–	1	2	2
van 81 dagen en meer	–	–	1	3	–	3	1
<i>Totaal:</i>	172	235	243	281	220	195	215
<i>Werkstakers:</i>							
2 dagen en meer	19 279	7 520	23 387	37 821	18 777	8 814	23 198
van 2 tot 5 dagen	12 736	18 740	34 079	32 172	24 598	16 321	11 772
van 6 tot 10 dagen	8 697	11 193	16 833	19 535	5 132	34 681	6 667
van 11 tot 20 dagen	5 036	13 406	7 198	8 881	8 707	18 920	8 067
van 21 tot 30 dagen	12 746	3 123	2 002	833	2 940	10 130	1 504
van 31 tot 40 dagen	2 462	1 488	1 364	6 394	2 112	1 575	419
van 41 tot 50 dagen	95	277	502	18	2 014	123	591
van 51 tot 60 dagen	124	–	354	162	56	–	60
van 61 tot 70 dagen	1 106	–	–	44	–	–	3 328
van 71 tot 80 dagen	–	–	3	–	1 425	84	20
van 81 dagen en meer	–	–	79	794	–	165	96
<i>Totaal:</i>	62 281	55 747	85 801	106 654	65 761	90 813	55 722

II. Aantal werkstakers per provincie.

PROVINCIES	1973 (2)	1974	1975 (3)	1976 (4)	1977	1978	1979
Antwerpen	6 013	4 666	6 244	8 038	2 935	11 225	3 314
Brabant	2 785	6 087	9 003	4 446	3 873	10 749	6 588
Henegouwen	17 049	18 121	26 505	37 553	21 681	22 844	20 072
Luik	20 039	8 034	20 595	33 052	25 825	30 986	3 908
Limburg	5 472	7 094	1 335	5 378	2 421	8 487	13 155
Luxemburg	501	–	109	1 050	1 799	30	–
Namen	637	774	1 361	1 837	949	1 411	2 905
Oost-Vlaanderen	3 533	3 604	4 730	10 500	2 761	4 536	4 460
West-Vlaanderen	6 252	7 367	15 919	4 800	3 517	545	1 320
<i>Rijk:</i>	62 281	55 747	85 801	106 654	65 761	90 813	55 722

(1) Deze resultaten omvatten het totaal aantal verloren dagen bij de in de loop van het jaar begonnen stakingen alsmede het aantal dagen m.b.t. de stakingen die in het daarop volgende jaar eindigden. Tussen de thans gepubliceerde cijfers en die van de in het «Statistisch Tijdschrift» opgenomen gewone tijdreeksen bestaat er, als gevolg hiervan, een lichte afwijking.

(2) Niet inbegrepen de volgende stakingen:

- a) algemene solidariteitsstaking van 27 aug. 1973 in de streek van Bergen-Borinage (\pm 25 000 verloren dagen);
- b) staking van de binnenschippers van 2 tot 22 mei 1973 (\pm 4 500 stakers) om te protesteren tegen de hun opgelegde arbeidsvoorwaarden;
- c) staking van de dokwerkers aan de havens van Antwerpen en Gent van 6 april tot 1 juni 1973 (\pm 1 800 stakers);
- d) algemene staking in de petroleumsector van 15 tot 25 jan. 1973 (\pm 5 000 stakers).

(3) Niet inbegrepen de volgende stakingen:

- a) algemene staking van zelfstandigen van 11 juni 1975;
- b) algemene staking in de petroleumsector van 3.3 tot 15.3.1975 (\pm 3 711 stakers).

(4) Niet inbegrepen de volgende stakingen:

- a) solidariteitsstaking in de petroleumsector van 20.2 tot 30.3.1976 (\pm 3 103 stakers);
- b) algemene staking in de gas- en elektriciteitsbedrijven van 14.5 tot 25.5.1976 (\pm 18 138 stakers);
- c) staking van het stedelijk openbaar vervoer van 17.5 tot 18.5.1976 (\pm 4 927 stakers).

III.a. Motieven van de werkstakingen.

Jaar 1978.

MOTIEVEN	Aantal geschillen	Aantal betrokken vestigingen	Aantal stakers	Aantal gedwongen werklozen	Aantal verloren arbeidsdagen
A. Stakingen van lange duur (2 dagen en meer)	147	174	81 999	10 197	992 442
1. <i>Loongeschillen</i>	38	38	10 339	8 215	109 435
- om een loonsverhoging te verkrijgen	37	37	10 324	7 304	106 657
- om een berekeningswijziging van de lonen te verkrijgen	1	1	15	911	2 778
2. <i>Premiegeschillen</i>	6	6	1 196	-	28 341
- om de invoering te verkrijgen	2	2	576	-	17 800
- om een verhoging te verkrijgen	2	2	353	-	8 481
- om een berekeningswijziging te verkrijgen	1	1	157	-	1 730
- om te protesteren tegen de betalingsvoorwaarden	1	1	110	-	330
3. <i>Geschillen van arbeidsvoorwaarden</i>	20	20	7 464	589	100 350
- om een vermindering van de arbeidsduur te verkrijgen	8	8	6 064	42	84 652
- om een wijziging van de arbeidsduur te verkrijgen	1	1	52	-	416
- om te protesteren tegen een wijziging van de arbeidsduur	2	2	611	-	3 526
- om te protesteren tegen de opgelegde arbeidsvoorwaarden	9	9	737	547	11 756
4. <i>Geschillen van werkgelegenheid</i>	29	29	2 106	13	38 825
- om een herclassificatie van het personeel te bekomen	1	1	125	-	200
Om te protesteren tegen:					
- afdanken	13	13	709	3	7 022
- de dreiging van afdanken (om garantie van werkgelegenheid te verkrijgen)	6	6	374	-	5 284
- het overplaatsen van personeel	1	1	182	-	2 373
- de sluiting van de vestiging	4	4	305	-	18 320
- de dreigende sluiting	1	1	176	-	5 110
- de modaliteiten van personeelsaanwerving	1	1	13	-	52
- de overdracht van werk aan derden	1	1	122	-	244
- de dreiging van werkloosheid	1	1	100	10	220
5. <i>Solidariteitsstakingen</i>	4	4	543	61	6 377
6. <i>Andere geschillen</i>	17	17	8 267	104	48 807
7. <i>Geschillen van collectieve arbeidsovereenkomst</i>	33	60	52 084	1 215	660 307
B. Stakingen van korte duur (minder dan 2 dagen)	48	51	8 814	693	10 047
1. <i>Loongeschillen</i>	9	10	1 883	172	2 425
2. <i>Geschillen van arbeidsvoorwaarden</i>	9	9	2 177	4	2 181
3. <i>Geschillen van werkgelegenheid</i>	10	10	1 261	172	1 619
4. <i>Solidariteitsstakingen</i>	6	7	1 468	-	1 468
5. <i>Andere geschillen</i>	11	11	1 832	-	1 816
6. <i>Geschillen van collectieve arbeidsovereenkomst</i>	3	4	193	345	538
<i>Totaal:</i>	195	225	90 813	10 890	1 002 489

22. – Werkstakingen (vervolg).

III.b. Motieven van de werkstakingen (vervolg).

Jaar 1979.

MOTIEVEN	Aantal geschillen	Aantal betrokken vestigingen	Aantal stakers	Aantal gedwongen werklozen	Aantal verloren arbeidsdagen
Stakingen van lange duur (2 dagen en meer).....	139	152	32 524	5 512	591 191
1. <i>Loongeschillen</i>	37	42	7 876	4 687	110 865
– om een loonsverhoging te verkrijgen	35	40	7 843	4 687	110 243
– om een berekeningswijziging van de lonen te verkrijgen.....	2	2	33	–	622
2. <i>Geschillen van premie en sociale toelagen</i>	7	8	914	113	7 456
– om een premieverhoging te verkrijgen	6	7	729	113	4 496
– om de invoering van een stelsel van sociale toelagen te verkrijgen	1	1	185	–	2 960
3. <i>Geschillen van arbeidsvoorwaarden</i>	21	21	2 110	245	12 810
– om een vermindering van de arbeidsduur te verkrijgen	5	5	209	26	2 215
– om te protesteren tegen een wijziging van de arbeidsduur	1	1	22	–	110
– om een betere werkorganisatie te bekomen	1	1	17	45	443
– om te protesteren tegen de opgelegde arbeidsvoorwaarden	11	11	900	173	4 299
– om een wijziging van de arbeidsduur te bekomen	3	3	962	1	5 743
4. <i>Geschillen van werkgelegenheid</i>	26	32	3 331	112	66 820
Om te protesteren tegen:					
– afdanken	13	13	740	29	13 725
– de dreiging van afdanken (om garantie van werkgelegenheid te verkrijgen).....	2	2	326	–	3 362
– het overplaatsen van personeel.....	1	1	229	–	4 806
– de sluiting van de vestiging.....	4	4	662	41	26 553
– de dreigende sluiting van de vestiging.....	2	2	295	–	1 268
– de modaliteiten van personeelsaanwerving.....	1	1	133	10	858
– de dreiging van werkloosheid.....	3	9	946	32	16 248
5. <i>Solidariteitsstakingen</i>	4	4	512	50	2 668
6. <i>Andere geschillen</i>	19	19	3 882	124	17 938
7. <i>Geschillen van collectieve arbeidsovereenkomst</i>	25	26	13 899	181	372 634
Stakingen van korte duur (minder dan 2 dagen).....	76	76	23 198	610	24 293
1. Loongeschillen	13	13	1 247	–	1 286
2. Premiegeschillen	2	2	516	–	376
3. Geschillen van arbeidsvoorwaarden.....	11	11	5 553	3	5 650
4. Geschillen van werkgelegenheid.....	17	17	8 862	17	8 865
5. Solidariteitsstakingen	5	5	210	418	833
6. Stakingen ten teken van rouw.....	2	2	547	–	571
7. Andere geschillen.....	14	14	3 515	163	3 718
8. Geschillen van collectieve arbeidsovereenkomst	12	12	2 748	9	2 994
<i>Totaal:</i>	215	228	55 722	6 122	615 484

IV.a. – Indeling van de werkstakingen per bedrijfsgroep.

Jaar 1978.

BEDRIJFSGROEPEN	Aantal geschillen	Aantal betrokken vestigingen	Aantal stakers	Aantal gedwongen werklozen	Aantal arbeidsdagen in de privé-sector (in duizend eenheden)(1)	Aantal verloren arbeids- dagen
Energie- en waterhuishouding	8	13	2 165	7 027	14 477,1	32 477
Winning en verwerking van niet-energetische delfstoffen en derivaten - Chemische industrie	60	78	47 589	1 911	62 775,7	449 260
Vervaardiging en eerste verwerking van metalen.....	19	30	34 601	1 333	24 791,0	294 696
Winning van niet-metaalhoudende en niet-energetische mineralen.....	5	5	764	49	1 678,3	3 330
Glasindustrie.....	14	20	3 635	364	5 208,1	32 682
Chemische industrie - Kunstmatige en synthetische continu-garen- en vezelfabrieken.....	22	23	8 589	165	21 239,2	118 552
Metaalverwerkende industrie - Fijnmechanische en optische industrie	80	85	33 993	1 126	83 761,0	469 230
Vervaardiging van producten uit metaal.....	38	41	14 413	28	22 803,5	298 243
Machinebouw.....	2	2	319	-	15 724,7	4 498
Bureaumachinesfabrieken; fabrieken van machines voor informatieverwerking - Elektrotechnische industrie.....	24	24	9 059	187	23 633,6	39 017
Automobiellbouw; fabrieken van auto-onderdelen en overige transportmiddelen - Fijnmechanische en optische industrie.....	16	18	10 202	911	21 599,2	127 472
Andere be- en verwerkende industrieën	14	14	1 755	125	100 501,7	16 452
Voedingsmiddelenindustrie.....	4	4	782	41	20 687,0	3 125
Schoennijverheid.....	4	4	248	7	854,1	8 215
Papier- en papierwarenindustrie.....	3	3	560	51	5 688,8	4 211
Overige be- en verwerkende industrie.....	3	3	165	26	1 590,9	901
Bouwnijverheid	1	1	19	-	59 182,0	171
Handel; hotels, restaurants en cafe's; reparatiebedrijven	14	15	849	98	113 113,9	3 621
Groothandel - Recuperatie.....	8	8	373	91	50 869,3	2 521
Kleinhandel; hotels, restaurants en cafe's; reparatiebedrijven.....	6	7	476	7	62 244,6	1 100
Vervoer en verkeer	7	7	3 839	-	22 640,8	18 057
Overige dienstverlening	11	12	604	603	61 556,9	13 221
<i>Totaal:</i>	195	225	90 813	10 890	569 860,1	1 002 489

(1) Bron: Rijksdienst voor Sociale Zekerheid – Jaarverslag – Dienstjaar 1977.

22. – Werkstakingen (vervolg).

IV.b. – Indeling van de werkstakingen per bedrijfsgroep (vervolg).

Jaar 1979.

BEDRIJFSGROEPEN	Aantal geschillen	Aantal betrokken vestigingen	Aantal stakers	Aantal gedwongen werklozen	Aantal arbeidsdagen in de privé-sector (in duizend eenheden)(1)	Aantal verloren arbeids- dagen
Energie- en waterhuishouding	9	13	7 252	3 975	14 059,0	89 829
Winning en verwerking van niet-energetische delfstoffen en hun derivaten - Chemische nijverheid	68	74	12 866	1 388	59 944,4	65 540
Vervaardiging en eerste verwerking van metalen.....	27	27	6 730	1 071	23 274,3	16 258
Winning en vervaardiging van niet-metaalhoudende mineralen.....	10	10	1 179	76	10 902,3	4 029
Glasindustrie.....	21	27	3 707	241	4 834,3	33 188
Chemische industrie - Kunstmatige en synthetische continu-garen en vezelfabrieken.....	10	10	1 250	-	20 933,5	12 065
Metaalverwerkende industrie - Fijnmechanische en optische industrie	70	72	28 348	387	80 639,6	405 714
Vervaardiging van produkten uit metaal.....	27	28	2 824	259	21 677,9	41 914
Machinebouw.....	3	3	311	-	14 723,6	1 616
Electrotechnische industrie.....	28	29	20 505	-	23 166,2	297 238
Automobielenbouw; fabrieken van auto-onderdelen en overige transportmiddelen - Fijnmechanische en optische industrie.....	12	12	4 708	128	21 071,9	64 946
Andere be- en verwerkende industrieën	32	32	4 118	184	95 388,4	36 595
Voedingsindustrie en bereiding van dranken.....	6	6	546	-	25 237,0	1 743
Textielnijverheid.....	5	5	552	-	17 614,6	5 154
Leder-, schoen- en kledingnijverheid.....	5	5	390	-	14 750,9	17 663
Houtindustrie; fabrieken van houten meubelen.....	3	3	286	43	11 472,6	1 009
Papier- en papierwarenindustrie; grafische nijverheid; uitgeverijen.....	11	11	2 159	141	14 811,2	7 106
Overige be- en verwerkende industrie n.e.g.	2	2	185	-	11 502,1	3 920
Bouwnijverheid	2	2	685	-	56 622,8	2 389
Handel, hotels, restaurants en cafe's - Reparatiebedrijven	22	22	1 518	146	112 969,7	7 614
Groothandel - Recuperatie.....	10	10	259	58	50 371,4	1 685
Kleinhandel, hotels, restaurants en cafe's - Reparatiebedrijven.....	12	12	1 259	88	62 598,3	5 929
Vervoer en communicatie	4	4	573	..	22 702,1	1 643
Overige dienstverlening	8	9	362	42	64 073,3	6 160
<i>Totaal:</i>	215	228	55 722	6 122	559 302,6	615 484

(1) Bron: Rijksdienst voor Sociale Zekerheid - Jaarverslag - Dienstjaar 1978.

V. Indeling van de werkstakingen per grootteklasse van de vestigingen. – 1979.

GROOTTEKLASSE	Aantal betrokken vestigingen	Aantal stakers	Aantal gedwongen werklozen	Aantal verloren arbeidsdagen
Minder dan 5 werknemers.....	–	–	–	–
van 5 tot 9 werknemers.....	–	–	–	–
van 10 tot 19 werknemers.....	9	134	2	1 800
van 20 tot 49 werknemers.....	22	486	98	6 270
van 50 tot 99 werknemers.....	22	1 001	56	18 779
van 100 tot 199 werknemers.....	23	1 984	98	21 763
van 200 tot 499 werknemers.....	58	9 088	278	92 952
van 500 tot 999 werknemers.....	27	8 536	160	78 530
1 000 werknemers en meer.....	67	34 493	5 430	395 390
<i>Totaal:</i>	228	55 722	6 122	615 484

23. – Erkende beroepsverenigingen bestaande op 31 december 1979.

(Bron: Ministerie van Tewerkstelling en Arbeid.)

OMSCHRIJVING	Antwerpen	Brabant	Henegouwen	Luik	Limburg	Luxemburg	Namen	Oost-Vlaanderen	West-Vlaanderen	Rijk
Vakverenigingen:										
van de nijverheid:										
patroons.....	38	87	34	25	26	4	13	58	47	332
werklieden.....	2	2	–	2	–	–	–	1	2	9
patroons en werklieden.....	–	–	–	–	–	–	–	–	–	–
bedienden.....	1	10	–	2	1	–	1	2	–	17
der vrije beroepen.....	27	116	22	19	5	4	7	15	16	231
der handelaars.....	72	124	49	42	22	14	20	64	56	463
van de landbouw:										
algemene doeleinden.....	–	3	6	–	–	15	9	2	2	37
melk- en zuivelprodukten.....	–	1	–	1	–	–	–	1	–	3
veeteelt.....	–	5	3	2	1	2	2	5	3	23
pluimveeteelt.....	–	–	–	–	–	–	–	–	–	–
bijenteelt.....	6	20	25	3	10	2	10	16	2	94
wijnbouw.....	–	1	–	–	–	–	–	–	–	1
tuinbouw.....	1	4	2	2	1	–	3	2	–	15
diversen.....	15	45	8	7	5	4	2	7	6	99
<i>Totaal:</i>	162	418	149	105	71	45	67	173	134	1 324
Bonden van verenigingen:										
Landbouwers.....	–	1	1	–	1	–	1	–	–	4
Patroons.....	–	4	1	–	–	–	–	2	2	9
Vrije beroepen.....	1	4	–	–	–	–	–	–	–	5
Handelaars.....	1	9	2	1	–	1	–	2	1	17
Werklieden.....	–	–	–	–	–	–	–	–	–	–
Diversen.....	–	2	–	–	–	–	–	–	–	2
<i>Totaal:</i>	2	20	4	1	1	1	1	4	3	37
<i>Totaal der bonden en verenigingen:</i>	164	438	153	106	72	46	68	177	137	1 361
Totaal aantal bonden en verenigingen op 31 december:										
1968.....	194	485	193	128	82	71	83	200	192	1 628
1969.....	193	497	189	129	83	68	81	194	182	1 616
1970.....	190	489	180	128	84	66	78	193	175	1 583
1971.....	188	489	176	126	84	64	79	188	172	1 566
1972.....	188	497	176	126	84	64	79	190	172	1 576
1973.....	172	469	167	114	77	55	74	177	153	1 458
1974.....	169	473	165	111	77	53	70	177	152	1 447
1975.....	168	458	161	111	73	52	69	178	146	1 416
1976.....	165	454	160	109	74	52	68	178	142	1 402
1977.....	166	454	157	107	73	50	68	179	139	1 393
1978.....	165	451	155	106	72	48	69	178	139	1 383
1979.....	164	438	153	106	72	46	68	177	137	1 361

24. – Verenigingen zonder winst oogmerken en instellingen tot algemeen nut⁽¹⁾.

Sociale zaken

DOEL	Stichtingen				Ontbindingen				Aantal bestaande instellingen op			
	Tot. 1921-1976	1977	1978	1979	Tot. 1921-1976	1977	1978	1979	31 dec. 1976	31 dec. 1977	31 dec. 1978	31 dec. 1979

I. Verenigingen zonder winst oogmerken .

A. Rangschikking naar het doel.

<i>Godsdienst.</i>												
Uitsluitend godsdienstig	676	27	43	27	104	8	13	9	572	591	621	639
Godsdienstig en pedago- gisch	852	12	4	4	37	5	–	3	815	822	826	827
Godsdienstig en liefdadig.....	334	7	5	6	28	1	–	–	306	311	316	322
Godsdienstig en sociaal.....	681	21	19	6	55	6	6	7	626	641	654	653
Godsdienstig en andere.....	1 207	10	8	10	56	–	–	2	1 151	1 161	1 169	1 177
<i>Totaal:</i>	3 750	77	79	53	280	21	19	21	3 470	3 526	3 586	3 618
Wetenschappen	1 135	53	47	43	124	8	6	10	1 011	1 056	1 097	1 130
Kunsten, letteren	3 465	234	288	314	470	36	37	38	2 995	3 193	3 444	3 720
Menslievendheid	1 596	26	30	43	259	13	8	8	1 337	1 350	1 372	1 407
Vermaak	3 453	253	280	327	1 011	72	78	83	2 442	2 623	2 825	3 069
Menslievend en vermaak....	799	15	8	14	139	–	1	–	660	675	682	696
Opvoeding, onderwijs, vul- garisatie.....	4 521	244	225	231	483	49	62	65	4 038	4 233	4 396	4 562
Sociale werken	6 319	340	309	361	1 101	85	71	68	5 218	5 473	5 711	6 004
Sport, lichamelijke opvoe- ding.....	5 648	451	571	511	573	43	51	54	5 075	5 483	6 003	6 460
Toerisme, bescherming der monumenten en land- schappen.....	1 115	35	33	37	127	12	11	11	988	1 011	1 033	1 059
Politiek.....	283	7	8	4	32	1	1	–	251	257	264	268
Vaderlandsliefde.....	476	1	–	–	89	2	3	4	387	386	383	379
Vakwerken	5 191	189	185	162	654	49	39	32	4 537	4 677	4 823	4 953
Afrikaanse werken.....	134	4	2	6	47	2	–	–	87	89	91	97
Andere	3 566	363	395	406	465	34	29	43	3 101	3 430	3 796	4 159
Tentoonstelling te Brussel in 1958	73	–	–	–	72	–	–	1	1	1	1	–
<i>Algemeen totaal:</i>	41 524	2 292	2 460	2 512	5 926	427	416	438	35 598	37 463	39 507	41 581

B. Rangschikking per provincie.

Antwerpen.....	5 942	355	374	387	774	77	79	85	5 168	5 446	5 741	6 043
Brabant	15 160	727	790	827	2 518	164	154	156	12 642	13 205	13 841	14 512
Henegouwen	3 527	179	215	232	421	28	21	28	3 106	3 257	3 451	3 655
Luik	4 525	233	272	263	563	26	36	29	3 962	4 169	4 405	4 639
Limburg.....	2 124	142	159	181	187	25	17	25	1 937	2 054	2 196	2 352
Luxemburg.....	1 169	78	86	61	106	12	9	9	1 063	1 129	1 206	1 258
Namen	1 675	131	112	99	353	18	20	27	1 322	1 435	1 527	1 599
Oost-Vlaanderen	3 955	241	258	258	529	41	46	36	3 426	3 626	3 838	4 060
West-Vlaanderen.....	3 447	206	194	204	475	36	34	43	2 972	3 142	3 302	3 463
<i>Rijk:</i>	41 524	2 292	2 460	2 512	5 926	427	416	438	35 598	37 463	39 507	41 581

II. Instellingen tot algemeen nut .

Menslievend.....	39	–	2	–	2	–	–	–	37	37	39	39
Godsdienstig.....	6	–	–	–	1	–	–	–	5	5	5	5
Wetenschappelijk.....	61	–	1	–	6	1	–	–	55	54	55	55
Artistiek	15	4	–	3	1	–	–	–	14	18	18	21
Pedagogisch.....	18	–	1	1	–	–	–	–	18	18	19	20
Andere	34	2	2	3	8	–	1	–	26	28	29	32
<i>Totaal:</i>	173	6	6	7	18	1	1	–	155	160	165	172

(1) Opgericht overeenkomstig de wet van 27 juni 1921.

Noot. – De wet van 27 juni 1921 verleent onder bepaalde voorwaarde rechtspersoonlijkheid, eensdeels aan de verenigingen zonder winst oogmerken, d.w.z. aan diegene die zich aan geen handels- of nijverheidsverrichtingen wijden of die niet op het oog hebben aan haar leden een stoffelijke winst te bezorgen, anderdeels aan de instellingen van openbaar nut, die, zonder naar een stoffelijke winst te streven, er naar trachten een werk van menslievende, godsdienstige, wetenschappelijke, artistieke of pedagogische aard tot stand te brengen.

25. – Giften aan de weldadigheids- en erediensinstellingen, aan de culturele en wetenschappelijke verenigingen, enz.

BEGUNSTIGDEN	Aantal giften		Aard en waarde (F) van de goederen				Totaal
	Schenkingen	Legaten	Onroerende goederen		Roerende goederen		
			Schenkingen	Legaten	Schenkingen	Legaten	
1978							
Openbare Centrale voor Maatschappelijk Welzijn.....	3	46	3 325 000	25 302 589	300 000	10 152 486	39 080 075
Hospitalen en verplegings-congregaties	1	17	1 000 000	12 960 203	–	4 251 200	18 211 403
Instituten en gestichten	4	22	1 613 563	6 381 300	8 033 037	13 698 400	29 726 300
Andere weldadigheidsinstellingen	1	5	900 000	1 118 000	–	1 170 900	3 188 900
<i>Totaal:</i>	9	90	6 838 563	45 762 092	8 333 037	29 272 986	90 206 678
Kerkfabrieken	367	113	19 269 725	88 971 013	4 872 500	9 468 431	122 581 669
Seminaries	–	8	–	18 576 011	–	2 901 300	21 477 311
Evangel. Protest. kerk	–	3	–	1 935 000	–	331 900	2 266 900
Israëlitische synagogen	–	–	–	–	–	–	–
Kloostergemeenten en godsdienstige werken	10	152	13 800 000	137 151 216	5 042 955	61 378 849	217 373 020
<i>Totaal:</i>	377	276	33 069 725	246 633 240	9 915 455	74 080 480	363 698 900
Culturele en wetenschappelijke verenigingen	1	5	2 000 000	7 000 000	–	5 105 000	14 105 000
Onderwijsinstellingen en stichtingen voor studiebeurzen.....	5	22	39 210 000	33 836 050	45 000	20 461 900	93 552 950
Sociale werken	15	225	13 906 000	143 867 389	79 370 000	142 462 211	379 605 600
Sportverenigingen	1	–	2 625 000	–	–	–	2 625 000
Staat, provincies, gemeenten.....	7	16	3 125 900	23 074 100	118 000	9 794 101	36 112 101
Diversen.....	4	49	785 144	26 526 300	40 674 000	41 528 600	109 514 044
<i>Totaal:</i>	33	317	61 652 044	234 303 839	120 207 000	219 351 812	635 514 695
<i>Algemeen totaal:</i>	419	683	101 560 332	526 699 171	138 455 492	322 705 278	1 089 420 273
1979							
Openbare Centrale voor Maatschappelijk Welzijn.....	9	41	10 151 100	15 828 447	831 000	12 139 152	38 949 699
Hospitalen en verplegings-congregaties	–	5	–	3 578 500	–	12 433 400	16 011 900
Instituten en gestichten	3	20	22 818 843	11 039 345	–	9 474 567	43 332 755
Andere weldadigheidsinstellingen	–	23	–	8 215 675	–	7 317 598	15 533 273
<i>Totaal:</i>	12	89	32 969 943	38 661 967	831 000	41 364 717	113 827 627
Kerkfabrieken	381	134	12 397 080	36 725 401	5 856 150	14 809 793	69 788 424
Seminaries	1	12	900 000	5 255 200	–	6 877 300	13 032 500
Evangel. Protest. kerk	4	9	3 650 000	1 363 600	530 000	3 501 900	9 045 500
Israëlitische synagogen	–	–	–	–	–	–	–
Kloostergemeenten en godsdienstige werken	14	220	11 550 000	266 199 973	20 400 000	148 074 533	446 224 506
<i>Totaal:</i>	400	375	28 497 080	309 544 174	26 786 150	173 263 526	538 090 930
Culturele en wetenschappelijke verenigingen	–	12	–	42 600 000	–	10 108 869	52 708 869
Onderwijsinstellingen en stichtingen voor studiebeurzen.....	7	30	2 747 755	21 408 200	4 500 000	65 043 530	93 699 485
Sociale werken	13	263	35 438 760	139 096 493	12 552 741	175 692 189	362 183
Sportverenigingen	–	2	–	3 051 513	–	–	3 051 513
Staat, provincies, gemeenten.....	15	22	17 506 565	23 456 878	118 682 712	21 071 297	180 717 452
Diversen.....	7	52	6 500 000	24 985 408	81 021 842	33 226 431	145 733 681
<i>Totaal:</i>	42	381	62 193 080	254 598 492	216 757 295	305 142 316	838 691 183
<i>Algemeen totaal:</i>	454	845	123 660 103	602 804 633	244 374 445	519 770 559	1 490 609 740

Nationale rekeningen

1. – Bruto toegevoegde waarde tegen factorkosten per activiteitsklasse en totaal bruto nationaal produkt tegen marktprijs.

In werkelijke prijzen.

	× 1 000 000 F					Indexcijfers 1975 = 100				
	1975	1976	1977	1978	1979	1975	1976	1977	1978	1979
1. Landbouw, bosbouw, visserij										
a) Landbouw, tuinbouw, veeteelt	65 731	75 677	65 598	71 271	72 026	100	115	100	108	110
b) Bosbouw.....	2 503	3 025	2 734	2 756	3 157	100	121	109	110	126
c) Visserij.....	934	970	1 065	1 268	1 319	100	104	114	136	141
<i>Totaal:</i>	69 168	79 672	69 397	75 295	76 502	100	115	100	109	111
2. Extractieve nijverheid										
a) Steenkoolmijnen en hun elektrische centrales.....	16 204	16 833	17 290	16 587	15 778	100	104	107	102	97
b) Overige extractieve industrieën.....	7 586	7 637	8 030	7 886	8 354	100	101	106	104	110
<i>Totaal:</i>	23 790	24 470	25 320	24 473	24 132	100	103	106	103	101
3. Be- en verwerkende nijverheid										
a) Voedingsmiddelen, dranken en tabak: Voedingswaren- en drankbereiding.....	97 549	107 151	110 001	116 258	120 717	100	110	113	119	124
Tabaksnijverheid.....	4 491	4 802	4 979	5 167	5 304	100	107	111	115	118
<i>Totaal:</i>	102 040	111 953	114 980	121 425	126 021	100	110	113	119	124
b) Textiel: Katoen- en wolspinnerijen en naaigarenfabricage.....	6 589	8 428	7 742	7 553	7 817	100	128	117	115	119
Weefnijverheid.....	14 289	17 030	18 065	17 415	18 391	100	119	126	122	129
Afwerking van textielproducten.....	3 140	3 946	3 230	3 227	3 535	100	126	103	103	113
Breigoednijverheid.....	4 443	4 706	4 249	4 084	4 243	100	106	96	92	95
Andere sectoren van de textielnijverheid.....	3 931	5 136	5 043	4 890	5 084	100	131	128	124	129
<i>Totaal:</i>	32 392	39 246	38 329	37 169	39 070	100	121	118	115	121
c) Kleding en schoeisel: Kleding- en confectienijverheid, inclusief bontwerk.....	21 594	22 348	20 909	21 681	22 136	100	103	97	100	103
Schoenen, handschoenen e.a. lederproducten.....	2 336	2 234	2 023	1 850	1 906	100	96	87	79	82
<i>Totaal:</i>	23 930	24 582	22 932	23 531	24 042	100	103	96	98	100
d) Hout en meubelen: Houtzagerijen en aanverwante activiteiten.....	2 359	2 698	2 940	2 768	2 923	100	114	125	117	124
Houtverwerkende nijverheid en aanverwante activiteiten.....	25 132	29 317	31 345	31 644	33 424	100	117	125	126	133
<i>Totaal:</i>	27 491	32 015	34 285	34 412	36 347	100	116	125	125	132
e) Papier, drukkerij, uitgeverij: Fabricage van papier en karton	5 345	6 339	6 913	7 133	8 360	100	119	129	133	156
Papier- en kartonverwerkende nijverheid.....	7 639	8 194	8 354	7 727	8 592	100	107	109	101	112
Drukkers-, brocheerders- en inbindersbedrijf.....	21 668	20 694	23 077	23 366	23 863	100	96	107	108	110
<i>Totaal:</i>	34 652	35 227	38 344	38 226	40 815	100	102	111	110	118

1. – Bruto toegevoegde waarde tegen factorkosten per activiteitsklasse en totaal bruto nationaal produkt tegen marktprijs (vervolg).

In werkelijke prijzen (vervolg).

	× 1 000 000 F					Indexcijfers 1975 = 100				
	1975	1976	1977	1978	1979	1975	1976	1977	1978	1979
<i>f)</i> Chemie en aanverwante activiteiten:										
Rubber- en chemische nijverheid	61 228	69 181	75 298	77 910	87 374	100	113	123	127	143
Petroleumraffinaderijen, fabrieken van steenkoolagglomeraten, cokes- en gasfabrieken ...	5 067	6 249	7 115	6 344	7 583	100	123	140	125	150
<i>Totaal:</i>	66 295	75 430	82 413	84 254	94 957	100	114	124	127	143
<i>g)</i> Klei, ceramiek, glas, cement:										
Klei- en ceramieknijverheid	5 801	5 929	6 346	6 513	5 992	100	102	109	112	103
Glas- en cementnijverheid	13 601	15 684	19 445	19 208	20 400	100	115	143	141	150
Cementagglomeraten en asbestcement	7 587	9 056	9 173	9 487	9 097	100	119	121	125	120
<i>Totaal:</i>	26 989	30 669	34 964	35 208	35 489	100	114	130	130	131
<i>h)</i> IJzer- en staalnijverheid	30 474	38 541	30 572	36 170	41 941	100	126	100	119	138
<i>i)</i> Non-ferrometalen	10 474	12 788	12 934	12 365	13 770	100	122	123	118	131
<i>j)</i> Metaalverwerkende nijverheid en scheepsbouw	195 755	223 425	240 656	252 380	265 696	100	114	123	129	136
<i>k)</i> Garages	36 537	43 587	49 419	55 344	60 116	100	119	135	151	165
<i>l)</i> Overige verwerkende industrieën (leerlooiereien, pelterijen, diamantnijverheid en niet elders genoemde industrieën) ..	25 442	30 394	36 349	40 446	42 962	100	119	143	159	169
<i>Totaal be- en verwerkende nijverheid</i>	612 471	697 857	736 177	770 930	821 226	100	114	120	126	134
4. Bouwnijverheid	151 218	175 863	193 664	201 502	209 784	100	116	128	133	139
5. Elektriciteit, gas en water										
<i>a)</i> Produktie, vervoer en distributie van elektriciteit	43 994	44 621	51 572	57 686	55 935	100	101	117	131	127
<i>b)</i> Watervoorziening, vervoer en distributie van stadsgas	22 517	26 908	28 603	29 598	34 059	100	120	127	131	151
<i>Totaal:</i>	66 511	71 529	80 175	87 284	89 994	100	108	121	131	135
6. Handel, bank- en verzekeringswezen, woongebouwen										
<i>a)</i> Handel:										
Groot- en kleinhandel	195 510	226 750	247 440	266 480	259 380	100	116	127	136	133
Distributie van petroleumprodukten	30 700	45 755	48 859	53 167	62 731	100	149	159	173	204
<i>Totaal:</i>	226 210	272 505	296 299	319 647	322 111	100	120	131	141	142
<i>b)</i> Financiële diensten	64 676	84 203	95 344	111 424	126 725	100	130	147	172	196
<i>c)</i> Verzekeringen	21 609	24 192	25 694	26 281	27 023	100	112	119	122	125
<i>d)</i> Woongebouwen	101 273	108 821	122 827	134 381	145 743	100	107	121	133	144
<i>Totaal:</i>	413 768	489 721	540 164	591 733	621 602	100	118	131	143	150

1. – Bruto toegevoegde waarde tegen factorkosten per activiteitsklasse en totaal bruto nationaal produkt tegen marktprijs (vervolg).
In werkelijke prijzen (vervolg).

	× 1 000 000 F					Indexcijfers 1975 = 100				
	1975	1976	1977	1978	1979	1975	1976	1977	1978	1979
7. Vervoer en verkeer										
a) Spoorwegvervoer inclusief arsenalen N.M.B.S.	18 291	20 692	22 462	25 329	28 363	100	113	123	138	155
b) Wegvervoer	47 686	49 323	50 553	54 715	60 399	100	103	106	115	127
c) Zeevervoer en binnenscheepvaart	13 721	13 779	13 759	14 996	15 595	100	100	100	109	114
d) Havens	55 931	68 605	76 010	80 574	90 756	100	123	136	144	162
e) Luchtvervoer	6 014	7 471	7 088	7 215	6 705	100	124	118	120	111
f) Post, telegraaf en telefoon, radio en televisie	34 579	38 049	43 409	48 721	52 432	100	110	126	141	152
<i>Totaal:</i>	176 222	197 919	213 281	231 550	254 250	100	112	121	131	144
8. Diensten										
a) Administratieve diensten van de overheid	132 820	149 481	170 593	192 402	216 136	100	113	128	145	163
b) Onderwijs (officieel en vrij)	136 349	156 673	172 337	188 706	201 599	100	115	126	138	148
c) Gewapende macht	37 245	43 280	46 202	50 547	53 291	100	116	124	136	143
d) Medische beroepen	50 852	57 497	65 651	74 199	80 432	100	113	129	146	158
e) Andere diensten aan bedrijven	46 872	53 282	57 604	61 787	66 650	100	114	123	132	142
f) Andere diensten aan gezinnen	139 152	161 658	183 301	197 042	209 567	100	116	132	142	151
g) Huis- en dienstpersoneel	25 670	27 922	31 920	35 444	38 143	100	109	124	138	149
<i>Totaal:</i>	568 960	649 793	727 608	800 127	865 818	100	114	128	141	152
9. Correctie voor investeringen met eigen arbeidskrachten	4 411	4 101	4 079	4 031	4 448	100	93	92	91	101
10. Intermediair verbruik van toegerekende intresten i.v.m. kosteloze diensten van financiële tussenpersonen	-26 178	-35 326	-39 625	-45 093	-48 644	100	135	151	172	186
<i>BRUTO BINNENLANDS PRODUKT TEGEN FACTORKOSTEN</i>										
<i>Totaal 1 tot 10:</i>	2 060 341	2 355 599	2 550 240	2 741 832	2 919 112	100	114	124	133	142
Statistische aanpassing:	19 090	-2 371	-3 203	-6 775	-258					
<i>Gecorrigeerd totaal:</i>	2 079 431	2 353 228	2 547 037	2 735 057	2 918 854	100	113	122	132	140
11. Saldo van de factorinkomens ontvangen van en betaald aan het buitenland	12 700	17 300	12 200	9 800	1 600	100	136	96	77	13
<i>Bruto nationaal produkt tegen factorkosten (aangepast).</i>	2 092 131	2 370 528	2 559 237	2 744 857	2 920 454	100,0	113,3	122,3	131,2	139,6
12. Indirecte belastingen	261 082	308 326	335 151	365 186	383 121	100	118	128	140	147
13. Subsidies	-27 531	-36 537	-40 227	-46 471	-50 080	100	133	146	169	182
<i>BRUTO NATIONAAL PRODUKT TEGEN MARKTPRIJS (aangepast)</i>										
<i>(aangepast)</i>	2 325 682	2 642 317	2 854 161	3 063 572	3 253 495	100,0	113,6	122,7	131,7	139,9

2. – Bruto toegevoegde waarde tegen marktprijs per activiteitsklasse.
In werkelijke prijzen.

	× 1 000 000 F					Indexcijfers 1975 = 100				
	1975	1976	1977	1978	1979	1975	1976	1977	1978	1979
1. Landbouw, bosbouw, visserij										
a) Landbouw, tuinbouw, veeteelt	64 705	72 008	64 423	71 872	72 386	100	111	100	111	112
b) Bosbouw.....	2 563	3 137	2 845	2 876	3 282	100	122	111	112	128
c) Visserij.....	940	986	1 087	1 284	1 339	100	105	116	137	142
<i>Totaal:</i>	68 208	76 131	68 355	76 032	77 007	100	112	100	111	113
2. Extractieve nijverheid.....										
a) Steenkoolmijnen en hun elektrische centrales.....	10 487	9 458	8 486	7 359	7 065	100	90	81	70	67
b) Overige extractieve industrieën.....	8 274	8 346	8 776	8 618	9 130	100	101	106	104	110
<i>Totaal:</i>	18 761	17 804	17 262	15 977	16 195	100	95	92	85	86
3. Be- en verwerkende nijverheid										
a) Voedingsmiddelen, dranken en tabak: Voedingswaren- en drankbereiding.....	104 210	111 327	114 489	120 704	125 155	100	107	110	116	120
Tabaksnijverheid.....	17 846	20 198	22 314	23 083	26 573	100	113	125	129	149
<i>Totaal:</i>	122 056	131 525	136 803	143 787	151 728	100	108	112	118	124
b) Textiel: Katoen- en wolspinnerijen en naaigarenfabricage.....	6 545	8 258	7 606	7 403	7 645	100	126	116	113	117
Weefnijverheid.....	13 796	16 417	17 530	16 899	17 846	100	119	127	122	129
Afwerking van textielproducten.....	3 149	3 921	3 191	3 188	3 492	100	125	101	101	111
Breigoednijverheid.....	4 674	4 976	4 549	4 372	4 542	100	106	97	94	97
Andere sectoren van de textielnijverheid.....	3 634	4 703	4 589	4 413	4 548	100	129	126	121	125
<i>Totaal:</i>	31 798	38 275	37 465	36 275	38 073	100	120	118	114	120
c) Kleding en schoeisel: Kleding- en confectienijverheid, inclusief bontwerk.....	22 345	23 267	21 952	22 765	23 242	100	104	98	102	104
Schoenen, handschoenen e.a. lederproducten.....	2 498	2 409	2 177	1 996	2 044	100	96	87	80	82
<i>Totaal:</i>	24 843	25 676	24 129	24 761	25 286	100	103	97	100	102
d) Hout en meubelen: Houtzagerijen en aanverwante activiteiten.....	2 816	3 194	3 453	3 168	3 345	100	113	123	113	119
Houtverwerkende nijverheid en aanverwante activiteiten.....	26 581	30 896	33 177	33 087	34 947	100	116	125	124	131
<i>Totaal:</i>	29 397	34 090	36 630	36 255	38 292	100	116	125	123	130
e) Papier, drukkerij, uitgeverij: Fabricage van papier en karton	5 203	5 951	6 650	6 660	7 806	100	114	128	128	150
Papier- en kartonverwerkende nijverheid.....	8 027	8 577	8 647	7 998	8 790	100	107	108	100	110
Drukkers-, brocheerders- en inbindersbedrijf.....	22 416	21 663	24 101	24 343	24 857	100	97	108	109	111
<i>Totaal:</i>	35 646	36 191	39 398	39 001	41 453	100	102	111	109	116

2. – Bruto toegevoegde waarde tegen marktprijs per activiteitsklasse(vervolg).
In werkelijke prijzen (vervolg).

	× 1 000 000 F					Indexcijfers 1975 = 100				
	1975	1976	1977	1978	1979	1975	1976	1977	1978	1979
<i>f) Chemie en aanverwante activiteiten:</i>										
Rubber- en chemische nijverheid	54 002	60 039	65 463	68 835	77 105	100	111	121	127	143
Petroleumraffinaderijen, fabrieken van steenkoolagglomeraten, cokes- en gasfabrieken ...	4 246	5 244	6 066	5 367	6 398	100	124	143	126	151
<i>Totaal:</i>	58 248	65 283	71 529	74 202	83 503	100	112	123	127	143
<i>g) Klei, ceramiek, glas, cement:</i>										
Klei- en ceramieknijverheid	6 556	6 787	7 191	7 245	6 648	100	104	110	111	101
Glas- en cementnijverheid	14 039	16 358	20 280	19 825	21 053	100	117	144	141	150
Cementagglomeraten en asbestcement	8 506	10 123	10 248	10 454	10 023	100	119	120	123	118
<i>Totaal:</i>	29 101	33 268	37 719	37 524	37 724	100	114	130	129	130
<i>h) IJzer- en staalnijverheid</i>	27 740	37 019	29 040	34 708	40 482	100	133	105	125	146
<i>i) Non-ferrometalen</i>	10 142	12 876	12 319	11 800	13 100	100	127	121	116	129
<i>j) Metaalverwerkende nijverheid en scheepsbouw</i>	192 350	218 782	236 334	249 977	263 166	100	114	123	130	137
<i>k) Garages</i>	47 359	56 721	63 987	70 401	76 395	100	120	135	149	161
<i>l) Overige verwerkende industrieën (leerlooierijen, pelterijen, diamantnijverheid en niet elders genoemde industrieën) ..</i>	25 801	30 392	36 423	40 431	42 954	100	118	141	157	166
<i>Totaal be- en verwerkende nijverheid</i>	634 481	720 098	761 776	799 122	852 156	100	113	120	126	134
4. Bouwnijverheid	167 018	195 663	215 564	230 902	240 384	100	117	129	138	144
5. Elektriciteit, gas en water										
<i>a) Productie, vervoer en distributie van elektriciteit</i>	48 254	49 572	57 532	64 352	62 398	100	103	119	133	129
<i>b) Watervoorziening, vervoer en distributie van gas door middel van leidingen</i>	23 490	28 116	29 457	30 329	34 907	100	120	125	129	149
<i>Totaal:</i>	71 744	77 688	86 989	94 681	97 305	100	108	121	132	136
6. Handel, bank- en verzekeringswezen, woongebouwen										
<i>a) Handel:</i>										
Groot- en kleinhandel	339 143	398 574	427 383	448 924	444 695	100	118	126	132	131
Distributie van petroleumproducten	78 579	98 819	105 098	116 659	133 232	100	126	134	148	170
<i>Totaal (incl. alle rechten en taksen bij de invoer):</i>	417 722	497 393	532 481	565 583	577 927	100	119	127	135	138
<i>b) Financiële diensten</i>	56 762	74 878	83 266	96 625	107 181	100	132	147	170	189
<i>c) Verzekeringen</i>	29 224	33 109	36 205	38 404	41 510	100	113	124	131	142
<i>d) Woongebouwen</i>	101 273	108 821	122 827	134 398	145 760	100	107	121	133	144
<i>Totaal:</i>	604 981	714 201	774 779	835 010	872 378	100	118	128	138	144

2. – Bruto toegevoegde waarde tegen marktprijs per activiteitsklasse (vervolg).
In werkelijke prijzen (vervolg).

	× 1 000 000 F					Indexcijfers 1975 = 100				
	1975	1976	1977	1978	1979	1975	1976	1977	1978	1979
7. Vervoer en verkeer										
a) Spoorwegvervoer inclusief ar- senalen N.M.B.S.	13 304	15 066	16 780	19 608	21 917	100	113	126	147	165
b) Wegvervoer.....	54 428	55 690	56 849	61 348	67 244	100	102	104	113	124
c) Zeevervoer en binnenscheep- vaart.....	13 957	14 138	14 097	15 347	15 946	100	101	101	110	114
d) Havens.....	60 279	73 952	81 945	86 130	97 055	100	123	136	143	161
e) Luchtvervoer.....	4 665	5 997	5 600	5 881	5 315	100	129	120	126	114
f) Post, telegraaf en telefoon, ra- dio en televisie	36 546	40 190	46 396	53 396	57 823	100	110	127	146	158
<i>Totaal:</i>	183 179	205 033	221 667	241 710	265 300	100	112	121	132	145
8. Diensten										
a) Administratieve diensten van de overheid.....	132 820	149 481	170 593	192 402	216 136	100	113	128	145	163
b) Onderwijs (officieel en vrij).....	136 349	156 673	172 337	188 706	201 599	100	115	126	138	148
c) Gewapende macht	37 245	43 280	46 202	50 547	53 291	100	116	124	136	143
d) Medische beroepen	51 553	58 217	66 461	75 056	81 335	100	113	129	146	158
e) Andere diensten aan bedrijven	67 015	78 409	87 166	94 162	100 908	100	117	130	141	151
f) Andere diensten aan gezinnen.	144 425	167 533	189 919	203 928	216 782	100	116	132	141	150
g) Huis- en dienstpersoneel	25 670	27 922	31 920	35 444	38 143	100	109	124	138	149
<i>Totaal:</i>	595 077	681 515	764 598	840 245	908 194	100	115	128	141	153
9. Correctie voor investeringen met eigen arbeidskrachten.....	4 411	4 101	4 079	4 031	4 448	100	93	92	91	101
10. Intermediair verbruik van toegerekende intresten i.v.m. kosteloze diensten van finan- ciële tussenpersonen	-26 178	-35 326	-39 625	-45 093	-48 644	100	135	151	172	186
11. Aftrekbare BTW op investe- ringen.....	-27 790	-29 520	-30 280	-32 070	-32 570	100	106	109	115	117
<i>BRUTO BINNENLANDS PRODUKT TEGEN MARKTPRIJS</i>										
<i>Totaal 1 tot 11:</i>	2 293 892	2 627 388	2 845 164	3 060 547	3 252 153	100	115	124	133	142
Statistische aanpassing:	19 090	-2 371	-3 203	-6 775	-258					
<i>Gecorrigeerd totaal:</i>	2 312 982	2 625 017	2 841 961	3 053 772	3 251 895	100,0	113,5	122,9	132,0	140,6
12. Saldo van de factorinkomens ontvangen van en betaald aan het buitenland	12 700	17 300	12 200	9 800	1 600	100	136	96	77	13
<i>BRUTO NATIONAAL PRODUKT TEGEN MARKTPRIJS (aangepast)</i>										
	2 325 682	2 642 317	2 854 161	3 063 572	3 253 495	100,0	113,6	122,7	131,7	139,9

**3. – Bruto toegevoegde waarde tegen marktprijs per activiteitsklasse.
In prijzen van 1975.**

	× 1 000 000 F					Indexcijfers 1975 = 100				
	1975	1976	1977	1978	1979	1975	1976	1977	1978	1979
1. Landbouw, bosbouw, visserij										
a) Landbouw, tuinbouw, veeteelt	64 705	61 676	63 259	67 710	69 727	100	95	98	105	108
b) Bosbouw.....	2 563	2 688	2 567	2 547	2 544	100	105	100	99	99
c) Visserij.....	940	814	854	902	885	100	87	91	96	94
<i>Totaal:</i>	68 208	65 178	66 680	71 159	73 156	100	96	98	104	107
2. Extractieve nijverheid										
a) Steenkoolmijnen en hun elektrische centrales.....	10 487	9 620	8 498	7 894	7 073	100	92	81	75	67
b) Overige extractieve industrieën.....	8 274	8 166	8 252	7 883	8 105	100	99	100	95	98
<i>Totaal:</i>	18 761	17 786	16 750	15 777	15 178	100	95	89	84	81
3. Be- en verwerkende nijverheid										
a) Voedingsmiddelen, dranken en tabak: Voedingswaren- en drankbereiding.....	104 210	106 967	106 031	107 521	110 365	100	103	102	103	106
Tabaksnijverheid.....	17 846	17 548	17 952	17 967	18 565	100	98	101	101	104
<i>Totaal:</i>	122 056	124 515	123 983	125 488	128 930	100	102	102	103	106
b) Textiel: Katoen- en wolspinnerijen en naaigarenfabricage.....	6 545	8 116	6 927	6 903	7 248	100	124	106	105	111
Weefnijverheid.....	13 796	17 671	16 638	16 323	17 025	100	128	121	118	123
Afwerking van textielproducten.....	3 149	3 312	2 691	2 573	2 748	100	105	85	82	87
Breigoednijverheid.....	4 674	4 753	3 701	3 424	3 465	100	102	79	73	74
Andere sectoren van de textielnijverheid.....	3 634	4 654	4 038	3 867	3 968	100	128	111	106	109
<i>Totaal:</i>	31 798	38 506	33 995	33 090	34 454	100	121	107	104	108
c) Kleding en schoeisel: Kleding- en confectionijverheid, inclusief bontwerk.....	22 345	20 746	18 784	18 579	18 337	100	93	84	83	82
Schoenen, handschoenen e.a. lederproducten.....	2 498	2 236	1 889	1 534	1 424	100	90	76	61	57
<i>Totaal:</i>	24 843	22 982	20 673	20 113	19 761	100	93	83	81	80
d) Hout en meubelen: Houtzagerijen en aanverwante activiteiten.....	2 816	2 663	2 587	2 496	2 501	100	95	92	89	89
Houtverwerkende nijverheid en aanverwante activiteiten.....	26 581	29 642	30 720	29 504	29 556	100	112	116	111	111
<i>Totaal:</i>	29 397	32 305	33 307	32 000	32 057	100	110	113	109	109
e) Papier, drukkerij, uitgeverij: Fabricage van papier en karton	5 203	7 109	7 492	8 062	8 925	100	137	144	155	172
Papier- en kartonverwerkende nijverheid.....	8 027	7 626	7 835	7 891	8 190	100	95	98	98	102
Drukkers-, brocheeders- en inbindersbedrijf.....	22 416	19 749	18 939	18 390	17 654	100	88	84	82	79
<i>Totaal:</i>	35 646	34 484	34 266	34 343	34 769	100	97	96	96	98

3. – Bruto toegevoegde waarde tegen marktprijs per activiteitsklasse (vervolg).
 In prijzen van 1975 (vervolg).

	× 1 000 000 F					Indexcijfers 1975 = 100				
	1975	1976	1977	1978	1979	1975	1976	1977	1978	1979
<i>f) Chemie en aanverwante activiteiten:</i>										
Rubber- en chemische nijverheid	54 002	65 507	70 755	72 480	79 359	100	121	131	134	147
Petroleumraffinaderijen, fabrieken van steenkoolagglomeraten, cokes- en gasfabrieken	4 246	5 724	4 979	4 822	5 118	100	135	117	114	121
<i>Totaal:</i>	58 248	71 231	75 734	77 302	84 477	100	122	130	133	145
<i>g) Klei, ceramiek, glas, cement:</i>										
Klei- en ceramieknijverheid	6 556	6 462	6 551	6 406	5 613	100	99	100	98	86
Glas- en cementnijverheid	14 039	16 076	17 754	17 784	18 522	100	115	126	127	132
Cementagglomeraten en asbestcement	8 506	9 775	9 252	9 134	8 598	100	115	109	107	101
<i>Totaal:</i>	29 101	32 313	33 557	33 324	32 733	100	111	115	115	112
<i>h) IJzer- en staalnijverheid</i>	27 740	33 311	26 489	29 815	32 339	100	120	95	107	117
<i>i) Non-ferrometalen</i>	10 142	13 595	11 589	11 000	11 360	100	134	114	108	112
<i>j) Metaalverwerkende nijverheid en scheepsbouw</i>	192 350	205 108	206 619	214 583	223 373	100	107	107	112	116
<i>k) Garages</i>	47 359	50 285	52 450	54 342	55 884	100	106	111	115	118
<i>l) Overige verwerkende industrieën (leerlooierijen, peltierijen, diamantnijverheid en niet elders genoemde industrieën) ..</i>	25 801	29 378	31 138	31 432	31 486	100	114	121	122	122
<i>Totaal be- en verwerkende nijverheid</i>	634 481	688 013	683 800	696 832	721 623	100	108	108	110	114
4. Bouwnijverheid	167 018	177 864	181 841	183 540	180 788	100	106	109	110	108
5. Elektriciteit, gas en water										
<i>a) Productie, vervoer en distributie van elektriciteit</i>	48 254	50 027	57 180	61 765	63 427	100	104	118	128	131
<i>b) Watervoorziening, vervoer en distributie van gas door middel van leidingen</i>	23 490	24 451	25 199	25 349	26 990	100	104	107	108	115
<i>Totaal:</i>	71 744	74 478	82 379	87 114	90 417	100	104	115	121	126
6. Handel, bank- en verzekeringswezen, woongebouwen										
<i>a) Handel:</i>										
Groot- en kleinhandel	339 143	355 422	354 744	359 152	372 718	100	105	105	106	110
Distributie van petroleumproducten	78 579	85 963	85 558	92 165	95 675	100	109	109	117	122
<i>Totaal (incl. alle rechten en taksen bij de invoer):</i>	417 722	441 385	440 302	451 317	468 393	100	106	105	108	112
<i>b) Financiële diensten</i>	56 762	62 870	65 255	72 760	76 887	100	111	115	128	135
<i>c) Verzekeringen</i>	29 224	30 159	30 716	30 747	31 530	100	103	105	105	108
<i>d) Woongebouwen</i>	101 273	103 702	106 131	108 526	110 967	100	102	105	107	110
<i>Totaal:</i>	604 981	638 116	642 404	663 350	687 777	100	105	106	110	114

3. – Bruto toegevoegde waarde tegen marktprijs per activiteitsklasse (vervolg).
In prijzen van 1975 (vervolg).

	× 1 000 000 F					Indexcijfers 1975 = 100				
	1975	1976	1977	1978	1979	1975	1976	1977	1978	1979
7. Vervoer en verkeer										
a) Spoorwegvervoer inclusief arsenalen N.M.B.S.	13 304	13 623	13 350	14 485	15 238	100	102	100	109	115
b) Wegvervoer	54 428	50 187	48 736	51 049	53 628	100	92	90	94	99
c) Zeevervoer en binnenscheepvaart	13 957	16 826	16 218	17 269	15 220	100	121	116	124	109
d) Havens	60 279	65 041	67 058	66 923	71 207	100	108	111	111	118
e) Luchtvervoer	4 665	4 551	4 502	4 861	5 148	100	98	97	104	110
f) Post, telegraaf en telefoon, radio en televisie	36 546	39 623	40 457	44 102	47 624	100	108	111	121	130
<i>Totaal:</i>	183 179	189 851	190 321	198 689	208 065	100	104	104	108	114
8. Diensten										
a) Administratieve diensten van de overheid	132 820	136 919	143 284	153 000	162 836	100	103	108	115	123
b) Onderwijs (officieel en vrij)	136 349	142 700	144 659	150 714	153 833	100	105	106	111	113
c) Gewapende macht	37 245	39 475	38 799	39 801	39 156	100	106	104	107	105
d) Medische beroepen	51 553	53 801	57 123	59 823	62 026	100	104	111	116	120
e) Andere diensten aan bedrijven	67 015	70 567	71 372	73 181	75 392	100	105	107	109	113
f) Andere diensten aan gezinnen.	144 425	152 224	154 390	154 679	158 868	100	105	107	107	110
g) Huis- en dienstpersoneel	25 670	25 104	25 654	25 756	25 201	100	98	100	100	98
<i>Totaal:</i>	595 077	620 790	635 281	656 954	677 312	100	104	107	110	114
9. Correctie voor investeringen met eigen arbeidskrachten	4 411	3 907	3 700	3 532	3 749	100	89	84	80	85
10. Intermediair verbruik van toegerekende intresten i.v.m. kosteloze diensten van financiële tussenpersonen	-26 178	-28 792	-30 187	-32 947	-33 703	100	110	115	126	129
11. Aftrekbare BTW op investeringen	-27 790	-27 980	-27 330	-27 590	-27 610	100	101	98	99	99
BRUTO BINNENLANDS PRODUKT TEGEN MARKTPRIJS										
<i>Totaal 1 tot 11:</i>	2 293 892	2 419 211	2 445 639	2 516 410	2 596 752	100	105	107	110	113
Statistische aanpassing:	19 090	18 616	13 868	19 088	-1 195					
<i>Gecorrigeerd totaal:</i>	2 312 982	2 437 827	2 459 507	2 535 498	2 595 557	100,0	105,4	106,3	109,6	112,2
12. Saldo van de factorinkomens ontvangen van en betaald aan het buitenland	12 700	16 000	10 600	8 100	1 300					
BRUTO NATIONAAL PRODUKT TEGEN MARKTPRIJS (aangepast)	2 325 682	2 453 827	2 470 107	2 543 598	2 596 857	100,0	105,5	106,2	109,4	111,7

gecorr. 637

4. - Relatieve belangrijkheid en groeipercentages van de bruto toegevoegde waarde per activiteitsklasse.

	Relatieve belangrijkheid van de bruto toegevoegde waarde tegen factorkosten in werkelijke prijzen					Groeipercentages van de bruto toegevoegde waarde tegen marktprijs in prijzen van 1975				
	1975	1976	1977	1978	1979	1975	1976	1977	1978	1979
1. Landbouw, bosbouw en visserij	3,3	3,4	2,8	2,7	2,6	-15,0	-4,4	2,3	6,7	2,8
2. Extractieve nijverheid	1,1	1,0	1,0	0,9	0,8	-9,0	-5,2	-5,8	-5,8	-3,8
3. Be- en verwerkende nijverheid										
a) Voedingsmiddelen, dranken en tabak....	4,9	4,7	4,5	4,4	4,3	1,6	2,0	-0,4	1,2	2,7
b) Textiel	1,6	1,7	1,5	1,3	1,3	-19,3	21,1	-11,7	-2,7	4,1
c) Kleding en schoeisel	1,1	1,0	0,9	0,9	0,8	-4,7	-7,5	-10,0	-2,7	-1,8
d) Hout en meubelen	1,3	1,3	1,3	1,2	1,2	-2,7	9,9	3,1	-3,9	0,2
e) Papier, drukkerij, uitgeverij.....	1,7	1,5	1,5	1,4	1,4	-9,1	-3,3	-0,6	0,2	1,2
f) Chemie en aanverwante activiteiten	3,2	3,2	3,2	3,1	3,2	-18,2	22,3	6,3	2,1	9,3
g) Klei, ceramiek, glas, cement.....	1,3	1,3	1,4	1,3	1,2	-13,1	11,0	3,8	-0,7	-1,8
h-i) IJzer, staal en non-ferrometalen.....	2,0	2,2	1,7	1,8	1,9	-16,1	23,8	-18,8	7,2	7,1
j-k) Metaalverwerkende nijverheid, scheepsbouw en garages.....	11,1	11,2	11,3	11,2	11,2	-1,8	6,5	1,4	3,8	3,8
l) Overige verwerkende industrieën	1,2	1,3	1,4	1,5	1,5	-14,9	13,9	6,0	0,9	0,2
<i>Totaal 3:</i>	29,4	29,4	28,7	28,1	28,0	-6,6	8,4	-0,6	1,9	3,6
4. Bouwnijverheid.....	7,2	7,4	7,6	7,3	7,2	-0,2	6,5	2,2	0,9	-1,5
5. Elektriciteit, gas en water	3,2	3,0	3,1	3,2	3,1	11,9	3,8	10,6	5,7	3,8
6. Handel, bank- en verzekeringswezen, woongebouwen										
a) Handel.....	10,8	11,5	11,6	11,6	11,0	-0,9	5,7	-0,2	2,5	3,8
b+c) Financiële diensten en verzeke.	4,1	4,6	4,7	5,0	5,3	0,9	8,2	3,2	7,9	4,7
d) Woongebouwen	4,8	4,6	4,8	4,9	5,0	2,7	2,4	2,3	2,3	2,2
<i>Totaal 6:</i>	19,7	20,7	21,1	21,5	21,3	-0,1	5,5	0,7	3,3	3,7
7. Vervoer en verkeer	8,4	8,4	8,3	8,4	8,7	-11,7	3,6	0,2	4,4	4,7
8. Diensten	27,2	27,4	28,4	29,2	29,7	3,0	4,3	2,3	3,4	3,1
9. Correctie voor investeringen met eigen arbeidskrachten.....	0,2	0,2	0,2	0,2	0,2					
10. Intermediair verbruik van toegerekende intresten i.v.m. kosteloze diensten van financiële tussenpersonen.....	-1,2	-1,5	-1,6	-1,6	-1,7					
BRUTO BINNENLANDS PRODUKT:										
<i>Totaal 1 tot 10:</i>	98,5	99,4	99,6	99,9	99,9					
Statistische aanpassing	0,9	-0,1	-0,1	-0,3	-0,0					
<i>Gecorrigeerd totaal:</i>	99,4	99,3	99,5	99,6	99,9	-1,8	5,4	0,9	3,1	2,4
11. Saldo van de factorinkomens ontvangen van en betaald aan het buitenland.....	0,6	0,7	0,5	0,4	0,1					
BRUTO NATIONAAL PRODUKT (aangepast)	100,0	100,0	100,0	100,0	100,0	-1,8	5,5	0,7	3,0	2,1

gecorr. 638

5. – Verdeling van het Nationaal Produkt over de produktiefactoren.
In werkelijke prijzen.

	× 1 000 000 F					Indexcijfers 1975 = 100				
	1975	1976	1977	1978	1979	1975	1976	1977	1978	1979
A. Het inkomen uit bezoldigde arbeid										
1. <i>Wedden en lonen der werknemers onderworpen aan de sociale zekerheid (exclusief de verder afzonderlijk gespecificeerde categorieën)</i>										
a) Cijfers ontleend aan R.S.Z. en N.P.M.: Werklieden (inclusief patronale bijdragen voor de jaarlijkse vakantie).....	397 975	436 896	466 200	480 994	503 959	100	110	117	121	127
Bedienden.....	361 450	409 190	463 220	504 470	548 750	100	113	128	140	152
b) Cijfers ontleend aan de D.M.V.Z.K.....	810	937	1 230	1 196	1 251	100	116	152	148	154
<i>Totaal:</i>	760 235	847 023	930 650	986 660	1 053 960	100	111	122	130	139
2. <i>Wedden en lonen van werknemers onderworpen aan sommige bepalingen nopens de sociale zekerheid</i>										
a) Huis- en dienstpersoneel (1)...	23 942	26 107	30 002	33 480	36 245	100	109	125	140	151
b) Grensarbeiders (inclusief patronale bijdragen).....	11 940	12 585	12 360	12 535	12 735	100	105	104	105	107
c) Seizoenarbeiders werkzaam in het buitenland (inclusief patronale bijdragen).....	14	12	10	10	5	100	86	71	71	36
<i>Totaal:</i>	35 896	38 704	42 372	46 025	48 985	100	108	118	128	136
3. <i>Werkgeversbijdrage sociale zekerheid</i>										
a) Cijfers ontleend aan R.S.Z., N.P.M. en D.M.V.Z.K. (exclusief jaarlijkse vakantie).....	169 522	190 517	212 301	224 104	241 244	100	112	125	132	142
b) Speciale schikkingen voor sommige categorieën werknemers.....	3 622	3 996	4 564	5 082	5 299	100	110	126	140	146
c) Verzekering arbeidsongevallen.....	16 302	18 432	19 127	17 341	17 962	100	113	117	106	110
<i>Totaal:</i>	189 446	212 945	235 992	246 527	264 505	100	112	125	130	140
4. <i>Overige werknemers niet onderworpen aan de algemene regeling inzake sociale zekerheid</i>										
a) Centrale overheid: administratief apparaat (inclusief erediens): Totaal van wedden, lonen en pensioenen.....	52 186	58 076	65 083	71 384	79 814	100	111	125	137	153
b) Centrale overheid: rijksonderwijs: Totaal van wedden, lonen en pensioenen.....	42 110	47 912	52 488	56 736	60 891	100	114	125	135	145
c) Centrale overheid: militair apparaat: Totaal van wedden, lonen en pensioenen.....	37 245	43 280	46 202	50 547	53 291	100	116	124	136	143

(1) Exclusief degenen die sinds 1970 opgenomen zijn in de uitgebreide sociale zekerheidsregeling.

5. – Verdeling van het Nationaal Produkt over de produktiefactoren (vervolg).
In werkelijke prijzen (vervolg).

	× 1 000 000 F					Indexcijfers 1975 = 100				
	1975	1976	1977	1978	1979	1975	1976	1977	1978	1979
d) Provincies en gemeenten, inclusief C.O.O./O.C.M.W.: administratief apparaat - <i>Totaal:</i>	45 729	51 399	58 138	68 010	78 285	100	112	127	149	171
e) Gemeentelijk en provinciaal onderwijs (inclusief wedde-subsidies) - <i>Totaal:</i>	32 178	37 252	41 260	45 517	47 648	100	116	128	141	148
f) Vrij onderwijs - <i>Totaal:</i>	58 288	67 326	73 903	81 334	87 526	100	116	127	140	150
g) N.M.B.S.:										
Wedden en lonen	19 697	21 194	22 879	23 351	25 638	100	108	116	119	130
Pensioenen	17 135	19 102	20 352	22 271	24 599	100	111	119	130	144
<i>Totaal:</i>	36 832	40 296	43 231	45 622	50 237	100	109	117	124	136
h) R.T.T., Posterijen, Regie der Luchtwezen, Radio en Tele-visie:										
Wedden en lonen	34 397	38 929	42 056	44 645	46 969	100	113	122	130	137
Pensioenen	2 933	3 299	3 702	4 160	4 811	100	112	126	142	164
<i>Totaal:</i>	37 330	42 228	45 758	48 805	51 780	100	113	123	131	139
i) Openbare bedrijven onder controle van ondergeschikte besturen:										
Bezoldigingen	12 527	14 391	16 533	18 235	20 957	100	115	132	146	167
Sociale lasten	1 937	2 218	2 522	2 778	3 114	100	115	130	143	161
<i>Totaal:</i>	14 464	16 609	19 055	21 013	24 071	100	115	132	145	166
j) Minus bezoldiging tijdelijk personeel onderworpen aan de algemene regeling inzake sociale zekerheid	-43 030	-46 611	-51 231	-57 540	-62 382	100	108	119	134	145
<i>Totaal 4:</i>	313 332	357 767	393 887	431 428	471 161	100	114	126	138	150
5. Aanvullingen en correcties	40 610	58 040	59 850	64 770	70 260	100	143	147	159	173
<i>Totaal 1 tot 5:</i>	1 339 519	1 514 479	1 662 751	1 775 410	1 908 871	100	113	124	133	143
Statistische aanpassing	-17 098	2 727	-6 549	3 624	-11 718					
<i>Aangepast totaal:</i>	1 322 421	1 517 206	1 656 202	1 779 034	1 897 153	100	115	125	135	143
B. Ondernemersinkomen v. zelfstandigen en personenven-nootschappen										
1. Land-, tuin- en bosbouw										
a) Bruto-waarde der land- en tuinbouwproductie:										
Dierlijke produktie	96 557	105 229	107 951	108 167	110 601	100	109	112	112	115
Plantaardige landbouwpro-dukcie	20 049	25 436	18 562	22 689	24 923	100	127	93	113	124
Tuinbouwproductie	28 906	31 889	30 363	30 202	31 291	100	110	105	104	108
<i>Totaal:</i>	145 512	162 554	156 876	161 058	166 815	100	112	108	111	115
b) Bedrijfslasten	98 733	107 063	113 004	112 970	118 927	100	108	114	114	120
c) Inkomen uit land- en tuin-bouw	46 779	55 491	43 872	48 088	47 888	100	119	94	103	102
d) Inkomen der bossen niet aan het bosbeheer onderworpen ...	130	370	140	140	270	100	285	108	108	208
<i>Totaal c) + d):</i>	46 909	55 861	44 012	48 228	48 158	100	119	94	103	103

5. – Verdeling van het Nationaal Produkt over de produktiefactoren (vervolg).
In werkelijke prijzen (vervolg).

	× 1 000 000 F					Indexcijfers 1975 = 100				
	1975	1976	1977	1978	1979	1975	1976	1977	1978	1979
2. Vrije beroepen										
a) Geneesheren en tandartsen	30 490	35 350	40 520	46 280	50 210	100	116	133	152	165
b) Apothekers.....	9 060	9 100	10 360	11 220	11 790	100	100	114	124	130
c) Advokaten, pleitbezorgers en notarissen.....	7 030	9 400	11 150	12 620	14 280	100	134	159	180	203
d) Andere vrije beroepen.....	17 000	19 300	21 200	22 300	23 400	100	114	125	131	138
Totaal:	63 580	73 150	83 230	92 420	99 680	100	115	131	145	157
3. Handelaars en ambachtslieden	187 700	205 800	218 300	222 800	228 800	100	110	116	119	122
4. Inkomen der personenvennootschappen	12 070	13 730	14 000	15 750	16 890	100	114	116	130	140
Totaal 1 tot 4:	310 259	348 541	359 542	379 198	393 528	100	112	116	122	127
Statistische aanpassing.....	-3 961	628	-1 416	774	-2 416					
Aangepast totaal:	306 298	349 169	358 126	379 972	391 112	100	114	117	124	128
C. Inkomen uit vermogen toevoeiend aan particulieren										
1. Intresten										
a) Spaarinlagen en kapitalisatieverrichtingen	32 213	36 711	41 544	43 550	53 467	100	114	129	135	166
b) Bankdeposito's.....	18 668	22 123	24 217	23 510	33 135	100	119	130	126	177
c) Verzekeringscontracten.....	6 977	7 664	9 013	9 975	10 813	100	110	129	143	155
d) Overheidsfondsen.....	41 168	48 365	58 570	66 912	76 057	100	117	142	163	185
e) Obligatieleningen van vennootschappen en hypothecaire leningen	5 666	7 180	8 673	9 967	10 979	100	127	153	176	194
Totaal:	104 692	122 043	142 017	153 914	184 451	100	117	136	147	176
f) Toegerekende intresten i.v.m. kosteloze diensten van banken en andere financiële tussenpersonen.....	26 178	35 326	39 625	45 093	48 644	100	135	151	172	186
Totaal van de intresten:	130 870	157 369	181 642	199 007	233 095	100	120	139	152	178
2. Huur (ontvangen of toegerekend)										
a) Bebouwde eigendommen	125 084	135 348	152 869	167 793	181 557	100	108	122	134	145
b) Onbebouwde eigendommen ..	5 588	5 436	5 562	5 639	5 832	100	97	100	101	104
c) Lasten (afschrijvingen, onderhoud, hypothecaire intresten)	-70 633	-80 015	-91 216	-101 547	-113 870	100	113	129	144	161
Netto-huur:	60 039	60 769	67 215	71 885	73 519	100	101	112	120	122
3. Dividenden, tantièmes, giften										
a) Dividenden v. Belgische vennootschappen met hoofdactiviteit in België.....	24 340	26 725	28 355	29 234	32 157	100	110	116	120	132
b) Dividenden v. Belgische vennootschappen met hoofdactiviteit in het buitenland.....	826	810	777	1 022	1 522	100	98	94	124	184
c) Inkomens uit investeringen in het buitenland	28 300	30 600	28 100	33 400	35 200	100	108	99	118	124
d) Tantièmes.....	3 725	4 098	4 343	4 473	4 920	100	110	117	120	132
e) Giften van vennootschappen aan gezinnen en verenigingen zonder winsttoegmerk ten dienste der gezinnen	1 020	1 210	1 170	1 500	1 860	100	119	115	147	182
Totaal 3:	58 211	63 443	62 745	69 629	75 659	100	109	108	120	130

5. – Verdeling van het Nationaal Produkt over de produktiefactoren (vervolg).
In werkelijke prijzen (vervolg).

	× 1 000 000 F					Indexcijfers 1975 = 100				
	1975	1976	1977	1978	1979	1975	1976	1977	1978	1979
<i>Totaal inkomen uit vermogen toevloeiend aan particulieren.</i>	249 120	281 581	311 602	340 521	382 273	100	113	125	137	153
D. Reserveringen van vennootschappen										
1. Niet uitgekeerde winst der vennootschappen op aandelen.....	4 490	9 650	4 730	18 630	22 000	100	215	105	415	490
2. Niet uitgekeerde winst der autonome openbare instellingen	3 164	4 521	6 371	7 205	7 279	100	143	201	228	230
<i>Totaal:</i>	7 654	14 171	11 101	25 835	29 279	100	185	145	338	383
E. Directe belastingen der vennootschappen van alle juridische vormen.....	70 115	72 718	76 441	81 628	92 002	100	104	109	116	131
F. Inkomen uit vermogen en ondernemersinkomen toevloeiend aan de overheid										
1. <i>Toegerekende netto-huur</i>										
a) Centrale overheid.....	6 537	7 795	9 646	11 084	12 474	100	119	148	170	191
b) Overige overheid.....	6 784	7 974	9 751	11 019	12 163	100	118	144	162	179
<i>Totaal:</i>	13 321	15 769	19 397	22 103	24 637	100	118	146	166	185
2. <i>Intresten, dividenden, winsten</i>										
a) Centrale overheid.....	-27 796	-34 983	-38 577	-45 472	-40 351	100	126	139	164	145
b) Intresten op wiskundige reserves van wettelijke pensioenfondsen.....	6 769	4 397	4 600	4 807	5 024	100	65	68	71	74
c) Overige overheid.....	14 269	17 632	18 223	18 490	19 180	100	124	128	130	134
<i>Totaal:</i>	-6 758	-12 954	-15 754	-22 175	-16 147	-	-	-	-	-
<i>Tot. inkomen toevloeiend aan de overheid.....</i>	6 563	2 815	3 643	-72	8 490	100	43	56	-	129
G. Intrest der overheidsschuld	-82 484	-98 198	-117 800	-138 534	-166 923	100	119	143	168	202
NETTO NATIONAAL INKOMEN TEGEN FACTORKOSTEN (aangepast).....	1 879 687	2 139 462	2 299 315	2 468 384	2 633 386	100,0	113,8	122,3	131,3	140,1
H. Afschrijvingen.....	212 444	231 066	259 922	276 473	287 068	100	109	122	130	135
<i>Bruto nationaal inkomen tegen factorkosten (aangepast) ..</i>	2 092 131	2 370 528	2 559 237	2 744 857	2 920 454	100,0	113,3	122,3	131,2	139,6
I. Indirecte belastingen	261 082	308 326	335 151	365 186	383 121	100	118	128	140	147
J. Subsidies.....	-27 531	-36 537	-40 227	-46 471	-50 080	100	133	146	169	182
BRUTO NATIONAAL PRODUKT TEGEN MARKTPRIJS (aangepast).....	2 325 682	2 642 317	2 854 161	3 063 572	3 253 495	100,0	113,6	122,7	131,7	139,9

6. – Relatieve belangrijkheid en groeipercentages van het inkomen der onderscheiden productiefactoren.
In werkelijke prijzen.

	Relatieve belangrijkheid					Groeipercentages				
	1975	1976	1977	1978	1979	1975	1976	1977	1978	1979
1. Inkomen uit bezoldigde arbeid										
a) Wedden en lonen van werknemers onderworpen aan de sociale zekerheid (exclusief de verder afzonderlijke gespecificeerde categorieën)	40,4	39,6	40,5	40,0	40,0	15,5	11,4	9,9	6,0	6,8
b) Wedden en lonen van werknemers onderworpen aan sommige bepalingen van de sociale zekerheid	1,9	1,8	1,8	1,8	1,9	11,3	7,8	9,5	8,6	6,4
c) Werkgeversbijdragen sociale zekerheid ...	10,1	10,0	10,3	10,0	10,0	19,3	12,4	10,8	4,5	7,3
d) Overige werknemers niet onderworpen aan de algemene regeling inzake sociale zekerheid	16,7	16,7	17,1	17,5	17,9	22,4	14,2	10,1	9,5	9,2
e) Aanvullingen, correcties en statistische aanpassing	1,3	2,8	2,3	2,8	2,2	–	–	–	–	–
<i>Totaal:</i>	70,4	70,9	72,0	72,1	72,0	14,8	14,7	9,2	7,4	6,6
2. Ondernemersinkomen van zelfstandigen en personenvennootschappen										
a) Land-, tuin- en bosbouw	2,5	2,6	1,9	2,0	1,8	13,3	19,1	–21,2	9,6	–0,1
b) Vrije beroepen	3,4	3,4	3,6	3,7	3,8	17,9	15,1	13,8	11,0	7,9
c) Handelaars, ambachtslieden en personenvennootschappen	10,6	10,3	10,1	9,7	9,4	6,7	9,9	5,8	2,7	3,0
d) Statistische aanpassing	–0,2	0,0	–0,1	0,0	–0,1	–	–	–	–	–
<i>Totaal:</i>	16,3	16,3	15,5	15,4	14,9	8,0	14,0	2,6	6,1	2,9
3. Inkomen uit vermogen toevoeiend aan particulieren										
a) Intresten	7,0	7,4	7,9	8,1	8,8	12,2	20,2	15,4	9,6	17,1
b) Huur (ontvangen of toegerekend)	3,2	2,8	2,9	2,9	2,8	16,2	1,2	10,6	6,9	2,3
c) Dividenden, tantièmes, giften	3,1	3,0	2,8	2,8	2,9	4,8	9,0	–1,1	11,0	8,7
<i>Totaal:</i>	13,3	13,2	13,6	13,8	14,5	11,3	13,0	10,7	9,3	12,3
4. Reserveringen van vennootschappen	0,4	0,7	0,5	1,0	1,1	–79,4	85,1	–21,7	132,7	13,3
5. Directe belastingen der vennootschappen van alle juridische vormen	3,7	3,4	3,3	3,3	3,5	9,0	3,7	5,1	6,8	12,7
6. Inkomens uit vermogen en ondernemersinkomen toevoeiend aan de overheid	0,3	0,1	0,2	0,0	0,3	10,1	–57,1	29,4	–102,0	–
7. Intrest van de overheidsschuld	–4,4	–4,6	–5,1	–5,6	–6,3	12,7	19,1	20,0	17,6	20,5
NETTO NATIONAAL INKOMEN TEGEN FACTORKOSTEN (aangepast) ...	100,0	100,0	100,0	100,0	100,0	11,0	13,8	7,5	7,4	6,7

7. – Besteding van het Nationaal Produkt.
In werkelijke prijzen.

	× 1 000 000 F					Indexcijfers 1975 = 100				
	1975	1976	1977	1978	1979	1975	1976	1977	1978	1979
A. PRIVATE CONSUMPTIE										
1. Voedingsmiddelen										
a) Brood en produkten op basis van graangewassen:										
Brood- en broodbakkerijprodukten.....	20 007	22 626	24 778	26 543	27 317	100	113	124	133	137
Pasteigebak en koekjes	13 357	12 841	16 342	17 236	17 280	100	96	122	129	129
Beschuiten, deegwaren en rijst.	2 028	2 694	2 624	2 356	2 268	100	133	129	116	112
<i>Totaal:</i>	35 392	38 161	43 744	46 135	46 865	100	108	124	130	132
b) Vlees en aanverwante produkten.....										
	114 706	129 539	133 683	145 426	150 916	100	113	117	127	132
c) Vis										
	11 920	14 985	16 012	16 732	19 361	100	126	134	140	162
d) Melk, kaas en eieren:										
Verse en verduurzaamde melk	13 923	15 853	17 128	17 788	19 160	100	114	123	128	138
Kaas	11 615	13 377	14 392	15 699	17 106	100	115	124	135	147
Eieren.....	6 075	6 741	7 081	6 770	6 496	100	111	117	111	107
<i>Totaal:</i>	31 613	35 971	38 601	40 257	42 762	100	114	122	127	135
e) Oliën en vetten:										
Boter	10 965	12 110	12 503	12 574	13 278	100	110	114	115	121
Oliën en margarine	8 937	8 376	8 821	9 124	9 602	100	94	99	102	107
<i>Totaal:</i>	19 902	20 486	21 324	21 698	22 880	100	103	107	109	115
f) Aardappelen, groenten en fruit:										
Aardappelen.....	6 269	12 156	6 999	4 154	5 522	100	194	112	66	88
Uitheems vers fruit.....	7 236	7 229	7 671	7 740	7 874	100	100	106	107	109
Inheems vers fruit.....	10 298	9 866	10 252	13 499	12 304	100	96	100	131	119
Gedroogd en ingelegd fruit.....	1 157	1 467	1 396	1 346	1 361	100	127	121	116	118
Verse groenten.....	15 835	18 661	18 616	14 943	17 142	100	118	118	94	108
Gedroogde en ingelegde groenten.....	2 806	3 698	2 177	3 335	4 228	100	132	78	119	151
<i>Totaal:</i>	43 601	53 077	47 111	45 017	48 431	100	122	108	103	111
g) Koffie, thee en cichorei.....										
	9 014	11 173	16 926	14 548	13 121	100	124	188	161	146
h) Suiker, jam en suikergoed:										
Chocolade en artikelen van chocolade.....	7 728	9 011	9 331	10 623	11 270	100	117	121	137	146
Overige produkten	8 480	10 302	9 574	10 388	10 362	100	121	113	123	122
<i>Totaal:</i>	16 208	19 313	18 905	21 011	21 632	100	119	117	130	133
i) Andere voedingsmiddelen										
	10 683	12 180	13 014	13 685	16 755	100	114	122	128	157
<i>Totaal voedingsmiddelen:</i>	293 039	334 885	349 320	364 509	382 723	100	114	119	124	131
2. Drinken										
a) Mineraal water en limonade....										
	14 888	17 492	16 315	17 557	18 782	100	117	110	118	126
b) Bier.....										
	28 990	31 126	31 784	32 184	32 010	100	107	110	111	110
c) Alcohol.....										
	10 419	10 608	11 580	12 651	13 063	100	102	111	121	125
d) Wijn en andere dranken										
	15 786	15 847	19 775	21 476	25 005	100	100	125	136	158
<i>Totaal:</i>	70 083	75 073	79 454	83 868	88 860	100	107	113	120	127
3. Tabakswaren										
	25 285	28 427	31 550	31 427	33 829	100	112	125	124	134
4. Kleding en ander persoonlijk goed										
a) Kleding, exclusief wat volgt....										
	84 535	95 363	97 908	104 126	111 095	100	113	116	123	131
b) Schoeisel.....										
	15 410	17 557	19 869	19 955	24 216	100	114	129	129	157
c) Pelzen, handschoenen en marokijnwerk.....										
	5 597	6 588	7 382	7 481	7 950	100	118	132	134	142
d) Uurwerken, juwelen, zilver-smeedwerk, brillen.....										
	9 504	11 024	11 998	13 456	13 913	100	116	126	142	146
<i>Totaal:</i>	115 046	130 532	137 157	145 018	157 174	100	113	119	126	137
5. Huur, taxes, water.....										
	136 435	148 709	168 358	185 540	200 940	100	109	123	136	147

7. - Besteding van het Nationaal Produkt (vervolg).
In werkelijke prijzen (vervolg).

	× 1 000 000 F					Indexcijfers 1975 = 100				
	1975	1976	1977	1978	1979	1975	1976	1977	1978	1979
6. Verwarming, verlichting										
a) Kolen, enz.	10 095	8 658	8 318	8 773	9 212	100	86	82	87	91
b) Stadsgas en aardgas	10 585	12 747	15 117	17 913	20 512	100	120	143	169	194
c) Elektriciteit	26 309	29 866	33 462	37 203	40 306	100	114	127	141	153
d) Gas in flessen, stookolie, hout .	34 643	38 493	39 357	41 245	56 925	100	111	114	119	164
<i>Totaal:</i>	81 632	89 764	96 254	105 134	126 955	100	110	118	129	156
7. Duurzame huishoudartikelen										
a) Textiel, glas en kristal	34 410	38 640	40 210	41 803	44 141	100	112	117	121	128
b) Meubels en artikelen in hout ...	45 564	56 811	61 323	60 221	61 397	100	125	135	132	135
c) Artikelen in plaatijzer, meta- len toebehoren voor woning- bouw, artikelen van de staal- draadtrekkerij en de koudwal- serij	21 283	24 112	25 698	26 187	28 295	100	113	121	123	133
d) Elektrische huishoudtoestellen	19 536	22 282	22 481	22 085	23 233	100	114	115	113	119
e) Radio- en televisietoestellen....	16 008	18 370	18 993	18 523	16 295	100	115	119	116	102
f) Overige artikelen	13 832	15 618	16 916	19 011	20 902	100	113	122	137	151
<i>Totaal:</i>	150 633	175 833	185 621	187 830	194 263	100	117	123	125	129
8. Onderhoud van de woning										
a) Huispersoneel	25 670	27 922	31 920	35 444	38 143	100	109	124	138	149
b) Niet duurzame huishoudarti- kelen	10 547	12 319	12 817	13 191	13 314	100	117	122	125	126
c) Onderhoudsdiensten	25 982	29 759	33 160	36 857	39 092	100	115	128	142	150
<i>Totaal:</i>	62 199	70 000	77 897	85 492	90 549	100	113	125	137	146
9. Persoonsverzorging en hygië- ne										
a) Persoonsverzorging: Toiletartikelen, haarverzor- ging	24 597	27 553	31 301	33 815	35 212	100	112	127	137	143
b) Hygiëne: Genees-, heelkundige en aan- verwante zorgen	114 228	133 006	152 460	168 753	182 286	100	116	133	148	160
<i>Totaal:</i>	138 825	160 559	183 761	202 568	217 498	100	116	132	146	157
10. Vervoer										
a) Aankoop van vervoermidde- len	49 722	62 373	68 305	75 208	80 495	100	125	137	151	162
b) Gebruik van eigen vervoer- middelen	83 548	96 714	105 894	115 002	127 279	100	116	127	138	152
c) Stadsvervoer, vervoer per buurtspoorweg of intercom- munale autobussen	4 579	4 905	5 699	6 095	6 513	100	107	124	133	142
d) Vervoer per spoorweg	7 117	7 457	7 811	8 809	8 947	100	105	110	124	126
e) Andere vervoerdiensten	5 407	5 998	6 347	6 277	7 109	100	111	117	116	131
<i>Totaal:</i>	150 373	177 447	194 056	211 391	230 343	100	118	129	141	153
11. Verkeer: P.T.T.	11 293	12 338	14 499	16 237	17 499	100	109	128	144	155
12. Vrijtijdsbesteding										
a) Vermakelijkheden	9 903	11 550	13 290	15 238	15 627	100	117	134	154	158
b) Hotels, restaurants en cafés	61 485	67 879	76 678	80 572	85 857	100	110	125	131	140
c) Boeken, dagbladen en tijd- schriften	12 211	13 991	15 123	16 120	18 294	100	115	124	132	150
d) Andere ontspanning	35 944	42 779	47 182	51 910	57 396	100	119	131	144	160
<i>Totaal:</i>	119 543	136 199	152 273	163 840	177 174	100	114	127	137	148

7. – Besteding van het Nationaal Produkt (vervolg).
In werkelijke prijzen (vervolg).

	× 1 000 000 F					Indexcijfers 1975 = 100				
	1975	1976	1977	1978	1979	1975	1976	1977	1978	1979
13. Onderwijs en onderzoek	3 184	3 421	3 724	3 952	4 168	100	107	117	124	131
14. Financiële diensten	42 207	55 469	62 188	71 834	80 705	100	131	147	170	191
15. Diverse diensten	10 446	12 969	14 637	16 403	17 875	100	124	140	157	171
16. Persoonlijke uitgaven in het buitenland	43 000	46 100	56 000	61 800	70 600	100	107	130	144	164
17. Minus uitgaven van niet-ingezetenen in België	-34 000	-35 400	-44 300	-43 400	-49 300	100	104	130	128	145
<i>Totaal 1 tot 17:</i>	1 419 223	1 622 325	1 762 449	1 893 443	2 041 855					
Statistische aanpassing	1 457	-726	8 293	1 771	10 801					
PRIVATE CONSUMPTIE..	1 420 680	1 621 599	1 770 742	1 895 214	2 052 656	100	114	125	133	144
B. OVERHEIDS CONSUMPTIE										
1. Bezoldigingen en pensioenen										
a) Centrale overheid:										
Administratief apparaat	52 186	58 076	65 083	71 384	79 814	100	111	125	137	153
Onderwijs:										
Rijksonderwijs	42 110	47 912	52 488	56 736	60 891	100	114	125	135	145
Weddesubsidies gemeentelijk en provinciaal onderwijs	27 665	31 712	34 063	37 087	38 843	100	115	123	134	140
Weddesubsidies vrij onderwijs	58 288	67 326	73 903	81 334	87 526	100	116	127	140	150
<i>Totaal onderwijs:</i>	128 063	146 950	160 454	175 157	187 260	100	115	125	137	146
Militair apparaat	37 245	43 280	46 202	50 547	53 291	100	116	124	136	143
<i>Totaal a):</i>	217 494	248 306	271 739	297 088	320 365	100	114	125	137	147
b) Provincies:										
Administratief apparaat	2 630	3 293	3 659	4 184	4 656	100	125	139	159	177
Onderwijs (exclusief weddesubsidies van het Rijk)	654	803	1 044	1 222	1 277	100	123	160	187	195
<i>Totaal:</i>	3 284	4 096	4 703	5 406	5 933	100	125	143	165	181
c) Gemeenten:										
Administratief apparaat	39 903	44 448	50 206	59 032	68 163	100	111	126	148	171
Onderwijs (excl. weddesubsidies van het Rijk)	3 859	4 737	6 153	7 208	7 528	100	123	159	187	195
<i>Totaal:</i>	43 762	49 185	56 359	66 240	75 691	100	112	129	151	173
d) Commissies van de Openbare Onderstand (exclusief hospitalen)	3 196	3 658	4 273	4 794	5 466	100	114	134	150	171
e) Sociale zekerheid:										
Loon- en weddetrekkenden	13 963	16 074	18 213	20 041	21 401	100	115	130	144	153
Zelfstandigen	1 637	1 746	1 907	2 115	2 208	100	107	116	129	135
<i>Totaal bezoldigingen en pensioenen:</i>	283 336	323 065	357 194	395 684	431 064	100	114	126	140	152
2. Lopende aankopen van goederen en diensten										
a) Centrale overheid:										
Aankopen:										
Administratief apparaat	25 679	29 124	33 028	37 565	39 607	100	113	129	146	154
Onderwijs:										
Rijksonderwijs	6 823	7 677	8 643	9 449	10 089	100	113	127	138	148

7. – Besteding van het Nationaal Produkt (vervolg).
In werkelijke prijzen (vervolg).

	× 1 000 000 F					Indexcijfers 1975 = 100				
	1975	1976	1977	1978	1979	1975	1976	1977	1978	1979
Subsidies werkingskosten gemeentelijke en provinciaal onderwijs	2 747	2 618	3 177	3 488	3 642	100	95	116	127	133
Subsidies werkingskosten vrij onderwijs	10 014	11 343	11 628	12 758	13 708	100	113	116	127	137
<i>Totaal onderwijs:</i>	19 584	21 638	23 448	25 695	27 439	100	110	120	131	140
Militair apparaat	25 513	27 908	30 470	35 659	36 905	100	109	119	140	145
<i>Totaal aankopen:</i>	70 776	78 670	86 946	98 919	103 951	100	111	123	140	147
Verkopen	-1 851	-3 234	-2 776	-3 047	-3 668	100	175	150	165	198
<i>Totaal a):</i>	68 925	75 436	84 170	95 872	100 283	100	109	122	139	145
b) Provincies:										
Administratief apparaat	636	764	924	1 118	1 238	100	120	145	176	195
Onderwijs (excl. subsidies werkingskosten van het Rijk).	316	336	359	385	395	100	106	114	122	125
<i>Totaal:</i>	952	1 100	1 283	1 503	1 633	100	116	135	158	172
c) Gemeenten:										
Administratief apparaat	7 842	8 747	10 130	11 283	12 081	100	112	129	144	154
Onderwijs (excl. subsidies werkingskosten van het Rijk).	1 120	1 192	1 273	1 363	1 401	100	106	114	122	125
<i>Totaal:</i>	8 962	9 939	11 403	12 646	13 482	100	111	127	141	150
d) Commissies van de Openbare Onderstand (exclusief hospita- talen).....	402	447	524	584	625	100	111	130	145	155
e) Sociale Zekerheid:										
Loon- en weddetrekkenden....	3 827	5 617	6 404	7 734	7 991	100	147	167	202	209
Zelfstandigen.....	634	662	745	831	858	100	104	118	131	135
<i>Totaal goederen en diensten:</i>	83 702	93 201	104 529	119 170	124 872	100	111	125	142	149
3. Toegerekende netto huur van administratieve- en onder- wijsgebouwen van de openba- re besturen	13 321	15 769	19 398	22 103	24 637	100	118	146	166	185
4. Betaalde huur (Centrale Over- heid).....	2 405	2 502	2 826	3 016	3 305	100	104	118	125	137
5. Toegerekende afschrijvingen van administratieve- en onder- wijsgebouwen van de openba- re besturen	3 467	4 104	5 042	5 737	6 394	100	118	145	165	184
6. Afschrijvingen meubilering en materieel (Centrale Over- heid).....	2 167	2 359	2 579	2 820	3 146	100	109	119	130	145
OVERHEIDSCONSUMPTIE	388 398	441 000	491 568	548 530	593 418	100	114	127	141	153
C. BRUTO BINNENLANDSE KAPITAALVORMING										
1. Landbouw, bosbouw en visse- rij	10 909	13 471	14 683	17 231	15 924	100	123	135	158	146
2. Extractieve nijverheid										
a) Steenkoolmijnen en hun elek- trische centrales	419	442	553	878	1 177	100	105	132	210	281
b) Overige extractieve indus- trieën	1 669	1 406	1 483	1 584	2 029	100	84	89	95	122
<i>Totaal:</i>	2 088	1 848	2 036	2 462	3 206	100	89	98	118	154

7. – Besteding van het Nationaal Produkt (vervolg).
In werkelijke prijzen (vervolg).

	× 1 000 000 F					Indexcijfers 1975 = 100				
	1975	1976	1977	1978	1979	1975	1976	1977	1978	1979
3. Be- en verwerkende nijverheid										
a) Voedingsmiddelen, dranken en tabak	12 718	10 463	12 732	15 423	15 472	100	82	100	121	122
b) Textiel	5 562	4 285	4 340	3 910	2 968	100	77	78	70	53
c) Kleding en schoeisel	1 170	1 249	1 139	1 265	1 068	100	107	97	108	91
d) Hout en meubelen	2 896	3 650	3 490	3 426	3 022	100	126	121	118	104
e) Papier, drukkerij, uitgeverij	2 860	4 292	4 405	6 437	6 912	100	150	154	225	242
f) Chemie en aanverwante activiteiten	31 356	34 527	21 104	18 919	16 616	100	110	67	60	53
g) Klei, ceramiek, glas en cement	6 821	4 601	5 192	6 073	5 954	100	67	76	89	87
h) IJzer, staal en non-ferrometalen	23 085	13 868	7 879	4 558	8 774	100	60	34	20	38
i) Metaalverwerkende nijverheid en scheepsbouw	17 401	14 843	18 933	17 824	20 455	100	85	109	102	118
j) Diverse n.e.g. activiteiten	2 540	1 690	1 980	1 582	2 177	100	67	78	62	86
<i>Totaal:</i>	106 409	93 468	81 194	79 417	83 418	100	88	76	75	78
4. Bouwnijverheid	7 917	11 081	12 665	12 522	13 296	100	140	160	158	168
5. Elektriciteit, gas en water	35 692	33 736	38 379	39 820	45 385	100	95	108	112	127
6. Handel, bank- en verzekeringswezen, woongebouwen										
a) Handel, bank- en verzekeringswezen	49 500	56 400	61 800	62 300	69 100	100	114	125	126	140
b) Woongebouwen	144 839	184 655	202 755	228 675	211 240	100	127	140	158	146
<i>Totaal:</i>	194 339	241 055	264 555	290 975	280 340	100	124	136	150	144
7. Vervoer en verkeer										
a) Spoorwegvervoer	14 435	19 597	19 967	22 456	24 197	100	136	138	156	168
b) Wegvervoer	2 881	3 327	4 150	4 294	5 223	100	115	144	149	181
c) Zeevervoer, binnenscheepvaart, waterwegen en havens ...	17 077	16 710	19 171	26 164	24 097	100	98	112	153	141
d) Luchtvervoer	4 481	572	360	800	2 428	100	13	8	18	54
e) Post, telegraaf, telefoon, radio en televisie	17 819	17 428	18 019	17 534	16 728	100	98	101	98	94
<i>Totaal:</i>	56 693	57 634	61 667	71 248	72 673	100	102	109	126	128
8. Diensten										
a) Overheid (incl. wegen)	52 999	61 860	62 541	61 125	74 629	100	117	118	115	141
b) Onderwijs (officieel en vrij)	26 082	30 464	35 538	38 324	42 846	100	117	136	147	164
c) Medische beroepen en andere diensten aan gezinnen en aan bedrijven	18 800	23 900	29 900	29 000	36 100	100	127	159	154	192
<i>Totaal:</i>	97 881	116 224	127 979	128 449	153 575	100	119	131	131	157
9. Totaal 1 tot 8	511 928	568 517	603 158	642 124	667 817	100	111	118	125	130
10. Verandering der voorraden										
a) Veestapel	-2 136	460	-83	697	-188					
b) Andere voorraden	-10 500	9 500	8 000	6 100	11 500					
<i>Totaal:</i>	-12 636	9 960	7 917	6 797	11 312					
<i>Totaal (1 tot 10):</i>	499 292	578 477	611 075	648 921	679 129					
Statistische aanpassing	512	-259	2 876	607	3 592					
BRUTO BINNENLANDSE KAPITAALVORMING	499 804	578 218	613 951	649 528	682 721	100	116	123	130	137

7. – Besteding van het Nationaal Produkt (vervolg).
In werkelijke prijzen (vervolg).

	× 1 000 000 F					Indexcijfers 1975 = 100				
	1975	1976	1977	1978	1979	1975	1976	1977	1978	1979
D. NETTO UITVOER VAN GOEDEREN EN DIENSTEN										
1. Factorinkomens ontvangen van het buitenland:										
a) Inkomen uit arbeid.....	21 100	23 700	26 400	27 300	29 300	100	112	125	129	139
b) Andere inkomens	70 200	68 800	66 000	86 800	129 300	100	98	94	124	184
<i>Totaal:</i>	91 300	92 500	92 400	114 100	158 600	100	101	101	125	174
2. Uitvoer van goederen en diensten										
a) Goederen (f.o.b.).....	856 800	1 012 300	1 161 600	1 216 600	1 418 100	100	118	136	142	166
b) Vervoer	60 000	66 800	90 100	93 000	109 100	100	111	150	155	182
c) Uitgaven van niet- ingezetenen in België.....	34 000	35 400	44 300	43 400	49 300	100	104	130	128	145
d) Andere diensten.....	114 400	134 400	183 700	189 000	202 900	100	117	161	165	177
<i>Totaal:</i>	1 065 200	1 248 900	1 479 700	1 542 000	1 779 400	100	117	139	145	167
<i>Totaal uitvoer (1 + 2):</i>	1 156 500	1 341 400	1 572 100	1 656 100	1 938 000	100	116	136	143	168
3. Factorinkomens betaald aan het buitenland										
a) Inkomen uit arbeid.....	8 300	9 400	9 700	10 200	11 800	100	113	117	123	142
b) Andere inkomens	70 300	65 800	70 500	94 100	145 200	100	94	100	134	207
<i>Totaal:</i>	78 600	75 200	80 200	104 300	157 000	100	96	102	133	200
4. Invoer van goederen en diensten										
a) Goederen (f.o.b.) (1).....	858 300	1 043 900	1 236 000	1 281 900	1 510 600	100	122	144	149	176
b) Vervoer	60 900	67 300	89 300	93 700	107 500	100	111	147	154	177
c) Uitgaven van Belgische inge- zeten in het buitenland	53 400	57 200	69 600	76 800	87 800	100	107	130	144	164
d) Andere diensten (2)	88 500	96 300	119 100	129 100	150 400	100	109	135	146	170
<i>Totaal:</i>	1 061 100	1 264 700	1 514 000	1 581 500	1 856 300	100	119	143	149	175
<i>Totale invoer (3 + 4):</i>	1 139 700	1 339 900	1 594 200	1 685 800	2 013 300	100	118	140	148	177
NETTO UITVOER (totale uit- voer minus invoer).....	16 800	1 500	-22 100	-29 700	-75 300					
BRUTO NATIONAAL PRO- DUKT TEGEN MARKTPRIJS (aangepast).....	2 325 682	2 642 317	2 854 161	3 063 572	3 253 495	100,0	113,6	122,7	131,7	139,9

(1) Vanaf 1972: inclusief invoer militair materieel.
(2) Vanaf 1972: exclusief invoer militair materieel.

8. – Besteding van het Nationaal Produkt.
In prijzen van 1975.

	× 1 000 000 F					Indexcijfers 1975 = 100				
	1975	1976	1977	1978	1979	1975	1976	1977	1978	1979
A. PRIVATE CONSUMPTIE										
1. Voedingsmiddelen										
<i>a) Brood en produkten op basis van graangewassen:</i>										
Brood- en broodbakkerijprodukten.....	20 007	19 831	19 668	19 500	19 329	100	99	98	97	97
Pasteigebak en koekjes.....	13 357	12 045	14 275	14 221	13 947	100	90	107	106	104
Beschuitten, deegwaren en rijst.	2 028	2 670	2 584	2 328	2 228	100	132	127	115	110
<i>Totaal:</i>	35 392	34 546	36 527	36 049	35 504	100	98	103	102	100
<i>b) Vlees en aanverwante produkten.....</i>	114 706	115 524	115 037	119 617	122 463	100	101	100	104	107
<i>c) Vis.....</i>	11 920	13 542	14 140	15 130	17 059	100	114	119	127	143
<i>d) Melk, kaas en eieren:</i>										
Verse en verduurzaamde melk	13 923	14 753	14 886	15 029	15 866	100	106	107	108	114
Kaas.....	11 615	12 619	12 792	13 382	14 305	100	109	110	115	123
Eieren.....	6 075	6 009	6 190	6 151	6 058	100	99	102	101	100
<i>Totaal:</i>	31 613	33 381	33 868	34 562	36 229	100	106	107	109	115
<i>e) Oliën en vetten:</i>										
Boter.....	10 965	11 137	10 965	10 760	11 271	100	102	100	98	103
Oliën en margarine.....	8 937	8 943	8 745	8 786	8 995	100	100	98	98	101
<i>Totaal:</i>	19 902	20 080	19 710	19 546	20 266	100	101	99	98	102
<i>f) Aardappelen, groenten en fruit:</i>										
Aardappelen.....	6 269	5 558	5 808	5 934	5 819	100	89	93	95	93
Uitheems vers fruit.....	7 236	7 311	7 470	7 601	7 464	100	101	103	105	103
Inheems vers fruit.....	10 298	10 506	8 581	12 327	13 162	100	102	83	120	128
Gedroogd en ingelegd fruit.....	1 157	1 406	1 310	1 263	1 326	100	122	113	109	115
Verse groenten.....	15 835	14 995	15 928	14 391	15 801	100	95	101	91	100
Gedroogde en ingelegde groenten.....	2 806	3 530	1 964	3 115	4 130	100	126	70	111	147
<i>Totaal:</i>	43 601	43 306	41 061	44 631	47 702	100	99	94	102	109
<i>g) Koffie, thee en cichorei.....</i>	9 014	8 969	8 648	8 544	8 883	100	100	96	95	99
<i>h) Suiker, jam en suikergoed:</i>										
Chocolade en artikelen van chocolade.....	7 728	8 822	8 113	8 127	8 669	100	114	105	105	112
Overige produkten.....	8 480	9 457	8 361	8 758	8 851	100	112	99	103	104
<i>Totaal:</i>	16 208	18 279	16 474	16 885	17 520	100	113	102	104	108
<i>i) Andere voedingsmiddelen.....</i>	10 683	11 595	11 313	11 709	13 961	100	109	106	110	131
<i>Totaal voedingsmiddelen:</i>	293 039	299 222	296 778	306 673	319 587	100	102	101	105	109
2. Dranken										
<i>a) Mineraal water en limonade....</i>	14 888	16 596	15 228	15 530	16 231	100	111	102	104	109
<i>b) Bier.....</i>	28 990	30 635	28 987	27 920	27 907	100	106	100	96	96
<i>c) Alcohol.....</i>	10 419	10 020	11 079	12 195	12 730	100	96	106	117	122
<i>d) Wijn en andere dranken.....</i>	15 786	14 572	16 532	16 830	18 688	100	92	105	107	118
<i>Totaal:</i>	70 083	71 823	71 826	72 475	75 556	100	102	102	103	108
3. Tabakswaren.....	25 285	24 811	23 930	21 533	22 536	100	98	95	85	89
4. Kleding en ander persoonlijk goed										
<i>a) Kleding, exclusief wat volgt....</i>	84 535	90 220	88 444	89 841	92 734	100	107	105	106	110
<i>b) Schoeisel.....</i>	15 410	15 773	15 688	13 990	16 028	100	102	102	91	104
<i>c) Pelzen, handschoenen en marokijnwerk.....</i>	5 597	5 969	5 975	5 509	5 629	100	107	107	98	101
<i>d) Uurwerken, juwelen, zilver-smeedwerk, brillen.....</i>	9 504	10 100	10 196	10 111	9 659	100	106	107	106	102
<i>Totaal:</i>	115 046	122 062	120 303	119 451	124 050	100	106	105	104	108
5. Huur, taxes, water.....	136 435	139 939	143 118	146 331	149 571	100	103	105	107	110

8. - Besteding van het Nationaal Produkt (vervolg).
In prijzen van 1975 (vervolg).

	× 1 000 000 F					Indexcijfers 1975 = 100				
	1975	1976	1977	1978	1979	1975	1976	1977	1978	1979
6. Verwarming, verlichting										
a) Kolen, enz.	10 095	8 345	7 696	7 678	7 528	100	83	76	76	75
b) Stadsgas en aardgas	10 585	11 915	13 245	15 376	17 182	100	113	125	145	162
c) Elektriciteit	26 309	29 233	31 765	34 449	36 823	100	111	121	131	140
d) Gas in flessen, stookolie, hout.	34 643	35 878	35 515	38 237	39 569	100	104	103	110	114
<i>Totaal:</i>	81 632	85 371	88 221	95 740	101 102	100	105	108	117	124
7. Duurzame huishoudartikelen										
a) Textiel, glas en kristal	34 410	36 987	36 212	36 146	37 295	100	107	105	105	108
b) Meubels en artikelen in hout ...	45 564	53 967	55 230	52 704	50 981	100	118	121	116	112
c) Artikelen in plaatijzer, meta- len toebehoren voor woning- bouw, artikelen van de staal- draadtrekkerij en de koudwal- serij	21 283	22 563	23 038	23 069	24 719	100	106	108	108	116
d) Elektrische huishoudtoestellen	19 536	21 429	21 136	20 926	22 196	100	110	108	107	114
e) Radio- en televisietoestellen....	16 008	18 289	19 314	19 735	19 416	100	114	121	123	121
f) Overige artikelen	13 832	15 109	15 747	17 860	19 974	100	109	114	129	144
<i>Totaal:</i>	150 633	168 344	170 677	170 440	174 581	100	112	113	113	116
8. Onderhoud van de woning										
a) Huispersoneel	25 670	25 104	25 654	25 756	25 201	100	98	100	100	98
b) Niet duurzame huishoudarti- kelen	10 547	11 901	12 121	12 425	12 554	100	113	115	118	119
c) Onderhoudsdiensten	25 982	27 498	28 380	29 447	30 102	100	106	109	113	116
<i>Totaal:</i>	62 199	64 503	66 155	67 628	67 857	100	104	106	109	109
9. Persoonsverzorging en hygië- ne										
a) Persoonsverzorging: Toiletartikelen, haarverzor- ging	24 597	25 473	26 314	26 915	27 178	100	104	107	109	110
b) Hygiëne: Genees-, heekundige en aan- verwante zorgen	114 228	121 954	131 231	137 293	142 039	100	107	115	120	124
<i>Totaal:</i>	138 825	147 427	157 545	164 208	169 217	100	106	113	118	122
10. Vervoer										
a) Aankoop van vervoermidde- len	49 722	55 616	58 329	62 309	63 048	100	112	117	125	127
b) Gebruik van eigen vervoer- middelen	83 548	88 692	92 558	96 215	99 262	100	106	111	115	119
c) Stadsvervoer, vervoer per buurtspoorweg of intercom- munale autobussen	4 579	4 353	4 547	4 411	4 403	100	95	99	96	96
d) Vervoer per spoorweg	7 117	7 052	6 859	6 684	6 529	100	99	96	94	92
e) Andere vervoerdiensten	5 407	5 188	4 883	4 761	5 117	100	96	90	88	95
<i>Totaal:</i>	150 373	160 901	167 176	174 380	178 359	100	107	111	116	119
11. Verkeer: P.T.T.	11 293	12 263	12 886	13 249	14 290	100	109	114	117	127
12. Vrijtijdsbesteding										
a) Vermakelijkheden	9 903	10 778	11 800	13 049	13 202	100	109	119	132	133
b) Hotels, restaurants en cafés	61 485	62 739	60 635	58 413	60 357	100	102	99	95	98
c) Boeken, dagbladen en tijd- schriften	12 211	12 525	13 281	13 930	14 402	100	103	109	114	118
d) Andere ontspanning	35 944	40 729	41 952	42 740	45 986	100	113	117	119	128
<i>Totaal:</i>	119 543	126 771	127 668	128 132	133 947	100	106	107	107	112

8. – Besteding van het Nationaal Produkt (vervolg).
In prijzen van 1975 (vervolg).

	× 1 000 000 F					Indexcijfers 1975 = 100				
	1975	1976	1977	1978	1979	1975	1976	1977	1978	1979
13. Onderwijs en onderzoek	3 184	3 259	3 335	3 410	3 486	100	102	105	107	109
14. Financiële diensten	42 207	47 149	49 404	54 763	58 722	100	112	117	130	139
15. Diverse diensten	10 446	12 093	12 989	13 736	14 393	100	116	124	131	138
16. Persoonlijke uitgaven in het buitenland	43 000	43 100	46 100	47 200	52 500	100	100	107	110	122
17. Minus uitgaven van niet-ingezetenen in België	- 34 000	- 33 100	- 36 500	- 33 200	- 36 700	100	97	107	98	108
<i>Totaal 1 tot 17:</i>	1 419 223	1 495 938	1 521 611	1 566 149	1 623 054					
Statistische aanpassing	1 457	2 774	6 357	2 961	18 737					
PRIVATE CONSUMPTIE..	1 420 680	1 498 712	1 527 968	1 569 110	1 641 791	100	105	108	110	116
B. OVERHEIDS- CONSUMPTIE										
1. Bezoldigingen en pensioenen										
a) Administratief apparaat	113 515	115 715	119 951	128 418	136 931	100	102	106	113	121
b) Officieel en vrij onderwijs	132 576	138 742	140 647	146 634	149 669	100	105	106	111	113
c) Militair apparaat	37 245	39 475	38 799	39 801	39 156	100	106	104	107	105
<i>Totaal bezoldigingen en pensioenen:</i>	283 336	293 932	299 397	314 853	325 756	100	104	106	111	115
2. Lopende aankopen van goederen en diensten										
a) Administratief apparaat	39 020	41 870	45 175	50 023	50 608	100	107	116	128	130
b) Officieel en vrij onderwijs	21 020	21 498	22 129	23 655	23 632	100	102	105	113	112
c) Militair apparaat	25 513	26 604	28 006	32 329	31 870	100	104	110	127	125
<i>Totaal lopende aankopen:</i>	85 553	89 972	95 310	106 007	106 110	100	105	111	124	124
Verkopen door de centrale overheid	- 1 851	- 2 983	- 2 420	- 2 571	- 2 977	100	161	131	139	161
Lopende aankopen van goederen en diensten minus verkopen	83 702	86 989	92 890	103 436	103 133	100	104	111	124	123
3. Toegerekende huur en afschrijvingen van administratieve- en onderwijsgebouwen van de openbare besturen; betaalde huur; afschrijvingen meubilering en materieel (centrale overheid)	21 360	23 407	25 553	26 833	28 203	100	110	120	126	132
OVERHEIDSCONSUMPTIE	388 398	404 328	417 840	445 122	457 092	100	104	108	115	118
C. BRUTO BINNENLANDSE KAPITAALVORMING										
1. Landbouw, bosbouw en visserij	10 909	12 740	13 195	15 138	13 326	100	117	121	139	122
2. Extractieve nijverheid										
a) Steenkoolmijnen en hun elektrische centrales	419	432	508	789	1 027	100	103	121	188	245
b) Overige extractieve industrieën	1 669	1 351	1 389	1 440	1 798	100	81	83	86	108
<i>Totaal:</i>	2 088	1 783	1 897	2 229	2 825	100	85	91	107	135

8. – Besteding van het Nationaal Produkt (vervolg).
In prijzen van 1975 (vervolg).

	× 1 000 000 F					Indexcijfers 1975 = 100				
	1975	1976	1977	1978	1979	1975	1976	1977	1978	1979
3. Be- en verwerkende nijverheid										
a) Voedingsmiddelen, dranken en tabak	12 718	9 989	11 623	13 903	13 444	100	79	91	109	106
b) Textiel	5 562	4 120	4 022	3 554	2 621	100	74	72	64	47
c) Kleding en schoeisel	1 170	1 190	1 034	1 106	898	100	102	88	95	77
d) Hout en meubelen	2 896	3 477	3 153	3 020	2 560	100	120	109	104	88
e) Papier, drukkerij, uitgeverij.....	2 860	4 138	4 069	5 807	6 043	100	145	142	203	211
f) Chemie en aanverwante activiteiten	31 356	33 004	19 369	16 978	14 430	100	105	62	54	46
g) Klei, ceramiek, glas en cement	6 821	4 401	4 774	5 391	5 085	100	65	70	79	75
h) IJzer, staal en non-ferrometalen	23 085	13 397	7 304	4 154	7 801	100	58	32	18	34
i) Metaalverwerkende nijverheid en scheepsbouw	17 401	14 164	17 342	15 939	17 686	100	81	100	92	102
j) Diverse n.e.g. activiteiten.....	2 540	1 613	1 763	1 397	1 852	100	64	69	55	73
<i>Totaal:</i>	106 409	89 493	74 453	71 249	72 420	100	84	70	67	68
4. Bouwnijverheid.....	7 917	10 577	11 573	11 029	11 319	100	134	146	139	143
5. Elektriciteit, gas en water.....	35 692	31 544	34 061	33 348	36 062	100	88	95	93	101
6. Handel, bank- en verzekeringswezen, woongebouwen										
a) Handel, bank- en verzekeringswezen	49 500	52 478	54 138	52 599	55 790	100	106	109	106	113
b) Woongebouwen	144 839	167 611	170 567	181 399	158 681	100	116	118	125	110
<i>Totaal:</i>	194 339	220 089	224 705	233 998	214 471	100	113	116	120	110
7. Vervoer en verkeer										
a) Spoorwegvervoer	14 435	18 115	17 516	19 023	19 762	100	125	121	132	137
b) Wegvervoer.....	2 881	3 090	3 637	3 625	4 249	100	107	126	126	147
c) Zeevervoer, binnenscheepvaart, waterwegen en havens ...	17 077	15 759	16 516	23 581	20 633	100	92	97	138	121
d) Luchtvervoer	4 481	499	267	633	2 121	100	11	6	14	47
e) Post, telegraaf, telefoon, radio en televisie.....	17 819	16 805	16 828	16 018	14 912	100	94	94	90	84
<i>Totaal:</i>	56 693	54 268	54 764	62 880	61 677	100	96	97	111	109
8. Diensten										
a) Overheid (incl. wegen).....	52 999	56 709	54 569	50 610	59 229	100	107	103	95	112
b) Onderwijs (officieel en vrij).....	26 082	27 966	30 430	30 980	32 652	100	107	117	119	125
c) Medische beroepen en andere diensten aan gezinnen en aan bedrijven.....	18 800	22 160	25 955	24 218	28 678	100	118	138	129	153
<i>Totaal:</i>	97 881	106 835	110 954	105 808	120 559	100	109	113	108	123
9. Totaal 1 tot 8	511 928	527 329	525 602	535 679	532 659					
10. Verandering der voorraden										
a) Veestapel.....	-2 136	563	-30	664	-234					
b) Andere voorraden	-10 500	8 900	7 400	5 000	9 000					
<i>Totaal:</i>	-12 636	9 463	7 370	5 664	8 766					
<i>Totaal (1 tot 10):</i>	499 292	536 792	532 972	541 343	541 425					
Statistische aanpassing.....	512	995	2 227	1 023	6 249					
BRUTO BINNENLANDSE KAPITAALVORMING	499 804	537 787	535 199	542 366	547 674	100	108	107	109	110

8. – Besteding van het Nationaal Produkt (vervolg).
In prijzen van 1975 (vervolg).

	× 1 000 000 F					Indexcijfers 1975 = 100				
	1975	1976	1977	1978	1979	1975	1976	1977	1978	1979
D. NETTO-UITVOER VAN GOEDEREN EN DIENSTEN										
1. Factorinkomens ontvangen van het buitenland:										
a) Inkomen uit arbeid.....	21 100	21 900	22 900	22 700	23 200	100	104	109	108	110
b) Andere inkomens.....	70 200	63 700	57 300	72 000	102 400	100	91	82	103	146
<i>Totaal:</i>	91 300	85 600	80 200	94 700	125 600	100	94	88	104	138
2. Uitvoer van goederen en diensten										
a) Goederen (f.o.b.) (1).....	856 800	955 000	1 071 600	1 121 300	1 186 700	100	111	125	131	139
b) Vervoer.....	60 000	61 200	77 900	77 200	85 500	100	102	130	129	143
c) Uitgaven van niet- ingezetenen in België.....	34 000	33 100	36 500	33 200	36 700	100	97	107	98	108
d) Andere diensten (2).....	114 400	128 700	164 600	165 500	170 600	100	113	144	145	149
<i>Totaal:</i>	1 065 200	1 178 000	1 350 600	1 397 200	1 479 500	100	111	127	131	139
<i>Totale uitvoer (1 + 2):</i>	1 156 500	1 263 600	1 430 800	1 491 900	1 605 100	100	109	124	129	139
3. Factorinkomens betaald aan het buitenland										
a) Inkomen uit arbeid.....	8 300	8 700	8 400	8 500	9 300	100	105	101	102	112
b) Andere inkomens.....	70 300	60 900	61 200	78 100	115 000	100	87	87	111	164
<i>Totaal:</i>	78 600	69 600	69 600	86 600	124 300	100	89	89	110	158
4. Invoer van goederen en diensten										
a) Goederen (f.o.b.).....	858 300	973 800	1 130 800	1 169 600	1 255 700	100	113	132	136	146
b) Vervoer.....	60 900	64 000	79 400	79 500	82 800	100	105	130	131	136
c) Uitgaven van Belgische inge- zeten in het buitenland.....	53 400	53 500	57 300	58 700	65 300	100	100	107	110	122
d) Andere diensten.....	88 500	89 700	104 600	110 500	126 700	100	101	118	125	143
<i>Totaal:</i>	1 061 100	1 181 000	1 372 100	1 418 300	1 530 500	100	111	129	134	144
<i>Totale invoer (3 + 4):</i>	1 139 700	1 250 600	1 441 700	1 504 900	1 654 800	100	110	126	132	145
NETTO-UITVOER (totale uit- voer minus invoer).....	16 800	13 000	-10 900	-13 000	-49 700					
BRUTO NATIONAAL PRO- DUKT TEGEN MARKTPRIJS (aangepast).....	2 325 682	2 453 827	2 470 107	2 543 598	2 596 857	100,0	105,5	106,2	109,4	111,7

(1) Vanaf 1972: inclusief invoer militair materieel.
(2) Vanaf 1972: exclusief invoer militair materieel.

9. - Relatieve belangrijkheid en groeipercentages van de verschillende bestedingen van het Nationaal Produkt.

	Relatieve belangrijkheid van de bestedingen in werkelijke prijzen					Groeipercentages van de bestedingen in prijzen van 1975				
	1975	1976	1977	1978	1979	1975	1976	1977	1978	1979
A. Private consumptie										
1. Voedingsmiddelen:										
a) Brood en produkten op basis v. graangewassen.....	1,5	1,4	1,5	1,5	1,4	-2,2	-2,4	5,7	-1,3	-1,5
b) Vlees en aanverwante produkten	4,9	4,9	4,7	4,8	4,6	-0,5	0,7	-0,4	4,0	2,4
c) Vis.....	0,5	0,6	0,6	0,5	0,6	-3,4	13,6	4,4	7,0	12,8
d) Melk, kaas, eieren.....	1,4	1,4	1,4	1,3	1,3	-0,3	5,6	1,5	2,1	4,8
e) Oliën en vetten.....	0,9	0,8	0,7	0,7	0,7	-3,3	0,9	-1,8	-0,8	3,7
f) Aardappelen, groenten en fruit.....	1,9	2,0	1,6	1,5	1,5	-1,2	-0,7	-5,2	8,7	6,9
g-h-i) Overige voedingsmiddelen	1,5	1,6	1,7	1,6	1,6	-1,6	8,2	-6,2	1,9	8,7
<i>Totaal voedingsmiddelen:</i>	12,6	12,7	12,2	11,9	11,7	-1,2	2,1	-0,8	3,3	4,2
2. Dranken.....	3,0	2,8	2,8	2,7	2,7	4,9	2,5	0,0	0,9	4,3
3. Tabakswaaren	1,1	1,1	1,1	1,0	1,0	-4,9	-1,9	-3,6	-10,0	4,7
4. Kleding en ander persoonlijk goed.....	4,9	4,9	4,8	4,7	4,8	-2,2	6,1	-1,4	-0,7	3,9
5. Huur, taxes, water	5,9	5,6	5,9	6,1	6,2	2,6	2,6	2,3	2,2	2,2
6. Verwarming, verlichting.....	3,5	3,4	3,4	3,4	3,9	7,3	4,6	3,3	8,5	5,6
7. Duurzame huishoudartikelen	6,5	6,7	6,5	6,1	6,0	-4,7	11,8	1,4	-0,1	2,4
8. Onderhoud van de woning.....	2,7	2,6	2,7	2,8	2,8	-1,0	3,7	2,6	2,2	0,3
9. Persoonsverzorging en hygiëne.....	6,0	6,1	6,4	6,6	6,7	8,5	6,2	6,9	4,2	3,1
10-11. Vervoer en verkeer.....	7,0	7,2	7,3	7,5	7,6	6,0	7,1	4,0	4,2	2,7
12. Vrije tijdsbesteding.....	5,1	5,2	5,3	5,4	5,5	1,1	6,0	0,7	0,4	4,5
13-14-15. Onderwijs, financiële en diverse diensten	2,4	2,7	2,8	3,0	3,2	-3,0	11,9	5,2	9,4	6,5
16. Persoonlijke uitgaven in het buitenland.....	1,8	1,7	2,0	2,0	2,2	5,7	0,2	7,0	2,4	11,2
17. Minus uitgaven van niet-ingezetenen in België.....	-1,5	-1,3	-1,5	-1,4	-1,5	6,3	-2,6	10,3	-9,0	10,5
<i>Totaal der rubrieken 1 tot 17:</i>	61,0	61,4	61,7	61,8	62,8					
Statistische aanpassing.....	0,1	0,0	0,3	0,1	0,3					
PRIVATE CONSUMPTIE.....	61,1	61,4	62,0	61,9	63,1	0,4	5,5	2,0	2,7	4,6
B. Overheidsconsumptie										
1. Bezoldigingen en pensioenen.	12,2	12,2	12,5	12,9	13,2	1,8	3,7	1,9	5,2	3,5
2. Lopende aankopen van goederen en diensten.....	3,6	3,5	3,7	3,9	3,8	16,1	3,9	6,8	11,4	-0,3
3-4-5-6. Betaalde huur en toegekende netto-huur en afschrijvingen van administratieve- en onderwijsgebouwen, meubilering en materieel van de openbare besturen.....	0,9	0,9	1,0	1,1	1,2	7,9	9,6	9,2	5,0	5,1
OVERHEIDS-CONSUMPTIE	16,7	16,6	17,2	17,9	18,2	4,9	4,1	3,3	6,5	2,7

9. – Relatieve belangrijkheid en groeipercentages van de verschillende bestedingen van het Nationaal Produkt (vervolg).

	Relatieve belangrijkheid van de bestedingen in werkelijke prijzen					Groeipercentages van de bestedingen in prijzen van 1975				
	1975	1976	1977	1978	1979	1975	1976	1977	1978	1979
C. Bruto binnenlandse kapitaalvorming										
1. Landbouw, bosbouw en visserij.....	0,5	0,5	0,5	0,6	0,5	-17,8	16,8	3,6	14,7	-12,0
2. Extractieve nijverheid.....	0,1	0,1	0,1	0,1	0,1	-22,3	-14,6	6,4	17,5	26,7
3-4. Be- en verwerkende nijverheid en bouwnijverheid.....	4,9	3,9	3,3	3,0	3,0	-11,7	-12,5	-14,0	-4,4	1,8
5. Elektriciteit, gas en water	1,5	1,3	1,3	1,3	1,4	36,8	-11,6	8,0	-2,1	8,1
6. Woongebouwen, handel, bank- en verzekeringswezen ..	8,4	9,1	9,2	9,5	8,7	-4,8	13,3	2,1	4,1	-8,3
7. Vervoer en verkeer	2,4	2,2	2,2	2,3	2,2	11,7	-4,3	0,9	14,8	-1,9
8. Diensten	4,2	4,4	4,5	4,2	4,7	4,3	9,1	3,9	-4,6	13,9
9. Totaal 1 tot 8	22,0	21,5	21,1	21,0	20,6					
10. Verandering der voorraden....	-0,5	0,4	0,3	0,2	0,3					
<i>Totaal 1 tot 10:</i>	21,5	21,9	21,4	21,2	20,9					
Statistische aanpassing	0,0	0,0	0,1	0,0	0,1					
BRUTO BINNENLANDSE KAPITAALVORMING.....	21,5	21,9	21,5	21,2	21,0	-13,4	7,6	-0,5	1,3	1,0
D. Netto-uitvoer van goederen en diensten										
1-2. Totale uitvoer	(49,7)	(50,8)	(55,1)	(54,0)	(59,6)	-8,9	9,3	13,2	4,3	7,6
3-4. Totale invoer	(49,0)	(50,7)	(55,8)	(55,0)	(61,9)	-9,7	9,7	15,3	4,4	10,0
NETTO-UITVOER (totale uitvoer minus invoer) .	0,7	0,1	-0,7	-1,0	-2,3					
BRUTO NATIONAAL PRODUKT TEGEN MARKTPRIJS (aangepast)	100,0	100,0	100,0	100,0	100,0	-1,8	5,5	0,7	3,0	2,1

10. – Rekening 1: Het nationaal inkomen en zijn besteding (in miljarden F).

In werkelijke prijzen.

	1975	1976	1977	1978	1979		1975	1976	1977	1978	1979
Inkomens						Bestedingen					
1.1 Inkomens uit bezoldigde arbeid (3.6).....	1 322,4	1 517,2	1 656,2	1 779,0	1 897,2	1.11 Private consumptie (3.1).....	1 420,7	1 621,6	1 770,7	1 895,2	2 052,7
1.2 Ondernemersinkomen van zelfstandigen en personenvennootschappen (3.7).....	306,3	349,2	358,1	380,0	391,1	1.12 Overheidsconsumptie (2.1).....	388,4	441,0	491,6	548,5	593,4
1.3 Inkomen uit vermogen toevloeiend aan gezinnen (inclusief verenigingen zonder winstoogmerk ten dienste der gezinnen) (3.8).....	249,1	281,6	311,6	340,5	382,3	1.13 Bruto binnenlandse kapitaalvorming (4.1).....	499,8	578,2	614,0	649,6	682,7
1.4 Reserveringen der vennootschappen op aandelen (4.5).....	7,7	14,2	11,1	25,9	29,2	1.14 Uitvoer van goederen en diensten, inclusief factorinkomens ontvangen van het buitenland (5.1).....	1 156,5	1 341,4	1 572,1	1 656,1	1 938,0
1.5 Directe belastingen der vennootschappen van alle juridische vormen (2.12).....	70,1	72,7	76,5	81,6	92,0	1.15 Minus: Invoer van goederen en diensten incl. factorinkomens betaald aan het buitenland (5.5)	-1139,7	-1339,9	-1594,2	-1685,8	-2013,3
1.6 Inkomen uit vermogen en ondernemersinkomen toevloeiend aan de Overheid (2.7)	6,6	2,8	3,6	-0,1	8,5						
1.7 Minus: Intrest van de overheidsschuld (2.8)	-82,5	-98,2	-117,8	-138,5	-166,9						
<i>Nationaal inkomen:</i>	1 879,7	2 139,5	2 299,3	2 468,4	2 633,4						
1.8 Afschrijvingen (4.3).....	212,4	231,0	259,9	276,5	287,1						
1.9 Indirecte belastingen (2.9).....	261,1	308,3	335,2	365,2	383,1						
1.10 Minus: Subsidies (2.2).....	-27,5	-36,5	-40,2	-46,5	-50,1						
<i>Bruto nationaal produkt tegen marktprijs:</i>	2 325,7	2 642,3	2 854,2	3 063,6	3 253,5	<i>Bruto nationale uitgaven tegen marktprijs:</i>	2 325,7	2 642,3	2 854,2	3 063,6	3 253,5

11. – Rekening 2: De lopende verrichtingen van de overheid (in miljarden F).

In werkelijke prijzen.

	1975	1976	1977	1978	1979		1975	1976	1977	1978	1979
Uitgaven						Ontvangsten					
2.1 Overheidsconsumptie (1.12).....	388,4	441,0	491,6	548,5	593,4	2.7 Inkomen uit vermogen en ondernemersinkomen toevoeiend aan de Overheid (1.6).....	6,6	2,8	3,6	-0,1	8,5
2.2 Subsidies (1.10).....	27,5	36,5	40,2	46,5	50,1	2.8 Minus: Intrest van de overheidsschuld (1.7).....	-82,5	-98,2	-117,8	-138,5	-166,9
2.3 Sociale zekerheid gesalarieerden en zelfstandigen (3.9).....	384,3	453,7	506,7	553,7	602,8	2.9 Indirecte belastingen (1.9).....	(1)261,1	308,3	335,2	365,2	383,1
2.4 Andere inkomensoverdrachten (netto) aan gezinnen (inclusief verenigingen zonder winstoogmerk, ten dienste der gezinnen) (3.10).....	49,7	53,6	62,2	68,2	77,1	2.10 Directe belastingen van gezinnen (inclusief verenigingen zonder winstoogmerk ten dienste der gezinnen) (3.2).....	304,3	343,5	406,0	471,9	516,0
2.5 Inkomensoverdrachten aan het buitenland (5.6).....	19,7	13,4	16,2	16,2	13,4	2.11 Bijdragen sociale zekerheid gesalarieerden (werkgevers- en werknemersbijdragen) en zelfstandigen (3.3)..	290,8	328,5	361,1	377,6	402,0
2.6 Besparingen van de Overheid (4.4).....	-16,9	-38,4	-49,7	-72,6	-99,1	2.12 Directe belastingen der vennootschappen van alle juridische vormen (1.5)...	70,1	72,7	76,5	81,6	92,0
						2.13 Inkomensoverdrachten van het buitenland (5.2)	2,3	2,2	2,6	2,8	3,0
<i>Tot. der lopende uitg. en besparingen:</i>	852,7	959,8	1 067,2	1 160,5	1 237,7	<i>Totaal der lopende ontvangsten:</i>	852,7	959,8	1 067,2	1 160,5	1 237,7

12. – Detail van de subsectoren van de Overheid (in miljarden F).

In werkelijke prijzen.

	1975	1976	1977	1978	1979		1975	1976	1977	1978	1979
Uitgaven						Ontvangsten					
CENTRALE OVERHEID						CENTRALE OVERHEID					
Overheidsconsumptie.....	299,2	338,4	373,5	412,8	442,8	Inkomen uit vermogen en ondernemersinkomen.....	-21,3	-27,1	-29,0	-34,3	-27,8
Subsidies.....	27,2	36,0	39,6	45,8	49,4	Minus: Intrest van de overheidsschuld.....	-61,9	-73,8	-88,8	-106,3	-130,8
Inkomensoverdrachten (netto) aan gezinnen (inclusief verenigingen zonder winstoogmerk ten dienste der gezinnen).....	41,9	44,7	52,3	56,4	64,3	Indirecte belastingen.....	252,1	298,2	324,2	353,7	371,1
Inkomensoverdrachten aan het buitenland.....	19,7	13,4	16,2	16,2	13,4	Directe belastingen van gezinnen (inclusief verenigingen zonder winstoogmerk ten dienste der gezinnen)...	277,4	314,3	372,4	431,6	472,2
Inkomensoverdrachten aan de lagere publiekrechtelijke lichamen.....	43,4	52,0	61,3	70,3	78,0	Directe belastingen der vennootschappen van alle juridische vormen	64,6	66,9	70,1	74,1	83,4
Inkomensoverdrachten aan de Sociale Zekerheid	119,7	148,2	175,1	197,1	213,1	Inkomensoverdrachten van het buitenland.....	2,3	2,2	2,6	2,8	3,0
Saldo van de lopende verrichtingen van de Centrale Overheid.....	-37,9	-52,0	-66,5	-77,0	-89,9						
<i>Totaal:</i>	513,2	580,7	651,5	721,6	771,1	<i>Totaal:</i>	513,2	580,7	651,5	721,6	771,1

(1) Op dit bedrag is als werkelijk gedane teruggave van met het zegel gelijkgestelde belastingen begrepen in de voorraden op 31 december 1970, 7,5 miljard F in mindering gebracht in 1975.

12. – Detail van de subsectoren van de Overheid (in miljarden F) (vervolg).
In werkelijke prijzen. (vervolg).

	1975	1976	1977	1978	1979		1975	1976	1977	1978	1979
LAGERE PUBLIEK-RECHTELIJKE LICHAMEN						LAGERE PUBLIEK-RECHTELIJKE LICHAMEN					
Overheidsconsumptie.....	68,7	78,1	90,4	104,4	117,5	Inkomen uit vermogen en ondernemersinkomen	14,0	16,4	18,2	19,9	22,2
Subsidies	0,4	0,5	0,6	0,6	0,7	Minus: Intrest van de overheidsschuld.....	-20,5	-24,4	-28,9	-32,2	-36,0
Inkomensoverdrachten (netto) aan gezinnen (inclusief verenigingen zonder winstoogmerk ten dienste der gezinnen).....	7,7	8,9	9,9	11,8	12,8	Indirecte belastingen.....	9,0	10,1	10,9	11,4	11,9
Saldo van de lopende verrichtingen van de lagere publiekrechtelijke lichamen.....	1,4	1,6	0,6	0,4	-2,6	Directe belastingen van gezinnen (inclusief verenigingen zonder winstoogmerk ten dienste der gezinnen)...	26,8	29,2	33,6	40,3	43,7
						Directe belastingen der vennootschappen	5,5	5,8	6,4	7,5	8,6
						Inkomensoverdrachten van de Centrale Overheid.....	43,4	52,0	61,3	70,3	78,0
<i>Totaal:</i>	78,2	89,1	101,5	117,2	128,4	<i>Totaal:</i>	78,2	89,1	101,5	117,2	128,4
SOCIALE ZEKERHEID						SOCIALE ZEKERHEID					
Overheidsconsumptie.....	20,4	24,5	27,8	31,3	33,1	Inkomen uit vermogen en ondernemersinkomen	13,9	13,6	14,4	14,4	14,2
Sociale Zekerheid gesalarieerden en zelfstandigen	384,3	453,7	506,7	553,7	602,8	Bijdragen sociale zekerheid gesalarieerden (werkgevers- en werknemersbijdragen) en zelfstandigen	290,8	328,5	361,1	377,6	402,0
Saldo van de lopende verrichtingen van de Sociale Zekerheid.....	19,7	12,1	16,1	4,1	-6,6	Inkomensoverdrachten van de Centrale Overheid.....	119,7	148,2	175,1	197,1	213,1
						<i>Totaal:</i>	424,4	490,3	550,6	589,1	629,3

13. – Rekening 3: De lopende verrichtingen van de gezinnen (inclusief verenigingen zonder winstoogmerk ten dienste der gezinnen) (in miljarden F)
In werkelijke prijzen

	1975	1976	1977	1978	1979		1975	1976	1977	1978	1979
Uitgaven						Ontvangsten					
3.1 Private consumptie (1.11).....	1 420,7	1 621,6	1 770,7	1 895,2	2 052,7	3.6 Inkomen uit bezoldigde arbeid (1.1) ...	1 322,4	1 517,2	1 656,2	1 779,0	1 897,2
3.2 Directe belastingen (2.10).....	304,3	343,5	406,0	471,9	516,0	3.7 Ondernemersinkomen van zelfstandigen en personen-vennootschappen (1.2).....	306,3	349,2	358,1	380,0	391,1
3.3 Sociale Zekerheid gesalarieerden (incl. werkgeversbijdragen) en zelfstandigen (2.11)	290,8	328,5	361,1	377,6	402,0	3.8 Inkomen uit vermogen toevloeiend aan gezinnen (inclusief verenigingen) (1.3).....	249,1	281,6	311,6	340,5	382,3
3.4 Inkomensoverdrachten aan het buitenland (5.7).....	16,6	19,9	22,3	24,2	28,0	3.9 Sociale Zekerheid gesalarieerden en zelfstandigen (2.3)...	384,3	453,7	506,7	553,7	602,8
3.5 Besparingen der gezinnen (incl. verenigingen) (4.6).....	293,0	355,3	350,5	371,0	370,0	3.10 Andere inkomensoverdrachten (netto) van de Overheid (2.4).....	49,7	53,6	62,2	68,2	77,1
						3.11 Inkomensoverdrachten van het buitenland (5.3)	13,6	13,5	15,8	18,5	18,2
<i>Totaal der uitgaven en besparingen:</i>	2 325,4	2 668,8	2 910,6	3 139,9	3 368,7	<i>Totaal der ontvangsten:</i>	2 325,4	2 668,8	2 910,6	3 139,9	3 368,7

14. – Rekening 4: De kapitaalsverrichtingen van de Natie (in miljarden F).
In werkelijke prijzen.

	1975	1976	1977	1978	1979		1975	1976	1977	1978	1979
Bruto-kapitaalvorming						Financiering van de bruto-kapitaalvorming					
4.1 Bruto binnenlandse kapitaalvorming (1.13).....	499,8	578,2	614,0	649,6	682,7	4.3 Afschrijvingen (1.8).	212,4	231,0	259,9	276,5	287,1
4.2 Netto-lening aan het buitenland (5.8).....	-5,9	-18,8	-45,3	-52,4	-98,9	4.4 Besparingen van de Overheid (2.6).....	-16,9	-38,4	-49,7	-72,6	-99,1
						4.5 Reserveringen der vennootschappen op aandelen (1.4).....	7,7	14,2	11,1	25,9	29,2
						4.6 Besparingen der gezinnen (inclusief verenigingen) (3.5).....	293,0	355,3	350,5	371,0	370,0
						4.7 K a p i t a a l -transfers (netto) van het buitenland (5.4).....	-2,3	-2,7	-3,1	-3,6	-3,4
<i>Totaal:</i>	493,9	559,4	568,7	597,2	583,8	<i>Totaal:</i>	493,9	559,4	568,7	597,2	538,8

15. – Rekening 5: De verrichtingen van het buitenland met België (in miljarden F).
In werkelijke prijzen.

	1975	1976	1977	1978	1979		1975	1976	1977	1978	1979
Uitgaven van het buitenland						Ontvangsten van het buitenland					
5.1 Goederen en diensten geleverd door België, inclusief prestaties van produktiefactoren (1.14).....	1 156,5	1 341,4	1 572,1	1 656,1	1 938,0	5.5 Goederen en diensten geleverd aan België, inclusief prestaties van produktiefactoren (1.15)	1 139,7	1 339,9	1 594,2	1 685,8	2 013,3
5.2 Inkomensoverdrachten aan de Overheid (2.13).....	2,3	2,2	2,6	2,8	3,0	5.6 Inkomensoverdrachten van de Overheid aan het buitenland (2.5).....	19,7	13,4	16,2	16,2	13,4
5.3 Inkomensoverdrachten aan gezinnen (inclusief verenigingen) (3.11).....	13,6	13,5	15,8	18,5	18,2	5.7 Inkomensoverdrachten van gezinnen (inclusief verenigingen) aan het buitenland (3.4).....	16,6	19,9	22,3	24,2	28,0
5.4 K a p i t a a l s -overdrachten (netto) aan België (4.7).....	-2,3	-2,7	-3,1	-3,6	-3,4	5.8 Netto-lening aan het buitenland (4.2).....	-5,9	-18,8	-45,3	-52,4	-98,9
<i>Totaal:</i>	1 170,1	1 354,4	1 587,4	1 673,8	1 955,8	<i>Totaal:</i>	1 170,1	1 354,4	1 587,4	1 673,8	1 955,8

Tabel I. - Groei van het nationaal product in werkelijke en constante prijzen.

JAAR	In werkelijke prijzen						In constante prijzen		Groeipercentages van het prijs-indexcijfer van het B.N.P. tegen marktprijs
	Absolute cijfers in 10 ⁹ F			Groeipercentages t.o.v. vorig jaar			Absolute cijfers (10 ⁹ F) B.N.P. marktprijs	Groeipercentages	
	B.N.P. tegen marktprijs	B.N.P. tegen factorkosten	Nationaal inkomen	B.N.P. tegen marktprijs	B.N.P. tegen factorkosten	Nationaal inkomen			
							In prijzen van 1970		
1953.....	411,3	374,0	335,7	-	-	-	642,3	-	-
1955.....	456,5	414,5	371,5	6,6	5,8	5,8	699,1	4,8	1,7
1957.....	516,7	469,0	418,7	6,0	5,9	5,8	734,9	2,0	4,0
1958.....	520,7	472,4	421,7	0,8	0,7	0,7	733,9	0,1	1,0
1959.....	536,6	483,4	430,1	3,1	2,3	2,0	754,0	2,7	0,3
1960.....	571,5	513,7	457,5	6,5	6,3	6,4	794,9	5,4	1,0
1961.....	606,4	539,9	481,3	6,1	5,1	5,2	834,3	4,9	1,1
1962.....	648,1	576,5	514,5	6,9	6,8	6,9	881,5	5,7	1,1
1963.....	696,0	618,2	551,0	7,4	7,2	7,1	918,6	4,2	3,1
1964.....	778,3	691,9	617,6	11,8	11,9	12,1	981,9	6,9	4,6
1965.....	848,9	756,7	676,7	9,1	9,4	9,6	1 020,0	3,8	4,9
1966.....	911,9	804,8	718,6	7,4	6,4	6,2	1 050,8	3,0	4,3
1967.....	977,3	859,4	767,0	7,2	6,8	6,7	1 092,4	4,0	3,1
1968.....	1 045,9	923,0	824,1	7,0	7,4	7,4	1 139,3	4,3	2,6
1969.....	1 159,7	1 025,3	916,5	10,9	11,1	11,2	1 213,3	6,5	4,1
1970.....	1 291,8	1 143,6	1 019,0	11,4	11,5	11,2	1 291,8	6,5	4,6
							In prijzen van 1975		
1970.....	1 291,8	1 143,6	1 019,0	11,4	11,5	11,2	1 954,3	-	-
1971.....	1 411,9	1 252,2	1 118,4	9,3	9,5	9,8	2 027,3	3,7	5,4
1972.....	1 581,6	1 413,5	1 267,5	12,0	12,9	13,3	2 138,0	5,5	6,2
1973.....	1 791,4	1 610,3	1 448,7	13,3	13,9	14,3	2 265,4	6,0	6,9
1974.....	2 102,4	1 886,8	1 693,6	17,4	17,2	16,9	2 368,9	4,6	12,2
1975.....	2 325,7	2 092,1	1 879,7	10,6	10,9	11,0	2 325,7	-1,8	12,7
1976.....	2 642,3	2 370,5	2 139,5	13,6	13,3	13,8	2 453,8	5,5	7,7
1977.....	2 854,2	2 559,2	2 299,3	8,0	8,0	7,5	2 470,1	0,7	7,3
1978.....	3 063,6	2 744,9	2 468,4	7,3	7,3	7,4	2 543,6	3,0	4,2
1979.....	3 253,5	2 920,5	2 633,4	6,2	6,4	6,7	2 596,9	2,1	4,0

Tabel II. - Nationaal inkomen tegen factorkosten in werkelijke prijzen.

JAAR	Nationaal inkomen		Looninkomen		Overig inkomen	
	Totaal 10 ⁹ F	Per hoofd 10 ³ F	10 ⁹ F	In % van het nationaal inkomen	10 ⁹ F	In % van het nationaal inkomen
1953.....	335,7	38,3	182,0	54,2	153,7	45,8
1955.....	371,5	42,0	199,3	53,7	172,2	46,3
1957.....	418,7	46,7	235,1	56,2	183,6	43,8
1958.....	421,7	46,7	243,1	57,7	178,6	42,3
1959.....	430,1	47,4	244,9	56,9	185,2	43,1
1960.....	457,5	50,2	261,5	57,2	196,0	42,8
1961.....	481,3	52,5	274,0	56,9	207,3	43,1
1962.....	514,5	55,8	301,0	58,5	213,5	41,5
1963.....	551,0	59,4	331,1	60,1	219,9	39,9
1964.....	617,6	65,9	372,5	60,3	245,1	39,7
1965.....	676,7	71,6	412,3	60,9	264,4	39,1
1966.....	718,6	75,6	450,4	62,7	268,2	37,3
1967.....	767,0	80,3	482,0	62,9	285,0	37,1
1968.....	824,1	85,9	512,0	62,1	312,1	37,9
1969.....	916,5	95,3	567,5	61,9	349,0	38,1
1970.....	1 019,0	105,7	635,6	62,3	383,4	37,7
1971.....	1 118,4	115,6	724,5	64,8	393,9	35,2
1972.....	1 267,5	130,5	831,2	65,6	436,3	34,4
1973.....	1 448,7	148,7	955,7	65,9	493,0	34,1
1974.....	1 693,6	173,3	1 152,0	68,0	541,6	32,0
1975.....	1 879,7	191,8	1 322,4	70,4	557,3	29,6
1976.....	2 139,5	217,9	1 517,2	70,9	622,3	29,1
1977.....	2 299,3	233,9	1 656,2	72,0	643,1	28,0
1978.....	2 468,4	250,9	1 779,0	72,1	689,4	27,9
1979.....	2 633,4	267,4	1 897,2	72,0	736,2	28,0

16. – Synthetische tabellen (vervolg).
Tabel III. – Ontwikkeling van de private consumptie en van haar aandeel in het B.N.P.

JAAR	In werkelijke prijzen		Groeipercentages t.o.v. vorig jaar	
	10 ⁹ F	In % van het B.N.P.	In werkelijke prijzen	In constante prijzen
				In prijzen van 1970
1953.....	289,2	70,3	-	-
1955.....	317,2	69,5	5,1	5,9
1957.....	355,1	68,7	7,4	2,5
1958.....	354,3	68,0	-0,2	0,6
1959.....	371,8	69,3	4,9	2,0
1960.....	390,6	68,4	5,1	4,9
1961.....	407,8	67,2	4,4	1,7
1962.....	428,8	66,2	5,1	4,1
1963.....	464,6	66,8	8,3	4,5
1964.....	496,9	63,8	6,9	2,7
1965.....	540,9	63,7	8,9	4,2
1966.....	579,7	63,6	7,2	2,8
1967.....	611,5	62,6	5,5	2,9
1968.....	662,7	63,4	8,4	5,4
1969.....	718,5	61,9	8,4	5,2
1970.....	769,0	59,5	7,0	4,4
				In prijzen van 1975
1970.....	769,0	59,5	7,0	-
1971.....	847,7	60,0	10,2	4,8
1972.....	948,4	60,0	11,9	6,1
1973.....	1083,6	60,5	14,3	7,8
1974.....	1255,4	59,7	15,9	3,1
1975.....	1420,7	61,1	13,2	0,4
1976.....	1621,6	61,4	14,1	5,5
1977.....	1770,7	62,0	9,2	2,0
1978.....	1895,2	61,9	7,0	2,7
1979.....	2052,7	63,1	8,3	4,6

Tabel IV. – Ontwikkeling van de private overheidsconsumptie en van haar aandeel in het B.N.P.

JAAR	In werkelijke prijzen		Groeipercentages t.o.v. vorig jaar	
	10 ⁹ F	In % van het B.N.P.	In werkelijke prijzen	In constante prijzen
				In prijzen van 1970
1953.....	52,4	12,8	-	-
1955.....	52,5	11,5	-1,3	-1,4
1957.....	57,8	11,2	4,9	1,1
1958.....	62,8	12,1	8,7	7,6
1959.....	67,5	12,6	7,5	5,2
1960.....	72,0	12,6	6,7	5,4
1961.....	73,3	12,1	1,8	1,8
1962.....	80,8	12,5	10,2	8,7
1963.....	91,7	13,2	13,5	11,4
1964.....	98,9	12,7	7,8	4,2
1965.....	110,2	13,0	11,4	5,8
1966.....	121,2	13,3	10,0	4,5
1967.....	133,4	13,6	10,1	5,8
1968.....	144,0	13,8	8,0	3,6
1969.....	159,8	13,8	10,9	6,1
1970.....	175,3	13,6	9,7	3,3
				In prijzen van 1975
1970.....	175,3	13,6	9,7	-
1971.....	202,0	14,3	15,2	5,9
1972.....	232,4	14,7	15,0	5,9
1973.....	264,3	14,7	13,7	5,2
1974.....	314,3	15,0	18,9	3,8
1975.....	388,4	16,7	23,6	4,9
1976.....	441,0	16,6	13,5	4,1
1977.....	491,6	17,2	11,5	3,3
1978.....	548,5	17,9	11,6	6,5
1979.....	593,4	18,2	8,2	2,7

Tabel V. – Ontwikkeling van de bruto kapitaalvorming en van haar aandeel in het B.N.P.

JAAR	In werkelijke prijzen		Groeipercentages t.o.v. vorig jaar	
	10 ⁹ F	In % van het B.N.P.	In werkelijke prijzen	In constante prijzen
				In prijzen van 1970
1953.....	68,4	16,6	-	-
1955.....	77,7	17,0	2,2	0,1
1957.....	97,7	18,9	6,1	0,4
1958.....	86,4	16,6	-11,6	-13,1
1959.....	97,1	18,1	12,4	13,4
1960.....	107,5	18,8	10,7	10,3
1961.....	125,8	20,8	17,0	14,4
1962.....	135,0	20,8	7,3	4,0
1963.....	143,6	20,6	6,4	0,5
1964.....	182,5	23,5	27,1	20,5
1965.....	189,7	22,3	4,0	0,1
1966.....	213,5	23,4	12,5	8,7
1967.....	233,6	22,9	4,8	0,8
1968.....	229,5	21,9	2,7	0,6
1969.....	264,0	22,8	15,0	10,2
1970.....	307,5	23,8	16,5	7,9
				In prijzen van 1975
1970.....	307,5	23,8	16,5	-
1971.....	324,7	23,0	5,6	-1,8
1972.....	338,3	21,4	4,2	-0,3
1973.....	399,1	22,3	18,0	11,5
1974.....	513,7	24,4	28,7	10,4
1975.....	499,8	21,5	-2,7	-13,4
1976.....	578,2	21,9	15,7	7,6
1977.....	614,0	21,5	6,2	-0,5
1978.....	649,5	21,2	5,8	1,3
1979.....	682,7	21,0	5,1	1,0

16. – Synthetische tabellen (vervolg).

Tabel VI. – Ontwikkeling van in- en uitvoer.

JAREN	Uitvoer				Invoer				Netto uitvoer (10 ⁹ F)	
	In werkelijke prijzen		Groeipercentages t.o.v. vorig jaar		In werkelijke prijzen		Groeipercentages t.o.v. vorig jaar		In werkelijke prijzen	In constante prijzen
	10 ⁹ F	In % van het B.N.P.	In werke- lijke prijzen	In constante prijzen	10 ⁹ F	In % van het B.N.P.	In werke- lijke prijzen	In constante prijzen		
				In prijzen van 1970						In prijzen van 1970
1953.....	122,2	29,7	–	–	121,0	29,4	–	–	1,2	8,4
1955.....	155,3	34,0	20,3	14,0	146,2	32,0	10,9	10,1	9,1	12,1
1957.....	184,6	35,7	2,7	2,2	178,5	34,5	4,9	2,0	6,1	6,1
1958.....	177,3	34,0	–4,0	0,9	160,1	30,7	–10,3	–3,5	17,2	15,4
1959.....	176,3	32,8	–0,6	6,5	176,1	32,8	10,0	12,9	0,2	3,4
1960.....	200,1	35,0	13,5	9,8	198,7	34,8	12,8	11,9	1,4	–1,0
1961.....	216,7	35,7	8,3	8,5	217,1	35,8	9,3	6,5	–0,4	4,0
1962.....	233,6	36,0	7,8	7,6	230,2	35,5	6,0	4,4	3,4	12,8
1963.....	254,2	36,5	8,8	6,9	258,1	37,1	12,1	7,9	–3,9	10,7
1964.....	295,0	37,9	16,1	10,9	295,0	37,9	14,3	10,5	–	13,0
1965.....	325,7	38,4	10,4	7,7	317,6	37,4	7,7	6,5	8,1	18,1
1966.....	350,1	38,4	7,5	4,1	352,5	38,7	11,0	8,1	–2,4	4,6
1967.....	376,8	38,6	7,6	6,8	368,0	37,7	4,4	3,7	8,8	16,9
1968.....	430,1	41,1	14,2	13,8	420,5	40,2	14,3	13,5	9,6	20,6
1969.....	520,9	44,9	21,1	15,5	503,4	43,4	19,7	16,0	17,5	21,9
1970.....	616,0	47,7	18,3	11,9	576,0	44,6	14,4	8,9	40,0	40,0
				In prijzen van 1975						In prijzen van 1975
1970.....	616,0	47,7	18,3	–	576,0	44,6	14,4	–	40,0	30,0
1971.....	654,1	46,4	6,2	4,0	616,6	43,7	7,0	3,2	37,5	38,1
1972.....	729,6	46,1	11,5	9,1	667,1	42,2	8,2	7,2	62,5	58,3
1973.....	900,7	50,3	23,5	14,0	856,2	47,8	28,3	19,4	44,5	14,7
1974.....	1 205,9	57,4	33,9	9,1	1 186,9	56,5	38,6	9,8	19,0	7,3
1975.....	1 156,5	49,7	–4,1	–8,9	1 139,7	49,0	–4,0	–9,7	16,8	16,8
1976.....	1 341,4	50,8	16,0	9,3	1 339,9	50,7	17,6	9,7	1,5	13,0
1977.....	1 572,1	55,1	17,2	13,2	1 594,2	55,8	19,0	15,3	–22,1	–10,9
1978.....	1 656,1	54,0	5,3	4,3	1 685,8	55,0	5,7	4,4	–29,7	–13,0
1979.....	1 938,0	59,6	17,0	7,6	2 013,3	61,9	19,4	10,0	–75,3	–49,7

Internationaal Overzicht

**Cijfers ontleend aan de Statistische publikaties van de U.N.O.
en van de Europese Gemeenschappen**

1. - Oppervlakte, bevolking, geboorten, sterfgevallen, huwelijken van de landen van de O.E.S.O.

LANDEN	Oppervlakte (1 000 km ²)	Bevolking in het midden van het jaar (x 1 000 000)			Geboorten (per 1 000 inwoners)		Sterfgevallen (per 1 000 inwoners)		Aantal huwelijken (per 1 000 inwoners)	
		1977	1978	1979	1978	1979	1978	1979	1978	1979
Landen van de E.G.										
België.....	31	9,83	9,84	9,85	12,4	12,6	11,7	11,4	6,8	6,6
Luxemburg.....	3	0,36	0,36	0,36	11,4	11,2	11,8	11,0	6,0	5,7
Nederland.....	41	13,85	13,94	14,03	12,6	12,5	8,2	8,0	6,4	6,1
Bondsrepubliek Duitsland.	249	61,40	61,31	61,34	9,4	9,5	11,8	11,6	5,4	5,6
Frankrijk.....	547	53,08	53,28	53,48	13,8	14,1	10,3	10,2	6,6	6,4
Italië.....	301	56,46	56,71	56,91	12,5	11,8	9,4	9,4	6,1	5,7
Denemarken.....	43	5,09	5,10	5,12	12,2	11,6	10,4	10,7	5,6	5,4
Ierland (Rep.).....	70	3,27	3,31	3,36	21,4	21,7	10,3	..	6,4	..
Ver. Koninkrijk.....	244	55,85	55,84	55,88	12,3	13,1	11,9	12,1	7,5	..
<i>Totaal landen van de E.G.:</i>	1 529	259,19	259,69	260,33	12,1	12,2	10,7	..	6,4	..
Overige landen van de O.E.S.O.										
Australië.....	7 687	14,07	14,25	14,42	15,7	15,5	7,6	7,4	7,2	7,2
Canada.....	9 976	23,28	23,48	23,69	15,3	15,1	7,3	7,2	7,9	7,6
Finland.....	337	4,74	4,75	4,76	13,5	13,3	9,2	9,2	6,3	6,2
Griekenland.....	132	9,27	9,36	9,44	15,7	15,9	8,7	8,7	7,7	7,6
IJsland.....	103	0,22	0,22	0,23
Japan.....	372	113,86	114,90	115,87	14,9	14,2	6,1	5,9	6,9	6,8
Nieuw-Zeeland.....	269	3,11	3,11	3,10	16,3	16,7	7,9	8,2	7,2	7,1
Noorwegen.....	324	4,04	4,06	4,07	12,7	12,6	9,8	10,1	5,7	5,7
Oostenrijk.....	84	7,52	7,51	7,51	11,3	11,4	12,5	12,2	5,9	6,0
Portugal.....	92	9,73	9,80	9,87	16,8	..	9,8	..	8,3	..
Spanje.....	505	36,35	36,78	37,18	17,2	16,1	7,9	7,8	7,0	6,6
Turkije.....	781	42,13	43,21	44,31
Ver. Staten.....	9 363	216,88	218,72	220,58	15,3	15,8	8,8	8,7	10,3	10,5
Zweden.....	450	8,25	8,28	8,29	11,2	11,6	10,8	11,0	4,6	4,5
Zwitserland.....	41	6,33	6,34	6,33	11,3	11,6	9,1	9,0	5,1	..
<i>Totaal O.E.S.O.:</i>	32 045	758,97	764,46	769,98

2. - Oppervlakte en bevolking van overige landen.

LANDEN	Oppervlakte (1 000 km ²)	Bevolking in het midden van het jaar (× 1 000 000)			LANDEN	Oppervlakte (1 000 km ²)	Bevolking in het midden van het jaar (× 1 000 000)		
		1977	1978	1979			1977	1978	1979
Argentinië.....	2 767	26,06	26,39	26,73	Kongo.....	342	1,44	1,46	1,50
Bahamas.....	14	0,22	0,23	0,22	Korea (Rep.).....	98	36,44	37,02	37,60
Barbados.....	0,4	0,25	0,27	0,25 (3)	Liberia.....	111	1,68	1,74	1,80
Benin (1).....	113	3,29	3,38	3,47	Madagascar.....	587	8,08	8,29	8,51
Birma.....	677	31,51	32,21	32,91	Malawi.....	118	5,53 (3)	5,67 (3)	5,82 (3)
Boeroendi.....	28	4,14	4,26	4,38	Maleisië.....	330	12,57	12,96	13,30
Bolivië.....	1 099	5,15	5,29	5,43	Mali.....	1 240	6,12	6,29	6,47
Botswana.....	600	0,71	0,73	0,79	Malta.....	0,3	0,33	0,34	0,35
Brazilië.....	8 512	112,24	115,40	118,65	Mauritius (2).....	2	0,88	0,90	0,91
Bulgarije.....	111	8,80	8,81	8,95	Mexico.....	1 973	64,59	66,94	69,38
Chili.....	757	10,66	10,86	10,92	Niger.....	1 267	4,86	4,99	5,15
China.....	9 597	920,81	933,03	945,02	Nigeria.....	924	69,94	72,22	74,60
Columbia.....	1 139	25,05	25,64	26,36	Oeganda.....	236	12,35	12,78	13,22
Comoren.....	2	0,31	0,32	0,33	Opper-Volta.....	274	6,39	6,55	6,73
Costa Rica.....	51	2,07	2,13	2,19	Panama (7).....	76	1,77	1,83	1,88
Cuba.....	115	9,60	9,69	9,77	Paraguay.....	407	2,80	2,89	2,97
Cyprus.....	9	0,61	0,62	0,62	Peru.....	1 285	16,36	16,82	17,29
Dominicaanse Rep.....	49	4,98	5,12	5,28	Polen.....	313	34,70	35,01	35,23
Duitsland (Dem. Rep.).....	108	16,77	16,76	16,74	Porto Rico.....	9	3,32	3,36	3,41
Ecuador.....	284	7,56	7,81	8,15	Roemenië.....	238	21,66	21,85	22,07
Egypte.....	1 001	38,79	39,82	40,98	Rwanda.....	26	4,37	4,51	4,65
Ethiopië.....	1 222	28,98	29,71	30,42	Salvador.....	21	4,26	4,35	4,66 (3)
Fidji.....	18	0,60	0,61	0,62	Senegal.....	197	5,25	5,38	5,52
Filippijnen.....	300	44,42	45,50	46,58	Seychellen.....	0,3	0,06	0,06	0,06
Gabon.....	268	0,53	0,54	0,54	Sierra Leone.....	72	3,21	3,29	3,38
Gambia.....	11	0,55	0,57	0,58	Singapore.....	0,6	2,31	2,33	2,36
Ghana.....	239	10,63	10,97	11,32	Soedan.....	2 506	16,95	17,38	17,89
Guadeloupe.....	2	0,33	0,33	0,32	Somali.....	638	3,35	3,44	3,54
Guatemala.....	109	6,44	6,62	7,05 (3)	Sri Lanka.....	66	13,94	14,18	14,74
Guinee.....	246	4,64	4,76	4,89	Suriname.....	163	0,37	0,37	0,38
Guinee-Bissau.....	36	0,54	0,55	0,56	Swaziland.....	17	0,51	0,54	0,54
Guyana.....	215	0,81	0,82	0,86	Syrië (Arab. Rep.).....	185	7,84	8,09	8,35
Honduras.....	112	3,32	3,44	3,56	Tanzania.....	945	16,92	17,44	17,98
Hongarije.....	93	10,65	10,68	10,70	Thailand.....	514	44,04	45,10	46,14
Hongkong.....	1	4,51	4,61	4,71	Togo.....	57	2,35	2,41	2,47
India (4).....	3 288	625,82	638,39	650,98	Trinidad en Tobago ..	5	1,12	1,13	1,13
Indonesië (6).....	1 904	141,78	145,10	148,47	Tsjaad.....	1 284	4,21	4,31	4,42
Irak (5).....	435	12,03	12,33	12,77	Tsjechoslowakije.....	128	15,03	15,14	15,25
Iran.....	1 648	34,57	35,50	36,94	Tunesië.....	164	5,88	6,08	6,20
Israël.....	21	3,61	3,69	3,78	Uruguay.....	176	2,85	2,86	2,88
Ivoorkust.....	322	7,23	7,61	7,92	U.S.S.R.....	22 402	259,03	261,25	264,11
Jamaïca.....	11	2,10	2,12	2,16	Venezuela.....	912	12,74	13,12	13,52
Joegoslavië.....	256	21,78	21,97	22,16	Vietnam (8).....	330	48,73	49,89	51,08
Kameroen.....	475	7,91	8,06	8,25	Zaire.....	2 345	26,31	27,08	27,87
Kenya.....	583	14,34	14,86	15,32	Zambia.....	753	5,30	5,47	5,65
					Zimbabwe (9).....	391	6,71	6,92	7,14
					Zuid-Afrika.....	1 221	26,94	27,70	28,48

(1) Voorheen Dahomey.

(2) Exclusief Rodrigues en andere kleine eilanden.

(3) Gegevens niet vergelijkbaar met deze voor de voorgaande jaren.

(4) Hierin is inbegrepen de streek van Kasjmir-Jammu, waarvan het definitief statuut nog niet bepaald is, Sikkim inbegrepen.

(5) Cijfers op 14 oktober van het beschouwde jaar.

(6) Exclusief West-Irian.

(7) Exclusief de kanaalzone.

(8) Voorheen Vietnam (Soc. Rep.).

(9) Voorheen Zuid-Rhodesië.

3. - Netto nationaal inkomen tegen marktprijs⁽¹⁾.

LANDEN	In miljarden BF					In duizenden BF per inwoner		
	1975	1976	1977	1978	1979	1977	1978	1979
Landen van de O.E.S.O.								
België (2)	2 067,88	2 353,80	2 528,50	2 712,32	2 885,14	257	276	293
Luxemburg (2).....	89,77	104,63	110,83	122,52	..	306	338	..
Nederland (2).....	2 751,46	3 189,06	3 471,34	3 708,86	3 934,97	251	266	280
Benelux	4 909,11	5 647,49	6 110,67	6 543,70	..	254	271	..
Bondsrepubliek Duitsland (2).....	13 716,27	15 324,15	16 461,38	18 005,46	19 926,71	268	294	325
Frankrijk (2).....	11 124,76	12 003,87	12 219,81	13 284,26	14 983,99	230	249	280
Italië (2).....	6 299,91	6 508,48	6 912,02	7 412,51	8 563,20	122	131	151
Denemarken (2).....	1 259,98	1 486,62	1 533,10	1 616,87	1 737,94	301	317	340
Ierland (Rep.) (2).....	276,15	287,05	304,58	341,72	387,19	93	103	115
Ver. Koninkrijk (2).....	7 590,43	7 677,40	7 911,60	8 749,74	10 443,33	141	157	187
Totaal landen van de Europese Gemeenschap	45 176,61	48 935,06	51 453,16	55 954,26	..	199	216	..
Overige landen van de O.E.S.O.								
Australië (3).....	3 241,06	3 548,52	3 303,77	3 326,23	..	235	233	..
Canada (3).....	5 311,42	6 569,38	6 085,58	5 516,61	5 766,05	261	235	243
Finland (3).....	878,90	991,71	968,80	907,73	1 033,95	204	191	217
Griekenland (2).....	732,29	834,82	896,15	942,64	1 069,60	97	101	100
IJsland.....	39,13	47,96	59,54	57,11	59,99	270	260	273
Japan (3).....	16 044,84	19 007,45	21 675,95	26 745,99	..	190	233	..
Nieuw-Zeeland (3).....	457,62	473,60	476,31	516,76	..	153	166	..
Noorwegen (3).....	883,72	1 005,78	1 043,75	1 012,27	..	258	249	..
Oostenrijk (3).....	1 224,28	1 365,91	1 495,79	1 583,65	1 760,55	199	211	234
Portugal	514,93	570,21	550,69	524,40	..	56	53	..
Spanje (2).....	3 499,24	3 787,33	3 912,46	4 214,83	5 227,09	108	115	141
Turkije (3) (4).....	1 316,13	1 601,70	1 697,64	1 561,10	..	40	36	..
Ver. Staten (2).....	49 363,07	57 921,92	60 093,74	59 048,86	61 154,58	277	270	277
Zweden (3).....	2 283,54	2 553,01	2 456,24	2 403,56	2 614,17	298	290	315
Zwitserland.....	1 849,71	2 047,88	2 034,23	2 477,08	2 614,45	321	391	413
Totaal O.E.S.O.	132 816,49	151 262,24	158 203,70	166 793,08	..	208	218	..
Overige landen								
Argentinië.....	1 808,11
Birma.....	101,33	122,54	127,30	133,99	..	4	4	..
Bulgarije (5).....	544,75	600,34	570,43 (8)	553,54 (8)	586,99 (8)	65	63	66
Columbia.....	436,19	525,09	625,42	640,66	..	25	25	..
Egypte (7).....	445,40	610,17	651,54	17
Filippijnen.....	523,21	619,13	666,39	661,49	..	15	15	..
Ghana (3).....	157,84	203,95
Hongarije (5).....	716,62	802,78	821,97	907,92	..	77	85	..
India (3).....	3 661,73	3 223,90	3 444,51	3 450,87	..	6	5	..
Kenya (3) (7).....	5,74	6,37	7,70	8,05	8,59	0,5	0,5	0,6
Mexico (3).....	2 648,66	2 703,85	2 328,42	2 566,55	3 116,89	36	38	45
Sri Lanka	118,88	113,19	115,07	74,17	..	8	5	..
Thailand	503,71	588,62	634,74	672,88	737,14	14	15	16
U.S.S.R. (5).....	18 009,14	19 879,60	19 426,37	17 653,23	19 716,75	75	68	75
Venezuela (3).....	959,93	1 138,26	1 207,66	1 146,53	1 329,78	95	87	98
Zuid-Afrika (3) (6).....	1 103,04	1 127,19	1 172,03	1 171,28	1 373,31	44	42	48

(1) Zowel de omrekening in BF als de berekening per hoofd van de bevolking geeft slechts een zeer ruwe en in sommige gevallen misschien onjuiste benadering van de economische en sociale werkelijkheid. De verhouding van de wisselkoersen geeft immers dikwijls slechts de prijs- en koopkrachtverhoudingen weer. De sterk verschillende leeftijdsopbouw van de bevolking heeft eveneens grote invloed op het resultaat. Indien deze cijfers worden gepubliceerd, dan is het slechts om een orde van grootte te geven van een belangrijk economisch begrip.
(2) Ramingen opgesteld volgens het Europees Stelsel van Economische Rekeningen (E.S.E.R.). (3) Ramingen opgesteld volgens het nieuw Systeem van Nationale Boekhouding van de U.N.O. (5) Netto-product (van goederen alleen). (6) Inclusief Namibië. (7) Inclusief afschrijvingen. (8) Gegevens niet vergelijkbaar met voorgaande jaren.

4. - Landbouw.

LANDEN	Index landbouwproductie				Veestapel				
	1969-1971 = 100				1 000 stuks				1975 = 100
	1975	1976	1977	1978	1976	1977	1978	1979	1979
Landen van de E.G.									
België.....	105	98	107	111	8 040	8 050	8 240	8 346	107
Luxemburg.....	298	299	307	311	103
Nederland.....	121	120	123	132	13 311	14 025	15 063	16 102	123
Bondsrep. Duitsland.....	101	100	104	108	35 726	36 531	37 665	37 439	104
Frankrijk.....	108	107	108	115	47 191	47 372	47 894	47 607	100
Italië.....	107	105	106	111	26 026	26 820	27 155	27 101	106
Denemarken.....	100	101	108	112	10 915	11 140	11 250	11 498	106
Ierland (Rep.).....	139	127	139	140	11 512	11 800	11 735	11 747	100
Ver. Koninkrijk.....	108	105	112	109	50 426	49 839	51 187	50 419	99
<i>Totaal landen v.d. E.G.:</i>	203 445	205 876	210 496	210 570	103
Overige landen									
Australië.....	115	119	116	132	184 692	169 597	163 558
Brazilië.....	124	125	137	134	153 588	154 330	153 150
Canada.....	107	117	120	123	20 584	20 659	20 337
China.....	448 934	455 259	461 671
India.....	113	110	119	123	230 854	232 201	232 945
Japan.....	109	101	108	108	11 228	12 049	12 825
Joegoslavië.....	117	125	127	125	21 034	21 304	22 307
Oostenrijk.....	109	109	108	112	6 393	6 595	6 467
Polen.....	115	110	109	120	37 308	39 066	41 080
Spanje.....	126	128	127	137	29 602	29 866	30 010
Turkije.....	121	129	130	133	58 016	58 263	59 823
U.S.S.R.....	109	113	116	123	317 250	319 677	330 468
Ver. Staten.....	113	117	121	121	199 163	199 590	194 790

LANDEN	Melk (productie)					Eieren (productie)				
	1 000 ton				1975 = 100	1 000 ton				1975 = 100
	1976	1977	1978	1979	1979	1976	1977	1978	1979	1979
Landen van de E.G.										
België.....	3 592	3 623	3 766	3 771	104	236	231	229	208	86
Luxemburg.....	250	249	256	263	106
Nederland.....	10 082	10 229	11 346	11 592	113	342	362	419	491	157
Bondsrep. Duitsland.....	22 189	22 547	23 313	23 907	111	854	880	852	862	90
Frankrijk.....	30 801	30 460	31 230	32 223	104	755	744	793	803	105
Italië.....	10 233	10 488	10 675	11 231	112	638	633	674	664	105
Denemarken.....	5 045	5 138	5 324	5 225	106	71	68	71	77	103
Ierland (Rep.).....	4 537	4 835	5 400	5 500	129	39	38	37	35	90
Ver. Koninkrijk.....	14 419	15 212	15 836	15 891	114	858	859	883	879	107
<i>Totaal landen v.d. E.G.:</i>	101 148	102 781	107 146	109 603	110	3 793	3 815	3 958	3 959	105
Overige landen										
Australië.....	6 421	5 933	5 329	196	193	200
Brazilië.....	10 746	10 865	12 056	460	500	520
Canada.....	7 693	7 751	7 600	309	312	310
China.....	4 345	4 596	4 798	3 761	3 862	4 064
India.....	25 474	25 632	25 890	84	85	85
Japan.....	5 265	5 713	6 100	1 861	1 901	1 960
Joegoslavië.....	3 991	4 204	4 361	191	202	225
Oostenrijk.....	3 212	3 266	3 266	88	90	90
Polen.....	16 589	17 006	18 085	449	476	476
Spanje.....	5 904	6 059	6 296	617	626	581
Turkije.....	5 006	5 034	5 190	155	198	224
U.S.S.R.....	89 058	94 929	94 500	3 059	3 371	3 539
Ver. Staten.....	54 553	55 655	55 305	3 806	3 811	3 955

4. - Landbouw (vervolg).

LANDEN	Tarwe (productie)					Maïs (productie)				
	1 000 ton				1975 = 100	1 000 ton				1975 = 100
	1976	1977	1978	1979	1979	1976	1977	1978	1979	1979
Landen van de E.G.										
België.....	924	771	992	985	140	32	29	37	29	161
Luxemburg.....	16	25	29	29	132	-	-	-	-	-
Nederland.....	710	661	792	836	164	-	3	3	3	43
Bondsrep. Duitsland.....	6 702	7 235	8 118	7 971	114	480	579	617	676	345
Frankrijk.....	15 584	17 086	20 663	19 085	127	5 625	8 512	9 531	10 293	120
Italië.....	6 113	6 259	5 718	5 599	58	5 196	6 388	6 162	6 300	119
Denemarken.....	593	606	624	560	104	-	-	-	-	-
Ierland (Rep.).....	200	250	273	242	114	-	-	-	-	-
Ver. Koninkrijk.....	4 740	5 274	6 612	7 138	162	2	3	2	2	67
Totaal landen v.d. E.G.:	35 582	38 167	43 821	42 445	111	11 335	15 514	16 352	17 303	120
Overige landen										
Argentinië.....	11 000	5 300	8 100	5 855	8 300	9 700
Australië.....	11 667	9 370	18 300	131	144	130
Brazilië.....	3 215	2 066	2 677	17 845	19 246	13 533
Canada.....	23 587	19 862	21 146	3 771	4 196	4 215
China.....	45 001	40 003	44 003	33 114	30 115	33 120
India.....	28 846	29 010	31 328	6 361	5 947	5 500
Joegoslavië.....	5 979	5 595	5 355	9 106	9 870	7 555
Mexico.....	3 363	2 454	2 643	8 017	10 024	9 616
Roemenië.....	6 724	6 463	6 235	11 583	10 114	10 179
Turkije.....	16 578	16 720	16 500	1 310	1 265	1 300
U.S.S.R.....	96 882	92 165	120 800	10 138	10 979	9 000
Ver. Staten.....	58 307	55 420	48 954	159 172	163 213	179 886
Zuid-Afrika.....	2 239	1 860	1 730	7 312	9 630	9 930

LANDEN	Gerst (productie)					Aardappelen (productie)				
	1 000 ton				1975 = 100	1 000 ton				1975 = 100
	1976	1977	1978	1979	1979	1976	1977	1978	1979	1979
Landen van de E.G.										
België.....	612	676	765	781	179	859	1 369	1 262	1 179	114
Luxemburg.....	33	58	76	75	156	20	55	40	33	118
Nederland.....	263	287	355	288	86	4 783	5 752	6 231	6 277	120
Bondsrep. Duitsland.....	6 487	7 583	8 608	8 157	116	9 808	11 368	10 510	8 747	81
Frankrijk.....	8 530	10 272	11 321	11 238	120	4 326	7 803	7 467	7 125	96
Italië.....	725	667	819	800	123	2 923	3 080	2 801	2 967	98
Denemarken.....	4 801	6 143	6 301	6 680	129	576	954	932	852	126
Ierland (Rep.).....	922	1 452	1 459	1 376	155	1 179	1 522	1 070	1 054	105
Ver. Koninkrijk.....	7 648	10 531	9 836	9 547	114	4 789	6 622	7 331	6 497	139
Totaal landen v.d. E.G.:	30 021	37 669	39 540	38 942	121	29 263	38 525	37 644	34 731	103
Overige landen										
Argentinië.....	760	353	554	1 528	1 769	1 593
Australië.....	2 847	2 386	4 000	697	728	734
Canada.....	10 513	11 798	10 387	2 350	2 498	2 453
China.....	19 001	20 001	20 001	12 044	12 046	12 048
Duitsland (Dem. Rep.).....	3 456	3 681	4 060	6 816	10 313	10 100
India.....	3 192	2 344	2 309	7 306	7 171	8 153
Oostenrijk.....	1 287	1 212	1 424	1 746	1 352	1 401
Polen.....	3 617	3 396	3 700	49 951	41 148	46 600
Spanje.....	5 473	6 766	7 953	5 659	5 881	5 316
Tsjechoslowakije.....	2 901	3 207	3 600	4 214	3 760	3 837
Turkije.....	4 900	4 750	4 700	2 850	2 800	2 800
U.S.S.R.....	69 539	52 687	62 100	85 102	83 652	85 900
Ver. Staten.....	8 111	9 150	9 736	16 228	16 088	16 356

5. – Algemeen indexcijfer van de nijverheidsproductie (1975 = 100).

LANDEN	1972	1973	1974	1976	1977	1978	1979
Landen van de Europese Gemeenschap							
België (1).....	100	107	111	109	109	111	116
Luxemburg.....	111	123	128	104	104	108	111
Nederland.....	91	98	103	108	108	109	112
Bondsrepubliek Duitsland.....	101	108	106	109	111	113	119
Frankrijk.....	98	105	108	109	110	112	117
Italië.....	96	105	110	112	114	116	124
Denemarken (2).....	106	111	106	111	112	115	120
Ierland (Rep.) (3).....	94	103	106	106	115	125	135
Verenigd Koninkrijk (4).....	102	110	105	102	106	110	113
Overige landen							
Canada.....	94	103	106	106	109	115	120
Finland.....	93	100	104	101	102	105	114
Griekenland.....	84	97	96	111	113	121	129
India.....	92	93	94	110	116	123	125
Japan.....	101	116	112	111	116	123	133
Noorwegen.....	86	91	95	106	105	116	125
Oostenrijk.....	97	102	107	106	111	113	120
U.S.S.R. (5).....	80	86	93	105	111	116	120
Verenigde Staten.....	102	110	110	111	117	124	129
Zweden.....	90	97	102	99	94	93	99

(1) Bron: Nationaal Instituut voor de Statistiek. – (2) Be- en verwerkende nijverheid, inclusief mijnen, exclusief scheepsbouw en herstelling van schepen. – (3) Exclusief elektriciteit en fabriekgas. – (4) Inclusief het bouwbedrijf. – (5) Inbegrepen bosbouw, productie van filmen en het verven.

6. – Energie. (De absolute cijfers zijn maandgemiddelden van de productie.)

LANDEN	Steenkool					Ruwe petroleum				
	Absolute cijfers (× 1 000 t)				1975 = 100	Absolute cijfers (× 1 000 t)				1975 = 100
	1976	1977	1978	1979	1979	1976	1977	1978	1979	1979
Landen v.d. Europ. Gemeenschap										
België.....	638 (7)	589	549	511	78	–	–	–	–	–
Nederland.....	–	–	–	–	–	114	115	117	106	90
Bondsrepubl. Duitsl. (6).....	7 467	7 211	7 095	7 193	89	460	450	422	398	83
Frankrijk.....	1 942	1 916	1 762 (7)	1 551 (7)	79	88	86	92	100	116
Italië.....	–	–	–	–	–	92	90	123	139	156
Denemarken.....	–	–	–	–	–	–	–	–	–	–
Ierland (Rep.).....	5	5	3	5	100	–	–	–	–	–
Ver. Koninkrijk (7) (1).....	10 316	10 179	10 298	10 234	95	969	3 118	4 411	6 483	4 949
Totaal landen van de Europese Gemeenschap.....	20 368	19 900	19 707	19 494	91	1 723	3 859	5 165	7 226	801
Overige landen										
Algerië.....	–	–	–	–	–	4 202	4 457	4 783	4 176	105
Argentinië.....	51	44	36	61	69	1 734	1 847	1 936	2 022	117
Australië (1).....	5 650	6 000	6 058	6 233	123	1 710	1 717	1 772	1 805	107
Canada (2).....	1 733	1 920	2 118	2 334	129	5 377	5 389	5 371	6 104	105
India.....	8 406	8 343	8 441	8 621	108	722	849	939	1 069	155
Indonesië.....	16	19	22	23	135	6 183	7 911	6 704	6 527	122
Irak.....	–	–	–	–	–	9 357	10 199	10 756	14 048	152
Iran.....	–	–	–	–	–	24 590	23 551	21 814	12 411	56
Japan (5).....	1 533	1 521	1 583	1 470	93	48	49	45	40	80
Koeweit (4).....	–	–	–	–	–	9 004	8 277	8 765	10 500	120
Libië (Arab. Rep.).....	–	–	–	–	–	7 788	8 345	7 980	8 273	139
Mexico.....	–	–	–	–	–	3 445	4 107	5 181	6 170	203
Polen.....	14 942	15 509	16 052	16 750	117	38	30	30
Saoedi-Arabië (4).....	–	–	–	–	–	35 484	38 090	34 194	39 692	135
U.S.S.R. (1).....	41 198	41 647	41 795	59 900(8)	148	43 333	45 483	47 705	48 410	118
Venezuela.....	7	10	7	10 013	9 751	9 469	10 290	101
Ver. Staten.....	49 853	50 599	47 221	58 646(3)	122	33 438	33 809	35 708	35 038	102
Zuid-Afrika.....	6 371	7 131	7 530	–	–	–	–	–

(1) Ruwe petroleum: vloeibaar aardgas inbegrepen. – (2) Ruwe petroleum: synthetische ruwe petroleum inbegrepen. – (3) Bruinkool inbegrepen. – (4) Neutrale zone inbegrepen. – (5) Inclusief bruinkool. – (6) Kool van minder kwaliteit dan steenkool. – (7) Steenkool: schlamms inbegrepen. – (8) Afval en bruinkool inbegrepen.

6. - Energie.

(De absolute cijfers zijn maandgemiddelden van de productie.)(vervolg).

LANDEN	Gas					Electriciteit				
	Absolute cijfers (Teracalorieën) (15)				1975 = 100	Absolute cijfers (x 1 000 000 kWh)				1975 = 100
	1976	1977	1978	1979	1979	1976	1977	1978	1979	1979
Landen van de Europese Gemeenschap										
België (12).....	946	852	812	809	90	3 946	3 925	4 237	4 355	127
Luxemburg.....	129	110	116	114	92
Nederland (13).....	466	373	384	420	95	4 845	4 857	5 133	5 371	119
Bondsrepubliek Duitsland (12).....	5 547	5 529	4 487	4 700	78	27 804	27 943	29 452	31 185	124
Frankrijk (12).....	2 205	2 186	16 925	17 559	18 891	20 094	130
Italië (13).....	1 340	1 278	1 201	1 230	98	13 629	13 879	14 587(3)	15 044(3)	123
Denemarken (1).....	112	106	102	108	99	1 744	1 870	1 732	1 707	110
Ierland (Rep.) (1).....	90	90	88	99	108	717	775	832	918	143
Ver. Koninkrijk (12).....	2 251	1 966	1 727	1 484	60	23 073	23 591	23 974	24 997	110
Totaal landen van de Europese Gemeenschap.....	92 812	94 535	98 575	103 785	121
Overige landen										
Algerië (1) (4).....	3	385	388	392
Argentinië.....	2 100	2 266	2 407	2 758	135
Australië (12).....	2 792	4 721(7)	5 275(7)	5 783(7)	205	6 383	6 877	7 377	7 808	127
Brazilië (1) (10) (2).....	185	159	178	183	105	7 385	8 322	9 381	10 237	153
Canada (12) (2).....	998	906	926	955	97	24 504	26 433	27 976	29 359	129
Duitsland (Dem. Rep.) (6) (12).....	1 582	1 645	1 989	7 429	7 666	7 996
Filippijnen (1).....	6	7	7	1 226	942(3)	1 044(3)	1 147(3)	101
Finland (1) (2).....	10	9	9	9	90	2 324	2 630	2 832	3 124	149
Griekenland (1).....	2,6	2,5	7,3	2,7	96	1 488	1 583	1 754	1 721(2)	128
Hong-Kong (1).....	38	41	50	60	188	695	691(16)	760(16)	844(16)	137
Hongarije (6) (12).....	359	202(1)	196(1)	180(1)	50	1 837	1 949	2 118	2 043	120
India.....	7 361	7 683	8 417
Japan (12).....	2 277	2 034	1 760	3 085	134	42 648	44 384	46 999	48 453	122
Joegoslavië (1).....	82	83	83	84	106	3 631	4 048	4 270	4 565	137
Nieuw-Zeeland (1) (4).....	26	26	22	20	77	1 742	1 772	1 779	1 795	107
Noorwegen (1).....	9	7	6	6	67	6 844	6 643	6 759	7 416	115
Oostenrijk (12).....	290	263	314	284	97	2 944	3 140	3 172	3 372	115
Panama (1).....	1,3	0,6	0,5	0,5	11	119	125(5)	105(5)	124(5)	114
Polen.....	8 675	9 114	9 630	9 788	121
Portugal (8).....	47	48	48	54	120	846	1 152	1 161	1 273	142
Singapore (1).....	33	35	39	43	139	384	426	491	538	155
Spanje (9) (12).....	930	938	934	942	95	7 568	7 817	8 295	8 784	128
Tsjechoslowakije (12).....	2 457	2 765	2 824	2 831	115	5 228	5 525	5 755	5 658	115
Tunesië (1).....	8,2	8,3	8,8	9,3	124	112	127	149	173	173
Turkije.....	1 519	1 710	1 800
U.S.S.R. (12).....	12 122	12 376	12 344	92 580	95 833	100 000	103 333	119
Veren. Staten (2) (13).....	10 538	9 762	9 034	9 620	90	176 951	184 253	190 490	187 304	112
Zweden.....	7 201	7 502	7 742(14)	7 857(14)	117

(1) Alleen gasfabrieken. - (2) Netto-productie van elektriciteit. - (3) Raming. - (4) Elektriciteit: inclusief aankopen niet-publieke sector. - (5) Elektriciteit: Enkel Panama-stad. - (6) Gedeelte aardgas inbegrepen. - (7) Inclusief aardgas. - (8) Gasfabrieken enkel voor Lissabon. - (9) Inclusief de Canarische eilanden. - (10) Gasproductie voor 2 steden. - (11) Publieke sector. - (12) Gasfabrieken en cokesovenbedrijven. - (13) Cokesovenbedrijven. - (14) Elektriciteit: netto-productie behalve « Hydro ». - (15) De oorspronkelijke gegevens uitgedrukt in volume werden omgezet in teracalorieën met behulp van de bruto calorische waarde. - (16) Verkoop elektriciteit.

7. – Bouwnijverheid.

(De absolute cijfers zijn maandgemiddelden van de produktie.)

LANDEN	Aantal voltooide nieuwe woningen					Cement				
	Absolute cijfers				1975 = 100	Absolute cijfers (× 1 000 t)				1975 = 100
	1976	1977	1978	1979	1979	1976	1977	1978	1979	1979
Landen van de Europese Gemeenschap										
België (1) (7).....	6 409	6 096	5 545	625	647	631	642	112
Nederland.....	8 901	9 254	8 819	7 462	74	290	324	326	308	100
Bondsrep. Duitsland (9).....	32 698	34 084	30 679	23 578	65	2 846	2 687	2 792	2 956	106
Frankrijk (2) (9).....	37 516	37 633	37 062	33 500	78	2 459	2 413	2 422	2 403	97
Italië (9).....	15 356	12 440	12 819	11 416	62	3 027	3 184	3 186	3 310	116
Denemarken.....	3 268	3 023	2 849	2 589	87	196	192	219	201	108
Ierland (Rep.) (9).....	2 000	2 046	2 121	2 212	99	131	132	150	172	132
Verenigd Koninkrijk (10) ...	27 063	26 125	24 008	20 203	75	1 315	1 288	1 326	1 345	96
Overige landen										
Australië (9).....	11 867	11 448	10 121	10 228	94	417	420	418	426	100
Canada (10).....	19 687	20 982	20 544	18 874	104	825	828	860	917	113
Duitsl. (Dem. Rep.) (9).....	12 551	13 562	13 984	945	1 008	1 043
Finland.....	4 792	4 747	4 572	3 008	52	161	151	150	146	82
India.....	1 567	1 608	1 608	1 522	112
Japan (1) (9).....	143 258	141 866	146 169	142 255	111	5 726	6 095	7 074	7 317	134
Noorwegen.....	3 557	3 216	3 299	3 095	85	224	193	179	183	81
Oostenrijk.....	490	499	478	468	100
Polen.....	22 767	22 992	24 333	17 600(12)	80	1 650	1 775	1 804	1 598	103
Portugal (10).....	2 700	1 877	1 986	309	361	427	428	149
Spanje (5) (9).....	13 519	13 292	13 234	9 645	59	2 108	2 333	2 442	2 338	116
Tsjechoslowakije.....	11 354	11 474	11 018	10 048	82	796	813	850	855	110
Turkije (3) (10).....	8 509	9 951	1 028	1 154	1 278	1 149	127
U.S.S.R.	10 330	10 583	10 773	10 251	101
Veren. Staten (1) (10).....	129 000	166 000	169 000	146 000	150	5 693	5 611(4)	5 978(4)	5 876(4)	114
Zweden.....	4 651	4 573	4 479	4 624	74	227	211	192	195	69

(1) Begonnen woningen. – (2) Woningen van één kamer niet inbegrepen. – (3) Bouwnijverheid in steen met gemeentebestuur, waarvoor woonvergunningen werden afgeleverd. – (4) Leveringen. Natuurlijke cement niet inbegrepen. – (5) Afgewerkte bouwwerken met staatshulp. – (6) Cijfers niet vergelijkbaar met voorgaande jaren. – (7) Vergrotingen niet inbegrepen. – (8) Restauraties en verbouwingen inbegrepen. – (9) Woningen in residentiële gebouwen. – (10) Sociale sector.

8. – Metaalnijverheid.

(De absolute cijfers zijn maandgemiddelden van de productie.)

LANDEN	Ijzererts					Gietijzer en ijzerverbindingen					
	Benaderend metaal- gehalte (in %)	Absolute cijfers (× 1 000 t)				1975=100	Absolute cijfers (× 1 000 t)				1975=100
		1976	1977	1978	1979	1979	1976	1977	1978	1979	1979
Landen van de Europese Gemeenschap											
België.....	30	4	3	3	822	743	844	898	119
Luxemburg (1).....	29	173	129	70	53	27	313	298	310	317	98
Nederland (1).....	—	—	—	—	—	—	355	327	384	401	121
Bondsrep. Duitsland.....	32	188	206	133	137	50	2 681	2 429	2 512	2 946	117
Frankrijk.....	30	3 765	3 053	2 788	2 639	64	1 616	1 552	1 599	1 691	111
Italië.....	44	43	40	29	18	34	991	972	965	968	100
Denemarken.....
Ierland (Rep.).....
Ver. Koninkrijk (3).....	26	381	312	355	349	94	1 153	1 018	951	1 075	106
Totaal landen van de E.G....
Overige landen											
Canada (2).....	61	4 668	4 468	3 579	4 976	133	835	821	882	923	119
Finland (1).....	66	56	84	91	64	84	110	147	155	170	150
India.....	63	3 656	3 540	3 138	3 231	93	833	835	810	745	104
Japan (4).....	54	64	55	50	38	51	7 382	7 308	6 675	7 144	96
Mauretanië.....	65	785	612
Noorwegen.....	65	331	313	315	354	104	123	101	105	128	102
Oostenrijk.....	31	307	287	232	267	84	277	247	256	308	50
Turkije.....	55-60	287	266	267	127	113	61	27	27
U.S.S.R. (3).....	60	19 917	19 976	20 333	8 800	8 947	9 250	10 000	116
Veren. Staten.....	61	6 712	4 652	6 834	7 210	106	6 567	6 150(1)	6 631(1)	6 580(1)	94
Zweden.....	60-65	2 544	2 118	1 790	2 218	82	266	193(1)	197(1)	242(1)	83

(1) De ijzerverbindingen niet inbegrepen. – (2) Ijzererts: leveringen. – (3) Niet inbegrepen de ijzerverbindingen in de elektrische ovens. – (4) Ijzererts: inclusief ijzerhoudend zand en pyriet.

LANDEN	Ruw staal					Autovoertuigen: Personenwagens				
	Absolute cijfers (× 1 000 t)				1975 = 100	Absolute cijfers (× 1 000 stuks)				1975 = 100
	1976	1977	1978	1979	1979	1976	1977	1978	1979	1979
Landen van de Europese Gemeenschap										
België.....	1 012	939	1 050	1 120	116	—	—	—	—	—
Luxemburg.....	380	361	399	412	107	—	—	—	—	—
Nederland.....	432	410	466	484	120	4,90	3,70	5,20	7,40	140
Bondsrep. Duitsland.....	3 534	3 249	3 438	3 837	114	296	316	325	328	136
Frankrijk.....	1 935	1 841	1 903	1 947	109	282	297	302	311	126
Italië.....	1 943	1 942	2 023	2 032	112	123	121	126	123	110
Denemarken.....	60	57	72	67	143	—	—	—	—	—
Ierland (Rep.).....	—	—	—	—	—
Ver. Koninkrijk.....	1 855	1 811	1 692	1 789	107	111	110	102	89	84
Totaal landen van de E.G....	816,90	847,70	860,20	858,40	121
Overige landen										
Canada.....	1 111	1 136	1 242	1 340	124	94,8	96,9	95,3	82,3	94
Chili (1).....	38	42	49	—	—	—	—	—
Finland.....	137	183	195	205	152	—	—	—	—	—
India (2).....	776	826	835	833	127	3,20	4,00	3,80	3,50	133
Japan.....	8 950	8 534	8 509	9 312	109	419	452	498	512	134
Noorwegen.....	76	59	68	77	101	—	—	—	—	—
Oostenrijk.....	405	358	404	452	121	0,10	—	—	0,20	1 000
Polen.....	1 303	1 487	1 604	1 602	128	18,0	23,3	27,1	29,1	212
Tsjechoslowakije.....	1 224	1 254	1 274	1 234	103	14,9	13,2	14,6	15,2	105
Turkije.....	121	116	136	149	123	—	—	—	—	—
U.S.S.R.....	12 083	12 250	12 583	12 417	106	103,2	106,6	109,3	109,5	110
Ver. Staten (3).....	9 672	9 431	10 324	10 356	117	708	767	764	676	121
Zweden.....	428	331	360	394	90	25,6	19,7	21,5	25,8	92

(1) Ruw staal: alleen staven. – (2) Autovoertuigen: exclusief de productie van de fabrieken welke voor het leger werken. – (3) Autovoertuigen: verkoop door de fabrieken.

9. - Textielnijverheid.

(De absolute cijfers zijn maandgemiddelden van de produktie.)

LANDEN	Wolgarens (1)					Rayonnegarens en -vezels				
	Absolute cijfers (x 1 000 t)				1975 = 100	Absolute cijfers (x 1 000 t)				1975 = 100
	1976	1977	1978	1979	1979	1976	1977	1978	1979	1979
Landen van de Europese Gemeenschap										
België.....	6,76	6,41	6,16	6,31	106	2,12	2,19	2,38
Nederland.....	0,91	0,86	0,74	0,75	97	3,15	2,82	2,64	2,51	100
Bondsrep. Duitsland.....	4,98	4,49	4,40	4,66	109	11,95	11,18	11,26	11,52	120
Frankrijk.....	12,10	12,90	11,40	11,50	103	7,05	7,17	6,30	6,54	94
Italië.....	8,87	8,89	7,27	6,47	86
Ver. Koninkrijk (2) (8).....	15,70	15,60	15,30	14,50	93	17,02	16,08	16,74
Overige landen										
Japan.....	13,30	10,80	9,12	10,36	88	32,70	34,60	35,80	36,60	112
Noorwegen.....	0,34	0,37	0,31	0,32	1	-	-	-	-	-
Oostenrijk.....	0,45	0,78(5)	0,73(5)	0,68(5)	158	-	-	-	-	-
Polen (9).....	8,82	8,90	9,00	8,90	104	8,00	8,00	7,80	7,00	88
Spanje (3) (6).....	2,38	2,88	4,72	4,59	5,08
Veren. Staten (7).....	5,10	18,90(4)	..	18,50(4)	378	31,80	30,90	31,60	22,80	81
Zweden.....	0,20	0,19	0,22	0,15	71	-	-	-	-	-

(1) Inclusief gemengde garens. - (2) Een gedeelte betreft leveringen van wolgarens. - (3) Rayonnegarens en -vezels: inclusief afval. - (4) Verbruik. - (5) Katoengarens en wolgarens van recuperatie inbegrepen. - (6) Wolgarens: vanaf 1975 exclusief breigarens en garens voor tapijten. - (7) Rayonnegarens en -vezels: vanaf 1975 textiel- en industrievezels niet inbegrepen. - (8) Rayonnegarens en -vezels: leveringen. - (9) Rayonnevezels alleen.

LANDEN	Katoenen weefsels (1)					Katoengarens (2)					
	Eenheid	Absolute cijfers				1975=100	Absolute cijfers (x 1 000 t)				1975=100
		1976	1977	1978	1979	1979	1976	1977	1978	1979	1979
Landen van de Europese Gemeenschap											
België.....	1 000t	5,30	4,10	3,80	4,30	94	4,50	3,70	3,40
Nederland.....	1 000t	2,70	2,30	1,80	1,60	66
Bondsrep. Duitsland (3).....	1 000t	16,60	14,10	13,30	13,40	97	17,30	14,80	13,60	13,40	84
Frankrijk (3).....	1 000t	15,40	16,00	14,00	14,10	97	21,10	20,80	18,30	18,30	94
Italië.....	1 000t	9,40	11,50	11,40	12,80	122	13,70	12,50	13,20	14,20	121
Ierland (Rep.).....	-	-	-	-	-	-	0,40	0,30
Ver. Koninkrijk.....	1 000 000m	31,20	30,80	31,60	29,20	86	8,90	8,10	7,60	7,20	91
Overige landen											
Canada (3).....	-	-	-	-	-	-	5,20	5,10
Finland.....	1 000t	1,60	1,10	0,90	1,10	115	1,50	1,20	0,60	0,80	70
India (6).....	1 000 000m	662,00	575,00	610,00	83,80	70,50	75,90	80,00	97
Japan.....	1 000 000m ²	186,00	189,00	193,00	195,00	110	41,50	36,70	37,30	42,30	110
Madagascar.....	1 000 000m	6,50	6,60	6,40	-	-	-	-	-
Noorwegen (4).....	1 000t	0,30	0,30	0,20	0,20	63	0,10	0,10	0,10	0,10	48
Oostenrijk.....	1 000t	1,40	1,30	1,20	1,30	114	1,70	1,70	1,50	1,50	109
Pakistan (6) (7) (8) (9).....	1 000 000m ²	56,60	34,00	32,60	28,40	47	29,10	23,60	24,80	27,30	93
Portugal (3).....	1 000t	5,10	4,80	4,30	4,50	116	10,00	7,10	6,50	8,40	111
Turkije (6) (10) (4).....	1 000 000m	17,10	14,90	17,40	17,60	99	3,80	3,00	3,10
U.S.S.R. (4).....	1 000 000m ²	617,00	568,00	581,00	581,00	96	132,00	133,00
Ver. Staten (3).....	1 000 000m	345,00	333,00	303,00	300,00	96	122,00	114,00	107,00
Zweden.....	1 000t	1,20	0,90	0,90	0,80	85	0,50	0,50	0,50	0,40	74

(1) Inclusief gemengde weefsels waarin overwicht van katoen. - (2) Inclusief gemengde garens. - (3) Inclusief de garens voor buitenbanden. - (4) Na de afwerking (weefsels). - (5) Katoenen weefsels: verzendingen. - (6) Produktie van de fabrieken (garens). - (7) Produktie van de fabrieken (weefsels). - (8) Inclusief afgewerkte weefsels. - (9) Exclusief de gegevens voor Bangladesh. - (10) Vanaf 1976 enkel staatsproduktie (garens).

10. – Buitenlandse handel.

I. Hoeveelheidsindexcijfers van de in- en uitvoer.

LANDEN	Hoeveelheidsindexcijfers van de invoer					Hoeveelheidsindexcijfers van de uitvoer				
	1975 = 100					1975 = 100				
	1974	1976	1977	1978	1979	1974	1976	1977	1978	1979
A. Landen van de O.E.S.O.										
Landen van de Europ. Gemeenschap										
België-Luxemburg.....	106	113	119	123	130	106	114	119	124	130
Nederland (1).....	104	111	115	121	129	104	113	111	114	124
Bondsrep. Duitsland.....	99	114	119	127	139	113	111	117	122	131
Frankrijk.....	108	118	122	128	143	104	110	116	123	136
Italië.....	112	116	113	123	141	99	112	119	133	143
Denemarken.....	107	119	117	120	128	104	104	109	115	127
Ierland (Rep.).....	115	115	130	157	173	93	104	122	137	148
Ver. Koninkrijk.....	109	106	109	117	128	103	109	119	123	126
Overige landen van de O.E.S.O.										
Australië.....	126	96	99	103	..	92	112	114	114	..
Canada.....	106	108	108	112	124	108	112	121	134	137
Finland.....	100	96	88	84	99	121	117	129	138	151
Griekenland.....	102	108	115	120	131	92	116	114	131	138
IJsland.....	118	101	113	124	..	93	115	125	147	..
Japan (2).....	113	108	111	119	131	100	122	133	134	130
Nieuw-Zeeland.....	127	101	98	89	..	97	118	121	124	..
Noorwegen (3).....	100	111	120	106	112	97	116	112	138	146
Oostenrijk.....	107	123	135	133	147	108	116	119	131	148
Portugal.....	135	125	147	120	97	101
Spanje (4).....	101	110	104	100	..	97	115	119	150	..
Turkije.....	92	108	112	73	..	104	172	107	135	..
Ver. Staten (5).....	113	122	135	148	149	107	104	104	117	130
Zweden.....	103	106	99	90	104	112	103	100	107	113
Zwitserland.....	121	114	125	137	150	109	112	125	131	134
B. Overige landen										
Cyprus.....	143	154	209	231	..	113	164	209	198	..
Filippijnen.....	95	106	103	122	..	94	128	154	150	..
India.....	98	81	97	114	..	96	118	107	100	..
Israël.....	105	101	109	113	..	98	122	134	134	..
Korea (Rep.).....	97	123	148	194	217	81	136	162	185	183
Malawi.....	88	73	85	112	115	97	106	119	114	151
Pakistan.....	101	116	131	110	193	91	110	107	116	105
Salvador.....	102	122	157	65	86	78
Sri Lanka.....	81	109	141	191	..	83	95	87	93	..
Thailand.....	102	103	123	130	..	104	139	159	169	..
Zuid-Afrika (6).....	108	89	66	69	..	104	113	135	147	..

(1) Exclusief de handel met België en Luxemburg.

(2) Inclusief Okinawa.

(3) Exclusief schepen.

(4) Inclusief de Balearen, de Canarische Eilanden, Ceuta en Melilla.

(5) Index uitvoer: exclusief de uitvoer van militaire goederen.

(6) Inclusief Namibië; exclusief de handel tussen de twee streken.

10. – Buitenlandse handel (vervolg).

II. Waarde van de invoer.
(De absolute cijfers zijn jaartotalen.)

LANDEN	Omschrijving van de handel (zie opmerkingen)	Waarde van de invoer				
		Absolute cijfers (× 1 000 000 000 F)				1975 = 100
		1976	1977	1978	1979	1979
A. Landen van de O.E.S.O.						
Landen van de Europese Gemeenschap						
België-Luxemburg.....	Spec.	1 365	1 444	1 515	1 766	156
Nederland.....	Spec.	1 522	1 630	1 655	1 967	154
Bondsrepubliek Duitsland (1).....	Spec.	3 375	3 597	3 761	4 613	168
Frankrijk.....	Spec.	2 476	2 519	2 550	3 129	156
Italië.....	Spec.	1 670	1 700	1 759	2 280	161
Denemarken.....	Alg.	478	473	462	539	141
Ierland (Rep.).....	Alg.	161	192	221	288	206
Ver. Koninkrijk.....	Alg.	2 153	2 275	2 449	3 011	152
Overige landen van de O.E.S.O.						
Australië (2).....	Alg.	426	435	433	480	132
Canada (2).....	Alg.	1 458	1 414	1 354
Finland.....	Alg.	284	272	245	333	118
Griekenland.....	Spec.	231	242	238	282	143
IJsland.....	Spec.	18	22	21	24	133
Japan (3).....	Alg.	2 491	2 525	2 454	3 236	151
Nieuw-Zeeland.....	Alg.	125	120	109	133	114
Noorwegen.....	Alg.	427	460	357	404	113
Oostenrijk.....	Spec.	443	509	499	592	171
Portugal.....	Spec.	166	177	149	178	125
Spanje.....	Spec.	671	638	583	744	124
Turkije.....	Spec.	192	203	143	145	84
Ver. Staten (2).....	Spec.	4 955	5 601	5 697	6 364	167
Zweden.....	Alg.	743	699	631	833	126
Zwitserland.....	Spec.	568	642	742	858	174
B. Overige landen						
Argentinië.....	Spec.	117	149	120
Benin (8).....	Spec.	8	9	8
Birma.....	Alg.	7	11	10
Boeroendi.....	Spec.	2	3	3	4	174
Centraal Afrikaanse Republiek (4).....	Spec.	2	2	2
Chili.....	Spec.	63	73	81	123	216
Columbia.....	Spec.	66	72	91	130	236
Costa Rica.....	Spec.	30	36	37	41	158
Cuba.....	Spec.	162	150	146
Cyprus.....	Alg.	17	22	23	29	264
Dominicaanse Rep. (2).....	Alg.	29	30	27	31	107
Ecuador.....	Alg.	37	42	51	57	163
Egypte (5).....	Spec.	146	172	202	112	77
Filippijnen.....	Alg.	152	153	147	180	129
Frans Guyana.....	Spec.	3	5	6	7	259
Frans Polynesië.....	Spec.	11	12	13
Gabon (4).....	Spec.	6	7	8
Ghana.....	Alg.	33	50
Guadeloupe.....	Spec.	12	13	13	17	155
Guatemala.....	Spec.	32	38	40
Honduras.....	Spec.	17	21	22
Hong-Kong.....	Alg.	342	374	419	501	200
India.....	Alg.	220	238	248	238	101
Irak.....	Spec.	150	160	131
Israël.....	Spec.	156	167	174	218	142
Ivoorkust.....	Alg.	50	63	72	73	174
Jamaica.....	Alg.	35	31	27
Joegoslavië.....	Spec.	283	344	311	376	132
Kameroen.....	Spec.	23	28	33	37	168

N.B. – Zie noten bladzijde 709.

10. – Buitenlandse handel (vervolg).

 II. Waarde van de invoer (vervolg).
 (De absolute cijfers zijn jaartotalen.)

LANDEN	Omschrijving van de handel (zie opmerkingen)	Waarde van de invoer				
		Absolute cijfers (× 1 000 000 000 F)				1975 = 100
		1976	1977	1978	1979	1979
Kenya (6)	Alg.	37	46	53	45	125
Kongo.....	Spec.	6	7	8
Madagascar.....	Spec.	11	12	14
Malawi.....	Alg.	8	8	11	12	130
Mali.....	Spec.	6	6	7
Marokko.....	Spec.	101	114	93	111	117
Martinique.....	Spec.	16	15	16	20	154
Mauritanië.....	Spec.	7	7	6	8	133
Mauritius.....	Alg.	14	16	16
Mexico.....	Alg.	226	200	243	351	144
Mozambique.....	Spec.	12	10
Nederlandse Antillen (2).....	Spec.	141	112
Nieuw-Caledonië.....	Spec.	11	10	9	11	85
Niger.....	Spec.	5
Nigeria.....	Alg.	316	393	401
Oeganda (6).....	Alg.	6	7
Oppeer-Volta.....	Spec.	6	7	6
Peru.....	Spec.	80	67	61	59	61
Réunion.....	Spec.	17	18	19	23	153
Rwanda.....	Alg.	4	4	6
Salvador.....	Spec.	28	34	32
Senegal.....	Spec.	25	27
Soedan.....	Alg.	38	39	37
Somali.....	Spec.	6	8	8
Sri Lanka.....	Alg.	21	25	29	42	150
Suriname.....	Spec.	11	14
Syrië (Arab. Rep.) (7).....	Spec.	76	95	76	97	156
Tanzanië (6).....	Alg.	25	27	35
Thailand.....	Alg.	137	166	167	209	173
Togo.....	Spec.	7	10	14
Tsjaad.....	Spec.	5
Tunesië.....	Alg.	59	65	67	83	157
Uruguay.....	Spec.	23	26	22	34	162
U.S.S.R. (2).....	Alg.	1 465	1 458	1 576	1 689	124
Venezuela (2).....	Alg.	232	349	331
Zaire.....	Spec.	32	22	18
Zuid-Afrika (2).....	Alg.	260	211	224	244	87

N.B. – Zie noten bladzijde 709.

10. – Buitenlandse handel (vervolg).

III. Waarde van de uitvoer.
(De absolute cijfers zijn jaartotalen.)

LANDEN	Omschrijving van de handel (zie opmerkingen)	Waarde van de uitvoer				
		Absolute cijfers (× 1 000 000 000 F)				1975 = 100
		1976	1977	1978	1979	1979
A. Landen van de O.E.S.O.						
Landen van de Europese Gemeenschap						
België-Luxemburg.....	Spec.	1 265	1 341	1 401	1 645	154
Nederland.....	Spec.	1 544	1 562	1 567	1 862	144
Bondsrepubliek Duitsland (1).....	Spec.	3 923	4 212	4 429	5 016	151
Frankrijk.....	Spec.	2 146	2 270	2 388	2 867	148
Italië.....	Spec.	1 421	1 610	1 747	2 112	164
Denemarken.....	Alg.	350	360	370	424	132
Ierland (Rep.).....	Alg.	127	157	177	208	176
Ver. Koninkrijk.....	Alg.	1 779	2 056	2 235	2 685	165
Overige landen van de O.E.S.O.						
Australië.....	Alg.	495	473	440	540	126
Canada.....	Alg.	1 466	1 484	1 436
Finland.....	Alg.	244	274	267	327	160
Griekenland.....	Spec.	98	97	105	113	133
IJsland.....	Spec.	16	18	20	23	209
Japan (3).....	Alg.	2 585	2 875	3 039	3 013	146
Nieuw-Zeeland.....	Alg.	107	112	117	137	171
Noorwegen.....	Alg.	304	311	312	388	145
Oostenrijk.....	Spec.	327	350	380	453	163
Portugal.....	Spec.	70	72	75	101	140
Spanje.....	Spec.	336	366	409	523	184
Turkije.....	Spec.	75	63	71	66	122
Ver. Staten.....	Spec.	4 357	4 253	4 400	5 222	133
Zweden.....	Alg.	709	673	671	796	123
Zwitserland.....	Spec.	571	632	734	775	162
B. Overige landen						
Argentinië.....	Spec.	151	202	199
Benin (8).....	Spec.	1	1	1
Birma.....	Alg.	9	8	8	11	172
Boeroendi.....	Spec.	2	3	2	3	250
Centraal Afrikaanse Republiek (4).....	Spec.	2	3	2
Chili.....	Spec.	86	77	77	110	180
Columbia.....	Spec.	65	82	95	99	183
Costa Rica.....	Spec.	23	30	26	27	150
Cuba.....	Spec.	137	126	139
Cyprus.....	Alg.	10	11	11	13	232
Dominicaanse Rep.....	Alg.	28	28	21	25	76
Ecuador.....	Alg.	48	51	47
Egypte (5).....	Spec.	59	61	59	54	104
Filippijnen.....	Alg.	99	113	107	135	159
Frans Guyana.....	Spec.	0,2	0,3	0,2	0,5	500
Frans Polynesië.....	Spec.	1	1	1
Gabon (4).....	Spec.	47	45	41
Ghana.....	Alg.	31	34
Guadeloupe.....	Spec.	3	3	3	3	97
Guatemala.....	Spec.	29	41	34
Honduras.....	Spec.	15	18	19
Hong-Kong.....	Alg.	328	344	358	443	199
India.....	Alg.	212	228	206	188	116
Irak.....	Spec.	356	345	345	629	205
Israël.....	Spec.	89	106	116	130	191
Ivoorkust.....	Alg.	63	77	72	74	168
Jamaica.....	Alg.	24	27	23
Joegoslavië.....	Spec.	188	188	176	190	126
Kameroen.....	Spec.	20	25	25	33	194

N.B. – Zie noten bladzijde 709.

10. – Buitenlandse handel (vervolg).

III. Waarde van de uitvoer (vervolg).
(De absolute cijfers zijn jaartotalen.)

LANDEN	Omschrijving van de handel (zie opmerkingen)	Waarde van de uitvoer				
		Absolute cijfers (x 1 000 000 000 F)				1975 = 100
		1976	1977	1978	1979	1979
Kenya (6)	Alg.	32	43	32	31	129
Kongo (4)	Spec.	7	6	4
Madagascar	Spec.	11	12	12
Malawi	Alg.	6	7	6	7	137
Mali	Spec.	3	4	3
Marokko	Spec.	49	46	47	55	96
Martinique	Spec.	5	5	4	4	111
Mauritanië	Spec.	7	6	4	4	63
Mauritius	Alg.	10	11	10
Mexico	Alg.	129	149	180	256	242
Mozambique	Spec.	6	5
Nederlandse Antillen	Spec.	97	95
Nieuw-Caledonië	Spec.	12	11	7	11	92
Niger	Spec.	5
Nigeria	Alg.	414	423	296
Oeganda (6)	Alg.	14	21	11	19	192
Oppe-Volta	Spec.	2	2	1
Peru	Spec.	50	57	61	103	210
Réunion	Spec.	4	4	4	4	174
Rwanda	Alg.	3	3	2
Salvador	Spec.	28	35	26	33	174
Senegal	Spec.	18	22
Soedan	Alg.	21	24	17
Somali	Spec.	4	2	3
Sri Lanka	Alg.	22	27	26	26	124
Suriname	Spec.	11	11
Syrië (Arab. Rep.) (7)	Spec.	41	38	33	48	141
Tanzanië (6)	Alg.	19	19	14
Thailand	Alg.	115	124	127	155	176
Togo	Spec.	4	6	8
Tsjaad	Spec.	2
Tunesië	Alg.	30	33	35	52	163
Uruguay	Spec.	21	22	21	23	164
U.S.S.R.	Alg.	1 429	1 614	1 628	1 894	154
Venezuela	Alg.	358	341	286	383	115
Zaire	Alg.	36	35	29
Zuid-Afrika	Alg.	184	220	224

Algemene noot: Alg. = algemene handel. – Spec. = speciale handel.

De algemene handel omvat: voor de invoer, deze rechtstreeks voor het verbruik plus deze op stapelhuis; voor de uitvoer, de produkten van nationale herkomst plus alle wederuitvoer (d.w.z. «genationaliseerde uitvoer» alsook «uitslag-stapelhuis»).

De speciale handel omvat: voor de invoer, deze rechtstreeks voor het verbruik plus uitslag-stapelhuis; voor de uitvoer, alleen de uitvoer van goederen van nationale herkomst plus de genationaliseerde wederuitvoer.

Voor de Belgisch-Luxemburgse Economische Unie omvat de speciale handel der goederen ingevoerd om een verdeling te ondergaan evenals de goederen uitgevoerd na verdeling.

(1) Exclusief de handel met de Duitse Dem. Republiek.

(2) Invoer fob.

(3) Vanaf 15 mei 1972, inclusief de Rioe-kioe eilanden.

(4) Exclusief de handel tussen Centr. Afr. Republiek, Kongo, Gabon en Kameroen.

(5) Inclusief de handel met de Arab. Rep. Syrië.

(6) Exclusief de handel tussen Kenya, Oeganda en tanzania en de ruilhandel van lokale produkten onderling.

(7) Inclusief de handel met Egypte.

(8) Voorheen Dahomey.

11. - Prijzen.

LANDEN	Kosten van levensonderhoud					Groothandelsprijzen				
	Algemeen indexcijfer 1970 = 100					Algemeen indexcijfer 1970 = 100				
	1975	1976	1977	1978	1979	1975	1976	1977	1978	1979
Landen van de O.E.S.O.										
Landen van de Eur. Gemeenschap										
België.....	150	163	175	183	191	137	147	151	148	157
Luxemburg (1).....	142	156	166	171	179
Nederland (23).....	151	165	176	183	191	160	173	180	170	188
Bondsrep. Duitsland (3).....	135	141	146	150	156	136	141	145	146	154
Frankrijk (3).....	153	167	183	200	221	149	160	169	176	200
Italië (33).....	171	200	237	265	305	192	236	278	301	348
Denemarken.....	156	170	189	208	228	162	175	189	197	215
Ierland (Rep.) (14).....	186	220	250	269	305	100	120	140	153	171
Ver. Koninkrijk (4).....	184	215	249	270	306	233	295	339	336	411
Overige landen van de O.E.S.O.										
Australië (5).....	163	185	208	224	244	171	195	213	228	251
Canada (32).....	143	153	165	180	197	154	162	174	190	..
Finland.....	176	202	227	244	262	100(14)	108(14)	119(14)	126(14)	138(14)
Griekenland.....	179	202	227	255	304	193	220	250	277	333
IJsland (6).....	306	404	527	759	1 104
Japan.....	172	188	204	211	219	157	165	168	164	175
Nieuw-Zeeland.....	163	190	218	244	277	160	200	231
Noorwegen.....	150	163	178	193	202	150	162	172	180	196
Oostenrijk (8) (7).....	142	153	161	167	173	136	143	103(2)	104(2)	108(2)
Portugal (6) (11).....	202	244	127(1)(38)	155(1)(38)	192(1)(38)	175	208	268	352	..
Spanje.....	177	208	259	310	359	166	191	223	255	282
Turkije (1) (6).....	218	252	323	483	757	236	273	338	509	..
Ver. Staten.....	139	147	156	168	187	158	166	176	190	213
Zweden.....	147	162	180	198	212	160	174	188	200	222
Zwitserland.....	145	147	149	151	156	133	132	133	128	133
Overige landen										
Argentinië (6).....	1 202	6 539	18 050	49 729	129 051	1 301	7 770	19 412	47 729	119 082
Boeroendi (6) (9) (26).....	153	164
Brazilië (6) (16).....	188	254	357	494	743	241	383	538	748	1 158
Centr. Afrik. Republ. (1) (6) (10) (11).....	154	170	188	210	..	152	159	171	192	..
Chili (6).....	27 752	86 565	166 163	232 773	310 499	80 534	258 663	481 255	687 929	1 027 840
Columbia (6).....	239	281	365	429	118 (36)	288	354	448	527	674
Costa Rica (6) (11).....	190	196	204	217	237	222	242	261	281	330
Dominicaanse Republiek (6) (9) (11) (12).....	161	173	196	203	221	176	165	187	185	211
Ecuador (6).....	188	208	235	263	290
Egypte.....	134	147	166	184	203	138	142	156	185	195
Filipijnen (11) (13) (16).....	167	182	200	215	251	193	210	231	247	..
Frans Guyana (6).....	160	176	194	210	233
Frans Polynesië (6).....	162	172	187	198	217
Gabon (1) (6) (11) (12).....	158	190	216	240	259	164	191	220
Ghana (6).....	231	352	635	170(29)	276(29)	234	278

N.B. - Zie noten bladzijde 712.

11. - Prijzen (vervolg).

LANDEN	Kosten van levensonderhoud					Groothandelsprijzen				
	Algemeen indexcijfer 1970 = 100					Algemeen indexcijfer 1970 = 100				
	1975	1976	1977	1978	1979	1975	1976	1977	1978	1979
Gibraltar.....	188	211	246	277	322
Guadeloupe (6).....	166	181	198	213	232
Guatemala (11)(15).....	100	111	124	135	150	160	176	198	185	..
Honduras (6).....	135	142	154	164	179
Hongarije.....	115	120	125	131	142
India (30).....	175	161	175	179	190	176	172	185	185	206
Irak (11)(22).....	118	133	145	152	..	133	148
Iran (31).....	157	175	222	248	..	152	172	213
Israël (3).....	295	388	522	785	1 401	310	405	561	859	1 547
Ivoorkust (5)(6)(11).....	145	162	206	233	272	197	200	207	224	..
Joegoslavië.....	246	271	312	356	429	228	242	265	287	326
Kameroen (6).....	165	182	208	235	250
Kenya (6)(16)(27).....	147	160	178	196	210
Kongo (1)(6)(10).....	146	157	..	198
Korea (Rep.).....	204	235	259	296	350	238	267	291	325	386
Laos (6).....	457
Madagascar (1)(6).....	156	164	169	180	205
Malta.....	130	134	147	154	165
Marokko (11)(24).....	108	117	132	145	157	161	168	192
Martinique (6).....	166	184	203	224	247
Mauritanië (1)(6)(10)(15).....	100	114	126	135
Mauritius.....	178	202	220	239	274
Mexico (11)(16).....	160	185	238	280	331	167	205	289	335	396
Nederlandse Antillen (12)(25).....	155	164	172	186	208
Nieuw-Caledonië (6).....	157	166	176	189	201
Niger (1)(6).....	144	178	220	242
Pakistan (12)(17).....	198	212	234	250	273	211	229	255	269	288
Panama (6).....	142	104(15)	109(15)	113(15)	122(15)	188	202	217	229	261
Paraguay (6).....	173	181	197	218	280
Peru (6)(34).....	181	242	334	527	884	145	200	294	517	880
Porto Rico (5).....	150	153	160	168	179	174	175	180
Réunion (6).....	166	180	197	210	230
Salvador (11)(19)(37).....	151	162	181	205	100	155	208	307	235	..
Senegal (5)(6)(11).....	188	191	212	219	241	177
Sierra-Leone (6).....	151	176	191	212	257

N.B. - Zie noten bladzijde 712.

11. - Prijzen (vervolg).

LANDEN	Kosten van levensonderhoud					Groothandelsprijzen				
	Algemeen indexcijfer 1970 = 100					Algemeen indexcijfer 1970 = 100				
	1975	1976	1977	1978	1979	1975	1976	1977	1978	1979
Singapore (18).....	126	123	127	100(28)	104(28)	99	105	110	112	128
Soedan.....	207	211	246	295	386
Somali (6).....	145	165	183	205
Sri Lanka (6) (18).....	144	145	147	165	183	103	112	147	157	172
Suriname (6).....	148	163	179	195	224
Syrië (Arab. Rep.) (6).....	170	195	218	229	239	170	191	208	241	255
Thaïland (20).....	152	160	173	188	208	178	185	195	204	230
Togo (6).....	159	177	215	218
Trinidad en Tobago.....	185	205	229	252	289
Tsjaad (1) (6).....	148	153	166	186
Tunesië (6).....	129	136	145	105(29)	114(29)	152	154	162	167	179
Venezuela (6).....	132	142	153	164	184	152	163	180	194	212
Zaire (6).....	233	438	715	1 132
Zambia (27).....	140	166	199	231	..	128	153	185
Zimbabwe (5) (27).....	128	143	160	176	199	152	168	196	217	252
Zuid-Afrika (21).....	157	174	194	215	243	177	204	230	253	..

- (1) Kosten van levensonderhoud: huur niet inbegrepen.
- (2) Groothandelsprijzen: basis 1976 = 100.
- (3) Groothandelsprijzen: nijverheidsprodukten.
- (4) Groothandelsprijzen: basisgoederen.
- (5) Groothandelsprijzen: bouw materiaal.
- (6) Kosten van levensonderhoud: index voor de hoofdstad.
- (7) Groothandelsprijzen: binnenlands verbruik van voedingswaren en nijverheidsgrondstoffen.
- (8) Groothandelsprijzen: exclusief belastingen.
- (9) Kosten van levensonderhoud: inclusief directe belastingen.
- (10) Kosten van levensonderhoud: Europeanen.
- (11) Groothandelsprijzen: index voor de hoofdstad.
- (12) Kosten van levensonderhoud: basis 1971 = 100.
- (13) Groothandelsprijzen: basis 1972 = 100.
- (14) Groothandelsprijzen: vanaf 1975, basis 1975 = 100.
- (15) Kosten van levensonderhoud: basis 1975 = 100.
- (16) Kosten van levensonderhoud: basis 1972 = 100.
- (17) Groothandelsprijzen: basis juli 1969 - juni 1970 = 100.
- (18) Groothandelsprijzen: basis 1974 = 100.
- (19) Kosten van levensonderhoud: index voor drie steden.
- (20) Kosten van levensonderhoud: index voor twee steden.
- (21) Kosten van levensonderhoud: blanke bevolking.
- (22) Kosten van levensonderhoud: basis 1973 = 100.
- (23) Groothandelsprijzen: grondstoffen.
- (24) Kosten van levensonderhoud: basis 1974 = 100.
- (25) Kosten van levensonderhoud: verplichte sociale zekerheid niet inbegrepen.
- (26) Kosten van levensonderhoud: ambtenaren.
- (27) Kosten van levensonderhoud: gezinnen met gemiddeld inkomen.
- (28) Kosten van levensonderhoud: basis 1978 = 100.
- (29) Kosten van levensonderhoud: basis 1977 = 100.
- (30) Groothandelsprijzen: basis april 1970 - maart 1971 = 100.
- (31) Groothandelsprijzen: basis maart 1970 - maart 1971 = 100.
- (32) Groothandelsprijzen: basis 1971 = 100.
- (33) Groothandelsprijzen: exclusief voedingsmiddelen en brandstoffen.
- (34) Groothandelsprijzen: basis 1973 = 100.
- (35) Groothandelsprijzen: produktiegoederen.
- (36) Kosten van levensonderhoud: basis 1978 = 100.
- (37) Kosten van levensonderhoud: basis 1979 = 100.
- (38) Kosten van levensonderhoud: basis 1976 = 100.

BEPALINGEN EN STATISTISCHE METHODEN

Ten einde het lezen van het *Statistisch Jaarboek* door degenen die het als werkinstrument gebruiken te vergemakkelijken en om tegemoet te komen aan bepaalde gegronde desiderata welke door sommigen werden naar voren gebracht, is het nuttig gebleken een reeks bepalingen in te lassen, welke de betekenis van de in dit werk gebruikte termen nader toelichten.

De omschreven termen alsmede de beknopte aanduidingen in verband met de methoden die gebruikt worden bij het opmaken van de statistieken zijn hierna gegroepeerd volgens het domein van de statistiek waartoe zij behoren.

Sociaal-economisch onderzoek – April 1977

In april 1977 werd door het Nationaal Instituut voor de Statistiek een sociaal-economisch steekproefonderzoek ingericht bij $\pm 7,50\%$ van de bevolking.

Het onderzoek beoogde het actualiseren van de gegevens uit de algemene volkstelling die plaats had op 31 december 1970.

Ten einde het universum te ramen werden de bekomen aantallen uit de steekproef geëxtrapoleerd door ze te vermenigvuldigen met extrapolatiecoëfficiënten die gelijk waren aan het omgekeerde van de steekproefverhoudingen.

Er werd uitgegaan van bekende gegevens van het universum resulterend uit de courante demografische statistieken op 1 januari 1977 (d.i. ongeveer vier maand vóór de datum van de enquête): enerzijds de bevolkingscijfers per arrondissement naar geslacht en vijfjarige leeftijdsgroepen en anderzijds de totaalcijfers per arrondissement van het aantal Belgen en vreemdelingen.

Het toepassen van deze methode van extrapolatie in twee fazen heeft echter geleid tot lichte verschillen met de oorspronkelijke bestaande leeftijdsindeling volgens de courante demografische statistiek. Deze verschillen konden niet worden weggewerkt.

Door extrapolatie met coëfficiënten op één decimaal ontstonden bovendien geringe verschillen enerzijds tussen totaalcijfers van onderscheiden tabellen die theoretisch gelijk zijn en anderzijds tussen totaalcijfers van een zelfde tabel met de resultaten van de optelling der deelcijfers.

Kleine getallen in de tabellen kunnen belangrijke steekproeven behelzen.

Indien met vooropzet dat allen resultaten met een variatiecoëfficiënt van 25 % of meer als niet significant worden verworpen, moet elk getal dat kleiner is dan 197 als niet significant worden beschouwd.

BEVOLKING

Werkelijke bevolking, gewoon verblijf, tijdelijke afwezigheid en feitelijke bevolking

De **werkelijke bevolking**, ook genoemd **rechtsbevolking** of **bevolking « de jure »** van een gemeente, een arrondissement, een provincie, een gewest, het Rijk, bestaat uit al de inwoners, Belgen of vreemdelingen, die er de zetel van hun gewoon verblijf hebben, of zij aanwezig, dan wel tijdelijk afwezig zijn.

Onder **tijdelijke afwezigheid** of **tijdelijk verblijf** verstaat men het verblijf dat een persoon, die voor enige tijd afwezig is uit zijn haardstede, ergens anders houdt zonder het voornemen te hebben, er hetzij een nieuwe haardstede te vestigen, of er een deel uit maken van een ander gezin, of zonder dat bedoeld verblijf als een vestiging metterwoon kan beschouwd worden.

Moeten dus als tijdelijk afwezig beschouwd worden:

a) De personen waarvan het tijdelijk verblijf in een andere gemeente kan onderbroken worden door een vrijwillige han-

deling van hunnenwege of vanwege de personen die op hen gezag uitoefenen. Voorbeelden: personen op reis – personen tijdelijk opgenomen ter verzorging in een ziekenhuis – leerlingen van internaten en onderwijsinrichting – aan de zorgen van derden toevertrouwde kinderen, enz.

Deze personen worden verondersteld in hun haardstede terug te keren zodra de omstandigheid die hun verwijdering veroorzaakte wegvalt. De inrichting waar ze verblijven is niet hun haard, noch het centrum van hun gezinsleven.

b) De personen waarvan het verblijf in een andere gemeente opgelegd is door de wet of door de overheid voor een welbepaald tijdstip. Voorbeelden: dienstplichtigen – gevangenen – persgesloten in de bedelaarsgestichten en toevluchtshuizen – opgesloten krankzinnigen, enz.

In principe wordt de gewone verblijfplaats vastgesteld door de inschrijving in de bevolkings- of vreemdelingenregisters.

De personen die afwisselend en op duurzame wijze gedurende verschillende maanden in onderscheiden gemeenten verblijven, bijvoorbeeld zij die over een winterwoning in de stad en een zomerwoning op het platteland of aan de kust beschikken, dienen in de bevolkingsregisters van iedere gemeente waar ze verblijven te zijn ingeschreven.

Voor het vaststellen van het bevolkingscijfer, komen evenwel deze personen enkel in aanmerking in de gemeente waar zij volgens hun verklaring hun **hoofdverblijf** hebben, en bij ontstentenis van dergelijke verklaring, in de meest bevolkte gemeente.

De **feitelijke bevolking** of bevolking « de facto » van een gemeente, een arrondissement, een provincie, ... bestaat uit de personen, Belgen of vreemdelingen, wier aanwezigheid in de betrokken geografische ruimte, op een bepaald ogenblik werd vastgesteld, doordat zij er de zetel van hun gewoon verblijf hebben, of omdat zij er slechts momenteel of tijdelijk verblijven.

In België wanneer er sprake is van het bevolkingscijfer zonder meer gaat het niet over de feitelijke bevolking maar wel over de werkelijke bevolking d.w.z. de personen die ingeschreven zijn in de bevolkings- en vreemdelingenregisters.

Bevolkingsregisters

De bevolkingsregisters, die in België op 1 januari 1857 door de wet van 2 juni 1856 ingevoerd werden, zijn naamlijsten waarin, gerangschikt per straat, gebouw en gezin, de naam en voornamen van al de personen (1) zijn ingeschreven, die hun gewone verblijfplaats in de gemeente hebben, met aanduiding o.m. van geboorteplaats en geboortedatum, relatie met het gezinshoofd, burgerlijke staat, afstamming, nationaliteit en beroep.

Worden eveneens vermeld: de vorige verblijfplaats, de volgende verblijfplaats, de plaats en datum van overlijden, de datum van inschrijving of van schrapping, voor eventueel vertrokken personen, het nummer van de identiteitskaart en sommige andere gegevens inzake pensioen, strafregister, tweede verblijfplaats, enz.

Bij elke volkstelling worden de bevolkingsregisters gecontroleerd en eventueel opnieuw opgesteld.

Vreemdelingenregisters

De vreemdelingen die het inzicht hebben meer dan acht dagen (2) in België te verblijven moeten zich binnen de acht dagen van hun aankomst in het land in het vreemdelingenregister van het gemeentebestuur van hun verblijfplaats laten inschrijven.

(1) bepaalde categorieën van vreemdelingen worden in de vreemdelingenregisters ingeschreven (cf. infra).

(2) 48 uren voor bepaalde vreemdelingen; 3 maanden voor aangehörigen van de E.E.G.-landen en hun familieleden.

Worden nochtans niet onderworpen aan die verplichting:

- 1° de vreemdelingen die voor zaken of als toerist in België binnen komen voor één of meer dan één verblijf gedurende in het totaal drie maanden op zes, en die hun intrek hebben genomen in een hotel, een herberg, een gemeubileerd huis of appartement of een kampeerterein;
- 2° de vreemdelingen die in een naburig land verblijven, zelfs als zij dagelijks in België komen; worden daarentegen aan het gemeen lot onderworpen zij die, zelfs tijdelijk, in België komen om een industrie, handel of landbouwenderneming uit te baten;
- 3° de buitenlandse zeelieden die, op voorwaarde dat zij bepaalde formaliteiten vervullen, aan wal mogen gaan;
- 4° de vreemdelingen, die tijdens een reis in België, voor behandeling in een ziekenhuis of een soortgelijke verplegingsinrichting zijn opgenomen;
- 5° de gedetineerde of geïnterneerde vreemdelingen;
- 6° de buitenlandse leden van de buitenlandse diplomatieke zendingen en van de Europese Economische Gemeenschap, alsook hun familie en het buitenlands niet-officiële personeel dat onder hun dak leeft;
- 7° de buitenlandse militairen van de NATO-basissen gelegen in België.

De vreemdelingen die in het vreemdelingenregister ingeschreven zijn krijgen een bewijs van inschrijving geldig voor een jaar, maar waarvan de geldigheid drie keer voor de duur van een jaar mag verlengd worden.

Berekende bevolking

De bevolking op 31 december van het jaar dat volgt op een telling wordt berekend door aan het cijfer van de getelde bevolking de opnemingen (geboorten, immigraties) bij te voegen en de afvoeringen (sterfgevallen, emigraties) af te trekken; zo bekomt met het cijfer van de berekende bevolking, dat op zijn beurt het daarop volgend jaar als basis zal worden genomen voor dezelfde berekening.

vanaf 1977 werd de berekende bevolking op 31 december van het verlopen jaar voorgesteld als de bevolking op 1 januari van het volgende jaar. Met andere woorden, de bevolking op 31 december 1977 moet voortaan worden beschouwd als deze op 1 januari 1978 wat op hetzelfde neer komt.

Eertijds, d.i. vóór 1948, werd geen rekening gehouden met de opnemingen en afvoeringen in de vreemdelingenregisters.

Sedert 1948 wordt ermee rekening gehouden, maar het is slechts van 1962 af dat de opnemingen en afvoeringen van de vreemdelingen in het bevolkingsregister afzonderlijk worden aangegeven, zodat, door optelling van die cijfers met die van het vreemdelingenregister, de buitenlandse bevolking op dezelfde manier als de totale bevolking kan worden berekend.

Werkelijke en feitelijke geboorten

De geboorten kunnen gerangschikt worden naar de gemeente, het arrondissement, de provincie waar ze plaatsvonden – het gaat dan om feitelijke geboorten en feitelijke gemeenten –, ofwel volgens de gemeenten (het arrondissement, de provincie) van gewoon verblijf van de moeder – het gaat dan om werkelijke geboorten en werkelijke gemeenten.

Elke geboorte moet aangegeven worden bij de dienst « Burgerlijke Stand » van de gemeente waar ze plaats vond (feitelijke gemeente).

Deze dienst is verplicht een formulier te sturen naar de Bevolkingsadministratie van de gemeente van gewoon verblijf van de moeder (werkelijke gemeente) die belast is die geboorte in de bevolkings- of vreemdelingenregisters op te nemen. Tevens moet dezelfde dienst een gedetailleerd telformulier invullen voor het N.I.S., waarop o.m., de gemeente van gewoon verblijf van de moeder vermeld wordt. Deze telformulieren kunnen dus gerangschikt worden naar de gemeente van gewoon verblijf van de moeder (werkelijke gemeente).

Rekening houdend met de telformulieren, betreffende in het buitenland geboren kinderen van moeders die hun gewone verblijfplaats in België hebben, kan aldus voor elke ge-

meente een geboortecijfer bekomen worden, dat theoretisch identiek zou moeten zijn aan het cijfer van de geboorten dat in de bevolkings- en vreemdelingenregisters voor dezelfde periode opgenomen wordt. Wegens verschillende redenen is dit nochtans niet het geval, o.m. omdat de levend geboren doch levenloos aangegeven kinderen (zie verder) in de bevolkingsregisters niet, maar in de statistiek van de Burgerlijke Stand, wel opgenomen worden.

Tot in 1953 hadden de statistieken van de geboorten van de Burgerlijke Stand betrekking op feitelijke geboorten. Van 1954 af worden uitsluitend cijfers gepubliceerd over de werkelijke geboorten, welke ook hun oorsprong weze, Burgerlijke Stand of loop van de bevolking.

Werkelijke en feitelijke sterfgevallen

De sterfgevallen kunnen eveneens gerangschikt worden, ofwel naar de gemeente, het arrondissement, de provincie, enz., waar ze zich voordeden – in dat geval spreekt men van feitelijke sterfgevallen, van feitelijke gemeenten, arrondissementen. ... – ofwel naar de gemeente van gewoon verblijf van de overledenen – in dit geval gaat het om werkelijke sterfgevallen « de jure » en om gemeenten « de jure ». Krachtens uitgaande van die bepalingen zijn de sterfgevallen die in de bevolkings- en vreemdelingenregisters ingeschreven worden, werkelijke sterfgevallen. Wat hierboven vermeld is betreffende de geboorten is, mutatis mutandis, eveneens van toepassing voor de sterfgevallen.

Levende geboorten en doodgeborenen

Er wordt een onderscheid gemaakt tussen de geboorten van levende kinderen (of levende geboorten) en de geboorten van doodgeborenen, op grond van *vitaliteitscriteria*, zoals ademhaling, motiliteit, hartkloppingen, na volledige expulsie of extractie.

Krachtens de Belgische wet (art. 312 Burg. Wetboek en M.O. Min. Binnenlandse Zaken 13 dec. 1848) zijn « doodgeborenen de kinderen die levenloos ter wereld gebracht werden na de 180^e dag zwangerschap ».

De doodgeborenen moeten aangegeven worden bij de dienst van de Burgerlijke Stand van de feitelijke gemeente en zijn opgenomen in het register van de levenloos aangegevenen, met de vermelding « doodgeboren ».

Levenloos aangegeven kinderen

De uitdrukking « Levenloos aangegeven » werd wettelijk ingevoerd door het keizerlijk decreet van 4 juli 1806, waarvan de bepalingen als volgt kunnen vertaald worden:

- « 1) Wanneer het ontzielde lichaam van een kind, waarvan de geboorte bij de ambtenaar van de Burgerlijke Stand niet is geregistreerd, zal worden aangegeven, zal deze geen gewag maken van het feit dat het kind overleden is maar enkel dat het bij hem levenloos werd aangegeven.»
- « 2) Deze akte zal worden ingeschreven in het overlijdensregister zonder dat dit aanleiding kan geven tot enige presumpctie ten aanzien van het feit of het kind al dan niet heeft geleefd.»

De levenloos aangegeven kinderen zijn dus kinderen waarvan de geboorte en het overlijden gelijktijdig aan de ambtenaar van de Burgerlijke Stand worden aangegeven. Zij worden niet overgeschreven in de bevolkings- of vreemdelingenregisters die daardoor nutteloos zouden belast worden en worden dus ook niet onder de geboorten gerangschikt in de jaarlijkse opgave van de loop der bevolking.

Daar men over drie volle dagen beschikt om de geboorte aan te geven en aangezien, sedert de wet van 23 december 1961, de zater-, zon- en feestdagen in die termijn niet begrepen zijn, kan een levenloos aangegeven kind slechts uitzonderlijk meer dan vijf dagen geleefd hebben.

De doodgeborenen worden noch bij de levende geboorten, noch bij de sterfgevallen geteld. De levenloos aangegeven kinderen die geleefd hebben, worden integendeel tevens in de statistiek van de geboorten sedert 1961 en vanaf 1953 in de statistiek van de sterfgevallen opgenomen. Ten einde de vergelijkbaarheid te verzekeren werden zij voor de vorige jaren in sommige tabellen betreffende de kindersterfte ook ingelast en bij de verschillende totalen gevoegd, doch zij konden alleen gerangschikt worden volgens het geslacht van

-het kind en het arrondissement van gewoon verblijf van de moeder.

Kindersterfte

Onder kindersterfte verstaat men het aantal overlijdens van levend geboren kinderen die tijdens een bepaalde periode, gewoonlijk een kalenderjaar, gestorven zijn vóór dat ze de leeftijd van één jaar bereikt hebben. Deze kindersterfte kan gemeten worden door het hierboven vermelde aantal te delen door het aantal levende geboorten tijdens dezelfde periode (brutocijfer);

Men kan ook nagaan, onder de kinderen die tijdens een bepaalde periode geboren zijn, welke de verhouding is van de kinderen gestorven vóór dat ze de leeftijd van één jaar bereikt hebben (« quotient »).

Neonatale sterfte

Onder neonatale sterfte verstaat men het aantal overlijdens van levend geboren kinderen die tijdens een periode, gewoonlijk een kalenderjaar, gestorven zijn vóórdat ze de leeftijd van 28 dagen bereikt hebben. Zij wordt gemeten door het hierboven vermelde aantal te delen door het aantal levende geboorten van die periode (bruto-cijfer).

Mortaliteit

Onder mortaliteit verstaat men het aantal doodgeborenen (zie supra) voortgeracht tijdens een bepaalde periode, gewoonlijk een jaar. Zij wordt gemeten door het hierboven vermelde aantal te delen door het aantal geboorten van levend- een doodgeboren kinderen tijdens dezelfde periode (bruto-cijfer).

Perinatale sterfte

Onder perinatale sterfte verstaat men het aantal, tijdens een bepaalde periode (een jaar) doodgeboren kinderen plus het aantal kinderen die gestorven zijn vóór dat ze de leeftijd van 7 dagen (7 x 24 uren) bereikt hebben. Zij wordt gemeten door die som te delen door het aantal levend- of doodgeboren kinderen, geboren tijdens diezelfde periode (bruto-cijfer).

Reproductiecijfers

Door reproductiecijfers wordt de voortplanting van de generaties bestudeerd in de schoot van bevolkingen die als vernieuwde verzamelingen beschouwd worden in de wiskundige betekenis van die uitdrukking; er wordt van bruto-reproductie gesproken als de sterfte die voorkomt vóór het einde van de vruchtbaarheidsperiode buiten beschouwing gelaten wordt, en van netto-reproductie als men met die sterfte wel rekening houdt.

a) Methode van Burgdörfer

Het algemeen vruchtbaarheidscijfer, d.i. de verhouding tussen het aantal levende geboorten en het aantal vrouwen van 15 tot 44-jarige leeftijd wordt vergeleken met een minimum reproductiecijfer dat bekomen wordt door het omgekeerde te nemen van de som van de 30 vrouwelijke overlevingskansen bij de geboorte (levenloos aangegeven kinderen inbegrepen) tot op 15, 16, ... 44 jarige leeftijd, voorafgaandelijk vermenigvuldigd met de verhouding meisjes bij de geboorten. Deze minima-cijfers zijn bestendig gedaald: 82,50 voor 1928-32; 76,29 voor 1946-48; 71,54 voor 1959-63; 71,35 voor 1963-66 en 70,92 voor 1968-72. Deze cijfers worden nu weinig gebruikt.

b) Methode van Kuczynski

Als uitgangspunt gebruikt men enerzijds de statistiek van de vrouwelijke geboorten naar de leeftijd van de moeder en anderzijds de leeftijdsstructuur van de vrouwelijke bevolking, al dan niet getrouwd. Door deling bekomt men aldus 30 cijfers voor de vrouwelijke vruchtbaarheid per leeftijd; door optelling van die 30 cijfers bekomt men het brutocijfer van Kuczynski. Als dit cijfer kleiner is dan 1, dan is het beslist duidelijk dat de voortplanting niet verzekerd is, want er werd nog geen rekening gehouden met de vrouwelijke kinderen die zullen sterven vóór de vruchtbaarheidsperiode; om hieraan te verhelpen, vermenigvuldigt men eerst, vóór ze op te tellen, de 30 bovenvermelde vruchtbaarheidscijfers met de overlevingskans vanaf de geboorte tot aan de beschouwde leeftijd: Het aldus bekomen netto-reproductiecijfer van Kuczynski, duidt aan dat de voortplanting verzekerd is, als het geregeld gelijk is aan/of groter dan 1. De bevolking zal

vroeg of laat verminderen als het regelmatig kleiner is dan 1, dit allemaal bij ontstentenis van alle verdere migraties. Hierbij wordt geen rekening gehouden met toekomstige migraties.

c) Methode van Lotka

Het cijfer van Lotka is het relatief verschil (gewoonlijk berekend op 10 000 inwoners) tussen de geboorten en de sterfgevallen van de bevolking met stabiele structuur waarnaar de bestudeerde bevolking zou streven als haar vruchtbaarheids- en mortaliteitscijfers per leeftijd constant blijven en als er geen buitenlandse migraties zijn.

Een positief cijfer van Lotka toont aan dat, bij gebrek aan migraties, de bevolking neiging heeft om te stijgen; bij een nul-cijfer, blijft ze stationnair; een negatief cijfer wijst op een neiging tot dalen.

Familie

Er wordt een onderscheid gemaakt tussen familie en gezin (zie volgende paragraaf). De term familie wijst op rechtstreekse familiebanden, doch niet noodzakelijk op samenleven. Er moet niet noodzakelijk een verwantschap bestaan tussen de leden van een gezin doch wel een feitelijke situatie van samenleven.

Gezinnen

Een gezin bestaat ofwel uit een persoon die gewoonlijk alleen leeft ofwel uit twee of meer personen die, al dan niet, door familiebanden verbonden, gewoonlijk samenleven.

Als collectieve gezinnen worden de groepen personen gerangschikt, die samenleven in weeshuizen, tehuisen voor bejaarden, liefdadigheidsinstellingen, kloostergemeenschappen, kazernes, gevangenis, enz.

De andere gezinnen worden **particuliere** gezinnen genoemd.

Familiekern

Een familiekern bestaat uit een gehuwd paar zonder kinderen of een gehuwd paar (of een vader of een moeder) met één of meer ongehuwde kinderen. Gehuwde kinderen of kinderen die gehuwd zijn geweest worden beschouwd als behorende tot de familiekern der ouders net als een ongehuwd kind, wanneer zij samenwonen met hun ouders, zonder hun echtgenote of echtgenoot en zonder hun kinderen.

Bevolkingsdichtheid

De bevolkingsdichtheid van een streek is het gemiddeld aantal inwoners van die streek per eenheid van oppervlakte.

Grote naturalisatie

Door de grote naturalisatie wordt degene aan wie ze door de wetgevende macht wordt toegekend op gelijke voet gesteld met de Belg van geboorte: dit betekent dat hij voortaan dezelfde rechten en plichten heeft als deze. Om de grote naturalisatie te bekomen moet men ten volle 30 jaar oud zijn en 15 jaar verblijf in het land tellen.

Gewone naturalisatie

De gewone naturalisatie verleent aan de vreemdeling de hoedanigheid van Belg, doch niet al de rechten waarvan deze geniet. De gewoon genaturaliseerde is niet kiesgerechtigd voor de Kamer, de Senaat of de provincieraden en kan niet verkozen worden in die raden. Hij kan geen minister, gezwoorene, of rechter bij de rechtbank van koophandel worden.

Om de gewone naturalisatie te bekomen moet men ten volle 22 jaar oud zijn en 10 jaar in het land verbleven hebben. Deze termijnen worden ingekort voor welbepaalde gevallen die in de wet vermeld zijn.

Doodsoorzaken

De statistiek van de doodsoorzaken wordt opgesteld op basis van een internationale classificatie van de ziekten en doodsoorzaken, die in principen om de tien jaar herzien

wordt (classificatie op drie codecijfers tot 1967, op vier cijfers vanaf 1968).

Om de studie en de publicatie van de resultaten te vergemakkelijken, worden de doodsoorzaken samengevat. De lijst A omvat 150 rubrieken en de lijst B 50 rubrieken. Het is de laatstvermelde lijst die gebruikt wordt in het Statistisch Jaarboek.

De statistiek van de doodsoorzaken wordt sinds 1954 afzonderlijk gepubliceerd.

ALGEMENE STRUCTUUR VAN HET ONDERWIJS MET VOLLEDIG LEERPLAN

Bron: « *Le mouvement éducatif en Belgique 1973-1975 – Direction Générale de l'Organisation des Etudes van Ministerie van Nationale Opvoeding en Ministère de l'Education nationale* » (bladzijden 12 tot 29).

Het onderwijs met volledig leerplan (zie grafiek 1) is gestructureerd volgens:

1. de psychosociologie, d.w.z. volgens het in een bepaalde sociale context geplaatste individuele streven;
2. de leeftijd;
3. de opleidingsvormen.

Sedert 1969 dringt een fundamenteel onderscheid zich op en ontplooit het onderwijs zich vanuit een psychosociologisch oogpunt gezien in twee parallele systemen:

1. een vernieuwd onderwijssysteem;
2. een traditioneel onderwijssysteem.

Deze tweevoudigheid geldt vooral voor het voorschoolse, het lager en het secundair onderwijs.

1. DE LEEFTIJD.

De organisatie volgens de leeftijd omvat achtereenvolgens:

1. een structuur in niveaus;
2. structuren in cyclussen;
3. structuren in graden;
4. aanvullende structuren;
5. lange en korte structuren;
6. en op de schoolplicht steunende structuur.

a) Niveaus.

Met betrekking tot de structuur in niveaus dient een onderscheid te worden gemaakt tussen:

1. het voorschoolse onderwijs met drie studiejaren voor de leerlingen van 3 tot 6 jaar;
2. het lager onderwijs met zes studiejaren, voor de leerlingen van 6 tot 12 jaar;
3. het secundair onderwijs met zes studiejaren, voor de leerlingen van 12 tot 18 jaar;
4. het hoger onderwijs met twee tot negen studiejaren, voor de studenten van meer dan 18 jaar.

b) Cyclussen.

De structuren in cyclussen vullen de structuur in niveaus aan vanaf het lager onderwijs.

Het lager onderwijs omvat:

1. een lager onderwijs van de eerste cyclus met twee studiejaren, voor de kinderen van 6 tot 8 jaar;
2. een lager onderwijs van de tweede cyclus met twee studiejaren, voor de kinderen van 8 tot 10 jaar;
3. een lager onderwijs van de derde cyclus met twee studiejaren, voor de kinderen van 10 tot 12 jaar.

Het secundair onderwijs omvat:

1. een secundair onderwijs van de eerste cyclus, met drie studiejaren, ook lager secundair onderwijs genaamd, voor

de leerlingen van 12 tot 15 jaar;

2. een secundair onderwijs van de tweede cyclus, met drie studiejaren, ook hoger secundair onderwijs genaamd, voor de leerlingen van 15 tot 18 jaar.

Deze indeling in cyclussen beantwoordt aan een behoefte in het administratieve vlak. Hierdoor kan het opleidingsniveau duidelijk worden aangegeven nl. met het oog op tewerkstellingsmogelijkheden.

Genoemde indeling is echter op korte termijn voor herziening vatbaar ter wille van:

- de schoolplichtverlenging van 13 (1) tot ten minste 16 jaar;
- de verder ter sprake komende structuur in graden;

de begrippen « cyclussen » en « graden » zouden moeten worden geharmoniseerd, omdat in het huidige stelsel de drie graden van twee jaar niet passen in de twee cyclussen van 3 jaar.

Het hoger onderwijs omvat:

1. een hoger onderwijs van de eerste cyclus, met twee studiejaren voor de studenten van 18 tot 20 jaar, in het universitair onderwijs, kandidatuur genaamd;
2. een hoger onderwijs van de tweede cyclus, met twee studiejaren voor de studenten van 20 tot 22 jaar, in het universitair onderwijs, licentiaat genaamd;
3. een hoger onderwijs van de derde cyclus, met gemiddeld drie studiejaren voor de studenten van meer dan 22 jaar en uitsluitend in het universitair onderwijs, in de vorm van doctoraat georganiseerd;
4. een hoger onderwijs van de vierde cyclus, met ten minste twee studiejaren, georganiseerd in de vorm van aggregatie voor het hoger onderwijs, ten behoeve van hen die een academische doctorale graad behaalden.

Op het universitaire niveau is de cyclusduur soms langer dan de tyeduur.

De tweede en derde cyclussen dragen niet steeds de naam licentiaat of doctoraat.

c) Graden.

Structuren in graden kunnen soms gepaard gaan met structuren in cyclussen.

Deze indeling is ingegeven door onder meer psychopedagogische motieven met het oog op het bepalen van het ogenblik waarop het noodzakelijk is de methodes, de programma's en de verdeling in vakken te wijzigen.

Het secundair onderwijs is aldus in drie graden gestructureerd en omvat:

1. een secundair onderwijs van de eerste graad, met twee studiejaren voor de leerlingen van 12 tot 14 jaar; het wordt georganiseerd bij het begin van het lager secundair onderwijs van de eerste cyclus;
2. een secundair onderwijs van de tweede graad, met twee studiejaren voor de leerlingen van 14 tot 16 jaar, dat de twee cyclussen overlapt;
3. een secundair onderwijs van de derde graad, met twee studiejaren voor de leerlingen van 16 tot 18 jaar; het wordt georganiseerd op het einde van het hoger secundair onderwijs van de tweede cyclus.

d) Aanvullende structuren.

De aanvullende structuren overschrijden uitzonderlijk de normale duur van het onderwijs van een niveau, een cyclus of een graad en worden georganiseerd ten behoeve van scholieren of studenten:

- die hun studies niet normaal voortzetten in het niveau, de cyclus of de onmiddellijke hogere graad;
- die na alle studiemogelijkheden te hebben uitgeput, nog een bijkomende vorming wensen.

(1) De leerplicht strekt zich uit over een periode van 8 jaren, die begint van het jaar waarin de leerling 6 jaar wordt en eindigt wanneer het kind gedurende 8 jaar onderricht heeft ontvangen (K.B. 20 augustus 1957).

Het aanvullend onderwijs is vooral bedoeld:

- hetzij als afronding van de schoolplicht;
- hetzij als vervolmaking of specialisatie;
- hetzij als een fundamentele oriëntatieverandering tijdens de studies, zoals bijvoorbeeld het bijzonder wetenschappelijk jaar dat nu op de humaniora volgt om de vorming van bepaalde studenten uit literaire afdelingen en opties te vervolmaken die het polytechnisch onderwijs wensen te volgen. Op dit gebied bestaat er namelijk:

1. een aanvullend lager onderwijs, dat zal worden afgeschaft; dit onderwijs omvat twee studie jaren, in de vorm van een vierde cyclus voor een minderheid aan kinderen van 12 tot 14 jaar;
2. een eerste aanvullende cyclus van het traditioneel secundair onderwijs die, na het derde jaar, voor leerlingen van meer dan 15 jaar, in het kader van het technisch onderwijs, wordt georganiseerd;
3. een tweede aanvullende graad van het vernieuwd secundair onderwijs, die na het vierde jaar, voor leerlingen van meer dan 16 jaar, in het kader van het technisch onderwijs wordt georganiseerd;
4. een aanvullend hoger secundair onderwijs dat na het zesde jaar, voor leerlingen van meer dan 18 jaar, in het kader van alle onderwijsvormen wordt georganiseerd;
5. een aanvullend hoger onderwijs van de tweede cyclus dat na het behalen van een licentiaatstitel, als post-graduaat wordt georganiseerd;
6. een aanvullend hoger onderwijs van de derde cyclus dat na het behalen van een doctoraat wordt georganiseerd.

e) *Onderwijsstructuur van het lange en het korte type.*

De termen « onderwijs van het korte type » en « onderwijs van het lange type » steunen op een onderscheid tussen de leerlingen die zo snel mogelijk in het beroepsleven willen en dus een onderwijsniveau niet voleindigen enerzijds en de leerlingen die hun studies voortzetten om een volledig onderwijsniveau te bereiken anderzijds.

Dit onderscheid uit zich vanaf het secundair onderwijs.

In de leeftijdsgroep van 12 tot 18 bestaat er in feite:

1. een secundair onderwijs van het lange type voor de leerlingen die de volle zes jaar willen volgen.
2. een secundair onderwijs van het korte type dat vanaf de tweede graad georganiseerd wordt voor de leerlingen die hun studies na het vierde jaar wensen stop te zetten.

Op het hoogste niveau bestaat er in rechte:

1. een hoger onderwijs van het lange type voor de studenten die minstens de eerste twee cyclussen volledig wensen te volgen;
2. een hoger onderwijs van het korte type voor de studenten die na de eerste cyclus in het beroepsleven wensen te treden.

Het hoger universitair onderwijs is steeds van het lange type. Het hoger niet-universitair onderwijs is daarentegen ofwel van het lange, ofwel van het korte type.

f) *Leerplicht.*

De leerplicht gaat van 6 tot 14 jaar. Voor de kleuters beneden 6 jaar is er een voorschoolse opvoeding voorzien.

Het verplicht onderwijs omvat het lager onderwijs en de eerste graad van het secundair onderwijs;

Het niet verplicht onderwijs begint vanaf de tweede graad van het secundair onderwijs.

2. *OPLEIDINGSTYPEN.*

De organisatie volgens opleidingstypen steunt op het denkbeeld dat men zich vormt van het op te leiden mensenmodel en uit zich pas vanaf het secundaire niveau.

Vanuit dit gezichtspunt, zien de structuren er als volgt uit:

1. basisopleidingstypen;
2. bijzondere opleidingstypen;
3. specialisatie.

a) *Basistypen.*

Binnen de hierboven bepaalde grenzen is de structuur in basistypen een aanvulling van de op de leeftijd gebaseerde structuur. Zij omvat:

1. een algemeen onderwijs dat op het niveau van het secundair en van het hoger onderwijs wordt georganiseerd als universitair onderwijs;
2. een technisch onderwijs dat op het niveau van het secundair en van het hoger onderwijs wordt georganiseerd;
3. een kunstonderwijs dat op het niveau van het secundair en van het hoger onderwijs wordt georganiseerd;
4. een beroepsopleiding dat op het niveau van het secundair onderwijs wordt georganiseerd;
5. een economisch onderwijs dat op het niveau van het hoger onderwijs wordt georganiseerd;
6. een agrarisch onderwijs dat op het niveau van het hoger onderwijs wordt georganiseerd;
7. een paramedisch onderwijs dat op het niveau van het hoger onderwijs wordt georganiseerd;
8. een sociaal onderwijs dat op het niveau van het hoger onderwijs wordt georganiseerd;
9. een pedagogisch onderwijs dat op het niveau van het hoger onderwijs wordt georganiseerd.

De economische, agrarische, paramedische en sociale opleidingen bestaan eveneens op secundair niveau, maar dan in de vorm van opties of van afdelingen en niet als onderwijstypen.

Op het hoger niveau wordt, om de terminologie te vereenvoudigen, het geheel van technisch, artistiek, economisch, agrarisch, paramedisch, sociaal en pedagogisch onderwijs samengevat onder de term hoger niet-universitair onderwijs.

b) *Bijzondere vormen.*

De verdeling in bijzondere onderwijsvormen is een aanvulling van die van bepaalde basisvormen en heeft betrekking op het pedagogisch en kunstonderwijs (1).

Het kunstonderwijs omvat:

1. het onderwijs in de plastische kunsten;
2. het muziekonderwijs.

Het hogere pedagogisch onderwijs van het korte typen met één cyclus omvat:

1. het normaalonderwijs voor kleuteronderwijzeressen;
2. het lager normaalonderwijs vormt de onderwijzers (onderwijzeressen) van het lager onderwijs;
3. het lager middelbaar normaalonderwijs vormt de leraars (leraressen) van het lager secundair onderwijs (regenten).

De lesgevers in het hoger secundair onderwijs en het niet-universitair hoger onderwijs (licentiaten) krijgen een universitaire opleiding op het niveau van het hoger onderwijs van de tweede cyclus.

De lesgevers in het universitair hoger onderwijs krijgen een universitaire opleiding op het niveau van het hoger onderwijs van de vierde cyclus.

Op het niveau van het hoger onderwijs van de eerste cyclus omvat de opdracht van het normaalonderwijs verder ook de vorming van de studiemeesters-opvoeders die tot de categorie van het onderwijzend personeel behoren.

c) *Specialisatie.*

De specialisatie of de oriëntatie van de vorming komt, vanaf het secundair onderwijs, voor de in de onderwijsrichtingen die in de volgende paragrafen bij wijze van voorbeeld beschreven zijn.

De specialisatie wordt bepaald door structuren die door een heel gediversifieerde terminologie aangeduid worden zoals:

(1) Cijfers betreffende het kunst- en het muziekonderwijs zijn niet in de tabellen opgenomen omdat zij sterk verouderd zijn en niet voor beide taalstelsel worden opgesteld.

1. *afdeling*, zoals de economische afdeling van het traditioneel algemeen secundair onderwijs of van de afdeling mechanica van het traditioneel technisch secundair onderwijs;
2. *optie*, zoals de optie latijn of landbouwkunde van het vernieuwd secundair onderwijs;
3. *faculteit*, zoals de faculteit geneeskunde in het universitair onderwijs;
4. *groep*, zoals de groep geografische wetenschappen in de faculteit wetenschappen van het universitair onderwijs;
5. *instituut*, zoals het hoger instituut voor pedagogische wetenschappen in het universitair onderwijs;
6. *school*, zoals de in het universitair onderwijs opgerichte school voor de criminologie;
7. *centrum*, zoals het centrum voor nucleaire wetenschappen dat aan sommige universiteiten werd opgericht.

§ 1. *Secundair onderwijs.*

In het secundair onderwijs is het specialiseringssysteem verschillend voor het traditioneel (zie grafiek 2) en het vernieuwd onderwijs (zie grafiek 3 en 4).

Het traditioneel onderwijs wordt van bij de start ingedeeld in afdelingen, die bepaalde disciplines groeperen volgens vrij strakke modaliteiten, die echter versoepeld zijn door een systeem van gemeenschappelijke lessen die in verschillende afdelingen worden gegeven.

Afgezien van een reeks gemeenschappelijke lessen is het vernieuwd secundair onderwijs soepel gestructureerd met opties die vrij door de leerlingen gekozen worden die op die manier beschikken over een onderwijs naar maat dat aangepast is aan hun persoonlijkheid en toch een evenwichtige algemene vorming waarborgt.

De afdelingen van het traditioneel technisch onderwijs zijn meer gespecialiseerd dan de opties van het vernieuwd onderwijs dat zich polyvalenter opstelt.

In het traditioneel algemeen secundair onderwijs wordt de specialisatie bepaald door een splitsing in afdelingen.

Vanaf het eerste jaar wordt het onderwijs gesplitst in twee afdelingen die zich over drie jaar uitstrekken:

1. latijnse afdeling;
2. moderne afdeling.

De afdeling Latijn-Grieks strekt zich uit vanaf het derde jaar tot het einde van de studies.

Vanaf het vierde jaar tot het einde van de studies heeft men de volgende afdelingen:

1. een afdeling Latijn-wetenschappen;
2. een afdeling Latijn-wiskunde;
3. een wetenschappelijke afdeling A;
4. een wetenschappelijke afdeling B;
5. een economische afdeling;
6. een afdeling menswetenschappen.

Deze afdelingen worden in twee groepen ondergebracht:

1. de eerste, die van de oude humaniora, omvat de Latijnse afdeling en de afdelingen Latijn-Grieks, Latijn-wetenschappen en Latijn-wiskunde;
2. de tweede, die van de nieuwe humaniora, omvat de moderne afdeling, de wetenschappelijke afdelingen A en B, de economische afdeling en de afdeling menswetenschappen.

Het traditioneel secundair technisch onderwijs verleent een vorming op zoveel verschillende gebieden dat een opsomming ervan te lang zou duren. De meest in trek zijn de specialismen zijn:

1. in het lager secundair onderwijs:
 1. Mechanica,
 2. Kleding,
 3. Huishoudkunde,
 4. Handel,
 5. Elektriciteit,
 6. Hout,

7. Landbouwkunde,
8. Schoonheidsbehandeling,
9. Bouwbedrijf.

2. in het hoger secundair onderwijs:

1. Handel,
2. Paramedische diensten,
3. Mechanica,
4. Kleding,
5. Elektriciteit,
6. Huishoudkunde,
7. Scheikunde,
8. Sierkunst,
9. Landbouwkunde.

§ 2. *Universitair onderwijs* (zie grafiek 5).

Het hoger universitair onderwijs bestaat uit:

- faculteiten, die zgn. academische graden toekennen;
- groepen, scholen, instituten en anderen onderdelen die zgn. niet-academische graden toekennen en die ofwel zelfstandig zijn ingericht, ofwel verbonden zijn aan een faculteit.

De academische faculteiten omvatten verschillende specialismen (zie tabellen).

De wet van 8 juni 1964 die van kracht werd op 1 januari 1965, wijzigt de voorwaarden voor de toegang tot het universitair onderwijs met ingang van het academiejaar 1965-1966. Zij voert twee belangrijke nieuwigheden in: de omnivalentie van de bekwaamheidsbewijzen van het secundair onderwijs en het maturiteitsexamen.

Er zijn zes universiteiten waarvan twee rijksuniversiteiten (Gent en Luik) en vier vrije universiteiten: (Université Catholique de Louvain, Université Libre de Bruxelles, Katholieke Universiteit te Leuven, Vrije Universiteit Brussel.)

Dertien andere inrichtingen die meestal gespecialiseerd onderwijs verstrekken zijn ook in het hoger onderwijs gerangschikt: Université de l'Etat à Mons - Universitaire instelling Antwerpen - Universitaire Faculteiten Sint Ignatius te Antwerpen - Rijksuniversitair Centrum te Antwerpen - faculté polytechnique de Mons - Faculté des Sciences agronomiques de l'Etat à Gembloux - Facultés universitaires Notre-Dame de la Paix, à Namur - Faculté universitaire catholique de Mons - Facultés universitaires Saint-Louis te Brussel - Protestantse Theologische Faculteit te Brussel - Koninklijke Militaire School te Brussel - Universitaire Faculteiten Sint Aloysius te Brussel (van 1973-74 af) - Universitair centrum Limburg (van 1973-74 af).

Naast deze inrichtingen waren er tot en met 1971-72 nog 9 inrichtingen in het universitair onderwijs ondergebracht, met name: Ecole des hautes Etudes commerciales et consulaires à Liège - Handelshogeschool te Antwerpen - Institut catholique des hautes Etudes commerciales à Bruxelles - Institut d'Enseignement supérieur Lucien Cooremans à Bruxelles - Sint-Aloysiushandelshogeschool te Brussel - Hoger Instituut voor Bestuurs- en Handelswetenschappen te Brussel - Institut libre Marie Haps à Bruxelles - Institut d'Enseignement technique supérieur de l'Etat à Bruxelles - Rijkshoger Technisch Instituut te Brussel.

§ 3. *Hoger technisch onderwijs* (zie grafiek 5).

Dit onderwijs kan van het korte of van het lange type zijn en omvat een hele reeks specialismen (zie tabellen).

§ 4. *Hoger kunstonderwijs* (zie grafiek 5).

Het hogere kunstonderwijs is vooral van het korte type en omvat o.a.:

- 1° de plastische kunsten;
- 2° het muziekonderwijs.

Hoewel de herstructurering nog niet is voltooid, kan men onder het lange type volgende studierichtingen rangschikken:

- de architectuur;
- de toneel- en cultuurspreiding.

§ 5. *Hoger economisch onderwijs* (zie grafiek 5).

Het hoger economisch onderwijs omvat onder meer:

1. in het korte type:
 - de informatica (computer-wetenschappen);
 - het secretariaat;

- de boekhouding;
- de distributie;
- het toerisme.

2. in het lange type:
- de administratie;
 - de handel;
 - de talen.

§ 6. *Hoger landbouwonderwijs* (zie grafiek 5).

Het hogere landbouwonderwijs is van het *korte type* en heeft weinig specialismen. Men onderscheidt er:

- de landbouwindustrieën;
- de tuinarchitectuur;
- een specifieke opleiding voor tropische en subtropische gebieden.

§ 7. *Hoger paramedisch onderwijs* (zie grafiek 5).

Het hogere paramedische onderwijs is van het *korte type* en behelst:

- de verschillende categorieën verpleegsters;
- de klinische scheikunde;
- de diëtetiek;
- de kinesiotherapie;
- de logopedie;
- de ergotherapie.

§ 8. *Hoger maatschappelijk onderwijs* (zie grafiek 5).

Het hogere maatschappelijke onderwijs is van het *korte type* en omvat de opleiding van:

- maatschappelijk assistenten en raadgevers;
- in lichamelijke opvoeding gespecialiseerde opvoeders;
- bibliothecarissen en documentaristen;
- psychologisch assistenten.

§ 9. *Hoger pedagogisch onderwijs* (zie grafiek 5).

In het raam van het hogere pedagogische onderwijs, dat tot het *korte type* behoort, zijn het normaalonderwijs voor kleuteronderwijzeressen en het normaalonderwijs voor de lagere cyclus niet gespecialiseerd.

In het normaalonderwijs voor de middelbare secundaire cyclus wordt de specialisatie bepaald door een afdelingenstructuur.

In het normaalonderwijs voor de technische secundaire cyclus wordt een opleiding verstrekt in ruim twintig specialismen.

Deze vrij gedetailleerde beschrijvingen worden in de volgende bladzijden geïllustreerd door enkele vereenvoudigde schema's die alleen de theoretisch normale toestand weergeven; uitzonderingsgevallen en overgangsstructuren werden hier niet in aanmerking genomen.

*
* * *

Buitengewoon onderwijs
Beroepsopleiding voor ambachten en neringen

Het buitengewoon onderwijs richt zich tot de kinderen die, om reden van een handicap van fysische, morele of sociale aard, niet geschikt zijn om het gewoon onderwijs te volgen.

*
* * *

De schoolinstellingen, die tot deze verschillende onderwijsvormen behoren, hangen af, naar gelang van het geval, van de Staat, van de provincies, van de gemeenten of van particulieren. Voor de instellingen die niet rechtstreeks van hem afhangen, komt de Staat, mits sommige voorwaarden, tussen om de diploma's te waarborgen en om toelagen te verlenen. Voor sommige onderwijsvormen bestaat de mogelijkheid, voor hen die geen regelmatige studies volbracht hebben, langs een examenjury - Centrale Examencommissie genaamd - de diploma's of getuigschriften te verwerven die gewoonlijk door de onderwijsinstellingen worden afgeleverd. Deze jury, welke

door de Regering wordt samengesteld, omvat in algemene regel vertegenwoordigers van het door het Rijk, de provincies, de gemeenten, alsmede door de particulieren ingericht onderwijs.

*
* * *

In principe wordt het onderwijs verstrekt in de *taal* van de streek: het Nederlands in het noordelijk gedeelte van het land, het Frans in het zuidelijk gedeelte en het Duits in sommige streken aan de oostgrens. In de Brusselse agglomeratie en in de gemeenten van de taalgrens, welke door de wet als tweetalig bestempeld worden, is het de moedertaal of de gebruikelijke taal die het taalstelsel van de leerling bepaalt.

*
* * *

De beroepsopleiding voor ambachten en neringen heeft hoofdzakelijk tot doel toekomstige patroons op te leiden, m.a.w. vakmannen die in staat zullen zijn op onafhankelijke wijze een beroep uit te oefenen in het ambachtswezen, in de kleine of middelgrote handelszaken of in de kleine nijverheidszaken.

Bijgevolg dient het onderwezen beroep:

- 1° volledig te zijn, in de zin dat het aan de toekomstige patroon een volledige beroepsafhankelijkheid moet kunnen verschaffen;
- 2° in voldoende mate een technisch karakter vertonen zodat de opleiding tot een beroep waartoe niet de minste technische voorbereiding is vereist, wordt uitgesloten.

De opleiding van loon- of weddetrekkende arbeidskrachten voor de nijverheid of de grote handelszaken, welke het doel is van de technische scholen, behoort dus niet tot het domein van de beroepsopleiding voor ambachten en neringen.

*
* * *

Boekenproductie

De statistiek van de boekenproductie houdt rekening met de boeken van intellectuele aard welke de uitgevers in het land laten verschijnen.

Een boek is een niet periodieke intellectuele publicatie die ten minste 49 bladzijden telt, de omslagbladzijden niet meegeteld.

Een eerste uitgave is de eerst verschenen oplage van een oorspronkelijke tekst.

Volgens de statistiek van de boekenproductie is een publicatie « op de markt gebracht » wanneer ze aan het publiek te koop wordt aangeboden.

JUSTITIE

Grondprincipes voor het opmaken van de gerechtelijke statistieken

Twee verschillende methodes worden aangewend voor het opmaken van de gerechtelijke statistieken:

1. *Methode van de statistische staten.* Eenmaal per jaar worden door de parketten en de griffies de gedrukte formulieren, door hun zorgen ingevuld en die verslag uitbrengen over de gang van hun werkzaamheden, aan de Minister van Justitie overgemaakt. Deze staten worden naar het Nationaal Instituut voor de Statistiek gestuurd waar zij nagezien worden en waar de cijfers in depouilleringboekjes worden overgeschreven. Dit stelsel wordt bijna voor alle gerechtelijke statistieken aangewend.

2. *Methode van het individueel bescheid.* De eerste methode wordt niet toegepast voor twee van de voornaamste statistieken: de criminele statistiek en die van de correctionele veroordelingen. Voor deze beide statistieken wordt als basisdocu-

ment genomen het individueel veroordelingsbulletin dat, binnen drie dagen nadat de veroordeling definitief is geworden, door de griffie aan het strafregister opgemaakt wordt. Aan de hand van dit bulletin maakt het Ministerie van Justitie gecodificeerde steekkaarten op, welke aan het Nationaal Instituut voor de Statistiek worden overgemaakt dat, dank zij deze kaarten, alle mecanografische werkzaamheden en alle gewenste rangschikkingen kan uitvoeren.

De Belgische criminele statistiek

De Belgische criminele statistiek is een statistiek van de *veroordeelden* en tevens een statistiek van de *misdriften*. Zij geeft een beeld van het peil en van de kenmerken van de misdadigheid in het land. Ten dien einde worden niet enkel de misdaden opgenomen, maar alle door de wet bestrafte feiten, waarbij bij de dader de wil tot uiting komt kwaad te doen en de maatschappelijke orden te storen. Alle dusdanige feiten en uitsluitelijk deze worden opgenomen. De criminele statistiek neemt dus neit de misdrijven op, waarvan aangenomen wordt dat de kwade wil bij de dader niet aanwezig was, zelfs indien ze met zware straffen werden bestraft.

Veroordeelde

De criminele statistiek beschouwt als « veroordeelde » iedere persoon die definitief veroordeeld werd voor een fiet met een zeker karakter van zedelijk bederf (misdadig, wanbedrijf of overtreding). Wanneer éénzelfde enkeling in de loop van het jaar herhaaldelijk veroordeeld werd, komt enkel de laatste veroordeling in aanmerking.

Veroordeling

In de statistiek van de veroordelingen uitgesproken door de correctionele rechtbanken is een « veroordeling » elke individuele definitieve veroordeling. In geval van samenloop van misdrijven, komt enkel het zwaarst bestraft misdrijf in aanmerking.

Individueel misdrijf

Volgens de criminele statistiek, wordt hiermee het misdrijf bedoeld dat aanleiding geeft tot een definitieve veroordeling en opgenomen wordt in de nomenclatuur van de criminele statistiek. Dit misdrijf wordt subjectief beschouwd in zijn verband met de veroordeelde. Eenzelfde feit (objectief misdrijf) zal dus tot verschillende individuele misdrijven aanleiding kunnen geven, indien er verschillende daders zijn.

Recidivist

Volgens de criminele statistiek, is een « recidivist » iemand die meer dan eens veroordeeld werd wegens een misdrijf dat in deze statistiek opgenomen wordt.

LANDBOUW, BOSBOUW

Wijze van uitbating

Onder oppervlakte uitbaat in hoedanigheid van eigenaar wordt bedoeld de oppervlakte van de gronden, toebehorend aan de uitbater of aan de gezinsleden die bij hem inwonen.

In geval van medeëigendommen of onverdeeldheid dient het gedeelte dat medeëigendom is van de exploitant of van de gezinsleden die bij hem inwonen, te worden beschouwd als uitbaat in hoedanigheid van eigenaar.

De rentmeesters, de beheerders van Rijksdomeinen maken in de rubriek « in eigendom » melding van de gronden die aan hun werkgever of aan het Rijk toebehoren.

Wanneer de exploitant het bedrijf geheel of gedeeltelijk in deelbouw uitbaat, dient de overeenstemmende oppervlakte als gehuurd beschouwd te worden.

Grondversnippering

De grondversnippering is de verdeling van een bedrijf in een zeker aantal grondstukken.

Onder « grondstuk » dient men te verstaan elk blok, terrein of perceel – ook indien over meerdere teelten verdeeld – dat volledig omringd is door gronden die niet tot het bedrijf behoren; van elke oppervlakte die doorsneden wordt door een spoorlijn, een kanaal, een rivier, een baan of een openbare weg, wordt aangenomen dat ze uit twee of meer grondstukken bestaat.

Besmettelijke ziekten

Lijst van de ziekten opgemaakt volgens de wet dd. 30 december 1882 betreffende de veterinaire politie op de huisdieren; deze wet verleent aan de Minister van Landbouw het recht de besmettelijke ziekten op te zoeken, vast te stellen en te bestrijden.

Opbrengst en produktie van de teelten

De schatting van de gemiddelde opbrengst van de teelten heeft plaats door de landbouwcorrespondenten onder de controle van de Rijkslandbouwingenieurs.

Deze ongeveer 400 correspondenten verstrekken eerst voorlopige schattingen; de definitieve gegevens worden verzameld naarmate de oogsten worden opgehaald.

De schattingen worden per sector van 1 tot 2 gemeenten samengesteld en gewogen met de tijdens de laatste telling in elke sector opgenomen teeltoppervlakten.

De schatting van de totale opbrengst van elk gewas stemt overeen met het produkt van het unitaire rendement (uitgedrukt in 100 kg per hectare), vermenigvuldigd met de teeltoppervlakte; zij wordt opgesteld per oogstjaar.

Geslachte dieren voor het verbruik onderworpen aan de keuring

De voorgestelde gegevens betreffen het aantal en het levend gewicht van de slachtdieren, alsmede het gewicht van het vlees afkomstig van de openbare en private slachthuizen en private slachterijen.

De noodslachtingen op de hoeve zijn in deze gegevens begrepen.

Men verstaat door:

1. *Slachtdieren*: runderen, schapen, geiten, varkens en eenhoevige dieren.

2. *Openbaar slachthuis*: het slachthuis toebehorend aan een openbaar bestuur (Staat, provincie, gemeente of vereniging van gemeenten) of ten minste het voorwerp uitmakend van een vergunningscontract vanwege dit bestuur, overeenkomstig de voorwaarden vastgesteld door het Koninklijk besluit dd. 12 december 1955.

3. *Privaat slachthuis*: het slachthuis, toebehorende aan een particulier of een maatschappij, dat geëxploiteerd wordt met het oog op de groothandel van de eigenaar of dat dient tot het slachten van de aan de verschillende beenhouwers toebehorende dieren en dat aan de bijzondere voorwaarden, voorzien in de wet van 5 september 1952, voldoet.

4. *Private slachterij*: de slachterij geëxploiteerd door een beenhouwer die er uitsluitend slacht om in de behoeften van zijn kleinhandel te voorzien of die er, met toelating van de Inspectiedienst van de Vleeshandel, samen met een andere bepaalde beenhouwer, dieren slacht welke hun toebehoren en waarvan het vlees uitsluitend bestemd is om te voorzien in de behoeften van hun kleinhandel.

5. *Noodslachtingen*: het slachten van verongelukte of zieke dieren, het slachten van dieren die in onmiddellijk doodsgevaar verkeren ofwel een dreigend gevaar opleveren voor personen of goederen.

Worden gelijkgesteld met in nood geslachte dieren, de dieren die afgemaakt werden, zonder dat de slachtingsaangifte, voorzien bij de wet van 5 september 1952, gedaan werd.

Kippevlees

De produktie van kippevlees bestaat uit het vlees verkregen door slachting van:

1° vleeskippen en jonge haantjes (graankippen): de vetgemeste kippen en haantjes (sexsage) zijn afkomstig van de vestingsbedrijven, slachtingen voor partikulier verbruik inbegrepen.

Bij het berekenen van de hoeveelheid vlees van de vestingssector werd enerzijds rekening gehouden met de door de broederijen in het binnenland geleverde ééndagskuikens (ingevorde inbegrepen) en anderzijds met de sterfte tijdens de mestperiode.

2° soepkippen: de tijdens het betrokken jaar vervangen moederdieren van de diverse stapels en de uitgelegde leghennen (eventueel kunstmatige rui). De hoeveelheid vlees afkomstig van de legstapels wordt enerzijds bepaald in functie van de duur van de legperioden en anderzijds van het overlevingspercentage.

De gedeeltelijke slachting van de moederdieren van de vestingsstapel, de vermeerderingsstapel en de selectiestapels wordt aan het soepkippenvlees toegevoegd.

Eierproductie

Zij omvat zowel de consumptieëieren als de broedereieren voor de broederijen.

1° selectie- en vermeerderingsstapel: Deze stapel produceren hoofdzakelijk eieren bestemd voor de broederijen om te voorzien in, en ter vervanging van onze diverse stapels. Het geproduceerde « eieroverschot » wordt bij de consumptieëieren gevoegd.

2° Legstapels: Aan de hand van de maandelijks in het binnenland geleverde ééndaghennekuikens welke na de fokperiode (\pm zes maanden) beginnen te leggen wordt de gemiddelde jaarlijkse aanwezigheid aan leghennen vastgesteld, evenwel rekening gehouden met de sterfte gedurende de fok- en legperiode (12 tot 15 maanden).

De produktie van consumptieëieren is het produkt van het aantal leghennen vermenigvuldigd met de gemiddelde leg per hen en per jaar. Deze leggemiddelden zijn gebaseerd op de boekhoudkundige gegevens van diverse officiële en beroepsmiddens.

Gemiddelde prijzen van de voornaamste land- en tuinbouwprodukten

De gemiddelde prijzen van de voornaamste land- en tuinbouwprodukten zijn gemiddelden van de prijzen der land- en tuinbouwprodukten, opgenomen op de prijsregelende markten en veilingen van het land. De prijzen zijn die aan voortbrengers, B.T.W. niet inbegrepen.

Index van de land- en tuinbouwprodukten (Basis 1974-1976 = 100)

In principe betreft het een index van de door de producenten betaalde en ontvangen prijzen. De aangenomen basis is het gemiddelde van de jaren 1974, 1975 en 1976.

Naast de indexcijfers voor ieder produkt worden ook gewogen groepsindexen berekend (graangewassen, plantaardige produkten, zuivelprodukten ... enz.) evenals een globaal gewogen index voor het geheel van de ontvangen prijzen alsook voor het geheel der betaalde prijzen. De weging wordt berekend volgens een formule van het type LASPEYRES, waarin de waarden van de door de bedrijfsleider, in de loop van de basisperiode, verkochte en verbruikte produkten en de waarden van de uitgaven voor de produktiekosten als Q0 fungeren.

Voor het berekenen van de jaarindexen is de weging op jaarbasis behalve voor de tuinbouwprodukten waar de weging maandelijks is.

Voor de berekening van de jaarindexen per produkt maakt men de gewogen gemiddelden van de maandindexen. De berekening van de globale jaarindexen is zoals voor de maandindexen het gewogen jaargemiddelde van de verschillende produkten.

Land- en tuinbouwprodukten

In principe betreft het de prijzen die werkelijk door de producenten ontvangen zijn. Daar echter, waar de commercialisa-

tiemarges te weinig gekend zijn en als vast moeten worden beschouwd, beperkt men zich tot de prijs van de eerste markt; dit is het geval voor het vee op voet.

Praktisch omvat de index alle gewoonlijk verkochte land- en tuinbouwprodukten.

De wegingscoëfficiënten zijn de volgende:

I. Plantaardige produkten:

<i>Graangewassen</i>	5,17	
waarvan: tarwe		3,66
rogge		0,06
wintergerst.....		1,02
brouwerst.....		0,25
haver		0,18

<i>Aardappelen</i>	2,95	
waarvan: vroege.....		0,36
andere		2,59

<i>Nijverheidsgewassen</i>	4,71	
waarvan: suikerbieten.....		4,53
ruw vlas.....		0,18

<i>Veevoerders en stro</i>	0,89	
waarvan: weidehooi.....		0,56
tarwestro.....		0,33

Totaal: 13,72

II. Dierlijke produkten:

<i>Zuivelprodukten</i>	15,69	
waarvan: melk		13,47
room.....		0,32
hoeveboter.....		1,90

<i>Slachtvee</i>	46,94	
<i>Runderen</i>	19,27	
ossen		1,69
stieren.....		6,29
vaarzen.....		4,16
koeien.....		3,93
fabrikatievee.....		0,76
kalveren		2,44
<i>Varkens</i>	24,56	
<i>Schapen</i>	0,12	
<i>Paarden</i>	0,24	
<i>Kippen</i>	2,75	

<i>Eieren</i>	5,25	
witte.....		2,63
bruine.....		2,62

Totaal: 67,88

III. Tuinbouwprodukten

<i>Groenten</i>	10,85	
waarvan: bloemkolen		0,31
prei.....		1,16
witloof.....		2,94
kropsla		1,42
serretomaten		2,43
overige (20).....		2,59

<i>Fruit</i>	3,36	
waarvan: appels (5).....		1,29
peren (4).....		0,41
aardbeien (2)		0,83
kersen (5)		0,39
pruimen (6).....		0,05
rode bessen		0,06
druiven (2).....		0,33

<i>Niet eetbare produkten</i>	4,19	
<i>Snijbloemen (22)</i>		0,60

waarvan: rozen		0,20
anjers.....		0,09
chrysanten.....		0,08
tulpen.....		0,04
overige		0,19

Andere produkten.....	3,59	
waarvan: azalea's.....		0,53
sierplanten.....		1,58
heesters.....		0,40
bloembollen.....		0,30
bosbomen.....		0,29
overige.....		0,49
Totaal:	18,40	
Algemeen totaal:	100,-	

() De cijfers tussen haakjes geven het aantal van de in aanmerking genomen variëteiten aan.

Produktiekosten

De index van de door producenten betaalde prijzen, is geen index van aankoop van goederen en diensten, in de betekenis van de Nationale Boekhouding. Het gaat veel meer om de index van de produktiekosten, wat betekent dat enerzijds een gedeelte betrekking heeft op de aankoop van goederen en diensten (intermediaire consumptie) en anderzijds ook op de lonen en de pachten.

De prijzen zijn deze welke werkelijk door de producent betaald werden, indexen veranderen elke maand (meststoffen, veevoeders); voor de produkten meer aan het landbouwjaar gebonden zoals zaai- en pootgoed en waarvoor geen maandelijkske prijzen beschikbaar zijn, veranderen de indexen slechts één of tweemaal per jaar.

De wegingscoëfficiënten zijn de volgende:

I. Intermediaire consumptie		
<i>Zaaizaden & pootgoed</i>	3,01	
Graangewassen.....		0,79
Aardappelen.....		1,10
Nijverheidsgewassen.....		0,48
Andere.....		0,64
<i>Fok- en opbrengstdieren</i>	1,51	
fokvarzen.....		1,03
biggen.....		0,48
<i>Energie</i>	4,79	
brandstoffen.....		2,12
motorbrandstof.....		1,11
smeermiddelen.....		0,27
elektriciteit.....		1,29
<i>Fytosanitaire produkten</i>	1,99	
(12 produkten)		
<i>Meststoffen</i>	6,89	
Enkelvoudige.....		3,78
stikstofhoudend (N).....		2,20
fosforhoudend (P).....		0,99
kaliumhoudend (K).....		0,59
Samengestelde.....		3,09
NPK.....		2,17
NP.....		0,13
PK.....		0,79
Andere.....		0,02
<i>Veevoeders</i>	52,58	
Enkelvoudige.....		6,03
graangewassen.....		2,79
veekoeken.....		0,80
dier-vismeel.....		0,20
andere.....		2,24
Samengestelde.....		46,55
varkens.....		26,57
kalveren.....		2,28
grootvee.....		7,58
pluimvee.....		9,65
andere.....		0,47
<i>Klein materieel</i>	0,97	
(20 werktuigen)		

<i>Onderhoud gebouwen</i>	0,20	
Lonen.....		0,14
Materialen.....		0,06
<i>Onderhoud materieel</i>	3,59	
Lonen.....		1,79
Stukken.....		1,80
<i>Andere goederen diensten</i>	7,10	
Totaal:	82,63	

II. Investerings (afschrijvingen)

<i>Materieel</i>	6,03	
motoculteurs.....		0,13
voor de grondbewerking.....		1,04
voor de oogst.....		2,24
trekkers.....		1,65
voor het vervoer.....		0,71
overige.....		0,26
<i>Konstrukties</i>	2,40	
lonen.....		1,35
materialen.....		1,05
Totaal:	8,43	

III. Lonen

IV. Pachten

V. Interesten

Algemeen totaal: 100,-

Bosregime

Het bosregime is het geheel van de bijzondere regels voorgeschreven voor het beheer, de bedrijfsregeling, de uitbating, de bewaking en de politie van de bossen en wouden, waarop de Staat een eigendomsrecht (Staatsbossen) of een voogdijrecht (bossen van de gemeenten en van de openbare inrichtingen) uitoefent.

Kaalkap

Benaming van de vlakte, nadat het bos kaal gekapt werd.

Gebruiksrechten

Is het recht van zekere inwoners of gemeenschappen van inwoners op de hoofd- of bijkomende bosprodukten, ingevolge titels of oude gebruiken.

Beheers- en bewakingskosten

Aandeel van de ondergeschikte besturen in de terugbetaling van de wedden van de ambtenaren en de boswachters van het bosbeheer, belast met de bewaking van hun bossen, alsmede in de beheers- en bewakingskosten, in evenredigheid met de uitgestrektheid en de opbrengst van hun bossen.

Kaprecht voor brandhout

Hierdoor wordt verstaan het brand- en werkhout bestemd om in natura aan de inwoners van een gemeente of een gemeenschap van inwoners afgeleverd te worden.

Jacht

Onder deze rubriek wordt vermeld de opbrengst van de verpachting van het jachtrecht.

Jachtakten

Dagverloven (6 000 F) geldig alle dagen waarop de jacht is toegelaten tijdens dezelfde jachtjaar (1 juli tot 30 juni).

Zondagakten (4 200 F) uitsluitend geldig op de zondagen.

Jachtvergunningen (1 500 F) geldig voor vijf achtereenvolgende dagen en uitsluitend afgeleverd aan personen, die niet in het Rijk wonen en door Belgische jagers uitgenodigd worden.

VISSERIJ

Visakten

a) *Vissen van op de boord van het water.*

Akte van:

1° 250 F: die toelating geeft tot het vissen met één of met twee hengels, vanaf de rand van het water, alle dagen met uitsluiting van een zekere soort van forelvisserij, vermeld onder 2°.

2° 750 F: die toelating geeft tot:

de forelvisserij uitgeoefend vanaf de rand van het water, op werkdagen, gedurende de tijd en in de gedeelten van waterlopen waarvoor zij ondanks de sluiting der visserij geoorloofd is;

b) *alle visserij met één of twee hengels vanaf een vaartuig.*

3° 1 000 F die toelating geeft tot:

a) alle visserij met één of met twee hengels, anders verricht dan vanaf de rand van het water of vanaf een vaartuig;

b) alle visserij met ander vistuig, dan de hengel en de elritsflës, met uitzondering van de palingkast, waarvoor een tweede akte van hetzelfde bedrag is vereist.

Elke visakte geeft het recht te vissen op de wijze die krachtens de minder dure visakten is toegestaan.

Pelagische vis

Zeevis, die gewoonlijk in groep leeft (banken) en op gemiddelde diepte.

NIJVERHEID

Algemene resultaten van de jaarlijkse produktiestatistieken

Het gaat hier om de samengevatte resultaten van de jaarlijkse produktiestatistieken, uitgevoerd door het Nationaal Instituut voor de Statistiek.

De desbetreffende gedetailleerde tabellen worden per nijverheidstak gepubliceerd in het tijdschrift « Industriële Statistieken » vanaf het ogenblik dat de inlichtingen beschikbaar zijn. Ze worden vervolgens verzameld, voor een gegeven jaar, in een bijzondere publicatie.

Hierna worden de nodige aanduidingen verstrekt voor een juiste interpretatie van de gepubliceerde algemene gegevens.

Aantal werklieden

Worden als werklieden beschouwd, de personen welke als dusdanig opgegeven werden bij de maatschappelijke Zekerheid.

Bedrag van de lonen en wedden

Niet geplafonneerde bedragen van de brutolonen en -wedden (inclusief commissielonen) welke door de werkgever voor het verslagjaar aan de Maatschappelijke Zekerheid werden aangegeven. De bezoldigingen omvatten de voordelen in natura, welke aan dit organisme als wedden en lonen werden aangegeven. De door de arbeiders gedragen sociale en fiscale lasten zijn niet afgetrokken.

Andere personeelsuitgaven

Deze post omvat:

a) het bedrag van de werkgeversbijdragen aan de Maatschappelijke Zekerheid;

b) het bedrag van de verzekeringspremies tegen arbeidsongevallen;

c) de personeelsuitgaven die niet bij de Rijksdienst voor Maatschappelijke Zekerheid aangegeven worden bv. aanvullend vakantiegeld voor bedienden, gratifikaties ten voordele van zekere arbeiders, bijdragen in de groepsverzekeringen. Deze rubriek omvat insgelijks de werkingskosten van verplegingsinrichtingen, dispensaria, e.d. in zover bedoelde werkingskosten niet door de wet zijn opgelegd.

Globale waarden van de verbruikte grondstoffen

Waarde van de grondstoffen werkelijk verbruikt door de getelde vestigingen, ongeacht of ze tijdens het verslagjaar of vroeger werden aangekocht.

Deze waarde is gelijk aan de boekwaarde van de voorraden op 1 januari - de boekwaarde van de voorraden op 31 december + de waarde van de aankopen en de waarde van de door cessie ontvangen hoeveelheden franco - losplaats - vestiging; alle rechten en taksen inbegrepen. (Van 1971 af exclusief de aftrekbare B.T.W.).

Diverse uitgaven

(Van 1971 af exclusief de aftrekbare B.T.W.)

Deze post omvat onder meer volgende uitgaven:

- bedrag gefactureerd aan de getelde vestigingen voor onderhoud en herstelling van gebouwen, machines en vervoermiddelen;
- bedrag gefactureerd aan de getelde vestigingen voor industriële en niet-industriële diensten die aan hen bewezen werden;
- verplaatsingskosten van het personeel (bedragen die betaald werden door de vestigingen voor het vervoer van het personeel tussen hun woonplaats en de vestiging);
- reis-, verblijf- en receptiekosten in verband met de zaken;
- premies voor verzekering tegen brand, tegen diefstal van autovoertuigen en tegen schade veroorzaakt door autoongevallen;
- drukwerken, bureelbenodigdheden, abonnementen op tijdschriften en dagbladen;
- publiciteit;
- kosten voor post, telegraaf, telefoon;
- kosten voor rechtskundige en boekhoudkundige diensten bewezen voor derden;
- makelaars- en commissielonen (betaald aan personen welke niet tot het personeel van de getelde vestigingen behoren);
- vervoerkosten welke, buiten de aankoopfacturen om, aangerekend worden.

Deze post omvat noch de afschrijvingen, noch de intresten, noch de belastingen en tot in 1973 evenmin de huurprijzen en de bankkosten.

Waarde van de leveringen

Waarde af-fabriek met inbegrip van de waarde van de verpakkingen (indien deze niet moeten teruggegeven worden) en van de kosten van vervoer, indien deze kosten in de verkoopprijs begrepen zijn doch niet inbegrepen het bedrag van de taksen op de verkopen.

De cijfers omvatten eventueel:

- de waarde van de produkten afgestaan aan een andere afdeling van de getelde vestigingen;
- het bedrag gefactureerd door de getelde vestigingen voor industriële en niet-industriële diensten bewezen aan derden;
- de waarde van de voltooide constructies voor eigen gebruik, uitgevoerd door de werkkrachten van de vestiging zelf en buiten haar gewone activiteit.
- van verzekeringsmaatschappijen ontvangen vergoedingen voor schade veroorzaakt door brand, diefstal van autovoertuigen of autoongevallen.

Verskil tussen de waarden van de voorraden

Verskil tussen de waarden op 1 januari en op 31 december van de voorraden van de afgewerkte produkten en produkten in bewerking.

Vermeerdering van het geïnvesteerde kapitaal

Deze rubriek betreft:

- de nieuw aangekochte goederen of de werken uitgevoerd door derden;
- de gebruikte investeringsgoederen (al of niet in nieuwe staat gebracht)
- de goederen voortgebracht of de werken uitgevoerd door de vestiging voor eigen rekening.

Vermindering van het geïnvesteerde kapitaal

Waardevermindering van de investeringsgoederen ingevolge verkoop, afbraak, vernieling of buiten gebruikstelling.

Waarde van de afschrijvingen

Afschrijvingen op onroerende goederen en materieel voorgesteld of voor te stellen aan het Bestuur van de Rechtstreekse Belastingen.

Maandelijkse statistiek over de produktie en distributie van gas (gas- en cokesfabrieken)

1. Produktie.

Deze statistiek heeft tot betrekking op de voortbrengst door pyrogeendistillatie der steenkolen in de gas- en de cokesfabrieken, gas waaraan gebeurlijk watergas, luchtgas, restgas der scheikundige syntheses hoogovengas en methaan toegevoegd zijn. Zij omvat eveneens de produktie van methaan rechtstreeks voortkomend uit de steenkoolmijnen alsook petroleumgas in leidingen vervoerd, beide gassen voor de openbare voorziening bestemd zijnde.

Zij slaat niet op de hoeveelheid watergas, luchtgas, restgas, hoogovengas, methaan of vloeibaar gas, die buiten de voortbrengstfabriek gemengd worden met gas voortkomend van de pyrogeendistillatie der steenkolen, uitgenomen deze welke rechtstreeks aan het openbaar net geleverd worden. Zij omvat evenmin het gas voortgebracht door of geleverd aan de cokesfabrieken, steenkoolgas of andere gassen en gebruikt voor eigen doeleinden, ovenverwarming, enz...

2. Openbare distributie.

De openbare gasdistributie waarvan hier sprake is, omvat het gas verdeeld door middel van leidingen; 1) door de distributieorganismen; 2) door de transportmaatschappijen aan hun afnemers andere dan de distributieorganismen, door die transportmaatschappijen gevoed. Wordt dus niet opgenomen, het gas rechtstreeks door de cokesfabrieken geleverd aan de verwante of bijgelegen nijverheden, juridisch onafhankelijk of niet.

De gasvolumen in huidige statistiek aangegeven zijn de bruto-volumen zoals zij door de gasmeters opgenomen zijn. Zij zijn niet verbeterd geweest wat de drukking, temperatuur of calorisch vermogen aangaat.

Index der industriële produktie

Deze indexcijfers worden berekend door het Nationaal Instituut voor de Statistiek. Een uitvoerige studie is verschenen in het Statistisch Tijdschrift n° 9-10 van september-oktober 1964 onder de titel: « De herziening 1964 van de index der industriële produktie ».

Men vindt hierna de voornaamste eigenschappen van de aangenomen methode.

1. Basis: 1970 = 100.

2. Formule.

De indexcijfers zijn Laspeyres-kettingindexcijfers, d.w.z. dat de enkelvoudige of partiële produktie-indexcijfers van de verschillende maanden van het beschouwde jaar berekend worden t.o.v. de maandgemiddelden van het voorgaande jaar en dat uit deze enkelvoudige indexcijfers samengestelde indexcijfers berekend worden door middel van wegingscoëfficiënten ontleend aan de gegevens van het laatste definitief ge-

kende jaar. De indexcijfers op vaste basis worden dan bekomen door vermenigvuldiging van de opeenvolgende kettinindexcijfers bekomen sedert het basisjaar.

Voor iedere bedrijfstak kan de formule van de index dus geschreven worden:

$$\frac{\sum_i w_o^i \frac{q_1^i}{q_0^i}}{\sum_i w_o^i}$$

waarin $\frac{q_1^i}{q_0^i}$ de enkelvoudige produktie-index is van de beschouwde maand (oktober 1978 bv.) t.o.v. het maandgemiddelde van het voorgaande jaar (1977 in dit geval) voor produkt of produktgroep i en w_o^i het gewicht van produkt of produktgroep i van het laatste definitief gekende jaar.

Dezelfde formule wordt gebruikt om uit de indexcijfers der bedrijfstakken het globaal indexcijfer voor alle bedrijfstakken te berekenen.

3. Wegingscoëfficiënten.

Drie soorten wegingscoëfficiënten worden gebruikt: de bruto-toegevoegde waarde tegen faktorkosten, de uren-arbeiders en de waarde van de produktie. De toegevoegde waarde wordt gebruikt op het niveau van de bedrijfsklasse. Voor de onderdelen van de bedrijfsklassen wordt gebruik gemaakt van het aantal uren-arbeiders. Op het niveau van de produkten wordt de totale waarde van de produkten gebruikt als weging.

De wegingscoëfficiënten welke voor het ogenblik gebruikt worden zijn de volgende:

1. Extractieve nijverheid.....	3,3
2. Be- en verwerkende nijverheid.....	96,7
	<hr/>
	100,0

De verdere onderverdeling van deze twee groepen in bedrijfstakken doet zich als volgt voor:

1. Extractieve nijverheid:

Winning van steenkolen.....	2,3
Andere extractieve nijverheden.....	1,0
	<hr/>
	3,3

2. Be- en verwerkende nijverheid:

Voedingsnijverheid en fabricage van dranken.....	7,7
Tabaksnijverheid.....	0,7
Textielnijverheid.....	6,7
Fabricage van kledingsartikelen en van schoenen..	3,9
Houtverwerkende nijverheid en aanverwante bedrijven.....	4,8
Papier- en kartonnijverheid.....	2,8
Nijverheid van het leder.....	0,2
Rubbernijverheid.....	0,8
Scheikundige nijverheid.....	11,9
Nijverheid der petroleum- en steenkoolderivaten .	1,2
Nijverheid der niet-metaalhoudende mineralen ...	5,2
Basismetallurgie.....	17,0
Metaalverwerkende nijverheid.....	27,2
Elektriciteit.....	5,2
Waterdistributie.....	1,4
	<hr/>
	96,7

Het Nationaal Instituut voor de Statistiek berekent eveneens een globaal indexcijfer inclusief de bouwnijverheid. men bekomt hiervoor de volgende wegingscoëfficiënten:

1. Extractieve nijverheid en be- en verwerkende nijverheid.....	81,3
2. Bouwnijverheid.....	18,7
	<hr/>
	100,0

4. Opmerkingen betreffende enkele sectoren.

Voor de hout- en de konfektienijverheid, worden de indexcijfers berekend op basis van de waarde der leveringen in constante prijzen (gegevens over de productie ontbreken).

Voor de metaalverwerkende nijverheid, berekent men een indexcijfer per produktengroep op basis van de leveringen in hoeveelheid van het aantal uren-arbeiders anderzijds. De berekeningswijze wordt verder uitgelegd in bevenvermelde studie.

De indexcijfers voor de bouwnijverheid worden maandelijks berekend op basis van de uren-arbeiders. Om rekening te houden met de produktiviteit, worden deze indices verbeterd met een coëfficiënt, die bekomen wordt door, voor een gegeven jaar, het indexcijfer van de output der bouwnijverheid in constante prijzen berekend in het raam van de nationale rekeningen, te delen door het gemiddelde van de bovengenoemde maandelijks indexcijfers.

Statistiek van de gevaarlijke, ongezonde of hinderlijke vestigingen van eerste klas

Het Algemeen Reglement voor de bescherming van de arbeid (artikel 1 van titel I, hoofdstuk I), verschenen in het *Staatsblad* van 3 april 1946, voorziet dat de fabrieken, werkhuizen, magazijnen, opslagplaatsen, openluchtgroeven, machines, toestellen, enz., waarvan het bestaan, het in bedrijf nemen of het in werking stellen gevaarlijk, ongezond of hinderlijk kan zijn, niet mogen opgericht, noch veranderd, noch verplaatst worden, tenzij mits vergunning vanwege de administratieve overheid. Uit het onderzoek van de bij het Algemeen Reglement gevoegde naamlijst van de vestigingen blijkt dat bijna al de voornaamste industriële bedrijfstakken in het toepassingsgebied van artikel 1 vallen.

Bovenvermelde vergunning wordt verleend op aanvraag gericht tot de bestendige deputatie voor de vestigingen van eerste klas of tot het college van burgemeester en schepenen voor de vestigingen van tweede klas.

In geval van oprichting, wederinbedrijfstelling, uitbreiding of omvorming van vestiging kan men, dank zij het geheel van alle hieromtrent ingewonnen inlichtingen, de aanwinst per bedrijfstak schatten die bedoelde vestigingen voor de nationale nijverheid vertegenwoordigen.

De statistiek wordt opgemaakt door het Nationaal Instituut voor de Statistiek aan de hand van de formulieren die door de bestendige deputaties op het einde van ieder kwartaal toegestuurd worden. Deze hebben uitsluitend betrekking op de vestigingen van eerste klas.

STATISTIEK VAN DE GEBOUWEN EN WONINGEN

De statistiek van de gebouwen en woningen is ingevoerd bij Koninklijk besluit van 3 december 1962, (*Belgisch Staatsblad* van 12 januari 1963).

Gebouw

Het gebouw is de statistische basiseenheid van de telling.

Het omvat, naast het hoofdgebouw, de bijgebouwen en aanhorigheden die met het hoofdgebouw een geheel vormen op hetzelfde perceel.

Woongebouwen en niet-woongebouwen

1. *Woongebouwen* zijn gebouwen, die:

a) uitsluitend voor huisvesting zijn bestemd, d.w.z. waarvan 100 % van de oppervlakte voor bewoning dient;

b) hoofzakelijk voor huisvesting zijn bestemd, in welk geval meer dan 50 % van die oppervlakte voor bewoning dient.

2. *Niet-woongebouwen* zijn gebouwen die:

a) uitsluitend voor een ander gebruik dan de huisvesting zijn bestemd, d.w.z. dat 100 % van de oppervlakte van al de niveau's voor dit gebruik wordt aangewend;

b) hoofzakelijk voor een ander gebruik dan de huisvesting zijn bestemd, in dit geval wordt meer dan 50 % van die oppervlakte voor dit gebruik aangewend en wordt de rest ingenoemen door woningen voor personen, die doorgaans een bedrijvigheid in het betrokken gebouw uitoefenen (konservator, directeur, toezichter, huisbewaarder, enz.).

Woning

Men onderscheidt twee soorten woningen:

1. De *theoretische woning* staat in verband met de bouwkundige conceptie van het gebouw; zij kan fysisch worden onderscheiden naar de inrichting en de uitrusting (bijv. keuken, sanitaire installaties, badkamer), en moet een eigen ingang hebben die uitkomt op een straat of op een gemeenschappelijke doorgang in het gebouw (trap, gang, vestibule, enz.).

De onbewoonde woningen en de te bouwen (vergunning) of in opbouw zijnde woningen zijn theoretische woningen.

2. De *effectieve woning* is het huis of het gedeelte van het huis, de reizende woning (schip, woonwagen, enz...), de noodwoning (barakken, enz...), bestemd voor de huisvesting van een gezin en als dusdanig gebruikt.

Het effectieve karakter van de woning wordt bepaald door de bewoning. Hetzelfde gezin kan verschillende theoretische woningen betrekken, die dan te zamen één enkele woning vormen.

Naargelang de woning wordt bewoond door een particulier gezin of door een collectief gezin, wordt zij volgens haar bestemming beschouwd als particuliere woning of collectieve woning.

In het geval van een huis, dat door één gezin wordt bewoond, komt de woning overeen met het huis zelf.

Oppervlakte

De in aanmerking genomen oppervlakte is deze van alle verdiepingen samen, ongeacht of ze bestemd zijn voor huisvesting of voor een ander gebruik.

Stadium van de werken

De statistiek van de woningen en gebouwen kan in de hierbovenvermelde stadia worden opgemaakt:

1. *Woningen en gebouwen, waarvoor een bouwvergunning werd uitgereikt.*

Het betreft een bouwplan voor de uitvoering waarvan een vergunning werd uitgereikt krachtens een bouwreglementering.

Sinds de inwerkingtreding van de wet van 29 maart 1962 worden de bouwvergunningen uitgereikt door de colleges van burgemeester en schepenen, behalve voor de gebouwen welke door de administratieve of militaire overheid worden opgebouwd. In dit laatste geval, worden de vergunningen uitgereikt door het Bestuur van Stedebouw en Ruimtelijke Ordening.

2. *Begonnen woningen en gebouwen.*

Zij worden als begonnen beschouwd van zodra, na de voorbereiding en het opmaken van de plannen, de eerste werkzaamheden op de werf van materieel en gereedschap, eerste graafwerken, enz.).

3. *Gesloopte woningen en gebouwen.*

Het betreft gebouwen die door sloping of totale vernieling onbewoonbaar zijn, voor zover de afbraak niet gevolgd werd door een wederopbouw tijdens hetzelfde jaar.

Verbouwing

Als verbouwingen worden tegelijkertijd beschouwd de gedeeltelijk herbouw en de eigenlijke verbouwingen.

Onder *gedeeltelijke herbouw* verstaat men de werken waarbij een belangrijk gedeelte van het oorspronkelijke gebouw wordt gebruikt.

De *eigenlijke verbouwingen* zijn wijzigingen die aangebracht worden aan de binnen- of buitenbouw van het gebouw.

De wijzigingen aan de buitenbouw kunnen uitbreidingen omvatten die gescheiden zijn van het hoofdgebouw, op voorwaarde dat het kleine gebouwen zijn (garage voor voertuig, bergplaats, enz. met of zonder annexewoning) die op hetzelfde stuk grond zijn opgericht.

In de statistiek wordt slechts rekening gehouden met de verbouwingen:

- die een vermeerdering of een vermindering van het aantal in het gebouw beschikbare woningen meebrengen;
- die een vermeerdering of een vermindering van de ruimte of van de oppervlakte van het gebouw meebrengen;
- die een wijziging in de bestemming van het gebouw meebrengen.

De verbouwingen die geen enkele van voornoemde wijzigingen met zich brengen, worden niet in de statistiek opgenomen (bijv.: veranderingen aan een gevel, bouw of afbraak van een scheidingmuur, verbreding van een deur, een venster, enz.).

Woonvertrekken

Onder « woonvertrekken » verstaat men de vertrekken, die zijn bestemd voor de essentiële noodwendigheden van het gemeenschappelijke leven (rust, maaltijden, ontspanning, studie) of ervoor worden gebruikt. Deze bepaling omvat bijgevolg de keukens, eet- en slaapkamers, kamers voor dienstboden, salons, studio's, bewoonbare zolder- en kelderkamers en andere voor huisvesting bestemde en normaal met dit doel gebouwde ruimten, die van elkaar gescheiden zijn door van de vloer tot de zoldering reikende afsluitingen en waarin een bed voor een volwassen persoon geplaatst kan worden (minimumoppervlakte: 4 m², minimumhoogte boven de vloer: 2 m).

Het woonvertrek dat wordt gebruikt als kantoor door een notaris, een advocaat, een architect, een landmeter-schat-ter, een geneesheer, een wissel- of verzekeringsagent, enz. in zijn eigen huis of in een andere woning, dient gerangschikt te worden bij de lokalen, die voor huisvesting zijn bestemd.

In deze bepaling zijn evenwel niet begrepen de andere vertrekken, bestemd voor de noodwendigheden van het gezin, zoals badkamers, washuizen, water-closets, trap- of bergplaatsen, vrije ruimten, gangen, trapkasten, overlopen, enz.

Volume

Men verkrijgt het volume van een gebouw door de oppervlakte ervan, met inbegrip van de buitenmuren, te vermenigvuldigen met de berekende hoogte vanaf de bovenzijde van de vloer van de benedenverdieping tot de halve hoogte van het dak of, ingeval het om een plat dak gaat, tot de bovenzijde van het dak.

Het volume van de kelders, bijgebouwen en aanhorigheden dient op dezelfde wijze te worden berekend en bij het totaal gevoegd. De niet overdekte binnenruimten komen niet in aanmerking.

BINNENLANDSE HANDEL

Verkoopsindexcijfers

(Indexcijfers van de omzet in de handel)

1. Alle grote ondernemingen (grote warenhuizen, verbruikscoöperaties; kleinhandelondernemingen met minstens vijf verkooppunten en supermarkten) delen maandelijks aan het Nationaal Instituut voor de Statistiek het absoluut bedrag van hun verkoop mede. In sommige gevallen is dit onderverdeeld in enige grote groepen volgens de aard van de producten. De indexcijfers worden berekend volgens de formule:

$$i_m = \frac{100 \times v_m}{v_{70}}$$

waarin:

i_m = indexcijfer voor de maand m ;

v_m = totaal van de omzet van een produkt in de betreffende ondernemingen;

v_{70} = 1/12 van het totaal van de omzet van datzelfde produkt in dezelfde ondernemingen tijdens het jaar 1970 (basisjaar).

Bij de berekening van het globaal indexcijfer gaat men uit van de totale verkopen van de betrokken ondernemingen. Deze indexcijfers zijn dus automatisch gewogen.

De verkoopsindexcijfers zijn gebaseerd op de waarde van de omzet en niet op de hoeveelheid. Prijsschommelingen kunnen dus ook de indexcijfers beïnvloeden.

2. Voor kleine detailhandelondernemingen wordt de evolutie van de omzet gemeten met behulp van een vrij beperkte steekproef.

De deelnemende ondernemingen delen maandelijks aan het Instituut hun omzet mede, wat toelaat een voorlopig maandindexcijfer te berekenen, met als basis de verkopen tijdens 1970. Dit indice wordt achteraf geïjverdeerd met behulp van een correctiefactor, die wordt afgeleid uit het waarde-indexcijfer van de private consumptie en het verkoopindexcijfer van de grote distributieondernemingen enerzijds en het voorlopige indexcijfer van de omzet van de kleine detailhandel anderzijds.

Jaarlijkse statistiek van de groothandel in voedingswaren en dranken

Aan deze statistiek zijn de groothandelsinrichtingen onderworpen die uitsluitend of in hoofdzaak tot doel hebben:

1° de verkoop in het groot van voedingswaren of dranken aan kleinhandelaars;

2° de invoer van die goederen met het oog op hun wederverkoop in het groot;

3° de uitvoer van die goederen.

De verkoopinrichtingen van ondernemingen die voedingswaren of dranken produceren, vallen eveneens onder toepassing van voornoemd besluit, indien die verkoopinrichtingen uitsluitend of in hoofdzaak de hierboven vermelde verrichtingen tot doel hebben.

In deze statistiek zijn bijgevolg niet opgenomen:

a) de handelaars waarvan de hoofdbedrijvigheid de kleinhandel is, zelfs indien zij ook in het groot verkopen;

b) de verbruikscoöperaties, die te werk gaan als groothandelaars bij hun aankopen, maar niet bij hun verkopen;

c) de ondernemingen met bijhuizen die in het klein verkopen.

Statistiek van de verkopen en leningen op afbetaling en van de persoonlijke leningen

A. Statistiek van de verkopen en leningen op afbetaling.

Deze statistiek heeft betrekking op alle overeenkomsten waarin bedongen is:

1. hetzij de onmiddellijke of uitgestelde overdracht van een lichamenlijk roerend goed, hetzij het verrichten van diensten bepaald bij koninklijk besluit op grond van artikel 1 van de wet van 9 juli 1957 tot regeling van de verkopen op afbetaling.

2. de betaling van de prijs aan de verkoper ofwel aan een derde die de verrichting financiert, in ten minste drie stortingen, waarvan de laatste gescheidt na het verstrijken van een termijn van ten minste negentig dagen, te rekenen van de dag van de levering of dienstverrichting.

De statistiek bestrijkt dus een groter veld dan de wet van 9 juli 1957:

1. de wet slaat slechts op de verkopen die in ten minste 4 betalingen vereffend worden, en op de leningen die in ten minste 3 betalingen gedelgd worden; daarentegen

omvat de statistiek alle verkopen en leningen die in minimum 3 betalingen vereffend worden, waarvan de laatste ten minste 90 dagen na de dag van de levering plaats grijpt;

2. in tegenstelling met de wet houdt de statistiek eveneens rekening met de verkopen van goederen voor beroepsdoeleinden;
3. de wet beperkt zich tot het reglementeren van de verkopen en de leningen, vanaf 13 mei 1972 van 4 000 tot en met 200 000 F en vanaf 23 mei 1975 van 5 500 tot en met 300 000 F; de statistiek kent geen beperking van bedrag.

B. Statistiek van de persoonlijke leningen of leningen onder handtekening.

De leningen waarop deze statistiek betrekking heeft zijn alle overeenkomsten van lening, ongeacht de benaming of de vorm, waarbij geld of andere betaalmiddelen ter hand worden gesteld aan een ontlener die zich verbindt zijn schuld in ten minste drie termijnen terug te betalen.

Worden echter niet opgenomen in de statistiek:

1. de overeenkomsten van lening beheerd door bijzondere wetten of reglementen;
2. de kredietopeningen en leningen voor beroepsdoeleinden, op voorwaarde dat zij niet aan een forfaitair lastenpercentage onderhevig zijn en dat de terugbetalingen met een tijdsperiode van minimum 4 maanden gescheiden zijn;
3. tot en met 1972, de leningen waarvan het bedrag 150 000 F overtreft en vanaf 23 mei 1975 de leningen waarvan het bedrag 300 000 F te boven gaat.
4. de leningen toegestaan door natuurlijke of rechtspersonen die zulke leningen gewoonlijk niet toestaan.

BUITENLANDS RUILVERKEER

Buitenlandse handel

De *invoer* (bijzondere handel) omvat:

- 1) de goederen welke bij rechtstreekse invoer of bij uitslag uit entrepot voor het verbruik aangegeven worden;
- 2) de goederen ingevoerd om een bewerking op het grondgebied van de Economische Unie te ondergaan en dan wederingevoerd te worden;
- 3) sedert 1951, de goederen welke worden wederingevoerd, nadat ze in het buitenland een bewerking hebben ondergaan.

De *uitvoer* (bijzondere handel) omvat:

- 1) de Belgische of Luxemburgse goederen en de genationaliseerde goederen, welke werkelijk het grondgebied van de Unie verlaten;
- 2) de goederen welke wederuitgevoerd worden na de bewerking ondergaan te hebben waarvoor ze werden ingevoerd;
- 3) sedert 1951, de goederen welke worden uitgevoerd ten einde in het buitenland een bewerking te ondergaan en daarna terug ingevoerd.

De *doorvoer* omvat de goederen van vreemde herkomst welke het grondgebied van de Unie doortrekken met bestemming naar het buitenland, hetzij rechtstreeks, hetzij na verblijf in entrepot, onder toelating.

Goederennaamlijsten: De gegevens van de handelsstatistieken zijn gerangschikt volgens de onderverdelingen van de goederennaamlijst voor de statistieken van de buitenlandse handel van de E.E.G. en de handel tussen de lidstaten (NIMEXE).

In sommige gevallen zijn de rubrieken van de NIMEXE-nomenclatuur opgesplitst in rubrieken die aan specifieke nationale behoeften beantwoorden. Tenslotte worden de gegevens met betrekking tot de buitenlandse handel ook gegroe-

peerd en weergegeven volgens de onderverdelingen van de Type-classificatie voor de Internationale Handel (T.C.I.H.).

Het *land van herkomst* van de koopwaar is het land, van waar de verzending van de koopwaar met bestemming naar het grondgebied van de Unie aanvankelijk vertrokken is, ongeacht of deze verzending rechtstreeks of over het grondgebied van één of meer andere landen plaats vond.

In laatstbedoeld geval mag zelfs een verandering van voermiddel hebben plaats gehad in een derde land, maar de koopwaar mag aldaar niet het voorwerp geweest zijn van een handelsovereenkomst noch van een opslag in entrepot, noch van een nationalisatie.

Komt dus desvoorkomend niet in aanmerking, de omstandigheid dat de faktuur in een derde land werd opgemaakt of dat de betaling in een derde land moet geschieden.

Het land van bestemming is het land dat op het ogenblik van de uitvoer gehouden wordt voor het land waarheen de goederen uiteindelijk dienen te worden gestuurd.

Waarde van de goederen. In de statistiek van de buitenlandse handel worden alle goederen volgens de aangegeven waarde opgenomen.

De aan te geven waarde bij de invoer is de normale prijs, d.w.z. de prijs welke geacht wordt op de dag van de aangifte voor de goederen te kunnen worden bedongen ingevolge een onder vrije mededinging, tussen twee van elkaar onafhankelijke partijen, tot stand gekomen koop en verkoop.

De normale prijs wordt bepaald met inachtneming van volgende regels:

- a) de goederen worden geacht aan de koper te zijn geleverd in de eerste zeehaven of grensplaats in het grondgebied van de Benelux-landen;
- b) de verkoper wordt geacht alle kosten, betrekking hebbende op de verkoop en op de levering tot op de plaats bedoeld in letter a te dragen; zij zijn derhalve in de prijs te begrijpen;
- c) de koper geacht de in de B.L.E.U. verschuldigde belastingen en heffingen te dragen; zij zijn derhalve niet in de prijs te begrijpen.

Voor goederen welke worden geleverd in uitvoering van een onder vrije mededinging tussen twee van elkaar onafhankelijke partijen tot stand gekomen koop en verkoop, mag als waarde gelden, de koopprijs, waaronder wordt verstaan de werkelijk betaalde of te betalen prijs, vermeerderd met alle daarin niet reeds begrepen kosten, als zijn bedoeld in bovenstaand letter b, en verminderd met alle verdere kosten, belastingen en heffingen in de B.L.E.U., voorzover die in de prijs begrepen zijn.

De vorige alinea vindt geen toepassing indien de normale prijs hoger is dan de koopprijs, bepaald in deze alinea.

Wanneer de waarde wordt bepaald uitgaande van in vreemde munt uitgedrukte bedragen dient de omrekening in BF te geschieden tegen de laatste verkoopkoers die op de deviezenmarkt van Brussel werd genoteerd.

Bovendien moet een afschrift van de faktuur gevoegd worden bij de aangifte voor het verbruik van de « ad valorem » belaste goederen.

Bij de uitvoer is de aan te geven waarde de prijs binnen het grondgebied van de Unie, vermeerderd met de kosten van vervoer tot aan de grens, eventueel met aftrekking van de accijsrechten welke in vermindering mogen gebracht worden.

Hoeveelheids-indexcijfers en indexcijfers van de gemiddelde waarde van de in- en uitgevoerde goederen. De *hoeveelheids-indexcijfers* worden berekend om de evolutie van de globale waarde van de in- en uitgevoerde goederen te volgen, nadat de variaties ten gevolge van prijsbewegingen zijn uitgeschakeld.

Het hoeveelheids-indexcijfer is het resultaat van de vergelijking tussen de in- en uitgevoerde hoeveelheden van de verschillende goederen in de basis- en berekeningsperiode, gewogen door hun gemiddelde eenheidswaarde in de basisperiode. Het is dus een indexcijfer met vaste wegingscoëfficiënten (Laspeyres-type).

Deze formule kan als volgt uitgedrukt worden:

$$V_n = \frac{\sum p_o \times q_n}{\sum p_o \times q_o} \times 100$$

waarin:

q_n = hoeveelheid in de berekeningsperiode.

q_o = hoeveelheid in de basisperiode.

p_o = eenheidswaarde in de basisperiode.

De *indexcijfers van de gemiddelde waarde* (unit value) worden berekend om de variaties in de gemiddelde prijs van de in- en uitgevoerde goederen te volgen.

Het indexcijfer van de gemiddelde waarde is het resultaat van de vergelijking tussen de «gemiddelde eenheidswaarden» van de diverse goederen (bepaald uit de statistiek van de buitenlandse handel) in de basis- en berekeningsperiode, gewogen door de in- of uitgevoerde hoeveelheid ervan in de berekeningsperiode. Het is dus een indexcijfer met veranderlijke wegingscoëfficiënten (Paasche-index).

De formule kan als volgt uitgedrukt worden:

$$P_n = \frac{\sum p_n \times q_n}{\sum p_o \times q_n} \times 100$$

waarin:

q_n = hoeveelheid in de berekeningsperiode.

p_n = eenheidswaarde in de berekeningsperiode.

p_o = eenheidswaarde in de basisperiode.

Algemene betalingsbalans van de B.L.E.U.

De betalingsbalans beschrijft de economische transacties tussen de ingezetenen van een land (in dit geval evenwel de B.L.E.U.) en die van de andere landen. In de gepubliceerde tabel komen alleen de saldi van de verrichtingen voor.

Voor zover gekend, bevat de balans ook de buitenlandse transacties, die tot geen geldoverdracht aanleiding geven en die waarvan de betaling zonder de tussenkomst van een bank gebeurt.

In principe worden de in- en uitvoer « f.o.b. »-grens van het uitvoerland opgenomen. De vervoer- en verrekeningskosten kunnen zodoende onder de dienstenverlening vermeld worden.

In afwijking van de voorschriften van het I.M.F. worden de transacties niet opgetekend op het ogenblik dat ze plaatsvinden, maar wel op het ogenblik van de betaling.

VERVOER

Binnenscheepvaart

De *statistiek van de binnenscheepvaart* neemt de beweging op van alle binnenschepen die de Belgische waterwegen bevaren, met uitzondering van de bootjes die minder dan 3 ton meten en van de plezierboten.

Onder in- en uitvoer wordt begrepen al hetgeen de grens overschrijdt, met uitzondering van de doorvoer. Deze laatste omvat slechts de doorvoer per binnenschip zonder overlading. De goederen die in België per schip worden ingevoerd en met een ander transportmiddel worden uitgevoerd (b.v. zeeschip, spoorweg) worden in de statistiek van de binnenscheepvaart onder de invoer opgenomen. De goederen, die België per schip verlaten en waarvoor een ander transportmiddel werd aangewend bij de invoer in het land, worden beschouwd als uitvoer.

De goederen die langs een bepaalde waterweg uit België vertrekken en langs een andere terug in het land komen, zijn in de in- en uitvoer begrepen.

Bij de in-, uit- en doorvoer hebben de *landen van herkomst en bestemming* betrekking op de ladings- of lossingsplaats

van de binnenschepen en niet op de werkelijke herkomst of bestemming van de goederen.

Verkeersongevallen op de openbare weg

Sedert 1 januari 1973 zijn nog enkel de ongevallen, die minstens verwondingen bij minstens één persoon veroorzaakt hebben en die aangegeven werden aan de politie of de rijkswacht, in de statistiek opgenomen. Vóór deze datum waren de ongevallen met uitsluitend stoffelijke schade eveneens in de cijfers opgenomen.

Definities van de slachtoffers:

A. – Tot 31 december 1970.

Ter plaats gedood: op de plaats van het ongeval of in de onmiddellijke nabijheid hiervan, d.w.z. vooraleer het slachtoffer naar het gasthuis, de kliniek, enz. werd overgebracht. Een slachtoffer dat overleed in een ziekenwagen werd als « zwaar gewond » beschouwd.

Ernstig gewond: breuk, ernstige inwendige kneuzingen, verplettering, diepe sneden en uitgebreide vleeswonden, hersenschudding, ernstige algemene « shock » die medische zorgen behoefde. Werden eveneens als ernstig gewond beschouwd, bv. personen die een arm of been niet konden bewegen (en over pijn kloegen). Over het algemeen, alle kwetsuren waarvan mocht worden aangenomen dat ze een verblijf in het hospitaal zouden veroorzaken.

Licht gewond: alle gekwetsten die niet bij de ernstig gewonden, zoals hierboven bepaald, gerangschikt werden. Vb.: schrammen, builen en blauwe plekken, niet ernstige, bloeddende vleeswonden.

Personen die kloegen over « shock » maar geen andere kwetsuren hadden opgelopen, werden *niet* als gewond beschouwd, tenzij ze duidelijke symptomen van « shock » vertoonden en medische behandeling nodig hadden.

B. – Vanaf 1 januari 1971.

Dode: elke persoon die in een verkeersongeval op slag gedood wordt of sterft vóór zijn opname in een ziekenhuis.

Ernstig gewonde: elke persoon die in een verkeersongeval gewond wordt, en wiens toestand zodanig is dat een opname voor méér dan 24 uur in een ziekenhuis noodzakelijk is.

Licht gewonde: elke persoon die in een verkeersongeval gewond wordt en op wie de bepaling van ernstig gewonden niet van toepassing is.

C. – Vanaf 1 januari 1973 (bijkomende definitie).

Dodelijk gewonde: elke persoon die aan zijn verwondingen bezwijkt binnen de 30 dagen na de datum van het ongeval, maar die niet op slag werd gedood of niet stierf vóór opname in een ziekenhuis.

Het begrip «dodelijk gewonde» werd ingevoerd om de Belgische cijfers over de slachtoffers der verkeersongevallen te kunnen vergelijken met deze van de andere Europese landen. Voorheen was echter het aantal overlijdens als gevolg van een verkeersongeval, binnen de 30 dagen die erop volgden, reeds bekend uit de statistiek der overlijdensoorzaken; deze gegevens waren toen echter niet geïntegreerd in het geheel der gegevens over de verkeersongevallen.

Bedrijvigheid op de Belgische luchthavens

Regelmatische vluchten: Vluchten uitgevoerd door maatschappijen met vaste dienstregeling. Dit verkeer behelst eveneens de vluchten die vroeger onder de benaming « Speciaal verkeer » gerangschikt werden, namelijk vluchten uitgevoerd door maatschappijen met geregelde lijnen maar buiten de voorziene dienstregeling.

Onregelmatige vluchten: Vluchten uitgevoerd door maatschappijen zonder vaste dienstregeling.

Passagiers: ook kleine kinderen (baby's) worden als passagier getild.

Reisgoed: als bagage wordt opgenomen het totaal gewicht van de goederen die de passagiers bij zich hebben.

Doorvoer (transit): worden aangezien als doorvoer op een bepaalde luchthaven, alle personen en goederen die er per

vliegtuig aankomen en bestemd zijn om verder per vliegtuig vervoerd te worden.

Goederenvervoer over de weg

Deze statistiek is bekomen door een steekproefenquête die betrekking heeft op de vervoerprestaties van de voertuigen voor goederenvervoer die een laadvermogen hebben van minstens één ton.

Gedurende één week van elke maand worden inlichtingen ingewonnen betreffende telkens een twaalfde van de in de steekproef weerhouden voertuigen.

Deze statistiek is bekomen door een extrapolatie in de ruimte en de tijd tot het gehele park van voertuigen van minstens 1 ton laadvermogen.

TOERISME EN HOTELBEDRIJVEN

De statistiek van het toerisme en het hotelwezen, verschaft inlichtingen over het aantal overnachtingen van al de personen die tijdelijk en tegen betaling buiten hun gewone verblijfplaats worden geherbergd, in hotels, pensions, herbergen, kuurinrichtingen, vakantiehuisen, villa's, appartementen en op kampeerterreinen.

In deze statistiek worden niet geteld:

- 1) de studenten, in zoverre het betreft het gewoon logement voor hun studien;
- 2) de leerlingen in de kostscholen;
- 3) de bedienden en werklieden die wegens hun beroepsbezigheden bij particulieren of in een door hun werkgever ter beschikking gesteld logement verblijven;
- 4) de personen die in hospitalen, klinieken, kraaminrichtingen, asielen en sanatoria verblijven.

Men onderscheidt volgende categorieën van toeristische inrichtingen:

- 1) erkende hotels;
- 2) niet-erkende inrichtingen;
- 3) inrichtingen voor sociaal toerisme;
- 4) kuurinrichtingen;
- 5) vakantie-kolonies;
- 6) gemeubelde villa's en appartementen;
- 7) kampeerterreinen.

De erkende hotels zijn de inrichtingen welke door het Commissariaat-Generaal voor Toerisme gemachtigd worden, de benaming « hotel » te dragen.

De niet-erkende inrichtingen zijn degene welke logies verschaffen doch door het Commissariaat-Generaal voor Toerisme niet gemachtigd zijn de benaming « hotel » te dragen.

Als inrichtingen voor sociaal toerisme worden opgenomen: jeugdherbergen, natuurvriendentehuizen, wandelhemen, enz... Zij verschaffen over 't algemeen logies aan zeer gematigde prijzen.

Kuurinrichtingen zijn inrichtingen waar de logeergasten een kuur volgen onder geneeskundig toezicht.

Vakantie-kolonies of schoolkolonies verschaffen gedurende de verlofperiodes, logies aan kinderen. Deze laatste hoeven niet noodzakelijk verzwakt of ziek te zijn. Deze inrichtingen worden veelal uitgebaat door schoolverenigingen doch ook door private personen.

Als overnachtingen in gemeubelde villa's en appartementen worden alleen geteld de overnachtingen van toeristen in, voor betrekkelijke korte termijn, gehuurde villa's en appartementen.

Bovendien bevat deze statistiek gegevens in verband met de capaciteit van deze inrichtingen. Onder capaciteit verstaat men het maximum aantal personen die normaal per nacht door de inrichting kunnen opgenomen worden.

OPENBARE FINANCIËN

Staatsfinanciën (tabellen, bladz. 374 tot 382)

De algemene begroting is een jaarlijkse tabel van alle ontvangsten en uitgaven van een begrotingsjaar dat aanvangt op 1 januari en afsluit op 31 december. De begrotingsontwerpen moeten in principe gestemd zijn vóór 1 januari. Tijdens het begrotingsjaar, kunnen wijzigingsblaadjes ingediend worden.

Maandelijks worden staten van de inning der ontvangsten en van de uitvoering der begrotingen opgemaakt.

Samengevat, worden begrotingsontwerpen gestemd en ondergaan wijzigingen in de loop van het begrotingsjaar; de boekhouders maken maandelijks kastoestanden op; op het einde van de periode stelt de administratie een voorlopige rekening op die onderworpen wordt aan de opmerkingen van het Rekenhof en ten slotte aan de goedkeuring van het Parlement.

Er is slechts een begroting van ontvangsten (Rijksmiddelen) terwijl men een begroting van uitgaven opstelt per ministerieel departement en daarenboven nog speciale begrotingen.

Het geheel van het begrotingsprogramma maakt het voorwerp uit van een afzonderlijke publicatie genoemd « Algemene toelichting ».

De begrotingsverrichtingen worden hetzij onder hun administratieve (fiskale en andere ontvangsten, uitgaven per departement) vorm voorgesteld, hetzij gehergroepeerd in economische of functionele categorieën.

De *economische* hergroepering geeft een economisch gerechtvaardigde voorstelling van het beheer van de Staat, laat toe in een nationale begroting de verrichtingen van de verschillende openbare sectoren te combineren en vergemakkelijkt ten slotte de internationale vergelijkingen. Die hergroepering geeft aanleiding tot het opstellen van twee rekeningen: de rekening van de *lopende* verrichtingen en de rekening van de *kapitaalverrichtingen*. Het saldo van de eerste geeft de positieve of de negatieve besparingen. Deze classificatie laat toe te oordelen of de Staat, centraal organisme, lopende inkomsten gebruikt heeft of zal gebruiken voor investeringen ofwel of hij zich verplicht heeft gezien of zal zien leningen aan te gaan om een gedeelte van zijn lopende uitgaven te dekken (tabellen bladz. 385 en 386).

De *functionele* hergroepering ontleedt de begrotingsverrichtingen op die wijze dat hun bestemming duidelijk wordt. Die groepering laat toe de uitgaven te classificeren naar de grote doelstellingen van de gouvernementele politiek waardoor men zich een idee kan vormen van de belangrijkheid van de taken opgedragen aan de Staat (tabel bladz. 387 en 388).

De door het Ministerie van Financiën, opgestelde economische rekening van de gehele overheid is, vanaf 1978, vervangen door economische rekeningen opgesteld naar de richtlijnen van het Europees stelsel van economische rekeningen (ESER). (tabellen bladz. 400 tot 407).

Dit stelsel heeft tot doel een systematisch, vergelijkbaar en zo volledig mogelijk overzicht te geven van de activiteit der volkshuishoudingen van de lidstaten der E.G.

Voor de beschrijving van de inkomens- en bestedingsstromen, maakt het stelsel gebruik van een indeling van de volkshuishouding in institutionele sectoren, waarvan o.a. de overheid.

De transacties van de sectoren worden gegroepeerd in verscheidene rekeningen. Elk daarvan heeft betrekking op een aspect van de economische kringloop en stelt transacties tegenover elkaar die met elkaar in evenwicht zijn, hetzij krachtens de gekozen definities, hetzij door middel van een saldo dat voor de economische analyse van betekenis is en naar de volgende rekening wordt overgeboekt.

Voor de sector overheid wordt een reeks rekeningen opgesteld voor de subsectoren centrale overheid, lagere publiekrechtelijke lichamen en sociale verzekeringsinstellingen.

Economische stromen.

De economische classificering van de openbare ontvangsten en uitgaven, door Benelux voorgeschreven en op de provincie- en gemeentebegrotingen toegepast, kan onder volgende rubrieken samengevat worden:

- Ontvangsten: prestaties, overdrachten, schuld;
- Uitgaven: personeel, werkingskosten, overdrachten, schuld.

De interne verrichtingen zijn, eigenlijk gezegd, geen economische stromen; aan die laatste toegevoegd, geeft het resulterend totaal de kost van de functies.

Hieronder vindt men de bepalingen van de gebruikte stromen alsmede hun verbinding met de Beneluxclassificering.

1. De lopende verrichtingen voor goederen en diensten (consumptieve bestedingen) worden, voor de uitgaven, over de rubrieken « personeel » en « werkingskosten » verdeeld, terwijl de ontvangsten onder « prestaties » verenigd worden.

Personeel: Wedden, lonen en sociale lasten voor het personeel dat door een arbeidscontract (hoofdbetrekking) aan de administratie verbonden is en de personeelsuitgaven (eigenlijke wedden en lonen, rechtstreekse sociale toelagen, werkgeversbijdragen voor maatschappelijke zekerheid, werkgeversbijdragen aan de pensioenfondsen (buiten de maatschappelijke zekerheid), geldelijke tegemoetkomingen voor het personeel ter vervanging van voordelen in natura, rechtstreeks aan de rechthebbende uitbetaalde pensioenen, arbeidsongevallen en beroepsziekten, beroepsopleiding, bijdrage aan de gemeenschappelijke sociale dienst ten behoeve van het personeel, toelagen aan de tewerkgestelde werklozen.

Werkingskosten: Kosten die om dienstredenen door het overheidspersoneel worden gemaakt, honoraria en uitgaven voor personen die niet kunnen beschouwd worden als overheidspersoneel, administratieve en technische werkingsuitgaven, werkingsuitgaven voor de gebouwen, huurgelden en belastingen voor de gehuurde gebouwen en terreinen, exploitatiekosten van de vervoermiddelen in eigen beheer, belastingen (namelijk roerende en onroerende voorheffing), werkingsuitgaven voor de wegen.

Prestaties: Bijdragen voor niet-duurzame goederen en diensten (verkopen, terugbetalingen van prestaties en verhuur van materieel aan bedrijven en gezinnen (gemeenbedrijven en interkommunale verenigingen inclusief), verkopen, terugbetalingen van prestaties en verhuur van materieel aan de overheidssector, verhuur van onroerende goederen aan bedrijven en gezinnen (gemeentebedrijven en interkommunale verenigingen inclusief), verhuur van onroerende goederen binnen de overheidssector, terugbetaling van kosten voor werken tot onderhoud en herstelling van de wegen en waterbouwkundige werken en werken aan de infrastructuur in het algemeen.

2. onder « Schuld » zijn de volgende posten te vinden:

a) ontvangsten en uitgaven van renten:

- betaalde interesten op leningen ten laste van de ondergeschikte overheden, van de Staat of van derden alsmede de interesten op leningen, opgenomen door derden, en gewaarborgd door de ondergeschikte overheden;
- de debetinteresten op de rekeningen, bij financiële instellingen geopend;
- de betaalde nalatigheidsinteresten, de emissiepremies voor leningen en de levenslange of eeuwigdurende renten;
- de ontvangen interesten op de overheidsvorderingen (op belegde gelden, op leningen, opgenomen door de ondergeschikte overheden ten behoeve van derden, door hen gewaarborgd of niet);
- de creditinteresten op rekeningen bij financiële instellingen geopend;

- de verkregen nalatigheidsinteresten, de eeuwigdurende renten.

b) de bijdragen in exploitatieverliezen van openbare bedrijven (eventueel met inbegrip van rentelasten uit leningen); de dividenden uit deelneming aan het kapitaal van openbare bedrijven, met inbegrip van exploitatiewinst; de dividenden uit deelneming aan het kapitaal der privé-bedrijven met inbegrip van concessies.

c) betreffende de bedrijven, de kredietverleningen en -aflossingen, de stortingen en likwidaties van deelnemingen, met inbegrip van aankoop en verkoop van obligaties en aandelen; betreffende de gezinnen en de V.Z.W. ten bate van gezinnen: de kredietverleningen en -aflossingen; betreffende het buitenland (internationale instellingen in het binnen- of buitenland, andere); kredietverleningen en -aflossingen (met inbegrip van de aan- en verkoop van onroerende goederen in het buitenland); binnen de overheidssector (centrale overheid, maatschappelijke zekerheid, provincies, agglomeraties, federaties van gemeenten, gemeenten en daarmee gelijkgestelde lichamen, het vrij onderwijs); kredietverleningen en -aflossingen.

d) amortisatie door de ondergeschikte overheden van de gevestigde schuld en van de leningen ten laste van de ondergeschikte overheden, de staat, derden, opgenomen door derden en door hen gewaarborgd; inschrijving op de schuld en op de leningen, terugbetaling door dito.

3. Worden onder « overdrachten » geïnclassificeerd:

a) de inkomensoverdrachten aan en uit andere sectoren:

- Huur- en renteverlagende toelagen aan openbare en privé-bedrijven;
- de overige rechtstreekse of onrechtstreekse toelagen aan bedrijven (o.m. bouwbedrijven, landbouw);
- de inkomensoverdrachten, rechtstreeks of onrechtstreeks, aan de gezinnen;
- de inkomensoverdrachten aan het buitenland;
- de ontvangsten worden principieel gevormd door de belastingen, taksen en retributies, daarbij worden gevraagd de andere bijdragen uit de bedrijven en gezinnen (b.v. door verzekeringsmaatschappijen uitbetaalde vergoedingen, de giften en stichtingen, boeten, stortingen voor pensioenen in de gemeentekas) en de inkomensoverdrachten van het buitenland.

b) de inkomensoverdrachten binnen de sector overheid.

De uitgaven bestaan uit wedde- en werkingstoelagen aan de overheidssector; aan de centrale overheid onder vorm van specifieke bijdragen (tussenkomen in de wedden en kosten van de gewestelijke ontvanger en van de boswachters van de Staat), aan de provincies, aan de agglomeraties, aan de federaties van gemeenten, aan de gemeenten en de ermee gelijkgestelde lichamen (bijdragen voor lonen van onderwijzend personeel, voor hun pensioenen, voor de kosten van het onderwijs, voor de rentelasten, enz.) aan het vrij onderwijs en aan de rechtspersoonlijkheid bezittende openbare instellingen (bijdrage voor de wedden en pensioenen van het onderwijzend personeel van de vrije scholen, andere...); de ontvangsten worden gevormd door wedde- en werkingstoelagen van de overheidssector ontvangen (dezelfde verdelingen als voor de uitgaven).

Provincie- en gemeentefinanciën
(gewone dienst)

Functies.

Niet toe te rekenen verrichtingen (niet verdeelbaar).

Algemene niet op de functies aanrekenbare ontvangsten en uitgaven.

Openbare schuld.

Betreft alle door de ondergeschikte overheden opgenomen leningen die niet aan uitgaven voor een functie toegerekend zijn, of alle gevestigde leningen, die aflosbaar zijn in vaste jaarlijkse bedragen (annuïteiten) en die dus niet meer aan de functie waarvoor zij oorspronkelijk werden opgenomen kunnen toegerekend worden.

Betrekkingen met andere openbare lichamen (fondsen en hulp).

Inkomsten voortkomend uit verschillende fondsen en kredieten door de centrale overheid ter beschikking gesteld van de provincies en gemeenten (fonds der provinciën, de verschillende gemeentefondsen, de buitengewone hulpelden).

Belastingen, retributies, taken.

Alle belastingen op de inkomsten en kostprijzen, in tegenstelling tot de ontvangsten uit verkoop van goederen en diensten, die op de voortbrengende functie worden aangerekend.

Verzekeringen.

Verrichtingen met betrekking tot algemene contracten.

Algemeen bestuur.

Ontvangsten en uitgaven voor de plaatselijke overheid (bestendige afgevaardigden, provinciale raadsleden, burgemeester, schepenen, gemeenteraad), voor de plaatselijke administratie (griffie, secretariaat, algemene taken uitgeoefend binnen de grenzen van de provinciale en gemeentelijke autonomie: bevolking, reispassen, militie, burgerlijke stand, officieel ceremonieel, enz.), voor het wetenschappelijk onderzoek als deelneming aan enquêtes of studies, voor de fiscale en financiële diensten.

Eigendommen.

Gebouwd en ongebouwd onroerend patrimonium in België en in het buitenland, in België of in het buitenland belegde effecten.

Centrale diensten.

Ontvangsten en uitgaven voor de personeelsdienst, de sociale dienst van het personeel en de arbeidsgeneeskundige dienst; de diensten van bevoorrading van het bestuursapparaat (dactylografie, economaat, documentatie, drukkerij, automobielpark, dienst van de gebouwen, enz.).

Openbare orde en veiligheid.

De *rechtsplegingsdiensten* betreffen, voor de gemeenten, de politierechtbank, de ambtenaar van het openbaar ministerie en het vredegerecht; voor de provincies, zijn er de arbeidsrechtbank, het assisenhof, het arbeidshof, de rechtbank van eerste aanleg, de rechtbank van koophandel.

Onder «*politie*» vindt men de veldwachters en veldbrigadiers, de gemeentelijke politie (stedelijk), de dienst 906, het schuthok, de dierenbescherming, de politie school en de verkeersopleiding.

Onder «*gevangenis*» vindt men het gemeentebewaarhuis en het vervoer van gevangenen.

De «*bescherming van de bevolking*» omvat de brandweerdiensten en de hulpdiensten (dienst 900, ziekenwagens, reddingstuig) en de civiele bescherming.

Verkeer en waterstaat.

Ontvangsten en uitgaven voor het eventueel wetenschappelijk onderzoek, het wegverkeer (administratieve en technische diensten, de infrastructuurwerken, metro-, tram- en autobusdiensten, de parkeerplaatsen, de openbare verlichting, de verkeerssignalisatie en de andere wegwijzigingen, enz.), de landaanwinning, de waterkering en afwatering, het verkeer te water, het spoorwegverkeer, het luchtverkeer, pijpleidingen en P.T.T.

Handel, nijverheid en middenstand.

Hier vindt men de verrichtingen voor het wetenschappelijk onderzoek voor economische ontwikkeling (studies nijver-

heids- of handelsgebieden, economische raden, ...) voor handel en ambachten (handelsbeurzen, hallen en markten, stapelhuizen, jaarbeurzen en handelstentoonstellingen, enz.), voor industrie, voor mijnwezen, voor energieproductie en -transport (gas, elektriciteit, stoom, atoomenergie) en voor toerisme (diensten voor toerisme, verenigingen voor vreemdelingenverkeer, propaganda, kampeerterrinen, ...).

Landbouw en visserij.

Behalve het wetenschappelijk onderzoek voor de ontwikkeling van de landbouw, vindt men daar de verrichtingen eigen aan de landbouw, tuinbouw en veeteelt, de wijnbouw, de bloemeteelt, de fruitteelt, de bosbouw, de jacht, de visserij en de verrichtingen voor de ontginning en ontwikkeling van aangewonnen land.

Onderwijs, cultuur en recreatie.

a) Dit hoofdstuk bevat eerst de verrichtingen voor het onderwijs:

- algemene ontvangsten en uitgaven voor het onderwijs: administratieve diensten voor het onderwijs, sociale voordelen toegekend aan al de scholen, sociale werken voor de scholen, schoolbehoeften, leerlingenvervoer, psycho-technisch onderzoek en beroepskeuzevoorlichting, enz.;
- het zuiver wetenschappelijk onderzoek;
- het kleuter- en lageronderwijs met inbegrip van het onderwijs in open lucht, de bos-, zee- en sneeuwklassen alsmede het onderwijs voor lichamelijke gehandicapten en geestelijk achterlijke kinderen;
- het secundair onderwijs: lager en hoger middelbaar onderwijs, land- en tuinbouwonderwijs, opleiding van leerkrachten; technisch (industriële) onderwijs, muziekonderwijs, onderwijs plastische kunst, onderwijs architectuur, beroepsonderwijs, handelsonderwijs, huishoudonderwijs, enz.;
- speciaal technisch onderwijs voor gehandicapten;
- hoger onderwijs.

b) *Jeugdvorming, volksoontwikkeling, ontspanning en sport.* Algemeen recreatiecentrum, jeugdvorming (speelpleinen, vakantiekoloniën, jeugdherbergen, ...), cultuur en ontspanning (cultuur en ontspanningscentrum, bibliotheken, discotheken, filmotheken, ontspanningscentra, monumenten, dierentuinen, ...), feesten en plechtigheden, sport en lichamelijke opvoeding (BLOSO, sportstadia, zwembaden, ...), openluchtrecreatie, openbare parken en plantsoenen.

c) *Schone kunsten, oudheidkunde en natuurbescherming:* musea, schouwburgen, concerten, balletten, ...), historische en kunstgebouwen, beschermde gebouwen, beeldende kunsten, kunstvoorstellingen en tentoonstellingen, letterkunde, natuurbescherming, geschiedenis, archeologie.

d) *Radio, televisie, pers.*

e) *Erediensten.*

Sociale voorzieningen en volksgezondheid.

Behalve het wetenschappelijk onderzoek, betreft die hoofd-functie het volgende:

a) *de sociale zekerheid (sociale voorzorg):* bejaardenzorg (dienst voor ouderdomspensioenen, centra voor bejaarden en gepensioneerden), voortijdig overlijden, invaliditeit (centra en beschermde werkplaatsen, bijdragen ten behoeve van lichamelijke en geestelijk gehandicapten, beroepsziekten, arbeidsongeschiktheid wegens ziekte, kraamzorg, kindertoelagen en geboortepremies, werkloosheidsuitkeringen, vakantiegeld, arbeidsongevallen.

b) *Sociale bijstand:* O.C.M.W. (eigenlijke sociale bijstand), sociale bijstand door de diensten van de ondergeschikte overheden (diensten voor sociale bijstand, lijkkisten voor behoeftigen, kosten voor vervoer en medisch onderzoek voor geestesziekten, bijzonder sociale instellingen, ...), gehandicaptenzorg, bejaardenzorg, wezenzorg.

c) *Sociale hulp en gezinsvoorzieningen:* herstel van schade aan personen, repatriëring, emigratie, vakantiegeld, gezins-hulp (kinder- en zuigelingenbewaarplassen, dienst voor gezinshulp, premies (voor geboorte, voor jonggehuwden),

kinderbewaardienst ten huize, liefdadigheidsinstellingen, inwijking (onthaalcentrum).

d) *Arbeidsverhoudingen en arbeidsbescherming*: werkverschaffing, loonregeling.

e) *Volksgesondheid en volkshuisvesting*: dienst voor openbare hygiëne, laboratoria, openbare stortbaden, sociale en preventieve geneeskunde (gezondheidsdiensten, dispensaria, preventoria, N.W.K., medisch schooltoezicht, profylaxie, ...), verpleeginrichtingen (ziekenhuizen, klinieken, sanatoria en kraaminrichtingen), thermische inrichtingen, kuurhuizen), voeding (slachthuizen, inspectie en toezicht op de eetwaren), watertoevoer (watervoorzieningsnet, pompstation, openbare pompen en waterkranen), ontsmetting en openbare reiniging (ontsmettingsdienst, ophalen en opruimen van krenge, bestrijding van schadelijke dieren, insecten en planten, reiniging van de wegen en het strand), ophalen en verwerken van vuilnis, afvalwater (riolen, aansluitingen, collectoren, zuiveringsstations, aalputten, openbare toiletten, ...), lijkbezorging (begraafplaatsen, columbaria, ereparken, begrafenissen, lijkverbranding, opgraving, lijkenvervoer en lijkenhuizen); bestrijding tegen de schadelijke oorzaken van het milieu.

Huisvesting en ruimtelijke ordening.

Huisvesting (huisvestingsdienst, sociale woningen, grondbeleid, bestrijding van krotwoningen, woningen voor bejaarden, ...); urbanisatie.

Saldi van de vorige dienstjaren.

Bedoelde saldi die functionele verrichtingen bevatten zijn niet verdeelbaar.

Overboekingen.

Het gaat hier over geen functie maar wel om interne comptabele verrichtingen. Naargelang het ontvangsten of uitgaven betreft, worden overboekingen gedaan van of ten gunste van het kasgeldfonds, het gewoon reservefonds, het buitengewoon reservefonds, of wel van de gewone dienst naar de buitengewone dienst of omgekeerd.

Financiën van de lagere publiekrechtelijke lichamen: provincies, gemeenten, O.C.M.W. (tabellen, bladz. 383 tot 399)

Men heeft aan die lagere publiekrechtelijke lichamen type-modellen van begrotingen en rekeningen opgelegd, wat toelaat, door de statistiek, een tamelijk homogeen overzicht van hun verrichtingen te verkrijgen.

Dezelfde begrotingsprincipes als welke gelden voor de Staat zijn ook van toepassing op de plaatselijke overheden: annaliteit, universaliteit, specialiteit, tijdstip van voorstel, stemming, wijzigingen enz. De lagere overheid wordt gecontroleerd door de onmiddellijk hogere overheid, behalve beroep op een nog hogere overheid. Het dienstjaar wordt verlengd tot de 31 maart daaropvolgend: de ontvanger legt een voorlopige rekening neer die daarna moet goedgekeurd worden.

Begrotingen en rekeningen zijn onderverdeeld in gewone en buitengewone ontvangsten en uitgaven; daarbij zijn gevoegd andere tabellen met een meer beperkt financieel belang.

Staatsschuld (tabel, bladz. 409 en 410)

Vóór 1961 maakte men een onderscheid tussen de *binnenlandse* en de *buitenlandse schulden* naargelang ze uitgegeven waren op de binnenlandse of op de buitenlandse markten; de laatste waren over het algemeen in buitenlandse munt uitgedrukt. Sedert 1961, daar het niet mogelijk is te bepalen welke de buitenlandse schuld is omwille van de repatriëring der kapitalen, worden de leningen uitgedrukt hetzij als «schulden in Belgische frank» hetzij als «schulden in vreemde munt».

De *directe schuld* wordt rechtstreeks door de Staat uitgegeven terwijl de *indirecte schuld* uitgegeven wordt door parastatale instellingen of instellingen van openbaar nut, en gewaarborgd wordt door de Staat, die er daarenboven geheel of gedeeltelijk de last van draagt (renten en aflossingen).

De administratie deelt de schulden in naar de wijze van

boekings van het produkt van de lening en naar de wijze van financiering van de aflossing.

1. *Geconsolideerde (gevestigde) schuld*: het produkt van de uitgifte der obligaties komt voor in de Rijksmiddelenbegroting (begroting van de buitengewone ontvangsten); de aflossing gebeurt door de dotaties die voortkomen in de Rijks-schuldbegroting. De looptijd van de leningen is veranderlijk: alhoewel de vervaldag meestal op 10 jaar of meer ligt, treft men er eveneens aan op 5 jaar.

2. Vlottende schuld

a) *op halflange termijn*: het betreft *schatkistcertificaten* waarvan de vervaldag ligt op meer dan één jaar en waarvan het produkt in ontvangst voorkomt op een *thesaurierekening*: zo ook gebeurt hun terugbetaling langs diezelfde rekening. In de Rijks-schuldbegroting vindt men alleen de dotatie betreffende de rentelast en het verschil tussen het produkt der uitgifte en de kosten van terugbetaling;

b) *op korte termijn*: afgezien van de vervaldag die op hoogstens één jaar ligt, is de techniek dezelfde als voor de schuld op halflange termijn. Men voegt er het vrije tegoed bij van de particulieren bij het Bestuur der Postchecks.

3. *De intergouvernementale schuld voortvloeiend uit de oorlog 1914-1918* eveneens *gemortgageerde schuld* genoemd, die slechts virtueel betaalbaar is, wordt dikwijls uit de publicaties weggelaten.

4. Schuld van de gedebudgetteerde sector.

Het betreft schulden aangegaan door fondsen, openbare instellingen e.d. met het oog op het dekken van hun behoeften, en waarvan de financiële lasten (aflossing en interesten) gedragen worden door de Staat door inschrijving van kredieten op de begroting.

Deze schuld is in feite een schuld van de Staat maar er wordt een afzonderlijke comptabiliteit van gehouden daar de ontvangsten en de uitgaven van de sectoren, die de schuld aangaan, gedebudgetteerd zijn.

5. *De gewaarborgde schuld* omvat de leningen op lange, halflange en korte termijn uitgegeven door diverse parastatale instellingen of instellingen van openbaar nut, onder waarborg van de Staat. Geen enkele last weegt op de staatsbegroting, behalve ingeval een ontlener in gebreke blijft.

Opmerkingen

a) de geconsolideerde schuld bevat *eeuwigdurende* of *aflosbare* leningen; in werkelijkheid is slechts de schuld 2,50% eeuwigdurend: alle andere leningen zijn aflosbaar hetzij krachtens de voorwaarden van de lening, hetzij omwille van de jaarlijkse dotaties die terugkoop op de beurs mogelijk maken (zie Amortisatiekas);

b) waar de vergelding van zekere leningen alleen de jaarlijkse rente is, genieten andere obligaties van *loten* of *premiën*;

c) een lening wordt als *conversielening* aangezien wanneer tijdens haar looptijd, haar uitgiftevoorwaarden (vervaldag of rentevoet) gewijzigd worden;

d) de uitdrukkingen «*schatkistcertificaten*» en «*schatkistbons*» hebben eenzelfde betekenis, evenwel worden de eerste gewoonlijk in Belgische frank uitgedrukt, terwijl de laatste in vreemde munt uitgegeven worden;

e) men onderscheidt nog de *obligaties aan toonder*, die vrij op de beurs kunnen verhandeld worden, van de *nominaatieve inschrijvingen op het Grootboek der Openbare Schuld*.

Emissies in Belgische frank op lange en halflange termijn van de overheidssector (tabel, bladz. 411)

De statistiek geeft de nominale waarden van de titels op meer dan één jaar in België uitgegeven of terugbetaald door de openbare sector. De leningen uitgegeven op de buitenlandse markten zijn er niet inbegrepen.

De door elke belegger verkrijgbare effecten zijn deze die per grote tranches in het publiek uitgegeven worden en die genoteerd zijn ter beurs of waarvan de notering voorzien is. Eveneens deze die dorlopend uitgegeven worden door: Gem. kred. v. België, N.M.K.N., N.I.L.K., N.K.B.K., C.B.H.K.

De niet door elke belegger verkrijgbare effecten worden rechtstreeks uitgegeven door zekere instellingen en door de Staat zonder openbaar beroep op de markt; hetzelfde geldt voor de effecten die doorlopend uitgegeven worden door de parastatale instellingen voor huisvesting.

De afgeloste titels omvatten deze die bij de trekkingen uitgekomen zijn, maar die niet voor terugbetaling werden aangeboden.

Amortisatiekas (tabel, bladz. 413)

Niet-autonome instelling, is de «Amortisatiekas» gehecht aan het Bestuur der Thesaurie en Staatsschuld en is belast de gewone dotaties te ontvangen en aan te wenden, die, overeenkomstig de leenwetten, bestemd zijn voor de inkoop of de terugbetaling van de openbare schuld.

Opgericht in 1955, vervangt ze het «Fonds voor Delging van de Staatsschuld», autonoom openbaar organisme opgericht in 1926, dat zelf de «Amortisatiekas» opgericht in 1847 had opgevolgd.

Deposito- en consignatiekas (tabel, bladz. 413)

Openbare dienst verbonden aan het Ministerie van Financiën, maar boekhoudkundig afgescheiden van de fondsen van de Schatkist en voornamelijk belast, onder de controle van een Commissie van toezicht, de deposito's van gelden en waarden te ontvangen, voorgeschreven door de wetten en de reglementen verordend door rechterlijke of administratieve beslissingen (borgtochten en deposito's van alle aard), de vrijwillige deposito's en de fondsen van de notarissen, de deposito's gedaan in uitvoering van de wetten betreffende het bezitsverlies van de effecten aan toonder, de bewaring van die deposito's te verzekeren en ze terug te geven aan de rechthebbers.

Nationale Kas voor Rampenschade (tabel, bladz. 414)

Opgericht in 1948 als Zelfstandige Kas voor Oorlogsschade, voor een termijn van 15 jaar en haar bedrijvigheid sedert 1963 voortzettend, daarna jaarlijks verlengd door Koninklijk besluit vanaf 1971, is de Kas een instelling met juridische persoonlijkheid gescheiden van de Staat en geplaatst onder het gezag van de Minister van Financiën. Ze wordt hoofdzakelijk van middelen voorzien door een jaarlijkse dotatie ingeschreven op de gewone begroting van de Staat; anderzijds is ze ertoe gemachtigd leningen uit te geven in afwachting van die dotatie. De jaarlijkse dotatie dient hetzij voor de directe betaling van de aan de geteisterden verschuldigde bedragen, hetzij om de financiële dienst van de uitgegeven leningen te verzekeren, hetzij om in de onkosten van de herstell kredieten te voorzien.

WISSEL, RENTEN EN BEURS

Wisselverrichtingen te Brussel Wisselkoersen van de Kontantmarkt Officiële en vrije koersen (tabel, bladz. 417)

Inleidende nota.

De *wisselverrichtingen* op deviezen hebben tot doel het transfert van kapitalen van het ene land naar het andere (wissels, checks, aankoop en verkoop van geld, enz.). Ze worden tot stand gebracht door verrekening op de officiële markt, door toedoen van de bankiers. De aankoop- en verkoopprijzen van die middelen tot kapitaaloverdracht worden vastgesteld door openbare noteringen waarvan de hoogte, behoudens beperkende bepalingen, afhangt van vraag en aanbod.

De buitenlandse deviezen worden *kontant* verhandeld wanneer de afrekening onmiddellijk geschiedt. De *Officiële notering* geeft een *gemiddelde* koers berekend in functie van de voorgestelde aankoop- en verkoopkoersen. De notering van de *vrije* markt geeft ook een aankoop-, een verkoop- en een gemiddelde koers.

De reeds geruime tijd bestaande officiële wisselmarkt heeft steringen ondergaan ingevolge de bezetting (zo nodig desbe-

treffende de bladzijden 734 en 735 van het *Statistisch Jaarboek*, boekdeel 90, raadplegen).

Naast de officiële markt, bestaat ook een vrije markt waar de koersen bepaald worden door de wet van vraag en aanbod, waar de vrije verhandeling van alle buitenlandse deviezen tussen Belgen en/of vreemdelingen zonder beperking toegelaten is, alsook de vrije beschikking van deze buitenlandse deviezen voor alle niet-commerciële doeleinden. Alhoewel ze reeds in feite veel vroeger bestond, werd de vrije markt officieel heropend op 18 juli 1956, datum waarop het B.L.W.I. de wisselcontrole in de financiële sector heeft afgeschaft, terwijl de handelssector, begrijpende de verrichtingen op goederen en de bijkomende kosten, nog steeds aan de reglementatie onderworpen blijft en de verhandelingen verplichtend gebeuren op basis van de officiële wisselkoersen.

Rendement van de vastrenderende waarden op de beurs te Brussel (tabel, bladz. 419)

De Nationale Bank van België houdt rekening bij het bepalen van het rendement, van de terugbetalingsmodaliteiten en van de duur der leningen (behalve voor de geünificeerde schuld). De obligaties worden ingedeeld naar de duur die ze van de vervaldag scheidt, de rentevoeten van de leningen op korte en halflange termijn zijn soms aan sterkere schommelingen onderhevig dan die van de leningen op lange termijn.

Voor de berekeningstechniek zal men de publicaties van de N.B.B. raadplegen.

Indexcijfers van de op de beurzen van Brussel en Antwerpen genoteerde aandelen (tabellen, bladz. 420 en 421)

De indexcijfers worden van 1958 af berekend volgens de noteringen van de 10^e en de 25^e van elke maand of van de eerste daaropvolgende beursdag.

Alle genoteerde aandelen (uitgezonderd de tijdelijk genoteerde) komen bij de berekening tussen. Deze welke te Brussel en te Antwerpen verhandeld worden, worden slechts éénmaal in aanmerking genomen.

Voor de contantmarkt (uitgezonderd de vreemde waarden) worden de koersen gewogen door het aantal ter beurs toegelaten titels, d.w.z. hun beurskapitalisatie wordt berekend. De indexcijfers voor de vreemde waarden en van de termijnmarkt zijn het gemiddelde van de individuele indexcijfers. De indexcijfers worden verkregen door middel van de methode van de kettingsindexen. De indexen van de koersen van de beschouwde beursdag worden berekend t.o.v. deze van de voorgaande in aanmerking genomen beursdag en daarna verbonden aan de overeenstemmende indexcijfers op basis 1970 van die voorgaande beursdag.

GELDMARKT, GELDSCHEPPENDE INSTELLINGEN

Markt van het daggeld en van het geld op zeer korte termijn (tabel, bladz. 425)

Vóór 17-11-1959 werden de call-verrichtingen afgehandeld hetzij in verrekenskamer, hetzij buiten verrekening.

In verrekenskamer had men als geldschietters vooral de deposito-banken van Brussel en Antwerpen en de Luxemburgse banken. Aan de zijde der geldnemers vond men vooral het Herdisconterings- en Waarborginstituut.

De verrichtingen «buiten verrekening» werden uitgevoerd door bemiddeling van de N.B.B. Privé en parastatale instellingen (R.M.Z., A.S.L.K., Caisse d'Epargne de l'Etat de Luxembourg, N.M.B.S.) leenden aan andere parastatale instellingen, voornamelijk het Rentenfonds.

Van 17-11-1959 af, treedt in voege het stelsel van de «geaarborgde call-markt». De afbakeningen «in» en «buiten verrekening» worden opgeheven; het aantal deelnemers verhoogt. De bankiers hebben meer mogelijkheden om als ontleners op te treden. Het Rentenfonds komt tussen als evenwichtselement. De rentevoeten worden gevormd in functie van vraag en aanbod. De verplichtingen van de deelnemers worden op verschillende manieren gedekt.

Tot 31 december 1964 werden de gemiddelden berekend op basis van het aantal werkdagen van de periode. Met ingang van 1965, worden de gemiddelden berekend op basis van het totaal aantal dagen van de periode; deze laatste methode stemt overeen met de methode aangenomen door het H.W.I. bij de voorstelling van zijn gegevens.

In 1969 worden als deelnemers, buiten het Rentenfonds en het H.W.I., weerhouden alléén die financiële instellingen van de openbare en privésectoren die deposito's op zicht, op deposito- of spaarboekjes of op termijnen van hoogstens drie maanden ontvangen.

De deelnemers moeten hun beroep beperken tot het dekken van tijdelijke thesauriebehoeften.

De waarborg mag niet meer gevormd worden door bij de N.B.B. herdisconteerbare wissels.

Bedrijvigheid der Verrekenkamers (tabel, bladz. 425)

De verrekenkamers bieden aan hun leden de mogelijkheid, door verrekening, alle vorderingen en schulden te regelen die ze elke dag tegenover mekaar hebben (cheques, kredietbrieven, wissels, betaalbrieven, overschrijvingen, stortingen, wissel- en daggeldverrichtingen, enz.). De regeling door verrekening is verplichtend, behalve wat betreft de terugbetaalbare titels en de koepons.

Geldscheppende instellingen en munt **Algemene staat van de banken** (tabel, bladz. 426)

Worden luidens het koninklijk besluit n^o 185 van 9 juli 1935, op de bankcontrole en het uitgifteregime van titels en effecten, beschouwd als banken, de Belgische en buitenlandse ondernemingen, die gewoonlijk op zicht of op termijnen van ten hoogste twee jaar terugbetaalbare gelddeposito's ontvangen, ten einde ze voor eigen rekening tot bank-, krediet- of beleggingsoperaties aan te wenden. Daar de opgesomde verrichtingen niet uitsluitend het werkgebied van de banken zijn en interpretatiemoeilijkheden konden oprijzen, heeft voormeld besluit een procedure van inschrijving bij de Bankcommissie ingesteld. Mogen dan ook gebruik maken van de termen «Bank» en «bankier», alléén de instellingen door de Bankcommissie ingeschreven op de lijst der banken, welke door haar gepubliceerd wordt in het *Belgisch Staatsblad*.

Nationale Bank van België (tabel, bladz. 427)

De elementen van de dekking der verbintenissen op zicht worden bepaald door artikel 4 van de wet van 9 juni 1969, die het artikel 7, alinea 2 van de organieke wet van de Bank wijzigde, en door artikel 30 van de statuten van de Bank, dat gewijzigd werd door de algemene vergadering der aandeelhouders van de Bank van 5 september 1969. Deze wijziging werd goedgekeurd door het koninklijk besluit van 22 september 1969 (*Belgisch Staatsblad* van 7 oktober 1969). Voor deze laatste datum werd alléén de goudvoorraad als dekkingselement aangenomen.

Bankkredieten aan particulieren en bedrijven **Mobilisering** (tabellen, bladz. 428).

Een eerste tabel geeft de kredieten in omloop, zowel in Belgische frank als in deviezen, onderverdeeld naar de vorm van het krediet. Een onderscheid wordt gemaakt tussen de kredieten gefinancierd door de actiemiddelen van de banken en deze gefinancierd door beroep op andere instellingen (mobilisering).

Onder deze mobilisering – waarvan het detail in een tweede tabel voorkomt – worden ook de accepten in omloop opgenomen, die tot geen verstrekking van fondsen aanleiding geven maar wel de verantwoordelijkheid van de banken binden.

Discontokredieten, voorschotten en acceptkredieten **verleend aan de bedrijven en particulieren** **en aan het buitenland** (tabellen, bladz. 428 tot 431)

Men veronderstelt, gezien de waargenomen kredietvormen, dat deze vooral dienen voor de financiering van de bedrijven en de particulieren in België en in het buitenland.

De tabellen omvatten niet al de kredieten van de geldscheppende instellingen aan de bedrijven en particulieren; ze laten b.v. de obligaties van de private vennootschappen buiten beschouwing, obligaties die, sedert 1967, door de banken mogen bijgehouden worden.

Het verlenen van acceptkredieten door de banken geeft niet steeds aanleiding tot aanwending van gelden, maar bindt hun verantwoordelijkheid; het grootste gedeelte van die accepten worden buiten de depositobanken verhandeld.

De vorderingen, die de banken scheppen door de aankoop, in het buitenland, van handelswissels in deviezen betreffende transacties waarin de Belgische economie niet tussenkomt, worden niet opgenomen.

De kredieten aan de bedrijven en particulieren in het buitenland worden gefinancierd ten bate van de Belgische ingezetenen.

De depositobanken, die, oorspronkelijk, het grootste gedeelte van de kredietmassa verlenen, financieren die slechts binnen de perken van hun middelen; het overschot wordt gemobiliseerd bij andere instellingen.

De instelling, die oorspronkelijk het krediet verleent, is (sedert 1963) niet meer noodzakelijk deze die de eerste uitbetaling doet, bv. de depositobank, maar wel, in voorkomend geval, de herdisconterende instelling die het verlenen van het krediet heeft mogelijk gemaakt door te aanvaarden dat het door zijn interventie zou gemobiliseerd worden. In de tabellen wordt het nog niet gemobiliseerd gedeelte van die kredieten beschouwd als kredieten ondergebracht bij de banken, maar bij hun oorsprong verleend door andere instellingen.

De eerste tabel (bladz. 428) splitst de opgenomen bedragen van de kredieten naar hun houderschap d.w.z. naar de instellingen die ze, op het ogenblik van de telling, financieren.

De volgende tabel (bladz. 429) deelt de kredieten, oorspronkelijk verleend door a) de geldscheppende instellingen, b) de depositobanken afzonderlijk, in naar hun vorm en onderbrenging buiten de banken en bij de banken.

De door de banken gefinancierde kredieten, die bij hun oorsprong door niet-geldscheppende Belgische instellingen of door buitenlandse instellingen werden verleend, zijn, voor zover ze konden teruggevonden worden, in de laatste kolom vermeld. Zoniet zijn ze versmolten met de bij hun oorsprong door de banken verleende kredieten.

Bij de indeling volgens zichtbare economische bestemming (bladz. 430) moet een zeker voorbehoud gemaakt worden.

De bedragen vermeld onder de «specifieke financieringen» geven niet het resultaat weer van volledige tellingen. De aangegeven bestemming is alléén de zichtbare bestemming; ze vermeldt de onmiddellijke aanwending die aan de kredieten gegeven wordt alhoewel deze in de plaats kunnen komen van andere werkmiddelen die aldus voor andere toepassingen vrijkomen.

De investeringskredieten zijn deze die verleend worden in het raam van de wetten voor de economische wederopleving (gesubsidieerde en/of gewaarborgde kredieten) en de niet-„gesubsidieerde en/of gewaarborgde kredieten” waarvan ten minste een gedeelte een oorspronkelijke looptijd heeft van 5 jaar of meer, op voorwaarde dat het geen zuiver commerciële kredieten betreft noch de hiernavermelde kredieten.

De kredieten bestemd voor de bouw- en onroerende transacties omvatten de kredieten verleend aan de ondernemingen die tot maatschappelijk doel hebben de oprichting van gebouwen en/of het uitvoeren van werken van burgerlijke bouwkunde, de kredieten aan immobiliënvennootschappen en de kredieten vooral bestemd voor het financieren van de aankoop of de bouw van gebouwen.

De tabel betreffende het houderschap van bepaalde bankkredieten (bladz. 431) heeft de bedoeling gegevens te verstrekken betreffende de omvang van de likwiditeitspositie van de banken en de ruimte op de geldmarkt door aan te tonen in welke mate de banken zelf de door hen verleende kredieten hebben gefinancierd en op welke wijze het overschot werd gefinancierd.

Daarom beperkt de tabel zich tot de kredietvormen die op de Belgische markt kunnen gemobiliseerd worden (discontoen acceptkredieten in BF) ongeacht of ze verleend werden aan Belgische of buitenlandse bedrijven en particulieren.

Daar de uitstaande bedragen per einde kwartaal sterk beïnvloed worden door de spanningen van de vervaldag, worden de bedragen vastgesteld door berekening van de gemiddelden van de uitstaande bedragen per einde maand; om de hogervermelde invloed te beperken wordt het kwartaalgemiddelde berekend door eenmaal de uitstaande bedragen bij het begin en op het einde van de periode en tweemaal de uitstaande bedragen op het einde van de tusseliggende maanden te nemen. Het gemiddelde van de per kwartaal uitstaande bedragen geeft het gemiddeld uitstaand bedrag per jaar.

Herdiscontering- en waarborginstituut (tabel, bladz. 431)

Het werd opgericht op 13 juni 1935, als instelling van openbaar nut, bekleed met de burgerlijke persoonlijkheid en beschouwd als handeldrijvend t.o.v. derden. Het goede verloop van zijn verplichtingen, waarvan een maximum is vastgesteld, wordt gewaarborgd door de Staat. Het kapitaal is onderschreven door de banken.

De voornaamste bedrijvigheid van het Instituut is het verlenen, aan de banken, van herdisconteringskredieten op korte en halfjarige termijn. Bijkomend staat het kredietopeningen toe ten einde de likwidatieverrichtingen van banken en financiële instellingen te vergemakkelijken. Het treedt ook op als organisator en bezieler van de markt van het «particulier disconto» (aankoop-, verkoop- en makelaarsverrichtingen).

Het Instituut vindt zijn actiemiddelen op de markt van het geld op korte termijn. Het is nemer van bijna alle op de markt van het daggeld gebrachte kapitalen. Dit legt zijn activiteit op die markt uit: ontleen-, leen- en makelaarsverrichtingen.

Munt (tabellen, bladz. 427 tot 432)

De *munt* is een waardestandaard die als gemene maat dient om de ruiling van goederen en diensten te vergemakkelijken

Het *chartaal geld* is samengesteld uit metaalgeld en biljetten. Het *giraal geld* wordt gevormd door bankdeposito's op korte termijn, de tegoeden op de postcheckrekeningen en de kredietopeningen.

Er bestaan twee uitgiftebronnen van chartaal geld: de Staat en de Nationale Bank van België.

De Staat (de Koning krachtens de grondwet) heeft het recht van de munt; dat recht is beperkt tot de biljetten met geringe nominale waarde en tot de metalen deel- en pasmunt.

De Nationale Bank bezit het privilege van de uitgifte der bankbriefjes.

De Staat oefent een streng toezicht uit op de muntuitgifte. Het beheer van de munten geslagen door de Schatkist (Staat) is toevertrouwd aan een instelling, *Muntfonds* genaamd, waarin de Staat vertegenwoordigd is door de Commissaris der munten. Als tegenwaarde van de biljetten en munten (geslagen in de Koninklijke Munt van België, gespecialiseerde inrichting) door hem uitgegeven, heeft het Muntfonds eensdeels de werkelijke tegenwaarde van de geslagen of in aanmaak zijnde munten, anderdeels effecten, sommen gestort aan het Centraal Bureau voor de Kleine Spaarders en kredietopeningen op de Schatkist.

De biljetten uitgegeven door de Nationale Bank zijn *wettig betaalmiddel*, d.w.z. dat ze als betaling moeten aangenomen worden. Ze zijn aan toonder en betaalbaar op zicht; de tegenwaarde van de uitgegeven bedragen wordt vertegenwoordigd door gemakkelijk te verwezenlijken waarden en een goud-

voorraad ten minste gelijk aan een derde van het bedrag der verplichtingen op zicht van de Bank.

Totale geldhoeveelheid (tabellen, bladz. 433) **Geldhoeveelheid** **bij de overwegend geldscheppende instellingen**

De geldhoeveelheid bestaat, in principe, uit het geheel der betaalmiddelen voorgesteld door vorderingen op de geldscheppende instellingen, uitgedrukt in Belgische frank, behorende aan niet-geldscheppende ingezetenen, en die onmiddellijk kunnen aangewend worden voor het regelen van transacties, zonder dat men van andere geldvormen moet gebruik maken.

Het chartaal geld bestaat uit de biljetten en munten van de Schatkist en de biljetten van de N.B.B.

Het giraal geld bestaat uit vorderingen in Belgische frank op de rekeningen op zicht, geopend door niet-geldscheppende ingezetenen bij de geldscheppende en andere financiële instellingen.

Tot de overwegend geldscheppende instellingen behoren de N.B.B., het Muntfonds, de Postcheckdienst, het Gemeentekrediet (voor wat aangaat zijn deposito's op zicht) en de privé-banken (Tab. 15b). Tot de financiële instellingen die zonder overwegend geldscheppend te zijn, monetaire verbintenissen hebben (samen met de voorgaande in tab. 15a) behoren alle kredietinstellingen van de openbare sector, de spaarkas van de A.S.L.K. en de privé-spaarkassen.

Tot de bedrijven waarover sprake in de tabellen, behoren de privé-bedrijven, de financiële instellingen van de overheidssector en de overheidsbedrijven. In tabel 15a (totale geldhoeveelheid) zijn het de privé-bedrijven en financiële instellingen die geen monetaire verbintenissen hebben; in tabel 15b (geldhoeveelheid bij de overwegend geldscheppende instellingen) zijn het de privé-bedrijven andere dan overwegend geldscheppende en de financiële instellingen die niet overwegend geldscheppend zijn.

In tabel 15a worden, van de totale hoeveelheid chartaal geld, de kasvoorraden van de overwegend geldscheppende instellingen en van de andere financiële instellingen die monetaire verbintenissen hebben, afgetrokken. In tabel 15b worden van het chartaal geld alleen de kasvoorraden van de overwegend geldscheppende instellingen afgetrokken.

Geldhoeveelheid en andere verbintenissen **tegenover de bedrijven en particulieren en hun tegenwaarden** (tabel, bladz. 434)

De tabel geeft een inventaris, op het einde van het jaar van de geldhoeveelheid en van de andere verbintenissen, alsook van de verschillende soorten activa die als tegenwaarden door het geheel der geldscheppende instellingen bijgehouden worden.

Die instellingen zijn de N.B.B. en het Bestuur der Postchecks; het Muntfonds; het Gemeentekrediet van België en het H.W.I. (zekere elementen op korte termijn, van die organismen worden in aanmerking genomen); de depositobanken. De wederzijdse vorderingen en verplichtingen van die instellingen worden vereffend.

De andere verbintenissen zijn vorderingen van niet-geldscheppende ingezetenen op de geldscheppende instellingen; die vorderingen als zodanig kunnen over het algemeen niet dienen als betaalmiddel, maar ze kunnen binnen een tamelijk korte termijn in geld omgezet worden.

In de reeks die vanaf het Jaarboek 97 wordt gepubliceerd, werden de deposito's op hoogstens 30 dagen bij de depositobanken, overgedragen van het giraal geld naar de andere verbintenissen.

Oorzaken van de veranderingen in de geldhoeveelheid (tabel, bladz. 435)

De tabel stelt de omvang vast van de veranderingen in de geldhoeveelheid en de andere verbintenissen tijdens het jaar en geeft aan in welke mate die veranderingen te wijten zijn aan ieder van de transactiegroepen die er in voorkomen.

Netto buitenlands tegoed van de geldscheppende instellingen (tabel, bladz. 436)

De tabel is een uittreksel van de «Balansen der geldscheppende instellingen» opgesteld door de Nationale Bank van België. Er werd, in die statistiek, niet overgegaan tot compensaties tussen bepaalde posten van het actief en van het passief. Een statistische aanpassing diende door de N.B.B. uitgevoerd, onder de vorderingen op en de verplichtingen tegenover de depositobanken. Voor die cijfers, heeft ze beroep gedaan op een andere meer gedetailleerde statistische bron dan de balansen, maar die een totaal geeft dat licht afwijkt van dat der balansen. Het verschil tussen die twee totalen geeft de aanpassing.

Rentenfonds (tabel, bladz. 438)

Opgericht in 1935, werd het Regularisatiefonds van de Rentenmarkt, dat niet meer in staat was zijn opdracht te vervullen, in 1939 ontbonden; de N.B.B. werd belast met de likwidatie ervan ten bate van de Schatkist.

Een nieuw Rentenfonds werd opgericht in 1945 bij de heropening der beurs. Autonome instelling waarvan de verplichtingen gewaarborgd zijn door de Staat, werd het belast de markt van de effecten op halflange en lange termijn, uitgegeven door de overheid, te regulariseren. Hierdoor werd de N.B.B. ontlast van haar «open market» bedrijvigheid.

De middelen van het Fonds vloeiden voort uit een beroep op de markt van het geld op korte termijn (vooral op zeer korte termijn: daggeld) en van beperkte voorschotten van de N.B.B. (disconto van kasbons).

In 1957, kon het Fonds een bredere open markt politiek doorvoeren, daar het de toelating had verkregen zijn eigen certificaten uit te geven, die aangenomen werden als bankdekking; anderzijds moest het Fonds de Schatkistcertificaten van de schijven A en B, normaal bijgehouden door de banken en door deze afgestoten, onderschrijven. Bovendien kon het Fonds beschikken over kredieten op inpandgeving bij de N.B.B. buiten het toegelaten maximum van de Schatkist.

In 1959, tegelijk met de reorganisatie van de daggeldmarkt, werden de mogelijkheden van de instelling nog uitgebreid, door haar de toelating te geven ook de markt van openbare fondsen op korte termijn te regulariseren. Als nieuwe actiemiddelen kon ze beschikken over een marge van 2 miljard kredieten in rekening-courantvoorschotten, onderscheiden van die van de Schatkist en ze ontving het kapitaal dat vrij kwam door de financiering van de goud-participatie van België in het I.M.F., door de N.B.B. in plaats van door de Schatkist.

Die hervorming had tot doel de Schatkist te vrijwaren van de schommelingen der deposito's op zicht en op korte termijn bij de banken, door het Fonds toe te laten als aanpassingselement op te treden; hetzij dat het de certificaten onderschrijft die ter terugbetaling aangeboden worden als de deposito's verminderen, hetzij dat het er terug afstaat of er zelf uitgeeft als ze verhogen. Het dient wel verstaan dat de bijkomende middelen waarover het Fonds beschikt niet mogen gebruikt worden om de Schatkist te financieren; de monetaire open marktpolitiek gevoerd door het Fonds mag zich slechts laten leiden door de imperatieven van de monetaire politiek. Beschikkingen werden getroffen opdat geen enkele verwarring zou kunnen ontstaan tussen de traditionele zending van het Fonds (regularisatie van de markt der openbare fondsen) en zijn medewerking aan de politiek van de vrije geldmarkt.

Algemene Spaar- en Lijfrentekas (tabellen, bladz. 440 tot 442)

a) Spaarkas

De bewerkingen op de boekjes van particulieren omvatten, buiten die op de gewone boekjes, eveneens de verrichtingen op de termijndepositoboekjes, op de huishoudboekjes en op de dotatieboekjes van de krijgsgevangenen.

De openbare en andere instellingen omvatten o.a. de instellingen met sociale, culturele en weldadigheidsdoeleinden; sedert 1947 ook de syndicaten en de private spaarkassen. De

verrichtingen op het boekje inzake opbrengst van de verkoop van lijfrentezegels zijn begrepen in die van de openbare instellingen.

De inlagen op rekening-courant bestaan o.m. uit de van de opvragingstermijnen vrijgestelde inlagen van de gemeenten, openbare instellingen en instellingen met sociale, culturele en weldadigheidsdoeleinden en uit het beschikbaar geld van de vennootschappen voor arbeiderswoningen, van de samenwerkende vennootschappen voor landbouwkrediet en van verschillende instellingen van openbaar nut.

b) Lijfrentekas

De bepalingen die de bedrijvigheden van de Lijfrentekas beheersen werden gecoördineerd in de samengevoegde wetten betreffende de verzekering tegen de geldelijke gevolgen van ouderdom en vroegtijdige dood (Besluit van de Regent van 12 september 1946).

Het aantal in de tabel opgegeven rekeningen stemt niet overeen met het aantal verzekerden. Het aantal houders van twee of meer rekeningen is tamelijk groot.

Het aantal rechthebbenden omvat niet enkel de verzekerden (niet-rentetrekken en genietters van ouderdomsrenten) maar ook nog de weduwen van verzekerden aan wie een overlevingsrente wordt uitgekeerd. In het aantal zijn dubbel-tellingen begrepen voortkomende uit het feit dat verzekerden enerzijds als rentetrekken en anderzijds als niet-rentetrekken zijn opgenomen ingevolge verschillende wettelijke bepalingen. Zijn echter niet geteld de rechthebbenden op de opbrengst van aanhangige te vereffenen rekeningen.

De verplichte stortingen van de arbeiders en bedienden bevatten ook deze van werklozen en zieken. Vrijwillige stortingen door de werkgevers zijn in de verplichte bedragen begrepen; de modaliteiten van ontvangst laten niet toe een onderscheid te maken.

Voor mijnwerkers is de pensioenverzekering in haar geheel, in zoverre het gaat om pensioenen die verworven werden gedurende de tewerkstelling in de steenkoolnijverheid, opgedragen aan het Nationaal Pensioenfonds voor Mijnwerkers. De Lijfrentekas behoudt het beheer over de, vóór 1 januari 1946, aan haar afgedragen stortingen en keert de door die stortingen verworven renten uit.

Bij toepassing van de wet van 27 juli 1928 verricht het Ministerie van Justitie stortingen ten behoeve van de geneesheren verbonden aan door de overheid erkende particuliere krankzinnigengestichten.

De vrijwillige stortingen zijn deze welke door de verzekeringsplichtigen als aanvulling van hun verplichte stortingen of door vrijwillige verzekerden (meestal middenstanders) verricht worden. Ze omvatten ook de stortingen van gebrekkige en verminkte loontrekken en de stortingen ten bate van niet-verzekeringsplichtige slachtoffers van arbeidsongevallen.

De lopende renten zijn de jaarlijkse renten ingeschreven op de bestaande brevetten. Ze hebben hoofdzakelijk betrekking op bij de Lijfrentekas verworven renten, maar ook gedeeltelijk op aanvullende rentebestanden uitgekeerd voor rekening van derden, behalve die voor rekening van de Rijkskas voor Rust- en Overlevingspensioenen.

De betalingen begrijpen niet enkel de normale uitkeringen van rentetermijnen en afkoopsommen van geringe renten, maar ook de betalingen, in het raam van de verschillende wetten, van kapitalen bestaande uit ouderdoms- en weduwenrenten. Daarenboven omvatten ze nog betalingen aan andere instellingen van sociale zekerheid, nl. Fonds voor Weduwen en Wezen, het Nationaal Pensioenfonds voor Mijnwerkers, het Toelagenfonds voor Bedienden. Deze laatste betalingen zijn doorgaans kapitalen bestaande uit zonder bestemming gevallen weduwenrenten.

De uitkeringen en likwidaties voor rekeningen van derden omvatten de Rijksbijdrage en de uitkeringen voor verschillende instellingen, nl. het Nationaal Pensioenfonds voor Mijnwerkers, de Rijkskas voor Rust- en Overlevingspensioenen, de Nationale Maatschappij der Belgische Spoorwegen en betalingen voor rekening van medeverzekeraars.

c) Verzekeringskas

Er bestaat een eng verband tussen de verzekeringsverrichtingen van de Algemene Spaar- en Lijfrentekas en de leningen voor arbeiders- en sociale woningen; evenwel kunnen ook om andere redenen verzekeringen afgesloten worden.

Levenslange verzekeringen: waardoor de uitkering van een kapitaal bij het overlijden van de verzekerde gewaarborgd wordt.

Tijdelijke verzekeringen met vast kapitaal: waardoor de uitkering van een kapitaal gewaarborgd wordt, indien de verzekerde overlijdt vóór het verstrijken van de bepaalde termijn.

Tijdelijke verzekeringen met afnemend kapitaal: waardoor, bij overlijden, de betaling verzekerd wordt van het nog verschuldigd bedrag op een lening, welke bij vaste annuïten terugbetaalbaar is (staat in verband met de leningen voor arbeiderswoningen en sociale woningen).

Verzekeringen van uitgestelde kapitalen: welke uitsluitend in geval van leven uitkeerbaar zijn.

Gemengde verzekeringen: waardoor tegelijkertijd de voordelen van de tijdelijke verzekeringen met vast kapitaal en die van de verzekeringen van uitgestelde kapitalen gewaarborgd worden.

Tijdelijke verzekeringen van rentekapitaal: bestemd voor het vestigen, bij het overlijden van de verzekerde, van tijdelijke wezenrenten tot op de leeftijd van 18 jaar.

Nationale Maatschappij voor Krediet aan de Nijverheid (tabellen, bladz. 441 en 445)

Opgericht onder de vorm van een naamloze vennootschap, bij toelating van de wet van 16-3-1919, heeft de N.M.K.N. als doel door kredietverrichtingen op halflange en op lange termijn, en subsidiair op korte termijn, de bedrijvigheid, de verbetering, de verandering en de ontwikkeling van de Belgische nijverheids- en handelondernemingen, te bevorderen, namelijk door het vergemakkelijken van de verandering en de modernisering van de werktuigen, van nieuwe fabricages en van de wederinrichting van de nationale nijverheden.

De N.M.K.N. heeft ook opdracht gekregen voorschotten te verlenen op oorlogsschade.

Nationale Investeringsmaatschappij (tabel, bladz. 445)

De N.I.M. is een vennootschap van openbaar nut opgericht onder de vorm van een naamloze vennootschap, bij toelating van de wet van 2 april 1962. Ze heeft als doel de oprichting of de uitbreiding van nijverheids- en handelondernemingen te bevorderen door het nemen van tijdelijke participaties. Deze konden slechts genomen worden ter gelegenheid van de oprichting of van de kapitaalsverhoging.

De wet van 14 april 1965 laat de N.I.M. toe o.a. door rechtstreekse aankoop, participaties in aandelen te verkrijgen in het kapitaal van een vennootschap en in te schrijven op obligaties die in aandelen kunnen geconverteerd worden. Ze mag ook deel uitmaken van groepen voor studie of onderzoek gevormd met het oog op het oprichten of het reorganiseren van ondernemingen.

Nationale Kas voor Beroepskrediet (tabellen, bladz. 446 en 447)

Deze openbare instelling bekleed met de burgerlijke persoonlijkheid, heeft de Hoofdkas voor Klein Beroepskrediet (opgericht in 1929) opgevolgd, door op 1 januari 1947 samen te smelten met de Nationale Kredietkas ten behoeve van de Middenstand en het Waarborgfonds voor Krediet ten behoeve van de Ambachtsbewerking.

Ze heeft tot doel:

- het Beroepskrediet steviger en algemener te maken door bemiddeling van aangenomen kredietverenigingen;
- rechtstreeks of door bemiddeling van andere erkende maatschappijen (over het algemeen banken) verrichtingen inzake Beroepskrediet af te handelen;

- het Krediet voor de Ambachtsbewerking steviger en algemener te maken door bemiddeling van de erkende verbonden van coöperaties.

Worden als Beroepskrediet aangezien, de kredietverrichtingen bestemd om de uitoefening, door een natuurlijke persoon, van een beroep, of de exploitatie, door een morele persoon, van een handel, een nijverheid of een beroepsactiviteit, te vergemakkelijken.

De Kas verleent voorschotten met of zonder lopende rekening aan de verenigingen en verbonden, ze disconteert handelswissels en facturen die de handtekening van dergelijke verenigingen en verbonden dragen, ze herdisconteert aan derden de gediscoteerde of aangekochte papieren; ze handelt ook kredietverrichtingen af, rechtstreeks, zonder tussenkomst van erkende instellingen.

Verskillende besluiten hebben de Kas ook gemachtigd leningen en voorschotten te verstrekken aan de geteisterden.

Op te merken is dat, in de tabellen, de nieuwe toegestane kredieten, buiten de opgenomen ook de niet-opgenomen kredieten bevatten. De uitstaande kredieten omvatten de werkelijk in omloop zijnde kredieten, de toegestane maar nog niet opgenomen voorschotten en de terugbetalingen die vatbaar zijn om opnieuw in omloop te worden gebracht.

Centraal Bureau voor Hypothecair Krediet (tabellen, bladz. 448)

Het C.B.H.K. is een openbare autonome instelling, opgericht bij besluitwet van 7-1-1936, werkend onder de waarborg van de Staat, en die als doel heeft:

- de regularisatie van de rentevoet en van de andere lasten die drukken op de hypotheekleningen;
- de mobielmaking van de hypothecaire schuldvorderingen te vergemakkelijken;
- kredietverlening op lange termijn voor de aankoop of de inrichting van gebouwen van gemiddeld belang, bestemd voor het eigen gebruik van de kredietnemer.

Het bureau mag, te dien einde, voorschotten of kredieten verlenen tegen in pandgeving van hypotheekleningen, door overdracht hypothecaire schuldvorderingen verwerven, met in de plaatsstelling van rechten een hypothecaire schuldeiser betalen, orderbriefjes of promessen met hypothecaire waarborg, onderschreven op naam of aan order van een erkende maatschappij, disconteren, rechtstreeks voorschotten of leningen toestaan mits hypothecaire waarborg.

Verskillende besluiten hebben ook aan het Bureau de opdracht gegeven voorschotten en kredieten aan de geteisterden te verlenen (tabel B).

Tabel A 1 betreft de werkelijk in de loop van het jaar opgenomen kredieten en de kredieten werkelijk opgenomen in de loop van het jaar en van voorgaande jaren en nog niet terugbetaald. De toegestane kredieten, opgenomen in tabel A 2, hebben betrekking op het geheel van de tijdens het jaar verleende kredieten, maar die niet noodzakelijk opgenomen zijn.

Landbouwkrediet (tabellen bladz. 449 tot 453)

Om aan zijn kredietbehoeften te voldoen, kan de landbouw beroep doen op verschillende kapitaalbronnen; de ene zijn officieel: het Nationaal Instituut voor Landbouwkrediet, de landbouwkantoren van de Algemene Spaar- en Lijfrentekas; de andere spruiten voort uit het privaat initiatief: de Centrale kas voor Landbouwkrediet afhankelijk van de Belgische Boerenbond en haar plaatselijke instellingen (Raiffeisenkassen).

Dienen nog in aanmerking genomen de hypotheekschulden aangegaan bij de Nationale Landmaatschappij en bij het Centraal Bureau voor Hypothecair Krediet (zie die tabellen).

Ten slotte neemt de landbouw hypotheekleningen op bij private geldschieters met tussenkomst van de notarissen alsook bij hypotheekmaatschappijen. De omvang van die schulden is statistisch niet vastgesteld.

Naast de private initiatieven van beroepsgroeperingen, is de overheid het landbouwkrediet gaan organiseren rond 1884, wanneer beroep kon gedaan worden op de A.S.L.K.

Na 1937 werd het Nationaal Instituut voor Landbouwkrediet opgericht, autonome openbare instelling, waarvan de ver-richtingen gewaarborgd worden door de Staat, en die als zen-ding heeft rechtstreeks of onrechtstreeks alle voorschotten of andere kredieten aan landbouwers te verstrekken of de ver-krijging daarvan te bevorderen.

De Centrale Kas voor Landbouwkrediet, die een andere onderneming, waarvan de oorsprong teruggaat in de 19^e eeuw, opvolgt, werd overeenkomstig het koninklijk besluit van 15 december 1934 gemachtigd, samen met de Raiffeisen-kassen, als private spaarkas op te treden; het geheel draagt de naam van «Raiffeisen-organisatie». De plaatselijke Raiffei-senkassen mogen geen leningen toestaan zonder de vooraf-gaande toelating van de Centrale Kas. Diezelfde kas heeft de toelating overeenkomstig het koninklijk besluit van 7 januari 1936, hypotheekleningen toe te staan.

De eerste tabellen combineren gegevens van de A.S.L.K., het N.I.L.K., de N.L.M. en de Raiffeisen-organisatie.

Landbouwkantoren van de A.S.L.K. (tabellen, bladz. 450)

De wet van 15-4-1884 geeft aan de A.S.L.K. de toelating landbouwleningen toe te staan; ze verwezenlijkt die zending met behulp van over het land verspreide landbouwkantoren. Tot waarborg van de leningen beschikt ze over het aval van het kantoor waarvan de leden persoonlijk en solidair verant-woordelijk zijn voor de integrale terugbetaling; het land-bouwwoorrecht speelt eveneens te haren voordele. Het kan-toor dekt zich door hypotheeken, inpandneming van effecten of door borgstellingen.

De leningen worden hoofdzakelijk alhoewel niet uitsluitend, aan kleine landbouwers verstrekt; ook de landbouwcoö-peraties kunnen ervan genieten.

De statistische tabellen hebben uitsluitend betrekking op de kredieten verstrekt langs de landbouwkantoren om, en niet op die welke rechtstreeks door de A.S.L.K. aan de land-bouwers toegestaan worden onder de vorm van hypotheekle-ningen, disconteren van promessen of belening op beurseffec-ten, noch op de kredieten verleend aan andere instellingen voor landbouwkrediet, o.a. het Nationaal Instituut voor Landbouwkrediet.

Nationaal Instituut voor Landbouwkrediet (tabellen, bladz. 451)

Opgericht in 1937 als autonome openbare instelling, heeft het Instituut als doel, in de mate waarin het openbaar belang het rechtvaardigt, de verrichtingen inzake landbouwkrediet te vergemakkelijken.

In de eerste plaats worden door de activiteit van die instel-ling bevoorrecht de landbouwers aan wie ze, mits zekere be-perkingen en voorwaarden, rechtstreeks of onrechtstreeks alle voorschotten of andere kredieten toestaat (individueel kre-diet). Haar activiteit kan ook uitgebreid worden tot openbare of privé ondernemingen of instellingen die als doel hebben de landbouw, het landbouwkrediet, de aan- of verkoop van landbouw- en voedingsproducten, de verwerking van land-bouw- en voedingsproducten, de aan- en verkoop van vee, meststoffen, zaden, oogsten en over het algemeen van goede-ren en producten die betrekking hebben op de landbouw of de voeding (collectief krediet).

Met dat doel kan het Instituut o.m. wissels, cedels, bestel-bons, ontvangstbewijzen van levering betreffende landbouw-en voedingsproducten verdisconteren. Het kan aan derden de gediscoteerde of gekochte wissels enz. herdisconteren, ze in pand geven, de goede afloop waarborgen van die wissels of van de disconto- en voorschotverrichtingen die er betrekking op hebben.

Het instituut dekt zich door alle zakelijke of persoonlijke waarborgen die door natuurlijke of morele personen, door in-dividuen of door gemeenschappen gegeven worden. De lenin-gen kunnen o.m. door het landbouwwoorrecht gewaarborgd worden (wet van 15-4-1884 gewijzigd door die van 7-3-1929).

Als financieringsmiddelen kan het Instituut kasbons en obligaties uitgeven en voorlopige leningen aangaan met of zonder waarborg.

S.V. Centrale Raiffeisenkas en aangesloten Raiffeisenkassen (tabellen, bladz. 452)

In de schoot van de Belgische Boerenbond bestaan meer dan 800 Raiffeisenkassen met plaatselijke karakter waarvan de werking gecoördineerd wordt door de Centrale Raiffeisen-kas die tot 1969 Centrale Kas voor Landbouwkrediet werd genoemd. Die privé-organisatie heeft als zending het land-bouwsparen en landbouwkrediet op coöperatieve grondslag; ze is erkend en wordt gecontroleerd door het Centraal Bureau voor de Kleine Spaarders, een openbare instelling.

In rechtstreeks contact met de cliënteel biedt dit financieel apparaat aan de landbouw verschillende vormen van krediet en ontvangt er de spaargelden van. Zijn leden kunnen boven-dien hun financiële verrichtingen afwickelen bij middel van bij die instelling geopende rekeningen-courant.

De Raiffeisenkassen verzamelen de besparingen van hun leden en openen voor hen kredieten volgens het stelsel van de solidaire borgtocht (borgstelling door goed solvabele perso-nen, eigenaars van onroerende goederen), hetzij gewaarborgd door het landbouwwoorrecht. Het nemen van hypotheeken is uitzonderlijk en gebeurt enkel voor de consolidatie van be-staande schuldvorderingen. Ze stellen hun spaaroverschot ter beschikking van de Centrale Raiffeisenkas of ontvangen van deze laatste voorschotten om hun werkmiddelen aan te vul-len.

De Centrale Raiffeisenkas wordt in hoofdzaak gespijsd door de beschikbare overschotten van de Raiffeisenkassen; ze verleent o.m. kredietopeningen aan de verschillende instel-lingen van de Boerenbond en aan de landbouwcoöperaties (collectief krediet), hypotheekleningen alsook kredieten op korte en halflange termijn (disconto van orderbriefjes) en ten slotte installatiekredieten.

Nationale Landmaatschappij (tabel, bladz. 453)

De Nationale Maatschappij voor de Kleine Landeigendom waarvan de benaming in 1970 gewijzigd werd in Nationale Landmaatschappij, werd opgericht bij koninklijk besluit n^o 120 van 27 februari 1935 met het doel:

1^o onroerende goederen te kopen voor de aanleg en de in-richting van kleine landeigendommen of voor dezelfde doel-einden leningen toe te staan;

2^o het oprichten van plaatselijke of gewestelijke maat-schappijen van de kleine landeigendom te bevorderen;

3^o aan deze maatschappijen geld voor te schieten.

De gepubliceerde tabel geeft een overzicht van het aantal kredietverrichtingen per jaar (verleden akten).

Het programma «woningen» omvat de verrichtingen be-treffende de bouw van huizen door particulieren en de aan-koop van gemeenschappelijk gebouwde woningen.

Krachtens de wet van 7 december 1953 tot regeling van de krotopruijing mag de Nationale Landmaatschappij onge-zonde gebouwen aankopen met het oog op afbraak. Zij mag zelf woningen bouwen ter vervanging van deze laatste en geldvoorschotten verlenen voor de meubilaire uitrusting van de woningen gebouwd om de personen, die in ongezonde ver-trekken wonen, te huisvesten. De gegevens van het program-ma «krotopruijing» hebben betrekking op de nieuwe gebou-wen ter vervanging van de krotwoningen, de sanerings- en verbouwingswerken en de aankopen in verband met de sane-rings- en verbouwingswerken.

Het landbouwprogramma omvat de kredieten met het oog op de bouw van hoeven door particulieren, de aankoop van hoeven gebouwd door de Nationale Landmaatschappij en de aankoop van tuinen, grond, vee en materieel.

Teneinde een algemeen overzicht te hebben over de bedrij-vigheid van de Nationale Landmaatschappij op landbouwge-bied dient het programma «krotwoningopruijing van hoe-ven» gevoegd bij het landbouwprogramma.

Gemeentekrediet van België (tabel, bladz. 454)

Opgericht in 1960 onder de vorm van een naamloze ven-nootschap, is deze instelling een werkelijke coöperatie van

overheidsorganen; degenen die door haar interventies begunstigd worden zijn terzelfdertijd haar aandeelhouders.

Oorspronkelijk was de opdracht van die vennootschap, de leningen van de gemeenten en de provincies te vergemakkelijken vooral aan de kleine gemeenten toe te laten in gunstige voorwaarden te ontlene. Ingevolge de evolutie van 's lands economie, hebben bijna alle gemeenten en provincies beroep op haar tussenkomst gedaan. Bij haar financiële bedrijvigheid heeft zich een zuivere bankactiviteit gevoegd.

Onder de financiële verrichtingen is de belangrijkste de financiering van de investeringsuitgaven van de regionale en plaatselijke overheden en van de instellingen van de provinciale en gemeentelijke sectoren (verenigingen van gemeenten, O.C.M.W., kerkfabrieken, polders en wateringen); die leningen omvatten eensdeels de bedragen der subsidies van de hogere overheden die deze op een speciale rekening, geopend ten voordele van de plaatselijke overheden zullen storten, maar ook het gedeelte dat rechtstreeks door de instelling wordt verleend.

De bankverrichtingen zijn verscheiden: het Gemeentekrediet centraliseert in speciale rekeningen, de ontvangsten van de plaatselijke administraties, te storten door de hogere overheden en bestemd om de gewone uitgaven te dekken. Onder waarborg van die ontvangsten, spijst de instelling de kas van de plaatselijke overheden door kredietopeningen. Ze verleent bovendien andere kredietopeningen op inpandegeving of afgifte van waarborgen, staat voorlopige leningen toe in afwachting van de uitgifte en verdisconteert subsidies voor investeringen.

Als actiemiddelen, buiten haar eigen middelen en de creditsaldi van de hierbovenvermelde rekeningen, heeft de instelling de beschikking over deposito-boekjes en geeft ze kasbons en obligaties uit op halflange en lange termijn.

Maatschappijen voor volkshuisvesting en sociale woningen erkend door de A.S.L.K. (tabellen, bladz. 455)

Krachtens de wet van 9-8-1889, kan de A.S.L.K. voorschotten verlenen aan de door haar erkende kredietmaatschappijen. Die voorschotten zijn terugbetaalbaar in twintig jaar en de A.S.L.K. stelt de maatschappijen verantwoordelijk voor de terugbetaling.

De leningen worden toegestaan tegen een lagere interestvoet dan de normale huurwaarde van het geld; de mijnwerkers genieten van een nog gunstigere rentevoet.

Op te merken is dat de begunstigten zelf voor de bouw instaan en dat ze een gedeelte van het kapitaal inbrengen. Van dit laatste principe wordt afgeweken voor de mijnwerkers en wanneer de lening gedekt is door een levensverzekering afgesloten bij de verzekeringskas van de A.S.L.K.

Nationale Maatschappij voor de Huisvesting (tabellen, bladz. 456 er 457)

De maatschappij, die bij de wet van 11-10-1919 opgericht werd onder de benaming «Nationale Maatschappij voor Goedkope Woningen en Woonvertrekken», heeft als doel o.a.:

- het oprichten van plaatselijke of gewestelijke maatschappijen voor huisvesting te bevorderen;
- aan die maatschappijen voorschotten te verschaffen.

De gewestelijke maatschappijen hebben als opdracht:

- de aankoop, bouw, verbetering, verkoop of verhuring van sociale woningen; de aankoop van goederen bestemd voor de bouw van die woningen;
- het verstrekken van leningen met het oog op de aankoop of de bouw van dergelijk woningen.

De Staat, de provincies, de gemeenten, de O.C.M.W., de vennootschappen en de particulieren kunnen op de aandelen van die maatschappijen inschrijven.

De sociale woningen zijn bestemd voor minder begoede personen.

Creditexport V.Z.W. (tabellen, bladz. 458)

De Vereniging voor de coördinatie van de Financiering op half-lange termijn van de Belgische uitvoer, in het kort Creditexport, werd in 1959 in het leven geroepen door openbare instellingen en banken. Ze heeft voor doel de aanvragen tot financiering van uitvoer betaalbaar op half-lange termijn te onderzoeken. De deelnemers hebben een Pool voor financiering gevormd voor de zaken waarvan de betalingsuitstelling, in principe, geen vijf jaar overschreden (Pool I).

In 1962 werd een tweede Pool gecreëerd bestemd om de kredieten van meer dan vijf jaar te financieren. De Vereniging stond buiten die oprichting, maar vermits tal van zaken gemeenschappelijk door Creditexport en Pool II behandeld werden, worden de cijfers betreffende deze laatste vermeld, ten einde een volledig overzicht van de financiering te hebben.

Gelet op o.a. de algemene verlenging van de betalingstermijnen en de stijging van de uitvoer van grote eenheden, waren de middelen van Pool II in 1965 haast uitgeput, terwijl de tussenkomsten van Pool I daalden. Daarom werden in 1966 beide Pools versmolten.

Op te merken is dat, buiten een klein aantal uitzonderingen de verrichtingen, naast de andere waarborgen, gedekt zijn door een polis van de Nationale Delcredere dienst.

Nationale Delcredere dienst (tabellen, bladz. 459 en 460)

Het Delcredere is een kontrakt waarbij een derde de verkoper waarborgt tegen het risico van niet-betaling door de koper. Het overheidsdelcredere wordt, principieel, alleen verleend voor de uitvoer.

De Delcredere commissie, opgericht bij de wet van 7-8-1921, werd, bij besluitwet van 10-1-1935, omgevormd tot Nationale Delcredere dienst. Het is een openbare instelling die geniet van de burgerlijke persoonlijkheid en werkt onder waarborg van de Staat.

De dienst verzekert de risico's van niet-betaling uit hoofde van de commerciële insolventie of het in gebreke blijven van de buitenlandse invoerder en de politieke risico's in verband met de overdracht en de conversie der verschuldigde gelden. Hij dekt eveneens de wisselrisico's.

De waarborgkontrakten worden afgesloten onder de vorm van polissen. De waarborghouder betaalt een premie; een gedeelte van het risico blijft te zijnen laste.

De dienst mag, met door hem erkende vennootschappen van kredietverzekering, overeenkomsten afsluiten, ten einde de door die vennootschappen gedekte risico's te herverzekeren.

Levensverzekeringen (tabellen, bladz. 461 en 462)

de controle op de levensverzekeringen werd ingesteld door de wet van 25 juni 1930, die van kracht werd op 1 januari 1932 na de publikatie van het koninklijk besluit van 17 juni 1931 houdende toezicht op de levensverzekeringsondernemingen.

Men onderscheidt verschillende types van verzekeringen:

Individuele verzekering: wordt onderschreven door één enkel persoon die met naam in de polis aangeduid wordt.

Groepsverzekering: afgesloten door ondernemingen ten voordele van hun personeel, zonder dat namen voorkomen in het verzekeringscontract (zijn van belang geworden sedert de wetgeving betreffende de verzekering tegen ouderdom en vroegtijdige dood van de bedienden).

Kapitaalverzekering: waarbij bepaald wordt dat bij het aflopen van het contract een vaste som aan de begunstigde uitbetaald wordt.

Renteverzekering: is steeds een verzekering bij leven.

Wanneer de verzekerde op het door het contract bepaalde tijdstip nog in leven is, wordt het verzekerde kapitaal omgevormd in een lijfrente.

Verzekering bij overlijden: waarbij de verzekeraar de verplichting aangaat, aan een of meer begunstigden, een vooraf bepaalde som te betalen indien de verzekerde tijdens de duur van het contract overlijdt. Worden hiernaan gelijkgesteld de zgn. «gemengde» of «gecombineerde» verzekeringen waarbij de verzekeraar zich verplicht een som te betalen bij het overlijden van de verzekerde wanneer dit voorvalt binnen een bepaalde termijn of bij het verloop van die termijn als de verzekerde nog in leven is.

Verzekering in geval van overlijden met of zonder deelneming (individuele en groepsverzekering): afzonderlijke rekeningen worden bijgehouden voor de deelnemende en de niet-deelnemende verzekerden door ondernemingen die de deelneming in de winsten beoefenen. Jaarlijks wordt de te verdelen winst vastgesteld volgens een technisch repartitieplan voorgelegd aan en goedgekeurd door de controledienst; het aan iedere verzekerde toekomende deel wordt op zijn rekening ingeschreven en telt voor de berekening van de waarde van afkoop of vermindering.

Verzekering bij leven: waarbij de verzekeraar zich verbindt een vaste som te betalen aan de verzekerde indien deze op een bepaald tijdstip nog in leven is.

Grote verzekering en volksverzekering: in tegenstelling met de grote verzekering waar tamelijk belangrijke kapitalen verzekerd worden tegen de gewone voorwaarden, waarborgt de volksverzekering de betaling van kleine kapitalen, zonder medisch onderzoek en mits de storting van wekelijkse of maandelijkse premies. De premievoet is hoger dan die van de grote verzekering.

De premie is de som welke de verzekerde gebonden is te betalen als tegenprestatie voor de verplichting door de verzekeraar aangegaan. Ze is «enig» wanneer ze ineens betaald wordt bij het afsluiten van het ontract; meestal is ze jaarlijks en kan ze gefractioneerd betaald worden.

De «zuivere» premie stemt, volgens de sterftetabel, juist overeen met het te lopen risico; vermeerderd met de «inventaris of beheersopslag» wordt zij «inventarispremie» genoemd en wanneer er nog de «opslag voor acquisitie» en de «opslag voor incasso of uitbetaling» worden aan toegevoegd bekomt men de «handelspremie»; het is deze laatste die in de statistische tabellen is opgenomen.

De mathematische reserves (premiereserven) zijn het verschil tussen de waarde van de verbintenissen van de verzekeraar en deze van de verzekerden. Ze vormen een schuld van de eerste tegenover deze laatsten.

Gemeenschappelijke beleggingsfondsen (tabellen, blad. 467)

De gemeenschappelijke beleggingsfondsen zijn onverdeelde hoeveelheden roerende waarden beheerd of geadmistreerd in om het even welke vorm voor rekening van de gemeenschappelijke eigenaars, wanneer de rechten van deze laatsten vertegenwoordigd zijn door order- of toondereffecten die publiek geëmiteerd worden.

De wet van 27 maart 1957 voorziet de controle van die fondsen door de Bankcommissie. De Belgische fondsen moeten beheerd worden door een erkende vennootschap; voor de buitenlandse fondsen is alleen de openbare uitgifte van de effecten, die de rechten van hun mede-eigenaars vertegenwoordigen, onderworpen aan de toelating.

Aandelenemissies van de Belgische vennootschappen (tabellen, blad. 468 en 472)

De statistiek heeft betrekking op de aandelen en deelbewijzen gecreëerd bij de oprichting van nieuwe vennootschappen of bij de verhoging van het kapitaal van bestaande vennootschappen.

De gegevens worden verkregen door de depouillering van de akten verschenen in de bijlagen van het *Belgisch Staatsblad*.

De datum van opname in de statistiek is, in principie, deze van de akte.

Worden in de statistiek niet opgenomen:

1) de buitenlandse maatschappijen die tot publicatie in België verplicht zijn (de vennootschappen van Belgisch recht met hoofdbedrijvigheid in het buitenland worden in de statistiek opgenomen);

2) de kapitaalwijzigingen van openbare en gelijkgestelde instellingen.

De opvragingen (bijstortingen) zijn niet in de cijfers van de oprichtingen en verhogingen begrepen.

De samensmeltingen worden behandeld als een ontbinding voor een van de vennootschappen en een kapitaalverhoging voor de andere, tenzij de samensmeltinge vennootschappen een nieuwe vennootschap vormen, waarbij alle versmolten vennootschappen als ontbonden aangezien worden.

De netto-uitgiften omvatten de bedragen gestort bij inschrijving op de aandelen en de uitgiftepremiën; de stortingen andere dan in geld worden niet in aanmerking genomen.

Tabellen betreffende de tussenkomst van de vennootschappen en deze van het buitenland bij oprichtingen en kapitaalverhogingen zijn eveneens beschikbaar.

Uitgiften van obligaties en kasbons van de Belgische aandelenvennootschappen (tabellen, blad. 473 en 474)

De gegevens worden verstrekt door de Bankcommissie en financiële instellingen, eventueel aangevuld met inlichtingen geput uit een jaarlijkse enquête, en later verbeterd door gegevens bekomen bij de ontleding van de gepubliceerde balansen.

De niet doorlopende uitgiften hebben betrekking op leningen die op een bepaalde datum voor een bepaald bedrag, en dit zoveel mogelijk globaal, worden geplaatst.

De doorlopende uitgiften (on tap) betreffen de leningen waarvan de titels door de geldschietters doorlopend kunnen worden verkregen en dit, ten minste voor de openbare uitgiften, tot een door de Bankcommissie toegelaten globaal bedrag en afsluitdatum.

De leningen van de Staat, provincies en gemeenten en van openbare en gelijkgestelde instellingen.

De uitgiften in vreemde munt komen niet in aanmerking.

De netto-uitgiften omvatten de nieuwe uitgiften en het overschot van vroegere uitgiften verminderd met de conversieleningen en de terugbetalingen.

INKOMEN EN VERMOGEN

Rendement van de Belgische vennootschappen op aandelen (tabellen, blad. 482 tot 485)

De gegevens worden geput uit de balansen en de winst- en verliesrekeningen verschenen in de bijlagen van het *Belgisch Staatsblad*.

De datum van de statistische opname is deze waarop de dividenden betaald of normaal zouden moeten betaald worden. De gepubliceerde cijfers hebben dus betrekking op de boekjaren die afgesloten werden tijdens het jaar van de statistiek en tijdens het voorgaande jaar.

De resultaten van de buitenlandse maatschappijen, die tot publicatie in België verplicht zijn, worden niet opgenomen, evenmin als deze van de openbare en gelijkgestelde instellingen.

De reserves in deze statistiek bevatten niet de reserves voor te betalen belastingen, noch deze voor dubieuze debiteuren, noch de amortisaties. Het zijn de reserves bij de aanvang van het boekjaar; ze kunnen eventueel negatief zijn. De gepubliceerde reserves zijn het verschil tussen de positieve en negatieve reserves (overdrachten van verliezen).

De winst- en verliessaldi zijn deze welke werkelijk op het beschouwde boekjaar betrekking hebben; de overdrachten van voorgaande boekjaren worden eruit verwijderd. Het zijn netto-saldi vastgesteld na afschrijving.

De opgegeven dividenden zijn bruto, t.t.z. inbegrepen de roerende voorheffing ten laste van de aandeelhouder. Daar een zeker aantal vennootschappen deelnemingen bezitten in andere ondernemingen, die hun activiteit uitoefenen in dezelfde sector of in andere sectoren, is een deel van de dividenden twee- of zelfs meermaals geteld in de loop van de opeenvolgende boekjaren.

De cijfers betreffende de obligatieleningen spruiten voort uit een jaarlijkse enquête betreffende de aflossingen en de uitbetaalde coupons.

Overdrachten van onroerende goederen (tabellen, blad. 486 en 487)

Onder die titel behandelt men de notariële akten neergelegd bij de Registratie, die onder bezwarende titel betrekking hebben op de overdracht of de toekenning van onroerende goederen.

Alleen de overdrachten verwezenlijkt tegen normale voorwaarden worden in de gepubliceerde tabellen opgenomen.

Komen niet voor in die tabellen: de inbreng van onroerende goederen bij de oprichting of de kapitaalverhoging van vennootschappen en de overdrachten mits bijzondere voorwaarden (o.a. gedeeltelijke of volledige naakte eigendom, goederen geheel of volledig in vruchtgebruik, ruilingen, verkoop van onverdeelde delen.)

De waarde van inbreng of van verkoop van die overdrachten worden evenwel geteld bij het algemeen totaal van de tabellen om te komen tot het bedrag van de overdrachten ten bezwarenden titel opgenomen op blad. 494.

De goederen worden gesplitst in «gebouwen en appartementen» en «eigendommen en gronden» naargelang het hoofdkenmerk is het bebouwd of niet bebouwd zijn. Die twee categorieën maken het voorwerp uit van nog andere uitsplitsingen die de in de verkoopakten meest gebruikte uitdrukkingen weergeven.

Opbrengsthuizen: huizen waarvan de appartementen verhuurd worden of gebouwen met meerdere appartementen.

Landbouwerswoningen: huizen ingericht met het oog op een landbouwbedrijvigheid en die met de hof en de afhankelijkheden verkocht worden, maar zonder de landerijen.

Appartementen: gedeelten van huizen die als woning of voor andere niet commerciële doeleinden kunnen dienen. Omvat ook de appartementen in de gebouwen die nog in opbouw zijn.

Gebouwen met handelskarakter: alle gebouwen die kunnen aangewend worden voor een handelsbedrijvigheid inbegrepen de handelslokalen en de gebouwen en lokalen bestemd voor kantoren.

Gebouwen met industrieel karakter: alle gebouwen die kunnen aangewend worden voor een industriële bedrijvigheid (bv. fabrieken, werkhuizen, huizen met werkplaats, garages).

Diverse gebouwen: deze die niet in een andere groep kunnen ondergebracht worden: kastelen, hospitalen, gestichten, kloosters, scholen, banken.

Geteisterde gebouwen: die in puin liggen of zwaar beschadigd zijn en zo met de grond verkocht worden.

Land- en tuinbouweigendommen: gebouwen en landerijen samen verkocht en dienende voor de landbouw, de tuinbouw, de fruitteelt, de veeteelt.

Teelgronden: ze bevatten ook de tuinbouwgronden.

Bouwgronden: verkocht met het oog op het optrekken van een gebouw.

Niet beteelbare gronden: gronden die, op het ogenblik van de verkoop, onbruikbaar zijn voor de landbouw, de tuinbouw, het oprichten van gebouwen (bv. duinen, heidegronden, venen, moerassen, rotsen, vijvers, groeven, speelpleinen, wegen).

Andere gronden: loten met allerhande gronden maar zonder bebouwde gronden.

Diverse eigendommen: geheel van gronden en gebouwen dat niet als land- of tuinbouwexploitatie kan aangezien worden.

De statistische eenheden die in de tabellen gebruikt worden hebben volgende betekenissen:

a) *loten:* indien een goed verkocht wordt in gedeelten of loten, wordt in de akte van ieder een afzonderlijke prijs opgegeven alsof het om afzonderlijke verkopen ging; wanneer een akte verschillende verkoopprijzen vermeldt, telt men evenveel loten als er prijzen zijn.

b) *gebouwen en huizen:* het gebeurt dat, voor de verkoop van meerdere gebouwen of huizen in blok, de verkoopakte slechts één prijs vermeldt. In dat geval wordt het geheel beschouwd als een verkoop (lot) maar geeft de statistiek tevens het aantal verkochte gebouwen of huizen op.

c) *percelen:* de statistiek vermeldt het aantal percelen grond die in blok verkocht worden, maar waarvoor de akte afzonderlijk de oppervlakte opgeeft.

Nalatenschappen en overgangen bij overlijden (tabellen, blad. 488 en 489)

Het betreft de overdracht van goederen en waarden die langs wettige wegen gebeurt tussen een overleden persoon en één of meer overlevende personen.

De statistische tabellen worden opgemaakt aan de hand van documenten jaarlijks opgesteld door de ontvangers van de burgerlijke akten en successierechten van het Ministerie van Financiën; die ambtenaren ontvangen alle aangiften gedaan door de erfgenamen en controleren ze.

De nalatenschappen worden geïncasseerd volgens de vererving van het actief hetzij in rechte linie, hetzij in zijlinie, hetzij gelijktijdig in de rechte en de zijlijnen.

In *rechte linie* worden ondergebracht de nalatenschappen vervallen aan de familieleden in afdalende of opgaande rechte linie van de overledene (d.w.z. kinderen, kleinkinderen...) alsook die vervallen tussen echtgenoten met gemeenschappelijke kinderen of afstammelingen.

In *zijlinie* worden ondergebracht de nalatenschappen aan echtgenoten zonder gemeenschappelijke kinderen of afstammelingen, de nalatenschappen in zijlinie (tussen broeders en zusters, ooms of tantes en neven of nichten, tussen grootooms of groot-tantes en kleinneven of kleinnichten...), de nalatenschappen tussen niet verwante personen en de nalatenschappen vervallen aan morele personen.

Het aantal aangiften opgenomen in de tabellen betreft alle aangiften, belastbaar of niet, neergelegd in de loop van het beschouwde jaar. Daar iedere nalatenschap een onderscheiden nummer heeft, hergroepeert men de primitieve (eerste) aangiften met de eventuele supplementaire aangiften, die later in de loop van hetzelfde jaar, ingediend werden door de erfgenamen of die het gevolg zijn van rechtzettingen van de Administratie; in dat geval gelden primitieve en supplementaire aangiften van het jaar slechts als één aangifte.

Evenzo als meerdere primitieve aangiften voor éénzelfde nalatenschap werden neergelegd door verschillende erfgenamen, wordt slechts één aangifte in aanmerking genomen.

Het bruto actief wordt uitgesplitst in enkele belangrijke onderverdelingen. Het toegelaten passief bestaat uit de schulden van de overledene op het ogenblik van het overlijden en uit de begrafeniskosten; het wordt afgetrokken van het bruto actief om het netto actief te vormen. Van dat laatste worden de abbatementen afgetrokken d.w.z. de bedragen die wettelijk vrijgesteld zijn van successierechten (rechte linie), men verkrijgt aldus de belaste grondslag waarop de te betalen rechten berekend worden.

VERBRUIK

Het Gezinsbudgetonderzoek 1973-1974

Van maart 1973 tot maart 1974 werd een gezinsbudgetonderzoek gehouden bij gezinnen waarvan het hoofd respectievelijk arbeider, bediende of niet actief was.

Doel van het onderzoek.

Een gezinsbudgetenquête levert het nodige basismateriaal voor de studie der levens- en verbruiksgewoonten van diverse

sociale groepen en wegingschema's voor de berekening van indexcijfers van de kosten van levensonderhoud. Zij verschaft eveneens een kostbare documentatie voor onderzoek op andere gebieden, b.v. de raming van de private consumptie in het kader van de nationale rekeningen, de studie van de samenhang tussen het verbruik en het inkomen.

Keuze der gezinnen.

Een gezinsbudgetenquête is een steekproefonderzoek gebaseerd op een toevallige keuze der gezinnen waardoor het representatief karakter van de steekproef verzekerd wordt. Het aantal gezinnen die tot het einde van het onderzoek medegewerkt hebben bedraagt 2.613: 1.122 bedienden, 797 arbeiders en 694 niet actieven.

Verzameling der gegevens.

De gegevens betreffende ontvangsten en uitgaven der gezinnen werden verzameld door middel van huishoudboekjes die gedurende een gans jaar moeten ingevuld worden.

Het was de bedoeling alle gegevens te verzamelen die nodig zijn om een volledig beeld op te hangen van de structuur van het gezinsbudget: het inkomen en zijn componenten, de gedetailleerde opgave der consumptieuitgaven, het bedrag der besparingen, de kapitaalverrichtingen en de financiële verrichtingen.

Verbruikseenheid.

Om de invloed van de ongelijke samenstelling der gezinnen te neutraliseren berekent men voor sommige doeleinden het gemiddeld inkomen en verbruik per verbruikseenheid.

Een verbruikseenhedenschaal drukt de behoeften van elk gezinslid van gegeven leeftijd en geslacht uit in functie van een voorafgaandelijk bepaalde eenheid. Voor dit onderzoek werd gebruik gemaakt van de schaal van de Volkerenbond waarbij de mannelijke persoon van 14 tot 60 jaar als eenheid wordt genomen; de andere personen worden geacht een verbruik te hebben dat lager ligt.

Publicatie der resultaten.

In het «Statistisch Tijdschrift» nr 2, 1975 wordt naast de beschrijving van de methode van het onderzoek, de gedetailleerde structuur gegeven van het budget van arbeidersgezinnen, bediendengezinnen en gezinnen van niet actieven onderscheiden naar inkomensklassen. De publicatie van resultaten volgens een aantal aanvullende kenmerken van de gezinnen, zoals hun grootte en samenstelling, het aantal kostwinners, de regio's, de provincies en de typologie van de gemeente wordt in het vooruitzicht gesteld.

PRIJZEN

Indexcijfer van de groothandelsprijzen

De groothandelsprijzen van 135 produkten, welke 272 handelskwaliteiten vertegenwoordigen en in 12 groepen zijn ingedeeld, worden ingezameld bij de meest bekende nijveraars en handelaars van het land. De opnamen hebben betrekking op de tweede helft der maand.

De verschillende hieronder aangegeven berekeningsformules worden toegepast om de indexcijfers uit te werken:

– index van iedere handelskwaliteit:

$$a = \frac{P_1}{P_0} \times 100$$

P_1 zijnde de prijs tijdens de waarnemingsperiode;
 P_0 zijnde de basisprijs. Laatstgenoemde is deze der jaren 1936, 1937 en 1938 of, voor de «Chain System»-indices, deze van de maand welke de waarnemingsmaand voorafgaat.

– index per produkt:

$$i = \sqrt[k]{a_1 \times a_2 \times \dots \times a_k}$$

k zijnde het aantal handelsoorten of -kwaliteiten van het beschouwde produkt;

– groepsindex en algemene gemiddelde index:

$$I = \sqrt[n]{i_1 \times i_2 \times \dots \times i_n}$$

n zijnde, naargelang het geval, gelijk aan het aantal produkten van de beschouwde groep (groepsindex) of aan 135 (algemene index).

Er dient opgemerkt dat een bepaalde weging onrechtstreeks wordt uitgevoerd door het aantal voor iedere groep gekozen artikelen. Om deze belangrijkheid der verschillende groepen te ramen, baseert men zich op de bestaande statistieken (economische en sociale telling van 1937, statistieken van de buitenlandse handel, gedeeltelijke statistieken der produktie) en op de adviezen van technici.

Indexcijfer van de consumptieprijzen

A. – Basis: 1966=100.

Sedert januari 1968 wordt maandelijks een nieuw indexcijfer van de kleinhandelsprijzen gepubliceerd dat «indexcijfer van de consumptieprijzen» wordt genoemd. Dit indexcijfer heeft het jaar 1966 als basisperiode en wordt maandelijks berekend op basis van de prijzen die tussen de 10^e en de 20^e van elke maand in 62 representatieve centra voor het Rijk worden opgetekend voor 77 produkten en diensten (32 voedingsmiddelen, 28,5 niet-voedingsmiddelen, en 16,5 diensten) in de vorm van 147 specifieke handelsartikelen.

de indexformule blijft onveranderd en de berekeningswijze is identiek aan die welke voor het basisindexcijfer 1953=100 werd aangewend, namelijk:

1. de gemiddelde prijs van elk van de 147 artikelen in elk van de 62 centra is het gewone rekenkundige gemiddelde van de werkelijke in de bezochte winkels van het beschouwde centrum opgetekende prijzen voor het betrokken artikel;
2. het indexcijfer van elk artikel in elk centrum, wordt als volgt berekend:

$$i = \frac{P_1}{P_0} \times 100$$

waarbij

P_1 = de gemiddelde prijs van het artikel in het centrum tijdens de lopende maand,

P_0 = de gemiddelde prijs van het artikel in het centrum gedurende het basisjaar;

3. het indexcijfer van elk van de 77 posten in elk van de 62 centra is het gewone rekenkundige gemiddelde van de indexcijfers van de artikelen waaruit de beschouwde post bestaat, in het beschouwde centrum;
4. het globaal indexcijfer voor elk centrum is het gewone rekenkundige gemiddelde van de indexcijfers van de 77 posten in dit centrum;
5. het globaal indexcijfer voor elke provincie is het rekenkundige gemiddelde van de globale indexcijfers voor de centra van deze provincie, waarbij aan elk plaatselijk indexcijfer een wegingscoëfficiënt wordt toegekend die de verhouding bevolking van het door het centrum vertegenwoordigde gebied t.o.v. de bevolking van de provincie weergeeft;
6. het algemeen indexcijfer voor het Rijk is het rekenkundige gemiddelde van de globale provinciale indexcijfers, eveneens gewogen volgens de relatieve grootte van de bevolking van de provincies.

Gelijktijdig berekent men ook, op rijksniveau, een indexcijfer voor elk van de 77 posten d.i. het rekenkundige gemiddelde van de 62 lokale indexcijfers voor de betrokken post maar eveneens gewogen volgens de relatieve grootte van de bevolking van het door elk van de 62 centra vertegenwoordigde gebied.

B. – Basis: 1971=100.

Vanaf maart 1972, vervangt het jaar 1971 het jaar 1966 als basisperiode en werd een ongelijke maar niet-individuele weging van de 77 indexposten ingevoerd op het niveau van de globale indexcijfers van de centra. Als gevolg van die gewijzigde indexformule, wordt de vierde fase in de vorige uiteenzetting i.v.m. de berekeningsprocedure:

4. a) het indexcijfer van elk van de drie postengroepen – voedingsmiddelen, niet voedingsmiddelen, diensten – in elk van de 62 centra, is het gewone rekenkundige gemiddelde van de indexcijfers van de posten waaruit de beschouwde groep bestaat, in het beschouwde centrum;
- b) het globaal indexcijfer van elk centrum is het rekenkundige gemiddelde van de drie groepsindexcijfers van het centrum, waarbij aan elk groepsindexcijfer een wegingscoëfficiënt wordt toegekend die de verhouding van de beschouwde groep tot de totale waarde van de privé consumptie tijdens het basisjaar 1971 weergeeft (voedingsmiddelen: 30%, niet-voedingsmiddelen: 40%, diensten: 30%).

Het goederen- en dienstenpakket waarvoor de prijzen worden opgetekend verandert niet tot, in november 1973, de vloeibare brandstoffen erin opgenomen worden; door geringe hergroeperingen blijft het totaal aantal posten (77) behouden terwijl het aantal artikelen op die datum stijgt van 147 naar 149.

C. – Basis: 7-1974 - 6-1975 = 100.

Sedert juni 1976, geldt de periode gaande van juli 1974 tot juni 6-1975 als basisjaar en werden de op de relatieve belangrijkheid van de gebieden steunende wegingscoëfficiënten gecorrigeerd voor de bevolking volgens de statistieken over het jaar 1974. Het goederen- en dienstenpakket waarvoor de prijzen worden opgetekend is gevoelig uitgebreid: het aantal posten is nu 358 die evenwel, behalve de drie posten voor de farmaceutische producten en de post huur, telkens slechts door een enkel artikel worden vertegenwoordigd. Tenslotte is de indexformule gewijzigd door een ongelijke individuele weging van de indexposten en een bijzondere behandeling van de post huur en van een groep posten waarvan de prijzen felle seizoenschommelingen ondergaan.

Voor de berekeningsmethode houdt dit de volgende nieuwigheden in:

Huurprijzen.

Besloten werd de evolutie te volgen van de huurprijzen van 1.800 in de verschillende centra van het Rijk gekozen woningen bij welke keuze men rekening heeft gehouden, in elk vertegenwoordigde gebied, met de verhouding aantal gehuurde woningen t.o.v. het totale aantal beschikbare woningen.

Seizoenschommelingen.

Teneinde voor 28 posten (vers fruit en verse groenten, snijbloemen, georganiseerde reizen) de invloed van de seizoenschommelingen van de prijzen op te vangen, wordt als gemiddelde basisprijs (P_0 , fase 2) genomen, de gemiddelde prijs van het beschouwde artikel in het beschouwde centrum tijdens de maand van het basisjaar met dezelfde naam als de lopende maand. Voorts worden de prijzen van de primeurs volledig uitgeschakeld door in werkelijkheid slechts rekening te houden met een volgens de maand variërend gedeelte van de 24 posten vers fruit en verse groenten – welk gedeelte evenwel een constant totaal gewicht wordt toegekend. In de praktijk schommelt dus het totale aantal indexposten van 343 tot 352, naargelang van de maand.

Individuele ongelijke weging van de indexposten.

De indexcijfers van de overige posten in de 62 centra worden zoals voorheen berekend (fases 1, 2 en 3, waarbij de fase 2 en 3 voor de meeste posten samenvallen). Vanaf de 4^e fase verloopt de berekening voor alle posten uniform; deze vierde fase is thans:

4. het globaal indexcijfer voor elk centrum is het gewogen rekenkundige gemiddelde van de indexcijfers van de posten in dat centrum, waarbij voor de toekenning van de wegingscoëfficiënten aan de indexcijfers van de posten en voor de vaststelling van deze posten wordt uitgegaan van de resultaten van de gezinsbudgetenquête die door het N.I.S. van 19 maart 1973 tot 18 maart 1974 werd georganiseerd.

Beperkt men zich tot de grote postengroepen van het indexcijfer dan ziet het wegingsschema eruit als volgt:

- Voedingsmiddelen: 118 posten met een totaal gewicht van 25,15%;

- Niet-voedingsmiddelen: 151 posten met een totaal gewicht van 42,79%;

- Diensten: 88 posten met een totaal gewicht van 27,06%;

- Huur: 1 post met een totaal gewicht van 5,00%.

Zoals voorheen (fases 5 en 6) klimt men van de maandelijkse 62 globale centrumindexcijfers op naar het globale indexcijfer voor het Rijk. Onveranderd blijft eveneens de berekeningsmethode van de indexcijfers van de posten op rijksniveau.

LONEN EN BEZOLDIGINGEN

Bruto-uurlonen in de nijverheid

Verdiend brutoloon.

Onder verdiend brutoloon wordt elke vergoeding in geld verstaan, die de arbeider van zijn werkgever heeft ontvangen voor het tijdens de beschouwde betalingsperiode verrichte werk, met name:

- het per uur, dag of week overeengekomen loon;
- stukloon, tariefloon, prestatieloon, enz.;
- toeslagen voor ploegenarbeid of normale continuarbeid;
- loon voor in verband met de verkorting van de wekelijkse arbeidsduur niet gewerkte uren;
- premieën voor stiptheid, regelmatigheid en anciënniteit;
- premieën voor gevaarlijk, ongezond of vuil werk, enz.;
- toeslagen voor overuren, nacht- of zondagsarbeid;
- eventuele andere bijlagen.

In het verdiende bruto-uurloon zijn niet begrepen:

- wettelijke kinderbijslagen;
- uitkeringen voor persoonlijke bijstand;
- vergoedingen voor slijtage van werkkleding of gereedschap;
- reis- en verblijfkosten;
- premieën, gratifikaties of aandelen in de winst die niet bij iedere betaalperiode worden uitkeerd;
- de loonuitkeringen in verband met de wet op het gewaarborgd weekloon en het kort verzuim.

Van het verdiende bruto-uurloon zijn niet afgetrokken:

- het bedrag van de door de werkgever, voor rekening van de arbeider, aan de bron ingehouden loonbelasting;
- het bedrag van de door de werkgever, voor rekening van de arbeider, aan de bron ingehouden sociale lasten;
- boeten.

Arbeidsuren.

Hiertoe zijn gerekend alle werkelijk gewerkte uren. Zij omvatten normale werkuren, overuren, en nacht- of zondagsarbeid.

In geval van overwerk, nacht- of zondagsarbeid of bij ploegenarbeid, zijn alleen de werkelijk aan de arbeid bestede uren medegeteld, en niet de fictieve uren, welke aan de arbeider voor de berekening van de loonbijslag voor werk in dergelijke omstandigheden worden toegekend.

Periodiciteit.

Van 1953 tot 1960 werd de statistiek van de bruto-uurlonen jaarlijks voor de maand oktober opgemaakt. Van 1961 af worden de bruto-uurlonen berekend voor de maanden april en oktober.

Keuze van de bedrijven.

De vestigingen en de arbeiders worden geselecteerd aan de hand van een toevallige steekproef. Deze wordt derwijze opgezet dat een voldoende aantal arbeiders in het onderzoek betrokken zijn om representatieve cijfers per bedrijfstak te bekomen. Er werd gestratificeerd per bedrijfstak en de steekproefverhouding voor elke bedrijfstak werd afzonderlijk bepaald.

Bij deze enquête zijn betrokken, alle grote vestigingen (200 werknemers en meer) en een aantal middelgrote vestigingen (50 tot 199 werknemers) – beide categorieën met een gedeelte van hun arbeiders – en tenslotte een deel kleine vestigingen (10 tot 49 werknemers) die echter inlichtingen verstrekken over hun volledige arbeidersbezetting.

Het waarnemingsgebied bestaat uit ongeveer een miljoen arbeiders verdeeld over plus-minus 14.000 vestigingen; de steekproef weerhoudt slechts 8% individuen, tewerkgesteld in 2.500 vestigingen.

Berekeningsmethoden.

Het door elke arbeider tijdens de beschouwde betalingsperiode verdiend brutoloon wordt gedeeld door het aantal tijdens deze periode gewerkte uren, zodat men het verdiend bruto-uurloon per arbeider bekomt.

a) Gemiddeld verdiend bruto-uurloon per bedrijfsgroep.

Voor elke bedrijfsgroep wordt vooreerst het gemiddeld verdiend bruto-uurloon berekend afzonderlijk voor de meerderjarige mannen en vrouwen, alsmede voor de minderjarige mannen en vrouwen per leeftijdjaar. Deze gemiddelden worden verkregen door de som van de verdiende bruto-uurlonen der betrokken arbeiders te delen door het aantal arbeiders in de overeenkomstige geslachts- en leeftijdsgroep.

Al deze cijfers worden vervolgens zodanig samengevoegd dat men, voor elke bedrijfsgroep, gemiddelde bruto-uurlonen bekomt voor het totaal der mannen, het totaal der vrouwen, alsmede voor het geheel van de bedrijfsgroep (zonder onderscheid van geslacht en leeftijdsgroep). Bij deze samenvoeging wordt gebruik gemaakt van vaste wegingscoëfficiënten voor de aantallen arbeiders per leeftijds- en geslachtsgroep.

b) Gemiddeld verdiend bruto-uurloon per bedrijfsklasse, per bedrijfstak en voor alle bedrijfstakken samen.

Bij de berekening van de gemiddelde bruto-uurlonen per bedrijfsklasse, per bedrijfstak en voor het geheel van de nijverheid werd het gemiddeld verdiend bruto-uurloon van elke hierin begrepen bedrijfsgroep eveneens gewogen met vaste wegingscoëfficiënten.

De coëfficiënten berusten op het percentage werknemers per industriegroep, verstrekt door de enquête naar de structuur en de indeling der lonen.

Door het systeem van vaste weging worden de toevallige of systematische wijzigingen in de personeels- en industriële structuur zoveel mogelijk uitgeschakeld, waardoor men een nauwkeuriger beeld van de loonontwikkeling bekomt. Vooral bij de minderjarigen is de spreiding der lonen zeer groot en kunnen voormoemde verschuivingen een sterke invloed hebben; om die reden werd dan ook de vaste weging per leeftijdjaar toegepast voor deze categorie werknemers.

TEWERKSTELLING

Overzicht van de arbeidskrachten

Tewerkgestelde loontrekkende arbeidskrachten. Alle personen in dienst van private of openbare werkgevers, daadwerkelijk aan het werk of tijdelijk afwezig van hun werk (gedeeltelijke en toevallige werklozen).

Burgerlijke arbeidskrachten. De burgerlijke arbeidskrachten zijn samengesteld uit de tewerkgestelde loontrekkende arbeidskrachten, de werklozen (zonder werk of op zoek naar werk), de werkgevers, de voor eigen rekening werkende personen, alsmede de niet-bezoldigde personen werkzaam in een familiale onderneming (helpers).

Gewapende strijdkrachten. Omvatten de beroepsmilitairen en de miliciens onder de wapens. De Rijkswacht is begrepen onder de burgerlijke arbeidskrachten.

Totale arbeidskrachten. De totale arbeidskrachten omvatten de burgerlijke arbeidskrachten en de gewapende strijdkrachten.

In de sociale zekerheid opgenomen werkgevers en werknemers

De *verzekeringplichtige werknemers* zijn de door een arbeidsovereenkomst verbonden werknemers, evenals de met dezen gelijkgestelden, namelijk:

a) de leerlingen,

b) de personen die, zonder door een arbeidsovereenkomst verbonden te zijn, tewerkgesteld zijn in de privésector of in de openbare sector (Staat, provinciën, gemeenten, onderwijs, enz.) en tot welke het koninklijk besluit van 28 november 1969 de toepassing van het algemeen stelsel van de sociale zekerheid (wet van 27 juni 1969) geheel of gedeeltelijk heeft uitgebreid.

Het «werknemerseffectief» is het aantal aldus gedefiniëerde verzekeringsplichtigen, die op de laatste dag van het kwartaal zijn tewerkgesteld. Het omvat eveneens de verzekeringsplichtigen van wie de arbeidsovereenkomst geschorst is wegens ziekte, ongeval, zwangerschap- of bevallingsrust of terugroeping onder de wapens, evenals de verzekeringsplichtigen die op de beschouwde dag niet op het werk aanwezig zijn wegens verlof, staking, gedeeltelijke of toevallige werkloosheid of al dan niet verantwoorde afwezigheid. De volledig werklozen, de invalide of gepensioneerde werknemers zijn er dus niet inbegrepen.

De *werkgevers* zijn zij die, in de loop van het tweede kwartaal van het beschouwde jaar, in de sociale zekerheid opgenomen werknemers effectief hebben tewerkgesteld.

De «werkgevers» beschouwd als rekeneenheid, is de basisregel. Doch indien werkgevers tenminste twee afzonderlijke bedrijfszetels, filialen of technische afdelingen hebben, en/of verschillende activiteiten uitoefenen, is de eenheid «werkgever» vervangen door de eenheid «inrichting».

Seizoenarbeiders

Een *seizoenarbeider* is een Belgische arbeider die met een Frans werkgever een arbeidscontract heeft aangegaan om in een bepaald departement één of meer campagnes te doen.

Arbeidskaarten toegestaan aan vreemde arbeiders

Ingevolge de van toepassing zijnde reglementering, mag geen enkele werkgever een werknemer tewerkstellen die de Belgische nationaliteit niet bezit zonder daartoe vooraf vergunning tot tewerkstelling te hebben verkregen van de minister tot wiens bevoegdheid de tewerkstelling behoort.

De werkgever mag de diensten van deze werknemer enkel gebruiken binnen de perken van deze vergunning.

Eveneens mag geen enkele werknemer van vreemde nationaliteit zich naar België begeven met het doel er een betrekking te vinden, noch er arbeid verrichten zonder vooraf een arbeidskaart te hebben verkregen. Hij mag zijn diensten enkel verlenen binnen de perken van deze arbeidskaart.

De arbeidsvergunning en de arbeidskaart worden gelijktijdig afgeleverd op grond van een aanvraag door de werkgever ingediend.

Op het ogenblik van de immigratie en tijdens een bepaalde periode, bekomen de werknemers een arbeidskaart B waarvan de geldigheidsduur gewoonlijk beperkt is tot een jaar. Elke verandering van werkgever moet vooraf worden toegestaan en geeft aanleiding tot het afleveren van een arbeidskaart.

Voor bepaalde beroepen, die uit hun aard bij verschillende werkgevers worden uitgeoefend, kunnen de werknemers een arbeidskaart C bekomen, waarvan de geldigheidsduur beperkt is tot een jaar.

Na een bepaald aantal jaren arbeid, verschillend naargelang de nationaliteit en de gezinstoestand, of na vijf jaar verblijf, kan de werknemer, op zijn verzoek en zonder tussenkomst van een werkgever, een arbeidskaart A bekomen, met onbeperkte duur en geldig voor alle werkgevers en alle beroepen.

Wat de onderdanen van de Lidstaten van de E.E.G. betreft, is alleen hun verblijf en hun vestiging nog gereguleerd. Zij hebben dus het recht op het Belgisch grondgebied arbeid in loondienst te verrichten, onder dezelfde voorwaarden als deze die gelden voor de tewerkstelling van de nationale werknemers.

Alleen de gegevens over het aantal toegestane vergunningen bij eerste aanvraag, zijn in de gepubliceerde tabel opgenomen.

Grensarbeiders

Grensarbeiders zijn personen die in een grensprovincie van het ene land wonen, in een grensprovincie van het andere land werken, en veelal dagelijks, doch ten minste eenmaal per week, naar hun woonplaats terugkeren.

Personeel van de Gemeenten, van de Agglomeraties en de Federaties van gemeenten, van de openbare centra voor maatschappelijk welzijn en van de Intercommunalen

De telling van het personeel van de plaatselijke overheden wordt door de Bijzondere Compensatiekas voor Kinderbijslag uitgevoerd. Die telling wordt vergemakkelijkt door het feit dat bedoelde kas over een tamelijk volledige documentatie over dat personeel beschikt. Artikel 32 van de gecoördineerde wetten betreffende de kinderbijslag voor werknemers bepaalt dat van rechtswege bij het Bijzonder Kinderbijslagfonds aangesloten zijn: de gemeenten, de openbare instellingen die ervan afhangen (O.C.M.W., regies, enz.) en de intercommunalen (zij die aan de criteria van de wet van 1-3-1922 tot oprichting van intercommunalen beantwoorden).

De minister van Sociale Voorzorg heeft zich bovendien akkoord verklaard met het feit dat de agglomeraties en federaties van gemeenten die bij wet van 26 juli 1971 georganiseerd werden, voorlopig zouden aansluiten bij het Bijzonder Kinderbijslagfonds in afwachting dat de bepalingen van het voornoemd artikel 32 op hen zouden toepasselijk zijn. Artikel 32, dat artikel 63 van de wet van 23-12-1974 heeft aangevuld, bepaalt dat, buiten de voorgenoemde categorieën (gemeenten, de openbare instellingen die ervan afhangen en de intercommunalen) van rechtswege aangesloten zijn: de Agglomeraties en de Federaties van gemeenten, de openbare instellingen die afhangen van de agglomeraties en van de Federaties van gemeenten, de Nederlandse Commissie voor Cultuur, de Franse Commissie voor de Cultuur en de Verenigde Commissies voor de Cultuur van de Brusselse agglomeratie.

Definitie van de gebruikte statistische eenheden.

Werknemers: wordt als eenheid beschouwd de werknemer, werkzaam op de laatste dag van het kwartaal bij een aangesloten bestuur en waarvoor tijdens het beschouwde kwartaal aan het Bijzonder Kinderbijslagfonds bijdragen gestort werden.

Definitieven.

Men verstaat daaronder de personen die in vast verband benoemd zijn, m.a.w. waarvoor de werkgever enkel voor de sector «geneeskundige verzorging» een bijdrage stort aan de R.M.Z.

Niet-definitieven.

Die rubriek groepeerde alle personen die niet aan de criteria van de in vast verband benoemden beantwoorden.

Worden in de statistieken ingedeeld, de personeelsleden die op de laatste dag van het kwartaal:

- werkelijk arbeidsprestaties leverden;
- zich in een met werkelijke prestaties gelijkgestelde toestand bevonden, voor zover zij aanleiding gaven tot de betaling van bijdragen tijdens het betrokken kwartaal.

Administratief personeel (alle overheden).

De personeelsleden voornamelijk belast met een administratieve taak (secretaris, ontvanger, directeur, opsteller, klerk, enz.).

Werkliedenpersoneel (alle overheden).

De arbeiders, zonder onderscheid (specialisten, geschoolede, ongeschoolede, wegenis, onderhoud, huisbewaarders, schoonmaaksters, enz.).

Politie (gemeenten).

De officieren en ondergeschikte agenten, de landelijke politie.

Brandweer.

De officieren en het ondergeschikt personeel.

Onderwijzend personeel (gemeenten).

De leden van het directie- en onderwijzend personeel en de studiemeesters-opvoeders van de gemeentelijke onderwijsinrichtingen, als het Rijk hen geen weddetoelage toekent.

Medisch personeel (O.C.M.W.).

Alle artsen, tandartsen inbegrepen.

Paramedisch personeel (O.C.M.W.).

Scheikundige, kinesist, apotheker, veearts, enz.

Verplegend personeel (O.C.M.W.).

Vroedvrouw, verpleger, verpleegster, verzorgster, enz.

Gespecialiseerd universitair-geschoold personeel (intercommunalen).

Enkel de personeelsleden die houder zijn van een diploma dat toelating geeft tot het 1^e niveau in de staatsdiensten (ingenieurs, enz.).

Gespecialiseerd niet-universitair-geschoold personeel (intercommunalen).

Burgerlijke conducteur, architect, werkopzichter, A1-, A2-gediplomeerden, enz.

Medisch, paramedisch en verzorgend personeel, alsmede het personeel van de sociale diensten (intercommunalen).

Sociale assistenten, enz.

Andere (alle overheden).

Personeelsleden die aan geen enkele van voornoemde criteria voldoen.

Volledige prestaties.

De prestaties van die agenten geven aanleiding tot de betaling van een maandelijke bijdrage.

Onvolledige prestaties.

De prestaties van die agenten geven aanleiding tot de betaling van een dagelijkse bijdrage.

Personeel door de provincies tewerkgesteld

Dit personeel werd door de Bijzondere Compensatiekas voor Kinderbijslag geteld.

De statistische eenheid «werknemer».

Als eenheid geldt de werknemer, werkzaam bij een provinciebestuur en van wie de wedde voorkomt op de begroting van de provincie.

Administratief personeel.

Alle personeelsleden belast met een administratieve taak.

Dienstpenseel.

De ongeschoolede handarbeiders (b.v.: wegenis, onderhoud, enz.).

Technisch personeel.

De geschoolede handarbeiders.

Veldbrigadiers.

De hoofden van de landelijke politie.

Inspectie.

De ambtenaren belast met het toezicht op de sector «onderwijs».

Hulp-onderwijzend personeel.

De personeelsleden die het onderwijzend personeel bijstaan in het uitoefenen van hun taak (bijv. studiemeesters-opvoeders, werkplaatsleiders, enz.).

Hoofdberoep.

De personeelsleden die elders geen bezoldigde functie uitoefenen.

Bijberoep.

De personeelsleden die meer dan één bezoldigde functie uitoefenen.

Voltijds.

De personeelsleden die zulkdanige prestaties leveren dat de uurregeling een normale beroepsactiviteit volledig in beslag neemt.

Definitieven.

De agenten die in vast verband benoemd zijn, m.a.w. waarvoor de werkgever enkel voor de sector «geneeskundige verzorging» een bijdrage stort aan de R.M.Z.

SOCIALE ZAKEN

Balans van de sociale zekerheid

Het doel van deze tabel is het verzamelen van statistische gegevens betreffende de ontvangsten en uitgaven in de verplichte sociale zekerheidsregelingen der loontrekkenden en zelfstandigen.

Deze sectoren zijn:

- a) ziekte en invaliditeit;
- b) werkloosheid;
- c) rust- en overlevingspensioenen;
- d) gezinsprestaties;
- e) jaarlijkse vakantie;
- f) arbeidsongevallen;
- g) beroepsziekten.

Werden niet in deze tabel opgenomen, de ontvangsten en uitgaven van:

- de regelingen voor vrijwillige en aanvullende verzekering (ziekte en pensioenen);
- de sociale bijstand (gewaarborgd inkomen voor bejaarden, tegemoetkomingen aan minder-validen, tegemoetkomingen toegekend door de openbare centra voor maatschappelijk welzijn);
- de sociale voorzieningen aan het vastbenoemd rijkspersoneel (met uitzondering van de gezondheidszorgen) en aan het personeel van de lokale besturen (met uitzondering van de gezondheidszorgen en de gezinsprestaties);
- de gezinsprestaties aan het tijdelijk personeel van de Staat;
- de bijstand aan oudstrijders en oorlogsslachtoffers;
- de overzeese sociale zekerheid.

In de ontvangsten zijn begrepen:

- de bijdragen van verzekerden;
- de bijdragen van werkgevers;
- de subsidies of bijdragen van het Rijk en van andere openbare diensten;
- de opbrengst van belegde gelden;
- de andere ontvangsten.

In de uitgaven zijn begrepen:

- de uitkeringen in speciën (schadeloosstellingen, toelagen, pensioenen);
- de uitkeringen in natura (medische verzorging, kosteloze steenkolenbedeling, enz.);
- de administratiekosten van de beheersorganismen;
- de andere uitgaven.

De statistische gegevens zijn gesteund op de jaarlijkse rekeningen en balansen van de verzekeringsorganismen.

Gezinsbijslag voor zelfstandigen

Zijn *verzekeringplichtig*, de zelfstandigen en de helpers beoogd bij artikel 2 van het koninklijk besluit nr. 38 van 27 juli 1967 houdende inrichting van het sociaal statuut der zelfstandigen.

Het geldt:

- de eigenlijke zelfstandigen, d.w.z. ieder natuurlijk persoon die, in België, een beroepsbezigheid uitoefent uit hoofde waarvan hij niet door een arbeidsovereenkomst of door een statuut verbonden is;
- onder zekere voorwaarden, de helpers, d.w.z. ieder persoon die een zelfstandige in de uitoefening van zijn beroep bijstaat of vervangt zonder tegenover hem door een arbeidscontract verbonden te zijn.

Zijn *rechthebbend*, de personen die het recht op kinderbijslag doen ontstaan ten gunste van hun eigen kinderen, de kin-

deren van hun echtgenote(-noot), van de aangenomen kinderen, van de pleegkinderen, van de erkende natuurlijke kinderen of de niet erkende maar in wier geboorteakte de naam van de moeder, zelf rechthebbende of echtgenote van de rechthebbende, vermeld is, van de klein- en achterkleinkinderen die deel uitmaken van het gezin, van de broeders en zusters, halfbroers en halfzusters, alsmede van de kinderen waarvan zij de hoofdzakelijke last dragen (artikel 15 van het koninklijk besluit van 8 april 1976). De rechtgevende wezen doen het recht op gezinsbijslag ontstaan in hun eigen voordeel.

Zijn *rechtgevende kinderen*, de voormelde kinderen indien zij aan bepaalde voorwaarden voldoen.

Gezinsvergoedingen aan loontrekkenden

(Wet van 4 augustus 1930)

Aangesloten ondernemingen: het geldt de personen, die hetzij bij het uitbaten van een nijverheids-, een handels-, een landbouw- of enig andere onderneming, hetzij bij de uitoefening van een beroep, hetzij in ieder andere hoedanigheid, gewoonlijk een of verscheidene personen, zonder onderscheid van geslacht of leeftijd, krachtens een dienstcontract te werk stellen.

Tewerkgestelde arbeiders: het geldt de personen tewerkgesteld in de aangesloten ondernemingen. Komen niet in de statistiek voor: het Staats-, Provincie- en gemeentepersoneel, de Rechterlijke Macht, de leden van het Rekenhof en van de Raad van State, de beroepsmilitairen, de militaire arbeiders, enz.

Begunstigde gezinnen: de statistische eenheid is het gezin aan hetwelk de vergoedingen worden toegewezen.

Rechtgevende kinderen: de statistische eenheid is het kind dat de kinderbijslag geniet. Deze wordt toegekend volgens de bij de wet vastgestelde voorwaarden ten behoeve van de wettige kinderen, de aangenomen kinderen, de natuurlijke kinderen, de pleegkinderen (hiermede worden bedoeld de kinderen waarvan de werknemer of diens echtgenote pleegvoogd is), de kleinkinderen en achterkleinkinderen, de opgenomen kinderen, de broeders en zusters. De leeftijd tot dewelke de kinderen rechtgevend op kinderbijslag zijn is vastgesteld op 14 jaar of tot de leeftijd waarop de leerplicht eindigt, indien de kinderen voordien 14 jaar worden.

De kinderbijslag wordt behouden:

- a) *tot de leeftijd van 16 jaar*: onder bepaalde voorwaarden;
- b) *tot de leeftijd van 21 jaar*: voor de kinderen verbonden door een erkende en gecontroleerde leerovereenkomst;
- c) *tot de leeftijd van 25 jaar*: voor de studenten; voor de kinderen die een stage doorlopen om in een ambt te worden benoemd; voor de kinderen die geen cursussen meer volgen en regelmatig een verhandeling bij het einde van hogere studien voorbereiden; voor de kinderen die tenminste 66 pct arbeidsongeschikt zijn; voor het jonge meisje dat als huishoudster de overleden moeder vervangt of dat de moeder-huishoudster in haar taak bijstaat; voor het meisje of de jongen die geen andere arbeid verricht dan als verantwoordelijke voor de huishouding in het gezin van de moeder die weduwe is, uit den echt, van tafel of bed of feitelijk gescheiden en beroepsarbeid verricht, dan wel, onder dezelfde omstandigheden, in het gezin van de vader die alleen is gebleven; voor de minder-valide kinderen;
- d) *zonder leeftijdsgrens*: voor de minder-valide kinderen tewerk gesteld in een beschutte werkplaats en voor de kinderen die volledig ongeschikt zijn om enig beroep uit te oefenen wegens hun lichaams- of geestesgesteldheid.

De vrijwillige ziekenfondsverzekering

De vrijwillige ziekenfondsverzekering omvat:

- 1° de ziektekostenverzekering voor bepaalde risico's («kleine risico's») genaamd die niet gedekt zijn door het stelsel van verplichte verzekering voor de zelfstandigen en de leden van de kloostergemeenschappen;

2° de uitkeringsverzekering welke in principe voorbehouden is aan alle verzekerden, die niet begunstigd zijn met een regeling voor verplichte uitkeringsverzekering en die zich wensen te verzekeren tegen de risico's van werkonkwaamheid en invaliditeit.

Nochtans, kunnen de leden van de vrouwenziekenfondsen die al dan niet begunstigd zijn met een regeling voor verplichte uitkeringsverzekering, deelnemen aan de dienst voor gezinsuitkeringen in geval van ziekenhuisverpleging;

3° de aanvullende verzekering die ingericht wordt voor alle sociaal verzekerden bestaat uit:

- de dienst voor ziekenvervoer;
- de dienst voor herstellkuren;
- de kraamvrouwenverzekering;
- de overlijdensverzekering;
- de dotale verzekering;
- de vrouwen- en gezinsverzekering;
- de preventieve luchtkuren voor kinderen;
- het voorhuwelijkssparen.

Rijksinstituut voor Ziekte- en invaliditeitsverzekering

Rechthebbenden

De rechthebbenden zijn de personen die, in gelijk welke hoedanigheid, recht kunnen hebben op de verstrekkingen van de verzekering tegen ziekte en invaliditeit.

Het geheel van de rechthebbenden bevat de verzekerde gerechtigden en de gezinsleden.

Gerechtigden

Onder verzekerde gerechtigde verstaat men ieder persoon die verstrekkingen van de verzekering geheel of gedeeltelijk geniet, als werknemer of gelijkgestelde, gepensioneerde, weduwe of wees.

De verzekerde gerechtigden worden onderverdeeld in uitkeringsgerechtigden en niet-uitkeringsgerechtigden.

Uitkeringsgerechtigden

De uitkeringsgerechtigden bevatten de primaire uitkeringsgerechtigden en de invaliden.

De primaire-uitkeringsgerechtigden zijn de actieve werknemers, de zieken, de werklozen en de personen in voortgezette verzekering.

Niet-uitkeringsgerechtigden

De niet-uitkeringsgerechtigden zijn de gepensioneerden, de weduwen, de wezen en de gelijkgestelden van de werknemers krachtens één der uitbreidingsbesluiten.

Gezinsleden

Onder gezinslid verstaat men de echtgenoot, de descendenten en de ascendenten, in de voorwaarde vastgesteld door de wettelijke en reglementaire bepalingen.

Arbeidsongevallen

De statistische eenheid is het slachtoffer en niet het ongeval dat op collectieve wijze letsel kan veroorzaken aan verscheidene slachtoffers.

Anderzijds is de statistiek geen opgave van de gekwetste enkelingen, vermits een zelfde persoon in de loop van een dienstjaar het slachtoffer van verscheidene ongevallen kan geworden zijn.

Arbeiderseenheden en bediendeneenheden. Men bekomt deze getallen met het aantal effectieve werkdagen, vermeerderd met de dagfracties door het personeel boven de normale werkdag gepresteerd, te delen door het cijfer 300.

Beroepsziekten

De beroepsziekten, welke vergoed worden door het Fonds van de Beroepsziekten, zijn vastgesteld bij koninklijk besluit. De lijst van de bedrijfstakken, beroepen of categorieën van ondernemingen waarin de door een beroepsziekte getroffen vermoed wordt aan het risico van deze

ziekte blootgesteld geweest te zijn wordt eveneens bij koninklijk besluit bepaald.

Werkloosheid

Aan de verzekering tegen werkloosheid onderworpen personen

De personen onderworpen aan de Sociale Zekerheid, vermeerderd met het aantal volledig werklozen op dezelfde datum, plus het effectief van de grensarbeiders.

Volledig werklozen

De personen wier arbeids- of dienstcontract verbroken is.

Gedeeltelijk werklozen

De arbeiders die met een werkgever in dienstverband staan maar wier prestaties tijdelijk verminderen of geschorst worden.

Ontvangen werkaanbieding

Betekent de plaats te begeven voor een werknemer.

Verwezenlijkte plaatsing

Het is de plaatsaanbieding waaraan voldaan is.

Erkende beroepsverenigingen

Om erkend te worden moet een beroepsvereniging de burgerlijke rechtspersoonlijkheid bezitten, over statuten beschikken en deze laten bekrachtigen door de Raad van State. De beroepsvereniging wordt geregistreerd in de statistiek indien de erkenning werd toegestaan.

NATIONALE REKENINGEN

Het Nationaal Produkt is het in geld uitgedrukte resultaat van de economische bedrijvigheid van de natie in een gekozen tijdsinterval, gewoonlijk één jaar.

Onder economische bedrijvigheid wordt iedere handeling verstaan die waarde schept of waarde toevoegt: de produktie, de distributie en de dienstverlening. Het gebruik van de waarde om de bedrijvigheid te meten biedt de mogelijkheid het resultaat van verschillende soorten economische activiteiten samen te voegen en te vergelijken.

De omvang van de economische bedrijvigheid van een natie in een bepaald jaar kan volgens drie methodes gemeenten worden:

- 1) door de waarde te bepalen van de in het jaar voortgebrachte goederen en diensten (de oorsprong van het Nationaal Produkt of «produktiezijde»);
- 2) door de optelling van de inkomens toegekend aan de produktiefactoren voor hun deelneming aan het produktieproces (verdeling van het Nationaal Produkt over de produktiefactoren of «inkomenszijde»);
- 3) door de sommatie van de waarde der goederen en diensten gekocht met het inkomen (besteding van het Nationaal Produkt of «uitgavenzijde»).

Verschiedene begrippen van het Nationaal Produkt zijn in gebruik. Het «netto» Nationaal Produkt is het Nationaal Produkt nadat de afschrijvingen of bedrijfsprovisies nodig om het produktie-apparaat in stand te houden zijn afgetrokken. Zijn deze afschrijvingen of provisijs niet afgetrokken, dan spreekt men van het «bruto» Nationaal Produkt.

In het Nationaal Produkt «tegen factorkosten» wordt geen rekening gehouden met de invloed van de indirecte belastingen en de subsidies die in zekere zin kunstmatig het peil van de prijzen beïnvloeden. De waarde van de voortgebrachte goederen en diensten, verkregen door optelling van de aan de produktiefactoren toegekende vergoedingen als tegenwaarde van hun prestaties, eventueel verhoogd met de afschrijvingen, stemt niet overeen met de waarde van dezelfde goederen berekend tegen de prijzen betaald door de verbruikers of de kopers van investeringsgoederen omdat in deze marktprijzen het effect van de indirecte belastingen of subsidies is verre-

kend. Het *Nationaal Produkt «tegen marktprijs»* zal dus verkregen worden door het bruto of netto «tegen factorkosten» geraamde Nationaal Produkt te verhogen met het bedrag van de indirecte belastingen en te verminderen met het bedrag der subsidies.

Verder zij nog opgemerkt dat wanneer er sprake is van het Nationaal Inkomen zondere nadere precisering gewoonlijk het netto Nationaal Produkt tegen factorkosten wordt bedoeld.

Oorsprong van het Nationaal Produkt

De toegevoegde waarde van een bedrijfstak, d.i. de bijdrage van een bedrijfstak tot het nationaal produkt, wordt gedefinieerd als het bedrag dat door de gebruikte produktiefactoren (arbeid, kapitaal, ondernemersfunctie...) wordt toegevoegd aan de waarde van de verbruikte grond- en hulpstoffen. De toegevoegde waarde kan dus berekend worden door het verschil te maken tussen de waarde van de produktie (output) en de waarde van de verbruikte goederen en diensten (intermediaire input). De intermediaire input bevat natuurlijk geen diensten van eigen produktiefactoren. Het is deze rechtstreekse berekeningsmethode die zoveel mogelijk is gevolgd.

Voor de bedrijfstakken waarvoor geen cijfers van output en input gekend zijn, is de toegevoegde waarde bepaald door optelling van de beloningen der produktiefactoren (lonen, wedden, huur, interest...) rekening houdend met de terzake geldende conventies inzonderheid wat de overheidssector betreft.

Verdeling van het Nationaal Produkt

Volgens deze methode wordt het Nationaal Produkt berekend door optelling van de inkomens die ontvangen worden als tegenwaarde van een deelneming aan het produktieproces, hetzij door personen die deel uitmaken van de bevolking van gewoon verblijf van het land, hetzij door de Overheid. Hierbij wordt gevoegd de winst die in de vennootschappen wordt gereserveerd of in de vorm van belastingen door de bedrijven wordt overgedragen aan de Overheid.

Er zij opgemerkt dat het totaal inkomen van de particulieren niet samenvalt met het aan deze particulieren toegekende gedeelte van het Nationaal Inkomen. Om van dit tweede begrip naar het eerste over te gaan, dienen inderdaad daaraan toegevoegd de lopende transfers (d.z. betalingen zonder economische tegenpresentatie) die aan particulieren ten goede komen en meestal voortkomen van de Staat of herkomstig zijn uit de rest van de wereld; de belangrijkste van deze transfers zijn het gevolg van betalingen, welke door de Overheid worden uitgevoerd in het raam van de Sociale Zekerheid; ze leiden tot een herverdeling van elder in beschouwing genomen inkomsten en brengen geen wijziging aan het totaal van het Nationaal Inkomen.

Besteding van het Nationaal Produkt

De berekening van het Nationaal Produkt in dit stadium geschiedt door optelling van de verschillende elementen van de consumptie en van de investeringen, die de bestedingen vormen van bedoeld produkt. Achtereenvolgens worden dus berekend de consumptieuitgaven van de eindverbruikers (gezinnen of Overheid), de binnenlandse bruto kapitaalvorming (inclusief voorraadveranderingen) en de netto-uitvoer van goederen en diensten.

*
* * *

Bij de raming van de verschillende bestanddelen van het Nationaal Produkt worden, zoveel mogelijk, de bepalingen gevolgd van het standaardstelsel van nationale boekhouding van de Europese Organisatie voor Economische Samenwerking (thans Organisatie voor Economische Samenwerking en Ontwikkeling). Dit geldt voor de drie berekeningszijden. Voor de beschrijving van de methode volgens dewelke de verschillende posten zijn geraamd wordt verwezen naar het *Statistisch Tijdschrift*, nr. 6 (1963), nr. 7-8 (1964), nr. 7-8 (1965), nr. 7-8 (1966), nr. 7-8 (1967), nr. 7-8 (1968), nr. 11 (1969), nr. 8-9 (1970), nr. 7-8 (1971), nr. 7-8 (1972), nr. 8-9 (1973), nr. 1 (1975), nr. 7-8 (1975), nr. 7-8 (1976), nr. 4 (1978) en nr. 10 (1979) of de *Statistische en Econometrische Studiën*, nr. 4 (1963), nr. 8 (1964), nr. 11 (1965) en nr. 13 (1966) en de *Statistische Studiën*, nr. 16 (1967), nr. 19 (1968), nr. 20 (1969), nr. 21 (1970), nr. 25 (1971), nr. 28 (1972), nr. 33 (1973), nr. 36 (1975), nr. 40 (1975), nr. 45 (1976), nr. 52 (1978) en nr. 57 (1979).

Er wordt, zoveel mogelijk, een onafhankelijke benadering gemaakt van het Nationaal Produkt langs drie wegen: produktie, inkomensverdeling en bestedingen. Het is onvermijdelijk dat de drie aldus verkregen totalen niet juist overeenstemmen. Als raming van het Nationaal Produkt is aangenomen het gemiddelde van de resultaten verkregen volgens de drie berekeningszijden. Aan ieder van de oorspronkelijk verkregen totalen is derhalve een correctie aangebracht, die in de tabellen aangeduid is door de term «statistische aanpassing».

Aan de tabellen in werkelijke prijzen zijn tabellen toegevoegd in constante prijzen (prijzen van 1975) met het doel het verloop van het Nationaal Produkt in kwantitatieve termen, d.i. abstractie gemaakt van de prijsontwikkeling, te beoordelen. Rekening houdend met de moeilijkheden en methodologische bezwaren is een berekening in constante prijzen alleen uitgevoerd door de produktie en de bestedingen. Als hoeveelheidsindex van het Nationaal Produkt is het gemiddelde van de hoeveelheidsindexcijfers, verkregen op de tweede genoemde berekeningszijden, in aanmerking genomen. De gemiddelde hoeveelheidsindex is dan vermenigvuldigd met het voor 1975 aangenomen Nationaal Produkt ten einde het Nationaal Produkt in constante prijzen te verkrijgen voor ieder van de beschouwde jaren. Hieruit volgt dan, zoals voor de tabellen in werkelijke prijzen, een statistische aanpassing in de tabellen in constante prijzen.

TREFWOORDENREGISTER

A

- Aandelen genoteerd ter beurzen van Brussel en Antwerpen, 448, 449.
- Aannemingen, 70.
- Aardbeien (landbouwindex), 239.
- Aardappelen :
- teelten, 220, 222.
 - gemiddelde opbrengst, 231, 232.
 - produktie, 233, 699.
 - gemiddelde prijzen, 236.
 - landbouwindex, 237, 239.
 - private consumptie, 672, 678.
- Aardewerf fabrieken (produktie), 289.
- Abonnementen telefoon, 393.
- Accijnzen :
- en douanen, 402, 406.
 - en speciale verbruikstaksen, 402.
 - accijnsplichtige produkten, 305, 402, 403.
- Acetyleen (produktie), 286.
- Acid-oils (produktie), 277.
- Actieve bevolking, 521 tot 525.
- Activiteiten : zie «actieve bevolking».
- Administratief personeel, 521.
- Administratieve diensten van de overheid (toegevoegde waarde), 659, 662, 665.
- Advokaten, 216.
- Afwerking van textielprodukten tegen maakloon :
- werklieden, 262, 264.
 - betaalde lonen, 262, 264.
 - betaalde wedden, 262, 264.
 - verbruikte goederen, 262, 264.
 - produktie, 262 tot 265.
 - leveringen, 263, 265.
 - voorraden, 263, 265.
 - kapitaal (vermeerdering en vermindering), 263, 265.
 - afschrijvingen, 263, 265.
 - bruto toegevoegde waarde, 657, 660, 663.
- Agglomeraten (fabrieken van steenkool...) petroleumraffinaderijen, cokes- en gasfabrieken (toegevoegde waarde), 658, 661, 664.
- Agglomeraties en federaties van gemeenten, C.O.O., gemeenten en intercommunalen (personeel), 546 tot 548.
- Ajuintjes in azijn (produktie), 276.
- Alcohol :
- stokerijen : 305.
 - alcoholstokerijen en gistfabrieken :
 - werklieden, 360.
 - lonen, 260.
 - wedden, 260.
 - verbruikte goederen, 260.
 - leveringen, 261.
 - voorraden, 261.
 - kapitaal (vermeerdering, vermindering), 261.
 - afschrijvingen, 261.
 - produktie, 260, 261, 305.
 - indexcijfers van de produktie, 296.
 - verbruik, 305, 672, 678.
 - accijnsrechten en speciale verbruikstaksen, 402.
- Alcoholisme :
- cirrose van de lever, 99.
 - aantal veroordeelden, 213.
- Alcoholstokerijen :
- aantal, 305.
 - produktie, 305.
 - verbruik, 305.
- Alcoholstokerijen en gistfabrieken :
- werklieden, 260.
 - lonen, 260.
 - wedden, 260.
 - verbruikte goederen, 260.
 - produktie, 260, 261.
 - leveringen, 261.
 - voorraden, 261.
 - kapitaal (vermeerdering, vermindering), 261.
 - afschrijvingen, 261.
- Algemeen bestuur (staat), 409.
- Algemene staat van de banken, 454.
- Aluminium (produktie), 290.
- Ambachten en neringen (beroepsopleiding), 191 tot 193.
- Ambtenaren en beambten (Rijkspersoneel), 528 tot 531.
- Ameublement :
- verkoop volgens de factuur, 284.
 - papier en karton, 285.
 - indexcijfers van de verkoop, 314.
 - handel in hout en constructie (vestigingen, personeel), 545.
- Ammoniaksulfaat (produktie), 286.
- Antimonium, cadmium, enz..., (produktie), 290.
- Apothekers, 93.
- Appartementen :
- gebouwd door de Nationale Maatschappij voor de Huisvesting, 484.
 - verkocht, 514.
- Appelen (landbouwindex), 239.

Arbeidskrachten :

- landbouwarbeiders : zie «landbouw».
- nijverheidsarbeiders : zie «nijverheid».
- overzicht van de arbeidskrachten in België, 526, 527.
- die onder de maatschappelijke zekerheid ressorteren, 541 tot 545; 586, 587, 604 tot 606.
- grensarbeiders, 534, 535.
- vreemde, 537 tot 540.
- seizoenarbeiders, 536.

Arbeidsongevallen :

- algemene resultaten, 635, 636.
- ontvangsten van de verzekering, 603.

Arboretums (oppervlakte, volume, waarde), 246, 247.

Architecten, 522.

Arrondissementen :

- bestuurlijke, 5, 14 tot 23; 48, 49, 61.
- gerechtelijke, 5.

Artiesten (werklozen), 639.

Artikelen :

- huishoudartikelen van plastic (leveringen), 292.
- duurzame huishoudartikelen (private consumptie), 673, 679.
- modeartikelen, kleding, textielartikelen (aantal vestigingen en personeel), 534, 545.
- toiletartikelen, haarverzorging en lichaamsverzorging (private consumptie), 673, 679.
- in plaatijzer, metalen toebehoren voor woningbouw, artikelen van de staaldraadtrekkerij en de koudwalserij (private consumptie), 673, 679.
- artikelen en toebehoren voor het bouwbedrijf, meubel en meubelonderdelen (levering), 292.
- sportartikelen, spelen, speelgoed en grammofoonplaten (levering), 292.

Asfaltachtige aardpek (produktie), 287.

Assen in staal, banden, enz... (produktie), 290.

Atmosferische neerslag, 2 tot 4.

Augurken in azijn (produktie), 276.

Autobenzine (produktie), 287.

Autobussen en autocars :

- toegestane lijnen, 377.
- geëxploiteerd door de Buurtspoorwegen, 364.
- gemiddelde samenstelling en intensiteit van het verkeer per dag, 366.
- aantal in omloop, 371, 372.
- jaarlijks tot het verkeer toegelaten, 374, 375.
- lijnverkeer in de stad, 362.

Autosnelwegen (km), 365.

Auto's :

- buitenlandse produktie, 703.
- verkoop op afbetaling, 315.
- geteld per dag en per waarnemingspost, 366.
- aantal in omloop, 371, 372.
- aantal personenwagens in omloop, 371, 372.
- jaarlijks tot het verkeer toegelaten, 374, 375.

Auto's, rijwielen en aanverwante bedrijven :

- totaal van de verzendingen, 291.

- indexcijfers van de produktie, 298.

- personeel, 300.

Autovoertuigen :

- produktie per land, 703.
- verkoopsindexcijfers, 414.
- verkoop op afbetaling, 415.
- gemiddelde samenstelling en intensiteit van het verkeer per dag, 366.
- aantal, 371, 372.
- ten opzichte van het bevolkingscijfer, 372.
- tot het verkeer toegelaten, 374, 375.

Azijn (produktie), 276.

B**Bakkerijen (koekjes, beschuiten, peperkoek, enz...):**

- produktie, 276.

Bakkerijen, bakkerijen-banketbakkerijen, banketbakkerijen :

- personeel, 258.
- lonen, 258.
- wedden, 258.
- verbruikte goederen, 258.
- produktie, 258, 259.
- leveringen, 259.
- voorraden, 259.
- kapitaal (vermeerdering, vermindering), 259.
- afschrijvingen, 259.

Baksteenfabrieken (produktie), 289.

Balans van de Maatschappelijke Zekerheid, 602, 603.

Balans van de Nationale Bank van België, 455.

Banden voor pijpen in ijzer of staal (produktie), 290.

Band (fabrikage van band, vlechten, passamentwerk, bastband en soortgelijke artikelen) :

- werklieden, 264.
- lonen, 264.
- verbruikte goederen, 264.
- produktie, 264, 265.
- leveringen, 265.
- voorraden, 265.
- kapitaal (vermeerdering, vermindering), 265.
- afschrijvingen, 265.

Bandstaal, banden voor pijpen (produktie), 290.

Banen :

- bal en kegelbanen, 118.
- rol en ijsschaatsbanen, 118.
- schietbanen op kleiduiven, 118.
- schietbanen voor vuurwapens, 118.
- skibanen, 118.
- voor boogschieten, 118.
- watersportbanen, 118.

Bankbiljettenomloop, 460, 465.

Banken (algemene staat), 454.

Bank en financiën :

- inrichtingen, 545.

- personeel, 545.
 - aandelenemissies van de naamloze vennootschappen, 496.
 - emissies van obligaties en kasbons, 501, 502.
- Bakkerijen, banketbakkerijen; bakkerijen-banketbakkerijen:
- personeel, 258.
 - lonen, wedden, 258.
 - verbruikte goederen, 258.
 - produktie, 258, 259.
 - leveringen, 259.
 - voorraden, 259.
 - kapitaal (vermeerdering, vermindering), 259.
 - afschrijvingen, 259.
- Basischemie (indexcijfers van de produktie), 297.
- Basket-ballvelden, 118.
- Bastband (fabrikage van bastband, band, vlechten, pas-samentwerk en soortgelijke artikelen):
- werklieden, 264.
 - lonen, 264.
 - wedden, 264.
 - verbruikte goederen, 264.
 - produktie, 264, 265.
 - leveringen, 265.
 - voorraden, 265.
 - kapitaal (vermeerdering, vermindering), 265.
 - afschrijvingen, 265.
- Bedden (aantal) geteld in:
- verzorgingsinstellingen, 95.
 - de rustoorden, 97.
- Bedelarij en landloperij (strafgerecht), 211.
- Bedriegerijen, misbruik van vertrouwen, oplichtingen (veroordeelden), 215.
- Bedrijfsvoorheffing, 402, 403.
- Bedspreien en eiderdonzen (produktie, verkoop en maakloonwerk), 283.
- Begroting:
- gewone, 406.
 - buitengewone, 406.
 - Ministerie van Nationale Opvoeding en Cultuur, 203, 204.
 - gezinnen, 590 tot 599.
 - begrotingsprogramma, 207.
- Begroting van de Staat:
- uitvoering, 406.
 - uitgaven, 404 tot 406.
 - ontvangsten, 402, 403, 406.
 - economische hergroepering, 407, 408.
 - functionele hergroepering, 409, 410.
 - economische rekeningen, 428, 429.
 - wetenschapsbeleid, 207.
- Bekkens en waterwegen, 338, 339, 342 tot 345.
- Belastingen:
- Staat, 402, 403, 406.
 - provincies, 411 tot 415.
 - gemeenten, 416 tot 425.
 - directe van de vennootschappen, 402, 406, 670, 671, 685 tot 687.
 - directe van de particulieren, 402, 406, 686, 687.
 - indirecte, 402, 403, 659, 662, 665, 685 tot 687.
- Belgische Boerenbond, 480.
- Belgische luchthavens:
- vluchten met handelskarakter, 346 tot 353.
 - transit, 346, 347, 350, 351.
 - Brussel-Nationaal, 354 tot 356.
 - verkeer van de Sabena, 357.
- Belgische naamloze vennootschappen:
- oprichtingen, 496 tot 498.
 - ontbindingen, 496 tot 498.
 - kapitaalsverhogingen, 496 tot 498.
 - kapitaalsverminderingen, 496 tot 498.
 - aandelenemissies, 496 tot 498.
- Belgische nationale liga tot bestrijding van de tubercu-lose (bedrijvigheid van de dispensaria), 96.
- Belgische personenvennootschappen met beperkte aansprakelijkheid:
- oprichtingen, 499, 500.
 - ontbindingen, 499, 500.
 - kapitaalsverhoging, 499, 500.
 - kapitaalsvermindering, 499, 500.
 - totale netto emissies, 499, 500.
- Belgische vennootschappen op aandelen:
- emissies van obligaties en kasbons, 501, 502.
 - rendement, 510 tot 513.
- Belgische zeevisserij:
- geloste vis, 252 tot 254.
 - dagen gevist, 255.
 - volgens soort van boot, 255.
 - visprijzen, 255.
 - aantal inrichtingen, 541.
 - personeel, 544.
 - toegevoegde waarde, 657, 660, 663.
- Beleggingen (omloop van de ...) en opgenomen kredie-ten, 471.
- Benzeen (produktie), 286.
- Benzine:
- autobenzine (produktie), 286.
 - vliegtuigbenzine en carbureactor (type essence) (produktie), 286.
 - speciale benzine en white-spirit (produktie), 287.
- Beroepskrediet, 474, 475.
- Beroepsopleiding:
- beëindigde, 194.
 - in ambachten en neringen, 191 tot 193.
- Beroepsverenigingen (erkende), 652.
- Beroepsziekten, 603.
- Beschuiten:
- produktie, 276.
 - deegwaren en rijst (private consumptie), 672, 678.
- Beschuiten, koekjes en peperkoek:
- werklieden, 258.
 - lonen, 258.
 - wedden, 258.
 - verbruikte goederen, 258.
 - produktie, 258, 259.

- leveringen, 259.
 - voorraden, 259.
 - kapitaal (vermeerdering, vermindering), 259.
 - afschrijvingen, 259.
- Besmettelijke ziekten : verzorgingsinstellingen :
- aantal bedden, 95.
 - aantal gevallen, 101.
- Besparingen :
- opgenomen kredieten en omloop van de beleggingen van de Algemene Spaar- en Lijfrentekas, 471.
 - van de overheid, 688.
 - van de partikulieren, 470, 688.
 - Algemene Spaar- en Lijfrentekas, 468 tot 470.
 - schoolsparen, 448.
- Besteding van het nationaal produkt :
- in werkelijke prijzen, 667 tot 670; 672 tot 682.
 - verdeeld over de produktie factoren, 667 tot 670.
 - besteding, 672 tot 682.
- Bestelwagens : gemiddelde samenstelling en intensiteit van het verkeer per dag, 366.
- vrachtwagens en tankwagens (aantal), 371, 372.
- Bestrijdingsmiddelen (landbouwindex), 240.
- Bestuurlijke indeling en gerechtelijke indeling, 5.
- Betalingsbalans van de B.L.E.U., 327.
- Betoncentrales (nijverheid van de ...) :
- personeel, 268.
 - lonen, 268.
 - wedden, 268.
 - verbruikte goederen, 268.
 - produktie, 268, 269.
 - leveringen, 269.
 - voorraden, 269.
 - kapitaal (vermeerdering, vermindering), 269.
 - afschrijvingen, 269.
- Beuken (kappingen in m³), 244.
- Beurskapitalisaties, 448, 449.
- Beurzen van Brussel en Antwerpen, 447 tot 450.
- Bevaarbare waterwegen (lengte), 338, 339, 342, 344.
- Bevallingen van meerlingen, 69.
- Bevloerings- en bekledingstegels (produktie), 289.
- Bevolking :
- in enkele landen, 695, 696.
 - in België, 6, 11, 14, 15, 39, 43, 45.
 - van Belgische nationaliteit, 18 tot 21.
 - van vreemde nationaliteit, 22, 23, 59, 60.
 - per bestuurlijk arrondissement en provincie, 14 tot 23.
 - per provincie, 6, 14 tot 23, 39.
 - per gewesten en Rijk, 14 tot 23; 39.
 - na samenvoeging van de gemeenten van 50 000 inwoners en meer, 40.
 - per groep van gemeenten, 6, 14 tot 23.
 - van de gewesten (dichtheid), 24 tot 38.
 - dichtheid, 61.
 - accres, 10 tot 23.
 - algemene loop, 10 tot 23.
 - natuurlijke loop, 10, 12, 14 tot 23.
- migraties, 10 tot 23; 48 tot 55.
 - van 14 jaar en ouder, geen onderwijs met volledig leerplan meer volgend, naar leeftijdsgroep, staat van werkzaamheid, onderwijsniveau en geslacht, 198, 200.
 - per leeftijd, 41 tot 45.
 - actieve :
 - activiteitsgraad, 523, 525.
 - per geslacht, 198, 200, 521, 523 tot 525.
 - per bedrijfstak, 521.
 - werkzaam in de openbare sektor, 521.
 - overzicht van de arbeidskrachten, 526, 527.
 - die onder de R.S.Z. ressorteren, 541 tot 545.
 - grensarbeiders, 534, 535.
 - vreemde, 537 tot 540.
 - seizoenarbeiders naar Frankrijk, 536.
 - niet-actieve, 200, 521, 526.
 - vreemde, 22, 23, 59, 60, 537 tot 540.
- Bezoekers (bioscoop), 400.
- Bezoldigingen :
- van de werknemers, 586, 587.
 - in verschillende nijverheidstakken, 258, 260, 262, 264, 266, 268, 270.
 - der loontrekkenden, 667, 671, 685.
 - huispersoneel, grensarbeiders en seizoenarbeiders, 639.
 - en pensioenen, 674.
 - uurlonen (arbeiders), 558 tot 565.
 - in absolute cijfers, 558 tot 565.
 - indexcijfers voor België, 568 tot 573.
 - indexcijfers voor de landen van de E.E.G., 580, 581.
 - loonkosten per uur van werklieden in de nijverheid van E.E.G.-landen, 584, 585.
 - gemiddelde maandelijkse brutowedden (bedienden), 574 tot 576.
 - in de landbouw, 242, 586.
- Bibliotheken, 201, 202.
- Bier :
- indexcijfer van de nijverheidsproduktie, 296.
 - brouwerijen, 305.
 - produktie, 305.
 - verbruik, 305, 672.
 - accijnsrechten, 402.
- Bijprodukten van steenkolen (indexcijfers van de groot-handelsprijzen), 555, 556.
- Bijslag :
- gezinsbijslag, 603, 604, 612, 613.
 - voor afbraak van krotwoningen, 132.
- Biljetten in omloop, 460, 465.
- Binnenbanden, buitenbanden en volle of holle (spons-achtige) banden, 285.
- Binnenhavens (binnenscheepvaart), 338, 339, 342 tot 345.
- Binnenlandse handel :
- jaarlijkse cijfers, 310 tot 312.
 - handelsregister, 309.
 - indexcijfer van de omzet, 314.
 - verkoop op afbetaling, 315, 316.

- leurhandel, 313.
- toegevoegde waarde, 658, 661, 664.
- bruto binnenlandse kapitaalvorming (handel, bank- en verzekeringswezen), 676.

Binnenscheepvaart :

- nationaal en internationaal vervoer, 337.
- bedrijvigheid op de waterwegen, 338, 339.
- vervoerde goederen, 340, 342 tot 345.
- nationaliteit van de scheepseigenaar en laadvermogen van de schepen, 341.
- toegevoegde waarde, 659, 662, 665.
- binnenvloot, 336.

Bioscoop :

- zalen, aantal plaatsen, 399, 400.
- bioscoopbezoekers, 400.

Blinden, 109, 110.**Blokplaten of lamelleplaten :**

- personeel, 299.
- waarde van de leveringen, 284.

Bloem :

- teelten, 223.
- produktie, 276.
- landbouwindex, 239.

Bloemkolen (landbouwindex), 239.**Bloementeelt, 223.****Boekbedrijf en fotografie :**

- inrichtingen, 544.
- personeel, 544.

Boeken :

- werkloosheid, 639, 643.
- in de bibliotheken, 201, 202.
- eerste uitgaven, 202.

Boekweit (beteelde oppervlakte), 222.**Bol- en kegelbanen, 118.****Bonen :**

- droge :
 - opbrengst, 231.
 - produktie, 233.
- groengeoogste voor de inmaaknijverheid :
 - opbrengst, 231.
 - produktie, 233.

Bontwerk en pelseryen :

- werklieden, 266.
- lonen, 266.
- wedden, 266.
- verbruikte goederen, 266.
- produktie, 266, 267.
- leveringen, 267.
- voorraden, 267.
- kapitaal (vermeerdering, vermindering), 267.
- afschrijvingen, 267.

Boogschieten (wippen en doelen), 118.**Boomkwekerijen (bestendige) (oppervlakte, volume, waarde), 246, 247.****Boomkwekerijen, wijmen, enz... (ha), 223, 227 tot 229.****Borduurwerk (mechanisch) (produktie, verkoop en maakwerk), 283.****Borstel- en mandenmakerij :**

- personeel, 264, 299.
- lonen, 264.
- wedden, 264.
- verbruikte goederen, 264.
- produktie, 264, 265.
- leveringen, 265.
- voorraden, 265.
- kapitaal (vermeerdering, vermindering), 265.
- afschrijvingen, 265.
- produktie, 284.

Bosbouw (toegevoegde waarde), 657, 660, 663.**Bosdomein, 243, 246, 247.****Boshuizen en -tuinen, weiden en teeltgronden (oppervlakte, volume, waarde), 246, 247.****Bos, jacht, visvangst (werkloosheid), 639, 643.****Bossen :**

- aantal hectaren, 243, 245 tot 248.
- produkt van de kappingen, 244, 246, 247.
- bosdomein, 243, 246, 247.
- inkomsten en uitgaven, 245.
- waarde, 246, 247.
- overdrachten van onroerende goederen, 514, 515.
- toegevoegde waarde, 657, 660, 663.

Boter :

- produktie, 235, 279.
- landbouwindex, 237, 239.
- private consumptie, 672, 678.

Bouwbedrijf, houtbewerking en stoffering :

- nijverheidsinrichtingen, 545.
- personeel, 545.

Bouwmaterialen :

- produktie van de groeven, 275.
- produktie van baksteen, cement, enz..., 289.
- indexcijfers van de groothandelsprijzen, 555, 556.

Bouwsteen, enz... (produktie), 275.**Braakgrond (oppervlakte), 223, 227 tot 229.****Brandewijn, alcohol (rechten), 402.****Brandstoffen :**

- produktie, 272 tot 274; 700.
- indexcijfers van de produktienijverheid, 296.
- werklieden, 268.
- lonen, 268.
- wedden, 268.
- verbruikte goederen, 268.
- produktie, 268, 269.
- leveringen, 269.
- voorraden, 269.
- kapitaal (vermeerdering, vermindering), 269.
- afschrijvingen, 269.

Breigoederen :

- personeel, 264, 299.
- lonen, 264.
- wedden, 264.
- verbruikte goederen, 264.

- produktie, 264, 265, 280.
 - indexcijfers van de produktie, 296.
 - leveringen, 265.
 - voorraden, 265.
 - kapitaal (vermeerdering, vermindering), 265.
 - afschrijvingen, 265.
 - toegevoegde waarde, 657, 660, 663.
- Breuksteen (produktie), 275.
- Briekaas (fabricatie), 279.
- Brocheerders-, inbinders en drukkersbedrijf :
- personeel, 266.
 - lonen, 266.
 - wedden, 266.
 - verbruikte goederen, 266.
 - produktie, 266, 267.
 - leveringen, 267.
 - voorraden, 267.
 - kapitaal (vermeerdering, vermindering), 267.
 - afschrijvingen, 267.
 - bruto toegevoegde waarde, 657, 660, 663.
- Bromfietsen :
- gemiddelde samenstelling en intensiteit van het verkeer per dag, 366.
 - aantal per provincie, 373.
- Brood en broodbakkerijprodukten (private consumptie), 672, 678.
- Broodgranen, 220, 222, 225, 227 tot 229.
- Brouwerijen :
- indexcijfers van de nijverheidsproduktie, 296.
 - aantal, 305.
 - belastbare grondstoffen, 305.
 - produktie, 305.
 - verbruik, 305.
- Brouwerijen-mouterijen, mouterijen en fabricatie van diverse dranken :
- werklieden, 260.
 - lonen, 260.
 - wedden, 260.
 - verbruikte goederen, 260.
 - produktie, 260, 261.
 - leveringen, 261.
 - voorraden, 261.
 - kapitaal (vermeerdering, vermindering), 261.
 - afschrijvingen, 261.
- Bruggen, vakwerk, zware ketelmakerij :
- totaal van de verzendingen, 291.
 - indexcijfers van de produktie, 298.
 - personeel, 300.
- Bruine suiker of vergeoise (produktie), 278.
- Bruto binnenlandse kapitaalvorming, 675, 676, 680, 681.
- Bruto binnenlands produkt, 659, 662, 665, 666.
- Bruto nationaal produkt, 659, 662, 665, 666, 670, 684.
- Bruto toegevoegde waarde :
- per activiteitsklasse, 657 tot 665.
 - groeipercentages, 666.

- Bruto-uurlonen in de nijverheid (gemiddelde) :
- arbeiders :
 - in absolute cijfers, 558 tot 567.
 - indexcijfers voor België, 568 tot 573.
 - indexcijfers voor de E.E.G.-landen, 580, 581.
 - loonkosten per uur van werklieden in de nijverheid van E.E.G.-landen, 584, 585.
- Brutowedden van de bedienden in de nijverheid (gemiddelde maandelijks...) :
- in absolute cijfers (per geslacht), 574 tot 576.
 - indexcijfers voor België, 577 tot 579.
 - indexcijfers voor de E.E.G.-landen, 582, 583.
- Buitenbanden, binnenbanden en volle of holle (sponsachtige) banden, 285.
- Buitenlandse handel :
- van verschillende landen, 705 tot 709.
 - van de Belgisch-Luxemburgse Economische Unie, 319 tot 327.
- Buizen voor elektrische geleidingen in plastic (leveringen), 292.
- Buizen en pijpen in plastic (leveringen), 292.
- Burgerlijke staat van de bevolking, 45.
- Bustehouders, korsetten, enz... (produktie, verkoop en maakloonwerk), 283.
- Buurtspoorwegen, 363, 364.

C

- Cadmium, tin, enz... (produktie), 290.
- Cafés, hotels, restaurants :
- inrichtingen, 545.
 - personeel, 545.
- Calciumcarbonaat (natuurlijk) :
- produktie, 275.
 - indexcijfers van de produktie (zandsteen en natuurlijk calciumcarbonaat), 296.
- Camenbertkaas, 279.
- Camping :
- kampeerterreinen, 116.
 - overnachtingen, 383, 384.
- Caramels en toffees (produktie), 276.
- Carbureactor :
- vliegtuigbenzine en carbureactor (type essence) (produktie), 287.
 - petroleum en carbureactor (type petroleum) (produktie), 287.
- Cement :
- personeel, 268, 300.
 - lonen, 268.
 - wedden, 268.
 - waterverbruik, 294.
 - verbruikte goederen, 268.
 - produktie, 268, 269, 289, 702.
 - leveringen, 269.

- indexcijfers van de nijverheidsproductie, 297.
 - voorraden, 269.
 - kapitaal (vermeerdering, vermindering), 269.
 - afschrijvingen, 269.
- Cementagglomeraten :
- werklieden, 268.
 - lonen, 268.
 - wedden, 268.
 - verbruikte goederen, 268.
 - productie, 268, 269.
 - leveringen, 269.
 - voorraden, 269.
 - kapitaal (vermeerdering en vermindering), 269.
 - afschrijvingen, 269.
 - toegevoegde waarde, 658, 661, 664.
- Cement, glas, klei, ceramiek :
- toegevoegde waarde, 658, 661, 664.
 - bruto binnenlandse kapitaalvorming, 676, 681.
- Cementnijverheid en nijverheid der cementagglomeraten :
- aandelenemissies van de naamloze vennootschappen, 498.
 - emissies van obligaties en kasbons, 502.
- Centraal Bureau voor de Kleine Spaarders, 470.
- Centraal Bureau voor Hypothecair Krediet, 476.
- Centrale Kas voor Landbouwkrediet van de Belgische Boerenbond, 480.
- Centrale jury, 165, 183, 186.
- Chocoladebonbons, 276.
- Chocolade, chocoladefabrieken :
- productie, 276.
 - private consumptie, 672, 678.
- Chocolade- en suikergoednijverheid :
- werklieden, 260.
 - lonen, 260.
 - wedden, 260.
 - verbruikte goederen, 260.
 - productie, 260, 261.
 - leveringen, 261.
 - voorraden, 261.
 - kapitaal (vermeerdering, vermindering), 261.
 - afschrijvingen, 261.
- Cichorei :
- beteelde oppervlakte, 222.
 - opbrengst, 231.
 - productie, 233.
- Cichoreifabrieken (productie), 276.
- Cocons (spinnerijen) :
- indexcijfers van de nijverheidsproductie, 296.
 - personeel, 299.
- Cokes :
- productie, 274, 287.
 - voorraden, 287.
- Cokesfabrieken :
- batterijen in werking, 287.
 - waterverbruik, 294.
 - ovens in dienst, 287.
- productie van cokes, 287.
 - indexcijfers van de productie :
 - onafhankelijke, 297.
 - afhankelijk van de metaalindustrie, 298.
 - personeel, 299, 302, 303.
- Cokesfabrieken :
- werklieden, 268.
 - lonen, 268.
 - wedden, 268.
 - verbruikte goederen, 268.
 - productie, 268, 269.
 - leveringen, 269.
 - voorraden, 269.
 - kapitaal (vermeerdering, vermindering), 269.
 - afschrijvingen, 269.
- Cokes-, gasfabrieken, petroleumraffinaderijen en fabrieken van steenkoolagglomeraten (toegevoegde waarde), 658, 661, 664.
- Commissies van openbare onderstand :
- ontvangsten en uitgaven, 426.
 - ontvangen giften, 654.
 - bezoldigingen en pensioenen, 674.
 - in boni, mali of evenwicht op basis van de rekeningen en begrotingen, 427.
 - personeel, 546 tot 548.
- Commodo en incommodo (zie gevaarlijke, ongezonde of hinderlijke inrichtingen).
- Concordaten (gerechtelijke), 216.
- Confectie :
- personeel, 264, 299, 301.
 - lonen, 264.
 - wedden, 264.
 - verbruikte goederen, 264.
 - productie, 264, 265.
 - leveringen, 265.
 - indexcijfers van de productie, 297.
 - voorraden, 265.
 - kapitaal (vermeerdering, vermindering), 265.
 - afschrijvingen, 265.
- Confituur (productie), 276.
- Confituur- en stroopfabrieken, enz... :
- personeel, 258, 299.
 - lonen, 258.
 - wedden, 258.
 - verbruikte goederen, 258.
 - productie, 258, 259.
 - leveringen, 259.
 - voorraden, 259.
 - kapitaal (vermeerdering, vermindering), 259.
 - afschrijvingen, 259.
 - indexcijfers van de produktienijverheid, 296.
- Conserven van vis, week- en schaaldieren (nijverheid van de bereiding en van de...):
- personeel, 258.
 - lonen, 258.
 - wedden, 258.
 - verbruikte goederen, 258.
 - productie, 258, 259.
 - leveringen, 259.

- voorraden, 259.
 - kapitaal (vermeerdering, vermindering), 259.
 - afschrijvingen, 259.
- Conserven van :
- groenten, 258, 259, 276.
 - fruit, 258, 259, 276.
 - fruitsappen, confituur, stroop en aanverwante industrieën, 258, 259, 276.
 - vlees, 258, 259, 276.
 - indexcijfers van de produktie, 298.
- Constructie van transportmaterieel
- Constructie (landbouw en tuinbouw...), landbouwindex, 237, 238.
- Consumptieprijzen, 553.
- Contracten :
- leercontract (ambachten en neringen), 191, 192.
 - met leercontracten werklozen, 194.
 - verkoop op afbetaling, 315, 316.
 - persoonlijke leningen, 316.
- Coöperatieven (verkoopindexcijfers), 314.
- Coöperatieve vennootschappen (oprichtingen, ontbindingen), 500.
- Criminele statistiek, 212 tot 215.
- Cultuur en onderwijs, 149 tot 207.

D

- Dagbladen (aantal), 397.
- Dagbladpapier (produktie), 285.
- Dakleien :
- produktie, 275.
 - indexcijfers van de nijverheidsproduktie, 296.
- Dameskousen (produktie), 280.
- Dassen en soortgelijke artikelen (produktie, verkoop en maakloonwerk), 283.
- Deegwarennijverheid (produktie), 276.
- Dekens (produktie), 281, 282.
- Delcredere (Nationale Delcredere dienst), bedrijvigheid inzake uitvoer, 487, 488.
- Delfstofprodukten (indexcijfers van de groothandels-prijzen), 555, 556.
- Dennen :
- hectaren, 243, 246, 247.
 - volume, waarde, 246, 247.
- Dennen, lariksen en ander naaldhout (produkt van de kappingen), 244.
- Depositobanken, 456.
- Diabetes (sterfgevallen), 98.
- Diamant :
- personeel, 301.
 - werkloosheid, 639, 643.
- Dichtheid van de bevolking, 24 tot 38, 61.
- Dieet- en speciale produkten (fabricage), 279.
- Diefstal en stroperij (veroordeelden), 215.
- Diensten :
- toegevoegde waarde, 659, 662, 665.
 - bruto binnenlandse kapitaalvorming, 676, 681.
 - overheidsdiensten en andere diensten van algemeen belang :
 - aantal inrichtingen, 542, 545.
 - personeel, 542, 545.
- Dieptrekwerk, smederij, perswerk, enz. :
- totaal van de verzendingen, 291.
 - indexcijfers van de produktie, 298.
 - personeel, 300.
- Diploma's en eindgetuigschriften afgeleverd door :
- de onderwijsinstellingen, 165, 168, 179, 183, 186.
 - de centrale jury, 165, 183, 186.
- Directe belastingen, 402.
- Discontovoet, 446, 447.
- Dispensaria van de Belgische nationale liga tot bestrijding van de tuberculose (bedrijvigheid), 96.
- Dividenden, 669, 671.
- Deegwaren, 276.
- Dokters in de geneeskunde, 93, 94.
- Dokters in de geneeskunde - licentiaten in tandheelkunde, 93.
- Dokters (werkloosheid), 639, 645.
- Dolomiet, kalk, enz... (indexcijfers van de produktie), 297.
- Dolomiet (produktie), 275.
- Domeinen en registratie (ontvangsten), 402.
- Domicilievergunningen, 59.
- Doodgeborenen, 64.
- Doodslag, 100, 215.
- Doodsoorzaken, 98 tot 100.
- Doofstommen en blinden, 109, 110.
- Dotatiën, 404, 405.
- Douanen en accijnzen (ontvangsten), 402.
- Douanerechten, 402.
- Douglas (oppervlakte, volume, waarde), 246, 247.
- Douglasparran, fijnsparren en sparren (produkt van de kappingen), 244.
- Draad- en metaaltrekkerij en koudwalserij :
- totaal van de verzendingen, 291.
 - indexcijfers van de produktie, 298.
 - personeel, 300.
- Draineerbuizen en kabelbeschermers in klei (produktie), 289.
- Dranken :
- aantal nijverheidsinrichtingen, 305.
 - personeel, 301.
 - verbruikte stoffen, 305.
 - produktie, 305.

- indexcijfers van de productie, 296.
 - verbruik, 305.
 - accijnsrechten en speciale taksen, 402.
- Dranken en voedingsmiddelen (toegevoegde waarde), 657, 660, 663.
- Dranken (fabrikatie van diverse...):
- personeel, 260.
 - lonen, 260.
 - wedden, 260.
 - verbruikte goederen, 260.
 - productie, 260, 261.
 - leveringen, 261.
 - voorraden, 261.
 - ✓ kapitaal (vermeerdering, vermindering), 261.
 - afschrijvingen, 261.
- Dranken, voedingsmiddelen en tabak :
- toegevoegde waarde, 657, 660, 663.
 - bruto binnenlandse kapitaalvorming, 676.
- Drankslijterijen (belasting), 402.
- Drielingen, 69.
- Drijfkrachtmachines, pneumatische, en hydraulische machines :
- verzendingen, 291.
 - indexcijfers van de productie, 298.
 - personeel, 300.
- Droge bonen :
- opbrengst, 231.
 - productie, 233.
- Droge erwten :
- opbrengst, 231.
 - productie, 233.
- Droog geoogste peulvruchten, 223, 227 tot 229.
- Drops (productie), 276.
- Druk- en boekbindersbedrijf, fotografie (personeel), 301.
- Drukkerijen van dag- en weekbladen :
- werklieden, 266.
 - lonen, 266.
 - wedden, 266.
 - verbruikte goederen, 266.
 - productie, 266, 267.
 - leveringen, 267.
 - voorraden, 267.
 - kapitaal (vermeerdering, vermindering), 267.
 - afschrijvingen, 267.
- Drukkerij, uitgeverij, papier (bruto binnenlandse kapitaalvorming), 676, 681.
- Drukkers-, brocheerders- en inbindersbedrijf :
- werklieden, 266.
 - lonen, 266.
 - wedden, 266.
 - verbruikte goederen, 266.
 - productie, 266, 267.
 - leveringen, 267.
 - voorraden, 267.
 - kapitaal (vermeerdering, vermindering), 267.
 - afschrijvingen, 267.

- toegevoegde waarde, 657, 660, 663.
- Duiven (schietbanen op kleiduiven), 118.

E

- Echtparen naar het aantal kinderen, 89, 90.
- Echtscheidingen, 11, 88.
- Eerherstel, 210, 211.
- Eiderdons en bedspreiën (productie, verkoop, maakwerk), 283.
- Eieren :
- gemiddelde prijzen, 236.
 - landbouwindex, 239.
 - productie, 235, 698.
 - private consumptie, 672, 678.
- Eierkolen (van steenkoolbriketten) (productie), 287.
- Eigendommen (land- en tuinbouw...) (overdrachten en onroerende goederen), 514.
- Eiken en essen (produkt van de kappingen), 244.
- Elektriciteit :
- personeel, 270, 300.
 - lonen, 270.
 - wedden, 270.
 - waterverbruik, 288.
 - verbruikte goederen, 270.
 - productie, 270, 271.
 - leveringen, 271.
 - consumptie, 293.
 - netto-productie van elektrische energie, 293.
 - indexcijfers van de productie, 298.
 - leveringen, 271.
 - in- en uitvoer, 293.
 - voorraden, 271.
 - kapitaal (vermeerdering, vermindering), 271.
 - aandelenemissies van de naamloze vennootschappen, 497.
 - emissies van obligaties en kasbons, 501.
 - afschrijvingen, 271.
 - toegevoegde waarde, 658, 661, 664.
 - productie van verschillende landen, 701.
- Elektrische huishoudtoestellen (private consumptie), 673, 679.
- Elektrotechnische industrie :
- verzendingen, 291.
 - indexcijfers van de productie, 298.
 - personeel, 300.
- Elektro-technisch porselein, enz. (productie), 289.
- Emigraties, 48 tot 55; 58.
- Emissies :
- van de overheidssector, 439, 466.
 - aandelenemissies van de Belgische vennootschappen, 496 tot 498.
 - van de Belgische P.V.B.A., 499, 500.
 - van obligaties en kasbons van de Belgische vennootschappen op aandelen, 501; 502.

Energie (landbouwindex), 240.
 Eredienst : zie «godsdienst».
 Erkende beroepsverenigingen (aantal), 652.
 Erkenning van natuurlijke kinderen, 70.
 Ertsen (indexcijfers van de groothandelsprijzen), 555, 556.
 Ertsschepen (schip), 336.
 Erwten :
 - droge :
 - opbrengst, 231.
 - produktie, 233.
 - groengeoogste voor de inmaak nijverheid :
 - opbrengst, 231.
 - produktie, 233.
 Evangelische protestantse kerken (ontvangen giften), 654.

F

Fabrieken :
 - van alcohol (aantal, produktie, verbruik), 305.
 - van steenkoolbriketten (produktie, verkoop, voorraad, verbruik), 287.
 - van gegiste dranken (aantal, produktie), 305.
 - van bier (aantal, produktie, verbruik), 305.
 - van mineraal water en limonade (aantal, produktie, verbruik), 305.
 - Van suiker (aantal produktie, verbruik), 305.
 - van mousserende wijn (produktie, verbruik), 305.
 Fabriekstegels (produktie), 289.
 Fabrikatie van werken uit metaal, met uitzondering van machines en transportmaterieel (indexcijfers van de produktie), 298.
 Faïence (produktie), 289.
 Faillissementen, 216.
 Federaties en agglomeraties van gemeenten, gemeenten, O.C.M.W. en de intercommunalen (personeel), 546 tot 548.
 Fibraan (produktie), 280.
 Fibranne (produktie van enkele landen), 704.
 Fietsen :
 - aantal per provincie, 373.
 - met hulpmotor, 373.
 - met hulpmotor en motorrijwielen, 373.
 - gemiddelde samenstelling en intensiteit van het verkeer per dag, 366.
 - getrokken door dieren (gemiddelde samenstelling van het verkeer per dag), 366.
 Fijnmechaniekbouw :
 - verzendingen, 298.
 - personeel, 300.
 Fijnsparren :
 - aantal ha, 243, 246, 247.
 - volume, waarde, 246, 247.

Fijnsparren, douglassparren en sparren (produkt van de kappingen), 244.
 Films afgerold in de bioscoopzalen (breedte van de ...), 399, 400.
 Financiële en immobilaire vennootschappen :
 - aandelenemissies van de naamloze vennootschappen, 496.
 - emissies van obligaties en kasbons, 501.
 Financiën :
 - en bank (inrichtingen, personeel), 545.
 - van de Staat, 402 tot 405.
 - provinciale, 410 tot 415; 427.
 - gemeentelijke, 416 tot 425; 427.
 - van de commissies van openbare onderstand, 426.
 Financiering :
 - van de verkoop op afbetaling, 315, 316.
 - van de persoonlijke leningen, 316.
 Fiscale :
 - van de verkoop op afbetaling, 315, 316.
 - van de persoonlijke leningen, 316.
 Fiscale :
 - ontvangsten, 402, 403, 406 tot 408; 410 tot 412.
 - uitgaven, 404 tot 410; 413 tot 415.
 Flanel (produktie), 287.
 Flessen en flacons van plastic (leveringen), 292.
 Fok- en gebruiksvee (landbouwindex), 240.
 Foliën en vellen in plastic (leveringen), 292.
 F0nds :
 - gemeenschappelijke beleggingsfondsen, 495.
 - rentenfonds, 466.
 - muntfonds, 460.
 - voor economische ontvangsten, 403.
 - speciaal gemeentefonds, 403.
 - Openbare fondsen, 436.
 - Wegenfondsen, 403, 436.
 Fosfaten (produktie), 286.
 Fosfoorzuur (produktie), 286.
 Fotografie, druk-, boekbindersbedrijf en aanverwante bedrijven (personeel), 301.
 Fruit :
 - conserven, 258, 259, 276.
 - teelt, 223, 227 tot 229.
 - private consumptie, 672, 678.
 - landbouwindex, 237, 239.
 Fruitconserven (natuurlijke en andere), vruchten in stroop, gekonfijte vruchten, pruimenmoes :
 - produktie, 276.
 - werklieden, 258.
 - lonen, 258.
 - wedden, 258.
 - verbruikte goederen, 258.
 - leveringen, 259.
 - voorraden, 259.
 - kapitaal (vermeerdering, vermindering), 259.
 - afschrijvingen, 259.

G

Gaines, korsetten, enz... (productie, verkoop en maakloonwerk), 283.

Garages :

- personeel, 300.
- toegevoegde waarde, 658, 661, 664.

Garens en kunstmatige vezels (productie), 280.

Garens van :

- kunstmatige vezels (productie), 280.
- katoen (productie), 280, 704.
- jute (productie), 280.
- wol (productie), 280, 704.
- vlas (productie), 280.

Gas (cokesfabrieken en gasfabrieken) :

- productie, 287, 288, 701.
- leveringen, 269.
- in- en uitvoer, 288.
- verbruikte goederen, 268.
- distributie, 288, 300.
- personeel, 268, 299, 300.
- lonen, 268.
- wedden, 268.
- voorraden, 269.
- kapitaal (vermeerdering, vermindering), 269.
- emissies van obligaties en kasbons, 502.
- afschrijvingen, 269.

Gas (cokes- en gasfabrieken) petroleumraffinaderijen en fabrieken van steenkoolagglomeraten (toegevoegde waarde), 658, 661, 664.

Gasdistributie :

- netto-productie, 288.
- in- en uitvoer, 288.
- beschikbaar gas, 288.
- verdeeld gas volgens het verbruik, 288.
- verbruik, 288.
- personeel, 300.

Gasfabrieken en cokesfabrieken :

- werklieden, 268.
- lonen, 268.
- wedden, 268.
- verbruikte goederen, 268.
- productie, 268, 269.
- leveringen, 269.
- voorraden, 269.
- kapitaal (vermeerdering, vermindering), 269.
- afschrijvingen, 269.

Gas-oil, 287, 305.

Gas, water en electriciteit :

- toegevoegde waarde, 658, 661, 664.
- bruto binnenlandse kapitaalvorming, 676, 681, 684.

Geboorten :

- in enkele landen, 695, 696.
- voor het rijk, 10 tot 13.
- per bestuurlijk arrondissement, 14 tot 23.

- per gewesten en voor het Rijk, 15, 17, 19, 21.
- per geslacht, 63.
- per maand, 64.
- naar de leeftijd van de ouders, 65 tot 67.
- naar het rangnummer, 68.
- naar de duur van het huidige huwelijk der ouders, 68.
- meerlinggeboorten, 69.

Gebouwen en woningen :

- bouw en afbraak :
 - toegestane bouwvergunningen, 131.
 - indexcijfers van de productie, 298.
 - gewijzigde of nieuw opgerichte gebouwen, 702.
 - afgebroken gebouwen, 131, 132.
 - woningen, waarvan de bouw of de verbouwing begonnen is, 131.
 - toegevoegde waarde, 658, 661, 664.
 - bruto binnenlandse kapitaalvorming, 408, 676, 681, 684.
- financiering :
 - bron van de financiering van de woningbouw, 438.
 - bouwpremies, 132.
 - aankooppremies, 132.
 - strijd tegen de krotwoningen, 132.
 - verhuizingstoelagen, 132.
 - leningen voor de aankoop of de bouw van huizen en woningen, 481, 482.
 - erkende maatschappijen, 475 tot 477; 481, 483 tot 485.
- Aantal gebouwen en woningen :
 - onderhoud (private consumptie), 673, 679.
 - huur (private consumptie), 672, 678.
 - eigenaars van de gebouwen, 128.
 - ouderdom van de gebouwen, 130.
 - algemene kenmerken der woningen en hun geografieken, 129, 130.
- Fiscaliteit :
 - belastbaar kadastraal inkomen, 518.
 - nalatenschappen en overwegingen bij overlijden, 516, 517.
 - overdrachten van onroerende goederen, 514, 515.
 - aangiften voor de taxe tot vergoeding op de V.Z.W., 517.
- Bouwmaterialen :
 - productie van de groeven, 275.
 - productie van baksteen, cement, enz., 289.
 - metalen toebehoren voor het bouwbedrijf (indexcijfers), 298.
 - indexcijfers van de groothandelsprijzen, 555, 556.
- Nijverheidsinrichtingen (bouwbedrijf) :
 - aantal, 541, 545.
 - personeel, 270, 521, 526, 527, 540, 541, 545.
 - werkstakingen, 649.
 - werkloosheid, 639, 643.
 - globale bezoldigingen, 586, 587.
 - lonen, 270.
 - wedden, 270.
 - verbruikte goederen, 270.
 - productie, 270, 271.
 - leveringen, 271.
 - voorraden, 271.

- kapitaal (vermeerdering, vermindering), 271.
 - afschrijvingen, 271.
 - aandelenemissies van de naamloze vennootschappen, 498.
 - uitgiften van de personenvennootschappen met beperkte aansprakelijkheid, 500.
- Gebreide stoffen (productie), 280.
- Gebrekkige en verminkten (tegemoetkomingen aan ...), 621.
- Geesteszieken, 108.
- Gegolfde platen in plastic (leveringen), 292.
- Gehuwden, 75, 85 tot 87.
- Geiteleder (productie), 284.
- Geiten :
- aantal, 224, 225.
 - geslacht voor het verbruik, 234.
- Gekonfijte vruchten, natuurlijk ingelegd fruit, enz... :
- werklieden, 258.
 - lonen, 258.
 - wedden, 258.
 - verbruikte goederen, 258.
 - productie, 258, 259, 276.
 - leveringen, 259.
 - voorraden, 259.
 - kapitaal (vermeerdering, vermindering), 259.
 - afschrijving, 259.
- Geldhoeveelheid, 461 tot 463.
- Geldomloop, 460, 464, 465.
- Geldscheppende instellingen, geld, 453 tot 466.
- Gemeentekrediet, 482.
- Gemeente :
- aantal, 5, 6.
 - oprichting, opheffing en wijziging van grenzen, 7.
 - van 50 000 inwoners en meer (bevolking na samenvoeging), 40.
 - onderwijs, 159 tot 162; 166, 169, 170, 181, 184, 188, 189, 190, 674, 675.
 - financiën, 416 tot 425; 427.
 - schulden, 421 tot 425.
 - bevolking, 6, 24 tot 38.
 - personeel, 546 tot 549.
 - oppervlakten, 24 tot 38.
- Gemeenteraadsleden, 147.
- Geneesheren, 93, 94.
- Geneeskunde :
- verzorgingsinstellingen (aantal bedden), 95.
 - private consumptie (genees-, heelkundige en aanverwante zorgen), 673, 679.
 - persoonsverzorging en hygiëne (private consumptie), 673, 679.
- Geperste panelen :
- personeel, 299.
 - waarde van de leveringen, 284.
- Geperste panelen en geplakt hout, meubelen, zetels, enz... :
- werklieden, 264.
 - lonen, 264.
 - wedden, 264.
 - verbruikte goederen, 264.
 - productie, 264, 265.
 - leveringen, 265.
 - voorraden, 265.
 - kapitaal (vermeerdering, vermindering), 265.
 - afschrijvingen, 265.
- Geplakt hout :
- personeel, 299.
 - waarde van de leveringen, 284.
- Geplakt hout en geperste panelen :
- personeel, 264, 299.
 - lonen, 264.
 - wedden, 264.
 - verbruikte goederen, 264.
 - produkten, 264, 265.
 - leveringen, 265.
 - voorraden, 265.
 - kapitaal (vermeerdering, vermindering), 265.
 - afschrijvingen, 265.
- Gerechtelijke concordaten, 216.
- Gerechtelijke en bestuurlijke indeling, 5.
- Gerst :
- teelten, 220, 222, 225, 227, 228.
 - gemiddelde opbrengst, 231, 232.
 - productie, 233, 699.
 - prijzen, 236.
 - landbouwindex, 239.
- Gescheiden mannen en vrouwen, 75, 86 tot 88.
- Gesinistreerden (toegestane leningen), 475.
- Geslachte dieren voor het openbaar verbruik, 234.
- Gestalte van de dienstplichtigen, 114.
- Gestichten en instituten (giften aan ...), 654.
- Gevaarlijke, ongezonde of hinderlijke inrichtingen, 302, 303.
- Gewassen :
- nijverheidsgewassen, 222, 223, 227 tot 229.
 - wortel- en knolgewassen (beteelde oppervlakte), 222, 223, 227 tot 229.
 - oliehoudende beteelde oppervlakte, 222.
- Gewelddadige dood, 100.
- Gezamenlijke boseigendom (loofhout- en naaldhoutbossen), 246 tot 248.
- Gezinnen, 62.
- Gezinsbijslag, 612.
- Gezinsbudget, 592 tot 599.
- Gezondheidscentra (aangenomen ...), 96.
- Gieterijen :
- verzendingen, 291.
 - indexcijfers van de productie, 298.
 - personeel, 300.
- Gietijzer :
- productie, 274, 290.
 - indexcijfers van de productie, 298.

- Gietijzer en ijzerverbindingen, 703.
- Giften aan de weldadigheidsinstellingen, enz., 654.
- Girale geldsomloop, 464.
- Gistfabrieken en alcoholstokerijen :
- werklieden, 260.
 - lonen, 260.
 - wedden, 260.
 - verbruikte goederen, 260.
 - produktie, 260, 261.
 - leveringen, 261.
 - voorraden, 261.
 - kapitaal (vermeerdering, vermindering), 261.
 - afschrijvingen, 261.
- Glas :
- nijverheidsinrichtingen, 544.
 - personeel, 268, 301, 544.
 - werkloosheid, 639, 643.
 - lonen, 268.
 - wedden, 268.
 - waterverbruik, 294.
 - verbruikte goederen, 268.
 - produktie, 268, 269.
 - leveringen, 269.
 - voorraden, 269.
 - kapitaal (vermeerdering, vermindering), 269.
 - afschrijvingen, 269.
 - indexcijfers van de produktie, 297.
 - aandelenemissies van de naamloze vennootschappen, 498.
 - emissies van obligaties en kasbons, 502.
- Glas en cement (toegevoegde waarde), 658, 661, 664.
- Glasteelten, 223.
- Godsdienst :
- uitgaven van de Staat, 409.
 - verenigingen zonder winst oogmerken, 653.
 - hospitalen en verplegingscongregaties (ontvangen giften), 654.
 - evangelische protestantse kerken (ontvangen giften), 654.
 - kerkfabrieken (ontvangen giften), 654.
 - kloostergemeenten en godsdienstige werken (ontvangen giften), 654.
 - personeel van de erediensten, 533.
 - seminaries (ontvangen giften), 654.
 - synagogen, 654.
- Goederen en diensten (landbouwindex), 240.
- Golfvelden, 118.
- Gom (suikergoed produktie), 276.
- Goud (produktie), 290.
- Goudvoorraad van de Nationale Bank van België, 455.
- Graanverwerkende nijverheid :
- werklieden, 258.
 - lonen, 258.
 - wedden, 258.
 - verbruikte goederen, 258.
 - produktie, 258, 259.
 - leveringen, 259.
 - voorraden, 259.
 - kapitaal (vermeerdering, vermindering), 259.
 - afschrijvingen, 259.
- Graan- en meelgewassen :
- beteelde oppervlakte, 222, 223, 227 tot 229.
 - opbrengst, 231, 232.
 - produktie, 233.
- Gras, wei- en maailand, 223, 227 tot 229; 231, 233, 516.
- Grasland (beteelde oppervlakte), 223.
- Graverijen, groeven, aanverwante industrieën en exploitatie van terrils :
- werklieden, 258.
 - lonen, 258.
 - wedden, 258.
 - verbruikte goederen, 258.
 - produktie, 258, 259.
 - leveringen, 259.
 - voorraden, 259.
 - kapitaal (vermeerdering, vermindering), 259.
 - afschrijvingen, 259.
- Grensarbeiders :
- verkeer tussen België en :
 - Nederland, 534.
 - Frankrijk, 534.
 - het Groot Hertogdom Luxemburg, 535.
 - Duitsland, 535.
 - aan de verzekering tegen werkloosheid onderworpen, 643.
- Grenzen van België (lengte der ...), 5.
- Griffiers, 216.
- Grind (produktie), 275.
- Groenten :
- beteelde oppervlakte, 220 tot 223; 227 tot 229.
 - private consumptie, 672, 678.
 - landbouwindex, 237, 239.
- Groentenconserven (fabrieken) :
- werklieden, 258.
 - lonen, 258.
 - wedden, 258.
 - verbruikte goederen, 258.
 - produktie, 258, 259, 276.
 - leveringen, 259.
 - voorraden, 259.
 - kapitaal (vermeerdering, vermindering), 259.
 - afschrijvingen, 259.
 - private consumptie, 672, 678.
- Groenteteelt, 223, 227 tot 229.
- Groeven :
- Oppervlakte, volume, waarde, 246, 247.
 - personeel, 299, 544.
 - produktie, 275.
 - indexcijfers van de nijverheidsproduktie, 296.
 - indexcijfers van de groothandelsprijzen der steengroefprodukten, 555, 556.
 - nijverheidsinrichtingen, 544.
 - werkstakingen, 649.
- Groeven, graverijen, aanverwante industrieën en exploitatie van terrils :

- werklieden, 258.
- lonen, 258.
- wedden, 258.
- verbruikte goederen, 258.
- produktie, 258, 259.
- leveringen, 259.
- voorraden, 259.
- kapitaal (vermeerdering, vermindering), 259.
- afschrijvingen, 259.

Grondbelasting, 402.

Grondbelastingskohieren (artikels van de ...), 7.

Gronden :

- bouw (overdrachten van onroerende goederen), 515.
- woeste ..., 243, 246, 247.
- opgegeven ..., 243.

Gronden (overdrachten van onroerende goederen) :

- teel..., 514.
- niet-beteelbare..., 515.

Grondverbrokkeling, 7.

Groot- en kleinhandel :

- aandelenemissies van de naamloze vennootschappen, 496 tot 498.
- uitgiften van de personenvennootschappen met beperkte aansprakelijkheid, 499, 500.
- emissies van obligaties en kasbons, 501, 502.

Grootteklasse van de landbouwbedrijven, 220.

Grootwarenhuizen, 314.

Grote ondernemingen gespecialiseerd in kleding (verkoopsindexcijfers), 314.

H

Hagel (dagen met...), 3, 4.

Halfsuikerbieten :

- gemiddelde opbrengst der teelten, 231.
- produktie, 233.

Handbalvelden, 118.

Handdoeken (gewafelde), keukenhanddoeken, enz. (produktie), 281.

Handel (zie : binnenlandse handel; buitenlandse handel).

Handel en nijverheid (uitgaven van de Staat), 409.

Handelsbalans, 319.

Handelsregister (inschrijvingen en schrappingen), 309.

Handelsvloot, 336.

Handlangers (werklozen), 639.

Handschoenen, schoenen, marokijnwerk :

- werklieden, 264.
- lonen, 264.
- wedden, 264.
- verbruikte goederen, 264.
- produktie, 264, 265.
- leveringen, 265.

- voorraden, 265.
- kapitaal (vermeerdering, vermindering), 265.
- afschrijvingen, 265.
- toegevoegde waarde, 657, 660, 663.

Harde vezelspinnerij en touwslagerij (indexcijfers van de produktie), 296.

Harde vezels (spinnerijen van ...) :

- werklieden, 262.
- lonen, 262.
- wedden, 262.
- verbruikte goederen, 262.
- produktie (enkel garen, touwwerk), 262, 263, 280.
- leveringen, 263.
- voorraden, 263.
- kapitaal (vermeerdering, vermindering), 263.
- afschrijvingen, 263.

Hardsteen :

- produktie, 275.
- gezaagd, 275.
- indexcijfers van de produktie, 296.

Hartziekten (sterfgevallen), 98.

Haring, 253, 254.

Haver :

- teelten (ha), 220, 222, 227, 228.
- opbrengst per ha, 231, 232.
- produktie, 233.
- gemiddelde prijs, 236.

Heelkunde (aantal bedden), 95.

Helpers, 521.

Hennep en vlas (indexcijfers van de produktie), 296.

Herdiscontering- en Waarborginstituut (daggemiddelden), 459.

Herschoolde arbeiders : 194.

Herschelingen :

- individuele bij de werkgever, 194.
- beroeps, 194.

Hervekaas, 279.

Hijs-, vervoer- en weegapparaten :

- verzendingen, 291.
- indexcijfers van de produktie, 298.
- personeel, 300.

Hitte (dagen met grote ...), 2 tot 4.

Hockeyvelden, 118.

Hoeden (produktie, verkoop en maakloonwerk), 283.

Hoevedieren :

- aantal, 220, 224, 225, 227 tot 229.
- geslacht voor het gebruik, 234.
- waarde van de dierlijke produktie, 668.
- besmettelijke ziekten, 230.

Hof :

- van beroep, 211, 217.
- van assisen, 212.
- van verbreking, 212, 217.

Hoofddeksels (produktie, verkoop en maakloonwerk), 283.

Hooghout :

- uitgestrektheid, 243, 246, 247.
- verkoopprijs, 245.
- volume, waarde, 246, 247.

Hoogovenbedrijf (indexcijfers van de groothandelsprijzen), 555, 556.

Hooi :

- rendement, 231.
- produktie, 233.

Hop :

- beteelde oppervlakte, 222.
- opbrengst, 231, 232.
- produktie, 233.

Hospitalen :

- militaire, 111, 112.
- en verzorgingsinstellingen (aantal bedden), 95.
- en verplegingscongregaties (ontvangen giften), 654.

Hotelbedrijf en persoonsverzorging :

- inrichtingen, 542, 545.
- personeel, 542, 545.

Hotel, restaurant, café :

- inrichtingen, 545.
- personeel, 545.
- werkloosheid, 639, 643.
- overdrachten van onroerende goederen, 515.

Hotelwezen (overnachtingen), 381 tot 383; 385.

Hout :

- nijverheid :
 - aantal nijverheidsinrichtingen, 545.
 - personeel, 264, 299, 301.
 - werkloosheid, 639, 643.
 - lonen, 264.
 - wedden, 264.
 - verbruikte goederen, 264.
 - produktie, 264, 265.
 - leveringen, 265.
 - waterverbruik, 294.
 - indexcijfers van de produktie, 297.
 - voorraden, 265.
 - kapitaal (vermeerdering, vermindering), 265.
 - afschrijvingen, 265.
 - waarde van de leveringen, 284.
 - indexcijfers van de groothandelsprijzen, 555, 556.
 - toegevoegde waarde, 657, 660, 663.
 - afschrijvingen, 265.
 - uitgiften van de Belgische personenvennootschappen met beperkte aansprakelijkheid, 499.
 - bruto binnenlandse kapitaalvorming, 676.
 - meubelen en artikelen in hout (private consumptie), 673, 679.
 - uitgiften van de personenvennootschappen met beperkte aansprakelijkheid, 499.
- handel (houtbewerking, stoffering en bouwbedrijf), 545.

Houtkappingen, 244, 246, 247.

Houtzagerij :

- personeel, 264, 301.
- lonen, 264.

- wedden, 264.

- verbruikte goederen, 264.
- produktie, 264, 265.
- leveringen, 265.
- voorraden, 265.
- kapitaal (vermeerdering, vermindering), 265.
- afschrijvingen, 265.

Hoven :

- van beroep, 211, 217.
- van assisen, 212.
- van verbreking, 212, 217.

Huiden en leder :

- personeel, 301.
- indexcijfers van de groothandelsprijzen, 555, 556.

Huishoudlinnen :

- beddelinnen, tafellinnen, toilet- en keukenlinnen (produktie, verkoop en maakwerk), 283.

Huispersoneel :

- werkloosheid : 639, 643.
- uitgaven (onderhoud van de woning), 673, 679.

Hulp aan het buitenland (Uitgaven van de Staat voor ...), 409.

Huur :

- ontvangen of toegerekend, 669.
- private consumptie (taxes en water inbegrepen), 672, 678.

Huwelijken :

- per land, 695, 696.
- absolute getallen en per % inwoners, 11.
- naar de leeftijd van de huwendes, 84 tot 86.
- naar hun vroegere burgerlijke staat, 86, 87.
- per maand, 87.

Hydrofielgaas en cambricweefsels, 281.

Hygiëne (private consumptie), 673, 679.

Hypotheeken :

- ontvangsten, 402.
- verrichtingen van het Centraal Bureau voor Hypotheekair Krediet, 476.
- inschrijvingen, 476, 518.

I

IJzer :

- produktie per land, 703.
- Belgische produktie, 274, 290.

IJzer- en staalnijverheid (emissies van obligaties en kasbons), 501.

IJzererts :

- produktie van enkele landen, 703.
- Belgische produktie, 274.

IJzer- en staalnijverheid (personeel), 268.

IJzergieterijen :

- verzendingen, 291.
- indexcijfers van de produktie, 298.
- personeel, 300.

IJzergieterijen, vormstaal gieterijen, draad- en metaal-trekkerij, koudwalserij (indexcijfers van de productie), 298.

IJzernijverheid :

- personeel, 268, 300.
- lonen, 268.
- wedden, 268.
- waterverbruik, 294.
- verbruikte goederen, 268.
- productie, 268, 269, 290.
- indexcijfers van de productie, 298.
- leveringen, 269.
- voorraden, 269.
- kapitaal (vermeerdering, vermindering), 269.
- afschrijvingen, 269.
- indexcijfers van de groothandelsprijzen, 555, 556.

IJzer, staal en non-ferrometalen :

- toegevoegde waarde, 658, 661, 664.
- bruto binnenlandse kapitaalvorming, 676, 681.

IJzerverbindingen en gietijzer (productie van enkele landen), 703.

Immigraties, 50 tot 55.

Inbinders-, drukkersbedrijf (zie «drukkers-, enz.»).

Inboorlingschap (verklaringen van ...), 59.

Indeling (bestuurlijke en gerechtelijke), 5.

Indexcijfer :

- landbouw, 237 tot 240.
- algemene index der nijverheidsproductie in enkele landen, 700.
- nijverheidsproductie, 296 tot 298.
- aandelen genoteerd op de beurzen van Brussel en Antwerpen, 448, 449.
- consumptieprijzen, 553.
- gemiddelde bruto-uurlonen van de arbeiders, 568 tot 573.
- van de gemiddelde maandelijks brutowedden van de bedienden, 577 tot 579.
 - voor de E.E.G.-landen, 582, 583.
- groothandelsprijzen :
 - in enkele landen, 710, 711.
 - in België, 554 tot 556.
- hoeveelheid en gemiddelde waarde van de in- en uitgevoerde goederen :
 - in enkele landen, 705 tot 709.
 - in de B.L.E.U., 326.
- van de omzet in de kleinhandel, 314.

Ingenieurs en architecten ingeschreven in de Orde van de Architecten, 522.

Inkomens :

- inkomens en vermogens, 507 tot 517.
- belastbaar kadastraal inkomen van de eigendommen, 518.
- netto-inkomens, onderworpen aan de personenbelasting, 507 tot 509.
- nationaal inkomen, 685, 697.
- netto nationaal inkomen per inwoner, 697.
- bruto nationaal inkomen tegen factorkosten, 670.
- netto nationaal inkomen tegen factorkosten, 670, 671.

- uit land- en tuinbouw, 668.
- van de bossen niet aan het bosbeheer onderworpen, 668.
- uit arbeid, 685, 687.
- van de geneesheren en tandartsen, 669.
- van de apothekers, 669.
- van de advocaten, pleitbezorgers en notarissen, 669.
- van de vrije beroepen, 669.
- van de handelaars en ambachtslieden, 669.
- van de personenvennootschappen, 669.
- ondernemersinkomen van zelfstandigen en personenvennootschappen, 668, 671, 685, 687.
- uit vermogen, toevloeiend aan particulieren, 669, 671, 685, 687.
- uit vermogen en ondernemersinkomen, toevloeiend aan de overheid, 670, 671, 685, 686.

Inrichtingen :

- handel, 310.
- gevaarlijke, ongezonde, hinderlijke, 202, 203.
- weldadigheid (ontvangen giften), 654.
- toeristische, kuur, 383, 384.
- onderwijs en stichtingen voor studiebeurzen (ontvangen giften), 654.
- onderwijs :
 - kleuter, 188.
 - lager en 4^e graad, 188.
 - middelbaar, 189.
 - normaal, 189.
 - technisch en beroeps, 190.
 - kunst (plastische kunsten), 190.
- verzorging (aantal bedden), 95.
- tot algemeen nut, 653.

Installaties :

- voor lichamelijke opvoeding en sport, 116 tot 118.
- koelinstallaties, 304.
- voor het mechanisch melken, 224.

Instituten en gestichten (ontvangen giften), 654.

Intercommunalen (personeel), 546 tot 548.

Internationaal zeevervoer :

- aangekomen zeeschepen, 330, 331.
- ladingen, 333.
- lossingen, 335.
- koopvaardijvloot, 336.

Internationale trafiek van de havens der B.L.E.U., 332 tot 335.

Intresten (landbouwindex), 238, 240.

Invertsuiker (productie), 276.

Investerings :

- Nationale Investeringsmaatschappij, 473.
- zie «Bruto binnenlandse kapitaalvorming».
- van de Staat, 408.
- landbouwindex, 238, 240.

In- en uitvoer :

- van verschillende landen :
 - indexcijfers, 705
 - waarden, 706 tot 709.
- van de B.L.E.U. (speciale handel) :
 - totaalcijfers, 319.

- cijfers per afdeling, 320.
- cijfers volgens de afdelingen van de T.C.I.H., 321 tot 323.
- cijfers volgens landen, 324, 325.
- hoeveelheids-indexcijfers en indexcijfers van de gemiddelde waarde, 326.

Inwoners : zie «bevolking».

J

Jaarlijks verlot (balans der maatschappelijke zekerheid), 603.

Jacht en vogelvangst (inkomsten : onder bosregime staande bossen), 245.

Jachtverloven, 251.

Jam (produktie), 276.

Jeugdherbergen, 116.

Justitie :

- uitslag, 210 tot 218.
- vrederechter, 216, 217.
- uitgaven van de Staat, 409.

Jutespinnerijen :

- personeel, 262, 299.
- lonen, 262.
- wedden, 262.
- verbruikte goederen, 262.
- produktie, 262, 263, 280.
- leveringen, 263.
- voorraden, 263.
- kapitaal (vermeerdering, vermindering), 263.
- afschrijvingen, 263.
- indexcijfers van de produktie, 296.
- indexcijfers van de groothandelsprijzen, 555, 556.

Jute (weefsels), indexcijfers van de produktie, 296.

Juwelen, uurwerken, enz... :

- personeel, 301.
- private consumptie, 672, 678.

K

Kaalkapvlakte (naaldhout) :

- oppervlakte, 243, 246, 247.
- volume, waarde, 246, 247.

Kaardspinnery :

- indexcijfers van de produktie, 296.
- personeel, 299.

Kaas :

- produktie, 279.
- private consumptie, 672, 678.

Kaatsbalvelden, 118.

Kabelbeschermers en draineerbuizen in klei (produktie), 289.

Kabeljauw, 253 tot 255.

Kadastrale percelen, 7.

Kaders, lijsten en schaverijen :

- personeel, 264, 299.
- lonen, 264.
- wedden, 264.
- verbruikte goederen, 264.
- produktie, 264, 265.
- leveringen, 265.
- voorraden, 265.
- kapitaal (vermeerdering, vermindering), 265.
- afschrijvingen, 265.
- waarde leveringen, 284.

Kalk :

- produktie, 275.
- indexcijfers van de produktie, 297.

Kalk, dolomiet, pleister, pleisteragglomeraten, enz... (indexcijfers van de produktie), 297.

Kalksteen :

- produktie, 275.
- personeel, 299.
- indexcijfers van de nijverheidsproduktie (kalksteen en natuurlijke calciumcarbonaat), 296.

Kalveren :

- geslacht voor het gebruik, 234.
- landbouwindex, 239.

Kamers :

- verrekenkamers, 453.
- van volksvertegenwoordigers, 136 tot 138; 142 tot 145.
- raadkamers, 210.
- van inbeschuldigingstelling, 210.

Kammen van wol :

- personeel, 262, 299.
- lonen, 262.
- wedden, 262.
- verbruikte goederen, 262.
- produktie, 262, 263.
- leveringen, 263.
- voorraden, 263.

Kampeerterreinen, 116.

Kanalen, 338, 339, 342 tot 345.

Kandijsuiker (produktie), 278.

Kanker :

- sterfgevallen, 98, 99.
- zieken in behandeling, 102.
- nieuwe gevallen bij personen aangesloten bij een mutualiteit, 103.
- aantal tegemoetkomingen van de verzekering tegen ziekte en invaliditeit, 617.

Kantons, 5.

Kapitalen verhandeld op de markt van het daggeld, 453.

Karbonisatie en het wassen van wol :

- personeel, 262, 299.
- lonen, 262.
- wedden, 262.
- verbruikte goederen, 262.

- produktie, 262, 263.
- leveringen, 263.
- voorraden, 263.
- kapitaal (vermeerdering, vermindering), 263.
- afschrijvingen, 263.

Karton en papier :

- werklieden, 266.
- lonen, 266.
- wedden, 266.
- verbruikte goederen, 266.
- produktie, 266, 267, 285.
- indexcijfers van de produktie, 297.
- leveringen, 267.
- voorraden, 267.
- kapitaal (vermeerdering, vermindering), 267.
- afschrijvingen, 267.
- toegevoegde waarde, 257, 260, 263.

Kas :

- Nationale Kas voor Rampenschade, 442.
- Centrale Kas voor Landbouwkrediet van de Belgische Boerenbond, 480.
- private spaarkassen, 470.
- spaarkassen opgericht onder de bescherming van gemeentebesturen, 470.
- Lijfrente (van de Algemene Spaar- en Lijfrentekas), 469.
- Algemene Spaar- en Lijfrentekas, 468 tot 470.
- Nationale Kas voor Beroepskrediet, 474, 475.
- Raiffeisenkassen, 480.
- verzekeringen (van de Algemene Spaar- en Lijfrentekas), 470.
- Amortisatiekas, 441.
- deposito- en consignatiekas, 441.
- sparen (van de Algemene Spaar- en Lijfrentekas), 468, 469.

Katoen :

- spinnerijen :
 - personeel, 262, 299.
 - lonen, 262.
 - wedden, 262.
 - verbruikte goederen, 262.
 - produktie, 262, 263, 280.
 - leveringen, 263.
 - indexcijfers van de produktie, 296.
 - voorraden, 263.
 - kapitaal (vermeerdering, vermindering), 263.
 - afschrijvingen, 263.
- garens (produktie per land), 704.
- weverijen :
 - produktie per land, 704.
 - Belgische produktie, 280, 281.
 - indexcijfers van de nijverheidsproduktie, 296.
- grondstoffen (indexcijfers van de groothandelsprezen), 555, 556.

Keramik :

- nijverheidsinrichtingen, 544.
- personeel, 268, 544.
- werkloosheid, 639, 645.
- lonen, 268.
- wedden, 268.
- indexcijfers van de produktie, 297.

- waterverbruik, 294.
- verbruikte goederen, 268.
- produktie, 268, 269, 289.
- leveringen, 269.
- voorraden, 269.
- kapitaal (vermeerdering, vermindering), 269.
- afschrijvingen, 269.

Keramik- en kleinijverheid :

- toegevoegde waarde, 658, 661, 664.
- bruto binnenlandse kapitaalvorming, 676, 681.

Kerkfabrieken (ontvangen giften), 654.**Kersen (landbouwindex), 239.****Kiezel en kiezelstenen (produktie), 289.****Kiezers, 139, 146, 147.****Kinderbijslag, 603, 604, 613.****Kinderen :**

- aantal, 41, 44, 45.
- voortspruitend uit tweelinggeboorte, 69.
- erkenning en wettiging, 70.
- geboorten, 10, 12, 14 tot 23; 63 tot 69; 695, 696.
- sterfgevallen, 64, 71 tot 73; 75 tot 77; 81 tot 83.

Kindergeneeskunde (aantal bedden), 95.**Kisten- en tonnennijverheid, enz... :**

- personeel, 264, 299.
- lonen, 264.
- wedden, 264.
- verbruikte goederen, 264.
- produktie, 264, 265, 284.
- leveringen, 265.
- voorraden, 265.
- kapitaal (vermeerdering, vermindering), 265.
- afschrijvingen, 265.

Kleding :

- nijverheidsinrichtingen, 545.
- personeel, 545.
- indexcijfers van de produktie, 297.
- verkoopsindexcijfers, 314.
- toegevoegde waarde, 657, 660, 663.
- private consumptie, 672, 678.
- bruto binnenlandse kapitaalvorming, 676, 681.

Kleding, confectie, schoenen (personeel), 299.**Kleding-, confectienijverheid :**

- werklieden, 264.
- werkloosheid, 639, 643.
- lonen, 264.
- wedden, 264.
- verbruikte goederen, 264.
- produktie, 264, 265.
- leveringen, 265.
- voorraden, 265.
- kapitaal (vermeerdering, vermindering), 265.
- afschrijvingen, 265.
- toegevoegde waarde, 657, 660, 663.
- van breigoed :
 - produktie, 280.
 - produktie, verkoop en maakloonwerk, 283.
- van gewezen stoffen (produktie, verkoop en maakloonwerk), 283.

- van hertsleder, leder en soortgelijke stoffen (produktie, verkoop en maatwerk), 283.
 - private consumptie, 672, 678.
- Kleding en schoeisel (bruto binnenlandse kapitaalvorming), 676, 681.
- Kledingstukken, konfektie van diverse artikelen in weefsel, schoenen (indexcijfers van de produktie), 297.
- Klei :
- schietbanen op kleidruiven, 118.
 - produktie, 289.
 - indexcijfers van de produktie, 297.
- Klei, ceramiek, glas en cement (bruto binnenlandse kapitaalvorming), 676, 681.
- Kleinijverheid :
- personeel, 268, 300.
 - lonen, 268.
 - wedden, 268.
 - waterverbruik, 294.
 - verbruikte goederen, 268.
 - produktie, 268, 269, 289.
 - leveringen, 269.
 - indexcijfers van de produktie, 297.
 - voorraden, 269.
 - kapitaal (vermeerdering, vermindering), 269.
 - afschrijvingen, 269.
 - toegevoegde waarde, 658, 661, 664.
- Kleinhandelzaken (overdracht van onroerende goederen), 515.
- Klimatologie, 2 tot 4.
- Kloostergemeenten (ontvangen giften), 654.
- Koeien :
- aantal, 224, 225, 227 tot 229.
 - geslacht voor het gebruik, 234.
- Koekjes :
- gesuikerde (produktie), 276.
 - wafeltjes en andere ongesuikerde produkten (produktie), 276.
 - en pasteigebak (private consumptie), 672, 678.
- Koelpakhuisen, 304.
- Koers :
- wisselkoers, 445.
 - der voornaamste leningen van de Staat, 436.
- Koffie (gebrande) (produktie), 276.
- Kokosvezels en andere harde vezels (weverij van ...) :
- werklieden, 262.
 - lonen, 262.
 - wedden, 262.
 - verbruikte goederen, 262.
 - produktie, 262, 263.
 - leveringen, 263.
 - voorraden, 263.
 - afschrijvingen, 263.
 - kapitaal (vermeerdering, vermindering), 263.
- Kolen : zie «steenkol».
- Koolrapen :
- gemiddelde opbrengst der teelten, 231.
 - produktie, 233.
- Koolzaad :
- beteelde oppervlakte, 222, 225.
 - opbrengst, 231, 232.
 - produktie, 233.
- Koper :
- produktie, 274, 290.
 - indexcijfers van de produktie, 298.
- Korrelmaïs (beteelde oppervlakte), 222.
- Korsetten, gaines, enz. (produktie, verkoop en maakloonwerk), 283.
- Kosten van levensonderhoud (in verschillende landen), 710 tot 712.
- Koudlijm, gelatines en osséine (produktie), 286.
- Koudwalserij, draad- en metaaltrekkerij, ijzergieterijen, vormstaalgieterijen (indexcijfers van de produktie), 298.
- Koudwalserij, draad- en metaaltrekkerij (indexcijfers van de produktie), 298.
- Kousen (produktie), 280.
- Kraaminrichtingen (aantal bedden), 95.
- Krediet :
- kredietondernemingen (inrichtingen, personeel), 545.
 - opgenomen kredieten en omloop van de beleggingen van de Algemene Spaar- en Lijfrentekas, 471.
 - export (credit-export W.Z.W.), 486.
 - aan de handel, 475, 476.
 - landbouw, 481.
 - aan de nijverheid, 472, 475, 476.
 - hypothecair, 476, 483.
 - beroepskrediet, 474 tot 476.
 - voor verkoop op afbetaling, 315, 316.
 - voor de persoonlijke leningen, 316.
 - openbare ambten, 476.
 - van de depositobanken, 456.
 - discontokredieten, voorschotten en acceptkredieten, 456 tot 458.
 - van de Staat, 407, 408.
- Kropsla (landbouwindex), 239.
- Krotwoningen (vergoedingen voor afbraak), 132.
- Kruiden (produktie), 276.
- Kunsten en letteren (v.z.w. en instellingen tot algemeen nut), 653.
- Kunstenaars (werkloosheid), 639.
- Kunsten, letteren (v.z.w. of tot algemeen nut), 653.
- Kunstgarens (indexcijfers van de groothandelsprijzen), 555, 556.
- Kunstgarens- en vezels :
- produktie, 280.
 - personeel in de bedrijven, 301.
 - indexcijfers der groothandelsprijzen, 555, 556.
- Kunstmeststoffen (indexcijfers van de groothandelsprijzen), 555, 556.
- Kwarts en fijnkorrelige zandsteen, (produktie), 289.

L

Ladingen :

- in de zeehavens, 332, 333.
- in de havens van de verschillende waterwegen, 342, 343.

Lagere publiekrechtelijke lichamen :

- begrotingsverrichtingen, 427.
- economische rekeningen, 428 tot 435.

Lakken, verven, vernissen en verven voor kunstschilders, 286.

Lammeren :

- geslacht, 234.
- gewicht van het vlees, 234.

Landbouw (uitgaven van de Staat voor ...), 409.

Landbouw en bossen :

- telling op 15 mei, 222 tot 224; 226, 229, 246 tot 248.
- telling van het bosbeheer, 243 tot 248.
- bossen :
 - onderworpen aan de bosregeling (loofhout en naaldhout), 248.
 - niet onderworpen aan de bosregeling (loofhout en naaldhout), 248.
 - aantal hectaren, 243, 245 tot 248.
 - produkt van de kappingen, 244.
 - inkomsten en uitgaven, 245, 668.
 - overdrachten van onroerende goederen, 515.
 - aard van de eigenaars, 248.
 - bossen per provincie, 245.
- landbouw (internationaal overzicht), 698, 699.
- landbouwbedrijven :
 - aantal, 220, 226.
 - landbouweigendommen (overdrachten van onroerende goederen), 514.
 - inkomsten, 668.
 - bruto binnenlandse kapitaalvorming, 675, 680.
- teelten :
 - aantal hectaren, 220 tot 223; 225 tot 229.
- meststoffen :
 - landbouwindex, 238, 240.
 - produktie, 241.
 - in- en uitvoer, 241.
 - verbruik, 241.
 - indexcijfers van de groothandelsprijzen, 555, 556.
 - produktie, 233.
 - toegevoegde waarde, 657, 660, 663.
 - waarde van de produktie, 660, 668.
 - opbrengst, 231, 232.
 - gemiddelde prijzen der voornaamste landbouwprodukten, 236.
- landbouwwerktuigen :
 - aantal, 224.
 - landbouwindex, 238, 240.
- arbeidskrachten in de landbouw, 223, 521, 526, 541, 544.

- lonen, 238, 240, 242.
- pachten, 238, 240, 242.
- werkloosheid, 639, 643.
- dieren :
 - aantal, 220, 224, 225, 227 tot 229.
 - geslacht, 234.
 - waarde van de dierlijke produktie, 668.
 - besmettelijke ziekten, 230.
- landbouwstreken, 227, 228.
- landbouwkrediet, 475 tot 481.

Land- en bosbouw :

- inrichtingen, 544.
- personeel, 544.

Land- en tuinbouw :

- overdrachten van onroerende goederen, 514.
- inkomen, 668.

Landbouwkantoren van de Algemene Spaar- en Lijfrentekas, 478.

Landbouwvoertuigen :

- aantal, 224.
- indexcijfers, 238, 240.

Landloperij en bedelarij :

- aangeklaagden, 211.
- gevonnisten, 211.

Larixen, dennen en ander naaldhout (produkt van de kappingen), 244.

Larixen (Japanse), oppervlakte, volume, waarde, 246, 247.

Leder :

- nijverheidsinrichtingen, 544.
- personeel, 299, 544.
- werkloosheid, 639.
- produktie, 284.
- indexcijfers van de industriële produktie, 297.
- indexcijfers van de groothandelsprijzen, 555, 556.

Leder en huiden :

- personeel, 301.
- werkloosheid, 643.
- indexcijfers van de groothandelsprijzen, 555, 556.

Leercontracten, 191, 192.

Leerlingen, 150 tot 187.

Leerlooierijen :

- werklieden, 266.
- lonen, 266.
- wedden, 266.
- waterverbruik, 294.
- verbruikte goederen, 266.
- produktie, 266, 267, 284.
- leveringen, 267.
- voorraden, 267.
- kapitaal (vermeerdering, vermindering), 267.
- afschrijvingen, 267.

Legaten aan weldadigheidsinstellingen, enz..., 654.

Leger :

- militaire hospitalen, 111, 112.
- dienstplichtigen vrijgesteld of verdaagd, 113.
- dienstplichtigen die het geneeskundig onderzoek ondergingen, 113.

- gestalte van die dienstplichtigen, 114.
 - graad van onderricht van de ingelijfde mannen, 197.
 - uitgaven voor landsverdediging, 404, 405, 409.
 - rustpensioenen, 609.
 - wervingsverrichtingen, 113, 532.
 - aanwezig effectief, 532.
 - strijdkrachten, 526.
 - toegevoegde waarde, 659, 662, 665.
 - besteding van het nationaal produkt, 674, 675, 680.
- Leien :
- produktie, 275.
 - indexcijfers van de produktie, 296.
- Leningen :
- aan de landbouw, 475 tot 481.
 - aan de handel, 472, 476.
 - aan de nijverheid, 472, 473, 476.
 - aan de openbare ambten, 476.
 - ambachtskrediet, 474.
 - voor beroepsdoeleinden, 474 tot 476.
 - voor geteisterden, 475.
 - van het Centraal bureau voor Hypothecair Krediet, 476.
 - van de landbouwkantoren van de Algemene Spaar- en Lijfrentekas, 478.
 - uitleningen door de A.S.L.K. aan vennootschappen voor huisvesting, 483.
 - hypothecaire, 476.
 - van boeken, 201, 202.
 - persoonlijke, 316.
 - voor de verkopen op afbetaling, 315, 316.
- Leukemie (nieuwe gevallen), 103.
- Leurhandelaars, 313.
- Levensduur (gemiddelde), 81 tot 83.
- Levensverzekeringsmaatschappijen, 489, 490.
- Lezers ingeschreven in de openbare bibliotheken, 201.
- Licentiaten in tandheelkunde, 93.
- Lichamelijke opvoeding en sport (installaties), 116 tot 118.
- Lichamelijke gehandicapten :
- tegemoetkomingen, 621.
- Liga (nationale ... tot bestrijding van de tuberculose - bedrijvigheid van de dispensaria), 96.
- Lijm, soluties en dispersies (rubbernijverheid), 285.
- Lijnen :
- van autobussen en autocars, 377.
 - van de spoorwegen, 358.
 - telegraaf, 391.
 - telefoon, 393.
- ih0008Lijsten, schaverijen en kaders :
- waarde van de leveringen, 284.
 - personeel, 299.
- Limonade en mineraalwater :
- fabrieken, 305.
 - produktie, 305.
 - verbruik, 305.
- Linnengoed (produktie, verkoop en maakwerk), 283.
- Locomotieven :
- met stoom, 358.
 - diesel, 358.
 - elektrische, 358.
- Lonen, 378.
- Lonen (landbouwindex), 238, 240.
- Lonen en wedden, 407, 667.
- Lonen en wedden uitgekeerd in de handel (globaal bedrag), 587.
- Lonen en bezoldigingen :
- bruto-uurlonen in de nijverheid (arbeiders) :
 - in België, 558 tot 567.
 - indexcijfers in België, 568 tot 573.
 - indexcijfers in de E.E.G.-landen, 580, 581.
 - maandelijkse brutowedden in de nijverheid (bedienden) :
 - in absolute cijfers (per geslacht), 574 tot 576.
 - indexcijfers voor België, 577 tot 579.
 - indexcijfers voor de E.E.G.-landen, 582, 583.
 - totaal bedrag, 258, 260, 262, 264, 266, 268, 270, 667, 685, 686.
 - bedrag van de loonkosten per uur in de E.E.G.-landen, 584, 585.
 - totale bezoldiging naar bedrijfstak, 586, 587.
- Lompen en textielafval (klassifikatie en uitrafeling) :
- werklieden, 262.
 - lonen, 262.
 - wedden, 262.
 - verbruikte goederen, 262.
 - produktie, 262, 263.
 - leveringen, 263.
 - voorraden, 263.
 - kapitaal (vermeerdering, vermindering), 263.
 - afschrijvingen, 263.
- Lood :
- produktie, 274, 294.
 - indexcijfers van de produktie, 298.
- Loofhout- en naaldhoutbossen, 246 tot 248.
- Loonkosten, bedrag uurlonen van werklieden en bedienden in de nijverheid van E.G.-landen, 584, 585.
- Loop van de bevolking, 10 tot 23.
- Lossingen :
- in de zeehavens, 334, 335.
 - in de havens van de verschillende waterwegen, 344, 345.
- Luchthavens (Belgische) :
- vluchten met handelskarakter, 346 tot 353.
 - transitverkeer, 346, 347, 350, 351.
 - Brussel-Nationaal, 354 tot 356.
 - verkeer van de Sabena, 357.
- Luchtverkeer (uitgaven van de Staat voor ...), 409.
- Luchtverontreiniging, 119 tot 126.
- Lucifers :
- produktie, 286.
 - indexcijfers van de produktie, 297.
 - personeel, 299.

- Melkpoeder (productie), 279.
- Menslievendheid (v.z.w.), 653.
- Menslievendheid en vermaak, 653.
- Meststoffen :
- produktie, 241, 286.
 - invoer en uitvoer, 241.
 - verbruik, 241.
 - indexcijfers van de groothandelsprijzen, 555, 556.
 - landbouwindex, 238, 240.
- Metaalkonstrukties (montage van ...) :
- werklieden, 270.
 - lonen, 270.
 - wedden, 270.
 - verbruikte goederen, 270.
 - produktie, 270, 271.
 - leveringen, 271.
 - voorraden, 271.
 - kapitaal (vermeerdering, vermindering), 271.
 - afschrijvingen, 271.
- Metaal (nijverheid) :
- inrichtingen, 544.
 - personeel, 270, 300, 544.
 - werkloosheid, 639, 643.
 - lonen, 270.
 - wedden, 270.
 - waterverbruik, 294.
 - verbruikte goederen, 270.
 - produktie, 270, 271.
 - leveringen, 271, 291.
 - voorraden, 271.
 - indexcijfers van de produktie, 298.
 - kapitaal (vermeerdering, vermindering), 271.
 - emissies van obligaties en kasbons, 501.
 - bruto binnenlandse kapitaalvorming, 676, 681.
 - indexcijfers der groothandelsprijzen, 555, 556.
 - toegevoegde waarde, 658, 661, 664.
 - afschrijving, 271.
 - produktie, 290.
 - aandelenemissies van de naamloze vennootschappen, 496.
 - uitgaven van de personenvennootschappen met beperkte aansprakelijkheid, 499.
- Metaaltoebehoren voor het bouwbedrijf, plaatwerk, enz. :
- verzendingen, 291.
 - indexcijfers van de produktie, 298.
 - personeel, 300.
- Metaaltrekkerij, smeedwerk, enz... :
- personeel, 300.
 - indexcijfers van de produktie, 298.
- Metaalverwerkende nijverheid :
- nijverheidsinrichtingen, 544.
 - personeel, 270, 300, 544.
 - werkloosheid, 639, 643.
 - lonen, 270.
 - wedden, 270.
 - waterverbruik, 294.
 - verbruikte goederen, 270.
 - produktie, 270, 271, 290.
 - leveringen, 271, 291.
 - indexcijfers van de produktie, 298.
 - voorraden, 243.
 - kapitaal (vermeerdering, vermindering), 271.
 - afschrijvingen, 271.
 - toegevoegde waarde, 658, 661, 664.
 - bruto binnenlandse kapitaalvorming, 676, 681.
 - indexcijfers van de groothandelsprijzen, 555, 556.
 - emissies van obligaties en kasbons, 501.
- Metalen en metaalprodukten (indexcijfers van de groothandelsprijzen), 555, 556.
- Meteorologie, 2 tot 4.
- Meubels van hout :
- personeel, 299.
 - waarde van de leveringen, 284.
- Meubels, zetels, schrijnwerkerij, enz. ... (van hout) :
- werklieden, 264.
 - lonen, 264.
 - wedden, 264.
 - verbruikte goederen, 264.
 - produktie, 264, 265.
 - leveringen, 265.
 - voorraden, 265.
 - kapitaal (vermeerdering, vermindering), 265.
 - afschrijvingen, 265.
- Meubels en artikelen in hout (private consumptie), 673, 679.
- Middelhout :
- aantal hectaren, 243, 246, 247.
 - verkoopprijs, 245.
 - volume, waarde, 246, 247.
- Middenstand (uitgaven van de Staat voor de ...), 409.
- Minder-validen (tegemoetkomingen), 621.
- Migraties :
- totalen, 10, 12 tot 23.
 - binnenlandse, 48 tot 50.
 - buitenlandse, 50 tot 58.
- Mijnen :
- nijverheidsinrichtingen, 544.
 - personeel, 544.
 - handelsinrichtingen, 544.
 - waterverbruik, 294.
 - werkloosheid, 639, 643.
- Mijnwerkers :
- aantal, 273, 274.
 - lonen, 273.
 - gemiddelde produktie, 273, 274.
- Mijnwezen (uitgaven van de Staat voor het ...), 409.
- Miliciens :
- wervingsverrichtingen, 532.
 - die het geneeskundig onderzoek ondergingen, 113.
 - vrijgesteld of verdaagd wegens lichamelijke oorzaken, 113.
 - aanwezig effectief, 532.
 - graad van onderricht van de ingelijfde mannen, 197.
 - ingedeeld naar de gestalte, 114.
 - geteld, per leeftijdsgroep, onderwijsniveau en geslacht, 198.

Luierartikelen (produktie, verkoop en maakloonwerk), 283.

Luzerne :

- opbrengst, 231.
- produktie, 233.

M

Maalderijen (indexcijfers van de produktie), 296.

Maatschappijen (zie ook Vennootschappen) :

- van vermaak (aantal), 653.
- van levensverzekeringen (aantal en activiteit), 489, 490.
- erkende ziekenfondsen, 618.
- voor volkswoningen erkend door de Algemene Spaar- en Lijfrentekas, 483.
- nationale voor Krediet aan de Nijverheid, 472, 475, 476.
- nationale voor de huisvesting, 484, 485.
- nationale landmaatschappij, 481.
- nationale investeringsmaatschappij, 473.

Machinebouw en mechanische bouw :

- verzendingen, 291.
- personeel, 300.
- indexcijfers van de produktie, 298.

Machineconstructie :

- aantal nijverheidsinrichtingen, 544.
- personeel, 544.

Machinedraad (ijzernijverheid), 290.

Machines :

- landbouwmachines (aantal), 224.
- melkmachines (aantal), 224.

Magistraten, 216.

Maailand :

- opbrengst, 231.
- produktie, 233.

Maïs :

- beteelde oppervlakte, 222.
- opbrengst der teelten, 231, 232.
- produktie, 231, 699.

Mandenmakerij en rotan :

- waarde van de leveringen, 284.
- personeel, 299.

Mandenmakerij en borstelnijverheid :

- werklieden, 264.
- lonen, 264.
- wedden, 264.
- verbruikte goederen, 264.
- produktie, 264, 265.
- leveringen, 265.
- voorraden, 265.
- kapitaal (vermeerdering, vermindering), 265.
- afschrijvingen, 265.

Maneges (rijscholen), 118.

Margarine :

- werklieden, 260, 299.

- lonen, 260.
- wedden, 260.
- verbruikte goederen, 260.
- produktie, 260, 261, 277.
- indexcijfers van de produktie, 296.
- leveringen, 261.
- voorraden, 261.
- kapitaal (vermeerdering, vermindering), 261.
- afschrijvingen, 261.

Markt :

- van het geld, 275.
- van de wissel, 445.

Marmer :

- produktie, 275.
- indexcijfers van de produktie, 296.

Marokijnwerk, schoenen, handschoenen :

- werklieden, 264.
- lonen, 264.
- wedden, 264.
- verbruikte goederen, 264.
- produktie, 264, 265.
- leveringen, 265.
- voorraden, 265.
- kapitaal (vermeerdering, vermindering), 265.
- afschrijvingen, 265.
- toegevoegde waarde, 657, 660, 663.

Masteluin :

- beteelde oppervlakte, 222.
- opbrengst, 231.
- produktie, 233.

Materieel (begrotingsuitgaven), 406.

Materniteiten, 95.

Mayonnaise en andere gekruide sausen (produktie), 276.

Mechaniekbouwwerken (verscheidene ...) :

- verzendingen, 291.
- indexcijfers van de produktie, 298.
- personeel, 300.

Mechanische (fijn...) en optische industrie (inrichtingen, personeel), 544.

Medisch personeel, 93, 94.

Meel : zie «bloem».

Meerlingeboorten, 69.

Meet-, laboratorium- en gelijkaardige toestellen :

- verzendingen, 291.
- personeel, 300.

Melk (nijverheid) :

- werklieden, 258.
- lonen, 258.
- wedden, 258.
- verbruikte goederen, 258.
- produktie, 258, 259, 279, 698.
- leveringen, 259.
- voorraden, 259.
- kapitaal (vermeerdering, vermindering), 259.
- afschrijvingen, 259.
- private consumptie, 672, 678.

Militaire dienst, 111 tot 114.
 Militaire hospitalen (Statistieken van de ziekten), 111, 112.
 Militie, 113, 114, 532.
 Miniatuurgolfvelden, 116.
 Ministeries (begrotingsuitgaven), 404, 405.
 Misbruik van vertrouwen, oplichtingen, bedriegerijen (veroordeelden), 215.
 Modesnusterijen, sierveren en -bloemen (verkoop en maakloonwerk), 283.
 Moord : zie «doodslag».
 Mortaliteit : zie «sterfgevallen».
 Mortaliteit, 64.
 Mosterd (produktie), 276.
 Motorrijwielen :
 - aangegeven in de loop van het jaar, 373.
 - aantal, 371, 372.
 Motorrijwielen en scooters (gemiddelde samenstelling en intensiteit van het verkeer per dag), 366.
 Motorvoertuigen :
 - aantal, 371 tot 375, 377.
 - verkeersongevallen, 376.
 - veroorzaakte sterfgevallen, 99, 376.
 - produktie van verschillende landen, 703.
 - nieuwe tot het verkeer toegelaten, 374.
 - tweedehands tot het verkeer toegelaten, 375.
 - speciale voertuigen :
 - gemiddelde samenstelling en intensiteit van het verkeer per dag, 366.
 - aantal, 371, 372.
 Mousserende appel- en peredrank (produktie), 305.
 Mousserende wijn (produktie) :
 - van druiven, 305.
 - van ander fruit, 305.
 Mout (produktie), 277.
 Mouterijen, brouwerijen-mouterijen, brouwerijen en fabriekatie van diverse dranken :
 - werklieden, 260.
 - lonen, 260.
 - wedden, 260.
 - verbruikte goederen, 260.
 - produktie, 260, 261.
 - leveringen, 261.
 - voorraden, 261.
 - kapitaal (vermeerdering, vermindering), 261.
 - afschrijvingen, 261.
 Mozaïek en straatsteen (produktie), 275.
 Munitie en wapens :
 - verzendingen, 291.
 - indexcijfers van de produktie, 298.
 - personeel, 300.
 Munt :
 - geslagen en in omloop gebrachte munt, 465.
 - snelheid van de girale geldomloop, 466.
 - binnenlandse geldhoeveelheid, 461.

Muntfonds, 460.
 Mutualiteiten (vrije mutualiteitsverzekering) :
 - aantal verenigingen, 618.
 - aantal verbonden, 618.
 - financiële resultaten, 619, 620.

N

Naaigarenfabrieken (produktie), 280.
 Naaldhoutbossen- en loofhout, 246 tot 248.
 Nalatschappen en overgangen bij overlijden :
 - indeling volgens de devolutie, 516, 517.
 - indeling volgens het bedrag van de netto-activa, 517.
 - jaarlijkse indeling volgens de belaste grondslag, 518.
 Nataliteit : zie «geboorten».
 Nationaal inkomen, 697.
 Nationaal produkt :
 - bruto nationaal produkt tegen marktprijs, 659, 662, 665, 666.
 - in werkelijke prijzen, 667 tot 670; 672 tot 682.
 - verdeeld over de produktiefactoren, 667 tot 670.
 - besteding, 672 tot 682.
 - groeipercentages van de verschillende bestedingen, 683, 684.
 Nationale Bank van België (balansen), 455.
 Nationale Delcrederedienst, 487, 488.
 Nationaal Instituut voor Landbouwkrediet, 479.
 Nationale Kas voor Beroepskrediet, 474, 475.
 Nationale Maatschappij voor de Huisvesting, 484, 485.
 Nationale Maatschappij voor Krediet aan de Nijverheid, 472.
 Nationale rekeningen, 657 tot 691.
 Naturalisaties, 59.
 Neringen en ambachten (beroepsopleiding en vervolmaking), 191 tot 193.
 Netto buitenlands tegoed van de geldscheppende instellingen, 468.
 Niet-metaalhoudende mineralen (nijverheden van ...) :
 personeel, 301.
 Niet beteelbare gronden (verkoop), 517.
 Nieuwbouw, 131.
 Nijverheid :
 - uitgaven van de Staat voor de ..., 409.
 - personeel, 258, 260, 262, 264, 266, 268, 270, 273, 274, 299 tot 302; 526, 527.
 - gemiddelde bruto-uurlonen van de arbeiders, 558 tot 567.
 - loonkosten bedrag uurlonen van de werklieden en bedienden in E.G.-landen, 584, 585.
 - indexcijfers van de gemiddelde bruto-uurlonen van de arbeiders, 568 tot 573.

- gemiddelde maandelijkse brutowedden van de bedienden, 574 tot 576.
- indexcijfers van de gemiddelde maandelijkse brutowedden van de bedienden, 577 tot 579.
 - voor de E.E.G.-landen, 582, 583.
- productie of leveringen, 259, 261, 263, 265, 267, 269, 271 tot 290; 292, 293, 305.
- indexcijfers van de productie, 296 tot 298.
- lonen en wedden, 258, 260, 262, 264, 266, 268, 270, 586, 587.
- actieve bevolking, 521.

Non-ferrometalen (nijverheid) :

- personeel, 270, 300.
- lonen, 270.
- wedden, 270.
- verbruikte goederen, 270
- productie, 270, 271, 290.
- toegevoegde waarde, 658, 661, 664.
- leveringen, 271.
- verbruikt water, 294.
- voorraden, 271.
- kapitaal (vermeerdering, vermindering), 271.
- afschrijvingen, 271.
- indexcijfers van de productie, 298.
- indexcijfers van de groothandelsprijzen, 555, 556.

Normaalscholen : zie «scholen».

Notarissen, 216, 522.

O

Oliezuur en zwavelzuur (productie), 286.

Oliehoudende zaden, 222.

Oliën (dierlijke en plantaardige ...) :

- nijverheidsinrichtingen, 544.
- personeel, 260, 299, 544.
- lonen, 260.
- wedden, 260.
- verbruikte goederen, 260.
- productie, 260, 261, 277.
- leveringen, 261.
- voorraden, 261.
- kapitaal (vermeerdering, vermindering), 261.
- afschrijvingen, 261.
- indexcijfers van de productie, 296.

Olietankers (aantal en tonnenmaat), 336.

Ondergoed (productie), 286.

Onderhoud gebouwen (landbouwindex), 238, 240.

Onderhoud materieel (landbouwindex), 238, 240.

Onderhoudsprodukten (productie), 286.

Onderkleding (productie, verkoop en maakloonwerk), 283.

Ondernemingen met bijhuizen (voeding), (verkoopsindexcijfer), 314.

Onderricht :

- graad van onderricht van de bij het leger ingelijfde mannen, 197.

- godsdient, kunst en wetenschap (inrichtingen, personeel), 545.

Onderwijs :

- staatsbegroting, 203, 204, 407 tot 410.
- algemeen overzicht, 150 tot 158; 161.
- kleuter, 150 tot 159; 188, 190.
- van het eerste niveau (lager onderwijs) 150 tot 158; 160, 188, 190.
- van het tweede niveau :
 - vierde graad van het lager onderwijs, 150 tot 154; 161, 162, 188.
 - algemeen vormende opleiding; technisch- en beroepsonderwijs met volledig leerplan; vernieuwd secundair onderwijs, 150 tot 158; 161, 163 tot 169; 189, 190.
 - normaalonderwijs, 150 tot 153, 161, 189.
- van het derde niveau : universitaire opleiding; pedagogisch onderwijs; hoger technisch onderwijs; overige onderwijstypes van het hoger niet-universitair onderwijs, 150 tot 158; 170 tot 187.
- schriftelijke leergangen, 196.
- met beperkt leerplan, 195.
- onderwijsniveau van de bevolking van 14 jaar en ouder, geen onderwijs met volledig leerplan meer volgend, 198, 200.
- onderzoek en wetenschap, onderwijs (inrichtingen, personeel), 545.

Ongehuwden, 75, 86.

Ongevallen (sterfte door ...), 99, 112.

Onroerende goederen (overdracht), 516, 517.

Oogst : zie «landbouw».

Oorlogsgeteisterden (toegestande kredieten), 475.

Oorlogsschade (Zelfstandige Kas voor ...), 442.

Openbare bibliotheken, 201, 202.

Openbare leningen (Rentenfonds- Uitgiften en terugbetalingen van ...), 466.

Openbare Onderstand (rekeningen en begrotingen van de Commissies), 426.

Oplichtingen, misbruik van vertrouwen, bedriegerijen, 215.

Oppervlakte :

- van verschillende landen, 695, 696.
- Rijk, 5.
- provincies, 5.
- bestuurlijke arrondissementen, 5.
- gemeenten, 24 tot 38.
- betaalde oppervlakte, 220 tot 223; 225 tot 229.
- beboste oppervlakte, 243, 245 tot 248.

Oprichting van gebouwen, 438.

Opslagtank, enz. van plastic (leveringen), 292.

Opvoeding (inventaris van de installaties voor lichamelijke opvoeding en sport), 116 tot 118.

Opvoeding, onderwijs, vulgarisatie (Verenigingen zonder winstoogmerken), 653.

Opvoedkundig verachterden bij het leger ingelijfd, 197.

Ossen :

- geslacht voor het verbruik, 234.
- gewicht van het vlees, 234.

Oud ijzer en oude metalen (valorisatienijverheid van ...)

- werklieden, 270.
- lonen, 270.
- wedden, 270.
- verbruikte goederen, 270.
- produktie, 270, 271.
- leveringen, 271.
- voorraden, 271.
- kapitaal (vermeerdering, vermindering), 271.
- afschrijvingen, 271.

Ovens in de cokesfabrieken (aantal, produktie), 287.

Overdrachten van onroerende goederen :

- openbare verkopen, 514, 515, 518.
- verkopen uit de hand, 514, 515, 518.

Overheidsconsumptie, 674, 675, 680, 683.

Overheidsschuld, 404 tot 410; 437, 438, 440, 679, 685 tot 687.

Overlevenden op 1.000.000 geboorten, 81 tot 83.

Overheidseffecten, 466.

Overlevingskans, 81 tot 83.

Overnachtingen, 381 tot 383; 385.

P

Paardebonen :

- opbrengst, 231.
- produktie, 233.

Paarden :

- voeders voor paarden (produktie), 277.
- aantal, 220, 224, 225, 227 tot 229.
- geslacht voor het verbruik, 234.
- landbouwindex, 239.

Pachten :

- landbouwindex, 238, 240.
- betaald per ha. 242.

Pannen en bijbehoren (produktie), 289.

Pantoffels :

- produktie, 284.
- indexcijfers van de produktie (pantoffels en schoenen), 297.
- personeel, 299.

Papier (produktie en verwerking van papier en karton :

- werklieden, 266
- lonen, 266
- wedde,, 266
- waterverbruik, 294.
- verbruikte goederen, 266.
- produktie, 266, 267.
- leveringen, 267.
- voorraden, 267.
- kapitaal (vermeerdering, vermindering), 267.
- afschrijvingen, 267.

Papier, drukkerij, uitgeverij (bruto binnenlandse kapitaalvorming), 676, 681.

Papier en karton :

- schrijf- en druk... (produktie), 285.
- verpakkings... (produktie), 285.

Papier, karton :

- nijverheidsinrichtingen, 545.
- personeel, 299.
- werkloosheid, 643.
- produktie, 285.
- indexcijfers van de produktie, 297.
- indexcijfers der groothandelsprijzen, 555, 556.
- toegevoegde waarde, 657, 660, 663.

Papiernijverheid en grafische bedrijven :

- aandelenemissies van de naamloze vennootschappen, 497.
- emissies van obligaties en kasbons, 502.

Paraplu's en parasols (produktie, verkoop en maakwerk), 283.

Parfum, schoonheidsprodukten, zeep :

- werklieden, 266.
- lonen, 266.
- wedden, 266.
- verbruikte goederen, 266.
- produktie, 266, 267.
- leveringen, 267.
- voorraden, 267.
- kapitaal (vermeerdering, vermindering), 267.
- afschrijvingen, 267.
- verkoopindexcijfers, 314.

Parket (gerecht), 210.

Parket (hout) :

- waarde van de leveringen, 284.
- geteld personeel, 299.

Parket (hout), geplakt hout, meubelen, enz. :

- werklieden, 264.
- lonen, 264.
- wedden, 264.
- verbruikte goederen, 264.
- produktie, 264, 265.
- leveringen, 265.
- voorraden, 265.
- kapitaal (vermeerdering, vermindering), 265.
- afschrijvingen, 265.

Pakketboten (aantal en tonnenmaat), 336.

Parlementsleden, zie «verkiezingen».

Passementwerk (fabrikage van passementwerk, band, vlechten, bastband en soortgelijke artikelen) :

- werklieden, 264.
- lonen, 264.
- wedden, 264.
- verbruikte goederen, 264.
- produktie, 264, 265.
- leveringen, 265.
- voorraden, 265.
- kapitaal (vermeerdering, vermindering), 265.
- afschrijvingen, 265.

Pasteigebak en koekjes, 672, 678.

Pedagogie (instellingen), 653.

Pensioenen :

- gerechtigden, 606 tot 608.
- die volledig ten laste van de Staat vallen, 609 tot 611.
- oorlogspensioenen (begroting), 407, 438.
- begrotingsuitgaven, 404, 405, 407.

Peperkoek, koekjes, beschuiten :

- werklieden, 258.
- lonen, 258.
- wedden, 258.
- verbruikte goederen, 258.
- produktie, 258, 259.
- leveringen, 258, 259.
- voorraden, 259.
- kapitaal (vermeerdering, vermindering), 259.
- afschrijvingen, 259.

Peperkoek (produktie), 276.

Pere- en appeldrank (produktie), 305.

Peren (landbouwindex), 239.

Pers :

- Belgische periodieke, 397.
- private consumptie, 673, 679.

Personeel van :

- het onderwijs, 190.
- het Rijk, 528 tot 531.
- de gemeenten, de agglomeraties en de federaties van de gemeenten, de C.O.O. en de intercommunalen, 546 tot 548.
- de provincies, 549.
- de Regie van T. T., 394.
- de spoorwegen, 358.
- de posterijen, 389.
- de rechtbanken van eerste aanleg en vredegerichten, 216.
- de erediensten, 533.
- de medische en paramedische diensten, 93.
- de medische diensten, 94.
- onderworpen aan de R.M.Z., 541 tot 545.
- de nijverheidsinrichtingen, 299 tot 301.
- de handelsinrichtingen, 545.

Persoonsverzorging en hygiëne (private consumptie), 673, 679.

Perswerk, smederij, enz. ... :

- verzendingen, 291.
- indexcijfers van de produktie, 298.
- geteld personeel, 300.

Petroleum en petroleumderivaten :

- produktie per land, 700.
- petroleumraffinaderijen :
 - aantal raffinaderijen, 305.
 - in bewerking gestelde ruwe petroleum, 287.
 - waterverbruik, 294.
 - verbruikte goederen, 268.
 - produktie, 268, 269, 287, 305.
 - indexcijfers van de produktie, 297.
 - leveringen, 269.
 - voorraden, 269.
 - verbruik, 305.

- accijnsrechten, 402.
- kapitaal (vermeerdering, vermindering), 269.
- afschrijvingen, 269.
- personeel, 268, 299, 544.
- lonen, 268.
- wedden, 268.

- indexcijfers van de groothandelsprijzen, 555, 556.

Petroleumraffinaderijen, fabrieken van steenkoolagglomeraten, cokes- en gasfabrieken (toegevoegde waarde), 658, 661, 664.

Petroleumgas, 287.

Petroleumteer (residuële), 287.

Petten en kepies (produktie, verkoop en maakloonwerk), 283.

Peulvruchten, 223, 227 tot 229.

Picallili (produktie), 276.

Pijpen en buizen in plastic (leveringen), 292.

Pikdorsers (aantal), 224.

Plaatsen in de bioscoopzalen (aantal ...), 399.

Plaatsingen voor Arbeidsvoorziening, 664, 645.

Pladijs :

- geloste vis, 253.
- prijzen, 255.

Planten :

- nijverheidsgewassen, 222, 223, 227 tot 229.
- wortelplanten en knolgewassen, 222, 223, 227 tot 229.
- oliehoudende zaden, 222.

Plastiekverwerkende nijverheid :

- personeel, 270, 300, 545.
- lonen, 270.
- wedden, 270.
- verbruikte goederen, 270.
- produktie, 270, 271.
- leveringen, 271.
- voorraden, 271.
- indexcijfers van de produktie, 297.
- kapitaal (vermeerdering, vermindering), 271.
- afschrijvingen, 271.

Platen :

- produktie, 290.
- plaatbewerking (indexcijfers van de produktie), 298.
- plaatbewerking en verscheidene metaalbewerkingen :
 - geteld personeel, 300.
 - totaal van de verzendingen, 291.

Platina, goud, zilver, enz. (produktie), 290.

Pleisterkalk (produktie), 275.

Pleisterkalkagglomeraten :

- indexcijfers van de produktie, 297.
- produktie, 275.

Pluimvee :

- voeders voor pluimvee (produktie), 277.
- produktie van vlees, 235, 236.

- Poliomyelitis :
- aangegeven gevallen, 101.
 - sterfgevallen, 98.
- Politieke partijen, 137, 138, 140 tot 145.
- Politiek (V.Z.W.), 653.
- Politie en justitie (uitgaven van de staat), 409.
- Pootgoed en zaai (landbouwindex), 240.
- Populieren (aantal), 246, 247.
- Populierenbossen (oppervlakte, volume, waarde), 246, 247.
- Porfier :
- produktie, 275.
 - indexcijfers van de produktie, 296.
- Porselein (produktie), 289.
- Portlandcementklinkers, 289.
- Postcheck- en giroverkeer, 460.
- Posterijen, 389, 390.
- Postkantoren, 389.
- Postverkeer, 389.
- Post, telegraaf en telefoon radio en televisie :
- toegevoegde waarde, 659, 662, 665.
 - bruto binnenlandse kapitaalvorming, 676, 681.
- Potas (produktie), 286.
- Potten in klei- en zandsteen (produktie), 289.
- Prei (landbouwindex), 239.
- Premies :
- voor woningbouw, 132, 438.
 - voor aankoop van woningen, 132, 438.
 - voor afbraak van krotwoningen, en verhuizingstoe-
lagen, 132.
- Preventieve luchtkuren voor kinderen (vrije mutuali-
teitsverzekering), 620.
- Prijzen :
- consumptie (index), 553.
 - groothandel (index), België, 554 tot 556.
 - andere landen (internationaal overzicht), 710 tot
712.
 - gemiddelde prijzen van de voornaamste landbouw-
produkten, 236.
 - landbouw (landbouwindex), 237, 239.
 - vis, 255.
- Private consumptie, 672 tot 674; 678 tot 680; 683.
- Private spaarkassen, 470.
- Private vervoerbedrijven :
- aangevers, 541, 545.
 - personeel, 541, 545.
- Produkten :
- landbouw (zie «landbouw»).
 - op basis van chocolade (produktie), 276.
 - alveolaire produkten (schuimplastiek) leveringen,
299.
 - farmaceutische (produkten), 266, 267.
 - schoonheids (zie «parfumerieën, schoonheidspro-
dukten, zeep»).
 - onderhouds (produktie), 286.
 - wasmiddelen, 286.
 - accijnsplichtige, 305, 402.
 - groef (zie «groeven»).
 - scheikundige (zie «scheikundige nijverheid»).
 - metaal (zie «metaal»).
 - niet metaalhoudende mineralen (indexcijfers van
de produktie), 297.
 - afgewerkte (ijzernijverheid), indexcijfers van de
produktie, 297.
 - petroleum (zie «petroleum en petroleumderiva-
ten»).
 - kiezelachtige en andere (produktie), 289.
 - Silico-alumineux (produktie), 289.
 - bestrijdingsmiddelen, 240.
- Productie :
- dierlijke (waarde), 668.
 - plantaardige (waarde), 668.
 - tuinbouw (waarde), 668.
 - land- en tuinbouw (waarde), 668.
 - nijverheids (indexcijfers van de produktie), 296 tot
298.
- Profielstaal en zones (produktie), 290.
- Programma (begrotings-), 207.
- Profielstukken in plastic (leveringen), 292.
- Provinciale raadsleden, 146.
- Provincieraden, 147.
- Provincies :
- in boni, mali of evenwicht op basis van de rekenin-
gen en begrotingen, 427.
 - inwoners per km², 61.
 - bevolking, 6, 14 tot 23; 39.
 - begrotingsverrichtingen, 427.
 - ontvangsten en uitgaven, 410 tot 415; 654.
 - onderwijs, 159 tot 163; 166, 169, 170, 181, 184,
188 tot 190; 411 tot 415; 674, 675.
 - oppervlakte, 5.
 - personeel, 549.
- Pruimenmoes, vruchten in stroop, gekonfijte vruchten,
natuurlijk ingelegd fruit (produktie), 276.
- Publiekrechtelijke lichamen (lagere ...) :
- begrotingsverrichtingen, 427.
 - economische rekeningen, 428 tot 435.
- Puin van porfier, marmer en zandsteen (produktie),
275.

R

- Raad van State, 218.
- Raapzaad (getelde oppervlakte), 222, 225.
- Radio-omroep (ingeschreven houders), 398.
- Radiotelegrafie met de schepen op zee, 394.
- Raffinaderijen :
- van petroleum (zie «petroleum en petroleumderi-
vaten...»).

- van suiker (aantal), 305.
- Raiffeisenkassen (aangesloten), 480.
- Rayonne :
 - garens (produktie), 280 tot 282.
 - weefsels :
 - produktie, 280 tot 282.
 - indexcijfers van de produktie, 296.
 - en fibranne (produktie per land), 704.
- Rechtbanken :
 - van koophandel, 217.
 - van eerste aanleg, 217.
 - van politie, 211.
 - correctionele, 211.
- Rechten :
 - douane- en accijnsrechten, 402.
 - accijnsrechten, 305, 402, 403.
 - tolrechten, 402, 403.
 - registratie, 402, 403, 406.
 - griffie, 402.
 - hypotheken, 402, 518.
 - zegelrechten, 402.
 - successie, 516 tot 518.
 - en boeten inzake gerechtelijke bijstand en kosteloze rechtspleging, 402.
- Rechtshandelingen :
 - van de rechtbanken van eerste aanleg, 216.
 - van de vredegerichten, 216.
- Regenval, 2 tot 4.
- Regie van telegraaf en telefoon, 390 tot 394.
- Registratie en domeinen (ontvangsten), 402.
- Rendement :
 - der teelten, 232, 233.
 - der Belgische vennootschappen op aandelen, 510 tot 513.
 - der vast renderende waarden op de beurs te Brussel, 446, 447.
- Rentenfondsen, 466.
- Rentenmarkt, 466.
- Rente-, disconto- en rendementspercentages, 446, 447.
- Reproductiecijfers van de Belgische bevolking, 10.
- Residuële petroleumteer, 287.
- Restaurants, hotels, cafés :
 - inrichtingen, 545.
 - personeel, 545.
- Rijksbegroting :
 - uitvoering, 406.
 - uitgaven, 404 tot 406.
 - ontvangsten, 402, 403, 406.
 - economische hergroepering, 407, 408.
 - functionele hergroepering, 409, 410.
- Rijksdienst :
 - voor Arbeidsvoorziening, 644, 645.
 - voor Sociale Zekerheid, 541, 545.
- Rijksinstituut voor Ziekte en Invaliditeitsverzekering, 614 tot 617.
- Rijkspersoneel, enz. ... : zie «personeel».
- Rijksschuld, 437 tot 440.
- Rijkswacht :
 - begroting, 404, 405.
 - effectief, 531, 532.
- Rijwielen, autós, vliegtuigbouw en aanverwante bedrijven :
 - totaal van de verzendingen, 291.
 - indexcijfers van de produktie, 298.
 - personeel, 300.
- Rivieren en kanalen (bevaarbare), 338, 339, 342 tot 345.
- Rog :
 - geloste hoeveelheid, 253, 254.
 - prijzen, 253, 255.
- Rogge :
 - beteelde oppervlakte, 220, 222, 225, 227, 228.
 - opbrengst, 231, 232.
 - produktie, 233.
 - gemiddelde prijzen, 236.
- Rol- en ijsschaatsbanen, 116.
- Rond en vierkant stafmateriaal voor buizen (produktie), 290.
- Rook, 119 tot 124.
- Room :
 - fabrikage, 279.
 - landbouwindex, 239.
- Roomijs, ijs, sorbet (produktie), 260, 261, 279.
- Rotan en mandenmakerij :
 - waarde van de leveringen, 284.
 - personeel, 299.
- Rubber :
 - nijverheidsinrichtingen, 545.
 - personeel, 266, 299, 545.
 - lonen, 266.
 - wedden, 266.
 - waterverbruik, 294.
 - verbruikte goederen, 266.
 - produktie, 266, 267, 285.
 - leveringen, 267.
 - indexcijfers van de nijverheidsproduktie, 297.
 - voorraden, 267.
 - kapitaal (vermeerdering, vermindering), 267.
 - afschrijvingen, 267.
 - indexcijfers van de groothandelsprijzen, 555, 556.
- Rubber- en chemische nijverheid (toegevoegde waarde), 658, 661, 664.
- Rundvee :
 - voeders voor runderen (produktie), 277.
 - aantal, 220, 224, 225, 227 tot 229.
 - geslacht, 234.
 - gewicht van het vlees, 234, 235.
 - landbouwindex, 239.
- Rustoorden, 97.
- Ruwe benzol (produktie), 286.
- Ruwe naftaline, 286.
- Ruw staal (indexcijfers van de produktie), 298.

S

Sabena, 357.

Salarissen (globaal bedrag), 586, 587.

Salpeterzuur (produktie), 286.

Schaal en weekdieren (geloste hoeveelheid, waarde), 252, 253.

Schaal- en weekdieren, vis (nijverheid van de bereiding en van de conserven van ...):

- personeel, 258.
- lonen, 258.
- wedden, 258.
- verbruikte goederen, 258.
- produktie, 258, 259.
- leveringen, 259.
- voorraden, 259.
- kapitaal (vermeerdering, vermindering), 259.
- afschrijvingen, 259.

Schaarhout :

- oppervlakte, 243, 246, 247.
- verkoopprijs, 245.
- volume, waarde, 246, 247.

Schade (Staatsuitgaven) :

- oorlogs- en ramp..., 409.
- rampenschade, 409.
- aan personen, 409.

Schade (oorlogs-...) (Nationale Kas voor de ...), 442.

Schapeleder (produktie), 284.

Schape(n) :

- aantal, 224, 225.
- geslacht voor het verbruik, 234.

Schaverijen, kaders en lijsten (zie : «kaders ...»).

Scheepsbouw :

- verzendingen, 291.
- indexcijfers van de produktie, 298.
- personeel, 300.

Scheepsbouw en metaalverwerkende nijverheid :

- toegevoegde waarde, 658, 661, 664.
- bruto binnenlandse kapitaalvorming, 676, 681.

Scheerderijen (bontnijverheid en nijverheid van de behaarde huiden) :

- werklieden, 266.
- lonen, 266.
- wedden, 266.
- verbruikte goederen, 266.
- produktie, 266, 267.
- leveringen, 267.
- voorraden, 267.
- kapitaal (vermeerdering, vermindering), 267
- afschrijvingen, 267.

Scheiding van tafel en bed : (88).

Scheikundige nijverheid :

- personeel, 266, 526, 527, 544.
- werkloosheid, 639, 643.
- lonen, 266.
- wedden, 266.
- waterverbruik, 294.
- verbruikte goederen, 266.
- produktie, 266, 267, 286.
- leveringen, 267.
- indexcijfers van de produktie, 297.
- voorraden, 267.
- kapitaal (vermeerdering, vermindering), 267.
- aandelenemissies van de naamloze vennootschappen, 497.
- emissies van obligaties en kasbons, 501.
- afschrijvingen, 267.
- toegevoegde waarde, 658, 661, 664.
- bruto binnenlandse kapitaalvorming, 676, 681.

Scheikundige nijverheid en rubbernijverheid (indexcijfers van de produktie), 297.

Scheikundige produkten (indexcijfers van de groothandelsprijzen), 555, 556.

Schelvis, 253 tot 255.

Schenkingen aan de weldadigheidsinstellingen, enz. ..., 654.

Schepen :

- vloot, 336.
- volgens de aard, 336.

Schietbanen voor vuurwapens, 118.

Schoenen :

Schoenen :

- nijverheidsinrichtingen, 544.
- produktie, 284.
- personeel, 299, 544.
- private consumptie, 672, 678.

Schoenen, handschoenen, marokijnwerk :

- werklieden, 264.
- lonen, 264.
- wedden, 264.
- verbruikte goederen, 264.
- produktie, 264, 265.
- leveringen, 265.
- voorraden, 265.
- kapitaal (vermeerdering, vermindering), 265.
- afschrijvingen, 265.
- toegevoegde waarde, 657, 660, 663.

Schoenen, artikelen in weefsels, kleding (indexcijfers van de produktie), 297.

Schoenen en pantoffels (indexcijfers van de produktie), 297.

Scholen :

- aantal inrichtingen :
- kleuteronderwijs, 188.
- lager onderwijs en 4^e graad, 188.
- middelbaar onderwijs, 189.
- normaalonderwijs, 189.
- technisch- en beroepsonderwijs, 190.
- eindgetuigschriften afgeleverd door de scholen en de centrale jury, 165.

- diplomás afgeleverd door :
 - de scholen, 165, 168, 179, 183, 186.
 - de centrale jury, 165, 183, 186.
- Schoolbevolking verdeeld volgens :
 1. de inrichtende macht van het onderwijs, 159 tot 163; 166, 169, 170, 181, 184, 187.
 2. de aard van het onderwijs :
 - a) kleuter onderwijs, 150 tot 159.
 - b) eerste niveau (lager onderwijs), 150 tot 158; 160.
 - c) tweede niveau, 150 tot 158; 161 tot 169.
 - algemeen overzicht, 150 tot 158; 161.
 - vierde graad lager onderwijs, 150 tot 154; 161, 162.
 - algemeen vormende opleiding, 150 tot 158; 161, 163 tot 165.
 - technisch- en beroepsonderwijs met volledig leerplan, 150 tot 158; 161, 166 tot 168.
 - vernieuwd secundair onderwijs, 150 tot 158; 169.
 - d) derde niveau (hoger onderwijs), 150 tot 158; 170 tot 187.
 - universitaire opleiding, 150 tot 158; 170 tot 179.
 - normaalonderwijs (pedagogisch onderwijs), 150 tot 158; 180 tot 183.
 - hoger technisch onderwijs, 150 tot 158; 184 tot 186.
 - overige onderwijstypes van het hoger niet-universitair onderwijs, 187.
- Schoolplicht (inbreuk), 210, 211.
- Schone kunsten (begrotingen), 203.
- Schriftelijke leergangen, 196.
- Schriftvervalsing (veroordeling), 215.
- Schrijf- en drukpapier (produktie), 285.
- Schrijnwerkerij :
 - waarde van de leveringen, 284.
 - geteld personeel, 299.
- Schrijnwerkerij, zetels, meubelen, enz. ... (van hout) :
 - werklieden, 264.
 - lonen, 264.
 - wedden, 264.
 - verbruikte goederen, 264.
 - produktie, 264, 265.
 - leveringen, 265.
 - voorraden, 265.
 - kapitaal (vermeerdering, vermindering), 265.
 - afschrijvingen, 265.
- Schroot en veekoecken (produktie), 277.
- Schuld :
 - van de Staat (en vorderingen in de Belgische economie), 436, 503.
 - rijksschuld, 404 tot 410; 429, 437, 438, 440, 670, 671, 685 tot 687.
- Seizoenarbeiders naar Frankrijk (trek van de ...), 536.
- Seminaries (ontvangen giften), 654.
- Senaat, 139 tot 143.
- Senatoren, 139 tot 143.
- Sigaren, sigaretten, sigarillos, tabak gebruikt bij de fabricage, 278.
- Ski (skibanen), 118.
- Slachten van dieren (voor het openbaar verbruik), 234.
- Slepen (gemiddelde samenstelling en intensiteit van het verkeer per dag), 366.
- Slijpstenen (produktie), 289.
- Slopen. beddelakens, enz... (verkoop en maakloonwerk), 283.
- Smederij, perswerk, zwaar diepdrijfwerk en aanverwante bedrijven :
 - verzendingen, 291.
 - indexcijfers van de produktie, 298.
 - personeel, 300.
- Sneeuw (dagen met ...), 3, 4.
- Snelheid van de girale geldomloop in België, 464.
- Sociale bijdragen van de arbeiders, 604, 605.
- Sociale bijstand (uitgaven van de Staat voor ...), 409.
- Sociale hulp (uitgaven van de Staat voor ...), 409.
- Sociale voorzorg (uitgaven van de Staat voor ...), 404, 405, 409.
- Sociale Zekerheid :
 - balans, 602, 603.
 - economische rekening, 428, 429.
 - Staatsbegroting, 407.
 - sociale bijdragen, 604, 605.
- Sokjes, sokken. driekwart kousen (produktie), 280.
- Sokken, kousen, enz. (produktie), 280.
- Spaarboekjes (Algemene Spaar- en Lijfrentekas), 468.
- Sparen (prenuptiaal), 620.
- Sparren, fijnsparren en douglassparren (produkt van de kappingen), 244.
- Speculoos (produktie), 276.
- Speelpleinen, 115, 116.
- Spelen, speelgoed, enz. in plastic (leveringen), 292.
- Spelen en weddenschappen (belasting op ...), 402.
- Spelt :
 - beteelde oppervlakte, 222, 225, 227, 228.
 - opbrengst, 231, 232.
 - produktie, 233.
 - gemiddelde prijzen, 236.
- Spinnerijen (indexcijfers van de produktie), 296.
- Spinnerijen en weverijen (indexcijfers van de produktie), 296.
- Spinnerijen en touwslagerijen van harde vezels (indexcijfers van de produktie), 296.
- Spinnerijen (katoen en wol ...) en naaigarenfabricage (toegevoegde waarde), 657.
- Spoorstaven en toebehoren (produktie), 290.

Spoorwegen :

a) N.M.B.S. :

- lengte van de spoorwegen, 358.
- personeel, materieel, enz., 358.
- verkeer, 360, 361.
- ongevallen, 360.
- financiële bedrijfsuitkomsten, 358.
- ontvangsten, 359.
- wedden en lonen, 668.
- pensioenen, 668.

b) buurtspoorwegen :

- personeel, 363.
- materieel, 363.
- ongevallen, 363.
- verkeer, 364, 365.

c) tramwegen :

- geëxploiteerde lengte, 363.
- materieel, 363.
- verkeer, 363.
- ontvangsten, 363.

Spoorweg- en trammaterieel :

- verzendingen, 291.
- indexcijfers van de productie, 298.
- personeel, 300.

Spoorwegverkeer (uitgaven van de Staat voor het ...), 409.

Sportartikelen, spelen, speelgoed en grammofonplaten van plastic (leveringen), 292.

Sportcomplexen, 118.

Sporthallen, 118.

Sport, lichamelijke opvoeding :

- inventaris van de installaties, 116 tot 118.
- verenigingen zonder winstoogmerken, 653.
- giften aan deze inrichtingen, 654.

Sportpleinen, 118.

Staal en ijzer (toegevoegde waarde), 658, 661, 664.

Staal, ijzer en non-ferrometalen (bruto binnenlandse kapitaalvorming), 676, 681.

Staal, staalgieterijen :

- productie :
 - van verschillende landen, 703.
 - Belgische, 274, 290.
- indexcijfers van de productie, 298.
- personeel, 300.

Staat :

- personeel, 528 tot 530.
- financiën, 402 tot 405.
- belastingen, 402 tot 410.
- vorderingen, 503.
- schulden, 404 tot 406; 408, 410, 436 tot 438; 503.
- Staatsschuld, 437, 438.
- begroting, 402, 410.
- onderwijs, 159 tot 163; 166, 169, 170, 181, 184, 188 tot 190; 203, 204, 407 tot 409; 659, 665 tot 667; 607, 674 tot 676; 680, 681, 683.
- uitgaven, 404 tot 406; 409, 410, 686.
- ontvangsten, 402, 403, 406, 686.
- investeringen, 408.

Staatstoelagen, 438.

Stalen of ijzeren pijpen (productie), 290.

Steengroefproductie (indexcijfers van de groothandelsprijzen), 555, 556.

Steenkoolbekken, 274.

Steenkolenmijnen, 272 tot 274.

Steenkolen, steenkolenmijnen :

- nijverheidsinrichtingen, 273, 274.
- personeel, 273, 274, 299.
- lonen, 273.
- productie :
 - van verschillende landen, 700.
 - Belgische, 272 tot 274.
- indexcijfers van de nijverheidsproductie, 296.
- indexcijfers van de groothandelsprijzen, 555, 556.
- toegevoegde waarde, 657, 660, 663.
- steenkolennijverheid (productie), 286.
- kolennijverheid (emissies van obligaties en kasbons), 502.
- afgeleide bedrijven van de steenkool- en petroleumnijverheid (indexcijfers van de productie), 297.
- private consumptie, 673, 679.
- steenkoolagglomeraten :
 - werklieden, 268.
 - lonen, 268.
 - wedden, 268.
 - verbruikte goederen, 268.
 - productie, 268, 269, 274, 287.
 - indexcijfers van de nijverheidsproductie, 297.
 - leveringen, 269.
 - verkoop, 287.
 - voorraden, 269, 287.
 - verbruik, 287.
 - kapitaal (vermeerdering, vermindering), 269.
 - afschrijvingen, 269.

Steenkoolagglomeraten (fabrieken van ...), petroleumraffinerijen, cokes- en gasfabrieken (toegevoegde waarde), 658, 661, 664.

Steenkoolbriketten, 287.

Stemplichtverzuim (aantal veroordelingen), 210, 211.

Sterfgevallen :

- in verschillende landen, 695, 696.
- Koninkrijk, 10 tot 13.
- arrondissementen en provincie, 14 tot 23.
- taalgebied, 15, 17, 19, 21, 23.
- zuigelingensterfte, 64, 71 tot 74; 76, 77.
- naar de leeftijd, 72 tot 75; 77 tot 83.
- naar geslacht, 71.
- naar leeftijd en geslacht, 72, 73, 77 tot 83.
- naar leeftijd, geslacht en burgerlijke staat, 75.
- per maand, 76.
- naar geslacht en oorzaak, 98 tot 100.
- bij ongeval. doodslag, zelfmoord, 100.
- bruto-sterftetafel, 81 tot 83.
- relatieve cijfers : zie «sterftepercentage».

Sterfte- en overlevingskans, 81 tot 83.

Sterftetafels, 81 tot 83.

Stieren :

- geslacht voor het verbruik, 234.

- landbouwindex, 239.
 - Stikstof:
 - stikstof onder vorm van ammoniak sulfaat beko-
men door terugwinning, 286.
 - indexcijfers van de produktie, 297.
 - personeel, 299.
 - Stoffering:
 - waarde van de leveringen, 284.
 - artikelen in papier en karton, 285.
 - houtbewerking en bouwbedrijf (inrichtingen en
personeel), 545.
 - Stokerijen, bereiding van dranken (personeel), 301.
 - Stookolie:
 - produktie, 287, 305.
 - verbruik, 305.
 - Straatstenen en mozaïek (produktie), 275.
 - Strafgerecht, 210 tot 212.
 - Stro:
 - prijzen, 236.
 - Stroperij en diefstal (veroordeelden), 215.
 - Studenten: zie «scholen».
 - Suiker:
 - produktie, 276, 278, 305.
 - indexcijfers van de produktie, 296.
 - verbruik, 305.
 - accijsrechten, 402.
 - Suikerbieten:
 - beteelde oppervlakte, 220, 222.
 - gemiddelde opbrengst per ha, 231, 232.
 - produktie, 233.
 - landbouwindex, 237, 239.
 - Suikerfabrieken en suikerraffinaderijen:
 - fabrieken, 305.
 - raffinaderijen, 305.
 - werklieden, 258.
 - lonen, 258.
 - wedden, 258.
 - verbruikte goederen, 258.
 - produktie, 258, 259.
 - leveringen, 259.
 - voorraden, 259.
 - kapitaal (vermeerdering, vermindering), 259.
 - afschrijvingen, 259.
 - Suikerbakkerij, chocolade:
 - werklieden, 260.
 - lonen, 260.
 - wedden, 260.
 - verbruikte goederen, 260.
 - produktie, 260, 261.
 - leveringen, 261.
 - voorraden, 261.
 - kapitaal (vermeerdering, vermindering), 261.
 - afschrijvingen, 261.
 - ih0008Suikerwerk (nijverheid):
 - suikergoed met cacao (produktie), 276.
 - suikergoed (produktie), 276.
 - Superfosfaat (gewone ...) (produktie), 286.
 - Synagogen (giften van ...), 654.
 - Synthetische kleefstoffen, 286.
- T
- Tabak:
 - beteelde oppervlakte, 222.
 - opbrengst van de teelten, 231, 232.
 - produktie, 233, 305.
 - verbruik, 305, 672, 678.
 - accijsrechten, 462.
 - Tabak (nijverheid):
 - nijverheidsinrichtingen, 544.
 - personeel, 260, 299, 544.
 - werkloosheid, 639, 643.
 - lonen, 260.
 - wedden, 260.
 - verbruikte goederen, 260.
 - produktie van sigaren, sigarillos, enz. (gebruikte
hoeveelheid tabak), 260, 261, 278.
 - indexcijfers van de produktie, 296.
 - leveringen, 261.
 - voorraden, 261.
 - kapitaal (vermeerdering, vermindering), 261.
 - afschrijvingen, 261.
 - toegevoegde waarde, 657, 660, 663.
 - Tafeltenniszalen, 116.
 - Taks (aangiften in de ... op de V.Z.W., tot vergoeding in
de successierechten), 518.
 - Taks (verschillende), 402, 403.
 - Tandartsen, 93.
 - Tankschepen (aantal en tonnemaat), 336.
 - Tankwagens, vrachtwagens en bestelwagens (aantal),
371, 372.
 - Tapijten van:
 - kokos en andere harde vezels (produktie), 280,
282.
 - katoen (produktie), 282.
 - jute (produktie), 282.
 - wol (produktie), 282.
 - Tarbot:
 - geloste hoeveelheid, 253, 254.
 - waarde, 253.
 - Tarwe:
 - geteelde oppervlakte, 220, 222, 225, 227, 228.
 - opbrengst, 231, 232.
 - produktie, 233, 699.
 - gemiddelde prijzen, 236.
 - landbouwindexcijfer, 237, 239.
 - Taxis en huurautós (verplichte verzekering), 491.
 - Teelgronden (overdrachten van onroerende goederen):
 - teelgronden, 514.
 - niet-beteelbare gronden, 515.
 - Teelten:
 - aantal hectaren, 220 tot 223; 225 tot 229; 231 tot
233.

- in open lucht, 233.
 - voedergewassen, 223, 227 tot 229.
 - fruitteelt, 223, 227 tot 229.
 - groenteteelt, 223, 227 tot 229.
 - grasteelten, 223.
 - opbrengst, 231, 232.
 - produktie, 233.
- Teer, 286.
- Telefoon, 393.
- Telefoon, telegraaf, post, radio en televisie :
- toegevoegde waarde, 659, 662, 665.
 - bruto binnenlandse kapitaalvorming, 676, 681.
- Telegraafkantoren, 391.
- Telegraafstellingen in dienst, 391.
- Telegrammen, telegraaf, 390 tot 392.
- Televisie en radio :
- private consumptie, 673, 679.
 - ingeschreven houders, 398.
- Telex, 390, 394.
- Tellingen (zie «landbouw, handel, nijverheid, bevolking»).
- Temperaturen, 2 tot 4.
- Tennisbanen, 118.
- Terrils (exploitatie van ...), graverijen, groeven, aanverwante industrieën :
- werklieden, 258.
 - lonen, 258.
 - wedden, 258.
 - verbruikte goederen, 258.
 - produktie, 258, 259.
 - leveringen, 259.
 - voorraden, 259.
 - kapitaal (vermeerdering, vermindering), 259.
 - afschrijvingen, 259.
- Tewerkstelling (ontvangen werkaanbiedingen en de verwezenlijke plaatsingen, per gewestelijk bureau en per geslacht), 644.
- Textiel en kleding :
- inrichtingen, 544, 545.
 - personeel, 544, 545.
- Textielmachines en toebehoren (geteld personeel), 300.
- Textielmachines (indexcijfers van de produktie), 298.
- Textielnijverheid :
- inrichtingen, 544.
 - personeel, 262, 264, 544.
 - werkloosheid, 639, 643.
 - lonen, 262, 264.
 - wedden, 262, 264.
 - waterverbruik, 294.
 - verbruikte goederen, 262, 264.
 - produktie, 262 tot 265.
 - leveringen, 263, 265.
 - indexcijfers van de produktie, 296.
 - voorraden, 263, 265.
 - kapitaal (vermeerdering, vermindering), 263, 265.
 - bruto binnenlandse kapitaalvorming, 676, 681.
- afschrijvingen, 263, 265.
 - aandelenemissies van de naamloze vennootschappen, 497.
 - uitgifte van de P.V.B.A., 499.
 - emissies van obligaties en kasbons, 501.
 - toegevoegde waarde, 657, 660, 663.
- Textielvezels (bereiding), indexcijfers van de produktie, 296.
- Thomasslakken (gemalen ...) (produktie), 286.
- Tin :
- produktie, 290.
 - indexcijfers van de produktie, 298.
- Toebehoren voor het bouwbedrijf, meubels en meubelonderdelen van plastic (leveringen), 292.
- Toelagen voor de afbraak van de krotwoningen, 132.
- Toerisme en hotelwezen :
- aantal overnachtingen, 381 tot 383; 385,
 - aantal inrichtingen en capaciteit (hotels, vakantiekolonies, enz. ...), 384.
 - reisverkeer (betalingsbalans van de B.L.E.U.), 327.
 - uitgaven en ontvangsten van het toerisme en van de reizigers, 385.
 - verplaatsingen van de toeristen per spoorweg, 359.
 - persoonlijke uitgaven in het buitenland, 674, 680.
 - uitgaven van niet-ingezetenen in België, 674, 680.
- Toerisme, bescherming der monumenten en landschappen (verenigingen zonder winst oogmerken en instellingen tot algemeen nut), 653.
- Toestellen en installaties voor verscheidene industrieën :
- verzendingen, 291.
 - indexcijfers van de produktie, 298.
 - personeel, 300.
- Toffees en caramels (produktie), 276.
- Tolgelden en accijnzen (ontvangsten), 406.
- Tomaten onder glas (landbouwindex), 239.
- Tong, 253 tot 255.
- Tonnen- en kistennijverheid :
- personeel, 299.
 - leveringen, 284.
- Tonnen- en kistennijverheid, meubles, zetels, enz. :
- werklieden, 264.
 - lonen, 264.
 - wedden, 264.
 - verbruikte goederen, 264.
 - produktie, 264, 265.
 - leveringen, 265.
 - voorraden, 265.
 - kapitaal (vermeerdering, vermindering), 265.
 - afschrijvingen, 265.
- Touwslagerij :
- indexcijfers van de nijverheidsproduktie (touwslagerij en spinnerij van harde vezels), 296.
 - personeel, 299.
- Trafiek van de havens der B.L.E. U. (internationale), 332 tot 335.

Traktoren :

- landbouwtractoren :
 - aantal, 371, 372, 698.
 - en tuinbouwtractoren, 224.
- gemiddelde samenstelling en intensiteit van het verkeer per dag, 366.
- andere :
 - aantal, 371, 372, 698.
 - gemiddelde samenstelling en intensiteit van het verkeer per dag, 366.
 - tot het verkeer toegelaten, 374, 375.
- internationaal overzicht, 698.

Tram-, spoor- en wegmaterieel (indexcijfers van de produktie), 298.

Tramwegen :

- geëxploiteerde lengte, 362.
- rollend materieel, 362.
- trafiek, 362.
- ontvangsten, 362.

Transport- en drijfriemen in rubber, 285.

Transportmaterieel :

- verzendingen, 291.
- indexcijfers van de produktie, 298.
- personeel, 300.

Trolleybussen, 363.

Tuberculose :

- aangegeven gevallen, 101.
- sterfgevallen, 98.
- zieken in behandeling, 102.
- gevallen aangegeven aan de sectoriële commissies, 104 tot 107.
- bedrijvigheid van de dispensaria van de Belgische nationale liga tot bestrijding van de tuberculose, 96.

Tuinbouw en bosontginning :

- inrichtingen, 544.
- personeel, 544.

Tuin- en landbouw (inkomen), 668.

Turnzalen, 118.

Tweelinggeboorten, 69.

U

Uitgeverij, drukkerij, papier :

- toegevoegde waarde, 657, 660, 663.
- bruto binnenlandse kapitaalvorming, 676, 681.

Uitgiften :

- van openbare leningen, 466.
- van aandelen, 496 tot 500.
- van obligaties en kasbons, 501, 502.
- van de overheidsector, 439.

Uittrekken en smeden van metalen, enz.

- personeel, 300.
- indexcijfers van de produktie, 298.

Uitvoer en invoer :

- van verschillende landen :
 - indexcijfers van de hoeveelheden, 705.
 - waarden, 706, 709.
- van de B.L.E.U. (speciale handel) :
 - totaalcijfers, 319.
 - cijfers per afdeling, 320.
 - cijfers volgens de afdelingen van de T.C.I.H., 321 tot 323.
 - cijfers volgens landen, 324, 325.
 - netto-uitvoer, 677, 682.
 - hoeveelheden-indexcijfers en indexcijfers van de gemiddelde waarde, 326.

Universaalstaal (produktie), 290.

Universiteiten, 170 tot 179.

Uurlonen (gemiddelde bruto-uurlonen in de nijverheid van de E.G. landen), 580, 581.

Uurwerken, juwelen, enz. (personeel), 301.

V

Vaarzen (vlees), 234.

Vaatwerk, schrijnwerkerij, enz. :

- personeel, 264, 299.
- leveringen, 265.
- waarde van de leveringen, 284.

Vakantiekolonies, 383, 384.

Valorisatienijverheid van oud ijzer en oude metalen :

- werklieden, 270.
- lonen, 270.
- wedden, 270.
- verbruikte goederen, 270.
- produktie, 270, 271.
- leveringen, 271.
- voorraden, 271.
- kapitaal (vermeerdering, vermindering), 271.
- afschrijvingen, 271.

Varkens :

- voeders voor varkens (produktie), 277.
- aantal, 220, 224, 225, 227 tot 229.
- geslacht voor het verbruik, 234.
- landbouwindex, 237, 239.

Vast renderende waarden op de beurs te Brussel, 447.

Veeartsen, 93.

Veekoeken en schroots (produktie), 277.

Veestapel, 220, 224, 225, 227 tot 229; 698.

Veeteelt (uitgaven van de Staat voor ...), 409.

Veevoeder :

- getelde oppervlakten, 220 tot 223; 225, 227 tot 229.
- opbrengst, 231, 232.
- produktie, 233, 277.
- gemiddelde prijzen, 236.
- landbouw indexcijfers, 238, 240.

Veevoeders (fabrikatie van samengestelde ...):

- personeel, 260, 299.
- lonen, 260.
- wedden, 260.
- verbruikte goederen, 260.
- produktie, 260, 261, 277.
- leveringen, 261.
- voorraden, 261.
- kapitaal (vermeerdering, vermindering), 261.
- afschrijvingen, 261.

Velden :

- atletiek, 118.
- basket-ball ..., 118.
- golf ..., 118.
- handbal ..., 118.
- hockey ..., 118.
- kaatsbal ..., 118.
- miniatuurgolf ..., 118.
- rugby ..., 118.
- tennis ..., 118.
- vlieg ..., 118.
- volley-ball ..., 118.
- voetbal ..., 118.

Vellen en foliën in plastic (leveringen), 292.

Venerische ziekten, 101, 102.

Verbonden (erkende mutualiteits...) (aantal, financiële toestand), 618 tot 620.

Vennootschappen (Belgische naamloze ...):

- oprichtingen, 496 tot 498.
- ontbindingen, 496 tot 498.
- kapitaalverhogingen, 496 tot 498.
- kapitaalverminderingen, 496 tot 498.
- aandelenemissies, 496 tot 498.

Vennootschappen (naamloze..., vennootschappen bij wijze van geldschieting op aandelen):

- oprichtingen, 500.
- ontbindingen, 500.

Vennootschappen (Belgische... op aandelen) (emissies van obligaties en kasbons):

- in aktiviteit in België, 501, 502.
- in aktiviteit in het buitenland, 502,
- rendement, 510 tot 513.

Vennootschappen (Belgische personenvennootschappen met beperkte aansprakelijkheid):

- oprichtingen, 499, 500.
- ontbindingen, 499, 500.
- kapitaalverhogingen, 499, 500.
- kapitaalverminderingen, 499, 500.
- totale netto emissies, 499, 500.

Vennootschappen (coöperatieve ...):

- Centrale Raiffeisenkas van de Belgische Boerenbond en aangesloten Raiffeisenkassen, 480.
- oprichtingen, 500.
- ontbindingen, 500.

Vennootschappen onder gemeenschappelijke naam:

- oprichtingen, 500.
- ontbindingen, 500.

Vennootschappen bij wijze van eenvoudige geldschieting:

- oprichtingen, 500.
- ontbindingen, 500.

Vennootschappen (financiële en immobilaire ...):

- aandelenemissies van naamloze vennootschappen, 496 tot 498.
- emissies van obligaties en kasbons, 501, 502.

Verbruik:

- alcohol, 305.
- bier, 305.
- mineraalwater en limonade, 305.
- meststoffen, 241.
- minerale olie, 305.
- suiker, 305.
- tabak, 305.
- gegiste dranken, 305.
- mousserende wijn, 305.

Verbruik (privaat): zie «consumptie».

Verbruikstaksen, 402.

Verdeling van elektrische energie:

- leveringen, 271.
- netto-produktie, 293.
- in- en uitvoer, 293.
- indexcijfers van de produktie, 298.
- personeel, 300.

Verdeling van gas:

- netto-produktie, 288.
- in- en uitvoer, 288.
- beschikbaar gas, 288.
- verdeeld volgens het verbruik, 288.
- verbruik, 288.
- personeel, 300.

Verdeling van water:

- personeel, 270, 300.
- lonen, 270.
- wedden, 270.
- verbruikte goederen, 270.
- produktie, 270, 271.
- leveringen, 271.
- produktie indexcijfers, 298.
- verbruik in de nijverheid, 294, 295.
- kapitaal (verhogingen en verminderingen), 271.
- afschrijvingen, 271.

Verenigingen:

- culturele en wetenschappelijke (ontvangen giften), 654.
- zonder winst oogmerk (aantal), 653.
- sport:
 - aantal, 653.
 - ontvangen giften, 654.

Vergeoise of bruine suiker (produktie), 278.

Vergunningen:

- jachtverloven, 251.
- visverloven, 251, 344, 390.
- arbeidsvergunningen welke aan de vreemde arbeiders werden afgeleverd, 540.
- toegestane bouwvergunningen, 131.
- domicilievergunningen, 59.

- Verhandeld kapitaal, 450.
- Verkeersbelasting, 402, 408.
- Verkeersongevallen :
- op de openbare weg, 376.
 - op de spoorwegen, 360.
 - op de buurtspoorwegen, 363.
- Verkeer te water (uitgaven van de Staat voor ...), 409.
- Verkiezingen :
- europese, 134, 135.
 - voor de algehele vernieuwing van de :
 - Kamer der volksvertegenwoordigers, 136 tot 138; 142, 144, 145.
 - Senaat, 139 tot 143.
 - provincieraden, 146.
 - gemeenteraden, 147.
- Verkiezingen (overtreding in verband met het niet uitbrengen verkiezingsstemmen), 211.
- Verklaringen :
- van inboorlingschap, 59.
 - van faillissementen, 216.
 - in de taks op de V.Z.W. tot vergoeding van de successierechten, 518.
- Verkolen en wassen van wol (geteld personeel), 299.
- Verkoopsindexcijfers (verbruik), 314.
- Verkoop :
- verkoopsindexcijfers, 314.
 - op afbetaling, 315, 316.
 - van onroerende goederen, 514, 515.
- Vermakelijkheidsbedrijven, 545.
- Verminkten en gebrekkigen (tegemoetkomingen aan ...), 621.
- Vermogen en inkomens, 507 tot 517.
- Veroordelingen :
- aantal, 210 tot 215.
 - naar de gepleegde feiten, 215.
 - eerherstel, 210.
- Verpakkingen :
- in papier en karton, 285.
 - in plastic, 292.
- Verplegingscongregaties en hospitalen (ontvangen giften), 654.
- Verrekenkamers, 453.
- Verven, lakken, vernissen en verven voor kunstschilders (productie), 286.
- Vervoer :
- beroepsbevolking, 521, 526.
 - werkloosheid, 639, 643.
 - aandelenemissies van de naamloze vennootschappen, 498.
 - uitgaven van de P.V.B.A., 500.
 - emissies van obligaties en kasbons, 502.
 - uitgaven van de Staat, 409.
- Vervoer over de weg :
- goederenvervoer over de weg, 367 tot 370.
 - telling van het wegverkeer, 366.
 - aantal motorvoertuigen, 371 tot 375.
 - verkeersongevallen, 376.
 - wegen, 365.
 - toegevoegde waarde, 659, 662, 665.
 - bruto binnenlandse kapitaalvorming, 676, 681.
 - uitgaven van de Staat, 409.
- Vervoer door de lucht :
- bedrijvigheid van de luchthavens, 346 tot 357.
 - toegevoegde waarde, 659, 662, 665.
 - bruto binnenlandse kapitaalvorming, 676, 681.
 - uitgaven van de staat, 409.
- Vervoer per autobus en autocar :
- geëxploiteerd door de tramwegen, 362.
 - geëxploiteerd door de buurtspoorwegen, 364, 377.
 - toegestane lijnen, 377.
 - aantal autobussen en autocars, 371, 372.
 - verplichte verzekering der vervoerders, 491.
 - aantal autobussen en autocars tot het verkeer toegelaten, 374, 375.
- Vervoer per buurtspoorweg :
- personeel, rollend materieel en aanlegkosten, 363.
 - bedrijfsuitkomsten, 364.
 - autobussen, 364.
 - ongevallen, 363.
- Vervoer per spoorweg :
- lengte van de spoorwegen, 358.
 - personeel, stations en rollend materieel, 358.
 - trafiek, 359 tot 361.
 - ongevallen, 360.
 - toegevoegde waarde, 659, 662, 665.
 - bruto binnenlandse kapitaalvorming, 676, 681.
 - uitgaven van de Staat, 409.
- Vervoer per tramwegen :
- geen exploitatie lengte, 362.
 - rollend materieel, 362.
 - verkeer, 362.
 - ontvangsten, 362.
- Vervoer te water :
- Zee :
 - aangekomen schepen in de havens, 331.
 - internationale trafiek der havens, 332, 335.
 - koopvaardijvloot, 336.
 - toegevoegde waarde, 659, 662, 665.
 - bruto binnenlandse kapitaalvorming, 676, 681.
 - staatsuitgaven, 409.
 - Binnenscheepvaart :
 - aantal en tonnemaat van de schepen, 336.
 - aantal reizen, 337 tot 340.
 - trafiek, 337 tot 341.
 - bekkens, 338, 339, 342 tot 345.
 - nationaliteit van de eigenaar en laadvermogen van de schepen, 341.
 - toegevoegde waarde, 659, 662, 665.
 - staatsuitgaven, 409.
- Verwerkende industrieën (actieve bevolking), 521.
- Verwondingen (vrijwillige lichamelijke ...), 215.
- Verzekering :
- tegen arbeidsongevallen (R.S.Z.), 603.
 - tegen werkloosheid (R.S.Z.), 602, 643.
 - tegen ouderdom en vroegtijdige dood, 606 tot 608; 609.

- prenuptiaal (vrije mutualiteitsverzekering), 620.
 - vrije mutualiteitsverzekering, 618 tot 620.
 - verplichte verzekering tegen ziekte en invaliditeit, 602, 607 tot 617.
 - verplichte aansprakelijkheidsverzekering inzake motorvoertuigen, 491 tot 494.
 - vrouwen- en gezingsverzekering (vrije mutualiteitsverzekering), 619.
 - levensverzekering, 489, 490.
 - ondernemingen, personeel, 545.
 - aandelenmissies van de naamloze vennootschappen, 496.
 - kapitalisatieverrichtingen, 494.
- Verzorgingsinstellingen (aantal bedden per dienst en provincie), 95.
- Vetstoffen :
- indexcijfers van de groothandelsprijzen, 555, 556.
 - plantaardige en dierlijke oliën, 260, 261.
 - produktie, 277, 279.
- Vezels (rayonne...) (produktie), 280.
- Vezels (rayonne-..., en rayonne) (weefsels in ...)- indexcijfers van de produktie, 296.
- Vezels (textiel...) (bereiding), indexcijfers van de produktie, 296.
- Vijvers, 246, 247.
- Villás (verkoop), 514.
- Viltnijverheid :
- personeel, 264, 299.
 - lonen, 264.
 - wedden, 264.
 - verbruikte goederen, 264.
 - produktie, 264, 265.
 - leveringen, 265.
 - voorraden, 265.
 - kapitaal (vermeerdering, vermindering), 265.
 - afschrijvingen, 265.
- Vis :
- geloste, 252 tot 254.
 - prijzen, 255.
 - private consumptie, 672, 678.
- Vis, week- en schaaldieren (nijverheid van de bereiding en van de conserven van ...) :
- personeel, 258.
 - lonen, 258.
 - wedden, 258.
 - verbruikte goederen, 258.
 - produktie, 258, 259.
 - leveringen, 259.
 - voorraden, 259.
 - kapitaal (vermeerdering, vermindering), 259.
 - afschrijvingen, 259.
- Viscosegarens (produktie), 280.
- Visverloven :
- aantal, 251.
 - afgeleverd door de postkantoren, 389.
 - taks op de verkoop van visverloven, 390.
- Vlas :
- teelten, 220, 222.
 - opbrengst, 231, 232.
 - produktie, 233.
 - gemiddelde prijzen, 236.
 - landbouwindex, 239.
 - indexcijfers van de groothandelsprijzen, 555, 556.
- Vlas en hennep (spinnerijen) : indexcijfers van de produktie, 296.
- Vlas (weefsels) : indexcijfers van de produktie, 296.
- Vlaszaad :
- gemiddelde opbrengst der teelten, 231, 232.
 - produktie, 233.
- Vlechten (fabricatie van vlechten, band, passementwerk, bastband en soortgelijke artikelen) :
- werklieden, 264.
 - lonen, 264.
 - wedden, 264.
 - verbruikte goederen, 264.
 - produktie, 264, 265.
 - leveringen, 265.
 - voorraden, 265.
 - kapitaal (vermeerdering, vermindering), 265.
 - afschrijvingen, 265.
- Vlees :
- herkomstig van dieren geslacht voor het verbruik, 234.
 - produktie, 235.
 - private consumptie, 672, 678.
- Vleesconserven (produktie), 276.
- Vliegtuig, rijwiel, enz. :
- totale verzendingen, 291.
 - indexcijfers van de produktie, 298.
 - personeel, 300.
- Vliegvelden, 118.
- Vloot :
- Belgische koopvaardijvloot, 336.
 - Belgische binnenvloot, 336.
 - Belgische visserijvloot (bedrijvigheid), 255.
- Voederbieten :
- beteelde oppervlakte, 222.
 - gemiddelde opbrengst per ha, 231, 232.
 - produktie, 233.
- Voedergewassen :
- beteelde oppervlakte, 223, 227 tot 229.
 - opbrengst, 231.
 - produktie, 233.
 - gemiddelde prijzen, 236.
- Voedergewassen en stro, 239.
- Voeder- en mergkolen :
- gemiddelde opbrengst der teelten, 231.
 - produktie, 233.
- Voederwortelen :
- beteelde oppervlakte, 222.
 - opbrengst, 231.
 - produktie, 233.
- Voeders voor dieren (produktie), 277.
- Voeding :
- nijverheidsinrichtingen, 544.

- personeel, 299, 301, 544.
- werkloosheid, 639, 643.
- verkoopsindexcijfers, 314.
- aandelenemissies van de naamloze vennootschappen, 497.
- waterverbruik, 294.
- uitgaven van de personenvennootschappen met beperkte aansprakelijkheid, 499.
- emissies van obligaties en kasbons, 501.

Voedingsdeegwaren (productie), 276.

Voedingsmiddelen, dranken, tabak :

- toegevoegde waarde, 657, 660, 663.
- bruto binnenlandse kapitaalvorming, 676, 681.

Voedingswarenbereiding :

- personeel, 299, 301, 544.
- en drankbereiding (toegevoegde waarde), 657, 660, 663.
- private consumptie, 672, 678.

Voering (productie), 281.

Voertuigen :

- (gelede ...) gemiddelde samenstelling en intensiteit van het verkeer per dag, 366.
- voor goederenvervoer, 371, 372.
- gemiddelde samenstelling en intensiteit van het verkeer per dag, 366.
- door dieren getrokken (gemiddelde samenstelling en intensiteit van het verkeer per dag), 366.

Voetbalvelden, 118.

Vogelvangst en jacht (inkomsten), 245.

Volley-ballvelden, 118.

Volksvertegenwoordigers, 136 tot 138; 142 tot 145.

voorafbetalingen, 403.

Vormstaalgieterijen, ijzergieterijen, draad- en metaaltrekkerij, koudwalserij (indexcijfers van de produktie), 298.

Vormstaalgieterijen (indexcijfers van de produktie), 298.

Vorst (dagen met...), 2 tot 4.

Vrachtwagens :

- gemiddelde samenstelling en intensiteit van het verkeer per dag, 366.
- aantal, 371, 372.
- tot het verkeer toegelaten, 374, 375.
- bestelwagens en tankwagens (aantal in omloop), 371, 372.

Vredegerichten, 212, 213, 214.

Vreemdelingen :

- aantal, 60.
- loop van de vreemde bevolking, 22, 23.
- verhoudingscijfers van de geboorte, 22, 23.
- verhoudingscijfers van de sterfgevallen, 22, 23.
- uitgeoefende activiteit, 537 tot 539.
- verblijfsvergunningen, 59.
- leurhandelaars, 313.
- migratiebeweging, 22, 23, 50 tot 55.
- nationaliteit, 60.
- naturalisatie, 59.

- overnachtingen (toerisme), 381, 382.
- grensarbeiders, 534, 535.
- afgegeven arbeidsvergunningen, 540.

Vrijtijdsbesteding (private consumptie), 673, 679.

Vrijstelling of verdaging van militaire dienst, 113.

Vrijwillige lichamelijke verwondingen (veroordeelden), 215.

Vrijwillige ziekenfondsverzekering, 618 tot 620.

Vroedvrouwen, 93.

Vuurwapens : zie «wapens».

W

Wafels (productie), 276.

Wafeltjes, ongesuikerde koekjes en andere produkten (productie), 276.

Wapens (schietbanen voor vuur ...), 118.

Wapens en munitie :

- totaal van de verzendingen, 291.
- indexcijfers van de produktie, 298.
- personeel, 300.

Wasmiddelen (productie), 286.

Waspoeders (productie), 286.

Wassen en carbonisatie van de wol :

Wassen en carbonisatie van de wol :

- personeel, 262, 299.
- lonen, 262.
- wedden, 262.
- verbruikte goederen, 262.
- produktie, 262, 263, 280.
- leveringen, 263.
- voorraden, 263.
- kapitaal (vermeerdering, vermindering), 263.
- afschrijvingen, 263.

waterdistributie :

- personeel, 270, 300.
- lonen, 270.
- wedden, 270.
- verbruikte goederen, 270.
- produktie, 270, 271.
- leveringen, 271.
- geraamd verbruik in de belangrijkste industrieën, 295.
- indexcijfers van de produktie, 298.
- kapitaal (vermeerdering, vermindering), 271.
- afschrijvingen, 271.

water, gas, elektriciteit :

- toegevoegde waarde, 658, 661, 664.
- private consumptie, 672, 673, 678, 679.

Water (mineraal... en limonade) :

- fabrieken, 305.
- produktie, 305.
- verbruik, 305.
- accijnsrechten, 402.

- private consumptie, 672, 678.
- Waterwegen, 338, 339, 342 tot 345.
- Watten (fabricatie) :
 - personeel, 264, 299.
 - lonen, 264.
 - wedden, 264.
 - verbruikte goederen, 264.
 - produktie, 264, 265.
 - leveringen, 265.
 - voorraden, 265.
 - kapitaal (vermeerdering, vermindering), 265.
 - afschrijvingen, 265.
- Wedden : zie «bezoldigingen».
- Weddenschappen en spelen (belasting op ...), 402.
- Weduwnaars en weduwen ingedeeld volgens :
 - de bereikte leeftijd bij het overlijden, 75.
 - de burgerlijke staat en de leeftijd bij het hertrouwen, 86.
 - het huwelijk naar de burgerlijke staat der echtgenoten, 87.
- Weefsels (produktie) :
 - cambriceweefsels en hydrofielgaas, 281.
 - gebreide weefsels, 280.
 - katoen, 280, 281, 704.
 - jute, 280, 281.
 - epingee, 282.
 - wol, 280, 281.
 - vlas, 280, 281.
 - rayonne, 280, 281.
 - synthetische vezels, 280 tot 282.
 - rayonne en van natuurzijde, 280.
 - voor kleding, 281, 282.
 - voor stoffering, 282.
 - nijverheidsweefsels en dekzeilen, 281.
 - spons, 281.
 - voor matrassen, 281.
 - dekens, 281, 282.
 - kleedjes en blouses, 281.
- Week- en schaaldieren (geloste hoeveelheid : waarde), 252, 253.
- Week- en schaaldieren, vis (nijverheid van de bereiding en van de conserven van ...) :
 - personeel, 258.
 - lonen, 258.
 - wedden, 258.
 - verbruikte goederen, 258.
 - produktie, 258, 259.
 - leveringen, 259.
 - voorraden, 259.
 - kapitaal (vermeerdering, vermindering), 259.
 - afschrijvingen, 259.
 - weerkunde, 2 tot 4.
- Wegconvoien (gemiddelde samenstelling en intensiteit van het verkeer per dag), 366.
- Wegen :
 - lengte, 365.
 - procentuele indeling naar de aard van de besta-ting, 365.
- wegenverkeer- en bouwkundige (investeringen), 408.
- Wegtrekkers voor goederenvervoer (gemiddelde sa- menstelling en intensiteit van het het verkeer per dag), 366.
- Wegverkeer, 366.
- Wegvervoer :
 - goederenvervoer verricht door voertuigen die in België geïmmatriculeerd zijn, 367, 368.
 - telling van het wegverkeer, 366.
 - aantal motorvoertuigen, 371 tot 375.
 - verkeersongevallen, 376.
 - wegen, 365.
 - toegevoegde waarde, 659, 662, 665.
 - bruto binnenlandse kapitaalvorming, 676, 681.
 - uitgaven van de Staat voor ..., 409.
- Weiden :
 - geteelde oppervlakte, 223, 227, 229.
 - opbrengst, 231.
 - produktie, 233.
 - overdrachten van onroerende goederen, 514.
 - eigendommen en gronden, 514.
- Weldadigheidsinstellingen (giften), 654.
- Werken :
 - Afrikaanse (aantal verenigingen), 653.
 - godsdienstige en kloostergemeenten (ontvangen giften), 654.
 - vak (aantal verenigingen), 653.
 - sociale :
 - aantal verenigingen, 653.
 - ontvangen giften, 654.
- Werken en uitrusting (Staat), 407.
- Werkgelegenheid :
 - werkaanbiedingen bij en plaatsingen door de Rijks- dienst voor Arbeidsvoorziening, 644, 645.
- Werkgevers onderworpen aan de R.S.Z., 541 tot 545.
- Werkloosheid :
 - algemene resultaten, 637, 638.
 - vergoede volledig werklozen naar de duur van de werkloosheid, 642.
 - volledig werklozen, 526, 637 tot 640; 642, 643.
 - vergoede volledig werklozen per leeftijd, 642.
 - gedeeltelijk werklozen, 637, 638, 641.
 - geteld, naar leeftijdsgroep, onderwijsniveau en ge- slacht, 198.
 - toegelaten werklozen die werkloosuitkeringen ont- vangen in 1978 bij toepassing van artikel 124 van het koninklijk besluit van 20 december 1963, 194.
 - uitgaven van de Staat, 407.
- Werkstakingen, 646 tot 651.
- Werktuigmachines en aanverwante bedrijven :
 - verzendingen, 291.
 - indexcijfers van de produktie, 298.
 - personeel, 300.
- Wetenschappelijk onderzoek :
 - Staat, 409.
 - en ontwikkelingswerk, 207.

Wetenschappen (V.Z.W. en instellingen tot algemeen nut), 653.

Wetenschapsbeleid (begrotingsprogramma), 207.

Wettiging van natuurlijke kinderen, 70.

Weverij :

- personeel, 262, 299.
- lonen, 262.
- wedden, 262.
- verbruikte goederen, 262.
- produktie, 262, 263, 280 tot 282.
- indexcijfers van de produktie (weverijen en spinnerijen), 296.
- leveringen, 263.
- voorraden, 263.
- kapitaal (vermeerdering, vermindering), 263.
- afschrijvingen, 263.
- toegevoegde waarde, 657, 660, 663.

White-spirit en speciale benzine (produktie), 287.

Witloof (landbouwindex), 239.

Wielerbanen, 116.

Wijmen, boomkwekerijen, enz. (oppervlakte), 223, 227 tot 229.

Wijn (mousserende ...), (produktie) :

- van druiven, 305.
- van andere vruchten, 305.

Wijze van uitbating van de landbouwbedrijven (zie «landbouw en bossen»).

Winningsrijverheid (actieve bevolking), 521.

Winsten, intresten, dividenden, enz. (nationale rekeningen), 669, 670.

Wintergerst :

- beteelde oppervlakte, 222, 225.
- opbrengst, 231, 232.
- produktie, 233.
- landbouwindex, 239.

Wippen en doelen voor boogschieten, 116 tot 118.

Wisselkoers te Brussel, 445.

Wit fabriekspoeder (suiker) : produktie, 278.

Woeste gronden :

- verkopen, 517.
- oppervlakte, 243, 246, 247.

Wol :

- produktie, 280, 704.
- indexcijfers van de produktie, 296.
- indexcijfers van de groothandelsprijzen, 555, 556.
- wassen en carbonisatie :
 - personeel, 262, 299.
 - lonen, 262.
 - wedden, 262.
 - verbruikte goederen, 262.
 - produktie, 262, 263, 280.
 - leveringen, 263.
 - voorraden, 263.
 - kapitaal (vermeerdering, vermindering), 263.
 - afschrijvingen, 263.

- kammen van de wol :
 - personeel, 262, 299.
 - uren-werklieden, 299.
 - lonen, 262.
 - wedden, 262.
 - verbruikte goederen, 262.
 - produktie, 262, 263, 280.
 - leveringen, 263.
 - voorraden, 263.
 - kapitaal (vermeerdering, vermindering), 263.
 - afschrijvingen, 263.
- kamwolspinnerijen :
 - werklieden, 262, 299.
 - lonen, 262.
 - wedden, 262.
 - verbruikte goederen, 262.
 - produktie, 262, 263.
 - leveringen, 263.
 - voorraden, 263.
 - kapitaal (vermeerdering, vermindering), 263.
 - afschrijvingen, 263.
- kaardwolspinnerijen en spinnerijen van wol voor dekens :
 - personeel, 262, 299.
 - lonen, 262.
 - wedden, 262.
 - verbruikte goederen, 262.
 - produktie, 262, 263.
 - leveringen, 262.
 - voorraden, 262.
 - kapitaal (vermeerdering, vermindering), 263.
 - afschrijvingen, 263.

Wol (weefsels), indexcijfers van de produktie, 296.

Woningen :

- begonnen, 131, 484.
- ongezonde (strijd tegen de ...), 485.
- voorzieningen der toegestane bouwvergunningen, 131.
- getelde, 129, 130.

Woonplaats (naturalisatie en vergunningen tot vestigingen van ...), 59.

Y

Yoghurt (fabricatie), 279.

Z

Zaai- en pootgoed (landbouwindex), 240.

Zagerijen (zie «houtzagerijen»).

Zakdoeken van katoenen weefsels (produktie), 281.

Zakdoeken (produktie, verkoop en maakloonwerk), 283.

Zalen :

- bioscoop, 399, 400.
- turn, 118.

Zand :

- voor ijzernijverheid (produktie), 275.
- voor glasfabrieken (produktie), 275.
- voor het bouwbedrijf (produktie), 275.
- divers (produktie), 275.
- indexcijfers van de produktie, 296.

Zandsteen :

- produktie, 275.
- indexcijfers van de produktie, 296.

Zeehavens, 330 tot 335.**Zeep :**

- indexcijfers van de produktie, 297.
- toiletzeep (produktie), 286.
- huishoudzeep en zachte zeep (produktie), 286.

Zeevaart :

- koopvaardijvloot, 336.
- binnenvloot, 336.
- visserijvloot, 255.

Zeevisserij :

- geloste vis, 252 tot 254.
- bedrijvigheid der Belgische visserijvloot, 255.
- gemiddelde prijzen per kg van de voornaamste vissoorten, 255.
- aantal inrichtingen, 544.
- toegevoegde waarde, 657, 660, 663.

Zeildoek (produktie), 281.**Zelfmoord, 100.**

Zetels, meubelen, enz. ... (zie «meubelen, zetels, schrijnwerkerij, enz. ...»).

Zon (uren zonneshijn...), 3.**Ziekten :**

- besmettelijke ziekten onder de huisdieren (haarden), 230.
- geestes : zie «geesteszieken».
- beroepsziekten, 603, 622 tot 634.
- besmettelijke ziekten met verplichte aangiften (aantal gevallen), 101.
- venerische, 101, 102.

Zilver, 290.**Zink :**

- produktie, 274, 290.
- indexcijfers van de produktie, 298.

Zonneshijn (uren ...), 3.**Zuigelingensterfte, 71, 76, 77.****Zuurstof (produktie), 286.****Zwavel dioxide, 119 tot 124.****Zwavelzuur en oleum (produktie), 286.****Zwembaden, 118.**