

Errata

Statistisch jaarboek van België - Boekdeel 99 - 1979

blz. 10

Tabel 1. - Loop van de bevolking van het Rijk

in plaats van				moet het zijn :			
1978 - 121 983	12,40	115 060	11,70	1978 - 121 983	12,40	115 060	11,70
+ 6 923	+ 0,70	<u>+ 4 241</u>	<u>+ 0,43</u>	+ 6 923	+ 0,70	<u>- 2 682</u>	<u>- 0,27</u>
<u>+ 11 164</u>	<u>+ 1,13</u>			<u>+ 4 241</u>	<u>+ 0,43</u>		

blz. 26 (3x) en 27 (3x)

Tabel 8. - Bevolking naar leeftijd en geslacht op 31 december

in plaats van		moet het zijn :	
<u>1976</u> -		<u>1976</u> -	(voorlopige cijfers)
<u>1977</u> -		<u>1976</u> -	(verbeterde cijfers)

---





**STATISTISCH JAARBOEK  
VAN  
BELGIË**

**BOEKDEEL 99**

**1979**

**NATIONAAL INSTITUUT VOOR DE STATISTIEK  
MINISTERIE VAN ECONOMISCHE ZAKEN**



## WOORD VOORAF

---

In het Statistisch Jaarboek 1979, wordt zoals gewoonlijk de belangrijkste statistische informatie over België, in het demografische, economische, sociale, culturele- en politieke vlak, samengebracht. Voor de voornaamste onderwerpen wordt, ter vergelijking, ook een beknopt internationaal overzicht verstrekt. Het bevat tevens sommige definities en enkele eenvoudige methodologische begrippen in verband met de onderzochte sectoren.

Ik wil in het bijzonder alle rijksadministraties en openbare instellingen danken voor hun bereidwillige en kostbare medewerking aan dit Statistisch Jaarboek.

Met dit jaarboek beoogt het N.I.S. de statistiekgebruiker steeds beter te informeren door hem recente, exacte en klare informatie te verschaffen.

Alle opmerkingen of voorstellen in verband met deze publikatie worden in dank aanvaard.

E. ROSSELLE  
*wd. Directeur-generaal van het  
Nationaal Instituut voor de Statistiek*

## AFKORTINGEN

A.S.L.K.	Algemene Spaar- en Lijfrentekas.	N.M.B.S.	Nationale Maatschappij der Belgische Spoorwegen.
B.J.V.	Bestuur voor Jeugdvorming.	N.M.H.	Nationale Maatschappij voor de Huisvesting.
B.K.G.B.	Bond der Kroostrijke gezinnen van België.	N.M.K.N.	Nationale Maatschappij voor Krediet aan de Nijverheid.
B.L.E.U.	Belgisch-Luxemburgse Economische Unie.	N.M.V.B.	Nationale Maatschappij voor Buurtspoorwegen.
B.L.I.W.	Belgisch-Luxemburgs Instituut voor de Wissel.	N.P.F.M. of N.P.M.	Nationaal Pensioenfonds voor Mijnwerkers.
B.L.O.S.O.	Bestuur voor Lichamelijke Opvoeding, Sport en Openluchtlevens.	N.V.S.	Nomenclatuur Vervoerstatistieken.
B.N.P.	Bruto nationaal produkt.	N.W.O.I.	Nationaal Werk voor Oorlogsinvaliden.
B.T.W.	Belasting over de Toegevoegde Waarde.	O.C.M.W.	Openbare centra voor maatschappelijk welzijn.
C.B.H.K.	Centraal Bureau voor Hypothecair Krediet.	O.E.S.O.	Organisatie voor Economische samenwerking en Ontwikkeling.
D.M.V.Z.K.	Dienst voor Maatschappelijke Veiligheid van de Zeelieden ter Koopvaardij.	O.V.N.	Organisatie der Verenigde Naties.
E.E.G. of E.G.	Europese Economische Gemeenschap.	P.T.T.	Posterijen, Telegraaf, Telefoon.
E.G.K.S.	Europese Gemeenschap voor Kolen en Staal.	R.I.Z.I.V.	Rijksinstituut voor Ziekte- en Invaliditeitsverzekering.
H.W.I.	Herdiscontering- en Waarborginstituut.	R.L.W.	Regie der Luchtwegen.
I.M.F.	Internationaal Muntfonds.	R.S.Z.	Rijksdienst voor Sociale Zekerheid.
N.A.C.E.	Nomenclature des Activités économiques dans les Communautés européennes.	R.T.T.	Regie van Telegraaf en Telefoon.
N.A.T.O.	Noordatlantische Verdragsorganisatie.	R.V.A.	Rijksdienst voor Arbeidsvoorziening.
N.B.B.	Nationale Bank van België.	SABENA	Société anonyme belge d'exploitation de la Navigation aérienne.
N.D.D.	Nationale Delcrederedienst.	S.D.N.	Société des Nations.
N.F.H.	Nationaal Fonds voor Huisvesting.	T.C.I.H.	Type-Classificatie voor de Internationale Handel.
N.I.L.K.	Nationaal Instituut voor Landbouwkrediet.	T.T.	Telegraaf en Telefoon.
N.I.M.	Nationale Investeringsmaatschappij.	V.Z.W.	Vereniging zonder Winstoogmerk.
N.K.B.K.	Nationale Kas voor Beroepskrediet.	W.G.O.	Wereldgezondheidsorganisatie.
N.L.M.	Nationale Landmaatschappij.		

## CONVENTIONELE TEKENS

- .. = gegevens ontbreken
- \* = voorlopige cijfers
- = nihil
- < = minder dan, respectievelijk kleiner dan
- > = meer dan, respectievelijk groter dan
- ≥ = kleiner dan, groter dan, gelijk aan

---

Dit Jaarboek is verkrijgbaar bij het **NATIONAAL INSTITUUT VOOR DE STATISTIEK**  
 Leuvenseweg 44 — 1000 Brussel  
 Postrekening nr. 000-2005886-23

PRIJS : België : 600 F — Buitenland : 750 BF.

---

# INHOUDSOPGAVE

	Blz.		Blz.
<b>Klimatologie, grondgebied</b>			
1. Klimatologie .....	2	— buitenlandse immigraties volgens het land van herkomst van de migranten .....	34
2. Lengte van de grenzen .....	5	— buitenlandse emigraties volgens het land van herkomst of bestemming van de migranten .....	35
3. Oppervlakte van de provincies en arrondissementen .....	5	— naar het nationaliteitsland van de migranten .....	36
4. Aantal bestuurlijke indelingen en gerechtelijke indeling .....	5	— buitenlandse immigraties volgens het nationaliteitsland van de migranten .....	37
5. Aantal gemeenten .....	5	— buitenlandse emigraties volgens het nationaliteitsland van de migranten .....	38
6. Aantal gemeenten naar hun bevolking en het aantal inwoners van die gemeenten .....	6	14. Naturalisatie en vergunningen tot vestiging van woonplaats .....	39
7. Oprichting en opheffing van gemeenten en wijziging van gemeentegrenzen .....	7	15. Verklaringen van inboorlingschap .....	39
8. Grondverboddeling .....	7	16. Vreemdelingen per nationaliteitsland .....	40
		17. Bevolkingsdichtheid per arrondissement .....	41
		18. Gezinnen per arrondissement .....	42
		19. Wettige en onwettige geboorten naar geslacht .....	43
		20. Mortaliteit .....	44
		21. Nataliteit per maand .....	44
		22. Levende geboorten naar de leeftijd van de moeder .....	45
		23. Wettige levende geboorten naar de leeftijd van de vader .....	45
		24. Geboorten naar de leeftijd van de moeder, de wettigheid en het geslacht .....	46
		25. Wettige geboorten met inachtneming van de vorige nog levende kinderen uit het huidige huwelijk .....	48
		26. Wettige geboorten met inachtneming van de vorige al dan niet overleden, naar levend geboren kinderen uit het huidige huwelijk ..	48
		27. Wettige geboorten naar de duur van het huidige huwelijk van de ouders .....	48
		28. Bevallingen van meerlingen .....	49
		29. Kinderen voortspruitend uit bevallingen van tweelingen .....	49
		30. Erkenningen en wettigingen van natuurlijke kinderen .....	50
		31. Door de ambtenaar van de burgerlijke stand ingeschreven aannemingen .....	50
		32. Sterfte en kindersterfte .....	51
		33. Sterfte naar geslacht en leeftijdsgroepen .....	52
		34. Sterfte, naar geslacht en leeftijdsgroepen, in verhouding tot 10 000 inwoners van de overeenstemmende leeftijdsgroepen .....	53
		35. Overledenen naar de leeftijd en de burgerlijke staat .....	55
		36. Sterfgevallen per maand .....	56
		37. Overledenen naar leeftijd, geslacht en het geboortjaar .....	57
		38. Bruto-sterftetafel voor de beide geslachten ..	61
		39. Bruto-sterftetafel voor mannen .....	62
		40. Bruto-sterftetafel voor vrouwen .....	63
<b>Bevolking</b>			
1. Loop van de bevolking van het Rijk, zonder onderscheid van geslacht in absolute getallen en per 1 000 inwoners .....	10		
2. Loop van de bevolking van het Rijk, naar geslacht, in absolute getallen .....	12		
3. Loop van de bevolking (Belgen + vreemdelingen) in de arrondissementen, provincies, Rijk en gewesten :			
— absolute cijfers .....	14		
— per 1 000 inwoners .....	16		
4. Loop van de bevolking van <i>Belgische nationaliteit</i> in de arrondissementen, provincies, Rijk en gewesten :			
— absolute cijfers .....	18		
— per 1 000 Belgen .....	20		
5. Loop van de bevolking van vreemde nationaliteit in de arrondissementen, provincies, Rijk en gewesten .....	22		
6. Bevolking per geslacht, provincie en gewesten .....	24		
7. Bevolking na samenvoeging van de gemeenten van 50 000 inwoners en meer .....	25		
8. Bevolking naar leeftijd en geslacht .....	26		
9. Procentuele indeling van de bevolking naar leeftijd .....	28		
10. Raming van de bevolking, op 1 januari 1977, naar leeftijd en geslacht .....	29		
11. Migraties tussen arrondissementen (mannen + vrouwen) .....	30		
12. Migratiebeweging zonder onderscheid van geslacht .....	32		
13. Buitenlandse migraties :			
— per nationaliteit en geslacht .....	32		
— naar het land van herkomst of bestemming van de migranten .....	33		

	Blz.
41. Huwelijken naar de leeftijd van de huwenden	64
42. Huwelijken naar de leeftijd van de echtgenoten	65
43. Huwelijken naar de leeftijd der echtgenoten en hun vorige burgerlijke staat	66
44. Huwelijken per maand	67
45. Huwelijken naar de burgerlijke staat der echtgenoten	67
46. Gescheidenen naar hun leeftijd	67
47. Echtscheidingen naar de duur van het ontbonden huwelijk	68
48. Echtscheidingen en scheidingen van tafel en bed	68
Echtparen naar het aantal :	
49. — nog in leven zijnde kinderen	69
50. — levend geboren kinderen	70

### Volksgezondheid

1. Medisch en paramedisch personeel per provincie	73
2. Geneesheren per provincie en voor het Rijk. — Toestand op 1 januari in absolute cijfers en per 1 000 inwoners	74
3. Verzorgingsinstellingen per provincie. — Aantal bedden naar erkende dienst	75
4. Door het Ministerie van Volksgezondheid aangenomen gezondheidscentra	76
5. Bedrijvigheid van de dispensaria van de Belgische nationale liga tot bestrijding van de tuberculose	76
6. Rustoorden	77
7. Doodsoorzaken	78
8. Sterfte ten gevolge van uitwendige oorzaken	80
9. Verplicht aan te geven gevallen van besmettelijke ziekten	81
10. Tuberculose, kanker, venerische ziekten. — Aantal bekende zieken	82
11. Nieuwe gevallen van kanker bij personen die aangesloten zijn bij een mutualiteit	83
12. Tuberculoselijders onder toezicht van de dispensaria. — Aandoeningen naar hun aard, naar het geslacht en de leeftijdsklasse van de zieken	84
13. Geesteszieken	86
14. Aantal doofstommen en blinden	87
15. Doofstommen en blinden naar het onderricht	88
16. Nasalogische statistiek van de militaire hospitalen	89
17. Dienstplichtigen die wegens lichamelijke oorzaken werden vrijgesteld of verdaagd. — Aard van de oorzaken	91
18. Dienstplichtigen die het geneeskundig onderzoek ondergingen	91
19. Gestalte van de dienstplichtigen	92

	Blz.
20. Opgave van de speelpleinen die gesubsidieerd worden door het Bestuur voor de Lichamelijke opvoeding, de Sport en het Openluchtlevens	93
21. Inventaris van de installaties voor lichamelijke opvoeding en sport	94
22. Luchtverontreiniging	95

### Woningen en gebouwen

1. Bewoonde particuliere woningen als hoofdblijf naar bewoning door eigenaar of huurder en naar enkele gerieflijkheden	103
2. Bewoonde particuliere woningen als hoofdblijf naar type van het gebouw en het bouwjaar	104
3. Bewoonde particuliere woningen als hoofdblijf naar aard van de woning en type van het gebouw	104
4. Toegestane bouwvergunningen. — Bouw, verbouwing en afbraak waarvoor een vergunning werd toegestaan	105
5. Gebouwen waarvan de bouw of de verbouwing begonnen is op 31 december	105
6. Aankoop- en bouwpremies voor huizen en appartementen	106
7. Afbraak van krotwoningen en verhuizingstoeilagen	106

### Verkiezingen

1. Europese verkiezingen van juni 1979 : — Nederlands kiescollege	108
— Frans kiescollege	109
2. Verkiezingen voor de algehele vernieuwing van de Kamer van Volksvertegenwoordigers in 1978 : Volksvertegenwoordigers te verkiezen en verkozen, kandidaat-titularissen, kiezers, stemmen	110
3. Verkiezingen voor de algehele vernieuwing van de Kamer van Volksvertegenwoordigers in 1978 : Stemmen uitgebracht voor de partijen	111
4. Verkiezingen voor de algehele vernieuwing van de Kamer van Volksvertegenwoordigers in 1978 : Aantal verkozen vertegenwoordigers per partij	112
5. Verkiezingen voor de algehele vernieuwing van de Senaat in 1978 : Senatoren te verkiezen en verkozen, kandidaat-titularissen, kiezers, stemmen	113
6. Verkiezingen voor de algehele vernieuwing van de Senaat in 1978 : Stemmen uitgebracht voor de partijen	114
7. Verkiezingen voor de algehele vernieuwing van de Senaat in 1978 : Aantal verkozen senatoren per partij	115

	Blz.
8. Verkiezingen voor de algehele vernieuwing van de Kamer van Volksvertegenwoordigers : Geldige stemmen en verkozen vertegenwoordigers per partij .....	116
9. Verkiezingen voor de algehele vernieuwing van de Senaat : Geldige stemmen en verkozen senatoren per partij .....	116
10. Samenstelling van het Parlement .....	117
11. Samenstelling van de Senaat .....	117
12. Vertegenwoordiging in het Parlement : Aantal door de verschillende partijen bekomen zetels in de Kamer van Volksvertegenwoordigers ..	118
13. Verkiezingen voor de algehele vernieuwing van de provincieraden in 1978 : Provinciale raadsleden, kandidaten, kiezers, stemmen .....	120
14. Aantal provinciale raadsleden .....	120
15. Verkiezingen voor de vernieuwing van de gemeenteraden in 1976 .....	121

### Onderwijs en cultuur

1. Algemene opgave van de schoolbevolking naar geslacht, taalsysteem, onderwijsniveau en onderwijstype (exclusief kunst- en muziek-onderwijs) .....	124
2. Schoolbevolking in de voorschoolse opvoeding (Kleuteronderwijs) .....	132
3. Schoolbevolking in het eerste niveau (Lager onderwijs) .....	133
4. Algemeen overzicht van de schoolbevolking in het tweede niveau (Secundair onderwijs) ....	134
5. Schoolbevolking in het tweede niveau (Secundair onderwijs) :	
— Vierde graad van het lager onderwijs ....	135
— Algemeen vormende opleiding .....	136
— Technisch onderwijs en beroepsonderwijs met volledig leerplan .....	139
— Vernieuwd secundair onderwijs .....	142
6. Schoolbevolking in het derde niveau (Hoger onderwijs) :	
— Universitaire opleiding .....	143
— Pedagogisch onderwijs .....	153
— Hoger technisch onderwijs .....	157
— Overige onderwijstypes van het hoger niet-universitair onderwijs .....	160
7. Aantal scholen in het kleuter-, lager-, middelbaar-, normaal-, technisch- en beroeps-, kunstonderwijs (Plastische kunsten) .....	161
8. Onderwijzend personeel van het kleuter- en lager onderwijs .....	163
9. Beroepsopleiding en vervolmaking in ambachten en neringen :	
— Aantal erkende leercontracten naar het beroep en het taalsysteem van de leerjongen	164
— Aantal afgeleverde diploma's ingedeeld volgens beroepsgroep en taalsysteem .....	166
10. Beëindigde beroepsopleidingen .....	167

	Blz.
11. Toegelaten werklozen die werkloosheidsuitkeringen ontvangen in 1978 bij toepassing van artikel 124 van het koninklijk besluit van 20 december 1963 .....	167
12. Onderwijs met beperkt leerplan .....	168
13. Schriftelijke leergangen ingericht door het Ministerie van Nationale Opvoeding .....	169
14. Graad van onderricht van de bij het leger ingelijfde mannen .....	170
15. Bevolking van 14 jaar en ouder, geen onderwijs met volledig leerplan meer volgend, naar leeftijdsgroep, staat van werkzaamheid, onderwijsniveau en geslacht op eind april 1977 ...	171
16. Openbare bibliotheken onderworpen aan de wet van 17.10.1921 .....	174
17. Koninklijke Bibliotheek .....	175
18. Bibliotheek « Queteletfonds » .....	175
19. Boekenproductie .....	175
20. Begroting van het Ministerie van Nationale Opvoeding en van Cultuur. — Nederlandstalig regime .....	176
21. Begroting van de Ministeries van Nationale Opvoeding en van Cultuur. — Franstalig regime .....	177

### Wetenschapsbeleid

1. Begrotingsprogramma ontleed naar finaliteit en aard van de activiteiten .....	181
----------------------------------------------------------------------------------	-----

### Justitie

1. Strafgerecht. — Statistiek van de rechtsbedeling .....	184
2. Criminele statistiek :	
— Leeftijd van de veroordeelden op het ogenblik van het strafbaar feit .....	186
— Aantal veroordeelden naar geslacht, antecedenten en invloed van de dronkenschap .	187
— Veroordeelden naar de burgerlijke staat .	188
— Veroordeelden naar de gepleegde feiten ..	189
3. Personeel van de rechtbanken van eerste aanleg en van de vrederegerechten. — Aantal advocaten en notarissen .....	190
4. Faillietverklaringen en aanvragen om gerechtelijk concordaat .....	190
5. Burgerlijke zaken en handelszaken .....	191
6. Bedrijvigheid van de Raad van State .....	192

### Landbouw, bosbouw

1. Ontwikkeling van het aantal bedrijven : exploitanten die voortbrengen voor de verkoop ...	194
2. Evolutie van enkele belangrijke teelten en groepen van dieren .....	194

	Blz.
3. Beteelde oppervlakte. — Hoevedieren. — Landbouwwerktuigen .....	196
4. Bestendige werkkrachten tewerkgesteld op 15 mei .....	198
5. Telling van de winterbezaaiingen en van het vee .....	199
6. Algemene landbouw- en bosbouwstelling op 15 mei 1970. — Aantal, oppervlakte, wijze van uitbating van de bedrijven naar de grootteklasse. — Grondversnippering .....	200
7. Indeling van de teelten en dieren per landbouwstreek .....	201
8. Indeling van de teelten en dieren per provincie .....	203
9. Besmettelijke ziekten onder de huisdieren .....	204
10. Gemiddelde opbrengst der teelten .....	205
11. Gemiddelde opbrengst per ha der teelten per landbouwstreek .....	206
12. Produktie der teelten .....	207
13. Voor het verbruik geslachte dieren .....	208
14. Bruto-produktie van inlands vlees en eieren .....	209
15. Produktie van boter .....	209
16. Gemiddelde prijzen der voornaamste landbouwprodukten .....	210
17. Evolutie van de landbouwindexcijfers .....	211
18. Maandelijke landbouwindexcijfers .....	212
19. Produktie, invoer, uitvoer en verbruik van scheikundige meststoffen .....	213
20. Lonen en pachten in de landbouw .....	214
21. Waarde van de landbouw- en tuinbouwprodukten .....	214
22. Onder bosregime staande bossen : uitgestrektheid, produkt van de kappingen der houtsoorten, inkomsten en uitgaven .....	215
23. Indeling der bossen per provincie .....	217
24. Algemene landbouw- en bosbouwstelling op 15 mei 1970 :	
— Gezamenlijk boseigendom .....	218
— Loofhout- en naaldhoutbossen volgens de aard van de eigenaars :	
— bossen onderworpen aan de bosregeling .....	220
— bossen niet onderworpen aan de bosregeling .....	220
— Loofhout- en naaldhoutbossen toebehorend aan eigenaars verblijvend in de E.E.G.-landen en in andere landen .....	220
25. Bosbouwstellingen .....	220
<b>Jacht - Visserij</b>	
1. Aantal jachtverloven .....	223
2. Aantal afgeleverde visverloven .....	223
3. Zeevisserij : hoeveelheid en waarde van de in België geloste vis .....	224
4. Zeevisserij : hoeveelheid en waarde van de geloste vis in de Belgische visserijhavens .....	225
5. Zeevisserij : geloste hoeveelheden in absolute cijfers en percent .....	226
6. Gemiddelde maandelijke prijzen per kg van de voornaamste vissoorten. — Prijzen betaald aan de vissers .....	227
7. Bedrijvigheid der Belgische visserijvloot .....	227

	Blz.
<b>Nijverheid</b>	
1. Algemene resultaten van de jaarlijkse produktiestatistieken .....	230
2. Steenkoolmijnen : produktie, verbruik en voorraden .....	244
3. Steenkoolmijnen : bedrijfsuitkomsten, arbeiders, rendement, lonen per bekken .....	245
4. Steenkoolmijnen : inlichtingen per bekken .....	246
5. Produktie van steenkolen, cokes, steenkoolagglomeraten, ijzererts en van de voornaamste metalen .....	246
6. Groeven en aanverwante industrieën .....	247
7. Voedingsmiddelenindustrieën .....	248
8. Suikerproduktie .....	250
9. Tabaksnijverheid .....	250
10. Zuivelnijverheid .....	251
11. Spinnerijen en diverse bedrijvigheden uit de textielnijverheid .....	252
12. Breigoednijverheid .....	252
13. Weverij .....	252
14. Weverijen. — Produktie volgens de naamlijst der weefsels .....	253
15. Kleding- en confectienijverheid : produktie, verkoop en maakwerk .....	255
16. Schoen- en pantoffelnijverheid .....	256
17. Hout- en aanverwante nijverheid .....	256
18. Leerlooierijen .....	256
19. Papiernijverheid .....	257
20. Rubbernijverheid .....	257
21. Nijverheid der zeep en synthetische wasmiddelen .....	258
22. Scheikundige nijverheid .....	258
23. Nijverheid der petroleumderivaten .....	259
24. Fabricage van steenkoolbriketten .....	259
25. Cokesfabrieken .....	259
26. Netto-produktie, in- en uitvoer van gas .....	260
27. Openbare gasdistributie .....	260
28. Kleinijverheid .....	261
29. Keramieknijverheid .....	261
30. Produktie van cement .....	261
31. IJzernijverheid .....	262
32. Produktie van non-ferrometalen .....	262
33. Metaalverwerkende nijverheid .....	263
34. Plastiekverwerkende nijverheid .....	264
35. Elektrische energie : netto-produktie, invoer, uitvoer en totaal door de netten overgenomen energie .....	265
36. In- en uitvoer van elektrische energie .....	265
37. Watergebruik en -verbruik in de nijverheid .....	266
38. Verdeling van het watergebruik in de nijverheid volgens de bestemming .....	267
39. Spreiding van de in de nijverheid gebruikte hoeveelheid water per provincie naargelang van de herkomst .....	267
40. Indexcijfers van de nijverheidsproduktie .....	268
41. Personeel der nijverheidsvestigingen .....	271
42. Gevaarlijke, ongezonde of hinderlijke vestigingen .....	274
43. Jaarlijkse telling van de koelinstallaties .....	276
44. Produktie en verbruik van accijnsplichtige produkten .....	277



Blz.	Blz.
<b>Binnenlandse handel</b>	
1. Inschrijvingen en schrappingen in het handelsregister .....	281
2. Jaarstatistiek van de groothandel in voedingsmiddelen en dranken .....	282
3. Aantal leurhandelaars .....	285
4. Indexcijfers van de omzet .....	286
5. Verkopen en leningen op afbetaling .....	287
6. Persoonlijke leningen .....	288
7. Verkopen en leningen op afbetaling. — Persoonlijke leningen .....	288
<b>Buitenlandse handel</b>	
1. Totaalcijfers van de bijzondere handel van de B.L.E.U. ....	291
2. Bijzondere handel van de B.L.E.U. volgens de secties van de naamlijst van de Internationale Douaneraad : — absolute cijfers .....	292
3. Bijzondere handel van de B.L.E.U. volgens de afdelingen van de type-classificatie voor de internationale handel : — absolute cijfers .....	293
4. Geografische indeling van de bijzondere handel van de B.L.E.U. met de voornaamste landen van herkomst en bestemming der goederen : — absolute cijfers .....	296
— procentuele indeling per E.E.G.-land en per continent .....	297
5. Hoeveelheids-indexcijfers en indexcijfers van de gemiddelde waarde van de door de B.L.E.U. in- en uitgevoerde goederen .....	298
6. Algemene betalingsbalans van de B.L.E.U. ....	299
<b>Vervoer</b>	
1. Aangekomen zeeschepen in de Belgische havens .....	302
2. Internationale trafiek van de havens der Belgisch-Luxemburgse Economische Unie (Ladingen) .....	304
3. Internationale trafiek van de havens der Belgisch-Luxemburgse Economische Unie (Lossingen) .....	306
4. Belgische koopvaardijvloot .....	308
5. Belgische binnenvloot .....	308
6. Binnenscheepvaart. — Nationaal en internationaal vervoer .....	309
7. Binnenscheepvaart. — Bedrijvigheid op de waterwegen .....	310
8. Binnenscheepvaart. — Vervoer naar de aard van de goederen .....	312
9. Binnenscheepvaart. — Vervoer naar de nationaliteit van de scheepseigenaar en naar het laadvermogen van de schepen .....	313
10. Binnenscheepvaart. — Ladingen in de havens	314
11. Binnenscheepvaart. — Lossingen in de havens	316
12. Bedrijvigheid van de Belgische luchthavens. — Vluchten met handelskarakter (per luchthaven) bij <i>aankomst</i> .....	318
13. Bedrijvigheid van de Belgische luchthavens. — <i>Transitverkeer</i> (per luchthaven) .....	318
14. Bedrijvigheid van de Belgische luchthavens. — Vluchten met handelskarakter (per luchthaven) bij <i>vertrek</i> .....	320
15. Bedrijvigheid van de Belgische luchthavens. — Vluchten met handelskarakter bij <i>aankomst</i> .	322
16. Bedrijvigheid van de Belgische luchthavens. — <i>Transitverkeer</i> .....	322
17. Bedrijvigheid van de Belgische luchthavens. — Vluchten met handelskarakter bij <i>vertrek</i> ...	324
18. <i>Aankomsten en vertrekken</i> op de luchthaven van Brussel-Nationaal ingedeeld naar het land van herkomst en bestemming .....	326
19. Regelmatig luchtverkeer van de Sabena .....	329
20. Personeel, stations en rollend materieel van de N.M.B.S. ....	330
21. Financiële bedrijfsuitkomsten van de N.M.B.S.	330
22. Verloop en ontvangsten van het reizigersverkeer van de N.M.B.S. ....	331
23. Spoorverkeer .....	332
24. Ongevallen op de spoorwegen .....	332
25. Goederenvervoer van de N.M.B.S. ....	333
26. Tramwegen, autobussen .....	334
27. Buurtspoorwegen : — Personeel, rollend materieel en aanlegkosten .....	335
— Ongevallen .....	335
— Bedrijfsuitkomsten .....	336
— Autobussen geëxploiteerd door de Buurtspoorwegen .....	336
28. Lengte in km van de grote verbindingswegen op 1 januari .....	337
29. Indeling in percent van de Rijks- en provinciale wegen naar de aard van de bestrating ..	337
30. Vijfjaarlijkse telling van het wegverkeer ....	338
31. Goederenvervoer over de weg : — evolutie van het binnenlands en internationaal vervoer voor eigen rekening en voor rekening van derden .....	339
— evolutie van het gewoon vervoer, de ophalingen en afleveringen en de pendelreizen	340
— volgens de aard van het voertuig en het genre van vervoer (binnenlands en internationaal) .....	341
— volgens de aard der goederen en het genre van vervoer (binnenlands en internationaal) .....	342
32. Aantal motorvoertuigen : — retrospectief overzicht .....	343
— Aantal personenwagens ten opzichte van het bevolkingscijfer .....	344
— Per provincie .....	344

	Blz.
33. Motorrijwielen met een cylinderinhoud van minder dan 250 cm <sup>3</sup> .....	345
34. Fietsen, per provincie .....	345
35. Fietsen met hulpmotor (per provincie) .....	345
36. Indeling van de <i>nieuwe</i> tot het verkeer toegelaten motorvoertuigen naar het land van herkomst .....	346
37. Indeling van de tot het verkeer toegelaten <i>tweedehandsmotorvoertuigen</i> naar het land van herkomst .....	347
38. Verkeersongevallen op de openbare weg (Rijk)	348
39. Verkeersongevallen op de openbare weg (per provincie) .....	348
40. Autobus- en autocarlijnen .....	349

**Toerisme en hotelbedrijven**

1. Statistiek van het toerisme en het hotelwezen :	
— Aantal overnachtingen naar land van gewone verblijfplaats en toeristische streek	353
— Totaal aantal overnachtingen per categorie van de toeristische instellingen .....	355
— Aantal inrichtingen, bedrijvig gedurende de maand augustus, naar de capaciteitsklasse en capaciteit van deze inrichtingen	356
— Aantal overnachtingen naar toeristische streek .....	357
2. Ontvangsten en uitgaven uit het vreemdelingen- en reizigersverkeer .....	357

**Post, telegraaf, telefoon**

1. Posterijen .....	361
2. Telegraaf .....	362
3. Aantal internationale telegrammen per land .	364
4. Telefoon .....	365
5. Telex .....	366
6. Personeel van de Regie van T.T. ....	366
7. Radiotelegrafie met de schepen op zee .....	366

**Communicatie-media**

1. Belgische periodieke pers .....	369
2. Radio-omroep : aantal houders .....	370
3. Televisie : aantal houders .....	370
4. Indeling van de bioscoopzalen volgens het aantal plaatsen en de breedte van de afgerolde films .....	371

	Blz.
5. Indeling van de bioscoopzalen volgens het aantal plaatsen en het aantal programma's per week .....	371
6. Indeling van de bioscoopbezoekers naar de grootte van de bezochte zalen en de breedte van de afgerolde films .....	372

**Openbare financiën**

1. Staatsfinanciën : begrotingsontvangsten en begrotingsuitgaven .....	374
2. Uitvoering van de begrotingen .....	378
3. Toestand van de schatkist .....	378
4. Economische hergroepering der begrotingsverrichtingen .....	379
5. Functionele hergroepering der begrotingsverrichtingen. — Uitgaven .....	381
6. Provinciale financiën :	
— ontvangsten .....	382
— uitgaven .....	385
7. Gemeentefinanciën : ontvangsten en uitgaven	388
8. Financiën van de Commissies van Openbare Onderstand .....	398
9. Lagere publiekrechtelijke lichamen (aantal provincies, gemeenten en C.O.O.) in boni, mali of evenwicht op basis van de rekeningen en begrotingen .....	399
10. Economische rekeningen van de overheid ...	400
11. Economische rekeningen van de centrale overheid .....	402
12. Economische rekeningen van de lagere publiekrechtelijke lichamen .....	404
13. Economische rekeningen van de sociale verzekeringsinstellingen .....	406
14. Schuld op lange termijn in Belgische frank ..	408
15. Staatsschuld .....	409
16. Emissies in Belgische frank op lange en half-lange termijn van de overheidssector .....	411
17. Schulden van de overheidssector op lange en half-lange termijn, in Belgische franken .....	412
18. Amortisatiekas .....	413
19. Deposito- en consignatiekas .....	413
20. Nationale Kas voor Rampenschade .....	414

**Wissel, renten en beurs**

1. Wisselverrichtingen te Brussel (Kontantmarkt. — Officiële en vrije koersen) .....	417
2. Disconto-, rente- en rendementspercentages :	
— Disconto- en rentetarief van de Nationale Bank .....	418
— Rente voor deposito's in Belgische frank. — Banken en A.S.L.K. ....	418
— Daggeldrente .....	418

	Blz.
— Rentevoeten van de schatkistcertificaten en van de certificaten van het Rentenfonds . . . . .	418
— Rendement van de vastrenderende waarden op de beurs te Brussel . . . . .	419
3. Indexcijfers van de koersen en beurskapitalisaties van de ter beurzen van Brussel en Antwerpen genoteerde aandelen . . . . .	420
4. Omvang van de verrichtingen in verhandelde effecten en kapitalen ter beurs van Brussel . . . . .	422

**Geldmarkt, geldscheppende instellingen**

1. Kapitalen verhandeld op de markt van het daggeld . . . . .	425
2. Bedrijvigheid der Verrekenkamers . . . . .	425
3. Algemene staat van de banken . . . . .	426
4. Nationale Bank van België . . . . .	427
5. Kredieten van de depositobanken aan de bedrijven en particulieren . . . . .	428
6. Mobilisering van de depositobanken . . . . .	428
7. Discontokredieten, voorschotten en acceptkredieten aan bedrijven en particulieren . . . . .	428
8. Opgenomen bedragen van de discontokredieten, voorschotten en acceptkredieten verleend aan bedrijven en particulieren en aan het buitenland . . . . .	429
9. Opgenomen bedragen van de discontokredieten, voorschotten en acceptkredieten bij hun oorsprong door de depositobanken verleend . . . . .	430
10. Discontokredieten, voorschotten en acceptkredieten ondergebracht bij de Nationale Bank van België . . . . .	430
11. Houderchap van het door de depositobanken gediscoteerde handelspapier en van de bankaccepten (gemiddelde van de bedragen per einde maand) . . . . .	431
12. Herdiscontering- en Waarborgsinstituut (daggemiddelden) . . . . .	431
13. Voornaamste activa en passiva van het Muntfonds . . . . .	432
14. Postcheque- en Giroverkeer . . . . .	432
15. Geldhoeveelheid : — bij de overwegend geldscheppende instellingen . . . . .	433
— totaal . . . . .	433
16. Geldhoeveelheid en andere verbintenissen tegenover de bedrijven en particulieren en hun tegenwaarden . . . . .	434
17. Oorzaken van de veranderingen in de geldhoeveelheid . . . . .	435
18. Netto buitenlands tegoed van de geldscheppende instellingen . . . . .	436
19. Snelheid van de girale geldomloop in België . . . . .	436
20. Gemiddelde bankbiljettenomloop . . . . .	437
21. Nominale waarde van de metallieke Belgische munten . . . . .	437
22. Rentenfonds . . . . .	438

**Kapitaalmarkt, niet geldscheppende instellingen**

1. Algemene Spaar- en Lijfrentekas onder waarborg van de Staat . . . . .	440
2. Schoolsparen . . . . .	442
3. Private spaarkassen . . . . .	442
4. Spaarkassen opgericht onder de bescherming van gemeentebesturen . . . . .	442
5. Opgenomen kredieten en omloop van de beleggingen van de Algemene Spaar- en Lijfrentekas . . . . .	443
6. Nationale Maatschappij voor Krediet aan de Nijverheid . . . . .	444
7. Nationale Investeringsmaatschappij . . . . .	445
8. Nationale Kas voor Beroepskrediet . . . . .	446
9. Centraal Bureau voor Hypothecair Krediet . . . . .	448
10. Landbouwkrediet . . . . .	449
11. Landbouwkantoren van de Algemene Spaar- en Lijfrentekas . . . . .	450
12. Nationaal Instituut voor Landbouwkrediet . . . . .	451
13. CERA - Centrale Raiffeisenkas van de Belgische Boerenbond en aangesloten Raiffeisenkassen . . . . .	452
14. Nationale Landmaatschappij . . . . .	453
15. N.V. Gemeentekrediet van België . . . . .	454
16. Maatschappijen voor volkswoningen erkend door de Algemene Spaar- en Lijfrentekas . . . . .	455
17. Nationale Maatschappij voor de Huisvesting . . . . .	456
18. Credietexport V.Z.W. . . . .	458
19. Nationale Delcredere dienst . . . . .	459
20. Levensverzekeringen . . . . .	461
21. Verplichte aansprakelijkheidsverzekering inzake motorrijtuigen . . . . .	463
22. Kapitalisatieverrichtingen . . . . .	466
23. Hypotheekleningen met tussenkomst . . . . .	466
24. Gemeenschappelijke beleggingsfondsen . . . . .	467
25. Aandelenemissies van de Belgische naamloze vennootschappen . . . . .	468
26. Uitgiften van de Belgische personenvennootschappen met beperkte aansprakelijkheid . . . . .	471
27. Oprichtingen en ontbindingen van vennootschappen . . . . .	472
28. Emissies van obligaties en kasbons van de Belgische vennootschappen op aandelen . . . . .	473
29. Vorderingen en schulden in de Belgische economie . . . . .	475

**Inkomens en vermogen**

1. Netto-inkomens onderworpen aan de personenbelasting naar inkomensklassen en provincies . . . . .	479
2. Netto-inkomens onderworpen aan de personenbelasting per klasse, volgens sociale beroepsgroep van de aangever . . . . .	480
3. Rendement van de Belgische vennootschappen op aandelen . . . . .	482
4. Overdrachten van onroerende goederen . . . . .	486

Blz.	Blz.		
5. Nalatenschappen en overgangen bij overlijden	488	22. In de sociale zekerheid opgenomen werkgevers en werknemers naar activiteitsklasse	516
6. Aangiften in de taks op de V.Z.W., tot vergoeding van de successierechten	490	23. Personeel van de gemeenten, de agglomeraties en de federaties van de gemeenten, de C.O.O. en de intercommunalen	518
7. Belastbaar kadastraal inkomen van de eigendommen. — Overdrachten van onroerende goederen. — Hypotheekinschrijvingen	490	24. Geheel van het personeel van de gemeenten, de agglomeraties en de federaties van gemeenten, de openbare centra voor maatschappelijk welzijn en de intercommunalen	520
<b>Tewerkstelling</b>		25. Personeel door de provincies tewerkgesteld	521
1. Bevolking naar socio-economische groepen op 31 december 1970 en eind april 1977	493	<b>Prijzen</b>	
2. Beroepsbevolking naar geslacht en bedrijfsafdeling op 31 december 1970 en eind april 1977	493	1. Indexcijfers van de consumptieprijzen	525
3. Notarissen naar provincie en gerechtelijk arrondissement	494	2. Indexcijfers van de groothandelsprijzen	526
4. In de Orde van de Architecten ingeschreven architecten en ingenieurs	494	3. Indexcijfers van de groothandelsprijzen, volgens de aard der producten	527
5. Beroepsbevolking naar leeftijdsgroepen en geslacht op 31 december 1961, 1970 en eind april 1977. — Rijk	495	<b>Lonen en bezoldigingen</b>	
6. Activiteitsgraden naar leeftijdsgroepen en geslacht op 31 december 1961, 1970 en eind april 1977. — Rijk	495	1. Gemiddelde brutouurlonen in de nijverheid (in F), naar leeftijd en geslacht	530
7. Beroepsbevolking naar leeftijdsgroepen en geslacht op 31 december 1970 en eind april 1977. — Gewesten	496	2. Indexcijfers van de gemiddelde bruto uurlonen in de nijverheid	540
8. Activiteitsgraden naar leeftijdsgroepen en geslacht op 31 december 1970 en eind april 1977. — Gewesten	497	3. Gemiddelde maandelijkse brutowedden van de bedienden in de nijverheid (in F) per geslacht	546
9. Overzicht van de arbeidskrachten in België	498	4. Indexcijfers van de gemiddelde maandelijkse brutowedden in de nijverheid	549
10. Rijkspersoneel. — Aantal personeelsleden naar administratieve toestand, per ministerieel departement en bijzonder korps	500	5. Indexcijfers van de gemiddelde bruto uurlonen in de nijverheid van de E.G.-landen	552
11. Legereffectief	504	6. Indexcijfers van de gemiddelde maandelijkse brutowedden in de nijverheid van de E.G.-landen	554
12. Leger : Uitkomsten van de wervingsverrichtingen. — Overgifte van de contingenten	504	7. Driejaarlijkse enquête van de loonkosten (bedrag uurlonen - werkgeverslasten) van werklieden en bedienden in de nijverheid van E.G.-landen	556
13. Eredienst. — Bezoldigd personeel	505	8. Totale bezoldigingen van de werknemers naar activiteitsklasse	558
14. Grensarbeidersverkeer	506	<b>Verbruik</b>	
15. Trek van de seizoenarbeiders naar Frankrijk	508	1. Gezinsbudgetonderzoek :	
16. Totale bevolking van vreemde nationaliteit naar nationaliteitsland, geslacht en staat van werkzaamheid eind april 1977	509	— Vergelijkende tabel met resultaten van de gezinsbudgetonderzoekingen van 1961 en 1973-1974	562
17. Werkende beroepsbevolking, naar nationaliteitsland, op 31 december 1970 en eind april 1977, in absolute cijfers en percentages	509	— Structuur van het budget van arbeidersgezinnen, bediendengezinnen en van niet actieven onderscheiden naar de grootte van	
18. Werkende beroepsbevolking van vreemde nationaliteit naar nationaliteitsland, positie in het bedrijf en geslacht op 31 december 1970 en eind april 1977	510		
19. Aan vreemde arbeiders, bij eerste aanvraag toegestane arbeidsvergunningen per nationaliteitsland	512		
20. In de sociale zekerheid opgenomen werkgevers en werknemers naar economische activiteit	513		
21. Werkgevers en werknemers die onder de sociale zekerheid vallen naar administratief arrondissement	515		



Blz.	Blz.		
8. Besteding van het Nationaal Produkt. — Ramingen in prijzen van 1970 . . . . .	650	— Ontwikkeling van de overheidsconsumptie en van haar aandeel in het B.N.P. . . . .	662
9. Relatieve belangrijkheid en groeipercentages van de verschillende bestedingen van het Nationaal Produkt . . . . .	655	— Ontwikkeling van de bruto kapitaalvor- ming en van haar aandeel in het B.N.P. . .	662
10. Rekening 1. — Nationaal Inkomen en zijn besteding in werkelijke prijzen . . . . .	657	— Ontwikkeling van in- en uitvoer . . . . .	663
11. Rekening 2. — De lopende verrichtingen van de overheid in werkelijke prijzen . . . . .	658		
12. Detail van de subsectoren van de overheid in werkelijke prijzen . . . . .	658	<b>Internationaal overzicht</b>	
13. Rekening 3. — De lopende verrichtingen van de gezinnen (inclusief verenigingen zonder winstoogmerk ten dienste der gezinnen) in werkelijke prijzen . . . . .	659	1. Bevolking van de landen van de O.E.S.O. . . . .	667
14. Rekening 4. — De kapitaalsverrichtingen van de natie in werkelijke prijzen . . . . .	660	2. Bevolking van overige landen . . . . .	668
15. Rekening 5. — De verrichtingen van het buitenland met België in werkelijke prijzen . .	660	3. Nationaal inkomen . . . . .	669
16. Synthetische tabellen :		4. Algemeen indexcijfer van de nijverheidspro- ductie . . . . .	670
— Groei van het Nationaal Produkt in werke- lijke en in constante prijzen . . . . .	661	5. Energie . . . . .	670
— Nationaal inkomen tegen factorkosten in werkelijke prijzen . . . . .	661	6. Bouwnijverheid . . . . .	672
— Ontwikkeling van de private consumptie en van haar aandeel in het B.N.P. . . . .	662	7. Metaalnijverheid . . . . .	673
		8. Textielnijverheid . . . . .	674
		9. Buitenlandse handel . . . . .	675
		10. Prijzen . . . . .	680
		<b>Statistische bepalingen en methoden . . . . .</b>	<b>683</b>
		<b>Trefwoordenregister . . . . .</b>	<b>721</b>

Auteursrecht voorbehouden.

Het reproduceren van de inhoud van deze publicatie is niet toegestaan, noch geheel, noch gedeeltelijk, noch in de oorspronkelijke noch in bewerkte vorm, tenzij met schriftelijke machtiging vanwege het Nationaal Instituut voor de Statistiek.

Het gebruiken van de inhoud van deze publicatie als toelichting of bewijsvoering in een artikel, een boekbespreking of een boek is toegestaan, mits de bron duidelijk en nauwkeurig wordt vermeld.

# **Klimatologie — Grundgebied**

1. — Klimatologie. — 1975 tot 1978.

Ukkel (hoogte : 100 meter).

(Bron: Koninklijk Meteorologisch Instituut van België.)

OMSCHRIJVING	Jan.	Febr.	Maart	April	Mei	Juni	Juli	Aug.	Sept.	Okt.	Nov.	Dec.	Het jaar
<b>I. Temperatuur in graden Celsius</b>													
<b>Gemiddeld maximum :</b>													
1975 .....	9,1	9,0	8,3	12,5	17,5	21,2	24,3	26,5	20,6	13,4	9,1	4,9	14,7
1976 .....	6,8	6,0	9,0	14,2	20,8	25,9	27,7	25,8	20,2	16,1	9,2	4,5	15,5
1977 .....	5,5	8,7	12,0	12,0	17,8	19,3	22,5	21,7	19,1	17,0	9,8	8,3	13,5
1978 .....	5,2	4,9	11,0	13,1	17,7	20,9	21,6	22,0	18,9	15,6	10,1	6,3	13,9
<b>Gemiddeld minimum :</b>													
1975 .....	3,6	0,3	2,5	4,5	7,1	10,2	13,6	14,6	11,7	5,6	2,0	- 0,1	6,3
1976 .....	1,6	0,5	0,1	3,3	8,8	12,7	14,5	12,4	10,2	8,5	4,2	- 1,5	6,3
1977 .....	0,8	2,4	4,0	2,5	7,6	10,7	12,9	12,0	9,2	8,8	4,1	2,8	6,5
1978 .....	0,4	- 1,1	3,3	3,4	8,6	10,7	11,3	11,1	9,7	8,0	3,1	0,8	5,9
<b>Gemiddelde :</b>													
1975 .....	6,4	4,3	4,8	8,0	11,7	15,5	18,7	19,9	15,3	9,0	5,2	2,5	10,1
1976 .....	4,0	3,5	4,2	8,5	14,4	19,6	20,5	18,7	14,4	11,6	6,5	1,3	10,6
1977 .....	3,1	5,3	7,7	6,9	12,4	14,4	17,1	16,2	13,4	12,1	6,5	5,5	10,0
1978 .....	3,1	2,3	6,9	7,9	13,0	15,3	16,1	16,0	13,6	11,5	6,1	3,3	9,6
<b>Absoluut maximum :</b>													
1975 .....	14,3	13,5	14,4	24,0	24,2	28,8	31,8	35,5	24,0	20,0	16,5	10,1	35,5
1976 .....	11,7	15,0	14,5	22,5	31,8	35,7	36,7	31,7	23,9	23,4	12,7	8,7	36,7
1977 .....	13,1	13,3	19,2	18,5	27,2	31,5	29,2	26,1	23,9	22,7	18,0	15,1	31,5
1978 .....	7,8	15,6	17,0	22,1	28,0	29,2	32,7	27,7	22,4	24,4	15,0	15,0	32,7
<b>Absoluut minimum :</b>													
1975 .....	- 1,9	- 3,5	- 1,7	- 1,7	2,3	1,3	5,9	8,8	7,7	0,4	- 4,8	- 7,4	- 7,4
1976 .....	- 9,9	- 8,2	- 6,2	- 1,8	2,4	3,5	8,7	6,8	6,8	2,7	- 1,5	- 10,8	- 10,8
1977 .....	- 4,1	- 3,8	- 2,9	- 2,8	3,1	6,0	6,1	8,8	3,4	3,6	- 3,2	- 3,3	- 4,1
1978 .....	- 2,7	- 8,5	- 2,3	2,0	5,2	5,2	7,0	5,5	4,0	1,2	- 5,0	- 13,7	- 13,7
<b>II. Dagen met grote hitte</b>													
<b>25 graden en meer :</b>													
1975 .....	—	—	—	—	—	7	11	17	—	—	—	—	35
1976 .....	—	—	—	—	7	18	19	20	—	—	—	—	64
1977 .....	—	—	—	—	1	2	10	6	—	—	—	—	19
1978 .....	—	—	—	—	3	6	5	4	—	—	—	—	18
<b>III. Dagen met vorst</b>													
<b>Totaal aantal :</b>													
1975 .....	3	15	9	2	—	—	—	—	—	—	9	11	49
1976 .....	10	13	14	4	—	—	—	—	—	—	2	21	64
1977 .....	15	5	4	7	—	—	—	—	—	—	6	8	45
1978 .....	11	18	5	—	—	—	—	—	—	—	8	15	57
<b>— 5 graden en minder :</b>													
1975 .....	—	—	—	—	—	—	—	—	—	—	—	5	5
1976 .....	4	3	3	—	—	—	—	—	—	—	—	4	14
1977 .....	—	—	—	—	—	—	—	—	—	—	—	—	—
1978 .....	—	8	—	—	—	—	—	—	—	—	1	3	12
<b>IV. Dagen met atmosferische neerslag <sup>(1)</sup></b>													
<b>Totaal aantal :</b>													
1975 .....	25	7	28	20	14	15	19	18	20	10	20	16	212
1976 .....	25	11	12	7	16	5	12	6	23	23	21	22	183
1977 .....	24	22	26	26	20	25	19	23	16	17	26	21	265
1978 .....	20	19	24	21	16	20	18	14	13	10	14	20	209
<b>Regenval in millimeters :</b>													
1975 .....	81,4	18,5	119,7	66,1	19,4	54,2	46,0	65,3	79,2	5,2	134,6	44,7	734,3
1976 .....	62,3	35,0	28,5	10,1	30,4	12,1	95,1	15,1	51,3	55,8	89,6	55,6	540,9
1977 .....	56,1	81,7	89,4	72,0	77,9	116,6	68,0	43,2	29,2	34,8	127,3	59,7	855,9
1978 .....	61,6	28,8	92,2	55,1	121,6	84,0	86,1	30,1	44,5	26,0	30,2	107,5	767,7

(1) Onder de dagen met atmosferische neerslag verstaat men de dagen waarop de regenmeter ten minste 0 mm 1 aanwijst.



1. — Klimatologie. — 1978 (vervolg).

(Bron : Koninklijk Meteorologisch Instituut van België.)

KLIMATOLOGISCHE GEGEVENS	Jan.	Febr.	Maart	April	Mei	Juni	Juli	Aug.	Sept.	Okt.	Nov.	Dec.	Het jaar
<b>I. Koninklijk Meteorologisch Instituut van België, te Ukkel (hoogte : 100 meter)</b>													
<i>Temperatuur in graden Celsius</i>													
Gemiddeld maximum .....	5,2	4,9	11,0	13,1	17,7	20,9	21,6	22,0	18,9	15,6	10,1	6,3	14,0
Gemiddeld minimum .....	0,4	-1,1	3,3	3,4	8,6	10,7	11,3	11,1	9,7	8,0	3,1	0,8	6,1
Gemiddelde .....	3,1	2,3	6,9	7,9	13,0	15,3	16,1	16,0	13,6	11,5	6,1	3,3	9,6
Absoluut maximum .....	7,8	15,6	17,0	22,1	28,0	29,2	32,7	27,7	22,4	24,4	15,0	15,0	32,7
Absoluut minimum .....	-2,7	-8,5	-2,3	-2,0	5,2	5,2	7,0	5,5	4,0	1,2	-5,0	-13,7	-13,7
<i>Aantal dagen met :</i>													
Grote hitte { 25° en meer .....	—	—	—	—	3	6	4	4	—	—	—	—	17
{ 30° en meer .....	—	—	—	—	—	—	1	—	—	—	—	—	1
Vorst : 0° minimum .....	11	18	5	—	—	—	—	—	—	—	8	15	57
Hevige vorst { - 5° en minder .....	—	8	—	—	—	—	—	—	—	—	1	3	12
{ -10° » .....	—	—	—	—	—	—	—	—	—	—	—	1	1
{ -15° » .....	—	—	—	—	—	—	—	—	—	—	—	—	—
<i>Aantal dagen :</i>													
Met atmosferische neerslag (1).	20	19	24	21	16	20	18	14	13	10	14	20	209
Met regen (2) .....	20	14	24	19	15	20	17	12	13	10	11	18	193
Met sneeuw (3) .....	11	9	2	5	—	—	—	—	—	—	4	2	33
Met hagel .....	1	—	—	2	—	1	—	—	—	—	—	1	5
Regenval in millimeters .....	61,6	28,8	92,2	55,1	121,6	84,0	86,1	30,1	44,5	26,0	30,2	107,5	7 677
Maandelijks aantal uren zonne- schijn .....	33	56	86	148	162	170	146	165	100	106	107	50	1 329

II. Brugge (hoogte : 8 meter)

<i>Temperatuur in graden Celsius</i>													
Gemiddeld maximum .....	6,0	4,7	10,6	11,4	15,9	19,6	20,2	20,7	18,7	15,9	10,6	5,6	13,5
Gemiddeld minimum .....	0,5	-1,1	3,0	2,7	8,4	10,1	10,8	10,8	10,0	7,4	3,3	0,3	5,5
Absoluut maximum .....	9,2	13,8	17,8	18,8	27,2	28,2	30,0	27,2	23,0	22,2	14,8	13,4	30,0
Absoluut minimum .....	-4,0	-8,4	-2,6	-2,2	4,0	3,6	5,2	6,2	4,8	1,0	-5,2	-9,2	-9,2
<i>Aantal dagen met :</i>													
Grote hitte { 25° en meer .....	—	—	—	—	1	4	3	2	—	—	—	—	10
{ 30° en meer .....	—	—	—	—	—	—	1	—	—	—	—	—	1
Vorst : 0° minimum .....	13	18	7	2	—	—	—	—	—	—	5	16	61
Hevige vorst { - 5° en minder .....	—	7	—	—	—	—	—	—	—	—	1	6	14
{ -10° » .....	—	—	—	—	—	—	—	—	—	—	—	—	—
{ -15° » .....	—	—	—	—	—	—	—	—	—	—	—	—	—
<i>Aantal dagen :</i>													
Met atmosferische neerslag (1).	21	17	20	13	11	17	17	13	16	11	11	17	184
Met regen (2) .....	18	13	19	13	10	17	17	12	16	10	10	16	171
Met sneeuw (3) .....	4	4	2	3	—	—	—	—	—	—	2	1	16
Met hagel .....	2	—	—	1	1	1	—	—	—	—	4	—	9
Regenval in millimeters .....	77,8	33,1	50,5	31,4	48,8	95,2	69,2	50,6	52,0	19,3	37,6	152,6	718,1

(1) Onder de dagen met atmosferische neerslag verstaat men de dagen waarop de regenmeter ten minste 0 mm 1 aanwijst.

(2) Aantal dagen met regen of motregen.

(3) Aantal dagen met sneeuw, losse hagel of zachte hagel.

1. — Klimatologie. — 1978 (vervolg).

(Bron : Koninklijk Meteorologisch Instituut van België.)

KLIMATOLOGISCHE GEGEVENS	Jan.	Febr.	Maart	April	Mei	Juni	Juli	Aug.	Sept.	Okt.	Nov.	Dec.	Het Jaar
<b>III. Leopoldsburg (hoogte : 50 meter)</b>													
<i>Temperatuur in graden Celsius</i>													
Gemiddeld maximum .....	5,3	4,2	10,2	12,3	17,2	20,3	20,3	21,2	18,0	14,9	10,0	5,4	13,3
Gemiddeld minimum .....	0,2	-2,1	2,5	2,2	8,2	10,4	10,5	10,2	9,0	6,3	2,3	-0,4	4,9
Absoluut maximum .....	8,1	15,8	16,1	19,3	27,4	28,3	33,4	27,6	22,0	24,4	14,7	13,8	33,4
Absoluut minimum .....	-6,3	-12,2	-3,6	-2,2	4,1	4,1	5,1	4,1	2,7	-1,2	-4,9	-11,7	-12,2
<i>Aantal dagen met :</i>													
Grote hitte { 25° en meer .....	—	—	—	—	—	6	3	4	—	—	—	—	13
{ 30° en meer .....	—	—	—	—	—	—	1	—	—	—	—	—	1
Vorst : 0° minimum .....	13	17	7	7	—	—	—	—	—	2	9	17	72
Hevige vorst { - 5° en minder	2	8	—	—	—	—	—	—	—	—	—	7	17
{ -10° »	—	1	—	—	—	—	—	—	—	—	—	1	2
{ -15° »	—	—	—	—	—	—	—	—	—	—	—	—	—
<i>Aantal dagen :</i>													
Met atmosferische neerslag (1).	18	8	23	13	14	17	13	12	13	12	12	18	173
Met regen (2) .....	15	6	23	12	14	17	13	12	13	12	1	17	165
Met sneeuw (3) .....	3	3	4	2	—	—	—	—	—	—	3	1	16
Met hagel .....	—	—	—	—	—	—	—	—	—	—	—	—	—
Regenval in millimeters .....	46,0	32,6	85,8	34,4	77,6	80,6	77,1	33,1	56,4	36,1	29,7	123,2	7 126

KLIMATOLOGISCHE GEGEVENS	Jan.	Febr.	Maart	April	Mei	Juni	Juli	Aug.	Sept.	Okt.	Nov.	Dec.	Het Jaar
<b>IV. Rochefort (hoogte : 190 meter)</b>													
<i>Temperatuur in graden Celsius</i>													
Gemiddeld maximum .....	4,6	3,8	9,9	11,8	15,7	19,0	20,0	20,2	17,4	14,8	9,0	5,8	12,3
Gemiddeld minimum .....	-1,3	-2,4	1,0	0,0	5,5	7,9	8,9	7,9	5,3	3,6	-2,2	-1,8	2,7
Absoluut maximum .....	8,4	14,4	15,8	19,8	25,1	27,3	30,8	26,3	21,7	22,8	12,9	14,8	30,8
Absoluut minimum .....	-6,6	-13,6	-7,4	-4,4	0,2	0,4	2,8	0,0	-1,2	-1,4	-8,7	-10,8	-13,6
<i>Aantal dagen met :</i>													
Grote hitte { 25° en meer .....	—	—	—	—	1	5	3	2	—	—	—	—	11
{ 30° en meer .....	—	—	—	—	—	—	2	—	—	—	—	—	2
Vorst : 0° minimum .....	17	17	10	14	—	—	—	1	1	2	23	17	102
Hevige vorst { - 5° en minder	5	8	3	—	—	—	—	—	—	—	9	14	39
{ -10° »	—	3	—	—	—	—	—	—	—	—	—	2	5
{ -15° »	—	—	—	—	—	—	—	—	—	—	—	—	—
<i>Aantal dagen :</i>													
Met atmosferische neerslag (1).	18	17	23	15	18	19	20	23	19	19	12	20	223
Met regen (2) .....	15	10	23	14	15	19	13	15	11	13	11	18	177
Met sneeuw (3) .....	9	7	3	5	—	—	—	—	—	—	3	4	31
Met hagel .....	—	—	—	—	—	—	—	—	—	—	—	—	—
Regenval in millimeters .....	60,7	38,6	94,9	40,5	116,0	117,0	81,6	45,9	58,9	21,9	25,9	86,3	7 882

(1) (2) (3) Zie bladzijde 3.

**2. — Lengte van de grenzen.**

(Bron : Militair geografisch Instituut.)

Zeegrens : Noordzee, ten westen .....	65,5 km
Nederlandse grens (346 km ten noorden en 103,5 km Nederlands-Limburg) .....	449,5 km
Duitse grens, ten oosten .....	161,5 km
Grens van het Groothertogdom Luxemburg, ten oosten .....	148,0 km
Franse grens, ten zuiden en ten westen .....	620,0 km
<b>Totaal:</b>	<b>1 444,5 km</b>

**3. — Oppervlakte van de provincies en arrondissementen op 1.1.1979.**

(Bron : Ministerie van Financiën.)

ARRONDISSEMENTEN PROVINCIES RIJK	Hectaren	ARRONDISSEMENTEN PROVINCIES RIJK	Hectaren	ARRONDISSEMENTEN PROVINCIES RIJK	Hectaren
Antwerpen .....	100 077	Hoei .....	65 954	Aalst .....	46 890
Mechelen .....	51 050	Luik .....	79 688	Dendermonde .....	34 266
Turnhout .....	135 599	Verviers .....	201 579	Eeklo .....	33 369
<i>Antwerpen:</i>	<b>286 726</b>	Borgworm .....	38 992	Gent .....	94 322
		<i>Luik:</i>	<b>386 213</b>	Oudenaarde .....	41 868
Brussel-Hoofdstad .....	16 178			Sint-Niklaas .....	47 452
Halle-Vilvoorde .....	94 291	Hasselt .....	90 626	<i>Oost-Vlaanderen:</i>	<b>298 167</b>
Leuven .....	116 290	Maaseik .....	88 448	Brugge .....	65 147
Nijvel .....	109 052	Tongeren .....	63 157	Diksmuide .....	36 245
<i>Brabant:</i>	<b>335 811</b>	<i>Limburg:</i>	<b>242 231</b>	Ieper .....	54 962
Aat .....	48 757	Aarlen .....	31 729	Kortrijk .....	40 343
Charleroi .....	55 489	Bastenaken .....	104 301	Oostende .....	29 156
Bergen .....	58 373	Marche-en-Famenne .....	95 457	Roeselare .....	27 164
Moeskroen .....	10 119	Neufchâteau .....	135 503	Tielt .....	32 900
Zinnik .....	51 752	Virton .....	77 124	Veurne .....	27 522
Thuin .....	93 401	<i>Luxemburg:</i>	<b>444 114</b>	<i>West-Vlaanderen:</i>	<b>313 439</b>
Doornik .....	60 778			<i>Rijk:</i>	<b>3 051 871</b>
<i>Henegouwen:</i>	<b>378 669</b>	Dinant .....	159 189	Brussels gewest .....	16 178
		Namen .....	116 439	Vlaams gewest .....	1 351 144
		Philippeville .....	90 874	Waals gewest waarvan ...	1 684 549
		<i>Namen:</i>	<b>366 501</b>	Duits taalgebied .....	94 342

**4. — Aantal bestuurlijke indeling op 1.1.1978 en gerechtelijke indeling op 31.12.1976.**

Indeling van het grondgebied	Antwerpen	Brabant	Henegouwen	Luik	Limburg	Luxemburg	Namen	Oost-Vlaanderen	West-Vlaanderen	Rijk
Bestuurlijke arrondissementen ..	3	4	7	4	3	5	3	6	8	43
Gemeenten (2) .....	77	111	69	84	44	44	38	65	64	596
Gerechtelijke arrondissementen ..	3	3	3	3	2	3	2	3	4	26
Gerech. kantons ..	24	45	32	27	13	16	15	29	21	222
Kieskantons .....	19	26	35	27	15	20	14	32	26	214

**5. — Aantal gemeenten op 31 december.**

JAREN	Antwerpen	Brabant	Henegouwen	Luik	Limburg	Luxemburg	Namen	Oost-Vlaanderen	West-Vlaanderen	Rijk	JAREN
1920 ...	152	346	444	344 (1)	206	231	365	298	252	2 638 (1)	1920
1930 ...	151	348	444	373	206	233	366	297	253	2 671	1930
1932 ...	151	348	443	373	206	233	366	297	253	2 670	1932
1949 ...	151	348	443	372	206	233	366	297	253	2 669	1949
1952 ...	151	348	443	369	206	233	366	297	253	2 666	1952
1958 ...	148	348	443	369	206	233	366	297	253	2 663	1958
1965 ...	147	356	444	339	202	231	345	282	240	2 586	1965
1970 ...	147	356	444	338	202	231	345	282	240	2 585	1970
1971 ...	144	332	440	317	141	229	345	243	182	2 373	1971
1972 ...	144	330	435	317	136	229	345	241	182	2 359	1972
1977 (2) ..	77	111	69	84	44	44	38	65	64	596	1977

(1) De 30 gemeenten van de kantons Eupen, Malmedy en Sankt-Vith niet inbegrepen.

(2) Krachtens de wet van 30.12.1975 (Staatsblad van 23.1.1976) zal de provincie Antwerpen van 1.1.1983 af slechts 70 gemeenten tellen, zodat het totaal voor het Rijk zal teruglopen tot 589 gemeenten.

## 6. — Aantal gemeenten naar hun bevolking en het aantal inwoners van die gemeenten.

Per provincie en voor het Rijk op 1 januari 1979.

GEMEENTEGROEPEN NAAR HUN BEVOLKING	Antwerpen		Brabant		Henegouwen		Luik		Limburg	
	Aantal gemeenten	Bevolking	Aantal gemeenten	Bevolking	Aantal gemeenten	Bevolking	Aantal gemeenten	Bevolking	Aantal gemeenten	Bevolking
Minder dan 500 inwoners . . . .	—	—	—	—	—	—	—	—	1	103
500 — < 1 000 inwoners	—	—	—	—	—	—	—	—	—	—
1 000 — < 2 000 »	—	—	1	1 671	—	—	2	3 432	—	—
2 000 — < 3 000 »	1	2 135	1	2 854	1	2 582	16	40 317	—	—
3 000 — < 5 000 »	—	—	11	47 269	6	21 293	19	75 273	2	9 198
5 000 — < 10 000 »	20	155 401	35	261 237	23	159 768	23	171 075	15	118 521
10 000 — < 15 000 »	26	323 518	19	228 128	14	164 081	10	120 703	12	148 401
15 000 — < 20 000 »	10	172 004	9	157 717	8	139 183	5	86 196	3	50 179
20 000 — < 25 000 »	3	69 261	10	220 363	9	199 887	2	43 736	3	68 866
25 000 — < 50 000 »	14	494 087	17	582 537	3	103 113	4	120 179	6	184 120
50 000 — < 100 000 »	2	157 312	6	460 499	4	299 158	2	122 443	2	125 353
100 000 inwoners en meer . . . .	1	197 305	2	254 663	1	224 229	1	224 136	—	—
<i>Totaal:</i>	77	1 571 023	111	2 216 938	69	1 313 294	84	1 007 490	44	704 741

GEMEENTEGROEPEN NAAR HUN BEVOLKING	Luxemburg		Namen		Oost-Vlaanderen		West-Vlaanderen		Rijk	
	Aantal gemeenten	Bevolking	Aantal gemeenten	Bevolking	Aantal gemeenten	Bevolking	Aantal gemeenten	Bevolking	Aantal gemeenten	Bevolking
Minder dan 500 inwoners . . . .	—	—	—	—	—	—	—	—	1	103
500 — < 1 000 inwoners	—	—	—	—	—	—	—	—	—	—
1 000 — < 2 000 »	8	13 448	—	—	1	1 883	2	2 882	14	23 316
2 000 — < 3 000 »	8	19 730	5	13 519	—	—	1	2 324	33	83 461
3 000 — < 5 000 »	13	51 438	7	27 638	—	—	2	6 988	60	239 097
5 000 — < 10 000 »	10	63 936	14	92 380	21	153 078	22	172 832	183	1 348 228
10 000 — < 15 000 »	4	49 514	7	84 200	13	160 670	18	213 964	123	1 493 179
15 000 — < 20 000 »	—	—	2	34 436	13	222 984	7	128 124	57	990 823
20 000 — < 25 000 »	1	23 308	1	22 083	6	139 523	1	22 667	36	809 694
25 000 — < 50 000 »	—	—	1	27 585	8	258 450	7	209 188	60	1 979 259
50 000 — < 100 000 »	—	—	—	—	2	147 959	3	198 743	21	1 511 467
100 000 inwoners en meer . . . .	—	—	1	100 647	1	243 523	1	118 524	8	1 363 027
<i>Totaal:</i>	44	221 374	38	402 488	65	1 328 070	64	1 076 236	596	9 841 654

**7. — Oprichting en opheffing van gemeenten en wijziging van gemeentegrenzen**

(Bron : Ministerie van Binnenlandse Zaken.)

GEMEENTEN	1831 -1900 (1)	1901 -1929	1930 -1939	1940 -1949	1950 -1960	1961 -1969	1970 -1971	1972 -1976	1977	1978 (6)	1979 (7)	1980 (8)
Opgericht .....	128	31 (2)	—	1	—	2	104	5	496 (3)			
Opgeheven .....	10	7	2	2	6	80	316	19	1 763 (4)			
Grenzen gewijzigd ....	415	184	63	5	43	86	23	50	26 (5)			

(1) De bij de verdragen van 19 april 1839 aan Nederland afgestane gemeenten (124 uit Limburg en 119 uit Luxemburg) niet inbegrepen.

(2) Met inbegrip van Neutraal-Moresnet dat in 1919 geannexeerd werd onder de benaming « Kalmis ».

(3) Door fusie of door wijziging van de gemeentegrenzen (Wet van 30.12.1975).

(4) 2359 gemeenten vóór de fusiewet minus de 596 aanblijvende gemeenten.

(5) Met uitzondering van de grenswijzigingen die met een fusie gepaard gingen.

(6) « Basse-Sambre » (arrondissement Namen) wordt vervangen door « Sambreville » (Wet van 4.7.1978).

(7) « Westmalle » (arrondissement Antwerpen) wordt vervangen door « Malle » (Wet van 30.7.1979).

(8) « Gembloux-sur-Orneau » (arrondissement Namen) wordt vervangen door « Gembloux » (Wet van 30.7.1979). Uitwerking op 1.1.1980.

**8. — Grondverbrokkeling.**

(Bron : Ministerie van Financiën.)

OMSCHRIJVING	Antwerpen	Brabant	Hene- gouwen	Luik	Limburg	Luxem- burg	Namen	Oost- Vlaanderen	West- Vlaanderen	Rijk
--------------	-----------	---------	-----------------	------	---------	----------------	-------	---------------------	---------------------	------

**A. Kadastrale percelen**

Absolute cijfers :	Antwerpen	Brabant	Hene- gouwen	Luik	Limburg	Luxem- burg	Namen	Oost- Vlaanderen	West- Vlaanderen	Rijk
1970 .....	1 035 131	1 370 982	1 270 698	1 024 493	733 388	825 269	667 935	1 225 340	975 218	9 128 454
1971 .....	1 038 722	1 356 485	1 214 824	1 022 732	729 443	818 407	661 885	1 223 503	972 202	9 038 203
1972 .....	1 034 503	1 397 637	1 204 789	1 023 267	730 861	812 161	661 971	1 216 666	967 146	9 049 001
1973 en 1974 .....	1 057 538	1 393 726	1 210 824	1 028 083	737 013	809 762	656 782	1 203 927	965 687	9 063 342
1975 .....	1 069 133	1 473 176	1 201 700	1 027 605	739 662	811 520	655 690	1 197 345	966 547	9 142 378
1976 .....	1 075 044	1 477 103	1 201 525	1 014 237	738 269	818 814	655 221	1 197 801	970 526	9 148 540
1977 .....	1 084 275	1 489 695	1 201 614	1 008 478	743 626	815 204	654 441	1 199 837	975 122	9 172 292
1978 .....	1 092 487	1 498 847	1 204 589	1 007 936	746 643	815 950	653 980	1 201 327	982 714	9 204 473

Brussels gewest : 347 789

Vlaams gewest : 4 865 858

Waals gewest : 3 865 636

Duits taalgebied : 125 195

Per 100 hektaren :	Antwerpen	Brabant	Hene- gouwen	Luik	Limburg	Luxem- burg	Namen	Oost- Vlaanderen	West- Vlaanderen	Rijk
1970 .....	362	407	335	264	303	187	182	411	311	299
1971 .....	363	402	321	264	301	185	181	410	310	296
1972 .....	362	415	318	264	302	184	181	408	309	297
1973 en 1974 .....	370	413	319	265	304	183	179	404	308	297
1975 .....	370	437	317	265	305	184	179	401	309	299
1976 .....	375	440	317	263	305	184	179	402	310	300
1977 .....	378	444	317	261	307	184	179	402	311	301
1978 .....	381	446	318	261	308	184	178	403	314	302

Brussels gewest : 215

Vlaams gewest : 360

Waals gewest : 243

Duits taalgebied : 133

**B. Artikels van de grondbelastingkohieren <sup>(1)</sup>**

Absolute cijfers :	Antwerpen	Brabant	Hene- gouwen	Luik	Limburg	Luxem- burg	Namen	Oost- Vlaanderen	West- Vlaanderen	Rijk
1970 .....	434 926	646 668	420 605	330 948	226 842	134 694	160 596	429 228	350 966	3 135 473
1971 .....	443 410	658 623	428 894	332 231	231 618	135 668	163 546	435 454	357 531	3 186 975
1972 .....	459 891	682 444	438 571	340 759	241 491	137 861	167 631	448 528	371 293	3 288 469
1973 en 1974 .....	471 144	694 328	443 047	344 623	248 211	138 457	169 997	456 363	378 926	3 345 096
1975 .....	523 349	790 471	508 196	397 499	277 797	163 137	195 854	521 260	426 844	3 804 407
1976 .....	492 017	717 346	449 945	354 127	259 566	143 924	178 042	468 650	393 618	3 457 235
1977 .....	502 633	730 109	454 566	359 060	264 889	145 124	181 071	474 439	402 018	3 513 909
1978 .....	512 612	742 462	459 899	364 615	269 992	147 155	183 989	481 270	411 570	3 573 564

Brussels gewest : 249 347

Vlaams gewest : 2 051 488

Waals gewest : 1 242 541

Duits taalgebied : 30 188

Per 1 000 inwoners :	Antwerpen	Brabant	Hene- gouwen	Luik	Limburg	Luxem- burg	Namen	Oost- Vlaanderen	West- Vlaanderen	Rijk
1970 .....	283	297	316	326	346	615	417	327	332	324
1971 .....	288	301	325	329	351	625	428	331	338	329
1972 .....	297	310	332	336	363	633	437	340	349	338
1973 en 1974 .....	304	315	335	339	369	635	441	346	355	343
1975 .....	336	356	384	390	405	743	502	393	398	388
1976 .....	315	323	341	348	375	655	454	354	367	352
1977 .....	320	329	345	356	379	657	452	358	374	357
1978 .....	326	335	350	362	383	665	457	362	382	363

Brussels gewest : 245

Vlaams gewest : 366

Waals gewest : 385

Duits taalgebied : 467

(1) De eigenaars staan ingeschreven in de kohieren van elke gemeente waar zij onroerende bezittingen hebben.



## **Bevolking**

1. — Loop van de bevolking van het Rijk, zonder onderscheid van geslacht in absolute getallen en per 1 000 inwoners.

JAREN	Natuurlijke loop van de bevolking						Vestigings- of uitwijkingsoverschot		Totaal acres	
	Geboorten		Sterfgevallen		Natuurlijk acres = Geboorten — Sterfgevallen		Absolute getallen	per 1 000 inwoners	Vermeerdering + Vermindering —	
	Absolute getallen	per 1 000 inwoners	Absolute getallen	per 1 000 inwoners	Absolute getallen	per 1 000 inwoners			Absolute getallen	per 1 000 inwoners
1856 (2) (1) .....	134 187	29,62	97 395	21,50	+ 36 792	+ 8,12	- 1 502	- 0,33	+ 35 290	+ 7,79
1866 (2) (1) .....	158 010	32,73	151 116	31,30	+ 6 894	+ 1,43	- 429	- 0,09	+ 6 465	+ 1,34
1876 (2) .....	175 409	32,87	114 823	21,52	+ 60 586	+ 11,35	- 7 439	- 1,39	+ 53 147	+ 9,96
1880 (2) .....	170 717	30,93	121 458	22,00	+ 49 259	+ 8,92	+ 937	+ 0,17	+ 50 196	+ 9,09
1890 (2) .....	176 199	29,03	124 917	20,58	+ 51 282	+ 8,45	+ 1 961	+ 0,32	+ 53 243	+ 8,77
1900 (2) .....	193 230	28,87	126 633	18,92	+ 66 597	+ 9,96	+ 3 925	+ 0,59	+ 70 522	+ 10,55
1910 (2) .....	175 768	23,68	110 403	14,87	+ 65 365	+ 8,80	- 538	- 0,07	+ 64 827	+ 8,73
1920 (2) .....	164 257	22,18	102 706	13,87	+ 61 551	+ 8,31	- 14 454	- 1,95	+ 47 097	+ 6,36
1930 (2) (3) .....	150 271	18,57	103 397	12,78	+ 46 874	+ 5,79	+ 22 761	+ 2,81	+ 69 635	+ 8,60
1940 (4) .....	110 323	13,30	125 083	15,08	- 14 760	- 1,78	+ 3 746	+ 0,45	- 13 512	- 1,33
1947 (2) .....	144 979	17,03	108 136	12,70	+ 36 843	+ 4,33	+ 27 215	+ 3,20	+ 64 058	+ 7,53
1948 (5) .....	148 210	17,23	103 576	12,04	+ 44 634	+ 5,19	+ 45 782	+ 5,32	+ 90 416	+ 10,51
1949 .....	144 670	16,77	106 704	12,37	+ 37 966	+ 4,40	- 15 493	- 1,80	+ 22 473	+ 2,60
1950 .....	142 970	16,52	104 039	12,02	+ 38 931	+ 4,50	- 10 362	- 1,20	+ 28 569	+ 3,30
1951 .....	142 524	16,38	107 688	12,37	+ 34 836	+ 4,01	+ 14 630	+ 1,68	+ 49 466	+ 5,69
1952 .....	146 142	16,69	103 624	11,83	+ 42 518	+ 4,85	+ 12 054	+ 1,38	+ 54 572	+ 6,23
1953 .....	146 522	16,65	106 024	12,05	+ 40 498	+ 4,60	- 134	- 0,01	+ 40 364	+ 4,59
1954 .....	148 128	16,75	104 795	11,85	+ 43 333	+ 4,90	- 684	- 0,08	+ 42 649	+ 4,82
1955 .....	148 798	16,73	108 316	12,18	+ 40 482	+ 4,55	+ 15 060	+ 1,69	+ 55 542	+ 6,24
1956 .....	150 181	16,78	108 016	12,07	+ 42 165	+ 4,71	+ 13 032	+ 1,46	+ 55 197	+ 6,17
1957 .....	152 388	16,88	107 236	11,88	+ 45 152	+ 5,00	+ 30 183	+ 3,34	+ 75 335	+ 8,35
1958 .....	155 894	17,17	105 746	11,65	+ 50 148	+ 5,52	+ 1 709	+ 0,19	+ 51 857	+ 5,71
1959 .....	160 662	17,60	103 513	11,34	+ 57 149	+ 6,26	- 6 960	- 0,76	+ 50 189	+ 5,50
1960 .....	155 520	16,94	113 106	12,32	+ 42 414	+ 4,62	+ 6 916	+ 0,75	+ 49 330	+ 5,37
1961 (2) .....	158 262	17,22	106 259	11,56	+ 52 003	+ 5,66	- 1 428	(6) - 0,16	+ 50 575	(6) + 5,50
1962 .....	154 338	16,68	111 545	12,06	+ 42 793	+ 4,63	+ 18 880	+ 2,04	+ 61 673	+ 6,67
1963 .....	158 196	16,96	115 618	12,39	+ 42 578	+ 4,56	+ 34 134	+ 3,65	+ 76 712	+ 8,22
1964 .....	160 371	17,01	109 342	11,60	+ 51 029	+ 5,41	+ 48 945	+ 5,19	+ 99 974	+ 10,60
1965 .....	154 856	16,30	114 507	12,05	+ 40 349	+ 4,25	+ 30 785	+ 3,24	+ 71 134	+ 7,49
1966 .....	150 636	15,76	114 557	11,98	+ 36 079	+ 3,78	+ 21 067	+ 2,20	+ 57 146	+ 5,98
1967 .....	145 899	15,19	114 509	11,92	+ 31 390	+ 3,27	+ 17 831	+ 1,85	+ 49 221	+ 5,12
1968 .....	141 242	14,66	121 275	12,59	+ 19 967	+ 2,07	+ 6 342	+ 0,66	+ 26 309	+ 2,73
1969 .....	140 834	14,58	119 375	12,36	+ 21 459	+ 2,22	+ 6 785	+ 0,70	+ 28 244	+ 2,92
1970 (2) .....	141 119	14,56	118 888	12,27	+ 22 231	+ 2,29	+ 8 606	(7) + 0,89	+ 30 837	(7) + 3,18
1971 .....	139 104	14,35	118 853	12,26	+ 20 251	+ 2,09	+ 24 184	+ 2,49	+ 44 435	+ 4,58
1972 .....	134 437	13,82	116 743	12,00	+ 17 694	+ 1,82	+ 13 777	+ 1,42	+ 31 471	+ 3,24
1973 .....	129 425	13,27	118 313	12,13	+ 11 112	+ 1,14	+ 18 628	+ 1,91	+ 29 740	+ 3,05
1974 .....	123 155	12,58	116 039	11,85	+ 7 116	+ 0,73	+ 24 542	+ 2,50	+ 31 658	+ 3,23
1975 .....	119 273	12,15	119 273	12,15	—	—	+ 24 904	+ 2,54	+ 24 904	+ 2,54
1976 .....	120 472	12,26	118 765	12,09	+ 1 707	+ 0,17	+ 8 443	+ 0,86	+ 10 150	+ 1,03
1977 (8) .....	121 523	12,37	112 208	11,42	+ 9 315	+ 0,95	+ 4 796	+ 0,49	+ 14 111	+ 1,44
1978 .....	121 983	12,40	115 060	11,70	+ 6 923	+ 0,70	+ 4 241	+ 0,43	+ 11 164	+ 1,13
1979 .....	..	..	..	..	..	..	..	..	..	..

De getelde geboorten en sterfgevallen zijn die welke in de loop van het beschouwde jaar in het bevolkingsregister werden ingeschreven.  
 (1) In 1856 en 1866 gaat het om de feitelijke geboorten en sterfgevallen, d.w.z. die zich op het grondgebied van de gemeenten hebben voorgedaan. Van 1867 af zijn het de geboorten en sterfgevallen onder de werkelijke bevolking der gemeenten (werkelijke geboorten en sterfgevallen).  
 (2) Algemene volkstellingen.  
 (3) Van 1925 af, zijn in de gegevens de inlichtingen aangaande de Oostkantons begrepen.  
 (4) De steden Doornik en Waver zijn niet in deze gegevens begrepen, wel in de totale ontwikkeling.  
 Van 1940 af tot en met 1943, waren 41 gemeenten aan de Belgische administratieve rechtsmacht onttrokken (88 090 inwoners op 31 december 1939).  
 (5) Van 1948 af zijn in de gegevens de inlichtingen begrepen aangaande de beweging van de bevolking voorkomend in de vreemdelingenregisters.  
 (6) Exclusief de correcties (—38 988) voortvloeiend uit de telling van 31 december 1961.  
 (7) Exclusief de correcties (—40 047) voortvloeiend uit de telling van 31 december 1970.  
 (8) Voor de loop van 1977 werden de cijfers berekend op basis van de bevolking op 1 januari van het beschouwde jaar (d.w.z. de bevolking op 31 december van het voorgaande jaar).



Bevolking op 31 december (8)			Huwelijken		Echtscheldingen		JAREN
Mannen	Vrouwen	Totaal	Absolute getallen	per 1 000 inwoners	Absolute getallen	per 10 000 inwoners	
2 271 783	2 257 777	4 529 560	32 926	7,27	42	0,09	1856 (2) (1)
2 419 639	2 408 194	4 827 833	37 783	7,83	70	0,14	1866 (2) (1)
..	..	5 336 185	38 228	7,16	135	0,25	1876 (2)
2 758 469	2 761 540	5 520 009	38 926	7,05	214	0,39	1880 (2)
3 026 954	3 042 367	6 069 321	44 596	7,35	373	0,61	1890 (2)
3 324 834	3 368 714	6 693 548	57 711	8,62	690	1,03	1900 (2)
3 680 790	3 742 994	7 423 784	58 776	7,92	1 089	1,47	1910 (2)
3 642 217	3 759 136	7 401 353	106 514	14,38	2 195	2,96	1920 (2)
4 007 418	4 084 586	8 092 004	71 624	8,86	2 491	3,08	1930 (2) (3)
4 089 305	4 205 369	8 294 674	35 685	4,30	1 803	2,17	1940 (4)
4 199 728	4 312 467	8 512 195	83 665	9,83	6 825	8,02	1947 (2)
4 250 550	4 352 061	8 602 611	79 737	9,27	6 518	7,58	1948 (5)
4 250 328	4 374 756	8 625 084	73 453	8,52	5 988	6,94	1949
4 256 975	4 396 678	8 653 653	72 023	8,32	5 100	5,89	1950
4 287 701	4 415 418	8 703 119	70 541	8,11	4 366	5,02	1951
4 313 265	4 444 426	8 757 691	67 340	7,69	4 211	4,81	1952
4 328 285	4 469 770	8 798 055	67 742	7,70	4 163	4,73	1953
4 343 880	4 496 824	8 840 704	67 931	7,68	3 999	4,52	1954
4 373 063	4 523 183	8 896 246	68 881	7,74	4 416	4,97	1955
4 398 492	4 552 951	8 951 443	68 700	7,67	4 313	4,82	1956
4 439 030	4 587 748	9 026 778	68 338	7,57	4 527	5,02	1957
4 458 091	4 620 544	9 078 635	67 193	7,40	4 261	4,69	1958
4 477 933	4 650 891	9 128 824	65 135	7,14	4 406	4,83	1959
4 497 822	4 680 332	9 178 154	65 220	7,11	4 589	5,00	1960
4 496 860	4 692 881	9 189 741	62 371	6,79	4 607	5,01	1961 (2)
4 529 505	4 721 909	9 251 414	62 086	6,71	4 697	5,08	1962
4 571 125	4 757 001	9 328 126	62 449	6,69	5 171	5,54	1963
4 627 860	4 800 240	9 428 100	65 008	6,90	5 470	5,80	1964
4 661 825	4 837 409	9 499 234	66 535	7,00	5 520	5,81	1965
4 687 436	4 868 944	9 556 380	68 330	7,15	5 826	6,10	1966
4 708 216	4 897 385	9 605 601	68 309	7,11	6 023	6,27	1967
4 717 790	4 914 120	9 631 910	69 713	7,24	6 057	6,28	1968
4 729 643	4 930 511	9 660 154	72 330	7,49	6 458	6,68	1969
4 721 866	4 929 078	9 650 944	73 261	7,59	6 403	6,63	1970 (2)
4 744 663	4 950 716	9 695 379	73 644	7,60	7 024	7,24	1971
4 759 930	4 966 920	9 726 850	74 352	7,64	7 832	8,05	1972
4 774 403	4 982 187	9 756 590	73 664	7,55	8 336	8,54	1973
4 792 142	4 996 106	9 788 248	73 567	7,52	10 133	10,35	1974
4 805 234	5 007 918	9 813 152	71 736	7,31	10 977	11,19	1975
4 808 465	5 014 837	9 823 302	71 142	7,24	12 665	12,89	1976
4 814 057	5 023 356	9 837 413	69 073	7,03	12 867	13,01	1977 (8)
4 813 742	5 027 912	9 841 654	67 206*	6,83*	13 528	13,75	1978
..	..	..	..	..	..	..	1979

## 2. — Loop van de bevolking van het Rijk, naar geslacht, in absolute getallen.

JAREN	Natuurlijke loop van de bevolking						Binnenlandse migraties			
	Geboorten		Sterfgevallen		Natuurlijk accres = Geboorten - Sterfgevallen		Vestiging		Vertrek	
	Mannen	Vrouwen	Mannen	Vrouwen	Mannen	Vrouwen	Mannen	Vrouwen	Mannen	Vrouwen
1856 (2) (1) .....	..	..	..	..	..	..	..	..	..	..
1866 (2) (1) .....	80 622	77 388	77 152	73 964	+ 3 470	+ 3 424	81 768	82 403	82 515	83 150
1876 (2) .....	89 652	85 757	59 701	55 122	+ 29 951	+ 30 635	129 566	130 111	134 118	134 320
1880 (2) .....	87 221	83 496	63 849	57 609	+ 23 372	+ 25 887	133 559	137 528	133 762	137 814
1890 (2) .....	90 004	86 195	65 669	59 248	+ 24 335	+ 26 947	159 678	169 054	157 909	165 933
1900 (2) .....	99 026	94 204	66 042	60 591	+ 32 984	+ 33 613	212 931	220 513	210 161	219 262
1910 (2) .....	89 742	86 026	56 943	53 460	+ 32 799	+ 32 566	265 955	279 867	262 274	275 778
1920 (2) .....	84 518	79 739	53 047	49 659	+ 31 471	+ 30 080	308 219	344 977	298 148	333 527
1930 (2) (3) .....	76 974	73 297	53 881	49 516	+ 23 093	+ 23 781	305 878	307 486	300 438	304 200
1940 (4) .....	56 521	53 802	68 709	56 374	- 12 188	- 2 572	239 167	272 138	231 938	265 522
1947 (2) .....	74 590	70 389	57 894	50 242	+ 16 696	+ 20 147	222 804	235 407	220 131	232 002
1948 (5) .....	76 035	72 175	55 221	48 355	+ 20 814	+ 23 820	246 928	224 364	238 290	217 083
1949 .....	74 427	70 243	56 750	49 954	+ 17 677	+ 20 289	248 286	235 511	239 537	227 747
1950 .....	73 354	69 616	55 271	48 768	+ 18 083	+ 20 848	248 134	241 236	243 634	237 431
1951 .....	73 081	69 443	56 937	50 751	+ 16 144	+ 18 692	274 273	264 901	270 914	261 964
1952 .....	75 309	70 833	55 238	48 386	+ 20 071	+ 22 447	273 578	258 903	270 011	256 000
1953 .....	75 463	71 059	56 735	49 289	+ 18 728	+ 21 770	277 297	267 277	274 104	264 955
1954 .....	75 910	72 218	55 760	49 035	+ 20 150	+ 23 183	281 554	276 508	277 885	273 631
1955 .....	76 151	72 647	57 720	50 596	+ 18 431	+ 22 051	277 014	273 297	275 299	272 021
1956 .....	76 882	73 299	57 457	50 559	+ 19 425	+ 22 740	277 180	271 120	275 077	269 060
1957 .....	78 632	73 756	57 073	50 163	+ 21 559	+ 23 593	277 765	267 520	275 369	265 306
1958 .....	80 137	75 757	56 145	49 601	+ 23 992	+ 26 156	273 351	267 812	271 282	265 974
1959 .....	82 490	78 172	55 203	48 310	+ 27 287	+ 29 862	263 775	262 714	261 611	260 938
1960 .....	79 896	75 624	60 651	52 455	+ 19 245	+ 23 169	272 354	273 817	270 259	272 117
1961 (2) .....	81 303	76 959	57 140	49 119	+ 24 163	+ 27 840	273 394	278 449	270 742	275 971
1962 .....	79 344	74 994	59 497	52 048	+ 19 847	+ 22 946	262 444	263 864	259 216	261 872
1963 .....	81 355	76 841	61 841	53 777	+ 19 514	+ 23 064	264 412	264 122	262 318	261 507
1964 .....	82 328	78 043	58 642	50 700	+ 23 686	+ 27 343	272 851	265 680	270 066	263 343
1965 .....	79 669	75 187	61 458	53 049	+ 18 211	+ 22 138	270 337	262 645	267 754	261 037
1966 .....	77 249	73 387	61 139	53 418	+ 16 110	+ 19 969	268 528	261 403	266 307	259 748
1967 .....	75 101	70 798	61 106	53 403	+ 13 995	+ 17 395	262 702	260 186	258 894	256 909
1968 .....	72 520	68 722	64 493	56 782	+ 8 027	+ 11 940	265 242	265 522	261 747	263 169
1969 .....	72 438	68 396	63 614	55 761	+ 8 824	+ 12 635	263 888	265 622	262 489	264 491
1970 (2) .....	72 653	68 466	63 074	55 814	+ 9 579	+ 12 652	268 890	270 037	267 326	268 767
1971 .....	71 429	67 675	63 034	55 819	+ 8 395	+ 11 856	254 727	254 549	251 962	252 497
1972 .....	69 189	65 248	62 093	54 650	+ 7 096	+ 10 598	251 737	251 493	247 973	249 163
1973 .....	66 451	62 974	62 525	55 788	+ 3 926	+ 7 186	255 552	254 845	251 522	251 894
1974 .....	63 354	59 801	60 970	55 069	+ 2 384	+ 4 732	262 588	261 450	259 288	259 404
1975 .....	61 379	57 894	62 461	56 812	- 1 082	+ 1 082	259 284	257 096	254 235	253 388
1976 .....	61 880	58 592	62 234	56 531	- 354	+ 2 061	257 986	257 200	254 515	251 250
1977 .....	62 274	59 249	58 979	53 229	+ 3 295	+ 6 020	222 520	223 978	219 809	222 115
1978 .....	62 429	59 554	60 106	54 954	+ 2 323	+ 4 600	221 488	223 437	219 722	221 984
1979 .....	..	..	..	..	..	..	..	..	..	..

- De getelde geboorten en sterfgevallen zijn die welke in de loop van het beschouwde jaar in het bevolkingsregister werden ingeschreven.
- (1) In 1856 en 1866 gaat het om de feltelijke geboorten en sterfgevallen, d.w.z. die zich op het grondgebied van de gemeenten hebben voorgedaan. Van 1867 af zijn het de geboorten en sterfgevallen onder de werkelijke bevolking der gemeenten (werkelijke geboorten en sterfgevallen).
- (2) Algemene volkstellingen.
- (3) Van 1925 af, zijn in de gegevens de inlichtingen aangaande de Oostkantons begrepen.
- (4) De steden Doornik en Waver zijn niet in deze gegevens begrepen, wel in de totale ontwikkeling.  
Van 1940 af tot en met 1948, waren 41 gemeenten aan de Belgische administratieve rechtsmacht onttrokken (88 090 inwoners op 31 december 1939)

Migraties						Totaal accres		JAREN
Buitenlandse migraties						Vermeerdering + Vermindering —		
Vestiging		Vertrek		(7)		Mannen	Vrouwen	
Mannen	Vrouwen	Mannen	Vrouwen	Mannen	Vrouwen			
..	..	..	..	..	..	..	..	1856 (2) (1)
21 133	21 138	20 467	20 739	..	..	..	..	1866 (2) (1)
7 761	6 685	6 751	6 373	..	..	+ 26 409	+ 26 738	1876 (2)
8 913	7 577	7 774	7 290	..	..	+ 24 308	+ 25 888	1880 (2)
11 714	9 744	11 728	9 947	1 536	1 176	+ 24 554	+ 28 689	1890 (2)
..	..	..	..	..	..	..	..	..
16 596	12 635	14 149	10 915	2 640	1 623	+ 35 561	+ 34 961	1900 (2)
25 919	19 031	21 623	17 231	9 119	5 285	+ 31 657	+ 33 170	1910 (2)
22 220	22 084	26 484	26 823	14 257	12 715	+ 23 021	+ 24 076	1920 (2)
36 313	18 096	17 798	11 769	7 590	3 217	+ 39 458	+ 30 177	1930 (2) (3)
3 618	3 304	7 016	6 685	1 878	1 442	- 11 264	- 2 248	1940 (4)
..	..	..	..	..	..	..	..	..
32 256	15 293	10 024	9 467	3 756	3 165	+ 37 845	+ 26 213	1947 (2)
62 912	27 012	30 708	14 778	10 834	3 741	+ 50 822	+ 39 594	1948 (5)
15 429	16 366	28 885	15 156	13 192	6 568	- 222	+ 22 695	1949
13 304	14 618	22 434	14 075	6 786	3 274	+ 6 667	+ 21 922	1950
43 045	16 909	26 055	16 972	5 767	2 826	+ 30 726	+ 18 740	1951
..	..	..	..	..	..	..	..	..
30 807	21 343	23 898	14 947	4 983	2 738	+ 25 564	+ 29 008	1952
19 821	20 143	22 177	15 932	4 545	2 959	+ 15 020	+ 25 344	1953
15 722	18 882	19 066	15 019	4 880	2 869	+ 15 595	+ 27 054	1954
31 145	19 961	18 168	14 589	3 940	2 340	+ 29 183	+ 26 359	1955
28 631	23 962	20 263	16 433	4 467	2 561	+ 25 429	+ 29 768	1956
..	..	..	..	..	..	..	..	..
42 328	26 466	21 368	15 253	4 377	2 223	+ 40 538	+ 34 797	1957
22 865	24 259	23 786	16 511	6 079	2 946	+ 19 061	+ 32 796	1958
14 205	18 110	18 540	16 689	5 274	2 712	+ 19 842	+ 30 347	1959
19 533	22 715	16 390	15 799	4 594	2 344	+ 19 889	+ 29 441	1960
17 886	18 202	17 873	17 644	4 566	2 563	+ 22 262 (6)	+ 28 313 (6)	1961 (2)
..	..	..	..	..	..	..	..	..
30 550	22 194	17 074	15 997	3 906	2 107	+ 32 645	+ 29 028	1962
44 814	27 772	19 413	16 014	5 389	2 345	+ 41 620	+ 35 092	1963
58 983	33 351	21 095	17 101	7 624	2 691	+ 56 735	+ 43 239	1964
46 614	34 147	23 212	17 202	10 231	3 522	+ 33 965	+ 37 169	1965
40 119	30 959	23 044	17 799	9 795	3 249	+ 25 611	+ 31 535	1966
..	..	..	..	..	..	..	..	..
33 090	30 623	21 496	18 896	8 617	3 958	+ 20 780	+ 28 441	1967
29 310	27 812	23 167	21 181	8 091	4 189	+ 9 574	+ 16 735	1968
28 699	26 544	21 073	20 447	5 996	3 472	+ 11 853	+ 16 391	1969
33 144	28 999	22 811	22 807	6 888	3 865	+ 14 588 (8)	+ 16 249 (8)	1970 (2)
33 786	28 922	18 337	18 917	3 812	2 275	+ 22 797	+ 21 638	1971
..	..	..	..	..	..	..	..	..
33 498	28 976	21 538	21 183	7 553	4 517	+ 15 267	+ 16 204	1972
34 227	30 023	20 047	20 401	7 663	4 492	+ 14 473	+ 15 267	1973
39 662	32 204	20 252	20 556	7 355	4 507	+ 17 739	+ 13 919	1974
37 877	32 009	20 200	19 951	8 552	5 036	+ 13 092	+ 11 812	1975
30 341	28 383	21 284	21 129	9 164	5 344	+ 3 231	+ 6 919	1976
..	..	..	..	..	..	..	..	..
29 032	26 266	21 423	20 360	8 023	5 270	+ 5 592	+ 8 519	1977
27 189	25 405	21 880	20 969	9 713	5 933	- 315	+ 4 556	1978
..	..	..	..	..	..	..	..	1979

(5) Van 1948 af zijn in de gegevens de inlichtingen begrepen aangaande de beweging van de bevolking voorkomend in de vreemdelingenregisters.

(6) Exclusief de correcties (- 38 988) voortvloeiend uit de telling van 31 december 1961.

(7) Vertrokken personen wier nieuwe verblijfplaats onbekend is.

(8) Exclusief de correcties (- 40 047) voortvloeiend uit de telling van 31 december 1970.

### 3. — Loop van de bevolking in de arrondissementen, provincies, Rijk en gewesten.

#### I. Jaar 1978. Belgen en Vreemdelingen : absolute cijfers.

ARRONDISSEMENTEN PROVINCIES RIJK EN GEWESTEN	Geboorten (gewoon verblijf)	Sterfgevallen (gewoon verblijf)	Natuurlijk accres = Geboorten - Sterfgevallen	Vestigings- of uitwijkingsoverschot (1)	Totaal accres Vermeerdering + Vermindering —	Bevolking op 1 januari 1979
Antwerpen .....	10 904	10 625	+ 279	- 1 670	- 1 391	925 786
Mechelen .....	3 343	3 408	- 65	+ 368	+ 303	291 762
Turnhout .....	5 075	2 904	+ 2 171	+ 991	+ 3 162	353 475
<b>Antwerpen :</b>	<b>19 322</b>	<b>16 937</b>	<b>+ 2 385</b>	<b>- 311</b>	<b>+ 2 074</b>	<b>1 571 023</b>
Brussel-Hoofdstad .....	11 979	13 371	- 1 392	- 11 870	- 13 262	1 015 710
Halle-Vilvoorde .....	5 721	5 136	+ 585	+ 3 342	+ 3 927	510 931
Leuven .....	5 209	4 236	+ 973	+ 1 084	+ 2 057	409 902
Nijvel .....	3 272	3 012	+ 260	+ 5 307	+ 5 567	280 395
<b>Brabant :</b>	<b>26 181</b>	<b>25 755</b>	<b>+ 426</b>	<b>- 2 137</b>	<b>- 1 711</b>	<b>2 216 938</b>
Aat .....	876	1 146	- 270	+ 151	- 119	77 988
Charleroi .....	5 353	6 072	- 719	- 2 862	- 3 581	446 539
Bergen .....	3 145	3 271	- 126	- 757	- 883	261 505
Moeskroen .....	904	972	- 68	- 200	- 268	72 738
Zinnik .....	1 983	2 201	- 218	+ 443	+ 225	167 628
Thuin .....	1 620	1 698	- 78	+ 422	+ 344	141 483
Doornik .....	1 981	2 326	- 345	- 94	- 439	145 413
<b>Henegouwen :</b>	<b>15 862</b>	<b>17 686</b>	<b>- 1 824</b>	<b>- 2 897</b>	<b>- 4 721</b>	<b>1 313 294</b>
Hoei .....	985	1 348	- 363	+ 512	+ 149	88 029
Luik .....	6 643	8 494	- 1 851	- 1 099	- 2 950	614 640
Verviers .....	3 021	3 064	- 43	+ 356	+ 313	244 536
Borgworm .....	620	920	- 300	+ 597	+ 297	60 285
<b>Luik :</b>	<b>11 269</b>	<b>13 826</b>	<b>- 2 557</b>	<b>+ 366</b>	<b>- 2 191</b>	<b>1 007 490</b>
Hasselt .....	5 333	2 496	+ 2 837	+ 122	+ 2 959	347 553
Maaseik .....	2 961	1 214	+ 1 747	+ 457	+ 2 204	182 682
Tongeren .....	2 421	1 443	+ 978	+ 81	+ 1 059	174 506
<b>Limburg :</b>	<b>10 715</b>	<b>5 153</b>	<b>+ 5 562</b>	<b>+ 660</b>	<b>+ 6 222</b>	<b>704 741</b>
Aarlen .....	633	557	+ 76	- 176	- 100	48 600
Bastenaken .....	485	476	+ 9	+ 106	+ 115	35 824
Marche-en-Famenne .....	446	535	- 89	+ 625	+ 536	41 088
Neufchâteau .....	658	683	- 25	+ 141	+ 116	51 712
Virton .....	560	524	+ 36	- 88	- 52	44 150
<b>Luxemburg :</b>	<b>2 782</b>	<b>2 775</b>	<b>+ 7</b>	<b>+ 608</b>	<b>+ 615</b>	<b>221 374</b>

(1) Zie opmerking bladzijde 15.

## 3. — Loop van de bevolking in de arrondissementen, provincies, Rijk en gewesten (vervolg).

## I. Jaar 1978. Belgen en Vreemdelingen : absolute cijfers (vervolg).

ARRONDISSEMENTEN PROVINCIES RIJK EN GEWESTEN	Geboorten (gewoon verblijf)	Sterfgevallen (gewoon verblijf)	Natuurlijk accres = Geboorten - Sterfgevallen	Vestigings- of uitwijkings- overschot (1)	Totaal accres Vermeerdering+ Vermindering—	Bevolking op 1 januari 1979
Dinant .....	1 148	1 154	- 6	+ 622	+ 616	88 303
Namen .....	3 301	3 417	- 116	+ 1 330	+ 1 214	257 230
Philippeville .....	716	771	- 55	+ 402	+ 347	56 955
<i>Namen :</i>	<b>5 165</b>	<b>5 342</b>	<b>- 177</b>	<b>+ 2 354</b>	<b>+ 2 177</b>	<b>402 488</b>
Aalst .....	3 181	3 044	+ 137	- 548	- 411	263 160
Dendermonde .....	2 284	2 027	+ 257	+ 400	+ 657	179 153
Eeklo .....	1 014	969	+ 45	+ 237	+ 282	79 698
Gent .....	6 281	6 200	+ 81	- 451	- 370	485 584
Oudenaarde .....	1 340	1 473	- 133	+ 115	- 18	112 505
Sint-Niklaas .....	2 803	2 279	+ 524	+ 683	+ 1 207	207 970
<i>Oost-Vlaanderen :</i>	<b>16 903</b>	<b>15 992</b>	<b>+ 911</b>	<b>+ 436</b>	<b>+ 1 347</b>	<b>1 328 070</b>
Brugge .....	3 127	2 547	+ 580	- 349	+ 231	252 661
Diksmuide .....	572	536	+ 36	- 119	- 83	47 579
Ieper .....	1 366	1 210	+ 156	- 249	- 93	104 137
Kortrijk .....	3 681	2 959	+ 722	- 460	+ 262	271 150
Oostende .....	1 521	1 410	+ 111	- 489	- 378	132 811
Roeselare .....	1 825	1 438	+ 387	- 213	+ 174	135 824
Tielt .....	1 143	931	+ 212	+ 7	+ 219	84 643
Veurne .....	549	563	- 14	+ 111	+ 97	47 431
<i>West-Vlaanderen :</i>	<b>13 784</b>	<b>11 594</b>	<b>+ 2 190</b>	<b>- 1 761</b>	<b>+ 429</b>	<b>1 076 236</b>
<i>Rijk :</i>	<b>121 983</b>	<b>115 060</b>	<b>+ 6 923</b>	<b>- 2 682</b>	<b>+ 4 241</b>	<b>9 841 654</b>
Brussels gewest .....	11 979	13 371	- 1 392	- 11 870	- 13 262	1 015 710
Vlaams gewest .....	71 654	59 048	+ 12 606	+ 3 450	+ 16 056	5 600 903
Waals gewest waarvan .....	38 350	42 641	- 4 291	+ 5 738	+ 1 447	3 225 041
Duits taalgebied .....	713	763	- 50	+ 15	- 35	64 578

(1) Bij de emigranten worden de personen geteld wier nieuwe verblijfplaats onbekend is.

3. — Loop van de bevolking in de arrondissementen, provincies, Rijk en gewesten (vervolg).

II. Jaar 1978. Belgen en Vreemdelingen : cijfers per 1 000 inwoners.

ARRONDISSEMENTEN PROVINCIES RIJK EN GEWESTEN	Geboorten (gewoon verblijf)	Sterfgevallen (gewoon verblijf)	Natuurlijk accres = Geboorten- Sterfgevallen	Vestigings- of uitwijkings- overschot (1)	Totaal accres Vermeerdering + Vermindering — (2)
Antwerpen .....	11,76	11,46	+ 0,30	- 1,80	- 1,50
Mechelen .....	11,47	11,69	- 0,22	+ 1,26	+ 1,04
Turnhout .....	14,49	8,29	+ 6,20	+ 2,83	+ 9,03
<i>Antwerpen:</i>	<b>12,32</b>	<b>10,80</b>	<b>- 1,52</b>	<b>- 0,20</b>	<b>+ 1,32</b>
Brussel-Hoofdstad .....	11,64	12,99	- 1,35	- 11,54	- 12,89
Halle-Vilvoorde .....	11,28	10,13	+ 1,15	+ 6,59	+ 7,75
Leuven .....	12,77	10,39	+ 2,39	+ 2,66	+ 5,04
Nijvel .....	11,91	10,96	+ 0,95	+ 19,31	+ 20,26
<i>Brabant:</i>	<b>11,80</b>	<b>11,61</b>	<b>+ 0,19</b>	<b>- 0,96</b>	<b>- 0,77</b>
Aat .....	11,22	14,67	- 3,46	+ 1,94	- 1,52
Charleroi .....	11,89	13,49	- 1,60	- 6,36	- 7,96
Bergen .....	11,99	12,47	- 0,49	- 2,89	- 3,37
Moeskroen .....	12,38	13,31	- 0,93	- 2,74	- 3,67
Zinnik .....	11,85	13,15	- 1,30	+ 2,65	+ 1,34
Thuin .....	11,48	12,03	- 0,55	+ 2,99	+ 2,44
Doornik .....	13,58	15,95	- 2,37	- 0,65	- 3,01
<i>Henegouwen:</i>	<b>12,03</b>	<b>13,42</b>	<b>- 1,38</b>	<b>- 2,20</b>	<b>- 3,58</b>
Hoei .....	11,21	15,34	- 4,13	+ 5,83	+ 1,69
Luik .....	10,76	13,75	- 3,00	- 1,78	- 4,78
Verviers .....	12,37	12,55	- 0,18	+ 1,46	+ 1,28
Borgworm .....	10,34	15,34	- 5,00	+ 9,95	+ 4,95
<i>Luik:</i>	<b>11,16</b>	<b>13,69</b>	<b>- 2,53</b>	<b>+ 0,36</b>	<b>- 2,17</b>
Hasselt .....	15,48	7,24	+ 8,23	+ 0,35	+ 8,59
Maaseik .....	16,41	6,73	+ 9,68	+ 2,53	+ 12,21
Tongeren .....	13,96	8,32	+ 5,64	+ 0,47	+ 6,11
<i>Limburg:</i>	<b>15,34</b>	<b>7,38</b>	<b>+ 7,96</b>	<b>+ 0,94</b>	<b>+ 8,91</b>
Aarlen .....	13,00	11,44	+ 1,56	- 3,61	- 2,06
Bastenaken .....	13,58	13,33	+ 0,25	+ 2,97	+ 3,22
Marche-en-Famenne .....	11,00	13,19	- 2,19	+ 15,41	+ 13,22
Neufchâteau .....	12,75	13,24	- 0,48	+ 2,73	+ 2,25
Virton .....	12,67	11,85	+ 0,81	- 1,99	- 1,18
<i>Luxemburg:</i>	<b>12,60</b>	<b>12,56</b>	<b>+ 0,03</b>	<b>+ 2,75</b>	<b>+ 2,79</b>

(1) Zie opmerking bladzijde 15.

## 3. — Loop van de bevolking in de arrondissementen, provincies, Rijk en gewesten (vervolg).

II. Jaar 1978. Belgen en Vreemdelingen : cijfers per 1 000 inwoners (vervolg).

ARRONDISSEMENTEN PROVINCIES RIJK EN GEWESTEN	Geboorten (gewoon verblijf)	Sterfgevallen (gewoon verblijf)	Natuurlijk accres = Geboorten- Sterfgevallen	Vestigings- of uitwijkings- overschot (1)	Totaal accres Vermeerdering + Vermindering — (2)
Dinant .....	13,09	13,16	- 0,07	+ 7,09	+ 7,02
Namen .....	12,89	13,35	- 0,45	+ 5,19	+ 4,74
Philippeville .....	12,65	13,62	- 0,97	+ 7,10	+ 6,13
<i>Namen :</i>	<b>12,90</b>	<b>13,34</b>	<b>- 0,44</b>	<b>+ 5,85</b>	<b>+ 5,41</b>
Aalst .....	12,07	11,55	+ 0,52	- 2,08	- 1,56
Dendermonde .....	12,80	11,36	+ 1,44	+ 2,24	+ 3,68
Eeklo .....	12,77	12,20	+ 0,57	+ 2,98	+ 3,55
Gent .....	12,93	12,76	+ 0,17	- 0,93	- 0,76
Oudenaarde .....	11,91	13,09	- 1,18	+ 1,02	- 0,16
Sint-Niklaas .....	13,56	11,02	+ 2,53	+ 3,30	+ 5,84
<i>Oost-Vlaanderen :</i>	<b>12,74</b>	<b>12,05</b>	<b>+ 0,69</b>	<b>+ 0,33</b>	<b>+ 1,01</b>
Brugge .....	12,39	10,09	+ 2,30	- 1,38	+ 0,91
Diksmuide .....	12,00	11,25	+ 0,76	- 2,50	- 1,74
Ieper .....	13,11	11,60	+ 1,50	- 2,39	- 0,89
Kortrijk .....	13,59	10,92	+ 2,66	- 1,70	+ 0,97
Oostende .....	11,42	10,59	+ 0,84	- 3,67	- 2,83
Roeselare .....	13,66	10,76	+ 2,89	- 1,59	+ 1,30
Tielt .....	13,54	11,03	+ 2,51	+ 0,08	+ 2,59
Veurne .....	11,60	11,89	- 0,30	+ 2,34	+ 2,05
<i>West-Vlaanderen :</i>	<b>12,81</b>	<b>10,78</b>	<b>+ 2,04</b>	<b>- 1,64</b>	<b>+ 0,40</b>
<i>Rijk :</i>	<b>12,40</b>	<b>11,70</b>	<b>+ 0,70</b>	<b>- 0,27</b>	<b>+ 0,43</b>
Brussels gewest .....	11,64	12,99	- 1,35	- 11,53	- 12,89
Vlaams gewest .....	12,83	10,57	+ 2,26	+ 0,62	+ 2,87
Waals gewest waarvan .....	11,90	13,23	- 1,33	+ 1,78	+ 0,45
Duits taalgebied .....	11,03	11,81	- 0,77	+ 0,23	- 0,54

(1) Zie opmerking bladzijde 15.

4. — Loop van de bevolking van *belgische nationaliteit* in de arrondissementen, provincies, Rijk en gewesten.

I. Jaar 1978.

ARRONDISSEMENTEN PROVINCIES RIJK EN GEWESTEN	Bevolking op 1 januari 1978	Geboorten (gewoon verblijf)	Sterfgevallen (gewoon verblijf)	Natuurlijk accres = Geboorten - Sterf- gevallen	Saldo i.v.m. de verandering van nationaliteit	Vestigings- of uitwijkings- overschot (1)	Totaal accres Vermeer- dering + Vermin- dering —	Bevolking op 1 januari 1979
Antwerpen .....	870 698	9 348	10 305	- 957	+ 582	- 2 116	- 2 491	868 207
Mechelen .....	284 709	3 093	3 363	- 270	+ 47	+ 258	+ 35	284 744
Turnhout .....	339 573	4 860	2 869	+ 1 991	+ 136	+ 690	+ 2 817	342 390
<i>Antwerpen :</i>	<b>1 494 980</b>	<b>17 301</b>	<b>16 537</b>	<b>+ 764</b>	<b>+ 765</b>	<b>- 1 168</b>	<b>+ 361</b>	<b>1 495 341</b>
Brussel-Hoofdstad .....	804 363	7 023	12 412	- 5 389	+ 1 546	- 12 551	- 16 394	787 969
Halle-Vilvoorde .....	482 133	5 367	5 068	+ 299	+ 132	+ 2 953	+ 3 384	485 517
Leuven .....	396 022	4 990	4 208	+ 782	+ 173	+ 1 366	+ 2 321	398 343
Nijvel .....	250 154	2 902	2 931	- 29	+ 174	+ 4 701	+ 4 846	255 000
<i>Brabant :</i>	<b>1 932 672</b>	<b>20 282</b>	<b>24 619</b>	<b>- 4 337</b>	<b>+ 2 025</b>	<b>- 3 531</b>	<b>- 5 843</b>	<b>1 926 829</b>
Aat .....	73 017	785	1 126	- 341	+ 113	+ 146	- 82	72 935
Charleroi .....	358 969	3 646	5 464	- 1 818	+ 747	- 2 186	- 3 257	355 712
Bergen .....	212 745	2 234	3 052	- 818	+ 553	- 53	- 318	212 427
Moeskroen .....	62 465	657	896	- 239	+ 130	- 247	- 356	62 109
Zinnik .....	139 945	1 479	2 084	- 605	+ 289	+ 659	+ 343	140 288
Thuin .....	121 353	1 281	1 588	- 307	+ 252	+ 518	+ 463	121 816
Doornik .....	132 682	1 740	2 256	- 516	+ 91	- 79	- 504	132 178
<i>Henegouwen :</i>	<b>1 101 176</b>	<b>11 822</b>	<b>16 466</b>	<b>- 4 644</b>	<b>+ 2 175</b>	<b>- 1 242</b>	<b>- 3 711</b>	<b>1 097 465</b>
Hoei .....	82 524	911	1 312	- 401	+ 88	+ 420	+ 107	82 631
Luik .....	503 216	4 678	7 836	- 3 158	+ 1 807	- 735	- 2 086	501 130
Verviers .....	222 721	2 585	2 946	- 361	+ 216	+ 181	+ 36	222 757
Borgworm .....	58 082	587	915	- 328	+ 40	+ 540	+ 252	58 334
<i>Luik :</i>	<b>866 543</b>	<b>8 761</b>	<b>13 009</b>	<b>- 4 248</b>	<b>+ 2 151</b>	<b>+ 406</b>	<b>- 1 691</b>	<b>864 852</b>
Hasselt .....	305 217	4 166	2 351	+ 1 815	+ 424	+ 694	+ 2 933	308 150
Maaseik .....	166 306	2 587	1 139	+ 1 448	+ 156	- 85	+ 1 519	167 825
Tongeren .....	157 804	2 002	1 385	+ 617	+ 214	- 139	+ 692	158 496
<i>Limburg :</i>	<b>629 327</b>	<b>8 755</b>	<b>4 875</b>	<b>+ 3 880</b>	<b>+ 794</b>	<b>+ 470</b>	<b>+ 5 144</b>	<b>634 471</b>
Aarlen .....	44 009	551	518	+ 33	+ 80	- 134	- 21	43 988
Bastenaken .....	34 885	461	474	- 13	+ 6	+ 41	+ 34	34 919
Marche-en-Famenne .....	39 448	418	527	- 109	+ 9	+ 533	+ 433	39 881
Neufchâteau .....	50 109	635	677	- 42	+ 12	+ 129	+ 99	50 208
Virton .....	41 152	502	505	- 3	+ 33	- 70	- 40	41 112
<i>Luxemburg :</i>	<b>209 603</b>	<b>2 567</b>	<b>2 701</b>	<b>- 134</b>	<b>+ 140</b>	<b>+ 499</b>	<b>+ 505</b>	<b>210 108</b>

(1) Zie opmerking bladzijde 15.



4. — Loop van de bevolking van *belgische nationaliteit* in de arrondissementen, provincies, Rijk en gewesten (vervolg).

I. Jaar 1978 (vervolg).

ARRONDISSEMENTEN PROVINCIES RIJK EN GEWESTEN	Bevolking op 1 januari 1978	Geboorten (gewoon verblijf)	Sterfgevallen (gewoon verblijf)	Natuurlijk accres = Geboorten - Sterf- gevallen	Saldo i.v.m. de verandering van nationaliteit	Vestigings- of uitwijkingsovershot (1)	Totaal accres Vermeer- dering + Vermin- dering —	Bevolking op 1 januari 1979
Dinant .....	84 478	1 085	1 133	- 48	+ 42	+ 532	+ 526	85 004
Namen .....	239 415	3 001	3 346	- 345	+ 143	+ 1 024	+ 822	240 237
Philippeville .....	53 849	686	762	- 76	+ 33	+ 328	+ 285	54 134
<i>Namen :</i>	<b>377 742</b>	<b>4 772</b>	<b>5 241</b>	<b>- 469</b>	<b>+ 218</b>	<b>+ 1 884</b>	<b>+ 1 633</b>	<b>379 375</b>
Aalst .....	261 362	3 127	3 033	+ 94	+ 18	- 620	- 508	260 854
Dendermonde .....	175 951	2 175	2 018	+ 157	+ 4	+ 387	+ 548	176 499
Eeklo .....	77 579	964	950	+ 14	+ 9	+ 207	+ 230	77 809
Gent .....	470 460	5 754	6 162	- 408	+ 65	- 153	- 496	469 964
Oudenaarde .....	111 304	1 299	1 466	- 167	+ 10	+ 115	- 42	111 262
Sint-Niklaas .....	199 946	2 567	2 244	+ 323	+ 51	+ 555	+ 929	200 875
<i>Oost-Vlaanderen :</i>	<b>1 296 602</b>	<b>15 886</b>	<b>15 873</b>	<b>+ 13</b>	<b>+ 157</b>	<b>+ 491</b>	<b>+ 661</b>	<b>1 297 263</b>
Brugge .....	248 668	3 047	2 522	+ 525	+ 70	- 293	+ 302	248 970
Diksmuide .....	47 439	561	535	+ 26	+ 4	- 121	- 91	47 348
Ieper .....	101 640	1 309	1 202	+ 107	+ 28	- 245	- 110	101 530
Kortrijk .....	265 942	3 521	2 927	+ 594	+ 47	- 543	+ 98	266 040
Oostende .....	130 611	1 487	1 382	+ 105	+ 29	- 469	- 335	130 276
Roeselare .....	134 760	1 788	1 431	+ 357	+ 46	- 261	+ 142	134 902
Tielt .....	83 974	1 120	929	+ 191	+ 12	+ 10	+ 213	84 187
Veurne .....	46 038	524	552	- 28	+ 7	+ 103	+ 82	46 120
<i>West-Vlaanderen :</i>	<b>1 059 072</b>	<b>13 357</b>	<b>11 480</b>	<b>+ 1 877</b>	<b>+ 243</b>	<b>- 1 819</b>	<b>+ 301</b>	<b>1 059 373</b>
<i>Rijk :</i>	<b>8 967 717</b>	<b>103 503</b>	<b>110 801</b>	<b>- 7 298</b>	<b>+ 8 668</b>	<b>- 4 010</b>	<b>- 2 640</b>	<b>8 965 077</b>
Brussels gewest .....	804 363	7 023	12 412	- 5 389	+ 1 546	- 12 551	- 16 394	787 969
Vlaams gewest .....	5 358 136	65 656	58 041	+ 7 615	+ 2 264	+ 2 293	+ 12 172	5 370 308
Waals gewest waarvan .....	2 805 218	30 824	40 348	- 9 524	+ 4 858	+ 6 248	+ 1 582	2 806 800
Duits taalgebied .....	57 134	610	721	- 111	+ 46	- 83	- 148	56 986

(1) Zie opmerking bladzijde 15.

4. — Loop van de bevolking van *belgische nationaliteit* in de arrondissementen, provincies, Rijk en gewesten (vervolg).

II. Jaar 1978 (per 1 000 Belgen).

ARRONDISSEMENTEN PROVINCIES RIJK EN GEWESTEN	Geboorten (gewoon verblijf)	Sterfgevallen (gewoon verblijf)	Natuurlijk accres = Geboorten- Sterfgevallen	Vestigings- of uitwijkings- overschot (1)	Totaal accres Vermeerdering + Vermindering — (2)
<b>Antwerpen</b> .....	10,74	11,84	- 1,10	- 2,43	- 2,86
<b>Mechelen</b> .....	10,86	11,81	- 0,95	+ 0,91	+ 0,12
<b>Turnhout</b> .....	14,31	8,45	+ 5,86	+ 2,03	+ 8,30
<i>Antwerpen:</i>	<b>11,57</b>	<b>11,06</b>	<b>+ 0,51</b>	<b>- 0,78</b>	<b>+ 0,24</b>
<b>Brussel-Hoofdstad</b> .....	8,73	15,43	- 6,70	- 15,60	- 20,38
<b>Halle-Vilvoorde</b> .....	11,13	10,51	+ 0,62	+ 6,12	+ 7,02
<b>Leuven</b> .....	12,60	10,63	+ 1,97	+ 3,45	+ 5,86
<b>Nijvel</b> .....	11,60	11,72	- 0,11	+ 18,79	+ 19,37
<i>Brabant:</i>	<b>10,49</b>	<b>12,74</b>	<b>- 2,24</b>	<b>- 1,83</b>	<b>- 3,02</b>
<b>Aat</b> .....	10,75	15,42	- 4,67	+ 2,00	- 1,12
<b>Charleroi</b> .....	1016	15,22	- 5,06	- 6,09	- 9,07
<b>Bergen</b> .....	10,50	14,34	- 3,84	- 0,25	- 1,49
<b>Moeskroen</b> .....	10,52	14,34	- 3,83	- 3,95	- 5,70
<b>Zinnik</b> .....	10,57	14,89	- 4,32	+ 4,71	+ 2,45
<b>Thuin</b> .....	10,55	13,09	- 2,53	+ 4,27	+ 3,81
<b>Doornik</b> .....	13,11	17,00	- 3,89	- 0,59	- 3,80
<i>Henegouwen:</i>	<b>10,73</b>	<b>14,95</b>	<b>- 4,22</b>	<b>- 1,13</b>	<b>- 3,37</b>
<b>Hoei</b> .....	11,04	15,90	- 4,86	+ 5,09	+ 1,30
<b>Luik</b> .....	9,30	15,57	- 6,27	- 1,46	- 4,14
<b>Verviers</b> .....	11,61	13,23	- 1,62	+ 0,81	+ 0,16
<b>Borgworm</b> .....	10,11	15,75	- 5,65	+ 9,30	+ 4,34
<i>Luik:</i>	<b>13,91</b>	<b>7,75</b>	<b>- 6,17</b>	<b>+ 0,75</b>	<b>+ 8,17</b>
<b>Hasselt</b> .....	13,65	7,70	+ 5,95	+ 2,27	+ 9,61
<b>Maaseik</b> .....	15,55	6,85	+ 8,71	- 0,51	+ 9,13
<b>Tongeren</b> .....	12,69	8,78	+ 3,91	- 0,88	+ 4,38
<i>Limburg:</i>	<b>13,91</b>	<b>7,75</b>	<b>+ 6,16</b>	<b>+ 0,75</b>	<b>+ 8,17</b>
<b>Aarlen</b> .....	12,52	11,77	+ 0,75	- 3,04	- 0,48
<b>Bastenaken</b> .....	13,21	13,59	- 0,37	+ 1,17	+ 0,97
<b>Marche-en-Famenne</b> .....	10,60	13,36	- 2,76	+ 13,51	+ 10,98
<b>Neufchâteau</b> .....	12,67	13,51	- 0,84	+ 2,57	+ 1,98
<b>Virton</b> .....	12,20	12,27	- 0,07	- 1,70	- 0,97
<i>Luxemburg:</i>	<b>12,25</b>	<b>12,89</b>	<b>- 0,64</b>	<b>+ 2,38</b>	<b>+ 2,41</b>

(1) (2) Zie opmerkingen bladzijde 21.

4. — Loop van de bevolking van *belgische nationaliteit* in de arrondissementen, provincies, Rijk en gewesten (vervolg).

II. Jaar 1978 (per 1 000 Belgen) (vervolg).

ARRONDISSEMENTEN PROVINCIES RIJK EN GEWESTEN	Geboorten (gewoon verblijf)	Sterfgevallen (gewoon verblijf)	Natuurlijk accres = Geboorten- Sterfgevallen	Vestigings- of uitwijkings- overschot (1)	Totaal accres Vermeerdering + Vermindering — (2)
Dinant .....	12,84	13,41	- 0,57	+ 6,30	+ 6,23
Namen .....	12,53	13,98	- 1,44	+ 4,28	+ 3,43
Philippeville .....	12,74	14,15	- 1,41	+ 6,09	+ 5,29
<i>Namen:</i>	<b>12,63</b>	<b>13,87</b>	<b>- 1,24</b>	<b>+ 4,99</b>	<b>+ 4,32</b>
Aalst .....	11,96	11,60	+ 0,36	- 2,37	- 1,94
Dendermonde .....	12,36	11,47	+ 0,89	+ 2,20	+ 3,11
Eeklo .....	12,43	12,24	+ 0,18	+ 2,67	+ 2,96
Gent.....	12,23	13,10	- 0,87	- 0,32	- 1,05
Oudenaarde .....	11,67	13,17	- 1,50	+ 1,03	- 0,38
Sint-Niklaas .....	12,84	11,22	- 1,61	+ 2,77	+ 4,65
<i>Oost-Vlaanderen:</i>	<b>12,25</b>	<b>12,24</b>	<b>+ 0,01</b>	<b>+ 0,38</b>	<b>+ 0,51</b>
Brugge .....	12,25	10,14	+ 2,11	- 1,18	+ 1,21
Diksmuide .....	11,82	11,28	+ 0,55	- 2,55	- 1,92
Ieper .....	12,88	11,83	+ 1,05	- 2,41	- 1,08
Kortrijk .....	13,24	11,01	+ 2,23	- 2,04	- 0,37
Oostende .....	11,38	10,58	+ 0,80	- 3,59	+ 2,56
Roeselare .....	13,27	10,62	+ 2,65	- 1,94	+ 1,05
Tielt .....	13,34	11,06	+ 2,27	+ 0,12	+ 2,54
Veurne.....	11,38	11,99	- 0,61	+ 2,24	+ 1,78
<i>West-Vlaanderen:</i>	<b>12,61</b>	<b>10,84</b>	<b>+ 1,77</b>	<b>- 1,72</b>	<b>+ 0,28</b>
<i>Rijk:</i>	<b>11,54</b>	<b>12,35</b>	<b>- 0,81</b>	<b>- 0,45</b>	<b>- 0,29</b>
Brussels gewest .....	8,73	15,43	- 6,70	- 15,60	- 20,38
Vlaams gewest .....	12,25	10,83	+ 1,42	+ 0,43	+ 2,27
Waals gewest .....	10,99	14,38	- 3,39	+ 2,27	+ 0,56
waarvan Duits taalgebied .....	10,68	12,62	- 1,94	- 1,45	- 2,59

(1) Zie opmerking bladzijde 15.

(2) Het verschil tussen het totaal accres en de som van het natuurlijk accres en het migratiesaldo is te wijten aan de veranderingen van nationaliteit.

5. — Loop van de bevolking van *vreemde nationaliteit* in de arrondissementen, provincies, Rijk en gewesten.

Jaar 1978.

ARRONDISSEMENTEN PROVINCIES RIJK EN GEWESTEN	Bevolking op 1 januari 1978	Geboorten (gewoon verblijf)	Sterf- gevallen (gewoon verblijf)	Natuurlijk accres = Geboorten - Sterfgevallen	Vestigings- of uitwijkings- overschot (1)	Saldo i.v.m. de verandering van nationaliteit	Totaal accres vermeerder. + Vermindering —	Bevolking op 1 januari 1979
		Absolute cijfers	Absolute cijfers	Absolute cijfers	Absolute cijfers		Absolute cijfers	
<b>Antwerpen</b> .....	56 479	1 556	320	+ 1 236	+ 446	- 582	+ 1 100	57 579
<b>Mechelen</b> .....	6 750	250	45	+ 205	+ 110	- 47	+ 268	7 018
<b>Turnhout</b> .....	10 740	215	35	+ 180	+ 301	- 136	+ 345	11 085
<i>Antwerpen :</i>	<b>73 969</b>	<b>2 021</b>	<b>400</b>	<b>+ 1 621</b>	<b>+ 857</b>	<b>- 765</b>	<b>+ 1 713</b>	<b>75 682</b>
<b>Brussel-Hoofdstad</b> .....	224 609	4 956	959	+ 3 997	+ 681	- 1 546	+ 3 132	227 741
<b>Halle-Vilvoorde</b> .....	24 871	354	68	+ 286	+ 389	- 132	+ 543	25 414
<b>Leuven</b> .....	11 823	219	28	+ 191	- 282	- 173	- 264	11 559
<b>Nijvel</b> .....	24 674	370	81	+ 289	+ 606	- 174	+ 721	25 395
<i>Brabant :</i>	<b>285 977</b>	<b>5 899</b>	<b>1 136</b>	<b>+ 4 763</b>	<b>+ 1 394</b>	<b>- 2 025</b>	<b>+ 4 132</b>	<b>290 109</b>
<b>Aat</b> .....	5 090	91	20	+ 71	+ 5	- 113	- 37	5 053
<b>Charleroi</b> .....	91 151	1 707	608	+ 1 099	- 676	- 747	- 324	90 827
<b>Bergen</b> .....	49 643	911	219	+ 692	- 704	- 553	- 565	49 078
<b>Moeskroen</b> .....	10 541	247	76	+ 171	+ 47	- 130	+ 88	10 629
<b>Zinnik</b> .....	27 458	504	117	+ 387	- 216	- 289	- 118	27 340
<b>Thuin</b> .....	19 786	339	110	+ 229	- 96	- 252	- 119	19 667
<b>Doornik</b> .....	13 170	241	70	+ 171	- 15	- 91	+ 65	13 235
<i>Henegouwen :</i>	<b>216 839</b>	<b>4 040</b>	<b>1 220</b>	<b>+ 2 820</b>	<b>- 1 655</b>	<b>- 2 175</b>	<b>- 1 010</b>	<b>215 829</b>
<b>Hoei</b> .....	5 356	74	36	+ 38	+ 92	- 88	+ 42	5 398
<b>Luik</b> .....	114 374	1 965	658	+ 1 307	- 364	- 1 807	- 864	113 510
<b>Verviers</b> .....	21 502	436	118	+ 318	+ 175	- 216	+ 277	21 779
<b>Borgworm</b> .....	1 906	33	5	+ 28	+ 57	- 40	+ 45	1 951
<i>Luik :</i>	<b>143 138</b>	<b>2 508</b>	<b>817</b>	<b>+ 1 691</b>	<b>- 40</b>	<b>- 2 151</b>	<b>- 500</b>	<b>142 638</b>
<b>Hasselt</b> .....	39 377	1 167	145	+ 1 022	- 572	- 424	+ 26	39 403
<b>Maaseik</b> .....	14 172	374	75	+ 299	+ 542	- 156	+ 685	14 857
<b>Tongeren</b> .....	15 643	419	58	+ 361	+ 220	- 214	+ 367	16 010
<i>Limburg :</i>	<b>69 192</b>	<b>1 960</b>	<b>278</b>	<b>+ 1 682</b>	<b>+ 190</b>	<b>- 794</b>	<b>+ 1 078</b>	<b>70 270</b>
<b>Aarlen</b> .....	4 691	82	39	+ 43	- 42	- 80	- 79	4 612
<b>Bastenaken</b> .....	824	24	2	+ 22	+ 65	- 6	+ 81	905
<b>Marche-en-Famenne</b> .....	1 104	28	8	+ 20	+ 92	- 9	+ 103	1 207
<b>Neufchâteau</b> .....	1 487	23	6	+ 17	+ 12	- 12	+ 17	1 504
<b>Virton</b> .....	3 050	58	19	+ 39	- 18	- 33	- 12	3 038
<i>Luxemburg :</i>	<b>11 156</b>	<b>215</b>	<b>74</b>	<b>+ 141</b>	<b>+ 109</b>	<b>- 140</b>	<b>+ 110</b>	<b>11 266</b>

(1) Zie opmerking bladzijde 15.

5. — Loop van de bevolking van *vreemde nationaliteit* in de arrondissementen, provincies, Rijk en gewesten (vervolg).

Jaar 1978 (vervolg).

ARRONDISSEMENTEN PROVINCIES RIJK EN GEWESTEN	Bevolking op 1 januari 1978	Geboorten (gewoon verblijf)	Sterf- gevallen (gewoon verblijf)	Natuurlijk accres = Geboorten - Sterfgevallen	Vestigings- of uitwijkings- overschot (1)	Saldo i.v.m. de verandering van nationaliteit	Totaal accres vermeerder. + Verminderd. -	Bevolking op 1 januari 1979
		Absolute cijfers	Absolute cijfers	Absolute cijfers	Absolute cijfers		Absolute cijfers	
Dinant .....	3 209	63	21	+ 42	+ 90	- 42	+ 90	3 299
Namen .....	16 601	300	71	+ 229	+ 306	- 143	+ 392	16 993
Philippeville .....	2 759	30	9	+ 21	+ 74	- 33	+ 62	2 821
<i>Namen:</i>	<b>22 569</b>	<b>393</b>	<b>101</b>	<b>+ 292</b>	<b>+ 470</b>	<b>- 218</b>	<b>+ 544</b>	<b>23 113</b>
Aalst .....	2 209	54	11	+ 43	+ 72	- 18	+ 97	2 306
Dendermonde .....	2 545	109	9	+ 100	+ 13	- 4	+ 109	2 654
Eeklo .....	1 837	50	19	+ 31	+ 30	- 9	+ 52	1 889
Gent .....	15 494	527	38	+ 489	- 298	- 65	+ 126	15 620
Oudenaarde .....	1 219	41	7	+ 34	—	- 10	+ 24	1 243
Sint-Niklaas .....	6 817	236	35	+ 201	+ 128	- 51	+ 278	7 095
<i>Oost-Vlaanderen:</i>	<b>30 121</b>	<b>1 017</b>	<b>119</b>	<b>+ 898</b>	<b>- 55</b>	<b>- 157</b>	<b>+ 686</b>	<b>30 807</b>
Brugge .....	3 762	80	25	+ 55	- 56	- 70	- 71	3 691
Diksmuide .....	223	11	1	+ 10	+ 2	- 4	+ 8	231
Ieper .....	2 590	57	8	+ 49	- 4	- 28	+ 17	2 607
Kortrijk .....	4 946	160	32	+ 128	+ 83	- 47	+ 164	5 110
Oostende .....	2 578	34	28	+ 6	- 20	- 29	- 43	2 535
Roeselare .....	890	37	7	+ 30	+ 48	- 46	+ 32	922
Tielt .....	450	23	2	+ 21	- 3	- 12	+ 6	456
Veurne .....	1 296	25	11	+ 14	+ 8	- 7	+ 15	1 311
<i>West-Vlaanderen:</i>	<b>16 735</b>	<b>427</b>	<b>114</b>	<b>+ 313</b>	<b>+ 58</b>	<b>- 243</b>	<b>+ 128</b>	<b>16 863</b>
<i>Rijk:</i>	<b>869 696</b>	<b>18 480</b>	<b>4 259</b>	<b>+ 14 221</b>	<b>+ 1 328</b>	<b>- 8 668</b>	<b>+ 6 881</b>	<b>876 577</b>
Brussels gewest .....	224 609	4 956	959	+ 3 997	+ 681	- 1 546	+ 3 132	227 741
Vlaams gewest .....	226 711	5 998	1 007	+ 4 991	+ 1 157	- 2 264	+ 3 884	230 595
Waals gewest waarvan .....	418 376	7 526	2 293	+ 5 233	- 510	- 4 858	- 135	418 241
Duits taalgebied .....	7 479	103	42	+ 61	+ 98	- 46	+ 113	7 592

(1) Zie opmerking bladzijde 15.

6. — Bevolking per geslacht, provincie en gewesten.

Mannen

PROVINCIES, HET RIJK EN GEWESTEN	Inwoners op 1 januari (nieuwe onderverdelingen na samenvoegingen) (1)							
	1971 (2)	1973	1974	1975	1976	1977	1978	1979
Antwerpen .....	760 039	766 286	768 128	770 782	772 721	774 131	774 773	775 612
Brabant .....	1 042 875	1 054 588	1 059 224	1 063 389	1 068 560	1 070 404	1 070 856	1 069 405
Henegouwen .....	639 726	640 822	641 030	641 623	640 922	638 738	638 369	635 663
Luik .....	483 551	486 460	487 760	489 456	489 270	487 277	487 137	485 807
Limburg .....	332 027	338 472	341 027	344 090	347 920	351 045	353 806	356 469
Luxemburg .....	107 087	107 170	107 400	107 999	108 161	108 236	108 475	108 740
Namen .....	187 877	189 649	190 418	191 939	192 929	193 559	194 177	195 295
Oost-Vlaanderen .....	647 088	650 793	651 816	653 694	654 575	654 211	654 654	654 908
West-Vlaanderen .....	521 596	525 690	527 600	529 170	530 176	530 864	531 810	531 843
<i>Rijk :</i>	<b>4 721 866</b>	<b>4 759 930</b>	<b>4 774 403</b>	<b>4 792 142</b>	<b>4 805 234</b>	<b>4 808 465</b>	<b>4 814 057</b>	<b>4 813 742</b>
Brussels gewest .....	501 869	499 897	497 664	494 872	493 836	490 066	483 927	476 883
Vlaams gewest .....	2 687 386	2 716 830	2 728 114	2 741 173	2 752 129	2 759 486	2 767 406	2 773 929
WaaIs gewest waarvan .....	1 532 611	1 543 203	1 548 625	1 556 097	1 559 269	1 558 913	1 562 724	1 562 930
Duits taalgebied .....	30 309	30 803	31 101	31 356	31 582	31 788	31 809	31 794

Vrouwen

PROVINCIES, HET RIJK EN GEWESTEN	Inwoners op 1 januari (nieuwe onderverdelingen na samenvoegingen) (1)							
	1971 (2)	1973	1974	1975	1976	1977	1978	1979
Antwerpen .....	777 961	784 872	787 116	789 160	791 265	793 298	794 176	795 411
Brabant .....	1 128 079	1 138 314	1 141 488	1 142 724	1 146 210	1 147 530	1 147 793	1 147 533
Henegouwen .....	677 222	678 828	679 743	680 510	680 418	679 034	679 646	677 631
Luik .....	519 189	520 910	522 310	523 722	523 735	522 960	522 544	521 683
Limburg .....	320 520	327 627	330 997	334 422	337 656	341 082	344 713	348 272
Luxemburg .....	110 867	111 084	111 355	111 680	112 017	112 023	112 284	112 634
Namen .....	199 378	201 121	202 054	203 404	204 345	205 357	206 134	207 193
Oost-Vlaanderen .....	663 027	667 082	668 215	669 806	670 840	671 011	672 069	673 162
West-Vlaanderen .....	532 835	537 082	538 909	540 678	541 432	542 542	543 997	544 393
<i>Rijk :</i>	<b>4 929 078</b>	<b>4 966 920</b>	<b>4 982 187</b>	<b>4 996 106</b>	<b>5 007 918</b>	<b>5 014 837</b>	<b>5 023 356</b>	<b>5 027 912</b>
Brussels gewest .....	573 267	569 108	565 610	560 098	556 951	551 986	545 045	538 827
Vlaams gewest .....	2 729 197	2 760 897	2 773 192	2 785 921	2 796 838	2 806 505	2 817 441	2 826 974
WaaIs gewest waarvan .....	1 626 614	1 636 915	1 643 385	1 650 087	1 654 129	1 656 346	1 660 870	1 662 111
Duits taalgebied .....	31 663	32 075	32 220	32 450	32 721	32 889	32 804	32 784

(1) De bevolking ingedeeld naar de oude administratieve grenzen kan worden teruggevonden in de vroegere brochures « Demografische Statistieken ».

(2) Volkstelling op 31.12.1970.

7. — Bevolking op 1 januari (na samenvoeging) van de gemeenten van 50.000 inwoners en meer <sup>(1)</sup>.

GEMEENTEN	1971	1975	1976	1977	1978	1979
<i>Provincie Antwerpen :</i>						
Antwerpen .....	224 543	213 304	209 200	206 786	201 806	197 305
Berchem .....	50 241	—	—	—	—	—
Deurne .....	80 766	80 510	80 580	80 427	80 021	79 323
Mechelen .....	80 351	79 846	79 544	78 966	78 462	77 989
<i>Provincie Brabant :</i>						
Anderlecht .....	103 796	101 597	101 203	99 942	98 300	97 063
Brussel .....	161 080	152 704	153 409	152 850	150 005	145 710
Etterbeek .....	51 030	—	—	—	—	—
Vorst .....	55 135	54 017	53 256	52 631	51 547	51 434
Elsene .....	86 450	81 515	80 988	80 151	79 957	78 486
St-Jans-Molenbeek .....	68 411	71 338	71 815	71 991	71 176	70 693
St-Gillis .....	55 055	52 981	51 995	51 135	50 032	48 930
Schaarbeek .....	118 950	114 028	113 389	112 049	110 558	108 953
Ukkel .....	78 909	78 512	77 525	77 369	76 854	76 355
Leuven .....	86 352	89 756	89 326	88 131	87 125	86 468
<i>Provincie Henegouwen :</i>						
Charleroi .....	236 776	233 346	231 854	229 202	227 115	224 229
Bergen .....	93 905	95 138	95 039	95 239	97 445	97 216
Moeskroen .....	53 848	54 553	54 691	54 690	54 551	54 453
La Louvière .....	78 522	78 482	77 747	77 617	77 859	77 527
Doornik .....	68 909	70 093	70 641	70 743	70 346	69 962
<i>Provincie Luik :</i>						
Luik .....	242 986	237 309	234 850	230 805	227 974	224 136
Seraing .....	67 957	67 985	67 659	67 078	66 713	66 015
Verviers .....	58 856	58 241	57 961	57 398	56 861	56 428
<i>Provincie Limburg :</i>						
Hasselt .....	59 228	61 095	61 725	62 755	63 681	64 110
Genk .....	57 913	59 837	60 472	61 156	61 313	61 243
<i>Provincie Namen :</i>						
Namen .....	95 770	99 098	99 792	100 060	100 296	100 647
<i>Provincie Oost-Vlaanderen :</i>						
Aalst .....	83 246	82 778	82 099	81 422	80 556	79 972
Gent .....	255 879	252 290	251 187	248 657	246 171	243 523
St-Niklaas .....	65 795	67 339	67 663	67 818	67 828	67 987
<i>Provincie West-Vlaanderen :</i>						
Brugge .....	116 865	119 561	119 350	118 984	118 333	118 524
Kortrijk .....	77 271	77 426	77 527	77 326	77 173	76 774
Oostende .....	71 227	71 366	71 729	71 446	71 319	70 428
Roeselare .....	51 641	51 408	51 194	51 247	51 518	51 541

(1) Als gevolg van de grenswijzigingen bij de samenvoeging van de gemeenten vervangt deze tabel, die van de voorgaande jaren met de bevolkingscijfers in de grote agglomeraties.

8. — Bevolking naar leeftijd en geslacht, op 31 december.

JAREN (1)	< 1 jaar		1 - < 5 jaar		5 - < 10 jaar		10 - < 15 jaar	
	Mannen	Vrouwen	Mannen	Vrouwen	Mannen	Vrouwen	Mannen	Vrouwen
1880 .....	74 521	73 396	269 156	265 538	308 611	304 633	278 563	274 346
1890 .....	78 008	77 354	274 509	273 308	330 400	326 877	316 004	312 989
1900 .....	86 065	84 055	307 992	305 442	346 770	345 001	324 670	322 503
1910 .....	80 745	78 849	301 063	298 879	383 774	381 247	372 447	370 015
1920 .....	76 813	74 280	183 253	179 519	320 465	318 461	349 295	347 464
1930 .....	72 022	70 109	263 850	261 506	348 672	342 637	252 427	247 960
1947 .....	72 356	69 283	254 520	244 998	267 675	261 916	293 876	287 869
1961 .....	79 481	75 702	312 317	297 294	370 714	354 902	356 664	343 342
1970 .....	71 306	67 894	292 639	279 596	403 254	385 561	394 508	378 001
1973 .....	65 927	62 569	283 890	269 391	384 733	367 766	404 064	386 308
1974 .....	62 837	59 140	278 388	264 198	374 604	358 016	405 610	387 929
1975 .....	60 861	57 537	269 879	255 451	367 947	351 999	405 592	387 874
1976 .....	61 291	58 204	259 231	245 404	362 559	346 766	400 869	383 557
1977 .....	61 290	58 196	259 221	245 395	362 541	346 739	400 864	383 560
1978 .....								

JAREN (1)	15 - < 20 jaar		20 - < 25 jaar		25 - < 30 jaar		30 - < 35 jaar	
	Mannen	Vrouwen	Mannen	Vrouwen	Mannen	Vrouwen	Mannen	Vrouwen
1880 .....	256 356	251 549	231 610	231 364	196 064	193 911	175 430	176 299
1890 .....	300 772	296 253	279 113	264 439	230 946	229 665	205 054	206 542
1900 .....	323 804	320 975	304 651	301 263	276 439	274 505	241 932	240 488
1910 .....	344 410	342 511	316 807	315 372	304 503	301 614	282 096	281 362
1920 .....	364 161	363 494	341 854	344 733	291 868	308 499	271 334	282 090
1930 .....	326 485	323 427	357 159	346 499	366 363	354 023	335 918	335 633
1947 .....	327 661	322 894	347 830	331 752	308 108	295 977	266 378	260 204
1961 .....	308 168	297 300	276 681	274 763	301 371	301 028	327 286	326 266
1970 .....	371 025	356 728	369 148	353 797	293 822	282 582	298 698	292 935
1973 .....	390 389	374 119	374 984	356 860	356 755	340 466	282 095	273 667
1974 .....	396 983	379 884	382 170	362 513	369 977	350 873	287 120	275 912
1975 .....	400 488	383 104	388 345	368 001	383 568	361 789	296 460	284 343
1976 .....	403 641	386 244	394 532	374 755	383 020	361 331	322 691	307 668
1977 .....	403 635	385 238	394 530	374 730	383 022	361 322	322 685	307 653
1978 .....								

JAREN (1)	35 - < 40 jaar		40 - < 45 jaar		45 - < 50 jaar		50 - < 55 jaar	
	Mannen	Vrouwen	Mannen	Vrouwen	Mannen	Vrouwen	Mannen	Vrouwen
1880 .....	174 903	173 057	158 879	159 065	137 962	136 757	126 913	126 156
1890 .....	174 883	175 315	156 232	158 236	154 217	155 925	135 836	139 002
1900 .....	210 727	210 719	186 236	188 908	155 849	159 650	135 075	141 993
1910 .....	257 636	257 127*	225 370	225 603	192 885	196 045	165 943	173 492
1920 .....	267 270	271 138	250 338	254 403	227 612	232 217	194 748	201 175
1930 .....	286 408	301 114	262 831	273 346	255 429	261 293	233 820	240 620
1947 .....	324 841	321 999	329 780	330 556	313 145	322 033	265 038	290 649
1961 .....	333 572	333 835	259 836	263 454	273 708	279 184	294 798	308 618
1970 .....	316 130	313 572	323 775	325 277	324 392	330 538	221 470	230 305
1973 .....	301 753	298 775	323 755	323 686	317 786	322 868	299 764	310 980
1974 .....	301 038	297 133	320 570	320 423	315 437	320 277	313 082	324 910
1975 .....	297 754	292 413	312 381	311 676	316 584	320 990	311 699	323 231
1976 .....	287 431	281 890	304 389	303 504	317 847	321 565	309 280	320 965
1977 .....	287 435	281 865	304 343	303 479	317 841	321 543	309 284	320 962
1978 .....								

(1) Voor 1880, 1890, 1900, 1910, 1920, 1930, 1947, 1961 en 1970 zijn de cijfers afkomstig van de volkstellingen.

— Van 1980 af, zijn in de gegevens de inlichtingen betreffende de Oostkantons vervat.

(2) In deze totalen zijn begrepen 8 686 mannen en 8 828 vrouwen waarvan de leeftijd onbekend is.



## 8. — Bevolking naar leeftijd en geslacht, op 31 december (vervolg).

JAREN (1)	55 - < 60 jaar		60 - < 65 jaar		65 - < 70 jaar		70 - < 75 jaar	
	Mannen	Vrouwen	Mannen	Vrouwen	Mannen	Vrouwen	Mannen	Vrouwen
1880 .....	111 622	113 699	89 600	94 140	69 393	75 083	49 759	55 576
1890 .....	113 200	116 234	96 643	101 861	78 286	85 547	52 520	59 547
1900 .....	128 207	135 630	105 513	114 216	79 506	88 132	56 636	65 113
1910 .....	131 523	142 552	107 046	119 794	92 152	105 386	63 683	75 455
1920 .....	160 322	169 988	128 401	142 948	90 386	107 382	61 700	76 787
1930 .....	204 313	213 297	164 714	175 858	122 978	137 786	83 344	99 578
1947 .....	221 168	249 040	197 830	222 930	165 916	190 535	126 054	149 597
1961 .....	284 050	306 746	243 201	282 316	181 758	234 246	132 160	178 553
1970 .....	261 068	281 784	249 036	286 395	213 799	268 236	152 515	217 373
1973 .....	198 701	215 501	244 003	279 391	210 694	266 664	160 162	228 826
1974 .....	191 770	206 663	242 897	278 343	208 584	264 881	162 345	231 598
1975 .....	207 908	223 356	233 377	267 807	208 192	263 669	162 476	232 673
1976 .....	230 215	247 627	218 414	250 720	205 444	260 869	161 547	231 713
1977 .....	230 217	247 653	218 434	250 768	205 469	260 881	161 558	231 728
1978 .....								

JAREN (1)	75 - < 80 jaar		80 - < 85 jaar		85 - < 90 jaar		90 - < 95 jaar	
	Mannen	Vrouwen	Mannen	Vrouwen	Mannen	Vrouwen	Mannen	Vrouwen
1880 .....	30 852	34 400	14 094	16 341	3 486	4 888	613	1 170
1890 .....	30 715	36 956	14 108	18 456	4 655	6 480	772	1 243
1900 .....	34 855	42 428	14 532	19 340	4 499	6 710	803	1 449
1910 .....	36 016	45 229	16 439	22 461	5 204	8 165	963	1 624
1920 .....	39 083	50 936	16 053	23 398	4 744	7 318	785	1 469
1930 .....	43 953	58 422	19 348	28 339	6 159	10 519	1 104	2 328
1947 .....	73 274	92 656	33 096	47 300	9 496	16 521	1 530	3 305
1961 .....	90 712	127 065	48 899	71 638	17 722	28 986	3 436	6 655
1970 .....	91 625	148 335	48 696	83 589	19 745	35 650	4 625	9 418
1973 .....	98 444	160 845	49 449	90 809	20 328	38 618	5 745	11 770
1974 .....	100 720	165 253	49 992	92 956	20 772	40 120	6 031	12 404
1975 .....	102 472	168 950	50 914	95 762	20 510	41 102	6 328	12 984
1976 .....	104 385	172 683	52 467	99 751	21 104	42 423	6 227	13 210
1977 .....	104 395	172 706	52 478	99 781	21 117	42 438	6 223	13 212
1978 .....								

JAREN (1)	95 jaar en meer		Totaal		
	Mannen	Vrouwen	Mannen	Vrouwen	Totaal
1880 .....	82	172	2 758 469	2 761 540	5 520 009
1890 .....	81	138	3 026 954	3 042 367	6 069 321
1900 .....	73	194	3 324 834	3 368 714	6 693 548
1910 .....	85	212	3 680 790	3 742 994	7 423 784
1920 .....	130	243	3 644 301 (2)	3 761 268 (2)	7 405 569 (2)
1930 .....	121	292	4 007 418	4 084 586	8 092 004
1947 .....	156	453	4 199 728	4 312 467	8 512 195
1961 .....	326	988	4 496 860	4 692 881	9 189 741
1970 .....	590	1 512	4 721 866	4 929 078	9 650 944
1973 .....	982	2 308	4 774 403	4 982 187	9 756 590
1974 .....	1 215	2 680	4 792 142	4 996 106	9 788 248
1975 .....	1 499	3 207	4 805 234	5 007 918	9 813 152
1976 .....	1 881	3 989	4 808 465	5 014 837	9 823 302
1977 .....	1 883	3 988	4 808 465	5 014 837	9 823 302
1978 .....					

(1) (2) Zie noten bladzijde 26.

9. — Procentuele indeling van de bevolking naar leeftijd.

LEEF- TIJD (1)	Algemene tellingen				Telling 1970 (definitieve cijfers)			Raming 1976 (basis 1970)			Raming 1977 (basis 1970)		
	1920	1930	1947	1961	Mannen	Vrouwen	Totaal	Mannen	Vrouwen	Totaal	Mannen	Vrouwen	Totaal
0 .....	2,04	1,76	1,67	1,69	1,51	1,38	1,44	1,27	1,16	1,22	1,27	1,17	1,22
1 .....	1,52	1,62	1,67	1,65	1,51	1,38	1,45	1,26	1,15	1,20	1,27	1,16	1,21
2 .....	1,09	1,62	1,42	1,69	1,52	1,39	1,45	1,31	1,19	1,24	1,26	1,15	1,20
3 .....	1,08	1,61	1,41	1,66	1,56	1,42	1,49	1,38	1,26	1,32	1,31	1,18	1,25
4 .....	1,21	1,64	1,36	1,64	1,61	1,48	1,54	1,45	1,31	1,38	1,38	1,26	1,32
<b>0 - 4 ....</b>	<b>6,94</b>	<b>8,25</b>	<b>7,53</b>	<b>8,33</b>	<b>7,71</b>	<b>7,05</b>	<b>7,37</b>	<b>6,67</b>	<b>6,07</b>	<b>6,36</b>	<b>6,49</b>	<b>5,92</b>	<b>6,20</b>
5 .....	1,48	1,69	1,18	1,61	1,67	1,53	1,60	1,49	1,36	1,42	1,43	1,31	1,37
6 .....	1,76	1,70	1,09	1,59	1,74	1,59	1,66	1,50	1,37	1,43	1,48	1,36	1,42
7 .....	1,80	1,72	1,22	1,58	1,73	1,58	1,65	1,50	1,38	1,44	1,50	1,38	1,44
8 .....	1,82	1,69	1,34	1,55	1,69	1,55	1,62	1,50	1,39	1,45	1,50	1,38	1,44
9 .....	1,77	1,74	1,39	1,55	1,71	1,57	1,64	1,55	1,42	1,48	1,51	1,38	1,44
<b>5 - 9 ....</b>	<b>8,63</b>	<b>8,54</b>	<b>6,22</b>	<b>7,88</b>	<b>8,54</b>	<b>7,82</b>	<b>8,17</b>	<b>7,54</b>	<b>6,92</b>	<b>7,22</b>	<b>7,42</b>	<b>6,81</b>	<b>7,11</b>
10 .....	1,84	1,78	1,34	1,51	1,69	1,54	1,61	1,59	1,47	1,53	1,54	1,41	1,48
11 .....	1,84	1,35	1,33	1,51	1,71	1,57	1,64	1,66	1,52	1,59	1,59	1,46	1,52
12 .....	1,89	0,97	1,35	1,51	1,68	1,54	1,61	1,72	1,58	1,65	1,65	1,52	1,58
13 .....	1,92	0,97	1,39	1,55	1,66	1,52	1,59	1,71	1,56	1,63	1,71	1,58	1,65
14 .....	1,91	1,12	1,42	1,54	1,62	1,50	1,56	1,67	1,53	1,60	1,71	1,56	1,63
<b>10 - 14 ..</b>	<b>9,40</b>	<b>6,19</b>	<b>6,83</b>	<b>7,62</b>	<b>8,35</b>	<b>7,67</b>	<b>8,01</b>	<b>8,35</b>	<b>7,66</b>	<b>8,00</b>	<b>8,20</b>	<b>7,53</b>	<b>7,86</b>
15 .....	1,93	1,37	1,51	1,56	1,61	1,49	1,55	1,68	1,55	1,62	1,67	1,53	1,60
16 .....	1,95	1,64	1,54	1,33	1,59	1,47	1,53	1,67	1,53	1,60	1,68	1,55	1,62
17 .....	1,95	1,68	1,57	1,33	1,57	1,44	1,50	1,69	1,56	1,62	1,67	1,54	1,60
18 .....	1,98	1,70	1,50	1,27	1,57	1,44	1,50	1,67	1,53	1,60	1,69	1,56	1,63
19 .....	2,01	1,63	1,52	1,10	1,52	1,40	1,46	1,66	1,52	1,59	1,69	1,54	1,61
<b>15 - 19 ..</b>	<b>9,82</b>	<b>8,02</b>	<b>7,64</b>	<b>6,59</b>	<b>7,86</b>	<b>7,24</b>	<b>7,54</b>	<b>8,37</b>	<b>7,69</b>	<b>8,03</b>	<b>8,40</b>	<b>7,72</b>	<b>8,06</b>
20 .....	1,93	1,71	1,52	1,03	1,54	1,42	1,48	1,63	1,51	1,57	1,68	1,53	1,60
21 .....	1,88	1,70	1,57	1,14	1,53	1,41	1,47	1,63	1,51	1,57	1,66	1,53	1,60
22 .....	1,83	1,76	1,61	1,27	1,57	1,45	1,51	1,63	1,49	1,56	1,66	1,52	1,59
23 .....	1,83	1,77	1,63	1,30	1,58	1,45	1,51	1,63	1,47	1,55	1,65	1,51	1,58
24 .....	1,81	1,76	1,65	1,26	1,60	1,45	1,52	1,64	1,47	1,55	1,64	1,47	1,55
<b>20 - 24 ..</b>	<b>9,28</b>	<b>8,70</b>	<b>7,98</b>	<b>6,00</b>	<b>7,82</b>	<b>7,18</b>	<b>7,49</b>	<b>8,16</b>	<b>7,45</b>	<b>7,80</b>	<b>8,29</b>	<b>7,56</b>	<b>7,92</b>
25 - 29 ..	8,11	8,90	7,10	6,56	6,22	5,73	5,97	7,91	7,14	7,52	8,03	7,24	7,62
30 - 34 ..	7,49	8,30	6,19	7,11	6,33	5,94	6,13	6,71	6,13	6,41	7,16	6,52	6,83
35 - 39 ..	7,27	7,26	7,60	7,26	6,69	6,36	6,53	6,00	5,64	5,81	5,84	5,48	5,66
40 - 44 ..	6,82	6,62	7,76	5,69	6,86	6,60	6,73	6,35	6,07	6,20	6,21	5,91	6,05
45 - 49 ..	6,20	6,39	7,46	6,02	6,87	6,71	6,79	6,62	6,43	6,52	6,63	6,43	6,53
50 - 54 ..	5,35	5,86	6,53	6,57	4,69	4,67	4,68	6,45	6,42	6,44	6,40	6,35	6,37
55 - 59 ..	4,46	5,16	5,52	6,43	5,53	5,72	5,62	4,80	4,94	4,87	5,32	5,46	5,39
60 - 64 ..	3,66	4,20	4,94	5,72	5,27	5,81	5,55	4,58	5,01	4,80	4,10	4,52	4,32
65 - 69 ..	2,66	3,23	4,19	4,53	4,53	5,44	4,99	4,31	5,22	4,77	4,27	5,18	4,73
70 - 74 ..	1,87	2,26	3,24	3,38	3,23	4,41	3,83	3,39	4,64	4,03	3,34	4,62	4,00
75 - 79 ..	1,22	1,27	1,95	2,37	1,94	3,01	2,49	2,17	3,46	2,83	2,21	3,51	2,87
80 - 84 ..	0,54	0,59	0,94	1,31	1,03	1,70	1,37	1,07	1,99	1,54	1,11	2,05	1,59
85 en meer	0,28	0,26	0,38	0,63	0,53	0,94	0,74	0,55	1,12	0,85	0,58	1,19	0,89
<b>Totaal :</b>	<b>100,00</b>	<b>100,00</b>	<b>100,00</b>	<b>100,00</b>	<b>100,00</b>	<b>100,00</b>	<b>100,00</b>	<b>100,00</b>	<b>100,00</b>	<b>100,00</b>	<b>100,00</b>	<b>100,00</b>	<b>100,00</b>

(1) Leeftijd in verstreken jaren : 0 betekent : minder dan 1 jaar ; 1 betekent : van 1 tot minder dan 2 jaar ; enz. ...

10. — Raming van de bevolking op 1 januari 1977, naar leeftijd en geslacht (Basis : definitieve cijfers van de telling op 31 december 1970).

LEEFTIJD (1)	Mannen	Vrouwen	Totaal	LEEFTIJD (1)	Mannen	Vrouwen	Totaal	LEEFTIJD (1)	Mannen	Vrouwen	Totaal
0 .....	61 290	58 196	119 486	35 .....	49 668	48 428	98 096	70 .....	36 240	49 305	85 545
1 .....	60 729	57 591	118 320	36 .....	56 067	54 354	110 421	71 .....	34 041	48 118	82 159
2 .....	63 009	59 336	122 345	37 .....	59 980	59 500	119 480	72 .....	33 256	46 806	80 062
3 .....	66 322	62 956	129 278	38 .....	61 696	60 989	122 685	73 .....	29 640	44 381	74 021
4 .....	69 161	65 512	134 673	39 .....	60 024	58 594	118 618	74 .....	28 381	43 118	71 499
<b>0-4 .....</b>	<b>320 511</b>	<b>303 591</b>	<b>624 102</b>	<b>35-39 .....</b>	<b>287 435</b>	<b>281 865</b>	<b>569 300</b>	<b>70-74 .....</b>	<b>161 558</b>	<b>231 728</b>	<b>393 286</b>
5 .....	71 251	67 991	139 242	40 .....	58 768	58 409	117 177	75 .....	26 528	41 379	67 907
6 .....	72 225	69 072	141 297	41 .....	59 021	58 824	117 845	76 .....	23 071	37 561	60 632
7 .....	72 375	69 135	141 510	42 .....	60 372	60 652	121 024	77 .....	20 576	34 400	54 976
8 .....	72 373	69 601	141 974	43 .....	61 551	60 998	122 549	78 .....	17 891	30 631	48 522
9 .....	74 317	70 940	145 257	44 .....	64 631	64 596	129 227	79 .....	16 329	28 735	45 064
<b>5-9 .....</b>	<b>362 541</b>	<b>346 739</b>	<b>709 280</b>	<b>40-44 .....</b>	<b>304 343</b>	<b>303 479</b>	<b>607 822</b>	<b>75-79 .....</b>	<b>104 395</b>	<b>172 706</b>	<b>277 101</b>
10 .....	76 408	73 474	149 882	45 .....	65 163	65 719	130 882	80 .....	14 704	26 385	41 089
11 .....	79 558	75 992	155 550	46 .....	66 326	66 989	133 315	81 .....	11 992	22 637	34 629
12 .....	82 449	79 205	161 654	47 .....	62 372	63 206	125 578	82 .....	10 103	19 223	29 326
13 .....	82 166	78 312	160 478	48 .....	62 381	63 366	125 747	83 .....	8 551	17 183	25 734
14 .....	80 283	76 577	156 860	49 .....	61 599	62 263	123 862	84 .....	7 128	14 353	21 481
<b>10-14 .....</b>	<b>400 864</b>	<b>383 560</b>	<b>784 424</b>	<b>45-49 .....</b>	<b>317 841</b>	<b>321 543</b>	<b>639 384</b>	<b>80-84 .....</b>	<b>52 478</b>	<b>99 781</b>	<b>152 259</b>
15 .....	81 012	77 828	158 840	50 .....	61 690	63 861	125 551	85 .....	6 135	12 078	18 213
16 .....	80 232	76 718	156 950	51 .....	62 987	65 091	128 078	86 .....	4 750	9 796	14 546
17 .....	81 213	78 247	159 460	52 .....	62 324	64 275	126 599	87 .....	4 184	8 418	12 602
18 .....	80 723	77 052	157 775	53 .....	62 134	64 738	126 872	88 .....	3 055	6 597	9 652
19 .....	80 455	76 393	156 848	54 .....	60 149	62 997	123 146	89 .....	2 993	5 549	8 542
<b>15-19 .....</b>	<b>403 635</b>	<b>386 238</b>	<b>789 873</b>	<b>50-54 .....</b>	<b>309 284</b>	<b>320 962</b>	<b>630 246</b>	<b>85-99 .....</b>	<b>21 117</b>	<b>42 438</b>	<b>63 555</b>
20 .....	79 459	76 402	155 861	55 .....	60 621	64 335	124 956	90 .....	1 734	3 996	5 730
21 .....	78 987	75 904	154 891	56 .....	60 957	64 987	125 944	91 .....	1 679	3 264	4 943
22 .....	78 745	75 167	153 912	57 .....	46 174	48 861	95 035	92 .....	1 191	2 474	3 665
23 .....	78 298	73 487	151 785	58 .....	31 634	34 907	66 541	93 .....	902	1 928	2 830
24 .....	79 041	73 770	152 811	59 .....	30 831	34 563	65 394	94 .....	717	1 550	2 267
<b>20-24 .....</b>	<b>394 530</b>	<b>374 730</b>	<b>769 260</b>	<b>55-59 .....</b>	<b>230 217</b>	<b>247 653</b>	<b>477 870</b>	<b>90-94 .....</b>	<b>6 223</b>	<b>13 212</b>	<b>19 435</b>
25 .....	76 035	71 648	147 683	60 .....	34 813	38 406	73 219	95 .....	562	1 205	1 767
26 .....	77 071	72 527	149 598	61 .....	41 280	46 442	87 722	96 .....	394	824	1 218
27 .....	76 269	71 645	147 914	62 .....	47 957	55 169	103 126	97 .....	314	542	856
28 .....	77 054	73 156	150 210	63 .....	47 599	55 262	102 861	98 .....	179	385	564
29 .....	76 593	72 346	148 939	64 .....	46 785	55 489	102 274	99 .....	434	1032	1 466
<b>25-29 .....</b>	<b>383 022</b>	<b>361 322</b>	<b>744 344</b>	<b>60-64 .....</b>	<b>218 434</b>	<b>250 768</b>	<b>469 202</b>	<b>95-99 .....</b>	<b>1 883</b>	<b>3 988</b>	<b>5 871</b>
30 .....	76 760	72 120	148 880	65 .....	42 866	51 981	94 847	.....	.....	.....	.....
31 .....	65 102	62 379	127 481	66 .....	43 393	53 260	96 653	.....	.....	.....	.....
32 .....	64 608	61 753	126 361	67 .....	41 143	51 865	93 008	.....	.....	.....	.....
33 .....	61 778	59 186	120 964	68 .....	39 746	52 385	92 131	.....	.....	.....	.....
34 .....	54 437	52 215	106 652	69 .....	38 321	51 390	89 711	.....	.....	.....	.....
<b>30-34 .....</b>	<b>322 685</b>	<b>307 653</b>	<b>630 338</b>	<b>65-69 .....</b>	<b>205 469</b>	<b>260 881</b>	<b>466 350</b>	<b>0-99 .....</b>	<b>4 808 465</b>	<b>5 014 837</b>	<b>9 823 302</b>

(1) Leeftijd in verstreken jaren : 0 betekent minder dan 1 jaar; 1 betekent van 1 tot minder dan 2 jaar, enz.

11. — Migraties tussen arrondissementen (1977 : mannen + vrouwen)<sup>(1)</sup>.

Arrondissementen van vestiging	Arrondissementen																					
	Antwerpen	Mechelen	Turnhout	Brussel-Hoofdstad	Halle-Vilvoorde	Leuven	Nijvel	Aat	Charleroi	Bergen	Moeskroen	Zinnik	Thuin	Doornik	Hoel	Luik	Verviers	Borgworm	Hasselt	Maaseik	Tongeren	
(2)	van 11	van 12	van 18	van 21	van 23	van 24	van 25	van 51	van 52	van 58	van 54	van 55	van 56	van 57	van 61	van 62	van 68	van 64	van 71	van 72	van 73	
naar :																						
11	44 414	1 592	1 302	804	416	588	43	3	110	29	11	11	3	22	6	97	19	—	409	214	107	
12	2 122	3 665	516	273	702	649	15	1	10	1	—	1	3	3	1	12	7	3	96	54	25	
13	1 853	550	8 013	123	107	470	14	—	12	1	—	6	—	—	—	9	3	2	440	246	23	
21	923	238	93	59 146	6 399	1 384	3 107	237	1 069	725	146	612	289	324	155	865	316	136	193	51	68	
23	454	663	57	12 823	8 220	1 086	780	36	93	71	13	192	20	23	16	73	21	5	105	61	39	
24	714	1 045	521	2 211	1 582	8 408	291	13	59	21	14	15	16	11	21	65	22	39	1 036	193	138	
25	100	23	14	7 827	1 523	711	6 637	61	774	176	48	505	150	91	69	283	82	102	10	3	9	
51	4	1	—	379	39	22	81	725	80	423	60	296	6	558	5	29	14	2	—	1	—	
52	48	5	7	1 036	106	46	809	47	11 053	307	17	1 052	1 811	89	18	286	62	7	192	38	14	
53	14	—	2	831	57	19	122	404	330	7 542	32	1 302	269	193	19	82	20	3	21	2	6	
54	6	5	3	82	3	6	17	9	7	25	52	8	9	405	—	9	5	—	1	—	—	
55	31	9	5	1 212	298	25	508	257	1 200	671	13	1 605	735	97	22	44	25	14	10	4	6	
56	5	1	1	354	29	35	115	29	2 090	281	8	634	2 354	20	3	32	13	5	3	—	—	
57	27	1	1	384	19	35	76	447	64	179	442	92	23	4 178	5	47	19	8	—	—	2	
61	10	4	5	236	25	37	68	2	50	10	2	27	23	10	1 852	1 710	83	290	6	—	16	
62	93	4	19	1 152	64	71	130	9	293	103	10	36	65	43	1 244	23 400	1 691	644	140	24	225	
63	29	3	—	266	33	20	55	4	49	22	15	42	9	22	60	1 642	6 736	216	32	12	54	
64	5	3	—	292	27	50	102	4	12	13	—	13	4	1	251	887	25	814	53	1	16	
71	406	75	534	215	135	980	14	10	29	11	1	—	3	1	12	176	17	32	6 090	1 282	1 399	
72	162	32	280	66	36	132	10	—	13	—	1	2	—	5	1	26	5	—	1 422	2 920	435	
73	97	27	36	55	25	135	5	—	4	5	6	6	—	1	3	272	30	20	1 276	392	1 922	
81	11	—	1	102	14	14	23	1	27	16	1	13	12	3	1	77	22	3	9	—	—	
82	6	—	—	106	15	1	22	—	27	11	—	4	5	4	8	144	145	4	8	—	—	
83	23	1	7	214	24	14	31	—	31	26	3	6	13	9	103	349	70	15	12	—	5	
84	3	1	—	160	34	7	44	10	51	15	—	4	13	6	11	87	18	4	—	5	—	
85	7	1	3	93	7	8	35	2	11	11	1	9	5	1	3	53	18	9	—	—	3	
91	32	1	—	506	44	20	116	9	229	46	3	16	36	30	89	174	35	7	2	—	3	
92	46	9	3	1 376	143	137	656	22	1 498	114	8	63	103	51	448	388	67	94	14	2	5	
93	2	1	—	169	15	4	79	1	938	35	5	25	313	17	10	46	13	2	1	—	—	
41	111	26	19	537	980	58	17	11	6	3	9	54	—	2	—	8	2	1	19	8	1	
42	219	101	21	242	325	45	3	3	11	3	—	3	—	1	—	16	—	1	23	8	6	
43	29	6	13	31	14	11	—	—	2	—	—	—	—	1	—	2	—	—	5	2	8	
44	443	87	66	387	252	110	31	13	21	25	14	11	8	11	5	10	7	3	105	38	13	
45	42	4	13	105	80	11	5	210	13	20	19	27	1	121	—	3	1	—	2	1	—	
46	1 461	172	33	90	71	68	—	—	8	1	—	1	1	1	—	6	1	—	36	11	10	
31	268	46	53	385	134	102	29	4	31	28	26	4	4	13	—	27	11	3	33	14	7	
32	12	1	1	12	10	8	—	—	—	—	11	—	4	2	—	1	—	—	—	—	2	
33	30	5	3	27	22	18	6	2	2	3	130	4	1	6	—	1	1	1	4	8	4	
34	126	11	19	115	48	72	7	3	20	7	358	2	1	67	2	2	7	—	23	9	7	
35	184	24	32	468	103	51	22	9	42	20	21	10	9	6	1	26	4	—	35	6	12	
36	31	15	9	39	31	44	2	10	—	2	28	—	—	5	—	—	—	—	12	3	2	
37	25	1	5	22	2	8	—	—	—	2	22	—	—	3	—	—	1	—	1	—	4	
38	83	5	13	166	56	30	19	5	11	32	29	7	11	4	—	12	1	—	8	4	—	
Rijk : (3)	10 297	4 799	3 710	35 973	14 049	7 342	7 509	1 888	9 327	3 494	1 527	5 115	3 978	2 283	2 592	8 078	2 903	1 675	5 797	2 697	2 674	

- (1) Deze tabel werd opgemaakt aan de hand van gegevens verstrekt door de registratie van de immigraties.  
 (2) De arrondissementen worden met hun koderingsnummer vermeld in de eerste kolom alsook bovenaan in de tabel.  
 (3) De op deze regel verstrekte gegevens hebben betrekking op het totaal aantal personen, die de diverse, bovenaan in de tabel vermelde arrondissementen hebben verlaten. De personen die van gemeente veranderd zijn zonder hun arrondissement te hebben verlaten (cijfers van de diagonaal) zijn dus niet in die totalen begrepen.  
 (4) De gegevens uit deze kolom slaan op het totaal aantal personen die zich in het arrondissement hebben gevestigd — hetwelk door het nummer in de eerste kolom is aangeduid — en die afkomstig zijn uit de diverse andere bovenaan in de tabel vermelde arrondissementen.

n vertrek

Al.	Bastenaken	Marche-en-Famenne	Neufchâteau	Virton	Dinant	Naamen	Philippeville	Aalst	Dendermonde	Eeklo	Gent	Oudenaarde	Sint-Niklaas	Brugge	Diksmuide	Ieper	Kortrijk	Oostende	Roeselare	Tielt	Veurne	Rijk
van 81	van 82	van 88	van 84	van 85	van 91	van 92	van 98	van 41	van 42	van 48	van 44	van 45	van 46	van 81	van 32	van 88	van 84	van 85	van 86	van 87	van 88	(4)
5	16	5	1	8	1	31	12	132	253	68	564	53	953	229	17	38	158	169	61	24	68	8 652
6	1	4	—	—	1	6	1	78	131	6	102	16	132	30	1	15	11	30	6	3	17	5 091
9	—	—	—	—	—	2	—	21	24	8	99	10	31	71	1	3	9	73	8	6	16	4 250
111	76	150	177	92	375	938	162	439	209	26	517	115	98	285	17	52	165	331	45	13	103	21 826
4	5	4	14	6	19	83	9	1 033	310	24	263	63	31	112	4	25	85	118	27	16	30	18 916
23	3	3	9	8	7	49	4	103	54	22	159	36	74	127	7	48	81	83	58	22	39	9 046
40	32	33	81	46	83	641	54	19	3	1	21	20	3	39	2	1	9	32	—	4	26	13 751
3	—	7	4	—	4	28	14	14	—	—	30	194	—	3	—	1	16	3	4	2	1	2 328
31	8	16	31	24	149	1 253	648	11	3	1	24	8	7	23	5	1	7	38	3	—	3	8 291
12	7	9	—	6	38	78	30	2	1	—	9	14	1	6	—	3	13	13	1	—	4	3 975
—	—	—	4	1	3	7	2	8	—	1	14	6	—	16	2	122	331	14	11	5	13	1 160
4	6	3	14	4	32	44	33	48	—	1	8	31	1	17	3	1	3	7	—	5	1	5 452
6	2	4	15	3	27	111	243	1	—	—	5	2	—	4	—	1	11	9	1	—	—	4 103
9	2	1	—	1	15	32	7	2	2	—	11	76	1	16	5	1	106	11	9	7	6	2 191
10	20	83	25	6	105	339	9	—	—	—	9	—	—	4	—	—	4	6	—	—	3	3 237
73	163	284	62	34	110	274	33	6	3	1	33	1	8	33	1	3	11	62	1	1	13	7 270
40	102	69	27	10	19	76	13	2	—	—	23	2	8	7	—	2	6	18	—	—	4	3 013
1	8	4	1	5	12	94	6	1	—	—	6	1	—	2	1	—	—	1	—	—	13	1 915
10	3	1	2	2	4	13	8	32	29	5	93	5	33	46	1	7	42	50	13	3	16	5 750
1	3	—	1	—	—	3	—	13	9	2	24	9	18	21	—	1	16	15	5	2	11	2 782
2	1	4	—	—	—	1	—	16	3	—	28	—	6	16	1	1	3	5	2	2	2	2 488
773	64	17	101	326	20	45	4	—	1	—	6	—	4	12	—	—	1	5	—	—	—	956
32	500	149	73	38	29	37	1	—	1	—	—	—	—	—	—	—	1	5	—	—	1	877
31	79	772	135	26	335	98	18	2	3	—	2	—	—	1	—	—	1	3	—	—	—	1 690
69	105	58	760	104	209	63	10	1	—	—	2	5	1	1	—	1	5	2	—	—	—	1 110
316	65	10	169	688	19	39	12	1	—	—	—	—	—	1	—	—	3	1	—	—	—	916
31	35	164	138	22	1 436	703	105	—	—	—	—	3	2	11	—	2	4	10	—	—	—	2 628
59	38	71	91	41	733	5 257	206	8	—	1	26	—	5	9	—	1	1	26	—	—	16	6 579
3	1	1	5	2	70	175	811	—	—	—	2	—	—	3	—	4	1	4	1	—	2	1 950
—	—	—	1	1	1	4	—	3 797	519	14	493	322	21	50	4	10	28	43	26	12	7	3 428
—	6	2	—	—	—	3	—	615	1 771	29	691	18	574	47	2	16	21	12	4	8	10	3 089
—	—	—	—	—	5	2	—	17	35	776	960	16	53	189	3	1	15	8	8	3	—	1 439
17	1	3	2	3	5	12	—	628	662	895	9 201	508	475	498	55	122	460	249	142	299	76	6 772
—	—	—	—	—	—	—	—	350	18	8	542	1 170	20	22	—	10	228	14	20	18	2	1 930
1	—	—	1	—	—	4	—	47	525	42	560	20	2 567	40	4	5	28	30	3	6	5	3 292
8	1	3	7	—	5	8	—	62	32	170	588	24	57	4 658	172	77	263	812	309	213	143	4 176
—	—	—	—	—	—	—	—	1	4	3	14	2	—	153	336	99	28	265	180	13	150	976
—	—	—	—	—	—	1	1	10	8	6	45	5	7	63	91	1 038	280	55	177	24	83	1 134
—	—	2	—	—	8	6	1	38	18	5	355	224	44	204	29	407	5 002	111	566	305	69	3 298
5	9	1	—	2	5	10	14	60	21	20	318	18	25	805	139	84	145	2 486	74	38	254	3 132
4	—	—	—	—	—	—	1	11	14	6	81	9	8	284	204	318	542	92	1 541	384	42	2 233
—	—	—	—	—	—	1	—	8	4	1	229	27	3	158	39	35	349	41	281	751	18	1 290
5	—	—	—	—	2	7	2	15	11	19	50	9	13	66	149	149	49	258	70	18	891	1 388
981	862	1 165	1 191	821	2 450	5 321	1 663	3 855	2 910	1 385	7 006	1 872	2 717	3 724	959	1 667	3 536	3 137	2 118	1 456	1 267	189 770

## 12. — Migratiebeweging zonder onderscheid van geslacht.

JAREN	Binnenlandse migraties			Buitenlandse migraties			Personen wier nieuwe verblijfplaats volkomen onbekend is	Resultaten
	Immigratie	Emigratie	Verschil	Immigratie	Emigratie	Verschil		
1950 .....	489 350	481 065	+ 8 285	27 922	36 509	- 8 587	10 060	- 10 362
1955 .....	550 311	547 320	+ 2 991	51 106	32 757	+ 18 349	6 280	+ 15 060
1960 .....	546 171	542 376	+ 3 795	42 248	32 189	+ 10 059	6 938	+ 6 916
1961 .....	551 843	546 713	+ 5 130	36 088	35 517	+ 571	7 129	- 1 428
1962 .....	526 308	521 088	+ 5 220	52 744	33 071	+ 19 673	6 013	+ 18 880
1963 .....	528 534	523 825	+ 4 709	72 586	35 427	+ 37 159	7 734	+ 34 134
1964 .....	538 531	533 409	+ 5 122	92 334	38 196	+ 54 138	10 315	+ 48 945
1965 .....	532 982	528 791	+ 4 191	80 761	40 414	+ 40 347	13 753	+ 30 785
1966 .....	529 931	526 055	+ 3 876	71 078	40 843	+ 30 235	13 044	+ 21 067
1967 .....	522 888	515 803	+ 7 085	63 713	40 392	+ 23 321	12 575	+ 17 831
1968 .....	530 764	524 916	+ 5 848	57 122	44 348	+ 12 774	12 280	+ 6 342
1969 .....	529 510	526 980	+ 2 530	55 243	41 520	+ 13 723	9 468	+ 6 785
1970 .....	538 927	536 093	+ 2 834	62 143	45 618	+ 16 525	10 753	+ 8 606
1971 .....	509 276	504 459	+ 4 817	62 708	37 254	+ 25 454	6 087	+ 24 184
1972 .....	503 230	497 136	+ 6 094	62 474	42 721	+ 19 753	12 070	+ 13 777
1973 .....	510 397	503 416	+ 6 981	64 250	40 448	+ 23 802	12 155	+ 18 628
1974 .....	524 038	518 692	+ 5 346	71 866	40 808	+ 31 058	11 862	+ 24 542
1975 .....	516 380	507 623	+ 8 757	69 886	40 151	+ 29 735	13 588	+ 24 904
1976 .....	515 186	508 546	+ 6 640	58 724	42 413	+ 16 311	14 508	+ 8 443
1977 .....	446 498	441 924	+ 4 574	55 298	41 783	+ 13 515	13 293	+ 4 796

Opmerking : De inlichtingen betreffende de Oostkantons zijn begrepen in de gegevens aangaande de jaren 1925 tot 1939 en 1944 en volgende.

## 13. — Buitenlandse migraties.

### A. Buitenlandse migraties per nationaliteit en geslacht.

JAREN	Immigraties						Emigraties (1)					
	Belgen			Vreemdelingen			Belgen			Vreemdelingen		
	Mannen	Vrouwen	Totaal	Mannen	Vrouwen	Totaal	Mannen	Vrouwen	Totaal	Mannen	Vrouwen	Totaal
1950 .....	2 653	3 332	5 985	10 651	11 286	21 937	4 519	5 125	9 644	17 915	8 950	26 865
1955 .....	3 097	3 825	6 922	28 048	16 136	44 184	4 316	4 654	8 970	13 852	9 935	23 787
1960 .....	7 400	8 214	15 614	12 133	14 501	26 634	3 972	4 404	8 376	12 418	11 395	23 813
1961 .....	3 054	3 668	6 722	14 832	14 534	29 366	5 943	6 264	12 207	11 930	11 380	23 310
1962 .....	2 972	3 606	6 578	27 578	18 588	46 166	5 871	5 872	11 743	11 203	10 125	21 328
1963 .....	3 212	3 883	7 095	41 602	23 889	65 491	5 335	5 421	10 756	14 078	10 593	24 671
1964 .....	3 514	4 330	7 844	55 469	29 021	84 490	5 459	6 356	11 815	15 636	10 745	26 381
1965 .....	3 249	3 896	7 145	43 365	30 251	73 616	5 203	5 873	11 076	18 009	11 329	29 338
1966 .....	2 944	3 562	6 506	37 175	27 397	64 572	4 544	5 280	9 824	18 500	12 519	31 019
1967 .....	4 275	5 012	9 287	28 815	25 611	54 426	4 588	5 347	9 935	16 908	13 549	30 457
1968 .....	3 480	3 844	7 324	25 830	23 968	49 798	5 203	6 113	11 316	17 964	15 068	33 032
1969 .....	2 453	3 334	5 787	26 246	23 210	49 456	5 257	6 242	11 499	15 816	14 205	30 021
1970 .....	2 557	3 537	6 094	30 587	25 462	56 049	5 754	6 848	12 602	17 057	15 959	33 016
1971 .....	2 664	3 466	6 130	31 122	25 456	56 578	4 753	5 802	10 555	13 584	13 115	26 699
1972 .....	3 318	4 102	7 420	30 180	24 874	55 054	4 743	5 790	10 533	16 795	15 393	32 188
1973 .....	3 300	4 189	7 489	30 927	25 834	56 761	4 451	5 434	9 885	15 596	14 967	30 563
1974 .....	3 734	4 655	8 389	35 928	27 549	63 477	4 536	5 751	10 287	15 716	14 805	30 521
1975 .....	3 330	4 259	7 589	34 547	27 750	62 297	4 360	5 289	9 649	15 840	14 662	30 502
1976 .....	2 974	3 889	6 863	27 367	24 494	51 861	5 033	5 959	10 992	16 251	15 170	31 421
1977 .....	3 040	3 921	6 961	25 992	22 345	48 337	5 784	6 019	11 803	15 639	14 341	29 980

Opmerkingen : Deze tabel werd opgemaakt met behulp van de inlichtingen bekomen bij de opname van de immigraties. Van 1920 tot 1931 inbegrepen slaan de cijfers op de personen die respectievelijk in België en in het buitenland geboren zijn. Van 1932 af, betreft het personen die de Belgische of een vreemde nationaliteit bezitten.

(1) Exclusief de vertrokken personen waarvan de nieuwe verblijfplaats onbekend is.

## 13. — Buitenlandse migraties (vervolg).

## B. Buitenlandse migraties naar het land van herkomst of bestemming van de migranten.

JAREN	Duitsland	Verenigd Koninkrijk (G.-B. en Noord-Ierland)	Frankrijk	Nederland	Groot-hertogd. Luxemburg	Spanje	Italië	U.S.S.R.	Zwitserland	Polen	Griekenland
<b>Immigratie</b>											
1950 .....	2 067	1 055	6 090	3 240	1 336	342 (2)	6 970	131	616	187	138(3)
1960 .....	2 580	1 114	5 182	2 863	668	2 649 (2)	5 312	90	553	339	44(3)
1965 .....	3 813	1 842	10 296	5 614	743	12 878(2)	13 893	85	1 113	458	1 939(3)
1970 .....	4 473	2 977	11 929	4 926	850	2 597	9 712	113	854	298	829
1971 .....	3 981	3 024	11 882	4 700	490	2 530	10 120	108	720	356	708
1972 .....	4 235	3 279	11 883	4 964	548	2 198	8 839	113	681	347	686
1973 .....	4 058	4 072	12 042	5 726	587	1 775	8 761	233	605	358	643
1974 .....	4 405	4 412	12 003	5 905	631	1 748	9 168	115	672	307	860
1975 .....	4 257	4 053	11 669	5 175	534	1 522	6 637	107	624	326	825
1976 .....	4 238	3 727	10 285	4 665	526	1 066	6 382	104	599	299	701
1977 .....	3 129	3 681	7 774	3 757	328	752	6 384	128	351	286	480
<b>Emigratie (1)</b>											
1950 .....	2 517	1 358	6 518	2 318	1 150	197 (2)	11 227	178	479	330	28(3)
1960 .....	2 542	1 277	4 791	2 502	672	1 017 (2)	9 661	77	782	211	44(3)
1965 .....	2 879	1 323	6 052	3 967	786	3 111 (2)	5 307	72	743	178	1 499(3)
1970 .....	3 328	2 233	7 462	4 004	850	3 231	7 678	86	848	129	626
1971 .....	2 781	1 944	6 837	3 956	695	2 168	6 285	76	675	104	375
1972 .....	3 281	2 288	7 952	4 145	589	2 668	7 020	103	672	96	723
1973 .....	3 300	2 363	7 799	3 803	742	2 489	6 035	86	695	109	525
1974 .....	3 008	2 551	7 973	3 900	777	2 907	5 545	83	611	108	497
1975 .....	2 919	2 627	8 137	4 377	640	2 623	5 172	91	511	100	536
1976 .....	3 277	2 785	8 148	4 117	716	2 540	4 992	87	507	141	397
1977 .....	2 119	2 283	4 370	2 863	273	2 167	4 505	108	298	128	423

JAREN	Joegoslavië	Turkije	Andere landen uit Europa	Canada	Verenigde Staten van Amerika	Andere landen uit Amerika	Azië	Zaire	Andere landen uit Afrika	Oceanië	Totaal
<b>Immigratie</b>											
1950 .....	105	—	1 390	124	867	283	396	2 295	265	25	27 922
1960 .....	274	—	2 663	960	1 270	370	599	14 024	643	51	42 248
1965 .....	453	5 956	2 620	1 178	2 536	927	1 052	3 855	9 310	200	80 761
1970 .....	699	2 600	2 238	716	4 597	1 203	1 969	2 669	5 633	261	62 143
1971 .....	754	3 185	2 035	721	4 195	1 315	2 634	2 577	6 381	292	62 708
1972 .....	808	2 718	2 100	748	4 149	1 177	2 505	3 189	6 952	355	62 474
1973 .....	823	2 914	2 290	742	4 311	1 213	2 245	3 402	7 146	304	64 250
1974 .....	678	5 736	2 705	697	4 237	1 496	2 465	4 185	9 168	273	71 866
1975 .....	676	7 436	2 653	581	4 280	1 354	3 290	3 316	10 269	302	69 886
1976 .....	359	3 397	1 970	517	3 943	1 388	3 356	2 441	8 542	219	58 724
1977 .....	379	2 621	1 609	476	3 548	1 144(4)	2 912	1 451	6 986	161	48 337
<b>Emigratie (1)</b>											
1950 .....	37	—	1 231	1 096	1 603	1 012	621	3 627	500	482	36 509
1960 .....	135	—	1 756	1 425	1 345	335	365	2 645	446	161	32 189
1965 .....	200	1 919	932	1 117	1 849	547	633	4 527	2 522	251	40 414
1970 .....	197	1 025	1 079	903	3 659	876	920	3 579	2 550	352	45 618
1971 .....	99	539	909	985	2 654	587	782	2 464	2 091	248	37 254
1972 .....	222	666	1 164	794	3 446	847	860	2 413	2 543	229	42 721
1973 .....	227	594	1 149	653	3 597	710	869	1 914	2 533	256	40 448
1974 .....	222	580	1 374	635	3 902	825	1 016	1 790	2 311	193	40 808
1975 .....	170	572	1 342	657	3 563	854	1 022	1 509	2 566	163	40 151
1976 .....	160	1 020	1 414	733	4 392	856	1 334	1 558	3 049	190	42 413
1977 .....	113	1 029	1 068	414	3 730	455	1 027	472	2 055	80	29 980

(1) Exclusief de vertrokken personen waarvan de nieuwe verblijfplaats onbekend is.

(2) Spanje en Portugal.

(3) Griekenland en Tchechoslovakije.

(4) Mexico, Centraal Amerika en Zuid Amerika.

13. — Buitenlandse migraties (vervolg).

C. Buitenlandse immigraties volgens het land van herkomst van de migranten.

JAREN		EUROPA (1)											
		Nederland	Groot-Hertogdom Luxemburg	Frankrijk	Bondsrepubliek Duitsland	Italië	Verenigd Koninkrijk	Denemarken	Ierland	Griekenland	Portugal	Spanje	Polen
1974	M	3 061	337	6 692	2 313	5 436	2 064	..	..	486	..	855	117
	V	2 844	294	5 311	2 092	3 732	2 348	..	..	374	..	893	190
1975	M	2 623	275	6 227	2 176	3 868	1 908	..	..	439	..	792	116
	V	2 552	259	5 442	2 081	2 769	2 145	..	..	386	..	730	210
1976	M	2 368	269	5 323	2 148	3 827	1 717	..	..	376	..	518	110
	V	2 297	257	4 962	2 090	2 555	2 010	..	..	325	..	548	189
1977	M	2 285	277	4 615	1 884	3 909	1 799	71	84	267	270	475	137
	V	2 219	270	4 505	1 794	2 603	1 887	131	109	253	245	491	189

JAREN		EUROPA (1) (vervolg)				USSR	TURKIJE	AFRIKA					
		Zwitserland	Joegoslavië	Andere landen	Totaal			Algerije	Marokko	Tunesië	Zaire	Andere landen	Totaal
1974	M	327	397	..	22 085	55	3 384	..	..	..	2 191	..	8 216
	V	345	281	..	18 704	60	2 352	..	..	..	1 994	..	5 137
1975	M	300	417	..	19 141	57	4 000	..	..	..	1 836	..	8 253
	V	324	259	..	17 157	50	3 436	..	..	..	1 480	..	5 332
1976	M	288	226	..	17 170	49	1 453	..	..	..	1 290	..	5 922
	V	311	133	..	15 677	55	1 944	..	..	..	1 151	..	5 061
1977	M	216	238	521	17 048	71	1 150	462	2 187	475	1 371	1 516	6 011
	V	237	157	514	15 604	61	1 492	283	2 076	196	1 042	970	4 567

JAREN		NOORD-AMERIKA				CENTRAAL AMERIKA	ZUID-AMERIKA					AZIE (1)			OCEANIE	Totaal (2)
		Canada	Verenigde Staten van Amerika	Mexico	Totaal		Argentinië	Brazilië	Chili	Andere landen	Totaal	Japan	Andere landen	Totaal		
1974	M	339	1 961	..	..	..	..	..	..	..	..	..	1 394	136	39 662	
	V	358	2 276	..	..	..	..	..	..	..	..	..	1 071	137	32 204	
1975	M	287	2 117	..	..	..	..	..	..	..	..	..	1 867	122	37 877	
	V	294	2 163	..	..	..	..	..	..	..	..	..	1 423	180	32 009	
1976	M	266	1 932	..	..	..	..	..	..	..	..	..	1 758	104	30 341	
	V	251	2 011	..	..	..	..	..	..	..	..	..	1 598	115	28 383	
1977	M	286	1 839	60	2 185	63	73	100	145	256	574	231	1 601	1 832	29 032	
	V	309	1 923	60	2 292	107	66	86	126	236	514	213	1 296	1 509	26 266	

(1) Niet inbegrepen Turkije en U.S.S.R.

(2) De personen opgenomen in de rubriek • Andere landen van Europa en Amerika • zijn niet inbegrepen in de totalen van de jaren 1974, 1975 en 1976, alhoewel zij niet in detail voorkomen in de voorgestelde rubrieken.



## 13. — Buitenlandse migraties (vervolg).

## D. Buitenlandse emigraties volgens het land van herkomst of bestemming van de migranten.

JAREN		EUROPA (1)											
		Nederland	Groot-Hertogdom Luxemburg	Frankrijk	Bonds-republiek Duitsland	Italië	Verenigd Koninkrijk	Denemarken	Ierland	Griekenland	Portugal	Spanje	Polen
1974	M	1 843	382	4 062	1 407	3 040	1 037	..	..	231	..	1 327	48
	V	2 057	395	3 911	1 601	2 505	1 514	..	..	266	..	1 580	60
1975	M	2 114	327	4 173	1 391	2 824	1 131	..	..	253	..	1 188	46
	V	2 263	313	3 964	1 528	2 348	1 496	..	..	283	..	1 435	54
1976	M	1 970	342	4 038	1 531	2 668	1 171	..	..	187	..	1 179	76
	V	2 147	374	4 110	1 746	2 324	1 614	..	..	210	..	1 361	65
1977	M	2 039	343	3 498	1 542	2 554	1 160	60	54	244	128	1 265	69
	V	2 112	378	3 430	1 550	2 217	1 335	109	62	236	150	1 435	78

JAREN		EUROPA (1) (vervolg)				USSR	TURKIJE	AFRIKA					
		Zwitserland	Joegoslavië	Andere landen	Totaal			Algerije	Marokko	Tunesië	Zaire	Andere landen	Totaal
1974	M	274	128	..	13 779	40	316	..	..	..	922	..	2 265
	V	337	94	..	14 320	43	264	..	..	..	868	..	1 836
1975	M	234	94	..	13 775	41	285	..	..	..	813	..	2 304
	V	277	76	..	14 037	50	287	..	..	..	696	..	1 771
1976	M	217	92	..	13 471	43	532	..	..	..	877	..	2 691
	V	290	68	..	14 309	44	488	..	..	..	681	..	1 916
1977	M	220	76	384	13 636	55	531	276	616	239	914	1 042	3 087
	V	255	51	436	13 834	64	511	160	473	150	675	644	2 102

JAREN		NOORD-AMERIKA				CENTRAAL AMERIKA	ZUID-AMERIKA					AZIE (1)			OCEANIE	Totaal (2) (3)
		Canada	Verenigde Staten van Amerika	Mexico	Totaal		Argentinië	Brazilië	Chili	Andere landen	Totaal	Japan	Andere landen	Totaal		
1974	M	302	1 770	..	..	..	..	..	..	..	..	..	602	98	20 252	
	V	333	2 132	..	..	..	..	..	..	..	..	..	414	95	20 556	
1975	M	323	1 727	..	..	..	..	..	..	..	..	..	553	86	20 200	
	V	334	1 836	..	..	..	..	..	..	..	..	..	469	77	19 951	
1976	M	364	2 133	..	..	..	..	..	..	..	..	..	801	95	21 284	
	V	369	2 259	..	..	..	..	..	..	..	..	..	533	95	21 129	
1977	M	344	2 014	56	2 414	67	29	106	12	170	317	163	1 074	1 237	21 423	
	V	367	2 275	45	2 687	71	32	97	18	156	303	128	568	696	20 360	

(1) Niet inbegrepen Turkije en U.S.S.R.

(2) In deze totalen zijn niet begrepen de personen vertrokken naar een onbekende bestemming.

(3) Zie noot (2) bladzijde 34.

### 13. — Buitenlandse migraties (vervolg).

#### E. Buitenlandse migraties naar het nationaliteitsland van de migranten.

JAREN	België	Duitsland	Verenigd Koninkrijk (G.-B. en Noord-Ierland)	Frankrijk	Nederland	Groot-hertogdom Luxemburg	Spanje	Italië	U.S.S.R.	Zwitserland	Polen
<b>Immigratie</b>											
1960	15 614	1 689	1 129	3 910	2 627	488	2 867 (2)	5 604	80	469	381
1965	7 145	2 377	1 588	7 146	4 681	345	13 361 (2)	15 087	82	532	468
1970	6 094	3 123	3 043	9 886	4 204	474	2 352	10 496	170	429	298
1971	6 130	2 813	3 094	9 898	3 998	221	2 304	10 931	92	362	327
1972	7 420	2 930	3 254	9 995	4 263	200	1 987	9 584	100	356	349
1973	7 489	2 926	4 230	10 052	4 976	222	1 542	9 340	108	332	351
1974	8 389	3 118	4 424	10 100	5 161	207	1 577	9 734	108	318	282
1975	7 589	3 042	4 049	9 828	4 507	337	1 224	7 003	205	248	343
1976	6 863	3 141	3 742	8 626	4 086	252	777	6 682	104	324	266
1977	6 961	2 700	3 880	7 420	3 818	203	704	6 714	119	252	286

<b>Emigratie (1)</b>											
1960	8 376	1 395	1 161	2 504	1 921	358	1 104	10 024	70	498	319
1965	11 076	1 214	1 159	3 249	2 393	270	3 144	5 460	73	361	208
1970	12 602	1 791	2 091	4 584	2 672	355	2 648	7 718	80	399	159
1971	10 555	1 869	2 012	5 087	2 984	222	2 112	7 132	71	287	113
1972	10 533	2 303	2 448	6 717	3 208	205	2 781	9 007	140	348	162
1973	9 885	2 265	2 690	6 344	3 013	242	2 781	7 653	103	336	174
1974	10 287	2 046	2 855	6 491	3 176	203	2 958	6 846	71	331	174
1975	9 649	2 184	3 139	7 232	3 478	344	2 720	6 808	98	284	148
1976	10 992	2 489	3 490	7 089	3 444	308	2 928	6 536	100	272	188
1977	11 803	2 322	2 980	5 766	3 366	254	2 648	5 675	120	287	174

JAREN	Griekenland	Joegoslavië	Turkije	Andere landen uit Europa	Canada	Verenigde Staten van Amerika	Andere landen uit Amerika	Azië	Zaire	Andere landen uit Afrika	Oceanië	Vaderland-lozen	Totaal
<b>Immigratie</b>													
1960	37(3)	257	—	2 699	747	1 245	241	478	628	409	22	627	42 248
1965	1 946(3)	500	5 891	2 982	976	2 509	775	996	1 523	9 253	96	502	80 761
1970	880	714	2 676	2 160	528	4 743	950	1 849	1 514	5 205	156	199	62 143
1971	727	786	3 197	2 005	559	4 210	1 129	2 384	1 201	6 008	136	196	62 708
1972	721	884	2 720	1 988	553	4 260	1 029	2 391	1 108	6 016	171	195	62 474
1973	643	854	2 961	2 295	513	4 275	1 045	2 123	1 172	6 285	180	336	64 250
1974	792	775	5 719	2 694	460	4 279	1 225	2 347	1 394	8 396	141	226	71 866
1975	809	810	7 323	2 575	515	4 183	1 227	2 841	1 668	8 946	358	256	69 886
1976	669	402	3 220	2 009	538	3 785	1 063	3 164	1 132	7 538	145	196	58 724
1977	516	388	2 695	1 648	441	3 834	1 056(4)	2 825	1 450	6 932	167	47	55 298(5)

<b>Emigratie (1)</b>													
1960	54(3)	155	—	1 773	478	798	148	235	58	133	25	602	32 189
1965	1 714(3)	202	2 780	786	650	1 421	247	337	1 083	2 239	43	305	40 414
1970	670	179	1 054	1 011	373	3 495	571	606	903	1 363	76	218	45 618
1971	480	208	637	989	511	2 945	476	615	795	1 281	70	157	41 608
1972	952	417	797	1 324	506	3 839	1 060	1 174	1 356	2 224	122	285	51 908
1973	821	454	843	1 301	490	3 968	967	1 246	1 216	2 194	155	290	49 431
1974	645	624	705	1 571	412	4 245	872	1 205	1 165	2 122	130	378	49 512
1975	758	404	799	1 509	443	3 889	879	1 265	1 268	2 535	142	333	50 308
1976	579	320	1 294	1 663	530	4 379	858	1 446	1 035	2 777	119	288	53 121
1977	722	269	1 337	1 634	387	4 348	817(4)	1 738	867	3 586	130	26	51 467(5)

(1) Na 1970 inclusief de vertrokken personen waarvan de nieuwe verblijfplaats onbekend is.

(2) Spanje en Portugal.

(3) Griekenland en Tsjecho-Slowakije.

(4) Mexico, Centraal Amerika en Zuid-Amerika.

(5) Inbegrepen: vluchtelingen UNO en andere vluchtelingen.

## 13. — Buitenlandse migraties (vervolg).

## F. Buitenlandse immigraties volgens het nationaliteitsland van de migranten.

JAREN		EUROPA (1)												
		België	Nederland	Groot-Hertogdom Luxemburg	Frankrijk	Bondsrepubliek Duitsland	Italië	Verenigd Koninkrijk	Denemarken	Ierland	Griekenland	Portugal	Spanje	Polen
1974	M	3 734	2 724	115	5 668	1 637	5 861	2 068	..	..	136	..	792	110
	V	4 655	2 437	92	4 432	1 481	3 873	2 356	..	..	356	..	785	172
1975	M	3 330	2 312	193	5 275	1 595	4 152	1 908	..	..	450	..	655	126
	V	4 259	2 195	144	4 553	1 447	2 851	2 141	..	..	359	..	569	217
1976	M	2 974	2 120	141	4 515	1 624	4 089	1 753	..	..	369	..	385	108
	V	3 889	1 966	111	4 111	1 517	2 593	1 989	..	..	300	..	392	158
1977	M	3 040	1 997	104	3 854	1 439	4 063	1 804	76	79	283	283	357	127
	V	3 921	1 821	99	3 566	1 261	2 651	1 897	118	100	233	237	347	159

JAREN		EUROPA (1) (vervolg)				USSR	TURKIJE	AFRIKA					
		Zwitserland	Joegoslavië	Andere landen	Totaal			Algerije	Marokko	Tunesië	Zaire	Andere landen	Totaal
1974	M	149	483	..	23 777	51	3 386	..	..	..	835	..	6 616
	V	169	292	..	21 100	57	2 333	..	..	..	559	..	3 174
1975	M	110	484	..	20 590	129	3 977	..	..	..	1 113	..	6 828
	V	138	326	..	19 199	76	3 346	..	..	..	555	..	3 786
1976	M	154	243	..	18 475	48	1 372	..	..	..	649	..	4 828
	V	170	159	..	17 355	56	1 848	..	..	..	483	..	3 842
1977	M	128	246	492	18 372	68	1 175	346	2 240	478	887	1 016	4 967
	V	124	142	442	17 118	51	1 520	170	2 073	161	563	448	3 415

JAREN		NOORD-AMERIKA				CENTRAAL-AMERIKA	ZUID-AMERIKA					AZIE (1)			OCEANIE	Vaderlandslozen	Totaal (3)
		Canada	Verenigde Staten van Amerika	Mexico	Totaal		Argentinië	Brazilië	Chili	Andere landen	Totaal	Japan	Andere landen	Totaal			
1974	M	229	2 033	..	..	..	..	..	..	..	..	..	1 354	62	144	39 662	
	V	231	2 246	..	..	..	..	..	..	..	..	..	993	79	82	32 204	
1975	M	258	2 143	..	..	..	..	..	..	..	..	..	1 626	192	152	37 877	
	V	257	2 040	..	..	..	..	..	..	..	..	..	1 215	166	104	32 009	
1976	M	240	1 907	..	..	..	..	..	..	..	..	..	1 713	73	135	30 341	
	V	298	1 878	..	..	..	..	..	..	..	..	..	1 451	72	61	28 383	
1977	M	211	1 888	38	2 137	51	45	67	149	196	457	226	1 345	1 571	82	29 032 (2)	
	V	230	1 946	37	2 213	94	46	57	107	169	379	202	1 052	1 254	85	26 266	

(1) Niet inbegrepen Turkije en U.S.S.R.

(2) Inbegrepen : UNO-vluchtelingen - M=120, V=104; Andere vluchtelingen - M=6, V=12.

(3) Zie noot (2) bladzijde 34.

13. — Buitenlandse migraties (vervolg).

G. Buitenlandse emigraties volgens het nationaliteitsland van de migranten.

JAREN		EUROPA (1)												
		België	Nederland	Groot-Hertogdom Luxemburg	Frankrijk	Bondsrepubliek Duitsland	Italië	Verenigd Koninkrijk	Denemarken	Ierland	Griekenland	Portugal	Spanje	Polen
1974	M	4 536	1 637	110	3 596	1 057	3 970	1 244	..	..	329	..	1 405	84
	V	5 751	1 539	93	2 895	989	2 876	1 611	..	..	316	..	1 553	90
1975	M	4 360	1 755	187	4 063	1 147	3 974	1 446	..	..	372	..	1 288	74
	V	5 289	1 723	157	3 169	1 037	2 834	1 693	..	..	386	..	1 432	74
1976	M	5 033	1 813	169	3 855	1 292	3 770	1 561	..	..	315	..	1 475	92
	V	5 959	1 631	139	3 234	1 197	2 766	1 929	..	..	264	..	1 453	96
1977	M	5 784	1 723	124	3 125	1 229	3 278	1 359	81	72	387	234	1 269	81
	V	6 019	1 643	130	2 641	1 093	2 397	1 457	122	92	335	222	1 379	93

JAREN		EUROPA (1) (vervolg)				USSR	TURKIJE	AFRIKA					
		Zwitserland	Joegoslavië	Andere landen	Totaal			Algerije	Marokko	Tunesië	Zaire	Andere landen	Totaal
1974	M	160	398	..	18 526	34	389	..	..	..	630	..	2 102
	V	171	226	..	18 110	37	316	..	..	..	535	..	1 185
1975	M	122	279	..	19 067	50	432	..	..	..	744	..	2 447
	V	162	125	..	18 081	48	367	..	..	..	524	..	1 356
1976	M	128	209	..	19 712	56	727	..	..	..	652	..	2 591
	V	144	111	..	18 923	44	567	..	..	..	383	..	1 221
1977	M	135	159	494	19 534	52	708	246	1 069	325	551	769	2 960
	V	152	110	481	18 366	68	629	83	614	118	316	362	1 493

JAREN		NOORD-AMERIKA				CENTRAAL-AMERIKA	ZUID-AMERIKA					AZIE (1)			OCEANIE	Vaderlandslozen	Totaal (4)
		Canada	Verenigde Staten van Amerika	Mexico	Totaal		Argentinië	Brazilië	Chili	Andere landen	Totaal	Japan	Andere landen	Totaal			
1974	M	193	2 013	..	..	..	..	..	..	..	..	..	..	765	75	224	25 617
	V	219	2 232	..	..	..	..	..	..	..	..	..	..	440	55	154	23 895
1975	M	221	1 998	..	..	..	..	..	..	..	..	..	..	756	83	246	26 561
	V	222	1 891	..	..	..	..	..	..	..	..	..	..	509	59	87	23 747
1976	M	248	2 232	..	..	..	..	..	..	..	..	..	..	904	65	201	28 056
	V	282	2 147	..	..	..	..	..	..	..	..	..	..	542	54	87	25 068
1977	M	174	2 145	48	2 367	55	42	38	37	176	293	221	793	1 014	73	19	27 206
	V	213	2 203	45	2 461	91	39	40	43	163	285	163	561	724	57	7	24 261(2)(3)

(1) Niet inbegrepen Turkije en U.S.S.R.

(2) Inbegrepen : UNO-vluchtelingen - M=126, V=78; Andere vluchtelingen - M=5, V=2.

(3) Personen welke de gemeenten verlaten hebben en hun gewone verblijfplaats vervangen hebben door een onbekende (inbegrepen in het totaal) : M=5 783, V=3 901.

(4) Zie noot (2) bladzijde 34.

## 14. — Naturalisaties en vergunningen tot vestiging van woonplaats.

(Bron : Ministerie van Justitie.)

GEBORTELAND	Naturalisaties								Vergunningen tot vestiging van woonplaats (1)			
	1975		1976		1977		1978		1975	1976	1977	1978
	Grote	Ge-wone	Grote	Ge-wone	Grote	Ge-wone	Grote	Ge-wone				
Duitsland .....	21	77	15	23	24	54	38	47	—	—	1	—
België .....	57	223	35	100	41	165	94	171	1	2	—	—
Spanje .....	13	56	10	32	14	29	19	45	—	—	—	—
Frankrijk .....	40	79	19	75	35	86	56	109	—	—	—	—
Griekenland .....	13	73	8	43	13	55	20	50	—	—	—	—
Hongarije .....	27	128	15	75	23	79	34	73	—	—	—	—
Italië .....	57	189	42	164	64	188	141	263	—	—	1	—
Groothertogdom Luxemburg ..	1	5	—	2	2	3	1	6	—	—	—	—
Nederland .....	17	42	13	24	34	16	21	24	1	2	—	1
Polen .....	71	194	39	113	48	133	113	152	—	—	—	—
Roemenië .....	3	23	3	16	3	31	10	24	—	—	—	—
Ver. Koninkrijk en Ierland ...	2	1	4	1	1	6	7	4	—	—	—	—
Tsjechoslovakije .....	7	41	2	17	4	27	13	19	—	—	—	—
Turkije .....	3	10	3	11	4	12	3	9	—	—	—	—
U.S.S.R. ....	6	33	2	26	8	36	15	25	—	—	—	—
Joegoslavië .....	15	62	4	27	10	53	24	59	—	—	—	—
Andere landen .....	58	236	21	140	53	311	119	318	—	1	—	1
<b>Totaal:</b>	<b>411</b>	<b>1 472</b>	<b>235</b>	<b>889</b>	<b>381</b>	<b>1 284</b>	<b>728</b>	<b>1 398</b>	<b>2</b>	<b>5</b>	<b>2</b>	<b>2</b>

(1) Art. 13 van het Burgerlijk Wetboek.

## 15. — Verklaringen van inboorlingschap.

(Bron : Provinciale besturen.)

Staat van Belg	OMSCHRIJVING	1975	1976	1977	1978
Verwerving	Personen geboren in België .....	1 651	1 801	1 979	2 238
	Personen geboren uit ouders waarvan één de staat van Belg bezit of heeft bezeten .....	262	278	305	288
	Afstammelingen van de Limburgers en de Luxemburgers die de Belgische nationaliteit hebben verloren ten gevolge v. de verdragen van 19 april 1839	—	—	1	11
	Vrouwen van vreemdelingen die Belg zijn geworden door naturalisatie .....	495	482	356	333
	Andere .....	1 341	1 833	2 004	3 159
	<b>Totaal:</b>	<b>3 749</b>	<b>4 394</b>	<b>4 645</b>	<b>6 029</b>
Behouden	Vrouw die een buitenlander huwt of wier man vrijwillig een vreemde nationaliteit verwerft .....	1 715	1 583	1 665	1 586
	Terugver-krijging				
Verzaking	Vrouw die de staat van Belg heeft verloren door haar huwelijk of ten gevolge van de verwerving van een vreemde nationaliteit door haar echtgenoot .....	274	186	173	124
	Andere .....	8	14	19	26
	<b>Totaal:</b>	<b>282</b>	<b>200</b>	<b>192</b>	<b>150</b>
Verzaking	Personen die van rechtswege een vreemde nationaliteit hebben verworven .....	36	35	25	27
	Vrouwen die Belg zijn geworden door hun huwelijk of ten gevolge van de verwerving van de Belgische nationaliteit door hun man .....	370	265	406	319
	Andere .....	25	63	13	34
<b>Totaal:</b>	<b>431</b>	<b>363</b>	<b>444</b>	<b>380</b>	
Vervallen van de staat van Belg .....		7	8	3	8

16. — Vreemdelingen naar nationaliteitsland.

NATIONALITEITSLAND	Absolute getallen			Verhoudingen per 1 000 vreemdelingen		
	1947 (1)	1961 (1)	1970 (1)	1947 (1)	1961 (1)	1970 (1)
Bondsrepubliek Duitsland .....	14 067	14 951	22 956	38	33	33
Frankrijk .....	66 416	61 438	86 658	182	135	124
Italië .....	84 134	200 086	249 490	229	441	358
Nederland .....	63 700	50 175	61 261	173	111	88
Luxemburg .....	9 446	6 850	7 018	26	15	10
Verenigd Koninkrijk .....	10 328	9 979	15 340	28	22	22
Ierse Republiek .....	77	255	330	—	1	1
Denemarken .....	384	442	638	1	1	1
Noorwegen .....	353	878	908	1	2	1
Griekenland .....	1 270	9 797	22 354	3	22	32
Turkije .....	590	320	20 312	2	1	29
Oostenrijk .....	1 586	1 411	1 490	4	3	2
Portugal .....	466	933	7 177	1	2	10
Spanje .....	3 245	15 787	67 534	9	35	97
Polen .....	58 542	32 009	18 370	159	71	26
Joegoslavië .....	4 233	4 774	5 235	12	10	8
Algerië(2) .....	..	202	6 621	..	—	10
Marokko(2) .....	..	461	39 294	..	1	57
Tunesië(2) .....	..	204	2 201	..	—	3
Verenigde Staten van Amerika .....	1 993	3 458	12 676	5	8	18
Vaderlandsloos .....	14 030	8 762	14 566	38	19	21
Andere nationaliteitslanden .....	32 759	30 314	33 853	89	67	49
<i>Totaal :</i>	<b>367 619</b>	<b>453 486</b>	<b>696 282</b>	<b>1 000</b>	<b>1 000</b>	<b>1 000</b>

(1) Algemene volkstelling op 31 december.

(2) In 1947 werden de in België verblijvende Algerijnen, Marokkanen en Tunesiërs begrepen in « Andere nationaliteitslanden ».

## 17. — Bevolkingsdichtheid per arrondissement.

ARRONDISSEMENTEN PROVINCIES EN GEWESTEN	Inwoners per km <sup>2</sup>						
	1930	1947	1961	1970 (1)	1977 (3)	1978 (3)	1979 (3)
Antwerpen .....	711	781	872	917	929	926	925
Mechelen .....	151	191	538	562	570	571	571
Turnhout .....	117	183	221	245	256	258	260
<i>Antwerpen :</i>	<b>410</b>	<b>448</b>	<b>505</b>	<b>536</b>	<b>547</b>	<b>547</b>	<b>547</b>
Brussel-Hoofdstad .....	5 514	5 909	6 326	6 645	6 441	6 360	6 278
Arr. (wet 2-8-1963) (2) .....	427	554	899	—	—	—	—
Halle-Vilvoorde .....	324	352	413	502	533	538	541
Leuven .....	260	280	312	335	349	351	352
Nijvel .....	173	173	189	214	246	252	257
<i>Brabant :</i>	<b>504</b>	<b>539</b>	<b>596</b>	<b>646</b>	<b>660</b>	<b>661</b>	<b>660</b>
Aat .....	168	159	158	153	160	160	159
Charleroi .....	806	776	822	818	815	811	805
Bergen .....	440	425	428	427	446	449	448
Moeskroen .....	650	698	704	713	723	721	718
Zinnik .....	331	324	323	327	322	323	323
Thuin .....	154	149	150	150	151	151	151
Doornik .....	257	247	242	243	240	240	239
<i>Henegouwen :</i>	<b>351</b>	<b>340</b>	<b>347</b>	<b>348</b>	<b>348</b>	<b>348</b>	<b>347</b>
Hoei .....	136	130	130	130	133	133	133
Luik .....	734	735	787	808	775	774	771
Verviers .....	118	116	116	119	121	121	121
Borgworm .....	164	156	155	152	154	154	154
<i>Luik :</i>	<b>249</b>	<b>246</b>	<b>256</b>	<b>260</b>	<b>261</b>	<b>261</b>	<b>261</b>
Hasselt .....	187	241	308	354	376	380	383
Maaseik .....	92	122	158	187	202	204	207
Tongeren .....	176	206	239	264	273	275	276
<i>Limburg :</i>	<b>151</b>	<b>189</b>	<b>236</b>	<b>269</b>	<b>286</b>	<b>288</b>	<b>291</b>
Aarlen .....	130	126	144	151	153	153	153
Bastenaken .....	41	38	37	35	34	34	34
Marche-en-Famenne .....	45	44	42	42	42	42	43
Neufchâteau .....	38	38	37	36	38	38	38
Virton .....	57	55	58	58	57	57	57
<i>Luxemburg :</i>	<b>50</b>	<b>48</b>	<b>49</b>	<b>49</b>	<b>50</b>	<b>50</b>	<b>50</b>
Dinant .....	55	55	54	54	55	55	55
Namen .....	187	190	202	211	219	220	221
Philippeville .....	61	58	60	61	62	62	62
<i>Namen :</i>	<b>97</b>	<b>97</b>	<b>101</b>	<b>104</b>	<b>109</b>	<b>109</b>	<b>110</b>
Aalst .....	470	506	544	560	563	562	561
Dendermonde .....	436	471	498	514	520	521	522
Eeklo .....	200	218	227	240	238	238	239
Gent .....	460	481	501	513	515	515	514
Oudenaarde .....	275	279	276	273	269	269	268
Sint-Niklaas .....	361	386	402	419	433	436	438
<i>Oost-Vlaanderen :</i>	<b>386</b>	<b>409</b>	<b>427</b>	<b>439</b>	<b>444</b>	<b>445</b>	<b>445</b>
Brugge .....	267	304	338	370	386	387	387
Diksmuide .....	134	141	141	146	131	131	131
Ieper .....	184	192	191	191	191	190	189
Kortrijk .....	489	550	611	654	671	673	672
Oostende .....	331	365	409	447	456	457	455
Roeselare .....	367	420	450	476	496	499	500
Tielt .....	227	243	248	251	257	257	257
Veurne .....	142	157	164	156	172	172	172
<i>West-Vlaanderen :</i>	<b>267</b>	<b>296</b>	<b>319</b>	<b>336</b>	<b>343</b>	<b>343</b>	<b>343</b>
<i>Rijk :</i>	<b>265</b>	<b>279</b>	<b>301</b>	<b>316</b>	<b>322</b>	<b>322</b>	<b>322</b>
Brussels gewest .....	5 514	5 909	6 326	6 645	6 441	6 360	6 278
Vlaams gewest .....	..	337	375	401	412	413	415
Waals gewest .....	..	178	184	188	191	191	191
waarvan Duits taalggebied .....	..	65	68	73	76	76	68

- (1) Getelde bevolking per km<sup>2</sup>. Deze cijfers zijn niet volledig vergelijkbaar met de voorgaande als gevolg van schrappingen bij de telling en omwille van grenswijzigingen in verschillende arrondissementen.  
(2) Door de wet van 23.12.1970 afgeschaft arrondissement. De gemeenten die er deel van uitmaakten werden bij het arrondissement Halle-Vilvoorde gevoegd.  
(3) Berekende cijfers per 1 januari (na samenvoeging) terwijl de cijfers van de voorgaande kolommen voortkomen van de tellingen.

18. — Gezinnen per arrondissement.

ADMINISTRATIEVE ARRONDISSEMENTEN EN PROVINCIËS	1947		1961		1970				1977 (1)
	Gezinnen	Inwoners per 100 gezinnen	Gezinnen	Inwoners per 100 gezinnen	Private gezinnen	Kollek- tieve gezinnen	Totaal aantal gezinnen	Inwoners per 100 gezinnen	Private gezinnen
Antwerpen .....	272 462	288	299 701	291	322 095	398	322 493	285	340 087
Mechelen .....	76 218	327	85 100	319	91 271	109	91 380	310	95 186
Turnhout .....	63 345	392	78 607	381	92 647	131	92 778	359	102 112
<i>Antwerpen :</i>	<b>412 025</b>	<b>311</b>	<b>463 408</b>	<b>311</b>	<b>506 013</b>	<b>638</b>	<b>506 651</b>	<b>303</b>	<b>537 385</b>
Brussel .....	397 534	240	419 492	244	448 673	522	449 195	239	408 746
Halle-Vilvoorde .....	105 730	325	130 173	320	152 380	190	152 570	312	155 838
Leuven .....	96 734	337	109 976	330	122 250	262	122 512	318	131 525
Nijvel .....	67 031	283	67 904	305	76 697	122	76 819	306	86 150
<i>Brabant :</i>	<b>667 029</b>	<b>272</b>	<b>727 545</b>	<b>276</b>	<b>800 000</b>	<b>1 096</b>	<b>801 096</b>	<b>272</b>	<b>782 259</b>
Aat .....	25 812	299	25 229	305	24 729	32	24 761	303	23 257
Charleroi .....	165 600	263	165 260	279	161 343	167	161 510	284	159 112
Bergen .....	95 954	270	92 265	283	92 529	96	92 625	284	85 321
Moeskroen .....	23 885	295	24 747	287	25 376	37	25 413	284	25 353
Zinnik .....	57 439	285	55 800	291	55 950	57	56 007	293	54 716
Thuin .....	48 279	279	46 499	292	46 100	49	46 149	295	47 629
Doornik .....	51 425	295	49 622	299	49 485	92	49 577	299	49 971
<i>Henegouwen :</i>	<b>468 394</b>	<b>276</b>	<b>459 422</b>	<b>287</b>	<b>455 512</b>	<b>530</b>	<b>456 042</b>	<b>289</b>	<b>445 359</b>
Hoei .....	31 716	295	31 777	295	31 328	37	31 365	295	30 873
Luik .....	222 769	255	231 834	262	230 783	232	231 015	267	224 057
Verviers .....	78 530	298	78 515	297	80 269	131	80 400	298	81 326
Borgworm .....	18 558	311	18 272	314	19 150	21	19 171	308	19 348
<i>Luik :</i>	<b>351 573</b>	<b>271</b>	<b>360 398</b>	<b>275</b>	<b>361 530</b>	<b>421</b>	<b>361 951</b>	<b>279</b>	<b>355 604</b>
Hasselt .....	52 715	414	70 208	397	86 815	142	86 957	368	97 309
Maaseik .....	21 594	486	30 766	444	40 872	84	40 956	407	48 182
Tongeren .....	33 454	404	40 381	388	45 042	66	45 108	368	49 136
<i>Limburg :</i>	<b>107 763</b>	<b>425</b>	<b>141 355</b>	<b>405</b>	<b>172 729</b>	<b>292</b>	<b>173 021</b>	<b>377</b>	<b>194 627</b>
Aarlen .....	12 653	318	14 542	318	15 385	21	15 406	314	15 814
Bastenaken .....	10 653	356	10 521	347	10 336	13	10 349	338	10 267
Marche-en-Famenne .....	12 470	328	12 102	325	12 437	23	12 460	317	12 731
Neuchâteau .....	16 168	338	16 072	330	16 198	30	16 228	324	17 236
Virton .....	12 758	313	13 427	311	13 444	27	13 471	310	13 635
<i>Luxemburg :</i>	<b>64 702</b>	<b>330</b>	<b>66 664</b>	<b>325</b>	<b>67 800</b>	<b>114</b>	<b>67 914</b>	<b>320</b>	<b>69 683</b>
Dinant .....	26 683	321	26 048	325	26 497	48	26 545	318	26 701
Namen .....	71 521	299	73 544	309	77 223	168	77 391	306	84 224
Philippeville .....	19 010	296	18 228	317	18 765	18	18 783	314	19 836
<i>Namen :</i>	<b>117 214</b>	<b>304</b>	<b>117 820</b>	<b>314</b>	<b>122 485</b>	<b>234</b>	<b>122 719</b>	<b>310</b>	<b>130 761</b>
Aalst .....	71 053	336	76 098	336	81 880	94	81 974	323	86 271
Dendermonde .....	47 322	339	49 994	340	54 078	71	54 149	324	58 358
Eeklo .....	22 633	347	24 179	337	26 613	36	26 649	322	26 836
Gent .....	147 928	298	151 820	302	159 120	228	159 348	296	165 891
Oudenaarde .....	34 631	332	35 153	324	36 369	89	36 458	310	37 584
Sint-Niklaas .....	54 442	338	57 465	333	62 984	101	63 085	316	68 404
<i>Oost-Vlaanderen :</i>	<b>378 009</b>	<b>322</b>	<b>394 709</b>	<b>322</b>	<b>421 044</b>	<b>619</b>	<b>421 663</b>	<b>311</b>	<b>443 344</b>
Brugge .....	58 164	343	66 779	332	76 201	160	76 361	318	84 700
Diksmuide .....	13 197	366	13 493	357	13 782	32	13 814	344	14 253
Ieper .....	30 732	342	31 017	337	31 989	72	32 061	328	32 867
Kortrijk .....	65 881	337	73 570	336	81 067	123	81 190	325	84 558
Oostende .....	33 941	317	39 551	305	44 551	56	44 607	289	44 499
Roeselare .....	35 125	355	37 334	358	41 767	72	41 839	336	42 992
Tielt .....	19 445	382	20 098	376	22 051	47	22 098	346	25 296
Veurne .....	13 785	324	14 538	321	15 707	43	15 750	308	16 791
<i>West-Vlaanderen :</i>	<b>270 270</b>	<b>343</b>	<b>296 380</b>	<b>337</b>	<b>327 115</b>	<b>605</b>	<b>327 720</b>	<b>322</b>	<b>345 956</b>
<i>Rijk :</i>	<b>2 836 979</b>	<b>300</b>	<b>3 027 701</b>	<b>304</b>	<b>3 234 228</b>	<b>4 549</b>	<b>3 238 777</b>	<b>298</b>	<b>3 304 978</b>

(1) Sociaal-economisch onderzoek. April 1977. Zie eveneens statistische bepalingen en methoden.



19. — Wettige en onwettige geboorten naar geslacht<sup>(1)</sup>.

GEBORTEJAAR	Jongens			Meisjes			Totaal der geboorten		
	Wettige	Onwettige	Totaal	Wettige	Onwettige	Totaal	Wettige	Onwettige	Totaal
1937 (2) .....	64 488	1 623	66 111	60 955	1 630	62 585	125 443	3 253	128 696
1938 .....	66 597	1 706	68 303	63 654	1 653	65 307	130 251	3 359	133 610
1939 .....	64 656	1 631	66 287	62 163	1 569	63 732	126 819	3 200	130 019
1940 (3) .....	55 999	1 800	57 799	53 011	1 687	54 698	109 010	3 487	112 497
1941 .....	50 190	1 550	51 740	47 418	1 458	48 876	97 608	3 008	100 616
1942 .....	54 948	1 370	56 318	51 063	1 222	52 285	106 011	2 592	108 603
1943 .....	62 067	1 618	63 685	58 096	1 568	59 664	120 163	3 186	123 349
1944 .....	63 419	2 183	65 602	59 340	2 180	61 520	122 759	4 363	127 122
1945 .....	64 204	2 823	67 027	60 762	2 737	63 499	124 966	5 560	130 526
1946 .....	76 029	3 002	79 031	71 142	2 789	73 931	147 171	5 791	152 962
1947 .....	75 032	2 374	77 406	70 465	2 356	72 821	145 497	4 730	150 227
1948 .....	74 898	2 349	77 247	70 991	2 178	73 169	145 889	4 527	150 416
1949 .....	74 197	2 022	76 219	69 717	1 918	71 635	143 914	3 940	147 854
1950 .....	72 840	1 938	74 778	69 055	1 839	70 894	141 895	3 777	145 672
1951 .....	71 411	1 652	73 063	67 588	1 663	69 251	138 999	3 315	142 314
1952 .....	73 659	1 725	75 384	69 009	1 671	70 680	142 668	3 396	146 064
1953 .....	73 604	1 678	75 282	69 260	1 583	70 843	142 864	3 261	146 125
1954 .....	74 650	1 587	76 237	70 803	1 498	72 301	145 453	3 085	148 538
1955 .....	74 900	1 584	76 484	71 126	1 585	72 711	146 026	3 169	149 195
1956 .....	75 419	1 574	76 993	71 672	1 545	73 217	147 091	3 119	150 210
1957 .....	77 369	1 605	78 974	72 418	1 479	73 897	149 787	3 084	152 871
1958 .....	78 309	1 555	79 864	73 624	1 560	75 184	151 933	3 115	155 048
1959 .....	79 645	1 716	81 361	75 310	1 566	76 876	154 955	3 282	158 237
1960 .....	77 921	1 685	79 606	73 663	1 515	75 178	151 584	3 200	154 784
1961 .....	79 822	1 666	81 488	75 424	1 519	76 943	155 246	3 185	158 431
1962 .....	78 147	1 640	79 787	73 652	1 622	75 274	151 799	3 262	155 061
1963 .....	80 089	1 785	81 874	75 612	1 706	77 318	155 701	3 491	159 192
1964 .....	80 753	1 880	82 633	76 405	1 800	78 205	157 158	3 680	160 838
1965 .....	78 118	1 909	80 027	73 701	1 768	75 469	151 819	3 677	155 496
1966 .....	75 616	1 887	77 503	71 730	1 863	73 593	147 346	3 750	151 096
1967 .....	73 435	1 929	75 364	69 036	1 793	70 829	142 471	3 722	146 193
1968 .....	70 985	1 962	72 947	67 229	1 808	69 037	138 214	3 770	141 984
1969 .....	71 002	1 964	72 966	67 018	1 815	68 833	138 020	3 779	141 799
1970 .....	71 069	2 102	73 171	67 158	1 839	68 997	138 227	3 941	142 168
1971 .....	70 607	2 146	72 753	66 722	2 052	68 774	137 329	4 198	141 527
1972 .....	67 872	2 142	70 014	64 321	1 969	66 290	132 193	4 111	136 304
1973 .....	64 572	2 004	66 576	60 973	1 875	62 848	125 545	3 879	129 424
1974 .....	61 713	1 882	63 595	58 184	1 895	60 079	119 897	3 777	123 674
1975 .....	59 705	1 869	61 574	56 258	1 861	58 119	115 963	3 730	119 693
1976 .....	60 288	1 940	62 228	56 969	1 837	58 806	117 257	3 777	121 034
1977 .....	60 546	1 909	62 455	57 540	1 857	59 397	118 086	3 766	121 852
1978* .....	..	..	62 962	..	..	60 112	..	..	123 074

(1) Doodgeboren kinderen niet inbegrepen. De hier getelde geboorten zijn die welke in het register van de burgerlijke stand werden opgenomen en zich in de loop van het beschouwde jaar hebben voorgedaan. Tot en met 1953 gaat het om de feitelijke geboorten; van 1954 af hebben de geboorten betrekking op de bevolking van gewoon verblijf der gemeente (werkelijke geboorten).

(2) Van 1925 af omvatten de gegevens de inlichtingen betreffende de aangehechte oostkantons.

(3) Van 1940 tot en met 1943, werden 41 gemeenten (88 090 inwoners op 31 december 1939) aan de Belgische administratieve rechtsmacht onttrokken.

## 20. — Mortinataliteit.

Jaar van overlijden	Doodgeboren kinderen						Jaar van overlijden	Doodgeboren kinderen					
	Jongens		Meisjes		Totaal	Per 1 000 geboorten (doodgeborenen en andere levenloos aangegevenen inbegrepen)		Jongens		Meisjes		Totaal	Per 1 000 geboorten (doodgeborenen en andere levenloos aangegevenen inbegrepen)
	Wet-tige	Onwet-tige	Wet-tige	Onwet-tige				Wet-tige	Onwet-tige	Wet-tige	Onwet-tige		
1937	2 143	106	1 679	69	3 997	30,12	1958	1 365	41	1 093	29	2 528	16,04
1938	2 241	79	1 704	85	4 109	29,84	1959	1 264	38	1 100	32	2 434	15,15
1939	2 107	90	1 633	80	3 910	29,19	1960	1 228	53	1 063	36	2 380	15,14
1940 (1)	1 736	88	1 348	61	3 233	27,94	1961	1 244	49	1 039	28	2 360	14,68
1941	1 438	68	1 172	69	2 747	26,58	1962	1 194	39	1 012	32	2 277	14,47
1942	1 504	70	1 147	50	2 771	24,88	1963	1 179	52	967	44	2 242	13,89
1943	1 718	62	1 260	65	3 105	24,55	1964	1 214	49	1 046	30	2 339	14,29
1944	1 723	77	1 365	59	3 224	24,73	1965	1 053	45	1 007	26	2 131	13,52
1945	1 756	116	1 364	107	3 343	24,97	1966	1 040	37	897	48	2 022	13,21
1946	2 238	145	1 670	128	4 181	26,61	1967	998	36	791	35	1 860	12,56
1947	2 115	134	1 706	83	4 038	26,18	1968	924	30	742	34	1 730	12,04
1948	2 087	128	1 627	98	3 940	25,53	1969	879	44	789	25	1 737	12,10
1949	1 924	113	1 492	81	3 610	23,83	1970	837	53	697	29	1 616	11,24
1950	1 807	67	1 475	62	3 411	22,88	1971	825	43	680	32	1 580	11,04
1951	1 661	75	1 334	53	3 123	21,47	1972	740	39	659	33	1 471	10,68
1952	1 584	66	1 321	44	3 015	20,22	1973	684	36	645	27	1 392	10,64
1953	1 594	49	1 252	49	2 944	19,75	1974	626	37	586	27	1 276	10,21
1954	1 465	37	1 206	33	2 741	18,12	1975	654	24	529	20	1 227	10,15
1955	1 432	67	1 212	40	2 751	18,11	1976	567	24	469	28	1 088	8,91
1956	1 377	48	1 087	45	2 557	16,73	1977*	..	..	..	..	1 029	8,38
1957	1 302	43	1 133	35	2 513	16,17	1978*	..	..	..	..	967	7,80

(1) Van 1940 tot en met 1943, werden 41 gemeenten (88 090 inwoners op 31 december 1939) aan de Belgische administratieve rechtsmacht onttrokken.

## 21. — Nataliteit per maand. (Doodgeboren kinderen niet inbegrepen.)

Jaren	Januari	Februari	Maart	April	Mei	Juni	Juli	Aug.	Sept.	Okt.	Nov.	Dec.
1940 (2) (3)	10 775	11 036	11 394	10 821	9 761	7 183	8 112	8 281	8 716	8 469	8 538	9 411
1945	10 911	10 095	11 262	11 055	11 364	11 261	11 204	10 963	10 223	10 728	10 359	11 101
1950	12 592	11 948	13 061	12 426	13 239	12 414	12 274	12 156	11 384	11 629	11 035	11 514
1955	12 404	11 934	13 268	12 829	13 315	12 842	13 069	12 537	12 369	12 012	11 134	11 482
1960	13 050	12 658	13 501	12 763	13 787	12 923	13 667	13 375	12 889	12 411	11 326	12 434
1965	13 305	12 266	13 647	13 430	13 744	13 401	13 554	13 023	12 709	12 544	11 817	12 056
1966	12 458	11 905	13 289	13 372	13 816	13 002	12 970	12 486	12 515	12 263	11 156	11 864
1967	12 157	11 447	12 699	12 846	13 553	12 611	12 474	11 940	11 815	11 794	11 133	11 724
1968	11 983	11 271	12 307	12 334	12 777	12 077	12 298	12 100	11 706	11 218	10 472	11 441
1969	11 848	10 910	12 308	12 176	12 820	11 786	12 366	11 796	11 797	11 774	10 678	11 540
1970	11 711	10 938	12 119	12 290	12 314	12 320	12 546	11 739	11 437	11 348	11 134	12 272
1971	11 998	11 103	12 218	12 498	12 550	12 118	12 131	11 675	11 827	11 473	10 830	11 106
1972	11 448	10 823	11 901	11 410	12 076	11 761	11 722	11 253	11 014	11 205	10 431	11 260
1973	10 995	10 147	11 471	11 218	11 462	11 468	11 206	11 046	10 393	10 123	9 575	10 320
1974	10 391	9 553	10 434	10 586	11 233	10 273	10 921	10 626	10 447	10 307	9 310	9 593
1975	10 038	9 385	10 431	10 406	10 609	10 066	10 550	9 926	9 735	9 531	9 197	9 819
1976	9 886	9 604	10 340	10 281	10 428	10 389	10 623	10 446	10 242	9 841	9 265	9 689
1977	9 756	9 149	10 162	10 101	11 142	10 800	10 677	10 403	10 423	10 126	9 311	9 802
1978*	9 971	9 379	10 590	10 509	11 383	10 807	10 548	10 330	10 220	10 232	9 378	9 727
1979*	9 961	9 215	10 633	10 815	11 356	10 428	10 677	10 558	10 143	10 584	..	..

(2) (3) Zie noten bladzijde 43.

## 22. — Levende geboorten naar de leeftijd van de moeder.

(Vanaf 1961, inclusief de levend geboren doch levenloos aangegeven kinderen.)

GEBORTE- JAAR	< 15 jaar	15 - < 20 jaar	20 - < 25 jaar	25 - < 30 jaar	30 - < 35 jaar	35 - < 40 jaar	40 - < 45 jaar	45 jaar en meer	Leeftijd niet aan- gegeven	Totaal aantal geboorten
1940 .....	21	5 224	21 564	34 644	27 015	16 833	5 727	455	37	111 520
1945 .....	6	5 553	32 971	30 014	32 709	20 476	7 229	514	31	129 503
1950 .....	16	6 768	39 439	48 578	24 072	18 537	6 386	520	—	144 316
1960 .....	16	6 825	42 872	50 291	32 328	16 985	3 989	344	9	153 659
1961 .....	23	7 391	44 119	51 048	33 723	17 349	4 466	296	16	158 431
1962 .....	14	8 113	43 109	48 792	33 275	16 838	4 668	242	10	155 061
1963 .....	20	9 013	44 643	50 154	33 637	16 683	4 833	202	7	159 192
1964 .....	13	9 690	45 082	50 741	33 508	16 696	4 886	211	11	160 838
1965 .....	23	10 446	45 451	48 413	30 765	15 589	4 574	231	4	155 496
1966 .....	20	11 035	47 146	45 389	28 431	14 579	4 209	270	17	151 096
1967 .....	24	10 882	49 423	42 214	25 929	13 711	3 726	273	11	146 193
1968 .....	19	10 494	50 191	40 146	24 721	12 595	3 562	233	23	141 984
1969 .....	38	10 700	51 462	40 069	23 979	11 943	3 346	249	13	141 799
1970 .....	31	11 065	52 860	40 425	22 890	11 422	3 234	220	21	142 168
1971 .....	33	11 733	52 658	41 822	21 473	10 543	3 048	204	13	141 527
1972 .....	36	11 696	50 162	43 012	19 260	9 212	2 704	211	11	136 304
1973 .....	34	11 480	47 660	42 495	17 381	7 850	2 364	160	—	129 424
1974 .....	31	11 144	45 166	42 066	16 300	6 883	1 954	118	12	123 674
1975 .....	29	10 646	43 565	42 181	15 387	6 107	1 655	113	10	119 693
1976 .....	21	10 280	43 822	43 623	16 275	5 471	1 426	107	9	121 034
1977 .....	9	9 663	43 833	44 457	17 330	5 182	1 252	112	14	121 852

## 23. — Wettige levende geboorten naar de leeftijd van de vader.

(Vanaf 1961, inclusief de levend geboren doch levenloos aangegeven kinderen.)

GEBORTE- JAAR	< 20 jaar	20 - < 25 jaar	25 - < 30 jaar	30 - < 35 jaar	35 - < 40 jaar	40 - < 45 jaar	45 - < 50 jaar	50 - < 55 jaar	55 - < 60 jaar	60 jaar en meer	Over- leden	Leeftijd niet aan- gegeven	Totaal aantal geboorten
1940 .....	690	10 237	31 846	29 917	20 855	9 779	3 108	909	285	173	—	283	108 082
1945 .....	1 046	16 958	26 779	35 386	25 123	13 268	3 864	—	1 260	—	241	83	124 008
1950 .....	1 109	22 000	46 845	28 442	24 750	12 300	3 935	838	186	81	115	—	140 601
1960 .....	1 093	24 135	49 999	39 221	22 965	8 205	3 557	910	218	86	87	22	150 498
1961 .....	1 182	25 283	50 603	40 727	23 700	8 850	3 522	941	216	95	104	23	155 246
1962 .....	1 343	24 861	48 940	40 284	22 872	9 137	3 013	915	212	94	99	29	151 799
1963 .....	1 604	26 058	50 831	40 740	22 756	9 749	2 570	910	242	93	117	31	155 701
1964 .....	1 772	26 789	51 220	40 822	22 800	10 049	2 375	864	216	96	125	30	157 158
1965 .....	1 959	28 009	49 755	38 009	21 071	9 495	2 270	783	234	84	126	24	151 819
1966 .....	2 051	30 220	47 649	35 413	20 041	8 780	2 208	671	170	75	13	55	147 346
1967 .....	2 016	32 247	45 540	32 883	18 732	7 982	2 229	564	167	83	3	25	142 471
1968 .....	1 885	33 570	43 502	31 174	17 763	7 368	2 238	467	144	62	1	40	138 214
1969 .....	1 907	34 254	44 126	30 908	16 975	7 075	2 144	361	153	78	—	39	138 020
1970 .....	2 052	35 626	44 629	30 425	16 025	6 782	2 040	424	128	62	2	32	138 227
1971 .....	2 356	36 051	46 220	28 368	15 305	6 545	1 863	388	121	68	2	42	137 329
1972 .....	2 246	34 495	47 271	26 259	13 618	6 023	1 723	379	79	54	3	43	132 193
1973 .....	2 309	32 407	47 210	24 024	12 214	5 237	1 567	389	61	29	70	28	125 545
1974 .....	2 286	30 558	46 500	23 057	11 131	4 547	1 294	313	60	30	62	59	119 897
1975 .....	2 147	28 894	46 707	22 130	10 211	4 133	1 250	324	58	19	50	40	115 963
1976 .....	2 050	28 311	48 172	23 683	9 549	3 822	1 193	265	69	20	65	58	117 257
1977 .....	1 857	27 813	48 613	25 307	9 201	3 633	1 159	287	69	11	85	51	118 086

24. — Geboorten naar de leeftijd van de moeder, de wettigheid en het geslacht <sup>(1)</sup>

Jaar 1976

LEEFTIJD VAN DE MOEDER	Wettige		Onwettige		Wettige en onwettige		
	Jongens	Meisjes	Jongens	Meisjes	Jongens	Meisjes	Totaal
< 15 jaar .....	2	2	7	10	9	12	21
15 - < 16 jaar .....	45	59	24	25	69	84	153
16 - < 17 jaar .....	310	209	53	54	363	263	626
17 - < 18 jaar .....	717	702	121	88	838	790	1 628
18 - < 19 jaar .....	1 431	1 317	154	126	1 585	1 443	3 028
19 - < 20 jaar .....	2 255	2 223	197	170	2 452	2 393	4 845
20 - < 21 jaar .....	3 160	3 047	161	184	3 321	3 231	6 552
21 - < 22 jaar .....	3 891	3 638	166	123	4 057	3 761	7 818
22 - < 23 jaar .....	4 501	4 245	146	138	4 647	4 383	9 030
23 - < 24 jaar .....	5 018	4 659	114	131	5 132	4 790	9 922
24 - < 25 jaar .....	5 291	5 029	92	88	5 383	5 117	10 500
25 - < 26 jaar .....	5 114	4 950	83	86	5 197	5 036	10 233
26 - < 27 jaar .....	5 014	4 822	80	90	5 094	4 912	10 006
27 - < 28 jaar .....	4 545	4 349	81	74	4 626	4 423	9 049
28 - < 29 jaar .....	3 960	3 626	62	66	4 022	3 692	7 714
29 - < 30 jaar .....	3 401	3 088	81	51	3 482	3 139	6 621
30 - < 31 jaar .....	2 630	2 480	49	62	2 679	2 542	5 221
31 - < 32 jaar .....	1 867	1 811	46	35	1 913	1 846	3 759
32 - < 33 jaar .....	1 566	1 478	37	48	1 603	1 526	3 129
33 - < 34 jaar .....	1 163	1 132	25	37	1 188	1 169	2 357
34 - < 35 jaar .....	884	865	36	24	920	889	1 809
35 - < 36 jaar .....	744	707	29	17	773	724	1 497
36 - < 37 jaar .....	715	629	23	19	738	648	1 386
37 - < 38 jaar .....	560	481	10	19	570	500	1 070
38 - < 39 jaar .....	436	403	15	20	451	423	874
39 - < 40 jaar .....	337	281	14	12	351	293	644
40 - < 41 jaar .....	257	228	9	6	266	234	500
41 - < 42 jaar .....	170	202	9	9	179	211	390
42 - < 43 jaar .....	116	124	6	10	122	134	256
43 - < 44 jaar .....	83	85	4	10	87	95	182
44 - < 45 jaar .....	52	41	3	2	55	43	98
45 - < 46 jaar .....	24	22	1	2	25	24	49
46 - < 47 jaar .....	18	17	2	—	20	17	37
47 - < 48 jaar .....	1	4	—	—	1	4	5
48 - < 49 jaar .....	3	3	—	—	3	3	6
49 - < 50 jaar .....	2	4	—	—	2	4	6
50 jaar en ouder .....	2	2	—	—	2	2	4
Onbekenden .....	3	5	—	1	3	6	9
<b>Totaal:</b>	<b>60 288</b>	<b>56 969</b>	<b>1 940</b>	<b>1 837</b>	<b>62 228</b>	<b>58 806</b>	<b>121 034</b>

(1) Inclusief de levend geboren, doch levenloos aangegeven kinderen ; exclusief de doodgeborenen.

24. — Geboorten naar de leeftijd van de moeder, de wettigheid en het geslacht<sup>(1)</sup>. (vervolg).

Jaar 1977

LEEFTIJD VAN DE MOEDER	Wettige		Onwettige		Wettige en onwettige		
	Jongens	Meisjes	Jongens	Meisjes	Jongens	Meisjes	Totaal
< 15 jaar .....	—	1	4	4	4	5	9
15 - < 16 jaar .....	49	38	36	23	85	61	146
16 - < 17 jaar .....	220	228	68	57	288	285	573
17 - < 18 jaar .....	664	649	99	82	763	731	1 494
18 - < 19 jaar .....	1 365	1 223	125	145	1 490	1 368	2 858
19 - < 20 jaar .....	2 152	2 082	188	170	2 340	2 252	4 592
20 - < 21 jaar .....	2 990	2 801	153	145	3 143	2 946	6 089
21 - < 22 jaar .....	3 837	3 607	146	150	3 983	3 757	7 740
22 - < 23 jaar .....	4 524	4 286	137	139	4 661	4 425	9 086
23 - < 24 jaar .....	5 099	4 887	102	114	5 201	5 001	10 202
24 - < 25 jaar .....	5 427	5 059	114	116	5 541	5 175	10 716
25 - < 26 jaar .....	5 314	5 166	95	81	5 409	5 247	10 656
26 - < 27 jaar .....	5 038	4 907	67	92	5 105	4 999	10 104
27 - < 28 jaar .....	4 608	4 264	90	74	4 698	4 338	9 036
28 - < 29 jaar .....	4 038	3 764	76	69	4 114	3 833	7 947
29 - < 30 jaar .....	3 364	3 200	84	66	3 448	3 266	6 714
30 - < 31 jaar .....	2 842	2 630	61	56	2 903	2 686	5 589
31 - < 32 jaar .....	2 046	2 000	44	53	2 090	2 053	4 143
32 - < 33 jaar .....	1 541	1 528	39	51	1 580	1 579	3 159
33 - < 34 jaar .....	1 251	1 233	39	32	1 290	1 265	2 555
34 - < 35 jaar .....	927	909	24	24	951	933	1 884
35 - < 36 jaar .....	747	667	19	19	766	686	1 452
36 - < 37 jaar .....	622	568	19	17	641	585	1 226
37 - < 38 jaar .....	512	482	12	20	524	502	1 026
38 - < 39 jaar .....	380	410	17	16	397	426	823
39 - < 40 jaar .....	316	312	21	6	337	318	655
40 - < 41 jaar .....	216	206	5	9	221	215	436
41 - < 42 jaar .....	147	149	10	7	157	156	313
42 - < 43 jaar .....	112	109	5	7	117	116	233
43 - < 44 jaar .....	82	74	4	6	86	80	166
44 - < 45 jaar .....	52	45	2	5	54	50	104
45 - < 46 jaar .....	24	17	2	—	26	17	43
46 - < 47 jaar .....	19	15	1	1	20	16	36
47 - < 48 jaar .....	9	11	1	1	10	12	22
48 - < 49 jaar .....	3	2	—	—	3	2	5
49 - < 50 jaar .....	1	2	—	—	1	2	3
50 jaar en ouder .....	2	1	—	—	2	1	3
Onbekenden .....	6	8	—	—	6	8	14
<b>Totaal:</b>	<b>60 546</b>	<b>57 540</b>	<b>1 909</b>	<b>1 857</b>	<b>62 455</b>	<b>59 397</b>	<b>121 852</b>

(1) Inclusief de levend geboren, doch levenloos aangegeven kinderen ; exclusief de doodgeborenen.

**25. — Wettige geboorten met inachtneming van de vorige nog levende kinderen uit het huidige huwelijk<sup>(1)</sup>.**

GEBOORTE- JAAR	1° geboorte	2° geboorte	3° geboorte	4° geboorte	5° geboorte	6° geboorte	7° geboorte	8° geboorte	9° geboorte en volg.	Onbekend	Totaal aantal geboorten
1950 .....	57 778	38 329	20 050	10 765	5 575	3 335	1 921	1 227	1 621	—	140 601
1955 .....	55 242	38 108	22 539	13 023	7 091	3 837	2 126	1 287	1 476	—	144 729
1960 .....	55 495	40 542	23 485	13 570	7 405	4 382	2 415	1 451	1 753	—	150 498
1968 .....	56 636	39 089	20 757	10 566	5 211	2 709	1 477	840	929	—	138 214
1969 .....	57 964	39 286	20 040	10 167	4 971	2 560	1 370	785	877	—	138 020
1970 .....	59 540	39 316	19 488	9 923	4 778	2 411	1 270	698	803	—	138 227
1971 .....	60 972	39 211	19 002	9 055	4 374	2 288	1 160	590	677	—	137 329
1972 .....	60 385	38 424	17 412	8 048	3 689	2 049	1 035	538	613	—	132 193
1973 .....	59 271	37 404	15 112	6 989	3 218	1 665	895	481	510	—	125 545
1974 .....	64 783	39 182	8 668	3 704	1 666	863	497	247	287	—	119 897
1975 .....	57 540	35 886	12 589	5 102	2 412	1 117	631	348	338	—	115 963
1976 .....	58 183	37 567	12 678	4 682	2 016	992	527	288	324	—	117 257
1977 .....	58 162	38 868	12 756	4 350	1 926	936	521	293	274	—	118 086

**26. — Wettige geboorten met inachtneming van de vorige al dan niet overleden maar levend geboren kinderen uit het huidige huwelijk<sup>(1)</sup>.**

GEBOORTE- JAAR	1° geboorte	2° geboorte	3° geboorte	4° geboorte	5° geboorte	6° geboorte	7° geboorte	8° geboorte	9° geboorte en volg.	Onbekend	Totaal aantal geboorten
1950 .....	55 984	37 010	20 176	11 232	6 213	3 730	2 269	1 527	2 460	—	140 601
1955 .....	54 113	37 066	22 501	13 210	7 485	4 272	2 504	1 487	2 091	—	144 729
1960 .....	54 628	39 732	23 410	13 755	7 722	4 630	2 693	1 602	2 326	—	150 498
1968 .....	55 814	38 697	20 873	10 856	5 450	2 887	1 581	923	1 133	—	138 214
1969 .....	57 199	38 871	20 195	10 426	5 209	2 735	1 460	836	1 089	—	138 020
1970 .....	58 961	38 834	19 686	10 107	5 002	2 537	1 367	769	963	1	138 227
1971 .....	60 390	38 731	19 182	9 331	4 551	2 435	1 244	632	833	—	137 329
1972 .....	59 781	37 972	17 636	8 327	3 898	2 134	1 104	616	725	—	132 193
1973 .....	58 685	37 004	15 388	7 195	3 371	1 773	985	529	615	—	125 545
1974 .....	64 361	39 000	8 918	3 776	1 782	913	528	284	335	—	119 897
1975 .....	56 898	35 713	12 875	5 278	2 524	1 176	689	409	401	—	115 963
1976 .....	57 546	37 361	12 948	4 959	2 096	1 046	598	327	376	—	117 257
1977 .....	57 735	38 520	13 058	4 593	1 972	1 007	533	342	326	—	118 086

**27. — Wettige geboorten naar de duur van het huidige huwelijk van de ouders<sup>(1)</sup>.**

DUUR VAN HET HUIDIGE HUWELIJK	1950	1955	1960	1970	1974	1975	1976	1977
< 1 jaar .....	24 195	23 172	23 160	25 263	20 893	18 863	17 571	16 227
1 — < 2 jaar .....	19 584	18 494	18 895	19 982	17 731	17 219	17 018	16 751
2 — < 3 jaar .....	17 367	15 087	16 388	15 710	15 272	15 143	15 509	15 736
3 — < 4 jaar .....	14 955	13 007	13 883	13 523	13 355	13 563	14 278	14 512
4 — < 5 jaar .....	13 057	11 606	11 997	11 331	11 243	11 233	11 826	12 519
5 — < 6 jaar .....	7 826	10 261	10 455	9 293	8 906	9 091	9 485	10 100
6 — < 7 jaar .....	5 691	8 904	8 829	7 457	6 843	6 863	7 596	7 621
7 — < 8 jaar .....	6 011	8 477	7 509	5 981	5 263	5 236	5 476	5 835
8 — < 9 jaar .....	4 920	7 424	6 528	5 031	4 188	3 934	4 034	4 356
9 — < 10 jaar .....	3 240	6 499	5 921	4 387	3 165	3 089	3 196	3 214
10 — < 12 jaar .....	6 253	7 072	9 547	6 731	4 547	4 210	4 461	4 468
12 — < 14 jaar .....	5 845	5 558	7 386	5 036	2 987	2 653	2 543	2 594
14 — < 16 jaar .....	4 494	3 067	4 655	3 496	2 174	1 928	1 667	1 634
16 — < 18 jaar .....	3 074	2 771	2 626	2 224	1 446	1 285	1 098	1 046
18 — < 20 jaar .....	2 009	1 735	1 468	1 435	880	759	678	666
20 — < 25 jaar .....	1 837	1 468	1 135	1 182	758	709	579	552
25 jaar en ouder .....	191	108	100	64	55	63	73	60
Onbekend .....	52	19	16	101	191	122	169	195
<b>Totaal:</b>	<b>140 601</b>	<b>144 729</b>	<b>150 498</b>	<b>138 227</b>	<b>119 897</b>	<b>115 963</b>	<b>117 257</b>	<b>118 086</b>

(1) Vanaf 1961, inclusief de levend geboren doch levenloos aangegeven kinderen.

## 28. — Bevallingen van meerlingen (dodgeboren kinderen inbegrepen).

GEBORTE- JAAR	Bevallingen van tweelingen				Bevallingen van drielingen					Beval- lingen van vierlingen
	Twee jongens	Twee meisjes	Een jongen een meisje	Totaal	Drie jongens	Drie meisjes	Twee jongens een meisje	Twee meisjes een jongen	Totaal	
1940 .....	394	391	409	1 194	2	4	—	1	7	—
1945 .....	482	436	423	1 341	4	6	5	3	18	—
1950 .....	498	527	511	1 536	5	1	2	—	8	—
1963 .....	612	593	623	1 828	2	3	2	8	15	—
1965 .....	601	575	551	1 727	1	9	3	4	17	—
1966 .....	523	588	473	1 584	2	4	3	4	13	—
1967 .....	538	549	465	1 552	5	5	2	2	14	—
1968 .....	501	499	464	1 464	8	4	3	3	18	2
1969 .....	529	534	429	1 492	4	1	2	7	14	1
1970 .....	515	481	414	1 410	2	2	1	5	10	2
1971 .....	474	413	400	1 287	5	5	2	4	16	3
1972 .....	446	445	385	1 276	2	5	1	5	13	1
1973 .....	484	440	365	1 289	1	4	2	3	10	1
1974 .....	465	422	338	1 225	2	2	6	5	15	1
1975 .....	457	447	323	1 227	1	3	2	5	11	1
1976 .....	448	433	348	1 229	2	4	2	7	15	2

## 29. — Kinderen voortspruitend uit bevallingen van tweelingen.

GEBORTEJAAR	Mannelijk geslacht			Vrouwelijk geslacht			Aantal kinderen		
	Levend geboren	Dood- geboren	Totaal	Levend geboren	Dood- geboren	Totaal	Levend geboren	Dood- geboren	Totaal
1940 .....	1 092	105	1 197	1 118	73	1 191	2 210	178	2 388
1945 .....	1 268	119	1 387	1 210	85	1 295	2 478	204	2 682
1950 .....	1 370	137	1 507	1 428	137	1 565	2 798	274	3 072
1962 .....	1 758	74	1 832	1 728	44	1 772	3 486	118	3 604
1963 .....	1 771	76	1 847	1 751	58	1 809	3 522	134	3 656
1965 .....	1 702	51	1 753	1 644	57	1 701	3 346	108	3 454
1966 .....	1 454	65	1 519	1 579	70	1 649	3 033	135	3 168
1967 .....	1 480	61	1 541	1 506	57	1 563	2 986	118	3 104
1968 .....	1 418	48	1 466	1 414	48	1 462	2 832	96	2 928
1969 .....	1 444	43	1 487	1 438	59	1 497	2 882	102	2 984
1970 .....	1 393	51	1 444	1 326	50	1 376	2 719	101	2 820
1971 .....	1 301	47	1 348	1 190	36	1 226	2 491	83	2 574
1972 .....	1 240	37	1 277	1 227	48	1 275	2 467	85	2 552
1973 .....	1 293	40	1 333	1 220	25	1 245	2 513	65	2 578
1974 .....	1 228	40	1 268	1 144	38	1 182	2 372	78	2 450
1975 .....	1 199	38	1 237	1 188	29	1 217	2 387	67	2 454
1976 .....	1 201	43	1 244	1 182	32	1 214	2 383	75	2 458

30. — Erkenningen en wettigingen van natuurlijke kinderen.

JAREN	Erkenningen van natuurlijke kinderen			Wettigingen van natuurlijke kinderen		
	In de geboorteakte	Naderhand	Totaal aantal erkende kinderen	Erkend vóór het huwelijk	Erkend in de huwelijksakte	Totaal aantal gewettigde kinderen
1960 .....	325	3 342	3 667	596	761	1 357
1964 .....	465	3 919	4 384	604	717	1 321
1965 .....	497	3 816	4 313	591	735	1 326
1966 .....	376	3 921	4 297	554	722	1 276
1967 .....	335	3 812	4 147	530	741	1 271
1968 .....	411	3 864	4 275	598	726	1 324
1969 .....	537	4 153	4 690	595	751	1 346
1970 tot 1977 .....	(1)	(1)	(1)	(1)	(1)	(1)

(1) Zie tabel hieronder.

JAREN	Erkenningen van natuurlijke kinderen			Wettigingen van natuurlijke kinderen				
	In de geboorteakte	Naderhand	Totaal aantal erkende kinderen	Erkend vóór het huwelijk door beide ouders	Erkend in de huwelijksakte door beide ouders	Erkend vóór het huwelijk door één der ouders en in de huwelijksakte door de andere ouder	Door een vonnis na het huwelijk	Door aanneming
1971 .....	578	4 245	4 823	580	293	308	89	1 830
1972 .....	652	4 157	4 809	610	348	373	82	2 029
1973 .....	629	4 021	4 650	533	324	323	79	2 028
1974 .....	702	4 136	4 838	603	324	345	89	2 025
1975 .....	695	4 181	4 876	525	274	277	105	2 041
1976 .....	795	4 116	4 911	508	295	291	172	2 123
1977 .....	888	4 095	4 983	609	317	278	134	2 323
1978* .....	996	4 460	5 456	532	246	223	138	1 997

31. — Door de ambtenaar van de burgerlijke stand ingeschreven aannemingen.

JAREN	Aangenomen door :				Aangenomen												
	Alleenstaande mannen	Alleenstaande vrouwen	Echtgenoten	In totaal	< 5 jaar		5 - < 10 jaar		10 - < 16 jaar		16 - < 21 jaar		21 jaar en meer		Totaal aantal aangenomen		
					Jon-gens	Meis-jes	Jon-gens	Meis-jes	Jon-gens	Meis-jes	Jon-gens	Meis-jes	M.	V.	Van het man-nelijk geslacht	Van het vrou-welijk geslacht	Van de twee geslachten
1960 ....	283	217	756	1 256	172	166	128	130	179	170	58	64	78	111	615	641	1 256
1965 ....	269	248	1 113	1 630	256	284	206	193	133	131	95	77	122	133	812	818	1 630
1966 ....	297	290	1 183	1 770	305	311	226	183	159	130	89	88	141	138	920	850	1 770
1967 ....	267	324	1 117	1 708	299	303	221	207	124	119	74	63	149	149	867	841	1 708
1968 ....	296	306	1 304	1 906	336	312	256	241	141	135	89	79	170	147	992	914	1 906
1969 ....	203	218	904	1 325	218	190	170	187	112	107	63	58	86	134	649	676	1 325
1970 ....	292	353	1 908	2 553	436	420	348	351	205	231	114	100	157	191	1 260	1 293	2 553
1971 ....	317	350	1 853	2 520	398	396	368	377	257	240	84	81	156	163	1 263	1 257	2 520
1972 ....	405	386	1 929	2 720	424	422	399	386	282	251	105	100	168	183	1 378	1 342	2 720
1973 ....	451	438	1 797	2 686	436	449	382	396	240	263	88	101	150	181	1 296	1 390	2 686
1974 ....	525	447	1 928	2 900	476	472	405	377	294	281	124	120	162	189	1 461	1 439	2 900
1975 ....	553	535	1 805	2 893	475	481	370	370	312	289	109	119	182	186	1 448	1 445	2 893
1976 ....	623	604	1 864	3 091	524	563	383	442	297	259	112	122	186	203	1 502	1 589	3 091
1977 ....	741	619	1 859	3 219	540	608	418	416	275	302	129	133	180	218	1 542	1 677	3 219
1978* ....	921	526	2 029	3 476	528	616	487	421	357	338	155	156	187	234	1 714	1 765	3 479



# DEMOGRAFIE

Evolutie van de nataliteit, de mortaliteit en de nuptialiteit voor 1 000 inwoners (1900-1978)

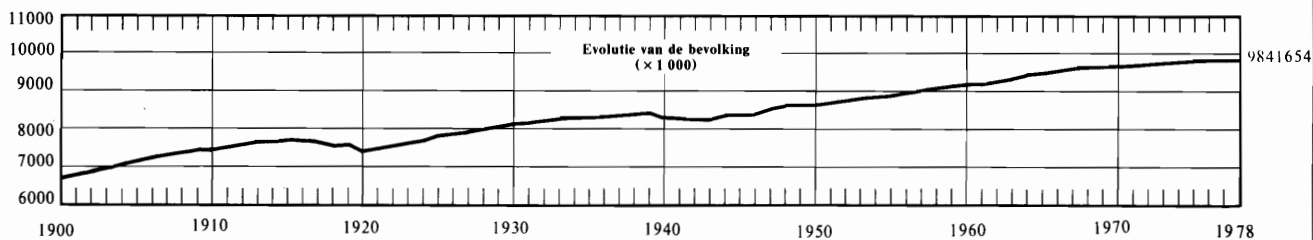
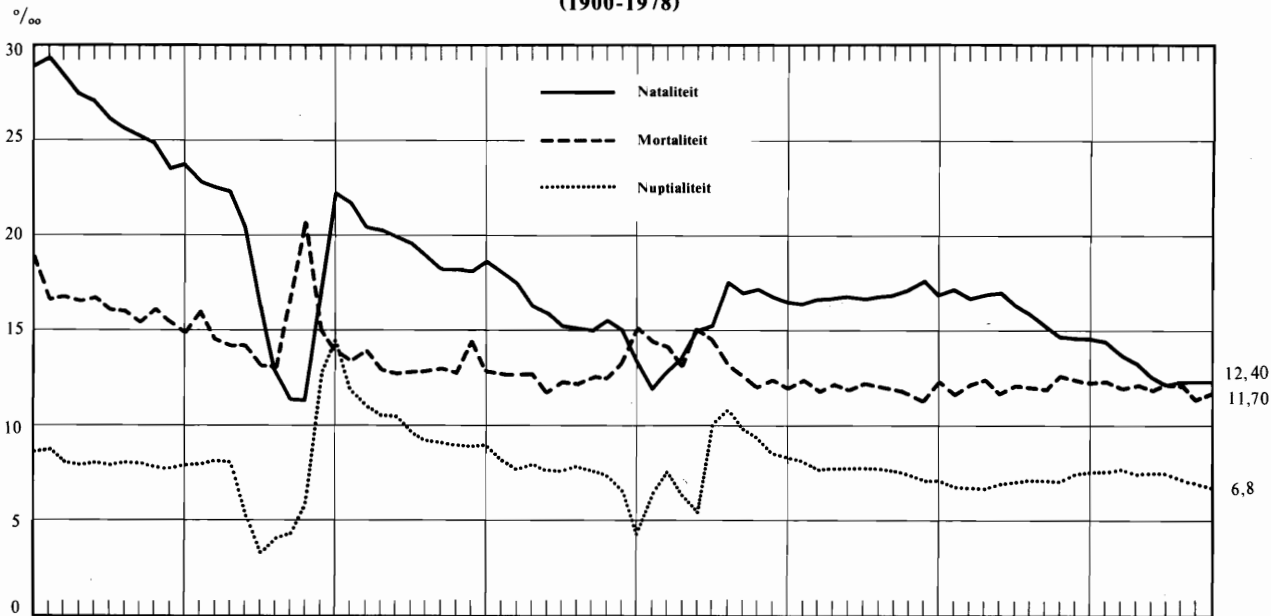

Bevolking naar geslacht en leeftijdsgroepen (1-1-1977)

(basis : telling 1970)

(x 1 000)

Mannen

Vrouwen

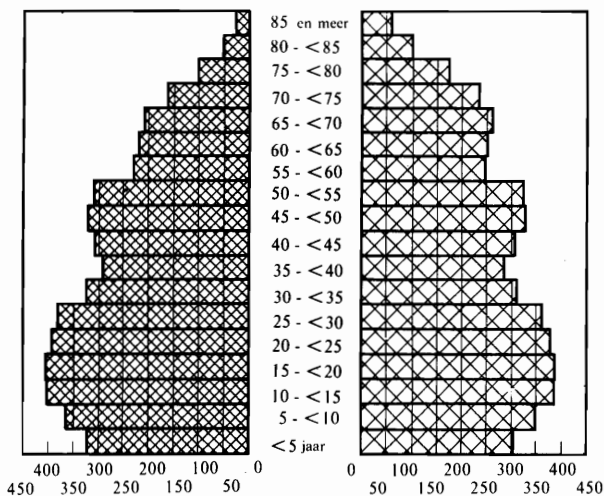

Bevolking naar geslacht en leeftijdsgroepen (1-1-1978)

(basis : telling 1970)

(x 1 000)

Mannen

Vrouwen

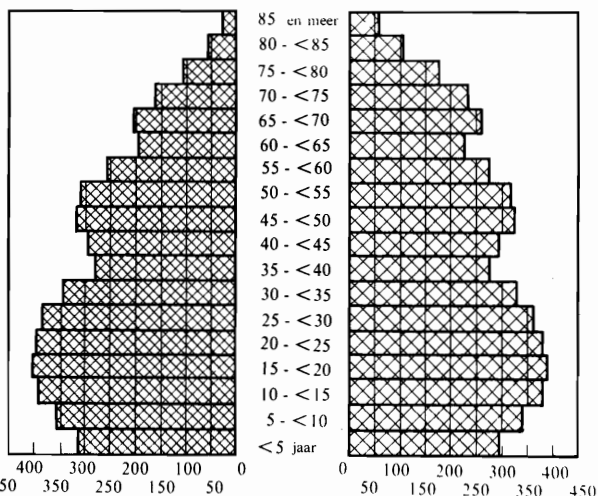



32. — Sterfte en kindersterfte (1937-1978)<sup>(1)</sup>.

Jaar van overlijden	Aantal sterfgevallen (dodgeborenen niet inbegrepen)				Sterfgevallen van kinderen beneden één jaar (dodgeborenen niet inbegrepen)							
	Mannen	Vrouwen	Totaal	Per 1 000 inwoners	Mannelijk geslacht		Vrouwelijk geslacht		Totaal aantal sterfgevallen			
					Totaal	Per 1 000 geboorten	Totaal	Per 1 000 geboorten	Wettige	Onwettige	Totaal	Per 1 000 geboorten
1937 (2)	57 844	52 486	110 330	13.20	6 083	92.01	4 568	72.99	10 252	399	10 651	82.76
1938	58 304	52 592	110 896	13.22	6 344	92.88	4 518	69.18	10 492	370	10 862	81.30
1939	61 550	55 297	116 847	13.92	6 135	92.55	4 583	71.91	10 323	395	10 718	82.43
1940 (3)	75 290	59 405	134 695	16.24	6 054	104.74	4 431	81.01	10 076	409	10 485	93.20
1941	66 463	55 482	121 945	14.77	5 333	103.17	3 883	70.99	8 837	379	9 216	91.60
1942	66 872	55 240	122 112	14.83	5 233	92.92	3 882	74.25	8 745	370	9 115	83.93
1943	59 875	51 998	111 873	13.57	5 286	83.00	3 906	65.17	8 846	346	9 192	74.52
1944	72 774	59 474	132 248	15.87	6 068	93.36	4 434	72.61	9 991	511	10 502	83.31
1945	66 159	57 711	123 870	14.84	7 341	110.51	5 661	89.79	12 098	904	13 002	100.42
1946	60 954	52 778	113 732	13.56	6 615	83.70	4 824	65.25	10 702	737	11 439	74.78
1947	60 044	52 245	112 289	13.19	5 936	76.69	4 386	59.59	9 781	541	10 322	68.71
1948	57 506	50 510	108 016	12.56	5 194	67.24	3 694	50.49	8 461	427	8 888	59.09
1949	59 069	52 035	111 104	12.88	4 954	65.00	3 508	48.97	8 115	347	8 462	57.23
1950	57 460	50 776	108 236	12.51	4 479	59.90	3 307	46.65	7 475	311	7 786	53.45
1951	58 010	51 753	109 763	12.61	4 131	45.54	2 990	43.18	6 876	245	7 121	50.04
1952	55 462	48 716	104 178	11.90	3 738	49.59	2 809	39.74	6 331	216	6 547	44.82
1953	56 384	49 479	105 863	12.03	3 475	46.16	2 645	37.34	5 943	177	6 120	41.88
1954	55 776	49 257	105 033	11.88	3 507	46.00	2 640	36.51	5 968	179	6 147	41.38
1955	57 913	50 830	108 743	12.22	3 547	46.38	2 530	34.80	5 889	188	6 077	40.73
1956	57 933	50 828	108 761	12.15	3 467	45.03	2 445	33.39	5 719	193	5 912	39.36
1957	57 436	50 404	107 840	11.95	3 154	39.94	2 334	31.58	5 327	161	5 488	35.90
1958	56 375	49 676	106 051	11.68	2 807	35.15	2 051	27.28	4 695	163	4 858	31.33
1959	55 450	48 483	103 933	11.39	2 801	34.43	2 002	26.04	4 665	138	4 803	30.35
1960	61 057	52 881	113 938	12.41	2 820	35.42	2 004	26.66	4 676	148	4 824	31.17
1961	57 477	49 508	106 985	11.59	2 587	31.75	1 861	24.19	4 305	143	4 448	28.08
1962	60 159	52 599	112 758	12.19	2 418	30.31	1 852	24.60	4 119	151	4 270	27.54
1963	62 373	54 345	116 718	12.51	2 480	30.29	1 848	23.90	4 179	149	4 328	27.19
1964	59 054	51 046	110 100	11.68	2 351	28.45	1 726	22.07	3 935	142	4 077	25.35
1965	61 623	53 422	115 045	12.11	2 085	26.05	1 599	21.19	3 558	126	3 684	23.69
1966	61 526	54 087	115 613	12.10	2 116	27.30	1 621	22.03	3 605	132	3 737	24.73
1967	61 653	53 559	115 212	12.00	1 970	26.14	1 385	19.55	3 212	143	3 355	22.95
1968	64 771	56 973	121 744	12.60	1 797	24.63	1 287	18.64	2 963	121	3 084	21.72
1969	64 323	56 148	120 471	12.47	1 810	24.81	1 203	17.48	2 891	122	3 013	21.25
1970	62 878	55 782	118 660	12.30	1 762	24.08	1 237	17.93	2 878	121	2 999	21.09
1971	63 390	56 081	119 471	12.32	1 696	23.31	1 186	17.24	2 771	111	2 882	20.36
1972	62 471	54 953	117 424	12.07	1 467	20.95	1 098	16.56	2 447	118	2 565	18.82
1973	62 606	55 648	118 254	12.12	1 303	19.57	988	15.72	2 190	101	2 291	17.70
1974	61 093	55 066	116 159	11.87	1 253	19.70	896	14.91	2 078	71	2 149	17.38
1975	62 609	56 816	119 425	12.17	1 120	18.30	812	14.04	1 849	83	1 932	16.23
1976	62 292	56 349	118 641	12.08	1 075	17.28	773	13.14	1 768	80	1 848	15.27
1977*	59 779	53 766	113 545	11.56	833	13.23	604	10.10	..	..	1 437	11.71
1978*	61 167	55 736	116 903	11.88	854	13.56	569	9.47	..	..	1 423	11.56

(1) Tot en met 1953 werden de sterfgevallen opgenomen in de registers van de burgerlijke stand en gerangschikt naar de gemeente waar het overlijden zich had voorgedaan (feitelijke sterfgevallen); van 1954 af hebben de sterfgevallen betrekking op de inwoners van de gemeente (werkelijke sterfgevallen overleden in de loop van het beschouwde jaar).

(2) Van 1925 af omvatten de gegevens de inlichtingen betreffende de Oostkantons.

(3) Van 1940 tot en met 1943 werden 41 gemeenten aan de Belgische administratieve rechtsmacht onttrokken (88 090 inwoners op 31 decembre 1939).

33. — Sterfte, naar geslacht en leeftijdsgroepen <sup>(1)</sup>.

JAAR VAN OVERLIJDEN	< 1 jaar		1 — < 5 jaar		5 — < 10 jaar		10 — < 15 jaar		15 — < 20 jaar		20 — < 25 jaar		25 — < 30 jaar		30 — < 35 jaar	
	M.	V.	M.	V.	M.	V.	M.	V.	M.	V.	M.	V.	M.	V.	M.	V.
	1950 (2) .....	4 479	3 307	614	451	186	142	200	133	399	249	644	389	830	498	602
1955 .....	3 547	2 530	520	368	234	180	129	104	243	134	420	221	524	291	573	395
1960 .....	2 820	2 004	350	291	224	129	165	110	261	110	471	185	483	228	550	326
1961 .....	2 587	1 861	355	260	199	145	167	93	264	109	447	157	457	226	585	296
1962 .....	2 418	1 852	350	267	188	165	173	107	298	121	432	174	430	192	565	311
1963 .....	2 480	1 848	369	266	197	121	189	112	336	130	435	127	406	193	557	310
1964 .....	2 351	1 726	301	248	193	149	160	86	375	143	451	172	456	206	541	289
1965 .....	2 085	1 599	344	253	204	131	154	130	355	157	429	166	438	184	556	311
1966 .....	2 116	1 621	338	246	235	145	180	99	363	156	417	162	425	204	481	257
1967 .....	1 970	1 385	291	243	191	141	167	91	352	151	465	178	414	172	458	260
1968 .....	1 797	1 287	322	249	203	146	157	131	379	164	502	196	384	178	473	263
1969 .....	1 810	1 203	325	249	201	134	189	125	402	152	519	186	395	210	477	242
1970 .....	1 762	1 237	289	216	222	130	191	113	405	149	514	178	393	182	455	276
1971 .....	1 696	1 186	298	213	195	128	187	103	457	168	530	216	442	181	429	231
1972 .....	1 467	1 098	283	220	174	125	166	100	431	213	596	193	401	216	481	202
1973 .....	1 303	988	243	179	182	134	163	88	480	177	569	195	471	200	444	223
1974 .....	1 253	896	231	180	165	106	191	99	469	172	588	205	417	193	433	217
1975 .....	1 120	812	230	151	163	81	161	89	439	174	573	185	447	213	429	226
1976 .....	1 075	773	208	163	157	93	156	95	468	175	549	193	421	214	471	259

JAAR VAN OVERLIJDEN	85 — < 40 jaar		40 — < 45 jaar		45 — < 50 jaar		50 — < 55 jaar		55 — < 60 jaar		60 — < 65 jaar		65 — < 70 jaar		70 — < 75 jaar	
	M.	V.	M.	V.	M.	V.	M.	V.	M.	V.	M.	V.	M.	V.	M.	V.
	1950 (2) .....	1 023	754	1 543	1 000	2 512	1 522	3 449	2 101	4 085	2 875	5 212	3 761	6 841	5 524	7 812
1955 .....	557	397	1 180	773	2 128	1 217	3 340	1 819	4 538	2 679	5 387	3 602	6 598	5 160	8 072	7 398
1960 .....	728	459	808	476	1 883	1 053	3 262	1 593	4 555	2 284	7 173	4 295	7 250	5 433	8 380	7 627
1961 .....	809	484	824	489	1 678	962	3 036	1 563	4 843	2 402	6 361	3 723	7 011	5 186	7 491	7 022
1962 .....	756	501	961	575	1 582	915	2 975	1 622	4 935	2 503	6 808	3 824	7 578	5 548	7 899	7 315
1963 .....	780	451	1 042	693	1 406	843	3 077	1 555	4 945	2 520	7 122	3 917	7 976	5 783	8 262	7 662
1964 .....	746	477	1 186	688	1 342	778	2 843	1 579	4 766	2 355	6 784	3 654	7 954	5 551	8 076	7 280
1965 .....	775	450	1 191	687	1 324	802	2 948	1 564	4 895	2 408	7 099	3 905	8 399	5 658	8 551	7 647
1966 .....	736	434	1 087	739	1 433	848	2 638	1 483	4 685	2 379	7 186	3 846	8 603	5 812	8 769	7 660
1967 .....	696	414	1 135	691	1 502	918	2 537	1 332	4 719	2 330	7 015	3 739	8 809	5 735	9 031	8 000
1968 .....	671	409	1 120	671	1 755	894	2 323	1 280	4 755	2 439	7 177	3 780	9 394	5 918	9 762	8 384
1969 .....	692	402	1 108	649	1 871	1 155	2 221	1 159	4 628	2 335	7 140	3 727	9 494	6 037	9 986	8 490
1970 .....	722	424	1 106	687	1 826	1 114	2 032	1 081	4 476	2 307	6 920	3 765	9 410	6 014	9 943	8 359
1971 .....	630	406	1 122	647	1 834	1 044	2 180	1 213	4 184	2 112	6 904	3 648	9 330	5 769	10 270	8 451
1972 .....	635	368	1 146	660	1 861	996	2 525	1 313	3 836	2 011	6 536	3 490	9 084	5 591	10 319	8 181
1973 .....	627	355	1 097	602	1 794	1 028	2 726	1 518	3 381	1 721	6 316	3 380	9 149	5 430	10 395	8 240
1974 .....	587	352	1 003	616	1 747	993	2 739	1 628	2 975	1 543	6 265	3 228	8 783	5 163	10 436	7 968
1975 .....	579	349	996	620	1 662	999	2 824	1 576	3 077	1 631	6 024	3 153	8 765	5 293	10 793	8 309
1976 .....	610	354	928	592	1 719	985	2 777	1 535	3 309	1 679	5 875	2 901	8 777	5 103	10 440	8 114

(1) Doodgeborenen niet inbegrepen.  
 (2) Zie de noot (3) onderaan de bladzijde 51.

33. — Sterfte, naar geslacht en leeftijdsgroepen <sup>(1)</sup> (vervolg).

JAAR VAN OVERLIJDEN	75 — < 80 jaar		80 — < 85 jaar		85 — < 90 jaar		90 — < 95 jaar		95 jaar en meer		Leeftijd onbekend		Totaal		
	M.	V.	M.	V.	M.	V.	M.	V.	M.	V.	M.	V.	M.	V.	Totaal
1950 (2)	7 889	8 195	5 800	6 882	2 610	3 711	647	1 301	76	201	7	2	57 460	50 776	108 236
1955	8 599	8 981	6 922	8 008	3 360	4 671	890	1 592	152	310	—	—	57 913	50 830	108 743
1960	8 985	9 513	7 338	8 812	4 027	5 535	1 155	2 038	189	380	—	—	61 057	52 881	113 938
1961	8 360	8 859	6 888	8 264	3 875	5 259	1 061	1 787	179	361	—	—	57 477	49 508	106 985
1962	8 721	9 470	7 408	8 734	4 331	5 924	1 197	2 079	153	397	1	3	60 159	52 599	112 758
1963	8 879	9 517	7 963	9 385	4 412	6 250	1 387	2 216	153	433	—	13	62 373	54 345	116 718
1964	8 120	8 943	6 932	8 589	4 088	5 707	1 198	2 055	186	366	5	5	59 054	51 046	110 100
1965	8 817	9 302	7 363	9 261	4 172	6 030	1 259	2 173	259	590	6	14	61 623	53 422	115 045
1966	8 557	9 357	7 394	9 458	4 311	6 238	1 378	2 459	194	484	—	—	61 526	54 087	115 613
1967	8 525	9 293	7 346	9 257	4 333	5 779	1 452	2 848	245	602	—	—	61 653	53 559	115 212
1968	9 167	10 137	7 803	9 999	4 770	7 067	1 589	2 794	268	587	—	—	64 771	56 973	121 744
1969	9 078	9 993	7 489	9 705	4 546	6 768	1 507	2 630	245	597	—	—	64 323	56 148	120 471
1970	8 934	10 079	7 085	9 673	4 419	6 575	1 517	2 653	257	570	—	—	62 878	55 782	118 660
1971	9 108	10 058	7 296	9 924	4 411	6 972	1 607	2 788	280	623	—	—	63 390	56 081	119 471
1972	9 174	10 003	7 145	9 763	4 353	6 652	1 549	2 887	309	671	—	—	62 471	54 953	117 424
1973	9 395	10 431	7 399	10 052	4 546	7 098	1 609	2 911	317	698	—	—	62 606	55 648	118 254
1974	9 350	10 490	7 123	10 175	4 366	7 108	1 675	3 022	297	712	—	—	61 093	55 066	116 159
1975	10 100	10 882	7 621	10 831	4 571	7 356	1 710	3 153	325	733	—	—	62 609	56 816	119 425
1976	10 220	10 912	7 647	10 653	4 433	7 555	1 765	3 274	287	727	—	—	62 292	56 349	118 641

(1) Doodgeborenen niet inbegrepen.

(2) Zie de noot (3) onderaan de bladzijde 51.

34. — Sterfte, naar geslacht en leeftijdsgroepen, in verhouding tot 10 000 inwoners van de overeenstemmende leeftijdsgroepen <sup>(1)</sup>.

JAAR VAN OVERLIJDEN	< 1 jaar		1 — < 5 jaar		5 — < 10 jaar		10 — < 15 jaar		15 — < 20 jaar		20 — < 25 jaar		25 — < 30 jaar		30 — < 35 jaar	
	M.	V.	M.	V.	M.	V.	M.	V.	M.	V.	M.	V.	M.	V.	M.	V.
1950 (2)	630	484	21	16	7	5	7	5	13	8	20	12	23	15	24	17
1955	478	355	18	13	7	5	5	4	9	5	14	7	16	9	16	12
1960	364	271	11	10	6	4	5	3	9	4	17	7	16	7	17	10
1961	327	247	11	9	5	4	5	3	9	4	16	6	15	7	18	9
1962	309	250	11	9	5	5	5	3	9	4	16	6	14	7	17	9
1963	309	243	12	9	5	3	5	3	10	4	16	5	13	7	17	10
1964	289	223	8	7	5	4	4	2	11	4	16	6	15	7	16	9
1965	265	215	11	8	5	3	4	4	10	4	15	6	14	6	17	10
1966	277	223	11	8	6	4	5	3	10	4	13	5	14	7	15	8
1967	264	197	9	8	5	4	4	2	10	4	14	5	14	6	15	9
1968	250	189	11	9	5	4	4	3	10	5	14	6	13	6	15	9
1969	252	177	11	9	5	3	5	3	11	4	14	5	14	8	16	8
1970	246	180	9	7	6	3	5	3	11	4	14	5	13	6	15	9
1971	238	176	10	8	5	3	5	3	12	5	14	6	14	6	15	8
1972	213	169	10	8	4	3	4	3	11	6	16	5	12	7	17	7
1973	197	158	9	7	5	4	4	2	12	5	15	5	13	6	16	8
1974	200	150	8	7	4	3	5	3	12	5	15	6	11	6	15	8
1975	184	141	9	6	4	2	4	2	11	5	15	5	12	6	15	8
1976	175	133	8	7	4	3	4	2	12	5	14	5	11	6	15	8

(1) Doodgeborenen niet inbegrepen.

(2) Zie de noot (3) onderaan de bladzijde 51.

34. — Sterfte, naar geslacht en leeftijdsgroepen, in verhouding tot 10 000 inwoners van de overeenstemmende leeftijdsgroepen <sup>(1)</sup> (vervolg).

JAAR VAN OVERLIJDEN	35 — < 40 jaar		40 — < 45 jaar		45 — < 50 jaar		50 — < 55 jaar		55 — < 60 jaar		60 — < 65 jaar		65 — < 70 jaar		70 — < 75 jaar	
	M.	V.	M.	V.	M.	V.	M.	V.	M.	V.	M.	V.	M.	V.	M.	V.
1950 (2)	33	25	48	31	78	46	121	69	176	108	266	165	405	279	611	477
1955	23	17	39	25	67	38	108	56	170	90	257	143	393	249	606	441
1960	21	14	33	20	63	35	107	50	156	73	298	152	426	236	638	432
1961	24	14	32	19	61	34	103	51	170	78	262	132	386	221	567	393
1962	23	15	33	20	64	36	101	53	174	82	274	134	405	231	596	403
1963	24	14	33	22	63	37	105	51	175	82	283	135	417	237	620	411
1964	23	15	35	20	63	36	98	52	170	77	266	125	406	222	598	381
1965	23	14	36	20	57	68	105	53	175	79	277	133	420	222	622	390
1966	22	13	33	22	56	32	100	54	170	79	283	132	420	224	622	380
1967	21	13	34	21	53	32	106	54	172	78	277	128	422	218	624	386
1968	21	13	35	21	54	27	113	60	175	83	286	131	440	220	651	390
1969	21	12	34	20	57	35	108	54	170	79	285	129	445	224	666	395
1970	23	14	34	21	56	34	92	47	171	82	278	131	440	224	651	384
1971	20	13	34	20	57	32	89	48	171	80	281	129	439	216	660	381
1972	21	12	35	20	58	31	93	46	173	84	266	124	428	209	652	362
1973	21	12	34	19	56	32	91	49	170	80	258	121	433	204	647	360
1974	19	12	31	19	55	31	87	50	155	75	257	116	419	195	641	343
1975	19	12	32	20	52	31	90	49	148	73	256	118	418	200	660	356
1976	21	13	30	19	54	31	89	48	143	68	267	115	423	195	641	349

JAAR VAN OVERLIJDEN	75 — < 80 jaar		80 — < 85 jaar		85 — < 90 jaar		90 — < 95 jaar		95 jaar en meer		Totaal		
	M.	V.	M.	V.	M.	V.	M.	V.	M.	V.	Mannen	Vrouwen	Totaal
1950 (2)	979	792	1 559	1 324			2 500		2 205		135	115	125
1955	986	784	1 601	1 285			2 674		2 283		132	112	122
1960	1 010	763	1 604	1 282			2 865		2 259		136	113	124
1961	922	697	1 409	1 154	2 187	1 814	3 088	2 685	5 491	3 654	127	105	116
1962	965	739	1 491	1 186	2 414	1 984	3 271	2 946	4 090	3 818	133	111	122
1963	990	737	1 605	1 252	2 474	2 065	3 740	3 007	3 550	4 194	136	114	125
1964	898	679	1 379	1 114	2 225	1 824	3 030	2 588	4 198	3 277	128	106	117
1965	984	697	1 453	1 174	2 162	1 841	2 943	2 540	4 972	4 163	132	110	121
1966	946	683	1 478	1 188	2 185	1 844	3 032	2 721	2 989	3 207	131	111	121
1967	944	665	1 470	1 144	2 143	1 646	3 024	3 022	3 546	3 974	131	109	120
1968	1 014	693	1 595	1 206	2 372	1 989	3 355	2 915	3 471	3 052	137	116	126
1969	1 004	683	1 531	1 171	2 303	1 889	3 184	2 723	3 010	2 811	136	114	125
1970	973	678	1 453	1 156	2 237	1 842	3 276	2 812	3 763	3 505	133	113	123
1971	970	656	1 489	1 159	2 258	1 935	3 425	2 841	4 452	3 884	134	113	123
1972	953	632	1 461	1 111	2 209	1 795	3 227	2 841	4 696	3 952	131	111	121
1973	954	648	1 494	1 099	2 252	1 841	3 012	2 568	4 023	3 488	131	112	121
1974	928	634	1 432	1 087	2 136	1 789	3 105	2 591	3 438	3 412	127	110	119
1975	987	642	1 511	1 126	2 301	1 814	3 075	2 649	3 824	3 175	130	113	122
1976	979	628	1 485	1 069	2 210	1 806	3 356	2 777	2 836	2 743	130	112	121

(1) Dodegeborenen niet inbegrepen.  
(2) Zie de noot (3) onderaan de bladzijde 51.

## 35. — Overledenen naar de leeftijd en de burgerlijke staat.

Jaar van overlijden	< 15 jaar		15 - < 21 jaar		21 - < 25 jaar		25 - < 45 jaar		45 - < 65 jaar		65 - < 75 jaar		75 jaar en ouder		Totaal
	M.	V.	M.	V.	M.	V.	M.	V.	M.	V.	M.	V.	M.	V.	
<b>Ongehuwd</b>															
1930 (1)	12 336	9 719	1 375	1 132	1 041	661	2 005	1 320	2 130	1 697	1 501	1 536	1 240	1 775	39 468
1940 (2)	8 993	6 852	2 083	1 018	1 911	333	3 851	1 223	2 293	2 008	1 836	1 932	1 884	2 778	38 995
1950	5 479	4 033	508	287	432	184	1 261	524	1 622	1 279	1 491	1 544	1 663	2 642	22 949
1960	3 559	2 534	316	115	304	80	693	261	1 838	1 041	1 270	1 487	1 854	3 220	18 572
1970	2 464	1 696	514	166	283	62	617	247	1 846	824	1 548	1 297	1 580	3 312	16 456
1973	1 891	1 389	598	192	298	64	615	194	1 660	741	1 735	1 241	1 642	3 487	15 747
1974	1 840	1 281	565	181	318	97	524	189	1 514	689	1 691	1 150	1 545	3 363	14 947
1975	1 674	1 133	545	186	338	67	617	206	1 541	711	1 776	1 186	1 622	3 580	15 182
1976	1 596	1 123	562	185	326	86	574	199	1 544	697	1 680	1 173	1 654	3 536	14 935
<b>Gehuwd</b>															
1930 (1)	—	—	31	137	167	491	4 410	4 272	10 425	7 050	6 325	3 953	3 340	1 755	42 356
1940 (2)	—	—	42	74	430	227	7 390	4 054	13 507	8 416	8 985	5 573	5 495	2 967	57 160
1950	—	—	8	26	93	137	2 578	1 962	12 027	6 867	9 396	5 624	6 555	3 379	48 652
1960	—	—	16	25	93	66	1 789	1 135	13 392	6 146	10 925	5 760	8 816	4 595	52 758
1970	—	—	11	21	111	72	1 929	1 211	11 959	5 578	13 659	6 119	9 783	4 632	55 085
1973	—	—	19	26	125	75	1 876	1 067	11 108	5 180	13 653	5 750	10 139	4 624	53 642
1974	—	—	23	24	147	67	1 774	1 067	10 859	5 060	13 533	5 479	10 318	4 687	53 038
1975	—	—	14	26	110	71	1 703	1 081	10 686	4 951	13 756	5 712	10 939	4 910	53 959
1976	—	1	17	20	108	72	1 654	1 076	10 703	4 752	13 564	5 537	10 939	4 801	53 244
<b>In weduwstaat</b>															
1930 (1)	—	—	—	—	1	7	154	203	1 688	2 117	3 089	4 812	5 239	8 728	26 038
1940 (2)	—	—	2	1	7	3	267	225	1 951	2 406	4 230	6 071	8 195	12 656	36 014
1950	—	—	—	1	—	2	72	119	1 294	1 948	3 585	5 601	8 697	14 120	35 439
1960	—	—	2	4	1	4	24	56	1 235	1 856	3 235	5 642	10 844	18 211	41 114
1970	—	—	—	1	—	4	40	55	1 028	1 648	3 811	6 700	10 661	21 251	45 199
1973	—	—	—	10	8	5	39	49	952	1 495	3 731	6 431	11 234	22 677	46 631
1974	—	—	—	2	1	5	45	51	926	1 401	3 616	6 269	10 733	23 070	46 119
1975	—	—	—	3	4	5	33	49	909	1 434	3 598	6 453	11 513	24 061	48 062
1976	—	—	1	3	2	1	50	62	948	1 396	3 564	6 237	11 504	24 339	48 107
<b>Uit de echt gescheiden</b>															
1930 (1)	—	—	—	—	—	—	51	58	183	117	82	60	33	57	641
1940 (2)	—	—	—	—	—	3	99	77	312	179	134	120	88	125	1 137
1950	—	—	—	—	—	1	82	56	305	164	180	120	106	144	1 158
1960	—	—	—	1	—	—	63	36	408	182	200	171	180	253	1 494
1970	—	—	—	—	—	1	89	56	420	217	334	255	187	354	1 913
1973	—	—	—	—	1	—	109	69	495	230	421	245	251	398	2 219
1974	—	—	—	—	3	1	97	71	422	240	370	232	212	387	2 035
1975	—	—	1	—	—	1	98	72	447	260	418	250	247	400	2 194
1976	—	—	—	—	1	1	150	82	479	250	398	266	246	443	2 316
<b>Burgerlijke staat onbekend</b>															
1930 (1)	—	—	2	—	3	—	19	2	21	5	6	1	20	10	89
1940 (2)	—	—	33	—	111	—	356	10	34	11	16	14	755	49	1 389
1950	—	—	—	—	2	—	5	2	10	1	1	2	8	7	38
1960	—	—	—	—	—	—	—	—	—	—	—	—	—	—	—
1970	—	—	—	—	—	—	1	—	1	—	1	2	1	1	7
1973	—	—	—	—	—	—	—	1	2	1	4	3	—	4	15
1974	—	—	—	—	—	—	—	—	5	2	9	1	3	—	20
1975	—	—	—	—	—	—	—	—	4	3	10	1	6	4	28
1976	—	—	—	—	—	—	2	—	6	5	11	4	9	2	39

(1) (2) Zie de noten (2) en (3) bladzijde 51.

(3) 75 jaar en ouder en leeftijd onbekend.

36.— Sterfgevallen per maand.

JAREN	Januari	Februari	Maart	April	Mei	Juni	Juli	Augustus	September	Oktober	November	December
<b>Sterfgevallen (Dodgeborenen niet inbegrepen)</b>												
1965 .....	10 321	9 415	11 553	9 764	9 291	8 820	8 821	8 540	8 757	9 484	9 871	10 408
1966 .....	11 290	9 594	10 613	10 307	9 146	8 721	8 724	8 699	8 735	9 355	10 059	10 370
1967 .....	10 393	8 921	9 910	9 831	9 834	8 839	9 093	8 720	9 156	9 502	9 874	11 139
1968 .....	12 030	13 142	11 156	9 718	9 395	8 896	8 975	8 725	8 729	9 604	10 053	11 321
1969 .....	10 965	10 341	11 616	9 871	9 353	8 914	9 147	8 784	8 875	9 653	9 770	13 182
1970 .....	14 123	9 589	10 183	9 249	9 593	9 094	9 008	8 916	8 865	9 786	9 745	10 509
1971 .....	11 487	9 361	10 719	9 901	9 771	9 073	9 479	8 853	9 076	9 899	10 079	11 773
1972 .....	11 767	10 118	10 369	9 201	9 861	9 190	8 960	8 898	9 142	9 986	9 533	10 399
1973 .....	13 517	10 061	10 244	9 662	9 423	9 151	9 063	8 981	8 462	9 924	9 429	10 337
1974 .....	10 482	9 350	10 951	9 609	9 468	8 797	9 038	9 038	9 093	10 127	9 876	10 330
1975 .....	11 970	10 359	10 704	9 975	9 482	9 320	9 222	9 909	9 055	9 678	9 383	10 368
1976 .....	10 481	12 039	11 180	9 693	9 532	9 569	9 767	8 868	8 640	9 252	9 283	10 337
1977* .....	10 458	8 935	9 677	9 797	9 635	8 852	8 885	8 919	9 138	9 332	9 466	10 451
1978* .....	10 855	11 882	10 636	9 124	9 596	9 061	9 175	8 648	8 710	9 706	9 162	10 348
1979* .....	10 589	9 251	9 839	9 309	9 435	8 758	8 857	8 619	8 370	9 517	..	..

<b>Zuigelingensterfte (Dodgeborenen niet inbegrepen)</b>												
1965 .....	352	276	355	286	335	307	302	312	255	278	284	342
1966 .....	336	323	368	322	317	282	282	302	300	291	265	349
1967 .....	328	272	297	290	284	254	253	256	230	306	290	295
1968 .....	293	305	263	290	233	238	239	211	215	237	242	318
1969 .....	271	250	277	238	254	251	247	240	207	253	254	271
1970 .....	323	252	268	257	261	236	235	226	221	223	235	262
1971 .....	294	248	275	253	221	236	211	209	184	230	241	280
1972 .....	246	222	233	194	229	185	248	208	182	193	210	215
1973 .....	225	204	201	185	191	194	197	176	175	193	166	184
1974 .....	194	186	188	172	190	165	170	173	168	188	189	166
1975 .....	188	141	165	157	171	156	152	153	138	156	161	194
1976 .....	160	164	170	145	147	157	170	150	118	160	150	157
1977* .....	150	109	118	116	128	111	96	116	127	123	117	126
1978* .....	117	115	115	104	124	133	128	114	114	111	123	125
1979* .....	118	109	117	135	113	133	105	107	101	117	..	..

<b>Dodgeborenen</b>												
1965 .....	168	170	188	183	199	134	208	195	162	200	163	161
1966 .....	177	180	183	183	174	211	174	143	147	150	149	151
1967 .....	172	132	169	162	146	151	170	170	146	147	147	148
1968 .....	160	144	152	162	152	144	122	141	126	147	137	143
1969 .....	142	142	154	142	146	129	137	156	168	142	128	151
1970 .....	132	140	137	138	155	115	148	127	122	157	111	134
1971 .....	146	128	130	140	132	141	123	125	150	130	126	109
1972 .....	133	124	128	139	126	112	121	134	113	115	109	117
1973 .....	124	98	107	126	133	123	127	111	116	113	103	111
1974 .....	121	81	103	111	122	95	107	121	109	113	95	98
1975 .....	110	106	99	112	119	81	94	110	102	93	90	111
1976 .....	93	98	99	84	86	106	103	75	82	75	98	89
1977* .....	93	96	86	70	90	99	75	93	89	72	83	83
1978* .....	72	68	94	72	80	78	94	91	69	93	60	96
1979* .....	79	65	74	88	101	78	87	64	74	75	..	..



37. — Overledenen naar leeftijd, geslacht en het geboortjaar <sup>(1)</sup>.

Bevolking

I. Jaar 1975.

LEEFTIJD BIJ HET OVERLIJDEN	Ge- boorte- jaren	Overledenen			LEEFTIJD BIJ HET OVERLIJDEN	Ge- boorte- jaren	Overledenen		
		Mannelijk geslacht	Vrouwel. geslacht	Totaal			Mannelijk geslacht	Vrouwel. geslacht	Totaal
Beneden 7 dagen .....		700	497	1 197	24 - < 25 jaar .....	1951	51	21	72
7 - < 14 dagen .....		50	58	108	» » .....	1950	46	17	63
14 - < 21 dagen .....		37	25	62	<b>Totaal: 20 - &lt; 25 jaar :</b>		<b>573</b>	<b>185</b>	<b>758</b>
21 - < 28 dagen .....		22	15	37	25 - < 26 jaar .....	1950	42	25	67
28 - < 1 maand .....		6	5	11	» » .....	1949	54	23	77
1 - < 2 maanden .....		61	38	99	26 - < 27 jaar .....	1949	42	15	57
2 - < 3 maanden .....		54	30	84	» » .....	1948	45	14	59
3 - < 6 maanden .....		106	68	174	27 - < 28 jaar .....	1948	58	20	78
6 - < 12 maanden .....		84	76	160	» » .....	1947	41	16	57
<b>Totaal: &lt; 1 jaar :</b>		<b>1 120</b>	<b>812</b>	<b>1 932</b>	28 - < 29 jaar .....	1947	36	25	61
1 - < 2 jaar .....	1974	43	34	77	» » .....	1946	50	26	76
» » .....	1973	29	27	56	29 - < 30 jaar .....	1946	40	25	65
2 - < 3 jaar .....	1973	30	18	48	» » .....	1945	39	24	63
» » .....	1972	33	20	53	<b>Totaal: 25 - &lt; 30 jaar :</b>		<b>447</b>	<b>213</b>	<b>660</b>
3 - < 4 jaar .....	1972	20	10	30	30 - < 31 jaar .....	1945	43	21	64
» » .....	1971	26	14	40	» » .....	1944	51	27	78
4 - < 5 jaar .....	1971	27	12	39	31 - < 32 jaar .....	1944	35	24	59
» » .....	1970	22	16	38	» » .....	1943	33	23	56
<b>Totaal: 1 - &lt; 5 jaar :</b>		<b>230</b>	<b>151</b>	<b>381</b>	32 - < 33 jaar .....	1943	46	24	70
5 - < 6 jaar .....	1970	13	11	24	» » .....	1942	44	20	64
» » .....	1969	20	11	31	33 - < 34 jaar .....	1942	37	21	58
6 - < 7 jaar .....	1969	17	5	22	» » .....	1941	42	22	64
» » .....	1968	20	6	26	34 - < 35 jaar .....	1941	45	21	66
7 - < 8 jaar .....	1968	12	9	21	» » .....	1940	53	23	76
» » .....	1967	17	9	26	<b>Totaal: 30 - &lt; 35 jaar :</b>		<b>429</b>	<b>226</b>	<b>655</b>
8 - < 9 jaar .....	1967	13	7	20	35 - < 36 jaar .....	1940	37	23	60
» » .....	1966	18	9	27	» » .....	1939	63	31	94
9 - < 10 jaar .....	1966	21	5	26	36 - < 37 jaar .....	1939	49	26	75
» » .....	1965	12	9	21	» » .....	1938	57	45	102
<b>Totaal: 5 - &lt; 10 jaar :</b>		<b>163</b>	<b>81</b>	<b>244</b>	37 - < 38 jaar .....	1938	57	35	92
10 - < 11 jaar .....	1965	11	9	20	» » .....	1937	56	39	95
» » .....	1964	16	8	24	38 - < 39 jaar .....	1937	68	44	112
11 - < 12 jaar .....	1964	15	10	25	» » .....	1936	51	30	81
» » .....	1963	17	11	28	39 - < 40 jaar .....	1936	78	34	112
12 - < 13 jaar .....	1963	17	7	24	» » .....	1935	63	42	105
» » .....	1962	14	6	20	<b>Totaal: 35 - &lt; 40 jaar :</b>		<b>579</b>	<b>349</b>	<b>928</b>
13 - < 14 jaar .....	1962	17	9	26	40 - < 41 jaar .....	1935	68	58	126
» » .....	1961	17	10	27	» » .....	1934	68	53	121
14 - < 15 jaar .....	1961	23	9	32	41 - < 42 jaar .....	1934	93	41	134
» » .....	1960	14	10	24	» » .....	1933	81	50	131
<b>Totaal: 10 - &lt; 15 jaar :</b>		<b>161</b>	<b>89</b>	<b>250</b>	42 - < 43 jaar .....	1933	111	50	161
15 - < 16 jaar .....	1960	17	12	29	» » .....	1932	105	64	169
» » .....	1959	32	16	48	43 - < 44 jaar .....	1932	101	72	173
16 - < 17 jaar .....	1959	24	14	38	» » .....	1931	110	83	193
» » .....	1958	42	12	54	44 - < 45 jaar .....	1931	113	69	182
17 - < 18 jaar .....	1958	53	18	71	» » .....	1930	146	80	226
» » .....	1957	48	29	77	<b>Totaal: 40 - &lt; 45 jaar :</b>		<b>996</b>	<b>620</b>	<b>1 616</b>
18 - < 19 jaar .....	1957	74	21	95	45 - < 46 jaar .....	1930	136	94	230
» » .....	1956	56	19	75	» » .....	1929	124	79	203
19 - < 20 jaar .....	1956	53	19	72	46 - < 47 jaar .....	1929	136	86	222
» » .....	1955	40	14	54	» » .....	1928	161	84	245
<b>Totaal: 15 - &lt; 20 jaar :</b>		<b>439</b>	<b>174</b>	<b>613</b>	47 - < 48 jaar .....	1928	169	110	279
20 - < 21 jaar .....	1955	67	16	83	» » .....	1927	180	98	278
» » .....	1954	54	25	79	48 - < 49 jaar .....	1927	156	106	262
21 - < 22 jaar .....	1954	72	22	94	» » .....	1926	180	129	309
» » .....	1953	51	12	63	49 - < 50 jaar .....	1926	210	96	306
22 - < 23 jaar .....	1953	75	19	94	» » .....	1925	210	117	327
» » .....	1952	49	16	65	<b>Totaal: 45 - &lt; 50 jaar :</b>		<b>1 662</b>	<b>999</b>	<b>2 661</b>
23 - < 24 jaar .....	1952	52	21	73					
» » .....	1951	56	16	72					

(1) Doodgeborenen niet medegerekend.

37. — Overledenen naar leeftijd, geslacht en het geboortjaar <sup>(1)</sup> (vervolg).

I. Jaar 1975 (vervolg).

LEEFTIJD BIJ HET OVERLIJDEN	Ge- boorte- jaren	Overledenen			LEEFTIJD BIJ HET OVERLIJDEN	Ge- boorte- jaren	Overledenen		
		Mannelijk geslacht	Vrouwel. geslacht	Totaal			Mannelijk geslacht	Vrouwel. geslacht	Totaal
50 - < 51 jaar .....	1925	253	131	384	78 - < 79 jaar .....	1897	954	1 064	2 018
» » .....	1924	208	129	337	» » .....	1896	1 055	1 243	2 298
51 - < 52 jaar .....	1924	212	155	367	79 - < 80 jaar .....	1896	926	1 097	2 023
» » .....	1923	284	137	421	» » .....	1895	946	1 178	2 124
52 - < 53 jaar .....	1923	276	161	437	<b>Totaal: 75 - &lt; 80 jaar :</b>		<b>10 100</b>	<b>10 882</b>	<b>20 982</b>
» » .....	1922	275	145	420	80 - < 81 jaar .....	1895	939	1 164	2 103
53 - < 54 jaar .....	1922	302	147	449	» » .....	1894	876	1 089	1 965
» » .....	1921	334	178	512	81 - < 82 jaar .....	1894	828	1 099	1 927
54 - < 55 jaar .....	1921	344	200	544	» » .....	1893	825	1 115	1 940
» » .....	1920	336	193	529	82 - < 83 jaar .....	1893	726	1 144	1 870
<b>Totaal: 50 - &lt; 55 jaar :</b>		<b>2 824</b>	<b>1 576</b>	<b>4 400</b>	» » .....	1892	748	1 122	1 870
55 - < 56 jaar .....	1920	376	220	596	83 - < 84 jaar .....	1892	680	1 021	1 701
» » .....	1919	365	180	545	» » .....	1891	701	1 033	1 734
56 - < 57 jaar .....	1919	258	138	396	84 - < 85 jaar .....	1891	661	1 005	1 666
» » .....	1918	251	137	388	» » .....	1890	637	1 039	1 676
57 - < 58 jaar .....	1918	220	112	332	<b>Totaal: 80 - &lt; 85 jaar :</b>		<b>7 621</b>	<b>10 831</b>	<b>18 452</b>
» » .....	1917	267	127	394	85 - < 86 jaar .....	1890	568	896	1 464
58 - < 59 jaar .....	1917	290	153	443	» » .....	1889	555	924	1 479
» » .....	1916	296	163	459	86 - < 87 jaar .....	1889	540	762	1 302
59 - < 60 jaar .....	1916	325	183	508	» » .....	1888	549	846	1 395
» » .....	1915	429	218	647	87 - < 88 jaar .....	1888	485	712	1 197
<b>Totaal: 55 - &lt; 60 jaar :</b>		<b>3 077</b>	<b>1 631</b>	<b>4 708</b>	» » .....	1887	461	727	1 188
60 - < 61 jaar .....	1915	456	246	702	88 - < 89 jaar .....	1887	391	725	1 116
» » .....	1914	527	279	806	» » .....	1886	338	669	1 007
61 - < 62 jaar .....	1914	618	275	893	89 - < 90 jaar .....	1886	348	571	919
» » .....	1913	566	305	871	» » .....	1885	336	524	860
62 - < 63 jaar .....	1913	567	341	908	<b>Totaal: 85 - &lt; 90 jaar :</b>		<b>4 571</b>	<b>7 356</b>	<b>11 927</b>
» » .....	1912	637	318	955	90 - < 91 jaar .....	1885	253	469	722
63 - < 64 jaar .....	1912	645	346	991	» » .....	1884	243	466	709
» » .....	1911	662	323	985	91 - < 92 jaar .....	1884	222	395	617
64 - < 65 jaar .....	1911	617	371	988	» » .....	1883	224	382	606
» » .....	1910	729	349	1 078	92 - < 93 jaar .....	1883	150	306	456
<b>Totaal: 60 - &lt; 65 jaar :</b>		<b>6 024</b>	<b>3 153</b>	<b>9 177</b>	» » .....	1882	170	285	455
65 - < 66 jaar .....	1910	717	407	1 124	93 - < 94 jaar .....	1882	129	255	384
» » .....	1909	801	428	1 229	» » .....	1881	111	232	343
66 - < 67 jaar .....	1909	782	450	1 232	94 - < 95 jaar .....	1881	108	197	305
» » .....	1908	842	477	1 319	» » .....	1880	100	166	266
67 - < 68 jaar .....	1908	897	512	1 409	<b>Totaal: 90 - &lt; 95 jaar :</b>		<b>1 710</b>	<b>3 153</b>	<b>4 863</b>
» » .....	1907	913	529	1 442	95 - < 96 jaar .....	1880	73	129	202
68 - < 69 jaar .....	1907	941	573	1 514	» » .....	1879	53	118	171
» » .....	1906	955	593	1 548	96 - < 97 jaar .....	1879	38	99	137
69 - < 70 jaar .....	1906	948	663	1 611	» » .....	1878	35	96	131
» » .....	1905	969	661	1 630	97 - < 98 jaar .....	1878	21	55	76
<b>Totaal: 65 - &lt; 70 jaar :</b>		<b>8 765</b>	<b>5 293</b>	<b>14 058</b>	» » .....	1877	30	60	90
70 - < 71 jaar .....	1905	1 019	678	1 697	98 - < 99 jaar .....	1877	19	36	55
» » .....	1904	1 091	739	1 830	» » .....	1876	19	25	44
71 - < 72 jaar .....	1904	991	721	1 712	99 - < 100 jaar .....	1876	10	33	43
» » .....	1903	1 052	778	1 830	» » .....	1875	11	27	38
72 - < 73 jaar .....	1903	1 006	809	1 815	<b>Totaal: 95 - &lt; 100 jaar :</b>		<b>309</b>	<b>678</b>	<b>987</b>
» » .....	1902	1 155	888	2 043	<b>100 j. en meer :</b>		<b>16</b>	<b>55</b>	<b>71</b>
73 - < 74 jaar .....	1902	1 072	875	1 947	<b>Totaal:</b>		<b>62 609</b>	<b>56 816</b>	<b>119 425</b>
» » .....	1901	1 179	929	2 108					
74 - < 75 jaar .....	1901	1 144	918	2 062					
» » .....	1900	1 084	974	2 058					
<b>Totaal: 70 - &lt; 75 jaar :</b>		<b>10 793</b>	<b>8 309</b>	<b>19 102</b>					
75 - < 76 jaar .....	1900	1 016	966	1 982					
» » .....	1899	1 118	1 005	2 123					
76 - < 77 jaar .....	1899	1 036	1 013	2 049					
» » .....	1898	1 051	1 099	2 150					
77 - < 78 jaar .....	1898	953	1 063	2 016					
» » .....	1897	1 045	1 154	2 199					

(1) Doodgeborenen niet medegerekend.

## II. Jaar 1976

LEEFTIJD BIJ HET OVERLIJDEN	Ge- boorte- jaren	Overledenen			LEEFTIJD BIJ HET OVERLIJDEN	Ge- boorte- jaren	Overledenen		
		Mannelijk geslacht	Vrouwel. geslacht	Totaal			Mannelijk geslacht	Vrouwel. geslacht	Totaal
Beneden 7 dagen .....		668	443	1 111	24 - < 25 jaar .....	1952	46	17	63
7 - < 14 dagen .....		51	37	88	» » .....	1951	49	16	65
14 - < 21 dagen .....		33	29	62					
21 - < 28 dagen .....		19	10	29	<b>Totaal: 20 - &lt; 25 jaar :</b>		<b>549</b>	<b>193</b>	<b>742</b>
28 - < 1 maand .....		6	6	12	25 - < 26 jaar .....	1951	47	19	66
1 - < 2 maanden ...		65	44	109	» » .....	1950	47	17	64
2 - < 3 maanden ...		50	45	95	26 - < 27 jaar .....	1950	38	13	51
3 - < 6 maanden ...		104	92	196	» » .....	1949	37	21	58
6 - < 12 maanden ...		79	67	146	27 - < 28 jaar .....	1949	41	24	65
<b>Totaal: &lt; 1 jaar :</b>		<b>1 075</b>	<b>773</b>	<b>1 848</b>	» » .....	1948	33	26	59
1 - < 2 jaar .....	1975	35	26	61	28 - < 29 jaar .....	1948	46	23	69
» » .....	1974	35	37	72	» » .....	1947	37	21	58
2 - < 3 jaar .....	1974	32	16	48	29 - < 30 jaar .....	1947	40	26	66
» » .....	1973	26	24	50	» » .....	1946	55	24	79
3 - < 4 jaar .....	1973	21	21	42	<b>Totaal: 25 - &lt; 30 jaar :</b>		<b>421</b>	<b>214</b>	<b>635</b>
» » .....	1972	19	11	30	30 - < 31 jaar .....	1946	52	29	81
4 - < 5 jaar .....	1972	23	13	36	» » .....	1945	45	25	70
» » .....	1971	17	15	32	31 - < 32 jaar .....	1945	45	21	66
<b>Totaal: 1 - &lt; 5 jaar :</b>		<b>208</b>	<b>163</b>	<b>371</b>	» » .....	1944	58	29	87
5 - < 6 jaar .....	1971	19	12	31	32 - < 33 jaar .....	1944	38	35	73
» » .....	1970	15	13	28	» » .....	1943	50	30	80
6 - < 7 jaar .....	1970	18	8	26	33 - < 34 jaar .....	1943	73	27	100
» » .....	1969	17	13	30	» » .....	1942	37	24	61
7 - < 8 jaar .....	1969	12	12	24	34 - < 35 jaar .....	1942	35	19	54
» » .....	1968	15	12	27	» » .....	1941	38	20	58
8 - < 9 jaar .....	1968	20	3	23	<b>Totaal: 30 - &lt; 35 jaar :</b>		<b>471</b>	<b>259</b>	<b>730</b>
» » .....	1967	15	6	21	35 - < 36 jaar .....	1941	35	20	55
9 - < 10 jaar .....	1967	12	4	16	» » .....	1940	46	34	80
» » .....	1966	14	10	24	36 - < 37 jaar .....	1940	68	34	102
<b>Totaal: 5 - &lt; 10 jaar :</b>		<b>157</b>	<b>93</b>	<b>250</b>	» » .....	1939	55	31	86
10 - < 11 jaar .....	1966	20	5	25	37 - < 38 jaar .....	1939	61	29	90
» » .....	1965	11	3	14	» » .....	1938	58	20	78
11 - < 12 jaar .....	1965	11	5	16	38 - < 39 jaar .....	1938	74	51	125
» » .....	1964	10	8	18	» » .....	1937	69	42	111
12 - < 13 jaar .....	1964	20	15	35	39 - < 40 jaar .....	1937	80	53	133
» » .....	1963	14	7	21	» » .....	1936	64	40	104
13 - < 14 jaar .....	1963	18	12	30	<b>Totaal: 35 - &lt; 40 jaar :</b>		<b>610</b>	<b>354</b>	<b>964</b>
» » .....	1962	12	7	19	40 - < 41 jaar .....	1936	78	30	108
14 - < 15 jaar .....	1962	18	17	35	» » .....	1935	83	53	136
» » .....	1961	22	16	38	41 - < 42 jaar .....	1935	82	45	127
<b>Totaal: 10 - &lt; 15 jaar :</b>		<b>156</b>	<b>95</b>	<b>251</b>	» » .....	1934	65	46	111
15 - < 16 jaar .....	1961	27	20	47	42 - < 43 jaar .....	1934	82	62	144
» » .....	1960	30	15	45	» » .....	1933	73	65	138
16 - < 17 jaar .....	1960	41	17	58	43 - < 44 jaar .....	1933	99	66	165
» » .....	1959	44	14	58	» » .....	1932	110	75	185
17 - < 18 jaar .....	1959	53	13	66	44 - < 45 jaar .....	1932	133	66	199
» » .....	1958	43	18	61	» » .....	1931	123	84	207
18 - < 19 jaar .....	1958	58	23	81	<b>Totaal: 40 - &lt; 45 jaar :</b>		<b>928</b>	<b>592</b>	<b>1 520</b>
» » .....	1957	48	14	62	45 - < 46 jaar .....	1931	148	67	215
19 - < 20 jaar .....	1957	68	22	90	» » .....	1930	171	78	249
» » .....	1956	56	19	75	» » .....	1930	153	98	251
<b>Totaal: 15 - &lt; 20 jaar :</b>		<b>468</b>	<b>175</b>	<b>643</b>	46 - < 47 jaar .....	1929	138	72	210
20 - < 21 jaar .....	1956	63	19	82	» » .....	1929	154 <sup>a</sup>	94	248
» » .....	1955	49	14	63	47 - < 48 jaar .....	1928	159	87	246
21 - < 22 jaar .....	1955	58	26	84	» » .....	1928	202	113	315
» » .....	1954	69	24	93	48 - < 49 jaar .....	1927	188	116	304
22 - < 23 jaar .....	1954	51	18	69	» » .....	1927	213	120	333
» » .....	1953	62	20	82	49 - < 50 jaar .....	1926	193	140	333
23 - < 24 jaar .....	1953	45	21	66	<b>Totaal: 45 - &lt; 50 jaar :</b>		<b>1 719</b>	<b>985</b>	<b>2 704</b>
» » .....	1952	57	18	75					

(1) Doodgeborenen niet medegerekend.

37. — Overledenen naar leeftijd, geslacht en het geboortjaar <sup>(1)</sup> (vervolg).

## II. Jaar 1976 (vervolg)

LEEFTIJD BIJ HET OVERLIJDEN	Ge- boorte- jaren	Overledenen			LEEFTIJD BIJ HET OVERLIJDEN	Ge- boorte- jaren	Overledenen		
		Mannelijk geslacht	Vrouwel. geslacht	Totaal			Mannelijk geslacht	Vrouwel. geslacht	Totaal
50 -< 51 jaar .....	1926	220	131	351	78 -< 79 jaar .....	1898	923	1 064	1 987
» » .....	1925	245	133	378	» » .....	1897	1 069	1 194	2 263
51 -< 52 jaar .....	1925	266	146	412	79 -< 80 jaar .....	1897	919	1 098	2 017
» » .....	1924	247	157	404	» » .....	1896	1 031	1 239	2 270
52 -< 53 jaar .....	1924	287	171	458					
» » .....	1923	249	153	402	<b>Totaal: 75 -&lt; 80 jaar :</b>		<b>10 220</b>	<b>10 912</b>	<b>21 132</b>
53 -< 54 jaar .....	1923	327	161	488	80 -< 81 jaar .....	1896	928	1 169	2 097
» » .....	1922	277	148	425	» » .....	1895	905	1 126	2 031
54 -< 55 jaar .....	1922	321	152	473	81 -< 82 jaar .....	1895	813	1 056	1 869
» » .....	1921	338	183	521	» » .....	1894	869	1 121	1 990
<b>Totaal: 50 -&lt; 55 jaar :</b>		<b>2 777</b>	<b>1 535</b>	<b>4 312</b>	82 -< 83 jaar .....	1894	688	1 016	1 704
55 -< 56 jaar .....	1921	387	206	593	» » .....	1893	807	1 105	1 912
» » .....	1920	400	189	589	83 -< 84 jaar .....	1893	679	1 015	1 694
56 -< 57 jaar .....	1920	438	225	663	» » .....	1892	728	1 085	1 813
» » .....	1919	381	178	559	84 -< 85 jaar .....	1892	610	981	1 591
57 -< 58 jaar .....	1919	302	130	432	» » .....	1891	620	979	1 599
» » .....	1918	250	129	379	<b>Totaal: 80 -&lt; 85 jaar :</b>		<b>7 647</b>	<b>10 653</b>	<b>18 300</b>
58 -< 59 jaar .....	1918	267	151	418	85 -< 86 jaar .....	1891	594	915	1 509
» » .....	1917	242	131	373	» » .....	1890	591	920	1 511
59 -< 60 jaar .....	1917	320	170	490	86 -< 87 jaar .....	1890	463	836	1 299
» » .....	1916	322	170	492	» » .....	1889	560	876	1 436
<b>Totaal: 55 -&lt; 60 jaar :</b>		<b>3 309</b>	<b>1 679</b>	<b>4 988</b>	87 -< 88 jaar .....	1889	396	695	1 091
60 -< 61 jaar .....	1916	373	197	570	» » .....	1888	463	807	1 270
» » .....	1915	435	209	644	88 -< 89 jaar .....	1888	352	651	1 003
61 -< 62 jaar .....	1915	487	238	725	» » .....	1887	410	697	1 107
» » .....	1914	541	296	837	89 -< 90 jaar .....	1887	297	555	852
62 -< 63 jaar .....	1914	599	292	891	» » .....	1886	307	603	910
» » .....	1913	641	312	953	<b>Totaal: 85 -&lt; 90 jaar :</b>		<b>4 433</b>	<b>7 555</b>	<b>11 988</b>
63 -< 64 jaar .....	1913	632	340	972	90 -< 91 jaar .....	1886	278	493	771
» » .....	1912	696	339	1 035	» » .....	1885	285	504	789
64 -< 65 jaar .....	1912	738	355	1 093	91 -< 92 jaar .....	1885	194	369	563
» » .....	1911	733	323	1 056	» » .....	1884	228	406	634
<b>Totaal: 60 -&lt; 65 jaar :</b>		<b>5 875</b>	<b>2 901</b>	<b>8 776</b>	92 -< 93 jaar .....	1884	153	275	428
65 -< 66 jaar .....	1911	759	390	1 149	» » .....	1883	173	322	495
» » .....	1910	805	443	1 248	93 -< 94 jaar .....	1883	131	245	376
66 -< 67 jaar .....	1910	793	420	1 213	» » .....	1882	129	281	410
» » .....	1909	887	472	1 359	94 -< 95 jaar .....	1882	103	207	310
67 -< 68 jaar .....	1909	881	497	1 378	» » .....	1881	91	172	263
» » .....	1908	852	497	1 349	<b>Totaal: 90 -&lt; 95 jaar :</b>		<b>1 765</b>	<b>3 274</b>	<b>5 039</b>
68 -< 69 jaar .....	1908	929	595	1 524	95 -< 96 jaar .....	1881	53	145	198
» » .....	1907	918	554	1 472	» » .....	1880	49	138	187
69 -< 70 jaar .....	1907	921	615	1 536	96 -< 97 jaar .....	1880	33	89	122
» » .....	1906	1 032	620	1 652	» » .....	1879	42	90	132
<b>Totaal: 65 -&lt; 70 jaar :</b>		<b>8 777</b>	<b>5 103</b>	<b>13 880</b>	97 -< 98 jaar .....	1879	19	60	79
70 -< 71 jaar .....	1906	999	654	1 653	» » .....	1878	20	44	64
» » .....	1905	975	604	1 579	98 -< 99 jaar .....	1878	16	31	47
71 -< 72 jaar .....	1905	1 000	721	1 842	» » .....	1877	17	47	64
» » .....	1904	1 088	754	1 721	99 -< 100 jaar .....	1877	12	22	34
72 -< 73 jaar .....	1904	946	803	1 749	» » .....	1876	6	22	28
» » .....	1903	1 074	821	1 895	<b>Totaal: 95 -&lt; 100 jaar :</b>		<b>267</b>	<b>688</b>	<b>955</b>
» » .....	1903	1 007	849	1 856	<b>100 j. en meer :</b>		<b>20</b>	<b>39</b>	<b>59</b>
73 -< 74 jaar .....	1902	1 133	903	2 036	<b>Totaal:</b>		<b>62 292</b>	<b>56 349</b>	<b>118 641</b>
» » .....	1902	1 122	957	2 079					
74 -< 75 jaar .....	1901	1 096	1 048	2 144					
<b>Totaal: 70 -&lt; 75 jaar :</b>		<b>10 440</b>	<b>8 114</b>	<b>18 554</b>					
75 -< 76 jaar .....	1901	1 072	1 007	2 079					
» » .....	1900	1 073	1 009	2 082					
76 -< 77 jaar .....	1900	1 023	1 035	2 058					
» » .....	1899	1 079	1 113	2 192					
77 -< 78 jaar .....	1899	964	1 037	2 001					
» » .....	1898	1 067	1 116	2 183					

(1) Doodgeborenen niet medegerekend.

## 38.— Bruto-sterftetafel voor de beide geslachten (1968-1972).

Leeftijd	Sterftekans	Overlevingskans	Aantal overlevenden op 1 000 000 geboorten	Aantal sterfgevallen van de ene leeftijd tot de volgende	Gemiddelde levensduur	Leeftijd	Sterftekans	Overlevingskans	Aantal overlevenden op 1 000 000 geboorten	Aantal sterfgevallen van de ene leeftijd tot de volgende	Gemiddelde levensduur
0	0,020861	0,979139	1 000 000	20 861	70,95	50	0,006186	0,993814	910 777	5 634	25,27
1	0,001461	0,998539	979 139	1 431	71,45	51	0,006848	0,993152	905 143	6 199	24,42
2	0,000924	0,999076	977 708	903	70,55	52	0,007381	0,992619	898 944	6 635	23,59
3	0,000655	0,999345	976 805	640	69,62	53	0,007976	0,992024	892 309	7 117	22,76
4	0,000592	0,999408	976 165	578	68,66	54	0,009205	0,990795	885 192	8 148	21,94
5	0,000510	0,999490	975 587	497	67,70	55	0,010029	0,989971	877 044	8 796	21,14
6	0,000447	0,999553	975 090	436	66,74	56	0,010640	0,989360	868 248	9 238	20,35
7	0,000408	0,999592	974 654	398	65,77	57	0,011869	0,988131	859 010	10 196	19,56
8	0,000394	0,999606	974 256	384	64,79	58	0,012842	0,987158	848 814	10 900	18,79
9	0,000361	0,999639	973 872	351	63,82	59	0,014608	0,985392	837 914	12 240	18,03
10	0,000344	0,999656	973 521	335	62,84	60	0,015897	0,984103	825 674	13 126	17,29
11	0,000350	0,999650	973 186	341	61,86	61	0,017472	0,982528	812 548	14 197	16,56
12	0,000368	0,999632	972 845	358	60,88	62	0,019708	0,980292	798 351	15 734	15,85
13	0,000397	0,999603	972 487	386	59,91	63	0,021739	0,978261	782 617	17 013	15,15
14	0,000432	0,999568	972 101	420	58,93	64	0,023343	0,976657	765 604	17 872	14,48
15	0,000520	0,999480	971 681	505	57,96	65	0,026019	0,973981	747 732	19 455	13,81
16	0,000660	0,999340	971 176	641	56,99	66	0,028939	0,971061	728 277	21 075	13,17
17	0,000815	0,999185	970 535	791	56,02	67	0,030915	0,969085	707 202	21 864	12,55
18	0,000913	0,999087	969 744	885	55,07	68	0,034295	0,965705	685 338	23 503	11,93
19	0,001080	0,998920	968 859	1 047	54,12	69	0,037562	0,962438	661 835	24 860	11,34
20	0,001075	0,998925	967 812	1 040	53,18	70	0,041522	0,958478	636 975	26 449	10,76
21	0,001059	0,998941	966 772	1 024	52,23	71	0,045088	0,954912	610 526	27 527	10,20
22	0,001043	0,998957	965 748	1 007	51,29	72	0,049556	0,950444	582 999	28 891	9,66
23	0,000932	0,999068	964 741	899	50,34	73	0,053823	0,946177	554 108	29 824	9,14
24	0,000968	0,999032	963 842	933	49,39	74	0,058866	0,941134	524 284	30 862	8,63
25	0,000939	0,999061	962 909	904	48,43	75	0,064598	0,935402	493 422	31 874	8,14
26	0,001059	0,998941	962 005	1 019	47,48	76	0,070287	0,929713	461 548	32 441	7,67
27	0,001035	0,998965	960 986	995	46,53	77	0,077535	0,922465	429 107	33 271	7,21
28	0,000994	0,999006	959 991	954	45,58	78	0,084538	0,915462	395 836	33 463	6,77
29	0,001105	0,998895	959 037	1 060	44,62	79	0,095106	0,904894	362 373	34 464	6,35
30	0,001112	0,998888	957 977	1 065	43,67	80	0,103184	0,896816	327 909	33 835	5,97
31	0,001102	0,998898	956 912	1 055	42,72	81	0,111628	0,888372	294 074	32 827	5,60
32	0,001230	0,998770	955 857	1 175	41,77	82	0,116173	0,883827	261 247	30 350	5,24
33	0,001222	0,998778	954 682	1 167	40,82	83	0,136814	0,863186	230 897	31 590	4,86
34	0,001339	0,998661	953 515	1 277	39,87	84	0,147324	0,852676	199 307	29 362	4,55
35	0,001372	0,998628	952 238	1 306	38,92	85	0,162740	0,837260	169 945	27 657	4,25
36	0,001621	0,998379	950 932	1 542	37,97	86	0,175353	0,824647	142 288	24 951	3,98
37	0,001615	0,998385	949 390	1 533	37,03	87	0,190522	0,809478	117 337	22 355	3,73
38	0,001735	0,998265	947 857	1 644	36,09	88	0,203812	0,796188	94 982	19 359	3,48
39	0,002083	0,997917	946 213	1 971	35,15	89	0,226246	0,773754	75 623	17 109	3,25
40	0,002183	0,997817	944 242	2 062	34,23	90	0,242442	0,757558	58 514	14 186	3,05
41	0,002365	0,997635	942 180	2 228	33,30	91	0,256972	0,743028	44 328	11 391	2,87
42	0,002797	0,997203	939 952	2 629	32,38	92	0,275389	0,724611	32 937	9 071	2,69
43	0,002945	0,997055	937 323	2 760	31,47	93	0,298110	0,701890	23 866	7 114	2,52
44	0,003305	0,996695	934 563	3 089	30,56	94	0,305791	0,694209	16 752	5 123	2,38
45	0,003694	0,996306	931 474	3 441	29,66	95	0,320704	0,679296	11 629	3 729	2,21
46	0,004036	0,995964	928 033	3 745	28,77	96	0,351598	0,648402	7 900	2 778	2,01
47	0,004469	0,995531	924 288	4 131	27,88	97	0,355944	0,644056	5 122	1 823	1,83
48	0,004821	0,995179	920 157	4 436	27,00	98	0,347503	0,652497	3 299	1 146	1,57
49	0,005399	0,994601	915 721	4 944	26,13	99	0,367336	0,632664	2 153	791	1,13

39. — Bruto-sterftetafel voor mannen (1968-1972).

Leeftijd	Sterftkans	Overlevingskans	Aantal overlevenden op 1 000 000 geboorten	Aantal sterfgevallen van de ene leeftijd tot de volgende	Gemiddelde levensduur	Leeftijd	Sterftkans	Overlevingskans	Aantal overlevenden op 1 000 000 geboorten	Aantal sterfgevallen van de ene leeftijd tot de volgende	Gemiddelde levensduur
0	0,023911	0,976089	1 000 000	23 911	67,79	50	0,007900	0,992100	889 770	7 029	22,79
1	0,001592	0,998408	976 089	1 554	68,44	51	0,009169	0,990831	882 741	8 094	21,97
2	0,000992	0,999008	974 535	967	67,55	52	0,009629	0,990371	874 647	8 422	21,17
3	0,000755	0,999245	973 568	735	66,61	53	0,010797	0,989203	866 225	9 352	20,37
4	0,000678	0,999322	972 833	659	65,66	54	0,012209	0,987791	856 873	10 462	19,59
5	0,000602	0,999398	972 174	586	64,71	55	0,013627	0,986373	846 411	11 534	18,82
6	0,000561	0,999439	971 588	545	63,75	56	0,014608	0,985392	834 877	12 196	18,08
7	0,000475	0,999525	971 043	461	62,78	57	0,016173	0,983827	822 681	13 305	17,34
8	0,000429	0,999571	970 582	416	61,81	58	0,017376	0,982624	809 376	14 064	16,61
9	0,000424	0,999576	970 166	412	60,84	59	0,020345	0,979655	795 312	16 180	15,90
10	0,000431	0,999569	969 754	418	59,86	60	0,022108	0,977892	779 132	17 226	15,22
11	0,000402	0,999598	969 336	389	58,89	61	0,024504	0,975496	761 906	18 669	14,55
12	0,000422	0,999578	968 947	409	57,91	62	0,027525	0,972475	743 237	20 458	13,91
13	0,000481	0,999519	968 538	466	56,94	63	0,030501	0,969499	722 779	22 045	13,28
14	0,000547	0,999453	968 072	530	55,96	64	0,032653	0,967347	700 734	22 881	12,69
15	0,000687	0,999313	967 542	664	54,99	65	0,036094	0,963906	677 853	24 467	12,10
16	0,000913	0,999087	966 878	883	54,03	66	0,040508	0,959492	653 386	26 467	11,53
17	0,001180	0,998820	965 995	1 140	53,08	67	0,042359	0,957641	626 919	26 556	11,00
18	0,001286	0,998714	964 855	1 241	52,14	68	0,047313	0,952687	600 363	28 405	10,46
19	0,001560	0,998440	963 614	1 503	51,21	69	0,051319	0,948681	571 958	29 352	9,96
20	0,001528	0,998472	962 111	1 470	50,29	70	0,056016	0,943984	542 606	30 395	9,47
21	0,001543	0,998457	960 641	1 482	49,36	71	0,060058	0,939942	512 211	30 762	9,00
22	0,001509	0,998491	959 159	1 448	48,44	72	0,065576	0,934424	481 449	31 572	8,54
23	0,001312	0,998688	957 711	1 256	47,51	73	0,069375	0,930625	449 877	31 210	8,11
24	0,001370	0,998630	956 455	1 311	46,57	74	0,075600	0,924400	418 667	31 651	7,68
25	0,001201	0,998799	955 144	1 147	45,64	75	0,081771	0,918229	387 016	31 647	7,26
26	0,001465	0,998535	953 997	1 397	44,69	76	0,088174	0,911826	355 369	31 334	6,87
27	0,001376	0,998624	952 600	1 311	43,76	77	0,094759	0,905241	324 035	30 705	6,48
28	0,001298	0,998702	951 289	1 235	42,82	78	0,102717	0,897283	293 330	30 130	6,11
29	0,001409	0,998591	950 054	1 338	41,87	79	0,112678	0,887322	263 200	29 657	5,75
30	0,001486	0,998514	948 716	1 410	40,93	80	0,121685	0,878315	233 543	28 419	5,41
31	0,001454	0,998546	947 306	1 378	39,99	81	0,128535	0,871465	205 124	26 365	5,10
32	0,001587	0,998413	945 928	1 501	39,05	82	0,140535	0,859465	178 759	25 122	4,77
33	0,001536	0,998464	944 427	1 450	38,11	83	0,153413	0,846587	153 637	23 570	4,47
34	0,001703	0,998297	942 977	1 606	37,17	84	0,165254	0,834746	130 067	21 494	4,19
35	0,001763	0,998237	941 371	1 660	36,23	85	0,180748	0,819252	108 573	19 625	3,92
36	0,001982	0,998018	939 711	1 862	35,29	86	0,193343	0,806657	88 948	17 197	3,68
37	0,002095	0,997905	937 849	1 965	34,36	87	0,206489	0,793511	71 751	14 816	3,44
38	0,002171	0,997829	935 884	2 032	33,43	88	0,225193	0,774807	56 935	12 821	3,21
39	0,002488	0,997512	933 852	2 323	32,50	89	0,249347	0,750653	44 114	11 000	2,99
40	0,002820	0,997180	931 529	2 627	31,58	90	0,268623	0,731377	33 114	8 895	2,82
41	0,002987	0,997013	928 902	2 775	30,67	91	0,278291	0,721709	24 219	6 740	2,67
42	0,003569	0,996431	926 127	3 305	29,76	92	0,297470	0,702530	17 479	5 199	2,51
43	0,003658	0,996342	922 822	3 376	28,87	93	0,312150	0,687850	12 280	3 834	2,36
44	0,004112	0,995888	919 446	3 781	27,97	94	0,349831	0,650169	8 446	2 954	2,20
45	0,004782	0,995218	915 665	4 379	27,08	95	0,341749	0,658251	5 492	1 877	2,12
46	0,005098	0,994902	911 286	4 645	26,21	96	0,375566	0,624434	3 615	1 358	1,96
47	0,005720	0,994280	906 641	5 186	25,34	97	0,362637	0,637363	2 257	818	1,84
48	0,006110	0,993890	901 455	5 508	24,49	98	0,320285	0,679715	1 439	461	1,61
49	0,006894	0,993106	895 947	6 177	23,63	99	0,370752	0,629248	978	363	1,13

## 40. — Bruto-sterftetafel voor vrouwen (1968-1972).

Leeftijd	Sterftkans	Overlevingskans	Aantal overlevenden op 1 000 000 geboorten	Aantal sterfgevallen van de ene leeftijd tot de volgende	Gemiddelde levensduur	Leeftijd	Sterftkans	Overlevingskans	Aantal overlevenden op 1 000 000 geboorten	Aantal sterfgevallen van de ene leeftijd tot de volgende	Gemiddelde levensduur
0	0,017632	0,982368	1 000 000	17 632	74,21	50	0,004520	0,995480	932 615	4 215	27,69
1	0,001324	0,998676	982 368	1 301	74,53	51	0,004609	0,995391	928 400	4 279	26,82
2	0,000854	0,999146	981 067	837	73,63	52	0,005212	0,994788	924 121	4 817	25,94
3	0,000550	0,999450	980 230	540	72,69	53	0,005275	0,994725	919 304	4 849	25,07
4	0,000502	0,999498	979 690	491	71,73	54	0,006340	0,993660	914 455	5 798	24,20
5	0,000414	0,999586	979 199	406	70,77	55	0,006610	0,993390	908 657	6 006	23,35
6	0,000328	0,999672	978 793	321	69,79	56	0,006911	0,993089	902 651	6 238	22,51
7	0,000339	0,999661	978 472	332	68,82	57	0,007866	0,992134	896 413	7 051	21,66
8	0,000358	0,999642	978 140	350	67,84	58	0,008546	0,991454	889 362	7 601	20,83
9	0,000296	0,999704	977 790	289	66,86	59	0,009367	0,990633	881 761	8 259	20,00
10	0,000254	0,999746	977 501	248	65,88	60	0,010303	0,989697	873 502	9 000	19,19
11	0,000296	0,999704	977 253	290	64,90	61	0,011222	0,988778	864 502	9 701	18,38
12	0,000311	0,999689	976 963	304	63,92	62	0,012866	0,987134	854 801	10 998	17,58
13	0,000309	0,999691	976 659	301	62,94	63	0,014198	0,985802	843 803	11 981	16,81
14	0,000313	0,999687	976 358	306	61,96	64	0,015422	0,984578	831 822	12 828	16,04
15	0,000348	0,999652	976 052	340	60,98	65	0,017591	0,982409	818 994	14 407	15,29
16	0,000397	0,999603	975 712	387	60,00	66	0,019414	0,980586	804 587	15 620	14,55
17	0,000435	0,999565	975 325	424	59,02	67	0,021688	0,978312	788 967	17 111	13,83
18	0,000524	0,999476	974 901	511	58,05	68	0,024057	0,975943	771 856	18 569	13,12
19	0,000580	0,999420	974 390	565	57,08	69	0,027013	0,972987	753 287	20 348	12,44
20	0,000606	0,999394	973 825	590	56,11	70	0,030691	0,969309	732 939	22 495	11,77
21	0,000555	0,999445	973 235	540	55,15	71	0,034202	0,965798	710 444	24 299	11,12
22	0,000555	0,999445	972 695	540	54,18	72	0,038197	0,961803	686 145	26 208	10,50
23	0,000535	0,999465	972 155	520	53,21	73	0,043068	0,956932	659 937	28 422	9,90
24	0,000547	0,999453	971 635	532	52,23	74	0,047591	0,952409	631 515	30 055	9,32
25	0,000664	0,999336	971 103	645	51,26	75	0,053373	0,946627	601 460	32 102	8,76
26	0,000635	0,999365	970 458	616	50,30	76	0,058910	0,941090	569 358	33 540	8,23
27	0,000679	0,999321	969 842	659	49,33	77	0,066766	0,933234	535 818	35 775	7,71
28	0,000678	0,999322	969 183	657	48,36	78	0,073387	0,926613	500 043	36 696	7,23
29	0,000792	0,999208	968 526	767	47,39	79	0,084355	0,915645	463 347	39 086	6,76
30	0,000728	0,999272	967 759	704	46,43	80	0,091933	0,908067	424 261	39 004	6,33
31	0,000742	0,999258	967 055	718	45,46	81	0,101445	0,898555	385 257	39 082	5,93
32	0,000867	0,999133	966 337	838	44,50	82	0,101578	0,898422	346 175	35 164	5,54
33	0,000902	0,999098	965 499	870	43,53	83	0,126979	0,873021	311 011	39 492	5,11
34	0,000969	0,999031	964 629	935	42,57	84	0,136779	0,863221	271 519	37 138	4,78
35	0,000976	0,999024	963 694	941	41,61	85	0,152317	0,847683	234 381	35 700	4,46
36	0,001256	0,998744	962 753	1 209	40,65	86	0,165043	0,834957	198 681	32 791	4,17
37	0,001131	0,998869	961 544	1 087	39,71	87	0,181567	0,818433	165 890	30 120	3,89
38	0,001296	0,998704	960 457	1 245	38,75	88	0,191993	0,808007	135 770	26 067	3,64
39	0,001676	0,998324	959 212	1 608	37,80	89	0,213728	0,786272	109 703	23 447	3,39
40	0,001545	0,998455	957 604	1 479	36,86	90	0,228843	0,771157	86 256	19 739	3,18
41	0,001742	0,998258	956 125	1 666	35,92	91	0,246331	0,753669	66 517	16 385	2,97
42	0,002026	0,997974	954 459	1 934	34,98	92	0,264457	0,735543	50 132	13 258	2,78
43	0,002237	0,997763	952 525	2 130	34,05	93	0,291445	0,708555	36 874	10 747	2,60
44	0,002506	0,997494	950 395	2 382	33,13	94	0,285641	0,714359	26 127	7 463	2,46
45	0,002619	0,997381	948 013	2 483	32,21	95	0,311861	0,688139	18 664	5 820	2,24
46	0,002988	0,997012	945 530	2 825	31,29	96	0,342497	0,657503	12 844	4 399	2,03
47	0,003240	0,996760	942 705	3 055	30,38	97	0,352998	0,647002	8 445	2 981	1,83
48	0,003561	0,996439	939 650	3 346	29,48	98	0,359091	0,640909	5 464	1 962	1,55
49	0,003940	0,996060	936 304	3 689	28,58	99	0,361386	0,638614	3 502	1 266	1,14



#### 41. — Huwelijken naar de leeftijd van de huwendden.

JAAR VAN HET HUWELIJK	< 20 jaar	20 - < 21 jaar	21 - < 25 jaar	25 - < 30 jaar	30 - < 35 jaar	35 - < 40 jaar	40 - < 45 jaar	45 - < 50 jaar	50 - < 60 jaar	60 - < 70 jaar	70 - < 80 jaar	80 jaar en meer	Totaal
-----------------------------	--------------	-------------------	-------------------	-------------------	-------------------	-------------------	-------------------	-------------------	-------------------	-------------------	-------------------	--------------------	--------

#### Leeftijd van de echtgenote

1890	6 979	15 643	12 086	4 961	2 130	1 250	799	561	172	15	—	—	44 596
1900	10 959	20 490	14 427	5 998	2 767	1 431	774	655	179	30	1	—	57 711
1910	12 368	21 369	13 908	5 467	2 554	1 372	788	743	182	25	—	—	58 776
1920	17 542	33 178	30 453	12 608	5 616	3 119	1 894	1 632	414	55	3	—	106 511
1925 (1)	16 859	28 558	15 997	6 154	2 917	1 653	1 141	1 114	312	55	1	—	71 761
1930	17 220	27 837	14 746	5 074	2 464	1 564	1 128	1 192	341	57	1	—	71 624
1935	12 336	25 707	13 730	4 751	2 300	1 586	1 081	1 232	389	45	3	—	63 160
1940 (2)	10 906	9 491	7 070	2 922	1 769	1 235	923	1 018	313	36	2	—	35 685
1945	16 874	31 990	15 807	7 646	3 863	2 426	1 774	1 971	638	87	1	—	83 077
1950	10 921	7 303	27 510	13 852	3 736	2 793	1 984	1 569	1 750	511	85	9	72 023
1955	10 557	7 246	29 222	11 469	3 805	1 509	1 444	1 270	1 671	575	108	5	68 881
1965	16 819	8 808	24 191	7 976	2 829	1 658	1 340	747	1 398	646	116	7	66 535
1970	17 188	10 353	30 817	7 214	2 426	1 569	1 129	900	1 016	541	101	7	73 261
1971	18 620	10 358	30 357	7 029	2 190	1 471	1 094	977	1 001	454	89	4	73 644
1972	18 988	10 626	29 913	7 557	2 117	1 442	1 168	970	980	488	93	10	74 352
1973	19 786	10 684	28 532	7 441	2 145	1 495	1 114	879	1 015	478	84	11	73 664
1974	20 280	10 438	28 141	7 613	2 226	1 433	1 074	874	1 004	400	77	7	73 567
1975	19 568	10 403	27 278	7 458	2 301	1 398	1 050	821	1 010	362	83	4	71 736
1976	19 283	10 366	26 515	7 416	2 526	1 411	1 101	873	1 162	406	77	6	71 142
1977	18 585	9 617	26 407	7 257	2 477	1 308	980	845	1 105	385	99	8	69 073

#### Leeftijd van de echtgenoot

1890	1 397	12 220	16 451	7 143	3 168	1 663	1 071	1 017	414	49	3	—	44 596
1900	2 834	18 782	19 569	8 258	3 707	1 905	1 095	1 125	380	53	3	—	57 711
1910	3 283	20 529	19 188	7 829	3 498	1 764	1 073	1 163	370	76	3	—	58 776
1920	5 051	23 661	40 897	17 953	8 352	4 376	2 606	2 669	821	120	8	—	106 514
1925 (1)	3 904	29 372	22 911	8 094	3 931	2 453	1 578	1 703	680	128	7	—	74 761
1930	3 972	28 065	23 187	7 478	3 035	1 855	1 420	1 734	762	110	6	—	71 624
1935	2 555	23 696	21 094	7 280	3 064	1 601	1 190	1 737	768	165	10	—	63 160
1940 (2)	3 326	10 161	11 158	4 196	2 327	1 396	928	1 401	649	131	12	—	35 685
1945	5 213	25 805	23 319	13 614	6 013	3 178	1 907	2 489	1 271	250	18	—	83 077
1950	2 237	2 365	27 358	22 526	5 774	3 985	2 526	1 812	2 088	1 042	290	20	72 023
1955	1 723	2 262	30 450	20 112	5 854	1 941	1 753	1 464	2 008	982	305	27	68 881
1965	3 515	5 025	29 356	16 701	4 518	2 183	1 469	756	1 656	1 006	319	31	66 535
1970	3 865	5 873	38 262	14 584	3 952	2 079	1 276	1 030	1 161	859	284	36	73 261
1971	4 343	6 473	38 592	14 319	3 372	1 920	1 334	1 045	1 149	801	260	36	73 644
1972	4 324	6 272	38 466	15 307	3 349	1 927	1 385	1 049	1 199	795	250	29	74 352
1973	4 645	6 470	37 669	15 038	3 291	1 878	1 351	1 078	1 213	751	239	41	73 664
1974	4 736	6 552	37 475	14 920	3 426	1 906	1 375	1 006	1 235	674	232	30	73 567
1975	4 587	6 515	36 305	14 749	3 307	1 867	1 260	1 001	1 200	710	203	32	71 736
1976	4 356	6 407	35 305	14 714	3 689	1 916	1 313	1 021	1 353	776	250	42	71 142
1977	4 237	6 005	34 673	14 081	3 736	1 682	1 292	1 001	1 388	690	248	40	69 073

(1) (2) Zie de noten (2) en (3) bladzijde 51.



## 42. — Huwelijken naar de leeftijd van de echtgenoten.

LEEFTIJD VAN DE MAN	Leeftijd van de vrouw												Totaal (mannen)
	< 20 jaar	20 - < 21 jaar	21 - < 25 jaar	25 - < 30 jaar	30 - < 35 jaar	35 - < 40 jaar	40 - < 45 jaar	45 - < 50 jaar	50 - < 60 jaar	60 - < 70 jaar	70 - < 80 jaar	80 jaar en meer	
<b>Jaar 1975</b>													
Minder dan 20 j.	3 218	647	657	54	6	3	—	1	—	1	—	—	4 587
20 - < 21 jaar ..	3 390	1 475	1 517	114	8	7	3	—	1	—	—	—	6 515
21 - < 25 jaar ..	10 563	6 608	16 933	1 933	184	54	20	3	5	2	—	—	36 305
25 - < 30 jaar ..	2 110	1 494	6 955	3 399	555	147	57	24	7	—	1	—	14 749
30 - < 35 jaar ..	211	129	868	1 112	607	233	94	41	11	1	—	—	3 307
35 - < 40 jaar ..	46	27	234	492	444	334	176	73	38	1	1	1	1 867
40 - < 45 jaar ..	22	14	70	203	256	291	222	126	52	3	1	—	1 260
45 - < 50 jaar ..	4	5	27	83	143	187	220	183	133	16	—	—	1 001
50 - < 60 jaar ..	3	4	15	55	83	117	197	263	405	54	4	—	1 200
60 - < 70 jaar ..	1	—	2	12	14	20	54	96	299	190	22	—	710
70 - < 80 jaar ..	—	—	—	1	1	5	6	10	52	82	44	2	203
80 jaar en meer .	—	—	—	—	—	—	1	1	7	12	10	1	32
<b>Totaal (vrouwen):</b>	<b>19 568</b>	<b>10 403</b>	<b>27 278</b>	<b>7 458</b>	<b>2 301</b>	<b>1 398</b>	<b>1 050</b>	<b>821</b>	<b>1 010</b>	<b>362</b>	<b>83</b>	<b>4</b>	<b>71 736</b>
<b>Jaar 1976</b>													
Minder dan 20 j.	3 106	616	568	55	6	2	—	1	2	—	—	—	4 356
20 - < 21 jaar ..	3 378	1 382	1 531	103	8	1	2	1	—	1	—	—	6 407
21 - < 25 jaar ..	10 456	6 631	16 172	1 783	179	41	27	9	4	—	3	—	35 305
25 - < 30 jaar ..	2 041	1 533	6 932	3 332	627	156	57	26	8	2	—	—	14 714
30 - < 35 jaar ..	228	152	932	1 261	701	268	97	40	10	—	—	—	3 689
35 - < 40 jaar ..	52	34	268	537	469	314	149	70	22	1	—	—	1 916
40 - < 45 jaar ..	10	13	69	202	270	275	251	139	76	7	1	—	1 313
45 - < 50 jaar ..	8	4	24	84	152	203	232	174	131	8	1	—	1 021
50 - < 60 jaar ..	4	1	16	50	98	118	228	309	466	59	4	—	1 353
60 - < 70 jaar ..	—	—	1	8	15	30	49	85	359	208	20	1	776
70 - < 80 jaar ..	—	—	1	—	1	3	9	18	78	100	39	1	250
80 jaar en meer .	—	—	1	1	—	—	—	1	6	20	9	4	42
<b>Totaal (vrouwen):</b>	<b>19 283</b>	<b>10 366</b>	<b>26 515</b>	<b>7 416</b>	<b>2 526</b>	<b>1 411</b>	<b>1 101</b>	<b>873</b>	<b>1 162</b>	<b>406</b>	<b>77</b>	<b>6</b>	<b>71 142</b>
<b>Jaar 1977</b>													
Minder dan 20 j.	3 000	547	614	64	7	2	2	1	—	—	—	—	4 237
20 - < 21 jaar ..	3 205	1 269	1 430	94	4	2	1	—	—	—	—	—	6 005
21 - < 25 jaar ..	10 113	6 256	16 281	1 789	160	40	22	7	5	—	—	—	34 673
25 - < 30 jaar ..	1 948	1 347	6 752	3 209	619	137	36	25	8	—	—	—	14 081
30 - < 35 jaar ..	240	156	956	1 263	704	271	91	40	15	—	—	—	3 736
35 - < 40 jaar ..	53	20	219	464	438	269	130	59	28	2	—	—	1 682
40 - < 45 jaar ..	17	14	97	207	283	243	243	112	66	8	2	—	1 292
45 - < 50 jaar ..	4	4	29	96	158	179	183	195	141	11	1	—	1 001
50 - < 60 jaar ..	5	2	27	57	86	134	215	306	488	65	3	—	1 388
60 - < 70 jaar ..	—	2	1	12	15	25	48	84	289	187	27	0	690
70 - < 80 jaar ..	—	—	—	1	3	6	9	16	58	101	53	1	248
80 jaar en meer .	—	—	1	1	—	—	—	—	7	11	13	7	40
<b>Totaal (vrouwen):</b>	<b>18 585</b>	<b>9 617</b>	<b>26 407</b>	<b>7 257</b>	<b>2 477</b>	<b>1 308</b>	<b>980</b>	<b>845</b>	<b>1 105</b>	<b>385</b>	<b>99</b>	<b>8</b>	<b>69 073</b>

43. — Huwelijken naar de leeftijd der echtgenoten en hun vorige burgerlijke staat.

Jaar van het huwelijk	< 20 jaar	20 - < 21 jaar	21 - < 25 jaar	25 - < 30 jaar	30 - < 35 jaar	35 - < 40 jaar	40 - < 45 jaar	45 - < 50 jaar	50 - < 60 jaar	60 - < 70 jaar	70 - < 80 jaar	80 jaar en meer	Totaal aantal huwelijken
<b>Ongehuwde mannen</b>													
1970	3 865	5 872	38 165	13 991	3 088	1 201	562	327	203	91	23	2	67 390
1971	4 343	6 473	38 484	13 650	2 527	1 043	511	291	221	81	12	—	67 636
1972	4 323	6 270	38 357	14 490	2 407	975	528	309	209	102	16	3	67 989
1973	4 642	6 469	37 561	14 096	2 282	910	490	296	220	88	9	2	67 065
1974	4 735	6 549	37 347	13 924	2 240	879	485	279	243	71	23	—	66 775
1975	4 584	6 508	36 144	13 623	2 191	836	407	259	250	81	16	1	64 900
1976	4 352	6 404	35 134	13 492	2 282	824	434	268	252	73	16	3	63 534
1977	4 236	6 002	34 526	12 914	2 321	707	409	240	234	78	22	3	61 692
<b>Weduwnaars</b>													
1970	—	—	16	64	88	146	164	248	582	639	238	34	2 219
1971	—	—	19	65	89	119	178	261	549	588	233	35	2 136
1972	—	2	15	66	76	107	173	216	504	533	214	25	1 931
1973	1	—	14	62	75	101	151	227	510	492	208	39	1 880
1974	1	—	15	68	90	102	146	196	488	444	181	26	1 757
1975	—	—	18	59	73	95	134	203	422	420	165	28	1 617
1976	1	1	6	64	77	95	115	183	410	393	167	33	1 545
1977	—	1	12	66	65	88	111	153	456	330	157	30	1 469
<b>Gescheiden mannen</b>													
1970	—	1	81	529	776	732	550	455	376	129	23	—	3 652
1971	—	—	89	604	756	758	645	493	379	132	15	1	3 872
1972	1	—	94	751	866	845	684	524	486	160	20	1	4 432
1973	2	1	94	880	934	867	710	555	483	171	22	—	4 719
1974	—	3	113	928	1 096	925	744	531	504	159	28	4	5 035
1975	3	7	143	1 067	1 043	936	719	539	528	209	22	3	5 219
1976	3	2	165	1 158	1 330	997	764	570	691	310	67	6	6 063
1977	1	2	135	1 101	1 350	887	772	608	698	282	69	7	5 912
<b>Ongehuwde vrouwen</b>													
1970	17 181	10 345	30 528	6 403	1 568	682	368	282	215	76	10	1	67 659
1971	18 619	10 338	30 068	6 182	1 239	614	376	282	218	59	18	—	68 013
1972	18 980	10 613	29 620	6 426	1 178	532	373	265	223	86	14	2	68 312
1973	19 782	10 667	28 218	6 249	1 058	569	345	233	212	76	11	3	67 423
1974	20 265	10 422	27 733	6 311	1 106	509	355	220	244	80	12	—	67 257
1975	19 555	10 384	26 899	6 071	1 117	477	280	200	221	64	24	—	65 292
1976	19 273	10 339	26 073	5 838	1 141	476	273	209	281	62	11	2	63 978
1977	18 581	9 592	25 936	5 838	1 111	409	243	198	261	53	13	2	62 237
<b>Weduwen</b>													
1970	4	3	56	102	128	171	225	236	440	357	79	5	1 806
1971	1	9	55	111	129	142	203	261	446	294	63	4	1 718
1972	2	6	48	116	119	138	164	237	375	280	67	6	1 558
1973	—	4	34	127	114	134	148	184	372	275	64	8	1 464
1974	3	3	49	128	114	103	117	176	327	202	47	7	1 276
1975	4	9	51	84	94	122	138	150	308	192	43	3	1 198
1976	1	6	48	92	109	97	118	128	260	174	44	4	1 081
1977	3	5	39	98	100	83	87	129	270	172	57	5	1 048
<b>Gescheiden vrouwen</b>													
1970	3	5	233	709	730	716	536	382	361	108	12	1	3 796
1971	—	11	234	736	822	715	515	434	337	101	8	—	3 913
1972	6	7	245	1 015	820	772	631	468	382	122	12	2	4 482
1973	4	13	280	1 065	973	792	621	462	431	127	9	—	4 777
1974	12	13	359	1 174	1 006	821	602	478	433	118	18	—	5 034
1975	9	10	328	1 303	1 090	799	632	471	481	106	16	1	5 246
1976	9	21	394	1 486	1 276	838	710	536	621	170	22	—	6 083
1977	1	20	432	1 321	1 266	816	650	518	574	160	29	1	5 788

## 44. — Huwelijken per maand.

JAREN	Januari	Februari	Maart	April	Mei	Juni	Juli	Aug.	Sept.	Oktober	Nov.	Dec.
1965	2 664	3 510	2 354	6 481	6 937	5 594	12 911	7 502	6 120	5 287	3 186	3 989
1966	2 764	3 147	3 113	7 331	6 695	5 662	13 192	7 477	6 222	5 256	3 194	4 277
1967	2 612	2 802	4 600	6 527	6 311	5 771	12 772	7 436	6 788	4 752	3 097	4 841
1968	2 510	3 208	3 970	6 738	6 718	6 672	11 857	8 724	5 975	5 031	3 603	4 707
1969	2 610	3 088	5 290	6 255	7 381	6 154	12 588	8 576	6 270	5 327	3 699	5 092
1970	2 889	3 279	5 010	6 943	6 401	6 172	13 058	7 846	6 749	5 742	3 791	5 381
1971	2 930	3 336	4 824	7 099	7 225	6 495	13 639	7 347	6 783	5 618	3 488	4 860
1972	2 965	3 257	5 501	6 517	7 043	7 231	12 495	7 562	7 611	5 166	3 509	5 495
1973	2 812	3 330	5 538	6 787	6 800	8 408	10 420	8 090	7 278	5 420	3 446	5 335
1974	2 807	3 507	5 308	6 661	7 639	8 073	10 524	8 632	6 793	5 204	3 549	4 870
1975	2 933	3 395	5 177	6 643	7 463	7 498	10 243	8 221	6 564	5 138	3 600	4 861
1976	3 110	3 546	4 501	6 749	6 953	7 532	10 611	7 624	6 799	5 405	3 448	4 864
1977*	2 742	3 244	4 769	6 606	7 010	7 466	10 677	7 147	6 971	5 034	3 046	4 242
1978*	2 815	3 100	5 123	6 027	6 620	8 513	8 764	6 871	7 379	4 669	2 909	4 285
1979*	2 556	3 002	4 833	5 686	6 544	..	..	..	..	..	..	..
1980*	..	..	..	..	..	..	..	..	..	..	..	..

## 45. — Huwelijken naar de burgerlijke staat der echtgenoten.

JAAR VAN HET HUWELIJK	Huwelijken gesloten tussen										Totaal
	jonggezellen en jonge dochters	jonggezellen en weduwen	jonggezellen en gesch. vrouwen	weduwnaars en jonge dochters	weduwnaars en weduwen	weduwnaars en gesch. vrouwen	gescheiden mannen en jonge dochters	gescheiden mannen en weduwen	gescheiden mannen en gesch. vrouwen		
1965	57 923	788	1 611	900	1 258	527	1 683	345	1 500	66 535	
1966	59 751	734	1 590	868	1 334	525	1 675	367	1 486	68 330	
1967	59 933	663	1 560	852	1 188	524	1 672	334	1 583	68 309	
1968	61 503	614	1 550	841	1 041	531	1 780	320	1 533	69 713	
1969	63 872	612	1 622	788	1 041	555	1 805	350	1 685	72 330	
1970	65 157	558	1 675	723	958	538	1 779	290	1 583	73 261	
1971	65 382	546	1 708	729	885	522	1 902	287	1 683	73 644	
1972	65 551	513	1 925	633	775	523	2 128	270	2 034	74 352	
1973	64 521	479	2 065	631	719	530	2 271	266	2 182	73 664	
1974	64 175	437	2 163	640	590	527	2 442	249	2 344	73 567	
1975	62 219	406	2 275	533	525	559	2 540	267	2 412	71 736	
1976	60 607	382	2 545	514	456	575	2 857	243	2 963	71 142	
1977	58 981	339	2 372	455	441	573	2 801	268	2 843	69 073	
1978*	..	..	..	..	..	..	..	..	..	67 075	
1979*	..	..	..	..	..	..	..	..	..	..	

## 46. — Gescheidenen naar hun leeftijd.

JAAR VAN ECHTSCHIEDING	Leeftijd van de vrouw							Leeftijd van de man								
	< 21 jaar	21 - 25 jaar	25 - 30 jaar	30 - 35 jaar	35 - 50 jaar	50 jaar en meer	Leeftijd onbekend	Totaal	< 21 jaar	21 - 25 jaar	25 - 30 jaar	30 - 35 jaar	35 - 50 jaar	50 jaar en meer	Leeftijd onbekend	Totaal
1965	44	409	1 203	1 222	2 059	440	143	5 520	5	119	906	1 270	2 404	671	145	5 520
1966	42	465	1 199	1 244	2 294	447	135	5 826	5	149	944	1 247	2 655	691	135	5 826
1967	39	499	1 274	1 296	2 458	457	—	6 023	3	176	948	1 375	2 825	696	—	6 023
1968	54	551	1 240	1 284	2 456	471	1	6 057	7	188	1 083	1 200	2 854	723	2	6 057
1969	50	674	1 373	1 344	2 550	462	5	6 458	4	253	1 135	1 388	2 950	726	2	6 458
1970	60	689	1 370	1 331	2 458	489	6	6 403	8	238	1 200	1 326	2 893	733	5	6 403
1971	63	742	1 700	1 471	2 532	513	3	7 024	4	317	1 422	1 488	3 041	749	3	7 024
1972	45	814	1 963	1 535	2 869	606	—	7 832	2	324	1 607	1 691	3 349	859	—	7 832
1973	93	846	2 245	1 655	2 863	634	—	8 336	5	373	1 836	1 852	3 323	947	—	8 336
1974	106	948	2 753	2 032	3 555	739	—	10 133	7	397	2 260	2 190	4 136	1 143	—	10 133
1975	117	1 079	2 934	2 153	3 752	942	—	10 977	11	439	2 439	2 327	4 406	1 355	—	10 977
1976	118	1 218	3 147	2 417	3 995	1 770	—	12 665	12	478	2 799	2 546	4 644	2 186	—	12 665
1977	110	1 283	3 172	2 632	3 999	1 670	1	12 867	11	519	2 705	2 912	4 637	2 082	1	12 867

47. — Echtscheidingen naar de duur van het ontbonden huwelijk.

JAAR VAN ECHTSCHIEDING	Duur van het huwelijk								Totaal
	< 1 jaar	1 - < 5 jaar	5 - < 10 jaar	10 - < 15 jaar	15 - < 20 jaar	20 - < 25 jaar	25 jaar en meer	Duur onbekend	
1960 .....	24	565	1 452	1 260	569	342	377	—	4 589
1961 .....	7	483	1 351	1 196	668	390	320	192	4 607
1962 .....	7	571	1 387	1 171	752	384	425	—	4 697
1963 .....	5	550	1 535	1 267	884	399	373	158	5 171
1964 .....	1	574	1 548	1 271	1 021	423	480	152	5 470
1965 .....	—	615	1 606	1 331	966	416	426	160	5 520
1966 .....	—	659	1 635	1 351	1 080	540	418	143	5 826
1967 .....	4	677	1 727	1 514	1 060	576	465	—	6 023
1968 .....	13	711	1 707	1 438	1 037	647	504	—	6 057
1969 .....	6	864	1 886	1 436	1 050	660	553	3	6 458
1970 .....	4	813	1 912	1 448	1 022	664	534	6	6 403
1971 .....	4	895	2 200	1 578	1 068	704	575	—	7 024
1972 .....	11	1 057	2 397	1 696	1 240	753	678	—	7 832
1973 .....	4	1 145	2 687	1 775	1 167	802	756	—	8 336
1974 .....	5	1 352	3 247	2 181	1 458	969	921	—	10 133
1975 .....	3	1 428	3 518	2 386	1 533	993	1 116	—	10 977
1976 .....	5	1 617	3 781	2 472	1 705	1 139	1 946	—	12 665
1977 .....	1	1 619	3 909	2 599	1 653	1 220	1 866	—	12 867

48. — Echtscheidingen en scheidings van tafel en bed.

JAREN	Aanvragen van echtscheiding ingewilligd door de rechtbanken van eerste aanleg				Scheidingen van tafel en bed ingewilligd door de rechtbanken van eerste aanleg	Echtscheidingen geboekt door de burgerlijke stand
	Wegens een bepaalde oorzaak (1)	Na scheiding van tafel en bed	Door wederzijdse toestemming	Totaal		
1960 .....	3 792	14	865	4 671	252	4 589
1961 .....	3 891	10	895	4 796	209	4 607
1962 .....	4 409	27	942	5 378	224	4 697
1963 .....	4 258	128	999	5 385	233	5 171
1964 .....	4 502		1 307	5 809	236	5 470
1965 .....	4 477		1 413	5 890	228	5 520
1966 .....	4 628		1 526	6 154	197	5 826
1967 .....	5 196		1 351	6 547	202	6 023
1968 .....	5 446		1 401	6 847	216	6 057
1969 .....	5 080		1 429	6 509	171	6 458
1970 .....	5 465		1 470	6 935	149	6 403
1971 .....	5 572		1 751	7 323	145	7 024
1972 .....	6 258		2 101	8 359	180	7 832
1973 .....	6 196		2 179	8 375	150	8 336
1974 .....	7 264		3 697	10 961	152	10 133
1975 .....	8 281		4 049	12 330	144	10 977
1976 .....	..		..	..	..	12 665
1977* .....	..		..	..	..	13 031
1978* .....	..		..	..	..	13 645

(1) Gewelddaden, mishandelingen, beledigingen van erge aard, overspel.

## 49.— Echtparen naar het aantal nog in leven zijnde kinderen.

(Bron : Volkstellingen.)

AANTAL NOG IN LEVEN ZIJNDE KINDEREN	Aantal echtparen							
	1980		1947		1961		1970	
	Absolute cijfers	‰	Absolute cijfers	‰	Absolute cijfers	‰	Absolute cijfers	‰
0 kinderen .....	458 288	243	569 432	268	554 990	236	426 803	173
1 kind .....	521 932	277	636 436	300	689 952	293	725 168	294
2 kinderen .....	373 566	198	428 421	202	524 684	223	618 388	251
3 kinderen .....	206 266	109	214 619	101	267 610	114	326 463	133
4 kinderen .....	121 682	65	116 806	55	144 012	61	175 191	71
5 kinderen .....	75 558	40	65 117	31	74 579	32	87 693	36
6 kinderen .....	49 673	26	39 090	18	42 058	18	46 507	19
7 kinderen .....	32 524	17	22 964	11	23 088	10	25 160	10
8 kinderen .....	20 871	11	14 109	6	13 501	6	14 052	6
9 kinderen .....	12 245	7	8 115	4	7 527	3	7 642	3
10 kinderen .....	6 604	4	4 382	2	4 319	2	9 443	4
11 kinderen .....	3 250	2	2 335	1	2 367	1		
12 kinderen en meer .....	2 419	1	1 977	1	2 447	1		
Niet aangegeven .....	—	—	—	—	1 405	—	-(1)	-(1)
<b>Totaal:</b>	<b>1 884 878</b>	<b>1 000</b>	<b>2 123 803</b>	<b>1 000</b>	<b>2 352 539</b>	<b>1 000</b>	<b>2 462 510</b>	<b>1 000</b>
Gemiddeld aantal kinderen per 100 echtparen .....	196		170		178		194	

(1) De ontbrekende gegevens (7,6 % van het totaal) werden, met het oog op de vergelijking, met voorgaande jaren, proportioneel verdeeld over de bekende.

50. — Echtparen naar het aantal levend geboren kinderen.

(Bron : Volkstellingen.)

AANTAL LEVEND GEBOREN KINDEREN	Aantal echtparen							
	1980		1947		1961		1970 (1)	
	Absolute cijfers	‰	Absolute cijfers	‰	Absolute cijfers	‰	Absolute cijfers	‰
zonder kinderen .....	426 531	226	534 706	252	528 632	225	470 677	191
1 kind .....	467 253	248	584 492	275	655 372	279	671 890	273
2 kinderen .....	352 816	187	418 098	197	518 221	220	589 826	240
3 kinderen .....	211 914	113	230 004	108	280 611	119	327 678	133
4 kinderen .....	132 281	70	133 246	63	156 956	67	181 962	74
5 kinderen .....	85 839	46	79 009	37	85 934	37	95 602	39
6 kinderen .....	60 569	32	50 408	24	50 080	21	52 582	21
7 kinderen .....	44 121	23	32 104	15	29 206	12	29 682	12
8 kinderen .....	32 946	18	22 021	10	18 023	8	17 358	7
9 kinderen .....	24 024	13	14 455	7	10 945	5	10 049	4
10 kinderen .....	17 196	9	9 904	5	6 974	3	15 204	6
11 kinderen .....	11 793	6	6 244	3	4 256	2		
12 kinderen en meer .....	17 595	9	9 112	4	5 924	2		
Aantal kinderen onbekend .....	—	—	—	—	1 405	0	-(2)	-(2)
<b>Totaal:</b>	<b>1 884 878</b>	<b>1 000</b>	<b>2 123 803</b>	<b>1 000</b>	<b>2 352 539</b>	<b>1 000</b>	<b>2 462 510</b>	<b>1 000</b>
Gemiddeld aantal levend geboren kinderen per 100 echtparen .....	236		195		193		200	

(1) Verbeterde cijfers.

(2) De ontbrekende gegevens (7,6 % van het totaal) werden, met het oog op de vergelijking met voorgaande jaren, proportioneel verdeeld over de bekende.

# **Volksgezondheid**





## 1. — Medisch en paramedisch personeel per provincie.

(Bron : Ministerie van Volksgezondheid.)

PROVINCIES	Aantal dokters in de geneeskunde	Aantal dokters in de geneeskunde licenciaten in de tandheelkunde	Aantal licenciaten in de tandheelkunde	Tandartsen houders van bekwaamheidsget.	Aantal veeartsen	Aantal apothekers	Aantal vroedvrouwen
1 januari 1979							
Antwerpen .....	2 731	45	330	38	212	1 209	..
Brabant .....	7 402	178	776	100	360	2 522	..
Henegouwen .....	2 634	37	236	25	222	1 174	..
Luik .....	2 769	85	274	18	260	1 282	..
Limburg .....	913	14	186	3	107	413	..
Luxemburg .....	392	12	51	2	135	171	..
Namen .....	963	21	89	8	135	434	..
Oost-Vlaanderen .....	2 464	33	448	8	316	1 210	..
West-Vlaanderen .....	1 875	23	345	11	336	772	..
<i>Rijk :</i>	<b>22 143</b>	<b>448</b>	<b>2 735</b>	<b>213</b>	<b>2 083</b>	<b>9 187</b>	<b>..</b>
1 januari							
1978 .....	20 725	546	2 516	221	1 931	8 850(3)	..
1977 .....	..	523	2 238	225	1 769	8 688	..
1976 .....	..	412	2 042	231	1 620	7 688	..
1975 .....	..	394	1 911	242	1 471	6 610*	..
1973 (2) .....	..	469	1 618	282	1 336	..	..
1970 .....	14 991	417	1 341	503	1 303	6 735	3 593
1969 .....	14 922	492	1 702	524	1 274	6 533	3 615
1968 .....	14 517	434	1 406	463	1 265	6 249	3 563
1967 .....	14 176	366	1 305	464	1 254	6 171	3 843
1966 .....	13 793	366	1 230	473	1 202	6 078	3 815
1965 .....	13 473	331	1 143	485	1 161	5 968	3 788
1964 .....	13 236	276	1 080	516	1 130	5 844	3 861
1963 .....	12 888	308	1 006	533	1 097	5 714	3 864
1962 .....	12 394	297	910	550	1 076	5 622	3 837
1961 .....	11 703	317	775	601	1 012	5 383	3 834
1960 .....	11 380	269	772	570	958	5 266	3 815
1959 .....	11 013	249	715	581	948	5 218	3 848
1958 .....	10 793	239	666	593	914	5 116	3 821
1957 .....	10 358	217	608	606	895	4 927	3 779
1956 .....	9 937	203	564	618	872	4 804	3 767
1955 .....	9 598	196	515	634	867	4 691	3 707
1954 .....	9 271	186	470	641	850	4 552	3 704
1953 .....	8 935	177	408	644	844	4 334	3 582

(1) Deze cijfers zijn reeds begrepen in die van de voorgaande kolom en zijn niet begrepen in die van de volgende kolom.

(2) Toestand op 20 december 1972.

(3) Niet inbegrepen 15 apothekers (2 mannen en 13 vrouwen) woonachtig in het buitenland.

**2. — Geneesheren per provincie en voor het Rijk — Toestand op 1 januari in absolute cijfers en per 1 000 inwoners.**

(Bron: Ministerie van Volksgezondheid.)

PROVINCIES EN RIJK	1969	1970	1971 (1)	1972 (2)	1974	1975	1976	1977	1978	1979
<b>Absolute cijfers</b>										
Antwerpen .....	1 953	1 840	1 868	1 957	2 011	2 085	2 240	2 424	2 546	2 731
Brabant .....	4 944	5 005	4 908	5 267	5 564	5 835	6 316	6 716	6 960	7 402
Henegouwen .....	1 888	1 889	1 854	1 970	2 029	2 092	2 203	2 412	2 549	2 634
Luik .....	1 983	2 007	1 990	2 069	2 136	2 223	2 322	2 521	2 646	2 769
Limburg .....	504	526	537	577	610	629	731	776	831	913
Luxemburg .....	244	239	238	261	262	275	303	336	361	392
Namen .....	617	626	617	670	691	732	790	838	889	963
Oost-Vlaanderen .....	1 638	1 636	1 638	1 754	1 791	1 938	2 012	2 184	2 258	2 464
West-Vlaanderen .....	1 151	1 223	1 237	1 363	1 382	1 463	1 589	1 665	1 685	1 875
<i>Rijk:</i>	14 922	14 991	14 887	15 888	16 476	17 272	18 506	19 872	20 725	22 143

PROVINCIES EN RIJK	1969	1970	1971 (1)	1972 (2)	1974	1975	1976	1977	1978	1979
<b>Per 1 000 inwoners</b>										
Antwerpen .....	1,28	1,20	1,21	1,27	1,30	1,34	1,44	1,55	1,62	1,74
Brabant .....	2,28	2,30	2,24	2,40	2,52	2,64	2,84	3,03	3,14	3,34
Henegouwen .....	1,42	1,42	1,40	1,49	1,54	1,58	1,67	1,83	1,93	2,00
Luik .....	1,95	1,98	1,97	2,04	2,10	2,18	2,28	2,50	2,62	2,75
Limburg .....	0,77	0,80	0,81	0,87	0,91	0,93	1,07	1,12	1,19	1,29
Luxemburg .....	1,11	1,09	1,10	1,20	1,20	1,26	1,38	1,53	1,64	1,77
Namen .....	1,61	1,63	1,62	1,74	1,79	1,88	2,02	2,10	2,22	2,39
Oost-Vlaanderen .....	1,25	1,25	1,25	1,33	1,36	1,46	1,52	1,65	1,70	1,85
West-Vlaanderen .....	1,09	1,16	1,17	1,28	1,30	1,37	1,48	1,55	1,57	1,74
<i>Rijk:</i>	1,54	1,55	1,54	1,64	1,69	1,76	1,89	2,02	2,11	2,25

(1) Toestand: 2° kwartaal 1971; niet volledig vergelijkbaar met de vroegere jaren.

(2) Toestand: 31 december 1972.

3. — Verzorgingsinstellingen per provincie. — Aantal bedden naar erkende dienst op 1 januari 1978<sup>(1)</sup>.

(Bron : Ministerie van Volksgesondheid.)

PROVINCIES	1978											
	C Heelkunde		D Geneeskunde		H* Gemengde hospitalisatie * (2)		L Besmettelijke ziekten		M Kraaminrichting		E Kindergeneeskunde	
	A	B	A	B	A	B	A	B	A	B	A	B
Anwerpen .....	1 622	1 617	1 533	1 130	103	63	50	—	326	515	464	657
Brabant .....	1 852	2 999	1 629	1 584	—	512	71	—	246	578	391	696
Henegouwen .....	852	2 366	855	1 735	85	—	12	—	241	419	230	475
Luik .....	799	998	775	572	20	289	—	—	145	275	324	91
Limburg .....	522	686	422	694	48	31	52	—	271	212	262	325
Luxemburg .....	107	201	59	93	—	—	—	—	56	69	40	—
Namen .....	274	436	200	354	—	93	18	—	87	71	77	20
Oost-Vlaanderen .....	1 261	1 666	1 441	1 033	46	6	41	—	305	383	452	491
West-Vlaanderen .....	749	1 852	623	1 548	31	11	—	—	204	388	227	676
<i>Rijk :</i>	<b>8 038</b>	<b>12 821</b>	<b>7 537</b>	<b>8 743</b>	<b>333</b>	<b>1 005</b>	<b>244</b>	<b>—</b>	<b>1 881</b>	<b>2 910</b>	<b>2 467</b>	<b>3 431</b>

PROVINCIES	1978											
	N Vroegtijdig geboren		S Speciali- teiten		P/A Neuro- psychiatrie		B Longziekten		I Intensieve verzorging		Totaal	
	A	B	A	B	A	B	A	B	A	B	A	B
Antwerpen .....	52	107	—	—	—	118	—	—	65	47	4 215	4 254
Brabant .....	18	134	—	—	—	116	—	39	81	113	4 288	6 771
Henegouwen .....	52	20	66	—	60	62	—	27	67	71	2 520	5 175
Luik .....	43	45	18	71	59	—	56	—	65	29	2 304	2 370
Limburg .....	54	—	—	—	31	—	41	—	8	23	1 711	1 971
Luxemburg .....	14	—	—	—	—	—	—	—	7	—	283	363
Namen .....	20	18	—	—	—	—	—	51	20	15	696	1 058
Oost-Vlaanderen .....	39	75	—	34	112	27	39	16	45	56	3 781	3 787
West-Vlaanderen .....	50	45	—	—	120	150	—	18	11	88	2 015	4 776
<i>Rijk :</i>	<b>342</b>	<b>444</b>	<b>84</b>	<b>105</b>	<b>382</b>	<b>473</b>	<b>136</b>	<b>151</b>	<b>369</b>	<b>442</b>	<b>21 813</b>	<b>30 525</b>

(1) Uitsluitend instellingen voor akute ziekten; exclusief de bedden van de psychiatrische inrichtingen (24 938); de bedden R+V+H (9 302) van de geriatrie instellingen; de bedden (S) in de niet-S inrichtingen (2 149) en de bedden in de sanatoria (1 869).

(2) Eenvoudige hospitalisatie (H) (1 212 bedden) + gemengde hospitalisatie (H\*) (126 bedden).

N.B. — A=openbare instellingen. — B=private instellingen. — R=geriatrie en revalidatie. — V=behandeling van zieken die lijden aan langdurige aandoeningen. — H=gewone hospitalisatie in de geriatrie verpleeginrichtingen. — S=specialiteiten.

#### 4. — Door het Ministerie van Volksgezondheid aangenomen gezondheidscentra <sup>(1)</sup>

(Bron : Ministerie van Volksgezondheid.)

JAREN	Aantal centra (2)		Aantal tuberkuline reakties		Aantal klinische onderzoeken		Aantal radiofotografische of radioscopische onderzoeken		Totaal bedragen van de toelagen (F)		
	openbare	private	openbare	private	openbare	private	openbare	private	openbare	private	Alg. totaal
1964 ...	49	44	117 202	199 348	183 699	308 902	43 431	43 347	23 280 203(4)	39 241 512	62 521 715(4)
1965 (5) .	52	57	97 892	195 240	183 801	326 922	37 307	57 768	30 680 664(4)	54 568 881(4)	85 249 545(4)
1966 (3) .	54	70	28 370	96 869	55 682	155 191	26 376	63 203	10 014 637	27 897 807	37 912 444
1967 (3) .	49	77	27 815	105 762	55 654	188 935	29 840	70 144	10 382 074	34 662 298	45 044 372
1968 (3) .	47	83	19 398	61 948	37 368	111 393	20 889	49 342	7 217 113	21 225 707	28 442 820
1969 (3) .	23	14	1	117	3 245	3 783	3 229	18 143	673 502	1 139 919	1 813 421
1970 (3) .	27	30	515	242	3 497	4 635	4 658	20 691	788 701	1 422 658	2 211 359
1971 (3) .	25	35	890	138	(6) 3 439	6 822	6 235	23 084	(6) 854 212	1 968 902	2 823 114
1972 (3) .	24	32	930	126	3 617	7 987	7 343	28 354	885 086	2 600 000	3 485 086
1973 (3) .	23	32	813	23	2 973	7 971	6 042	25 174	851 991	2 542 981	3 394 972
1974 (3) .	23	36	780	15	3 134	8 285	6 324	27 810	988 038	2 988 500	3 976 538
1975 ..	27	34	654	54	3 266	7 976	6 099	29 051	1 156 092	3 339 691	4 495 783
1976 ..	23	33	879	12	3 063	8 846	6 078	28 283	1 202 045	3 910 879	5 112 924
1977 ..	24	35	828	269	2 854	7 552	6 178	18 114	1 231 052	3 316 412	4 547 464
1978 ..	22	36	883	1 079	2 543	8 053	6 614	11 011	1 213 570	3 356 071	4 569 641

(1) Besluiten van de Regent van 30 oktober 1948 (*Staatsbl.* 15, 16 en 17 november 1948) en 23 mei 1949 (*Staatsbl.* 6, 7 en 8 juni 1949).

Ministeriële besluiten van 3 november 1948 (*Staatsbl.* 28 november 1948 en 12 februari 1949 (*Staatsbl.* 7 en 8 maart 1949).

(2) Op 31 december.

(3) Niet inbegrepen 8 (1966), 16 (1967), 24 (1968), 127 (1969), 124 (1970), 120 (1971), 123 (1972), 129 (1973) en 126 (1974) centra die geen activiteit gehad hebben in de loop van het jaar.

(4) Inbegrepen de « afzonderlijke somatische inspecties » (12 F per inspect) 264 voor 1964 en 2353 voor 1965.

(5) Vanaf 1 september 1965 zijn de onderzoeken voor medisch schooltoezicht niet meer begrepen in deze statistiek.

(6) Inbegrepen 2 centra gesloten vanaf 31 augustus 1971.

#### 5. — Bedrijvigheid van de dispensaria van de Belgische nationale liga tot bestrijding van de tuberculose.

(Bron : Ministerie van Volksgezondheid)

	1968	1969	1970	1971	1972	1973	1974
Zieken, waarvoor een kuur in een sanatorium werd voorgesteld .....	1 502	1 913	1 772	1 519	1 377	1 105	1 044
Zieken binnengekomen in een sanatorium ..	1 221	1 465	1 358	1 181	1 072	835	815
Zieken, waarvoor een kuur in een preventorium werd voorgesteld .....	811	1 114	1 151	985	820	631	690
Zieken, waarvoor een kuur in een kolonie werd voorgesteld .....	4 954	6 398	6 092	6 159	5 837	5 393	4 289
Aantal klinische onderzoeken .....	216 370	278 792	270 948	267 317	268 194	248 812	235 317
Aantal radiografische onderzoeken .....	25 854	42 136	42 943	40 561	43 389	39 230	37 941
Aantal systematisch uitgevoerde onderzoeken :							
a) in de dispensaria en door de rondreizende diensten .....	31 167	43 340	41 637	43 582	32 430	26 625	25 398
b) door de Centrale Dienst van de Radiografie .....	699 120	880 543	977 730	1 029 962	1 061 430	908 955	757 397
Aantal bacteriologische ontleding(en) (1) ....	18 785	26 537	26 009	22 938	21 075	19 336	17 327
Uitslagen + .....	1 215	1 571	1 869	1 284	1 260	1 050	949
Uitslagen — .....	17 570	24 966	24 140	21 654	19 815	18 286	16 378
Aantal cuti-reacties tuberkulinereacties ...	430 181	562 887	575 476	648 497	656 362	671 143	621 254
Aantal huisbezoeken afgelegd door de verpleegsters .....	93 384	163 337	160 314	141 489	132 935	115 318	114 476

(1) Vóór 1954 : aantal analyses (voor één zelfde persoon kunnen verscheidene ontleding(en) gebeuren).

Vanaf 1954 : aantal personen betreffende dewelke één of meer analyses werden uitgevoerd (éénzelfde persoon komt elk jaar slechts éénmaal in de statistiek).

6. — Rustoorden en aantal bedden ingedeeld naar de eigenaar en de erkenning op 1 april 1979 <sup>(1)</sup>.

(Bron : Ministerie van Volksgezondheid.)

PROVINCIES	Openbare instellingen		Private instellingen				Totaal
	erkend	niet erkend	V.Z.W.		Andere		
			erkend	niet erkend	erkend	niet erkend	

## Aantal instellingen

op 1 april 1979							
Antwerpen .....	17	32	45	19	28	23	164
Brabant .....	42	27	52	17	193	122	453
Henegouwen .....	20	32	24	17	40	20	153
Luik .....	22	18	20	16	29	38	143
Limburg .....	11	6	15	5	—	1	38
Luxemburg .....	5	8	5	1	3	3	25
Namen .....	8	15	8	1	22	18	72
Oost-Vlaanderen .....	43	31	63	17	11	9	174
West-Vlaanderen .....	32	18	52	8	10	4	124
<b>Totaal :</b>	<b>200</b>	<b>187</b>	<b>284</b>	<b>101</b>	<b>336</b>	<b>238</b>	<b>1 346</b>
Brussels gewest .....	15	9	21	9	145	96	295
Vlaams gewest .....	120	98	200	57	84	54	613
WaaIs gewest .....	65	9	21	9	145	96	295
op 1 februari 1978 .....		383			938		1 321
op 31 december 1976 .....		380			912		1 292
op 31 december 1973 .....		377			905		1 282 (2)
op 31 december 1970 .....		369			910		1 279 (3)
op 31 december 1964 .....		357			588		945
op 31 december 1963 .....		354			547		901
op 31 december 1962 .....		348			546		894

## Aantal bedden

op 1 april 1979							
Antwerpen .....	1 391	2 982	3 152	1 111	1 135	592	10 363
Brabant .....	3 972	2 381	2 823	641	5 476	2 852	18 145
Henegouwen .....	1 919	2 032	1 519	1 133	1 187	324	8 114
Luik .....	1 571	1 270	1 157	633	711	938	6 280
Limburg .....	826	320	958	150	—	10	2 264
Luxemburg .....	248	483	328	3	38	57	1 157
Namen .....	408	615	517	136	575	365	2 616
Oost-Vlaanderen .....	2 970	2 124	3 943	805	233	99	10 174
West-Vlaanderen .....	2 664	1 405	3 670	555	373	280	8 947
<b>Totaal :</b>	<b>15 969</b>	<b>13 612</b>	<b>18 067</b>	<b>5 167</b>	<b>9 728</b>	<b>5 517</b>	<b>68 060</b>
Brussels gewest .....	2 048	1 499	978	264	4 093	2 372	11 254
Vlaams gewest .....	9 149	7 420	13 397	2 998	2 718	1 329	37 011
WaaIs gewest .....	4 772	4 693	3 692	1 905	2 917	1 816	19 795
op 1 februari 1978 .....		28 825			37 126		65 951
op 31 december 1976 .....		28 337			35 643		63 980
op 31 december 1973 .....		27 192			31 383		58 575
op 31 december 1970 .....		24 699			30 388		55 087
op 31 december 1964 .....		24 622			23 763		48 385
op 31 december 1963 .....		24 115			22 568		46 683
op 31 december 1962 .....		23 220			22 647		45 867

(1) Koninklijk besluit van 22 maart 1968.

(2) Inbegrepen 58 instellingen waarvan het aantal bedden niet aangeduid is.

(3) Inbegrepen 63 instellingen waarvan het aantal bedden niet aangeduid is.

## 7. — Doodsoorzaken (1).

N <sup>o</sup> van de internationale naamlijst van de doodsoorzaken	DOODSOORZAKEN (Verkorte lijst van W.G.O., zgn. lijst B) 8 <sup>e</sup> herziening	1976		
		Mannen	Vrouwen	Totaal
000	B 1. Cholera .....	—	—	—
001	B 2. Typhus abdominalis .....	1	2	3
004, 006	B 3. Dysenterieën en amibiases .....	1	—	1
008, 009	B 4. Enteritis en andere diarree .....	35	33	68
010 - 012	B 5. Tuberculose van de ademhalingsorganen .....	291	70	361
013 - 019	B 6. Andere vormen van tuberculose en sequelae .....	46	19	65
020	B 7. Pest .....	—	—	—
032	B 8. Difteritis .....	—	—	—
033	B 9. Pertussis .....	—	—	—
034	B 10. Angina door streptokokken en scarlatina .....	—	—	—
036	B 11. Meninkokken infecties .....	6	6	12
040 - 043	B 12. Acute poliomyelitis .....	1	—	1
050	B 13. Variola .....	—	—	—
055	B 14. Morbilli .....	4	5	9
080 - 083	B 15. Epidemische tyfus en andere rickettioses .....	—	—	—
084	B 16. Malaria .....	1	2	3
090 - 097	B 17. Syfilis en sequelae .....	12	12	24
Andere nrs 000 - 136	B 18. Alle andere besmettelijke ziekten .....	173	247	420
140 - 209	B 19. Kwaadaardige nieuwvormingen, inbegrepen van de lymfatische en haematopolétische weefsels .....	14 156	10 571	24 727
210 - 239	B 20. Benigne tumoren en nieuwvormingen niet gespecificeerd als goedaardig of kwaadaardig .....	176	184	360
250	B 21. Diabetes mellitus .....	1 026	2 247	3 273
260 - 269	B 22. Avitaminoses en andere voedingsinsufficiënties .....	205	277	482
280 - 285	B 23. Anemieën .....	86	111	197
320	B 24. Meningitis .....	21	23	44
390 - 392	B 25. Polyarthrits rheumatica acuta .....	5	3	8
393 - 398	B 26. Chronische reumatische hartziekte .....	138	187	325
400 - 404	B 27. Hypertensie ziekten .....	393	689	1 082
410 - 414	B 28. Ischemische hartziekten .....	10 768	6 929	17 697
420 - 429	B 29. Andere vormen van hartziekten .....	5 545	6 089	11 634
430 - 438	B 30. Vasculaire letsels van het centraal zenuwstelsel .....	6 640	8 600	15 240
470 - 474	B 31. Influenza .....	361	509	870
480 - 486	B 32. Pneumonie .....	1 482	1 366	2 848

(1) Oorspronkelijke oorzaken. — Met inbegrip van de levend geboren, doch levenloos aangegeven kinderen, de doodgeborenen niet inbegrepen. De dit jaar gepubliceerde tabel is opgemaakt op basis van de nieuwe codificatie van de doodsoorzaken (8<sup>e</sup> herziening).

7. — Doodsoorzaken <sup>(1)</sup>(vervolg).

N <sup>o</sup> van de internationale naamlijst van de doodsoorzaken	DOODSOORZAKEN (Verkorte lijst van W.G.O., zgn. lijst B) 8 <sup>e</sup> herziening	1976		
		Mannen	Vrouwen	Totaal
490 - 493	B 33. Bronchitis, emphysema, astma .....	2 008	716	2 724
531 - 533	B 34. Ulcus ventriculi, duodeni .....	297	207	504
540 - 543	B 35. Appendicitis .....	27	18	45
550 - 553, 560	B 36. Intestinale obstructie en hernia van de abdominale holte	210	296	506
571	B 37. Levercirrose .....	861	556	1 417
580 - 584	B 38. Nefritis en nefrose .....	90	119	209
600	B 39. Prostaat hypertrofie .....	215	—	215
640 - 645	B 40. Abortus .....	—	1	1
630 - 639, 650 - 678	B 41. Complicaties van zwangerschap, baring en post-partum, baring zonder vermelding van complicaties .....	—	6	6
740 - 759	B 42. Congenitale afwijkingen .....	339	282	621
764 - 768, 772, 776	B 43. Geboorteletsels, dystocische baring, anoxemie en hypoxemie .....	173	119	292
760 - 763, 769 - 771, 773 - 775, 777 - 779	B 44. Andere oorzaken van perinatale sterfte .....	362	237	599
780 - 796	B 45. Symptomen en slecht omschreven toestanden .....	4 874	5 686	10 560
Alle andere nrs. 240 - 738	B 46. Alle andere ziekten .....	6 722	6 662	13 384
<b>Totaal:</b>		<b>57 751</b>	<b>53 086</b>	<b>110 837</b>
<i>Classificatie van de ongevallen, vergiftigingen en traumata naar hun oorzaak (code E)</i>				
E 810 - E 823	BE 47. Ongevallen door motorvoertuigen .....	1 780	683	2 463
E 800 - E 807, E 825 - E 949	BE 48. Al de andere ongevallen .....	1 575	1 896	3 471
E 950 - E 959	BE 49. Zelfmoord .....	1 062	571	1 633
E 960 - E 999	BE 50. Sterfgevallen door alle andere externe oorzaken .....	124	113	237
<b>Totaal:</b>		<b>4 541</b>	<b>3 263</b>	<b>7 804</b>
<b>Algemeen totaal:</b>		<b>62 292</b>	<b>56 349</b>	<b>118 641</b>

(1) Zie noot bladzijde 78.

## 8. — Sterfte ten gevolge van uitwendige oorzaken.

JAAR VAN OVER- LIJDEN	Aantal sterfgevallen veroorzaakt door :									Totaal der sterfgevallen		
	doodslag			zelfmoord			alle andere uitwendige oorzaken			Mannen	Vrouwen	Totaal
	Mannen	Vrouwen	Totaal	Mannen	Vrouwen	Totaal	Mannen	Vrouwen	Totaal			
1937	55	28	83	1 119	368	1 487	2 328	535	2 863	3 502	931	4 433
1938	57	47	104	1 145	366	1 511	2 318	526	2 844	3 520	939	4 459
1939	65	41	106	1 035	389	1 424	2 246	528	2 774	3 346	958	4 304
1940 (1)	103	52	155	1 141	378	1 519	3 183	947	4 130	4 427	1 377	5 804
1941	81	28	109	816	347	1 163	2 829	842	3 671	3 726	1 217	4 943
1942	154	62	216	745	331	1 076	2 703	936	3 639	3 602	1 329	4 931
1943	562	131	693	598	257	855	2 503	967	3 470	3 663	1 355	5 018
1944	1 463	389	1 852	744	275	1 019	3 386	1 441	4 827	5 593	2 105	7 698
1945	169	77	246	908	326	1 234	2 984	1 015	3 999	4 061	1 418	5 479
1946	180	56	236	921	308	1 229	2 727	710	3 437	3 828	1 074	4 902
1947	68	34	102	927	313	1 240	2 553	742	3 295	3 548	1 089	4 637
1948	83	40	123	987	302	1 289	2 310	628	2 938	3 380	970	4 350
1949	73	39	112	881	291	1 172	2 121	559	2 680	3 075	889	3 964
1950	53	32	85	821	296	1 117	2 293	607	2 900	3 167	935	4 102
1951	56	26	82	870	330	1 200	2 336	643	2 979	3 262	999	4 261
1952	31	29	60	864	283	1 147	2 442	858	3 300	3 337	1 170	4 507
1953	30	22	52	851	332	1 183	2 692	1 105	3 797	3 573	1 459	5 032
1954	27	32	59	891	327	1 218	2 927	1 279	4 206	3 845	1 638	5 483
1955	27	34	61	871	331	1 202	3 190	1 515	4 705	4 088	1 880	5 968
1956	31	32	63	916	391	1 307	3 524	1 678	5 202	4 471	2 101	6 572
1957	33	25	58	934	393	1 327	3 149	1 545	4 694	4 116	1 963	6 079
1958	28	26	54	962	385	1 347	3 194	1 636	4 830	4 184	2 047	6 231
1959	29	29	58	843	351	1 194	3 140	1 678	4 818	4 012	2 058	6 070
1960	31	28	59	960	375	1 335	3 283	1 719	5 002	4 274	2 122	6 396
1961	38	28	66	977	371	1 348	3 269	1 624	4 893	4 284	2 023	6 307
1962	24	29	53	897	355	1 252	3 138	1 672	4 810	4 059	2 056	6 115
1963	32	28	60	888	412	1 300	3 260	1 826	5 086	4 180	2 266	6 446
1964	21	33	54	925	390	1 315	3 409	1 915	5 324	4 355	2 338	6 693
1965	29	42	71	960	464	1 424	3 548	2 152	5 700	4 537	2 658	7 195
1966	39	31	70	949	424	1 373	3 461	2 188	5 649	4 449	2 643	7 092
1967	28	44	72	980	454	1 434	3 589	2 184	5 773	4 597	2 682	7 279
1968	41	38	79	1 000	492	1 492	3 617	2 493	6 110	4 658	3 023	7 681
1969	39	42	81	1 008	458	1 466	3 857	2 664	6 521	4 904	3 164	8 068
1970	56	50	106	1 034	557	1 591	3 939	2 589	6 528	5 029	3 196	8 225
1971	53	45	98	1 019	472	1 491	3 853	2 681	6 534	4 925	3 198	8 123
1972	67	52	119	1 015	503	1 518	3 875	2 761	6 636	4 957	3 316	8 273
1973	56	50	106	988	462	1 450	3 812	2 698	6 510	4 856	3 210	8 066
1974	55	46	101	1 021	505	1 526	3 621	2 618	6 239	4 697	3 169	7 866
1975	63	26	89	1 011	577	1 588	3 422	2 621	6 043	4 496	3 224	7 720
1976	46	45	91	1 062	571	1 633	3 433	2 647	6 080	4 541	3 263	7 804

(1) Van 1940 tot en met 1943, werden 41 gemeenten (88.090 inwoners op 31 december 1939) aan de Belgische administratieve rechtsmacht onttrokken.

N.B. — Vanaf de huidige publicatie (1964), werden de sterfgevallen overeenstemmend met kode n° E 999 : • Verwondingen met dodelijke gevolgen toegebracht door oorlogstuigen in vredetijd • samengevoegd met de gegevens van de kolommen : • Alle andere sterfgevallen door uitwendige oorzaken en totaal der sterfgevallen •.

Van 1945 af tot en met 1952 omvatten de bovenstaande cijfers de sterfgevallen niet door terechtstelling wegens landverraad.



## 9. — Verplicht aan te geven gevallen van besmettelijke ziekten.

(Bron : Ministerie van Volksgezondheid.)

ZIEKTEN	1972	1973	1974	1975	1976	1977	1978
<b>OVERDRAAGBARE ZIEKTEN MET VERPLICHTE AANGIFTE :</b>							
<b>I. Quarantainabele ziekten :</b>							
cholera .....	—	—	—	—	—	—	—
pest .....	—	—	—	—	—	—	—
pokken .....	—	—	—	—	—	—	—
gele koorts .....	—	—	—	—	—	—	—
<b>II. Niet quarantainabele ziekten met verplichte internationale aangifte :</b>							
vlektyfus .....	—	—	—	—	—	—	—
febris recurrens .....	—	—	—	—	—	—	—
poliomyelitis .....	1	1	2	1	1	—	1
griep die epidemische afmetingen aanneemt .....	—	—	—	—	—	—	—
paludisme .....	2	3	4	1	1	3	—
<b>III. Overdraagbare ziekten met verplichte nationale aangifte :</b>							
<b>1. Bacteriële ziekten :</b>							
tuberculose .....	2 716	2 410	3 078	4 245	5 118	6 531	5 148
buiktyfus .....	21	21	30	17	29	15	16
paratyfus .....	21	5	11	7	12	17	21
salmonellose .....	400	502	514	640	602	485	419
shigellose .....	67	29	114	32	38	76	62
botulisme .....	7	—	1	—	—	3	—
andere bacteriële intoxicaties .....	155	8	—	616	1	—	152
difterie .....	17	17	16	14	5	3	3
roodvonk .....	506	481	443	418	657	581	410
lepra .....	—	1	1	—	1	—	1
kwade droes .....	—	—	—	—	—	—	—
miltvuur .....	1	2	—	1	—	1	1
tularemie .....	—	—	—	1	—	—	—
tetanus .....	19	6	14	9	9	5	7
meningitis cerebrospinalis epidemica .....	519	418	228	136	94	114	127
febris undulans .....	4	3	3	5	4	2	3
leptospirose .....	—	—	2	1	—	2	—
puerperale streptococcie .....	—	—	—	—	—	—	—
pemphigus neonatorum .....	—	—	—	—	—	—	—
erisipelas neonatorum .....	—	—	—	—	1	—	—
epidemische buikloop bij zuigelingen .....	—	—	—	—	—	—	—
<b>2. Virusziekten :</b>							
virusencefalitis .....	—	1	—	—	1	—	—
hepatitis infectiose .....	1 139	1 122	1 005	966	873	930	702
hondsdolheid .....	—	—	—	—	1	—	—
<b>3. Ziekten die door rickettsiae en pararickettsiae worden veroorzaakt :</b>							
rickettsiose .....	1	—	1	—	—	2	1
ornithose .....	—	—	—	—	—	—	—
psittacose .....	—	—	—	—	—	1	—
trachoom .....	—	8	7	—	—	1	—
<b>4. Parasitaire ziekten :</b>							
distomatosis .....	—	—	—	—	—	—	—
ankylostomiasis .....	11	2	6	5	2	—	1
amoebiasis .....	—	—	—	—	—	—	—
toxoplasmose .....	5	4	—	—	3	1	3
<b>5. Venerische ziekten :</b>							
syfilis .....	298	322	324	301	308	455	397
gonorrhoea .....	884	742	875	780	821	752	576
lymphogranuloma inguinale .....	—	—	1	—	1	1	—
ulcus molle .....	1	2	3	3	2	1	1
<b>OVERDRAAGBARE ZIEKTEN MET NIET VERPLICHTE AANGIFTE :</b>							
pathogene-coli .....	56	59	54	61	72	43	54
lymphocyttaire meningitis .....	1	2	3	1	—	7	8
meningitis purulenta .....	—	1	—	—	—	—	—
teigne .....	—	—	—	—	—	—	—

## 10. — Tuberculose, kanker, venerische ziekten. — Aantal bekende zieken.

(Bron : Ministerie van Volksgezondheid.)

JAREN	Tuberculose (1)		Kanker (2)	Venerische ziekten (3)
	Zieken	Aandoeningen		
1956 .....	71 414	77 856	57 168	6 930
1957 .....	68 740	73 503	60 591	6 314
1958 .....	68 186	72 664	62 671	5 271
1959 .....	68 346	72 917	71 696	4 740
1960 .....	66 587	70 722	74 250	3 845
1961 .....	65 725	69 541	75 097	3 583
1962 .....	61 881	65 364	72 127	3 357
1963 .....	55 499	59 509	76 841	3 419
1964 .....	..	..	79 618	4 467
1965 .....	51 756	54 294	86 882	4 437
1966 .....	..	..	89 889	4 491
1967 .....	49 491*	51 827*	88 281	3 918
1968 .....	46 986*	49 476*	95 163	3 913
1969 .....	45 063*	47 472*	92 933	4 063
1970 .....	43 654*	46 033*	103 108	2 234
1971 .....	41 656	43 769	95 702	2 767
1972 .....	40 830	42 981	98 481	2 239
1973 .....	38 597	39 718	91 119	3 930
1974 .....	38 458	39 515	97 985	3 382
1975 .....	34 440	35 442	95 694	..
1976 .....	31 324	32 167	97 385	..
1977 .....	..	..	91 362	..
1978 .....	..	..	87 212	..

(1) Zieken onder toezicht van de dispensaria.

(2) Zieken onder toezicht van de Dienst voor epidemiologie van het Belgisch Werk tegen Kanker.

(3) Zieken in behandeling in de erkende dispensaria voor bestrijding van de venerische ziekten

## JAARLIJKSE VARIATIE VAN DE GEMIDDELDE LUCHTVERONTREINIGING IN DE AGGLOMERATIES (1)

Het gemiddelde van de waarnemingen van de waarden die iedere dag opgetekend werden in de stations gelegen in de agglomeraties berekend, uitgezet in grafiek (2) geeft een beeld van de jaarlijkse variatie van de gemiddelde luchtverontreiniging in die agglomeraties.

Deze grafieken tonen het nauwe verband tussen de veranderingen in de concentraties van SO<sub>2</sub> en rook, hetgeen erop wijst dat deze twee verontreinigingsindicatoren praktisch gelijkwaardig zijn, althans in ons land.

Beschouwt men de lage waarden (maximale menging) dan vindt men een kromme met een minimum in de zomer en een maximum in de winter.

Tijdens het koud seizoen is de amplitude van de pieken van hoge concentratie (minimale menging) groot. De bijdrage van de huisbrand tot de luchtverontreiniging is er de oorzaak van.

De pieken van hoge concentratie treden op wanneer door meteorologische omstandigheden de diffusie der pollutanten klein is en voorzover deze omstandigheden minstens één of twee dagen aanhouden.

Dergelijke omstandigheden komen voor bij kalme wind en als er een inversie in de verticale thermische structuur van het onderste deel van de atmosfeer optreedt.

De statistische studie van de temperatuurpeilingen in de onderste laag van de atmosfeer toont inderdaad aan dat grondinversies van belang door hun intensiteit, hun dikte en hun duur, in de winter voorkomen.

Gezien ons land klein is en lokale invloeden weinig invloed hebben, gelden dezelfde meteorologische voorwaarden in de vijf agglomeraties. Men stelt dan ook vast dat over het algemeen de hoogten en laagten in luchtverontreiniging op dezelfde data voorkomen in de agglomeraties.

Gemiddelde luchtverontreiniging te Antwerpen

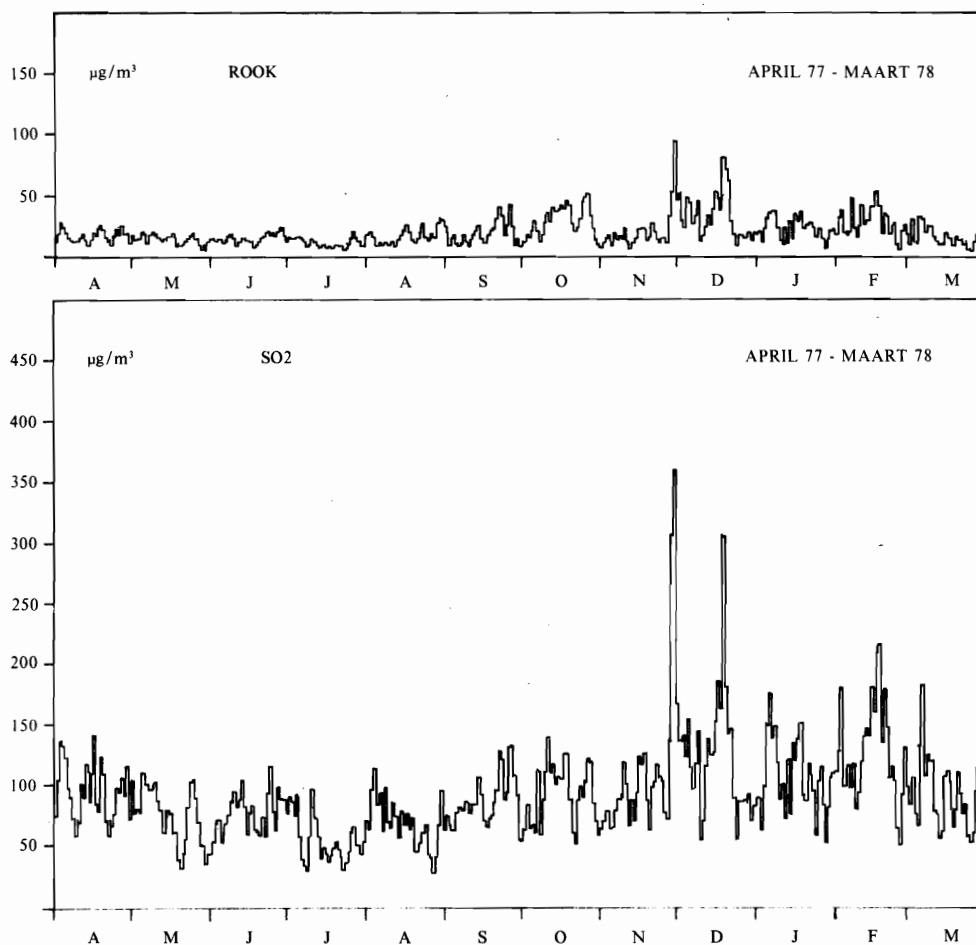

(1) De krommen van de gemiddelde concentraties op plan zijn niet meer beschikbaar.

(2) Uittreksel uit «Luchtverontreiniging door zwaveloxyde en rook van 1 april 1977 tot 31 maart 1978 in België en Groothertogdom Luxemburg» (Ministerie van Volksgezondheid en van het Gezin, Instituut voor Hygiëne en Epidemiologie).

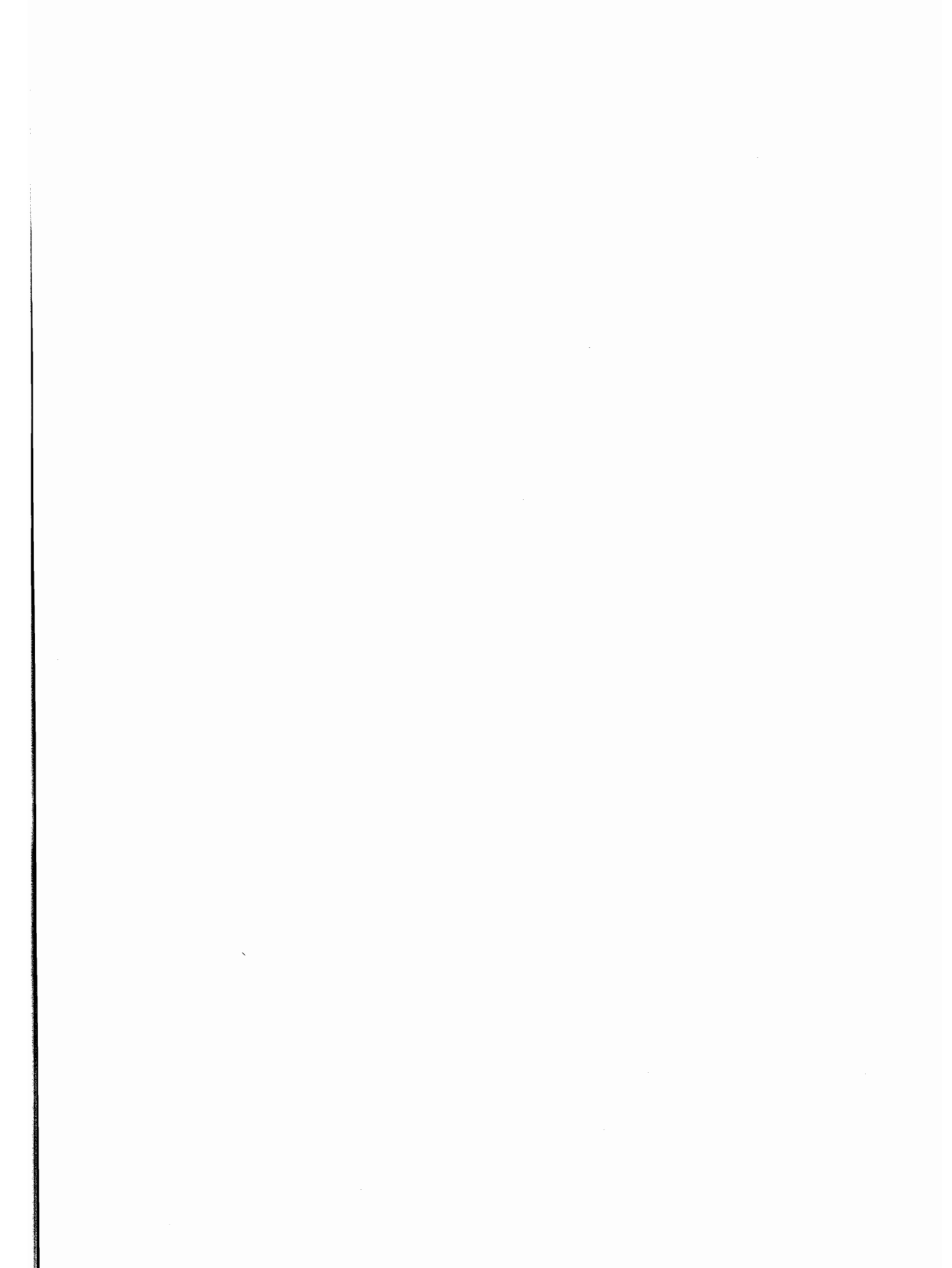

### Gemiddelde luchtverontreiniging te Brussel

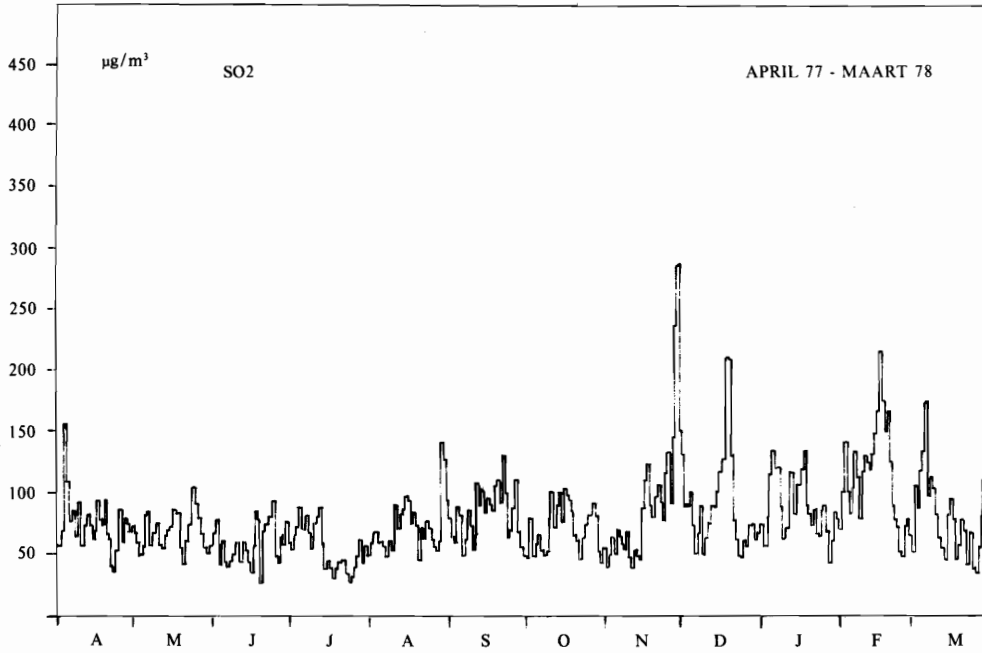
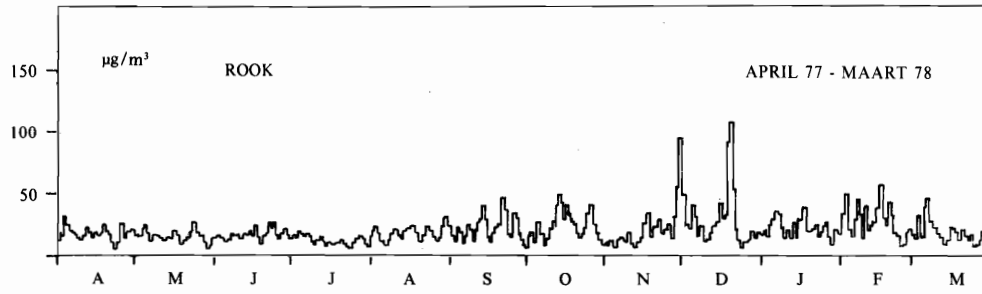

### Gemiddelde luchtverontreiniging te Luik

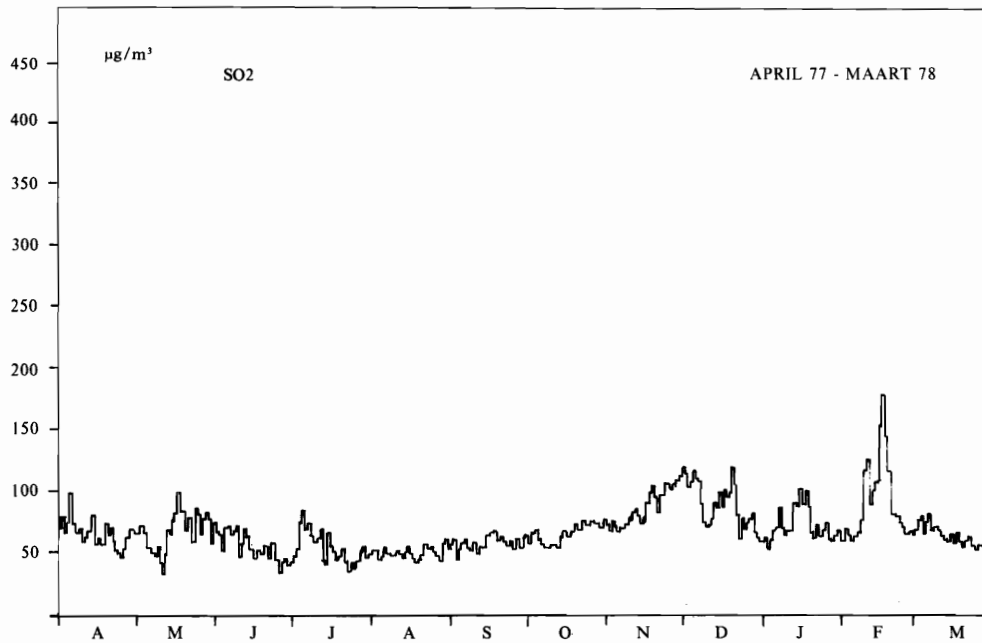
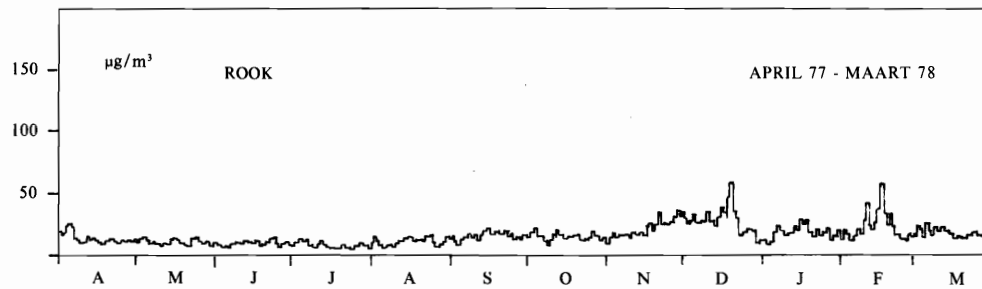



### Gemiddelde luchtverontreiniging te Charleroi

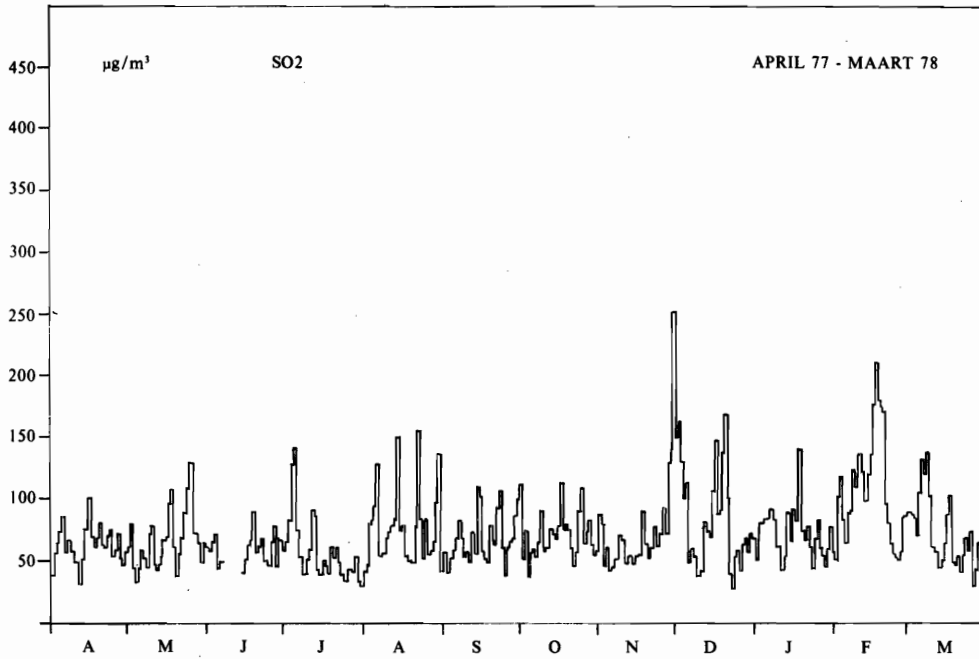
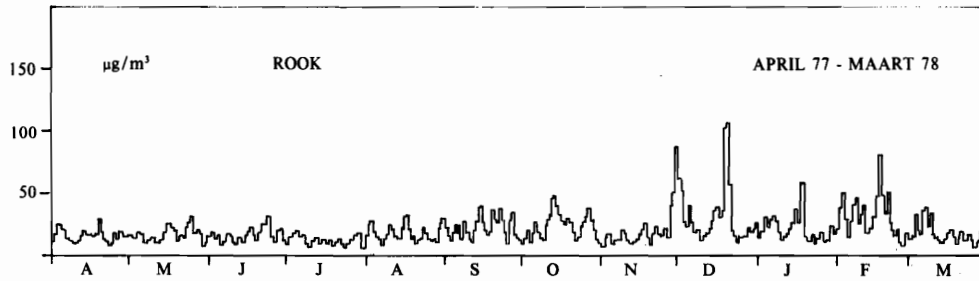

### Gemiddelde luchtverontreiniging te Gent

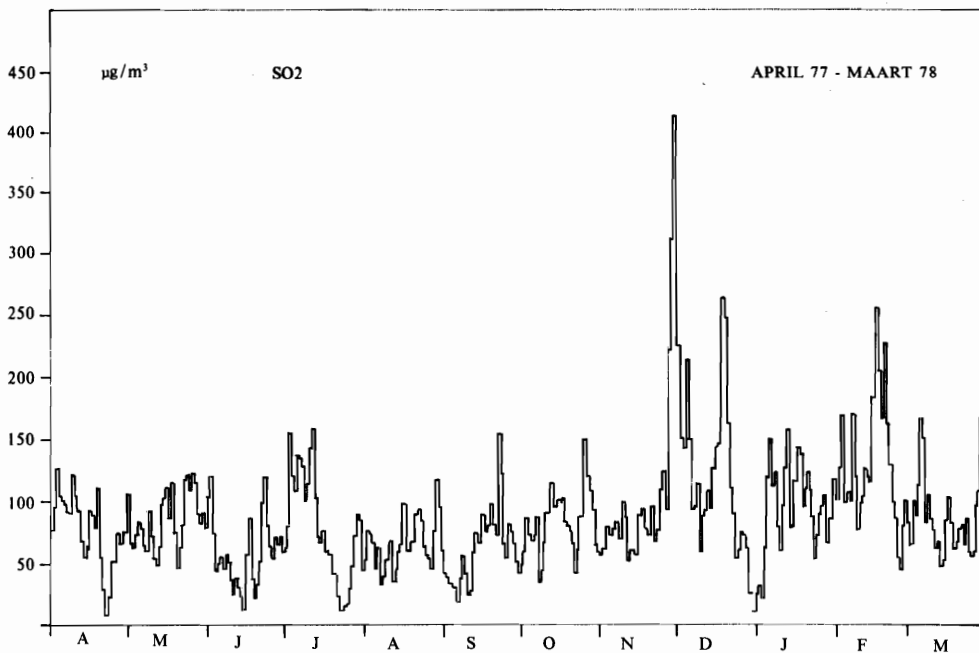
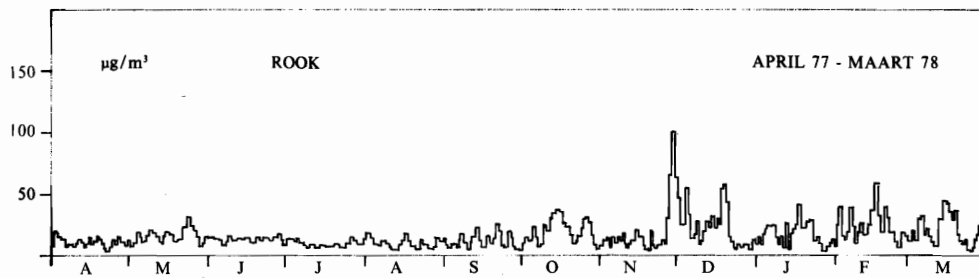





## LUCHTVERVUILING DOOR ZWARE METALEN

Op aanvraag van het Bestuur voor Volksgezondheid (Dienst Milieuhinder) van het Ministerie van Volksgezondheid en van het Gezin werd door het Studiecentrum voor Kernenergie te Mol in 1972 een aanvang gemaakt met de studie van de luchtvervuiling door zware metalen.

Hiertoe werd een net van 15 waarnemingsstations opgezet, die als volgt over het grondgebied zijn verspreid : drie in elk van de agglomeraties Antwerpen, Brussel, Charleroi en Luik : één in Botrange, Mol en Oostende.

Het onderzoek heeft betrekking op de in de lucht zwevende partikels van de tien volgende metalen : lood, zink, cadmium, barium, vanadium, nikkel, mangaan, koper, chroom, ijzer.

Een overzichtelijke interpretatie van de resultaten voor de periode van 1 mei 1972 tot 30 april 1977, wat dus overeenstemt met metingen gedurende 5 jaren werd onlangs gepubliceerd.

Ter illustratie wordt hieronder een grafiek verstrekt m.b.t. lood, ijzer, cadmium en nikkel. De jaarlijkse rekenkundige gemiddelden van de dagelijkse gemiddelden (van 9 uur tot 9 uur) zijn in het zwart, de gemiddelden van de 98<sup>ste</sup> jaarlijkse percentilen in het wit voorgesteld.

Laatstgenoemde waarden werden in een tijdsspanne van één jaar niet overschreden gedurende meer dan 2 % van de tijd (7 dagen).

Er zij op gewezen dat de schaal verschilt naar gelang van het beschouwde metaal en uitgedrukt is in nanogram (1) per m<sup>3</sup> voor lood, cadmium en nikkel en in microgram (2) voor ijzer.

De bovenvermelde publikatie bevat ook een interpretatie van de gegevens uitgaande van de windrichting.

- (1) 10<sup>-9</sup> gram
- (2) 10<sup>-6</sup> gram

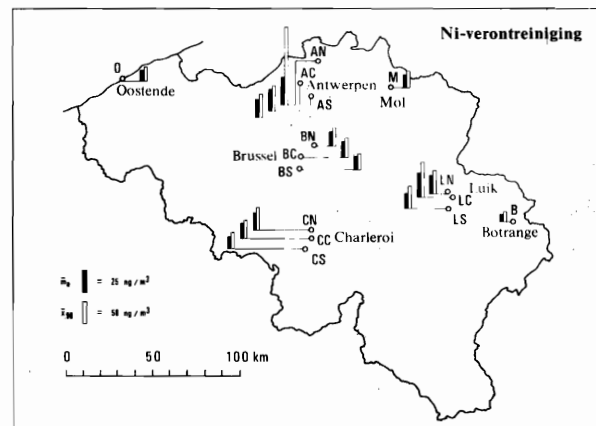
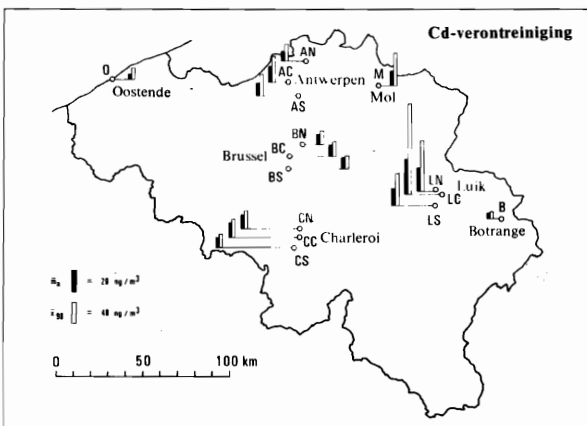
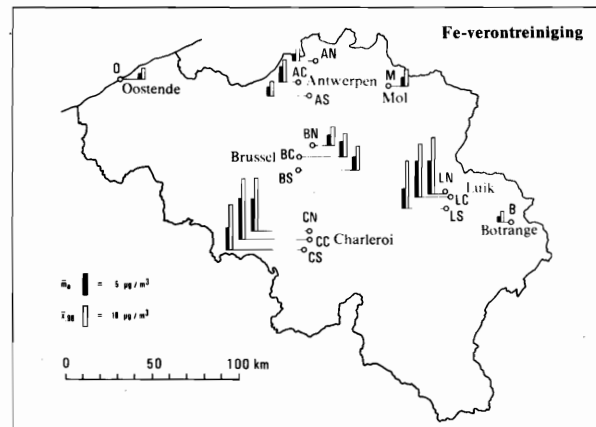
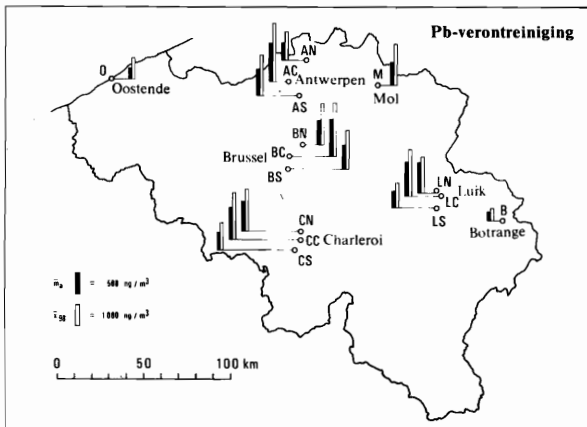



## 11. — Nieuwe gevallen van kanker bij personen die aangesloten zijn bij een mutualiteit.

(Bron : Ministerie van Volksgezondheid.)

ANATOMISCHE LOKALISATIE	1972		1973		1974		1975		1976	
	M.	V.	M.	V.	M.	V.	M.	V.	M.	V.
Mondholte en farynx .....	591	175	533	161	498	202	522	171	586	194
OEsophagus (slokdam) .....	191	46	220	58	209	47	199	74	206	72
Maag .....	1 017	667	1 074	698	1 036	773	946	708	939	631
Darmen .....	735	985	812	998	870	1 115	778	1 047	808	1 115
Rectum en recto-sigmoidale verbinding .....	759	688	826	672	861	756	894	734	865	794
Larynx (strottehoofd) .....	411	34	452	32	424	34	459	32	515	50
Trachea, bronchus en long .....	3 301	217	3 332	284	3 593	262	3 583	262	3 679	278
Mamma (borstklier) .....	33	3 532	68	3 595	51	3 948	68	3 758	78	3 943
Cervix uteri (baarmoederhals) .....	—	1 009	—	981	—	956	—	862	—	949
Andere delen van het corpus uteri (2) .....	—	826	—	779	—	853	—	850	—	826
Prostaat .....	945	—	1 028	—	1 189	—	1 086	—	1 151	—
Huid .....	1 122	1 087	1 084	1 084	1 052	1 065	916	995	1 072	1 085
Beenderen .....	51	54	60	45	61	39	58	49	52	51
Andere of niet gespecificeerde lokalisaties ..	2 600	2 547	2 837	2 647	2 955	2 779	2 915	2 726	3 080	2 674
Leukemieën .....	318	243	353	261	308	295	338	278	356	272
Andere nieuwvormingen van de lymfatische en haematopoëtische weefsels .....	544	381	546	413	593	431	592	442	594	455
<i>Totaal der aandoeningen :</i>	<b>12 618</b>	<b>12 491</b>	<b>13 225</b>	<b>12 708</b>	<b>13 700</b>	<b>13 555</b>	<b>13 354</b>	<b>12 988</b>	<b>13 981</b>	<b>13 389</b>
<i>Aantal zieken (1) :</i>	<b>12 369</b>	<b>12 261</b>	<b>13 009</b>	<b>12 468</b>	<b>13 326</b>	<b>13 165</b>	<b>13 175</b>	<b>12 806</b>	<b>13 609</b>	<b>12 997</b>

(1) Aangezien één zelfde zieke meer dan één aandoening (lokalisaties) kan hebben, overtreft het aantal « gevallen » (= aandoeningen) het aantal zieken.

(2) Baarmoederlichaam.

**12. — Tuberculoselijders onder toezicht van de dispensaria. — Aandoeningen naar hun aard, naar het geslacht en de leeftijdsklasse van de zieken.**

(Bron : Ministerie van Volksgezondheid.)

AANDOENINGEN	1974										
	< 15 jaar			> 15 jaar				Totaal aandoeningen	< 15 jaar		
	M	V	Totaal	M	V	Geslacht niet aangeduid	Totaal		M	V	Geslacht niet aangeduid
<i>Longletsels</i>											
evolutief .....	24	35	59	2 991	758	—	3 749	3 808	21	21	—
niet evolutief ...	89	80	169	14 565	6 709	—	21 274	21 443	62	52	—
niet aangeduid .	—	—	—	—	—	—	—	—	—	—	—
<b>Totaal:</b>	<b>113</b>	<b>115</b>	<b>228</b>	<b>17 556</b>	<b>7 467</b>	<b>—</b>	<b>25 023</b>	<b>25 251</b>	<b>83</b>	<b>73</b>	<b>—</b>
<i>Primaire letsels</i>											
evolutief .....	428	374	802	59	54	—	113	915	348	295	—
genezen .....	1 157	977	2 134	2 833	2 131	—	4 964	7 098	912	822	—
<i>Pleurale letsels</i>											
evolutief .....	9	12	21	112	62	—	174	195	12	12	—
genezen .....	32	23	55	3 992	1 279	—	5 271	5 326	26	15	—
<i>Strottenhoofd TBC</i>											
evolutief .....	—	—	—	4	2	—	6	6	1	—	—
niet evolutief ...	—	—	—	1	—	—	1	1	—	—	—
<i>Miliaire TBC</i>											
evolutief .....	—	2	2	1	2	—	3	5	2	2	—
niet evolutief ...	—	2	2	1	3	—	4	6	—	2	—
<b>Totaal evolutief ..</b>	<b>437</b>	<b>388</b>	<b>825</b>	<b>176</b>	<b>120</b>	<b>—</b>	<b>296</b>	<b>1 121</b>	<b>363</b>	<b>309</b>	<b>—</b>
<b>Totaal niet evolutief</b>	<b>1 189</b>	<b>1 002</b>	<b>2 191</b>	<b>6 827</b>	<b>3 413</b>	<b>—</b>	<b>10 240</b>	<b>12 431</b>	<b>938</b>	<b>839</b>	<b>—</b>
<b>Totaal:</b>	<b>1 626</b>	<b>1 390</b>	<b>3 016</b>	<b>7 003</b>	<b>3 533</b>	<b>—</b>	<b>10 536</b>	<b>13 552</b>	<b>1 301</b>	<b>1 148</b>	<b>—</b>
<b>Totaal andere vormen van TBC ....</b>	<b>42</b>	<b>36</b>	<b>78</b>	<b>316</b>	<b>316</b>	<b>2</b>	<b>634</b>	<b>712</b>	<b>36</b>	<b>29</b>	<b>—</b>
<b>Totaal alle aandoeningen naar leeftijd en geslacht .....</b>	<b>1 781</b>	<b>1 541</b>	<b>3 322</b>	<b>24 875</b>	<b>11 316</b>	<b>2</b>	<b>36 193</b>	<b>39 515</b>	<b>1 420</b>	<b>1 250</b>	<b>—</b>

1975						1976							
Totaal	> 15 jaar			Totaal	Totaal aan-doeningen	< 15 jaar			> 15 jaar				Totaal aan-doeningen
	M	V	Geslacht niet aangeduid			M	V	Totaal	M	V	Geslacht niet aangeduid	Totaal	
42	2 829	720	—	3 549	3 591	15	20	35	2 476	674	—	3 150	3 185
114	13 030	6 087	1	19 118	19 232	76	51	127	11 862	5 446	—	17 308	17 435
—	—	—	—	—	—	—	—	—	—	—	—	—	—
156	15 859	6 807	1	22 667	22 823	91	71	162	14 338	6 120	—	20 458	20 620
643	57	52	—	109	752	289	263	552	63	48	—	111	663
1 734	2 662	1 825	—	4 487	6 221	751	692	1 443	2 627	1 865	—	4 492	5 935
24	110	44	—	154	178	5	12	17	94	36	—	130	147
41	3 700	1 103	—	4 803	4 844	31	16	47	3 278	963	—	4 241	4 288
1	1	—	—	1	2	—	1	1	1	—	—	1	2
—	2	1	—	3	3	—	—	—	1	1	—	2	2
4	—	4	—	4	8	1	2	3	3	2	—	5	8
2	1	2	—	3	5	—	1	1	—	1	—	1	2
672	168	100	—	268	940	295	278	573	161	86	—	247	820
1 777	6 365	2 931	—	9 296	11 073	782	709	1 491	5 906	2 830	—	8 736	10 227
2 449	6 533	3 031	—	9 564	12 013	1 077	987	2 064	6 067	2 916	—	8 983	11 047
65	289	252	—	541	606	25	14	39	210	250	1	461	500
2 670	22 681	10 090	1	32 772	35 442	1 193	1 072	2 265	20 615	9 286	1	29 902	32 167

### 13. — Geesteszieken.

#### Aantal patiënten in de psychiatrische instellingen <sup>(1)</sup>.

(Bron : Ministerie van Volksgezondheid.)

JAREN	Gesloten dienst - F -			Open dienst - O -			Dienst - P - (3)			Totaal
	Mannen	Vrouwen	Totaal	Mannen	Vrouwen	Totaal	Mannen	Vrouwen	Totaal	
1955 .....	12 214	12 866	25 080	683	1 249	1 932	—	—	—	27 012
1965 .....	12 561	11 201	23 762	1 145	2 587	3 732	—	—	—	27 494
1966 .....	11 773	10 710	22 483	701	1 549	2 250	580	1 099	1 679	26 412
1967 .....	11 674	10 479	22 153	860	1 721	2 581	636	1 177	1 813	26 547
1968 .....	11 326	9 964	21 290	1 020	1 897	2 917	679	1 210	1 889	26 096
1969 .....	11 015	9 494	20 509	1 164	2 199	3 363	817	1 349	2 166	26 038
1970 .....	10 665	9 057	19 722	1 253	2 395	3 648	941	1 450	2 391	25 761 (2)
1971 .....	10 306	8 639	18 945	1 427	2 758	4 185	1 051	1 517	2 568	25 698 (2)
1972 .....	9 771	8 119	17 890	1 704	3 090	4 794	1 127	1 567	2 694	25 378 (2)
1973 .....	8 676	7 210	15 886	2 586	3 571	6 157	1 225	1 853	3 078	25 121 (2)
1974 .....	7 596	6 254	13 850	3 399	4 250	7 649	1 304	1 858	3 162	24 661 (2)
1975 .....	6 465	5 317	11 782	4 180	4 916	9 096	1 678	2 165	3 843	24 721 (2)
1976 .....	5 806	4 766	10 572	4 278	5 107	9 385	1 307	2 115	3 422	23 379 (2)
1977 .....	4 982	4 360	9 342	4 398	4 534	8 932	1 084	1 501	2 585	20 859 (2)
1978 .....	4 288	3 731	8 019	4 362	4 043	8 405	738	1 116	1 854	18 278 (2)

#### Aantal patiënten in de gesloten diensten « F ».

PROVINCIES EN RIJK	Zieken ten lasten van										Totaal		
	het Speciaal Onderstands- fonds		een ziekenfonds		een O.C.M.W.		andere organismen		henzelf				
	M.	V.	M.	V.	M.	V.	M.	V.	M.	V.	M.	V.	T.
<b>1977</b>													
Antwerpen .....	397	384	749	1 143	1	1	—	10	—	3	1 147	1 541	2 688
Brabant .....	20	8	100	84	10	13	11	—	8	3	149	108	257
Henegouwen .....	257	170	628	238	—	—	35	—	7	13	927	421	1 348
Luik .....	130	91	338	325	5	3	17	16	3	—	493	435	928
Limburg .....	226	—	385	148	1	—	5	—	2	1	619	149	768
Luxemburg .....	—	—	1	—	—	—	—	—	—	—	1	—	1
Namen .....	61	45	361	277	—	—	—	—	1	1	423	323	746
Oost-Vlaanderen .....	26	195	744	944	1	3	23	16	1	—	795	1 158	1 953
West-Vlaanderen .....	24	5	403	216	—	—	1	4	—	—	428	225	653
<b>Rijk :</b>	<b>1 141</b>	<b>898</b>	<b>3 709</b>	<b>3 375</b>	<b>18</b>	<b>20</b>	<b>92</b>	<b>46</b>	<b>22</b>	<b>21</b>	<b>4 982</b>	<b>4 360</b>	<b>9 342</b>
<b>1978</b>													
Antwerpen .....	323	320	721	1 098	1	1	—	9	—	3	1 045	1 431	2 476
Brabant .....	15	6	62	80	7	17	7	—	8	2	99	105	204
Henegouwen .....	226	151	605	225	—	—	34	—	5	12	870	388	1 258
Luik .....	99	77	351	338	2	2	18	16	3	—	473	433	906
Limburg .....	190	—	251	44	1	—	3	—	—	1	445	45	490
Luxemburg .....	—	—	—	—	—	—	—	—	—	—	—	—	—
Namen .....	60	44	259	252	—	—	—	—	1	1	320	297	617
Oost-Vlaanderen .....	18	145	611	662	1	3	15	11	—	3	645	824	1 469
West-Vlaanderen .....	21	7	369	201	—	—	1	—	—	—	391	208	599
<b>Rijk :</b>	<b>952</b>	<b>750</b>	<b>3 229</b>	<b>2 900</b>	<b>12</b>	<b>23</b>	<b>78</b>	<b>36</b>	<b>17</b>	<b>22</b>	<b>4 288</b>	<b>3 731</b>	<b>8 019</b>

- (1) « Sociaal verweer » en thuis opgesloten niet inbegrepen; Geel en Lierneux inbegrepen.  
 Vóór 1949 : gemiddeld aantal; vanaf 1949 : toestand op 31 december. Van 1951-1958 is de onderverdeling naar geslacht benaderend.
- (2) Niet inbegrepen voor 1970, 67 patiënten (dienst - Q -), voor 1971, 56 patiënten (dienst - Q -), voor 1972, 57 patiënten (dienst - Q -) en 9 patiënten (dienst - K -), voor 1973, 98 patiënten (dienst - Q -), en 36 patiënten (dienst - K -), voor 1974, 100 patiënten (dienst - Q -) en 49 patiënten (dienst - K -), voor 1975, 71 patiënten (dienst - Q -) en 57 patiënten (dienst - K -) en voor 1976, 108 patiënten (dienst - Q -) en 99 patiënten (dienst - K -), voor 1977, 210 patiënten (dienst - K -), 52 patiënten (dienst - Q -), 994 patiënten (dienst - A -) en 1 572 patiënten (dienst - T -); voor 1978, 235 patiënten (dienst - K -), 24 patiënten (dienst - Q -), 2 099 patiënten (dienst - A -) en 2 896 patiënten (dienst - T -).
- (3) Neuro-psychiatrische dienst.

## 14. — Aantal doofstommen en blinden.

(Bron : Ministerie van Volksgezondheid.)

JAREN (1)	Doofstommen			Blinden		
	Mannen	Vrouwen	Totaal	Mannen	Vrouwen	Totaal
1956 .....	2 814	2 173	4 987	2 795	2 038	4 833
1957 .....	2 667	2 100	4 767	2 620	1 965	4 585
1958 .....	2 651	2 180	4 831	2 774	2 024	4 798
1959 .....	2 800	2 156	4 956	2 844	2 054	4 898
1960 .....	2 679	2 000	4 679	2 740	1 924	4 664
1961 .....	2 676	2 075	4 751	2 782	2 104	4 886
1962 .....	2 680	2 100	4 780	2 723	1 954	4 677
1963 .....	2 666	2 237	4 903	2 721	2 058	4 779
1964 .....	2 767	2 188	4 955	2 743	2 095	4 838
1965 .....	2 779	2 244	5 023	2 813	2 358	5 171
1966 .....	2 737	2 110	4 847	2 597	2 155	4 752
1967 .....	2 733	2 173	4 906	2 987	2 259	5 246
1968 .....	2 866	2 191	5 057	2 705	2 189	4 894
1969 .....	2 885	2 225	5 110	2 677	2 147	4 824
1970 .....	2 853	2 110	4 963	2 619	2 193	4 812
1971 .....	3 075	2 230	5 305	2 706	2 242	4 948
1972 .....	2 760	2 164	4 924	2 559	2 192	4 751
1973 .....	2 809	2 210	5 019	2 647	2 425	5 072
1974 .....	2 771	2 170	4 941	2 568	2 380	4 948
1975 .....	2 432	2 128	4 560	2 726	2 225	4 951
1976 .....	2 581	1 944	4 525	2 207	1 798	4 005
1977 .....	2 544	1 936	4 480	2 492	2 154	4 646
1978 .....	2 433	1 895	4 328	2 496	2 171	4 667

(1) Toestand op 31 december.

## 15. — Doofstommen en blinden naar het onderricht

GROEPEN	1974		1975		1976		1977		1978	
	M.	V.	M.	V.	M.	V.	M.	V.	M.	V.

### Doofstommen

a) Niet vatbaar voor onderwijs (1) ...	301	310	318	310	330	283	350	319	326	301
b) Vatbaar voor onderwijs, waarvan :										
1° niet onderwezen worden of zijn (1)	241	229	178	185	187	189	217	182	193	189
2° aan huis of in een gesticht onderwezen worden of zijn (1) .....	1 178	938	1 164	1 000	1 015	801	1 126	841	938	794
3° in een speciaal gesticht onderwezen worden .....	1 051	693	772	633	1 049	671	851	594	976	611
<i>Totaal:</i>	<b>2 470</b>	<b>1 860</b>	<b>2 114</b>	<b>1 818</b>	<b>2 251</b>	<b>1 661</b>	<b>2 194</b>	<b>1 617</b>	<b>2 107</b>	<b>1 594</b>
<i>Algemeen totaal:</i>	<b>2 771</b>	<b>2 170</b>	<b>2 432</b>	<b>2 128</b>	<b>2 581</b>	<b>1 944</b>	<b>2 544</b>	<b>1 936</b>	<b>2 433</b>	<b>1 895</b>

### Blinden

a) Niet vatbaar voor onderwijs (1) ...	718	788	735	745	622	553	795	800	723	747
b) Vatbaar voor onderwijs, waarvan :										
1° niet onderwezen worden of zijn (1)	436	408	376	372	346	289	360	365	445	376
2° aan huis of in een gesticht onderwezen worden of zijn (1) .....	1 017	803	1 036	731	843	635	979	713	968	762
3° in een speciaal gesticht onderwezen worden .....	397	381	579	377	396	321	358	276	360	286
<i>Totaal:</i>	<b>1 850</b>	<b>1 592</b>	<b>1 991</b>	<b>1 480</b>	<b>1 585</b>	<b>1 245</b>	<b>1 697</b>	<b>1 354</b>	<b>1 773</b>	<b>1 424</b>
<i>Algemeen totaal:</i>	<b>2 568</b>	<b>2 380</b>	<b>2 726</b>	<b>2 225</b>	<b>2 207</b>	<b>1 798</b>	<b>2 492</b>	<b>2 154</b>	<b>2 496</b>	<b>2 171</b>

(1) Volgens de verklaringen van de gemeentebesturen.



## 16. — Nosologische statistiek van de militaire hospitalen.

(Bron : Ministerie van Landsverdediging.)

ZIEKTEGROEPEN	1977		1978	
	Verpleegden	Overledenen (1)	Verpleegden	Overledenen (1)
<b>I. Besmettelijke en parasitaire ziekten :</b>				
1. Tuberculose .....	84	1	103	—
2. Venerische ziekten .....	20	—	17	—
3. Andere besmettelijke en parasitaire ziekten .....	478	—	362	—
<b>II. Tumoren :</b>				
1. Kwaadaardige nieuwvormingen .....	96	24	84	14
2. Nieuwvormingen van de lymfatische en hematopoïetische weefsels .....	10	—	18	5
3. Goedaardige nieuwvormingen of niet gespecificeerd als goed- of kwaad- aardig .....	146	1	144	—
<b>III. Allergische, endocrine, metabolische en voedingsziekten .....</b>	304	3	237	1
<b>IV. Ziekten van het bloed en van de hemato- poïetische organen .....</b>	59	2	42	—
<b>V. Mentale, psychoneurotische en persoon- lijkeitsstoornissen (zelfmoordpogingen inbegrepen) .....</b>	3 787	2	3 246	2
<b>VI. Ziekten van het zenuwstelsel en van de zintuigen :</b>				
1. Vasculaire letsels van het centraal zenuwstelsel .....	272	—	344	1
2. Ziekten van het periferisch zenuw- stelsel .....	111	—	101	—
3. Ziekten en aandoeningen van het oog.	223	—	218	—
4. Ziekten van het oor en de processus mastofideus .....	270	—	308	—
<b>VII. Ziekten van de bloedsomlooporganen ....</b>	1 000	28	911	28
<b>VIII. Ziekten van de ademhalingsorganen ....</b>	2 395	13	2 265	5
<b>IX. Ziekten van de spijsverteringsorganen ...</b>	1 543	1	1 455	3
<b>X. Ziekten van de urogenitaalorganen .....</b>	1 036	3	855	4
<b>XI. Complicaties van zwangerschap, baring en post-partum .....</b>	577	—	580	—
<b>XII. Ziekten van de huid en onderhuids weefsel</b>	656	1	719	—
<b>XIII. Ziekten van de beenderen en bewegings- organen .....</b>	1 440	3	1 257	—
<b>XIV. Congenitale afwijkingen .....</b>	130	—	108	2
<b>XV. Ziekten eigen aan de eerste kindsheid ....</b>	9	—	8	—

(1) Zie noot bladzijde 90.

16. — Nosologische statistiek van de militaire hospitalen (vervolg).

(Bron : Ministerie van Landsverdediging.)

ZIEKTEGROEPEN	1977		1978	
	Verpleegden	Overledenen (1)	Verpleegden	Overledenen (1)
<b>XVI. Symptomen, slecht omschreven toestanden en seniliteit.</b>				
Symptomen :				
a) van zenuwstelsel en zintuigen .....	31	—	31	—
b) van het bloedsomloopstelsel .....	17	—	36	—
c) van het ademhalingsstelsel .....	9	—	18	—
d) van het spijsverteringsstelsel .....	30	—	87	—
e) van het genito-urin. systeem .....	32	—	41	—
f) van ledematen en gewrichten .....	106	—	133	—
Zenuwachtigheid, zwakte .....	15	—	16	—
Hoofdpijn .....	74	—	65	—
Uremie .....	3	—	4	—
Seniliteit zonder psychose .....	9	1	3	1
Andere algemene symptomen .....	4 395	1	4 809	2
Plotse dood (onbek. oorzaak) .....	1	1	1	—
<b>XVII. Ongevallen, vergiftigingen en traumata (classificatie volgens oorzaak).</b>				
1. Fracturen :				
a) Schedel, wervelkolom, romp (met of zonder fractuur van andere beenderen) .....	399	1	387	1
b) Ledematen .....	1 755	5	1 571	1
2. Luxaties, verstuikingen .....	1 292	—	1 124	2
3. Traumata :				
a) Hoofd (schedelbreuken uitgez.) .	675	1	602	—
b) Inwendige .....	46	—	41	—
4. Verwondingen :				
a) Aangezicht, hals, romp .....	145	—	153	—
b) Ledematen .....	294	—	297	—
c) Multipele localisaties .....	20	—	21	—
d) Oppervlakkige .....	277	—	197	—
5. Contusies en verplettering zonder wonden .....	837	—	887	—
6. Gevolgen van vreemde voorwerpen in lichaamsholten doorgedrongen, langs anatomische openingen .....	28	—	35	—
7. Brandwonden .....	82	—	102	—
8. Letsels zenuwen en ruggemerg ....	52	—	29	—
9. Schedel. nevenwerk. van geneesmiddelen .....	76	—	61	—
10. Tox. uitwissel bestand. niet medisch .....	21	—	33	1
11. Andere schadelijke werkingen .....	27	1	42	—
<b>XVIII. Zonder diagnose .....</b>	<b>4 691</b>	<b>—</b>	<b>5 318</b>	<b>2</b>
<b>Totaal:</b>	<b>30 085</b>	<b>92</b>	<b>29 516</b>	<b>75</b>

(1) De overledenen zijn eveneens in het aantal verpleegden begrepen.

### 17. — Dienstplichtigen die wegens lichamelijke oorzaken werden vrijgesteld of verdaagd. — Aard van de oorzaken. <sup>(1)</sup>

(Bron: Ministerie van Landsverdediging.)

ZIEKTEN EN LICHAAMSGEBREKEN AANDOENINGEN	1978	
	Vrijstellingen	Voorlopige afkeuringen
1. Infectie- en parasitaire ziekten .....	64	—
2. Kwaadaardige aandoeningen .....	30	9
3. Endocr. aand., voedingsstoorn. en afwijk. v.h. metab. ....	560	—
4. Aand. v.h. bloed en v.d. hematop. organen .....	43	—
5. Geestesafwijkingen .....	2 146	3
6. Aand. v.h. zenuwstelsel en v.d. zintuigen .....	2 177	—
7. Aand. v.d. bloedsomloop .....	362	—
8. Aand. v.d. ademhalingsorganen .....	866	1
9. Aand. v.d. spijsverteringsorganen .....	184	—
10. Aand. v.d. uro-genitale organen .....	253	—
11. Aand. v.d. huid en onderhuidse weefsels .....	160	—
12. Aand. v.h. skelet en van de bewegingsorganen .....	2 190	6
13. Niet medegedeeld .....	1	—
<b>Totaal:</b>	<b>9 036</b>	<b>19</b>

(1) Sinds 1 januari 1973 worden de geschiktheidscriteria gerangschikt volgens de nomenclatuur van de W.O.G. (K.B. van 5 nov. 1971).

### 18. — Dienstplichtigen die het geneeskundig onderzoek ondergingen.

(Bron: Ministerie van Landsverdediging.)

MILITIE- KLASSEN	Dienst- plichtigen die voor het R.S.C. zijn opgekomen	Dienst- plichtigen die het geneeskundig onderzoek ondergingen	Door de Herkeuringsraden ongeschikt verklaarde dienstplichtigen of dienstplichtigen waarvan de oproeping alleen door het R.S.C. uitgesteld wordt			
			Ongeschikt en voorlopig verdaagd	Definitief ongeschikt bevonden	Totaal	% (1) (2)
1968 .....	58 395	60 406	3 334	5 467	8 801	14,57
1969 .....	61 622	63 809	3 013	6 052	9 065	14,21
1970 .....	58 561	60 938	2 683	6 268	8 951	14,69
1971 .....	58 215	60 632	2 614	6 954	9 568	15,78
1972 .....	59 506	61 848	2 688	7 645	10 333	16,71
1973 .....	59 515	62 139	49	10 840	10 889	17,52
1974 .....	57 278	59 878	12	9 542	9 554	15,96
1975 .....	54 031	56 878	13	9 643	9 656	16,98
1976 .....	51 962	55 023	14	9 659	9 673	17,58
1977 .....	49 576	52 751	31	9 105	9 136	17,32
1978 .....	52 169	55 492	19	9 036	9 055	16,32

R.S.C. = Recruterings- en Selectiecentrum.

(1) Percent ten overstaan van de dienstplichtigen die het geneeskundig onderzoek ondergingen.

(2) In het R.S.C., voor de Herkeuringsraad zonder te zijn voorgekomen op het R.S.C. in het buitenland.

## 19. — Gestalte van de dienstplichtigen.

(Bron : Ministerie van Landsverdediging.)

GESTALTE	Categorieën	1938	1960	1965	1972	1976	1977	1978
> 1,90 m	A	13	35	5	11	31	34	23
	B	1	16	57	156	288	293	223
	C	4	66	96	159	301	311	260
		<b>18</b>	<b>117</b>	<b>158</b>	<b>326</b>	<b>620</b>	<b>638</b>	<b>506</b>
1,90 m - > 1,85 m	A	113	268	40	79	129	126	114
	B	51	76	434	848	1 234	1 243	1 102
	C	52	264	438	635	1 062	1 142	1 030
		<b>216</b>	<b>608</b>	<b>912</b>	<b>1 562</b>	<b>2 425</b>	<b>2 511</b>	<b>2 246</b>
1,85 m - > 1,80 m	A	743	1 419	203	317	352	383	336
	B	266	397	1 893	2 766	3 444	3 410	3 338
	C	201	1 046	1 741	1 905	2 680	2 784	2 773
		<b>1 210</b>	<b>2 862</b>	<b>3 837</b>	<b>4 988</b>	<b>6 476</b>	<b>6 577</b>	<b>6 447</b>
1,80 m - > 1,75 m	A	3 047	4 575	559	706	668	710	754
	B	1 202	1 002	5 579	6 368	6 535	6 194	6 392
	C	786	2 369	3 923	3 747	4 172	4 196	4 541
		<b>5 035</b>	<b>7 946</b>	<b>10 061</b>	<b>10 821</b>	<b>11 375</b>	<b>11 100</b>	<b>11 687</b>
1,75 m - > 1,70 m	A	7 763	7 621	878	862	579	625	722
	B	2 624	1 637	8 799	7 732	6 968	6 545	7 500
	C	1 621	2 814	4 777	3 708	3 719	3 475	4 152
		<b>12 008</b>	<b>12 072</b>	<b>14 454</b>	<b>12 302</b>	<b>11 266</b>	<b>10 645</b>	<b>12 374</b>
1,70 m - > 1,65 m	A	9 778	7 080	701	596	354	321	453
	B	3 511	1 414	7 996	5 433	4 133	3 882	4 560
	C	1 737	1 871	3 272	2 083	1 774	1 624	2 021
		<b>15 026</b>	<b>10 365</b>	<b>11 969</b>	<b>8 112</b>	<b>6 261</b>	<b>5 827</b>	<b>7 034</b>
1,65 m - > 1,60 m	A	6 282	3 211	308	192	105	97	140
	B	2 364	560	3 519	1 838	1 333	1 199	1 375
	C	1 058	789	1 107	532	403	381	509
		<b>9 704</b>	<b>4 560</b>	<b>4 934</b>	<b>2 562</b>	<b>1 841</b>	<b>1 677</b>	<b>2 024</b>
1,60 m en minder	A	2 238	850	68	37	21	26	32
	B	935	168	1 014	421	298	287	324
	C	447	154	276	85	79	67	81
		<b>3 620</b>	<b>1 172</b>	<b>1 358</b>	<b>543</b>	<b>398</b>	<b>380</b>	<b>437</b>
<b>Aantal dienstplichtigen</b>		<b>46 837</b>	<b>39 702</b>	<b>47 683</b>	<b>41 216</b>	<b>40 662</b>	<b>39 355</b>	<b>42 755</b>
<b>Gemiddelde gestalte</b>		<b>1,68</b>	<b>1,72</b>	<b>1,72</b>	<b>1,74</b>	<b>1,75</b>	<b>1,76</b>	<b>1,75</b>

A — Manschappen jonger dan 19 jaar.  
 B — Manschappen van 19 tot 20 jaar.  
 C — Manschappen ouder dan 20 jaar.

## 20. — Opgave van de speelpleinen die gesubsidieerd worden door het Bestuur voor de Lichamelijke Opvoeding, de Sport en het Openluchtlevens.

(Bron : ADEPS + BLOSO tot 1973 ; ADEPS + BJV van 1974 af).

PROVINCIES EN INRICHTENDE MACHT	Aantal speelpleinen										
	1968	1969	1970	1971	1972	1973	1974	1975	1976	1977	1978
<b>Antwerpen</b> .....	79	80	85	84	76	90	87	88	86	87	89
gemeente .....	25	26	26	26	22	26	27	24 (3)	24	25	25
particulieren ..	51	54	59	58	54	64	60	34 (3)	62	62	64
<b>Brabant (1)</b> .....	215*	137	137	164	171	168	153	157	164	172	166
staat (2) .....	—	—	—	19	32	25	—	—	—	—	—
gemeente .....	123	69	69	66	65	67	66	71 (3)	85	99	95
particulieren ..	92	68	68	79	74	76	87	72 (3)	79	73	71
<b>Henegouwen</b> .....	104*	97	105	112	106	106	112	112	108	119	117
gemeente .....	50	50	54	72	51	53	55	53 (3)	51	66	70
particulieren ..	54	47	51	40	55	53	57	57 (3)	57	53	47
<b>Luik</b> .....	121*	124	126	140	155	157	161	157	153	150	149
provincie .....	—	1	—	—	1	1	1	1 (3)	1	—	1
gemeente .....	93	97	98	102	108	113	113	112 (3)	108	100	99
particulieren ..	28	26	28	38	46	43	47	39 (3)	44	50	49
<b>Limburg</b> .....	53	53	56	57	58	60	57	59	56	56	52
provincie .....	1	1	1	1	1	1	1	1 (3)	1	1	1
gemeente .....	3	4	7	7	7	7	11	10 (3)	12	11	11
particulieren ..	49	48	48	49	50	52	45	37 (3)	43	44	40
<b>Luxemburg</b> .....	19*	39	40	43	45	46	43	41	40	44	35
gemeente .....	4	13	12	14	15	14	12	13 (3)	10	10	7
particulieren ..	15	26	28	29	30	32	31	21 (3)	30	34	28
<b>Namen</b> .....	48*	65	65	70	71	72	70	64	57	76	55
provincie .....	—	—	—	—	—	—	—	—	—	—	—
gemeente .....	18	23	22	26	28	26	27	25 (3)	21	35	25
particulieren ..	30	42	43	44	43	46	43	32 (3)	36	41	30
<b>Oost-Vlaanderen</b> ..	76	72	77	78	71	73	69	69	71	66	77
gemeente .....	18	16	18	18	17	16	18	16 (3)	14	15	16
particulieren ..	58	56	59	60	54	57	51	46 (3)	57	51	61
<b>West-Vlaanderen</b> ..	126	144	134	139	146	125	132	136	133	133	133
gemeente .....	17	22	23	24	34	33	36	40 (3)	41	41	40
particulieren ..	109	122	111	115	112	92	96	47 (3)	92	92	93
<b>Rijk</b> .....	841	811	825	887	899	897	884	883	868	903	873
provincie .....	1	2	1	1	2	2	2	2 (3)	2	1	2
gemeente .....	351	320	329	355	347	355	365	364 (3)	366	402	388
particulieren ..	489	489	495	512	518	515	517	385 (3)	500	500	483
<b>BLOSO</b> .....	—	—	—	19	32	25	—	—	—	—	—

(1) Het eigendom van Hofstade is eigendom van de Staat terwijl het domein van Huizingen niet meer wordt gesubsidieerd daar een inkomgeld wordt gevraagd

(2) De vakantiespeelpleinen opgericht in de Brusselse agglomeratie worden beheerd door het Bloso zelf.

N.B. In 1971, 1973, 1974 en 1975 werden eveneens respectievelijk 2, 3, 5 en 7 private speelpleinen erkend in het Belgisch bezettingsgebied in Duitsland

Deze pleinen zijn niet opgenomen in de totalen hierboven.

(3) Voor de speelpleinen gesubsidieerd door het « Bestuur voor Jeugdvorming » wordt de indeling naar inrichtende macht slechts gegeven voor de speelpleinen van categorie A ; deze cijfers bevatten dus niet de speelpleinen B en C.

A = Avontuurlijke speelterreinen ; waarbij een onderscheid gemaakt wordt tussen provinciale gemeentelijke en private initiatieven.

B = Spelaccommodatie en openluchtactiviteiten van instellingen met residentieel karakter of alleen toegankelijk voor vaste groepen.

C = Vakantiekolonies.

## 21. — Inventaris van de installaties voor lichamelijke opvoeding en sport op 1<sup>ste</sup> januari 1971.

(Bron : BLOSO.)

UITRUSTING	Ant- werpen	Brabant			Hene- gouwen	Luik	Lim- burg	Luxem- burg	Namen	Oost- Vlaan- deren	West- Vlaan- deren	Rijk
		(1)	(2)	(3)								
Sportcomplexen .....	39	47	40	7	18	15	24	13	9	29	32	273
Speelpleinen .....	154	99	65	20	126	171	74	63	105	99	176	1 152
Sporthallen (4) .....	27	7	22	3	8	24	13	3	2	16	30	155
Turnzalen niet afhankelijk van de scholen .....	53	25	10	4	40	61	13	31	23	27	32	319
Zwembaden (4) <i>Totaal :</i>	73	41	15	11	45	43	57	29	23	46	100	483
— overdekte zwembaden .....	27	22	14	..	..	..	19	..	..	19	46	147
— openluchtzwembaden .....	23	11	1	..	..	..	30	..	..	23	28	116
— natuurlijke zwemgelegen- heden .....	23	8	—	..	..	..	8	..	..	4	26	69
Atletiekvelden .....	26	30	11	2	18	15	8	4	5	12	18	149
Voetbalvelden .....	424	239	85	60	233	293	269	140	157	275	247	2 422
Handbalvelden .....	11	—	5	2	11	34	2	—	5	8	9	87
Korfbalvelden .....	26	1	1	—	—	—	1	—	—	4	3	36
Baseballvelden .....	6	1	—	—	—	1	—	—	—	—	3	11
Hockeyvelden .....	14	5	19	1	3	4	—	—	1	3	3	53
Rugbyvelden .....	—	—	2	1	1	2	—	—	1	1	—	8
Basket-ballvelden .....	142	60	89	21	143	135	48	48	63	62	95	906
Volley-ballvelden .....	77	46	33	17	61	41	69	34	33	59	88	558
Tennisbanen .....	217	106	262	35	104	143	77	58	58	47	270	1 377
Kaatsbalvelden .....	13	27	30	63	443	10	—	4	157	57	—	804
Bol- en kegelbanen .....	25	17	341	36	231	66	30	70	66	62	40	984
Golfvelden .....	1	6	—	1	2	4	2	—	1	1	2	20
Miniatuurgolfvelden .....	9	5	10	2	8	13	6	7	10	4	34	108
Diverse uitrustingen												
<i>Totaal :</i>	31	28	5	1	10	12	13	6	10	24	32	172
— zeilen .....	5	2	1	..	..	..	2	..	..	5	16	31
— roeien .....	10	4	2	..	..	..	5	..	..	9	5	35
— kano .....	8	3	—	..	..	..	2	..	..	3	4	20
— kayak .....	1	1	2	..	..	..	1	..	..	1	—	6
— waterski .....	7	18	—	..	..	..	3	..	..	6	7	41
Vliegervelden .....	5	1	—	1	6	4	1	5	1	2	3	29
Renbanen .....	—	3	1	—	—	1	3	1	—	2	4	15
Maneges (rijscholen) <i>Totaal :</i>	61	45	9	22	27	36	17	7	19	41	47	331
— openlucht .....	37	21	5	..	..	..	11	..	..	31	34	139
— overdekt .....	16	14	3	..	..	..	4	..	..	5	6	48
— gesloten .....	8	10	1	..	..	..	2	..	..	5	7	33
Wielersbanen .....	1	9	1	—	2	3	1	—	—	2	1	20
Rol- en ijschaatsbanen .....	4	4	1	1	2	2	3	1	1	4	2	25
Kunstmatige skibanen .....	1	1	1	—	—	8	—	1	1	—	—	13
Badmintonzalen .....	..	..	..	—	9	5	..	1	—	..	..	15
Tafeltennis .....	..	..	..	11	134	126	..	32	61	..	..	364
Kleine sportzalen uitgerust voor sommige sporten .....	70	48	12	10	82	40	19	19	19	123	61	503
Wippen en doelen voor boog- schieten .....	230	114	10	17	251	10	48	4	3	357	169	1 213
Schietbanen voor vuurwa- pens .....	33	8	—	7	61	20	64	4	8	18	33	256
Jeugdherbergen en jeugdte- huizen .....	67	40	14	3	14	30	252	24	18	50	52	564
Kampeertreinen .....	67	30	—	19	40	96	309	124	86	32	133	936

(1) Arr. Halle-Vilvoorde, arr. Leuven. (2) Arr. Brussel-Hoofdstad : 19 gemeenten.

(3) Arr. Nijvel. (4) Voor het Nederlandstalige gebied is de toestand berekend op 1 juli 1972.

## 22. — Luchtverontreiniging.

Momenteel beschikt men in België over slechts weinig gegevens i.v.m. de verontreiniging. De belangrijkste beschikbare gegevens hebben betrekking op de luchtverontreiniging door rook en SO<sub>2</sub> (zwaveldioxide) en worden dagelijks ingezameld door het Koninklijk Meteorologisch Instituut en het Instituut voor Hygiëne en Epidemiologie, die daartoe over een net van ongeveer 200 meetstations beschikken. Deze liggen verspreid over het hele land, maar zijn merendeels geplaatst in de vijf grote agglomeraties waar de verontreiniging uiteraard het grootst is en controle dus het meest gewenst is.

Onder de benaming rook wordt verstaan : fijn verdeeld zwart stof waarvan de deeltjes voldoende kleine afmetingen hebben om zich werkelijk in suspensie in de lucht te bevinden. Ze zijn voornamelijk samengesteld uit verbrandingsresten.

De verontreinigingsgraad, zowel door rook als door zwaveldioxide (SO<sub>2</sub>), wordt uitgedrukt in microgram (µg) per kubieke meter lucht.

Aangezien het onmogelijk bleek, hier alle resultaten op te nemen, hebben we voor elke grote agglomeratie de waarnemingen van één station uit het centrum (twee voor Brussel) en van één uit het randgebied aangehouden.

In de tabellen worden de maandgemiddelden sedert januari 1970 weergegeven.

Ter illustratie wordt, voor elk van de vijf grote agglomeraties, de evolutie van de gemiddelde in de stations van deze agglomeraties opgetekende dagwaarden in grafieken voorgesteld.

## AGGLOMERATIE BRUSSEL

Station 001 : Politiebureau, Kolenmarkt 30, Brussel

Maandelijke gemiddelde concentraties in µg/m<sup>3</sup>

Observatie-jaren	Januari	Februari	Maart	April	Mei	Juni	Juli	Augustus	Sept.	Oktober	Nov.	December
<b>1. Rook</b>												
1970 .....	91	76	72	69	46	37 (1)	24	31 (1)	42	56	66	76
1971 .....	81	75	58	(2)	(2)	(2)	(2)	26 (1)	44	49 (1)	60 (1)	74 (1)
1972 .....	67 (1)	79	65	21	27	24	24 (1)	24 (1)	48 (1)	57	49	91 (1)
1973 .....	62	61 (1)	56 (1)	31	29	25	18	36 (1)	39	59	63 (1)	43
1974 .....	34	36	46	34	26	21	17	20 (1)	31	42	37	34
1975 .....	32	85 (1)	33	29	21	21	18	22	27	39 (1)	52 (1)	52
1976 .....	29	50	29 (1)	26	22	17	10	14	18	19	28	34
1977 .....	15 (1)	16	21	19 (1)	18	20 (1)	11 (1)	22	25 (1)	(2)	—	23 (1)
1978 .....	27	30	30 (1)	—	—	13 (1)	15	14	15	28 (1)	33	34
1979 .....	40	48	21	17 (1)	14	17	16	..	..	..	..	..
<b>2. SO<sub>2</sub></b>												
1970 .....	445	355	341	271	157	123 (1)	83	(2)	133	245	269	340
1971 .....	401	487	268	(2)	(2)	(2)	(2)	77 (1)	137	205 (1)	(2)	347 (1)
1972 .....	311 (1)	310	266	171	138	116	68 (1)	71 (1)	155 (1)	233	247 (1)	389 (1)
1973 .....	291	148 (1)	266 (1)	215	121	86	53	83 (1)	108	221	203 (1)	155
1974 .....	209	215	247	148	155	103	64	72 (1)	94	171	188	185
1975 .....	193	302 (1)	165	160	91	81	47	45	83	201 (1)	237 (1)	272
1976 .....	193	239	201 (1)	146	109	107	104	97	111	145	194	263
1977 .....	207 (1)	188	167	132 (1)	101	71 (1)	70 (1)	108	112 (1)	(2)	—	171 (1)
1978 .....	157	169	153 (1)	—	—	86 (1)	81	65	92	155 (1)	164	186
1979 .....	289	234	169	111 (1)	92	64	55	..	..	..	..	..

(1) Er worden slechts 10 tot 25 geldige dagelijkse waarnemingen opgetekend per maand.

(2) Minder dan 10 geldige dagelijkse cijfers worden per maand verkregen.

22. — Luchtverontreiniging (vervolg).

AGGLOMERATIE BRUSSEL (vervolg).

Station 003 : Zuidpaleis, Lemonnierlaan 162, Brussel

Maandelijks gemiddelde concentraties in  $\mu\text{g}/\text{m}^3$

Observatie-jaren	Januari	Februari	Maart	April	Mei	Juni	Juli	Augustus	Sept.	Oktober	Nov.	December
<b>1. Rook</b>												
1970 .....	70 (1)	53 (1)	54	49	36	29	20	30	40	54	55	73
1971 .....	70	64	59	53	42	32	27	25	52	57	68	61
1972 .....	87	84	55 (1)	(2)	23	25 (1)	23	22	37	55 (1)	46	88
1973 .....	70 (1)	65 (1)	53 (1)	(2)	28	21 (1)	13 (1)	44 (1)	32 (1)	46	32	17
1974 .....	21	37	40	27	22	17	14	24 (1)	28	43	44	35
1975 .....	35 (1)	84	35	34	25	23	20 (1)	21	29	43 (1)	55	57
1976 .....	28	50	27	33	21	19	16 (1)	21 (1)	29 (1)	28	26 (1)	25
1977 .....	14 (1)	19	30 (1)	21 (1)	20	18 (1)	14	21	27 (1)	28	23 (1)	22 (1)
1978 .....	21	25 (1)	10	13	13	14	5	9 (1)	20	34	35 (1)	29
1979 .....	47	40	25 (1)	—	24	18	20	..	..	..	..	..

<b>2. SO<sub>2</sub></b>												
1970 .....	318 (1)	248 (1)	282	215	157	123	62	97	142	192	186	320
1971 .....	294	402	273	244	124	126	97	96	174	223	284	312
1972 .....	299	289	224 (1)	(2)	130	125 (1)	81	106	135	185 (1)	190	297
1973 .....	248 (1)	176 (1)	221 (1)	(2)	121	102 (1)	89 (1)	135 (1)	130 (1)	187	81	44
1974 .....	99	159	197	140	141	145	48	87 (1)	84	149	134	121
1975 .....	110 (1)	228	134	126	77	80	65 (1)	69	85	102 (1)	188	235
1976 .....	150	190	158	131	73	93	66 (1)	53 (1)	94 (1)	94	109 (1)	191
1977 .....	162 (1)	123	120 (1)	90 (1)	84	77 (1)	76	91	106 (1)	101	103 (1)	63 (1)
1978 .....	81	113 (1)	58	63	46	63	45	51 (1)	107	127	147 (1)	118
1979 .....	231	161	106 (1)	—	80	63	52	..	..	..	..	..

Station 009 : Modelwijk Laken

Maandelijks gemiddelde concentraties in  $\mu\text{g}/\text{m}^3$

Observatie-jaren	Januari	Februari	Maart	April	Mei	Juni	Juli	Augustus	Sept.	Oktober	Nov.	December
<b>1. Rook</b>												
1970 .....	63	34	36	28	26	(2)	(2)	(2)	33	37	36	52
1971 .....	52	40	37	33	41 (1)	22 (1)	18	18	37	40 (1)	36	38
1972 .....	53	56	57	15	18	18 (1)	16 (1)	24 (1)	32	38	35	69
1973 .....	47	(2)	54 (1)	17	(2)	8	9	20	23	27	27	20
1974 .....	16 (1)	(2)	25	20	15	11	8	14 (1)	18 (1)	18	27	14
1975 .....	13	48	17	18 (1)	(2)	16	12	13	20	23	24	25 (1)
1976 .....	13 (1)	28 (1)	27	22	18	14	10	17 (1)	14	23 (1)	18	19
1977 .....	8 (1)	15	22 (1)	12	13	12	11	17	15	13	8 (1)	42 (1)
1978 .....	18 (1)	22	12	13	12	10	6	8	10	16	18	15
1979 .....	22	23	10	9	8	8	10	..	..	..	..	..

<b>2. SO<sub>2</sub></b>												
1970 .....	217	154	185	123	106	(2)	(2)	(2)	95	119	105	173
1971 .....	190	176	147	135	138 (1)	73 (1)	79	49	104	125 (1)	161	164
1972 .....	175	231	159	108	93	66 (1)	50 (1)	79 (1)	110	157	125	178
1973 .....	159	(2)	222	210	(2)	84	132	143	137	119	115	56
1974 .....	114 (1)	(2)	126	120	119	121	52	96 (1)	89 (1)	102	89	61
1975 .....	54	97	88	88 (1)	(2)	70	94	76	73	98	107	64 (1)
1976 .....	59 (1)	105 (1)	100	94	88	89	87	71 (1)	61	60 (1)	65	96
1977 .....	79 (1)	74	85 (1)	62	58	46	51	70	63	43	47 (1)	132 (1)
1978 .....	77 (1)	91	59	64	52	55	48	33	53	72	78	67
1979 .....	113	91	49	44	39	27	25	..	..	..	..	..

(1) (2) Zie opmerkingen bladzijde 95.



22. — Luchtverontreiniging (vervolg).

**AGGLOMERATIE LUIK**

Station 203 : Brandweerkazerne, quai de la Boverie, Luik

Maandelijks gemiddelde concentraties in  $\mu\text{g}/\text{m}^3$

Observatie-jaren	Januari	Februari	Maart	April	Mei	Juni	Juli	Augustus	Sept.	Oktober	Nov.	December
<b>1. Rook</b>												
1970 .....	60	46	50	33 (1)	41	44	24	50	41	50	26 (1)	63 (1)
1971 .....	63 (1)	45 (1)	76	72 (1)	46	34	35	31	63	53	52	55
1972 .....	65	81	68	37	30	25	25	32	67	64 (1)	40	82
1973 .....	70	58	65	40	34	36	28 (1)	51 (1)	51 (1)	57	47 (1)	45 (1)
1974 .....	33	42	72	56 (1)	51 (1)	31 (1)	24	35	26 (1)	44	44	31
1975 .....	35	76	35	20	14	18 (1)	28	31	27	35	39	59 (1)
1976 .....	34	57	19	—	27	32	14	28 (1)	33	41	23	29 (1)
1977 .....	10 (1)	—	34	16	14	17	12 (1)	8	24 (1)	18 (1)	35	32 (1)
1978 .....	16	12	15 (1)	26	22 (1)	11	—	14 (1)	19 (1)	16 (1)	21	24
1979 .....	31	29	24	(2)	—	—	—	..	..	..	..	..

<b>2. SO<sub>2</sub></b>												
1970 .....	210	214	202	138 (1)	126	115	86	109	98	149	110 (1)	247 (1)
1971 .....	215 (1)	159 (1)	259	133 (1)	107	84	81	67	116	142	181	181
1972 .....	174	200	172	123	103	77	76	75	137	164 (1)	134	245
1973 .....	198	180	179	140	109	101	87 (1)	111 (1)	122 (1)	192	177 (1)	195 (1)
1974 .....	125 (1)	120 (1)	180	134 (1)	152 (1)	107 (1)	85	81	83 (1)	145	146	141
1975 .....	125	169	107	88	63	60 (1)	67	62	68	104	110	154 (1)
1976 .....	121	152	80 (1)	—	50	46	35	19	37	46	52	67 (1)
1977 .....	55 (1)	—	104	90	88	58	62 (1)	51	67 (1)	57 (1)	90	128 (1)
1978 .....	69	52	57 (1)	70	57 (1)	38	—	35 (1)	58 (1)	47 (1)	45	68
1979 .....	111	99	62	(2)	—	—	—	..	..	..	..	..

**Station 213 : Gemeentehuis Embourg**

Maandelijks gemiddelde concentraties in  $\mu\text{g}/\text{m}^3$

Observatie-jaren	Januari	Februari	Maart	April	Mei	Juni	Juli	Augustus	Sept.	Oktober	Nov.	December
<b>1. Rook</b>												
1970 .....	57	23	27	14	25	22	9	30	21	28	16	36
1971 .....	27	26	31	43	32 (1)	14 (1)	27	15	46	37	25 (1)	42 (1)
1972 .....	37	33 (1)	41 (1)	18 (1)	15	16	15	19	35	44 (1)	20	39
1973 .....	33	30	37	19	16	18	14	29	19	27	24	17
1974 .....	14	24	43	31	18	16	8	19	16	23	16	14
1975 .....	14 (1)	44	15 (1)	13	14	17 (1)	14	22 (1)	15	17 (1)	18	15 (1)
1976 .....	11	24	19	11	16	15	10	14 (1)	15	18	18 (1)	24
1977 .....	18	14	20	10	5	6	7 (1)	7	11	11	17	20
1978 .....	13	22 (1)	11	12	17	14	12	15	18	23	20	28
1979 .....	22	24	23	21	11	9	5	..	..	..	..	..

<b>2. SO<sub>2</sub></b>												
1970 .....	97	87	97	58	69	62	39	61	47	66	43	130
1971 .....	81	102	108	106	107 (1)	39 (1)	55	29	72	71	81 (1)	113 (1)
1972 .....	99	95 (1)	80 (1)	64 (1)	52	37	48	50	82	99 (1)	61	95
1973 .....	105	99	117	95	61	70	54	92	71	103	100	81
1974 .....	60	80	128	113	86	73	50	60	43	77	50	54
1975 .....	34	102	54 (1)	60	65	63 (1)	32	54 (1)	46	40 (1)	48	142 (1)
1976 .....	37 (1)	81	81	52	61	82	69	44 (1)	53	50	49 (1)	81
1977 .....	66	58	64	57	40	45	49 (1)	59	54	51	73	78
1978 .....	56	66 (1)	49	44	42	40	40	39	57	54	54	70
1979 .....	83 (1)	83	84	56	63	49	27	..	..	..	..	..

(1) (2) Zie opmerkingen bladzijde 95.

22. — Luchtverontreiniging (vervolg).

**AGGLOMERATIE CHARLEROI**

Station 506 : Electriciteitsbedrijf, rue de l'Eglise, Mont-sur-Marchienne

Maandelijkse gemiddelde concentraties in  $\mu\text{g}/\text{m}^3$

Observatie-jaren	Januari	Februari	Maart	April	Mei	Juni	Juli	Augustus	Sept.	Oktober	Nov.	December
<b>1. Rook</b>												
1970 .....	30	38	(2)	25 (1)	28	25 (1)	14	23	22	32	17	31
1971 .....	22	(2)	50 (1)	31	19	14	17	13	33	27	32	28
1972 .....	30	34	49	24 (1)	15	15	17	20	24	30	17	22
1973 .....	14	22	19	12	10	13	15	42	31	43	39	26
1974 .....	14	14	(2)	13	9	15	9	16	18	25	13	11
1975 .....	11 (1)	53	26	20	16	17	11	12	17	27	31	31
1976 .....	17 (1)	32	19	22	17	16 (1)	15	19	18	18	21	26
1977 .....	19	16	17	13	12	13	10	11	19	16	8	13
1978 .....	9	14	7	17	15	10	10	10	17	24	22	21
1979 .....	17	24	7	10	10	11	9	..	..	..	..	..

<b>2. SO<sub>2</sub></b>												
1970 .....	136	109	(2)	53 (1)	61	66 (1)	35	79	50	59	73	122
1971 .....	100	(2)	214 (1)	135	82	126	103	66	116	117	110	144
1972 .....	141	150	132	119 (1)	115	92	62	107	126	145	127	167
1973 .....	170	155	171	149	140	159	90	96	59	109	115	108
1974 .....	58	106	(2)	112	153	94	109	98	95	100	96	131
1975 .....	99 (1)	161	108	100	90	102	98	119	63	112	116	124
1976 .....	109 (1)	140	114	100	54	80 (1)	66	57	41	44	62	75
1977 .....	57	42	58	90	95	95 (1)	70	180	74	57	43	58
1978 .....	65	106	115	82	81	44	59	95	85	81	66	74
1979 .....	77	102	41	86	47	53	89	..	..	..	..	..

Station 509 : Stadhuis, place du Manège, Charleroi

Maandelijkse gemiddelde concentraties in  $\mu\text{g}/\text{m}^3$

Observatie-jaren	Januari	Februari	Maart	April	Mei	Juni	Juli	Augustus	Sept.	Oktober	Nov.	December
<b>1. Rook</b>												
1970 .....	22 (1)	18	35	36	40	26 (1)	18	27	38	42	29 (1)	22
1971 .....	26	42	39	41	23	14	19	17	33	41	46	44
1972 .....	36	38	42	18	17	22 (1)	21	24	47	64	52	58
1973 .....	62	61	53	35	26	22	17	34	26	55	64	40
1974 .....	26	26	73 (1)	35	25	18	20	23	21	39	32	39
1975 .....	28	66	36	32	19	20	16	18	25	48	52	62 (1)
1976 .....	39	42	30	26	24	21	15	16	19	22 (1)	27	24
1977 .....	25	20	12	9	10	9	7	16	18	17	27	33
1978 .....	24	30	(2)	23	22 (1)	14	14	13	19	27	20	24
1979 .....	26	19	15	16	14	9	10	..	..	..	..	..

<b>2. SO<sub>2</sub></b>												
1970 .....	142 (1)	155	160	153	132	79 (1)	58	62	69	123	106 (1)	197
1971 .....	138	157	159	161	125	158	77	75	126	127	157	168
1972 .....	157	158	156	110	112	71 (1)	71	71	111	169	126	157
1973 .....	194	204	178	157	72	78	72	94	117	185	209	131
1974 .....	115	126	162 (1)	124	101	84	102	129	83	127	118	123
1975 .....	110	174	112	109	85	104	65	118	53	118	132	179 (1)
1976 .....	133	140	129	98	77	70	72	61	58	42 (1)	92	112
1977 .....	94	73	123	131	156	157 (1)	187	168	117	166	133	102
1978 .....	86	118	(2)	82	125 (1)	77	93	141	104	129	113	104
1979 .....	134	93	85	88	74	112	163	..	..	..	..	..

(1) (2) Zie opmerkingen bladzijde 95.

22. — Luchtverontreiniging (vervolg).

**AGGLOMERATIE GENT**

Station 707 : Gemeentehuis, Gemeenteplaats 2, Sint-Denijs-Westrem

Maandelijks gemiddelde concentraties in  $\mu\text{g}/\text{m}^3$

Observatie-jaren	Januari	Februari	Maart	April	Mei	Juni	Juli	Augustus	Sept.	Oktober	Nov.	December
------------------	---------	----------	-------	-------	-----	------	------	----------	-------	---------	------	----------

**1. Rook**

1970	52	42	41	29	26	30	23	25	36 (1)	40	36	68
1971	58	56	49	59	37	25 (1)	37 (1)	(2)	(2)	44	35 (1)	44
1972	55	50	52	23	20 (1)	22 (1)	19 (1)	23 (1)	34 (1)	45	37 (1)	71 (1)
1973	52	38	47	25	24	24	14	24	27	41 (1)	31 (1)	22 (1)
1974	14	22	26	(2)	(2)	15 (1)	5	15	13	21	15	9
1975	15	59	19	16	13	13	11	16	14	20	24	35
1976	20	34	23	19	14	17	17 (1)	14	(2)	(2)	20	29
1977	21	18	17	9	18	15	12	12	15	22	15	21
1978	14	25	14	18	17	10	8	7	12	19	18	23
1979	23	26	12	11	9	7	8	..	..	..	..	..

**2. SO<sub>2</sub>**

1970	105	113	110	83	80	125	65	35 (1)	58 (1)	112	133	189
1971	188	131	142	147	100	75 (1)	46 (1)	(2)	(2)	178	134 (1)	136
1972	174	180	128	99 (1)	89 (1)	116 (1)	98 (1)	103 (1)	92 (1)	195 (1)	116 (1)	209 (1)
1973	198 (1)	131	153	148 (1)	158	91	76 (1)	107 (1)	100	168 (1)	137 (1)	98 (1)
1974	91 (1)	113	124	(2)	(2)	95	45 (1)	60	64	79	101	67
1975	63	196	63	70	52	63	38	50 (1)	65	104	114	152
1976	86	142	116	108	79	95	109 (1)	99	(2)	(2)	90	141
1977	113	98	97	57	72	35	63	42	42	67	84	82
1978	72	109	66	87	79	59	52	47	33	56	100	132
1979	199	170	115	90	66	86	84	..	..	..	..	..

Station 709 : Politiebureau, 4<sup>de</sup> Wijk, Pelikaanstraat 15, Gent

Maandelijks gemiddelde concentraties in  $\mu\text{g}/\text{m}^3$

Observatie-jaren	Januari	Februari	Maart	April	Mei	Juni	Juli	Augustus	Sept.	Oktober	Nov.	December
------------------	---------	----------	-------	-------	-----	------	------	----------	-------	---------	------	----------

**1. Rook**

1970	79 (1)	69	66	44	36	34	(2)	(2)	51 (1)	41 (1)	38	65
1971	65	55	48 (1)	25 (1)	34	23 (1)	28 (1)	23	29	54 (1)	52 (1)	25
1972	21	47 (1)	29	25	15	13 (1)	11	15	27	43	48	63
1973	61 (1)	48 (1)	50 (1)	30	25	18	17	26	33	52 (1)	(2)	42
1974	25 (1)	32	36	35 (1)	15	11	6	13	17	24	20	13
1975	23	63	(2)	24 (1)	16	11 (1)	11	18	19	31	38	46
1976	28	43	39 (1)	(2)	18	19 (1)	13 (1)	14	21	23	23	31
1977	23	21	19	11	16	13	11	9	11	15 (1)	27 (1)	21 (1)
1978	14	22	12	7 (1)	10	6 (1)	4 (1)	5	11	16	18	19
1979	23	21	13	12	7	3	5	..	..	..	..	..

**2. SO<sub>2</sub>**

1970	283 (1)	236	235	172	152	219	(2)	(2)	155 (1)	236 (1)	213	308
1971	332 (1)	215	242 (1)	165 (1)	133	105 (1)	52 (1)	76	235	460 (1)	303 (1)	209
1972	284 (1)	335 (1)	221	152	118	106 (1)	73	128	190 (1)	278 (1)	183	323
1973	174 (1)	268 (1)	313	227	217	143	114 (1)	164 (1)	181	239 (1)	(2)	221
1974	161 (1)	211	228	255 (1)	158	112	56 (1)	101	98	166	149	116
1975	118	298	(2)	138 (1)	86	94 (1)	53 (1)	55 (1)	73	157	202	253
1976	134	201	237 (1)	(2)	102	115 (1)	98 (1)	120	105	131	149	205
1977	168	173	133	88	81	68	83	77	71	86 (1)	80 (1)	135 (1)
1978	115	144	91	64 (1)	85	68 (1)	75 (1)	65	50	83	129	144
1979	211	164	135	103	73	82	86	..	..	..	..	..

(1) (2) Zie opmerkingen bladzijde 95.

22. — Luchtverontreiniging (vervolg).

**AGGLOMERATIE ANTWERPEN**

Station 807 : Luchthaven, Deurne

Maandelijkse gemiddelde concentraties in  $\mu\text{g}/\text{m}^3$

Observatie-jaren	Januari	Februari	Maart	April	Mei	Juni	Juli	Augustus	Sept.	Oktober	Nov.	December
<b>1. Rook</b>												
1970 .....	75	52	40	27	25	25	17	23	28	33	42	50
1971 .....	55	40	36	37	25	20	20	25	33	41	45	49
1972 .....	61	69	55	21	28	24	20	31	41	46	46	77 (1)
1973 .....	52	45	41	26	28	22	24	45	32	51	47	35
1974 .....	30	37	71 (1)	38	(2)	30 (1)	34 (1)	28 (1)	27 (1)	38	38	23
1975 .....	35	60	29	29	18	24	18	27	33	45	44	59
1976 .....	36	63	51	33	28	21	15	21	31	25	29	38
1977 .....	27	21	20	17	18	18	14	18	22	29	28	36
1978 .....	26	30	18	14	16	11	14	17	24	37	42	35 (1)
1979 .....	36	42	18	18	15	14	24	..	..	..	..	..

<b>2. SO<sub>2</sub></b>												
1970 .....	192	224	162	139	113	131	72	92	119	130	135	181
1971 .....	185	149	148	64	68	80	61	55	90	129	158	155
1972 .....	178	173	149	97	102	96	77	89	122	140	148	205 (1)
1973 .....	164	180	173	140	129	114	145	121	112	138	168	166
1974 .....	138	130	178	118	(2)	100 (1)	75 (1)	102 (1)	118 (1)	146	148	109
1975 .....	124	180	111	124	57	71	63	69	87	105	141	165
1976 .....	105	121	112	100	79	63	54	39	48	82	98	128
1977 .....	114	98	87	77	63	62	43	46	54	70	108	103
1978 .....	85	97	72	59	59	71	42	68	57	75	88	111 (1)
1979 .....	152	120	66	67	68	54	56	..	..	..	..	..

Station 809 : School, Quellinstraat, Antwerpen

Maandelijkse gemiddelde concentraties in  $\mu\text{g}/\text{m}^3$

Observatie-jaren	Januari	Februari	Maart	April	Mei	Juni	Juli	Augustus	Sept.	Oktober	Nov.	December
<b>1. Rook</b>												
1970 .....	131 (1)	109	92	78	63	59	55	61	66 (1)	79 (1)	89	101
1971 .....	109	85	76	68	58	52	45	48	72	77 (1)	91	97
1972 .....	92	113	95	59	57	65	40	50	71	84	80	105
1973 .....	94	79	74	53	45	40	29	46	56	71	68	64
1974 .....	60	61	87	58	53	51	41	43 (1)	57 (1)	68	80	64
1975 .....	68	85	75	67	44	50	36	50	73	87	78	96
1976 .....	74	68	70 (1)	51	38	39	37	44	58	57	64	78
1977 .....	64	58 (1)	56	52	37	47	31	46	53	61	50	69
1978 .....	51	56	45	45	41	42	32	39	50	64	62	62
1979 .....	67	72	44	38	37	24	40	..	..	..	..	..

<b>2. SO<sub>2</sub></b>												
1970 .....	372 (1)	285	260	191	134	120	86	107	144 (1)	176 (1)	224	321
1971 .....	315	245	225	180	127	103	76	92	135	211 (1)	241	269
1972 .....	293	277	229	146	129	108	101	90	150	222	239	343
1973 .....	296	252	274	174	130	117	103	107	127	213	247	257
1974 .....	204	199	232	177	137	94	83	95 (1)	127 (1)	171	201	168
1975 .....	171	272	196	180	91	108	102	96	106	170	212	225
1976 .....	148	154	161 (1)	102	108	100	70	65	82	109	133	190
1977 .....	169	143 (1)	122	126	89	81	63	81	94	106	119	152
1978 .....	135	171	127	114	108	91	88	75	95	143	139	143
1979 .....	249	181	125	106	93	64	82	..	..	..	..	..

(1) (2) Zie opmerkingen bladzijde 95.

## **Woningen en gebouwen**



1. — Bewoonde particuliere woningen als hoofdverblijf naar bewoning door eigenaar of huurder en naar enkele gerieflijkheden op 31 december 1970 en eind april 1977 <sup>(1)</sup>.

OMSCHRIJVING	1970 (2)		1977	
	Totaal aantal woningen	% van het totaal aantal woningen	Totaal aantal woningen	% van het totaal aantal woningen
— Aantal particuliere woningen bewoond door personen die er hun gewoon verblijf hebben waarvan :				
— Woningen bewoond door eigenaar, mede-eigenaar of vruchtgebruiker .....	1 727 398	49,8	2 015 162	61,0
— Huurwoningen of woningen al dan niet kosteloos ter beschikking gesteld van het gezin .....	1 422 987	50,2	1 289 689	39,0
<i>Totaal :</i>	<b>3 150 385</b>	<b>100,0</b>	<b>3 304 978</b>	<b>100,0</b>
— Onderscheid bewoning door eigenaar of huurder onbekend ...	73 047	—	—	—
<i>Algemeen totaal :</i>	<b>3 223 432</b>		<b>3 304 978</b>	
— Aantal particuliere woningen in gebouwen met twee of meer woningen .....	943 583	29,2	862 659	25,8
— Aantal bewoners in particuliere woningen .....	9 492 721		9 786 320	
— Gemiddeld aantal bewoners per woning .....	2,94		2,96	
<b>Gerieflijkheden :</b>				
— Privé badkamer of privé stortbad .....	1 541 633	49,1	2 271 593	68,7
— Verwarming van de woning, in hoofdzaak door :				
a) Centrale verwarming met :				
— steenkool .....	78 145	2,5	35 293	1,1
— stookolie .....	707 644	22,6	1 087 379	32,9
— stadsgas of aardgas .....	114 134	3,7	357 566	10,8
— butaan- of propaangas .....	8 850	0,3	16 606	0,5
— electriciteit .....	10 165	0,3	53 442	1,6
— andere brandstof .....	5 278	0,2	4 953	0,2
— onbekend .....	3 801	—	—	—
<i>Totaal :</i>	<b>928 017</b>	<b>29,6</b>	<b>1 555 232</b>	<b>47,1</b>
b) Andere verwarmingsinstallaties met :				
— steenkool .....	1 659 635	53,1	770 705	23,3
— stookolie .....	335 422	10,7	461 296	14,0
— stadsgas of aardgas .....	147 442	4,7	420 471	12,7
— butaan- of propaangas .....	32 857	1,1	51 252	1,6
— electriciteit .....	7 094	0,2	24 659	0,7
— andere brandstof .....	18 790	0,6	21 214	0,6
— onbekend .....	3 119	—	13	—
<i>Totaal :</i>	<b>2 204 359</b>	<b>70,4</b>	<b>1 749 605</b>	<b>52,9</b>
c) Onbekend .....	91 056	—	—	—
— Hoofdzakelijk aangewende brandstof of energie voor de verwarming van de woning :				
— steenkool .....	1 737 780	55,6	805 998	24,4
— stookolie .....	1 043 066	33,4	1 548 675	46,9
— stadsgas of aardgas .....	261 576	8,4	778 037	23,5
— butaan- of propaangas .....	41 707	1,3	67 858	2,0
— electriciteit .....	17 259	0,5	78 101	2,4
— andere brandstof .....	24 068	0,8	26 167	0,8
— onbekend .....	6 920	—	—	—
<i>Totaal :</i>	<b>3 132 376</b>	<b>100,0 (2)</b>	<b>3 304 837</b>	<b>100,0</b>
Onbekend .....	91 056	—	—	—
<i>Algemeen totaal :</i>	<b>3 223 432</b>		<b>3 304 837</b>	

(1) Sociaal-economisch onderzoek april 1977. Zie eveneens « Statistische bepalingen en methoden ».

(2) Exclusief de woningen waarvoor de inlichting niet werd verstrekt.

2. — Bewoonde particuliere woningen als hoofdverblijf naar type van het gebouw en het bouwjaar eind april 1977 <sup>(1)</sup>.

BOUWJAAR	Eengezinshuis		Meergezinshuis		Totaal	
	Absolute cijfers	% van het totaal aantal particuliere woningen	Absolute cijfers	% van het totaal aantal particuliere woningen	Absolute cijfers	% van het totaal aantal particuliere woningen
Vóór 1919 .....	735 840	30,1	199 861	23,2	935 701	28,3
Van 1919 tot 1945 .....	637 824	26,1	220 813	25,6	858 637	26,0
Van 1946 tot 1961 .....	472 534	19,4	163 055	18,9	635 589	19,2
Van 1962 tot 1970 .....	356 690	14,6	174 005	20,2	530 695	16,1
Van 1971 tot eind april 1977 .....	239 290	9,8	104 935	12,1	344 225	10,4
<i>Totaal :</i>	<b>2 442 174</b>	<b>100,0</b>	<b>862 659</b>	<b>100,0</b>	<b>3 304 978</b>	<b>100,0</b>

(1) Sociaal-economisch onderzoek April 1977. Zie eveneens Statistische bepalingen en methoden.

3. — Bewoonde particuliere woningen als hoofdverblijf naar aard van de woning en type van het gebouw eind april 1977 <sup>(1)</sup>.

TYPE VAN HET GEBOUW	Aard van de woning									
	In woongebouw		In boerderij		In gebouw hoofdz. bestemd voor handels-, nijverheids-, administratieve of andere doeleinden		Andere bewoonde ruimte		Algemeen totaal	
	Absolute cijfers	%	Absolute cijfers	%	Absolute cijfers	%	Absolute cijfers	%	Absolute cijfers	%
Eengezinshuis .....	2 242 693	73,3	92 853	100,0	115 442	75,2	149	100,0	2 451 137	74,2
Gebouw bevattend :										
2 woningen .....	186 655	6,1	—	—	17 461	11,4	—	—	204 116	6,2
3 woningen .....	153 303	5,0	—	—	8 092	5,3	—	—	161 395	4,9
4 woningen .....	88 685	2,9	—	—	3 574	2,3	—	—	92 259	2,8
5 woningen .....	29 169	1,0	—	—	1 378	1,0	—	—	30 547	0,9
6 woningen .....	41 755	1,4	—	—	973	0,6	—	—	42 728	1,3
7 woningen .....	15 879	0,5	—	—	527	0,3	—	—	16 406	0,5
8 woningen .....	30 727	1,0	—	—	525	0,3	—	—	31 252	0,9
9 woningen .....	10 987	0,4	—	—	242	0,2	—	—	11 229	0,3
10-14 woningen .....	114 048	3,7	—	—	3 688	2,4	—	—	117 736	3,6
15-19 woningen .....	24 693	0,8	—	—	203	0,1	—	—	24 896	0,7
20-29 woningen .....	28 749	0,9	—	—	671	0,4	—	—	29 420	0,9
30-39 woningen .....	19 095	0,6	—	—	271	0,2	—	—	19 366	0,6
40-49 woningen .....	13 080	0,4	—	—	168	0,1	—	—	13 248	0,4
50-74 woningen .....	19 966	0,7	—	—	153	0,1	—	—	20 119	0,6
75-99 woningen .....	12 292	0,4	—	—	35	0,0	—	—	12 327	0,4
100 en meer woningen .....	26 691	0,9	—	—	144	0,1	—	—	26 835	0,8
<i>Totaal :</i>	<b>3 058 442</b>	<b>100,0</b>	<b>92 853</b>	<b>100,0</b>	<b>153 541</b>	<b>100,0</b>	<b>149</b>	<b>100,0</b>	<b>3 304 978</b>	<b>100,0</b>

(1) Zie noot vorige tabel.



4. — Toegestane bouwvergunningen. — Bouw, verbouwing en afbraak waarvoor een vergunning werd toegestaan.

JAREN	Nieuwe bouw of volledig weder op te richten gebouwen			Verbouwingen, vergrotingen of gedeeltelijke weder op te richten gebouwen			Afbraak	
	Aantal gebouwen	Te bouwen omvang (100 m <sup>3</sup> )	Aantal voorziene woningen	Aantal gebouwen	Te bouwen omvang (100 m <sup>3</sup> )	Aantal voorziene woningen	Aantal gebouwen	Af te breken omvang (100 m <sup>3</sup> )

Gebouwen hoofdzakelijk voor huisvesting bestemd

1964	44 235	345 750	70 918	14 827	17 278	1 767	2 329	..
1965	39 254	310 006	62 523	17 067	19 962	1 998	2 079	..
1966	41 725	362 820	74 304	18 937	21 072	1 840	2 514	..
1967	37 335	332 812	69 204	17 954	19 941	1 545	2 320	..
1968	37 677	311 411	63 600	15 926	18 943	1 603	2 200	..
1969	45 073	368 126	73 162	16 682	20 829	1 426	2 437	..
1970	34 727	300 546	60 302	14 117	17 476	1 376	1 802	..
1971	30 078	242 336	47 700	13 515	15 644	946	1 837	..
1972	53 398	380 797	72 673	16 525	19 303	1 126	2 019	..
1973	52 435	417 925	79 832	17 915	28 211	1 286	2 174	..
1974	54 708	461 256	88 201	18 185	21 136	1 408	2 009	..
1975	49 679	400 280	75 480	18 728	23 349	1 445	1 914	..
1976	58 498	482 521	94 713	20 344	26 621	1 628	2 080	..
1977	50 249	403 464	76 821	19 833	23 181	1 548	1 938	..
1978	50 200	402 731	74 865	20 606	23 731	1 500	1 714	..

Gebouwen die niet hoofdzakelijk voor huisvesting bestemd zijn (bedrijfsgebouwen)

1964	6 583	206 606	1 381	3 969	54 656	223	986	..
1965	6 562	244 212	1 099	4 301	64 422	172	867	..
1966	8 692	251 508	1 322	4 264	63 205	190	932	..
1967	8 569	258 461	1 408	4 094	53 534	167	895	..
1968	7 024	239 341	1 312	4 191	70 671	199	877	..
1969	10 273	288 275	1 352	4 755	95 504	222	907	..
1970	8 196	341 839	1 468	4 228	104 914	176	817	..
1971	5 401	276 234	1 001	3 899	86 756	155	707	..
1972	7 085	329 011	1 128	4 640	100 727	266	797	..
1973	8 377	363 756	1 222	5 190	118 642	236	878	..
1974	7 482	415 038	1 506	4 573	113 733	166	1 215	..
1975	5 585	283 432	1 065	4 187	120 684	226	898	..
1976	6 582	250 081	930	4 515	86 958	188	816	..
1977	6 211	252 256	769	4 290	72 501	163	799	..
1978	7 218	270 648	798	4 898	81 672	200	870	..

5. — Gebouwen waarvan de bouw of de verbouwing begonnen is op 31 december.

JAREN	Nieuwe bouw of volledig weder op te richten gebouwen			Verbouwingen, vergrotingen of gedeeltelijke weder op te richten gebouwen		
	Aantal gebouwen	Te bouwen omvang (100 m <sup>3</sup> )	Aantal voorziene woningen	Aantal gebouwen	Te bouwen omvang (100 m <sup>3</sup> )	Aantal voorziene woningen

Gebouwen hoofdzakelijk voor huisvesting bestemd

1974	43 226	346 726	65 280	14 306	15 777	958
1975 (1)	52 651	410 969	77 377	20 084	22 263	1 519
1976	49 599	400 086	76 176	17 603	21 403	1 309
1977	47 383	379 588	72 382	16 104	20 549	1 229
1978	46 362	361 759	65 910	19 202	22 671	1 392

Gebouwen die niet hoofdzakelijk voor huisvesting bestemd zijn (bedrijfsgebouwen)

1974	5 916	302 725	1 065	3 728	81 988	125
1975 (1)	6 698	298 289	1 170	4 580	128 479	192
1976	5 478	250 199	731	3 824	85 941	199
1977	5 578	218 991	769	3 411	62 650	111
1978	5 977	232 968	622	3 967	73 125	176

(1) De cijfers van de gebouwen begonnen voor het jaar 1975 bevatten niet alleen de gebouwen die werkelijk tijdens deze periode werden begonnen, maar eveneens die welke vroeger werden aangevangen doch die op de werkelijke aanvangsdatum van de bouwwerken niet konden worden geteld ten gevolge van de laattijdige toezending van de telformulieren door de gemeenten.

## 6. — Aankoop- en bouwpremies voor huizen en appartementen <sup>(1)</sup>.

(Bron : Ministerie van Openbare Werken.)

JAREN	Bouwpremies				Aankooppremies	
	Huizen		Appartementen		Huizen en appartementen	
	Aantal begunstigden	Bedrag van de toegezegde premies (×1 000 F)	Aantal begunstigden	Bedrag van de toegezegde premies (×1 000 F)	Aantal begunstigden	Bedrag van de toegezegde premies (×1 000 F)
1947-1965 .....	289 553	9 330 555	—	—	42 175	1 362 868
1966 .....	13 044	416 001	—	—	3 387	116 901
1967 .....	13 955	478 430	—	—	3 844	140 748
1968 .....	13 199	735 099	620	28 750	4 100	151 164
1969 .....	16 614	1 000 048	1 970	100 392	4 931	181 086
1970 .....	13 735	825 540	1 479	79 334	3 490	124 747
1971 .....	13 152	792 958	1 375	75 479	3 447	121 438
1972 .....	16 579	1 616 518	1 579	103 061	4 117	167 682
1973 .....	25 800	2 740 350	2 074	163 081	5 422	267 068
1974 .....	19 844	1 504 306	1 510	96 990	5 887	332 509
1975 .....	15 023	1 082 114	930	56 190	4 880	297 866
1976 .....	16 724	1 395 469	1 000	68 344	4 809	301 938
1977 .....	15 795	1 204 633	976	59 014	6 060	394 693
1978 .....	17 811	1 323 691	927	58 115	5 864	468 006
<i>Totaal :</i>	<b>500 828</b>	<b>24 445 712</b>	<b>14 440</b>	<b>888 750</b>	<b>102 413</b>	<b>4 428 714</b>

(1) Wetten van 29 mei 1948, 20 maart 1951, 27 juni 1956, 28 december 1964, 24 maart 1967.

## 7. — Afbraak van krotwoningen en verhuizingstoelagen.

(Bron : Ministerie van Openbare Werken.)

JAREN	Afbraak van de krotwoningen (1)			Verhuizingstoelagen (2)	
	Aantal krotwoningen	Aantal bewoners van de krotwoningen	Bedrag van de toelagen (×1 000 F)	Aantal toelagen	Aantal personen van de gezinnen
1955-1965 .....	44 768	76 633	862 178	21 403	74 166
1966 .....	7 649	11 068	159 421	2 121	7 243
1967 .....	5 669	7 287	121 594	2 898	9 836
1968 .....	4 172	6 091	86 656	2 178	7 146
1969 .....	2 643	4 636	55 474	2 246	6 919
1970 .....	2 214	3 832	46 728	1 698	5 170
1971 .....	1 628	2 732	33 833	1 536	4 904
1972 .....	1 365	2 231	32 235	1 205	3 817
1973 .....	1 363	2 061	36 425	1 256	4 019
1974 .....	1 289	3 307	36 859	1 256	3 814
1975 .....	1 000	1 715	31 164	1 013	3 253
1976 .....	837	1 302	29 013	422	1 334
1977 .....	740	1 162	27 773	—	—
1978 .....	..	..	..	..	..
<i>Totaal :</i>	<b>75 337</b>	<b>124 057</b>	<b>1 559 353</b>	<b>39 232</b>	<b>131 621</b>

(1) Koninklijk besluit van 10 augustus 1967.

(2) Waals gewest - koninklijk besluit van 11 juni 1975.

Vlaams gewest - koninklijk besluit van 9 augustus 1976.

Brussels gewest - koninklijk besluit van 10 oktober 1975.

## **Verkiezingen**

## 1. — Europese verkiezingen van 10 juni 1979.

Verdeling der zetels onder de partijen.

### I. — Nederlands kiescollege.

(Bron : Ministerie van Binnenlandse Zaken.)

	Lijst 3 CVP-EVP	Lijst 6 BSP	Lijst 10 KPB	Lijst 11 PVV-ELD
1. Aantal lijststemmen .....	411 457	317 594	27 947	168 881
2. Aantal naamstemmen .....	1 196 484	381 295	11 826	343 482
3. Bekomen zetels .....	7	3	0	2

### II. — Frans kiescollege.

	Lijst 2 PSC-PPE-CSP	Lijst 4 PRL	Lijst 7 PS-SP	Lijst 9 FDF-RW	Lijst 10 PCB	Lijst 13 PFU
1. Aantal lijststemmen .....	186 286	121 739	382 712	185 754	79 859	4 638
2. Aantal naamstemmen ...	259 624	251 165	193 112	228 849	26 164	2 636
3. Bekomen zetels .....	3	2	4	2	0	0

Lijst 12 VU	Lijst 13 VVP	Lijst 14 RAL	Lijst 15 AMADA	Lijst 16 AGALEV
138 231	15 666	5 722	21 186	60 953
186 309	19 040	4 980	15 416	17 033
1	0	0	0	0

Lijst 14 E-NON	Lijst 15 ECOLO	Lijst 16 TPO	Lijst 17 LRT	Lijst 18 PLW-PLE	Lijst 19 PPB	Lijst 20 POE
16 340	82 176	4 707	3 493	11 181	5 404	4 617
5 847	25 657	4 114	2 717	6 385	4 300	
0	0	0	0	0	0	0

2. — Verkiezingen voor de algehele vernieuwing van de Kamer van Volksvertegenwoordigers in 1978: Volksvertegenwoordigers te verkiezen en verkozen, kandidaat-titularissen, kiezers, stemmen.

(Bron: Ministerie van Binnenlandse Zaken.)

VERKIEZINGS- ARRONDISSE- MENTEN EN PROVINCIES	Volksvertegenwoordigers			Kiezers		% der afwezigen	Geldige stemmen	% blanco en ongeldige stemmen
	te ver- kiezen	her- kozen	nieuw ver- kozen	ingeschreven (1)	die gestemd hebben			
Antwerpen .....	20	..	..	625 262	595 506	4,75	560 387	5,90
Mechelen .....	6	..	..	202 248	193 840	4,16	178 717	7,80
Turnhout .....	7	..	..	220 587	214 112	2,94	195 292	8,79
<i>Antwerpen:</i>	<b>33</b>	..	..	<b>1 048 097</b>	<b>1 003 458</b>	<b>4,26</b>	<b>934 396</b>	<b>6,88</b>
Brussel .....	34	..	..	968 277	896 400	7,42	826 820	7,76
Leuven .....	9	..	..	281 700	269 941	4,17	246 062	8,85
Nijvel .....	5	..	..	176 643	167 323	5,28	152 987	9,14
<i>Brabant:</i>	<b>48</b>	..	..	<b>1 426 620</b>	<b>1 333 664</b>	<b>6,52</b>	<b>1 225 869</b>	<b>8,08</b>
Charleroi .....	10	..	..	263 586	244 621	7,19	223 408	8,67
Bergen .....	6	..	..	160 007	146 428	8,49	133 444	8,88
Zinnik .....	4	..	..	102 399	96 897	5,37	88 360	8,81
Thuin .....	3	..	..	86 224	81 976	4,93	74 589	9,01
Doornik-Aat-Moeskroen <i>Henegouwen:</i>	<b>7</b>	..	..	<b>194 026</b>	<b>182 770</b>	<b>5,80</b>	<b>161 715</b>	<b>11,52</b>
	<b>30</b>	..	..	<b>806 242</b>	<b>752 692</b>	<b>6,64</b>	<b>681 516</b>	<b>9,46</b>
Luik .....	14	..	..	372 174	351 223	5,63	324 221	7,69
Hoei - Borgworm .....	3	..	..	101 396	97 462	3,88	90 256	7,39
Verviers .....	5	..	..	154 266	146 363	5,12	129 013	11,85
<i>Luik:</i>	<b>22</b>	..	..	<b>627 836</b>	<b>595 048</b>	<b>5,22</b>	<b>543 490</b>	<b>8,66</b>
Hasselt .....	7	..	..	201 936	196 227	2,83	179 113	8,72
Tongeren - Maaseik .....	7	..	..	209 185	204 128	2,42	183 960	9,88
<i>Limburg:</i>	<b>14</b>	..	..	<b>411 121</b>	<b>400 355</b>	<b>2,62</b>	<b>363 073</b>	<b>9,31</b>
Aarlen - Marche - en - Fa- menne - Bastenaken ..	3	..	..	81 192	77 426	4,64	68 167	11,96
Neufchâteau - Virton ..	2	..	..	64 023	60 311	5,80	53 915	10,61
<i>Luxemburg:</i>	<b>5</b>	..	..	<b>145 215</b>	<b>137 737</b>	<b>5,15</b>	<b>122 082</b>	<b>11,37</b>
Namen .....	5	..	..	168 838	148 992	11,75	142 086	4,64
Dinant - Philippeville ..	3	..	..	94 748	90 770	4,20	81 228	10,51
<i>Namen:</i>	<b>8</b>	..	..	<b>263 586</b>	<b>239 762</b>	<b>9,04</b>	<b>223 314</b>	<b>6,86</b>
Gent-Eeklo .....	12	..	..	388 701	370 278	4,74	343 031	7,36
Aalst .....	6	..	..	182 421	175 209	3,95	163 191	6,86
Oudenaarde .....	3	..	..	79 067	76 512	3,23	70 687	7,61
Dendermonde .....	4	..	..	121 928	117 209	3,87	109 162	6,87
Sint-Niklaas .....	4	..	..	138 254	133 026	3,78	124 068	6,73
<i>Oost-Vlaanderen:</i>	<b>29</b>	..	..	<b>910 371</b>	<b>872 234</b>	<b>4,19</b>	<b>810 139</b>	<b>7,12</b>
Brugge .....	5	..	..	171 576	163 891	4,48	148 537	9,37
Veurne-Diksm.-Oostend.	5	..	..	156 551	148 054	5,43	131 710	11,04
Roeselare - Tielt .....	5	..	..	148 870	144 220	3,12	129 701	10,07
Kortrijk .....	6	..	..	181 091	176 412	2,58	162 261	8,02
Ieper .....	2	..	..	69 479	66 893	3,72	60 076	10,19
<i>West-Vlaanderen:</i>	<b>23</b>	..	..	<b>727 567</b>	<b>699 470</b>	<b>3,86</b>	<b>632 285</b>	<b>9,60</b>
<i>Rijk:</i>	<b>212</b>	..	..	<b>6 366 655</b>	<b>6 034 420</b>	<b>5,22</b>	<b>5 536 164</b>	<b>8,26</b>
1977 .....	212	..	..	6 316 662	6 005 890	4,91	5 575 058	7,20
1974 .....	212	..	..	6 323 027	5 711 639	9,66	5 258 531	7,93
1971 .....	212	..	..	6 271 240	5 741 270	8,45	5 281 633	8,00
1968 .....	212	..	..	6 170 167	5 554 652	9,98	5 177 952	6,78
1965 .....	212	136	76	6 091 534	5 578 681	8,41	5 181 766	7,11
1961 .....	212	169	43	6 036 165	5 573 861	7,66	5 265 025	5,54
1958 .....	212	170	42	5 954 858	5 575 127	6,38	5 302 353	4,89
1954 .....	212	177	35	5 863 092	5 463 130	6,82	5 160 486	5,54
1950 .....	212	190	22	5 635 452	5 219 276	7,38	4 942 807	5,30
1949 (1) .....	212	160	52	5 635 452	5 320 263	5,59	5 030 886	5,44
1946 .....	202	92	110	2 724 796	2 460 796	9,70	2 365 638	3,86
1939 .....	202	149	53	2 667 341	2 488 879	6,69	2 338 437	6,04

(1) De vrouwen hebben het stemrecht voor de Kamers verkregen door de wet van 27 maart 1948 (Staatsblad van 22 april 1948).

### 3. — Verkiezingen voor de algehele vernieuwing van de Kamer van Volksvertegenwoordigers in 1978 : Stemmen uitgebracht voor de partijen.

(Bron : Ministerie van Binnenlandse Zaken.)

VERKIEZINGS- ARRONDISSEMENTEN EN PROVINCIËS	Geldige stemmen	Stemmen uitgebracht voor						
		B.S.P. P.S.B.	C.V.P. P.S.C.	P.V.V. P.R.L.W.	Volks- unie	Kommu- nisten	F.D.F. + R.W.	Andere partijen (*)
Antwerpen .....	560 387	128 962	238 051	76 407	55 719	15 644	—	45 604
Mecheleu .....	178 717	41 280	79 116	26 278	21 428	3 393	—	7 222
Turnhout .....	195 292	31 964	109 116	28 823	18 092	2 534	—	4 763
<i>Antwerpen :</i>	<b>934 396</b>	<b>202 206</b>	<b>426 283</b>	<b>131 508</b>	<b>95 239</b>	<b>21 571</b>	<b>—</b>	<b>57 589</b>
Brussel .....	826 820	132 873	234 061	58 193	49 138	23 118	231 197	98 240
Leuven .....	246 062	56 483	95 979	51 170	21 490	5 096	—	15 844
Nijvel .....	152 987	42 150	39 764	27 095	—	5 202	23 914	14 862
<i>Brabant :</i>	<b>1 225 869</b>	<b>231 506</b>	<b>369 804</b>	<b>136 458</b>	<b>70 628</b>	<b>33 416</b>	<b>255 111</b>	<b>128 946</b>
Charleroi .....	223 408	96 362	47 412	25 907	—	18 271	24 077	11 379
Bergen .....	133 444	62 310	26 533	19 151	—	16 713	5 875	2 862
Zinnik .....	88 360	38 348	22 779	12 178	—	6 929	6 582	1 544
Thuin .....	74 589	26 877	17 850	9 197	—	4 199	15 359	1 107
Doornik-Aat-Moeskroen .....	161 715	58 106	44 618	33 537	—	12 965	7 470	5 019
<i>Henegouwen :</i>	<b>681 516</b>	<b>282 003</b>	<b>159 192</b>	<b>99 970</b>	<b>—</b>	<b>59 077</b>	<b>59 363</b>	<b>21 911</b>
Luik .....	324 221	133 501	75 250	46 928	—	22 182	30 228	16 132
Hoel-Borgworm .....	90 256	43 290	24 617	11 653	—	4 356	6 086	254
Verviers .....	129 013	30 718	44 230	31 280	—	4 185	8 009	10 591
<i>Luik :</i>	<b>543 490</b>	<b>207 509</b>	<b>144 097</b>	<b>89 861</b>	<b>—</b>	<b>30 723</b>	<b>44 323</b>	<b>26 977</b>
Hasselt .....	179 113	47 343	80 611	25 662	19 055	1 469	—	4 973
Tongeren-Maaseik .....	183 960	34 251	89 300	26 157	29 150	1 256	—	3 846
<i>Limbürg :</i>	<b>363 073</b>	<b>81 594</b>	<b>169 911</b>	<b>51 819</b>	<b>48 205</b>	<b>2 725</b>	<b>—</b>	<b>8 819</b>
Aarlen-Marche-en-Famenne-Bastenaken .....	68 167	17 615	28 379	15 604	—	—	3 770	2 799
Neufchâteau-Virton .....	53 915	12 607	26 126	9 667	—	—	2 723	2 792
<i>Luxemburg :</i>	<b>122 082</b>	<b>30 222</b>	<b>54 505</b>	<b>25 271</b>	<b>—</b>	<b>—</b>	<b>6 493</b>	<b>5 591</b>
Namen .....	142 086	48 913	40 367	23 032	—	4 248	17 727	7 799
Dinant-Philippeville .....	81 228	21 826	26 464	22 718	—	1 148	6 782	2 290
<i>Namen :</i>	<b>223 314</b>	<b>70 739</b>	<b>66 831</b>	<b>45 750</b>	<b>—</b>	<b>5 396</b>	<b>24 509</b>	<b>10 089</b>
Gent-Eeklo .....	343 031	60 170	143 239	77 785	38 058	8 530	—	15 249
Aalst .....	163 191	39 060	57 961	34 823	20 573	4 304	—	6 470
Oudenaarde .....	70 687	13 660	26 479	24 644	4 220	770	—	914
Dendermonde .....	109 162	21 263	47 418	22 180	13 693	2 104	—	2 504
Sint-Niklaas .....	124 068	24 868	57 132	17 200	18 046	2 465	—	4 357
<i>Oost-Vlaanderen :</i>	<b>810 139</b>	<b>159 021</b>	<b>332 229</b>	<b>176 632</b>	<b>94 590</b>	<b>18 173</b>	<b>—</b>	<b>29 494</b>
Brugge .....	148 537	36 739	65 070	22 157	15 858	2 472	—	6 241
Veurne-Diksmuide-Oostende .....	131 710	29 547	46 866	30 852	18 609	2 973	—	2 863
Roeselare-Tielt .....	129 701	22 770	67 092	16 886	19 936	1 127	—	1 890
Kortrijk .....	162 261	39 123	77 255	22 414	17 965	1 837	—	3 667
Ieper .....	60 076	12 012	28 536	10 927	6 958	743	—	900
<i>West-Vlaanderen :</i>	<b>632 285</b>	<b>140 191</b>	<b>284 819</b>	<b>103 236</b>	<b>79 326</b>	<b>9 152</b>	<b>—</b>	<b>15 561</b>
<i>Rijk :</i>	<b>5 536 164</b>	<b>1 404 991</b>	<b>2 007 671</b>	<b>860 505</b>	<b>387 988</b>	<b>180 233</b>	<b>389 799</b>	<b>304 977</b>

N.B. — Zie opmerkingen bladzijde 116.

(\*) In deze kolom zijn onder andere het Vlaams Blok en AMADA hernomen.

4. — Verkiezingen voor de algehele vernieuwing van de Kamer van Volksvertegenwoordigers in 1978 : Aantal verkozen vertegenwoordigers per partij.

(Bron : Ministerie van Binnenlandse Zaken.)

VERKIEZINGS- ARRONDISSEMENTEN EN PROVINCIËS	Aantal verkozen vertegenwoordigers						
	B.S.P. P.S.B.	C.V.P. P.S.C.	P.V.V. P.R.L.W.	Volks- unie	Kommun- nisten	F.D.F. +R.W.	Andere partijen
Antwerpen .....	5	9	3	2	—	—	1
Mechelen .....	1	3	1	1	—	—	—
Turnhout .....	2	4	1	—	—	—	—
<i>Antwerpen :</i>	<b>8</b>	<b>16</b>	<b>5</b>	<b>3</b>	—	—	<b>1</b>
Brussel .....	6	10	2	2	1	11	2
Leuven .....	2	4	2	1	—	—	—
Nijvel .....	1	2	2	—	—	—	—
<i>Brabant :</i>	<b>9</b>	<b>16</b>	<b>6</b>	<b>3</b>	<b>1</b>	<b>11</b>	<b>2</b>
Charleroi .....	5	2	1	—	1	1	—
Bergen .....	3	1	1	—	1	—	—
Zinnik .....	2	1	1	—	—	—	—
Thuin .....	1	1	—	—	—	1	—
Doornik-Aat-Moeskroen .....	3	2	2	—	—	—	—
<i>Henegouwen :</i>	<b>14</b>	<b>7</b>	<b>5</b>	—	<b>2</b>	<b>2</b>	—
Luik .....	7	3	2	—	1	1	—
Hoei-Borgworm .....	1	1	—	—	—	1	—
Verviers .....	1	2	2	—	—	—	—
<i>Luik :</i>	<b>9</b>	<b>6</b>	<b>4</b>	—	<b>1</b>	<b>2</b>	—
Hasselt .....	2	3	1	1	—	—	—
Tongeren-Maaseik .....	1	4	1	1	—	—	—
<i>Limburg :</i>	<b>3</b>	<b>7</b>	<b>2</b>	<b>2</b>	—	—	—
Aarlen - Marche-en-Famenne - Bastenaken Neufchâteau-Virton .....	1 —	1 2	1 —	— —	— —	— —	— —
<i>Luxemburg :</i>	<b>1</b>	<b>3</b>	<b>1</b>	—	—	—	—
Namen .....	2	2	1	—	—	—	—
Dinant-Philippeville .....	1	1	1	—	—	—	—
<i>Namen :</i>	<b>3</b>	<b>3</b>	<b>2</b>	—	—	—	—
Gent-Eeklo .....	2	5	3	2	—	—	—
Aalst .....	2	2	1	1	—	—	—
Oudenaarde .....	—	1	2	—	—	—	—
Dendermonde .....	1	2	1	—	—	—	—
Sint-Niklaas .....	1	3	—	—	—	—	—
<i>Oost-Vlaanderen :</i>	<b>6</b>	<b>13</b>	<b>7</b>	<b>3</b>	—	—	—
Brugge .....	1	2	1	1	—	—	—
Veurne-Diksmuide-Oostende .....	1	2	1	1	—	—	—
Roeselare-Tielt .....	1	3	—	1	—	—	—
Kortrijk .....	2	3	1	—	—	—	—
Teper .....	—	1	1	—	—	—	—
<i>West-Vlaanderen :</i>	<b>5</b>	<b>11</b>	<b>4</b>	<b>3</b>	—	—	—
<i>Rijk :</i>	<b>58</b>	<b>82</b>	<b>36</b>	<b>14</b>	<b>4</b>	<b>15</b>	<b>3</b>

N.B. — Zie opmerkingen bladzijde 116.



### 5. — Verkiezingen voor de algehele vernieuwing van de Senaat in 1978 : Senatoren te verkiezen en verkozen, kandidaat-titularissen, kiezers, stemmen.

(Bron : Ministerie van Binnenlandse Zaken.)

VERKIEZINGS- ARRONDISSEMENTEN EN PROVINCIËS	Senatoren			Kiezers		Percent. der afwezigen	Geldige stemmen	% blanco en ongeldige stemmen
	te verkiezen	herkozen	nieuw verkozen	inge- schreven	die gestemd hebben			
Antwerpen .....	10	..	..	625 262	596 042	4,67	553 260	7,18
Mechelen - Turnhout .....	7	..	..	422 835	407 737	3,57	371 094	8,99
<i>Antwerpen :</i>	17	..	..	1 048 097	1 003 779	4,23	924 354	7,91
Brussel .....	17	..	..	968 277	896 090	7,46	822 531	8,21
Leuven .....	4	..	..	281 700	269 969	4,16	243 609	9,76
Nijvel .....	3	..	..	176 643	167 324	5,28	152 294	8,98
<i>Brabant :</i>	24	..	..	1 426 620	1 333 383	6,54	1 218 434	8,62
Bergen - Zinnik .....	5	..	..	262 406	243 359	7,26	220 066	9,57
Charleroi - Thuin .....	7	..	..	349 810	326 698	6,61	297 478	8,94
Doornik - Aat - Moeskroen .....	3	..	..	194 026	182 781	5,80	160 496	12,19
<i>Henegouwen :</i>	15	..	..	806 242	752 838	6,62	678 040	9,94
Luik .....	7	..	..	372 174	351 307	5,61	322 431	8,22
Hoei - Borgworm .....	2	..	..	101 396	97 462	3,88	89 232	8,44
Verviers .....	3	..	..	154 266	146 371	5,12	127 303	13,03
<i>Luik :</i>	12	..	..	627 836	595 140	5,21	538 966	9,44
<i>Limburg :</i>	7	..	..	411 121	400 448	2,60	355 249	11,29
<i>Luxemburg :</i>	2	..	..	145 215	137 750	5,14	121 252	11,98
<i>Namen :</i>	4	..	..	263 586	228 115	13,46	220 686	3,26
Gent - Eeklo .....	6	..	..	388 701	370 352	4,72	337 406	8,90
Sint-Niklaas - Dendermon- de .....	4	..	..	260 182	250 213	3,83	230 869	7,73
Aalst - Oudenaarde .....	4	..	..	261 488	250 733	4,11	229 539	8,45
<i>Oost-Vlaanderen :</i>	14	..	..	910 371	871 298	4,29	797 814	8,43
Brugge .....	3	..	..	171 576	163 864	4,49	146 348	10,69
Veurne - Diksmuide - Oos- tende .....	2	..	..	156 551	148 059	5,42	129 817	12,32
Roeselare - Tielt .....	2	..	..	148 870	144 253	3,10	127 350	11,72
Kortrijk - Ieper .....	4	..	..	250 570	243 285	2,91	219 770	9,67
<i>West-Vlaanderen :</i>	11	..	..	727 567	699 461	3,86	623 285	10,89
<i>Rijk :</i>	106	..	..	6 366 655	6 022 212	5,41	5 478 080	9,04
1977 .....	106	..	..	6 316 662	6 006 272	4,91	5 521 381	7,52
1974 .....	106	..	..	6 323 027	5 711 729	9,66	5 184 715	9,22
1971 .....	106	..	..	6 271 240	5 741 276	8,45	5 211 413	9,22
1968 .....	106	..	..	6 170 167	5 553 197	10,00	5 111 818	7,95
1965 .....	106	66	40	6 091 534	5 578 609	8,42	5 117 032	8,27
1961 .....	106	68	38	6 036 165	5 573 982	7,66	5 224 507	6,27
1958 .....	106	83	23	5 954 858	5 579 125	6,31	5 259 029	5,74
1954 .....	106	74	32	5 863 092	5 463 117	6,82	5 110 459	6,46
1950 .....	106	89	17	5 635 452	5 219 290	7,38	4 911 938	5,89
1949 .....	106	69	37	5 635 452	5 318 624	5,62	4 980 903	6,35
1946 .....	101	40	61	2 724 796	2 460 403	9,70	2 338 255	4,96
1939 .....	101	57	44	2 667 341	2 488 863	6,70	2 289 830	8,00

N.B. — De vrouwen hebben het stemrecht voor de Kamers verkregen door de wet van 27 maart 1948 (Staatsblad van 22 april 1948).

6. — Verkiezingen voor de algehele vernieuwing van de Senaat in 1978 : Stemmen uitgebracht voor de partijen.

(Bron : Ministerie van Binnenlandse Zaken.)

VERKIEZINGS- ARRONDISSEMENTEN EN PROVINCIËS	Geldige stemmen	Stemmen uitgebracht voor						
		B.S.P. P.S.B.	C.V.P. P.S.C.	P.V.V. P.R.L.W.	Volks- unie	Kommu- nisten	F.D.F. +R.W.	Andere partijen (1)
Antwerpen .....	553 260	135 009	220 747	77 714	57 444	16 694	—	45 652
Mechelen-Turnhout .....	371 094	73 570	186 187	54 529	38 950	6 249	—	11 609
<i>Antwerpen :</i>	<b>924 354</b>	<b>208 579</b>	<b>406 934</b>	<b>132 243</b>	<b>96 394</b>	<b>22 943</b>	<b>—</b>	<b>57 261</b>
Brussel .....	822 531	131 736	218 843	62 318	45 959	23 550	238 760	101 365
Leuven .....	243 609	51 915	93 868	57 134	19 693	5 304	—	15 695
Nijvel .....	152 294	43 625	37 671	26 380	—	5 225	23 935	15 458
<i>Brabant :</i>	<b>1 218 434</b>	<b>227 276</b>	<b>350 382</b>	<b>145 832</b>	<b>65 652</b>	<b>34 079</b>	<b>262 695</b>	<b>132 518</b>
Bergen-Zinnik .....	220 066	100 564	49 066	29 587	—	23 212	13 215	4 422
Charleroi-Thuin .....	297 478	120 898	69 744	35 183	—	22 831	37 428	11 394
Doornik-Aat-Moeskroen .....	160 496	61 588	43 445	32 773	—	10 658	6 616	5 416
<i>Henegouwen :</i>	<b>678 040</b>	<b>283 050</b>	<b>162 255</b>	<b>97 543</b>	<b>—</b>	<b>56 701</b>	<b>57 259</b>	<b>21 232</b>
Luik .....	322 431	129 247	77 577	48 106	—	22 366	27 802	17 333
Hoei-Borgworm .....	89 232	41 281	23 534	13 485	—	4 494	6 114	324
Verviers .....	127 303	30 969	44 236	27 803	—	3 862	8 051	12 382
<i>Luik :</i>	<b>538 966</b>	<b>201 497</b>	<b>145 347</b>	<b>89 394</b>	<b>—</b>	<b>30 722</b>	<b>41 967</b>	<b>30 039</b>
<i>Limburg :</i>	<b>355 249</b>	<b>72 271</b>	<b>173 236</b>	<b>51 151</b>	<b>45 261</b>	<b>3 229</b>	<b>—</b>	<b>10 101</b>
<i>Luxemburg :</i>	<b>121 252</b>	<b>30 837</b>	<b>49 670</b>	<b>27 602</b>	<b>—</b>	<b>—</b>	<b>6 659</b>	<b>6 484</b>
<i>Namen :</i>	<b>220 686</b>	<b>70 846</b>	<b>67 739</b>	<b>41 173</b>	<b>—</b>	<b>6 190</b>	<b>24 585</b>	<b>10 153</b>
Gent-Eeklo .....	337 406	61 435	142 124	69 691	39 674	8 796	—	15 686
St-Niklaas-Dendermonde .....	230 869	47 146	98 711	40 168	32 922	4 543	—	7 379
Aalst-Oudenaarde .....	229 539	50 719	82 625	59 431	24 302	5 174	—	7 288
<i>Oost-Vlaanderen :</i>	<b>797 814</b>	<b>159 300</b>	<b>323 460</b>	<b>169 290</b>	<b>96 898</b>	<b>18 513</b>	<b>—</b>	<b>30 353</b>
Brugge .....	146 348	34 116	66 268	21 501	15 752	2 446	—	6 265
Veurne-Diksmuide-Oostende .....	129 817	33 750	45 233	28 398	16 579	3 119	—	2 738
Roeselare-Tielt .....	127 350	22 670	62 895	15 589	22 910	1 386	—	1 900
Kortrijk-Ieper .....	219 770	50 360	103 472	34 149	23 367	3 355	—	5 067
<i>West-Vlaanderen :</i>	<b>623 285</b>	<b>140 896</b>	<b>277 868</b>	<b>99 637</b>	<b>78 608</b>	<b>10 306</b>	<b>—</b>	<b>15 970</b>
<i>Rijk :</i>	<b>5 478 080</b>	<b>1 394 552</b>	<b>1 956 891</b>	<b>853 865</b>	<b>382 813</b>	<b>182 683</b>	<b>393 165</b>	<b>314 111</b>

N.B. — Zie opmerkingen bladzijde 116.

### 7. — Verkiezingen voor de algehele vernieuwing van de Senaat in 1978 : Aantal verkozen senatoren per partij.

(Bron : Ministerie van Binnenlandse Zaken.)

VERKIEZINGS- ARRONDISSEMENTEN EN PROVINCIËS	Aantal verkozen senatoren						
	B.S.P. P.S.B.	C.V.P. P.S.C.	P.V.V. P.R.L.W. P.L.	Volks- unie	Kommun- nisten	F.D.F. +R.W.	Andere partijen
Antwerpen .....	3	5	1	1	—	—	—
Mechelen-Turnhout .....	1	4	1	1	—	—	—
<i>Antwerpen :</i>	4	9	2	2	—	—	—
Brussel .....	3	5	2	1	—	6	—
Leuven .....	1	2	1	—	—	—	—
Nijvel .....	1	—	1	—	—	1	—
<i>Brabant :</i>	5	7	4	1	—	7	—
Bergen-Zinnik .....	3	1	1	—	—	—	—
Charleroi-Thuin .....	2	2	1	—	1	1	—
Doornik-Aat-Moeskroen .....	2	1	—	—	—	—	—
<i>Henegouwen :</i>	7	4	2	—	1	1	—
Luik .....	3	2	1	—	—	1	—
Hoei-Borgworm .....	1	1	—	—	—	—	—
Verviers .....	1	1	1	—	—	—	—
<i>Luik :</i>	5	4	2	—	—	1	—
<i>Limburg :</i>	1	4	1	1	—	—	—
<i>Luxemburg :</i>	1	1	—	—	—	—	—
<i>Namen :</i>	2	1	1	—	—	—	—
Gent-Eeklo .....	1	3	1	1	—	—	—
St-Niklaas-Dendermonde .....	1	2	1	—	—	—	—
Aalst-Oudenaarde .....	1	1	1	1	—	—	—
<i>Oost-Vlaanderen :</i>	3	6	3	2	—	—	—
Brugge .....	1	2	—	—	—	—	—
Veurne-Diksmuide-Oostende .....	—	1	1	—	—	—	—
Roeselare-Tielt .....	1	1	—	—	—	—	—
Kortrijk-Ieper .....	1	1	1	1	—	—	—
<i>West-Vlaanderen :</i>	3	5	2	1	—	—	—
<i>Rijk :</i>	31	41	17	7	1	9	—

## 8. — Verkiezingen voor de algehele vernieuwing van de Kamer van Volksvertegenwoordigers : Geldige stemmen en verkozen vertegenwoordigers per partij.

(Bron : Ministerie van Binnenlandse Zaken).

JAREN	Geldige stemmen en verkozen vertegenwoordigers									
	Totaal	C.V.P.	P.S.C.	Cartel V.D.B.	B.S.P. P.S.B. (+ Rode Leeuwen in 1974)(1)	P.V.V. P.R.L.W.	Communisten	Volksunie	F.D.F. + R.W. (+ P.L.D.P. in 1974)	Andere partijen
<b>Aantal geldige stemmen</b>										
1978 .....	5 536 164	2 007 671	—	—	1 404 991	860 505	180 233	387 988	389 799	304 977
.....	100,00	36,26 %	—	—	25,38 %	—	—	—	—	—
1977 .....	5 575 058	2 005 812	—	—	1 507 014	866 306	118 085	559 567	395 277	122 997
.....	100,00	35,99 %	—	—	27,05 %	15,54 %	2,11 %	10,03 %	7,08 %	2,20 %
1974 .....	5 258 531	1 700 855	—	—	1 401 725	798 818	166 008	536 287	575 487	79 351
.....	100,00	32,34 %	—	—	26,66 %	15,20 %	3,16 %	10,20 %	10,94 %	1,50 %
1971 .....	5 281 633	1 587 195	—	—	1 438 626	865 657	161 517	586 917	593 245	48 476
.....	100,00	30,05 %	—	—	27,24 %	16,39 %	3,06 %	11,11 %	11,23 %	0,92 %
1968 .....	5 177 952	1 037 309	370 193	236 283	1 449 172	1 080 894	170 625	506 697	305 444	21 335
.....	100,00	20,03 %	7,15 %	4,56 %	27,99 %	20,88 %	3,30 %	9,78 %	5,90 %	0,41 %
<b>Aantal zetels</b>										
1978 .....	212	82	—	—	58	36	4	14	15	3
1977 .....	212	80	—	—	62	33	2	20	15	—
1974 .....	212	72	—	—	59	30	4	22	25	—
1971 .....	212	67	—	—	61	34	5	21	24	—
1968 .....	212	45	15	9	59	47	5	20	12	—

## 9. — Verkiezingen voor de algehele vernieuwing van de Senaat : Geldige stemmen en verkozen senatoren per partij.

(Bron : Ministerie van Binnenlandse Zaken).

JAREN	Geldige stemmen en verkozen senatoren									
	Totaal	C.V.P.	P.S.C.	Cartel V.D.B.	B.S.P. P.S.B. (+ Rode Leeuwen in 1974) (1)	P.V.V. P.R.L.W.	Communisten	Volksunie	F.D.F. + R.W. (+ P.L.D.P. in 1974)	Andere partijen
<b>Aantal geldige stemmen</b>										
1978 .....	5 478 080	1 956 891	—	—	1 394 552	853 865	182 683	382 813	393 165	314 111
.....	100,00	—	—	—	—	—	—	—	—	—
1977 .....	5 521 174	1 967 211	—	—	1 509 091	858 989	127 659	562 395	403 583	92 246
.....	100,00	35,63 %	—	—	27,33 %	15,56 %	2,31 %	10,19 %	7,30 %	1,68 %
1974 .....	5 184 175	1 650 323	—	—	1 384 681	777 476	171 676	545 215	589 553	65 791
.....	100,00	31,83 %	—	—	26,70 %	15,00 %	3,31 %	10,51 %	11,38 %	1,27 %
1971 .....	5 211 413	1 547 851	—	—	1 423 613	857 647	164 454	592 509	598 768	26 571
.....	100,00	29,70 %	—	—	27,32 %	16,46 %	3,15 %	11,37 %	11,49 %	0,51 %
1968 .....	5 111 818	1 026 194	371 871	183 171	1 455 714	1 073 860	180 130	513 342	293 433	14 103
.....	100,00	20,08 %	7,27 %	3,58 %	28,48 %	21,00 %	3,52 %	10,05 %	5,74 %	0,28 %
<b>Aantal zetels</b>										
1978 .....	106	41	—	—	31	16	1	7	9	1
1977 .....	106	39	—	—	32	16	1	10	8	—
1974 .....	106	37	—	—	29	16	1	10	13	—
1971 .....	106	34	—	—	30	17	1	12	12	—
1968 .....	106	24	7	4	33	22	2	9	5	—

V.B. — De vrouwen hebben het stemrecht voor de Kamers verkregen door de wet van 27 maart 1948 (Staatsblad van 22 april 1948).

P.V.V. = Partij voor vrijheid en vooruitgang — P.L.P. = Parti de la liberté et du progrès; Cartel V.D.B. = Cartel Vanden Boeynants.  
 B.S.P. = Belgische socialistische partij — P.S.B. = Parti socialiste belge; C.V.P. = Christelijke volkspartij — P.S.C. = Parti social chrétien.  
 F.D.F. = Front des francophones — R.W. = Rassemblement wallon — P.L.D.P. = Parti liberal démocrate pluraliste.  
 P.R.L.W. = Parti de la Réforme et des Libertés wallon.

(1) In 1977, omvatten die cijfers de alliantie P.S.B.-R.W. in de provincie Luxemburg.

## 10. — Samenstelling van het Parlement.

A. In 1978.

(Bron : Ministerie van Binnenlandse Zaken.)

OMSCHRIJVING	Antwerpen	Brabant	Henegouwen	Luik	Limburg	Luxemburg	Namen	Oost-Vlaand.	West-Vlaand.	Rijk
<b>Volksvertegenwoordigers</b>	33	48	30	22	14	5	8	29	23	212
<b>Senatoren :</b>										
van rechtswege .....	—	—	—	—	—	—	—	—	—	1
verkozen door het kiezerskorps .....	17	24	15	12	7	2	4	14	11	106
provinciale .....	8	11	6	5	3	3	3	6	5	50
verk. door de Senaat ...	—	—	—	—	—	—	—	—	—	25

## B. Vorige jaren

OMSCHRIJVING	Wetten										
	9-5-1882	12-5-1892	7-9-1898	18-4-1902	2-5-1912	15-10-1921	6-8-1925	11-4-1936	18-5-1949	8-4-1965	1-2-1974 (1)
<b>Volksvertegenwoordigers</b>	138	152	152	166	186	186	187	202	212	212	
<b>Senatoren :</b>											
van rechtswege .....	1	1	1	1	1	1	1	1	1	1	
verkozen door het kiezerskorps .....	69	76	76	83	93	93	93	101	106	106	
provinciale .....	—	—	26	27	27	40	40	44	46	48	50
verk. door de Senaat	—	—	—	—	—	20	20	22	23	24	25

(1) Ministeriële omzendbrief

## 11. — Samenstelling van de Senaat.

Senator van rechtswege : 1.

1978	C.V.P.	P.S.C.	B.S.P. P.S.B.	P.V.V. P.R.L.W. P.L.	Communisten	Volksunie	F.D.F. R.W.	Andere partijen	Totaal
<b>Senatoren :</b>									
verkozen door het kiezerskorps .....	41		31	17	1	7	9	—	106
provinciale .....	22		14	7	1	2	4	—	50
verkozen door de Senaat ...	10		8	3	—	2	2	—	25
<b>Totaal :</b>	73		53	27	2	11	15	—	181
1977 .....	70		52	26	1	17	15	—	181
1974 .....	66		50	27	1	16	21	—	181
1971 .....	61		49	29	1	19	19	—	178

12. — Vertegenwoordiging in het Parlement : Aantal door de verschillende partijen bekomen zetels in de Kamer van Volksvertegenwoordigers.

POLITIEKE PARTIJEN	Antwerpen	Brabant	Henegouwen	Luik	Limburg	Luxemburg	Namen	Oost-Vlaanderen	West-Vlaanderen	Rijk
<b>Verkiezingen van 1946 :</b>										
Christelijke Volkspartij .....	16	16	7	7	7	4	4	17	14	92
Socialisten .....	10	14	14	10	1	2	4	8	6	69
Kommunisten .....	1	6	8	5	—	—	1	2	—	23
Liberalen .....	2	5	3	2	1	—	—	2	2	17
Unie der Democratische Belgen .....	—	1	—	—	—	—	—	—	—	1
<b>Verkiezingen van 1949 :</b>										
Christelijke Volkspartij .....	18	18	8	8	10	6	5	17	15	105
Socialisten .....	10	13	15	9	1	—	4	8	6	66
Liberalen .....	3	10	4	4	—	—	—	5	3	29
Kommunisten .....	1	3	5	3	—	—	—	—	—	12
<b>Verkiezingen van 1950 :</b>										
Christelijke Volkspartij .....	20	18	9	8	9	4	5	19	16	108
Socialisten .....	10	17	17	11	2	2	4	8	6	77
Liberalen .....	2	7	3	3	—	—	—	3	2	20
Kommunisten .....	—	2	3	2	—	—	—	—	—	7
<b>Verkiezingen van 1954 :</b>										
Christelijke Volkspartij .....	17	15	8	8	8	4	4	17	14	95
Socialisten .....	12	19	18	12	2	2	5	9	7	86
Liberalen .....	2	8	4	3	1	—	—	4	3	25
Kommunisten .....	—	1	2	1	—	—	—	—	—	4
Volksunie .....	1	—	—	—	—	—	—	—	—	1
Christelijk Verbond voor Volk en Vrijheid .....	—	1	—	—	—	—	—	—	—	1
<b>Verkiezingen van 1958 :</b>										
Christelijke Volkspartij .....	18	18	10	9	8	4	5	17	15	104
Socialisten .....	11	18	19	12	2	2	4	9	7	84
Liberalen .....	2	7	3	2	1	—	—	4	2	21
Kommunisten .....	—	1	—	1	—	—	—	—	—	2
Volksunie .....	1	—	—	—	—	—	—	—	—	1
<b>Verkiezingen van 1961 :</b>										
Christelijke Volkspartij .....	16	16	8	8	9	4	4	15	16	96
Socialisten .....	11	18	17	12	2	2	5	9	8	84
Liberalen .....	3	7	3	3	—	—	—	4	—	20
Kommunisten .....	—	1	3	1	—	—	—	—	—	5
Volksunie .....	2	1	—	—	—	—	—	2	—	5
Nationale Beweging .....	—	1	—	—	—	—	—	—	—	1
Onafhankelijken .....	—	—	1	—	—	—	—	—	—	1

12. — Vertegenwoordiging in het Parlement : Aantal door de verschillende partijen bekomen zetels in de Kamer van Volksvertegenwoordigers (vervolg).

POLITIEKE PARTIJEN	Antwerpen	Brabant	Henegouwen	Lulk	Limburg	Luxemburg	Namen	Oost-Vlaanderen	West-Vlaanderen	Rijk
<b>Verkiezing van 1965 :</b>										
Christelijke Volkspartij .....	14	13	6	5	9	3	3	13	11	77
Socialisten .....	10	13	13	9	2	1	3	7	6	64
P.V.V. ....	5	15	8	6	2	1	2	6	3	48
Kommunisten .....	—	1	3	2	—	—	—	—	—	6
Volksunie .....	4	1	—	—	—	—	—	4	3	12
F.D.F. ....	—	3	—	—	—	—	—	—	—	3
Waal front .....	—	—	1	1	—	—	—	—	—	2
<b>Verkiezingen van 1968 :</b>										
Christelijke Volkspartij .....	13	3	—	—	7	—	—	12	10	45
Parti social Chrétien .....	—	1	5	5	—	2	2	—	—	15
Cartel Vanden Boeynants .....	—	9	—	—	—	—	—	—	—	9
Socialisten .....	10	10	12	9	2	1	2	7	6	59
P.V.V. ....	4	13	8	6	2	2	3	6	3	47
Kommunisten .....	—	1	3	1	—	—	—	—	—	5
Volksunie .....	6	3	—	—	2	—	—	5	4	20
F.D.F. — Rassemblement Wal- lon .....	—	6	3	2	—	—	1	—	—	12
<b>Verkiezingen van 1971 :</b>										
Christelijke Volkspartij .....	13	12	5	5	6	3	2	11	10	67
Socialisten .....	9	11	12	9	3	1	3	7	6	61
P.V.V. ....	4	7	5	4	2	1	1	7	3	34
Kommunisten .....	—	1	3	1	—	—	—	—	—	5
Volksunie .....	7	3	—	—	2	—	—	5	4	21
F.D.F. — Rassemblement Wal- lon .....	—	12	6	4	—	—	2	—	—	24
<b>Verkiezingen van 1974 :</b>										
C.V.P. — P.S.C. ....	14	14	6	5	7	3	2	11	10	72
B.S.P. — P.S.B. + Rode Leeu- wen .....	8	10	13	9	3	1	3	6	6	59
P.V.V. — P.L.P. ....	4	5	4	3	2	1	1	7	3	30
F.D.F. + R.W. + P.L.D.P. ....	—	14	5	4	—	—	2	—	—	25
Volksunie .....	7	4	—	—	2	—	—	5	4	22
Kommunisten .....	—	1	2	1	—	—	—	—	—	4
<b>Verkiezingen van 1977 :</b>										
B.S.P. — P.S.B. ....	8	10	15	10	3	1	3	6	6	62
C.V.P. — P.S.C. ....	16	15	7	6	7	3	3	12	11	80
P.V.V. — P.R.L.W. ....	3	7	5	4	2	1	2	6	3	33
V.U. ....	6	4	—	—	2	—	—	5	3	20
K.P.B. — P.C.B. ....	—	1	—	1	—	—	—	—	—	2
F.D.F. + R.W. ....	—	11	3	1	—	—	—	—	—	15
<b>Verkiezingen van 1978 :</b>										
B.S.P. — P.S.B. ....	8	9	14	9	3	1	3	6	5	58
C.V.P. — P.S.C. ....	16	16	7	6	7	3	3	13	11	82
P.V.V. — P.R.L.W. — L.P. ....	5	7	5	4	2	1	2	7	4	37
V.U. ....	3	3	—	—	2	—	—	3	3	14
K.P.B. — P.C.B. ....	—	1	2	1	—	—	—	—	—	4
F.D.F. — R.W. ....	—	11	2	2	—	—	—	—	—	15
VL. BLOK .....	1	—	—	—	—	—	—	—	—	1
U.D.R.T. ....	—	1	—	—	—	—	—	—	—	1

13. — Verkiezingen voor de algehele vernieuwing van de provincieraden in 1978: Provinciale raadsleden, kandidaten, kiezers, stemmen.

(Bron: Ministerie van Binnenlandse Zaken.)

PROVINCIES	Provinciale raadsleden			Aantal voor- gedra- gen kan- didaten	Kiezers		% der afwezigen	Geldige stemmen	% blanco en ongeldige stemmen
	te verkiezen	herkozen	nieuw verkozen		inge- schreven	die gestemd hebben			
Antwerpen .....	90	..	..	..	1 048 097	1 003 521	4,25	923 684	7,96
Brabant .....	90	..	..	..	1 426 620	1 333 097	6,56	1 217 450	8,68
Henegouwen .....	90	..	..	..	806 242	752 831	6,62	678 823	9,83
Luik .....	90	..	..	..	627 836	595 008	5,23	540 656	9,13
Limburg .....	70	..	..	..	411 121	400 799	2,51	367 202	8,38
Luxemburg .....	50	..	..	..	145 215	137 756	5,14	124 734	9,45
Namen .....	60	..	..	..	263 586	249 501	5,34	226 128	9,37
Oost-Vlaanderen .....	90	..	..	..	910 371	872 241	4,19	804 173	7,80
West-Vlaanderen .....	90	..	..	..	727 567	699 177	3,90	631 882	9,62
<i>Rijk:</i>	<b>720</b>	..	..	..	<b>6 366 655</b>	<b>6 043 931</b>	<b>5,07</b>	<b>5 514 732</b>	<b>8,76</b>
1977 .....	720	..	..	..	6 316 662	6 020 584	4,69	5 568 393	7,51
1974 .....	720	..	..	..	6 323 027	5 711 053	9,68	5 219 486	8,61
1971 .....	706	..	..	..	6 271 240	5 727 249	8,67	5 258 926	8,18
1968 .....	706	..	..	..	6 170 167	5 548 062	10,08	5 139 797	7,35
1965 .....	706	..	..	..	6 091 534	5 542 096	9,02	5 118 919	7,64
1961 .....	696	..	..	..	6 036 165	5 570 770	7,71	5 237 225	5,99
1958 .....	696	484	212	2 789	5 954 858	5 578 409	6,32	5 263 657	5,64
1954 .....	696	482	214	2 904	5 863 092	5 441 985	7,18	5 104 249	6,21
1950 .....	696	604	92	2 737	5 635 452	5 217 482	7,42	4 917 286	5,75
1949 .....	696	415	281	2 983	5 635 452	5 319 115	5,61	4 985 315	6,28
1946 .....	696	250	446	3 141	2 724 796	2 448 153	10,15	2 381 564	2,72
1936 .....	696	423	273	3 779	2 652 707	2 498 549	5,81	2 377 745	4,83

14. — Aantal provinciale raadsleden.

OMSCHRIJVING	Antwer- pen	Brabant	Hene- gouwen	Luik	Limburg	Luxem- burg	Namen	Oost- Vlaand.	West- Vlaand.	Rijk
<b>Provinciale raadsleden</b>										
<b>Wetten van:</b>										
8 april 1903 .....	75	93	91	84	48	44	64	93	78	670
19 oktober 1921 .....	80	90	90	80	60	50	60	90	80	680
8 augustus 1925 .....	90	90	90	86	60	50	60	90	80	696
11 april 1936 .....	90	90	90	86	60	50	60	90	80	696
K.B. 2-4-1965 .....	90	90	90	86	70	50	60	90	80	706
K.B. 19-7-1973 .....	90	90	90	90	70	50	60	90	90	720



## 15. — Verkiezingen voor de vernieuwing van de gemeenteraden in 1976.

(Bron : Provinciale besturen.)

PROVINCIES	Kiezers	Stemmers	Kiezers die niet gestemd hebben	Te verkozen raadsleden	Kandidaten	Verkozen raadsleden		
						Zonder stemming	Bij stemming	
							Titularissen	Opvolgers
Antwerpen .....	1 112 755	1 057 810	54 945	1 837	7 569	—	1 837	1 590
Brabant .....	1 512 022	1 415 834	96 188	2 578	11 885	—	2 578	2 371
Henegouwen .....	866 012	806 999	59 013	1 559	5 943	—	1 559	1 363
Luik .....	670 837	632 306	38 531	1 506	5 563	—	1 506	1 202
Limburg .....	439 336	420 867	18 649	980	3 101	7	973	801
Luxemburg .....	154 740	147 615	7 125	634	2 063	—	634	564
Namen .....	279 118	255 029	24 089	704	2 352	—	704	622
Oost-Vlaanderen .....	967 482	925 243	42 239	1 537	6 067	—	1 537	1 396
West-Vlaanderen .....	773 236	739 278	33 958	1 444	5 005	—	1 444	1 185
<i>Rijk :</i>	<b>6 775 538</b>	<b>6 400 981</b>	<b>374 737</b>	<b>12 779</b>	<b>49 548</b>	<b>7</b>	<b>12 772</b>	<b>11 094</b>
1970 .....	6 458 999	6 006 761	452 238	23 936	67 203	2 338	21 597	16 758
1964 .....	5 850 811	5 435 335	415 476	23 583	57 853	2 800	20 580	14 420
1958 .....	5 860 703	(1)	(1)	23 647	55 022	2 558	21 087	14 827
1952 .....	5 488 764	5 068 962	419 802	23 885	53 121	3 334	20 546	14 291
1946 .....	5 350 888	4 857 234	493 654	23 692	54 286	3 108	20 583	17 239
1938 .....	5 215 863	4 892 712	323 151	23 684	56 774	2 738	20 935	15 006
1932 .....	4 988 784	4 681 969	306 815	23 684	55 424	2 224	21 460	15 840
1926 .....	4 629 783	4 289 648	340 135	23 441	49 891	3 084	20 354	13 948
1921 .....	4 085 327	3 672 645	412 682	23 110	48 593	2 445	20 659	13 962

(1) Niet berekende gegevens.



## **Onderwijs en Cultuur**

1. — Algemene opgave van de schoolbevolking naar geslacht, taalstelsel, onderwijsniveau en onderwijstype (exclusief kunst- en muziekonderwijs).

(Bron (\*): Ministère de l'Education nationale en Ministerie van Nationale Opvoeding.)

ONDERWIJSNIVEAU EN ONDERWIJSTYPE	1970-					
	Frans taalstelsel			Nederlands taalstelsel		
	Jongens	Meisjes	Totaal	Jongens	Meisjes	Totaal
<i>Totaal:</i>	495 750	457 657	953 407	709 812	651 818	1 361 630
<b>Voorschoolse opvoeding</b> .....	90 956	87 781	178 737	141 870	135 755	277 625
<b>Onderwijs van het eerste niveau</b> .....	218 560	206 389	424 949	303 693	286 117	589 810
<b>Onderwijs van het tweede niveau</b> .....	146 831	140 427	287 258	224 026	207 775	431 801
<b>A. Lagere graad</b> .....	103 243	95 241	198 484	159 770	137 625	297 395
Vierde graad van het lager onderwijs .....	674	1 797	2 471	2 635	2 799	5 434
Algemeen vormende opleiding .....	50 167	49 895	100 062	64 783	53 935	118 718
Technisch en beroepsonderwijs .....	52 402	43 549	95 951	92 352	80 891	173 243
Vernieuwd secundair onderwijs (2) .....	—	—	—	—	—	—
<b>B. Hogere graad</b> .....	43 588	45 186	88 774	64 256	70 150	134 406
Algemeen vormend onderwijs .....	25 482	20 672	46 154	34 071	26 253	60 324
Technisch en beroepsonderwijs .....	16 219	19 624	35 843	27 450	37 482	64 932
Vernieuwd secundair onderwijs (2) .....	—	—	—	—	—	—
Pedagogisch onderwijs :						
a) normaalonderwijs voor kleuteronderwij- zeressen .....	—	1 356	1 356	—	2 695	2 695
b) lager normaalonderwijs .....	1 887	3 534	5 421	2 735	3 720	6 455
<b>Onderwijs van het derde niveau</b> .....	39 403	23 060	62 463	40 223	22 171	62 394
Universitaire opleiding .....	28 149	12 260	40 409	25 474	9 223	34 697
Hoger technische opleiding .....	10 295	8 765	19 060	13 747	10 391	24 138
Pedagogisch onderwijs :						
a) normaalonderwijs voor kleuteronderwijze- ressen .....	(1)	(1)	(1)	(1)	(1)	(1)
b) lager normaalonderwijs .....	(1)	(1)	(1)	(1)	(1)	(1)
c) middelbaar normaal onderwijs .....	802	1 341	2 143	858	1 573	2 431
d) middelbaar technisch normaalonderwijs ....	157	694	851	144	984	1 128

(1) Het normaalonderwijs voor kleuteronderwijzeressen en het lager normaalonderwijs behoren respectievelijk vanaf 1974-1975 en 1972-1973 tot het derde niveau. In 1971-1972 behoort enkel de tweede cyclus van het lager normaalonderwijs tot het derde niveau.

(2) Het Vernieuwd Secundair Onderwijs (V.S.O.) is in 1972-1973 in het Franse en Duitse taalstelsel en in 1973-1974 in het Nederlandse taalstelsel ingevoerd, naast het traditionele secundair onderwijs. Het beoogt de ontplooiing van elke leerling overeenkomstig eigen mogelijkheden en geschiktheden en omvat alle onderwijsvormen die aansluiten bij het lager onderwijs (exclusief het buitengewoon onderwijs). Het V.S.O. omvat drie graden van twee jaar.

1971						1971-1972				
Duits taalstelsel			Totale schoolbevolking			Frans + Duits	Nederlands	Totale schoolbevolking		
Jongens	Meisjes	Totaal	Jongens	Meisjes	Totaal			Jongens	Meisjes	Totaal
6 383	5 776	12 159	1 211 945	1 115 251	2 327 196	978 598	1 372 341	1 225 686	1 125 253	2 350 939
1 167	1 173	2 340	233 993	224 709	458 702	178 047	271 304	228 999	220 352	449 351
3 506	3 246	6 752	525 759	495 752	1 021 511	426 905	587 897	522 499	492 303	1 014 802
1 710	1 357	3 067	372 567	349 559	722 126	304 684	443 945	388 019	360 610	748 629
1 256	1 057	2 313	264 269	233 923	498 192	210 886	304 481	275 126	240 241	515 367
6	7	13	3 315	4 603	7 918	2 202	4 656	2 793	4 065	6 858
597	743	1 340	115 547	104 573	220 120	105 852	124 504	121 014	109 342	230 356
653	307	960	145 407	124 747	270 154	102 832	175 321	151 319	126 834	278 153
—	—	—	—	—	—	—	—	—	—	—
454	300	754	108 298	115 636	223 934	93 798	139 464	112 893	120 369	233 262
218	157	375	59 771	47 082	106 853	47 801	63 826	62 086	49 541	111 627
188	104	292	43 857	57 210	101 067	39 954	67 884	46 766	61 072	107 838
—	—	—	—	—	—	—	—	—	—	—
—	36	36	—	4 087	4 087	1 340	1 982	—	3 322	3 322
48	3	51	4 670	7 257	11 927	4 703	5 772	4 041	6 434	10 475(1)
—	—	—	79 626	45 231	124 857	68 962	69 195	86 169	51 988	138 157
—	—	—	53 623	21 483	75 106	43 734	37 290	57 093	23 931	81 024
—	—	—	24 042	19 156	43 198	20 231	25 809	25 487	20 553	46 040
(1)	(1)	(1)	(1)	(1)	(1)	(1)	(1)	(1)	(1)	(1)
(1)	(1)	(1)	(1)	(1)	(1)	1 210	1 778	948	2 040	2 988(1)
—	—	—	1 660	2 914	4 574	2 854	3 236	2 278	3 812	6 090
—	—	—	301	1 678	1 979	933	1 082	363	1 652	2 015

1. — Algemene opgave van de schoolbevolking naar geslacht, taalstelsel, onderwijsniveau en onderwijstype (exclusief kunst- en muziekonderwijs) (vervolg).

(Bron (\*): Ministère de l'Education nationale en Ministerie van Nationale Opvoeding.)

ONDERWIJSNIVEAU EN ONDERWIJSTYPE	1972-1973				
	Frans + Duits	Nederlands	Totale schoolbevolking		
			Jongens	Meisjes	Totaal
<i>Totaal:</i>	959 067	1 370 279	1 208 666	1 120 680	2 329 346
<b>Voorschoolse opvoeding</b> .....	176 311	267 684	226 794	217 201	443 995
<b>Onderwijs van het eerste niveau</b> .....	421 784	582 791	516 845	487 730	1 004 575
<b>Onderwijs van het tweede niveau</b> .....	292 296	447 775	378 577	361 494	740 071
<b>A. Lagere graad</b> .....	194 547	301 568	261 664	234 451	496 115
Vierde graad van het lager onderwijs .....	1 639	3 946	2 451	3 134	5 585
Algemeen vormende opleiding .....	75 777	109 689	98 337	87 129	185 466
Technisch en beroepsonderwijs .....	81 206	166 443	132 920	114 729	247 649
Vernieuwd secundair onderwijs (2) .....	35 925	21 490	27 956	29 459	57 415
<b>B. Hogere graad</b> .....	97 749	146 207	116 913	127 043	243 956
Algemeen vormend onderwijs .....	53 891	73 670	67 799	59 762	127 561
Technisch en beroepsonderwijs .....	41 258	71 251	48 355	64 154	112 509
Vernieuwd secundair onderwijs (2) .....	1 668	—	759	909	1 668
Pedagogisch onderwijs :					
a) normaalonderwijs voor kleuteronderwij- zeressen .....	932	1 286	—	2 218	2 218
b) lager normaalonderwijs .....	(1)	(1)	(1)	(1)	(1)
<b>Onderwijs van het derde niveau</b> .....	68 676	72 029	86 450	54 255	140 705
Universitaire opleiding .....	41 383	36 949	54 474	23 874	78 332
Hoger technische opleiding .....	21 001	26 888	27 173	20 716	47 889
Pedagogisch onderwijs :					
a) normaalonderwijs voor kleuteronderwijze- ressen .....	(1)	(1)	(1)	(1)	(1)
b) lager normaalonderwijs .....	1 667	2 257	1 115	2 809	3 924
c) middelbaar normaal onderwijs .....	3 833	4 679	3 205	5 307	8 512
d) middelbaar technisch normaalonderwijs .....	792	1 256	483	1 565	2 048

(1) (2) Zie noten bladzijde 124.

1973-1974					1974-1975 (*)				
Frans + Duits	Nederlands	Totale schoolbevolking			Frans + Duits	Nederlands	Totale schoolbevolking		
		Jongens	Meisjes	Totaal			Jongens	Meisjes	Totaal
982 524	1 360 281	1 214 122	1 128 683	2 342 805	992 814	1 364 396	1 221 645	1 135 565	2 357 210
180 721	262 902	226 262	217 361	443 623	182 379	259 510	225 808	216 081	441 889
417 732	572 517	509 500	480 749	990 249	412 296	562 272	501 857	472 711	974 568
313 316	445 331	388 493	370 154	758 647	325 458	463 292	404 235	384 515	788 750
209 648	292 607	264 958	237 297	502 255	216 551	303 345	275 450	244 446	519 896
1 851	3 381	2 079	3 153	5 232	1 489	2 943	1 747	2 685	4 432
73 703	103 878	93 370	84 211	177 581	72 143	101 216	90 734	82 625	173 359
65 045	139 995	107 682	97 358	205 040	67 922	143 170	111 991	99 101	211 092
69 049	45 353	61 827	52 575	114 402	74 997	56 016	70 978	60 035	131 013
103 668	152 724	123 535	132 857	256 392	108 907	159 947	128 785	140 069	268 854
51 696	75 754	67 206	60 244	127 450	48 266	74 478	64 453	58 291	122 744
39 268	73 277	48 083	64 462	112 545	35 342	73 246	43 878	64 710	108 588
12 055	3 028	8 246	6 837	15 083	25 299	12 223	20 454	17 068	37 522
649	665	—	1 314	1 314	(1)	(1)	(1)	(1)	(1)
(1)	(1)	(1)	(1)	(1)	(1)	(1)	(1)	(1)	(1)
70 755	79 531	89 867	60 419	150 286	72 681	79 322	89 745	62 258	152 003
41 608	37 869	54 271	25 206	79 477	41 893	39 087	54 576	26 404	80 980
21 643	31 388	29 719	23 312	53 031	22 038	29 740	29 035	22 743	51 778
(1)	(1)	(1)	(1)	(1)	507	332	—	839	839
2 260	3 043	1 468	3 835	5 303	2 398	3 255	1 625	4 028	5 653
4 472	5 966	3 838	6 600	10 438	4 917	5 665	3 873	6 709	10 582
772	1 265	571	1 466	2 037	928	1 243	636	1 535	2 171

**1. — Algemene opgave van de schoolbevolking naar geslacht, taalstelsel, onderwijsniveau en onderwijstype (exclusief kunst- en muziekonderwijs) (vervolg).**

(Bron (\*): Ministère de l'Education nationale en Ministerie van Nationale Opvoeding.)

ONDERWIJSNIVEAU EN ONDERWIJSTYPE	1975-1976 (*)				
	Frans + Duits	Nederlands	Totale schoolbevolking		
			Jongens	Meisjes	Totaal
<i>Totaal :</i>	991 815	1 372 921	709 542 (1)	663 055 (1)	2 364 736
Voorschoolse opvoeding .....	182 984	255 369	223 814	214 539	438 353
Onderwijs van het eerste niveau .....	405 293	550 281	492 311	463 263 (1)	955 574
Onderwijs van het tweede niveau .....	327 400	483 757	247 011 (1)	238 072 (1)	811 157
<i>A. Lagere graad</i> .....	136 533	244 991	129 602 (1)	117 201 (1)	381 524
Vierde graad van het lager onderwijs ....	501	1 028	347	1 182 (1)	1 529
Algemeen vormend onderwijs .....	73 539	95 925	88 154	81 310	169 464
Technisch en beroepsonderwijs .....	62 493	148 038	77 874 (1)	70 164 (1)	210 531
<i>B. Hogere graad</i> .....	75 793	145 846	65 233	80 127	221 639
Algemeen vormend onderwijs .....	44 808	71 852	61 658 (1)	55 002 (1)	116 660
Technisch en beroepsonderwijs .....	30 985	73 994	28 199 (1)	45 795 (1)	104 979
<i>C. Vernieuwd secundair onderwijs</i> .....	115 074	92 920	52 176 (1)	40 744 (1)	207 994
Onderwijs van het derde niveau (3) .....	76 138	83 514	49 329 (1)	34 185 (1)	159 652
<i>A. Hoger niet-universitair onderwijs</i> .....	33 073	43 219	21 679 (1)	21 540 (1)	76 292
<i>a) voor het Nederlandse taalstelsel :</i>					
kort type (pedagogisch onderwijs niet inbegrepen) .....	—	24 174	10 338 (1)	13 836 (1)	24 174 (1)
technisch ingenieur + architectuur ..	—	6 513	6 201 (1)	312 (1)	6 513 (1)
cultuurspreiding .....	—	159	136 (1)	23 (1)	159 (1)
lang type .....	—	2 550	1 853 (1)	697 (1)	2 550 (1)
<i>b) voor het Frans + Duits taalstelsel :</i>					
hoger technisch onderwijs .....	23 013	—	—	—	23 013 (2)
lang type .....	1 310	—	—	—	1 310 (2)
<i>c) voor de 3 taalstelsels :</i>					
pedagogisch onderwijs .....	8 750	9 823	3 151 (1)	6 672 (1)	18 573
<i>B. Universitair onderwijs</i> .....	43 065	40 295	55 587	27 773	83 360

(1) Enkel het Nederlands taalstelsel.

(2) Enkel het Frans + Duits taalstelsel.

(3) De structuur van het onderwijs, zoals weergegeven in de begeleidende noten, is in een beginfase, vandaar de afwijkende indeling voor het 8<sup>e</sup> niveau.



**1. — Algemene opgave van de schoolbevolking naar geslacht, taalstelsel, onderwijsniveau en onderwijstype (exclusief kunst- en muziekonderwijs) (vervolg).**

(Bron (\*): Ministère de l'Education nationale en Ministerie van Nationale Opvoeding.)

ONDERWIJSNIVEAU EN ONDERWIJSTYPE	1976-1977 (*)				
	Frans + Duits	Nederlands	Totale schoolbevolking		
			Jongens	Meisjes	Totaal
<i>Totaal :</i>	<b>998 933</b>	<b>1 361 929</b>	..	..	<b>2 360 862</b>
Voorschoolse opvoeding .....	<b>181 104</b>	<b>247 315</b>	<b>219 185</b>	<b>209 234</b>	<b>428 419</b>
Onderwijs van het eerste niveau .....	<b>400 889</b>	<b>534 915</b>	<b>481 890</b>	<b>453 914</b>	<b>935 804</b>
Onderwijs van het tweede niveau (3) .....	<b>338 130</b>	<b>492 618</b>	..	..	<b>830 748</b>
<i>A. Lagere graad</i> .....	..	<b>242 046</b>	..	..	..
Algemeen vormend onderwijs .....	..	93 178	49 198 (1)	43 980 (1)	93 178 (1)
Technisch en beroepsonderwijs .....	..	148 868	..	..	148 868 (1)
<i>B. Hogere graad</i> .....	..	<b>136 099</b>	..	..	..
Algemeen vormend onderwijs .....	..	67 826	35 063 (1)	32 763 (1)	67 826 (1)
Technisch en beroepsonderwijs .....	..	68 273	..	..	68 273 (1)
<i>C. Lagere en Hogere graad</i> .....	<b>338 130</b>	<b>492 618</b>	..	..	..
Algemeen vormend onderwijs .....	114 626	161 004	84 261 (1)	76 743 (1)	275 630
Technisch en beroepsonderwijs .....	96 732	217 141	..	..	313 873
Vernieuwd secundair onderwijs .....	126 772	114 473	63 001 (1)	51 472 (1)	241 245
Onderwijs van het derde niveau (4) .....	<b>78 810</b>	<b>87 081</b>	..	..	<b>165 891</b>
<i>A. Hoger niet-universitair onderwijs</i> .....	<b>34 439</b>	<b>44 670</b>	..	..	<b>79 109</b>
<i>a) voor het Nederlands taalstelsel :</i>					
kort type (pedagogisch onderwijs niet inbegrepen) .....	—	25 773	11 042 (1)	14 731 (1)	25 773 (1)
technisch ingenieur + architectuur ...	—	6 872	6 481 (1)	391 (1)	6 872 (1)
cultuurspreiding .....	—	192	170 (1)	22 (1)	192 (1)
lang type .....	—	2 554	1 790 (1)	764 (1)	2 554 (1)
<i>b) voor het Frans + Duits taalstelsel :</i>					
hoger technisch onderwijs .....	24 606	—	12 770 (2)	11 836 (2)	24 606 (2)
lang type .....	1 388	—	..	..	1 388 (2)
<i>c) voor de 3 taalstelsels :</i>					
pedagogisch onderwijs .....	8 445	9 279	5 512	12 212	17 724
<i>B. Universitair onderwijs</i> .....	<b>44 371</b>	<b>42 411</b>	<b>57 133</b>	<b>29 649</b>	<b>86 782</b>

(1) Enkel het Nederlands taalstelsel.

(2) Enkel het Frans + Duits taalstelsel.

(3) Vierde graad van het lager onderwijs bestaat niet meer van 1976-1977 af.

(4) De structuur van het onderwijs, zoals weergegeven in de begeleidende noten, is in een beginfase, vandaar de afwijkende indeling voor het 3<sup>e</sup> niveau.

**1. — Algemene opgave van de schoolbevolking naar geslacht, taalstelsel, onderwijsniveau en onderwijstype (exclusief kunst- en muziekonderwijs) (vervolg).**

(Bron (\*): Ministère de l'Education nationale en Ministerie van Nationale Opvoeding.)

ONDERWIJSNIVEAU EN ONDERWIJSTYPE	1978-1979 (*)				
	Frans + Duits	Nederlands	Totale schoolbevolking		
			Jongens	Meisjes	Totaal
<i>Totaal :</i>	<b>989 859</b>	<b>1 355 004</b>	<b>1 212 050</b>	<b>1 132 813</b>	<b>2 344 863</b>
Voorschoolse opvoeding .....	170 619	236 347	208 659	198 307	406 966
Onderwijs van het eerste niveau .....	395 993	523 458	474 313	445 138	919 451
Onderwijs van het tweede niveau (3) .....	340 437	503 858	429 904	414 391	844 295
<i>A. Lagere graad</i> .....	135 251	235 592	196 655	174 188	370 843
Algemeen vormend onderwijs .....	69 945	89 894	82 247	77 592	159 839
Technisch en beroepsonderwijs .....	65 306	145 698	114 408	96 596	211 004
<i>B. Hogere graad</i> .....	69 247	140 451	93 851	115 847	209 698
Algemeen vormend onderwijs .....	41 675	66 360	56 123	51 912	108 035
Technisch en beroepsonderwijs .....	27 572	74 091	37 728	63 935	101 663
<i>C. Lagere en Hogere graad</i> .....	340 437	503 858	429 904	414 391	844 295
Algemeen vormend onderwijs .....	111 620	156 254	138 370	129 504	267 874
Technisch en beroepsonderwijs .....	92 878	219 789	152 136	160 531	312 667
Vernieuwd secundair onderwijs .....	135 939	127 815	139 398	124 356	263 754
Onderwijs van het derde niveau (4) .....	82 810	91 341	99 174	74 977	174 151
<i>A. Hoger niet-universitair onderwijs</i> .....	37 428	47 374	41 034	43 768	84 802
<i>a) voor het Nederlands taalstelsel :</i>					
kort type (pedagogisch onderwijs niet inbegrepen) .....	—	26 036	11 166 (1)	14 870 (1)	26 036 (1)
technisch ingenieur + architectuur ...	—	2 360	2 216 (1)	144 (1)	2 360 (1)
cultuurspreiding .....	—	154	137 (1)	17 (1)	154 (1)
lang type .....	—	8 446	6 984 (1)	1 462 (1)	8 446 (1)
<i>b) voor het Frans + Duits taalstelsel :</i>					
hoger technisch onderwijs .....	27 304	—	14 196 (2)	13 108 (2)	27 304 (2)
(lang type) .....	993	—	517 (2)	476 (2)	993 (2)
<i>c) voor de 3 taalstelsels :</i>					
pedagogisch onderwijs .....	9 131	10 378	5 818	13 691	19 509
<i>B. Universitair onderwijs</i> .....	45 382	43 967	58 140	31 209	89 349

(1) Enkel het Nederlands taalstelsel.

(2) Enkel het Frans + Duits taalstelsel.

(3) Vierde graad van het lager onderwijs bestaat niet meer van 1976-1977 af.

(4) De structuur van het onderwijs, zoals weergegeven in de begeleidende noten, is in een beginfase, vandaar de afwijkende indeling voor het 3<sup>e</sup> niveau.

# 1. — Algemene opgave van de schoolbevolking naar geslacht, taalstelsel, onderwijsniveau en onderwijstype (exclusief kunst- en muziekonderwijs) (vervolg).

(Bron (\*): Ministère de l'Éducation nationale en Ministerie van Nationale Opvoeding.)

ONDERWIJSNIVEAU EN ONDERWIJSTYPE	1978-1979 (*)				
	Frans + Duits	Nederlands	Totale schoolbevolking		
			Jongens	Meisjes	Totaal
<i>Totaal :</i>	985 811	1 325 390	1 190 004	1 121 197	2 311 201
Voorschoolse opvoeding .....	164 967	229 849	201 995	192 821	394 816
Onderwijs van het eerste niveau .....	391 145	506 614	461 800	435 959	897 759
Onderwijs van het tweede niveau .....	345 512	492 960 (1)	424 033	414 439	838 472
<i>A. Lagere graad</i> .....	115 016	216 490	175 643	155 863	331 506
Algemeen vormend onderwijs .....	54 445	88 581	72 975	70 051	143 026
Technisch en beroepsonderwijs .....	60 571	127 909	102 668	85 812	188 480
<i>B. Hogere graad</i> .....	70 257	138 095	91 864	116 488	208 352
Algemeen vormend onderwijs .....	41 654	63 834	54 693	50 795	105 488
Technisch en beroepsonderwijs .....	28 603	74 261	37 171	65 693	102 864
<i>C. Lagere en Hogere graad</i> .....	345 512	492 960	424 033	414 439	838 472
Algemeen vormend onderwijs .....	96 099	152 415	127 668	120 846	248 514
Technisch en beroepsonderwijs .....	89 174	202 170	139 839	151 505	291 344
Vernieuwd secundair onderwijs .....	160 239	138 375	156 526	142 088	298 614
Onderwijs van het derde niveau .....	84 187	95 967	102 176	77 978	180 154
<i>A. Hoger niet-universitair onderwijs</i> .....	38 743	51 773	44 222	46 294	90 516
Kort type (pedagogisch onderwijs niet inbegrepen) .....	17 424	27 413	18 659	26 178	44 837
Technisch ingenieur + architectuur .....	—	—	—	—	—
Cultuurspreiding .....	—	153	135	18	153
Lang type .....	11 315	12 158	18 889	4 584	23 473
Pedagogisch onderwijs .....	10 004	12 049	6 539	15 514	22 053
<i>B. Universitair onderwijs</i> .....	45 444	44 194	57 954	31 684	89 638

(1) Buitengewoon technisch en beroepsonderwijs niet inbegrepen.

## 2. — Voorschoolse opvoeding (Kleuteronderwijs).

### I. Schoolbevolking naar geslacht en taalstelsel

(Bron (\*): Ministère de l'Education nationale en Ministerie van Nationale Opvoeding.)

JAREN	Taalstelsel			Totaal		
	Frans	Nederlands	Duits	Jongens	Meisjes	Totaal
1970-1971 .....	178 737	277 625	2 340	233 993	224 709	458 702
1971-1972 .....	175 729	271 304	2 318	228 999	220 352	449 351
1972-1973 .....	173 696	267 684	2 615	226 794	217 201	443 995
1973-1974 .....	178 055	262 902	2 666	226 262	217 361	443 623
1974-1975 .....	179 804	259 510	2 575	225 808	216 081	441 889
1975-1976 .....	180 524	255 369	2 460	223 814	214 539	438 353
1976-1977 (*) .....	181 104	247 315	(1)	219 185	209 234	428 419
1977-1978 (*) .....	170 619	236 347	(1)	208 659	198 307	406 966
1978-1979 (*) .....	164 967	229 849	(1)	201 995	192 821	394 816

### II. Schoolbevolking naar geslacht en inrichtende macht

(Bron (\*): Ministère de l'Education nationale en Ministerie van Nationale Opvoeding.)

INRICHTENDE MACHT	1974-1975			1975-1976			1976-1977 (*)	1977-1978 (*)	1978-1979 (*)
	Jongens	Meisjes	Totaal	Jongens	Meisjes	Totaal			
Staat .....	30 859	28 219	59 078	30 287	27 921	58 208	57 374	52 923	50 630
Provincies .....	243	271	514	370	341	711	468	459	408
Gemeenten .....	67 001	62 145	129 146	66 352	61 853	128 205	124 844	119 155	115 342
<b>Totaal:</b>	<b>98 103</b>	<b>90 635</b>	<b>188 738</b>	<b>97 009</b>	<b>90 115</b>	<b>187 124</b>	<b>182 686</b>	<b>172 537</b>	<b>166 380</b>
Particulieren .....	127 705	125 446	253 151	126 805	124 424	251 229	245 733	234 429	228 436
<b>Algemeen totaal:</b>	<b>225 808</b>	<b>216 081</b>	<b>441 889</b>	<b>223 814</b>	<b>214 539</b>	<b>438 353</b>	<b>428 419</b>	<b>406 966</b>	<b>394 816</b>

(1) Opgenomen in Frans taalstelsel.

## 3. — Onderwijs van het eerste niveau (Lager onderwijs).

## I. Schoolbevolking naar geslacht en taalstelsel

(Bron (\*): Ministère de l'Education nationale en Ministerie van Nationale Opvoeding.)

JAREN	Taalstelsel			Totaal		
	Frans	Nederlands	Duits	Jongens	Meisjes	Totaal
1970-1971 .....	424 949	589 810	6 752	525 759	495 752	1 021 511
1971-1972 .....	420 382	587 897	6 523	522 499	492 303	1 014 802
1972-1973 .....	415 041	582 791	6 743	516 845	487 730	1 004 575
1973-1974 .....	410 990	572 517	6 742	509 500	480 749	990 249
1974-1975 .....	405 481	562 272	6 815	501 857	472 711	974 568
1975-1976 .....	398 780	550 281	6 513	492 311	463 263	955 574
1976-1977 (*) .....	400 889	534 915	(1)	481 890	453 914	935 804
1977-1978 (*) .....	395 993	523 458	(1)	474 313	445 138	919 451
1978-1979 (*) .....	391 145	506 614	(1)	461 800	435 959	897 759

## II. Schoolbevolking naar geslacht en inrichtende macht

(Bron (\*): Ministère de l'Education nationale en Ministerie van Nationale Opvoeding.)

INRICHTENDE MACHT	1974-1975			1975-1976			1976-1977 (*)	1977-1978 (*)	1978-1979 (*)
	Jongens	Meisjes	Totaal	Jongens	Meisjes	Totaal			
Staat .....	87 062	75 331	162 393	85 203	73 892	159 095	154 780	147 699	142 687
Provincies .....	1 792	1 361	3 153	1 872	1 492	3 364	3 166	3 277	3 151
Gemeenten .....	191 108	119 646	310 754	183 885	117 785	301 670	293 797	289 612	282 743
<b>Totaal:</b>	<b>279 962</b>	<b>196 338</b>	<b>476 300</b>	<b>270 960</b>	<b>193 169</b>	<b>464 129</b>	<b>451 743</b>	<b>440 588</b>	<b>428 581</b>
Particulieren .....	221 895	276 373	498 268	221 351	270 094	491 445	484 061	478 863	469 178
<b>Algemeen totaal:</b>	<b>501 857</b>	<b>472 711</b>	<b>974 568</b>	<b>492 311</b>	<b>463 263</b>	<b>955 574</b>	<b>935 804</b>	<b>919 451</b>	<b>897 759</b>

## III. Schoolbevolking naar het studiejaar

STUDIEJAAR	1972-1973	1973-1974	1974-1975			1975-1976		
			Jongens	Meisjes	Totaal	Jongens	Meisjes	Totaal
Bijzonder jaar .....	49 018	45 495	26 449	16 269	42 718	24 956	15 409	40 365
1 <sup>e</sup> jaar .....	168 158	163 788	82 017	77 694	159 711	81 932	76 842	158 774
2 <sup>e</sup> jaar .....	160 119	155 596	77 432	74 080	151 512	75 071	72 266	147 337
3 <sup>e</sup> jaar .....	162 347	157 858	78 336	75 228	153 564	76 252	73 078	149 330
4 <sup>e</sup> jaar .....	157 707	160 154	79 322	76 448	155 770	76 983	73 892	150 875
5 <sup>e</sup> jaar .....	156 145	158 001	81 823	78 567	160 390	79 324	76 101	155 425
6 <sup>e</sup> jaar .....	151 081	149 357	76 478	74 425	150 903	77 793	75 675	153 468
<b>Totaal:</b>	<b>1 004 575</b>	<b>990 249</b>	<b>501 857</b>	<b>472 711</b>	<b>974 568</b>	<b>492 311</b>	<b>463 263</b>	<b>955 574</b>

(1) Opgenomen in het Frans taalstelsel.

4. — Algemeen overzicht van het onderwijs van het tweede niveau gedurende het schooljaar 1973-1974 (Secundair onderwijs).

Schoolbevolking naar geslacht, aard van het onderwijs en inrichtende macht.

AARD VAN HET ONDERWIJS	Onderwijs ingericht door de openbare machten									Onderwijs ingericht door particulieren			Totale schoolbevolking		
	Staat			Provincies			Gemeenten			Jongens	Meisjes	Totaal	Jongens	Meisjes	Totaal
	Jongens	Meisjes	Totaal	Jongens	Meisjes	Totaal	Jongens	Meisjes	Totaal						
A. 4 <sup>e</sup> lagere graad .....	—	—	—	18	8	26	880	1 302	2 182	1 181	1 843	3 024	2 079	3 153	5 232
B. Middelbaar onderwijs :															
1) Lagere graad .....	21 976	19 582	41 558	355	565	920	3 299	4 019	7 318	67 740	60 045	127 785	93 370	84 211	177 581
2) Hogere graad .....	19 043	16 635	35 678	576	749	1 325	2 209	2 652	4 861	45 378	40 208	85 586	67 206	60 244	127 450
C. Technisch onderwijs :															
1) Lagere graad .....	9 728	3 085	12 813	6 528	814	7 342	8 747	4 729	13 476	50 858	38 721	89 579	75 861	47 349	123 210
2) Hogere graad .....	8 319	3 511	11 830	5 294	3 150	8 444	5 135	4 616	9 751	24 649	24 884	49 533	43 397	36 161	79 558
D. Beroepsonderwijs :															
1) Lagere graad .....	5 560	3 393	8 953	3 530	1 792	5 322	5 538	8 406	13 944	17 193	36 418	53 611	31 821	50 009	81 830
2) Hogere graad .....	286	1 917	2 203	329	1 916	2 245	984	3 403	4 387	2 771	16 291	19 062	4 370	23 527	27 897
E. Aanvullend beroepsonderwijs :															
Hogere graad .....	24	179	203	24	532	556	2	159	161	266	3 904	4 170	316	4 774	5 090
F. Normaalonderwijs :															
Hogere graad :															
Kleuteronderwijzeressen ...	—	456	456	—	72	72	—	158	158	—	628	628	—	1 314	1 314
G. Vernieuwd secundair onderwijs .....	38 012	32 432	70 444	10 303	5 671	15 974	6 061	6 177	12 238	15 697	15 132	30 829	70 073	59 412	129 485
<i>Algemeen totaal :</i>	<b>102 948</b>	<b>81 190</b>	<b>184 138</b>	<b>26 957</b>	<b>15 269</b>	<b>42 226</b>	<b>32 855</b>	<b>35 621</b>	<b>68 476</b>	<b>225 733</b>	<b>238 074</b>	<b>463 807</b>	<b>388 493</b>	<b>370 154</b>	<b>758 647</b>

## 5. — Onderwijs van het tweede niveau (Secundair onderwijs)

## A. Vierde graad van het lager onderwijs. (1)

## I. Schoolbevolking naar geslacht en taalstelsel.

JAREN	Taalstelsel			Totaal		
	Frans	Nederlands	Duits	Jongens	Meisjes	Totaal
1970-1971 .....	2 471	5 434	13	3 315	4 603	7 918
1971-1972 .....	2 198	4 656	4	2 793	4 065	6 858
1972-1973 .....	1 639	3 946	—	2 451	3 134	5 585
1973-1974 .....	1 851	3 381	—	2 079	3 153	5 232
1974-1975 .....	1 489	2 943	—	1 747	2 685	4 432
1975-1976 .....	501	1 028	—	347	1 182	1 529

## II. Schoolbevolking naar de inrichtende macht van het onderwijs.

INRICHTENDE MACHT	1974-1975			1975-1976		
	Jongens	Meisjes	Totaal	Jongens	Meisjes	Totaal
Staat .....	—	—	—	16	23	39
Provincies .....	14	7	21	9	4	13
Gemeenten .....	725	1 042	1 767	253	442	695
<i>Totaal :</i>	<b>739</b>	<b>1 049</b>	<b>1 788</b>	<b>278</b>	<b>469</b>	<b>747</b>
Particulieren .....	1 008	1 636	2 644	69	713	782
<i>Algemeen totaal :</i>	<b>1 747</b>	<b>2 685</b>	<b>4 432</b>	<b>347</b>	<b>1 182</b>	<b>1 529</b>

## III. Schoolbevolking naar het studiejaar.

STUDIEJAAR	1974-1975			1975-1976		
	Jongens	Meisjes	Totaal	Jongens	Meisjes	Totaal
4 <sup>e</sup> graad :						
1 <sup>e</sup> jaar .....	1 391	1 415	2 806	44	51	95
2 <sup>e</sup> jaar .....	356	1 270	1 626	303	1 131	1 434
<i>Totaal :</i>	<b>1 747</b>	<b>2 685</b>	<b>4 432</b>	<b>347</b>	<b>1 182</b>	<b>1 529</b>

(1) Vanaf 1976-1977 wordt de « vierde graad » gesplitst over de andere onderwijsafdelingen.

5. — Onderwijs van het tweede niveau (Secundair onderwijs) (vervolg).

B. Middelbaar onderwijs (Algemeen vormende opleiding).

I. Schoolbevolking naar geslacht en taalstelsel.

(Bron (\*): Ministère de l'Éducation nationale en Ministerie van Nationale Opvoeding.)

JAREN	Taalstelsel			Totaal		
	Frans	Nederlands	Duits	Jongens	Meisjes	Totaal
<b>Lagere graad.</b>						
1970-1971 .....	100 062	118 718	1 340	115 547	104 573	220 120
1971-1972 .....	104 629	124 504	1 223	121 014	109 342	230 356
1972-1973 .....	74 447	109 689	1 330	98 337	87 129	185 466
1973-1974 .....	72 377	103 878	1 326	93 370	84 211	177 581
1974-1975 .....	70 819	101 216	1 324	90 734	82 625	173 359
1975-1976 .....	72 141	95 925	1 398	88 154	81 310	169 464
1976-1977 (*) .....	..	93 178	(1)	..	..	..
1977-1978 (*) .....	69 945	89 894	(1)	82 247	77 592	159 839
1978-1979 (*) .....	54 445	88 581	(1)	72 975	70 051	143 026
<b>Hogere graad.</b>						
1970-1971 .....	46 154	60 324	375	59 771	47 082	106 853
1971-1972 .....	47 519	63 826	282	62 086	49 541	111 627
1972-1973 .....	53 399	73 670	492	67 799	59 762	127 561
1973-1974 .....	51 143	75 754	553	67 206	60 244	127 450
1974-1975 .....	47 483	74 478	783	64 453	58 291	122 744
1975-1976 .....	44 168	71 852	640	61 658	55 002	116 660
1976-1977 (*) .....	..	67 826	(1)	..	..	..
1977-1978 (*) .....	41 675	66 360	(1)	56 123	51 912	108 035
1978-1979 (*) .....	41 654	63 834	(1)	54 693	50 795	105 488
<b>Lagere+Hogere graad.</b>						
1970-1971 .....	146 216	179 042	1 715	175 318	151 655	326 973
1971-1972 .....	152 148	188 330	1 505	183 100	158 883	341 983
1972-1973 .....	127 846	183 359	1 822	166 136	146 891	313 027
1973-1974 .....	123 520	179 632	1 879	160 576	144 455	305 031
1974-1975 .....	118 302	175 694	2 107	155 187	140 916	296 103
1975-1976 .....	116 309	167 777	2 038	149 812	136 312	286 124
1976-1977 (*) .....	114 626	161 004	(1)	..	..	275 630
1977-1978 (*) .....	111 620	156 254	(1)	138 370	129 504	267 874
1978-1979 (*) .....	96 099	152 415	(1)	127 668	120 846	248 514

II. Schoolbevolking naar de inrichtende macht.

(Bron (\*): Ministère de l'Éducation nationale en Ministerie van Nationale Opvoeding.)

INRICHTENDE MACHT	1973-1974	1974-1975			1975-1976			1976-1977 (*)	1977-1978 (*)	1978-1979 (*)
		Jongens	Meisjes	Totaal	Jongens	Meisjes	Totaal			
<b>Lagere graad.</b>										
Staat .....	41 558	19 499	17 892	37 391	16 409	15 237	31 646	..	21 782	13 681
Provincies .....	920	319	476	795	310	396	706	..	630	623
Gemeenten .....	7 318	3 230	3 930	7 160	3 221	4 261	7 482	..	7 197	7 077
Particulieren .....	127 785	67 686	60 327	128 013	68 214	61 416	129 630	..	130 230	121 645
<b>Totaal</b>	<b>177 581</b>	<b>90 734</b>	<b>82 625</b>	<b>173 359</b>	<b>88 154</b>	<b>81 310</b>	<b>169 464</b>	<b>..</b>	<b>159 839</b>	<b>143 026</b>
<b>Hogere graad.</b>										
Staat .....	35 678	16 624	14 121	30 745	14 504	11 836	26 340	..	20 563	17 061
Provincies .....	1 325	432	700	1 132	304	540	844	..	507	500
Gemeenten .....	4 861	2 001	2 507	4 508	1 882	2 457	4 339	..	3 835	3 896
Particulieren .....	85 586	45 396	40 963	86 359	44 968	40 169	85 137	..	83 130	84 031
<b>Totaal</b>	<b>127 450</b>	<b>64 453</b>	<b>58 291</b>	<b>122 744</b>	<b>61 658</b>	<b>55 002</b>	<b>116 660</b>	<b>..</b>	<b>108 035</b>	<b>105 488</b>
<b>Lagere + Hogere graad.</b>										
Staat .....	77 236	36 123	32 013	68 136	30 913	27 073	57 986	47 707	42 345	30 742
Provincies .....	2 245	751	1 176	1 927	614	936	1 550	1 431	1 137	1 123
Gemeenten .....	12 179	5 231	6 437	11 668	5 103	6 718	11 821	11 245	11 032	10 973
Particulieren .....	213 371	113 082	101 290	214 372	113 182	101 585	214 767	215 247	213 360	205 676
<b>Totaal</b>	<b>305 031</b>	<b>155 187</b>	<b>140 916</b>	<b>296 103</b>	<b>149 812</b>	<b>136 312</b>	<b>286 124</b>	<b>275 630</b>	<b>267 874</b>	<b>248 514</b>

(1) Opgenomen in het Frans taalstelsel.



## 5. — Onderwijs van het tweede niveau (Secundair onderwijs) (vervolg).

Onderwijs en cultuur

## B. Middelbaar onderwijs (Algemeen vormende opleiding en vernieuwd onderwijs) (vervolg).

## III. Schoolbevolking naar de studieafdeling.

STUDEJAREN EN AFDELINGEN	1971-1972	1972-1973	1973-1974			1974-1975		
			Jongens	Meisjes	Totaal	Jongens	Meisjes	Totaal
Toegepast middelb. onderwijs (1) .....	2 898	2 353	77	1 978	2 055	49	1 819	1 868
Gemengde afdelingen (2) .....	150	32	13	25	38	—	18	18
6 <sup>e</sup> moderne (1 <sup>e</sup> middelbaar) .....	42 436	41 054	21 019	19 602	40 621	21 078	19 132	40 210
5 <sup>e</sup> moderne (2 <sup>e</sup> middelbaar) .....	43 872	40 661	20 135	18 857	38 992	19 582	18 570	38 152
4 <sup>e</sup> moderne (3 <sup>e</sup> middelbaar) .....	41 648	40 481	19 213	17 883	37 096	18 081	17 013	35 094
6 <sup>e</sup> latijnse .....	20 224	19 495	11 553	8 723	20 276	11 767	9 044	20 811
5 <sup>e</sup> latijnse .....	17 021	16 349	8 950	6 603	15 553	9 010	7 018	16 028
4 <sup>e</sup> latijnse .....	16 721	15 704	8 677	6 424	15 101	8 081	6 182	14 263
Observatie- en oriëntatiecyclus.								
Optie latijn 1 <sup>e</sup> leerjaar .....	618	553	259	314	573	212	275	487
Optie latijn 2 <sup>e</sup> leerjaar .....	536	443	201	216	417	166	224	390
Optie latijn 3 <sup>e</sup> leerjaar .....	655	385	194	153	347	132	196	328
Moderne optie 1 <sup>e</sup> leerjaar .....	2 537	2 239	838	1 005	1 843	667	1 021	1 688
Moderne optie 2 <sup>e</sup> leerjaar .....	3 048	2 227	871	1 090	1 961	606	892	1 498
Moderne optie 3 <sup>e</sup> leerjaar .....	3 120	2 175	704	883	1 587	612	934	1 546
Optie techniek 1 <sup>e</sup> leerjaar .....	864	748	370	187	557	407	156	563
Optie techniek 2 <sup>e</sup> leerjaar .....	572	452	255	166	421	208	101	309
Optie techniek 3 <sup>e</sup> leerjaar .....	167	115	41	102	143	76	30	106
Vern. onderw. 1 <sup>e</sup> leerjaar .....	22 286	28 280	24 508	21 019	45 527	23 779	20 588	44 367
Vern. onderw. 2 <sup>e</sup> leerjaar .....	9 356	20 746	21 902	18 227	40 129	25 508	21 522	47 030
Vern. onderw. 3 <sup>e</sup> leerjaar .....	1 627	8 389	15 417	13 329	28 746	21 691	17 925	39 616
Totaal (lagere graad) (3) :	230 356	242 881	155 197	136 786	291 983	161 712	142 660	304 372
3 <sup>e</sup> grieks-latijnse .....	5 069	5 052	2 293	2 225	4 518	2 302	2 246	4 548
2 <sup>e</sup> grieks-latijnse .....	5 442	4 835	2 340	2 356	4 696	2 180	2 134	4 314
1 <sup>e</sup> grieks-latijnse .....	5 955	5 284	2 470	2 231	4 701	2 194	2 253	4 447
3 <sup>e</sup> latijns-wiskundige .....	3 910	3 913	2 724	986	3 710	2 436	915	3 351
2 <sup>e</sup> latijns-wiskundige .....	3 088	3 394	2 533	889	3 422	2 469	886	3 355
1 <sup>e</sup> latijns-wiskundige .....	2 776	3 038	2 406	859	3 265	2 419	868	3 287
3 <sup>e</sup> latijns-wetenschappelijke .....	5 604	5 830	3 087	2 612	5 699	2 860	2 536	5 396
2 <sup>e</sup> latijns-wetenschappelijke .....	5 134	5 282	2 856	2 521	5 377	2 747	2 343	5 090
1 <sup>e</sup> latijns-wetenschappelijke .....	4 242	4 941	2 421	2 388	4 809	2 601	2 366	4 967
Totaal (Oude humaniora) :	41 220	41 569	23 130	17 067	40 197	22 208	16 547	38 755
3 <sup>e</sup> wetenschappelijke .....	16 120	18 473	10 259	7 493	17 752	9 418	6 947	16 365
2 <sup>e</sup> wetenschappelijke .....	12 498	14 791	8 850	6 509	15 359	8 762	6 501	15 263
1 <sup>e</sup> wetensch. en bijz. wetensch. ....	10 563	12 723	8 363	5 692	14 055	7 883	6 043	13 926
3 <sup>e</sup> economische .....	11 631	12 519	5 635	6 136	11 771	4 905	5 778	10 683
2 <sup>e</sup> economische .....	9 384	9 716	4 615	5 395	10 010	4 476	5 032	9 308
1 <sup>e</sup> economische .....	7 696	8 531	3 723	4 685	8 408	3 862	4 793	8 655
3 <sup>e</sup> menselijke wetenschappen .....	1 211	3 834	984	2 743	3 727	770	2 031	2 801
2 <sup>e</sup> menselijke wetenschappen .....	719	3 175	887	2 459	3 346	891	2 361	3 252
1 <sup>e</sup> menselijke wetenschappen .....	585	2 230	760	2 065	2 825	731	2 173	2 904
Totaal (moderne human.) :	70 407	85 992	44 076	43 177	87 253	41 698	41 659	83 357
Vern. onderwijs 4 <sup>e</sup> leerjaar .....	—	1 668	7 490	5 948	13 438	15 771	12 137	27 908
Vern. onderwijs 5 <sup>e</sup> leerjaar .....	—	—	756	889	1 645	4 075	4 169	8 244
Vern. onderwijs 6 <sup>e</sup> leerjaar .....	—	—	—	—	—	608	762	1 370
Totaal (hogere graad) :	111 627	129 229	75 452	67 081	142 533	84 360	75 274	159 634
Algemeen totaal :	341 983	372 110	230 649	203 867	434 516	246 072	217 934	464 006

(1) Dit onderwijs wordt verstrekt in de familiale en de handelsafdeling.

(2) Overige afdelingen van het katholiek onderwijs benevens de afdelingen die alleen in het gemeentelijk middelbaar onderwijs voorkomen.

5. — Onderwijs van het tweede niveau (Secundair onderwijs) (vervolg).

B. Middelbaar onderwijs (Algemeen vormende opleiding) (vervolg).

IV. Door de scholen en de centrale jury afgeleverde eindgetuigschriften van hoger middelbaar onderwijs.

STUDIEAFDELINGEN	1969-1970	1970-1971	1971-1972			1972-1973		
			Jongens	Meisjes	Totaal	Jongens	Meisjes	Totaal
<b>Door de scholen afgeleverde getuigschriften (1).</b>								
latijn-grieks .....	7 063	6 368	3 228	2 764	5 992	2 780	2 494	5 274
latijn-wiskunde .....	2 281	2 532	1 916	614	2 530	2 090	655	2 745
latijn-wetenschappen .....	3 100	3 644	2 180	1 820	4 000	2 338	2 086	4 424
wetenschappelijke A .....	3 897	4 005	3 121	813	3 934	3 284	882	4 166
wetenschappelijke B .....	5 055	5 322	2 473	3 308	5 781	2 867	3 661	6 528
economische .....	7 024	6 889	3 242	4 192	7 434	3 365	4 469	7 834
bijzondere wetenschappelijke (2) .....	7	27	—	—	—	39	9	48
menselijke wetenschappen .....	—	1 040	470	936	1 406	575	1 163	1 738
<i>Totaal :</i>	<b>28 427</b>	<b>29 827</b>	<b>16 630</b>	<b>14 447</b>	<b>31 077</b>	<b>17 338</b>	<b>15 419</b>	<b>32 757</b>
<b>Door de centrale jury uitgereikte getuigschriften.</b>								
latijn-grieks .....	49	42	18	17	35	6	12	18
latijn-wiskunde .....	5	4	3	1	4	—	1	1
latijn-wetenschappen .....	4	3	1	—	1	—	—	—
wetenschappelijke A .....	154	172	107	33	140	95	34	129
wetenschappelijke B .....	45	39	17	11	28	14	5	19
economische afdeling .....	13	11	7	—	7	2	2	4
menselijke wetenschappen .....	—	—	1	—	1	—	2	2
<i>Totaal :</i>	<b>270</b>	<b>271</b>	<b>154</b>	<b>62</b>	<b>216</b>	<b>117</b>	<b>56</b>	<b>173</b>
<i>Algemeen totaal :</i>	<b>28 697</b>	<b>30 098</b>	<b>16 784</b>	<b>14 509</b>	<b>31 293</b>	<b>17 455</b>	<b>15 475</b>	<b>32 930</b>

(1) Getuigschriften erkend door de homologatie-commissie.

(2) Dit getuigschrift wordt uitgereikt aan diegenen die na het diploma van de afdeling latijn-grieks te hebben bekomen een bijkomende wiskudige opleiding hebben genoten om naar bepaalde universitaire faculteiten over te gaan.

5. — Onderwijs van het tweede niveau (Secundair onderwijs) (vervolg).

Onderwijs en cultuur

C. Technisch onderwijs en beroepsonderwijs met volledig leerplan.

I. Schoolbevolking naar geslacht en taalstelsel.

(Bron (\*): Ministère de l'Education nationale en Ministerie van Nationale Opvoeding.)

JAREN	Taalstelsel			Totaal		
	Frans	Nederlands	Duits	Jongens	Meisjes	Totaal
<b>Lagere graad.</b>						
1970-1971 .....	95 951	173 243	960	145 407	124 747	270 154
1971-1972 .....	101 805	175 321	1 027	151 319	126 834	278 153
1972-1973 .....	80 245	166 443	961	132 920	114 729	247 649
1973-1974 .....	63 880	139 995	1 165	107 682	97 358	205 040
1974-1975 (*) .....	67 922	143 170	(1)	111 991	99 101	211 092
1975-1976 (*) .....	62 493	148 038	(1)	77 874 (2)	70 164 (2)	210 531
1976-1977 (*) .....	..	148 868	..	..	..	148 868 (2)
1977-1978 (*) .....	65 306	145 698	(1)	114 408	96 596	211 004
1978-1979 (*) .....	60 571	127 909	(1)	102 668	85 812	188 480
<b>Hogere graad.</b>						
1970-1971 .....	35 843	64 932	292	43 857	57 210	101 067
1971-1972 .....	39 744	67 884	210	46 766	61 072	107 838
1972-1973 .....	40 987	71 251	271	48 355	64 154	112 509
1973-1974 .....	38 954	73 277	314	48 083	64 462	112 545
1974-1975 (*) .....	35 342	73 246	(1)	43 878	64 710	108 588
1975-1976 (*) .....	30 985	73 994	(1)	28 199 (2)	45 795 (2)	104 979
1976-1977 (*) .....	..	68 273	..	..	..	68 273 (2)
1977-1978 (*) .....	27 572	74 091	(1)	37 728	63 935	101 663
1978-1979 (*) .....	28 603	74 261	(1)	37 171	65 693	102 864
<b>Lagere + Hogere graad.</b>						
1970-1971 .....	131 794	238 175	1 252	189 264	181 957	371 221
1971-1972 .....	141 549	243 205	1 237	198 085	187 906	385 991
1972-1973 .....	121 232	237 694	1 232	181 275	178 883	360 158
1973-1974 .....	102 834	213 272	1 479	155 765	161 820	317 585
1974-1975 (*) .....	103 264	216 416	(1)	155 869	163 811	319 680
1975-1976 (*) .....	93 478	222 032	(1)	106 073 (2)	115 959 (2)	315 510
1976-1977 (*) .....	96 732	217 141	..	..	..	313 873
1977-1978 (*) .....	92 878	219 789	(1)	152 136	160 531	312 667
1978-1979 (*) .....	89 174	202 170	(1)	139 839	151 505	291 344

II. Inschrijvingen naar inrichtende macht van het onderwijs.

(Bron (\*): Ministère de l'Education nationale en Ministerie van Nationale Opvoeding.)

INRICHTENDE MACHT	1973-1974			1974-1975 (*)	1975-1976 (*)	1976-1977 (*)	1977-1978 (*)	1978-1979 (*)
	Jongens	Meisjes	Totaal					
<b>Lagere graad.</b>								
Staat .....	15 288	6 478	21 766	26 706	18 052	..	14 173	9 374
Provincies .....	10 058	2 606	12 664	11 243	10 955	..	11 259	10 654
Gemeenten .....	14 285	13 135	27 420	24 543	26 966	..	24 082	21 131
Particulieren .....	68 051	75 139	143 190	148 600	154 558	..	161 490	147 321
<b>Totaal :</b>	<b>107 682</b>	<b>97 358</b>	<b>205 040</b>	<b>211 092</b>	<b>210 531</b>	<b>..</b>	<b>211 004</b>	<b>188 480</b>
<b>Hogere graad.</b>								
Staat .....	8 629	5 607	14 236	11 819	9 630	..	6 679	4 847
Provincies .....	5 647	5 598	11 245	10 240	8 160	..	7 252	7 179
Gemeenten .....	6 121	8 178	14 299	13 406	11 743	..	8 917	9 032
Particulieren .....	27 686	45 079	72 765	73 123	75 446	..	78 815	81 806
<b>Totaal :</b>	<b>48 083</b>	<b>64 462</b>	<b>112 545</b>	<b>108 588</b>	<b>104 979</b>	<b>..</b>	<b>101 663</b>	<b>102 864</b>
<b>Lagere + Hogere graad.</b>								
Staat .....	23 917	12 085	36 002	38 525	27 682	25 342	20 852	14 221
Provincies .....	15 705	8 204	23 909	21 483	19 115	18 423	18 511	17 833
Gemeenten .....	20 406	21 313	41 719	37 949	38 709	35 679	32 999	30 163
Particulieren .....	95 737	120 218	215 955	221 723	230 004	234 429	240 305	229 127
<b>Totaal :</b>	<b>155 765</b>	<b>161 820</b>	<b>317 585</b>	<b>319 680</b>	<b>315 510</b>	<b>313 873</b>	<b>312 667</b>	<b>291 344</b>

(1) Opgenomen in het Franse taalstelsel.  
(2) Enkel Nederlands taalstelsel.

## 5. — Onderwijs van het tweede niveau (Secundair onderwijs) (vervolg).

## C. Technisch onderwijs en vakonderwijs met volledig leerplan (vervolg).

## III. Schoolbevolking per studieafdeling (1973-1974).

STUDIEAFDELING	Technische opleiding			Beroepsopleiding			Aanvullend secundaire beroepsopleiding		
	Jongens	Meisjes	Totaal	Jongens	Meisjes	Totaal	Jongens	Meisjes	Totaal
<b>Lagere graad van de secundaire cyclus</b>									
Landbouwkunde .....	3 229	47	3 276	886	14	900			
Bosbouw .....	19	—	19	—	—	—			
Mijnbouw .....	23	—	23	312	60	372			
Metaal .....	376	—	376	1 153	16	1 169			
Mechanica .....	42 107	53	42 160	17 673	13	17 686			
Elektriciteit .....	9 746	201	9 947	611	—	611			
Textiel .....	421	48	469	29	—	29			
Openbare werken .....	6	—	6	250	143	393			
Bouwbedrijf .....	526	—	526	1 744	—	1 744			
Hout .....	5 091	—	5 091	5 332	8	5 340			
Visserij en scheepvaart .....	262	—	262	16	15	31			
Schilderwerk .....	173	4	177	646	17	663			
Voeding .....	1 028	4	1 032	932	11	943			
Kleding .....	6	10 468	10 474	317	24 823	25 140			
Leder .....	18	40	58	90	12	102			
Plastische kunsten .....	8	—	8	—	—	—			
Bouwkunde .....	—	—	—	63	13	76			
Sierkunsten .....	189	255	444	39	84	123			
Kunstambachten .....	18	4	22	174	22	196			
Fotografie .....	—	—	—	—	—	—			
Boekbedrijf .....	898	3	901	71	—	71			
Nijverheidstekenen .....	116	12	128	—	—	—			
Handel .....	6 462	24 011	30 473	204	6 226	6 430			
Huishoudkunde .....	—	8 693	8 693	—	14 521	14 521			
Collectiviteiten .....	1 973	399	2 372	320	125	445			
Paramedische diensten .....	—	—	—	—	—	—			
Schoonheidszorgen .....	87	432	519	469	3 646	4 115			
Varia .....	1 816	234	2 050	38	27	65			
Algemene en voorbereidende afdelingen .	1 263	2 441	3 704	452	213	665			
Technische afdelingen, gehecht aan in- richtingen voor rijksmiddelbaar onder- wijs .....	—	—	—	—	—	—			
Vernieuwd onderwijs .....	—	—	—	—	—	—			
<b>Totaal:</b>	<b>75 861</b>	<b>47 349</b>	<b>123 210</b>	<b>31 821</b>	<b>50 009</b>	<b>81 830</b>			
<b>Hogere graad van de secundaire cyclus</b>									
Landbouwkunde .....	1 990	63	2 053	332	9	341	—	—	—
Mijnbouw .....	—	—	—	—	—	—	—	—	—
Mechanica .....	11 268	32	11 300	1 120	4	1 124	—	—	—
Elektriciteit .....	10 234	149	10 383	361	—	361	—	—	—
Regeltechniek .....	79	—	79	23	—	23	—	—	—
Textiel .....	196	6	202	14	7	21	—	—	—
Openbare werken .....	837	35	872	—	—	—	—	—	—
Bouwbedrijf .....	1 239	58	1 297	243	12	255	—	—	—
Hout .....	197	—	197	180	—	180	—	—	—
Telecommunicatie .....	—	—	—	—	—	—	—	—	—
Schilderwerk .....	—	—	—	83	35	118	—	—	—
Scheikunde .....	1 491	1 918	3 409	2	46	48	—	—	—
Voeding .....	31	1	32	139	4	143	—	—	—
Kleding .....	30	3 375	3 405	17	2 939	2 956	—	163	163
Plastische kunsten .....	355	211	566	164	—	164	—	41	41
Vervoer .....	102	—	102	—	—	—	—	—	—
Technisch militair onderwijs .....	202	—	202	—	—	—	—	—	—
Bouwkunde .....	120	136	256	47	35	82	—	—	—
Sierkunsten .....	315	1 424	1 739	209	568	777	—	43	43
Kunstambachten .....	16	9	25	38	22	60	—	—	—
Fotografie-cinematografie .....	249	68	317	33	16	49	—	—	—
Boekbedrijf .....	487	15	502	363	8	371	—	—	—
Nijverheidstekenen .....	614	293	907	56	—	56	—	—	—
Handel .....	7 290	17 378	24 668	67	4 121	4 188	1	14	15
Administratie .....	18	24	42	—	—	—	—	—	—
Organisatie .....	18	1	19	—	—	—	—	—	—
Huishoudkunde .....	152	4 150	4 302	1	135	136	—	8	8
Collectiviteiten .....	1 157	532	1 689	497	963	1 460	—	—	—
Paramedische diensten .....	638	2 930	3 568	44	11 990	12 034	257	4 402	4 659
Schoonheidszorgen .....	29	1 058	1 087	253	2 240	2 493	—	—	—
Algemene en voorbereidende afdelingen .	3 882	1 929	5 811	84	373	457	—	—	—
Varia .....	161	366	527	—	—	—	58	103	161
<b>Totaal:</b>	<b>43 397</b>	<b>36 161</b>	<b>79 558</b>	<b>4 370</b>	<b>23 527</b>	<b>27 897</b>	<b>316</b>	<b>4 774</b>	<b>5 090</b>

De studieafdelingen  
bestaan niet  
in deze tak  
van de lagere graad  
van de secundaire  
cyclus

5. — Onderwijs van het tweede niveau (Secundair onderwijs) (vervolg).

Onderwijs en cultuur

C. Technisch onderwijs en vakonderwijs met volledig leerplan (vervolg).

IV. Diploma's per studieafdeling (1972-1973).

STUDIEAFDELING	Technische opleiding			Beroepsopleiding			Aanvullend secundaire beroepsopleiding		
	Jongens	Meisjes	Totaal	Jongens	Meisjes	Totaal	Jongens	Meisjes	Totaal
<b>Secundair onderwijs van de lagere graad</b>									
Landbouwkunde .....	379	1	380	261	—	261			
Mijnbouw .....	18	—	18	21	—	21			
Metaal .....	78	—	78	278	—	278			
Mechanica .....	5 579	—	5 579	3 835	—	3 835			
Elektriciteit .....	2 542	3	2 545	146	—	146			
Textiel .....	71	—	71	30	61	91			
Openbare werken .....	—	—	—	4	—	4			
Bouwbedrijf .....	151	—	151	441	—	441			
Hout .....	1 337	—	1 337	1 167	—	1 167			
Visserij en scheepvaart .....	176	—	176	—	—	—			
Schilderwerk .....	44	3	47	198	6	204			
Voeding .....	197	—	197	264	—	264			
Kleding .....	—	160	160	150	4 594	4 744			
Leder .....	8	4	12	28	5	33			
Plastische kunsten .....	—	—	—	—	—	—			
Sierkunsten .....	47	8	55	27	2	29			
Kunstambachten .....	20	2	22	38	—	38			
Fotografie .....	—	—	—	—	—	—			
Boekbedrijf .....	219	—	219	22	—	22			
Nijverheidstekenen .....	35	13	48	—	—	—			
Handel .....	176	1 378	1 554	29	1 717	1 746			
Huishoudkunde .....	—	105	105	—	2 018	2 018			
Collectiviteiten .....	189	17	206	45	7	52			
Schoonheidszorgen .....	15	89	104	68	788	856			
Algemene en voorbereidende afdelingen .....	—	—	—	52	14	66			
Varia .....	15	58	73	8	5	13			
Tech. afdelingen, gehecht aan inrichtingen voor rijksmiddelbaar onderwijs .....	491	415	906	—	—	—			
<b>Totaal:</b>	<b>11 787</b>	<b>2 256</b>	<b>14 043</b>	<b>7 112</b>	<b>9 217</b>	<b>16 329</b>			

De studieafdelingen bestaan niet in deze tak van de lagere graad van de secundaire cyclus

Secundair onderwijs van de hogere graad

Landbouwkunde .....	553	—	553	111	2	113	—	—	—
Mijnbouw .....	—	—	—	—	—	—	—	—	—
Mechanica .....	2 701	—	2 701	200	—	200	—	—	—
Elektriciteit .....	2 347	20	2 367	52	—	52	—	—	—
Regeltechniek .....	64	—	64	6	—	6	—	—	—
Textiel .....	51	—	51	—	—	—	—	—	—
Openbare werken .....	249	7	256	—	—	—	—	—	—
Bouwbedrijf .....	280	3	283	41	—	41	—	—	—
Hout .....	48	—	48	45	—	45	—	—	—
Telecommunicatie .....	—	—	—	—	—	—	—	—	—
Schilderwerk .....	—	—	—	27	3	30	—	—	—
Scheikunde .....	352	483	835	—	16	16	—	—	—
Voeding .....	5	—	5	60	3	63	—	—	—
Kleding .....	6	1 034	1 040	3	745	748	—	60	60
Plastische kunsten .....	49	33	82	35	—	35	—	9	9
Vervoer .....	31	—	31	—	—	—	—	—	—
Technisch militair onderwijs .....	56	—	56	—	—	—	—	—	—
Bouwkunde .....	33	32	65	21	—	21	—	—	—
Sierkunsten .....	56	335	391	44	77	121	—	16	16
Kunstambachten .....	6	3	9	8	7	15	—	—	—
Fotografie-cinematografie .....	46	15	61	4	3	7	—	—	—
Boekbedrijf .....	127	4	131	85	2	87	—	—	—
Nijverheidstekenen .....	153	83	236	26	—	26	—	—	—
Handel .....	1 363	3 921	5 284	4	864	868	—	—	—
Administratie .....	4	6	10	—	—	—	—	—	—
Organisatie .....	—	—	—	—	—	—	—	—	—
Huishoudkunde .....	—	1 009	1 009	—	19	19	—	—	—
Collectiviteiten .....	228	96	324	110	146	256	—	—	—
Paramedische diensten .....	79	784	863	18	2 801	2 819	124	2 270	2 394
Schoonheidszorgen .....	5	247	252	63	521	584	—	—	—
Algemene en voorbereidende afdelingen .....	646	450	1 096	3	9	12	—	—	—
Varia .....	51	58	109	—	—	—	11	19	30
Vernieuwd onderwijs .....	—	—	—	—	—	—	—	—	—
<b>Totaal:</b>	<b>9 589</b>	<b>8 623</b>	<b>18 212</b>	<b>966</b>	<b>5 218</b>	<b>6 184</b>	<b>135</b>	<b>2 374</b>	<b>2 509</b>

## 5. — Onderwijs van het tweede niveau (Secundair onderwijs) (vervolg).

### D. Vernieuwd secundair onderwijs.

#### I. Schoolbevolking naar geslacht en taalstelsel.

(Bron (\*): Ministère de l'Éducation nationale en Ministerie van Nationale Opvoeding.)

JAREN	Taalstelsel		Totaal		
	Frans+Duits	Nederlands	Jongens	Meisjes	Totaal
<b>Lagere graad.</b>					
1973-1974 .....	69 049	45 353	61 827	52 575	114 402
1974-1975 .....	74 997	56 016	70 978	60 035	131 013
1975-1976 (*) .....	..	68 710	38 047 (1)	30 663 (1)	68 710 (1)
1976-1977 (*) .....	..	78 847	43 265 (1)	35 582 (1)	78 847 (1)
1977-1978 (*) .....	..	..	..	..	..
<b>Hogere graad.</b>					
1973-1974 .....	12 055	3 028	8 246	6 837	15 083
1974-1975 .....	25 299	12 223	20 454	17 068	37 522
1975-1976 (*) .....	..	24 210	14 129 (1)	10 081 (1)	24 210 (1)
1976-1977 (*) .....	..	35 626	19 736 (1)	15 890 (1)	35 626 (1)
1977-1978 (*) .....	..	..	..	..	..
<b>Lagere + Hogere graad.</b>					
1973-1974 .....	81 104	48 381	70 073	59 412	129 485
1974-1975 .....	100 296	68 239	91 432	77 103	168 535
1975-1976 (*) .....	115 074	92 920	52 176 (1)	40 744 (1)	207 994
1976-1977 (*) .....	126 772	114 473	63 061 (1)	51 472 (1)	241 245
1977-1978 (*) .....	135 939	127 815	139 398	124 356	263 754
1978-1979 (*) .....	160 239	138 375	156 526	142 088	298 614

#### II. Schoolbevolking naar de inrichtende macht.

(Bron (\*): Ministère de l'Éducation nationale en Ministerie van Nationale Opvoeding.)

INRICHTENDE MACHT	1973-1974	1974-1975	1975-1976 (*)	1976-1977 (*)	1977-1978 (*)	1978-1979 (*)
<b>Lagere graad.</b>						
Staat .....	61 095	68 623	43 817 (1)	..	..	..
Provincies .....	13 066	14 894	1 272 (1)	..	..	..
Gemeenten .....	11 101	13 629	8 742 (1)	..	..	..
Particulieren .....	29 140	33 867	14 879 (1)	..	..	..
<b>Totaal :</b>	<b>114 402</b>	<b>131 013</b>	<b>68 710 (1)</b>	..	..	..
<b>Hogere graad.</b>						
Staat .....	9 349	20 758	13 309 (1)	..	..	..
Provincies .....	2 908	5 267	875 (1)	..	..	..
Gemeenten .....	1 137	3 448	3 936 (1)	..	..	..
Particulieren .....	1 689	8 049	6 090 (1)	..	..	..
<b>Totaal :</b>	<b>15 083</b>	<b>37 522</b>	<b>24 210 (1)</b>	..	..	..
<b>Lagere + Hogere graad.</b>						
Staat .....	70 444	89 381	110 551	127 795	136 907	157 017
Provincies .....	15 974	20 161	23 219	25 328	25 881	26 731
Gemeenten .....	12 238	17 077	22 084	26 614	30 856	31 856
Particulieren .....	30 829	41 916	52 140	61 508	70 110	83 010
<b>Algemeen totaal :</b>	<b>129 485</b>	<b>168 535</b>	<b>207 994</b>	<b>241 245</b>	<b>263 754</b>	<b>298 614</b>

(1) Enkel Nederlands taalstelsel.

## 6. — Onderwijs van het derde niveau (Hoger onderwijs).

## A. Universitaire opleiding.

## I. Studenten naar geslacht en taalstelsel.

(Bron : Universitaire Stichting - Jaarverslag.)

JAREN	Taalstelsel		Totaal		
	Frans	Nederlands	Jongens	Meisjes	Totaal
1967-1968 .....	32 948	26 224	43 752	15 420	59 172
1968-1969 .....	35 596	29 183	47 374	17 405	64 779
1969-1970 .....	37 441	32 193	50 376	19 258	69 634
1970-1971 .....	40 409	34 697	53 623	21 483	75 106
1971-1972 .....	43 734	37 290	57 093	23 931	81 024
1972-1973 .....	41 383	36 949	54 474	23 858	78 332
1973-1974 .....	41 608	37 869	54 271	25 206	79 477
1974-1975 .....	41 893	39 087	54 576	26 404	80 980
1975-1976 .....	43 065	40 295	55 587	27 773	83 360
1976-1977 .....	44 371	42 411	57 133	29 649	86 782
1977-1978 .....	45 382	43 967	58 140	31 209	89 349
1978-1979 .....	45 444	44 194	57 954	31 684	89 638

## II. Indeling van de studenten naar de inrichtende macht van het onderwijs.

INRICHTENDE MACHT	1975-1976			1976-1977			1977-1978		
	Jongens	Meisjes	Totaal	Jongens	Meisjes	Totaal	Jongens	Meisjes	Totaal
Staat .....	17 229	7 590	24 819	17 443	8 069	25 512	17 672	8 359	26 031
Provincies .....	—	—	—	—	—	—	—	—	—
Gemeenten .....	—	—	—	—	—	—	—	—	—
Particulieren .....	38 358	20 183	58 541	39 690	21 580	61 270	40 468	22 850	63 318
<i>Totaal :</i>	<b>55 587</b>	<b>27 773</b>	<b>83 360</b>	<b>57 133</b>	<b>29 649</b>	<b>86 782</b>	<b>58 140</b>	<b>31 209</b>	<b>89 349</b>

6. — Onderwijs van het derde niveau (Hoger onderwijs) (vervolg).

A. Universitaire opleiding <sup>(1)</sup> (vervolg).

III. — Aantal studenten naar de hoofdschrijving <sup>(2)</sup>.

(Bron : Universitaire Stichting - Jaarverslag.)

STUDIEAFDELINGEN	1975-1976 Totaal	1976-1977 Totaal	1977-1978				Algemeen totaal
			B.M. (3)	BtL.M. (3)	B.Vr. (3)	BtL.Vr. (3)	
<b>A. Religieuze Wetenschappen.</b>							
I. — Katholieke godgeleerdheid :							
1° Godgeleerdheid .....	186	172	44	113	6	7	170
2° Toegepaste theologie .....	—	80	57	4	—	—	61
3° Catechetische wetenschappen en missiologische wetenschappen .....	28	4	2	2	—	1	5
4° Morele en religieuze wetenschappen .....	102	47	21	12	—	—	33
5° Degrees in religious studies .....	49	49	1	40	—	6	47
<i>Totaal :</i>	<b>365</b>	<b>352</b>	<b>125</b>	<b>171</b>	<b>6</b>	<b>14</b>	<b>316</b>
II. — Kerkelijk recht .....	5	7	3	2	—	—	5
III. — Godsdienstwetenschappen .....	281	355	211	5	200	3	419
IV. — Protestantse godgeleerdheid .....	87	106	32	51	15	18	116
<i>Totaal :</i>	<b>738</b>	<b>820</b>	<b>371</b>	<b>229</b>	<b>221</b>	<b>35</b>	<b>856</b>
<b>B. Wijsbegeerte (Sint-Thomasschool).</b>							
<i>Totaal :</i>	<b>259</b>	<b>257</b>	<b>82</b>	<b>137</b>	<b>31</b>	<b>36</b>	<b>286</b>
<b>C. Letteren en wijsbegeerte en bijgevoegde afdelingen.</b>							
1° Wijsbegeerte .....	489	517	356	30	160	14	560
2° Geschiedenis .....	1 303	1 557	838	44	839	27	1 748
3° Klassieke filologie .....	451	516	273	8	318	6	605
4° Romaanse filologie .....	1 889	2 010	622	39	1 399	56	2 116
5° Germaanse filologie .....	4 073	4 338	1 725	46	2 541	90	4 402
6° Germaanse filologie (Aanvullende studiën - wetenschappelijke graad) .....	9	18	12	—	9	1	22
7° Wijsbegeerte en letteren voor de ontwikkelingslanden .....	1	—	—	—	—	—	—
8° Kunstgeschiedenis en oudheidkunde of kunstgeschiedenis en archeologie .....	1 307	1 477	544	46	954	81	1 625
9° Musicologie .....	5	7	1	—	4	—	5
10° Oosterse filologie .....	44	63	36	1	30	1	68
11° Oosterse geschiedenis en letterk.; Oosterse filologie en geschiedenis .....	102	105	52	16	39	5	112
12° Bijbelse filologie .....	2	3	—	1	2	—	3
13° Slavische filologie .....	82	84	39	3	48	3	93
14° Slavistiek .....	38	40	7	—	15	6	28
15° Moraalwetenschappen .....	206	240	158	4	100	1	263
16° Middeleeuwse studies .....	12	14	1	3	1	4	9
17° Geschiedenis van het Christendom .....	6	7	3	1	1	1	6
18° Geschiedenis der Godsdiensten .....	5	1	—	—	—	—	—
19° Historische wetenschappen .....	94	65	22	7	32	4	65
20° Geschiedeniscommunicatie .....	—	1	—	6	—	10	16
21° Romaanse letteren .....	—	—	—	—	—	—	—
22° Franse taal en letterkunde .....	—	—	—	—	—	—	—
23° Romaanse taalkunde .....	—	—	—	—	—	—	—
24° Nederlandse letteren .....	—	—	—	1	—	1	2
25° Engelse letteren .....	9	10	—	8	1	2	11
26° Afrikaanse geschiedenis en filologie .....	12	17	13	—	2	—	15
27° Afrikaanse linguïstiek .....	7	9	—	5	2	—	7

(1) De cijfers hebben betrekking op de 19, instellingen van universitair niveau.

(2) De vroeger gepubliceerde cijfers voor de jaren vóór 1972-1978 hebben betrekking op de inschrijvingen, niet de studenten.

(3) B. M. = Belgische mannen ; BtL. M. = Buitenlandse mannen ; B. Vr. = Belgische vrouwen ; BtL. Vr. = Buitenlandse vrouwen.



## 6. — Onderwijs van het derde niveau (Hoger onderwijs) (vervolg).

A. Universitaire opleiding <sup>(1)</sup> (vervolg).III. — Aantal studenten naar de hoofdschrijving <sup>(2)</sup> (vervolg).

(Bron : Universitaire Stichting - Jaarverslag.)

STUDIEAFDELINGEN	1975-1976 Totaal	1976-1977 Totaal	1977-1978				Algemeen totaal
			B.M. (3)	Btl.M. (3)	B.Vr. (3)	Btl.Vr. (3)	
28° Linguïstiek .....	27	41	23	8	19	9	59
29° Pers- en communicatiewetenschappen .....	571	626	274	93	232	56	655
30° Spaans .....	15	17	9	—	18	—	27
31° Italiaans .....	6	9	5	—	5	1	11
32° Portugees en Braziliaans .....	—	1	—	—	—	—	—
33° Aggregatie voor het hoger onderwijs - Letteren en wijsbegeerte .....	3	1	1	1	1	—	3
34° Letteren .....	36	26	—	—	—	—	—
35° Informatie en verspreidingskunsten .....	32	33	24	3	19	3	49
36° Amerikaanse studiën .....	3	—	—	—	—	—	—
37° Franse studiën .....	32	35	—	10	—	33	43
38° Speciaal doctoraat - Letteren en wijsbegeerte ..	1	1	—	—	—	—	—
39° Duitse letteren .....	—	—	—	—	—	1	1
40° Informatie en documentatiewetenschap .....	—	—	6	1	8	1	16
<i>Totaal :</i>	<b>10 872</b>	<b>11 888</b>	<b>5 044</b>	<b>385</b>	<b>6 799</b>	<b>417</b>	<b>12 645</b>
<b>D. Rechten en bijgevoegde afdelingen.</b>							
1° Rechten .....	9 060	9 151	5 727	318	3 092	145	9 282
2° Master in international and comparative law ..	26	29	2	15	2	6	25
3° Notariaat .....	141	190	100	—	42	1	143
4° Rechtsgeleerdheid .....	9	5	1	6	—	—	7
5° Internationaal recht .....	19	33	7	12	2	6	27
6° Europees recht .....	42	55	28	9	14	2	53
7° Zeerecht en luchtvaart .....	23	21	9	14	1	3	27
8° Economisch recht .....	40	47	33	7	11	1	52
9° Fiscaal recht .....	10	20	6	1	—	—	7
10° Fiskale wetenschappen .....	43	43	31	4	9	—	44
11° Verzekeringswezen .....	28	39	29	4	8	1	42
12° Administratief recht .....	14	11	15	3	2	—	20
13° Sociaal recht .....	88	84	47	2	13	4	66
14° Kriminologische wetenschappen .....	717	767	447	47	334	9	837
15° Aggregatie voor het hoger onderwijs - Rechten	7	7	5	—	1	—	6
16° Speciaal doctoraat - Rechten .....	12	15	—	15	—	1	16
<i>Totaal :</i>	<b>10 279</b>	<b>10 517</b>	<b>6 487</b>	<b>457</b>	<b>3 531</b>	<b>179</b>	<b>10 654</b>
<b>E. Wetenschappen.</b>							
1° Wiskunde .....	2 294	2 407	1 301	111	1 070	26	2 508
2° Natuurkunde .....	941	986	651	92	219	15	977
3° Scheikunde .....	2 423	2 240	1 223	139	664	51	2 077
4° Biochemische wetenschappen of scheikunde (richting biochemie) .....	33	42	21	1	20	—	42
5° Biologie .....	1 127	1 130	573	62	556	35	1 226
6° Oceanologie .....	6	7	13	—	1	1	15
7° Radiobiologie .....	3	4	2	—	1	1	4
8° Moleculaire biologie .....	10	7	6	—	1	2	9
9° Dierkunde .....	536	576	229	19	275	14	537
10° Plantkunde .....	263	273	126	22	155	9	312
11° Aard- en delfstofkunde .....	250	289	228	43	60	6	337
12° Bodemkunde .....	34	36	6	35	1	4	46
13° Geofysische wetenschappen .....	—	—	—	—	—	—	—
14° Aardrijkskunde .....	549	658	342	15	324	7	688

(1) (2) (3) Zie noten bladzijde 144.

6. — Onderwijs van het derde niveau (Hoger onderwijs) (vervolg).

A. Universitaire opleiding <sup>(1)</sup> (vervolg).

III. — Aantal studenten naar de hoofdschrijving <sup>(2)</sup> (vervolg).

(Bron : Universitaire Stichting - Jaarverslag.)

STUDIEAFDELINGEN	1975-1976 — Totaal	1976-1977 — Totaal	1977-1978				Algemeen totaal
			B.M. (3)	Btl.M. (3)	B.Vr. (3)	Btl.Vr. (3)	
15° Omgevingswetenschappen (waterbeheer en waterbeleid) .....	6	2	2	1	—	—	3
16° Aktuariële wetenschappen .....	24	28	22	1	7	—	30
17° Statistiek .....	15	9	3	—	1	1	5
18° Informatika .....	192	221	107	76	31	9	223
19° Aggregatie voor het hoger onderwijs - Wetenschappen .....	7	5	4	—	2	—	6
20° Speciaal doctoraat - Wetenschappen .....	—	—	—	—	—	—	—
21° Natuurwetenschappen .....	22	46	25	3	16	6	50
22° Wetenschappen voor de ontwikkelingslanden ..	2	3	1	—	—	3	4
23° Genetika .....	—	—	—	2	—	—	2
<i>Totaal :</i>	<b>8 737</b>	<b>8 969</b>	<b>4 885</b>	<b>622</b>	<b>3 404</b>	<b>190</b>	<b>9 101</b>

F. Geneeskunde en bijgevoegde afdelingen.

1° Kandidatuur in de geneeskundige wetenschappen .....	7 756	8 208	4 132	1 371	2 086	445	8 034
2° Doctoraat in de genees-, heel- en verloskunde ..	6 073	6 307	3 833	874	1 477	219	6 403
3° Specializatie voor doctors in de geneeskunde ..	913	997	666	169	315	42	1 192
4° Aggregatie voor het hoger onderwijs .....	15	20	10	3	1	—	14
5° Speciaal doctoraat - Geneeskunde .....	4	3	1	2	1	—	4
6° Geneesheer-Hygiënist .....	76	111	93	7	33	—	133
7° Arbeidsgeneeskunde .....	58	69	64	14	16	3	97
8° Verzekeringsgeneeskunde .....	16	13	13	2	5	—	20
9° Sportgeneeskunde .....	14	23	25	1	2	—	28
10° Radioprotectie .....	11	7	9	1	—	1	11
11° Methodes van geneeskundige statistiek en van epidemiologie .....	3	10	—	8	—	5	13
12° Klinische wetenschappen .....	9	8	8	1	1	—	10
13° Biomedische wetenschappen .....	20	25	7	5	13	—	25
14° Toegepaste medische biologie .....	21	14	1	—	9	2	12
15° Medische wetenschappen .....	19	13	3	—	4	—	7
16° Tandheelkunde .....	2 800	3 064	1 891	272	1 185	75	3 423
17° Volksgezondheid .....	35	42	22	12	5	2	41
18° Sanitaire wetenschappen .....	132	117	35	8	49	2	94
19° Biochemie en bacteriologie .....	6	5	3	—	1	—	4
20° Medisch-sociale wetenschappen en ziekenhuisbeleid .....	173	157	81	5	82	12	180
21° Ziekenhuiswetenschappen .....	154	164	27	34	52	18	131
22° Logopedie .....	122	119	13	2	79	3	97
23° Familiale en seksologische wetenschappen ...	75	82	44	6	49	9	108
24° Schoolgeneeskunde .....	—	1	2	—	2	—	4
25° Menselijke ecologie .....	14	23	16	—	2	1	19
26° Kerngeneeskunde .....	—	3	2	—	1	—	3
27° Openbare en sociale hygiëne .....	—	1	1	—	—	—	1
28° Expertisegeneeskunde .....	—	—	16	—	3	—	19
<i>Totaal :</i>	<b>18 519</b>	<b>19 606</b>	<b>11 018</b>	<b>2 797</b>	<b>5 473</b>	<b>839</b>	<b>20 127</b>

(1) (2) (3) Zie noten bladzijde 144.





## 2. ORGANISATIE VAN HET TRADITIONEEL SECUNDAIR ONDERWIJS

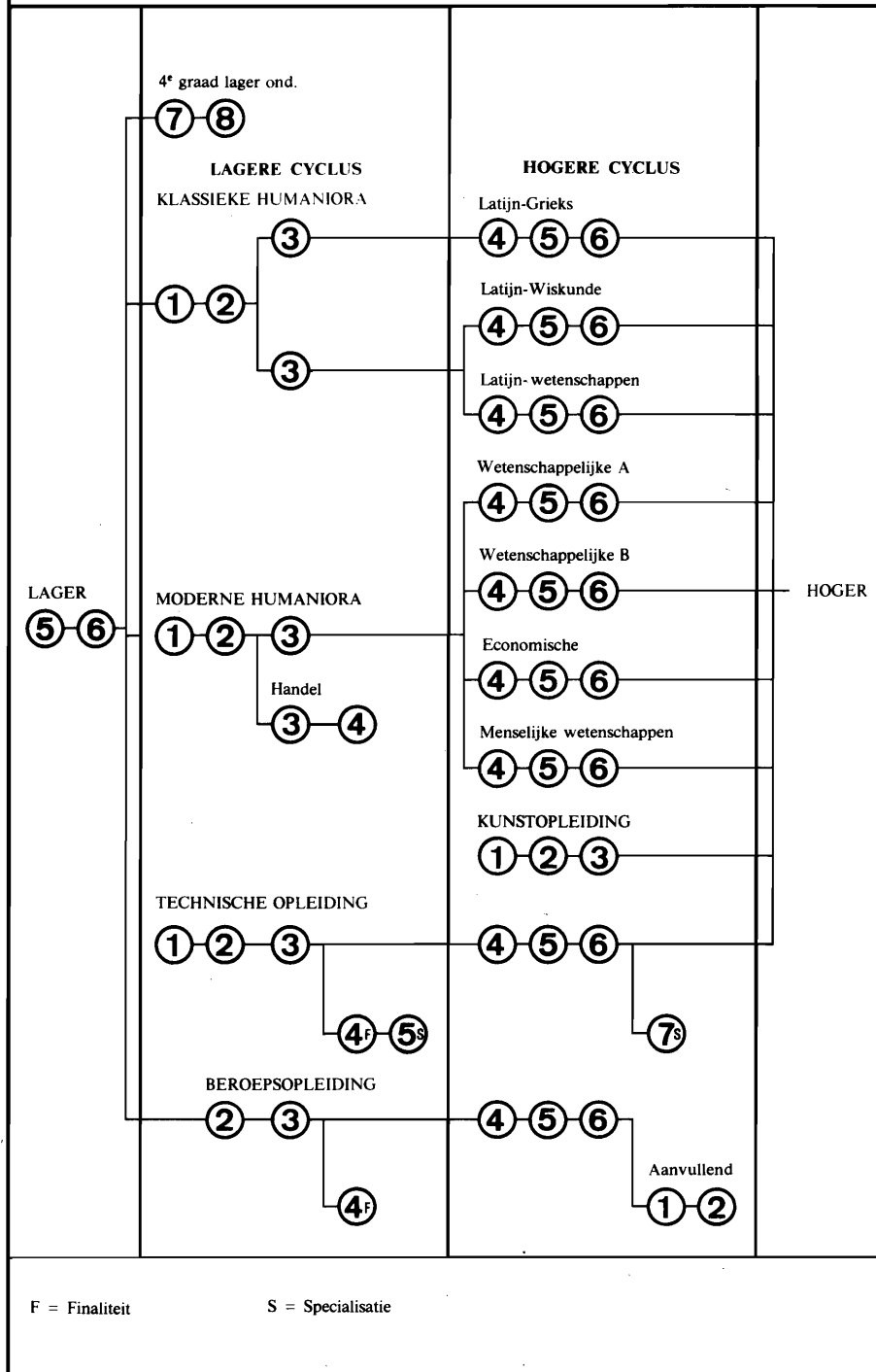

Bron : « Le Mouvement éducatif en Belgique 1973-1975 — Direction générale de l'Organisation des Etudes du Ministère de l'Education nationale en Ministerie van Nationale Opvoeding ».



**3. ORGANISATIE VAN HET VERNIEUWD SECUNDAIR ONDERWIJS (wet van 19 juli 1971).**  
**Franstalige sector**

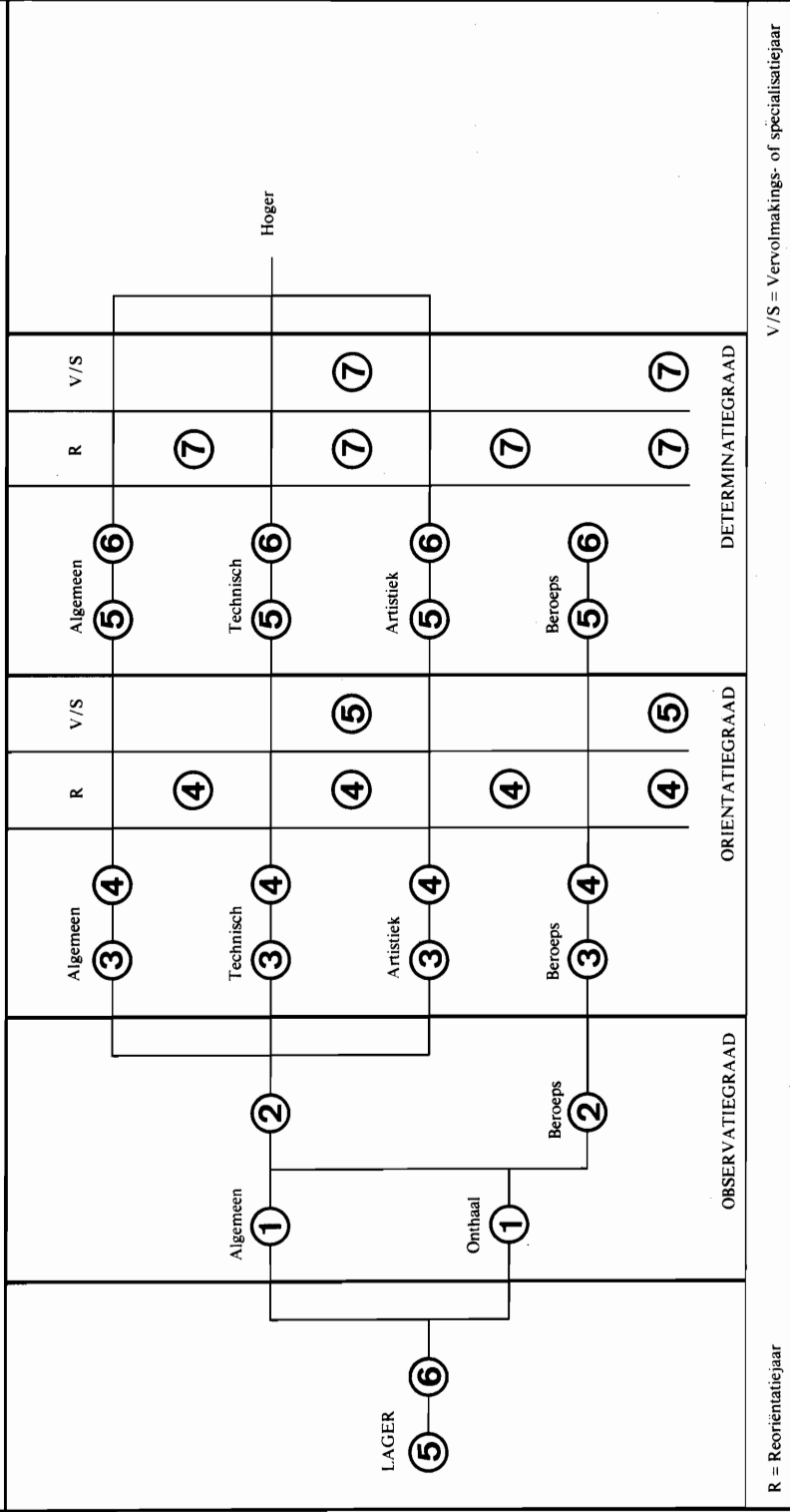

R = Reorientatiejaar

V/S = Vervolmakings- of specialisatiejaar

Bron : « Le Mouvement éducatif en Belgique 1973-1975 — Direction générale de l'Organisation des Etudes du Ministère de l'Education nationale en Ministère van Nationale Opvoeding ».

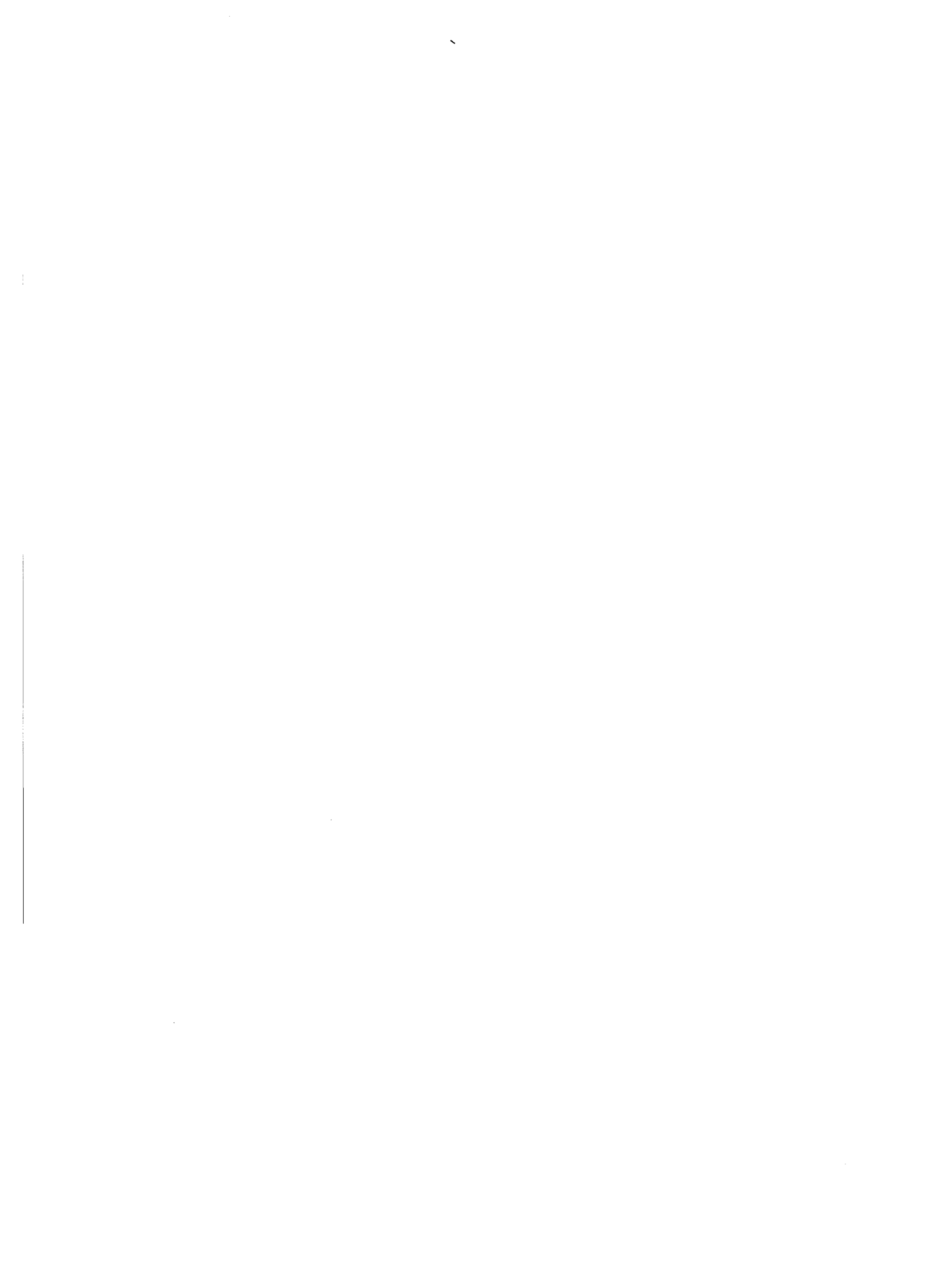



**4. ORGANISATIE VAN HET VERNIEUWD SECUNDAIR ONDERWIJS (wet van 19 juli 1971)**  
 (Nederlandstalige sector)

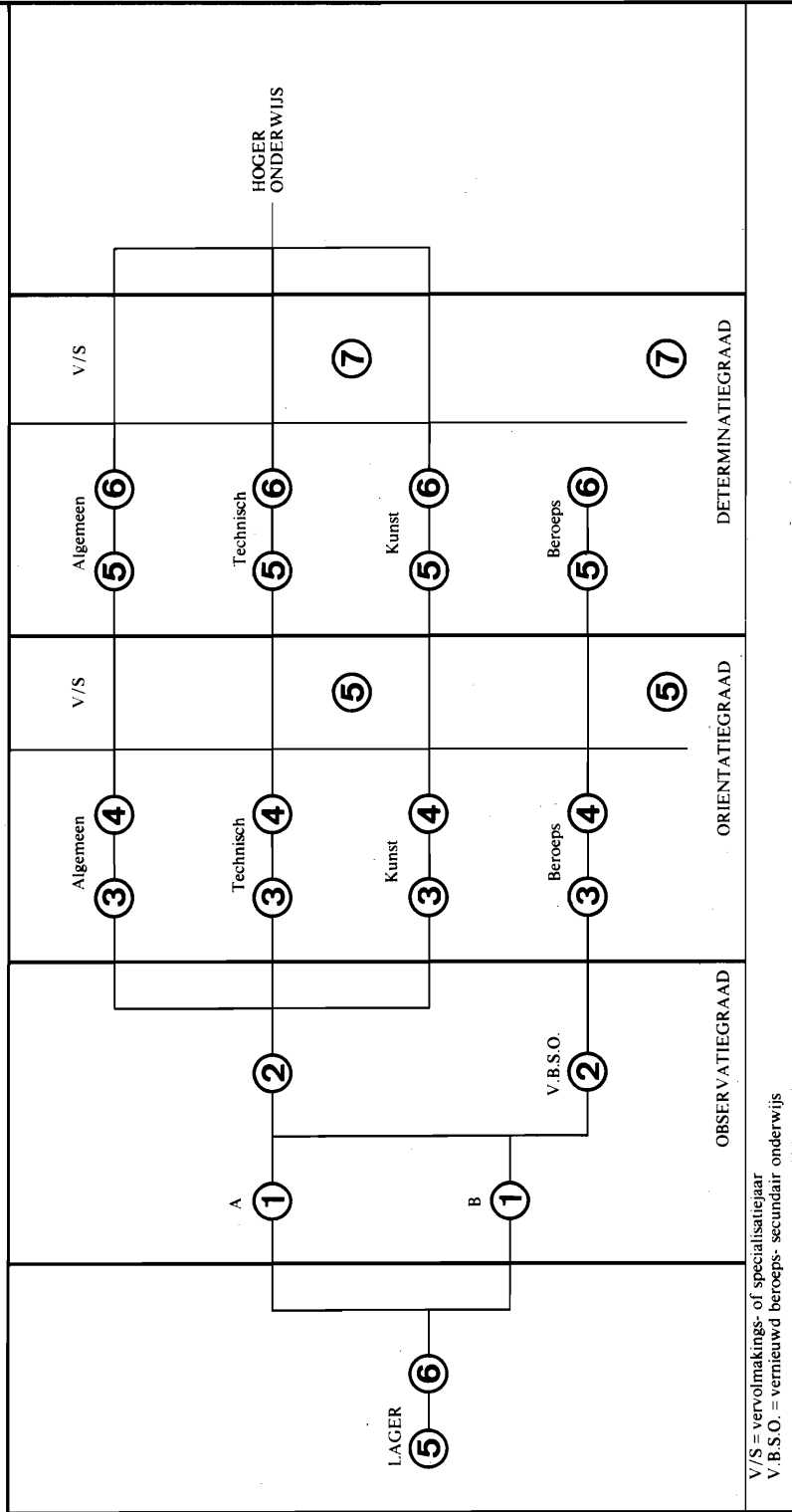

V/S = vervolmakings- of specialisatiejaar  
 V.B.S.O. = vernieuwd beroeps- secundair onderwijs

Bron : « Le Mouvement éducatif en Belgique 1973-1975 — Direction générale de l'Organisation des Etudes du Ministère de l'Education nationale en Ministerie van Nationale Opvoeding ».



**5. ORGANISATIE VAN HET HOGER ONDERWIJS**  
(wet van 7 juli 1970)

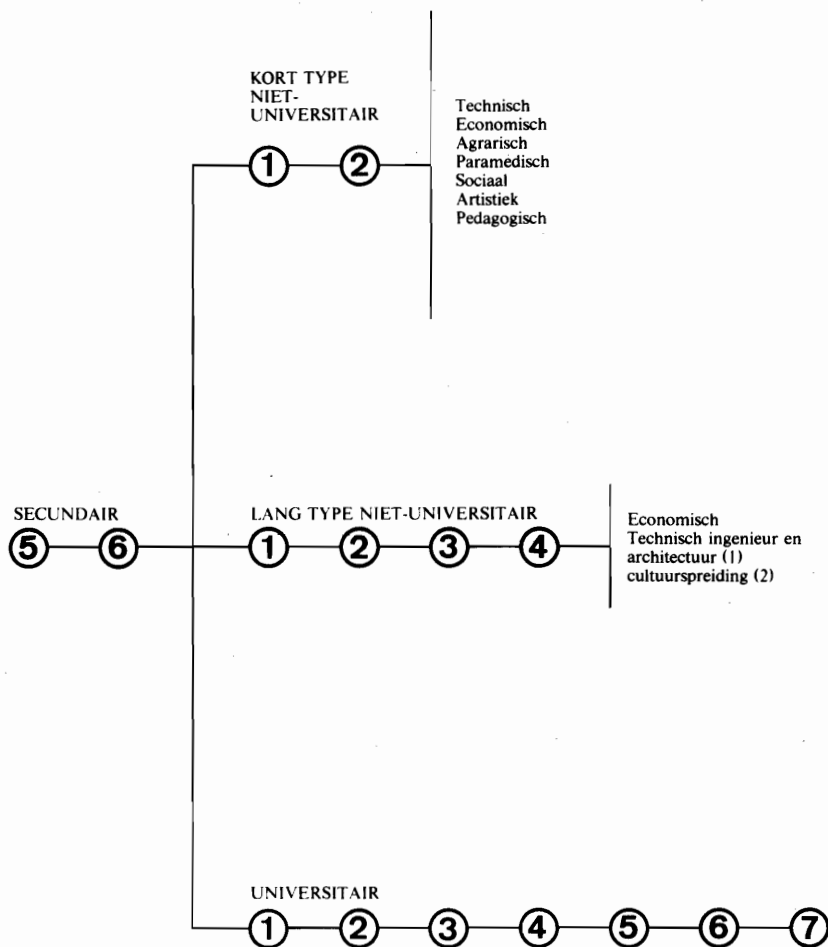

(1) Afdelingen die gerangschikt blijven bij de 2<sup>e</sup> graad  
(2) Afdelingen die gerangschikt blijven bij de 3<sup>e</sup> graad

Cfr artikel 16 van de wet van 7.7.1970

Bron : « Le Mouvement éducatif en Belgique 1973-1975 — Direction générale de l'Organisation des Etudes du Ministère de l'Education nationale en Ministerie van Nationale Opvoeding ».



## 6. — Onderwijs van het derde niveau (Hoger onderwijs) (vervolg).

A. Universitaire opleiding <sup>(1)</sup> (vervolg).III. — Aantal studenten naar de hoofdschrijving <sup>(2)</sup> (vervolg).

(Bron : Universitaire Stichting - Jaarverslag.)

STUDIEAFDELINGEN	1975-1976 Totaal	1976-1977 Totaal	1977-1978				Algemeen totaal
			B.M. (3)	Bt.M. (3)	B.Vr. (3)	Bt.Vr. (3)	
<b>G. Farmacie.</b>							
<i>Totaal :</i>	<b>2 684</b>	<b>2 653</b>	<b>870</b>	<b>200</b>	<b>1 392</b>	<b>91</b>	<b>2 553</b>
<b>H. Lichamelijke opvoeding.</b>							
<i>Totaal :</i>	<b>3 276</b>	<b>3 535</b>	<b>2 062</b>	<b>150</b>	<b>1 342</b>	<b>56</b>	<b>3 610</b>
<b>I. Dierengeneeskunde.</b>							
<i>Totaal :</i>	<b>2 001</b>	<b>2 199</b>	<b>1 605</b>	<b>205</b>	<b>480</b>	<b>57</b>	<b>2 347</b>
<b>J. Toegepaste wetenschappen.</b>							
I. — Kandidatuur ingenieur .....	<b>2 815</b>	<b>2 900</b>	<b>2 448</b>	<b>241</b>	<b>189</b>	<b>13</b>	<b>2 891</b>
II. — 1° Mijnbouw .....	<b>69</b>	<b>85</b>	<b>91</b>	<b>15</b>	<b>1</b>	<b>—</b>	<b>107</b>
2° Bouwkunde .....	<b>522</b>	<b>529</b>	<b>488</b>	<b>49</b>	<b>27</b>	<b>—</b>	<b>564</b>
3° Metallurgie .....	<b>126</b>	<b>112</b>	<b>80</b>	<b>18</b>	<b>8</b>	<b>—</b>	<b>106</b>
4° Scheikunde .....	<b>172</b>	<b>180</b>	<b>166</b>	<b>19</b>	<b>19</b>	<b>—</b>	<b>204</b>
5° Werktuigkunde .....	<b>227</b>	<b>201</b>	<b>161</b>	<b>16</b>	<b>3</b>	<b>—</b>	<b>180</b>
6° Elektriciteit .....	<b>447</b>	<b>455</b>	<b>427</b>	<b>56</b>	<b>13</b>	<b>—</b>	<b>496</b>
7° Elektro-mechanika .....	<b>772</b>	<b>851</b>	<b>791</b>	<b>72</b>	<b>13</b>	<b>1</b>	<b>877</b>
8° Architectuur .....	<b>298</b>	<b>304</b>	<b>228</b>	<b>22</b>	<b>40</b>	<b>3</b>	<b>293</b>
9° Scheepsbouwkunde .....	<b>15</b>	<b>20</b>	<b>19</b>	<b>1</b>	<b>—</b>	<b>—</b>	<b>20</b>
10° Textielnijverheid .....	<b>2</b>	<b>1</b>	<b>2</b>	<b>—</b>	<b>—</b>	<b>—</b>	<b>2</b>
11° Aardkunde .....	<b>23</b>	<b>27</b>	<b>17</b>	<b>11</b>	<b>3</b>	<b>—</b>	<b>31</b>
12° Natuurkundig ingenieur .....	<b>112</b>	<b>111</b>	<b>85</b>	<b>9</b>	<b>7</b>	<b>—</b>	<b>101</b>
13° Petrochemie .....	<b>2</b>	<b>3</b>	<b>—</b>	<b>3</b>	<b>—</b>	<b>—</b>	<b>3</b>
14° Aëronautika .....	<b>6</b>	<b>6</b>	<b>4</b>	<b>2</b>	<b>—</b>	<b>—</b>	<b>6</b>
15° Telekommunikaties .....	<b>7</b>	<b>6</b>	<b>3</b>	<b>1</b>	<b>—</b>	<b>1</b>	<b>5</b>
16° Operationele technieken .....	<b>23</b>	<b>22</b>	<b>7</b>	<b>5</b>	<b>—</b>	<b>—</b>	<b>12</b>
17° Computer-wetenschappen .....	<b>77</b>	<b>85</b>	<b>73</b>	<b>7</b>	<b>3</b>	<b>—</b>	<b>83</b>
18° Automatiek .....	<b>19</b>	<b>14</b>	<b>14</b>	<b>4</b>	<b>2</b>	<b>—</b>	<b>20</b>
19° Toegepaste wiskunde .....	<b>44</b>	<b>53</b>	<b>41</b>	<b>2</b>	<b>8</b>	<b>1</b>	<b>52</b>
20° Industrieel beleid of bedrijfskundig ingenieur .....	<b>69</b>	<b>63</b>	<b>83</b>	<b>6</b>	<b>2</b>	<b>—</b>	<b>91</b>
21° Nucleaire genie, nucleaire wetenschappen of toegepaste nucleaire wetenschappen (graad van ingenieur) .....	<b>39</b>	<b>30</b>	<b>18</b>	<b>—</b>	<b>—</b>	<b>—</b>	<b>18</b>
22° Toegepaste nucleaire wetenschappen .....	<b>18</b>	<b>21</b>	<b>11</b>	<b>—</b>	<b>—</b>	<b>1</b>	<b>12</b>
23° Nucleaire wetenschappen (aanvullend getuigschrift) .....	<b>12</b>	<b>6</b>	<b>7</b>	<b>2</b>	<b>—</b>	<b>—</b>	<b>9</b>
24° Stedebouw .....	<b>41</b>	<b>54</b>	<b>25</b>	<b>11</b>	<b>6</b>	<b>1</b>	<b>43</b>
25° Stedebouwkundige en regionale wetenschap en programmatie .....	<b>14</b>	<b>16</b>	<b>3</b>	<b>8</b>	<b>1</b>	<b>—</b>	<b>12</b>
26° Milieubeheer .....	<b>19</b>	<b>23</b>	<b>14</b>	<b>1</b>	<b>—</b>	<b>—</b>	<b>15</b>
27° Productiebeleid .....	<b>—</b>	<b>—</b>	<b>2</b>	<b>—</b>	<b>—</b>	<b>—</b>	<b>2</b>
28° Master of engineering .....	<b>18</b>	<b>10</b>	<b>—</b>	<b>10</b>	<b>—</b>	<b>—</b>	<b>10</b>
29° Toegepaste wetenschappen .....	<b>188</b>	<b>192</b>	<b>140</b>	<b>52</b>	<b>9</b>	<b>2</b>	<b>203</b>
30° Stadswerkers .....	<b>—</b>	<b>—</b>	<b>—</b>	<b>14</b>	<b>—</b>	<b>—</b>	<b>14</b>
31° Arbeidsveiligheid .....	<b>15</b>	<b>9</b>	<b>15</b>	<b>—</b>	<b>1</b>	<b>—</b>	<b>16</b>

(1) (2) (3) Zie noten bladzijde 144.

6. — Onderwijs van het derde niveau (Hoger onderwijs) (vervolg).

A. Universitaire opleiding <sup>(1)</sup> (vervolg).

III. — Aantal studenten naar de hoofdinschrijving <sup>(2)</sup> (vervolg).

(Bron : Universitaire Stichting - Jaarverslag.)

STUDIEAFDELINGEN	1975-1976 Totaal	1976-1977 Totaal	1977-1978				Algemeen totaal
			B.M. (3)	Bt.M. (3)	B.Vr. (3)	Bt.Vr. (3)	
32° Aanvullende studies in de toegepaste wetenschappen (titels voor houders van een universitair eindexamen) .....	44	47	17	31	—	3	51
III. — Graden van ingenieur, ten wetenschappelijke titel, voor de technische ingenieurs .....	115	96	57	16	—	1	74
IV. — Koninklijke Militaire School: Polytechnische Divisie .....	150	154	151	21	—	—	172
V. — Burgerlijk kondukteur .....	12	10	10	5	—	—	15
<i>Totaal :</i>	<b>6 532</b>	<b>6 696</b>	<b>5 698</b>	<b>730</b>	<b>355</b>	<b>27</b>	<b>6 810</b>
<b>K. Landbouwkunde.</b>							
1° Kandidatuur landbouwkundig ingenieur .....	1 144	1 282	996	169	215	19	1 399
2° Landbouwkundig ingenieur .....	751	781	601	126	106	12	845
3° Ingenieur voor de scheikunde en de landbouwindustrieën .....	143	162	113	16	14	2	145
4° Landbouwontwikkeling .....	24	22	—	15	2	6	23
5° Bodemkunde der tropische streken .....	—	1	—	1	—	—	1
6° Fytofarmacie en fytiatrie .....	3	4	1	—	—	1	2
7° Afdeling brouwerij .....	6	5	2	8	1	3	14
8° Post-universitair onderwijs in toegepaste statistiek .....	10	4	4	—	—	—	4
9° Landbouweconomie (en landbouwsociologie) .	10	19	4	12	6	2	24
10° Aggregatie voor het hoger secundair onderwijs (landbouwwetenschappen) .....	32	34	32	1	6	—	39
11° Master of agricultural sciences .....	3	—	—	2	—	—	2
12° Doctoraat in de landbouwwetenschappen .....	91	83	40	40	2	3	85
13° Aggregatie voor het hoger onderwijs - Landbouwwetenschappen .....	2	4	7	—	—	—	7
14° Bioindustriële wetenschappen .....	—	2	—	—	—	—	—
15° Fytotechnie van de tropische en sub-tropische streken .....	—	1	11	2	—	—	13
<i>Totaal :</i>	<b>2 219</b>	<b>2 404</b>	<b>1 811</b>	<b>392</b>	<b>352</b>	<b>48</b>	<b>2 603</b>
<b>L. Sociale, politieke en economische wetenschappen.</b>							
<b>I. — Kandidaturen :</b>							
1° Politieke (of staats-) en sociale wetenschappen	306	380	263	10	129	2	404
2° Sociale wetenschappen .....	511	446	269	41	178	16	504
3° Politieke wetenschappen .....	243	273	134	137	53	36	360
4° Economische wetenschappen .....	818	758	437	143	165	28	773
5° Sociologie .....	25	23	20	1	15	—	36
6° Sociale wetenschappen en economische wetenschap; economische en sociale wetenschappen	1 167	1 068	644	211	214	59	1 128
7° Economische, sociale en politieke wetenschappen .....	313	290	180	17	88	11	296
<b>II. — Licencies - Aggr. H.S.O. - Doctoraten :</b>							
1° a) Politieke (of staats-) en sociale wetenschappen .....	209	209	144	20	89	7	260
b) Sociale wetenschappen .....	248	223	71	46	76	18	211
c) Staatswetenschappen .....	4	3	—	3	—	—	3
d) Politieke theorie .....	5	4	1	3	1	1	6
e) Politieke en sociale wetenschappen [afd.: sociale wetenschappen] .....	52	24	4	3	3	—	10

(1) (2) (3) Zie noten bladzijde 144.

## 6. — Onderwijs van het derde niveau (Hoger onderwijs) (vervolg).

A. Universitaire opleiding <sup>(1)</sup> (vervolg).III. — Aantal studenten naar de hoofdschrijving <sup>(2)</sup> (vervolg).

(Bron : Universitaire Stichting - Jaarverslag.)

STUDIEAFDELINGEN	1975-1976 Totaal	1976-1977 Totaal	1977-1978				Algemeen totaal
			B.M. (3)	Btl.M. (3)	B.Vr. (3)	Btl.Vr. (3)	
f) Politieke en sociale wetenschappen [richting: politieke wetenschappen (politologie)]	43	11	6	—	1	—	7
g) Sociologie	477	504	207	68	169	28	472
2° a) Bestuurswetenschappen	1	2	—	1	—	—	1
b) Staats- en bestuurswetenschappen; politieke wetenschappen « administratie »	83	66	44	6	7	—	57
c) Politieke en sociale wetenschappen [richting: politieke wetenschappen (administratieve wetenschappen)]	21	4	6	—	—	—	6
3° a) Diplomatieke wetenschappen	16	14	12	—	3	—	15
b) Politieke wetenschappen « internationale betrekkingen »	165	171	54	62	30	32	178
c) Politieke en sociale wetenschappen [richting: politieke wetenschappen (internationale betrekkingen)]	47	5	1	2	5	1	9
4° Pers- en communicatiewetenschap; politieke en sociale wetenschappen [richting: communicatiewetenschap]	236	235	125	24	84	18	251
5° a) Economische wetenschappen	861	853	472	124	173	22	791
b) Economische wetenschappen (bedrijfs-economische richting)	126	83	60	—	15	1	76
c) Economische en sociale wetenschappen	105	116	95	3	32	—	130
d) Licentiaat en master in economische wetenschappen	45	45	19	19	4	3	45
e) Graad van licentiaat-doctorandus in de economische wetenschappen	17	15	10	1	3	2	16
f) Speciale licentie en master in de informatika	52	68	50	16	7	1	74
6° Internationale betrekkingen en openbaar bestuur	—	88	37	26	28	10	101
III. — Aanvullend onderwijs :							
1° Biezoondere licentie in de ekonometrie	22	14	7	4	3	1	15
2° Master in de economische wetenschappen	20	16	10	5	5	2	22
3° Speciale licentie in de economische statistiek en de ekonometrie	7	6	5	1	—	—	6
4° Biezoonder getuigschrift in de statistiek, het operationeel onderzoek en de ekonometrie	10	10	6	—	1	—	7
5° Speciale licentie in de economische analyse en het economisch beleid	7	12	—	9	1	—	10
6° Speciaal diploma in regering en openbaar bestuur	25	20	10	8	1	—	19
7° Diploma van Europese studien	22	25	17	17	10	4	48
8° Ontwikkelingslanden	189	151	12	95	7	22	136
9° Biezoonder diploma in de audiovisuele communicatiemedia	13	12	22	3	14	—	39
10° Demografie	25	35	8	27	7	8	50
11° Biezoondere licentie in de economische wetenschappen	—	—	3	1	—	—	4
12° Diploma in de economische wetenschappen	—	—	5	2	2	—	9
13° Industrial location and development	—	—	10	1	—	—	11
14° Diploma van de 4° cyclus in de sociologie	—	—	3	1	2	—	6
IV. — Arbeidswetenschappen	85	133	58	37	27	14	136
V. — Aktuariële wetenschappen	38	56	38	1	10	—	49
VI. — Koninklijke Militaire School : Divisie « Alle wapens »	374	443	444	32	—	—	476
Totaal :	7 033	6 916	4 023	1 231	1 662	347	7 263

(1) (2) (3) Zie noten bladzijde 144.

6. — Onderwijs van het derde niveau (Hoger onderwijs) (vervolg).

A. Universitaire opleiding <sup>(1)</sup> (vervolg).

III. — Aantal studenten naar de hoofdschrijving <sup>(2)</sup> (vervolg).

(Bron : Universitaire Stichting - Jaarverslag.)

STUDEAFDELINGEN	1975-1976 Totaal	1976-1977 Totaal	1977-1978 -				Algemeen totaal
			B.M. (3)	Btl.M. (3)	B.Vr. (3)	Btl.Vr. (3)	
<b>M. Toegepaste economische wetenschappen en handelswetenschappen.</b>							
I. — 1° Handelsingenieur .....	979	899	738	110	82	12	942
2° Handels- en bedrijfseconomisch ingenieur (in de beleidsinformatika) .....	138	220	166	19	23	2	210
II. — 1° Kandidaturen :							
a) Toegepaste economische wetenschappen .	1 800	1 635	1 250	100	323	28	1 701
b) Handelseconomie .....	176	167	78	27	13	11	129
2° Licenties - Aggr. H.S.O. - Doctoraten :							
a) Toegepaste economische wetenschappen .	1 647	1 549	961	98	327	16	1 402
b) Handelswetenschappen .....	100	106	55	4	39	3	101
c) Bedrijfsbeheer .....	136	115	73	20	18	4	115
d) Licentie en master in administratie en beheer .....	94	75	26	24	3	1	54
III. — a) Handels en financiële wetenschappen .....	—	—	—	—	—	—	—
b) Master of business administration .....	120	154	106	59	3	6	174
c) Speciale licentie in de accountancy en het fiscaal recht .....	14	9	2	—	1	—	3
d) Speciale licentie in de marketing en de distributie .....	15	24	28	—	2	—	30
e) Diploma in het zee- en binnenscheepvaartrecht .....	11	16	17	—	—	—	17
f) Master's degree in de beleidsinformatika .....	—	6	10	4	—	—	14
IV. — a) Bedrijfseconomie .....	116	104	90	37	10	1	138
b) Toegepaste economische wetenschappen .....	5	6	—	—	—	—	—
<i>Totaal :</i>	5 351	5 085	3 600	502	844	84	5 030
<b>N. Pedagogie en psychologie.</b>							
I. — Kandidaturen :							
Pedagogische wetenschappen, psychologische wetenschappen, psychologie; psychologische en pedagogische wetenschappen .....	2 466	2 594	1 035	103	1 384	101	2 623
II. — Licenties - Aggr. H.S.O. - Doctoraten :							
1° Pedagogische wetenschappen .....	442	463	199	22	279	19	519
2° Psychologische wetenschappen, psychologie .	904	995	419	71	501	57	1 048
3° Psychologische en pedagogische wetenschappen .....	540	605	257	18	366	25	666
4° Opvoedingswetenschappen .....	44	44	12	—	32	5	49
III. — Speciale programma's :							
1° Pedagogische wetenschappen .....	16	21	3	—	7	—	10
2° Psychologie .....	20	24	14	1	7	5	27
IV. — Aanvullend onderwijs :							
1° Sociale en kulturele antropologie .....	23	28	18	4	10	3	35
2° Didactiek .....	3	14	10	1	2	—	13
3° Pedagogie .....	—	9	1	9	—	9	19
<i>Totaal :</i>	4 459	4 797	1 968	229	2 588	224	5 009

(1) (2) (3) Zie noten bladzijde 144.



## 6. — Onderwijs van het derde niveau (Hoger onderwijs) (vervolg).

A. Universitaire opleiding <sup>(1)</sup> (vervolg).III. — Aantal studenten naar de hoofdschrijving <sup>(2)</sup> (vervolg).

(Bron : Universitaire Stichting - Jaarverslag.)

STUDIEAFDELINGEN	1975-1976 — Totaal	1976-1977 — Totaal	1977-1978				Algemeen totaal
			B.M. (3)	Btl.M. (3)	B.Vr. (3)	Btl.Vr. (3)	
<b>O. Interfakultaire centra.</b>							
I. — Instituut van de arbeid .....	65	80	32	58	13	9	112
II. — Instituut voor Statistiek .....	24	15	9	5	5	1	20
III. — Interfakultair Instituut voor zuivere en toegepaste Wiskunde .....	2	1	—	1	—	—	1
IV. — Interfakultair Centrum voor Nucleaire Wetenschappen; Interfakultair Instituut voor Nucleaire Wetenschappen en voor Radioprotectie .....	28	37	28	2	3	—	33
V. — Interfakultair Instituut voor Toegepaste Natuurwetenschappen .....	34	34	15	10	4	2	31
VI. — Hoger Instituut voor Stedebouw, Ruimtelijke Ordening en Ontwikkeling; Interfakultair Instituut voor Stedebouw en Ruimtelijke Ordening .....	38	66	55	2	9	1	67
VII. — Instituut voor Europese Studiën .....	70	77	12	31	10	17	70
VIII. — Interfakultair Studie- en Vormingscentrum voor Ontwikkelingssamenwerking .....	17	17	10	—	3	—	13
IX. — Interfakultair Centrum voor de Studie van Lucht-, Bodem- en Waterverontreiniging; Leefmilieu .....	78	79	46	17	16	6	85
X. — Sanitaire genie .....	7	8	2	2	—	—	4
XI. — Interfakultair Centrum voor Informatika .....	19	16	12	—	5	—	17
XII. — Departement voor linguïstiek .....	19	10	—	1	—	1	2
<i>Totaal :</i>	<b>401</b>	<b>440</b>	<b>221</b>	<b>129</b>	<b>68</b>	<b>37</b>	<b>455</b>
<i>Algemeen totaal :</i>	<b>83 360</b>	<b>86 782</b>	<b>49 745</b>	<b>8 395</b>	<b>28 542</b>	<b>2 667</b>	<b>89 349</b>

## IV. Evolutie, in percent, van de studentenbevolking naar geslacht, nationaliteit en taalstelsel.

	1972-1973	1973-1974	1974-1975	1975-1976	1976-1977	1977-1978
Belgische mannen .....	59,84	59,37	58,45	57,73	56,78	55,67
Buitenlandse mannen .....	9,70	8,92	8,95	8,96	9,06	9,40
Belgische vrouwen .....	27,99	29,17	29,98	30,53	31,24	31,95
Buitenlandse vrouwen .....	2,47	2,54	2,62	2,78	2,92	2,98
<i>Totaal :</i>	<b>100,00</b>	<b>100,00</b>	<b>100,00</b>	<b>100,00</b>	<b>100,00</b>	<b>100,00</b>
Frans taalstelsel .....	52,83	52,35	51,73	51,66	51,13	50,79
Nederlands taalstelsel .....	47,17	47,65	48,27	48,34	48,87	49,21
<i>Totaal :</i>	<b>100,00</b>	<b>100,00</b>	<b>100,00</b>	<b>100,00</b>	<b>100,00</b>	<b>100,00</b>

(1) (2) (3) Zie noten bladzijde 144.

6. — Onderwijs van het derde niveau (Hoger onderwijs) (vervolg).

A. Universitaire opleiding <sup>(1)</sup> (vervolg).

V. Totaal aantal einddiploma's per studieafdeling (1967-68 tot 1976-77)

(Bron : Universitaire Stichting - Jaarverslag.)

	1967-1968	1968-1969	1969-1970	1970-1971	1971-1972	1972-1973	1973-1974	1974-1975	1975-1976	1976-1977
Religieuze wetenschappen . . . . .	126	130	85	119	186	137	152	164	151	156
Wijsbegeerte (Sint-Thomasschool) . . . . .	53	63	66	62	68	51	41	49	42	44
Letteren en wijsbegeerte en b.a. . . . .	1 607	1 973	2 119	1 975	2 213	2 185	2 244	2 271	2 616	2 698
Rechten en b.a. . . . .	626	813	992	1 124	1 214	1 214	1 298	1 561	1 625	1 773
Wetenschappen . . . . .	1 505	1 753	1 943	1 769	1 808	1 760	1 945	2 013	2 063	2 197
Geneeskunde en b.a. . . . .	861	921	965	1 035	1 194	1 286	1 407	1 762	1 798	1 873
Farmacie . . . . .	250	248	339	445	518	560	591	598	561	560
Lichamelijke opvoeding . . . . .	245	250	228	363	416	548	596	703	928	942
Diergeneeskunde . . . . .	47	54	69	82	115	154	171	211	231	169
Toegepaste wetenschappen . . . . .	805	887	937	998	1 001	1 005	992	1 013	1 030	1 108
Landbouwkunde . . . . .	139	149	178	247	259	272	252	323	331	312
Sociale, politieke en economische wetenschappen . . . . .	658	706	831	997	1 040	1 096	1 313	1 197	1 133	1 163
Toegepaste economische wetenschappen en handelswetenschappen . . . . .	995	833	969	1 001	1 176	1 073	1 115	1 186	1 338	1 186
Pedagogie en psychologie . . . . .	440	445	566	506	597	655	662	637	690	740
Interfakultaire centra . . . . .	115	125	64	96	149	133	93	92	113	99
<b>Totaal :</b>	<b>8 472</b>	<b>9 350</b>	<b>10 351</b>	<b>10 819</b>	<b>11 954</b>	<b>12 129</b>	<b>12 872</b>	<b>13 780</b>	<b>14 650</b>	<b>15 020</b>

VI. Indeling van de gediplomeerden per studieafdeling, geslacht en nationaliteit (belgen en vreemdelingen)

	1974-1975 (2)				1975-1976 (2)				1976-1977 (2)			
	B.M.	Btl. M.	B. Vr.	Btl. Vr.	B.M.	Btl. M.	B. Vr.	Btl. Vr.	B.M.	Btl. M.	B. Vr.	Btl. Vr.
Religieuze wetenschappen . . . . .	80	49	32	3	77	33	37	4	62	45	44	5
Wijsbegeerte (Sint-Thomasschool) . . . . .	12	28	2	7	4	28	4	6	9	29	2	4
Letteren en wijsbegeerte en b.a. . . . .	863	52	1 317	39	1 010	52	1 493	61	1 053	45	1 542	58
Rechten en b.a. . . . .	1 035	43	469	14	1 038	49	524	14	1 125	66	565	17
Wetenschappen . . . . .	1 098	112	786	26	1 105	92	836	30	1 209	83	879	26
Geneeskunde en b.a. . . . .	1 181	158	395	28	1 112	182	468	36	1 147	170	522	34
Farmacie . . . . .	258	13	318	9	223	17	313	8	225	18	311	6
Lichamelijke opvoeding . . . . .	396	6	300	1	544	10	371	3	556	20	364	2
Diergeneeskunde . . . . .	171	19	21	—	180	31	20	—	126	14	27	2
Toegepaste wetenschappen . . . . .	908	74	28	3	903	86	37	4	967	92	47	2
Landbouwkunde . . . . .	244	51	21	7	232	55	39	5	212	55	40	5
Sociale, politieke en economische wetenschappen . . . . .	667	135	351	44	592	183	308	50	634	174	313	42
Toegepaste economische wetenschappen en handelswetenschappen . . . . .	837	72	267	10	912	76	335	15	831	82	256	17
Pedagogie en psychologie . . . . .	248	24	347	18	291	33	343	23	282	38	399	21
Interfakultaire centra . . . . .	61	17	10	4	65	25	17	6	47	21	15	16

(1) De cijfers hebben betrekking op de 19 instellingen van universitair niveau.

(2) B. M. = Belgische mannen; Btl. M. = Buitenlandse mannen; B. Vr. = Belgische vrouwen; Btl. Vr. = Buitenlandse vrouwen.

## 6. — Onderwijs van het derde niveau (Hoger onderwijs) (vervolg)

## B. Pedagogisch onderwijs (Normaalonderwijs)

## I. Schoolbevolking naar geslacht, taaltelsel en onderwijsvorm.

(Bron (\*): Ministère de l'Éducation nationale en Ministerie van Nationale Opvoeding.)

JAREN	Frans			Nederlands			Totaal		
	Jongens	Meisjes	Totaal	Jongens	Meisjes	Totaal	Jongens	Meisjes	Totaal
<b>Normaalonderwijs voor kleuteronderwijzeressen. (1)</b>									
1970-1971	—	1 392	1 392 (4)	—	2 695	2 695	—	4 087	4 087
1971-1972	—	1 340	1 340 (6)	—	1 982	1 982	—	3 322	3 322
1972-1973	—	932	932 (8)	—	1 286	1 286	—	2 218	2 218
1973-1974	—	649	649	—	665	665	—	1 314	1 314
1974-1975 (*)	—	507	507	—	332	332	—	839	839
1975-1976 (*)	—	446	446	—	531	531	—	977	977
1976-1977 (*)	2	518	520	4	586	590	6	1 104	1 110
1977-1978 (*)	3	681	684	6	732	738	9	1 413	1 422
1978-1979 (*)	4	928	932	6	921	927	10	1 849	1 859
<b>Lager normaalonderwijs. (2)</b>									
1970-1971	1 935	3 537	5 472 (3)	2 735	3 720	6 455	4 670	7 257	11 927
1971-1972	2 067	3 846	5 913 (5)	2 922	4 628	7 550	4 989	8 474	13 463
1972-1973	420	1 247	1 667 (7)	695	1 562	2 257	1 115	2 809	3 924
1973-1974	575	1 685	2 260	893	2 150	3 043	1 468	3 835	5 303
1974-1975 (*)	616	1 782	2 398	1 009	2 246	3 255	1 625	4 028	5 653
1975-1976 (*)	..	..	2 428	929	2 053	2 982	..	..	5 410
1976-1977 (*)	586	1 811	2 397	953	1 968	2 921	1 539	3 779	5 318
1977-1978 (*)	686	2 032	2 718	943	2 096	3 039	1 629	4 128	5 757
1978-1979 (*)	804	2 271	3 075	962	2 481	3 443	1 766	4 752	6 518
<b>Middelb. normaalonderwijs.</b>									
1970-1971	802	1 341	2 143	858	1 573	2 431	1 660	2 914	4 574
1971-1972	1 105	1 749	2 854	1 173	2 063	3 236	2 278	3 812	6 090
1972-1973	1 443	2 390	3 833	1 762	2 917	4 679	3 205	5 307	8 512
1973-1974	1 568	2 904	4 472	2 270	3 696	5 966	3 838	6 600	10 438
1974-1975 (*)	1 680	3 237	4 917	2 193	3 472	5 665	3 873	6 709	10 582
1975-1976 (*)	..	..	5 066	1 903	3 091	4 994	..	..	10 060
1976-1977 (*)	1 807	2 784	4 591	1 633	2 707	4 340	3 440	5 491	8 931
1977-1978 (*)	1 788	2 843	4 631	1 831	3 268	5 099	3 619	6 111	9 730
1978-1979 (*)	1 852	2 895	4 747	2 355	3 890	6 245	4 207	6 785	10 992
<b>Middelbaar techn. normaalonderwijs.</b>									
1970-1971	157	694	851	144	984	1 128	301	1 678	1 979
1971-1972	221	712	933	142	940	1 082	363	1 652	2 015
1972-1973	182	610	792	301	955	1 256	483	1 565	2 048
1973-1974 (*)	198	558	756	371	894	1 265	569	1 452	2 021
1974-1975 (*)	253	675	928	438	931	1 369	691	1 606	2 297
1975-1976 (*)	..	..	810	319	997	1 316	..	..	2 126
1976-1977 (*)	228	709	937	299	1 129	1 428	527	1 838	2 365
1977-1978 (*)	237	861	1 098	324	1 178	1 502	561	2 039	2 600
1978-1979 (*)	266	984	1 250	290	1 144	1 434	556	2 128	2 684

(1) Vanaf 1974-1975 behoort het normaalonderwijs voor kleuteronderwijzeressen tot het derde niveau.

(2) Vanaf 1972-1973 behoort het lager normaalonderwijs tot het derde niveau, en is het aantal leerjaren vermeerderd, hetgeen een verminderde interesse heeft meegebracht.

De leerlingen van de Duitse taalrol inbegrepen, te weten : (3) : 51, (4) : 36, (5) : 64, (6) : 48, (7) : 26, (8) : 43.

6. — Onderwijs van het derde niveau (Hoger onderwijs) (vervolg).

B. Pedagogisch onderwijs (Normaalonderwijs) (vervolg).

II. — Schoolbevolking naar de inrichtende macht van het onderwijs.

(Bron (\*): Ministère de l'Education nationale en Ministerie van Nationale Opvoeding.)

INRICHTENDE MACHT	1972-1973	1973-1974			1974-1975			1975-1976 (*)	1976-1977 (*)	1977-1978 (*)	1978-1979 (*)
		Jongens	Meisjes	Totaal	Jongens	Meisjes	Totaal				
<b>Normaalonderwijs voor kleuter- onderwijzeressen.</b>											
Staat .....	611	—	456	456	3	299	302	230	248	319	423
Provincies .....	115	—	72	72	—	60	60	42	29	63	79
Gemeenten .....	216	—	158	158	—	106	106	72	102	151	212
Particulieren .....	1 276	—	628	628	—	371	371	633	731	889	1 145
<b>Totaal:</b>	<b>2 218</b>	<b>—</b>	<b>1 314</b>	<b>1 314</b>	<b>3</b>	<b>836</b>	<b>839</b>	<b>977</b>	<b>1 110</b>	<b>1 422</b>	<b>1 859</b>
<b>Lager normaalonderwijs.</b>											
Staat .....	1 120	434	1 243	1 677	482	1 379	1 861	1 756	1 514	1 709	1 914
Provincies .....	233	77	228	305	74	245	319	341	363	442	467
Gemeenten .....	358	133	338	471	132	366	498	514	482	519	551
Particulieren .....	2 213	824	2 026	2 850	937	2 038	2 975	2 799	2 959	3 087	3 586
<b>Totaal:</b>	<b>3 924</b>	<b>1 468</b>	<b>3 835</b>	<b>5 303</b>	<b>1 625</b>	<b>4 028</b>	<b>5 653</b>	<b>5 410</b>	<b>5 318</b>	<b>5 757</b>	<b>6 518</b>
<b>Middelbaar normaalonderwijs.</b>											
Staat .....	3 469	1 635	2 535	4 170	1 705	2 605	4 310	4 027	3 204	3 642	3 794
Provincies .....	783	580	312	892	595	386	981	989	881	1 014	922
Gemeenten .....	766	363	532	895	368	578	946	960	905	918	929
Particulieren .....	3 494	1 260	3 221	4 481	1 205	3 140	4 345	4 084	3 941	4 156	5 347
<b>Totaal:</b>	<b>8 512</b>	<b>3 838</b>	<b>6 600</b>	<b>10 438</b>	<b>3 873</b>	<b>6 709</b>	<b>10 582</b>	<b>10 060</b>	<b>8 931</b>	<b>9 730</b>	<b>10 992</b>
<b>Middelbaar techn. normaal- onderwijs.</b>											
Staat .....	280	95	152	247	101	130	231	246	391	268	348
Provincies .....	223	76	153	229	97	203	300	152	262	307	306
Gemeenten .....	209	61	181	242	87	141	228	245	272	355	327
Particulieren .....	1 336	339	980	1 319	351	1 061	1 112	1 483	1 440	1 670	1 703
<b>Totaal:</b>	<b>2 048</b>	<b>571</b>	<b>1 466</b>	<b>2 037</b>	<b>636</b>	<b>1 535</b>	<b>2 171*</b>	<b>2 126</b>	<b>2 365</b>	<b>2 600</b>	<b>2 684</b>
<b>Totaal pedagogisch hoger onderwijs</b>											
Staat .....	5 480	2 164	4 386	6 550	2 291	4 413	6 704	6 259	5 357	5 938	6 479
Provincies .....	1 354	733	765	1 498	766	894	1 660	1 524	1 535	1 826	1 774
Gemeenten .....	1 549	557	1 209	1 766	587	1 191	1 778	1 791	1 761	1 943	2 019
Particulieren .....	8 319	2 423	6 855	9 278	2 493	6 610	9 103	8 999	9 071	9 802	11 781
<b>Totaal:</b>	<b>16 702</b>	<b>5 877</b>	<b>13 215</b>	<b>19 092</b>	<b>6 137</b>	<b>13 108</b>	<b>19 245*</b>	<b>18 573</b>	<b>17 724</b>	<b>19 509</b>	<b>22 053</b>

## 6. — Onderwijs van het derde niveau (Hoger onderwijs) (vervolg).

## B. Pedagogisch onderwijs (Normaalonderwijs) (vervolg).

## III. Schoolbevolking naar de studieafdeling.

(Bron (\*): Ministère de l'Éducation nationale en Ministerie van Nationale Opvoeding.)

STUDIEAFDELINGEN	1971-1972	1972-1973	1973-1974			1974-1975		
			Jongens	Meisjes	Totaal	Jongens	Meisjes	Totaal
<b>Normaalonderwijs voor kleuteronderwijzessen.</b>								
1 <sup>e</sup> jaar .....	442	—	—	—	—	—	—	—
2 <sup>e</sup> jaar .....	935	265	—	..	..	—	—	—
3 <sup>e</sup> jaar .....	959	1 048	—	..	..	—	—	—
4 <sup>e</sup> jaar .....	986	905	—	..	..	—	—	—
<b>Totaal:</b>	<b>3 322</b>	<b>2 218</b>	<b>—</b>	<b>1 314</b>	<b>1 314</b>	<b>3</b>	<b>836</b>	<b>839</b>
<b>Lager normaalonderwijs.</b>								
1 <sup>e</sup> jaar .....	4 343	2 400	933	2 375	3 308	889	2 212	3 101
2 <sup>e</sup> jaar .....	3 317	1 524	535	1 460	1 995	736	1 816	2 552
3 <sup>e</sup> jaar .....	2 815	—	—	—	—	—	—	—
4 <sup>e</sup> jaar .....	1 706	—	—	—	—	—	—	—
5 <sup>e</sup> jaar .....	1 282	—	—	—	—	—	—	—
<b>Totaal:</b>	<b>13 463</b>	<b>3 924</b>	<b>1 468</b>	<b>3 835</b>	<b>5 303</b>	<b>1 625</b>	<b>4 028</b>	<b>5 653</b>
<b>Middelbaar normaalonderwijs.</b>								
Afdeling moedertaal en geschiedenis ..	750	1 028	481	800	1 281	468	894	1 362
Afdeling moderne talen .....	731	936	314	799	1 113	305	824	1 129
Afdeling Nederlands-Engels .....	1 157	1 719	844	1 344	2 188	823	1 251	2 074
Afdeling Frans-Geschiedenis .....	414	620	239	608	847	227	589	816
Afdeling wiskunde .....	1 020	1 395	588	1 102	1 690	612	1 191	1 803
Afdeling aardrijkskunde .....	620	946	464	801	1 265	511	848	1 359
Afdeling licham. opvoeding-biologie ..	1 268	1 708	807	1 099	1 906	851	1 068	1 919
Afdeling plastische kunsten .....	130	160	101	47	148	76	44	120
<b>Totaal:</b>	<b>6 090</b>	<b>8 512</b>	<b>3 838</b>	<b>6 600</b>	<b>10 438</b>	<b>3 873</b>	<b>6 709</b>	<b>10 582</b>
<b>Middelbaar technisch normaalonderwijs.</b>								
<b>Totaal:</b>	<b>2 015</b>	<b>2 048</b>	<b>571</b>	<b>1 466</b>	<b>2 037</b>	<b>636(*)</b>	<b>1 535 (*)</b>	<b>2 171 (*)</b>
<b>Algemeen totaal:</b>	<b>24 890</b>	<b>16 702</b>	<b>5 877</b>	<b>13 215</b>	<b>19 092</b>	<b>6 137</b>	<b>13 108</b>	<b>19 245</b>

6. — Onderwijs van het derde niveau (Hoger onderwijs) (vervolg).

B. Pedagogisch onderwijs (Normaalonderwijs) (vervolg).

IV. Einddiploma's.

DIPLOMA'S	1970-1971	1971-1972			1972-1973		
		Jongens	Meisjes	Totaal	Jongens	Meisjes	Totaal
<b>Kleuter normaalonderwijs</b>							
Diploma's uitgereikt door de scholen .....	1 006	—	948	948	—	869	869
Diploma's uitgereikt door de centr. examencom. . .	4	—	6	6	—	—	—
<i>Totaal:</i>	<b>1 010</b>	—	<b>954</b>	<b>954</b>	—	<b>869</b>	<b>869</b>
<b>Lager normaalonderwijs</b>							
Diploma's uitgereikt door de scholen .....	12	—	—	—	416	949	1 365
Diploma's uitgereikt door de centr. examencom. . .	—	—	—	—	1	3	4
<i>Totaal:</i>	<b>12</b>	—	—	—	<b>417</b>	<b>952</b>	<b>1 369</b>
<b>Middelbaar normaalonderwijs</b>							
Diploma's uitgereikt door de scholen .....	1 458	662	1 235	1 897	898	1 531	2 429
Diploma's uitgereikt door de centr. examencom. . .	18	8	14	22	15	24	39
<i>Totaal:</i>	<b>1 476</b>	<b>670</b>	<b>1 249</b>	<b>1 919</b>	<b>913</b>	<b>1 555</b>	<b>2 468</b>
<b>Middelbaar technisch normaalonderwijs.</b>							
Diploma's uitgereikt door de scholen .....	782	104	669	773	54	226	280 (1)
<i>Totaal:</i>	<b>782</b>	<b>104</b>	<b>669</b>	<b>773</b>	<b>54</b>	<b>226</b>	<b>280(1)</b>
<i>Algemeen totaal:</i>	<b>3 280</b>	<b>774</b>	<b>2 872</b>	<b>3 646</b>	<b>1 384</b>	<b>3 602</b>	<b>4 986</b>

(1) Enkel Frans taalstelsel.

## 6. — Onderwijs van het derde niveau (Hoger onderwijs) (vervolg).

## C. Hoger technisch onderwijs.

I. Schoolbevolking naar geslacht en taalstelsel.<sup>(1)</sup>

(Bron (\*): Ministère de l'Éducation nationale en Ministerie van Nationale Opvoeding.)

JAREN	Taalstelsel		Totaal		
	Frans	Nederlands	Jongens	Meisjes	Totaal
1968-1969 .....	18 187	20 497	22 444	16 240	38 684
1969-1970 .....	19 298	22 164	23 468	17 994	41 462
1970-1971 .....	19 060	24 138	24 042	19 156	43 198
1971-1972 .....	20 231	25 809	25 487	20 553	46 040
1972-1973 .....	21 001	26 888	27 173	20 716	47 889
1973-1974 .....	21 643	31 388	29 719	23 312	53 031
1974-1975 (*) .....	22 038	29 740	29 035	22 743	51 778
1975-1976 (*) .....	23 013	(1)	..	..	23 013 (2)
1976-1977 (*) .....	24 606	(1)	..	..	24 606 (2)
1977-1978 (*) .....	27 304	(1)	14 196	13 108	27 304 (2)

## II. Inschrijvingen naar inrichtende macht van het onderwijs.

(Bron (\*): Ministère de l'Éducation nationale en Ministerie van Nationale Opvoeding.)

INRICHTENDE MACHT	1973-1974			1974-1975	1975-1976 (*)	1976-1977 (*)	1977-1978 (*)
	Jongens	Meisjes (*)	Totaal				
Staat .....	6 127	3 076	9 203	8 983	4 265 (2)	4 347 (2)	4 864 (2)
Provincies .....	3 878	3 351	7 229	7 782	4 732 (2)	5 134 (2)	5 398 (2)
Gemeenten .....	2 601	1 854	4 455	4 594	2 018 (2)	2 348 (2)	3 013 (2)
Particulieren .....	17 113	15 031	32 144	30 419	11 998 (2)	12 777 (2)	14 029 (2)
<i>Totaal :</i>	<b>29 719</b>	<b>23 312</b>	<b>53 031</b>	<b>51 778</b>	<b>23 013 (2)</b>	<b>24 606 (2)</b>	<b>27 304 (2)</b>

(1) Het Nederlands taalstelsel heeft een nieuwe indeling vanaf het schooljaar 1975-1976, het Franse taalstelsel vanaf het schooljaar 1978-1979.

(2) Enkel Frans taalstelsel.

6. — Onderwijs van het derde niveau (Hoger onderwijs) (vervolg).

C. Hoger technisch onderwijs (vervolg).

III. Inschrijvingen per studieafdeling.

STUDIEAFDELING	1970-1971	1971-1972	1972-1973
Landbouwkunde .....	558	603	720
Nijverheid .....	399	407	419
Mijnbouw .....	—	—	—
Metaal .....	9	28	24
Mechanica .....	2 942	3 278	3 256
Elektriciteit .....	2 339	2 363	2 591
Regeltechniek .....	1 710	1 000	1 404
Textiel .....	152	162	166
Openbare werken .....	877	985	1 100
Hout .....	—	—	—
Scheikunde .....	3 628	3 414	3 973
Kleding .....	38	65	46
Plastische kunsten .....	1 297	1 526	1 824
Vervoer .....	286	438	465
Militair onderwijs .....	—	—	—
Bouwkunde .....	1 870	1 926	1 764
Sierkunsten .....	112	421	152
Fotografie-cinematografie .....	275	267	274
Boekbedrijf .....	121	102	113
Handel .....	11 687	11 873	10 885
Administratie .....	842	423	378
Organisatie .....	202	—	—
Collectiviteiten .....	359	744	713
Paramedische diensten .....	10 185	10 410	10 664
Maatschappelijk dienstbetoon .....	2 783	3 851	3 826
Algemene en voorbereidende afdelingen .....	71	665	299
Sociale studies .....	456	350	—
Programmeur .....	—	677	626
Onthaal .....	—	62	—
Bouwnijverheid .....	—	—	165
Vertalers-tolken .....	—	—	1 398
Opvoeders-monitors .....	—	—	540
Familiale wetenschappen .....	—	—	104
<i>Totaal :</i>	<b>43 198</b>	<b>46 040</b>	<b>47 889</b>



## 6. — Onderwijs van het derde niveau (vervolg).

## C. Hoger technisch onderwijs (vervolg).

## IV. Door de scholen en de centrale examencommissie afgeleverde diploma's.

STUDIEAFDELINGEN	1967	1968	1969	1970	1971
<i>Door de scholen afgeleverde diploma's:</i>					
Technisch ingenieur .....	1 785	1 688	1 821	1 851	1 749
Architect (1) .....	141	186	89	223	219
Militair onderwijs (afdeling « Alle wapens ») (2) .....	34	—	—	—	—
Koopvaardij en radionavigatie .....	211	255	54	148	163
Andere technische diploma's .....	796	931	1 176	744	802
Toegepaste kunsten .....	34	50	43	133	65
Handel en administratie .....	1 235	2 149	2 426	2 948	3 028
Paramedische studiën .....	1 414	1 368	1 617	2 474	2 113
Maatschappelijk(e) assistent(e) .....	856	512	633	592	704
Andere .....	64	60	248	600	1 365
<b>Totaal:</b>	<b>6 570</b>	<b>7 199</b>	<b>8 107</b>	<b>9 713</b>	<b>10 208</b>
<i>Door de centrale examencommissie afgeleverde diploma's:</i>					
Technisch ingenieur (3) .....	1	2	5	3	..
Gegradueerde in kinesie en logopedie ....	3	25	—	5	..
Meetkundig schatter van onroerende goederen .....	59	89	77	—	..
Licenciaat in handel, financiële, consulaire en maritieme wetenschappen .....	4	7	3	—	..
Gegradueerde verpleegster .....	6	13	16	2	..
<b>Totaal:</b>	<b>73</b>	<b>136</b>	<b>101</b>	<b>10</b>	<b>..</b>
<b>Algemeen totaal:</b>	<b>6 643</b>	<b>7 335</b>	<b>8 208</b>	<b>9 723</b>	<b>10 208</b>

(1) Met inbegrip van de diploma's uitgereikt door de scholen die afhangen van het Bestuur van Kunsten en Letteren.

(2) Vanaf 1968 is het militair onderwijs begrepen in de universitaire stichting.

(3) Voor 1967, 1968, 1969 en 1970 zijn de cijfers voor de nederlandsstalige ingenieurs niet medegedeeld.

## 6. — Onderwijs van het derde niveau (Hoger onderwijs).

### D. Overige onderwijstypes van het hoger niet-universitair onderwijs <sup>(1)</sup>.

#### I. Schoolbevolking naar geslacht en taalselsel.

(Bron (\*): Ministère de l'Éducation nationale en Ministerie van Nationale Opvoeding.)

JAREN	Taalstelsel		Totaal		
	Frans	Nederlands	Jongens	Meisjes	Totaal
<b>Kort type (2) :</b>					
1975-1976 (*)	—	24 174	10 338	13 836	24 174
1976-1977 (*)	—	25 682	11 024	14 658	25 682
1977-1978 (*)	—	26 036	11 166	14 870	26 036
1978-1979 (*)	17 424	27 413	18 659	26 178	44 837
<b>Tech. ingenieur en architectuur :</b>					
1975-1976 (*)	—	6 513	6 201	312	6 513
1976-1977 (*)	—	6 872	6 481	391	6 872
1977-1978 (*)	—	2 360	2 216	144	2 360
1978-1979 (*)	—	—	—	—	—
<b>Cultuurspreiding :</b>					
1975-1976 (*)	—	159	136	23	159
1976-1977 (*)	—	192	170	22	192
1977-1978 (*)	—	154	137	17	154
1978-1979 (*)	—	153	135	18	153
<b>Lang type :</b>					
1975-1976 (*)	1 310	2 550	1 853 (3)	697 (3)	3 860 (3)
1976-1977 (*)	1 388	2 554	1 790 (3)	764 (3)	3 942 (3)
1977-1978 (*)	993	8 446	7 501	1 938	9 439
1978-1979 (*)	11 315	12 158	18 889	4 584	23 473

#### II. Schoolbevolking naar de inrichtende macht.

INRICHTENDE MACHT	1975-1976 (*)	1976-1977 (*)	1977-1978 (*)	1978-1979 (*)
<b>Kort type (2) :</b>				
Staat	3 889	4 410	4 465	6 763
Provincies	2 681	2 911	3 143	7 372
Gemeenten	1 980	2 076	2 074	4 427
Particulieren	15 624	16 285	16 354	26 275
<b>Totaal :</b>	<b>24 174</b>	<b>25 682</b>	<b>26 036</b>	<b>44 837</b>
<b>Tech. ingenieur en architectuur :</b>				
Staat	1 763	1 871	733	—
Provincies	248	237	112	—
Gemeenten	581	626	243	—
Particulieren	3 921	4 138	1 272	—
<b>Totaal :</b>	<b>6 513</b>	<b>6 872</b>	<b>2 360</b>	<b>—</b>
<b>Cultuurspreiding :</b>				
Staat	159	192	154	153
Provincies	—	—	—	—
Gemeenten	—	—	—	—
Particulieren	—	—	—	—
<b>Totaal :</b>	<b>159</b>	<b>192</b>	<b>154</b>	<b>153</b>
<b>Lang type :</b>				
Staat	612	659	2 290	5 983
Provincies	272	266	521	2 184
Gemeenten	846	905	1 110	2 654
Particulieren	2 130	2 112	5 518	12 652
<b>Totaal :</b>	<b>3 860</b>	<b>3 942</b>	<b>9 439</b>	<b>23 473</b>

(1) Het Nederlandse taalstelsel heeft een nieuwe indeling vanaf het schooljaar 1975-1976, het Franse taalstelsel vanaf het schooljaar 1978-1979.

(2) Pedagogisch onderwijs niet inbegrepen.

(3) Enkel Nederlands taalstelsel.

## 7. — Scholen.

## A. — Kleuteronderwijs.

(Bron : Ministerie van Nationale Opvoeding.)

INRICHTENDE MACHT	1969	1970	1971	1972	1973
Staat .....	581	593	602	626	602
Provincies .....	4	9	10	6	7
Gemeenten .....	1 996	1 922	2 030	2 019	2 029
<b>Totaal:</b>	<b>2 581</b>	<b>2 524</b>	<b>2 642</b>	<b>2 651</b>	<b>2 638</b>
Particulieren :					
Aangenomen scholen .....	} 2 801	} 2 510	} 2 805	} 2 820	} 2 811
Aanneembare scholen .....				—	—
Toepassingscholen .....	16	19	20	—	—
<b>Totaal:</b>	<b>2 820</b>	<b>2 529</b>	<b>2 825</b>	<b>2 820</b>	<b>2 811</b>
<b>Algemeen totaal:</b>	<b>5 401</b>	<b>5 053</b>	<b>5 467</b>	<b>5 471</b>	<b>5 449</b>

B. — Lager onderwijs en 4<sup>o</sup> graad.

(Bron : Ministerie van Nationale Opvoeding.)

INRICHTENDE MACHT	1969	1970	1971				1972				1973
			J.	M.	G. (1)	T.	J.	M.	G. (1)	T.	
Staat (2) .....	680	692	29	27	637	693	22	21	650	693	728
Provincies .....	16	16	4	1	14	19	5	1	13	19	18
Gemeenten .....	4 088	4 049	1 097	413	2 441	3 951	971	343	2 605	3 919	3 876
<b>Totaal:</b>	<b>4 784</b>	<b>4 757</b>	<b>1 130</b>	<b>441</b>	<b>3 092</b>	<b>4 663</b>	<b>998</b>	<b>365</b>	<b>3 268</b>	<b>4 631</b>	<b>4 622</b>
Particulieren :											
Aangenomen scholen ...	} 3 784	3 767	890	1 312	1 473	3 675	827	1 240	1 530	3 597	3 644
Aanneembare scholen ...											
Toepassingscholen .....	43	44	15	15	12	42	15	15	12	42	—
<b>Totaal:</b>	<b>3 827</b>	<b>3 811</b>	<b>905</b>	<b>1 327</b>	<b>1 485</b>	<b>3 717</b>	<b>842</b>	<b>1 255</b>	<b>1 542</b>	<b>3 639</b>	<b>3 644</b>
<b>Algemeen totaal:</b>	<b>8 611</b>	<b>8 568</b>	<b>2 035</b>	<b>1 768</b>	<b>4 577</b>	<b>8 380</b>	<b>1 840</b>	<b>1 620</b>	<b>4 810</b>	<b>8 270</b>	<b>8 266</b>

(1) Gemengde scholen.

(2) Deze scholen zijn meestal voorbereidende afdelingen van instellingen voor het middelbaar onderwijs.

7. — Scholen (vervolg).

C. — Middelbaar onderwijs.

(Bron : Ministerie van Nationale Opvoeding.)

INRICHTENDE MACHT EN ONDERWIJSTYPE	1970	1971				1972				1973
		Jongens- scholen	Meisjes- scholen	Meisjes- en jongens- scholen	Totaal	Jongens- scholen	Meisjes- scholen	Meisjes- en jongens- scholen	Totaal	
<b>Staat</b> .....	425	17	31	378	426	19	30	392	441	384
gewone scholen .....	423	15	31	378	424	17	30	392	439	—
cadettenscholen .....	2	2	—	—	2	2	—	—	2	—
experimenteercentra .....	—	—	—	—	—	—	—	—	—	—
<b>Provincies</b> .....	8	2	3	3	8	1	2	10	13	11
<b>Gemeenten</b> .....	38	8	11	18	37	12	17	51	80	55
<b>Particulieren</b> .....	663	261	323	70	654	268	354	75	697	695
<b>Totaal :</b>	1 134	288	368	469	1 125	300	403	528	1 231	1 145

D. — Normaalonderwijs.

(Bron : Ministerie van Nationale Opvoeding.)

ONDERWIJSTYPE	1968	1969	1970	1971	1972	1973
<b>Normaalsch. voor bewaarschoolonderwijs :</b>						
staatsinrichtingen .....	12	12	12	13	7	12
prov. en gemeentelijke inrichtingen .....	6	6	6	6	9	6
vrije inrichtingen .....	27	27	27	30	26	26
<b>Totaal :</b>	45	45	45	49	42	44
<b>Normaalscholen voor lager onderwijs :</b>						
staatsinrichtingen .....	25	25	25	24	23	23
prov. en gemeentelijke inrichtingen .....	16	15	16	16	11	15
vrije inrichtingen .....	57	57	56	56	51	57
<b>Totaal :</b>	98	97	97	96	85	95
<b>Normaalscholen voor middelb. onderwijs :</b>						
staatsinrichtingen .....	15	15	15	15	15	15
prov. en gemeentelijke inrichtingen .....	8	8	8	8	7	9
vrije inrichtingen .....	33	33	33	33	28	33
<b>Totaal :</b>	56	56	56	56	50	57
<b>Normaalscholen voor middelbaar- technisch en normaalonderwijs :</b>						
officiële inrichtingen .....	49	49	45	46	24	28
vrije inrichtingen .....	52	51	45	45	35	35
<b>Totaal :</b>	101	100	90	91	59	63
<b>Studiemeesters (1) :</b>						
officiële inrichtingen .....	—	—	—	—	—	6
vrije inrichtingen .....	—	—	—	—	—	—
<b>Totaal :</b>	—	—	—	—	—	6
<b>Totaal van de normaalscholen :</b>						
officiële inrichtingen .....	131	130	127	128	96	114
vrije inrichtingen .....	169	168	161	164	140	151
<b>Totaal :</b>	300	298	288	292	236	265

(1) Enkel Frans taalstelsel.

## 7. — Scholen (vervolg).

E. — Technisch en beroepsonderwijs <sup>(1)</sup>.

(Bron : Ministerie van Nationale Opvoeding.)

INRICHTENDE MACHT	1970	1971	1972	1973
<i>Scholen met volledig lesrooster :</i>				
Rijksscholen .....	765	820	678	602
Provinciale en gemeentelijke scholen .....	1 127	1 239	742	735
Scholen ingericht door particulieren .....	2 425	2 613	2 165	2 169
<i>Totaal :</i>	<b>4 317</b>	<b>4 672</b>	<b>3 585</b>	<b>3 506</b>

(1) Telt een school meerdere afdelingen (d.w.z. lager en hoger secundair, derde niveau, speciaal onderwijs) dan worden er zoveel scholen geteld als er afdelingen zijn.

## 8. — Onderwijzend personeel van het kleuter- en lager onderwijs (1973-1974).

(Bron : Ministerie van Nationale Opvoeding.)

INRICHTENDE MACHT	Totaal
<i>Kleuteronderwijs :</i>	
Staat .....	2 430
Provincies .....	24
Gemeenten .....	5 107
Particulieren .....	9 787
<i>Totaal :</i>	<b>17 348</b>
<i>Lager onderwijs :</i>	
Staat .....	7 591
Provincies .....	151
Gemeenten .....	16 105
Particulieren .....	24 576
<i>Totaal :</i>	<b>48 423</b>

## D. — ANDERE CULTURELE STATISTIEKEN

### 9. — Beroepsopleiding en vervolmaking in ambachten en neringen

I. Aantal erkende leercontracten, ingedeeld naar het beroep en het taalstelsel van de leerjongen.

(Bron : Ministerie van Middenstand.)

BEROEPEN	1975	1976	1977		Totaal
			Taalstelsel		
			frans	nederlands	
<b>A. Tuinbouw en veekweek.</b>					
Tuinbouw .....	234	221	174	185	359
Veekweek .....	21	23	16	7	23
<i>Totaal :</i>	<b>255</b>	<b>244</b>	<b>190</b>	<b>192</b>	<b>382</b>
<b>B. Bouwbedrijf.</b>					
Steen, cement, enz. ....	326	399	208	249	457
Glas .....	30	46	17	28	45
Schilder- en sierbedrijf .....	293	246	164	143	307
<i>Totaal :</i>	<b>649</b>	<b>691</b>	<b>389</b>	<b>420</b>	<b>809</b>
<b>C. Hout en meubilering.</b>					
Schrijnwerkerij .....	348	334	246	168	414
Modelering .....	4	7	4	5	9
Mandenmakerij .....	2	1	—	1	1
Meubelmakerij en garnering .....	68	83	41	55	96
Diversen .....	—	3	2	1	3
<i>Totaal :</i>	<b>422</b>	<b>428</b>	<b>293</b>	<b>230</b>	<b>523</b>
<b>D. Voedings- en tabaksbedrijven.</b>					
Voedingswarenbereiding .....	1 695	1 656	934	967	1 901
Tabaksverwerking .....	—	—	—	—	—
<i>Totaal :</i>	<b>1 695</b>	<b>1 656</b>	<b>934</b>	<b>967</b>	<b>1 901</b>
<b>E. Metalen.</b>					
Bewerking en lassen van metalen .....	1 083	1 141	838	550	1 388
Constructie voor metalen gebinten .....	1 857	1 718	1 050	898	1 948
<i>Totaal :</i>	<b>2 940</b>	<b>2 859</b>	<b>1 888</b>	<b>1 448</b>	<b>3 336</b>
<b>F. Elektriciteit.</b>					
Elektriciteit .....	387	327	228	163	391
Radio-elektriciteit .....	55	53	33	19	52
<i>Totaal :</i>	<b>442</b>	<b>380</b>	<b>261</b>	<b>182</b>	<b>443</b>
<b>G. Plastieke stoffen.</b>					
Plastiek en celluloid .....	24	16	24	6	30
<b>H. Marokijn-, leder- en pelsbewerking.</b>					
Marokijnartikelen .....	4	4	3	2	5
Schoeisels .....	17	6	5	10	15
Handschoenmakerij .....	—	—	—	—	—
Pelsbewerking .....	7	16	10	4	14
Andere lederbewerkingen .....	—	—	—	1	1
<i>Totaal :</i>	<b>28</b>	<b>26</b>	<b>18</b>	<b>17</b>	<b>35</b>

## 9. — Beroepsopleiding en vervolmaking in ambachten en neringen (vervolg).

## I. Aantal erkende leercontracten, ingedeeld naar het beroep en het taalstelsel van de leerjongen. (vervolg)

(Bron : Ministerie van Middenstand.)

BEROEPEN	1975	1976	1977		Totaal
			Taalstelsel		
			frans	nederlands	
<b>I. Textiel en kleding.</b>					
Weverij .....	1	2	—	—	—
Breigoed en borduurwerk .....	1	—	1	1	2
Ververij en bleekbedrijf .....	50	56	40	18	58
Kleermaken, naaien en confectie .....	96	41	22	27	49
Modeartikelen en hoofddeksels .....	1	—	—	—	—
Linnenhandel en keurslijven .....	2	—	2	1	3
Textieltekenen .....	4	1	—	3	3
Andere textielbewerking .....	1	9	—	4	4
<i>Totaal :</i>	<b>156</b>	<b>109</b>	<b>65</b>	<b>54</b>	<b>119</b>
<b>J. Drukbedrijf.</b>					
Drukkerij .....	79	63	26	28	54
Boekbinderij en papier .....	5	4	4	2	6
Fotografie en tekenen .....	71	60	38	44	82
<i>Totaal :</i>	<b>155</b>	<b>127</b>	<b>68</b>	<b>74</b>	<b>142</b>
<b>K. Fijnwerk.</b>					
Goudsmederij en juwelierszaken .....	25	34	12	26	38
Uurwerkmakerij .....	26	17	3	9	12
Optiek en orthopedie - tandtechn. ....	214	188	89	127	216
Muziekinstrumenten en wapens .....	3	7	2	2	4
Allerlei .....	2	4	—	—	—
<i>Totaal :</i>	<b>270</b>	<b>250</b>	<b>106</b>	<b>164</b>	<b>270</b>
<b>L. Personendiensten.</b>					
Personendienst .....	1 401	1 390	759	776	1 535
Hotelbedrijf .....	753	800	447	414	861
<i>Totaal :</i>	<b>2 154</b>	<b>2 190</b>	<b>1 206</b>	<b>1 190</b>	<b>2 396</b>
<b>M. Kleinhandel.</b>					
Voeding en tabak .....	438	475	349	158	507
Textiel, kledij en leder .....	518	410	384	180	564
Papier, boeken .....	49	36	61	14	75
Reukwerk, drogerij, enz. ....	49	53	30	16	46
Meubelen, speelgoed, luxeartikelen ....	50	79	59	22	81
IJzerhandel en machines, elektrisch mate- riaal, brandstoffen .....	87	54	37	25	62
Etalagist .....	8	4	4	2	6
Diversen .....	9	48	43	26	69
<i>Totaal :</i>	<b>1 208</b>	<b>1 159</b>	<b>967</b>	<b>443</b>	<b>1 410</b>
<b>N. Groothandel</b> .....	<b>74</b>	<b>50</b>	<b>43</b>	<b>38</b>	<b>81</b>
<b>O. Diversen.</b>					
Verzekeringsmakelaar .....	7	17	11	7	18
Manegehouder .....	33	28	11	29	40
Belastingconsulent .....	—	—	1	—	1
Bedrijfsboekhouder .....	5	2	1	—	1
Begravenisondernemer .....	2	1	1	—	1
Anderen .....	—	2	5	3	8
<i>Totaal :</i>	<b>47</b>	<b>50</b>	<b>30</b>	<b>39</b>	<b>69</b>
<i>Algemeen totaal :</i>	<b>10 519 (1)</b>	<b>10 235 (1)</b>	<b>6 482 (1)</b>	<b>5 464</b>	<b>11 946</b>

(1) Inbegrepen 233 duitstalige contracten.

9. — Beroepsopleiding en vervolmaking in ambachten en neringen (vervolg).

II. Aantal afgeleverde diploma's ingedeeld volgens beroepsgroep en taalstelsel.

(Bron : Ministerie van Middenstand.)

BEROEPSGROEPEN	In 1976					
	Scholing			Patroonsbekwaamheid		
	Taalstelsel		Totaal	Taalstelsel		Totaal
	Frans	Nederlands		Frans	Nederlands	
Tuinbouw en veeteelt .....	40	54	94	—	45	45
Bouwbedrijf .....	171	151	322	40	148	188
Hout en meubilering .....	126	76	202	36	34	70
Voedings- en tabaksbedrijven .....	278	438	716	73	248	321
Metalen .....	544	559	1 103	77	213	290
Elektriciteit .....	111	91	202	13	39	52
Lederbewerking en plasticke stoffen ....	1	3	4	—	4	4
Textiel en kleding .....	24	21	45	1	8	9
Drukbedrijf .....	30	54	84	7	27	34
Fijnwerk .....	28	48	76	19	26	45
Personendiensten .....	461	425	886	88	212	300
Kleinhandel .....	76	59	135	14	110	124
Groothandel .....	8	12	20	1	36	37
Diversen .....	4	11	15	94	452	546
<b>Totaal:</b>	<b>1 902</b>	<b>2 002</b>	<b>3 904</b>	<b>463</b>	<b>1 602</b>	<b>2 065</b>

BEROEPSGROEPEN	In 1977					
	Scholing			Patroonsbekwaamheid		
	Taalstelsel		Totaal	Taalstelsel		Totaal
	Frans	Nederlands		Frans	Nederlands	
Tuinbouw en veeteelt .....	46	68	114	4	37	41
Bouwbedrijf .....	163	167	330	66	212	278
Hout en meubilering .....	96	71	167	21	40	61
Voedings- en tabaksbedrijven .....	308	407	715	81	258	339
Metalen .....	662	572	1 234	152	301	453
Elektriciteit .....	114	69	183	16	51	67
Lederbewerking en plasticke stoffen ....	3	4	7	—	3	3
Textiel en kleding .....	28	19	47	—	12	12
Drukbedrijf .....	27	65	92	2	21	23
Fijnwerk .....	46	69	115	25	50	75
Personendiensten .....	483	412	895	184	483	667
Kleinhandel .....	206	123	329	17	100	117
Groothandel .....	10	11	21	3	28	31
Diversen .....	4	18	22	—	69	69
<b>Totaal:</b>	<b>2 196</b>	<b>2 075</b>	<b>4 271</b>	<b>571</b>	<b>1 665</b>	<b>2 236</b>



10. — In 1978 beëindigde beroepsopleidingen <sup>(1)</sup>.

(Bron : Rijksdienst voor Arbeidsvoorziening.)

OMSCHRIJVING	Antwerpen	Brabant	Henegouwen	Luik	Limburg	Luxemburg	Namen	Oost-Vlaand.	West-Vlaand.	Het Rijk
<b>A. Centra onder rechtstreeks beheer van de R.V.A.</b>										
1. <i>Basisopleiding :</i>										
Werknemers .....	193	155	160	155	109	145	30	228	166	1 341
Werklozen .....	1 240	2 036	2 245	384	2 360	483	157	2 472	1 793	13 170
2. <i>Bijkomende opleidingen :</i>										
Werknemers .....	76	66	20	40	157	9	13	121	125	627
Werklozen .....	88	89	42	81	63	5	8	63	118	557
<b>B. Centra opgericht met de medewerking van ondernemingen, openbare besturen of openbare of private verenigingen.</b>										
Werknemers .....	184	145	103	182	36	—	15	522	91	1 278
Werklozen .....	25	43	—	—	41	—	—	65	77	251
<b>C. Erkende centra.</b>										
Werknemers .....	—	28	—	—	969	—	—	92	—	1 089

## 11. — Toegelaten werklozen die werkloosheidsuitkeringen ontvangen in 1978 bij toepassing van artikel 124 van het koninklijk besluit van 20 december 1963.

GEWESTELIJKE BUREAUS	Mannen	Vrouwen	Totaal	GEWESTELIJKE BUREAUS	Mannen	Vrouwen	Totaal
Antwerpen .....	1 473	1 404	2 877	Hasselt .....	1 474	1 451	2 925
Mechelen .....	653	498	1 151	Tongeren .....	571	533	1 104
Turnhout .....	896	912	1 808	Aarlen .....	413	403	816
Boom .....	108	86	194	Namen .....	226	255	481
Brussel .....	869	829	1 698	Aalst .....	730	645	1 375
Leuven .....	1 108	993	2 101	Dendermonde .....	525	462	987
Nijvel .....	256	244	500	Gent .....	1 108	1 062	2 170
Charleroi .....	781	1 029	1 810	Oudenaarde .....	260	247	507
Bergen .....	618	680	1 298	Sint-Niklaas .....	239	276	515
La Louvière .....	410	507	917	Brugge .....	674	496	1 170
Moeskroen .....	131	123	254	Ieper .....	277	198	475
Doornik .....	516	494	1 010	Kortrijk .....	589	475	1 064
Hoei .....	305	299	604	Oostende .....	551	432	983
Luik .....	1 298	1 004	2 302	Roeselare .....	428	378	806
Verviers .....	449	325	774				
				<b>Totaal :</b>	<b>17 936</b>	<b>16 740</b>	<b>34 676</b>

(1) Meer gedetailleerde gegevens, per beroep, kunnen bij de R.V.A. bekomen worden.

## 12. — Onderwijs met beperkt leerplan.

### Schoolbevolking naar het geslacht en het taalstelsel.

JAREN	Taalstelsel			Totaal		
	Frans	Nederlands	Duits	Jongens	Meisjes	Totaal
<b>Lagere graad van de secundaire cyclus.</b>						
<i>Technische en beroepsopleiding.</i>						
1967-1968 .....	58 934	52 837	(1)	59 623	52 148	111 771
1968-1969 .....	48 895	48 932	163	50 429	47 561	97 990
1969-1970 .....	49 528	47 668	315	48 623	48 888	97 511
1970-1971 .....	40 843	39 764	368	40 650	40 325	80 975
1971-1972 .....	43 242	38 241	843	40 876	41 450	82 326
<b>Hogere graad van de secundaire cyclus.</b>						
<i>Technische en beroepsopleiding.</i>						
1967-1968 .....	6 758	14 097	—	16 276	4 579	20 855
1968-1969 .....	15 872	16 360	—	22 572	9 660	32 232
1969-1970 .....	17 513	16 803	21	23 539	10 798	34 337
1970-1971 .....	18 322	22 137	91	25 578	14 972	40 550
1971-1972 .....	23 042	24 189	131	28 411	18 951	47 362
<i>Pedagogische opleiding (lagere technische normaalleergangen).</i>						
1967-1968 .....	1 337	2 482	—	2 927	892	3 819
1968-1969 .....	1 776	2 567	—	3 191	1 152	4 343
1969-1970 .....	1 619	2 552	—	3 158	1 013	4 171
1970-1971 .....	664	1 855	—	1 714	805	2 519
1971-1972 .....	782	—	—	339	443	782
<b>Onderwijs van het derde niveau (2).</b>						
1968-1969 .....	3 441	4 263	—	6 843	861	7 704
1969-1970 .....	3 953	4 918	—	7 505	1 366	8 871
1970-1971 .....	4 976	5 351	—	9 042	1 285	10 327
1971-1972 .....	5 004	6 015	—	9 454	1 565	11 019

(1) De cijfers m.b.t. het Duits taalstelsel zijn begrepen in de cijfers m.b.t. het Frans taalstelsel.

(2) Onderwijs met beperkt leerplan (derde niveau) bestaat van 1968-1969 af.

## 13. — Schriftelijke leergangen ingericht door het Ministerie van Nationale Opvoeding.

## I. Aantal inschrijvingen.

(Bron : Ministère de l'Education nationale en Ministerie van Nationale Opvoeding.)

LEEFTIJD DER LEERLINGEN	Taalstelsel	1974-1975	1975-1976	1976-1977	1977-1978	1978-1979
Minder dan 20 jaar .....	Frans	..	..	487	547	636
	Nederlands	348	148	250	277	..
	<b>Totaal :</b>	..	..	<b>737</b>	<b>824</b>	..
20 tot — dan 30 jaar .....	Frans	..	..	4 129	4 301	4 342
	Nederlands	6 089	4 146	3 423	6 435	..
	<b>Totaal :</b>	..	..	<b>7 552</b>	<b>10 736</b>	..
30 tot — dan 40 jaar .....	Frans	..	..	2 218	2 086	1 651
	Nederlands	5 036	4 316	1 811	11 815	..
	<b>Totaal :</b>	..	..	<b>4 029</b>	<b>13 901</b>	..
40 jaar en meer (1) .....	Frans	..	..	1 389	1 438	1 478
	Nederlands	3 329	2 854	884	4 277	..
	<b>Totaal :</b>	..	..	<b>2 273</b>	<b>5 715</b>	..
<b>Algemeen totaal :</b>	Frans	..	..	<b>8 223</b>	<b>8 372</b>	<b>8 107</b>
	Nederlands	<b>14 802</b>	<b>11 464</b>	<b>6 368</b>	<b>22 804</b>	..
	<b>Total :</b>	..	..	<b>14 591</b>	<b>31 176</b>	..

## II. Beroep van de leerlingen

BEROEP VAN DE LEERLINGEN	1974-1975		1975-1976		1976-1977		1977-1978		1978-1979	
	Frans taalstelsel	Nederlands taalstelsel	Frans taalstelsel	Nederlands taalstelsel	Frans taalstelsel	Nederlands taalstelsel	Frans taalstelsel	Nederlands taalstelsel	Frans taalstelsel	Nederlands taalstelsel
Bedienden .....	..	4 946	..	2 913	3 889	4 947	4 334	6 134	4 917	..
Arbeiders .....	..	713	..	533	588	495	637	1 992	753	..
Zelfstandigen ....	..	141	..	62	180	15	147	528	157	..
Militairen .....	..	344	..	287	265	294	294	550	322	..
Sociale werkers ..	..	16	..	—	205	—	161	(3)	178	..
Onderwijzers .....	..	116	..	105	2 076	98	1 603	8 764	976	..
Kunstbeoefenaars	..	9	..	—	25	6	48	30	56	..
Huishoudsters ...	..	—	..	—	256	—	279	(3)	302	..
Zonder beroep ...	..	583	..	482	241	375	290	2 981	292	..
Zieken .....	..	6	..	—	9	—	24	(3)	34	..
Gevangenen .....	..	22	..	75	24	15	30	2	45	..
Diversen .....	..	328	..	112	465	123	525	1 823(4)	575	..
<b>Totaal :</b>	..	<b>7 224</b> (2)	..	<b>4 569</b> (2)	<b>8 223</b>	<b>6 368</b>	<b>8 372</b>	<b>22 804</b>	<b>8 107</b>	..

(1) Inbegrepen de leerlingen waarvan de leeftijd niet gekend is.

(2) Exclusief de onder (1) vermelde cursisten waarvan de verdeling niet gekend is.

(3) De beroepen « Sociale Werkers », « Huishoudsters » en « Zieken » werden niet opgenomen.

(4) Inbegrepen « Technici » (844).

## 14. — Graad van onderricht van de bij het leger ingelijfde mannen.

(Bron : Ministerie van Landsverdediging.)

OMSCHRIJVING	In werkelijke dienst getreden in					
	1973	1974	1975	1976	1977	1978
<b>Nederlands taalstelsel.</b>						
Opvoedkundig verachterden .....	46	118	73	82	61	71
Kunnende lezen, schrijven en rekenen .....	6 023	7 031	7 741	7 022	7 385	6 775
Meer onderricht dan hierboven vermeld .....	18 505	19 355	19 221	19 725	19 143	19 847
<i>Totaal:</i>	<b>24 574</b>	<b>26 504</b>	<b>27 035</b>	<b>26 829</b>	<b>26 589</b>	<b>26 693</b>
<b>Frans taalstelsel.</b>						
Opvoedkundig verachterden .....	70	101	74	100	61	88
Kunnende lezen, schrijven en rekenen .....	4 539	6 396	6 144	6 289	6 624	5 949
Meer onderricht dan hierboven vermeld .....	11 625	11 408	10 606	10 721	10 509	11 230
<i>Totaal:</i>	<b>16 234</b>	<b>17 905</b>	<b>16 824</b>	<b>17 110</b>	<b>17 194</b>	<b>17 267</b>
<b>Duits taalstelsel.</b>						
Opvoedkundig verachterden .....	—	—	—	2	—	—
Kunnende lezen, schrijven en rekenen .....	38	82	32	29	20	47
Meer onderricht dan hierboven vermeld .....	81	106	63	69	78	82
<i>Totaal:</i>	<b>119</b>	<b>188</b>	<b>95</b>	<b>100</b>	<b>98</b>	<b>129</b>
Dienstplichtigen .....	39 554	39 842	37 446	38 123	36 666	37 611
Vrijwilligers .....	1 373	4 755	6 508	5 916	7 215	6 478

15. — Bevolking van 14 jaar en ouder, geen onderwijs met volledig leerplan meer volgend, naar leeftijdsgroep, staat van werkzaamheid, onderwijsniveau en geslacht eind april 1977 <sup>(1)</sup>.

STAAT VAN WERKZAAMHEID EN ONDERWIJSNIVEAU	Mannen				Vrouwen				Totaal			
	14-18 jaar	19-64 jaar	65 jaar en ouder	Totaal	14-18 jaar	19-64 jaar	65 jaar en ouder	Totaal	14-18 jaar	19-64 jaar	65 jaar en ouder	Algemeen totaal
<b>BEROEPSBEVOLKING.</b>												
<b>Werkende beroepsbevolking.</b>												
Lager niveau, onvoltooid lager secundair niveau, geen onderwijs gevolgd of onderwijsniveau onbekend .....	40 600	1 044 236	10 195	1 094 997	29 161	414 201	7 255	450 597	69 758	1 458 428	17 448	1 545 587
Lager secundair niveau :												
— Algemeen onderwijs .....	6 647	233 344	1 751	241 527	6 543	141 655	1 043	149 218	12 984	374 993	2 794	390 735
— Technisch- of beroepsonderwijs .....	17 693	354 380	952	372 990	9 193	102 298	279	111 740	26 883	456 651	1 229	484 728
Hoger secundair niveau :												
— Algemeen onderwijs .....	775	190 131	2 682	193 556	1 460	99 272	519	101 217	2 236	289 366	3 201	294 763
— Technisch- of beroepsonderwijs .....	2 591	210 229	905	213 695	3 179	96 245	150	99 542	5 763	306 449	1 055	313 238
Lager normaal onderwijs (+kleuteronderwijs) .....	—	30 033	153	30 180	11	58 523	253	58 760	11	88 548	407	88 944
Hoger niet universitair niveau :												
— Technisch onderwijs .....	194	86 963	667	87 809	166	43 970	152	44 273	361	130 924	818	132 079
— Middelbaar normaalonderwijs .....	—	31 054	65	31 103	—	43 688	99	43 772	—	74 727	164	74 870
Kunstonderwijs :												
— Secundair onderwijs .....	82	6 626	92	6 800	128	2 472	37	2 632	210	9 095	129	9 433
— Hoger onderwijs .....	12	12 551	393	12 944	13	4 310	15	4 331	25	16 858	408	17 273
Universitair of gelijkgesteld niveau .....	—	160 933	5 145	166 067	—	49 270	244	49 499	—	210 204	5 391	215 564
<b>Totaal :</b>	<b>68 384</b>	<b>2 360 318</b>	<b>22 981</b>	<b>2 451 641</b>	<b>49 846</b>	<b>1 055 718</b>	<b>10 044</b>	<b>1 115 559</b>	<b>118 221</b>	<b>3 415 999</b>	<b>33 018</b>	<b>3 567 201</b>
<b>Werklozen.</b>												
Lager niveau, onvoltooid lager secundair niveau, geen onderwijs gevolgd of onderwijsniveau onbekend .....	4 054	44 192	34	48 265	5 936	71 065	31	77 018	9 989	115 249	65	125 279
Lager secundair niveau :												
— Algemeen onderwijs .....	615	5 537	—	6 154	1 573	13 874	—	15 440	2 190	19 407	—	21 593
— Technisch- of beroepsonderwijs .....	1 571	7 749	30	9 338	2 676	15 467	—	18 134	4 242	23 217	30	27 475
Hoger secundair niveau :												
— Algemeen onderwijs .....	188	5 367	—	5 557	616	7 723	—	8 332	805	13 091	—	13 884
— Technisch- of beroepsonderwijs .....	319	4 749	—	5 067	952	10 071	—	11 009	1 272	14 819	—	16 075
Lager normaal onderwijs (+kleuteronderwijs) .....	—	235	—	235	—	1 867	—	1 866	—	2 104	—	2 103
Hoger niet universitair niveau :												
— Technisch onderwijs .....	13	1 719	—	1 733	26	2 232	—	2 253	39	3 950	—	3 982
— Middelbaar normaalonderwijs .....	—	551	—	553	—	1 480	—	1 477	—	2 031	—	2 030
Kunstonderwijs :												
— Secundair onderwijs .....	—	263	—	264	50	322	—	372	50	587	—	636
— Hoger onderwijs .....	—	626	—	629	—	734	—	731	—	1 358	—	1 359
Universitair of gelijkgesteld niveau .....	—	2 989	—	2 988	—	2 420	—	2 415	—	5 406	—	5 404
<b>Totaal :</b>	<b>6 752</b>	<b>73 972</b>	<b>64</b>	<b>80 776</b>	<b>11 832</b>	<b>127 178</b>	<b>31</b>	<b>139 019</b>	<b>18 580</b>	<b>201 144</b>	<b>95</b>	<b>219 789</b>

(1) Sociaal-economisch onderzoek - April 1977.  
Zie eveneens Statistische Bepalingen en Methoden.

15. — Bevolking van 14 jaar en ouder, geen onderwijs met volledig leerplan meer volgend, naar leeftijdsgroep, staat van werkzaamheid, onderwijsniveau en geslacht eind april 1977 <sup>(1)</sup> (vervolg).

STAAT VAN WERKZAAMHEID EN ONDERWIJSNIVEAU	Mannen				Vrouwen				Totaal			
	14-18 jaar	19-64 jaar	65 jaar en ouder	Totaal	14-18 jaar	19-64 jaar	65 jaar en ouder	Totaal	14-18 jaar	19-64 jaar	65 jaar en ouder	Algemeen totaal
<b>BEROEPSBEVOLKING.</b>												
<b>Dienstplichtigen.</b>												
Lager niveau, onvoltooid lager secundair niveau, geen onderwijs gevolgd of onderwijsniveau onbekend .....	2 310	5 170	—	7 484	—	—	—	—	2 310	5 170	—	7 484
Lager secundair niveau :												
— Algemeen onderwijs .....	392	1 652	—	2 042	—	—	—	—	392	1 652	—	2 042
— Technisch- of beroepsonderwijs .....	1 708	4 115	—	5 821	—	—	—	—	1 708	4 115	—	5 821
Hoger secundair niveau :												
— Algemeen onderwijs .....	268	3 623	—	3 888	—	—	—	—	268	3 623	—	3 888
— Technisch- of beroepsonderwijs .....	638	3 846	—	4 479	—	—	—	—	638	3 846	—	4 479
Lager normaal onderwijs (+kleuteronderwijs) .....	—	168	—	168	—	—	—	—	—	168	—	168
Hoger niet universitair niveau :												
— Technisch onderwijs .....	12	1 884	—	1 898	—	—	—	—	12	1 884	—	1 898
— Middelbaar normaalonderwijs .....	—	490	—	495	—	—	—	—	—	490	—	495
Kunstonderwijs :												
— Secundair onderwijs .....	—	14	—	14	—	—	—	—	—	14	—	14
— Hoger onderwijs .....	—	201	—	201	—	—	—	—	—	201	—	201
Universitair of gelijkgesteld niveau .....	—	3 819	—	3 821	—	—	—	—	—	3 819	—	3 821
<b>Totaal :</b>	<b>5 324</b>	<b>24 994</b>	<b>—</b>	<b>30 306</b>	<b>—</b>	<b>—</b>	<b>—</b>	<b>—</b>	<b>5 324</b>	<b>24 994</b>	<b>—</b>	<b>30 306</b>
<b>Totaal beroepsbevolking.</b>												
Lager niveau, onvoltooid lager secundair niveau, geen onderwijs gevolgd of onderwijsniveau onbekend .....	46 958	1 093 590	10 230	1 150 743	35 100	485 255	7 286	527 612	82 054	1 578 822	17 514	1 678 356
Lager secundair niveau :												
— Algemeen onderwijs .....	7 456	240 534	1 751	249 717	8 119	155 517	1 043	164 653	15 569	396 040	2 794	414 368
— Technisch- of beroepsonderwijs .....	20 970	366 236	982	388 146	11 865	117 762	279	129 876	32 830	483 978	1 259	518 019
Hoger secundair niveau :												
— Algemeen onderwijs .....	1 231	199 109	2 682	202 993	2 080	106 982	519	109 547	3 309	306 055	3 201	312 536
— Technisch- of beroepsonderwijs .....	3 545	218 821	905	223 240	4 128	106 303	150	110 547	7 667	325 099	1 055	333 787
Lager normaal onderwijs (+kleuteronderwijs) .....	—	30 438	153	30 585	11	60 386	253	60 628	11	90 815	407	91 207
Hoger niet universitair niveau :												
— Technisch onderwijs .....	219	90 571	667	91 436	192	46 195	152	46 523	412	136 757	818	137 956
— Middelbaar normaalonderwijs .....	—	32 103	65	32 144	—	45 162	99	45 245	—	77 242	164	77 384
Kunstonderwijs :												
— Secundair onderwijs .....	82	6 904	92	7 080	178	2 792	37	3 004	260	9 700	129	10 084
— Hoger onderwijs .....	12	13 379	393	13 772	13	5 039	15	5 057	25	18 413	408	18 830
Universitair of gelijkgesteld niveau .....	—	167 742	5 145	172 875	—	51 679	244	51 914	—	219 418	5 391	224 789
<b>Totaal :</b>	<b>80 444</b>	<b>2 459 267</b>	<b>23 045</b>	<b>2 562 721</b>	<b>61 872</b>	<b>1 182 858</b>	<b>10 075</b>	<b>1 254 574</b>	<b>142 125</b>	<b>3 642 109</b>	<b>33 114</b>	<b>3 817 292</b>

(1) Zie noot bladzijde 171.

15. — Bevolking van 14 jaar en ouder, geen onderwijs met volledig leerplan meer volgend, naar leeftijdsgroep, staat van werkzaamheid, onderwijsniveau en geslacht eind april 1977 <sup>(1)</sup> (vervolg).

STAAT VAN WERKZAAMHEID EN ONDERWIJSNIVEAU	Mannen				Vrouwen				Totaal			
	14-18 jaar	19-64 jaar	65 jaar en ouder	Totaal	14-18 jaar	19-64 jaar	65 jaar en ouder	Totaal	14-18 jaar	19-64 jaar	65 jaar en ouder	Algemeen totaal
<b>BEVOLKING ZONDER BEROEP.</b>												
Lager niveau, onvoltooid lager secundair niveau, geen onderwijs gevolgd of onderwijsniveau onbekend .....	2 763	229 015	445 705	677 466	11 268	1 182 351	737 401	1 930 976	14 029	1 411 358	1 183 094	2 608 443
Lager secundair niveau :												
— Algemeen onderwijs .....	151	14 430	23 142	37 714	979	132 003	28 013	160 975	1 131	146 441	51 149	198 689
— Technisch- of beroepsonderwijs .....	193	12 181	12 022	24 384	960	84 686	6 150	91 776	1 153	96 866	18 179	116 159
Hoger secundair niveau :												
— Algemeen onderwijs .....	41	7 236	15 344	22 619	77	56 543	11 090	67 687	118	63 778	26 427	90 302
— Technisch- of beroepsonderwijs .....	49	4 593	5 549	10 185	129	46 731	3 146	49 987	178	51 325	8 687	60 168
Lager normaal onderwijs (+kleuteronderwijs) .....	—	2 336	5 234	7 569	—	16 439	9 749	26 178	—	18 776	14 976	33 741
Hoger niet universitair niveau :												
— Technisch onderwijs .....	—	1 697	2 957	4 643	—	13 172	1 559	14 721	—	14 865	4 514	19 363
— Middelbaar normaalonderwijs .....	—	495	797	1 290	—	10 917	2 125	13 031	—	11 414	2 923	14 321
Kunstonderwijs :												
— Secundair onderwijs .....	—	306	725	1 028	11	2 726	478	3 211	11	3 035	1 203	4 238
— Hoger onderwijs .....	—	377	1 243	1 619	—	3 131	984	4 114	—	3 508	2 229	5 735
Universitair of gelijkgesteld niveau .....	—	3 633	10 174	13 809	—	11 745	1 822	13 563	—	15 377	11 997	27 365
<i>Totaal :</i>	<b>3 197</b>	<b>276 279</b>	<b>522 863</b>	<b>802 313</b>	<b>13 426</b>	<b>1 560 334</b>	<b>802 484</b>	<b>2 376 192</b>	<b>16 620</b>	<b>1 836 575</b>	<b>1 325 344</b>	<b>3 178 505</b>

(1) Zie noot bladzijde 171.

16. — Openbare bibliotheken onderworpen aan de wet van 17 oktober 1921 <sup>(1)</sup>.

(Bronnen: Ministerie van Franse Cultuur en Ministerie van Nederlandse Cultuur.)

LOCALISERING VAN DE BIBLIOTHEKEN	Aantal							
	erkende bibliotheken		aanwezige boeken		uitleningen		lezers	
	1976	1977	1976	1977	1976	1977	1976	1977

Nederlandstalige bibliotheken

Antwerpen .....	100	98	1 530 869	1 587 541	3 904 877	3 943 144	131 804	133 313
Brussel-Hoofdstad .....	69	62	434 966	430 019	683 140	676 446	29 515	28 300
Arrondissement Halle-Vilvoorde en arr. Leuven .....	347	345	2 772 652	2 838 616	3 834 526	3 928 526	152 449	157 139
Limburg .....	373	358	3 724 343	3 307 637	4 161 573	3 943 403	178 964	189 023
Limburg .....	122	115	456 681	472 295	723 956	732 126	32 284	32 640
Oost-Vlaanderen .....	121	122	668 437	688 929	991 395	1 021 221	49 585	52 855
West-Vlaanderen .....	11	10	101 827	103 976	229 503	220 408	10 553	12 983
<b>Totaal:</b>	<b>1 143</b>	<b>1 110</b>	<b>9 689 775</b>	<b>9 429 013</b>	<b>14 528 970</b>	<b>14 465 274</b>	<b>585 154</b>	<b>606 253</b>

Franstalige bibliotheken

Brussel-Hoofdstad .....	332	333	4 243 914	4 401 435	8 861 207	9 018 950	288 226	303 037
Arrondissement Nijvel .....	27	27	263 651	251 205	287 375	278 238	12 421	12 360
Henegouwen .....								
Luik .....	203	226	1 406 810	1 465 271	2 410 893	2 485 145	92 070	93 992
Luxemburg .....	201	202	1 723 506	1 763 801	3 621 894	3 676 681	124 236	134 376
Namen .....	317	307	2 288 347	2 336 963	4 547 200	4 492 785	173 506	171 215
Verskillende (2) .....	295	290	2 387 071	2 446 067	4 862 014	5 152 086	172 037	177 303
<b>Totaal:</b>	<b>1 375</b>	<b>1 385</b>	<b>12 313 299</b>	<b>12 664 742</b>	<b>24 590 583</b>	<b>25 103 885</b>	<b>862 496</b>	<b>892 283</b>

(1) Buiten de openbare bibliotheken, onderworpen aan de wet van 17 oktober 1921, bestaan een zeker aantal openbare bibliotheken die niet officieel erkend zijn, maar niettemin door een groot aantal lezers bezocht worden.

(2) Gemeenten van de Voerstreek, Vlaanderen en Vlaams Brabant (arr. Halle-Vilvoorde) alsook van het Belgisch bezettingsleger in Duitsland.



## 17. — Koninklijke Bibliotheek.

OMSCHRIJVING	1972	1973	1974	1975	1976	1977	1978
<b>Drukwerken :</b>							
Boeken en voleindigde tijdschriften .....	2 309 249	2 343 382	2 391 484	2 426 961	2 469 360	2 508 274	2 596 138
Lopende tijdschriften .....	19 238	20 298	21 398	21 714	22 214	22 646	23 550
Totaal boekdelen .....	2 836 363	2 872 176	2 952 212	3 012 927	3 045 826	3 086 869	3 174 733
Preciosa en incunabelen .....	40 866	40 998	41 130	41 239	41 448	41 709	41 709
Landkaarten en plans .....	56 683	60 914	65 145	67 765	69 713	70 044	70 044
Handschriften .....	36 340	36 443	36 546	36 602	36 650	36 709	36 781
Prenten .....	703 974	704 765	705 556	707 118	708 715	709 380	710 420
Penningen .....	172 732	174 251	175 770	176 205	182 290	182 620	182 988
Uitgereikte documenten (1) .....	312 806	319 006	338 720	376 622	359 876	401 554	386 584

(1) Inclusief de uitgeleende documenten.

## 18. — Bibliotheek « Queteletfonds ».

(Bron : Ministerie van Economische Zaken.)

OMSCHRIJVING	1972	1973	1974	1975	1976	1977	1978
Boekdelen .....	572 383	591 090	610 885	630 446	650 256	669 629	689 060
Aanwinsten boeken (aankoop, ruil + giften)	9 000	5 931	6 429	5 879	5 896	5 305	5 215
Lopende tijdschriften .....	6 125	6 388	6 677	6 841	6 947	7 034	7 108
Catalogussteekkaarten (1) .....	1 323 081	1 323 081	1 323 081	1 323 081	1 323 081	1 323 081	1 323 081
Aantal bibliografische verwijzingen op micro-fiches :							
Auteur .....		49 680	67 392	86 840	109 296	129 168	146 556
Onderwerp .....		106 812	(2)119 808	156 492	196 236	226 044	255 852
Kwit (3) .....		347 760	374 400	509 220	633 420	745 200	881 820
Ingeschreven lezers .....	2 851	3 185	3 948	4 013	3 821	4 087	3 901
Aantal uitgereikte documenten (4) .....	142 041	171 375	204 044	232 890	254 794	274 079	269 192

(1) Raming, aantal constant vanaf 1972, vervangen door microfiches.

(2) Cumulatief totaal 1969-juli 1974.

(3) Kwit : Keyword in title : gepermuteerde titelwoorden.

(4) Inclusief de uitgeleende documenten.

## 19. — Boekenproductie (1).

(Bron : Koninklijke Bibliotheek.)

ONDERWERP VAN HET BOEK	Aantal eerste uitgaven in (2)						
	1972	1973	1974	1975	1976	1977	1978
Algemene werken .....	172	136	178	175	144	115	215
Wijsbegeerte .....	115	171	285	136	169	163	173
Godsdienst .....	111	208	148	214	253	189	280
Sociale wetenschappen .....	722	959	1 199	1 113	1 230	1 119	1 446
Taalkunde .....	234	335	451	359	436	366	260
Zuivere wetenschappen .....	393	480	547	492	542	465	467
Toegepaste wetenschappen .....	364	561	692	825	765	781	924
Schone kunsten en ontspanning .....	385	428	514	812	627	595	804
Literatuur .....	1 213	1 561	1 677	1 204	1 655	1 514	2 371
Geschiedenis, aardrijkskunde, biografie en genealogie .....	319	448	559	518	593	657	630
<b>Totaal:</b>	<b>4 028</b>	<b>5 287</b>	<b>6 250</b>	<b>5 848</b>	<b>6 414</b>	<b>5 964</b>	<b>7 570</b>

(1) De statistieken van de boekenproductie houden rekening met de boeken van intellectuele aard, die in het land verschijnen.

(2) Een eerste uitgave is de eerst verschenen oplage van een oorspronkelijke tekst.

20. — Begroting van de Ministeries van Nationale Opvoeding en van Cultuur. — Nederlandstalig regime.

(Bron : Ministerie van Nationale Opvoeding en van Cultuur.)

AFDELINGEN	1975	1976	1977	1978
------------	------	------	------	------

(Lopende uitgaven en kapitaaluitgaven)

PARLEMENT EN CULTUURRAAD

(× 1 000 000 F)

Kredieten <sup>(1)</sup>

A. Nationale opvoeding.

I. Algemene diensten (2) .....	1 310	1 466	1 803	1 941
II. Basisonderwijs (3) .....	18 563	20 701	25 697	26 634
III. Buitengewoon onderwijs (3) .....	3 404	3 556	4 243	4 686
IV. Secundair onderwijs (3) .....	37 981	43 673	45 140	48 705
V. Niet-universitair hoger onderwijs (3) .....	1 775	1 861	4 417	5 331
VI. Bestuur van de gemeenschappelijke diensten van nationale opvoeding (3) .....	3 026	3 125	2 983	3 667
VII. Universitair onderwijs .....	8 584	9 714	10 529	10 884
VIII. Wetenschappelijk onderzoek .....	41	48	43	53
<i>Totaal :</i>	<b>74 684</b>	<b>84 144</b>	<b>94 855</b>	<b>101 901</b>

B. Cultuur.

<i>Totaal :</i>	<b>5 054</b>	<b>5 587</b>	<b>6 586</b>	<b>..</b>
<i>Algemeen totaal :</i>	<b>79 738</b>	<b>89 731</b>	<b>101 441</b>	<b>..</b>

Uitgaven

A. Nationale opvoeding.

I. Algemene diensten (2) .....	1 021	1 136	1 402	1 542
II. Basisonderwijs (3) .....	19 164	20 473	20 332	26 302
III. Buitengewoon onderwijs (3) .....	2 999	3 622	4 168	4 557
IV. Secundair onderwijs (3) .....	38 610	43 863	45 017	47 656
V. Niet-universitair hoger onderwijs (3) .....	1 721	1 751	4 335	5 302
VI. Bestuur van de gemeenschappelijke diensten van nationale opvoeding (3) .....	2 747	1 224	1 375	3 465
VII. Universitair onderwijs .....	8 266	8 975	9 725	10 644
VIII. Wetenschappelijk onderzoek .....	27	7	16	15
<i>Totaal :</i>	<b>74 555</b>	<b>81 051</b>	<b>86 370</b>	<b>99 483</b>

B. Cultuur.

<i>Totaal :</i>	<b>7 077</b>	<b>5 305</b>	<b>5 539</b>	<b>..</b>
<i>Algemeen totaal :</i>	<b>81 632</b>	<b>86 356</b>	<b>91 909</b>	<b>..</b>

- (1) Goedgekeurde kredieten, met inbegrip van de bijkredieten.  
 (2) Hierin zijn de kabinetsuitgaven opgenomen.  
 (3) Overdrachten speciale beschikkingen inbegrepen.

## 21. — Begroting van de Ministeries van Nationale Opvoeding en van Cultuur. — Franstalig regime.

(Bron : Ministère de l'Education nationale et de la Culture.)

AFDELINGEN	1975	1976	1977
	(Gewone uitgaven) (× 1 000 000 F) Kredieten <sup>(1)</sup>		
<b>A. Nationale opvoeding.</b>			
I. Algemene diensten (2) .....	1 087	1 214	1 971
II. Basisonderwijs .....	15 309	16 878	18 818
III. Bijzonder onderwijs .....	2 570	3 564	3 779
IV. Middelbaar onderwijs .....	24 214	26 893	31 825
V. Organisatie van de studies .....	942	1 155	1 264
VI. Hoger onderwijs .....	12 203	14 055	14 870
VII. Wetenschappelijke opzoeking .....	36	39	44
VIII. Onderwijs van de sociale promotie .....	1 369	1 758	1 612
IX. Schriftelijke leergangen .....	25	30	27
X. Studietoelagen .....	791	770	591
<i>Totaal :</i>	<b>58 546</b>	<b>66 356</b>	<b>74 801</b>
<b>B. Cultuur.</b>			
<i>Totaal :</i>	<b>3 444</b>	<b>3 984</b>	<b>6 084</b>
<i>Algemeen totaal :</i>	<b>61 990</b>	<b>70 340</b>	<b>80 885</b>
	<b>Uitgaven</b>		
<b>A. Nationale opvoeding.</b>			
I. Algemene diensten (2) .....	1 034	1 105	1 456
II. Basisonderwijs .....	15 440	17 654	18 677
III. Bijzonder onderwijs .....	2 815	3 428	3 837
IV. Middelbaar onderwijs .....	25 564	29 128	32 069
V. Organisatie van de studies .....	924	1 134	1 271
VI. Hoger onderwijs .....	12 369	14 079	15 221
VII. Wetenschappelijke opzoeking .....	28	41	42
VIII. Onderwijs van de sociale promotie .....	1 698	1 676	1 801
IX. Schriftelijke leergangen .....	19	21	23
X. Studietoelagen .....	766	770	597
<i>Totaal :</i>	<b>60 657</b>	<b>69 036</b>	<b>74 994</b>
<b>B. Cultuur.</b>			
<i>Totaal :</i>	<b>3 453</b>	<b>4 194</b>	<b>4 757</b>
<i>Algemeen totaal :</i>	<b>64 110</b>	<b>73 230</b>	<b>79 751</b>

(1) Goedgekeurde kredieten, met inbegrip van de bijkredieten.

(2) Hierin zijn de kabinetsuitgaven opgenomen.



## **Wetenschapsbeleid**



1. — Begrotingsprogramma ontleed naar finaliteit en aard van de activiteiten <sup>(1)</sup>.

(Bron : Studiedienst voor Wetenschapsbeleid.)

OMSCHRIJVING	1974	1975	1976	1977	OMSCHRIJVING	1978 (2)	1979 (3)
( × 1 000 000 F)							
<b>A. Speur- en ontwikkelingswerk</b>							
1. Kernenergie .....	2 738	2 707	3 476	3 525	1. Socio-econ. ontwikkeling .....	5 758	6 523
2. Ruimtevaart .....	494	718	1 005	1 172	2. Ontwikk. landb., bosb. en visvangst	1 952	2 026
3. Landsverdediging .....	116	127	128	85	3. Bevordering industr. ontwikkeling .	2 205	2 275
4. Aarde en milieu .....	1 137	1 238	1 487	1 657	4. Energie .....	2 123	3 813
5. Technologie .....	3 003	3 895	4 626	4 323	5. Vervoer en communicaties .....	677	692
6. Volksgezondheid .....	1 684	1 867	2 453	2 395	6. Opvoeding .....	252	258
7. Socio-ekon. infrastructuur .....	208	249	289	323	7. Gezondheid .....	1 988	2 126
8. Maatschappij en instelling .....	1 942	2 013	2 448	2 902	8. Beheer natuurlijk milieu en zijn bron-		
9. Algemene kennis .....	1 700	1 866	2 112	2 401	nen .....	2 059	2 034
<b>Totaal :</b>	<b>13 022</b>	<b>14 680</b>	<b>18 024</b>	<b>18 783</b>	9. Krijgskunst .....	50	33
					10. Niet-gedetermineerd .....	—	—
						<b>17 064</b>	<b>19 780</b>
<b>B. Hoger onderwijs</b>							
1. Kernenergie .....	137	165	103	91	1. Socio-econ. ontwikkeling .....	7 974	8 339
2. Ruimtevaart .....	52	59	48	73	2. Ontwikk. landb., bosb. en visvangst	188	191
3. Landsverdediging .....	38	46	37	61	3. Bevordering industr. ontwikkeling .	234	233
4. Aarde en milieu .....	374	410	458	517	4. Energie .....	82	83
5. Technologie .....	736	792	1 044	978	5. Vervoer en communicaties .....	189	196
6. Volksgezondheid .....	853	932	1 032	1 176	6. Opvoeding .....	201	207
7. Socio-ekon. infrastructuur .....	183	199	96	247	7. Gezondheid .....	939	970
8. Maatschappij en instelling .....	1 725	1 860	1 957	2 318	8. Beheer natuurlijk milieu en zijn bron-		
9. Algemene kennis .....	1 459	1 632	2 210	2 084	nen .....	321	327
<b>Totaal :</b>	<b>5 557</b>	<b>6 095</b>	<b>6 985</b>	<b>7 545</b>	9. Krijgskunst .....	4	4
					10. Niet-gedetermineerd .....	—	—
						<b>10 132</b>	<b>10 550</b>
<b>C. Andere wetenschappelijke activiteiten</b>							
1. Kernenergie .....	771	833	849	1 110	1. Socio-dem. ontwikkeling .....	4 425	4 247
2. Ruimtevaart .....	18	21	51	25	2. Ontwikk. landb., bosb. en visvangst	249	270
3. Landsverdediging .....	6	7	22	10	3. Bevordering indsutr. ontwikkeling .	566	561
4. Aarde en milieu .....	347	398	494	392	4. Energie .....	1 351	1 382
5. Technologie .....	486	534	671	645	5. Vervoer en communicaties .....	285	296
6. Volksgezondheid .....	938	1 105	1 219	1 452	6. Opvoeding .....	45	46
7. Socio-ekon. infrastructuur .....	51	62	129	94	7. Gezondheid .....	881	872
8. Maatschappij en instelling .....	784	865	926	1 115	8. Beheer natuurlijk milieu en zijn bron-		
9. Algemene kennis .....	946	1 036	787	1 291	nen .....	524	589
<b>Totaal :</b>	<b>4 347</b>	<b>4 861</b>	<b>5 148</b>	<b>6 134</b>	9. Krijgskunst .....	7	7
					10. Niet-gedetermineerd .....	—	—
						<b>8 333</b>	<b>8 270</b>
<b>D. Totaal A + B + C</b>							
1. Kernenergie .....	3 646	3 705	4 428	4 726	1. Socio-econ. ontwikkeling .....	18 157	19 109
2. Ruimtevaart .....	564	798	1 104	1 270	2. Ontwikk. landb., bosb. en visvangst	2 390	2 487
3. Landsverdediging .....	160	180	187	156	3. Bevordering industr. ontwikkeling .	3 005	3 070
4. Aarde en milieu .....	1 858	2 046	2 439	2 566	4. Energie .....	3 556	5 278
5. Technologie .....	4 225	5 221	6 341	5 946	5. Vervoer en communicaties .....	1 152	1 184
6. Volksgezondheid .....	3 475	3 904	4 704	5 023	6. Opvoeding .....	497	511
7. Socio-ekon. infrastructuur .....	442	510	514	664	7. Gezondheid .....	3 808	3 968
8. Maatschappij en instelling .....	4 451	4 738	5 331	6 335	8. Beheer natuurlijk milieu en zijn bron-		
9. Algemene kennis .....	4 105	4 534	5 109	5 776	nen .....	2 904	2 949
<b>Algemeen totaal :</b>	<b>22 926</b>	<b>25 636</b>	<b>30 157</b>	<b>32 462</b>	9. Krijgskunst .....	60	44
					10. Niet-gedetermineerd .....	147	630
						<b>35 676</b>	<b>39 230</b>

(1) De indeling van de budgettaire kredieten van het wetenschapsbeleid naar bestemming is gemaakt op basis van de laatste beschikbare inventarisgegevens van het wetenschappelijk potentieel.  
Niet inbegrepen, de volgende kredieten : investeringsprogramma's voor de universitaire instellingen en de wetenschappelijke rijksinstellingen; staatstussenkomst bij de financiering van het universitair onderwijs bij algemene toepassing van de artikelen 34 en 35 van de wet van 27 juli 1971; financiering van wetenschappelijke activiteiten in het kader van de ontwikkelings samenwerking; financiële transferten ten bate van de vrije universitaire instellingen en de academische ziekenhuizen.

(2) Aangepast.  
(3) Oorspronkelijk.

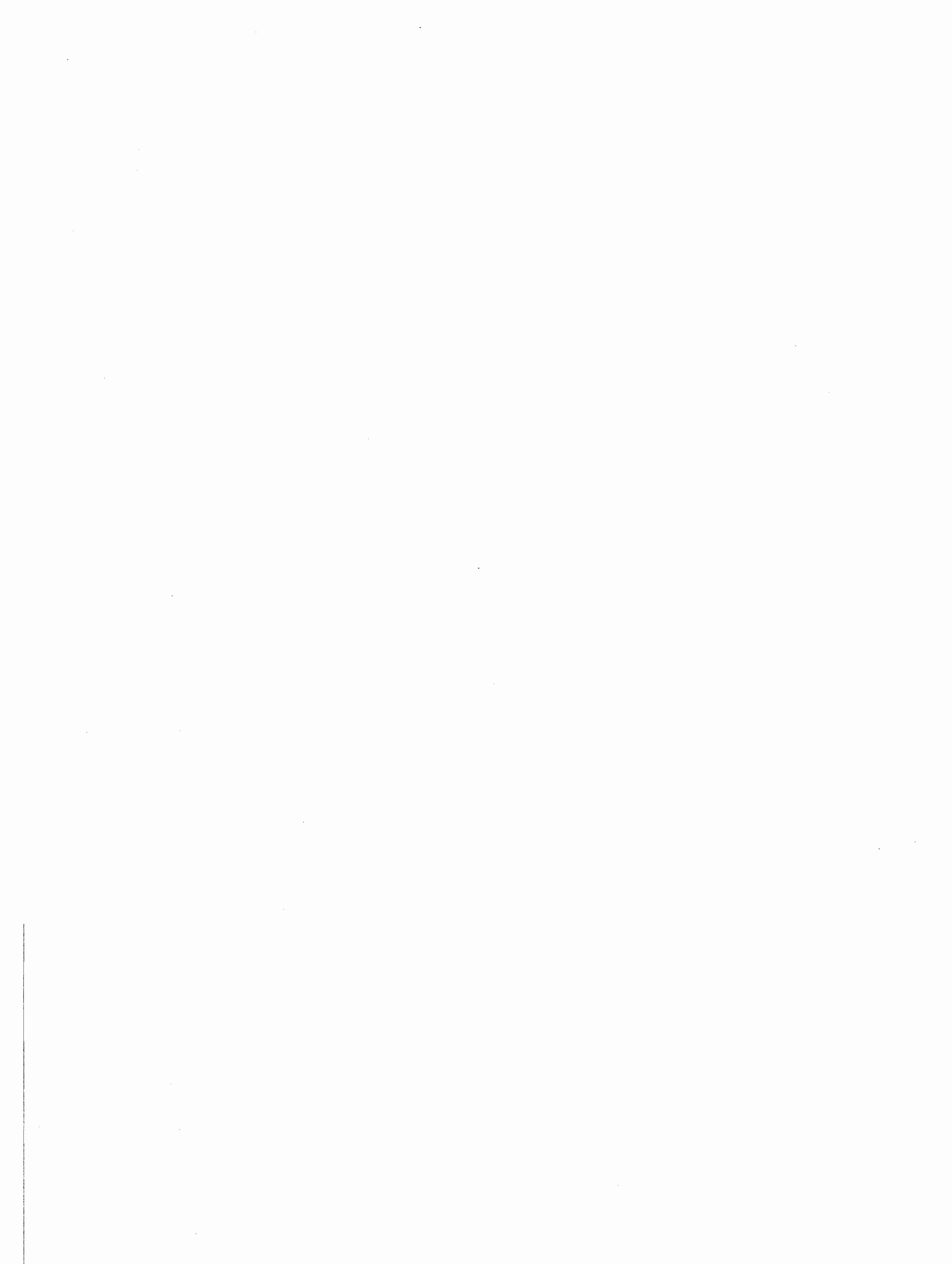



**Justitie**

# 1. — Strafgerecht.

## Statistiek van de Rechtsbedeling.

OMSCHRIJVING	1910	1930	1950	1960	1970	1974	1975
<b>Parketten.</b>							
Aantal klachten, aangiften en processen-verbaal door het Parket ontvangen .....	208 335	250 263	356 017	482 252	658 680	939 157	884 658
<i>Gevolg gegeven aan de klachten, aangiften en processen-verbaal:</i>							
1. Zaken door minnelijke schikking geëindigd ....	—	—	11 229	12 250	13 960	47 735	32 053
2. Zaken medegedeeld aan de onderzoeksrechter ..	56 688	34 921	20 788	22 609	21 585	24 194	26 501
3. Zaken in correctioneel gebracht bij rechtstr. dagvaardiging .....	32 693	29 876	37 577	41 199	56 968	61 309	59 779
4. Zaken naar een andere rechtsmacht verzonden .	19 128	47 624	53 617	69 793	92 059	127 425	121 828
5. Zaken zonder gevolg gelaten :							
a) Daar de daders onbekend zijn .....	28 159	41 351	103 352	115 360	..	..	..
b) Om alle andere redenen .....	70 895	95 865	139 325	223 410	..	..	..
<i>Totaal van de zonder gevolg gelaten zaken :</i>	99 054	137 216	242 677	338 770	433 701	625 522	609 812
<b>Raadkamers.</b> (Uitslag van het onderzoek).							
Zaken waarvoor beschikkingen werden verleend :							
a) Tot verwijzing naar de verschillende rechtsmachten .....	45 396	25 525	23 725	31 815	28 200	30 992	32 516
b) Tot internering .....	—	—	361	423	232	265	280
c) Tot buitenvervolginstelling .....	10 830	8 184	7 939	5 604	4 439	5 093	5 492
<i>Totaal :</i>	56 226	33 709	32 025	37 842	32 871	36 350	38 288
<b>Beschikking van de Raadkamers onderworpen aan de Kamers van Inbeschuldigingstelling.</b>							
a) Voorbereidende beschikkingen en bevelschriften van onderzoek :							
volledig bekrachtigd .....	453	380	857	632	722	1 460	1 417
geheel of gedeeltelijk tenietgedaan .....	145	100	242	176	409	659	978
b) Beschikking over de grond van de zaken :							
volledig bekrachtigd .....	73	129	124	78	195	218	183
geheel of gedeeltelijk tenietgedaan .....	83	73	39	19	81	87	82
<i>Totaal :</i>	754	682	1 262	905	1 407	2 424	2 660
<b>Kamers van Inbeschuldigingstelling.</b> (Uitslag van de arresten).							
Arresten besluitende dat tegen geen van de beklagden grond tot vervolging bestaat .....							
	11	60	45	44	82	92	60
Arresten inhoudende beslissing tot internering (Wet van 9 april 1930) .....							
	—	—	59	72	12	20	5
Arresten verwijzende naar de verschillende rechtsmachten .....							
	136	142	115	59	115	146	133
<i>Totaal :</i>	147	202	219	175	209	258	198
Arresten beslissende over eisen tot eerherstel van veroordeelden (Wet van 25 april 1896) :							
Ingewilligd .....	247	187	539	2 905	2 792	3 033	2 945
Afgewezen .....	50	66	114	411	155	90	56
<i>Totaal :</i>	297	253	653	3 316	2 947	3 123	3 001

## 1. — Strafgerecht. (vervolg)

## Statistiek van de Rechtsbedeling (vervolg).

OMSCHRIJVING	1910	1930	1950	1960	1970	1974	1975
<b>Politie-rechtbanken.</b>							
Aantal aangeklaagden (1):							
Politiezaken .....	183 856	188 843	139 800	188 317	176 543	217 886	207 032
Landloperij en bedelarij .....	7 340	3 010	993	1 682	1 431	2 640	2 562
Verkiezingszaken .....	1 174	7	1 113	—	1	40	9
<i>Totaal:</i>	192 370	191 860	141 906	189 999	177 975	220 566	209 603
<b>I. Politiezaken.</b>							
Vrijgesproken of van vervolging ontslagen omdat de rechtbank zich onbevoegd heeft verklaard .....	24 036	19 585	18 324	25 732	18 338	20 789	18 164
Veroordeeld tot gevangenisstraf:							
voorwaardelijk .....	85	53	80	637	1 302	2 715	2 677
onvoorwaardelijk .....	4 692	596	507	1 241	1 422	1 316	1 480
Veroordeeld tot geldboete:							
voorwaardelijk .....	51 919	58 462	27 313	38 453	25 559	32 037	31 037
onvoorwaardelijk .....	103 124	110 147	93 576	122 254	129 922	161 029	153 674
<i>Totaal van de veroordelingen:</i>	159 820	169 258	121 476	162 585	158 205	197 097	184 711
<b>II. Kieswetten (stemplichtverzuim):</b>							
Vrijgesproken .....	347	3	79	—	—	8	2
Veroordeeld .....	827	4	1 034	—	1	32	7
<b>III. Landloperij en bedelarij:</b>							
Vrijgesproken .....	843	154	77	78	61	117	138
Ter beschikking van de Regering gesteld .....	6 497	2 856	916	1 604	1 370	2 523	2 424
<b>IV. Schoolplicht (2):</b>							
Vrijgesproken .....	—	1 701	98	46	7	—	—
Veroordeeld tot geldboete:							
voorwaardelijk .....	—	1 341	106	57	3	2	—
onvoorwaardelijk .....	—	5 750	540	231	22	11	6
Veroordeeld tot gevangenisstraf:							
voorwaardelijk .....	—	78	3	4	—	—	—
onvoorwaardelijk .....	—	229	19	8	2	—	—
<i>Totaal van de veroordelingen:</i>	—	7 398	668	300	27	13	6
<b>Correctionele Rechtbanken.</b>							
Ingeschreven zaken:							
Hangend bij 't begin van 't jaar .....	14 675	10 415	17 287	19 196	12 851	16 498	16 361
Nieuwe in de loop van het jaar, aanhangig gemaakt .....	44 388	41 573	49 497	55 226	62 081	65 811	67 850
Zaken bij vonnis afgehandeld .....	44 326	40 361	47 803	54 528	59 777	65 820	67 208
Betichten gevonnist:							
In eerste aanleg .....	55 227	47 871	53 161	54 628	54 470	53 239	
In beroep .....	1 994	3 543	5 449	9 208	11 168	12 979	
<i>Totaal van de gevonniste betichten:</i>	57 221	51 324	58 610	63 836	65 638	66 218	
Gevonnist in eerste aanleg of in beroep:							
Vrijgesproken .....	11 017	9 034	9 680	8 934	8 986	8 698	
Veroordeeld tot gevangenisstraf:							
voorwaardelijk .....	4 735	3 939	8 026	9 379	11 010	11 723	
onvoorwaardelijk .....	17 138	10 965	9 574	9 055	8 567	6 502	
Veroordeeld tot geldboete:							
voorwaardelijk .....	11 566	12 750	11 624	10 163	6 338	6 329	
onvoorwaardelijk .....	12 765	14 636	19 706	26 305	30 737	32 966	
<i>Totaal van de veroordelingen:</i>	46 204	42 290	48 930	54 902	56 652	57 520	
<b>Hoven van Beroep.</b>							
Aantal arresten in strafzaken:							
Bevestigende .....	2 737	1 687	1 850	2 733	2 608	2 476	2 625
Geheel of gedeeltelijk tenietdoende .....	1 673	1 756	3 847	3 116	3 872	3 918	3 790
<i>Totaal:</i>	4 410	3 443	5 697	5 849	6 480	6 394	6 415

(1) Schoolwetovertradingen niet inbegrepen. — (2) De kinderrechtbanken zijn eveneens terzake bevoegd.

## 1. — Strafgerecht. (vervolg)

### Statistiek van de Rechtsbedeling (vervolg).

OMSCHRIJVING	1910	1930	1950	1960	1970	1974	1975
Aantal beklaagden .....	6 716	4 980	8 092	7 571	9 145	11 309	13 078
<b>Hoven van Assisen.</b>							
Berechte zaken :							
Criminele zaken .....	69	96	37	27	36	39	50
Politieke of permissdrijven .....	—	1	—	—	—	—	—
<b>Totaal:</b>	<b>69</b>	<b>97</b>	<b>37</b>	<b>27</b>	<b>36</b>	<b>39</b>	<b>50</b>
<b>Criminele zaken.</b>							
Vrijgesprokenen .....	25	29	9	4	5	9	8
Beschuldigden :							
Krachtens de wet op het sociaal verweer (9 april 1930) gefinterneerd .....	—	—	—	—	—	3	1
Veroordeeld tot :							
doodstraf .....	6	6	2	2	3	5	5
levenslange dwangarbeid .....	10	8	8	5	5	4	14
tijdelijke dwangarbeid .....	35	32	12	9	15	18	25
hechtenis .....	—	—	—	—	—	—	—
opsluiting .....	12	24	12	7	7	13	10
gevangenis .....	3	19	7	2	12	9	15
geldboete .....	—	—	—	1	—	—	—
<b>Totaal van de veroordelingen en interneringen:</b>	<b>65</b>	<b>89</b>	<b>41</b>	<b>26</b>	<b>42</b>	<b>52</b>	<b>70</b>
Beschuldigden gevonnist op tegenspraak .....	90	116	49	29	47	61	78
Beschuldigden gevonnist bij verstek .....	1	2	1	1	1	3	1
<b>Hof van Verbreking, 2° Kamer.</b>							
Arresten :							
van verbreking .....	135	93	143	206	187	297	224
van verwerping .....	475	591	689	914	992	907	874
andere .....	54	20	32	26	37	44	70
<b>Totaal:</b>	<b>664</b>	<b>704</b>	<b>864</b>	<b>1 146</b>	<b>1 216</b>	<b>1 248</b>	<b>1 168</b>

## 2. — Criminele statistiek.

### 1. Leeftijd van de veroordeelden op het ogenblik van het strafbaar feit.

Leeftijd van de veroordeelden, op het ogenblik van het strafbaar feit	Mannen							Vrouwen						
	1910	1930	1950	1960	1970	1973	1974	1910	1930	1950	1960	1970	1973	1974
Beneden 21 jaar .....	6 999	3 492	2 396	2 297	1 796	1 127	1 642	1 671	775	642	339	326	132	248
Van 21 tot beneden 30 jaar	15 222	11 326	7 247	7 138	8 093	7 470	7 431	3 991	2 576	2 051	1 772	1 956	1 557	1 704
Van 30 tot beneden 40 jaar	10 327	8 449	5 725	6 155	5 958	5 108	4 754	3 531	2 585	1 786	1 796	1 632	1 191	1 206
Van 40 tot beneden 50 jaar	5 199	4 837	4 922	3 250	3 660	3 350	3 050	2 197	1 582	1 563	974	1 174	930	909
Van 50 tot beneden 60 jaar	2 184	2 344	2 217	2 192	1 266	1 134	1 047	937	799	769	655	429	368	332
60 jaar en ouder .....	776	858	927	761	595	441	391	380	322	300	234	230	175	147
Leeftijd onbekend .....	5	7	—	2	—	—	—	1	2	—	—	—	—	—
<b>Totaal:</b>	<b>40 712</b>	<b>31 313</b>	<b>23 434</b>	<b>21 795</b>	<b>21 368</b>	<b>18 630</b>	<b>18 315</b>	<b>12 708</b>	<b>8 641</b>	<b>7 111</b>	<b>5 870</b>	<b>5 747</b>	<b>4 353</b>	<b>4 546</b>

N.B. — Alleen de veroordelingen in kracht van gewijsde gegaan, worden in de criminele statistiek vermeld. Er kan dus geen overeenkomst bestaan, wat het aantal veroordeelden betreft, tussen de cijfers van deze statistiek en die van de statistiek van de Rechtsbedeling.

## 2. — Criminele statistiek. (vervolg)

## II. Aantal veroordeelden.

JAREN	A. Totaal van de veroordeelden								
	Eerstveroordeelden			Recidivisten			Samen		
	M	V	Totaal	M	V	Totaal	M	V	Totaal
1900 .....	23 099	9 203	32 302	18 134	3 251	21 385	41 233	12 454	53 687
1910 .....	20 443	8 135	28 578	20 269	4 573	24 842	40 712	12 708	53 420
1920 .....	15 848	8 899	24 747	11 178	3 889	15 067	27 026	12 788	39 814
1930 .....	17 567	5 682	23 249	13 746	2 959	16 705	31 313	8 641	39 954
1939 .....	12 223	4 886	17 109	12 306	2 485	14 791	24 529	7 371	31 900
1950 .....	13 139	4 724	17 863	10 295	2 387	12 682	23 434	7 111	30 545
1960 .....	11 845	4 051	15 896	9 950	1 819	11 769	21 795	5 870	27 665
1970 .....	11 865	4 093	15 958	9 503	1 654	11 157	21 368	5 747	27 115
1972 .....	9 633	3 639	13 272	9 910	1 547	11 457	19 543	5 186	24 729
1973 .....	8 688	2 836	11 524	9 942	1 517	11 459	18 630	4 353	22 983
1974 .....	10 368	3 295	13 663	7 947	1 251	9 198	18 315	4 546	22 861

JAREN	B. Veroordeelden											
	die handelden onder invloed van drank			die minstens eenmaal voor openbare dronkenschap veroordeeld werden			die reeds voor openbare dronkenschap veroordeeld werden en bovendien het misdrijf pleegden onder invloed van de drank			Totaal		
	M	V	Totaal	M	V	Totaal	M	V	Totaal	M	V	Totaal
1900 .....	939	17	956	4 920	218	5 138	4 485	141	4 626	10 344	376	10 720
1910 .....	349	11	360	6 738	272	7 010	4 263	174	4 437	11 350	457	11 807
1920 .....	52	—	52	2 986	119	3 105	1 490	51	1 541	4 528	170	4 698
1930 .....	911	20	931	4 311	171	4 482	3 862	126	3 988	9 084	317	9 401
1939 .....	229	18	247	3 830	172	4 002	1 964	110	2 074	6 023	300	6 323
1950 .....	5	—	5	2 155	158	2 313	1 981	131	2 112	4 141	289	4 430
1960 .....	10	—	10	2 070	121	2 191	1 651	83	1 734	3 731	204	3 935
1970 .....	29	4	33	1 477	103	1 580	639	40	679	2 145	147	2 292
1972 .....	105	10	115	2 160	130	2 290	508	40	548	2 773	180	2 953
1973 .....	28	—	28	1 903	95	1 998	415	27	442	2 346	122	2 468
1974 .....	47	8	55	2 002	173	2 175	430	32	462	2 479	213	2 692

N.B. — M = mannen, V = vrouwen.

2. — Criminele statistiek. (vervolg)

III. Indeling van de veroordeelden naar de burgerlijke staat.

OMSCHRIJVING	1920	1930	1939	1950	1960	1970	1972	1973	1974
<b>Mannen.</b>									
Ongehuwd .....	12 425	13 064	8 471	8 273	7 823	7 263	6 934	6 357	6 239
Gehuwd .....	13 843	17 000	14 721	13 927	12 932	12 798	11 519	11 261	11 036
Weduwnaren .....	621	719	747	556	418	310	182	142	193
Uit de echt gescheiden ...	116	385	556	646	584	992	907	869	845
Burgerlijke staat onbekend	21	145	34	32	38	5	1	1	2
<b>Totaal:</b>	<b>27 026</b>	<b>31 313</b>	<b>24 529</b>	<b>23 434</b>	<b>21 795</b>	<b>21 368</b>	<b>19 543</b>	<b>18 630</b>	<b>18 315</b>
<b>Vrouwen.</b>									
Ongehuwd .....	3 578	1 575	1 105	1 248	745	622	493	401	449
Gehuwd .....	8 515	6 508	5 735	5 274	4 707	4 686	4 270	3 624	3 697
Weduwen .....	627	383	327	353	196	162	112	102	99
Uit de echt gescheiden ...	63	155	201	233	213	270	309	226	301
Burgerlijke staat onbekend	5	20	3	3	9	7	2	—	—
<b>Totaal:</b>	<b>12 788</b>	<b>8 641</b>	<b>7 371</b>	<b>7 111</b>	<b>5 870</b>	<b>5 747</b>	<b>5 186</b>	<b>4 353</b>	<b>4 546</b>
<b>Totaal.</b>									
Ongehuwd .....	16 003	14 639	9 576	9 521	8 568	7 885	7 427	6 758	6 688
Gehuwd .....	22 358	23 508	20 456	19 201	17 638	17 484	15 789	14 885	14 733
Weduwnaren .....	1 248	1 102	1 074	909	614	472	294	244	292
Uit de echt gescheiden ...	179	540	757	879	797	1 262	1 216	1 095	1 146
Burgerlijke staat onbekend	26	165	37	35	47	12	3	1	2
<b>Totaal:</b>	<b>39 814</b>	<b>39 954</b>	<b>31 900</b>	<b>30 545</b>	<b>27 665</b>	<b>27 115</b>	<b>24 729</b>	<b>22 983</b>	<b>22 861</b>

## 2. — Criminele statistiek. (vervolg)

## IV. Indeling der veroordeelden naar de gepleegde feiten.

OVERTREDINGEN	Gemiddelde 1955-1959	1969	1970	1972	1973	1974	
Schriftvervalsing .....	Mannen	797	837	839	655	561	649
	Vrouwen	204	192	193	139	136	150
	<b>Totaal:</b>	<b>1 001</b>	<b>1 029</b>	<b>1 032</b>	<b>794</b>	<b>697</b>	<b>799</b>
Verkrachting en aanranding der eerbaarheid .....	Mannen	819	892	795	682	590	578
	Vrouwen	23	26	22	20	8	18
	<b>Totaal:</b>	<b>842</b>	<b>918</b>	<b>817</b>	<b>702</b>	<b>598</b>	<b>596</b>
Doodslag .....	Mannen	15	38	24	32	3	12
	Vrouwen	5	5	10	10	1	3
	<b>Totaal:</b>	<b>20</b>	<b>43</b>	<b>34</b>	<b>42</b>	<b>4</b>	<b>15</b>
Vrijwillige lichamelijke ver- wondingen (criminele en cor- rectionele straffen) .....	Mannen	3 415	3 466	3 776	3 107	3 086	3 027
	Vrouwen	475	401	469	263	267	279
	<b>Totaal:</b>	<b>3 890</b>	<b>3 867</b>	<b>4 245</b>	<b>3 370</b>	<b>3 353</b>	<b>3 306</b>
Vrijwillige lichamelijke ver- wondingen (politiestrafen) .	Mannen	2 318	1 145	772	1 113	998	825
	Vrouwen	794	285	212	225	208	129
	<b>Totaal:</b>	<b>3 112</b>	<b>1 430</b>	<b>984</b>	<b>1 338</b>	<b>1 206</b>	<b>954</b>
Diefstal en stroperij (criminele en correctionele straffen) ..	Mannen	3 897	4 744	5 171	4 633	4 331	4 481
	Vrouwen	918	1 546	1 570	1 465	1 182	1 310
	<b>Totaal:</b>	<b>4 815</b>	<b>6 290</b>	<b>6 741</b>	<b>6 098</b>	<b>5 513</b>	<b>5 791</b>
Diefstal en stroperij (politie- straffen) .....	Mannen	130	38	42	30	33	29
	Vrouwen	54	30	18	38	20	36
	<b>Totaal:</b>	<b>184</b>	<b>68</b>	<b>60</b>	<b>68</b>	<b>53</b>	<b>65</b>
Misbruik van vertrouwen, op- lichtingen, bedriegerijen ..	Mannen	1 586	1 319	1 369	1 177	1 250	1 237
	Vrouwen	348	263	305	231	236	300
	<b>Totaal:</b>	<b>1 934</b>	<b>1 582</b>	<b>1 674</b>	<b>1 408</b>	<b>1 486</b>	<b>1 537</b>
Andere misdrijven .....	Mannen	8 169	8 017	8 580	8 114	7 778	7 477
	Vrouwen	3 119	2 673	2 948	2 795	2 295	2 321
	<b>Totaal:</b>	<b>11 288</b>	<b>10 690</b>	<b>11 528</b>	<b>10 909</b>	<b>10 073</b>	<b>9 798</b>

### 3. — Personeel van de rechtbanken van eerste aanleg en van de vrederechten. — Aantal advocaten en notarissen.

(Bron : Ministerie van Justitie.)

GERECHTELIIJKE ARRONDISSEMENTEN	Rechtbanken van eerste aanleg							Vrederechten	
	Voorzitters en onderzitters	Rechters	Procureurs des Konings en substituten	Griffiers (1)	Deurwaarders	Notarissen	Advocaten	Rechters	Griffiers (1)
Toestand op 31 december 1977									
Antwerpen .....	3	35	34	44	44	111	674	15	38
Mechelen .....	3	8	7	14	12	32	121	4	11
Turnhout .....	3	10	8	16	8	37	95	5	13
Brussel .....	15	59	60	69	74	172	1 959	30	81
Leuven .....	3	10	10	18	13	44	171	6	14
Nijvel .....	2	7	8	12	10	33	89	5	11
Charleroi .....	7	24	22	35	28	68	271	11	28
Bergen .....	4	15	14	21	20	49	154	8	20
Doornik .....	3	9	8	16	14	47	79	7	14
Brugge .....	5	16	15	21	21	53	214	7	18
Kortrijk .....	4	13	11	18	13	50	196	7	17
Veurne .....	2	3	5	6	5	13	33	2	4
Ieper .....	2	4	5	6	5	23	41	3	5
Oudenaarde .....	3	7	7	10	10	31	60	4	9
Gent .....	6	20	24	30	28	82	445	11	27
Dendermonde .....	5	16	16	23	19	68	210	9	23
Hoei .....	2	4	5	9	8	23	45	4	8
Luik .....	7	24	25	38	37	80	466	12	33
Verviers .....	3	8	9	13	14	35	71	7	14
Hasselt .....	3	10	9	16	9	34	157	5	14
Tongeren .....	3	7	8	15	7	30	120	5	13
Aarlen .....	2	4	4	6	7	15	33	4	7
Marche-en-Famenne .....	2	3	3	4	4	16	21	4	7
Neufchâteau .....	2	3	3	4	5	16	21	5	8
Dinant .....	2	5	5	9	8	27	52	6	12
Namen .....	3	8	7	12	18	32	126	5	10
<b>Totaal :</b>	<b>105</b>	<b>332</b>	<b>332</b>	<b>485</b>	<b>441</b>	<b>1 221</b>	<b>5 931</b>	<b>191</b>	<b>459</b>

(1) Griffiers, adjunct-griffiers, enz.

### 4. — Faillietverklaringen en aanvragen om gerechtelijk concordaat.

#### Faillietverklaringen (1).

RECHTSGEBIEDEN VAN DE HOVEN VAN BEROEP	1910	1920	1930	1939	1950	1960	1970	1973	1974	1975	1976
Brussel .....	366	53	416	520	307	517	719	1 218	1 214	1 383	1 526
Gent .....	113	20	128	147	111	153	229	276	294	329	420
Luik .....	113	20	91	78	87	150	292	368	386	527	519
<b>Rijk :</b>	<b>592</b>	<b>93</b>	<b>635</b>	<b>745</b>	<b>505</b>	<b>820</b>	<b>1 240</b>	<b>1 862</b>	<b>1 894</b>	<b>2 239</b>	<b>2 465</b>

(1) Heropende faillissementen inbegrepen.

#### Aanvragen om gerechtelijk concordaat.

RECHTSGEBIEDEN VAN DE HOVEN VAN BEROEP	1910	1920	1930	1939	1950	1960	1970	1973	1974	1975	1976
Brussel .....	221	14	..	204	60	46	140	109	146	165	161
Gent .....	47	4	..	72	35	25	46	25	34	57	39
Luik .....	58	2	..	66	46	55	60	52	52	64	54
<b>Rijk :</b>	<b>326</b>	<b>20</b>	<b>374</b>	<b>342</b>	<b>141</b>	<b>126</b>	<b>246</b>	<b>186</b>	<b>232</b>	<b>286</b>	<b>254</b>



## 5. — Burgerlijke zaken en handelszaken.

OMSCHRIJVING	1910	1930	1950	1960	1970	1974	1975
<b>Vrederegerechten.</b>							
<b>Zaken ingeschreven :</b>							
op dagvaarding .....	36 599	48 260	92 082	123 841	147 635	131 538	133 335
op vrijwillige verschijning .....	125 279	57 301	90 126	3 586	3 514	2 486	2 743
op verzoekschrift .....	—	—	—	4 841	6 080	10 669	11 382
<b>Zaken afgehandeld :</b>							
bij schrapping, enz. ....	130 574	61 219	95 085	16 066	12 389	13 612	14 373
bij vonnis .....	31 304	44 342	87 123	116 138	135 880	125 277	127 512
<b>Zaken van verzoening :</b>							
geëindigd bij minnelijke schikking .....	—	—	—	32 917	14 657	13 472	16 269
zonder bekend gevolg gebleven .....	—	—	—	59 881	28 444	25.684	29 076
<b>Rechtbanken van Koophandel.</b>							
Nieuwe zaken in de loop van het jaar ingeleid ....	43 359	61 328	40 306	57 695	84 752	59 803	67 430
<b>Zaken afgehandeld :</b>							
bij vonnis .....	33 240	51 052	33 936	48 815	62 870	46 392	52 323
bij dading, schrapping, enz. ....	11 228	13 017	8 361	10 424	7 643	4 302	4 203
Nog te berechten zaken .....	17 478	29 459	19 447	23 377	64 667	84 611	96 544
<b>Aantal :</b>							
bekrachtigde gerechtelijke concordaten .....	166	218	79	58	132	99	145
verklaarde faillissementen .....	592	635	886	820	1 240	1 894	2 239
<b>Rechtbanken van Eerste Aanleg.</b>							
Nieuwe zaken in de loop van het jaar ingeleid ....	13 106	20 084	26 849	28 603	36 017	45 024	47 749
<b>Zaken afgehandeld :</b>							
bij vonnis .....	9 216	13 520	23 141	22 543	26 125	31 631	33 624
bij dading, schrapping, enz. ....	3 121	6 533	7 483	7 224	2 280	5 577	2 693
Nog te berechten zaken .....	16 595	27 536	29 380	31 602	68 811	112.778	125.134
<b>Aantal uitspraken rechtengang verlenend aan vorderingen tot :</b>							
echtscheiding .....	1 299	2 434	5 148	4 671	6 935	10 961	12 330
scheiding van tafel en bed .....	149	230	285	252	149	152	144
<b>Vonnissen waarbij uitspraak gedaan wordt over aanvragen tot :</b>							
kosteloze rechtspleging .....	6 611	4 926	6 230	5 756	2 558	2 524	2 647
waarvan ingewilligd .....	6 105	4 577	5 712	5 501	2 293	2 259	2 414
<b>Hoven van Beroep.</b>							
<b>Ingeschreven zaken :</b>							
hangend bij 't begin van 't jaar .....	1 484	4 658	5 608	5 023	10 166	16 573	18 287
nieuwe, in de loop van het jaar ingeleid .....	1 615	3 236	3 186	3 685	5 647	6 775	7 650
<b>Afgehandelde zaken :</b>							
bij arrest ten gronde .....	1 200	2 331	2 583	2 794	4 216	4 132	4 513
bij dading, afstand van instantie, enz. ....	312	878	1 002	973	511	6 394	399
Nog te berechten zaken .....	1 587	4 685	5 209	4 941	11 086	12 581	20 767
<b>Arresten verleend :</b>							
in fiscale zaken .....	—	233	540	2 101	476	365	318
<b>Hof van Verbreking, 1<sup>o</sup> kamer</b>							
<b>Ingeschreven zaken :</b>							
hangend bij 't begin van 't jaar .....	47	116	190	307	309	338	352
nieuwe, in de loop van het jaar ingeleid .....	52	125	145	253	272	285	329
<b>Zaken afgehandeld :</b>							
bij arrest ten gronde .....	40	130	127	219	249	265	335
bij arrest van vervallenverklaring, van afstand van instantie .....	3	2	11	3	6	7	16
Nog te berechten zaken .....	56	109	197	338	326	351	330

## 6. — Bedrijvigheid van de Raad van State.

OMSCHRIJVING	1968-1969	1969-1970	1970-1971	1971-1972	1972-1973	1973-1974
<b>I. Afdeling wetgeving.</b>						
Uitgebrachte adviezen .....	367	338	265	242	181	219
<b>II. Afdeling administratie.</b>						
1. Bevoegdheid tot advies :						
a) uitgebrachte adviezen inzake geschillen voor vergoeding .....	4	4	6	1	—	—
b) andere adviezen .....	23	23	18	15	—	—
c) totaal van de adviezen .....	27	27	24	16	19	17
2. Rechtsprekende bevoegdheid :						
a) arresten verleend inzake beroepen tegen administratieve beslissingen in betwiste zaken .....	258	238	263	168	121	59
b) arresten verleend inzake beroepen tegen bestuurlijke akten en reglementen :						
— de nietigverklaring toestaan ....	67	69	66	70	103	166
— de nietigverklaring weigeren ...	152	145	119	149	159	248
— totaal .....	219	214	185	219	262	414
c) andere arresten .....	68	93	186	166	105	116
d) totaal van de arresten .....	545	545	634	553	488	589
3. Bevoegdheid betreffende mijnzaken en beroepsverenigingen :						
Geëindigde zaken .....	573	624	691	594	674	667
4. Zaken op andere wijze dan door advies of arrest geëindigd .....	32	73	53	37	54	113
5. Totaal van de geëindigde zaken .....	1 177	1 269	1 402	1 200	1 235	1 369

## **Landbouw - Bosbouw**

## 1. — Ontwikkeling van het aantal bedrijven (exploitanten die voortbrengen voor de verkoop).

GROOTTEKLASSEN VAN DE BEDRIJVEN	1959		1970		1977		1978	
	Aantal	%	Aantal	%	Aantal	%	Aantal	%
Zonder teelten .....	1 208	0,4	4 543	2,5	3 458	2,6	3 190	2,5
1 a - < 5 ha .....	165 626	61,6	93 237	50,7	57 308	43,7	53 847	42,9
5 ha - < 10 ha .....	52 583	19,6	33 059	18,0	20 911	16,0	19 895	15,8
10 ha - < 15 ha .....	23 247	8,6	20 838	11,3	15 621	11,9	15 070	12,0
15 ha - < 20 ha .....	11 918	4,4	12 642	6,9	11 106	8,5	10 831	8,6
20 ha - < 30 ha .....	8 340	3,1	11 281	6,1	11 510	8,8	11 503	9,2
30 ha - < 50 ha .....	3 965	1,5	5 808	3,1	7 552	5,8	7 604	6,1
50 ha - < 100 ha .....	1 873	0,7	2 222	1,2	3 040	2,3	3 125	2,5
100 ha en meer .....	309	0,1	375	0,2	530	0,4	562	0,4
<b>Totaal:</b>	<b>269 069</b>	<b>100,0</b>	<b>184 005</b>	<b>100,0</b>	<b>131 036</b>	<b>100,0</b>	<b>125 627</b>	<b>100,0</b>
Groepering van bedrijven :								
a) voor de gezamenlijke produktie :								
30 ha - < 40 ha .....	..	..	1	—	..	..	..	..
40 ha - < 50 ha .....	..	..	1	—	..	..	..	..
50 ha - < 100 ha .....	..	..	3	—	..	..	..	..
100 ha en meer .....	..	..	8	—	..	..	..	..
<b>Totaal:</b>	..	..	<b>13</b>	—	..	..	..	..
b) voor een gedeelte van de produktie ..								
	..	..	5	—	..	..	..	..
<b>Algemeen totaal:</b>	..	..	<b>184 023</b>	—	..	..	..	..

## 2. — Evolutie van enkele belangrijke teelten en groepen van dieren.

JAREN	Teelten (×1 000 ha)							Dieren (×1 000)		
	Tarwe	Rogge	Gerst	Haver	Suiker- bieten	Vlas	Aard- appelen	Landbouw- paarden	Rundvee	Varkens
1929 .....	153	186	25	231	53	25	153	270	1 673	993
1950 .....	174	89	84	178	63	24	98	244	2 112	1 344
1959 .....	200	62	110	141	64	21	79	170	2 649	1 450
1970 .....	181	20	169	72	89	8	46	45 (1)	2 887	3 728
1971 .....	193	24	149	71	93	12	42	38 (1)	2 840	3 912
1972 .....	204	21	149	67	101	8	37	34 (1)	2 825	4 283
1973 .....	193	16	156	61	104	7	43	40	2 963	4 634
1974 .....	190	13	149	60	105	9	40	37	3 048	5 033
1975 .....	176	9	122	70	120	9	36	36	2 999	4 647
1976 .....	195	15	139	48	96	9	38	33	2 979	4 890
1977 .....	177	17	152	39	94	10	41	30	2 990	4 893
1978 .....	178	15	153	32	110	9	35	26	3 000	5 076

(1) Ras van zware Belgische en Ardense trekpaarden.

## Opmerkingen met betrekking tot de bladzijden 196 tot 199 en 201 tot 203.

1° — De cijfers van 15 mei 1959 werden overgenomen van de algemene Landbouw- en Bosbouw-telling.

Zij hebben betrekking op de gegevens ingezameld bij :

- a) alle beroepslandbouwers, -veetelers en -tuinbouwers ;
- b) alle personen, administraties of instellingen, die het beroep van landbouwer, veeteler of tuinbouwer als nevenberoep uitoefenen en die produkten van hun bedrijf verkopen.

Tot deze categorie behoren eveneens : de personen, administraties of instellingen, die geen gronden uitbaten maar niettemin, in welke hoedanigheid ook, houder zijn van ten minste : 1 landbouwpaard of 1 rund of 1 fokzeug of 1 fokbeer of 3 mestvarkens of 3 schapen of 3 geiten of 20 stuks pluimvee of 20 konijnen of 2 bijenkorven of -kasten en die produkten van hun bedrijf verkopen ;

- c) alle strafinrichtingen, kostscholen, rusthuizen, tehuizen voor ouden van dagen en andere gelijkaardige inrichtingen, godsdienstige of andere gemeenschappen, onderzoek- en proefstations, aanplantingsdiensten van openbare instellingen die voor eigen behoeften voortbrengen en de bedrijven die afhangen van een onderwijsinrichting, wanneer zij ten minste 1 are uitbaten of wanneer zij beantwoorden aan een van de *sub b)* genoemde voorwaarden, zelfs indien zij geen produkten van hun bedrijf verkopen.

2° — Vanaf de meitelling 1970, zijn de volgende categorieën telplichtig :

- a) alle exploitanten die plantaardige of dierlijke produkten voortbrengen voor de verkoop (beroepsproducenten of andere), met inbegrip van alle personen, die op contract produceren, te weten : voor de teelten de gebruikers van de grond ; voor de dieren, de houders van de dieren ;

- b) alle strafinrichtingen, kostscholen, rusthuizen, tehuizen van bejaarden en andere gelijkaardige inrichtingen, de godsdienstige of andere gemeenschappen, de proef- en onderzoekstations de aanplantingsdiensten van openbare instellingen, die voor eigen behoeften voortbrengen en de bedrijven, die afhangen van een onderwijsinrichting, indien zij tenminste één are uitbaten of dieren houden, die geteld worden en ondanks dat zij al dan niet voortbrengen voor de verkoop ;

- c) alle personen of instellingen, die landbouw- of tuinbouwwerken uitvoeren voor rekening van land- of tuinbouwers of landbouw- of tuinbouwmachines ter beschikking stellen van deze personen ;

- d) alle coöperatieve verenigingen voor gemeenschappelijk gebruik van landbouw- of tuinbouwmachines.

De telling van december heeft betrekking op de telplichtigen hierboven vermeld onder 2° a) en b).

### 3. — Beteelde oppervlakte. - Hoevedieren. - Landbouwwerktuigen <sup>(1)</sup>.

AARD DER TEELTEN	Getelde oppervlakten op :					
	15-5-1959	15-5-1970	15-5-1975	15-5-1976	15-5-1977	15-5-1978
<b>I. Beteelde oppervlakte</b>						
<b>(Ha)</b>						
<b>Graan- en meelgewassen.</b>						
<b>I. Broodgranen :</b>						
Wintertarwe .....	159 794	115 382	98 586	175 385	163 936	163 662
Zomertarwe .....	38 421	65 238	77 845	20 012	12 992	14 691
Rogge .....	61 196	19 886	9 032	15 484	17 449	15 112
Spelt .....	7 477	5 652	5 278	7 589	8 566	9 082
Masteluin .....	586	674	..	..	..	..
<b>Totaal van de broodgranen :</b>	<b>267 474</b>	<b>206 832</b>	<b>190 741</b>	<b>218 470</b>	<b>202 943</b>	<b>202 547</b>
<b>II. Andere graangewassen :</b>						
Wintergerst .....	34 257	50 266	35 912	100 651	116 652	120 761
Zomergerst .....	74 729	119 161	86 567	38 677	35 027	32 478
Haver .....	139 739	71 941	70 496	48 420	38 875	32 331
Boekweit .....	425	..	..	..	..	..
Korrelmats .....	465	1 954	6 404	5 767	5 718	5 972
Mengsel van granen andere dan maste- luin .....	3 447	10 716	11 276	8 631	7 375	5 682
<b>Totaal van de andere graangewassen :</b>	<b>253 062</b>	<b>254 038</b>	<b>210 655</b>	<b>202 146</b>	<b>203 647</b>	<b>197 224</b>
<b>Totaal van de graan- en meelgewassen :</b>	<b>520 536</b>	<b>460 870</b>	<b>401 396</b>	<b>420 616</b>	<b>406 590</b>	<b>399 771</b>
<b>Nijverheidsgewassen.</b>						
Suikerbieten .....	63 747	89 391	119 680	96 190	93 562	109 799
Vlas .....	20 773	8 168	9 291	8 999	9 987	8 548
Koffiechorei .....	1 278	1 411	1 518	1 569	1 607	1 265
Tabak .....	1 391	568	489	462	472	475
Hop .....	657	974	1 061	1 012	955	829
<b>Oliehoudende zaden :</b>						
Winterkoolzaad .....	48	406	265	256	230	265
Zomerkoolzaad .....	32	86	66	25	12	5
Andere nijverheidsplanten .....	67	47	100	92	81	158
<b>Totaal van de nijverheidsplanten :</b>	<b>87 993</b>	<b>101 051</b>	<b>132 470</b>	<b>108 605</b>	<b>106 906</b>	<b>121 344</b>
<b>Wortel- en knolgewassen.</b>						
Voederbieten .....	52 998	32 661	26 793	24 303	22 790	20 360
Late-, halflate- en halfvroeg aardappelen .....	64 563	43 074	32 462	34 063	36 895	31 442
Vroeg aardappelen .....	6 709	3 424	3 633	3 609	4 117	3 918
Voederwortelen .....	712	361	291	341	339	327
Andere wortel- en knolgewassen .....	471	311	..	..	..	..
<b>Totaal van de wortel- en knolgewassen :</b>	<b>125 453</b>	<b>79 831</b>	<b>63 179</b>	<b>62 316</b>	<b>64 141</b>	<b>56 047</b>

(1) Zie opmerkingen bladzijde 195.

3. — Beteelde oppervlakte. - Hoevedieren. - Landbouwwerktuigen <sup>(1)</sup> (vervolg).

OMSCHRIJVING	Getelde oppervlakten op :					
	15-5-1959	15-5-1970	15-5-1975	15-5-1976	15-5-1977	15-5-1978
	(Ha)					
<b>Andere teelten.</b>						
<b>Voedergewassen :</b>						
Groenvoedergewassen .....	45 483	37 473	77 981	84 377	96 702	94 669
Grasland .....	799 887	793 990	741 982	734 833	727 638	720 915
Groenteteelt .....	11 376	25 106	29 589	27 440	29 620	25 299
<b>Fruitteelt .....</b>	45 349	21 286	16 434	15 710	13 676	13 480
<b>Bloemeteelt .....</b>	783	814	811	798	826	759
<b>Andere teelten (boomkwekerijen, wijmen, niet genoemde teelten) (2) .....</b>	8 069	6 116	4 893	4 875	5 086	5 503
<b>Totaal van de andere teelten :</b>	<b>910 947</b>	<b>884 785</b>	<b>871 690</b>	<b>868 033</b>	<b>873 548</b>	<b>860 625</b>
<b>Algemene samenvatting.</b>						
<b>a) Teelten in open lucht :</b>						
Graan- en meelgewassen .....	520 536	460 870	401 396	420 616	406 590	399 771
Nijverheidsgewassen .....	87 993	101 051	132 470	108 605	106 906	121 344
Wortel- en knolgewassen .....	125 453	79 831	63 179	62 316	64 141	56 047
Droog geoogste peulvruchten .....	11 616	6 533	4 515	3 520	2 302	2 063
Andere teelten .....	910 947	884 785	871 690	868 033	873 548	860 625
<b>b) Glasteelten .....</b>	1 223	1 925	1 908	1 881	1 863	1 854
<b>c) Braakgrond .....</b>	3 063	5 311	4 498	4 087	3 426	5 284
<b>Algemeen totaal :</b>	<b>1 660 831</b>	<b>1 540 306</b>	<b>1 479 656</b>	<b>1 469 058</b>	<b>1 458 776</b>	<b>1 446 988</b>
<b>Teelten.</b>			%			
<b>a) Teelten in open lucht :</b>						
Graan- en meelgewassen .....	31,3	29,9	27,1	28,6	27,9	27,6
Nijverheidsgewassen .....	5,3	6,6	9,0	7,4	7,3	8,4
Wortel- en knolgewassen .....	7,5	5,2	4,3	4,2	4,4	3,9
Droog geoogste peulvruchten .....	0,7	0,4	0,3	0,2	0,2	0,1
Andere teelten .....	54,9	57,5	58,9	59,2	59,9	59,5
<b>b) Glasteelten .....</b>	0,1	0,1	0,1	0,1	0,1	0,1
<b>c) Braakgrond .....</b>	0,2	0,3	0,3	0,3	0,2	0,4
<b>Oppervlakte cultuurgrond :</b>	<b>100,0</b>	<b>100,0</b>	<b>100,0</b>	<b>100,0</b>	<b>100,0</b>	<b>100,0</b>

(1) Zie opmerkingen bladzijde 195.

(2) Landbouw- en tuinbouwzaden, plantaardappelen en moestuinen inbegrepen.

### 3. — Beteelde oppervlakte. — Hoevedieren. — Landbouwwerktuigen <sup>(1)</sup> (vervolg).

OMSCHRIJVING	Aantal :					
	15-5-1959	15-5-1970	15-5-1975	15-5-1976	15-5-1977	15-5-1978
<b>II. Hoevedieren</b>						
Landbouw- en niet-landbouwpaarden .....	172 987	73 315	52 870	49 882	46 966	42 538
Runderen :						
Fokdieren :						
— voor de melkgifte .....		994 777	994 333	989 376	982 990	971 407
— gehouden om gezoogd te worden .....	1 011 725	41 526	74 651	79 511	90 929	108 110
Andere runderen .....	1 631 232	1 850 358	1 929 828	1 909 924	1 915 908	1 920 278
<i>Totaal der runderen :</i>	<b>2 642 957</b>	<b>2 886 661</b>	<b>2 998 812</b>	<b>2 978 811</b>	<b>2 989 827</b>	<b>2 999 795</b>
Varkens .....	1 426 929	3 727 772	4 646 606	4 890 311	4 892 543	5 076 146
Schapen .....	112 162	113 349	119 690	120 543	119 387	120 740
Geiten .....	8 488	3 860	5 757	6 518	7 544	8 839

### III. Landbouwwerktuigen

Landbouw- en tuinbouwtractoren (alle types)	46 642	94 542	104 090	108 852	109 398	109 616
Pikdorsers .....	2 575	..	7 535	7 577	7 627	7 651
Installaties voor het mechanisch melken .....	31 748	50 973	49 092	48 571	47 449	45 827

(1) Zie opmerkingen bladzijde 195.

### 4. — Bestendige werkrachten tewerkgesteld op 15 mei.

OMSCHRIJVING	Aantal				
	1970	1975	1976	1977	1978
Bedrijfsleider :					
Mannen .....	106 064	82 180	78 061	76 439	73 413
Vrouwen .....	12 569	11 377	10 928	10 806	10 592
Medewerkende echtgenoten :					
Mannen .....	..	..	..	..	309
Vrouwen .....	..	..	..	..	10 751
Leden van het gezin van de bedrijfsleider :					
Bezoldigde :					
Mannen .....	3 868	2 592	2 523	2 450	3 111
Vrouwen .....	1 850	547	780	705	529
Helpers :					
Mannen .....	14 129	9 556	8 590	7 781	6 711
Vrouwen .....	24 023	17 327	14 848	13 054	2 591
Andere personen :					
Mannen .....	8 470	6 049	6 263	6 074	5 572
Vrouwen .....	1 611	690	671	698	666



5. — Telling van de winterbezaaiingen en van het vee <sup>(1)</sup>.

## I. Teelten.

AARD DER TEELTEN	Getelde oppervlakten op :					
	1-12-1970	1-12-1974	1-12-1975	1-12-1976	1-12-1977	1-12-1978
	(Ha)					
Wintertarwe .....	150 512	24 832	166 025	160 190	141 033	177 361
Rogge .....	23 470	6 633	15 546	18 055	15 358	12 887
Spelt .....	7 541	4 557	7 533	8 295	8 521	8 989
Masteluin .....	128	74	272	449	528	642
Wintergerst .....	68 388	37 118	101 721	117 196	121 543	129 361
Winterkoolzaad en winterraapzaad .....	736	478	443	797	769	639
<b>Totaal der winterbezaaiingen :</b>	<b>250 775</b>	<b>73 692</b>	<b>291 540</b>	<b>304 982</b>	<b>287 752</b>	<b>329 879</b>

## II. Dieren.

OMSCHRIJVING	Aantal :					
	1-12-1970	1-12-1974	1-12-1975	1-12-1976	1-12-1977	1-12-1978
<b>Totaal landbouw- en niet-landbouwpaarden</b>	<b>67 399</b>	<b>53 452</b>	<b>51 973</b>	<b>49 462</b>	<b>44 344</b>	<b>39 860</b>
<b>Runderen .....</b>	<b>2 714 746</b>	<b>2 888 985</b>	<b>2 805 105</b>	<b>2 822 770</b>	<b>2 823 239</b>	<b>2 869 938</b>
<b>waaronder fokdieren :</b>						
<b>voor de melkgifte .....</b>	<b>999 715</b>	<b>997 336</b>	<b>980 104</b>	<b>986 326</b>	<b>973 872</b>	<b>981 376</b>
<b>gehouden om gezoogd te worden .</b>	<b>28 308</b>	<b>67 258</b>	<b>72 249</b>	<b>77 101</b>	<b>87 969</b>	<b>107 206</b>
<b>Aantal bedrijven met runderen .....</b>	<b>122 651</b>	<b>98 559</b>	<b>93 658</b>	<b>89 578</b>	<b>85 940</b>	<b>82 765</b>
<b>Varkens .....</b>	<b>3 835 260</b>	<b>4 666 293</b>	<b>4 678 527</b>	<b>4 813 287</b>	<b>4 934 584</b>	<b>4 991 661</b>
<b>waaronder: fokzeugen .....</b>	<b>528 049</b>	<b>595 739</b>	<b>599 461</b>	<b>610 083</b>	<b>626 954</b>	<b>635 424</b>
<b>Aantal bedrijven met varkens .....</b>	<b>84 249</b>	<b>64 306</b>	<b>58 883</b>	<b>55 145</b>	<b>51 998</b>	<b>48 280</b>
<b>Schape .....</b>	<b>65 700</b>	<b>80 955</b>	<b>82 995</b>	<b>82 003</b>	<b>84 052</b>	<b>90 817</b>
<b>Geiten .....</b>	<b>2 612</b>	<b>4 261</b>	<b>4 501</b>	<b>6 394</b>	<b>5 994</b>	<b>9 075</b>

(1) Zie opmerkingen bladzijde 195.

## 6. — Algemene landbouw- en bosbouwteiling op 15 mei 1970.

Aantal, oppervlakte, wijze van uitbating van de bedrijven naar de grootteklasse — Grondversnippering <sup>(1)</sup>.

GROOTTEKLASSE VAN DE BEDRIJVEN	Aantal bedrijven	Oppervlakte cultuurgrond (ha a)			Grond- versnippering (2)
		in eigendom	in huur	totaal	
Zonder teelt .....	4 543	—	—	—	—
0 - < 1 ha .....	49 065	15 792 20	7 815 29	23 607 49	67 909
1 - < 2 ha .....	15 373	12 459 47	9 392 00	21 851 47	33 374
2 - < 5 ha .....	28 799	42 845 07	53 820 44	96 665 51	112 970
5 - < 7 ha .....	14 585	32 708 00	53 407 35	86 115 35	82 368
7 - < 10 ha .....	18 474	52 079 34	102 799 87	154 879 21	124 701
10 - < 15 ha .....	20 838	76 898 37	177 343 37	254 241 74	168 222
15 - < 20 ha .....	12 642	59 100 61	158 745 54	217 846 15	117 516
20 - < 25 ha .....	7 154	38 801 98	120 108 80	158 910 78	73 837
25 - < 30 ha .....	4 127	25 092 94	87 259 74	112 352 68	45 339
30 - < 40 ha .....	4 036	30 362 85	107 423 37	137 786 22	45 652
40 - < 50 ha .....	1 772	16 709 30	61 551 58	78 260 88	19 845
50 - < 100 ha .....	2 222	26 284 61	122 166 48	148 451 09	23 156
100 ha en meer .....	375	10 780 70	38 556 83	49 337 53	4 178
<b>Totaal:</b>	<b>184 005</b>	<b>439 915 44</b>	<b>1 100 390 66</b>	<b>1 540 306 10</b>	<b>919 067</b>
Groepering van bedrijven :					
a) voor de gezamenlijke produktie	13	423 11	1 478 63	1 901 74	282
b) voor een gedeelte van de produktie .....	5	46 35	168 01	214 36	43
<b>Algemeen totaal:</b>	<b>184 023</b>	<b>440 384 90</b>	<b>1 102 037 30</b>	<b>1 542 422 20</b>	<b>919 392</b>

(1) Exploitanten die produkten voortbrengen voor de verkoop.

(2) Aantal stukken grond.

7. — Indeling in 1978 van de teelten en van de dieren volgens landbouwstreek <sup>(1)</sup>.

TEELTEN EN DIEREN	Duinen-Polders	Zand-streek	Kempen	Zand-leem-streek	Leem-streek	Weide-streek « Luik »	Hene-gouwse Kempen
<b>A. Teelten (ha)</b>							
Graan- en meelgewassen .....	24 457	37 713	9 277	86 560	148 603	2 412	386
Nijverheidsgewassen .....	6 980	3 342	624	29 295	65 091	425	97
Wortel- en knolgewassen .....	3 474	15 250	2 710	23 928	8 171	191	18
Droog geogste peulvruchten .....	1 047	209	2	338	283	3	—
Voedergewassen :							
— groenvoeders .....	3 244	14 867	15 508	16 087	18 946	2 605	206
— maai- en weiland .....	28 391	95 821	72 669	105 948	87 022	63 201	767
Fruitteelt .....	368	1 344	633	6 119	3 852	926	—
Groenteteelt .....	1 222	5 818	1 184	9 209	5 526	51	2
Andere teelten <sup>(2)</sup> .....	781	3 239	1 221	1 628	538	123	1
Braakgrond .....	95	1 548	1 165	1 589	401	36	—
<b>Totaal :</b>	<b>70 059</b>	<b>179 151</b>	<b>104 993</b>	<b>280 701</b>	<b>338 433</b>	<b>69 973</b>	<b>1 477</b>

**B. Dieren (aantal)**

Landbouw- en niet-landbouwpaarden .....	1 581	13 702	5 496	10 849	3 577	1 159	38
Runderen .....	136 956	497 854	356 425	539 495	465 374	208 749	2 994
<i>waaronder fokdieren :</i>							
<i>voor de melkgifte .....</i>	31 910	164 813	125 775	168 314	139 867	99 901	1 131
<i>gehouden om gezoogd te worden ...</i>	2 617	6 699	2 595	12 140	18 151	3 571	11
Varkens .....	280 124	1 677 451	752 123	1 660 454	465 788	119 022	1 097
<i>waaronder fokzeugen .....</i>	54 773	192 750	84 673	193 098	86 720	9 044	97

**C. Belangrijkheid van de graangewassenteelt (%) <sup>(3)</sup>**

Broodgranen :							
— tarwe .....	17,40	3,01	0,81	14,79	25,39	1,52	12,88
— rogge .....	0,33	4,12	3,53	0,67	0,10	0,04	0,48
— spelt .....	0,02	0,07	0,09	0,04	0,02	0,22	—
Andere graangewassen :							
— gerst .....	12,86	10,46	2,89	11,70	15,78	1,25	10,22
— haver .....	3,42	1,34	0,91	2,81	2,30	0,30	2,57

(1) Zie opmerkingen bladzijde 195.

(2) De andere teelten omvatten de bloemeteelten, de boomkwekerijen, de wijmen, de niet genoemde teelten, de teelten van land- en tuinbouwzaden, de plantaardappelen, de moestuinen en de glasteelten.

(3) In % t.o.v. de bebouwde oppervlakte van elke streek.

7. — Indeling in 1978 van de teelten en van de dieren volgens landbouwstreek <sup>(1)</sup> (vervolg).

TEELTEN EN DIEREN	Condroz	Hoge Ardennen	Weidestreek « Venen »	Famenne	Ardennen	Jurastreek
-------------------	---------	---------------	-----------------------	---------	----------	------------

A. Teelten (ha)

Graan- en meelgewassen .....	48 232	1 094	1 537	11 570	21 615	6 315
Nijverheidsgewassen .....	14 357	—	115	721	173	124
Wortel- en knolgewassen .....	844	73	15	187	749	437
Droog geogste peulvruchten .....	158	—	3	16	3	1
Voedergewassen :						
— groenvoeders .....	9 144	28	892	5 772	5 562	1 808
— maai- en weiland .....	63 537	30 261	13 400	49 301	85 168	25 429
Fruitteelt .....	229	—	—	2	2	5
Groenteteelt .....	2 248	—	5	8	21	5
Andere teelten (2) .....	331	6	1	42	164	41
Braakgrond .....	116	27	14	126	95	72
<b>Totaal:</b>	<b>139 196</b>	<b>31 489</b>	<b>15 982</b>	<b>67 745</b>	<b>113 552</b>	<b>34 237</b>

B. Dieren (aantal)

Landbouw- en niet-landbouwpaarden .....	1 951	338	248	1 237	1 842	520
Runderen .....	216 899	85 721	37 623	133 308	255 247	63 150
<i>waaronder fokdieren :</i>						
<i>voor de melkgifte .....</i>	67 256	39 011	12 826	41 316	65 067	14 220
<i>gehouden om gezoogd te worden ...</i>	12 544	683	1 007	8 142	31 938	8 012
Varkens .....	43 404	11 242	3 494	11 118	43 212	7 617
<i>waaronder fokzeugen .....</i>	8 493	517	570	1 837	7 933	1 287

C. Belangrijkheid van de graangewassenteelt (%) <sup>(3)</sup>

Broodgranen :						
— tarwe .....	18,34	0,14	3,21	4,59	0,62	3,81
— rogge .....	0,09	0,07	0,02	0,16	0,90	0,75
— spelt .....	0,65	0,02	1,42	2,26	4,58	1,85
Andere graangewassen :						
— gerst .....	12,42	1,92	4,12	7,14	8,13	7,41
— haver .....	2,77	0,76	0,78	2,28	2,05	3,68

(1) Zie opmerkingen bladzijde 195.

(2) (3) Zie opmerkingen bladzijde 201.

8. — Indeling op 15 mei 1977 en 1978 van de teelten en van de dieren, per provincie <sup>(1)(2)</sup>.

OMSCHRIJVING	Antwerpen	Brabant	Hene-gouwen	Luik	Limburg	Luxem-burg	Namen	Oost-Vlaand.	West-Vlaanderen	Rijk
<b>1977</b>										
<b>Teelten (ha)</b>										
Graan- en meelgewassen ..	6 095	71 342	78 583	41 612	23 548	29 807	54 895	42 118	58 590	406 590
Nijverheidsgewassen .....	411	21 490	26 767	13 759	6 514	180	14 351	5 694	17 740	106 906
Wortel- en knolgewassen .	4 208	6 011	7 937	831	1 958	1 480	952	16 562	24 202	64 141
Droog geogoste peulvruchten .....	10	66	464	55	15	27	54	521	1 090	2 302
Voedergewassen :										
veevoeder .....	10 494	8 634	18 865	5 818	8 652	9 278	12 268	12 870	9 823	96 702
maai- en weiland .....	62 846	48 010	90 695	112 988	37 421	112 874	87 666	78 278	96 860	727 638
Fruitteelt .....	725	3 277	153	1 544	5 985	6	261	1 362	363	13 676
Groenteteelt .....	2 125	6 295	4 237	1 819	890	17	3 099	1 333	9 805	29 620
Andere teelten (3) .....	1 298	906	437	181	691	228	209	2 566	1 259	7 775
Braakgrond .....	1 034	829	92	52	415	93	69	588	254	3 426
<b>Totaal:</b>	<b>89 246</b>	<b>166 860</b>	<b>228 230</b>	<b>178 659</b>	<b>86 089</b>	<b>153 990</b>	<b>173 824</b>	<b>161 892</b>	<b>219 986</b>	<b>1 458 776</b>
<b>Dieren (aantal)</b>										
Landbouw- en niet-landbouwpaaarden .....	6 439	6 247	3 279	2 302	2 836	2 577	2 662	12 380	8 244	46 966
Runderen .....	298 149	228 704	401 761	374 427	166 975	326 549	268 194	421 002	504 066	2 989 827
w.o. fokdieren :										
voor de melkgifte ....	108 655	67 510	131 157	159 850	58 836	87 231	79 554	140 430	149 767	982 990
gehouden om gezoogd te worden .....	1 793	6 770	7 756	10 095	2 956	33 574	16 432	4 222	7 331	90 929
Varkens .....	526 121	317 582	134 607	213 786	483 886	55 796	52 474	882 052	2 226 239	4 892 543
w.o. fokzeugen .....	57 504	45 724	21 291	31 435	69 500	10 842	8 808	133 853	247 784	626 741
<b>1978</b>										
<b>Teelten (ha)</b>										
Graan- en meelgewassen ..	5 661	69 522	78 334	40 535	22 352	28 418	54 115	41 874	58 960	399 771
Nijverheidsgewassen .....	508	24 864	31 122	15 380	7 268	304	16 073	6 334	19 491	121 344
Wortel- en knolgewassen .	3 474	5 029	6 993	636	1 610	1 170	781	14 372	21 982	56 047
Droog geogoste peulvruchten .....	14	49	245	81	2	6	74	629	963	2 063
Voedergewassen :										
veevoeder .....	10 471	8 332	18 341	5 531	8 946	7 425	11 731	13 878	10 014	94 669
maai- en weiland .....	62 811	46 511	88 985	111 842	36 706	114 864	86 474	77 091	95 631	720 915
Fruitteelt .....	702	3 311	140	1 280	6 045	5	254	1 391	352	13 480
Groenteteelt .....	2 011	5 259	2 227	1 436	885	26	2 277	1 342	9 836	25 299
Andere teelten (3) .....	1 333	892	427	190	828	199	349	2 598	1 300	8 116
Braakgrond .....	1 363	1 507	229	94	527	148	274	730	412	5 284
<b>Totaal:</b>	<b>88 348</b>	<b>165 276</b>	<b>227 043</b>	<b>177 005</b>	<b>85 169</b>	<b>152 565</b>	<b>172 402</b>	<b>160 239</b>	<b>218 941</b>	<b>1 446 988</b>
<b>Dieren (aantal)</b>										
Landbouw- en niet-landbouwpaaarden .....	5 883	5 465	2 951	2 158	2 585	2 608	2 478	11 194	7 216	42 538
Runderen .....	304 801	224 000	402 083	377 106	166 844	329 963	269 223	423 742	502 033	2 999 795
w.o. fokdieren :										
voor de melkgifte ....	108 240	65 243	130 326	158 452	57 954	84 756	79 043	140 189	147 204	971 407
gehouden om gezoogd te worden .....	2 132	7 915	9 073	12 261	3 747	39 500	18 905	5 549	9 028	108 110
Varkens .....	555 530	310 249	131 688	203 680	483 469	49 788	50 732	935 796	2 355 214	5 076 146
w.o. fokzeugen .....	61 706	43 168	20 874	29 828	71 253	9 131	8 199	139 754	257 879	641 792

(1) Volgens de uitkomsten der tellingen.

(2) Zie opmerkingen bladzijde 195.

(3) De andere teelten omvatten de bloemeteelten, de boomkwekerijen, de wijmen, de niet genoemde teelten, de teelten van landbouw- en tuinbouwzaden, de plantaardappelen, de moestuinen en glasteelten.

## 9. — Besmettelijke ziekten onder de huisdieren.

(Bron : Ministerie van Landbouw.)

JAREN	Miltvuur	Boutvuur	Mond- en klauwzeer (runderen)	Rotkreupel	Varkens- pest	Paarde- schurft	Honds- dolheid	Ziekten der bijen	Vogelpest	Myxo- matose
(Aantal haarden)										
1939 ....	267	42	9 797	—	497	—	—	12	—	—
1940 ....	218	40	11 286	—	38	—	—	5	—	—
1941 ....	370	38	2 148	2	8	2 402	—	3	—	—
1942 ....	80	9	272	—	9	1 196	—	5	—	—
1943 ....	40	6	63	6	2	724	—	6	—	—
1944 ....	25	10	7 135	—	2	359	—	1	—	—
1945 ....	23	10	297	—	7	222	—	3	—	—
1946 ....	29	42	9 354	—	43	224	—	3	—	—
1947 ....	43	31	1 557	—	4	233	—	1	—	—
1948 ....	32	34	1 933	—	2	128	—	7	—	—
1949 ....	49	37	1 173	2	100	89	—	6	—	—
1950 ....	53	30	408	1	79	73	—	12	867	—
1951 ....	56	24	50 359	1	23	222	—	42	475	—
1952 ....	75	23	8 498	—	19	55	—	7	1 169	—
1953 ....	52	33	2 549	—	3	11	—	34	423	69
1954 ....	59	20	700	—	6	10	—	85	146	372
1955 ....	49	5	195	—	160	6	—	48	149	47
1956 ....	56	11	720	—	796	4	—	30	66	15
1957 ....	67	8	362	3	278	17	—	31	51	42
1958 ....	47	2	568	1	355	4	—	29	56	38
1959 ....	43	3	57	2	160	4	—	81	182	6
1960 ....	33	3	186	1	109	4	—	79	128	46
1961 ....	36	7	111	1	215	3	1	118	105	41
1962 ....	42	6	6	1	1 705	10	—	71	72	11
1963 ....	34	2	70	2	679	5	—	100	27	11
1964 ....	37	5	2	1	508	9	—	64	55	30
1965 ....	48	—	112	3	337	2	—	118	15	35
1966 ....	13	—	323	1	184	1	41	546	3	26
1967 ....	11	3	22	—	283	3	324	107	6	12
1968 ....	15	2	1	—	317	1	453	59	3	14
1969 ....	23	2	3	—	402	—	165	93	—	5
1970 ....	25	5	2	—	510	1	202	55	6	18
1971 ....	16	3	1	—	93	1	6	19	111	5
1972 ....	21	1	—	—	40	1	7	18	65	5
1973 ....	15	4	—	—	90	—	—	77	26	3
1974 ....	10	10	62	—	85	—	108	22	125	10
1975 ....	7	2	21	—	3	—	194	49	17	3
1976 ....	7	3	1	—	—	—	465	13	1	10
1977 ....	16	1	—	—	1	—	67	22	3	22
1978 ....	24	2	—	—	—	—	61	75	6	11

## 10. — Gemiddelde opbrengst der teelten.

AARD DER TEELTEN	1929	1959	1970	1972	1973	1974	1975	1976	1977	1978
(× 100 kg per ha)										
Wintertarwe .....	} 21.3	41.0	44.6	46.4	52.2	54.5	41.7	47.3	42.6	54.6
Wisseltarwe .....		39.5								
Zomertarwe .....		21.3	33.0	29.2	37.3	41.6	40.4	34.1	30.8	33.3
Winterrogge .....	25.0	29.6	30.8	33.8	36.6	35.0	31.3	30.5	34.8	37.8
Spelt .....	17.5	27.5	35.0	34.9	38.5	36.7	33.9	32.1	33.7	39.4
Masteluin .....	18.3	29.5	28.1	37.4	..	..	..	..	..	..
Zomergerst .....	21.7	34.4	26.1	36.4	39.7	36.3	32.4	30.6	32.7	40.3
Wintergerst .....	23.7	40.5	42.5	47.7	49.7	51.8	40.2	48.8	48.1	52.5
Haver .....	25.4	30.1	27.0	36.6	40.4	37.4	32.4	26.6	29.7	42.1
Korrelmaïs .....	..	43.1	51.8	40.4	62.9	50.1	58.8	54.1	51.4	62.6
Suikerbieten .....	277.7	231.0	431.3	429.7	491.8	424.9	410.7	478.1	464.0	475.8
Tabak (droge bladeren) .....	21.6	22.4	32.5	31.3	33.8	30.4	32.4	30.4	33.4	33.4
Hop (bellen) .....	16.1	17.1	17.5	16.2	16.3	19.5	16.5	16.4	18.8	16.8
Winterkoolzaad .....	} 16.9	23.7	25.0	28.5	24.1	22.8	20.8	12.4	29.5	31.8
Zomerkoolzaad .....		20.2	23.7	26.2	17.7	—	25.0	14.5	15.6	20.0
Vlas (zaad) .....	6.3	5.8	6.0	7.2	7.7	7.8	6.8	8.7	7.3	8.3
Vlas (stro) .....	43.5	53.9	52.6	69.0	69.9	69.0	58.1	52.8	65.1	65.4
Koffiechorei .....	344.4	331.5	396.9	391.4	408.1	387.5	407.5	358.2	379.0	361.9
Droge bonen .....	..	18.3	25.6	23.0	24.9	23.7	25.7	13.4	20.1	30.8
Groengeoogste bonen voor de in- maaknijverheid .....	..	..	..	..	..	..	..	..	..	66.4
Droge erwten .....	25.1	32.1	29.0	29.6	32.0	35.7	36.8	27.5	35.2	37.6
Groengeoogste erwten voor de in- maaknijverheid .....	..	..	..	..	..	..	..	..	..	45.6
Paardebonen (grote en kleine) ..	24.7	18.4	25.3	31.5	..	..	..	..	..	..
Halflate- en late aardappelen ....	} 228.2	186.7	312.7	317.3	304.5	367.8	317.4	214.8	367.5	393.0
Halfvroeg aardappelen .....		168.7	301.6	308.1	283.7	390.2	298.7	185.7	345.8	366.8
Vroeg aardappelen .....		148.8	172.8	206.7	209.4	200.0	161.8	118.8	152.5	191.3
Voeder- en halfsuikerbieten ....	540.4	412.3	905.8	857.4	925.6	873.6	929.8	903.3	969.7	959.6
Voederwortelen .....	241.0	252.2	319.6	326.7	..	..	..	..	..	..
Koolrapen (rutabaga's) .....	376.5	329.1	494.6	481.6	..	..	..	..	..	..
Voeder- en mergkolen .....	..	376.9	494.2	465.5	..	..	..	..	..	..
Rode of gewone klaver (hooi) ...	37.2	51.2	48.8	50.7	53.9	47.1	41.8	36.5	53.0	48.4
Andere klaver (hooi) .....	32.2	44.8	46.9	48.3	..	..	..	..	..	..
Luzerne (hooi) .....	41.4	54.6	55.2	59.4	62.3	56.3	48.3	47.8	55.5	55.5
Tijdelijk maailand .....	} 32.0	51.1	61.3	61.3	65.6	61.0	59.6	51.3	66.8	69.2
Blijvend maailand .....		41.8	47.4	53.5	57.1	49.4	45.6	35.8	55.5	54.0

11. — Gemiddelde opbrengst per ha der teelten per landbouwstreek. — 1978.

LANDBOUWSTREKEN	Winter- tarwe	Zomer- tarwe	Winter- rogge	Spelt	Winter- gerst	Zomer- gerst	Haver	Mals (zaad)	Suikerbieten	
									wortelen	loof en koppen
(× 100 kg)										
1. Duinen - Polders .....	58,5	48,1	40,8	39,4	52,5	48,5	44,5	50,3	509,7	395,7
2. Zandstreek .....	50,6	40,8	39,5	39,4	46,8	41,0	39,8	71,0	474,2	334,2
3. Kempen .....	50,7	36,8	34,7	39,4	46,1	35,0	34,4	57,1	486,4	307,5
4. Zand-leemstreek .....	52,2	41,6	37,2	39,4	51,5	40,4	41,8	61,1	480,7	350,0
5. Leemstreek .....	56,8	47,5	43,0	47,3	55,7	43,2	47,7	64,6	484,7	361,4
6. Weidestreek « Luik » .....	52,4	44,4	45,0	39,1	50,2	40,1	43,1	62,6	485,5	407,4
7. Henegouwse Kempen .....	48,0	38,0	38,0	—	48,0	35,0	36,0	—	350,0	200,0
8. Condroz .....	51,8	41,4	42,1	41,4	50,9	37,8	42,7	37,9	416,6	334,7
9. Hoge Ardennen .....	36,3	38,0	40,0	40,0	38,5	34,2	39,1	35,0	—	—
10. Weidestreek « Venen » .....	46,8	36,9	40,0	39,2	42,3	34,5	34,7	62,6	379,6	285,0
11. Famenne .....	48,6	38,7	39,9	41,8	47,6	36,1	39,4	50,0	380,6	287,9
12. Ardennen .....	41,1	33,7	36,4	38,2	38,7	34,3	33,8	50,0	320,0	380,0
13. Jurastreek .....	43,8	33,7	39,6	40,0	43,5	36,9	37,6	50,0	381,6	204,9
<b>Rijk:</b>	<b>54,6</b>	<b>42,8</b>	<b>37,8</b>	<b>39,4</b>	<b>52,5</b>	<b>40,3</b>	<b>42,1</b>	<b>62,6</b>	<b>475,8</b>	<b>355,0</b>

LANDBOUWSTREKEN	Vlas (stro)	Vlas (zaad)	Tabak	Hop	Winter- koolzaad	Vroege aard- appelen	Half-vr. aard- appelen	Half-late en late aard- appelen	Voeder- en half- suikerbieten	
									wortelen	loof en koppen
(× 100 kg)										
1. Duinen - Polders .....	64,9	9,2	—	—	26,8	240,5	363,9	387,7	978,0	223,4
2. Zandstreek .....	66,1	7,7	33,0	—	31,8	191,2	365,5	382,2	998,3	288,6
3. Kempen .....	65,4	8,3	—	15,0	31,8	175,5	304,7	340,1	959,2	279,3
4. Zand-leemstreek .....	70,0	8,3	34,2	17,0	23,0	181,1	368,4	427,1	943,9	241,0
5. Leemstreek .....	63,8	7,6	35,6	20,0	37,1	222,5	391,1	371,2	921,6	234,8
6. Weidestreek « Luik » .....	—	—	—	—	—	191,3	342,0	339,2	855,0	271,0
7. Henegouwse Kempen .....	65,0	7,0	—	—	—	180,0	340,0	350,0	700,0	200,0
8. Condroz .....	59,5	8,1	—	—	—	195,6	305,6	309,6	727,9	228,2
9. Hoge Ardennen .....	—	—	—	—	—	150,0	140,0	167,4	700,0	220,0
10. Weidestreek « Venen » .....	60,0	6,0	—	—	—	—	326,4	252,3	550,0	200,0
11. Famenne .....	60,0	7,0	—	10,0	34,1	195,0	281,5	298,6	645,8	281,5
12. Ardennen .....	60,0	6,0	17,0	—	—	215,5	288,6	289,2	652,5	241,1
13. Jurastreek .....	—	—	—	—	—	200,0	263,7	241,7	554,3	263,0
<b>Rijk:</b>	<b>65,4</b>	<b>8,3</b>	<b>33,4</b>	<b>16,8</b>	<b>31,8</b>	<b>191,3</b>	<b>366,8</b>	<b>393,0</b>	<b>959,6</b>	<b>259,2</b>



## 12. — Produktie der teelten.

AARD DER TEELTEN	1929	1959	1970	1972	1973	1974	1975	1976	1977	1978
(X 100 000 kg)										
Wintertarwe .....	3 621	6 613	5 167	7 891	8 438	9 090	4 125	8 300	6 985	8 936
Zomertarwe .....	95	1 274	1 908	1 267	1 319	951	2 641	613	432	629
Winterrogge .....	4 650	1 760	613	722	592	463	286	475	608	571
Spelt .....	119	206	196	259	300	307	178	245	290	358
Masteluin .....	51	18	19	34	..	..	..	..	..	..
Zomergerst .....	191	2 587	3 116	2 348	2 318	1 744	2 805	1 182	1 147	1 309
Wintergerst .....	384	1 393	2 139	4 017	4 837	5 246	1 457	4 916	5 609	6 340
Haver .....	5 882	4 230	1 943	2 444	2 463	2 224	2 278	1 288	1 148	1 361
Korrelmaïs .....	..	23	99	184	266	244	374	311	297	374
Suikerbieten .....	11 700	11 711	38 682	43 193	51 356	44 653	49 132	46 003	43 432	52 242
Tabak (droge bladeren) .....	50	32	19	22	19	15	16	14	16	16
Hop (bellen) .....	17	11	17	19	19	23	18	17	18	14
Winterkoolzaad .....	} 1	1	10	27	20	10	6	3	7	8
Zomerkoolzaad .....		0,7	2	1	1	..	2	—	—	—
Vlas (zaad) .....	156	121	49	58	51	71	63	78	72	71
Vlas (stro) .....	1 082	1 120	131	555	464	626	540	471	642	559
Koffiecihorei .....	2 197	426	564	271	310	318	615	558	604	458
Droge bonen .....	..	8	14	15	27	34	38	18	19	27
Groengeoogste bonen voor de in- maaknijverheid .....	..	..	..	..	..	..	..	..	..	150
Droge erwten .....	68	232	131	66	45	67	91	47	47	34
Groengeoogste erwten voor de in- maaknijverheid .....	..	..	..	..	..	..	..	..	..	408
Paardebonen (grote en kleine) ..	185	71	27	32	..	..	..	..	..	..
Halflate en late aardappelen ....	} 34 807	4 106	4 382	3 636	3 906	4 727	3 549	2 850	5 398	5 039
Halfvroeg aardappelen .....		8 326	8 763	6 720	7 153	9 030	6 356	3 863	7 679	6 829
Vroeg aardappelen .....		1 138	588	703	947	841	587	428	626	750
Voeder- en halvesuikerbieten ....	44 088	22 129	29 659	24 132	25 210	23 252	24 935	21 964	22 116	19 537
Voederwortelen .....	452	186	100	94	..	..	..	..	..	..
Koolrapen (rutabaga's) .....	1 944	84	53	31	..	..	..	..	..	..
Voeder- en mergkolen .....	..	158	119	112	..	..	..	..	..	..
Rode of gewone klaver (hooi) ...	2 019	1 062	259	190	} 217	175	140	128	126	99
Andere klaver (hooi) .....	522	268	85	41		311	238	173	165	232
Luzerne (hooi) .....	314	473	346	454	..	..	..	..	..	..
Tijdelijk maailand .....	} 7 981	1 658	2 931	2 568	2 707	2 404	2 197	1 874	2 525	2 585
Blijvend maailand .....		8 154	8 446	9 492	9 792	8 056	7 715	5 842	9 345	9 184

**13. — Voor het verbruik geslachte dieren. (1)**

JAREN	Aantal geslachte dieren										
	Ossen	Stieren	Koelen	Vaarzen	Kalveren	Totaal der runderen	Varkens	Schapen	Lammeren	Geiten en geitjes	Paarden
(× 1 000 stuks)											
1959 .....	119	136	273	163	297	988	2 401	97	5	1	63
1960 .....	122	135	256	180	303	995	2 613	89	13	2	58
1961 .....	122	149	216	185	266	938	2 620	75	10	0,5	47
1962 .....	109	154	242	197	293	996	2 903	84	11	0,3	41
1963 .....	108	179	249	224	346	1 107	2 713	90	16	0,3	39
1964 .....	123	152	229	179	263	947	2 547	103	10	0,1	40
1965 .....	113	157	228	178	240	916	2 917	143	30	0,1	39
1966 .....	107	189	253	182	252	983	3 295	83	9	0,01	31
1967 .....	119	187	272	182	254	1 014	3 808	109	8	0,07	25
1968 .....	112	194	260	191	267	1 023	4 187	146	16	0,04	30
1969 .....	106	188	255	194	273	1 017	4 236	288	24	0,05	31
1970 .....	103	202	267	194	281	1 047	5 291	149	24	0,05	30
1971 .....	102	220	268	203	285	1 078	5 792	49	20	0,05	25
1972 .....	126	212	225	182	267	1 012	6 107	40	18	—	20
1973 .....	134	221	232	166	228	980	6 615	38	18	0,01	15
1974 .....	91	293	288	191	243	1 106	7 174	39	23	0,11	16
1975 .....	85	292	257	226	244	1 104	6 814	47	26	0,11	18
1976 .....	88	256	265	200	236	1 045	6 856	43	17	0,29	21
1977 .....	69	252	258	181	257	1 017	6 981	44	9	0,29	25
1978 .....	68	247	249	169	262	994	7 404	48	11	0,24	24

JAREN	Gewicht van het vlees											
	Ossen	Stieren	Koelen	Vaarzen	Kalveren	Totaal rundvlees	Varkens	Schapen	Lammeren	Geiten en geitjes	Paarden	Algemeen totaal
(× 1 000 kg)												
1959 .....	33 398	38 426	72 132	35 799	21 048	200 803	189 019	2 173	54	7	21 105	413 161
1960 .....	34 403	38 487	68 060	38 918	21 287	201 155	205 461	1 993	158	18	18 840	427 626
1961 .....	35 077	43 177	57 939	41 596	19 133	196 923	203 509	1 678	133	7	15 530	417 779
1962 .....	31 712	45 101	64 750	44 639	21 661	207 863	226 488	1 878	131	4	13 513	449 877
1963 .....	31 454	52 081	66 433	53 097	27 016	230 080	205 175	1 910	206	3	12 577	449 951
1964 .....	36 161	45 027	60 863	42 865	21 076	205 992	199 111	2 379	127	2	12 214	419 824
1965 .....	33 144	46 606	61 148	43 099	19 485	203 482	231 855	3 286	405	2	11 816	450 845
1966 .....	31 784	55 836	68 191	44 291	20 502	220 604	258 506	1 877	124	2	9 047	490 159
1967 .....	35 259	56 000	73 843	44 689	21 092	230 883	296 845	2 526	115	1	7 595	537 964
1968 .....	33 468	58 655	72 193	47 793	22 691	234 800	328 496	3 240	238	1	9 075	575 849
1969 .....	32 695	58 474	76 203	52 554	25 339	245 264	336 663	6 703	352	1	10 297	599 281
1970 .....	32 960	63 990	80 900	53 867	26 501	258 217	422 715	3 383	342	1	9 851	694 511
1971 .....	32 830	68 138	81 344	56 389	27 627	266 328	453 194	1 079	318	1	8 255	729 174
1972 .....	41 844	67 683	69 534	52 334	26 578	257 974	486 872	876	295	1	6 684	752 701
1973 .....	44 145	72 977	71 712	47 255	23 361	259 451	532 304	860	297	1	5 092	798 005
1974 .....	30 482	102 245	89 629	56 074	27 132	305 561	571 925	902	362	2	5 259	884 010
1975 .....	27 364	98 381	78 600	65 539	26 742	296 626	544 845	1 043	385	2	5 574	848 473
1976 .....	28 696	85 953	81 093	58 288	26 858	280 888	548 888	1 077	250	4	6 129	837 236
1977 .....	23 179	87 489	78 764	53 770	29 799	273 001	561 375	1 097	145	4	6 696	842 318
1978 .....	22 897	84 206	77 365	51 433	31 926	267 827	603 513	1 089	169	3	6 302	878 904

(1) Betreft de dieren geslacht in de openbare en private slachthuizen en in de private slachterijen.

14. — Brutoproduktie van inlands vlees en eieren <sup>(1)</sup>.

(Bron : Ministerie van Landbouw.)

JAREN	Runds- vlees (2)	Kalfs- vlees	Varkens- vlees (3)	Paarde- vlees	Schape- en geitevlees	Ander vlees (4)	Afval- vlees	Eieren
	(× 1 000 t)							(× 1 Mln)
1936-1938 (gemiddelde) .....	116,8	19,5	194,4	6,2	3,8	..	..	..
1959 .....	185,0	22,8	231,3	13,0	2,8	55,6	38,5	2 780,5
1962 .....	190,6	22,0	266,2	8,8	3,0	93,5	41,2	2 921,2
1963 .....	218,2	27,7	242,9	8,3	2,6	95,1	43,6	2 981,6
1964 .....	163,1	21,6	240,0	6,9	2,5	99,3	36,7	3 167,1
1965 .....	168,1	19,3	276,9	7,3	3,2	104,4	38,9	2 888,1
1966 .....	189,2	21,7	299,9	5,9	2,9	108,1	43,2	2 931,7
1967 .....	181,5	22,9	362,3	4,6	3,3	113,0	46,9	2 972,7
1968 .....	187,8	25,2	411,1	4,3	2,6	116,2	50,1	3 195,9
1969 .....	201,0	27,0	427,1	4,5	4,1	118,0	50,4	3 749,9
1970 .....	214,0	29,1	542,0	5,8	3,6	130,3	59,1	4 098,8
1971 .....	226,9	29,4	577,8	5,1	3,9	127,9	63,9	4 116,5
1972 .....	199,1	28,1	614,6	3,1	2,2	123,6	61,6	4 125,2
1973 .....	204,1	26,0	652,6	2,9	2,5	124,6	62,8	3 951,2
1974 .....	263,9	29,1	685,7	2,8	2,9	121,6	71,3	3 949,9
1975 .....	255,8	27,7	632,2	3,2	2,8	119,0	67,9	3 968,8
1976 .....	239,3	28,6	636,0	4,0	3,2	120,2	66,7	3 868,7
1977 .....	233,1	29,2	654,9	4,4	3,3	117,7	66,6	3 809,0
1978 .....	225,9	30,1	676,1	4,1	3,8	112,6	66,7	3 752,6

(1) De bruto-productie komt overeen met het karkasgewicht van het door de inlandse veestapel geproduceerd vlees (levend uitgevoerde dieren inbegrepen).

(2) Het kalfsvlees niet inbegrepen.

(3) De geraamde huis- en sluislachtingen inbegrepen.

(4) Ander vlees : gevogelte, konijnen, wild, duiven.

## 15. — Produktie van boter : Hoeveboter en melkerijboter.

(Bron : Ministerie van Landbouw.)

JAREN	(× 1 000 t)	JAREN	(× 1 000 t)
1936-1938 (moyenne) .....	70,0	1969 .....	97,8
1950 .....	77,3	1970 .....	91,9
1959 .....	89,4	1971 .....	84,7
1960 .....	89,2	1972 .....	91,6
1961 .....	88,3	1973 .....	87,9
1962 .....	97,2	1974 .....	91,6
1963 .....	90,5	1975 .....	93,0
1964 .....	85,3	1976 .....	90,5
1965 .....	88,7	1977 .....	83,6
1966 .....	85,3	1978 .....	97,7
1967 .....	87,8		
1968 .....	97,7		

## 16. — Gemiddelde prijzen der voornaamste landbouwprodukten.

(Bron : Ministerie van Landbouw.)

JAREN	Tarwe	Rogge	Haver	Zomergerst	Wintergerst	Lijnzaad	Aardappelen	Tarwestro	Melk	Middelgrote eieren
	F/100 kg								F/liter	F/stuk
1950 .....	421,80	324,29	308,96	369,38	..	611,29	121,54	21,10	2,91	..
1959 .....	466,95	345,10	373,56	370,67	371,24	730,09	227,29	58,49	3,40	1,68
1965 .....	487,94	389,07	391,21	413,58	408,18	603,62	170,28	62,11	4,53	1,93
1966 .....	476,15	401,89	381,89	407,04	405,11	593,75	285,34	69,63	4,56	1,62
1967 .....	481,64	412,62	377,16	410,88	406,41	616,29	147,55	90,63	4,56	1,60
1968 .....	475,99	420,50	379,89	414,65	399,32	708,27	72,37	77,57	4,47	1,74
1969 .....	469,40	408,50	394,63	418,41	407,35	688,70	192,46	110,57	4,33	1,55
1970 .....	501,65	432,40	436,42	448,39	464,89	609,92	256,89	139,64	4,46	1,21
1971 .....	490,62	436,31	405,16	437,10	452,62	517,08	92,59	135,65	4,55	1,55
1972 .....	496,80	442,60	396,40	458,77	451,06	591,75	192,16	87,89	4,95	1,47
1973 .....	527,46	478,29	471,71	467,70	460,23	1 114,22	336,42	74,82	5,24	1,94
1974 .....	542,00	521,00	512,71	517,37	507,81	1 590,75	159,47	129,27	5,67	1,75
1975 .....	589,59	555,98	529,90	557,82	557,40	1 107,16	253,97	245,98	6,34	1,49
1976 .....	653,74	624,58	602,48	627,35	625,07	1 120,94	1 032,80	261,95	6,87	1,91
1977 .....	688,18	590,00	627,89	628,49	625,84	958,12	359,36	180,81	7,12	1,99
1978 .....	683,99	592,60	582,61	610,57	605,16	760,54	144,92	89,08	7,31	1,56

JAREN	Ossen	Stieren	Koeien	Vaarzen	Varkens (halfvet)	Kalveren	Schapen	Paarden	Soepkippen	Braadkippen
	F/kg									
1950 .....	24,23	21,99	17,64	23,98	21,26	39,98	12,13	13,79	..	..
1959 .....	24,73	23,70	16,44	24,79	24,37	35,44	14,90	19,00	21,00	26,80
1965 .....	33,69	33,60	23,97	34,09	29,55	48,57	22,75	27,95	17,27	23,96
1966 .....	32,74	31,94	25,82	34,13	31,62	49,64	21,65	34,43	17,90	22,53
1967 .....	33,98	34,84	25,09	34,18	29,45	48,03	21,58	38,20	15,52	22,17
1968 .....	35,88	35,18	26,59	35,17	30,89	52,97	26,51	36,66	15,48	23,65
1969 .....	38,92	37,24	27,92	37,26	35,89	57,47	28,62	31,85	14,65	24,91
1970 .....	38,91	36,97	25,83	37,45	33,25	57,75	30,75	37,64	13,09	24,19
1971 .....	38,45	38,39	29,34	36,76	30,48	58,23	29,19	36,25	14,13	24,04
1972 .....	45,17	46,55	34,51	43,58	33,55	66,99	33,27	40,30	14,95	23,79
1973 .....	47,24	46,63	36,31	47,10	43,31	68,67	35,71	45,08	20,54	28,11
1974 .....	45,88	44,91	34,33	44,48	35,13	65,75	41,45	46,22	16,17	27,46
1975 .....	52,00	53,00	40,28	49,94	41,60	78,63	46,44	43,62	16,84	29,11
1976 .....	54,18	53,17	42,00	51,82	45,65	80,38	44,13	44,77	20,48	31,72
1977 .....	57,89	56,24	42,84	53,91	45,08	83,96	41,67	46,16	19,58	31,67
1978 .....	57,38	55,60	45,63	55,75	42,13	88,90	43,16	46,46	16,22	29,51

# LANDBOUW — VISSERIJ

**Opbrengst van enkele teelten**  
(× 100 kg/ha)

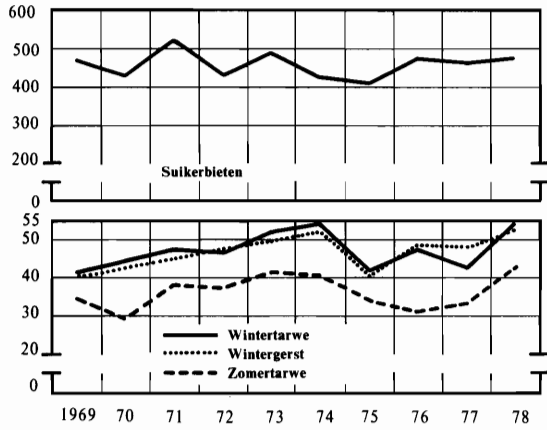

**Landbouwindexcijfers**  
1962-1964 = 100

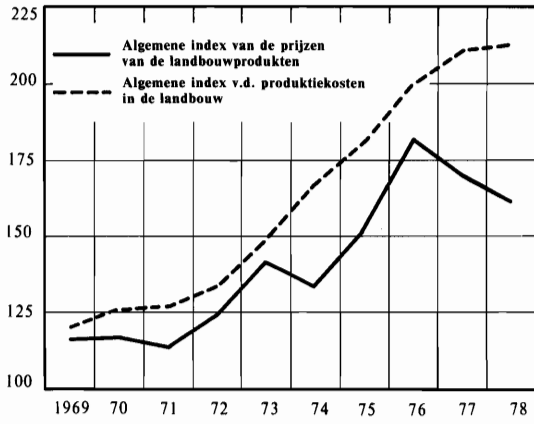

**Oppervlakten van enkele teelten (ha)**

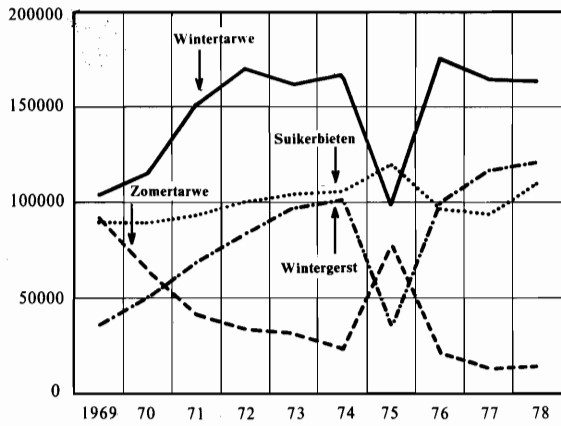

**Zeevisserij**

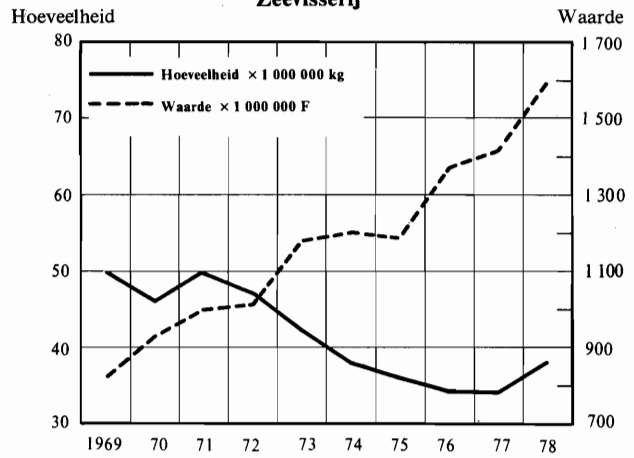

**Aantal dieren**

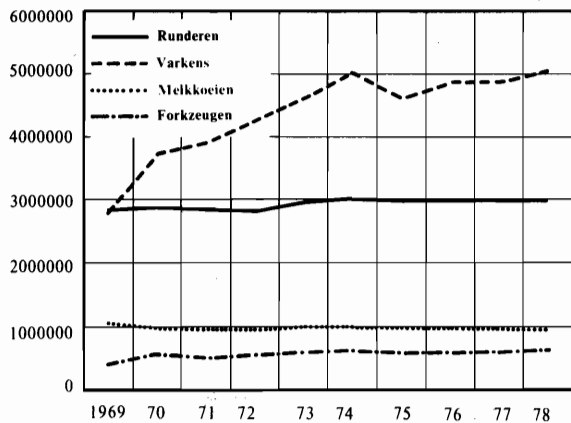

**Waarde van de productie**  
(× 1 000 000 F)

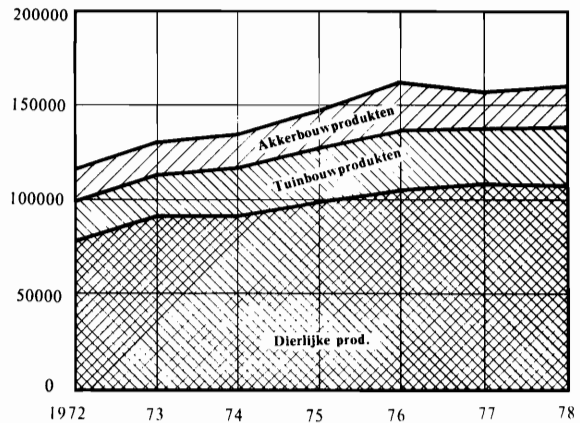

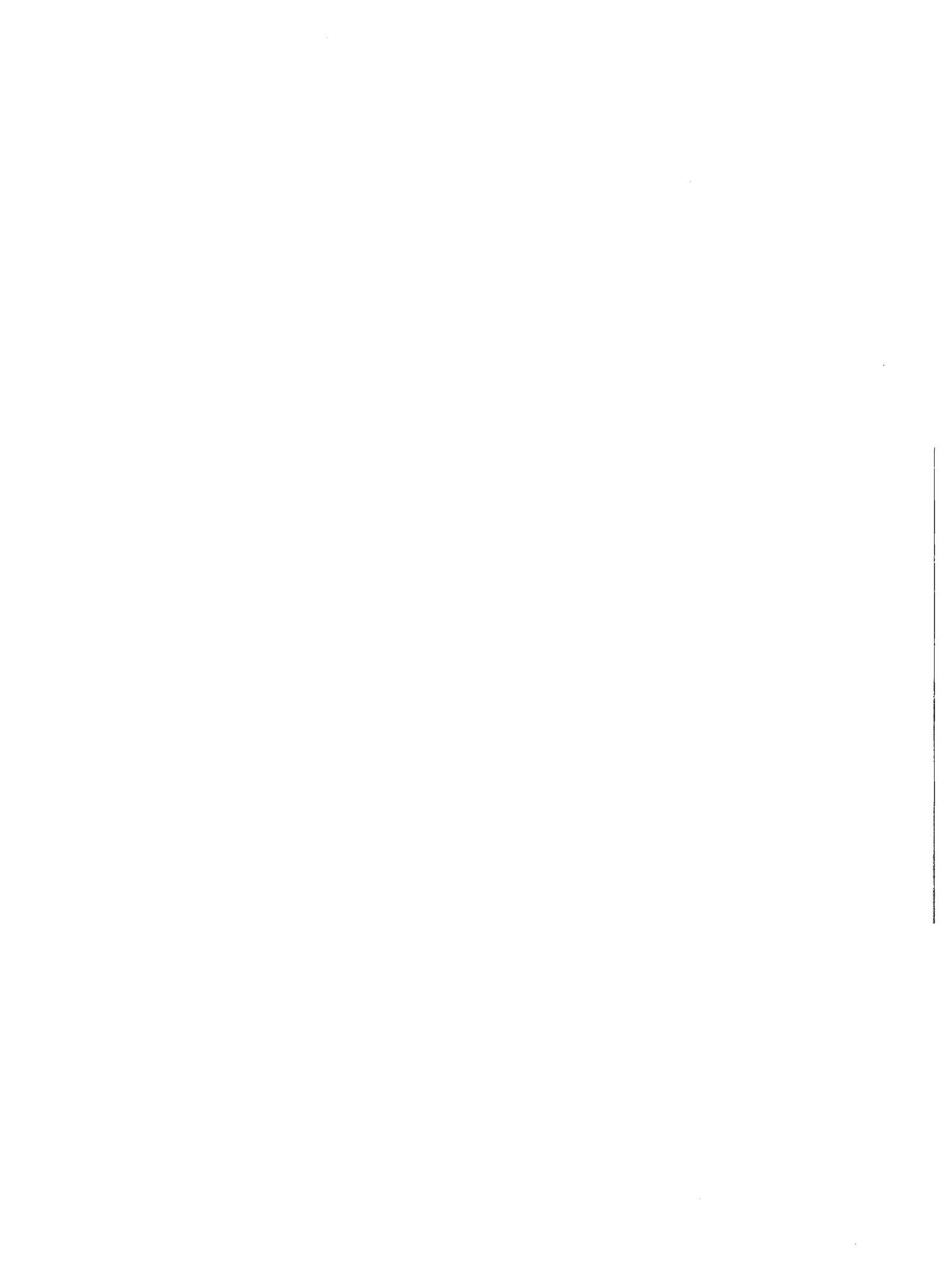

## 17. — Evolutie van de landbouwindexcijfers.

(Bron : Ministerie van Landbouw.)

JAREN	Akkerbouwprodukten				Veeveeltprodukten			Totaal landbouw- produkten	Produktiekosten		
	Totaal	Tarwe	Suiker- bieten	Aard- appelen	Totaal	Varkens	Boter		Totaal	Pachten	Lonen

(Basis : 1951-1952 = 100)

1952 .....	102,1	103,0	93,5	115,9	99,3	90,0	101,9	99,9	102,8	104,5	103,8
1954 .....	95,0	102,6	88,0	112,7	95,6	99,8	98,2	95,5	104,6	109,5	111,1
1955 .....	85,8	98,8	89,8	73,4	90,2	80,9	98,9	89,2	107,6	114,7	116,0
1956 .....	95,6	100,1	90,1	121,2	89,1	77,2	98,1	90,5	110,0	118,1	118,0
1957 .....	91,4	101,7	93,6	104,5	90,6	85,0	101,6	90,8	114,1	125,7	130,0
1958 .....	98,2	102,8	93,4	127,2	85,2	82,9	95,1	88,1	116,0	131,1	133,7

(Basis : 1962-1964 = 100)

1959 .....	100,7	97,9	83,9	137,3	91,6	88,0	90,3	93,5	90,4	94,0	73,9
1960 .....	96,6	98,0	98,4	100,4	89,7	76,6	89,2	91,1	89,3	93,5	80,6
1961 .....	85,4	98,4	75,7	68,8	95,0	94,9	88,2	93,0	93,1	95,6	83,4
1962 .....	105,3	99,0	84,9	145,5	88,9	79,9	92,0	92,4	97,0	97,0	88,6
1963 .....	99,7	99,0	107,5	87,5	102,0	112,6	98,9	101,5	100,7	99,4	99,6
1964 .....	94,9	101,8	107,7	67,1	107,9	107,6	109,1	105,2	104,2	103,6	111,8
1965 .....	99,3	102,3	100,7	101,4	114,8	106,7	114,0	111,5	108,1	107,2	129,4
1966 .....	113,8	100,2	114,1	164,3	115,0	114,2	115,4	114,8	111,9	109,2	141,5
1967 .....	99,1	101,0	106,9	84,4	113,7	106,6	116,0	110,6	114,8	113,0	150,0
1968 .....	89,9	99,8	101,9	45,4	116,5	111,6	112,5	110,9	118,4	115,5	159,5
1969 .....	103,3	98,4	99,5	114,6	120,1	129,6	108,7	116,6	120,9	120,1	169,5
1970 .....	119,2	105,2	107,2	153,0	116,5	120,1	109,1	116,5	125,9	121,9	184,3
1971 .....	99,0	102,9	110,1	55,1	117,7	110,1	109,3	113,8	127,1	118,9	204,6
1972 .....	107,3	104,2	105,7	114,4	129,0	121,2	115,8	124,4	133,7	120,5	230,8
1973 .....	129,1	110,6	111,9	200,3	144,9	156,4	116,7	141,6	149,0	125,3	264,4
1974 .....	118,9	113,7	123,1	94,9	137,1	126,9	115,8	133,3	167,0	127,7	314,4
1975 .....	142,1	123,6	142,6	151,2	153,6	150,2	136,3	151,2	180,6	133,4	380,2
1976 .....	242,3	137,1	147,5	614,8	166,0	164,9	144,0	182,1	199,0	138,3	437,1
1977 .....	165,5	144,3	157,6	213,9	171,0	162,8	184,0	169,8	211,2	141,3	485,7
1978 .....	137,0	143,4	162,5	86,3	167,8	152,2	187,1	161,3	212,7	144,9	526,6

NOOT : Om een indexcijfer van een produkt of van de produktiekosten met basis 1951-1952 = 100 in een indexcijfer met basis 1962-1964 = 100 om te rekenen, hoeft het beschouwde indexcijfer alleen maar door een van de onderstaande coëfficiënten te worden gedeeld :

<i>Plantaardige produkten :</i>	Totaal	1.106
	Tarwe	1.088
	Suikerbieten	1.097
	Aardappelen	1.856
<i>Dierlijke produkten :</i>	Totaal	0.970
	Varkens	1.085
	Zuivelboter	1.088
<i>Landbouwprodukten :</i>	Totaal	0.992
<i>Produktiekosten :</i>	Totaal	1.448
	Pachten	1.407
	Lonen	1.560

De resultaten van deze berekeningen geven slechts een benadering van de werkelijkheid, gezien de wijzigingen die zich in de structuur en de berekeningsmethode van het landbouwindexcijfer hebben voorgedaan.

## 18. — Maandelijkse landbouwindexcijfers in 1978.

(Bron : Ministerie van Landbouw.)

PRODUKTEN	Jan.	Febr.	Maart	April	Mei	Juni	Juli	Aug.	Sept.	Okt.	Nov.	Dec.	Gemiddelde van het jaar
(Basis : 1962-1964 = 100)													
<i>Ontvangen prijzen :</i>													
Tarwe .....	144,0	143,0	142,3	142,1	143,1	144,2	144,3	143,5	143,3	144,1	144,6	142,5	143,4
Rogge .....	154,1	154,6	159,2	159,9	161,0	165,3	—	—	160,0	158,7	159,3	154,5	159,6
Voedergerst .....	147,8	147,8	151,4	158,9	156,1	172,3	166,6	152,4	150,3	149,8	151,8	149,7	153,9
Brouwerijgerst ....	161,1	158,4	167,0	167,7	168,5	174,3	160,2	157,1	159,4	157,2	156,7	153,0	162,0
Haver .....	154,9	155,8	157,8	155,3	155,2	164,5	168,8	164,3	165,7	162,4	160,6	157,7	160,1
Tarwestro .....	116,5	119,3	121,5	108,0	92,1	94,3	95,4	89,0	86,6	98,1	99,6	99,7	102,1
Vlas .....	147,0	142,0	145,7	140,4	144,6	149,3	146,1	141,7	148,4	138,6	139,6	133,5	143,1
Suikerbieten .....	160,1	160,1	160,1	160,1	160,1	160,1	160,1	160,1	160,1	169,5	169,5	169,5	162,5
Aardappelen .....	49,2	46,9	47,5	75,7	96,0	80,3	150,5	108,8	90,1	74,1	107,9	131,5	86,3
<i>Akkerbouwprodukten</i>	129,8	128,6	129,6	134,2	138,3	137,8	149,9	139,9	136,9	135,4	142,3	145,3	137,0
Ossen .....	195,2	194,2	187,8	186,1	191,1	193,9	198,2	198,3	200,0	212,6	212,2	199,2	197,0
Vaarzen .....	182,4	185,2	175,8	177,3	185,1	192,2	197,7	199,8	200,9	210,1	207,8	192,7	191,7
Stieren .....	201,8	199,1	188,4	179,4	186,2	193,0	194,4	197,1	201,8	201,8	203,5	202,2	195,8
Koeien .....	214,8	223,8	223,0	223,9	232,6	250,9	262,3	258,5	246,9	242,9	242,0	228,4	236,9
Kalveren .....	190,0	196,2	206,0	220,5	225,6	214,9	206,0	190,8	200,7	187,3	186,8	201,4	201,8
Varkens (halfvet) ..	165,2	169,7	165,5	172,9	161,7	142,4	146,2	140,3	150,3	146,6	136,0	133,9	152,2
Paarden .....	211,0	206,4	198,3	188,4	186,2	182,6	186,5	183,8	182,9	178,5	186,8	199,0	190,6
Schapen .....	205,1	210,3	214,0	216,0	224,8	239,4	233,0	226,3	222,3	211,4	207,2	203,4	217,4
Braadkippen .....	142,3	151,5	138,9	117,6	118,2	146,6	150,0	154,4	152,6	151,0	138,2	131,2	140,1
Soepkippen .....	146,3	132,3	119,9	105,3	77,1	87,9	90,1	105,8	115,8	102,1	107,7	102,1	106,8
Melkerijboter .....	141,8	192,4	191,7	183,1	185,5	189,6	190,3	191,1	184,2	182,8	190,8	191,8	187,1
Hoefboter .....	148,6	152,2	158,4	162,6	162,7	169,3	172,2	165,5	164,9	156,5	151,2	152,1	159,3
Middelgrote eieren ..	123,3	147,7	160,6	130,6	115,7	96,0	89,6	80,9	84,5	71,4	89,7	90,8	104,0
<i>Veeveelprodukten</i> ..	170,7	176,0	175,3	171,2	169,2	157,5	169,8	166,6	167,7	163,6	163,9	161,9	167,8
<i>Landbouwprodukten.</i>	162,1	166,0	165,7	163,4	162,7	153,3	165,6	161,0	162,2	157,6	159,4	158,4	161,3
<i>Betaalde prijzen :</i>													
Pachtprijzen .....	144,9	144,9	144,9	144,9	144,9	144,9	144,9	144,9	144,9	144,9	144,9	144,9	144,9
Lonen .....	521,0	521,3	518,7	514,5	514,8	514,8	515,9	516,6	540,8	540,8	549,7	549,7	526,6
Meststoffen .....	167,2	167,6	168,2	167,4	157,7	157,9	158,2	163,2	165,0	166,2	167,2	164,2	164,2
Veevoeders .....	158,6	158,0	156,2	155,4	155,4	156,2	156,2	155,3	155,0	153,5	153,3	153,2	155,5
Zaad- en plantgoed .	197,3	197,3	197,3	197,3	197,3	197,3	197,3	197,3	197,3	197,3	197,3	197,3	197,3
Materiaal .....	276,8	276,8	296,0	296,0	296,0	296,0	296,0	296,0	296,0	296,0	296,0	296,0	292,8
Algemene onkosten .	229,6	230,4	231,4	232,3	233,7	234,0	235,2	236,2	237,1	238,5	239,6	240,9	234,9
- waarvan brandstof	204,0	198,9	197,7	200,4	203,7	202,4	202,4	201,6	204,8	206,6	212,5	214,2	203,6
<i>Totaal der produktie-</i> <i>kosten</i> .....	212,1	212,0	212,5	211,7	210,9	211,3	211,7	211,9	214,5	214,1	215,1	214,9	212,7



## 19. — Produktie, invoer, uitvoer en verbruik van scheikundige meststoffen.

(Eenheden : zuivere N - P<sub>2</sub> O<sub>5</sub> en K<sub>2</sub> O).

(Bron : Ministerie van Economische Zaken.)

SOORTEN MESTSTOFFEN	Bemestings- campagne	Produktie	Invoer	Uitvoer	Verbruik	
					Totaal	Per 100 ha teeltgronden
		(1 000 ton)				(Ton)
Stikstofmeststoffen .....	1966-1967	395,4	101,3	363,2	155,0	9,5
	1967-1968	402,8	219,8	362,2	170,0	10,5
	1968-1969	495,0	91,1	399,9	163,7	10,2
	1969-1970	491,8	85,1	395,9	182,0	11,4
	1970-1971	593,7	84,2	475,6	167,2	10,6
	1971-1972	609,9	88,1	488,0	167,2	10,7
	1972-1973	638,5	101,5	517,2	166,8	10,7
	1973-1974	652,3	118,5	550,5	165,2	10,7
	1974-1975	639,4	100,9	474,3	175,1	11,4
	1975-1976	608,0	131,0	520,4	168,9	11,1
	1976-1977	643,2	201,5	651,8	176,0	12,1
	1977-1978	607,0 (*)	163,6 (*)	685,5 (*)	178,8 *	12,4 (*)
	Fosfaatmeststoffen .....	1966-1967	424,6	38,9	326,9	135,3
1967-1968		571,4	47,0	437,2	144,7	9,0
1968-1969		736,1	45,5	431,9	131,3	8,2
1969-1970		706,1	52,2	425,7	144,7	9,1
1970-1971		744,9	44,7	440,4	143,3	9,1
1971-1972		739,2	61,4	493,2	149,1	9,5
1972-1973		791,3	53,3	471,0	148,8	9,5
1973-1974		788,7	64,8	487,7	164,7	10,6
1974-1975		767,7	54,9	482,2	148,7	9,7
1975-1976		540,3	63,1	353,6	132,2	8,9
1976-1977		571,7	138,7	387,9	117,9	7,8
1977-1978		619,4 (*)	185,6 (*)	464,5 (*)	80,1	5,6 (*)
Potasmeststoffen (1) .....		1966-1967	..	210,4	28,3	176,8
	1967-1968	..	273,4	70,4	177,3	11,0
	1968-1969	..	275,9	97,5	161,8	11,1
	1969-1970	..	324,8	127,3	187,4	11,8
	1970-1971	..	305,6	138,2	181,3	11,7
	1971-1972	..	306,5	136,8	171,0	10,9
	1972-1973	..	318,1	132,0	187,9	12,0
	1973-1974	..	361,1	168,7	192,9	12,5
	1974-1975	..	308,9	135,8	171,3	11,2
	1975-1976	..	281,9	140,9	138,1	9,1
	1976-1977	..	320,0	144,8	155,2	10,3
	1977-1978	..	325,1 (*)	145,1 (*)	143,6 (*)	10,0 (*)

N.B. — De gegevens omvatten de campagne gaande van 1 juli tot 30 juni van het volgend jaar, met uitzondering voor de fosfaatmeststoffen waarvoor zij begint op 1 mei en eindigt op 30 april.

## 20. — Lonen en pachten in de landbouw.

HALFJAAR	A. Lonen (F/uur)												B. Pachten (F/ha)			
	Bestendige geschoolde landbouwarbeiders				Bestendige ongeschoolde landbouwarbeiders				Niet bestendige landbouwarbeiders				Ganse be-drijven	Losse per-celen akker-land	Blij-vend gras-land	
	Mannen		Vrouwen		Mannen		Vrouwen		Mannen		Vrouwen					
	A	B	A	B	A	B	A	B	A	B	A	B				
1972																
1 <sup>e</sup> halfjaar .....	57	65	46	51	47	55	40	46	53	60	41	47	3 440	3 277	3 346	
2 <sup>e</sup> halfjaar .....	60	68	48	54	50	58	43	49	55	62	44	51				
1973																
1 <sup>e</sup> halfjaar .....	65	74	52	58	55	64	46	53	59	66	48	55	3 572	3 447	3 512	
2 <sup>e</sup> halfjaar .....	69	78	54	62	57	67	49	57	64	71	51	58				
1974																
1 <sup>e</sup> halfjaar .....	76	87	60	68	65	75	54	63	70	78	56	65	3 640	3 527	3 599	
2 <sup>e</sup> halfjaar .....	83	93	65	71	69	80	59	67	74	84	60	69				
1975																
1 <sup>e</sup> halfjaar .....	93	105	73	82	77	89	66	76	82	94	67	78	3 811	3 647	3 688	
2 <sup>e</sup> halfjaar .....	100	112	73	86	84	97	68	81	91	102	73	83				
1976																
1 <sup>e</sup> halfjaar .....	105	121	83	96	92	106	77	90	96	109	80	97	3 941	3 769	3 892	
2 <sup>e</sup> halfjaar .....	113	128	86	99	97	111	82	94	101	117	83	97				
1977																
1 <sup>e</sup> halfjaar .....	120	136	92	108	103	119	85	100	109	124	89	100	4 034	3 923	3 919	
2 <sup>e</sup> halfjaar .....	126	143	103	116	109	124	91	104	114	129	94	108				
1978																
1 <sup>e</sup> halfjaar .....	131	148	111	128	110	129	95	112	118	135	97	113	4 136	4 061	4 029	
2 <sup>e</sup> halfjaar .....	136	153	114	130	114	133	95	114	124	138	98	115				

A = met kost ; B = zonder kost.

## 21. — Waarde van de landbouw- en tuinbouwproductie.

TEELTJAREN	Akkerbouwproductie		Veeteeltproductie		Totaal
	Landbouw	Tuinbouw	Produkten	Waarde van de evolutie van de veestapel	
(× 1 000 000 F)					
1967 .....	11 037	15 510	48 608	+ 872	76 027
1968 .....	11 255	15 052	53 932	+ 1 378	81 617
1969 .....	12 364	16 451	58 704	+ 2 338	89 857
1970 .....	11 631	17 233	61 574	+ 1 050	91 488
1971 .....	13 961	18 117	70 583	- 1 266	101 395
1972 .....	16 672	21 525	78 242	+ 2 936	119 375
1973 .....	17 557	22 433	91 023	+ 4 465	135 478
1974 .....	18 258	26 369	90 743	+ 29	135 399
1975 .....	20 086	28 680	98 882	- 2 136	145 512
1976 .....	25 478	31 670	104 946	+ 460	162 554
1977 .....	18 591	30 168	108 200	- 83	156 876
1978 .....	22 090	30 863	107 655	+ 1 501	162 109

N.B. — De waarde van de landbouwproductie vertegenwoordigt de bruto-waarde; ze heeft betrekking op het deel van de productie voor de handel bestemd alsmede op het deel van de productie ter plaatse verbruikt in het gezin van de exploitant.  
Het deel van de productie door de hoedieren verbruikt komt niet in aanmerking, het werd omgezet onder vorm van veeteeltproducten.  
Vanaf 1971 worden de ingevoerde dieren welke op een belgisch bedrijf verder vetgemest worden, voor hun volledige waarde in de productie opgenomen.  
Voorheen werd de invoerwaarde van deze dieren niet meegeteld. Hetzelfde jaar is bij de waarde van de productie de B.T.W. toegevoegd.

## 22. — Onder bosregime staande bossen.

## I. — Uitgestrektheid van het bosdomein (in ha).

(Bron : Ministerie van Landbouw.)

	1959	1970	1972	1973	1974	1975	1976
Uitgestrektheid van het onderworpen bosdomein bij het begin van het jaar .	273 403	271 542	272 199	272 445	272 758	272 875	273 150
Vergroting van de uitgestrektheid van het onderworpen bosdomein .....	3 417	1 208	762	7 913	490	1 065	946
Vermindering van de uitgestrektheid van het onderworpen bosdomein .....	1 400	855	516	7 595	373	789	485
Uitgestrektheid van het onderworpen bosdomein op het einde van het jaar .	275 420	271 895	272 445	272 763	272 875	273 151	273 611
<b>Produktieve uitgestrektheid :</b>							
a) opstanden waarin loofhoutsoorten overheersen :							
hooghout .....	70 981	76 299	76 755	77 245	77 645	78 480	78 722
middelhout .....	57 776	54 353	54 097	53 906	53 637	53 242	53 346
schaarhout .....	23 856	17 454	16 751	16 304	16 028	15 050	15 051
<b>Totaal :</b>	<b>152 613</b>	<b>148 106</b>	<b>147 603</b>	<b>147 455</b>	<b>147 310</b>	<b>146 772</b>	<b>147 119</b>
b) Opstanden waarin de naaldhoutsoorten overheersen :							
fijnspar .....	69 382	75 707	76 640	77 008	77 277	77 999	77 929
dennen .....	34 146	31 826	31 693	31 550	31 382	30 887	30 332
ander naaldhout .....	3 644	7 498	8 040	8 301	8 480	8 946	9 087
kaalkapvlakte .....	6 588	4 089	3 752	3 721	3 653	3 504	3 997
<b>Totaal :</b>	<b>113 760</b>	<b>119 120</b>	<b>120 125</b>	<b>120 580</b>	<b>120 792</b>	<b>121 336</b>	<b>121 345</b>
<b>Algemeen totaal :</b>	<b>266 373</b>	<b>267 226</b>	<b>267 728</b>	<b>268 035</b>	<b>268 102</b>	<b>268 108</b>	<b>268 464</b>
Uitgestrektheid niet bestemd voor de bosvoortbrenging .....	9 048	4 669	4 718	4 728	4 772	5 043	5 148
Uitgestrektheid van de woeste gronden, die werkelijk werd bebost gedurende het jaar (1) .....	781	23	56	8	12	103	2
Uitgestrektheid van de voor de landbouw opgegeven gronden, bebost gedurende het jaar (1) .....	99	14	48	24	13	13	7

(1) Gronden toebehorende aan eigenaars van bossen aan het bosbeheer onderworpen.

22. — Onder bosregime staande bossen (vervolg)

II. — Produkt van de kappingen per houtsoorten.

(Bron : Ministerie van Landbouw.)

	1959	1970	1972	1973	1974	1975	1976
(m <sup>3</sup> )							
<b>Loofhoutsoorten :</b>							
14 tot 89 (1) .....	75 865	53 409	81 742	80 816	96 945	87 146	104 626
<b>Eiken en essen :</b>							
70 tot 99 .....			19 168	21 746	19 552	17 638	19 116
100 tot 119 .....	33 445	32 220	15 804	16 348	12 659	12 646	12 301
120 tot 149 .....	18 040	17 855	18 699	19 953	15 502	14 608	16 057
150 tot 179 .....	13 747	14 417	13 949	14 766	12 362	10 897	12 576
180 tot 199 .....	5 904	6 725	6 575	6 715	5 951	5 189	5 965
200 en meer .....	7 268	10 733	10 033	10 919	9 468	9 131	11 493
<b>Totaal:</b>	<b>78 404</b>	<b>81 950</b>	<b>84 228</b>	<b>90 447</b>	<b>75 494</b>	<b>70 109</b>	<b>77 508</b>
<b>Beuken :</b>							
70 tot 99 .....			15 207	17 877	14 358	14 832	15 826
100 tot 119 .....	21 746	24 177	14 151	15 219	13 419	11 899	14 644
120 tot 149 .....	21 914	21 888	23 414	26 264	25 697	20 573	27 820
150 tot 179 .....	22 806	22 526	22 932	26 433	28 093	20 660	30 930
180 tot 199 .....	12 797	13 249	13 404	15 496	17 437	12 047	19 119
200 en meer .....	22 025	28 773	27 862	32 525	38 928	29 270	45 170
<b>Totaal:</b>	<b>101 288</b>	<b>110 613</b>	<b>116 970</b>	<b>133 814</b>	<b>137 932</b>	<b>109 281</b>	<b>153 509</b>
<b>Allerlei .....</b>	<b>20 715</b>	<b>18 448</b>	<b>21 081</b>	<b>20 347</b>	<b>20 494</b>	<b>19 740</b>	<b>21 761</b>
<b>Totaal volume voor het loofhout .....</b>	<b>276 272</b>	<b>264 420</b>	<b>304 021</b>	<b>325 424</b>	<b>330 865</b>	<b>286 276</b>	<b>357 404</b>
<b>Naaldhoutsoorten :</b>							
<b>Fijnsparren, douglassparren en sparren :</b>							
14 tot 39 .....			39 676	39 680	37 205	35 192	38 804
40 tot 69 .....	202 269	179 462	150 376	161 916	138 462	137 138	145 283
70 tot 89 .....	129 762	101 307	112 834	127 313	96 824	106 983	110 136
90 tot 119 .....			163 867	190 495	133 765	159 303	174 557
120 en meer .....	195 874	222 585	148 673	163 093	113 648	148 882	177 700
<b>Totaal:</b>	<b>527 905</b>	<b>503 354</b>	<b>615 426</b>	<b>682 497</b>	<b>519 904</b>	<b>587 498</b>	<b>646 480</b>
<b>Dennen, lariksen en ander naaldhout :</b>							
14 tot 39 .....			25 136	27 662	31 385	20 358	30 766
40 tot 69 .....	103 744	67 354	48 863	50 845	54 138	43 085	51 473
70 tot 89 .....	22 866	19 736	21 672	28 884	22 257	20 880	25 220
90 tot 119 .....			14 682	21 330	14 563	15 023	19 409
120 en meer .....	23 254	21 634	6 145	8 043	7 281	7 211	10 257
<b>Totaal:</b>	<b>149 864</b>	<b>108 724</b>	<b>116 498</b>	<b>136 764</b>	<b>129 624</b>	<b>106 557</b>	<b>137 125</b>
<b>Totaal volume voor het naaldhout .....</b>	<b>677 769</b>	<b>612 078</b>	<b>731 924</b>	<b>819 261</b>	<b>649 528</b>	<b>694 055</b>	<b>783 605</b>
<b>Totaal volume van de afgeleverde kappingen .....</b>	<b>954 041</b>	<b>876 498</b>	<b>1 035 945</b>	<b>1 144 685</b>	<b>980 393</b>	<b>980 331</b>	<b>1 141 009</b>

(1) Omtrek gemeten op 1,50 m van de grond.

## 22. — Onder bosregime staande bossen (vervolg)

## III. — Inkomsten en uitgaven.

(Bron : Ministerie van Landbouw.)

	1959	1970	1972	1973	1974	1975	1976
(× 1 000 F)							
<b>Inkomsten :</b>							
Verkoopprijs van de kappen met inbegrip van de kosten :							
Naaldhoutkappen .....	370 624	337 266	456 385	640 340	447 837	501 562	752 582
Loofhooghoutkappen .....	97 918	130 299	123 775	222 059	236 995	167 732	255 811
Middelhoutkappen .....	37 378	56 395	54 075	96 590	79 240	65 713	82 204
Schaarhoutkappen .....	2 964	3 350	2 471	4 534	3 312	2 129	2 962
Schattingswaarde van de in natura afgeleverde produkten (1) .....	8 940	5 590	4 224	5 532	6 161	5 358	8 189
Jacht en vogelvangst.....	21 941	55 411	69 697	90 280	96 842	110 131	122 272
Al de andere inkomsten .....	7 488	14 727	18 670	21 723	22 847	22 352	19 398
<b>Totaal :</b>	<b>547 253</b>	<b>603 038</b>	<b>729 297</b>	<b>1 081 058</b>	<b>893 234</b>	<b>874 977</b>	<b>1 243 418</b>
<b>Uitgaven :</b>							
Grondbelastingen uitsluitend voor de bossen .....	4 877	12 813	15 072	16 968	18 020	19 738	21 146
Kosten van beheer en van bewaking het vorige jaar werkelijk uitbetaald .....	15 867	15 277	15 724	16 110	17 271	18 030	28 059
Werkelijke verkoopkosten en kosten van exploitatie .....	36 893	39 166	12 872	16 611	15 465	15 491	19 338
Totale kosten van de uitgevoerde werken, toelagen van de Staat afgetrokken zijnde .....	74 990	114 073	142 741	147 987	153 479	199 620	209 400
Al de andere kosten (opmetingskosten, verkaveling, enz.) .....	2 235	3 568	5 706	4 104	5 032	5 818	6 189
<b>Totaal :</b>	<b>134 862</b>	<b>184 897</b>	<b>192 115</b>	<b>201 780</b>	<b>209 267</b>	<b>258 697</b>	<b>284 132</b>
<b>Netto-opbrengst :</b>							
Totaal .....	412 391	418 141	537 182	879 278	683 967	616 280	959 286
Per hectare .....	1.5	1.5	1.9	3.2	2.5	2.3	3.5

(1) Gebruiksrecht, verdeling en uitdeling in natura onder de inwoners, gebruik door de eigenaar.

## 23. — Indeling der bossen per provincie.

PROVINCIES	1886	1880	1895	1910	1929	1950	1959	1970
(Ha)								
Antwerpen .....	42 350	47 107	50 901	41 534	36 008	37 188	36 232	33 158
Brabant .....	27 119	28 162	29 193	27 295	26 848	30 613	32 755	31 892
Henegouwen .....	45 172	43 898	46 022	45 941	45 305	49 657	49 177	47 227
Luik .....	49 562	57 459	60 729	62 299	93 928	107 092	103 925	107 272
Limburg .....	26 127	39 236	42 391	40 651	32 684	35 947	33 344	34 015
Luxemburg .....	121 685	154 031	162 625	171 980	180 684	195 309	205 629	207 913
Namen .....	92 080	97 501	104 150	106 691	108 294	115 486	119 501	119 394
Oost-Vlaanderen .....	13 800	11 034	13 327	12 830	9 768	11 839	13 047	12 886
West-Vlaanderen .....	16 701	10 995	12 157	10 560	7 621	7 686	7 454	6 773
<b>Rijk :</b>	<b>434 596</b>	<b>489 423</b>	<b>521 495</b>	<b>519 781</b>	<b>541 140</b>	<b>590 817</b>	<b>601 064</b>	<b>600 530</b>

## 24. — Algemene landbouw- en bosbouwteiling op 15 mei 1970.

### I. Gezamenlijk boseigendom.

OMSCHRIJVING	EIGF					
	Staat			Provincies		
	Oppervlakte (ha)	Volume (100 m <sup>3</sup> )	Waarde (1 000 F)	Oppervlakte (ha)	Volume (100 m <sup>3</sup> )	Waarde (1 000 F)
<b>Loofhoutbossen :</b>						
Hooghout .....	26 113	43 893	3 012 041	817	1 358	73 655
Middelhout .....	7 487	5 518	323 749	306	253	14 702
Schaarhout .....	1 799	822	8 162	43	26	315
Zaaiingen en aanplantingen van minder dan 15 jaar .....	618	—	14 062	15	—	87
Populierenbossen .....	348	272	16 707	56	53	3 050
<i>Totaal loofhout :</i>	<b>36 364</b>	<b>50 505</b>	<b>3 374 721</b>	<b>1 238</b>	<b>1 690</b>	<b>91 809</b>
<b>Naaldhoutbossen :</b>						
Gewone den :						
<i>Totaal :</i>	<b>6 719</b>	<b>9 641</b>	<b>402 463</b>	<b>227</b>	<b>309</b>	<b>13 077</b>
Corsica-den :						
<i>Totaal :</i>	<b>1 452</b>	<b>1 262</b>	<b>73 926</b>	<b>25</b>	<b>10</b>	<b>968</b>
Zwarte Oostenrijkse den :						
<i>Totaal :</i>	<b>101</b>	<b>89</b>	<b>5 435</b>	<b>3</b>	<b>2</b>	<b>83</b>
Japanse lariks :						
<i>Totaal :</i>	<b>510</b>	<b>373</b>	<b>23 712</b>	<b>78</b>	<b>18</b>	<b>2 920</b>
Fijnspar :						
<i>Totaal :</i>	<b>23 646</b>	<b>59 744</b>	<b>3 826 385</b>	<b>543</b>	<b>1 302</b>	<b>117 068</b>
Douglas :						
<i>Totaal :</i>	<b>789</b>	<b>611</b>	<b>42 243</b>	<b>91</b>	<b>63</b>	<b>5 433</b>
Andere naaldhoutsoorten :						
<i>Totaal :</i>	<b>425</b>	<b>304</b>	<b>23 412</b>	<b>32</b>	<b>1</b>	<b>886</b>
<i>Totaal naaldhoutsoorten :</i>	<b>33 641</b>	<b>72 024</b>	<b>4 397 576</b>	<b>999</b>	<b>1 705</b>	<b>140 435</b>
<i>Totaal der loofbomen en naaldbomen :</i>	<b>70 005</b>	<b>122 529</b>	<b>7 772 297</b>	<b>2 236</b>	<b>3 395</b>	<b>232 244</b>
<b>Niet-productieve oppervlakten :</b>						
Bestendige boomkwekerijen .....	42	—	3 173	10	—	15
Boshuizen en -tuinen, weiden en teeltgronden .....	890	—	—	207	—	—
Arboretums .....	175	111	7 085	17	—	—
Groeven .....	17	—	—	—	—	—
Vijvers > 2 aren :						
Oppervlakte .....	274	—	—	128	—	—
Aantal .....	221	—	—	75	—	—
Allerlei .....	3 841	—	—	89	—	—
<i>Totaal :</i>	<b>5 240</b>	<b>111</b>	<b>10 258</b>	<b>450</b>	<b>—</b>	<b>15</b>
<i>Gezamenlijk bosdomein :</i>	<b>75 245</b>	<b>122 640</b>	<b>7 782 555</b>	<b>2 687</b>	<b>3 395</b>	<b>232 259</b>
Vijvers buiten bos :						
> 2 aren : oppervlakte .....	157			113		
aantal .....	108			59		
Woeste gronden .....	13 018			109		
<i>Gronderfwaarde :</i>			<b>3 475 902</b>			<b>120 084</b>
<i>Totale waarde :</i>			<b>11 258 457</b>			<b>352 343</b>
<b>Populieren :</b>						
In bosverband geplante bomen :						
<i>Totaal :</i>	<b>48 386</b>	<b>272</b>		<b>7 696</b>	<b>53</b>	
In het bos verspreid groeiende populieren :						
<i>Totaal :</i>	<b>28 453</b>	<b>351</b>		<b>1 804</b>	<b>17</b>	
Lijnbeplantingen :						
<i>Totaal :</i>	<b>82 830</b>	<b>558</b>		<b>25 651</b>	<b>283</b>	
<i>Totaal populieren :</i>	<b>159 669</b>	<b>1 181</b>		<b>35 151</b>	<b>353</b>	

NAAR

Gemeenten			Openbare instellingen			Partikulieren			Totaal		
Oppervlakte (ha)	Volume (100 m <sup>3</sup> )	Waarde (1 000 F)	Oppervlakte (ha)	Volume (100 m <sup>3</sup> )	Waarde (1 000 F)	Oppervlakte (ha)	Volume (100 m <sup>3</sup> )	Waarde (1 000 F)	Oppervlakte (ha)	Volume (100 m <sup>3</sup> )	Waarde (1 000 F)
48 212	75 204	3 607 105	2 208	3 030	152 034	32 648	46 296	2 767 697	109 998	169 781	9 612 532
50 193	39 563	2 223 997	1 804	1 939	61 401	62 146	45 146	2 463 986	121 937	92 419	5 087 835
16 642	8 939	154 324	394	135	1 784	37 808	12 643	154 190	56 685	22 565	318 775
421	—	9 334	62	—	1 309	1 647	—	29 820	2 763	—	54 612
545	584	30 199	886	784	45 682	24 468	20 617	1 193 317	26 304	22 310	1 288 955
<b>116 013</b>	<b>124 290</b>	<b>6 024 959</b>	<b>5 355</b>	<b>5 888</b>	<b>262 210</b>	<b>158 716</b>	<b>124 702</b>	<b>6 609 010</b>	<b>317 686</b>	<b>307 075</b>	<b>16 362 709</b>
<b>22 118</b>	<b>28 148</b>	<b>1 149 023</b>	<b>1 891</b>	<b>2 173</b>	<b>92 142</b>	<b>33 426</b>	<b>28 476</b>	<b>1 284 349</b>	<b>64 382</b>	<b>68 747</b>	<b>2 941 054</b>
<b>3 763</b>	<b>1 086</b>	<b>114 088</b>	<b>570</b>	<b>453</b>	<b>25 866</b>	<b>4 201</b>	<b>2 492</b>	<b>159 986</b>	<b>10 011</b>	<b>5 303</b>	<b>374 834</b>
<b>1 390</b>	<b>2 371</b>	<b>89 310</b>	<b>19</b>	<b>14</b>	<b>874</b>	<b>443</b>	<b>354</b>	<b>15 632</b>	<b>1 956</b>	<b>2 830</b>	<b>111 334</b>
<b>2 739</b>	<b>1 569</b>	<b>109 094</b>	<b>240</b>	<b>130</b>	<b>10 831</b>	<b>7 455</b>	<b>3 008</b>	<b>276 341</b>	<b>11 021</b>	<b>5 098</b>	<b>422 898</b>
<b>52 625</b>	<b>128 442</b>	<b>8 329 687</b>	<b>2 727</b>	<b>5 967</b>	<b>415 348</b>	<b>105 644</b>	<b>120 567</b>	<b>7 249 162</b>	<b>185 185</b>	<b>316 022</b>	<b>19 937 650</b>
<b>2 382</b>	<b>953</b>	<b>89 302</b>	<b>135</b>	<b>161</b>	<b>12 600</b>	<b>3 830</b>	<b>1 387</b>	<b>183 580</b>	<b>7 226</b>	<b>3 175</b>	<b>333 158</b>
<b>459</b>	<b>169</b>	<b>19 278</b>	<b>59</b>	<b>85</b>	<b>5 257</b>	<b>2 088</b>	<b>818</b>	<b>66 793</b>	<b>3 063</b>	<b>1 377</b>	<b>115 626</b>
<b>85 476</b>	<b>162 738</b>	<b>9 899 782</b>	<b>5 640</b>	<b>8 983</b>	<b>562 918</b>	<b>157 088</b>	<b>157 102</b>	<b>9 235 843</b>	<b>282 844</b>	<b>402 552</b>	<b>24 236 554</b>
<b>201 489</b>	<b>287 028</b>	<b>15 924 741</b>	<b>10 995</b>	<b>14 871</b>	<b>825 128</b>	<b>315 804</b>	<b>281 804</b>	<b>15 844 853</b>	<b>600 530</b>	<b>709 627</b>	<b>40 599 263</b>
7	—	136	1	—	—	139	—	—	198	—	3 324
248	—	—	97	—	—	3 081	—	—	4 524	—	—
42	65	2 767	—	—	—	180	—	—	414	176	9 852
524	—	—	10	—	—	808	—	—	1 360	—	—
75	—	—	8	—	—	2 005	—	—	2 490	—	—
123	—	—	32	—	—	3 468	—	—	3 919	—	—
2 030	—	—	62	—	—	1 380	—	—	7 403	—	—
<b>2 927</b>	<b>65</b>	<b>2 903</b>	<b>179</b>	<b>—</b>	<b>—</b>	<b>7 593</b>	<b>—</b>	<b>—</b>	<b>16 388</b>	<b>176</b>	<b>13 176</b>
<b>204 416</b>	<b>287 093</b>	<b>15 927 644</b>	<b>11 174</b>	<b>14 871</b>	<b>825 128</b>	<b>323 397</b>	<b>281 804</b>	<b>15 844 853</b>	<b>616 918</b>	<b>709 803</b>	<b>40 612 439</b>
274	—	—	80	—	—	5 252	—	—	5 876	—	—
250	—	—	114	—	—	8 046	—	—	8 577	—	—
3 030	—	—	283	—	—	15 451	—	—	31 890	—	—
		<b>9 457 430</b>				<b>538 208</b>			<b>15 692 626</b>		<b>29 284 250</b>
		<b>25 385 074</b>				<b>1 363 336</b>			<b>31 537 479</b>		<b>69 896 689</b>
aantal :			aantal :			aantal :			aantal :		
<b>109 287</b>	<b>583</b>		<b>150 434</b>	<b>781</b>		<b>4 595 530</b>	<b>20 617</b>		<b>4 911 333</b>	<b>22 306</b>	
<b>37 535</b>	<b>213</b>		<b>18 923</b>	<b>121</b>		<b>441 822</b>	<b>2 629</b>		<b>528 537</b>	<b>3 331</b>	
<b>134 079</b>	<b>767</b>		<b>108 797</b>	<b>448</b>		<b>2 403 312</b>	<b>7 210</b>		<b>2 754 669</b>	<b>9 266</b>	
<b>280 901</b>	<b>1 563</b>		<b>278 154</b>	<b>1 350</b>		<b>7 440 664</b>	<b>30 456</b>		<b>8 194 539</b>	<b>34 903</b>	

24. — Algemene landbouw- en bosbouwteiling op 15 mei 1970. (vervolg)

II.a. — Bossen onderworpen aan de bosregeling : loofhout- en naaldhoutbossen volgens de aard van de eigenaars <sup>(1)</sup>.

Staat		Provincies		Gemeenten		Commissies van Openbare Onderstand		Kerkfabrieken		Andere openbare instellingen		Totaal	
Aantal	ha	Aantal	ha	Aantal	ha	Aantal	ha	Aantal	ha	Aantal	ha	Aantal	ha
1	57 799	1	1 183	744	198 529	156	8 059	253	982	8	206	1 163	266 758

II.b. — Bossen niet onderworpen aan de bosregeling : loofhout- en naaldhoutbossen volgens de aard van de eigenaars <sup>(1)</sup>.

Staat		Provincies		Gemeenten		Commissies van Openbare Onderstand		Kerkfabrieken		Andere openbare instellingen		Private eigenaars en particuliere Belgische maatschappijen		Eigenaars verblijvend in het buitenland		Totaal	
Aantal	ha	Aantal	ha	Aantal	ha	Aantal	ha	Aantal	ha	Aantal	ha	Aantal	ha	Aantal	ha	Aantal	ha
1	12 207	8	1 053	584	2 960	354	1 036	515	556	22	156	102 939	302 081	2 127	13 723	106 550	333 772

(1) Gemeente van verblijf van de eigenaars.

III. — Bossen niet onderworpen aan de bosregeling : loofhout- en naaldhoutbossen toebehorend aan eigenaars verblijvend in de E.E.G.-landen en in andere landen.

Bondsrepubliek Duitsland		Frankrijk		Luxemburg		Nederland		Italië		Andere landen		Totaal	
Aantal	ha	Aantal	ha	Aantal	ha	Aantal	ha	Aantal	ha	Aantal	ha	Aantal	ha
137	365	716	8 164	535	2 731	318	728	25	738	396	997	2 127	13 723

25. — Bosbouwteilingen.

PROVINCIES	Beboste oppervlakte		Kadastrale oppervlakte		Beboste oppervlakte in % van het grondgebied		Percentage van de bossen in België	
	1959 (ha)	1970 (ha)	1959 (ha)	1970 (ha)	1959	1970	1959	1970
Antwerpen .....	36 232	33 158	286 058	286 058	12,7	11,6	6,0	5,5
Brabant .....	32 755	31 892	328 356	337 080	10,0	9,5	5,5	5,3
Henegouwen .....	49 177	47 227	372 407	378 983	13,2	12,5	8,2	7,9
Luik .....	103 925	107 272	393 995	387 628	26,4	27,7	17,3	17,9
Limburg .....	33 344	34 015	240 796	242 219	13,8	14,0	5,5	5,7
Luxemburg .....	205 629	207 913	441 797	441 841	46,5	47,1	34,2	34,6
Namen .....	119 501	119 394	366 025	366 025	32,6	32,6	19,9	19,9
Oost-Vlaanderen .....	13 047	12 886	297 774	298 164	4,4	4,3	2,2	2,1
West-Vlaanderen .....	7 454	6 773	323 500	313 397	2,3	2,2	1,2	1,1
<b>Rijk:</b>	<b>601 064</b>	<b>600 530</b>	<b>3 050 708</b>	<b>3 051 395</b>	<b>19,7</b>	<b>19,7</b>	<b>100,0</b>	<b>100,0</b>



## **Jacht - Visserij**



## 1. — Aantal jachtverloven.

(Bron : Ministerie van Landbouw.)

PROVINCIES	Jachtseizoen								Rechten ten voordele van de Staat (×1 000 F)	
	1977-1978				1978-1979				1977-1978	1978-1979
	Dag-verloven	Zondags-verloven	Jacht-vergunningen	Totaal	Dag-verloven	Zondags-verloven	Jacht-vergunningen	Totaal		
Antwerpen .....	2 969	46	30	3 045	2 829	39	17	2 885	18 052	17 163
Brabant .....	5 909	184	364	6 457	5 878	152	338	6 368	36 773	36 413
Henegouwen .....	4 756	211	153	5 120	4 549	181	178	4 908	29 652	28 321
Luik .....	3 772	65	112	3 949	3 518	56	183	3 757	23 073	21 618
Limburg .....	2 804	42	33	2 879	2 589	26	19	2 634	17 050	15 672
Luxemburg .....	1 971	34	71	2 076	1 845	19	61	1 925	12 075	11 241
Namen .....	2 808	57	117	2 982	2 680	40	115	2 835	17 263	16 421
Oost-Vlaanderen .....	2 506	127	40	2 673	2 399	84	42	2 525	15 629	14 810
West-Vlaanderen .....	2 021	90	217	2 328	1 856	75	180	2 111	12 830	11 721
<i>Rijk:</i>	29 516	856	1 137	31 509	28 143	672	1 133	29 948	182 397	173 380

## 2. — Aantal afgeleverde visverloven.

(Bron : Ministerie van Landbouw.)

PROVINCIES	Verloven van			Totaal	Geboekte ontvangsten F (1)
	250 F	750 F	1 000 F		
<b>1977</b>					
Antwerpen .....	32 687	511	360	33 558	8 915 000
Brabant .....	21 100	604	1 226	22 930	6 954 000
Henegouwen .....	31 574	1 674	1 273	34 521	10 422 000
Luik .....	26 097	2 190	2 670	30 957	10 836 750
Limburg .....	16 756	640	144	17 540	4 813 000
Luxemburg .....	13 030	385	1 392	14 807	4 938 250
Namen .....	15 407	2 061	1 585	19 053	6 982 500
Oost-Vlaanderen .....	20 665	229	354	21 248	5 692 000
West-Vlaanderen .....	19 147	75	1 711	20 933	6 554 000
<i>Uitgereikte verloven:</i>	196 463	8 369	10 715	215 547	66 107 500
<b>1978</b>					
Antwerpen .....	30 187	463	424	31 074	8 318 000
Brabant .....	20 434	581	1 305	22 320	6 849 250
Henegouwen .....	31 161	1 695	1 337	34 193	10 398 500
Luik .....	25 635	2 124	2 711	30 470	10 712 750
Limburg .....	18 078	732	185	18 995	5 253 500
Luxemburg .....	12 152	321	1 429	13 902	4 707 750
Namen .....	15 129	1 944	1 599	18 672	6 839 250
Oost-Vlaanderen .....	21 928	260	350	22 538	6 027 000
West-Vlaanderen .....	18 434	63	1 693	20 190	6 348 750
<i>Uitgereikte verloven:</i>	193 138	8 183	11 033	212 354	65 454 750

(1) Taksen niet inbegrepen.

3. — Zeevisserij. — 1939 tot 1978.

Hoeveelheid en waarde van de in België geloste vis.

(Bron : Ministerie van Landbouw.)

JAREN	Bodemvis		Pelagische vis		Schaa- en weekdieren		Totaal	
	Hoeveelheid × 1 000 kg	Waarde × 1 000 F	Hoeveelheid × 1 000 kg	Waarde × 1 000 F	Hoeveelheid × 1 000 kg	Waarde × 1 000 F	Hoeveelheid × 1 000 kg	Waarde × 1 000 F
1939 .....	26 279	88 655	10 590	17 075	2 991	12 523	39 860	118 253
1940 .....	"	"	"	"	"	"	"	"
1941 .....	602	9 278	1 470	12 952	1 663	17 163	3 735	39 393
1942 .....	1 581	22 326	19 204	142 721	1 371	12 660	22 156	177 707
1943 .....	2 546	34 821	57 897	367 832	122	1 078	60 565	403 731
1944 .....	740	11 081	49 135	257 756	—	—	49 875	268 837
1945 .....	12 981	276 356	32 269	175 401	354	12 005	45 604	463 762
1946 .....	29 575	304 148	38 545	103 850	1 574	37 873	69 694	445 871
1947 .....	39 903	408 227	33 264	99 516	2 203	41 618	75 370	549 361
1948 .....	36 605	340 293	25 320	74 246	2 515	47 511	64 440	462 050
1949 .....	39 690	373 872	19 502	47 146	2 120	43 648	61 312	464 666
1950 .....	37 634	335 050	13 492	42 203	2 054	45 070	53 180	422 323
1951 .....	38 289	386 239	10 637	42 233	2 557	54 286	51 483	482 758
1952 .....	43 025	392 835	15 970	51 793	3 218	57 690	62 213	502 318
1953 .....	43 510	379 443	18 908	53 059	2 660	58 756	65 078	491 258
1954 .....	40 549	405 560	18 693	54 184	2 207	49 702	61 449	509 446
1955 .....	45 323	427 640	21 319	75 167	2 862	59 289	69 504	562 096
1956 .....	44 153	429 456	10 542	47 629	3 799	80 748	58 494	557 833
1957 .....	42 933	424 797	4 680	19 161	1 945	48 430	49 558	492 388
1958 .....	43 927	454 850	4 245	21 811	1 919	34 420	50 091	511 081
1959 .....	38 748	422 586	4 824	22 569	2 343	45 695	45 915	490 850
1960 .....	41 530	479 029	4 373	19 208	1 666	37 797	47 569	536 034
1961 .....	40 130	488 141	4 097	17 385	2 145	45 397	46 372	550 923
1962 .....	43 925	527 252	2 520	16 688	1 441	42 691	47 886	586 631
1963 .....	45 832	592 656	3 936	15 900	1 886	47 285	51 654	655 841
1964 .....	37 913	535 505	7 841	19 995	1 912	44 252	47 666	599 752
1965 .....	44 268	622 428	2 141	12 120	1 669	55 392	48 078	689 940
1966 .....	43 235	612 342	2 100	10 141	1 970	61 240	47 305	683 723
1967 .....	48 519	712 341	1 001	5 458	2 122	64 734	51 642	782 533
1968 .....	53 386	724 209	663	3 533	1 867	70 812	55 916	798 554
1969 .....	46 566	737 695	1 065	6 801	2 327	76 376	49 958	820 872
1970 .....	42 529	837 301	1 343	8 095	2 520	80 263	46 392	925 659
1971 .....	47 322	919 166	907	6 999	1 941	73 584	50 170	999 749
1972 (1) .....	43 568	926 854	1 550	11 864	2 084	77 697	47 202	1 016 415
1973 (1) .....	37 030	1 043 004	2 307	22 722	2 903	116 510	42 240	1 182 236
1974 (1) .....	34 487	1 066 243	751	10 639	2 909	123 156	38 147	1 200 038
1975 (1) .....	30 346	1 013 365	2 280	22 836	3 437	152 126	36 063	1 188 327
1976 (1) .....	29 346	1 209 759	1 485	16 210	3 633	147 726	34 464	1 373 695
1977 (1) .....	31 250	1 256 700	75	978	2 725	157 802	34 050	1 415 480
1978 (1) .....	35 325	1 445 688	23	260	2 521	147 976	37 869	1 593 924

(1) Verhandelde hoeveelheden (Koninklijk besluit van 10 maart 1971).

## Hoeveelheid en waarde van de geloste vis in de Belgische visserijhavens.

VISSOORTEN	Oostende		Zeebrugge		Nieuwpoort		Totaal	
	Hoeveelheid × 1 000 kg	Waarde × 1 000 F	Hoeveelheid × 1 000 kg	Waarde × 1 000 F	Hoeveelheid × 1 000 kg	Waarde × 1 000 F	Hoeveelheid × 1 000 kg	Waarde × 1 000 F
<b>Bodemvis :</b>								
Schelvis .....	1 470	37 701	23	569	1	11	1 494	38 281
Kabeljauw .....	9 589	252 256	4 213	112 808	1 329	36 275	15 131	401 339
Koolvis .....	930	23 546	2	38	—	—	932	23 584
Wijting .....	1 239	25 326	601	11 957	305	6 004	2 145	43 287
Pollak .....	194	6 589	41	1 325	4	141	239	8 055
Leng .....	512	18 265	33	766	—	7	545	19 038
Heek .....	82	5 028	32	920	—	3	114	5 951
Steenbolk .....	277	3 029	256	2 508	78	669	611	6 206
Schol .....	568	13 692	2 928	76 830	158	3 769	3 654	94 291
Bot .....	52	336	9	78	3	22	64	436
Schar .....	190	3 472	248	3 777	43	775	481	8 024
Tong .....	742	115 703	1 781	292 801	117	20 789	2 640	429 293
Tarbot .....	29	4 682	138	22 831	14	2 082	181	29 595
Griet .....	39	3 557	195	17 255	13	1 203	247	22 015
Tongschar .....	276	11 665	400	18 859	68	2 905	744	33 429
Schartong .....	131	3 187	75	2 824	—	—	206	6 011
Heilbot .....	24	3 607	—	29	—	3	24	3 639
Rog .....	556	22 023	753	28 158	69	3 100	1 378	53 281
Rode Poon .....	48	1 128	96	2 054	22	477	166	3 659
Grauwe Poon .....	42	634	47	809	17	242	106	1 685
Engelse soldaat .....	70	2 425	42	1 107	12	458	124	3 990
Zeewolf .....	44	1 548	3	117	—	—	47	1 665
Hozemondhammen .....	58	6 591	119	13 157	2	309	179	20 057
Noorse schelvis .....	1 429	48 471	3	107	—	—	1 432	48 578
Zeehaai .....	798	17 018	254	6 431	138	2 747	1 190	26 196
Hondshaai .....	185	2 729	112	1 693	15	341	312	4 763
Andere soorten .....	113	5 415	201	30 771	—	8	314	36 194
Varia .....	164	3 643	403	63 031	58	6 472	625	73 146
<b>Totaal:</b>	<b>19 851</b>	<b>643 266</b>	<b>13 008</b>	<b>713 610</b>	<b>2 466</b>	<b>88 812</b>	<b>35 325</b>	<b>1 445 688</b>
<b>Pelagische vis :</b>								
Horsmakreel .....	12	71	—	—	—	2	12	73
Haring .....	—	2	—	12	1	29	1	43
Makreel .....	5	65	2	29	3	49	10	143
Sprot .....	—	—	—	—	—	—	—	—
Andere soorten .....	—	—	—	—	—	—	—	—
Varia .....	—	1	—	—	—	—	—	1
<b>Totaal:</b>	<b>17</b>	<b>139</b>	<b>2</b>	<b>41</b>	<b>4</b>	<b>80</b>	<b>23</b>	<b>260</b>
<b>Schaal- en weekdieren :</b>								
Garnaal .....	119	11 445	469	41 812	26	2 865	614	56 122
Noorse kreeft .....	—	16	574	59 662	—	—	574	59 678
Krab .....	14	268	180	3 745	2	28	196	4 041
Zeekreeft .....	—	—	—	—	—	—	—	—
Inktvis .....	62	2 009	18	691	3	38	83	2 738
Wulk .....	25	535	492	9 828	30	588	547	10 951
Schelp .....	38	1 430	440	11 858	26	1 086	504	14 374
Andere soorten .....	1	17	—	2	—	3	1	22
Varia .....	—	6	2	44	—	—	2	50
<b>Totaal:</b>	<b>259</b>	<b>15 726</b>	<b>2 175</b>	<b>127 642</b>	<b>87</b>	<b>4 608</b>	<b>2 521</b>	<b>147 976</b>
<b>Algemeen totaal:</b>	<b>20 127</b>	<b>659 131</b>	<b>15 185</b>	<b>841 293</b>	<b>2 557</b>	<b>93 500</b>	<b>37 869</b>	<b>1 593 924</b>

5. — Zeevisserij : geloste hoeveelheden in absolute cijfers en percent.

VISSOORTEN	1975		1976		1977		1978	
	×1 000 kg	%	×1 000 kg	%	×1 000 kg	%	×1 000 kg	%
<b>Bodemvis :</b>								
Schelvis .....	2 333	6,5	2 604	7,6	2 425	7,1	1 494	3,9
Kabeljauw .....	7 592	21,1	7 321	21,2	9 653	28,4	15 131	40,0
Koolvis .....	1 456	4,0	1 553	4,5	1 241	3,6	932	2,5
Wijting .....	2 666	7,4	2 377	6,9	2 634	7,7	2 145	5,7
Pollak .....	388	1,0	380	1,1	231	0,7	239	0,6
Leng .....	725	2,0	550	1,6	467	1,4	545	1,4
Heek .....	477	1,3	277	0,8	169	0,5	114	0,3
Steenbolk .....	728	2,0	667	1,9	587	1,7	611	1,6
Schol .....	3 398	9,4	3 421	9,9	4 050	11,9	3 654	9,6
Bot .....	55	0,2	76	0,2	75	0,2	64	0,2
Schar .....	543	1,5	493	1,4	612	1,8	481	1,3
Tong .....	2 660	7,4	3 111	9,0	2 965	8,7	2 640	7,0
Tarbot .....	161	0,4	188	0,6	169	0,5	181	0,5
Griet .....	204	0,6	233	0,7	231	0,7	247	0,7
Tongschar .....	854	2,4	648	1,9	657	1,9	744	2,0
Schartong .....	335	0,9	252	0,7	314	0,9	206	0,5
Heilbot .....	39	0,1	27	0,1	38	0,1	24	0,1
Roggen .....	1 364	3,8	1 532	4,5	1 311	3,9	1 378	3,6
Rode Poon .....	130	0,4	144	0,4	161	0,5	166	0,4
Grauwe Poon .....	124	0,3	99	0,3	101	0,3	106	0,3
Engelse soldaat .....	306	0,8	242	0,7	177	0,5	124	0,3
Zeewolf .....	136	0,4	85	0,3	100	0,3	47	0,1
Hozemondhammen .....	256	0,7	232	0,7	188	0,6	179	0,5
Noorse schelvis .....	1 504	4,2	1 347	3,9	1 313	3,9	1 432	3,8
Zeehaai .....	969	2,7	564	1,6	622	1,8	1 190	3,1
Hondshaai .....	397	1,1	445	1,3	355	1,0	312	0,8
Andere soorten .....	275	0,8	201	0,6	130	0,4	314	0,8
Varia .....	271	0,8	277	0,8	274	0,8	625	1,7
<b>Totaal :</b>	<b>30 346</b>	<b>84,2</b>	<b>29 346</b>	<b>85,2</b>	<b>31 250</b>	<b>91,8</b>	<b>35 325</b>	<b>93,3</b>
<b>Pelagische vis :</b>								
Horsmakreel .....	22	0,1	14	0,0	14	—	12	—
Haring .....	2 174	6,0	1 389	4,1	39	0,1	1	—
Makreel .....	78	0,2	80	0,2	22	0,1	10	—
Sprot .....	—	—	—	—	—	—	—	—
Andere soorten .....	4	—	—	—	—	—	—	—
Varia .....	2	—	2	—	—	—	—	—
<b>Totaal :</b>	<b>2 280</b>	<b>6,3</b>	<b>1 485</b>	<b>4,3</b>	<b>75</b>	<b>0,2</b>	<b>23</b>	<b>0,1</b>
<b>Schaal- en weekdieren :</b>								
Garnaal .....	1 565	4,3	1 607	4,6	900	2,7	614	1,6
Noorse kreeft .....	434	1,2	430	1,2	456	1,3	574	1,5
Krab .....	208	0,6	196	0,6	207	0,6	196	0,5
Zeekreeft .....	—	—	—	—	—	—	—	—
Inktvis .....	136	0,4	95	0,3	277	0,8	83	0,2
Wulk .....	678	1,9	541	1,6	454	1,3	547	1,5
Schelp .....	409	1,1	762	2,2	427	1,3	504	1,3
Andere soorten .....	1	—	1	—	1	—	1	—
Varia .....	6	—	1	—	3	—	2	—
<b>Totaal :</b>	<b>3 437</b>	<b>9,5</b>	<b>3 633</b>	<b>10,5</b>	<b>2 725</b>	<b>8,0</b>	<b>2 521</b>	<b>6,6</b>
<b>Algemeen totaal :</b>	<b>36 063</b>	<b>100,0</b>	<b>34 464</b>	<b>100,0</b>	<b>34 050</b>	<b>100,0</b>	<b>37 869</b>	<b>100,0</b>

6. — Gemiddelde maandelijksse prijzen per kg van de voornaamste vissoorten<sup>(1)</sup>.

(Bron : Ministerie van Landbouw.)

MAANDEN	Kabeljauw	Pladijs	Rog	Schelvis	Noorse schelvis	Tong	Garnaal
(Frank)							
Jaar 1977							
Januari .....	38,98	19,36	27,95	35,22	36,08	147,11	61,82
Februari .....	33,42	19,66	34,49	29,09	30,40	167,00	86,29
Maart .....	30,76	21,38	37,56	21,25	33,86	153,69	107,87
April .....	39,93	27,02	42,61	28,32	37,78	155,33	162,88
Mei .....	27,40	24,40	39,22	23,17	28,20	151,29	174,87
Juni .....	28,92	24,23	32,70	25,57	33,54	165,58	176,97
Juli .....	24,20	22,11	39,85	20,28	22,63	168,73	138,27
Augustus .....	25,41	21,34	40,01	23,36	31,10	173,24	79,04
September .....	27,42	24,19	34,26	24,38	38,48	152,20	54,85
Oktober .....	23,30	22,72	33,22	22,74	27,72	141,75	76,23
November .....	30,45	27,21	39,07	31,43	31,91	174,17	109,85
December .....	23,09	20,10	31,98	28,81	39,69	138,29	145,29
Jaar 1977 .....	27,46	22,20	35,21	24,78	32,03	154,45	90,52
Jaar 1978							
Januari .....	28,74	21,69	40,62	36,91	42,35	163,96	177,83
Februari .....	22,52	19,91	31,29	30,36	36,21	169,12	252,38
Maart .....	27,10	23,42	34,83	26,34	43,48	176,29	257,59
April .....	25,63	25,77	43,71	22,94	35,04	157,89	193,21
Mei .....	23,22	27,49	48,98	24,06	39,58	151,99	205,80
Juni .....	22,54	27,12	38,67	27,06	32,97	152,65	144,12
Juli .....	23,31	26,66	39,95	21,18	25,39	170,55	116,03
Augustus .....	26,15	27,28	48,09	21,81	26,84	187,90	74,02
September .....	32,59	30,05	40,10	28,61	34,61	180,72	75,57
Oktober .....	28,18	26,65	35,21	29,50	30,45	155,47	75,71
November .....	31,55	31,10	35,65	32,79	30,05	155,62	91,53
December .....	29,88	26,09	38,69	32,44	38,51	163,87	112,56
Jaar 1978 .....	26,52	25,81	38,66	25,62	33,91	162,64	91,43

(1) Prijzen betaald aan de vissers voor de verhandelde hoeveelheden.

## 7. — Bedrijvigheid der Belgische visserijvloot.

(Bron : Ministerie van Landbouw.)

JAREN	Totaal		Gemiddelde vangst				Vis gevangen met					
	zeedagen	visdagen	per zeedag		per visdag		motorsloepen		stomers		Totaal	
	Aantal	Aantal	Hoeveelheid kg	Waarde F	Hoeveelheid kg	Waarde F	Hoeveelheid × 1 000 kg	Waarde × 1 000 F	Hoeveelheid × 1 000 kg	Waarde × 1 000 F	Hoeveelheid × 1 000 kg	Waarde × 1 000 F
1964 .....	59 615	47 427	799	10 060	1 005	12 645	47 575	598 874	91	878	47 666	599 752
1965 .....	59 741	48 942	805	11 549	982	14 097	48 078	689 940	—	—	48 078	689 940
1966 .....	54 470	46 676	868	12 552	1 013	14 648	47 305	683 723	—	—	47 305	683 723
1967 .....	55 809	49 009	925	14 021	1 054	15 967	51 641	782 534	—	—	51 641	782 534
1968 .....	61 168	53 555	914	13 055	1 044	14 910	55 917	798 555	—	—	55 917	798 555
1969 .....	58 797	50 898	850	13 961	982	16 128	49 958	820 872	—	—	49 958	820 872
1970 .....	57 372	49 137	808	16 134	944	18 838	46 392	925 659	—	—	46 392	925 659
1971 .....	56 465	48 848	889	17 706	1 027	20 467	50 170	999 749	—	—	50 170	999 749
1972 .....	53 458	47 532	906	19 165	1 019	21 554	48 468	1 024 526	—	—	48 468	1 024 526
1973 .....	51 394	45 812	836	23 096	938	25 911	42 968	1 187 020	—	—	42 968	1 187 020
1974 .....	47 367	41 156	821	25 256	946	29 511	38 928	1 206 338	—	—	38 928	1 206 338
1975 .....	47 193	41 416	811	25 670	924	29 250	38 285	1 211 328	—	—	38 285	1 211 328
1976 .....	44 194	38 607	806	31 367	923	35 906	35 635	1 386 233	—	—	35 635	1 386 233
1977 .....	40 412	34 367	876	35 478	1 030	41 718	35 414	1 433 726	—	—	35 414	1 433 726
1978 .....	36 588	31 586	1 074	44 102	1 244	51 086	39 311	1 613 631	—	—	39 311	1 613 631





**Nijverheid**

# 1. — Algemene resultaten van de jaarlijkse produktiestatistieken.

Vestigingen die op 30 september 5 of meer werklieden tewerkstellen.

OMSCHRIJVING	Jaren	Aantal werklieden	Bedrag van de lonen	Bedrag van de wedden	Andere personeels- uitgaven	Totale waarde van de verbruikte goederen (12)
(× 1 000 F)						
Graverijen, groeven, aanverwante industrieën en exploitatie van terrils (4) ...	1973	9 487	1 948 792	735 046	1 214 851	3 098 242
	1974	9 323	2 241 141	869 535	1 379 739	4 282 178
	1975	8 905	2 394 332	1 024 079	1 581 319	4 663 929
	1976	8 469	2 543 652	1 085 868	1 717 516	5 165 323
Nijverheid van de bereiding en van de conserven van vis-, week- en schaaldieren .....	1973	878	110 436	35 828	62 115	787 165
	1974	964	153 003	44 311	82 085	988 243
	1975	730	149 906	47 934	79 140	836 041
	1976	885	177 749	59 628	97 971	1 053 131
	1977	737	170 509	63 318	96 368	1 101 699
Fabricage van vleespreparaten en -conserven .....	1973	4 085	698 740	209 271	399 800	10 067 408
	1974	4 211	853 855	250 186	473 391	9 954 724
	1975	4 040	998 145	279 189	559 164	10 440 199
	1976	4 053	1 109 900	312 005	634 345	11 984 015
Confituur- en stroopfabrieken, fabrieken van fruitconserven en aanverwante industrieën .....	1973	1 321	149 977	83 631	97 016	1 270 918
	1974	899	158 751	92 286	102 627	1 197 994
	1975	725	163 840	105 474	128 292	1 196 184
	1976	846	187 974	116 702	137 727	1 444 249
Fabrieken van groenteconserven .....	1973	3 184	388 096	197 266	231 893	2 164 245
	1974	3 585	528 598	229 824	312 621	2 782 861
	1975	2 972	574 611	301 467	378 482	2 841 345
	1976	2 247	523 942	297 803	366 063	2 882 279
	1977 (*)	2 928	596 372	316 935	329 247	3 167 448
Zuivelnijverheid .....	1973	6 664	1 345 506	657 868	820 817	23 354 635
	1974	6 479	1 617 626	793 000	971 916	27 926 254
	1975	5 945	1 867 154	925 021	1 111 888	32 448 268
	1976	6 368	2 180 284	1 039 596	1 367 583	36 981 460
Graanverwerkende nijverheid .....	1973	2 435	472 962	325 440	197 342	7 657 688
	1974	2 450	575 636	386 832	411 024	8 618 625
	1975	2 202	589 285	395 296	451 735	9 115 668
	1976	2 042	622 154	484 782	522 315	10 849 151
Bakkerijen, bakkerijen-banketbakkerijen, banketbakkerijen .....	1973	5 774	950 568	169 547	486 317	1 972 680
	1974	5 620	1 123 710	207 346	575 882	2 247 765
	1975	5 323	1 292 750	319 684	688 255	2 485 481
	1976	5 185	1 402 741	379 000	777 635	2 599 965
	1977 (*)	5 065	1 490 894	412 553	841 555	2 733 811
Koekjes-, beschuit- en peperkoeknijverheid .....	1973	5 044	734 862	263 625	446 482	2 734 699
	1974	4 696	869 062	310 393	523 558	3 393 282
	1975	4 367	940 178	398 245	584 372	3 543 686
	1976	3 974	1 042 668	458 348	659 948	3 471 537
Suikerfabrieken en suikerraffinaderijen (5)	1973	4 144	826 850	406 183	628 296	6 620 556
	1974	3 868	971 872	495 665	745 926	8 250 764
	1975	3 489	1 140 842	639 581	875 556	8 714 941
	1976	3 447	1 186 152	703 356	1 021 518	9 670 586

(1) Inbegrepen, gebeurlijk andere waarden welke betrekking hebben op de berekening van de toegevoegde waarde (zie : « Bepalingen en statistische methoden »).

(2) + = vermeerdering; — = vermindering. — (3) Vestigingen die 20 of meer personen tewerkgesteld hebben. — (4) Betreft alle vestigingen.

(5) Inbegrepen de cijfers betreffende de invertsuikerfabrieken (58 werklieden op 30 september 1975).

(6) Inbegrepen de inkoopwaarde van de goederen gekocht om in dezelfde vorm voortverkocht of afgestaan te worden.

(7) Inbegrepen de waarde van de verkoop van goederen die de vestigingen verlaten hebben zonder er een bewerking ondergaan te hebben (handel).

Waarvan voor het verbruik van brandstoffen en energie	Diverse uitgaven (12)	Waarde van de leveringen (1) (18)	Verschil tussen de waarden van de voorraden (2)	Vermeerdering van het geïnvesteerde kapitaal (8) (12)	Vermindering van het geïnvesteerde kapitaal (8) (18)	Bedrag van de afschrijvingen (8)	Jaren
(× 1 000 F)							
1 207 954	1 973 115	11 555 071	+ 146 567	1 259 347	159 572	1 103 550	1973
1 679 715	2 145 493	13 750 664	+ 72 652	1 385 634	173 524	1 075 873	1974
1 909 462	2 462 433	14 728 073	+ 7 803	1 146 302	129 290	1 050 461	1975
2 153 780	2 857 100	16 579 664	+ 17 139	1 098 436	231 089	1 050 422	1976
14 926	66 941	1 143 462	- 1 684	14 654	185	18 268	1973
21 321	80 991	1 371 424	+ 73 975	40 213	1 357	19 459	1974
24 892	87 046	1 336 326	(14) - 11 152	11 647	..	24 423	1975
26 422	120 823	1 631 638	(14) + 11 241	187 871	3 813	34 110	1976
26 938	113 942	1 898 708	+ 67 113	90 070	4 993	61 977	1977
126 414	681 432	12 411 550	+ 135 454	362 834	46 665	192 732	1973
179 715	814 325	13 037 722	+ 3 922	394 253	34 125	211 296	1974
200 444	926 595	13 726 738	+ 76 942	335 202	24 317	212 514	1975
222 029	1 044 697	15 720 996	+ 60 577	364 920	46 541	270 690	1976
19 341	201 113	1 790 127	+ 184 843	66 049	4 762	43 352	1973
27 368	218 147	1 867 659	+ 95 798	57 586	20 279	39 902	1974
30 460	222 698	1 954 491	- 155 395	28 360	14 335	35 639	1975
33 417	277 367	2 185 925	+ 72 792	45 035	4 756	41 360	1976
68 606	433 437	4 529 886	- 34 760	205 884	22 252	141 214	1973
116 491	515 676	4 983 670	(14) + 727 855	303 704	4 254	195 184	1974
132 347	507 982	5 014 702	(14) + 277 480	179 819	10 145	178 082	1975
126 856	522 173	5 733 686	(14) - 339 536	174 461	16 266	313 299	1976
154 951	672 465	5 588 822	(14) + 494 164	311 371	..	212 930	1977 (*)
390 695	1 385 504	29 139 755	- 149 482	939 117	80 041	698 930	1973
624 074	1 803 515	34 888 171	+ 96 329	1 314 631	80 841	666 718	1974
688 392	2 030 838	38 764 427	+ 668 039	1 353 722	172 614	683 035	1975
791 652	2 183 987	44 953 735	- 457 980	1 081 728	110 864	798 341	1976
198 393	500 973	10 005 754	- 45 689	475 680	25 060	329 333	1973
281 842	531 992	11 216 603	+ 112 420	409 836	27 462	342 938	1974
368 602	588 734	11 737 352	- 30 475	493 150	325 894	380 744	1975
410 780	642 311	13 491 013	+ 107 642	463 242	24 635	429 925	1976
159 361	310 195	4 457 957	..	128 332	15 576	93 639	1973
198 251	366 042	5 055 082	..	123 364	18 399	93 539	1974
231 987	821 872	5 837 175	..	171 152	15 227	90 035	1975
247 032	516 059	6 444 416	..	166 516	11 343	126 505	1976
244 277	569 067	6 813 434	..	213 003	24 187	163 472	1977 (*)
74 898	616 945	5 353 550	+ 20 620	187 233	7 119	91 611	1973
102 224	645 147	5 996 512	+ 69 364	244 689	7 944	118 810	1974
122 774	717 070	6 990 477	- 33 802	151 623	40 417	145 659	1975
133 478	783 755	7 277 887	+ 15 672	280 720	20 265	203 981	1976
311 588	1 179 505	10 949 273	- 63 829	1 071 567	36 997	629 886	1973
461 351	1 231 040	13 663 204	- 381 714	1 481 427	76 127	790 636	1974
668 086	1 335 130	13 256 198	+ 773 011	1 101 966	27 219	772 547	1975
771 531	1 381 462	15 031 219	+ 613 589	457 548	127 450	667 047	1976

(12) Van 1971 af. exclusief aftrekbare B.T.W.

(13) Van 1971 af. exclusief B.T.W.

(14) Inbegrepen de goederen bestemd om voortverkocht te worden in dezelfde vorm als die waarin ze aangekocht werden (exclusief aftrekbare B.T.W.).

(15) De cijfers betreffende de vermeerdering en de vermindering van het geïnvesteerde kapitaal en de waarde van de afschrijvingen hebben betrekking op de nijverheid van het wassen en de carbonisatie van wol en de nijverheid van het kammen van wol.

1. — Algemene resultaten van de jaarlijkse produktiestatistieken (vervolg).

Vestigingen die op 30 september 5 of meer werklieden tewerkstellen.

OMSCHRIJVING	Jaren	Aantal werklieden	Bedrag van de lonen	Bedrag van de wedden	Andere personeels-uitgaven	Totale waarde van de verbruikte goederen (12)
(X 1 000 F)						
Chocolade- en suikergoednijverheid ....	1973	5 885	870 790	499 174	589 155	4 484 350
	1974	5 873	1 066 864	589 857	691 391	6 677 480
	1975	5 429	1 184 633	692 542	781 376	6 682 347
	1976	4 879	1 229 723	740 129	843 786	7 135 046
Fabricatie van samengestelde veevoeders	1973	4 263	854 228	632 497	618 877	30 703 036
	1974	4 199	1 015 101	738 393	722 972	31 811 342
	1975	3 889	1 132 633	821 172	854 375	29 155 976
	1976	3 879	1 278 544	885 501	946 009	35 080 631
IJs-, sorbet- en roomijsnijverheid .....	1973	1 403	258 362	171 785	160 674	793 127
	1974	1 383	299 893	194 034	178 129	1 014 385
	1975	1 309	319 362	219 111	220 272	1 080 520
	1976	1 299	390 297	230 975	260 477	1 388 405
	1977	1 227	392 437	264 228	295 539	1 274 424
Alcoholstokerijen en gistfabrieken .....	1973	382	..	..	..	(6) 515 100
	1974	399	..	..	..	(6) 698 889
	1975	388	..	..	..	(6) 726 417
	1976	376	..	..	..	(6) 704 242
	1977	363	..	..	..	(6) 772 046
Brouwerijen, brouwerijen-mouterijen, mouterijen .....	1973	13 133	2 524 400	1 311 005	1 741 926	9 303 293
	1974	12 851	2 989 943	1 543 700	2 013 473	9 062 838
	1975	11 395	3 136 300	1 644 993	2 227 847	9 931 275
	1976	11 072	3 431 749	1 796 347	2 504 087	11 349 717
Fabricatie van diverse dranken .....	1973	3 530	575 214	459 343	427 524	2 537 242
	1974	3 444	693 191	522 780	515 768	3 168 322
	1975	3 308	808 139	624 812	617 610	3 760 930
	1976	3 490	955 910	672 653	726 468	4 386 573
	1977 (*)	3 175	1 015 526	750 076	800 520	4 705 354
Tabaksnijverheid .....	1973	7 278	1 167 249	512 470	712 798	3 897 165
	1974	7 154	1 388 896	610 113	880 798	4 640 830
	1975	6 493	1 498 837	724 815	1 029 731	5 073 575
	1976	6 008	1 588 536	790 680	1 079 965	5 356 297
Nijverheid van de plantaardige en dierlijke oliën (8) .....	1973	973	214 810	113 630	142 042	(6) 9 761 498
	1974	980	280 264	160 690	174 279	(6) 18 667 836
	1975	1 005	336 846	196 816	196 910	13 754 447
	1976	938	367 778	219 690	227 084	15 292 679
	1977	864	379 370	239 073	243 736	16 695 027
Margarinenijverheid (10) .....	1973	801	181 832	345 026	251 203	2 625 987
	1974	912	217 921	438 910	268 307	4 534 480
	1975	771	272 337	547 091	269 798	4 194 171
	1976	818	292 957	548 969	359 032	3 426 659
	1977	824	334 563	588 369	427 112	3 836 893

(1) (2) (3) (6) (7) Zie noten bladzijde 230. — (8) Vestigingen die 10 of meer werklieden tewerkstellen.

(9) De cijfers betreffende de vermeerdering en de vermindering van het geïnvesteerde kapitaal en de waarde van de afschrijvingen hebben betrekking op het geheel van de sector plantaardige en dierlijke oliën en margarine.

(10) Vestigingen die 20 of meer werklieden tewerkstellen. — (12) (13) (14) Zie noten bladzijde 231.

Waaran voor het gebruik van brandstoffen en energie	Diverse uitgaven (12)	Waarde van de leveringen (1) (13)	Verschil tussen de waarden van de voorraden (2)	Vermeerdering van het geïnvesteerde kapitaal (8) (12)	Vermindering van het geïnvesteerde kapitaal (8) (18)	Bedrag van de afschrijvingen (8)	Jaren
(× 1 000 F)							
113 592	991 152	7 691 485	- 1 496	359 866	31 249	242 980	1973
161 314	1 186 647	9 944 289	+ 185 506	309 043	54 120	234 773	1974
185 065	1 316 038	10 958 476	- 32 373	311 765	58 334	210 680	1975
179 149	1 500 071	11 616 146	+ 82 004	303 260	128 842	303 610	1976
295 937	1 214 723	35 729 752	+ 68 187	543 808	54 030	420 475	1973
374 943	1 437 451	38 007 761	+ 28 572	844 822	53 792	501 617	1974
424 790	1 468 485	35 807 611	+ 30 804	655 295	20 712	536 878	1975
476 959	1 670 531	42 415 553	+ 73 507	520 208	37 389	501 964	1976
61 587	220 554	1 897 996	- 1 692	171 253	..	134 640	1973
76 722	253 681	2 031 383	+ 35 300	119 329	14 345	83 429	1974
96 697	301 678	2 394 472	(14)+ 14 590	58 886	15 219	81 832	1975
101 422	359 101	2 984 723	(14)+ 112 215	125 675	17 640	109 109	1976
96 812	387 977	3 407 969	(14)+ 21 740	250 120	..	186 952	1977
43 670	99 273	(7) 993 342	+ 952	25 128	..	24 685	1973
70 072	117 552	(7) 1 238 958	+ 52 229	29 522	..	49 447	1974
90 430	130 534	(7) 1 390 961	- 18 416	27 285	..	42 260	1975
107 104	140 490	(7) 1 541 265	-	15 588	..	35 595	1976
104 722	175 232	(7) 1 438 633	(14)+ 32 654	17 520	..	26 059	1977
493 386	2 584 797	21 927 489	+ 70 622	2 325 390	318 970	1 661 444	1973
698 170	2 933 844	24 828 276	+ 218 818	3 151 317	252 327	1 730 902	1974
793 276	3 171 461	26 843 882	+ 463 174	2 719 641	297 070	1 981 271	1975
915 279	3 450 062	35 626 305	- 99 836	1 527 622	239 036	1 939 404	1976
97 631	977 015	7 871 148	+ 8 106	406 905	93 972	359 339	1973
128 014	1 096 747	8 229 896	+ 64 300	546 204	92 193	369 320	1974
151 888	1 157 780	9 454 707	- 15 680	604 001	39 699	448 513	1975
178 909	1 342 841	11 408 292	+ 97 384	809 970	60 547	550 514	1976
182 680	1 629 917	11 313 087	+ 19 869	1 072 319	133 602	652 664	1977 (*)
68 306	990 496	7 873 413	+ 66 298	648 254	27 907	252 269	1973
103 546	983 948	9 182 942	+ 158 720	582 098	86 947	285 229	1974
117 762	1 151 996	10 294 477	+ 13 584	372 971	82 982	295 377	1975
133 249	1 394 062	11 245 044	+ 38 088	299 706	66 522	299 380	1976
85 603	242 934	(7)10 987 201	- 19 343	(9) 403 843	(9) 49 227	(9) 253 602	1973
199 302	586 915	(7)20 394 670	+ 166 876	(9) 508 414	(9) 58 330	(9) 246 667	1974
195 935	549 539	(7)16 988 627	(14)- 102 885	(9) 578 220	(9) 42 198	(9) 332 755	1975
242 947	575 051	(7)17 343 398	(14)+ 90 616	(9) 772 137	(9) 43 277	(9) 362 588	1976
235 496	602 471	(7)18 801 189	(14)+ 15 032	(9) 540 141	(9) ..	(9) 510 564	1977
15 721	572 874	4 210 981	- 6 354	..	..	..	1973
25 934	525 447	6 293 793	+ 51 521	..	..	..	1974
33 292	694 466	6 762 337	- 32 201	..	..	..	1975
35 745	895 510	6 255 292	(14)+ 42 040	..	..	..	1976
39 548	997 119	6 937 154	(14)- 3 885	..	..	..	1977

1. — Algemene resultaten van de jaarlijkse produktiestatistieken (vervolg).

Vestigingen die op 30 september 5 of meer werklieden tewerkstellen.

OMSCHRIJVING	Jaren	Aantal werklieden	Bedrag van de lonen	Bedrag van de wedden	Andere personeels-uitgaven	Totale waarde van de verbruikte goederen (12)
(× 1 000 F)						
Nijverheid van het wassen en de carbonisatie van wol .....	1973	636	78 073	21 184	52 287	(6) 142 128
	1974	564	78 329	26 139	49 174	(6) 128 732
	1975	452	74 809	25 140	52 319	(6) 133 213
	1976	548	98 690	26 594	60 890	166 127
Nijverheid van het kammen van wol ...	1973	1 515	220 873	59 754	122 139	1 752 800
	1974	1 227	196 750	76 655	125 640	1 655 728
	1975	1 058	186 594	62 740	117 021	1 303 120
	1976	1 051	226 497	74 732	141 355	1 904 826
Classificatie en uitrafeling van lompen en textielafval .....	1973	1 066	142 960	36 414	82 230	886 926
	1974	1 059	170 457	39 071	98 969	895 735
	1975	991	191 810	51 939	118 446	770 074
	1976	971	199 900	50 847	121 697	755 564
Jutespinnerijen .....	1973	2 547	391 374	52 424	196 844	880 942
	1974	2 241	393 045	61 615	223 760	743 725
	1975	1 673	340 999	63 755	216 251	524 391
	1976	1 648	364 823	48 442	204 813	588 335
Katoenspinnerijen .....	1973	8 912	1 425 136	231 845	749 003	4 022 450
	1974	8 702	1 554 431	301 393	973 560	4 770 516
	1975	7 122	1 147 763	313 275	729 080	2 725 257
	1976	6 448	1 432 811	350 699	875 699	3 887 453
Kaardwolspinnerijen en spinnerijen van wol voor dekens .....	1973	2 637	426 827	104 117	230 666	2 280 395
	1974	2 628	459 819	138 364	284 542	2 291 566
	1975	2 418	490 643	159 142	306 912	2 128 961
	1976	2 420	585 764	168 069	365 835	2 849 423
	1977 (*)	2 285	586 927	180 520	390 084	2 858 064
Kamwolspinnerijen .....	1973	8 877	1 243 906	393 582	742 277	6 288 533
	1974	8 135	1 256 102	405 270	796 755	6 177 784
	1975	6 908	1 229 123	459 818	878 911	4 981 779
Spinnerijen van harde vezels .....	1973	955	147 196	21 363	86 345	(6) 822 955
	1974	984	179 377	25 244	109 297	(6) 1 918 910
	1975	843	155 710	32 738	107 222	(6) 1 436 347
	1976	620	143 694	32 326	94 571	986 635
	1977	512	126 310	28 993	88 727	588 071
Weefnijverheid (8) .....	1973	31 835	5 364 924	1 537 668	2 903 645	23 885 309
	1974	30 799	5 821 685	1 947 284	3 480 104	28 011 532
	1975	28 403	5 832 664	2 130 676	3 757 866	24 238 815
	1976	27 031	6 609 318	2 348 564	4 273 742	29 706 976
	1977	24 726	6 272 379	2 484 468	4 311 961	28 554 763
Textielveredelingsindustrie (9) .....	1973	8 498	1 361 001	452 101	798 192	3 482 604
	1974	7 669	1 411 441	524 254	871 361	4 143 501
	1975	6 673	1 359 792	536 779	883 036	3 202 375
	1976	6 297	1 470 535	555 667	948 088	3 930 808
Weverij van kokosvezels en andere harde vezels .....	1973	285	45 245	9 094	26 390	153 390
	1974	229	44 275	9 464	29 014	163 675
	1975	209	45 904	9 461	33 823	188 957
	1976	214	46 914	12 613	38 319	202 910
	1977	217	53 605	14 335	42 537	214 733

(1) (2) (3) (6) (7) Zie voetnoten bladzijde 230. — (8) Vestigingen die 10 of meer werklieden tewerkstellen.

(9) Omvat niet de veredeling die als nevenactiviteit uitgeoefend wordt (veredeling voor eigen rekening in geïntegreerde ondernemingen).

(12) (13) (14) (15) Zie voetnoten bladzijde 231.

Waarvan voor het verbruik van brandstoffen en energie	Diverse uitgaven (12)	Waarde van de leveringen (1) (18)	Verskil tussen de waarden van de voorraden (2)	Vermeerdering van het geïnvesteerde kapitaal (8) (12)	Vermindering van het geïnvesteerde kapitaal (8) (18)	Bedrag van de afschrijvingen (8)	Jaren
21 208	51 618	(7) 360 204	+ 8 267	3 816	..	5 866	1973
28 387	46 954	(7) 345 099	- 3 497	7 777	..	5 612	1974
30 587	35 359	(7) 331 766	(14) - 5 462	(15)	(15)	(15)	1975
38 002	53 011	(7) 440 652	(14) - 1 638	(15)	(15)	(15)	1976
33 913	153 403	2 455 296	+ 95 677	179 643	14 581	87 725	1973
38 283	143 566	2 177 326	- 86 264	99 248	11 041	36 411	1974
48 948	105 360	1 602 110	+ 60 733	(15) 63 172	(15) 17 474	(15) 35 563	1975
58 969	137 139	2 478 367	(14) + 86 070	(15) 52 960	(15) ..	(15) 54 861	1976
23 428	195 562	1 493 627	+ 8 457	27 820	6 113	29 937	1973
26 921	219 919	1 572 631	- 275	89 257	11 922	46 187	1974
32 051	216 826	1 422 839	+ 6 584	41 433	12 448	29 885	1975
34 723	228 259	1 494 023	(14) + 7 976	42 373	3 028	44 612	1976
43 211	111 756	1 752 601	+ 4 345	51 357	13 590	91 645	1973
51 170	120 817	1 677 045	+ 35 436	48 844	49 362	74 276	1974
49 049	88 910	1 322 159	- 36 053	66 927	..	41 616	1975
50 621	97 792	(7) 1 385 494	+ 23 660	93 518	6 007	41 089	1976
225 443	462 560	7 557 472	- 85 496	293 797	70 245	321 316	1973
300 710	475 584	8 075 398	+ 250 062	416 067	89 827	357 687	1974
283 943	393 367	5 453 026	+ 36 297	356 680	110 062	325 517	1975
338 013	416 199	7 268 889	+ 44 577	227 730	92 605	242 907	1976
63 763	307 819	3 550 376	+ 25 466	229 856	41 738	152 577	1973
83 325	283 124	3 615 872	+ 78 926	341 162	41 903	150 164	1974
107 537	242 916	3 431 166	+ 9 244	169 223	12 140	99 355	1975
125 760	330 048	4 494 254	+ 53 563	132 881	38 763	137 326	1976
123 583	359 403	4 735 667	+ 32 108	131 738	19 519	164 144	1977 (*)
177 912	914 350	10 031 912	+ 93 340	393 433	150 677	375 646	1973
215 522	959 578	9 985 693	- 18 209	390 427	77 496	294 830	1974
242 237	834 777	8 957 458	(14) - 30 078	387 850	34 863	241 230	1975
19 567	90 711	(7) 1 324 656	+ 46 156	31 041	..	27 596	1973
25 824	108 667	(7) 2 374 881	+ 197 255	60 424	..	36 270	1974
27 321	111 614	(7) 1 943 966	- 137 642	152 189	4 536	66 664	1975
28 474	81 450	(7) 1 090 132	(14) + 91 672	18 288	20 271	72 764	1976
34 324	62 808	(7) 1 137 093	(14) - 132 843	10 794	6 936	47 856	1977
554 124	8 077 355	44 792 423	+ 1 350 436	2 457 599	281 515	1 636 155	1973
812 773	8 561 629	50 564 817	+ 843 094	3 194 964	435 056	1 798 967	1974
972 655	8 137 423	47 190 821	+ 219 621	2 083 542	144 670	1 873 120	1975
1 143 938	9 243 756	55 534 440	+ 1 052 011	2 036 211	280 779	1 899 051	1976
1 164 367	8 891 000	54 524 470	+ 236 575	2 207 685	272 636	2 007 093	1977
352 353	782 437	(7) 7 739 389	+ 122 334	647 232	44 285	387 505	1973
529 462	891 073	(7) 8 542 616	+ 128 286	534 692	22 765	372 937	1974
525 224	703 323	(7) 7 177 983	- 127 906	281 240	20 547	305 530	1975
581 051	832 824	(7) 8 650 987	+ 20 362	387 110	71 739	316 065	1976
5 536	23 660	298 362	+ 6 434	..	..	..	1973
7 012	29 720	294 487	+ 3 014	..	..	..	1974
8 887	34 495	334 370	(14) + 5 581	..	..	..	1975
9 805	43 465	393 057	(14) + 3 033	..	..	..	1976
11 268	42 758	388 266	(14) + 18 113	..	..	..	1977

(X 1 000 F)

1. — Algemene resultaten van de jaarlijkse produktiestatistieken (vervolg).

Vestigingen die op 30 september 5 of meer werklieden tewerkstellen.

OMSCHRIJVING	Jaren	Aantal werklieden	Bedrag van de lonen	Bedrag van de wedden	Andere personeels- uitgaven	Totale waarde van de verbruikte goederen (12)
(× 1 000 F)						
Fabricage van band, vlechten, passementwerk, bastband en soortgelijke artikelen.....	1973	1 645	238 124	70 830	137 082	578 467
	1974	1 584	251 940	81 258	161 800	666 666
	1975	1 313	237 297	90 462	160 076	552 755
	1976	1 270	270 930	94 388	169 884	671 525
	1977 (*)	1 135	256 067	100 585	175 573	603 063
Fabricage van vilt .....	1973	672	105 376	40 076	60 410	193 897
	1974	660	120 505	46 843	73 391	229 272
	1975	586	127 333	51 083	82 204	163 081
	1976	606	133 952	54 730	84 623	183 183
	1977 (*)	520	122 872	59 609	82 072	133 601
Wattenfabricage .....	1973	602	101 563	37 372	61 062	(6) 428 582
	1974	566	105 418	39 633	69 574	(6) 534 927
	1975	512	107 996	46 401	75 124	518 768
	1976	487	113 670	48 218	76 752	527 368
	1977 (*)	464	117 450	52 703	80 193	513 480
Breigoednijverheid .....	1973	15 409	1 868 424	489 652	1 056 785	3 656 175
	1974	13 969	1 928 442	542 365	1 178 121	3 983 658
	1975	12 461	1 906 298	601 700	1 233 022	3 563 793
	1976	11 366	1 988 488	573 612	1 236 534	3 839 692
Kleding- en confectienijverheid .....	1973	60 327	6 610 650	1 958 168	3 770 201	(6) 19 415 629
	1974	58 981	7 574 598	2 212 796	4 430 123	(6) 21 573 691
	1975	51 469	8 042 360	2 342 373	4 844 386	(6) 19 489 192
	1976	47 204	8 160 714	2 339 032	4 870 746	21 407 570
	1977 (*)	43 671	7 929 662	2 323 165	4 852 927	21 294 882
Schoen- (8), handschoen-, marokijn- en andere lederen artikelen nijverheid ...	1973	7 375	821 757	237 048	564 948	1 998 152
	1974	6 758	1 047 268	227 128	591 225	2 079 681
	1975	5 766	1 026 398	243 104	612 693	1 842 259
	1976	4 822	937 595	221 982	555 692	1 899 507
	1977	4 120	888 312	220 444	538 832	1 875 575
Nijverheid van de houtzagerij .....	1973	3 965	575 543	136 962	354 121	(6) 4 430 294
	1974	3 928	730 252	165 765	440 424	(6) 5 019 495
	1975	3 536	763 899	218 427	493 961	(6) 4 268 475
	1976	3 556	839 509	238 444	538 935	(6) 5 815 259
Houtverwerkende nijverheid :						
Secties : meubelen, zetels, schrijnwerke- rij, vaat- en draaiwerk, kaders en lijsten, kisten- en tonnennijverheid, parket, geplakt hout en geperste panelen .....	1973	37 282	6 097 793	1 291 047	3 686 998	17 866 975
	1974	37 702	7 297 435	1 586 399	4 450 665	21 800 869
	1975	33 218	7 416 177	1 855 208	4 656 985	18 684 489
	1976	33 434	8 492 599	1 992 809	5 257 708	23 223 394
	1977	31 191	8 980 393	2 240 858	5 718 470	23 842 124
Secties : borstel- en klompennijver- heid, mandenmakerij, kurk .....	1973	560	88 665	17 869	51 945	239 273
	1974	528	97 552	18 698	58 784	285 888
	1975	479	100 643	23 214	64 077	251 134
	1976	508	114 928	25 069	71 758	317 862
	1977	497	121 956	30 485	75 372	327 555

(1) (2) (3) (6) (7) Zie voetnoten bladzijde 230.

(8) Vestigingen die 10 of meer werklieden tewerkstellen.

(12) (13) (14) Zie voetnoten bladzijde 231.



Waarvan voor het verbruik van brandstoffen en energie	Diverse uitgaven (12)	Waarde van de leveringen (1) (18)	Verschil tussen de waarden van de voorraden (2)	Vermeerdering van het geïnvesteerde kapitaal (8) (12)	Vermindering van het geïnvesteerde kapitaal (8) (18)	Bedrag van de afschrijvingen (8)	Jaren
(× 1 000 F)							
21 110	154 652	1 314 406	+ 2 105	44 239	4 319	51 329	1973
26 891	171 771	1 482 290	+ 18 334	41 939	15 377	48 917	1974
28 576	166 436	1 339 047	- 10 492	37 756	4 505	43 535	1975
31 676	195 047	1 544 556	+ 10 836	68 884	1 993	47 091	1976
30 929	201 466	1 471 052	+ 5 324	56 421	7 033	42 848	1977 (*)
11 817	64 229	506 295	+ 11 186	25 858	1 077	20 117	1973
17 028	88 427	639 301	+ 969	28 304	..	21 272	1974
17 177	76 171	511 601	+ 13 684	26 724	3 767	21 144	1975
19 263	78 227	572 174	- 624	6 238	2 653	17 285	1976
17 153	83 900	507 085	- 7 100	9 405	..	22 745	1977 (*)
14 995	96 118	(7) 779 580	+ 4 182	62 261	3 555	48 384	1973
21 631	101 322	(7) 882 023	+ 12 967	55 961	..	29 971	1974
24 652	92 216	877 834	+ 22 141	20 906	1 121	31 030	1975
28 377	102 446	(7) 1 018 391	(14) - 13 369	50 724	18 820	32 403	1976
21 400	113 165	(7) 984 912	(14) + 739	19 925	20 910	35 660	1977 (*)
130 007	1 161 580	8 827 297	+ 82 095	359 624	40 948	305 265	1973
152 488	1 209 499	9 421 300	+ 88 379	280 739	25 768	304 847	1974
169 379	1 158 448	9 059 027	- 49 264	164 439	20 796	267 973	1975
171 020	1 139 810	9 536 051	- 43 312	179 498	26 392	253 844	1976
271 482	4 604 008	(7) 42 992 995	+ 511 528	809 069	98 687	587 671	1973
333 174	5 443 201	(7) 48 863 499	+ 453 051	776 460	88 401	607 889	1974
375 856	5 341 715	(7) 47 571 515	- 113 635	686 544	70 600	559 452	1975
376 153	5 567 904	(7) 50 691 444	+ 394 638	660 573	74 105	550 782	1976
374 939	5 733 147	(7) 50 861 421	+ 203 465	665 849	62 564	622 047	1977 (*)
38 553	376 092	4 469 186	- 1 604	72 512	7 278	78 649	1973
35 147	379 914	4 697 547	- 30 587	105 666	14 324	70 970	1974
46 126	377 213	4 351 243	+ 35 381	64 593	8 385	61 053	1975
41 628	369 907	4 252 629	+ 17 481	60 186	4 587	55 823	1976
42 156	389 097	4 099 626	+ 16 561	65 581	2 448	72 332	1977
108 270	521 552	(7) 8 359 442	+ 473 902	220 788	21 189	155 435	1973
139 321	613 715	(7) 7 572 521	+ 190 461	279 644	11 872	175 938	1974
150 805	578 409	6 674 805	- 80 560	251 507	33 263	205 455	1975
162 309	707 076	8 508 247	+ 437 033	191 318	11 679	211 831	1976
697 776	4 490 564	37 910 546	+ 434 333	2 353 629	96 295	1 207 645	1973
952 537	5 058 308	44 796 201	+ 802 875	2 359 628	118 571	1 378 895	1974
1 070 436	4 837 602	42 300 109	- 81 223	1 317 060	138 733	1 272 434	1975
1 197 441	5 725 348	50 179 748	+ 367 982	1 890 307	136 643	1 306 580	1976
1 238 608	6 163 882	52 417 292	+ 402 851	1 758 309	97 432	1 674 314	1977
7 944	50 079	558 118	+ 6 948	8 423	..	8 082	1973
9 141	56 911	635 610	+ 10 322	17 854	..	10 888	1974
10 060	57 157	591 069	+ 919	4 354	..	9 441	1975
12 225	66 406	718 595	+ 3 658	11 761	1 640	11 256	1976
12 620	71 684	785 884	+ 21 181	40 591	1 427	18 458	1977

1. — Algemene resultaten van de jaarlijkse produktiestatistieken (vervolg).

Vestigingen die op 30 september 5 of meer werklieden tewerkstellen.

OMSCHRIJVING	Jaren	Aantal werklieden	Bedrag van de lonen	Bedrag van de weden	Andere personeels- uitgaven	Totale waarde van de verbruikte goederen (12)
(× 1 000 F)						
Scheikundige nijverheid (9) .....	1973	31 613	7 722 565	6 457 113	5 577 830	48 573 934
	1974	32 162	9 607 265	8 154 490	6 584 714	92 335 057
	1975	31 597	10 910 561	10 266 298	8 609 038	79 670 309
	1976	31 743	11 809 088	11 417 707	10 554 126	95 822 976
Nijverheid van de zeep, synthetische was- middelen, parfumerieën en schoon- heidsprodukten .....	1973	3 277	518 930	1 042 092	579 289	4 388 621
	1974	3 414	661 235	1 249 856	726 345	6 158 962
	1975	3 019	761 667	1 448 186	882 941	6 626 671
	1976	3 105	811 652	1 516 222	969 564	7 327 931
Nijverheid der farmaceutische produkten	1973	4 738	734 598	1 770 454	911 006	4 631 750
	1974	5 083	966 268	2 026 003	1 710 487	5 463 100
	1975	4 941	1 147 355	2 533 231	1 499 476	6 259 757
	1976	4 907	1 274 258	2 796 624	1 702 586	6 394 792
Rubbernijverheid .....	1973	6 476	1 344 851	644 766	839 720	2 730 975
	1974	6 721	1 644 896	776 921	1 002 160	3 634 264
	1975	5 824	1 670 955	896 588	1 138 761	3 689 079
	1976	5 584	1 785 667	973 385	1 260 907	4 330 319
Papiernijverheid : Productie van papier en karton .....	1973	7 157	1 660 001	791 303	1 160 723	8 205 988
	1974	7 474	2 050 037	970 214	1 517 842	12 902 038
	1975	6 786	1 976 754	1 164 702	1 600 939	11 996 768
	1976	5 970	2 101 173	1 175 690	1 783 884	13 520 532
	1977	5 416	2 188 371	1 251 072	1 778 049	12 702 293
Verwerking van papier en karton .....	1973	13 222	2 161 603	1 383 596	1 427 237	10 167 723
	1974	13 433	2 665 919	1 721 767	1 776 291	15 112 317
	1975	11 482	2 679 030	1 904 154	1 974 420	13 061 185
	1976	11 101	2 843 097	1 857 933	2 159 793	14 310 544
Drukkers-, brocheerders- en inbinders- bedrijf (8) .....	1973	13 232	2 547 509	1 424 078	1 481 265	3 473 155
	1974	13 010	3 113 692	1 645 229	1 781 248	4 357 369
	1975	11 514	3 426 190	1 904 598	2 092 893	4 667 984
	1976	10 459	3 511 871	1 785 112	2 052 288	5 027 924
	1977	10 258	3 722 377	1 900 783	2 259 718	5 634 793
Drukkerijen van dag- en weekbladen (8) .	1973	8 221	2 033 163	1 154 923	1 238 099	2 960 096
	1974	8 152	2 514 318	1 418 103	1 526 306	3 687 389
	1975	7 547	2 895 569	1 769 104	1 863 004	4 141 067
	1976	6 645	2 812 118	1 900 851	1 954 134	3 839 399
	1977	6 338	2 987 200	2 149 426	2 164 235	4 369 217
Leerlooierijen (8) .....	1973	1 883	343 946	117 937	185 848	1 765 484
	1974	1 605	344 029	118 245	188 817	1 424 938
	1975	1 456	355 049	125 574	203 271	1 012 056
	1976	1 403	420 004	128 658	232 712	1 546 781
	1977	1 303	402 504	132 537	241 049	1 682 547
Bontnijverheid en nijverheid van de be- haarde huiden (sectie : scheerderijen) .	1973	394	53 694	5 250	26 229	(6) 139 662
	1974	324	53 720	5 620	27 733	(6) 123 697
	1975	390	65 785	6 813	32 655	(6) 304 846
	1976	295	54 944	7 067	29 477	(6) 291 450
	1977	251	50 913	7 573	28 746	(6) 179 331

(1) (2) (3) (6) (7) Zie voetnoten bladzijde 230. — (8) Vestigingen die 10 of meer werklieden tewerkstellen.

(9) De resultaten hebben betrekking op de volgende sectoren : minerale chemische produkten (minerale zuren en hun zouten, kunstmeststoffen, andere minerale chemische produkten); organische chemische produkten (oplosmiddelen, produkten van de steenkooldestillatie, kleurstoffen, plastische stoffen — de plasticverwerkende nijverheid niet inbegrepen — andere organische chemische produkten); diverse chemische produkten (lijm en gelatine, nijverheidsvetstoffen, pigmenten in poedervorm, verven, lakken, vernissen, email, stopverf, drukinkt, kruit en springstoffen, onderhoudsprodukten, fotoprodukten, andere chemische produkten van diverse aard). Ze hebben dus geen betrekking op rubber- en petroleumprodukten, farmaceutische produkten, zeep, synthetische wasmiddelen, parfumerieën en schoonheidsprodukten, plantaardige en dierlijke oliën, alsmede cokesfabrieken.

(12) (13) (14) Zie voetnoten bladzijde 231.

Waarvan voor het verbruik van brandstoffen en energie	Diverse uitgaven (12)	Waarde van de leveringen (1) (18)	Vershil tussen de waarden van de voorraden (2)	Vermeerdering van het geïnvesteerde kapitaal (8) (12)	Vermindering van het geïnvesteerde kapitaal (8) (18)	Bedrag van de afschrijvingen (8)	Jaren
(× 1 000 F)							
5 286 561	10 267 597	101 862 403	+ 506 520	8 951 170	794 115	9 827 500	1973
7 876 937	15 366 610	156 134 487	+ 5 709 702	10 285 876	1 021 109	11 881 643	1974
9 307 967	16 702 238	142 888 856	+ 1 580 232	16 151 606	1 637 960	10 840 083	1975
11 954 224	18 654 174	167 392 910	+ 927 582	20 907 171	582 351	11 084 247	1976
81 759	2 095 185	9 278 348	+ 90 420	311 972	56 056	208 110	1973
115 729	2 568 494	12 386 773	+ 263 415	1 324 132	27 481	321 393	1974
146 101	2 543 221	13 117 661	- 97 273	682 670	92 978	362 043	1975
163 217	2 727 692	14 682 908	+ 19 773	446 049	57 754	375 846	1976
101 119	2 417 873	12 776 013	+ 384 744	876 915	101 273	461 533	1973
160 594	2 842 899	15 091 373	+ 178 959	1 056 539	35 716	539 299	1974
210 743	3 717 889	18 106 440	+ 152 462	1 165 688	77 345	645 004	1975
239 963	3 685 300	19 087 614	+ 359 604	1 302 107	31 226	751 204	1976
156 077	743 688	8 668 305	+ 17 164	376 114	36 759	395 012	1973
221 073	935 335	10 422 416	+ 219 823	493 695	40 281	364 167	1974
252 613	933 774	8 446 621	+ 35 598	340 789	33 554	414 050	1975
286 047	853 233	9 063 203	+ 145 478	441 106	55 210	365 457	1976
902 345	1 269 549	14 558 838	- 183 275	1 004 786	143 034	933 704	1973
1 467 052	1 687 074	21 815 675	+ 544 239	1 780 106	183 231	1 535 147	1974
1 549 753	1 595 278	18 676 302	+ 214 489	1 414 625	95 178	1 345 525	1975
1 744 809	1 807 072	21 853 470	- 250 860	1 377 900	343 269	1 176 626	1976
1 809 145	1 924 295	21 060 985	+ 208 790	1 032 982	182 170	1 082 778	1977
218 599	1 911 214	18 409 127	+ 155 217	810 267	147 648	551 784	1973
317 247	2 452 806	25 547 676	+ 674 903	955 290	160 920	802 900	1974
359 382	2 348 651	22 956 663	- 438 005	913 725	113 886	719 877	1975
395 527	2 444 642	23 951 095	+ 22 635	1 091 206	75 765	668 891	1976
150 720	4 290 890	14 761 803	+ 180 453	904 909	107 542	618 641	1973
184 220	4 704 944	17 460 167	+ 135 719	912 106	86 107	651 035	1974
222 053	4 915 917	20 476 923	- 41 461	724 008	120 527	626 160	1975
234 783	4 407 043	18 343 726	+ 57 749	838 173	145 702	615 860	1976
254 446	4 585 788	20 158 850	+ 106 368	818 359	129 530	822 809	1977
109 771	1 508 206	9 964 688	+ 4 258	754 566	100 943	436 560	1973
145 897	1 694 443	11 676 566	+ 66 656	955 474	61 095	440 437	1974
161 302	1 778 475	12 952 323	- 12 035	331 374	224 124	481 139	1975
157 502	1 870 685	13 472 628	+ 13 045	408 409	32 012	406 753	1976
174 945	2 444 379	15 544 458	- 6 329	800 821	62 351	713 611	1977
43 548	130 617	2 499 651	+ 75 768	52 716	5 892	43 329	1973
61 950	114 046	2 333 686	- 64 143	45 717	5 784	47 951	1974
67 185	123 580	2 125 975	(14) - 65 392	45 388	4 473	50 362	1975
74 976	143 336	2 688 783	(14) + 124 305	77 060	..	56 802	1976
72 187	151 284	2 605 260	(14) + 139 946	44 556	3 198	62 356	1977
3 969	31 179	(7) 262 891	+ 11 585	2 405	2 901	2 574	1973
4 655	21 965	(7) 244 079	+ 2 779	1 842	..	2 402	1974
5 460	35 900	(7) 453 773	(14) + 23 527	2 301	..	2 385	1975
5 170	31 271	(7) 384 803	(14) + 58 790	2 503	747	2 372	1976
5 077	29 850	271 205	(14) - 898	1 046	..	2 132	1977

1. — Algemene resultaten van de jaarlijkse produktiestatistieken (vervolg).

Vestigingen die op 30 september 5 of meer werklieden tewerkstellen.

OMSCHRIJVING	Jaren	Aantal werklieden	Bedrag van de lonen	Bedrag van de wedden	Andere personeels-uitgaven	Totale waarde van de verbruikte goederen (12)
(× 1 000 F)						
Fabrieken van steenkoolagglomeraten ..	1973	128	29 076	6 932	22 313	595 008
	1974	114	34 199	3 994	23 844	680 374
	1975	94	26 656	3 747	17 481	620 335
	1976	44	17 479	3 763	13 590	384 310
	1977	40		14 651		9 434
Cokesfabrieken .....	1973	3 960	980 925	288 249	600 556	(6) 12 197 402
	1974	4 051	1 270 679	334 091	743 470	19 030 127
	1975	4 025	1 331 060	388 844	870 710	18 575 665
	1976	3 811	1 419 572	409 586	941 029	19 544 283
	1977	3 666	1 446 821	417 175	1 127 872	16 734 879
Petroleumraffinaderijen (8) .....	1973	1 763	592 661	693 558	489 475	33 560 937
	1974	1 765	721 825	876 006	587 474	66 214 982
	1975	1 703	822 698	1 092 388	781 641	70 009 403
	1976	1 686	844 903	1 212 294	793 028	82 475 027
Kleinijverheid .....	1973	5 294	1 034 635	163 601	584 337	928 921
	1974	5 208	1 201 684	197 357	700 523	1 398 750
	1975	4 813	1 282 972	222 887	784 422	1 427 816
	1976	4 463	1 328 047	235 028	814 979	1 656 103
Keramische nijverheid .....	1973	5 668	926 263	292 963	574 223	1 073 683
	1974	6 163	1 195 763	374 112	715 307	1 388 235
	1975	5 451	1 290 148	444 920	837 207	1 523 148
	1976	4 905	1 291 810	489 097	822 188	1 526 331
	1977	4 597	1 345 926	516 019	890 408	1 562 423
Glasnijverheid (produktie, be- en verwerking) .....	1973	19 719	5 608 586		2 509 942	(6) 7 233 555
	1974	19 612	6 395 371		2 876 971	(6) 7 758 126
	1975	16 407	6 391 511		3 315 176	(6) 6 900 703
	1976	16 131	7 089 798		3 684 186	10 843 583
	1977	15 955	7 871 899		4 063 782	12 601 279
Cementnijverheid .....	1973	2 512	606 402	372 256	473 746	..
	1974	2 447	714 816	447 263	553 542	..
	1975	2 285	763 512	514 335	642 039	..
	1976	2 256	844 893	567 138	748 005	..
	1977	2 275	1 004 557	675 467	864 397	..
Nijverheid van de cementagglomeraten en van de produkten in asbestcement .	1973	13 581	2 535 186	733 489	1 524 325	4 720 544
	1974	13 871	3 112 933	872 475	1 937 883	6 141 561
	1975	12 466	3 246 626	1 033 335	2 181 191	5 712 780
	1976	12 146	3 478 866	1 098 998	2 307 734	6 875 827
	1977	11 556	3 764 603	1 198 093	2 436 954	6 993 743
Betoncentrales .....	1973	1 629	375 686	136 580	241 402	2 382 503
	1974	1 831	520 077	166 163	333 609	3 172 509
	1975	1 785	597 695	183 462	448 465	3 584 555
	1976	1 906	708 523	153 621	486 283	4 277 507
	1977	1 918	762 434	278 567	572 555	4 302 365
Ijzer- en staalnijverheid (9) .....	1973	51 971	12 896 654	3 689 334	8 572 288	63 734 528
	1974	54 153	16 716 953	4 710 476	10 772 700	94 608 862
	1975	50 585	15 736 819	5 611 032	11 125 536	72 555 820
	1976	48 943	17 043 277	6 282 282	12 152 891	81 181 050
	1977	44 958	16 536 992	6 369 788	12 591 907	71 650 592

(1) (2) (3) (6) (7) Zie voetnoten bladzijde 230.

(8) Deze statistiek heeft enkel betrekking op de eigenlijke petroleumraffinage met uitzondering van de andere activiteiten (distributie, transport, enz.) van de ondernemingen waarop deze statistiek betrekking heeft.

(9) De vestiging werd en niet meer zoals tevoren de technische eenheid (hoogoven, staalfabriek, enz.) als statistische eenheid beschouwd. Daaruit volgt dat de censes tussen de technische eenheden niet meer in de waarde van het verbruik en de leveringen werden opgenomen.

(12) (13) (14) Zie voetnoten bladzijde 231.

Waarvan voor het verbruik van brandstoffen en energie	Diverse uitgaven (12)	Waarde van de leveringen (1)(18)	Vershil tussen de waarden van de voorraden (2)	Vermeerdering van het geïnvesteerde kapitaal (8) (12)	Vermindering van het geïnvesteerde kapitaal (8) (18)	Bedrag van de afschrijvingen (8)	Jaren
(X 1 000 F)							
24 514	24 338	685 514	..	..	..	..	1973
32 103	23 985	816 711	..	..	..	..	1974
25 801	15 183	677 390	..	..	..	..	1975
16 498	10 928	461 835	..	..	..	..	1976
12 660	6 356	342 790	..	..	..	..	1977
329 465	545 025	(7) 14 897 289	+ 754 425	..	..	..	1973
417 491	906 788	(7) 20 934 422	+ 263 762	..	..	..	1974
465 711	840 808	(7) 22 258 753	- 214 771	..	..	..	1975
561 590	778 645	(7) 23 695 252	(14)- 70 600	..	..	..	1976
544 497	737 353	(7) 20 703 968	(14)+ 86 084	..	..	..	1977
223 694	2 278 434	39 432 611	+ 854 293	2 419 817	194 316	2 916 181	1973
344 751	2 488 189	72 449 900	+ 5 139 656	5 529 565	347 455	3 044 697	1974
435 470	2 567 932	77 564 948	+ 211 422	5 877 954	206 460	1 669 217	1975
559 402	2 496 000	88 837 182	(14)- 597 449	1 223 394	248 060	1 511 279	1976
545 786	449 662	4 066 191	- 113 303	537 594	57 953	373 064	1973
882 491	545 727	4 729 756	+ 241 629	592 850	74 789	436 223	1974
954 269	507 219	4 573 246	(14)+ 258 552	697 546	68 749	436 319	1975
1 102 070	527 788	5 361 855	- 61 935	580 511	64 264	496 198	1976
209 989	389 599	3 725 038	- 30 037	366 021	54 306	242 296	1973
313 524	496 238	4 416 109	+ 177 953	583 067	19 932	242 183	1974
364 892	528 171	4 631 999	+ 195 145	357 893	21 498	288 838	1975
405 034	523 843	4 761 792	- 36 858	208 778	12 840	258 499	1976
402 167	537 555	4 785 215	+ 113 469	273 169	52 059	312 523	1977
1 067 572	1 889 550	(7) 19 755 939	+ 550 423	1 263 314	468 320	1 205 840	1973
1 659 480	2 023 281	(7) 20 702 935	+ 711 824	2 702 113	167 395	1 106 655	1974
1 732 313	2 058 263	(7) 19 646 693	- 58 055	1 613 306	197 489	1 235 947	1975
2 149 812	2 253 996	(7) 26 410 794	- 40 688	1 790 447	315 300	1 406 981	1976
1 999 657	2 697 562	(7) 31 231 223	(14)+ 857 775	1 430 845	612 569	1 591 373	1977
..	..	(7) 5 913 124	+ 9 756	961 277	38 351	792 484	1973
..	..	(7) 7 412 238	- 13 474	1 652 686	32 308	848 563	1974
..	..	(7) 7 480 702	+ 103 461	1 407 268	30 089	1 078 875	1975
..	..	(7) 9 321 012	- 4 451	903 065	22 275	1 076 979	1976
..	..	(7) 10 231 421	+ 17 757	604 799	78 186	1 055 287	1977
288 735	1 460 453	12 279 431	+ 146 636	998 154	80 360	687 119	1973
415 639	1 793 525	15 081 746	+ 577 724	893 465	65 800	748 219	1974
454 857	1 833 990	15 599 868	- 6 767	852 391	44 217	823 630	1975
502 625	2 110 403	17 830 567	+ 138 138	652 857	95 969	784 983	1976
514 081	2 197 605	18 126 388	+ 346 389	1 228 632	107 359	1 064 235	1977
87 446	487 782	4 247 583	+ 4 058	229 975	87 634	210 815	1973
132 337	629 635	5 345 191	+ 10 154	436 949	..	238 559	1974
160 459	740 646	6 091 546	+ 4 495	262 073	86 019	253 499	1975
173 535	826 811	7 009 935	(14)+ 4 070	296 426	100 335	286 492	1976
172 224	768 369	7 353 323	(14)+ 3 069	386 457	87 769	371 037	1977
19 648 243	8 666 406	120 303 332	+ 1 377 492	8 775 821	886 202	12 598 296	1973
28 812 495	11 952 054	176 805 963	+ 1 509 156	15 892 680	544 907	17 593 909	1974
27 579 686	10 293 459	114 580 099	- 359 481	16 625 650	472 128	6 215 119	1975
31 748 550	8 440 738	126 874 160	+ 2 711 899	12 053 109	450 975	5 252 180	1976
29 259 896	9 322 339	112 192 517	+ 378 782	6 292 460	319 732	7 139 305	1977

1. — Algemene resultaten van de jaarlijkse produktiestatistieken (vervolg).

Vestigingen die op 30 september 5 of meer werklieden tewerkstellen.

OMSCHRIJVING	Jaren	Aantal werklieden	Bedrag van de lonen	Bedrag van de wedden	Andere personeels- uitgaven	Totale waarde van de verbruikte goederen (12)
(× 1 000 F)						
<b>Nijverheid van de non-ferrometalen (voortbrengende en bewerkende vestigingen) (8) .....</b>	1973	13 955	3 339 757	1 566 913	2 308 393	28 398 190
	1974	14 754	4 176 725	1 962 768	2 893 042	40 998 673
	1975	13 666	4 455 645	2 352 937	3 084 050	29 787 610
	1976	13 857	5 126 786	2 673 225	3 636 100	41 114 298
<b>Metaalverwerkende nijverheid, scheeps- bouw inbegrepen .....</b>	1973	267 456	50 650 400	25 939 911	34 305 964	191 046 399
	1974	274 547	62 328 361	32 176 718	43 095 316	224 272 599
	1975	253 773	67 629 315	37 935 479	47 272 168	228 169 288
	1976	247 431	75 423 136	41 393 187	53 733 687	273 051 532
<b>Plastiekverwerkende nijverheid .....</b>	1973	13 135	2 317 828	1 192 052	1 473 468	8 838 343
	1974	13 524	2 835 574	1 495 008	1 814 780	12 744 258
	1975	12 524	3 032 435	1 770 291	2 061 790	10 808 714
	1976	13 146	3 566 293	1 980 723	2 409 478	13 530 497
<b>Valorisatienijverheid van oud ijzer en oude metalen .....</b>	1973	1 513	281 135	97 900	172 957	(6) 4 068 158
	1974	1 655	382 242	133 212	239 402	(6) 8 853 925
	1975	1 526	409 034	163 302	280 875	(6) 4 449 138
	1976	1 455	396 695	174 497	300 378	(6) 4 635 699
<b>Bouwnijverheid (10) .....</b>	1973	127 572	21 811 753	5 265 075	15 677 039	(6) 39 897 107
	1974	126 900	25 882 577	6 445 448	18 991 455	(6) 47 319 463
	1975	126 983	30 183 953	7 840 124	23 142 217	48 158 731
	1976	129 035	33 358 944	8 960 161	25 948 744	54 000 437
	1977	122 278	35 624 154	9 973 223	28 605 868	56 793 795
<b>Montage van metaalkonstrukties (auto- nome vestigingen) .....</b>	1973	3 681	802 342	87 544	462 356	243 192
	1974	3 045	882 968	95 317	517 495	303 670
	1975	2 708	778 428	116 867	511 205	225 344
	1976	1 999	677 959	106 183	461 524	203 193
	1977 (*)	1 791	680 043	129 376	491 720	210 386
<b>Elektriciteit (behalve zelfvoortbrenging).</b>	1973	10 306	2 686 877	3 780 422	4 913 724	(6) 8 607 566
	1974	10 276	3 153 619	4 450 082	5 871 730	(6) 17 227 324
	1975	10 171	4 719 834	6 061 723	5 817 064	(6) 17 766 564
	1976	2 271	1 019 104	10 588 733	6 422 762	(6) 23 179 949
	1977	2 191	1 068 615	12 271 038	7 548 199	(6) 25 520 047
<b>Waternijverheid .....</b>	1973	4 750	1 164 482	885 073	567 425	(6) 1 091 964
	1974	4 694	1 467 805	1 145 625	691 082	(6) 1 369 005
	1975	4 563	1 714 956	1 381 410	827 316	(6) 1 523 360
	1976	4 566	1 888 310	1 534 672	892 182	(6) 1 819 236

(1) (2) (3) (6) (7) Zie voetnoten bladzijde 230. — (8) Voor deze nijverheidstak, vestigingen die 20 of meer werklieden tewerkstellen.

(9) Alleen de waarde van de verkopen met uitsluiting, in 't bijzonder van het bedrag ontvangen voor maakwerk.

(10) Vestigingen met 10 werklieden of meer voor voltooiingswerken; 20 werklieden of meer voor ruwbouw.

(11) Waarde der uitgevoerde werken en diverse inkomsten van de getelde ondernemingen.

(12) (13) Zie voetnoten bladzijde 231.

Waarvan voor het verbruik van brandstoffen en energie	Diverse uitgaven (12)	Waarde van de leveringen (1) (18)	Vershil tussen de waarden van de voorraden (2)	Vermeerdering van het geïnvesteerde kapitaal (8) (12)	Vermindering van het geïnvesteerde kapitaal (8) (18)	Bedrag van de afschrijvingen (8)	Jaren
(× 1 000 F)							
1 370 456	2 007 358	(9) 35 856 571	+ 95 681	1 979 920	209 054	1 432 790	1973
2 081 024	3 016 074	(9) 47 783 410	+ 810 281	3 397 203	244 657	1 783 186	1974
2 308 585	2 915 368	(9) 37 597 852	+ 619 780	3 437 906	233 681	1 534 223	1975
2 585 994	3 329 470	(9) 50 930 108	+ 646 245	1 696 218	397 686	1 607 798	1976
4 736 163	30 775 339	360 007 928	+ 7 818 431	17 373 930	1 881 645	10 302 153	1973
6 180 908	38 438 809	422 091 244	+ 15 154 086	19 762 538	1 264 865	12 602 201	1974
7 239 283	39 721 366	457 379 233	+ 4 907 487	16 441 867	2 234 661	13 146 089	1975
8 010 130	43 248 911	535 354 620	+ 2 049 755	14 279 247	2 066 625	14 911 861	1976
405 647	2 014 909	19 006 632	+ 23 874	1 673 683	166 937	924 253	1973
555 528	2 331 029	24 955 094	+ 405 265	1 851 555	124 949	1 195 335	1974
722 991	2 493 316	22 972 998	- 40 052	1 408 107	224 822	1 291 641	1975
827 963	3 176 932	27 906 536	+ 396 129	1 524 423	156 601	1 167 365	1976
62 902	421 306	(7) 5 513 147	- 29 512	220 882	30 735	181 133	1973
88 028	691 469	(7) 11 395 826	- 60 443	225 753	52 807	229 473	1974
99 373	548 949	(7) 5 992 830	(14)+ 270 363	368 646	46 083	236 003	1975
193 939	496 188	(7) 6 360 750	(14)+ 33 836	291 595	44 521	244 336	1976
1 964 615	10 295 602	132 212 831	- 294 762	5 260 348	456 512	4 066 147	1973
2 491 444	12 028 163	(7) (11) 158 569 561	+ 439 874	5 914 551	1 094 894	4 282 595	1974
2 813 566	12 745 365	(7) (11) (11) 173 995 135	+ 706 062	5 345 237	879 665	4 483 305	1975
3 001 527	15 118 586	(11) 197 400 973	+ 1 096 265	7 190 058	851 090	5 067 701	1976
3 010 271	17 182 358	(11) 211 589 903	+ 1 146 638	8 549 580	1 273 350	6 543 300	1977
20 007	525 478	(11) 2 530 031	—	105 220	2 901	84 994	1973
26 652	838 401	(11) 3 255 342	—	143 505	5 281	96 468	1974
30 162	711 136	(11) 2 777 703	—	146 737	11 025	94 188	1975
25 769	632 411	2 426 221	—	374 847	16 244	150 977	1976
27 894	1 342 628	3 236 108	—	165 478	11 467	164 467	1977 (*)
7 053 407	5 671 933	44 976 229	+ 62 248	14 316 179	636 555	5 776 306	1973
14 769 855	7 363 083	57 958 527	+ 522 368	16 159 374	820 851	5 901 155	1974
15 185 687	7 103 296	75 685 777	+ 399 178	23 431 069	1 279 196	7 812 398	1975
19 603 355	8 749 323	82 060 001	+ 999 980	23 354 623	774 303	8 628 074	1976
21 378 611	9 344 585	90 135 729	+ 562 315	27 084 387	644 410	9 805 573	1977
246 204	1 112 294	(7) 5 562 812	—	1 973 233	22 420	455 537	1973
318 655	1 417 007	(7) 8 197 235	—	3 212 790	28 103	639 712	1974
374 598	1 961 639	(7) 8 513 570	—	3 768 692	44 197	702 151	1975
465 941	2 526 516	(7) 9 814 558	—	4 148 624	76 965	781 499	1976

## 2. — Steenkolenmijnen : Produktie, verbruik en voorraden.

(Bron : Administratie van het Mijnwezen.)

OMSCHRIJVING	1974	1975	1976	1977	1978
<b>I. Zuiderbekken</b>					
<b>Totale produktie :</b>					
Hoeveelheid (×1 000 t) .....	2 038	1 507	1 126	796	627
Waarde (×1 000 F) .....	2 398 372	2 562 950	1 914 202	1 503 668	1 211 126
Waarde per ton (F) .....	1 177,05	1 700,70	1 700,43	1 889,65	1 931,62
<b>Verkoop :</b>					
Hoeveelheid (×1 000 t) .....	1 535	1 231	981	658	497
Waarde (×1 000 F) .....	1 747 817	2 021 020	1 592 091	1 192 288	935 658
Waarde per ton (F) .....	1 138,64	1 641,77	1 623,31	1 812,16	1 882,61
<b>Verbruik van de steenkolenmijnen (1) :</b>					
Hoeveelheid (×1 000 t) .....	471	300	171	126	134
Waarde (×1 000 F) .....	617 560	567 967	344 230	293 372	310 887
<b>Voorraden op 31 december :</b>					
Hoeveelheid (×1 000 t) .....	127	81	55	62	58
Waarde (×1 000 F) .....	129 611	105 069	70 363	86 109	94 730
<b>II. Noorderbekken (Kempen)</b>					
<b>Totale produktie :</b>					
Hoeveelheid (×1 000 t) .....	6 073	5 972	6 112	6 272	5 963
Waarde (×1 000 F) .....	8 410 050	11 796 031	11 714 487	11 357 484	10 510 722
Waarde per ton (F) .....	1 384,74	1 975,32	1 916,63	1 810,74	1 762,73
<b>Verkoop :</b>					
Hoeveelheid (×1 000 t) .....	4 662	4 325	4 983	6 033	5 209
Waarde (×1 000 F) .....	6 832 886	8 769 258	9 674 797	11 130 857	9 578 358
Waarde per ton (F) .....	1 465,65	2 027,57	1 941,56	1 845,00	1 838,81
<b>Verbruik van de steenkolenmijnen (1) :</b>					
Hoeveelheid (×1 000 t) .....	1 385	1 039	789	647	1 204
Waarde (×1 000 F) .....	1 565 194	1 778 130	1 348 654	1 108 722	1 786 523
<b>Voorraden op 31 december :</b>					
Hoeveelheid (×1 000 t) .....	117	725	1 065	658	207
Waarde (×1 000 F) .....	162 684	1 454 526	2 091 389	1 191 465	382 010
<b>III. Beide bekkens</b>					
<b>Totale produktie :</b>					
Hoeveelheid (×1 000 t) .....	8 111	7 479	7 238	7 068	6 590
Waarde (×1 000 F) .....	10 808 422	14 358 981	13 628 689	12 861 152	11 721 848
<b>Verkoop :</b>					
Hoeveelheid (×1 000 t) .....	6 197	5 556	5 964	6 691	5 706
Waarde (×1 000 F) .....	8 580 702	10 790 278	11 266 888	12 323 145	10 514 016
<b>Verbruik van de steenkolenmijnen (1) :</b>					
Hoeveelheid (×1 000 t) .....	1 856	1 339	960	773	1 339
Waarde (×1 000 F) .....	2 182 754	2 346 097	1 692 884	1 402 094	2 097 410
<b>Voorraden op 31 december :</b>					
Hoeveelheid (×1 000 t) .....	244	806	1 120	720	265
Waarde (×1 000 F) .....	292 295	1 559 595	2 083 772	1 277 574	476 740

(1) Inbegrepen de leveringen aan het personeel en de gepensioneerden, de cessies aan de nevenbedrijven en fabrieken van de ondernemingen.



## 3. — Steenkolenmijnen : Bedrijfsuitkomsten, arbeiders, rendement, lonen.

(Bron : Administratie van het Mijnwezen.)

OMSCHRIJVING	1974	1975	1976	1977	1978 (4)
<b>I. Zuiderbekken</b>					
<i>Bruto bedrijfsuitkomsten</i>					
Winstge- vende mijnen	{				
aantal .....	—	—	—	—	—
winst (1 000 000 F) ..	—	—	—	—	—
Verlieslaten- de mijnen	{				
aantal .....	7	7	5	3	3
tekort (1 000 000 F) ..	3 132	2 846	2 783	2 380	1 952
Algemene uitkomst	{				
totaal (1 000 000 F) ..	- 3 132	- 2 846	- 2 783	- 2 380	- 1 952
per netto-gew. ton (F)	- 1 536,94	- 1 888,48	2 472,13	2 990,49	3 110,74
<i>Werklieden (1)</i>					
Onder de grond .....	4 661	3 608	2 732	2 051	1 515
Boven de grond .....	2 151	1 750	1 395	1 104	803
<i>Algemeen totaal.</i>	<b>6 812</b>	<b>5 358</b>	<b>4 127</b>	<b>3 155</b>	<b>2 318</b>
<i>Gemiddelde produktie.</i>					
Werkman onder de grond	{				
per jaar (t) .....	437	418	412	388	414
per arbeidsdag (s) (kg) .....	1 736	1 696	1 641	1 582	1 680
Pijler- arbeider	{				
per arbeidsdag (kg) (s) .....	4 219	4 287	4 276	4 228	4 229
<i>Lonen (2)</i>					
Werklieden onder de grond .....	1 435,06	1 770,80	1 994,63	2 219,25	2 447,37
Werklieden boven de grond .....	987,09	1 206,84	1 356,99	1 483,79	1 635,00
<b>II. Noorderbekken (Kempen)</b>					
<i>Bruto bedrijfsuitkomsten</i>					
Winstge- vende mijnen	{				
aantal .....	—	—	—	—	—
winst (1 000 000 F) ..	—	—	—	—	—
Verlieslaten- de mijnen	{				
aantal .....	1	1	1	1	1
tekort (1 000 000 F) ..	2 240	2 594	4 150	5 711	7 188
Algemene uitkomst	{				
totaal (1 000 000 F) ..	- 2 240	- 2 594	- 4 150	- 5 711	- 7 188
per netto-gew. ton (F)	- 368,90	- 434,43	679,01	- 910,55	1 205,39
<i>Werklieden (1)</i>					
Onder de grond .....	9 973	10 960	10 711	10 701	10 547
Boven de grond .....	3 740	3 638	3 478	3 374	3 195
<i>Algemeen totaal.</i>	<b>13 713</b>	<b>14 598</b>	<b>14 189</b>	<b>14 075</b>	<b>13 742</b>
<i>Gemiddelde produktie.</i>					
Werkman onder de grond	{				
per jaar (t) .....	609	545	570	586	565
per arbeidsdag (s) (kg) .....	2 432	2 188	2 267	2 393	2 328
Pijler- arbeider	{				
per arbeidsdag (kg) (s) .....	10 272	9 538	9 913	10 759	10 000
<i>Lonen (2)</i>					
Werklieden onder de grond .....	1 388,56	1 665,67	1 856,30	2 053,21	2 232,15
Werklieden boven de grond .....	1 099,15	1 335,80	1 485,23	1 634,32	1 780,81
<b>III. Beide bekken</b>					
<i>Bruto bedrijfsuitkomsten</i>					
Winst (1 000 000 F) .....	—	—	—	—	—
Verlies (1 000 000 F) .....	- 5 372	- 5 440	- 6 933	8 091	9 140
Algemene uitkomst (1 000 000 F) ..	- 5 372	- 5 440	- 6 933	- 8 091	- 9 140
<i>Gemiddelde produktie.</i>					
Werklieden onder de grond	{				
per jaar (t) .....	554	513	538	554	546
per arbeidsdag (s) (kg) .....	2 210	2 067	2 140	2 263	2 245
Pijler- arbeider	{				
per arbeidsdag (kg) (s) .....	7 551	7 650	8 227	9 165	8 850

- (1) Gemiddeld aantal arbeiders.  
(2) Gemiddelde bruto lonen per dienst.  
(3) Gemiddelde produktie per post van 8 uur.  
(4) Zuiderbekken : voorlopige cijfers.

#### 4. — Steenkolenmijnen : Inlichtingen per bekken (1).

(Bron : Bestuur van het Mijnwezen.)

BEKKENS	Productie (1 000 t)	Afzet (1 000 t)	Gemiddeld aantal werkliden (2)			Uitdel- vings- dagen	Productie per dag en per werkmán (kg)		
			Ondergrond	Bovengrond	Onder- en bovengrond		houwers	ondergrond	onder- en bovengrond tezamen
1976									
Borinage-Centrum .	} 1 126	} 1 274	} 2 733	} 1 388	} 4 120	} 237,5	} 4 276	} 1 641	} 1 069
Charleroi-Namen ..									
Luik .....									
Kempen .....	} 6 112	} 5 890	} 10 726	} 3 482	} 14 208	} 248,6	} 10 211	} 2 335	} 1 747
<b>Totaal:</b>	<b>7 238</b>	<b>7 164</b>	<b>13 459</b>	<b>4 870</b>	<b>18 328</b>	<b>246,0</b>	<b>8 398</b>	<b>2 191</b>	<b>1 590</b>
1977									
Borinage-Centrum .	} 796	} 939	} 2 050	} 1 104	} 3 154	} 229,7	} 4 228	} 1 582	} 1 008
Charleroi-Namen ..									
Luik .....									
Kempen .....	} 6 272	} 6 786	} 10 864	} 3 428	} 14 292	} 244,0	} 11 081	} 2 465	} 1 859
<b>Totaal:</b>	<b>7 068</b>	<b>7 725</b>	<b>12 914</b>	<b>4 532</b>	<b>17 446</b>	<b>241,2</b>	<b>9 371</b>	<b>2 319</b>	<b>1 698</b>
1978									
Borinage-Centrum .	} 628	} 791	} 1 515	} 804	} 2 319	} 233,3	} 4 229	} 1 680	} 1 069
Charleroi-Namen ..									
Luik .....									
Kempen .....	} 5 963	} 6 604	} 10 547	} 3 195	} 13 742	} 243,2	} 10 300	} 2 397	} 1 818
<b>Totaal:</b>	<b>6 590</b>	<b>7 395</b>	<b>12 062</b>	<b>3 949</b>	<b>16 061</b>	<b>241,8</b>	<b>9 061</b>	<b>2 304</b>	<b>1 704</b>

(1) Inlichtingen opgesteld aan de hand van de maandelijkse statistiek.  
(2) Gemiddeld aantal van de tijdens de werkdagen getelde aanwezigheden.

#### 5. — Productie van steenkolen, cokes, steenkoolagglomeraten, ijzererts en van de voornaamste metalen.

JAREN	Steen- kolen (1)	Cokes	Steenkool- agglome- raten	IJzererts	Gietijzer	Ruw staal (2)	Afgewerkt staal en ijzer	Ruw zink	Ruw lood	Ruw koper
(1 000 ton)										
1964 .....	21 305	7 398	1 417	62	8 044	8 796	6 377	247	83	286
1965 .....	19 786	7 334	1 084	91	8 367	9 229	6 581	266	111	310
1966 (3) .....	17 499	6 961	972	124	8 230	8 917	6 868	274	94	298
1967 (3) .....	16 435	6 857	869	88	8 902	9 716	7 511	227	108	318
1968 (3) .....	14 806	7 243	823	82	10 371	11 573	8 670	251	110	341
1969 (3) .....	13 200	7 249	793	93	11 211	12 837	9 829	262	112	301
1970 (3) .....	11 362	7 119	747	93	10 845	12 611	9 298	235	104	353
1971 (3) .....	10 956	6 783	574	93	10 403	12 449	9 242	213	94	328
1972 (3) .....	10 500	7 239	496	113	11 777	14 537	10 728	260	107	326
1973 (3) .....	8 842	7 774	456	116	12 655	15 527	11 449	281	114	378
1974 (3) .....	8 111	8 050	423	123	13 020	16 231	12 162	294	110	388
1975 (3) .....	7 479	5 728	269	93	9 069	11 587	7 910	225	115	357
1976 (3) .....	7 238	6 216	166	63	9 865	12 149	8 471	241	122	482
1977 (3) .....	7 068	5 569	126	47	8 911	11 268	8 632	258	123	563
1978 (3) .....	6 590	5 747	125	43	10 128	12 604	9 683	241	125	505

(1) Netto-productie.  
(2) Inclusief de gegoten stukken.  
(3) Inlichtingen opgesteld aan de hand van de maandelijkse statistieken

## 6. — Groeven en aanverwante industrieën.

PRODUKTIE	1973	1974	1975	1976	1977	1978
<b>Porfier :</b>						
breuksteen ..... (t)	12 967	2 330	9	1 343	—	—
puin ..... (× 1 000 t)	6 910	5 484	5 437	6 289	5 726	5 373
<b>Hardsteen :</b>						
ruw ..... (× 1 000 m <sup>3</sup> )	298	361	408	740	680	693
gezaagd ..... (m <sup>3</sup> )	68 021	70 860	67 826	67 947	68 288	71 325
bewerkt ..... (m <sup>3</sup> )	9 230	11 799	10 465	9 340	9 608	11 852
bijprodukten ..... (× 1 000 m <sup>3</sup> )	232	347	538	627	577	554
<b>Marmer :</b>						
in blokken ..... (m <sup>3</sup> )	3 431	2 654	2 333	2 336	3 053	3 608
platen van 20 mm ..... (× 1 000 m <sup>2</sup> )	265	275	235	194	176	211
breuksteen en puin ..... (t)	10 655	9 880	2 840	4 939	3 132	5 508
<b>Zandsteen :</b>						
breuksteen ..... (× 1 000 t)	366	500	427	299	205	77
puin ..... (× 1 000 t)	1 776	1 798	1 676	1 967	2 288	2 226
straatsteen en mozaiek ..... (t)	758	554	44 483	41 667	28 451	19 274
diverse ..... (t)	45 291	48 661				
<b>Zandgroeven :</b>						
zand voor ijzernijverheid ..... (× 1 000 t)	1 359	1 412	1 028	1 049	1 039	1 043
zand voor glasfabrieken ..... (× 1 000 t)	1 766	1 921	1 611	1 621	1 661	1 602
zand voor het bouwbedrijf ..... (× 1 000 t)	9 586	11 484	10 246	9 746	9 364	7 981
divers zand ..... (× 1 000 t)	2 468	2 893	2 537	2 247	1 956	1 915
<b>Zuigmachines :</b>						
grind ..... (× 1 000 t)	6 215	6 333	5 920	6 916	7 686	5 566
zand ..... (× 1 000 t)	701	941	861	1 236	1 242	923
<b>Kalk</b> ..... (t)	3 096 998	3 232 165	2 519 987	2 304 196	2 310 796	2 301 148
<b>Kalksteen</b> ..... (t)	23 937 442	23 777 413	22 859 975	24 155 441	29 091 556	27 051 607
<b>Dolomiet : ruwe</b> ..... (t)	2 191 496	2 588 447	2 476 852	2 684 910	2 523 508	3 489 282
witgegloeide ..... (t)	321 579	330 424	233 892	209 343	172 375	166 573
<b>Natuurlijk calciumcarbonaat</b> ..... (t)	398 694	359 105	367 047	351 458	441 447	427 442
<b>Pleisterkalk</b> ..... (t)	114 038	102 204	221 267	219 704	167 439	183 487
<b>Pleisterkalkagglomeraten</b> ..... (m <sup>2</sup> )	19 469 491	22 325 325	18 488 613	18 331 419	23 065 329	18 750 493

## 7. — Voedingsmiddelenindustrieën <sup>(1)</sup>

PRODUKTIE	1974	1975	1976	1977	1978
Vleesconserven (t) (2) .....	19 605	19 158	19 091	18 990	21 498
Groenteconserven (t) .....	210 304	206 449	145 593	182 601	155 577
Jam (t) .....	21 003	20 329	17 419	16 235	19 598
Gekonfijte vruchten, pruimenmoes, vruchten in stroop, natuurlijk inge- legd fruit en andere (t) .....	41 925	33 612	36 886	33 784	35 113
Meel (t) (3) .....	795 211	701 244	748 887	776 366	754 943
Beschuiten (t) .....	3 807	3 173	3 496	4 174	3 334
Peperkoek (t) .....	7 983	8 100	7 512	7 523	7 285
Wafels (t) .....	18 704	17 497	15 767	18 093	16 398
Gesuikerde koekjes (t) .....	57 256	55 240	51 156	54 515	56 249
Speculaas (t) .....	14 583	14 424	13 737	15 568	15 211
Andere gesuikerde produkten .....	4 858	4 246	4 757	6 014	6 270
Wafeltjes, ongesuikerde koekjes en an- dere ongesuikerde produkten (t) ....	20 872	17 796	16 932	21 452	20 336
Deegwaren (t) .....	19 365	19 355	20 917	19 483	20 692
Cichoreikorrels (t) .....	9 019	7 951	7 520	7 290	7 615
Fijne cichorei (t) .....	2 205	1 785	1 689	1 672	1 395
Gebrande koffie (t) (4) .....	58 774	59 648	61 113	45 167	51 830
Azijn (teruggebracht tot 8°) (× 1 000 l).	14 793	14 951	14 584	13 577	12 376
<b>Kruidenrijen (t) :</b>					
Mosterd .....	3 615	3 935	4 003	3 923	3 950
Picallili .....	2 659	2 950	2 724	2 723	2 951
Ajuintjes in azijn .....	1 705	2 356	2 432	2 390	2 063
Augurken in azijn .....	8 218	9 946	8 964	6 818	7 018
Mayonnaise en andere gekruide sau- sen .....	9 330	10 984	11 400	11 773	12 828
Invertsuiker (t) .....	60 103	61 941	64 174	59 777	58 467
<b>Chocolade (t) :</b>					
Dekchocolade .....	33 490	31 657	37 153	36 263	34 379
Volle chocolade (zonder melk) .....	5 076	4 999	5 721	5 754	5 841
Volle melkchocolade .....	16 881	15 159	16 277	16 337	14 234
Gevulde chocolade (repen en tabletten)	14 552	13 144	14 875	13 450	12 954
Volle chocoladebonbons .....	2 415	844	950	806	799
<b>Suikergoed met cacao (t) (2) :</b>					
Chocoladebonbons .....	14 693	15 240	17 259	17 709	15 876
Ander suikergoed met cacao .....	7 504	9 237	8 881	6 956	6 531
<b>Suikergoed (t) (2) :</b>					
Drops .....	10 381	8 926	8 368	7 801	6 810
Toffees en caramels .....	9 646	9 088	8 751	8 757	9 107
Gom .....	11 584	8 519	9 818	9 306	9 842
Andere produkten .....	18 444	13 089	12 276	7 524	9 512

(1) Zie eveneens de tabel « Productie en verbruik van accijnsplichtige produkten », bladzijde 277.

(2) Productie van de vestigingen met 5 werklieden of meer.

(3) Productie van de industriële maalderijen.

(4) De cijfers omvatten niet de hoeveelheden koffie gebrand voor eigen gebruik (b.v. gebrand door particuliere personen, het leger, de hospitalen, enz.) noch de productie der werkplaatsen die geen personeel tewerkstellen dat onderworpen is aan de sociale zekerheid.

7. — Voedingsmiddelenindustrieën <sup>(1)</sup> (vervolg)

PRODUKTIE	1974	1975	1976	1977	1978
Margarine (t) .....	154 300	147 832	145 313	141 894	144 816
<b>Plantaardige en dierlijke oliën :</b>					
<i>Oliën anders dan lijnolie (t) :</i>					
— ruwe olie .....	140 751	133 856	181 259	154 668	186 285
— geraffineerde en gehydrogeneerde of geharde olie .....	276 713	280 369	312 383	307 714	318 230
— acid-oils .....	9 583	11 426	12 321	12 755	12 363
— veekoeken en schroot .....	586 198	548 789	745 436	696 206	851 877
<i>Lijnolie (t) :</i>					
— ruwe olie .....	7 475	6 042	4 055	3 455	3 492
— veekoeken en schroot .....	17 124	13 570	8 544	6 783	6 794
Mout (t) .....	468 977	520 369	544 603	519 954	557 544
<b>Samengestelde voeders voor dieren (t) :</b>					
<i>Voeders voor neerhofdieren :</i>					
<i>Pluimvee :</i>					
— kweekvoerders (2) .....	174 736	159 671	151 713	142 720	127 591
— legvoerders .....	621 307	594 456	576 773	551 127	526 858
— vetmesting .....	270 871	259 932	258 936	260 208	253 520
— andere (3) .....	103 155	100 631	112 742	114 976	117 349
<i>Voeders voor varkens :</i>					
— voeders voor biggen .....	761 315	703 407	738 271	727 255	766 512
— andere varkensvoerders .....	2 071 141	1 937 301	2 043 453	1 992 698	1 992 868
<i>Voeders voor runderen :</i>					
<i>Voeders voor kalveren :</i>					
— kunstmelk .....	54 360	50 879	54 721	57 218	58 625
— vetmesting .....	5 729	5 602	8 147	7 915	5 873
— kweekvoerders .....	53 923	55 554	62 032	62 372	66 512
<i>Voeders voor andere runderen :</i>					
— kweekvoerders .....	152 175	155 948	192 722	194 129	181 542
— vetmesting .....	256 212	246 793	320 772	293 222	279 780
— voeders voor melkvee .....	377 565	396 509	534 091	492 128	504 823
<i>Voeders voor paarden .....</i>	30 011	33 211	51 703	36 691	36 084

(1) Zie eveneens de tabel • Productie en verbruik van accijnsplichtige produkten • bladzijde 277.

(2) Vanaf de eerste dag tot de leg. — (3) Kalkoenen, duiven, konijnen, enz.

## 8. — Suikerproductie.

(Bron : Ministerie van Financiën.)

SUIKERCAMPAGNES	Suiker voortgebracht in de fabrieken			Suiker gewonnen door verwerking in de raffinaderijen				
	Ruwe suiker	Wit fabrieks-poeder	Totaal	Wit fabrieks-poeder	Kandij	Geraffineerde suiker in broden, klontjes en poeder	Bruine suiker of vergeoise	Totaal
(Ton)								
1963-1964 .....	150 027	193 815	343 842	31 691	1 619	145 196	12 016	190 522
1964-1965 .....	217 172	323 026	540 198	40 886	2 181	155 256	11 098	209 421
1965-1966 .....	141 947	251 142	393 089	41 316	1 921	150 701	11 304	205 242
1966-1967 .....	152 714	237 522	390 236	46 204	1 878	147 502	11 820	207 404
1967-1968 .....	222 289	321 439	543 728	110 428	1 601	152 302	11 496	275 827
1968-1969 .....	193 606	349 900	543 506	84 461	1 883	140 531	10 798	237 673
1969-1970 .....	215 109	424 575	639 684	86 708	1 902	134 189	11 428	234 227
1970-1971 .....	196 377	367 415	563 792	74 104	3 048	122 631	11 832	211 615
1971-1972 .....	291 667	506 617	798 284	129 896	2 641	114 367	11 690	258 594
1972-1973 .....	204 428	436 998	641 426	77 899	2 955	129 093	11 278	221 225
1973-1974 .....	237 429	502 344	739 773	105 656	2 331	136 418	11 855	256 260
1974-1975 .....	177 735	399 976	577 711	77 857	1 934	128 961	10 775	219 527
1975-1976 .....	197 868	474 520	672 388	79 399	2 034	111 565	9 906	202 904
1976-1977 .....	137 397	542 204	679 601	76 566	2 499	129 919	9 892	218 876
1977-1978 .....	141 081	587 439	728 520	97 436	2 461	119 570	9 298	228 765

## 9. — Tabaksnijverheid.

OMSCHRIJVING	1971	1972	1973	1974	1975	1976	1977	1978
(Ton)								
Hoeveelheid tabak gebruikt bij de fabricage van :								
sigaren .....	2 165	3 377	4 647	4 519	4 637	3 550	3 840	3 852
sigarillos .....	2 811	3 458	3 784	4 199	4 659	5 189	4 450	4 829
sigaretten .....	20 812	22 525	24 680	26 514	25 636	25 184	25 102	23 429
rooktabak .....	5 382	5 289	5 102	4 831	5 055	5 224	6 097	5 482
pruimtabak en snuiftabak .....	49	40	37	26	29	22	18	16
<b>Totaal :</b>	<b>31 219</b>	<b>34 690</b>	<b>38 249</b>	<b>40 090</b>	<b>40 017</b>	<b>39 169</b>	<b>39 507</b>	<b>37 609</b>

JAREN	Bereiding van melk en room voor de consumptie							Fabricage			
	Melk (× 1 000 l)				Room (× 1 000 l)			A. Boter (× 1 000 kg)			
	Melkerij-melk	Afge-roomde melk	Karne-melk	Kunst-matig aange-zuurde afge-roomde melk	Slag-room	Room	Verdunde room	1° categorie Melkerij-botter C.M.	2° categorie Melkerij-botter	3° categorie Keuken-botter	Handelaars-botter
1971 .....	496 784	27 656	31 424	..	7 739	532	152	59 891	2 344	64	15 300
1972 .....	487 929	34 995	29 552	..	7 778	675	237	70 375	1 811	27	14 839
1973 .....	511 610	52 091	30 339	..	5 202	666	148	65 673	1 511		14 081
1974 .....	499 598	51 210	27 211	..	8 086	930	165	68 443	1 720		15 495
1975 .....	502 082	59 395	28 199	..	8 578	1 316	125	70 520	1 638		15 780
1976 .....	524 139	71 078	30 989	..	8 426	1 462	..	69 294	835		13 827
1977 .....	507 527	76 645	25 810	..	9 142	1 972	..	62 994	997		13 387
1978 .....	498 159	73 542	25 689	..	8 913	2 867	..	76 270	1 169		12 636

JAREN	Fabricage (vervolg)									
	B. Kaas (× 1 000 kg)									
	Verse			Harde (soort Hollandse) (1)	Half-harde (soort St-Paulin)	Brie	Camembert	Herve	Brusselse	Verscheidene
Vette	Half-vette	Magere								
1971 .....	4 249	2 713	9 760	9 312	520	462	..	1 927	436	11 085
1972 .....	4 192	3 527	10 263	8 516	472	464	..	2 201	450	10 043
1973 .....	4 031	3 480	10 222	6 243	1 788 (2)	415		2 374	425	8 470
1974 .....	4 143	3 414	10 780	6 013	2 057 (2)	416		2 332	404	12 209
1975 .....	3 925	3 158	11 360	6 319	2 223 (2)	391		1 308	400	8 939
1976 .....	4 118	3 252	12 538	5 204	2 404 (2)	309		2 272	339	9 580
1977 .....	5 785	3 281	13 814	5 117	3 272 (2)	275		1 409	343	11 298
1978 .....	5 587	3 169	13 476	4 678	3 672 (2)	258		1 013	301	10 458

JAREN	Fabricage (vervolg)										G. Dieet-en speciale producten (× 1 000 kg)
	C. Melkpoeder (× 1 000 kg)			D. Ingedikte melk (× 1 000 kg)			E. Yoghurt (× 1 000 l)		F. Roomijs (× 1 000 l)		
	Volle melk	Afge-roomde melk	Karne-melk	Geëvapo-reerde volle melk	Gecondenseerd		Volle melk	Afge-roomde melk	Roomijs	Andere consump-tiejs-soorten	
			Volle melk		Afge-roomde melk						
1971 .....	16 947	90 110	..	..	..	..	26 288	4 732	23 318	20 978	16 042
1972 .....	14 999	108 884	845	..	..	..	34 159	5 185	24 494	24 267	17 591
1973 .....	10 151	104 117	703	7 219			36 276		29 336	30 671	23 473
1974 .....	8 469	113 639	848	7 963			34 544		34 392	21 387	30 214
1975 .....	6 203	117 244	904	7 812			35 606		34 659	24 511	30 968
1976 .....	17 068	110 690	..	7 759			34 944		34 097	31 700	34 912
1977 .....	27 868	101 111	1 053	7 317			33 303		33 213	32 302	33 193
1978 .....	10 549	130 758	995	8 342			35 025		33 122	..	34 297

(1) Uitsluitend Gouda

(2) De andere half-harde soorten inbegrepen

## 11. — Spinnerijen en diverse bedrijvigheden uit de textielnijverheid <sup>(1)</sup>.

PRODUKTIE	1974	1975	1976	1977	1978
Wassen en verkolen van wol .....	10 493	9 840	12 852	10 248	9 499
Kammen van de wol :					
— kam en kaardwolband (wol en haar) .....	9 961	12 348	19 491	17 515	16 818
— synthetische en kunstmatige vezels .....	17 628	11 274	16 775	17 471	18 154
— wolkammingsafval .....	906	964	1 372	927	84
Katoen : fijnspinnerij (1) .....	56 632	38 476	47 142	35 080	39 463
kaardspinnerij (1) .....	4 509	3 639	4 187	3 551	—
cocons (1) .....	3 585	2 190	2 218	2 072	1 248
Kaardwol .....	27 728	25 474	30 850	29 599	32 385
Kamwol .....	50 959	45 682	50 278	47 319	41 596
Vlas (1) .....	11 033	8 980	10 560	8 964	9 004
Jute .....	51 130	37 068	37 188	29 692	23 136
Harde vezels :					
— enkel garens .....	48 747	36 981	33 697	22 536	21 988
— touwwerk .....	5 818	4 558	4 864	4 680	5 706
Kunstmatige garens en vezels :					
— viscosegarens .....	4 923	3 055	4 043	3 210	3 929
— vezels (fibaan) .....	24 114	10 308	21 402	23 025	24 579
Naaigarenfabrieken .....	1 775	1 137	1 619	1 401	1 179

(1) Bron : Bedrijfsgroeperingen.

## 12. — Breigoednijverheid.

PRODUKTIE VAN	1974	1975	1976	1977	1978
I. Gebreide stoffen (ton) :					
- Ondergoed .....	4 690	4 211	3 800	3 414	3 407
- Bovengoed .....	4 637	4 225	4 183	3 392	3 499
- Andere .....	3 649	3 658	4 380	2 523	1 529
<i>Totaal :</i>	<b>12 976</b>	<b>12 094</b>	<b>12 363</b>	<b>9 329</b>	<b>8 435</b>
II. Afgewerkte artikelen :					
- Ondergoedartikelen (×1 000 doz. stuks) .....	2 939	2 350	2 313	2 165	2 042
- Dameskousen van synthetische garens (1 000 doz. paar) .....	506	293	296	243	193
- Broekkousen (panty-kousen) (+1 000 doz. stuks) .....	1 977	1 628	1 184	1 142	971
- Sokken, driekwart kousen, sokjes (×1 000 doz. paar) .....	2 235	1 837	1 964	1 666	1 753
- Bovengoedartikelen (×1 000 stuks) .....	20 158	18 119	18 510	14 731	13 281
- T-shirts en polohemden (1 000 stuks) .....	..	..	..	1 506	1 484

## 13. — Weverij.

JAREN	Katoenweefsels (t)	Wolweefsels (t)	Rayonne- en natuurzijde weefsels (t)	Vlasweefsels (t)	Juteweefsels (t)	Weefsels van rayonne- vezels (t)	Tapijten van koko en andere harde vezels (t)	Weefsels van synthetische vezels (t)
1971 .....	71 712	41 662	5 579	6 523	30 335	23 865	4 533	57 934
1972 .....	73 836	43 887	6 640	7 562	26 753	26 285	4 512	67 048
1973 .....	72 473	37 302	5 602	7 019	19 324	28 720	4 548	101 126
1974 .....	67 685	30 518	5 826	6 855	14 991	26 796	3 402	117 174
1975 .....	55 050	30 140	7 022	4 631	8 343	20 618	3 349	125 301
1976 .....	63 073	33 972	6 943	5 033	5 825	23 880	3 071	160 720
1977 .....	48 676	27 365	4 980	4 346	5 172	27 049	3 117	169 411
1978 .....	45 339	27 609	4 030	5 588	4 485	29 188	3 155	164 938



## 14. — Weverijen. — Produktie volgens de naamlijst der weefsels.

OMSCHRIJVING	1975	1976	1977	1978
	(Ton)			
<b>Katoenen weefsels (met uitzondering van de weefsels voor stoffering):</b>				
Flanel .....	3 034	2 364	1 526	1 450
Weefsels voor matrassen (jacquard inbegrepen) .....	259	350	276	428
Voile en etamine .....	206	202	257	233
Hydrofielgas en cambricweefsels .....	463	510	546	605
Zakdoeken .....	315	272	219	143
Gewafelde handdoeken, keukenhanddoeken, tafellakens en servetten .	849	985	930	813
Zware nijverheidsweefsels en dekzeilen .....	301	253	249	167
Andere weefsels (om eventueel te bleken, te verven of te bedrukken) :				
— van minder dan 1,60 m breed .....	7 446	9 043	4 713	3 985
— van 1,60 m breed en meer .....	8 518	6 812	6 705	5 612
Weefsels in gebleekte of geverfde garens .....	3 813	8 094	7 463	6 585
Sponsweefsels aan het stuk of eenvoudig geconfectioneerd (jacquard inbegr.) .....	7 342	8 538	6 905	7 455
Andere jacquardweefsels e.n.g. ....	720	955	887	681
Dekens, dweilen, vaatdoeken en poetsdoeken .....	2 613	3 010	3 053	2 353
Fluweel en pluche andere dan voor stoffering en weefsels voor pantoffels	3 494	3 727	3 695	6 289
<b>Vlasweefsels (met uitzondering van de weefsels voor stoffering):</b>				
Weefsels van zuiver vlas :				
— zeildoek .....	418	535	456	356
— andere .....	1 820	2 012	1 620	2 203
Gemengde weefsels :				
— weefsels voor matrassen .....	25	13	5	5
— andere weefsels (vlas-katoen) .....	1 077	958	1 167	1 438
— vlas, jute en andere .....	565	616	254	560
<b>Wollen weefsels (met uitzondering van de weefsels voor stoffering):</b>				
Kamwollen weefsels .....	1 851	1 440	1 152	1 135
Kaardwollen weefsels .....	420	213	237	334
Alle andere weefsels van wol gemengd met katoen, rafelwol, rayonnevezels, enz. ....	929	933	739	698
Rayonneweefsels (met uitzondering van de weefsels voor stoffering) :				
— Weefsels voor kleding .....	45	34	39	43
— Voering van zuivere rayonne .....	3 953	3 448	2 006	2 125
— Voering van gemengde rayonne .....	150	81	43	6
— Andere .....	840	957	715	601
<b>Juteweefsels .....</b>	6 080	4 290	2 780	2 455
<b>Weefsels van rayonnevezels (fibaan) (uitgezonderd weefsels stoffering) :</b>				
Weefsels voor kleedjes en blouses .....	1 105	991	1 059	934
Andere weefsels voor kleding .....	733	935	472	465
Andere .....	7 678	8 440	7 357	7 312
<b>Weefsels in synthetische continugarens :</b>				
Weefsels voor kleding .....	4 902	4 481	1 649	4 122
Voering .....	2 460	2 242	4 685	2 287
Doorzichtige gordijnweefsels (vitrageweefsels) .....	137	177	141	154
Andere .....	4 796	6 343	6 455	6 931

14 — Weverijen. — Produktie volgens de naamlijst der weefsels (vervolg).

OMSCHRIJVING	1975	1976	1977	1978
	(Ton)			
<b>Weefsels in synthetische discontinu-garens (excl. weefsels voor stoffering) :</b>				
<b>Weefsels voor bovenkleding :</b>				
— zuivere .....	365	225	427	502
— gemengde : discontinu synthetische vezels - wol .....	1 086	655	428	384
discontinu synthetische vezels - andere .....	2 371	2 310	1 914	2 161
Andere weefsels voor kleding .....	2 941	2 352	2 282	1 656
Andere .....	1 689	2 122	1 937	1 554
<b>Weefsels voor stoffering :</b>				
<b>Katoenen weefsels voor stoffering :</b>				
— fluweel en pluche .....	3 558	4 066	3 384	2 413
— épingléweefsels .....	7 925	9 344	4 424	3 404
— andere .....	1 809	1 871	1 519	1 218
<b>Vlasweefsels voor stoffering :</b>				
— zuivere .....	278	322	374	350
— gemengde .....	448	576	470	676
<b>Wollen weefsels voor stoffering :</b>				
— fluweel en pluche .....	742	1 011	951	921
— épingléweefsels en andere .....	2 223	2 522	787	824
<b>Rayonneweefsels voor stoffering :</b>				
— fluweel en pluche .....	369	382	331	386
— épingléweefsels en andere .....	1 664	2 041	1 846	869
<b>Stofferingsweefsels van rayonvezel (fibraan) :</b>				
— fluweel en pluche .....	2 880	4 175	4 664	5 792
— épingléweefsels .....	4 263	5 559	9 395	9 444
— andere .....	1 724	2 042	2 410	2 539
<b>Stofferingsweefsels in discontinu synthetische vezels :</b>				
— fluweel en pluche .....	6 142	7 361	8 042	9 465
— andere .....	1 525	1 834	1 690	1 587
Totaal épingléweefsels (alle vezels) .....	15 296	18 680	15 803	14 230
Totaal fluweel stofferingsweefsels (alle vezels) .....	13 691	16 995	17 371	18 978
Totaal andere (alle vezels) .....	5 837	6 533	6 268	5 657
<b>Tapijten :</b>				
<b>Katoenen .....</b>	2 384	2 678	1 922	1 505
<b>Wollen .....</b>	23 044	26 894	22 840	23 108
<b>Jute .....</b>	2 263	1 535	2 392	2 030
<b>Kunstmatige en synthetische vezels .....</b>	97 187	130 588	140 238	135 563
<b>Harde vezels .....</b>	3 349	3 071	3 117	3 155
Totaal tapijten .....	128 228	164 767	170 509	165 361
<i>waarvan</i> : tufted tapijten .....	86 695	121 824	125 301	116 720
<b>Dekens (alle vezels) .....</b>	3 616	4 020	3 233	2 652

## 15. — Kleding- en confectienijverheid : productie, verkoop en maakwerk (\*).

ARTIKELEN	1977	1978			
<b>A. PRODUCTIE (in 1 000 stuks)</b>					
<b>I. Kledingstukken</b>					
— Regenkleding .....	3 281	3 713			
— Kleding van hertsleder, leder en soortgelijke stoffen .....	269	206			
— Kleding voor sportbeoefening :					
a) badpakken en soortgelijke artikelen .....	2 236	1 820			
b) andere .....	1 597	1 511			
— Bustehouders en soortgelijke artikelen .....	4 833	3 647			
— Korsetten, gaires en soortgelijke artikelen .....	1 866	1 595			
— Werkkleding (1) :					
a) overalls, morspakken, Amerikaanse overalls met bretellen en pakken uit 2 stuks .....	2 334	2 798			
b) Andere werkkleding (2) :					
— voor heren .....	1 057	1 330			
— voor dames .....	4 632	4 385			
— Broeken voor heren en jongens :					
a) werkbroeken .....	1 379	1 603			
b) andere (incl. jeans en soortgelijke artikelen) .....	24 523	24 916			
— Overjassen voor heren en jongens .....	279	327			
— Kostuums voor heren en jongens .....	828	596			
— Colbertjassen voor heren en jongens (3) .....	849	818			
— Andere bovenkleding voor heren en jongens .....	772	982			
— Luiers en artikelen voor kinderen van minder dan 3 jaar .....	1 891	1 533			
— Mantels en jasjes voor dames en meisjes .....	1 150	1 266			
— Mantelpakken voor dames en meisjes .....	185	186			
— Japonnen (kleedjes) .....	7 351	6 792			
— Rokken .....	5 305	5 270			
— Blouses en hemdblouses (chemisiers) .....	5 458	6 175			
— Pantalons voor dames en meisjes .....	1 966	1 579			
— Andere bovenkleding voor dames en meisjes .....	2 163	1 704			
— T-shirts en polohemden .....	1 482	1 160			
— Andere hemden voor heren en jongens .....	7 032	6 003			
— Onderkleding voor heren en jongens (inclusief pyjama's) .....	7 035	6 720			
— Pyjama's en nachthemden voor dames en meisjes .....	2 299	2 880			
— Onderjurken en onderrokken .....	932	1 074			
— Andere onderkleding voor dames en meisjes .....	8 338	3 873			
<b>II. Kledingtoebehoren :</b>					
— Dassen en soortgelijke artikelen .....	1 049	1 547			
— Paraplu's en parasols .....	310	275			
<b>III. Hoeden en andere hoofddeksels :</b>					
— Hoeden voor dames .....	34	30			
— Petten en kepies .....	599	607			
— Andere hoofddeksels .....	277	167			
<b>IV. Mechanisch borduurwerk (in 1.000.000 F) .....</b>	26	283			
<b>V. Niet voor kleding bestemde confectie-artikelen :</b>					
— Beddelinnen, tafellinnen, toilet- en keukenlinnen (in 1 000 000 F) .....	883	1 254			
— Zakdoeken .....	8 997	6 856			
— Bedspreien en eiderdons .....	259	266			
— Slaapzakken .....	317	150			
— Dekzeilen en tenten (in 1 000 m <sup>2</sup> ) .....	315	315			
— Gordijnen, rolgordijnen en overgordijnen (in 1 000 m <sup>2</sup> ) .....	7 035	4 916			
— Matrassen .....	118	110			
— Gematlasseerd weefsel (in 1 000 m <sup>2</sup> ) .....	1 165	1 208			
	1974	1975	1976	1977	1978
<b>B. Totaal van de verkopen (1 000 000 F) .....</b>	31 180	30 991	32 628	30 779	30 847
<b>C. Bedrag gefactureerd voor maakwerk verricht voor derden (1 000 000 F) .....</b>	5 761	6 041	6 053	6 422	6 765

(\*) Vestigingen die respectievelijk in de werkplaats of thuis 5 werklieden of meer voor de groep « Kledingtoebehoren » en 10 werklieden of meer voor de andere groepen hebben tewerkgesteld. Van 1-1-1977 af wordt de productie in plaats van de verkoop geteld. Alleen het totale verkoopcijfer blijft beschikbaar.

(1) Exclusief werkbroeken en hemden.

(2) Bv. stofjassen en schorten.

(3) Incl. blazers.

## 16. — Schoenen en pantoffels <sup>(1)</sup>

OMSCHRIJVING	1975	1976	1977	1978
<b>Productie van schoenen (× 1 000 paar) :</b>				
voor mannen .....	1 927	1 811	1 613	1 341
voor vrouwen .....	2 782	1 884	1 338	1 157
voor jongens (28-39) .....	275	256	209	209
voor meisjes (28-39) .....	389	357	296	301
voor kinderen (22-27) .....	179	82	74	71
voor babies (— 22) .....	50	40	42	51
werkschoenen en -laarzen .....	279	297	273	274
andere schoenen .....	418	337	283	208
<b>Totaal:</b>	<b>6 298</b>	<b>5 064</b>	<b>4 129</b>	<b>3 611</b>
<b>Productie van pantoffels (× 1 000 paar) :</b>				
van leder .....	286	257	237	160
van kameelhaar .....	243	189	164	122
van andere textielstoffen .....	3 536	3 040	2 694	2 309
<b>Totaal:</b>	<b>4 065</b>	<b>3 485</b>	<b>3 094</b>	<b>2 591</b>

(1) De schoenen en pantoffels, voortgebracht in de fabrieken die tot de rubbernijverheid behoren, niet inbegrepen.

## 17. — Hout- en aanverwante nijverheid <sup>(1)</sup>

OMSCHRIJVING	Leveringen (×1 000 F)					
	1973	1974	1975	1976	1977	1978
Meubelen .....	17 533 462	20 754 473	19 532 429	23 577 635	24 535 815	24 395 057
Zetels .....	6 943 880	7 735 034	7 127 800	8 861 969	8 506 596	8 302 766
Schrijnwerkerij .....	3 308 641	3 924 870	4 017 375	5 142 370	6 058 070	5 626 498
Vaatwerk .....	1 608 317	1 901 214	1 786 170	1 727 732	1 714 313	1 568 345
Kaders, lijsten en schaverijen .....	741 081	860 962	770 007	864 506	904 539	941 385
Mandenmakerij en rotan .....	105 447	127 676	126 244	203 119	270 886	240 527
Borstelnijverheid .....	431 855	504 220	467 500	488 770	535 570	529 697
Kisten- en tonnennijverheid .....	945 385	1 346 714	1 181 863	1 583 991	1 766 013	1 609 349
Parket .....	77 793	84 793	87 182	93 286	109 517	135 403
Geplakt hout .....	791 791	831 978	761 453	913 608	706 315	676 811
Blokplaten of lamellen platen .....	560 041	511 847	324 021	438 914	428 166	407 799
Geperste panelen .....	6 386 527	6 994 293	6 690 164	8 008 520	8 203 839	7 932 483
Andere .....	66 188	67 859	55 095	58 328	63 156	56 854
<b>Totaal:</b>	<b>39 500 408</b>	<b>45 645 933</b>	<b>42 927 303</b>	<b>51 962 748</b>	<b>53 801 943</b>	<b>52 422 974</b>

(1) Verkoop van de vestigingen met 5 arbeiders of meer volgens hun voornaamste bedrijvigheid ingedeeld.

## 18. — Leerlooierijen.

PRODUKTIE	1973	1974	1975	1976	1977	1978
Zwaar rundleder (kg) .....	1 861 562	1 787 811	1 806 929	2 013 792	1 955 890	1 570 118
Licht rundleder, kalfsleder en paardeleder (vierkante voet) .....	32 707 879	38 028 079	35 986 026	37 771 361	31 414 003	25 332 731
Geiteleder (vierkante voet) .....	13 391 563	6 203 495	} 3 172 155	} 3 944 146	} 4 272 762	} 3 194 020
Schapeleder (vierkante voet) .....	658 396	588 048				

## 19. — Papiernijverheid.

OMSCHRIJVING	1973	1974	1975	1976	1977	1978
<b>Productie van papier en karton (t) :</b>						
dagbladpapier .....	96 851	91 148	77 142	84 783	82 558	83 755
schrijf- en drukpapier en karton .....	378 298	411 536	309 344	375 352	445 983	473 971
verpakkingspapier en karton .....	161 645	154 487	124 941	124 614	115 838	125 697
andere papiersoorten .....	193 960	105 899	76 411	87 401	59 515	70 247
andere kartonsoorten (1) .....	87 869	91 720	67 902	78 961	58 140	58 109
<i>Totaal :</i>	<b>828 622</b>	<b>854 791</b>	<b>655 740</b>	<b>751 111</b>	<b>762 034</b>	<b>811 778</b>
<b>Verwerking van papier en karton (t) :</b>						
stofferingsartikelen .....	24 407	19 504	15 612	10 853	9 045	6 897
huishoud- en hygiëne artikelen .....	48 351	52 851	46 335	56 593	63 199	70 059
schoolartikelen, bureel- en schrijfbenodigdheden :						
— schoolschriften .....	13 779	16 069	13 452	12 537	14 068	15 261
— briefomslagen .....	18 749	21 046	18 550	17 512	17 292	17 178
— andere .....	23 630	22 711	20 231	17 020	25 004	23 514
verpakkingen :						
— dozen, kisten en verpakkingen in allerhande karton- soorten .....	62 612	76 198	63 610	54 707	52 713	57 994
— dozen, kisten en verpakkingen in gegolfd karton ...	248 517	245 609	209 705	233 263	215 104	224 541
— grote zakken (2) .....	65 984	70 005	56 589	56 837	55 444	55 652
— andere verpakkingen .....	49 993	61 899	55 521	56 292	55 251	54 622
veredeld, doordrenkt, gestreken papier en karton :						
— gebitumeerd papier .....	78 005	105 934	101 636	96 713	94 442	87 657
— ander gestreken, doordrenkt papier en karton .....	122 830	138 248	113 044	146 043	88 929	88 890
papieren en kartonnen artikelen voor de nijverheid .....	23 674	27 338	24 565	22 589	21 875	22 962
andere artikelen in papier en karton .....	8 233	9 747	9 638	14 013	15 178	16 035
<i>Totaal :</i>	<b>788 763</b>	<b>867 160</b>	<b>748 485</b>	<b>794 972</b>	<b>727 543</b>	<b>741 265</b>

(1) 225 gr. en meer per m<sup>2</sup>.

(2) Breedte van de basis : 40 cm minimum.

## 20. — Rubbernijverheid.

PRODUKTIE (t)	1973	1974	1975	1976	1977	1978
Lijm, soluties en dispersies .....	3 037	3 056	2 844	3 043	2 885	2 853
Buizen en slangen .....	6 858	7 681	6 050	5 270	5 811	5 124
Transport- en drijfriemen .....	3 838	3 455	3 222	3 585	3 716	3 777
Binnenbanden, buitenbanden en volle of holle (sponsachtige) banden .....	49 157	49 355	43 157	46 080	47 942	45 519
Andere rubberartikelen (1) .....	32 492	37 470	98 171	72 548	59 913	66 421

(1) De productie van schoenen niet inbegrepen.

## 21. — Nijverheid der zeep en synthetische wasmiddelen.

PRODUKTIE	1973	1974	1975	1976	1977	1978
<b>I. Productie van zeep (t)</b>						
Toiletzeep .....	5 527	4 944	3 555	3 228	3 330	2 890
Huishoudzeep en zachte zeep .....	10 364	10 211	7 207	6 381(2)	5 676(2)	5 169(2)
Andere zeep (1) .....	18 782	22 109	24 925	20 730	22 074	21 887
Waspoeders .....	87 090	96 566	89 933	115 152	117 695	129 485
Andere wasmiddelen .....	94 148	109 939	89 667	108 716	118 713	127 700
<b>II. Onderhoudsprodukten (t) .....</b>	<b>40 740</b>	<b>43 437</b>	<b>47 088</b>	<b>47 898</b>	<b>55 997</b>	<b>55 130</b>

(1) De productie van shampoo niet inbegrepen.

(2) Uitsluitend zachte zeep.

## 22. — Scheikundige nijverheid.

PRODUKTIE	1973	1974	1975	1976	1977	1978
<b>A. Meststoffen :</b>						
Synthetische ammoniak en derivaten :						
Primair N (tN) .....	546 150	582 245	527 069	539 006	583 522	539 699
waarvan : meststof N (tN) .....	360 912	429 768	397 248	398 892	401 553	392 994
technische produkten N (tN) .....	74 470	79 610	52 095	79 281	82 422	67 733
Stikstof onder vorm van ammoniaksulfaat bekomen door terugwinning (tN) .....	144 663	131 478	106 432	119 316	121 267	129 941
Gewoon superfosfaat (t) .....	218 365	253 042	126 135	174 963	178 174	155 627
Andere fosfaatmeststoffen (t) (1) .....	517 316	551 281	509 105	398 146	469 895	443 039
Gemalen Thomasslakken (t) .....	1 315 100	1 449 419	1 168 216	972 145	841 312	927 574
Samengestelde meststoffen (gemengde en complexe) :						
productie in t/goederen (2) .....	1 650 284	1 689 036	1 443 274	1 259 792	1 403 944	1 553 319
gehalte aan : stikstof (t) .....	214 265	224 311	197 501	167 148	198 166	203 015
potas (t) .....	191 279	199 319	174 932	156 090	182 588	196 564
fosfoorzuur (t) .....	324 229	314 525	252 130	221 176	254 614	277 147
Mengsels van meststoffen (t) (3) :						
Thomaskali .....	286 756	346 158	357 509	365 108	266 073	285 704
N.P.K. meststoffen .....	25 256	17 414	9 211	7 045	8 969	8 260
andere mengsels van meststoffen .....	30 005	32 594	36 994	34 328	28 997	39 209
<b>B. Andere scheikundige industriën :</b>						
Salpeterzuur (t) (4) .....	858 482	910 915	793 732	711 045	985 478	1 047 945
Zwavelzuur en oleum (t) (4) .....	2 595 355	2 589 966	1 844 421	1 890 963	2 010 540	2 112 225
Zuurstof (1 000 m <sup>3</sup> ) .....	1 056 177	1 114 598	859 821	1 078 479	950 956	1 007 652
Acetyleen (t) .....	3 187	3 134	2 981	2 605	2 704	2 760
Koudlijm, gelatines en osséine (t) .....	19 455	20 995	17 522	16 907	23 727	21 234
Synthetische kleefstoffen (t) .....	30 580	27 067	25 002	27 559	25 170	18 216
Verven, lakken, vernissen en verven voor kuntschilders (t) (5) .....	124 895	115 594	107 479	116 391	116 120	116 917
Lucifers (in miljoenen stuks) .....	43 691	44 761	..	..	..	..
Produkten van steenkooldestillatie :						
Benzeen (t) .....	34 933	39 138	38 512	42 188	43 067	38 586
Ruwe benzol (t) .....	51 862	54 284	38 570	41 020	39 203	40 692
Ruwe teer (t) .....	271 794	284 574	217 499	230 278	209 100	164 361
Staalwerkteer, teer voor karton, wegen- teer (t) .....	28 540	41 793	38 115	30 414	30 460	25 975
Ruwe naftaline (t) .....	10 254	7 225	9 555	333	4 291	419

(1) Mineraal- en beenderbicalciumfosfaat en geconcentreerd superfosfaat.

(2) Niet inbegrepen de hoeveelheden van de fabrikanten die uitsluitend als mengelaars functioneren en die geen enkel vruchtbaar makend element zelf voortbrengen.

— (3) Productie van fabrikanten die uitsluitend als mengelaars functioneren.

(4) Teruggebracht op 100 % monogehydrateerd. — (5) Inbegrepen de daarbij aanwendbare verdunnings- en oplosmiddelen.

## 23. — Nijverheid der petroleum derivaten.

OMSCHRIJVING	1972	1973	1974	1975	1976	1977	1978
(Ton)							
In bewerking gestelde ruwe petroleum . . . . .	36 099 183	37 007 230	30 181 947	28 299 146	28 442 937	35 831 166	32 616 545
<i>Productie:</i>							
Autobenzine . . . . .	4 535 736	4 768 166	3 756 156	4 602 585	3 933 971	5 058 576	4 766 351
Vliegtuigbenzine en carbureactor (type essence) . . . . .	525 031	555 025	512 117	404 344	399 046	411 231	473 403
Petroleum en carbureactor (type petroleum) . . . . .	823 235	727 074	383 888	661 635	745 625	1 472 080	1 113 034
Gas-oil . . . . .	8 217 482	9 045 027	7 610 371	7 112 358	7 616 719	9 950 851	9 197 711
Lichte stookolie . . . . .	3 408 471	3 910 767	2 221 348	2 068 656	1 418 022	1 608 148	1 381 407
Residuele stookolie . . . . .	12 054 912	12 528 839	10 724 798	9 871 286	10 208 638	12 585 953	10 599 691
Petroleumgas . . . . .	495 147	489 409	374 123	404 612	316 114	524 331	488 899
Residuele petroleumteer . . . . .	1 381 240	1 185 844	525 908	293 507	85 943	39 351	424 863
Asfaltachtige aardpek . . . . .	1 067 514	1 081 017	879 819	774 961	758 440	657 041	665 536
Speciale benzine en white-spirit . . . . .	231 894	235 726	217 039	193 151	169 341	255 563	241 840

## 24. — Fabricage van steenkoolbriketten.

OMSCHRIJVING	1972	1973	1974	1975	1976	1977	1978
(× 1 000 ton)							
<i>Voortbrenging:</i>							
eierkolen . . . . .	481	443	406	258	156	120	119
briketten . . . . .	15	13	11	11	10	6	5
<i>Verkoop</i> . . . . .	321	298	265	131	69	34	51
<i>Voorraad op 31 december</i> . . . . .	11,6	5,0	1,0	5,2	1,6	1,8	1,0
<i>Verbruik van steenkolen</i> . . . . .	462	425	384	251	153	122	121

## 25. — Cokesfabrieken.

OMSCHRIJVING	1972	1973	1974	1975	1976	1977	1978
<i>Ovens: (1)</i>							
aantal batterijen in werking . . . . .	43	45	45	43	42	42	38
aantal ovens in dienst . . . . .	1 417	1 496	1 477	1 406	1 375	1 351	1 198
<i>Steenkolen (× 1 000 ton):</i>							
ingeschoten hoeveelheden . . . . .	9 395	9 864	10 428	7 642	8 191	7 426	7 498
voorraad op 31 december . . . . .	526	516	464	519	762	695	513
<i>Cokes (× 1 000 ton):</i>							
totale produktie . . . . .	7 239	7 801	8 050	5 728	6 216	5 569	5 747
produktie van dikke cokes . . . . .	6 033	6 425	6 671	4 996	5 455	5 124	5 260
voorraad op 31 december . . . . .	204	193	283	116	93	118	87
<i>Bijprodukten: ammoniak (uitgedrukt in zwavelammonium) (in ton) . . . . .</i>	49 932	49 364	51 550	38 526	43 430	39 336	37 941
<i>Gas op 0°, 760 mm Hg en 4 250 kcal m<sup>3</sup> (× 1 000 000 m<sup>3</sup>):</i>							
1. Totale produktie (2) . . . . .	3 163	3 405	3 502	2 524	2 670	2 404	2 424
2. Ontvangen gas (hoogoven- en methaan) . . . . .	325	302	302	201	183	169	199
3. Eigen verbruik:							
verwarming der ovens . . . . .	1 401	1 510	1 589	1 181	1 227	1 115	1 132
andere toepassingen . . . . .	197	236	236	166	187	141	122
4. Leveringen:							
netto-levering voor de synthese . . . . .	113	78	51	40	46	42	20
voor de ijzernijverheid . . . . .	1 036	1 071	1 184	872	874	795	801
voor de andere industrieën . . . . .	736	812	744	467	518	479	549
bestemd voor de openbare gasbedeling . . . . .	5	—	—	—	—	—	—

(1) Maandgemiddelden.

(2) Met inbegrip van het watergas, het luchtgas en van de andere gassen.

## 26. — Netto-productie, in- en uitvoer van gas.

(Bron : Administratie van de Energie.)

OMSCHRIJVING	1971	1972	1973 (1)	1974 (1)	1975 (1)	1976 (1)	1977 (1)	1978 (1)
(× 1 000 m <sup>3</sup> ) (0°, 760 mm Hg aan 4 250 Kcal/m <sup>3</sup> )								
<b>Productie :</b>								
der gasfabrieken .....	11 886	2 156	1 177	1 157	1 225	1 286	1 429	1 589
der cokesfabrieken :								
openbare bedeling .....	120 293	5 355	—	—	—	—	—	—
rechtstreekse nijverheids-								
leveringen .....	1 603 978	1 884 851	992 272	1 001 375	697 864	727 965	665 665	702 106
der steenkolenmijnen .....	46 927	25 506	3 140	—	—	—	—	—
<b>Totaal :</b>	<b>1 783 090</b>	<b>1 917 868</b>	<b>996 589</b>	<b>1 002 532</b>	<b>699 089</b>	<b>729 251</b>	<b>667 094</b>	<b>703 695</b>
<b>Invoer .....</b>	<b>12 362 894</b>	<b>15 585 575</b>	<b>9 701 519</b>	<b>11 622 459</b>	<b>11 350 263</b>	<b>12 101 138</b>	<b>11 828 302</b>	<b>11 769 203</b>
<b>Uitvoer .....</b>	<b>2 885</b>	<b>257 111</b>	<b>257 436</b>	<b>320 112</b>	<b>380 314</b>	<b>440 096</b>	<b>459 790</b>	<b>512 895</b>
<b>Totaal beschikbaar gas :</b>	<b>14 143 099</b>	<b>17 246 332</b>	<b>10 440 672</b>	<b>12 304 879</b>	<b>11 669 038</b>	<b>12 390 293</b>	<b>12 035 604</b>	<b>11 960 003</b>

(1) 0°, 760 mm Hg aan 8 400 Kcal/m<sup>3</sup>.

## 27. — Openbare gasdistributie.

(Bron : Verbond der Gasnijverheid.)

OMSCHRIJVING	1971	1972	1973	1974	1975	1976	1977	1978
(× 1 000 m <sup>3</sup> ) (1)								
<b>A. Beschikbaar nuttig gas :</b>								
Invoer (2) .....	6 249 149	7 879 447	9 701 559	11 622 500	11 350 318	12 101 202	11 828 378	11 769 297
Aan gashouders onttrokken ..	129	52 987	11 473	53	34	17 231	8 073	5 534
In de gasfabrieken en de gas-								
centrales voortgebracht ....	6 005	1 111	1 158	1 140	1 204	1 266	1 406	1 553
Door tussenkomst der trans-								
portmaatschappijen geleverd	195 207	85 089	5 981	—	—	—	—	—
<b>Totaal :</b>	<b>6 450 491</b>	<b>8 018 634</b>	<b>9 720 171</b>	<b>11 623 693</b>	<b>11 351 556</b>	<b>12 119 699</b>	<b>11 837 857</b>	<b>11 776 385</b>
<b>B. Verdeeld gas :</b>								
Huishoudelijk verbruik .....	962 287	1 206 823	1 421 561	1 598 624	1 893 357	2 183 367	2 441 370	2 879 800
Handels- en ambachtsverbruik								
Nijverheidsverbruik .....	5 170 960	6 443 689	7 794 371	9 191 467	8 540 330	9 034 743	8 720 716	8 207 402
Openbare verlichting, open-								
bare diensten en gebouwen .								
<b>Totaal verbruik</b>								
<b>in België :</b>	<b>6 133 247</b>	<b>7 650 512</b>	<b>9 215 932</b>	<b>10 790 091</b>	<b>10 433 687</b>	<b>11 218 109</b>	<b>11 162 086</b>	<b>11 087 201</b>
Niet verkocht gas :								
eigen verbruik en verlies ...	265 154	237 901	246 663	513 384	459 062	421 878	202 477	149 531
<b>Totale distributie</b>								
<b>in België :</b>	<b>6 398 401</b>	<b>7 888 413</b>	<b>9 462 594</b>	<b>11 303 475</b>	<b>10 892 749</b>	<b>11 639 987</b>	<b>11 364 563</b>	<b>11 236 732</b>
Uitvoer .....	1 535	130 077	257 546	320 218	380 448	440 243	459 771	513 085
<b>Totale distributie :</b>								
<b>Aan gashouders toegevoegd ..</b>	<b>6 399 937</b>	<b>8 018 490</b>	<b>9 720 141</b>	<b>11 623 693</b>	<b>11 273 197</b>	<b>12 080 229</b>	<b>11 824 335</b>	<b>11 749 817</b>
	50 554	144 000	30 053	—	78 360	39 470	13 522	26 568

(1) In 1 000 m<sup>3</sup> gelijkwaardig aan aardgas.

(2) Met inbegrip van het aardgas omgevormd in stadsgas.



## 28. — Kleinijverheid.

PRODUKTIE	1971	1972	1973	1974	1975	1976	1977	1978
Baksteen voor gewoon metselwerk:								
— Volle baksteen (m <sup>3</sup> ) . . . . .	1 073 649	917 576	966 347	945 288	732 474	630 168	613 427	507 011
— Geperforeerde en holle baksteen (m <sup>3</sup> ) . . . . .	925 956	995 219	1 365 960	1 396 711	1 454 776	1 427 499	1 625 708	1 515 511
<i>Totaal (m<sup>3</sup>):</i>	<i>1 999 605</i>	<i>1 912 795</i>	<i>2 332 307</i>	<i>2 341 999</i>	<i>2 187 250</i>	<i>2 057 667</i>	<i>2 239 135</i>	<i>2 022 522</i>
Gevelsteen:								
— Met de machine gevormd (m <sup>3</sup> ) . . . . .	183 655	189 360	254 369	274 247	286 752	328 310	368 658	461 724
— Met de hand gevormd (m <sup>3</sup> ) . . . . .	113 588	130 135	139 478	140 686	171 839	171 935	200 098	229 384
<i>Totaal (m<sup>3</sup>):</i>	<i>297 243</i>	<i>319 495</i>	<i>393 847</i>	<i>414 933</i>	<i>458 591</i>	<i>500 245</i>	<i>568 756</i>	<i>691 108</i>
Holle steen voor vloeren (m <sup>2</sup> )	1 103 690	1 116 990	1 221 210	1 442 930	1 684 517	1 527 851	1 838 160	1 545 555
Draineerbuizen en kabelbeschermers (t) . . . . .	35 646	35 105	28 673	30 271	24 394	13 782	9 081	2 345
Andere kleiprodukten (t) (1) . . . . .	10 878	11 669	12 401	12 194	12 109	7 771	8 470	17 450

(1) Andere dan pannen, bouwkeramiek, bloempotten, duivenkwekers, huishoudelijk en kunstaardewerk.

## 29. — Keramieknijverheid.

PRODUKTIE	1971	1972	1973	1974	1975	1976	1977	1978
Vaatwerk van faience en van porcelein, elektro-technisch porcelein en fantasieartikelen in gres en faience (t) . . . . .	9 331	8 221	8 479	10 436	9 875	9 412	10 058	9 831
Bekledingstegels in faience en in gres; bevloeringstegels in halve gres (m <sup>2</sup> ) . . . . .	1 367 045	1 267 177	1 347 544	1 353 442	1 441 588	1 431 617	1 702 807	1 753 176
Kieselaluinachtige-, kiezelachtige produkten en andere (t) . . . . .	208 711	211 249	212 634	222 197	166 477	167 692	149 841	146 577
Fabriekstegels (t) . . . . .	4 250	4 092	3 655	4 413	3 470	3 456	3 811	4 889
Pannen en bijbehoren (t) . . . . .	64 843	56 868	66 159	65 934	70 352	72 318	69 377	80 107
Slijpstenen (t) . . . . .	1 628	1 388	1 269	1 590	1 654	1 391	1 248	546
Potten in zandsteen en klei (t) . . . . .	25 209	28 407	28 592	31 466	34 097	30 593	30 378	28 165
Klei (t) . . . . .	205 114	296 145	407 944	239 514	115 540	105 745	108 758	153 715
Kiezel en kiezelstenen (t) . . . . .	8 663	10 302	5 380	5 757	2 549	1 891	2 237	1 748
Kwarts en fijnkorrelige zandsteen (t) . . . . .	427 256	506 035	433 997	440 295	372 294	312 442	283 744	315 179
Bouwkeramiek (t) . . . . .	29 703	30 603	33 984	34 449	23 904	18 993	20 771	24 306

## 30. — Produktie van cement.

PRODUKTIE	1971	1972	1973	1974	1975	1976	1977	1978
(× 1 000 ton)								
Gemalen Portlandcement . . . . .	4 969	5 098	5 364	5 549	(1) 5 005	(1) 5 385	4 852	4 547
Metaalcement (hoogovens-, ijzer-, permetaal- en overgesulfateerde cement) . . . . .	1 610	1 786	1 415	1 682	1 878	2 119	2 241	2 215
Uitgevoerde Portlandcementklinkers . . . . .	352	209	264	235	..	..	672	815
<i>Totaal:</i>	<i>6 931</i>	<i>7 093</i>	<i>7 043</i>	<i>7 467</i>	<i>6 884</i>	<i>7 504</i>	<i>7 765</i>	<i>7 576</i>

(1) Uitgevoerde Portlandcementklinkers inbegrepen.

### 31. — IJzernijverheid.

OMSCHRIJVING		1973 (t)	1974 (t)	1975 (t)	1976 (t)	1977 (t)	1978 (t)
<b>Productie.</b>							
<b>Ruwe produkten:</b>							
Giet- ijzer	Thomas (1) .....	12 655 110	13 019 635	9 068 719	9 864 755	8 910 532	10 127 996
	Speciaal (koepel- of schachtoven uitgezonderd) .....	—	—	—	—	—	—
<b>Totaal:</b>		<b>12 655 110</b>	<b>13 019 635</b>	<b>9 068 719</b>	<b>9 864 755</b>	<b>8 910 532</b>	<b>10 127 996</b>
Staal	Thomas .....	2 655 300	2 362 299	840 079	238 612	—	—
	Martin .....	260 692	232 147	144 891	114 828	34 926	—
	In de elektrische oven (Duplexstaal inbegrepen) .....	478 749	618 613	556 952	485 618	440 310	527 599
	Vloeiend staal voor het gieten .....	75 270	80 121	68 254	50 105	37 553	26 599
	Zuurstofstaal .....	12 056 155	12 932 286	9 973 929	11 258 528	10 753 502	12 047 203
Staal E.S.R. ....	—	5 017	3 067	1 630	1 781	2 839	
<b>Totaal:</b>		<b>15 526 666</b>	<b>16 230 483</b>	<b>11 587 172</b>	<b>12 149 321</b>	<b>11 268 072</b>	<b>12 604 240</b>
<b>Half-produkten (2):</b>							
voor belgische herwalsers .....		882 925	951 467	516 653	744 444	607 850	778 900
andere half-produkten (uitvoer inbegrepen) ....		1 162 230	1 036 953	1 202 217	1 091 507	735 904	825 077
<b>Afgewerkte produkten:</b>							
Handelstaal .....		2 824 984	2 869 086	1 389 212	1 491 254	1 020 202	911 519
Profielstaal en Zorès .....		1 509 991	1 461 784	1 142 659	1 151 820	1 200 087	1 254 440
Spoorstaven en toebehoren .....		24 926	5 087	—	—	—	—
Machinedraad .....		697 488	810 491	577 193	655 787	580 945	697 923
Dikke platen .....		1 429 260	1 957 115	1 166 763	1 054 229	1 224 936	1 591 922
Middelmatige platen .....		636 201	602 742	377 060	477 981	584 313	901 250
Universaalstaal .....		29 023	30 003	16 982	15 592	12 963	2 778
Fijne zwarte platen (3) .....		4 000 214	4 060 290	3 038 215	3 450 139	3 891 836	4 232 576
Bandstaal, banden voor pijpen .....		219 712	205 424	77 948	159 645	99 294	86 626
Rond en vierkant stafmateriaal voor buizen ...		53 270	129 403	100 061	—	—	—
Diverse (assen, banden, dwarsliggers en andere)		24 110	30 977	23 591	14 062	17 226	16 512
<b>Totaal:</b>		<b>11 449 179</b>	<b>12 162 402</b>	<b>7 909 684</b>	<b>8 470 509</b>	<b>9 975 556</b>	<b>9 696 177</b>
<b>Eindprodukten:</b>							
Stalen pijpen (naadloze en gelaste pijpen) (4) ..		290 879	281 109	226 122	249 266	199 419	283 650
Gegalvaniseerde, verlode en vertinde platen (4)		1 032 282	1 068 647	856 962	1 070 948	1 066 114	1 129 728
Ontginning van ijzererts .....		116 200	122 906	93 245	63 200	46 500	42 532

### 32. — Productie van non-ferrometalen.

JAREN	I. Ruwe produkten						II. Halfprodukten							
	Koper	Lood	Zink	Zink- stof	Tin, anti- monium, cad- mium, enz.	Totaal	Zilver, goud, platina, enz.	Onge- legeerd koper	Koper lege- ringen	Lood	Alumi- nium	Andere (zink, tin, diverse)	Totaal (met uitzon- dering van de edele metalen)	Zilver, goud, platina, enz.
	(t)	(t)	(t)	(t)	(t) (5)	(t)	(kg)	(t)	(t)	(t)	(t)	(t)	(t)	(kg)
1973 .....	377 994	113 684	281 089	44 824	18 282	835 873	802 574	150 799	61 197	19 679	267 420	48 948	548 043	37 958
1974 .....	388 313	109 608	293 567	54 018	16 419	861 925	1 130 053	169 766	56 619	17 892	255 824	51 647	551 748	31 089
1975 .....	357 021	114 949	224 963	46 324	14 664	757 921	934 541	170 540	47 157	15 662	208 129	30 763	472 251	16 356
1976 .....	481 791	121 528	241 249	42 422	15 853	902 843	952 917	221 832	52 355	15 782	262 548	38 189	590 706	20 677
1977 .....	563 281	122 796	258 223	43 634	13 479	1 001 413	1 005 708	288 620	49 866	18 080	261 766	34 829	653 161	22 932
1978 .....	504 867	125 035	240 511	32 899	9 942	913 254	924 776	285 535	42 079	19 162	264 104	32 680	643 560	19 392

(1) Inbegrepen, het gietijzer bestemd voor het vervaardigen van zuurstofstaal. — (2) Verzendingen.

(3) Inbegrepen de platen bestemd om vertind, gegalvaniseerd of verlode te worden. — (4) De hoeveelheden in de ijzernijverheid voortgebracht en deze geproduceerd in de verwerkende nijverheden. — (5) Inbegrepen de productie van aluminium.

33. — Metaalverwerkende nijverheid <sup>(1)</sup>

(Bron: Federatie van de Ondernemingen der Metaalverwerkende Nijverheid en Nationaal Instituut voor de Statistiek.)

GROEPEN	Totaal van de verzendingen					
	Waarde	Gewicht	Waarde	Gewicht	Waarde	Gewicht
	(× 1 000 000 F)	(t)	(× 1 000 000 F)	(t)	(× 1 000 000 F)	(t)
	1973		1974		1975	
Vormstaalgietereien.....	2 971	71 547	3 796	78 239	4 899	77 159
IJzergietereien.....	3 431	176 362	4 664	185 699	4 194	133 338
Draad- en metaaltrekkerij, koudwalserij en afgeleide produkten.....	20 673	1 231 320	28 965	1 207 909	21 455	819 392
Smeedwerk, warm pers- en dieptrekwerk en aanverwante nijverheid.....	8 064	532 658	11 596	653 426	9 775	491 228
Plaatbewerking en diverse metaalverwerkingen.....	23 001	1 124 653	30 397	1 267 330	27 593	1 060 010
Metaal toebehoren voor het bouwbedrijf.	19 228	382 065	21 012	364 437	21 302	339 706
Bruggen, vakwerk, plaatwerk en stoomketels.....	14 154	484 739	17 059	400 888	19 149	361 242
Scheepsbouw.....	9 840	131 027	10 193	151 236	13 143	147 615
Spoor- en tramwegmaterieel.....	3 601	67 846	3 643	66 601	4 776	55 411
Motorvoertuigen, rijwielen en aanverwante nijverheden.....	107 071	1 152 591	94 329	993 408	111 327	1 034 844
Vliegtuigindustrie.....	2 207	753	2 724	166	3 481	189
Drijfkrachtmachines, pneumatische en hydraulische machines.....	16 858	104 307	21 036	113 787	22 867	101 834
Werktuigmachines en aanverw. nijverheden.....	6 841	36 078	8 402	39 023	8 529	36 959
Textielmachines en toebehoren.....	4 967	43 360	6 385	50 567	6 815	46 004
Diverse mechaniekconstructies.....	8 183	82 533	10 379	86 988	11 858	79 568
Hef-, transport- en weegtoestellen.....	12 239	134 717	16 799	157 510	20 321	164 895
Toestellen en installaties voor diverse nijverheden.....	21 245	253 419	27 934	259 467	30 530	278 920
Elektrotechniek.....	72 878	435 290	85 906	494 722	93 373	439 331
Meet-, laboratorium- en gelijkaardige toestellen.....	1 742	6 317	2 173	6 318	2 166	5 899
Wapens en munitie.....	3 283	6 386	5 431	11 099	8 425	19 558
<b>Totaal:</b>	<b>362 477</b>	<b>6 457 968</b>	<b>412 822</b>	<b>6 588 820</b>	<b>445 979</b>	<b>5 693 102</b>
	1976		1977		1978	
Vormstaalgietereien.....	4 786	72 775	4 430	71 427	3 920	67 934
IJzergietereien.....	3 991	121 577	4 414	175 370	3 825	136 119
Draad- en metaaltrekkerij, koudwalserij en afgeleide produkten.....	25 414	1 031 854	25 196	964 802	26 658	1 054 128
Smeedwerk, warm pers- en dieptrekwerk en aanverwante nijverheid.....	12 063	544 207	12 023	522 839	11 415	510 976
Plaatbewerking en diverse metaalverwerkingen.....	30 270	1 157 771	32 390	1 189 892	33 164	1 217 276
Metaal toebehoren voor het bouwbedrijf.	24 936	376 782	27 497	377 551	27 823	372 169
Bruggen, vakwerk, plaatwerk en stoomketels.....	20 384	350 158	20 296	365 815	21 765	350 326
Scheepsbouw.....	12 839	133 956	9 973	82 523	22 042	114 687
Spoor- en tramwegmaterieel.....	5 083	55 454	5 166	50 436	4 320	38 857
Motorvoertuigen, rijwielen en aanverwante nijverheden.....	154 084	1 350 985	158 365	1 372 569	162 706	1 312 440
Vliegtuigindustrie.....	3 998	199	3 851	601	4 691	2 056
Drijfkrachtmachines, pneumatische en hydraulische machines.....	26 304	132 481	27 061	122 449	26 868	124 960
Werktuigmachines en aanverw. nijverheden.....	9 388	41 788	8 857	31 157	9 562	34 163
Textielmachines en toebehoren.....	6 838	43 371	7 102	50 506	6 490	41 994
Diverse mechaniekconstructies.....	12 089	72 011	12 661	74 987	12 948	76 224
Hef-, transport- en weegtoestellen.....	19 705	153 558	20 096	154 896	23 758	180 826
Toestellen en installaties voor diverse nijverheden.....	32 764	286 950	35 336	288 145	34 404	262 835
Elektrotechniek.....	106 180	508 100	108 557	486 256	112 258	491 952
Meet-, laboratorium- en gelijkaardige toestellen.....	2 217	6 235	2 396	6 834	2 487	7 601
Wapens en munitie.....	9 776	22 905	11 567	25 178	12 198	23 698
<b>Totaal:</b>	<b>523 109</b>	<b>6 463 117</b>	<b>537 235</b>	<b>6 414 233</b>	<b>563 302</b>	<b>6 421 258</b>

(1) Vestigingen met 5 werkliden of meer.

### 34. — Plastiekverwerkende nijverheid <sup>(1)</sup>.

	1977		1978	
<b>I. Verbruik (kg).</b>				
Fénolformol, ureumformol, melamineformolharsen .....	19 603 833		22 837 711	
Polyesterharsen (polyesterstroop) .....	19 260 044		18 226 295	
Polyethyleenharsen .....	161 829 775		159 485 160	
Polyvinylchlorideharsen .....	96 812 979		93 981 980	
Polystyreenharsen .....	45 386 490		43 212 392	
Cellulosestoffen, andere harsen en plastische stoffen .....	75 494 665		83 621 715	
Andere stoffen (blokken, platen, ruwe of afgewerkte vellen)	23 070 615		26 295 010	
	Hoeveelheid (kg)	Waarde (× 1 000 F)	Hoeveelheid (kg)	Waarde (× 1 000 F)
<b>II. Leveringen.</b>				
<b>1. Halffabrikaten:</b>				
Buizen voor elektrische geleidingen .....	2 994 490	124 132	3 019 321	120 049
Buizen en pijpen .....	28 503 582	1 433 386	43 110 158	2 680 760
Profielstukken .....	10 345 192	695 869	9 939 680	684 068
Alveolaire produkten (schuimplastiek) .....	37 787 321	2 594 827	36 326 496	2 409 968
Vellen en foliën .....	69 691 580	4 648 471	79 017 655	4 257 657
Gegolfde platen .....	8 198 496	621 535	7 234 098	704 119
Andere halffabrikaten .....	24 277 522	1 226 396	33 257 993	1 295 693
<b>2. Afgewerkte produkten:</b>				
Opslagtank, enz. ....	4 251 261	405 128	3 858 625	361 064
Verpakkingsartikelen:				
— zakken .....	54 076 639	2 236 752	56 261 840	2 149 359
— flessen en flacons .....	17 414 633	1 288 532	16 015 226	1 268 830
— andere .....	38 260 718	3 263 324	33 799 510	3 253 342
Huishoudartikelen .....	23 588 860	3 361 051	22 993 040	3 542 368
Artikelen en toebehoren voor het bouwbedrijf, meubels en meubelonderdelen .....	30 260 369	2 710 642	22 086 218	1 773 093
Sportartikelen, spelen, speelgoed en grammofonplaten .....	1 256 520	134 800	1 268 887	124 676
Stukken en uitrusting voor de industrie .....	23 385 663	4 306 938	27 691 334	4 291 576
Diverse afgewerkte produkten .....	3 139 962	2 512 314	3 698 455	2 063 768

(1) Vestigingen met 5 werkliden of meer

### 35. — Elektrische energie (\*) : netto-productie, invoer, uitvoer en totaal door de netten overgenomen energie.

(Bron : Ministerie van Economische zaken - Administratie voor Energie.)

JAREN	Netto-productie				Invoer	Uitvoer	Verbruik pomp-centrales	Totaal door de netten overgenomen energie
	Met het oog op de openbare bedeling		Industriële zelfvoortbrengers	Totaal				
	Openbare ondernemingen	Private ondernemingen						
(× 1 000 000 kwh)								
1964 .....	451,7	11 029,0	7 951,5	19 477,8 (1)	360,6	709,5	—	19 128,9
1965 .....	507,4	12 090,5	7 766,5	20 364,5	433,6	454,4	—	20 343,7
1966 .....	522,4	13 204,3	7 791,5	21 518,1 (1)	466,3	548,4	—	21 436,0
1967 .....	570,7	14 082,9	7 949,6	22 603,2 (1)	558,8	573,1	—	22 588,9
1968 .....	561,4	16 017,4	8 481,4	25 060,2 (1)	645,2	713,4	—	24 992,0
1969 .....	584,9	18 049,7	8 995,5	27 630,0 (1)	622,1	973,8	—	27 278,3
1970 .....	719,5	19 215,9	9 025,0	28 960,4 (1)	1 301,0	924,9	—	29 336,5
1971 .....	660,7	21 409,4	9 527,3	31 597,4 (1)	1 669,6	1 563,7	37,1	31 666,2
1972 .....	708,1	24 558,2	10 397,3	35 663,6 (1)	1 560,2	2 095,8	562,1	34 565,9
1973 .....	881,3	27 749,2	10 490,5	39 121,0 (1)	1 649,8	2 404,5	639,7	37 726,6
1974 .....	1 104,3	28 537,9	11 122,2	40 764,3 (1)	2 565,4	2 881,8	631,4	40 439,6
1975 .....	907,3	29 181,4	8 885,7	39 019,9 (1)	4 215,4	5 067,5	355,3	38 113,6
1976 .....	898,5	34 472,6	9 655,0	45 000,6 (1)	3 240,2	6 602,5	317,4	41 663,8
1977 .....	1 087,9	39 856,4	3 829,5	44 773,8 (1)	5 202,9	6 587,0	305,5	43 389,4
1978 .....	1 488,4	43 137,5	3 730,6	44 625,9 (1)	5 282,9	8 060,3	367,8	45 211,3

### 36. — In- en uitvoer van elektrische energie.

(Bron : Bedrijfsfederatie der Voortbrengers en Verdelers van Elektriciteit in België.)

OMSCHRIJVING	1972	1973	1974	1975	1976	1977	1978
(× 1 000 kwh)							
<b>Invoer.</b>							
Nederland .....	209 076	214 855	1 255 907	2 022 089	1 508 798	2 793 822	3 279 226
Duitsland .....	60 215	112 744	417 948	1 121 074	510 411	645 695	838 342
Groothertogdom Luxemburg .....	10	—	—	—	—	—	—
Frankrijk .....	1 228 217	1 245 522	769 389	1 072 256	1 221 025	1 735 770	1 165 317
<b>Totaal :</b>	<b>1 497 518</b>	<b>1 573 121</b>	<b>2 470 244</b>	<b>4 215 419</b>	<b>3 240 234</b>	<b>5 175 287</b>	<b>5 282 885</b>
<b>Uitvoer.</b>							
Nederland .....	1 041 427	1 287 720	453 865	59 895	133 653	20 020	2 270
Duitsland .....	136 542	114 552	24 871	8 764	201 083	79 165	20 604
Groothertogdom Luxemburg .....	838 253	913 285	1 174 941	948 384	957 429	834 495	823 409
Frankrijk .....	79 382	88 813	1 228 541	4 050 502	5 310 335	5 653 338	7 213 997
<b>Totaal :</b>	<b>2 095 604</b>	<b>2 404 370</b>	<b>2 882 218</b>	<b>5 067 545</b>	<b>6 602 501</b>	<b>6 587 020</b>	<b>8 060 280</b>

(1) De productie van de kerncentrale inbegrepen.

(\*) De regionale gegevens aangaande de elektrische energie worden gepubliceerd in het 'Regionaal Statistisch Jaarboek'.

37. — Watergebruik en -verbruik in de nijverheid <sup>(1)</sup>.

Jaren 1976-1977

BEDRIJVIGHEID	Gebruik		Teruggestort water		Verbruik	
	1976	1977	1976	1977	1976	1977
(× 1 000 m <sup>3</sup> )						
Steenkoolmijnen .....	96 748	79 067	93 066	75 850	3 682	3 217
Groeven en aanverwante nijverheden .....	64 423	63 703	62 428	61 879	1 995	1 824
Voedingsmiddelenindustrie (inbegrepen fabricatie van margarine, oliën en dranken) .....	121 835	109 272	105 487	94 857	16 348	14 415
Nijverheid van de bereiding van vlas en wol, fabricatie van kunst- en synthetische vezels, veredeling (tegen maakloon en voor eigen rekening) .....	49 466	46 792	46 699	44 433	2 767	2 359
Houtnijverheid .....	1 257	1 388	926	1 044	331	344
Papiernijverheid (voortbrengende inrichtingen) .....	71 289	56 539	65 370	51 476	5 919	5 063
Leerlooierijen .....	3 383	3 658	2 877	3 029	506	629
Chemische nijverheid .....	738 937	785 854	696 969	741 895	41 968	43 959
Rubbernijverheid .....	4 973	4 794	4 668	4 523	305	271
Petroleumraffinaderijen ...	257 025	272 807	255 794	271 408	1 231	1 399
Cokesfabrieken .....	61 034	57 261	55 740	51 964	5 294	5 297
Kleinijverheid .....	1 607	1 754	706	720	901	1 034
Glasnijverheid (voortbrengende inrichtingen) .....	11 574	12 222	10 625	11 386	949	836
Ceramieknijverheid .....	855	818	532	542	323	276
Cementnijverheid (inclusief cementagglomeraten) .....	19 775	18 928	15 434	15 199	4 341	3 729
IJzer- en staalnijverheid ...	892 396	733 905	850 148	698 023	42 248	35 882
Nijverheid van de non-ferrometalen .....	88 701	100 768	75 335	89 027	13 366	11 741
Metaalverwerkende nijverheid .....	59 958	55 082	55 253	51 553	4 705	3 529
Elektriciteitsbedrijven :						
a) thermische centrales ..	4 540 482	4 516 591	4 525 995	4 503 345	14 487	13 246
b) hydraulische centrales	7 186 942	15 045 000	7 163 342	15 021 300	23 600	23 700
<i>Totaal :</i>	<b>14 272 660</b>	<b>21 966 203</b>	<b>14 087 394</b>	<b>21 793 453</b>	<b>185 266</b>	<b>172 750</b>

(1) Ramingen verstrekt door de ondernemingen welke 5 werklieden of meer tewerkstellen behalve voor volgende sectoren : voedingsmiddelenindustrie, nijverheid der non-ferrometalen, hout- en cementnijverheid, petroleumraffinaderijen (20 werklieden of meer) en metaalverwerkende nijverheid (100 werklieden of meer).

38. — Verdeling van het watergebruik in de nijverheid volgens de bestemming <sup>(1)</sup>.

Nijverheid

Jaren 1976-1977  
1. Verdeling per provincie

PROVINCIES	1976				1977			
	Bestemming				Bestemming			
	Voort- brengst 1	Afkoeling 2	Andere doeleinden 3	Totaal 4	Voort- brengst 5	Afkoeling 6	Andere doeleinden 7	Totaal 8
(× 1 000 m <sup>3</sup> )								
Antwerpen .....	64 728	1 129 822	35 125	1 229 675	63 501	1 121 811	39 695	1 225 007
Brabant .....	39 526	478 284	20 777	538 587	33 884	449 123	16 472	499 479
Henegouwen .....	26 038	838 055	54 368	918 461	24 225	782 324	49 436	855 985
Luik .....	94 666	1 846 597	7 103 882	9 045 145	80 927	1 905 510	14 895 397	16 881 834
Limburg .....	31 887	115 672	17 246	164 805	36 572	109 345	18 213	164 130
Luxemburg .....	21 586	15 161	94 859	131 606	18 666	2 923	152 555	174 144
Namen .....	30 010	83 278	6 012	119 300	22 334	72 701	7 780	102 815
Oost-Vlaanderen .....	33 758	1 948 173	44 409	2 026 340	28 575	1 820 548	38 754	1 887 877
West-Vlaanderen .....	10 126	82 988	5 627	98 741	9 075	160 902	4 955	174 932
<b>Rijk:</b>	<b>352 325</b>	<b>6 538 030</b>	<b>7 382 305</b>	<b>14 272 660</b>	<b>317 759</b>	<b>6 425 187</b>	<b>15 223 257</b>	<b>21 966 203</b>

## 2. Verdeling per waterbekken

WATERBEKKENS	1976				1977			
	Bestemming				Bestemming			
	Voort- brengst 1	Afkoeling 2	Andere doeleinden 3	Totaal 4	Voort- brengst 5	Afkoeling 6	Andere doeleinden 7	Totaal 8
(× 1 000 m <sup>3</sup> )								
IJzerbekken .....	763	924	934	2 621	605	541	957	2 103
Bekken van de kuststr. .	1 893	74 638	1 220	77 751	1 790	151 750	1 147	154 687
Scheldebekken .....	182 097	3 830 226	117 393	4 129 716	168 012	3 668 280	111 622	3 947 914
Maasbekken .....	167 507	2 632 231	7 262 736	10 062 474	147 291	2 604 612	15 109 530	17 861 433
Bekkens van Oise en Rijn .....	65	11	22	98	61	4	1	66
<b>Rijk:</b>	<b>352 325</b>	<b>6 538 030</b>	<b>7 382 305</b>	<b>14 272 660</b>	<b>317 759</b>	<b>6 425 187</b>	<b>15 223 257</b>	<b>21 966 203</b>

39. — Spreiding van de in de nijverheid gebruikte hoeveelheid water per provincie naargelang van de herkomst <sup>(1)</sup>.

Jaar 1977

PROVINCIES	Uit één of meer putten	Uit een waterloop of kanaal	Van de openbare distributie	Andere herkomst	Totaal
(× 1 000 m <sup>3</sup> )					
Antwerpen .....	32 019	1 125 161	47 321	20 505	1 225 006
Brabant .....	20 696	472 293	5 702	788	499 479
Henegouwen .....	12 672	817 314	7 266	18 733	855 985
Luik .....	13 080	16 856 487	9 559	2 709	16 881 835
Limburg .....	21 201	135 616	3 038	4 275	164 130
Luxemburg .....	68	173 651	383	43	174 145
Namen .....	7 248	94 491	682	394	102 815
Oost-Vlaanderen .....	14 697	1 860 071	10 975	2 133	1 887 876
West-Vlaanderen .....	7 519	162 809	4 128	476	174 932
<b>Rijk:</b>	<b>129 200</b>	<b>21 697 893</b>	<b>89 054</b>	<b>50 056</b>	<b>21 966 203</b>

(1) Zie bladzijde 266.

40. — Indexcijfers van de nijverheidsproductie.

OMSCHRIJVING	1973	1974	1975	1976	1977	1978
(1970 = 100)						
<b>Algemeen indexcijfer, bouwnijverheid inbegrepen</b> .....	111,3	115,9	106,5	113,7	113,2	113,8 (*)
<b>Algemeen indexcijfer, bouwnijverheid niet inbegrepen</b> .....	115,7	120,0	108,5	118,0	117,9	120,4 (*)
<b>Extractieve nijverheid</b> .....	80,5	74,6	69,4	67,5	63,5	57,6
<i>Steenkolen</i> .....	75,4	65,4	58,1	54,4	49,9	44,6
<i>Andere extractieve industrieën:</i> .....	102,3	109,9	113,2	118,9	117,8	110,4
1. Groeven .....	95,0	106,0	112,6	121,5	116,8	110,6
Porfier .....	92,6	73,4	72,7	84,1	76,5	71,8
Hardsteen .....	86,8	113,2	146,5	166,3	153,7	153,2
Marmer .....	72,6	73,5	61,1	53,5	51,4	62,2
Zandsteen .....	120,6	129,4	118,4	127,3	139,1	128,1
Zandgroeven .....	128,0	149,4	130,1	123,7	118,3	105,9
Leisteengroeven .....	49,8	38,7	108,3	56,6	44,1	62,9
2. Kalksteen en natuurlijk calciumcarbonaat .....	126,2	121,9	115,4	114,0	120,3	110,3
<b>Verwerkende nijverheid</b> .....	117,9	122,9	111,0	121,2	121,3	123,7
<i>Voedingsmiddelenindustrie en bereiding van dranken:</i> .....	116,7	121,0	119,4	121,9	124,7	126,3
1. Voedingsmiddelenindustrie .....	119,4	126,0	124,6	124,8	130,5	134,8
Jam en aanverwante bedrijven .....	156,2	147,5	126,4	127,3	117,2	128,2
Maalderijen .....	107,8	110,3	97,3	103,9	107,7	103,4
Suiker .....	123,4	93,3	121,5	112,9	118,5	126,8
Plantaardige en dierlijke oliën .....	125,2	163,1	156,6	198,9	188,2	218,7
Margarine .....	108,1	113,7	108,9	107,0	104,4	106,6
2. Bereiding van dranken .....	110,9	110,6	108,8	115,4	112,2	108,3
Brouwerijen .....	110,4	109,5	108,5	114,9	110,3	106,4
Alcohol .....	117,6	121,8	111,6	120,3	132,2	126,3
<i>Tabak</i> .....	119,1	124,8	124,6	122,0	123,1	117,2
<i>Textielnijverheid:</i> .....	105,9	100,8	86,0	96,8	84,6	80,9
1. Spinnerijen en weverijen .....	106,6	102,1	86,5	100,5	88,5	85,0
Bereiding van textielvezels .....	82,4	74,9	65,9	96,7	88,6	86,7
Spinnerijen: .....	94,3	89,3	69,5	80,8	69,6	65,8
Fijnsponnerij .....	95,6	91,1	56,9	72,3	54,9	} 56,3
Kaardspinnery .....	100,4	105,9	85,5	98,4	83,4	
Cocons .....	73,6	66,2	40,4	40,9	38,2	23,0
Kaardwol .....	126,4	115,0	105,7	128,0	122,8	134,3
Kamwol .....	93,8	89,5	80,2	88,3	83,1	73,0
Vlas en hennep .....	86,9	92,5	75,5	87,7	75,0	75,2
Jute .....	75,3	66,3	48,1	48,2	38,5	30,0
Weverijen: .....	119,6	115,4	103,7	118,8	106,3	104,3
Weefsels van katoen .....	103,1	96,3	78,3	89,7	69,2	64,5
Weefsels van vlas .....	89,8	89,7	59,3	64,5	55,6	71,6
Weefsels van wol .....	95,3	78,0	77,1	86,9	70,0	70,6
Weefsels van rayonne en rayonnevezels .....	199,9	221,1	225,7	282,6	297,3	292,5
Weefsels van jute .....	56,5	43,8	24,4	17,0	15,1	13,1
2. Breigoednijverheid .....	101,6	95,0	83,6	83,9	71,8	66,4
3. Harde vezelsponnerij en touwslagerij .....	96,8	95,2	72,4	67,2	49,2	48,2
4. Fabrikatie van artikelen niet elders genoemd .....	144,1	123,8	108,6	106,0	94,7	101,2

(\*) Voorlopig indexcijfer



## 40. — Indexcijfers van de nijverheidsproductie (vervolg).

OMSCHRIJVING	1973	1974	1975	1976	1977	1978
(1970 = 100)						
<i>Vervaardigen van kledingstukken; con-</i> <i>fectie van diverse artikelen in weefsel;</i> <i>fabrikatie van schoenen: .....</i>	113,9	115,4	110,8	106,4	97,6	95,7
1. Kledingstukken .....	124,8	130,4	129,4	126,6	117,5	116,6
2. Andere artikelen in weefsel .....	43,3	44,1	37,2	34,7	33,5	31,3
3. Schoenen en pantoffels .....	79,9	63,0	48,0	38,8	31,1	27,0
<i>Houtnijverheid en aanverwante bedrijven.</i>	129,7	162,1	154,2	175,3	174,1	168,0
<i>Papier- en kartonnijverheid: .....</i>	114,4	122,2	103,4	114,3	111,6	115,2
1. Productie .....	107,2	111,2	85,0	99,3	96,8	104,2
2. Verwerking .....	120,1	131,1	119,0	126,5	123,5	124,4
<i>Lederindustrie:</i>	84,3	80,8	71,5	76,5	66,2	52,9
1. Zwaar leder .....	95,3	91,5	92,5	103,0	100,0	80,3
2. Licht leder .....	82,9	79,5	69,5	74,0	63,3	50,6
<i>Scheikundige nijverheid en rubbernijver-</i> <i>heid: .....</i>	137,5	141,9	121,5	138,0	145,6	150,0
1. Scheikundige nijverheid .....	137,7	142,1	118,2	135,7	143,9	148,6
Basischemie .....	131,3	133,9	110,7	123,8	133,1	135,5
Plastiekverwerking .....	204,5	212,9	187,1	215,2	223,8	237,0
Zeep .....	131,1	147,9	132,1	149,0	161,6	167,6
Stikstof .....	101,3	111,2	96,1	106,1	110,1	102,3
Lucifers .....	78,9	..	..	..	..	..
Productie van rayonne .....	111,0	..	..	..	..	..
2. Rubbernijverheid .....	132,9	137,7	169,1	164,2	161,6	159,7
<i>Afgeleide bedrijven van de steenkool- en</i> <i>petroleumnijverheid: .....</i>	87,9	80,7	67,4	64,3	77,1	71,3
1. Petroleumraffinaderijen .....	124,1	101,3	95,0	95,5	120,3	109,5
2. Steenkoolagglomeraten .....	61,5	56,3	36,3	22,4	17,0	16,8
3. Onafhankelijke cokesfabrieken ....	28,7	31,8	21,8	9,9	6,3	6,9
<i>Nijverheid van niet metaalhoudende mi-</i> <i>neralen: .....</i>	106,3	108,0	95,0	104,5	112,3	111,2
1. Klei .....	99,1	99,4	100,0	95,8	106,7	103,1
2. Glas .....	112,5	108,7	88,8	105,5	120,1	121,1
Vlakglas .....	110,1	98,3	73,2	93,8	111,9	118,1
Holglas .....	116,4	127,5	120,2	121,2	125,1	117,5
3. Cement .....	104,6	110,9	102,2	111,4	115,3	112,8
4. Keramische producten .....	94,1	99,7	86,5	83,7	79,9	79,4
5. Kalk, dolomiet, pleister, pleister- <i>agglomeraten, enz .....</i>	133,1	143,7	125,7	119,3	123,8	119,8

40. — Indexcijfers van de nijverheidsproductie (vervolg).

OMSCHRIJVING	1973	1974	1975	1976	1977	1978
	(1970 = 100)					
<i>Basis-metaalnijverheid</i> (1) : .....	115,6	121,6	89,9	99,8	97,4	105,2
1. IJzernijverheid .....	121,8	126,6	88,2	95,9	89,2	100,4
Gietijzer .....	116,9	120,3	83,7	91,1	82,3	93,6
Ruw staal .....	123,6	129,2	92,1	96,7	89,7	93,6
Afgewerkte produkten .....	124,9	129,9	89,4	98,9	94,4	105,8
2. Vormstaalgietereien, ijzergietereien, draad- en metaaltrekkerij, koudwalselij .....	95,7	106,5	82,3	90,0	89,6	87,6
Vormstaalgietereien .....	79,1	89,0	92,8	87,0	83,5	73,6
IJzergietereien .....	85,5	96,8	74,9	69,6	80,9	67,2
Draad- en metaaltrekkerij, koudwalselij .....	105,3	115,9	80,3	96,0	90,4	95,4
3. Nijverheid van de non-ferro metalen	112,2	116,6	105,4	129,5	148,9	141,2
Ruwe produkten .....	107,8	112,9	102,6	123,2	145,7	135,4
Koper .....	105,9	112,9	102,1	129,9	163,0	146,0
Zink .....	117,2	121,8	95,1	99,6	107,5	100,1
Lood .....	106,0	103,8	109,0	113,3	114,8	116,9
Tin .....	96,1	75,5	93,7	105,6	88,3	91,7
Half-produkten .....	119,8	123,4	110,8	138,8	155,7	152,7
4. Cokesfabrieken afhankelijk van de metaalindustrie .....	131,1	135,0	96,5	106,7	97,5	100,7
<i>Metaalverwerkende nijverheid</i> (2) : .....	109,8	118,1	113,5	122,9	124,5	127,1 (*)
1. Fabricatie van werken uit metaal, met uitzondering van machines en transportmaterieel .....	99,8	111,9	110,9	119,0	121,1	117,4
Smederij, perswerk, zwaar drijfwerk .....	115,3	133,3	111,6	126,7	124,2	113,4
Plaatbewerking .....	111,7	123,1	106,0	110,3	114,3	113,5
Metalen toebehoren voor het bouwbedrijf .....	102,2	99,0	93,9	103,9	105,9	103,5
Bruggen, vakwerk, enz .....	102,7	106,5	105,2	105,9	106,2	99,7
Wapens en hun munitie .....	68,2	108,2	151,4	172,6	177,4	175,4
2. Constructie van machines met uitzondering van elektrische machines .....	112,0	123,3	121,1	122,1	120,8	119,2 (*)
Drijfkrachtmachines, enz .....	122,8	132,9	126,1	144,1	139,7	138,2 (*)
Werktuigmachines, enz .....	109,4	118,7	108,7	116,3	100,4	105,8
Verscheidene mechaniekbouwwerken .....	119,2	132,4	127,5	123,7	123,6	125,0
Hijs-, vervoer- en weegapparaten. Toestellen voor verscheidene industrieën .....	112,6	132,4	134,5	119,8	121,7	135,7 (*)
Textielmachines .....	108,1	114,4	120,3	119,0	120,8	112,2
Textielmachines .....	101,4	114,5	102,7	102,7	100,6	90,1
3. Constructie van elektrische machines, enz .....	115,2	128,0	115,6	127,6	124,4	130,5
4. Constructie van transportmaterieel. Scheepsbouw .....	124,1	115,5	122,7	140,2	152,1	161,1 (*)
Auto's, rijwielen, enz .....	127,0	141,6	136,8	102,5	111,9	127,6 (*)
Sporweg- en trammaterieel .....	121,2	105,7	115,4	146,3	147,5	144,7
Vliegtuigbouw .....	108,6	118,0	112,3	108,5	110,6	82,7 (*)
Vliegtuigbouw .....	157,2	141,1	159,4	166,7	392,1	601,2 (*)
5. Fijnmechaniekbouw .....	89,5	98,7	88,6	88,9	93,8	101,9
<i>Electriciteit</i> .....	135,1	140,8	134,6	155,5	154,6	167,0
<i>Waterdistributie</i> .....	116,0	118,7	121,3	128,9	129,4	131,9
<i>Bouwnijverheid</i> .....	93,2	98,6	97,0	94,9	93,3	86,8

(1) Volgens de Internationale standaard-classificatie van de Verenigde Naties.

(2) De rubriek 'Vormstaalgietereien, ijzergietereien enz. ...' is eveneens opgenomen bij de berekening van het indexcijfer. (\*) Voorlopige indexen.

## 41. — Personeel der nijverheidsvestigingen.

A. Personeel geteld in de vestigingen welke aan een maandelijks statistiek van de industriële bedrijvigheid onderworpen zijn <sup>(1)</sup>

AARD VAN DE INDUSTRIEEN	1976			1977			1978		
	Bedienden	Werklieden	Uren-werklieden	Bedienden	Werklieden	Uren-werklieden	Bedienden	Werklieden	Uren-werklieden
<b>A. Extractieve nijverheid.</b>									
Steenkoolmijnen .....	958	18 328 (2)	379 242 (3)	885	17 446 (2)	346 876 (3)	813	16 061 (2)	322 232 (3)
Groeven .....	761	3 450	463 939	748	3 296	445 659	721	3 215	412 510
Kalk, kalksteen en kalkderivaten .....	833	3 515	483 103	827	3 355	462 600	812	3 175	435 731
<b>B. Voedingsmiddelenindustrie.</b>									
Jam .....	206	710	103 445	177	632	88 444	173	652	90 682
Margarine .....	984	818	112 655	961	849	115 201	774	725	102 440
Plantaardige en dierlijke oliën .....	456	936	143 934	447	856	126 596	488	802	116 402
Samengestelde voeders voor dieren .....	1 758	3 814	580 410	1 663	3 647	540 599	1 684	3 636	539 877
Andere voedingsbedrijven (4) .....	5 929	19 834	2 714 352	5 609	19 137	2 601 474	5 587	18 581	2 464 255
<b>C. Tabaksnijverheid.</b>									
<b>D. Textielnijverheid.</b>									
<b>1. Spinnerij :</b>									
Katoen : fijnsponnerij (5) .....	530	5 659	261 408	494	5 054	200 373	474	4 275	166 950
kaardspinnerij (5) .....	21	270	2 358	17	195	2 505	—	67	234 254
cocons (5) .....	—	87	351	—	91	368 145	—	—	—
Kaardwol .....	297	2 376	316 662	284	2 294	300 518	274	2 175	282 262
Kamwol .....	969	6 452	804 633	921	6 051	706 508	782	5 195	593 891
Vlas en hennep (5) .....	77	1 160	6 111	77	1 018	4 551	72	943	4 568
Jute .....	93	1 632	219 907	90	1 401	168 182	79	1 061	126 565
Harde vezels (spinnerij en touwslagerij) .....	73	656	79 909	64	520	65 058	58	427	53 091
2. Weverij .....	4 728	26 470	3 449 328	4 599	24 754	3 057 562	4 394	23 205	3 031 972
3. Breigoednijverheid .....	1 385	11 543	1 399 170	2 491	10 372	1 227 136	1 170	9 858	1 132 251
<b>4. Andere nijverheidstakken :</b>									
Wassen en vercolen van de wol .....	67	550	66 378	65	544	60 397	63	472	49 777
Kammen van de wol .....	136	995	125 710	134	904	101 144	126	793	90 569
Naaigarenfabriek .....	211	525	60 932	184	533	64 967	168	442	47 194
Watten .....	108	476	65 815	109	473	63 181	107	460	62 111
Vilt .....	115	607	74 224	108	530	61 498	91	409	46 740
Bandweverij .....	217	1 300	169 816	211	1 198	150 306	204	1 072	132 694
5. Confectie (6) .....	5 957	47 833	5 763 618	5 282	42 249	5 017 122	5 049	39 907	4 726 380
<b>E. Leder, schoeisels, papier en hout.</b>									
Leder .....	226	1 427	197 147	222	1 329	171 972	185	1 096	129 482
Schoenen .....	328	3 186	373 041	274	2 726	306 736	246	2 347	268 642
Pantoffels .....	40	468	59 005	31	418	51 591	26	367	42 965
Papier (productie) .....	1 627	6 492	919 527	1 733	6 183	851 474	1 728	6 033	853 682
Papier (verwerking) .....	3 377	10 669	1 458 395	3 083	10 080	1 364 354	2 878	9 575	1 289 696
Houtzagerijen, afrollen van hout, enz. ....	467	2 860	372 249	456	2 767	365 291	464	2 686	341 219
Hout en aanverwante nijverheid (7) :	4 549	33 024	4 616 187	4 632	32 150	4 353 977	4 506	29 781	3 982 617
waarvan :									
Meubelen .....	2 327	17 003	2 406 420	2 382	16 690	2 283 433	2 337	15 423	2 083 628
Zetels .....	719	6 031	815 363	778	5 649	726 532	718	5 133	657 888
Schrijnwerkerij .....	442	3 135	433 895	459	3 455	481 163	479	3 423	486 070
Vaatwerk .....	219	1 706	221 960	228	1 576	194 631	217	1 412	174 310
Kaders, lijsten en schaverijen .....	112	700	100 317	95	619	91 461	94	594	87 153
Mandenmakerij en rotan .....	17	80	11 191	21	114	16 238	18	111	15 247
Borstelnijverheid .....	42	361	48 735	45	345	44 851	43	304	39 211
Kisten- en tonnennijverheid .....	144	987	139 610	153	929	124 469	158	827	109 268
Parket .....	12	59	8 671	13	57	8 010	13	68	9 154
Geplakt hout .....	99	630	85 196	41	353	46 870	37	316	42 501
Blokplaten of lamellenplaten .....	14	248	33 668	14	285	32 902	13	255	26 429
Ceperste panelen .....	388	2 054	306 710	388	2 048	299 651	367	1 890	278 620
Andere .....	14	30	4 071	15	30	3 769	13	25	3 136
<b>F. Scheikundige nijverheid.</b>									
Rubber .....	1 898	5 460	743 048	1 908	5 315	725 932	1 847	4 964	663 834
Lucifers .....	..	..	..	..	..	..	..	..	..
Zeepp .....	2 648	2 652	359 418	2 628	2 876	407 962	2 578	2 747	382 450
Andere scheikundige industrieën (6) (8) .	18 052	28 488	3 616 526	16 722	28 384	3 932 989	16 394	26 980	3 593 643
<b>G. Nijverheid der petroleum- en steenkoolderivaten.</b>									
Petroleumraffinaderijen .....	1 217	1 637	213 289	1 246	1 652	232 500	1 203	1 607	207 400
Steenkoolbriketten .....	5	52	8 394	5	38	5 484	4	27	3 953
Cokesfabrieken .....	400	2 980	424 282	382	2 845	403 306	356	2 628	366 941

N.B. — Zie noten bladzijde 272.

41. — Personeel der nijverheidsvestigingen (vervolg).

A. Personeel geteld in de vestigingen welke aan een maandelijks statistiek van de industriële bedrijvigheid onderworpen zijn <sup>(1)</sup> (vervolg).

AARD VAN DE INDUSTRIEEN	1976			1977			1978		
	Bedienden	Werklieden	Uren-werklieden	Bedienden	Werklieden	Uren-werklieden	Bedienden	Werklieden	Uren-werklieden
<i>H. Nijverheid van de niet-metaalhoudende mineralen.</i>									
Klei .....	436	4 308	618 594	430	4 267	615 503	424	4 015	576 133
Glas .....	4 417	16 136	2 179 695	4 317	15 715	2 108 485	4 086	14 127	1 869 039
Cement .....	929	2 488	341 422	938	2 512	345 934	929	2 485	325 213
Keramiek .....	964	4 904	640 898	933	4 676	605 490	876	4 443	584 484
<i>I. Metaalnijverheid.</i>									
<i>IJzernijverheid :</i>									
1° niet inbegrepen de personen tewerkgesteld in de fabrieken welke enkel gietstaal vervaardigen .....									
	9 711	44 883	6 148 020	9 200	41 808	5 425 427	8 707	37 076	5 187 974
2° personen tewerkgesteld in de fabrieken welke enkel gietstaal vervaardigen .....									
	468	2 110	267 880	450	1 982	226 505	419	1 741	190 764
Non-ferro metalen en hun legeringen ....	4 229	14 402	1 958 662	3 973	13 336	1 786 919	3 830	12 363	1 571 565
Gieterijen van non-ferro metalen .....	—	—	—	184	810	100 929	220	977	123 414
Metaalverwerkende nijverheid (9) :	75 710	245 428	32 573 149	74 968	236 203	31 047 154	74 922	228 264	29 577 827
waarvan :									
Vormstaalgietrijen .....	791	3 230	432 835	855	3 301	410 851	818	2 801	346 004
Ijzergietrijen .....	744	4 377	564 803	679	3 888	488 950	598	3 334	403 898
Draad- en metaaltrekkerij, koudwalserij, enz. ....	2 538	13 126	1 655 091	2 505	12 481	1 552 152	2 420	11 742	1 516 664
Smeedwerk, warm pers- en dieptrekwerk, enz. ....	1 080	4 537	596 226	1 079	4 439	567 607	997	3 933	491 204
Plaatbewerking en diverse metaalverwerkingen .....	2 356	12 629	1 712 169	2 312	12 417	1 663 244	2 363	12 250	1 600 205
Metaaltoebehoren voor het bouwbedrijf	4 495	17 077	2 299 423	4 320	16 552	2 211 714	4 298	15 663	2 062 906
Bruggen, vakwerk, plaatwerk en stoomketels .....	3 207	11 581	1 564 682	3 317	11 086	1 482 505	3 133	10 366	1 380 800
Scheepsbouw .....	2 297	9 307	1 203 367	2 296	8 519	1 011 524	2 258	8 256	1 029 597
Spoor- en tramwagematerieel .....	700	2 174	312 844	728	2 173	306 109	682	1 899	246 580
Motorvoertuigen, rijwielen en aanverwante nijverheden .....	8 132	48 036	6 664 356	8 246	48 905	6 701 809	8 522	49 039	6 491 032
Drijfkrachtmachines, pneumatische en hydraulische machines .....	4 004	7 929	1 070 061	3 908	7 808	1 069 489	3 850	7 522	997 414
Werktuigmachines en aanverwante nijverheden .....	2 317	6 204	794 983	2 071	5 356	705 245	2 087	5 376	702 846
Textielmachines en toebehoren .....	1 270	4 390	578 700	1 250	4 274	493 599	1 158	3 984	472 361
Diverse mechaniekconstructies .....	2 599	8 196	1 068 788	2 584	7 819	1 062 749	2 698	8 011	1 076 463
Hef-, transport- en weegtoestellen ....	3 431	8 296	1 131 566	3 252	8 087	1 112 756	3 366	8 147	1 110 521
Toestellen en installaties voor diverse nijverheden .....	5 339	14 385	1 954 325	5 076	14 151	1 894 806	5 060	13 602	1 710 577
Elektrotechniek .....	26 345	56 927	7 344 364	26 176	52 675	6 758 633	26 198	50 739	6 535 989
Meet-, laboratoriumtoestellen, enz. ....	685	1 597	206 858	645	1 470	193 536	667	1 512	187 532
Wapens en munitie .....	1 912	8 284	1 007 628	1 989	7 786	963 514	2 076	7 120	826 252
Vliegtuigindustrie .....	1 468	3 145	410 079	1 581	3 016	396 362	1 667	2 960	388 975
<i>J. Plastiekverwerkende nijverheid.</i>									
	3 808	14 016	1 943 152	3 991	14 136	2 132 439	4 031	13 658	1 867 378
<i>K. Elektriciteit, gas en water.</i>									
Elektriciteit (10) .....	11 944	6 043	836 334	15 944	2 205	320 154	16 316	2 207	309 954
Gasbedeling (11) .....	3 851	1 384	..	5 193	—	—	5 167	—	—
Waterdistributie .....	2 693	4 749	720 262	2 759	4 722	706 323	2 816	4 691	711 952

- (1) Gemiddelden van de maandcijfers van het personeel dat voorkomt op de betaalstaten waarin de 15<sup>e</sup> der maand begrepen is. Uren-arbeiders : de cijfers zijn maandgemiddelden.
- (2) Gemiddeld aantal aanwezige werklieden per gewerkte dag.
- (3) Aantal verwezenlijkte posten.
- (4) Deze cijfers hebben geen betrekking op het slachten van vee, de zuivelfabrieken, boterfabrieken, kaasfabrieken, de maaldierijen, de bakkerijen en banketbakkerijen, de suikerfabrieken. Voor deze sectoren zie tabel B hierna.
- (5) Voor deze bedrijfstakken betreft het spullen-uren (in duizendtallen.)
- (6) Zie eveneens tabel B hierna.
- (7) Personeel tewerkgesteld in de vestigingen met 5 arbeiders of meer en ingedeeld volgens hun voornaamste bedrijvigheid.
- (8) Vestigingen die 5 of meer werklieden hebben tewerkgesteld ; van 1974 af het personeel van de lucifersfabrieken inbegrepen.
- (9) Personeel tewerkgesteld in de vestigingen met 5 arbeiders of meer.
- (10) Het personeel en de uren-arbeiders van de industriële zelfvoortbrengers niet inbegrepen.
- (11) Inbegrepen het personeel der gasfabrieken en gascentrales.

## 41. — Personeel der nijverheidsvestigingen (vervolg).

B. Personeel geteld in de vestigingen welke 10 arbeiders of meer tewerkstellen <sup>(1)</sup>

Onderhavige tabel betreft enkel de nijverheidstakken waarvoor geen maandelijks statistiek van de bedrijvigheid bestaat.

AARD VAN DE INDUSTRIEEN	1977			1978		
	Bedienden	Arbeiders	Uren-arbeiders	Bedienden	Arbeiders	Uren-arbeiders
1. Voedingsmiddelenindustrie .....	5 745	17 938	2 603 695	5 710	17 439	2 533 303
2. Bereiding van dranken, stokerijen ..	4 772	12 767	1 810 868	4 622	12 042	1 664 200
3. Fabricage van kunst- en synthetische draden en vezels, bereiding van textielstoffen (met uitzondering van wol), afwerking, borduurwerk en speciale weefsels .....	1 942	9 595	1 195 768	1 671	8 545	1 081 548
4. Fabricage van in textielstoffen vervaardigde artikelen andere dan klederen (fabricage van zakken, matrassen, herstelling, enz.) .....	275	938	115 685	271	882	108 585
5. Zagerijen en bereiding van hout ....	38	288	37 881	28	238	32 577
6. Druk- en boekbindersbedrijf, fotografie en aanverwante bedrijven ...	7 169	17 155	2 448 036	7 000	16 655	2 376 215
7. Huiden- en lederindustrie (met uitzondering van de looierijen), bereiden van pelterijen en maken van bontwerk .....	123	693	87 705	117	648	81 470
8. Scheikundige nijverheid (2) .....	7 065	6 642	893 754	7 198	6 746	910 605
9. Bedrijven van de niet-metaalhoudende mineralen met uitzondering van de steenbakkerijen, van de pannenfabrieken, van de glasfabrieken en de keramische nijverheid ...	2 593	13 013	1 756 468	2 629	12 983	1 708 773
10. Uurwerken- en juwelennijverheid, fabricage van wetenschappelijke instrumenten, enz. ....	216	528	75 070	212	519	71 884
11. Diamantnijverheid .....	317	7 320	976 176	336	7 518	898 794
12. Diverse be- en verwerkende industrieën (waaronder de nijverheid van de sloping - met uitzondering van de afbraak van gebouwen - de sortering van afval en recuperatiestoffen) .....	2 682	8 762	1 189 128	2 666	8 283	1 092 817

(1) Gemiddelden van de maandcijfers van het personeel dat voorkomt op de betaalstaten waarin de 15<sup>e</sup> maand begrepen is. Uren-arbeiders: de cijfers zijn maandgemiddelden. Ten gevolge van een wijziging van het aantal aangevers zijn de uitkomsten niet vergelijkbaar van jaar tot jaar.

(2) Betreft voornamelijk de nijverheid der farmaceutische producten.

## 42. — Gevaarlijke, ongezone of hinderlijke vestigingen.

Statistiek van de toegestane vergunningen. — Vestigingen van 1ste klas. <sup>(1)</sup>

BEDRIJVIGHEDEN	1973			1974			1975		
	Totaal aantal vergunningen (2)			Totaal aantal vergunningen (2)			Totaal aantal vergunningen (2)		
	Aantal vergunningen	Werklieden tewerkgesteld vóór de toekenning van de vergunningen	Aan het werk te stellen werklieden (8)	Aantal vergunningen	Werklieden tewerkgesteld vóór de toekenning van de vergunningen	Aan het werk te stellen werklieden (8)	Aantal vergunningen	Werklieden tewerkgesteld vóór de toekenning van de vergunningen	Aan het werk te stellen werklieden (8)
Extractieve nijverheid .....	56	962	176	68	214	78	50	204	98
Voedingsmiddelenindustrie .....	250	2 635	866	238	5 796	723	222	1 796	1 898
Bereiding van dranken, stokerijen .....	18	1 410	155	14	1 408	128	14	753	90
Tabaksnijverheid .....	2	—	150	4	1 060	275	3	193	370
Bereiding van dierlijke en plantaardige oliën en vetten	1	—	—	1	535	4	2	12	11
Scheikundige nijverheid, n.e.g. ....	44	3 554	572	56	4 873	902	51	5 278	805
Rubbernijverheid .....	11	303	62	11	129	294	5	60	61
Hout- en kurknijverheid .....	262	2 793	1 709	202	2 540	1 050	279	2 412	1 631
Papier- en kartonindustrie .....	8	838	150	11	1 417	307	11	1 386	250
Druk- en boekbindersbedrijf, fotografie .....	46	825	282	51	426	78	35	459	280
Huiden- en lederindustrie .....	5	107	1	6	230	115	5	93	10
Textielnijverheid .....	89	3 229	1 728	80	4 531	1 085	99	3 473	911
Kleding- en schoennijverheid .....	21	1 338	1 241	11	917	338	10	967	167
Productie en bedeling van elektriciteit, gas, water <sup>(4)</sup>	121	2 065	29	90	196	166	83	16	30
Bedrijven van de niet-metaalhoudende delfstoffen, n.e.g. ....	99	4 074	1 037	109	5 763	1 091	90	1 657	1 081
Metaalnijverheid .....	535	30 407	8 084	487	40 601	11 354	562	24 405	6 721
Diamantnijverheid, uurwerken en juwelen .....	31	263	203	24	45	244	26	208	347
Vervoer en verkeer .....	146	482	244	114	186	275	115	201	179
Handel <sup>(5)</sup> .....	36	949	1 715	41	1 883	1 635	37	971	773
Ondernemingen voor het reinigen en het onderhoud ..	123	508	207	122	128	94	135	245	213
Diverse activiteiten : landbouw, vertoningen, klinieken, be- en verwerkende industrie n.e.g. ....	454	1 757	3 100	345	3 238	1 873	403	4 636	1 443
<b>Totaal :</b>	<b>2 358</b>	<b>58 506</b>	<b>21 711</b>	<b>2 085</b>	<b>76 116</b>	<b>22 109</b>	<b>2 237</b>	<b>49 425</b>	<b>17 369</b>

(1) De opslagplaatsen van benzine, brandolie, petroleum, gas en andere, die voor de jaren 1973, 1974, 1975, 1976, 1977 en 1978 respectievelijk 1 254, 1 196, 979, 939, 798 en 756 bedroegen, niet inbegrepen.

(2) Vergunningen betreffende het totaal van de oprichtingen, de opnieuw in werking gestelde vestigingen, de hernieuwingen, de uitbreidingen en omvormingen en de veranderingen van zetel.

(3) Aantal werklieden, waarvan de tewerkstelling voorgenomen werd op het ogenblik van de vergunningsaanvraag.

(4) De cijfers betreffen hoofdzakelijk de elektriciteit (omvormingscabines).

(5) Personeel : bedienden en werklieden.

## INDEXCIJFERS VAN DE NIJVERHEIDSPRODUKTIE (1970 = 100)

### Algemene indexcijfers

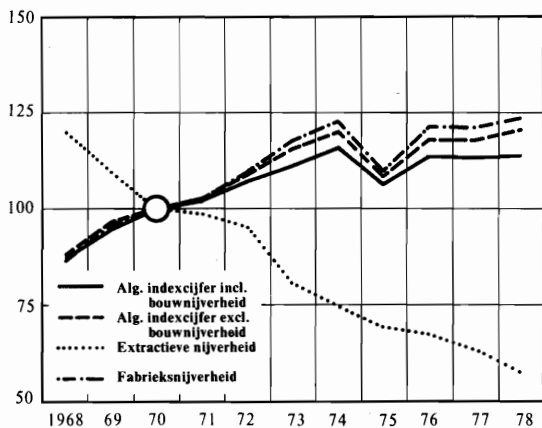

### Basis - metaalnijverheid

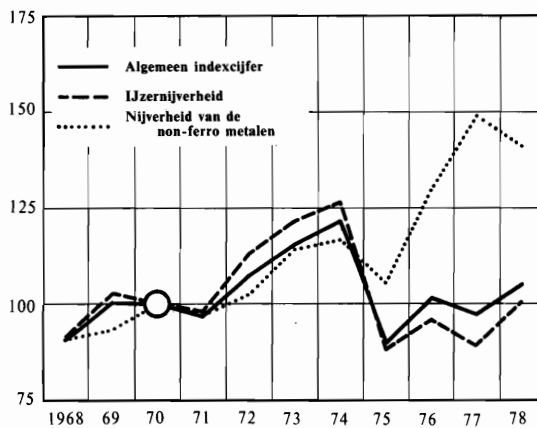

### Energieproductie

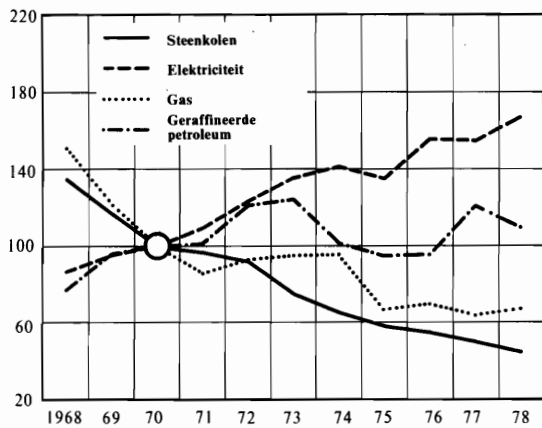

### Metaalverwerkende nijverheid

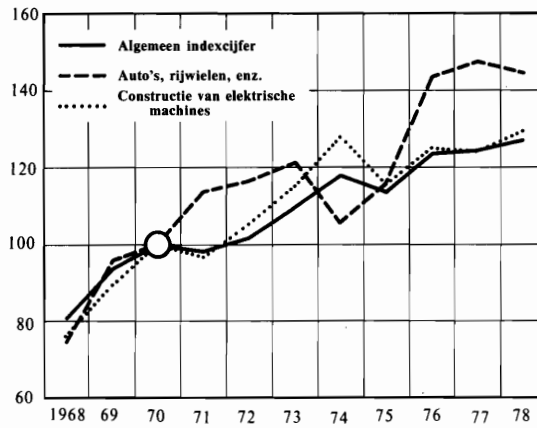

### Nijverheid der niet-metaalhoudende mineralen

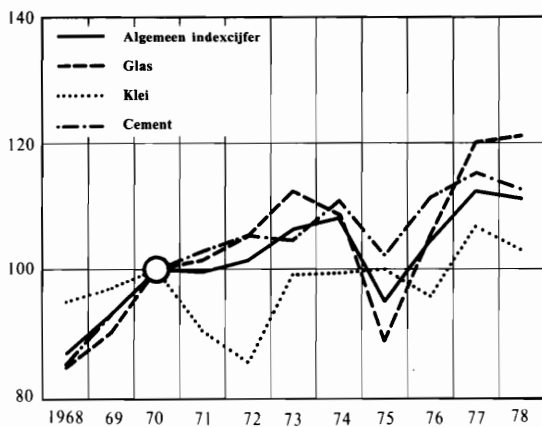

### Textielnijverheid

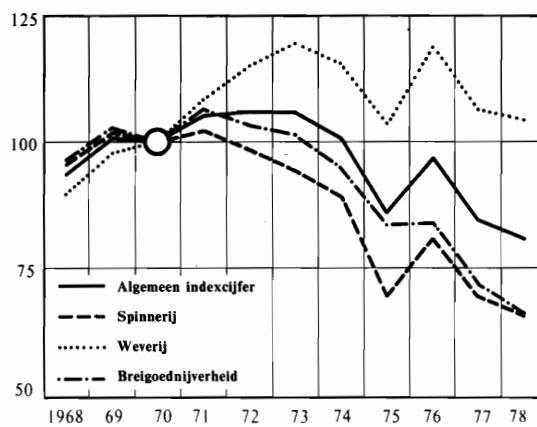





1976			1977			1978							
Totaal aantal vergunningen (2)			Totaal aantal vergunningen (2)			Totaal aantal vergunningen (2)			Oprichtingen en inrichtingen opnieuw in werking		Uitbreidingen en omvormingen		
Aantal vergunningen	Werklieden tewerkgesteld vóór de toekenning van de vergunningen	Aan het werk te stellen werklieden (8)	Aantal vergunningen	Werklieden tewerkgesteld vóór de toekenning van de vergunningen	Aan het werk te stellen werklieden (8)	Aantal vergunningen	Werklieden tewerkgesteld vóór de toekenning van de vergunningen	Aan het werk te stellen werklieden (8)	Aantal vergunningen	Aan het werk te stellen werklieden (8)	Aantal vergunningen	Werklieden tewerkgesteld vóór de toekenning van de vergunningen	Aan het werk te stellen werklieden (8)
53	281	91	45	143	157	55	1 222	182	22	124	25	1 181	58
254	2 605	981	191	2 725	533	233	1 769	805	63	452	58	995	285
16	750	34	10	907	81	12	176	28	1	—	5	158	28
—	—	—	2	133	—	2	473	—	—	—	—	—	—
4	12	121	4	543	79	4	—	100	2	5	2	—	95
86	14 439	1 136	40	3 454	555	65	9 730	585	16	111	32	9 511	425
10	600	258	3	7	—	6	162	13	—	—	5	162	10
213	1 442	1 359	250	3 449	2 173	304	1 807	1 535	92	1 006	66	881	321
11	590	17	—	—	—	9	759	37	—	—	6	537	17
46	821	430	36	589	776	44	395	189	5	65	5	50	3
8	50	—	8	7	9	1	7	—	—	—	—	—	—
89	2 143	744	61	3 813	605	70	2 325	1444	14	1228	26	1 173	206
5	301	65	6	397	197	6	195	5	—	—	2	120	5
76	188	115	77	220	24	114	268	172	35	70	67	130	95
93	4 900	811	79	1 660	623	65	5 005	289	16	214	20	1 786	43
558	29 361	9 220	456	24 131	7 538	652	14 757	2 944	223	1 608	202	11 292	876
20	237	538	13	705	30	20	339	79	7	28	6	39	51
131	205	139	116	251	84	84	190	282	48	257	14	132	15
42	577	1 028	25	469	577	38	627	3458	16	3 236	9	215	219
127	345	124	111	207	336	125	254	131	67	88	24	87	38
338	1 558	1 427	330	2 714	1 829	480	3 654	3 240	276	1 067	106	3 104	810
<b>2 180</b>	<b>61 405</b>	<b>18 638</b>	<b>1 863</b>	<b>46 524</b>	<b>16 206</b>	<b>2 389</b>	<b>44 114</b>	<b>15 518</b>	<b>903</b>	<b>9 559</b>	<b>680</b>	<b>31 553</b>	<b>3 600</b>

43. — Jaarlijkse telling van de koelinstallaties op 15 oktober 1977 (\*).

Nuttige kubieke inhoud der koelruimten, per bedrijvigheid en per temperatuurband.

OMSCHRIJVING	Totale nuttige kubieke inhoud der koelruimten (in m <sup>3</sup> )	Totale inhoud waarin een temperatuur kan worden gehandhaafd (in m <sup>3</sup> )				
		hoger dan 0 °C	van — 1 °C tot — 12 °C	van — 13 °C tot — 17 °C	van — 18 °C tot — 21 °C	van — 22 °C en lager
<b>1. Indeling volgens de aard van de koelruimte:</b>						
A. Openbare koelpakhuizen .....	390 958	26 651	65 678	25 296	26 492	246 841
B. Koelruimten geëxploiteerd door voortbrengers en bewerkers van bederfelijke eetwaren .....	1 719 174	1 063 719	63 470	21 645	200 855	369 485
C. Koelruimten geëxploiteerd door handelaars in bederfelijke eetwaren .....	726 943	523 629	18 612	13 044	54 704	116 954
<i>Totaal:</i>	<b>2 837 075</b>	<b>1 613 999</b>	<b>147 760</b>	<b>59 985</b>	<b>282 051</b>	<b>733 280</b>
<b>2. Indeling per bedrijvigheid van de uitkomsten betreffende de rubrieken B en C:</b>						
Slachthuizen .....	343 845	198 980	19 828	7 384	42 921	74 732
Conservenfabrieken en handel van vleeswaren en bijprodukten .....	303 183	136 794	14 731	13 826	92 191	45 641
Conservenfabrieken en handel van fruit en groenten .....	400 184	235 129	1 800	411	76 494	86 350
Boter- en zuivelfabrieken, handel in boter, melk en eieren, roomijs	497 143	234 367	13 331	} 11 783	26 119	} 214 667
Kaasfabrieken en -handel .....	205 619	201 736	759		—	
Brouwerijen en bereiding van andere dranken .....	63 201	52 281	9 158	—	1 487	} 65 049
Diverse (hoofdzakelijk grootwarenhuizen en gelijksoortige vestigingen) .....	632 942	528 061	22 475	1 285	16 347	
<i>Totaal:</i>	<b>2 446 117</b>	<b>1 587 348</b>	<b>82 082</b>	<b>34 689</b>	<b>255 559</b>	<b>486 439</b>

(\*). Ondernemingen uitgerust met het oog op de snelbevriezing (aantal : 269). — Maximum bevroeringscapaciteit in 24 u. : 4 538 t.

## 44. — Produktie en verbruik van accijnsplichtige produkten.

(Bron : Ministerie van Financiën.)

PRODUKTEN	1973	1974	1975	1976	1977	1978
<b>Bier.</b>						
Brouwerijen (aantal) .....	190	185	174	165	159	151
Produktie (hl) .....	14 691 034	14 004 491	13 797 013	14 543 796	13 818 990	13 394 792
Verbruik (hl) (1) .....	13 908 652	12 992 196	12 788 238	13 524 043	12 804 417	12 346 247
<b>Alcohol (2).</b>						
Stokerijen (aantal) .....	12	13	13	12	9	10
Produktie (hl) (aan 50°) .....	477 448	494 582	453 086	488 448	526 727	501 218
Verbruik (hl) (aan 50°):						
Drinkalcohol (1) .....	346 724	371 116	390 310	382 143	411 980	468 309
Nijverheidsalcohol .....	233 064	267 419	235 262	235 321	220 800	209 079
<b>Gegiste vruchtendranken.</b>						
Fabrieken (aantal) .....	20	17	15	15	17	15
Produktie (hl) .....	101 791	98 889	80 060	88 344	58 846	35 315
<b>Mousserende gegiste dranken.</b>						
Fabrieken (aantal) .....	21	23	22	19	19	16
Produktie:						
Mousserende appel- en peredrank (hl)	54 870	57 856	57 435	78 711	60 292	56 117
Mousserende wijn (druiven) (hl) ...	7 804	7 493	8 562	7 488	6 397	5 863
Mousserende wijn (andere vruchten) (hl) .....	6 666	6 793	6 131	5 521	5 901	4 846
Verbruik (1):						
Mousserende appel- en peredrank (hl)	44 304	49 493	50 410	72 766	48 702	44 473
Mousserende wijn (druiven) (hl) ...	60 303	64 612	79 779	75 480	81 830	84 967
Mousserende wijn (andere vruchten) (hl) .....	6 666	6 793	6 131	5 521	5 901	4 846
<b>Mineraalwater en limonade.</b>						
Fabrieken (aantal) .....	238	230	211	193	182	165
Produktie (hl) (3) .....	7 908 114	7 662 942	8 303 144	9 137 564	8 414 019	8 537 574
Verbruik (hl) (1) .....	9 383 499	9 269 461	10 069 820	11 265 857	10 420 697	10 699 892
<b>Suiker.</b>						
Fabrieken (aantal) .....	21	20	19	18	18	16
Produktie (t):						
Ruwe suiker .....	238 087	160 190	215 527	137 634	141 235	168 735
Witte poedersuiker .....	495 855	341 024	539 691	536 337	566 046	616 677
Raffinaderijen (aantal) .....	5	5	4	4	4	3
Produktie door verwerking (t):						
Witte poedersuiker .....	92 030	82 620	78 056	84 016	82 849	106 487
Andere geraffineerde suiker .....	146 848	151 366	126 232	130 920	143 658	124 039
Verbruik (t) (1) .....	333 955	342 401	284 117	302 699	276 314	279 152
<b>Tabak (inlandse teelt).</b>						
Getelde planten (duizendtallen) .....	17 970	15 440	15 143	13 960	14 131	14 555
Benaderende hoeveelheid geoogste tabak (t) .....	2 170	1 937	1 691	1 473	1 592	1 568
Verbruik (t) (1) .....	28 430	28 161	26 692	26 074	24 859	22 292
<b>Minerale olie.</b>						
Raffinaderijen (aantal) .....	10	10	10	10	10	10
Produktie:						
Lichte olie (hl) .....	82 655 743	67 910 100	81 313 679	72 437 157	96 269 203	94 014 639
Halfzware olie (hl) .....	9 244 750	3 917 641	7 857 746	9 848 129	18 473 328	14 147 492
Zware olie:						
Gasolie (hl) .....	140 311 731	144 640 610	110 192 405	110 051 810	134 773 268	129 216 510
Stookolie (t) .....	11 599 539	9 947 989	8 654 736	9 862 832	11 944 540	8 122 608
Smeerolie (t) .....	50 431	51 326	40 582	43 996	41 892	39 855
Verbruik (1):						
Lichte olie (hl) .....	38 014 564	36 099 736	40 056 469	42 383 505	43 903 921	45 502 674
Halfzware olie (hl) .....	497 044	327 089	328 889	312 978	323 489	359 200
Zware olie:						
Gasolie (hl) .....	114 775 352	101 594 052	102 593 298	109 090 224	110 629 556	117 225 081
Stookolie (t) .....	9 219 120	8 351 120	7 287 580	7 389 060	7 010 390	6 355 310
Smeerolie (t) .....	195 410	254 930	182 280	197 480	217 820	208 580

(1) De verbruikte hoeveelheden betreffen de B.L.E.U. Invoer inbegrepen.

(2) Alcohol van 50° Gay-Lussac, temperatuur 15° centigrad.

(3) Voor inlands verbruik.



## **Binnenlandse handel**



## 1. — Inschrijvingen en schrappingen in het handelsregister.

(Bron : Ministerie van Economische Zaken - Administratie van de Handel)

OMSCHRIJVING	1976	1977			1978		
	Totaal	Eenmans- zaken	Vennoot- schappen	Totaal	Eenmans- zaken	Vennoot- schappen	Totaal
Hoofdinschrijvingen (1) :							
Hof van Beroep (2) te :							
Brussel .....	23 597	8 491	2 965	11 456	8 060	3 012	11 072
Gent .....	10 093	7 916	2 172	10 088	7 878	2 102	9 980
Luik .....	9 874	6 138	1 226	7 364	6 287	1 256	7 543
Antwerpen .....		7 289	2 622	9 911	7 687	2 467	10 154
Bergen .....		4 617	832	5 449	4 696	837	5 533
<i>Totaal :</i>	<b>43 564</b>	<b>34 451</b>	<b>9 817</b>	<b>44 268</b>	<b>34 608</b>	<b>9 674</b>	<b>44 282</b>
Schrappingen ingevolge opheffing van de handelszaak, afstand, overdracht of overlijden :							
Hof van Beroep (2) te :							
Brussel .....	15 754	6 322	625	6 947	6 523	703	7 226
Gent .....	8 873	7 998	378	8 376	7 404	376	7 780
Luik .....	7 732	4 972	211	5 183	4 973	189	5 162
Antwerpen .....		7 107	505	7 612	6 663	489	7 152
Bergen .....		3 960	130	4 090	4 042	149	4 191
<i>Totaal :</i>	<b>32 359</b>	<b>30 359</b>	<b>1 849</b>	<b>32 208</b>	<b>29 605</b>	<b>1 906</b>	<b>31 511</b>
Verskil .....	<b>+11 205</b>	<b>+4 092</b>	<b>+7 968</b>	<b>+12 060</b>	<b>+5 003</b>	<b>+7 768</b>	<b>+12 771</b>

(1) Inclusief de hoofdinschrijvingen wegens overname van geschrapte of overgedragen handelszaken, ingevolge afstand, overdracht, overlijden, enz...

(2) Tot 1976 hebben de hoven van beroep betrekking op de volgende provincies :

- Brussel : de provincies Antwerpen, Henegouwen en Brabant.
- Gent : de provincies Oost- en West-Vlaanderen.
- Luik : de provincies Namen, Luxemburg, Luik en Limburg.

Van 1977 af hebben de hoven van beroep betrekking op de volgende provincies :

- Brussel : de provincie Brabant.
- Gent : de provincies Oost- en West-Vlaanderen.
- Luik : de provincies Luik, Namen en Luxemburg.
- Antwerpen : de provincies Antwerpen en Limburg.
- Bergen : de provincie Henegouwen.

## 2. — Jaarstatistiek van de groothandel in voedingsmiddelen en dranken.

### I. Groothandelsvestigingen in voedingsmiddelen en dranken naar de aard van de hoofdbedrijvigheid.

AARD VAN DE HOOFDBEDRIJVIGHEID	1973	1974	1975	1976
Groothandel in het binnenland .....	5 287	5 170	4 828	4 515
Verkoopfiliaal van een handels-of nijverheidsonderneming .....	14	14	12	7
Invoerhandel .....	224	239	218	206
Uitvoerhandel .....	166	139	136	146
In- en uitvoerhandel .....	208	168	152	132
<b>Totaal:</b>	<b>5 899</b>	<b>5 730</b>	<b>5 346</b>	<b>5 006</b>

### II. Bedrag van de verkopen naar de aard van de hoofdbedrijvigheid.

AARD VAN DE HOOFDBEDRIJVIGHEID	1973	1974	1975	1976
(× 1 000 000 F)				
Groothandel in het binnenland .....	120 855	140 192	143 729	161 347
Verkoopfiliaal van een handels- of nijverheidsonderneming .....	767	1 166	1 011	141
Invoerhandel .....	13 639	19 302	21 192	21 394
Uitvoerhandel .....	18 329	17 345	17 702	21 047
In- en uitvoerhandel .....	33 892	29 768	30 060	35 927
<b>Totaal:</b>	<b>187 482</b>	<b>207 773</b>	<b>213 694</b>	<b>239 856</b>

### III. Bedrag van de aankopen, verkopen en voorraden.

OMSCHRIJVING	1973	1974	1975	1976
(× 1 000 000 000 F)				
Aankopen .....	165,8	180,7	185,5	210,2
Verkopen .....	187,5	207,7	213,7	239,8
Voorraden op 31-12 .....	11,8	13,4	13,1	14,4

N.B. — De resultaten voor 1972 zijn niet vergelijkbaar met deze van de vorige jaren. Het aangeversbestand kon immers worden uitgebreid, dank zij bijkomende informatie, die werd bezorgd door de Administratie van de B.T.W. De 2 744 nieuw opgenomen aangevers vertegenwoordigen 47 % van het totale aantal aangevers (5 865) voor 1972 en hun omzet van 42 798 miljoen F maakt 25 % uit van de totale omzet (168 581 miljoen F) voor hetzelfde jaar. Wat de cijfers van 1975 betreft, zoals ze werden gepubliceerd in het Statistisch Jaarboek 1977, heeft zich een materiële vergissing voorgedaan bij de automatische verwerking; hierdoor zijn de vroeger gepubliceerde cijfers onvolledig en dienen ze te vervangen door de hieronder gepubliceerde gegevens.



2. — Jaarstatistiek van de groothandel in voedingsmiddelen en dranken (vervolg).

IV. Bedrag van de verkopen naar groepen van produkten.

GROEPEN VAN PRODUKTEN	1973	1974	1975	1976
(× 1 000 000 F)				
<b>1. Voedingsmiddelen</b>				
Brood en produkten op basis van graan- gewassen .....	4 406	5 038	3 917	5 256
Vlees en vleeswaren .....	59 856	61 006	64 615	70 215
Vis, schaal-, schelp- en weekdieren .....	6 804	7 511	8 102	9 001
Melk, eieren, kaas .....	18 978	21 488	17 426	19 968
Boter, margarine, oliën en vetten .....	7 522	9 494	10 605	10 262
Aardappelen, groenten en vruchten .....	29 795	31 523	34 586	39 431
Koffie, thee, cichorei .....	6 123	6 550	5 881	9 422
Suiker, jam, suikergoed, chocolade, cacao .....	13 870	16 322	17 165	19 073
Andere voedingsmiddelen .....	10 130	13 566	13 939	14 866
<b>Totaal:</b>	<b>157 488</b>	<b>172 498</b>	<b>176 236</b>	<b>197 514</b>
<b>2. Dranken</b>				
Niet-alcoholhoudende dranken (mineraal- water, limonades) .....	4 625	5 854	6 226	7 001
Alcoholhoudende dranken .....	20 072	23 516	24 809	27 825
<b>Totaal:</b>	<b>24 697</b>	<b>29 370</b>	<b>31 035</b>	<b>34 826</b>
<b>3. Totaal voedingsmiddelen en dranken</b> ....	<b>182 185</b>	<b>201 868</b>	<b>207 271</b>	<b>232 340</b>
<b>4. Andere produkten dan voedingsmiddelen</b>				
Tabak, sigaretten, sigaren .....	706	758	921	1 604
Kleding .....	345	519	536	697
Zeepp, synthetische wasmiddelen, andere reinigingsmiddelen .....	2 154	2 346	2 434	2 506
Andere artikelen n.e.g. ....	2 092	2 282	2 532	2 709
<b>Totaal:</b>	<b>5 297</b>	<b>5 905</b>	<b>6 423</b>	<b>7 516</b>
<b>5. Totaal bedrag van de verkopen</b> .....	<b>187 482</b>	<b>207 773</b>	<b>213 694</b>	<b>239 856</b>

V. Bedrag van de verkopen naar categorieën van kopers.

AARD VAN DE KOPER	1973	1974	1975	1976
(× 1 000 000 F)				
<b>1. Verkopen aan in België gevestigde klan- ten</b>				
a) groothandelaars .....	57 314	64 580	65 150	72 687
b) kleinhandelaars (inclusief hotels, res- taurants en cafés) .....	81 180	86 078	93 076	102 069
c) nijverheids- en ambachtsvestigingen, met het oog op de transformatie van deze produkten .....	7 319	6 953	8 000	8 969
d) instellingen (scholen, administra- ties...) .....	2 137	2 577	2 950	3 913
e) gezinnen (rechtstreekse verkoop) .....	6 178	8 370	8 961	10 556
<b>Totaal:</b>	<b>154 128</b>	<b>168 558</b>	<b>178 137</b>	<b>198 194</b>
<b>2. Verkopen aan het buitenland</b> .....	<b>33 354</b>	<b>39 215</b>	<b>35 557</b>	<b>41 662</b>
<b>Totaal van de verkopen:</b>	<b>187 482</b>	<b>207 773</b>	<b>213 694</b>	<b>239 856</b>
<b>waarvan:</b>				
Verkopen in het groot .....	181 130	199 009	204 591	229 122
Verkopen in het klein .....	6 352	8 764	9 103	10 734

2. — Jaarstatistiek van de groothandel in voedingsmiddelen en dranken (vervolg).

VI. Aantal tewerkgestelde personen op het einde van het 4° kwartaal.

OMSCHRIJVING	1973	1974	1975	1976
<b>Tewerkgestelde personen :</b>				
a) aangesloten bij de sociale zekerheid ...	32 005	32 029	28 678	27 260
b) niet aangesloten bij de sociale zekerheid	9 275	8 976	8 394	7 791
<b>Totaal:</b>	<b>41 280</b>	<b>41 005</b>	<b>37 072</b>	<b>35 051</b>

VII. Personeelsuitgaven, algemene kosten, diverse lasten, kosten voor opmaak en bewerking.

OMSCHRIJVING	1973	1974	1975	1976
(× 1 000 000 F)				
<b>Personeelsuitgaven</b> .....	9 410	11 183	12 239	13 153
<b>Algemene kosten (1)</b> .....	4 818	5 873	6 347	7 414
<b>Diverse kosten (2)</b> .....	5 274	6 199	5 926	6 781
<b>Kosten voor opmaak en bewerking</b> .....	1 783	2 320	2 256	2 081
<b>Totaal:</b>	<b>21 285</b>	<b>25 575</b>	<b>26 768</b>	<b>29 429</b>

(1) Huur en onroerende voorheffing, kosten van verwarming en verlichting, kosten m.b.t. het gebruik van motorvoertuigen voor beroepsdoeleinden, kosten van vervoerprestaties door derden en niet begrepen in het bedrag der aankopen, andere belastingen dan die welke wegens de beroepsbedrijvigheid op het inkomen worden geheven, verzekeringspremies.

(2) Deze rubriek bevat onder meer : de kantoorbenodigheden, drukwerken, abonnementen op dagbladen en tijdschriften in verband met het beroep ; de post-telefoon- en telegraafkosten ; de onkosten voor rechtskundige en boekhoudkundige diensten ; de onkosten voor zakenreizen ; verplaatsingskosten van het personeel, betaald door de inrichting ; publiciteit ; makelaars- en commissielonen die niet begrepen zijn in de bezoldiging ; de onkosten voor lopend onderhoud van voor beroepsdoeleinden bestemde gebouwen en lokalen, van machines en materieel (behalve motorvoertuigen).

## 3. — Leurhandel.

## I. Aantal leurhandelaars op 1 januari.

JAREN	Belgen			Vreemdelingen			Totaal		
	Mannen	Vrouwen	Totaal	Mannen	Vrouwen	Totaal	Mannen	Vrouwen	Totaal
1956 .....	30 505	19 748	50 253	1 579	599	2 178	32 084	20 347	52 431
1958 .....	28 802	17 964	46 766	1 400	457	1 857	30 202	18 421	48 623
1960 .....	28 707	17 803	46 510	1 620	508	2 128	30 327	18 311	48 638
1962 .....	27 610	17 265	44 875	1 549	505	2 054	29 159	17 770	46 929
1964 .....	24 659	15 418	40 077	1 333	470	1 803	25 992	15 888	41 880
1966 .....	25 003	16 053	41 056	1 417	528	1 945	26 420	16 581	43 001
1968 .....	22 113	14 281	36 394	1 453	643	2 096	23 566	14 924	38 490
1970 .....	22 041	14 244	36 285	1 489	572	2 061	23 530	14 816	38 346
1972 .....	19 536	19 411	38 947	1 296	656	1 952	20 832	20 067	40 899
1974 .....	22 117	37 467	59 584	1 992	1 752	3 744	24 109	39 219	63 328
1976 .....	22 693	26 310	49 003	1 900	1 152	3 052	24 593	27 462	52 055
1978 .....	19 958	30 584	50 542	2 258	1 702	3 960	22 216	32 286	54 502

## II. Indeling van de leurhandelaars per provincie en naar de aard van de handel, op 1 januari 1978.

PROVINCIES	Belgen en vreemdelingen							Totaal
	Openbare markt	Openbare weg	Van deur tot deur	Openbare markt en openbare weg	Openbare markt en van deur tot deur	Openbare weg en van deur tot deur	Openbare markt en openbare weg en van deur tot deur	
Antwerpen .....	2 331	262	2 477	654	141	141	1 653	7 659
Brabant .....	2 752	427	3 448	1 122	114	229	1 333	9 425
Henegouwen .....	1 519	175	3 902	1 018	226	167	1 534	8 541
Luik .....	857	162	2 443	633	170	195	1 091	5 551
Limburg .....	633	55	1 566	253	127	236	1 406	4 276
Luxemburg .....	70	26	548	78	43	31	237	1 033
Namen .....	174	58	1 066	170	62	62	394	1 986
Oost-Vlaanderen .....	2 396	251	2 928	752	244	347	1 833	8 751
West-Vlaanderen .....	1 225	244	2 427	497	208	365	1 806	6 772
Buitenland .....	91	4	199	33	15	12	154	508
<b>Rijk :</b>	<b>12 048</b>	<b>1 664</b>	<b>21 004</b>	<b>5 210</b>	<b>1 350</b>	<b>1 785</b>	<b>11 441</b>	<b>54 502</b>

4. — Indexcijfers van de omzet — 1970 = 100.

PERIODE	Kleine detailhandelsondernemingen (1)					Grootwarenhuizen met menigvuldige afdelingen				
	Voedings- middelen	Textiel en kledings- artikelen	Meubi- lerings- en huis- houd- artikelen	Overige artikelen	Totaal	Voedings- middelen	Textiel en kledings- artikelen	Meubi- lerings- en huis- houd- artikelen	Overige artikelen	Totaal
1971 .....	97	105	126	106	105	108	102	105	119	107
1972 .....	99	111	146	126	115	124	112	122	140	122
1973 .....	103	132	181	141	129	137	125	140	155	136
1974 .....	113	149	217	178	151	153	141	168	180	157
1975 .....	130	159	223	206	167	171	147	158	226	170
1976 .....	144	190	261	238	192	193	154	165	275	189
1977 .....	133	193	287	260	196	209	165	169	318	205
1978 .....	136	192	294	273	201	218	178	171	354	219
1978 Januari .....	123	167	240	252	179	208	162	145	255	189
Februari .....	126	137	253	267	180	200	132	171	243	180
Maart .....	141	209	294	305	213	231	172	148	319	211
April .....	134	215	282	285	205	214	162	149	327	204
Mei .....	140	204	311	284	210	211	177	166	341	213
Juni .....	146	200	320	296	216	218	193	169	378	225
Juli .....	121	161	262	229	174	210	159	160	388	214
Augustus .....	133	146	275	241	183	214	147	149	359	204
September .....	140	210	301	271	207	217	198	193	344	227
Oktober .....	139	217	301	268	206	211	199	163	323	216
November .....	133	188	291	267	197	213	175	166	430	228
December .....	152	248	401	312	241	274	255	276	538	312

PERIODE	Coöpe- ratieven	Kleinhandelsondernemingen met ten minste vijf vestigingen			Super- markten (2)	Totale kleinhandel (1)		Nieuwe autovoertuigen	
	Totaal	Voedings- middelen	Textiel en kledings- artikelen	Overige artikelen	Totaal	Waarde	Hoeveel- heid	Hoeveel- heid	Waarde
1971 .....	100	128	107	102	120	108	104	88	91
1972 .....	100	150	124	108	129	121	112	112	126
1973 .....	98	181	134	121	155	138	121	113	141
1974 .....	97	216	163	141	185	163	127	112	139
1975 .....	98	259	185	156	217	183	129	121	169
1976 .....	98	317	188	175	236	211	137	140	216
1977 .....	93	367	192	195	254	225	138	143	243
1978 .....	85	408	210	198	260	235	140	141	269
1978 Januari .....	85	370	192	207	232	211	127	181	345
Februari .....	80	363	131	225	225	209	125	161	305
Maart .....	88	411	205	198	263	244	146	179	340
April .....	85	394	236	170	249	235	141	167	315
Mei .....	87	397	201	212	256	240	144	154	291
Juni .....	90	415	200	217	268	248	149	176	336
Juli .....	83	396	179	170	263	211	127	123	235
Augustus .....	84	408	141	177	262	217	130	114	217
September .....	78	418	238	190	273	242	144	116	221
Oktober .....	84	399	272	204	255	240	143	130	250
November .....	80	401	244	185	256	232	138	118	230
December .....	94	522	280	222	321	288	170	73	139

(1) Voor 1978 betreft het voorlopige uitslagen.

(2) Kleine en middelgrote ondernemingen van supermarkten, met gehele of gedeeltelijke zelfbediening.

## 5. — Verkopende en leningen op afbetaling.

## I. Retrospectief overzicht.

TOESTAND OP	Aantal uitstaande contracten	Krediet in omloop (× 1 000 F)	Aantal schuldenaars welke in gebreke gebleven zijn tot het betalen van 3 of meer vervallen termijnen in de loop van het halfjaar beginnende met de datum vermeld in de eerste kolom	Totaal der bedragen van 3 termijnen welke onbetaald bleven vanwege de schuldenaars bedoeld in voorgaande kolom (× 1 000 F)
30.06.1975	1 490 355	36 896 997	55 875	383 218
31.12.1975	1 462 440	40 322 648	60 425	436 450
30.06.1976	1 448 234	51 212 304	50 114	543 330
31.12.1976	1 485 260	55 716 705	48 600	691 258
30.06.1977	1 473 406	63 425 101	45 675	902 857
31.12.1977	1 597 204	65 535 797	39 163	828 915
30.06.1978	1 488 104	68 971 699	51 594	841 008
31.12.1978	1 384 966	68 897 760	..	..

## II. Vergelijking, volgens de aard der goederen, van het aantal contracten en het verleende krediet.

AARD DER GOEDEREN	Aantal contracten		Absoluut bedrag van het verleende krediet (×1 000 F)		Percentagewijze verdeling	
	1977	1978	1977	1978	1977	1978
Vrachtwagens en bestelwagens, autobussen, zwaar vervoermaterieel:						
a) nieuwe .....	8 946	8 561	4 375 941	3 937 353	10,0	8,8
b) gebruikte .....	1 797	1 801	397 439	454 176	0,9	1,0
Landbouwmaterieel, landbouwtrekkers, vee, meststoffen, enz. ....	2 568	3 039	715 326	795 206	1,6	1,8
Auto's voor personenvervoer, behalve autobussen:						
a) nieuwe .....	171 027	167 090	21 909 247	23 553 556	50,2	52,5
b) gebruikte .....	29 467	27 924	1 981 130	2 026 771	4,5	4,5
Moto's, scooters, bromfietsen, rijwielen .....	13 576	10 899	391 232	371 214	1,0	0,8
Textielwaren, bontartikelen, klederen	312 172	280 202	468 868	398 489	1,1	0,9
Boeken .....	132 313	127 632	494 470	630 684	1,1	1,4
Bedrijfsuitrusting, andere dan de artikelen vermeld in de voorgaande rubrieken (handel, ambachtswezen, nijverheid, vrije beroepen) .....	12 489	13 102	3 837 484	4 323 592	8,8	9,6
Meubelen, matrassen, meubilerings-textiel en tapijten .....	371 956	333 866	2 695 102	2 700 334	6,2	6,0
Huishoudtoestellen (elektrische of niet, met inbegrip van radio- en televisietoestellen) en alle huishoudelijke verwarmingstoestellen, exclusief centrale verwarming ....	586 908	513 107	4 391 683	3 926 022	10,1	8,8
Diensten (reizen, herstellingen van motorvoertuigen, enz.) .....	1 781	2 104	62 992	63 254	0,1	0,1
Diversen (centrale verwarming, brandstoffen, enz.) .....	32 459	26 675	1 934 994	1 697 700	4,4	3,8
<b>Totaal:</b>	<b>1 677 459</b>	<b>1 516 002</b>	<b>43 655 908</b>	<b>44 878 351</b>	<b>100,0</b>	<b>100,0</b>

## III. Aantal contracten en krediet in omloop, volgens de financieringsvorm, op 31 december.

FINANCIERINGSVORM	Totaal bedrag van het krediet in omloop (×1 000 F)			Aantal uitstaande contracten		
	1976	1977	1978	1976	1977	1978
Financiering door de verkopers zonder tussenkomst in het verkoopcontract van een derde .....	13 594 128	14 403 868	13 968 763	808 154	760 506	698 356
Financiering door tussenkomst:						
Banken .....	20 270 285	29 212 766	31 648 160	207 627	321 863	307 091
Financieringsorganismen of particulieren	21 852 292	21 919 163	23 280 837	469 479	391 037	379 519
<b>Totaal:</b>	<b>55 716 705</b>	<b>65 535 797</b>	<b>68 897 760</b>	<b>1 485 260</b>	<b>1 473 406</b>	<b>1 384 966</b>

## 6. — Persoonlijke leningen.

### I. Retrospectief overzicht.

TOESTAND OP	Aantal uitstaande contracten	Krediet in omloop (×1 000 F)	Aantal schuldenaars welke in gebreke gebleven zijn tot het betalen van 3 of meer vervallen termijnen in de loop van het halfjaar beginnende met de datum vermeld in de eerste kolom	Totaal der bedragen van 3 termijnen welke onbetaald bleven vanwege de schuldenaars bedoeld in voorgaande kolom (×1 000 F)
30.06.1976	499 402	40 196 933	13 762	734 665
31.12.1976	564 084	50 705 016	15 944	832 973
30.06.1977	584 570	54 963 705	16 964	973 234
31.12.1977	634 284	62 739 626	18 928	1 148 736
30.06.1978	701 937	68 185 090	22 811	1 472 848
31.12.1978	756 194	79 875 948	..	..

### II. Totaal van de persoonlijke leningen gefinancierd gedurende het jaar 1978.

#### Indeling volgens het aantal contracten en de waarde.

PERIODE	Aantal contracten							
	tot 5 000 F	van 5 001 tot 10 000 F	van 10 001 tot 20 000 F	van 20 001 tot 35 000 F	van 35 001 tot 70 000 F	van 70 001 tot 150 000 F	van 150 001 tot 300 000 F	van 300 001 en meer
Tot en met 8 maand .....	1 483	12 929	42 094	38 890	38 754	22 517	6 335	3 058
Van 9 tot 10 maand .....	12	334	734	840	1 203	1 597	351	297
Van 11 tot 12 maand .....	10	957	6 908	16 701	27 823	24 275	10 638	7 481
Van 13 tot 15 maand .....	5	10	807	1 876	1 939	931	213	34
Van 16 tot 18 maand .....	2	5	5 418	6 398	9 813	5 405	1 151	178
Van 19 tot 24 maand .....	6	20	122	25 636	86 168	23 583	5 765	964
Meer dan 24 maand .....	—	1	17	52	4 979	77 988	58 534	26 480
<i>Totaal :</i>	<b>1 518</b>	<b>14 256</b>	<b>56 100</b>	<b>90 393</b>	<b>170 679</b>	<b>156 296</b>	<b>82 987</b>	<b>38 492</b>

PERIODE	Waarde in duizenden frank							
	tot 5 000 F	van 5 001 tot 10 000 F	van 10 001 tot 20 000 F	van 20 001 tot 35 000 F	van 35 001 tot 70 000 F	van 70 001 tot 150 000 F	van 150 001 tot 300 000 F	van 300 001 en meer
Tot en met 8 maand .....	5 164	107 602	658 027	1 050 947	1 864 408	2 285 720	1 417 275	2 241 448
Van 9 tot 10 maand .....	52	2 922	11 480	23 864	60 180	166 019	81 473	349 703
Van 11 tot 12 maand .....	32	9 430	128 215	472 192	1 425 289	2 616 196	2 415 595	6 874 662
Van 13 tot 15 maand .....	23	97	14 478	51 951	97 921	97 214	44 820	14 927
Van 16 tot 18 maand .....	5	40	101 151	183 202	498 207	566 569	242 632	117 422
Van 19 tot 24 maand .....	25	157	2 075	721 414	4 367 974	2 404 573	1 230 035	523 687
Meer dan 24 maand .....	—	10	279	1 507	254 853	8 095 129	11 662 115	11 798 451
<i>Totaal :</i>	<b>5 301</b>	<b>120 258</b>	<b>915 705</b>	<b>2 505 077</b>	<b>8 568 832</b>	<b>16 231 420</b>	<b>17 093 945</b>	<b>21 920 300</b>

## 7. — Verkoop en leningen op afbetaling. — Persoonlijke leningen.

FINANCIERINGSVORMEN	Nog verschuldigde saldi op 31 december 1978 (×1 000 F)		Toegestaan krediet gedurende het jaar 1978 (×1 000 F)		Aantal contracten afgesloten gedurende het jaar 1978	
	Verkoop en leningen op afbetaling	Persoonlijke leningen	Verkoop en leningen op afbetaling	Persoonlijke leningen	Verkoop en leningen op afbetaling	Persoonlijke leningen
Rechtstreekse financiering door verkopers ..	13 968 763	—	10 702 918	—	779 959	—
Financiering door tussenkomst in het contract van :						
— banken .....	31 648 160	46 963 038	18 410 566	44 671 783	154 157	403 733
— financieringsorganismen en particulieren .....	23 280 837	32 912 910	15 764 867	22 689 055	581 886	206 988
<i>Totaal :</i>	<b>68 897 760</b>	<b>79 875 948</b>	<b>44 878 351</b>	<b>67 360 838</b>	<b>1 516 002</b>	<b>610 721</b>

## **Buitenlandse handel**





## 1. — Totaalcijfers van de bijzondere handel van de B.L.E.U. (1).

JAREN	Invoer			Uitvoer		Handelsbalans	Dekkingspercentage
	Gewicht	Waarde	Geïnde tolrechten	Gewicht	Waarde		
	× 1 000 000 kg	× 1 000 000 F	× 1 000 000 F	× 1 000 000 kg	× 1 000 000 F	× 1 000 000 F	
1831	—	90	4	—	97	7	107.78
1840	—	206	10	—	140	66	67.96
1850	—	222	12	—	210	12	94.59
1860	—	517	17	—	470	47	90.91
1870	—	921	29	—	690	231	74.92
1880	—	1 681	26	—	1 217	464	72.40
1890	—	1 672	32	—	1 437	235	85.94
1900	—	2 216	51	—	1 923	293	86.78
1910	26 700	4 265	67	19 103	3 407	858	79.88
1913	32 656	5 050	74	20 885	3 716	1 334	73.58
1920	13 347	12 942	219	10 613	8 862	4 080	68.47
1925	33 265	17 881	573	20 924	14 807	3 074	82.81
1930	42 227	31 094	1 362	23 768	26 159	4 935	84.13
1935	30 590	17 446	1 480	20 300	16 126	1 320	92.43
1939	29 734	19 811	1 474	21 856	21 934	2 123	110.72
1945	7 596	13 763	190	1 453	3 986	9 777	28.96
1946	21 030	57 184	2 186	7 454	29 836	27 348	52.18
1947	27 865	85 559	3 760	12 844	61 655	23 904	72.06
1948	29 190	87 518	3 245	15 100	71 121	13 397	84.69
1949	27 565	81 858	3 478	14 547	80 092	1 766	97.84
1950	29 814	97 835	4 170	16 376	82 823	15 012	84.66
1951	38 337	127 517	4 579	20 276	132 671	5 154	104.04
1952	38 943	123 114	4 644	20 346	122 703	411	99.67
1953	39 595	121 523	4 665	24 691	113 444	8 079	93.35
1954	44 264	127 863	4 883	25 432	115 690	12 173	90.48
1955	49 435	142 737	4 866	30 586	139 139	3 598	97.48
1956	54 963	164 392	5 958	30 622	158 614	5 778	96.49
1957	56 667	172 199	6 469	29 021	159 850	12 349	92.83
1958	57 059	156 693	6 241	27 726	152 708	3 985	97.46
1959	59 321	172 621	5 770	29 345	165 335	7 286	95.78
1960	63 377	198 469	6 450	32 335	189 560	8 909	95.51
1961	65 722	211 162	6 856	33 815	196 500	14 662	93.06
1962	69 584	228 435	7 000	36 993	216 613	11 822	94.82
1963	75 736	256 421	7 421	41 315	242 012	14 409	94.38
1964	84 122	296 511	8 840	46 414	280 028	16 483	94.44
1965	88 175	325 074	8 775	48 343	319 684	5 390	98.34
1966	90 048	359 104	8 658	45 551	341 578	17 526	95.12
1967	92 884	364 337	8 872	48 321	354 132	10 205	97.20
1968	108 190	419 758	8 354	55 335	408 559	11 199	97.33
1969	122 249	501 053	8 208	62 751	504 466	3 413	100.68
1970	131 623	570 647	6 926	67 268	579 981	9 334	101.64
1971	133 235	629 063	7 388	64 873	620 238	8 825	98.60
1972	143 649	681 773	7 638	76 103	710 980	29 207	104.28
1973	155 444	856 129	10 716	83 786	870 119	13 990	101.63
1974	160 449	1 160 685	11 609	81 574	1 099 825	60 860	94.76
1975	137 850	1 130 945	11 028	75 936	1 056 879	74 066	93.45
1976	152 274	1 368 961	12 989	80 411	1 266 457	102 504	92.51
1977	149 420	1 447 981	10 816	84 526	1 344 704	103 277	92.87
1978	155 776	1 526 044	12 303	82 491	1 410 258	115 786	92.41

(1) De Economische Unie, opgericht tussen België en het Groothertogdom Luxemburg, is sedert 1 mei 1922 van kracht. Ze werd ontbonden in augustus 1940 en weer hersteld op 1 mei 1945.

2. — Bijzondere handel van de B.L.E.U. volgens de secties van de naamlijst van de Internationale Douaneraad.

SECTIES	Invoer				Uitvoer			
	Hoeveelheid (×1 000 000 kg)		Waarde (×1 000 000 F)		Hoeveelheid (×1 000 000 kg)		Waarde (×1 000 000 F)	
	1977	1978	1977	1978	1977	1978	1977	1978
1. Levende dieren en produkten van het dierenrijk .....	799	860	43 537	49 947	998	1 042	45 354	49 777
2. Produkten van het plantenrijk .....	8 918	9 063	79 051	78 265	3 282	3 422	35 458	34 113
3. Vetten en oliën (dierlijke en plantaardige) en dissociatieprodukten daarvan; bewerkte spijsvetten; was van dierlijke of plantaardige oorsprong .....	449	441	9 450	8 896	338	366	7 746	8 064
4. Produkten van de voedselindustrie; dranken; alcoholhoudende vloeistoffen en azijn; tabak .....	4 070	4 052	64 173	64 657	2 503	2 691	46 239	47 814
5. Minerale produkten .....	109 308	113 767	237 945	224 334	41 027	35 752	83 152	71 808
6. Produkten van de chemische en van de aanverwante industrieën .....	6 200	7 074	97 711	113 137	11 026	11 893	134 186	146 855
7. Kunstmatige plastische stoffen, ethers en esters van cellulose, kunstharsen en werken daarvan; rubber (natuurlijke en synthetische rubber en factis) en werken daarvan .....	1 277	1 345	51 511	53 129	1 792	2 072	69 303	74 175
8. Huiden, vellen, leder en pelterijen, lederwaren en bontwerk; zadel- en tuigmakerswerk, reisartikelen; marokijn- en foedraalwerk; werken van darren .....	55	53	9 687	9 439	52	58	6 734	6 388
9. Hout, houtskool en houtwaren; kurk en kurkwaren; vlechtwerk en mandenmakerswerk .....	3 386	3 499	22 067	24 888	1 268	1 424	10 586	11 494
10. Stoffen voor het vervaardigen van papier; papier en papierwaren .....	1 676	1 772	41 442	42 756	1 175	1 179	30 105	30 502
11. Textielstoffen en textielwaren .....	870	907	109 164	111 237	894	904	120 713	119 680
12. Schoeisel; hoofddeksels; paraplu's en parasols; geprepareerde veren en artikelen van veren of van dons; kunstbloemen; werken van mensenhaar; waaiers .....	33	33	12 513	12 864	7	7	1 912	1 950
13. Werken van steen, van gips, van cement, van asbest, van mica en van dergelijke stoffen; keramische produkten; glas en glaswerk .....	2 246	2 222	22 123	23 251	2 426	2 604	29 533	31 435
14. Echte parels, natuurlijke en andere edelstenen en halfedelstenen, edele metalen en metalen geplateerd met edele metalen, alsmede werken daarvan; fancy-bijouterieën, munten .....	2	1	83 750	106 028	1	1	77 412	98 769
15. Onedele metalen en werken daarvan .....	5 694	6 129	136 013	137 737	14 872	16 184	237 015	250 774
16. Machines en toestellen; elektrotechnisch materieel .....	905	954	177 221	187 489	690	719	145 387	155 773
17. Vervoermaterieel .....	1 901	1 822	184 184	200 696	1 478	1 497	176 985	181 043
18. Optische instrumenten, apparaten en toestellen; instrumenten, apparaten en toestellen voor de fotografie en de cinematografie; meet-, verificatie-, controle- en precisie-instrumenten, -apparaten en -toestellen; medische en chirurgische instrumenten, apparaten en toestellen; uurwerken; muziekinstrumenten; toestellen voor het opnemen en het weergeven van klanken .....	33	36	28 071	31 287	26	28	16 646	17 584
19. Wapens en munitie .....	3	3	637	549	2	1	806	739
20. Diverse goederen en produkten, elders genoemd noch elders onder begrepen .....	224	233	24 221	26 401	171	176	21 107	21 571
21. Kunstvoorwerpen, voorwerpen voor verzamelingen en antiquiteiten .....	2	2	950	1 042	1	1	554	446
22. Goederen niet onder de voorafgaande afdelingen gerangschikt .....	1 370	1 508	12 561	18 017	498	471	47 769	49 504
<i>Totaal :</i>	<b>149 420</b>	<b>155 776</b>	<b>1 447 981</b>	<b>1 526 044</b>	<b>84 526</b>	<b>82 491</b>	<b>1 344 704</b>	<b>1 410 258</b>

### 3. — Bijzondere handel van de B.L.E.U. volgens de afdelingen van de type-classificatie voor de internationale handel. (herz. 2).

SECTIES en AFDELINGEN	Invoer				Uitvoer			
	Hoeveelheid (×1 000 000 kg)		Waarde (×1 000 000 F)		Hoeveelheid (×1 000 000 kg)		Waarde (×1 000 000 F)	
	1977	1978	1977	1978	1977	1978	1977	1978
<b>SECTIE 0. - LEVENDE DIEREN EN VOEDINGSWAREN.</b>								
00. Levende dieren .....	118	139	6 444	7 469	156	158	8 106	7 814
01. Vlees en vleesbereidingen .....	177	207	12 225	14 353	313	339	22 699	23 953
02. Zuivelprodukten en vogeleieren .....	310	345	19 784	23 239	477	507	16 910	21 002
03. Vis en bereidingen van vis .....	113	114	8 445	8 982	22	24	1 620	1 781
04. Granen en bereidingen van granen .....	5 178	5 272	33 687	36 677	2 492	2 523	23 245	22 144
05. Fruit en groenten .....	2 748	2 540	27 982	26 415	1 001	1 083	15 113	14 571
06. Suiker en suikerwerk, honig .....	456	419	3 692	3 540	704	746	8 417	7 512
07. Koffie, thee, cacao, specerijen en produkten daarvan .....	144	161	21 167	19 161	65	67	7 113	7 017
08. Dierenvoedsel m.u.v. niet-gemalen granen .....	2 660	2 541	16 197	14 017	892	1 042	7 260	7 748
09. Diverse voedingsprodukten .....	179	160	4 917	4 797	161	156	4 817	5 002
<i>Totaal van de sectie 0 :</i>	<b>12 082</b>	<b>11 899</b>	<b>154 540</b>	<b>158 650</b>	<b>6 284</b>	<b>6 647</b>	<b>115 301</b>	<b>118 545</b>
<b>SECTIE 1. - DRANKEN EN TABAK.</b>								
11. Dranken .....	592	675	12 516	13 866	387	380	3 288	3 895
12. Tabak, ruw en bewerkt .....	50	47	6 170	5 968	21	19	5 006	5 303
<i>Totaal van de sectie 1 :</i>	<b>642</b>	<b>722</b>	<b>18 686</b>	<b>19 834</b>	<b>408</b>	<b>399</b>	<b>8 294</b>	<b>9 198</b>
<b>SECTIE 2. - GRONDSTOFFEN, MET UITZONDERING VAN MINERALE BRANDSTOFFEN.</b>								
21. Huiden en pellerijen ongeloooid .....	42	39	3 063	2 825	44	51	2 075	2 318
22. Oliehoudende zaden en vruchten en meel daarvan .....	883	1 171	9 221	9 555	30	33	422	382
23. Ruwe rubber, natuurlijk, synthetisch en geregenereerd .....	151	156	3 469	3 622	147	152	3 774	3 880
24. Hout en kurk .....	3 070	3 093	14 272	15 154	503	594	2 508	3 033
25. Papierstof en afval van papier .....	417	468	5 109	4 420	420	417	2 474	2 179
26. Textielvezels en afval van textielvezels .....	418	436	16 558	15 779	205	247	8 072	10 403
27. Minerale niet-metaalhoudende produkten m.u.v. brandstoffen en edelstenen .....	24 333	26 020	14 622	14 176	19 804	16 841	7 809	8 100
28. Ertsen en metaalresiduen .....	23 703	27 055	29 055	30 633	1 008	976	6 017	6 306
29. Ruwe produkten van dierlijke of plantaardige oorsprong, n.e.g. ....	198	180	4 792	4 926	146	142	4 902	5 062
<i>Totaal van de sectie 2 :</i>	<b>53 216</b>	<b>58 619</b>	<b>100 161</b>	<b>101 089</b>	<b>22 306</b>	<b>19 450</b>	<b>38 052</b>	<b>41 663</b>
<b>SECTIE 3. - MINERALE BRANDSTOFFEN, SMEERMIDDELEN EN SOORTGELIJKE PRODUKTEN.</b>								
32. Kolen, cokes en agglomeraten .....	9 375	10 661	22 356	24 862	518	469	1 322	1 349
33. Aardoliën en derivaten .....	42 124	40 658	155 598	137 636	17 012	14 504	70 470	58 505
34. Aardgas en fabrieksgas .....	10 239	10 114	24 651	26 937	293	256	1 345	1 138
35. Elektrische energie .....	—	—	1 045	743	—	—	66	274
<i>Totaal van de sectie 3 :</i>	<b>61 738</b>	<b>61 434</b>	<b>203 650</b>	<b>190 178</b>	<b>17 822</b>	<b>15 229</b>	<b>73 203</b>	<b>61 266</b>

3. — Bijzondere handel van de B.L.E.U. volgens de afdelingen van de type-classificatie voor de internationale handel (herz. 2) (vervolg).

SECTIES en AFDELINGEN	Invoer				Uitvoer			
	Hoeveelheid (×1 000 000 kg)		Waarde (×1 000 000 F)		Hoeveelheid (×1 000 000 kg)		Waarde (×1 000 000 F)	
	1977	1978	1977	1978	1977	1978	1977	1978
<b>SECTIE 4. - VETTEN EN OLIEËN VAN DIERLIJKE OF PLANTAARDIGE OORSPRONG.</b>								
41. Vetten en oliën van dierlijke oorsprong .....	113	116	1 730	1 699	44	42	759	678
42. Plantaardige vette oliën .....	189	185	4 509	4 275	154	196	3 902	4 577
43. Was, bewerkte oliën en vetten van dierlijke of plantaardige oorsprong .....	93	104	2 015	2 058	44	46	908	906
<i>Totaal van de sectie 4 :</i>	<b>394</b>	<b>405</b>	<b>8 254</b>	<b>8 032</b>	<b>242</b>	<b>285</b>	<b>5 568</b>	<b>6 162</b>
<b>SECTIE 5. - CHEMISCHE PRODUCTEN.</b>								
51. Organische chemische producten .....	2 219	2 584	35 364	36 969	1 436	2 139	33 295	43 217
52. Anorganische chemische producten .....	948	1 162	10 998	18 209	1 594	2 327	8 194	20 613
53. Looistoffen, kleur- en verfstoffen .....	135	116	6 669	6 567	143	152	7 193	7 565
54. Geneeskrachtige en farmaceutische producten .....	17	18	14 244	16 250	13	14	14 525	15 922
55. Producten voor parfumerie, toilet en onderhoud .....	152	168	7 251	7 791	207	225	7 349	7 975
56. Kunstmeststoffen .....	2 031	2 246	6 386	7 007	5 079	5 573	16 808	18 643
57. Springstoffen en pyrotechnische artikelen .....	2	2	213	220	4	5	731	971
58. Plastische stoffen e.d. ....	845	907	25 305	26 088	1 389	1 650	44 405	48 309
59. Chemische producten n.e.g. ...	507	591	12 459	15 479	1 373	1 317	15 262	15 927
<i>Totaal van de sectie 5 :</i>	<b>6 856</b>	<b>7 794</b>	<b>118 888</b>	<b>134 580</b>	<b>11 238</b>	<b>13 401</b>	<b>147 761</b>	<b>179 142</b>
<b>SECTIE 6. - FABRIKATEN, GERANGSCHIJKT NAAR DE GRONDSTOF.</b>								
61. Huiden, vellen; werken .....	7	7	2 729	2 638	9	8	3 775	3 401
62. Werken van rubber n.e.g. ....	160	155	11 127	11 336	146	156	11 900	12 542
63. Werken van hout of van kurk .....	318	347	7 680	8 766	766	813	8 114	8 244
64. Papier, karton en werken daarvan .....	1 157	1 259	25 894	27 318	660	684	19 088	19 596
65. Garen, weefsels e.d. ....	410	426	54 941	56 306	645	652	86 937	86 956
66. Fabrikaten van minerale stoffen andere dan metalen n.e.g. ....	2 571	2 757	92 648	115 157	5 438	5 957	96 918	119 314
67. Gietijzer, ijzer en staal .....	3 534	3 436	43 096	44 253	12 379	13 583	139 081	155 908
68. Non-ferrometalen .....	1 048	1 072	52 787	49 575	1 133	1 149	59 224	54 389
69. Metaalwaren n.e.g. ....	465	488	34 135	36 334	705	775	35 078	36 650
<i>Totaal van de sectie 6 :</i>	<b>9 668</b>	<b>9 946</b>	<b>325 038</b>	<b>351 682</b>	<b>21 881</b>	<b>23 779</b>	<b>460 115</b>	<b>496 999</b>

**3. — Bijzondere handel van de B.L.E.U. volgens de afdelingen van de type-classificatie voor de internationale handel (herz. 2) (vervolg).**

SECTIES en AFDELINGEN	Invoer				Uitvoer			
	Hoeveelheid (×1 000 000 kg)		Waarde (×1 000 000 F)		Hoeveelheid (×1 000 000 kg)		Waarde (×1 000 000 F)	
	1977	1978	1977	1978	1977	1978	1977	1978
<b>SECTIE 7. - MACHINES EN VERVOERMATERIEEL.</b>								
71. Generatoren en motoren . . . . .	168	154	28 905	31 341	32	37	8 908	11 326
72. Gespecialiseerde machines . . .	201	203	30 428	33 175	338	315	46 770	45 757
73. Machines voor metaalbewerking . . . . .	80	134	6 861	7 949	52	55	6 762	6 782
74. Machines voor meervoudig gebruik n.e.g. . . . .	242	243	42 033	43 044	163	158	29 891	30 554
75. Informatie- en kantoor machines . . . . .	10	11	14 181	15 589	5	6	6 131	6 906
76. Toestellen voor telecommunicatie en voor opnemen en weergeven van geluid . . . . .	36	42	19 647	21 148	50	57	30 931	32 037
77. Elektrische apparaten n.e.g. . . .	222	221	47 072	48 618	149	159	31 722	34 634
78. Voertuigen voor wegvervoer . . .	1 753	1 683	167 495	181 425	1 331	1 340	161 559	170 175
79. Ander vervoermaterieel . . . . .	99	92	11 232	13 788	54	99	5 817	4 828
<i>Totaal van de sectie 7 :</i>	<b>2 810</b>	<b>2 782</b>	<b>367 854</b>	<b>396 077</b>	<b>2 176</b>	<b>2 225</b>	<b>328 491</b>	<b>343 001</b>
<b>SECTIE 8. - DIVERSE FABRIKATEN NIET ELDERS GERANGSCHIKT.</b>								
81. Sanitaire en hygiënische artikelen: verwarmings- en verlichtingstoestellen . . . . .	63	63	4 890	5 093	93	89	5 384	5 386
82. Meubelen . . . . .	183	190	16 051	17 439	156	160	17 532	17 844
83. Reisartikelen, handtassen e.d. artikelen . . . . .	6	7	2 185	2 256	1	1	466	485
84. Kleding en dergelijke . . . . .	55	56	40 742	42 128	43	40	26 690	25 308
85. Schoeisel . . . . .	28	27	11 149	11 408	4	4	1 282	1 129
87. Instrumenten en apparaten voor beroepsuitoefening, wetenschap n.e.g. . . . .	11	11	10 997	11 875	11	12	6 476	7 207
88. Urwerken: apparaten en benodigdheden voor fotografie en optiek n.e.g. . . . .	19	21	9 421	10 261	54	61	15 996	16 883
89. Fabrikaten n.e.g. . . . .	277	292	38 284	41 894	228	236	25 863	26 960
<i>Totaal van de sectie 8 :</i>	<b>642</b>	<b>667</b>	<b>133 721</b>	<b>142 354</b>	<b>590</b>	<b>602</b>	<b>99 688</b>	<b>101 203</b>
<b>SECTIE 9. - GOEDEREN EN TRANSACTIES NIET ELDERS GERANGSCHIKT.</b>								
91. Postpakketten niet elders gerangschikt . . . . .	—	—	86	98	—	—	24	21
93. Speciale transacties . . . . .	2	—	93	10	9	6	453	326
94. Levende dieren n.e.g. . . . .	—	—	88	94	—	—	91	97
95. Oorlogswapens en munitie . . . .	1	1	165	151	—	—	239	193
96. Munten . . . . .	—	—	1 070	1 433	—	—	273	582
97. Niet-monetair goud . . . . .	—	—	3 217	3 823	—	—	2 010	2 627
99. Vertrouwelijke trafiek, niet elders opgenomen . . . . .	1 368	1 508	12 469	17 960	1 569	468	65 140	49 232
<i>Totaal van de sectie 9 :</i>	<b>1 372</b>	<b>1 509</b>	<b>17 188</b>	<b>23 568</b>	<b>1 579</b>	<b>474</b>	<b>68 230</b>	<b>53 078</b>
<i>Algemeen totaal :</i>	<b>149 420</b>	<b>155 776</b>	<b>1 447 981</b>	<b>1 526 044</b>	<b>84 526</b>	<b>82 491</b>	<b>1 344 704</b>	<b>1 410 258</b>

4.a.— Geografische indeling van de bijzondere handel van de B.L.E.U. met de voornaamste landen van herkomst en bestemming der goederen.

LANDEN en CONTINENTEN	Invoer				Uitvoer			
	Hoeveelheid (×1 000 000 kg)		Waarde (×1 000 000 F)		Hoeveelheid (×1 000 000 kg)		Waarde (×1 000 000 F)	
	1977	1978	1977	1978	1977	1978	1977	1978
Frankrijk .....	23 448	25 249	230 211	249 722	19 133	18 797	256 715	268 428
Nederland .....	37 290	36 485	245 285	249 998	22 084	20 798	225 998	231 812
Bondsrepubliek Duitsland .....	16 507	19 301	321 725	350 757	17 033	17 711	301 609	321 946
Italië .....	1 009	1 098	57 425	61 201	2 128	2 202	58 874	64 527
Verenigd Koninkrijk .....	3 808	4 483	112 782	127 829	5 577	4 325	92 048	101 710
Ierland .....	78	142	5 333	6 972	305	339	3 653	3 982
Denemarken .....	144	167	6 704	7 320	2 024	1 338	18 761	16 568
<i>E.E.G. :</i>	<b>82 284</b>	<b>86 924</b>	<b>979 464</b>	<b>1 053 799</b>	<b>68 284</b>	<b>65 509</b>	<b>957 658</b>	<b>1 008 973</b>
Noorwegen .....	957	2 308	5 802	9 003	852	687	11 990	9 395
Zweden .....	4 750	6 433	20 982	21 187	1 810	1 178	23 494	19 378
Finland .....	432	416	5 401	5 070	205	202	4 807	4 304
Zwitserland .....	66	76	20 634	28 385	971	1 117	26 689	32 749
Oostenrijk .....	106	117	5 217	5 769	218	211	12 699	11 131
Portugal .....	136	151	2 583	2 769	299	226	5 877	5 288
Spanje .....	1 009	1 015	11 834	12 593	419	321	12 680	11 172
Joegoslavië .....	41	78	2 160	2 028	70	72	4 984	4 884
Griekenland .....	93	105	2 335	2 360	328	441	7 064	6 912
Turkije .....	91	68	1 819	1 851	151	96	5 027	2 399
Sowjet-Unie .....	2 541	2 315	14 535	14 765	603	733	9 799	10 993
Duitse Democratische Republiek .....	261	301	3 226	3 457	106	85	2 924	2 181
Polen .....	798	733	3 579	3 519	240	193	5 900	4 671
Tsjechoslowakije .....	112	158	1 731	1 844	47	34	2 665	2 180
Hongarije .....	25	23	946	833	54	55	2 444	3 038
Roemenië .....	72	42	1 044	998	76	88	2 514	2 666
Bulgarije .....	153	107	734	606	36	60	1 059	1 024
Andere landen .....	14	14	1 063	1 261	61	65	1 640	1 771
<i>Europa :</i>	<b>93 942</b>	<b>101 383</b>	<b>1 085 088</b>	<b>1 172 096</b>	<b>74 829</b>	<b>71 375</b>	<b>1 101 913</b>	<b>1 145 109</b>
Marokko .....	1 303	1 309	3 353	2 827	156	180	4 410	3 290
Algerië .....	1 434	1 170	3 534	2 282	376	491	10 341	12 825
Tunesië .....	189	57	1 325	1 270	46	105	1 656	2 067
Libië .....	171	108	679	367	53	35	8 254	4 235
Egypte .....	296	283	1 537	1 563	65	109	2 538	2 776
Liberia .....	807	1 432	985	1 855	18	31	719	423
Nigeria .....	1 602	2 096	6 471	7 219	354	616	8 421	9 263
Gabon .....	67	8	246	37	31	16	831	245
Zaire .....	462	377	22 639	24 134	131	114	6 465	5 606
Mozambique .....	10	7	259	175	8	17	146	377
Republiek Zuid-Afrika en Namibië ..	931	1 197	10 585	10 395	100	95	4 809	4 578
Andere landen .....	1 690	1 173	9 936	8 583	525	648	11 421	14 426
<i>Afrika :</i>	<b>8 963</b>	<b>9 217</b>	<b>61 549</b>	<b>60 709</b>	<b>1 865</b>	<b>2 454</b>	<b>60 011</b>	<b>60 112</b>
Verenigde Staten van Amerika .....	6 608	5 477	87 192	88 122	1 981	1 672	56 583	58 230
Canada .....	1 229	1 840	11 890	12 043	110	87	4 612	4 846
Groenland en Saint-Pierre en Miquelon	8	2	64	12	—	—	9	3
<i>Noord-Amerika :</i>	<b>7 845</b>	<b>7 319</b>	<b>99 146</b>	<b>100 177</b>	<b>2 091</b>	<b>1 760</b>	<b>61 204</b>	<b>63 079</b>
Mexico .....	92	89	1 413	930	57	136	1 536	1 913
Cuba .....	102	129	337	510	74	26	2 739	1 574
Andere landen .....	142	205	4 224	3 611	224	183	3 925	2 785
<i>Midden-Amerika :</i>	<b>336</b>	<b>423</b>	<b>5 973</b>	<b>5 051</b>	<b>355</b>	<b>345</b>	<b>8 201</b>	<b>6 272</b>
Venezuela .....	763	1 378	1 491	2 403	201	195	4 986	4 058
Peru .....	26	61	1 149	1 557	22	15	759	553
Brazilië .....	1 980	2 935	7 064	6 912	209	190	3 678	3 528
Chili .....	352	102	2 905	2 849	45	42	976	1 130
Bolivië .....	11	25	537	389	5	7	147	339
Argentinië .....	447	500	4 991	5 404	32	47	1 442	1 926
Andere landen .....	91	82	2 035	2 657	73	83	2 210	1 913
<i>Zuid-Amerika :</i>	<b>3 669</b>	<b>5 083</b>	<b>20 173</b>	<b>22 171</b>	<b>586</b>	<b>579</b>	<b>14 199</b>	<b>13 447</b>
<i>Amerika :</i>	<b>11 850</b>	<b>12 825</b>	<b>125 293</b>	<b>127 400</b>	<b>3 032</b>	<b>2 684</b>	<b>83 604</b>	<b>82 798</b>

**4.a. — Geografische indeling van de bijzondere handel van de B.L.E.U. met de voornaamste landen van herkomst en bestemming der goederen (vervolg).**

LANDEN en CONTINENTEN	Invoer				Uitvoer			
	Hoeveelheid (×1 000 000 kg)		Waarde (×1 000 000 F)		Hoeveelheid (×1 000 000 kg)		Waarde (×1 000 000 F)	
	1977	1978	1977	1978	1977	1978	1977	1978
Libanon .....	6	5	123	96	91	92	2 027	1 803
Syrië .....	550	303	1 750	1 108	50	63	2 178	1 939
Irak .....	2 165	1 886	7 967	6 342	81	206	4 434	5 814
Iran .....	7 186	7 310	26 723	24 241	292	569	8 634	10 260
Israël .....	129	170	5 073	6 929	62	80	9 106	7 725
Saoedi-Arabië .....	15 635	14 013	54 879	44 424	232	264	12 529	15 037
Koeweit .....	1 247	1 747	4 543	5 572	106	65	2 748	1 899
Verenigde Arabische Emiraten .....	2 101	2 232	7 952	7 663	65	91	2 246	2 908
Oman .....	—	—	1	4	9	11	400	248
Pakistan .....	44	39	540	416	33	53	1 214	1 342
India .....	114	122	7 461	9 703	47	128	9 370	14 285
Thailand .....	604	841	3 160	3 492	98	163	1 150	1 496
Indonesië .....	127	125	1 396	1 180	36	36	2 601	1 812
Maleisië .....	148	147	2 850	3 007	35	22	1 029	1 184
Singapore .....	16	25	787	856	36	58	1 505	1 883
China .....	36	38	1 447	1 404	114	655	1 707	6 400
Zuid-Korea .....	45	29	2 103	2 024	46	52	1 445	2 747
Japan .....	412	351	23 089	25 268	112	200	6 039	8 876
Taiwan .....	16	23	1 765	2 129	53	71	1 778	2 150
Hong-Kong .....	7	10	4 150	5 228	20	40	6 178	10 395
Andere landen .....	1 573	1 319	7 660	6 281	216	243	4 895	6 490
<i>Azië :</i>	<b>32 162</b>	<b>30 737</b>	<b>165 420</b>	<b>157 366</b>	<b>1 833</b>	<b>3 162</b>	<b>83 215</b>	<b>106 694</b>
Australië .....	2 321	1 395	6 775	4 512	36	53	3 836	3 420
Nieuw-Zeeland .....	73	58	2 633	2 436	40	27	645	518
Andere landen .....	3	12	404	504	27	29	588	684
<i>Oceanië :</i>	<b>2 397</b>	<b>1 465</b>	<b>9 813</b>	<b>7 452</b>	<b>103</b>	<b>108</b>	<b>5 069</b>	<b>4 622</b>
Allerlei .....	106	150	819	1 023	2 863	2 708	10 892	10 922
<i>Algemeen totaal :</i>	<b>149 420</b>	<b>155 776</b>	<b>1 447 981</b>	<b>1 526 044</b>	<b>84 526</b>	<b>82 491</b>	<b>1 344 704</b>	<b>1 410 258</b>

**4. b. — Procentuele indeling van de bijzondere handel van de B.L.E.U. per E.E.G.-land en per continent.**

LANDEN en CONTINENTEN	Invoer				Uitvoer			
	Hoeveelheid		Waarde		Hoeveelheid		Waarde	
	1977	1978	1977	1978	1977	1978	1977	1978
Frankrijk .....	15,7	16,2	15,9	16,4	22,6	22,8	19,1	19,0
Nederland .....	25,0	23,4	16,9	16,4	26,1	25,2	16,8	16,4
Bondsrepubliek Duitsland .....	11,1	12,4	22,2	23,0	20,2	21,5	22,4	22,8
Italië .....	0,7	0,7	4,0	4,0	2,5	2,7	4,4	4,6
Verenigd Koninkrijk .....	2,6	2,9	7,8	8,4	6,6	5,2	6,9	7,2
Ierland .....	0,1	0,1	0,4	0,5	0,4	0,4	0,3	0,3
Denemarken .....	0,1	0,1	0,5	0,5	2,4	1,6	1,4	1,2
<i>E.E.G. :</i>	<b>55,1</b>	<b>55,8</b>	<b>67,6</b>	<b>69,1</b>	<b>80,8</b>	<b>79,4</b>	<b>71,2</b>	<b>71,6</b>
Europa .....	62,9	65,1	74,9	76,8	88,5	86,5	81,9	81,2
Afrika .....	6,0	5,9	4,3	4,0	2,2	3,0	4,5	4,3
Amerika .....	7,9	8,2	8,7	8,4	3,6	3,3	6,2	5,9
Azië .....	21,5	19,7	11,4	10,3	2,2	3,8	6,2	7,6
Oceanië .....	1,6	0,9	0,7	0,5	0,1	0,1	0,4	0,3
Allerlei .....	0,1	0,1	0,1	0,1	3,4	3,3	0,8	0,8
<i>Algemeen totaal :</i>	<b>100,0</b>	<b>100,0</b>	<b>100,0</b>	<b>100,0</b>	<b>100,0</b>	<b>100,0</b>	<b>100,0</b>	<b>100,0</b>

## 5. — Hoeveelheidsindexcijfers en indexcijfers van de gemiddelde waarde van de door de B.L.E.U. in- en uitgevoerde goederen.

(Basis : 1970=100)

GROEPEN	1968	1969	1971	1972	1973	1974	1975	1976	1977	1978
<b>INVOER</b>										
<b>Globaal indexcijfer van de gemiddelde waarde .....</b>	93	96	102	101	109	143	147	158	161	163
<b>Globaal hoeveelheidsindexcijfer .....</b>	78	91	109	119	138	141	133	152	158	164
<b>Hoeveelheidsindexcijfers volgens :</b>										
<b>A. De graad van bereiding van de produkten.</b>										
1. Ruwe produkten .....	86	97	98	110	119	113	107	120	129	126
2. Produkten welke een eenvoudige bewerking hebben ondergaan .....	86	90	102	109	125	130	117	136	131	142
3. Produkten welke een grotere bewerking hebben ondergaan .	72	89	116	127	152	162	154	175	186	194
<b>B. Het gebruik van de produkten.</b>										
1. Grond- en hulpstoffen .....	84	94	106	116	133	136	125	149	155	163
2. Uitrustingsgoederen .....	66	85	112	122	145	150	149	156	165	166
3. Duurzame verbruiksgoederen .	77	93	113	122	147	163	161	188	198	205
4. Niet duurzame verbruiksgoederen .....	80	90	118	131	154	163	164	189	198	212
<b>UITVOER</b>										
<b>Globaal indexcijfer van de gemiddelde waarde .....</b>	92	96	98	99	108	136	140	147	149	150
<b>Globaal hoeveelheidsindexcijfer .....</b>	77	91	110	126	142	143	133	152	159	165
<b>Hoeveelheidsindexcijfers volgens :</b>										
<b>A. De graad van bereiding van de produkten.</b>										
1. Ruwe produkten .....	83	91	101	126	128	125	150	182	196	202
2. Produkten welke een eenvoudige bewerking hebben ondergaan .....	86	96	99	112	127	127	107	118	124	129
3. Produkten welke een grotere bewerking hebben ondergaan .	71	87	118	135	153	156	150	174	181	188
<b>B. Het gebruik van de produkten.</b>										
1. Grond- en hulpstoffen .....	82	94	106	122	137	137	118	138	146	155
2. Uitrustingsgoederen .....	70	83	106	131	147	163	166	184	185	185
3. Duurzame verbruiksgoederen .	69	91	131	133	149	138	142	173	177	184
4. Niet duurzame verbruiksgoederen .....	76	88	114	129	145	157	148	159	168	173



## 6. — Algemene betalingsbalans van de B.L.E.U. (1).

(Bron : Nationale Bank van België.)

RUBRIEKEN	1971	1972	1973	1974	1975	1976	1977	1978
(× 1 000 000 000 F)								
<b>I. Goederen- en dienstentransacties.</b>								
1. Goederentransacties.								
a) Uit- en invoer (2) .....	+ 14,0	+ 39,2	+ 29,4	- 6,6	- 30,0	- 68,6	- 115,5	- 91,4
b) Loonwerk .....	+ 13,9	+ 13,7	+ 17,0	+ 16,9	+ 15,8	+ 21,4	+ 40,9	+ 44,8
c) Arbitrage .....	+ 6,4	+ 3,1	+ 5,3	+ 13,9	+ 16,8	+ 21,5	+ 25,7	+ 8,7
2. Vervoer- en verzekeringskosten van goederen (3) .....	+ 3,6	+ 4,6	+ 2,9	+ 3,2	+ 6,2	+ 7,5	+ 7,3	+ 8,8
3. Andere vervoerkosten .....	+ 0,6	+ 0,1	- 0,2	- 0,5	+ 0,7	+ 0,1	+ 2,5	- 0,4
4. Reisverkeer .....	- 10,2	- 12,4	- 16,6	- 17,9	- 20,1	- 22,7	- 26,1	- 34,2
5. Opbrengsten uit investeringen ....	+ 4,2	+ 7,4	+ 7,2	+ 12,1	+ 16,4	+ 23,3	+ 19,2	+ 19,6
6. Overheidstransacties niet elders vermeld .....	+ 3,4	+ 8,5	+ 7,3	+ 13,2	+ 15,1	+ 17,0	+ 22,7	+ 25,2
7. Overige.								
a) Grensarbeiders .....	+ 4,2	+ 5,0	+ 4,9	+ 5,1	+ 5,5	+ 5,9	+ 5,8	+ 5,4
b) Overige .....	+ 2,3	+ 0,4	+ 3,3	+ 0,4	+ 4,3	+ 12,0	+ 14,4	+ 5,6
<b>Totaal I :</b>	<b>+ 42,4</b>	<b>+ 69,6</b>	<b>+ 60,5</b>	<b>+ 39,8</b>	<b>+ 30,7</b>	<b>+ 17,4</b>	<b>- 3,1</b>	<b>- 7,9</b>
<b>II. Overdrachten.</b>								
1. Particulieren .....	+ 2,1	+ 1,5	+ 2,4	+ 0,6	- 3,0	- 6,4	- 6,5	- 5,7
2. Staat .....	- 10,1	- 10,3	- 14,5	- 15,2	- 18,5	- 12,6	- 16,4	- 14,7
<b>Totaal II :</b>	<b>- 8,0</b>	<b>- 8,8</b>	<b>- 12,1</b>	<b>- 14,6</b>	<b>- 21,5</b>	<b>- 19,0</b>	<b>- 22,9</b>	<b>- 20,4</b>
<b>III. Nettokapitaalverkeer van de overheid.</b>								
1. Staat .....	- 11,0	- 10,6	- 4,4	- 3,9	- 4,2	- 3,1	- 0,2	+ 12,6
2. Andere overheid .....	—	- 0,1	—	—	—	—	—	—
<b>Totaal III :</b>	<b>- 11,0</b>	<b>- 10,7</b>	<b>- 4,4</b>	<b>- 3,9</b>	<b>- 4,2</b>	<b>- 3,1</b>	<b>- 0,2</b>	<b>+ 12,6</b>
<b>IV. Nettokapitaalverkeer van de bedrijven en particulieren.</b>								
A. Handelskredieten .....	+ 6,2	- 9,8	- 2,2	+ 10,8	+ 15,3	- 10,1	+ 11,8	- 13,0
B. Overige .....								
1. Overheidsbedrijven .....	- 0,5	- 1,2	- 1,3	+ 1,1	+ 1,5	+ 0,2	- 0,6	—
2. Niet geldscheppende financiële instellingen van de overheidssector ..	- 1,2	- 1,0	- 1,6	- 2,1	- 1,7	+ 8,9	+ 3,7	- 4,3
3. Particuliere sector.								
a) Gekende effectentransacties ...								
1. Belgische en Luxemburgse effecten .....	+ 5,1	+ 4,1	+ 3,4	- 2,9	+ 1,6	+ 0,6	+ 5,0	+ 2,1
2. Buitenlandse effecten .....	- 23,6	- 36,0	- 31,4	- 15,4	- 36,1	- 12,9	- 18,1	- 24,7
b) Overige (directe investeringen en onroerende goederen inbegrepen) .....	+ 11,6	+ 14,1	+ 16,6	+ 14,0	+ 28,3	+ 10,8	+ 14,5	+ 13,5
<b>Totaal IV :</b>	<b>- 2,4</b>	<b>- 29,8</b>	<b>- 16,5</b>	<b>+ 5,5</b>	<b>+ 8,9</b>	<b>- 2,5</b>	<b>+ 16,3</b>	<b>- 26,4</b>
<b>V. Vergissingen en weglatingen .....</b>	<b>- 0,6</b>	<b>- 0,5</b>	<b>+ 6,8</b>	<b>+ 3,7</b>	<b>+ 11,2</b>	<b>+ 4,4</b>	<b>+ 11,2</b>	<b>+ 10,9</b>
<b>Totaal I à V :</b>	<b>+ 20,4</b>	<b>+ 19,8</b>	<b>+ 34,3</b>	<b>+ 30,5</b>	<b>+ 25,1</b>	<b>- 2,8</b>	<b>+ 1,3</b>	<b>- 31,2</b>
<b>Herfinanciering buiten de geldscheppende instellingen van commerciële vorderingen op het buitenland (stijging : —) .....</b>	<b>+ 3,0</b>	<b>+ 0,7</b>	<b>- 1,0</b>	<b>- 5,9</b>	<b>- 0,7</b>	<b>- 2,6</b>	<b>- 9,2</b>	<b>+ 1,4</b>
<b>VII. Totaal (I tot VI) overeenstemmend met de mutaties van de goudvoorraad en de nettodevizepositie van de geldscheppende instellingen</b>	<b>+ 23,4</b>	<b>+ 20,5</b>	<b>+ 33,3</b>	<b>+ 24,6</b>	<b>+ 24,4</b>	<b>- 5,4</b>	<b>- 7,9</b>	<b>- 29,8</b>
Nationale Bank .....	+ 17,5	+ 26,4	+ 36,4	+ 7,5	+ 18,2	- 22,7	- 2,3	- 10,2
Overige .....	+ 5,9	- 5,9	- 3,1	+ 17,1	+ 6,2	+ 17,3	- 5,6	- 19,6

(1) Doordat de cijfers van deze tabel berekend zijn op transactiebasis, kunnen ze niet worden vergeleken met die welke voorkwamen in de overeenstemmende tabel van de vorige jaren.

(2) Voor een deel van de invoer heet men c.i.f.-cijfers d.w.z. inclusief de vervoer- en verzekeringskosten van deze invoer.

(3) Die rubriek vermeldt, in uitgaven, slechts een deel van de kosten van vervoer en verzekering van de invoer (zie (1) hierboven).



## **Vervoer**

# 1. — Aangekomen zeeschepen in de Belgische havens.

VLAGGEN	Antwerpen				Gent				Overige havens			
	1977		1978		1977		1978		1977		1978	
	Aantal	Netto-tonnenmaat	Aantal	Netto-tonnenmaat	Aantal	Netto-tonnenmaat	Aantal	Netto-tonnenmaat	Aantal	Netto-tonnenmaat	Aantal	Netto-tonnenmaat
Ver. Staten van Amerika	41	252 493	19	209 575	2	11 262	3	55 263	202	83 664	234	102 709
Argentinië .....	32	218 857	38	452 167	—	—	1	34 716	—	—	2	20 818
Australië .....	3	11 469	2	29 333	—	—	—	—	8	198 269	8	255 966
Algerië .....	44	222 671	38	234 887	—	—	—	—	—	—	—	—
België .....	468	2 482 258	470	3 664 340	58	771 395	112	2 002 421	4 668	10 294 160	4 947	19 257 033
Brazilië .....	78	475 551	96	810 221	3	19 184	2	62 743	—	—	—	—
Birma .....	7	39 723	10	67 454	—	—	—	—	1	5 657	1	7 458
Bermuda eilanden .....	—	—	5	23 490	1	1 141	—	—	1	106 590	1	6 474
Verenigd Koninkrijk ...	2 520	8 747 183	2 472	14 347 108	527	1 261 778	525	1 465 003	7 161	18 437 617	7 331	33 902 905
Bulgarije .....	48	206 519	39	213 990	10	57 980	11	146 606	—	—	—	—
Boeroendi .....	—	—	—	—	—	—	—	—	—	—	—	—
Canada .....	1	56 616	6	101 750	2	34 300	—	—	—	—	1	4 200
Chili .....	16	188 409	13	110 840	—	—	1	16 413	—	—	—	—
China .....	49	296 972	62	578 804	—	—	3	28 412	—	—	—	—
Columbia .....	23	125 409	30	241 636	—	—	—	—	—	—	—	—
Zaire .....	24	172 808	29	264 932	—	—	1	9 448	—	—	1	9 441
Cuba .....	13	89 963	7	59 041	—	—	—	—	—	—	—	—
Nederlandse Antillen ...	92	372 680	80	517 934	6	6 541	7	82 221	4	9 096	—	—
Cyprus .....	382	791 377	309	783 073	32	26 631	31	57 140	48	54 030	20	14 088
Denemarken .....	794	1 962 254	647	1 917 572	114	77 314	120	208 720	187	390 238	176	812 004
Dem. Rep. Duitsland ...	356	997 983	342	1 539 445	77	17 500	108	43 061	6	6 261	13	8 789
Bondsrep. Duitsland ...	3 348	7 120 024	3 347	10 258 805	463	356 461	390	517 299	522	522 119	476	974 186
Filippijnen .....	10	77 093	8	75 023	—	—	—	—	3	20 069	3	29 425
Egypte .....	25	92 041	31	139 373	1	1 842	4	10 434	1	3 832	—	—
Ethiopië .....	12	47 092	6	33 601	—	—	—	—	—	—	1	5 182
Ecuador .....	13	72 762	20	174 626	—	—	—	—	—	—	1	10 186
Far Oer .....	8	1 814	12	3 728	6	1 290	3	1 200	8	1 806	6	2 193
Finland .....	189	599 513	223	1 511 700	14	54 738	11	45 367	14	43 977	23	65 529
Taiwan .....	3	35 551	3	36 393	—	—	—	—	—	—	—	—
Frankrijk .....	437	2 445 698	348	3 459 792	38	210 074	40	141 253	45	206 467	52	703 805
Ghana .....	29	142 602	21	131 499	—	—	—	—	—	—	2	14 816
Griekenland .....	1 130	7 184 961	1 171	10 496 645	93	977 419	93	1 315 292	32	283 408	39	719 591
Honduras .....	10	4 781	16	59 779	—	—	—	—	—	—	—	—
Hongarije .....	6	33 252	4	26 910	—	—	2	4 932	—	—	—	—
Guinea .....	—	—	—	—	—	—	—	—	—	—	—	—
Ierland (Rep.) .....	248	340 401	239	542 205	28	18 081	24	16 561	13	21 549	25	21 850
IJsland .....	90	82 002	95	117 827	1	2 311	1	1 600	11	11 978	13	20 422
India .....	68	691 682	78	1 354 498	8	191 010	10	296 887	4	24 141	2	20 713
Indonesië .....	32	194 692	37	316 637	2	2 302	—	—	—	—	4	32 868
Irak .....	12	79 245	25	212 890	—	—	—	—	3	20 339	2	19 718
Iran .....	37	296 828	39	402 202	—	—	—	—	1	7 436	1	9 206
Israël .....	28	178 736	32	230 111	3	9 867	1	3 166	7	26 156	3	14 775
Italië .....	80	749 266	63	730 060	16	213 549	9	137 517	11	266 965	16	444 522
Ivoorkust .....	19	108 223	23	256 534	—	—	—	—	—	—	1	11 771
Japan .....	104	1 184 378	131	1 954 335	9	123 231	9	231 190	2	109 056	—	—
Joegoslavië .....	58	483 100	48	574 978	10	156 224	4	96 862	—	—	—	—
Kenia .....	—	—	2	21 906	—	—	—	—	—	—	—	—
Koeweit .....	40	367 838	56	753 999	—	—	—	—	—	—	—	—

## 1. — Aangekomen zeeschepen in de Belgische havens (vervolg).

VLAGGEN	Antwerpen				Gent				Overige havens			
	1977		1978		1977		1978		1977		1978	
	Aan- tal	Netto- tonnenmaat	Aan- tal	Netto- tonnenmaat	Aan- tal	Netto- tonnenmaat	Aan- tal	Netto- tonnenmaat	Aan- tal	Netto- tonnenmaat	Aan- tal	Netto- tonnenmaat
Libanon .....	43	73 599	30	91 853	—	—	—	—	—	—	—	—
Liberia .....	549	5 466 434	539	7 182 422	62	997 590	69	1 370 802	37	1 612 722	32	1 688 819
Madagascar .....	2	15 880	4	38 246	—	—	—	—	—	—	—	—
Maleisië .....	17	191 194	18	244 639	4	49 946	—	—	8	4 166	37	42 641
Malediven .....	2	1 309	—	—	—	—	—	—	—	—	—	—
Malta .....	18	37 367	9	13 439	—	—	—	—	—	—	—	—
Marokko .....	95	157 908	77	283 266	3	3 652	2	17 461	—	—	1	4 058
Mexico .....	11	98 315	11	107 239	—	—	—	—	—	—	—	—
Nederland .....	1 389	2 499 702	1 279	2 714 085	586	328 306	552	391 167	583	719 824	952	1 651 200
Nicaragua .....	—	—	—	—	—	—	—	—	—	—	—	—
Nigeria .....	8	63 087	13	108 734	—	—	—	—	—	—	—	—
Noorwegen .....	872	3 822 178	709	4 798 838	173	1 192 236	122	1 168 318	178	740 837	98	764 902
Oeganda .....	2	7 716	2	11 020	—	—	—	—	—	—	—	—
Oostenrijk .....	9	29 550	1	11 845	2	602	1	430	3	13 413	2	11 994
Pakistan .....	19	122 056	21	189 199	—	—	—	—	—	—	—	—
Panama .....	489	1 598 364	563	2 541 023	104	232 188	73	187 761	122	881 035	122	1 064 633
Paraguay .....	—	—	1	714	—	—	—	—	—	—	—	—
Peru .....	30	230 012	20	182 435	—	—	1	1 900	—	—	—	—
Polen .....	314	1 091 368	325	1 366 541	44	73 519	88	123 805	21	24 900	67	111 170
Portugal .....	69	449 732	65	487 358	1	9 475	1	4 080	—	—	3	14 350
Roemenië .....	60	162 431	82	333 976	9	28 475	3	18 759	—	—	—	—
Senegal .....	—	—	—	—	—	—	—	—	—	—	—	—
Singapore .....	293	1 711 946	377	2 642 697	74	332 274	61	923 809	16	85 916	14	47 099
Saedi-Arabië .....	9	36 113	10	52 158	—	—	—	—	—	—	1	104 616
Soedan .....	16	65 464	21	120 108	—	—	1	5 665	1	4 862	—	—
Somalia .....	—	—	—	—	5	48 626	1	389	—	—	—	—
Spanje .....	277	546 654	299	656 148	61	77 447	55	148 547	12	15 687	16	48 811
Suriname .....	—	—	1	1 343	—	—	—	—	—	—	1	498
Tanzanië .....	2	7 716	2	17 785	—	—	—	—	—	—	—	—
Tsjechoslowakije .....	6	101 478	3	72 978	3	40 251	1	20 318	—	—	—	—
Tunesië .....	12	46 861	13	82 783	1	7 121	—	—	—	—	—	—
Turkije .....	86	400 536	97	779 770	12	68 962	9	47 732	4	11 823	4	13 110
Uruguay .....	8	30 423	8	61 120	—	—	—	—	—	—	3	20 207
Sowjet-Unie .....	1 510	5 539 583	1 532	8 864 440	148	329 973	131	439 147	119	333 980	60	341 619
Venezuela .....	13	72 952	18	150 818	—	—	—	—	—	—	5	56 533
Zuid-Afrika (Rep.) .....	37	278 624	13	129 800	—	—	—	—	8	161 833	20	961 431
Zuid-Korea .....	4	40 058	4	52 315	2	20 163	—	—	—	—	—	—
Zweden .....	305	2 385 780	290	2 664 398	107	398 424	221	1 089 542	241	1 294 982	216	1 653 001
Zwitserland .....	32	217 008	32	186 307	—	—	1	9 600	1	781	1	998
Verscheidene .....	68	317 976	100	589 674	2	4 838	1	1 399	2	140 547	3	11 583
<i>Totaal :</i>	17 703	68 242 145	17 381	97 875 162	2 927	8 847 493	2 920	13 002 358	14 319	37 202 188	15 063	66 135 916
<i>Waarvan :</i>												
Geladen .....	12 214	54 162 741	12 017	78 714 407	1 461	6 938 479	1 521	10 496 212	13 310	36 058 113	13 745	62 249 773
Ledig .....	5 489	14 079 404	5 364	19 160 755	1 466	1 909 014	1 399	2 506 146	1 009	1 144 075	1 318	3 886 143

## 2. — Internationale trafiek van de havens der Belgisch-Luxemburgse Economische Unie.

### Ladingen <sup>(1)</sup>

BEWEGINGEN	1973 ton (bruto-gewicht)	1974 ton (bruto-gewicht)	1975 ton (bruto-gewicht)	1976 ton (bruto-gewicht)	1977 ton (bruto-gewicht)	1978 ton (bruto-gewicht) (*)
<b>a) Alle havens</b>						
<i>Uitvoer.</i>						
Zee .....	23 832 569	23 468 063	22 912 730	20 823 909	23 284 540	21 491 848
Kanalen, rivieren .....	19 255 522	18 409 833	16 622 141	18 750 048	20 573 196	19 076 132
Spoorweg .....	1 738 763	1 695 976	1 191 311	1 320 251	1 629 604	1 771 754
Weg .....	4 030 998	4 128 653	4 034 745	4 764 147	4 984 813	4 920 798
<b>Totaal :</b>	<b>48 857 852</b>	<b>47 702 525</b>	<b>44 760 927</b>	<b>45 658 355</b>	<b>50 472 153</b>	<b>47 260 532</b>
<i>Doorvoer.</i>						
Zee .....	12 993 787	16 726 460	12 359 935	12 930 324	15 404 391	16 141 274
Kanalen, rivieren .....	6 327 759	6 508 490	4 978 006	6 357 577	8 413 034	6 977 765
Spoorweg .....	1 046 004	1 791 905	1 874 103	1 648 806	2 614 364	1 662 753
Weg .....	1 893 231	2 437 937	2 653 152	3 331 524	3 684 065	4 466 488
<b>Totaal :</b>	<b>22 260 781</b>	<b>27 464 792</b>	<b>21 865 196</b>	<b>24 268 231</b>	<b>30 115 854</b>	<b>29 248 280</b>
<i>Totaal.</i>						
Zee .....	36 826 356	40 194 523	35 272 665	33 754 233	38 688 931	37 633 122
Kanalen, rivieren .....	25 583 281	24 918 323	21 600 147	25 107 625	28 986 230	26 053 897
Spoorweg .....	2 784 767	3 487 881	3 065 414	2 969 057	4 243 968	3 434 507
Weg .....	5 924 229	6 566 590	6 687 897	8 095 671	8 668 878	9 387 286
<b>Algemeen totaal :</b>	<b>71 118 633</b>	<b>75 167 317</b>	<b>66 626 123</b>	<b>69 926 586</b>	<b>80 588 007</b>	<b>76 508 812</b>
<b>b) Antwerpen</b>						
<i>Uitvoer.</i>						
Zee .....	18 383 360	17 994 025	16 759 434	15 633 488	18 721 111	17 307 375
Kanalen, rivieren .....	4 589 122	3 120 160	3 934 899	4 905 156	6 298 831	6 163 166
Spoorweg .....	725 196	739 996	591 057	688 477	695 667	723 865
Weg .....	1 933 879	1 867 871	1 818 017	2 154 348	2 336 281	2 301 382
<b>Totaal :</b>	<b>25 631 557</b>	<b>23 722 052</b>	<b>23 103 407</b>	<b>23 381 469</b>	<b>28 051 890</b>	<b>26 495 788</b>
<i>Doorvoer.</i>						
Zee .....	11 851 370	15 313 395	10 974 165	11 299 350	14 027 458	14 755 327
Kanalen, rivieren .....	5 075 225	5 097 951	3 894 316	5 333 865	7 139 299	5 895 194
Spoorweg .....	735 328	1 441 507	1 292 708	1 073 935	1 640 135	977 632
Weg .....	1 290 762	1 591 332	1 517 176	1 894 149	2 195 239	2 932 533
<b>Totaal :</b>	<b>18 952 685</b>	<b>23 444 185</b>	<b>17 678 365</b>	<b>19 601 299</b>	<b>25 002 131</b>	<b>24 560 686</b>
<i>Totaal.</i>						
Zee .....	30 234 730	33 307 420	27 733 599	26 932 838	32 748 569	32 062 702
Kanalen, rivieren .....	9 664 347	8 218 111	7 829 215	10 239 021	13 438 130	12 058 360
Spoorweg .....	1 460 524	2 181 503	1 883 765	1 762 412	2 335 802	1 701 497
Weg .....	3 224 641	3 459 203	3 335 193	4 048 497	4 531 520	5 233 915
<b>Algemeen totaal :</b>	<b>44 584 242</b>	<b>47 166 237</b>	<b>40 781 772</b>	<b>42 982 768</b>	<b>53 054 021</b>	<b>51 056 474</b>
<b>c) Gent</b>						
<i>Uitvoer.</i>						
Zee .....	4 328 153	4 302 138	4 741 873	3 742 908	3 069 548	2 534 031
Kanalen, rivieren .....	1 837 920	1 900 490	1 731 205	1 730 460	2 022 498	2 319 690
Spoorweg .....	822 338	711 917	381 181	370 346	822 194	920 573
Weg .....	1 227 931	1 355 197	1 265 827	1 611 338	1 748 755	1 716 547
<b>Totaal :</b>	<b>8 216 342</b>	<b>8 269 742</b>	<b>8 120 086</b>	<b>7 455 052</b>	<b>7 662 995</b>	<b>7 490 841</b>
<i>Doorvoer.</i>						
Zee .....	675 984	598 393	645 984	788 821	523 821	398 580
Kanalen, rivieren .....	1 227 670	1 366 409	1 063 006	965 544	1 239 098	1 012 666
Spoorweg .....	116 083	160 663	396 635	402 951	813 434	505 605
Weg .....	105 814	75 214	76 611	299 880	195 021	307 600
<b>Totaal :</b>	<b>2 125 551</b>	<b>2 200 679</b>	<b>2 182 236</b>	<b>2 457 196</b>	<b>2 771 374</b>	<b>2 224 451</b>
<i>Totaal.</i>						
Zee .....	5 004 137	4 900 531	5 387 857	4 531 729	3 593 369	2 932 611
Kanalen, rivieren .....	3 065 590	3 266 899	2 794 211	2 696 004	3 261 596	3 332 356
Spoorweg .....	938 421	872 580	777 816	773 297	1 635 628	1 426 178
Weg .....	1 333 745	1 430 411	1 342 438	1 911 218	1 943 776	2 024 147
<b>Algemeen totaal :</b>	<b>10 341 893</b>	<b>10 470 421</b>	<b>10 302 322</b>	<b>9 912 248</b>	<b>10 434 369</b>	<b>9 715 292</b>

(1) De beschouwde trafiek is degene, welke werd geregistreerd door het Bestuur der douanen.

(\*) Voorlopige cijfers.

## 2. — Internationale trafiek van de havens der Belgisch-Luxemburgse Economische Unie (vervolg).

Ladingen <sup>(1)</sup>(vervolg)

BEWEGINGEN	1973 ton (bruto-gewicht)	1974 ton (bruto-gewicht)	1975 ton (bruto-gewicht)	1976 ton (bruto-gewicht)	1977 ton (bruto-gewicht)	1978 ton (bruto-gewicht) (*)
<b>d) Brugge-Zeebrugge</b>						
<i>Uitvoer.</i>						
Zee .....	733 246	850 381	807 315	874 270	839 377	831 386
Kanalen, rivieren .....	101 033	83 707	47 609	72 973	40 862	46 493
Spoorweg .....	47 752	31 311	14 134	19 801	36 516	52 365
Weg .....	157 670	156 336	133 973	157 549	129 926	147 018
<b>Totaal :</b>	<b>1 039 701</b>	<b>1 121 735</b>	<b>1 003 031</b>	<b>1 124 593</b>	<b>1 046 681</b>	<b>1 077 262</b>
<i>Doorvoer.</i>						
Zee .....	401 514	676 002	608 137	701 175	679 152	799 374
Kanalen, rivieren .....	4 211	876	9 004	4 861	8 798	13 456
Spoorweg .....	185 264	183 060	175 725	162 425	146 131	174 384
Weg .....	370 868	587 864	807 270	856 126	992 340	930 372
<b>Totaal :</b>	<b>961 857</b>	<b>1 447 802</b>	<b>1 600 136</b>	<b>1 724 587</b>	<b>1 826 437</b>	<b>1 917 586</b>
<i>Totaal.</i>						
Zee .....	1 134 760	1 526 383	1 415 452	1 575 445	1 518 529	1 630 760
Kanalen, rivieren .....	105 244	84 583	56 613	77 834	49 660	59 949
Spoorweg .....	233 016	214 371	189 859	182 226	182 647	226 749
Weg .....	528 538	744 200	941 243	1 013 675	1 122 282	1 077 390
<b>Algemeen totaal :</b>	<b>2 001 558</b>	<b>2 569 537</b>	<b>2 603 167</b>	<b>2 849 180</b>	<b>2 873 118</b>	<b>2 994 848</b>
<b>e) Oostende</b>						
<i>Uitvoer.</i>						
Zee .....	141 438	136 122	266 375	267 608	319 855	331 961
Kanalen, rivieren .....	85 777	77 794	56 222	88 483	112 567	109 963
Spoorweg .....	25 910	25 556	18 090	20 058	15 063	8 145
Weg .....	130 895	127 224	134 817	145 492	150 707	172 994
<b>Totaal :</b>	<b>384 020</b>	<b>366 696</b>	<b>475 504</b>	<b>521 641</b>	<b>598 192</b>	<b>623 063</b>
<i>Doorvoer.</i>						
Zee .....	38 923	86 892	107 750	117 818	161 429	164 083
Kanalen, rivieren .....	6 717	1 696	—	534	2 822	369
Spoorweg .....	2 178	1 268	95	4 707	10 761	785
Weg .....	115 679	161 496	240 812	274 916	290 119	278 335
<b>Totaal :</b>	<b>163 497</b>	<b>251 352</b>	<b>348 657</b>	<b>397 975</b>	<b>465 131</b>	<b>443 572</b>
<i>Totaal.</i>						
Zee .....	180 361	223 014	374 125	385 426	481 284	496 044
Kanalen, rivieren .....	92 494	79 490	56 222	89 017	115 389	110 332
Spoorweg .....	28 088	26 824	18 185	24 765	25 824	8 930
Weg .....	246 574	288 720	375 629	420 408	440 826	451 329
<b>Algemeen totaal :</b>	<b>547 517</b>	<b>618 048</b>	<b>824 161</b>	<b>919 616</b>	<b>1 063 323</b>	<b>1 066 635</b>
<b>f) Brussel en Nijverheidsbekken van Brussel</b>						
<i>Uitvoer.</i>						
Zee .....	163 161	117 089	196 252	162 394	154 811	219 500
Kanalen, rivieren .....	283 910	127 017	206 052	233 260	210 549	215 528
Spoorweg .....	112 420	102 872	68 870	56 028	55 185	61 248
Weg .....	563 017	565 821	588 704	592 582	592 541	536 056
<b>Totaal :</b>	<b>1 122 508</b>	<b>912 799</b>	<b>1 059 878</b>	<b>1 044 264</b>	<b>1 013 086</b>	<b>1 032 332</b>
<i>Doorvoer.</i>						
Zee .....	8 835	23 550	13 412	495	428	972
Kanalen, rivieren .....	1 750	3 661	—	562	1 287	253
Spoorweg .....	7 151	5 407	8 185	4 723	3 903	4 347
Weg .....	9 874	21 836	7 120	6 423	6 461	10 073
<b>Totaal :</b>	<b>27 610</b>	<b>54 454</b>	<b>28 717</b>	<b>12 203</b>	<b>12 079</b>	<b>15 645</b>
<i>Totaal.</i>						
Zee .....	171 996	140 639	209 664	162 889	155 239	220 472
Kanalen, rivieren .....	285 660	130 678	206 052	233 822	211 836	215 781
Spoorweg .....	119 571	108 279	77 055	60 751	59 088	65 595
Weg .....	572 891	587 657	595 824	599 005	599 002	546 129
<b>Algemeen totaal :</b>	<b>1 150 118</b>	<b>967 253</b>	<b>1 088 595</b>	<b>1 056 467</b>	<b>1 025 165</b>	<b>1 047 977</b>

(1) De beschouwde trafiek is degene, welke werd geregistreerd door het Bestuur der douanen.

(\*) Voorlopige cijfers.

### 3. — Internationale trafiek van de havens der Belgisch-Luxemburgse Economische Unie.

#### Lossingen <sup>(1)</sup>

BEWEGINGEN	1973 ton (bruto-gewicht)	1974 ton (bruto-gewicht)	1975 ton (bruto-gewicht)	1976 ton (bruto-gewicht)	1977 ton (bruto-gewicht)	1978 ton (bruto-gewicht) (*)
<b>a) Alle havens</b>						
<i>Invoer.</i>						
Zee .....	49 019 050	50 261 740	38 211 386	44 234 918	39 111 460	41 572 654
Kanalen, rivieren .....	12 793 360	15 888 750	12 410 432	12 191 479	11 831 906	12 882 550
Spoorweg .....	1 367 660	1 406 856	1 037 012	1 193 802	1 127 829	1 315 959
Weg .....	2 753 156	2 978 604	2 735 440	3 263 976	3 391 121	3 664 577
<b>Totaal :</b>	<b>65 933 226</b>	<b>70 535 950</b>	<b>54 394 270</b>	<b>60 884 175</b>	<b>55 462 316</b>	<b>59 435 740</b>
<i>Met het oog op doorvoer (2).</i>						
Zee .....	12 448 488	13 520 593	12 232 981	15 876 405	18 616 199	17 045 726
Kanalen, rivieren .....	6 884 493	8 713 020	5 858 919	4 709 905	6 157 860	5 557 014
Spoorweg .....	2 373 969	3 492 881	2 424 570	1 900 341	2 166 196	1 811 705
Weg .....	1 856 769	2 411 015	2 135 631	2 552 716	3 683 913	5 813 589
<b>Totaal :</b>	<b>23 563 719</b>	<b>28 137 509</b>	<b>22 652 101</b>	<b>25 039 367</b>	<b>30 624 168</b>	<b>30 228 034</b>
<b>Totaal.</b>						
Zee .....	61 467 538	63 782 333	50 444 367	60 111 323	57 727 659	58 618 380
Kanalen, rivieren .....	19 677 853	24 601 770	18 269 351	16 901 384	17 989 766	18 439 564
Spoorweg .....	3 741 629	4 899 737	3 461 582	3 094 143	3 294 025	3 127 664
Weg .....	4 609 925	5 389 619	4 871 071	5 816 692	7 075 034	9 478 166
<b>Algemeen totaal :</b>	<b>89 496 945</b>	<b>98 673 459</b>	<b>77 046 371</b>	<b>85 923 542</b>	<b>86 086 484</b>	<b>89 663 774</b>
<b>b) Antwerpen</b>						
<i>Invoer.</i>						
Zee .....	31 577 174	31 908 980	23 713 022	26 726 155	22 663 797	22 811 917
Kanalen, rivieren .....	1 961 077	2 385 797	2 104 268	2 276 011	1 878 780	1 839 468
Spoorweg .....	643 427	691 483	481 416	653 017	624 762	744 879
Weg .....	964 530	1 070 827	1 012 234	1 185 098	1 163 476	1 245 394
<b>Totaal :</b>	<b>35 146 208</b>	<b>36 057 087</b>	<b>27 310 940</b>	<b>30 840 281</b>	<b>26 330 815</b>	<b>26 641 658</b>
<i>Met het oog op doorvoer (2).</i>						
Zee .....	9 725 428	10 641 032	9 033 959	12 387 149	14 597 551	13 517 485
Kanalen, rivieren .....	6 461 478	8 211 742	5 407 872	4 326 525	5 832 040	5 201 346
Spoorweg .....	1 910 667	2 953 730	2 059 668	1 483 316	1 938 297	1 527 941
Weg .....	1 486 649	1 923 457	1 630 280	1 949 772	2 936 023	5 031 780
<b>Totaal :</b>	<b>19 584 222</b>	<b>23 729 961</b>	<b>18 131 779</b>	<b>20 146 762</b>	<b>25 303 911</b>	<b>25 278 552</b>
<b>Totaal.</b>						
Zee .....	41 302 602	42 550 012	32 746 981	39 113 304	37 261 348	36 329 402
Kanalen, rivieren .....	8 422 555	10 597 539	7 512 140	6 602 536	7 710 820	7 040 814
Spoorweg .....	2 554 094	3 645 213	2 541 084	2 136 333	2 563 059	2 272 820
Weg .....	2 451 179	2 994 284	2 642 514	3 134 870	4 099 499	6 277 174
<b>Algemeen totaal :</b>	<b>54 730 430</b>	<b>59 787 048</b>	<b>45 442 719</b>	<b>50 987 043</b>	<b>51 634 726</b>	<b>51 920 210</b>
<b>c) Gent</b>						
<i>Invoer.</i>						
Zee .....	8 087 039	8 591 166	7 281 659	8 602 597	8 858 406	10 156 226
Kanalen, rivieren .....	2 357 960	2 725 574	2 137 533	1 848 392	1 677 301	1 897 399
Spoorweg .....	209 853	159 168	96 662	70 098	64 116	127 405
Weg .....	305 571	374 203	335 828	468 409	530 634	600 546
<b>Totaal :</b>	<b>10 960 423</b>	<b>11 850 111</b>	<b>9 851 682</b>	<b>10 989 496</b>	<b>11 130 457</b>	<b>12 781 576</b>
<i>Met het oog op doorvoer (2).</i>						
Zee .....	1 638 728	1 643 739	1 678 411	1 963 638	2 265 196	1 793 552
Kanalen, rivieren .....	311 184	370 252	321 401	250 309	217 478	198 770
Spoorweg .....	335 505	310 342	218 322	307 699	161 691	126 430
Weg .....	32 886	53 983	53 758	99 050	131 179	152 377
<b>Totaal :</b>	<b>2 318 303</b>	<b>2 378 316</b>	<b>2 271 892</b>	<b>2 620 696</b>	<b>2 775 544</b>	<b>2 271 129</b>
<b>Totaal.</b>						
Zee .....	9 725 767	10 234 905	8 960 070	10 566 235	11 123 602	11 949 778
Kanalen, rivieren .....	2 669 144	3 095 826	2 458 934	2 098 701	1 894 779	2 096 169
Spoorweg .....	545 358	469 510	314 984	377 797	225 807	253 835
Weg .....	338 457	428 186	389 586	567 459	661 813	752 923
<b>Algemeen totaal :</b>	<b>13 278 726</b>	<b>14 228 427</b>	<b>12 123 574</b>	<b>13 610 192</b>	<b>13 906 001</b>	<b>15 052 705</b>

(1) De beschouwde trafiek is diegene welke door het Bestuur der douanen werd opgenomen. Ingevolge de douaneregeling die sedert 1.2.1971 van toepassing is op het Benelux-verkeer, zijn de cijfers inzake de rechtstreekse invoer uit Nederland via kanalen en rivieren, spoorweg en weg sedert oktober 1971, niet meer opgenomen.

(2) De rubriek « met het oog op doorvoer » omvat de opslag in entrepot.

(\*) Voorlopige cijfers.



## BINNENLANDSE HANDEL

**Algemeen indexcijfer van de verkopen van de grootwarenhuizen**  
(1970 = 100)

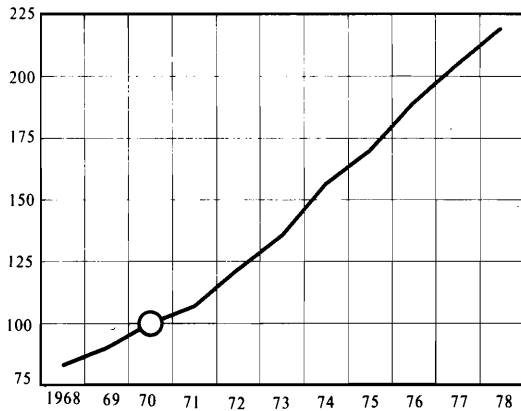

**Verkoopsindexcijfers van de nieuwe autovoertuigen**  
(1970 = 100)

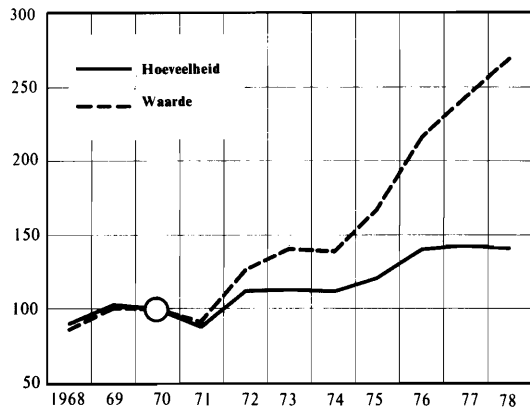

## BUITENLANDSE HANDEL VAN DE B.L.E.U.

**Globale invoer en uitvoer**  
(× 1 000 000 F)

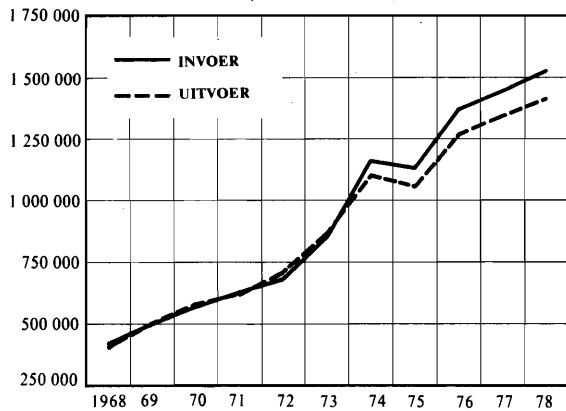

**Hoeveelheidsindexcijfers**  
1970 = 100

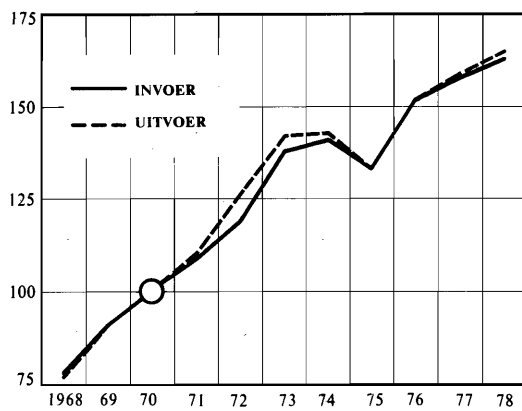

### Geografische verdeling van de invoer en de uitvoer

**E.E.G.**



**Andere Europese landen**

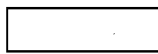

**Andere continenten**



E.E.G.-landen : 1) Bondsrep. Duitsland; 2) Frankrijk; 3) Nederland; 4) Italië; 5) Verenigd Koninkrijk; 6) Ierland en Denemarken.

Andere continenten :  
1) Ontwikkelde landen;  
2) O.P.E.C.-landen;  
3) Andere ontwikkelingslanden en verscheidene.

**Invoer**

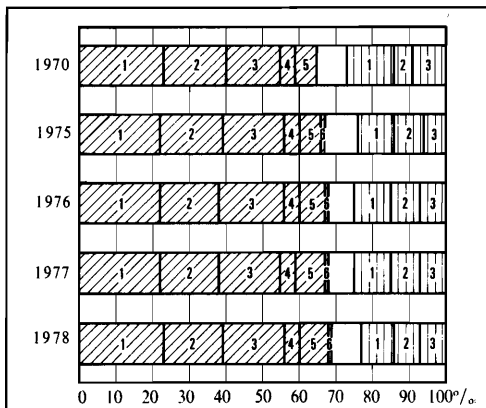

**Uitvoer**

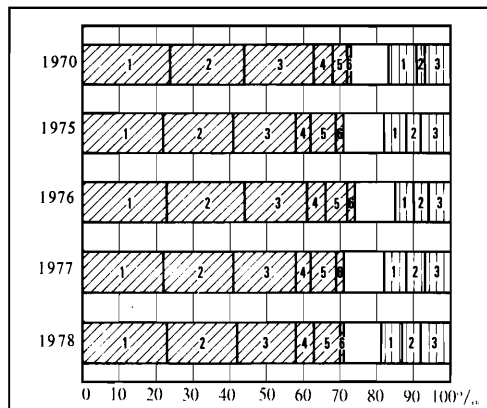



## 3. — Internationale trafiek van de havens der Belgisch-Luxemburgse Economische Unie (vervolg).

Lossingen <sup>(1)</sup> (vervolg)

BEWEGINGEN	1973 ton (bruto-gewicht)	1974 ton (bruto-gewicht)	1975 ton (bruto-gewicht)	1976 ton (bruto-gewicht)	1977 ton (bruto-gewicht)	1978 ton (bruto-gewicht) (*)
<b>d) Brugge-Zeebrugge</b>						
<i>Invoer.</i>						
Zee .....	7 969 563	8 674 700	6 059 260	7 572 803	6 461 817	7 010 666
Kanalen, rivieren .....	215 274	314 077	218 131	283 596	269 678	265 763
Spoorweg .....	30 006	56 755	26 112	27 321	16 370	31 763
Weg .....	99 341	113 731	97 159	106 359	111 288	114 708
<b>Totaal :</b>	<b>8 314 184</b>	<b>9 159 263</b>	<b>6 400 662</b>	<b>7 990 079</b>	<b>6 859 153</b>	<b>7 422 900</b>
<i>Met het oog op doorvoer (2).</i>						
Zee .....	815 978	917 017	1 188 838	1 133 780	1 351 610	1 365 765
Kanalen, rivieren .....	75 305	64 152	47 698	72 692	48 728	39 816
Spoorweg .....	88 196	203 538	115 047	82 778	42 456	138 893
Weg .....	237 200	287 440	290 509	364 502	417 911	409 071
<b>Totaal :</b>	<b>1 216 679</b>	<b>1 472 147</b>	<b>1 642 092</b>	<b>1 653 752</b>	<b>1 860 705</b>	<b>1 953 545</b>
<b>Totaal.</b>						
Zee .....	8 785 541	9 591 717	7 248 098	8 706 583	7 813 427	8 376 431
Kanalen, rivieren .....	290 579	378 229	265 829	356 288	318 406	305 579
Spoorweg .....	118 202	260 293	141 159	110 099	58 826	170 656
Weg .....	336 541	401 171	387 668	470 861	529 199	523 779
<b>Algemeen totaal :</b>	<b>9 530 863</b>	<b>10 631 410</b>	<b>8 042 754</b>	<b>9 643 831</b>	<b>8 719 858</b>	<b>9 376 445</b>
<b>e) Oostende</b>						
<i>Invoer.</i>						
Zee .....	623 356	590 731	648 403	897 106	681 226	929 259
Kanalen, rivieren .....	40 558	93 874	69 668	96 877	55 549	22 518
Spoorweg .....	15 656	10 631	6 991	3 362	1 101	1 539
Weg .....	40 426	62 023	67 354	97 929	85 691	82 743
<b>Totaal :</b>	<b>719 996</b>	<b>757 259</b>	<b>792 416</b>	<b>1 095 274</b>	<b>823 567</b>	<b>1 036 059</b>
<i>Met het oog op doorvoer (2).</i>						
Zee .....	118 143	164 184	241 648	281 998	306 871	284 722
Kanalen, rivieren .....	8 047	2 052	5 397	6 734	3 352	8 089
Spoorweg .....	936	9 280	15 651	14 962	14 282	3 262
Weg .....	36 264	73 194	83 330	90 171	135 008	144 915
<b>Totaal :</b>	<b>163 390</b>	<b>248 710</b>	<b>346 026</b>	<b>393 865</b>	<b>459 513</b>	<b>440 988</b>
<b>Totaal.</b>						
Zee .....	741 499	754 915	890 051	1 179 104	988 097	1 213 981
Kanalen, rivieren .....	48 605	95 926	75 065	103 611	58 901	30 607
Spoorweg .....	16 592	19 911	22 642	18 324	15 383	4 801
Weg .....	76 690	135 217	150 684	188 100	220 699	227 658
<b>Algemeen totaal :</b>	<b>883 386</b>	<b>1 005 969</b>	<b>1 138 442</b>	<b>1 489 139</b>	<b>1 283 080</b>	<b>1 477 047</b>
<b>f) Brussel en nijverheidsbekken van Brussel</b>						
<i>Invoer.</i>						
Zee .....	343 341	227 859	186 755	167 611	206 270	343 594
Kanalen, rivieren .....	764 416	851 111	722 178	695 400	756 231	667 663
Spoorweg .....	468 130	487 966	425 338	438 375	420 358	404 258
Weg .....	1 261 759	1 350 881	1 216 865	1 396 258	1 493 132	1 599 453
<b>Totaal :</b>	<b>2 837 646</b>	<b>2 917 817</b>	<b>2 551 136</b>	<b>2 697 644</b>	<b>2 875 991</b>	<b>3 014 968</b>
<i>Met het oog op doorvoer (2).</i>						
Zee .....	35 324	34 879	20 275	17 949	14 910	14 697
Kanalen, rivieren .....	5 731	4 705	2 060	1 749	4 096	5 676
Spoorweg .....	38 660	15 991	15 882	11 580	9 470	15 179
Weg .....	63 770	72 861	77 703	49 211	63 739	75 420
<b>Totaal :</b>	<b>143 485</b>	<b>128 436</b>	<b>115 920</b>	<b>80 489</b>	<b>92 215</b>	<b>110 972</b>
<b>Totaal.</b>						
Zee .....	378 665	262 738	207 030	185 560	221 180	358 291
Kanalen, rivieren .....	770 147	855 816	724 238	697 149	760 327	673 339
Spoorweg .....	506 790	503 957	441 220	449 955	429 828	419 437
Weg .....	1 325 529	1 423 742	1 294 568	1 445 469	1 556 871	1 674 873
<b>Algemeen totaal :</b>	<b>2 981 131</b>	<b>3 046 253</b>	<b>2 667 056</b>	<b>2 778 133</b>	<b>2 968 206</b>	<b>3 125 940</b>

(1) De beschouwde trafiek is diegene die door het Bestuur der douanen werd opgenomen. Ingevolge de douaneregeling, die sedert 1.2.1971 van toepassing is op het Benelux-verkeer, zijn de cijfers inzake de rechtstreekse invoer uit Nederland via kanalen en rivieren, spoorweg en weg niet meer opgenomen.

(2) De rubriek « met het oog op doorvoer » omvat de opslag in entropot.

(\*) Voorlopige cijfers.

#### 4. — Belgische koopvaardijvloot.

SCHEEPSTYPE	Aantal				Bruto-tonnenmaat volgens de Belgische berekening			
	1976	1977	1978	1979	1976	1977	1978	1979
Bulkvrachtschepen .....	16	18	18	17	473 699	548 836	587 741	598 695
Bulk- en containerschepen .....	—	—	—	2	—	—	—	46 844
Vrachtschepen .....	30	25	27	21	219 875	216 975	247 762	201 745
Chemicaliëntankers .....	1	1	4	4	14 588	14 588	73 216	73 216
Combinatieschepen .....	2	2	2	2	45 046	45 046	45 046	45 046
Containerschepen .....	1	1	2	3	30 826	30 826	57 565	110 009
Koelschepen .....	8	8	5	4	42 351	42 351	26 886	21 748
Polyvalente vaartuigen .....	4	4	4	3	50 860	50 860	50 860	38 145
Olietankers .....	13	11	9	7	338 987	312 327	297 318	274 449
Ertsschepen .....	2	2	2	1	70 929	70 929	70 929	38 765
Passagiers- en vrachtschepen .....	1	1	1	1	13 303	13 303	13 303	13 303
Zeelichters .....	6	8	8	8	17 353	26 939	26 939	26 939
Afvaltankschip .....	1	1	1	1	1 178	1 178	1 178	1 178
Pakketboten .....	5	5	5	2	17 880	17 880	17 880	7 745
Car-Ferries .....	9	7	7	8	36 337	30 879	31 602	37 714
Gastankers .....	1	2	2	3	792	1 627	1 627	80 138
Olieboorschip .....	—	1	1	1	—	10 372	10 372	10 372
Offshore bevoorradingsschepen .....	—	2	2	2	—	2 426	2 426	2 426
<b>Totaal :</b>	<b>100</b>	<b>99</b>	<b>100</b>	<b>90</b>	<b>1 374 004</b>	<b>1 437 342</b>	<b>1 562 650</b>	<b>1 628 477</b>

#### 5. — Belgische binnenvloot.

(Bron : Bestuur van de Binnenscheepvaart.)

JAREN 1 januari	Aantal				Tonnenmaat			
	Motor- boten	Boten zonder motor		Totaal	Motor- boten	Boten zonder motor		Totaal
		Sleep- schepen	Duw- bakken			Sleep- schepen	Duw- bakken	
1939 .....	2 138	4 774		6 912	563 892	1 872 908		2 436 800
1959 .....	4 967	1 319		6 286	1 826 503	692 100		2 518 603
1960 .....	5 096	1 278		6 374	1 900 687	695 133		2 595 820
1961 .....	5 128	963		6 091	1 952 619	614 040		2 566 659
1962 .....	5 153	877		6 030	2 021 587	586 776		2 608 363
1963 .....	5 120	805	2	5 927	2 060 985	563 976	982	2 625 853
1964 .....	5 123	755	11	5 889	2 124 562	549 701	12 813	2 687 076
1965 .....	5 187	706	18	5 911	2 224 423	519 472	21 732	2 765 627
1966 .....	5 212	668	21	5 901	2 294 383	494 265	26 023	2 814 671
1967 .....	5 264	656	22	5 942	2 352 942	495 554	26 733	2 875 229
1968 .....	5 247	605	24	5 876	2 369 643	467 147	27 356	2 864 146
1969 .....	5 190	563	25	5 779	2 354 273	428 669	27 100	2 810 042
1970 .....	5 047	494	22	5 563	2 324 736	380 549	25 782	2 731 067
1971 .....	4 843	424	31	5 298	2 244 285	331 742	38 653	2 614 680
1972 .....	4 685	383	37	5 105	2 217 069	281 475	48 280	2 546 824
1973 .....	4 545	349	45	4 939	2 166 778	260 913	58 146	2 485 837
1974 .....	4 460	331	52	4 843	2 167 697	247 883	66 591	2 482 171
1975 .....	4 278	278	59	4 615	2 149 380	209 068	85 901	2 444 349
1976 .....	3 920	215	51	4 186	2 056 104	186 644	78 619	2 321 367
1977 .....	3 633	174	55	3 862	1 968 829	139 541	88 047	2 196 417
1978 .....	3 368	146	60	3 574	1 842 814	115 585	104 745	2 063 144
1979 .....	3 131	127	63	3 321	1 743 890	98 062	112 724	1 954 676

## 6. — Binnenscheepvaart. — Nationaal en internationaal vervoer.

AARD VAN HET VERVOER	Jaren	Aantal reizen	Vervoerde hoeveelheid × 1 000 t	Kilometer-tonnenmaat × 1 000 000 tkm	
1	2	3	4	5	
Binnenlands verkeer .....	1967	68 746	27 111	2 413	
	1968	68 136	28 168	2 497	
	1969	68 735	29 213	2 555	
	1970	70 493	31 237	2 702	
	1971	70 758	29 414	2 436	
	1972	64 402	28 092	2 292	
	1973	56 574	24 925	1 966	
	1974	55 595	26 133	2 121	
	1975	38 408	18 477	1 421	
	1976	44 804	21 934	1 739	
	1977	42 541	21 746	1 706	
	1978	38 514	20 113	1 609	
	Invoer .....	1967	63 959	32 601	1 834
		1968	69 803	37 644	2 078
1969		70 357	36 926	2 201	
1970		67 129	35 638	2 095	
1971		73 723	39 096	2 219	
1972		76 115	39 614	2 324	
1973		76 357	42 610	2 331	
1974		78 782	46 486	2 509	
1975		60 713	36 986	1 985	
1976		70 229	42 571	2 270	
1977		66 222	41 730	2 098	
1978		67 475	44 229	2 255	
Uitvoer .....		1967	50 564	20 999	1 441
		1968	49 764	22 657	1 482
	1969	47 520	20 916	1 438	
	1970	46 035	20 272	1 382	
	1971	50 887	21 456	1 371	
	1972	53 438	22 993	1 404	
	1973	66 221	29 038	1 530	
	1974	64 190	28 800	1 528	
	1975	47 049	24 091	1 184	
	1976	56 525	31 124	1 476	
	1977	54 475	33 671	1 484	
	1978	48 780	31 370	1 502	
	Doorvoer .....	1967	17 827	4 621	574
		1968	18 800	4 861	594
1969		21 690	5 602	677	
1970		16 815	4 418	556	
1971		20 098	5 401	702	
1972		21 715	5 712	739	
1973		20 065	5 212	667	
1974		20 808	5 459	696	
1975		15 821	4 179	533	
1976		18 077	4 645	588	
1977		14 555	3 777	475	
1978		17 946	4 534	569	
Totaal verkeer .....		1967	201 096	85 332	6 262
		1968	206 503	93 331	6 651
	1969	208 302	92 657	6 870	
	1970	200 472	91 565	6 734	
	1971	215 466	95 366	6 729	
	1972	215 670	96 411	6 758	
	1973	219 217	101 785	6 494	
	1974	219 375	106 878	6 853	
	1975	161 991	83 733	5 124	
	1976	189 635	100 274	6 072	
	1977	177 793	100 924	5 763	
	1978	172 715	100 247	5 936	

7. — Binnenscheepvaart. — Bedrijvigheid op de waterwegen. — 1978.

BEKKENS EN WATERWEGEN	Lengte (km)	Vertrokken naar plaatsen buiten de waterweg		Aangekomen van plaatsen buiten de waterweg	
		A (1)	1 000 t	A (1)	1 000 t
1	2	3	4	5	6
<b>Bekken van de Zeeschelde :</b>					
Zeeschelde I (Gentbrugge-Rupel) .....	68,4	91	36	881	509
Zeeschelde II (Rupel-Nederlandse grens) .....	39,4	35 009	15 263	24 234	17 015
Rupel .....	12,0	109	65	671	339
Dijle .....	28,5	6	2	176	125
Netekanaal .....	15,4	26	15	872	560
Neten .....	18,7	—	—	—	—
Moervaart-Durme .....	45,9	12	4	1	—
Schelde-Rijn verbinding .....	5,0	—	—	—	—
<i>Totaal :</i>	<b>233,3</b>	—	—	—	—
<b>Kempense kanalen :</b>					
Albertkanaal .....	129,6	7 072	5 368	17 680	10 828
Kanaal Ternaaien-Maastricht .....	1,9	—	—	—	—
Kanaal Briegden-Neerharen .....	4,9	—	—	19	11
Kanaal Maastricht-'s Hertogenbos .....	43,5	3 728	1 644	304	158
Kanaal Bochoolt-Herentals .....	57,4	4 419	1 722	2 300	953
Kanaal Kwaadmechelen-Dessel .....	15,8	18	3	307	90
Kanaal Dessel-Turnhout-Schoten .....	63,3	20	4	4 256	1 277
Kanaal van Beverlo .....	14,8	543	186	510	231
Kanaal Haccourt-Wezet .....	0,9	—	—	—	—
<i>Totaal :</i>	<b>332,1</b>	—	—	—	—
<b>Brabantse kanalen :</b>					
Kanaal Charleroi-Brussel .....	68,5	1 548	756	2 835	1 913
Kanaal Brussel-Rupel .....	31,9	917	425	5 967	5 641
Kanaal Leuven-Dijle .....	30,0	58	14	1 746	541
<i>Totaal :</i>	<b>130,4</b>	—	—	—	—
<b>Maas en Samber :</b>					
Maas .....	116,2	7 047	4 059	6 953	5 627
Samber .....	87,2	3 542	1 510	2 590	1 341
Ourthe .....	4,1	24	1	261	79
Maas (beneden Luik) .....	10,0	296	99	1 235	1 333
Gemeenschappelijke Maas .....	11,6	3 748	2 241	596	272
<i>Totaal :</i>	<b>229,1</b>	—	—	—	—
<b>Bekken van de Bovenschelde :</b>					
Bovenschelde .....	85,7	979	316	1 302	435
Leie .....	91,5	97	24	2 237	603
Dender .....	65,1	219	53	1 871	566
Kanaal Gent-Terneuzen .....	17,1	10 705	5 280	6 217	5 884
Kanaal Gent-Brugge .....	44,3	34	10	1 527	567
Afleidingskanaal van de Leie .....	27,5	16	4	550	140
Kanaal Roeselare-Leie .....	16,6	208	50	5 675	1 520
Kanaal Bossuit-Kortrijk .....	15,4	161	30	1 183	282
Spierekanaal .....	8,4	—	—	—	—
Ringvaart .....	22,0	97	50	348	409
Gent .....	10,1	101	37	1 465	1 317
<i>Totaal :</i>	<b>403,7</b>	—	—	—	—
<b>Centrum en Borinage :</b>					
Centrumkanaal .....	25,1	1 265	381	713	448
Kanaal Aat-Condé .....	31,3	70	17	40	10
Kanaal Nimy-Blaton-Péronnes .....	38,9	356	120	1 237	373
<i>Totaal :</i>	<b>95,3</b>	—	—	—	—
<b>IJzerbekken en Kust :</b>					
IJzer .....	41,2	—	—	95	24
Kanaal Ieper-IJzer .....	15,2	—	—	4	1
Kanaal Plassendale-Duinkerke .....	39,7	46	11	183	50
Kanaal van Lo .....	14,3	—	—	—	—
Kanaal Brugge-Oostende .....	20,9	536	192	1 598	715
Kanaal Brugge-Zeebrugge .....	12,0	299	97	1 374	732
Kanaal Brugge-Sluis .....	6,5	—	—	104	27
<i>Totaal :</i>	<b>149,8</b>	—	—	—	—
<i>Algemeen totaal :</i>	<b>1 573,7</b>	—	—	—	—

(1) A = Aantal reizen (schepen met lading).

(2) Kan niet opgeteld worden omdat een zelfde schip dikwijls verschillende waterwegen bevaart. Het algemeen totaal is daarom ook veel kleiner dan de som van de gegevens van de verschillende waterwegen afzonderlijk.

Doorvaart doorheen de waterweg		Scheepvaart binnen de waterweg		Totaal			Totaal aantal reizen ledige schepen	Totale capaciteit (1 000 t)	
A (1)	1 000 t	A (1)	1 000 t	A (1)	1 000 t	1 000 tkm		Schepen met lading	Ledige schepen
7	8	9	10	11	12	13	14	15	16
(2)	(2)	—	—	(2)	(2)		(2)	(2)	(2)
14 765	3 924	—	—	15 737	4 469	226 025	6 146	6 128	2 441
20 591	13 922	311	261	80 145	46 460	1 113 226	51 780	59 064	26 379
13 177	9 615	111	29	14 068	10 049	38 095	8 511	11 329	6 247
1 798	553	—	—	1 980	680	1 180	1 881	869	787
1 524	557	1	—	2 423	1 133	20 199	3 871	1 275	2 052
—	—	—	—	—	—	—	—	—	—
—	—	—	—	13	4	54	61	5	14
40 104	32 482	—	—	40 104	32 482	162 412	20 818	41 082	13 775
—	—	—	—	—	—	1 561 191	—	—	—
29 999	17 118	552	226	55 303	33 540	1 742 944	44 261	37 805	29 445
19 340	12 560	—	—	19 340	12 560	25 120	10 616	13 863	7 623
3 956	1 574	—	—	3 975	1 585	7 891	4 203	1 753	1 853
6 116	1 991	—	—	10 148	3 792	50 220	10 395	4 394	4 501
5 913	1 887	16	6	12 648	4 568	122 175	11 828	5 272	4 826
500	152	—	—	825	245	3 008	1 126	306	412
—	—	—	—	4 276	1 281	44 104	4 302	1 613	1 604
—	—	—	—	1 053	416	2 500	929	456	389
63	17	—	—	63	17	17	50	18	14
—	—	—	—	—	—	1 997 979	—	—	—
4 072	1 676	142	67	8 597	4 412	155 296	5 453	5 188	3 388
4 883	3 114	6	1	11 773	9 181	234 497	5 843	10 291	5 205
—	—	2	1	1 806	555	11 811	1 792	740	714
—	—	—	—	—	—	401 604	—	—	—
10 108	4 815	1 765	373	25 873	14 874	482 408	19 672	16 833	13 210
4 503	1 426	33	13	10 668	4 289	174 394	7 128	5 260	3 631
—	—	—	—	285	80	241	344	107	206
—	—	—	—	1 531	1 432	1 995	1 577	1 558	1 494
—	—	405	83	4 749	2 596	3 013	4 696	2 879	2 821
—	—	—	—	—	—	662 051	—	—	—
24 815	6 385	76	2	27 172	7 137	526 927	6 956	10 126	2 577
13 980	3 630	—	—	16 314	4 257	176 746	9 373	6 110	3 521
52	13	6	2	2 148	633	10 879	2 036	809	765
25 035	8 363	360	314	42 317	19 841	215 299	23 259	25 120	16 683
18 264	5 063	—	—	19 825	5 640	89 635	12 600	7 927	5 054
14 280	3 753	—	—	14 846	3 897	54 288	8 268	5 571	3 117
—	—	51	11	5 934	1 580	17 843	5 691	2 270	2 172
30	7	—	—	1 374	319	2 443	1 160	490	412
871	214	—	—	871	214	1 712	749	312	269
39 873	11 016	4	—	40 322	11 475	115 318	17 728	15 994	7 259
4 548	1 154	—	—	6 114	2 507	7 322	2 496	3 120	1 707
—	—	—	—	—	—	1 218 412	—	—	—
2 357	603	2	—	4 337	1 433	20 077	2 502	1 847	1 131
1 442	369	—	—	1 552	396	4 117	297	560	103
3 594	952	—	—	5 187	1 445	43 461	3 118	1 934	1 146
—	—	—	—	—	—	67 655	—	—	—
4	1	21	5	120	30	496	152	42	41
—	—	—	—	4	1	8	18	1	3
791	174	1	—	1 021	235	6 964	879	377	280
—	—	—	—	—	—	—	2	—	1
2 284	698	5	2	4 423	1 607	13 793	3 743	2 157	1 707
9	11	2	—	1 684	841	5 366	945	1 058	662
—	—	—	—	104	27	54	107	39	37
—	—	—	—	—	—	26 681	—	—	—
—	—	—	—	—	—	5 935 575	—	—	—

8. — Binnenscheepvaart. — Vervoer naar de aard van de goederen. — 1978<sup>(1)</sup>.

AARD VAN DE GOEDEREN (N.V.S. - Uniforme goederennaamlijst voor de vervoerstatistieken)	Aantal reizen	Vervoer (×1 000 t)				
		Uitvoer	Invoer	Doorvoer	Binnenlands vervoer	Totaal
		1	2	3	4	5
Landbouwprodukten en levende dieren .	23 671	1 607	2 563	1 956	811	6 936
Voedingsprodukten en veevoeder .....	20 882	1 216	3 021	1 170	1 142	6 548
Vaste brandstoffen .....	7 918	808	3 556	244	2 494	7 101
Aardoliën en distillatieprodukten daarvan .	20 765	9 258	5 564	9	5 243	20 074
Ertsen en metaalresiduen .....	6 122	1 352	1 459	103	1 683	4 597
Produkten van de metaalindustrie .....	20 851	3 779	6 158	333	1 581	11 851
Ruwe mineralen en fabrikaten daarvan, bouwmaterialen .....	19 744	8 774	15 255	302	4 880	29 210
Meststoffen .....	5 300	878	1 598	218	697	3 391
Chemische produkten .....	14 114	3 053	4 478	185	1 490	9 206
Machines, voertuigen, diverse fabrikaten n.e.g. en speciale transacties .....	3 348	647	578	14	94	1 333
<b>Totaal:</b>	<b>172 715</b>	<b>31 370</b>	<b>44 229</b>	<b>4 534</b>	<b>20 113</b>	<b>100 247</b>

8. — Binnenscheepvaart. — Vervoer naar de aard van de goederen. — 1978<sup>(1)</sup> (vervolg).

AARD VAN DE GOEDEREN (N.V.S. - Uniforme goederennaamlijst voor de vervoerstatistieken)	Kilometertonnenmaat (×1 000 tkm)				
	Uitvoer	Invoer	Doorvoer	Binnenlands vervoer	Totaal
	7	8	9	10	11
Landbouwprodukten en levende dieren ...	105 013	256 239	254 618	55 779	671 649
Voedingsprodukten en veevoeder .....	57 691	173 700	139 450	61 252	432 093
Vaste brandstoffen .....	55 132	199 162	31 715	205 369	491 379
Aardoliën en distillatieprodukten daarvan .	231 755	209 625	1 079	427 808	870 268
Ertsen en metaalresiduen .....	92 835	84 308	11 892	184 616	373 651
Produkten van de metaalindustrie .....	221 576	225 850	41 347	154 807	643 580
Ruwe mineralen en fabrikaten daarvan, bouwmaterialen .....	194 771	841 820	38 573	360 226	1 735 390
Meststoffen .....	77 743	78 157	26 647	44 247	226 794
Chemische produkten .....	144 989	168 949	22 216	109 194	445 349
Machines, voertuigen, diverse fabrikaten n.e.g. en speciale transacties .....	20 323	17 303	1 616	6 180	45 423
<b>Totaal :</b>	<b>1 501 829</b>	<b>2 255 115</b>	<b>569 153</b>	<b>1 609 478</b>	<b>5 935 575</b>

(1) Uitsluitend schepen met lading ; ledige schepen niet inbegrepen.



9. — Binnenscheepvaart. — Vervoer naar de nationaliteit van de scheepseigenaar en naar het laadvermogen van de schepen. — 1978<sup>(1)</sup>.

OMSCHRIJVING	Totaal aantal reizen	Vervoer (t)					Kilometer tonnenmaat (tkm)	
		Uitvoer	Invoer	Doorvoer	Binnenlands vervoer	Totaal	Uitvoer	Invoer
		3	4	5	6	7	8	9
1	2	3	4	5	6	7	8	9
Nationaliteit van de eigenaar :								
Franse .....	20 262	1 879 163	2 869 958	1 572 868	98 580	6 420 574	185 052 956	221 323 544
Zwitserse .....	2 325	1 813 203	767 566	2 265	16 201	2 599 235	49 926 796	20 572 513
Belgische .....	91 974	12 568 678	19 319 026	2 067 379	18 524 339	52 479 422	831 495 357	1 120 474 776
Nederlandse .....	49 289	10 686 604	18 421 211	847 244	1 205 913	31 160 972	306 014 508	784 595 105
Duitse .....	7 585	4 109 932	2 599 334	30 573	245 105	6 984 944	115 702 177	95 358 658
Andere .....	1 280	312 726	252 322	13 681	22 672	601 401	13 637 149	12 790 715
Totaal :	172 715	31 370 311	44 229 417	4 534 010	20 112 810	100 246 548	1 501 828 943	2 255 115 311
Laadvermogen :								
minder dan 250 t .....	6 241	172 925	154 297	4 689	328 099	660 010	3 012 567	8 815 651
van 250 tot 399 t .....	70 312	4 767 951	5 769 782	4 272 061	3 663 866	18 473 660	522 369 627	534 190 349
van 400 tot 649 t .....	33 512	3 756 138	5 856 417	184 320	5 077 866	14 874 741	184 385 659	352 895 321
van 650 tot 999 t .....	25 823	5 697 086	9 765 808	30 592	3 271 088	18 764 574	211 226 853	477 022 492
van 1 000 tot 1 499 t .....	23 711	8 621 193	11 869 571	36 189	5 133 297	25 660 250	315 264 081	534 143 463
van 1 500 en meer .....	13 116	8 355 018	10 813 542	6 159	2 638 594	21 813 313	265 570 156	348 048 035
Totaal :	172 715	31 370 311	44 229 417	4 534 010	20 112 810	100 246 548	1 501 828 943	2 255 115 311

9. — Binnenscheepvaart. — Vervoer naar de nationaliteit van de scheepseigenaar en naar het laadvermogen van de schepen. — 1978<sup>(1)</sup> (vervolg).

OMSCHRIJVING	Kilometer tonnenmaat (tkm)			Inhoudsvermogen (t)					Afgelegde afstand (km)
	Doorvoer	Binnenlands vervoer	Totaal	Uitvoer	Invoer	Doorvoer	Binnenlands vervoer	Totaal	
	10	11	12	13	14	15	16	17	
Nationaliteit van de eigenaar :									
Franse .....	199 595 749	9 528 580	615 500 829	2 795 746	4 240 418	2 367 545	134 259	9 537 968	2 315 684
Zwitserse .....	323 136	1 573 996	72 396 441	2 411 662	1 162 608	2 996	19 505	3 596 771	70 143
Belgische .....	265 412 492	1 486 631 503	3 704 014 128	15 280 125	22 427 470	2 995 079	20 964 421	61 667 095	7 503 961
Nederlandse .....	97 540 726	83 062 623	1 271 212 962	12 728 972	21 855 890	1 218 649	1 366 045	37 169 556	2 354 411
Duitse .....	4 604 099	25 751 285	241 416 219	5 243 838	3 499 849	40 407	275 142	9 059 236	287 341
Andere .....	1 676 662	2 929 763	31 034 289	395 886	366 485	20 198	26 860	809 429	63 748
Totaal :	569 152 864	1 609 477 750	5 935 574 868	38 856 229	53 552 720	6 644 874	22 786 232	121 840 055	12 595 288
Laadvermogen :									
minder dan 250 t .....	500 969	4 915 043	17 244 230	217 843	203 418	6 112	416 994	844 367	128 891
van 250 tot 399 t .....	532 735 149	331 957 220	1 921 252 345	6 449 493	7 878 634	6 258 565	4 680 167	25 266 859	7 379 910
van 400 tot 649 t .....	24 172 381	361 458 163	922 911 524	4 460 215	7 021 979	281 467	5 657 343	17 421 004	2 105 465
van 650 tot 999 t .....	4 357 989	287 950 602	980 557 936	6 754 491	11 409 686	43 739	3 624 247	21 832 163	1 326 068
van 1 000 tot 1 499 t .....	6 077 545	421 445 162	1 276 930 251	10 210 943	13 760 654	46 665	5 548 474	29 566 736	1 163 203
van 1 500 en meer .....	1 308 831	201 751 560	816 678 582	10 763 244	13 278 349	8 326	2 859 007	26 908 926	491 751
Totaal :	569 152 864	1 609 477 750	5 935 574 868	38 856 229	53 552 720	6 644 874	22 786 232	121 840 055	12 595 288

(1) Uitsluitend schepen met lading ; ledige schepen niet inbegrepen.

10. — Binnenscheepvaart. — Ladingen in de havens (in ton). — 1978.

BEKKENS EN WATERWEGEN	AARD DER GOEDEREN			
	Landbouw- produkten en levende dieren	Voedings- produkten en veevoeder	Vaste brandstoffen	Aardolien en distillatie- produkten daarvan
1	2	3	4	5
<b>Bekken van de Zeeschelde :</b>				
Zeeschelde I (Gentbrugge-Rupel) .....	—	—	—	1 109
Zeeschelde II (Rupel-Nederlandse grens) .....	1 157 436	1 438 921	1 037 860	12 219 817
Rupel .....	515	85	—	51
Dijle .....	—	—	—	—
Netekanaal .....	—	—	—	—
Neten .....	—	—	—	—
Moervaart-Durme .....	2 391	—	—	1 364
Schelde-Rijn verbinding .....	—	—	—	—
<i>Totaal :</i>	<b>1 160 342</b>	<b>1 439 006</b>	<b>1 037 860</b>	<b>12 222 341</b>
<b>Kempense kanalen :</b>				
Albertkanaal .....	14 779	203 110	1 975 895	19 043
Kanaal Ternaaien-Maastricht .....	—	—	—	—
Kanaal Briegden-Neerharen .....	—	—	—	—
Kanaal Maastricht-'s Hertogenbos .....	435	854	51 386	—
Kanaal Bocholt-Herentals .....	345	255	1 941	2 928
Kanaal Kwaadmechelen-Dessel .....	—	—	—	—
Kanaal Dessel-Turnhout-Schoten .....	—	—	—	—
Kanaal van Beverlo .....	—	—	—	—
Kanaal Haccourt-Wezet .....	—	—	—	—
<i>Totaal :</i>	<b>15 559</b>	<b>204 219</b>	<b>2 029 222</b>	<b>21 971</b>
<b>Brabantse kanalen :</b>				
Kanaal Charleroi-Brussel .....	28 795	460	6 572	240 332
Kanaal Brussel-Rupel .....	1 466	32 712	20 486	7 528
Kanaal Leuven-Dijle .....	9 210	4 700	—	—
<i>Totaal :</i>	<b>39 471</b>	<b>37 872</b>	<b>27 058</b>	<b>247 860</b>
<b>Maas en Samber :</b>				
Maas .....	66 916	349	8 311	14 508
Samber .....	89 091	517	17 656	2 110
Ourthe .....	—	—	—	984
Maas (beneden Luik) .....	—	200	—	3 304
Gemeenschappelijke Maas .....	—	—	—	—
<i>Totaal :</i>	<b>156 007</b>	<b>1 066</b>	<b>25 967</b>	<b>20 906</b>
<b>Bekken van de Bovenschelde :</b>				
Bovenschelde .....	7 197	765	100	—
Leie .....	1 435	15 582	—	—
Dender .....	2 867	31 834	—	583
Kanaal Gent-Terneuzen .....	934 142	514 004	142 990	1 942 603
Kanaal Gent-Brugge .....	—	649	—	—
Afleidingskanaal van de Leie .....	2 217	1 836	—	—
Kanaal Roeselare-Leie .....	3 195	56 277	—	407
Kanaal Bossuit-Kortrijk .....	—	—	—	—
Spierekanaal .....	—	—	—	—
Ringvaart .....	—	522	368	25 083
Gent .....	1 199	17 279	1 492	7 701
<i>Totaal :</i>	<b>952 252</b>	<b>638 748</b>	<b>144 950</b>	<b>1 976 377</b>
<b>Centrum en Borinage :</b>				
Centrumkanaal .....	501	1 179	14 046	3 956
Kanaal Aat-Condé .....	13 521	2 703	—	—
Kanaal Nimy-Blaton-Péronnes .....	14 903	9 202	1 288	2 035
<i>Totaal :</i>	<b>28 925</b>	<b>13 084</b>	<b>15 334</b>	<b>5 991</b>
<b>IJzerbekken en Kust :</b>				
IJzer .....	—	—	—	—
Kanaal Ieper-IJzer .....	—	—	—	—
Kanaal Plassendale-Duinkerke .....	2 789	4 744	—	—
Kanaal van Lo .....	—	—	—	—
Kanaal Brugge-Oostende .....	12 791	16 131	4 816	1 125
Kanaal Brugge-Zeebrugge .....	49 373	3 294	16 011	3 880
Kanaal Brugge-Sluis .....	—	—	—	—
<i>Totaal :</i>	<b>64 953</b>	<b>24 169</b>	<b>20 827</b>	<b>5 005</b>
<i>Algemeen totaal :</i>	<b>2 417 509</b>	<b>2 358 164</b>	<b>3 301 218</b>	<b>14 500 451</b>

N.V.S. - Nomenclatuur)

Ertsen en metaal-residuen	Produkten van de metaal-industrie	Ruwe mineralen en fabrikaten daarvan, bouwmaterialen	Meststoffen	Chemische producten	Machines, voertuigen, diverse fabrikaten n.e.g. en speciale transacties	Totaal 1978
6	7	8	9	10	11	12
1 011	50	33 704	—	298	256	36 428
2 216 845	2 568 232	934 183	609 992	2 695 015	645 442	25 523 743
34	—	93 004	—	334	146	94 169
—	—	1 540	—	—	—	1 540
2 275	1 307	9 500	—	—	1 859	14 941
—	—	—	—	—	—	—
—	—	—	—	—	—	3 755
—	—	—	—	—	—	—
<b>2 220 165</b>	<b>2 569 589</b>	<b>1 071 931</b>	<b>609 992</b>	<b>2 695 647</b>	<b>647 703</b>	<b>25 674 576</b>
409 654	136 538	1 990 742	482 165	340 795	20 731	5 593 452
—	—	—	—	—	—	—
—	—	—	—	—	—	—
1 432	250	1 585 301	—	1 121	2 868	1 643 647
2 859	206 055	1 399 742	927	98 832	14 270	1 728 154
—	—	2 877	—	—	161	3 038
1 808	500	1 105	216	—	135	3 764
11 155	41 180	19 777	—	113 437	—	185 549
—	—	—	—	—	—	—
<b>426 908</b>	<b>384 523</b>	<b>4 999 544</b>	<b>483 308</b>	<b>554 185</b>	<b>38 165</b>	<b>9 157 604</b>
4 464	129 170	327 384	44 809	35 894	5 091	822 971
72 670	61 384	7 683	85 765	134 278	2 101	426 073
—	—	400	—	180	—	14 490
<b>77 134</b>	<b>190 554</b>	<b>335 467</b>	<b>130 574</b>	<b>170 352</b>	<b>7 192</b>	<b>1 263 534</b>
29 789	934 272	3 223 902	91 831	49 597	12 104	4 431 579
18 859	534 575	696 888	23 961	134 157	4 471	1 522 285
—	—	—	—	—	—	984
—	—	95 949	—	—	—	99 453
—	—	2 324 614	—	—	—	2 324 614
<b>48 648</b>	<b>1 468 847</b>	<b>6 341 353</b>	<b>115 792</b>	<b>183 754</b>	<b>16 575</b>	<b>8 378 915</b>
—	1 012	285 341	18 111	767	4 490	317 783
4 900	1 849	—	—	15	604	24 385
—	253	17 479	250	—	1 575	54 841
226 163	591 374	373 787	111 668	740 056	16 973	5 593 760
421	7 246	1 020	—	—	692	10 028
—	—	—	—	—	—	4 053
231	—	—	—	466	100	60 676
—	29 780	135	—	80	—	29 995
—	—	—	—	—	—	—
—	702	449	1 277	19 148	2 502	50 051
—	436	5 461	500	1 889	824	36 781
<b>231 715</b>	<b>632 652</b>	<b>683 672</b>	<b>131 806</b>	<b>762 421</b>	<b>27 760</b>	<b>6 182 353</b>
2 103	108 850	212 975	6 856	30 455	315	381 236
—	—	247	—	—	132	16 603
—	—	332	31 944	60 208	—	119 912
<b>2 103</b>	<b>108 850</b>	<b>213 554</b>	<b>38 800</b>	<b>90 663</b>	<b>447</b>	<b>517 751</b>
—	—	5 456	—	—	—	5 456
—	—	—	—	—	—	—
—	2 671	766	—	—	203	11 173
—	—	—	—	—	—	—
16 257	665	1 386	64 091	75 099	2 016	194 377
12 156	1 379	—	—	10 467	822	97 382
—	—	—	—	—	—	—
<b>28 413</b>	<b>4 715</b>	<b>7 608</b>	<b>64 091</b>	<b>85 566</b>	<b>3 041</b>	<b>308 388</b>
<b>3 035 086</b>	<b>5 359 730</b>	<b>13 653 129</b>	<b>1 574 363</b>	<b>4 542 588</b>	<b>740 883</b>	<b>51 483 121</b>

11. — Binnenscheepvaart. — Lossingen in de havens (in ton). — 1978.

BEKKENS EN WATERWEGEN	AARD DER GOEDERE			
	Landbouw- produkten en levende dieren	Voedings- produkten en veevoeder	Vaste brandstoffen	Aardoliën en distillatie- produkten daarvan
1	2	3	4	5
<b>Bekken van de Zeeschelde :</b>				
Zeeschelde I (Gentbrugge-Rupel) .....	18 020	25 546	12 403	10 137
Zeeschelde II (Rupel-Nederlandse grens) .....	611 452	775 881	571 167	1 362 062
Rupel .....	20 347	—	—	4 567
Dijle .....	2 371	—	—	—
Netekanaal .....	817	—	8 396	360
Neten .....	—	—	—	—
Moervaart-Durme .....	—	—	—	—
Schelde-Rijn verbinding .....	—	—	—	—
<i>Totaal :</i>	<b>653 007</b>	<b>801 427</b>	<b>591 966</b>	<b>1 377 126</b>
<b>Kempense kanalen :</b>				
Albertkanaal .....	370 013	1 314 897	422 857	1 681 706
Kanaal Ternaaien-Maastricht .....	—	—	—	—
Kanaal Briegden-Neerharen .....	—	—	—	—
Kanaal Maastricht-'s Hertogenbos .....	40	980	62 999	1 802
Kanaal Bocholt-Herentals .....	16 247	1 252	29 148	175 899
Kanaal Kwaadmechelen-Dessel .....	4 690	8 579	—	20 213
Kanaal Dessel-Turnhout-Schoten .....	71 091	44 959	2 520	2 898
Kanaal van Beverlo .....	—	—	—	1 857
Kanaal Haccourt-Wezet .....	—	—	—	—
<i>Totaal :</i>	<b>462 081</b>	<b>1 370 667</b>	<b>517 524</b>	<b>1 884 375</b>
<b>Brabantse kanalen :</b>				
Kanaal Charleroi-Brussel .....	48 316	5 299	637 531	681 490
Kanaal Brussel-Rupel .....	241 594	7 994	870 673	1 576 860
Kanaal Leuven-Dijle .....	348 201	39 162	878	1 763
<i>Totaal :</i>	<b>638 111</b>	<b>52 455</b>	<b>1 509 082</b>	<b>2 260 113</b>
<b>Maas en Samber :</b>				
Maas .....	26 407	48 979	1 798 557	646 187
Samber .....	3 507	5 337	259 410	159 118
Ourthe .....	1 167	4 320	—	14 369
Maas (beneden Luik) .....	1 094	800	—	1 308 810
Gemeenschappelijke Maas .....	—	—	—	—
<i>Totaal :</i>	<b>32 175</b>	<b>59 436</b>	<b>2 057 967</b>	<b>2 128 484</b>
<b>Bekken van de Bovenschelde :</b>				
Bovenschelde .....	43 296	22 111	2 757	90 828
Leie .....	199 564	229 866	21 489	23 945
Dender .....	121 513	641	1 865	117 252
Kanaal Gent-Terneuzen .....	351 966	163 966	711 836	1 974 828
Kanaal Gent-Brugge .....	74 201	295 093	1 195	214
Afleidingskanaal van de Leie .....	41 364	63 465	—	—
Kanaal Roeselare-Leie .....	427 366	982 404	47 406	21 501
Kanaal Bossuit-Kortrijk .....	7 562	13 063	—	17 604
Spierekanaal .....	—	—	—	—
Ringvaart .....	1 251	1 798	—	279 533
Gent .....	79 011	3 257	25 824	66 947
<i>Totaal :</i>	<b>1 347 094</b>	<b>1 775 664</b>	<b>812 372</b>	<b>2 592 652</b>
<b>Centrum en Borinage :</b>				
Centrumkanaal .....	—	353	346 059	17
Kanaal Aat-Condé .....	10 028	—	—	—
Kanaal Nimy-Blaton-Péronnes .....	73 576	601	14 932	—
<i>Totaal :</i>	<b>83 604</b>	<b>954</b>	<b>360 991</b>	<b>17</b>
<b>Ijzerbekken en Kust :</b>				
Ijzer .....	1 743	470	1 972	—
Kanaal Ieper-Ijzer .....	318	200	225	—
Kanaal Plassendale-Duinkerke .....	753	1 386	890	—
Kanaal van Lo .....	—	—	—	—
Kanaal Brugge-Oostende .....	81 131	54 258	2 439	252 407
Kanaal Brugge-Zeebrugge .....	48 745	44 504	193 811	311 298
Kanaal Brugge-Sluis .....	24 514	1 696	—	—
<i>Totaal :</i>	<b>157 204</b>	<b>102 514</b>	<b>199 337</b>	<b>563 705</b>
<i>Algemeen totaal :</i>	<b>3 373 276</b>	<b>4 163 117</b>	<b>6 049 239</b>	<b>10 806 472</b>

(N.V.S. - Nomenclatuur)

Ertsen en metaalresiduen	Producten van de metaalindustrie	Ruwe mineralen en fabrikaten daarvan, bouwmaterialen	Meststoffen	Chemische producten	Machines, voertuigen, diverse fabrikaten n.e.g. en speciale transacties	Totaal 1978
6	7	8	9	10	11	12
—	31 696	407 506	740	1 948	678	508 674
308 402	5 787 028	3 164 387	1 072 916	3 097 843	524 293	17 275 431
—	—	186 863	1 415	153 944	1 264	368 400
—	—	122 857	—	—	—	125 228
—	77 385	467 459	5 798	483	—	560 698
—	—	—	—	—	—	—
—	—	360	—	—	—	360
—	—	—	—	—	—	—
<b>308 402</b>	<b>5 896 109</b>	<b>4 349 432</b>	<b>1 080 869</b>	<b>3 254 218</b>	<b>526 235</b>	<b>18 838 791</b>
297 122	234 330	5 316 629	651 945	750 958	13 510	11 053 967
—	—	—	—	—	—	—
—	—	—	—	11 356	—	11 356
2 908	12 347	36 582	—	25 822	14 113	157 593
156 669	417 178	141 910	—	3 943	16 410	958 656
—	—	53 761	650	—	2 065	89 958
6 314	5 098	1 135 013	719	7 715	775	1 277 102
217 373	2 192	9 305	—	—	51	230 778
—	—	—	—	—	—	—
<b>680 386</b>	<b>671 145</b>	<b>6 693 200</b>	<b>653 314</b>	<b>799 794</b>	<b>46 924</b>	<b>13 779 410</b>
28 662	102 188	415 291	393	47 868	12 226	1 979 264
7 810	18 336	2 223 702	57 868	610 331	27 091	5 642 259
—	400	149 352	—	900	689	541 345
<b>36 472</b>	<b>120 924</b>	<b>2 788 345</b>	<b>58 261</b>	<b>659 099</b>	<b>40 006</b>	<b>8 162 868</b>
1 172 943	496 997	1 436 522	250 550	118 741	4 197	6 000 080
247 477	106 406	558 398	—	4 235	9 830	1 353 718
—	—	59 342	270	—	—	79 468
—	—	20 745	—	1 063	60	1 332 572
—	—	353 980	1 254	—	—	355 234
<b>1 420 420</b>	<b>603 403</b>	<b>2 428 987</b>	<b>252 074</b>	<b>124 039</b>	<b>14 087</b>	<b>9 121 072</b>
63 912	941	143 257	2 128	65 261	2 113	436 634
—	590	124 935	494	1 023	1 029	602 935
—	2 671	323 308	—	—	279	567 529
545 068	132 406	1 437 876	188 331	672 987	18 862	6 198 126
921	64 913	127 867	286	323	2 261	567 274
—	255	34 886	—	—	260	140 230
248	690	44 780	1 493	3 507	1 129	1 530 524
—	242 474	921	—	158	248	282 030
—	—	—	—	—	—	—
—	1 417	114 848	100	9 525	799	409 271
783	292	1 074 556	28 205	27 257	10 535	1 316 667
<b>610 962</b>	<b>446 649</b>	<b>3 427 234</b>	<b>221 037</b>	<b>780 041</b>	<b>37 515</b>	<b>12 051 220</b>
49 853	602	43 361	1 322	5 685	1 214	448 466
—	—	263	—	—	—	10 291
28 692	—	165 830	2 964	85 969	292	372 856
<b>78 545</b>	<b>602</b>	<b>209 454</b>	<b>4 286</b>	<b>91 654</b>	<b>1 506</b>	<b>831 613</b>
—	—	22 953	1 995	522	—	29 655
—	—	—	—	—	—	743
—	—	47 448	—	250	6	50 733
—	—	—	—	—	—	—
757	—	59 571	13 401	250 676	2 234	716 874
6 212	862	107 031	9 514	7 748	2 437	732 162
—	—	625	—	—	251	27 086
<b>6 969</b>	<b>862</b>	<b>237 628</b>	<b>24 910</b>	<b>259 196</b>	<b>4 928</b>	<b>1 557 253</b>
<b>3 142 156</b>	<b>7 739 694</b>	<b>20 134 280</b>	<b>2 294 751</b>	<b>5 968 041</b>	<b>671 201</b>	<b>64 342 227</b>

## 12. — Bedrijvigheid van de Belgische luchthavens.

I. Jaar 1978. — Vluchten met handelskarakter (per luchthaven) bij aankomst.

LUCHTHAVENS	BELGISCH VERKEER							Aantal vluchten
	Aantal vluchten	Passagiers	Vrachtgoed (t)	Reisgoed (t)	Poststukken (t)	Benutte plaatsen (%)	Benutte capaciteit (%)	
<b>Regelmatige vluchten <sup>(1)</sup></b>								
Antwerpen (Deurne) .....	2 363	56 075	623	502	—	42	25	304
Brussel Nationaal .....	17 387	969 481	44 246	13 092	1 031	56	51	17 591
Charleroi (Gosselies) .....	379	1 039	—	8	—	90	75	—
Grimbergen .....	—	—	—	—	—	—	—	—
Gent (St-Denijs-Westrem) .....	—	—	—	—	—	—	—	—
Luik (Bierset) .....	534	3 128	—	24	—	100	100	—
Oostende .....	252	455	—	5	—	57	48	1 655
St-Hubert .....	—	—	—	—	—	—	—	—
Spa .....	—	—	—	—	—	—	—	—
<i>Totaal :</i>	<b>20 915</b>	<b>1 030 178</b>	<b>44 869</b>	<b>13 631</b>	<b>1 031</b>	<b>55</b>	<b>49</b>	<b>19 550</b>
<b>Onregelmatige vluchten <sup>(2)</sup></b>								
Antwerpen (Deurne) .....	98	5 056	4	6	—	100	48	145
Brussel Nationaal .....	3 766	440 126	1 280	5 730	4	88	58	1 704
Charleroi (Gosselies) .....	391	1 341	7	18	—	38	33	230
Grimbergen .....	5	15	—	—	—	37	36	—
Gent (St-Denijs-Westrem) .....	4	8	—	—	—	22	22	1
Luik (Bierset) .....	248	1 582	2	18	—	47	35	244
Oostende .....	167	2 490	1 105	25	—	16	57	469
St-Hubert .....	—	—	—	—	—	—	—	—
Spa .....	—	—	—	—	—	—	—	—
<i>Totaal :</i>	<b>4 679</b>	<b>450 618</b>	<b>2 398</b>	<b>5 796</b>	<b>4</b>	<b>85</b>	<b>58</b>	<b>2 793</b>
<b>Totaal der vluchten met handelskarakter</b>								
Antwerpen (Deurne) .....	2 461	61 131	627	509	—	44	26	449
Brussel Nationaal .....	21 153	1 409 607	45 525	18 822	1 034	63	52	19 295
Charleroi (Gosselies) .....	770	2 380	7	25	—	51	42	230
Grimbergen .....	5	15	—	—	—	37	36	—
Gent (St-Denijs-Westrem) .....	4	8	—	—	—	22	22	1
Luik (Bierset) .....	782	4 710	2	41	—	95	71	244
Oostende .....	419	2 945	1 105	30	—	18	57	2 124
St-Hubert .....	—	—	—	—	—	—	—	—
Spa .....	—	—	—	—	—	—	—	—
<i>Totaal :</i>	<b>25 594</b>	<b>1 480 796</b>	<b>47 266</b>	<b>19 428</b>	<b>1 034</b>	<b>61</b>	<b>51</b>	<b>22 343</b>

## 13. — Transitverkeer <sup>(3)</sup>.

I. Jaar 1978. — Per luchthaven.

LUCHTHAVENS	REGELMATIGE VLUCHTEN			
	Passagiers	Vrachtgoed (t)	Reisgoed (t)	Poststukken (t)
Antwerpen (Deurne) .....	2 307	179	18	—
Brussel Nationaal .....	76 690	10 300	1 058	1 577
Charleroi (Gosselies) .....	4	—	—	—
Grimbergen .....	—	—	—	—
Gent (St-Denijs-Westrem) .....	—	—	—	—
Luik (Bierset) .....	—	—	—	—
Oostende .....	803	1	9	—
St-Hubert .....	—	—	—	—
Spa .....	—	—	—	—
<i>Totaal :</i>	<b>79 804</b>	<b>10 480</b>	<b>1 085</b>	<b>1 577</b>

(1) Regelmatige vluchten : Vluchten uitgevoerd door maatschappijen met vaste dienstregeling.

(2) Onregelmatige vluchten : Vluchten uitgevoerd door maatschappijen zonder vaste dienstregeling.

(3) De gegevens betreffende het transitverkeer zijn eveneens begrepen in het verkeer bij aankomst en bij vertrek.

VREEMD VERKEER						TOTAAL VERKEER						
Passagiers	Vracht- goed (t)	Reis- goed (t)	Post- stukken (t)	Benutte plaatsen (%)	Benutte capaciteit (%)	Aantal vluchten	Passagiers	Vracht- goed (t)	Reis- goed (t)	Post- stukken (t)	Benutte plaatsen (%)	Benutte capaciteit (%)

## Regelmatige vluchten (1)

243	838	—	—	3	100	2 667	56 318	1 461	502	—	39	28
861 585	20 864	10 377	2 272	42	30	34 978	1 831 066	65 109	23 469	3 303	48	39
—	—	—	—	—	—	379	1 039	—	8	—	90	75
—	—	—	—	—	—	—	—	—	—	—	—	—
—	—	—	—	—	—	534	3 128	—	24	—	100	100
42 667	339	511	—	85	36	1 907	43 122	339	516	—	84	36
—	—	—	—	—	—	—	—	—	—	—	—	—
—	—	—	—	—	—	—	—	—	—	—	—	—
904 495	22 041	10 888	2 272	42	31	40 465	1 934 673	66 909	24 519	3 303	48	39

## Onregelmatige vluchten (2)

6 278	3	8	—	100	74	243	11 334	7	14	—	100	60
99 584	1 592	1 425	15	43	25	5 470	539 710	2 872	7 155	18	73	46
764	4	9	—	31	23	621	2 105	11	26	—	35	29
—	—	—	—	—	—	5	15	—	—	—	37	36
5	—	—	—	14	7	5	13	—	—	—	18	12
1 132	1	12	—	22	12	492	2 714	4	30	—	32	19
4 478	733	46	—	22	29	636	6 968	1 838	71	—	20	40
—	—	—	—	—	—	—	—	—	—	—	—	—
—	—	—	—	—	—	—	—	—	—	—	—	—
112 241	2 334	1 500	15	42	26	7 472	562 859	4 732	7 296	18	71	45

## Totaal der vluchten met handelskarakter

6 521	841	8	—	52	95	2 910	67 652	1 468	517	—	44	30
961 169	22 456	11 801	2 286	42	30	40 448	2 370 776	67 981	30 624	3 321	52	40
764	4	9	—	31	23	1 000	3 144	11	34	—	44	35
—	—	—	—	—	—	5	15	—	—	—	37	36
5	—	—	—	14	7	5	13	—	—	—	18	12
1 132	1	13	—	22	12	1 026	5 842	4	54	—	57	35
47 145	1 072	557	—	67	34	2 543	50 090	2 177	587	—	58	37
—	—	—	—	—	—	—	—	—	—	—	—	—
—	—	—	—	—	—	—	—	—	—	—	—	—
1 016 736	24 375	12 387	2 286	42	30	47 937	2 497 532	71 641	31 815	3 321	52	40

ONREGELMATIGE VLUCHTEN				TOTAAL			
Passagiers	Vrachtgoed (t)	Reisgoed (t)	Poststukken (t)	Passagiers	Vrachtgoed (t)	Reisgoed (t)	Poststukken (t)
126	—	2	—	2 433	179	20	—
20 439	1 678	320	53	97 129	11 978	1 378	1 630
129	—	1	—	133	—	1	—
—	—	—	—	—	—	—	—
—	—	—	—	—	—	—	—
167	109	2	—	167	109	2	—
3 730	222	43	—	4 533	223	52	—
—	—	—	—	—	—	—	—
—	—	—	—	—	—	—	—
24 591	2 008	369	53	104 395	12 489	1 454	1 630

## 14. — Bedrijvigheid van de Belgische luchthavens.

I. Jaar 1978. — Vluchten met handelskarakter (per luchthaven) bij vertrek.

LUCHTHAVENS	BELGISCH VERKEER							Aantal vluchten
	Aantal vluchten	Passagiers	Vracht-goed (t)	Reis-goed (t)	Post-stukken (t)	Benutte plaatsen (%)	Benutte capaciteit (%)	
<b>Regelmatige vluchten <sup>(1)</sup></b>								
Antwerpen (Deurne) .....	2 380	56 019	471	502	28	41	24	269
Brussel Nationaal .....	17 479	974 119	39 270	13 537	2 340	55	49	17 583
Charleroi (Gosselies) .....	389	1 137	—	8	3	97	82	—
Grimbergen .....	—	—	—	—	—	—	—	—
Gent (St-Denijs-Westrem) .....	—	—	—	—	—	—	—	—
Luik (Bierset) .....	535	3 310	—	28	6	100	100	—
Oostende .....	250	1 349	—	16	—	100	100	1 763
St-Hubert .....	—	—	—	—	—	—	—	—
Spa .....	—	—	—	—	—	—	—	—
<i>Totaal :</i>	<b>21 033</b>	<b>1 035 934</b>	<b>39 741</b>	<b>14 091</b>	<b>2 377</b>	<b>55</b>	<b>47</b>	<b>19 615</b>
<b>Onregelmatige vluchten <sup>(2)</sup></b>								
Antwerpen (Deurne) .....	94	4 583	—	4	—	100	46	149
Brussel Nationaal .....	3 711	439 165	2 824	5 544	7	88	61	1 617
Charleroi (Gosselies) .....	400	1 348	1	17	—	40	33	239
Grimbergen .....	3	11	—	—	—	52	52	—
Gent (St-Denijs-Westrem) .....	5	4	—	—	—	10	9	2
Luik (Bierset) .....	246	1 685	—	16	—	54	40	255
Oostende .....	160	2 300	2 593	25	—	14	100	341
St-Hubert .....	—	—	—	—	—	—	—	—
Spa .....	—	—	—	—	—	—	—	—
<i>Totaal :</i>	<b>4 619</b>	<b>449 096</b>	<b>5 418</b>	<b>5 606</b>	<b>8</b>	<b>86</b>	<b>62</b>	<b>2 603</b>
<b>Totaal der vluchten met handelskarakter</b>								
Antwerpen (Deurne) .....	2 474	60 602	471	506	28	43	25	418
Brussel Nationaal .....	21 190	1 413 284	42 094	19 081	2 347	63	52	19 200
Charleroi (Gosselies) .....	789	2 485	1	25	3	55	45	239
Grimbergen .....	3	11	—	—	—	52	52	—
Gent (St-Denijs-Westrem) .....	5	4	—	—	—	10	9	2
Luik (Bierset) .....	781	4 995	—	44	6	100	82	255
Oostende .....	410	3 649	2 593	41	—	21	100	2 104
St-Hubert .....	—	—	—	—	—	—	—	—
Spa .....	—	—	—	—	—	—	—	—
<i>Totaal :</i>	<b>25 652</b>	<b>1 485 030</b>	<b>45 159</b>	<b>19 697</b>	<b>2 385</b>	<b>61</b>	<b>50</b>	<b>22 218</b>

(1) Regelmatige vluchten : Vluchten uitgevoerd door maatschappijen met vaste dienstregeling.

(2) Onregelmatige vluchten : Vluchten uitgevoerd door maatschappijen zonder vaste dienstregeling.

N.B. De gegevens betreffende het transitverkeer zijn eveneens begrepen in het verkeer bij aankomst en bij vertrek.



VREEMD VERKEER						TOTAAL VERKEER						
Passagiers	Vracht-goed (t)	Reis-goed (t)	Post-stukken (t)	Benutte plaatsen (%)	Benutte capaciteit (%)	Aantal vluchten	Passagiers	Vracht-goed (t)	Reis-goed (t)	Post-stukken (t)	Benutte plaatsen (%)	Benutte capaciteit (%)

Regelmatige vluchten <sup>(1)</sup>

222	543	—	—	3	83	2 649	56 241	1 014	502	28	39	26
924 973	27 150	11 686	2 604	45	34	35 062	1 899 092	66 421	25 224	4 944	50	41
—	—	—	—	—	—	389	1 137	—	8	3	97	82
—	—	—	—	—	—	—	—	—	—	—	—	—
—	—	—	—	—	—	—	—	—	—	—	—	—
—	—	—	—	—	—	535	3 310	—	28	6	100	100
45 771	747	550	—	86	40	2 013	47 120	747	566	—	87	40
—	—	—	—	—	—	—	—	—	—	—	—	—
—	—	—	—	—	—	—	—	—	—	—	—	—
970 966	28 440	12 236	2 604	46	34	40 648	2 006 900	68 181	26 328	4 981	50	40

Onregelmatige vluchten <sup>(2)</sup>

6 263	12	3	—	100	70	243	10 846	13	7	—	100	57
120 231	5 192	1 729	54	55	41	5 328	559 396	8 016	7 273	61	78	54
796	10	9	—	31	26	639	2 144	10	26	—	36	30
—	—	—	—	—	—	3	11	—	—	—	52	52
9	—	—	—	20	11	7	13	—	—	—	15	10
1 012	313	9	—	19	46	501	2 697	313	25	—	32	44
5 721	1 677	62	—	30	59	501	8 021	4 269	87	—	23	80
—	—	—	—	—	—	—	—	—	—	—	—	—
—	—	—	—	—	—	—	—	—	—	—	—	—
134 032	7 204	1 813	54	54	43	7 222	583 128	12 621	7 417	61	75	55

## Totaal der vluchten met handelskarakter

6 485	555	3	—	54	77	2 892	67 087	1 026	509	28	44	28
1 045 204	32 342	13 415	2 658	46	35	40 390	2 458 488	74 437	32 497	5 005	54	43
796	10	9	—	32	26	1 028	3 281	10	34	3	46	38
—	—	—	—	—	—	3	11	—	—	—	52	52
9	—	—	—	20	11	7	13	—	—	—	15	10
1 012	313	10	—	19	46	1 036	6 007	313	54	6	59	59
51 492	2 424	612	—	71	44	2 514	55 141	5 017	653	—	62	54
—	—	—	—	—	—	—	—	—	—	—	—	—
—	—	—	—	—	—	—	—	—	—	—	—	—
1 104 998	35 644	14 049	2 658	46	35	47 870	2 590 028	80 803	33 745	5 042	54	43

## 15. — Bedrijvigheid van de Belgische luchthavens.

### Vluchten met handelskarakter bij aankomst.

JAREN	BELGISCH VERKEER							VREEM		
	Aantal vluchten	Passagiers	Vrachtgoed (t)	Reisgoed (t)	Poststukken (t)	Benutte plaatsen (%)	Benutte capaciteit (%)	Aantal vluchten	Passagiers	Vrachtgoed (t)
<b>Regelmatige vluchten</b>										
1969 .....	16 637	618 390	28 155	7 960	1 012	47	33	19 534	684 944	31 649
1970 .....	18 827	698 202	29 171	8 651	878	49	34	20 586	771 557	33 967
1971 .....	20 076	751 337	30 552	9 840	1 345	48	34	21 659	801 151	31 590
1972 .....	21 888	838 828	32 357	11 331	1 152	50	35	19 450	785 338	26 311
1973 .....	19 186	814 767	30 641	11 054	919	56	38	21 923	889 037	29 758
1974 .....	15 840	847 941	35 571	11 433	817	58	41	21 228	768 175	24 346
1975 .....	15 248	816 337	35 385	11 185	799	65	53	20 521	876 503	26 226
1976 .....	17 555	900 735	39 372	11 931	880	70	61	20 209	839 756	20 215
1977 .....	19 608	984 531	43 361	13 059	981	..	..	19 367	851 259	21 680
1978 .....	20 915	1 030 178	44 869	13 631	1 031	55	49	19 550	904 495	22 041
<b>Onregelmatige vluchten</b>										
1969 .....	1 352	57 104	235	704	—	76	46	2 263	93 498	2 016
1970 .....	1 324	62 743	256	746	2	77	44	2 411	102 873	2 542
1971 .....	1 987	111 969	189	1 409	17	72	38	1 879	73 206	1 598
1972 .....	2 373	149 066	152	1 674	1	89	33	2 012	91 770	3 750
1973 .....	3 773	271 736	306	3 351	4	79	36	2 875	124 734	4 235
1974 .....	4 146	321 660	246	3 734	3	87	43	2 780	96 779	3 402
1975 .....	4 798	371 403	204	4 595	1	91	55	2 530	74 864	3 811
1976 .....	4 841	411 359	610	5 036	2	98	72	2 737	86 652	5 084
1977 .....	5 368	465 614	570	5 890	1	..	..	2 247	54 129	2 968
1978 .....	4 679	450 618	2 398	5 796	4	85	58	2 793	112 241	2 334
<b>Totaal der vluchten met handelskarakter</b>										
1969 .....	17 989	675 494	28 390	8 664	1 012	48	34	21 797	778 442	33 665
1970 .....	20 151	760 945	29 427	9 397	880	50	34	22 997	874 430	36 509
1971 .....	22 063	863 306	30 741	11 249	1 362	50	35	23 538	874 357	33 188
1972 .....	24 261	987 894	32 509	13 005	1 153	54	35	21 462	877 108	30 061
1973 .....	22 959	1 086 503	30 947	14 405	923	60	37	24 798	1 013 771	33 993
1974 .....	19 986	1 169 601	35 817	15 167	821	63	41	24 008	864 954	27 748
1975 .....	20 046	1 187 740	35 589	15 780	801	72	54	23 051	951 367	30 037
1976 .....	22 396	1 312 094	39 982	16 967	882	77	63	22 946	926 408	25 300
1977 .....	24 976	1 450 145	43 931	18 950	982	..	..	21 614	905 388	24 648
1978 .....	25 594	1 480 796	47 266	19 428	1 034	61	51	22 343	1 016 736	24 375

## 16. — Transitverkeer <sup>(3)</sup>.

	REGELMATIGE VLUCHTEN				Passagiers
	Passagiers	Vrachtgoed (t)	Reisgoed (t)	Poststukken (t)	
1969 .....	64 514	9 210	830	1 458	12 061
1970 .....	93 672	11 962	1 361	1 194	13 654
1971 .....	82 466	14 078	2 163	1 445	10 556
1972 .....	83 590	7 512	2 018	1 262	5 552
1973 .....	106 152	6 510	1 939	1 169	22 196
1974 .....	82 855	5 566	1 255	638	12 103
1975 .....	73 065	5 582	960	733	5 898
1976 .....	92 723	9 644	1 259	1 030	11 214
1977 .....	97 091	10 597	1 282	1 424	13 752
1978 .....	79 804	10 480	1 085	1 577	24 591

(1) (2) (3) Zie noten bladzijde 318.

VERKEER				TOTAAL VERKEER						
Reisgoed (t)	Poststukken (t)	Benutte plaatsen (%)	Benutte capaciteit (%)	Aantal vluchten	Passagiers	Vrachtgoed (t)	Reisgoed (t)	Poststukken (t)	Benutte plaatsen (%)	Benutte capaciteit (%)
<b>Regelmatige vluchten <sup>(1)</sup></b>										
7 086	2 845	57	41	36 171	1 303 334	59 804	15 046	3 857	52	37
8 850	2 714	55	40	39 413	1 469 759	63 138	17 501	3 592	52	37
9 806	2 974	56	41	41 735	1 552 488	62 142	19 646	4 319	52	37
9 017	2 582	64	41	41 338	1 624 166	58 668	20 348	3 734	56	38
9 907	2 750	61	38	41 109	1 703 804	60 399	20 961	3 669	58	38
8 229	2 125	50	31	37 068	1 616 116	59 917	19 662	2 943	54	36
9 945	2 611	48	34	35 769	1 692 840	61 610	21 129	3 411	55	42
9 580	2 228	45	32	37 764	1 740 491	59 588	21 512	3 108	55	43
10 098	2 257	..	..	38 975	1 835 790	65 041	23 157	3 238	..	..
10 888	2 272	42	31	40 465	1 934 673	66 909	24 519	3 303	48	39
<b>Onregelmatige vluchten <sup>(2)</sup></b>										
1 211	35	71	43	3 615	150 602	2 251	1 915	35	73	44
1 347	9	63	40	3 735	165 616	2 798	2 093	11	68	41
1 051	33	57	35	3 866	185 175	1 787	2 460	50	65	37
1 253	34	71	43	4 385	240 836	3 902	2 927	35	82	37
1 797	72	57	34	6 648	396 470	4 541	5 148	76	70	35
1 312	32	50	33	6 926	418 439	3 648	5 045	35	74	39
1 097	38	52	39	7 328	446 267	4 015	5 692	40	81	50
1 236	51	38	32	7 578	498 011	5 694	6 272	54	77	54
708	22	..	..	7 615	519 743	3 537	6 598	23	..	..
1 500	15	42	26	7 472	562 859	4 732	7 296	18	71	45
<b>Totaal der vluchten met handelskarakter</b>										
8 297	2 880	59	41	39 786	1 453 936	62 055	16 961	3 892	53	37
10 197	2 723	56	40	43 148	1 635 375	65 936	19 594	3 603	53	37
10 857	3 007	56	40	45 601	1 737 663	63 929	22 106	4 369	53	37
10 270	2 616	65	42	45 723	1 865 002	62 570	23 275	3 769	58	38
11 704	2 822	60	37	45 757	2 100 274	64 940	26 109	3 745	60	37
9 541	2 157	50	31	43 994	2 034 555	63 565	24 708	2 978	57	36
11 041	2 650	48	35	43 097	2 139 107	65 626	26 821	3 451	59	43
10 817	2 279	44	32	45 342	2 238 502	65 282	27 784	3 162	59	45
10 805	2 279	..	..	46 590	2 355 533	68 579	29 755	3 261	..	..
12 387	2 286	42	30	47 937	2 497 532	71 641	31 815	3 321	52	40

ONREGELMATIGE VLUCHTEN			TOTAAL			
Vrachtgoed (t)	Reisgoed (t)	Poststukken (t)	Passagiers	Vrachtgoed (t)	Reisgoed (t)	Poststukken (t)
395	185	25	76 575	9 605	1 015	1 483
379	203	5	107 326	12 341	1 564	1 199
335	171	36	93 022	14 413	2 334	1 481
522	183	25	89 142	8 034	2 201	1 287
808	567	50	128 348	7 318	2 506	1 219
782	201	33	94 958	6 349	1 456	671
709	82	55	78 963	6 291	1 042	787
2 686	165	124	103 937	12 330	1 424	1 153
585	197	23	110 843	11 182	1 479	1 446
2 008	369	53	104 395	12 489	1 454	1 630

17. — Bedrijvigheid van de Belgische luchthavens.

Vluchten met handelskarakter bij vertrek

JAREN	BELGISCH VERKEER							VREEMD		
	Aantal vluchten	Passagiers	Vrachtgoed (t)	Reisgoed (t)	Poststukken (t)	Benutte plaatsen (%)	Benutte capaciteit (%)	Aantal vluchten	Passagiers	Vrachtgoed (t)
<b>Regelmatige vluchten (1)</b>										
1969 .....	16 556	613 026	26 470	8 050	1 251	46	33	19 409	680 672	32 266
1970 .....	18 883	696 676	29 539	8 887	1 253	48	34	20 543	783 269	36 289
1971 .....	20 003	754 811	29 518	9 956	1 699	48	34	21 497	797 666	33 705
1972 .....	21 843	847 693	30 460	11 446	1 709	51	35	19 299	773 665	27 020
1973 .....	19 216	812 804	27 162	11 147	1 704	56	37	21 610	877 422	24 338
1974 .....	15 889	834 108	29 909	11 662	1 717	56	39	21 206	893 124	23 283
1975 .....	15 244	802 448	30 839	11 263	1 708	64	51	20 305	892 846	21 219
1976 .....	17 513	894 641	37 227	11 898	1 922	69	60	19 975	922 350	31 304
1977 .....	19 563	988 845	38 830	13 569	2 212	..	..	19 061	924 222	29 878
1978 .....	21 033	1 035 934	39 741	14 091	2 377	55	47	19 615	970 966	28 440
<b>Onregelmatige vluchten (2)</b>										
1969 .....	1 408	59 773	901	654	3	78	52	2 310	105 067	3 164
1970 .....	1 373	65 569	467	721	6	82	48	2 421	112 752	3 787
1971 .....	2 042	120 367	436	1 418	10	78	42	1 870	80 192	2 198
1972 .....	2 457	168 140	187	1 775	4	97	36	2 003	93 409	3 305
1973 .....	3 849	320 704	229	3 374	5	91	40	3 001	121 421	2 435
1974 .....	4 246	375 112	202	4 093	6	100	49	2 739	102 445	2 790
1975 .....	4 830	427 471	801	4 907	4	100	63	2 672	89 016	4 702
1976 .....	4 978	426 002	2 542	4 881	7	99	76	2 915	108 227	14 643
1977 .....	5 478	477 402	4 141	5 807	1	..	..	2 486	79 956	7 527
1978 .....	4 619	449 096	5 418	5 606	8	86	62	2 603	134 032	7 204
<b>Totaal der vluchten met handelskarakter</b>										
1969 .....	18 064	672 799	27 371	8 704	1 254	48	34	21 719	785 739	35 430
1970 .....	20 256	762 245	30 006	9 608	1 259	50	34	22 964	896 021	40 076
1971 .....	22 045	875 178	29 954	11 374	1 709	51	35	23 367	877 858	35 903
1972 .....	24 300	1 015 833	30 647	13 221	1 713	55	35	21 302	867 074	30 325
1973 .....	23 065	1 133 508	27 391	14 521	1 709	63	37	24 611	988 843	26 773
1974 .....	20 135	1 209 220	30 111	15 755	1 723	65	41	23 945	995 569	26 072
1975 .....	20 074	1 229 919	31 640	16 170	1 712	74	54	22 977	981 862	25 921
1976 .....	22 491	1 320 643	39 769	16 779	1 930	77	64	22 890	1 030 577	45 948
1977 .....	25 041	1 466 247	42 971	19 376	2 213	..	..	21 547	1 004 178	37 406
1978 .....	25 652	1 485 030	45 159	19 697	2 385	61	50	22 218	1 104 998	35 644

(1) (2) Zie noten bladzijde 318.

VERKEER				TOTAAL VERKEER						
Reisgoed (t)	Poststukken (t)	Benutte plaatsen (%)	Benutte capaciteit (%)	Aantal vluchten	Passagiers	Vrachtgoed (t)	Reisgoed (t)	Poststukken (t)	Benutte plaatsen (%)	Benutte capaciteit (%)

Regelmatige vluchten <sup>(1)</sup>

7 791	2 008	57	41	36 065	1 293 698	58 736	15 841	3 259	51	37
8 953	1 749	56	41	39 426	1 479 945	65 828	17 840	3 002	52	37
8 941	1 317	56	40	41 500	1 552 477	63 223	18 897	3 016	52	37
9 379	1 129	64	41	41 142	1 621 358	57 480	20 825	2 838	56	38
9 447	800	62	45	40 826	1 690 226	51 500	20 594	2 504	59	36
9 857	799	58	34	37 095	1 727 232	53 193	21 519	2 516	57	36
10 255	700	50	33	35 549	1 695 294	52 058	21 518	2 408	55	40
11 347	1 650	50	38	37 488	1 816 991	68 531	23 245	3 572	58	47
11 602	2 207	..	..	38 624	1 913 067	68 708	25 171	4 419	..	..
12 236	2 604	46	34	40 648	2 006 900	68 181	26 328	4 981	50	40

Onregelmatige vluchten <sup>(2)</sup>

1 419	33	79	51	3 718	104 840	4 065	2 073	36	78	52
1 529	9	69	47	3 794	178 321	4 254	2 250	15	73	48
1 240	18	62	40	3 912	200 559	2 634	2 658	28	70	41
1 206	23	74	43	4 460	261 549	3 492	2 981	27	87	39
1 511	49	51	27	6 850	442 125	2 664	4 885	54	75	35
1 338	9	53	33	6 985	477 557	2 991	5 431	15	84	43
1 241	18	54	42	7 502	516 487	5 503	6 148	22	91	56
1 577	157	45	56	7 893	534 229	17 186	6 457	164	80	67
1 097	17	..	..	7 964	557 358	11 669	6 904	18	..	..
1 813	54	54	43	7 222	583 128	12 621	7 417	61	75	55

## Totaal der vluchten met handelskarakter

9 210	2 041	59	42	39 783	1 458 538	62 801	17 914	3 295	54	38
10 482	1 758	57	42	43 220	1 658 266	70 082	20 090	3 017	54	38
10 181	1 335	57	40	45 412	1 753 036	65 857	21 555	3 044	53	37
10 585	1 152	65	41	45 602	1 882 907	60 972	23 806	2 865	59	38
10 958	849	60	34	47 676	2 132 351	54 164	25 479	2 558	61	36
11 195	808	58	34	44 080	2 204 789	56 182	26 950	2 531	62	37
11 496	718	50	34	43 051	2 211 781	57 562	27 666	2 429	61	43
12 923	1 806	49	40	45 381	2 351 220	85 717	29 702	3 736	62	50
12 699	2 223	..	..	46 588	2 470 425	80 377	32 075	4 437	..	..
14 049	2 658	46	35	47 870	2 590 028	80 803	33 745	5 042	54	43

18. — Aankomsten en vertrekken op de luchthaven van Brussel-Nationaal ingedeeld naar het land van herkomst en bestemming <sup>(1)</sup>.

Detailcijfers voor het jaar 1978. — Totaal der vluchten met handelskarakter.

LAND	Luchtvervoer bij aankomst per land van herkomst (land van inscheeping of lading)					Luchtvervoer bij vertrek per land van bestemming (land van ontscheeping of lossing)				
	Aantal inscheepingen	Passagiers	Vracht-goed (t)	Reis-goed (t)	Post-stukken (t)	Aantal ontscheepingen	Passagiers	Vracht-goed (t)	Reis-goed (t)	Post-stukken (t)
<b>Brussel-Nationaal</b>										
<b>EUROPA.</b>										
<i>E.E.G. landen :</i>										
België .....	375	1 658	55	14	—	377	3 258	5	24	—
Denemarken .....	987	36 581	1 036	371	67	1 572	68 594	1 639	671	149
Frankrijk .....	3 546	178 984	1 203	1 930	407	4 318	217 472	1 648	2 442	211
Ierland .....	621	26 870	410	316	7	645	32 681	581	353	43
Italië .....	2 995	197 697	4 298	2 114	219	3 306	205 080	2 652	2 234	319
Luxemburg (G.H.) .....	10	94	3	1	—	72	1 849	225	28	—
Nederland .....	2 954	54 888	542	629	157	2 940	59 580	822	719	428
Bondsrep. Duitsland .....	4 712	178 475	5 485	1 927	335	5 046	187 218	13 882	1 891	1 689
Verenigd Koninkrijk .....	7 276	336 668	9 784	3 238	862	7 802	383 063	6 914	3 795	450
<i>Niet E.E.G. landen :</i>										
Oostenrijk .....	645	30 316	511	353	18	751	28 541	886	341	35
Bulgarije .....	125	4 311	6	63	1	133	7 341	65	107	6
Cyprus .....	8	6	—	—	—	1	—	20	—	—
Spanje .....	4 093	396 268	2 048	5 111	140	4 860	398 349	2 150	5 018	81
Finland .....	355	6 263	44	76	26	354	21 626	437	241	32
Griekenland .....	1 319	87 557	956	1 324	13	1 390	82 663	781	1 325	36
Hongarije .....	110	3 079	56	46	1	106	2 863	57	44	16
IJsland .....	6	220	—	3	—	15	688	2	13	—
Malta .....	80	4 717	9	68	—	92	2 070	51	28	—
Noorwegen .....	290	19 970	114	190	10	321	3 304	139	37	21
Polen .....	238	9 522	46	142	20	232	7 431	121	126	5
Portugal .....	603	45 308	543	647	27	741	44 375	878	611	28
Duitse Dem. Rep. ....	24	749	1	6	—	66	1 641	109	19	1
Roemenië .....	161	7 929	23	122	36	158	12 383	132	192	3
Zweden .....	712	27 894	348	309	87	716	10 687	417	123	89
Zwitserland .....	2 801	144 443	2 769	1 487	149	3 076	140 520	2 179	1 459	131
Tsjechoslowakije .....	148	4 279	66	61	36	164	5 335	91	78	9
U.S.S.R. ....	236	10 557	293	154	24	235	10 986	92	165	14
Joegoslavië .....	395	23 655	149	301	1	617	22 931	240	305	18
<i>Totaal landen van Europa :</i>	<b>35 825</b>	<b>1 838 958</b>	<b>30 799</b>	<b>21 006</b>	<b>2 641</b>	<b>40 106</b>	<b>1 962 529</b>	<b>37 213</b>	<b>22 390</b>	<b>3 815</b>
<b>NOORD-AMERIKA.</b>										
Alaska .....	55	635	27	15	—	53	830	27	19	—
Canada .....	174	16 667	1 282	317	1	190	21 048	1 145	457	31
Ver. Staten v. Amerika ..	1 167	104 781	18 991	2 348	503	1 052	103 765	9 283	2 229	350
<i>Totaal Noord-Amerika :</i>	<b>1 396</b>	<b>122 083</b>	<b>20 301</b>	<b>2 680</b>	<b>504</b>	<b>1 295</b>	<b>125 643</b>	<b>10 455</b>	<b>2 705</b>	<b>381</b>

(1) Zie noot bladzijde 328.

### 18. — Aankomsten en vertrekken op de luchthaven van Brussel-Nationaal ingedeeld naar het land van herkomst en bestemming <sup>(1)</sup>(vervolg).

Detailcijfers voor het jaar 1978 (vervolg). — Totaal der vluchten met handelskarakter.

LAND	Luchtvervoer bij aankomst per land van herkomst (land van inscheeping of lading)					Luchtvervoer bij vertrek per land van bestemming (land van ontscheeping of lossing)				
	Aantal inschee- pingen	Passagiers	Vracht- goed (t)	Reis- goed (t)	Post- stukken (t)	Aantal ontschee- pingen	Passagiers	Vracht- goed (t)	Reis- goed (t)	Post- stukken (t)
<b>Brussel-Nationaal (vervolg)</b>										
<b>ZUID-AMERIKA.</b>										
Antillen (Franse) .....	1	—	—	—	—	4	504	—	8	—
Argentinië .....	1	—	—	—	—	1	—	—	—	—
Bahama (eil.) .....	6	148	—	2	—	—	—	—	—	—
Brazilië .....	23	—	—	—	—	29	1 063	—	19	—
Chili .....	1	—	—	—	—	—	—	—	—	—
Jamaïca .....	3	240	1	7	—	7	792	—	11	—
Mexico .....	116	15 329	331	279	2	122	14 007	745	301	36
Peru .....	1	187	—	3	—	3	—	—	—	—
Puerto Rico .....	—	—	—	—	—	1	—	31	—	—
Uruguay .....	33	4 614	—	71	—	33	1 720	—	33	—
Venezuela .....	8	766	—	11	—	6	92	—	2	—
<i>Totaal Zuid-Amerika :</i>	<b>193</b>	<b>21 284</b>	<b>332</b>	<b>374</b>	<b>2</b>	<b>206</b>	<b>18 178</b>	<b>776</b>	<b>374</b>	<b>36</b>
<i>Totaal van Amerika :</i>	<b>1 589</b>	<b>143 367</b>	<b>20 633</b>	<b>3 053</b>	<b>507</b>	<b>1 501</b>	<b>143 821</b>	<b>11 231</b>	<b>3 078</b>	<b>417</b>
<b>AFRIKA.</b>										
Zuid-Afrika .....	149	11 411	1 708	199	4	155	9 086	1 942	204	61
Algerië .....	301	13 078	140	157	11	321	13 812	1 293	280	12
Angola .....	1	—	—	—	—	3	70	24	1	—
Botswana .....	1	30	3	—	—	1	28	4	1	1
Boeroendi .....	168	5 141	762	106	10	224	4 636	664	119	61
Kameroen .....	49	1 476	90	28	8	51	1 306	164	27	7
Kaapverdise Rep. ....	—	—	—	—	—	1	—	37	—	—
Ivoorkust .....	49	4 895	82	86	—	50	2 938	59	58	6
Egypte .....	161	8 806	236	150	8	163	9 825	331	192	8
Gabon .....	69	1 041	56	17	—	66	689	140	19	3
Guinea .....	—	—	—	—	—	99	2 643	162	67	10
Equatoriaal Guinea ....	4	95	3	2	—	5	59	6	2	1
Boven-Volta Rep. ....	2	114	—	1	—	—	—	—	—	—
Mauritius (eil.) .....	1	—	—	—	—	1	—	—	—	—
Kanarische (eil.) .....	527	61 143	197	828	—	537	59 758	22	771	1
Kenia .....	182	7 270	479	117	1	181	7 064	334	132	14
Liberia .....	97	3 609	74	62	2	95	2 864	86	54	15
Libië .....	1	—	—	—	—	1	—	25	—	—
Madagascar .....	1	101	1	2	—	—	—	—	—	—
Marokko .....	722	56 125	450	796	4	951	44 555	496	783	20
Mauretanië .....	—	—	—	—	—	1	—	25	—	—
Niger .....	2	85	33	2	—	1	—	31	—	—
Nigeria .....	205	8 048	247	133	1	178	8 430	1 505	219	54
Oeganda .....	118	2 089	354	33	4	132	2 080	595	53	38
Rhodesië .....	—	—	—	—	—	1	22	3	1	1
Rwanda .....	243	4 995	1 187	104	10	258	6 058	729	154	54

(1) Zie noot bladzijde 328.

18. — Aankomsten en vertrekken op de luchthaven van Brussel-Nationaal ingedeeld naar het land van herkomst en bestemming <sup>(1)</sup>(vervolg).

Detailcijfers voor het jaar 1978 (vervolg). — Totaal der vluchten met handelskarakter.

LAND	Luchtvervoer bij aankomst per land van herkomst (land van inscheeping of lading)					Luchtvervoer bij vertrek per land van bestemming (land van ontscheeping of lossing)				
	Aantal inscheepingen	Passagiers	Vracht-goed (t)	Reis-goed (t)	Post-stukken (t)	Aantal ontscheepingen	Passagiers	Vracht-goed (t)	Reis-goed (t)	Post-stukken (t)
<b>Brussel-Nationaal (vervolg)</b>										
<b>AFRIKA (vervolg)</b>										
Senegal .....	78	4 924	109	74	1	86	7 708	114	141	5
Somalia .....	5	—	—	—	—	2	27	2	1	—
Soedan .....	1	25	12	1	—	—	—	—	—	—
Tanzanië .....	49	2 124	73	34	4	49	2 172	386	50	14
Tsjaad .....	1	—	—	—	—	1	9	—	—	—
Tunesië .....	624	43 526	578	584	17	732	41 939	4 609	701	15
Zaire .....	439	33 789	2 338	802	6	539	19 764	1 779	695	165
<i>Totaal landen van Afrika :</i>	<b>4 250</b>	<b>273 940</b>	<b>9 213</b>	<b>4 318</b>	<b>94</b>	<b>4 885</b>	<b>247 542</b>	<b>15 566</b>	<b>4 723</b>	<b>566</b>
<b>AZIE.</b>										
Zuid-Arabië .....	1	—	—	—	—	1	26	2	—	—
Saoedi-Arabië .....	201	5 582	75	119	1	242	4 483	1 198	196	3
Bahrein .....	10	52	—	1	—	15	381	51	12	—
Korea .....	1	98	—	3	—	—	—	—	—	—
Hong-Kong .....	3	—	119	—	—	—	—	—	—	—
India .....	102	4 148	482	82	1	112	3 628	136	83	15
Indonesië .....	114	2 355	223	54	8	122	2 053	135	53	25
Irak .....	90	2 975	42	55	—	102	2 768	194	66	1
Iran .....	117	3 980	685	68	—	138	2 969	3 293	65	7
Israël .....	318	29 588	484	571	9	288	26 892	633	516	44
Japan .....	100	7 942	1 584	154	18	102	7 733	1 297	161	13
Jordanië .....	91	2 960	55	50	—	96	4 671	427	74	2
Koeweit .....	4	—	—	—	—	2	—	—	—	—
Libanon .....	96	3 676	269	76	4	100	2 662	207	57	8
Malaysia .....	98	4 682	1 026	91	3	109	3 816	668	91	15
Pakistan .....	1	—	—	—	—	23	95	2	1	—
Philippijnen .....	97	2 692	371	61	9	102	1 963	193	53	14
Katar .....	38	407	7	7	—	22	365	34	8	1
Singapore .....	98	5 442	625	113	1	103	4 609	261	101	11
Syrië .....	—	—	—	—	—	1	88	150	1	—
Thailand .....	146	7 355	389	152	4	159	7 314	194	156	7
Turkije .....	321	22 414	433	404	15	473	20 718	287	417	23
Ver. Arab. Emiraten .....	384	8 150	468	185	4	399	7 247	1 183	191	17
Viëtnam .....	1	13	—	—	—	1	115	—	2	—
Yemen .....	—	—	—	—	—	1	—	31	—	—
<i>Totaal landen van Azië :</i>	<b>2 432</b>	<b>114 511</b>	<b>7 337</b>	<b>2 247</b>	<b>78</b>	<b>2 713</b>	<b>104 596</b>	<b>10 427</b>	<b>2 306</b>	<b>207</b>
<i>Algemeen totaal :</i>	<b>44 096</b>	<b>2 370 776</b>	<b>67 981</b>	<b>30 624</b>	<b>3 321</b>	<b>49 205</b>	<b>2 458 488</b>	<b>74 437</b>	<b>32 496</b>	<b>5 005</b>

(1) Het transitverkeer is zowel begrepen in het vervoer bij aankomst als in het vervoer bij vertrek.



19. — Regelmatig luchtverkeer van de Sabena <sup>(1)</sup>.

(Bron : Bestuur der Luchtvaart).

JAREN	Afgelegde kilometer	Gevlogen uren	Vervoerde passagiers	Passagiers-kilometer	Aangeboden plaats-km	Benutte plaatsen %
	1	2	3	4	5	6
1939 .....	2 406 207	—	22 809	12 820 224	—	—
1945 .....	3 177 633	—	15 284	28 580 738	—	—
1950 .....	13 690 911	45 173-47'	173 974	234 896 762	477 695 957	49,2
1955 .....	26 930 975	86 160-03'	392 711	578 767 535	1 108 716 137	52,2
1960 .....	32 640 000	95 298-00'	743 296	1 264 094 000	2 406 298 000	52,5
1965 .....	33 353 000	74 435-00'	1 014 751	1 784 999 000	3 317 603 000	53,8
1966 .....	32 255 000	69 420-00'	989 041	1 653 890 000	3 247 877 000	50,9
1967 .....	36 132 000	69 833-00'	1 117 758	1 953 857 000	3 685 456 000	53,0
1968 .....	38 640 000	68 124-00'	1 139 193	1 976 939 000	4 109 061 000	48,1
1969 .....	46 329 000	78 330-00'	1 256 052	2 206 424 000	4 551 759 000	48,5
1970 .....	49 336 000	81 890-00'	1 366 153	2 446 773 000	4 787 026 000	51,1
1971 .....	47 863 000	79 655-00'	1 401 988	2 719 731 000	5 804 345 000	46,9
1972 .....	47 989 000	80 313-00'	1 457 686	3 092 622 000	6 324 626 000	48,9
1973 .....	46 017 000	78 014-00'	1 562 884	3 643 789 000	6 512 274 000	56,0
1974 .....	48 406 000	79 499-00'	1 606 675	3 974 963 000	6 898 158 000	57,6
1975 .....	47 802 000	77 155-00'	1 585 421	3 796 068 000	6 986 375 000	54,3
1976 .....	47 810 000	79 118-00'	1 681 982	3 892 819 000	7 093 369 000	54,9
1977 .....	48 155 000	75 208-00'	1 839 413	4 049 004 000	7 261 861 000	55,4

JAREN	Aangeboden tkm	Vervoerde tkm	tkm passagiers	tkm overbagage	tkm poststukken	tkm vrachtgoed
	7	8	9	10	11	12
1939 .....	3 612 179	2 039 529	—	—	505 079	252 424
1945 .....	4 282 792	3 839 195	—	—	293 903	135 970
1950 .....	51 223 779	32 986 957	23 708 968	242 970	1 625 481	6 591 228
1955 .....	123 629 054	83 887 114	57 660 192	606 677	5 193 920	20 426 325
1960 .....	240 713 000	157 931 000	118 318 000	900 000	5 459 000	33 254 000
1965 .....	394 004 000	225 537 000	160 650 000	(2)	6 015 000	58 872 000
1966 .....	393 569 000	217 626 000	148 851 000	(2)	5 128 000	63 647 000
1967 .....	487 899 000	274 157 000	175 849 000	(2)	5 912 000	92 396 000
1968 .....	536 621 000	302 941 000	177 926 000	(2)	6 268 000	118 747 000
1969 .....	651 804 000	376 228 000	198 579 000	(2)	7 797 000	169 912 000
1970 .....	707 312 000	412 331 000	220 210 000	(2)	8 131 000	183 990 000
1971 .....	838 284 000	455 999 000	244 776 000	(2)	8 838 000	202 385 000
1972 .....	875 291 000	511 467 000	278 337 000	(2)	8 616 000	224 514 000
1973 .....	877 865 000	575 550 000	327 942 000	(2)	8 972 000	238 636 000
1974 .....	1 070 832 000	652 438 000	357 747 000	(2)	8 590 000	286 101 000
1975 .....	1 102 879 000	630 757 000	341 648 000	(2)	7 953 000	281 156 000
1976 .....	1 171 477 000	676 165 000	350 356 000	(2)	9 130 000	316 679 000
1977 .....	1 226 664 000	712 661 000	364 402 000	(2)	9 317 000	338 933 000

(1) Betalend verkeer, behalve de aangeboden plaats-km. — Vanaf 1 juli 1961 exclusief het bedrijf in Zaïre (Kinshasa).

(2) De « tkm overbagage » zijn begrepen in de « tkm passagiers ».

## 20. — Personeel, stations en rollend materieel van de N.M.B.S. op 31 december.

(Bron : Nationale Maatschappij der Belgische Spoorwegen.)

OMSCHRIJVING	1971	1972	1973	1974	1975	1976	1977	1978
Ambtenaren, beambten en werklieden (1)	58 846	59 484	58 718	59 411	60 414	58 740(5)	58 768(5)	59 330(5)
Effectief aan het werk (man-jaren) .....	52 210	52 817	52 034	52 623	53 460	51 929(5)	51 822(5)	52 315(5)
Stations, bijgebouwen, en stopplaatsen, binnenkantoren .....	1 097	1 085	1 094	1 070	1 070	1 060	1 047	1 030
Motorwagens :								
met stoom .....	—	—	—	—	—	—	—	—
spoorauto's .....	89	89	89	89	89	87	87	87
elektrische .....	388	392	422	440	447	464	465	466
Stoomlocomotieven .....	—	—	—	—	—	—	—	—
Diesel locomotieven .....	874	873	898	911	911	906	936	936
Elektrische locomotieven .....	219	220	223	224	232	239	247	249
Vervoerwagens :								
reizigersmaterieel (2) .....	3 905	3 720	3 761	3 795	3 808	3 817	3 808	3 805
postwagens .....	—	—	—	—	—	—	—	—
goederenmaterieel (3) (4) .....	45 700	46 065	46 468	47 345	47 772	47 984	47 772	46 602

(1) Gemiddeld effectief — Met inbegrip van de zieke, verwonde, in disponibiteit gestelde of met verlof zijnde ambtenaren en beambten.

(2) Goederenpakwagens autorails en motorwagens inbegrepen.

(3) De aan de « Private firma's » verhuurde wagens niet inbegrepen.

(4) Niet inbegrepen de particuliere wagens in huur genomen door de N.M.B.S. (444 in 1977).

(5) Niet inbegrepen de stagiaires in dienst genomen door de N.M.B.S., in uitvoering van de wet van 30 maart 1976 houdende maatregelen voor economisch herstel.

## 21. — Financiële bedrijfsuitkomsten van de N.M.B.S.

(Bron : Nationale Maatschappij der Belgische Spoorwegen.)

OMSCHRIJVING	1971	1972	1973	1974	1975	1976	1977	1978
Gemiddelde geëxploiteerde lengte over het jaar (km) .....	4 161	4 124	4 060	4 038	3 992	3 996	4 003	4 042
Geëxploiteerde lengte op 31 december .....	4 144	4 081	4 048	4 004	3 998	3 998	4 003	4 046
<b>Ontvangsten (1 000 F).</b>								
Bedrijfsopbrengsten :								
Reizigers (2) .....	10 868 170	12 621 535	13 785 148	16 021 469	19 529 579	21 792 058	22 282 957	23 295 646
Perronkaartjes .....	10 430	10 191	9 720	9 937	9 975	9 543	9 093	8 664
Reisgoed .....	40 904	28 566	23 828	18 925	21 546	40 067	43 452	40 422
Goederen : volledige wagonladingen en stukgoederen (2) .....	9 389 608	9 807 782	10 961 271	12 505 704	10 348 070	11 239 949	11 984 619	12 097 493
Buitengewone opbrengsten .....	914 209	1 000 162	1 088 104	1 425 906	1 141 179	1 400 338	2 818 334	4 083 613
Tussenkost van de Staat (2) .....	—	—	—	—	—	—	—	—
<b>Totaal der ontvangsten :</b>	<b>21 223 321</b>	<b>23 468 236</b>	<b>25 868 071</b>	<b>29 981 941</b>	<b>31 050 349</b>	<b>34 481 955</b>	<b>37 138 455</b>	<b>39 525 838</b>
Bedrijfsuitgaven (pensioenen inbegrepen) (1 000 F) (1) .....	21 327 722	23 464 863	25 969 265	30 239 580	32 120 347	36 577 042	38 454 948	39 698 162
<b>Netto-ontvangsten (1 000 F) ....</b>	<b>- 104 401</b>	<b>+ 3 373</b>	<b>- 101 194</b>	<b>- 257 639</b>	<b>-1 069 998</b>	<b>-2 095 087</b>	<b>-1 316 493</b>	<b>- 172 324</b>
Bedrijfscoëfficiënt .....	100,49	99,99	100,39	100,86	103,45	106,08	103,55	100,44
Productieve kilometerafstand (duizendtallen) .....	84 183	85 868	88 617	91 422	87 605	88 279	89 350	92 575
Ontvangst per nuttige treinkilometer (F) .....	252,11	273,31	291,91	327,95	354,44	390,60	415,65	426,96
Uitgaven per nuttige treinkilometer (F) .....	253,35	273,27	293,05	330,77	366,65	414,33	430,39	428,82

(1) De staatsvergoedingen inbegrepen.

(2) Bevat de tariefvergoedingen van de Staat vanaf 1971.

## 22. — Verloop en ontvangsten van het reizigersverkeer van de N.M.B.S. (1).

(Bron : Nationale Maatschappij der Belgische Spoorwegen.)

JAREN	Reizigers			Reizigers-km			Ontvangsten		
	Periode met beperkt toeristenverkeer (2) (duizenden eenheden)	Toeristisch seizoen (3)		Periode met beperkt toeristenverkeer (2) (miljoenen eenheden)	Toeristisch seizoen (3)		Periode met beperkt toeristenverkeer (2) (duizenden franken)	Toeristisch seizoen (3)	
		Duizenden eenheden	% t.o.v. de niet-toeristische periode		Miljoenen eenheden	% t.o.v. de niet-toeristische periode		Duizenden franken	% t.o.v. de niet-toeristische periode
Maandgemiddelden									
1951 .....	5 769	6 399	111	193	278	144	122 042	176 707	145
1955 .....	5 610	6 572	117	204	289	141	134 059	192 385	144
1956 .....	5 920	6 455	109	212	277	131	142 347	189 798	133
1957 .....	5 941	6 705	113	210	282	134	146 048	197 715	135
1958 .....	6 520	7 609	117	232	337	145	161 022	240 280	149
1959 .....	6 269	6 568	105	216	281	130	156 012	210 918	135
1960 .....	6 102	6 954	114	208	293	141	153 903	219 955	143
1961 .....	5 913	6 788	115	202	286	142	148 603	216 816	146
1962 .....	5 937	6 696	113	205	285	139	152 194	217 154	143
1963 .....	6 483	7 048	109	217	299	138	162 088	227 192	140
1964 .....	6 537	7 026	107	223	285	128	178 562	238 945	134
1965 .....	6 604	7 005	106	219	287	131	182 705	243 919	134
1966 .....	6 633	7 112	107	215	276	128	204 711	268 300	131
1967 .....	6 581	6 986	106	210	279	133	210 258	275 545	131
1968 .....	6 451	6 859	106	205	271	132	205 883	271 446	132
1969 .....	5 771	6 296	109	207	277	134	213 810	280 438	131
1970 .....	5 752	6 350	110	213	280	131	228 654	294 643	129
1971 .....	5 717	6 263	110	223	292	131	229 054	290 387	127
1972 .....	5 307	6 041	114	211	281	133	239 295	310 311	130
1973 .....	5 296	5 681	107	213	270	127	259 871	313 461	121
1974 .....	5 396	5 995	111	220	295	134	266 588	335 458	126
1975 .....	5 410	6 161	114	226	304	135	280 109	358 517	128
1976 .....	5 570	5 751	103	237	292	123	294 135	360 483	123
1977 (4) ...	4 892	5 070	104	230	279	121	306 150	352 511	115
1978 .....	4 126	4 641	112	219	284	130	313 606	393 498	125

(1) Exclusief de reizigers met abonnement.

(2) Gans het jaar, exclusief de periode juni-september.

(3) Periode juni-september.

(4) Vanaf 1.7.1977 werd het verkeer met autobussen overgedragen aan de N.M.B.B.

### 23. — Spoorwegverkeer. — Gehele net.

(Bron : Nationale Maatschappij der Belgische Spoorwegen.)

JAREN	Reizigers (1 000)	Aantal reizigers-km (1 000 000)	Vervoerde tonnage		
			Reisgoed	Stukgoederen	Wagenladingen
1900 .....	139 138	2 719	61 138	580 566	55 107 918
1910 .....	193 070	4 306	79 691	807 234	76 175 877
1920 .....	223 327	5 205	75 070	1 008 115	70 417 611
1930 .....	262 270	6 964	46 830	2 224 811	105 344 419
1940 .....	89 331	2 803	4 894	—	40 222 224
1950 .....	219 097	7 047	14 461	799 170	60 843 968
1955 .....	235 369	7 846	7 800	646 700	69 590 614
1960 .....	261 366	8 578	4 526	602 080	60 835 475
1961 .....	265 147	8 693	4 163	588 282	61 382 520
1962 .....	272 763	8 958	3 867	583 456	62 273 285
1963 .....	276 273	9 009	3 303	549 677	65 326 784
1964 .....	275 299	9 041	2 928	566 917	66 659 445
1965 .....	273 543	8 975	2 982	603 911	63 923 403
1966 .....	269 920	8 708	2 534	569 788	59 344 739
1967 .....	265 046	8 534	2 212	557 090	59 431 035
1968 .....	254 776	8 177	2 128	566 415	63 274 134
1969 .....	247 844	8 238	2 033	600 825	69 226 445
1970 .....	246 845	8 260	1 841	607 078	71 170 770
1971 .....	245 475	8 425	1 873	586 458	66 418 137
1972 .....	240 262	8 168	1 711	575 051	69 332 917
1973 .....	236 618	8 093	1 840	560 502	75 524 004
1974 .....	237 253	8 279	1 705	551 069	82 092 063
1975 .....	232 099	8 258	1 995	480 565	59 200 754
1976 .....	227 238	8 191	1 918	465 819	60 014 028
1977 .....	200 357 (1)	7 667 (1)	1 904	447 689	58 331 734
1978 .....	170 757	7 136	1 890	401 581	63 187 324

### 24. — Ongevallen op de spoorwegen. — Stations, kaaien, sporen.

(Bron : Nationale Maatschappij der Belgische Spoorwegen.)

JAREN	Vervoerde reizigers (1 000)	Trein-kilometer (1 000) (2)	Reizigers		Dienst-personeel		Andere personen		Totaal		
			Gedood	Gewond	Gedood	Gewond	Gedood	Gewond	Gedood	Gewond	Totaal
1938 .....	213 439	90 591	15	112	26	101	42	29	83	242	325
1955 .....	235 369	79 391	9	96	17	48	32	25	58	169	227
1960 .....	261 366	79 032	3	86	4	23	52	43	59	152	211
1961 .....	265 147	78 489	3	71	13	24	45	64	61	159	220
1962 .....	272 763	80 443	2	63	6	33	51	50	59	146	205
1963 .....	276 273	80 045	5	61	10	18	50	31	65	110	175
1964 .....	275 299	81 606	5	54	5	19	63	66	73	139	212
1965 .....	273 543	81 751	5	51	8	27	66	71	79	149	228
1966 .....	269 920	79 596	3	44	4	19	65	59	72	122	195
1967 .....	265 046	78 270	19	107	4	37	81	48	104	192	296
1968 .....	254 776	79 441	4	80	17	31	54	60	75	171	246
1969 .....	247 844	81 378	16	77	7	32	60	56	83	165	248
1970 .....	246 845	83 306	3	51	8	21	52	64	63	136	199
1971 .....	245 475	85 325	1	47	6	24	62	81	69	152	221
1972 .....	240 262	86 958	4	38	6	17	56	55	66	110	176
1973 .....	236 618	89 862	6	45	4	18	68	51	78	114	192
1974 .....	237 253	92 503	21	67	4	23	65	49	90	139	229
1975 .....	232 099	88 570	5	102	7	23	44	28	56	153	209
1976 .....	227 238	89 338	14	66	4	9	39	15	57	90	147
1977 .....	200 357 (1)	90 279	4	26	3	8	24	33	31	67	98
1978 .....	170 757	93 519	4	35	1	12	18	30	26	77	103

(1) Vanaf 1.7.1977 werd het verkeer met autobussen overgedragen aan de N.M.B.B.

(2) Personen-, goederen- en diensttreinen.

Nota : Gedood : Personen op slag gedood of binnen de aanhorigheden van de spoorwegen overleden. — Gewond : Personen wier verwondingen meer dan 14 dagen arbeidsongeschiktheid hebben veroorzaakt.

## 25. — Goederenvervoer van de N.M.B.S.

(Bron : Nationale Maatschappij der Belgische Spoorwegen.)

AARD VAN DE GOEDEREN	TRAFIEK							
	Binnenland		Internationaal		Doorvoer		Totaal	
	t	1 000 tkm	t	1 000 tkm	t	1 000 tkm	t	1 000 tkm
1976								
Landbouwpr. en voedingswaren .	367 556	19 976	1 050 710	112 029	858 235	131 513	2 276 501	263 518
Brandstoffen .....	6 949 496	488 517	3 050 752	304 728	3 448 604	436 675	13 448 852	1 229 920
Ertsen .....	1 069 341	37 423	12 504 628	1 607 645	1 057 068	223 303	14 631 037	1 868 371
Metaalprodukten .....	5 101 995	170 174	7 657 701	873 109	3 260 156	609 437	16 019 852	1 652 720
Bouwmaterialen en produkten uit steengroeven .....	1 354 891	133 955	2 892 878	248 861	399 990	63 088	4 647 759	445 904
Textielprodukten .....	16 381	1 639	118 746	17 454	90 114	13 520	225 241	32 613
Chemische produkten .....	651 843	47 914	2 585 998	306 580	1 481 125	240 827	4 718 966	595 321
Nijverheidsoliën, petroleum, pek en teer .....	1 306 006	134 864	986 168	221 396	67 309	13 545	2 359 483	369 805
Allerlei .....	246 489	20 162	661 487	74 208	778 361	95 759	1 686 337	190 129
<b>Totaal :</b>	<b>17 063 998</b>	<b>1 054 624</b>	<b>31 509 068</b>	<b>3 766 010</b>	<b>11 440 962</b>	<b>1 827 667</b>	<b>60 014 028</b>	<b>6 648 301</b>
1977								
Landbouwpr. en voedingswaren .	408 580	15 374	1 724 377	165 629	826 133	125 253	2 959 090	306 256
Brandstoffen .....	7 429 561	503 437	2 400 007	254 003	3 529 185	446 971	13 358 753	1 204 411
Ertsen .....	577 849	33 329	10 752 406	1 360 496	730 257	128 432	12 060 512	1 522 257
Metaalprodukten .....	4 815 953	139 179	6 747 038	753 988	3 633 301	688 733	15 196 292	1 581 900
Bouwmaterialen en produkten uit steengroeven .....	1 158 411	127 232	2 591 979	222 910	282 179	50 788	4 032 569	400 930
Textielprodukten .....	5 229	590	92 103	13 989	38 637	7 418	135 969	21 997
Chemische produkten .....	562 945	47 523	2 722 307	314 825	1 218 473	207 524	4 503 725	569 872
Nijverheidsoliën, petroleum, pek en teer .....	1 620 071	177 120	955 626	219 500	318 665	79 471	2 894 362	476 091
Allerlei .....	282 634	25 295	909 275	110 202	1 998 553	265 505	3 190 462	401 002
<b>Totaal :</b>	<b>16 861 233</b>	<b>1 069 079</b>	<b>28 895 118</b>	<b>3 415 542</b>	<b>12 575 383</b>	<b>2 000 095</b>	<b>58 331 734</b>	<b>6 484 716</b>
1978								
Landbouwpr. en voedingswaren .	412 919	21 322	1 312 976	138 771	1 245 448	166 939	2 971 343	327 032
Brandstoffen .....	7 074 966	511 695	3 078 677	328 676	3 396 725	439 480	13 550 368	1 279 851
Ertsen .....	546 225	35 305	11 674 960	1 449 253	1 358 774	301 652	13 579 959	1 786 210
Metaalprodukten .....	6 056 527	169 109	7 546 179	868 644	3 840 257	723 323	17 442 963	1 761 076
Bouwmaterialen en produkten uit steengroeven .....	1 080 617	109 443	3 070 596	264 945	274 130	50 434	4 425 343	424 822
Textielprodukten .....	3 659	300	75 996	12 021	24 552	4 985	104 207	17 306
Chemische produkten .....	454 168	35 864	2 787 362	320 230	1 397 305	243 674	4 638 835	599 768
Nijverheidsoliën, petroleum, pek en teer .....	1 604 421	180 824	918 851	208 468	269 032	66 773	2 792 304	456 065
Allerlei .....	373 158	43 653	1 112 800	127 944	2 196 044	294 846	3 682 002	466 443
<b>Totaal :</b>	<b>17 606 660</b>	<b>1 107 515</b>	<b>31 578 397</b>	<b>3 718 952</b>	<b>14 002 267</b>	<b>2 292 106</b>	<b>63 187 324</b>	<b>7 118 573</b>

## 26. — Tramwegen, autobussen.

(Bron : Ministerie van Verkeerswezen.)

MAATSCHAPPIJEN	Geëxploiteerde lengte (km) (1)	Motorwagens		Afstand afgelegd door de voertuigen gezamenlijk (1 000 km)	Vervoerde reizigers (in duizendtallen)		Ontvangsten (1 000 F)	
		Aantal (1)	Dagelijks gemidd. in dienst		Aantal	Gemiddelde per dag	Totaal	Per ge-expl. km

### A. Tramwegen

1977

Mij. interc. vervoer van Antwerpen .....	80	166	116	6 151	33 267	91	280 528	3 507
Mij. interc. vervoer van Brussel .....	153	467	322	18 101	102 354	280	736 941	4 771
Mij. interc. vervoer van Gent .....	25	56	41	2 100	12 136	33	85 919	3 436
<b>Totaal :</b>	<b>258</b>	<b>689</b>	<b>479</b>	<b>26 352</b>	<b>147 757</b>	<b>404</b>	<b>1 103 388</b>	<b>11 714</b>

1978

Mij. interc. vervoer van Antwerpen .....	80	166	139	7 439	34 490	94	297 325	3 940
Mij. interc. vervoer van Brussel .....	153	496	325	17 409	100 915	277	811 813	5 260
Mij. interc. vervoer van Gent .....	25	56	41	2 189	12 367	34	91 861	3 895
<b>Totaal :</b>	<b>258</b>	<b>718</b>	<b>505</b>	<b>27 037</b>	<b>147 772</b>	<b>405</b>	<b>1 200 999</b>	<b>13 095</b>

### B. Autobussen

1977

Mij. interc. vervoer van Antwerpen .....	160	135	88	5 332	14 572	40	125 180	782
Mij. interc. vervoer van Brussel .....	252	571	448	20 578	69 698	191	553 862	1 852
Mij. interc. vervoer van Luik .....	470	350	287	14 638	47 226	133	377 759	804
Mij. interc. vervoer van Verviers .....	54	43	34	1 906	6 953	19	46 553	861
Mij. interc. vervoer van Gent .....	131	109	75	5 373	16 830	46	119 146	909
Mij. interc. vervoer van Charleroi .....	156	94	73	3 782	12 999	36	93 686	601
<b>Totaal :</b>	<b>1 223</b>	<b>1 302</b>	<b>1 005</b>	<b>51 609</b>	<b>168 278</b>	<b>465</b>	<b>1 316 186</b>	<b>5 809</b>

1978

Mij. interc. vervoer van Antwerpen .....	163	135	89	5 323	14 092	39	120 765	785
Mij. interc. vervoer van Brussel .....	252	581	409	21 250	72 700	199	637 645	2 198
Mij. interc. vervoer van Luik .....	471	350	287	15 254	49 691	137	396 214	841
Mij. interc. vervoer van Verviers .....	54	43	34	1 945	7 063	19	47 976	898
Mij. interc. vervoer van Gent .....	131	109	75	5 430	16 253	45	120 105	972
Mij. interc. vervoer van Charleroi .....	156	94	73	3 804	13 543	37	98 910	634
<b>Totaal :</b>	<b>1 227</b>	<b>1 312</b>	<b>967</b>	<b>53 006</b>	<b>173 342</b>	<b>476</b>	<b>1 421 615</b>	<b>6 328</b>

### C. Metro (sedert 20.9.1976)

1977

Mij. interc. vervoer van Brussel .....	12	90	56	5 468	32 019	88	231 198	19 096
----------------------------------------	----	----	----	-------	--------	----	---------	--------

1978

Mij. interc. vervoer van Brussel .....	12	90	56	5 039	34 825	95	279 241	23 076
----------------------------------------	----	----	----	-------	--------	----	---------	--------

(1) Toestand op 31 december.

## 27. — Buurtspoorwegen.

## I. Personeel, rollend materieel en aanlegkosten op 31 december.

OMSCHRIJVING	1938	1970	1971	1972	1973	1974	1975	1976	1977	1978
Aantal loontrekkende personen	8 087	5 782	5 910	5 956	5 986	6 209	6 562	6 558	6 665	6 845
Aantal weddetrekkende personen	1 136	834	847	846	844	851	892	909	1 009	1 083
Locomotieven :										
met stoom .....	480	6	6	6	5	5	5	5	5	5
elektrische .....	—	—	—	—	—	—	—	—	—	—
Elektromobielen .....	1 041	279	229	209	200	198	186	186	207	198
Personenwagens :										
stoomtractie .....	1 436	—	—	—	—	—	—	—	—	—
elektrische tractie .....	806	204	197	164	159	144	139	136	135	129
Personen en pakwagens :										
stoomtractie .....	121	—	—	—	—	—	—	—	—	—
elektrische tractie .....	5	—	—	—	—	—	—	—	—	—
Pakwagens :										
stoomtractie .....	397	—	—	—	—	—	—	—	—	—
elektrische tractie .....	31	—	—	—	—	—	—	—	—	—
Goederenwagens :										
stoomtractie .....	10 492	324	306	214	197	189	182	162	153	138
elektrische tractie .....	2	—	—	—	—	—	—	—	—	—
Trolleybussen .....	2	—	—	—	—	—	—	—	—	—
Gyrobussen .....	—	—	—	—	—	—	—	—	—	—
Railauto's .....	279	17	16	15	9	9	9	9	9	9
Autobussen .....	68	2 057	2 095	2 131	2 173	2 262	2 275	2 343	2 316	2 356
Aanlegkosten (1 000 000 F) ....	955	1 214	1 214	1 208	1 207	1 204	1 202	1 209	2 121	2 156

## II. Ongevallen.

JAREN (1)	Afgelegde kilometers (× 1 000)	Vervoerde reizigers (× 1 000)	Reizigers		Dienstpessoel		Andere personen		Totaal		
			Gedood	Gewond	Gedood	Gewond	Gedood	Gewond	Gedood	Gewond	Totaal
1938 .....	68 204	193 574	5	96	1	11	51	87	57	194	251
1950 .....	74 737	279 916	5	657	1	1 244	36	411	42	2 312	2 354
1955 .....	95 708	311 720	5	1 028	2	828	43	494	50	2 350	2 400
1961 .....	111 259	300 080	1	1 083	1	493	49	563	51	2 139	2 190
1962 .....	111 162	294 621	2	1 032	4	556	34	578	40	2 166	2 206
1963 .....	114 570	298 581	3	1 141	0	604	41	643	44	2 388	2 432
1964 .....	116 218	294 763	1	1 209	2	495	44	691	47	2 395	2 442
1965 .....	115 604	288 306	5	893	1	458	42	835	48	2 186	2 234
1966 .....	114 436	276 361	3	1 160	1	404	39	627	43	2 191	2 234
1967 .....	111 971	271 217	2	886	1	394	29	581	32	1 861	1 893
1968 .....	109 607	261 466	3	918	1	410	33	534	37	1 862	1 899
1969 .....	108 742	255 951	2	776	1	367	25	506	28	1 649	1 677
1970 .....	108 976	252 281	3	850	1	349	27	494	31	1 693	1 724
1971 .....	109 643	251 078	3	908	2	396	23	709	28	2 013	2 041
1972 .....	109 561	240 601	—	883	2	407	21	446	23	1 736	1 759
1973 .....	110 568	241 154	—	749	2	430	18	427	20	1 606	1 626
1974 .....	111 236	238 317	4	714	1	382	23	505	28	1 601	1 629
1975 .....	112 193	240 114	1	721	—	429	20	448	21	1 598	1 619
1976 .....	112 731	234 836	2	1 017	—	447	18	462	20	1 926	1 946
1977 .....	112 379	267 272	1	672	—	516	26	354	27	1 542	1 569
1978 .....	114 321	312 219	—	1 065	—	547	22	462	22	2 074	2 096

(1) De cijfers vóór 1950 hebben alleen betrekking op de spoorwegen en de toevoegings- en vervangingsautobusdiensten.

## III. Bedrijfsuitkomsten.

OMSCHRIJVING	1938	1968	1969	1970	1971	1972	1973	1974	1975	1976	1977	1978
<b>Geëxploiteerde lijn- lengte op 31 december (km) :</b>												
a. spoorwegen (1).	4 808	378	368	282	279	249	216	216	216	217	217	200
b. toevoegings- en vervangingsauto- busdiensten (2) ..	482	12 052	12 245	12 307	12 894	13 002	13 350	13 697	13 878	14 447	14 648	15 022
<b>Totaal :</b>	<b>5 290</b>	<b>12 430</b>	<b>12 613</b>	<b>12 589</b>	<b>13 173</b>	<b>13 251</b>	<b>13 566</b>	<b>13 913</b>	<b>14 094</b>	<b>14 664</b>	<b>14 865</b>	<b>15 222</b>
<b>Afgelegde km (× 1 000)(3) ....</b>	<b>68 205</b>	<b>104 001</b>	<b>103 339</b>	<b>103 628</b>	<b>105 006</b>	<b>104 982</b>	<b>106 566</b>	<b>107 535</b>	<b>108 455</b>	<b>110 506</b>	<b>110 450</b>	<b>113 082</b>
<b>Ontvangsten (× 1 000 F) :</b>												
Reizigers .....	236 692	1 654 817	1 739 655	1 729 841	1 710 420	1 704 009	1 801 322	1 851 928	1 826 955	1 978 621	2 191 063	2 443 299
Reisgoed .....	121	—	—	—	—	—	—	—	—	—	—	—
Goederen, geld en waarden .....	44 900	1 316	1 676	757	—	—	—	—	—	—	—	—
Diverse opbrengst	5 524	96 092	96 980	90 560	144 937	141 501	164 408	170 368	375 860	367 355	494 490	480 336
<b>Totale ontvangst</b>	<b>287 237</b>	<b>1 752 225</b>	<b>1 838 311</b>	<b>1 821 158</b>	<b>1 855 357</b>	<b>1 845 510</b>	<b>1 965 730</b>	<b>2 022 296</b>	<b>2 202 815</b>	<b>2 345 976</b>	<b>2 685 553</b>	<b>2 923 635</b>
<b>Uitgaven (× 1000 F)</b>	<b>289 656</b>	<b>1 848 330</b>	<b>1 945 543</b>	<b>2 143 767</b>	<b>2 588 082</b>	<b>2 885 424</b>	<b>3 529 014</b>	<b>3 817 105</b>	<b>4 719 237</b>	<b>5 362 334</b>	<b>6 064 333</b>	<b>6 565 267</b>
<b>Verhouding van de uitgaven tot de ontvangsten (%)</b>	<b>100,84</b>	<b>105,48</b>	<b>105,83</b>	<b>117,71</b>	<b>139,49</b>	<b>156,40</b>	<b>179,53</b>	<b>188,80</b>	<b>214,24</b>	<b>228,58</b>	<b>225,81</b>	<b>224,56</b>
<b>Ontvangsten :</b>												
Per dag-km geëxploiteerd ..	148,77	385,16	399,31	396,34	385,88	380,52	369,99	398,23	428,20	437,11	494,97	526,21
Per trein-km ...	4,21	16,85	17,79	17,57	17,67	17,60	18,45	18,81	20,31	21,23	24,31	25,85

## IV. Autobussen geëxploiteerd door de Buurtspoorwegen (4)

JAREN	Geëxploiteerde lengte op 31 dec. (km) (5)	Ontvangsten (× 1 000 F)	Uitgaven (× 1 000 F)	JAREN	Geëxploiteerde lengte op 31 dec. (km) (5)	Ontvangsten (× 1 000 F)	Uitgaven (× 1 000 F)
1938 .....	3 731	31 800	31 100	1969 .....	14 028	1 581 700	1 658 200
1958 .....	9 451	766 200	744 300	1970 .....	14 117	1 624 300	1 883 600
1959 .....	10 029	806 100	785 600	1971 .....	14 628	1 687 900	2 294 300
1960 .....	10 525	908 800	878 300	1972 .....	14 710	1 702 200	2 560 400
1961 .....	11 126	986 100	950 300	1973 .....	15 022	1 823 000	3 178 400
1962 .....	11 949	1 045 800	1 013 500	1974 .....	15 176	1 880 400	3 433 700
1963 .....	12 429	1 122 500	1 108 000	1975 .....	15 394	2 053 200	4 204 000
1964 .....	12 871	1 218 300	1 201 000	1976 .....	15 853	2 168 500	4 775 900
1965 .....	13 224	1 261 000	1 261 000	1977 .....	25 866	3 138 268	6 951 483
1966 .....	13 430	1 367 300	1 394 500	1978 .....	26 339	3 912 802	8 744 809
1967 .....	13 831	1 411 100	1 458 400				
1968 .....	13 894	1 477 900	1 549 800				

(1) Spoorwegen = elektrische dienst + spoorauto's.

(2) De toevoegings- en vervangingsautobusdiensten verbeteren of vervangen oude stoom-, spoorauto- of elektrische diensten.

(3) Het aantal afgelegde kilometer per geëxploiteerde kilometer beliep 9 775 in 1960, 9 674 in 1961, 9 471 in 1962, 9 464 in 1963, 9 381 in 1964, 9 121 in 1965, 8 940 in 1966, 8 544 in 1967, 8 367 in 1968, 8 193 in 1969, 8 232 in 1970, 7 791 in 1971, 7 920 in 1972, 7 855 in 1973, 7 729 in 1974 en 7 695 in 1975.

(4) De toevoegings- en vervangingsautobusdiensten inbegrepen, alsmede de autobusdiensten overgenomen van de N.M.B.S. in 1977.

(5) Deze cijfers bevatten lijnen die enkel gedurende een deel van het jaar uitgbaat worden.



## 28. — Lengte in km van de grote verbindingswegen op 1 januari.

(Bron : Ministerie van Openbare Werken.)

PROVINCIES EN WEGEN	1938	1969	1970	1971	1972	1973	1974	1975	1976	1977	1978
Antwerpen .....	autosnelwegen	—	50	64	73	113	165	172	172	..	174
	rijkswegen	765	852	881	904	914	960	995	960	959	997
	prov. wegen	202	128	127	127	127	128	128	129	127	126
Brabant .....	autosnelwegen	—	51	58	62	88	139	174	180	179	212
	rijkswegen	754	921	942	943	969	960	1 030	1 093	1 060	1 126
	prov. wegen	358	240	240	240	241	241	241	237	234	217
Henegouwen .....	autosnelwegen	—	37	45	80	80	113	165	166	167	153
	rijkswegen	834	1 031	1 031	1 035	1 047	1 042	1 043	1 040	1 039	1 060
	prov. wegen	315	284	285	285	284	284	285	285	285	280
Luik .....	autosnelwegen	—	94	94	97	109	150	153	164	164	163
	rijkswegen	1 398	1 599	1 597	1 601	1 610	1 633	1 655	1 649	1 644	1 639
	prov. wegen	48	22	20	20	20	20	20	20	20	20
Limburg .....	autosnelwegen	—	52	52	52	60	70	95	95	95	95
	rijkswegen	851	889	886	893	899	898	918	926	978	1 032
Luxemburg .....	autosnelwegen	—	—	—	—	—	—	—	4	..	3
	rijkswegen	1 200	1 381	1 385	1 386	1 398	1 398	1 408	1 457	1 425	1 524
	prov. wegen	149	124	124	124	124	124	227	227	276	276
Namen .....	autosnelwegen	—	—	—	—	9	30	66	66	66	66
	rijkswegen	1 279	1 435	1 435	1 434	1 457	1 456	1 461	1 426	1 460	1 484
	prov. wegen	103	74	74	74	74	74	74	74	74	74
Oost-Vlaanderen .....	autosnelwegen	—	57	64	86	135	137	137	137	137	150
	rijkswegen	873	1 027	1 038	1 040	1 065	1 090	1 099	1 124	1 169	1 188
	prov. wegen	217	197	192	196	198	198	198	197	196	197
West-Vlaanderen .....	autosnelwegen	—	32	34	35	60	65	65	68	68	65
	rijkswegen	1 046	1 085	1 102	1 122	1 114	1 144	1 151	1 158	1 174	1 227
	prov. wegen	188	182	182	182	182	182	183	183	183	183
Rijk .....	autosnelwegen	—	373	411	485	654	869	1 027	1 048	1 052	1 081
	rijkswegen	9 000	10 220	10 297	10 358	10 473	10 581	10 760	10 833	10 908	11 277
	prov. wegen	1 580	1 251	1 244	1 248	1 250	1 251	1 356	1 352	1 395	1 373
<i>Totaal :</i>	<b>10 580</b>	<b>11 844</b>	<b>11 953</b>	<b>12 090</b>	<b>12 375</b>	<b>12 700</b>	<b>13 139</b>	<b>13 230</b>	<b>13 352</b>	<b>..</b>	<b>13 730</b>

## 29. — Procentuele indeling van de Rijks- en provinciale wegen naar de aard van de bestrating op 31 december.

(Bron : Ministerie van Openbare Werken.)

AARD DER BESTRATING	1931	1934	1942	1972	1973	1974	1975	1976	1977
Bestrating zonder fundering .....	} 46	40	33	6	4	4	4	..	..
Rijbestrating op fundering .....									
Mozaïekbestrating op fundering .....	2	5	9	2	2	2	1	..	..
Cementbeton .....	3	7	12	18	17	17	17	..	..
Asfaltbeton .....	1	2	3	38	43	47	51	..	..
Andere verhardingen met koolwaterstofbind- middelen .....	} 12	16	19	35	33	29	26	..	..
Bestreken steenslag of macadam .....									
Niet bestreken steenslag of macadam .....	34	28	22	—	—	—	—	..	..
Allerlei .....	4	3	3	1	1	1	1	..	..

### 30. — Vijfjaarlijkse telling van het wegverkeer.

#### a) Gemiddelde samenstelling van het verkeer tussen 6 en 22 u. in het Rijk.

VOERTUIGCATEGORIEEN	1949	1952	1955	1960	1965	1970	1975
Personenauto's .....	37,7	44,3	51,9	59,0	69,9	75,3	79,0
Autobussen en autocars .....	1,1	1,0	1,4	1,4	1,5	1,4	1,2
Voertuigen voor goederenvervoer .....	17,1	18,6	20,1	20,1	18,6	17,8	15,3
daaronder :							
— bestelauto's .....	..	..	..	..	..	5,4	4,9
— wegtrekkers zonder aanhangwagen .....	..	..	..	..	..	0,3	0,1
— vrachtauto's met 2 assen .....	} 10,4	10,6	11,2	11,7	8,2	7,2	5,2
— vrachtauto's met 3 assen en meer .....					2,4	0,9	0,8
— trekkers met oplegger (gelede voertuigen) .....	} 1,5	1,9	2,5	1,5	1,8	2,8	3,3
— slepen (of wegconvoeien) .....					1,3	1,3	1,0
Landbouwtrekkers en speciale voertuigen .....	0,1	0,1	0,2	0,2	0,2	0,2	0,2
Motorrijwielen en scooters .....	} 5,1	5,0	6,1	4,5	1,3	0,3	0,5
Bromfietsen .....					1,6	2,0	4,1
Fietsen .....	38,2	29,0	18,1	10,6	6,2	3,6	2,6
Door dieren getrokken .....	0,7	0,4	0,2	0,1	0,0	..	..
<i>Totaal :</i>	100,0	100,0	100,0	100,0	100,0	100,0	100,0

#### b) Gemiddelde verkeersintensiteit tussen 6 en 22 u. in elke provincie en in Brussel-Hoofdstad.

Jaar 1975.

VOERTUIGCATEGORIEEN	PROVINCIES										Algemeen gemiddelde voor het land
	Antwerpen	Brabant (zonder Brussel Hoofdst.)	Brussel Hoofdstad	Henegouwen	Luik	Limburg	Luxemburg	Namen	Oost-Vlaanderen	West-Vlaanderen	
Personenauto's .....	8 204	7 528	21 805	5 466	4 330	5 047	1 854	2 872	6 565	4 804	5 039
Autobussen en autocars .....	154	103	243	57	58	106	27	37	93	70	74
Voertuigen voor goederenvervoer .....	1 714	1 393	2 298	1 740	800	955	337	480	1 059	916	976
waarvan :											
— bestelauto's .....	530	492	900	320	247	295	97	153	470	304	310
— wegtrekkers zonder aanhangwagen .....	15	6	21	6	5	4	2	2	9	9	6
— vrachtauto's met 2 assen .....	568	505	761	322	286	339	116	167	523	326	336
— vrachtauto's met 3 assen en meer .....	64	79	197	67	38	63	20	27	67	49	51
— trekkers met oplegger .....	386	240	318	267	161	181	80	103	352	176	207
— wegconvoeien (of slepen) .....	151	71	101	58	63	73	22	28	108	52	66
Landbouwtrekkers .....	7	7	5	10	9	9	9	9	10	11	9
Speciale voertuigen .....	5	4	15	5	4	4	2	2	6	5	4
Motorrijwielen .....	28	39	106	46	41	22	15	27	28	20	30
Bromfietsen .....	112	76	116	96	59	103	35	48	120	91	79
Fietsen .....	376	137	114	84	49	299	22	32	367	289	166
<i>Totaal :</i>	10 600	9 287	24 702	6 804	5 350	6 545	2 301	3 507	8 718	6 206	6 377

31. — Goederenvervoer over de weg<sup>(1)</sup>.

a) Evolutie sedert 1965 van het binnenlands en internationaal vervoer voor eigen rekening en voor rekening van derden.

JAREN	Voor eigen rekening			Voor rekening van derden			Totaal		
	Binnenlands vervoer	Internationaal vervoer	Totaal	Binnenlands vervoer	Internationaal vervoer	Totaal	Binnenlands vervoer	Internationaal vervoer	Totaal
a. — Vervoerde hoeveelheden (in 1 000 000 t)									
1965 .....	139	3	143	76	6	83	216	10	266
1966 .....	151	4	155	70	7	77	221	12	233
1967 .....	157	4	161	74	7	82	231	12	243
1968 .....	156	4	161	77	9	86	233	14	248
1969 .....	164	5	170	84	10	95	249	16	265
1970 .....	195	6	202	102	10	113	298	16	315
1971 .....	212	6	219	111	11	122	324	17	342
1972 .....	208	6	215	110	13	123	319	19	338
1973 .....	197	8	205	121	13	135	319	22	341
1974 .....	192	8	200	125	16	141	317	24	342
1975 .....	198	7	205	116	16	132	314	23	337
1976 .....	199	7	207	109	14	124	308	22	331
1977 .....	189	8	197	103	14	117	292	22	314
1978 .....	195	8	203	106	15	121	301	23	324

## b. — Kilometertonnenmaat (in 1 000 000 tkm)

1965 .....	4 106	605	4 713	2 339	1 480	3 819	6 446	2 085	8 531
1966 .....	4 553	779	5 332	2 473	1 789	4 263	7 027	2 568	9 596
1967 .....	4 675	794	5 469	2 488	2 005	4 494	7 163	2 800	9 963
1968 .....	4 673	897	5 570	2 671	2 321	4 993	7 345	3 218	10 563
1969 .....	4 916	1 182	6 098	3 009	2 514	5 524	7 925	3 696	11 622
1970 .....	5 599	1 263	6 863	3 594	2 628	6 223	9 194	3 892	13 087
1971 .....	6 005	1 530	7 535	3 895	2 897	6 793	9 900	4 427	14 328
1972 .....	5 911	1 530	7 441	4 160	3 569	7 730	10 071	5 100	15 172
1973 .....	5 587	2 070	7 658	4 460	3 842	8 302	10 048	5 912	15 961
1974 .....	5 585	1 971	7 557	4 734	4 718	9 453	10 320	6 690	17 011
1975 .....	5 466	1 786	7 253	4 367	4 900	9 267	9 833	6 687	16 521
1976 .....	5 463	1 932	7 395	3 836	4 523	8 360	9 300	6 455	15 755
1977 .....	5 446	1 967	7 413	3 805	4 433	8 237	9 250	6 399	15 650
1978 .....	5 695	2 196	7 890	4 214	4 695	8 909	9 909	6 890	16 799

(1) Het gaat om het goederenvervoer over de weg door belgische voertuigen met minstens een ton laadvermogen. De resultaten zijn gebaseerd op een steekproefenquête.

31. — Goederenvervoer over de weg (vervolg).

b) Evolutie sedert 1965 van het gewoon vervoer, de ophalingen en afleveringen en de pendelreizen.

JAREN	Vervoerde hoeveelheid (1 000 000 t)				Gepresteerde ton-kilometer (1 000 000 tkm)			
	Gewoon vervoer	Ophalingen en afleveringen	Pendelreizen	Totaal	Gewoon vervoer	Ophalingen en afleveringen	Pendelreizen	Totaal
1965 .....	69	46	111	227	5 482	1 619	1 431	8 532
1966 .....	74	51	108	233	6 142	1 912	1 542	9 596
1967 .....	72	54	118	244	6 235	2 069	1 660	9 964
1968 .....	70	55	124	248	6 566	2 228	1 770	10 564
1969 .....	75	54	137	266	7 284	2 219	2 120	11 623
1970 .....	79	58	178	318	7 757	2 401	2 930	13 087
1971 .....	77	60	205	342	8 196	2 700	3 432	14 328
1972 .....	89	68	182	339	9 241	2 968	2 964	15 173
1973 .....	101	59	182	342	10 521	2 636	2 805	15 961
1974 .....	105	62	176	343	11 500	2 768	2 742	17 011
1975 .....	102	58	178	338	11 203	2 582	2 736	16 521
1976 .....	91	62	178	332	10 299	2 791	2 666	15 756
1977 .....	92	55	167	314	10 501	2 461	2 688	15 650
1978 .....	95	60	168	324	11 125	2 856	2 818	16 799

## 31. — Goederenvervoer over de weg (vervolg).

c) Vervoer over de weg (binnenlands, internationaal en totaal) volgens de aard van het voertuig en het genre van vervoer.

Jaar 1978

RUBRIEKEN	Genre van vervoer				Totaal	
	Voor eigen rekening		Voor rekening van derden		1 000 t	1 000 tkm
	1 000 t	1 000 tkm	1 000 t	1 000 tkm		
<b>Binnenlands vervoer :</b>						
Vrachtwagens .....	134 586	2 901 724	49 748	1 132 128	184 334	4 033 853
Aanhangwagens .....	3 833	250 121	2 700	197 059	6 533	447 179
Opleggers .....	40 088	1 877 433	45 681	2 407 294	85 769	4 284 727
<b>Speciale voertuigen :</b>						
— tankwagens voor andere dan voedingswaren .....	11 458	427 357	6 260	361 780	17 719	789 136
— tankwagens voor voedingswaren .....	3 487	167 504	1 471	77 468	4 958	244 972
— koelwagens, e.a. ....	1 062	70 449	578	38 537	1 640	108 986
<b>Totaal :</b>	<b>194 515</b>	<b>5 694 588</b>	<b>106 438</b>	<b>4 214 266</b>	<b>300 954</b>	<b>9 908 854</b>
<b>Internationaal vervoer :</b>						
Vrachtwagens .....	1 775	382 446	1 623	445 850	3 398	828 296
Aanhangwagens .....	871	216 053	1 026	362 127	1 897	578 180
Opleggers .....	4 537	1 396 756	10 750	3 454 491	15 287	4 851 247
<b>Speciale voertuigen :</b>						
— tankwagens voor andere dan voedingswaren .....	384	59 145	1 126	304 827	1 511	363 972
— tankwagens voor voedingswaren .....	217	47 322	136	34 957	353	82 279
— koelwagens, e.a. ....	257	93 881	143	92 595	400	186 476
<b>Totaal :</b>	<b>8 042</b>	<b>2 195 602</b>	<b>14 804</b>	<b>4 694 847</b>	<b>22 846</b>	<b>6 890 450</b>
<b>Totaal (binnenl. + internation.):</b>						
Vrachtwagens .....	136 361	3 284 170	51 372	1 577 979	187 733	4 862 149
Aanhangwagens .....	4 704	466 174	3 727	559 186	8 430	1 025 359
Opleggers .....	44 626	3 274 189	56 430	5 861 785	101 056	9 135 974
<b>Speciale voertuigen :</b>						
— tankwagens voor andere dan voedingswaren .....	11 843	486 502	7 387	666 606	19 230	1 153 108
— tankwagens voor voedingswaren .....	3 704	214 826	1 606	112 425	5 311	327 251
— koelwagens, e.a. ....	1 319	164 330	721	131 132	2 040	295 462
<b>Totaal :</b>	<b>202 557</b>	<b>7 890 190</b>	<b>121 243</b>	<b>8 909 113</b>	<b>323 800</b>	<b>16 799 303</b>

31. — Goederenvervoer over de weg (vervolg).

d) Vervoer over de weg (binnenlands, internationaal en totaal) naar de aard der goederen en het genre van het vervoer.

Jaar 1978

RUBRIEKEN	Genre van vervoer				Totaal	
	Voor eigen rekening		Voor rekening van derden		1 000 t	1 000 tkm
	1 000 t	1 000 tkm	1 000 t	1 000 tkm		
<i>Binnenlands vervoer.</i>						
Landbouwprodukten en levende dieren .....	9 810	479 432	6 099	303 211	15 910	782 643
Voedingsprodukten en veevoeder .....	26 365	1 211 569	8 821	526 803	35 186	1 738 372
Vaste brandstoffen .....	2 719	66 955	3 612	107 610	6 332	174 566
Aardoliën en distillatieprodukten daarvan .....	11 144	409 052	4 327	213 424	15 472	622 476
Ertsen en metaalresiduën ....	1 498	43 128	914	29 206	2 412	72 334
Produkten van de metaalindustrie .....	3 189	190 711	3 372	222 317	6 561	413 028
Ruwe mineralen en fabriekaten daarvan, bouwmaterialen ..	114 279	2 204 135	61 517	1 728 531	175 795	3 932 666
Meststoffen .....	4 827	110 622	2 326	83 421	7 154	194 043
Chemische produkten .....	2 569	148 812	4 087	278 165	6 657	426 977
Machines, voertuigen, diverse fabriekaten n.e.g. en speciale transacties .....	18 113	830 170	11 362	721 578	29 475	1 551 747
<i>Totaal:</i>	<b>194 515</b>	<b>5 694 588</b>	<b>106 438</b>	<b>4 214 266</b>	<b>300 954</b>	<b>9 908 854</b>
<i>Internationaal vervoer</i>						
Landbouwprodukten en levende dieren .....	1 268	322 932	1 273	455 207	2 541	778 139
Voedingsprodukten en veevoeder .....	1 740	460 382	1 396	471 399	3 136	931 782
Vaste brandstoffen .....	112	18 711	378	49 435	491	68 146
Aardoliën en distillatieprodukten daarvan .....	152	22 711	384	79 873	536	102 583
Ertsen en metaalresiduën ....	118	20 462	200	58 572	317	79 034
Produkten van de metaalindustrie .....	691	239 548	1 773	542 809	2 465	782 357
Ruwe mineralen en fabriekaten daarvan, bouwmaterialen ..	1 151	155 927	3 144	551 005	4 295	706 932
Meststoffen .....	101	21 097	293	56 063	393	77 160
Chemische produkten .....	761	208 661	1 939	714 056	2 700	922 717
Machines, voertuigen, diverse fabriekaten n.e.g. en speciale transacties .....	1 947	725 171	4 025	1 716 429	5 972	2 441 600
<i>Totaal:</i>	<b>8 042</b>	<b>2 195 602</b>	<b>14 804</b>	<b>4 694 847</b>	<b>22 846</b>	<b>6 890 450</b>
<i>Totaal (binnenlands + internationaal).</i>						
Landbouwprodukten en levende dieren .....	11 078	802 364	7 372	758 418	18 450	1 560 782
Voedingsprodukten en veevoeder .....	28 106	1 671 951	10 217	998 202	38 322	2 670 154
Vaste brandstoffen .....	2 831	85 666	3 991	157 045	6 822	242 711
Aardoliën en distillatieprodukten daarvan .....	11 297	431 763	4 711	293 297	16 008	725 060
Ertsen en metaalresiduën ....	1 616	63 591	1 113	87 778	2 730	151 369
Produkten van de metaalindustrie .....	3 880	430 259	5 145	765 125	9 026	1 195 385
Ruwe mineralen en fabriekaten daarvan, bouwmaterialen ..	115 430	2 360 062	64 661	2 279 536	180 091	4 639 598
Meststoffen .....	4 928	131 720	2 619	139 484	7 547	271 204
Chemische produkten .....	3 330	357 473	6 026	992 221	9 357	1 349 694
Machines, voertuigen, diverse fabriekaten n.e.g. en speciale transacties .....	20 061	1 555 341	15 387	2 438 007	35 447	3 993 348
<i>Totaal:</i>	<b>202 557</b>	<b>7 890 190</b>	<b>121 242</b>	<b>8 909 113</b>	<b>323 800</b>	<b>16 799 303</b>

## 32. — Aantal motorvoertuigen.

## I. Retrospectief overzicht.

JAAR	Personen auto's	Autobussen en autocars	Bedrijfsvoertuigen				Totaal der voorafgaande voertuigen	Motorrijwielen
			Vrachtwagens. bestelwagens. tankwagens	Trekkers	Landbouw-trekkers	Speciale voertuigen		
			(8)	(9)	(9)			
1930	99 303	1 544	57 191	—	—	—	158 038	52 856
1940	109 896	764	58 056	—	—	—	168 716	32 529
1946 (1)	86 001	790	91 039	—	—	—	177 830	72 320
1948	177 288	1 942	125 739	—	—	—	304 969	108 641
1950	273 599	2 325	142 241	—	—	—	418 165	139 932
1952 (2) (3)	319 932	3 069	147 306	—	—	—	470 307	170 085
1954	439 633 (7)	3 352	132 052 (7)	—	—	—	575 037	206 858
1956 (4)	537 131	4 389	144 146	—	—	—	685 666	239 695
1958	633 349	5 058	155 915	—	—	—	794 322	238 018
1960	753 136	5 568	171 093	—	—	—	929 797	229 699
1962	914 565	6 281	194 015	—	—	—	1 114 861	199 290
1964	1 151 198	7 037	213 667	—	—	—	1 371 902	..
1966 (5)	1 435 767	7 294	229 193	—	—	—	1 672 254	..
1966 (6)	1 503 117	12 674	192 217	44 809	53 584	16 546	1 822 947	..
1968	1 813 099	14 445	201 341	40 580	71 902	20 108	2 161 475	..
1969	1 920 638	14 965	205 831	39 710	77 517	21 279	2 279 940	..
1970	2 059 616	16 169	212 156	39 249	84 644	23 534	2 435 368	..
1971	2 154 149	17 026	215 637	38 767	88 577	24 923	2 539 079	..
1972	2 273 163	17 717	219 642	38 306	92 839	26 402	2 668 069	64 600
1973	2 389 544	18 549	224 029	37 906	97 743	28 063	2 795 834	90 773
1974	2 502 158	19 346	229 871	37 753	102 221	29 891	2 921 240	94 386
1975	2 613 835	19 553	235 360	37 007	106 148	30 182	3 042 085	94 824
1976	2 737 989	19 854	237 325	36 397	110 438	31 547	3 173 550	99 888
1977	2 871 332	19 733	242 263	35 138	114 624	32 922	3 316 012	106 146
1978	2 973 418	19 745	247 454	31 657	120 138	33 944	3 426 356	106 129
1979	3 076 570	19 753	258 553	31 514	123 993	34 747	3 545 130	109 608

- (1) Tot 1951 werd de statistiek van de motorvoertuigen opgemaakt door het Ministerie van Financiën, op grond van het aantal voertuigen, die in de loop van het jaar aangegeven waren voor de verkeersbelasting. Sommige categorieën voertuigen ontbraken in deze statistiek.
- (2) Het Nationaal Instituut voor de Statistiek heeft de taak tot het opmaken van deze statistiek in 1952 van het Ministerie van Financiën overgenomen. De bron der gegevens bleef dezelfde, hetgeen inhield dat sommige categorieën voertuigen verder in de cijfers bleven ontbreken.
- (3) Van 1952 tot 1954 inbegrepen heeft deze statistiek betrekking op het motorvoertuigenpark in gebruik op 15 december.
- (4) Van 1956 af op het voertuigenpark in gebruik op 1 augustus.
- (5) Op 1 augustus 1966 werd een raming van de toestand gemaakt op grond van een steekproef uit de dubbels van de door het Ministerie van Financiën verschaft fiscale kentekens.
- (6) Vanaf 1 augustus 1966 is de statistiek opgemaakt op basis van de documentatie verstrekt door het Ministerie van Verkeerswezen. Deze documentatie behelst alle door de Dienst van het Wegverkeer ingeschreven voertuigen die al dan niet een fiscaal kenteken dragen.
- (7) Van 1954 af werden de voertuigen die zowel voor personen- als voor goederenvervoer konden worden gebruikt, gerangschikt onder de personenauto's, terwijl ze vroeger alleen beschouwd werden als voertuigen voor goederenvervoer.
- (8) Voor 1966 had de statistiek betrekking op alle voor goederenvervoer bestemde voertuigen waarvoor de verkeersbelasting betaald werd. Sinds 1966 bevat deze rubriek alle bedrijfsvoertuigen, ongeacht of er verkeersbelasting voor betaald werd of niet.
- (9) De Dienst van het Wegverkeer heeft niet telkens kunnen vaststellen of een trekker al dan niet in de rubriek 'landbouwtrekkers' moest ondergebracht worden. In 1968 werden de cijfers in beide rubrieken in de mate van het mogelijke aangepast aan de werkelijke toestand.
- (10) Motorrijwielen ingeschreven bij de Dienst van het Wegverkeer, Ministerie van Verkeerswezen, ongeacht of zij onderworpen zijn aan de verkeersbelasting gehevend door het Rijk of aan de provinciale belasting. Het gaat om de motorrijwielen die de snelheid van 40 km/u. kunnen overschrijden.

32. — Aantal motorvoertuigen (vervolg).

II. Aantal personenwagens ten opzichte van het bevolkingscijfer

JAAR	Aantal personenauto's	Bevolking (× 1 000 inwoners)	Aantal personenauto's op 1 000 inwoners	Aantal inwoners per personenauto
1930	99 303	8 092	12	81
1940	109 896	8 295	13	76
1946	86 001	8 389	10	97
1948	177 288	8 603	21	48
1950	273 599	8 654	32	32
1952	319 932	8 758	37	27
1954	439 633	8 841	50	20
1956	537 131	8 951	60	17
1958	633 349	9 079	70	14
1960	753 136	9 178	82	12
1962	914 565	9 251	99	10
1964	1 151 198	9 428	122	8
1966	1 503 117	9 556	157	6
1968	1 813 099	9 632	188	5
1969	1 920 638	9 660	199	5
1970	2 059 616	9 651	213	5
1971	2 154 149	9 695	222	5
1972	2 273 163	9 727	234	4
1973	2 389 544	9 757	245	4
1974	2 502 158	9 788	256	4
1975	2 613 835	9 813	266	4
1976	2 737 989	9 823	279	4
1977	2 871 332	9 837	292	3
1978	2 973 418	9 842	302	3
1979	3 076 570	..	..	..

III. Resultaten per provincie

PROVINCIES	Personenauto's	Autobussen en autocars	Bedrijfsvoertuigen				Totaal der voorafgaande voertuigen	Motorrijwielen
			Vracht-, bestel-, terreinen tankwagens	Trekkers	Landbouwtrekkers	Speciale voertuigen		
1 augustus 1978								
Antwerpen	482 979	2 642	40 152	5 455	9 812	5 008	546 048	9 945
Brabant	733 891	7 596	64 409	5 308	18 272	5 849	835 325	23 091
Henegouwen	367 563	1 303	27 077	4 146	16 365	4 310	420 764	19 232
Luik	311 496	1 618	25 023	3 704	13 565	3 381	358 787	18 188
Limburg	212 864	1 672	16 486	2 176	9 593	2 525	245 316	5 848
Luxemburg	65 327	405	5 965	1 297	9 612	1 896	84 502	4 830
Namen	118 960	490	9 031	1 933	9 022	2 231	141 667	8 885
Oost-Vlaanderen	368 889	2 136	31 317	3 604	14 098	3 865	423 909	9 764
West-Vlaanderen	311 449	1 883	27 994	4 034	19 799	4 879	370 038	6 346
<b>Rijk :</b>	<b>2 973 418</b>	<b>19 745</b>	<b>247 454</b>	<b>31 657</b>	<b>120 138</b>	<b>33 944</b>	<b>3 426 356</b>	<b>106 129</b>

1 augustus 1979

Antwerpen	498 996	2 531	41 944	5 649	10 320	5 140	564 580	10 702
Brabant	756 278	7 695	66 803	5 220	18 807	5 983	860 786	24 348
Henegouwen	379 482	1 309	28 205	4 092	16 748	4 448	434 284	19 450
Luik	321 549	1 667	26 375	3 658	13 892	3 434	370 575	18 466
Limburg	221 962	1 665	17 662	2 224	9 940	2 623	256 076	6 219
Luxemburg	68 034	397	6 555	1 274	9 954	1 944	88 158	4 865
Namen	123 571	504	9 656	1 899	9 222	2 288	147 140	8 918
Oost-Vlaanderen	383 650	2 125	32 497	3 635	14 712	3 941	440 560	10 025
West-Vlaanderen	323 048	1 860	28 856	3 863	20 398	4 946	382 971	6 615
<b>Rijk :</b>	<b>3 076 570</b>	<b>19 753</b>	<b>258 553</b>	<b>31 514</b>	<b>123 993</b>	<b>34 747</b>	<b>3 545 130</b>	<b>109 608</b>



33. — Aantal motorrijwielen met een cilinderinhoud van minder dan 250 cm<sup>3</sup> op 31 december.

(Bron : Provinciale besturen.)

JAREN	Antwerpen (1)	Brabant	Hene- gouwen (1)	Luik	Limburg	Luxem- burg (1)	Namen (1)	West- Vlaanderen (1)	Oost- Vlaanderen (1)	Rijk
1970 .....	1 898	5 407	7 681	8 129	2 573	1 395	2 983	1 946	2 260	34 272
1971 .....	15 984	5 964	7 911	7 170	2 034	1 167	2 625	1 982	1 868	46 705
1972 .....	11 552	7 317	10 608	10 370	3 081	1 232	2 070	3 943	2 002	52 175
1973 .....	7 293	7 494	14 484	11 445	2 035	3 793	6 362	4 392	5 557	62 855
1974 .....	4 192	7 038	12 274	9 925	2 256	3 446	5 694	3 600	4 903	53 328
1975 .....	2 968	6 281	10 613	8 339	1 880	2 887	4 873	2 897	3 734	44 472
1976 .....	3 097	5 893	9 052	7 346	1 483	2 498	4 384	2 477	3 396	39 626
1977 .....	2 753	4 552	7 344	5 883	1 200	1 923	3 601	2 051	2 933	32 240
1978 .....	2 082	3 677	5 529	4 613	909	1 455	2 660	1 497	2 112	24 534

(1) In de provincie Antwerpen worden de bromfietsen, die de snelheid van 40 km/h overschrijden, beschouwd als lichte motors vanaf het jaar 1971. Dit regime wordt vanaf 1973 eveneens toegepast in de provincies Henegouwen, Luxemburg, Namen, Oost- en West-Vlaanderen.

34. — Aantal fietsen <sup>(1)</sup>.

(Bron : Provinciale besturen.)

JAREN	Antwerpen	Brabant	Hene- gouwen	Luik	Limburg	Luxem- burg	Namen	West- Vlaanderen (1)	Oost- Vlaanderen	Rijk
1964 .....	551 697	378 996	256 897	135 092	277 995	48 107	69 896	482 710	599 797	2 801 187
1965 .....	556 881	383 004	254 035	131 093	280 709	46 421	67 735	484 905	603 880	2 808 663
1966 .....	561 481	387 030	245 749	125 504	280 345	45 193	65 167	487 448	607 236	2 805 153
1967 .....	575 696	400 320	248 317	123 249	283 576	44 773	65 115	494 789	636 120	2 871 955
1968 .....	583 599	409 129	245 714	125 906	284 466	44 545	64 338	497 363	642 019	2 897 079
1969 .....	584 274	407 737	239 493	124 729	284 406	43 644	62 129	500 419	560 158	2 806 989
1970 .....	584 938	404 530	230 115	119 303	280 662	42 607	59 207	464 691	555 197	2 741 250
1971 .....	592 733	410 897	224 408	116 954	281 964	42 099	57 184	466 774	549 740	2 742 753
1972 .....	610 726	428 829	220 101	115 634	290 892	41 437	56 067	554 906	561 359	2 879 951
1973 .....	629 597	439 466	218 561	114 075	293 892	39 692	55 303	570 699	569 365	2 930 650
1974 .....	664 058	475 440	280 794	118 838	305 471	40 646	59 026	520 834	584 144	3 049 251
1975 .....	678 634	463 544	230 119	119 960	300 471	39 947	59 315	492 469	563 472	2 947 926
1976 .....	708 192	483 054	241 040	126 038	304 574	39 944	62 175	505 176	605 379	3 075 572
1977 .....	729 276	484 001	243 277	126 870	307 319	41 120	64 225	541 972	622 500	3 160 560
1978 .....	751 159	494 595	247 208	127 295	312 941	41 309	63 160	561 976	635 288	3 234 931

(1) De reglementeringen inzake provinciale taks voor fietsen van kinderen beneden een bepaalde leeftijd, verschillen in de tijd en volgens de provincies. Deze verschillen beïnvloeden de cijfers.

## 35. — Aantal fietsen met hulpmotor.

(Bron : Provinciale besturen.)

JAREN	Antwerpen (1)	Brabant	Hene- gouwen (1)	Luik	Limburg	Luxem- burg (1)	Namen (1)	West- Vlaanderen (1)	Oost- Vlaanderen (1)	Rijk
1964 .....	66 335	53 529	68 321	37 974	33 034	17 083	20 548	73 546	64 626	434 996
1965 .....	62 015	51 334	66 452	36 506	31 558	17 204	21 346	67 709	63 419	417 543
1966 .....	56 983	49 122	64 123	34 644	30 050	17 047	21 208	61 991	58 896	394 064
1967 .....	53 346	48 279	62 990	33 512	29 075	16 618	21 362	57 535	56 307	379 024
1968 .....	50 410	48 632	62 112	33 964	28 770	16 660	21 809	53 740	54 619	370 716
1969 .....	50 776	51 261	63 577	35 764	29 445	16 697	22 625	54 702	55 477	380 324
1970 .....	51 745	55 325	65 471	37 361	31 764	16 847	24 050	55 293	59 141	396 997
1971 .....	41 908	59 961	66 892	39 012	34 018	17 174	25 127	56 872	62 187	403 151
1972 .....	48 117	63 150	67 236	36 058	35 201	16 613	25 638	55 527	67 642	415 182
1973 .....	58 930	72 710	64 587	39 465	38 926	14 171	22 941	58 253	69 960	439 943
1974 .....	70 830	81 490	72 198	45 637	42 439	15 568	25 899	61 462	77 480	493 003
1975 .....	77 267	88 975	77 159	49 371	44 881	17 047	28 408	66 077	83 145	532 330
1976 .....	79 681	93 859	78 998	52 217	46 466	17 648	29 471	67 127	88 411	553 878
1977 .....	73 607	85 855	73 383	46 802	37 722	16 287	28 149	59 643	79 185	500 633
1978 .....	65 741	77 098	68 737	42 064	33 229	14 550	25 542	53 267	72 644	452 872

(1) In de provincie Antwerpen worden de bromfietsen, die de snelheid van 40 km/h overschrijden, beschouwd als lichte motors vanaf het jaar 1971. Dit regime wordt vanaf 1973 eveneens toegepast in de provincies Henegouwen, Luxemburg, Namen, Oost- en West-Vlaanderen.

36. — Indeling van de nieuwe tot het verkeer toegelaten motorvoertuigen naar het land van herkomst. — Periode 1974 tot 1978.

Landen van herkomst	1974	1975	1976	1977	1978	Landen van herkomst	1974	1975	1976	1977	1978
<b>1. Personenauto's</b>						<b>4. Tractoren</b>					
Bondsrep. Duitsland .....	106 367	111 691	132 220	143 556	148 841	Polen .....	9	10	2	1	—
Dem. rep. Duitsland .....	247	387	884	1 224	1 255	Zweden .....	643	508	639	830	870
Oostenrijk .....	2	—	—	—	—	Tjechoslowakije .....	10	34	56	63	13
België .....	909	555	372	311	65	U.S.S.R. ....	—	1	1	—	1 222
Spanje .....	746	527	940	2 750	3 061	U.S.A. ....	291	388	341	455	601
Frankrijk .....	110 066	110 026	116 792	114 042	109 724	Diversen (1) (2) .....	2 313	1 835	1 726	1 977	2 223
Italië .....	28 526	33 311	35 698	33 537	31 029	<b>Totaal:</b>	<b>23 503</b>	<b>21 117</b>	<b>23 948</b>	<b>26 432</b>	<b>29 089</b>
Israël .....	—	—	—	—	—	<b>5. Totaal</b>					
Japan .....	43 396	60 227	75 917	82 894	75 718	Bondsrep. Duitsland .....	2 319	2 562	2 543	2 531	2 401
Nederland .....	8 349	6 549	3 790	447	10	Dem. rep. Duitsland .....	—	9	17	33	56
Polen .....	300	592	903	739	518	Oostenrijk .....	64	23	32	54	57
Verenigd Koninkrijk .....	18 303	20 188	23 183	20 442	19 567	België .....	3	2	2	3	5
Zweden .....	8 155	7 280	10 905	13 141	13 870	Spanje .....	—	18	12	19	32
Joegoslavië .....	514	678	802	396	435	Frankrijk .....	222	274	326	264	423
Tjechoslowakije .....	979	952	1 763	1 711	1 441	Italië .....	1 200	1 058	1 035	1 037	1 121
U.S.S.R. ....	3 952	8 258	13 198	9 630	12 107	Japan .....	20	12	23	25	16
U.S.A. ....	4 927	2 974	3 256	3 748	6 009	Nederland .....	442	277	388	363	399
Diversen (2) .....	199	586	46	238	614	Polen .....	54	103	94	54	31
<b>Totaal:</b>	<b>335 937</b>	<b>364 781</b>	<b>420 669</b>	<b>428 806</b>	<b>424 264</b>	Verenigd Koninkrijk .....	1 229	1 077	1 112	1 173	1 078
<b>2. Autobussen en autocars</b>						Zweden .....	947	836	785	934	779
Bondsrep. Duitsland .....	856	653	719	731	732	Tjechoslowakije .....	396	447	291	268	220
België .....	398	386	471	228	428	Joegoslavië .....	10	10	5	—	—
Spanje .....	—	17	12	26	37	U.S.S.R. ....	103	94	44	45	30
Frankrijk .....	121	122	55	50	67	U.S.A. ....	817	774	752	961	922
Italië .....	69	65	80	82	48	Diversen (2) .....	352	317	398	431	443
Japan .....	—	—	—	—	2	<b>Totaal:</b>	<b>8 178</b>	<b>7 893</b>	<b>7 859</b>	<b>8 195</b>	<b>8 013</b>
Nederland .....	113	139	123	110	100	<b>3. Voertuigen voor goederenvervoer</b>					
Verenigd Koninkrijk .....	47	48	75	66	61	Bondsrep. Duitsland .....	7 548	6 255	7 715	8 619	8 624
Zweden .....	85	162	168	202	66	Dem. rep. Duitsland .....	29	26	51	98	104
Tjechoslowakije .....	—	1	1	—	—	Oostenrijk .....	25	5	3	7	2
U.S.A. ....	49	53	21	18	9	België .....	9	7	17	12	43
Diversen (2) .....	82	25	47	28	26	Spanje .....	—	114	103	71	22
<b>Totaal:</b>	<b>1 820</b>	<b>1 671</b>	<b>1 772</b>	<b>1 541</b>	<b>1 576</b>	Frankrijk .....	7 484	6 707	7 097	7 347	7 222
<b>3. Voertuigen voor goederenvervoer</b>						Italië .....	1 110	1 388	1 729	1 852	2 080
Bondsrep. Duitsland .....	7 548	6 255	7 715	8 619	8 624	Japan .....	452	592	805	1 409	2 702
Dem. rep. Duitsland .....	29	26	51	98	104	Nederland .....	1 099	789	734	776	744
Oostenrijk .....	25	5	3	7	2	Verenigd Koninkrijk .....	2 481	2 458	2 929	2 915	2 617
België .....	9	7	17	12	43	<b>4. Totaal</b>					
Spanje .....	—	114	103	71	22	Bondsrep. Duitsland .....	117 090	121 161	143 197	155 437	160 598
Frankrijk .....	7 484	6 707	7 097	7 347	7 222	Dem. rep. Duitsland .....	276	422	952	1 355	1 415
Italië .....	1 110	1 388	1 729	1 852	2 080	Oostenrijk .....	91	28	35	61	59
Japan .....	452	592	805	1 409	2 702	België .....	1 319	950	862	554	541
Nederland .....	1 099	789	734	776	744	Spanje .....	746	676	1 067	2 866	3 152
Verenigd Koninkrijk .....	2 481	2 458	2 929	2 915	2 617	Frankrijk .....	117 893	117 129	124 270	121 703	117 436
<b>3. Voertuigen voor goederenvervoer</b>						Italië .....	30 905	35 822	38 542	36 508	34 278
Bondsrep. Duitsland .....	7 548	6 255	7 715	8 619	8 624	Israël .....	—	—	—	—	—
Dem. rep. Duitsland .....	29	26	51	98	104	Japan .....	43 868	60 831	76 745	84 328	78 438
Oostenrijk .....	25	5	3	7	2	Nederland .....	10 003	7 754	5 035	1 696	1 253
België .....	9	7	17	12	43	Polen .....	363	705	999	794	549
Spanje .....	—	114	103	71	22	Verenigd Koninkrijk .....	22 060	23 771	27 299	24 596	23 323
Frankrijk .....	7 484	6 707	7 097	7 347	7 222	Zweden .....	9 830	8 786	12 497	15 107	15 585
Italië .....	1 110	1 388	1 729	1 852	2 080	Tjechoslowakije .....	1 385	1 434	2 111	2 042	1 674
Japan .....	452	592	805	1 409	2 702	Joegoslavië .....	524	688	807	396	435
Nederland .....	1 099	789	734	776	744	U.S.S.R. ....	4 055	8 353	13 243	9 675	13 359
Verenigd Koninkrijk .....	2 481	2 458	2 929	2 915	2 617	U.S.A. ....	6 084	4 189	4 370	5 182	7 541
<b>3. Voertuigen voor goederenvervoer</b>						Diversen (2) .....	2 946	2 763	2 217	2 674	3 306
Bondsrep. Duitsland .....	7 548	6 255	7 715	8 619	8 624	<b>Algemeen totaal:</b>	<b>369 438</b>	<b>395 462</b>	<b>454 248</b>	<b>464 974</b>	<b>462 942</b>

(1) Deze rubriek heeft vooral betrekking op kranen en zelfbewegende werktuigmachines; zij bevatte er 2 119 in 1974, 1 678 in 1975, 1 597 in 1976, 1 837 in 1977, en 1 778 in 1978.

(2) Deze rubriek bevat voor 1972 de voertuigen van personen die tijdelijk in het land verblijven. De vorige jaren waren deze voertuigen begrepen in de rubriek van hun land van herkomst.

### 37. — Indeling van de tot het verkeer toegelaten tweedehandsvoertuigen naar het land van herkomst. — Periode 1974 tot 1978.

Landen van herkomst	1974	1975	1976	1977	1978	Landen van herkomst	1974	1975	1976	1977	1978
<b>1. Personenauto's</b>						<b>4. Tractoren</b>					
Bondsrep. Duitsland .....	140 385	146 296	153 872	157 040	155 833	Zweden .....	764	751	771	700	731
Dem. rep. Duitsland .....	279	267	278	306	397	Tsjechoslowakije .....	6	7	13	25	32
Oostenrijk .....	1	—	—	—	—	U.S.S.R. ....	2	3	—	2	14
België .....	841	1 096	1 277	1 260	1 225	U.S.A. ....	568	546	600	608	721
Spanje .....	678	939	1 243	1 254	1 332	Diversen (1) (2) .....	2 013	1 877	1 953	2 243	2 441
Frankrijk .....	96 918	108 723	116 715	122 110	119 430	<b>Totaal:</b>	<b>25 976</b>	<b>25 432</b>	<b>27 365</b>	<b>27 286</b>	<b>28 265</b>
Italië .....	38 570	40 721	40 239	38 681	35 003	<b>5. Totaal</b>					
Israël .....	10	6	2	2	3	Bondsrep. Duitsland .....	1 966	2 044	2 034	2 132	1 998
Japan .....	13 137	20 027	27 986	36 463	44 483	Dem. rep. Duitsland .....	—	—	3	3	4
Nederland .....	8 632	8 726	9 480	8 633	7 786	Oostenrijk .....	75	53	54	66	63
Polen .....	101	149	243	390	415	België .....	8	8	7	3	2
Verenigd Koninkrijk .....	35 625	35 011	33 412	30 963	27 895	Spanje .....	—	9	16	24	27
Zweden .....	8 791	9 990	11 001	12 130	13 360	Frankrijk .....	192	244	227	241	209
Tsjechoslowakije .....	1 315	1 402	1 379	1 305	1 108	Italië .....	444	489	459	505	565
U.S.S.R. ....	826	1 053	1 568	2 544	3 450	Japan .....	11	11	10	2	4
Joegoslavië .....	128	251	386	507	543	Nederland .....	122	199	194	209	234
U.S.A. ....	6 507	5 954	5 670	5 796	5 594	Polen .....	10	12	19	13	23
Diversen (2) .....	175	227	89	78	97	Verenigd Koninkrijk .....	1 498	1 692	1 585	1 605	1 508
<b>Totaal:</b>	<b>352 919</b>	<b>380 838</b>	<b>404 840</b>	<b>419 462</b>	<b>417 954</b>	Zweden .....	444	558	621	604	710
<b>2. Autobussen en autocars</b>						Zwitserland .....	—	1	—	—	—
Bondsrep. Duitsland .....	567	601	586	502	519	Tsjechoslowakije .....	169	176	170	200	186
Dem. rep. Duitsland .....	—	—	—	—	—	U.S.S.R. ....	60	61	45	75	50
België .....	153	224	190	244	242	Joegoslavië .....	2	2	3	2	2
Spanje .....	—	1	4	6	13	U.S.A. ....	578	611	574	636	662
Frankrijk .....	21	25	30	34	15	Diversen (2) .....	181	245	202	170	189
Italië .....	99	120	90	104	84	<b>Totaal:</b>	<b>5 760</b>	<b>6 415</b>	<b>6 223</b>	<b>6 490</b>	<b>6 436</b>
Nederland .....	23	57	55	62	69	<b>3. Voertuigen voor goederenvervoer</b>					
Japan .....	—	3	3	—	1	Bondsrep. Duitsland .....	12 706	12 028	12 693	12 372	12 926
Verenigd Koninkrijk .....	76	59	55	72	49	Dem. rep. Duitsland .....	24	33	27	32	33
Zweden .....	25	21	13	20	9	Oostenrijk .....	45	37	38	26	20
Tsjechoslowakije .....	—	—	—	—	—	België .....	64	94	99	102	91
U.S.A. ....	8	15	23	9	16	Spanje .....	—	13	29	46	60
Diversen (2) .....	24	23	21	27	43	Frankrijk .....	5 409	5 576	6 188	6 129	5 983
<b>Totaal:</b>	<b>996</b>	<b>1 149</b>	<b>1 070</b>	<b>1 080</b>	<b>1 060</b>	Italië .....	980	953	1 057	1 044	1 068
<b>3. Voertuigen voor goederenvervoer</b>						Japan .....	67	84	162	216	399
Bondsrep. Duitsland .....	12 706	12 028	12 693	12 372	12 926	Nederland .....	698	799	803	851	818
Dem. rep. Duitsland .....	24	33	27	32	33	Polen .....	—	2	7	6	8
Oostenrijk .....	45	37	38	26	20	Verenigd Koninkrijk .....	2 630	2 629	2 925	2 884	2 920
België .....	64	94	99	102	91	<b>4. Tractoren</b>					
Spanje .....	—	13	29	46	60	Bondsrep. Duitsland .....	155 624	160 969	169 185	172 046	171 276
Frankrijk .....	5 409	5 576	6 188	6 129	5 983	Dem. rep. Duitsland .....	303	300	308	341	434
Italië .....	980	953	1 057	1 044	1 068	Oostenrijk .....	121	90	92	92	83
Japan .....	67	84	162	216	399	België .....	1 066	1 422	1 573	1 609	1 560
Nederland .....	698	799	803	851	818	Spanje .....	678	962	1 292	1 330	1 432
Polen .....	—	2	7	6	8	Frankrijk .....	102 540	114 568	123 160	128 514	125 637
Verenigd Koninkrijk .....	2 630	2 629	2 925	2 884	2 920	Italië .....	40 093	42 283	41 845	40 334	36 720
<b>4. Tractoren</b>						Israël .....	10	6	2	2	3
Bondsrep. Duitsland .....	1 966	2 044	2 034	2 132	1 998	Japan .....	13 215	20 125	28 161	36 681	44 887
Dem. rep. Duitsland .....	—	—	3	3	4	Nederland .....	9 475	9 781	10 532	9 755	8 907
Oostenrijk .....	75	53	54	66	63	Polen .....	111	163	269	409	446
België .....	8	8	7	3	2	Verenigd Koninkrijk .....	39 829	39 391	37 977	35 524	32 372
Spanje .....	—	9	16	24	27	Zweden .....	10 024	11 320	12 406	13 454	14 810
Frankrijk .....	192	244	227	241	209	Zwitserland .....	—	1	—	—	—
Italië .....	444	489	459	505	565	Joegoslavië .....	130	253	389	509	545
Japan .....	11	11	10	2	4	Tsjechoslowakije .....	1 490	1 585	1 562	1 530	1 326
Nederland .....	122	199	194	209	234	U.S.S.R. ....	398	1 117	1 613	2 621	3 514
Polen .....	10	12	19	13	23	U.S.A. ....	7 661	7 126	6 867	7 049	6 993
Verenigd Koninkrijk .....	1 498	1 692	1 585	1 605	1 508	Diversen (2) .....	2 393	2 372	2 265	2 518	2 770
Zweden .....	444	558	621	604	710	<b>Algemeen totaal:</b>	<b>385 651</b>	<b>413 834</b>	<b>439 498</b>	<b>454 318</b>	<b>453 715</b>
Zwitserland .....	—	1	—	—	—						
Tsjechoslowakije .....	169	176	170	200	186						
U.S.S.R. ....	60	61	45	75	50						
Joegoslavië .....	2	2	3	2	2						
U.S.A. ....	578	611	574	636	662						
Diversen (2) .....	181	245	202	170	189						
<b>Totaal:</b>	<b>5 760</b>	<b>6 415</b>	<b>6 223</b>	<b>6 490</b>	<b>6 436</b>						

(1) Deze rubriek heeft vooral betrekking op kranen en zelfbewegende werktuigmachines; zij bevatte er 1 940 in 1974, 1 683 in 1975, 1 749 in 1976, 2 047 in 1977, en 1 972 in 1978.

(2) Deze rubriek bevat voor 1972 de voertuigen van personen die tijdelijk in het land verblijven. De vorige jaren waren deze voertuigen begrepen in de rubriek van hun land van herkomst.

38. — Verkeersongevallen op de openbare weg. — Rijk : jaren 1930, 1935, 1939, 1950, 1955 en 1960 tot 1978.

JAREN	Aantal ongevallen		Aantal slachtoffers				Aantal overlijdens binnen de 30 dagen (3)
	Met doden en/of gewonden	Met stoffelijke schade	Doden (1)	Dodelijk gewonden (2)	Ernstig gewonden	Licht gewonden	
1	2	3	4	5	6	7	8
1930 .....		18 872	466	..		8 858	..
1935 .....		24 907	613	..		10 390	..
1939 .....		28 072	637	..		11 346	..
1950 .....		61 098	721	..			..
1955 .....	39 144	86 096	828	..	3 453	16 177	..
1960 .....	60 200	115 163	1 097	..	9 687	40 670	..
1961 .....	64 025	123 301	1 079	..	13 894	64 756	..
1962 .....	63 590	135 911	1 127	..	15 114	69 422	..
1963 .....	63 848	151 145	1 207	..	15 084	69 184	..
1964 .....	73 255	162 908	1 351	..	15 145	70 806	1 880
1965 .....	73 277	170 834	1 392	..	17 626	80 920	2 299
1966 .....	69 168	166 578	1 291	..	17 847	81 547	2 403
1967 .....	69 523	161 082	1 359	..	16 848	76 846	2 332
1968 .....	70 009	155 304	1 395	..	17 552	77 220	2 488
1969 .....	73 646	156 837	1 430	..	18 447	78 101	2 673
1970 .....	76 968	146 424	1 544	..	19 305	81 368	2 696
1971 .....	71 811	124 064	1 766	..	24 585	81 648	2 949
1972 .....	75 883	128 664	1 829	..	23 050	74 686	3 066
1973 .....	66 427	..	1 866	1 049	24 882	79 827	3 128
1974 .....	63 539	..	1 779	886	22 194	72 551	2 905
1975 .....	60 376	..	1 589	757	20 654	67 167	2 665
1976 .....	62 548	..	1 712	776	19 389	62 743	2 346
1977 .....	63 123	..	1 758	764	19 813	64 250	2 488
1978 .....	63 814	..	1 811	778	19 764	66 054	2 522
					20 911	66 363	2 589

(1) Tot en met het jaar 1970 : gestorven ter plaatse.

Sedert de maand januari 1971 : gestorven ter plaatse of voor opname in het ziekenhuis.

(2) Vanaf 1978 : de slachtoffers die overleden binnen de 30 dagen na het ongeval, maar die niet gestorven zijn ter plaatse of voor opname in het ziekenhuis.

(3) Totaal van de doden en de gewonden die overleden binnen de 30 dagen na het ongeval.

Tot 31 december 1973 : volgens de statistiek van de doodsoorzaken. Deze gegevens zijn ook begrepen in de kolommen 4, 6 en 7.

Vanaf 1 januari 1973 : volgens de inlichtingen verschaft door de parketten. Totaal van de kolommen 4 en 5. De dodelijk gewonden zijn niet meer begrepen in de gegevens van de kolommen 6 en 7.

39. — Verkeersongevallen op de openbare weg in 1978, per provincie.

PROVINCIES	Aantal ongevallen met doden en/of gewonden	Aantal slachtoffers			
		Doden (1)	Dodelijk gewonden (2)	Ernstig gewonden	Licht gewonden
Antwerpen .....	11 176	321	125	3 523	11 588
Brabant .....	13 046	309	154	3 224	14 265
Henegouwen .....	7 261	217	99	3 087	7 074
Luik .....	5 833	172	101	2 011	6 091
Limburg .....	5 214	169	50	2 198	5 355
Luxemburg .....	1 563	70	30	755	1 598
Namen .....	2 726	140	48	1 205	2 659
Oost-Vlaanderen .....	9 089	223	101	2 555	9 621
West-Vlaanderen .....	7 906	190	70	2 353	8 112
<i>Het Rijk :</i>	<b>63 814</b>	<b>1 811</b>	<b>778</b>	<b>20 911</b>	<b>66 363</b>

(1) (2) Zie de opmerkingen tabel 38.

## 40. — Autobussen en autocars.

(Bron : Ministerie van Verkeerswezen.)

TOESTAND OP 31 DEC.	AUTOBUSLIJNEN TOEGESTAAN											
	Aan particulieren		Aan de Nationale Maatschappij van Buurtspoorwegen (2)						Aan de N.M.B.S.		Aan tram- maatschappijen	
			uitgebaat				Totaal					
			in regie (1)		door pachters							
	Aantal	Lengte (km)	Aantal	Lengte (km)	Aantal	Lengte (km)	Aantal	Lengte (km)	Aantal	Lengte (km)	Aantal	Lengte (km)
1	2	3	4	5	6	7	8	9	10	11	12	13
1964	38	662	278	10 740	43	1 286	321	12 026	176	6 929	103	883
1965	38	662	275	11 000	45	1 369	320	12 369	177	7 025	118	941
1966	39	693	274	11 186	45	1 375	319	12 561	173	6 698	119	970
1967	38	674	277	11 519	46	1 385	323	12 904	172	6 863	115	977
1968	38	674	280	11 646	45	1 382	325	13 028	172	6 858	120	966
1969	38	674	285	11 873	43	1 346	328	13 219	171	6 873	135	1 061
1970	38	674	285	11 992	42	1 304	327	13 296	171	6 981	141	1 148
1971	2	33	285	12 181	50	1 697	335	13 878	184	7 481	152	1 220
1972	2	33	283	12 257	49	3 005	332	15 262	184	7 713	130	1 202
1973	2	33	283	12 416	50	2 796	333	15 212	184	7 743	129	1 206
1974	1	21,7	283	12 572	50	2 812	333	15 388	176	7 887	129	1 279
1975	1	21,7	284	12 752	50	2 869	334	15 621	177	8 120	138	1 302
1976	1	21,7	290	13 182	50	2 844	340	16 026	177	8 264	139	1 324
1977	1	21,7	327	15 608	211	9 388	538	24 996	—	—	142	1 349
1978	1	21,7	331	15 916	208	9 208	539	26 124	—	—	141	1 587

## 40. — Autobussen en autocars (vervolg).

TOESTAND OP 31 DECEMBER	Autobuslijnen toegestaan			Autocardiendiensten			Speciale autobusdiensten (3)	
	Totaal			Aantal onder- nemingen	Gebruik van de voertuigen		Aantal onder- nemingen	Voertuigen voorzien van een vergunning
	Aantal	Lengte (km)	Aantal voertuigen		uitsluitend voor autocar- diensten	voor openbare autobus- en autocar- diensten		
	14	15	16	17	18	19	20	21
1964	638	20 500	3 943	884	(4) 2 531	(5) 60	3 251	1 699
1965	653	20 997	3 983	882	(4) 2 728	(5) 48	4 035	1 873
1966	650	21 122	4 054	884	(4) 2 895	(5) 8	4 614	1 847
1967	648	21 418	4 121	881	(4) 2 976	—	4 266	2 008
1968	655	21 526	4 224	830	(4) 3 211	—	4 308	2 078
1969	672	21 827	4 231	817	(4) 3 221	—	4 688	2 263
1970	680	22 099	4 431	824	(4) 3 150	—	4 995	2 353
1971	673	24 309	4 521	801	(4) 3 076	—	5 744	2 994
1972	648	24 210	4 699	792	(4) 3 037	—	6 121	3 284
1973	648	24 194	4 836	778	(4) 3 084	—	6 475	3 667
1974	643	24 576	5 045	770	(4) 3 106	—	6 847	3 896
1975	650	25 064	5 170	754	(4) 3 007	—	7 041	4 069
1976	657	25 636	5 330	748	(4) 3 072	—	7 197	4 275
1977	681	26 367	5 373	703	(4) 3 188	—	8 250	4 447
1978	681	26 533	5 409	696	(4) 3 207	—	8 654	4 493

(1) De seizoendiensten inbegrepen.

(2) Inbegrepen de diensten overgenomen van de N.M.B.S.

(3) Voertuigen aangewend voor speciale autobusdiensten. — De categorie van de private diensten voor gemeenschappelijk personenvervoer werd opgeheven sedert het toepassen van de besluitwet van 30 december 1946. Alhoewel de vergelijking niet volledig opgaat, mag men aannemen dat de speciale autobusdiensten, voorzien door de nu geldende wetgeving, met de vroegere private diensten overeenkomen.

(4) Vanaf 31-3-1950, voertuigen met een vergunning voor alle dagen.

(5) Vanaf 31-3-1950, voertuigen met vergunning uitsluitend voor zon- en feestdagen. Deze autocars zijn reeds begrepen in de kolom 21 (speciale autobusdiensten).



## **Toerisme en hotelbedrijven**





## 1. — Toerisme en hotelwezen.

I. — Aantal overnachtingen naar land van gewone verblijfplaats en toeristische streek <sup>(1)</sup>.

Periode 1977 - 1978

LAND VAN GEWONE VERBLIJFPLAATS	Zeekust		Kunsthistorische steden (2)		Maas en Ardennen	
	1977	1978	1977	1978	1977	1978
Bondsrepubliek Duitsland .....	748 896	574 735	425 771	406 925	80 228	71 323
Oostenrijk .....	11 990	9 913	35 949	35 155	2 673	2 568
Verenigd Koninkrijk .....	477 138	463 103	409 210	414 245	45 094	40 987
Denemarken .....	2 584	2 158	41 175	43 533	4 744	3 478
Spanje .....	9 763	5 680	100 532	86 203	4 422	2 499
Frankrijk .....	390 206	273 254	394 342	353 046	72 930	60 023
Griekenland .....	2 541	2 091	35 574	29 956	853	1 076
Ierland (Rep.) .....	1 913	1 241	23 502	22 025	679	825
Italië .....	20 510	18 080	132 761	132 778	14 313	13 970
Groothertogdom Luxemburg .....	106 302	86 146	20 701	20 984	3 037	4 197
Noorwegen .....	4 390	2 495	26 174	23 174	4 599	2 923
Nederland .....	296 614	227 977	297 990	277 243	597 835	592 103
Portugal .....	1 341	1 461	31 388	32 894	2 833	2 901
Zweden .....	3 176	1 651	51 660	45 553	3 393	2 669
Zwitserland .....	7 734	6 673	55 679	57 121	3 794	4 681
Turkije .....	1 188	667	20 666	15 003	379	459
U.S.S.R. ....	827	272	13 592	8 312	568	361
Andere landen van Europa .....	8 305	8 832	101 896	88 314	4 656	3 798
Japan .....	3 291	810	129 932	49 581	2 888	1 912
Andere landen van Azië .....		1 562		96 617		2 374
Republiek van de Zaïre .....	5 279	2 295	35 864	39 438	2 385	1 353
Andere landen van Afrika .....	7 290	7 779	122 286	112 095	6 130	2 323
Canada .....	2 836	2 709	56 363	52 643	3 261	2 782
Verenigde Staten van Amerika .....	10 882	9 156	433 031	395 622	10 095	9 223
Midden-Amerika en Mexico .....	559	534	24 073	27 001	848	1 029
Zuid-Amerika .....	772	542	45 963	52 380	861	1 253
Oceanië .....	1 137	1 110	23 446	20 660	1 387	1 242
Vaderlandslozen .....	—	—	5	—	—	—
<i>Totaal vreemde landen :</i>	<b>2 127 464</b>	<b>1 712 926</b>	<b>3 089 525</b>	<b>2 938 501</b>	<b>874 885</b>	<b>834 332</b>
België .....	14 533 535	12 642 587	438 601	393 263	3 886 795	3 660 058
<i>Algemeen totaal :</i>	<b>16 660 999</b>	<b>14 355 513</b>	<b>3 528 126</b>	<b>3 331 764</b>	<b>4 761 680</b>	<b>4 494 390</b>

(1) Overnachtingen op kampeerterrainen inbegrepen.

(2) Antwerpen, Brugge, Brussel, Gent, Leuven, Luik, Mechelen, Tongeren en Doornik.

1. — Toerisme en hotelwezen. (vervolg)

I. — Aantal overnachtingen naar land van gewone verblijfplaats en toeristische streek <sup>(1)</sup>.  
(vervolg).

Periode 1977 - 1978.

LAND VAN GEWONE VERBLIJFPLAATS	Kempen		Andere toeristische gemeenten		Rijk	
	1977	1978	1977	1978	1977	1978
Bondsrepubliek Duitsland .....	26 793	37 640	129 470	139 996	1 411 158	1 230 619
Oostenrijk .....	1 532	1 316	8 695	7 152	60 839	56 104
Verenigd Koninkrijk .....	7 327	7 058	82 865	94 343	1 021 634	1 019 736
Denemarken .....	897	584	10 908	11 551	60 308	61 304
Spanje .....	1 785	1 064	12 674	12 808	129 176	108 254
Frankrijk .....	10 091	5 894	121 246	121 837	988 815	814 054
Griekenland .....	812	1 148	3 027	3 338	42 807	37 609
Ierland (Rep.) .....	79	459	4 685	5 575	30 858	30 125
Italië .....	4 703	3 527	32 326	31 006	204 613	199 361
Groothertogdom Luxemburg .....	338	419	5 524	4 102	135 902	115 848
Noorwegen .....	7 551	3 748	6 684	4 752	49 398	37 092
Nederland .....	677 348	653 282	172 619	200 817	2 042 406	1 951 422
Portugal .....	246	314	5 815	4 289	41 623	41 859
Zweden .....	728	763	9 720	10 478	68 677	61 114
Zwitserland .....	967	1 555	11 756	10 233	79 930	80 263
Turkije .....	367	240	2 265	2 199	24 865	18 568
U.S.S.R. ....	40	216	1 317	3 590	16 344	12 751
Andere landen van Europa .....	2 621	3 055	17 966	20 932	135 444	124 931
Japan .....	1 074	358	7 539	5 889	144 724	58 550
Andere landen van Azië .....		346		6 341		107 240
Republiek van de Zaïre .....	91	52	4 799	5 911	48 418	49 049
Andere landen van Afrika .....	1 838	983	10 697	11 652	148 241	134 832
Canada .....	250	401	9 250	7 616	71 960	66 151
Verenigde Staten van Amerika .....	3 069	2 662	94 136	76 982	551 213	493 645
Midden-Amerika en Mexico .....	2 100	117	1 662	4 385	29 242	33 066
Zuid-Amerika .....	594	198	2 514	3 216	50 704	57 589
Oceanië .....	348	286	7 636	4 603	33 954	27 901
Vaderlandslozen .....	—	—	—	—	5	—
<i>Totaal vreemde landen :</i>	<b>753 589</b>	<b>727 685</b>	<b>777 795</b>	<b>815 593</b>	<b>7 623 258</b>	<b>7 029 037</b>
België .....	1 098 193	1 142 715	1 623 722	1 563 716	21 580 846	19 402 339
<i>Algemeen totaal :</i>	<b>1 851 782</b>	<b>1 870 400</b>	<b>2 401 517</b>	<b>2 379 309</b>	<b>29 204 104</b>	<b>26 431 376</b>

(1) Overnachtingen op kampeerterreinen inbegrepen.

## 1. — Toerisme en hotelwezen (vervolg).

## II. — Totaal aantal overnachtingen per categorie van de toeristische instellingen. — Periode 1967-1978.

JAREN	Erkende hotels			Niet-erkende inrichtingen		Inrichtingen voor sociaal toerisme		
	Capaciteit			Capaciteit		Capaciteit		
	minder dan 40 pers.	40-149 pers.	150 pers. en meer	minder dan 40 pers.	40-149 pers.	minder dan 40 pers.	40-149 pers.	150 pers. en meer
1967 .....	1 294 360	2 527 676	1 573 913	1 193 405	309 889	56 657	614 214	1 116 585
1968 .....	1 081 009	2 434 050	1 553 148	1 053 229	288 301	41 767	519 601	1 242 391
1969 .....	1 092 310	2 451 342	1 687 391	1 054 263	295 667	53 958	535 162	1 220 167
1970 .....	1 140 343	2 587 675	1 759 036	1 047 976	313 826	56 413	570 713	1 241 138
1971 .....	1 121 015	2 604 615	1 617 018	1 032 818	320 970	51 197	594 980	1 271 228
1972 .....	1 101 594	2 572 347	1 611 831	955 195	307 840	53 016	610 526	1 446 854
1973 .....	1 103 621	2 550 599	2 020 747	926 891	316 437	38 140	597 584	1 558 593
1974 .....	1 124 131	2 556 370	2 111 133	946 305	347 640	29 577	618 928	1 717 413
1975 .....	1 122 789	2 760 573	2 205 005	937 345	312 194	26 887	701 540	1 724 339
1976 .....	1 090 720	2 793 573	2 197 835	902 652	315 759	24 787	681 163	1 714 209
1977 .....	1 014 209	2 506 628	2 360 130	792 995	282 672	22 949	655 047	1 854 036
1978 .....	921 037	2 213 143	2 326 440	662 410	244 796	25 895	604 267	1 947 534

## II. — Totaal aantal overnachtingen per categorie van de toeristische instellingen. — Periode 1967-1978 (vervolg).

JAREN	Kuur-inrichtingen	Vakantie-kolonies	Gemeubelde villa's, appartementen en kamers, betalende gasten	Camping	Totaal
1967 .....	691 826	2 446 474	9 141 702	4 220 550	25 177 251
1968 .....	695 855	2 362 874	9 272 246	4 456 900	25 001 371
1969 .....	714 210	2 408 526	9 363 104	5 122 652	25 998 752
1970 .....	706 468	2 359 371	9 614 765	5 433 464	26 831 188
1971 .....	723 011	2 281 943	9 866 823	5 975 322	27 460 940
1972 .....	681 112	2 246 485	9 432 538	6 138 626	27 157 964
1973 .....	684 864	2 135 825	8 978 059	6 764 030	27 675 390
1974 .....	706 591	2 016 336	8 658 333	6 932 105	27 764 862
1975 .....	716 468	1 974 070	8 815 652	8 203 834	29 500 696
1976 .....	709 396	1 960 265	8 546 679	8 866 440	29 803 478
1977 .....	705 640	1 965 453	9 046 809	7 997 536	29 204 104
1978 .....	589 857	1 746 191	7 386 143	7 763 663	26 431 376

1. — Toerisme en hotelwezen (vervolg).

III. — Aantal inrichtingen, bedrijvig gedurende de maand augustus naar de capaciteitsklasse en capaciteit van deze inrichtingen. — Periode 1969-1978.

JAREN	Erkende hotels			Niet-erkende inrichtingen		Inrichtingen voor sociaal toerisme		
	Capaciteit			Capaciteit		Capaciteit		
	minder dan 40 pers.	40-149 pers.	150 pers. en meer	minder dan 40 pers.	40-149 pers.	minder dan 40 pers.	40-149 pers.	150 pers. en meer
<b>Aantal inrichtingen</b>								
1969	1 179	569	57	2 162	82	34	122	51
1970	1 143	548	57	2 064	85	30	121	52
1971	1 162	557	55	1 937	84	25	125	54
1972	1 133	555	57	1 814	83	24	130	56
1973	1 130	541	68	1 702	83	24	129	56
1974	1 097	535	67	1 604	82	21	132	61
1975	1 080	524	68	1 491	78	20	136	62
1976	1 043	517	67	1 387	77	25	133	64
1977	1 057	504	64	1 310	71	23	133	72
1978	1 025	475	65	1 204	68	26	123	78
<b>Capaciteit</b>								
1969	24 726	34 971	13 580	27 839	4 432	858	9 470	17 118
1970	24 124	33 629	13 309	26 831	4 793	761	9 494	17 055
1971	24 532	34 707	12 909	25 844	4 748	669	9 483	18 862
1972	24 111	34 392	13 645	24 621	4 702	591	10 462	20 766
1973	23 758	34 342	18 406	23 692	4 844	581	10 235	21 384
1974	23 067	33 866	20 542	22 778	4 804	537	10 417	23 160
1975	22 997	33 119	19 618	21 518	4 339	519	10 439	23 259
1976	22 146	32 860	19 376	19 862	4 402	643	10 341	24 002
1977	22 399	32 185	18 867	18 989	4 088	565	10 207	26 127
1978	21 631	30 253	19 162	17 985	4 130	660	9 465	28 696

III. — Aantal inrichtingen, bedrijvig gedurende de maand augustus naar de capaciteitsklasse en capaciteit van deze inrichtingen. — Periode 1969-1978 (vervolg).

JAREN	Kuur-inrichtingen	Vakantie kolonies	Camping	Totaal
<b>Aantal inrichtingen</b>				
1969	38	236	558	5 088
1970	39	240	654	5 033
1971	39	229	679	4 946
1972	37	224	660	4 773
1973	37	213	651	4 634
1974	39	208	638	4 484
1975	39	200	622	4 320
1976	39	192	614	4 158
1977	40	181	643	4 098
1978	33	172	649	3 918
<b>Capaciteit</b>				
1969	3 524	32 631	205 312	374 461
1970	3 547	32 182	229 747	395 472
1971	3 602	32 223	245 619	413 198
1972	3 355	32 837	242 784	412 266
1973	3 414	31 004	251 595	423 255
1974	3 479	29 645	254 529	426 824
1975	3 358	29 930	268 318	437 414
1976	3 344	30 147	253 704	420 827
1977	3 636	30 038	260 454	427 555
1978	2 639	29 216	295 855	459 692

## 1. — Toerisme en hotelwezen (vervolg).

IV. — Aantal overnachtingen naar toeristische streek <sup>(1)</sup>. — Periode 1968-1978.

JAREN	Zeekust	Kunsthistorische steden	Maas en Ardennen	Kempen	Andere toeristische gemeenten	Totaal
1968 .....	16 541 068	2 820 302	3 088 252	1 394 807	1 156 942	25 001 371
1969 .....	16 833 287	2 860 317	3 306 626	1 635 630	1 362 892	25 998 752
1970 .....	17 109 903	2 966 965	3 533 647	1 626 403	1 594 270	26 831 188
1971 .....	17 203 232	2 926 501	3 793 458	1 868 987	1 668 762	27 460 940
1972 .....	16 656 034	2 890 161	4 109 600	1 789 752	1 712 417	26 515 615
1973 .....	16 597 130	3 078 289	4 100 126	1 941 508	1 958 337	27 675 390
1974 .....	16 423 076	3 277 839	4 156 259	1 860 041	2 047 647	27 764 862
1975 .....	17 172 589	3 387 060	4 540 773	2 058 048	2 342 226	29 500 696
1976 .....	17 149 593	3 368 157	4 657 118	2 218 754	2 409 856	29 803 478
1977 .....	16 660 999	3 528 126	4 761 680	1 851 782	2 401 517	29 204 104
1978 .....	14 355 513	3 331 764	4 494 390	1 870 400	2 379 309	26 431 376

(1) Overnachtingen op kampeerterreinen inbegrepen.

## 2. — Ontvangsten en uitgaven uit het vreemdelingen- en reizigersverkeer.

Periode 1970-1978.

(Bron : Nationale Bank van België.)

JAREN	Vreemdelingen- en reizigersverkeer			Totaal van de dienstentransacties		
	Ontvangsten	Uitgaven	Saldo	Ontvangsten	Uitgaven	Saldo
( × 1 000 000 000 F)						
1970 .....	17,4	24,6	- 7,2	152,8	177,9	+ 4,9
1971 .....	18,5	28,7	- 10,2	137,5	159,4	+ 8,1
1972 .....	19,5	31,9	- 12,4	177,7	164,1	+ 13,6
1973 .....	25,1	41,7	- 16,6	226,9	218,1	+ 8,8
1974 .....	27,8	45,7	- 17,9	344,4	328,8	+ 15,6
1975 .....	31,8	51,9	- 20,1	365,1	337,0	+ 28,1
1976 .....	33,0	55,7	- 22,7	397,1	354,4	+ 43,1
1977 .....	41,8	67,9	- 26,1	378,6	432,8	+ 45,8
1978 .....	42,9	71,3	- 28,4	530,1	492,5	+ 37,6

N.B. — Als gevolg van bepaalde wijzigingen in de berekening zijn de gegevens vanaf 1970 niet met die van de voorgaande jaren vergelijkbaar.



**Post, Telegraaf, Telefoon**





## 1. — Posterijen.

## I. Postverkeer (Binnen- en buitenlands verkeer samen).

(Bron : Regie der Posterijen.)

OMSCHRIJVING		1938	1974	1975	1976	1977	1978	
Particul. brieven (duizendt.)	gewone .....	318 486	770 411	734 881	769 715	937 820	959 319	
	aangetekende .....	6 935	19 692	19 152	19 753	20 398	21 254	
	verzekerde .....	254	488	490	510	504	366	
	<b>Totaal:</b>	<b>325 675</b>	<b>790 591</b>	<b>754 523</b>	<b>789 978</b>	<b>958 722</b>	<b>980 939</b>	
Dienstzendingen (duizendt.)	verzekerde sommen (×1 000 F) .....	—	—	—	—	—	—	
	gewone .....	68 741	228 447	224 913	157 624	107 158	101 746	
	aangetekende .....	2 108	7 311	8 029	8 543	8 663	7 635	
	voorbeh. stukken .....	—	69 153	69 621	69 176	66 590	66 296	
<b>Totaal:</b>	<b>70 849</b>	<b>304 911</b>	<b>302 563</b>	<b>235 343</b>	<b>182 411</b>	<b>175 677</b>		
<b>Totaal brieven (duizendtallen):</b>		<b>396 524</b>	<b>1 095 502</b>	<b>1 057 086</b>	<b>1 025 321</b>	<b>1 141 133</b>	<b>1 156 616</b>	
Briefkaarten .....	(duizendt.)	93 178	60 753	55 776	54 805	24 952	23 523	
Naamkaartjes onder open omslag .....	»	10 515	8 786	5 107	5 079	9 427	9 486	
Kranten .....	»	449 791	750 343	687 040	711 607	733 063	793 228	
Drukwerken .....	»	424 045	633 253	466 135	620 607	906 609	1 191 051	
Monsters .....	»	24 125	21 414	19 555	18 741	18 580	19 776	
Zaakpapieren .....	»	27 125	31 039	26 709	26 546	31 348	30 399	
Postwissels .....	{ (×1 000)	2 329	2 371	2 479	2 523	2 597	2 636	
	{ (×1 000 F)	766 581	7 349 689	8 979 850	10 402 746	12 855 909	14 674 626	
Handel-effecten	{ ter incasering (1)	{ (×1 000) ..	6 909	4 031	3 039	3 180	3 003	2 823
	{ ter acceptatie	{ (×1 000 F)	2 112 651	3 198 154	2 876 614	3 525 857	3 754 231	3 704 748
	{ stuks .....		7 116	166	305	120	83	40
Abonnementen .....	{ (×1 000) ..	4 192	12 566	10 421	10 692	10 012	11 125	
	{ (×1 000 F)	68 347	967 656	1 088 052	1 088 783	1 013 073	983 641	
Visverloven .....	{ (×1 000) ..	127	238	201	200	216	212	
	{ (×1 000 F)	3 132	34 107	61 720	61 184	66 107	65 454	
Spoodstukken (allerlei zendingen) .....	(×1 000) ..	3 535	7 270	6 766	6 238	6 309	6 288	
Spaar-kas	{ Stortingen	{ (×1 000) ..	4 757	5 202	5 057	4 582	4 102	3 577
		{ (×1 000 F)	3 064 377	24 962 116	27 721 960	26 184 919	23 633 080	20 519 742
	{ Terugbetalingen	{ (×1 000) ..	1 476	1 140	1 044	1 030	949	839
		{ (×1 000 F)	3 193 368	17 144 588	16 114 870	16 976 025	16 237 589	14 337 445
	{ Spaarboekj. op 31 dec. Saldo	{ (×1 000) ..	5 465	6 376	6 248	6 103	5 929	5 768
	{ (×1 000 F)	11 806 467	165 179 826	190 485 245	196 326 818	203 860 144	203 623 542	
Levensverzekeringskas	{ Stortingen	{ Eenheden ..	3 018	—	—	—	—	—
		{ Franken ...	689 655	—	—	—	—	—
	{ Uitkeringen	{ Eenheden ..	66	—	—	—	—	—
		{ Franken ...	110 121	—	—	—	—	—
Onbestelbare brieven en briefkaarten ...		392 883	1 485 783	1 294 840	946 222	644 715	575 008	
Postagenten op 31 december (2) .....		15 681	38 200	40 260	46 793	46 024	45 844	
Postkantoren op 31 december (3) .....		1 733	1 817	1 836	1 863	1 866	1 864	
Hulpkantoren enkel belast met de verkoop van zegels op 31 december .....		1 080	668	657	522	515	501	

(1) Met inbegrip van de in te vorderen kwitanties.

(2) Niet inbegrepen het tijdelijk en het hulppersoneel noch de boventallige brievenbestellers.

(3) Vanaf 1973 niet inbegrepen de mobiele kantoren, de sorteercentrums en de halten.

## 1. — Posterijen (vervolg).

### II. Ontvangsten en uitgaven.

OMSCHRIJVING	1938	1974	1975	1976	1977	1978
(× 1 000 F)						
<b>Ontvangsten</b>						
Verkoop van postwaarden .....	317 794	3 998 448	4 825 693	5 043 761	5 179 983	5 592 759
Frankering in speciën (1) .....	59 509	4 056 008	4 822 248	5 046 221	5 649 589	6 809 722
Frankeer- en schrijfgeld voor abonne- menten op nieuwsbladen .....	20 503	185 600	258 236	258 435	253 997	263 601
Taks op de verkoop van visverloven ...	116	1 353	1 396	1 117	1 420	1 722
Opbrengsten van de check- en giro- dienst (2) .....	17 639	521 535	710 591	717 292	706 535	714 562
Postvrijdom .....	22 997	339 155	435 628	487 010	1 322 828	1 495 974
Saldo rekening met de buitenlandse diensten .....	3 460	110 148	111 873	110 188	110 144	103 915
Allerlei opbrengsten (3) .....	30 356	619 373	668 755	724 189	787 985	1 231 091
<b>Totaal der bruto-ontvangst:</b>	<b>472 374</b>	<b>9 831 620</b>	<b>11 834 420</b>	<b>12 388 213</b>	<b>14 012 481</b>	<b>16 213 346</b>
<b>Uitgaven</b>						
<b>Saldo:</b>	<b>-16 226</b>	<b>-10 091 304</b>	<b>-13 466 549</b>	<b>-15 045 115</b>	<b>-15 797 368</b>	<b>-15 282 265</b>

(1) Met inbegrip van de opbrengst van de huurtaks voor bussen en van de onregelmatige bijvoegsels van nieuwsbladen.

(2) Onder dit cijfer zijn niet begrepen, de opbrengst der frankering van stortingsbulletins, ontvangkaarten, enz. Deze opbrengst is begrepen onder die van de verkoop van postwaarden.

(3) Omvat de door andere besturen terugbetaalde sommen voor de voor hun rekening door de post verstrekte diensten.

(4) Dit saldo omvat : 1) de vergoeding van het Bestuur der Postchecks door de Staat gestort (art. 12 van de wet van 6 juli 1971 waarbij de Regie der Posterijen werd opgericht); 2) de dotatie door de Staat gestort voor het geleden verlies ingevolge de toepassing van lagere tarieven dan de kostprijzen (art. 14, par. 3 van de wet van 6 juli 1971).

## 2. — Telegraaf.

(Bron : Regie van Telegrafie en Telefonie.)

OMSCHRIJVING	1938	1974	1975	1976	1977	1978
<b>Uitgaven (F)</b>						
Gecumuleerde aanlegkosten (benaderend)	134 589 684	5 961 638 291	6 907 514 011	8 670 049 155	8 931 774 251	9 725 688 861
Jaarlijkse bedrijfsuitgaven (1) .....	63 815 000	2 467 117 522	2 838 597 948	3 111 344 243	2 908 410 028	3 072 470 808
<b>Ontvangsten (F) (2)</b>						
<b>Telegrammen :</b>						
Binnenlandse .....	12 814 012	132 751 434	194 894 183	172 089 948	204 996 610	207 146 308
Internat. en in transitio .....	25 769 466	305 699 703	274 431 334	298 088 644	313 609 936	284 747 234
Telex : abonnementen en verbindingen .	—	1 304 533 980	1 512 189 914	1 778 681 244	2 115 259 253	2 380 705 968
Verhuring van geleidingen .....	258 460	274 154 061	396 797 265	496 225 943	685 794 346	782 307 637
Spoedpoststukken .....	4 900 141	82 158 825	96 538 806	48 244 406	37 288 044	43 759 590
Diversen .....	10 713 410	9 091 832	16 604 477	15 351 774	21 060 858	21 186 182
<b>Totaal :</b>	<b>54 455 489</b>	<b>2 108 389 835</b>	<b>2 491 455 979</b>	<b>2 808 681 959</b>	<b>3 378 009 047</b>	<b>3 719 452 919</b>

(1) Benaderende cijfers. Met inbegrip van de aflossingskosten en de interest van het aanlegkapitaal.

(2) Met inbegrip van de ontvangsten van de radiotelegrafische verbindingen met de schepen op zee.

(3) Verbeterde cijfers.

## 2. — Telegraaf (vervolg).

OMSCHRIJVING	1938	1974	1975	1976	1977	1978
<b>Aantal telegrammen (4)</b>						
<b>A. Aantal binnenlandse telegrammen per categorie.</b>						
Gewone .....	2 191 040	649 861	627 038	583 105	532 233	523 538
Dringende .....	18 849	42 634	36 932	34 532	27 262	25 317
Pers .....	88 597	98 614	93 680	66 149	55 670	53 744
Luxe .....	925 261	1 382 839	1 207 154	998 251	871 643	793 156
Speciale telegrammen .....	1 165 373	69 834	89 488	71 399	48 383	50 383
waarvan :						
Telefoonoproepberichten .....	127 900	—	—	—	—	—
N.M.B.S. ....	530 285	6 043	16 428	14 364	(9)	(9)
Posterijen .....	229 683	63 791	73 060	57 035	48 383	50 383
Zeewezen en Luchtvaart .....	2 969	(6)	(6)	(6)	(6)	(6)
Diensttelegr. v.d. Reg. T.T. ....	274 536	(6)	(6)	(6)	(6)	(6)
<b>Totaal van de binnenl. telegr. :</b>	<b>4 389 120</b>	<b>2 243 782</b>	<b>2 054 292</b>	<b>1 753 436</b>	<b>1 535 191</b>	<b>1 446 138</b>
<b>B. Aantal telegr. in transit</b> .....	<b>533 685</b>	(5)	(5)	(5)	(5)	(5)
<b>C. Aantal telegr. van en voor het buitenland per categorie.</b>						
Gewone .....	1 637 647	1 291 564	1 278 287	1 233 032	1 188 134	1 048 112
Dringende .....	26 229	43 025	33 914	28 934	22 668	19 881
Pers .....	18 651	560	581	639	839	563
Luxe .....	9 252	59 450	55 000	47 000	42 573	39 894
CDE .....	541 908	(1)	(1)	(1)	(1)	(1)
Uitgestelde .....	140 708	(1)	(1)	(1)	(1)	(1)
Brieftelegrammen .....	106 263	528 242	282 644	155 499	(9)	(9)
Telexogrammen .....	—	(7)	(7)	(7)	(7)	(7)
<b>Totaal :</b>	<b>2 480 658</b>	<b>1 922 841</b>	<b>1 650 426</b>	<b>1 465 104</b>	<b>1 254 214</b>	<b>1 108 450</b>
<b>Algemeen totaal :</b>	<b>7 403 463</b>	<b>4 166 623</b>	<b>3 704 718</b>	<b>3 218 540</b>	<b>2 789 405</b>	<b>2 554 588</b>
<b>Lengte in km van de :</b>	(2)					
geleidraden .....	56 062	(3)	(3)	(3)	(3)	(3)
telegraaflijnen .....	10 539	(3)	(3)	(3)	(3)	(3)
<b>Aantal :</b>						
toestellen in dienst .....	2 786	(6)	(6)	(6)	(6)	(6)
telegraafkant. opengesteld voor het ontvangen en verzend. van particul. berichten .....	1 434	106	106	106	106	106
telegraafkantoren enkel open voor het verzenden van particul. berichten ..	152	145	38	28	26	26

- (1) Deze categorie van telegrammen is afgeschaft sedert 1 juli 1950.  
(2) Toestand op 31 december.  
(3) Deze inlichting wordt door de diensten niet meer verstrekt.  
(4) Met inbegrip van de telegrammen gewisseld met de schepen op zee.  
(5) De gegevens zijn niet meer representatief.  
(6) Cijfers niet meer beschikbaar.  
(7) Afgeschaft bij Ministerieel Bestluit van 30-5-72.  
(8) Verbeterde cijfers.  
(9) Vanaf 1977 werden de brieftelegrammen afgeschaft.

### 3. — Internationale telegrammen.

#### Aantal ontvangen en verzonden telegrammen.

(Bron : Regie van Telegrafie en Telefonie.)

LANDEN	1938	1974	1975	1976	1977	1978
<b>Landen van het Europees regime :</b>						
Bondsrepubliek Duitsland .....	190 497	94 122	76 740	69 216	60 197	55 000
Oostenrijk .....	9 432	15 774	12 647	10 924	8 854	7 725
Bulgarije .....	6 739	5 157	4 388	3 744	3 106	3 577
Denemarken .....	38 970	11 824	10 015	8 129	7 503	6 949
Spanje .....	17 901	97 303	83 736	62 680	54 405	49 938
Frankrijk .....	410 682	248 976	227 969	193 802	166 455	147 367
Finland .....	25 710	6 051	4 793	3 725	2 985	2 535
Griekenland .....	10 987	27 198	21 443	20 863	18 829	18 610
Hongarije .....	10 530	9 380	7 925	7 317	7 040	6 474
Italië .....	59 439	257 611	227 102	217 078	177 810	151 666
Ierland .....	6 872	7 758	5 688	4 581	4 751	4 413
Luxemburg .....	69 995	12 445	10 911	9 875	8 785	8 207
Noorwegen .....	44 274	8 458	6 815	6 610	5 615	6 233
Nederland .....	267 212	59 601	53 241	46 535	40 767	38 193
Polen .....	35 889	17 071	16 857	16 728	15 322	15 189
Portugal .....	33 220	34 066	22 601	20 438	16 680	13 475
Roemenië .....	19 997	9 975	6 002	4 668	4 714	3 944
Verenigd Koninkrijk .....	470 887	120 896	85 349	73 174	66 689	55 812
Zweden .....	58 536	15 160	11 132	9 519	7 644	5 963
Zwitserland .....	81 607	33 869	28 628	23 921	21 598	18 562
Tsjechoslowakije .....	30 036	7 617	5 294	4 746	3 966	3 293
Turkije .....	14 342	41 743	36 497	29 458	23 007	18 839
U.S.S.R. ....	15 112	9 738	8 533	7 872	7 149	6 953
Joegoslavië .....	9 514	21 138	17 598	15 023	13 037	12 172
Andere landen van het Europees regime ..	58 083	15 205	15 427	14 778	14 676	11 442
<b>Totaal :</b>	<b>1 996 463</b>	<b>1 188 136</b>	<b>1 007 331</b>	<b>885 404</b>	<b>761 584</b>	<b>673 031</b>
<b>Landen van het buiten-Europees regime :</b>						
Argentinië .....	37 560	5 718	4 223	3 476	3 669	3 907
Australië .....	8 953	13 013	10 270	8 888	7 231	5 726
Brazilië .....	20 668	14 442	9 628	6 733	5 006	4 429
Burundi .....	—	4 112	4 112	3 820	3 273	2 975
Canada .....	21 753	26 671	26 134	21 319	17 222	15 219
Chili .....	2 126	9 441	1 455	1 387	1 305	1 140
China .....	6 544	11 513	12 183	11 374	9 151	10 539
Columbia .....	5 435	3 260	2 105	1 790	1 849	1 694
Zaire .....	27 043	25 280	17 341	14 775	11 833	10 313
Cuba .....	3 256	986	1 787	1 863	531	570
Egypte (V.A.R.) .....	21 372	15 583	19 357	20 045	12 084	11 251
Verenigde Staten van Amerika .....	202 146	126 580	106 182	98 880	90 158	85 009
Indië .....	17 557	30 328	27 431	32 484	34 865	32 542
Indonesië .....	1 446	8 537	8 169	5 710	4 295	3 525
Irak .....	1 938	18 725	19 872	17 176	8 869	8 211
Israël .....	6 312	24 452	19 335	16 496	13 182	10 839
Japan .....	13 544	18 964	15 953	14 874	12 345	11 686
Libanon .....	8 427	18 528	12 044	2 115	7 804	3 821
Mexico .....	3 308	7 075	5 919	5 575	4 204	3 722
Nieuw Zeeland .....	2 873	3 659	2 805	2 573	1 781	1 279
Pakistan .....	6 248	17 150	15 855	15 196	13 467	9 984
Rwanda .....	—	3 732	3 880	3 466	3 642	3 913
Zuidafrikaanse Republiek .....	11 225	27 576	22 446	15 590	11 623	9 577
Syrië .....	4 591	9 465	9 121	11 668	6 337	3 786
Uruguay .....	3 994	1 862	1 922	1 663	1 209	1 233
Andere landen van het buiten-Europees regime .....	45 876	288 053	263 566	240 764	205 695	178 499
<b>Totaal :</b>	<b>484 195</b>	<b>734 705</b>	<b>643 095</b>	<b>579 700</b>	<b>492 630</b>	<b>435 419</b>
<b>Totaal voor al de vreemde landen :</b>	<b>2 480 658</b>	<b>1 922 841</b>	<b>1 650 426</b>	<b>1 465 104</b>	<b>1 254 214</b>	<b>1 108 450</b>

## 4. — Telefoon.

(Bron : Regie van Telegrafie en Telefonie.)

OMSCHRIJVING	1938	1974	1975	1976	1977	1978
<b>Ontvangsten (1 000 F) voor :</b>						
De telefoonabonnements . . . . .	123 586	3 978 426	5 955 313	6 464 636	8 324 325	9 169 104
Het streekverkeer . . . . .	108 775	4 193 135	4 709 593	5 061 261	5 733 308	6 014 290
De interzonale gesprekken (7) . . . . .	94 433	3 512 460	4 796 205	5 287 897	6 103 905	6 634 026
De internationale gesprekken (1) (6) (7) . . . . .	21 346	2 849 965	3 648 747	4 612 867	5 195 139	5 783 015
<b>Celgesprekken (5) :</b>						
— streekverkeer . . . . .	6 296	102 698	110 709	144 079	183 606	187 162
— interzonaal verkeer . . . . .	—	87 500	98 411	104 428	113 476	137 389
De semafoondienst (10) . . . . .	—	28 496	46 185	55 734	70 228	87 368
<b>Totaal :</b>	<b>354 436</b>	<b>14 752 680</b>	<b>19 365 163</b>	<b>21 730 902</b>	<b>25 723 987</b>	<b>28 012 354</b>
Allerlei (b.v. gehuurde omlopen) . . . . .	5 804	258 669	345 895	402 156	522 852	615 840
<b>Algemeen totaal van de ontvangsten :</b>	<b>360 240</b>	<b>15 011 349</b>	<b>19 711 058</b>	<b>22 133 058</b>	<b>26 246 839</b>	<b>28 628 194</b>
<b>Uitgaven (1 000 F) :</b>						
Cecumuleerde aanlegkosten . . . . .	2 241 122	91 822 003	105 651 974	118 694 968	132 062 721	144 821 222
Jaarlijkse bedrijfsuitgaven (2) . . . . .	368 368	17 567 350	19 724 146	22 345 474	25 364 879	27 840 201
<b>Toestand op 30 september :</b>						
<b>Lengte (km) van de kabelparen gebruikt voor :</b>						
a) abonnee-aansluitingen . . . . .	—	9 028 355	9 743 282	10 513 213	11 392 904	12 844 554
b) verbinding van de centrales met hun zonecentrum . . . . .	—	1 424 050	1 496 622	1 543 260	1 690 553	1 808 024
<b>Lengte (km) van de interzonale kabels :</b>						
a) audio . . . . .	—	3 334	3 523	3 359	3 070	3 126
b) draaggolf (symmetrische paren) . . . . .	—	2 688	2 433	2 645	2 849	2 826
c) coaxiale . . . . .	—	136	69	69	69	69
Lengte (km) internationale kabels (op Belgisch grondgebied) . . . . .	—	(11) 145 145	(11) 153 677	1 140 366	1 192 179	1 237 268
<b>Aantal :</b>						
telefoonabonnements . . . . .	309 989	1 745 296	1 849 960	1 922 944	2 032 269	2 159 065
telefooncentrales . . . . .	528	601	609	615	627	635
openbare spreekgelegenheden (3) . . . . .	1 412	5 057	5 197	5 426	5 458	6 170
telefoon toestellen in gebruik . . . . .	415 522	2 645 957	2 776 882	2 930 801	3 079 049	3 270 882
<b>Aantal 1 000-tallen telefoongesprekken (of gespreksminuten) :</b>						
<b>Zonaal verkeer :</b>						
— abonneegesprekken . . . . .	273 672	1 051 632	1 050 140	1 121 776	1 163 286	1 204 394
— celgesprekken (5) . . . . .	6 303	23 391	25 190	32 822	41 764	43 379
— telefonaten . . . . .	2 869	(9)	(9)	(9)	(9)	(9)
<b>Interzonaal verkeer :</b>						
— abonneegesprekken . . . . .	37 610	(13) 878 287	(13) 1 070 214	1 175 610	1 241 281	1 327 644
— celgesprekken (5) . . . . .	—	(13) 19 977	(13) 22 468	23 541	25 907	31 865
<b>Internationaal verkeer waaronder transitoverkeer (1) (4) . . . . .</b>	<b>2 683</b>	<b>(12) 334 146</b>	<b>(12) 367 595</b>	<b>(11) 368 662</b>	<b>(11) 411 438</b>	<b>(12) 481 333</b>

(1) Abonnementsgesprekken meegerekend. (2) Benaderend cijfer, met inbegrip van de aflossingskosten en de interest van het aanlegkapitaal. (3) Aantal telefooncellen in dienst. (4) Van 1964 af in aantal gespreksminuten i.p.v. in aantal gesprekken. (5) Gesprekken van uit openbare telefoonkantoren inbegrepen. (6) De bestendige rechtstreekse abonneeverbindingen met een buitenlands abonnee (Belgisch aandeel) meegerekend. (7) Mobilfoongesprekken inbegrepen. (8) Niet inbegrepen het transitoverkeer waarvan de gegevens niet meer representatief zijn. (9) De cijfers zijn niet meer beschikbaar. (10) Inbegrepen de mobilfoondienst vanaf 1972. (11) Verbeterde cijfers. (12) Benaderend cijfer. (13) Vanaf 16.12.1973 wordt het aantal tarief eenheden geregistreerd in plaats van het aantal gesprekken.

## 5. — Telex.

(Bron : Regie van Telegrafie en Telefonie.)

OMSCHRIJVING	1963	1974	1975	1976	1977	1978
Aantal aansluitingen (31 december) .....	2 840	13 228	15 085	16 374	17 461	18 638
Aantal Telex centrales .....	..	10	10	10	10	11
<i>Verkeer :</i>						
a) Binnenlands (minuten) .....	4 411 129	26 535 182	27 010 070	30 021 761	32 407 357	34 260 038
b) Internationaal (minuten) .....	16 274 909	(3) 78 290 527	(3) 82 286 684	86 798 830	(2) 93 536 820	(3) 98 447 274
c) Transitio (minuten) .....	6 870 749	(1)	(1)	(1)	(1)	(1)
				(2) 82 453 390		

(1) De gegevens zijn niet meer representatief.  
 (2) Verbeterde cijfers. (3) Benaderend cijfer.

## 6. — Personeel van de Regie van T. T. op 31 december.

	1938	1974	1975	1976	1977	1978
Technische ambtenaren .....	567 (1)	1 036	1 063	1 042	901	1 192
Bestuurlijke ambtenaren .....		697	718	702	717	733
Toezichtspersoneel .....	249	45	40	34	28	23
Beambten .....	5 250	8 326	10 007	9 838	9 630	9 328
Werklieden .....	6 042	14 590	16 229	15 811	15 707	16 259
Boden en bestellers .....	1 305	625	682	669	556	576
Personeel met tussentijdse of onvolledige benutting .....	995	3 916	(4)	(4)	(4)	(4)
<i>Totaal:</i>	14 408	29 235	28 739	28 096	27 539	28 111
Hulpbeambten (personeel van de post en van de N.M.B.S.) .....	3 243	(3)	(3)	(3)	(3)	(3)

(1) Technische en bestuurlijke ambtenaren samen. (2) Inbegrepen de sectiechefs die bij de Regie van T.T. als ambtenaren worden beschouwd. (3) Cijfers niet meer beschikbaar. (4) Begrepen in bovenvermelde effectieven.

## 7. — Radiotelegrafie met de schepen op zee <sup>(1)</sup>

(Bron : Regie van Telegrafie en Telefonie.)

OMSCHRIJVING	1938	1969	1970	1971	1972	1973	1974
<i>Uitgaven van de door de Staat geëxploiteerde stations (F):</i>				(4)	(4)	(4)	(4)
Gecumuleerde aanlegkosten van de stations .....	567 964	72 554 961	78 668 647				
Jaarlijkse bedrijfsuitgaven (2):							
a) Personeel .....	(3)	37 595 883	41 746 124				
b) Materieel en onderhoud .....	(3)	3 617 425	3 925 475				
<i>Totaal:</i>	—	113 768 269	124 340 246				
<i>Ontvangsten door de Regie (F):</i>							
Kust- en boordrechten .....	454 377	6 182 946	5 688 742				
Telegraafrechten .....	91 632	2 969 006	3 431 034				
<i>Totaal:</i>	546 009	9 151 952	9 119 776				
<i>Particuliere radiotelegrammen over de Belgische kuststations:</i>							
a) Tussen de Belgische scheepsstations en België .....	11 162	29 279	27 838				26 619
en het buitenland .....	647	1 559	1 989				2 581
b) Tussen de vreemde scheepsstations en België .....	5 892	37 976	43 978				46 372
en het buitenland .....	1 432	4 567	5 784				8 785
<i>Totaal:</i>	19 133	73 381	79 589				84 357
Dienst-radiotelegrammen .....	3 542	14 732	12 190				17 590
<i>Algemeen totaal:</i>	22 675	88 113	91 779				101 947
<i>Toestand op 31 december :</i>							
Inrichting met gedempte trillingen .....	62	—	24	24	24	24	
Inrichting met ongedempte trillingen .....	430	884	908	1 178	1 223	1 409	
Kuststations opengesteld voor							
{ de algemene publieke verbindings-	3	2	2	2	2	2	
{ bindingen .....	—	8	8	8	8	8	
{ de officiële verbindingen.							
{ de algemene publieke verbindings-		170	176	230	160	165	
{ bindingen .....		680	698	936	1 053	1 232	
Scheepsstat. opengesteld voor	(2) 288	34	34	12	12	12	
{ de beperkte verbindingen.							
{ de verb. van priv. belang							

(1) Reeds begrepen in de rubriek 'Telegraaf'. (2) Onder deze uitgaven zijn niet begrepen de aflossingskosten noch interest van de aanlegkapitalen. (3) De onderverdeling bestaat niet voor 1938. (4) Zekere gegevens werden niet medegedeeld.

## **Communicatie-media**





## 1. — Belgische periodieke pers.

(Bron : Regie der Posterijen, dienst der postabonnementen.)

OMSCHRIJVING	1971	1972	1973	1974	1975	1976	1977	1978
<b>Dagbladen (1) :</b>								
Politieke .....	47	46	45	41	40	40	39	39
Financiële .....	2	2	1	1	1	1	6	6
Landbouw, handel, nijverheid .....	2	2	2	2	2	3	2	2
Kunst, letterkunde, wetenschap .....	—	—	—	—	—	—	—	—
Allerlei .....	24	26	22	14	15	13	14	17
<i>Totaal :</i>	<b>75</b>	<b>76</b>	<b>70</b>	<b>58</b>	<b>58</b>	<b>57</b>	<b>61</b>	<b>64</b>
<b>Niet dagelijks verschijnend (2) :</b>								
Politieke .....	96	94	76	91	92	84	79	80
Financiële .....	13	17	14	13	10	9	4	3
Landbouw, handel, nijverheid .....	68	69	62	53	61	65	57	56
Kunst, letterkunde, wetenschap .....	18	16	19	30	21	23	16	18
Allerlei .....	1 837	1 809	1 604	1 604	1 671	1 665	1 478	1 475
<i>Totaal :</i>	<b>2 032</b>	<b>2 005</b>	<b>1 775</b>	<b>1 791</b>	<b>1 855</b>	<b>1 846</b>	<b>1 634</b>	<b>1 632</b>
<b>Andere periodiciteiten :</b>								
Politieke .....	180	189	168	182	187	206	204	209
Financiële .....	15	15	17	16	14	15	18	13
Landbouw, handel, nijverheid .....	166	176	146	170	201	215	222	221
Kunst, letterkunde, wetenschap .....	248	261	265	299	371	392	435	466
Allerlei .....	992	1 029	945	1 260	1 455	1 555	1 623	1 721
<i>Totaal :</i>	<b>1 601</b>	<b>1 670</b>	<b>1 541</b>	<b>1 927</b>	<b>2 228</b>	<b>2 383</b>	<b>2 502</b>	<b>2 630</b>
<b>Algemene opgave :</b>								
Politieke .....	323	329	290	314	319	330	322	328
Financiële .....	30	34	32	30	25	25	28	22
Landbouw, handel, nijverheid .....	236	247	208	225	264	283	281	279
Kunst, letterkunde, wetenschap .....	266	277	276	329	392	415	451	484
Allerlei .....	2 853	2 864	2 580	2 878	3 141	3 233	3 115	3 213
<i>Totaal :</i>	<b>3 708</b>	<b>3 751</b>	<b>3 386</b>	<b>3 776</b>	<b>4 141</b>	<b>4 286</b>	<b>4 197</b>	<b>4 326</b>

(1) Publikaties die zeven-, zes- of vijfmaal per week verschijnen.

(2) Minstens éénmaal per week verschijnend.

## 2. — Radio-omroep : Aantal houders.

(Bron : Regie van T.T.).

JAREN	Antwerpen	Brabant	Henegouwen	Luik	Limburg	Luxemburg	Namen	Oost-Vlaanderen	West-Vlaanderen	Rijk
1956 ...	333 623	484 846	324 689	280 450	105 519	50 900	93 985	304 301	251 039	2 229 352
1957 ...	347 488	494 715	337 533	294 175	109 460	52 808	97 743	314 826	258 436	2 307 184
1958 ...	370 964	527 636	345 592	298 866	113 102	54 290	100 493	327 143	271 264	2 409 350
1959 ...	371 594	546 298	362 382	314 422	114 392	56 089	104 880	333 814	273 035	2 476 906
1960 ...	390 987	576 095	377 571	332 125	117 383	58 609	110 039	341 995	283 210	2 588 014
1961 ...	410 369	596 313	397 050	349 573	130 885	68 312	125 086	359 188	296 965	2 733 741
1962 ...	429 297	619 308	416 402	367 181	149 036	84 082	141 376	375 022	314 050	2 895 754
1963 ...	434 909	627 511	422 010	372 387	150 965	85 184	143 259	380 167	318 387	2 934 779
1964 ...	450 374	659 411	395 538	340 723	138 058	63 286	117 937	388 916	302 953	2 918 702 (2)
1965 ...	485 169	696 624	411 873	354 254	147 824	66 249	121 593	415 796	326 123	3 026 086 (3)
1966 ...	491 283	703 821	407 403	351 447	149 916	65 841	121 441	423 175	333 057	3 047 476 (3)
1967 ...	507 839	722 066	408 700	354 555	156 230	66 281	122 950	435 924	345 516	3 120 186 (3)
1968 ...	524 606	743 031	411 707	359 079	162 178	67 119	125 267	448 796	358 153	3 200 149 (3)
1969 ...	545 061	769 161	422 576	368 516	169 829	68 749	129 285	466 258	373 360	3 312 795
1970 ...	561 731	788 417	430 623	374 782	175 344	69 828	132 063	477 887	385 432	3 396 107
1971 ...	583 058	810 049	438 099	379 017	186 363	70 815	134 537	494 757	400 331	3 497 026
1972 ...	594 244	823 647	444 423	382 678	193 002	71 973	137 577	502 635	409 779	3 559 958
1973 ...	611 094	845 113	455 642	389 783	210 759	74 230	142 241	518 128	424 074	3 662 064
1974 ...	632 471	862 129	466 578	397 819	212 807	75 754	145 681	533 406	441 846	3 768 491
1975(4) ..	649 977	882 786	484 904	410 666	224 647	79 221	152 057	551 726	455 474	3 891 458
1976 ...	677 033	910 590	500 364	423 501	239 112	83 136	161 472	571 010	477 552	4 043 770
1977 ...	675 478	915 917	512 164	428 550	252 601	86 031	164 713	566 587	475 375	4 077 416
1978 ...	701 998	949 423	528 506	439 510	266 604	88 985	170 314	581 508	485 091	4 211 939

(1) Toestand op 30 juni.

(2) 61 506 vrijgestelden inbegrepen.

(3) Inbegrepen de niet gelokaliseerde inschrijvingen : 581 in 1965, 92 in 1966, 125 in 1967 en 213 in 1968.

(4) In het Statistisch Jaarboek 1976 werden voor het jaar 1975 aanzienlijk hogere cijfers opgegeven met betrekking tot het aantal houders van radio- en televisietoestellen. In deze cijfers waren alle takplichtige en vrijgestelde houders begrepen met inbegrip van die welke de stopzetting van het houden van hun apparaat voor het volgend dienstjaar hadden gemeld. Laatstgenoemde groep is niet begrepen in de thans gepubliceerde cijfers, d.w.z. noch in deze van 1975, noch in deze van de andere jaren.

## 3. — Televisie : Aantal houders <sup>(1)</sup>.

PROVINCIES	1971	1972	1973	1974	1975 (2)	1976	1977	1978
Antwerpen .....	366 708	380 101	395 003	411 557	426 070	442 291	460 432	472 946
Brabant .....	480 842	503 018	520 807	539 368	557 560	577 619	624 084	634 830
Henegouwen .....	295 661	304 104	313 642	324 472	335 724	347 723	375 326	379 584
Luik .....	234 373	243 679	252 729	260 547	268 974	277 569	298 289	299 939
Limburg .....	127 631	133 132	138 041	144 108	149 397	156 012	167 037	172 886
Luxemburg .....	40 850	42 925	45 066	46 650	48 648	51 065	56 084	57 108
Namen .....	81 004	84 432	88 032	90 913	94 371	101 042	110 238	111 761
Oost-Vlaanderen .....	315 838	328 867	343 013	355 788	368 494	381 418	394 736	403 712
West-Vlaanderen .....	259 636	268 309	279 704	290 798	299 990	311 111	324 943	333 685
<i>Rijk :</i>	<b>2 202 543</b>	<b>2 288 567</b>	<b>2 376 037</b>	<b>2 464 201</b>	<b>2 549 228</b>	<b>2 645 850</b>	<b>2 811 169</b>	<b>2 866 451</b>

(1) Vanaf 1964 is een brochure beschikbaar die het aantal houders van radio- en TV-toestellen per gemeente en per soort toestel bevat.

(2) Zie noot 4, tabel 2.

4. — Indeling van de bioscoopzalen volgens het aantal plaatsen en de breedte van de afgerolde films

AANTAL PLAATSEN IN DE ZALEN	Zalen die films van 85 mm of meer vertonen				Zalen die films van 16 mm vertonen			
	1974	1975	1976	1977	1974	1975	1976	1977
Minder dan 200 .....	40	35	43	62	4	3		
200 tot — 300 .....	99	105	110	121		3		
300 tot — 400 .....	114	110	117	117	}	—	}	}
400 tot — 500 .....	99	97	90	83		—		
500 tot — 600 .....	84	78	73	69		—		
600 tot — 700 .....	58	58	53	40	}	—	}	}
700 tot — 800 .....	26	20	16	12		—		
800 tot — 900 .....	31	24	22	22		—		
900 tot — 1 000 .....	16	14	9	5		—		
1 000 en meer .....	20	21	20	15		—		
<b>Totaal:</b>	<b>587</b>	<b>562</b>	<b>553</b>	<b>546</b>	<b>7</b>	<b>6</b>	<b>5</b>	<b>4</b>

5. — Indeling van de bioscoopzalen volgens het aantal plaatsen en het aantal programma's per week.

1977 AANTAL PLAATSEN IN DE ZALEN	Aantal zalen, die het hele jaar door geëxploiteerd worden en die wekelijks vertonen :				Aantal zalen, die niet het hele jaar door geëxploiteerd worden en die wekelijks vertonen :				Totaal aantal zalen die wekelijks vertonen :			
	1 prog.	2 prog.	3 prog. en meer	Totaal	1 prog.	2 prog.	3 prog. en meer	Totaal	1 prog.	2 prog.	3 prog. en meer	Totaal
Minder dan 200 .....	30	2	4	36	21	4	1	26	51	6	5	62
200 tot — 300 .....	52	4	6	62	48	10	1	59	100	14	7	121
300 tot — 400 .....	38	12	4	54	38	19	6	63	76	31	10	117
400 tot — 500 .....	24	12	13	49	20	10	4	34	44	22	17	83
500 tot — 600 .....	28	4	3	35	16	13	5	34	44	17	8	69
600 tot — 700 .....	13	5	1	19	13	4	4	21	26	9	5	40
700 tot — 800 .....	8	—	—	8	3	1	—	4	11	1	—	12
800 tot — 900 .....	8	3	2	13	7	1	1	9	15	4	3	22
900 tot — 1 000 .....	4	—	—	4	1	—	—	1	5	—	—	5
1 000 en meer .....	6	1	—	7	6	1	1	8	12	2	1	15
<b>Totaal:</b>	<b>211</b>	<b>43</b>	<b>33</b>	<b>287</b>	<b>173</b>	<b>63</b>	<b>23</b>	<b>259</b>	<b>384</b>	<b>106</b>	<b>56</b>	<b>546</b>
1976 .....	205	47	31	283	174	67	29	270	379	114	60	553
1975 .....	217	58	33	308	167	60	27	254	384	118	60	562
1974 .....	236	62	37	335	172	57	23	252	408	119	60	587
1973 .....	225	67	34	326	208	67	28	303	433	134	62	629
1972 .....	253	87	44	384	177	59	19	255	430	146	63	639
1971 .....	247	106	42	395	203	75	22	300	450	181	64	695
1970 .....	278	120	47	445	178	81	28	287	456	201	75	732
1969 .....	292	148	48	488	206	78	20	304	498	226	68	792
1968 .....	295	161	49	505	211	100	18	329	506	261	67	834
1967 .....	344	181	52	577	229	79	21	329	573	260	73	906
1966 .....	382	211	51	644	261	99	20	380	643	310	71	1 024
1965 .....	435	249	58	742	264	105	21	390	699	354	79	1 132

6. — Indeling van de bioscoopbezoekers naar de grootte van de bezochte zalen en de breedte van de afgerolde films.

1977 AANTAL PLAATSEN IN DE ZALEN	Aantal toeschouwers in de zalen die het hele jaar door geëxploiteerd worden			Aantal toeschouwers in de zalen die niet het hele jaar door geëxploiteerd worden			Totaal aantal toeschouwers		
	Films van 35 mm of meer	Films van 16 mm	Totaal	Films van 35 mm of meer	Films van 16 mm	Totaal	Films van 35 mm of meer	Films van 16 mm	Totaal
Minder dan 200 .....	1 877 430	—	1 877 430	437 240	—	437 240	2 314 670	—	2 314 670
200 tot — 300 ..	3 452 189	—	3 452 189	807 067	—	807 067	4 259 256	9 130	4 268 386
300 tot — 400 ..	2 467 546	—	2 467 546	1 274 166	—	1 274 166	3 741 712	—	3 741 712
400 tot — 500 ..	2 103 138	—	2 103 138	825 617	—	825 617	2 928 755	—	2 928 755
500 tot — 600 ..	2 429 225	—	2 429 225	718 453	—	718 453	3 147 678	—	3 147 678
600 tot — 700 ..	1 054 265	—	1 054 265	404 581	—	404 581	1 458 846	—	1 458 846
700 tot — 800 ..	754 618	—	754 618	75 470	—	75 470	830 088	—	830 088
800 tot — 900 ..	845 050	—	845 050	434 112	—	434 112	1 279 162	—	1 279 162
900 tot — 1 000 ..	602 279	—	602 279	95 963	—	95 963	698 242	—	698 242
1 000 en meer .....	1 340 439	—	1 340 439	326 467	—	326 467	1 666 906	—	1 666 906
<i>Totaal :</i>	<b>16 926 179</b>	—	<b>16 926 179</b>	<b>5 399 136</b>	—	<b>5 399 136</b>	<b>22 325 315</b>	<b>9 130</b>	<b>22 334 445</b>
1976 .....	17 133 231	—	17 133 231	6 115 628	—	6 115 628	23 248 859	7 427	23 256 286
1975 .....	18 879 250	—	18 879 250	6 563 202	—	6 563 202	25 442 452	12 747	25 455 199
1974 .....	20 405 083	—	20 405 083	6 047 306	—	6 047 306	26 452 389	20 345	26 472 734
1973 .....	18 415 245	—	18 415 245	7 899 819	—	7 899 819	26 315 064	33 150	26 348 214
1972 .....	22 992 617	12 734	23 005 351	6 386 971	27 347	6 414 318	29 379 588	40 081	29 419 669
1971 .....	22 493 864	23 754	22 517 618	7 297 247	31 184	7 328 431	29 791 111	54 938	29 846 049
1970 .....	23 103 150	21 906	23 125 056	7 286 200	43 097	7 329 297	30 389 350	65 003	30 454 353
1969 .....	24 518 568	17 758	24 536 326	6 950 959	48 494	6 999 453	31 469 527	66 252	31 535 779
1968 .....	25 620 173	52 291	25 672 464	8 299 330	45 084	8 344 414	33 919 503	97 375	34 016 878
1967 .....	29 498 968	44 366	29 543 334	7 247 956	60 979	7 308 935	36 746 924	105 345	36 852 269
1966 .....	32 011 751	40 804	32 052 555	7 455 485	88 511	7 543 996	39 467 236	129 315	39 596 551
1965 .....	36 073 311	83 370	26 156 681	8 399 454	91 010	8 490 464	44 472 765	174 380	44 647 145

## **Openbare financiën**

# 1. — Staatsfinanciën.

## Begrotingsontvangsten.

(Bron : Ministerie van Financiën.)

OMSCHRIJVING	1976		1977		1978		1979
	Begrotingsramingen	Gedane invorderingen (1)	Begrotingsramingen	Gedane invorderingen (2)	Begrotingsramingen	Gedane invorderingen (2)	Begrotingsramingen
(× 1 000 000 F)							
A. Lopende ontvangsten							
a) Fiscale ontvangsten. (3)							
I. Directe belastingen.							
Taks op de spelen en weddenschappen . . . .	1 700	1 670	1 800	1 831	11 300	10 702	9 200
Belasting op de automatische ontspannings-toestellen . . . . .	380	390	440	520	580	554	2 300
Onroerende voorheffing . . . . .	1 350	1 323	1 360	1 369	1 390	1 455	1 420
Roerende voorheffing . . . . .	29 000	28 783	33 720	34 683	37 461	41 247	48 770
Voorafbetalingen . . . . .	101 180	88 380	117 450	101 087	125 500	108 764	117 100
Belasting der niet-verblijfhouders . . . . .	550	1 030	790	760	850	632	700
Vennootschapsbelasting . . . . .	6 450	6 234	6 000	3 758	5 000	7 001	4 700
Personenbelasting . . . . .	37 100	35 427	43 600	37 899	41 000	49 957	39 800
Bedrijfsvoorheffing . . . . .	220 620	210 837	278 900	250 488	311 700	293 477	338 570
Diverse opbrengsten en toevallige ontvangsten . . . . .	40	37	40	48	40	59	60
Boeten inzake directe belastingen en ermede gelijkgestelde belastingen . . . . .	80	92	100	123	100	168	150
<i>Totaal :</i>	<b>398 450</b>	<b>374 203</b>	<b>484 200</b>	<b>432 566</b>	<b>534 921</b>	<b>514 016</b>	<b>562 770</b>
II. Douanen en accijnzen.							
Invoerrechten . . . . .	130	348	250	288	250	137	—
Accijnzenrechten en verbruikstaks :							
a) Accijnzenrechten :							
— Bier . . . . .	3 830	3 833	3 800	3 796	3 800	3 663	3 800
— Gegiste dranken . . . . .	2 090	2 111	2 080	2 372	2 280	2 380	2 380
— Brandewijn . . . . .	1 705	1 696	1 675	1 821	1 750	1 815	2 000
— Mineraal water . . . . .	1 620	1 757	1 650	1 619	1 750	1 652	1 750
— Minerale oliën, benzol en aardgas . . . . .	31 735	33 110	32 570	32 827	41 500	42 751	42 200
— Suiker en raffinagestroop . . . . .	230	217	200	202	220	208	220
— Tabak . . . . .	15 470	15 038	17 115	17 308	18 000	14 781	15 300
b) Verbruikstaks :							
— Alkohol en brandewijn . . . . .	3 080	3 546	3 520	3 810	3 700	3 914	4 650
<i>Sub-totaal (a+b) :</i>	<b>59 760</b>	<b>61 308</b>	<b>62 610</b>	<b>63 755</b>	<b>73 000</b>	<b>71 164</b>	<b>72 300</b>
Belastingen op de slijterijen van gegiste of geestrijke dranken . . . . .	170	160	170	176	170	174	170
Diverse en toevallige ontvangsten . . . . .	40	176	44	68	62	113	75
Opbrengst der contentieuze zaken . . . . .	47	58	50	72	62	92	75
<i>Totaal :</i>	<b>60 147</b>	<b>62 050</b>	<b>63 124</b>	<b>64 359</b>	<b>73 544</b>	<b>71 680</b>	<b>72 620</b>
III. Registratie en domeinen.							
BTW, zegelrechten en met het zegel gelijkgestelde taksen . . . . .	170 548	176 998	201 422	199 053	273 600	236 967	250 400
Registratierechten . . . . .	12 495	16 636	18 550	20 307	23 000	24 352	25 500
Griffierechten . . . . .	310	281	320	297	330	312	350
Hypotheekrechten . . . . .	235	352	320	389	380	477	480
Rechten en boeten inzake gerechtelijke bijstand en kosteloze rechtspleging . . . . .	6	5	5	5	5	5	5
Taks op de verenigingen zonder winstoogmerk . . . . .	150	179	210	206	220	237	240
Boeten inzake belastingen . . . . .	600	788	850	806	900	916	1 000
Boeten van veroordelingen in allerhande zaken . . . . .	1 500	1 244	1 450	1 325	1 500	1 378	1 500
<i>Totaal :</i>	<b>185 844</b>	<b>196 483</b>	<b>223 127</b>	<b>222 388</b>	<b>299 935</b>	<b>264 644</b>	<b>279 475</b>
<i>Totaal van de fiscale ontvangsten :</i>	<b>644 441</b>	<b>632 736</b>	<b>770 451</b>	<b>719 313</b>	<b>908 400</b>	<b>850 340</b>	<b>914 865</b>

(1) Einduitslagen voor het begrotingsjaar.

(2) Voorlopige uitslagen.

(3) Geaffecteerde en afgestane ontvangsten niet inbegrepen.

## 1. — Staatsfinanciën (vervolg).

## Begrotingsontvangsten. (vervolg).

OMSCHRIJVING	1976		1977		1978		1979
	Begrotingsramingen	Gedane invorderingen (1)	Begrotingsramingen	Gedane invorderingen (2)	Begrotingsramingen	Gedane invorderingen (2)	Begrotingsramingen
(× 1 000 000 F)							
b) Niet-fiscale ontvangsten .....	19 447	24 177	23 777	28 507	23 820	26 984	26 876
waarvan: Private radio- en televisieontvangstoestellen .....	5 636	6 064	7 743	9 009	7 518	7 569	9 899
Totaal van afdeling A :	663 888	656 913	794 228	747 820	932 220	877 324	941 741

## B. Kapitaalontvangsten

Fiscale ontvangsten : successierechten .....	6 700	7 169	7 800	7 886	9 700	9 448	12 000
Niet fiscale ontvangsten .....	1 167	1 059	1 107	806	1 215	968	1 034
Totaal van afdeling B :	7 867	8 228	8 907	8 692	10 915	10 416	13 034

## C. Opbrengst van de geconsolideerde leningen

Opbrengst v.d. geconsolideerde leningen .....	110 356	110 358	150 809	150 809	157 353	157 353	—
Algemeen totaal :	782 111	775 499	953 944	907 321	1 100 488	1 045 093	954 775

## D. Geaffecteerde fiscale ontvangsten

I. Aan het fonds voor economische expansie.							
Belastingen :							
— voorafbetalingen .....	1 000	1 000	700	700	—	—	—
— personenbelasting .....	1 500	1 500	2 400	2 400	—	—	—
— bedrijfsvoorheffing .....	1 500	1 500	2 400	2 400	—	—	—
B.T.W. ....	4 557	5 407	3 690	3 690	—	—	—
Registratie .....	1 080	1 473	1 650	1 690	—	—	—
Totaal :	9 637	10 880	10 840	10 880	—	—	—
II. Aan het Wegenfonds.							
Verkeersbelasting .....	7 300	7 461	8 000	7 902	—	—	—
Accijnzen (minerale oliën) .....	6 400	6 400	7 800	7 800	—	—	—
B.T.W. ....	4 012	4 012	4 083	4 083	—	—	—
Totaal :	17 712	17 873	19 883	19 785	—	—	—
III. Aan de E.E.G.							
B.T.W. ....	8 800	7 800	9 500	4 800	—	—	—
Totaal :	8 800	7 800	9 500	4 800	—	—	—
IV. Aan het speciaal gemeentefonds.							
Voorafbetalingen .....	2 320	2 320	2 250	2 250	—	—	—
V. Aan het RIZIV.							
B.T.W. ....	—	—	—	—	—	336	—
Accijnzen .....	—	300	—	—	—	1 664	—
Algemeen totaal :	38 469	39 173	42 473	37 715	—	2 000	—

## E. Aan de E.E.G. afgestane fiscale ontvangsten

Invoerrechten .....	10 850	12 154	12 510	12 449	13 310	11 920	—
---------------------	--------	--------	--------	--------	--------	--------	---

(1) Einduitslagen voor het begrotingsjaar. — (2) Voorlopige uitslagen.

1. — Staatsfinanciën. (vervolg).

Begrotingsuitgaven.

(Bron : Ministerie van Financiën.)

BEGROTINGEN	1976		1977		1978		1979
	Kredieten (1)	Uitgaven (2)	Kredieten (1)	Uitgaven (3)	Kredieten (1)	Uitgaven (3)	Kredieten (4)
(× 1 000 000 F)							
Lopende uitgaven							
Rijksschuld .....	57 900	60 608	71 400	71 472	85 142	86 808	99 868
Pensioenen .....	86 137	88 496	97 431	97 065	107 117	105 073	111 315
Dotatiën .....	2 382	2 346	2 632	2 584	2 869	2 800	2 894
Culturele Dotaties .....	13 680	13 585	14 968	14 617	19 424	—	—
Eerste Minister .....	1 474	1 364	1 574	1 519	1 692	1 696	1 785
Justitie .....	16 373	16 035	18 675	17 675	20 223	18 449	20 772
Binnenlandse Zaken .....	46 551	46 377	56 235	54 434	64 684	61 933	66 299
Buitenlandse Zaken, Buitenlandse Handel en Technische Bijstand .....	9 624	10 101	11 925	10 794	13 940	13 591	13 512
Landsverdediging .....	56 639	57 287	65 144	61 205	72 654	69 954	75 918
Rijkswacht .....	9 189	8 729	10 421	10 278	11 398	11 150	11 783
Landbouw .....	4 706	4 278	5 111	4 660	8 151	7 713	8 241
Economische Zaken .....	14 313	14 833	17 065	16 748	21 083	19 915	19 558
Middenstand .....	3 961	4 163	4 490	4 490	4 781	5 738	5 914
Verkeerswezen en P.T.T. ....	60 516	64 604	70 021	73 368	78 960	78 412	81 879
Openbare Werken .....	15 982	15 514	15 796	16 056	42 350	41 357	46 014
Tewerkstelling en Arbeid .....	11 286	34 351	21 711	42 619	47 907	66 982	74 813
Sociale Voorzorg .....	67 929	63 228	79 744	85 156	86 806	87 641	92 457
Nationale Opvoeding en Cultuur .....	145 788	155 834	167 699	169 972	181 999	197 363	208 187
Volksgezondheid en Gezin .....	23 917	28 346	26 897	26 550	31 804	31 412	33 176
Financiën .....	24 215	18 233	21 453	21 022	35 854	32 240	27 157
Vlaamse Gewest. Aangel. ....	5 029	4 430	6 986	8 525	9 800	8 398	10 884
Waalse Gewest. Aangel. ....	3 569	2 977	4 906	5 079	7 361	6 393	8 428
Brusselse Gewest. Aangel. ....	915	751	1 255	1 077	1 622	1 703	2 285
<b>Totalen :</b>	<b>682 075</b>	<b>716 470</b>	<b>793 539</b>	<b>816 965</b>	<b>957 621</b>	<b>956 721</b>	<b>1 023 139</b>
Kapitaaluitgaven							
Rijksschuld .....	439	412	396	158	506	225	393
Dotatiën .....	4	4	4	3	4	4	79
Culturele Dotaties .....	2 605	1 872	3 098	2 377	3 700	—	—
Eerste Minister .....	1 371	1 100	1 526	1 547	1 591	1 423	1 596
Justitie .....	146	136	171	111	171	118	167
Binnenlandse Zaken .....	254	285	361	264	321	301	768
Buitenlandse Zaken, Buitenlandse Handel en Technische Bijstand .....	3 301	2 577	3 929	2 921	4 464	2 500	4 335
Landsverdediging .....	1 226	1 250	1 395	1 358	1 397	1 331	2 073
Rijkswacht .....	362	329	374	340	488	285	531
Landbouw .....	1 119	971	1 060	776	905	611	2 026
Economische Zaken .....	3 740	2 615	3 213	2 359	2 122	3 506	6 774
Middenstand .....	11	606	5	11	16	13	8
Verkeerswezen en P.T.T. ....	14 364	13 709	19 219	14 789	19 227	16 455	23 213
Openbare Werken .....	20 001	19 170	23 977	21 328	28 255	24 875	33 677
Tewerkstelling en Arbeid .....	20	21	21	16	19	16	16
Sociale Voorzorg .....	28	27	4	—	6	3	7
Nationale Opvoeding en Cultuur .....	15 032	13 978	16 390	15 144	17 496	19 329	21 322
Volksgezondheid en Gezin .....	4 470	4 162	4 595	5 383	4 938	4 542	5 074
Financiën .....	5 766	6 263	9 408	7 168	11 344	20 027	10 113
Vlaamse Gewest. Aangel. ....	5 516	3 679	6 990	6 514	11 428	9 880	13 107
Waalse Gewest. Aangel. ....	3 932	3 317	5 348	3 617	10 281	6 676	10 763
Brusselse Gewest. Aangel. ....	1 033	631	1 274	1 053	1 892	1 231	2 482
<b>Totalen :</b>	<b>84 740</b>	<b>77 114</b>	<b>102 758</b>	<b>87 237</b>	<b>120 571</b>	<b>113 351</b>	<b>138 524</b>
Aflossing van de rijksschuld							
Rijksschuld .....	41 542	42 319	47 299	49 980	53 835	54 165	61 772
Openbare Werken .....	94	—	113	—	156	135	135
Verkeerswezen .....	—	—	1 500	—	1 500	1 500	1 500
<b>Totalen :</b>	<b>41 636</b>	<b>42 319</b>	<b>48 912</b>	<b>49 980</b>	<b>55 491</b>	<b>55 800</b>	<b>63 407</b>



## 1. — Staatsfinanciën (vervolg).

## Begrotingsuitgaven (vervolg).

BEGROTINGEN	1976		1977		1978		1979
	Kredieten (1)	Uitgaven (2)	Kredieten (1)	Uitgaven (3)	Kredieten (1)	Uitgaven (3)	Kredieten (4)
(× 1 000 000 F)							
Totaal							
Rijksschuld .....	58 339	61 020	71 796	71 630	85 648	87 033	100 261
Pensioenen .....	86 137	88 496	97 431	97 065	107 117	105 073	111 315
Dotatiën .....	2 386	2 350	2 636	2 587	2 873	2 804	2 973
Culturele Dotaties .....	16 285	15 457	18 066	16 994	23 124	—	—
Eerste Minister .....	2 845	2 464	3 100	3 066	3 283	3 119	3 381
Justitie .....	16 519	16 171	18 846	17 786	20 394	18 567	20 939
Binnenlandse Zaken .....	46 805	46 662	56 596	54 698	65 005	62 234	67 067
Buitenlandse Zaken, Buitenlandse Handel en Technische Bijstand .....	12 925	12 678	15 854	13 715	18 404	16 091	17 847
Landsverdediging .....	57 865	58 537	66 539	62 563	74 051	71 285	77 991
Rijkswacht .....	9 551	9 058	10 795	10 618	11 886	11 435	12 314
Landbouw .....	5 825	5 249	6 171	5 436	9 056	8 324	10 267
Economische Zaken .....	18 053	17 448	20 278	19 107	23 205	23 421	26 332
Middenstand .....	3 972	4 769	4 495	4 501	4 797	5 751	5 922
Verkeerswezen en P.T.T. ....	74 880	78 313	89 240	88 157	98 187	94 867	105 092
Openbare Werken .....	35 983	34 684	39 773	37 384	70 605	66 232	79 691
Tewerkstelling en Arbeid .....	11 306	34 372	21 732	42 635	47 926	66 998	74 829
Sociale Voorzorg .....	67 957	63 255	79 748	85 156	86 812	87 644	92 464
Nationale Opvoeding en Cultuur .....	160 820	169 812	184 089	185 116	199 495	216 692	229 509
Volksgesondheid en Gezin .....	28 387	32 508	31 492	31 933	36 742	35 954	38 250
Financiën .....	29 981	24 496	30 861	28 190	47 198	52 267	37 270
Vlaamse Gewest. Aangel. ....	10 545	8 109	13 976	15 039	21 228	18 278	23 991
Waalse Gewest. Aangel. ....	7 501	6 294	10 254	8 696	17 642	13 069	19 191
Brusselse Gewest. Aangel. ....	1 948	1 382	2 529	2 130	3 514	2 934	4 767
Aflossing schuld .....	41 636	42 319	48 912	49 980	55 491	55 800	63 407
<i>Totalen :</i>	<b>808 451</b>	<b>835 903</b>	<b>945 209</b>	<b>954 182</b>	<b>1 133 683</b>	<b>1 125 872</b>	<b>1 225 070</b>

(1) Oorspronkelijk gestemde kredieten.

(2) Einduitslagen.

(3) Voorlopige uitslagen.

(4) Gestemd of ontwerp.

## 2. — Uitvoering van de begroting

(× 1 000 000 F)

(Bron : Ministerie van Financiën.)

BEGROTINGS- JAAR	Gewone uitgaven									
	Schuld	Lonen	Goederen Diensten	Rente Verliezen	Inkomens- overdracht	Kapitaal- overdracht	Investe- ringen	Voorschot Deel- neming	Diverse	Totaal
1974 .....	76 093	92 075	23 515	5 208	277 953	3 792	1 516	32	17 320	497 504

BEGROTINGS- JAAR	Lopende uitgaven							
	Lonen Sociale lasten	Niet-duurz. goederen Diensten	Duurzaam materiaal Onderhoud	Rente Verliezen	Inkomens overdracht, andere sectoren	Inkomens overdracht, sector overheid	Diversen	Totaal
1975 .....	117 706	32 067	13 368	57 020	84 833	295 097	23 304	623 395
1976 .....	135 440	35 605	15 143	68 516	93 096	342 345	26 325	716 470
1977 .....	148 774	40 399	16 775	80 713	106 353	396 036	27 915	816 965
1978 .....	161 602	44 634	20 649	98 590	112 948	469 632	48 666	956 721

BEGROTINGS- JAAR	Buitengewone uitgaven								Algemeen totaal
	Schuld	Goederen Diensten	Inkomens- overdracht	Kapitaal- overdracht	Investe- ringen	Voorschot Deel- neming	Diverse	Totaal	
1974 .....	356	11 087	8 047	33 772	12 051	12 613	769	78 695	576 199

BEGROTINGS- JAAR	Kapitaall uitgaven							Aflossing overheids- schuld	Algemeen totaal
	Kapitaal- overdrachten andere sectoren	Kapitaal- overdrachten sector overheid	Investe- ringen	Krediet- verleningen Deel- nemingen	Diverse	Totaal			
1975 .....	13 505	33 679	12 897	11 622	950	72 653	33 057	729 105	
1976 .....	7 590	38 747	13 699	15 917	1 161	77 114	42 319	835 903	
1977 .....	8 006	43 959	16 281	17 344	1 647	87 237	49 980	954 182	
1978 .....	7 488	55 918	17 449	30 541	1 955	113 351	55 800	1 125 872	

## 3. — Toestand van de schatkist <sup>(1)</sup>

(Bron : Ministerie van Financiën.)

(× 1 000 000 000 F)

JAAR	Gewone begroting			Buitengewone begroting			Totaal saldo	Derden- geld en kas- verricht.	Alge- meen totaal	Financiering	
	Uitga- ven	Ont- vangsten	Saldo	Uitga- ven	Ont- vangsten	Saldo				Opbrengst geconsol. schuld	Variatie vlottende schuld
1974 .....	508,7	488,8	- 19,9	77,8	0,6	- 77,2	- 97,1	+ 4,3	- 92,8	+ 84,9	+ 7,9

JAAR	Lopende verrichtingen			Kapitaalverrichtingen			Begro- tings- saldo	Derden- geld en kas- verricht.	Aflossing schuld	Totaal saldo	Financiering	
	Uitga- ven	Ont- vangsten	Saldo	Uitga- ven	Ont- vangsten	Saldo					Opbrengst geconsol. schuld	Variatie vlottende schuld
1975 .....	620,3	577,4	- 42,9	78,6	7,6	- 71,0	- 113,9	+ 9,7	- 35,0	- 139,2	+ 122,8	+ 16,4
1976 .....	711,4	657,1	- 54,3	85,5	8,2	- 77,3	- 131,6	+ 0,5	- 47,5	- 178,6	+ 126,7	+ 51,9
1977 .....	860,5	785,5	- 75,0	95,3	8,6	- 86,7	- 161,7	- 1,5	- 48,6	- 211,8	+ 178,6	+ 33,2
1978 .....	958,3	877,3	- 81,0	108,1	10,4	- 97,7	- 178,7	+ 1,7	- 56,8	- 233,8	+ 194,0	+ 39,8

(1) Kasresultaten, gebaseerd op werkelijke ontvangsten en uitgaven, opgemaakt per burgerlijk jaar zonder onderscheid van begrotingsjaar en met inbegrip van alle verrichtingen buiten begroting welke de thesaurie beïnvloeden.

4. — Economische hergroepering der begrotingsverrichtingen <sup>(1)</sup>

(Bron : Ministerie van Financiën.)

OMSCHRIJVING	1973		1974		1975		1976		1977		1978	
	Debet (3)	Credit (2)	Debet (3)	Credit (2)	Debet (3)	Credit (2)	Debet (3)	Credit (2)	Debet (4)	Credit (5)	Debet (6)	Credit (7)
(× 1 000 000 F)												
<b>I. Rekening van de « Lopende verrichtingen »</b>												
<i>Lopende uitgaven en ontvangsten voor goederen en diensten</i> .....	139 036	2 643	158 209	3 048	195 365	3 121	219 234	5 047	254 687	6 277	280 464	5 725
Lonen en sociale lasten .....	94 553	—	108 284	—	131 079	—	147 699	—	166 736	—	181 195	—
w.o. : lonen en directe toelagen (8) ...	83 022	—	95 841	—	116 105	—	131 480	—	148 253	—	160 646	—
pensioenen .....	11 531	—	12 443	—	14 974	—	16 219	—	18 483	—	20 549	—
Niet duurzame goederen en diensten ...	29 163	2 320	33 409	2 876	41 999	2 987	46 039	4 232	56 982	4 680	61 670	4 880
w.o. : lopende aankopen .....	27 615	—	31 543	—	39 594	—	43 537	—	52 088	—	56 325	—
verkopten aan gezinnen en bedrijven	—	2 200	—	2 742	—	2 840	—	4 019	—	4 492	—	4 715
Werken en uitrusting .....	12 497	323	13 187	172	18 421	134	21 122	815	25 760	1 597	31 709	845
Toegerekende kosten .....	2 823	—	3 329	—	3 866	—	4 374	—	5 209	—	5 890	—
<i>Rente, verliezen en winsten</i> .....	50 292	4 539	61 426	7 951	69 051	11 898	81 718	12 384	104 445	14 792	117 386	10 263
Interest .....	45 914	2 023	56 070	2 601	61 255	2 342	72 804	3 540	93 207	3 567	104 239	3 038
w.o. : op openb. schuld (nat. munt) ...	41 810	—	52 410	—	57 364	—	69 015	—	89 452	—	101 133	—
op openb. schuld (vr. munt) .....	461	—	264	—	210	—	166	—	131	—	110	—
Bijdragen aan openbare bedrijven .....	4 378	—	5 356	—	7 796	—	8 914	—	11 238	—	13 147	—
w.o. : bijdrage in verlies .....	4 068	—	4 967	—	7 420	—	8 532	—	10 785	—	12 684	—
Aandeel in winst van openb. bedr. ....	—	2 464	—	5 257	—	9 364	—	8 568	—	11 006	—	6 972
Div. opbrengsten v.h. eigendom .....	—	52	—	93	—	192	—	276	—	219	—	253
<i>Directe inkomensoverdrachten</i> .....	138 667	423 639	162 360	510 032	205 179	607 647	229 512	690 046	263 492	793 528	290 198	934 257
Bruto subsidies aan bedrijven .....	49 973	—	54 552	—	64 315	—	76 885	—	88 788	—	96 366	—
w.o. : aan openb. bedrijven .....	35 514	—	41 612	—	51 840	—	61 199	—	68 942	—	72 966	—
aan privé bedrijven .....	14 459	—	12 940	—	12 475	—	15 686	—	19 846	—	23 400	—
Bijdragen voor het vrij onderwijs .....	43 566	—	56 599	—	71 379	—	82 068	—	89 492	—	98 899	—
w.o. : wedden en soc. lasten .....	36 872	—	48 770	—	60 653	—	69 716	—	76 647	—	83 951	—
werkingskosten .....	6 120	—	7 280	—	10 027	—	11 354	—	11 467	—	12 986	—
Overdrachten aan gezinnen .....	29 797	—	40 488	—	53 451	—	57 795	—	67 002	—	74 519	—
w.o. : sociale steun (10) .....	11 782	—	19 779	—	27 676	—	29 373	—	33 388	—	37 766	—
sanitaire doeleinden .....	6 805	—	6 849	—	10 689	—	11 179	—	15 367	—	16 292	—
oorlogspensioenen .....	6 696	—	7 665	—	8 760	—	9 849	—	10 067	—	11 162	—
Overdr. aan en van het buitenland .....	15 331	317	10 721	96	16 034	223	12 764	338	18 210	524	20 414	370
Indirecte belastingen (9) .....	—	205 365	—	229 149	—	254 016	—	295 625	—	332 422	—	392 261
Directe belastingen (10) .....	—	215 703	—	278 723	—	351 951	—	392 325	—	458 732	—	539 642
Andere .....	—	2 254	—	2 064	—	1 457	—	1 758	—	1 850	—	1 984
<i>Inkomensoverdrachten binnen de sector oerheid</i> .....	111 458	556	132 724	484	192 631	1 083	235 157	1 319	275 835	1 341	294 720	1 386
Instellingen van de sociale zekerheid ...	62 108	133	73 695	51	119 073	163	149 640	543	178 097	515	187 657	523
w.o. : ouderdoms en overlevingspensioen	19 947	—	23 103	—	33 329	—	40 445	—	49 512	—	57 717	—
ziekte - invaliditeit .....	33 496	—	38 189	—	52 857	—	61 077	—	73 519	—	77 330	—
werkloosheid .....	2 172	—	5 526	—	22 968	—	37 054	—	43 324	—	39 798	—
Lagere publiekr. lichamen .....	49 350	423	59 029	433	73 558	920	85 517	776	97 738	826	107 063	863
w.o. : bijdrage aan het onderwijs .....	19 416	—	24 598	—	30 809	—	34 168	—	36 124	—	38 629	—
bijdr. algem. doeleinden .....	27 365	—	30 975	—	38 221	—	46 509	—	53 249	—	59 034	—
<i>Diverse</i> .....	75	207	139	144	167	222	216	167	996	633	2 898	1 139
<i>Totaal van de lopende verrichtingen :</i>	439 528	431 584	514 858	521 659	662 393	623 971	765 837	708 963	899 455	816 571	985 666	952 770
<i>Saldo van de lopende verrichtingen</i> .....	-7 944	—	—	+6 801	-38 422	—	-56 874	—	-82 884	—	-32 896	—

N.B. — Zie noten bladzijde 380.

4. — Economische hergroepering van de begrotingsverrichtingen <sup>(1)</sup> (vervolg).

OMSCHRIJVING	1973		1974		1975		1976		1977		1978	
	Debet (3)	Credit (2)	Debet (3)	Credit (2)	Debet (3)	Credit (2)	Debet (3)	Credit (2)	Debet (4)	Credit (5)	Debet (6)	Credit (7)
(× 1 000 000 F)												
<b>II. Rekening van • Kapitaalverrichtingen •</b>												
Saldo van de lopende verrichtingen .....	7 944	—	—	6 801	38 422	—	56 874	—	82 884	—	32 896	—
Directe vermogensoverdrachten .....	9 378	5 647	15 975	5 308	14 757	6 999	18 064	7 684	22 857	8 537	26 204	10 565
w.o.:												
Bedrijven .....	5 516	72	9 112	71	9 950	188	11 587	87	14 632	170	17 561	200
w.o. : privé bedrijven .....	3 852	—	7 707	—	6 763	—	6 443	—	8 542	—	11 025	—
Vrij onderwijs .....	1 328	—	3 782	—	1 590	—	2 336	—	2 231	—	2 696	—
Gezinnen .....	73	53	145	37	168	106	412	94	358	48	384	65
Buitenland .....	2 461	396	2 936	146	3 049	91	3 729	334	5 636	419	5 563	600
Vermogenshellingen .....	—	5 126	—	5 054	—	6 614	—	7 169	—	7 900	—	9 700
Vermogensoverdrachten binnen de sector overheid .....	5 872	190	4 492	162	5 888	220	9 212	383	12 812	425	15 652	429
Lagere publieke lichamen .....	5 872	190	4 492	162	5 888	220	9 212	383	12 812	425	15 652	429
Investerings (civiel) .....	44 666	3 371	44 908	4 490	51 781	4 455	55 211	4 856	71 051	7 066	77 752	6 951
w.o.:												
Gronden en gebouwen .....	7 699	411	7 692	1 075	7 182	540	7 156	416	10 085	1 781	10 330	984
Oprichting van gebouwen .....	6 266	—	8 380	—	10 448	—	11 419	—	17 294	—	20 535	—
Wegen, waterbouwk. en andere werken .....	28 193	—	25 826	—	31 227	—	33 438	—	38 836	—	41 589	—
w.o. : autowegen .....	18 489	—	16 662	—	19 786	—	22 184	—	24 243	—	24 876	—
waterwegen .....	6 289	—	7 406	—	9 250	—	9 391	—	11 260	—	13 699	—
Materieel .....	2 508	137	3 010	86	2 924	49	3 184	66	4 836	76	5 282	77
Voorzieningen voor afschrijvingen .....	—	2 823	—	3 329	—	3 866	—	4 374	—	5 209	—	5 890
Kredietverleningen en deelnemingen .....	13 173	2 134	17 793	3 386	20 002	1 796	26 746	1 378	35 348	2 750	39 557	2 987
Openb. en privébedrijven .....	10 902	933	12 612	1 630	15 455	1 371	22 517	1 019	28 899	2 239	33 305	2 193
w.o. : deelnemingen .....	7 701	..	8 343	..	8 944	..	15 085	..	18 603	..	24 036	..
kredietverleningen .....	3 201	..	4 269	..	6 511	..	7 432	..	10 296	..	9 569	..
Gezinnen .....	143	208	172	240	155	247	200	271	227	278	202	302
Buitenland .....	2 045	96	2 131	90	4 270	75	3 880	80	6 017	80	5 889	99
Andere overheidssectoren .....	83	897	2 878	1 426	122	103	149	8	205	153	161	393
Diverse .....	—	13	7	120	—	53	87	48	—	13	1 467	13
Te financieren netto-saldo .....	-69 678	—	-62 908	—	-117 327	—	-151 845	—	-206 161	—	-172 583	—
Openbare schuld .....	34 683	—	35 618	—	42 346	—	51 348	—	61 025	—	82 247	—
Aflossingen van gevestigde overheids-schuld of opbrengst van leningen .....	22 964	—	31 268	—	33 271	—	41 480	—	46 875	—	55 491	—
w.o. : in nationale munt .....	21 752	—	30 052	—	32 117	—	40 425	—	46 367	—	55 013	—
Aflossingen of opbrengst van leningen met speciale bestemming .....	11 719	—	4 350	—	9 075	—	9 868	—	14 150	—	26 756	—
w.o. : in nationale munt .....	11 719	—	4 350	—	9 075	—	9 868	—	14 150	—	26 756	—
Totaal van de Rekening van de kapitaalverrichtingen .....	107 772	11 355	118 793	13 466	134 774	13 523	160 668	14 349	203 093	18 791	242 879	20 945
w.o. : kapitaalverrichtingen .....	107 772	11 355	118 793	13 466	134 774	13 523	160 668	14 349	203 093	18 791	242 879	20 945
Algemeen totaal:	547 300	442 939	633 651	535 125	797 167	637 494	926 505	723 312	1102548	835 362	1228545	973 715
-Eindsaldo .....	-104 361	—	-98 526	—	-159 673	—	-203 193	—	-267 186	—	-254 830	—

(1) De begroting van de Staat in enge zin is, in deze tabel, geconsolideerd met die van zekere autonome fondsen en administratieve instellingen.

(2) Ingeschreven kasverrichtingen die tot het dienstjaar behoren, inclusief de leningsopbrengsten.

(3) Verwezenlijkingen. Gewone uitgaven: ingeschreven vastleggingen (per dienstjaar); buitengewone uitgaven: ingeschreven ordonnancerings (per kalenderjaar), plus de ordonnancerings op overgedragen kredieten. Van 1973 af: ordonnancerings op niet gesplitste kredieten, op gesplitste kredieten en op niet gesplitste kredieten overgebracht van vorig jaar.

(4) Aangepaste begrotingskredieten (buitengewone uitgaven: betalingskredieten), plus aangevraagde bijkredieten. Van 1973 af: niet gesplitste kredieten en gesplitste ordonnanceringskredieten.

(5) Aangepaste begrotingsramingen.

(6) Oorspronkelijke aangevraagde kredieten. Vanaf 1973 niet gesplitste kredieten en gesplitste ordonnanceringskredieten.

(7) Oorspronkelijke begrotingsramingen.

(8) Inclusief de lonen in natura en werkgeversbijdragen voor sociale verzekeringen.

(9) Inclusief de taksen op roerende en onroerende goederen.

(10) Van 1974 af werden de bedragen betreffende de Kas voor Weduwen en Wezen bruto berekend en niet meer netto, krachtens de E.S.F.R. (Europees stelsel van economische rekeningen).

5. — Functionele hergroepering der begrotingsverrichtingen (Uitgaven) <sup>(1)</sup>

(Bron : Ministerie van Financiën.)

OMSCHRIJVING	1970 (2)	1971 (2)	1972 (2)	1973 (2)	1974 (2)	1975 (2)	1976 (2)	1977 (3)	1978 (4)
(× 1 000 000 F)									
<i>Activiteiten van algemeen collectieve aard</i>	<b>75 633</b>	<b>80 329</b>	<b>90 929</b>	<b>104 318</b>	<b>106 263</b>	<b>136 320</b>	<b>146 814</b>	<b>177 140</b>	<b>196 526</b>
Algemeen bestuur (11) (12) .....	25 361	19 247	20 126	22 763	22 566	27 041	29 245	36 418	40 112
w.o.: Wetenschappelijk onderzoek .....	647	671	823	869	992	1 004	1 031	1 345	1 499
Financieel bestuur en domeinen ..	16 105	8 980	9 983	11 489	13 337	16 397	18 196	21 779	22 769
Landsverdediging .....	33 245	37 443	42 125	46 298	50 004	64 398	72 059	82 319	91 718
w.o.: Wetenschappelijk onderzoek .....	248	286	490	530	598	706	766	600	705
Landmacht .....	15 536	16 878	22 037	25 806	27 890	35 995	38 121	43 632	48 317
Luchtmacht .....	8 502	9 848	12 477	11 634	12 323	15 550	18 736	21 713	24 927
Zeemacht .....	950	1 494	2 372	2 821	3 029	4 128	4 936	5 244	4 981
Buitenlandse betrekkingen .....	7 558	12 344	15 391	20 245	16 465	24 480	21 740	30 948	34 015
w.o.: Hulp aan het buitenland .....	5 197	6 237	7 896	9 288	8 598	12 524	12 911	18 886	19 964
Openbare orde en veiligheid .....	9 469	11 295	13 287	15 012	17 228	20 401	23 770	27 455	30 681
w.o.: Rijkspolitie - Rijkswacht .....	3 500	4 005	4 605	5 490	5 954	6 766	8 271	9 031	10 326
<i>Activiteiten hoofdzakelijk in verband met producenten</i>	<b>87 034</b>	<b>101 010</b>	<b>115 325</b>	<b>118 848</b>	<b>128 861</b>	<b>149 267</b>	<b>178 778</b>	<b>218 083</b>	<b>238 232</b>
Verkeer .....	59 312	77 548	87 807	89 901	101 056	119 847	141 474	169 034	183 235
w.o.: Wetenschappelijk onderzoek .....	58	81	91	90	112	115	116	511	250
Wegverkeer (1) .....	31 894	43 120	46 408	45 296	48 735	57 127	69 359	81 271	89 803
Verkeer te water .....	9 149	11 564	13 965	13 253	16 141	19 194	18 915	25 934	27 368
Spoorwegverkeer .....	11 726	13 756	16 327	17 497	20 598	25 058	31 226	34 675	36 972
Luchtverkeer .....	1 527	2 268	2 153	2 071	2 566	2 419	4 351	4 293	4 791
P.T.T. ....	4 005	5 706	6 953	9 933	10 870	13 385	14 823	18 972	19 155
Nijverheid en handel .....	12 259	15 802	19 111	21 870	19 080	20 893	28 315	36 530	41 254
w.o.: Wetenschappelijk onderzoek .....	1 302	1 958	1 871	1 882	2 798	2 745	3 119	4 395	3 978
Middenstand .....	912	1 082	1 134	1 606	1 643	2 204	2 576	3 590	4 602
Nijverheid .....	4 610	7 625	9 385	7 764	6 596	8 694	12 690	15 174	17 823
Mijnwezen .....	4 359	4 198	5 414	9 123	6 643	5 423	7 814	9 757	10 843
Landbouw en voedselvoorziening .....	15 463	7 660	8 407	7 077	8 725	8 527	8 989	12 519	13 743
w.o.: Wetenschappelijk onderzoek .....	601	659	812	922	1 007	1 165	1 354	2 020	2 199
Landbouw .....	9 936	3 304	6 360	4 456	5 857	4 875	4 866	6 318	6 939
<i>Activiteiten hoofdzakelijk in verband met consumenten</i>	<b>144 068</b>	<b>164 448</b>	<b>194 290</b>	<b>224 389</b>	<b>282 789</b>	<b>376 089</b>	<b>439 695</b>	<b>508 146</b>	<b>554 969</b>
Onderwijs, cultuur en erediensten .....	73 037	84 888	99 662	111 329	142 563	174 912	198 512	222 630	243 096
w.o.: Wetenschappelijk onderzoek .....	5 311	6 638	6 908	7 399	8 698	9 796	11 705	13 341	14 786
Lager onderwijs .....	19 494	22 195	25 271	29 190	37 378	44 833	49 880	56 820	61 052
Middelbaar onderwijs .....	15 607	17 286	20 248	48 836	64 046	81 182	93 641	102 444	112 358
Beroepsonderwijs .....	19 698	22 892	26 206	48 836	64 046	81 182	93 641	102 444	112 358
Hoger onderwijs .....	7 212	8 560	10 014	12 096	15 525	15 949	18 405	19 776	21 688
Erediensten .....	1 109	1 225	1 438	1 737	1 842	2 152	2 368	2 697	3 060
Sociale voorzieningen .....	47 013	53 723	65 497	78 522	99 671	154 618	187 905	221 071	236 488
w.o.: Sociale verzorging .....	42 034	48 000	58 254	69 213	88 084	136 196	167 901	198 986	198 981
Sociale bijstand .....	1 346	1 428	1 658	2 467	3 199	5 991	5 359	5 297	7 245
Sociale hulp .....	1 892	2 880	3 707	4 067	5 127	7 413	8 928	9 485	10 763
Volksgesondheid .....	8 430	9 366	11 734	15 060	18 479	21 540	24 755	32 530	36 073
w.o.: Wetenschappelijk onderzoek .....	1 330	1 436	1 488	1 975	2 130	3 362	3 262	4 286	4 754
Soc. en prevent. geneeskunde .....	1 462	1 634	2 113	2 960	2 905	3 510	4 309	5 482	6 126
Openbare hygiëne .....	1 367	1 921	2 598	3 094	3 388	4 590	6 191	7 621	8 282
Volkshuisvesting .....	4 660	5 344	6 392	7 886	9 520	11 877	13 370	16 529	22 168
Oorlogs- en rampschade .....	10 928	11 127	11 005	11 592	12 556	13 142	15 153	15 386	17 144
w.o.: Schade privé eigendommen (6) ..	894	791	928	1 119	761	674	875	745	852
Schade aan personen (7) .....	8 980	9 406	9 704	10 108	11 537	12 307	13 625	14 448	16 124
<i>Totaal der functioneel toebedeelde uitgaven:</i>	<b>306 735</b>	<b>345 787</b>	<b>400 544</b>	<b>447 555</b>	<b>517 913</b>	<b>661 676</b>	<b>765 287</b>	<b>903 369</b>	<b>989 727</b>
w.o.: Wetenschappelijk onderzoek .....	9 512	11 748	12 506	13 687	16 335	18 893	21 353	26 498	28 171

N.B. — Zie noten bladzijde 382.

5. — Functionele Hergroepering der begrotingsverrichtingen (Uitgaven)<sup>(1)</sup> (vervolg).

OMSCHRIJVING	1970 (2)	1971 (2)	1972 (2)	1973 (2)	1974 (2)	1975 (2)	1976 (2)	1977 (3)	1978 (4)
(× 1 000 000 F)									
<i>Niet functioneel toebedeelde uitgaven</i> ..	100 509	112 786	88 720	103 694	115 738	135 491	161 218	199 179	238 818
Nationale schuld (8) .....	80 026	90 617	62 180	73 383	80 896	93 129	110 088	137 517	168 503
w.o. : Renten en kosten .....	28 681	29 719	32 390	39 021	45 731	51 238	59 105	76 572	86 336
binnenlandse schuld .....	24 346	27 517	31 899	38 619	45 521	51 028	58 939	76 441	86 226
buitenlandse schuld .....	4 335	2 202	491	402	210	210	166	131	110
Aflossingen (10) .....	51 345	60 898	29 790	34 362	35 165	41 891	50 983	60 945	82 167
binnenlandse schuld .....	50 094	59 656	29 091	33 470	34 391	41 737	49 928	60 437	81 689
buitenlandse schuld .....	1 251	1 242	699	892	774	1 154	1 055	508	478
Betrekkingen met de lagere publiek- rechtelijke lichamen (9) .....	18 493	19 905	23 991	27 488	31 444	38 486	46 654	55 709	61 725
Economische afschrijvingen .....	1 990	2 264	2 549	2 823	3 329	3 866	4 374	5 209	5 890
Diverse (12) .....	—	—	—	—	69	10	102	744	2 700
<b>Totaal der begrotingsuitgaven :</b>	<b>407 244</b>	<b>458 573</b>	<b>489 264</b>	<b>551 249</b>	<b>633 651</b>	<b>797 167</b>	<b>926 505</b>	<b>1 102 548</b>	<b>1 228 545</b>

- (1) De begroting van de Staat in enge zin is, in deze tabel, geconsolideerd met die van zekere autonome fondsen en administratieve instellingen.  
(2) Verwezenlijkingen. Gewone uitgaven : ingeschreven vastleggingen (per dienstjaar) : buitengewone uitgaven : ingeschreven ordonnancements (per kalenderjaar), plus de ordonnancements op overgedragen kredieten. Van 1973 af : ordonnancements op niet gesplitste kredieten, op gesplitste kredieten en op niet gesplitste kredieten overgebracht van vorig jaar.  
(3) Aangepaste begrotingskredieten (buitengewone uitgaven : betalingskredieten), plus aangevraagde bijkredieten. Van 1973 af : niet gesplitste kredieten en gesplitste ordonnancementskredieten.  
(4) Oorspronkelijk gevraagde kredieten. Van 1973 af : niet gesplitste kredieten en gesplitste ordonnancementskredieten.  
(5) Inclusief de financiële dienst der leningen van het Wegenfonds.  
(6) Inclusief de financiële dienst der leningen van de Autonome kas voor oorlogsschade.  
(7) Inclusief de financiële dienst der leningen van het Dotatiefonds voor oorlogspensioenen.  
(8) Exclusief de lasten van de leningen met speciale bestemming, opgenomen onder de desbetreffende functie.  
(9) In zoverre deze niet in andere functies zijn opgenomen.  
(10) Exclusief de leningen om bestaande leningen af te lossen.  
(11) Van 1974 af, worden de toegekende intresten weggelaten krachtens het E.S.E.R.  
(12) Van 1974 af, worden de niet gesplitste provisies niet meer opgenomen onder de rubriek « Algemeen bestuur », maar wel onder de rubriek « Diverse ».

6. — Provinciale financiën.

Gewone dienst. — Functioneel-economische indeling.

A. Ontvangsten (× 1 000 F).

FUNCTIES	Dienst- jaar	Economische stromen				Totaal
		Prestaties	Over- drachten	Schuld	Interne ver- richtingen	
<i>Niet toe te rekenen verrichtingen</i> .....	1975	7 401	9 630 526	70 646	2 616	9 711 189
	1976	7 483	11 783 548	112 596	5 000	11 908 627
	1977	5 771	13 137 216	120 117	4 025	13 267 129
	1978	9 978	14 464 049	127 146	—	14 601 173
	1979	9 435	14 761 543	164 228	—	14 935 206
waarvan : Betrekkingen tussen de Staat en de provincies (hulp en fondsen) .....	1975	—	3 768 652	—	—	3 768 652
	1976	—	4 522 969	—	—	4 522 969
	1977	—	5 287 658	—	—	5 287 658
	1978	—	6 117 361	—	—	6 117 361
	1979	—	6 496 527	—	—	6 496 527
Belastingen en taksen .....	1975	—	5 861 228	—	—	5 861 228
	1976	—	7 259 931	—	—	7 259 931
	1977	—	7 848 471	—	—	7 848 471
	1978	—	8 345 102	—	—	8 345 102
	1979	—	8 262 509	—	—	8 262 509

## Gewone dienst. — Functioneel-economische indeling (vervolg).

## A. Ontvangsten (× 1 000 F)(vervolg).

FUNKTIES	Dienst- jaar	Economische stromen				Totaal
		Prestaties	Over- drachten	Schuld	Interne ver- richtingen	
Algemeen bestuur, buitenlandse betrekkingen en ontwikkelingshulp .....	1975	86 919	17 563	10 317	141 201	256 000
	1976	105 924	19 392	13 204	161 290	299 810
	1977	119 363	23 002	28 210	188 580	359 155
	1978	152 740	26 000	11 727	114 426	304 893
	1979	201 224	26 813	11 117	113 984	353 138
waarvan : Eigendommen .....	1975	17 288	—	9 697	—	26 985
	1976	19 360	—	12 544	—	31 904
	1977	18 895	—	11 556	—	30 451
	1978	15 505	—	9 863	—	25 368
	1979	16 902	—	9 153	—	26 055
Centrale diensten .....	1975	60 292	1	—	141 149	201 442
	1976	66 940	1	—	161 290	228 231
	1977	72 801	1	—	188 580	261 382
	1978	95 702	1	—	114 426	210 179
	1979	141 421	351	—	113 984	255 756
Openbare orde en veiligheid .....	1975	456	22 467	27 001	52	49 976
	1976	931	23 904	—	—	24 835
	1977	986	24 421	—	—	25 407
	1978	1 189	24 574	—	—	25 763
	1979	1 331	31 662	—	—	32 993
Verkeer en waterstaat .....	1975	76 136	188 513	334 508	60	599 217
	1976	95 221	262 550	162 670	60	520 501
	1977	134 783	286 034	165 857	60	586 734
	1978	154 693	300 239	187 561	—	642 493
	1979	152 954	364 036	153 646	—	670 636
waarvan : Landwegen .....	1975	75 292	181 702	333 749	60	590 803
	1976	92 558	258 343	161 910	60	512 871
	1977	128 120	281 181	164 729	60	574 090
	1978	149 422	289 577	186 204	—	625 203
	1979	147 378	353 511	152 291	—	653 180
Handel en nijverheid .....	1975	945 135	381	214 855	—	1 160 371
	1976	1 425 420	5 377	221 825	—	1 652 622
	1977	1 559 360	3 197	219 124	—	1 781 681
	1978	1 772 045	3 439	261 395	—	2 036 879
	1979	2 044 725	3 653	215 198	—	2 263 576
waarvan : Energieproductie en -transport .....	1975	942 655	322	203 376	—	1 146 353
	1976	1 420 160	322	210 459	—	1 630 941
	1977	1 554 130	3 146	207 562	—	1 764 838
	1978	1 765 715	3 391	246 792	—	2 015 898
	1979	2 038 415	3 609	203 744	—	2 245 768
Landbouw en visserij .....	1975	13 710	5 780	403	729	20 622
	1976	16 454	9 675	41	836	27 006
	1977	19 497	40 828	5	909	61 239
	1978	19 415	13 017	11	903	33 346
	1979	25 892	7 262	91	—	33 245
Onderwijs, cultuur en recreatie .....	1975	249 912	4 058 460	13 688	99 802	4 421 862
	1976	309 580	5 335 691	13 738	110 122	5 769 131
	1977	373 670	6 057 613	20 932	126 270	6 578 485
	1978	420 731	6 721 068	22 195	106	7 164 100
	1979	457 434	7 213 266	21 638	—	7 692 338
waarvan : Secundair onderwijs .....	1975	101 158	3 155 052	264	67 239	3 323 713
	1976	121 877	4 065 565	264	73 946	4 261 652
	1977	139 111	4 666 389	264	83 484	4 889 248
	1978	159 150	5 082 726	264	—	5 242 140
	1979	174 977	5 290 987	263	—	5 466 227

## 6. — Provinciale financiën (vervolg).

## Gewone dienst. — Functioneel-economische indeling (vervolg).

## A. Ontvangsten (× 1 000 F)(vervolg).

FUNKTIES	Dienst- jaar	Economische stromen				Totaal
		Prestaties	Over- drachten	Schuld	Interne ver- richtingen	
Wetenschappelijk onderwijs .....	1975	25 056	440 169	—	29 275	494 500
	1976	36 464	554 440	—	32 160	623 064
	1977	34 534	554 328	—	36 990	625 852
	1978	34 362	702 884	—	—	737 246
	1979	36 472	784 078	—	—	820 550
Onderwijs aan gehandicapten .....	1975	16 115	285 953	—	—	302 068
	1976	26 159	473 017	—	—	499 176
	1977	52 405	553 966	—	—	606 371
	1978	54 768	645 244	—	—	700 012
	1979	52 898	791 750	—	—	844 648
Jeugdzorg, volksopleiding, sport en recreatie ...	1975	57 212	34 649	12 460	275	104 596
	1976	65 201	35 224	12 360	491	113 276
	1977	76 033	38 426	19 199	875	134 533
	1978	92 629	36 655	20 293	—	149 577
	1979	103 876	55 955	19 792	—	179 623
Sociale voorzieningen en volksgezondheid .....	1975	435 101	110 993	49 063	1 040	596 197
	1976	563 863	148 002	61 995	806	774 666
	1977	614 551	162 007	75 727	4 999	857 284
	1978	659 388	183 747	79 423	—	922 558
	1979	667 269	222 824	83 657	—	973 750
waarvan : Volksgezondheid .....	1975	424 912	78 524	2 512	1 040	506 988
	1976	548 098	109 627	1 405	806	659 936
	1977	596 600	117 662	962	4 999	720 223
	1978	640 259	129 447	997	—	770 703
	1979	649 302	141 072	1 919	—	792 293
Volkshuisvesting en ruimtelijke ordening - Urbanisatie ...	1975	3 060	2 710	127 661	—	133 431
	1976	3 060	48 430	190 489	—	241 979
	1977	1 060	62 310	269 718	—	333 088
	1978	560	79 425	376 384	—	456 369
	1979	560	116 514	535 707	—	652 781
waarvan : Volkshuisvesting .....	1975	—	2 710	127 661	—	130 371
	1976	—	48 430	185 489	—	233 919
	1977	—	62 310	264 168	—	326 478
	1978	—	79 425	369 414	—	448 839
	1979	—	116 514	531 837	—	648 351
Totaal eigen aan het dienstjaar .....	1975	1 817 830	14 037 393	848 142	245 500	16 948 865
	1976	2 527 936	17 636 569	776 558	278 114	21 219 177
	1977	2 829 041	19 796 628	899 690	324 843	23 850 202
	1978	3 190 739	21 815 558	1 065 842	115 435	26 187 574
	1979	3 560 824	22 747 573	1 185 282	113 984	27 607 663
Saldi van de vorige dienstjaren .....	1975	—	—	—	—	466 904
	1976	—	—	—	—	668 659
	1977	—	—	—	—	1 044 583
	1978	—	—	—	—	1 464 100
	1979	—	—	—	—	2 108 007
Overboekingen .....	1975	—	—	—	—	25 093
	1976	—	—	—	—	—
	1977	—	—	—	—	—
	1978	—	—	—	—	—
	1979	—	—	—	—	30 800
Algemeen totaal .....	1975	—	—	—	—	17 440 862
	1976	—	—	—	—	21 887 836
	1977	—	—	—	—	24 894 785
	1978	—	—	—	—	27 651 674
	1979	—	—	—	—	29 746 470



## 6. — Provinciale financiën (vervolg).

## Gewone dienst. — Functioneel-economische indeling (vervolg).

## B. Uitgaven (× 1 000 F)

FUNCTIES	Dienst- jaar	Economische stromen					Totaal
		Personeel	Werkings- kosten	Over- drachten	Schuld	Interne ver- richtingen	
Niet toe te rekenen verrichtingen .....	1975	27 090	56 160	35 080	403 864	—	522 194
	1976	62 310	87 764	37 280	399 664	—	587 018
	1977	65 860	94 198	42 620	461 941	—	664 619
	1978	76 426	109 748	41 960	249 315	—	477 449
	1979	99 450	162 929	48 070	220 689	—	531 138
waarv.: Overheidsschulden en vorderingen .	1975	—	371	—	361 594	—	361 965
	1976	—	359	—	312 024	—	312 383
	1977	—	357	—	300 857	—	301 214
	1978	—	333	—	122 216	—	122 549
	1979	—	321	—	117 382	—	117 703
Algemeen bestuur, buitenlandse betrekkingen en ontwikkelingshulp .....	1975	1 066 200	299 055	27 006	59 342	25 300	1 476 903
	1976	1 433 177	405 310	39 009	84 700	40 839	2 003 035
	1977	1 649 217	476 095	36 425	133 383	47 690	2 342 810
	1978	1 864 751	651 335	55 323	167 256	48 450	2 787 115
	1979	2 030 160	693 784	61 810	192 502	52 142	3 030 398
waarv.: Eigendommen .....	1975	3 147	9 506	—	12 815	—	25 468
	1976	3 812	7 214	—	16 880	—	27 906
	1977	4 897	8 123	—	19 817	—	32 837
	1978	7 631	15 665	—	21 683	—	44 979
	1979	13 959	13 224	—	29 071	—	56 254
Centrale diensten .....	1975	327 010	79 831	2 593	14 556	270	424 260
	1976	439 154	92 303	2 820	23 410	708	558 395
	1977	481 735	107 363	2 940	41 696	1 594	635 328
	1978	525 929	196 835	2 930	49 340	—	775 034
	1979	591 645	209 652	2 705	59 624	—	863 626
Openbare orde en veiligheid .....	1975	9 170	2 791	1 296	24 979	52	38 288
	1976	14 326	3 204	8 956	25 845	—	52 331
	1977	14 652	4 039	1 645	26 047	—	46 383
	1978	16 544	4 291	6 006	24 791	20	51 652
	1979	24 631	6 019	8 284	25 214	26	64 174
Verkeer en waterstaat .....	1975	439 513	348 269	70 230	951 700	—	1 809 712
	1976	538 286	399 779	111 681	973 853	619	2 024 218
	1977	582 412	479 149	112 788	1 074 447	638	2 249 434
	1978	628 996	506 480	100 778	1 201 042	70	2 437 366
	1979	636 318	541 919	112 670	1 289 404	70	2 580 381
waarv.: Landwegen .....	1975	439 513	191 117	31 591	920 271	—	1 582 492
	1976	538 286	218 186	54 567	923 484	619	1 735 142
	1977	582 412	256 947	52 374	1 009 802	638	1 902 173
	1978	628 996	286 778	37 644	1 120 058	70	2 073 546
	1979	636 318	306 871	45 939	1 205 091	70	2 194 289
Zee- en rivierwaterkering en waterbe- heersing .....	1975	—	155 652	36 545	25 846	—	218 043
	1976	—	180 093	55 140	44 545	—	279 778
	1977	—	220 703	58 440	58 935	—	338 078
	1978	—	217 703	61 240	75 452	—	354 395
	1979	—	231 260	64 837	78 592	—	374 689
Handel en nijverheid .....	1975	67 334	781 176	229 453	260 087	—	1 338 050
	1976	85 658	1 241 650	342 828	292 760	3 542	1 966 438
	1977	92 167	1 342 995	309 766	294 130	—	2 039 058
	1978	97 435	1 486 061	469 682	386 856	—	2 440 034
	1979	106 800	1 748 755	509 909	394 931	—	2 760 395
waarv.: Industrie .....	1975	70	1 410	91 416	21 345	—	114 241
	1976	100	7 930	169 745	23 199	—	200 974
	1977	250	8 250	141 790	30 861	—	181 151
	1978	150	8 200	228 313	47 757	—	284 420
	1979	2 960	9 275	249 760	51 143	—	313 138

## 6. — Provinciale financiën (vervolg).

## Gewone dienst. — Functioneel-economische indeling (vervolg).

## B. Uitgaven (× 1 000 F). (vervolg).

FUNCTIES	Dienst- jaar	Economische stromen					Totaal
		Personeel	Werkings- kosten	Over- drachten	Schuld	Interne ver- richtingen	
Energieproductie en -transport ....	1975	50 500	774 510	—	221 205	—	1 046 215
	1976	56 320	1 226 650	—	236 137	—	1 519 107
	1977	60 206	1 327 605	—	221 517	—	1 609 328
	1978	65 950	1 468 550	—	276 808	—	1 811 308
	1979	72 160	1 703 800	—	274 106	—	2 050 066
Landbouw en visserij .....	1975	82 261	26 149	92 451	27 086	2 542	230 489
	1976	106 053	34 809	105 640	31 990	1 190	279 682
	1977	115 414	42 223	134 125	44 066	3 299	339 127
	1978	141 598	44 987	115 609	56 342	2 187	360 723
	1979	150 805	46 798	119 652	57 474	1 909	376 638
waarv. : Akkerbouw, tuinbouw en veeteelt ..	1975	17 516	3 767	71 125	16 780	—	109 188
	1976	29 403	7 650	76 640	16 674	—	130 367
	1977	28 970	7 848	108 405	21 098	—	166 321
	1978	43 051	11 894	83 107	22 949	—	161 001
	1979	44 814	12 985	87 031	23 333	—	168 163
Onderwijs, cultuur en recreatie .....	1975	6 021 440	941 694	288 828	1 020 956	188 986	8 461 904
	1976	8 177 931	1 137 662	353 756	1 261 422	194 428	11 125 199
	1977	9 372 043	1 370 031	339 956	1 563 090	218 841	12 863 961
	1978	10 251 272	1 374 255	409 023	1 957 042	59 226	14 050 818
	1979	10 605 752	1 624 441	528 565	2 168 051	55 862	14 982 671
waarv. : Secundair onderwijs .....	1975	4 411 781	552 136	4 136	562 550	84 927	5 615 530
	1976	5 869 229	647 993	4 736	668 531	77 904	7 268 393
	1977	6 845 627	779 507	4 131	854 424	89 332	8 573 021
	1978	7 382 641	699 868	4 996	1 039 219	43 704	9 170 428
	1979	7 439 321	856 300	6 616	1 155 939	41 501	9 499 677
Wetenschappelijk onderwijs .....	1975	549 386	54 920	18 824	49 926	95 283	768 339
	1976	754 489	69 975	19 134	74 663	90 410	1 008 671
	1977	710 282	81 033	22 372	92 859	96 076	1 002 622
	1978	838 488	110 394	22 557	126 570	—	1 098 009
	1979	919 499	124 801	24 474	145 422	—	1 214 196
Onderwijs aan gehandicapten .....	1975	395 355	76 786	46 190	63 546	1 342	583 219
	1976	609 303	103 400	51 743	84 479	1 178	850 103
	1977	754 240	130 224	51 925	111 775	1 601	1 049 765
	1978	842 281	133 588	53 297	148 262	6 591	1 184 019
	1979	964 297	148 037	64 342	156 020	6 430	1 339 126
Jeugdzorg, volksopleiding, sport en recreatie .....	1975	372 149	140 499	123 627	268 486	4 387	909 148
	1976	545 040	176 369	173 572	330 033	5 771	1 230 785
	1977	599 436	204 769	178 620	385 984	5 348	1 374 157
	1978	689 682	236 411	207 290	484 264	6 980	1 624 627
	1979	754 888	280 214	302 448	537 395	5 900	1 880 845
Kunsten, oudheidkunde en natuur- bescherming .....	1975	51 392	23 272	78 087	28 875	—	181 626
	1976	66 447	30 427	85 732	46 579	—	229 185
	1977	81 128	38 291	64 854	51 980	—	236 253
	1978	89 359	43 914	96 019	67 344	370	297 006
	1979	100 460	56 849	107 505	65 724	460	330 998
Sociale voorzieningen en volksgezondheid ..	1975	830 502	244 847	443 140	461 284	28 620	2 008 393
	1976	1 118 930	298 129	486 480	609 366	37 496	2 550 401
	1977	1 213 031	350 099	470 146	705 459	54 375	2 793 110
	1978	1 330 010	388 658	606 949	854 686	5 483	3 185 786
	1979	1 396 676	425 000	658 354	998 989	3 975	3 482 994
waarv. : Sociale bijstand .....	1975	18 501	8 147	142 035	52 198	673	221 554
	1976	41 285	15 421	158 024	72 392	978	288 100
	1977	46 602	22 900	151 245	96 602	861	318 210
	1978	48 214	26 843	214 944	105 382	—	395 383
	1979	54 630	23 400	254 223	152 185	—	484 438

## Gewone dienst. — Functioneel-economische indeling (vervolg).

## B. Uitgaven (× 1 000 F)(vervolg).

FUNCTIES	Dienst- jaar	Economische stromen					Totaal
		Personeel	Werkings- kosten	Over- drachten	Schuld	Interne ver- richtingen	
Sociale- en gezinshulp .....	1975	920	1 240	111 806	68 924	—	182 890
	1976	1 187	3 365	138 435	87 123	—	230 110
	1977	1 517	3 770	131 884	101 896	—	239 067
	1978	1 275	4 150	171 296	120 507	—	297 228
	1979	1 605	5 685	179 439	141 208	—	327 937
Volksgezondheid .....	1975	712 833	207 043	163 092	258 019	27 947	1 368 934
	1976	930 978	238 231	151 362	351 585	36 518	1 708 674
	1977	984 015	276 820	149 658	398 884	53 514	1 862 891
	1978	1 084 287	306 142	173 818	503 863	1 522	2 069 632
	1979	1 124 142	333 241	175 679	572 027	505	2 205 594
Volkshuisvesting en ruimtelijke ordening - Urbanisatie .....	1975	—	965	292 856	221 865	—	515 686
	1976	—	2 870	267 016	375 911	—	645 797
	1977	—	5 679	222 951	486 823	—	715 453
	1978	—	13 042	292 422	652 346	—	957 810
	1979	—	25 510	209 588	840 471	—	1 075 569
waarv.: Volkshuisvesting .....	1975	—	715	222 397	204 825	—	427 937
	1976	—	2 570	189 807	358 349	—	550 726
	1977	—	5 330	197 742	465 693	—	668 765
	1978	—	12 692	192 407	634 635	—	839 734
	1979	—	25 159	182 873	818 395	—	1 026 427
Totaal eigen aan het dienstjaar .....	1975	8 543 510	2 701 106	1 480 340	3 431 163	245 500	16 401 619
	1976	11 536 671	3 611 177	1 752 646	4 055 511	278 114	21 234 119
	1977	13 104 796	4 164 508	1 670 422	4 789 386	324 843	24 053 955
	1978	14 407 032	4 578 857	2 097 752	5 549 677	115 435	26 748 753
	1979	15 050 592	5 275 155	2 256 902	6 187 725	113 984	28 884 358
Saldo van de vorige dienstjaren .....	1975	—	—	—	—	—	198 295
	1976	—	—	—	—	—	622 782
	1977	—	—	—	—	—	369 751
	1978	—	—	—	—	—	899 994
	1979	—	—	—	—	—	244 027
Overboekingen .....	1975	—	—	—	—	—	603 261
	1976	—	—	—	—	—	733 515
	1977	—	—	—	—	—	783 121
	1978	—	—	—	—	—	841 628
	1979	—	—	—	—	—	971 738
Algemeen totaal .....	1975	—	—	—	—	—	17 203 175
	1976	—	—	—	—	—	22 590 416
	1977	—	—	—	—	—	25 206 827
	1978	—	—	—	—	—	28 490 375
	1979	—	—	—	—	—	30 100 123

## 7. — Gemeentefinanciën

### Gewone dienst. — Functioneel-economische indeling <sup>(1)</sup>

FUNCTIES	Dienstjaren	Economische stromen				Totaal
		Prestaties	Overdrachten	Schuld	Interne verrichtingen	
<b>A. Ontvangsten.</b>						
(× 1 000 F)						
Niet toe te rekenen verrichtingen .....	1974	32 416	54 116 819	390 858	906 494	55 446 587
	1975	67 509	63 311 436	496 302	1 067 025	64 942 272
	1976	41 581	72 296 794	558 350	1 285 152	74 181 877
	1977	45 459	90 228 503	530 277	1 532 084	92 336 323
	1978	241 401	97 525 837	513 930	1 748 884	100 030 052
waarvan :	1974	21 630	6 982	161 863	—	190 475
Niet verdeelbare ontvangsten .....	1975	25 150	8 653	229 644	—	263 447
	1976	28 867	16 252	292 238	—	337 357
	1977	29 946	101 081	337 558	—	468 585
	1978	30 039	278 855	369 392	—	678 286
Openbare schuld .....	1974	233	119 754	227 791	906 494	1 254 272
	1975	209	115 530	256 216	1 067 025	1 438 980
	1976	651	113 872	266 112	1 275 581	1 656 216
	1977	863	401 081	192 719	1 519 687	2 114 330
	1978	860	597 986	144 537	1 734 857	2 478 240
Betrekkingen tussen de Staat en andere publiekrechtelijke lichamen (hulp en fondsen)	1974	1 296	26 182 828	—	—	26 184 124
	1975	5 504	30 611 472	—	—	30 616 976
	1976	—	35 812 173	—	—	35 812 173
	1977	—	47 135 895	—	—	47 135 895
	1978	193 404	48 192 747	—	—	48 386 151
Belastingen en retributies .....	1974	35	27 781 916	1 204	—	27 783 155
	1975	—	32 585 199	—	—	32 585 199
	1976	—	36 264 051	—	—	36 264 051
	1977	—	42 536 998	—	—	42 536 998
	1978	—	48 386 925	—	—	48 386 925
Verzekeringen .....	1974	9 222	25 339	—	—	34 561
	1975	9 608	28 062	—	—	37 670
	1976	12 063	90 446	—	9 571	112 080
	1977	14 650	53 468	—	12 397	80 515
	1978	17 098	69 324	1	14 027	100 450
Algemeen bestuur, buitenlandse betrekkingen en ontwikkelingshulp .....	1974	675 660	252 291	84 818	1 582 609	2 595 378
	1975	759 576	288 531	90 385	1 964 843	3 103 335
	1976	842 389	306 247	119 084	2 589 151	3 856 871
	1977	963 247	376 329	145 200	2 846 229	4 331 005
	1978	1 184 841	519 094	130 363	3 395 058	5 229 356
waarvan :	1974	76 716	131 321	4 384	15 765	228 186
Algemeen bestuur .....	1975	99 453	153 242	3 421	21 750	277 866
	1976	111 785	168 023	5 152	25 793	310 753
	1977	125 824	191 118	6 150	27 798	350 890
	1978	302 422	215 129	4 076	33 166	554 793

(1) Oorspronkelijke, door de Bestendige Deputatie, goedgekeurde begrotingen, beroepen inbegrepen, wijzigingen in de loop van het dienstjaar niet inbegrepen.

## 7. — Gemeentefinanciën (vervolg).

Gewone dienst. — Functioneel-economische indeling <sup>(1)</sup> (vervolg).

FUNCTIES	Dienstjaren	Economische stromen				Totaal
		Prestaties	Over- drachten	Schuld	Interne verrichtingen	
<b>A. Ontvangsten. (vervolg).</b>						
(× 1 000 F)						
<b>Eigendommen</b> .....	1974	453 466	9 960	80 409	—	543 835
	1975	494 840	10 620	86 763	—	592 223
	1976	533 077	9 243	113 912	503	656 735
	1977	570 503	20 158	139 050	—	729 711
	1978	584 948	30 429	125 375	—	740 752
<b>Centrale diensten</b> .....	1974	145 478	111 010	25	1 566 844	1 823 357
	1975	165 283	124 669	201	1 943 093	2 233 246
	1976	197 527	128 981	20	2 562 855	2 889 383
	1977	266 920	165 053	—	2 818 431	3 250 404
	1978	297 471	273 536	912	3 361 892	3 933 811
<b>Openbare orde en veiligheid</b> .....	1974	75 802	554 483	759	3 322	634 366
	1975	97 103	635 918	967	4 645	738 633
	1976	118 866	808 580	570	6 150	934 166
	1977	160 241	946 733	368	6 243	1 113 585
	1978	161 540	1 084 050	357	6 213	1 252 160
<b>waarvan :</b>	1974	26 430	204 933	370	13	231 746
Rechtspleging, politie, kindbescherming ..	1975	34 823	206 634	381	13	241 851
	1976	28 927	88 011	—	13	116 951
	1977	36 107	91 859	—	—	127 966
	1978	39 681	100 223	66	—	139 970
<b>Brandweer en burgerbescherming</b> .....	1974	49 372	349 550	389	3 309	402 620
	1975	62 280	429 284	586	4 632	496 782
	1976	89 939	720 569	570	6 137	817 215
	1977	124 134	854 874	368	6 243	985 619
	1978	121 859	983 827	291	6 213	1 112 190
<b>Verkeer en waterstaat</b> .....	1974	2 475 190	1 552 377	340 892	8 817	4 377 276
	1975	2 985 223	1 797 043	465 726	13 334	5 261 326
	1976	3 328 030	2 019 483	507 912	17 044	5 872 469
	1977	3 426 126	2 232 924	549 232	16 299	6 224 581
	1978	3 781 129	2 491 431	433 891	19 516	6 725 967
<b>Handel en nijverheid</b> .....	1974	348 774	172 097	3 302 159	550	3 823 580
	1975	382 329	199 282	3 533 186	550	4 115 347
	1976	452 080	182 496	4 331 450	385	4 966 411
	1977	332 681	199 174	5 072 277	385	5 604 517
	1978	328 806	125 078	5 847 884	450	6 302 218
<b>Landbouw en visserij</b> .....	1974	579 026	7 742	516	—	587 284
	1975	591 567	9 635	815	—	602 017
	1976	615 029	9 420	1 185	—	625 634
	1977	693 516	10 498	246	—	704 260
	1978	693 397	21 164	50	—	714 611

(1) Zie noot bladzijde 388.

7. — Gemeentefinanciën (vervolg).

Gewone dienst. — Functioneel-economische indeling <sup>(1)</sup> (vervolg).

FUNCTIES	Dienstjaren	Economische stromen				Totaal
		Prestaties	Overdrachten	Schuld	Interne verrichtingen	

A. Ontvangsten. (vervolg).

(× 1 000 F)

Onderwijs, cultuur en recreatie .....	1974	802 321	14 460 914	188 210	242 752	15 694 197
	1975	966 989	17 678 582	476 980	297 266	19 419 817
	1976	1 084 228	21 035 471	235 792	329 151	22 684 642
	1977	1 432 121	23 209 713	744 886	411 874	25 798 594
	1978	1 335 096	26 330 029	358 396	469 559	28 493 080
waarvan :	1974	284 259	8 126 395	5 738	218 650	8 635 042
Kleuter- en lageronderwijs .....	1975	348 841	9 716 747	229 365	267 374	10 562 327
	1976	370 089	11 457 596	10 289	300 066	12 138 040
	1977	398 477	12 501 072	250 414	381 770	13 531 733
	1978	445 609	14 114 850	5 460	437 011	15 002 930
Middelbaar, normaal, technisch en kunst- onderwijs .....	1974	22 040	5 477 826	421	1 450	5 501 737
	1975	29 772	7 004 402	61 009	1 984	7 097 167
	1976	36 329	8 479 009	618	3 115	8 519 071
	1977	175 365	9 403 941	193 914	1 565	9 774 785
	1978	47 218	10 830 905	2 042	1 610	10 881 775
Hogeronderwijs .....	1974	200	55 989	—	—	56 189
	1975	1 877	77 038	100	—	79 015
	1976	435	93 783	—	—	94 218
	1977	8 188	100 567	120	—	108 875
	1978	1 972	126 573	1 180	—	129 725
Jeugdzorg, volksopleiding, sport en recreatie	1974	495 725	731 791	153 271	22 652	1 403 439
	1975	584 701	791 403	150 587	27 908	1 554 599
	1976	677 098	898 951	187 626	25 970	1 789 645
	1977	849 817	1 065 075	258 748	28 539	2 202 179
	1978	839 918	1 098 224	308 462	30 938	2 277 542
Erediensten .....	1974	97	68 913	28 780	—	97 790
	1975	1 798	88 992	35 919	—	126 709
	1976	277	106 132	37 259	—	143 668
	1977	274	139 058	41 690	—	181 022
	1978	379	159 477	41 252	—	201 108
Sociale voorzieningen en volksgezondheid ...	1974	1 480 330	1 619 810	1 509 320	7 782	4 617 242
	1975	1 773 457	2 075 031	1 729 476	8 843	5 586 807
	1976	2 003 092	2 539 415	1 846 792	10 040	6 399 339
	1977	2 007 903	2 929 763	2 008 615	13 522	6 959 803
	1978	2 164 202	3 404 578	2 464 487	14 545	8 047 812
waarvan :	1974	6 005	3 808	63 843	75	73 731
Sociale zekerheid en bijstand .....	1975	5 263	7 556	78 526	75	91 420
	1976	12 727	11 860	96 620	100	121 307
	1977	18 273	22 809	132 299	125	173 506
	1978	25 462	61 094	141 627	125	228 308

(1) Zie noot bladzijde 388.

## 7. — Gemeentefinanciën (vervolg).

Gewone dienst. — Functioneel-economische indeling <sup>(1)</sup> (vervolg).

FUNCTIES	Dienstjaren	Economische stromen				Totaal
		Prestaties	Overdrachten	Schuld	Interne verrichtingen	

## A. Ontvangsten. (vervolg).

(× 1 000 F)

Sociale hulp .....	1974	94 185	299 145	1 813	40	395 183
	1975	128 299	387 406	5 513	412	521 630
	1976	156 316	504 712	4 753	600	666 381
	1977	168 392	605 201	7 251	900	781 744
	1978	196 540	697 230	15 676	945	910 391
Gezondheidszorg .....	1974	47 874	131 519	511 698	147	691 238
	1975	61 578	140 192	656 348	166	858 284
	1976	67 929	156 283	684 749	295	909 256
	1977	70 336	114 771	803 883	405	989 395
	1978	51 591	108 404	941 049	440	1 101 484
Hygiëne, voeding, water .....	1974	782 479	285 039	886 283	228	1 954 029
	1975	1 009 060	361 440	937 920	270	2 308 690
	1976	1 100 892	447 216	1 008 616	145	2 556 869
	1977	1 049 277	473 185	1 017 112	150	2 539 724
	1978	1 054 626	554 963	1 306 845	270	2 916 704
Ontsmetting, reiniging, huisvuil .....	1974	181 395	81 835	28 695	1 308	293 233
	1975	158 555	136 855	27 837	2 523	325 770
	1976	205 953	127 486	38 271	7 328	379 038
	1977	220 632	111 539	34 104	10 366	376 641
	1978	313 089	121 293	40 330	10 996	485 708
Afvalwater .....	1974	51 193	797 750	2 747	785	852 475
	1975	60 214	1 014 549	1 523	1 188	1 077 474
	1976	94 921	1 287 291	12 545	1 133	1 395 890
	1977	91 629	1 597 211	13 266	955	1 703 061
	1978	96 898	1 855 808	18 651	1 104	1 972 461
Begraafplaatsen en milieubescherming .....	1974	317 199	20 714	14 241	5 199	357 353
	1975	350 488	27 033	21 809	4 209	403 539
	1976	364 354	4 567	1 238	439	370 598
	1977	389 364	5 047	700	621	395 732
	1978	425 996	5 786	309	665	432 756
Volkshuisvesting en ruimtelijke ordening - Urbanisatie .....	1974	172 580	39 000	557 099	334	769 013
	1975	51 652	41 398	637 672	407	731 129
	1976	66 944	87 584	888 289	431	1 043 248
	1977	275 219	114 493	851 242	2 118	1 243 072
	1978	123 639	191 263	1 035 694	356	1 350 952
Totaal eigen aan het dienstjaar .....	1974	6 642 099	72 775 533	6 374 631	2 752 660	88 544 923
	1975	7 675 405	86 036 856	7 431 509	3 356 913	104 500 683
	1976	8 552 239	99 285 490	8 489 424	4 237 504	120 564 657
	1977	9 336 513	120 248 130	9 902 343	4 828 754	144 315 740
	1978	10 014 051	131 692 524	10 785 052	5 654 581	158 146 208

(1) Zie noot bladzijde 388.

7. — Gemeentefinanciën (vervolg).

Gewone dienst. — Functioneel-economische indeling <sup>(1)</sup> (vervolg).

FUNCTIES	Dienstjaren	Economische stromen				Totaal
		Prestaties	Overdrachten	Schuld	Interne verrichtingen	

A. Ontvangsten. (vervolg).

(× 1 000 F)

Saldi van de vorige dienstjaren .....	1974	—	—	—	—	7 479 266
	1975	—	—	—	—	10 137 325
	1976	—	—	—	—	12 229 092
	1977	—	—	—	—	11 442 872
	1978	—	—	—	—	10 610 668
Overboekingen .....	1974	—	—	—	—	1 896 483
	1975	—	—	—	—	1 988 330
	1976	—	—	—	—	2 773 941
	1977	—	—	—	—	41 838
	1978	—	—	—	—	3 836 480
Algemeen totaal .....	1974	—	—	—	—	97 920 672
	1975	—	—	—	—	116 626 338
	1976	—	—	—	—	135 567 690
	1977	—	—	—	—	155 800 450
	1978	—	—	—	—	172 593 356

(1) Zie noot bladzijde 388.



## 7. — Gemeentefinanciën (vervolg).

Gewone dienst. — Functioneel-economische indeling <sup>(1)</sup> (vervolg).

FUNCTIES	Dienstjaren	Economische stromen					Totaal
		Personeel	Werkingskosten	Overdrachten	Schuld	Interne verrichtingen	
<b>B. Uitgaven.</b>							
(X 1 000 F)							
Niet toe te rekenen verrichtingen .....	1974	125 627	183 343	108 768	5 954 935	134	6 372 807
	1975	151 353	213 425	236 492	6 603 280	110	7 204 660
	1976	181 468	249 105	322 373	7 306 704	108	8 059 758
	1977	226 525	324 586	356 853	9 160 264	117	10 068 345
	1978	272 605	364 347	407 795	10 383 144	84	11 427 975
waarvan :	1974	25	19 091	8 474	546 312	5	573 907
Niet verdeelbare uitgaven .....	1975	68	23 911	7 063	670 455	—	701 497
	1976	435	27 801	7 944	787 113	48	823 341
	1977	130	32 658	21 369	1 101 781	—	1 155 938
	1978	784	34 739	34 793	1 409 344	—	1 479 660
Openbare schuld .....	1974	—	21 652	216	5 408 542	129	5 430 539
	1975	—	19 049	359	5 932 825	110	5 952 343
	1976	586	14 431	976	6 519 154	60	6 535 207
	1977	—	35 097	3 875	8 058 254	117	8 097 343
	1978	—	24 918	118	8 973 518	84	8 998 638
Betrekkingen tussen de staat en andere publiekrechtelijke lichamen (hulp en fondsen) .....	1974	—	—	229	7	—	236
	1975	—	—	151 021	—	—	151 021
	1976	—	45	210 052	—	—	210 097
	1977	—	—	194 407	10	—	194 417
	1978	—	—	222 768	—	—	222 768
Belastingen en retributies .....	1974	54	67	97 499	2	—	97 622
	1975	1	24	75 699	—	—	75 724
	1976	28	95	87 896	—	—	88 019
	1977	—	10	119 082	—	—	119 092
	1978	8 757	1 995	126 474	282	—	137 508
Verzekeringen .....	1974	125 548	142 533	2 350	72	—	270 503
	1975	151 284	170 441	2 350	—	—	324 075
	1976	180 419	206 733	15 505	437	—	403 094
	1977	226 395	256 821	18 120	219	—	501 555
	1978	263 064	302 695	23 642	—	—	589 401
Algemeen bestuur, buitenlandse betrekkingen en ontwikkelingshulp .....	1974	9 545 970	2 473 374	263 628	994 110	308 147	13 585 229
	1975	11 901 938	2 838 607	312 056	1 188 704	436 749	16 678 054
	1976	13 982 794	3 263 440	357 935	1 348 479	586 545	19 539 193
	1977	15 926 684	3 974 788	321 009	1 459 538	700 653	22 382 672
	1978	17 773 253	4 543 925	301 751	1 652 877	909 816	25 181 622
waarvan :	1974	7 266 117	1 704 075	254 249	636 315	221 228	10 081 984
Algemeen bestuur .....	1975	9 083 127	1 956 461	300 622	784 736	325 196	12 450 142
	1976	10 505 116	2 270 297	337 990	861 568	466 443	14 441 414
	1977	11 703 282	2 779 309	307 053	1 048 250	547 113	16 385 007
	1978	13 135 263	3 180 684	282 201	1 199 048	749 235	18 546 431

(1) Zie noot bladzijde 388.

7. — Gemeentefinanciën (vervolg).

Gewone dienst. — Functioneel-economische indeling <sup>(1)</sup> (vervolg).

FUNCTIES	Dienstjaren	Economische stromen					Totaal
		Personeel	Werkingskosten	Overdrachten	Schuld	Interne verrichtingen	
<b>B. Uitgaven (vervolg).</b>							
(× 1 000 F)							
<b>Eigendommen</b> .....	1974	354 014	395 166	824	202 797	41 187	993 988
	1975	458 440	401 653	2 261	238 112	50 566	1 151 032
	1976	426 062	442 095	1 644	300 590	44 551	1 214 942
	1977	478 949	510 830	1 235	347 217	36 382	1 374 613
	1978	551 366	510 029	1 619	379 464	38 802	1 481 280
<b>Centrale diensten</b> .....	1974	1 925 839	374 133	8 555	154 998	45 732	2 509 257
	1975	2 360 371	480 493	9 173	165 856	60 987	3 076 880
	1976	3 051 616	551 048	18 301	186 321	75 551	3 882 837
	1977	3 744 453	684 649	12 721	64 071	117 158	4 623 052
	1978	4 086 624	853 212	17 931	74 365	121 779	5 153 911
<b>Openbare orde en veiligheid</b> .....	1974	8 671 715	744 194	482 198	207 524	172 140	10 277 771
	1975	10 970 697	876 494	585 776	249 430	194 574	12 876 971
	1976	12 624 475	999 617	712 673	299 391	308 543	14 944 699
	1977	14 185 092	1 252 837	756 299	425 853	320 439	16 940 520
	1978	15 465 805	1 470 810	794 595	517 425	440 588	18 689 223
<b>waarvan :</b>							
<b>Rechtspleging, politie, kindbescherming</b>	1974	7 622 992	438 878	97 825	76 548	155 352	8 391 595
	1975	9 300 886	494 336	80 605	84 611	131 701	10 092 139
	1976	10 114 094	541 730	78 848	95 858	112 451	10 942 981
	1977	11 666 349	686 786	79 292	141 140	214 911	12 788 478
	1978	12 629 354	820 674	83 008	190 511	312 290	14 035 837
<b>Brandweer en burgerbescherming</b> .....	1974	1 048 723	305 316	384 373	130 976	16 788	1 886 176
	1975	1 669 811	382 158	505 171	164 819	62 873	2 784 832
	1976	2 510 381	457 887	633 825	203 533	196 092	4 001 718
	1977	2 518 743	566 051	677 007	284 713	105 528	4 152 042
	1978	2 836 451	650 136	711 587	326 914	128 298	4 653 386
<b>Verkeer en waterstaat</b> .....	1974	5 255 199	3 729 198	93 801	7 978 323	683 024	17 739 545
	1975	6 589 002	4 207 482	109 220	9 539 064	778 486	21 223 254
	1976	7 641 526	4 863 159	122 111	10 758 136	909 859	24 294 791
	1977	8 650 966	5 594 101	136 940	11 904 324	1 023 033	27 309 364
	1978	9 624 731	6 147 041	149 193	12 984 335	1 169 704	30 075 004
<b>Handel en nijverheid</b> .....	1974	255 660	192 361	77 493	1 153 388	49 075	1 727 977
	1975	308 104	222 577	88 230	1 291 449	62 391	1 972 751
	1976	339 953	288 933	92 358	1 389 977	71 829	2 183 050
	1977	371 696	282 356	103 499	1 453 876	83 806	2 295 233
	1978	386 976	318 563	122 690	1 561 464	91 296	2 480 989
<b>Landbouw en visserij</b> .....	1974	75 034	73 913	34 290	77 953	2 875	264 065
	1975	85 880	78 563	39 256	95 973	2 835	302 507
	1976	96 055	79 629	39 484	111 249	3 639	330 056
	1977	117 687	100 590	45 706	136 033	3 842	403 858
	1978	130 971	112 798	51 053	182 070	4 231	481 123

(1) Zie noot bladzijde 388.

## 7. — Gemeentefinanciën (vervolg).

Gewone dienst. — Functioneel-economische indeling <sup>(1)</sup> (vervolg).

FUNCTIES	Dienstjaren	Economische stromen					Totaal
		Personeel	Werkingskosten	Overdrachten	Schuld	Interne verrichtingen	
<b>B. Uitgaven (vervolg).</b>							
(× 1 000 F)							
<b>Onderwijs, cultuur en recreatie .....</b>	1974	18 515 347	3 792 365	1 593 990	4 126 927	1 128 171	29 156 800
	1975	23 510 367	4 417 564	1 865 356	5 071 861	1 367 948	36 233 096
	1976	27 261 098	5 009 270	2 229 356	6 050 492	1 698 862	42 249 078
	1977	30 938 847	5 933 243	2 640 998	7 273 029	2 003 892	48 790 009
	1978	34 365 427	6 555 388	2 982 608	8 276 486	2 282 907	54 462 816
<b>waarvan :</b>	1974	10 382 155	1 876 017	299 594	910 751	475 682	13 944 199
<b>Kleuter- en lageronderwijs .....</b>	1975	12 847 653	2 148 550	304 784	1 084 388	570 350	16 955 725
	1976	14 643 572	2 353 671	340 796	1 226 414	684 323	19 248 776
	1977	16 408 109	2 678 206	372 945	1 367 017	770 005	21 596 282
	1978	18 054 507	2 931 497	392 096	1 545 806	854 383	23 778 289
<b>Middelbaar, normaal, technisch en kunst-   onderwijs .....</b>	1974	6 292 242	600 162	32 219	230 607	260 952	7 416 182
	1975	8 212 285	671 346	53 083	263 389	321 881	9 521 984
	1976	9 648 624	772 950	51 990	355 152	379 885	11 208 601
	1977	11 049 969	907 553	48 315	455 192	451 025	12 912 054
	1978	12 203 409	1 017 113	56 109	510 701	512 350	14 299 682
<b>Hogeronderwijs .....</b>	1974	64 868	8 581	3 205	12 173	677	89 504
	1975	90 038	10 919	3 907	15 652	100	120 616
	1976	105 703	3 246	3 360	4 558	1 000	117 867
	1977	118 739	10 754	4 508	17 825	1 305	153 131
	1978	152 147	5 055	4 288	7 219	864	169 573
<b>Jeugdzorg, volksopleiding, sport en recre-   atie .....</b>	1974	1 775 765	1 208 474	911 365	2 586 096	381 699	6 863 399
	1975	2 359 955	1 474 776	1 081 880	3 226 179	465 140	8 607 930
	1976	2 863 199	1 756 998	1 293 511	3 923 083	621 219	10 458 010
	1977	3 362 030	2 206 809	1 589 925	4 779 124	764 915	12 702 803
	1978	3 955 364	2 462 393	1 837 991	5 463 444	898 546	14 617 738
<b>Erediensten .....</b>	1974	317	89 131	347 607	387 300	9 161	843 516
	1975	436	111 973	421 702	482 253	10 477	1 026 841
	1976	—	122 405	539 699	541 285	12 435	1 215 824
	1977	—	129 921	625 305	653 871	16 642	1 425 739
	1978	—	139 330	692 124	749 316	16 764	1 597 534
<b>Sociale voorzieningen en volksgezondheid ..</b>	1974	3 051 010	2 294 443	5 507 138	4 614 744	262 780	15 730 115
	1975	3 953 304	2 812 934	6 734 758	5 669 557	323 479	19 494 032
	1976	4 578 670	3 291 178	7 925 046	6 770 058	413 666	22 978 618
	1977	5 076 553	3 659 542	9 691 740	8 154 486	459 640	27 041 961
	1978	5 602 318	3 958 578	12 043 532	9 037 228	495 471	31 137 127
<b>waarvan :</b>	1974	89 023	32 261	5 105 024	74 707	13 964	5 314 979
<b>Sociale zekerheid en bijstand .....</b>	1975	119 568	86 418	6 158 485	104 567	16 324	6 485 362
	1976	150 195	116 036	7 288 478	121 832	22 612	7 699 153
	1977	202 957	57 864	8 930 474	163 914	25 887	9 381 096
	1978	238 345	78 590	10 512 843	184 103	30 632	11 044 513

(1) Zie noot bladzijde 388.

7. — Gemeentefinanciën (vervolg).

Gewone dienst. — Functioneel-economische indeling <sup>(1)</sup> (vervolg).

FUNCTIES	Dienstjaren	Economische stromen					Totaal
		Personeel	Werkingskosten	Overdrachten	Schuld	Interne verrichtingen	
<b>B. Uitgaven. (vervolg).</b>							
(X 1 000 F)							
<b>Sociale hulp</b> .....	1974	569 308	126 262	241 052	103 994	23 536	1 064 152
	1975	803 644	152 186	279 193	110 619	35 817	1 381 459
	1976	983 703	179 158	297 710	155 929	46 036	1 662 536
	1977	1 149 493	215 815	348 131	199 727	61 686	1 974 852
	1978	1 286 464	244 476	387 518	232 362	66 139	2 216 959
<b>Gezondheidszorg</b> .....	1974	264 265	52 843	40 306	641 517	16 795	1 015 726
	1975	330 381	56 268	58 061	793 052	17 609	1 255 371
	1976	370 332	59 554	66 531	831 785	27 022	1 355 224
	1977	411 191	66 745	89 195	904 303	30 485	1 501 919
	1978	453 802	76 336	338 821	1 038 994	37 740	1 945 693
<b>Hygiëne, voeding, water</b> .....	1974	347 526	576 857	48 611	1 469 407	25 320	2 467 721
	1975	503 846	706 223	111 212	1 707 610	31 195	3 060 086
	1976	566 985	819 508	117 715	2 087 328	33 024	3 624 560
	1977	478 826	830 304	124 632	2 483 087	32 195	3 949 044
	1978	477 533	819 430	99 558	2 745 483	36 060	4 178 064
<b>Ontsmetting, reiniging, huisvuil</b> .....	1974	1 084 395	1 059 634	52 225	331 239	93 654	2 621 147
	1975	1 293 699	1 304 512	87 379	445 258	117 429	3 248 277
	1976	1 616 287	1 566 982	142 610	477 498	164 860	3 968 237
	1977	1 827 750	1 867 263	186 681	695 386	170 672	4 747 752
	1978	2 010 520	2 044 995	677 635	587 523	166 069	5 486 742
<b>Afvalwater</b> .....	1974	119 965	231 374	18 531	1 765 720	38 415	2 174 005
	1975	155 947	268 978	36 537	2 222 377	51 305	2 735 144
	1976	191 718	338 937	10 243	2 813 845	55 479	3 410 222
	1977	224 820	387 589	11 087	3 370 486	71 000	4 064 982
	1978	265 703	433 274	25 167	3 857 808	75 968	4 657 920
<b>Begraafplaatsen en milieubescherming</b> ...	1974	576 528	215 212	1 389	228 160	51 096	1 072 385
	1975	746 219	238 349	3 891	286 074	53 800	1 328 333
	1976	699 450	211 003	1 759	281 841	64 633	1 258 686
	1977	781 516	233 962	1 540	337 583	67 715	1 422 316
	1978	869 951	261 477	1 990	390 955	82 863	1 607 236
<b>Volkshuisvesting en ruimtelijke ordening - Urbanisatie</b> .....	1974	173 017	79 160	108 129	1 186 123	99 233	1 645 662
	1975	208 691	86 782	105 882	1 412 580	109 495	1 923 430
	1976	239 920	100 432	109 098	1 700 067	142 888	2 292 405
	1977	274 296	101 933	133 992	1 969 380	151 378	2 630 979
	1978	353 307	124 321	163 454	2 330 349	160 284	3 131 715
<b>Totaal eigen aan het dienstjaar</b> .....	1974	45 668 579	13 562 351	8 269 435	26 294 027	2 705 579	96 499 971
	1975	57 679 336	15 754 428	10 077 026	31 121 898	3 276 067	117 908 755
	1976	66 945 959	18 144 763	11 910 434	35 734 553	4 135 939	136 871 648
	1977	75 768 346	21 223 976	14 187 036	41 936 783	4 746 800	157 862 941
	1978	83 975 393	23 595 771	17 016 671	46 925 378	5 554 381	177 067 594

(1) Zie noot bladzijde 388.

## 7. — Gemeentefinanciën (vervolg).

Gewone dienst. — Functioneel-economische indeling <sup>(1)</sup> (vervolg).

FUNCTIES	Dienstjaren	Economische stromen					Totaal
		Personeel	Werkingskosten	Overdrachten	Schuld	Interne verrichtingen	

## B. Uitgaven. (vervolg).

(× 1 000 F)

Saldi van de vorige dienstjaren .....	1974	—	—	—	—	—	4 147 397
	1975	—	—	—	—	—	6 685 614
	1976	—	—	—	—	—	11 754 812
	1977	—	—	—	—	—	20 961 050
	1978	—	—	—	—	—	15 380 336
Overboekingen .....	1974	—	—	—	—	—	1 102 984
	1975	—	—	—	—	—	1 035 094
	1976	—	—	—	—	—	1 117 830
	1977	—	—	—	—	—	1 333 146
	1978	—	—	—	—	—	1 204 932
Algemeen totaal .....	1974	—	—	—	—	—	101 750 352
	1975	—	—	—	—	—	125 629 463
	1976	—	—	—	—	—	149 744 290
	1977	—	—	—	—	—	180 157 137
	1978	—	—	—	—	—	193 652 862

(1) Zie noot bladzijde 388.

## 8. — Financiën van de Commissies van Openbare Onderstand <sup>(3)</sup>.

OMSCHRIJVING	1969 (1)	1970 (1)	1971 (1)	1972 (1)	1973 (1)	1974 (1)	1975 (1)	1976 (2)	1977 (2)
<b>I. ONTVANGSTEN</b>									
<b>A. Gewone dienst</b>									
(× 1 000 000 F)									
1. Ontv. eigen aan het dienstjaar.									
Patrimonium .....	385,7	422,9	439,1	441,8	469,0	526,7	558,6	570,4	600,5
Hospitalen en gestichten (4) .....	6 150,5	8 334,5	9 775,7	10 733,3	13 575,6	16 640,9	22 766,8	7 424,7	11 569,8
Terugbetalingen en tussenkomsten .....	1 343,5	1 511,6	1 671,2	1 873,1	2 037,1	2 516,5	3 431,4	3 056,1	3 333,4
Toelagen en rechten .....	3 180,7	3 461,7	3 950,6	4 286,6	4 927,8	5 915,1	6 737,3	8 237,7	9 743,8
Schuld .....	615,1	727,9	828,3	930,9	1 096,2	1 419,6	1 817,8	1 360,1	1 612,5
Diverse ontvangsten .....	—	—	—	—	—	—	—	1 072,5	1 277,6
<i>Totaal van de ontvangsten eigen aan het dienstjaar .....</i>	<b>11 675,5</b>	<b>14 458,6</b>	<b>16 664,9</b>	<b>18 265,7</b>	<b>22 105,7</b>	<b>27 018,8</b>	<b>35 311,9</b>	<b>21 721,5</b>	<b>28 137,6</b>
2. Saldo van de vorige dienstjaren .....	1 797,0	1 928,8	1 931,5	2 134,9	2 370,9	2 865,1	3 009,0	1 020,8	1 287,3
<i>Algemeen totaal van de gewone dienst :</i>	<b>13 472,5</b>	<b>16 387,4</b>	<b>18 596,4</b>	<b>20 400,6</b>	<b>24 476,6</b>	<b>29 883,9</b>	<b>38 320,9</b>	<b>22 742,3</b>	<b>29 424,9</b>
<b>B. Buitengewone dienst</b>									
1. Ontv. eigen aan het dienstjaar.									
Patrimonium .....	1 047,8	929,0	819,3	1 159,4	1 183,9	1 643,3	1 324,1	—	—
Hospitalen en gestichten .....	374,1	333,6	318,7	426,0	781,0	1 175,3	1 854,1	—	—
Leningen .....	760,0	787,7	960,1	962,3	1 102,0	1 517,2	2 108,0	—	—
Diverse ontvangsten .....	419,9	253,0	346,7	341,3	350,6	426,0	391,8	—	—
<i>Totaal van de ontvangsten eigen aan het dienstjaar .....</i>	<b>2 601,8</b>	<b>2 303,3</b>	<b>2 444,8</b>	<b>2 889,0</b>	<b>3 417,5</b>	<b>4 761,8</b>	<b>5 678,0</b>	—	—
2. Saldo van de vorige dienstjaren .....	3 331,6	4 144,2	4 447,6	4 399,2	4 682,0	5 335,1	6 028,5	—	—
<i>Algemeen totaal van de buitengewone dienst :</i>	<b>5 933,4</b>	<b>6 447,5</b>	<b>6 892,4</b>	<b>7 288,2</b>	<b>8 099,5</b>	<b>10 096,9</b>	<b>11 706,5</b>	—	—
<i>Algemeen totaal van de gewone dienst en van de buitengewone dienst .....</i>	<b>19 405,9</b>	<b>22 834,9</b>	<b>25 488,8</b>	<b>27 688,8</b>	<b>32 576,1</b>	<b>39 980,8</b>	<b>50 027,4</b>	—	—
<b>II. UITGAVEN</b>									
<b>A. Gewone dienst</b>									
1. Uitgaven eigen aan het dienstjaar.									
Patrimonium .....	137,7	150,4	159,5	177,3	201,1	223,2	259,2	311,1	349,1
Hospitalen en gestichten (4) .....	7 372,1	9 410,6	11 251,2	12 342,2	15 129,6	19 030,4	24 851,8	9 843,4	13 843,0
Bestuurskosten .....	1 447,3	1 706,5	1 954,9	2 358,7	2 808,5	3 611,6	4 508,2	4 528,6	5 670,0
Uitgaven van onderstand .....	2 437,5	2 590,1	2 736,4	2 896,6	2 980,8	3 316,9	4 043,1	5 248,3	5 754,5
Schuld .....	520,2	610,1	718,9	800,3	959,0	1 198,9	1 483,9	2 242,4	2 638,8
Diverse uitgaven .....	115,0	129,9	135,9	143,8	146,4	190,8	249,1	241,1	294,6
<i>Totaal van de uitgaven eigen aan het dienstjaar .....</i>	<b>12 029,8</b>	<b>14 597,6</b>	<b>16 956,8</b>	<b>18 718,9</b>	<b>22 225,4</b>	<b>27 571,8</b>	<b>35 395,3</b>	<b>22 414,9</b>	<b>28 550,0</b>
2. Saldo van de vorige dienstjaren .....	980,9	1 085,2	1 111,6	1 093,0	1 372,9	1 677,5	1 658,2	308,1	859,0
<i>Algemeen totaal van de gewone dienst :</i>	<b>13 010,7</b>	<b>15 682,8</b>	<b>18 068,4</b>	<b>19 811,9</b>	<b>23 598,3</b>	<b>29 249,3</b>	<b>37 053,5</b>	<b>22 723,0</b>	<b>29 409,0</b>
<b>B. Buitengewone dienst</b>									
1. Uitgaven eigen aan het dienstjaar.									
Patrimonium .....	960,7	915,5	1 313,2	1 273,6	1 229,1	1 493,7	1 639,7	—	—
Hospitalen en gestichten .....	1 302,1	1 391,5	1 158,0	1 141,4	1 782,6	2 591,0	3 798,7	—	—
Diverse uitgaven .....	24,8	28,3	75,1	76,3	71,0	70,6	252,8	—	—
<i>Totaal van de uitgaven eigen aan het dienstjaar .....</i>	<b>2 287,6</b>	<b>2 335,3</b>	<b>2 546,3</b>	<b>2 491,3</b>	<b>3 082,7</b>	<b>4 155,3</b>	<b>5 691,2</b>	—	—
2. Saldo van de vorige dienstjaren .....	2 339,2	2 778,8	3 130,4	3 008,9	3 004,3	3 497,6	4 061,2	—	—
<i>Algemeen totaal van de buitengewone dienst :</i>	<b>4 626,8</b>	<b>5 114,1</b>	<b>5 676,7</b>	<b>5 500,2</b>	<b>6 087,0</b>	<b>7 652,9</b>	<b>9 752,4</b>	—	—
<i>Algemeen totaal van de gewone dienst en van de buitengewone dienst .....</i>	<b>17 637,5</b>	<b>20 796,9</b>	<b>23 745,1</b>	<b>25 312,1</b>	<b>29 685,3</b>	<b>36 902,2</b>	<b>46 805,9</b>	—	—

(1) Definitieve rekeningen.

(2) Goedgekeurde begrotingsvoorzieningen, wijzigingen in de loop van het dienstjaar inbegrepen.

(3) Van 1977 af - Openbare Centra voor Maatschappelijk Welzijn -.

(4) De sterke daling van de bedragen na het dienstjaar 1975, vloeit voort uit het feit dat zekere O.C.M.W. voorheen de ontvangsten en de uitgaven van de hospitalen in dit hoofdstuk ingeschreven hebben, niettegenstaande de wettelijke bepalingen die de boekhouding van die organismen onder afzonderlijk beheer hebben geplaatst.

## 9. — Lagere publiekrechtelijke lichamen.

Aantal provincies, gemeenten en C.O.O. in boni, mali of evenwicht op basis van de rekeningen en begrotingen (3).

DIENSTJAAR	Gewone dienst				Buitengewone dienst			
	In boni	In mali	In evenwicht	Tezamen	In boni	In mali	In evenwicht	Tezamen
<b>Provincies</b>								
<b>Verrichtingen eigen aan het dienstjaar</b>								
1974 (1) .....	2	7	—	9	4	5	—	9
1975 (1) .....	6	3	—	9	..	..	..	..
1976 (1) .....	5	3	1	9	..	..	..	..
1977 (1) .....	4	5	—	9	..	..	..	..
1978 (1) .....	2	7	—	9	..	..	..	..
1979 (1) .....	1	8	—	9	..	..	..	..
<b>Geheel der verrichtingen</b>								
1974 (1) .....	4	3	2	9	2	1	6	9
1975 (1) .....	7	—	2	9	..	..	..	..
1976 (1) .....	4	2	3	9	..	..	..	..
1977 (1) .....	6	2	1	9	..	..	..	..
1978 (1) .....	5	2	2	9	..	..	..	..
1979 (1) .....	5	1	3	9	..	..	..	..
<b>Gemeenten</b>								
<b>Verrichtingen eigen aan het dienstjaar</b>								
1973 (1) .....	395	1 964	—	2 359	..	..	..	..
1974 (1) .....	368	1 991	—	2 359	..	..	..	..
1975 (1) .....	225	2 133	1	2 359	..	..	..	..
1976 (1) .....	189	2 169	1	2 359	..	..	..	..
1977 (1) .....	125	471	—	596	..	..	..	..
1978 (1) .....	39	557	—	596	..	..	..	..
<b>Geheel der verrichtingen</b>								
1973 (1) .....	1 998	346	15	2 359	..	..	..	..
1974 (1) .....	2 068	285	6	2 359	..	..	..	..
1975 (1) .....	1 945	362	52	2 359	..	..	..	..
1976 (1) .....	1 971	343	45	2 359	..	..	..	..
1977 (1) .....	517	77	2	596	..	..	..	..
1978 (1) .....	505	89	2	596	..	..	..	..
<b>Commissies van openbare onderstand (3)</b>								
<b>Verrichtingen eigen aan het dienstjaar</b>								
1971 (2) .....	1 372	1 007	—	2 379	544	345	704	1 593
1972 (2) .....	1 399	960	—	2 359	552	337	698	1 587
1973 (2) .....	1 395	964	—	2 359	599	306	689	1 594
1974 (2) .....	1 479	880	—	2 359	554	325	721	1 600
1975 (2) .....	1 611	748	—	2 359	453	328	840	1 621
1976 (1) .....	242	2 111	6	2 359	..	..	..	..
1977 (1) .....	..	..	..	..	..	..	..	..
<b>Geheel der verrichtingen</b>								
1971 (2) .....	2 303	76	—	2 379	1 352	103	138	1 593
1972 (2) .....	2 281	77	1	2 359	1 350	105	132	1 587
1973 (2) .....	2 275	82	2	2 359	1 396	87	111	1 594
1974 (2) .....	2 285	73	1	2 359	1 383	101	116	1 600
1975 (2) .....	2 281	77	1	2 359	1 392	109	120	1 621
1976 (1) .....	396	23	1 940	2 359	..	..	..	..
1977 (1) .....	..	..	..	..	..	..	..	..

(1) Goedgekeurde begrotingen, beroepen inbegrepen, wijzigingen in de loop van het dienstjaar niet inbegrepen.

(2) Voorlopige rekeningen.

(3) Van 1977 af « Openbare Centra voor Maatschappelijk Welzijn ».

10. — Economische rekeningen van de overheid — Geconsolideerde rekeningen.

(× 1 000 000 F)

OMSCHRIJVING	1970	1971	1972	1973	1974	1975	1976	1977
<b>GOEDEREN- EN DIENSTENREKENING</b>								
<b>Middelen :</b>								
Productie van goederen en diensten . . . . .	172 685	198 903	228 983	259 970	308 362	380 137	433 822	480 824
Bruto aankopen . . . . .	103 732	124 832	134 392	138 849	153 013	186 100	212 171	228 860
w.o. : Bruto lopende aankopen van goed. en dienst . . . . .	44 548	52 421	57 364	61 490	69 769	89 720	101 785	113 411
Bruto aankopen van vaste activa . . . . .	48 965	61 856	67 988	65 249	70 869	84 561	97 949	104 254
Ontvangen overdrachten in natura . . . . .	112	108	103	118	124	146	226	32
<b>Bestedingen :</b>								
Intermediair verbruik . . . . .	43 007	50 984	55 351	59 818	68 165	88 105	99 238	111 522
Finaal verbruik . . . . .	169 406	194 481	224 105	254 348	301 199	372 298	422 639	468 740
Bruto investeringen in vaste activa . . . . .	48 765	61 589	67 920	65 109	70 782	84 511	97 883	104 184
Netto aankopen van grond en onlichamel. zaken . . . . .	9 822	10 081	8 750	11 699	11 300	11 279	12 021	10 841
Verkopen . . . . .	4 205	5 402	6 019	6 586	8 587	8 605	12 556	12 666
Salarissen en lonen in natura . . . . .	1 036	1 041	1 102	1 154	1 225	1 277	1 552	1 622
Toegekende lopende overdrachten in natura . . . . .	176	157	128	105	117	162	104	109
Toegekende investeringsbijdragen in natura . . . . .	112	108	103	118	124	146	226	32
<i>Totaal middelen/bestedingen :</i>	<b>276 529</b>	<b>323 843</b>	<b>363 478</b>	<b>398 937</b>	<b>461 499</b>	<b>566 383</b>	<b>646 219</b>	<b>709 716</b>
<b>PRODUKTIEREKENING</b>								
<b>Middelen :</b>								
Productie van goederen en diensten . . . . .	172 685	198 903	228 983	259 970	308 362	380 137	433 822	480 824
w.o. : Prod. van niet-verhandelbare diensten . . . . .	171 292	197 002	227 149	258 019	305 574	377 536	429 832	477 059
<b>Bestedingen :</b>								
Intermediair verbruik . . . . .	43 007	50 984	55 351	59 818	68 165	88 105	99 238	111 522
Bruto toegevoegde waarde tegen marktprijzen . . . . .	129 678	147 919	173 632	200 152	240 197	292 032	334 584	369 302
<i>Totaal middelen/bestedingen :</i>	<b>172 685</b>	<b>198 903</b>	<b>228 983</b>	<b>259 970</b>	<b>308 362</b>	<b>380 137</b>	<b>433 822</b>	<b>480 824</b>
<b>EXPLOITATIEREKENING</b>								
<b>Middelen :</b>								
Bruto toegevoegde waarde tegen marktprijzen . . . . .	129 678	147 919	173 632	200 152	240 197	292 032	334 584	369 302
<b>Bestedingen :</b>								
Beloning van werknemers . . . . .	125 180	142 493	167 973	193 959	232 294	283 351	323 569	357 269
w.o. : Bruto salarissen en lonen . . . . .	103 521	118 138	139 902	160 458	192 854	235 982	269 708	298 164
Werkelijke soc. verzekeringspremies ten laste van werk. . . . .	4 320	5 197	6 753	8 304	9 359	12 156	13 562	15 052
Fictieve soc. verzekeringspremies . . . . .	17 339	19 158	21 318	25 197	30 081	35 213	40 299	44 053
Bruto exploitatieoverschot . . . . .	4 498	5 426	5 659	6 193	7 903	8 681	11 015	12 033
<i>Totaal middelen/bestedingen :</i>	<b>129 678</b>	<b>147 919</b>	<b>173 632</b>	<b>200 152</b>	<b>240 197</b>	<b>292 032</b>	<b>334 584</b>	<b>369 302</b>



## 10. — Economische rekeningen van de overheid — Geconsolideerde rekeningen (vervolg).

(× 1 000 000 F)

OMSCHRIJVING	1970	1971	1972	1973	1974	1975	1976	1977
<b>INKOMENSREKENING</b>								
<b>Middelen :</b>								
Bruto exploitatieoverschot .....	4 498	5 426	5 659	6 193	7 903	8 681	11 015	12 033
Werkelijke renten .....	10 963	10 959	11 337	13 802	16 752	18 783	20 017	21 123
Inkomen uit grond en onlichamelijke zaken	1 405	1 179	1 123	1 148	1 292	1 642	1 882	2 442
Dividenden en andere uitgekeerde inkomens van venn. ....	4 417	4 025	2 906	3 179	5 970	10 158	10 465	10 075
Inkomen door ondernemers van quasi venn. onttrokken aan hun bedrijf .....	625	521	326	506	653	595	546	3 009
Schadeverzekeringsuitkeringen .....	751	853	928	1 160	1 252	1 501	1 704	1 947
Belastingen in verband met de productie en de invoer .....	166 772	174 130	182 415	203 592	233 636	250 993	300 558	326 471
Belastingen op inkomen en vermogen ....	144 013	166 422	197 201	240 164	303 338	379 512	421 782	488 407
w.o.: Betaald door de gezinnen .....	113 095	130 153	155 591	185 579	238 986	309 397	349 064	411 963
Werkelijke sociale verzekeringspremies ..	139 680	158 964	183 225	213 860	254 053	307 465	347 953	380 719
w.o.: W.s.v. ten laste van de werkgevers .	88 526	102 280	118 758	137 678	163 062	196 328	222 559	243 608
W.s.v. ten laste van de loontrekkenden .....	40 963	45 664	50 981	60 217	72 528	85 750	96 368	106 542
W.s.v. van de niet-loontrekkenden .	10 191	11 020	13 486	15 965	18 463	25 387	29 026	30 569
Fictieve sociale verzekeringspremies .....	17 339	19 158	21 318	25 197	30 081	35 213	40 299	44 053
Inkomensoverdrachten i.v.m. internationale samenwerking .....	7 378	3 706	3 684	3 516	96	223	338	300
Overige inkomensoverdrachten .....	3 936	3 511	4 120	4 647	5 459	7 437	8 196	8 241
<b>Bestedingen :</b>								
Werkelijke renten .....	43 698	46 806	52 058	59 301	73 480	82 637	99 050	119 704
Netto schadeverzekeringspremies .....	779	895	971	1 183	1 290	1 554	1 750	2 000
Exploitatiesubsidies .....	36 355	38 418	46 803	55 935	61 766	74 291	90 700	101 614
Sociale uitkeringen .....	202 608	224 984	261 631	307 433	371 096	479 325	557 527	624 295
w.o.: S.u. in verband met werkelijke sociale verz. prem. ....	165 967	185 634	217 243	253 310	309 741	400 630	470 594	525 753
S.u. in verband met fictieve sociale verz. prem. ....	17 339	19 158	21 318	25 197	30 081	35 213	40 299	44 053
Inkomensoverdrachten i.v.m. internationale samenwerking .....	15 083	14 374	12 705	19 538	12 464	16 751	13 671	15 727
Overige inkomensoverdrachten .....	5 322	5 261	6 371	8 090	9 981	11 407	15 145	14 961
Bruto beschikbaar inkomen .....	197 932	218 116	233 703	265 484	330 408	356 238	386 912	420 519
<b>Totaal middelen/bestedingen :</b>	<b>501 777</b>	<b>548 854</b>	<b>614 242</b>	<b>716 964</b>	<b>860 485</b>	<b>1 022 203</b>	<b>1 164 755</b>	<b>1 298 820</b>
<b>INKOMENSBESTEDINGSREKENING</b>								
<b>Middelen :</b>								
Bruto beschikbaar inkomen .....	197 932	218 116	233 703	265 484	330 408	356 238	386 912	420 519
<b>Bestedingen :</b>								
Nationaal finaal verbruik .....	169 406	194 481	224 105	254 348	301 199	372 298	422 639	468 740
Bruto besparingen .....	28 526	23 635	9 598	11 136	29 209	-16 060	-35 727	-48 221
<b>Totaal middelen/bestedingen :</b>	<b>197 932</b>	<b>218 116</b>	<b>233 703</b>	<b>265 484</b>	<b>330 408</b>	<b>356 238</b>	<b>386 912</b>	<b>420 519</b>
<b>KAPITAALREKENING</b>								
<b>Middelen :</b>								
Bruto besparingen .....	28 526	23 635	9 598	11 136	29 209	-16 060	-35 727	-48 221
Vermogensheffingen .....	4 557	5 170	4 890	5 427	5 462	6 614	7 827	9 568
Overige kapitaaloverdrachten .....	799	281	341	521	253	385	515	623
<b>Bestedingen :</b>								
Bruto investeringen in vaste activa .....	48 765	61 589	67 920	65 109	70 782	84 511	97 883	104 184
Netto aankopen van grond en onlichamelijke zaken .....	9 822	10 081	8 750	11 699	11 300	11 279	12 021	10 841
Investeringsbijdragen .....	5 818	6 584	9 313	9 568	14 545	15 103	17 340	20 832
Overige kapitaaloverdrachten .....	1 914	2 034	2 788	2 906	2 156	2 756	3 429	3 171
Financieringsoverschot (+) of tekort (-) .	-32 437	-51 202	-73 942	-72 198	-63 859	-122 710	-158 058	-177 058
<b>Totaal middelen/bestedingen :</b>	<b>33 882</b>	<b>29 086</b>	<b>14 829</b>	<b>17 084</b>	<b>34 924</b>	<b>-9 061</b>	<b>-27 385</b>	<b>-38 030</b>

## 11. — Economische rekeningen van de centrale overheid — Niet geconsolideerde rekeningen.

(× 1 000 000 F)

OMSCHRIJVING	1970	1971	1972	1973	1974	1975	1976	1977
<b>GOEDEREN- EN DIENSTENREKENING</b>								
<b>Middelen :</b>								
Productie van goederen en diensten . . . . .	122 433	140 606	161 176	182 294	214 295	264 940	300 783	330 044
Bruto aankopen . . . . .	75 766	94 237	100 055	100 514	107 235	133 299	147 453	162 890
w.o.: Bruto lopende aankopen van goed. en dienst. . . . .	35 811	42 218	45 804	49 080	54 904	71 961	80 761	89 053
Bruto aankopen van vaste activa . . . . .	33 049	45 084	49 046	43 735	44 639	53 988	59 536	67 104
<b>Bestedingen :</b>								
Intermediair verbruik . . . . .	34 446	40 938	43 919	47 513	53 417	70 508	78 318	87 273
Finaal verbruik . . . . .	120 498	138 085	158 124	178 540	209 198	259 491	292 618	321 725
Bruto investeringen in vaste activa . . . . .	32 840	44 861	48 876	43 480	44 429	53 793	59 244	67 002
Netto aankopen van grond en onlichamel. zaken . . . . .	6 509	6 461	4 915	7 288	6 617	6 810	6 740	6 379
Verkopen . . . . .	2 758	3 349	4 192	4 715	6 520	6 214	9 538	8 901
Salarissen en lonen in natura . . . . .	1 036	1 041	1 102	1 154	1 225	1 277	1 552	1 622
Toegekende investeringsbijdragen in natura . . . . .	112	108	103	118	124	146	226	32
<i>Totaal middelen/bestedingen :</i>	<b>198 199</b>	<b>234 843</b>	<b>261 231</b>	<b>282 808</b>	<b>321 530</b>	<b>398 239</b>	<b>448 236</b>	<b>492 934</b>
<b>PRODUKTIEREKENING</b>								
<b>Middelen :</b>								
Productie van goederen en diensten . . . . .	122 433	140 606	161 176	182 294	214 295	264 940	300 783	330 044
w.o.: Prod. van niet verhandelbare diensten . . . . .	122 384	140 606	161 168	182 211	213 573	264 729	299 811	330 044
<b>Bestedingen :</b>								
Intermediair verbruik . . . . .	34 446	40 938	43 919	47 513	53 417	70 508	78 318	87 273
Bruto toegevoegde waarde tegen marktprijzen . . . . .	87 987	99 668	117 257	134 781	160 878	194 432	222 465	242 771
<i>Totaal middelen/bestedingen :</i>	<b>122 433</b>	<b>140 606</b>	<b>161 176</b>	<b>182 294</b>	<b>214 295</b>	<b>264 940</b>	<b>300 783</b>	<b>330 044</b>
<b>EXPLOITATIEREKENING</b>								
<b>Middelen :</b>								
Bruto toegevoegde waarde tegen marktprijzen . . . . .	87 987	99 668	117 257	134 781	160 878	194 432	222 465	242 771
<b>Bestedingen :</b>								
Beloning van werknemers . . . . .	85 644	97 078	114 351	131 498	156 391	189 844	216 561	237 055
w.o.: Bruto salarissen en lonen . . . . .	70 575	81 167	96 259	109 865	130 710	159 310	181 690	198 935
Werkelijke soc. verzekeringspremies ten laste van werkg. . . . .	2 087	2 451	3 330	4 147	4 852	6 459	7 141	7 834
Fictieve soc. verzekeringspremies . . . . .	12 982	13 460	14 762	17 486	20 829	24 075	27 730	30 286
Bruto exploitatieoverschot . . . . .	2 343	2 590	2 906	3 253	4 487	4 588	5 904	5 716
<i>Totaal middelen/bestedingen :</i>	<b>87 987</b>	<b>99 668</b>	<b>117 257</b>	<b>134 781</b>	<b>160 878</b>	<b>194 432</b>	<b>222 465</b>	<b>242 771</b>

## FINANCIËN

**Belastingontvangsten van het Rijk**  
(1 000 000 000 F)

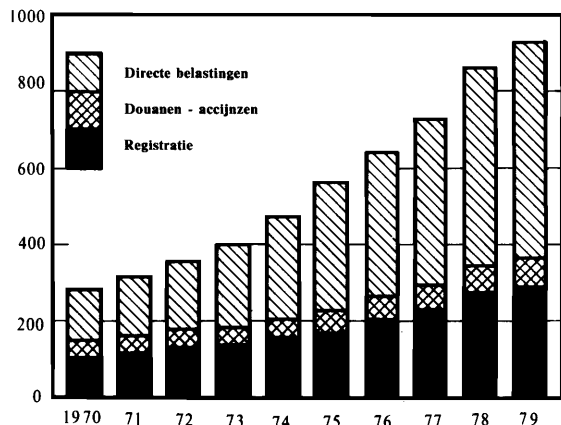

**Staatsschuld op 31 december**  
(1 000 000 000 F)

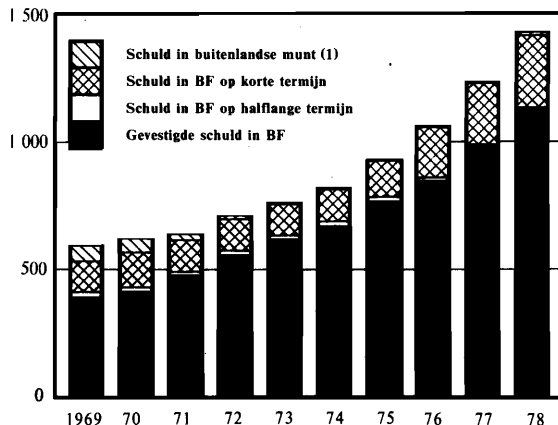

**Geldhoeveelheid en andere verbintenissen tegenover de bedrijven en particulieren op 31 december (2)**  
(1 000 000 000 F)

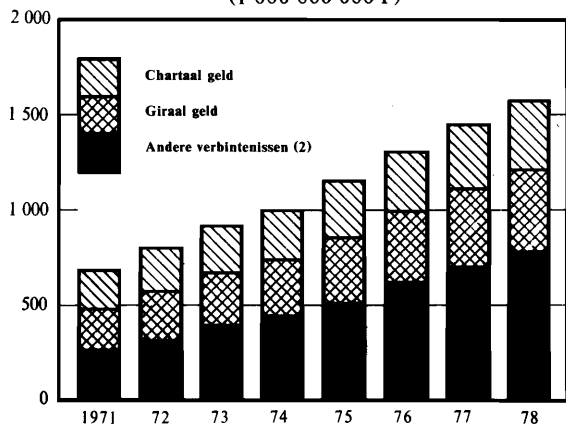

**Deposito's en crediteuren bij de banken op 31 december**  
(1 000 000 000 F)

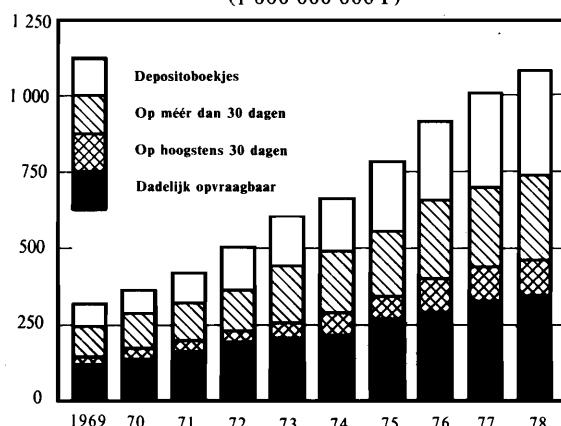

**Vorderingen in de Belgische economie**  
(1 000 000 000 F)

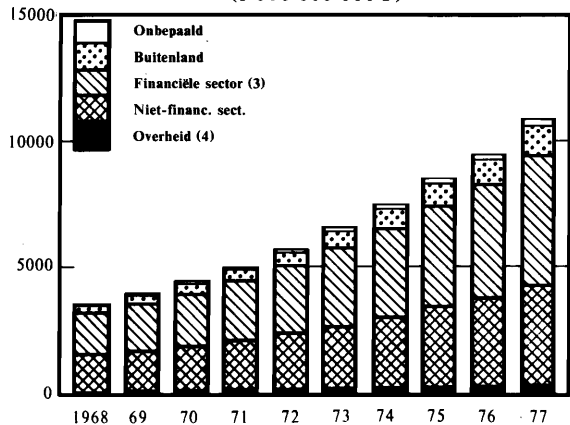

**Schulden in de Belgische economie**  
(1 000 000 000 F)

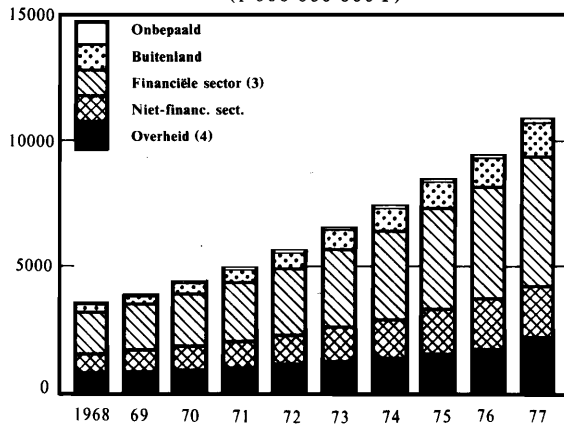

- (1) Exclusief de gemortgageerde intergouvernementele schuld.
- (2) Enkel bij de overwegend geldscheppende instellingen.
- (3) Inclusief de levensverzekeringen en de pensioenfondsen.
- (4) Inclusief de sociale zekerheid.



## 11. — Economische rekeningen van de centrale overheid — Niet geconsolideerde rekeningen (vervolg).

(× 1 000 000 F)

OMSCHRIJVING	1970	1971	1972	1973	1974	1975	1976	1977
<b>INKOMENSREKENING</b>								
<b>Middelen :</b>								
Bruto exploitatieoverschot .....	2 343	2 590	2 906	3 283	4 487	4 588	5 904	5 716
Werkelijke renten .....	1 544	1 415	1 501	1 961	2 322	2 868	4 168	4 264
Inkomen uit grond en onlichamelijke zaken	161	147	140	172	227	338	352	559
Dividenden en andere uitgekeerde inkomens van venn. ....	2 769	2 259	924	970	3 330	6 627	6 398	5 541
Inkomen door ondernemers van quasi-venn. onttrokken aan hun bedrijf .....	200	11	10	371	467	475	416	2 869
Schadeverzekeringsuitkeringen .....	327	372	405	506	546	654	742	849
Belastingen in verband met de productie en de invoer .....	162 032	168 956	176 875	197 152	226 409	242 944	291 581	316 663
Belastingen op inkomen en vermogen ....	127 824	148 288	175 375	216 886	273 703	346 256	385 703	447 251
w.o. : Betaald door de gezinnen .....	100 746	116 430	138 885	167 674	215 411	281 606	318 745	377 192
Werkelijke sociale verzekeringspremies ..	4 144	4 760	5 780	6 830	7 902	9 875	11 090	12 469
w.o. : W.s.v. ten laste van de loontrekken-								
den .....	4 144	4 760	5 780	6 830	7 902	9 875	11 090	12 469
Fictieve sociale verzekeringspremies .....	12 982	13 460	14 762	17 486	20 829	24 075	27 730	30 286
Inkomensoverdrachten tussen overheidsinstellingen .....	301	338	418	423	433	920	776	915
Inkomensoverdrachten i.v.m. internationale samenwerking .....	7 378	3 706	3 684	3 516	96	223	338	300
Overige inkomensoverdrachten .....	2 258	2 332	2 699	2 664	3 470	5 021	5 208	6 101
<b>Bestedingen :</b>								
Werkelijke renten .....	34 599	36 411	40 498	46 488	56 619	61 954	73 793	88 884
Netto schadeverzekeringspremies .....	340	390	423	516	563	677	763	872
Exploitatiesubsidies .....	35 596	37 707	45 927	54 351	59 979	72 058	88 449	99 105
Sociale uitkeringen .....	33 375	35 212	40 022	48 779	54 930	71 262	78 258	88 517
w.o. : S.U. in verband met werkelijke soc. verz. prem. ....	4 144	4 760	5 780	6 830	7 902	9 875	11 090	12 469
S.U. in verband met fictieve soc. verz. prem. ....	12 982	13 460	14 762	17 486	20 829	24 075	27 730	30 286
Inkomensoverdrachten tussen overheidsinstellingen .....	72 580	81 546	99 528	112 342	139 058	195 691	236 677	273 923
w.o. : Aan de lagere publiekrechtelijke instellingen .....	33 691	37 426	44 963	50 066	59 806	74 740	87 158	99 293
Aan de sociale verzekeringsinstellingen .....	38 889	44 120	54 565	62 276	79 252	120 951	149 519	174 630
Inkomensoverdrachten i.v.m. internationale samenwerking .....	15 083	14 374	12 705	19 538	12 464	16 751	13 671	15 727
Overige inkomensoverdrachten .....	3 139	3 128	3 117	4 439	6 144	6 322	7 386	8 519
Bruto beschikbaar inkomen .....	129 551	139 866	143 259	165 767	214 464	220 149	241 409	258 236
<i>Totaal middelen/bestedingen :</i>	<b>324 263</b>	<b>348 634</b>	<b>385 479</b>	<b>452 220</b>	<b>544 221</b>	<b>644 864</b>	<b>740 406</b>	<b>833 783</b>
<b>INKOMENSBESTEDINGSREKENING</b>								
<b>Middelen :</b>								
Bruto beschikbaar inkomen .....	129 551	139 866	143 259	165 767	214 464	220 149	241 409	258 236
<b>Bestedingen :</b>								
Nationaal finaal verbruik .....	120 498	138 085	158 124	178 540	209 198	259 491	292 618	321 725
Bruto besparingen .....	9 053	1 781	-14 865	-12 773	5 266	-39 342	-51 209	-63 489
<i>Totaal middelen/bestedingen :</i>	<b>129 551</b>	<b>139 866</b>	<b>143 259</b>	<b>165 767</b>	<b>214 464</b>	<b>220 149</b>	<b>241 409</b>	<b>258 236</b>
<b>KAPITAALREKENING</b>								
<b>Middelen :</b>								
Bruto besparingen .....	9 053	1 781	-14 865	-12 773	5 266	-39 342	-51 209	-63 489
Vermogensheffingen .....	4 557	5 170	4 890	5 427	5 462	6 614	7 827	9 568
Overige kapitaaloverdrachten .....	947	451	499	711	415	605	898	1 012
<b>Bestedingen :</b>								
Bruto investeringen in vaste activa .....	32 840	44 861	48 876	43 480	44 429	53 793	59 244	67 002
Netto aankopen van grond en onlichamelijke zaken .....	6 509	6 461	4 915	7 288	6 617	6 810	6 740	6 379
Investeringsbijdragen .....	8 818	10 983	14 123	14 968	18 553	20 519	26 489	30 467
Overige kapitaaloverdrachten .....	2 229	2 338	3 041	3 115	2 375	2 961	3 842	3 606
Financieringsoverschot (+) of tekort (-) ..	-35 839	-57 241	-80 431	-75 486	-60 831	-116 206	-138 799	-160 363
<i>Totaal middelen/bestedingen :</i>	<b>14 557</b>	<b>7 402</b>	<b>-9 476</b>	<b>-6 635</b>	<b>11 143</b>	<b>-32 123</b>	<b>-42 484</b>	<b>-52 909</b>

12. — Economische rekeningen van de lagere publiekrechtelijke lichamen — Niet geconsolideerde rekeningen.

(× 1 000 000 F)

OMSCHRIJVING	1970	1971	1972	1973	1974	1975	1976	1977
<b>GOEDEREN- EN DIENSTENREKENING</b>								
<b>Middelen :</b>								
Productie van goederen en diensten .....	40 479	47 051	54 816	62 370	76 484	94 138	107 565	121 670
Bruto aankopen .....	25 140	27 230	30 660	34 516	41 572	47 866	57 830	58 136
w.o. : Bruto lopende aankopen van goed. en dienst. ....	6 515	7 745	8 481	9 019	10 914	13 063	14 641	17 056
Bruto aankopen van vaste activa ..	15 312	15 865	18 344	21 086	25 975	30 334	37 908	36 618
Ontvangen overdrachten in natura .....	112	108	103	118	124	146	226	32
<b>Bestedingen :</b>								
Intermediair verbruik .....	6 515	7 745	8 481	9 019	10 914	13 063	14 641	17 056
Finaal verbruik .....	39 718	46 035	53 731	61 281	75 291	92 667	105 830	119 206
Bruto investeringen in vaste activa .....	15 424	15 973	18 447	21 204	26 099	30 480	38 134	36 650
Netto aankopen van grond en onlichamelijke zaken .....	3 313	3 620	3 835	4 411	4 683	4 469	5 281	4 462
Verkopen .....	761	1 016	1 085	1 089	1 193	1 471	1 735	2 464
<i>Totaal middelen/bestedingen :</i>	<b>65 731</b>	<b>74 389</b>	<b>85 579</b>	<b>97 004</b>	<b>118 180</b>	<b>142 150</b>	<b>165 621</b>	<b>179 838</b>
<b>PRODUKTIEREKENING</b>								
<b>Middelen :</b>								
Productie van goederen en diensten .....	40 479	47 051	54 816	62 370	76 484	94 138	107 565	121 670
w.o. : Prod. van niet-verhandelbare diensten .....	39 718	46 035	53 731	61 281	75 291	92 667	105 830	119 206
<b>Bestedingen :</b>								
Intermediair verbruik .....	6 515	7 745	8 481	9 019	10 914	13 063	14 641	17 056
Bruto toegevoegde waarde tegen marktprijzen .....	33 964	39 306	46 335	53 351	65 570	81 075	92 924	104 614
<i>Totaal middelen/bestedingen :</i>	<b>40 479</b>	<b>47 051</b>	<b>54 816</b>	<b>62 370</b>	<b>76 484</b>	<b>94 138</b>	<b>107 565</b>	<b>121 670</b>
<b>EXPLOITATIEREKENING</b>								
<b>Middelen :</b>								
Bruto toegevoegde waarde tegen marktprijzen .....	33 964	39 306	46 335	53 351	65 570	81 075	92 924	104 614
<b>Bestedingen :</b>								
Beloning van werknemers .....	32 420	37 392	44 275	51 192	63 014	77 907	89 188	99 709
w.o. : Bruto salarissen en lonen .....	27 235	30 565	36 152	41 576	51 533	63 904	73 477	82 461
Werkelijke soc. verzekeringspremies ten laste van werkg. ....	1 121	1 471	1 993	2 424	2 844	3 609	3 998	4 454
Fictieve soc. verzekeringspremies ..	4 064	5 356	6 130	7 192	8 637	10 394	11 713	12 794
Bruto exploitatieoverschot .....	1 544	1 914	2 060	2 159	2 556	3 168	3 736	4 905
<i>Totaal middelen/bestedingen :</i>	<b>33 964</b>	<b>39 306</b>	<b>46 335</b>	<b>53 351</b>	<b>65 570</b>	<b>81 075</b>	<b>92 924</b>	<b>104 614</b>

## 12. — Economische rekeningen van de lagere publiekrechtelijke lichamen — Niet geconsolideerde rekeningen (vervolg).

(× 1 000 000 F)

OMSCHRIJVING	1970	1971	1972	1973	1974	1975	1976	1977
<b>INKOMENSREKENING</b>								
<b>Middelen :</b>								
Bruto exploitatieoverschot .....	1 544	1 914	2 060	2 159	2 556	3 168	3 736	4 905
Werkelijke renten .....	2 089	1 816	1 823	2 196	2 546	3 246	3 615	5 050
Inkomen uit grond en onlichamelijke zaken	1 244	1 032	983	976	1 065	1 304	1 530	1 883
Dividenden en andere uitgekeerde inkomens van venn. ....	1 613	1 762	1 972	2 199	2 639	3 529	4 063	4 530
Inkomen door ondernemers van quasi-venn. onttrokken aan hun bedrijf .....	425	510	316	135	186	120	130	140
Schadeverzekeringsuitkeringen .....	420	477	519	648	700	839	953	1 088
Belastingen in verband met de productie en de invoer .....	4 740	5 174	5 540	6 440	7 227	8 049	8 977	9 808
Belastingen op inkomen en vermogen .....	16 189	18 134	21 826	23 278	29 635	33 256	36 079	41 156
w.o. : Betaald door de gezinnen .....	12 349	13 723	16 706	17 905	23 575	27 791	30 319	34 771
Werkelijke sociale verzekeringspremies ..	1 261	1 439	1 668	1 976	2 403	2 997	3 429	3 884
w.o. : W.s.v. ten laste van de loontrekken- den .....	1 261	1 439	1 668	1 976	2 403	2 997	3 429	3 884
Fictieve sociale verzekeringspremies .....	4 064	5 356	6 130	7 192	8 637	10 394	11 713	12 794
Inkomensoverdrachten tussen overheids- instellingen .....	33 691	37 426	44 963	50 066	59 806	74 740	87 158	99 293
Overige inkomensoverdrachten .....	232	255	286	354	402	489	570	691
<b>Bestedingen :</b>								
Werkelijke renten .....	8 521	10 003	11 280	12 656	16 555	20 530	24 396	30 428
Netto schadeverzekeringspremies .....	435	500	543	661	721	869	978	1 118
Exploitatiesubsidies .....	759	711	876	1 584	1 787	2 233	2 251	2 509
Sociale uitkeringen .....	8 378	9 995	11 388	13 631	16 115	19 561	22 338	25 405
w.o. : S.U. in verband met werkelijke soc. verz. prem. ....	1 261	1 439	1 668	1 976	2 403	2 997	3 429	3 884
S.U. in verband met fictieve soc. verz. prem. ....	4 064	5 356	6 130	7 192	8 637	10 394	11 713	12 794
Inkomensoverdrachten tussen overheids- instellingen .....	301	338	418	423	433	920	776	915
Overige inkomensoverdrachten .....	1 018	1 067	1 197	1 488	1 692	2 057	2 398	2 909
Bruto beschikbaar inkomen .....	48 100	52 681	62 384	67 176	80 499	95 961	108 816	121 938
<i>Totaal middelen/bestedingen :</i>	<b>67 512</b>	<b>75 295</b>	<b>88 086</b>	<b>97 619</b>	<b>117 802</b>	<b>142 131</b>	<b>161 953</b>	<b>185 222</b>
<b>INKOMENSBESTEDINGSREKENING</b>								
<b>Middelen :</b>								
Bruto beschikbaar inkomen .....	48 100	52 681	62 384	67 176	80 499	95 961	108 816	121 938
<b>Bestedingen :</b>								
Nationaal finaal verbruik .....	39 718	46 035	53 731	61 281	75 291	92 667	105 830	119 206
Bruto besparingen .....	8 382	6 646	8 653	5 895	5 208	3 294	2 986	2 732
<i>Totaal middelen/bestedingen :</i>	<b>48 100</b>	<b>52 681</b>	<b>62 384</b>	<b>67 176</b>	<b>80 499</b>	<b>95 961</b>	<b>108 816</b>	<b>121 938</b>
<b>KAPITAALREKENING</b>								
<b>Middelen :</b>								
Bruto besparingen .....	8 382	6 646	8 653	5 895	5 208	3 294	2 986	2 732
Investeringsbijdragen .....	3 250	4 637	5 085	5 647	4 260	5 670	9 378	9 862
Overige kapitaaloverdrachten .....	335	323	275	225	232	218	134	456
<b>Bestedingen :</b>								
Bruto investeringen in vaste activa .....	15 424	15 973	18 447	21 204	26 099	30 480	38 134	36 650
Netto aankopen van grond en onlichamelijke zaken .....	3 313	3 620	3 835	4 111	4 683	4 469	5 281	4 462
Investeringsbijdragen .....	250	238	275	247	252	254	229	227
Overige kapitaaloverdrachten .....	168	189	180	206	175	233	404	410
Financieringsoverschot (+) of tekort (-) .	-7 188	-8 414	-8 724	-14 301	-21 509	-26 254	-31 250	-28 699
<i>Totaal middelen/bestedingen :</i>	<b>11 967</b>	<b>11 606</b>	<b>14 013</b>	<b>11 767</b>	<b>9 700</b>	<b>9 182</b>	<b>12 798</b>	<b>13 050</b>

13. — Economische rekeningen van de sociale verzekeringsinstellingen — Niet geconsolideerde rekeningen.

(× 1 000 000 F)

OMSCHRIJVING	1970	1971	1972	1973	1974	1975	1976	1977
<b>GOEDEREN- EN DIENSTENREKENING</b>								
<b>Middelen :</b>								
Productie van goederen en diensten . . . . .	9 773	11 246	12 991	15 306	17 583	21 059	25 474	29 110
Bruto aankopen . . . . .	2 826	3 365	3 677	3 819	4 206	4 935	6 888	7 834
w.o. : Bruto lopende aankopen van goed. en dienst. . . . .	2 222	2 458	3 079	3 391	3 951	4 696	6 383	7 302
Bruto aankopen van vaste activa . . . . .	604	907	598	428	255	239	505	532
<b>Bestedingen :</b>								
Intermediair verbruik . . . . .	2 046	2 301	2 951	3 286	3 834	4 534	6 279	7 193
Finaal verbruik . . . . .	9 190	10 361	12 250	14 527	16 710	20 140	24 191	27 809
Bruto investeringen in vaste activa . . . . .	501	755	597	425	254	238	505	532
Verkopen . . . . .	686	1 037	742	782	874	920	1 283	1 301
Toegekende lopende overdrachten in natura . . . . .	176	157	128	105	117	162	104	109
<i>Totaal middelen/bestedingen :</i>	<b>12 599</b>	<b>14 611</b>	<b>16 668</b>	<b>19 125</b>	<b>21 789</b>	<b>25 994</b>	<b>32 362</b>	<b>36 944</b>
<b>PRODUKTIEREKENING</b>								
<b>Middelen :</b>								
Productie van goederen en diensten . . . . .	9 773	11 246	12 991	15 306	17 583	21 059	25 474	29 110
w.o. : Prod. van niet-verhandelbare diensten . . . . .	9 190	10 361	12 250	14 527	16 710	20 140	24 191	27 809
<b>Bestedingen :</b>								
Intermediair verbruik . . . . .	2 046	2 301	2 951	3 286	3 834	4 534	6 279	7 193
Bruto toegevoegde waarde tegen marktprijzen . . . . .	7 727	8 945	10 040	12 020	13 749	16 525	19 195	21 917
<i>Totaal middelen/bestedingen :</i>	<b>9 773</b>	<b>11 246</b>	<b>12 991</b>	<b>15 306</b>	<b>17 583</b>	<b>21 059</b>	<b>25 474</b>	<b>29 110</b>
<b>EXPLOITATIEREKENING</b>								
<b>Middelen :</b>								
Bruto toegevoegde waarde tegen marktprijzen . . . . .	7 727	8 945	10 040	12 020	13 749	16 525	19 195	21 917
<b>Bestedingen :</b>								
Beloning van werknemers . . . . .	7 116	8 023	9 347	11 269	12 889	15 600	17 820	20 505
w.o. : Bruto salarissen en lonen . . . . .	5 711	6 406	7 491	9 017	10 611	12 768	14 541	16 768
Werkelijke soc. verzekeringspremies ten laste van werkg. . . . .	1 112	1 275	1 430	1 733	1 663	2 088	2 423	2 764
Fictieve soc. verzekeringspremies . . . . .	293	342	426	519	615	744	856	973
Bruto exploitatieoverschot . . . . .	611	922	693	751	860	925	1 375	1 412
<i>Totaal middelen/bestedingen :</i>	<b>7 727</b>	<b>8 945</b>	<b>10 040</b>	<b>12 020</b>	<b>13 749</b>	<b>16 525</b>	<b>19 195</b>	<b>21 917</b>



**13. — Economische rekeningen van de sociale verzekeringsinstellingen — Niet geconsolideerde rekeningen (vervolg).**

(× 1 000 000 F)

OMSCHRIJVING	1970	1971	1972	1973	1974	1975	1976	1977
<b>INKOMENSREKENING</b>								
<b>Middelen :</b>								
Bruto exploitatieoverschot .....	611	922	693	751	860	925	1 375	1 412
Werkelijke renten .....	7 359	7 885	8 142	9 866	12 302	13 410	12 916	12 281
Dividenden en andere uitgekeerde inkomens van venn. ....	35	4	10	10	1	2	4	4
Schadeverzekeringsuitkeringen .....	4	4	4	6	6	8	9	10
Werkelijke sociale verzekeringspremies ..	134 275	152 765	175 777	205 054	243 748	294 593	333 434	364 366
w.o. : W.s.v. ten laste van de werkgevers ..	88 526	102 280	118 758	137 678	163 062	196 328	222 559	243 608
W.s.v. ten laste van de loontrekkenden ..	35 558	39 465	43 533	51 411	62 223	72 878	81 849	90 189
W.s.v. van de niet-loontrekkenden ..	10 191	11 020	13 486	15 965	18 463	25 387	29 026	30 569
Fictieve sociale verzekeringspremies .....	293	342	426	519	615	744	856	973
Inkomensoverdrachten tussen overheidsinstellingen .....	38 889	44 120	54 565	62 276	79 252	120 951	149 519	174 630
Overige inkomensoverdrachten .....	1 446	924	1 135	1 629	1 587	1 927	2 418	1 449
<b>Bestedingen :</b>								
Werkelijke renten .....	607	549	409	378	724	894	1 543	864
Netto schadeverzekeringspremies .....	4	5	5	6	6	8	9	10
Sociale uitkeringen .....	160 855	179 777	210 221	245 023	300 051	388 502	456 931	510 373
w.o. : S.U. in verband met werkelijke sociale verz. prem. ....	160 562	179 435	209 795	244 504	299 436	387 758	456 075	509 400
S.U. in verband met fictieve sociale verz. prem. ....	293	342	426	519	615	744	856	973
Overige inkomensoverdrachten .....	1 165	1 066	2 057	2 163	2 145	3 028	5 361	3 533
Bruto beschikbaar inkomen .....	20 281	25 569	28 060	32 541	35 445	40 128	36 687	40 345
<b>Totaal middelen/bestedingen :</b>	<b>182 912</b>	<b>206 966</b>	<b>240 752</b>	<b>280 111</b>	<b>338 371</b>	<b>432 560</b>	<b>500 531</b>	<b>555 125</b>
<b>INKOMENSBESTEDINGSREKENING</b>								
<b>Middelen :</b>								
Bruto beschikbaar inkomen .....	20 281	25 569	28 060	32 541	35 445	40 128	36 687	40 345
<b>Bestedingen :</b>								
Nationaal finaal verbruik .....	9 190	10 361	12 250	14 527	16 710	20 140	24 191	27 809
Bruto besparingen .....	11 091	15 208	15 810	18 014	18 735	19 988	12 496	12 536
<b>Totaal middelen/bestedingen :</b>	<b>20 281</b>	<b>25 569</b>	<b>28 060</b>	<b>32 541</b>	<b>35 445</b>	<b>40 128</b>	<b>36 687</b>	<b>40 345</b>
<b>KAPITAALREKENING</b>								
<b>Middelen :</b>								
Bruto besparingen .....	11 091	15 208	15 810	18 014	18 735	19 988	12 496	12 536
<b>Bestedingen :</b>								
Bruto investeringen in vaste activa .....	501	755	597	425	254	238	505	532
Financieringsoverschot (+) of tekort (-) ..	+10 590	+14 453	+15 213	+17 589	+18 481	+19 750	+11 991	+12 004
<b>Totaal middelen/bestedingen :</b>	<b>11 091</b>	<b>15 208</b>	<b>15 810</b>	<b>18 014</b>	<b>18 735</b>	<b>19 988</b>	<b>12 496</b>	<b>12 536</b>

## 14. — Schuld op lange termijn in Belgische frank.

Jaarlijkse gemiddelde koersen van enkele belangrijke openbare fondsen (notering in percent).  
(Bron : Ministerie van Financiën.)

AANDUIDING VAN DE SCHULDEN	Kode	Interestvoet %	1971	1972	1973	1974	1975	1976	1977	1978
<b>1) Rechtstreekse schuld.</b>										
Schuld 1943	106	3 1/2	87,50	88,30	88,30	88,30	89,88	91,48	91,40	91,—
Geünificeerde schuld (1° reeks)	112	4	97,40	97,40	97,40	97,18	97,15	97,30	98,62	100,01
Geünificeerde schuld (2° reeks)	113	4	97,98	97,40	97,40	97,17	98,80	100,—	100,—	100,01
Bevrijdingslening 1945	114	4	81,68	87,17	87,70	87,74	87,80	87,80	87,80	87,80
Lening 1962-1982 (10-15-20 jaar)	136	4 3/4, 5, 5 1/4	98,60	100,20	99,22	96,80	98,73	99,90	102,82	103,—
Lening 1963-1983 (1° r. 10-15-20 jaar)	137	5, 5 1/4	97,45	99,74	99,57	98,26	98,62	99,26	100,04	100,82
Lening 1963-1983 (2° r. 10-15-20 jaar)	138	5 1/2, 5 3/4	97,66	99,86	99,54	95,51	96,74	97,28	99,70	101,81
Lening 1963-1983 (3° r. 10-15-20 jaar)	139	5 1/2, 5 3/4	97,51	99,93	99,90	98,62	97,93	97,42	99,60	102,94
Lening 1963-1983	140	6	93,43	96,78	94,69	90,09	90,42	91,36	96,63	98,94
Samengevoegde leningen 1972-1978	149	6 3/4, 7	99,70	100,58	99,48	95,68	98,39	98,25	100,06	100,98
Samengevoegde leningen 1967-1982 (15 jaar) (1° en 2° r.)	150	7	97,25	100,10	98,06	92,78	94,60	94,53	95,97	98,45
Lening 1968-78	152	6 3/4	97,39	99,84	98,38	95,13	96,79	97,29	99,44	100,—
Samengevoegde leningen 1968-69-80	155	6 3/4	96,05	99,49	97,21	91,88	94,33	93,84	96,16	98,23
Lening 1969-75-82	156	6 1/2, 6 3/4	98,41	100,86	99,72	98,34	99,89	99,96	99,96	—
Lening 1969-87	159	7 1/2	99,08	102,05	99,09	90,59	93,31	91,40	92,97	94,48
Samengevoegde leningen 1975-1981	160	8, 8 1/4	102,58	104,37	102,23	98,99	100,24	99,69	101,89	103,33
Samengevoegde leningen 1970-1980	162	8 1/4	102,86	104,86	102,69	98,23	99,69	98,04	99,96	101,32
Lening 1970-76-82	165	8 1/4, 8 1/2	103,30	105,00	102,69	98,52	100,11	99,97	99,99	100,45
Lening 1970-1983	166	8 1/2	104,18	106,24	103,61	97,73	99,26	96,55	98,16	100,03
Lening 1971-77-83	167	8 1/4, 8 1/2	103,44	104,39	102,55	98,43	99,88	99,71	99,78	100,81
Lening 1971-1984	168	8 1/2	104,37	105,59	102,82	97,61	99,12	96,99	98,38	99,34
Samengevoegde leningen 1971-86	169	7 1/2, 7 3/4	100,73	101,95	100,20	96,14	98,39	97,70	99,34	99,93
Lening 1971-80-87	171	7 1/4, 7 1/2	—	101,20	99,06	94,28	96,11	95,46	97,16	99,11
Lening 1971-1987	172	7 1/2	—	101,70	98,91	91,21	93,70	91,90	93,93	94,68
Samengevoegde leningen 1972-73-87	173	7 1/4	—	100,54	97,15	89,22	92,15	90,22	92,92	94,07
Lening 1972-79-87	174	7, 7 1/4	—	100,31	98,50	94,53	96,36	95,44	97,88	99,69
Lening 1972-1987	175	6 3/4	—	97,34	94,59	87,42	90,08	89,05	91,76	91,94
Lening 1972-79-87	176	6 1/2, 6 3/4	—	97,19	96,04	92,06	94,22	94,41	96,88	99,36
Lening 1972-1987	177	6 3/4	—	—	93,52	87,43	89,91	89,70	94,33	93,04
Lening 1972-79-87	178	6 1/2, 6 3/4	—	—	95,30	92,61	94,67	94,57	97,12	99,48
Lening 1973-81-87	180	7, 7 1/4	—	—	95,92	92,61	94,26	94,04	96,09	98,01
Lening 1973-1985	181	7 1/4	—	—	95,20	89,44	92,49	91,10	93,36	94,04
Lening 1973-80-85	182	7, 7 1/4	—	—	95,54	91,74	94,49	93,86	96,24	98,54
Lening 1973-87	183	7 3/4	—	—	—	90,64	93,35	91,67	93,82	94,50
Lening 1973-81-87	184	7 1/2, 7 3/4	—	—	—	92,27	94,60	93,83	96,20	98,45
Lening 1974-88	185	8 1/4	—	—	—	90,91	96,68	93,19	95,88	97,02
Lening 1974-81-88	186	8, 8 1/4	—	—	—	92,34	97,20	95,59	97,57	99,36
Lening 1974-82	187	9	—	—	—	95,89	99,79	97,72	99,26	100,43
Lening 1974-82	188	10	—	—	—	—	103,63	100,39	101,53	102,72
Lening 1975-81-85	189	9 3/4, 10	—	—	—	—	103,96	100,34	101,41	102,75
Lening 1975-83	190	9	—	—	—	—	100,—	97,14	98,85	100,82
Lening 1975-83	191	8 1/2	—	—	—	—	—	94,02	96,58	99,04
Lening 1976-84	192	9	—	—	—	—	—	95,31	98,45	100,78
Lening 1976-84	193	10	—	—	—	—	—	98,27	102,12	105,33
Lening 1976-85	194	10	—	—	—	—	—	—	102,06	105,28
Lening 1977-85	195	10	—	—	—	—	—	—	103,01	105,19
Lening 1977-84	196	9 3/4	—	—	—	—	—	—	102,24	103,01
Lening 1977-87	197	9 1/2	—	—	—	—	—	—	—	102,35
Lening 1978-86	198	9 1/2	—	—	—	—	—	—	—	102,01
Lening 1978-85	199	8 1/2	—	—	—	—	—	—	—	96,69
Lotenlening 1933 (1)	376	4	87,94	98,56	95,93	84,21	85,85	89,82	92,22	99,50
Lotenlening 1941 (1)	378	4	74,77	83,52	82,33	73,49	70,75	69,91	67,67	72,25
<b>2) Onrechtstreekse schuld (Wegenfonds).</b>										
Lening 1962-1982 (10-15-20 jaar)	412	5, 5 1/4	100,70	102,34	101,83	98,11	101,19	102,53	104,87	105,13
Lening 1963-1983 (10-15-20 jaar)	413	6	92,24	96,14	93,98	88,92	89,87	88,57	92,34	96,03
Lening 1965-72-80	415	6 1/4, 6 1/2	99,68	100,02	99,76	97,30	99,76	99,15	99,79	100,01
Lening 1967-82	416	7	97,58	100,21	98,24	93,12	94,78	94,70	96,62	98,73
Lening 1967-79	417	6 3/4	96,39	99,62	97,86	93,09	95,42	94,36	97,41	99,21
Lening 1968-75-83	418	6 3/4	95,65	99,31	97,42	92,04	92,45	92,90	95,48	96,59
Lening 1969-81	419	7	97,58	100,15	98,31	92,29	94,63	94,18	96,69	98,53
Lening 1970-76-83	420	8, 8 1/4	102,19	104,21	102,09	98,33	—	—	99,97	100,35
Lening 1972-85	421	6 3/4	—	—	93,19	86,95	90,23	89,94	92,53	94,03
Lening 1976-84	423	9	—	—	—	—	—	95,85	98,58	100,76
Lening 1977-86	424	9 3/4	—	—	—	—	—	—	102,39	104,13
Lening 1977-85	425	9	—	—	—	—	—	—	—	100,16
Lening 1978-86	426	9	—	—	—	—	—	—	—	99,51

(1) Notering per titel omgerekend in notering in percent.

## 15. — Staatsschuld op 31 december

(Bron : Ministerie van Financiën.)

AANDUIDING DER SCHULDEN	1972	1973	1974	1975	1976	1977	1978
(× 1 000 000 F)							
<b>I. Eigenlijke staatsschuld</b>							
<b>A. Geconsolideerde schuld :</b>							
1. In Belgische franken :							
a) Directe .....	494 926,0	559 421,7	613 675,3	681 920,6	752 490,8	864 620,5	976 601,5
b) Indirecte (1) .....	63 826,7	61 425,9	58 065,4	84 178,8	95 905,0	118 494,2	150 184,8
Sub-totaal 1 : A. 1. a) + b) .....	558 752,7	620 847,6	671 740,7	766 099,4	848 395,8	983 114,7	1 126 786,3
2. In vreemde munt (2) :							
a) Directe .....	6 492,1	5 462,5	4 542,6	3 719,0	2 949,6	2 548,8	2 058,6
b) Indirecte .....	1 674,0	1 469,6	1 180,7	907,4	837,1	779,8	660,0
Sub-totaal 2 : A. 2. a) + b) .....	8 166,1	6 932,1	5 723,3	4 626,4	3 786,7	3 328,6	2 718,6
Sub-totaal 3 : A. 1. a) + A. 2. a) .....	501 418,1	564 884,2	618 217,9	685 639,6	755 440,4	867 169,3	978 660,1
Sub-totaal 4 : A. 1. b) + A. 2. b) .....	65 500,7	62 895,5	59 246,1	85 086,2	96 742,1	119 274,0	150 844,8
Totaal A :	566 918,8	627 779,7	677 464,0	770 725,8	852 182,5	986 443,3	1 129 504,9
<b>B. Directe schuld op halflange termijn (3) :</b>							
1. In Belgische franken .....	17 730,0	15 918,0	19 676,0	17 247,0	12 997,0	6 330,0	5 955,0
2. In vreemde munt (2) .....	44,8	40,4	—	—	—	—	—
Totaal B :	17 774,8	15 958,4	19 676,0	17 247,0	12 997,0	6 330,0	5 955,0
<b>C. Directe schuld op korte termijn :</b>							
1. In Belgische franken :							
a) Het tegoed van particulieren op postrekeningen .....	66 004,0	63 393,5	65 670,4	69 400,0	76 795,2	79 865,1	83 649,4
b) Andere (4) .....	57 641,9	56 562,9	57 793,6	70 962,0	116 568,3	155 994,8	195 581,6
Sub-totaal : C. 1. a) + b) :	123 645,9	119 956,4	123 464,0	140 362,0	193 363,5	235 859,9	279 231,0
2. In vreemde munt (2) .....	1 856,7	—	—	—	—	—	12 218,6
Totaal C :	125 502,6	119 956,4	123 464,0	140 362,0	193 363,5	235 859,9	291 449,6
Totaal (A + B + C) :	710 196,2	763 694,5	820 604,0	928 334,8	1 058 543,0	1 228 633,2	1 426 909,5
<b>D. Gewaarborgde indirecte Kongolese schuld (5) in vreemde munt (2) .....</b>	1 412,5	1 059,0	793,5	434,9	147,2	82,1	—
Totaal (A + B + C + D) :	711 608,7	764 753,5	821 397,5	928 769,7	1 058 690,2	1 228 715,3	1 426 909,5
<b>E. Directe intergouvernementele schuld voortvloeiend uit de oorlog 1914-'18 (pro memorie) (2) in vreemde munt ...</b>	19 007,8	17 021,1	16 925,9	16 881,3	16 713,4	16 727,2	—
Totaal van de staatsschuld (A + B + C + D + E) :	730 616,5	781 774,6	838 323,4	945 651,0	1 075 403,6	1 245 442,5	1 426 909,5
waarvan :							
in Belgische franken (A. 1. + B. 1. + C. 1.) .....	700 128,6	756 722,0	814 880,7	923 708,4	1 054 756,2	1 225 304,6	1 411 972,3
in vreemde munt (2) (6)							
a) A. 2. + B. 2. + C. 2. : .....	10 067,6	6 972,5	5 723,3	4 626,4	3 786,7	3 328,6	14 937,2
b) A. 2. + B. 2. + C. 2. + D : .....	11 480,1	8 031,5	6 516,8	5 061,3	3 933,9	3 410,7	14 937,2
directe schuld (2) (6) (A. 1. a) + A. 2. a) + B + C) : ...	644 695,5	700 799,0	761 357,9	843 248,6	961 800,9	1 109 359,2	1 276 064,7
indirecte schuld (2) (6)							
a) A. 1. b) + A. 2. b) : .....	65 500,7	62 895,5	59 246,1	85 086,2	96 742,1	119 274,0	150 844,8
b) A. 1. b) + A. 2. b) + D : .....	66 913,2	63 954,5	60 039,6	85 521,1	96 889,2	119 356,1	150 844,8

15. — Staatsschuld op 31 december (vervolg).

AANDUIDING DER SCHULDEN	1972	1973	1974	1975	1976	1977	1978
(× 1 000 000)							
<b>II. Gewaarborgde schuld</b>							
<b>1. Verbintenissen in Belgische franken :</b>							
a) Schuld op lange termijn .....	164 156,5	176 759,9	205 766,6	228 607,4	255 005,8	296 113,0	326 524,0
b) Schuld op halflange termijn .....	172 573,0	185 194,1	202 421,0	240 535,2	277 922,3	362 288,8	381 146,2
c) Schuld op korte termijn .....	15 131,0	16 322,4	22 215,6	31 928,9	38 758,7	28 452,1	29 783,7
<b>Totaal 1 :</b>	<b>351 860,5</b>	<b>378 276,4</b>	<b>430 403,2</b>	<b>501 071,5</b>	<b>571 686,8</b>	<b>686 853,9</b>	<b>737 453,9</b>
<b>2. Verbintenissen in vreemde munt (2) :</b>							
a) Schuld op lange termijn .....	11 278,5	11 275,5	11 131,8	11 360,0	11 203,1	14 050,2	12 438,9
b) Schuld op halflange termijn .....	8 626,5	6 953,0	5 252,5	3 123,0	4 830,1	4 598,3	3 969,9
c) Schuld op korte termijn .....	186,8	1 530,2	4 634,0	5 503,6	5 380,8	6 367,3	7 108,4
<b>Totaal 2 :</b>	<b>20 091,8</b>	<b>19 758,7</b>	<b>21 018,3</b>	<b>19 986,6</b>	<b>21 414,0</b>	<b>25 015,8</b>	<b>23 517,2</b>
<b>Totaal van de gewaarborgde schuld (1 + 2) :</b>	<b>371 952,3</b>	<b>398 035,1</b>	<b>451 421,5</b>	<b>521 058,1</b>	<b>593 100,8</b>	<b>711 869,7</b>	<b>760 971,1</b>
<b>Wisselkoersen dienende als basis voor de berekening van de tegenwaarde in Belgische franken van vreemde munten : (7)</b>							
Pond sterling .....	116,7768	90,875	84,97	80,02	61,36	62,89	60,27
Dollar V.S. ....	44,8159	40,3344	40,33440	40,33440	40,33440	40,3344	28,80
Zwitserse frank .....	11,6708	12,4175	14,1550	15,09000	14,71800	16,424	17,795
Canadese dollar .....	46,25	39,07	36,51	38,90	35,7150	—	—
Westduitse mark .....	13,907183	15,11200	15,11200	15,11200	15,11200	15,4142	15,7164
Gulden .....	13,81203	13,81203	14,50260	14,50260	14,50260	14,5026	14,5026
Franse frank .....	8,76046	8,76046	8,16200	8,76046	7,25000	7,055	6,9025
100 Italiaanse lire .....	7,70695	5,9255	5,6020	5,7950	4,11	3,80	3,48825
Zaire .....	100,	—	—	—	—	—	—
Europese munteenheid .....	50,—	48,65	48,65	48,65	48,65	48,65	48,65
<b>III. Schuld van de gedebudgetteerde sector ten laste van het Rijk, aangegaan ter financiering van :</b>							
Aanleg van autowegen, kanaal Brussel-Rupel en metro's .....	59 334,6	75 955,7	84 336,3	93 123,0	107 129,4	119 412,9	123 896,3
Oprichting van gebouwen .....	5 640,2	5 684,6	6 059,3	6 036,8	6 516,5	6 902,9	7 213,7
Oorlogspensioenen (8) .....	14 687,4	14 700,0	14 420,0	13 955,0	13 620,0	12 950,0	12 169,5
Staatstoelagen voor bepaalde werken van de lokale sector .....	24 954,5	27 825,8	31 773,8	35 966,7	40 749,2	47 398,5	53 611,4
Bouw- en aankooppremies (9) .....	4 815,9	6 594,5	8 800,2	9 775,9	10 212,7	10 916,9	11 302,1
Diverse verwezenlijkingen .....	14 342,6	13 718,1	12 759,0	11 889,4	10 641,6	9 822,9	9 049,5
<b>Totaal :</b>	<b>123 775,2</b>	<b>144 478,7</b>	<b>158 148,6</b>	<b>170 746,8</b>	<b>188 869,4</b>	<b>207 404,1</b>	<b>217 242,5</b>

- (1) Inbegrepen de Zwitserse en Hollandse tranches van de preferente aandelen N.M.B.S. vóór 1 januari 1961 opgenomen in de buitenlandse schuld.
- (2) Tegenwaarde in Belgische franken, berekend op de wisselkoersen van de laatste beursdag van de maand december.
- (3) Schatkistcertificaten met vervaldag op meer dan een jaar.
- (4) Schatkistcertificaten met vervaldag op één jaar of minder ; inbegrepen de certificaten zonder rente opgenomen door het Internationaal Muntfonds; inbegrepen de Strijdersdotatie.
- (5) De cijfers vertegenwoordigen alleen de leningen overgenomen door België, ingevolge de Belgisch-Kongolese conventie van 6 februari 1965, goedgekeurd door de Wet van 23 april 1965.
- (6) Zonder de intergouvernementele schuld.
- (7) Vanaf 31 december 1966, worden als wisselkoersen de muntpariteiten gebruikt.
- (8) Geraamd bedrag per 31 december.
- (9) Toestand per 31 oktober.

16. — Emissies in Belgische frank op lange en halflange termijn van de overheidssector <sup>(1)</sup>.

(Bron : Nationale Bank van België.)

EMITTENTEN	Jaar	Door elke belegger verkrijgbare effecten				Niet door elke belegger verkrijgbare effecten			Totale netto-emissies op lange en halflange termijn		
		Emissies per grote tranches			Doorlopende netto-emissies (3)	Totale netto-emissies	Brutto-emissies (4)	Afhlossingen		Netto-emissies	
		Brutto-emissies	Afhlossingen (2)	Netto-emissies							
(× 1 000 000 000 F)											
Staat (directe schuld alleen) ....	1973	103,0	37,4	65,6	—	65,6	0,3	3,2	- 2,9	62,7	
	1974	106,0	50,6	55,4	—	55,4	6,0	3,4	2,6	58,0	
	1975	133,1	63,7	69,4	—	69,4	—	3,6	- 3,6	65,8	
	1976	129,0	57,3	71,7	—	71,7	—	5,4	- 5,4	66,3	
	1977*	167,8	54,5	113,3	—	113,3	4,1	11,9	- 7,8	105,5	
	1978*	185,0	71,9	113,1	—	113,1	0,1	1,6	- 1,5	111,6	
	Zelfstandige fondsen en instellingen voor sociale verzekering ..	1973	—	3,8	- 3,8	—	- 3,8	8,7	7,4	1,3	- 2,5
		1974	—	5,0	- 5,0	—	- 5,0	16,8	10,3	6,5	1,5
		1975	29,0	4,5	24,5	—	24,5	4,0	0,9	3,1	27,6
1976		23,0	12,2	10,8	—	10,8	10,7	1,7	9,0	19,8	
1977*		29,0	7,9	21,1	—	21,1	24,3	1,4	22,9	44,0	
1978*		38,3	7,7	30,6	—	30,6	8,0	1,9	6,1	36,7	
Openbare financiële instellingen (ASLK inbegrepen) .....		1973	3,1	1,0	2,1	13,6	15,7	7,1	2,8	4,3	20,0
		1974	14,0	0,5	13,5	16,2	29,7	7,1	3,3	3,8	33,5
		1975	—	1,1	- 1,1	20,5	19,4	16,7	4,5	12,2	31,6
	1976	—	2,1	- 2,1	33,2	31,1	11,4	5,1	6,3	37,4	
	1977*	39,5	3,7	35,8	62,5	98,3	17,4	4,7	12,7	111,0	
	1978*	2,0	2,0	—	18,3	18,3	15,6	5,9	9,7	28,0	
	Lagere overheid, Interc. voor de bouw van autowegen en Gemeentekrediet van België .....	1973	27,2	7,5	19,7	17,5	37,2	0,4	—	0,4	37,6
		1974	8,5	5,6	2,9	19,8	22,7	0,9	0,1	0,8	23,5
		1975	8,0	5,3	2,7	23,6	26,3	1,5	0,5	1,0	27,3
1976		21,0	8,6	12,4	28,1	40,5	0,2	0,6	- 0,4	40,1	
1977*		28,0	9,0	19,0	37,0	56,0	—	1,1	- 1,1	54,9	
1978*		34,0	16,7	17,3	21,9	39,2	0,7	0,3	0,4	39,6	
Parastatale bedrijven .....		1973	14,0	8,5	5,5	—	5,5	2,6	1,8	0,8	6,3
		1974	12,0	5,0	7,0	—	7,0	4,9	1,2	3,7	10,7
		1975	5,0	4,6	0,4	—	0,4	7,0	2,4	4,6	5,0
	1976	23,0	7,1	15,9	—	15,9	6,8	3,8	3,0	18,9	
	1977*	6,0	6,7	- 0,7	—	- 0,7	18,2	2,6	15,6	14,9	
	1978*	23,0	6,9	16,1	—	16,1	9,6	2,2	7,4	23,5	
	Totaal van de Belgische overheidssector .....	1973	147,3	58,2	89,1	31,1	120,2	19,5	15,1	4,4	124,6
		1974	140,5	66,7	73,8	36,0	109,8	35,7	18,3	17,4	127,2
		1975	175,1	79,2	95,9	44,1	140,0	29,2	11,9	17,3	157,3
1976		196,0	87,3	108,7	61,3	170,0	29,1	16,6	12,5	182,5	
1977*		270,3	81,8	188,5	99,5	288,0	64,0	21,7	42,3	330,3	
1978*		282,3	105,2	177,1	40,2	217,3	34,0	11,9	22,1	239,4	

(1) Voor de doorlopende emissies van de parastatale kredietinstellingen en het Gemeentekrediet van België, werd de totale verandering van het uitstaande bedrag der effecten vermeld, aangezien het in bepaalde gevallen niet mogelijk is de emissies van kasbons op maximum één jaar en deze op meer dan één jaar te splitsen.

(2) De door de Amortisatiekas der Staatsschuld op de Beurs ingekochte effecten worden in de kolom « Aflossingen » opgenomen, niet op het tijdstip van die inkopen, doch op het ogenblik waarop zij worden vernietigd.

(3) Aangekondigd bij een wettelijk bericht.

(4) In beginsel per grote tranches, doch met inbegrip van de doorlopende emissies van de parastatale instellingen voor de huisvesting.

17. — Schulden van de overheidssector, op lange en halflange termijn, in Belgische franken.

Nominale waarden op 31 december.

(Bron : Nationale Bank van België.)

DEBITEUREN HOUDERS	Verkrijgbaar door elke belegger				Niet verkrijgbaar door elke belegger				Totaal			
	1975	1976	1977	1978*	1975	1976	1977	1978*	1975	1976	1977	1978*

(× 1 000 000 000 F)

a) Volgens de debiteuren

<b>A. Belgische overheidssector (Belgische overheidsfondsen).</b>													
Staat (1) .....	705,3	788,7	923,8	1 068,1	77,8	72,5	65,4	64,5	783,1	861,2	989,2	1 132,6	
Niet geldscheppende openbare kredietinstellingen .....	400,2	458,9	593,7	633,4	74,7	81,0	93,7	102,2	474,9	539,9	687,4	735,6	
Parastatale bedrijven .....	72,1	88,0	86,5	102,8	35,4	38,5	54,1	61,8	107,5	126,5	140,6	164,6	
Sociale verzekering .....	—	—	—	—	4,1	11,2	15,3	19,8	4,1	11,2	15,3	19,8	
Overheidssector n.e.v. ....	126,9	139,0	157,8	174,8	29,6	30,8	47,9	48,2	156,5	169,8	205,7	223,0	
	(4)	(4)	(4)	(4)					(4)	(4)	(4)	(4)	
<i>Totaal :</i>	<b>1 304,5</b>	<b>1 474,6</b>	<b>1 761,8</b>	<b>1 979,1</b>	<b>221,6</b>	<b>234,0</b>	<b>276,4</b>	<b>296,5</b>	<b>1 526,1</b>	<b>1 708,6</b>	<b>2 038,2</b>	<b>2 275,6</b>	

b) Volgens de houders

<b>A. Niet financiële nationale sectoren.</b>													
Bedrijven en particulieren - Buitenland	585,0	691,9	834,5	943,4	10,2	10,6	11,0	11,7	595,2	702,5	845,5	955,1	
Parastatale bedrijven .....	8,3	8,2	7,9	9,6	0,3	0,3	0,3	0,3	8,6	8,5	8,2	9,9	
Overheidssector n.e.v. (2) .....	4,5	5,9	7,0	7,8	0,2	0,2	0,2	0,2	4,7	6,1	7,2	8,0	
Sociale verzekering .....	14,4	15,4	14,7	13,7	3,7	3,1	2,7	2,3	18,1	18,5	17,4	16,0	
<b>B. Financiële instellingen.</b>													
Geldscheppende instellingen (3) .....	320,5	347,3	418,5	464,2	91,2	91,6	110,6	111,2	411,7	438,9	529,1	575,4	
Rentenfondsen .....	17,9	14,9	17,5	22,3	—	—	—	—	17,9	14,9	17,5	22,3	
Spaarkassen, hypotheecaire en kapitalisatiemaatschappijen .....	172,3	203,1	239,9	271,6	70,1	82,9	91,3	104,2	242,4	286,0	331,2	375,8	
Verzekering leven, arbeidsongevallen, pensioenfonds .....	129,7	136,3	153,2	162,5	31,0	29,7	29,5	29,1	160,7	166,0	182,7	191,6	
Niet geldscheppende openbare kredietinstellingen .....	51,9	51,6	68,6	84,0	14,9	15,6	30,8	37,5	66,8	67,2	99,4	121,5	
<i>Totaal :</i>	<b>1 304,5</b>	<b>1 474,6</b>	<b>1 761,8</b>	<b>1 979,1</b>	<b>221,6</b>	<b>234,0</b>	<b>276,4</b>	<b>296,5</b>	<b>1 526,1</b>	<b>1 708,6</b>	<b>2 038,2</b>	<b>2 275,6</b>	

(1) Belgische gevestigde en halflange binnenlandse directe en indirecte overheidschuld.

(2) Exclusief de zelfstandige fondsen en de parastatale instellingen die de kenmerken vertonen van geldscheppende instellingen of van instellingen voor het spaarwezen, de maatschappelijke zekerheid, de verzekeringen of de kapitalisatie.

(3) Exclusief het bezit van de pensioenkassen door die instellingen beheerd.

(4) Inclusief de effecten van het Belgisch-Kongolesse Fonds voor Delging en Beheer.

## 18. — Amortisatiekas.

Openbare financiën

(Bron : Ministerie van Financiën.)

JAAR	Aflossingsdotaties					Afgelost nominaal kapitaal	
	Beschikbaar op 31 dec. van vorig dienstjaar	Ontvangen dotaties gedurende het dienstjaar	Tezamen	Aangewende dotaties gedurende het dienstjaar	Beschikbare dotaties per 31 dec.	Inkopen	Terugbetalingen

(× 1 000 000 F)

### 1. Binnenlandse schulden

1973	13 257,4	30 387,8	43 645,2	38 795,4	4 849,8	16 149,0	22 301,3
1974	4 849,8	48 774,2	53 624,0	52 392,6	1 231,4	27 288,0	25 387,2
1975	1 231,4	67 672,9	68 904,3	65 925,5	2 978,7	27 782,4	37 777,6
1976	2 978,7	57 298,9	60 277,6	58 548,9	1 728,7	38 163,6	20 281,9
1977	1 728,7	60 889,4	62 618,1	56 536,0	6 082,0	39 017,3	16 678,9
1978	6 082,0	77 658,9	83 740,9	73 559,6	10 181,3	39 078,0	32 888,1

### 2. Buitenlandse schulden

1973	- 42,3	669,5	627,2	663,8	- 36,6	116,8	555,3
1974	- 36,6	506,1	469,5	589,1	- 119,6	145,6	460,9
1975	- 119,6	648,2	528,6	550,4	- 21,9	63,5	507,1
1976	- 21,9	523,6	501,7	508,2	- 6,5	12,9	484,1
1977	- 6,5	320,4	313,9	331,9	- 17,9	—	328,1
1978	- 17,9	277,5	259,6	287,9	- 28,4	—	274,4

(1) Tegenwaarde in Belgische frank berekend tegen de laatste koers van het jaar.

## 19. — Deposito- en consignatiekas. — Toestand op 31 december.

(Bron : Ministerie van Financiën.)

RUBRIEKEN	1973	1974	1975	1976	1977	1978
-----------	------	------	------	------	------	------

(× 1 000 000 F)

<b>A. Eigen bedrijvigheid :</b>						
<b>I. Deposito's.</b>						
a) in specie	3 344,8	3 640,4	4 153,7	5 545,3	6 025,7	6 598,3
Buitendienstconsignatiën	2 272,3	2 551,4	3 024,0	4 267,1	4 691,9	5 202,0
Binnendienstconsignatiën	421,8	424,1	426,5	489,3	485,1	498,2
Administratieve borgtochten	492,7	509,5	540,6	621,4	678,4	718,3
Andere	158,0	155,4	162,6	167,5	170,3	179,8
b) in effecten	9 744,8	11 317,9	12 116,8	12 936,2	13 552,0	14 297,9
Consignatiën en onvrijwillig bezitsverlies (1)	6,4	5,5	7,7	7,8	8,8	10,1
Administratieve borgtochten	5 467,4	6 676,8	7 134,7	7 899,6	8 501,7	9 139,5
Borgtochten sociale wetten	4 271,0	4 635,6	4 974,4	5 028,8	5 041,5	5 148,3
c) Solidaire borgstellingen	14 883,4	16 496,5	18 116,5	20 669,7	22 482,0	24 303,2
<b>Totaal van de deposito's :</b>	<b>27 973,0</b>	<b>31 454,8</b>	<b>34 387,0</b>	<b>39 151,2</b>	<b>42 059,7</b>	<b>45 199,4</b>
<b>II. Tegenwaarde der deposito's in specie</b>						
a) Beschikbaar bij het Bestuur der P.C.	630,3	879,2	1 136,8	1 747,8	1 706,5	1 579,6
b) Schuldvordering op 's Rijks Schatkist	81,3	120,2	160,1	149,3	117,9	111,2
c) Beleggingen-portefeuille (2)	2 633,2	2 641,0	2 856,8	3 648,2	4 201,3	4 907,5
<b>III. Ontvangsten ten bate van de Schatkist (3)</b>	<b>82,6</b>	<b>87,5</b>	<b>80,2</b>	<b>99,1</b>	<b>118,1</b>	<b>159,6</b>
<b>B. Orderrekeningen :</b>						
<b>I. Portefeuilles</b>						
I. Opbrengsten van portefeuille ten bate van de Schatkist	43,5	366,8	358,9	268,2	232,2	285,2
II. Opbrengsten van portefeuille ten bate van de Schatkist	259,0	3 208,9	3 043,5	2 956,9	2 900,4	2 788,1

(1) Conventionele waarde van 1 frank per titel of gedeelte van titel.

(2) Koerprijs van de belegging; waarde lager dan de nominale waarde.

(3) Opbrengsten van de portefeuille, plus diverse en toevallige ontvangsten, min de interesten betaald aan de deponenten.

## 20. — Nationale Kas voor Rampenschade <sup>(1)</sup>.

(Bron : Nationale Kas voor Rampenschade.)

OMSCHRIJVING	1971	1972	1973	1974	1975	1976	1977	1978
<b>I. Ontvangen bedragen (× 1 000 000 F)</b>								
<b>A. Herstel van oorlogsschade en schade geleden in Kongo</b> .....	927	976	1 025	927	838	1 058	723	916
Begrotingsinkomsten .....	905	955	1 017	915	831	1 052	700	907
Leningen en uitgiften van obligaties .....	8	—	—	—	—	—	—	—
Diversen .....	14	21	8	12	7	6	23	9
<b>B. Nationaal Fonds voor Algemene Rampen</b> .....	—	—	—	—	—	25	52	143
<b>C. Nationaal Fonds voor landbouwrampen</b> .....	—	—	—	—	—	—	4	—
<b>D. Schuldvorderingen ten bate van derden</b> .....	152	52	31	17	15	13	16	21
Herstellkredieten .....	128	44	30	17	11	12	11	18
Diversen .....	24	8	1	—	4	1	5	3
<b>E. Obligaties van het Belg. Kong. Fonds voor delging en beheer in open bewaargeving op de rekening B - Dienst van de Rijkskassier</b> .....	—	226	333	151	50	23	261	49
Nominale waarde ter beschikking gesteld .....	—	226	333	151	50	23	261	49
<i>Algemeen totaal A+B+C+D+E :</i>	<b>1 079</b>	<b>1 254</b>	<b>1 389</b>	<b>1 095</b>	<b>903</b>	<b>1 119</b>	<b>1 056</b>	<b>1 129</b>

## II. Uitgevoerde betalingen (× 1 000 000 F)

<b>A. Herstel van oorlogsschade en schade geleden in Kongo</b> .....	927	976	1 025	927	838	1 058	723	916
Financiële dienst der leningen .....	804	652	1 030	817	764	826	763	833
Herstelvergoedingen .....	15	51	21	7	8	47	29	33
Diversen .....	91	121	165	94	73	52	38	43
Saldo per 31 december .....	17	152	- 191	9	- 7	133	- 107	7
<b>B. Nationaal Fonds voor Algemene Rampen</b> .....	—	—	—	—	—	25	52	143
Saldo per 31 december .....	—	—	—	—	—	—	4	—
<b>C. Nationaal Fonds voor Landbouwrampen</b> .....	—	—	—	—	—	—	—	—
Saldo per 31 december .....	—	—	—	—	—	—	—	—
<b>D. Schuldvorderingen ten bate van derden</b> .....	152	52	31	17	15	13	16	21
Herstellkredieten .....	129	44	31	13	12	15	9	17
Diversen .....	29	8	1	—	3	2	5	4
Saldo per 31 december .....	- 6	—	- 1	4	—	- 4	2	—
<b>E. Obligaties van het Belg. Kong. Fonds voor delging en beheer in open bewaargeving op de rekening B - Dienst van de Rijkskassier</b> .....	—	226	333	151	50	23	261	49
Betalingen door tussenkomst van de Rijkskassier ...	66	284	395	145	66	36	17	209
Saldo per 31 december .....	- 66	- 58	- 62	6	- 16	- 13	244	- 160
<i>Algemeen totaal A+B+C+D+E :</i>	<b>1 079</b>	<b>1 254</b>	<b>1 389</b>	<b>1 095</b>	<b>903</b>	<b>1 119</b>	<b>1 056</b>	<b>1 129</b>

(1) De sociale benaming « Zelfstandige Kas voor Oorlogsschade » werd in 1976 gewijzigd in « Nationale Kas voor Rampenschade ».



## **Wissel, renten en beurs**



1. — Wisselverrichtingen te Brussel. — Kontantmarkt. <sup>(1)</sup>

Bron : Nationale Bank van België (officiële koersen)  
N.I.S. (vrije koersen)

VALUTA	1975	1976	1977	1978
<b>1. Koersen van de officiële markt (in Belgische frank)</b>				
U.S.A. New York - 1 dollar .....	36,80	38,60	35,84	31,49
Frankrijk Parijs - 1 NF of 100 oude F ....	8,58	{ 8,76 (2) 7,93 (3)	7,29	6,99
Ver. Koninkrijk Londen - 1 pond sterling ..	81,45	69,85	62,55	60,39
Nederland Amsterdam - 1 gulden .....	14,54	14,61	14,60	14,55
Zwitserland Zürich - 1 frank .....	14,24	15,45	14,95	17,69
West-Duitsland Frankfurt - 1 DM .....	14,95	{ 15,34 (4) 15,31 (5)	15,44	{ 15,65 (11) 15,77 (12)
Italië Milaan - 100 lire .....	5,64	4,67	4,06	3,71
Zweden Stockholm - 1 kroon .....	8,86	{ 8,89 (4) 7,76 (5)	{ 8,71 (6) 8,21 (7) 7,31 (8)	6,97
Noorwegen Oslo - 1 kroon .....	7,04	{ 7,10 (4) 7,00 (5)	{ 6,98 (6) 6,81 (7) 6,47 (8)	{ 6,38 (13) 5,98 (14) 5,89 (15) 5,81 (16)
Denemarken Kopenhagen - 1 kroon .....	6,41	{ 6,42 (4) 6,25 (5)	{ 6,24 (6) 5,98 (7) 5,76 (8)	{ 5,72 (11) 5,68 (12)
Canada Montreal - 1 dollar .....	36,19	39,17	33,75	27,66
Portugal Lissabon - 1 escudo .....	1,45	1,29	{ 1,14 (9) 0,91 (10)	{ 0,79 (17) 0,68 (18)
Oostenrijk Wenen - 1 schilling .....	2,12	2,15	2,17	2,17

## 2. Koersen van de vrije markt (in Belgische frank)

U.S.A. New York - 1 dollar .....	37,97	39,64	35,98	32,12
Frankrijk Parijs - 1 NF of 100 oude F ....	8,82	8,30	7,32	7,13
Ver. Koninkrijk Londen - 1 pond sterling ..	83,94	72,02	63,04	61,76
Nederland Amsterdam - 1 gulden .....	14,93	14,92	14,61	14,77
Zwitserland Zürich - 1 frank .....	14,64	15,82	14,97	18,00
West-Duitsland Frankfurt - 1 DM .....	15,34	15,67	15,45	15,93
Italië Milaan - 100 lire .....	5,58	4,57	4,08	3,78
Zweden Stockholm - 1 kroon .....	9,09	9,05	8,04	7,06
Noorwegen Oslo - 1 kroon .....	7,20	7,27	6,77	6,09
Denemarken Kopenhagen - 1 kroon .....	6,59	6,57	6,00	5,80
Canada Montreal - 1 dollar .....	37,25	40,11	33,86	28,29
Portugal Lissabon - 1 escudo .....	1,30	1,23	0,92	0,74
Oostenrijk Wenen - 1 schilling .....	2,17	2,21	2,18	2,22

(1) Gemiddelde van de dagelijkse gemiddelde koersen voor de betrokken periode.

(2) Gemiddelde van 1 januari tot 14 maart 1976.

(3) Gemiddelde van 15 maart tot 31 december 1976.

(4) Gemiddelde van 1 januari tot 15 oktober 1976.

(5) Gemiddelde van 18 oktober tot 31 december 1976.

(6) Gemiddelde van 1 januari tot 1 april 1977.

(7) Gemiddelde van 4 april tot 26 augustus 1977.

(8) Gemiddelde van 29 augustus tot 31 december 1977.

(9) Gemiddelde van 1 januari tot 27 februari 1977. De notering werd geschorst op 28 februari.

(10) Gemiddelde van 1 maart tot 31 december 1977.

(11) Gemiddelde van 1 januari tot 13 oktober 1978.

(12) Gemiddelde van 16 oktober tot 31 december 1978.

(13) Gemiddelde van 1 januari tot 10 februari 1978.

(14) Gemiddelde van 13 februari tot 13 oktober 1978.

(15) Gemiddelde van 16 oktober tot 11 december 1978.

(16) Gemiddelde van 12 tot 31 december 1978.

(17) Gemiddelde van 1 januari tot 5 mei 1978.

(18) Gemiddelde van 8 mei tot 31 december 1978.

## 2. — Disconto-, rente- en rendementspercentages.

Disconto- en rentetarif van de Nationale Bank <sup>(1)</sup>.

Rente voor deposito's in BF : Banken en A.S.L.K.

(Bron : Nationale Bank van België.)

DATUM VAN WIJZIGING	Disconto		Voor- schotten op overh. fondsen	Einde jaar	Banken - Depositorrekeningen (3)			A.S.L.K. (4)					
	Geaccepteerd papier (2)	Niet geaccept. papier			met 15 dagen opzeg	Op termijn			Rente- tarief	Tot Premie (5)	Boven		
						1 maand	3 maand	6 maand			Rente- tarief (1 000 F)	Premie (5)	
1977 : 14-12	9,00	9,00	9,00	1967	1,50	3,00	3,60	4,10	3,00	0,50	500	2,00	0,40
1978 : 5-1	8,50	8,50	8,50	1968	1,00	2,20	3,00	3,50	3,00	0,50	500	2,00	0,40
19-1	7,50	7,50	7,50	1969	3,00	5,00	6,00	6,25	3,00	1,00	500	2,00	1,00
2-2	6,50	6,50	6,50	1970	3,00	4,50	5,50	6,00	3,50	1,00	500	2,50	1,00
16-3	6,00	6,00	6,00	1971	2,00	3,00	4,00	4,75	3,50	1,00	500	2,50	1,00
30-3	5,50	5,50	5,50	1972	1,00	2,00	3,00	4,00	3,25	0,75	500	2,25	0,75
27-7	6,00	6,00	6,00	1973	3,50	4,65	5,75	6,40	4,00	0,75	500	3,00	0,75
12-10	6,00	6,00	8,50	1974	4,75	5,75	7,00	7,50	4,75	1,50	500	3,75	1,50
1979 : 18-1	6,00	6,00	8,00	1975	2,50	3,50	4,65	5,25	4,25	1,25	500	3,25	1,25
1-2	6,00	6,00	7,50	1976	4,75	5,75	6,75	7,00	4,25	1,25	500	3,25	1,25
8-3	6,00	6,00	7,00	1977	2,75	3,75	5,00	5,75	4,00	1,50	500	3,00	1,50
3-5	7,00	7,00	7,00	1978	2,50	3,25	4,50	5,25	3,75	1,25	500	2,75	1,25

(1) Uittreksel.

(2) In een bank gedomicilieerd.

(3) Tarif toegepast door ongeveer 25 banken.

(4) Spaardeposito's van de particulieren.

(5) Toegekend bij wijze van getrouwheidspremie op de bedragen die gedurende het gehele kalenderjaar gedeponerd bleven.

Daggeldrente. Rentevoeten van de schatkistcertificaten en van de certificaten van het Rentenfonds.

(Bron : Nationale Bank van België.)

JAAR	Gemiddelden	Einde tijdvak	Certificaten op zeer korte termijn			Certificaten B (1)	Data	Certificaten uitgegeven bij gunning (2)		
			1 maand	2 maand	3 maand			6 maand	9 maand	12 maand
1967	3,19	1967	3,80	4,10	4,40	4,90	1968 9 jan.	5,000	5,100	5,100
1968	2,84	1968	4,00	4,50	5,00	5,25	1969 14 jan.	5,450	5,500	5,500
1969	5,40	1969	7,50	8,00	8,50	8,75	1970 13 jan.	8,750	8,750	8,750
1970	6,25	1970	6,15	6,55	6,95	7,25	1971 12 jan.	7,350	7,500	7,650
1971	3,70	1971	4,10	4,45	4,80	5,15	1972 11 jan.	5,350	5,650	6,150
1972	2,48	1972	3,90	4,20	4,50	4,85	1973 9 jan.	5,150	5,350	6,150
1973	4,81	1973	7,05	7,35	7,65	7,95	1974 8 jan.	8,000	(3)	7,750
1974	9,25	1974	10,00	10,25	10,50	11,00	1975 14 jan.	10,750	10,750	(3)
1975	4,63	1975	5,55	5,80	6,05	6,20	1976 13 jan.	6,750	6,900	(3)
1976	8,38	1976	10,00	10,00	10,00	10,50	1977 11 jan.	9,000	(3)	(3)
1977	5,58	1977	8,75	9,00	9,25	9,50	1978 10 jan.	9,000	(3)	(3)
1978	5,17	1978	9,50	9,50	9,25	9,25	1979 9 jan.	(3)	(3)	(3)

(1) Eveneens de certificaten van het Rentenfonds.

(2) Tot in 1963, gemiddelde rentevoeten gewogen door de bedragen van de toegewezen certificaten. Vanaf 1964, enige rentevoeten geldig voor al de toegewezen certificaten.

(3) Geen toewijzing.

## 2. — Disconto-, rente- en rendementspercentages (vervolg).

Rendement van de vastrenderende waarden op de beurs te Brussel (%) <sup>(1)</sup>.

(Bron : Nationale Bank van België.)

BEGIN VAN HET JAAR	Leningen uitgegeven na 1 december 1982					Gewogen gemiddelden
	Vervaldag binnen 2 tot 5 jaar		Vervaldag over meer dan 5 jaar			
	Staat	Parastatale instellingen en steden	Staat	Parastatale instellingen en steden	Particuliere vennootschappen	
1970 .....	7,37	7,96	7,80	8,20	9,26	7,93
1971 .....	6,92	7,37	7,79	7,97	9,32	7,78
1972 .....	6,87	6,83	7,17	7,11	7,69	7,14
1973 .....	6,76	6,81	7,21	7,11	7,74	7,14
1974 .....	7,72	7,61	7,92	7,95	8,56	7,90
1975 .....	8,76	9,18	9,03	9,41	10,90	9,13
1976 .....	8,33	8,41	8,72	8,90	10,29	8,69
1977 .....	9,32	9,30	9,22	9,62	11,70	9,35
1978 .....	9,01	8,73	8,76	9,04	9,85	8,86
1979 .....	8,60	8,60	8,80	8,96	9,58	8,72

(1) Het gemiddelde rendement is het percentage dat, toegepast bij de berekening van de actuele waarde van de gezamenlijke nog te ontvangen termijnen (aflossing, rente, gebeurlijke loten en premies) van de annuïteit, een actuele waarde geeft die gelijk is aan de koopprijs van het uitstaande kapitaal, berekend volgens de dagnoteringen, verhoogd met de courtage en eventueel met de opgelopen rente.

### 3. — Indexcijfers van de koersen en beurskapitalisaties van de ter beurzen van Brussel en Antwerpen genoteerde aandelen.

OMSCHRIJVING	Indexcijfer van de koersen (1970 = 100)								Beurskapitalisaties (× 1 000 000 000 F)							
	1972 3 jan.	1973 2 jan.	1974 2 jan.	1975 2 jan.	1976 5 jan.	1977 3 jan.	1978 2 jan.	1979 2 jan.	1972 3 jan.	1973 2 jan.	1974 2 jan.	1975 2 jan.	1976 5 jan.	1977 3 jan.	1978 2 jan.	1979 2 jan.
<b>I. Kontantmarkt.</b>																
<b>A. Belgische waarden.</b>																
<b>Industriële waarden.</b>																
Gas, Electriciteit .....	111	118	102	88	96	100	110	130	41,7	52,0	45,2	42,2	46,3	53,6	67,2	83,5
Nijverheid van de ferrometalen .....	82	104	105	85	93	74	52	62	14,7	19,6	21,0	16,8	18,7	14,6	10,1	12,1
Ijzer- en staalnijverheid .....	81	96	106	89	97	74	39	44	8,8	10,9	12,9	11,0	12,0	9,2	5,0	5,7
Metaalverwerkende nijverheid ...	83	108	98	73	82	71	71	89	5,9	8,6	8,0	5,9	6,6	5,4	5,2	6,4
waarv. Fabr. van art. in met. ....	71	83	78	57	69	63	61	—	0,6	2,0	1,9	1,4	1,7	1,1	1,1	1,6
Mach., toestellen en onderd.	85	113	100	76	83	71	70	85	5,4	6,6	6,1	4,5	5,0	4,2	4,1	4,8
Non-ferro metaalnijverheid .....	77	88	83	66	71	54	38	38	18,1	20,1	19,1	15,3	16,5	12,2	8,7	8,6
Scheikundige nijverheid .....	89	112	99	84	95	89	84	85	26,4	33,5	29,5	25,6	28,9	27,4	25,9	25,9
Steenkoolmijnen .....	117	192	191	141	157	129	163	216	2,5	3,4	2,3	1,7	1,8	1,4	1,2	1,6
waarv. Kempisch bekken .....	121	244	—	—	—	—	—	—	0,8	1,0	—	—	—	—	—	—
Henegouws bekken .....	134	191	182	152	193	182	247	414	0,6	0,8	0,8	0,6	0,6	0,6	0,3	0,4
Luiks bekken .....	113	209	241	193	195	174	202	243	0,3	0,6	0,7	0,5	0,5	0,5	0,5	0,6
Spiegelglasnijverheid .....	98	144	147	92	88	83	67	73	3,6	5,3	5,4	3,4	3,2	3,0	2,5	2,7
Glasnijverheid .....	96	180	214	169	158	149	130	—	1,1	2,1	1,9	1,6	1,5	1,4	1,2	—
Nijverheden van het bouwvak .....	112	133	119	85	95	72	67	67	9,6	11,5	10,1	7,4	8,2	6,3	5,9	6,0
waarv. Groeven, bewerk. van steen	115	128	97	52	57	51	41	38	1,7	1,9	1,4	0,7	0,8	0,7	0,6	0,5
Cementnijverheid .....	119	146	136	102	112	84	84	82	5,2	6,5	5,9	4,5	5,0	3,8	3,8	3,7
Textielnijverheid .....	107	158	160	118	106	72	64	78	1,7	2,3	2,4	1,7	1,5	1,0	0,9	1,0
waarv. Spinnerijen .....	109	165	167	121	109	73	63	77	1,6	2,2	2,3	1,6	1,4	0,9	0,8	0,9
Voedingsnijverheid .....	115	148	141	106	105	102	103	123	2,9	3,7	3,5	2,8	2,4	1,8	2,7	1,9
waarv. Bereid. van voedingsw. ....	100	135	131	117	112	105	101	107	1,4	1,9	1,9	1,7	1,3	0,6	1,5	0,6
Bereid. van dranken .....	135	166	155	91	90	90	94	119	1,5	1,8	1,7	1,2	1,1	1,1	1,2	1,3
Diverse bedrijfstakken .....	143	226	271	130	192	164	139	130	45,7	72,3	87,5	42,7	62,9	57,5	48,8	45,1
waarv. Papiernijverheid .....	57	71	73	75	68	38	37	34	0,7	0,9	0,9	0,9	0,9	0,5	0,5	0,5
<b>Geheel van de industriële waarden :</b>	<b>106</b>	<b>138</b>	<b>140</b>	<b>95</b>	<b>114</b>	<b>98</b>	<b>92</b>	<b>100</b>	<b>151,1</b>	<b>206,1</b>	<b>207,9</b>	<b>145,2</b>	<b>174,0</b>	<b>165,2</b>	<b>163,5</b>	<b>178,1</b>
<b>Andere waarden.</b>																
Financ. immob. sector, Verzekering- gen .....	109	132	146	109	118	105	110	127	38,9	48,0	54,0	40,8	44,2	40,9	43,1	53,7
waarv. Banken .....	107	130	134	99	110	97	100	116	31,1	37,8	40,6	29,9	32,9	30,9	32,4	38,9
Hyp. en im. ondern. ....	96	137	148	113	107	99	112	124	1,0	2,0	3,9	3,0	3,0	2,8	2,7	3,0
Portefeuillemaatsch. (niet gespec.)	110	138	138	108	124	108	98	110	48,9	60,9	55,2	44,6	53,4	47,6	43,2	48,7
Holdings (vervoer en elektr.) .....	114	130	124	89	110	105	110	125	8,9	10,1	9,7	6,4	7,9	7,5	8,1	10,8
Vervoer .....	115	149	152	155	176	162	173	196	3,1	4,0	4,1	3,9	4,7	4,3	4,6	2,4
waarv. Vervoer te water .....	101	104	106	117	130	114	122	—	1,1	1,1	1,2	1,3	1,6	1,4	1,5	—
Tramwegen .....	119	150	159	140	164	156	226	—	0,8	1,0	1,1	0,7	0,8	0,8	1,1	—

### 3. — Indexcijfers van de koersen en beurskapitalisaties van de ter beurzen van Brussel en Antwerpen genoteerde aandelen (vervolg).

OMSCHRIJVING	Indexcijfer van de koersen (1970 = 100)								Beurskapitalisaties (× 1 000 000 000 F)							
	1972 3 jan.	1973 2 jan.	1974 2 jan.	1975 2 jan.	1976 5 jan.	1977 3 jan.	1978 2 jan.	1979 2 jan.	1972 3 jan.	1973 2 jan.	1974 2 jan.	1975 2 jan.	1976 5 jan.	1977 3 jan.	1978 2 jan.	1979 2 jan.
<b>I. Kontantmarkt (vervolg).</b>																
<b>A. Belgische waarden.</b>																
<b>Andere waarden (vervolg).</b>																
Handel en diensten .....	85	97	104	73	78	75	78	101	7,6	8,8	9,5	7,5	7,7	7,5	8,0	10,3
waarv. Grote magazijnen .....	88	100	105	77	83	83	89	117	6,5	7,4	7,9	6,2	6,3	6,3	7,2	9,5
Plantages .....	101	116	116	79	101	93	127	149	0,8	1,1	1,0	0,6	0,8	0,7	0,9	1,1
<b>Samenvatt. indexcijfers.</b>																
<i>Venn. met exploitatie in België :</i>	99	117	112	90	98	90	92	104	152,7	191,5	185,1	153,2	166,5	159,5	170,0	199,7
<i>Venn. met exploit. in het buitenl. :</i>	155	244	281	137	199	168	142	140	47,2	74,3	89,5	43,5	63,1	57,4	48,0	44,7
<i>Glob. ind. van de Belgische waarden :</i>	105	133	136	98	113	102	97	107	276,3	358,6	361,5	265,0	310,6	288,8	283,0	316,6

#### B. Buitenlandse waarden <sup>(1)</sup>.

Luxemburg .....	104	127	127	107	121	106	93	113
Groot-Brittannië .....	106	122	95	44	84	62	78	83
Canada .....	100	122	118	77	96	104	93	98
Frankrijk .....	89	108	102	64	93	59	52	78
Nederland .....	96	119	109	86	116	100	97	103
Duitsland .....	96	121	107	107	145	131	145	171
V.S.A. ....	109	125	95	65	106	116	91	84
Zaire .....	82	76	61	44	38	41	45	52
Zuid-Afrika .....	94	148	231	224	187	96	124	124
Diverse .....	71	67	67	66	71	60	43	58
<i>Glob. ind. van de buitenl. waarden :</i>	98	120	109	75	105	91	88	96

#### II. Termijnmarkt <sup>(1)</sup>.

Belgische waarden .....	101	132	131	99	113	98	83	94
Buitenlandse waarden .....	97	115	105	76	99	87	83	87
<i>Globaal indexcijfer termijnmarkt :</i>	99	124	116	86	108	95	88	94

(1) Wegens de berekeningsmethode van die indices worden de beurskapitalisaties niet bepaald.

#### 4. — Omvang van de verrichtingen in verhandelde effecten en kapitalen ter beurs van Brussel.

(Bron : « Indices et Statistiques », maandschrift uitgegeven door de Beurscommissie van Brussel.)

JAAR	Kontant				Termijn		Termijn + Kontant	
	Obligaties		Aandelen		Verhandelde effecten	Kapitalen	Verhandelde effecten	Kapitalen
	Verhandelde effecten	Kapitalen	Verhandelde effecten	Kapitalen				
	(× 1 000)	(× 1 000 000F)	(× 1 000)	(× 1 000 000F)	(× 1 000)	(× 1 000 000F)	(× 1 000)	(× 1 000 000F)
1971 .....	256	674	11 988	14 457	23 179	26 399	35 423	41 530
1972 .....	427	953	17 178	19 061	31 243	28 803	48 848	48 817
1973 .....	667	1 515	24 831	26 245	35 544	39 740	61 042	67 500
1974 .....	652	1 255	21 804	15 031	35 722	29 645	58 178	45 931
1975 .....	557	1 269	26 283	15 485	46 691	33 305	73 531	50 059
1976 .....	646	1 619	30 804	18 520	58 890	36 725	90 340	56 864
1977 .....	579	1 619	25 903	12 827	51 126	26 387	77 608	40 833
1978 .....	543	1 724	23 590	13 680	42 678	25 372	66 811	40 776



**Geldmarkt, gedscheppende instellingen**



## 1. — Kapitalen verhandeld op de markt van het daggeld.

(Bron : Nationale Bank van België.)

DAG- GEMIDDELDEN	Bedr. gen uitgeleend door			Bedragen ontleend door				Totaal	Terug- getrokken kapitalen
	Deposito- banken	Renten- fonds	Overige instellingen (1)	Deposito- banken	Renten- fonds	H.W.I. (netto ontleningen)	Overige instellingen (2)		
(× 1 000 000 F)									
1964 .....	1 839	4	2 605	1 294	471	1 661	1 022	4 448	8
1965 .....	1 767	722	2 546	1 417	5	2 356	1 257	5 035	83
1966 .....	1 905	264	2 658	1 222	805	1 696	1 104	4 827	—
1967 .....	1 984	1 148	3 299	1 731	282	3 418	1 000	6 431	—
1968 .....	2 135	1 448	2 974	2 346	19	3 089	1 103	6 557	—
1969 .....	3 829	59	3 351	1 280	1 841	3 455	663	7 239	—
1970 .....	3 757	1 631	3 198	1 350	58	6 737	441	8 586	—
1971 .....	4 352	1 181	3 263	1 917	266	6 123	490	8 796	—
1972 .....	5 162	769	3 519	2 220	1 151	5 430	649	9 450	—
1973 .....	6 360	955	4 233	2 917	3 071	4 830	730	11 548	—
1974 .....	6 190	1 452	4 148	3 135	3 888	4 202	565	11 790	—
1975 .....	6 497	5 674	3 439	4 138	121	10 361	990	15 610	—
1976 .....	6 751	805	3 601	4 367	1 225	4 602	963	11 157	—
1977 .....	7 029	973	3 621	4 777	1 119	4 408	1 319	11 623	—
1978 .....	6 898	842	3 789	5 086	74	4 706	1 663	11 529	—

(1) Inzonderheid de A.S.L.K., het Gem. kred., de N.M.B.S., (tot 30 april 1969) en sedert aug. 1960, diverse geldschietters - buiten Protocol -.

(2) Inzonderheid de Nat. Delcr. d., de N.K.B.K., de N.M.K.N., het Gem. kred.; de N.M.B.S., (tot 30 april 1969).

## 2. — Bedrijvigheid der verrekenkamers.

(Bron : Nationale Bank van België.)

JAREN	Aantal kamers op het einde van het jaar	Algemene beweging				Gedetailleerde beweging te Brussel					
		Brussel en provincie		Brussel		Call-money		Overschrijvingen, cheques, wisselbr., promessen, kijwittingen, enz.		Andere	
		Aantal verreken- stukken (× 1 000)	Ver- reken- de kapitalen (miljarden F)	Aantal verreken- stukken (× 1 000)	Ver- reken- de kapitalen (miljarden F)	Aantal verreken- stukken (× 1 000)	Ver- reken- de kapitalen (miljarden F)	Aantal verreken- stukken (× 1 000)	Ver- reken- de kapitalen (miljarden F)	Aantal verreken- stukken (× 1 000)	Ver- reken- de kapitalen (miljarden F)
1959 .....	38	5 837	3 963	3 002	3 198	25	1 484	2 914	1 448	64	266
1960 .....	39	6 424	5 080	3 502	4 399	36	2 497	3 404	1 571	62	330
1961 .....	39	8 060	5 564	4 947	4 827	37	2 820	4 848	1 653	62	355
1962 .....	39	9 156	5 059	5 739	4 247	33	1 890	5 650	2 002	57	355
1963 .....	39	9 881	5 140	6 150	4 266	29	1 553	6 065	2 357	55	357
1964 .....	39	11 578	5 991	7 282	4 999	29	1 781	7 199	2 817	56	403
1965 .....	39	13 935	6 895	8 860	5 707	29	2 028	8 737	3 261	95	418
1966 .....	39	19 854	7 187	13 777	5 787	28	1 922	13 624	3 474	125	391
1967 .....	39	24 271	8 806	16 630	7 271	30	2 399	16 348	4 412	252	460
1968 .....	39	30 529	10 086	20 513	8 337	32	2 646	20 423	5 209	58	482
1969 .....	39	38 015	11 945	24 087	9 813	27	2 799	23 981	6 260	79	754
1970 .....	39	52 421	13 312	33 866	10 931	35	3 215	33 747	6 854	84	862
1971 .....	40	64 659	15 437	45 188	13 038	38	3 494	45 064	8 409	86	1 135
1972 .....	40	87 052	21 685	64 073	19 132	39	4 156	63 946	13 212	88	1 764
1973 .....	40	112 143	28 795	82 357	25 621	41	5 908	82 219	17 869	97	1 844
1974 .....	37	134 229	34 268	97 309	30 323	39	5 610	96 947	22 223	323	2 490
1975 .....	33	146 539	35 492	107 873	31 206	46	7 541	106 819	21 011	1 009	2 654
1976 .....	32	159 643	45 209	124 892	40 425	31	5 236	123 595	31 367	1 266	3 822
1977 .....	30	180 671	54 845	149 178	49 783	20	3 465	148 353	42 433	805	3 885
1978 .....	26	197 572	55 949	169 249	50 705	21	3 428	169 003	42 806	225	4 470

### 3. — Algemene staat van de banken per 31 december.

(Bron: Nationale Bank van België.)

BALANSPOSTEN	1971	1972	1973	1974	1975	1976	1977	1978
(× 1 000 000 F)								
<b>A. Activa</b>								
<b>Beschikbare en vlottende middelen :</b>								
Kas, Nationale Bank, Postrekening .....	11 787	18 445	31 268	25 478	10 551	10 975	11 684	13 709
Daggeld .....	9 864	14 399	11 370	26 907	21 548	27 157	32 393	42 279
Bankiers .....	163 768	245 238	341 446	338 305	401 739	473 320	592 874	744 987
Moederm., succursalen en filialen .....	55 453	48 423	71 853	143 397	162 054	161 533	197 295	210 371
Andere te innen waarden op korte termijn ...	27 061	21 879	23 442	26 764	29 301	31 537	36 017	34 964
Wissels :								
a) Handelswissels .....	122 265	132 675	137 888	151 084	169 495	185 472	195 951	206 940
b) Overheidspapier .....	25 184	16 712	20 987	32 031	39 972	65 307	20 795	37 376
Prolongaties en voorschotten op effecten .....	1 903	2 711	2 549	1 372	1 813	3 499	5 440	3 110
Debiteuren wegens verstrekte acceptaties .....	45 517	48 288	45 945	52 171	56 322	54 896	61 867	64 701
Diverse debiteuren .....	198 050	232 656	296 853	355 683	453 236	533 733	645 500	731 196
Effecten :								
a) Belegde wettelijke reserve .....	1 212	1 304	1 419	1 477	1 529	1 688	1 785	1 956
b) Belgische overheidsfondsen .....	197 436	240 626	285 803	320 389	356 170	382 115	469 973	514 892
c) Buitenl. overheidsfondsen .....	35 424	48 462	68 929	78 221	68 551	64 172	66 090	70 028
d) Bankaandelen .....								
e) Andere fondsen .....	12 568	16 156	26 068	49 615	44 130	48 263	54 901	71 788
Diversen .....								
<i>Totaal van de beschikbare en vlottende middelen :</i>	907 492	1 087 974	1 365 820	1 602 894	1 816 411	2 043 667	2 392 565	2 748 297
Vastgelegde middelen .....	7 541	9 067	11 207	13 841	17 191	20 337	23 938	26 821
<b>Totaal van de activa :</b>	<b>915 033</b>	<b>1 097 041</b>	<b>1 377 027</b>	<b>1 616 735</b>	<b>1 833 602</b>	<b>2 064 004</b>	<b>2 416 503</b>	<b>2 775 118</b>
<b>B. Passiva</b>								
<b>Opvraagbaar :</b>								
Bevoorrechte of gewaarborgde schuldeisers	1 422	2 119	3 941	2 392	2 436	2 936	2 905	5 892
Daggeld .....	13 173	20 940	22 123	43 860	36 682	39 979	37 987	59 846
Bankiers .....	286 443	371 847	510 944	599 473	672 965	731 759	910 124	1 103 239
Moederm., succursalen en filialen .....	34 051	37 403	49 462	86 715	99 500	101 713	130 054	142 978
Geaccepteerde wissels .....	45 514	48 289	45 945	52 171	56 322	54 896	61 867	64 701
Andere te betalen waarden op korte termijn ..	17 011	8 886	10 181	9 309	13 793	14 371	20 578	26 528
Crediteuren wegens wissels ter inkasso .....	1 709	1 630	2 514	6 290	2 734	3 045	4 807	4 563
Deposito's en crediteuren :								
a) Dadelijk opvraagbaar en op hoogstens 30 dagen .....	200 781	229 748	259 439	295 463	346 076	403 129	441 962	462 008
b) Op meer dan 30 dagen .....	221 869	272 195	345 637	370 343	436 920	512 891	562 027	621 284
Obligaties en kasbons .....	28 439	33 886	40 243	47 256	54 812	70 282	100 582	119 968
Nog te storten bedragen op fondsen en participaties .....	1 453	1 438	1 378	1 736	1 706	1 536	1 485	1 490
Diversen .....	23 338	26 445	37 812	49 883	50 822	63 489	70 671	84 030
<i>Totaal van het opvraagbare :</i>	875 203	1 054 826	1 329 619	1 564 891	1 774 768	2 000 026	2 345 049	2 696 527
<b>Speciaal opvraagbaar :</b>								
Achternestelde passiva .....	3 683	3 597	3 295	3 679	8 432	8 969	6 485	8 888
<b>Niet opvraagbaar :</b>								
Kapitaal .....	21 700	22 830	25 402	27 229	28 114	30 971	36 993	39 554
Niet beschikbare reserve wegens uitgiftepremie	4 155	4 195	5 556	5 704	3 133	3 124	4 575	4 666
Wettel. reserve (art. 13, K.B. 185) .....	1 210	1 305	1 418	1 476	1 527	1 686	1 781	1 940
Beschikbare reserve .....	8 371	9 676	11 136	12 181	12 030	13 348	15 406	16 961
Andere reserves (1) .....	—	—	—	—	4 775	5 059	5 055	5 520
Reservefonds .....	711	612	601	1 575	823	821	1 159	1 062
<i>Totaal van het niet opvraagbare :</i>	36 147	38 618	44 113	48 165	50 402	55 009	64 969	69 703
<b>Totaal van de passiva :</b>	<b>915 033</b>	<b>1 097 041</b>	<b>1 377 027</b>	<b>1 616 735</b>	<b>1 833 602</b>	<b>2 064 004</b>	<b>2 416 503</b>	<b>2 775 118</b>
<b>Aantal banken :</b>	<b>75</b>	<b>78</b>	<b>82</b>	<b>84</b>	<b>83</b>	<b>86</b>	<b>86</b>	<b>84</b>

Nota. — Wat de banken betreft die gedeeltelijk hun bedrijvigheid uitoefenen in het buitenland bevat de globale staat slechts, de actieve en passieve bestanddelen der Belgische zetels. De saldi der rekeningen door deze geopend in naam van de zetels in het buitenland gelegen, komen voor onder de rubriek « Moedermaatschappij, filialen en dochtermaatschappijen ».

(1) Nieuwe rubriek. Voorheen werden de onder deze rubriek opgenomen bedragen deels opgenomen onder « Niet beschikbare reserve wegens uitgiftepremie » en deels onder « Beschikbare reserve ».

## BALANSEN op 31 december.

(Bron : Nationale Bank van België.)

OMSCHRIJVING	1971	1972	1973	1974	1975	1976	1977	1978
(× 1 000 000 F)								
<b>Activa.</b>								
Goudvoorraad .....	77 207	75 394	71 818	71 821	71 821	71 821	72 295	72 532
<b>Internationaal Muntfonds :</b>								
Deelneming .....	29 972	25 914	23 959	24 866	26 343	29 883	26 718	19 407
Leningen .....	—	—	—	—	—	—	1 468	690
Bijzondere trekkingsrechten .....	20 270	26 095	30 477	28 426	29 947	19 335	19 809	20 151
<i>Totaal van de dekkingselementen :</i>	<b>127 449</b>	<b>127 403</b>	<b>126 254</b>	<b>125 113</b>	<b>128 111</b>	<b>121 039</b>	<b>120 290</b>	<b>112 780</b>
Vreemde valuta's .....	35 039	52 421	75 905	88 620	107 147	84 025	101 161	106 126
Te ontvangen vreemde valuta's en goud .....	245	11	—	—	—	—	—	—
Internationale akkoorden .....	—	—	—	—	10	153	444	393
Voorschotten aan het I.M.F. ....	—	—	—	—	2 428	9 731	9 731	9 374
Europees Fonds voor Monetaire Samenwerking E.E.G. : Financiële bijstand op middellange termijn .....	—	—	3 500	—	—	—	—	—
Debiteuren wegens termijnverkoop van vreemde valuta's en goud .....	34 777	20 594	28 776	13 470	11 914	—	—	11 889
Handelsspapier .....	15 084	33 433	40 082	32 157	22 161	45 260	59 670	78 993
Voorschotten op onderpand .....	319	3 526	2 466	623	3 336	4 155	7 880	16 779
Belgische overheids effecten .....	4 925	1 100	450	5 125	4 225	20 575	37 000	37 000
Bijzondere bijstand aan het Rentenfonds .....	—	—	—	—	—	—	2 800	15 950
Deel- en pasmunt .....	312	313	302	379	409	401	366	419
Tegoed bij het Bestuur der Postchecks :								
— Rekening A .....	1	2	1	2	2	1	2	2
— Rekening B .....	—	—	—	—	—	2 477	2 446	2 019
Geconsolideerde vordering op de Staat .....	34 000	34 000	34 000	34 000	34 000	34 000	34 000	34 000
Speciale Schatkistbons .....	—	—	2 771	862	800	600	400	—
Voorlopige aanpassing naar aanleiding van de wet d.d. 3 juli 1972 .....	—	—	3 450	3 450	3 450	3 450	3 450	3 450
Overheidsfondsen .....	3 832	4 111	4 294	4 831	5 274	5 535	6 067	6 498
Gebouwen, materieel en meubelen .....	2 192	2 192	2 194	2 197	2 196	2 196	2 191	2 150
Waarden van de Pensioenkas van het Personeel .....	3 514	3 988	4 541	5 454	6 482	7 754	9 044	10 293
Diversen .....	993	1 344	1 964	2 818	2 299	1 773	3 449	10 707
<b>Orderrekening : (1)</b>	<b>262 682</b>	<b>284 438</b>	<b>330 950</b>	<b>325 639</b>	<b>340 782</b>	<b>349 663</b>	<b>406 929</b>	<b>458 822</b>
<b>Passiva.</b>								
Bankbiljetten in omloop .....	201 766	222 560	238 506	256 104	288 381	307 197	335 404	359 903
Rekeningen-courant :								
Schatkist :								
— gewone rekening .....	19	20	4	24	10	9	7	3
— buitengewone conjunctuurtaks .....	7	7	7	7	7	7	7	—
Banken in het buitenl., gew. rekening .....	699	605	627	422	395	565	861	1 150
Diverse rekeningen-courant en te betalen waarden .....	3 166	3 545	3 703	5 351	4 025	3 967	3 544	7 312
Internationale akkoorden .....	3 129	1 407	1 972	2 629	3 223	2 831	2 822	2 369
<i>Totaal der verbintenissen op zicht :</i>	<b>208 786</b>	<b>228 144</b>	<b>244 819</b>	<b>264 537</b>	<b>296 041</b>	<b>314 576</b>	<b>342 645</b>	<b>370 737</b>
<b>Internationaal Muntfonds :</b>								
Bijzondere trekkingsrechten, netto cumula- tieve toewijzing .....	7 022	10 467	10 186	10 186	10 186	10 186	10 186	10 186
Europees Fonds voor Monetaire samenwerking .....	—	—	—	—	—	—	23 441	26 703
Belgische banken, monetaire reserve .....	—	11 791	34 529	21 046	—	—	—	365
Te leveren vreemde valuta's en goud .....	35 796	21 547	26 530	11 082	12 072	37	28	16 207
Pensioenkas van het Personeel .....	3 514	3 988	4 541	5 454	6 482	7 754	9 043	10 293
Diversen .....	3 503	4 260	5 565	8 117	10 523	11 105	15 149	17 166
Kapitaal .....	400	400	400	400	400	400	400	400
Reserves en afschrijvingsrekeningen .....	3 661	3 841	4 380	4 817	5 078	5 605	6 037	6 765
<b>Orderrekening : (1)</b>	<b>262 682</b>	<b>284 438</b>	<b>330 950</b>	<b>325 639</b>	<b>340 782</b>	<b>349 663</b>	<b>406 929</b>	<b>458 822</b>
	2 289	2 063	3 225	11 791	14 133	17 438	19 988	23 392

(1) Tegoed bij het Bestuur der Postchecks voor rekening van de minister van Nationale Opvoeding (Schoolpakt).

## 5. — Kredieten van de depositobanken aan de bedrijven en particulieren op 31 december <sup>(1)</sup>.

(Bron : Bankcommissie.)

JAAR	Handelsportefeuille					Kaskredieten			Kredieten gefinanc. door banken	Mobiliseringen (3)	Algemeen totaal
	Her-discont. wissels	Accept. in portef.	Niet-herdisc. wissels	Wissels ter incasso (2)	Totaal	Prolongaties Voor-schotten	Diverse debi-teuren	Totaal			
(× 1 000 000 F)											
1971 .....	37 269	22 555	62 441	8 022	130 287	1 903	198 050	199 953	330 240	47 374	377 614
1972 .....	46 390	20 904	65 382	13 077	145 753	2 711	232 655	235 366	381 119	61 442	442 561
1973 .....	48 962	17 242	71 684	12 792	150 680	2 549	296 853	299 402	450 082	65 075	515 157
1974 .....	42 351	25 293	83 440	12 637	163 721	1 372	355 683	357 055	520 776	79 476	600 252
1975 .....	55 379	28 534	85 582	16 001	185 496	1 813	453 237	455 050	640 546	74 830	715 376
1976 .....	52 503	29 209	103 760	16 357	201 829	3 499	533 733	537 232	739 061	97 309	836 370
1977 .....	52 945	29 673	113 333	20 440	216 391	5 440	645 500	650 940	867 331	124 839	992 170
1978 .....	49 823	29 909	127 208	19 149	226 089	3 110	731 196	734 306	960 395	137 603	1 097 998

## 6. — Mobiliseringen van de depositobanken op 31 december <sup>(1)</sup>

(Bron : Bankcommissie.)

JAAR	Daggeld (4)	Herdisconto					Gewaar-borgde schuldeisers (5)	Accepten in omloop	Totaal
		N.B.B.	H.W.I.	Parastat. instellingen	Andere	Totaal			
(× 1 000 000 F)									
1971 .....	2 582	110	10 145	11 077	2 218	23 550	493	23 824	50 449
1972 .....	2 966	891	14 808	13 098	3 988	32 785	1 104	28 658	65 513
1973 .....	4 445	2 666	15 360	13 842	2 652	34 520	2 655	30 553	72 173
1974 .....	8 450	634	26 128	18 487	3 543	48 792	545	30 684	88 471
1975 .....	4 715	84	22 788	19 316	2 485	44 673	321	30 157	79 866
1976 .....	8 704	123	36 698	26 607	4 148	67 576	523	29 732	106 535
1977 .....	7 662	166	48 360	33 915	4 840	87 281	383	37 555	132 881
1978 .....	6 738	246	54 138	38 775	4 824	97 983	2 795	39 621	147 137

## 7. — Discontokredieten, voorschotten en acceptkredieten aan bedrijven en particulieren op 31 dec. <sup>(6)</sup>

(Bron : Nationale Bank van België.)

JAAR	Bedrijven en particulieren in België						Bedrijven en particulieren in het buitenland					Algemeen totaal
	Geldscheppende instellingen				Niet-geld. instell.	Totaal	Geldscheppende instellingen			Niet-geld. instell.	Totaal	
	Banken	N.B.B.	Andere	Totaal			Banken	Andere	Totaal			
(× 1 000 000 000 F)												
1971 .....	242,0	9,6	0,3	251,9	14,5	266,4	86,4	95,4	10,8	106,2	372,6	
1972 .....	287,5	17,1	0,4	305,0	14,2	319,2	91,3	16,6	107,9	10,1	437,2	
1973 .....	341,3	23,5	..	364,8	10,2	375,0	108,8	16,9	125,7	11,0	511,7	
1974 .....	376,5	20,6	2,6	399,7	19,5	419,2	144,6	12,4	157,0	16,9	593,1	
1975 .....	449,0	10,7	6,6	466,3	18,0	484,3	195,9	12,6	208,5	17,6	710,4	
1976 .....	519,8	31,9	3,1	554,8	16,1	570,9	212,6	14,1	226,7	20,2	817,8	
1977 .....	610,8	40,1	3,1	654,0	19,3	673,3	248,4	20,3	268,7	29,5	971,5	
1978 .....	679,6	53,3	3,3	736,2	11,9	748,1	274,7	26,2	300,9	28,1	1 077,1	

(1) In Belgische franken en in buitenlandse deviezen.

(2) Na aftrek van de crediteuren wegens wissels ter incasso.

(3) Geherdisconteerde wissels en debiteuren wegens verstrekte acceptaties (zie tabel 6).

(4) Gewaarborgd.

(5) Schuldeisers gewaarborgd door reële zekerheden.

(6) Werkelijk gebruikte kredieten. De bankaccepten die uitvoer verrichtingen vertegenwoordigen zijn bij de tegoeden op het buitenland gerangschikt.

## 8. — Opgenomen bedragen van de discountkredieten, voorschotten en acceptkredieten verleend aan bedrijven en particulieren en aan het buitenland op 31 december <sup>(1)</sup>.

Vorm en houderschap.

(Bron : Nationale Bank van België.)

JAAR	Kredieten bij hun oorsprong verleend door :				Kredieten ondergebracht buiten :			Kredieten ondergebracht bij :				Pro- memorie : andere kredieten onderge- bracht bij de banken (5)
	A. de geldscheppende instellingen (2) B. de depositobanken				A. de geldscheppende instellingen B. de depositobanken (3)			A. de geldscheppende instellingen (4) B. de depositobanken				
	Bank- accepten	Handels- papier	Voor- schotten	Totaal	Bank- accepten	Handels- papier	Totaal	Bank- accepten	Handels- papier	Voor- schotten	Totaal	

(× 1 000 000 000 F)

### A. Kredieten bij hun oorsprong verleend door de geldscheppende instellingen <sup>(2)</sup>

#### Kredieten aan bedrijven en particulieren

1973	19,0	135,7	219,7	374,4	5,2	5,0	10,2	13,8	130,7	219,7	364,2	0,6
1974	19,6	145,1	252,8	417,5	5,8	13,7	19,5	13,8	131,4	252,8	398,0	1,7
1975	23,7	150,3	309,9	483,9	9,8	8,2	18,0	13,9	142,1	309,9	465,9	0,4
1976	24,4	171,9	372,1	568,4	5,7	10,4	16,1	18,7	161,5	372,1	552,3	2,5
1977	25,5	192,3	452,5	670,3	6,5	12,8	19,3	19,0	179,5	452,5	651,0	3,0
1978	30,3	194,4	517,4	742,1	4,6	7,3	11,9	25,7	187,1	517,4	730,2	6,0

#### Kredieten aan het buitenland

1973	26,9	31,3	76,7	134,9	3,1	7,9	11,0	23,8	23,4	76,7	123,9	1,8
1974	32,6	37,4	103,7	173,7	5,5	11,4	16,9	27,1	26,0	103,7	156,8	0,2
1975	32,6	43,2	149,6	225,4	4,7	12,9	17,6	27,9	30,3	149,6	207,8	0,7
1976	30,5	56,9	159,4	246,8	4,5	15,7	20,2	26,0	41,2	159,4	226,6	0,1
1977	36,4	68,5	191,4	296,3	4,1	25,4	29,5	32,3	43,1	191,4	266,8	1,9
1978	34,4	80,5	211,7	326,6	2,1	26,0	28,1	32,3	54,5	211,7	298,5	2,4

#### Totaal

1973	45,9	167,0	296,4	509,3	8,3	12,9	21,2	37,6	154,1	296,4	488,1	2,4
1974	52,2	182,5	356,5	591,2	11,3	25,1	36,4	40,9	157,4	356,5	554,8	1,9
1975	56,3	193,5	459,5	709,3	14,5	21,1	35,6	41,8	172,4	459,5	673,7	1,1
1976	54,9	228,8	531,5	815,2	10,2	26,1	36,3	44,7	202,7	531,5	778,9	2,6
1977	61,9	260,8	643,9	966,6	10,6	38,2	48,8	51,3	222,6	643,9	917,8	4,9
1978	64,7	274,9	729,1	1 068,7	6,7	33,3	40,0	58,0	241,6	729,1	1 028,7	8,4

### B. Kredieten bij hun oorsprong verleend door de depositobanken.

#### Kredieten aan bedrijven en particulieren

1973	19,0	132,5	219,3	370,8	13,1	16,6	29,7	5,9	115,9	219,3	341,1	0,1
1974	19,6	142,6	252,3	414,5	11,7	26,6	38,3	7,9	116,0	252,3	376,2	0,3
1975	23,7	149,1	309,4	482,2	12,8	20,4	33,2	10,9	128,7	309,4	449,0	0,1
1976	24,4	171,1	371,7	567,2	12,5	35,0	47,5	11,9	136,1	371,7	519,7	0,1
1977	25,5	191,6	452,1	669,2	15,6	43,0	58,6	9,9	148,6	452,1	610,6	0,2
1978	30,3	193,9	517,3	741,5	17,3	45,0	62,3	13,0	148,9	517,3	679,2	0,3

#### Kredieten aan het buitenland

1973	26,9	31,3	76,7	134,9	15,8	12,1	27,9	11,1	19,2	76,7	107,0	1,8
1974	32,6	37,4	103,7	173,7	15,3	14,0	29,3	17,3	23,4	103,7	144,4	0,2
1975	32,6	43,2	149,6	225,4	15,1	15,1	30,2	17,5	28,1	149,6	195,2	0,7
1976	30,5	56,9	159,4	246,8	13,6	20,7	34,3	16,9	36,2	159,4	212,5	0,1
1977	36,4	68,5	191,4	296,3	17,0	32,8	49,8	19,4	35,7	191,4	246,5	1,9
1978	34,4	80,5	211,7	326,6	17,9	36,3	54,2	16,5	44,2	211,7	272,4	2,4

#### Totaal

1973	45,9	163,8	296,0	505,7	28,9	28,7	57,6	17,0	135,1	296,0	448,1	1,9
1974	52,2	180,0	356,0	588,2	27,0	40,6	67,6	25,2	139,4	356,0	520,6	0,5
1975	56,3	192,3	459,0	707,6	27,9	35,5	63,4	28,4	156,8	459,0	644,2	0,8
1976	54,9	228,0	531,1	814,0	26,1	55,7	81,8	28,8	172,3	531,1	732,2	0,2
1977	61,9	260,1	643,5	965,5	32,6	75,8	108,4	29,3	184,3	643,5	857,1	2,1
1978	64,7	274,4	729,0	1 068,1	35,2	81,3	116,5	29,5	193,1	729,0	951,6	2,7

(1) Nieuwe reeks, ingevolge de beschikbaarheid van betere informatie en meer gedetailleerde inlichtingen en ook wegens de wijziging in de kredietactiviteit van de financiële instellingen.

(2) Depositobanken en N.B.B.

(3) Hoofdzakelijk ondergebracht bij de N.B.B., het H.W.I. en andere Belgische en buitenlandse financiële instellingen.

(4) Depositobanken, N.B.B., Gem. kred. v. België en H.W.I. (kredieten gefinancierd door een beroep op geldscheppende instellingen).

(5) Handelspapier.

9. — Opgenomen bedragen van de discontokredieten, voorschotten en acceptkredieten bij hun oorsprong door de depositobanken verleend op 31 december <sup>(1)</sup>.

Zichtbare economische bestemming.

(Bron : Nationale Bank van België.)

JAAR	Kredieten aan bedrijven en particulieren					Kredieten aan het buitenland					Algemeen totaal
	Specifieke financieringen				Niet ontdekte bestemming	Totaal	Financiering van betalingstermijnen bij uitvoer	Niet ontdekte bestemming		Totaal	
	Investeringen	Bouw Onroerende transacties	Verkoop en lening op afbetaling	Invoer				Kas-kredieten	Andere		
(× 1 000 000 000 F)											
1973 .....	40,9	26,6	41,6	22,1	239,6	370,8	57,0	75,9	2,0	134,9	505,7
1974 .....	44,4	34,9	45,2	23,7	266,3	414,5	70,9	101,1	1,7	173,7	588,2
1975 .....	46,4	46,5	51,6	25,9	311,8	482,2	75,9	145,4	4,1	225,4	707,6
1976 .....	50,1	61,7	73,0	27,6	354,8	567,2	77,2	156,1	13,5	246,8	814,0
1977 .....	48,5	84,7	91,2	29,2	415,6	669,2	93,5	187,8	15,0	296,3	965,5
1978 .....	61,7	114,0	102,0	32,9	430,9	741,5	102,5	210,3	13,8	326,6	1 068,1

(1) Zie opmerking tabel 8.

10. — Discontokredieten, voorschotten en acceptkredieten ondergebracht bij de Nationale Bank van België op 31 december.

(Bron : Nationale Bank van België.)

JAAR	Kredieten bij hun oorsprong verleend door de N.B.B. (rechtstreekse kredieten)			Geherdisconteerde wissels			Algemeen totaal			
	Handels-papier	Voor-schotten	Totaal	Bank-accepten	Handels-papier	Totaal	Bank-accepten	Handels-papier	Voor-schotten	Totaal
(× 1 000 000 000 F)										
Kredieten aan bedrijven en particulieren										
1973 .....	3,2	0,4	3,6	7,9	11,5	19,4	7,9	14,7	0,4	23,0
1974 .....	2,5	0,5	3,0	5,2	11,0	16,2	5,2	13,5	0,5	19,2
1975 .....	1,3	0,4	1,7	..	8,7	8,7	..	10,0	0,4	10,4
1976 .....	0,9	0,4	1,3	5,4	22,8	28,2	5,4	23,7	0,4	29,5
1977 .....	0,7	0,4	1,1	7,6	28,6	36,2	7,6	29,3	0,4	37,3
1978 .....	0,5	0,1	0,6	12,1	34,9	47,0	12,1	35,4	0,1	47,6
Kredieten aan het buitenland										
1973 .....	..	..	..	12,7	4,2	16,9	12,7	4,2	..	16,9
1974 .....	..	..	..	9,5	2,5	12,0	9,5	2,5	..	12,0
1975 .....	..	..	..	9,8	2,0	11,8	9,8	2,0	..	11,8
1976 .....	..	..	..	8,8	4,9	13,7	8,8	4,9	..	13,7
1977 .....	..	..	..	12,6	7,4	20,0	12,6	7,4	..	20,0
1978 .....	..	..	..	15,5	10,3	25,8	15,5	10,3	..	25,8
Totaal										
1973 .....	3,2	0,4	3,6	20,6	15,7	36,3	20,6	18,9	0,4	39,9
1974 .....	2,5	0,5	3,0	14,7	13,5	28,2	14,7	16,0	0,5	31,2
1975 .....	1,3	0,4	1,7	9,8	10,7	20,5	9,8	12,0	0,4	22,2
1976 .....	0,9	0,4	1,3	14,2	27,7	41,9	14,2	28,6	0,4	43,2
1977 .....	0,7	0,4	1,1	20,2	36,0	56,2	20,2	36,7	0,4	57,3
1978 .....	0,5	0,1	0,6	27,6	45,2	72,8	27,6	45,7	0,1	73,4



### 11. — Houderschap van het door de depositobanken gediscoteerde handelspapier en van de bank-accepten (Gemiddelde van de bedragen per einde maand).

(Bron : Nationale Bank van België.)

JAAR	Portefeuille van :				Totaal
	de depositobanken	het Herdisconterings- en Waarborginstituut (1)	de overige instellingen v.d. markt van het particulier disconto en portefeuille in het buitenland	de Nationale Bank van België (2)	

(× 1 000 000 000 F)

1970 .....	110,4	5,8	20,8	7,6	144,6
1971 .....	124,1	4,6	23,5	4,1	156,3
1972 .....	130,6	3,4	24,9	12,7	171,6
1973 .....	140,3	3,2	24,1	20,7	188,3
1974 .....	158,2	4,5	27,8	27,2	217,7
1975 .....	167,1	8,8	38,0	10,5	224,4
1976 .....	184,9	4,3	33,8	35,8	258,8
1977 .....	200,9	4,9	38,0	32,2	276,0
1978 .....	208,2	6,5	41,5	45,4	301,6

(1) Bedrag van de portefeuille, met uitzondering van het bij de N.B.B. geherdiscoteerde gedeelte.

(2) Exclusief de directe kredieten van de N.B.B.

### 12. — Herdisconterings- en Waarborginstituut (Daggemiddelden).

(Bron : Herdisconterings- en Waarborginstituut.)

JAAR	Wisselportefeuille van het H.W.I.	In functie van de wisselportefeuille		Omloop der door het H.W.I. verkochte of geplaatste wissels	Totale omloop der wissels verhandeld door het H.W.I.
		Bij de N.B.B. herdiscoteerde wissels	Daggeldeningen van het H.W.I.		

(× 1 000 000 000 F)

1967 .....	7,8	4,0	3,7	12,9	20,7
1968 .....	10,2	6,8	3,3	17,8	28,0
1969 .....	18,0	14,3	3,6	14,9	32,9
1970 .....	11,4	4,6	6,7	13,6	25,0
1971 .....	7,5	2,6	4,8	17,9	25,4
1972 .....	15,3	9,9	5,2	17,8	33,1
1973 .....	21,7	16,5	4,8	15,5	37,2
1974 .....	31,1	26,3	4,2	14,1	45,2
1975 .....	21,0	9,1	10,4	23,3	44,3
1976 .....	44,2	38,7	4,6	20,9	65,1
1977 .....	38,9	32,8	4,4	25,8	64,7
1978 .....	54,9	48,6	4,7	27,4	82,2

### 13. — Voornaamste activa en passiva van het Muntfonds per 31 december.

(Bron : Ministerie van Financiën.)

RUBRIEKEN	1971	1972	1973	1974	1975	1976	1977	1978
(× 1 000 000 F)								
<b>Activa.</b>								
Rekening courant in 's Rijks Schatkist .....	932,1	469,1	584,7	1 366,1	753,9	701,0	446,0	407,0
Effecten-portefeuille (wet van 12-6-1930, art. 6, wet van 14-4-1933, art. 8) .....	6 837,8	7 718,4	8 251,1	8 525,3	8 971,8	10 196,0	10 573,7	11 147,4
Metalen vermengd in de geslagen munten of in de aanmunting (1)	1 329,8	1 391,7	1 384,0	1 453,9	1 554,2	1 534,5	1 628,0	1 716,1
Sommen gestort aan het Centraal Bureau voor de Kleine Spaarders ter uitvoering van de wet van 7 december 1934 .....	100,0	75,0	75,0	75,0	75,0	75,0	25,0	25,0
<b>Passiva.</b>								
Biljetten van 20 en 50 frank in omloop .....	3 986,0	4 188,5	4 405,0	4 677,0	4 970,0	5 148,0	5 268,5	5 503,5
Metalen deelmunt in omloop (2) ..	4 357,7	4 550,8	4 946,2	5 073,4	5 509,0	6 419,2	6 692,4	6 969,9
Pasmunt in omloop (3) .....	63,9	71,4	79,9	88,8	95,5	99,0	97,0	98,0

- (1) Inbegrepen « nog niet betaalde metalen, aangewend in andere fabricages dan de nationale aanmuntingen ».  
 (2) 100, 50, 10, 5, 1 en 0,50 frank. Ook 250 frank vanaf 1976.  
 (3) 25 centiem.

### 14. — Postcheque- en Giroverkeer.

(Bron : Postcheque- en Girodienst.)

JAREN	Aantal rekeningen per einde jaar	Totaal tegoed	Tegoed van particulieren	Credit		Debet		Algemene beweging	Omloop-snelheid (1)
				Stortingen	Overschrijvingen	Checks en diversen	Overschrijvingen		
1959 .....	818 713	33 138	24 742	473 218	1 174 853	469 134	1 174 853	3 292 057	4,06
1960 .....	854 800	37 116	26 980	509 393	1 240 065	498 919	1 240 065	3 488 441	3,89
1961 .....	882 077	40 279	29 187	548 941	1 334 835	552 244	1 334 835	3 770 854	3,93
1962 .....	906 807	43 442	31 743	597 068	1 420 388	592 907	1 420 388	4 030 750	3,81
1963 .....	932 800	47 927	34 356	656 983	1 566 066	654 746	1 566 066	4 443 859	3,83
1964 .....	956 355	50 535	35 713	753 706	1 768 877	746 760	1 768 877	5 038 220	4,08
1965 .....	980 912	54 100	38 834	867 982	1 964 636	866 497	1 964 636	5 663 752	4,30
1966 .....	994 741	58 222	40 581	978 617	2 187 873	972 825	2 187 873	6 327 188	5,02
1967 .....	1 003 952	60 560	41 318	1 068 281	2 333 182	1 070 629	2 333 182	6 805 274	5,37
1968 .....	1 013 258	63 356	42 683	1 182 742	2 516 946	1 174 332	2 516 946	7 390 966	5,56
1969 .....	1 021 789	67 952	45 104	1 349 376	2 808 011	1 350 632	2 808 011	8 316 030	5,92
1970 .....	1 030 881	72 527	47 804	1 526 408	3 025 183	1 517 299	3 025 183	9 094 073	6,04
1971 .....	1 059 706	79 798	51 166	1 767 926	3 463 368	1 767 653	3 463 368	10 462 315	6,27
1972 .....	1 079 754	90 521	56 425	2 037 013	3 444 304	2 023 058	3 444 304	10 948 679	5,96
1973 .....	1 092 134	100 652	60 193	2 314 798	3 836 926	2 304 581	3 836 926	12 293 231	6,03
1974 .....	1 101 193	122 274	62 322	2 641 163	4 652 185	2 610 845	4 652 185	14 556 378	5,95
1975 .....	1 116 081	139 109	65 843	2 992 962	5 401 220	2 988 206	5 401 220	16 783 608	6,02
1976 .....	1 112 300	157 621	72 529	3 322 359	6 024 863	3 318 019	6 024 863	18 690 103	5,83
1977 .....	1 112 449	202 707	78 873	3 666 432	6 771 898	3 650 284	6 771 898	20 860 514	5,12
1978 .....	1 110 751	202 774	80 445	3 888 833	7 211 834	3 836 842	7 211 834	22 149 341	5,44

(1) Verhouding per type maand van 25 dagen, van de debet-omzet tot het gemiddeld dagelijks tegoed.

## 15.a. — Totale geldhoeveelheid op 31 december.

(× 1 000 000 F)

(Bron : Nationale Bank van België.)

	1973	1974	1975	1976	1977	1978
<b>Monetaire kasmiddelen in het bezit van de bedrijven en particulieren :</b>						
1. Chartaal geld (1) .....	237 632	254 891	288 091	305 781	333 759	354 906
2. Giraal geld :						
2a. Bij de overwegende geldscheppende instellingen .	247 598	258 545	306 928	324 157	361 149	380 332
2b. Bij de andere financiële instellingen .....	20 364	26 603	36 911	39 140	47 410	55 551
Sub-totaal (2a+2b) :	267 962	285 148	343 839	363 297	408 559	435 883
Total (1+2) :	505 594	540 039	631 930	669 078	742 318	790 789
<b>Giraal geld in het bezit van de overheid :</b>						
3a. Bij de overwegende geldscheppende instellingen .	27 747	31 813	36 166	43 203	44 652	50 785
3b. Bij de andere financiële instellingen .....	2 901	4 338	5 438	7 222	4 521	4 533
Sub-totaal (3a+3b) :	30 648	36 151	41 604	50 425	49 173	55 318
4. Totale geldhoeveelheid (1+2+3) .....	536 242	576 190	673 534	719 503	791 491	846 107
5. Procent chartaal geld .....	44,3	44,2	42,8	42,5	42,2	42,0

## 15.b. — Geldhoeveelheid bij de overwegend geldscheppende instellingen op 31 december.

(Bron : Nationale Bank van België.)

	1973	1974	1975	1976	1977	1978
<b>Chartaal geld :</b>						
1. Biljetten en munten van de Schatkist .....	9 129	9 460	10 166	11 265	11 692	12 153
2. Biljetten van de N.B.B. ....	238 506	256 104	288 381	307 197	335 404	359 903
3. Chartale geldhoeveelheid (2) .....	240 656	258 324	292 101	310 504	339 150	360 915
<b>Giraalgeld in handen van :</b>						
4. De Schatkist en de lagere publiekrechtelijke lichamen	27 747	31 742	35 992	43 203	44 652	50 785
5. De bedrijven en particulieren :						
5a. Rekeningen-courant bij de N.B.B. ....	461	293	900	1 112	512	780
5b. Tegoeden op Postrekening .....	59 931	60 239	65 349	70 321	72 339	75 548
5c. Direct opeisbare deposito's en op ten hoogste 30 dagen bij de banken en parastatale instellingen .	191 655	202 318	245 962	258 929	292 253	307 697
Sub-totaal (5a+5b+5c) :	252 047	262 850	312 211	330 362	365 104	384 025
6. Girale geldhoeveelheid (4+5) .....	279 794	294 592	348 203	373 565	409 756	434 810
7. Totaal (3+6) .....	520 450	552 916	640 304	684 069	748 906	795 725

(1) Onder aftrek van de kasvoorraden van de overwegend geldscheppende instellingen en van andere financiële instellingen die monetaire verbintenissen hebben. Voor de hoeveelheid biljetten en munten van de schatkist en biljetten van de N.B.B., zie tabel 15b.

(2) Onder aftrek van de kasvoorraden van de overwegend geldscheppende instellingen.

16. — Geldhoeveelheid en andere verbintenissen tegenover de bedrijven en particulieren en hun tegenwaarden (1).

Toestand op 31 december.

(Bron : Nationale Bank van België.)

OMSCHRIJVING	1972	1973	1974	1975	1976	1977	1978
(× 1 000 000 000 F)							
Geldhoeveelheid .....	484,5	520,4	552,9	640,3	684,1	748,9	795,6
Andere verbintenissen tegenover de bedrijven en particulieren (2) :							
deposito's in BF (3) :							
— voor ten hoogste 1 jaar .....	247,8	316,4	358,1	402,7	489,9	529,4	594,3
— voor meer dan 1 jaar .....							
(+ kasbons en obligaties) .....	62,6	68,8	71,9	89,7	103,3	135,3	154,6
deposito's in deviezen .....	9,2	11,9	17,5	23,0	31,4	35,8	29,8
<b>Totaal van geldhoeveelheid en andere verbintenissen tegenover de bedrijven en particulieren .....</b>	<b>804,1</b>	<b>917,5</b>	<b>1 000,4</b>	<b>1 155,7</b>	<b>1 308,7</b>	<b>1 449,4</b>	<b>1 574,3</b>
Goud- en netto buitenlands actief :							
Goud .....	75,4	71,8	71,8	71,8	71,8	72,3	72,5
Andere .....	73,3	80,1	60,7	87,7	73,7	50,5	3,3
Totaal .....	148,7	151,9	132,5	159,5	145,5	122,8	75,8
Vorderingen op de overheid :							
Staat (4) .....	291,0	329,8	354,6	390,7	449,9	482,9	533,0
Andere (5) .....	39,6	56,6	69,3	77,2	86,2	99,7	111,8
Totaal .....	330,6	386,4	423,9	467,9	536,1	582,6	644,8
Kredieten aan bedrijven en particulieren :							
Disconto kredieten, voorschotten en acceptkredieten .....	305,0	364,8	399,7	466,3	554,8	654,0	736,2
Obligaties (6) .....	24,5	25,7	35,0	43,1	48,2	57,3	61,4
Vorderingen - Schulden, niet-monetaire financiële instellingen :							
Rentenfonds (7) .....	8,5	9,6	10,1	9,2	13,9	10,6	30,8
Andere instellingen (8) .....	38,6	32,4	44,3	57,1	64,1	92,5	94,7
Diverse (9) .....	- 51,8	- 53,3	- 45,1	- 47,4	- 53,9	- 70,4	- 69,4

(1) Gezamenlijke balansen van de geldscheppende instellingen.

(2) Inbegrepen de "andere verbintenissen" — in de vorm van deposito's, kasbons en obligaties — tegenover de financiële instellingen die geen overwegend geldscheppende instellingen zijn.

(3) Inbegrepen de termijndeposito's en de spaarboekjes.

(4) Inbegrepen het Wegenfonds, na aftrek van de gewone rekening van de Schatkist bij de N.B.B.

(5) Inbegrepen de vorderingen op de pensioenenfondsen.

(6) Inbegrepen de certificaten voor ten hoogste één jaar van de overheidsbedrijven.

(7) Na aftrek van het creditsaldo van het Rentenfonds bij de N.B.B.

(8) Spaarkassen, hypotheek- en kapitalisatiemaatschappijen en kredietinstellingen van de overheidssector.

(9) Voornamelijk het saldo van de verrichtingen op halfjaar en lange termijn van het Muntfonds en de N.K.B.K., van de niet elders vermelde vorderingen op en schulden tegenover ingezetenen, de salderingsrekeningen, de verschillen tussen de vastleggingen en de participaties eensdeels en de eigen middelen anderdeels.

## 17. — Oorzaken van de veranderingen in de geldhoeveelheid.

(Bron : Nationale Bank van België.)

OMSCHRIJVING	1972	1973	1974	1975	1976	1977	1978
(× 1 000 000 000 F)							
<b>Monetaire en andere verbintenissen tegenover de bedrijven en particulieren :</b>							
Geldhoeveelheid .....	+ 64,2(7)	+ 35,9	+32,5	+ 87,4	+ 43,8	+ 64,8	+ 46,7
<b>Andere verbintenissen tegenover de bedrijven en particulieren :</b>							
deposito's in BF :							
— voor ten hoogste 1 jaar .....	+ 39,3	+ 68,7	+41,7	+ 44,7	+ 87,1	+ 39,5	+ 64,9
— voor meer dan 1 jaar							
(kasbons en obligaties) .....	+ 10,2	+ 6,1	+ 3,2	+ 17,7	+ 13,6	+ 32,0	+ 19,3
deposito's in deviezen .....	- 0,5	+ 2,7	+ 5,6	+ 5,5	+ 8,4	+ 4,4	- 6,0
<b>Totaal :</b>	<b>+113,2(7)</b>	<b>+113,4</b>	<b>+83,0</b>	<b>+155,3</b>	<b>+152,9</b>	<b>+140,7</b>	<b>+124,9</b>
<b>Oorzaken van de veranderingen :</b>							
Transacties met het buitenland (1) .....	+ 22,6	+ 19,7(8)	- 8,7(9)	+ 26,3	- 23,5	- 5,9	- 63,2
<b>Kredieten verleend aan bedrijven en particulieren :</b>							
— Discontokredieten, voorschotten en acceptkredieten (2) .....	+ 52,2	+ 56,0	+42,1	+ 66,3	+ 84,6	+101,9	+ 71,8
— Obligaties (3) .....	+ 7,8	+ 1,5	+ 9,7	+ 9,3	+ 5,4	+ 10,2	+ 5,8
<b>Herfinanciering buiten de geldscheppende instellingen (stijging : —) (4) :</b>							
— van commerciële vorderingen op het buitenland .....	+ 0,8	- 1,0	- 5,9	- 0,7	- 2,7	- 9,2	+ 1,4
— van kredieten aan bedrijven en particulieren	+ 1,0	+ 3,8	- 8,1	+ 0,2	+ 4,0	- 2,8	+ 10,5
<b>Geldschepping ten behoeve van de overheid :</b>							
— Staat (5) .....	+ 29,8	+ 34,9(8)	+28,0	+ 43,0	+ 85,1	+ 41,0	+110,4
— Andere overheidslichamen (6) .....	+ 8,8	+ 16,1	+12,9	+ 9,0	+ 10,2	+ 14,7	+ 13,7
<b>Tegeldemaking van overheidspapier :</b>							
— aankoop op de markt door de geldscheppende instellingen .....	- 1,7	- 4,0	- 6,3	- 15,3	- 15,6	- 21,0	- 25,5
— door tussenkomst van het Rentenfonds .....	- 1,4	- 1,7	- 1,3	+ 1,6	+ 0,9	+ 0,8	+ 4,9
<b>Kredieten aan niet-geldscheppende financiële instellingen .....</b>	<b>- 3,0</b>	<b>- 5,8</b>	<b>+12,4</b>	<b>+ 13,1</b>	<b>+ 7,1</b>	<b>+ 29,1</b>	<b>+ 2,9</b>
Diverse .....	- 3,7(7)	- 6,1(8)	+ 8,2(9)	+ 2,5	- 2,6	- 18,1	- 7,8

(1) Lopend saldo + kapitaaltransacties van de bedrijven en particulieren.

(2) Verandering van het opgenomen bedrag van de discontokredieten, voorschotten en acceptkredieten (exclusief de wissels die dienen om commerciële vorderingen op het buitenland te mobiliseren) die oorspronkelijk door de geldscheppende instellingen verleend werden.

(3) Inclusief de certificaten voor ten hoogste één jaar van de overheidsbedrijven.

(4) Het gaat om een netto herfinanciering : kredieten bij hun oorsprong door de overwegend geldscheppende instellingen verleend en door hen gefinancierd bij de overwegend geldscheppende instellingen.

(5) Inclusief het Wegenfonds, na aftrek van de gewone rekening van de Schatkist bij de N.B.B.

(6) Inclusief de pensioenfondsen.

(7) Nieuwe reeks : de afwijking t.o.v. de oude reeks is toe te schrijven aan een verbeterde telling van de tegoeden der buitengewone rekenplichtigen bij het Bestuur der Postchecks.

(8) Exclusief bepaalde wijzigingen voortvloeiend uit de appreciatie van de Belgische frank en de devaluatie van de dollar V.S.

(9) De omzetting in Belgische frank houdt geen rekening meer met de boekhoudkundige veranderingen die kunnen voortvloeiend uit de koerswijzigingen sedert het begin van het jaar. Die veranderingen worden opgenomen in de rubriek « Diverse ».

## 18. — Netto buitenlands tegoed van de geldscheppende instellingen.

(Bron : Nationale Bank van België.)

Toestand op 31 december	Nationale Bank van België			Geldscheppende openbare instellingen (1)			Depositobanken			Gezamenlijke geldscheppende instellingen		
	Vordering.	Verplicht.	Saldo	Vordering.	Verplicht.	Saldo	Vordering.	Verplicht.	Saldo	Vordering.	Verplicht.	Saldo
(× 1 000 000 000 F)												
1961 .....	93,8	1,1	92,7	0,5	2,0	- 1,5	18,8	32,2	- 13,4	113,1	35,3	77,8
1962 .....	92,0	1,0	91,0	0,2	1,9	- 1,7	23,7	32,5	- 8,8	115,9	35,4	80,5
1963 .....	103,0	0,8	102,2	0,2	3,1	- 2,9	(2) 31,2	(2) 51,3	- 20,1	134,4	55,2	79,2
1964 .....	115,7	0,9	114,8	0,1	2,8	- 2,7	39,9	64,0	- 24,1	155,7	67,7	88,0
1965 .....	123,7	0,9	122,8	0,1	2,3	- 2,2	50,2	75,9	- 25,7	174,0	79,1	94,9
1966 .....	125,4	0,9	124,5	0,1	1,2	- 1,1	68,4	102,6	- 34,2	193,9	104,7	89,2
1967 .....	137,8	0,9	136,9	0,3	1,1	- 0,8	80,1	119,1	- 39,0	218,2	121,1	97,1
1968 .....	124,1	1,2	122,9	0,1	0,6	- 0,5	116,3	152,6	- 36,3	240,5	154,4	86,1
1969 .....	129,2	0,9	128,3	1,9	0,4	1,5	168,1	204,3	- 36,2	299,2	205,6	93,6
1970 .....	144,4	1,3	143,1	3,5	1,3	2,2	246,1	286,7	- 40,6	394,0	289,3	104,7
1971 .....	168,3	3,8	164,5	3,2	0,5	2,7	296,3	331,0	- 34,7	467,8	335,3	132,5
1972 .....	196,3	2,0	194,3	—	—	—	367,8	413,3	- 45,5	564,1	415,3	148,8
1973 .....	222,6	3,5	219,1	—	0,2	- 0,2	486,0	552,9	- 66,9	708,6	556,6	152,0
1974 .....	232,2	3,4	228,8	0,4	—	0,4	598,8	695,5	- 96,7	831,4	698,9	132,5
1975 .....	256,1	3,7	252,4	0,8	—	0,8	702,7	796,4	- 93,7	959,6	800,1	159,5
1976 .....	235,2	3,4	231,8	0,3	—	0,3	773,8	860,5	- 86,7	1 009,3	863,9	145,4
1977 .....	258,1	27,2	230,9	0,9	—	0,9	940,2	1 049,2	- 109,0	1 199,2	1 076,4	122,8
1978 .....	254,4	32,7	221,7	0,4	—	0,4	1 135,8	1 282,0	- 146,2	1 390,6	1 314,7	75,9

## 19. — Snelheid van de girale geldomloop in België <sup>(3)</sup>

(Bron : Nationale Bank van België.)

JAREN	Januari	Februari	Maart	April	Mei	Juni	Juli	Aug.	Sept.	Oktober	Nov.	Dec.
1968 .....	2,82	2,66	2,72	2,90	2,80	2,52	2,96	2,56	2,72	2,95	2,59	3,12
1969 .....	2,98	2,65	2,81	3,01	2,97	3,02	3,18	2,75	3,17	3,53	2,97	3,70
1970 .....	3,18	3,02	3,34	3,66	3,23	3,52	3,55	3,02	3,30	3,42	3,24	3,84
1971 .....	3,08	3,06	3,52	3,43	3,07	3,55	3,25	2,97	3,21	3,43	3,28	3,89
1972 .....	3,37	3,26	3,49	3,15	3,33	3,20	3,14	2,96	3,10	3,39	3,34	3,60
1973 .....	3,46	3,30	3,40	3,27	3,44	3,14	3,44	3,28	3,19	3,66	3,53	3,85
1974 .....	3,93	3,83	3,76	3,95	3,97	3,69	4,30	3,65	3,90	4,64	4,03	4,68
1975 .....	4,43	3,88	3,82	4,40	3,85	3,86	3,83	3,21	3,56	4,30	3,49	4,56
1976 .....	3,83	3,76	4,28	4,01	3,99	4,11	3,83	3,88	4,25	4,37	4,25	5,00
1977 .....	4,18	4,06	4,54	4,19	4,12	4,37	3,69	3,89	4,00	4,23	3,96	4,84
1978 .....	4,09	3,98	4,48	3,91	4,16	4,31	4,14	4,00	3,96	4,55	4,25	4,73

- (1) Bestuur der Postchecks, Belgisch muntfonds (munten en biljetten). N.K.B.K. (direct en op ten hoogste één maand opeisbare passiva), Gem. kred. van België (id.). H.W.I. (vanaf december 1957, alleen de passiva t.o.v. de geldscheppende instellingen).
- (2) Vanaf juni 1963, worden door alle banken eenvormige criteria toegepast t.o.v. de boeking van de vorderingen op en de verplichtingen aan het Groot-hertogdom Luxemburg. Al die vorderingen en verplichtingen worden opgenomen onder de vorderingen op en de verplichtingen aan het buitenland.
- (3) Verhouding van de omzet tot de hoeveelheid betreffende de bruto-bankdeposito's op zicht in Belgische frank, te delen door de gemiddelde tegoeden op die rekeningen tijdens de beschouwde periode. Voor nadere bijzonderheden betreffende de berekeningsmethode, zie : - Tijdschrift voor Documentatie en Voorlichting - van de Nationale Bank van België, oktober 1950, bladzijde 222.

20. — Gemiddelde bankbiljettenomloop <sup>(1)</sup>

(Bron : Nationale Bank van België.)

OMSCHRIJVING	1972	1973	1974	1975	1976	1977	1978
(× 1 000 F)							
Biljetten van 5 000 F .....	40 045 148	56 148 168	69 536 414	89 118 468	111 060 443	132 697 350	159 349 501
» 1 000 F .....	151 258 926	151 920 468	152 718 256	159 861 651	163 716 629	162 979 626	160 298 046
» 500 F .....	9 526 188	9 559 249	9 660 691	9 838 103	9 911 043	10 165 956	10 397 412
» 100 F .....	9 426 760	9 760 684	10 186 322	10 652 991	11 027 874	11 406 372	12 028 868
» 50 F (2) ..	1 825 874	1 897 121	1 957 915	2 067 069	2 135 136	2 189 069	2 238 988
» 20 F (2) ..	1 996 892	2 111 287	2 251 848	2 413 783	2 548 473	2 694 130	2 805 670
<b>Totaal :</b>	<b>214 079 788</b>	<b>231 396 977</b>	<b>246 311 446</b>	<b>273 952 065</b>	<b>300 399 598</b>	<b>322 132 503</b>	<b>347 118 485</b>

(1) Gemiddelde berekend op basis van de toestanden per einde maand.

(2) Biljetten in omloop voor rekening van de Schatkist.

## 21. — Nominale waarde van de metallieke Belgische munten.

(Bron : Ministerie van Financiën, Koninklijke Munt van België.)

MUNTEN	Geslagen van 1948 tot 1977	Geslagen in 1978	Totaal	Ontmunt en uit de omloop getrokken	Munten in omloop op 31 dec. 1978	Munten in voorraad	
						bij de N.B.B.	bij de K.M.B.
(× 1 000 F)							
<i>Zilverstukken :</i>							
100 F (K.B. 15-10-48) .....	1 439 200	—	1 439 200	569 200	631 500	238 500	—
250 F (K.B. 16-03-76) .....	537 500	—	537 500	—	536 500	—	1 000
<b>Totaal :</b>	<b>1 976 700</b>	<b>—</b>	<b>1 976 700</b>	<b>569 200</b>	<b>1 168 000</b>	<b>238 500</b>	<b>1 000</b>
<i>Stukken in nikkel :</i>							
10 F (K.B. 28-03-69) .....	1 807 500	169 850	1 977 350	28 785	1 588 715	156 000	203 850
<i>Stukken in nikkelkoper :</i>							
5 F (K.B. 15-10-48) .....	2 752 100	367 300	3 119 400	17 800	2 763 600	75 000	263 000
1 F (K.B. 15-10-48) .....	1 236 710	156 245	1 392 955	6 355	1 258 200	15 000	113 400
25 centiemen (K.B. 18-02-64)	100 058	—	100 058	2 029	98 029	—	—
<b>Totaal :</b>	<b>4 088 868</b>	<b>523 545</b>	<b>4 612 413</b>	<b>26 184</b>	<b>4 119 829</b>	<b>90 000</b>	<b>376 400</b>
<i>Stukken in brons :</i>							
50 centiemen (K.B. 16-10-51)	185 790	7 700	193 490	156	191 359	1 400	574
<b>Algemeen totaal :</b>	<b>8 058 858</b>	<b>701 095</b>	<b>8 759 953</b>	<b>624 325</b>	<b>7 067 903</b>	<b>485 900</b>	<b>581 824</b>

## 22. — Rentenfonds.

(Bron : Ministerie van Financiën; Verslagen van het Rentenfonds.)

	1971	1972	1973	1974	1975	1976	1977	1978
(× 1 000 000 F)								
<b>I. Kapitalen ontleend door de overheidssector.</b>								
Nieuwe uitgaven van leningen (1) ..	147 000	141 240	147 300	140 500	175 100	196 000	270 300	280 000
Schrappingen en terugbetalingen ..	44 025	21 040	20 024	22 576	36 846	27 622	21 939	38 215
Nettobedrag van het openbaar beroep op de Kapitaalmarkt .....	102 975	120 200	127 276	117 924	138 254	168 378	248 361	241 785
Volume van de kapitalen in omloop waarvan het Rentenfonds de markt controleert .....	544 397	628 482	741 967	805 645	918 352	1 032 352	1 156 423	1 338 202
<b>II. Omvang van de verrichtingen, gedaan ter bourse op de rentenmarkt.</b>								
Effecten aangeboden door het publiek { A (2) .....	19 406	17 305	22 845	31 700	41 088	45 984	53 408	55 625
{ B (3) .....	6 118	7 283	6 528	9 460	15 107	15 209	16 618	16 716
Effecten gevraagd door het publiek { A (2) .....	21 938	17 000	26 674	37 463	40 876	52 350	56 171	57 373
{ B (3) .....	6 375	4 977	5 566	10 000	14 225	16 582	18 338	16 475
Verskil tussen aanbod en vraag ..	- 2 789	+ 2 611	- 2 867	- 6 303	+ 1 094	- 7 739	- 4 483	- 1 507
Totale beweging (aanbod + vraag) .	53 837	46 565	61 613	88 623	111 296	130 125	144 535	146 189
<b>III. Nominale waarde van de portefeuille (laatste toestand van het jaar)</b>								
Genoteerde waarden : portef. A (2) .	5 197	8 869	8 510	5 235	9 998	7 845	11 279	15 327
Genoteerde waarden : portef. B (3) .	3 882	6 379	7 233	6 919	7 937	7 022	6 215	6 968
<i>Totaal van de nominale waarde :</i>	<b>9 079</b>	<b>15 248</b>	<b>15 743</b>	<b>12 154</b>	<b>17 935</b>	<b>14 867</b>	<b>17 494</b>	<b>22 295</b>
<b>IV. Voornaamste balansposten van het Rentenfonds (31 december).</b>								
<b>a) Activa.</b>								
1. Portefeuille (boekwaarde).								
Overheidsfondsen in portefeuille .	9 642	15 892	16 342	12 963	18 833	16 010	18 700	23 419
Schatkistcertificaten, tranche B(4)	6 719	8 294	9 094	9 094	6 000	6 000	—	—
2. Daggeldleningen .....	—	2 500	—	730	2 800	—	—	—
<b>b) Passiva.</b>								
1. Uitstaande Rentenfonds-certificaten .....	9 480	10 892	12 745	18 086	20 084	15 668	6 995	5 165
2. Schatkist .....	2 813	2 812	2 812	2 812	2 812	2 812	2 812	2 812
3. Opgenomen daggeld .....	2 892	9 039	8 040	—	284	—	—	—
4. Debetsaldo bij de N.B.B. ....	—	2 500	19	—	2 937	3 624	10 186	29 869

(1) Nominale waarde van de openbare inschrijvingen van de door de overheid en de instellingen van openbaar nut uitgegeven leningen, exclusief de doorlopende uitgaven.

(2) Leningen uitgegeven door of ten laste van de Staat.

(3) Leningen gewaarborgd door de Staat, leningen van de provincies en de gemeenten, van het Gemeentekrediet, enz.

(4) Certificaten gecreëerd in 1957 door conversie ten belope van ong. 1/3 van de staatschuld op korte termijn verplichtend opgenomen door de banken. Die certificaten moeten door de banken en het Fonds bijgehouden worden; dit laatste neemt het bedrag van de certificaten die vervallen ten laste, maar mag ze terug aan de banken afstaan. Ingevolge de overeenkomst van 15-7-77 met betrekking tot de rechtstreekse kredietmarge van de Staat bij de N.B.B., werden deze schatkistcertificaten geannuleerd.



## **Kapitaalmarkt, niet geldscheppende instellingen**

# 1. — Algemene Spaar- en Lijfrentekas onder waarborg van de Staat.

## I. Dienst van de Spaarkas.

(Bron : A.S.L.K.)

RUBRIEKEN	1971	1972	1973	1974	1975	1976	1977	1978
<b>1. Open kantoren.</b>								
Centraal bestuur en succursalen, agentsch. van de Nation. Bank, landbouw- en discontokantoren	453	482	503	512	511	584	633	733
Postkantoren .....	1 683	1 714	1 754	1 781	1 806	1 814	1 821	1 823
<i>Totaal:</i>	<b>2 136</b>	<b>2 196</b>	<b>2 257</b>	<b>2 293</b>	<b>2 317</b>	<b>2 398</b>	<b>2 454</b>	<b>2 556</b>
<b>2. Spaarboekjes (× 1 000).</b>								
<b>A. Uitgereikt door : Centr. bestuur en succurs. ; agentsch. van de Nationale Bank .....</b>	256,5	295,8	292,8	343,2	301,9	326,0	394,1	399,0
Postkantoren .....	126,2	133,0	117,7	96,8	96,0	84,9	73,6	60,3
<i>Totaal:</i>	<b>382,7</b>	<b>428,8</b>	<b>410,5</b>	<b>440,0</b>	<b>397,9</b>	<b>410,9</b>	<b>467,7</b>	<b>459,3</b>
<b>B. Afbetaald .....</b>	300,0	319,4	304,4	331,0	309,3	325,5	359,2	336,6
<b>C. Bestaande op 31 december :</b>								
<b>a) In de kantoren :</b>								
van het centraal bestuur en succurs. en agentsch. van de Nationale Bank .....	1 734,2	1 945,3	2 156,8	2 385,7	2 462,0	2 694,6	3 324,8	3 605,6
van de post .....	6 561,9	6 460,2	6 355,5	6 235,6	6 247,9	6 103,3	5 928,5	5 768,4
<i>Totaal:</i>	<b>8 296,1</b>	<b>8 405,5</b>	<b>8 512,3</b>	<b>8 621,3</b>	<b>8 709,9</b>	<b>8 797,9</b>	<b>9 253,3</b>	<b>9 374,0</b>
<b>b) Op naam van :</b>								
particulieren (1) .....	8 290,6	8 399,8	8 506,6	8 615,6	8 704,1	8 792,1	9 248,9	9 370,4
gemeenten, openb. of andere instellingen (2) .....	5,5	5,7	5,7	5,7	5,8	5,8	4,4	3,6
<b>3. Aantal stortingen (× 1 000) (3).</b>								
<b>a) Centr. bestuur en succ. ; agent. van de Nationale Bank .....</b>	8 220,3	9 909,6	11 300,2	13 354,2	15 502,0	16 910,4	19 590,7	23 271,3
Postkantoren .....	5 946,5	5 960,3	5 479,2	5 169,8	4 995,2	4 593,3	4 112,3	3 566,0
<i>Totaal:</i>	<b>14 166,8</b>	<b>15 869,9</b>	<b>16 779,4</b>	<b>18 524,0</b>	<b>20 497,2</b>	<b>21 503,7</b>	<b>23 703,0</b>	<b>26 837,3</b>
<b>b) Particulieren .....</b>	14 148,7	15 849,5	16 755,6	18 500,3	20 464,0	21 471,9	23 678,6	26 813,6
Gemeen., openb. en and. inst.	18,1	20,4	23,8	23,7	33,2	31,8	24,4	23,7
<b>4. Aantal terugbetalingen (× 1 000) (3).</b>								
Particulieren .....	6 576,8	8 322,6	10 767,5	17 093,4	20 520,1	24 305,8	29 846,7	35 450,0
Gemeen., openb. en andere instell.	7,9	9,2	11,8	21,9	21,3	20,6	14,6	14,5
<i>Totaal:</i>	<b>6 584,7</b>	<b>8 331,8</b>	<b>10 779,3</b>	<b>17 115,3</b>	<b>20 541,4</b>	<b>24 326,4</b>	<b>29 861,3</b>	<b>35 464,5</b>
<b>5. Saldo inlagen op 31 december van het voorgaande jaar (× 1 000 000 F).</b>								
Particulieren .....	165 826,8	190 402,5	217 536,0	245 569,2	278 349,6	327 438,3	369 218,7	414 279,4
Gemeen., openb. en and. instell.	11 511,1	17 756,1	24 033,3	26 969,5	22 161,0	31 040,5	36 635,6	43 064,5
<i>Totaal:</i>	<b>177 337,9</b>	<b>208 158,6</b>	<b>241 569,3</b>	<b>272 538,7</b>	<b>300 510,6</b>	<b>358 478,8</b>	<b>405 854,3</b>	<b>457 343,9</b>
<b>6. Bedrag van de stortingen (× 1 000 000 F) (3).</b>								
Van de particulieren .....	99 614,4	127 789,7	163 820,1	212 795,1	264 889,4	323 274,9	398 703,1	519 633,8
Van de gem., openb. en and. inst.	28 541,6	32 684,0	37 260,5	44 918,4	62 663,3	64 540,6	91 643,6	94 253,5
<i>Totaal:</i>	<b>128 156,0</b>	<b>160 473,7</b>	<b>201 080,6</b>	<b>257 713,5</b>	<b>327 552,7</b>	<b>387 815,5</b>	<b>490 346,7</b>	<b>613 887,3</b>
<b>7. Bij te schrijven intresten ten bate (× 1 000 000 F).</b>								
Van de particulieren .....	5 663,9	5 915,5	7 077,2	10 232,4	11 506,6	14 863,2	16 351,3	13 989,0
Van de gem., de openbare en andere instellingen .....	777,1	969,5	569,1	2 148,3	989,6	2 726,7	3 189,8	1 113,0
<i>Totaal:</i>	<b>6 441,0</b>	<b>6 885,0</b>	<b>7 646,3</b>	<b>12 380,7</b>	<b>12 496,2</b>	<b>17 589,9</b>	<b>19 541,1</b>	<b>15 102,0</b>
<b>8. Totaal 5+6+7 (× 1 000 000 F).</b>								
Particulieren .....	271 105,1	324 107,7	388 433,3	468 596,7	554 745,6	665 576,4	784 273,1	947 902,2
Gem., openb. en and. instellingen	40 829,8	51 409,6	61 862,9	74 036,2	85 813,9	98 307,8	131 469,0	138 431,0
<i>Algemeen totaal:</i>	<b>311 934,9</b>	<b>375 517,3</b>	<b>450 296,2</b>	<b>542 632,9</b>	<b>640 559,5</b>	<b>763 884,2</b>	<b>915 742,1</b>	<b>1 086 333,2</b>
<b>9. Bedrag van de terugbetaling (× 1 000 000 F) (3).</b>								
Particulieren .....	80 702,6	106 571,7	142 864,1	190 247,1	227 307,3	296 357,7	369 993,7	489 049,3
Gem., openb. en and. instellingen	23 073,7	27 376,3	34 893,4	51 875,2	54 773,4	61 672,2	88 404,5	90 024,6
<i>Totaal:</i>	<b>103 776,3</b>	<b>133 948,0</b>	<b>177 757,5</b>	<b>242 122,3</b>	<b>282 080,7</b>	<b>358 029,9</b>	<b>458 398,2</b>	<b>579 073,9</b>
<b>10. Saldo inlagen op 31 december (× 1 000 000 F) (3).</b>								
Particulieren .....	190 402,5	217 536,0	245 569,2	278 349,6	327 438,3	369 218,7	414 279,4	458 852,9
Gem., openb. en and. instellingen	17 756,1	24 033,3	26 969,5	22 161,0	31 040,5	36 635,6	43 064,5	48 406,4
<i>Totaal:</i>	<b>208 158,6</b>	<b>241 569,3</b>	<b>272 538,7</b>	<b>300 510,6</b>	<b>358 478,8</b>	<b>405 854,3</b>	<b>457 343,9</b>	<b>507 259,3</b>

(1) Inclusief de termijnrekeningen, de huishoudboekjes en de dotatierekeningen voor krijgsgevangenen.

(2) Inclusief de rekening « Opbrengst van de verkoop van lijfrentezegels ».

(3) Er wordt geen afzonderlijke comptabiliteit gehouden van de verrichtingen op het boekje in zake opbrengst van de verkoop van rentezegels ; zij zijn begrepen in de rekeningen van de openbare en andere instellingen.

## 1. — Algemene Spaar- en Lijfrentekas onder waarborg van de Staat (vervolg).

## I. Dienst van de Spaarkas (vervolg).

RUBRIEKEN	1971	1972	1973	1974	1975	1976	1977	1978
<b>11. Rekeningen-courant.</b>								
Aantal .....	396	410	415	397	389	293	296	297
Bedrag (× 1 000 000 F) .....	12 580,4	11 088,4	10 005,6	13 427,3	19 954,3	16 470,4	17 854,0	11 792,9
<b>12. Totaal spaartegoed</b> (× 1 000 000 F) .....	<b>220 739,1</b>	<b>252 657,5</b>	<b>282 544,3</b>	<b>313 937,9</b>	<b>378 433,1</b>	<b>422 324,7</b>	<b>475 197,9</b>	<b>519 052,2</b>
<b>13. Gemiddelde (F) van het bedrag van de:</b>								
stortingen .....	7 041	8 063	9 777	11 502	12 944	15 055	16 838	19 379
terugbetalingen .....	12 271	12 805	13 268	11 130	11 077	12 193	12 396	13 795
inlagen per boekje .....	22 966	25 898	28 533	32 308	37 619	41 994	44 792	48 968
<b>14. Belgische staatsrenteboekjes.</b>								
Uitgereikt .....	6	2	—	—	—	—	—	—
Reeds bestaande op 31 december :								
Aantal .....	6 737	6 341	5 902	5 558	5 231	4 274	626	583
Nomin. kapitaal (× 1 000 000 F) .....	66,5	61,7	54,7	48,3	44,0	36,7	23,8	22,6
<b>15. Reservefondsen op het einde van ieder jaar (× 1 000 000 F) ...</b>	<b>13 297,9</b>	<b>14 067,3</b>	<b>14 880,1</b>	<b>14 980,1</b>	<b>15 081,2</b>	<b>15 649,4</b>	<b>16 482,8</b>	<b>17 779,8</b>

## II. Dienst van de Lijfrentekas.

RUBRIEKEN	1971	1972	1973	1974	1975	1976	1977	1978
<b>1. Rekeningen (× 1 000).</b>								
Geopende rekeningen .....	1,6	7,3	0,8	—	—	—	—	—
Bestaande rekeningen (1) .....	4 116,5	4 042,4	3 899,1	3 815,9	3 699,4	3 490,0	3 374,1	3 243,8
<b>2. Premies (× 1 000 000 F).</b>								
a) Verplichte .....	4,3	4,4	4,2	4,9	10,8	5,7	4,8	2,8
b) Vrijwillige .....	154,2	171,8	168,5	109,6	121,3	122,9	187,6	232,8
<b>Totaal:</b>	<b>158,5</b>	<b>176,2</b>	<b>172,7</b>	<b>114,5</b>	<b>132,1</b>	<b>128,6</b>	<b>192,4</b>	<b>235,6</b>
<b>3. Lijfrenten.</b>								
Lopende rentebrevetten (1) (× 1 000) .....	1 297,6	1 312,3	1 314,6	1 303,6	1 322,6	1 328,4	1 325,1	1 314,1
Lopenderenten (1)(2)(× 1 000 000 F) .....	1 298,7	1 329,0	1 497,7	1 541,1	1 602,6	1 628,6	1 650,2	1 696,4
<b>4. Uitkeringen (renten en kapitaal) (× 1 000 000 F).</b>								
a) Voor eigen rekening .....	1 269,4	1 241,5	1 292,5	1 362,3	1 297,7	1 275,0	1 260,0	1 286,7
b) Voor rekening van derden (3) .....	377,4	457,9	547,8	819,0	1 003,8	1 132,0	1 241,0	1 341,5
<b>Totaal:</b>	<b>1 646,8</b>	<b>1 699,4</b>	<b>1 840,3</b>	<b>2 181,3</b>	<b>2 301,5</b>	<b>2 407,0</b>	<b>2 501,0</b>	<b>2 628,2</b>
<b>5. Reserves (× 1 000 000 F).</b>								
Rentenfondsen (1) .....	24 248,7	24 260,8	24 224,8	24 173,7	24 071,5	23 911,3	23 801,2	23 692,7
Belegde gelden (1) (4) .....	23 526,2	23 640,0	23 198,7	22 963,5	23 575,2	23 677,9	23 703,0	24 101,9

(1) Einde jaar.

(2) Met inbegrip van de bedragen voor rekening van derden, behalve die voor rekening van de Nationale Kas voor Rust en Overlevingspensioenen.

(3) Met uitsluiting van de bedragen uitgekeerd voor rekening van de Nationale Kas voor Rentetoeslagen. Overigens worden de in deze rubriek begrepen bedragen meestal rechtstreeks aan rechthebbende natuurlijke personen uitgekeerd.

(4) Detail van het rentenfonds.

1. — Algemene Spaar- en Lijfrentekas onder waarborg van de Staat (vervolg).

III. Dienst der Verzekeringskas.

AARD VAN DE VERZEKERINGS-CONTRACTEN	Aantal contracten						Verzekerde kapitalen op 31 december (×1 000 000 F)	
	bestaande op 31 december		verlopen in		aangegaan in		1977	1978
	1977	1978	1977	1978	1977	1978		
<b>Met vast kapitaal :</b>								
Levenslange .....	4 226	1 236	2 937	3 012	23	22	222	230
Tijdelijke .....	21 567	26 365	797	481	3 883	5 279	10 952	14 656
Uitgesteld kapitaal .....	470	623	2	10	39	163	157	273
Gemengde .....	65 936	68 819	1 820	2 180	6 827	5 063	31 443	35 800
<b>Met afnemend kapitaal :</b>								
Kapitaal terugbetaalbaar bij annuïteiten .....	594 138	610 253	24 578	22 112	46 795	38 227	221 965	251 080
Renten .....	2 616	823	30	2 126	140	333	57	31
<i>Totalen :</i>	<b>688 953</b>	<b>708 119</b>	<b>30 164</b>	<b>29 921</b>	<b>57 707</b>	<b>49 087</b>	<b>264 796</b>	<b>302 070</b>

2. — Schoolsparen.

(Bron : Algemene Spaar- en Lijfrentekas.)

OMSCHRIJVING	1972	1973	1974	1975	1976	1977	1978
Aantal stortingen (× 1 000) .....	3 600,0	3 444,2	3 432,0	3 308,0	3 238,3	3 058,9	2 891,5
Totaal bedrag stortingen (× 1 000 000 F) .....	905,5	950,3	1 048,9	1 145,7	1 263,2	1 284,4	1 310,6
Aantal nieuwe boekjes .....	54 382	39 574	..	..	..	..	..
Medewerkende onderwijzers .....	50 069	49 330	48 546	47 608	46 989	45 528	49 677

3. — Private spaarkassen.

(Bron : Bankcommissie.)

OMSCHRIJVING	1972	1973	1974	1975	1976	1977	1978
Stortingen in de loop van het jaar (× 1 000 000 F)	244 867,8	345 721,3	447 495,0	520 900,0	654 257,0	750 457,0	848 976,3
Terugbetalingen in het jaar (× 1 000 000 F) ..	218 155,4	319 892,3	427 117,0	481 700,0	616 867,0	723 069,0	812 102,1
Bedrag van de deposito's op 31 dec. (× 1 000 000 F)	141 118,7	167 014,1	187 391,9	226 603,0	263 993,0	291 381,0	328 255,2
Aantal kassen op 31 december .....	34	34	33	33	32	31	31
Aantal spaarders op 31 december (× 1 000) .	2 902,6	3 085,1	3 362,9	3 582,4	3 746,7	3 719,1	3 753,7

4. — Spaarkassen opgericht onder de bescherming van gemeentebesturen.

STEDEN	Jaren	Stortingen			Terugbetalingen			Saldo einde jaar		Rentevoet % (2)	Getrouwheidspremie % (3)
		Aantal	Uitge-reikte boekjes	Bedragen × (1 000 000 F)	Aantal	Af-taalde boekjes	Bedragen × (1 000 000 F)	Boekjes in omloop blijvende	Tegoed van de integgers (× 1000000 F)		
Nijvel ...	1974	3 819	332	84,7	1 836	262	90,1	4 145	196,2	4,75-4,50	1,0
	1975	4 070	308	96,4	1 616	209	63,2	4 244	229,4	5,00-4,00	1,0
	1976	4 209	349	90,4	1 569	211	79,8	4 382	240,1	4,50-3,50	1,0
	1977	3 809	430	100,1	1 722	245	103,2	4 567	237,0	4,50-3,50	1,0
	1978	3 792	363	92,4	1 562	188	82,6	4 742	246,8	4,50-	1,0
Doornik .	1974	25 256	1 483	134,9	5 507	875	115,3	36 391	550,1 (1)	5,95 (5)	— (4)
	1975	25 199	1 465	149,5	5 438	816	110,5	37 234	625,4 (1)	5,95 (5)	— (4)
	1976	24 042	1 352	155,0	5 932	1 364	141,4	37 219	639,0 (1)	5,70 (5)	— (4)
	1977	23 457	1 450	156,8	5 991	2 194	144,0	36 475	685,4 (1)	5,70 (5)	— (4)
	1978	22 527	1 568	171,0	5 923	896	155,7	37 147	736,4 (1)	5,70 (5)	— (4)

(1) De gekapitaliseerde intresten bijgevoegd.

(2) De eerste rentevoet heeft betrekking op de deposito's tot 500 000 F en de tweede rentevoet op de deposito's welke dat bedrag overschrijden (gewone spaarrekeningen).

(3) De getrouwheidspremie wordt boven de interestvoet toegekend, op de gelden die gedurende het kalenderjaar gedeponereerd bleven.

(4) Vanaf 1/1/1963 opgegeven.

(5) Jaargemiddelde.

## 5. — Opgenomen kredieten en omloop van de beleggingen van de Algemene Spaar- en Lijfrentekas.

(× 1 000 000 F)

(Bron : Algemene Spaar- en Lijfrentekas.)

ECONOMISCHE SECTOREN	Kredieten opgenomen in			Omloop van de beleggingen op		
	1976	1977	1978	31-12-1976	31-12-1977	31-12-1978
<b>Kredieten aan de overheid</b> .....	17 692,3	11 851,4	17 511,3	99 849,8	106 919,1	120 337,6
<i>Het Rijk :</i>						
Belgische schuld .....	11 847,0	11 098,5	14 036,8	75 113,6	82 669,9	93 878,7
<i>Ondergeschikte besturen :</i>						
Provincies, steden en gemeenten .....	303,5	601,9	729,1	3 813,7	4 270,1	4 868,0
Andere .....	5 541,8	151,0	2 745,4	20 922,5	19 979,1	21 590,9
<b>Kredieten aan de openbare nutsbedrijven</b> .....	8 653,1	6 863,2	7 665,8	47 890,3	52 204,3	57 702,5
<i>Vervoer en verkeer :</i>						
Nationale Maatschappij van Belgische Spoorwegen .....	1 839,1	344,4	75,1	5 856,7	5 123,1	4 874,6
Regie van Telefoon en Telegraaf .....	1 162,6	—	1 851,3	10 982,3	10 690,4	12 245,8
Dienst der Scheepvaart .....	500,0	1 150,0	1 200,0	7 560,0	8 281,7	8 945,0
Belgische Radio en Televisie .....	810,0	1 125,0	960,0	3 962,2	4 757,6	5 319,2
Wegenfonds .....	1 873,3	4 243,8	3 503,7	5 970,2	10 189,3	13 693,0
Autoonnelwegen .....	1 358,1	—	75,7	8 227,4	8 151,0	7 956,0
Nationale Maatschappij van Buurtspoorwegen .....	350,0	—	—	973,1	920,6	863,5
Andere .....	—	—	—	381,6	315,9	250,2
<i>Water, Gas en Electriciteit :</i>						
Nationale Maatschappij der Waterleidingen .....	—	—	—	1 687,5	1 594,7	1 501,2
Andere .....	—	—	—	1 031,7	979,9	925,3
<i>Openbare diensten :</i>						
Regie der Gebouwen .....	760,0	—	—	1 256,1	1 198,6	1 127,2
Andere .....	—	—	—	1,5	1,5	1,5
<b>Kredieten aan de huisvesting</b> .....	36 887,2	42 683,0	47 455,9	196 240,8	225 419,7	257 805,6
<i>Volkshuisvesting :</i>						
Voorschotten aan erkende kredietmaatschappijen .....	6 999,9	8 115,8	9 754,6	48 330,4	53 458,9	60 018,8
Voorfinanciering van de huisvestingspremies .....	999,8	1 191,8	1 164,7	6 608,3	6 992,3	7 209,1
Nationale Maatschappij voor de Huisvesting .....	3 385,4	5 642,5	6 385,4	24 303,3	27 952,2	32 508,1
Nationale Landmaatschappij .....	—	—	—	352,4	314,0	273,7
Woningsfonds Grote Gezinnen .....	2 000,0	2 000,0	3 500,0	7 583,6	9 115,4	12 092,2
Nationaal Werk voor Oorlogsinvaliden .....	184,2	193,2	200,0	1 146,8	1 219,4	1 290,2
Andere .....	17,5	12,9	14,3	186,7	186,2	185,9
<i>Andere huisvesting :</i>						
Hypotheekleningen .....	16 126,7	18 034,2	19 705,9	61 508,7	76 230,1	91 738,2
Kredietopeningen toegestaan door discontokantoren .....	6 673,7	7 042,6	6 081,0	44 217,2	47 788,2	49 990,1
Centraal Bureau voor Hypothecair Krediet .....	500,0	450,0	650,0	2 003,4	2 163,0	2 499,3
<b>Kredieten aan het bedrijfsleven</b> .....	25 785,0	20 993,2	15 491,1	80 639,5	89 558,3	95 929,7
<i>Nijverheid, handel, ambachten :</i>						
Rechtstreeks krediet .....	11 084,7	5 589,6	4 536,1	40 653,7	42 873,3	43 958,3
Creditexport .....	3 062,3	2 803,1	2 980,8	6 498,6	4 911,9	7 028,0
<i>Openbare kredietinstellingen :</i>						
Nationale Maatschappij voor Krediet aan de Nijverheid .....	5 717,9	4 519,1	3 541,6	15 033,7	17 080,6	18 099,6
Nationale Kas voor Beroepskrediet .....	2 700,0	4 229,2	1 944,4	4 247,3	8 032,6	9 275,4
Nationale Investeringsmaatschappij .....	490,0	435,0	157,5	1 090,0	1 519,6	1 671,0
<i>Landbouw :</i>						
Krediet toegestaan door landbouwkantoren .....	2 013,8	2 076,7	1 959,5	8 787,4	10 037,9	11 022,0
Rechtstreeks krediet .....	1,6	3,2	2,2	53,6	47,4	41,2
Nationaal Instituut voor Landbouwkrediet .....	200,0	1 100,0	300,0	1 766,5	2 593,6	2 595,3
Rederijen en Binnenscheepvaart .....	514,7	237,3	69,0	2 508,7	2 461,4	2 238,9
<b>Kredieten aan wetenschappen, onderwijs en cultuur</b> .....	2 485,1	2 417,1	5 219,2	19 955,7	22 014,9	26 811,9
Universiteiten .....	2 255,4	1 951,9	4 800,2	18 356,6	20 064,0	24 556,5
Nationaal Fonds voor de financiering van het wetenschappelijk onderzoek .....	—	—	—	605,0	605,0	605,0
Studiefonds voor Grote en Jonge Gezinnen .....	16,0	22,0	26,0	106,2	112,4	121,3
Instellingen met een socio-cultureel karakter .....	—	0,6	1,0	—	0,6	1,4
Schoolgebouwen .....	213,7	442,6	392,0	887,9	1 232,9	1 527,7
<b>Kredieten voor de gezondheidszorg</b> .....	1 536,9	2 708,5	2 010,4	3 293,5	5 895,5	7 811,0
Academische ziekenhuizen .....	768,5	2 290,9	1 254,1	784,1	3 053,2	4 302,0
Medico-sociale instellingen .....	768,4	417,6	756,3	2 509,4	2 842,3	3 509,0
<b>Overige kredieten</b> .....	1 553,5	1 984,5	4 583,3	1 848,1	2 591,7	5 114,5
Persoonlijke leningen, leningen op afbetaling, beleningen, enz. .	1 553,5	1 984,5	4 583,3	1 848,1	2 591,7	5 114,5
<b>Totaal :</b>	<b>94 593,1</b>	<b>89 500,9</b>	<b>99 937,0</b>	<b>449 717,7</b>	<b>504 603,5</b>	<b>571 512,8</b>
<b>Kredieten op korte termijn</b> .....	<b>231 321,8</b>	<b>265 277,1</b>	<b>284 086,5</b>	<b>33 758,7</b>	<b>41 168,5</b>	<b>31 347,6</b>

## 6. — Nationale Maatschappij voor Krediet aan de Nijverheid.

Kredieten en financiering volgens de balansen op 31 december.

(Bron : Nationale Maatsch. voor Krediet aan de Nijverheid.)

OMSCHRIJVING	1971	1972	1973	1974	1975	1976	1977	1978
(X 1 000 000 F)								
<b>Kredieten</b>								
A. Investeringskredieten op lange en halflange termijn.								
1. Gewaarb. door de Staat.								
Scheepskredieten .....	2 275,6	2 393,0	3 170,5	4 294,6	5 774,8	7 121,8	8 054,0	9 803,9
Kred. a. de steenkooln. ...	1 885,4	1 600,7	1 388,3	1 019,1	785,7	624,8	461,4	323,6
Andere kredieten .....	26 116,4	26 782,9	28 990,7	31 616,4	34 242,8	42 343,3	51 138,3	65 582,3
<i>Totaal :</i>	<b>30 277,4</b>	<b>30 776,6</b>	<b>33 549,5</b>	<b>36 930,1</b>	<b>40 803,3</b>	<b>50 089,9</b>	<b>59 653,7</b>	<b>75 709,8</b>
2. Gewaarborgd door de banken en financiële organismen .....	33 428,3	33 459,7	37 821,0	44 084,5	44 880,4	51 236,9	52 668,1	50 370,7
3. Andere .....	53 283,0	54 018,7	55 478,2	60 224,3	63 240,3	66 921,6	66 713,2	67 984,5
<i>Totaal :</i>	<b>116 988,7</b>	<b>118 255,0</b>	<b>126 848,7</b>	<b>141 238,9</b>	<b>148 924,0</b>	<b>168 248,4</b>	<b>179 035,0</b>	<b>194 065,0</b>
B. Herstelkredieten .....	866,2	724,9	583,0	446,9	326,4	222,1	143,6	101,3
C. Handelskredieten .....	1 298,7	1 954,7	2 424,7	2 735,3	5 266,4	6 360,1	5 700,9	4 678,0
D. Uitvoerkredieten op halflange en lange termijn .....	3 101,4	4 453,6	5 741,6	8 312,8	7 371,3	11 658,2	9 022,3	12 905,3
E. Kredieten beheerd voor rekening van de Staat .....	6 224,2	6 253,2	6 808,8	7 999,8	10 300,5	13 008,6	14 873,7	19 529,0
F. Kredieten in de vorm van financieringshuur .....	9,2	49,6	110,9	172,7	279,0	249,8	214,4	189,8
<i>Algemeen totaal :</i>	<b>128 488,4</b>	<b>131 691,0</b>	<b>142 517,7</b>	<b>160 906,4</b>	<b>172 467,6</b>	<b>199 747,2</b>	<b>208 989,9</b>	<b>231 468,4</b>
<b>Financiering</b>								
Obligaties .....	98 517,5	100 508,4	105 360,7	115 094,4	119 703,4	133 597,5	163 543,6	163 430,8
Kasbons .....	18 719,5	20 347,3	21 454,6	22 323,8	27 379,5	28 302,8	32 278,1	32 400,9
Deposito's en div. leningen (1) ...	12 853,0	13 324,1	16 959,9	22 259,7	22 698,8	26 702,0	26 291,4	28 295,1
Belgische Staat .....	5 840,3	5 947,8	6 541,1	7 790,6	10 108,5	12 566,4	14 433,8	19 214,5
<i>Totaal :</i>	<b>135 930,3</b>	<b>140 127,6</b>	<b>150 316,3</b>	<b>167 468,5</b>	<b>179 890,2</b>	<b>201 168,7</b>	<b>236 546,9</b>	<b>243 341,3</b>

Indeling, in %, van de investeringskredieten naar economische sectoren.

SECTOREN	1971	1972	1973	1974	1975	1976	1977	1978
Uitstaande kredieten per einde jaar <sup>(3)</sup>								
IJzer- en staalnijverheid .....	15,68	16,04	16,36	15,79	17,21	20,18	22,74	26,44
Metaalverwerkende nijverheid ..	14,47	14,18	14,18	14,15	13,35	12,44	12,35	11,87
Scheikundige nijverheid .....	24,02	23,04	21,74	20,06	17,50	16,63	16,85	15,14
Textielnijverheid .....	3,99	3,94	3,83	4,06	4,10	4,65	4,74	4,50
Voedingsnijverheid .....	3,76	4,08	4,80	5,46	5,63	5,69	5,39	4,96
Electriciteit en gas .....	11,08	10,88	9,47	8,91	8,53	7,37	6,40	5,79
Vervoer .....	3,70	3,74	4,83	5,72	7,12	7,96	7,97	8,23
Andere sectoren .....	23,30	24,10	24,79	25,85	26,56	25,08	23,56	23,07
<i>Totaal :</i>	<b>100,—</b>	<b>100,—</b>	<b>100,—</b>	<b>100,—</b>	<b>100,—</b>	<b>100,—</b>	<b>100,—</b>	<b>100,—</b>
Toegekende kredieten								
IJzer- en staalnijverheid .....	3,17	9,76	16,61	4,89	16,79	19,01	30,58	26,34
Metaalverwerkende nijverheid ..	15,84	14,64	11,60	16,66	13,30	10,16	13,98	14,27
Scheikundige nijverheid .....	13,10	13,37	17,26	19,20	12,43	34,42	11,36	12,36
Textielnijverheid .....	5,17	4,35	4,90	6,52	6,81	5,21	4,64	5,11
Voedingsnijverheid .....	7,91	4,70	8,48	6,58	7,39	3,61	6,38	7,02
Electriciteit en gas .....	14,56	6,20	2,51	6,09	(2)	(2)	(2)	(2)
Vervoer .....	9,60	12,93	9,94	9,44	20,80	7,94	12,50	5,67
Andere sectoren .....	30,65	34,05	28,70	30,62	22,48	19,65	20,56	29,23
<i>Totaal :</i>	<b>100,—</b>	<b>100,—</b>	<b>100,—</b>	<b>100,—</b>	<b>100,—</b>	<b>100,—</b>	<b>100,—</b>	<b>100,—</b>

(1) Inbegrepen de leningen in vreemde munten.

(2) Eventueel begrepen in « andere sectoren ».

(3) Vóór 1971, alle kredieten; van 1971 af uitsluitend de investeringskredieten.

## 7. — Nationale Investeringsmaatschappij.

(Bron : Nationale Investeringsmaatschappij.)

OMSCHRIJVING	1974 (1)	1975 (1)	1976 (1)	1977 (1)	1978 (1)	1974 (1)	1975 (1)	1976 (1)	1977 (1)	1978 (1)
	Aantal <sup>(2)</sup>					Bedragen (× 1 000 000 F) <sup>(3)</sup>				
	Intekeningen en verwervingen <sup>(4)</sup>									
Sectoren :										
Voeding .....	—	3	1	1	1	—	225,0	0,5	65,0	4,0
Textiel .....	1	1	4	2	6	120,0	60,0	77,5	30,0	261,8
Hout - Plastiek .....	—	1	—	3	4	—	20,0	—	48,8	108,4
Papier - Drukkerij .....	3	3	3	4	1	33,9	52,4	250,0	378,4	34,2
Glasvezelnijverheid .....	—	—	—	—	—	—	—	—	—	—
Scheikundige nijverheid .....	1	—	1	—	—	4,5	—	425,0	—	—
Metaalverwerking .....	4	7	9	5	5	62,0	200,4	346,0	96,5	84,4
IJzer- en staalnijverheid .....	1	3	1	1	1	250,0	68,9	4,0	6,3	3,3
Minerale prod. (5) .....	1	—	—	—	—	3,1	—	—	—	—
Leder - Rubber .....	—	—	—	—	—	—	—	—	—	—
Bouwnijverheid .....	3	2	1	3	2	71,5	6,5	4,1	4,6	45,3
Vervoer .....	3	—	3	3	3	184,6	—	69,7	113,7	262,4
Energie .....	—	1	1	—	—	—	—	0,01	—	—
Electriciteit en Telecommunicaties	—	—	—	1	6	—	—	—	16,5	92,0
Diensten en diverse .....	5	3	6	6	8	110,3	19,7	48,0	79,8	228,6
<i>Totaal :</i>	<b>22</b>	<b>24</b>	<b>30</b>	<b>29</b>	<b>37</b>	<b>839,9</b>	<b>652,9</b>	<b>1 224,8</b>	<b>839,6</b>	<b>1 124,4</b>

Overdachten en verkopen (volledig of gedeeltelijk) <sup>(4)</sup>

9	11	12	4	27	228,2	80,4	152,4	27,5	366,7
---	----	----	---	----	-------	------	-------	------	-------

Participaties per 31-12 <sup>(4)</sup>

98	112	112	121	139	3 961,6	4 355,9	5 324,5	5 755,5	6 229,6
----	-----	-----	-----	-----	---------	---------	---------	---------	---------

(1) Van 1967 af, zijn de cijfers niet meer vergelijkbaar met die gepubliceerd in de verslagen van de N.I.M., die haar balans per 30 juni afsluit ; van het boekjaar 1971/72 af wordt de afsluitdatum 30 september.

(2) Intekeningen : ongeacht het aantal verschillende vennootschappen. Verkopen en participaties : aantal betrokken vennootschappen.

(3) Verkopen en participaties : boekwaarde d.w.z. na aftrek van eventuele afschrijvingen. — (4) Converteerbare obligaties inbegrepen.

(5) Inbegrepen petroleum- en steenkoolderivaten.

## 8. — Nationale Kas voor Beroepskrediet.

### I. — Verrichtingen van de Nationale Kas voor Beroepskrediet en van haar net.

(Bron : Nationale Kas voor Beroepskrediet.)

JAREN	Kredieten door bemiddeling van				Rechtstreekse kredieten				Herstelkredieten	Algemeen totaal
	kredietverenigingen	aangenomenbanken	feder. voor ambachtskrediet	diskontokant. van Nat. Bank	Totaal	gewone	doorkredietveren. beheerd	Speciale wetten		

(× 1 000 000 F)

#### A. — Nieuw toegestane kredieten <sup>(1)</sup>

1971 ....	2 002,2	235,9	543,0	245,2	3 026,3	379,1	1 594,4	48,0	2 021,5	0,3	5 048,1
1972 ....	2 576,3	219,7	590,0	345,3	3 731,3	479,4	2 272,8	61,7	2 813,9	—	6 545,2
1973 ....	3 135,9	477,1	742,8	352,4	4 708,2	589,2	3 112,3	84,7	3 786,2	—	8 494,4
1974 ....	3 226,8	287,8	564,4	137,8	4 216,8	302,7	1 546,0	42,0	1 890,7	—	6 107,5
1975 ....	4 720,2	228,4	478,5	217,8	5 644,9	752,9	2 325,8	26,2	3 104,9	—	8 749,8
1976 ....	5 979,0	323,3	642,5	338,2	7 283,0	776,1	3 781,6	62,4	4 602,1	—	11 903,1
1977 ....	7 314,8	293,0	734,5	318,5	8 660,8	1 032,5	4 273,6	62,3	5 368,4	—	14 029,2
1978 ....	8 844,7	191,5	723,9	499,9	10 260,0	837,1	5 084,3	57,7	5 979,1	—	16 239,1

#### B. — Uitstaande kredieten per 31 december <sup>(2)</sup>

1971 ....	15 737,9	3 716,7	2 128,1	1 157,3	22 740,0	2 509,6	10 264,4	242,5	13 016,5	48,2	35 804,7
1972 ....	17 244,1	3 792,5	2 297,8	1 413,7	24 748,1	2 713,4	12 220,6	294,4	15 228,4	34,8	40 011,3
1973 ....	18 950,5	4 219,6	2 630,6	1 654,6	27 455,3	3 051,8	14 958,6	350,3	18 360,7	25,5	45 841,5
1974 ....	21 285,6	4 501,4	2 758,4	1 703,5	30 248,9	3 215,6	16 282,1	391,5	19 889,2	20,8	50 158,9
1975 ....	24 967,1	4 670,5	2 710,6	1 834,8	34 183,0	3 744,1	18 294,3	389,4	22 427,8	14,0	56 624,8
1976 ....	29 908,3	4 931,8	2 694,6	2 078,2	39 612,9	4 238,9	21 744,6	413,3	26 396,8	9,1	66 018,8
1977 ....	35 444,1	5 055,8	2 875,0	2 256,9	45 631,8	5 307,2	25 546,0	455,4	31 308,6	8,7	76 949,1
1978 ....	42 135,0	5 170,7	2 709,8	2 647,9	52 663,4	6 097,0	30 104,9	477,0	36 678,9	6,7	89 349,0

### II. — Aard van de verleende kredieten.

JAREN	Kredieten op halflange en lange termijn					Kredieten op korte termijn			Algemeen totaal (3)	
	gewone		voor ambrechtskrediet		Speciale wetten	Totaal	Diskontokredieten	Kas-kredieten		Totaal
	Voorschot. op bep. termijn.	Investeringskrediet (4)	gewone	Investeringskrediet (4)						

(× 1 000 000 F)

#### A. — Nieuw toegestane kredieten <sup>(1)</sup>

1971 ....	4 019,2	—	318,5	224,5	48,1	4 610,3	54,3	383,2	437,5	5 047,8
1972 ....	5 188,4	—	325,3	264,7	61,7	5 840,1	43,9	661,2	705,1	6 545,2
1973 ....	7 067,9	—	394,0	348,7	84,7	7 895,3	44,1	555,0	599,1	8 494,4
1974 ....	5 078,1	—	296,7	267,7	42,0	5 684,5	16,0	407,0	423,0	6 107,5
1975 ....	7 234,2	—	221,5	256,9	26,2	7 738,8	98,7	912,3	1 011,0	8 749,8
1976 ....	10 139,0	—	264,1	378,3	62,4	10 843,8	122,6	936,7	1 059,3	11 903,1
1977 ....	11 989,6	—	315,3	419,2	62,3	12 786,4	151,0	1 091,8	1 242,8	14 029,2
1978 ....	13 953,7	—	289,3	434,5	57,7	14 735,2	220,6	1 283,3	1 503,9	16 239,1

#### B. — Uitstaande kredieten per 31 december <sup>(2)</sup>

1971 ....	31 287,4	—	920,7	1 207,4	243,4	33 658,9	120,7	1 976,9	2 097,6	35 756,5
1972 ....	34 920,5	—	1 054,0	1 243,8	295,3	37 513,6	124,8	2 338,1	2 462,9	39 976,5
1973 ....	40 085,6	—	1 249,4	1 381,2	351,2	43 067,4	130,3	2 618,3	2 748,6	45 816,0
1974 ....	44 080,0	—	1 331,2	1 427,2	392,4	47 230,8	120,1	2 787,2	2 907,3	50 138,1
1975 ....	49 763,7	—	1 286,2	1 424,4	389,4	52 863,7	208,0	3 539,1	3 747,1	56 610,8
1976 ....	58 356,8	—	1 174,0	1 520,6	413,3	61 464,7	277,4	4 267,7	4 545,1	66 009,8
1977 ....	68 171,1	—	1 335,5	1 539,5	455,4	71 501,5	330,6	5 108,3	5 438,9	76 940,4
1978 ....	79 670,5	—	1 319,2	1 390,6	477,0	82 857,3	451,0	6 034,0	6 485,0	89 342,3

(1) Inbegrepen de toegekende voorschotten die nog niet opgenomen werden.

(2) Inbegrepen de terugbetalingen vatbaar om opnieuw in omloop te worden gebracht en de toegekende voorschotten die nog niet opgenomen werden.

(3) Niet inbegrepen de herstelkredieten.

(4) Aan verlaagde rentevoet.



## 8. — Nationale Kas voor Beroepskrediet (vervolg).

 III. — Bestemming van de kredietopeningen <sup>(1)</sup>

## Nieuw toegestane kredieten.

JAREN	Gewone kredieten							Herstellkredieten		
	Ankoop van materieel	Ankoop beroeps-eigendom	Bouw en verbouwing van beroeps-gebouwen	Overname van handels-zaken	Boedel-scheiding	Bedrijfs-kapitaal	Terug-betaling van beroeps-schulden	Mobilair oorlogs-geteisterden	Geteisterden binnen-scheepvaart	Geteisterden door over-stromingen
(× 1 000 000 F)										
1971 .....	1 251,5	1 430,2	1 509,7	328,6	27,8	452,2	47,9	0,3	—	—
1972 .....	1 491,1	1 831,3	1 985,0	392,9	28,5	698,7	117,7	—	—	—
1973 .....	1 826,1	2 514,0	2 988,2	500,7	31,1	581,5	52,8	—	—	—
1974 .....	1 373,2	1 998,7	1 961,7	316,0	24,2	425,2	8,5	- 0,2	0,2	—
1975 .....	1 594,4	2 698,5	2 745,7	644,6	74,8	981,1	10,6	—	—	—
1976 .....	2 067,0	3 890,4	3 745,1	991,7	110,6	1 052,9	45,3	—	—	—
1977 .....	2 392,1	4 909,9	4 178,3	1 104,6	124,4	1 271,1	48,8	—	—	—
1978 .....	2 908,4	5 550,6	4 727,4	1 201,8	214,5	1 510,5	125,9	—	—	—

 IV. — Gewone kredietopeningen naar economische sectoren <sup>(1)</sup>

## Nieuw toegestane kredieten.

JAREN	Voedings-nijverheid	Bouw-nijverheid	Textiel-nijverheid	Metaal-verwerkende nijverheid	Hout-nijverheid	Leder-nijverheid	Diverse nijver-heden	Land-bouw Vee- en Visvangst	Vrije beroepen	Groot-en klein-handel	Vervoer	Diversen
(× 1 000 000 F)												
1971 .....	759,7	698,9	113,7	225,6	162,9	10,2	221,8	128,3	445,4	936,2	596,9	748,3
1972 .....	942,3	796,2	190,7	297,9	228,8	15,0	301,6	118,3	597,4	1 268,6	700,5	1 087,9
1973 .....	1 272,5	1 055,2	265,2	424,3	301,6	18,9	346,0	163,8	707,7	1 623,5	989,0	1 326,7
1974 .....	919,8	876,1	181,3	270,4	223,9	15,4	205,9	127,3	568,4	1 181,0	628,4	909,6
1975 .....	1 216,5	1 140,4	132,7	462,2	267,9	21,7	287,4	188,7	1 040,9	1 685,6	817,5	1 488,3
1976 .....	1 655,0	1 382,5	206,9	526,0	388,4	25,3	385,0	194,0	1 433,1	2 409,0	1 106,9	2 190,9
1977 .....	1 937,4	1 765,7	160,1	702,0	493,8	33,8	460,2	266,0	1 579,3	2 713,2	1 254,6	2 663,1
1978 .....	2 474,2	1 909,4	77,5	773,7	404,3	48,8	668,2	293,0	1 720,0	3 275,4	1 552,4	3 042,2

 V. — Gewone kredietopeningen naar belangrijkheid <sup>(1)</sup>

## Nieuw toegestane kredieten (aantal).

	Tot 50 000 F	Van 50 001 F tot 100 000 F	Van 100 001 F tot 500 000 F	Van 500 001 F tot 1 000 000 F	Van 1 000 001 F tot 2 000 000 F	Meer dan 2 000 000 F	Totaal
1971 .....	1 461	2 560	4 878	1 630	751	260	11 540
1972 .....	1 404	2 733	5 954	1 873	960	417	13 341
1973 .....	1 111	2 717	6 238	2 196	1 301	621	14 184
1974 .....	601	1 561	3 957	1 563	969	438	9 089
1975 .....	685	1 714	4 963	1 925	1 363	808	11 458
1976 .....	555	1 372	5 482	2 248	1 753	1 258	12 668
1977 .....	436	1 239	6 172	2 329	1 891	1 577	13 644
1978 .....	398	1 121	6 650	2 535	2 071	1 905	14 680

(1) Er werd geen rekening gehouden met eventuele wijzigingen in de boekhoudkundige cijfers aangebracht na de publicatie van deze tabel in het jaarverslag.

## 9. — Centraal Bureau voor Hypothecair Krediet.

### A. Verrichtingen van de sector der gewone kredieten.

#### I. Opgenomen kredieten en kredieten in omloop per 31 december.

(Bron : Centraal Bureau voor Hypothecair Krediet.)

JAREN	Mobielmaking van hypoth. schuldvorderingen				Middenstands- verrichtingen		Nieuwe leningen		Omzetting van herstelkredieten		Totaal	
	In de plaats stellende betalingen		Afstanden van en leningen op schuldvorderingen(1)									
	A	B	A	B	A	B	A	B	A	B	A	B
(× 1 000 000 F)												
1970 .....	17,8	138,0	0,5	1,4	1 020,1	4 852,0	177,5	1 084,5	—	0,4	1 215,9	6 076,3
1971 .....	27,4	147,1	6,9	8,1	1 121,8	5 644,3	260,7	1 251,0	—	0,2	1 416,8	7 050,7
1972 .....	62,4	191,2	5,1	9,1	762,2	5 975,2	349,4	1 503,6	—	0,1	1 179,1	7 679,2
1973 .....	44,7	216,5	3,6	11,2	974,5	6 527,0	498,4	1 834,4	—	—	1 521,2	8 589,1
1974 .....	15,3	208,7	2,0	13,1	909,3	6 976,1	784,6	2 482,2	—	—	1 711,2	9 680,1
1975 .....	20,3	206,2	—	12,7	910,8	7 428,3	908,3	3 208,0	—	—	1 839,4	10 855,2
1976 .....	62,1	241,3	9,9	9,9	1 747,7	8 645,7	1 395,5	4 347,8	—	—	3 215,2	13 244,7
1977 .....	71,4	285,3	305,9	417,9	2 808,1	10 732,6	1 323,2	5 340,0	—	—	4 508,6	16 775,8
1978 .....	320,0	578,0	417,4	798,0	3 024,6	12 995,3	1 965,8	6 888,9	—	—	5 727,8	21 260,2

#### II. Leningen naar beroepsgroepen.

JAREN	Landbouw		Nijverheid		Handel		Vrije beroepen		Openb. ambt.		Andere		Zonder beroep		Totaal	
	N	M	N	M	N	M	N	M	N	M	N	M	N	M	N	M
1970 .....	18	6,4	1 624	660,8	427	208,2	39	26,1	703	354,1	287	144,2	33	9,4	3 131	1 409,2
1971 .....	21	9,5	1 268	583,4	411	245,1	38	39,3	620	337,8	271	159,5	42	14,4	2 671	1 389,0
1972 .....	13	7,4	867	443,0	418	294,4	40	49,4	469	305,2	238	163,0	27	8,5	2 072	1 270,9
1973 .....	24	11,2	1 141	704,3	453	363,5	68	77,0	729	547,5	306	243,8	41	21,9	2 762	1 969,2
1974 .....	15	11,1	846	575,6	428	381,1	60	73,9	643	524,8	308	265,6	34	23,5	2 334	1 855,6
1975 .....	10	7,1	1 021	742,5	414	366,1	47	59,6	681	587,4	297	256,1	52	27,5	2 522	2 046,3
1976 .....	19	14,5	1 584	1 414,7	597	664,0	87	173,7	950	963,3	373	410,1	75	49,8	3 685	3 690,1
1977 .....	18	18,3	1 797	1 823,1	659	790,3	114	221,4	1 190	1 377,8	419	460,0	78	63,5	4 275	4 754,4
1978 .....	24	28,7	1 756	1 982,1	729	1 415,6	91	198,6	1 239	1 616,2	385	555,3	88	68,2	4 312	5 864,7

#### B. Verrichtingen van de sector van de herstelkredieten.

JAREN	Oud regime		Regime Wet				Regime voorschotten		Totaal	
	Onroerende goederen		Onroerende goederen		Roerende goederen en stocks					
	A	B	A	B	A	B	A	B	A	B
(× 1 000 000 F)										
1970 .....	—	0,3	9,2	416,7	—	0,1	—	—	9,2	417,1
1971 .....	—	0,2	32,8	355,7	—	0,1	—	—	32,8	356,0
1972 .....	—	0,1	5,4	280,1	—	—	—	—	5,4	280,2
1973 .....	—	—	7,7	221,9	—	—	—	—	7,7	221,9
1974 .....	—	—	8,0	174,9	—	—	—	—	8,0	174,9
1975 .....	—	—	8,4	141,9	—	—	—	—	8,4	141,9
1976 .....	—	—	11,0	117,5	—	—	—	—	11,0	117,5
1977 .....	—	—	9,7	100,0	—	—	—	—	9,7	100,0
1978 .....	—	—	8,3	86,3	—	—	—	—	8,3	86,3

N.B. — A : opgenomen kredieten; B : kredieten in omloop; N : aantal toegestane kredieten; M : bedrag der toegestane kredieten (1 000 000 F). De toegestane kredieten worden niet noodzakelijk in hun geheel opgenomen.

(1) De kredieten voor mobielmaking inbegrepen.

## 10. — Landbouwkrediet.

## I. Bedrijvigheid van de belangrijkste instellingen voor Landbouwkrediet.

INSTELLINGEN	1970	1971	1972	1973	1974	1975	1976	1977	1978
<b>Aantal verleende kredieten</b>									
Raiffeisen-organisatie (1) .....	14 593	12 637	17 471	19 599	20 357	28 665	44 455	33 923	35 361
N.I.L.K. ....	5 345	4 525	5 008	5 731	3 630	3 320	15 906	5 986	3 943
<i>waarv.: gewone kredieten</i> .....	5 345	4 525	5 006	5 731	3 630	3 319	15 906	5 986	3 943
<i>herstellkredieten</i> .....	—	—	2	—	—	1	—	—	—
Landbouwkantoren van de A.S.L.K.	2 109	1 706	2 252	2 510	2 201	2 056	3 851	3 579	2 758
N.L.M. ....	115	77	20	25	21	13	9	3	3
<b>Totaal:</b>	<b>22 162</b>	<b>18 945</b>	<b>24 751</b>	<b>27 865</b>	<b>26 209</b>	<b>34 054</b>	<b>64 221</b>	<b>43 491</b>	<b>42 065</b>

## Bedrag der verleende kredieten (× 1 000 000 F)

Raiffeisen-organisatie (1) .....	4 789,5	4 428,9	6 841,0	8 816,4	9 762,9	8 142,9	17 866,3	16 977,0	19 973,0
N.I.L.K. ....	2 118,8	2 055,8	2 811,4	4 146,4	3 569,9	5 650,1	9 401,7	6 111,8	7 456,8
<i>waarv.: gewone kredieten</i> .....	2 118,8	2 055,8	2 811,1	4 146,4	3 569,9	5 649,9	9 401,7	6 111,8	7 456,8
<i>herstellkredieten</i> .....	—	—	0,3	—	—	0,2	—	—	—
Landbouwkantoren van de A.S.L.K.	718,1	532,4	854,2	1 164,8	1 150,2	1 079,4	2 013,8	2 076,7	1 959,5
N.L.M. ....	60,2	40,4	14,3	16,9	16,4	8,5	6,3	3,5	4,1
<b>Totaal:</b>	<b>7 686,6</b>	<b>7 057,5</b>	<b>10 520,9</b>	<b>14 144,5</b>	<b>14 499,4</b>	<b>14 880,9</b>	<b>29 288,1</b>	<b>25 169,0</b>	<b>29 393,4</b>

## Bedrag der kredieten in omloop op 31 december (× 1 000 000 F)

Raiffeisen-organisatie .....	18 206,4	19 143,6	21 191,3	26 255,6	32 355,2	35 531,6	45 591,8	54 582,9	64 084,0
N.I.L.K. ....	10 146,0	10 479,5	11 268,4	12 958,5	13 623,8	15 164,0	19 801,3	21 515,9	23 627,7
<i>waarv.: gewone kredieten</i> .....	10 142,6	10 477,4	11 267,1	12 957,6	13 623,3	15 162,0	19 799,5	21 514,2	23 626,1
<i>herstellkredieten</i> .....	3,4	2,1	1,3	0,9	0,5	2,0	1,8	1,7	1,6
Landbouwkantoren van de A.S.L.K.	6 500,0	6 309,6	6 420,6	6 840,5	7 259,8	7 591,4	8 812,7	10 070,9	10 057,5
N.L.M. (2) .....	865,0	850,0	815,0	785,0	749,0	727,3	687,4	638,7	615,4
<b>Totaal:</b>	<b>35 717,4</b>	<b>36 782,7</b>	<b>39 695,3</b>	<b>46 839,6</b>	<b>53 987,8</b>	<b>59 014,3</b>	<b>74 893,2</b>	<b>86 808,4</b>	<b>98 384,6</b>

II. Aantal verleende kredieten naar hun aanwending <sup>(3)</sup>.

AANWENDING	1970	1971	1972	1973	1974	1975	1976	1977	1978
Aankoop van gebouwen en grond ...	2 592	1 988	2 166	2 474	1 876	1 709	2 339	2 492	2 725
Optr. v. gebouwen en bijhorigheden (4)	3 316	1 732	2 492	3 425	2 828	1 680	2 168	2 327	2 439
Herstelling, onderhoud van gebouwen, verbetering van grond .....	689	474	464	364	206	118	113	109	190
Overname van landbouwexploitaties .	1 024	903	1 027	1 081	1 029	816	936	948	1 022
Bedrijfskapitaal .....	1 584	1 459	1 318	1 321	1 371	1 893	18 345	7 626	5 702
Aankoop van materieel (5) .....	3 084	3 175	4 550	4 861	4 467	3 993	3 805	4 310	3 693
Aankoop van vee .....	619	633	616	565	354	294	242	200	275
Aankoop v. zaad, meststoffen, voeders	253	312	246	25	36	52	11 944	1 829	26
Voorschotten op produkten, op oogst .	108	103	100	114	210	171	80	107	139
Betaling van schulden en belastingen	27	37	88	45	23	26	49	31	62
Diverse .....	3 174	2 162	1 957	1 250	933	934	4 453	2 690	1 170
<b>Totaal:</b>	<b>16 470</b>	<b>12 978</b>	<b>15 024</b>	<b>15 525</b>	<b>13 333</b>	<b>11 686</b>	<b>44 474</b>	<b>22 669</b>	<b>17 443</b>

(1) Inclusief de kredieten door de Centrale Kas voor Landbouwkrediet verleend aan de Raiffeisenkassen.

(2) Bedragen geraamd door de A.S.L.K.

(3) Voor de A.S.L.K. houdt de uitsplitsing rekening met alle aanwendingen van de globaal toegekende kredieten. Voor de Belgische Boerenbond, exclusief het krediet buiten de landbouw, maar inclusief het collectief krediet opgenomen onder « diverse ».

(4) Inclusief de bouw van silo's en serren en eventueel de aankoop van deze laatste.

(5) Voor de N.L.M., de « eerste installatie » hetzij buiten de aankoop van materieel, de aankoop van vee, grond, badkamer. Het aantal is gering.

10. — Landbouwkrediet (vervolg).

III. Bedrag der verleende kredieten naar hun aanwending <sup>(1)</sup>.

AANWENDING	1970	1971	1972	1973	1974	1975	1976	1977	1978
(× 1 000 000 F)									
Aankoop van gebouwen en grond ...	1 050,3	756,4	1 042,1	1 551,5	1 493,8	1 259,9	2 186,9	2 698,5	3 336,7
Optr. v. gebouwen en bijhorigheden(2)	1 591,7	872,8	1 368,2	1 963,1	1 959,9	1 225,4	1 802,6	2 167,4	2 627,5
Herstelling, onderhoud van gebouwen, verbetering van grond .....	150,1	123,9	160,4	151,2	138,9	79,8	86,0	77,7	140,0
Overname van landbouwexploitatie	702,9	634,0	923,7	1 242,4	1 488,1	1 219,7	1 622,7	1 696,5	2 031,2
Bedrijfskapitaal .....	234,4	233,9	263,2	1 096,4	1 145,6	1 715,3	6 866,6	2 888,1	3 718,6
Aankoop van materieel (3) .....	398,5	476,9	688,3	853,1	768,5	881,6	966,0	1 144,1	1 266,6
Aankoop van vee .....	65,7	70,3	100,8	148,1	121,1	122,0	105,3	87,8	123,1
Aankoop v. zaad, meststoffen, voeders	15,3	14,9	12,9	2,9	6,0	9,3	3 334,0	337,5	9,3
Voorschotten op produkten, op oogst	218,2	336,7	338,5	379,8	548,4	955,7	887,1	677,4	1 021,1
Betaling van schulden en belastingen	4,5	10,8	28,3	36,2	15,9	81,8	30,2	31,9	76,2
Diverse .....	1 984,2	2 142,8	2 192,6	1 206,7	1 162,4	2 432,4	2 860,4	3 375,2	2 812,5
<b>Totaal:</b>	<b>6 415,8</b>	<b>5 673,4</b>	<b>7 119,0</b>	<b>8 631,4</b>	<b>8 848,6</b>	<b>9 982,9</b>	<b>20 747,8</b>	<b>15 182,1</b>	<b>17 162,8</b>

11. — Landbouwkantoren van de Algemene Spaar- en Lijfrentekas.

A. Verrichtingen van de landbouwkantoren.

(Bron : Algemene Spaar- en Lijfrentekas.)

OMSCHRIJVING	1970	1971	1972	1973	1974	1975	1976	1977	1978
In de loop van het jaar uitbet. leningen :									
Aantal .....	2 109	1 706	2 252	2 510	2 201	2 056	3 851	3 579	2 758
Bedrag (× 1 000 000 F) .....	718,1	532,4	854,2	1 164,8	1 150,2	1 079,4	2 013,8	2 076,7	1 959,5
Saldo v.d. uitstaande leningen op 31 dec. :									
Aantal .....	35 232	32 568	30 574	28 782	27 459	27 872	27 982	28 647	28 247
Bedrag (× 1 000 000 F) .....	6 500,0	6 309,6	6 420,6	6 840,5	7 259,8	7 591,4	8 812,7	10 070,9	10 057,5

B. Indeling van de toegestane leningen naar belangrijkheid.

JAREN	Tot 250 000 F	Van 250 001 F tot 500 000 F	Van 500 001 F tot 1 000 000 F	Van 1 000 001 F tot 2 000 000 F	Meer dan 2 000 000 F	Totaal aantal
1970 .....	1 354	544	452	205	33	2 588
1971 .....	1 143	383	313	146	28	2 013
1972 .....	1 298	597	428	233	54	2 610
1973 .....	1 294	718	550	401	89	3 052
1974 .....	992	684	515	456	132	2 779
1975 .....	929	646	413	340	143	2 471
1976 .....	1 476	1 399	764	498	233	4 370
1977 .....	1 525	1 111	600	600	328	4 164
1978 .....	528	641	568	573	448	2 758

(1) Voor de Belgische Boerenbond, exclusief het krediet buiten de landbouw, maar inclusief het collectief krediet opgenomen onder « diverse ».

(2) Inclusief de bouw van silo's en serren, en eventueel de aankoop van deze laatste.

(3) Voor de N.L.M., de « eerste installatie », hetzij buiten de aankoop van materieel, ook de aankoop van vee, grond, badkamer. Zeer geringe bedragen.

## 12. — Nationaal Instituut voor Landbouwkrediet.

## A. Overzicht van de verrichtingen.

(Bron : Nationaal Instituut voor Landbouwkrediet.)

JAREN	Gewone verrichtingen						Kredieten aan geteisterden (2)	Speciale verrichtingen (3)	Algemeen totaal
	Leningen en voorschotten			Promessen, wissels en warrants (1)					
	Vereniging, maatsch., melkerijen	Land- bouwers	Totaal	Voorschotten op producten	Andere	Totaal			

## In omloop op 31 december : (× 1 000 000 F)

1971 ....	1 754,9	8 257,6	10 012,5	327,5	137,3	464,8	10 477,3	2,1	52,8	10 532,2
1972 ....	1 903,6	8 839,4	10 743,0	336,8	187,3	524,1	11 267,1	1,3	606,1	11 874,5
1973 ....	2 127,5	10 121,4	12 248,9	347,0	361,6	708,6	12 957,5	0,9	393,0	13 351,4
1974 ....	2 171,1	10 750,3	12 921,4	367,9	334,0	701,9	13 623,3	0,5	243,8	13 867,6
1975 ....	2 926,0	11 112,7	14 038,7	456,3	667,0	1 123,3	15 162,0	2,0	3 677,3	18 841,3
1976 ....	2 992,2	15 555,7	18 547,9	589,0	662,6	1 251,6	19 799,5	1,8	3 003,6	22 804,9
1977 ....	3 240,1	17 305,8	20 545,9	554,8	413,5	968,3	21 514,2	1,7	475,9	21 991,8
1978 ....	3 098,9	18 237,4	21 336,3	895,9	1 393,9	2 289,8	23 626,1	1,6	364,8	23 992,5

## Verwezenlijkte verrichtingen : (× 1 000 000 F)

1971 ....	280,6	1 159,3	1 439,9	336,6	279,2	615,8	2 055,7	—	236,4	2 292,1
1972 ....	253,4	1 737,3	1 990,7	338,5	481,9	820,4	2 811,1	0,3	1 408,9	4 220,3
1973 ....	358,0	2 472,5	2 830,5	379,8	936,1	1 315,9	4 146,4	—	1 456,3	5 602,7
1974 ....	206,3	1 827,0	2 033,3	548,4	988,2	1 536,6	3 569,9	—	809,8	4 379,7
1975 ....	1 593,4	1 611,8	3 205,2	955,7	1 489,0	2 444,7	5 649,9	1,7	3 836,5	9 488,1
1976 ....	216,6	5 828,9	6 045,5	887,1	2 469,1	3 356,2	9 401,7	—	12 442,9	21 844,6
1977 ....	625,5	3 078,6	3 704,1	677,4	1 730,3	2 407,7	6 111,8	—	5 076,2	11 188,0
1978 ....	164,6	3 390,4	3 555,0	1 021,1	2 880,6	3 901,7	7 456,7	—	2 211,5	9 668,2

## Verwezenlijkte verrichtingen : (aantal)

1971 ....	32	3 956	3 988	103	434	537	4 525	—	110	4 635
1972 ....	36	4 347	4 383	100	523	623	5 006	2	203	5 211
1973 ....	31	4 856	4 887	114	730	844	5 731	—	204	5 935
1974 ....	60	2 769	2 829	210	591	801	3 630	—	160	3 790
1975 ....	32	2 362	2 394	171	754	925	3 319	1	171	3 491
1976 ....	24	14 980	15 004	80	822	902	15 906	—	327	16 233
1977 ....	20	5 175	5 195	107	684	791	5 986	—	310	6 296
1978 ....	27	2 894	2 921	139	883	1 022	3 943	—	260	4 203

B. Uitstaande leningen, voorschotten, promessen, wissels en warrants, naar belangrijkheid <sup>(4)</sup>.

JAREN	Tot 100 000 F	Van 100 001 F tot 250 000 F	Van 250 001 F tot 500 000 F	Meer dan 500 000 F	Totaal aantal
1971 .....	15 188	13 376	7 167	6 326	42 057
1972 .....	12 716	12 608	7 594	7 082	40 000
1973 .....	10 674	12 179	8 237	8 294	39 384
1974 .....	8 722	10 583	7 943	9 361	36 609
1975 .....	7 571	9 488	7 617	10 053	34 729
1976 .....	8 135	13 427	11 629	12 493	45 684
1977 .....	8 147	13 348	11 771	13 860	47 126
1978 .....	7 079	11 752	11 194	15 435	45 460

(1) Sommige van deze verrichtingen werden verwezenlijkt krachtens één enkele beslissing van toekenning.

(2) Inbegrepen de kredieten aan de slachtoffers van de overstromingen.

(3) Voorschotten op waren, krachtens speciale wetgevingen, aan de Handelsdienst voor Ravitaillering, die in 1967, na fusie met de Dienst van Economische Recuperatie, de Belgische Dienst voor Bedrijfsleven en Landbouw wordt.

(4) Niet inbegrepen de kredieten aan geteisterden en de speciale verrichtingen.

13. — CERA - Centrale Raiffeisenkas van de Belgische Boerenbond en aangesloten Raiffeisenkas-  
sen.

A. Verrichtingen van de CERA.

(Bron : Centrale Raiffeisenkas.)

JAREN	Toestand op 31 december					In de loop van het jaar toegepaste kredieten					Totaal aantal
	Spaar- gelden	Kredietopeningen verleend aan :		Hypothecaire kredieten	Andere kredieten	Totaal der kredieten	Bedragen				
		Raiffeisen- kassen	Landb. coöperat- ies				Onder- hands krediet	Hypothecair krediet	Collectief krediet	Totaal	
(× 1 000 000 F)											
1971 .....	29 797,8	120,1	400,4	10 569,4	2 986,8	14 076,7	339,0	1 324,6	1 681,2	3 344,8	8 452
1972 .....	36 748,4	49,3	99,2	12 066,8	3 182,6	15 397,9	612,5	3 135,5	1 442,2	5 190,2	11 932
1973 .....	45 006,2	19,7	328,6	15 590,1	3 668,2	19 606,6	907,3	5 029,3	723,8	6 660,4	13 712
1974 .....	51 129,5	83,3	142,7	19 204,6	4 646,4	24 077,0	1 475,1	5 030,3	858,7	7 364,1	15 132
1975 .....	62 048,3	36,3	70,5	21 428,5	4 672,5	26 207,7	1 913,8	3 179,5	793,1	5 886,5	23 294
1976 .....	72 154,6	126,3	175,4	25 939,7	5 191,6	31 433,0	3 333,0	5 781,3	1 803,9	10 918,2	22 460
1977 .....	80 879,3	362,9	252,0	31 172,3	6 890,7	38 677,9	3 776,6	7 231,0	2 100,9	13 108,5	24 816
1978 .....	91 829,2	318,9	50,3	38 371,5	8 661,2	47 401,9	4 358,0	9 397,5	2 348,1	16 103,6	29 111

B. Verrichtingen der aangesloten Raiffeisenkassen.

JAREN	Toestand op 31 december				In de loop van het jaar toegepaste leningen en kredietopeningen	
	Aantal aangesloten Raiffeisen- kassen	Aantal leden	Spaar- gelden	Saldo der leningen en krediet- openingen	Bedragen	
					Aantal	
(× 1 000 000 F)						
1971 .....	770	92 417	21 034,3	5 187,0	1 084,1	4 185
1972 .....	734	99 074	27 644,2	5 842,3	1 650,8	5 539
1973 .....	668	104 566	34 254,1	7 017,4	2 166,0	5 887
1974 .....	599	109 265	37 472,3	8 442,5	2 398,7	5 225
1975 .....	540	116 436	46 693,6	9 396,2	2 256,4	5 371
1976 .....	500	133 615	57 215,5	14 411,1	6 948,0	21 995
1977 .....	449	147 031	63 196,7	16 631,0	3 868,6	9 107
1978 .....	419	162 744	71 388,2	17 320,0	3 869,4	6 250

C. Kredieten van de Raiffeisen-organisatie, naar belangrijkheid.

JAREN	Tot 50 000 F	Van 50 001 F tot 100 000 F	Van 100 001 F tot 200 000 F	Van 200 001 F tot 300 000 F	Van 300 001 F tot 400 000 F	Van 400 001 F tot 500 000 F	Meer dan 500 000 F	Totaal aantal
1971 .....	3 079	2 520	2 294	1 147	693	705	2 199	12 637
1972 .....	3 470	3 623	2 985	1 504	893	910	4 086	17 471
1973 .....	3 479	3 834	2 992	1 763	892	923	5 716	19 599
1974 .....	3 683	3 946	3 120	1 941	894	1 051	5 722	20 357
1975 .....	11 980	5 072	3 800	1 996	1 044	868	3 905	28 665
1976 .....	6 133	7 995	11 043	5 901	3 532	2 454	7 397	44 455
1977 .....	5 458	6 991	7 629	3 058	2 107	1 495	7 185	33 923
1978 .....	6 030	6 998	7 815	2 919	2 030	1 630	7 939	35 361

## 14. — Nationale Landmaatschappij.

## Aantal verwezenlijkte verrichtingen (verleden akten).

(Bron : Nationale Landmaatschappij.)

JAREN	Aantal verrichtingen	Oppervlakte van de gronden in eigendom			Bedrag van de tussenkomst van de Nationale Maatschappij (levensverzekeringspremie inbegrepen) (× 1 000 F)	Beroep van de begunstigen						
		ha	a	ca		Industrie-arbeiders	Mijnwerkers	Bedienden	Landbouwers	Landarbeiders	Am-bachtslieden	Diver-sen
<b>I. Programma « Woningen »</b>												
1971 .....	1 617	129	27	50	747 888	993	15	577	—	—	2	30
1972 .....	2 247	186	20	23	1 157 880	1 366	28	830	—	—	1	22
1973 .....	2 789	224	10	43	1 574 067	1 639	22	1 091	—	—	8	29
1974 .....	2 655	205	84	03	1 598 205	1 550	29	1 036	—	3	4	33
1975 .....	2 685	224	64	38	1 809 466	1 625	34	986	—	—	6	34
1976 .....	2 485	205	38	82	2 010 559	1 429	29	1 001	—	—	6	20
1977 .....	3 130	248	13	45	3 032 678	1 833	53	1 212	—	—	6	26
1978 .....	3 000	268	88	68	3 607 363	1 677	25	1 259	—	—	10	29
<b>II. Programma « Strijd krotwoningen »</b>												
<b>a) Woningen.</b>												
1971 .....	166	27	78	41	78 991	115	1	41	—	—	2	7
1972 .....	105	12	99	85	53 541	74	2	23	—	—	1	5
1973 .....	81	15	38	18	47 379	52	2	24	—	—	1	2
1974 .....	67	10	96	09	42 180	42	—	23	—	—	—	2
1975 .....	88	14	63	71	65 327	51	—	34	—	—	1	2
1976 .....	60	10	88	10	53 958	31	—	27	—	—	1	1
1977 .....	57	12	24	68	63 736	39	—	17	—	—	1	—
1978 .....	67	13	68	68	84 278	38	—	26	—	—	1	2
<b>b) Hoeven.</b>												
1971 .....	23	89	30	12	11 432	—	—	—	23	—	—	—
1972 .....	2	2	31	90	1 025	—	—	—	2	—	—	—
1973 .....	2	—	91	10	1 427	—	—	—	2	—	—	—
1974 .....	2	—	51	14	1 443	—	—	—	2	—	—	—
1975 .....	1	12	02	50	571	—	—	—	1	—	—	—
1976 .....	2	9	04	80	1 685	—	—	—	2	—	—	—
1977 .....	—	—	—	—	—	—	—	—	—	—	—	—
1978 .....	—	—	—	—	—	—	—	—	—	—	—	—
<b>III. Landbouwprogramma</b>												
1971 .....	54	107	30	91	28 948	—	—	—	54	—	—	—
1972 .....	18	73	54	38	13 236	—	—	—	18	—	—	—
1973 .....	23	80	23	89	15 496	—	—	—	23	—	—	—
1974 .....	19	122	47	40	14 982	—	—	—	19	—	—	—
1975 .....	12	39	83	47	7 907	—	—	—	12	—	—	—
1976 .....	7	11	56	60	4 591	—	—	—	7	—	—	—
1977 .....	3	22	16	42	3 306	—	—	—	3	—	—	—
1978 .....	3	2	74	84	4 093	—	—	—	3	—	—	—
<b>Totaal (I + II + III)</b>												
1971 .....	1 860	353	66	94	867 259	1 108	16	618	77	—	4	37
1972 .....	2 372	275	06	36	1 225 682	1 440	30	853	20	—	2	27
1973 .....	2 895	320	63	60	1 638 369	1 691	24	1 115	25	—	9	31
1974 .....	2 743	339	78	66	1 656 810	1 592	29	1 059	21	3	4	35
1975 .....	2 786	291	14	06	1 883 271	1 676	34	1 020	13	—	7	36
1976 .....	2 554	236	88	32	2 070 793	1 460	29	1 028	9	—	7	21
1977 .....	3 190	282	54	55	3 099 720	1 872	53	1 229	3	—	7	26
1978 .....	3 070	285	32	20	3 695 734	1 715	25	1 285	3	—	11	31

# 15. — N.V. Gemeentekrediet van België.

(Bron : N.V. Gemeentekrediet van België.)

RUBRIEKEN	Toestand op 31 december					
	1973	1974	1975	1976	1977	1978
(× 1 000 000 F)						
<b>Financieringsmiddelen.</b>						
Eigen fondsen .....	4 195,3	3 976,1	4 016,8	5 050,4	6 090,8	8 868,9
Fondsen van derden :						
Obligaties .....	8 777,7	7 541,8	6 920,8	6 071,1	5 247,5	4 643,5
Kas- en kapitalisatiebons .....	158 218,4	182 378,0	209 164,7	243 631,1	281 893,8	312 372,3
Depositoboekjes .....	72 969,7	85 421,6	103 424,6	122 071,7	141 934,1	163 727,3
<b>Totaal van de financieringsmiddelen :</b>	<b>244 161,1</b>	<b>279 317,5</b>	<b>323 526,9</b>	<b>376 824,3</b>	<b>435 166,2</b>	<b>489 612,0</b>
<b>Wederbelegging.</b>						
<b>Kredieten :</b>						
a) op lange termijn :						
gemeenten .....	102 040,1	113 372,0	127 491,2	144 102,1	164 027,6	178 389,9
provincies .....	15 825,1	17 891,2	19 679,6	21 522,4	23 533,2	25 655,8
intercommunalen .....	24 176,7	28 778,3	32 724,2	37 429,5	40 065,1	44 420,2
andere .....	6 134,7	7 731,2	9 942,5	13 361,6	17 134,5	21 312,1
<b>Totaal :</b>	<b>148 176,6</b>	<b>167 772,7</b>	<b>189 837,5</b>	<b>216 415,6</b>	<b>244 760,4</b>	<b>269 778,0</b>
b) korte en halflange termijn :						
gemeenten .....	16 717,6	19 254,3	23 585,2	28 944,5	29 410,8	32 433,9
provincies .....	759,0	948,9	1 271,4	1 578,1	1 912,2	2 562,2
intercommunalen .....	10 598,5	13 620,5	15 417,5	17 680,9	18 537,6	18 644,7
andere .....	1 070,9	1 330,6	3 784,9	5 049,5	6 030,3	6 917,1
<b>Totaal :</b>	<b>29 146,0</b>	<b>35 154,3</b>	<b>44 059,0</b>	<b>53 253,0</b>	<b>55 890,9</b>	<b>60 557,9</b>
c) vlottende schuld :						
gemeenten .....	7 499,5	13 900,8	13 524,1	17 099,5	12 570,6	14 499,1
provincies .....	1 064,0	1 434,7	1 305,4	1 297,9	1 879,5	2 066,1
intercommunalen .....	8 316,7	9 734,6	17 059,6	23 122,5	10 611,7	9 424,5
andere .....	9 802,0	16 307,4	20 811,1	23 671,8	25 568,9	30 782,5
<b>Totaal :</b>	<b>26 682,2</b>	<b>41 377,5</b>	<b>52 700,2</b>	<b>65 191,7</b>	<b>50 630,7</b>	<b>56 772,2</b>
<b>Totaal der kredieten :</b>	<b>204 004,8</b>	<b>244 304,5</b>	<b>286 596,7</b>	<b>334 860,3</b>	<b>351 282,0</b>	<b>387 108,1</b>
Overheidsfondsen .....	31 745,1	35 290,1	38 349,1	38 632,9	65 523,9	88 925,8
Likwiditeiten .....	17 756,6	11 088,0	17 579,7	19 614,8	37 783,3	34 270,1
<b>Totaal der wederbeleggingen :</b>	<b>253 506,5</b>	<b>290 682,6</b>	<b>342 525,5</b>	<b>393 108,0</b>	<b>454 589,2</b>	<b>510 304,0</b>



## 16. — Maatschappijen voor volkswoningen erkend door de Algemene Spaar- en Lijfrentekas.

## I. Aantal op 31 december.

(Bron : Algemene Spaar- en Lijfrentekas.)

MAATSCHAPPIJEN	1967	1968	1969	1970	1971	1972	1973	1974	1975	1976	1977	1978
Naamloze vennootschappen .....	220	220	219	219	219	218	211	195	192	189	186	184
Coöperatieve verenigingen .....	8	8	8	8	8	8	8	8	8	8	7	7
<i>Totaal :</i>	<b>228</b>	<b>228</b>	<b>227</b>	<b>227</b>	<b>227</b>	<b>226</b>	<b>219</b>	<b>203</b>	<b>200</b>	<b>197</b>	<b>193</b>	<b>191</b>

II. Stand van de kredietverenigingen en uitleningen van de A.S.L.K. <sup>(1)</sup>

JAREN	Aantal maatschappijen	Maatsch. kapitaal (× 1 000 000 F)	Leningen toegestaan gedurende het jaar		Lopende leningen		Door de levensverzekeringen gedekte verrichtingen (aantal)
			Aantal	Bedrag (× 1 000 000 F)	Aantal	Bedrag (× 1 000 000 F)	
1966 .....	226	788,5	11 219	3 070,9	201 563	27 419,7	197 532
1967 .....	228	815,4	9 387	2 731,1	202 280	28 245,9	198 234
1968 .....	228	848,6	11 547	3 918,5	203 553	29 590,3	199 482
1969 .....	227	868,9	13 649	4 980,3	204 871	31 816,1	200 773
1970 .....	227	915,7	10 577	4 037,8	203 300	33 561,7	199 234
1971 .....	227	929,6	10 314	4 071,2	203 480	34 999,6	199 418
1972 .....	226	982,2	11 084	5 119,1	202 847	37 086,8	199 961
1973 .....	219	1 010,3	11 824	6 271,8	200 099	39 753,4	197 097
1974 .....	203	1 021,0	9 945	5 697,7	196 064	41 931,7	193 025
1975 .....	200	1 028,1	9 926	6 312,1	191 893	45 368,5	188 050
1976 .....	197	1 090,3	10 271	8 337,3	189 161	49 824,7	187 269
1977 .....	193	1 126,7	10 378	9 822,5	192 473	53 522,4	190 548
1978 .....	191	1 159,1	9 117	9 675,3	183 314	61 687,7	181 481

(1) De verstrekte inlichtingen hebben enkel betrekking op de maatschappijen die op 31 december voorschotten bezaten.

## 17. — Nationale Maatschappij voor de Huisvesting.

### Toestand van de erkende vennootschappen op 31 december.

(Bron : Nationale Maatschappij voor de Huisvesting.)

JAREN	Erkende maatschappijen	Woningen gebouwd en in aanbouw (1)			Verkochte woningen (1)	Woningpatrimonium	Kapitalen ingetekend bij de erkende maatschappijen (× 1 000 000 F)						
		Eéngezinshuizen	Appartementen	Totaal aantal			Staat	Provincies	Gemeenten	Openbare Centra voor Maatsch. Welzijn	Ondernemingen	Partic. financiële instell., sociale werken	Totaal
1971 ...	315	149 567	74 805	224 372	60 559	163 813	82,9	76,6	463,0	66,2	108,5	175,4	972,6
1972 ...	312	155 318	81 823	237 141	63 290	173 851	83,0	76,8	466,8	67,1	89,2	180,8	963,7
1973 ...	309	162 120	87 177	249 297	66 031	183 266	85,5	79,2	468,3	68,6	52,3	182,0	935,9
1974 ...	308	165 819	90 555	256 374	69 049	187 325	85,6	77,9	486,0	69,3	54,1	195,0	967,9
1975 ...	307	173 479	95 852	269 331	72 322	197 009	92,8	79,3	491,1	74,9	49,2	194,9	982,2
1976 ...	307	180 607	100 545	281 152	75 336	205 816	97,4	83,9	497,0	72,1	52,3	200,3	1 003,0
1977 ...	306	187 339	105 228	292 567	78 445	214 122	91,1	84,0	502,8	74,9	39,0	215,0	1 006,8
1978 ...	304	194 377	110 311	304 688	81 206	223 482	..	..	..	..	..	..	..

### Aanbestedingen.

JAREN	Goedgekeurde ondernem. (5)	Aanbestedingen				Programma's (2)		
		Waarde (× 1 000 000 F)	Bouw-werven	Woningen			Gewoon, meerwaarde verkoop	Stelsel Belofte aankoop
				Eéngzinswoningen	Appartementen	Totaal		
1971 .....	5 452	189	5 236	4 476	9 712	8 624	1 088	
1972 .....	7 562	285	5 954	6 972	12 926	11 328	1 598	
1973 .....	8 105	213	6 814	5 353	12 167	10 673	1 494	
1974 .....	5 898	125	3 713	3 396	7 109	6 172	937	
1975 .....	..	..	7 683	5 348	13 031	10 481	2 550	
1976 .....	..	..	6 980	4 807	11 787	9 394	2 393	
1977 .....	..	..	6 609	4 588	11 197	10 721	476	
1978 .....	..	..	7 064	5 105	12 169	11 779	390	

### Verhuring en verkoop van woningen.

JAREN	Verhuring				Ontvangen huur (× 1 000 000 F)	Verkoop			
	Aantal woningen (3)					Oude woningen (4)	Nieuwe woningen (4)	Totaal	
	Totaal	Bezetting						Aantal	Aantal
		1 - 2 pers.	3 - 5 pers.	6 en + pers.					
1971 .....	138 528	63 835	57 686	17 007	2 158	219	1 863	2 082	1 019,0
1972 .....	146 645	68 399	61 078	17 168	2 462	212	2 519	2 731	1 465,0
1973 .....	155 204	74 455	63 595	17 154	2 836	248	2 493	2 741	1 497,0
1974 .....	161 370	79 187	65 325	16 858	3 468	421	2 597	3 018	1 697,0
1975 .....	167 149	82 843	68 166	16 140	4 045	380	2 893	3 273	2 035,0
1976 .....	173 993	88 635	69 562	15 796	4 572	292	2 733	3 025	2 231,0
1977 .....	181 922	93 125	73 007	15 790	5 379	241	2 868	3 109	2 902,0
1978 .....	..	..	..	..	..	243	2 520	2 763	2 902,0

(1) Cumulatieve cijfers.

(2) Indeling van het aantal in aanbesteding gegeven woningen naar het bouwprogramma.

(3) Aantal betreffende de vennootschappen welke die inlichting hebben verstrekt.

(4) Oude woningen : gebouwd vóór 10-5-1940; nieuwe woningen : gebouwd na 10-5-1940.

(5) Omvat : ruwbouw, afwerking slaande op verschillende jaren, onderhouds- en herstellingswerken.

## 17. — Nationale Maatschappij voor de Huisvesting (vervolg).

## Krediet en financiering.

JAREN	Geplaatste leningen (nominale bedragen)						Financiering der betalingen (1)					
	A.S.L.K.	Parastat.	E.G.K.S.	Verzek. venn.	Banken	Totaal	N.F.H.	Verkoop woningen	Meer- waarden	Leningen	b.a.	Totaal
(× 1 000 000 F)												
1971 .....	3 250,0	673,0	—	1 697,0	1 250,0	6 870,0	6 113,1	269,4	79,3	83,5	864,0	7 409,3
1972 .....	2 000,0	1 286,7	60,0	2 571,5	1 500,0	7 418,2	7 110,1	253,0	93,4	125,7	735,6	8 317,8
1973 .....	2 250,0	273,0	35,0	535,6	1 100,0	4 193,6	8 336,2	3,7	88,6	121,3	921,9	9 471,7
1974 .....	1 750,0	919,1	—	385,5	395,0	3 449,6	8 642,1	18,4	110,9	164,1	1 091,8	10 027,3
1975 .....	3 250,0	660,0	35,0	6 183,0	1 350,0	11 478,0	10 159,0	70,0	175,0	228,0	1 342,0	11 974,0
1976 .....	3 000,0	60,0	—	2 243,2	2 050,0	7 353,2	13 741,0	119,0	137,0	242,0	1 996,0	16 235,0
1977 .....	2 500,0	145,0	—	4 273,5	1 850,0	8 768,5	16 718,0	160,0	128,0	375,0	3 047,0	20 428,0
1978 .....	5 000,0	75,0	—	1 370,0	350,0	6 795,0	18 909,0	329,0	166,0	354,0	2 149,0	21 907,0

## Strijd tegen de ongezonde woningen.

JAREN	Beslissing tot sluiting	Ontruimde woningen	Gesloopte woningen	Verbeterde woningen	Ondergebrachte gezinnen		
					Oude woningen	Nieuwe woningen	Totaal
1971 .....	1 122	366	1 325	85	51	578	629
1972 .....	1 167	748	1 130	62	38	252	290
1973 .....	723	- 104	1 034	68	15	340	355
1974 .....	1 346	77	437	20	33	209	242
1975 .....	961	397	565	29	16	177	193
1976 .....	628	- 20	636	66	26	132	158
1977 .....	1 036	303	186	59	47	189	236
1978 .....	1 190	307	591	28	31	103	134

(1) N.F.H.: aanwending van de opbrengst der leningen « Nationaal Fonds voor de Huisvesting »; verkoop woningen: opbrengst van de verkoop van huizen door de erkende vennootschappen; meerwaarden: die verwezenlijkt bij die verkopen; leningen: toegestaan om aan de vennootschappen toe te laten het hoofd te bieden aan buitengewone uitgaven; b.a. (= belofte van aankoop): betalingen voor huizen gebouwd op belofte van aankoop (geleponeerde gelden en speciale kredieten van de A.S.L.K. en de N.M.H.).

## Verrichtingen (× 1 000 000 F).

(Bron : Creditexport.)

JAREN	Jaarlijkse volume der verrichtingen			Stand van de kredieten en de beloften per 31-12		
	Onderzochte uitvoerzaken	Overeenstemmende gevraagde of mogelijke kredieten	Verleende kredieten	Lopende kredieten	Opgenomen kredieten	Beloften
1970 .....	20 900	17 186	9 486	27 279	13 338	2 325
1971 .....	20 274	16 595	9 501	30 492	12 937	459
1972 .....	31 007	25 417	7 141	31 769	16 652	8 200
1973 .....	50 428	42 851	18 068	42 640	19 527	16 300
1974 .....	54 812	42 582	23 534	62 587	27 171	2 579
1975 .....	65 422	53 384	20 058	68 253	27 367	7 214
1976 .....	55 473	46 140	31 786	92 991	37 952	10 859
1977 .....	23 067	19 317	16 216	94 455	42 454	3 984
1978 .....	47 739	38 864	21 191	100 947	48 815	1 613

## Onderzochte zaken (in percent).

## A. Indeling naar de aard der goederen

JAREN	Uit. en fabr. metaalind.	Elektr. centr. en materieel	Telefoon-materieel	Chemische bedrijven	Materieel textielind.	Materieel glasindustrie	Schepen	Rollend materieel	Diverse	Niet nader omschreven uitrustingen
1970 ....	23,4	8,6	8,6	15,9	5,3	2,9	13,8	0,9	20,6	—
1971 ....	18,9	12,6	2,7	13,7	4,0	3,8	19,1	8,2	10,7	6,3
1972 ....	15,6	19,6	11,8	7,2	3,6	0,3	0,6	5,8	21,7	13,8
1973 ....	12,5	10,1	0,9	7,1	3,9	—	22,2	3,7	27,7	11,9
1974 ....	17,3	9,9	3,8	21,0	8,0	—	21,2	5,1	12,1	1,6
1975 ....	16,5	10,6	8,1	14,3	7,1	—	4,4	4,9	24,3	9,8
1976 ....	22,2	9,0	1,5	34,4	8,7	6,5	—	3,1	11,5	3,1
1977 ....	7,8	6,9	—	36,8	4,8	—	—	12,1	23,8	7,8
1978 ....	12,6	33,3	—	9,8	12,2	—	2,5	4,2	21,4	4,0

## B. Geografische spreiding (in percent)

## C. Indeling naar de belangrijkheid der zaken (in percent)

JAREN	West-Europa	Oost-Europa	Noord-Amerika	Zuid Amerika	Afrika	Azië	Tot 100	+100 tot 500	+500 en meer dan 1 000	Niet nader omschreven bedragen
1970 .....	17,8	10,4	10,6	6,7	20,4	34,1	15,3	40,7	44,0	—
1971 .....	21,0	4,5	4,6	20,3	31,5	18,1	15,0	32,5	46,2	6,3
1972 .....	19,9	24,8	5,1	9,5	30,1	10,6	9,6	19,6	57,0	13,8
1973 .....	15,4	13,1	2,2	17,3	38,7	13,3	6,3	22,4	59,4	11,9
1974 .....	16,7	9,7	0,8	8,6	50,7	13,5	9,9	24,5	64,0	1,6
1975 .....	5,5	18,1	1,0	10,6	45,6	19,2	4,9	10,8	74,5	9,8
1976 .....	11,5	12,6	3,6	13,6	42,3	16,4	7,7	18,2	71,0	3,1
	Geïndustrialiseerde landen (+E.E.G.)		Landen met staatseconomie		OPEC-landen	Ontwikkelingslanden				
1976 .....	8,1		11,4		30,5	50,0	7,7	18,2	71,0	3,1
1977 .....	17,3		11,3		21,2	50,2	11,7	30,7	49,8	7,8
1978 .....	2,5		15,3		31,2	51,0	5,0	6,5	84,5	4,0

## 19. — Nationale Delcredere dienst.

Bedrijvigheid inzake uitvoer <sup>(1)</sup>.

(Bron : Nationale Delcredere dienst.)

JAREN	Verzekerde transacties		Verbindtissen per einde jaar			Geinde premien (3)
	Aantal	Bedrag	Reële	Potentiele (2)	Totaal	
(× 1 000 000 F)						
1969 .....	17 258	16 913	32 269	16 705	48 974	288,1
1970 .....	24 389	25 623	39 528	18 976	58 504	369,1
1971 .....	29 312	23 323	42 635	20 886	63 521	323,2
1972 .....	30 916	24 290	45 288	23 765	69 053	289,3
1973 .....	31 525	28 780	50 148	25 507	75 655	338,7
1974 .....	48 005	49 771	62 730	32 584	95 314	460,0
1975 .....	21 371	63 496	83 307	192 229	275 536	700,7
1976 .....	23 232	94 753	126 884	253 401	380 285	1 297,2
1977 .....	23 858	147 574	165 888	282 444	448 332	1 365,2
1978 .....	23 383	99 015	188 115	238 538	426 653	1 390,0

Indeling van de verzekerde transacties volgens hun economische aard.

JAREN	Produktiegoederen					Verbr. goede- ren	Uitrustingsgoederen					Dienst- prestat. en financ. krediet	Algemeen totaal
	Chem. ind.	Metaal- ind.	Textiel- ind.	Div. ind.	Totaal		Electr. mater.	Div. mater. (4)	Werkt. mach. e.a.	Industr. komplex	Totaal		
Aantal zaken													
1969 ....	1 608	4 753	1 681	1 948	9 990	3 695	518	1 601	1 395	9	3 523	50	17 258
1970 ....	1 487	6 231	1 912	3 773	13 403	6 663	630	1 609	1 945	12	4 196	127	24 389
1971 ....	1 882	5 750	1 964	3 527	13 123	10 557	472	2 068	2 939	14	5 493	139	29 312
1972 ....	1 984	8 933	1 890	3 467	16 274	9 970	632	1 656	2 262	8	4 558	114	30 916
1973 ....	2 690	9 289	1 842	3 819	17 640	8 807	738	1 520	2 682	16	4 956	122	31 525
1974 ....	4 664	7 800	1 569	10 933	24 966	16 580	806	1 571	3 894	23	6 294	165	48 005
1975 ....	1 312	4 464	1 203	2 421	9 400	6 498	962	2 534	1 861	15	5 372	101	21 371
1976 ....	1 724	5 593	1 269	2 743	11 329	6 260	1 386	2 415	1 343	21	5 165	478	23 232
1977 ....	2 118	5 473	1 254	2 196	11 041	7 571	1 025	2 432	1 405	31	4 893	353	23 858
1978 ....	2 097	5 619	1 210	1 915	10 841	7 958	989	1 883	1 330	33	4 235	349	23 383

## Bedrag van de transacties (× 1 000 000 F)

1969 ....	773,4	1 275,9	499,6	454,0	3 002,9	976,3	1 769,7	4 416,7	1 649,1	4 138,4	11 973,9	959,4	16 912,5
1970 ....	790,8	1 927,3	667,5	1 071,2	4 456,8	1 926,1	4 489,7	6 460,1	595,3	3 644,8	15 189,9	4 050,4	25 623,2
1971 ....	750,8	1 710,9	667,4	1 624,0	4 753,1	3 880,1	2 073,1	3 429,8	2 534,6	4 855,6	12 893,1	1 796,3	23 322,6
1972 ....	643,7	2 285,2	662,5	1 198,9	4 790,3	3 465,8	1 595,8	6 316,7	3 009,5	4 576,8	15 498,8	534,6	24 289,5
1973 ....	827,3	3 272,0	865,9	1 914,3	6 879,5	4 270,2	2 173,9	3 908,3	3 503,5	7 817,9	17 403,6	226,8	28 780,1
1974 ....	2 191,1	5 217,3	1 100,3	5 326,2	13 834,9	7 821,4	3 212,8	8 744,7	5 436,3	10 116,4	27 510,2	604,7	49 771,2
1975 ....	680,1	4 416,5	821,3	1 964,6	7 882,5	10 920,6	4 368,9	14 390,8	4 323,5	18 657,1	41 740,3	2 952,4	63 495,8
1976 ....	853,9	6 816,7	1 062,9	2 789,5	11 523,0	14 681,7	6 359,9	7 209,5	2 808,7	39 420,5	55 798,6	12 749,9	94 753,2
1977 ....	1 186,6	7 797,0	1 453,7	2 510,5	12 947,8	12 626,2	4 810,7	9 837,7	4 761,9	81 338,8	100 749,1	21 251,0	147 574,1
1978 ....	1 095,4	7 298,6	1 592,1	2 104,1	12 090,2	12 048,3	3 641,0	8 523,6	4 654,2	44 955,1	61 773,9	13 102,3	99 014,7

(1) (2) (3) (4) Zie noten bladzijde 460.

19. — Nationale Delcredere dienst (vervolg).

Aantal van de verzekerde transacties volgens belangrijkheid.

JAREN	Bedrag van de transacties (× 1 000 000 F)									Totaal
	Tot 0,5	+ 0,5 tot 1	+ 1 tot 5	+ 5 tot 10	+ 10 tot 25	+ 25 tot 50	+ 50 tot 100	+ 100 tot 500	+ 500	
1969 .....	14 412	1 318	1 273	105	80	32	17	15	6	17 258
1970 .....	20 997	1 571	1 477	162	94	32	20	28	8	24 389
1971 .....	25 794	1 611	1 526	184	128	26	20	17	6	29 312
1972 .....	27 278	1 726	1 557	167	118	35	15	14	6	30 916
1973 .....	27 022	2 086	1 984	210	126	38	25	29	5	31 525
1974 .....	35 124	8 840	3 321	335	220	93	29	37	6	48 005
1975 .....	14 599	3 287	2 688	381	245	69	39	37	26	21 371
1976 .....	15 859	3 485	3 163	364	204	53	35	33	36	23 232
1977 .....	15 663	3 828	3 456	441	245	92	48	45	40	23 858
1978 .....	15 154	4 003	3 386	370	228	108	57	48	29	23 383

Geografische spreiding van de verzekerde transacties en van de reële verbintenissen.

JAREN	Verzekerde transacties					Reële verbintenissen				
	West-Europa	Oost-Europa	Amerika	Afrika	Azië Oceanië	West-Europa	Oost-Europa	Amerika	Afrika	Azië Oceanië

(in percent)

1969 .....	19,8	14,0	36,1	10,7	19,4	18,2	24,6	27,1	7,5	22,6
1970 .....	13,9	13,6	24,8	30,7	17,0	16,6	23,5	28,1	11,3	20,5
1971 .....	13,1	5,4	24,5	40,1	16,9	16,3	19,0	28,4	17,7	18,6
1972 .....	16,5	5,5	35,1	26,7	16,2	17,0	14,0	31,8	17,6	19,6
1973 .....	16,7	5,4	17,9	47,2	12,8	18,1	10,9	26,0	25,9	19,1
1974 .....	9,6	11,1	21,8	45,7	11,8	15,5	9,4	25,4	32,5	17,2
1975 .....	12,0	9,2	10,4	43,0	25,4	14,7	9,0	18,8	36,6	20,9
1976 .....	12,7	11,2	11,4	31,9	32,8	14,3	10,5	14,6	31,8	28,8
1977 .....	6,7	5,9	6,4	27,4	53,6	12,1	9,6	12,0	37,1	29,2
1978 .....	10,9	3,9	12,7	48,4	24,1	12,3	7,8	12,2	42,5	25,2

- (1) Directe verzekering van export kredietrisico's voor rekening van de N.D.D. en voor rekening van de Staat (herverzekering, investering, koersrisico en financiering niet inbegrepen).
- (2) Tot in 1974 beloften met betrekking, tot in onderhandeling zijnde transacties; vanaf 1975 beloften en gunstige adviezen met betrekking, tot in onderhandeling zijnde transacties.
- (3) Netto premiebedrag, na aftrek van de gerestorneerde premies, de voor herverzekering geceedeerde premies en de provisies.
- (4) Transportmaterieel, materieel voor de bouwrijverheid, hijs- en landbouwmaterieel.

## 20. — Levensverzekeringen.

## I. Aantal toegelaten ondernemingen op 31 december.

(Bron : Controledienst voor de verzekeringen.)

ONDERNEMINGEN	Belgische maatschappijen						Buitenlandse maatschappijen					
	1973	1974	1975	1976	1977	1978	1973	1974	1975	1976	1977	1978
Naamloze vennootschap .....	78	78	78	80	70	69	27	28	26	26	13	15
Samenwerkende vennootschap .....	1	1	1	1	1	1	—	—	—	—	—	—
Maatsch. onderl. verzekeringen .....	6	6	6	6	6	6	5	5	5	5	5	5
Diverse .....	—	—	—	—	1	1	—	—	—	—	—	—
<i>Totaal :</i>	<b>85</b>	<b>85</b>	<b>85</b>	<b>87</b>	<b>78</b>	<b>77</b>	<b>32</b>	<b>33</b>	<b>31</b>	<b>31</b>	<b>18</b>	<b>20</b>

## II. Polissen en verzekerde kapitalen of renten.

TOESTAND OP 31 DECEMBER	A. Individuele verzekeringen						B. Groeps- verzekeringen	
	I. Kapitaalverzekeringen				II. Rente- ver- zekeringen			
	a) Bij overlijden		b) Bij leven				Kapitaal- ver- zekeringen	Rente- ver- zekeringen
	Grote verzekering met of zonder deelneming	Volks- verzekering met of zonder deelneming (1)	Grote verzekering	Volks- verzekering				

## 1. Aantal polissen

## a) Belgische Maatschappijen.

1973 .....	1 378 192	1 097 568	27 010	2 333	17 903	1 137 221	218 961
1974 .....	1 468 159	1 075 454	34 651	2 294	19 220	1 198 674	216 021
1975 .....	1 503 599	1 039 665	35 320	1 970	20 373	1 238 261	210 388
1976 .....	1 608 882	1 003 036	35 355	4 797	20 832	1 265 279	192 274
1977 (2) .....	2 686 958	1 085 862	38 262	4 279	753 918	1 353 539	193 382
1978 (2) .....	2 801 726	1 047 741	37 360	3 594	710 800	1 480 854	174 832

## b) Buitenlandse Maatschappijen.

1973 .....	730 334	259 318	17 805	4 865	6 405	38 379	27 099
1974 .....	721 178	230 371	8 920	4 157	7 119	41 715	28 162
1975 .....	718 057	206 115	8 601	3 785	7 251	41 193	30 423
1976 .....	713 383	201 716	7 854	3 394	8 261	47 801	31 045
1977 .....	452 712	76 168	4 147	267	7 147	41 764	25 627
1978 .....	466 885	72 099	4 013	250	7 614	43 713	27 276

## 2. Bedrag van de verzekerde kapitalen of renten : (× 1 000 000 F)

## a) Belgische Maatschappijen.

1973 .....	291 707	8 768	3 175	25	301	322 780	4 453
1974 .....	346 836	9 603	4 344	24	332	374 390	4 740
1975 .....	406 134	10 300	5 216	20	364	448 697	4 997
1976 .....	490 731	10 794	5 843	18	374	512 937	5 166
1977 (2) .....	898 610	12 203	7 219	58	962	585 531	5 691
1978 (2) .....	1 044 502	12 412	8 841	51	975	675 728	5 857

## b) Buitenlandse Maatschappijen.

1973 .....	114 796	1 593	1 970	63	84	14 814	1 884
1974 .....	126 574	1 394	1 451	57	90	17 945	2 243
1975 .....	140 033	1 219	1 463	54	85	21 902	2 535
1976 .....	155 480	1 188	1 476	50	98	28 106	2 805
1977 .....	122 541	358	1 254	4	94	25 908	3 288
1978 .....	139 028	326	1 416	3	118	30 734	3 885

(1) De Belgische maatschappijen doen niet aan volksverzekering met deelneming.

(2) Omvat de cijfers betreffende een openbare kredietinstelling.

(3) De cijfers van 1973 tot 1977 werden verbeterd in 1978.

20. — Levensverzekeringen (vervolg).

III. Voornaamste posten uit de gezamenlijke balansen <sup>(1)</sup> en resultatenrekeningen.

RUBRIEKEN	Belgische maatschappijen				Buitenlandse maatschappijen			
	1975	1976	1977	1978	1975	1976	1977	1978
(× 1 000 000 F)								
<b>A. Balansen :</b>								
1. <i>Actief :</i>								
Onroerend (2) .....	18 055	20 768	19 637	—	4 213	2 910	2 461	—
Hypothecaire leningen .....	37 217	45 618	62 661	—	9 476	8 710	7 826	—
Polisleningen .....	4 232	4 869	5 459	—	736	655	424	—
Roerende waarden (3) .....	68 959	75 800	95 357	—	16 680	14 581	13 182	—
2. <i>Passief :</i>								
Wiskundige reserves .....	123 457	143 312	188 543	—	29 286	25 291	23 200	—
Reserve voor te vergoeden verzekeringsschade .....	697	776	982	—	162	198	428	—
Technische reserve voor deelneming (4) .....	82	53	—	—	74	84	—	—
Fonds van winstaandelen van de verzekerden met deelneming (4) .....	1 591	1 788	—	—	255	237	—	—
Waarborgreserve .....	6	7	7	—	2	2	—	—
<b>B. Resultatenrekening :</b>								
1. <i>Debet :</i>								
Prestaties (5) .....	9 652	10 684	13 034	14 296	1 925	1 666	1 519	1 697
Vermeerdering der wiskundige reserve (netto) .....	12 919	13 783	23 823	21 309	2 398	2 077	2 609	2 470
	(6)		(7)					
2. <i>Credit :</i>								
Vervallen premïën .....	20 958	23 082	29 008	32 257	4 486	4 046	3 948	4 443
Opbrengst der beleggingen .....	9 052	10 859	14 274	16 209	2 296	2 035	1 699	2 016
3. <i>Netto creditsaldo</i> .....	1 507	1 227	1 557	1 998	251	179	188	295

- (1) Vanaf het jaar 1978 wordt de balanssituatie van de ondernemingen van gemengde verzekering, wat betreft hun activiteit - levensverzekering - door de C.D.V. niet meer uitgewerkt.
- (2) Onroerende goederen, mobilair, materieel, eerste inrichtingskosten.
- (3) Inbegrepen de waarborgsom neergelegd in roerende waarden.
- (4) Opgenomen in de rubriek - Wiskundige reserves - vanaf 1977.
- (5) Uitbetaalde kapitalen, rentebetalingen, uitbetaalde afkopen.
- (6) De vermeerdering stemt niet overeen met die welke kan afgeleid worden uit de wiskundige reserves in de balans, omwille van een verbetering aangebracht aan de wiskundige reserves van 1975.
- (7) De vermeerdering stemt niet overeen met die welke kan afgeleid worden uit de wiskundige reserves in de balans, wegens het invoeren, in 1977, van de wiskundige reserves van een openbare instelling.



## 21. — Verplichte aansprakelijkheidsverzekering inzake motorrijtuigen (vervolg).

(Bron : Controledienst voor de verzekeringen.)

OMSCHRIJVING	1969	1970	1971	1972	1973	1974	1975	1976	1977	1978
--------------	------	------	------	------	------	------	------	------	------	------

(× 1 000 000 F)

## Openbare autobusdiensten, speciale autobusdiensten, autocardiensten

<i>Rechtstreekse zaken.</i>										
Aantal verzekerde voertuigen (× 1 000) ..	12,6	13,6	14,5	14,5	15,6	15,7	15,6	16,0	15,7	16,4
Uitgegeven premiiën .....	220,5	236,4	247,6	264,5	288,3	338,4	389,7	428,2	456,0	389,5
Bedrag der betaalde sinisters .....	111,4	127,3	100,3	109,5	143,0	146,3	176,7	168,4	176,7	188,6
Raming der nog te regelen sinisters .....	319,2	360,9	389,5	441,3	496,9	552,1	595,9	665,8	729,9	731,9
<i>Reserves voor lopende risico's .....</i>	69,7	63,8	56,3	63,7	88,3	103,3	122,0	130,2	143,0	121,7
Betaalde commissielonen .....	26,4	20,9	29,7	30,7	31,7	33,9	39,3	42,8	44,6	38,2
Algemene kosten .....	32,7	38,9	45,7	51,2	60,7	77,7	88,1	80,0	69,1	72,8
<i>In herverzekering afgestane zaken.</i>										
Afgestane premiiën .....	48,1	43,0	40,6	69,8	81,2	95,6	103,2	103,6	116,9	72,5
Ontvangen commissielonen .....	11,7	10,1	10,9	17,7	19,5	26,1	29,8	31,2	27,2	16,9
<i>Aandeel der herverzekeraars in de geregelde sinisters .....</i>	17,1	38,1	32,1	22,2	43,6	34,2	42,8	41,8	55,0	37,2
<i>Aandeel der herverzekeraars in reserve voor nog te regelen sinisters .....</i>	120,8	122,6	135,7	136,2	170,6	199,7	242,0	255,7	257,6	190,4
<i>Aandeel der herverzekeraars in reserve voor lopende risico's .....</i>	8,7	9,6	2,9	3,6	15,0	19,8	24,9	22,2	22,5	10,3
<i>In herverzekering ontvangen zaken.</i>										
Ontvangen premiiën .....	17,8	19,3	13,1	52,0	44,1	54,3	63,1	64,9	68,9	31,7
Betaalde commissielonen .....	4,7	3,0	2,5	11,2	10,6	15,1	20,8	23,0	23,8	6,2
<i>Aandeel in de geregelde sinisters .....</i>	5,7	13,7	10,0	14,8	21,8	20,2	26,5	24,9	31,7	14,8
<i>Aandeel in reserve voor nog te regelen sinisters .....</i>	56,0	50,6	52,0	90,4	84,5	109,1	130,1	128,3	125,5	81,0
<i>Aandeel in reserve voor lopende risico's ..</i>	2,0	3,9	2,5	5,1	15,7	16,8	22,0	19,8	19,9	7,4

## Taxis en huurauto's

<i>Rechtstreekse zaken.</i>										
Aantal verzekerde voertuigen (× 1 000) ..	7,6	8,0	7,9	8,3	8,3	8,4	8,0	8,0	7,5	7,6
Uitgegeven premiiën .....	82,9	95,7	95,8	96,7	107,1	120,7	138,7	131,4	142,1	168,5
Bedrag der betaalde sinisters .....	60,4	63,2	58,9	68,0	73,2	96,3	123,9	99,8	106,3	118,6
Raming der nog te regelen sinisters .....	135,9	157,1	174,0	180,1	200,7	260,8	262,9	287,7	315,1	351,7
<i>Reserves voor lopende risico's .....</i>	37,2	39,0	38,7	38,2	48,6	47,1	56,2	53,2	54,2	64,9
Betaalde commissielonen .....	10,4	11,2	12,0	10,6	11,1	11,4	12,7	11,5	12,3	14,4
Algemene kosten .....	13,2	16,0	17,5	21,0	22,1	25,3	29,8	29,6	33,6	36,1
<i>In herverzekering afgestane zaken.</i>										
Afgestane premiiën .....	19,9	18,0	15,3	19,3	20,3	20,5	21,7	17,8	21,5	22,1
Ontvangen commissielonen .....	4,4	4,3	4,3	4,1	4,6	5,1	4,9	3,8	4,3	4,6
<i>Aandeel der herverzekeraars in de geregelde sinisters .....</i>	10,8	10,6	11,7	10,3	12,1	17,8	29,5	22,3	16,5	16,2
<i>Aandeel der herverzekeraars in reserve voor nog te regelen sinisters .....</i>	33,1	40,8	25,5	42,7	52,2	68,4	78,8	75,2	78,9	95,3
<i>Aandeel der herverzekeraars in reserve voor lopende risico's .....</i>	5,9	5,2	2,3	2,8	3,2	3,5	3,6	2,5	2,1	1,9
<i>In herverzekering ontvangen zaken.</i>										
Ontvangen premiiën .....	2,3	2,2	1,1	3,2	2,3	3,2	3,7	3,2	2,6	1,6
Betaalde commissielonen .....	0,6	0,6	0,3	0,7	0,6	0,9	1,2	1,2	1,0	0,4
<i>Aandeel in de geregelde sinisters .....</i>	2,4	2,1	0,8	1,2	2,3	1,3	3,6	3,9	1,0	1,3
<i>Aandeel in reserve voor nog te regelen sinisters .....</i>	7,9	6,0	6,0	9,0	8,7	10,5	11,1	10,5	11,9	14,8
<i>Aandeel in reserve voor lopende risico's ..</i>	0,8	0,8	0,4	0,9	0,9	1,1	1,2	1,0	1,0	0,4

21. — Verplichte aansprakelijkheidsverzekering inzake motorrijtuigen (vervolg).

OMSCHRIJVING	1969	1970	1971	1972	1973	1974	1975	1976	1977	1978
(× 1 000 000 F)										
Vervoer van zaken voor rekening van derden										
<i>Rechtstreekse zaken.</i>										
Aantal verzekerde voertuigen (× 1 000) ..	33,2	35,0	35,3	37,8	42,8	44,8	41,3	41,8	42,3	39,3
Uitgegeven premieën .....	783,6	893,0	928,7	994,6	1 149,0	1 331,3	1 356,7	1 510,8	1 607,3	1 498,3
Bedrag der betaalde sinisters .....	440,5	474,5	482,8	516,6	563,8	668,1	740,1	713,6	815,3	760,2
Raming der nog te regelen sinisters .....	1 090,8	1 218,0	1 356,2	1 516,3	1 717,5	1 943,3	2 188,1	2 437,5	2 644,6	2 775,6
Reserves voor lopende risico's .....	315,0	348,1	378,5	405,1	471,2	549,4	551,8	614,5	657,5	621,0
Betaalde commissielonen .....	107,3	106,2	115,5	120,7	127,9	133,4	140,1	154,3	165,2	150,7
Algemene kosten .....	106,2	136,8	167,2	180,4	225,5	268,5	280,1	252,0	210,2	208,2
<i>In herverzekering afgestane zaken.</i>										
Afgestane premieën .....	122,4	127,9	124,0	157,1	178,6	179,3	156,8	159,5	222,3	161,3
Ontvangen commissielonen .....	23,7	26,4	26,2	33,7	36,9	42,6	39,9	38,8	48,1	36,2
Aandeel der herverzekeraars in de geregelde sinisters .....	96,7	84,5	106,8	105,3	106,8	118,0	103,1	74,8	167,9	104,3
Aandeel der herverzekeraars in reserve voor nog te regelen sinisters .....	296,0	305,2	300,3	317,3	362,3	381,6	408,2	458,0	497,2	494,8
Aandeel der herverzekeraars in reserve voor lopende risico's .....	36,5	35,7	24,7	41,6	41,9	46,0	44,8	39,7	48,9	32,5
<i>In herverzekering ontvangen zaken.</i>										
Ontvangen premieën .....	5,9	3,3	2,7	30,3	40,7	48,8	46,6	46,1	49,6	17,6
Betaalde commissielonen .....	1,9	0,8	0,8	8,7	11,4	16,7	18,3	20,2	18,4	4,2
Aandeel in de geregelde sinisters .....	2,9	2,1	1,7	7,8	15,0	15,7	25,6	18,9	29,0	6,9
Aandeel in reserve voor nog te regelen sinisters .....	13,1	11,8	5,4	23,5	37,7	57,8	65,3	74,8	78,9	44,0
Aandeel in reserve voor lopende risico's ..	1,9	1,7	1,4	13,4	20,2	22,2	22,8	18,4	20,7	7,2

Vervoer van zaken voor eigen rekening

<i>Rechtstreekse zaken.</i>										
Aantal verzekerde voertuigen (× 1 000) ..	418,1	426,4	385,7	384,3	379,8	398,9	404,0	398,2	402,7	405,5
Uitgegeven premieën .....	2 122,3	2 252,7	2 122,8	2 247,8	2 506,1	2 948,3	3 217,6	3 587,8	3 873,9	3 511,4
Bedrag der betaalde sinisters .....	1 169,4	1 308,6	1 161,1	1 194,7	1 270,0	1 440,9	1 502,4	1 601,4	1 696,0	1 753,5
Raming der nog te regelen sinisters .....	2 695,8	2 976,0	2 918,4	3 163,2	3 499,8	3 930,6	4 332,6	4 573,4	4 974,0	5 767,7
Reserves voor lopende risico's .....	898,0	954,6	963,2	970,8	1 083,7	1 282,2	1 364,8	1 520,0	1 645,1	1 512,6
Betaalde commissielonen .....	363,8	362,8	353,6	365,5	386,2	415,1	447,9	498,0	522,9	466,9
Algemene kosten .....	332,3	370,9	394,3	417,6	509,3	596,8	660,7	717,0	697,2	686,8
<i>In herverzekering afgestane zaken.</i>										
Afgestane premieën .....	346,1	373,0	356,4	359,5	385,3	403,1	396,4	438,3	527,3	392,4
Ontvangen commissielonen .....	64,6	71,0	69,8	71,2	73,4	78,6	81,9	86,0	105,0	75,8
Aandeel der herverzekeraars in de geregelde sinisters .....	225,1	232,9	247,0	219,9	255,8	248,8	237,8	240,2	258,4	229,3
Aandeel der herverzekeraars in reserve voor nog te regelen sinisters .....	709,2	711,6	734,2	710,5	809,5	878,2	866,5	855,3	816,6	965,0
Aandeel der herverzekeraars in reserve voor lopende risico's .....	117,6	98,8	78,0	100,9	98,2	102,5	100,7	106,3	118,3	82,3
<i>In herverzekering ontvangen zaken.</i>										
Ontvangen premieën .....	24,1	23,7	37,8	71,2	78,1	90,0	110,8	125,6	139,6	95,5
Betaalde commissielonen .....	7,4	6,8	11,7	22,3	21,5	25,9	30,2	35,4	38,2	20,0
Aandeel in de geregelde sinisters .....	15,1	16,0	19,8	33,5	30,4	48,1	48,3	50,6	59,0	52,8
Aandeel in reserve voor nog te regelen sinisters .....	45,9	42,6	55,6	81,0	101,1	111,7	128,0	166,0	196,7	153,5
Aandeel in reserve voor lopende risico's ..	10,6	11,3	17,8	32,8	36,2	36,2	47,4	50,6	56,0	34,8

## 21. — Verplichte aansprakelijkheidsverzekering inzake motorrijtuigen (vervolg).

OMSCHRIJVING	1971	1972	1973	1974	1975	1976	1977	1978
(× 1 000 000 F)								
Personenwagens <sup>(1)</sup>								
<i>Rechtstreekse zaken.</i>								
Aantal verzekerde voertuigen (× 1 000) .....	2 141,3	2 251,0	2 446,9	2 497,1	2 625,7	2 787,6	2 920,5	3 023,5
Uitgegeven premieën .....	10 282,1	11 618,2	13 764,5	16 908,1	19 852,9	22 532,0	24 871,0	27 771,0
Bedrag der betaalde sinisters .....	5 093,1	5 775,7	6 933,3	7 482,9	9 169,5	10 306,0	12 090,2	13 394,7
Raming der nog te regelen sinisters .....	13 980,6	16 603,5	19 715,5	23 064,7	27 367,3	31 511,0	35 968,8	41 251,3
Reserves voor lopende risico's .....	4 196,6	4 871,8	5 795,5	7 177,3	8 378,1	9 498,5	10 499,7	11 843,3
Betaalde commissielonen .....	1 994,3	2 173,1	2 455,8	2 824,6	3 306,1	3 735,7	4 059,9	4 436,0
Algemene kosten .....	1 894,0	2 173,9	2 785,1	3 506,1	4 230,4	4 717,2	5 317,7	5 735,7
<i>In herverzekering afgestane zaken.</i>								
Afgestane premieën .....	1 829,0	2 084,0	2 421,4	2 531,3	2 551,2	2 884,3	3 695,2	3 429,0
Ontvangen commissielonen .....	392,6	438,5	496,2	533,9	553,1	586,3	760,5	666,2
Aandeel der herverzekeraars in de geregelde sinisters	1 013,9	1 144,3	1 364,8	1 323,2	1 607,7	1 640,6	2 131,7	2 035,9
Aandeel der herverzekeraars in reserve voor nog te regelen sinisters .....	2 882,1	3 631,2	4 314,1	4 884,1	5 399,0	5 371,2	5 906,8	5 431,6
Aandeel der herverzekeraars in reserve voor lopende risico's .....	382,7	453,0	585,3	615,4	512,4	561,4	593,5	553,8
<i>In herverzekering ontvangen zaken.</i>								
Ontvangen premieën .....	275,0	460,8	613,8	625,6	738,2	760,8	812,4	697,1
Betaalde commissielonen .....	74,0	125,9	171,2	179,8	219,9	229,9	239,1	154,2
Aandeel in de geregelde sinisters .....	82,8	202,1	260,1	288,2	339,6	359,8	457,9	382,5
Aandeel in reserve voor nog te regelen sinisters ..	259,0	451,4	707,5	812,8	945,0	1 136,0	1 266,0	1 121,9
Aandeel in reserve voor lopende risico's .....	81,7	167,5	234,3	207,2	291,6	293,9	312,5	252,2
Moto's en rijwielen met hulpmotor <sup>(1)</sup>								
<i>Rechtstreekse zaken.</i>								
Aantal verzekerde voertuigen (× 1 000) .....	443,5	463,3	515,4	570,5	608,6	627,1	580,5	528,3
Uitgegeven premieën .....	302,6	339,8	434,0	506,2	679,8	782,3	733,7	882,8
Bedrag der betaalde sinisters .....	177,9	201,5	229,9	277,4	326,2	423,3	512,5	525,3
Raming der nog te regelen sinisters .....	837,3	881,1	1 036,3	1 306,4	1 730,3	2 098,4	2 403,4	2 602,5
Reserves voor lopende risico's .....	152,6	160,9	189,0	216,5	278,5	332,8	313,8	308,1
Betaalde commissielonen .....	60,2	64,9	79,4	85,2	113,5	130,5	121,3	145,1
Algemene kosten .....	47,0	67,2	92,9	111,4	154,2	414,1	483,1	481,7
<i>In herverzekering afgestane zaken.</i>								
Afgestane premieën .....	49,3	66,1	62,1	55,1	69,3	82,5	130,3	92,8
Ontvangen commissielonen .....	11,2	16,1	14,1	11,0	15,6	16,3	22,1	18,3
Aandeel der herverzekeraars in de geregelde sinisters	27,4	36,1	41,7	38,1	44,4	43,1	75,1	75,7
Aandeel der herverzekeraars in reserve voor nog te regelen sinisters .....	192,7	158,4	182,2	242,7	251,3	445,2	295,0	278,8
Aandeel der herverzekeraars in reserve voor lopende risico's .....	12,2	16,3	17,1	12,2	13,6	16,9	12,8	13,1
<i>In herverzekering ontvangen zaken.</i>								
Ontvangen premieën .....	2,6	7,2	11,5	10,0	14,3	16,4	9,8	12,5
Betaalde commissielonen .....	0,7	2,0	3,2	3,2	5,6	5,7	2,9	3,0
Aandeel in de geregelde sinisters .....	1,4	3,6	3,9	5,7	6,3	10,4	18,0	14,0
Aandeel in reserve voor nog te regelen sinisters ..	5,7	13,5	31,1	53,4	65,1	83,9	74,6	30,5
Aandeel in reserve voor lopende risico's .....	1,2	3,3	5,0	3,5	5,9	8,6	4,1	4,2

(1) Het K.B. van 5 juli 1967 heeft de Staatscontrole uitgebreid tot de verzekering van de burgerrechtelijke aansprakelijkheid inzake de wagens voor toerisme en zaken en de moto's en rijwielen met hulpmotor.

## 21. — Verplichte aansprakelijkheidsverzekering inzake motorrijtuigen (vervolg).

### Representatieve waarden der technische reserves

OMSCHRIJVING	1971	1972	1973	1974	1975	1976	1977	1978
(× 1 000 000 F)								
Openbare fondsen .....	13 140	14 421	16 115	17 007	19 626	19 354	23 062	..
Effecten van de private sector .....	7 110	8 560	9 896	12 206	15 728	18 181	19 551	..
Onroerende goederen .....	4 251	4 674	5 302	6 548	6 918	8 187	8 365	..
Hypothekleningen .....	1 918	2 370	3 031	3 762	5 074	5 745	7 788	..
Diverse .....	265	314	380	563	374	3 979	4 213	..
<b>Totaal :</b>	<b>26 684</b>	<b>30 339</b>	<b>34 724</b>	<b>40 086</b>	<b>47 720</b>	<b>55 446</b>	<b>62 979</b>	<b>..</b>

## 22. — Kapitalisatieverrichtingen.

(Bron : Controledienst voor de Verzekeringen.)

RUBRIEKEN	1971	1972	1973	1974	1975	1976	1977 (1)	1978
(× 1 000 000 F)								
Geïnde premïën :	58,4	86,7	62,4	60,9	44,8	84,2	73,4	74,6
Nominale waarde der onderschreven contracten :	1 308,6	1 469,9	1 377,1	1 406,8	1 484,1	1 688,6	1 855,0	2 007,0
a) Zuivere kapitalisatie .....	1 299,6	1 461,5	1 369,5	1 399,9	1 484,1	1 688,6	1 317,0	1 314,0
b) Bouwkapitalisatie .....	9,0	8,4	7,6	6,9	—	—	—	—
c) Kapitalisatie - lening .....	—	—	—	—	—	—	538,0	693,0
Wiskundige reserves :	422,9	443,1	435,5	368,5	359,5	369,0	396,7	403,4
a) Zuivere kapitalisatie .....	414,9	435,4	428,5	363,2	359,5	369,0	385,8	391,0
b) Bouwkapitalisatie .....	8,0	7,7	7,0	5,3	—	—	—	—
c) Kapitalisatie - lening .....	—	—	—	—	—	—	10,9	12,4
Waarborg :	11,2	11,6	11,8	12,0	12,0	13,0	12,9	12,3
Waarden tot dekking van de wiskundige reserves :	505,7	485,4	497,6	425,7	414,7	452,2	453,7	464,7
a) Openbare fondsen .....	95,1	95,7	100,4	102,1	100,3	94,3	106,1	104,3
b) Effecten van de private sector ..	6,9	4,4	6,6	6,1	7,1	8,7	8,1	4,4
c) Onroerende goederen .....	39,5	34,6	34,2	33,3	26,1	28,2	21,1	25,7
d) Hypothekleningen .....	362,0	348,8	354,9	282,8	279,8	307,5	315,8	328,4
e) Polisbeleningen .....	1,2	1,2	1,2	0,7	0,7	0,6	0,6	0,4
f) Diverse .....	1,0	—	—	—	—	12,5	1,6	1,5
g) Internationale organisaties ....	—	0,7	0,3	0,7	0,7	0,4	0,4	—

## 23. — Hypothekleningen met tussenkomst.

(Bron : Controledienst voor de Verzekeringen.)

OMSCHRIJVING	1971	1972	1973	1974	1975	1976	1977 (1)	1978
(× 1 000 000 F)								
Nominale waarde der leningen :	1 919,8	1 977,3	1 915,0	1 872,3	1 545,6	1 557,8	1 657,0	1 639,0
Reconstitutiefonds .....	269,9	276,1	297,9	301,1	313,2	328,8	366,9	369,0
Waarborg .....	4,9	4,5	4,7	4,5	4,7	6,3	5,0	5,8
<b>Totaal :</b>	<b>274,8</b>	<b>280,6</b>	<b>302,6</b>	<b>305,6</b>	<b>317,9</b>	<b>335,1</b>	<b>371,9</b>	<b>374,8</b>
<i>Representatieve waarden.</i>								
Openbare fondsen .....	48,8	45,6	48,8	52,7	54,6	63,7	73,1	56,9
Effecten van de private sector .....	0,6	0,9	0,6	0,5	0,4	0,4	0,4	0,4
Onroerende goederen .....	36,0	37,4	31,0	29,9	31,5	20,1	25,8	38,9
Hypothekleningen .....	197,0	210,0	242,4	248,6	253,5	284,6	297,8	294,2
Diverse .....	1,0	—	—	—	—	—	—	—
Internationale organisaties .....	0,4	0,2	0,2	0,3	0,1	0,1	0,1	0,4
<b>Totaal :</b>	<b>283,8</b>	<b>294,1</b>	<b>323,0</b>	<b>332,0</b>	<b>340,1</b>	<b>368,9</b>	<b>397,2</b>	<b>390,8</b>

(1) Vanaf 1977 werden de bedragen aangepast, wegens het feit dat men sedert dat jaar beschikt over meer gedetailleerde gegevens, dank zij de mededeling van de C.D.V.-HYP/CAP 1 van 24 juli 1978.

## 24. — Gemeenschappelijke beleggingsfondsen.

Toestand op 31 december.

## A. — Belgische gemeenschappelijke fondsen.

(Bron : Bankcommissie.)

OMSCHRIJVING	1970	1971	1972	1973	1974	1975	1976	1977	1978
--------------	------	------	------	------	------	------	------	------	------

## I. Aantal en samenstelling van de gemeenschappelijke fondsen.

Aantal beheersvennootschappen ....	5	5	5	6	6	6	6	6	6
Aantal fondsen .....	10	10	10	11	11	10	11	8	8

(× 1 000 000 F)

<b>Verdeling van de activa :</b>									
a) vlottende middelen .....	410	260	168	804	921	582	751	324	355
b) effecten .....	4 215	4 509	5 015	3 819	2 552	3 433	2 846	2 929	2 920
1. gerangschikt volgens hun aard(1). niet vastrenderende effecten ..	2 552	2 779	3 208	2 253	1 292	2 291	1 802	1 293	1 359
vastrenderende effecten .....	1 663	1 730	1 807	1 566	1 260	1 142	1 044	1 636	1 561
2. gerangschikt volgens de nationa- liteit (2).									
Belgische effecten .....	1 239	1 422	1 441	1 178	723	1 198	946	1 145	1 335
buitenlandse effecten .....	2 976	3 087	3 574	2 641	1 829	2 235	1 900	1 784	1 585
c) totaal der activa .....	4 625	4 769	5 183	4 623	3 473	4 015	3 597	3 253	3 275

## II. Evolutie, in kapitaal en in inkomsten, van de gemeenschappelijke fondsen.

(× 1 000 000 F)

<b>A. Evolutie in kapitaal.</b>									
Ontvangen inschrijvingen (3) ....	230	94	289	554	157	154	246	313	271
Uitgevoerde terugbetalingen ....	- 182	- 117	- 212	- 232	- 218	- 171	- 551	- 453	- 300
Aangerekende commissielonen ...	- 19	- 24	- 26	- 23	- 19	- 20	- 19	- 19	- 19
Netto inbrengen .....	+ 29	- 47	+ 51	+ 299	- 80	- 37	- 324	159	- 48
Onder beheer geplaatste activa (4). Globale investeringswaarde in ka- pitaal op 31 december .....	4 780	4 395	4 631	5 293	4 344	3 221	3 478	3 302	3 033
Variatie van de inventariswaarde in kapitaal (5) .....	- 309	+ 138	+ 414	- 570	- 1 166	+ 544	- 341	- 380	+ 6
Meerwaarde of minderwaarde in kapitaal (6) .....	- 338	+ 185	+ 363	- 869	- 1 086	+ 581	- 17	- 221	+ 54
<b>B. Evolutie in inkomsten.</b>									
Geïnde inkomsten (7) .....	185	181	172	182	212	193	166	183	170
Aangerekende commissielonen ...	- 2	- 2	- 2	- 2	- 3	- 3	- 4	- 1	- 2
Te verdelen inkomsten .....	183	179	170	180	209	190	162	182	168

## B. — Buitenlandse gemeenschappelijke fondsen.

OMSCHRIJVING	1970	1971	1972	1973	1974	1975	1976	1977	1978
Aantal fondsen (8) .....	11	13	15	18	17	17	17	15	14
Netto inschrijvingen (× 1 000 000 F) (9)	1 398	6 323	20 138	12 907	2 329	4 575	1 431	- 627 <sup>(10)</sup>	1 359

- (1) Volgens de door de beheersvennootschappen aangenomen criteria.  
(2) Volgens de nationaliteit van de vennootschap, de vereniging of de collectiviteit die de effecten creëerde.  
(3) Exclusief de prorata's van inkomsten, onkosten, belastingen en commissielonen betaald boven de inventariswaarde in kapitaal van de verworven deelbewijzen.  
(4) Globale inventariswaarde op de voorgaande 31 december plus de netto-inbrengen van het jaar.  
(5) Verschil tussen de globale inventariswaarden in kapitaal per 31 december van het lopende jaar en van het vorige jaar.  
(6) Globale inventariswaarde in kapitaal per 31 december min de onder beheer geplaatste activa, hetzij de variatie van de inventariswaarde in kapitaal na aftrek van de netto inbrengen.  
(7) Inclusief de prorata's van de inkomsten door de intekenaars betaald.  
(8) Fondsen waarvan de deelbewijzen in België publiek worden uitgegeven.  
(9) In België ingezameld.  
(10) In 1977 waren de terugbetalingen hoger dan de inschrijvingen.

25. — Aandelenemissies van de Belgische naamloze vennootschappen.

(Bedragen in 1 000 000 F)

JAREN	Oprichtingen				Kapitaalverhogingen				Totale netto emissies (1)	Kapitaalvermind.		Ontbindingen (2)	
	Aantal	Nominiaal kapitaal	Gestort bedrag		Aantal	Nominiaal bedrag	Gestort bedrag			Aantal	Nominiaal bedrag	Aantal	Nominiaal kapitaal
			Totaal	Specie			Totaal	Specie					
<b>Bankwezen</b>													
1968.....	—	—	—	—	17	2 711,0	2 711,0	1 199,3	2 029,8	4	118,4	—	—
1969.....	2	167,0	167,0	100,0	22	2 136,6	2 136,6	1 762,1	3 015,8	—	—	2	117,0
1970.....	—	—	—	—	16	769,2	769,2	283,3	295,9	1	200,0	2	33,4
1971.....	1	15,0	15,0	15,0	15	835,9	835,9	75,0	97,0	1	75,0	2	24,8
1972.....	2	200,0	200,0	200,0	26	665,7	665,7	386,0	631,7	2	23,0	2	45,9
1973.....	2	150,0	150,0	150,0	26	1 323,3	1 323,3	1 086,5	2 142,5	2	5,0	—	—
1974.....	3	710,0	710,0	414,8	17	522,7	522,7	480,0	973,9	—	—	1	150,0
1975.....	1	1 000,0	1 000,0	—	20	1 150,9	1 150,9	1 046,8	2 277,4	—	—	3	1 120,0
<b>Verzekeringswezen</b>													
1968.....	1	5,0	1,0	1,0	38	671,4	650,9	49,5	61,0	4	149,6	2	131,0
1969.....	4	65,5	25,5	25,5	22	5 319,9	5 282,0	30,4	55,9	4	23,0	3	13,0
1970.....	3	70,0	70,0	68,0	32	848,3	796,3	152,3	220,3	3	50,5	—	—
1971.....	5	244,3	236,3	61,3	13	225,8	194,8	1,5	62,8	4	26,2	3	60,6
1972.....	2	11,0	3,0	3,0	13	144,2	87,3	40,1	62,4	2	13,6	—	—
1973.....	4	165,0	111,0	61,0	31	815,8	707,9	58,8	121,2	4	19,3	4	171,5
1974.....	10	136,5	92,2	92,2	21	566,1	439,2	209,0	301,2	3	18,0	2	101,7
1975.....	12	206,5	174,3	174,3	13	499,0	415,0	29,0	203,3	1	23,8	7	103,4
<b>Financiële en immobilaire vennootschappen</b>													
1968.....	116	1 462,8	1 258,3	436,6	192	5 282,0	5 022,9	1 123,5	2 729,3	23	690,8	69	868,7
1969.....	129	1 463,1	1 295,1	393,1	151	4 201,9	3 938,1	1 938,1	2 604,9	29	407,2	64	679,2
1970.....	118	824,2	771,4	235,3	165	5 167,6	4 884,3	741,6	1 078,8	21	750,9	59	1 131,0
1971.....	18	685,4	357,5	142,3	66	7 135,9	6 812,7	3 770,7	5 576,9	14	443,5	13	730,7
1972.....	25	2 703,6	2 670,8	855,6	80	5 420,6	5 150,6	349,8	1 422,2	12	1 484,9	19	5 187,2
1973.....	38	970,8	640,2	320,1	113	12 562,4	12 477,1	736,8	1 233,4	24	7 289,3	39	4 391,2
1974.....	31	447,6	365,9	92,4	153	4 337,1	4 004,1	1 905,8	2 228,0	18	354,7	63	1 292,6
1975.....	37	774,0	629,1	456,1	128	3 168,6	2 585,9	1 353,1	2 678,9	21	267,2	49	637,7
<b>Groot- en kleinhandel</b>													
1968.....	333	704,2	547,0	336,9	375	5 776,1	4 933,7	955,2	1 293,4	21	247,0	176	687,4
1969.....	388	1 003,7	703,8	385,4	307	6 639,6	6 391,5	1 119,5	1 640,9	28	1 324,5	139	1 476,2
1970.....	481	952,0	715,0	360,3	313	6 050,7	5 858,6	3 099,9	3 475,1	32	447,2	185	602,1
1971.....	414	560,4	455,6	262,1	188	4 669,0	3 962,0	2 149,5	2 724,1	23	203,0	178	1 100,3
1972.....	445	686,6	530,2	283,6	214	3 572,2	3 507,9	914,4	1 203,5	37	418,5	158	290,6
1973.....	454	863,5	594,5	435,8	232	2 317,2	2 188,0	941,0	1 395,4	15	182,0	133	408,1
1974.....	623	1 582,9	1 196,8	721,6	332	8 868,0	7 186,2	2 478,4	3 430,2	43	1 037,6	169	2 203,5
1975.....	642	1 387,2	1 160,4	746,9	308	7 557,6	6 672,0	2 003,4	2 769,4	30	2 243,9	148	376,5
<b>Metaalnijverheid</b>													
1968.....	41	489,3	386,0	197,7	228	7 136,0	6 244,2	1 400,0	2 672,7	34	677,8	43	511,1
1969.....	64	2 341,6	2 198,5	136,2	148	3 989,8	3 498,4	1 558,9	1 799,5	17	518,9	52	825,2
1970.....	88	2 245,7	1 991,1	280,1	177	9 786,5	8 709,5	1 569,1	1 979,2	19	656,1	41	4 454,8
1971.....	95	1 208,9	907,8	315,4	137	4 056,8	3 606,4	963,1	1 344,6	23	767,5	27	327,8
1972.....	124	1 098,4	859,9	235,7	105	4 786,9	3 898,8	1 848,3	2 129,0	23	620,5	44	482,7
1973.....	168	1 369,7	1 025,9	418,2	125	3 335,6	2 709,2	933,2	1 409,6	23	446,7	49	926,9
1974.....	100	994,6	640,9	295,2	153	6 715,9	4 428,0	1 798,9	2 096,1	20	298,7	47	1 336,1
1975.....	113	1 053,5	617,0	226,1	115	3 200,4	2 839,9	829,3	1 235,7	17	543,7	41	334,8

(1) In specie gestorte bedragen bij de oprichtingen en de kapitaalverhogingen, met inbegrip van de in specie gestorte uitgiftepremiën.  
 (2) Liquidaties en fusies.

## 25. — Aandelenemissies van de Belgische naamloze vennootschappen (vervolg).

(Bedragen in 1 000 000 F)

JAREN	Oprichtingen				Kapitaalverhogingen				Totale netto emissies (1)	Kapitaalvermind.		Ontbindingen (2)	
	Aantal	Nominiaal kapitaal	Gestort bedrag		Aantal	Nominiaal bedrag	Gestort bedrag			Aantal	Nominiaal bedrag	Aantal	Nominiaal kapitaal
			Totaal	Specie			Totaal	Specie					
<b>Textielnijverheid</b>													
1968.....	18	174,1	157,3	69,1	67	907,8	865,7	134,6	229,1	8	45,3	38	385,8
1969.....	30	148,0	127,0	64,3	54	493,4	486,2	160,2	241,9	11	82,5	29	214,5
1970.....	32	230,0	203,6	66,8	57	736,0	718,8	159,5	227,1	12	114,0	46	386,1
1971.....	19	92,1	68,9	30,5	29	413,7	407,0	107,7	138,2	5	77,9	17	162,0
1972.....	23	68,6	47,4	25,7	19	733,6	712,2	346,5	392,2	7	390,9	16	145,9
1973.....	20	293,0	284,9	96,0	23	204,9	203,7	137,6	260,9	2	13,1	17	229,6
1974.....	18	399,2	391,0	77,8	23	668,6	578,6	305,8	395,5	6	297,5	21	523,7
1975.....	19	373,0	357,6	75,7	40	606,4	488,5	246,5	395,1	10	153,5	17	447,2
<b>Voedingsnijverheid</b>													
1968.....	24	529,1	508,9	22,2	105	3 581,2	3 567,8	440,5	462,8	7	116,6	28	360,3
1969.....	31	318,1	236,8	75,6	61	1 352,8	1 261,4	247,5	439,7	7	97,5	22	315,5
1970.....	27	233,2	180,2	20,4	84	2 252,6	2 154,0	650,4	754,2	10	479,0	34	624,6
1971.....	29	327,1	270,1	158,8	37	780,0	779,0	381,0	545,1	11	350,6	23	143,0
1972.....	31	214,8	213,9	13,2	50	1 243,5	1 048,7	412,2	457,9	9	195,8	26	66,7
1973.....	48	353,0	220,6	112,7	44	1 824,4	1 778,8	777,2	902,4	6	160,3	14	156,8
1974.....	34	598,6	551,7	50,9	43	2 168,9	1 505,0	794,3	920,1	1	60,9	24	671,0
1977.....	38	659,2	639,8	384,3	36	825,2	769,0	506,2	890,6	5	136,4	17	60,2
<b>Scheikundige nijverheid</b>													
1968.....	20	743,6	733,2	125,4	96	5 199,2	4 355,0	2 443,6	2 580,1	13	52,4	11	321,1
1969.....	30	1 055,1	345,3	317,0	66	4 681,1	3 222,3	1 261,5	1 666,7	6	22,4	19	202,6
1970.....	19	360,9	108,5	79,6	70	2 596,6	2 317,4	1 702,0	2 788,0	10	188,7	11	63,4
1971.....	16	486,4	470,6	110,1	44	1 579,9	1 009,7	206,4	316,6	9	457,7	18	254,6
1972.....	27	746,5	549,1	164,0	34	1 050,1	833,0	132,9	326,5	2	10,6	9	470,7
1973.....	32	69,5	54,0	24,9	37	2 224,4	2 023,8	620,0	718,2	4	427,3	14	240,2
1974.....	32	707,3	496,2	159,3	42	1 337,8	1 160,0	236,0	432,5	7	330,8	16	199,5
1975.....	23	599,9	217,8	160,3	18	971,2	656,2	590,0	750,3	2	130,0	7	14,6
<b>Electriciteit</b>													
1968.....	1	100,0	20,0	20,0	6	4 073,7	3 669,0	3 257,0	3 747,7	—	—	—	—
1969.....	—	—	—	—	5	3 095,0	2 155,0	2 152,5	2 799,5	—	—	—	—
1970.....	—	—	—	—	1	1 714,8	1 714,8	1 714,8	1 785,0	—	—	—	—
1971.....	—	—	—	—	5	588,0	588,0	358,3	504,2	—	—	2	51,0
1972.....	2	46,0	46,0	1,0	2	3 699,8	3 699,8	3 699,8	4 634,8	—	—	—	—
1973.....	1	15,0	3,0	3,0	4	3 108,0	2 266,0	2 266,0	3 060,0	—	—	—	—
1974.....	—	—	—	—	3	2 870,3	2 458,5	2 458,5	2 554,2	—	—	—	—
1975.....	1	1,5	1,5	—	—	—	—	—	—	—	—	1	30,0
<b>Papiernijverheid en grafische bedrijven</b>													
1968.....	19	432,9	271,0	45,4	49	776,9	739,0	60,2	112,2	6	36,5	12	82,1
1969.....	10	41,1	35,3	7,5	21	154,4	145,4	44,3	60,8	3	10,4	4	24,2
1970.....	24	173,0	162,9	65,2	39	817,8	754,8	183,2	278,5	3	113,8	8	115,8
1971.....	35	94,2	86,1	18,5	25	158,7	154,2	74,7	93,3	7	61,1	10	45,4
1972.....	38	50,6	38,3	23,2	21	373,9	373,9	41,8	65,1	5	24,6	7	17,2
1973.....	50	127,2	109,1	27,6	18	267,5	236,6	88,6	116,2	6	290,8	10	102,4
1974.....	65	221,7	98,6	67,3	24	260,1	248,2	95,7	163,1	3	9,1	6	17,9
1975.....	53	390,6	381,9	50,2	45	1 111,9	1 070,3	120,6	170,9	5	40,1	19	39,8

(1) In specie gestorte bedragen bij de oprichtingen en de kapitaalverhogingen, met inbegrip van de in specie gestorte uitgiftepremiën.

(2) Liquidaties en fusies.

25. — Aandelenemissies van de Belgische naamloze vennootschappen (vervolg).

(Bedragen in 1 000 000 F)

JAREN	Oprichtingen				Kapitaalverhogingen				Totale netto emissies (1)	Kapitaalvermind.		Ontbindingen (2)	
	Aantal	Nominiaal kapitaal	Gestort bedrag		Aantal	Nominiaal bedrag	Gestort bedrag			Aantal	Nominiaal bedrag	Aantal	Nominiaal kapitaal
			Totaal	Specie			Totaal	Specie					
<b>Bouwnijverheid</b>													
1968.....	39	119,0	112,0	44,3	101	1 507,9	1 498,5	31,4	75,7	5	28,2	14	73,0
1969.....	35	150,4	132,9	83,6	80	1 029,1	1 017,3	151,2	237,4	4	13,2	14	31,5
1970.....	35	141,1	126,8	70,5	93	743,8	662,8	154,8	225,4	8	63,7	10	13,8
1971.....	72	144,4	113,7	48,4	46	241,6	201,7	126,6	175,7	5	90,4	20	66,9
1972.....	84	274,7	218,2	87,0	69	386,2	356,0	170,9	258,6	5	69,0	12	45,6
1973.....	158	646,9	576,1	189,0	75	1 060,4	1 006,7	214,5	404,4	6	30,5	17	88,4
1974.....	116	339,6	212,3	129,3	83	1 000,3	954,7	107,1	240,8	4	23,1	19	38,6
1975.....	134	424,7	225,6	150,9	91	758,0	683,8	233,2	390,0	9	74,2	28	74,4
<b>Glasnijverheid</b>													
1968.....	2	109,7	109,4	—	8	56,0	56,0	4,0	4,2	1	5,2	1	1,0
1969.....	—	—	—	—	10	462,3	422,3	15,6	15,6	2	114,8	2	124,7
1970.....	2	17,1	17,1	7,4	5	184,4	184,4	—	7,4	1	0,6	3	3,7
1971.....	—	—	—	—	6	54,3	54,3	0,9	0,9	1	2,2	3	22,0
1972.....	1	1,5	1,5	—	5	3 913,8	3 913,8	405,9	2 255,1	1	112,4	2	1 250,0
1973.....	2	35,0	35,0	15,0	8	761,0	761,0	29,2	44,2	2	226,6	4	708,8
1974.....	2	24,0	24,0	—	5	69,0	69,0	45,3	47,3	2	32,0	—	—
1975.....	4	248,8	52,8	50,1	2	169,8	125,4	66,4	116,5	3	134,8	2	62,0
<b>Cementnijverheid en nijverheid der cement-agglomeraten</b>													
1968.....	6	64,6	56,6	25,1	20	674,1	673,1	50,7	75,9	1	82,3	3	200,9
1969.....	14	192,0	109,1	40,9	28	414,9	409,7	77,2	118,2	5	100,6	5	24,0
1970.....	10	194,8	150,0	87,3	16	139,2	127,4	59,4	146,8	1	30,0	6	75,0
1971.....	5	22,4	21,1	12,1	5	4,2	4,2	3,0	15,1	1	2,0	3	10,9
1972.....	10	54,2	33,3	19,8	16	796,1	794,0	362,0	405,8	3	137,8	2	46,1
1973.....	12	155,4	98,3	47,8	17	1 200,0	1 194,4	53,2	101,0	3	98,8	2	1 090,8
1974.....	8	28,9	14,9	6,8	15	136,9	69,9	28,9	35,8	2	4,5	7	46,3
1975.....	7	9,3	8,6	4,4	13	206,1	201,3	96,4	100,9	—	—	5	11,9
<b>Vervoer</b>													
1968.....	47	285,0	146,5	78,4	72	449,7	421,3	30,4	110,3	3	7,7	31	85,7
1969.....	71	331,8	303,8	122,6	56	476,5	439,1	88,4	213,4	11	41,8	18	106,1
1970.....	67	726,8	453,6	193,3	50	626,2	578,2	143,8	352,1	3	45,4	24	112,2
1971.....	64	138,1	117,0	68,0	48	529,6	485,4	191,5	264,1	8	115,2	28	65,1
1972.....	94	440,5	401,7	375,2	50	471,8	469,1	102,5	480,8	9	49,8	16	80,5
1973.....	109	859,0	314,7	251,6	58	610,6	431,1	179,4	431,2	2	0,2	33	405,0
1974.....	119	502,4	400,9	248,0	72	1 140,9	673,7	308,2	573,3	6	42,5	24	266,4
1975.....	99	728,5	301,5	281,6	51	806,0	764,0	259,2	629,1	12	75,8	18	24,6
<b>Totaal van de naamloze vennootschappen</b>													
1968.....	930	5 947,4	4 806,8	1 596,4	1 712	43 080,3	39 087,4	11 637,6	16 854,4	159	2 440,5	552	4 186,9
1969.....	1 174	8 121,9	6 310,5	2 125,7	1 238	36 632,9	32 778,5	11 313,0	16 015,7	150	3 099,4	490	4 556,8
1970.....	1 317	7 535,9	5 864,1	1 934,0	1 382	34 632,3	32 208,8	11 200,5	14 608,6	152	3 362,6	564	8 384,7
1971.....	1 275	5 780,7	4 522,4	1 850,2	879	23 017,9	20 666,9	8 978,7	13 056,0	139	3 404,1	483	3 498,8
1972.....	1 570	8 419,9	7 390,8	2 973,3	972	30 210,3	28 230,2	10 250,3	16 489,8	157	3 923,8	486	8 736,6
1973.....	1 965	8 810,6	6 367,9	3 276,0	1 137	36 761,0	34 130,3	10 112,1	15 473,5	138	10 326,0	507	10 504,9
1974.....	1 990	9 067,6	7 139,9	3 337,6	1 325	37 778,6	30 818,0	13 712,1	17 924,9	154	3 044,0	554	8 093,9
1975.....	2 032	10 134,6	7 584,7	3 750,4	1 215	26 248,8	23 087,8	9 618,6	15 853,3	151	4 660,1	525	3 989,3

(1) In specie gestorte bedragen bij de oprichtingen en de kapitaalverhogingen, met inbegrip van de in specie gestorte uitgiftepremiën.

(2) Liquidaties en fusies.



## 26. — Uitgiften van de Belgische personenvennootschappen met beperkte aansprakelijkheid.

(Bedragen in 1 000 000 F)

JAREN	Oprichtingen				Kapitaalverhogingen				Totale netto emissies (1)	Kapitaalvermind.		Ontbindingen (2)	
	Aantal	Nominiaal kapitaal	Gestort bedrag		Aantal	Nominiaal bedrag	Gestort bedrag			Aantal	Nominiaal bedrag	Aantal	Nominiaal kapitaal
			Totaal	Specie			Totaal	Specie					
<b>Groot- en kleinhandel</b>													
1968 ....	796	420,8	394,6	260,8	344	645,5	637,2	56,3	319,2	9	9,5	358	158,9
1969 ....	911	480,5	440,8	273,4	222	396,4	390,1	62,1	336,5	7	7,4	380	215,0
1970 ....	1 103	642,9	598,5	347,4	263	521,6	511,6	117,3	465,0	15	38,0	479	297,9
1971 ....	1 086	541,8	519,8	341,8	145	246,7	240,1	63,5	405,6	15	17,9	397	363,5
1972 ....	1 279	611,1	569,6	449,1	160	216,3	209,5	71,8	521,0	7	4,2	394	233,8
1973 ....	1 340	618,1	561,8	444,7	172	271,8	262,1	99,4	544,3	12	14,1	377	193,3
1974 ....	1 517	712,7	674,8	513,8	216	471,9	458,6	105,6	620,1	14	14,5	407	334,4
1975 ....	1 725	754,8	702,7	594,0	198	293,6	278,3	109,1	704,8	15	23,3	421	479,0
<b>Metaalnijverheid</b>													
1968 ....	64	61,7	60,7	17,4	70	385,9	385,3	10,1	27,6	2	1,9	38	49,2
1969 ....	111	94,1	88,5	34,6	39	105,5	102,1	9,7	44,3	2	2,0	40	1 669,5
1970 ....	107	120,0	115,0	31,2	49	249,8	249,0	1,4	32,6	1	1,5	44	132,6
1971 ....	124	106,2	103,6	54,3	21	77,2	76,4	28,7	83,0	4	8,0	42	31,7
1972 ....	131	128,2	113,8	67,4	35	116,6	112,4	47,2	114,7	2	3,9	39	136,2
1973 ....	166	91,7	80,5	57,9	37	100,8	100,3	22,8	80,8	2	12,6	58	306,1
1974 ....	151	85,4	82,0	52,0	46	279,2	279,2	24,7	81,1	4	9,8	58	169,9
1975 ....	139	226,1	223,0	45,2	42	90,0	86,2	19,0	65,5	3	3,2	54	188,2
<b>Textielnijverheid</b>													
1968 ....	46	77,2	74,3	15,1	58	286,0	278,0	4,7	19,8	3	5,9	36	55,7
1969 ....	68	66,3	61,5	27,2	24	52,6	51,6	1,7	28,9	3	2,7	53	48,0
1970 ....	68	84,1	80,1	26,0	21	103,5	103,5	5,1	31,2	4	8,9	55	65,9
1971 ....	29	43,0	40,9	18,1	4	37,5	37,2	0,4	18,5	4	5,0	18	31,5
1972 ....	37	57,7	55,8	22,3	7	10,5	10,5	4,1	26,5	3	13,4	21	34,8
1973 ....	32	23,0	18,9	15,1	4	15,5	15,5	5,0	20,1	4	9,4	21	54,4
1974 ....	39	35,8	35,1	27,1	10	12,7	12,7	5,9	33,0	3	12,0	24	42,5
1975 ....	19	35,0	22,2	22,2	11	42,6	42,6	12,7	34,9	5	29,0	24	83,5
<b>Voedingsnijverheid</b>													
1968 ....	29	48,9	45,6	12,1	31	237,4	237,4	13,9	26,0	3	2,5	29	157,3
1969 ....	29	42,5	42,2	8,7	20	92,1	82,1	12,9	21,6	3	8,5	32	102,6
1970 ....	47	70,8	69,6	19,3	17	61,8	61,8	15,6	35,0	2	3,8	27	29,0
1971 ....	46	46,8	46,8	14,0	19	26,9	24,5	11,1	25,1	3	3,5	23	32,8
1972 ....	68	80,5	74,3	28,3	10	25,4	25,4	13,6	42,0	3	11,4	22	55,0
1973 ....	79	80,1	78,1	26,9	17	53,5	37,5	5,2	32,1	1	1,0	28	53,8
1974 ....	74	59,2	53,2	30,1	9	16,1	16,1	1,6	31,8	2	9,5	31	60,0
1975 ....	64	37,5	32,1	23,8	11	9,3	8,7	2,0	25,9	2	4,1	30	27,6
<b>Houtnijverheid</b>													
1968 ....	47	50,1	50,0	10,8	35	68,9	68,4	2,9	13,8	—	—	22	16,2
1969 ....	61	66,1	62,6	21,8	23	65,7	65,4	1,2	23,0	—	—	36	31,6
1970 ....	80	56,1	53,5	21,1	28	55,8	55,8	7,8	29,1	1	2,3	31	36,5
1971 ....	57	54,7	51,6	20,3	17	15,9	15,3	5,7	26,2	1	0,3	22	18,4
1972 ....	66	53,1	49,1	31,5	18	25,5	25,4	5,9	37,5	—	—	24	8,7
1973 ....	78	50,1	45,9	26,0	17	18,7	18,7	9,7	38,0	—	—	22	26,0
1974 ....	95	82,3	67,8	42,5	21	72,6	72,6	10,1	154,9	2	0,5	26	56,5
1975 ....	99	66,9	65,8	45,9	26	70,5	70,5	13,1	59,0	1	0,5	24	14,8

(1) In specie gestorte bedragen bij de oprichtingen en de kapitaalverhogingen, met inbegrip van de in specie gestorte uitgiftepremiën.

(2) Liquidaties en fusies.

26. — Uitgiften van de Belgische personenvennootschappen met beperkte aansprakelijkheid (vervolg).

(Bedragen in 1 000 000 F)

JAREN	Oprichtingen				Kapitaalverhogingen				Totale netto emissies (1)	Kapitaalvermind.		Ontbindingen (2)	
	Aantal	Nominiaal kapitaal	Gestort bedrag		Aantal	Nominiaal bedrag	Gestort bedrag			Aantal	Nominiaal bedrag	Aantal	Nominiaal kapitaal
			Totaal	Specie			Totaal	Specie					

Bouwnijverheid

1968 ....	128	95,3	88,6	47,9	120	372,5	367,8	40,2	88,2	5	7,1	53	34,6
1969 ....	142	136,8	123,6	67,1	96	173,8	160,0	39,5	106,6	3	4,6	50	66,1
1970 ....	175	169,4	157,6	73,0	147	308,4	293,3	33,7	106,8	6	20,0	57	81,0
1971 ....	334	273,4	247,0	121,7	157	185,2	158,5	67,3	189,1	1	1,8	80	76,1
1972 ....	424	309,1	278,0	170,8	145	253,5	221,6	66,1	236,9	5	12,7	74	38,5
1973 ....	510	393,9	366,7	202,0	136	282,2	274,2	56,5	258,7	4	4,6	84	180,1
1974 ....	511	318,4	294,2	201,7	107	214,6	210,7	59,3	261,3	6	16,8	82	72,4
1975 ....	603	340,1	305,6	243,6	156	284,2	251,9	103,9	347,5	2	12,2	89	78,5

Vervoer

1968 ....	126	63,3	62,5	25,4	44	85,5	83,8	6,6	32,0	2	2,2	42	49,8
1969 ....	183	78,8	78,0	39,7	29	50,4	50,1	1,9	41,7	1	0,6	48	68,3
1970 ....	237	142,5	139,9	57,4	47	41,4	41,0	4,9	62,4	5	5,4	57	17,8
1971 ....	220	109,2	105,7	54,7	39	37,2	37,1	6,1	60,8	3	3,2	63	42,5
1972 ....	216	91,4	89,7	58,9	35	43,9	42,7	15,1	74,0	1	0,7	41	29,1
1973 ....	223	90,8	88,8	62,6	31	23,4	23,3	15,6	78,3	2	0,6	76	52,0
1974 ....	227	96,5	92,6	64,8	44	45,8	44,6	14,6	79,4	3	3,6	53	35,4
1975 ....	239	111,5	104,1	84,2	47	84,6	77,6	11,7	96,0	2	2,3	50	23,3

Totaal van de personenvennootschappen met beperkte aansprakelijkheid

1968 ....	1 984	1 207,8	1 150,2	606,0	1 043	2 792,1	2 749,8	203,0	816,9	41	53,1	928	697,6
1969 ....	2 302	1 421,3	1 330,6	727,1	649	1 156,4	1 112,7	165,6	895,0	31	53,0	993	2 396,2
1970 ....	2 811	1 809,9	1 715,1	879,5	798	1 707,4	1 671,4	247,7	1 127,8	44	89,9	1 183	959,3
1971 ....	2 858	1 647,6	1 555,6	931,5	525	742,8	697,2	212,5	1 146,4	40	54,3	976	803,3
1972 ....	3 379	1 812,8	1 687,7	1 192,9	551	859,3	805,6	283,2	1 476,2	34	71,2	952	820,8
1973 ....	3 669	1 978,8	1 811,8	1 249,2	570	995,4	950,3	284,7	1 536,8	39	70,9	1 053	1 176,7
1974 ....	3 850	1 977,5	1 849,0	1 363,3	599	1 289,6	1 265,3	291,9	1 666,3	45	75,1	1 074	1 124,4
1975 ....	4 212	2 197,1	2 044,3	1 474,1	650	1 042,8	975,7	331,0	1 808,4	40	97,7	1 066	1 158,0

(1) In specie gestorte bedragen bij de oprichtingen en de kapitaalverhogingen, met inbegrip van de in specie gestorte uitgiftepremiën.

(2) Liquidaties en fusies.

27. — Oprichtingen en ontbindingen van vennootschappen.

Algemeen overzicht.

JAREN	Naamloze vennootschappen venn. bij wijze van geldschieting op aandelen		Personenvenn. met beperkte aansprakelijkheid		Coöperatieve vennootschappen		Vennootschappen onder gemeenschappelijke naam		Venn. bij wijze van eenvoudige geldschieting	
	Oprichtingen	Ontbindingen	Oprichtingen	Ontbindingen	Oprichtingen	Ontbindingen	Oprichtingen	Ontbindingen	Oprichtingen	Ontbindingen
1968 .....	930	552	1 984	928	141	95	31	61	14	10
1969 .....	1 174	490	2 302	993	147	135	29	52	10	8
1970 .....	1 317	564	2 811	1 183	126	160	34	75	12	14
1971 .....	1 275	483	2 858	976	128	141	29	53	17	5
1972 .....	1 570	486	3 379	952	106	134	30	50	10	6
1973 .....	1 965	507	3 669	1 053	112	171	25	51	10	8
1974 .....	1 990	554	3 850	1 074	135	165	32	43	18	10
1975 .....	2 032	525	4 212	1 066	100	128	42	53	16	8

## 28. — Emissies van obligaties en kasbons van de Belgische vennootschappen op aandelen.

JAREN	Nieuwe emissies (1)		Overschotten (vroegere emissies) (5)	Terugbetalingen	Netto-emissies (2)	Nieuwe emissies (1)		Overschotten (vroegere emissies) (5)	Terugbetalingen	Netto-emissies (2)
	Aantal (5)	Bedrag				Aantal (5)	Bedrag			

(Bedragen in 1 000 000 F)

Bankwezen  
(Doorlopende emissies)

1969	—	5 263,5	—	3 161,2	2 102,3
1970	—	10 550,9	—	6 172,0	4 378,9
1971	—	9 389,4	—	4 378,5	5 010,9
1972	—	10 095,2	—	4 850,7	5 244,5
1973	—	12 826,3	—	6 652,5	6 173,8
1974	—	19 171,1	—	12 913,8	6 257,3
1975*	—	20 957,6	—	13 806,7	7 150,9

## Ijzer- en staalnijverheid

1969	—	—	—	741,7	- 741,7
1970	—	—	—	769,3	- 769,3
1971	—	—	—	806,1	- 806,1
1972	—	—	—	450,8	- 450,8
1973	3	110,0	—	474,3	- 364,3
1974	—	—	—	718,0	- 718,0
1975*	2	265,4	—	187,0	78,4

## Financiële en immobilaire vennootschappen

1969	40	1 956,0	38,5	955,7	1 038,8
1970	34	1 062,9	60,0	756,1	366,8
1971	36	2 467,7	13,3	1 271,3	1 209,7
1972	41	4 448,5	117,5	1 101,2	3 464,8
1973	50	3 051,7	1,9	507,7	2 545,9
1974	44	1 387,9	7,1	875,2	519,8
1975*	54	8 718,0	87,6	1 506,3	7 299,3

## Textielnijverheid

1969	6	30,2	4,8	29,0	6,0
1970	6	33,5	0,1	30,8	2,8
1971	3	44,0	1,0	26,5	18,5
1972	10	46,3	0,8	72,2	- 25,1
1973	2	5,6	2,4	20,1	- 12,1
1974	1	20,0	0,7	67,4	- 46,7
1975*	1	60,0	5,2	59,4	5,8

Financiële en immobilaire vennootschappen  
(Doorlopende emissies) <sup>(3)</sup>

1969	—	8 314,8	—	3 860,8	4 454,0
1970	—	11 262,7	—	5 935,5	5 327,2
1971	—	10 797,7	—	4 913,2	5 884,5
1972	—	10 927,6	—	6 365,7	4 561,9
1973	—	14 519,0	—	8 220,2	6 298,8
1974	—	24 146,2	—	14 576,6	9 569,6
1975*	—	22 926,0	—	13 912,1	9 013,9

## Voedingsnijverheid

1969	3	138,5	2,4	62,7	78,2
1970	3	29,0	0,8	73,4	- 43,6
1971	7	25,9	0,2	42,1	- 16,0
1972	5	42,1	—	63,1	- 21,0
1973	4	96,9	0,3	95,0	2,2
1974	1	25,0	—	41,5	- 16,5
1975*	6	583,5	—	134,6	448,9

## Groot- en kleinhandel

1969	11	566,4	15,7	181,3	400,8
1970	12	413,7	23,1	156,9	279,9
1971	6	93,7	113,7	221,0	- 13,6
1972	18	1 232,9	35,0	159,3	1 108,6
1973	13	170,3	12,3	254,6	- 72,0
1974	9	56,2	79,4	234,2	- 98,6
1975*	9	1 443,5	17,3	718,4	742,4

## Scheikundige nijverheid

1969	1	3,1	—	61,3	- 58,2
1970	6	699,0	—	44,4	654,6
1971	3	3 000,0	1,7	48,5	2 953,2
1972	3	400,0	9,0	50,6	358,4
1973	6	1 029,5	—	48,5	981,0
1974	5	242,5	—	207,6	34,9
1975*	9	2 294,3	—	25,4	2 268,9

## Metaalverwerkende nijverheid

1969	9	85,5	1,2	233,7	- 147,0
1970	9	528,6	—	175,4	353,2
1971	6	61,5	—	199,9	- 138,4
1972	13	2 989,3	—	204,3	2 785,0
1973	3	58,7	—	183,8	- 125,1
1974	12	864,3	4,0	343,3	525,0
1975*	3	59,5	—	171,6	- 112,1

## Elektriciteit

1969	3	1 015,0	—	579,9	435,1
1970	5	1 925,5	—	644,7	1 280,8
1971	6	5 200,0	74,5	854,5	4 420,0
1972	13	8 883,2	800,0	972,9	8 710,3
1973	10	5 904,9	286,7	- 1 054,4	5 137,2
1974	11	9 000,0	885,1	1 068,8	8 816,3
1975*	9	9 675,0	—	994,8	8 680,2

(1) Zonder de conversieleningen en zonder de uitgiften tegen betaling in natura.

(2) Netto-emissies : nieuwe emissies + overschotten — terugbetalingen.

(3) Alle leningen onder vorm van obligaties en kasbons (ook de niet doorlopende) uitgegeven door enkele financiële vennootschappen zijn hierbij opgenomen. Niet inbegrepen de uitgiften en terugbetalingen van de N.M.K.N.

28. — Emissies van obligaties en kasbons van de Belgische vennootschappen op aandelen (vervolg).

JAREN	Nieuwe emissies (1)		Overschotten (vroegere emissies) (5)	Terugbetalingen	Netto-emissies (2)	Nieuwe emissies (1)		Overschotten (vroegere emissies) (5)	Terugbetalingen	Netto-emissies (2)
	Aantal (5)	Bedrag				Aantal (5)	Bedrag			

(Bedragen in 1 000 000 F)

	Gas					Vervoer <sup>(6)</sup>				
1969 .....	—	—	—	33,3	- 33,3	—	—	—	3,4	- 3,4
1970 .....	1	400,0	—	46,4	353,6	—	—	—	2,5	- 2,5
1971 .....	1	500,0	—	61,2	438,7	1	10,0	—	2,5	7,5
1972 .....	1	1 000,0	—	64,2	935,8	1	75,0	—	1,3	73,7
1973 .....	—	—	—	81,0	- 81,0	—	—	—	1,3	- 1,3
1974 .....	—	—	—	84,8	- 84,8	3	78,3	—	2,4	75,9
1975* .....	1	600,0	—	88,8	511,2	1	700,0	150,2	—	850,2

Papiernijverheid en grafische bedrijven

Vennootschappen met bedrijvigheid in België <sup>(6)</sup>

1969 .....	—	—	—	9,8	- 9,8	95	6 484,2	64,7	3 133,6	3 415,3
1970 .....	1	21,0	—	19,9	1,1	86	5 647,7	102,2	3 310,6	2 439,3
1971 .....	2	134,2	0,5	25,9	108,8	85	11 629,5	311,5	4 406,2	7 534,8
1972 .....	3	164,0	—	13,0	151,0	125	20 512,5	1 068,5	3 760,3	17 820,7
1973 .....	5	915,0	—	20,0	895,0	113	13 462,8	408,8	3 928,5	9 943,1
1974 .....	—	—	2,4	99,1	- 96,7	104	12 867,2	1 034,8	4 251,5	9 650,5
1975* .....	1	250,0	—	176,9	73,1	117	28 606,2	271,0	4 685,2	24 192,0

Kolennijverheid

Vennootschappen met bedrijvigheid in België (Doorlopende emissies) <sup>(3)</sup>

1969 .....	—	—	—	3,4	- 3,4	—	13 624,0	—	7 043,1	6 580,9
1970 .....	—	—	—	10,3	- 10,3	—	21 853,2	—	12 139,1	9 714,1
1971 .....	—	—	—	4,3	- 4,3	—	20 248,3	—	9 339,1	10 909,2
1972 .....	—	—	—	1,3	- 1,3	—	21 092,2	—	11 285,5	9 806,7
1973 .....	—	—	—	1,3	- 1,3	—	27 363,9	—	14 905,7	12 458,2
1974 .....	—	—	—	1,4	- 1,4	—	43 365,1	—	27 514,6	15 850,5
1975* .....	—	—	—	—	—	—	43 939,4	—	27 742,9	16 196,5

Cementnijverheid en nijverheid der cementagglomeraten

Vennootschappen met bedrijvigheid in het buitenland (Inclusief doorlopende emissies)

1969 .....	5	332,6	0,1	61,1	271,6	1	500,0	—	117,4	(4) 382,6
1970 .....	2	23,0	0,4	63,2	- 39,8	—	—	—	427,4	(4) - 427,4
1971 .....	1	9,0	—	71,5	- 62,5	2	165,0	—	1 579,1	(4) - 1 414,1
1972 .....	3	22,3	—	59,4	- 37,1	3	2 900,0	—	106,5	(4) 2 793,5
1973 .....	2	957,0	1,1	57,9	900,2	—	—	—	97,8	(4) - 97,8
1974 .....	1	0,8	—	61,7	- 60,9	—	—	—	77,9	(4) - 77,9
1975* .....	2	300,0	0,7	78,0	222,7	3	1 900,0	—	102,6	(4) 1 797,4

Glasnijverheid

Totaal der Belgische vennootschappen op aandelen (Inclusief doorlopende emissies) <sup>(3)</sup> <sup>(6)</sup>

1969 .....	—	—	—	44,9	- 44,9	96	20 608,3	64,7	10 294,1	10 378,9
1970 .....	—	—	—	137,8	- 137,8	86	27 500,9	102,2	15 877,1	11 726,0
1971 .....	—	—	—	34,0	- 34,0	87	32 042,8	311,5	15 324,3	17 030,0
1972 .....	—	—	—	17,6	- 17,6	128	44 504,7	1 068,5	15 152,3	30 420,9
1973 .....	1	60,0	—	18,2	41,8	113	40 826,8	408,8	18 932,1	22 303,5
1974 .....	—	—	—	6,8	- 6,8	104	56 232,4	1 034,8	31 844,0	25 423,2
1975* .....	—	—	—	6,7	- 6,7	120	74 445,6	271,0	32 530,7	42 185,9

(4) Hierin zijn ook begrepen de uitgiften en terugbetalingen van de vennootschappen die voorheen onderworpen waren aan het recht van Kongo en Ruanda-Urundi, maar die thans ingevolge de wetten van 17 juni 1960 en 14 juni 1962, beheerst worden door de Belgische wetgeving op de vennootschappen.

(5) Betreft alleen de niet-doorlopende uitgiften.

(6) Niet inbegrepen de uitgiften en terugbetalingen van de SABENA.

## 29. — Vorderingen en schulden in de Belgische economie : uitstaand op 31 dec. (\*) (× 1 000 000 000 F).

(Bron : Nationale Bank van België.)

SECTOREN	Jaar	Niet-financiële nationale sectoren					Buitenland
		Bedrijv. en particul.	Parastatale bedrijven	Staat (Schatkist)	Overh. sector (andere)	Sociale verzekering	
<b>Niet-financiële nationale sectoren.</b>	1976	86,1	7,9	8,8	—	88,2	3,8
Bedrijven en particulieren .....	1977	93,4	10,9	8,9	—	96,4	2,7
Parastatale bedrijven .....	1976	60,5	2,5	9,1	0,7	0,2	11,1
	1977	57,3	3,0	11,6	0,7	0,2	10,8
Staat (Schatkist) .....	1976	264,4	10,6	—	8,6	24,2	23,9
	1977	319,3	13,8	—	11,6	34,5	22,9
Overheidssector (andere) .....	1976	64,9	9,3	8,1	0,6	0,2	0,2
	1977	72,8	9,2	10,7	0,5	0,2	0,2
Sociale verzekering .....	1976	85,2	—	3,6	—	0,4	11,2
	1977	90,3	—	3,6	—	0,3	12,3
Buitenland .....	1976	14,2	5,5	27,1	0,1	1,4	0,5
	1977	14,7	6,8	31,8	0,1	1,7	0,5
<b>Financiële instellingen.</b>	1976	1 232,1	6,7	1,7	41,9	2,7	863,9
Geldscheppende instellingen .....	1977	1 368,9	6,1	2,9	42,8	3,6	1 076,4
Rentenfondsen .....	1976	—	—	2,8	0,2	—	0,6
	1977	—	—	2,8	—	—	0,3
Spaarkassen, hypotheek- en kapitalisatiemaatschappijen .....	1976	741,4	2,6	0,6	11,8	10,3	6,1
	1977	826,2	3,7	1,0	14,0	10,6	6,8
Instellingen verzekering leven, arbeidsongevallen, Pensioenfondsen .....	1976	395,7	—	0,4	—	—	—
	1977	430,4	—	0,4	—	0,2	—
Niet-geldscheppende openbare kredietinstellingen (1) .....	1976	436,8	6,6	28,4	17,6	17,6	16,3
	1977	521,8	6,0	25,9	20,5	15,0	17,4
Niet bepaalde sectoren en aanpassingen .....	1976	—	12,4	—	—	8,1	—
	1977	—	11,6	—	—	13,7	—
<b>Totaal der vorderingen :</b>	1976	<b>3 381,3</b>	<b>64,1</b>	<b>90,6</b>	<b>81,5</b>	<b>153,3</b>	<b>937,6</b>
	1977	<b>3 795,1</b>	<b>71,1</b>	<b>99,6</b>	<b>90,2</b>	<b>176,4</b>	<b>1 150,3</b>
<b>Saldo van de vorderingen en de schulden :</b>	1976	<b>+ 1 663,5</b>	<b>- 188,8</b>	<b>- 1 062,0</b>	<b>- 397,7</b>	<b>+ 24,5</b>	<b>- 150,9</b>
	1977	<b>+ 1 848,9</b>	<b>- 196,1</b>	<b>- 1 241,3</b>	<b>- 441,0</b>	<b>+ 34,9</b>	<b>- 146,4</b>

SECTOREN	Jaar	Financiële instellingen					Niet bep. sectoren en aanpassingen	Totaal der schulden
		Geldschepp. instellingen	Rentenfondsen	Spaarkassen hypotheecaire kapit. maatschap.	Verzek. leven arbeidsongev. pens.-fondsen.	niet-geldsch. openb. kredietinstell. (œ)		
<b>Niet-financiële nationale sectoren.</b>	1976	560,2	—	441,9	136,0	381,0	3,9	1 717,8
Bedrijven en particulieren .....	1977	657,7	—	492,7	144,0	438,4	1,1	1 946,2
Parastatale bedrijven .....	1976	39,5	1,8	29,9	16,4	67,3	13,9	252,9
	1977	50,0	1,6	31,1	15,5	71,7	13,7	267,2
Staat (Schatkist) .....	1976	449,9	15,2	162,0	96,7	62,6	34,5	1 152,6
	1977	483,0	13,6	180,1	109,3	116,7	36,1	1 340,9
Overheidssector (andere) .....	1976	75,2	3,4	63,1	15,7	237,9	0,6	479,2
	1977	88,7	3,3	70,5	18,4	256,2	0,5	531,2
Sociale verzekering .....	1976	10,9	—	5,1	5,2	0,4	6,8	128,8
	1977	11,4	—	5,0	5,7	2,2	10,7	141,5
Buitenland .....	1976	1 009,4	—	11,9	5,5	12,5	0,4	1 088,5
	1977	1 199,2	—	15,8	6,0	18,6	1,5	1 296,7
<b>Financiële instellingen.</b>	1976	155,4	—	20,1	3,4	3,9	86,1	2 417,9
Geldscheppende instellingen .....	1977	183,4	—	18,9	4,6	3,5	104,4	2 815,5
Rentenfondsen .....	1976	13,9	—	4,3	—	0,3	0,5	22,6
	1977	10,6	—	4,7	—	1,6	0,4	20,4
Spaarkassen, hypotheek- en kapitalisatiemaatschappijen .....	1976	7,4	—	0,7	22,9	1,5	26,3	831,6
	1977	8,9	—	1,0	24,4	6,7	32,2	935,5
Instellingen verzekering leven, arbeidsongevallen, Pensioenfondsen .....	1976	—	—	—	—	—	1,7	397,8
	1977	—	—	—	—	—	1,3	432,3
Niet-geldscheppende openbare kredietinstellingen (1) .....	1976	63,0	1,8	90,4	45,1	16,6	45,4	785,6
	1977	90,1	1,8	112,5	49,2	19,4	62,0	941,6
Niet bepaalde sectoren en aanpassingen .....	1976	72,4	2,5	26,6	13,9	8,0	—	143,9
	1977	75,1	2,4	29,5	16,6	11,0	—	159,9
<b>Totaal der vorderingen :</b>	1976	<b>2 457,2</b>	<b>24,7</b>	<b>856,0</b>	<b>360,8</b>	<b>792,0</b>	<b>220,1</b>	<b>9 419,2</b>
	1977	<b>2 858,1</b>	<b>22,7</b>	<b>961,8</b>	<b>393,7</b>	<b>946,0</b>	<b>263,9</b>	<b>10 828,9</b>
<b>Saldo van de vorderingen en de schulden :</b>	1976	<b>+ 39,3</b>	<b>+ 2,1</b>	<b>+ 24,4</b>	<b>- 37,0</b>	<b>+ 6,4</b>	<b>+ 76,2</b>	<b>—</b>
	1977	<b>+ 42,6</b>	<b>+ 2,3</b>	<b>+ 26,3</b>	<b>- 38,6</b>	<b>+ 4,4</b>	<b>+ 104,0</b>	<b>—</b>

(1) N.M.K.N., Gem. kred. (voor zijn niet-geldscheppende bedrijvigheid), N.K.B.K. (id.), Kredietverenigingen van de N.K.B.K. (id.), N.M.H., N.I.L.K., C.B.H.K., H.W.I. (voor zijn bedrijvigheid gefinancierd met behulp van niet-monetaire middelen), N.L.M. (exclusief haar levensverzekeringskas), Huisvestingsfonds en Studiefonds van de Bond der grote Gezinnen.



## **Inkomens en vermogen**





1. — Netto-inkomens onderworpen aan de personenbelasting naar inkomensklassen en provincies <sup>(1)</sup>.

INKOMENS- KLASSEN (× 1 000 F)	Aanslag- jaren	Provincies									Rijk
		Ant- werpen	Brabant	Hene- gouwen	Luik	Lim- burg	Luxem- burg	Namen	Oost- Vlaanderen	West- Vlaanderen	
<b>Aantal aangiften</b>											
-100 .....	1976	90 088	125 270	81 176	64 617	33 369	12 882	22 782	80 271	65 606	576 061
	1977	88 117	122 975	77 121	61 967	31 964	11 761	21 562	70 458	59 601	545 526
	1978	64 424	92 658	55 935	46 909	24 273	9 042	15 817	56 128	48 879	414 065
100 tot -200 ...	1976	116 953	171 368	106 753	81 518	52 768	19 798	32 127	105 224	87 816	774 325
	1977	85 112	123 749	76 727	57 353	36 379	13 432	22 920	72 723	59 434	547 829
	1978	75 250	110 369	70 017	52 818	31 951	12 300	20 095	65 083	54 065	491 948
200 tot -500 ...	1976	280 840	367 033	203 214	173 490	114 432	30 599	61 666	227 497	180 696	1 639 467
	1977	292 896	378 711	228 567	181 836	128 346	34 715	69 140	245 123	202 067	1 761 401
	1978	281 243	362 083	224 115	177 648	129 142	36 846	69 309	235 806	197 127	1 713 319
500 tot -1 000 ..	1976	66 877	119 451	41 596	40 328	17 987	5 743	13 506	45 512	31 556	382 556
	1977	95 256	154 059	60 006	56 048	28 486	7 968	20 025	67 683	46 500	536 031
	1978	122 504	179 621	72 817	70 643	39 283	10 035	25 173	88 599	60 974	669 649
1 000 en + ....	1976	12 319	30 500	7 583	8 065	2 766	958	2 282	8 426	6 815	79 714
	1977	16 875	40 091	10 986	10 773	3 846	1 326	3 677	11 442	9 029	108 045
	1978	22 466	50 447	13 366	13 974	5 512	1 798	4 868	15 608	11 718	139 757
<i>Totaal :</i>	1976	567 077	813 622	440 322	368 018	221 322	69 980	132 363	466 930	372 489	3 452 123
	1977	578 256	819 585	453 407	367 977	229 021	69 202	137 324	467 429	376 631	3 498 832
	1978	565 887	795 178	436 250	361 992	230 161	70 021	135 262	461 224	372 763	3 428 738

## Belastbare totale netto-inkomens (× 1 000 000 F)

-100 .....	1976	5 564,8	7 685,8	5 034,4	3 965,7	1 977,9	775,8	1 402,3	4 879,4	3 901,4	35 187,7
	1977	4 737,6	6 565,9	4 227,0	3 321,1	1 774,7	626,1	1 179,4	3 746,7	3 097,8	29 276,4
	1978	3 591,7	5 061,5	3 170,6	2 561,8	1 370,8	499,8	892,7	3 046,6	2 597,9	22 793,5
100 tot -200 ...	1976	17 633,0	25 953,2	16 113,9	12 270,5	8 051,4	2 977,9	4 905,3	15 965,1	13 406,8	117 276,7
	1977	12 770,6	18 701,7	11 581,8	8 651,1	5 539,3	2 026,0	3 491,5	10 947,5	8 962,0	82 671,4
	1978	11 242,0	16 520,2	10 438,8	7 892,0	4 780,4	1 836,4	3 020,8	9 709,8	8 052,1	73 492,5
200 tot -500 ...	1976	89 521,3	117 213,5	62 795,2	54 849,8	35 274,9	9 313,0	19 129,9	71 102,0	54 802,1	514 001,4
	1977	97 867,6	125 407,5	74 312,7	60 270,0	42 085,9	10 955,2	22 365,0	80 908,5	65 371,7	579 543,9
	1978	96 774,7	122 429,2	74 773,8	60 519,1	44 040,7	11 985,1	23 070,5	80 509,5	66 242,2	580 344,8
500 tot -1 000 ..	1976	43 657,6	80 057,4	27 249,9	26 491,2	11 593,2	3 753,5	8 840,2	29 669,4	20 607,4	251 919,9
	1977	62 284,5	103 764,4	39 521,2	36 806,7	18 321,7	5 255,8	13 214,3	44 203,9	30 322,3	353 694,9
	1978	80 778,9	121 895,6	48 123,0	46 763,9	25 409,3	6 664,4	16 749,9	58 273,9	39 857,4	444 516,4
1 000 en +	1976	21 638,3	54 332,8	12 564,2	13 154,1	4 797,2	1 615,3	3 852,6	14 536,5	12 654,4	139 145,3
	1977	28 926,3	68 670,0	17 609,2	17 310,6	6 399,1	2 160,8	6 057,7	18 769,3	16 338,4	182 241,3
	1978	37 224,4	85 597,3	20 785,3	22 055,8	9 061,0	2 934,5	7 911,1	25 459,2	21 034,3	232 062,9
<i>Totaal :</i>	1976	178 014,9	285 242,7	123 757,5	110 731,0	61 694,6	18 435,4	38 130,3	136 152,4	105 372,1	1 057 530,9
	1977	206 586,4	323 109,6	147 251,9	126 359,4	74 120,8	21 023,9	46 307,8	158 575,9	124 092,2	1 227 427,9
	1978	229 611,8	351 503,8	157 291,6	139 792,6	84 662,2	23 920,2	51 644,9	176 999,1	137 783,9	1 353 210,0

(1) Volledige statistiek.

2. — Netto-inkomens onderworpen aan de personenbelasting per klasse, volgens sociale beroepsgroep van de aangever <sup>(1)</sup>

SOCIALE BEROEPSGROEP	Aanslagjaar	Klassen belastbaar totaal netto-inkomen (× 1 000 F)								Totaal
		< 30	30 - < 50	50 - < 70	70 - < 100	100 - < 150	150 - < 250	250 - < 500	≥ 500	
<b>Aantal aangiften</b>										
Landbouw .....	1970	723	5 980	18 826	18 310	16 919	9 018	1 835	205	71 816
	1972	503	4 361	18 576	16 989	14 846	11 402	4 153	607	71 437
	1974	466	4 583	10 677	10 415	15 390	17 592	10 464	1 792	71 379
Tuinbouw en aanverw. activiteiten v. landb. en tuinb., visserij .....	1970	53	486	2 107	1 996	2 235	1 879	703	151	9 610
	1972	—	277	1 315	1 472	1 834	2 554	1 226	290	8 968
	1974	84	494	1 166	1 068	1 821	2 903	2 230	715	10 482
Nijverheid, ambacht .....	1970	202	2 094	7 111	14 548	28 135	33 031	17 364	4 273	106 758
	1972	303	1 637	5 087	9 866	18 976	27 224	21 623	7 041	91 757
	1974	727	1 614	2 502	5 062	11 204	23 058	28 704	12 499	85 369
Handel .....	1970	107	3 741	10 734	18 861	29 058	30 661	19 598	7 135	119 895
	1972	552	3 236	9 573	13 570	21 701	27 453	23 749	9 751	109 585
	1974	777	3 180	5 858	9 685	14 005	24 692	28 851	17 042	104 091
Diensten .....	1970	455	2 920	7 440	13 382	17 175	16 729	11 027	3 164	72 292
	1972	349	2 520	4 245	9 139	13 955	17 370	14 392	5 413	67 383
	1974	676	2 751	3 937	7 321	13 684	16 992	17 439	7 831	70 631
Vrije beroepen .....	1970	198	896	1 467	2 783	4 370	6 328	9 365	12 900	38 307
	1972	254	937	1 681	2 260	3 379	5 147	9 581	14 770	38 009
	1974	346	535	1 163	1 813	2 629	4 927	9 031	18 467	38 911
Vennoten in personenvennootschappen .....	1970	49	452	1 095	1 824	5 416	8 814	10 130	6 823	34 603
	1972	206	657	767	2 318	4 845	8 485	10 577	8 650	36 505
	1974	171	267	770	1 484	2 990	6 775	12 718	12 491	37 666
Beheerders bij vennootschappen op aandelen .....	1970	153	145	204	380	980	2 161	3 814	7 068	14 905
	1972	—	44	181	398	597	1 728	3 461	7 937	14 346
	1974	—	44	92	237	616	1 264	3 372	8 959	14 584
Loontrekkers .....	1970	103 070	102 110	159 956	317 551	504 392	204 176	17 073	239	1 408 567
	1972	113 862	83 732	118 192	222 403	484 554	358 883	53 300	1 119	1 436 045
	1974	120 316	59 726	67 760	123 854	356 875	511 230	185 464	4 890	1 430 115
Weddetrekkers .....	1970	43 748	33 196	42 179	93 351	231 870	276 113	143 739	27 262	891 458
	1972	51 457	32 097	38 782	79 702	189 275	310 616	223 014	49 502	974 445
	1974	50 574	28 262	27 716	44 400	136 658	289 959	354 816	108 422	1 040 808
Gepensioneerden of zonder beroepsactiviteit .....	1970	35 815	94 915	67 667	58 025	49 909	31 955	14 304	3 562	356 152
	1972	50 125	100 868	78 532	71 355	63 803	41 371	22 318	5 332	433 704
	1974	57 108	133 665	101 485	84 505	77 235	69 844	34 089	9 387	567 317
<b>Totaal:</b>	1970	184 573	246 935	318 786	541 011	890 459	620 865	248 952	72 782	3 124 363
	1972	217 611	230 366	276 931	429 472	817 765	812 233	387 394	110 412	3 282 184
	1974	231 244	235 122	223 126	289 844	633 107	969 237	687 178	202 494	3 471 353

(1) Resultaten verkregen door steekproef.

N.B.: Vanaf het dienstjaar 1970, hebben een wijziging in het coderen van de activiteiten en het gebruik van een nieuwe nomenclatuur van die activiteiten, verschuivingen tussen de sociale beroepsgroepen veroorzaakt.

2. — Netto-inkomens onderworpen aan de personenbelasting per klasse, volgens sociale beroepsgroep van de aangever <sup>(1)</sup>. (vervolg)

SOCIALE BEROEPSGROEP	Aansluiting-jaar	Klassen belastbaar totaal netto-inkomen (× 1 000 F)								Totaal
		< 30	30 - < 50	50 - < 70	70 - < 100	100 - < 150	150 - < 250	250 - < 500	> 500	
<b>Belastbaar totaal netto-inkomen (× 1 000 000 F)</b>										
Landbouw .....	1970	10,9	260,9	1 154,0	1 552,3	2 042,5	1 659,0	565,1	199,5	7 444,3
	1972	5,8	192,7	1 092,4	1 421,2	1 813,9	2 143,9	1 344,0	502,3	8 516,2
	1974	5,9	199,7	630,4	881,1	1 893,1	3 399,6	3 484,4	1 331,6	11 825,9
Tuinbouw en aanverw. activiteiten v. landb. en tuinb., visserij .....	1970	—	22,3	128,6	169,6	270,4	355,7	230,6	118,8	1 296,0
	1972	—	12,1	79,4	122,9	228,4	498,2	408,2	233,0	1 582,3
	1974	1,2	21,1	68,4	92,8	227,2	568,3	766,6	563,2	2 308,7
Nijverheid, ambacht .....	1970	3,1	91,6	436,3	1 253,1	3 507,2	6 292,7	5 810,8	4 017,2	21 412,0
	1972	2,7	71,2	308,1	831,6	2 361,7	5 287,7	7 356,6	6 740,9	22 960,4
	1974	7,5	70,3	147,8	440,3	1 417,7	4 538,7	10 020,1	11 048,1	27 690,5
Handel .....	1970	2,7	161,4	656,4	1 605,9	3 594,8	5 903,7	6 622,3	6 259,4	24 806,3
	1972	9,2	140,4	569,9	1 147,0	2 698,2	5 325,9	8 194,3	8 682,6	26 767,4
	1974	8,8	139,8	346,8	817,7	1 745,2	4 860,9	10 153,6	15 582,7	33 655,5
Diensten .....	1970	8,1	124,8	451,6	1 148,4	2 118,3	3 217,3	3 725,3	2 733,4	13 527,2
	1972	6,0	107,2	255,0	782,0	1 738,2	3 354,0	4 932,6	4 719,4	15 894,4
	1974	11,5	121,1	234,0	627,0	1 682,1	3 332,1	6 050,0	6 904,3	18 962,0
Vrije beroepen .....	1970	2,5	38,4	88,6	239,0	544,4	1 246,9	3 388,6	13 166,7	18 715,1
	1972	4,5	41,9	98,4	188,7	417,5	1 022,2	3 485,9	16 524,5	21 783,6
	1974	4,7	22,3	68,1	155,2	329,3	1 000,3	3 328,5	23 116,0	28 024,4
Vennoten in personenvennootschappen .....	1970	0,7	19,0	68,0	157,8	676,3	1 742,3	3 579,5	7 470,8	13 714,2
	1972	2,0	26,8	47,5	200,4	604,1	1 684,1	3 752,9	9 917,1	16 234,9
	1974	3,1	11,4	45,2	128,5	371,8	1 351,3	4 627,0	15 268,6	21 806,8
Beheerders bij vennootschappen op aandelen .....	1970	2,2	4,7	12,1	32,2	125,6	432,1	1 377,4	12 548,5	14 534,7
	1972	—	1,7	9,4	36,8	78,9	347,2	1 273,3	14 837,8	16 585,1
	1974	—	1,8	5,7	20,6	82,9	258,9	1 255,8	17 338,7	18 964,5
Loontrekkers .....	1970	1 369,5	4 152,7	9 646,0	27 416,3	61 302,2	36 723,7	5 054,3	148,6	145 813,3
	1972	1 123,8	3 398,6	7 157,3	19 312,4	59 845,7	66 395,0	16 198,4	681,2	174 112,5
	1974	1 031,2	2 403,2	4 085,2	10 608,9	45 165,5	98 548,0	57 567,7	2 964,5	222 374,0
Weddetrekkers .....	1970	570,6	1 342,0	2 554,8	8 080,2	29 078,4	52 776,5	47 473,3	20 896,0	162 771,8
	1972	510,2	1 287,7	2 344,2	6 925,5	23 872,3	60 389,0	75 126,3	37 665,1	208 120,2
	1974	454,3	1 136,2	1 658,9	3 801,8	17 400,4	57 735,9	123 634,9	80 505,5	286 327,9
Gepensioneerden of zonder beroepsactiviteit .....	1970	507,6	3 867,7	3 988,1	4 861,2	6 049,5	6 040,1	4 711,0	3 439,4	33 464,7
	1972	782,7	4 116,2	4 656,9	5 968,5	7 795,8	7 877,4	7 448,9	5 065,8	43 712,2
	1974	746,8	5 551,2	5 997,4	7 085,7	9 409,9	13 330,6	11 587,1	7 894,1	61 602,9
<b>Totaal:</b>	1970	2 477,9	10 085,3	19 184,5	46 515,9	109 309,7	116 390,0	82 538,1	70 998,0	457 499,5
	1972	2 447,0	9 396,4	16 618,4	36 937,0	101 454,7	154 324,6	129 521,5	105 569,5	556 269,2
	1974	2 274,9	9 677,9	13 288,1	24 659,7	79 725,0	188 924,6	232 475,7	182 517,4	733 543,2

(1) — N.B. Zie noten bladzijde 480.

### 3. — Rendement van de Belgische vennootschappen op aandelen <sup>(1) (3)</sup>

JAREN	Getelde vennootschappen			Gestort kapitaal	Reserven	Netto-resultaat van het boekjaar		Winstverdeling		Obligatieleningen	
	Totaal	met winst	met verlies			Winst	Verlies	Bruto dividenden (2)	Tantiemes	Uitstaande op 31 dec.	Betaalde bruto coupons
(x 1 000 000 F)											

#### A. Vennootschappen met belangrijkste bedrijvigheid in België.

##### Bankwezen

1968 ....	50	48	2	10 383	8 147	2 128	13	1 142	99	15 972	695
1969 ....	52	51	1	14 459	8 846	2 366	—	1 359	109	20 321	942
1970 ....	53	51	2	16 534	10 490	2 841	258	1 633	122	25 089	1 152
1971 ....	47	44	3	16 496	12 340	3 304	35	1 953	132	29 749	1 570
1972 ....	48	46	2	18 045	13 591	3 561	32	2 107	134	34 895	1 981
1973 ....	45	41	4	18 515	14 855	3 740	36	2 272	130	40 435	2 209
1974 ....	47	44	3	19 747	17 509	4 060	33	2 538	149	47 014	2 607
1975* ...	50	48	2	20 793	18 806	3 677	1 182	1 963	116	56 655	3 041

##### Financiële en immobilaire vennootschappen

1968 ....	1 892	1 409	483	48 070	27 336	4 914	524	2 868	162	28 128	1 444
1969 ....	1 940	1 464	476	53 487	28 806	5 603	553	3 244	197	33 724	1 784
1970 ....	1 981	1 521	460	57 032	31 971	6 308	697	3 697	206	39 551	2 199
1971 ....	2 077	1 559	518	59 443	34 232	6 643	611	4 120	215	46 395	2 770
1972 ....	2 121	1 615	506	61 732	38 402	6 844	842	4 469	236	54 993	3 339
1973 ....	2 141	1 667	474	63 921	41 506	8 600	439	5 230	286	64 177	3 788
1974 ....	2 220	1 705	515	70 150	44 732	9 969	1 048	6 616	356	74 925	4 435
1975* ...	2 304	1 715	589	80 125	49 362	11 092	1 011	7 467	289	91 238	5 504

##### Groot- en Kleinhandel

1968 ....	4 099	2 862	1 237	21 953	15 342	3 553	1 401	943	188	2 393	155
1969 ....	4 212	3 018	1 194	24 748	14 280	4 363	1 279	1 200	219	3 041	155
1970 ....	4 326	3 239	1 087	32 253	16 912	6 004	2 359	1 657	273	3 356	204
1971 ....	4 435	3 238	1 197	36 718	19 063	7 435	2 679	1 810	316	3 337	237
1972 ....	4 714	3 269	1 445	40 751	22 294	6 757	3 846	1 783	271	4 445	246
1973 ....	4 884	3 557	1 327	45 400	23 494	8 786	2 904	2 280	294	4 405	325
1974 ....	5 097	3 782	1 315	45 658	26 354	12 623	2 673	2 624	427	4 259	321
1975* ...	5 362	3 851	1 511	48 873	35 777	12 852	5 819	3 561	489	5 002	301

##### Metaalverwerkende nijverheid

1968 ....	1 361	904	457	23 941	21 254	3 960	1 331	1 506	122	2 253	150
1969 ....	1 352	944	408	28 521	20 480	4 830	1 324	1 483	119	2 095	152
1970 ....	1 336	1 016	320	32 333	22 169	6 087	1 751	1 790	131	2 451	148
1971 ....	1 356	1 061	295	37 726	23 255	7 104	1 238	1 720	149	2 313	174
1972 ....	1 391	1 035	356	42 301	28 412	7 798	1 466	1 979	144	5 488	205
1973 ....	1 425	1 068	357	45 678	31 237	9 082	1 630	2 895	151	5 363	325
1974 ....	1 512	1 097	415	47 758	36 367	9 999	2 359	3 880	176	5 901	409
1975* ...	1 562	1 136	426	51 145	39 392	8 903	5 125	3 526	187	5 789	443

##### Ijzer- en staalvoortbrengende nijverheid

1968 ....	90	54	36	26 196	19 258	513	117	250	22	5 096	348
1969 ....	87	57	30	26 883	20 077	869	136	403	31	4 354	322
1970 ....	90	71	19	25 946	18 064	3 096	76	1 472	64	3 585	279
1971 ....	88	73	15	28 319	18 859	3 204	54	1 793	83	2 779	229
1972 ....	87	62	25	28 431	20 166	1 424	295	578	44	2 328	179
1973 ....	86	64	22	28 578	20 544	1 397	528	956	57	1 951	153
1974 ....	85	62	23	28 315	19 433	4 066	68	2 068	103	1 233	127
1975* ...	81	71	10	28 684	22 411	4 984	27	2 482	89	1 312	80

(1) Deze tabel geeft enkel een overzicht van de belangrijkste bedrijfstakken; de som van de cijfers betreffende die bedrijfstakken stemt niet overeen met het totaal van de tabel.

(2) Daar een zeker aantal ondernemingen deelnemingen bezitten in andere ondernemingen die hun activiteit uitoefenen in dezelfde sector of in andere sectoren, is een deel der dividenden, die onder deze rubriek opgenomen zijn, twee- of zelfs meermaals geteld.

(3) Excl.: « N.B.B. », « N.M.K.N. » en « SABENA ».

(\*) Alleen voor de obligatieleningen: voorlopige cijfers.

3. — Rendement van de Belgische vennootschappen op aandelen. <sup>(1)</sup> <sup>(3)</sup> (vervolg).

JAREN	Getelde vennootschappen			Gestort kapitaal	Reserven	Netto-resultaat van het boekjaar		Winstverdeling		Obligatieleningen	
	Totaal	met winst	met verlies			Winst	Verlies	Bruto dividenden (2)	Tantiemes	Uitstaande op 31 dec.	Betaalde bruto coupons

## A. Vennootschappen met belangrijkste bedrijvigheid in België (vervolg).

## Non-ferro metaalnijverheid

1968 ....	88	52	36	5 609	5 236	921	562	599	61	59	4
1969 ....	89	57	32	6 689	5 022	1 165	129	694	71	55	3
1970 ....	81	64	17	4 123	3 166	571	215	298	40	51	3
1971 ....	92	69	23	7 333	7 282	1 536	118	823	80	47	3
1972 ....	92	64	28	6 877	7 491	863	303	348	38	349	3
1973 ....	93	75	18	7 463	7 624	1 092	167	548	54	634	30
1974 ....	93	72	21	7 744	8 004	1 715	154	790	65	697	49
1975* ...	86	62	24	7 314	9 345	1 914	197	967	77	1 286	55

## Textielnijverheid

1968 ....	957	563	394	13 184	11 951	1 072	714	291	51	273	18
1969 ....	929	658	271	13 832	11 285	1 543	481	391	69	273	16
1970 ....	919	658	261	14 628	11 788	1 651	381	428	84	267	17
1971 ....	901	573	328	14 398	12 442	1 311	986	368	77	288	19
1972 ....	898	646	252	15 137	12 972	1 862	719	368	85	317	22
1973 ....	915	659	256	14 984	13 261	2 080	637	439	89	315	25
1974 ....	938	667	271	15 250	14 682	2 130	699	539	97	268	22
1975* ...	940	565	375	15 623	15 527	1 828	1 785	593	94	274	19

## Voedingsnijverheid

1968 ....	717	550	167	14 742	10 226	2 454	372	930	82	773	56
1969 ....	703	559	144	16 069	9 908	2 215	479	838	89	844	53
1970 ....	713	542	171	18 294	10 710	2 686	516	904	77	828	62
1971 ....	699	532	167	17 113	10 638	1 822	480	741	73	822	60
1972 ....	693	534	159	19 510	12 807	2 888	467	1 080	81	847	62
1973 ....	696	530	166	20 585	14 510	3 064	490	1 427	100	818	58
1974 ....	716	531	185	21 917	16 295	3 463	492	1 429	92	776	54
1975* ...	729	498	231	23 509	18 364	2 846	1 187	1 222	69	1 225	62

## Scheikundige nijverheid

1968 ....	627	437	190	35 133	25 842	4 092	947	2 216	84	424	33
1969 ....	643	483	160	40 423	25 955	5 297	793	2 684	84	396	32
1970 ....	631	470	161	43 715	27 450	5 532	561	2 752	94	1 058	29
1971 ....	635	477	158	48 128	29 803	6 659	1 174	3 350	107	4 011	90
1972 ....	644	483	161	49 884	35 898	6 667	1 296	3 960	97	4 370	301
1973 ....	653	480	173	52 259	35 939	7 517	939	4 367	109	5 351	350
1974 ....	662	506	156	55 898	38 509	10 447	491	5 423	130	5 661	422
1975* ...	711	529	182	57 481	43 559	14 717	1 365	7 354	141	7 930	438

Elektriciteit <sup>(4)</sup>

1968 ....	17	17	—	27 953	5 775	2 598	—	2 308	87	14 183	937
1969 ....	17	17	—	27 165	5 312	2 607	—	2 383	77	14 618	936
1970 ....	18	17	1	30 068	6 075	3 032	4	2 637	82	15 899	978
1971 ....	18	17	1	31 783	7 108	3 363	3	3 015	88	20 319	1 117
1972 ....	17	16	1	34 276	7 460	3 662	3	3 255	87	29 029	1 535
1973 ....	17	16	1	36 598	8 434	3 839	3	3 552	87	34 166	2 131
1974 ....	17	16	1	39 656	9 086	4 860	5	4 519	83	42 983	2 633
1975* ...	17	16	1	42 518	10 101	5 409	3	4 994	84	51 663	3 446

(1) (2) (3) (\*) Zie noten bladzijde 482.

(4) De rubriek « Elektriciteit » bevat de private ondernemingen die zich toelagen op de productie, de coördinatie van de productie en de verdeling van elektriciteit.

3. — Rendement van de Belgische vennootschappen op aandelen. <sup>(1)</sup> <sup>(3)</sup> (vervolg)

JAREN	Gedeelde vennootschappen			Gestort kapitaal	Reserven	Netto-resultaat van het boekjaar		Winstverdeling		Obligatieleningen	
	Totaal	met winst	met verlies			Winst	Verlies	Bruto dividenden (2)	Tantiemes	Uitstaande op 31 dec.	Betaalde bruto coupons
( × 1 000 000 F )											

A. Vennootschappen met belangrijkste bedrijvigheid in België (vervolg).

Papiernijverheid en grafische bedrijven

1968	342	242	100	5 221	3 447	441	146	130	21	144	13
1969	352	261	91	6 089	3 383	604	174	175	27	135	11
1970	352	274	78	6 234	3 583	796	221	203	26	137	10
1971	358	286	72	7 040	4 165	1 119	316	191	15	250	10
1972	372	267	105	6 839	4 361	783	290	152	18	401	16
1973	382	271	111	7 657	5 105	663	398	145	19	1 296	62
1974	405	303	102	7 459	5 562	1 021	250	229	25	1 209	101
1975*	415	306	109	7 682	6 174	1 662	315	474	37	1 282	93

Bouwnijverheid

1968	513	393	120	4 883	4 209	1 336	117	230	86	495	31
1969	526	404	122	6 333	3 648	1 367	111	252	108	477	34
1970	543	416	127	7 308	3 886	1 196	187	252	89	533	34
1971	558	437	121	8 079	4 300	1 676	213	286	103	615	42
1972	570	438	132	8 268	5 435	1 934	351	344	144	717	46
1973	573	440	133	8 621	6 869	2 295	151	379	151	1 067	62
1974	630	468	162	9 643	8 013	2 523	188	544	127	1 100	79
1975*	670	505	165	10 715	9 692	2 374	282	567	147	1 465	88

Kolennijverheid

1968	26	10	16	4 908	1 690	94	512	55	6	22	2
1969	25	10	15	4 704	1 269	90	342	39	3	19	1
1970	24	12	12	4 780	1 065	221	320	162	3	8	1
1971	24	12	12	4 777	875	166	192	75	5	4	—
1972	22	8	14	4 585	724	87	333	22	2	3	—
1973	21	9	12	4 580	629	40	408	10	1	1	—
1974	22	10	12	4 406	483	78	517	37	2	—	—
1975*	16	10	6	4 047	— 11	341	164	85	2	—	—

Glasnijverheid

1968	58	41	17	5 219	2 561	586	100	350	31	528	37
1969	58	44	14	5 440	2 669	743	50	380	34	483	34
1970	55	44	11	5 775	2 985	831	67	410	37	345	34
1971	54	40	14	5 961	3 375	787	65	398	34	311	23
1972	53	41	12	5 961	3 605	746	126	379	33	294	22
1973	49	36	13	9 301	4 357	1 426	54	617	35	335	20
1974	47	37	10	8 344	4 995	1 549	134	817	36	79	6
1975*	45	28	17	6 197	3 625	539	571	296	22	73	6

Cementnijverheid en nijverheid van de cementagglomeraten

1968	139	105	34	6 527	2 966	586	36	503	39	594	39
1969	141	101	40	6 968	2 852	796	44	492	39	867	36
1970	143	111	32	7 308	2 892	778	57	539	38	829	61
1971	149	110	39	7 528	3 073	880	58	583	40	766	57
1972	152	102	50	7 678	3 287	994	66	636	48	729	54
1973	152	111	41	8 071	3 289	1 077	92	678	53	1 630	51
1974	164	114	50	7 870	3 659	1 074	154	737	49	1 569	64
1975*	163	121	42	8 399	3 871	1 027	116	673	49	1 792	118

(1) (2) (3) (\*) Zie noten bladzijde 482.

3. — Rendement van de Belgische vennootschappen op aandelen. <sup>(1) (3)</sup> (vervolg)

JAREN	Gedeelde vennootschappen			Gestort kapitaal	Reserven	Netto-resultaat van het boekjaar		Winstverdeling		Obligatieleningen	
	Totaal	met winst	met verlies			Winst	Verlies	Bruto dividenden (2)	Tantiemes	Uitstaande op 31 dec.	Betaalde bruto coupons
(× 1 000 000 F)											

## A. Vennootschappen met belangrijkste bedrijvigheid in België (vervolg).

## Klei-, keramische en kalknijverheid

1968 ....	175	117	58	2 454	2 267	295	96	106	12	74	7
1969 ....	169	111	58	2 784	2 113	275	81	139	9	81	5
1970 ....	162	113	49	3 034	2 188	391	159	127	12	76	5
1971 ....	157	116	41	2 876	2 188	392	116	128	11	79	6
1972 ....	164	99	65	3 019	2 363	310	265	121	9	90	6
1973 ....	161	111	50	3 224	2 325	460	173	138	12	72	6
1974 ....	163	120	43	3 429	2 569	507	114	170	13	103	5
1975* ...	162	120	42	3 543	2 937	586	169	174	11	102	8

## Vervoer

1968 ....	639	427	212	6 273	4 096	485	217	197	40	20	2
1969 ....	654	449	205	6 776	4 015	719	196	254	42	16	1
1970 ....	672	503	169	7 278	4 130	820	144	276	42	14	1
1971 ....	695	526	169	8 060	4 364	1 078	180	351	49	21	2
1972 ....	747	559	188	9 304	4 945	1 283	287	370	66	95	2
1973 ....	782	587	195	9 807	5 776	1 258	247	440	52	94	6
1974 ....	805	579	226	10 272	6 240	1 343	276	633	71	172	8
1975* ...	883	645	238	11 334	8 196	2 127	428	735	76	1 023	20

## Totaal van de vennootschappen met belangrijkste bedrijvigheid in België

1968 ....	15 037	10 439	4 598	278 954	183 098	33 040	7 917	15 943	1 396	73 330	4 093
1969 ....	15 286	11 045	4 241	310 899	180 992	39 248	6 969	17 872	1 559	89 760	4 642
1970 ....	15 567	11 614	3 953	343 882	191 409	47 404	9 133	21 201	1 689	104 052	5 348
1971 ....	15 938	11 700	4 238	371 819	210 787	53 489	9 705	23 765	1 856	122 268	7 018
1972 ....	16 640	11 941	4 699	395 454	239 846	53 853	12 575	24 201	1 835	150 953	8 660
1973 ....	17 155	12 570	4 585	419 203	257 461	62 489	10 563	28 871	2 017	173 598	10 364
1974 ....	18 137	13 241	4 896	440 186	282 674	78 403	11 678	36 370	2 397	199 655	12 135
1975* ...	19 108	13 439	5 669	469 523	319 599	83 892	23 235	40 006	2 345	240 638	14 527

B. Totaal van de vennootschappen met belangrijkste bedrijvigheid in het buitenland <sup>(4)</sup>.

1968 ....	264	168	96	40 235	28 576	4 439	615	2 696	154	3 788	122
1969 ....	252	186	66	41 242	27 671	5 139	161	3 012	173	4 170	185
1970 ....	240	179	61	41 357	29 655	6 395	2 595	3 644	197	3 743	287
1971 ....	234	183	51	42 965	29 006	7 125	263	3 905	215	2 329	224
1972 ....	229	168	61	46 775	31 878	5 298	203	3 757	211	4 903	148
1973 ....	211	145	66	43 916	32 019	5 488	397	3 755	210	4 805	349
1974 ....	192	122	70	45 769	32 092	7 942	692	4 708	223	4 727	350
1975* ...	186	114	72	45 470	34 506	11 061	768	5 492	242	6 525	345

## C. Algemeen totaal

1968 ....	15 301	10 607	4 694	319 189	211 674	37 479	8 532	18 639	1 550	77 118	4 215
1969 ....	15 538	11 231	4 307	352 141	208 663	44 387	7 130	20 884	1 732	93 930	4 827
1970 ....	15 807	11 793	4 014	385 239	221 064	53 799	11 728	24 845	1 886	107 795	5 635
1971 ....	16 172	11 883	4 289	414 784	239 793	60 614	9 968	27 670	2 071	124 597	7 242
1972 ....	16 869	12 109	4 760	442 229	271 724	59 151	12 778	27 958	2 046	155 856	8 808
1973 ....	17 366	12 715	4 651	463 119	289 480	67 977	10 960	32 626	2 227	178 404	10 713
1974 ....	18 329	13 363	4 966	485 955	314 766	86 345	12 370	41 078	2 620	204 382	12 485
1975* ...	19 294	13 553	5 741	514 993	354 105	94 953	24 003	45 498	2 587	247 163	14 872

(1) (2) (3) (\*) Zie noten bladzijde 482.

(4) Hierin zijn ook begrepen tot in 1962 de vennootschappen onderworpen aan het recht van Ruanda-Urundi. Vanaf 1961 en 1963, degene van de vennootschappen die thans ingevolge de wetten van 17 juni 1960 en 14 juni 1962 beheerst worden door de Belgische wetgeving op de vennootschappen.

#### 4. — Overdrachten van onroerende goederen.

##### I. Gebouwen en appartementen.

JAREN	Woonhuizen en appartementen															
	Huizen niet anders genoemd			Opbrengst-huizen			Herenwoningen en -huizen			Villa's		Landbouwers-woningen			Appartementen (1)	
	Aantal		Verkoop-prijs (× 1 000 F)	Aantal		Verkoop-prijs (× 1 000 F)	Aantal		Verkoop-prijs (× 1 000 F)	Aantal		Verkoop-prijs (× 1 000 F)	Aantal		Verkoop-prijs (× 1 000 F)	
	Loten	Hui-zen		Loten	Hui-zen		Loten	Hui-zen		Loten	Villa's		Loten	Hui-zen		Loten

##### A. Openbare verkopen

1971	6 144	6 544	2 819 333	197	210	299 993	12	13	30 064	251	258	356 063	167	167	103 469	267	401	199 483
1972	6 170	6 566	3 196 330	227	244	489 011	18	18	49 906	287	289	452 430	138	147	101 493	271	518	274 272
1973	6 377	6 726	3 764 994	225	232	462 912	21	25	55 416	271	277	556 392	142	142	125 941	354	422	278 811
1974	6 718	7 088	4 885 377	229	238	554 270	13	13	36 748	300	302	627 234	188	190	206 479	392	544	438 471
1975	7 693	8 138	6 499 470	213	221	620 833	23	23	69 935	318	319	773 134	249	249	323 548	403	510	462 393
1976	7 735	8 162	7 917 197	316	332	945 289	23	24	93 314	410	415	1 147 328	275	277	483 507	382	445	473 864
1977	7 947	8 358	10 001 655	193	198	486 724	15	15	53 508	457	462	1 349 441	271	272	521 595	423	536	528 573
1978	7 899	8 353	10 889 545	185	191	606 594	24	25	91 823	508	511	1 654 676	287	287	650 479	399	480	541 539

##### B. Verkopen uit de hand

1971	37 425	38 663	18 366 747	838	866	2 035 440	84	92	300 326	1 948	1 966	3 086 761	456	457	304 129	13 386	16 848	8 011 071
1972	41 899	43 088	22 245 430	1 096	1 179	3 114 148	91	98	487 925	2 226	2 237	4 059 128	418	419	289 138	17 559	20 557	12 067 115
1973	45 439	46 636	27 604 494	1 173	1 281	6 445 072	121	134	846 112	2 467	2 494	5 557 160	476	476	395 601	22 374	26 216	18 527 067
1974	44 358	45 809	30 501 682	1 210	1 297	6 433 782	91	99	493 533	2 268	2 290	5 759 991	500	500	477 293	24 955	29 003	23 092 584
1975	41 886	43 094	32 311 408	1 253	1 278	4 785 657	66	71	399 856	2 326	2 362	6 485 625	489	489	577 152	18 267	20 559	19 554 844
1976	46 140	47 462	45 040 261	895	916	4 569 742	72	74	332 022	2 612	2 629	8 213 254	516	516	681 268	22 116	24 411	26 791 275
1977	48 299	49 808	56 922 112	833	856	4 780 299	63	67	427 393	2 985	3 052	9 941 734	433	433	744 764	23 010	25 605	31 346 320
1978	50 653	52 073	67 652 796	874	901	5 733 374	53	53	271 310	3 091	3 111	11 243 924	486	487	1 017 906	20 225	22 271	29 590 001

##### II. Eigendommen en gronden.

JAREN	Land- en tuinbouw-eigendommen					Teelgronden				Weiden				Teelgronden en weiden				Aan- Loten
	Aantal			Oppervlakte (aren)	Verkoop-prijs (× 1000 F)	Aantal		Oppervlakte (aren)	Verkoop-prijs (× 1000 F)	Aantal		Oppervlakte (aren)	Verkoop-prijs (× 1000 F)	Aantal		Oppervlakte (aren)	Verkoop-prijs (× 1000 F)	
	Loten	Ge-bou-wen	Per-celen			Loten	Per-celen			Loten	Per-celen			Loten	Per-celen			

##### A. Openbare verkopen

1971	174	178	173	80 576	250 273	2 154	2 650	157 575	344 803	1 152	1 407	96 505	168 164	191	361	43 404	83 511	2 075
1972	153	153	92	63 804	251 117	2 437	2 953	183 644	397 265	1 222	1 438	106 929	190 610	170	386	38 871	72 802	2 416
1973	180	182	105	74 100	345 936	2 510	2 950	175 464	453 880	1 196	1 386	108 089	248 386	209	387	54 722	144 109	2 713
1974	170	171	138	79 951	448 547	2 252	2 688	165 112	451 865	1 292	1 522	130 096	349 812	195	399	51 805	157 456	2 949
1975	169	169	95	78 626	489 719	2 716	3 190	206 336	648 476	1 545	1 814	133 699	413 915	231	488	60 357	211 397	3 300
1976	172	174	100	76 719	564 923	2 618	3 188	262 770	873 500	1 407	1 638	131 432	506 535	268	753	89 013	344 113	3 882
1977	115	116	88	69 600	507 040	3 007	3 607	245 390	1 109 899	1 553	1 885	149 370	677 123	230	484	55 896	276 054	3 405
1978	106	106	71	68 536	573 891	3 016	3 648	242 892	1 233 838	1 537	1 827	147 122	710 719	219	449	51 925	286 563	3 248

##### B. Verkopen uit de hand

1971	647	653	186	408 215	1 196 849	12 407	13 176	701 442	1 902 846	4 451	4 819	320 759	662 110	511	782	138 261	277 078	29 051
1972	801	815	281	433 629	1 479 659	14 185	15 023	865 672	2 296 109	4 748	4 972	351 297	715 476	610	908	194 980	405 091	43 874
1973	903	917	165	483 856	1 763 581	15 174	15 903	960 163	2 583 821	5 001	5 190	378 666	847 062	668	924	237 539	512 997	54 022
1974	980	983	176	582 827	2 390 029	14 758	15 426	947 345	2 783 700	5 133	5 341	402 004	938 736	595	755	208 845	462 871	53 339
1975	784	789	125	411 861	1 857 093	13 036	13 710	888 189	2 722 187	4 500	4 668	368 242	927 744	539	757	159 332	383 932	43 406
1976	637	639	106	373 064	1 901 748	15 516	16 287	1 033 376	3 845 718	4 870	5 075	415 130	1 221 468	642	854	192 677	577 947	49 706
1977	604	605	60	340 898	2 154 233	14 042	14 783	1 011 061	4 041 884	4 517	4 750	365 285	1 341 837	569	722	204 523	695 941	43 574
1978	563	563	42	328 284	2 407 912	14 062	14 916	956 423	4 670 917	4 220	4 516	350 339	1 521 563	580	919	183 777	679 336	38 092



Gebouwen met handelskarakter									Gebouwen met industrieel karakter			Diverse gebouwen			Gesteigerde of bouwvallige gebouwen		
Kleinhandels-zaken			Hotels, spijshuizen, drankgelegenheden			Andere											
Aantal		Verkoop-prijs (× 1 000 F)	Aantal		Verkoop-prijs (× 1 000 F)	Aantal		Verkoop-prijs (× 1 000 F)	Aantal		Verkoop-prijs (× 1 000 F)	Aantal		Verkoop-prijs (× 1 000 F)	Aantal		Verkoop-prijs (× 1 000 F)
Loten	Gebouwen		Loten	Gebouwen		Loten	Gebouwen		Loten	Gebouwen		Loten	Gebouwen		Loten	Gebouwen	
390	429	521 031	54	55	95 564	48	60	65 813	142	157	327 280	90	189	20 335	53	61	6 179
378	397	452 173	42	44	63 252	51	51	92 988	140	145	273 138	117	171	22 937	56	71	8 055
389	415	579 654	42	42	47 063	43	48	66 397	139	143	294 651	116	168	38 558	56	83	7 999
383	406	567 642	39	40	77 609	41	57	95 200	127	133	287 901	121	242	36 205	52	70	15 101
406	420	654 295	59	59	95 646	37	37	132 991	140	142	461 631	118	274	43 844	38	55	5 465
388	400	792 572	60	61	105 894	39	40	206 304	178	184	587 445	140	244	63 188	46	66	17 224
373	390	777 434	53	54	107 862	74	83	992 331	157	160	737 194	125	216	85 834	46	53	17 247
394	408	1 050 027	61	62	173 434	65	67	242 992	175	178	692 809	108	206	61 226	32	50	9 743

Bouwgronden			Bossen			Niet-beteelbare gronden			Andere gronden			Diverse eigendommen							
tal	Oppervlakte (aren)	Verkoop-prijs (× 1 000 F)	Aantal		Verkoop-prijs (× 1 000)	Aantal		Verkoop-prijs (× 1 000)	Aantal		Verkoop-prijs (× 1000 F)	Aantal			Verkoop-prijs (× 1 000)				
			Loten	Per-celen		Loten	Per-celen		Loten	Per-celen		Loten	Gebouwen	Per-celen					
2 549	29 419	774 965	514	689	56 849	78 331	72	84	3 597	4 157	305	635	42 740	89 830	9	11	2	11 163	36 470
2 945	31 772	885 017	492	642	39 011	54 874	133	200	18 376	12 475	251	427	38 327	99 776	2	2	—	1 081	8 900
3 393	41 306	1 351 835	568	753	53 257	91 051	105	142	5 779	8 198	258	458	36 389	114 980	5	5	—	4 288	23 860
3 547	46 915	1 605 160	731	931	51 353	121 057	93	131	6 556	11 151	215	379	34 203	96 225	3	3	—	2 070	27 085
4 022	56 316	1 984 159	672	853	55 049	131 257	94	117	4 912	9 588	207	374	31 610	117 880	4	4	2	4 549	25 125
4 801	78 731	3 224 083	631	814	55 564	156 346	60	78	5 983	9 547	198	335	37 379	141 174	4	4	—	692	19 315
4 252	72 506	3 469 748	909	1 140	63 101	201 036	74	88	4 606	8 784	278	503	34 360	213 147	5	5	8	3 404	38 816
4 051	61 144	3 758 707	926	1 153	66 602	240 904	73	89	4 204	13 525	238	393	23 974	162 164	8	8	—	5 343	61 651

(1) Omvat alle soorten niet-commerciële lokalen in appartementsgebouwen.

## 5. — Nalatenschappen en overgangen bij overlijden.

Indeling van de aangiften volgens de devolutie en de belangrijkheid van de totale activa, en overeenstemmende netto-activa volgens de aard van de erfgenaam. — Jaar 1975.

KLASSEN VAN TOTALE ACTIVA (× 1 000 F)	Aantal aangiften	Bedrag van de totale activa (× 1 000 000 F)					Totaal van de netto- activa (1) (× 1 000 000 F)
		Onroerende goederen	Openbare effecten	Hypoth. schuld- vorderingen	Andere goederen	Totaal van de activa	
<b>Devolutie naar de rechte lijn alleen</b>							
< 50 .....	950	9,0	0,2	—	17,1	26,5	13,2
50 - < 100 .....	1 243	38,9	0,9	0,2	50,6	91,1	60,6
100 - < 200 .....	3 622	350,5	8,3	1,2	191,1	554,0	452,0
200 - < 500 .....	15 708	4 110,7	80,3	13,7	1 183,3	5 416,9	4 825,6
500 - < 1 000 .....	12 626	6 759,0	209,6	36,6	1 778,2	8 841,0	8 130,7
1 000 - < 2 000 .....	6 763	7 173,3	396,0	53,0	1 631,7	9 326,0	8 724,7
2 000 - < 5 000 .....	3 481	7 815,2	675,4	68,5	1 776,3	10 443,8	9 772,1
5 000 - < 10 000 .....	910	4 273,7	674,0	53,1	1 094,6	6 170,7	5 828,8
10 000 - < 20 000 .....	306	2 811,9	582,0	22,0	707,9	4 166,2	3 867,3
20 000 - < 50 000 .....	125	2 391,3	660,5	11,9	650,4	3 727,7	3 622,9
> 50 000 .....	24	1 185,2	536,9	2,7	256,9	1 982,1	1 933,0
<b>Totaal:</b>	<b>45 758</b>	<b>36 918,6</b>	<b>3 824,1</b>	<b>263,0</b>	<b>9 338,0</b>	<b>50 746,1</b>	<b>17 231,0</b>
<b>Devolutie naar de zijlinie alleen</b>							
< 50 .....	522	3,1	0,2	0,1	12,0	15,6	6,1
50 - < 100 .....	943	14,1	2,3	0,6	51,1	69,6	42,3
100 - < 200 .....	1 905	85,0	16,6	2,0	173,2	280,4	211,8
200 - < 500 .....	4 605	851,0	102,7	14,0	594,6	1 572,2	1 365,5
500 - < 1 000 .....	4 343	1 968,7	222,7	26,0	853,3	3 086,7	2 824,6
1 000 - < 2 000 .....	2 901	2 599,5	409,1	40,4	981,0	4 053,6	3 802,8
2 000 - < 5 000 .....	1 668	3 140,7	782,6	69,7	987,0	5 017,3	4 757,4
5 000 - < 10 000 .....	432	1 734,5	564,0	46,0	572,5	2 931,8	2 773,5
10 000 - < 20 000 .....	138	1 102,5	382,2	29,0	343,7	1 866,9	1 820,8
20 000 - < 50 000 .....	63	1 094,1	491,6	11,4	213,7	1 817,1	1 761,8
> 50 000 .....	10	365,1	191,3	0,6	129,7	686,8	663,8
<b>Totaal:</b>	<b>17 530</b>	<b>12 958,3</b>	<b>3 165,3</b>	<b>239,7</b>	<b>4 911,8</b>	<b>21 397,9</b>	<b>20 030,3</b>
<b>Gelijktijdige devolutie naar de rechte en de zijlinie</b>							
< 50 .....	32	0,4	—	—	0,5	0,9	0,4
50 - < 100 .....	154	4,7	0,1	—	7,0	12,1	7,5
100 - < 200 .....	348	19,7	1,4	0,3	27,4	50,5	37,6
200 - < 500 .....	753	135,0	11,7	1,5	93,7	250,8	212,6
500 - < 1 000 .....	598	275,9	13,0	2,2	121,7	425,4	376,6
1 000 - < 2 000 .....	383	343,3	33,1	2,7	141,8	534,1	476,9
2 000 - < 5 000 .....	259	526,7	78,9	7,8	179,6	805,3	737,1
5 000 - < 10 000 .....	66	289,3	68,1	1,3	88,1	456,1	418,6
10 000 - < 20 000 .....	27	226,9	62,0	4,7	59,2	359,1	334,4
20 000 - < 50 000 .....	16	164,1	171,0	1,9	151,0	490,2	437,7
> 50 000 .....	6	301,7	194,4	0,8	103,6	600,6	559,2
<b>Totaal:</b>	<b>2 642</b>	<b>2 288,0</b>	<b>633,8</b>	<b>23,4</b>	<b>973,7</b>	<b>3 985,1</b>	<b>3 598,6</b>
<b>Totaal overzicht</b>							
< 50 .....	1 504	12,5	0,4	0,1	29,6	43,1	19,8
50 - < 100 .....	2 340	57,7	3,3	0,7	108,7	172,8	110,4
100 - < 200 .....	5 875	455,2	26,3	3,5	391,7	884,9	701,4
200 - < 500 .....	21 066	5 096,7	194,7	29,3	1 871,5	7 239,8	6 403,6
500 - < 1 000 .....	17 567	9 003,6	445,2	64,8	2 753,2	12 353,1	11 331,9
1 000 - < 2 000 .....	10 047	10 116,1	838,2	96,1	2 754,5	13 913,8	13 004,4
2 000 - < 5 000 .....	5 408	11 482,5	1 536,9	146,1	2 942,9	16 266,3	15 266,6
5 000 - < 10 000 .....	1 408	6 297,5	1 306,1	100,4	1 755,2	9 558,6	9 020,9
10 000 - < 20 000 .....	471	4 141,4	1 026,3	55,7	1 110,8	6 392,2	6 022,5
20 000 - < 50 000 .....	204	3 649,8	1 323,2	25,3	1 015,1	6 035,1	5 822,4
> 50 000 .....	40	1 852,0	922,6	4,1	490,3	3 269,5	3 156,0
<b>Totaal:</b>	<b>65 930</b>	<b>52 161,9</b>	<b>7 623,2</b>	<b>526,1</b>	<b>15 223,5</b>	<b>76 129,0</b>	<b>70 860,0</b>

(1) Alleen de positieve netto-activa. Netto-activa = totale activa min het aangenomen passief.

Bedrag van de rechten (× 1 000 000 F)	Bedrag van de netto-activa (1) volgens de aard van de erfgenaam (× 1 000 000 F)								KLASSEN VAN TOTALE ACTIVA (× 1 000 F)
	Ascendenten en afstamelingen	Echtgenoot met gemene kinderen of afstamelingen	Echtgenoot zonder gemene kinderen of afstamelingen	Broeders en zusters	Ooms, tantes, neven, nichten	Andere personen	Provinciën, gemeenten, enz.	V.Z.W. enz.	

Devolutie naar de rechte linie alleen

—	12,1	1,2	—	—	—	—	—	—	< 50
0,1	54,6	6,0	—	—	—	—	—	—	50 - < 100
0,1	404,6	47,4	—	—	—	—	—	—	100 - < 200
15,0	4 138,1	687,5	—	—	—	—	—	—	200 - < 500
77,7	6 796,1	1 334,6	—	—	—	—	—	—	500 - < 1 000
166,7	7 193,8	1 530,9	—	—	—	—	—	—	1 000 - < 2 000
310,9	7 945,6	1 826,5	—	—	—	—	—	—	2 000 - < 5 000
284,5	4 774,7	1 054,1	—	—	—	—	—	—	5 000 - < 10 000
256,6	3 223,0	644,2	—	—	—	—	—	—	10 000 - < 20 000
360,7	2 999,8	623,1	—	—	—	—	—	—	20 000 - < 50 000
251,6	1 665,0	268,0	—	—	—	—	—	—	> 50 000
<b>1 723,9</b>	<b>39 207,6</b>	<b>8 023,5</b>	—	—	—	—	—	—	<b>Totaal.</b>

Devolutie naar de zijlinie alleen

0,4	—	—	1,2	1,1	0,5	1,0	—	0,1	< 50
5,1	—	—	7,7	12,7	9,5	9,5	0,3	0,8	50 - < 100
23,5	—	—	58,7	59,7	48,3	41,3	0,6	3,1	100 - < 200
141,2	—	—	530,6	324,1	264,5	235,3	3,0	7,9	200 - < 500
349,9	—	—	923,0	658,5	637,2	581,3	7,7	16,8	500 - < 1 000
533,0	—	—	1 077,2	964,4	910,3	788,3	13,7	48,9	1 000 - < 2 000
809,0	—	—	1 107,2	1 077,4	1 235,2	1 222,9	34,0	80,6	2 000 - < 5 000
610,6	—	—	509,9	496,6	813,5	833,5	13,4	106,7	5 000 - < 10 000
539,2	—	—	263,9	349,4	563,7	560,6	16,0	67,2	10 000 - < 20 000
610,6	—	—	163,6	435,8	645,7	445,6	19,6	51,4	20 000 - < 50 000
259,4	—	—	252,7	—	233,7	176,9	—	0,4	> 50 000
<b>3 881,9</b>	—	—	<b>4 895,7</b>	<b>4 379,7</b>	<b>5 362,1</b>	<b>4 896,3</b>	<b>108,5</b>	<b>383,8</b>	<b>Totaal.</b>

Gelijktijdige devolutie naar de rechte en de zijlinie

—	0,2	—	0,1	0,1	—	—	—	—	< 50
0,4	3,6	—	0,8	2,7	0,1	0,3	—	—	50 - < 100
1,9	19,4	0,2	4,4	11,1	0,7	1,8	0,1	—	100 - < 200
7,8	123,9	3,0	36,3	35,8	3,2	10,4	—	0,1	200 - < 500
16,0	218,1	2,0	79,5	49,3	5,3	22,3	—	0,1	500 - < 1 000
25,7	281,3	5,0	86,4	66,2	11,5	25,5	0,4	0,5	1 000 - < 2 000
48,0	474,5	8,8	125,8	71,6	13,6	39,1	0,9	2,8	2 000 - < 5 000
35,7	291,3	9,5	48,8	24,2	7,9	35,7	—	1,1	5 000 - < 10 000
30,6	259,8	15,6	45,4	1,4	1,2	10,9	—	—	10 000 - < 20 000
59,8	321,0	7,7	51,6	21,5	1,9	33,9	—	—	20 000 - < 50 000
75,2	550,4	—	6,6	—	1,0	1,1	0,1	—	> 50 000
<b>301,2</b>	<b>2 543,5</b>	<b>51,8</b>	<b>485,5</b>	<b>284,1</b>	<b>46,4</b>	<b>181,1</b>	<b>1,5</b>	<b>4,7</b>	<b>Totaal.</b>

Totaal overzicht

0,5	12,4	1,1	1,2	1,2	0,1	1,0	—	0,1	< 50
5,6	58,2	6,1	8,4	15,4	9,7	9,8	0,3	0,8	50 - < 100
25,6	424,1	47,5	63,1	70,8	48,9	43,0	0,7	3,1	100 - < 200
164,0	4 261,9	690,5	566,9	359,9	267,6	245,7	3,0	8,0	200 - < 500
443,7	7 014,2	1 336,6	1 002,5	707,8	642,5	603,6	7,8	17,0	500 - < 1 000
725,4	7 475,1	1 535,9	1 163,6	1 030,7	921,8	813,8	14,2	49,4	1 000 - < 2 000
1 167,9	8 420,1	1 835,4	1 233,0	1 149,0	1 248,8	1 262,0	34,8	83,4	2 000 - < 5 000
930,8	5 066,0	1 063,6	558,7	520,8	821,4	869,2	13,4	107,8	5 000 - < 10 000
826,4	3 482,8	659,8	309,2	350,9	564,9	571,5	16,0	67,2	10 000 - < 20 000
1 031,1	3 320,9	630,7	215,2	457,4	647,7	479,6	19,6	51,4	20 000 - < 50 000
586,2	2 215,4	268,0	259,3	—	234,7	178,1	0,1	0,4	> 50 000
<b>5 907,0</b>	<b>41 751,0</b>	<b>8 075,3</b>	<b>5 381,2</b>	<b>4 663,8</b>	<b>5 408,5</b>	<b>5 077,4</b>	<b>110,0</b>	<b>388,5</b>	<b>Totaal.</b>

(1) Voor de zijlinie, zijn de netto-activa, die beneden het belastbaar minimum vallen, uitgesloten.

5. — Nalatenschappen en overgangen bij overlijden (vervolg).

Jaren 1971 tot 1975

JAREN	Aantal aangiften	Onroerende goederen	Openbare effecten	Andere goederen	Activa totaal	Netto activa (1)	Belaste grondslag	Te betalen rechten
1971 .....	62 120	35 257	7 141	12 027	54 425	50 425	34 801	4 216
1972 .....	62 550	35 687	7 833	12 597	56 117	52 075	36 001	4 156
1973 .....	63 264	38 696	8 290	13 573	60 559	56 386	39 503	4 875
1974 .....	62 928	44 201	7 844	14 974	67 019	62 266	44 426	5 324
1975 .....	65 930	52 165	7 623	15 223	76 129	70 860	51 307	5 907

6. — Aangiften in de taks op de V.Z.W., tot vergoeding van de successierechten.

JAREN	Aantal aangiften	Onroerende goederen	Openbare effecten	Hypothecaire schuldvorderingen	Andere goederen	Totaal van de activa	Bedrag van de taks
1971 .....	10 578	40 029	13 833	548	10 014	64 424	109
1972 .....	11 128	42 963	14 617	460	11 978	70 019	119
1973 .....	11 406	45 665	17 596	817	11 305	75 383	128
1974 .....	11 942	48 867	17 898	1 061	14 172	81 998	139
1975 .....	12 480	53 973	18 759	1 094	16 889	90 715	154
1976 .....	12 558	59 431	20 534	522	18 865	99 352	169
1977 .....	13 798	68 993	21 739	1 335	26 213	118 280	202

7. — Belastbaar kadastraal inkomen van de eigendommen. — Overdrachten van onroerende goederen. — Hypotheekinschrijvingen.

(× 1 000 000 F)

JAREN	Belastbaar kadastraal inkomen				Overdrachten van onroerende goederen							Hypotheek inschrijvingen (2)
	On-gebouwd	Gebouwd	Materiaal, werktuigen	Totaal	Verkopen met normale voorwaarden				Totaal	Verkopen met speciale voorwaarden	Inbrengen in vennootschappen	
					Gebouwen en appartementen		Eigendommen en gronden					
					Openbare verkopen	Verkopen uit de hand	Openbare verkopen	Verkopen uit de hand				
1964 ...	2 619	30 058	2 176	34 853	3 912	27 887	1 904	16 258	49 961	567	2 193	47 134
1965 ...	2 619	30 815	2 406	35 840	4 596	31 501	2 323	17 602	56 022	680	1 167	46 625
1966 ...	2 615	31 747	2 513	36 875	4 817	34 142	2 743	16 944	58 646	700	1 372	54 115
1967 ...	2 606	32 710	2 615	37 931	5 001	33 229	2 442	16 443	57 115	731	582	58 868
1968 ...	2 596	33 761	2 737	39 094	5 056	38 648	2 708	17 444	63 856	670	1 007	61 025
1969 ...	2 595	34 770	2 923	40 288	4 976	43 300	2 557	20 735	71 568	743	608	70 961
1970 ...	2 582	35 808	3 060	41 450	4 479	39 715	2 019	19 213	65 426	452	1 658	58 981
1971 ...	2 563	36 867	3 186	42 616	4 825	38 502	1 831	16 081	61 258	706	959	67 219
1972 ...	2 560	37 897	3 373	43 828	5 476	51 104	1 973	22 947	81 500	698	1 333	88 319
1973 ...	2 553	38 883	3 667	45 103	6 277	71 975	2 782	31 040	112 076	842	1 780	121 739
1974 ...	2 548	39 917	3 998	46 463	7 828	78 126	3 268	33 983	123 206	1 226	1 876	124 676
1975 ...	2 547	40 991	4 322	47 860	10 143	74 794	4 032	28 687	117 655	673	1 215	115 900
1976 ...	2 542	42 156	4 778	49 476	12 833	98 618	5 840	37 895	155 186	2 005	992	175 900
1977 ...	2 534	43 264	5 164	50 961	15 659	123 224	6 502	41 504	186 889	4 045	1 081	194 500
1978 ...	2 535	44 363	5 520	52 418	16 665	133 307	7 042	43 788	200 802	901	8 667	238 500

(1) Alleen de positieve netto-activa.

(2) Met inbegrip van de vernieuwingen na 15 jaar - ca. 1.5 % van het totaal doch niet inbegrepen de wettelijke hypotheek.

## **Tewerkstelling**



1. — Bevolking naar socio-economische groepen op 31 december 1970<sup>(1)</sup> en eind april 1977<sup>(2)</sup>

SOCIO-ECONOMISCHE GROEPEN	31 december 1970			Eind april 1977		
	Mannen	Vrouwen	Totaal	Mannen	Vrouwen	Totaal
<b>Bevolking zonder beroep :</b>						
— jonger dan 14 jaar .....	1 085 335	1 037 080	2 122 415	1 015 105	971 309	1 986 418
— scholieren of studenten (14 jaar en ouder) .....	329 160	286 661	615 821	436 072	403 557	839 628
— personen verzorgend eigen huishouding .....	4 981	1 565 443	1 570 424	6 252	1 625 723	1 631 974
— overige personen zonder beroep	742 659	961 807	1 704 466	796 061	750 475	1 546 528
<b>Totaal :</b>	<b>2 162 135</b>	<b>3 850 991</b>	<b>6 013 126</b>	<b>2 253 482</b>	<b>3 751 060</b>	<b>6 004 548</b>
<b>Beroepsbevolking :</b>						
— bedrijfshoofden, niet in dienstverband en vrije beroepen .	401 646	128 421	530 067	379 725	121 285	500 977
— bedrijfshoofden in dienstverband .....	25 255	10 138	35 393	36 616	7 372	43 983
— hogere bedienden .....	213 794	65 483	279 277	226 994	88 297	315 281
— overige bedienden .....	547 849	393 310	941 159	637 315	478 199	1 115 514
— werklieden en thuisarbeiders .	1 240 977	364 915	1 605 892	1 150 162	350 811	1 500 977
— helpers .....	39 362	78 208	117 570	18 501	68 486	86 987
— werklozen .....	47 668	32 600	80 268	80 776	139 019	219 789
— dienstplichtigen .....	32 991	—	32 991	30 306	—	30 306
— positie in het bedrijf onbekend	10 189	5 012	15 201	2 387	1 141	3 527
<b>Totaal :</b>	<b>2 559 731</b>	<b>1 078 087</b>	<b>3 637 818</b>	<b>2 562 721</b>	<b>1 254 574</b>	<b>3 817 292</b>

2. — Beroepsbevolking naar geslacht en bedrijfsafdeling op 31 december 1970<sup>(1)</sup> en eind april 1977<sup>(2)</sup>

BEDRIJFSAFDELINGEN	31 december 1970			Eind april 1977		
	Mannen	Vrouwen	Totaal	Mannen	Vrouwen	Totaal
Landbouw, bosbouw en visserij .....	133 124	28 994	162 118	101 731	27 730	129 443
Energie- en waterhuishouding .....	79 107	3 393	82 500	65 737	3 859	69 582
Winning en verwerking van niet-energetische delfstoffen en hun derivaten; chemische industrie .....	238 421	29 789	268 210	223 809	26 764	250 548
Metaalverwerkende industrie; fijnmechanische en optische industrie .....	289 148	60 976	350 124	267 465	57 495	324 935
Andere verwerkende industrieën .....	343 444	204 809	548 253	283 269	160 259	443 510
Bouwnijverheid .....	282 737	8 885	291 622	270 329	10 172	280 488
Handel, hotels, restaurants en cafe's; reparatiebedrijven .....	344 202	258 077	602 279	371 048	271 966	642 977
Vervoer en verkeer .....	210 774	23 131	233 905	237 230	29 026	266 243
Bank- en verzekeringswezen, dienstverleningen ten behoeve van ondernemingen, verhuur .....	105 648	57 345	162 993	129 873	71 983	201 840
Overige dienstverlening .....	405 548	344 883	750 431	452 722	429 728	882 442
Bedrijvigheid onbekend .....	46 919	25 205	72 124	48 731	26 809	75 520
Werklozen en dienstplichtigen .....	80 659	32 600	113 259	111 082	139 019	250 095
<b>Totaal :</b>	<b>2 559 731</b>	<b>1 078 087</b>	<b>3 637 818</b>	<b>2 562 721</b>	<b>1 254 574</b>	<b>3 817 292</b>

(1) Algemene Volkstelling.

(2) Sociaal-economisch onderzoek. April 1977. Zie eveneens Statistische bepalingen en methoden.

### 3. — Notarissen naar provincie en gerechtelijk arrondissement (Toestand op 31 augustus 1978).

(Bron : Koninklijke Federatie van de notarissen van België.)

GERECHTELIJKE ARRONDISSEMENTEN	Aantal notarissen	GERECHTELIJKE ARRONDISSEMENTEN	Aantal notarissen
<b>Gebied van het Hof van Beroep te Brussel :</b>		<i>Provincie West-Vlaanderen</i>	
<i>Provincie Brabant</i>		Brugge .....	53
Brussel .....	172	Kortrijk .....	50
Leuven .....	45	Veurne .....	13
Nijvel .....	33	Ieper .....	23
<b>Totaal :</b>	<b>250</b>	<b>Totaal :</b>	<b>320</b>
<b>Gebied van het Hof van Beroep te Antwerpen :</b>		<b>Gebied van het Hof van Beroep te Luik :</b>	
<i>Provincie Antwerpen</i>		<i>Provincie Luik</i>	
Antwerpen .....	111	Luik .....	80
Mechelen .....	32	Hoei .....	23
Turnhout .....	38	Verviers .....	35
<i>Provincie Limburg</i>		<i>Provincie Luxemburg</i>	
Tongeren .....	32	Aarlen .....	15
Hasselt .....	35	Marche-en-Famenne .....	16
<b>Totaal :</b>	<b>248</b>	Neufchâteau .....	16
<b>Gebied van het Hof van Beroep te Bergen :</b>		<i>Provincie Namen</i>	
<i>Provincie Henegouwen</i>		Namen .....	32
Bergen .....	49	Dinant .....	27
Charleroi .....	67	<b>Totaal :</b>	<b>244</b>
Doornik .....	47	<b>Rijk :</b>	<b>1 225</b>
<b>Totaal :</b>	<b>163</b>		
<b>Gebied van het Hof van Beroep te Gent :</b>			
<i>Provincie Oost-Vlaanderen</i>			
Gent .....	82		
Oudenaarde .....	31		
Dendermonde .....	68		

### 4. — In de Orde van de Architecten ingeschreven architecten en ingenieurs.

	Architecten, ingenieurs en ingenieurs-architecten							
	A+A* (1)	waarvan A*	Architecten stagiaires (2)	waarvan A*	Totaal op 15-9-1977 (1)+(2)	Totaal op 15-6-1976	Toestand op 31-12-1977	
							Stagiaires	Architecten
Antwerpen .....	840	66	90	—	930	811	109	752
Brabant (Frans taalst.) .....	1 452	106	151	9	1 603	1 573	126	1 348
Brabant (Nederlands taalst.) .....	731	91	75	9	806	724	81	641
Henegouwen .....	586	53	94	12	680	591	99	540
Luik .....	761	42	84	9	845	844	95	779
Limburg .....	287	31	50	9	337	283	45	263
Luxemburg .....	94	8	10	—	104	86	9	91
Namen .....	226	26	10	—	236	201	10	201
Oost-Vlaanderen .....	767	48	95	2	862	770	94	722
West-Vlaanderen .....	560	39	68	5	628	596	67	560
<b>Rijk :</b>	<b>6 304</b>	<b>510</b>	<b>727</b>	<b>55</b>	<b>7 031</b>	<b>6 479</b>	<b>735</b>	<b>5 897</b>

(2) : A=architect (zelfstandig); A\*=architect-ambtenaar.



5. — Beroepsbevolking naar leeftijdsgroepen en geslacht op 31 december 1961, 1970 en eind april 1977<sup>(1)</sup>. — Rijk.

LEEFTIJD- GROEPEN	Mannen			Vrouwen			Totaal		
	1961	1970	1977	1961	1970	1977	1961	1970	1977
14 .....	12 714	6 487	2 218	8 157	4 216	1 351	20 871	10 703	3 569
15-19 .....	154 843	153 060	123 974	120 670	123 084	95 710	275 513	276 144	219 688
20-24 .....	242 256	307 641	312 541	143 515	215 526	253 691	385 771	523 167	566 223
25-29 .....	292 848	282 171	369 451	109 976	140 320	231 154	402 824	422 491	600 602
30-34 .....	320 083	290 790	318 585	101 753	115 243	165 417	421 836	406 033	484 000
35-39 .....	322 154	305 787	282 519	99 991	110 588	127 237	422 145	416 375	409 759
40-44 .....	248 460	307 021	292 036	79 133	108 489	115 841	327 593	415 510	407 879
45-49 .....	257 169	299 225	293 976	79 407	101 775	106 839	336 576	401 000	400 813
50-54 .....	268 571	197 570	271 122	78 217	63 563	87 408	346 788	261 133	358 529
55-59 .....	241 782	214 981	181 462	61 710	56 444	45 625	303 492	271 425	227 071
60-64 .....	172 106	158 826	91 833	26 432	21 845	14 284	198 538	180 671	106 118
65 en meer .....	46 652	36 172	23 049	23 864	16 994	10 080	70 516	53 166	33 120
<i>Totaal :</i>	<b>2 579 638</b>	<b>2 559 731</b>	<b>2 562 721</b>	<b>932 825</b>	<b>1 078 087</b>	<b>1 254 574</b>	<b>3 512 463</b>	<b>3 637 818</b>	<b>3 817 292</b>

6. — Activiteitsgraden naar leeftijdsgroepen en geslacht op 31 december 1961, 1970 en eind april 1977<sup>(1)</sup>. — Rijk.

LEEFTIJD- GROEPEN	Mannen			Vrouwen			Totaal		
	1961	1970	1977	1961	1970	1977	1961	1970	1977
14 .....	17,6	8,5	2,7	11,7	5,7	1,8	14,7	7,1	2,3
15-19 .....	50,3	41,3	30,8	40,6	34,5	24,8	45,5	37,9	27,8
20-24 .....	87,6	83,3	79,6	52,2	60,9	68,1	70,0	72,4	74,0
25-29 .....	97,2	96,0	96,7	36,5	49,7	64,6	66,9	73,3	81,2
30-34 .....	97,8	97,4	98,1	31,2	39,3	53,7	64,6	68,6	76,5
35-39 .....	96,6	96,7	97,1	30,0	35,3	45,0	63,3	66,1	71,4
40-44 .....	95,6	94,8	95,3	30,0	33,4	38,2	62,6	64,0	66,9
45-49 .....	94,0	92,2	92,4	28,4	30,8	33,3	60,9	61,2	62,8
50-54 .....	91,1	89,2	87,7	25,3	27,6	27,3	57,5	57,8	57,0
55-59 .....	85,1	82,3	79,2	20,1	20,0	18,6	51,4	50,0	47,9
60-64 .....	70,8	63,8	42,1	9,4	7,6	5,8	37,8	33,7	22,8
65 en meer .....	9,8	6,8	4,2	3,7	2,2	1,2	6,3	4,1	2,4
<i>Totaal :</i>	<b>57,4</b>	<b>54,2</b>	<b>53,2</b>	<b>19,9</b>	<b>21,9</b>	<b>25,1</b>	<b>38,2</b>	<b>37,7</b>	<b>38,9</b>

(1) Sociaal economisch onderzoek. April 1977. Zie eveneens Statistische bepalingen en methoden.

7. — Beroepsbevolking naar leeftijdsgroepen en geslacht op 31 december 1970 en eind april 1977 <sup>(1)</sup>.  
— Gewesten.

LEEFTIJDS- GROEPEN	Mannen		Vrouwen		Totaal		Mannen		Vrouwen		Totaal	
	1970	1977	1970	1977	1970	1977	1970	1977	1970	1977	1970	1977
	<b>Vlaams gewest</b>						<b>Waals gewest (2)</b>					
14 .....	4 091	1 340	3 123	828	7 214	2 169	2 024	674	856	413	2 880	1 086
15-19 .....	91 369	76 852	79 756	61 661	171 125	138 513	50 814	39 113	34 503	27 970	85 317	67 087
20-24 .....	176 269	189 983	124 987	158 362	301 256	348 342	102 591	102 383	65 164	77 229	167 755	179 604
25-29 .....	169 279	214 576	79 025	131 777	248 304	346 353	80 608	124 387	38 840	73 229	119 448	197 614
30-34 .....	173 312	190 395	62 064	91 897	235 376	282 292	85 121	93 523	34 384	49 070	119 505	142 591
35-39 .....	179 438	168 039	57 006	69 339	236 444	237 382	93 191	82 094	34 987	38 568	128 178	120 661
40-44 .....	173 096	173 277	52 251	60 913	225 347	234 190	99 944	86 510	36 771	36 705	136 715	123 217
45-49 .....	164 263	167 660	46 843	52 852	211 106	220 510	99 446	93 521	35 145	36 088	134 591	129 609
50-54 .....	108 630	151 004	28 846	41 329	137 476	192 332	64 270	88 038	21 486	29 162	85 756	117 200
55-59 .....	121 201	99 951	25 030	18 886	146 231	118 828	67 110	57 109	18 560	15 865	85 670	72 968
60-64 .....	91 741	51 143	9 498	6 164	101 239	57 304	46 296	25 890	7 330	4 949	53 626	30 842
65 en meer .....	15 743	9 930	7 035	3 988	22 778	13 917	11 798	7 078	6 378	3 747	18 176	10 819
<b>Totaal :</b>	<b>1468 432</b>	<b>1494 122</b>	<b>575 464</b>	<b>697 964</b>	<b>2043 896</b>	<b>2192 083</b>	<b>803 213</b>	<b>800 305</b>	<b>334 404</b>	<b>392 966</b>	<b>1137 617</b>	<b>1193 270</b>

	<b>Duits taalgebied</b>						<b>Brussels gewest</b>					
14 .....	132	12	73	47	205	59	372	204	237	110	609	314
15-19 .....	1 310	1 272	1 208	1 135	2 518	2 407	10 877	8 009	8 825	6 079	19 702	14 088
20-24 .....	1 857	2 173	1 161	1 677	3 018	3 852	28 781	20 175	25 375	18 100	54 156	38 277
25-29 .....	1 843	2 335	708	1 045	2 551	3 380	32 284	30 488	22 455	26 148	54 739	56 635
30-34 .....	2 079	1 883	627	771	2 706	2 654	32 357	34 667	18 795	24 450	51 152	59 117
35-39 .....	2 147	2 168	609	667	2 756	2 835	33 158	32 386	18 595	19 330	51 753	51 716
40-44 .....	2 025	2 112	618	547	2 643	2 659	33 981	32 249	19 467	18 223	53 448	50 472
45-49 .....	1 789	1 944	659	601	2 448	2 544	35 516	32 795	19 787	17 899	55 303	50 694
50-54 .....	981	1 684	351	525	1 332	2 209	24 670	32 080	13 231	16 917	37 901	48 997
55-59 .....	1 252	999	361	209	1 613	1 207	26 670	24 402	12 854	10 874	39 524	35 275
60-64 .....	1 013	648	157	116	1 170	764	20 789	14 800	5 017	3 171	25 806	17 972
65 en meer .....	247	74	116	55	363	128	8 631	6 041	3 581	2 345	12 212	8 384
<b>Totaal :</b>	<b>16 675</b>	<b>17 303</b>	<b>6 648</b>	<b>7 394</b>	<b>23 323</b>	<b>24 698</b>	<b>288 086</b>	<b>268 294</b>	<b>168 219</b>	<b>163 644</b>	<b>456 305</b>	<b>431 939</b>

(1) Sociaal economisch onderzoek. April 1977. Zie eveneens Statistische bepalingen en methoden.

(2) Duits taalgebied inclusief.

8. — Activiteitsgraden naar leeftijdsgroepen en geslacht op 31 december en eind april 1977 <sup>(1)</sup>. — Gewesten.

LEEFTIJD- GROEPEN	Mannen		Vrouwen		Totaal		Mannen		Vrouwen		Totaal	
	1970	1977	1970	1977	1970	1977	1970	1977	1970	1977	1970	1977
<b>Vlaams gewest</b>												
14 .....	9,1	2,7	7,2	1,8	8,1	2,3	8,2	2,7	3,6	1,7	6,0	2,2
15-19 .....	42,3	32,2	38,4	26,9	40,4	29,6	41,9	30,4	29,8	22,4	36,0	26,4
20-24 .....	85,2	81,2	63,4	72,3	74,5	76,9	83,3	79,8	56,1	62,4	70,1	71,2
25-29 .....	96,9	97,3	47,8	65,3	73,0	82,0	95,8	96,6	47,5	60,7	72,0	79,2
30-34 .....	97,8	98,5	36,2	51,4	67,5	75,9	96,9	97,9	39,0	52,7	67,9	75,6
35-39 .....	97,5	97,7	31,6	41,9	64,9	70,3	95,3	96,0	35,7	45,2	65,4	70,7
40-44 .....	96,4	96,4	29,3	34,6	63,0	65,8	91,9	93,0	33,7	39,1	62,8	65,9
45-49 .....	94,4	94,3	26,9	29,8	60,6	62,1	87,9	88,7	30,7	33,8	59,1	61,1
50-54 .....	91,4	90,7	23,8	24,2	57,3	57,1	84,5	81,9	27,4	26,5	55,5	53,9
55-59 .....	85,0	82,0	16,6	14,7	49,9	47,5	76,2	71,9	19,7	18,7	47,0	44,4
60-64 .....	67,5	42,7	6,3	4,6	35,4	22,6	54,9	35,3	7,4	6,0	29,2	19,8
65 en meer .....	5,5	3,3	1,9	1,0	3,4	2,0	6,5	3,8	2,3	1,3	3,9	2,3
<b>Totaal :</b>	<b>54,6</b>	<b>54,1</b>	<b>21,1</b>	<b>24,9</b>	<b>37,7</b>	<b>39,4</b>	<b>52,4</b>	<b>51,2</b>	<b>20,6</b>	<b>23,8</b>	<b>36,0</b>	<b>37,1</b>
<b>Waals gewest (2)</b>												
<b>Duits taalgebied</b>												
14 .....	27,9	1,9	15,4	8,4	21,6	5,0	5,6	2,7	3,6	1,6	4,6	2,2
15-19 .....	55,6	48,1	52,3	39,5	54,0	43,6	32,4	22,9	26,8	18,7	29,6	20,9
20-24 .....	85,9	83,2	58,6	69,4	72,8	76,6	73,7	66,7	62,8	60,8	68,2	63,7
25-29 .....	96,8	93,9	38,7	48,5	68,4	72,8	92,1	92,9	63,6	73,4	77,8	82,8
30-34 .....	97,6	99,2	31,6	41,5	65,8	70,6	96,2	96,8	56,4	67,5	76,4	82,1
35-39 .....	97,4	98,9	31,4	36,3	66,5	70,4	96,9	96,9	52,9	60,5	74,6	79,1
40-44 .....	97,3	97,4	30,2	28,6	64,0	65,2	96,1	95,9	51,1	54,3	72,8	75,2
45-49 .....	94,9	96,2	31,5	29,3	61,5	62,5	95,3	94,1	47,4	49,0	70,0	71,0
50-54 .....	90,8	94,2	26,1	28,8	55,0	61,2	93,0	91,4	43,1	43,3	66,2	66,1
55-59 .....	86,6	86,8	19,8	15,0	49,3	47,4	87,6	87,4	34,7	33,8	58,6	58,7
60-64 .....	70,1	51,8	8,6	6,3	35,9	24,8	71,8	59,1	13,6	10,0	39,2	31,6
65 en meer .....	7,9	2,3	2,7	1,2	4,8	1,7	13,9	9,6	3,3	2,2	7,1	4,9
<b>Totaal :</b>	<b>55,0</b>	<b>56,2</b>	<b>21,0</b>	<b>23,2</b>	<b>37,6</b>	<b>39,4</b>	<b>57,4</b>	<b>54,5</b>	<b>29,3</b>	<b>29,8</b>	<b>42,4</b>	<b>41,5</b>
<b>Brussels gewest</b>												

(1) Sociaal-economisch onderzoek. April 1977. Zie eveneens Statistische bepalingen en methoden.

(2) Duits taalgebied inclusief.

## 9. — Overzicht van de arbeidskrachten in België <sup>(1)</sup>.

(Bron : Ministerie van Tewerkstelling en Arbeid.)

OMSCHRIJVING	1976	1977	1978
<b>I. TOTALE ARBEIDSKRACHTEN.</b>			
0. Landbouw, bosbouw en visserij .....	127 853	122 589	118 467
<i>Primaire sector :</i>	<b>127 853</b>	<b>122 589</b>	<b>118 467</b>
1. Energie- en waterhuishouding .....	67 000	65 522	64 138
2. Winning en verwerking van niet-energetische delfstoffen en derivaten ; chemische industrie .....	254 049	247 486	235 079
3. Metaalverwerkende industrie, fijnmechanische en optische industrie .....	351 896	342 727	333 788
4. Andere be- en verwerkende industrieën .....	477 507	451 565	431 708
5. Bouwnijverheid .....	298 599	300 239	296 275
<i>Secundaire sector :</i>	<b>1 449 051</b>	<b>1 407 539</b>	<b>1 360 988</b>
6. Handel, hotels, restaurants en café's, reparatiebedrijven ....	697 868	704 265	700 050
7. Vervoer en verkeer .....	265 074	265 786	268 683
8. Bank- en verzekeringswezen, dienstverlening aan ondernemingen, verhuur .....	226 900	229 954	237 852
9. Overige dienstverlening .....	947 851	977 079	1 021 350
<i>Tertiaire sector :</i>	<b>2 137 693</b>	<b>2 177 084</b>	<b>2 227 935</b>
<i>Totaal van de burgerlijke arbeidskrachten (2) :</i>	<b>3 714 597</b>	<b>3 707 212</b>	<b>3 707 390</b>
Werkzoekenden (3) .....	224 277	257 172	278 587
Stagiairs in beroepsopleiding .....	3 592	4 002	3 954
Strijdkrachten : — beroepsmilitairen .....	57 907	60 529	63 350
— miliciens .....	31 110	27 034	26 149
<i>Algemeen totaal :</i>	<b>4 031 483</b>	<b>4 055 949</b>	<b>4 079 430</b>
Zonder beroep .....	5 786 745	5 774 409	5 760 104
<i>Totaal bevolking (midden van het jaar) :</i>	<b>9 818 228</b>	<b>9 830 358</b>	<b>9 839 534</b>
<b>II. TEWERKGESTELDE LOONTREKKENDE ARBEIDSKRACHTEN.</b>			
0. Landbouw, bosbouw en visserij .....	12 611	12 592	12 174
<i>Primaire sector :</i>	<b>12 611</b>	<b>12 592</b>	<b>12 174</b>
1. Energie- en waterhuishouding .....	66 776	65 301	63 921
2. Winning en verwerking van niet-energetische delfstoffen en derivaten ; chemische industrie .....	249 689	243 152	230 831
3. Metaalverwerkende industrie, fijnmechanische en optische industrie .....	340 005	330 796	321 823
4. Andere be- en verwerkende industrieën .....	432 886	407 344	388 155
5. Bouwnijverheid .....	252 495	253 463	249 450
<i>Secundaire sector :</i>	<b>1 341 851</b>	<b>1 300 056</b>	<b>1 254 180</b>
6. Handel, hotels, restaurants en café's, reparatiebedrijven ...	420 626	428 205	423 855
7. Vervoer en verkeer .....	247 900	248 627	251 582
8. Bank- en verzekeringswezen, dienstverlening aan ondernemingen, verhuur .....	192 717	194 008	199 681
9. Overige dienstverlening .....	875 730	903 176	945 096
<i>Tertiaire sector :</i>	<b>1 736 973</b>	<b>1 774 016</b>	<b>1 820 214</b>
<i>Algemeen totaal :</i>	<b>3 091 435</b>	<b>3 086 664</b>	<b>3 086 568</b>

(1) Nieuwe ramingen opgesteld op basis van de nomenclatuur van de activiteiten in de landen van de Europese Gemeenschappen (N.A.C.E.). - Voor nadere gegevens zich wenden tot het Ministerie van Tewerkstelling en Arbeid.

(2) Inbegrepen de in het buitenland tewerkgestelde beroepsbevolking (grensarbeiders, technische bijstand en belgisch personeel der internationale organismen) - Niet inbegrepen de beroepsmilitairen.

(3) De door de overheid tewerkgestelde werklozen zijn begrepen in het totaal van de burgerlijke arbeidskrachten.

9. — Overzicht van de arbeidskrachten in België (vervolg).

Tewerkstelling

(Bron : Ministerie van Tewerkstelling en Arbeid.)

OMSCHRIJVING	1976	1977	1978
<b>III. TEWERKGESTELDE LOONTREKKENDE ARBEIDSKRACHTEN IN DE SECUNDAIRE SECTOR.</b>			
<b>1. Energie- en waterhuishouding.</b>			
Winning en bewerking van vaste brandstoffen .....	26 812	24 883	23 332
Cokesovenbedrijven .....	1 524	1 593	1 447
Aardolie- en aardgaswinning - Aardolieraffinaderijen .....	5 213	5 479	5 887
Winning en vervaardiging van splijt- en kweekstoffen - Productie en distributie van elektriciteit, gas, stoom en warm water - Waterleidingsbedrijven .....	33 125	33 240	33 156
Tewerkgesteld : — in België .....	66 674	65 195	63 822
— in het buitenland .....	102	106	99
<i>Totaal :</i>	<b>66 776</b>	<b>65 301</b>	<b>63 921</b>
<b>2. Winning en verwerking van niet-energetische delfstoffen en derivaten ; chemische industrie.</b>			
Winning en voorbereiding van ertsen - Vervaardiging en eerste verwerking van metalen .....	99 652	95 562	86 843
Winning van niet-metaalhoudende en niet-energetische mineralen ; veenderijen .....	7 399	7 041	6 570
Vervaardiging van niet-metalen delfstoffen (exclusief glas) ....	39 115	38 455	36 876
Glasindustrie .....	20 852	20 215	18 807
Chemische industrie - Kunstmatige en synthetische continu-garen- en vezelfabrieken .....	75 826	75 511	74 953
Tewerkgesteld : — in België .....	242 844	236 784	224 049
— in het buitenland .....	6 845	6 368	6 782
<i>Totaal :</i>	<b>249 689</b>	<b>243 152</b>	<b>230 831</b>
<b>3. Metaalverwerkende industrie ; fijnmechanische en optische industrie.</b>			
Vervaardiging van produkten uit metaal .....	94 125	91 198	87 008
Machinebouw .....	62 123	60 371	57 993
Bureaumachinefabrieken, fabrieken van machines voor informatieverwerking - Elektrotechnische industrie .....	92 101	87 638	85 480
Automobiëlbouw, fabrieken van auto-onderdelen en overige transportmiddelen .....	76 722	77 243	76 987
Fijnmechanische en optische industrie .....	5 091	5 144	5 200
Tewerkgesteld : — in België .....	330 162	321 594	312 668
— in het buitenland .....	9 843	9 202	9 155
<i>Totaal :</i>	<b>340 005</b>	<b>330 796</b>	<b>321 823</b>
<b>4. Andere be- en verwerkende industrieën.</b>			
Voedingsmiddelenindustrie .....	77 102	75 325	75 488
Drankbereiding .....	19 901	19 356	18 921
Tabaksnijverheid .....	7 596	7 270	7 559
Textielnijverheid .....	89 994	81 601	73 285
Ledernijverheid .....	4 986	4 592	3 981
Schoennijverheid .....	4 475	3 805	3 281
Kledingnijverheid .....	69 859	61 690	56 066
Houtindustrie, fabrieken van houten meubelen .....	48 476	46 639	43 804
Papier- en papierwarenindustrie .....	23 055	21 215	20 354
Grafische nijverheid en uitgeverijen .....	34 758	34 095	33 974
Rubberindustrie .....	7 755	7 605	7 560
Plasticverwerkende industrie .....	15 195	14 797	14 337
Diamantnijverheid .....	9 242	9 567	9 932
Overige be- en verwerkende industrie n.e.g. ....	6 171	6 077	6 557
Tewerkgesteld : — in België .....	418 565	393 634	375 099
— in het buitenland .....	14 321	13 710	13 056
<i>Totaal :</i>	<b>432 886</b>	<b>407 344</b>	<b>388 155</b>
<b>5. Bouwnijverheid.</b>			
Tewerkgesteld : — in België .....	250 340	251 533	247 664
— in het buitenland .....	2 155	1 930	1 786
<i>Totaal :</i>	<b>252 495</b>	<b>253 463</b>	<b>249 450</b>
<b>Totaal van de tewerkgestelde loontrekkende arbeidskrachten in de secundaire sector :</b>			
— in België .....	1 308 585	1 268 740	1 223 302
— in het buitenland .....	33 266	31 316	30 878
<i>Algemeen totaal :</i>	<b>1 341 851</b>	<b>1 300 056</b>	<b>1 254 180</b>

10. — Rijkspersoneel.

Aantal personeelsleden naar administratieve toestand, per ministerieel departement en bijzonder korps

Bron : Ministerie van Binnenlandse Zaken en het Openbaar Ambt (Algemeen Bestuur.)

ADMINISTRATIEVE TOESTAND	Ministerie				
	Diensten van de Eerste Minister	Buitenlandse Zaken en Buitenlandse Handel	Binnenlandse Zaken en Openbaar Ambt	Financiën	Justitie
<b>Vastbenoemde personeelsleden :</b>					
1970 .....	423	1 298	1 713	22 267	3 501
1971 .....	448	1 428	2 233	22 933	4 080
1972 .....	442	1 423	2 243	24 422	4 430
1973 .....	429	1 426	2 227	24 879	4 491
1974 .....	407	1 471	2 178	26 224	4 514
1975 .....	631	1 500	2 264	27 089	4 751
1976 .....	674	1 519	2 383	28 674	4 928
1977 .....	712	1 620	2 495	29 436	5 192
1978 .....	762	1 675	2 464	30 395	5 625
<b>Tijdelijke personeelsleden :</b>					
1970 .....	6	9	95	843	638
1971 .....	6	6	113	1 486	491
1972 .....	9	10	150	826	404
1973 .....	8	17	147	1 399	423
1974 .....	10	10	158	995	505
1975 .....	16	14	108	1 408	408
1976 .....	6	3	96	594	459
1977 .....	8	3	71	798	500
1978 .....	8	6	66	831	417
<b>Personeelsleden in non-activiteit :</b>					
1970 .....	7	18	13	151	13
1971 .....	5	19	22	225	15
1972 .....	6	24	23	381	16
1973 .....	7	26	27	420	18
1974 .....	7	27	27	418	27
1975 .....	20	26	27	359	19
1976 .....	20	37	23	360	20
1977 .....	20	36	30	363	31
1978 .....	22	29	37	381	38
<b>Onbepaalde categorie :</b>					
1970 .....	45	1 687	502	2 362	694
1971 .....	32	1 805	120	2 448	534
1972 .....	27	1 824	99	2 831	669
1973 .....	23	1 875	197	2 911	749
1974 .....	16	1 847	404	2 735	699
1975 .....	30	1 863	360	2 604	456
1976 .....	24	1 868	275	2 736	427
1977 .....	39	1 844	242	2 976	159
1978 .....	39	1 903	265	3 120	214
<b>Totaal aantal :</b>					
1970 .....	481	3 012	2 323	25 623	4 846
1971 .....	491	3 258	2 488	27 092	5 120
1972 .....	484	3 281	2 515	28 460	5 519
1973 .....	467	3 344	2 598	29 609	5 681
1974 .....	440	3 355	2 767	30 372	5 745
1975 .....	697	3 403	2 759	31 460	5 634
1976 .....	724	3 427	2 777	32 364	5 834
1977 .....	779	3 503	2 838	33 573	5 882
1978 .....	831	3 613	2 832	34 727	6 294

(1) Sinds 1967 enkel het hoofdbestuur.

departementen

Lands- verdediging	Nationale Opvoeding en Cultuur	Economische Zaken	Landbouw	Volks- gezondheid en Gezin	Tewerk- stelling en Arbeid	Sociale Voorzorg
3 831	1 600	2 546	2 058	2 017	668	469
3 960	1 733	2 733	2 246	2 119	879	484
3 425	1 869	2 774	2 276	2 113	740	498
3 274	1 907	2 737	2 287	2 093	776	500
3 196	1 879	2 843	2 263	2 086	789	509
3 671	1 923	2 749	2 132	2 141	870	519
3 604	2 509	2 665	2 386	2 516	909	548
3 578	2 552	2 823	2 416	2 758	934	548
3 696	2 544	3 028	2 425	2 796	988	562
19	1 067	94	27	17	183	77
4	1 643	74	24	10	195	103
8	1 700	80	17	12	232	97
165	2 001	183	24	12	237	139
230	2 082	106	22	15	286	121
250	1 937	80	21	20	164	81
147	1 272	57	12	16	219	47
105	1 290	92	5	114	241	35
90	1 196	145	11	125	316	32
20	38	1	7	34	—	106
17	59	1	13	39	—	97
10	84	1	25	34	27	105
25	55	1	26	34	22	103
25	57	—	17	28	2	21
30	28	—	21	21	7	7
43	24	—	19	16	9	8
34	45	—	23	15	14	8
49	56	—	17	17	16	10
968	77	483	228	812	197	25
1 818	—	761	118	782	74	6
2 271	1	1 232	259	922	102	1
2 067	5	1 179	272	1 052	132	1
2 148	37	1 178	262	1 172	20	6
1 661	37	915	215	1 051	5	6
1 758	70	759	66	665	16	6
2 054	73	494	61	515	28	10
1 955	127	371	67	496	36	22
4 838	2 782 (1)	3 124	2 320	2 880	1 048	677
5 799	3 435 (1)	3 569	2 401	2 950	1 148	690
5 714	3 654 (1)	4 087	2 577	3 081	1 101	701
5 531	3 968 (1)	4 100	2 609	3 191	1 167	743
5 599	4 055 (1)	4 127	2 564	3 301	1 097	657
5 612	3 925 (1)	3 744	2 389	3 233	1 046	613
5 552	3 875 (1)	3 481	2 483	3 213	1 153	609
5 771	3 960 (1)	3 409	2 505	3 402	1 217	601
5 790	3 923 (1)	3 544	2 520	3 434	1 356	626

10. — Rijkspersoneel (vervolg).

Aantal personeelsleden naar administratieve toestand, per ministerieel departement en bijzonder korps  
(vervolg)

Bron : Ministerie van Binnenlandse Zaken en het Openbaar Ambt (Algemeen Bestuur).

ADMINISTRATIEVE TOESTAND	Ministeriële departementen			Totaal van de ministeriële departementen	Burgerlijk magistratuur en administratief personeel van de rechtbanken
	Openbare Werken	Verkeerswezen	Middenstand		
<b>Vastbenoemde personeelsleden :</b>					
1970 .....	7 008	32 831	307	82 537	3 703
1971 .....	7 148	32 316	282	85 022	4 073
1972 .....	7 106	3 239	302	57 302	4 236
1973 .....	7 384	3 233	310	57 953	4 509
1974 .....	7 289	3 185	325	59 158	4 815
1975 .....	7 193	1 927	336	59 696	4 949
1976 .....	8 468	1 963	403	64 149	5 546
1977 .....	8 674	1 985	397	66 120	5 722
1978 .....	8 732	2 019	420	68 131	5 801
<b>Tijdelijke personeelsleden :</b>					
1970 .....	824	83	21	4 003	92
1971 .....	1 003	132	23	5 313	398
1972 .....	1 150	91	23	4 809	1 196
1973 .....	1 192	89	20	6 056	1 148
1974 .....	1 129	118	22	5 809	1 240
1975 .....	1 370	103	39	6 019	1 188
1976 .....	679	55	13	3 675	975
1977 .....	469	59	12	3 802	1 029
1978 .....	414	47	16	3 720	919
<b>Personeelsleden in non-activiteit :</b>					
1970 .....	60	621	—	1 089	58
1971 .....	56	962	—	1 530	52
1972 .....	51	3	1	791	115
1973 .....	52	3	1	820	83
1974 .....	51	3	1	711	53
1975 .....	51	5	1	622	137
1976 .....	52	7	—	638	59
1977 .....	47	8	1	675	109
1978 .....	50	27	4	753	132
<b>Onbepaalde categorie :</b>					
1970 .....	1 313	11 032	20	20 445	—
1971 .....	1 384	13 431	22	23 335	873
1972 .....	1 272	419	40	11 969	49
1973 .....	1 204	402	36	12 105	21
1974 .....	1 224	403	41	12 192	14
1975 .....	1 286	268	43	10 800	—
1976 .....	142	55	23	8 890	13
1977 .....	175	66	21	8 757	2
1978 .....	255	125	23	9 018	2
<b>Totaal aantal :</b>					
1970 .....	9 205	44 567	348	108 074	3 853
1971 .....	9 591	46 841	327	115 200	5 396
1972 .....	9 579	3 752 (1)	366	74 871	5 596
1973 .....	9 832	3 727 (1)	367	76 934	5 761
1974 .....	9 693	3 709 (1)	389	77 870	6 122
1975 .....	9 900	2 303 (1)	419	77 137	6 274
1976 .....	9 341	2 080 (1)	439	77 352	6 593
1977 .....	9 365	2 118 (1)	431	79 354	6 862
1978 .....	9 451	2 218 (1)	463	81 622	6 854

(1) Niet inbegrepen het personeel van het Bestuur der Posterijen tot Regie opgericht vanaf 15 oktober 1971 (op 30-6-1971 : 43 101 personeelsleden).

(2) De gegevens betreffende het Rekenhof, de Kamer der Volksvertegenwoordigers en de Senaat zijn niet opgenomen in deze tabel.

(3) Zonder rekening te houden met cumulbetrekkingen in de verschillende takken van het onderwijs en de universiteiten.

(4) Het administratief personeel van de schoolinrichtingen van het Rijk inbegrepen.

(5) Burgerlijke werklieden in dienst bij de rijkswacht.

(6) Het meester-, vak- en dienstpersoneel ter plaatse door de scholen aangeworven en betaald, werd in 1969 niet geteld.



Bijzondere korpsen (2)						
Militaire magistratuur en adm. pers. van de militaire rechtbanken	Gerechtelijke politie	Raad van State	Militair personeel	Rijkswacht	Onderwijzend en wetenschappelijk staatspersoneel	Totaal van de bijzondere korpsen
192	827	141	52 066	13 142	52 958	123 029
199	814	138	54 129	13 192	56 624	129 169
205	968	149	51 861	13 915	54 070	125 404
188	926	155	49 793	14 690	58 646	128 907
194	916	156	49 027	15 201	60 888	131 197
191	999	153	53 217	15 510	61 946	136 965
198	988	154	56 404	15 744	62 942	141 976
191	975	151	58 917	16 128	64 049	146 133
196	995	160	63 350	15 770	64 016	150 288
6	—	10	—	—	8 490	8 598
2	—	7	—	—	7 007	7 414
—	24	8	—	—	8 152	9 380
13	23	9	—	—	8 276	9 469
14	62	9	—	—	12 813	14 138
15	87	8	—	—	13 107	14 405
13	50	8	—	—	18 048	19 094
12	—	9	—	—	16 124	17 174
10	—	11	—	—	16 583	17 523
—	—	2	—	—	—	60
1	—	1	—	—	—	54
1	—	1	—	—	—	117
3	—	—	—	—	—	86
2	6	—	—	—	—	61
4	4	—	—	—	—	145
—	9	1	—	—	—	69
3	3	—	—	—	—	115
3	3	—	—	—	—	138
—	—	7	—	350 (5)	—	357
4	55	6	—	—	—	938
—	42	6	—	—	—	97
—	56	5	—	—	—	82
—	—	5	—	—	—	19
—	26	8	—	—	—	34
—	27	9	—	—	—	49
—	—	10	—	—	—	12
—	—	13	—	—	—	15
198	827	160	52 066	13 492	61 448 (3) (4)	132 044
206	869	152	54 129	13 192	63 631 (3) (4)	137 575
206	1 034	164	51 861	13 915	62 222 (3) (4)	134 998
204	1 005	169	49 793	14 690	66 922 (3) (4)	138 544
210	984	170	49 027	15 201	73 701 (3) (4)	145 415
210	1 116	169	53 217	15 510	75 053 (3) (4)	151 549
211	1 074	172	56 404	15 744	80 990 (3) (4)	161 188
206	978	170	58 917	16 128	80 173 (3) (4)	163 434
209	998	184	63 350	15 770	80 599 (3) (4)	167 964

## 11. — Legereffectief (aanwezigen) op 31 december 1978.

(Bron : Ministerie van Landsverdediging.)

RANG VAN PERSONEEL.	Landmacht	Luchtmacht	Zee­macht	Gezondheids­ dienst	Totaal	Rijks­wacht
Officieren .....	4 238	1 647	339	724	6 948	594
Onderofficieren .....	14 233	9 079	1 570	1 289	26 171	14 234
Soldaten .....	43 850	9 841	2 704	3 160	59 555	896
<i>Totaal :</i>	<b>62 321</b>	<b>20 567</b>	<b>4 613</b>	<b>5 173</b>	<b>92 674</b>	<b>15 724</b>
Vrijwillige dienstneming .....	4 434	764	371	71	5 640	—

## 12. — Leger : Uitkomsten van de wervingsverrichtingen. — Overgifte van de contingenten <sup>(1)</sup>.

(Bron : Ministerie van Landsverdediging.)

MILITIE- KLAS	Lichtings- effectief	Geschikt bevonden voor de dienst	Geschikt en beschikbaar	Vrijwillige dienst- nemingen na de opkomst	Ontheven dienst- plichtigen	Uitge- schakeld na de opkomst en nog hangende aanvragen	Ongeschikt bevonden voor de dienst (na R.S.C.)	Niet toegelaten tot vervroegde dienst- neming en nog hangende medische beslissingen	Dienst- plichtigen die niet zijn opgekomen voor het R.S.C. om verschillende redenen	Totaal
(a)	(b)	(c)	(d)	(e)	(f)	(g)	(h)	(i)	(j)	(d) tot (j)
1968 .....	179 315	51 143	44 727	99	5 576	741	6 790	423	39	58 395
1969 .....	184 864	54 150	41 096	769	11 603	682	6 878	525	69	61 622
1970 .....	189 613	51 320	40 048	1 172	9 432	668	6 574	462	205	58 561
1971 .....	191 619	50 188	39 630	578	9 059	921	7 151	462	414	58 215
1972 .....	195 182	50 747	40 106	367	9 305	757	7 779	437	543	59 294
1973 .....	199 544	50 360	40 121	323	9 255	661	8 265	435	455	59 515
1974 .....	201 900	50 061	38 988	891	9 308	874	6 954	263	460	57 738
1975 .....	205 935	46 993	38 269	1 349	4 092	3 283 (2)	6 809	229	305	54 336
1976 .....	210 984	45 138	38 101	1 291	5 371	2 011 (2)	6 638	301	348	54 061
1977 .....	211 347	43 458	37 247	1 193	4 657	1 475	5 957	291	579	51 399
1978 .....	217 138	46 274	40 153	1 156	4 549	1 869	5 729	302	192	53 950

(1) Toepassing van de dienstplichtwetten, gecoördineerd op 30 april 1962.

(2) Deze plotse toename is te wijten aan de opnamen van de artikels 52/419 : 557 (vrijstellingen voor morele redenen).

R.S.C. = Recruterings- en Selectiecentrum.

## 13. — Eredienst - Bezoldigd personeel op 31 december.

(Bron : Ministerie van Justitie.)

PERSONEEL	1978									1977
	BISDOMMEN									Rijk
	Aarts-bisdom Meche-len-Brussel	bisdom Ant-werpen	Bisdom Doornik	Bisdom Luik	Bisdom Hasselt	Bisdom Namen	Bisdom Gent	Bisdom Brugge	Rijk	
<b>I. Katholieke eredienst.</b>										
Aartsbisschop . . . . .	1	—	—	—	—	—	—	—	1	1
Bisschoppen . . . . .	—	1	1	1	1	1	1	1	7	7
Vicarissen-generaal . . . . .	5	3	3	3	3	3	3	3	26	26
Kanunniken . . . . .	12	8	8	8	8	8	8	8	68	68
Secretarissen . . . . .	5	3	3	5	3	3	3	3	28	26
Pastors . . . . .	41	20	36	38	14	38	38	36	261	261
Kerkbedienaars . . . . .	602	281	515	490	306	696	388	350	3 628	3 624
Kapelbedienaars . . . . .	18	9	27	4	41	112	4	14	229	229
Onderpastors . . . . .	541	343	347	284	161	141	447	378	2 642	2 642
Bijkerkbedienaars . . . . . (met vergoeding)	15	4	6	64	5	83	3	12	192	192
<b>Tot. Geestelijkheid per Bisdom</b>	<b>1 240</b>	<b>672</b>	<b>946</b>	<b>897</b>	<b>542</b>	<b>1 085</b>	<b>895</b>	<b>805</b>	<b>7 082</b>	<b>7 076</b>
<b>Waarvan:</b>										
Parochiegeestelijkheid . . . . .	1 217	657	931	880	527	1 070	880	790	6 952	6 948

PERSONEEL	1978									1977
	Ant-werpen	Brabant	Hene-gouwen	Luik	Lim-burg	Luxem-burg	Oost-Vlaand.	West-Vlaand.	Rijk	Rijk
<b>II. Protestantse ered.</b>										
Predikant-Voorzitter . . . . .	—	—	—	—	—	—	—	—	1*	1*
Eerste predikanten . . . . .	3	11	2	1	—	—	1	1	19	18
Predikanten . . . . .	5	9	17	5	1	—	4	4	45	45
Hulppredikanten . . . . .	1	1	1	1	—	—	2	—	6	7
Secretarissen . . . . .	—	—	—	—	—	—	—	—	5*	4*
<b>Totaal:</b>	<b>9</b>	<b>21</b>	<b>20</b>	<b>7</b>	<b>1</b>	<b>—</b>	<b>7</b>	<b>5</b>	<b>70+6*</b>	<b>70+5*</b>
<b>III. Anglicaanse eredienst.</b>										
Kapelbedienaars . . . . .	1	3	—	1	—	—	1	4	10	10
<b>IV. Israëlitische eredienst.</b>										
Opperrabbijn . . . . .	—	—	—	—	—	—	—	—	1*	1*
Secretaris . . . . .	—	—	—	—	—	—	—	—	1*	1*
Rabbijnen . . . . .	4	3	—	—	—	—	—	—	7	7
Dienstdoende priesters . . . . .	5	5	1	2	—	1	1	1	16	16
<b>Totaal:</b>	<b>9</b>	<b>8</b>	<b>1</b>	<b>2</b>	<b>—</b>	<b>1</b>	<b>1</b>	<b>1</b>	<b>23+2*</b>	<b>23+2*</b>

\* Niet verdeeld per provincie.

## 14. — Grensarbeidersverkeer.

(Bron : Rijksinstituut voor Ziekte- en Invaliditeitsverzekering.)

PERIODE	Tussen Nederland en België					
	Belgische grensarbeiders werkzaam in Nederland			Nederlandse grensarbeiders werkzaam in België		
	Met gezinslast	Zonder gezinslast	Totaal	Met gezinslast	Zonder gezinslast	Totaal
1967 (1) .....	8 347	13 568	21 915	1 688	472	2 160
1968 (1) .....	7 814	12 504	20 318	1 899	546	2 445
1969 (1) .....	7 479	13 768	21 247	1 984	532	2 516
1970 (2) .....	8 531	15 626	24 157	2 159	613	2 772
1971 (2) .....	9 137	18 366	27 503	2 158	582	2 740
1972 (2) .....	9 224	18 323	27 547	2 246	598	2 844
1973 (2) .....	8 871	16 869	25 740	2 379	736	3 115
1974 (2) .....	8 869	16 568	25 437	3 373	1 689	5 062
1975 (2) .....	8 566	14 784	23 350	3 345	1 859	5 204
1976 (2) .....	8 103	14 239	22 342	3 436	2 006	5 442
1977 (2) .....	7 784	12 416	20 200	3 245	1 825	5 070
1978 (2) .....	7 531	12 530	20 061	2 819	1 472	4 291

PERIODE	Tussen Frankrijk en België			
	Belgische grensarbeiders werkzaam in Frankrijk (1)	Franse grensarbeiders werkzaam in België		
		Gewone arbeiders en bedienden	Mijnwerkers (3)	Totaal
1967 .....	25 966	982	32	1 014
1968 .....	25 233	1 384	23	1 407
1969 .....	23 278	1 500	12	1 512
1970 .....	20 994	2 105	16	2 121
1971 .....	19 171	1 963	34	1 997
1972 .....	18 627	—	—	2 236
1973 .....	17 522	—	—	2 819
1974 .....	15 548	—	—	3 025
1975 .....	14 874	—	—	3 776
1976 .....	14 492	—	—	3 549
1977 .....	14 005	—	—	3 720
1978 .....	14 647	—	—	3 976

(1) Effectief van een inventaris gehouden door de R.I.Z.I.V.

(2) Ledental op 31 december van de periode.

(3) Van 1972 af, kan geen onderscheid meer worden gemaakt tussen gewone arbeiders enerzijds en mijnwerkers anderzijds.

## 14. — Grensarbeidersverkeer (vervolg).

(Bron : Rijksinstituut voor Ziekte- en Invaliditeitsverzekering.)

PERIODE	Tussen Groothertogdom Luxemburg en België (1)		Tussen Duitsland en België	
	Belgische grensarbeiders werkzaam in Groothertogd. Luxemburg	Luxemburgse grensarbeiders werkzaam in België	Belgische grensarbeiders werkzaam in Duitsland	Duitse grensarbeiders werkzaam in België
1963 .....	—	—	2 148	49
1964 .....	—	—	2 285	—
1965 .....	—	3	2 938	37
1966 .....	—	12	2 977	34
1967 .....	4	1	2 578	59
1968 .....	—	2	2 634	57
1969 .....	—	4	2 787	53
1970 .....	3	5	3 042	50
1971 .....	4	2	3 231	44
1972 .....	4	10	3 418	52
1973 .....	— (2)	— (2)	3 464	55
1974 .....	—	—	3 192	53
1975 .....	—	—	2 967	80
1976 .....	—	—	2 778	146
1977 .....	—	—	2 684	215
1978 .....	—	—	2 527	256

(1) Uitgesloten de grensarbeiders die werkzaam zijn of wonen in de provincie Luxemburg of in het kanton Sankt-Vith.

(2) Sedert 1-10-1972 (nieuwe verordeningen E.E.G.) vallen deze personen rechtstreeks onder controle van de bevoegde organen en zijn aldus statistisch (als grensarbeiders) niet meer te achterhalen.

## 15. — Trek van de seizoenarbeiders naar Frankrijk.

(Bron: Rijksdienst voor Arbeidsvoorziening.)

Indeling volgens de plaats van herkomst				Indeling volgens de plaats van bestemming			
GEWESTELIJKE BUREAUS EN PROVINCIES	Aantal afreizen			FRANSE DEPARTEMENTEN	Aantal afreizen		
	1976	1977	1978		1976	1977	1978
Antwerpen .....	—	—	—	Oise .....	134	136	116
Mechelen .....	—	—	—	Nord .....	23	15	18
Turnhout .....	—	—	—	Seine-et-Marne .....	—	23	—
<i>Antwerpen:</i>	—	—	—	Aisne .....	37	37	36
Brussel .....	1	1	—	Somme .....	2	—	—
Leuven .....	2	2	—	Marne .....	4	4	4
Nijvel .....	1	1	1	Pas-de-Calais .....	20	19	15
<i>Brabant:</i>	4	4	1	Seine-et-Oise .....	—	—	17
Charleroi .....	—	—	—	Calvados .....	29	25	21
La Louvière .....	1	—	—	Seine-Maritime .....	25	—	—
Bergen .....	56	50	39	Ardennes .....	3	2	2
Moeskroen .....	—	—	—	Eure .....	22	32	14
Doornik .....	164	160	136	Yonne .....	2	1	—
<i>Henegouwen:</i>	221	210	175	Aube .....	—	—	—
Hoei .....	—	—	—	Loiret .....	—	—	—
Luik .....	1	—	—	Eure-et-Loire .....	—	—	—
Verviers .....	—	—	—	Haute-Marne .....	—	—	—
<i>Luik:</i>	1	—	—	Puy-de-Dôme .....	—	—	—
Hasselt .....	—	—	—	Côte-d'Or .....	—	—	—
Tongeren .....	—	—	—	Sarthe .....	—	—	—
<i>Limburg:</i>	—	—	—	Moselle .....	—	—	—
Aarlen (Luxemburg):	—	—	—	Meurthe-et-Moselle ...	—	—	—
Namen (Namen):	—	—	—	Cher .....	—	—	—
Aalst .....	1	1	—	Bas-Rhin .....	—	—	—
Dendermonde .....	—	—	—	Maine-et-Loire .....	—	—	—
Gent .....	5	3	3	Loire-inférieure .....	—	—	—
Oudenaarde .....	7	9	7	Orne .....	—	—	—
St.-Niklaas .....	—	—	—	Meuse .....	—	—	—
<i>Oost-Vlaanderen:</i>	13	13	10	Val d'Oise .....	4	—	—
Brugge .....	—	2	2	Essonne .....	—	—	—
Ieper .....	7	—	2	Yvelines .....	—	—	—
Kortrijk .....	13	14	17	Manche .....	—	—	—
Oostende .....	29	35	18	<i>Totaal:</i>	305	294	243
Roeselare .....	17	16	18				
<i>West-Vlaanderen:</i>	66	67	57				
<i>Totaal:</i>	305	294	243				

Indeling volgens de campagne			
CAMPAGNES	Aantal afreizen		
	1976	1977	1978
Vlas .....	30	43	36
Bieten:			
Hakkers .....	17	9	6
Rooiers .....	4	—	—
Suikerfabrieken .....	239	228	189
Stokerijen .....	—	—	—
Hop .....	—	—	—
Steenbakkers .....	—	—	—
Chicoreidrogers .....	15	14	12
Andere .....	—	—	—
<i>Totaal:</i>	305	294	243

16. — Totale bevolking van vreemde nationaliteit naar nationaliteitsland, geslacht en staat van werkzaamheid eind april 1977 <sup>(2)</sup>.

NATIONALITEITS- LAND	Mannen				Vrouwen				Totaal			
	Beroeps- bevolking	Zonder beroep	Totaal	Activi- teits- graad	Beroeps- bevolking	Zonder beroep	Totaal	Activi- teits- graad	Beroeps- bevolking	Zonder beroep	Totaal	Activi- teits- graad
Nederland .....	21 287	19 296	40 578	52,5	5 534	24 980	30 518	18,1	26 819	44 271	71 090	37,7
Luxemburg .....	1 880	1 876	3 755	50,1	736	2 857	3 595	20,5	2 613	4 731	7 343	35,6
Frankrijk .....	27 133	24 251	51 378	52,8	14 093	41 591	55 678	25,3	41 224	65 837	107 059	38,5
Duitsland .....	6 962	6 556	13 515	51,5	2 932	8 926	11 856	24,7	9 890	15 480	25 366	39,0
Italië .....	75 347	80 232	155 581	48,4	31 041	100 386	131 423	23,6	106 387	180 617	287 003	37,1
Verenigd Koninkrijk .....	6 061	4 823	10 879	55,7	1 785	7 128	8 911	20,0	7 845	11 945	19 794	39,6
Griekenland .....	6 094	6 383	12 474	48,9	3 506	8 306	11 813	29,7	9 601	14 687	24 288	39,5
Spanje .....	18 137	14 438	32 566	55,7	9 201	22 717	31 914	28,8	27 333	37 152	64 478	42,4
Portugal .....	2 740	2 743	5 483	50,0	1 123	3 315	4 435	25,3	3 860	6 059	9 916	38,9
Polen .....	2 964	3 704	6 668	44,5	989	5 048	6 038	16,4	3 952	8 753	12 703	31,1
Oostenrijk .....	2 274	1 920	4 191	54,3	1 471	3 551	5 022	29,3	3 746	5 469	9 211	40,7
Turkije .....	13 120	17 024	30 139	43,5	3 820	25 414	29 229	13,1	16 937	42 435	59 371	28,5
Marokko .....	19 087	25 359	44 442	42,9	3 089	33 458	36 546	8,5	22 173	58 818	80 988	27,4
Algerië .....	2 104	3 672	5 773	36,4	265	3 640	3 905	6,8	2 368	7 310	9 676	24,5
Tunesië .....	1 599	1 596	3 194	50,1	274	1 219	1 493	18,4	1 873	2 813	4 687	40,0
U.S.A. ....	2 167	2 045	4 210	51,5	578	3 733	4 311	13,4	2 744	5 778	8 520	32,2
Vaderlandloos .....	1 134	1 308	2 439	46,5	322	1 160	1 481	21,7	1 456	2 463	3 919	37,2
Andere landen .....	11 270	13 325	24 594	45,8	4 262	16 682	20 942	20,4	15 527	30 003	45 531	34,1
<i>Totaal :</i>	<b>221 312</b>	<b>230 515</b>	<b>451 831</b>	<b>49,0</b>	<b>85 001</b>	<b>314 092</b>	<b>399 088</b>	<b>21,3</b>	<b>306 318</b>	<b>544 604</b>	<b>850 917</b>	<b>36,0</b>

17. — Werkende beroepsbevolking, naar nationaliteitsland op 31 december 1970 <sup>(1)</sup> en eind april 1977 <sup>(2)</sup>, in absolute cijfers en percentages.

NATIONALITEITSLAND	Absolute cijfers			Percentages	
	1970	1977	Vershil 1977 t.o.v. 1970	1970	1977
Nederland .....	23 152	25 414	+ 2 262	9,4	9,3
Luxemburg .....	2 685	2 347	- 338	1,1	0,9
Frankrijk .....	32 100	37 697	+ 5 597	13,0	13,8
Duitsland .....	8 691	9 210	+ 519	3,5	3,4
Italië .....	85 401	91 889	+ 6 488	34,6	33,7
Verenigd Koninkrijk .....	5 939	7 551	+ 1 612	2,4	2,8
Griekenland .....	8 068	7 917	- 151	3,3	2,9
Spanje .....	27 163	24 210	- 2 953	11,0	8,9
Polen .....	5 337	3 689	- 1 648	2,2	1,4
Turkije .....	6 973	14 731	+ 7 758	2,8	5,4
Marokko .....	15 302	18 898	+ 3 596	6,2	6,9
Andere landen .....	25 920	28 850	+ 2 930	10,5	10,6
<i>Totaal :</i>	<b>246 731</b>	<b>272 362</b>	<b>+ 25 631</b>	<b>100,0</b>	<b>100,0</b>

(1) Algemene Volkstelling.

(2) Sociaal-economisch onderzoek. April 1977. Zie eveneens Statistische bepalingen en methoden.

**18. — Werkende beroepsbevolking van vreemde nationaliteit naar nationaliteitsland, positie in het bedrijf en geslacht op 31 december 1970<sup>(1)</sup> en eind april 1977<sup>(2)</sup>.**

NATIONALITEITSLAND EN TELJAAR	Werkgevers en zelfstandigen		Bedienden		Werklieden	
	Mannen	Vrouwen	Mannen	Vrouwen	Mannen	Vrouwen
Nederland ..... 1977	3 867	824	7 755	2 251	8 641	1 397
..... 1970	3 583	548	6 392	2 182	8 000	1 531
<i>Vershil :</i>	+ 284	+ 276	+ 1 363	+ 69	+ 641	- 134
Luxemburg ..... 1977	212	123	756	343	766	111
..... 1970	350	92	755	314	871	228
<i>Vershil :</i>	- 138	+ 31	+ 1	+ 29	- 105	- 117
Frankrijk ..... 1977	3 002	1 852	7 232	5 143	15 165	4 225
..... 1970	2 077	1 084	7 101	4 788	12 112	3 833
<i>Vershil :</i>	+ 925	+ 768	+ 131	+ 355	+ 3 053	+ 392
Bondsrepubliek Duitsland ..... 1977	749	230	2 904	1 426	3 008	553
..... 1970	483	105	2 864	1 505	2 934	653
<i>Vershil :</i>	+ 266	+ 125	+ 40	- 79	+ 74	- 100
Italië ..... 1977	4 765	1 715	7 908	5 628	56 970	14 128
..... 1970	3 010	1 260	5 651	4 131	55 910	14 524
<i>Vershil :</i>	+ 1 755	+ 455	+ 2 257	+ 1 497	+ 1 060	- 396
Verenigd Koninkrijk ..... 1977	633	82	3 935	1 316	1 302	178
..... 1970	381	51	2 682	1 129	1 337	257
<i>Vershil :</i>	+ 252	+ 31	+ 1 253	+ 187	- 35	- 79
Griekenland ..... 1977	612	477	486	308	4 141	1 750
..... 1970	388	241	412	216	4 587	2 095
<i>Vershil :</i>	+ 224	+ 236	+ 74	+ 92	- 446	- 345
Spanje ..... 1977	865	317	1 455	1 222	14 286	5 904
..... 1970	487	302	1 162	1 009	16 610	7 312
<i>Vershil :</i>	+ 378	+ 15	+ 293	+ 213	- 2 324	- 1 408
Polen ..... 1977	153	103	515	347	2 148	372
..... 1970	225	66	423	314	3 434	817
<i>Vershil :</i>	- 72	+ 37	+ 92	+ 33	- 1 286	- 445
Turkije ..... 1977	741	346	1 165	1 008	9 759	1 488
..... 1970	69	8	164	42	5 992	674
<i>Vershil :</i>	+ 672	+ 338	+ 1 001	+ 966	+ 3 767	+ 814
Verenigde Staten van Noord-Amerika 1977	321	78	1 610	383	162	68
..... 1970	247	23	2 097	464	172	31
<i>Vershil :</i>	+ 74	+ 55	- 487	- 81	- 10	+ 37
Marokko ..... 1977	669	51	773	295	15 085	1 943
..... 1970	114	15	457	79	13 455	1 100
<i>Vershil :</i>	+ 555	+ 36	+ 316	+ 216	+ 1 630	+ 843
Andere landen ..... 1977	3 162	802	5 599	2 586	10 596	3 071
..... 1970	2 057	296	5 174	1 838	10 548	2 495
<i>Vershil :</i>	+ 1 105	+ 506	+ 425	+ 748	+ 48	+ 576
Totaal ..... 1977	19 749	6 988	42 074	22 250	142 013	35 184
..... 1970	13 471	4 091	35 334	18 011	135 962	35 550
<i>Vershil :</i>	+ 6 278	+ 2 897	+ 6 740	+ 4 239	+ 6 051	- 366

(1) Algemene Volkstelling.

(2) Sociaal-economisch onderzoek. April 1977. Zie eveneens Statistische bepalingen en methoden.



Helpers		Positie onbekend		Totaal		
Mannen	Vrouwen	Mannen	Vrouwen	Mannen	Vrouwen	Mannen+Vrouwen
233	456	—	—	20 493	4 921	25 414
455	435	19	7	18 449	4 703	23 152
- 222	+ 21	—	—	+ 2 044	+ 218	+ 2 262
—	39	—	—	1 730	617	2 347
26	42	4	3	2 006	679	2 685
- 26	- 3	—	—	- 276	- 62	- 338
105	979	—	—	25 503	12 194	37 697
235	809	42	19	21 567	10 533	32 100
- 130	+ 170	—	—	+ 3 936	+ 1 661	+ 5 597
30	312	—	—	6 691	2 519	9 210
69	60	11	7	6 361	2 330	8 691
- 39	+ 252	—	—	+ 330	+ 189	+ 519
286	495	—	—	69 930	21 959	91 889
382	431	66	36	65 019	20 382	85 401
- 96	+ 64	—	—	+ 4 911	+ 1 577	+ 6 488
52	55	—	—	5 921	1 630	7 551
53	37	7	5	4 460	1 479	5 939
- 1	+ 18	—	—	+ 1 461	+ 151	+ 1 612
50	97	—	—	5 289	2 628	7 917
56	62	6	5	5 449	2 619	8 068
- 6	+ 35	—	—	- 160	+ 9	- 151
13	149	—	—	16 619	7 591	24 210
78	157	29	17	18 366	8 797	27 163
- 65	- 8	—	—	- 1 747	- 1 206	- 2 953
32	17	—	—	2 849	840	3 689
22	29	4	3	4 108	1 229	5 337
+ 10	- 12	—	—	- 1 259	- 389	- 1 648
15	208	—	—	11 680	3 051	14 731
12	2	9	1	6 246	727	6 973
+ 3	+ 206	—	—	+ 5 434	+ 2 324	+ 7 758
—	—	—	—	2 094	527	2 621
4	6	14	1	2 534	525	3 059
- 4	- 6	—	—	- 440	+ 2	- 438
47	36	—	—	16 573	2 325	18 898
30	12	36	4	14 092	1 210	15 302
- 17	- 24	—	—	+ 2 481	+ 1 115	+ 3 596
101	318	—	—	19 453	6 776	26 229
218	182	44	9	18 041	4 820	22 861
- 117	+ 136	—	—	+ 1 412	+ 1 956	+ 3 368
962	3 155	—	—	204 796	67 566	272 362
1 640	2 264	291	117	186 698	60 033	246 731
- 678	+ 891	—	—	+ 18 098	+ 7 533	+ 25 631

19. — Aan vreemde arbeiders, bij eerste aanvraag toegestane arbeidsvergunningen per nationaliteitsland <sup>(1)</sup>.

(Bron : Ministerie van Tewerkstelling en Arbeid.)

NATIONALITEITSLAND	1971	1972	1973	1974	1975	1976	1977	1978
Groot-Brittannië .....	558	602	—	—	—	—	—	—
Oostenrijk .....	46	35	45	63	46	33	41	39
Griekenland .....	513	515	552	556	579	552	589	545
Ierland .....	11	20	—	—	—	—	—	—
Turkije .....	1 428	1 311	1 983	2 151	1 708	2 214	2 617	2 056
Portugal .....	391	407	575	610	413	354	352	370
Zwitserland .....	99	90	115	108	91	82	85	92
Spanje .....	1 779	1 773	1 993	1 814	1 640	1 539	1 576	1 526
Polen .....	194	204	237	193	170	142	106	124
Noorwegen .....	} 94	} 91	51	42	56	26	36	36
Zweden .....			105	99	114	85	81	84
Denemarken .....	41	34	55	39	20	16	26	22
Hongarije .....	336	286	248	278	264	178	204	180
Joegoslavië .....	6	8	13	16	18	14	15	22
Finland .....	79	75	78	55	75	54	55	69
Andere landen van Europa .....	441	475	534	445	385	491	476	492
Politieke vluchtelingen .....								
<b>Totaal landen van Europa :</b>	<b>6 016</b>	<b>5 926</b>	<b>6 584</b>	<b>6 469</b>	<b>5 579</b>	<b>5 780</b>	<b>6 259</b>	<b>5 657</b>
Algerië .....	150	348	234	257	160	164	230	252
Marokko .....	1 621	1 787	2 609	2 594	1 948	2 103	2 862	2 313
Tunesië .....	228	253	384	466	197	146	221	203
Andere landen van Afrika .....	155	187	212	237	182	246	280	248
Canada .....	48	57	83	99	88	65	49	52
Verenigde Staten .....	302	333	745	718	869	690	637	634
Andere landen van Amerika .....	102	96	109	130	123	106	120	114
Israël .....	28	32	37	43	52	37	89	51
Japan .....	30	37	123	162	135	140	148	205
Andere landen van Azië .....	118	168	290	303	465	401	272	468
Oceanië .....	19	19	29	30	23	19	41	33
Vaderlandlozen .....	41	38	51	29	26	32	27	30
<b>Algemeen totaal :</b>	<b>8 858</b>	<b>9 281</b>	<b>11 490</b>	<b>11 537</b>	<b>9 847</b>	<b>9 929</b>	<b>11 235</b>	<b>10 260</b>

(1) Landen van Benelux en E.E.G. uitgezonderd :

- vanaf 1969=Duitsland, Frankrijk, Italië, Nederland, Groot-Hertogdom van Luxemburg;
- vanaf 1973=dezelfde landen en Groot-Brittannië, Ierland en Denemarken.

## 20. — In de sociale zekerheid opgenomen werkgevers en werknemers naar economische activiteit

(1) (2)

(Bron : Rijksdienst voor Sociale Zekerheid).

DATUM Basis : nomenclatuur S.D.N.	Landbouw, bosontginning en visserij			Extractieve bedrijven (3)			Industriële bedrijven		
	Aantal			Aantal			Aantal		
	Inrichtingen	Arbeiders	Bedienden	Inrichtingen	Arbeiders	Bedienden	Inrichtingen	Arbeiders	Bedienden
30.6.1970 .....	6 047	12 487	908	456	47 644	3 663	43 640	923 145	236 955
30.6.1971 .....	5 616	11 758	918	431	44 921	3 488	42 742	917 187	246 659
30.6.1972 .....	5 414	11 379	902	413	42 762	3 392	42 538	901 141	249 952

DATUM Basis : nomenclatuur N.A.C.E.	Landbouw, bosbouw en visserij			Energie- en waterhuishouding (3) (4)			Winning en verwerk. niet-energ. deelfstoffen en derivaten. Chemische industrie		
	Aantal			Aantal			Aantal		
	Inrichtingen	Hand- arbeiders	Hoofd- arbeiders	Inrichtingen	Hand- arbeiders	Hoofd- arbeiders	Inrichtingen	Hand- arbeiders	Hoofd- arbeiders
30.6.1973 .....	4 599	11 154	821	771	49 076	24 241	3 526	193 567	61 376
30.6.1974 .....	4 521	11 292	866	779	45 154	24 249	3 418	201 130	63 095
30.6.1975 .....	4 400	11 354	880	841	44 418	24 329	3 353	189 863	63 496
30.6.1976 .....	4 311	11 473	908	842	42 129	24 545	3 241	180 457	62 387
30.6.1977 .....	4 236	11 462	917	678	29 881	35 314	3 115	175 049	61 735
30.6.1978 .....	4 128	11 177	853	656	28 403	35 419	3 037	163 043	61 006

(1) Sedert 1969 is in de statistiek rekening gehouden met een meer doorgedreven splitsing van de werknemers naar plaats van tewerkstelling en bedrijvigheid ten einde een inventaris op te maken die meer in overeenstemming is met de gewestelijke regionaliteit. Deze splitsing werd mogelijk gemaakt, dank zij de bijkomende inlichtingen betreffende de inrichtingen en de werknemers welke worden gegeven door de werkgevers, die minstens twee uitbatingsetsels, filialen of technische eenheden bezitten en (of) die meerdere bedrijvigheden uitoefenen.

(2) Ingevolge belangrijke wijzigingen aan de werkingsfeer der algemene sociale zekerheidsregeling zijn de hieronder vermelde werknemers, van 1970 af, opgenomen in de statistiek : a) de erkende leerlingen; b) de dienstboden; c) de arbeiders van overheidsdiensten en onderwijs, zekere geestelijken en kloosterlingen, waarvoor enkel de geneeskundige verzorgingsverzekering geldt alsmede hun werkgevers.

(3) De mijnwerkers en gelijkgestelden onderworpen aan het Nationaal Pensioenfonds voor Mijnwerkers inbegrepen.

(4) In de sector van gas en electriciteit werden er, in het 3<sup>e</sup> kwartaal 1976, ongeveer 10 500 werknemers overgeheveld van het werklieden- naar het bediendenstatuut.

DATUM Basis : nomenclatuur S.D.N.	Bouwbedrijf			Transportbedrijf (4)			Eigenlijke handelsondernemingen		
	Aantal			Aantal			Aantal		
	Inrichtingen	Arbeiders	Bedienden	Inrichtingen	Arbeiders	Bedienden	Inrichtingen	Arbeiders	Bedienden
30.6.1970 .....	28 691	236 081	21 456	5 102	62 241	16 354	32 940	104 141	169 790
30.6.1971 .....	27 499	237 057	23 110	5 254	62 139	18 143	33 311	100 406	183 571
30.6.1972 .....	27 104	224 859	24 137	5 320	61 915	19 218	34 526	97 676	191 368

DATUM Basis : nomenclatuur N.A.C.E.	Metaalverwerkende industrie, fijnmechanische en optische industrie			Andere be- en verwerkende industrieën			Bouwnijverheid		
	Aantal			Aantal			Aantal		
	Inrichtingen	Hand- arbeiders	Hoofd- arbeiders	Inrichtingen	Hand- arbeiders	Hoofd- arbeiders	Inrichtingen	Hand- arbeiders	Hoofd- arbeiders
30.6.1973 .....	6 590	268 203	81 094	22 071	402 929	82 263	25 380	216 214	22 133
30.6.1974 .....	6 477	274 291	83 244	21 389	396 368	83 005	25 805	221 889	23 967
30.6.1975 .....	6 327	258 473	81 850	20 569	360 344	80 048	25 452	221 980	24 609
30.6.1976 .....	6 167	249 996	80 166	20 034	342 073	76 492	25 938	225 453	24 887
30.6.1977 .....	6 056	241 481	80 113	19 569	319 501	74 133	26 215	226 287	25 246
30.6.1978 .....	6 058	232 671	79 997	19 019	300 472	74 627	26 773	222 228	25 436

(4) Met inbegrip van de zeelieden ter koopvaardij die onder de Dienst voor Maatschappelijke Veiligheid van de Zeelieden ter Koopvaardij ressorteren.

20. — In de sociale zekerheid opgenomen werkgevers en werknemers naar economische activiteit (vervolg).

DATUM Basis : nomenclatuur S.D.N.	Totaal van de handelsondernemingen, kredietondernemingen en agentschappen			Totaal van het hotelbedrijf en persoonsverzorging			Totaal van de overheidsdiensten en andere diensten van algemeen belang n.o.v. (5)(6)		
	Aantal			Aantal			Aantal		
	Inrichtingen	Arbeiders	Bedienden	Inrichtingen	Arbeiders	Bedienden	Inrichtingen	Arbeiders	Bedienden
30.6.1970 .....	43 240	120 659	298 847	39 650	99 815	10 641	33 936	104 310	628 672
30.6.1971 .....	44 282	119 546	323 397	38 592	100 178	11 070	35 564	112 495	652 982
30.6.1972 .....	45 970	116 961	333 346	37 508	100 044	11 956	37 106	117 105	676 930

DATUM Basis : nomenclat. N.A.C.E.	Handel, hotels, restaurants en café's, reparatiebedrijven			Vervoer en verkeer (4) (5)			Bank- en verzekeringswezen, dienstverlening aan ondernemingen, verhuur			Overige dienstverlening		
	Aantal			Aantal			Aantal			Aantal		
	Inrich- tingen	Hand- arbeiders	Hoofd- arbeiders	Inrich- tingen	Hand- arbeiders	Hoofd- arbeiders	Inrich- tingen	Hand- arbeiders	Hoofd- arbeiders	Inrich- tingen	Hand- arbeiders	Hoofd- arbeiders
30.6.1973 .....	57 587	173 872	232 020	8 136	78 228	108 154	18 634	26 616	151 632	56 227	166 777	604 006
30.6.1974 .....	58 963	175 425	238 996	8 130	79 471	112 479	19 339	29 189	159 447	55 843	169 439	625 891
30.6.1975 .....	59 932	171 768	244 478	8 185	77 380	116 425	19 762	25 983	161 897	55 670	170 823	652 340
30.6.1976 .....	61 912	173 546	244 585	8 197	75 911	115 709	20 344	27 659	163 570	55 340	170 701	678 738
30.6.1977 .....	63 594	176 687	249 250	7 462	74 928	117 417	20 146	24 926	167 644	46 964	172 998	701 619
30.6.1978 .....	65 100	174 657	246 971	7 520	75 372	119 532	20 594	25 581	172 791	46 523	185 464	728 044

(5) Inclusief het tijdelijk personeel van de Nationale Maatschappij der Belgische Spoorwegen en het personeel van de Nationale Maatschappij van de Buurtspoorwegen ; exclusief het vast personeel van de Nationale Maatschappij der Belgische Spoorwegen.  
(6) Tot 1969, exclusief het vast personeel van de Stant, de provincies en de gemeenten.

DATUM	Algemeen totaal						
	Aantal						
	Inrichtingen	Arbeiders			Bedienden		
		Mannen	Vrouwen	Totaal	Mannen	Vrouwen	Totaal
30.6.1970 .....	200 762	1 212 010	394 372	1 606 382	774 735	442 761	1 217 496
30.6.1971 .....	199 980	1 206 823	398 458	1 605 281	804 449	475 318	1 279 767
30.6.1972 .....	201 373	1 177 816	398 350	1 576 166	824 196	495 637	1 319 833
30.6.1973 .....	203 521	1 179 559	407 077	1 586 636	845 840	521 900	1 367 740
30.6.1974 .....	204 664	1 189 280	414 368	1 603 648	867 056	548 183	1 415 239
30.6.1975 .....	204 491	1 141 866	390 520	1 532 386	884 238	566 114	1 450 352
30.6.1976 .....	206 326	1 120 760	378 638	1 499 398	893 018	578 969	1 471 987
30.6.1977 .....	198 035	1 085 599	367 601	1 453 200	912 728	600 660	1 513 388
30.6.1978 .....	199 408	1 058 336	360 732	1 419 068	923 091	621 585	1 544 676

21. — Op 30 juni 1978 in de sociale zekerheid opgenomen werkgevers en werknemers naar administratief arrondissement <sup>(1)</sup>.

(Bron : Rijksdienst voor Sociale Zekerheid.)

ADMINISTRATIEVE ARRONDISSEMENTEN	Inrichtingen	Aantal handarbeiders (2)		Aantal hoofdarbeiders (2)	
		Mannen	Vrouwen	Mannen	Vrouwen
Antwerpen .....	20 641	130 563	30 694	113 767	67 339
Mechelen .....	5 067	31 903	9 877	17 868	13 271
Turnhout .....	6 091	39 891	16 056	24 134	13 218
<i>Antwerpen :</i>	31 799	202 357	56 627	155 769	93 828
Brussel-Hoofdstad .....	32 094	113 765	53 777	252 077	168 904
Halle-Vilvoorde .....	8 008	49 194	12 902	43 139	21 310
Leuven .....	6 138	27 032	11 482	29 275	20 788
Nijvel .....	5 239	25 649	5 868	18 352	14 576
<i>Brabant :</i>	51 479	215 640	84 029	342 843	225 578
Brugge .....	6 134	28 371	10 882	22 220	14 614
Diksmuide .....	966	3 497	1 456	1 495	1 268
Ieper .....	1 962	9 468	4 511	4 742	3 188
Kortrijk .....	6 234	39 871	15 070	19 640	13 356
Oostende .....	3 374	10 927	4 610	11 705	6 458
Roeselare .....	3 093	19 216	7 490	8 271	6 045
Tielt .....	1 814	9 444	4 078	3 047	2 289
Veurne .....	1 670	4 273	2 191	3 657	2 320
<i>West-Vlaanderen :</i>	25 247	125 067	50 288	74 777	49 538
Aalst .....	4 231	17 945	11 456	11 775	9 665
Oudenaarde .....	2 122	10 508	6 919	5 350	4 396
Dendermonde .....	3 075	16 225	7 589	7 648	5 723
Eeklo .....	1 462	5 603	2 079	3 139	2 728
Gent .....	9 712	56 771	19 137	45 022	29 969
Sint-Niklaas .....	3 870	21 126	9 732	11 401	7 904
<i>Oost-Vlaanderen :</i>	24 472	128 178	56 912	84 035	60 385
Aat .....	1 217	4 812	2 603	3 466	2 871
Charleroi .....	6 872	62 845	12 772	35 047	26 573
Bergen .....	3 885	20 495	6 996	19 193	14 689
Moeskroen .....	1 231	8 174	4 164	4 429	3 526
Zinnik .....	2 581	16 439	4 733	9 869	9 305
Thuin .....	2 218	8 642	3 320	5 517	4 505
Doornik .....	2 698	12 075	5 349	10 427	7 853
<i>Henegouwen :</i>	20 702	133 482	39 937	87 948	69 322
Hoei .....	1 903	7 564	1 799	4 967	3 980
Luik .....	11 997	75 040	22 039	61 121	43 941
Verviers .....	5 809	26 050	8 432	16 792	13 159
Borgworm .....	1 097	3 439	1 068	2 445	2 066
<i>Luik :</i>	20 806	112 093	33 338	85 325	63 146
Hasselt .....	6 118	56 394	13 641	30 858	17 325
Maaseik .....	2 919	16 480	6 484	9 654	5 417
Tongeren .....	2 691	13 075	4 530	7 231	5 192
<i>Limburg :</i>	11 728	85 949	24 655	47 743	27 934
Aarlen .....	970	2 930	1 352	4 707	3 000
Bastenaken .....	765	2 136	616	2 068	1 274
Marche-en-Famenne .....	1 067	3 948	998	2 421	1 888
Neufchâteau .....	1 148	3 672	1 350	3 445	2 197
Virton .....	818	2 596	567	2 043	1 691
<i>Luxemburg :</i>	4 768	15 282	4 883	14 684	10 050
Dinant .....	2 139	6 772	2 045	5 444	4 177
Namen .....	5 051	24 787	6 465	20 989	15 934
Philippeville .....	957	3 848	1 208	3 534	1 693
<i>Namen :</i>	8 147	35 407	9 718	29 967	21 804
<i>Vlaams gewest</i> .....	107 392	617 777	212 866	434 738	273 783
<i>Waaals gewest</i> .....	59 662	321 913	93 744	236 276	178 898
<i>Brussel-Hoofdstad</i> .....	32 094	113 765	53 777	252 077	168 904
<i>Rijk :</i>	199 148	1 053 455	360 387	923 091	621 585

(1) Exclusief de zeelieden ter koopvaardij onderworpen aan de D.M.V.Z.K. en de binnenschippers.

(2) Zie noot (4) bladzijde 517.

22. — Op 30 juni 1978 in de sociale zekerheid opgenomen werkgevers en werknemers naar activiteitsklasse.

(Bron : Rijksdienst voor Sociale Zekerheid.)

ACTIVITEITSKLASSEN naargelang de nomenclatuur N.A.C.F.	Inrichtingen	Aantal handarbeiders (2)		Aantal hoofdarbeiders (2)	
		Mannen	Vrouwen	Mannen	Vrouwen
<i>Algemeen totaal :</i>	199 408	1 058 336	360 732	923 091	621 585
0. Landbouw, bosbouw en visserij .....	4 128	10 095	1 082	576	277
Landbouw en jacht .....	3 719	7 756	1 063	494	246
Bosbouw en bosontginning .....	208	1 251	13	71	25
Visserij .....	201	1 088	6	11	6
1. Energie- en waterhuishouding .....	656	28 048	355	32 975	2 444
Winning en bewerking van vaste brandstoffen (1) .....	31	22 142	47	1 080	63
Cokesovenbedrijven .....	7	1 255	3	175	14
Aardolie- en aardgaswinning - Aardolieraffina- derijen .....	26	2 846	28	2 605	408
Winning en vervaardiging van splijt- en kweekstoffen - Produktie en distributie van elektriciteit, gas, stoom en warm water - Waterleidingsbedrijven .....	592	1 805	277	29 115	1 959
2. Winning en verwerking van niet-energetische delfstoffen en derivaten - Chemische indus- trie .....	3 037	150 732	12 311	48 996	12 010
Winning en voorbereiding van ertsen - Ver- vaardiging en eerste verwerking metalen ..	189	68 595	1 290	14 991	1 967
Winning van niet-metaalhoudende en niet- energetische mineralen; veenderijen .....	272	5 169	118	1 025	258
Vervaardiging van niet-metalen delfstoffen (exclusief glas) .....	1 641	29 148	1 563	4 692	1 473
Glasindustrie .....	141	12 745	1 774	3 370	918
Chemische industrie - Kunstmatige en synthe- tische continugaren- en vezelfabrieken .....	794	35 075	7 566	24 918	7 394
3. Metaalverwerkende industrie - Fijnmechani- sche en optische industrie .....	6 058	194 732	37 939	63 139	16 858
Vervaardiging van produkten uit metaal ....	3 473	61 284	8 213	13 391	4 120
Machinebouw .....	1 008	39 297	1 702	13 295	3 699
Bureaumachinefabrieken; fabrieken van ma- chines voor informatieverwerking - Elektro- technische industrie .....	668	33 483	21 937	23 703	6 357
Automobilbouw; fabrieken van auto-onderde- len en overige transportmiddelen .....	512	58 507	4 948	11 467	2 065
Fijnmechanische en optische industrie .....	397	2 161	1 139	1 283	617
4. Andere be- en verwerkende industrieën ....	19 019	182 284	118 188	47 541	27 086
Voedingsmiddelenindustrie .....	6 632	41 892	14 628	11 879	7 089
Drankbereiding .....	396	13 034	753	4 019	1 115
Tabaksnijverheid .....	78	1 686	4 343	1 076	454
Textielnijverheid .....	1 573	33 711	29 362	6 635	3 577
Ledernijverheid .....	268	1 807	1 536	412	226
Schoennijverheid .....	179	987	1 974	205	115

(1) De mijnwerkers en de gelijkgestelden onderworpen aan het Nationaal Pensioenfonds voor Mijnwerkers inbegrepen.

(2) Zie noot (4) bladzijde 517.

## 22. — Op 30 juni 1978 in de sociale zekerheid opgenomen werkgevers en werknemers naar activiteitsklasse. (vervolg).

(Bron : Rijksdienst voor Sociale zekerheid.)

ACTIVITEITSKLASSEN naargelang de nomenclatuur N.A.C.E.	Inrichtingen	Aantal handarbeiders (4)		Aantal hoofdarbeiders (4)	
		Mannen	Vrouwen	Mannen	Vrouwen
Kledingnijverheid .....	2 741	4 409	44 894	2 928	3 835
Houtindustrie; fabrieken van houten meubelen	2 724	33 348	4 452	4 124	1 880
Papier- en papierwarenindustrie .....	380	11 193	3 936	3 713	1 512
Grafische nijverheid en uitgeverijen .....	2 189	17 814	4 201	7 284	4 675
Rubberindustrie .....	127	4 716	837	1 448	559
Plasticverwerkende industrie .....	468	7 784	3 214	2 464	875
Diamantbedrijf .....	640	7 084	2 260	283	305
Overige be- en verwerkende industrie n.e.g. .	624	2 819	1 798	1 071	869
<b>5. Bouwnijverheid .....</b>	<b>26 773</b>	<b>220 940</b>	<b>1 288</b>	<b>18 640</b>	<b>6 796</b>
<b>6. Handel, hotels, restaurants en café's, reparatiebedrijven .....</b>	<b>65 100</b>	<b>129 575</b>	<b>45 082</b>	<b>117 782</b>	<b>129 189</b>
Groothandel - Recuperatie - Tussenpersonen in de handel .....	19 288	53 626	10 354	72 953	40 464
Kleinhandel .....	28 427	26 987	13 253	33 869	81 291
Maaltijden-, dranken- en logiesverstrekende bedrijven .....	10 502	21 290	20 747	3 267	4 094
Reparatie van gebruiksgoederen en voertuigen	6 883	27 672	728	7 693	3 340
<b>7. Vervoer en verkeer (3)</b>	<b>7 520</b>	<b>69 722</b>	<b>5 650</b>	<b>96 001</b>	<b>23 531</b>
<b>8. Bank- en verzekeringswezen, dienstverlening aan ondernemingen, verhuur .....</b>	<b>20 594</b>	<b>13 734</b>	<b>11 847</b>	<b>103 258</b>	<b>69 533</b>
Bank- en kredietwezen .....	3 964	2 339	3 152	49 501	25 206
Verzekeringswezen (exclusief sociale verzekeringsorganen) .....	467	380	852	16 283	10 187
Dienstverleningen aan ondernemingen - Verhuur van goederen .....	16 163	11 015	7 843	37 474	34 140
<b>9. Overige dienstverlening .....</b>	<b>46 523</b>	<b>58 474</b>	<b>126 990</b>	<b>394 183</b>	<b>333 861</b>
Algem. overheidsbestuur, defensie, wettelijke sociale verzekering .....	5 306	7 016	16 530	193 973	58 066
Reinigingsdiensten, beheer van begraafplaatsen .....	1 022	9 249	14 530	4 933	556
Onderwijs .....	6 792	5 772	23 814	133 742	155 687
Wetenschappelijke instellingen en onderzoekcentra .....	381	372	219	4 833	1 601
Diensten voor volksgezondheid en diergeneeskunde .....	4 426	5 446	16 310	19 129	71 719
Overige maatschappelijke dienstverlenende instellingen .....	8 316	3 313	21 829	22 514	33 831
Dienstverl. op gebied van recreatie en op cultureel gebied .....	2 651	5 090	2 896	11 439	6 330
Persoonlijke diensten .....	6 804	4 881	16 777	867	1 950
Huishoudelijke diensten .....	10 411	1 769	9 322	111	216
Overige diensten n.e.g. .....	414	15 566	4 763	2 642	3 905

(3) De zeelieden ter koopvaardij die onder de Dienst voor Maatschappelijke Veiligheid van de Zeelieden ter Koopvaardij ressorteren, de tijdelijke beambten van de Nationale Maatschappij der Belgische Spoorwegen en de beambten van de Nationale Maatschappij van de Buurtspoorwegen inbegrepen.

(4) Vanaf 1976, is het volledig aantal werknemers waarop de wet van 27 juni 1969 van toepassing is en die derhalve onder de R.S.Z. ressorteren in twee grote groepen verdeeld :

— de handarbeiders waar naast de verzekeringsplichtige handarbeiders waarvoor de volledige (of praktisch volledige) sociale-zekerheidsregeling geldt, voortaan eveneens de dienstboden en de erkende leerlingen opgenomen zijn;

— de hoofdarbeiders die, naast de hoofdarbeiders met volledige (of praktisch volledige) verzekeringsplicht bevatten voortaan ook de werknemers die enkel aan de verzekering voor geneeskundige verzorging zijn onderworpen, d.z. zekere geestelijken, alsmede de werknemers in overheidsdienst en de leerkrachten voor wie geen enkel onderscheid is gemaakt of hun betrekking of functie uit handenarbeid of hoofdarbeid bestaat.

**23. — Personeel van de gemeenten, de agglomeraties en de federaties van gemeenten, de openbare centra voor maatschappelijk welzijn en de intercommunalen.**

Toestand op 31 december

(Bron : Bijzondere Compensatiekas voor Kinderbijslag.)

PERSENEELSLEDEN INGEDEELD VOLGENS	1972	1973	1974	1975	1976	1977	1978
<b>Gemeenten</b>							
<b>A. De uitgeoefende functie</b>							
— Administratief personeel .....	17 510	18 300	18 625	17 865	18 408	19 213	20 376
— Werkliedenpersoneel .....	31 105	30 974	31 765	32 482	33 709	34 297	35 796
— Politie .....	14 085	14 287	14 346	14 807	15 137	14 921	15 314
— Brandweer .....	3 045	2 566	2 762	2 953	3 218	3 486	3 599
— Onderwijs .....	1 959	2 109	2 198	2 152	2 375	2 966	3 147
— Andere .....	3 897	4 131	4 509	5 533	5 341	5 168	5 308
<b>B. Het geslacht en de duur der prestaties</b>							
1. Mannen : volledige prestaties .....	52 772	52 267	53 073	53 943	54 923	56 498	57 653
onvolledige prestaties .....	2 422	2 495	2 510	2 525	2 635	1 240	1 506
2. Vrouwen : volledige prestaties .....	14 694	15 563	16 647	17 087	18 282	19 987	21 702
onvolledige prestaties .....	1 713	2 042	1 975	2 237	2 348	2 326	2 679
<b>C. Het statuut van de werknemer</b>							
— Definitieven .....	56 456	57 546	59 303	61 120	62 915	63 009	63 753
— Niet definitieven .....	15 145	14 821	14 902	14 672	15 273	17 042	19 787
<b>Totalen :</b>	<b>71 601</b>	<b>72 367</b>	<b>74 205</b>	<b>75 792</b>	<b>78 188</b>	<b>80 051</b>	<b>83 540</b>

**Federaties en agglomeraties van gemeenten <sup>(1)</sup>**

<b>A. De uitgeoefende functie</b>							
— Administratief personeel .....	—	171	274	371	374	364	344
— Werkliedenpersoneel .....	—	1 289	1 480	1 551	1 540	1 562	1 580
— Politie .....	—	—	—	22	—	—	—
— Brandweer .....	—	653	775	792	823	783	802
— Andere .....	—	—	—	1	—	—	—
<b>B. Het geslacht en de duur der prestaties</b>							
1. Mannen : volledige prestaties .....	—	2 021	2 391	2 537	2 541	2 514	2 518
onvolledige prestaties .....	—	10	2	5	3	3	11
2. Vrouwen : volledige prestaties .....	—	81	134	191	187	190	193
onvolledige prestaties .....	—	1	2	4	6	2	4
<b>C. Het statuut van de werknemer</b>							
— Definitieven .....	—	1 601	1 817	2 431	2 471	2 458	2 467
— Niet definitieven .....	—	512	712	306	266	251	259
<b>Totalen :</b>	<b>—</b>	<b>2 113</b>	<b>2 529</b>	<b>2 737</b>	<b>2 737</b>	<b>2 709</b>	<b>2 726</b>

(1) Vanaf 1977, agglomeraties van gemeenten.



23. — Personeel van de gemeenten, de agglomeraties en de federaties van gemeenten, de openbare centra voor maatschappelijk welzijn en de intercommunalen (vervolg).

Toestand op 31 december

(Bron : Bijzondere Compensatiekas voor Kinderbijslag.)

PERSONEELSLEDEN INGEDEELD VOLGENS	1972	1973	1974	1975	1976	1977	1978
<b>Openbare centra voor maatschappelijk welzijn</b>							
<b>A. De uitgeoefende functie</b>							
— Administratief personeel .....	4 758	5 130	5 679	5 741	6 211	6 873	7 321
— Werkliedenpersoneel .....	12 081	12 776	13 279	13 836	14 404	15 157	15 974
— Medisch personeel .....	627	823	902	1 000	1 087	1 118	1 176
— Paramedisch personeel .....	1 385	1 590	1 757	1 950	2 064	2 147	2 370
— Verplegend personeel .....	12 826	14 100	15 450	16 142	17 267	18 476	19 877
— Andere .....	525	727	733	828	909	953	1 378
<b>B. Het geslacht en de duur der prestaties</b>							
1. Mannen : volledige prestaties .....	7 385	7 925	8 406	8 909	9 129	9 591	11 243
onvolledige prestaties .....	188	190	246	289	261	285	286
2. Vrouwen : volledige prestaties .....	23 640	26 030	28 064	29 010	31 189	33 300	35 012
onvolledige prestaties .....	989	1 001	1 084	1 289	1 363	1 548	1 555
<b>C. Het statuut van de werknemer</b>							
— Definitieven .....	16 154	17 951	20 840	22 465	24 647	26 192	27 364
— Niet definitieven .....	16 048	17 195	16 960	17 032	17 295	18 532	20 732
<b>Totalen :</b>	<b>32 202</b>	<b>35 146</b>	<b>37 800</b>	<b>39 497</b>	<b>41 942</b>	<b>44 724</b>	<b>48 096</b>

**Intercommunalen**

<b>A. De uitgeoefende functie</b>							
— Administratief personeel .....	3 663	3 711	3 659	3 767	3 918	3 956	4 134
— Werkliedenpersoneel .....	7 177	6 609	6 588	6 529	6 489	6 659	6 724
— Gespecialiseerd universitair personeel .....	110	87	89	95	133	154	166
— Gespecialiseerd niet-universitair personeel .....	736	717	709	717	783	856	875
— Medisch, paramedisch, verplegend personeel en personeel van de sociale diensten .....	1 852	1 645	1 732	1 849	2 121	2 185	2 474
— Andere .....	286	263	311	323	371	489	413
<b>B. Het geslacht en de duur der prestaties</b>							
1. Mannen : volledige prestaties .....	9 776	9 435	9 411	9 267	9 360	9 547	10 843
onvolledige prestaties .....	296	288	298	323	300	302	314
2. Vrouwen : volledige prestaties .....	3 550	3 095	3 184	3 511	3 884	4 142	3 256
onvolledige prestaties .....	202	214	195	179	271	308	373
<b>C. Het statuut van de werknemer</b>							
— Definitieven .....	7 439	7 016	7 162	7 429	7 952	8 581	8 758
— Niet definitieven .....	6 385	6 016	5 926	5 851	5 863	5 718	6 028
<b>Totalen :</b>	<b>13 824</b>	<b>13 032</b>	<b>13 088</b>	<b>13 280</b>	<b>13 815</b>	<b>14 299</b>	<b>14 786</b>

24. — Geheel van het personeel van de gemeenten, de agglomeraties en de federaties van gemeenten, de openbare centra voor maatschappelijk welzijn en de intercommunalen.

Toestand op 31 december.

(Bron : Bijzondere Compensatiekas voor Kinderbijslag.)

PERONEELSLEDEN INGEDEELD VOLGENS	1972	1973	1974	1975	1976	1977	1978
<b>A. De uitgeoefende functie</b>							
— Administratief personeel .....	25 931	27 312	28 237	27 744	28 911	30 406	32 175
— Werkliedenpersoneel .....	50 363	51 648	53 112	54 398	56 142	57 675	60 074
— Politie .....	14 085	14 287	14 346	14 829	15 137	14 921	15 314
— Brandweer .....	3 045	3 219	3 537	3 745	4 041	4 269	4 401
— Onderwijs .....	1 959	2 109	2 198	2 152	2 375	2 966	3 147
— Gespecialiseerd universitair personeel .....	110	87	89	95	133	154	166
— Gespecialiseerd niet-universitair personeel .....	736	717	709	717	783	856	875
— Medisch, paramedisch, verplegend personeel en personeel van de sociale diensten .....	16 690	18 158	19 841	20 941	22 539	23 926	25 897
— Andere .....	4 708	5 121	5 553	6 685	6 621	6 610	7 099
<b>B. Het geslacht en de duur der prestaties</b>							
1. Mannen : volledige prestaties .....	69 933	71 648	73 281	74 656	75 953	78 150	82 257
onvolledige prestaties .....	2 906	2 983	3 056	3 142	3 199	1 830	2 117
2. Vrouwen : volledige prestaties .....	41 884	44 769	48 029	49 799	53 542	57 619	60 163
onvolledige prestaties .....	2 904	3 258	3 256	3 709	3 988	4 184	4 611
<b>C. Het statuut van de werknemer</b>							
— Definitieven .....	80 049	84 114	89 122	93 445	97 985	100 240	102 342
— Niet-definitieven .....	37 578	38 544	38 500	37 861	38 697	41 543	46 806
<i>Totalen :</i>	<b>117 627</b>	<b>122 658</b>	<b>127 622</b>	<b>131 306</b>	<b>136 682</b>	<b>141 783</b>	<b>149 148</b>

## 25. — Personeel door de provincies tewerkgesteld.

Toestand op 31 december

(Bron : Bijzondere Compensatiekas voor Kinderbijslag.)

PERSONEELSLEDEN INGEDEELD VOLGENS	1972	1973	1974	1975	1976	1977	1978
<b>A. de uitgeoefende functie</b>							
1. <i>Eigenlijk administratief personeel</i> :	2 003	2 161	2 485	2 732	2 645	2 752	3 017
— administratief personeel .....	1 890	2 045	2 072	2 525	2 378	2 601	2 786
— dienstpersoneel .....	2 358	2 397	2 505	2 306	2 413	2 255	2 529
— technisch personeel .....	28	29	42	47	41	35	30
— veldbrigadiers .....							
2. <i>Provinciaal onderwijs</i> :	359	381	441	401	400	463	464
— administratief personeel .....	2 041	2 043	2 176	2 089	2 366	2 408	2 474
— dienstpersoneel .....	18	13	15	5	5	5	5
— inspectie .....	7 042	7 095	6 792	7 084	7 559	7 815	7 906
— onderwijzend personeel .....	676	703	946	1 044	1 071	1 198	1 218
— hulp-onderwijzend personeel .....							
<b>B. het geslacht, de aard van de betrekking en de duur van de dagelijkse prestaties</b>							
1. <i>Mannen</i> :	7 204	7 233	7 146	7 911	8 156	8 383	8 778
— hoofdberoep .....	2 250	2 255	2 321	1 959	1 933	1 909	1 960
— bijberoep .....	7 013	7 095	7 278	7 566	7 706	7 856	8 288
— volledige prestaties .....	2 441	2 393	2 189	2 304	2 383	2 436	2 450
— onvolledige prestaties .....							
2. <i>Vrouwen</i> :	6 259	6 702	7 315	7 742	8 057	8 616	8 814
— hoofdberoep .....	702	677	692	621	732	624	877
— bijberoep .....	5 717	6 064	6 508	6 721	6 824	7 141	7 442
— volledige prestaties .....	1 244	1 315	1 499	1 642	1 965	2 099	2 249
— onvolledige prestaties .....							
<b>C. de statutaire toestand</b>	10 505	11 058	11 537	12 028	12 480	13 242	14 052
— definitieven .....	5 910	5 809	5 937	6 205	6 398	6 290	6 377
— niet-definitieven .....							
<i>Totalen</i> :	16 415	16 867	17 474	18 233	18 878	19 532	20 429



## Prijzen

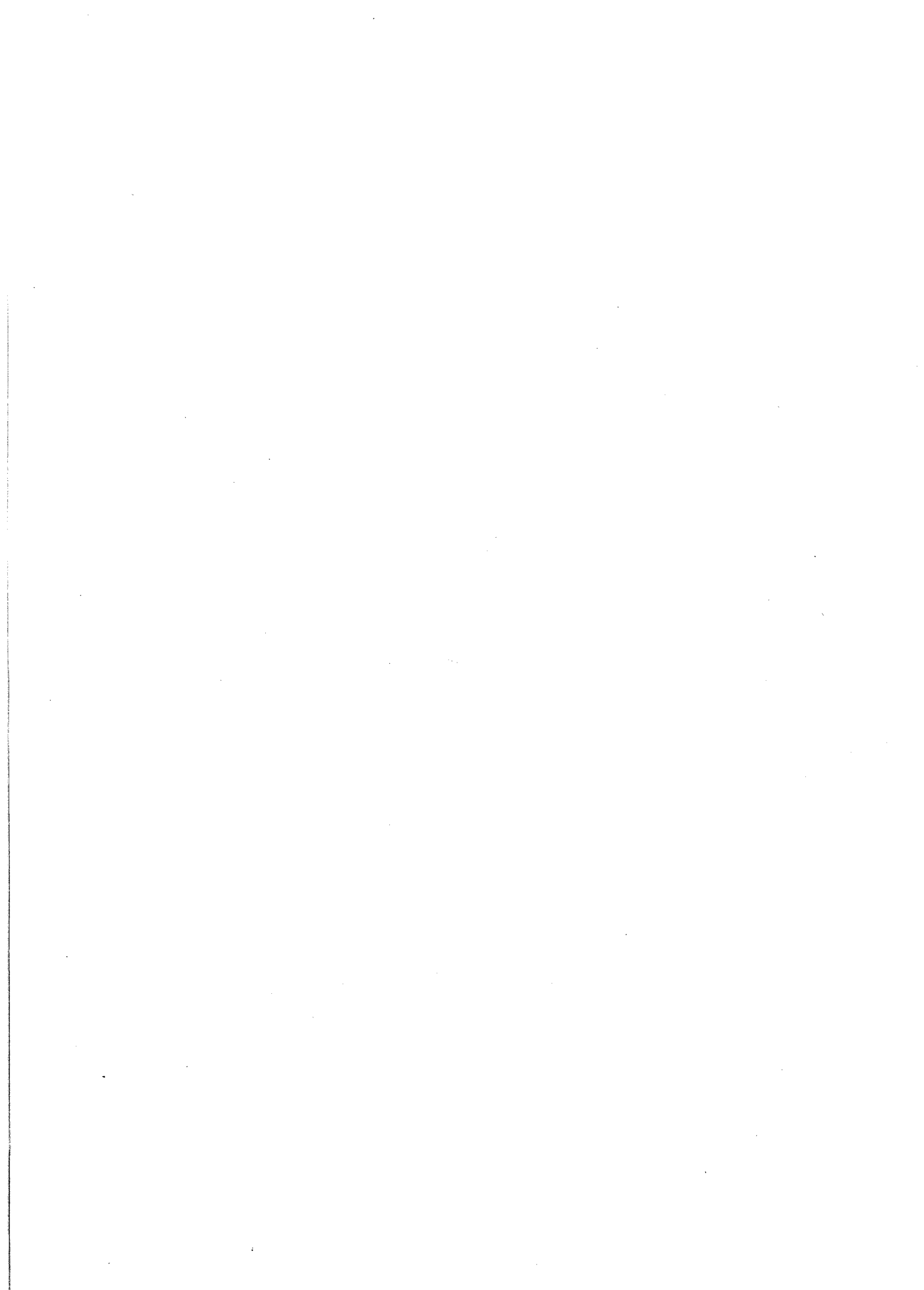

1. — Indexcijfers van de consumptieprijzen sedert 1954<sup>(1)</sup>.

(Bron : Ministerie van Economische Zaken — Dienst van de prijzen.)

JAREN	Januari	Februari	Maart	April	Mei	Juni	Juli	Aug.	Sept.	Oktober	Nov.	Dec.	Gemid. indexcijfer voor het jaar
-------	---------	----------	-------	-------	-----	------	------	------	-------	---------	------	------	----------------------------------

(Basis : 1953 = 100)

1954	101	102	101	101	102	102	101	102	102	101	101	101	101
1955	101	100	100	100	99	100	101	101	102	102	102	102	101
1956	102	102	103	103	103	104	104	104	104	105	105	105	104
1957	106	106	106	106	106	106	107	107	108	108	108	109	107
1958	109	108	108	108	108	109	108	108	108	108	108	109	108
1959	108,73	108,95	108,80	108,93	109,22	109,59	109,60	110,14	110,23	110,38	110,62	110,53	109,64
1960	110,28	110,17	109,89	109,79	109,76	109,98	109,67	109,56	109,76	110,14	110,34	110,34	109,97
1961	110,43	110,49	110,53	110,55	110,83	110,06	111,45	111,68	111,48	111,32	111,49	111,45	111,06
1962	111,51	111,49	111,67	112,22	113,61	114,26	113,66	112,25	112,41	112,74	112,92	112,74	112,62
1963	113,19	114,58	114,63	114,42	114,10	114,27	114,91	114,77	115,54	116,02	116,57	117,51	115,04
1964	118,11	117,98	117,61	118,21	118,50	119,88	120,84	120,84	120,93	121,24	121,76	122,16	119,84
1965	122,51	122,80	122,91	123,11	124,58	124,85	125,28	125,31	125,70	125,85	126,44	127,18	124,71
1966	127,68	128,07	128,63	129,93	130,56	131,08	129,94	129,85	130,38	130,80	130,88	131,19	129,92

(Basis : 1966 = 100)

1967	101,34	101,57	101,87	102,21	102,52	102,71	102,83	103,23	103,80	104,04	104,33	104,44	102,91
1968	104,67	104,73	104,83	105,05	105,16	105,54	105,74	105,84	106,26	106,67	106,69	107,07	105,69
1969	107,54	108,00	108,58	108,87	109,20	109,49	109,89	110,05	110,37	110,81	111,31	111,75	109,66
1970	112,22	112,57	113,21	113,64	113,66	113,70	114,29	114,53	114,50	114,70	115,04	115,23	113,94
1971	115,83	116,74	117,23	117,84	118,13	118,38	119,10	119,55	120,39	120,71	121,13	121,65	118,89

(Basis : 1971 = 100)

1972	102,80	103,35	103,48	103,84	104,03	105,04	105,82	106,00	106,71	107,32	108,11	108,87	105,45
1973	109,85	110,46	110,70	111,33	111,79	112,34	112,83	113,35	113,89	114,66	115,37	116,81	112,78
1974	118,13	119,66	121,16	122,89	124,69	126,47	128,27	129,91	131,67	132,79	134,19	135,13	127,08
1975	136,59	138,13	139,04	140,59	141,77	142,28	143,65	144,74	145,98	147,64	149,23	150,03	143,31
1976	151,38	151,90	152,87	154,27	155,40	—	—	—	—	—	—	—	—

(Basis : 7/1974 - 6/1975 = 100)

1976	—	—	—	—	—	113,61	114,53	114,97	116,46	116,72	117,16	117,80	114,19
1977	119,01	119,91	119,80	120,45	121,66	122,42	122,79	123,18	124,05	124,31	124,76	125,25	122,30
1978	125,88	126,38	126,70	126,80	126,97	126,98	127,68	128,26	128,82	129,12	129,52	130,09	127,77

(1) Deze index is alzo omschreven sinds 1967. Van 1927 tot einde 1966 was de officiële benaming : « Indexcijfer der kleinhandelsprijzen ».

N.B. — Om over te gaan van de basis 1971 = 100 naar de nieuwe basis 7/1974-6/1975, is het door de Nationale Arbeidsraad goedgekeurde omrekeningscoëfficiënt 0,72993.

Deze coëfficiënt werd bekomen door de indices op de nieuwe basis voor maart en april 1976 te delen door de indices voor de twee dezelfde maanden opgesteld op de oude basis.

Om de indexcijfers met basis 1971 = 100 om te zetten tot de basis 7/1974-6/1975 = 100 volstaat het deze te vermenigvuldigen met 0,72993 of te delen door 1,36999.

Om de andere indexcijfers met betrekking tot de basis 7/1974-6/1975 om te zetten, volstaat het op dezelfde manier deze indexcijfers te delen door :

1936-1938 = 100 : 8,78397

1953 = 100 : 2,11611

1966 = 100 : 1,02878.

De resultaten van deze berekeningen geven slechts bij benadering de waarde van deze indexcijfers, daar de berekeningswijze van het indexcijfer der kleinhandelsprijzen herhaaldelijk veranderingen heeft ondergaan.

## 2. — Indexcijfers der groothandelsprijzen sedert 1954.

(Bron : Ministerie van Economische Zaken — Dienst van de prijzen.)

JAREN	Januari	Februari	Maart	April	Mei	Juni	Juli	Aug.	Sept.	Oktober	Nov.	Dec.	Gemid. index- cijfer voor het jaar
(Basis : 1953 = 100 <sup>(2)</sup> )													
1954 .....	100	100	99	99	99	99	99	99	99	99	99	99	99
1955 .....	101	100	101	101	101	101	101	101	101	101	101	102	101
1956 .....	103	104	103	103	103	103	103	103	103	104	106	106	104
1957 .....	106	106	106	107	107	106	107	106	105	106	106	106	106
1958 .....	105	104	103	102	102	101	101	100	100	100	100	100	102
1959 .....	100	100	100	101	101	101	101	102	102	102	102	103	101
1960 .....	104	103	102	102	103	103	102	102	102	102	102	102	102
1961 .....	102	103	103	102	102	102	102	101	102	102	102	103	102
1962 .....	103	103	104	104	104	104	103	102	102	103	103	104	103
1963 .....	106	106	105	105	105	105	105	105	105	106	107	109	106
1964 .....	109	109	110	110	110	111	111	111	111	112	112	112	111
1965 .....	112	112	112	112	112	112	111	111	111	112	113	114	112
1966 .....	114	114	115	116	116	115	115	114	114	114	114	114	115
1967 .....	114	114	115	114	114	114	113	113	112	112	113	113	113
1968 .....	113	113	113	113	113	112	113	113	114	115	116	116	114
1969 .....	116	117	117	119	119	119	119	120	120	120	122	123	119
1970 .....	124	124	125	125	125	125	125	125	125	125	125	125	125
1971 (1) .....	124	123	123	123	123	125	124	125	125	124	124	124	124
1972 (1) .....	125	126	127	127	128	128	128	130	131	132	134	135	129
1973 (1) .....	137	139	140	141	143	144	146	147	148	148	151	155	145
1974 (1) .....	163	165	166	170	171	170	170	171	172	172	172	171	169
1975 (1) .....	170	169	169	170	169	168	171	172	174	174	175	177	172
1976 (1) .....	178	179	182	182	182	185	185	185	186	187	187	187	184
1977 (1) .....	190	191	191	191	190	190	188	187	185	185	185	184	188
1978 (1) .....	183	182	183	184	184	184	184	184	186	186	187	188	185

(1) Ingevolge het van kracht worden van de B.T.W. zijn de indexcijfers van de groothandelsprijzen vanaf de maand januari 1971 opgemaakt, op de prijzen waar deze belasting niet inbegrepen is.

Aangezien de omzetbelasting begrepen was in de prijzen die vóór 1971 werden opgenomen, zijn deze indexcijfers niet volkomen vergelijkbaar met die welke vanaf januari 1971 werden opgemaakt.

(2) Tabel 2 : Om van de basis april 1914 tot de basis 1936-1938 over te gaan volstaat het zich te herinneren dat het basispeil 100 van het indexcijfer dat als basis 1936-1938 heeft, overeenstemt met de gemiddelde waarde van het oud indexcijfer in de loop van de jaren 1936-1937-1938. Deze gemiddelde waarde is voor het Rijk 634. Om de indexcijfers met de basis april 1914 om te zetten in cijfers gebaseerd op 1936-1938 zal het dus volstaan te delen door 6,34. Om de indexcijfers met basis 1936-1938 met betrekking tot de basis 1953=100 om te zetten, volstaat het op dezelfde manier deze indexcijfers te delen door 4,145. De uitkomsten van deze berekening geven slechts bij benadering de waarde van het indexcijfer.



## 3. — Indexcijfers der groothandelsprijzen volgens de aard der produkten.

Jaar 1977 (1).

(Bron : Ministerie van Economische Zaken — Dienst van de prijzen.)

GROEPEN	Januari	Februari	Maart	April	Mei	Juni	Juli	Augustus	September	Oktober	November	December	Gemiddeld indexcijfer voor het jaar
(Vaste basis : 1953 = 100)													
I. Dierlijke landbouwprodukten .....	212,3	213,5	214,1	215,7	215,4	218,3	217,4	222,1	227,2	222,6	223,1	226,9	219,1
II. Plantaardige landbouwprodukten .	200,8	198,1	201,2	204,3	204,1	203,1	191,7	182,6	161,9	165,1	169,4	163,2	187,1
III. Vetstoffen .....	169,4	172,0	173,6	181,8	181,9	176,2	170,6	165,5	163,1	161,3	159,4	157,5	169,4
IV. Delfstofprodukten .....	200,4	201,9	200,8	200,3	199,3	197,7	197,4	195,7	196,3	196,9	195,2	194,3	198,0
a) Steenkolen .....	221,3	221,3	221,3	221,3	221,3	221,3	221,3	221,3	221,3	222,9	222,9	222,9	221,7
b) Bijprodukten van steenkolen ...	256,3	256,3	256,3	256,3	255,1	254,7	253,0	253,0	252,1	252,1	251,3	250,6	253,9
c) Petroleumprodukten .....	236,6	239,8	233,1	232,0	231,0	231,0	231,9	231,9	231,9	230,2	230,4	227,6	232,3
d) Ertsen en ruwe metalen .....	157,2	158,2	157,5	155,2	153,7	148,0	146,5	142,2	144,4	145,3	141,3	140,5	149,2
e) Steengroefprodukten .....	160,2	163,6	164,1	166,2	165,3	167,6	170,0	169,0	168,9	169,9	169,0	168,3	166,8
V. Scheikundige produkten .....	161,6	161,7	161,7	161,7	158,5	158,9	158,7	158,8	159,4	159,5	158,3	158,2	159,8
a) Scheikundige produkten .....	158,1	158,1	158,1	158,1	157,0	157,6	157,3	157,2	157,2	157,2	154,7	154,3	157,1
b) Kunstmeststoffen .....	169,7	169,9	170,1	170,1	160,8	160,8	160,8	161,6	163,7	164,1	166,8	167,2	165,5
VI. Huiden en leder .....	166,0	166,1	166,8	167,2	167,2	163,9	164,4	164,9	164,7	164,7	164,8	166,0	165,6
VII. Rubber .....	137,6	138,8	138,8	126,5	121,6	121,7	119,7	123,7	130,8	128,0	128,6	117,3	127,8
VIII. Hout .....	185,8	185,3	184,4	184,4	184,4	184,4	179,1	179,1	179,1	179,3	179,3	179,3	182,0
IX. Papier en karton .....	217,0	217,0	217,0	217,0	217,0	217,0	210,7	210,7	210,7	199,0	199,0	194,9	210,6
X. Textielprodukten .....	150,1	150,5	151,5	150,3	149,3	148,8	150,4	148,1	147,7	148,4	147,7	146,0	149,1
a) Wol .....	111,6	110,3	110,7	107,7	106,1	107,1	107,0	103,9	105,0	107,2	106,0	103,0	107,1
b) Vlas .....	187,0	188,1	189,8	186,2	187,8	185,9	196,8	192,5	189,0	189,5	189,5	187,0	189,1
c) Katoen .....	178,3	178,3	179,2	177,9	177,9	175,5	174,5	172,2	171,7	169,5	167,3	167,3	174,1
d) Jute .....	178,1	186,9	189,0	192,4	189,3	190,9	188,9	190,9	191,4	197,1	200,4	197,0	191,0
e) Kunstgarens .....	108,0	108,0	108,4	108,4	108,4	108,2	108,2	108,2	108,2	108,2	108,2	108,2	108,2
XI. Bouwmaterialen .....	269,3	269,3	269,3	269,8	270,8	270,8	270,8	270,8	275,6	275,6	275,6	275,6	271,9
XII. Metalen en metaalprodukten .....	187,7	190,2	189,2	187,9	188,7	187,6	187,1	187,3	187,4	187,7	186,8	187,6	187,9
a) Hoogovenbedrijf .....	202,6	204,5	203,6	202,6	202,6	204,5	203,6	202,6	200,4	199,3	199,3	202,6	202,4
b) Metaalverwerkende nijverheid .	172,7	172,7	172,7	172,9	174,9	175,0	175,0	176,1	176,2	176,2	176,1	175,9	174,7
c) Non-ferrometalen .....	207,3	220,7	215,8	207,7	205,7	194,1	192,7	191,5	196,7	201,9	195,2	194,3	202,0
<b>Totaal indexcijfer</b>	<b>190,0</b>	<b>190,6</b>	<b>190,8</b>	<b>190,8</b>	<b>190,2</b>	<b>189,7</b>	<b>188,1</b>	<b>186,9</b>	<b>185,4</b>	<b>185,4</b>	<b>185,2</b>	<b>184,3</b>	<b>188,1</b>

(1) Zie noot bladzijde 526.

3. — Indexcijfers der groothandelsprijzen volgens de aard der produkten (vervolg).

Jaar 1978<sup>(1)</sup>

(Bron : Ministerie van Economische Zaken — Dienst van de prijzen.)

GROEPEN	Januari	Februari	M maart	April	Mei	Juni	Juli	Augustus	September	Oktober	November	December	Gemiddeld indexcijfer voor het jaar
(Vaste basis : 1953 = 100)													
I. Dierlijke landbouwprodukten . . . . .	222,4	223,4	221,7	217,9	219,3	214,6	216,8	212,3	213,6	209,8	213,4	214,9	216,7
II. Plantaardige landbouwprodukten . . . . .	161,0	156,5	161,0	164,0	163,5	163,2	160,8	157,3	167,4	164,7	172,1	176,5	164,0
III. Vetstoffen . . . . .	158,5	161,9	164,9	169,9	170,0	170,3	170,5	168,7	168,3	176,0	179,4	186,1	170,4
IV. Delfstofprodukten . . . . .	191,8	190,3	189,9	190,6	190,6	190,9	190,8	193,0	194,5	196,4	197,3	198,5	192,9
a) Steenkolen . . . . .	222,9	222,9	222,9	222,9	222,9	222,9	222,9	222,9	222,9	226,1	226,1	226,1	223,7
b) Bijprodukten van steenkolen . . . . .	249,6	249,6	249,6	249,6	249,6	249,6	249,6	252,8	252,8	253,7	257,2	263,6	252,3
c) Petroleumprodukten . . . . .	223,8	223,3	222,8	224,8	224,4	224,0	223,5	221,3	226,1	225,1	231,8	232,1	225,3
d) Ertsen en ruwe metalen . . . . .	136,5	131,2	130,9	130,2	129,9	130,8	130,8	136,3	138,1	141,5	140,3	141,8	134,9
e) Steengroefprodukten . . . . .	166,8	169,5	168,1	172,1	172,9	173,1	172,7	172,4	173,5	174,0	172,8	170,8	171,6
V. Scheikundige produkten . . . . .	158,9	159,1	159,2	159,5	157,1	157,3	157,3	158,3	159,9	160,2	160,9	161,0	159,1
a) Scheikundige produkten . . . . .	154,5	154,2	154,2	154,7	153,8	154,1	154,1	155,1	157,3	157,7	157,7	157,7	155,4
b) Kunstmeststoffen . . . . .	170,7	171,1	171,4	171,4	164,6	164,6	164,6	165,4	165,3	165,5	167,9	168,2	167,6
VI. Huiden en leder . . . . .	167,1	167,7	168,1	168,7	168,3	168,1	170,1	170,8	170,8	169,6	170,2	172,1	169,3
VII. Rubber . . . . .	118,6	118,8	117,1	121,8	133,7	140,7	131,0	136,2	147,7	146,1	144,8	139,4	133,0
VIII. Hout . . . . .	172,8	172,8	172,8	176,2	175,3	175,3	176,3	180,0	181,9	182,6	182,6	182,6	177,6
IX. Papier en karton . . . . .	191,2	191,2	191,2	191,2	191,2	191,2	196,0	194,4	193,7	196,1	196,1	198,1	193,5
X. Textielprodukten . . . . .	147,5	146,9	147,1	147,4	147,6	148,5	148,7	148,3	147,0	145,4	146,3	146,4	147,3
a) Wol . . . . .	103,5	103,5	103,7	104,9	105,1	107,6	107,7	107,7	103,2	100,4	103,7	102,8	104,5
b) Vlas . . . . .	187,4	187,0	186,7	186,0	186,7	187,0	189,4	187,3	187,3	187,0	185,4	186,1	186,9
c) Katoen . . . . .	166,8	165,5	166,7	166,7	166,7	166,7	166,7	166,7	166,7	166,7	166,7	167,3	166,7
d) Jute . . . . .	217,7	214,6	213,9	215,5	215,5	215,8	211,3	211,3	213,7	205,3	205,3	207,9	212,3
e) Kunstgarens . . . . .	108,2	108,2	107,6	107,4	107,4	107,4	107,4	107,4	107,4	107,7	107,7	107,7	107,6
XI. Bouwmaterialen . . . . .	275,6	275,8	278,8	278,8	278,8	282,0	282,7	282,7	282,7	282,7	282,7	282,7	280,5
XII. Metalen en metaalprodukten . . . . .	186,6	184,4	185,3	186,8	188,2	188,3	188,7	189,9	191,0	192,0	192,1	191,5	188,7
a) Hoogovenbedrijf . . . . .	203,6	202,6	206,4	210,1	210,1	210,1	210,1	209,4	210,4	211,2	210,4	210,4	208,7
b) Metaalverwerkende nijverheid . . . . .	176,5	176,4	176,6	176,5	176,5	176,5	176,4	176,5	176,6	176,6	176,6	176,6	176,5
c) Non-ferrometalen . . . . .	183,5	172,6	169,9	172,7	181,2	181,8	184,5	193,1	197,9	203,3	206,0	201,1	187,3
<b>Totaal indexcijfer:</b>	<b>183,2</b>	<b>182,1</b>	<b>182,9</b>	<b>183,7</b>	<b>183,9</b>	<b>184,0</b>	<b>184,2</b>	<b>184,2</b>	<b>185,9</b>	<b>185,6</b>	<b>187,2</b>	<b>188,1</b>	<b>184,6</b>

(1) Zie noot bladzijde 526.

## **Lonen en bezoldigingen**

1. — Gemiddelde brutouurlonen in de nijverheid (in F), naar leeftijd en geslacht (1).

N <sup>o</sup> code N.A.C.E.	BEDRIJFSGROEPEN, -KLASSEN EN -TAKKEN	1977 — 1978		Mannen		Vrouwen		Totaal mannen + vrouwen
				Meerder- jarig	Totaal zonder onderscheid v. leeftijd	Meerder- jarig	Totaal zonder onderscheid v. leeftijd	
11	Winning en bewerking van vaste brandstoffen (2)	april	77	—	220,54	—	—	220,54
		okt.	77	—	226,48	—	—	226,48
		april	78	—	232,34	—	—	232,34
		okt.	78	—	240,37	—	—	240,37
12	Cokesovenbedrijven .....	april	77	204,16	203,84	—	—	203,68
		okt.	77	211,47	211,16	—	—	211,00
		april	78	217,06	216,68	—	—	216,68
		okt.	78	220,35	219,92	—	—	219,92
14	Aardolie-industrie .....	april	77	268,06	266,65	—	—	265,45
		okt.	77	277,22	275,57	200,21	200,21	274,41
		april	78	290,01	288,57	—	—	287,58
		okt.	78	289,65	289,65	—	—	288,33
16	Productie en distributie van elektriciteit, gas, stoom en warmwater (3) .....	april	77	—	—	—	—	—
		okt.	77	—	—	—	—	—
		april	78	—	—	—	—	—
		okt.	78	—	—	—	—	—
17	Waterleidingsbedrijven (winning, reiniging en dis- tributie van water) .....	april	77	214,04	211,54	—	—	210,19
		okt.	77	221,13	217,82	—	—	216,85
		april	78	233,69	230,27	—	—	228,68
		okt.	78	245,04	243,58	—	—	242,23
22	Vervaardiging en eerste verwerking van metalen .	april	77	212,59	211,19	148,83	148,19	210,06
		okt.	77	219,79	218,78	150,30	149,74	217,57
		april	78	224,29	222,96	151,50	151,04	221,63
		okt.	78	231,48	230,21	157,00	154,87	228,82
22A	Productie en eerste verwerking van ferro-metalen	april	77	213,98	212,91	154,87	152,86	212,02
		okt.	77	221,54	220,64	153,81	153,39	219,70
		april	78	224,91	223,69	156,38	156,27	222,69
		okt.	78	232,58	231,56	160,42	156,89	230,45
221	Ijzer- en staalindustrie (volgens E.C.K.S.-Verdrag; met uitzondering van geïntegreerde cokesovenbe- drijven) .....	april	77	—	219,04	—	—	219,04
		okt.	77	—	227,11	—	—	227,11
		april	78	—	230,08	—	—	230,08
		okt.	78	—	237,30	—	—	237,30
222	Stalenbuizenfabrieken .....	april	77	176,80	176,22	—	—	176,22
		okt.	77	181,63	180,59	—	—	180,59
		april	78	189,12	187,85	—	—	187,85
		okt.	78	193,91	192,85	—	—	192,85
223	Trekkerijen en koudwalserijen .....	april	77	202,59	199,09	154,87	152,86	195,66
		okt.	77	208,68	204,32	153,81	153,39	200,54
		april	78	212,60	208,58	156,38	156,27	204,70
		okt.	78	223,13	219,88	160,42	156,89	215,21
224	Productie en eerste verwerking van non-ferrometa- len .....	april	77	205,57	202,92	138,22	138,22	200,81
		okt.	77	210,99	209,35	144,14	142,55	207,00
		april	78	221,20	219,43	141,94	140,70	216,66
		okt.	78	225,92	223,74	150,99	150,87	221,18

(1) Het streepje beduidt dat er geen gegevens zijn of dat de beschikbare gegevens betrekking hebben op minder dan 4 ondernemingen.

(2) Niet inbegrepen de leerlingen vanaf oktober 1975.

(3) Vanaf oktober 1976, zijn de gegevens betreffende de arbeiders opgenomen in deze van de bedienden.

PRIJZEN — ARBEIDSSTATISTIEKEN — SOCIALE STATISTIEKEN

**Indexcijfer van de gemiddelde brutourlonen in de nijverheid (oktober 1972 = 100)**

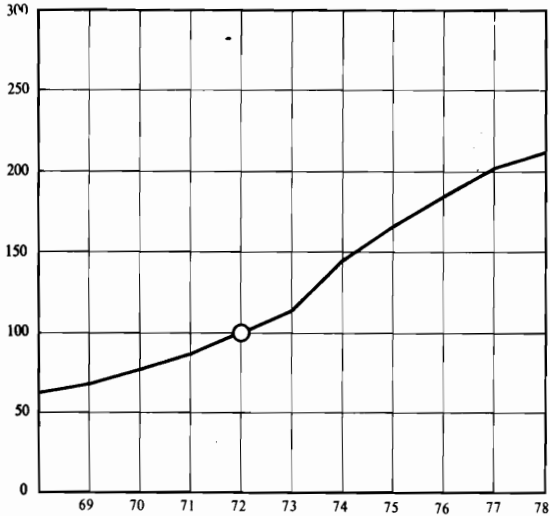

**Indexcijfers van de gemiddelde brutourlonen in de nijverheid van de E.E.G.-landen (oktober 1975 = 100)**

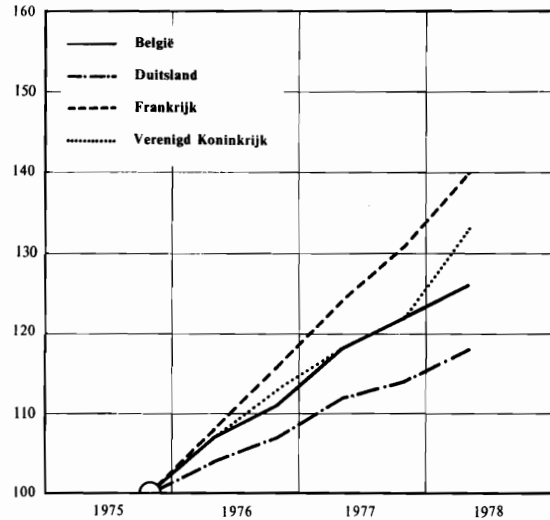

**Werkloosheid : Werkzoekenden, vergoede volledig werklozen (maandgemiddelde  $\times 1\ 000$ )**

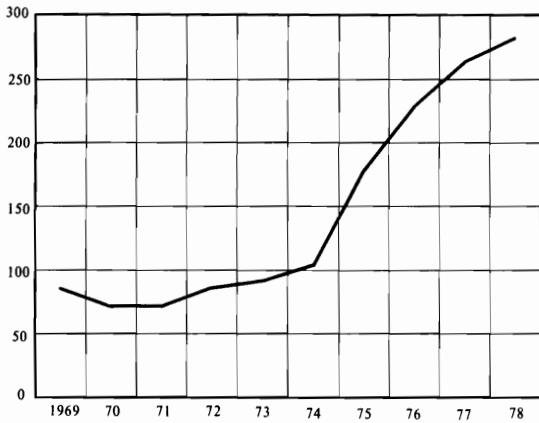

**Indexcijfer van de consumptieprijsen (7/1974-6/1975 = 100)**

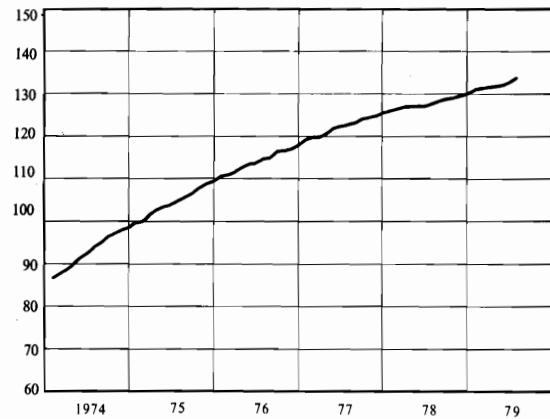

**Werkgelegenheid : Arbeidskrachten onderworpen aan de sociale zekerheid (op 30 juni) ( $\times 1\ 000$ )**

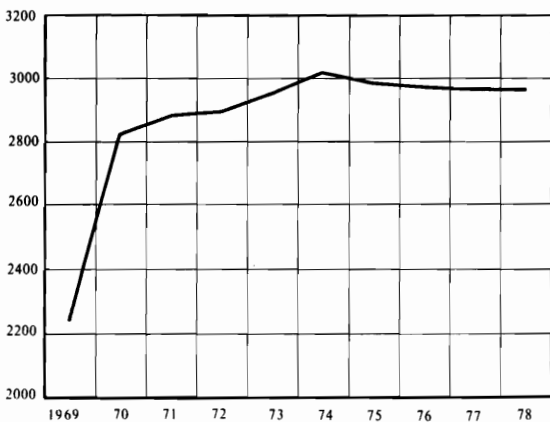

**Indexcijfers van de groothandelsprijzen (1953 = 100)**

Vanaf 1971 is de B.T.W. niet in de indexcijfers begrepen.

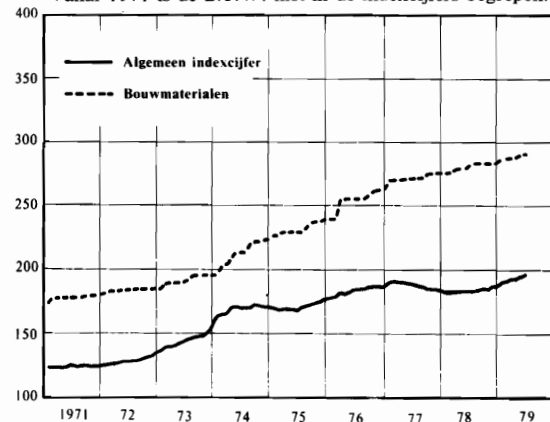



1. — Gemiddelde brutourlonen in de nijverheid (in F), naar leeftijd en geslacht <sup>(1)</sup>(vervolg).

N <sup>o</sup> code N.A.C.E.	BEDRIJFSGROEPEN, -KLASSEN EN -TAKKEN	1977 — 1978	Mannen		Vrouwen		Totaal mannen + vrouwen
			Meerder- jarig	Totaal zonder onderscheid v. leeftijd	Meerder- jarig	Totaal zonder onderscheid v. leeftijd	
23	Winning van niet-energetische mineralen (met uitzondering van ertsen); veenderijen .....	april 77	180,28	177,77	—	—	177,62
		okt. 77	188,11	185,88	—	—	185,88
		april 78	193,73	191,93	—	—	191,62
		okt. 78	199,04	196,51	—	—	195,55
231	Winning van bouwmaterialen en van vuurvaste en keramische klei .....	april 77	180,82	178,44	—	—	178,44
		okt. 77	188,67	186,65	—	—	186,65
		april 78	194,81	193,18	—	—	193,18
		okt. 78	199,75	197,31	—	—	196,58
23A	Winning van andere mineralen; veenderijen (239)	april 77	173,54	169,78	—	—	168,43
		okt. 77	181,10	176,65	—	—	176,65
		april 78	180,33	176,97	—	—	174,18
		okt. 78	190,23	187,02	—	—	183,86
24	Vervaardiging van steen, cement, betonwaren, aardewerk, glas e.d. ....	april 77	190,17	184,42	146,04	137,88	180,13
		okt. 77	198,84	192,45	154,00	145,84	188,22
		april 78	206,39	200,52	156,24	147,96	195,68
		okt. 78	210,42	204,22	161,43	152,30	199,47
241	Baksteen- en dakpannenfabrieken .....	april 77	189,44	187,23	163,27	163,24	185,59
		okt. 77	200,44	198,43	174,87	172,73	196,66
		april 78	209,47	206,91	176,16	172,95	204,57
		okt. 78	215,80	211,72	—	—	209,68
242.1	Cementfabrieken .....	april 77	212,56	211,67	—	—	211,31
		okt. 77	229,85	228,03	—	—	227,52
		april 78	235,45	233,93	—	—	233,53
		okt. 78	245,97	244,27	—	—	243,82
247	Glas- en glaswarenfabrieken .....	april 77	191,51	183,17	148,99	140,24	176,94
		okt. 77	196,58	188,29	156,28	146,84	182,28
		april 78	205,26	197,56	157,41	148,96	190,51
		okt. 78	209,31	201,75	163,29	154,64	194,92
247.1	Fabrieken van vlakglas en dergelijke .....	april 77	189,82	186,80	—	—	185,83
		okt. 77	195,09	192,38	—	—	191,57
		april 78	199,45	195,73	158,73	155,65	194,82
		okt. 78	201,65	200,07	—	—	198,70
247.2/7	Glasfabrieken behalve fabrieken van vlakglas ....	april 77	193,01	180,14	149,19	139,98	171,08
		okt. 77	197,90	184,88	155,93	146,18	176,14
		april 78	210,39	199,09	157,30	148,51	187,67
		okt. 78	216,08	203,16	165,11	155,61	192,43
248	Aardewerkfabrieken : vuurvastmateriaalfabrieken	april 77	175,71	165,17	126,27	121,29	156,65
		okt. 77	183,35	172,14	136,18	130,65	164,08
		april 78	191,76	180,29	141,53	136,27	171,75
		okt. 78	195,35	182,53	143,39	134,97	173,30
248.1	waarvan : vuurvastmateriaalfabrieken .....	april 77	181,36	172,89	—	—	172,58
		okt. 77	190,02	180,76	—	—	180,40
		april 78	202,15	193,05	—	—	192,66
		okt. 78	203,92	192,44	—	—	192,09

(1) Zie opmerking bladzijde 530.

1. — Gemiddelde brutouurlonen in de nijverheid (in F), naar leeftijd en geslacht <sup>(1)</sup>(vervolg).

N <sup>o</sup> code N.A.C.E.	BEDRIJFSGROEPEN, -KLASSEN EN -TAKKEN	1977 — 1978	Mannen		Vrouwen		Totaal mannen + vrouwen
			Meerder- jarig	Totaal zonder onderscheid v. leeftijd	Meerder- jarig	Totaal zonder onderscheid v. leeftijd	
248.3/5/8	vloer- en muurtegelfabrieken, fabrieken van sanitair aardewerk (uit gres, faience of porselein), isolatoren en isolerende werkstukken .....	april 77	173,90	160,58	130,54	124,71	149,02
		okt. 77	182,22	168,44	141,27	134,58	157,52
		april 78	187,17	172,54	147,50	140,74	162,29
		okt. 78	193,63	178,35	148,10	138,09	165,37
248.6/7	fabrieken van vaatwerk, ander huishou- delijk aardewerk en sieraardewerk uit faience, porselein, fijn aardewerk of soortgelijke stoffen .....	april 77	—	—	—	—	—
		okt. 77	—	—	—	—	—
		april 78	—	—	—	—	—
		okt. 78	—	—	—	—	—
25	Chemische industrie .....	april 77	214,45	211,64	141,53	137,95	196,55
		okt. 77	221,13	217,55	148,95	144,11	202,87
		april 78	228,91	226,29	154,68	149,95	210,66
		okt. 78	234,91	232,80	160,49	155,32	216,97
25A	Chemische grondstoffenfabrieken; geïntegreerde fa- brieken voor de vervaardiging en verwerking van chemische grondstoffen (251) .....	april 77	229,56	228,24	166,94	166,94	226,99
		okt. 77	233,76	231,85	176,58	176,58	230,72
		april 78	244,40	243,49	179,28	179,28	242,18
		okt. 78	249,61	249,00	182,01	182,01	248,32
255/6	Gespecialiseerde vervaardiging van farmaceutische en chemische produkten met voornamelijk indus- triële of agrarische toepassing .....	april 77	201,31	197,48	157,73	157,73	191,39
		okt. 77	210,97	206,28	167,05	166,90	200,65
		april 78	213,33	209,50	171,85	169,88	203,26
		okt. 78	221,09	217,17	176,62	175,10	210,61
257/8/9	Gespecialiseerde vervaardiging van andere chemi- sche verbruiksgoederen .....	april 77	185,98	182,07	132,45	127,95	148,75
		okt. 77	194,55	189,00	138,87	134,10	155,20
		april 78	206,86	202,83	145,24	140,29	164,33
		okt. 78	210,67	206,86	151,74	145,97	169,37
26	Kunstmatige en synthetische continugaren- en vezelfabrieken .....	april 77	209,07	208,76	157,39	156,94	201,23
		okt. 77	199,37	199,21	146,59	146,02	191,48
		april 78	205,60	205,39	152,44	151,45	197,55
		okt. 78	206,70	206,55	154,35	152,68	198,72
31	Vervaardiging van produkten uit metaal (met uitzondering van machines en transportmidde- len) .....	april 77	182,16	175,37	147,96	144,45	171,94
		okt. 77	186,08	178,38	151,25	146,30	174,84
		april 78	192,29	185,17	160,93	156,60	182,02
		okt. 78	197,32	189,73	161,26	156,98	186,12
311	Gieterijen .....	april 77	185,18	180,52	—	—	178,71
		okt. 77	190,92	185,52	142,74	142,74	183,83
		april 78	194,11	189,71	153,99	153,99	188,29
		okt. 78	201,25	196,07	153,78	153,78	194,39
314	Constructiewerkplaatsen .....	april 77	173,92	166,22	138,93	137,80	165,75
		okt. 77	175,76	167,56	141,15	141,01	167,12
		april 78	180,55	172,94	147,43	147,43	172,54
		okt. 78	185,83	177,30	151,76	149,95	176,86
314.1	waarvan : bruggen- en skeletbouw .....	april 77	182,99	173,33	—	123,41	173,00
		okt. 77	181,17	172,85	—	—	172,53
		april 78	187,16	178,98	—	—	178,71
		okt. 78	191,78	183,05	—	—	182,71

(1) Zie opmerking bladzijde 530.



1. — Gemiddelde brutouurlonen in de nijverheid (in F), naar leeftijd en geslacht <sup>(1)</sup> (vervolg).

N° code N.A.C.E.	BEDRIJFSGROEPEN, -KLASSEN EN -TAKKEN	1977 — 1978	Mannen		Vrouwen		Totaal mannen + vrouwen
			Meerder- jarig	Totaal zonder onderscheid v. leeftijd	Meerder- jarig	Totaal zonder onderscheid v. leeftijd	
316	Gereedschappen-, ijzer-, staal- en andere metaalwa- renfabrieken .....	april 77	175,48	167,76	138,27	134,34	162,55
		okt. 77	178,32	169,80	139,99	133,40	164,13
		april 78	183,28	175,72	142,27	136,91	169,67
		okt. 78	189,29	181,21	149,06	142,41	175,17
32	Machinebouw .....	april 77	183,60	177,93	142,08	142,08	176,79
		okt. 77	190,46	184,22	154,25	151,47	183,22
		april 78	195,50	189,80	164,06	162,97	188,98
		okt. 78	200,61	194,42	162,16	161,26	193,37
321	Landbouwmachine- en tractorenfabrieken .....	april 77	200,18	194,75	—	—	194,47
		okt. 77	206,89	200,68	173,63	167,09	200,20
		april 78	213,01	206,74	184,85	176,88	206,32
		okt. 78	207,43	198,33	186,30	179,01	198,05
322	Fabrieken van metaalbewerkingsmachines en van mechanische machinegereedschappen .....	april 77	188,50	183,50	—	—	181,47
		okt. 77	193,76	187,36	138,00	138,00	185,72
		april 78	199,20	193,53	143,33	143,33	191,86
		okt. 78	201,43	196,02	—	—	193,53
33	Bureaumachinesfabrieken; fabrieken van machines voor informatieverwerking .....	april 77	—	—	—	—	—
		okt. 77	—	—	—	—	—
		april 78	—	—	—	—	—
		okt. 78	—	—	—	—	—
34	Elektrotechnische industrie .....	april 77	185,52	179,66	154,91	151,70	169,32
		okt. 77	191,43	184,55	158,37	154,60	173,48
		april 78	197,42	191,47	162,71	159,86	179,78
		okt. 78	201,60	194,54	166,33	163,73	183,15
35	Automobielfabrieken; fabrieken van auto-onderdelen	april 77	204,16	201,53	190,06	188,23	200,79
		okt. 77	206,87	204,00	191,97	191,14	203,29
		april 78	212,77	209,96	195,25	191,29	208,93
		okt. 78	220,64	217,55	203,83	202,17	216,70
351	Automobielfabrieken en -assemblagebedrijven; fa- brieken van trekauto's; fabrieken van automo- bielmotoren .....	april 77	209,30	207,43	197,43	196,29	206,83
		okt. 77	211,80	209,85	199,33	199,33	209,28
		april 78	217,72	215,97	202,65	198,81	215,04
		okt. 78	225,93	223,94	211,18	209,88	223,18
36	Overige transportmiddelenfabrieken .....	april 77	201,22	194,52	156,54	154,60	193,18
		okt. 77	204,12	195,71	161,29	158,57	194,46
		april 78	207,79	200,95	163,91	161,87	199,64
		okt. 78	209,57	201,24	167,98	165,77	200,05
361	Scheepswerven, scheepsreparatie- en -onderhouds- bedrijven .....	april 77	215,56	209,34	—	—	208,64
		okt. 77	219,10	210,05	—	—	209,67
		april 78	221,09	214,09	—	—	213,58
		okt. 78	220,32	212,04	184,73	184,73	211,64
362	Fabrieken van rollend spoor- en tramwagematerieel	april 77	180,82	176,43	140,45	140,45	176,25
		okt. 77	187,63	182,44	—	—	182,23
		april 78	194,03	189,85	153,47	153,47	189,66
		okt. 78	198,78	193,30	—	—	193,15

(1) Zie opmerking bladzijde 530.

1. — Gemiddelde brutouurlonen in de nijverheid (in F), naar leeftijd en geslacht <sup>(1)</sup>(vervolg).

N <sup>o</sup> code N.A.C.E.	BEDRIJFSGROEPEN, -KLASSEN EN -TAKKEN	1977 — 1978	Mannen		Vrouwen		Totaal mannen + vrouwen
			Meerder- jarig	Totaal zonder onderscheid v. leeftijd	Meerder- jarig	Totaal zonder onderscheid v. leeftijd	
363	Rijwiel- en motorrijwiel fabrieken; fabrieken van rijwiel- en motorrijwielonderdelen .....	april 77	172,11	160,71	151,67	149,25	159,32
		okt. 77	173,95	163,81	148,59	146,71	161,73
		april 78	179,22	171,07	154,33	152,93	168,86
		okt. 78	183,36	172,01	156,42	155,21	169,96
364	Vliegtuigfabrieken en -reparatiebedrijven .....	april 77	—	—	—	—	—
		okt. 77	—	—	—	—	—
		april 78	—	—	—	—	—
		okt. 78	—	—	—	—	—
31/36	Metaalverwerkende nijverheid .....	april 77	188,69	183,00	154,76	151,66	178,12
		okt. 77	193,36	186,86	158,50	154,65	181,86
		april 78	198,99	193,13	164,18	160,83	188,12
		okt. 78	204,10	197,57	167,14	164,17	192,38
37	Fijnmechanische en optische industrie .....	april 77	180,92	177,63	132,33	128,04	158,25
		okt. 77	188,47	184,25	137,78	132,66	164,09
		april 78	193,88	189,84	143,13	138,13	169,63
		okt. 78	198,84	193,85	146,49	142,70	173,86
41/42	Voedings- en genotmiddelenindustrie .....	april 77	174,79	170,76	143,91	137,23	161,69
		okt. 77	185,41	180,55	151,20	143,43	170,51
		april 78	189,43	184,95	156,14	149,19	175,27
		okt. 78	196,47	190,91	160,89	152,80	180,61
41A	Voedingsindustrie uitgezonderd suiker (420) .....	april 77	176,12	171,10	143,41	135,69	160,08
		okt. 77	184,35	178,43	150,07	141,16	166,83
		april 78	190,05	184,49	155,35	147,55	173,00
		okt. 78	195,49	188,66	160,22	151,30	177,04
411	Vervaardiging van plantaardige en dierlijke oliën en vetten .....	april 77	201,37	200,01	170,60	169,40	196,57
		okt. 77	212,72	211,06	181,22	178,39	207,39
		april 78	218,20	216,77	192,93	189,99	213,76
		okt. 78	229,08	226,97	198,16	195,56	223,44
412	Slachterijen; vleeswaren- en vleesconservenfabrie- ken .....	april 77	170,80	163,08	149,38	143,99	160,12
		okt. 77	179,80	170,47	155,14	149,53	167,22
		april 78	186,07	177,42	161,93	156,83	174,23
		okt. 78	190,46	180,66	166,30	159,93	177,45
413	Zuivel- en melkproduktenfabrieken .....	april 77	176,24	173,55	156,77	156,50	171,62
		okt. 77	183,28	180,36	162,85	162,68	178,35
		april 78	190,81	188,47	167,13	165,60	185,87
		okt. 78	193,75	189,48	170,15	169,29	187,19
414	Groenten- en fruitverwerkende industrie .....	april 77	164,60	154,85	133,94	128,49	141,25
		okt. 77	174,25	160,95	138,88	132,67	146,36
		april 78	178,63	164,92	143,95	139,32	151,71
		okt. 78	183,40	166,69	149,40	144,00	154,98
416	Meelindustrie, maalderijen en pellerijen .....	april 77	173,64	172,99	148,23	148,23	171,69
		okt. 77	184,91	184,20	153,74	153,74	182,60
		april 78	189,03	188,66	157,71	157,71	187,04
		okt. 78	195,29	194,61	160,91	160,91	192,85

(1) Zie opmerking bladzijde 530.

1. — Gemiddelde brutourlonen in de nijverheid (in F), naar leeftijd en geslacht <sup>(1)</sup>(vervolg).

N <sup>r</sup> code N.A.C.E.	BEDRIJFSGROEPEN, -KLASSEN EN -TAKKEN	1977 — 1978		Mannen		Vrouwen		Totaal mannen + vrouwen
				Meerder- jarig	Totaal zonder onderscheid v. leeftijd	Meerder- jarig	Totaal zonder onderscheid v. leeftijd	
419	Vervaardiging van brood, beschuit, banket, koek en biscuit .....	april	77	176,81	170,35	145,47	135,79	156,32
		okt.	77	183,72	176,57	154,77	143,73	163,24
		april	78	188,63	182,38	160,66	150,64	169,50
		okt.	78	194,34	186,41	165,84	153,97	173,24
419.1/2	Broodfabrieken en brood- en banketbakkerijen ...	april	77	177,13	172,07	128,36	124,57	167,18
		okt.	77	183,60	177,85	131,11	125,74	172,49
		april	78	188,40	184,20	136,08	130,53	178,67
		okt.	78	193,42	187,92	143,67	136,33	182,61
419.3/5	Banketbakkerijen, beschuit-, banket-, koek- en biscuitfabrieken .....	april	77	175,94	166,11	147,93	137,31	146,63
		okt.	77	184,05	173,41	158,17	146,18	154,99
		april	78	189,25	177,90	164,19	153,37	161,31
		okt.	78	196,86	182,69	169,02	156,36	164,88
41B	Broodfabrieken en suikerwerkfabrieken (coden N.A.C.E. 419+421) .....	april	77	176,16	169,44	144,90	134,61	154,40
		okt.	77	182,93	175,42	152,95	140,70	160,43
		april	78	188,16	181,30	158,64	147,36	166,64
		okt.	78	193,78	185,70	163,20	150,58	170,53
420	Suikerfabrieken en -raffinaderijen .....	april	77	180,82	177,81	159,93	159,93	177,24
		okt.	77	215,56	210,11	173,86	173,86	208,96
		april	78	197,46	192,71	160,18	160,18	191,69
		okt.	78	219,22	214,52	177,84	177,84	213,37
421	Cacao-, chocolade- en suikerwerkfabrieken .....	april	77	174,79	167,62	143,93	132,83	151,01
		okt.	77	181,25	173,10	149,90	136,14	155,45
		april	78	187,16	179,12	155,26	142,44	161,60
		okt.	78	192,60	184,27	158,79	145,51	165,76
423	Overige voedingsmiddelenfabrieken .....	april	77	180,02	180,02	143,13	133,93	169,14
		okt.	77	187,92	187,92	150,14	139,45	176,48
		april	78	193,02	193,02	154,22	144,91	181,67
		okt.	78	200,62	200,62	160,06	148,90	188,41
42A	Bereiding van dranken .....	april	77	169,59	167,32	144,29	144,19	165,94
		okt.	77	178,40	176,06	152,51	152,18	174,62
		april	78	184,81	182,75	156,67	154,27	181,04
		okt.	78	191,24	188,35	161,74	161,74	186,81
427	waarvan : bierbrouwerijen en mouterijen .....	april	77	167,60	165,80	146,92	146,92	165,41
		okt.	77	176,81	175,05	154,99	154,84	174,63
		april	78	183,16	181,62	158,58	158,35	181,13
		okt.	78	189,41	187,22	—	—	186,72
428	bereiding van mineraalwater en limonade .....	april	77	173,91	168,15	152,99	151,29	165,59
		okt.	77	179,36	173,19	162,32	159,94	171,18
		april	78	187,02	181,40	167,92	159,38	178,05
		okt.	78	193,78	185,98	172,07	170,61	183,64
429	Tabaksnijverheid .....	april	77	178,86	175,11	144,93	140,88	151,42
		okt.	77	189,00	184,81	154,06	149,29	160,23
		april	78	197,00	192,75	158,90	154,14	166,03
		okt.	78	202,05	196,31	162,41	155,81	168,29

(1) Zie opmerking bladzijde 530.

1. — Gemiddelde brutouurlonen in de nijverheid (in F), naar leeftijd en geslacht <sup>(1)</sup>(vervolg).

N° code N.A.C.E.	BEDRIJFSGROEPEN, -KLASSEN EN -TAKKEN	1977 — 1978	Mannen		Vrouwen		Totaal mannen + vrouwen
			Meerder- jarig	Totaal zonder onderscheid v. leeftijd	Meerder- jarig	Totaal zonder onderscheid v. leeftijd	
43	Textielnijverheid .....	april 77	165,44	160,61	129,21	124,22	144,12
		okt. 77	167,16	162,14	130,31	125,36	145,47
		april 78	170,67	165,83	132,81	126,97	148,21
		okt. 78	174,33	168,99	135,83	129,10	150,91
431	Wolindustrie .....	april 77	163,77	158,22	134,21	132,54	146,16
		okt. 77	165,60	161,02	135,53	133,54	148,12
		april 78	167,52	163,01	137,19	135,05	149,88
		okt. 78	170,16	165,41	141,91	138,50	152,78
432	Katoenindustrie .....	april 77	171,66	165,89	138,97	132,51	153,75
		okt. 77	171,80	165,85	138,97	133,06	153,92
		april 78	174,79	168,88	140,77	133,89	156,15
		okt. 78	179,19	172,74	143,44	134,06	158,67
433	Zijde-industrie .....	april 77	178,16	174,19	134,12	132,90	161,25
		okt. 77	182,91	177,23	136,00	134,03	163,69
		april 78	188,92	183,13	140,65	138,25	169,06
		okt. 78	191,64	185,84	143,76	142,18	172,16
434	Linnen-, hennep- en ramee-industrie .....	april 77	154,93	150,70	133,41	129,64	144,05
		okt. 77	156,66	152,74	133,47	130,54	145,73
		april 78	160,42	155,31	136,14	133,96	148,57
		okt. 78	162,63	158,04	140,50	135,43	150,90
436	Tricot- en kousenindustrie .....	april 77	165,61	158,51	119,37	114,14	122,33
		okt. 77	166,71	157,33	121,36	115,36	123,11
		april 78	171,00	161,42	122,19	115,38	123,88
		okt. 78	175,91	168,50	124,55	117,31	126,76
436.1	Kousen- en sokkenfabrieken .....	april 77	176,19	167,53	126,08	118,57	129,48
		okt. 77	174,79	158,47	125,45	116,12	125,56
		april 78	178,79	162,08	128,05	120,02	129,39
		okt. 78	185,18	172,56	131,63	122,56	133,70
436.2	Tricotagefabrieken .....	april 77	162,99	156,02	118,14	113,23	120,77
		okt. 77	164,71	157,01	120,61	115,21	122,57
		april 78	169,08	161,24	121,12	114,42	122,67
		okt. 78	173,62	167,37	123,26	116,23	125,24
437	Textielveredeling .....	april 77	162,58	160,49	132,02	130,24	155,02
		okt. 77	164,22	161,89	134,16	132,44	156,57
		april 78	166,44	164,61	137,21	135,42	159,33
		okt. 78	170,89	167,71	140,15	138,27	162,39
439	Overige textielnijverheid .....	april 77	158,37	153,93	128,21	122,29	141,75
		okt. 77	160,49	156,11	128,29	123,78	143,66
		april 78	165,20	161,47	134,06	127,95	148,56
		okt. 78	168,77	163,77	136,34	130,15	150,82
44	Ledernijverheid .....	april 77	162,58	151,83	122,50	112,59	137,57
		okt. 77	169,96	159,54	132,29	121,19	145,60
		april 78	172,46	161,31	131,68	121,67	146,90
		okt. 78	176,13	164,29	136,52	124,44	149,80

(1) Zie opmerking bladzijde 530.

1. — Gemiddelde brutouurlonen in de nijverheid (in F), naar leeftijd en geslacht <sup>(1)</sup>(vervplg).

N <sup>o</sup> code N.A.C.E.	BEDRIJFSGROEPEN, -KLASSEN EN -TAKKEN	1977 — 1978		Mannen		Vrouwen		Totaal mannen + vrouwen
				Meerder- jarig	Totaal zonder onderscheid v. leeftijd	Meerder- jarig	Totaal zonder onderscheid v. leeftijd	
441	Leerlooierijen en verwante bedrijven .....	april	77	167,96	163,76	146,55	145,46	161,70
		okt.	77	175,84	172,40	151,49	149,74	169,85
		april	78	177,68	173,79	—	—	170,27
		okt.	78	182,00	177,11	154,33	150,76	174,15
442	Lederwarenfabrieken .....	april	77	146,30	125,66	116,61	106,68	114,14
		okt.	77	152,18	131,33	127,59	116,05	122,05
		april	78	156,69	133,91	129,07	117,94	124,21
		okt.	78	158,38	136,14	132,16	119,70	126,16
45	Schoen- en kledingnijverheid .....	april	77	157,38	153,33	124,66	116,98	120,27
		okt.	77	162,36	156,39	128,26	119,23	122,59
		april	78	168,53	161,92	131,81	123,88	127,32
		okt.	78	172,76	166,69	134,69	125,36	129,11
45A	Schoenindustrie (met uitzondering van rubber- en houtenschoeisels) .....	april	77	158,88	150,88	141,73	133,87	139,84
		okt.	77	163,33	154,62	146,15	136,46	142,83
		april	78	168,92	157,70	151,02	142,82	148,03
		okt.	78	173,78	163,07	154,55	144,95	151,30
45B	Vervaardiging van kleding (met uitzondering van bontkleding) .....	april	77	155,38	151,46	121,89	114,99	116,40
		okt.	77	154,82	147,01	125,17	116,88	118,05
		april	78	160,89	153,31	128,47	121,36	122,54
		okt.	78	169,27	162,00	131,26	122,66	124,11
46	Houtindustrie, fabrieken van houten meubelen ..	april	77	170,41	161,85	149,45	145,32	159,90
		okt.	77	174,96	165,00	155,49	148,79	163,09
		april	78	181,64	172,17	159,40	155,75	170,25
		okt.	78	188,06	179,59	165,63	163,86	177,75
46A	Hout- en kurknijverheid (met uitzondering van houten meubelen) .....	april	77	172,70	164,47	153,67	146,66	163,05
		okt.	77	176,69	167,08	157,00	150,83	165,78
		april	78	182,44	173,96	162,94	152,86	172,28
		okt.	78	188,51	178,76	164,94	158,76	177,15
461	waarvan : zagerijen, schaverijen e.d. ....	april	77	168,39	160,32	—	—	160,25
		okt.	77	172,90	164,09	—	—	164,02
		april	78	178,46	170,41	—	—	170,34
		okt.	78	183,74	173,63	—	—	173,55
463	timmer- en parketvloerenfabrieken ....	april	77	178,83	171,92	147,45	147,45	171,12
		okt.	77	180,81	172,39	—	—	171,68
		april	78	188,48	181,46	—	—	180,67
		okt.	78	196,32	189,04	—	—	188,06
467	Meubelnijverheid (m.u.v. fabrieken van stalen meu- belen) .....	april	77	169,58	160,53	148,08	145,00	158,40
		okt.	77	174,44	163,92	155,06	148,31	161,77
		april	78	181,59	171,19	158,13	156,29	169,14
		okt.	78	188,25	180,23	165,75	165,25	178,17
47	Papier- en papierwarenindustrie; grafische nijver- heid; uitgeverijen .....	april	77	199,16	191,39	139,64	129,92	175,92
		okt.	77	205,89	196,45	142,51	130,17	179,74
		april	78	213,36	204,76	148,20	137,53	187,86
		okt.	78	216,05	206,52	153,84	142,66	190,45

(1) Zie opmerking bladzijde 530.

1. — Gemiddelde brutouurlonen in de nijverheid (in F), naar leeftijd en geslacht <sup>(1)</sup>(vervolg).

N <sup>o</sup> code N.A.C.E.	BEDRIJFSGROEPEN, -KLASSEN EN -TAKKEN	1977 — 1978		Mannen		Vrouwen		Totaal mannen + vrouwen
				Meerder- jarig	Totaal zonder onderscheid v. leeftijd	Meerder- jarig	Totaal zonder onderscheid v. leeftijd	
47A	Papier- en papierwarenindustrie .....	april	77	183,27	177,41	134,56	125,82	161,71
		okt.	77	190,38	182,84	138,11	127,15	165,89
		april	78	198,97	191,69	143,83	134,17	174,18
		okt.	78	203,48	196,44	150,61	140,77	179,50
471	Houtslip- en cellulosefabrieken; papier- en karton- fabrieken .....	april	77	204,59	202,21	144,59	144,06	194,25
		okt.	77	213,44	209,57	145,07	137,10	199,66
		april	78	222,09	218,52	150,66	143,77	208,29
		okt.	78	227,20	223,05	160,36	154,19	213,63
472	Papierwaren- en kartonnagefabrieken .....	april	77	169,04	162,38	132,78	122,93	147,48
		okt.	77	174,99	166,63	136,87	125,57	151,13
		april	78	183,54	175,42	142,62	132,65	159,27
		okt.	78	187,65	180,30	148,88	138,64	164,57
47B	Grafische nijverheid en uitgeverijen .....	april	77	216,64	206,83	150,79	138,75	194,36
		okt.	77	222,95	211,48	152,21	136,63	197,67
		april	78	229,19	219,28	157,94	144,85	205,70
		okt.	78	229,88	217,65	160,93	146,75	204,66
48	Rubber- en plasticverwerkende industrie .....	april	77	178,26	172,41	142,07	133,83	163,56
		okt.	77	185,78	179,37	149,03	139,99	170,34
		april	78	193,20	187,09	155,73	147,59	178,03
		okt.	78	198,59	190,53	159,14	151,40	181,56
481	Rubberverwerkende industrie .....	april	77	183,91	179,81	159,04	150,94	175,21
		okt.	77	193,26	188,54	167,54	158,12	183,69
		april	78	201,65	196,58	172,83	165,12	191,57
		okt.	78	206,49	200,01	176,49	167,52	194,83
483	Plasticverwerkende industrie .....	april	77	176,92	169,92	134,88	127,72	156,26
		okt.	77	183,95	175,76	141,18	133,53	162,09
		april	78	189,96	182,85	148,48	141,34	169,42
		okt.	78	195,94	186,53	151,79	145,65	173,30
49	Overige be- en verwerkende industrie .....	april	77	128,35	126,33	126,77	117,05	124,40
		okt.	77	134,53	131,32	133,36	121,65	129,31
		april	78	142,48	139,58	140,12	131,32	137,86
		okt.	78	148,09	144,85	143,53	133,71	142,53
50	Bouwnijverheid (code N.A.C.E. 500 tot 504) .....	april	77	189,73	185,49	—	—	185,49
		okt.	77	195,31	190,50	—	—	190,50
		april	78	200,17	195,86	—	—	195,86
		okt.	78	207,37	202,21	—	—	202,21
50A	Bouwnijverheid (code N.A.C.E. 500+501+502) .....	april	77	191,28	188,20	—	—	188,20
		okt.	77	196,72	193,32	—	—	193,32
		april	78	201,74	198,67	—	—	198,67
		okt.	78	209,07	205,33	—	—	205,33
500	Algemene bouwnijverheid (zonder bepaalde specia- lisatie); slopersbedrijven .....	april	77	193,89	189,72	—	—	189,72
		okt.	77	199,34	195,24	—	—	195,24
		april	78	204,09	200,40	—	—	200,40
		okt.	78	212,27	207,29	—	—	207,29

(1) Zie opmerking bladzijde 530.

1. — Gemiddelde brutoulonen in de nijverheid (in F), naar leeftijd en geslacht <sup>(1)</sup>(vervolg).

N° code N.A.C.E.	BEDRIJFSGROEPEN, -KLASSEN EN -TAKKEN	1977 — 1978		Mannen		Vrouwen		Totaal mannen + vrouwen
				Meerder- jarig	Totaal zonder onderscheid v. leeftijd	Meerder- jarig	Totaal zonder onderscheid v. leeftijd	
501	Burgerlijke en utiliteitsbouw .....	april	77	188,67	185,94	—	—	185,94
		okt.	77	193,20	189,85	—	—	189,85
		april	78	198,69	195,76	—	—	195,76
		okt.	78	206,30	203,03	—	—	203,03
502	Water-, spoor- en wegenbouw; cultuurtechnische werken .....	april	77	191,95	189,61	—	—	189,61
		okt.	77	198,68	195,99	—	—	195,99
		april	78	203,34	200,76	—	—	200,76
		okt.	78	209,31	206,28	—	—	206,28
503	Installatiebedrijven .....	april	77	183,31	174,94	—	—	174,94
		okt.	77	188,81	179,19	—	—	179,19
		april	78	194,10	185,70	—	—	185,70
		okt.	78	199,65	190,01	—	—	190,01
504	Bouwbedrijven voor de afwerking van gebouwen ..	april	77	184,12	178,62	—	—	178,62
		okt.	77	191,19	183,87	—	—	183,87
		april	78	193,65	187,37	—	—	187,37
		okt.	78	202,30	194,37	—	—	194,37
A	Totaal van de tak : winning van delfstoffen (code N.A.C.E. 11+23) .....	april	77	212,28	211,22	—	—	211,15
		okt.	77	218,61	217,63	—	—	217,63
		april	78	224,42	223,54	—	—	223,43
		okt.	78	231,89	230,81	—	—	230,47
B	Totaal van de tak : be- en verwerkende nijverheid (code N.A.C.E. 12+14+22+24 tot 49) .....	april	77	188,93	183,37	137,74	130,60	169,83
		okt.	77	194,77	188,69	141,53	133,39	174,59
		april	78	200,42	194,58	145,71	138,09	180,09
		okt.	78	205,74	199,46	149,31	140,92	184,44
C	Totaal A+B+50 .....	april	77	190,36	185,16	137,74	130,60	173,98
		okt.	77	196,18	190,51	141,53	133,39	178,88
		april	78	201,67	196,30	145,70	138,09	184,45
		okt.	78	207,50	201,59	149,30	140,92	189,23

(1) Zie opmerking bladzijde 530.

2. — Indexcijfers van de gemiddelde brutourlonen in de nijverheid <sup>(1)</sup>.

N° code N.A.C.E.	BEDRIJFSGROEPEN, -KLASSEN EN -TAKKEN	Oktober 1972 (2)			Oktober 1977 (2)			April 1978 (2)			Oktober 1978 (2)		
		M	V	M+V	M	V	M+V	M	V	M+V	M	V	M+V
		(Absolute cijfers)			(Index basis : oktober 1972 = 100)								
11	Winning en bewerking van vaste brandstoffen <sup>(3)</sup> .....	111,22	—	—	204	—	—	209	—	—	216	—	—
12	Cokesovenbedrijven .....	108,19	—	108,07	195	—	195	200	—	200	203	—	204
14	Aardolie-industrie .....	143,73	98,04	143,02	192	204	192	201	—	201	202	—	202
16	Produktie en distributie van elektriciteit, gas, stoom en warmwater <sup>(4)</sup> .....	128,14	83,70	127,41	—	—	—	—	—	—	—	—	—
17	Waterleidingsbedrijven (winning, reiniging en distributie van water) .....	99,21	86,97	99,06	220	—	219	232	—	231	246	—	245
22	Vervaardiging en eerste verwerking van metalen .....	114,11	71,64	113,16	192	209	192	195	211	196	202	216	202
22A	Produktie en eerste verwerking van ferrometalen .....	115,77	72,38	114,91	191	212	191	193	216	194	200	217	201
221	IJzer- en staalindustrie (volgens E.C.K.S.-Verdrag ; met uitzondering van geïntegreerde cokesovenbedrijven) .....	119,19	—	—	190	—	—	193	—	—	199	—	—
222	Stalenbuizenfabrieken .....	98,16	—	—	183	—	183	191	—	191	196	—	196
223	Trekkerijen en koudwalserijen .....	104,70	73,90	102,41	195	208	196	199	211	200	210	212	210
224	Produktie en eerste verwerking van non-ferrometalen .....	105,68	69,55	104,41	198	205	198	208	202	208	212	217	212
23	Winning van niet-energetische mineralen (met uitzondering van ertsen) ; veenderijen .....	92,98	66,17	92,50	200	—	201	206	—	207	211	—	211
231	Winning van bouwmaterialen en van vuurvaste en keramische klei .....	93,92	61,39	93,46	199	—	200	206	—	207	210	—	210
23A	Winning van andere mineralen ; veenderijen (239) .....	81,92	77,86	81,66	216	—	216	216	—	213	228	—	225
24	Vervaardiging van steen, cement, betonwaren, aardewerk, glas e.d. ....	92,24	67,53	89,95	209	216	209	217	219	218	221	226	222
241	Baksteen- en dakpannenfabrieken .....	92,65	70,40	91,12	214	245	216	223	246	225	229	—	230
242.1	Cementfabrieken .....	111,56	78,12	111,31	204	—	204	210	—	210	219	—	219

(1) Het streepje beduidt dat er geen gegevens zijn of dat de beschikbare gegevens betrekking hebben op minder dan 4 ondernemingen.

(2) M = mannen; V = vrouwen; M + V = mannen + vrouwen.

(3) Niet inbegrepen de leerlingen vanaf oktober 1975.

(4) Vanaf oktober 1976, zijn de gegevens betreffende de arbeiders opgenomen in deze van de bedienden.



2. — Indexcijfers van de gemiddelde brutouurlonen in de nijverheid <sup>(1)</sup> (vervolg).

N° code N.A.C.E.	BEDRIJFSGROEPEN, -KLASSEN EN -TAKKEN	Oktober 1972 (2)			Oktober 1977 (2)			April 1978 (2)			Oktober 1978 (2)		
		M	V	M+V	M	V	M+V	M	V	M+V	M	V	M+V
		(Absolute cijfers)			(Index basis : oktober 1972 = 100)								
247	Glas- en glaswarenfabrieken .....	91,74	69,49	88,51	205	211	206	215	214	215	220	223	220
247.1	Fabrieken van vlakglas en dergelijke ...	94,29	73,42	93,81	204	—	204	208	212	208	212	—	212
247.2/7	Glasfabrieken behalve fabrieken van vlakglas .....	89,61	69,23	85,01	206	211	207	222	215	221	227	225	226
248	Aardewerfabrieken : vuurvastmateriaal- fabrieken .....	84,12	58,76	79,14	205	222	207	214	232	217	217	230	219
248.1	waarvan : vuurvastmateriaalfabrieken ..	89,27	55,47	89,07	202	—	203	216	—	216	216	—	216
248.3/5/8	vloer- en muurtegelfabrieken, fabrieken van sanitair aarde- werk (uit gres, faience of porselein), isolatoren en isole- rende werkstukken .....	81,95	59,71	74,80	206	225	211	211	236	217	218	231	221
248.6/7	fabrieken van vaatwerk, ander huishoudelijk aardewerk en sieraardewerk uit faience, por- selein, fijn aardewerk of soort- gelijke stoffen .....	65,11	54,04	58,59	—	—	—	—	—	—	—	—	—
25	Chemische industrie .....	106,70	70,04	99,18	204	206	205	212	214	212	218	222	219
25A	Chemische grondstoffenfabrieken ; gelnte- greerde fabrieken voor de vervaardiging en verwerking van chemische grond- stoffen (251) .....	115,92	84,00	115,24	200	210	200	210	213	210	215	217	215
255/6	Gespecialiseerde vervaardiging van far- maceutische en chemische produkten met voornamelijk industriële of agra- rische toepassing .....	99,43	77,40	95,96	207	216	209	211	219	212	218	226	219
257/8/9	Gespecialiseerde vervaardiging van an- dere chemische verbruiksgoederen ...	88,34	66,25	74,75	214	202	208	230	212	220	234	220	227
26	Kunstmatige en synthetische continu- garen- en vezelfabrieken .....	103,59	80,76	100,27	192	181	191	198	188	197	199	189	198
31	Vervaardiging van produkten uit metaal (met uitzondering van machines en transportmiddelen) .....	91,43	69,39	88,99	195	211	196	203	226	205	208	226	209
311	Gieterijen .....	96,77	74,36	95,78	192	192	192	196	207	197	203	207	203
314	Constructiewerkplaatsen .....	87,47	69,66	87,19	192	202	192	198	212	198	203	215	203
314.1	waarvan : bruggen- en skeletbouw .....	89,73	57,65	89,53	193	—	193	199	—	200	204	—	204
316	Gereedschappen-, ijzer-, staal- en andere metaalwarenfabrieken .....	87,40	65,21	83,94	194	205	196	201	210	202	207	218	209
32	Machinebouw .....	94,99	70,96	94,23	194	213	194	200	230	201	205	227	205
321	Landbouwmachine- en tractorenfabrieken	100,82	75,35	100,44	199	222	199	205	235	205	197	238	197

(1) (2) Zie noten bladzijde 540.

2. — Indexcijfers van de gemiddelde brutouurlonen in de nijverheid <sup>(1)</sup> (vervolg).

N° code N.A.C.E.	BEDRIJFSGROEPEN, -KLASSEN EN -TAKKEN	Oktober 1972 (2)			Oktober 1977 (2)			April 1978 (2)			Oktober 1978 (2)		
		M	V	M+V	M	V	M+V	M	V	M+V	M	V	M+V
		(Absolute cijfers)			(Index basis : oktober 1972 = 100)								
322	Fabrieken van metaalbewerkingsmachines en van mechanische machinegereedschappen .....	98,84	66,94	97,46	190	206	191	196	214	197	198	—	199
33	Bureaumachinefabrieken ; fabrieken van machines voor informatieverwerking...	89,46	69,20	78,98	—	—	—	—	—	—	—	—	—
34	Elektrotechnische industrie .....	94,50	74,12	86,96	195	209	199	203	216	207	206	221	211
35	Automobielfabrikatie ; fabrieken van auto-onderdelen .....	105,03	92,38	104,33	194	207	195	200	207	200	207	219	208
351	Automobielfabrieken en -assemblagebedrijven ; fabrieken van trekauto's ; fabrieken van automobielmotoren ....	108,33	96,08	107,66	194	207	194	199	207	200	207	218	207
36	Overige transportmiddelenfabrieken ....	103,02	75,48	102,11	190	210	190	195	214	196	195	220	196
361	Scheepswerven, scheepsreparatie- en -onderhoudsbedrijven .....	112,48	85,34	112,08	187	—	187	190	—	191	189	216	189
362	Fabrieken van rollend spoor- en tramwegmaterieel .....	93,52	62,79	93,37	195	—	195	203	244	203	207	—	207
363	Rijwiel- en motorrijwielafabrieken ; fabrieken van rijwiel- en motorrijwielonderdelen .....	84,50	69,85	82,94	194	210	195	202	219	204	204	222	205
364	Vliegtuigfabrieken en -reparatiebedrijven	99,31	80,87	98,65	—	—	—	—	—	—	—	—	—
31/36	Metaalverwerkende nijverheid .....	96,19	74,02	92,74	194	209	196	201	217	203	205	222	207
37	Fijnmechanische en optische industrie ...	89,97	62,25	79,03	205	213	208	211	222	215	215	229	220
41/42	Voedings- en genotmiddelenindustrie ....	84,89	66,80	80,06	213	215	213	218	223	219	225	229	226
41A	Voedingsindustrie uitgezonderd suiker (420) .....	83,27	63,55	77,44	214	222	215	222	232	223	227	238	229
411	Vervaardiging van plantaardige en dierlijke oliën en vetten .....	94,84	84,07	93,63	223	212	221	229	226	228	239	233	239
412	Slachterijen ; vleeswaren- en vleesconservefabrieken .....	80,74	66,61	78,54	211	224	213	220	235	222	224	240	226
413	Zuivel- en melkproduktenfabrieken ....	84,31	70,76	82,76	214	230	216	224	234	225	225	239	226
414	Groenten- en fruitverwerkende industrie	74,38	61,03	67,50	216	217	217	222	228	225	224	236	230

(1) (2) Zie noten bladzijde 540.

2. — Indexcijfers van de gemiddelde brutouurlonen in de nijverheid <sup>(1)</sup> (vervolg).

N° code N.A.C.E.	BEDRIJFSGROEPEN, -KLASSEN EN -TAKKEN	Oktober 1972 (2)			Oktober 1977 (2)			April 1978 (2)			Oktober 1978 (2)		
		M	V	M+V	M	V	M+V	M	V	M+V	M	V	M+V
		<b>(Absolute cijfers)</b>			<b>(Index basis : oktober 1972 = 100)</b>								
416	Meelindustrie, malerijen en pellerijen ...	87,80	76,61	87,21	210	201	209	215	206	214	222	210	221
419	Vervaardiging van brood, beschuit, banket, koek en biscuit .....	82,29	62,95	74,44	215	228	219	222	239	228	227	245	233
419.1/2	Broodfabrieken en brood- en banketbakkerijen .....	83,08	58,44	80,56	214	215	214	222	223	222	226	233	227
419.3/5	Banketbakkerijen, beschuit-, banket-, koek- en biscuitfabrieken .....	80,34	63,56	68,98	216	230	225	221	241	234	227	246	239
41B	Broodfabrieken en suikerwerkfabrieken (code N.A.C.E. 419 + 421) .....	81,29	62,12	72,79	216	226	220	223	237	229	228	242	234
420	Suikerfabrieken en -raffinaderijen .....	94,85	75,38	94,14	222	231	222	203	212	204	226	236	227
421	Cacao-, chocolade- en suikerwerkfabrieken .....	79,30	60,99	70,05	218	223	222	226	234	231	232	239	237
423	Overige voedingsmiddelenfabrieken ....	87,14	67,00	82,25	216	208	215	222	216	221	230	222	229
42A	Bereiding van dranken .....	84,45	70,81	83,71	208	215	209	216	218	216	223	228	223
427	waarvan: bierbrouwerijen en mouterijen	85,33	74,39	85,09	205	208	205	213	213	213	219	—	219
428	bereiding van mineraalwater en limonade .....	79,90	71,50	78,53	217	224	218	227	223	227	233	239	234
429	Tabaksnijverheid .....	95,82	76,32	81,67	193	196	196	201	202	203	205	204	206
43	Textielnijverheid .....	83,81	63,67	74,68	193	197	195	198	199	198	202	203	202
431	Wolindustrie .....	80,76	67,77	74,66	199	197	198	202	199	201	205	204	205
432	Katoenindustrie .....	84,53	66,86	78,10	196	199	197	200	200	200	204	201	203
433	Zijde-industrie .....	90,52	67,85	83,43	196	198	196	202	204	203	205	210	206
434	Linnen-, hennep- en ramee-industrie ...	77,55	66,58	74,09	197	196	197	200	201	201	204	203	204

(1) (2) Zie noten bladzijde 540.

2. — Indexcijfers van de gemiddelde brutouurlonen in de nijverheid <sup>(1)</sup> (vervolg).

N° code N.A.C.E.	BEDRIJFSGROEPEN, -KLASSEN EN -TAKKEN	Oktober 1972 (2)			Oktober 1977 (2)			April 1978 (2)			Oktober 1978 (2)		
		M	V	M+V	M	V	M+V	M	V	M+V	M	V	M+V
		(Absolute cijfers)			(Index basis : oktober 1972 = 100)								
436	Tricot- en kousenindustrie .....	80,61	58,77	62,81	195	196	196	200	196	197	209	200	202
436.1	Kousen- en sokkenfabrieken .....	87,26	61,51	67,25	182	189	187	186	195	192	198	199	199
436.2	Tricotagefabrieken .....	78,77	58,21	61,83	199	198	198	205	197	198	212	200	203
437	Textielveredeling .....	83,81	64,66	80,32	193	205	195	196	209	198	200	214	202
439	Overige textielnijverheid .....	84,55	63,78	76,56	185	194	188	191	201	194	194	204	197
44	Ledernijverheid .....	81,56	57,15	72,66	196	212	200	198	213	202	201	218	206
441	Leerlooierijen en verwante bedrijven ...	89,83	75,36	88,18	192	199	193	193	—	193	197	200	197
442	Lederwarenfabrieken .....	63,65	53,87	57,72	206	215	211	210	219	215	214	222	219
45	Schoen- en kledingnijverheid .....	79,60	58,22	60,21	196	205	204	203	213	211	209	215	214
45A	Schoenindustrie (met uitzondering van rubber- en houtenschoeisels) .....	79,34	69,23	72,76	195	197	196	199	206	203	206	209	208
45B	Vervaardiging van kleding (met uitzonde- ring van bontkleding) .....	79,19	57,23	58,46	186	204	202	194	212	210	205	214	212
46	Houtindustrie, fabrieken van houten meubelen .....	81,50	72,12	80,39	202	206	203	211	216	212	220	227	221
46A	Hout- en kurknijverheid (met uitzonde- ring van houten meubelen) .....	82,14	68,43	81,03	203	220	205	212	223	213	218	232	219
461	waarvan: zagerijen, schaverijen e.d. ....	75,03	58,78	74,95	219	—	219	227	—	227	231	—	232
463	timmer- en parketvloerenfa- brieken .....	81,69	73,11	81,39	211	—	211	222	—	222	231	—	231
467	Meubelnijverheid (m.u.v. fabrieken van stalen meubelen) .....	81,17	72,64	80,00	202	204	202	211	215	211	222	227	223
47	Papier- en papierwarenindustrie ; grafische nijverheid ; uitgeverijen .....	97,39	63,54	88,85	202	205	202	210	216	211	212	225	214
47A	Papier- en papierwarenindustrie .....	94,65	64,31	85,41	193	198	194	203	209	204	208	219	210

(1) (2) Zie noten bladzijde 540.

2. — Indexcijfers van de gemiddelde brutourlonen in de nijverheid <sup>(1)</sup> (vervolg).

N° code N.A.C.E.	BEDRIJFSGROEPEN, -KLASSEN EN -TAKKEN	Oktober 1972 (2)			Oktober 1977 (2)			April 1978 (2)			Oktober 1978 (2)		
		M	V	M+V	M	V	M+V	M	V	M+V	M	V	M+V
		(Absolute cijfers)			(Index basis : oktober 1972 = 100)								
471	Houtslip- en cellulosefabrieken ; papier- en kartonfabrieken .....	105,70	71,63	101,02	198	191	198	207	201	206	211	215	211
472	Papierwaren- en kartonnagefabrieken ...	87,94	63,14	78,57	189	199	192	199	210	203	205	220	209
47B	Grafische nijverheid en uitgeverijen ....	100,43	61,90	93,32	211	221	212	218	234	220	217	237	219
48	Rubber- en plasticverwerkende industrie	90,19	67,74	85,05	199	207	200	207	218	209	211	224	213
481	Rubberverwerkende industrie .....	95,91	77,67	93,00	197	204	198	205	213	206	209	216	209
483	Plasticverwerkende industrie .....	88,21	64,20	80,45	199	208	201	207	220	211	211	227	215
49	Overige be- en verwerkende industrie ...	67,35	60,35	65,93	195	202	196	207	218	209	215	222	216
50	Bouwnijverheid (code N.A.C.E. 500 tot 504) .....	89,71	—	—	212	—	—	218	—	—	225	—	—
50A	Bouwnijverheid (code N.A.C.E. 500 + 501 + 502) .....	91,01	—	—	212	—	—	218	—	—	226	—	—
500	Algemene bouwnijverheid (zonder be- paalde specialisatie) ; slopersbedrijven	93,33	—	—	209	—	—	215	—	—	222	—	—
501	Burgerlijke en utiliteitsbouw .....	88,87	—	—	214	—	—	220	—	—	228	—	—
502	Water-, spoor- en wegenbouw ; cultuur- technische werken .....	91,33	—	—	215	—	—	220	—	—	226	—	—
503	Installatiebedrijven .....	86,70	—	—	207	—	—	214	—	—	219	—	—
504	Bouwbedrijven voor de afwerking van gebouwen .....	82,83	—	—	222	—	—	226	—	—	235	—	—
A	Totaal van de tak : winning van delfstof- fen (code N.A.C.E. 11 + 23) .....	107,41	78,38	107,17	203	—	203	208	—	208	215	—	215
B	Totaal van de tak : be- en verwerkende nijverheid (code N.A.C.E. 12 + 14 + 22 + 24 tot 49) .....	95,35	64,94	87,58	198	205	199	204	213	206	209	217	211
C	Totaal A + B + 50 .....	94,81	64,95	88,71	201	205	202	207	213	208	213	217	213

(1) (2) Zie noten bladzijde 540.

3. — Gemiddelde maandelijke brutowedden van de bedienden in de nijverheid (in F), per geslacht <sup>(1)</sup>.

N° code N.A.C.E.	BEDRIJFSAFDELINGEN EN -KLASSEN	Geslacht (2)	April 1977	Oktober 1977	April 1978	Oktober 1978
11	Winning en bewerking van vaste brandstoffen .....	M.	53 819	53 050	54 961	58 769
		V.	34 397	35 104	37 333	39 524
		M. + V.	53 438	52 698	54 615	58 392
12	Cokesovenbedrijven .....	M.	52 180	54 010	55 817	57 446
		V.	35 418	35 584	—	—
		M. + V.	51 523	53 287	55 077	56 688
14	Aardolie-industrie .....	M.	65 428	66 598	70 421	72 972
		V.	41 018	42 829	43 577	46 437
		M. + V.	62 819	64 057	67 551	70 136
16	Productie en distributie van elektriciteit, gas, stoom en warmwater (3) .....	M.	50 463	52 536	54 097	54 592
		V.	42 547	44 031	44 603	45 066
		M. + V.	49 788	51 812	53 288	53 781
17	Waterleidingsbedrijven (winning, reiniging en distributie van water) .....	M.	52 574	54 444	56 048	58 037
		V.	34 977	37 066	37 729	38 806
		M. + V.	50 120	52 020	53 493	55 355
22	Vervaardiging en eerste verwerking van metalen .....	M.	54 759	55 847	57 868	59 221
		V.	34 099	35 031	36 069	36 733
		M. + V.	52 550	53 621	55 537	56 816
22.A	Productie en eerste verwerking van ferro-metalen ..	M.	54 902	55 573	57 781	59 063
		V.	34 215	34 931	36 021	36 713
		M. + V.	52 537	53 213	55 293	56 508
23	Winning van niet-energetische mineralen (met uitzondering van ertsen); veenderijen .....	M.	48 556	50 545	54 457	55 077
		V.	30 550	32 011	32 178	32 786
		M. + V.	45 272	47 164	50 393	51 010
23.A	Winning van andere mineralen; veenderijen .....	M.	57 240	60 949	64 832	62 813
		V.	27 768	29 386	31 396	30 962
		M. + V.	51 387	54 681	58 192	56 488
24	Vervaardiging van steen, cement, betonwaren, aardewerk, glas e.d. ....	M.	47 099	49 449	51 768	52 644
		V.	29 016	30 638	32 005	33 231
		M. + V.	43 532	45 739	47 869	48 815
25	Chemische industrie .....	M.	52 845	54 832	56 990	58 468
		V.	32 196	32 933	34 851	35 801
		M. + V.	48 108	49 809	51 912	53 268
25.A	Chemische grondstoffenfabrieken; geïntegreerde fabrieken voor de vervaardiging en verwerking van chemische grondstoffen .....	M.	53 532	56 612	57 982	59 638
		V.	33 673	34 630	35 984	37 287
		M. + V.	50 570	53 334	54 701	56 305
26	Kunstmatige en synthetische continugaren- en vezelfabrieken .....	M.	64 432	63 482	66 355	65 047
		V.	37 284	39 561	39 034	38 792
		M. + V.	59 199	58 871	61 088	59 986
31	Vervaardiging van produkten uit metaal (met uitzondering van machines en transportmiddelen) .....	M.	47 441	48 197	49 543	50 958
		V.	28 932	29 769	30 904	31 547
		M. + V.	43 192	43 966	45 265	46 502
32	Machinebouw .....	M.	47 785	49 352	50 896	52 349
		V.	28 737	29 469	30 217	31 273
		M. + V.	43 837	45 231	46 610	47 980

(1) Het streepje beduidt dat er geen gegevens zijn of dat de beschikbare gegevens betrekking hebben op minder dan 4 ondernemingen.

(2) M.=mannen; V.=vrouwen; M. + V.= mannen+vrouwen.

(3) Vanaf oktober 1976, bevatten de gegevens betreffende de bedienden ook deze van de arbeiders.

3. — Gemiddelde maandelijkse brutowedden van de bedienden in de nijverheid (in F), per geslacht <sup>(1)</sup>  
(vervolg).

N° code N.A.C.E.	BEDRIJFSAFDELINGEN EN -KLASSEN	Geslacht (2)	April 1977	Oktober 1977	April 1978	Oktober 1978
33	Bureaumachinefabrieken; fabrieken van machines voor informatieverwerking .....	M.	—	—	—	—
		V.	—	—	—	—
		M. + V.	—	—	—	—
34	Elektrotechnische industrie .....	M.	48 539	50 087	51 325	52 701
		V.	30 724	31 858	32 807	33 681
		M. + V.	44 920	46 384	47 563	48 837
35	Automobiëlbouw; fabrieken van auto-onderdelen ....	M.	51 952	51 839	54 569	56 192
		V.	30 569	32 361	33 430	35 428
		M. + V.	48 227	48 619	50 886	52 574
36	Overige transportmiddelenfabrieken .....	M.	49 168	50 355	51 388	52 856
		V.	29 883	31 397	32 487	33 046
		M. + V.	46 588	47 818	48 859	50 205
37	Fijnmechanische en optische industrie .....	M.	47 626	48 226	49 533	51 086
		V.	28 253	29 643	30 527	31 810
		M. + V.	41 697	42 539	43 717	45 187
41/42	Voedings- en genotmiddelenindustrie .....	M.	45 252	46 745	49 180	50 702
		V.	27 234	28 927	30 250	31 033
		M. + V.	40 492	42 038	44 178	45 505
41.A	Voedingsindustrie uitgezonderd suiker .....	M.	44 958	45 625	48 629	49 919
		V.	26 211	28 005	29 433	29 869
		M. + V.	39 402	40 403	42 940	43 977
41.B	Broodfabrieken en suikerwerkfabrieken .....	M.	43 379	44 324	47 201	47 839
		V.	24 904	27 900	28 788	28 779
		M. + V.	34 972	36 850	38 822	39 166
42.A	Bereiding van dranken .....	M.	44 196	46 343	48 318	49 183
		V.	28 665	30 329	31 246	32 932
		M. + V.	40 987	43 035	44 791	45 826
429	Tabaksnijverheid .....	M.	47 271	48 355	51 431	52 633
		V.	30 677	31 487	33 545	35 323
		M. + V.	42 295	43 297	46 068	47 443
43	Textielnijverheid .....	M.	43 902	45 773	47 045	47 892
		V.	27 478	28 143	29 287	29 756
		M. + V.	38 346	39 809	41 037	41 756
44	Ledernijverheid .....	M.	44 092	43 707	48 503	47 139
		V.	28 676	29 204	30 760	30 906
		M. + V.	39 894	39 758	43 673	42 720
45	Schoen- en kledingnijverheid .....	M.	36 834	39 360	40 734	41 765
		V.	25 417	26 703	27 575	28 454
		M. + V.	30 716	32 578	33 683	34 633
45.A	Schoenindustrie (met uitzondering van rubber- en houtenschoeizels) .....	M.	37 746	41 731	41 761	40 831
		V.	25 375	26 864	27 988	28 637
		M. + V.	32 911	35 920	36 378	36 065

(1) (2) Zie noten bladzijde 546.

3. — Gemiddelde maandelijkse brutowedden van de bedienden in de nijverheid (in F), per geslacht (1)

(vervolg).

N° code N.A.C.E.	BEDRIJFSAFDELINGEN EN -KLASSEN	Geslacht (2)	April 1977	Oktober 1977	April 1978	Oktober 1978
45.B	Vervaardiging van kleding (met uitzondering van hontkleding) .....	M.	36 692	39 103	40 646	41 857
		V.	25 372	26 683	27 658	28 573
		M. + V.	30 509	32 318	33 685	34 738
46	Houtindustrie; fabrieken van houten meubelen .....	M.	40 728	42 704	44 273	46 069
		V.	26 099	26 952	27 778	28 914
		M. + V.	36 564	38 220	39 579	41 187
46.A	Hout- en kurknijverheid (met uitzondering van houten meubelen) .....	M.	41 455	43 003	45 108	46 262
		V.	25 901	26 887	28 336	28 973
		M. + V.	37 309	38 707	40 638	41 654
47	Papier- en papierwarenindustrie; grafische nijverheid; uitgeverijen .....	M.	48 546	49 589	51 185	52 598
		V.	28 706	29 716	30 979	31 577
		M. + V.	42 266	43 299	44 789	45 944
47.A	Papier- en papierwarenindustrie .....	M.	48 587	49 521	50 474	52 792
		V.	29 095	30 014	30 851	31 836
		M. + V.	43 204	44 134	45 056	47 005
47.B	Grafische nijverheid en uitgeverijen .....	M.	48 516	49 640	51 714	52 454
		V.	28 496	29 555	31 049	31 436
		M. + V.	41 634	42 736	44 610	45 230
48	Rubber- en plasticverwerkende industrie .....	M.	47 922	50 187	52 168	53 092
		V.	29 630	30 665	32 049	33 114
		M. + V.	42 830	44 752	46 568	47 530
49	Overige be- en verwerkende industrie .....	M.	43 397	42 076	43 766	44 573
		V.	25 033	25 320	27 039	27 755
		M. + V.	33 855	33 370	35 075	35 835
50	Bouwnijverheid .....	M.	45 524	46 595	50 142	51 254
		V.	27 368	28 926	30 459	31 315
		M. + V.	41 715	42 888	46 013	47 071
50.A	Bouwnijverheid met uitzondering van installatiebe- drijven en bouwbedrijven voor de afwerking van gebouwen .....	M.	46 907	48 404	51 837	52 718
		V.	26 917	28 744	30 332	30 909
		M. + V.	43 133	44 692	47 776	48 600
A	Totaal van de tak: winning van delfstoffen (code N.A.C.E. 11 + 23) .....	M.	52 669	52 502	54 851	57 962
		V.	31 483	32 761	33 022	34 421
		M. + V.	51 387	51 308	53 530	56 538
B	Totaal van de tak: be- en verwerkende nijverheid (code N.A.C.E. 12 + 14 + 22 + 24 tot 49) .....	M.	48 741	50 140	52 048	53 359
		V.	29 002	30 087	31 271	32 123
		M. + V.	44 020	45 344	47 079	48 280
C	Totaal A + B + N.A.C.E. 50 .....	M.	48 572	49 884	51 964	53 320
		V.	28 882	30 009	31 216	32 072
		M. + V.	44 018	45 288	47 166	48 406

(1) (2) Zie noten bladzijde 546.



## 4. — Indexcijfers van de gemiddelde maandelijkse brutowedden in de nijverheid (1).

N°code N.A.C.E.	BEDRIJFSAFDELINGEN EN -KLASSEN	Oktober 1972 (2)			Oktober 1977 (2)			April 1978 (2)			Oktober 1978 (2)		
		M.	V.	M.+V.	M.	V.	M.+V.	M.	V.	M.+V.	M.	V.	M.+V.
		(Absolute cijfers)			(Index basis : oktober 1972 = 100)								
11	Winning en bewerking van vaste brandstoffen .....	27 071	17 018	26 874	196	206	196	203	219	203	217	232	217
12	Cokesovenbedrijven .....	28 206	20 156	27 890	191	177	191	198	—	197	204	—	203
14	Aardolie-industrie .....	32 273	21 003	31 068	206	204	206	218	207	217	226	221	226
16	Productie en distributie van elektriciteit, gas, stoom en warmwater (3)	32 544	23 824	31 801	161	185	163	166	187	168	168	189	169
17	Waterleidingsbedrijven (winning, reiniging en distributie van water)	26 525	17 692	25 293	205	210	206	211	213	211	219	219	219
22	Vervaardiging en eerste verwerking van metalen .....	28 794	17 264	27 561	194	203	195	201	209	202	206	213	206
22.A	Productie en eerste verwerking van ferro-metalen .....	28 622	17 089	27 303	194	204	195	202	211	203	206	215	207
23	Winning van niet-energetische mineralen (met uitzondering van ertsen); veenderijen .....	26 101	17 327	23 953	194	223	197	209	225	210	211	229	213
23.A	Winning van andere mineralen; veenderijen .....	31 760	12 997	28 034	192	226	195	204	242	208	198	238	201
24	Vervaardiging van steen, cement, betonwaren, aardewerk, glas e.d.	25 462	14 777	23 354	194	207	196	203	217	205	207	225	209
25	Chemische industrie .....	29 253	16 583	26 347	187	199	189	195	210	197	200	216	202
25.A	Chemische grondstoffenfabrieken; geïntegreerde fabrieken voor de vervaardiging en verwerking van chemische grondstoffen .....	29 097	17 153	27 520	195	202	194	199	210	199	205	217	205
26	Kunstmatige en synthetische continu-garen- en vezelfabrieken .....	35 730	21 142	32 918	178	187	179	186	185	186	182	183	182
31	Vervaardiging van produkten uit metaal (met uitzondering van machines en transportmiddelen)	25 265	15 188	22 952	191	196	192	196	203	197	202	208	203

(1) Het streepje beduidt dat er geen gegevens zijn of dat de beschikbare gegevens betrekking hebben op minder dan 4 ondernemingen.

(2) M.=mannen; V.=vrouwen; M.+V.=mannen+vrouwen.

(3) Vanaf oktober 1976, bevatten de gegevens betreffende de bedienden ook deze van de arbeiders.

4. — Indexcijfers van de gemiddelde maandelijkse brutowedden in de nijverheid <sup>(1)</sup>(vervolg).

N°code N.A.C.E.	BEDRIJFSAFDELINGEN EN -KLASSEN	Oktober 1972 (2)			Oktober 1977 (2)			April 1978 (2)			Oktober 1978 (2)		
		M.	V.	M.+V.	M.	V.	M.+V.	M.	V.	M.+V.	M.	V.	M.+V.
		(Absolute cijfers)			(Index basis : oktober 1972 = 100)								
32	Machinebouw .....	27 187	15 166	24 695	182	194	183	187	199	189	193	206	194
33	Bureaumachinefabrieken; fabrieken van machines voor informatie- verwerking .....	19 966	13 455	18 491	—	—	—	—	—	—	—	—	—
34	Elektrotechnische industrie .....	26 044	15 779	23 959	192	202	194	197	208	199	202	213	204
35	Automobielbouw; fabrieken van auto-onderdelen .....	28 704	16 544	26 585	181	196	183	190	202	191	196	214	198
36	Overige transportmiddelenfabrieken	26 674	15 484	25 177	189	203	190	193	210	194	198	213	199
37	Fijnmechanische en optische indu- strie .....	26 848	14 949	23 206	180	198	183	184	204	188	190	213	195
41/42	Voedings- en genotmiddelenindu- strie .....	24 613	13 849	21 769	190	209	193	200	218	203	206	224	209
41.A	Voedingsindustrie uitgezonderd sui- ker .....	24 421	13 449	21 169	187	208	191	199	219	203	204	222	208
41.B	Broodfabrieken en suikerwerkfa- brieken .....	23 578	12 744	18 647	188	219	198	200	226	208	203	226	210
42.A.	Bereiding van dranken .....	24 214	14 541	22 216	191	209	194	200	215	202	203	226	206
429	Tabaksnijverheid .....	25 214	15 287	22 238	192	206	195	204	219	207	209	231	213
43	Textielnijverheid .....	24 906	13 738	21 128	184	205	188	189	213	194	192	217	198
44	Ledernijverheid .....	23 551	13 720	20 875	186	213	190	206	224	209	200	225	205
45	Schoen- en kledingnijverheid .....	21 417	13 333	17 086	184	200	191	190	207	197	195	213	203
45.A	Schoenindustrie (met uitzondering van rubber- en houtenschoeizels)	22 409	13 543	18 944	186	198	190	186	207	192	182	211	190
45.B	Vervaardiging van kleding (met uit- zondering van bontkleding) .....	21 289	13 294	16 922	184	201	191	191	208	199	197	215	205

(1) (2) Zie noten bladzijde 549.

4. — Indexcijfers van de gemiddelde maandelijks brutowedden in de nijverheid <sup>(1)</sup>(vervolg).

N <sup>o</sup> code N.A.C.E.	BEDRIJFSAFDELINGEN EN -KLASSEN	Oktober 1972 (2)			Oktober 1977 (2)			April 1978 (2)			Oktober 1978 (2)		
		M.	V.	M.+V.	M.	V.	M.+V.	M.	V.	M.+V.	M.	V.	M.+V.
		(Absolute cijfers)			(Index basis : oktober 1972 = 100)								
46	Houtindustrie; fabrieken van houten meubelen .....	22 357	13 118	19 728	191	205	194	198	212	201	206	220	209
46.A	Hout- en kurknijverheid (met uitzondering van houten meubelen)	24 234	14 268	21 578	177	188	179	186	199	188	191	203	193
47	Papier- en papierwarenindustrie; grafische nijverheid; uitgeverijen	25 753	15 085	22 376	193	197	194	199	205	200	204	209	205
47.A	Papier- en papierwarenindustrie ..	27 058	15 145	23 768	183	198	186	187	204	190	195	210	198
47.B	Grafische nijverheid en uitgeverijen .....	24 782	15 053	21 438	200	196	199	209	206	208	212	209	211
48	Rubber- en plasticverwerkende industrie .....	26 549	15 532	23 482	189	197	191	196	206	198	200	213	202
49	Overige be- en verwerkende industrie .....	25 979	13 667	19 582	162	185	170	168	198	179	172	203	183
50	Bouwnijverheid .....	25 006	14 470	22 796	186	200	188	201	210	202	205	216	206
50.A	Bouwnijverheid met uitzondering van installatiebedrijven en bouwbedrijven voor de afwerking van gebouwen .....	26 167	14 824	24 025	185	194	186	198	205	199	201	209	202
A	Totaal van de tak: winning van delfstoffen (code N.A.C.E. 11 + 23) .....	26 859	14 980	26 140	195	219	196	204	220	205	216	230	216
B	Totaal van de tak: be- en verwerkende nijverheid (code N.A.C.E. 12 + 14 + 22 + 24 tot 49) ..	26 541	15 007	23 841	189	200	190	196	208	197	201	214	203
C	Totaal A + B + N.A.C.E. 50 ....	26 390	14 958	23 744	189	201	191	197	209	199	202	214	204

(1) (2) Zie noten bladzijde 549.

5. — Indexcijfers van de gemiddelde brutouurlonen in de nijverheid van de E.G.-landen.

Arbeiders - april 1978.

N <sup>o</sup> code N.A.C.E.	BEDRIJFSTAKKEN	Duitsland (B.R.)	Frankrijk	Italië (1)	Nederland	België	Luxem- burg	Verenigd Konink- rijk	Dene- marken
(Basis : oktober 1975 = 100)									
11	Winning en bewerking van vaste brandstoffen ..	112,0 <sup>(2)</sup>	145,9	118,5	..	119,6	—	..	..
12	Cokesovenbedrijven .....	..	..	124,6	..	122,6	—	138,5	—
13	Aardolie- en aardgaswinning .....	119,9	121,5 <sup>(3)</sup>	126,2	..	—	—	..	..
14	Aardolie-industrie .....	121,9	..	122,2	121,8	128,6	—	133,5	137,6
15	Winning en vervaardiging van splijt- en kweek- stoffen .....	..	..	..	..	..	—	..	—
16	Productie en distributie van electriciteit, gas, stoom en warmwater .....	119,3	..	123,6	..	..	133,9	..	..
17	Waterleidingsbedrijven (winning, reiniging en dis- tributie van water) .....	119,0	..	144,2	..	136,3	..	..	..
21	Winning en voorbereiding van ertsen .....	115,6	144,6	141,5	..	—	146,4	147,9	..
22	Vervaardiging en eerste verwerking van metalen	119,4	132,4	132,4	122,5	124,7	145,8	141,1	125,0
23	Winning van niet-energetische mineralen (met uitzondering van ertsen); veenderijen .....	115,2	151,2	145,0	..	129,7	122,0	134,5	128,5
24	Vervaardiging van steen, cement, betonwaren, aardewerk, glas e.d. ....	114,9	138,4	150,8	122,0	129,8	128,8	131,5	133,0
25	Chemische industrie .....	120,5	139,8	142,0	123,4	129,5	129,9	127,7	128,7
26	Kunstmatige en synthetische continugaren- en vezelfabrieken .....	123,8	..	136,7	119,3	118,6	129,9	125,0	—
3	Metaalverwerkende industrie; fijnmechanische en optische industrie .....	..	..	..	..	..	..	..	..
31	Vervaardiging van produkten uit metaal (met uitzondering van machines en transportmidde- len) .....	118,2	140,7	142,2	120,4	123,8	127,3	144,4	127,2
32	Machinebouw .....	117,9	140,9	139,9	122,4	123,5	129,8	134,6	124,1 <sup>(4)</sup>
33	Bureaumachinefabrieken; fabrieken van machi- nes voor informatieverwerking .....	119,2	153,5	131,6	127,0	..	..	134,4	..
34	Elektrotechnische industrie .....	118,4	138,4	142,8	125,0	124,1	130,6	133,1	127,0

(1) April 1977.

(2) N.A.C.E. 12 inbegrepen.

(3) N.A.C.E. 14 inbegrepen.

(4) N.A.C.E. 33 inbegrepen.

## 5. — Indexcijfers van de gemiddelde brutourlonen in de nijverheid van de E.G.-landen (vervolg).

Arbeiders - april 1978 (vervolg).

N <sup>o</sup> code N.A.C.E.	BEDRIJFSTAKKEN	Duitsland (B.R.)	Frankrijk	Italië (1)	Nederland	België	Luxem- burg	Verenigd Konink- rijk	Dene- marken
(Basis : oktober 1975 = 100)									
35	Automobielbouw; fabrieken van auto-onderdelen	118,8	145,9	139,0	123,3	120,8	104,6	130,4	125,6
36	Overige transportmiddelenfabrieken .....	120,7	141,4	138,4	118,5	117,0	..	129,5	122,2
37	Fijne mechanische en optische industrie .....	119,7	141,5	144,7	125,2	125,0	..	136,6	136,1
41/42	Voedings- en genotmiddelenindustrie .....	118,5	139,7	134,1	122,0	128,7	124,6	135,0	129,7
43	Textielnijverheid .....	114,1	137,5	155,4	121,0	120,3	..	130,8	131,1
44	Ledernijverheid .....	120,5	137,8	155,5	125,7	127,8	..	129,9	135,8
45	Schoen- en kledingnijverheid .....	116,7	136,6	156,6	125,0	123,3	131,3	135,6	129,0
46	Houtindustrie; fabrieken van houten meubelen	119,7	145,8	156,8	122,2	126,9	122,3	130,6	128,2
47	Papier- en papierwarenindustrie; grafische nijverheid; uitgeverijen .....	120,8	136,9	129,3	120,4	123,7	133,3	133,1	135,8
48	Rubber- en plasticverwerkende industrie .....	116,6	136,0	145,5	123,3	126,2	126,9	133,6	131,7
49	Overige be- en verwerkende industrie .....	118,5	133,9	146,2	..	132,7	..	139,4	125,5
50	Bouwnijverheid .....	112,9	141,9	146,5	123,9	130,1	122,3	126,4	..
A	Totaal van de tak : winning van delfstoffen (code N.A.C.E. 11+13+21+23) .....	112,9	143,9	142,1	..	121,7	133,9	136,8	128,5
B	Totaal van de tak : be- en verwerkende nijverheid (code N.A.C.E. 12+14+22+24 tot 49) .....	118,9	139,0	143,2	122,8	124,8	139,0	133,3	128,5
C	Totaal A+B+N.A.C.E. 50 .....	117,5	139,6	143,4	123,1	125,6	136,5	132,5	128,5

(1) April 1977.

6. — Indexcijfers van de gemiddelde maandelijkse brutowedden in de nijverheid van de E.G.-landen.

Bedienden - april 1978.

N° code N.A.C.E.	BEDRIJFSTAKKEN	Duitsland (B.R.)	Frankrijk	Italië (1)	Nederland	België	Luxemburg	Verenigd Koninkrijk	Denemarken
(Basis : oktober 1975 = 100)									
11	Winning en bewerking van vaste brandstoffen ..	111,7(2)	..	125,1	..	116,2	—	..	—
12	Cokesovenbedrijven .....	..	..	130,8	..	124,6	—	..	—
13	Aardolie- en aardgaswinning .....	114,7	132,0(3)	127,4	..	—	—	—	—
14	Aardolie-industrie .....	119,3	..	125,3	120,1	131,1	—	139,9	127,7
15	Winning en vervaardiging van splijt- en kweekstoffen .....	..	..	..	..	..	—	..	—
16	Productie en distributie van electriciteit, gas, stoom en warmwater .....	115,3	..	128,8	..	..	127,5	..	..
17	Waterleidingsbedrijven (winning, reiniging en distributie van water) .....	109,7	..	147,0	..	122,2	..	..	..
21	Winning en voorbereiding van ertsen .....	101,9	119,3	116,3	..	—	134,1	..	—
22	Vervaardiging en eerste verwerking van metalen	122,4	132,4	138,4	121,1	123,6	137,4	132,9	120,9
23	Winning van niet-energetische mineralen (met uitzondering van ertsen); veenderijen .....	117,9	138,6	132,8	..	130,5	117,5	..	134,3
24	Vervaardiging van steen, cement, betonwaren, aardewerk, glas e.d. ....	117,0	130,9	135,5	117,0	127,9	121,4	131,9	124,3
25	Chemische industrie .....	119,5	128,6	135,0	125,5	126,0	125,7	127,0	120,3
26	Kunstmatige en synthetische continugaren- en vezelfabrieken .....	123,8	..	134,8	118,4	124,6	125,8	121,9	—
3	Metaalverwerkende industrie; fijnmechanische en optische industrie .....	..	..	..	..	..	..	..	..
31	Vervaardiging van producten uit metaal (met uitzondering van machines en transportmiddelen) .....	120,2	130,2	134,0	122,5	121,7	125,8	135,9	121,4
32	Machinebouw .....	120,3	133,2	133,2	117,6	120,7	123,2	138,2	127,1(4)
33	Bureaumachinefabrieken; fabrieken van machines voor informatieverwerking .....	123,1	124,3	128,6	120,5	..	..	139,1	..
34	Elektrotechnische industrie .....	120,2	130,1	135,2	125,9	123,0	126,0	132,1	127,0

(1) April 1977.

(2) N.A.C.E. 12 inbegrepen.

(3) N.A.C.E. 14 inbegrepen.

(4) N.A.C.E. 33 inbegrepen.

6. — Indexcijfers van de gemiddelde maandelijkse brutowedden in de nijverheid van de E.G.-landen  
(vervolg).

Bedienden - april 1978 (vervolg).

N <sup>o</sup> code N.A.C.E.	BEDRIJFSTAKKEN	Duitsland (B.R.)	Frankrijk	Italië (1)	Nederland	België	Luxem- burg	Verenigd Konink- rijk	Dene- marken
(Basis : oktober 1975 = 100)									
35	Automobielbouw; fabrieken van auto-onderdelen	119,0	127,4	132,1	118,5	122,4	115,7	140,4	128,2
36	Overige transportmiddelenfabrieken .....	119,7	133,9	129,0	112,0	119,4	..	126,7	129,8
37	Fijnmechanische en optische industrie .....	121,7	126,2	135,7	123,0	123,1	..	140,8	139,2
41/42	Voedings- en genotmiddelenindustrie .....	116,4	127,7	127,4	127,6	127,3	128,1	133,8	124,6
43	Textielnijverheid .....	115,3	130,8	136,8	122,7	123,2	..	131,1	121,4
44	Ledernijverheid .....	118,5	131,9	136,6	..	128,9	..	129,3	116,2
45	Schoen- en kledingnijverheid .....	116,3	131,3	139,2	118,5	123,0	126,2	136,5	111,0
46	Houtindustrie; fabrieken van houten meubelen	120,1	130,8	137,9	..	124,9	125,8	130,5	117,1
47	Papier- en papierwarenindustrie; grafische nijver- heid; uitgeverijen .....	119,3	127,5	122,3	120,8	122,4	121,7	134,6	142,2
48	Rubber- en plasticverwerkende industrie .....	118,6	125,8	134,8	120,5	126,7	123,4	138,6	125,6
49	Overige be- en verwerkende industrie .....	118,7	135,9	133,6	..	127,6	..	132,2	113,9
50	Bouwnijverheid .....	111,4	125,7	135,2	120,2	128,0	122,5	141,0	..
A	Totaal van de tak : winning van delfstoffen (code N.A.C.E. 11+13+21+23) .....	112,9	132,5	127,2	..	119,3	128,5	140,4	134,3
B	Totaal van de tak : be- en verwerkende nijverheid (code N.A.C.E. 12+14+22+24 tot 49) .....	119,7	129,9	133,4	122,8	123,4	130,6	133,8	126,0
C	Totaal A+B+N.A.C.E. 50 .....	118,9	129,3	133,2	122,8	124,3	129,5	133,0	126,1

(1) April 1977.

7. — Driejaarlijkse enquête van de loonkosten (bedrag uurloon en werkgeverslasten) van werklieden en bedienden in de nijverheid van E.G.-landen.

Jaar 1975. — Vestigingen met 10 loontrekkers en meer.

N° code N.A.C.E.	BEDRIJFSTAKKEN	B.R. Duitsland	Frank- rijk	Italië	Neder- land	België	Luxem- burg	Verenigd Koninkrijk	Ierland	Dene- marken
		DM	FF	Lire	Fl	BF	Flx	£	£	Dkr

Gemiddelden in nationale valuta.

11	Winning en bewerking van vaste brandstoffen .....	24,72(1)	34,34	3 188	..	355,47	—	2,63	1,27	—
12	Cokesovenbedrijven .....	..	—	4 684	—	316,98	—	2,29	—	—
13	Aardolie- en aardgaswinning .....	23,06	53,58	5 221	29,80	—	—	..	—	—
14	Aardolie - industrie .....	25,50	44,85	5 323	28,43	483,55	—	2,67	2,37	47,67
15	Winning en vervaardiging van splijt- en kweekstoffen .....	—	35,01	4 168	—	—	—	..	—	—
16	Productie en distributie van elektriciteit, gas, stoom en warmwater .....	21,90	39,20	5 090	26,66	537,73	309,58(2)	2,29	2,25	49,45
17	Waterleidingsbedrijven (winning, reiniging en distributie van water) .....	20,62	27,61	5 299	24,82	280,17	..	1,97	1,32	..
21	Winning en voorbereiding van ertsen ..	21,14	38,00	4 582	—	—	337,15	..	2,52	—
22	Vervaardiging en eerste verwerking van metalen .....	19,83	29,33	4 012	24,07	336,27	307,22	1,97	1,48	44,66
23	Winning van niet-energetische mineralen (met uitzondering van ertsen); veenderijen .....	15,37	26,33	4 056	22,58	278,93	204,42	..	1,58	37,42
24	Vervaardiging van steen, cement, betonwaren, aardewerk, glas e.d. ....	16,42	23,71	3 109	19,13	265,21	206,18	1,59	1,66	40,65
25	Chemische industrie .....	20,78	32,72	4 170	24,64(3)	330,88	212,24	1,97	1,74(3)	46,23
26	Kunstmatige en synthetische continugaren- en vezelfabrieken .....	19,58	33,51	4 037	..	321,49	272,33	2,02	..	—
31	Vervaardiging van produkten uit metaal	17,13	23,06	3 376	18,79	265,86	208,20	1,60	1,36	38,75
32	Machinebouw .....	18,82	25,77	3 566	19,55	283,05	258,81	1,71	1,38	42,26
33	Bureaumachinefabrieken; fabrieken van machines voor informatieverwerking .	23,84	43,83	4 318	23,24	237,15	—	2,06	1,36	38,90

(1) (2) (3) Zie noten bladzijde 557.



7. — Driejaarlijkse enquête van de loonkosten (bedrag uurloon en werkgeverslasten) van werklieden en bedienden in de nijverheid van E.G.-landen (vervolg).

Jaar 1975. — Vestigingen met 10 loontrekkers en meer (vervolg).

N <sup>r</sup> code N.A.C.E.	BEDRIJFSTAKKEN	B.R.	Frank-	Italië	Neder-	België	Luxem-	Verenigd	Ierland	Dene-
		Duitsland	rijk	Lire	land		burg	Koninkrijk		marken
		DM	FF	Lire	Fl	BF	Flx	£	£	Dkr

Gemiddelden in nationale valuta.

34	Elektrotechnische industrie .....	18,24	25,31	3 589	22,91	285,45	215,83	1,59	1,32	40,45
35	Automobiëlbouw; fabrieken van auto-on- derdelen .....	21,04	26,37	3 739	20,40	299,95	198,46	1,92	1,86	38,49
36	Overige transportmiddelenfabrieken ....	19,41	29,22	3 749	20,05	311,40	—	1,94	1,98	44,36
37	Fijnmechanische en optische industrie ..	16,39	23,47	3 283	19,52	265,11	—	1,56	1,29	39,64
41/42	Voedings- en genotmiddelenindustrie ...	15,06	22,53	3 590	18,94	247,63	188,61	1,49	1,58	42,43
43	Textielnijverheid .....	13,73	19,08	2 851	17,30	213,76	..	1,30	1,22	33,86
44	Ledernijverheid .....	12,15	17,72	3 473	16,24	192,15	—	1,25	1,21	32,71
45	Schoen- en kledingnijverheid .....	12,19	16,45	2 424	13,89	169,99	119,71	1,10	1,10	30,11
46	Houtindustrie; fabrieken van houten meubelen .....	14,89	18,46	2 661	16,47	220,85	174,70	1,50	1,36	34,04
47	Papier- en papierwarenindustrie; grafis- che nijverheid; uitgeverijen .....	16,69	29,17	4 132	20,73	278,16	229,87	1,81	1,69	47,02
48	Rubber- en plasticverwerkende industrie	15,94	23,42	3 702	18,55	259,27	272,59	1,54	1,58	37,77
49	Overige be- en verwerkende industrie ..	14,78	20,01	2 846	16,83	191,13	—	1,33	1,20	36,81
50	Bouwnijverheid .....	16,67	20,92	2 876	19,98	275,26	188,02	1,66	..	..
A	Totaal van de tak : winning van delfstof- fen .....	22,66	33,56	4 337	26,79	337,73	304,30	2,49	1,72	37,42
B	Totaal van de tak : be- en verwerkende nijverheid .....	17,54	24,95	3 450	20,24	268,49	270,25	1,65	1,50	40,90
C	Totaal van de nijverheid (A+B+NACE 50)	17,57	24,44	3 400	20,21	271,55	255,75	1,69	1,51(4)	40,90(4)

(1) Inbegrepen N.A.C.E. 12.

(2) Inbegrepen N.A.C.E. 17.

(3) Inbegrepen N.A.C.E. 26.

(4) Uitzonderd N.A.C.E. 50.

## 8. — Lonen van de werknemers naar activiteitsklasse in 1978.

(Bron : Rijksdienst voor Sociale Zekerheid.)

ACTIVITEITSKLASSEN naargelang de nomenclatuur N.A.C.F.	Globaal bedrag van de uitgekeerde lonen				
	Handarbeiders		Hoofdarbeiders		Totaal
	Mannen	Vrouwen	Mannen	Vrouwen	
(× 1 000 000 F)					
<b>0. Landbouw, bosbouw en visserij</b> .....	<b>2 285,2</b>	<b>147,9</b>	<b>243,9</b>	<b>71,8</b>	<b>2 748,8</b>
Landbouw en jacht .....	1 746,2	144,6	208,7	62,4	2 131,9
Bosbouw en bosontginning .....	288,9	2,4	30,7	8,1	330,1
Visserij (3) .....	280,1	0,9	4,5	1,3	286,8
<b>1. Energie- en waterhuishouding</b> .....	<b>11 893,9</b>	<b>76,4</b>	<b>23 648,7</b>	<b>1 269,5</b>	<b>36 888,5</b>
Winning en bewerking van vaste brandstoffen (1) .....	9 596,2	13,4	990,4	30,4	10 630,4
Cokesovenbedrijven .....	356,5	0,7	100,8	4,1	462,1
Aardolie- en aardgaswinning - Aardolie- raffinaderijen .....	1 395,0	7,6	2 386,9	225,0	4 014,5
Winning en vervaardiging van splijt- en kweekstoffen - Produktie en distributie van elektriciteit, gas, stoom en warm water - Waterleidingsbedrijven .....	546,2	54,7	20 170,6	1 010,0	21 781,5
<b>2. Winning en verwerking van niet-energetische delfstoffen en derivaten - Chemische industrie</b> .....	<b>60 959,5</b>	<b>3 178,5</b>	<b>38 331,0</b>	<b>5 449,3</b>	<b>107 918,3</b>
Winning en voorbereiding van ertsen - Vervaardiging en eerste verwerking metalen .....	29 285,7	321,0	12 166,1	964,8	42 737,6
Winning van niet-metaalhoudende en niet-energetische mineralen, veende- rijen .....	1 632,6	20,9	713,3	95,5	2 462,3
Vervaardiging van niet-metalen delfstof- fen (exclusief glas) .....	10 302,7	354,3	3 293,5	581,7	14 532,2
Glasindustrie .....	4 515,7	434,8	2 459,8	389,7	7 800,0
Chemische industrie - Kunstmatige en synthetische continugaren- en vezel- fabrieken .....	15 222,8	2 047,5	19 698,3	3 417,6	40 386,2
<b>3. Metaalverwerkende industrie ; fijnmecha- nische en optische industrie</b> .....	<b>68 793,4</b>	<b>10 347,2</b>	<b>44 209,3</b>	<b>6 952,2</b>	<b>130 302,1</b>
Vervaardiging van produkten uit metaal	19 783,3	1 935,4	8 933,8	1 605,0	32 257,5
Machinebouw .....	13 139,2	388,8	9 024,9	1 452,6	24 005,5
Bureaumachiefabrieken, fabrieken van machines voor informatieverwerking - Elektrotechnische industrie .....	12 529,5	6 257,5	17 378,0	2 803,7	38 968,7
Automobielbouw, fabrieken van auto- onderdelen en overige transportmid- delen .....	22 683,9	1 507,0	7 996,9	837,5	33 025,3
Fijnmechanische en optische industrie ..	657,5	258,5	875,7	253,4	2 045,1
<b>4. Andere be- en verwerkende industrieën</b> ..	<b>60 361,5</b>	<b>23 576,8</b>	<b>30 497,9</b>	<b>9 775,3</b>	<b>124 211,5</b>
Voedingsmiddelenindustrie .....	14 595,4	3 560,6	7 664,8	2 373,5	28 194,3
Drankbereiding .....	4 756,1	181,5	2 612,7	445,1	7 995,4
Tabaksnijverheid .....	619,5	1 166,3	762,3	231,1	2 779,2
Textielnijverheid .....	9 481,1	5 415,8	4 384,4	1 363,7	20 645,0
Ledernijverheid .....	516,0	270,2	239,8	86,8	1 112,8
Schoennijverheid .....	256,3	436,9	127,8	45,8	866,8
Kledingnijverheid .....	1 084,3	7 894,8	1 684,5	1 333,9	11 997,5
Houtindustrie, fabrieken van houten meubelen .....	10 624,7	1 055,4	2 389,5	634,0	14 703,6

N.B. — Zie noten bladzijde 559.

## 8. — Lonen van de werknemers naar activiteitsklasse in 1978 (vervolg).

(Bron: Rijksdienst voor Sociale Zekerheid.)

ACTIVITEITSKLASSEN naargelang de nomenclatuur N.A.C.F.	Globaal bedrag van de uitgekeerde lonen				Totaal
	Handarbeiders		Hoofdarbeiders		
	Mannen	Vrouwen	Mannen	Vrouwen	
(× 1 000 000 F)					
Papier- en papierwarenindustrie .....	4 261,3	946,3	2 642,9	591,1	8 441,6
Grafische nijverheid en uitgeverijen ....	7 674,5	1 048,7	4 741,6	1 725,8	15 190,6
Rubberindustrie .....	1 820,5	231,5	1 019,2	241,3	3 312,5
Plasticverwerkende industrie .....	2 503,3	744,3	1 524,1	317,7	5 089,4
Diamantbedrijf .....	1 372,9	265,6	119,5	85,5	1 843,5
Overige be- en verwerkende industrie n.e.g. ....	795,6	358,9	584,8	300,0	2 039,3
5. Bouwnijverheid .....	63 255,0	213,1	11 980,0	2 288,8	77 736,9
6. Handel, hotels, restaurants en café's, reparatiebedrijven .....	36 977,9	7 549,3	66 788,0	37 894,4	149 209,6
Groothandel - Recuperatie - Tussenper- sonen in de handel .....	17 396,6	2 046,2	45 787,5	14 635,3	79 865,6
Kleinhandel (3) .....	7 038,1	2 121,2	15 183,6	21 067,8	45 410,7
Maaltijden-, dranken- en logiesverstre- kende bedrijven (3) .....	4 373,0	3 255,8	1 477,6	1 079,8	10 186,2
Reparatie van gebruiksgoederen en voer- tuigen .....	8 170,2	126,1	4 339,3	1 111,5	13 747,1
7. Vervoer en verkeer (2) (3) (4) .....	27 366,9	1 055,8	41 698,3	8 812,1	78 933,1
8. Bank- en verzekeringswezen, dienstver- lening aan ondernemingen, verhuur ....	4 106,9	2 034,5	71 916,8	27 104,5	105 162,7
Bank- en kredietwezen .....	1 332,0	834,3	35 446,2	11 430,4	49 042,9
Verzekeringswezen (exclusief sociale ver- zekeringsorganen) .....	129,7	144,3	10 904,5	4 421,1	15 599,6
Dienstverleningen aan ondernemingen - Verhuur van goederen .....	2 645,2	1 055,9	25 566,1	11 253,0	40 520,2
9. Overige dienstverlening .....	13 732,3	22 571,3	195 741,8	136 563,4	368 608,8
Algem. overheidsbestuur, defensie, wet- telijke sociale verzekering .....	2 840,0	6 098,7	111 714,2	43 374,5	164 027,4
Reinigingsdiensten, beheer van begraaf- plaatsen .....	1 817,4	1 965,7	461,1	166,4	4 410,6
Onderwijs .....	1 410,2	3 255,7	59 692,5	63 042,8	127 401,2
Wetenschappelijke instellingen en onder- zoekcentra .....	123,4	47,7	3 043,9	662,4	3 877,4
Diensten voor volksgezondheid en dier- geneeskunde .....	1 248,3	2 800,8	5 264,5	16 314,3	25 627,9
Overige maatschappelijke dienstverlenende instellingen .....	835,3	3 653,3	9 057,4	8 998,3	22 544,3
Dienstverlening op gebied van recreatie en op cultureel gebied (3) .....	1 036,3	391,7	4 904,0	2 048,9	8 380,9
Persoonlijke diensten (3) .....	979,7	2 398,0	377,4	476,0	4 231,1
Huishoudelijke diensten .....	330,7	1 251,3	36,6	50,9	1 669,5
Overige diensten n.e.g. ....	3 111,0	708,4	1 190,2	1 428,9	6 438,5
<b>Totaal :</b>	<b>349 732,5</b>	<b>70 750,8</b>	<b>525 055,7</b>	<b>236 181,3</b>	<b>1 181 720,8</b>

(1) Met inbegrip van de onder het N.P.M. ressorterende mijnwerkers en gelijkgestelden (bedrag van de lonen : 9.596,1 miljoen frank).

(2) Met inbegrip van de onder de D.M.V.Z.K. ressorterende zeelieden ter koopvaardij (bedrag van de lonen : 1 908,4 miljoen frank).

(3) Met inbegrip van de ten aanzien van de sociale zekerheid forfaitair bepaalde lonen.

(4) De tijdelijke ambtenaars van de N.M.B.S. en de ambtenaars van de N.M.V.B. inbegrepen.



**Verbruik**

## 1. — Gezinsbudgetonderzoek.

I. — Vergelijkende tabel met de resultaten van de gezinsbudgetonderzoeken van 1961 en 1973-1974<sup>(1)</sup>.

	Arbeidersgezinnen	
	1961	1973-1974
	<b>Synthese van het budget</b>	
1. Gemiddeld beschikbaar inkomen per gezin .....	100,0	100,0
2. Gemiddeld bedrag der consumptie per gezin .....	90,8	86,6
3. Gemiddeld bedrag der besparingen per gezin .....	8,9	13,6
4. Gemiddeld statistisch verschil per gezin [1 — (2 + 3)] .....	0,3	- 0,2
<b>Analyse van de consumptie</b>		
1. Voedingsmiddelen (thuis verbruikt) .....	35,7	24,5
2. Dranken (thuis verbruikt) .....	2,3	3,0
3. Tabakswaaren .....	1,9	1,5
4. Kleding, schoeisel en ander persoonlijk goed .....	11,1	10,6
5. Huur, taksen, water .....	12,0	13,3
6. Verwarming en verlichting .....	5,8	5,3
7. Duurzame huishoudartikelen .....	6,4	9,3
8. Onderhoud van woning en kleding .....	3,7	2,9
9. Persoonsverzorging en hygiene .....	4,1	4,9
10. Persoonlijk vervoer .....	4,3	10,1
11. Vervoerdiensten .....	1,9	1,2
12. Verkeer .....	0,2	0,4
13. Vrijtijdsbesteding, hotels, restaurants, cafe's .....	6,9	9,9
14. Onderwijs .....	1,0	1,2
15. Financiële diensten .....	0,1	0,2
16. Diverse diensten en speciale uitgaven .....	2,3	0,7
17. Persoonlijke uitgaven in het buitenland .....	0,3	1,0
<b>Totaal der consumptie:</b>	<b>100,0</b>	<b>100,0</b>

(1) De volgende gezinsbudgetenquête zal plaatsgrijpen in 1978-1979.

Proportionele verdeling (%)			
Bediendengezinnen		Gezinnen van niet actieven	
1961	1973-1974	1961	1973-1974
100,0	100,0	100,0	100,0
90,7	84,5	92,2	91,0
9,0	15,8	7,4	9,3
0,3	- 0,3	0,4	- 0,3
26,7	16,7	34,2	24,0
2,5	2,7	2,8	3,1
1,6	1,0	1,7	1,1
11,0	10,0	8,3	8,5
13,9	15,6	15,0	18,9
5,4	4,4	7,5	6,5
6,4	9,1	4,0	5,8
5,0	3,6	4,4	3,7
4,5	4,9	4,5	5,5
6,8	12,4	3,3	7,4
2,2	1,4	2,1	1,4
0,6	0,8	0,4	0,9
8,3	12,1	7,6	10,0
1,6	1,3	0,7	0,9
0,2	0,3	0,1	0,1
1,9	1,0	2,5	0,9
1,4	2,7	0,9	1,3
100,0	100,0	100,0	100,0

1. — Gezinsbudgetonderzoek (vervolg).

II-A. — Structuur van het budget van arbeidersgezinnen, bediendengezinnen en gezinnen van niet actieven onderscheiden naar de grootte van het inkomen (absolute cijfers) volgens het onderzoek van 1973-1974<sup>(1)</sup>.

	Arbeidersgezinnen waarvan het jaarincome per verbruikseenheid behoort tot het				Alle arbeidersgezinnen
	1° kwartiel	2° kwartiel	3° kwartiel	4° kwartiel	
<b>Karakteristieken der gezinnen</b>					
1. Aantal gezinnen .....	199	199	200	199	797
2. Gemiddeld aantal personen per gezin .....	5,0	4,2	3,8	2,9	4,0
3. Gemiddeld aantal verbruikseenheden per gezin .....	3,9	3,2	2,9	2,3	3,1
4. Gemiddeld beschikbaar inkomen per gezin .....	306 997	327 980	377 301	415 470	356 964
5. Gemiddeld bedrag der consumptie per gezin .....	282 508	294 231	326 744	332 045	308 896
6. Gemiddeld bedrag der besparingen per gezin .....	25 585	35 078	51 809	81 273	48 440
7. Gemiddeld statistisch verschil per gezin [4 — (5 + 6)] .....	- 1 096	- 1 329	- 1 252	2 152	- 372
<b>Consumptie</b>					
1. Voedingsmiddelen (thuis verbruikt) .....	86 443	78 018	75 007	62 566	75 513
2. Dranken (thuis verbruikt) .....	10 148	9 131	9 522	8 831	9 408
3. Tabakswaaren .....	3 853	4 399	4 933	4 868	4 513
4. Kleding en schoeisel .....	30 766	28 717	31 758	32 474	30 924
5. Huur en bijkomende lasten .....	34 900	39 878	40 704	49 068	41 136
6. Verwarming en verlichting .....	16 064	17 247	16 362	16 302	16 492
7. Meubelen, huishoudelijke apparaten en gereedschappen, dagelijks onderhoud van de woning .....	24 772	27 593	36 451	39 057	31 974
8. Lichamelijke verzorging en sanitaire uitgaven .....	9 708	10 321	11 878	10 107	10 505
9. Persoonlijk vervoer .....	20 731	28 126	37 248	39 083	31 305
10. Vervoerdiensten en communicatie .....	5 084	5 085	5 817	5 708	5 419
11. Ontwikkeling en ontspanning .....	21 519	22 656	25 859	24 679	23 683
12. Overige goederen en diensten .....	18 272	21 535	27 673	35 246	25 682
13. Finaal verbruik in het buitenland met vreemde munt .....	1 023	1 989	4 039	4 840	2 974
<b>Totaal 1 tot 13:</b>	<b>283 283</b>	<b>294 695</b>	<b>327 251</b>	<b>332 829</b>	<b>309 528</b>
<b>Af te trekken:</b>					
Ristornozegels en terugbetaling van coöperatieven, afslagzegels en verkoop van gebruikte voorwerpen en afval .....	775	464	507	784	632
<b>Totaal der consumptie:</b>	<b>282 508</b>	<b>294 231</b>	<b>326 744</b>	<b>332 045</b>	<b>308 896</b>

(1) De indeling in kwartielen gebeurt op basis van de rangschikking van alle gezinnen volgens hun beschikbaar inkomen per verbruikseenheid, van laag naar hoog. Het eerste kwartiel omvat één vierde der gezinnen met het laagste inkomen per verbruikseenheid en het vierde kwartiel omvat dus één vierde der gezinnen met het hoogste inkomen per verbruikseenheid.



Bediendengezinnen waarvan het jaarkomen per verbruikseenheid behoort tot het				Alle bedienden-gezinnen	Gezinnen van niet actieven waarvan het jaarkomen per verbruikseenheid behoort tot het				Alle gezinnen van niet actieven
1* kwartiel	2* kwartiel	3* kwartiel	4* kwartiel		1* kwartiel	2* kwartiel	3* kwartiel	4* kwartiel	
280	281	280	281	1 122	173	173	174	174	694
4,5	3,7	3,1	2,7	3,5	2,6	2,2	2,1	2,0	2,2
3,6	2,9	2,4	2,1	2,8	2,2	1,8	1,7	1,6	1,8
388 398	450 521	492 312	673 116	501 195	151 270	183 451	235 771	367 127	234 598
360 725	402 319	414 248	516 113	423 428	156 955	175 125	207 602	313 891	213 533
29 217	49 073	77 211	160 401	79 021	- 5 580	8 845	29 445	53 970	21 728
- 1 544	- 871	853	- 3 398	- 1 254	- 105	- 519	- 1 276	- 734	- 663
82 165	73 870	65 478	62 386	70 975	49 470	49 627	49 824	54 124	50 768
10 631	11 142	10 864	13 890	11 634	5 490	5 739	6 521	8 680	6 612
3 888	4 114	3 660	4 970	4 159	2 020	1 723	2 633	3 211	2 399
35 725	37 079	36 995	48 081	39 475	12 903	13 555	17 068	25 696	17 315
49 937	68 050	68 877	83 465	67 597	26 575	33 655	39 349	62 262	40 489
17 922	18 609	18 398	18 211	18 285	11 656	12 473	12 988	17 540	13 668
35 857	43 223	49 126	60 505	47 184	11 519	13 021	17 461	29 106	17 797
12 413	12 283	13 429	15 533	13 416	6 593	7 188	8 358	12 268	8 605
37 957	48 133	53 216	73 172	53 135	7 451	9 520	14 647	32 121	15 955
7 875	8 724	8 300	11 968	9 224	2 976	3 984	4 607	8 474	5 014
28 352	30 966	29 508	39 867	32 179	9 223	10 187	12 907	20 996	13 338
32 596	37 826	44 527	67 504	45 628	10 225	12 502	18 992	34 311	19 032
6 300	9 179	13 022	17 386	11 475	880	2 209	2 501	5 536	2 785
<b>361 618</b>	<b>403 198</b>	<b>415 400</b>	<b>516 938</b>	<b>424 366</b>	<b>156 981</b>	<b>175 383</b>	<b>207 856</b>	<b>314 325</b>	<b>213 777</b>
893	879	1 152	825	938	26	258	254	434	244
<b>360 725</b>	<b>402 319</b>	<b>414 248</b>	<b>516 113</b>	<b>423 428</b>	<b>156 955</b>	<b>175 125</b>	<b>207 602</b>	<b>313 891</b>	<b>213 533</b>

1. — Gezinsbudgetonderzoek (vervolg).

II.-B. — Structuur van het budget van arbeidersgezinnen, bediendengezinnen en gezinnen van niet actieven onderscheiden naar de grootte van het inkomen (proportionele verdeling %) volgens het onderzoek van 1973-1974<sup>(1)</sup>.

	Arbeidersgezinnen waarvan het jaarinkomen per verbruikseenheid behoort tot het				Alle arbeidersgezinnen
	1° kwartiel	2° kwartiel	3° kwartiel	4° kwartiel	
<b>Karakteristieken der gezinnen</b>					
1. Aantal gezinnen .....	199	199	200	199	797
2. Gemiddeld aantal personen per gezin .....	5,0	4,2	3,8	2,9	4,0
3. Gemiddeld aantal verbruikseenheden per gezin .....	3,9	3,2	2,9	2,3	3,1
4. Gemiddeld beschikbaar inkomen per gezin .....	1 000,0	1 000,0	1 000,0	1 000,0	1 000,0
5. Gemiddeld bedrag der consumptie per gezin .....	920,2	897,1	866,0	799,2	865,3
6. Gemiddeld bedrag der besparingen per gezin .....	83,3	107,0	137,3	195,6	135,7
7. Gemiddeld statistisch verschil per gezin [4 — (5 + 6)] .....	- 3,5	- 4,1	- 3,3	5,2	- 1,0
<b>Consumptie</b>					
1. Voedingsmiddelen (thuis verbruikt) .....	306,4	265,3	229,4	189,2	244,4
2. Dranken (thuis verbruikt) .....	35,8	31,0	29,2	26,4	30,4
3. Tabakswaaren .....	13,6	15,0	15,1	14,7	14,6
4. Kleding en schoeisel .....	108,7	97,6	97,1	97,8	100,6
5. Huur en bijkomende lasten .....	123,2	135,2	124,6	147,4	132,9
6. Verwarming en verlichting .....	56,8	58,6	50,3	49,0	53,3
7. Meubelen, huishoudelijke apparaten en gereedschappen, dagelijks onderhoud van de woning .....	88,1	94,2	111,2	118,1	103,7
8. Lichamelijke verzorging en sanitaire uitgaven .....	34,1	35,0	36,4	30,5	33,9
9. Persoonlijk vervoer .....	73,2	95,5	113,9	117,4	101,2
10. Vervoerdiensten en communicatie .....	17,8	17,2	17,8	17,0	17,6
11. Ontwikkeling en ontspanning .....	76,5	77,0	79,4	74,3	76,5
12. Overige goederen en diensten .....	65,0	73,2	84,8	106,0	83,4
13. Finaal verbruik in het buitenland met vreemde munt .....	3,6	6,8	12,4	14,6	9,6
<i>Totaal 1 tot 13:</i>	<b>1 002,8</b>	<b>1 001,6</b>	<b>1 001,6</b>	<b>1 002,4</b>	<b>1 002,1</b>
<b>Af te trekken:</b>					
Ristornezegels en terugbetaling van coöperatieven, afslagzegels en verkoop van gebruikte voorwerpen en afval .....	2,8	1,6	1,6	2,4	2,1
<i>Totaal der consumptie:</i>	<b>1 000,0</b>	<b>1 000,0</b>	<b>1 000,0</b>	<b>1 000,0</b>	<b>1 000,0</b>

(1) Zie noot bladzijde 564.

Bediendengezinnen waarvan het jaarincome per verbruikseenheid behoort tot het				Alle bediendengezinnen	Gezinnen van niet actieven waarvan het jaarincome per verbruikseenheid behoort tot het				Alle gezinnen van niet actieven
1° kwartiel	2° kwartiel	3° kwartiel	4° kwartiel		1° kwartiel	2° kwartiel	3° kwartiel	4° kwartiel	
280	281	280	281	1 122	173	173	174	174	694
4,5	3,7	3,1	2,7	3,5	2,6	2,2	2,1	2,0	2,2
3,6	2,9	2,4	2,1	2,8	2,2	1,8	1,7	1,6	1,8
1 000,0	1 000,0	1 000,0	1 000,0	1 000,0	1 000,0	1 000,0	1 000,0	1 000,0	1 000,0
928,7	892,9	841,4	766,7	844,6	1 037,6	954,6	880,5	855,0	910,2
75,2	108,9	156,8	238,3	157,7	-36,9	48,2	124,9	147,0	92,6
- 3,9	- 1,8	1,8	- 5,0	- 2,5	- 0,7	- 2,8	- 5,4	- 2,0	- 2,8
227,5	183,5	158,1	120,6	167,4	315,9	282,9	240,8	172,3	238,0
29,4	27,7	26,2	26,8	27,5	35,1	32,7	31,6	27,7	31,1
10,8	10,2	8,8	9,6	9,8	12,8	9,8	12,7	10,1	11,1
99,4	92,3	89,5	93,1	93,3	82,6	77,3	82,5	81,9	81,5
138,1	169,0	166,1	161,4	159,4	168,8	192,2	188,8	197,9	189,2
49,7	46,1	44,4	35,2	43,1	74,1	71,1	62,4	56,0	63,9
99,7	107,9	118,7	117,4	112,1	73,3	74,4	84,1	93,4	83,7
34,3	30,5	32,4	30,0	31,8	41,9	41,1	40,2	39,1	40,2
105,0	119,6	128,5	141,5	125,2	47,1	54,3	70,1	102,3	74,3
21,8	21,7	19,9	23,1	21,7	19,0	22,9	22,0	27,0	23,6
78,9	76,9	71,3	78,4	76,0	58,6	58,8	62,2	66,8	62,6
90,4	94,0	107,5	130,9	107,8	65,4	71,4	91,7	109,3	89,0
17,5	22,8	31,4	33,6	27,1	5,6	12,6	12,1	17,6	13,0
<b>1 002,5</b>	<b>1 002,2</b>	<b>1 002,8</b>	<b>1 001,6</b>	<b>1 002,2</b>	<b>1 000,2</b>	<b>1 001,5</b>	<b>1 001,2</b>	<b>1 001,4</b>	<b>1 001,2</b>
2,5	2,2	2,8	1,6	2,2	0,2	1,5	1,2	1,4	1,2
<b>1 000,0</b>	<b>1 000,0</b>	<b>1 000,0</b>	<b>1 000,0</b>	<b>1 000,0</b>	<b>1 000,0</b>	<b>1 000,0</b>	<b>1 000,0</b>	<b>1 000,0</b>	<b>1 000,0</b>

1. — Gezinsbudgetonderzoek (vervolg).

III-A. — Structuur van het budget van zelfstandige gezinnen (handelaars, landbouwers en beheerders) onderscheiden naar inkomensklassen (absolute cijfers) volgens het onderzoek van 1973-1974  
(1)

	Gezinnen waarvan het jaarkomen per verbruikseenheid behoort tot het... van de verdeling				Alle gezinnen	Gezinnen van landbouwers waarvan het jaarkomen per verbruikseenheid behoort tot de		Gezinnen van landbouwers zonder onderscheid van inkomen
	1 <sup>e</sup> kwart.	2 <sup>e</sup> kwart.	3 <sup>e</sup> kwart.	4 <sup>e</sup> kwart.		1 <sup>e</sup> helft	2 <sup>e</sup> helft	
<b>Karakteristieken der gezinnen</b>								
1. Aantal gezinnen .....	55	55	55	55	220	58	59	117
2. Gemiddeld aantal personen per gezin .....	4,8	4,1	3,5	3,0	3,8	4,9	3,9	4,4
3. Gemiddeld aantal verbruikseenheden per gezin ..	3,9	3,1	2,7	2,4	3,0	4,0	3,2	3,5
4. Gemiddeld beschikbaar inkomen per gezin .....	282 317	350 694	416 435	710 534	439 995	262 443	454 347	359 215
5. Gemiddeld bedrag der consumptie per gezin ...	280 319	297 771	309 430	352 226	309 936	253 356	288 552	271 105
6. Gemiddeld bedrag der besparingen per gezin ..	1 998	52 923	107 005	358 308	130 059	9 087	165 795	88 110
<b>Consumptie</b>								
1. Voedingsmiddelen (thuis verbruikt) .....	86 117	79 741	72 095	71 847	77 450	84 914	78 757	81 809
2. Dranken (thuis verbruikt) .....	9 338	9 706	9 843	10 470	9 839	9 100	8 836	8 967
3. Tabakswaaren .....	2 412	2 827	3 164	2 909	2 828	1 936	2 478	2 209
4. Kleding en schoeisel .....	29 209	33 640	33 346	36 756	33 238	30 033	27 992	29 004
5. Huur en bijkomende lasten .....	41 097	48 755	52 070	62 563	51 121	26 417	36 736	31 621
6. Verwarming en verlichting .....	11 266	13 848	11 450	16 806	13 343	12 767	16 075	14 435
7. Meubelen, huishoudelijke apparaten en gereedschappen, dagelijks onderhoud van de woning ..	22 015	24 229	30 508	36 036	28 196	22 111	30 530	26 358
8. Lichamelijke verzorging en sanitaire uitgaven ..	6 379	8 771	9 824	11 663	9 160	9 031	8 925	8 977
9. Persoonlijk vervoer .....	21 375	23 945	32 486	29 766	26 893	22 591	30 381	26 519
10. Vervoerdiensten en communicatie .....	4 396	4 157	3 907	5 057	4 379	4 208	5 143	4 679
11. Ontwikkeling en ontspanning .....	18 960	20 687	18 770	23 454	20 468	16 361	22 302	19 355
12. Overige goederen en diensten .....	23 867	23 916	26 411	35 221	27 354	14 037	19 407	16 744
13. Finaal verbruik in het buitenland met vreemde munten .....	4 558	4 179	5 735	11 451	6 480	411	1 124	772
<i>Totaal 1 tot 13 :</i>	<b>280 989</b>	<b>298 401</b>	<b>309 609</b>	<b>353 999</b>	<b>310 749</b>	<b>253 917</b>	<b>288 686</b>	<b>271 449</b>
<b>Af te trekken :</b>								
Ristornozegels en terugbetaling van coöperatieven, afslagzegels en verkoop van gebruikte voorwerpen en afval .....	670	630	179	1 773	813	561	134	344
<i>Totaal der consumptie :</i>	<b>280 319</b>	<b>297 771</b>	<b>309 430</b>	<b>352 226</b>	<b>309 936</b>	<b>253 356</b>	<b>288 552</b>	<b>271 105</b>

(1) De indeling in kwartielen (of in helften) is het resultaat van de rangschikking van alle gezinnen volgens hun beschikbaar inkomen per verbruikseenheid, van laag naar hoog; het eerste kwartiel (de eerste helft) omvat een vierde (een helft) der gezinnen met het laagste inkomen per verbruikseenheid en het vierde kwartiel (de tweede helft) omvat dus een vierde (een helft) der gezinnen met de hoogste inkomens per verbruikseenheid.

Gezinnen van beheerders	Gezinnen van handelaars		Gezinnen van landbouwers		Gezinnen van handelaars waarvan het gezinshoofd enige kostwinner is en met			Gezinnen van handelaars waarvan het gezinshoofd en de echtgenote enige kostwinners zijn en met		Gezinnen van landbouwers waarvan het gezinshoofd (en eventueel de echtgenote) enige kostwinner is en met	
	Vlaams gewest	Waals gewest	Vlaams gewest	Waals gewest	0 of 1 kind	2 kinderen	3 kinderen of meer	0 of 1 kind	2 kinderen en meer	0 of 1 kind	2 kinderen en meer
32 4,7 3,4	158 4,0 3,2	52 3,5 2,8	82 4,4 3,6	35 4,2 3,5	36 2,6 2,1	29 4,0 3,0	26 5,6 4,2	35 2,6 2,1	33 4,7 3,6	24 2,5 2,1	34 5,0 3,8
593 758	459 048	385 356	354 988	369 119	434 975	430 108	593 661	385 574	408 375	277 443	420 981
424 063	311 189	297 569	273 242	266 096	288 535	295 131	353 653	269 916	325 492	223 656	296 737
169 695	147 859	87 787	81 746	103 023	146 440	134 977	240 008	115 658	82 883	53 787	124 244
83 363	78 980	73 153	79 265	87 769	67 189	79 534	91 235	59 599	83 416	64 648	84 518
12 557	9 618	10 645	8 068	11 073	9 073	9 835	11 178	9 027	10 065	8 000	8 261
3 191	2 731	2 996	1 980	2 746	1 860	3 213	3 040	3 680	2 960	1 969	1 709
49 437	34 603	29 122	29 354	28 185	30 102	31 884	40 896	28 031	37 013	18 654	30 150
88 333	49 615	53 349	30 155	35 055	58 567	47 508	64 281	42 866	52 967	34 628	37 305
17 882	13 593	13 260	14 929	13 279	12 206	13 266	14 699	13 568	11 299	15 372	14 082
47 071	28 175	29 401	28 311	21 780	24 457	20 102	35 087	28 126	29 534	29 798	27 324
11 027	9 255	8 204	9 560	7 607	10 708	8 429	12 534	6 071	11 866	6 445	11 443
30 004	28 333	19 789	30 080	18 176	21 073	32 306	23 108	29 378	23 276	16 998	31 012
3 823	4 443	4 242	4 704	4 622	3 290	2 923	4 332	4 064	4 699	4 630	4 274
30 826	20 555	19 249	19 845	18 211	13 600	22 206	24 900	16 387	23 706	10 781	30 781
34 845	27 102	26 354	16 889	16 407	26 660	19 514	26 476	22 246	30 844	10 752	16 025
12 130	5 205	8 152	450	1 527	10 256	4 833	2 367	7 514	6 272	1 053	660
424 489	312 208	297 916	273 590	266 437	289 041	295 553	354 133	270 557	327 917	223 728	297 544
426	1 019	347	348	341	506	422	480	641	2 425	72	807
424 063	311 189	297 569	273 242	266 096	288 535	295 131	353 653	269 916	325 492	223 656	296 737

1. — Gezinsbudgetonderzoek (vervolg).

III-B. — Structuur van het budget van zelfstandige gezinnen (handelaars, landbouwers en beheerders) onderscheiden naar inkomensklassen (proportionele verdeling ‰) volgens het onderzoek van 1973-1974<sup>(1)</sup>.

	Gezinnen waarvan het jaarinkomen per verbruikseenheid behoort tot het... van de verdeling				Alle gezinnen	Gezinnen van landbouwers waarvan het jaarinkomen per verbruikseenheid behoort tot de		Gezinnen van landbouwers zonder onderscheid van inkomen
	1 <sup>e</sup> kwart.	2 <sup>e</sup> kwart.	3 <sup>e</sup> kwart.	4 <sup>e</sup> kwart.		1 <sup>e</sup> helft	2 <sup>e</sup> helft	
<b>Karakteristieken der gezinnen</b>								
1. Aantal gezinnen .....	55	55	55	55	220	58	59	117
2. Gemiddeld aantal personen per gezin .....	4,8	4,1	3,5	3,0	3,8	4,9	3,9	4,4
3. Gemiddeld aantal verbruikseenheden per gezin ..	3,9	3,1	2,7	2,4	3,0	4,0	3,2	3,5
4. Gemiddeld beschikbaar inkomen per gezin .....	1 000,0	1 000,0	1 000,0	1 000,0	1 000,0	1 000,0	1 000,0	1 000,0
5. Gemiddeld bedrag der consumptie per gezin ...	992,9	849,1	743,1	495,7	704,4	965,4	635,1	754,7
6. Gemiddeld bedrag der besparingen per gezin ...	7,1	150,9	256,9	504,3	295,6	34,6	364,9	245,3
<b>Consumptie</b>								
1. Voedingsmiddelen (thuis verbruikt) .....	306,9	267,6	232,8	203,8	249,9	335,2	272,9	301,8
2. Dranken (thuis verbruikt) .....	33,3	32,6	31,8	29,7	31,8	36,0	30,6	33,0
3. Tabakswaaren .....	8,6	9,5	10,2	8,3	9,1	7,6	8,6	8,2
4. Kleding en schoeisel .....	104,2	113,0	107,8	104,4	107,2	118,6	97,0	107,0
5. Huur en bijkomende lasten .....	146,6	163,7	168,3	177,6	164,9	104,3	127,3	116,6
6. Verwarming en verlichting .....	40,2	46,5	37,0	47,7	42,9	50,4	55,7	53,3
7. Meubelen, huishoudelijke apparaten en gereedschappen, dagelijks onderhoud van de woning ..	78,5	81,5	98,6	102,3	91,0	87,4	105,9	97,2
8. Lichamelijke verzorging en sanitaire uitgaven ...	22,8	29,5	31,8	33,1	29,6	35,7	31,0	33,2
9. Persoonlijk vervoer .....	76,3	80,4	105,0	84,6	86,8	89,2	105,3	97,9
10. Vervoerdiensten en communicatie .....	15,7	14,0	12,6	14,3	14,2	16,6	17,8	17,3
11. Ontwikkeling en ontspanning .....	67,7	69,5	60,8	66,7	66,1	64,6	77,3	71,4
12. Overige goederen en diensten .....	85,3	80,3	85,4	100,0	88,3	55,4	67,2	61,8
13. Finaal verbruik in het buitenland met vreemde munten .....	16,3	14,0	18,5	32,5	20,8	1,2	3,9	2,6
<i>Totaal 1 tot 13:</i>	<b>1 002,4</b>	<b>1 002,1</b>	<b>1 000,6</b>	<b>1 005,0</b>	<b>1 002,6</b>	<b>1 002,2</b>	<b>1 000,5</b>	<b>1 001,3</b>
<b>Af te trekken:</b>								
Ristornozegels en terugbetaling van coöperatieven, afslagzegels en verkoop van gebruikte voorwerpen en afval .....	2,4	2,1	0,6	5,0	2,6	2,2	0,5	1,3
<i>Totaal der consumptie:</i>	<b>1 000,0</b>	<b>1 000,0</b>	<b>1 000,0</b>	<b>1 000,0</b>	<b>1 000,0</b>	<b>1 000,0</b>	<b>1 000,0</b>	<b>1 000,0</b>

(1) Zie noot bladzijde 568.

Gezinnen van cheerders	Gezinnen van handelaars		Gezinnen van landbouwers		Gezinnen van handelaars waarvan het gezinshoofd enige kostwinner is en met			Gezinnen van handelaars waarvan het gezinshoofd en de echtgenote enige kostwinners zijn en met		Gezinnen van landbouwers waarvan het gezinshoofd (en eventueel de echtgenote) enige kostwinner is en met	
	Vlaams gewest	Waals gewest	Vlaams gewest	Waals gewest	0 of 1 kind	2 kinderen	3 kinderen of meer	0 of 1 kind	2 kinderen en meer	0 of 1 kind	2 kinderen en meer
32	158	52	82	35	36	29	26	35	33	24	34
4,7	4,0	3,5	4,4	4,2	2,6	4,0	5,6	2,6	4,7	2,5	5,0
3,4	3,2	2,8	3,6	3,5	2,1	3,0	4,2	2,1	3,6	2,1	3,8
1 000,0	1 000,0	1 000,0	1 000,0	1 000,0	1 000,0	1 000,0	1 000,0	1 000,0	1 000,0	1 000,0	1 000,0
714,2	677,9	772,2	769,7	720,9	663,3	686,2	595,7	700,0	797,0	806,1	704,9
285,8	322,1	227,8	230,3	279,1	336,7	313,8	404,3	300,0	203,0	193,9	295,1
196,6	253,8	245,8	290,1	329,8	232,9	269,5	258,0	220,8	256,3	289,1	284,8
29,6	30,9	35,8	29,6	41,7	31,5	33,3	31,6	33,5	30,9	35,7	27,8
7,5	8,8	10,1	7,3	10,3	6,4	10,9	8,6	13,6	9,1	8,8	5,8
116,6	111,2	97,9	107,4	105,9	104,3	108,0	115,7	103,7	113,7	83,4	101,6
208,3	159,4	179,3	110,4	131,7	203,0	161,0	181,8	158,8	162,7	154,8	125,7
42,2	43,7	44,6	54,6	49,9	42,3	45,0	41,6	50,3	34,7	68,7	47,5
111,1	90,6	98,9	103,6	81,9	84,7	68,1	99,2	104,3	90,8	133,3	92,1
26,1	29,8	27,5	35,1	28,6	37,1	28,5	35,5	22,6	36,5	28,9	38,5
70,8	91,0	66,5	110,1	68,3	73,1	109,5	65,3	108,9	71,5	76,0	104,5
9,1	14,3	14,3	17,2	17,4	11,4	9,9	12,3	15,1	14,4	20,7	14,4
72,6	66,0	64,6	72,5	68,5	47,2	75,3	70,3	60,7	72,8	48,2	103,7
82,0	87,2	88,6	61,7	61,7	92,4	66,0	74,9	82,5	94,8	48,1	53,9
28,5	16,6	27,3	1,7	5,6	35,5	16,4	6,6	27,6	19,3	4,6	2,4
1 001,0	1 003,3	1 001,2	1 001,3	1 001,3	1 001,8	1 001,4	1 001,4	1 002,4	1 007,5	1 000,3	1 002,7
1,0	3,3	1,2	1,3	1,3	1,8	1,4	1,4	2,4	7,5	0,3	2,7
1 000,0	1 000,0	1 000,0	1 000,0	1 000,0	1 000,0	1 000,0	1 000,0	1 000,0	1 000,0	1 000,0	1 000,0





## **Sociale zaken**

# 1. — Balans der sociale zekerheid.

(Bron : Ministerie van Sociale Voorzorg.)

REGIMES VAN SOCIALE ZEKERHEID	1973	1974	1975	1976	1977
	(× 1 000 000 F)				
<b>1. Ziekte- en invaliditeitsverzekering :</b>					
<b>a) loontrekkenden</b>					
— ontvangsten .....	81 845	98 964	129 448	150 870	170 648
waarvan tussenkomst van de Staat en andere open- bare machten .....	34 408	42 370	57 241	68 072	79 810
— uitgaven .....	82 999	100 077	126 922	153 664	169 874
— overschot (+) of tekort (—).	- 1 154	- 1 113	+ 2 526	- 2 794	+ 774
<b>b) zelfstandige arbeiders</b>					
— ontvangsten .....	5 410	6 527	8 846	10 462	11 513
waarvan tussenkomst van de Staat en andere open- bare machten .....	2 615	3 322	3 889	4 741	5 244
— uitgaven .....	5 317	6 766	8 835	10 531	11 586
— overschot (+) of tekort (—).	+ 93	- 239	+ 11	- 69	- 73
<b>2. Werkloosheidsverzekering :</b>					
— ontvangsten .....	14 822	19 471	40 865	55 433	68 149
waarvan tussenkomst van de Staat en andere open- bare machten .....	2 823	5 535	24 388	36 318	47 808
— uitgaven .....	14 358	19 116	39 880	52 700	68 335
— overschot (+) of tekort (—).	+ 464	+ 355	+ 985	+ 2 733	- 186
<b>3. Rust- en overlevingspensioenen :</b>					
<b>a) loontrekkenden</b>					
— ontvangsten .....	85 947	106 058	126 886	140 327	153 129
waarvan tussenkomst van de Staat en andere open- bare machten .....	10 815	13 778	18 515	22 764	25 365
— uitgaven .....	77 534	94 263	115 504	132 073	144 553
— overschot (+) of tekort (—).	+ 8 413	+ 11 795	+ 11 382	+ 8 254	+ 8 576
<b>b) zelfstandige arbeiders</b>					
— ontvangsten .....	14 491	17 888	24 455	29 047	28 446
waarvan tussenkomst van de Staat en andere open- bare machten .....	7 329	9 270	12 047	13 302	14 253
— uitgaven .....	16 370	24 356	26 064	29 735	31 868
— overschot (+) of tekort (—).	- 1 879	- 6 468	- 1 609	- 688	- 3 422

## 1. — Balans der sociale zekerheid (vervolg).

REGIMES VAN SOCIALE ZEKERHEID	1973	1974	1975	1976	1977
(× 1 000 000 F)					
<b>4. Gezinsbijslag :</b>					
<b>a) loontrekkenden</b>					
— ontvangsten .....	44 370	51 500	58 283	66 330	72 436
— waarvan tussenkomst van de Staat en andere open- bare machten .....	842	862	16	52	62
— uitgaven .....	40 464	48 889	59 287	67 813	73 195
— overschot (+) of tekort (—).	+ 3 906	+ 2 611	- 1 004	- 1 483	- 759
<b>b) zelfstandige arbeiders</b>					
— ontvangsten .....	5 992	7 532	9 387	10 311	11 091
— waarvan tussenkomst van de Staat en andere open- bare machten .....	1 653	2 693	3 164	3 554	3 737
— uitgaven .....	5 759	7 105	8 752	11 340	11 598
— overschot (+) of tekort (—).	+ 233	+ 427	+ 635	- 1 029	- 507
<b>5. Jaarlijks verlof :</b>					
— ontvangsten .....	36 206	50 713	56 657	58 664	65 045
— waarvan tussenkomst van de Staat en andere open- bare machten .....	66	55	149	120	107
— uitgaven .....	31 460	36 036	51 177	58 142	63 643
— overschot (+) of tekort (—).	+ 4 746	+ 14 677	+ 5 480	+ 522	+ 1 399
<b>6. Arbeidsongevallenverzekering :</b>					
— ontvangsten .....	16 032	18 387	19 735	22 534	27 188
— waarvan tussenkomst van de Staat en andere open- bare machten .....	—	—	1	1	1
— uitgaven .....	11 894	13 858	16 292	18 560	20 815
— overschot (+) of tekort (—).	+ 4 138	+ 4 529	+ 3 443	+ 3 974	+ 6 373
<b>7. Beroepszichtenverzekering :</b>					
— ontvangsten .....	6 498	7 967	9 800	11 170	12 208
— waarvan tussenkomst van de Staat en andere open- bare machten .....	3 821	4 604	5 329	6 069	6 537
— uitgaven .....	6 363	7 658	9 538	11 195	12 345
— overschot (+) of tekort (—).	+ 135	+ 309	+ 262	- 25	- 137

## 2. — Sociale bijdragen te verdelen door de R.S.Z. aan de verschillende instellingen voor sociale zekerheid.

(Bron : Rijksdienst voor Sociale Zekerheid.)

INSTELLINGEN	1974	1975	1976	1977	1978
(× 1 000 000 F)					
<b>Bijdragen voor sociale zekerheid :</b>					
Rijksdienst voor Werknemerspensiolenen :					
handarbeiders .....	46 224,1	50 781,1	56 222,1	59 413,7	61 585,2
hoofdarbeiders .....	33 288,7	41 737,1	48 309,9	53 908,7	58 592,3
<i>Totaal :</i>	<i>79 512,8</i>	<i>92 518,2</i>	<i>104 532,0</i>	<i>113 322,4</i>	<i>120 177,5</i>
Rijksinstituut voor Ziekte- en Invaliditeitsverzekering :					
handarbeiders .....	26 969,3	30 337,6	33 711,9	35 592,8	36 864,1
hoofdarbeiders .....	27 039,6	37 711,0	43 111,2	48 345,0	52 490,1
<i>Totaal :</i>	<i>54 008,9</i>	<i>68 048,6</i>	<i>76 823,1</i>	<i>83 937,8</i>	<i>89 354,2</i>
Rijksdienst voor Arbeidsvoorziening .....	13 125,7	15 539,7	17 678,0	18 880,8	19 848,6
Rijksdienst voor Kinderbijslag voor Werknemers :					
— Kinderbijslag .....	41 244,9	47 564,4	54 533,3	59 711,4	63 437,8
— Gezinsvakantiebijslag .....	3 436,5	3 963,4	4 544,1	4 975,3	5 286,2
<i>Totaal :</i>	<i>44 681,4</i>	<i>51 527,8</i>	<i>59 077,4</i>	<i>64 686,7</i>	<i>68 724,0</i>
Rijksdienst voor Jaarlijks Verlof :					
— Kwartaalbijdrage .....	19 143,5	21 426,7	23 341,6	24 687,6	25 577,2
— Jaarlijkse bijdrage .....	13 869,4	21 691,9	23 581,7	27 233,2	28 635,9
<i>Totaal :</i>	<i>33 012,9</i>	<i>43 118,6</i>	<i>46 923,3</i>	<i>51 920,8</i>	<i>54 213,1</i>
Fonds voor Beroepsziekten (solidariteitsbijdrage)	3 210,0	4 246,6	4 856,6	5 313,3	5 692,8
Fonds voor Arbeidsongevallen .....	—	—	—	3 309,6	3 546,8
<i>Totaal :</i>	<i>227 551,7</i>	<i>274 999,5</i>	<i>309 890,4</i>	<i>341 371,4</i>	<i>361 557,0</i>
<b>Bijdragen voor bestaanszekerheid :</b>					
<b>Werklieden</b>					
Bestaanszekerheid in het bouwbedrijf .....	6 191,6	8 058,1	9 337,5	10 717,6	11 048,8
Vakopleiding bouwbedrijf .....	86,5	101,0	114,1	124,2	124,6
Aanvullende Pensioenkas voor het drukkerijbedrijf, het bedrijf van de grafische kunst en het dagbladbedrijf .....	16,0	18,0	19,3	19,7	20,3
Bijzonder Fonds grafische en dagbladbedrijf ...	23,9	27,0	28,9	29,6	30,4
Waarborg- en sociaal Fonds der Voedingsnijverheid .....	86,8	143,0	74,9	78,4	80,3
Gemeenschappelijk Fonds voor de sociale vooruitgang in de sectoren van de wasserij, ververij en ontvetting te bevorderen .....	9,1	13,9	14,5	15,0	15,6
Bestaanszekerheid van de stoffering en de houtbewerking .....	831,7	934,9	1 207,3	1 566,7	1 623,2
Bestaanszekerheid in de handel in voedingswaren	17,4	20,2	11,6	8,5	8,5
Bestaanszekerheid voor de industriële bakkerij, kleinbakkerij en kleinbanketbakkerij .....	6,0	9,8	13,9	14,9	15,9
Sociaal Fonds der garageondernemingen .....	28,3	37,6	46,0	52,9	57,6
Sociaal Fonds koetsbouwondernemingen .....	2,1	2,4	2,8	3,0	3,2
Sociaal Fonds schoonmaak en ontsmettingsondernemingen .....	53,7	98,6	177,8	335,9	337,6

N.B. — Zie noten bladzijde 577.

## 2. — Sociale bijdragen te verdelen door de R.S.Z. aan de verschillende instellingen voor sociale zekerheid. (vervolg)

(Bron : Rijksdienst voor Sociale Zekerheid.)

INSTELLINGEN	1974	1975	1976	1977	1978
(× 1 000 000 F)					
Fonds bestaanszekerheid voor elektriciens .....	9,2	12,5	13,8	15,0	15,6
Sociaal Fonds taxibedrijven .....	2,7	3,2	3,2	3,3	3,3
Fonds voor bestaanszekerheid schoen- en pantof- felnijverheid .....	14,8	13,8	12,4	11,1	10,5
Soc. Fonds voor ondernemingen v. metaalh. ....	13,3	17,4	19,1	22,2	23,9
Sociaal Fonds voor uurwerkmakerij, bijouerie, edelsmeed- en juwelierskunst .....	1,0	1,3	1,5	1,8	1,9
Soc. Fonds sect. ondernemingen waar teruggewon- nen metalen opnieuw ter waarde worden ge- bracht .....	2,3	3,1	5,4	6,2	5,0
Soc. Fonds vervoer goed. met motorvoertuigen ..	64,3	76,2	89,8	125,4	210,5
Soc. Fonds voor ondernem., verhuis en meubelbe- waarpl. ....	1,3	1,4	1,6	2,6	2,6
Waarborg- en Soc. Fonds zeevisserij .....	0,6	0,6	1,5	1,8	2,0
Soc. Fonds autobus- en autocarondern. ....	4,3	7,1	8,4	11,0	13,0
Soc. Fonds voor chemische nijverheid .....	91,5	94,7	104,0	117,6	125,4
Fonds voor bestaanszekerheid voor het hand- schoenbedrijf .....	0,1	0,1	—	0,1	0,1
Fonds voor bestaanszekerheid papier- en karton- bewerking .....	18,7	12,7	14,0	16,0	18,0
Sociaal Fonds ondernemingen van handel in brandstoffen .....	1,9	2,5	2,7	2,8	2,9
Soc. Fonds voor de lompbedrijven .....	—	—	1,2	1,1	2,5
Fonds voor sociale vrede voor porcelein- en zandgroeven Z.B. ....	—	—	—	0,3	0,2
Waarborg- en sociaal Fonds technische land- en tuinbouwwerken .....	—	—	—	15,2	16,2
Sociaal Fonds inplanting en onderhoud van parken en tuinen .....	—	—	—	37,5	40,7
Waarborg- en sociaal Fonds voor de gesubsidi- eerde inrichtingen van het vrij onderwijs ...	—	—	—	—	5,4
<b>Bedienden</b>					
Soc. Fonds voor bedienden (A.N.P.C.B.) .....	—	25,7	35,8	39,1	41,5
Waarborg- en Soc. Fonds voor de voedingsnijver- heid .....	—	—	8,5	6,2	6,7
Bijzonder sociaal Fonds luchtvaartmaatschappijen andere dan SABENA .....	—	—	—	—	3,3
<b>Totaal :</b>	<b>7 579,1</b>	<b>9 736,8</b>	<b>11 371,5</b>	<b>13 402,7</b>	<b>13 917,2</b>
Bijdrage voor sluiting van ondernemingen .....	407,1	1 315,3	1 296,5	1 510,9	2 128,7
Bijdrage voor kredieturen .....	1 028,6	1 024,3	11,8 (1)	2,6(1)	0,9(1)
<b>Algemeen totaal (2) :</b>	<b>236 566,5</b>	<b>287 075,9</b>	<b>322 570,2</b>	<b>356 287,6</b>	<b>377 603,8</b>

(1) Overschotten.

(2) Het totaal verdeeld bedrag stemt overeen met de werkelijke ontvangsten aan bijdragen, bijlagen en verwijlinteressen en de opbrengst van het belegde geld, vermindert met de voor het dienstjaar goedgekeurde beheerkosten.

**Opmerkingen met betrekking tot de bladzijden 583 en 584 betreffende de Verzekering tegen de geldelijke gevolgen van ouderdom en vroegtijdige dood.**

De statistiek van de door de Rijkskas voor rust- en overlevingspensioenen betaalde pensioengerechtigden heeft betrekking op de volgende voordelen en regelingen :

1. DE RUST- EN OVERLEVINGSPENSIOENEN IN DE REGELING VOOR WERKNEMERS, zonder onderscheid te maken tussen de pensioenen die in toepassing van het koninklijk besluit nr. 50 van 24 oktober 1967 werden toegekend en deze die werden verleend krachtens de vroegere wetgevingen voor arbeiders, bedienden, mijnwerkers en zeevarenden.
2. DE RUST- EN OVERLEVINGSPENSIOENEN IN DE REGELING VOOR ZELFSTANDIGEN.
3. HET GEWAARBORGD INKOMEN VOOR BEJAARDEN, met inbegrip van de als verworven recht behouden rentetoeslagen. Het gewaarborgd inkomen wordt statistisch steeds als een rustpensioen beschouwd.

Een pensioengerechtigde kan één of meer pensioenvoordelen in één of meer pensioenregelingen genieten. Dit leidt tot het onderscheid tussen « zuivere » en « gemengde » pensioenen :

- « ZUIVER » betekent : hetzij één enkel rustpensioen al dan niet gecumuleerd met een overlevingspensioen (= « zuiver » rust), hetzij één enkel overlevingspensioen al dan niet gecumuleerd met een rustpensioen (= « zuiver » overleving).
- « GEMENGD » betekent : hetzij twee of drie rustpensioenen al dan niet gecumuleerd met een overlevingspensioen (= « gemengd » rust), hetzij twee overlevingspensioenen al dan niet gecumuleerd met een rustpensioen (= « gemengd » overleving).

**Opmerkingen :**

1. Een rustpensioen « werknemer » dat bv. is samengesteld uit een gedeelte « arbeider » en een gedeelte « bediende » wordt als één enkel pensioen « werknemer » beschouwd.
2. Het onderscheid tussen « zuiver » en « gemengd » is geheel onafhankelijk van het eventueel samengaan van rust- en/of overlevingspensioenen met een voordeel dat niet tot het waarnemingsgebied behoort of dat helemaal niet door de Rijkskas wordt uitbetaald (bv. pensioen « Openbaar Bestuur »).

Onderhavige statistiek geeft de toestand weer op 1 januari 1979.

Op 1 januari 1979 waren 1.367.178 personen gerechtigd op één of meer pensioenen in de beschouwde regelingen.

Voor het opmaken van de op het geheel van de pensioengerechtigden toepasselijke statistische verdelingen, werden 1.365.056 gevallen, hetzij 99,84 % van het totaal, in aanmerking genomen.

### 3. — Loop van het aantal gerechtigden op een door de Rijkskas voor Rust- en Overlevingspensioenen betaald pensioen.

#### Indeling volgens de aard van de betaalde pensioenen

TOESTAND op 31 december	Rustpensioenen									
	Totaal aantal rust- pensioenen	Werknemers			Zelfstandigen			Gewaarbordg inkomen (1)		
		Zuiver	Gemengd	Totaal	Zuiver	Gemengd	Totaal	Zuiver	Gemengd	Totaal
1968 .....	751 324	521 895	80 353	602 248	95 870	68 860	164 730	43 649	44 717	88 366
1969 .....	782 324	546 707	88 838	635 545	96 386	76 670	173 056	41 215	45 655	86 870
1970 .....	812 894	547 560	94 323	668 883	95 177	81 127	176 304	40 079	44 782	84 861
1971 .....	857 694	602 377	105 804	708 181	98 980	92 509	191 489	41 875	44 297	86 172
1972 .....	887 495	624 914	113 814	738 728	101 253	99 785	201 038	39 703	41 474	81 177
1973 .....	927 691	642 771	129 830	772 601	111 407	115 689	227 096	37 190	39 081	76 271
1974 .....	966 373	662 789	144 338	807 127	118 181	130 766	248 947	34 912	36 963	71 875
1975 .....	1 003 297	685 627	155 160	840 787	122 753	141 604	264 357	33 689	35 896	69 585
1976 .....	1 028 286	699 297	166 119	865 416	123 827	152 291	276 118	33 010	35 774	68 784
1977 .....	1 049 304	711 210	175 147	886 357	125 252	161 099	286 351	31 780	35 075	66 855
1978 .....	1 067 789	725 796	181 186	906 982	124 846	167 027	291 873	30 324	34 058	64 382

TOESTAND op 31 december	Overlevingspensioenen								Werkelijk aantal gerechtigden
	Totaal aantal overlevings- pensioenen	Werknemers			Zelfstandigen			Vrijwillig verzek.	
		Zuiver	Gemengd	Totaal	Zuiver	Gemengd	Totaal	Gemengd	
1968 .....	385 506	292 272	30 503	322 775	62 731	29 831	92 562	1 921	1 037 783
1969 .....	397 237	299 934	34 227	334 161	63 076	33 461	96 537	2 151	1 070 811
1970 .....	403 960	306 284	35 282	341 566	62 394	35 122	97 516	410	1 089 838
1971 .....	419 984	315 369	40 880	356 249	63 523	40 880	104 403	(2)	1 136 897
1972 .....	432 462	323 560	44 588	368 148	64 314	44 588	108 902	(2)	1 170 196
1973 .....	446 894	329 277	50 083	379 360	67 534	50 083	117 617	(2)	1 215 424
1974 .....	457 420	333 020	54 727	387 747	69 673	54 727	124 400	(2)	1 256 114
1975 .....	473 564	343 922	59 002	402 924	70 640	59 002	129 642	(2)	1 298 348
1976 .....	483 769	349 837	63 101	412 938	70 831	63 101	133 932	(2)	1 324 844
1977 .....	491 065	353 944	66 582	420 526	70 539	66 582	137 121	(2)	1 344 660
1978 .....	500 861	360 552	70 137	430 689	70 172	70 137	140 309	(2)	1 365 056

(1) In deze laatste drie kolommen zijn de gerechtigden van de oude regeling - vrijwillige verzekering - opgenomen.

(2) Voor het opmaken van de statistieken werden deze gevallen vanaf 1971 als - gewaarborgd inkomen - beschouwd.

Opmerking: Sedert 1968 verricht de Rijkskas voor rust- en overlevingspensioenen de betaling van de pensioenen, toegekend in het kader van de bijzondere regeling voor mijnwerkers, voorheen door het Nationaal Pensioenfonds voor mijnwerkers waargenomen. Het aantal gerechtigden bedroeg 75 908 op 31 december 1968.

4. — Samenvattende tabel van het aantal gerechtigden op een rust- of overlevingspensioen op 1 januari 1979.

CATEGORIE	Werknemers	Zelfstandigen	Gewaarborgd inkomen	Zonder onderscheid van regeling
1. Gerechtigden op een rustpensioen « gezinsbedrag » .....	241 082	100 414	4 135	283 724
2. Gehuwde mannen gerechtigd op een rustpensioen « bedrag alleenstaande » .....	126 269	30 582	622	132 103
3. Niet-gehuwde mannen gerechtigd op een rustpensioen « bedrag alleenstaande » .....	124 190	53 294	8 329	152 612
4. Gehuwde vrouwen gerechtigd op een rustpensioen « bedrag alleenstaande » .....	171 152	34 553	1 966	183 719
5. Niet-gehuwde vrouwen gerechtigd op een rustpensioen « bedrag alleenstaande » .....	72 605	29 556	41 013	112 037
6. Weduwen gerechtigd op een rust- en overlevingspensioen (*) .....	191 640	70 464	8 317	203 594
7. Weduwen gerechtigd op een overlevingspensioen .....	248 098	90 304	—	297 267
<i>Totaal:</i>	<b>1 175 036</b>	<b>409 167</b>	<b>64 382</b>	<b>1 365 056</b>
(*) waarvan :				
— rustpensioenen .....	171 684	43 474	8 317	203 594
— overlevingspensioenen .....	182 591	50 005	—	203 594



## 5. — Pensioenen die volledig ten laste van de Staat vallen.

I. — Aantal rustpensioenen en overlevingspensioenen naar het maandbedrag op 1.7.1978, per schijven van belangrijkheid.

CATEGORIEËN PENSIOENEN	< 5 (1)	5 tot < 10	10 tot < 15	15 tot < 20	20 tot < 25	25 tot < 30	30 tot < 35	35 tot < 40	40 tot < 50	50 en meer	Totaal
<b>A. Rustpensioenen:</b>											
1 <sup>o</sup> Rijkspersoneel en gelijkgestelden (2) ..	1 072	2 023	2 759	4 484	4 278	3 933	2 020	1 828	2 834	4 475	29 706
2 <sup>o</sup> Bedienaars der erediensden .....	41	35	71	127	1 072	41	6	17	43	3	1 456
3 <sup>o</sup> Gesubsidieerd onderwijs .....	2 319	1 562	1 744	1 924	1 394	2 338	5 022	7 852	8 129	1 408	33 692
4 <sup>o</sup> Leger en rijkswacht .....	818	2 383	5 769	5 800	3 605	4 684	3 431	1 269	1 512	3 383	32 654
5 <sup>o</sup> Beroepspersoneel van de gewezen kaders in Afrika .....	853	1 165	813	765	569	361	307	269	408	325	5 835
6 <sup>o</sup> Openbare instellingen .....	11	59	162	385	251	200	121	98	116	116	1 519
<b>Totalen:</b>	<b>5 114</b>	<b>7 227</b>	<b>11 318</b>	<b>13 485</b>	<b>11 169</b>	<b>11 557</b>	<b>10 907</b>	<b>11 333</b>	<b>13 042</b>	<b>9 710</b>	<b>104 862</b>
<b>B. Overlevingspensioenen:</b>											
1 <sup>o</sup> Burgerlijk rijkspersoneel en gelijk- gestelden .....	2 502	5 205	11 111	5 688	4 100	3 221	1 312	937	706	431	35 213
2 <sup>o</sup> Leger en rijkswacht .....	950	3 014	7 793	5 715	1 188	738	288	207	255	97	20 245
3 <sup>o</sup> Beroepspersoneel van de gewezen kaders in Afrika (3) .....	116	520	377	372	224	196	146	74	68	53	2 146
4 <sup>o</sup> Openbare instellingen .....	8	252	312	182	100	74	41	15	9	4	997
<b>Totalen:</b>	<b>3 576</b>	<b>8 991</b>	<b>19 593</b>	<b>11 957</b>	<b>5 612</b>	<b>4 229</b>	<b>1 787</b>	<b>1 233</b>	<b>1 038</b>	<b>585</b>	<b>58 601</b>

II. — Aantal rustpensioenen en overlevingspensioenen op 1.7.1978, volgens de leeftijd van de genothebdenden.

CATEGORIEËN PENSIOENEN	50 jaar en minder	51 tot 55 jaar	56 tot 60 jaar	61 tot 65 jaar	66 tot 70 jaar	71 tot 75 jaar	76 tot 80 jaar	81 jaar en meer	Totaal
<b>A. Rustpensioenen:</b>									
1 <sup>o</sup> Rijkspersoneel en gelijkgestelden (2) ..	902	786	1 483	3 982	9 405	6 257	3 606	3 285	29 706
2 <sup>o</sup> Bedienaars der erediensden .....	1	6	22	80	383	375	312	277	1 456
3 <sup>o</sup> Gesubsidieerd onderwijs .....	604	1 328	3 244	5 450	7 540	6 891	4 923	3 712	33 692
4 <sup>o</sup> Leger en rijkswacht .....	3 470	2 331	6 670	7 450	5 522	2 785	2 050	2 376	32 654
5 <sup>o</sup> Beroepspersoneel van de gewezen kaders in Afrika .....	1 387	1 569	1 112	649	408	333	258	119	5 835
6 <sup>o</sup> Openbare instellingen .....	81	66	53	254	648	287	83	47	1 519
<b>Totalen:</b>	<b>6 445</b>	<b>6 086</b>	<b>12 584</b>	<b>17 865</b>	<b>23 906</b>	<b>16 928</b>	<b>11 232</b>	<b>9 816</b>	<b>104 862</b>
<b>B. Overlevingspensioenen:</b>									
1 <sup>o</sup> Burgerlijk rijkspersoneel en gelijk- gestelden .....	2 452	2 104	2 804	3 582	5 107	5 848	5 918	7 398	35 213
2 <sup>o</sup> Leger en rijkswacht .....	1 682	1 220	1 927	2 322	2 853	2 910	3 659	3 672	20 245
3 <sup>o</sup> Beroepspersoneel van de gewezen kaders in Afrika .....	231	183	192	218	285	361	322	354	2 146
4 <sup>o</sup> Openbare instellingen .....	105	118	151	154	166	146	93	64	997
<b>Totalen:</b>	<b>4 470</b>	<b>3 625</b>	<b>5 074</b>	<b>6 276</b>	<b>8 411</b>	<b>9 265</b>	<b>9 992</b>	<b>11 488</b>	<b>58 601</b>

(1) Schijven van 1 000 F.

(2) De pleitbezorgers inbegrepen.

(3) De koloniale reversibiliteitspensioenen inbegrepen.

## 6. — Gezinsbijslag voor zelfstandigen (Wet van 29 maart 1976) <sup>(1)</sup>.

(Bron : Rijksinstituut voor de Sociale Verzekeringen der Zelfstandigen).

	31-12-1972	31-12-1973	31-12-1974	31-12-1975	31-12-1976	31-12-1977	31-12-1978
Sociale verzekeringsfondsen .....	20	20	19	19	19	19	19
Aantal aangeslotenen .....	694 688	687 486	677 006	664 999	640 367	641 982	643 785
Aantal rechtgebende gezinnen .....	220 132	217 176	215 796	210 436	203 617	202 399	198 085
Aantal rechtgebende kinderen .....	466 242	457 347	452 603	436 410	417 883	412 569	399 515
Gemiddeld aantal rechtgebende kinde- ren per rechtgebend gezin .....	2.12	2.11	2.10	2.07	2.05	2.04	2.02
Jaarlijks gemiddelde bijslag per recht- hebbend gezin .....	20 423.26	23 693.49	30 002.93	38 013.84	44 236.47	54 455.00	53 529.34

### Verdeling van de gezinnen volgens het aantal kinderen ten laste.

DATA	1	2	3	4	5	6	7	8	9	10 en meer
31.12.1970 .....	90 483	70 155	37 011	17 520	7 239	3 079	1 335	539	252	147
31.12.1971 .....	87 881	68 861	36 455	17 105	7 014	2 969	1 264	489	223	143
31.12.1972 .....	86 360	69 068	36 425	16 852	6 660	2 854	1 144	471	177	121
31.12.1973 .....	85 140	68 883	36 100	16 320	6 375	2 643	1 001	461	150	103
31.12.1974 .....	83 945	69 640	36 098	16 015	6 090	2 446	946	402	129	85
31.12.1975 .....	82 595	68 712	34 850	15 123	5 668	2 177	807	333	110	61
31.12.1976 .....	79 870	67 987	33 539	14 251	5 074	1 842	656	250	99	49
31.12.1977 .....	79 213	68 711	33 396	13 752	4 722	1 647	614	224	75	45
31.12.1978 .....	77 759	68 420	32 593	12 840	4 271	1 449	467	184	62	40

### Rang van de rechtgebende kinderen.

DATA	1 <sup>e</sup>	2 <sup>e</sup>	3 <sup>e</sup>	4 <sup>e</sup>	5 <sup>e</sup>	6 <sup>e</sup>	7 <sup>e</sup>	8 <sup>e</sup>	9 <sup>e</sup>	10 <sup>e</sup> en meer
31.12.1970 .....	227 760	137 277	67 122	30 111	12 591	5 352	2 273	938	399	235
31.12.1971 .....	222 404	134 523	65 662	29 207	12 102	5 088	2 119	855	366	226
31.12.1972 .....	220 132	133 772	64 704	28 279	11 427	4 767	1 913	769	298	181
31.12.1973 .....	217 176	132 036	63 153	27 053	10 733	4 358	1 715	714	253	156
31.12.1974 .....	215 796	131 851	62 211	26 113	10 098	4 008	1 562	616	214	134
31.12.1975 .....	210 436	127 841	59 129	24 279	9 156	3 488	1 311	504	171	95
31.12.1976 .....	203 617	123 747	55 760	22 221	7 970	2 896	1 054	398	148	72
31.12.1977 .....	202 399	123 186	54 475	21 079	7 327	2 605	958	344	120	76
31.12.1978 .....	198 085	120 326	51 906	19 313	6 473	2 202	753	286	102	69

(1) De wet van 10 juni 1937 houdende uitbreiding van de kindertoelagen tot de werkgevers en tot de niet-loontrekkende arbeiders werd vanaf 1 april 1976 opgeheven en vervangen door de wet van 29 maart 1976.

## 7. — Kinderbijslagen aan werknemers. (Wet van 4 augustus 1930.)

(Bron: Rijksdienst voor Kinderbijslag voor Werknemers.)

OMSCHRIJVING	31-12-1973	31-12-1974	31-12-1975	31-12-1976	31-12-1977	31-12-1978
Primaire fondsen in werking .....	49	47	46	46	46	46
Aangesloten bedrijven .....	156 089	157 093	157 314	160 550	161 810	164 092
Aantal rechthebbende gezinnen .....	948 785	955 573	973 067	985 959	994 635	1 004 683
Aantal rechtgevende kinderen .....	1 867 908	1 850 737	1 864 400	1 861 968	1 856 970	1 859 216
Gemiddeld aantal rechtgevende kinderen per rechthebbend gezin .....	1,96	1,94	1,92	1,89	1,87	1,85
Jaarlijkse gemiddelde kinderbijslag per rechthebbend gezin (inbegrepen de gezinsvakantiebijslag) (F) .....	36 779	47 622	56 523	62 553	67 209	69 113

## Aantal gezinnen met het volgend aantal kinderen ten laste.

DATA	1	2	3	4	5	6	7	8	9	10 en meer
31.12.1967 .....	386 111	239 668	116 354	59 784	26 998	12 448	5 863	2 753	1 204	874
31.12.1968 .....	397 399	248 887	120 971	62 245	27 962	12 927	6 122	2 813	1 198	909
31.12.1969 .....	402 175	254 163	122 665	61 615	27 684	12 511	5 759	2 578	1 093	745
31.12.1970 .....	409 500	259 057	123 546	61 688	27 180	12 076	5 434	2 426	955	610
31.12.1971 .....	422 003	266 159	126 596	62 274	27 283	12 147	5 341	2 264	911	567
31.12.1972 .....	429 604	272 866	128 247	61 841	26 250	11 687	4 946	2 005	770	484
31.12.1973 .....	438 393	278 846	128 180	59 828	25 224	10 905	4 570	1 766	657	416
31.12.1974 .....	445 733	286 575	126 776	57 143	23 229	9 779	3 964	1 505	531	338
31.12.1975 .....	456 675	296 283	126 897	56 009	22 104	9 247	3 676	1 362	520	294
31.12.1976 .....	467 258	304 960	126 273	53 278	20 564	8 378	3 320	1 229	454	245
31.12.1977 .....	474 328	312 628	125 089	50 974	19 131	7 637	3 032	1 169	432	215
31.12.1978 .....	479 575	322 331	124 533	48 665	17 913	7 159	2 810	1 080	408	209

## Rang der rechtgevende kinderen.

DATA	1 <sup>e</sup>	2 <sup>e</sup>	3 <sup>e</sup>	4 <sup>e</sup>	5 <sup>e</sup>	6 <sup>e</sup>	7 <sup>e</sup>	8 <sup>e</sup>	9 <sup>e</sup>	10 <sup>e</sup> en meer
31.12.1967 .....	852 057	465 946	226 278	109 924	50 140	23 142	10 694	4 831	2 078	1 381
31.12.1968 .....	881 433	484 034	235 147	114 176	51 931	23 969	11 042	4 920	2 107	1 476
31.12.1969 .....	890 988	488 813	234 650	111 985	50 370	22 686	10 175	4 416	1 838	1 190
31.12.1970 .....	902 472	492 972	233 915	110 369	48 681	21 501	9 425	3 991	1 565	967
31.12.1971 .....	925 545	503 542	237 383	110 787	48 513	21 230	9 083	3 742	1 478	924
31.12.1972 .....	938 700	509 096	236 230	107 983	46 142	19 892	8 205	3 259	1 254	804
31.12.1973 .....	948 785	510 392	231 546	103 366	43 538	18 314	7 409	2 839	1 073	646
31.12.1974 .....	955 573	509 840	223 265	96 489	39 346	16 117	6 338	2 374	869	526
31.12.1975 .....	973 067	516 392	220 109	93 212	37 203	15 099	5 852	2 104	842	520
31.12.1976 .....	985 959	518 701	213 741	87 468	34 190	13 626	5 248	1 928	699	408
31.12.1977 .....	994 635	520 307	207 679	82 590	31 616	12 485	4 848	1 816	647	347
31.12.1978 .....	1 004 683	525 108	202 777	78 244	29 579	11 666	4 507	1 697	617	338

## 8. — Verplichte Verzekering tegen Ziekte en Invaliditeit (vervolg).

I. Overzicht van de gerechtigden van de Verzekering tegen Ziekte en Invaliditeit op 30 juni 1978.

### A. — Algemene regeling.

(Bron : Rijksinstituut voor Ziekte- en Invaliditeitsverzekering.)

CATEGORIEËN VAN GERECHTIGDEN	Arbeiders	Bedienden	Mijnerkers	Personeel in overheidsdienst en andere gerechtigden	Totaal
<b>A. Vergoedbare titularissen</b> .....	<b>1 791 144</b>	<b>1 027 181</b>	<b>51 424</b>	<b>537 780</b>	<b>3 407 529</b>
Mannen .....	1 270 016	554 453	51 050	363 187	2 238 706
Vrouwen .....	521 128	472 728	374	174 593	1 168 823
<b>1. Primaairvergoedbare titularissen</b> ...	<b>1 672 030</b>	<b>1 008 465</b>	<b>28 095</b>	<b>537 780</b>	<b>3 246 370</b>
Mannen .....	1 183 533	544 903	27 919	363 187	2 119 542
Vrouwen .....	488 497	463 562	176	174 593	1 126 828
<b>2. Invaliden</b> .....	<b>119 114</b>	<b>18 716</b>	<b>23 329</b>	<b>—</b>	<b>161 159</b>
Mannen .....	86 483	9 550	23 131	—	119 164
Vrouwen .....	32 631	9 166	198	—	41 995
<b>B. Niet vergoedbare titularissen</b> .....	<b>879 472</b>	<b>101 169</b>	<b>42 899</b>	<b>157 749</b>	<b>1 181 289</b>
Mannen .....	336 219	60 084	41 935	73 140	511 378
Vrouwen .....	543 253	41 085	964	84 609	669 911
<b>1. Gepensioneerden</b> .....	<b>576 951</b>	<b>101 169</b>	<b>42 899</b>	<b>105 391</b>	<b>826 410</b>
Mannen .....	336 219	60 084	41 935	73 140	511 378
Vrouwen .....	240 732	41 085	964	32 251	315 032
<b>2. Weduwen en wezen</b> .....	<b>302 521</b>	<b>—</b>	<b>—</b>	<b>52 358</b>	<b>354 879</b>
<b>C. Totaal van de titularis (A + B)</b> .....	<b>2 670 616</b>	<b>1 128 350</b>	<b>94 323</b>	<b>695 529</b>	<b>4 588 818</b>
Mannen .....	1 606 235	614 537	92 985	436 327	2 750 084
Vrouwen .....	1 064 381	513 813	1 338	259 202	1 838 734
<b>D. Personen ten laste</b> .....	<b>—</b>	<b>—</b>	<b>—</b>	<b>—</b>	<b>3 847 571</b>
1. Echtgenoten .....	—	—	—	—	1 518 619
2. Ascendenten .....	—	—	—	—	33 187
3. Descendenten .....	—	—	—	—	2 295 765
<b>E. Rechthebbenden (C + D)</b> .....	<b>—</b>	<b>—</b>	<b>—</b>	<b>—</b>	<b>8 436 389</b>

### B. — Regeling van de zelfstandigen.

CATEGORIEËN VAN GERECHTIGDEN	Titularis	Gepensioneerden	Weduwen + wezen
Eén enkele activiteit .....	520 816	100 882	54 916
Gemengde activiteiten .....	58 023	19 846	8 883
<b>Totaal:</b>	<b>578 839</b>	<b>120 728</b>	<b>63 799</b>
Echtgenoten .....	328 203	54 950	334
Ascendenten .....	5 491	139	56
Descendenten .....	500 220	4 105	4 261
<b>Rechthebbenden</b> .....	<b>1 412 753</b>	<b>179 922</b>	<b>68 450</b>

C. — In het koninklijk besluit van 28 juni 1969 bedoelde rechthebbenden van de Verzekering tegen Ziekte en Invaliditeit op 30 juni 1978.

OMSCHRIJVING	Nog niet-beschermden personen	
	Vrouwen van minder dan 60 jaar en mannen van minder dan 65 jaar	Vrouwen van 60 jaar en meer en mannen van 65 jaar en meer
Uitkeringsgerechtigden .....	52 561	16 501
Echtgenoten .....	8 322	1 401
Ascendenten .....	150	12
Descendenten .....	18 105	371
<b>Totaal:</b>	<b>79 138</b>	<b>18 285</b>

## 8. — Verplichte Verzekering tegen Ziekte en Invaliditeit (vervolg).

## II. — Uitgaven van de Verzekering tegen Ziekte en Invaliditeit.

## A. Algemeen regime.

AARD DER UITGAVEN	Bedragen (1)					
	1976		1977		1978*	
	Totaal (1 000 F)	Per titularis of gerechtigde (in F)	Totaal (1 000 F)	Per titularis of gerechtigde (in F)	Totaal (1 000 F)	Per titularis of gerechtigde (in F)
<b>Gezondheidszorgen :</b>						
Erelonen .....	19 369 536	4 287	21 852 090	4 756	24 734 467	5 299
Geneesmiddelen .....	17 551 577	3 884	18 272 535	3 977	19 796 202	4 241
Speciale zorgen .....	16 278 133	3 602	19 275 524	4 196	22 716 233	4 867
Heelkunde .....	3 682 796	815	4 262 858	928	4 931 990	1 057
Ziekenhuisverpleging .....	19 418 265	4 297	21 854 300	4 757	23 773 974	5 094
Moederschap .....	679 227	150	740 246	161	808 481	173
Paramedische zorgen .....	4 256 080	942	4 861 835	1 058	5 655 467	1 212
Wederaanpassing .....	218 865	49	308 300	67	501 239	107
Pretuberculose .....	271 582	60	236 592	52	315 864	68
Regularisatie .....	- 151 854	- 34	- 362 559	- 79	- 171 810	- 37
Herfacturatie .....	1 302 296	288	1 035 050	225	1 372 143	294
Overdracht regeling zelfstandigen .....	- 356 035	- 79	- 386 505	- 84	- 414 800	- 89
<i>Totaal :</i>	<b>82 520 468</b>	<b>18 261</b>	<b>91 950 266</b>	<b>20 014</b>	<b>104 019 450</b>	<b>22 286</b>
<b>Sociale ziekten :</b>						
Kanker .....	1 115 269	247	986 965	215	982 058	210
Tuberculose .....	293 284	65	295 635	64	212 468	46
Poliomyelitis .....	10 581	2	6 432	1	6 865	1
Geestesziekten .....	4 178 981	925	4 560 978	993	3 964 951	850
Aangeboren aandoeningen en misvormingen .....	355 081	79	371 391	81	369 517	79
Regularisatie .....	- 108 350	- 24	- 101 858	- 22	—	—
Herfacturatie .....	115 501	25	78 651	17	79 028	17
<i>Totaal :</i>	<b>5 960 347</b>	<b>1 319</b>	<b>6 198 194</b>	<b>1 349</b>	<b>5 614 887</b>	<b>1 203</b>
Diversen en regularisaties .....	—	—	—	—	—	—
Aanvullende opleiding voor algemeen geneeskundigen .....	11 776	3	16 346	4	20 552	4
Internationale overeenkomsten (Belgische verzekeringen) .....	1 317 831	292	1 823 240	397	1 470 800	315
<i>Totaal - Gezondheidszorgen :</i>	<b>89 810 422</b>	<b>19 875</b>	<b>99 988 046</b>	<b>21 764</b>	<b>111 125 689</b>	<b>23 808</b>
<b>Vergoedingen :</b>						
Primaire ongeschiktheid .....	17 038 819	6 468	18 068 440	6 789	20 138 381	7 435
Supplement bevallingsrust .....	571 822	621	678 125	712	765 311	770
Invaliditeit .....	19 416 502	7 027	21 994 955	7 865	25 019 528	8 782
Internationale overeenkomsten (Belgische verzekering) .....	18 691	—	10 688	—	16 515	—
Overlijden .....	785 789	226	820 030	232	896 052	249
<i>Totaal :</i>	<b>37 831 623</b>	<b>—</b>	<b>41 572 238</b>	<b>—</b>	<b>46 835 787</b>	<b>—</b>
Administratiekosten v. het R.I.Z.I.V. ....	525 945	117	781 700 *	170 *	1 028 200	220
Andere kosten R.I.Z.I.V. ....	1 244 012	277	2 040 000 *	444 *	1 296 700	278
Administratiekosten van de verzekeringsinstellingen .....	8 970 880	1 999	9 959 100 *	2 168 *	10 908 800	2 337
<i>Totaal :</i>	<b>10 740 837</b>	<b>2 393</b>	<b>12 780 800 *</b>	<b>2 782 *</b>	<b>13 233 700</b>	<b>2 835</b>
Ledental der titularissen - Gezondheidszorgen .....	<b>4 518 895</b>		<b>4 594 253</b>		<b>4 667 393</b>	
Ledental der gerechtigden :						
Primaire ongeschiktheid .....	<b>2 634 143</b>		<b>2 661 529</b>		<b>2 708 590</b>	
Supplement bevallingsrust .....	<b>920 580</b>		<b>952 287</b>		<b>994 103</b>	
Invaliditeit .....	<b>2 763 189</b>		<b>2 796 694</b>		<b>2 849 046</b>	
Overlijden .....	<b>3 481 754</b>		<b>3 531 885</b>		<b>3 595 137</b>	

(1) Vanaf 1975 werd overgeschakeld van het systeem van boekhoudkundige bedragen naar dat van statistische bedragen; het verschil wordt gevormd door regularisaties.

8. — Verplichte Verzekering tegen Ziekte en Invaliditeit (vervolg).

II. — Uitgaven van de Verzekering tegen Ziekte en Invaliditeit.

B. Regeling van de zelfstandigen.

AARD DER UITGAVEN	Bedragen (1)					
	1976		1977		1978*	
	Totaal (1 000 F)	Per titularis of gerechtigde (in F)	Totaal (1 000 F)	Per titularis of gerechtigde (in F)	Totaal (1 000 F)	Per titularis of gerechtigde (in F)
<b>Gezondheidszorgen :</b>						
Erelonen .....	115 793	164	150 818	216	184 028	265
Geneesmiddelen .....	486 220	689	544 517	779	597 362	862
Speciale zorgen .....	1 816 413	2 576	2 069 290	2 961	2 343 634	3 379
Heelkunde .....	484 816	688	546 943	783	599 356	864
Ziekenhuisverpleging .....	2 440 803	3 461	2 669 956	3 821	2 832 841	4 084
Moederschap .....	66 777	95	68 795	98	71 724	103
Paramedische zorgen .....	53 005	75	66 991	96	81 635	118
Wederaanpassing .....	26 773	38	33 936	48	62 513	90
Pretuberculose .....	2 156	3	1 877	3	3 594	5
Regularisatie en diversen .....	- 16 037	- 23	- 32 097	- 46	- 36 298	- 52
Herfacturatie .....	166 443	236	139 730	200	177 045	255
Overdracht algemene regeling .....	356 035	505	386 505	553	414 800	598
<b>Totaal :</b>	<b>5 999 197</b>	<b>8 507</b>	<b>6 647 261</b>	<b>9 512</b>	<b>7 332 234</b>	<b>10 571</b>
<b>Sociale ziekten :</b>						
Kanker .....	185 291	263	163 025	233	154 380	223
Tuberculose .....	19 253	27	20 625	30	16 530	24
Poliomyelitis .....	1 672	2	3 015	4	506	1
Geestesziekten .....	607 670	862	648 622	928	564 380	813
Aangeboren aandoeningen en misvormingen	46 349	66	48 260	69	42 856	61
Regularisatie .....	- 15 138	- 22	- 19 017	- 27	—	—
Herfacturatie .....	13 890	20	10 331	15	10 305	15
<b>Totaal :</b>	<b>858 987</b>	<b>1 218</b>	<b>874 862</b>	<b>1 252</b>	<b>788 957</b>	<b>1 137</b>
Aanvullende opleiding voor algemeen ge- neeskundigen .....	46	(0,07)	87	(0,12)	133	(0,19)
<b>Totaal « Gezondheidszorgen » :</b>	<b>6 858 230</b>	<b>9 725</b>	<b>7 522 210</b>	<b>10 764</b>	<b>8 121 324</b>	<b>11 708</b>
<b>Uitkeringen :</b>						
Primaire ongeschiktheid .....	380 985	755	363 734	737	369 515	746
Invaliditeit 2 <sup>e</sup> en 3 <sup>e</sup> jaar ongeschiktheid	684 018	1 296	759 738	1 465	759 932	1 459
Invaliditeit vanaf 4 <sup>e</sup> jaar ongeschiktheid	667 422	1 265	854 954	1 649	1 043 427	2 003
<b>Totaal :</b>	<b>1 732 425</b>	<b>—</b>	<b>1 978 426</b>	<b>—</b>	<b>2 172 874</b>	<b>—</b>
Administratiekosten v. het R.I.Z.I.V. ...	36 646	53	52 300 *	75 *	74 800	107
Andere kosten R.I.Z.I.V. ....	212 658	310	264 100 *	378 *	176 200	253
Administratiekosten van de verzekerings- instellingen .....	629 098	918	682 800 *	977 *	677 700	974
<b>Totaal :</b>	<b>878 402</b>	<b>1 281</b>	<b>999 200 *</b>	<b>1 430 *</b>	<b>928 700</b>	<b>1 334</b>
Titularissen « Gezondheidszorgen » ....	705 181		698 848		693 632	
Gerechtigden « Prim. ongeschiktheid » ..	504 936		493 755		495 100	
Gerechtigden « Invaliditeit » .....	527 606		518 490		520 816	

(1) Zie noot bladzijde 585.

## 8. — Verplichte Verzekering tegen Ziekte en Invaliditeit (vervolg).

## III. — Aantal tegemoetkomingen van de Verzekering tegen Ziekte en Invaliditeit.

AARD DER TEGEMOETKOMINGEN	1976		1977		1978*	
	Algemene regeling	Regeling van de zelfstandigen	Algemene regeling	Regeling van de zelfstandigen	Algemene regeling	Regeling van de zelfstandigen
Raadpleging algemeen geneeskundige + technisch geneeskundige verstrekkin- gen .....	76 719 549	578 936	80 137 371	671 480	86 562 237	770 082
Raadpleging specialisten .....	14 024 239	46 457	14 370 853	55 147	15 087 012	62 489
Speciale verstrekkingen .....	52 782 922	5 689 595	59 289 976	6 278 890	68 793 839	7 033 661
Tandartsen .....	7 926 373	20 530	8 260 022	25 230	8 424 389	28 745
Magistrale voorschriften .....	24 984 231	125 718	25 262 826	156 909	26 217 997	167 368
Farmaceutische specialiteiten .....	59 024 230	352 284	58 737 554	435 531	60 272 360	467 613
Heelkundige bewerkingen .....	4 307 377	233 427	4 434 508	237 258	4 680 684	246 308
<i>Totaal :</i>	<b>239 768 921</b>	<b>7 046 947</b>	<b>250 493 110</b>	<b>7 860 445</b>	<b>270 038 518</b>	<b>8 776 266</b>
<b>Dagen ziekenhuisverpleging :</b>						
Heelkundige aandoeningen .....	4 283 896	674 124	4 370 706	646 563	4 445 364	616 576
Niet-heelkundige aandoeningen .....	9 088 437	1 101 808	9 613 083	1 130 636	9 846 692	1 144 936
Moederschap .....	908 740	89 351	905 826	84 610	921 155	83 646
Pretuberculose .....	910 035	1 215	873 266	1 121	519 255	1 816
<b>Sociale ziekten :</b>						
Geestesziekten .....	6 582 441	1 019 742	6 570 683	992 914	5 811 905	871 980
Tuberculose .....	293 734	16 238	222 197	14 645	173 983	10 506
Kanker .....	520 169	87 430	387 958	65 783	375 532	58 362
Poliomyelitis .....	6 029	865	4 290	1 396	2 947	280
Aangeboren aandoeningen en misvormin- gen .....	265 059	31 166	249 725	27 654	220 470	21 458
<i>Totaal :</i>	<b>22 858 540</b>	<b>3 021 939</b>	<b>23 197 734</b>	<b>2 965 322</b>	<b>22 317 303</b>	<b>2 809 560</b>
<b>Vergoede dagen :</b>						
Primaire ongeschiktheid .....	29 913 621	1 213 749	28 952 145	1 087 985	30 307 413	1 066 453
Supplement bevallingsrust .....	3 560 249	—	3 800 034	—	3 917 072	—
Invaliditeit 2 <sup>e</sup> en 3 <sup>e</sup> jaar ongeschiktheid	} 39 241 712	2 142 679	} 40 129 402	2 186 195	} 42 532 723	2 072 171
Invaliditeit vanaf 4 <sup>e</sup> jaar ongeschiktheid		2 306 904		2 676 758		3 055 015
Gevallen van uitkering voor overlijdens- verzekering .....	48 150	—	46 762	—	..	—

## 9. — Vrijwillige ziekenfondsverzekering.

### I. Aantal erkende ziekenfondsen en mutualiteitsverbanden ingedeeld per landsbond.

(Bron : Ministerie van Sociale Voorzorg.)

TOESTAND OP 31 DECEMBER	L.B. 1 (1)	L.B. 2 (2)	L.B. 3 (3)	L.B. 4 (4)	L.B. 5 (5)	Niet aangesloten	Rijk
----------------------------	---------------	---------------	---------------	---------------	---------------	---------------------	------

#### A. Erkende ziekenfondsen

1973 .....	849	436	96	248	183	22	1 829
1974 .....	848	429	96	246	179	21	1 819
1975 .....	845	415	96	245	180	22	1 803
1976 .....	843	415	95	245	172	20	1 790
1977 .....	845	429	95	242	170	20	1 801
1978 .....	844	438	95	242	162	20	1 801

#### B. Erkende mutualiteitsverbanden

1973 .....	37	31	28	15	12	—	123
1974 .....	37	31	28	15	12	—	123
1975 .....	37	31	28	15	12	—	123
1976 .....	37	31	28	15	11	—	122
1977 .....	37	31	28	15	11	—	122
1978 .....	37	31	28	15	11	—	122

(1) Landsbond der christelijke mutualiteiten.

(2) Landsbond van de neutrale mutualiteitsverbanden.

(3) Nationaal verbond van socialistische mutualiteiten.

(4) Nationale bond der liberale mutualiteitsfederaties van België.

(5) Landsbond van de federaties der beroepsmutualiteiten van België.

### II. Algemene financiële toestand en bedrijvigheid van de verschillende diensten.

(Bron : Ministerie van Sociale Voorzorg.)

OMSCHRIJVING	Jaren				
	1973	1974	1975	1976	1977
Totale ontvangsten (1 000 F) .....	5 135 773	5 498 060	6 509 058	7 370 213	7 875 652
Totale uitgaven (1 000 F) .....	4 791 698	5 287 993	6 122 261	6 682 865	6 940 051
waarvan uitkeringen (1 000 F) .....	4 344 366	4 969 902	5 495 462	5 907 608	6 330 844
Overschot in percent van de totale ontvangsten .	6.69 %	3.82 %	5.94 %	9.33 %	11.88 %
<b>A. Primaire dienst.</b>					
<i>Werkende leden :</i>					
Voor primaire ongeschiktheid .....	730 841	846 922	726 110	560 310	585 252
Verscheidene uitkeringen .....	1 324 480	3 423 346	3 049 504	4 890 252	4 864 750
<i>Primaire ongeschiktheid :</i>					
Ontvangsten (1 000 F) .....	97 555	87 416	75 916	64 154	90 244
Uitgaven (1 000 F) .....	128 954	81 528	80 203	87 150	86 578
<i>Verscheidene uitkeringen :</i>					
Ontvangsten (1 000 F) .....	130 710	230 081	295 907	655 829	733 031
Uitgaven (1 000 F) .....	88 379	217 295	271 176	534 892	654 148
<i>Primaire ongeschiktheid :</i>					
Vergoede leden .....	33 902	37 432	25 239	21 754	20 964
Vergoede dagen .....	789 222	803 965	605 043	514 782	572 370
<i>Jaarlijkse gemiddelden per werkend lid (F).</i>					
<i>Bijdragen :</i>					
Primaire ongeschiktheid .....	50.43	52.75	49.60	69.78	74.63
Verscheidene uitkeringen .....	18.70	22.07	64.60	104.06	121.30



## 9. — Vrijwillige ziekenfondsverzekering (vervolg).

## II. Algemene financiële toestand en bedrijvigheid van de verschillende diensten (vervolg).

(Bron : Ministerie van Sociale Voorzorg.)

OMSCHRIJVING	Jaren				
	1973	1974	1975	1976	1977
<i>Uitgaven :</i>					
Primaire ongeschiktheid .....	176,45	96,23	110,46	155,54	147,93
Verscheidene uitkeringen .....	27,50	34,07	88,92	109,38	134,47
<i>Uitkeringen :</i>					
Primaire ongeschiktheid .....	57,96	60,22	59,16	80,13	89,59
Verscheidene uitkeringen .....	18,77	20,72	53,91	85,46	106,76
<b>B. Dienst voor gezinsuitkeringen in geval van ziekenhuisverpleging.</b>					
<i>Werkende leden :</i>					
Voor gezinsuitkeringen .....	2 095 200	2 274 139	2 306 086	2 566 059	2 622 643
Verscheidene uitkeringen .....	1 551 869	1 028 621	885 201	2 160 146	2 179 313
Ontvangsten (1 000 F) .....	116 829	113 263	137 806	153 564	166 846
Uitgaven (1 000 F) .....	108 913	113 128	117 067	130 745	143 266
<i>Gezinsuitkeringen in geval van ziekenhuisverpleging :</i>					
Vergoede leden .....	176 862	178 106	123 427	130 102	130 337
Vergoede dagen .....	2 410 858	3 494 377	2 372 991	2 731 552	2 513 331
<i>Jaarlijkse gemiddelden per werkend lid (F).</i>					
<i>Bijdragen :</i>					
Gezinsuitkeringen .....	39,38	38,91	42,58	45,00	46,83
Verscheidene uitkeringen .....	9,56	17,23	20,40	15,87	16,47
<i>Uitgaven :</i>					
Gezinsuitkeringen .....	51,98	49,75	50,76	50,95	54,63
Verscheidene uitkeringen .....	8,86	15,43	19,57	13,67	14,95
<i>Uitkeringen :</i>					
Gezinsuitkeringen .....	45,85	45,61	46,34	47,10	48,18
Verscheidene uitkeringen .....	8,79	15,32	19,28	11,45	14,04
<b>C. Geneeskundige verzorging (federale diensten) :</b>					
Werkende leden .....	351 123	346 786	344 969	343 867	343 708
Personen ten laste .....	566 532	565 684	554 690	553 330	550 768
Ontvangsten (1 000 F) .....	2 410 915	2 610 807	3 152 464	3 743 624	4 065 855
Uitgaven (1 000 F) .....	2 529 496	2 930 260	3 289 679	3 527 601	3 723 961
<i>Jaarlijkse gemiddelden per werkend lid (F).</i>					
Bijdragen .....	4 708,34	5 430,08	6 520,58	7 656,98	8 237,88
Uitgaven .....	7 204,01	8 449,76	9 536,16	10 258,62	10 834,67
Prestaties .....	6 797,03	7 999,26	9 021,58	9 726,06	10 244,97
<b>D. Nationale diensten voor geneeskundige verzorging :</b>					
Werkende leden .....	349 626	346 367	326 092	326 531	343 628
Personen ten laste .....	578 948	569 180	567 425	562 303	550 212
Ontvangsten (1 000 F) .....	30 842	33 391	32 566	30 103	28 692
Uitgaven (1 000 F) .....	19 128	22 566	20 781	24 682	23 194
<i>Jaarlijkse gemiddelden per werkend lid (F).</i>					
Bijdragen .....	47,53	46,61	47,79	35,01	35,87
Uitgaven .....	54,71	65,15	63,73	71,74	67,50
Prestaties .....	50,00	61,17	37,14	48,74	40,28

## 9. — Vrijwillige ziekenfondsverzekering (vervolg).

### II. Algemene financiële toestand en bedrijvigheid van de verschillende diensten (vervolg).

(Bron : Ministerie van Sociale Voorzorg.)

OMSCHRIJVING	Jaren				
	1973	1974	1975	1976	1977
<b>E. Vervoer van zieken :</b>					
Werkende leden .....	3 985 073	4 082 887	4 092 517	4 133 788	4 340 282
Gerechtigden .....	8 267 005	8 328 334	8 348 499	8 438 372	8 672 226
Ontvangsten (1 000 F) .....	126 862	150 334	189 161	259 844	273 065
Uitgaven (1 000 F) .....	129 774	152 450	187 505	214 021	240 276
<i>Jaarlijkse gemiddelden per werkend lid (F).</i>					
Bijdragen .....	24,07	27,80	35,04	41,42	46,66
Uitgaven .....	32,56	37,34	45,82	51,77	55,36
Prestaties .....	29,42	34,69	42,65	48,66	51,99
<b>F. Verzekering tegen invaliditeit (1) :</b>					
<b>a) Hoofddienst.</b>					
Werkende leden .....	2 061 781	2 121 190	2 002 774	2 036 161	2 285 683
Ontvangsten (1 000 F) .....	58 718	55 403	50 182	98 252	108 813
Uitgaven (1 000 F) .....	49 803	29 009	48 229	173 462	118 997
<i>Jaarlijkse gemiddelden per werkend lid (F).</i>					
Bijdragen .....	16,57	10,24	7,25	37,68	36,60
Uitgaven .....	24,16	13,68	24,08	86,98	52,06
Prestaties .....	13,00	5,57	4,99	33,93	37,25
<b>b) Bijzondere dienst.</b>					
Werkende leden .....	74 256	201 085	172 570	—	—
Ontvangsten (1 000 F) .....	10 798	16 877	22 369	—	—
Uitgaven (1 000 F) .....	10 994	21 246	27 441	—	—
<i>Jaarlijkse gemiddelden per werkend lid (F).</i>					
Bijdragen .....	143,96	83,46	128,67	—	—
Uitgaven .....	148,05	105,66	159,01	—	—
Prestaties .....	133,81	96,32	151,52	—	—
<b>G. Herstelingsdienst :</b>					
Werkende leden .....	4 268 013	4 345 865	4 369 867	4 421 620	4 489 761
Personen ten laste .....	4 394 450	4 391 487	4 379 487	4 409 700	4 380 534
Ontvangsten (1 000 F) .....	91 863	101 957	109 306	110 518	123 800
Uitgaven (1 000 F) .....	65 900	84 260	101 314	108 332	130 659
<i>Jaarlijkse gemiddelden per werkend lid (F).</i>					
Bijdragen .....	16,82	17,69	18,85	18,13	21,19
Uitgaven .....	15,44	19,39	23,18	24,50	29,55
Prestaties .....	13,89	17,68	21,48	22,85	27,62
<b>H. Kraamvrouwenverzekering :</b>					
Werkende leden .....	3 676 271	3 707 199	2 866 527	1 764 361	1 776 144
Ontvangsten (1 000 F) .....	91 024	101 604	101 698	49 020	49 131
Uitgaven (1 000 F) .....	95 721	89 594	150 772	44 480	42 900
<i>Jaarlijkse gemiddelden per werkend lid (F).</i>					
Bijdragen .....	19,20	19,72	25,50	25,09	25,05
Uitgaven .....	26,04	24,17	52,60	25,21	24,15
Prestaties .....	24,05	22,14	25,93	22,16	20,91

(1) Vanaf 1976, zijn de gegevens betreffende de « Bijzondere dienst » inbegrepen in de « Hoofddienst » wat de Verzekering tegen invaliditeit betreft.

9. — Vrijwillige ziektefondsverzekering (vervolg).

II. Algemene financiële toestand en bedrijvigheid van de verschillende diensten (vervolg).

(Bron : Ministerie van Sociale Voorzorg.)

OMSCHRIJVING	Jaren				
	1973	1974	1975	1976	1977
<b>I. Overlijdensverzekering :</b>					
Werkende leden .....	4 000 511	4 075 576	4 094 354	4 143 073	4 207 119
Personen ten laste .....	4 049 400	4 050 276	4 041 567	4 073 217	4 052 495
Ontvangsten (1 000 F) .....	232 893	254 050	219 122	199 201	209 659
Uitgaven (1 000 F) .....	201 435	228 458	207 577	182 556	177 057
<i>Jaarlijkse gemiddelden per werkend lid (F).</i>					
Bijdragen .....	44,78	50,21	37,11	37,00	38,26
Uitgaven .....	50,35	56,06	50,70	44,06	42,09
Uitkeringen .....	45,99	51,04	47,14	40,53	37,99
<b>J. Dotale verzekering :</b>					
Werkende leden .....	3 242 093	3 293 115	3 323 626	1 469 728	1 483 175
Ontvangsten (1 000 F) .....	152 827	155 383	160 491	77 040	77 989
Uitgaven (1 000 F) .....	127 175	130 688	130 564	130 223	78 475
<i>Jaarlijkse gemiddelden per werkend lid (F).</i>					
Bijdragen .....	35,71	35,82	36,10	50,41	51,25
Uitgaven .....	39,22	39,69	39,28	88,60	52,91
Uitkeringen .....	35,48	36,02	35,31	46,86	45,58
<b>K. Vrouwen- en gezinsverzekering :</b>					
Werkende leden .....	2 342 306	2 418 163	2 432 734	1 146 010	1 108 422
Ontvangsten (1 000 F) .....	166 082	172 971	175 170	72 534	72 040
Uitgaven (1 000 F) .....	143 088	150 537	152 457	95 551	78 552
<i>Jaarlijkse gemiddelden per werkend lid (F).</i>					
Bijdragen .....	53,83	53,71	53,84	58,42	60,59
Uitgaven .....	61,08	62,25	62,67	83,38	70,87
Uitkeringen .....	55,80	57,75	57,54	60,39	62,19
<b>L. Preventieve luchtkuren voor kinderen :</b>					
Werkende leden .....	4 153 131	4 234 223	4 275 483	4 330 549	4 362 869
Gerechtigden : kinderen (—18 jaar) .....	2 413 538	2 415 752	2 411 005	2 435 484	2 445 726
Ontvangsten (1 000 F) .....	336 084	358 855	443 006	424 001	436 620
Uitgaven (1 000 F) .....	348 135	375 559	411 957	441 892	452 278
<i>Jaarlijkse gemiddelden per werkend lid (F).</i>					
Bijdragen .....	31,23	31,34	31,31	38,17	40,68
Uitgaven .....	83,82	88,70	96,35	102,04	103,67
Uitkeringen .....	76,52	64,75	87,51	82,98	94,94
<b>M. Praenuptiaal sparen :</b>					
Jongelingen .....	318 026	327 908	338 172	347 828	356 567
Meisjes .....	266 157	272 284	278 578	285 744	291 528
Ontvangsten (1 000 F) .....	1 212 476	1 302 626	1 323 260	1 391 735	1 439 867
Uitgaven (1 000 F) .....	833 182	899 956	908 217	955 032	989 710
<i>Jaarlijkse gemiddelden per werkend lid (F).</i>					
Bijdragen .....	1 173,15	1 182,01	1 183,75	1 177,56	1 181,58
Uitgaven .....	1 426,23	1 499,45	1 472,59	1 507,38	1 527,11
Uitkeringen .....	1 287,60	1 332,71	1 356,27	1 363,18	1 367,60

## 10. — Tegemoetkomingen aan minder-validen <sup>(1)</sup>.

(Bron : Ministerie van Sociale Voorzorg).

BEGUNSTIGDEN	1977		1978	
	Aantal begunstigten	Bedrag van de tegemoetkomingen (1 000 F) (2)	Aantal begunstigten	Bedrag van de tegemoetkomingen (1 000 F) (2)
1. Gewone tegemoetkomingen <sup>(3)</sup> :				
a) volledige .....	45 214	3 197 467	42 290	3 261 176
b) verminderde .....	9 612	391 961	9 702	454 369
c) ten gunste van de leerlingen .....	2 326	152 616	1 461	113 396
<i>Totaal :</i>	<b>57 152</b>	<b>3 742 044</b>	<b>53 453</b>	<b>3 828 941</b>
2. Bijzondere tegemoetkomingen .....	23 781	2 306 140	25 160	2 668 076
3. Bedrag van de uitbetaalde achterstallen (gewone en bijzondere tegemoetkomingen) <sup>(4)</sup> .....	—	793 883	—	576 432
4. Tegemoetkomingen aan bejaarde minder-validen <sup>(5)</sup> :				
a) aanvullende tegemoetkomingen .....	11 314	} 907 259	12 421	} 1 135 325
b) tegemoetkomingen ter aanvulling van het gewaarborgd inkomen .....	549		1 536	
c) tegemoetkoming voor hulp van derde uitsluitend .....	3 385		3 550	
<i>Algemeen totaal :</i>	<b>96 181</b>	<b>7 749 326</b>	<b>96 120</b>	<b>8 208 774</b>

(1) Deze tabel verstrekt het aantal begunstigten op 31 december evenals het totaal bedrag van de tegemoetkomingen die aan de minder-validen worden uitgekeerd krachtens de wet van 27 juni 1969 betreffende het toekennen van tegemoetkomingen aan de minder-validen gewijzigd door de wetten van 6 juli 1973 en van 5 januari 1976.

(2) Met inbegrip van de uitgaven voor de tegemoetkoming voor hulp van derde.

(3) Er zijn volledige en verminderde tegemoetkomingen. De vermindering gebeurt doorgaans omdat de aan te rekenen bestaansmiddelen de perken overschrijden welke bij de reglementering zijn bepaald. Een aantal verminderingen spruit ook voort uit de toekenning van een kapitaal of een rente overeenkomstig de artikelen 1382 en volgende van het Burgerlijk Wetboek.

(4) Bedrag van de achterstallen uitbetaald aan de nieuwe rechthebbenden evenals aan diegenen die reeds een tegemoetkoming genoten en die een verhoging van deze tegemoetkoming hebben gekregen tijdens het dienstjaar.

(5) Deze tegemoetkomingen worden in algemene regel aan de minder-validen toegekend vanaf de normale pensioenleeftijd, zijnde 60 jaar voor de vrouwen en 65 jaar voor de mannen.

11. — Gevallen van beroepsziekten. — Jaar 1978.

I. Aantal getroffen en erkend als gerechtigden op vergoedingen voor arbeidsongeschiktheid en aantal getroffen en overleden ingevolge beroepsziekte.

(Bron : Fonds voor de Beroepsziekten.)

BEROEPSZIEKTEN	Tijdelijke arbeidsongeschiktheid		Blijvende arbeidsongeschiktheid	
	Voor de eerste maal erkend	Totaal erkende gevallen (1)	Voor de eerste maal erkend	Totaal erkende gevallen (1)
<b>Beroepsziekten veroorzaakt door de volgende chemische agentia</b>	<b>121</b>	<b>444</b>	<b>22</b>	<b>1 097</b>
Arsenicum of -verbindingen	—	—	1	2
Beryllium of -verbindingen	—	—	—	2
Koolmonoxyde	1	1	—	4
Koolstofoxychloride	—	—	—	1
Cyaniden	—	—	—	—
Cyanogeenverbindingen	1	2	1	5
Cadmium of -verbindingen	—	1	3	12
Chroom of -verbindingen	11	164	5	314
Kwik of -verbindingen	5	11	—	10
Mangaan of -verbindingen	—	1	1	1
Salpeterzuur	—	—	—	1
Stikstofoxyden	—	—	1	—
Ammoniak	1	—	—	1
Nikkel of -verbindingen	8	35	—	14
Lood of -verbindingen	65	113	1	312
Zwaveligzuur	1	1	1	3
Zwavelzuur	1	2	3	5
Zwavelwaterstof	1	1	1	1
Zwavelkoolstof	—	—	1	11
Vanadium of -verbindingen	—	—	—	1
Chloor	1	1	1	5
Organische verbindingen van chloor	—	—	—	1
Broom	1	1	—	—
Inorganische verbindingen van broom	—	1	—	—
Fluor of -verbindingen	—	—	—	5
Alifatische of alicyclische koolwaterstoffen uit petroleumether en benzine (petroleumether en benzine zijn vloeibare petroleumdistillaten waarvan het kookpunt gelijk is aan of kleiner dan 200 graden Celcius) (code 1.116)	2	32	1	156
Halogeenderivaten van alifatische of alicyclische koolwaterstoffen	3	9	—	19
Alcoholen	—	1	—	—
Glycolen	—	1	—	1
Ketonen	1	1	—	1
Organische esters	—	—	—	5
Organische zuren	1	1	—	1
Aldehyden	1	4	—	1
Methanal - Formaldehyde	—	1	—	9
Salpeterzuresters	—	—	—	1
Benzeen	7	11	1	29
Homologen van benzeen	2	2	—	13
Halogeenderivaten van aromatische koolwaterstoffen	2	2	—	10
Fenolen of homologen	—	3	—	12
Halogeenderivaten van fenolen of homologen	—	—	—	1
Aromatische aminen of aromatische hydrazinen	3	21	—	31
Hun halogeen-, fenol-, nitro-, nitroso- of sulfonderivaten	—	—	—	5
Nitroderivaten van aromatische koolwaterstoffen	—	—	—	3
Alifatische koolwaterstoffen niet bedoeld onder 1.116	—	6	—	11
Alifatische aminen	—	2	—	3
Vinylbenzeen - styreen	—	—	—	3
Terpenen	2	12	—	50
Niet nader bepaalde beroepsziekten	—	—	—	21

(1) In deze kolom wordt het totaal aantal getroffen en opgegeven door het Fonds voor de beroepsziekten erkend in de vorige dienstjaren en het besproken dienstjaar, en die gedurende het betrokken dienstjaar nog geheel of gedeeltelijk arbeidsongeschikt bleven.

11. — Gevallen der beroepsziekten. — Jaar 1978 (vervolg).

I. Aantal getroffen en erkend als gerechtigden op vergoedingen voor arbeidsongeschiktheid en aantal getroffen en overleden ingevolge beroepsziekte (vervolg).

(Bron : Fonds voor de Beroepsziekten.)

BEROEPSZIEKTEN	Omzetting tijdelijke arbeidsongeschiktheid in blijvende arbeidsongeschiktheid	Totaal aantal getroffen en met arbeidsongeschiktheid		Getroffenen overleden ingevolge beroepsziekten
		Voor de eerste maal erkend	Totaal erkende gevallen (1)	
Beroepsziekten veroorzaakt door de volgende chemische agentia	29	143	1 541	13
Arsenicum of -verbindingen	—	1	2	—
Beryllium of -verbindingen	—	—	2	—
Koolmonoxyde	—	1	5	—
Koolstofoxychloride	—	—	1	—
Cyaniden	—	—	—	—
Cyanogeenverbindingen	—	2	7	—
Cadmium of -verbindingen	—	3	13	—
Chroom of -verbindingen	13	16	478	1
Kwik of -verbindingen	—	5	21	—
Mangaan of -verbindingen	—	1	2	—
Salpeterzuur	—	—	1	—
Stikstofoxyden	—	1	—	—
Ammoniak	—	1	1	—
Nikkel of -verbindingen	2	8	49	—
Lood of -verbindingen	2	66	425	1
Zwaveligzuur	—	2	4	1
Zwavelzuur	1	4	7	—
Zwavelwaterstof	—	2	2	—
Zwavelkoolstof	—	1	11	—
Vanadium of -verbindingen	—	—	1	—
Chloor	—	2	6	1
Organische verbindingen van chloor	—	—	1	—
Broom	—	1	1	—
Inorganische verbindingen van broom	—	—	1	—
Fluor of -verbindingen	—	—	5	—
Alifatische of alicyclische koolwaterstoffen uit petroleumether en benzine (petroleumether en benzine zijn vloeibare petroleumdistillaten waarvan het kookpunt gelijk is aan of kleiner dan 200 graden Celcius) (code 1.116)	2	3	188	7
Halogeenderivaten van alifatische of alicyclische koolwaterstoffen	—	3	28	—
Alcoholen	—	—	1	—
Glycolen	—	—	2	—
Ketonen	—	1	2	—
Organische esters	—	—	5	—
Organische zuren	—	1	2	—
Aldehyden	1	1	5	—
Methanal - Formaldehyde	1	—	10	—
Salpeterzuresters	—	—	1	—
Benzeen	—	8	40	2
Homologen van benzeen	—	2	15	—
Halogeenderivaten van aromatische koolwaterstoffen	—	2	12	—
Fenolen of homologen	—	—	15	—
Halogeenderivaten van fenolen of homologen	—	—	1	—
Aromatische aminen of aromatische hydrazinen	4	3	52	—
Hun halogeen-, fenol-, nitro-, nitroso- of sulfonderivaten	—	—	5	—
Nitroderivaten van aromatische koolwaterstoffen	—	—	3	—
Alifatische koolwaterstoffen niet bedoeld onder 1.116	1	—	17	—
Alifatische aminen	—	—	5	—
Vinylbenzeen - styreen	—	—	3	—
Terpenen	2	2	62	—
Niet nader bepaalde beroepsziekten	—	—	21	—

(1) Zie noot blz. 593.

11. — Gevallen der beroepsziekten. — Jaar 1978 (vervolg).

I. Aantal getroffen en erkend als gerechtigden op vergoedingen voor arbeidsongeschiktheid en aantal getroffen en overleden ingevolge beroepsziekte (vervolg).

(Bron : Fonds voor de Beroepsziekten.)

BEROEPSZIEKTEN	Tijdelijke arbeidsongeschiktheid		Blijvende arbeidsongeschiktheid	
	voor de eerste maal erkend	totaal erkende gevallen	voor de eerste maal erkend	totaal erkende gevallen
Beroepshuidziekten veroorzaakt door stoffen en agentia die niet onder andere posten zijn opgenomen .....	122	571	3	746
Huidaandoeningen en huidkanker :				
— door roet .....	—	2	—	6
— door teer .....	2	2	—	2
— door bitumen .....	—	—	—	1
— door pek .....	1	1	—	8
— door minerale oliën .....	3	11	1	30
— door ruwe parafine .....	—	—	—	1
Huidaandoeningen in het arbeidsmilieu veroorzaakt :				
— door stoffen welke niet onder andere posten werden opgenomen .....	105	389	2	337
— door bouwcement .....	11	165	—	346
— door teak en kamballa .....	—	1	—	7
— door streptomycine of -zouten .....	—	—	—	4
— door tetramethylthiouramdisulfide .....	—	—	—	3
— door plantaardige alcaloïden .....	—	—	—	1
Beroepsziekten welke ontstaan door het inademen van stoffen en agentia welke niet onder andere posten zijn opgenomen .....	—	—	1 937	55 429
Silicose .....	—	—	1 738	54 092
Silicose met longtuberculose .....	—	—	3	284
Asbestose .....	—	—	42	231
Asbestose met longtuberculose .....	—	—	—	1
Asbestose met longkanker .....	—	—	1	1
Pneumoconiose veroorzaakt door stof van silicaten .....	—	—	7	22
Aandoeningen van de bronchiën en de longen veroorzaakt door stof of rook van aluminium of -verbindingen .....	—	—	—	4
Aandoeningen van de bronchiën veroorzaakt door stof van harde metalen .....	—	—	—	23
Aandoeningen van de bronchiën en de longen veroorzaakt door stof van Thomasslakken .....	—	—	2	4
Allergische ademhalingsstoornissen in het arbeidsmilieu veroorzaakt door de houtsoorten teak en kamballa .....	—	—	13	45
Farinose .....	—	—	77	378
Longziekten veroorzaakt door het inademen van stof van katoen, vlas, hennep, jute, sisal en bagasse .....	—	—	54	344
Infectieziekten en door parasieten verwekte ziekten welke verband houden met de uitoefening van bepaalde beroepen .....	289	402	4	65
Ankylostoma duodenale .....	—	—	—	—
Anguillula intestinalis .....	—	—	—	1
Malaria .....	2	3	—	—
Amoebendysenterie .....	—	—	—	—
Andere rickettsiosen .....	—	1	—	1
Infectieziekten of door parasieten veroorzaakte ziekten die op de mens worden overgezet door dieren of dierlijke overblijfselen ..	4	4	—	7
Ziekten bij leden van het personeel dat zich bezig houdt met de preventieve geneeskundige verzorging, verpleging aan huis of laboratoriumwerk :				
— tuberculose .....	35	71	2	42
— virale hepatitis .....	230	302	2	14
— andere infectieziekten .....	18	21	—	—
Door fysieke agentia veroorzaakte beroepsziekten .....	8	12	1 092	4 164
Ziekten veroorzaakt door ioniserende stralingen .....	4	5	1	15
Staar veroorzaakt door warmtestralen .....	—	1	2	7
Hardhorigheid of doofheid door lawaai .....	1	—	734	3 031
Aandoeningen t.g.v. compressie of decompressie van de omringende atmosfeer .....	—	—	—	2
Been- en gewrichtsziekten veroorzaakt door mechanische trillingen .....	2	6	343	1 070
Angio-neurotische ziekten veroorzaakt door mechanische trillingen .....	1	—	12	31
Mijnwerkersnystagmus .....	—	—	—	8
<i>Algemeen totaal :</i>	540	1 429	3 058	61 501

11. — Gevallen der beroepsziekten. — Jaar 1978 (vervolg).

I. Aantal getroffen en erkend als gerechtigden op vergoedingen voor arbeidsongeschiktheid en aantal getroffen en overleden ingevolge beroepsziekte (vervolg).

(Bron : Fonds voor de Beroepsziekten.)

BEROEPSZIEKTEN	Omzetting tijdelijke arbeidsongeschiktheid in blijvende arbeidsongeschiktheid	Totaal aantal getroffen en met arbeidsongeschiktheid		Getroffenen overleden ingevolge beroepsziekten
		voor de eerste maal erkend	totaal erkende gevallen	
<b>Beroepshuidziekten veroorzaakt door stoffen en agentia die niet onder andere posten zijn opgenomen</b> .....	<b>42</b>	<b>125</b>	<b>1 317</b>	<b>1</b>
<b>Huidaandoeningen en huidkanker :</b>				
— door roet .....	—	—	8	—
— door teer .....	—	2	4	—
— door bitumen .....	—	—	1	—
— door pek .....	—	1	9	—
— door minerale oliën .....	—	4	41	—
— door ruwe parafine .....	—	—	1	—
<b>Huidaandoeningen in het arbeidsmilieu veroorzaakt :</b>				
— door stoffen welke niet onder andere posten werden opgenomen .....	17	107	726	1
— door bouwcement .....	25	11	511	—
— door teak en kamballa .....	—	—	8	—
— door streptomycine of -zouten .....	—	—	4	—
— door tetramethylthiouramdisulfide .....	—	—	3	—
— door plantaardige alcaloïden .....	—	—	1	—
<b>Beroepsziekten welke ontstaan door het inademen van stoffen en agentia welke niet onder andere posten zijn opgenomen</b> .....	—	<b>1 937</b>	<b>55 429</b>	<b>1 347</b>
Silicose .....	—	1 738	54 092	1 292
Silicose met longtuberculose .....	—	3	284	8
Asbestose .....	—	42	231	15
Asbestose met longtuberculose .....	—	—	1	—
Asbestose met longkanker .....	—	1	1	1
Pneumoconiose veroorzaakt door stof van silicaten .....	—	7	22	2
Aandoeningen van de bronchiën en de longen veroorzaakt door stof of rook van aluminium of -verbindingen .....	—	—	4	—
Aandoeningen van de bronchiën veroorzaakt door stof van harde metalen .....	—	—	23	—
Aandoeningen van de bronchiën en de longen veroorzaakt door stof van Thomasslakken .....	—	2	4	—
Allergische ademhalingsstoornissen in het arbeidsmilieu veroorzaakt door de houtsoorten teak en kamballa .....	—	13	45	1
Farinose .....	—	77	378	15
Longziekten veroorzaakt door het inademen van stof van katoen, vlas, hennep, jute, sisal en bagasse .....	—	54	344	13
<b>Infectieziekten en door parasieten verwekte ziekten welke verband houden met de uitoefening van bepaalde beroepen</b> .....	<b>3</b>	<b>293</b>	<b>467</b>	<b>4</b>
Ankylostoma duodenale .....	—	—	—	—
Anguillula intestinalis .....	—	—	1	—
Malaria .....	—	2	3	—
Amoebendysenterie .....	—	—	—	—
Andere rickettsiosen .....	—	—	2	—
Infectieziekten of door parasieten veroorzaakte ziekten die op de mens worden overgezet door dieren of dierlijke overblijfselen ..	—	4	11	—
Ziekten bij leden van het personeel dat zich bezig houdt met de preventieve geneeskundige verzorging, verpleging aan huis of laboratoriumwerk :				
— tuberculose .....	3	37	113	3
— virale hepatitis .....	—	232	316	1
— andere infectieziekten .....	—	18	21	—
<b>Door fysische agentia veroorzaakte beroepsziekten</b> .....	—	<b>1 100</b>	<b>4 176</b>	—
Ziekten veroorzaakt door ioniserende stralingen .....	—	5	20	—
Staar veroorzaakt door warmtestralen .....	—	2	8	—
Hardhorigheid of doofheid door lawaai .....	—	735	3 031	—
Aandoeningen t.g.v. compressie of decompressie van de omringende atmosfeer .....	—	—	2	—
Been- en gewrichtsziekten veroorzaakt door mechanische trillingen .....	—	345	1 076	—
Angio-neurotische ziekten veroorzaakt door mechanische trillingen .....	—	13	31	—
Mijnwerkersnystagmus .....	—	—	8	—
<i>Algemeen totaal :</i>	<b>74</b>	<b>3 598</b>	<b>62 930</b>	<b>1 365</b>



## 11. — Gevallen der beroepsziekten. — Jaar 1978 (vervolg).

II. Opgave, per beroepsziekte, van het aantal dagen waarop de personen vermeld in tabel 14.I. wegens algehele of gedeeltelijke arbeidsongeschiktheid niet konden werken.

BEROEPSZIEKTEN	Aantal dagen niet gewerkt bij tijdelijke arbeidsongeschiktheid		Aantal dagen niet gewerkt bij blijvende arbeidsongeschiktheid	
	Algehele arbeidsongeschiktheid	Gedeeltelijke arbeidsongeschiktheid	Algehele arbeidsongeschiktheid	Gedeeltelijke arbeidsongeschiktheid
<b>Beroepsziekten veroorzaakt door de volgende chemische agentia</b>	<b>20 850</b>	<b>143 468</b>	<b>11 960</b>	<b>319 183</b>
Arsenicum of -verbindingen .....	—	—	—	730
Beryllium of -verbindingen .....	—	—	—	1 460
Koolmonoxyde .....	—	186	365	730
Koolstofoxychloride .....	—	—	—	365
Cyanogeenverbindingen .....	—	—	—	365
Cadmium of -verbindingen .....	—	—	365	3 285
Chroom of -verbindingen .....	3 537	59 486	2 182	104 696
Kwik of -verbindingen .....	899	3 329	37	2 883
Mangaan of -verbindingen .....	365	—	365	67
Nikkel of -verbindingen .....	1 281	9 656	—	3 186
Lood of -verbindingen .....	7 206	28 314	2 349	83 198
Zwaveligzuur .....	—	365	470	—
Zwavelzuur .....	—	120	730	975
Zwavelwaterstof .....	—	—	365	—
Zwavelkoolstof .....	—	365	—	2 555
Vanadium of -verbindingen .....	—	—	—	365
Chloor .....	—	—	—	1 095
Anorganische verbindingen van chloor .....	—	—	—	365
Anorganische verbindingen van broom .....	365	—	—	—
Fluor of -verbindingen .....	—	—	—	1 825
Alifatische of alicyclische koolwaterstoffen uit petroleumether en benzine (petroleumether en benzine zijn vloeibare petroleumdistillaten waarvan het kookpunt gelijk is aan of kleiner dan 200 graden Celcius) (code 1.116) .....	1 411	14 511	1 447	48 549
Halogeenderivaten van alifatische of alicyclische koolwaterstoffen	1 095	2 902	365	6 935
Alcoholen .....	365	—	—	—
Glycolen .....	—	—	—	365
Ketonen .....	—	365	—	—
Organische esters .....	—	—	365	365
Aldehyden .....	289	814	—	357
Methanal (formaldehyde) .....	—	1 163	—	2 122
Benzeen .....	1 911	2 104	1 095	2 920
Homologen van benzeen (de homologen van benzeen worden bepaald door de formule $C_nH_{2n-6}$ ) .....	730	1 825	365	4 849
Halogeenderivaten van aromatische koolwaterstoffen .....	396	1 064	—	3 816
Fenolen of homologen .....	—	865	—	3 650
Halogeenderivaten van fenolen of homologen .....	—	—	—	365
Aromatische aminen of aromatische hydrazinen .....	—	7 757	730	9 147
Halogeen-, fenol-, nitro-, nitroso-, of sulfonderivaten .....	—	730	—	1 460
Nitroderivaten van aromatische koolwaterstoffen .....	—	—	—	1 095
Alifatische koolwaterstoffen niet bedoeld onder 1.116 .....	365	1 506	—	4 230
Alifatische amines .....	194	460	—	1 095
Vinylbenzeen (styreen) .....	—	—	—	730
Terpenen .....	441	5 581	365	14 608
Beroepsziekten veroorzaakt door chemische agentia niet elders vermeld .....	—	—	—	4 380

11. — Gevallen der beroepsziekten. — Jaar 1978 (vervolg).

II. Opgave, per beroepsziekte, van het aantal dagen waarop de personen vermeld in tabel 14.I. wegens algehele of gedeeltelijke arbeidsongeschiktheid niet konden werken (vervolg).

BEROEPSZIEKTEN	Totaal aantal dagen niet gewerkt bij arbeidsongeschiktheid	
	Algehele arbeidsongeschiktheid	Gedeeltelijke arbeidsongeschiktheid
<b>Beroepsziekten veroorzaakt door de volgende chemische agentia :</b>	<b>32 810</b>	<b>462 651</b>
Arsenicum of -verbindingen .....	—	730
Beryllium of -verbindingen .....	—	1 460
Koolmonoxyde .....	365	916
Koolstofoxychloride .....	—	365
Cyanogeenverbindingen .....	—	365
Cadmium of -verbindingen .....	365	3 285
Chroom of -verbindingen .....	5 719	164 182
Kwik of -verbindingen .....	936	6 212
Mangaan of -verbindingen .....	730	67
Nikkel of -verbindingen .....	1 281	12 842
Lood of -verbindingen .....	9 555	111 512
Zwaveligzuur .....	470	365
Zwavelzuur .....	730	1 095
Zwavelwaterstof .....	365	—
Zwavelkoolstof .....	—	2 920
Vanadium of -verbindingen .....	—	365
Chloor .....	—	1 095
Anorganische verbindingen van chloor .....	—	365
Anorganische verbindingen van broom .....	365	—
Fluor of -verbindingen .....	—	1 825
Alifatische of alicyclische koolwaterstoffen uit petroleumether en benzine (petroleumether en benzine zijn vloeibare petroleumdistillaten waarvan het kookpunt gelijk is aan of kleiner dan 200 graden Celcius) (code 1.116) .....	2 858	63 060
Halogeenderivaten van alifatische of alicyclische koolwaterstoffen	1 460	9 837
Alcoholen .....	365	—
Glycolen .....	—	365
Ketonen .....	—	365
Organische esters .....	365	365
Aldehyden .....	289	1 171
Methanal (formaldehyde) .....	—	3 285
Benzeen .....	3 006	5 024
Homologen van benzeen (de homologen van benzeen worden bepaald door de formule $C_nH_{2n-6}$ ) .....	1 095	6 674
Halogeenderivaten van aromatische koolwaterstoffen .....	396	4 880
Fenolen of homologen .....	—	4 515
Halogeenderivaten van fenolen of homologen .....	—	365
Aromatische aminen of aromatische hydrazinen .....	730	16 904
Hun halogeen-, fenol-, nitro- nitroso-, of sulfonderivaten .....	—	2 190
Nitroderivaten van aromatische koolwaterstoffen .....	—	1 095
Alifatische koolwaterstoffen niet bedoeld onder 1.116 .....	365	5 736
Alifatische amines .....	194	1 555
Vinylbenzeen (styreen) .....	—	730
Terpenen .....	806	20 189
Beroepsziekten veroorzaakt door chemische agentia niet elders vermeld .....	—	4 380

## 11. — Gevallen der beroepsziekten. — Jaar 1978 (vervolg).

II. Opgave, per beroepsziekte, van het aantal dagen waarop de personen vermeld in tabel 14.I. wegens algehele of gedeeltelijke arbeidsongeschiktheid niet konden werken (vervolg).

BEROEPSZIEKTEN	Aantal dagen niet gewerkt bij tijdelijke arbeidsongeschiktheid		Aantal dagen niet gewerkt bij blijvende arbeidsongeschiktheid	
	Algehele arbeidsongeschiktheid	Gedeeltelijke arbeidsongeschiktheid	Algehele arbeidsongeschiktheid	Gedeeltelijke arbeidsongeschiktheid
Beroepshuidziekten veroorzaakt door stoffen en agentia die niet onder andere posten zijn opgenomen .....	13 749	163 311	4 258	214 160
Huidaandoeningen en huidkanker veroorzaakt door :				
— roet .....	—	730	—	1 095
— teer .....	—	365	—	730
— bitumen .....	—	—	—	365
— pek .....	365	—	—	2 555
— minerale oliën .....	365	3 574	—	9 490
Huidaandoeningen in het werkmilieu veroorzaakt door :				
— stoffen welke niet onder andere posten werden opgenomen .	9 173	111 209	2 628	115 234
— bouwcement .....	3 846	47 251	1 630	81 041
— teak en kamballa .....	—	182	—	2 190
— streptomycine of -zouten .....	—	—	—	730
— tetramethylthiouramdisulfide .....	—	—	—	730
Beroepsziekten welke ontstaan door het inademen van stoffen en agentia welke niet onder andere posten zijn opgenomen .....	123	3 909	2 025 626	17 775 084
Silicose .....	123	2 449	1 956 231	17 414 842
Silicose met longtuberculose .....	—	—	36 058	47 667
Asbestose .....	—	—	13 336	61 738
Asbestose met longtuberculose .....	—	—	—	730
Pneumoconioses veroorzaakt door stof van silicaten .....	—	—	—	7 474
Aandoeningen van de bronchiën en de longen veroorzaakt door stof of rook van aluminium of -verbindingen .....	—	—	—	1 095
Aandoeningen van de bronchiën en de longen veroorzaakt door stof van harde metalen .....	—	—	—	3 509
Aandoeningen van de bronchiën en de longen veroorzaakt door stof van Thomasslakken .....	—	—	—	1 825
Allergische ademhalingsstoornissen in het werkmilieu veroorzaakt door de houtsoorten teak en kamballa .....	—	1 095	2 140	15 506
Farinosis .....	—	365	6 309	117 566
Longziekten veroorzaakt door het inademen van stof van katoen, vlas, hennep, jute, sisal en bagasse .....	—	—	11 552	103 132
Infectieziekten en door parasieten verwekte ziekten welke verband houden met de uitoefening van bepaalde beroepen .....	13 552	69 449	1 852	21 031
Malaria .....	—	730	—	365
Andere rickettsiosen .....	24	341	—	365
Infectieziekten of door parasieten veroorzaakte ziekten die op de mens worden overgezet door dieren of dierlijke overblijfselen ..	—	1 016	365	1 460
Ziekten bij leden van het personeel dat zich bezig houdt met de preventieve geneeskunde, geneeskundige verzorging, verpleging aan huis of laboratoriumwerk :				
— tuberculose .....	2 254	14 073	757	14 518
— virale hepatitis .....	10 512	51 435	730	4 323
— andere beroepsziekten .....	762	1 854	—	—
Door fysische agentia veroorzaakte beroepsziekten .....	730	2 555	12 591	908 770
Ziekten veroorzaakt door ioniserende stralingen .....	—	730	—	5 110
Staar veroorzaakt door warmtestralen .....	365	—	—	2 190
Hypoaousie of doofheid ten gevolge van lawaai .....	—	365	12 591	672 457
Aandoeningen ten gevolge van compressie of decompressie van de omringende atmosfeer .....	—	—	—	365
Been- en gewrichtsziekten veroorzaakt door mechanische trillingen	365	1 460	—	216 968
Angioneurotische ziekten veroorzaakt door mechanische trillingen	—	—	—	9 855
Mijnwerkersnystagmus .....	—	—	—	1 825
<i>Algemeen totaal :</i>	<b>49.004</b>	<b>382 692</b>	<b>2 056 287</b>	<b>19 238 228</b>

11. — Gevallen der beroepsziekten. — Jaar 1978 (vervolg).

II. Opgave, per beroepsziekte, van het aantal dagen waarop de personen vermeld in tabel 14.I. wegens algehele of gedeeltelijke arbeidsongeschiktheid niet konden werken (vervolg).

BEROEPSZIEKTEN	Totaal aantal dagen niet gewerkt bij arbeidsongeschiktheid	
	Algehele arbeidsongeschiktheid	Gedeeltelijke arbeidsongeschiktheid
Beroepshuidziekten veroorzaakt door stoffen en agentia die niet onder andere posten zijn opgenomen .....	18 007	377 471
Huidaandoeningen en huidkanker veroorzaakt door :		
— roet .....	—	1 825
— teer .....	—	1 095
— bitumen .....	—	365
— pek .....	365	2 555
— minerale oliën .....	365	13 064
Huidaandoeningen in het werksmilieu veroorzaakt door :		
— stoffen welke niet onder andere posten werden opgenomen .	11 801	226 443
— bouwcement .....	5 476	128 292
— teak et kamballa .....	—	2 372
— streptomycine of -zouten .....	—	730
— tetramethylthiouramdisulfide .....	—	730
Beroepsziekten welke ontstaan door het inademen van stoffen en agentia welke niet onder andere posten zijn opgenomen .....	2 025 749	17 778 993
Silicose .....	1 956 354	17 417 291
Silicose met longtuberculose .....	36 058	47 667
Asbestose .....	13 336	61 738
Asbestose met longtuberculose .....	—	730
Pneumoconioses veroorzaakt door stof van silicaten .....	—	7 474
Aandoeningen van de bronchiën en de longen veroorzaakt door stof of rook van aluminium of -verbindingen .....	—	1 095
Aandoeningen van de bronchiën en de longen veroorzaakt door stof van harde metalen .....	—	3 509
Aandoeningen van de bronchiën en de longen veroorzaakt door stof van Thomasslakken .....	—	1 825
Allergische ademhalingsstoornissen in het werksmilieu veroorzaakt door de houtsoorten teak en kamballa .....	2 140	16 601
Farinosis .....	6 309	117 931
Longziekten veroorzaakt door het inademen van stof van katoen, vlas, hennep, jute, sisal en bagasse .....	11 552	103 132
Infectieziekten en door parasieten verwekte ziekten welke verband houden met de uitoefening van bepaalde beroepen .....	15 404	90 480
Malaria .....	—	1 095
Andere rickettsiosen .....	24	706
Infectieziekten of door parasieten veroorzaakte ziekten die op de mens worden overgezet door dieren of dierlijke overblijfselen ..	365	2 476
Ziekten bij leden van het personeel dat zich bezig houdt met de preventieve geneeskunde, geneeskundige verzorging, verpleging aan huis of laboratoriumwerk :		
— tuberculose .....	3 011	28 591
— virale hepatitis .....	11 242	55 758
— andere beroepsziekten .....	762	1 854
Door fysische agentia veroorzaakte beroepsziekten .....	13 321	911 325
Ziekten veroorzaakt door ioniserende stralingen .....	—	5 840
Staar veroorzaakt door warmtestralen .....	365	2 190
Hypocousie of doofheid ten gevolge van lawaai .....	12 591	672 822
Aandoeningen ten gevolge van compressie of decompressie van de omringende atmosfeer .....	—	365
Been- en gewrichtsziekten veroorzaakt door mechanische trillingen	365	218 428
Angioneurotische ziekten veroorzaakt door mechanische trillingen	—	9 855
Mijnwerkersnystagmus .....	—	1 825
Algemeen totaal :	2 105 291	19 620 920

## 11. — Gevallen der beroepsziekten. — Jaar 1978 (vervolg).

## III. Opgave van de verzekeringsuitgaven per ziekte en volgens de aard van de schade door de getroffen geledenen.

BEROEPSZIEKTEN	Tijdelijke arbeidsongeschiktheid	Blijvende arbeidsongeschiktheid	Vergoedingen aan rechthebbenden
<b>Beroepsziekten veroorzaakt door de volgende chemische agentia</b>	<b>46 786 160</b>	<b>83 477 430</b>	<b>10 325 582</b>
Arsenicum of -verbindingen .....	—	151 759	—
Beryllium of -verbindingen .....	—	565 223	—
Koolmonoxyde .....	91 407	530 492	—
Koolstofoxychloride .....	—	11 056	—
Cyaniden .....	—	—	—
Cyanogeenverbindingen .....	150 977	165 423	—
Cadmium of -verbindingen .....	5 156	3 789 849	165 436
Chroom of -verbindingen .....	8 268 216	16 882 997	479 516
Kwik of -verbindingen .....	2 298 311	1 336 402	277 551
Mangaan of -verbindingen .....	383 036	1 614 961	—
Salpeterzuur .....	—	51 400	—
Stikstofoxyden .....	—	—	—
Ammoniak .....	—	17 219	159 420
Nikkel of -verbindingen .....	2 342 941	679 710	—
Lood of -verbindingen .....	17 123 224	20 030 666	2 593 249
Zwaveligzuur .....	221 208	620 692	169 867
Zwavelzuur .....	335 349	1 643 747	81 492
Zwavelwaterstof .....	1 082 885	1 716 861	—
Zwavelkoolstof .....	—	827 358	162 652
Vanadium of -verbindingen .....	—	30 044	—
Chloor .....	41 509	893 650	321 414
Organische verbindingen van chloor .....	—	316 544	—
Broom .....	232 911	—	—
Anorganische verbindingen van broom .....	266 668	—	—
Fluor of -verbindingen .....	—	259 000	—
Alifatische of alicyclische koolwaterstoffen die bestanddelen zijn van petroleumether en benzine (petroleumether en benzine zijn vloeibare petroleumdistillaten waarvan het kookpunt de 200 graden Celcius niet te boven gaat) (code 1.116) .....	1 938 417	12 579 626	1 276 881
Halogeenderivaten van alifatische of alicyclische koolwaterstoffen .....	1 845 480	2 170 121	78 108
Alcoholen .....	482 124	—	—
Halogeenderivaten van alcoholen .....	—	—	—
Glycolen .....	29 783	4 576	—
Ketonen .....	232 277	7 396	—
Organische esters .....	—	479 623	—
Organische zuren .....	23 330	90 958	—
Aldehyden .....	437 573	16 239	—
Methanal (formaldehyde) .....	128 949	392 133	—
Salpeterzuuresters .....	—	53 360	—
Benzeen .....	4 983 198	3 024 504	2 354 171
Homologen van benzeen (de homologen van benzeen worden bepaald door de formule $C_nH_{2n-6}$ ) .....	362 584	744 999	1 125 169
Halogeenderivaten van aromatische koolwaterstoffen .....	248 232	436 810	134 072
Fenolen en homologen .....	24 259	633 092	171 064
Halogeenderivaten van fenolen of homologen .....	—	37 656	—
Aromatische aminen of aromatische hydrazinen .....	1 911 993	3 243 379	536 485
Hun halogeen-, fenol-, nitro-, nitroso-, of sulfonderivaten .....	—	207 764	—
Nitroderivaten van aromatische koolwaterstoffen .....	—	106 836	—
Nitroderivaten van fenolen of hun homologen .....	—	—	103 548
Alifatische koolwaterstoffen .....	419 299	242 435	—
Alifatische aminen .....	213 546	184 604	—
Vinylbenzeen (styreen) .....	—	61 428	—
Terpenen .....	661 318	2 946 745	—
Niet nader bepaalde beroepsziekten .....	—	3 678 093	135 487

11. — Gevallen der beroepsziekten. — Jaar 1978 (vervolg).

III. Opgave van de verzekeringsuitgaven per ziekte en volgens de aard van de schade door de getroffen leden (vervolg).

BEROEPSZIEKTEN	Geneeskundige verzorging	Verwijdering uit het schadelijk milieu	Beroeps-omscholing	Totaal
<b>Beroepsziekten veroorzaakt door de volgende chemische agentia</b>	<b>15 323 289</b>	<b>20 344 933</b>	<b>1 964 133</b>	<b>178 221 527</b>
Arsenicum of -verbindingen	—	—	—	151 759
Beryllium of -verbindingen	334	—	—	565 557
Koolmonoxyde	74 545	—	—	696 444
Koolstofoxychloride	—	—	—	11 056
Cyaniden	12 809	—	—	12 809
Cyanogeenverbindingen	12 923	187 304	—	516 627
Cadmium of -verbindingen	96 396	126 570	—	4 183 407
Chroom of -verbindingen	1 164 621	274 343	—	27 069 693
Kwik of -verbindingen	292 236	355 625	—	4 560 125
Mangaan of -verbindingen	164 098	—	—	2 162 095
Salpeterzuur	—	—	—	51 400
Stikstofoxyden	1 304	18 320	—	19 624
Ammoniak	40 729	70 217	—	287 585
Nikkel of -verbindingen	151 656	191 988	687 494	4 053 789
Lood of -verbindingen	5 625 563	16 147 192	1 171 233	62 691 127
Zwaveligzuur	544 733	—	—	1 556 500
Zwavelzuur	70 040	—	—	2 130 628
Zwavelwaterstof	16 502	—	—	2 816 248
Zwavelkoolstof	929 737	—	—	1 919 747
Vanadium of -verbindingen	6 408	117 972	—	154 424
Chloor	480 065	—	—	1 736 638
Organische verbindingen van chloor	8 337	22 630	—	347 511
Broom	103 256	—	—	336 167
Anorganische verbindingen van broom	25 481	70 137	—	362 286
Fluor of -verbindingen	22 720	—	—	281 720
Alifatische of alicyclische koolwaterstoffen die bestanddelen zijn van petroleumether en benzine (petroleumether en benzine zijn vloeibare petroleumdistillaten waarvan het kookpunt de 200 graden Celcius niet te boven gaat) (code 1.116)	959 609	446 188	—	17 200 721
Halogeenderivaten van alifatische of alicyclische koolwaterstoffen	154 976	158 639	—	4 407 324
Alcoholen	6 875	—	—	488 999
Halogeenderivaten van alcoholen	790	—	—	790
Glycolen	—	—	—	34 359
Ketonen	2 416	90 581	—	332 670
Organische esters	154 903	155 876	2 206	792 608
Organische zuren	—	245 762	—	360 050
Aldehyden	6 825	—	—	460 637
Methanal (formaldehyde)	107 331	—	—	628 413
Salpeterzuuresters	—	—	—	53 360
Benzeen	1 456 267	365 526	103 200	12 286 866
Homologen van benzeen (de homologen van benzeen worden bepaald door de formule $C_nH_{2n-6}$ )	844 586	162 280	—	3 239 618
Halogeenderivaten van aromatische koolwaterstoffen	33 178	368 531	—	1 220 823
Fenolen en homologen	39 714	150 150	—	1 018 279
Halogeenderivaten van fenolen of homologen	—	—	—	37 656
Aromatische aminen of aromatische hydrazinen	735 616	—	—	6 427 473
Hun halogeene-, fenol-, nitro-, nitroso-, of sulfonderivaten	19 405	—	—	227 169
Nitroderivaten van aromatische koolwaterstoffen	1 098	—	—	107 934
Nitroderivaten van fenolen of hun homologen	—	—	—	103 548
Alifatische koolwaterstoffen	22 243	249 955	—	933 932
Alifatische aminen	72 388	—	—	470 538
Vinylbenzeen (styreen)	—	—	—	61 428
Terpenen	167 020	—	—	3 775 083
Niet nader bepaalde beroepsziekten	693 556	369 147	—	4 876 283

## III. Opgave van de verzekeringsuitgaven per ziekte en volgens de aard van de schade door de getroffen geleden (vervolg).

BEROEPSZIEKTEN	Tijdelijke arbeidsongeschiktheid	Blijvende arbeidsongeschiktheid	Vergoedingen aan rechthebbenden
<b>Beroepshuidziekten veroorzaakt door stoffen en agentia die niet onder andere posten zijn opgenomen</b> .....	<b>43 853 982</b>	<b>46 058 026</b>	<b>1 510 995</b>
<b>Huidaandoeningen en huidkanker veroorzaakt door :</b>			
— roet .....	443 162	767 836	179 072
— teer .....	50 502	65 424	119 824
— bitumen .....	—	71 080	—
— pek .....	805 043	844 418	64 115
— minerale oliën .....	637 635	1 015 303	—
— ruwe paraffine of de verbindingen van de paraffine .....	—	1 783	—
<b>Huidaandoeningen veroorzaakt :</b>			
— door stoffen welke niet onder andere posten werden opgenomen .....	28 862 549	18 894 237	1 147 984
— door bouwciement .....	13 045 585	23 668 034	—
— door teak en kamballa .....	9 506	219 244	—
— door streptomycine en -zouten .....	—	352 830	—
— door tetramethylthiouramdisulfide .....	—	143 969	—
— door plantaardige alcaloïden .....	—	13 868	—
<b>Beroepsziekten welke zijn ontstaan door het inademen van stoffen en agentia welke niet onder andere posten zijn opgenomen</b> ...	<b>—</b>	<b>9 377 560 051</b>	<b>1 241 724 851</b>
Silicose .....	—	9 099 756 401	1 204 698 674
Silicose met longtuberculose .....	—	88 525 211	21 567 174
Asbestose .....	—	55 601 737	9 718 793
Asbestose met longtuberculose .....	—	352 125	66 140
Asbestose met longkanker .....	—	104 584	242 382
Pneumoconioses veroorzaakt door stof van silicaten .....	—	5 368 720	647 866
Aandoeningen van de bronchiën en de longen veroorzaakt door stof of rook van aluminium of -verbindingen .....	—	1 232 684	—
Aandoeningen van de bronchiën veroorzaakt door stof van harde metalen .....	—	2 720 161	—
Aandoeningen van de bronchiën veroorzaakt door stof van Thomasslakken .....	—	914 778	—
Allergische ademhalingsstoornissen in het arbeidsmilieu veroorzaakt door de houtsoorten teak en kamballa .....	—	9 566 879	262 921
Farinosis .....	—	52 410 346	2 156 054
Longziekten veroorzaakt door het inademen van stof van katoen, vlas, hennep, jute, sisal en bagasse .....	—	61 006 425	2 364 847
<b>Infectieziekten en door parasieten verwekte ziekten welke verband houden met de uitoefening van bepaalde beroepen</b> .....	<b>49 708 921</b>	<b>8 370 064</b>	<b>2 566 718</b>
Ankylostoma duodenale of necator Americanus .....	—	—	—
Anguillula intestinalis - strongyloides stercoralis .....	—	25 207	—
Malaria .....	199 620	—	—
Amoebendysenterie .....	—	—	179 072
Andere rickettsiosen .....	139 647	21 900	—
Infectieziekten of door parasieten veroorzaakte ziekten die op de mens overgezet worden door dieren of dierlijke overblijfselen ..	319 515	976 366	520 635
Tetanus .....	—	—	—
<b>Bij leden van het personeel dat zich bezig houdt met de preventieve geneeskunde, geneeskundige verzorging, verpleging aan huis of laboratoriumwerk :</b>			
— tuberculose .....	13 214 292	5 483 638	537 863
— virale hepatitis .....	32 771 865	1 862 953	963 105
— andere infectie ziekten .....	3 063 982	—	366 043
<b>Door fysieke agentia veroorzaakte beroepsziekten</b> .....	<b>2 646 626</b>	<b>592 195 780</b>	<b>1 769 633</b>
Ziekten veroorzaakt door ioniserende stralingen .....	1 195 137	1 035 544	1 769 633
Staar veroorzaakt door warmtestralen .....	14 307	2 305 454	—
Hardhorigheid of doofheid ten gevolge van lawaai .....	—	428 446 520	—
Aandoeningen ten gevolge van compressie of decompressie van de omringende atmosfeer .....	—	272 958	—
Been- en gewrichtsziekten veroorzaakt door vibrerende instrumenten .....	1 437 182	154 193 340	—
Angioneurotische ziekten veroorzaakt door vibrerende instrumenten .....	—	4 772 378	—
Mijnwerkersnystagmus .....	—	1 169 586	—
<i>Algemeen totaal :</i>	<b>142 995 689</b>	<b>10 107 661 351</b>	<b>1 257 897 779</b>

11. — Gevallen der beroepsziekten. — Jaar 1978 (vervolg).

III. Opgave van de verzekeringsuitgaven per ziekte en volgens de aard van de schade door de getroffen geleden (vervolg).

BEROEPSZIEKTEN	Geneeskundige verzorging	Verwijdering uit het schadelijk milieu	Beroeps-omscholing	Totaal
<b>Beroepshuidziekten veroorzaakt door stoffen en agentia die niet onder andere posten zijn opgenomen</b> .....	<b>3 873 949</b>	<b>8 771 560</b>	<b>838 690</b>	<b>104 907 202</b>
Huidaandoeningen en huidkanker veroorzaakt door :				
— roet .....	16 405	93 018	—	1 499 493
— teer .....	2 081	—	—	237 831
— bitumen .....	6 107	—	—	77 187
— pek .....	75 785	113 688	—	1 903 049
— minerale oliën .....	56 935	2 314 345	—	4 024 218
— ruwe paraffine of de verbindingen van de paraffine .....	405	—	—	2 188
Huidaandoeningen veroorzaakt :				
— door stoffen welke niet onder andere posten werden opgenomen .....	2 403 218	6 145 367	706 275	58 159 630
— door bouwcement .....	1 270 544	105 142	132 415	38 221 720
— door teak en kamballa .....	34 979	—	—	263 729
— door streptomycine en -zouten .....	—	—	—	352 830
— door tetramethylthiouramdisulfide .....	2 799	—	—	146 768
— door plantaardige alcaloiden .....	4 691	—	—	18 559
<b>Beroepsziekten welke zijn ontstaan door het inademen van stoffen en agentia welke niet onder andere posten zijn opgenomen</b> ...	<b>864 716 078</b>	<b>2 288 165</b>	<b>395 620</b>	<b>11 486 684 765</b>
Silicose .....	828 465 473	832 708	92 817	11 133 846 073
Silicose met longtuberculose .....	14 112 182	—	—	124 204 567
Asbestose .....	4 365 727	91 724	—	69 777 981
Asbestose met longtuberculose .....	87 254	—	—	505 519
Asbestose met longkanker .....	184 922	—	—	531 888
Pneumoconioses veroorzaakt door stof van silicaten .....	506 084	—	—	6 522 670
Aandoeningen van de bronchiën en de longen veroorzaakt door stof of rook van aluminium of -verbindingen .....	387 578	—	—	1 620 262
Aandoeningen van de bronchiën veroorzaakt door stof van harde metalen .....	120 200	37 006	—	2 877 367
Aandoeningen van de bronchiën veroorzaakt door stof van Thomasslakken .....	18 985	—	—	933 763
Allergische ademhalingsstoornissen in het werkmilieu veroorzaakt door de houtsoorten teak en kamballa .....	980 369	167 076	—	10 977 245
Farinosis .....	7 194 286	664 842	121 257	62 546 785
Longziekten veroorzaakt door het inademen van stof van katoen, vlas, hennep, jute, sisal en bagasse .....	8 293 018	494 809	181 546	72 340 645
<b>Infectieziekten en door parasieten verwekte ziekten welke verband houden met de uitoefening van bepaalde beroepen</b> .....	<b>8 557 577</b>	<b>21 636 233</b>	—	<b>90 839 513</b>
Ankylostoma duodenale of necator Americanus .....	—	—	—	—
Anguillula intestinalis - strongyloides stercoralis .....	22 246	—	—	47 453
Malaria .....	271 367	27 697	—	498 684
Amoebendysenterie .....	23 526	78 154	—	280 752
Andere rickettsiosen .....	248 062	499 070	—	908 679
Infectieziekten of door parasieten veroorzaakte ziekten die op de mens overgezet worden door dieren of dierlijke overblijfselen ..	109 250	106 796	—	2 032 562
Tetanus .....	974	—	—	974
Bij leden van het personeel dat zich bezig houdt met de preventieve geneeskunde, geneeskundige verzorging, verpleging aan huis of laboratoriumwerk :				
— tuberculose .....	3 931 597	48 036	—	23 215 426
— virale hepatitis .....	3 620 493	4 351 461	—	43 569 877
— andere infectie ziekten .....	330 062	16 525 019	—	20 285 106
<b>Door fysische agentia veroorzaakte beroepsziekten</b> .....	<b>20 467 606</b>	<b>7 386 577</b>	<b>1 248 524</b>	<b>625 714 746</b>
Ziekten veroorzaakt door ioniserende stralingen .....	1 115 970	1 828 499	—	6 944 783
Staar veroorzaakt door warmtestralen .....	27 822	—	—	2 347 583
Hardhorigheid of doofheid ten gevolge van lawaai .....	10 992 830	3 906 107	1 248 524	444 593 981
Aandoeningen ten gevolge van compressie of decompressie van de omringende atmosfeer .....	7 441	—	—	280 399
Been- en gewrichtsziekten veroorzaakt door vibrerende instrumenten .....	8 147 104	1 651 971	—	165 429 597
Angioneurotische ziekten veroorzaakt door vibrerende instrumenten .....	169 818	—	—	4 942 196
Mijnwerkersnystagmus .....	6 621	—	—	1 176 207
<b>Algemeen totaal :</b>	<b>912 938 499</b>	<b>60 427 468</b>	<b>4 446 967</b>	<b>12 499 210 082</b>

(1) In deze cijfers zijn de vergoedingen begrepen die voor geneeskundige verzorging provisioneel werden uitbetaald, nl. 12.842.329 F.



11. — Gevallen der beroepsziekten. — Jaar 1978 (vervolg).

IV. Toekenning van renten aan rechthebbenden. — Aantal getroffen en die al dan niet ingevolge beroepsziekte overleden zijn.

BEROEPSZIEKTEN	Aantal gevallen waarin het overlijden in verband staat met de beroepsziekte (1)	Aantal gevallen waarin het overlijden niet in verband staat met de beroepsziekte	Totaal aantal gevallen waarin het overlijden in verband staat met de beroepsziekte (2)
<b>Beroepsziekten veroorzaakt door de volgende chemische agentia</b>	<b>13</b>	<b>31</b>	<b>113</b>
Cadmium of -verbindingen	—	—	1
Chroom of -verbindingen	1	1	4
Kwik of -verbindingen	—	—	3
Salpeterzuur	—	—	—
Ammoniak	—	—	1
Lood of -verbindingen	1	2	34
Zwaveligzuur	1	—	2
Zwavelzuur	1	—	1
Zwavelkoolstof	—	—	1
Chloor	—	—	1
Alifatische of alicyclische koolwaterstoffen uit petroleumether en benzine (petroleumether en benzine zijn vloeibare petroleumdistillaten waarvan het kookpunt gelijk is aan of kleiner dan 200 graden Celcius)	7	1	14
Halogeenderivaten van alifatische of alicyclische koolwaterstoffen	—	—	1
Benzeen of homologen	2	6	39
Halogeenderivaten van aromatische koolwaterstoffen	—	—	1
Fenolen of homologen	—	—	2
Aromatische aminen of aromatische hydrazinen	—	—	5
Nitroderivaten van fenolen of hun homologen	—	—	1
Terpenen	—	—	—
Niet nader bepaalde beroepsziekten	—	21	2
<b>Beroepshuidziekten veroorzaakt door stoffen en agentia die niet onder andere posten zijn opgenomen</b>	<b>1</b>	<b>19</b>	<b>12</b>
Huidaandoeningen en huidkanker veroorzaakt :			
— door roet	—	—	1
— door teer	—	2	1
— door pek	—	—	1
Huidaandoeningen in het arbeidsmilieu veroorzaakt :			
— door stoffen welke niet onder andere posten werden opgenomen	1	17	9
— door bouwcement	—	—	—
<b>Beroepsziekten welke ontstaan door het inademen van stoffen en agentia welke niet onder andere posten zijn opgenomen</b>	<b>1 347</b>	<b>943</b>	<b>10 613</b>
Silicosis	1 292	933	10 278
Silicosis samengaan met longtuberculose	8	2	206
Asbestosis	15	2	83
Asbestosis samengaan met longtuberculose	—	—	1
Asbestosis samengaan met longkanker	1	—	1
Pneumoconioses veroorzaakt door stof van silicaten	2	—	4
Aandoeningen van de bronchiën veroorzaakt door stof van harde metalen	—	—	—
Allergische ademhalingstoornissen in het arbeidsmilieu veroorzaakt door de houtsoorten teak en kamballa	1	—	3
Farinosis	15	4	15
Longziekten veroorzaakt door het inademen van stof van katoen, vlas, hennep, jute, sisal en bagasse	13	2	22
<b>Infectieziekten en door parasieten verwekte ziekten welke verband houden met de uitoefening van bepaalde beroepen</b>	<b>4</b>	<b>—</b>	<b>17</b>
Amoebendysenterie	—	—	1
Infectieziekten of door parasieten veroorzaakte ziekten die op de mens worden overgezet door dieren of dierlijke overblijfselen	—	—	7
Bij leden van het personeel dat zich bezig houdt met de preventieve geneeskunde, geneeskundige verzorging, verpleging aan huis of laboratoriumwerk :			
— tuberculose	3	—	2
— virale hepatitis	1	—	6
— andere infectieziekten	—	—	1
<b>Door fysische agentia veroorzaakte beroepsziekten</b>	<b>—</b>	<b>—</b>	<b>9</b>
Ziekten veroorzaakt door ioniserende stralingen	—	—	9
Aandoeningen ten gevolge van compressie of decompressie van de omringende atmosfeer	—	—	—
<b>Algemeen totaal :</b>	<b>1 365</b>	<b>993</b>	<b>10 764</b>

(1) In deze kolom komt het aantal personen voor die aan de gevolgen van een beroepsziekte overleden zijn en wier overlijden tot gevolg had dat gedurende het besproken dienstjaar voor de eerste maal vergoeding aan rechthebbenden werden uitgekeerd.  
 (2) In deze kolom komt het totaal aantal personen voor die aan de gevolgen van een beroepsziekte overleden zijn en wier overlijden tot gevolg had dat gedurende het besproken dienstjaar vergoedingen aan rechthebbenden werden uitgekeerd.

## 12. — Arbeidsongevallen : Algemene resultaten.

JAREN	Verzekerde ondernemingen				Aantal ongevallen	Algemeen totaal van de lasten (1 000 F)	Gemiddelde last per ongeval (F)	Financiële lasten in % van de verzekerde lonen
	Aantal	Aantal verzekerde eenheden	Arbeidsdagen	Verzekerde lonen (1 000 F)				
<b>1. Arbeiders</b>								
1951 .....	135 192	1 292 236	387 670 838	67 575 454	318 738	1 135 015	3 561	1,68
1952 .....	133 787	1 261 668	378 500 491	70 415 005	373 396	1 890 660	5 063	2,69
1953 .....	135 351	1 264 555	379 366 609	71 331 336	382 118	1 926 769	5 042	2,70
1954 .....	136 542	1 271 359	381 407 589	72 958 012	379 410	1 833 157	4 832	2,51
1955 .....	137 319	1 315 584	394 675 432	78 566 938	412 655	2 075 623	5 030	2,64
1959 .....	137 064	1 189 866	356 959 892	88 186 695	338 507	2 151 783	6 357	2,44
1960 (1) .....	141 109	1 204 249	361 274 834	95 080 062	342 044	—	—	—
1961 (1) .....	140 964	1 227 011	368 103 346	99 438 753	371 803	—	—	—
1962 .....	142 185	1 274 628	382 308 730	107 199 936	368 581	2 507 584	6 803	2,34
1963 (1) .....	142 879	1 342 719	402 815 700	—	372 785	—	—	—
1964 (1) .....	144 644	1 302 918	390 728 531	—	383 345	—	—	—
1967 (1) .....	142 910	1 163 291	348 987 300	—	304 790	—	—	—
1968 .....	144 507	1 273 227	381 968 100	171 635 090	286 743	3 454 088	12 046	2,01
1969 .....	144 654	1 313 310	393 993 000	218 595 132	309 959	3 768 557	12 158	1,72
1970 .....	143 223	1 264 346	379 303 800	204 943 115	319 042	4 181 928	13 108	2,04
1971 .....	133 945	1 385 770	415 731 000	232 249 551	295 892	4 175 432	14 111	1,80
1972 .....	138 132	1 162 763	348 828 900	246 716 923	289 557	5 284 323	18 250	2,14
1973 .....	141 599	1 290 943	363 282 900	290 194 172	292 872	6 215 524	21 223	2,14
1974 .....	138 467	1 165 502	349 650 600	339 755 790	292 306	6 942 903	23 752	2,04
1975 .....	137 155	1 076 460	322 938 000	374 306 118	257 582	7 430 815	28 848	1,99
<b>2. Bedienden</b>								
1951 .....	40 866	362 578	108 773 305	20 259 106	8 219	46 777	5 691	0,23
1952 .....	41 848	387 878	116 363 549	26 571 080	9 034	76 765	8 497	0,29
1953 .....	43 163	395 428	118 628 097	27 705 535	9 933	89 707	9 031	0,32
1954 .....	44 326	396 589	118 976 703	29 061 820	10 634	82 185	7 729	0,28
1955 .....	44 766	402 626	120 787 918	30 780 312	11 525	117 901	10 230	0,38
1959 .....	49 099	458 246	137 473 920	39 050 264	13 573	119 056	8 771	0,30
1960 (1) .....	50 860	470 705	141 211 770	41 544 844	14 265	—	—	—
1961 (1) .....	52 338	485 582	145 674 584	44 404 808	15 582	—	—	—
1962 .....	53 926	503 728	150 892 068	47 461 219	16 376	156 859	9 579	0,33
1963 (1) .....	55 190	564 883	169 464 900	—	20 586	—	—	—
1964 (1) .....	57 430	568 189	170 172 404	—	19 666	—	—	—
1967 (1) .....	60 716	571 265	171 379 500	—	19 678	—	—	—
1968 .....	62 591	650 250	195 075 000	96 350 929	19 674	292 502	14 867	0,30
1969 .....	65 091	671 524	201 457 200	107 052 008	20 322	310 696	15 289	0,29
1970 .....	65 999	702 900	210 870 000	113 119 937	21 310	368 339	17 285	0,33
1971 .....	66 376	731 013	219 309 900	119 242 209	21 506	328 196	15 261	0,28
1972 .....	71 088	730 627	219 188 100	152 093 349	22 623	526 893	23 290	0,35
1973 .....	73 430	772 319	231 695 700	181 390 420	23 685	605 740	25 575	0,33
1974 .....	76 388	788 831	236 649 300	212 112 018	23 101	679 851	29 430	0,32
1975 .....	78 942	798 467	239 540 100	252 136 128	25 448	767 766	30 170	0,30

(1) De statistiek werd opgemaakt zonder rekening te houden met de financiële lasten.

JAREN	Zonder gevolg		Tijdelijke ongeschiktheid			Bestendige ongeschiktheid				Gevallen n. et dodelijke afloop			
	Aantal ongevallen	Medische en pharmaceut. kosten. Reserves (1) (2) (1 000 F)	Aantal ongevallen	Dagelijkse vergoedingen (1 000 F)	Medische en pharmaceut. kosten. Reserves (2) (1 000 F)	Aantal ongevallen	Dagelijkse vergoedingen (1 000 F)	Medische en pharmaceutische kosten (1 000 F)	Overeenstemmende kapitalen. Reserves (2) (1 000 F)	Aantal gevallen	Dagelijkse vergoedingen (1 000 F)	Medische, pharmaceutische en begravenkosten (1 000 F)	Gevestigde en gestorte kapitalen. Reserves (2) (1 000 F)

## 1. Arbeiders

1951	91 786	21 300	220 297	237 790	106 537	6 231	89 953	51 711	512 671	424	638	3 038	111 375
1952	87 823	26 162	278 671	502 226	147 475	6 453	152 825	59 998	828 790	449	774	3 926	168 484
1953	86 682	26 237	288 593	524 769	157 103	6 389	157 211	64 693	798 921	454	888	3 965	192 983
1954	89 287	26 741	283 469	515 141	170 106	6 274	146 833	65 253	744 015	380	685	3 930	160 454
1955	92 617	28 277	312 776	593 152	193 771	6 888	179 776	74 906	848 427	374	1 222	4 300	151 789
1959	81 860	29 567	249 455	573 878	204 188	6 865	184 502	91 369	911 762	327	902	3 444	152 170
1960	87 651	—	247 246	—	—	6 841	—	—	—	306	—	—	—
1961	106 619	—	257 715	—	—	7 101	—	—	—	368	—	—	—
1962	101 044	37 553	260 110	668 532	244 462	7 085	228 020	116 533	1 022 681	342	287	4 577	184 941
1963	103 919	—	261 770	—	—	6 729	—	—	—	367	—	—	—
1964	104 715	—	271 150	—	—	7 137	—	—	—	343	—	—	—
1967	92 594	—	203 668	—	—	8 199	—	—	—	329	—	—	—
1968	84 918	58 129	195 498	818 215	538 202	6 023	248 567	144 333	1 406 120	304	409	4 813	235 300
1969	92 285	51 211	210 078	892 449	431 898	7 313	312 483	170 500	1 682 855	283	351	5 388	221 422
1970	92 126	51 619	219 000	1 010 838	446 196	7 602	339 879	178 187	1 868 035	314	1 120	6 958	279 096
1971	80 699	46 238	208 192	1 035 382	473 040	6 773	336 595	168 183	1 888 723	228	502	5 444	221 324
1972	79 905	50 260	202 261	1 355 430	578 118	7 134	431 085	201 240	2 338 199	257	984	8 592	320 415
1973	75 214	58 639	209 515	1 567 178	531 263	7 903	531 574	245 827	2 932 346	240	939	7 577	340 179
1974	71 063	59 557	213 605	1 834 134	566 417	7 398	599 825	281 192	3 224 773	240	1 593	9 756	365 656
1975	65 619	66 636	185 591	1 970 621	576 882	6 142	668 462	352 063	3 316 714	230	2 815	14 061	462 560

## 2. Bedienden

1951	4 675	1 631	3 318	6 085	3 059	197	3 321	2 131	21 226	29	2	161	9 160
1952	5 019	2 296	3 760	11 282	4 281	236	6 901	2 973	38 418	19	1	190	10 423
1953	5 601	2 506	4 021	11 879	4 650	283	8 235	3 565	42 947	28	—	240	15 684
1954	6 126	3 000	4 225	12 790	5 074	264	7 028	3 608	42 492	19	8	198	7 986
1955	6 499	3 263	4 696	15 560	6 254	284	10 713	4 944	47 267	46	26	576	29 298
1959	7 836	4 389	5 386	17 518	7 458	326	10 907	5 949	57 133	25	18	361	15 322
1960	8 098	—	5 762	—	—	366	—	—	—	39	—	—	—
1961	8 691	—	6 218	—	—	341	—	—	—	62	—	—	—
1962	9 204	5 436	6 722	23 666	10 611	415	14 874	7 615	74 511	35	4	455	19 687
1963	11 067	—	9 102	—	—	389	—	—	—	28	—	—	—
1964	11 598	—	7 639	—	—	389	—	—	—	40	—	—	—
1967	11 041	—	7 984	—	—	570	—	—	—	83	—	—	—
1968	10 964	10 001	8 191	45858	50 310	473	18 431	9 904	114 017	46	129	711	43 142
1969	11 067	8 799	8 626	46 036	24 722	587	26 802	12 912	153 023	42	98	643	37 661
1970	11 401	9 296	9 135	47 280	23 885	719	30 031	15 322	187 838	55	102	1 451	53 134
1971	10 935	7 980	9 970	52 295	21 780	557	23 629	9 913	159 667	44	82	767	52 083
1972	11 338	9 290	10 527	78 704	31 468	714	40 439	17 951	281 151	44	176	1 431	66 283
1973	11 148	11 237	11 756	98 204	40 901	729	49 831	20 725	307 515	52	353	1 672	75 302
1974	10 377	12 058	11 922	114 951	42 591	765	57 606	29 045	362 926	37	288	1 378	59 009
1975	11 918	15 985	12 755	145 780	48 712	740	66 866	36 552	394 769	35	106	1 951	57 044

(1) Met inbegrip der vergoedingen voor verloren uren.

(2) Ten gevolge van een wijziging van de statistische methode zal de opgave van de financiële lasten vanaf het jaar 1968, vóór de afloop van de wettelijke herzieningstermijn geschieden. Derhalve werd een aanvullende post « Reserves » gecreëerd.

13. — Werkloosheid : algemene resultaten.

MAANDGEMIDDELDEN EN MAANDEN	Aan het einde der maand ingeschreven vergoede volledig werkloze werkzoekenden			Daggemiddelde van de gedeeltelijke werklozen		
	Mannen	Vrouwen	Totaal	Mannen	Vrouwen	Totaal
(× 1 000)						
1966 .....	43,3	18,2	61,5	28,1	7,6	35,7
1967 .....	58,3	27,0	85,3	32,5	13,4	45,9
1968 .....	68,7	34,0	102,7	30,9	9,1	40,0
1969 .....	53,1	32,2	85,3	28,6	6,6	35,3
1970 .....	42,4	28,9	71,3	23,4	8,1	31,5
1971 .....	42,4	28,5	70,9	29,7	7,3	37,0
1972 .....	51,8	35,0	86,8	25,6	8,6	34,2
1973 .....	48,6	43,1	91,7	23,9	8,2	32,1
1974 .....	49,8	54,9	104,7	27,1	12,3	39,4
1975 .....	85,2	92,2	177,4	59,5	23,0	82,5
1976 .....	98,3	130,2	228,5	42,9	15,6	58,5
Januari .....	108,0	121,2	229,2	93,9	19,8	113,7
Februari .....	105,6	120,6	226,2	105,7	17,9	123,6
Maart .....	100,2	121,2	221,4	55,2	14,4	69,6
April .....	97,2	122,9	220,1	30,1	15,2	45,2
Mei .....	94,1	122,8	216,9	25,0	14,8	39,8
Juni .....	91,8	123,3	215,1	17,6	11,1	28,7
Juli .....	94,4	130,1	224,5	13,0	6,4	19,4
Augustus .....	92,3	130,8	223,1	12,9	9,7	22,6
September .....	90,6	132,4	223,0	23,8	13,3	37,1
Oktober .....	93,3	137,4	230,7	30,6	16,2	46,8
November .....	103,3	148,0	251,3	35,9	20,5	56,4
December .....	108,5	152,1	260,6	71,5	27,5	99,0
1977 .....	106,2	157,9	264,2	47,8	21,2	69,0
Januari .....	110,7	154,4	265,2	75,7	28,9	104,7
Februari .....	107,0	152,9	259,9	67,4	21,8	89,2
Maart .....	103,2	152,4	255,6	48,7	19,8	68,5
April .....	101,5	151,0	252,6	47,4	22,5	70,0
Mei .....	100,5	150,7	251,2	41,1	23,1	64,2
Juni .....	97,2	149,4	246,6	37,2	19,7	56,8
Juli .....	101,5	157,7	259,2	20,2	10,1	30,3
Augustus .....	100,9	157,6	258,5	31,8	17,9	49,7
September .....	102,1	158,3	260,4	37,6	17,8	55,4
Oktober .....	108,8	163,7	272,6	46,0	21,4	67,5
November .....	119,7	173,0	292,7	57,6	25,8	83,4
December .....	121,9	174,4	296,3	63,7	25,3	89,0
1978 .....	111,2	170,9	282,1	48,1	21,3	69,4
Januari .....	124,7	174,7	299,4	76,1	27,0	103,1
Februari .....	120,5	170,3	290,8	99,7	29,7	129,4
Maart .....	115,2	168,9	284,1	55,9	24,4	80,3
April .....	112,8	167,5	280,3	45,8	25,8	71,6
Mei .....	109,9	166,8	276,7	44,9	25,1	70,0
Juni .....	102,2	162,5	264,7	34,5	18,9	53,4
Juli .....	104,0	168,8	272,8	19,7	9,4	29,1
Augustus .....	101,9	168,6	270,5	24,6	12,7	37,3
September .....	100,9	167,7	268,6	31,7	16,6	48,3
Oktober .....	107,1	172,8	279,9	35,6	18,0	53,6
November .....	116,3	180,8	297,1	45,4	20,9	66,3
December .....	119,1	181,8	300,9	67,6	28,3	95,9

MAANDGEMIDDELDEN EN MAANDEN	Werkloosheidspercentages						Uitgaven aan werkloosheids- uitkeringen		
	Volledige werkloosheid (1)			Gedeeltelijke werkloosheid (2)			Totaal	Dag- gemiddelde	
	Mannen	Vrouwen	Totaal	Mannen	Vrouwen	Totaal			
	(× 1 000 000 F)								
1966 .....	2,6	2,9	2,7	1,7	1,3	1,6	3 983,2	12,8	
1967 .....	3,5	4,3	3,7	1,9	2,2	2,0	5 943,9	18,7	
1968 .....	4,1	5,4	4,5	1,9	1,5	1,7	6 690,3	21,4	
1969 .....	3,2	5,0	3,7	1,7	1,0	1,5	6 074,6	19,5	
1970 .....	2,5	4,3	3,0	1,4	1,2	1,3	5 340,2	17,2	
1971 .....	2,4	3,9	2,9	1,7	1,0	1,5	6 169,9	19,7	
1972 .....	3,0	4,5	3,4	1,5	1,1	1,4	9 751,6	31,2	
1973 .....	2,7	5,2	3,5	1,4	1,1	1,3	11 110,6	35,5	
1974 .....	2,8	6,4	4,0	1,5	1,5	1,5	15 057,1	48,1	
1975 .....	4,8	10,8	6,7	3,3	2,6	3,1	34 279,8	109,5	
1976 .....	5,5	14,8	8,6	2,4	1,7	2,2	44 728,8	142,4	
Januari .....	6,1	13,8	8,6	5,3	2,2	4,2	4 810,3	178,2	
Februari .....	5,9	13,7	8,5	6,0	2,0	4,6	4 694,4	195,6	
Maart .....	5,6	13,8	8,3	3,1	1,6	2,6	4 113,5	152,4	
April .....	5,4	14,0	8,3	1,7	1,7	1,7	3 601,1	138,5	
Mei .....	5,3	14,0	8,1	1,4	1,6	1,5	3 317,7	127,6	
Juni .....	5,1	14,0	8,1	1,0	1,2	1,1	3 176,6	122,2	
Juli .....	5,3	14,8	8,4	0,7	0,7	0,7	2 235,6	82,8	
Augustus .....	5,2	14,9	8,4	0,7	1,1	0,8	3 219,0	123,8	
September .....	5,1	15,1	8,4	1,3	1,5	1,4	3 366,9	129,5	
Oktober .....	5,2	15,6	8,7	1,7	1,8	1,7	3 479,2	133,8	
November .....	5,8	16,8	9,4	2,0	2,2	2,1	3 767,4	144,9	
December .....	6,1	17,3	9,8	4,0	3,0	3,7	4 946,9	183,2	
1977 .....	6,0	17,3	9,8	2,7	2,2	2,6	52 697,0	168,9(3)	
Januari .....	6,2	17,6	9,9	4,3	3,1	3,9	5 599,3	215,4	
Februari .....	6,0	17,4	9,7	3,8	2,3	3,3	4 715,4	196,5	
Maart .....	5,8	17,3	9,6	2,8	2,1	2,5	4 557,9	168,8	
April .....	5,7	17,2	9,5	2,7	2,4	2,6	4 146,5	159,5	
Mei .....	5,6	17,1	9,4	2,3	2,5	2,4	4 101,3	157,7	
Juni .....	5,4	17,0	9,3	2,1	2,1	2,1	3 808,6	146,5	
Juli .....	5,7	17,3	9,7	1,2	1,1	1,1	2 670,3	102,7	
Augustus .....	5,7	17,3	9,6	1,8	1,9	1,8	4 027,6	149,2	
September .....	5,8	17,4	9,7	2,1	1,9	2,1	4 097,3	157,6	
Oktober .....	6,1	18,0	10,1	2,6	2,3	2,5	4 191,9	161,2	
November .....	6,7	19,0	10,9	3,3	2,7	3,1	4 913,6	188,9	
December .....	6,9	19,1	11,0	3,6	2,7	3,3	5 867,3	225,6	
1978 .....	6,3	18,1	10,4	2,8	2,2	2,6	60 050,9	192,5	
Januari .....	7,0	19,2	11,1	4,4	2,8	3,8	6 239,0	240,0	
Februari .....	6,8	18,7	10,8	5,7	3,1	4,8	6 298,0	262,4	
Maart .....	6,5	18,5	10,6	3,2	2,5	3,0	5 421,0	200,8	
April .....	6,4	18,4	10,4	2,6	2,7	2,6	4 832,0	193,3	
Mei .....	6,2	18,3	10,3	2,6	2,6	2,6	4 793,0	177,5	
Juni .....	5,8	17,2	9,8	2,0	2,0	2,0	4 537,0	174,5	
Juli .....	5,9	17,9	10,1	1,1	1,0	1,1	3 587,5	138,0	
Augustus .....	5,8	17,9	10,0	1,4	1,3	1,4	4 324,0	160,2	
September .....	5,7	17,8	9,9	1,8	1,7	1,8	4 434,4	170,6	
Oktober .....	6,1	18,3	10,4	2,0	1,9	2,0	4 468,5	171,9	
November .....	6,6	19,2	11,0	2,6	2,2	2,4	4 876,7	187,6	
December .....	6,8	19,3	11,1	3,9	2,9	3,5	6 239,8	240,0	

(1) Basis : Aan het einde van de maand ingeschreven vergoede volledig werkloze werkzoekenden in % van het aantal tegen werkloosheid verzekerden.

(2) Basis : Daggemiddelde van de gedeeltelijk werklozen in % van het aantal tegen werkloosheid verzekerden.

(3) Het betreft door de uitbetalingsinstellingen aangekondigde uitgaven, die gedeeltelijk nog moeten geverifieerd worden en bijgevolg nog kunnen gewijzigd worden. Er dient genoteerd dat de uitgaven per maand zijn afgerond : vanaf juni 1970, is de kalendermaand van toepassing.

(4) In deze aangekondigde uitgaven werd geen rekening gehouden met de uitkeringen voor de brugpensioneerden. Deze laatstgenoemde uitgaven bedragen 10 458,7 miljoen frank. De totale werkloosheidsuitkeringen (=uitgaven voor gewone werklozen+brugpensioneerden) is gelijk aan 70 509,6 miljoen frank.

## 14. — Volledige werkloosheid per beroepsgroep <sup>(1)</sup>

Maandgemiddelde van de aan het einde van de maand ingeschreven vergoede volledig werkloze werkzoekenden

BEROEPSGROEPEN	1977			1978		
	Mannen	Vrouwen	Totaal	Mannen	Vrouwen	Totaal
Bedienden .....	19 643	54 729	74 372	19 711	59 159	78 870
Artiesten .....	986	1 329	2 315	1 007	1 437	2 444
Landbouwers .....	683	179	862	656	204	860
Jagers, bosarbeiders .....	114	1	115	104	—	104
Vissers .....	184	2	186	155	1	156
Mijnwerkers .....	1 248	4	1 252	1 417	4	1 421
Groeuarbeiders .....	232	5	237	220	5	225
Werknemers van het vervoer en van de televerbindingen .....	5 651	1 015	6 666	5 992	1 086	7 078
Spinners, wevers, breiers .....	2 321	7 375	9 696	2 628	8 267	10 895
Kleermakers, snijders, bontwerkers .....	939	25 293	26 232	946	28 186	29 132
Ledersnijders, oppinners, marokijnwerkarbeiders ..	482	2 406	2 888	432	2 438	2 870
Bediensers van metaalovens, walsers, draadtrekkers, vormers .....	1 588	314	1 902	1 939	315	2 254
Mecaniciens, gereedschapsmakers, loodgieters, lasserse .....	15 247	4 490	19 737	16 729	4 613	21 342
Electriciens .....	3 599	5 840	9 439	3 761	6 263	10 024
Diamantbewerkers .....	608	319	927	427	305	732
Timmerlieden, schrijnwerkers, meubelmakers .....	4 806	904	5 710	5 846	1 076	6 922
Schilders, behangers .....	1 877	110	1 987	1 797	113	1 910
Metselaars, vloerleggers, plafonneerders .....	9 878	8	9 886	11 764	16	11 780
Letterzettere, drukkers .....	1 451	1 140	2 591	1 269	1 154	2 423
Pottenbakkers, ovenbedieners, glasvormers .....	1 102	1 812	2 914	1 164	1 749	2 913
Molenaars, bakkers, brouwers .....	1 734	2 299	4 033	1 944	2 497	4 441
Arbeiders van de scheikundige bedrijven .....	638	572	1 210	717	651	1 368
Tabaksbewerkers .....	34	1 840	1 874	29	1 917	1 946
Ambachtlieden en arbeiders die niet elders vermeld werden .....	878	2 445	3 323	969	2 515	3 484
Inpakkers en soortgelijke arbeiders .....	323	7 999	8 322	336	8 667	9 003
Machinisten voor stationaire machines, graafmachines en hijswerktuigen .....	1 691	31	1 722	1 901	34	1 935
Havenarbeiders en warenbehandelaars .....	3 405	3 853	7 258	3 491	4 129	7 620
Handlangers .....	21 358	9 263	30 621	19 954	9 069	29 023
Koks, kamermeisjes, zaalkelners, serveerders .....	2 083	6 447	8 530	2 340	7 223	9 563
Andere gespecialiseerde arbeiders in de diensten ..	1 504	15 973	17 477	1 594	17 832	19 426
<i>Totaal :</i>	<b>106 287</b>	<b>157 997</b>	<b>264 284</b>	<b>111 239</b>	<b>170 925</b>	<b>282 164</b>

(1) Met ingang van mei 1964 gebeurt de indeling volgens het beroep van de in de plaatsingsbureaus van de Rijksdienst voor Arbeidsvoorziening ingeschreven werkzoekenden op grond van de door het Internationaal Arbeidsbureau gepubliceerde « Internationale Standaardclassificatie van de beroepen », die enigszins aangepast werd aan de Belgische bemiddelingdiensten. Het is niet mogelijk een vergelijking te maken tussen de vanaf de maand mei opgemaakte gegevens en de hiernaamst voorkomende gegevens daar de beroepen in de Internationale Standaardclassificatie volgens de aard van de door de werkzoekenden verrichte arbeid worden gegroepeerd, terwijl de vroegere classificatie betrekking had op de bedrijfstak waarin deze personen het laatst tewerkgesteld waren.

## 15. — Volledige werkloosheid per gewestelijk bureau.

Maandgemiddelde van de aan het einde van de maand ingeschreven vergoede volledig werkloze werkzoekenden.

GEWESTELIJKE BUREAUS EN PROVINCIËS	1977			1978		
	Mannen	Vrouwen	Totaal	Mannen	Vrouwen	Totaal
Antwerpen .....	7 468	8 533	16 001	7 565	9 036	16 601
Mechelen .....	2 595	4 686	7 281	2 793	4 976	7 769
Turnhout .....	3 890	9 841	13 731	3 944	10 810	14 754
Boom .....	610	2 043	2 653	670	1 814	2 484
Brussel .....	17 459	20 880	38 339	18 658	21 756	40 414
Leuven .....	3 476	7 079	10 555	3 703	7 711	11 414
Nijvel .....	1 840	2 812	4 652	1 911	3 047	4 958
Charleroi .....	6 350	7 990	14 340	6 779	8 751	15 530
Bergen .....	4 158	5 974	10 132	4 224	6 576	10 800
La Louvière .....	3 209	5 204	8 413	3 815	5 835	9 650
Moeskroen .....	971	1 496	2 467	1 174	1 709	2 883
Doornik .....	2 433	2 881	5 314	2 316	2 953	5 269
Hoei .....	1 551	1 973	3 524	1 428	2 030	3 458
Luik .....	12 810	16 664	29 474	12 657	17 239	29 896
Verviers .....	2 401	3 390	5 791	2 429	3 801	6 230
Hasselt .....	5 606	14 734	20 340	5 331	15 993	21 324
Tongeren .....	2 114	3 939	6 053	1 976	4 090	6 066
Aarlen .....	1 371	1 533	2 904	1 896	1 646	3 542
Namen .....	3 124	3 892	7 016	3 363	4 600	7 963
Aalst .....	3 441	5 188	8 629	3 735	5 829	9 564
Dendermonde .....	2 033	3 063	5 096	2 006	3 344	5 350
Gent .....	5 380	7 458	12 838	6 138	8 333	14 471
Oudenaarde .....	702	1 188	1 890	842	1 454	2 296
St-Niklaas .....	1 945	2 650	4 595	1 945	2 689	4 634
Brugge .....	2 813	3 351	6 164	2 672	3 568	6 240
Ieper .....	1 135	1 252	2 387	1 195	1 534	2 729
Kortrijk .....	1 503	2 735	4 238	1 905	3 408	5 313
Oostende .....	2 636	2 882	5 518	2 735	3 314	6 049
Roeselare .....	1 263	2 686	3 949	1 434	3 079	4 513
<b>Totaal :</b>	<b>106 287</b>	<b>157 997</b>	<b>264 284</b>	<b>111 239</b>	<b>170 925</b>	<b>282 164</b>

16. — Daggemiddelde van de gedeeltelijke werklozen per gewestelijk bureau.

GEWESTELIJKE BUREAUS EN PROVINCIËS	1977			1978		
	Mannen	Vrouwen	Totaal	Mannen	Vrouwen	Totaal
Antwerpen .....	4 795	846	5 641	4 682	796	5 478
Mechelen .....	1 287	632	1 919	1 644	740	2 384
Turnhout .....	3 473	1 238	4 711	4 293	1 074	5 367
Boom .....	367	166	533	464	154	618
Brussel .....	3 078	1 930	5 008	5 554	3 530	9 084
Leuven .....	918	966	1 884	618	526	1 144
Nijvel .....	1 782	196	1 978	2 156	201	2 357
Charleroi .....	4 652	406	5 058	2 332	348	2 680
Bergen .....	918	231	1 149	827	230	1 057
La Louvière .....	1 739	510	2 249	1 699	462	2 161
Moeskroen .....	683	566	1 249	757	621	1 378
Doornik .....	1 140	556	1 696	1 155	681	1 836
Hoë .....	429	53	482	334	49	383
Luik .....	3 626	982	4 608	2 632	771	3 403
Verviers .....	1 769	453	2 222	1 963	487	2 450
Hasselt .....	1 564	977	2 541	1 526	907	2 433
Tongeren .....	678	175	853	576	241	817
Aarlen .....	1 901	106	2 007	1 507	127	1 634
Namen .....	684	193	877	672	164	836
Aalst .....	862	1 708	2 570	883	1 679	2 562
Dendermonde .....	1 050	1 015	2 065	1 129	1 037	2 166
Gent .....	2 713	1 508	4 221	2 768	1 331	4 099
Oudenaarde .....	849	890	1 739	1 001	875	1 876
St-Niklaas .....	1 328	970	2 298	1 167	846	2 013
Brugge .....	938	690	1 628	1 193	456	1 649
Ieper .....	1 068	485	1 553	1 108	509	1 617
Kortrijk .....	1 916	1 310	3 226	1 570	1 130	2 700
Oostende .....	627	437	1 064	736	432	1 168
Roeselare .....	980	968	1 948	1 176	892	2 068
<i>Totaal :</i>	<b>47 814</b>	<b>21 163</b>	<b>68 977</b>	<b>48 122</b>	<b>21 296</b>	<b>69 418</b>



17. — Vergoede volledig werklozen per leeftijd <sup>(1)</sup>.

LEEFTIJDKlassen	Op 30-6-1976		Op 30-6-1977		Op 30-6-1978		Op 30-6-1979	
	Absolute cijfers	%	Absolute cijfers	%	Absolute cijfers	%	Absolute cijfers	%
<b>Mannen</b>								
Minder dan 20 jaar .....	7 340	8,0	7 441	7,6	8 106	7,9	7 574	7,5
Van 20 tot — 25 jaar ....	15 259	16,6	16 209	16,7	18 404	18,0	17 734	17,6
Van 25 tot — 30 jaar ....	9 706	10,6	10 718	11,0	12 757	12,5	12 065	12,0
Van 30 tot — 35 jaar ....	6 105	6,6	7 347	7,5	8 761	8,6	8 648	8,6
Van 35 tot — 40 jaar ....	5 791	6,3	6 297	6,5	7 123	7,0	6 831	6,8
Van 40 tot — 45 jaar ....	6 774	7,4	7 193	7,4	8 094	7,9	7 864	7,8
Van 45 tot — 50 jaar ....	7 837	8,5	8 589	8,8	9 836	9,6	9 644	9,6
Van 50 tot — 55 jaar ....	9 075	9,9	9 975	10,3	10 939	10,7	11 119	11,1
Van 55 tot — 60 jaar ....	7 953	8,7	9 782	11,1	12 081	11,8	13 995	13,9
Van 60 tot 65 jaar .....	15 976	17,4	13 706	14,1	6 126	6,0	5 191	5,1
<b>Totaal:</b>	<b>91 816</b>	<b>100,0</b>	<b>97 257</b>	<b>100,0</b>	<b>102 227</b>	<b>100,0</b>	<b>100 665</b>	<b>100,0</b>
<b>Vrouwen</b>								
Minder dan 20 jaar .....	13 012	10,5	13 795	9,2	13 816	8,5	13 779	7,9
Van 20 tot — 25 jaar ....	33 958	27,5	40 831	27,3	44 000	27,1	46 361	26,4
Van 25 tot — 30 jaar ....	22 811	18,5	29 404	19,7	34 156	21,0	37 384	21,3
Van 30 tot — 35 jaar ....	11 549	9,4	16 123	10,8	20 254	12,5	23 651	13,5
Van 35 tot — 40 jaar ....	8 703	7,0	10 347	6,9	11 421	7,0	12 615	7,2
Van 40 tot — 45 jaar ....	8 585	7,0	9 925	6,7	11 072	6,8	12 187	6,9
Van 45 tot — 50 jaar ....	8 869	7,2	10 606	7,1	11 952	7,4	12 624	7,2
Van 50 tot — 55 jaar ....	8 848	7,2	10 040	6,7	11 094	6,8	11 886	6,8
Van 55 tot — 60 jaar ....	6 998	5,7	8 332	5,6	4 687	2,9	5 146	2,8
Van 60 tot 65 jaar .....	—	—	—	—	—	—	—	—
<b>Totaal:</b>	<b>123 333</b>	<b>100,0</b>	<b>149 403</b>	<b>100,0</b>	<b>162 452</b>	<b>100,0</b>	<b>175 633</b>	<b>100,0</b>

(1) Vanaf 1970, niet inbegrepen de werklozen tewerkgesteld door de Openbare Besturen.

18. — Vergoede volledig werklozen naar de duur van de werkloosheid <sup>(1)</sup>.

Duur van de werkloosheid	Op 30-6-1976		Op 30-6-1977		Op 30-6-1978		Op 30-6-1979	
	Absolute cijfers	%	Absolute cijfers	%	Absolute cijfers	%	Absolute cijfers	%
<b>Mannen</b>								
Minder dan 3 maanden ...	22 696	24,7	23 769	24,4	24 763	24,2	22 415	22,3
Van 3 tot — 6 maanden ..	12 693	13,8	12 957	13,3	14 180	13,9	12 069	12,0
Van 6 tot — 12 maanden .	19 573	21,3	17 422	17,9	20 654	20,2	19 237	19,1
Van 12 tot — 24 maanden	17 042	18,6	17 086	17,6	16 715	16,4	17 832	17,7
Van 24 maanden en meer .	19 812	21,6	26 023	26,8	25 915	25,3	29 112	28,9
<b>Totaal:</b>	<b>91 816</b>	<b>100,0</b>	<b>97 257</b>	<b>100,0</b>	<b>102 227</b>	<b>100,0</b>	<b>100 665</b>	<b>100,0</b>
<b>Vrouwen</b>								
Minder dan 3 maanden ...	20 121	16,3	19 608	13,1	18 959	11,7	20 042	11,4
Van 3 tot — 6 maanden ..	16 055	13,0	15 293	10,2	14 510	8,9	14 937	8,5
Van 6 tot — 12 maanden .	29 679	24,1	28 892	19,4	27 641	17,0	27 430	15,6
Van 12 tot — 24 maanden	30 547	24,8	39 296	26,3	36 973	22,8	33 979	19,4
Van 24 maanden en meer .	26 931	21,8	46 314	31,0	64 369	39,6	79 245	45,1
<b>Totaal:</b>	<b>123 333</b>	<b>100,0</b>	<b>149 403</b>	<b>100,0</b>	<b>162 452</b>	<b>100,0</b>	<b>175 633</b>	<b>100,0</b>

(1) Vanaf 1970, niet inbegrepen de werklozen tewerkgesteld door de Openbare Besturen.

19. — Aantal aan de verzekering tegen werkloosheid onderworpen personen op 30 juni 1978.

BEDRIJFSTAKKEN	Onderworpenen aan de R.S.Z. - N.P.M. (1)		Volledig werklozen R.V.A. (2)		Grensarbeiders (3)		Totaal		
	Mannen	Vrouwen	Mannen	Vrouwen	Mannen	Vrouwen	Mannen	Vrouwen	Totaal
Landbouw .....	8 015	1 268	1 219	359	98	26	9 332	1 653	10 985
Bosbouw, jacht .....	1 323	39	140	19	—	—	1 463	58	1 521
Visserij .....	1 099	11	179	8	—	—	1 278	19	1 297
Mijnen .....	23 237	112	3 335	107	144	—	26 716	219	26 935
Steen .....	6 194	376	590	100	36	—	6 820	476	7 296
Voeding .....	68 800	23 226	6 474	10 542	1 305	1 734	76 579	35 502	112 081
Tabak .....	2 762	4 797	111	2 287	452	540	3 325	7 624	10 949
Textiel .....	42 554	33 373	4 793	11 268	3 024	2 693	50 371	47 334	97 705
Kleding .....	7 317	48 624	1 056	23 528	199	359	8 572	72 511	81 083
Schoenen .....	1 489	2 124	280	1 711	76	85	1 845	3 920	5 765
Hout .....	37 235	6 324	3 315	2 470	367	75	40 917	8 869	49 786
Papier .....	14 900	5 448	1 207	2 310	517	212	16 624	7 970	24 594
Boek .....	24 987	8 853	1 851	2 299	203	187	27 041	11 339	38 380
Leder en vellen .....	2 212	1 757	476	1 092	336	104	3 024	2 953	5 977
Rubber .....	6 163	1 396	499	584	385	85	7 047	2 065	9 112
Chemie .....	64 659	14 976	3 244	4 929	817	114	68 720	20 019	88 739
Aardewerk, steenbakkerijen en cement .....	33 751	3 032	1 780	1 308	1 164	117	36 695	4 457	41 152
Glas .....	16 108	2 690	898	1 395	276	39	17 282	4 124	21 406
Basis metaalnijverheid .....	92 425	3 876	3 593	653	4 189	82	100 207	4 611	104 818
Metaalverwerking .....	280 250	58 695	18 613	17 088	6 846	2 044	305 709	77 827	383 536
Diamant .....	6 699	1 941	883	1 685	—	—	7 582	3 626	11 208
Andere fabrieksnijverheden .	12 234	6 108	606	359	—	—	12 840	6 467	19 307
Bouw .....	235 291	8 016	30 852	1 837	1 459	42	267 602	9 895	277 497
Electriciteit, water en gas ....	21 667	1 585	325	96	53	—	22 045	1 681	23 726
Handel .....	183 783	143 458	8 674	26 949	590	626	193 047	171 033	364 080
Banken en verzekeringen ....	113 886	79 653	943	2 067	775	307	115 604	82 027	197 631
Vervoer en verkeer .....	98 239	19 789	4 741	2 024	552	64	103 532	21 877	125 409
Hotels en spijshuizen .....	23 215	24 519	2 375	4 955	371	426	25 961	29 900	55 861
Diensten .....	155 171	274 066	11 897	34 660	1 267	1 554	168 335	310 280	478 615
Onnauwkeurig bepaalde, onge- kende, geen activiteit .....	8 114	3 542	7 933	15 492	233	119	16 280	19 153	35 433
<i>Totaal :</i>	<b>1 593 779</b>	<b>783 674</b>	<b>122 882</b>	<b>174 181</b>	<b>25 734</b>	<b>11 634</b>	<b>1 742 395</b>	<b>969 489</b>	<b>2 711 884</b>

(1) Niet inbegrepen de werknemers in sommige sectoren van de Sociale Zekerheid, die niet verzekerd zijn tegen werkloosheid.

(2) Volledig werklozen op 30.6.1978 inbegrepen de van overheidswege tewerkgestelde werklozen.

(3) Toestand 1978 (Frankrijk - Duitsland - Nederland - Luxemburg).

20. — Ontvangen werkaanbiedingen en de verwezenlijkte plaatsingen, per gewestelijk bureau en per geslacht. — Jaar 1978.

(Bron: Rijksdienst voor Arbeidsvoorziening.)

GEWESTELIJKE BUREAUS EN PROVINCIËS	Ontvangen werk- aanbiedingen*	Verwezenlijkte plaatsingen		
		Mannen	Vrouwen	Totaal
Antwerpen .....	15 001	8 770	2 847	11 617
Mechelen .....	3 451	1 480	1 947	3 427
Turnhout .....	5 120	3 060	1 647	4 734
Boom .....	945	537	280	817
Brussel .....	26 710	12 197	6 124	18 321
Leuven .....	2 796	2 455	1 368	3 823
Nijvel .....	3 005	1 723	991	2 714
Charleroi .....	4 486	2 891	1 944	4 835
Bergen .....	2 892	2 228	1 336	3 564
La Louvière .....	4 560	3 222	2 105	5 327
Moeskroen .....	1 560	756	709	1 465
Doornik .....	3 428	2 348	1 726	4 074
Hoei .....	1 681	1 425	822	2 247
Luik .....	8 756	5 730	2 949	8 679
Verviers .....	3 255	1 946	1 260	3 206
Hasselt .....	7 482	3 924	2 464	6 388
Tongeren .....	2 266	1 232	730	1 962
Aarlen .....	3 668	1 880	1 111	2 991
Namen .....	3 163	1 523	1 040	2 563
Aalst .....	3 172	1 932	1 349	3 281
Dendermonde .....	2 359	1 617	1 051	2 668
Gent .....	10 086	5 987	3 107	9 094
Oudenaarde .....	2 228	1 644	1 145	2 789
St-Niklaas .....	2 421	1 363	1 089	2 452
Brugge .....	13 619	7 480	6 198	13 678
Ieper .....	1 710	1 102	554	1 656
Kortrijk .....	5 568	2 603	1 986	4 589
Oostende .....	9 786	4 842	4 895	9 737
Roeselare .....	3 584	1 887	1 373	3 260
<i>Totaal :</i>	<b>158 758</b>	<b>89 784</b>	<b>56 174</b>	<b>145 958</b>

\* Ingevolge de anti-crisiswet van 4 augustus 1978 (Staatsblad van 17 augustus 1978), titel V, worden de verdelingen van de ontvangen werkaanbiedingen niet meer volgens het geslacht voorgesteld.

## 21. — Plaatsingen per beroepsgroep en per geslacht. (1)

(Bron : Rijksdienst voor Arbeidsvoorziening).

BEROEPSCROEPEN	1977			1978		
	Mannen	Vrouwen	Totaal	Mannen	Vrouwen	Totaal
Bedienden .....	8 245	15 252	23 497	14 985	26 784	41 769
Artiesten .....	121	89	210	265	378	643
Landbouwers .....	495	26	521	709	30	739
Jagers, bosarbeiders .....	44	—	44	59	2	61
Vissers .....	1 446	—	1 446	1 696	—	1 696
Mijnwerkers .....	628	1	629	249	—	249
Groeuarbeiders .....	55	—	55	76	—	76
Werknemers van het vervoer en van de televerbindingen .....	2 541	137	2 678	3 038	232	3 270
Spinners, wevers, breiers .....	1 046	909	1 955	1 326	838	2 164
Kleermakers, snijders, bontwerkers .....	244	4 219	4 463	259	4 990	5 249
Ledersnijders, oppinners, marokijnwerkerarbeiders ..	128	151	279	150	185	335
Bedieners van metaalovens, walsers, draadtrekkers, vormers .....	830	7	837	903	25	928
Mecaniciërs, gereedschapmakers, loodgieters, lasers .....	8 457	234	8 691	11 089	450	11 539
Electriciërs .....	2 335	444	2 779	3 255	640	3 895
Diamantbewerkers .....	118	47	165	83	44	127
Timmerlieden, schrijnwerkers, meubelmakers .....	4 749	71	4 820	5 459	78	5 537
Schilders, behangers .....	1 706	2	1 708	2 061	25	2 086
Metselaars, vloerleggers, plafonneerders .....	7 122	5	7 127	8 458	2	8 460
Letterzetter, drukkers .....	540	126	666	708	156	864
Pottenbakkers, ovenbedieners, glasvormers .....	353	70	423	418	60	478
Molenaars, bakkers, brouwers .....	1 299	837	2 136	1 534	733	2 267
Arbeiders van de scheikundige bedrijven .....	604	114	718	427	97	524
Tabaksbewerkers .....	8	107	115	11	156	167
Ambachtslieden en arbeiders die niet elders vermeld werden .....	477	190	667	454	189	643
Inpakkers en soortgelijke arbeiders .....	196	1 405	1 601	234	1 472	1 706
Machinisten voor stationaire machines, graafmachines en hijswerktuigen .....	638	—	638	749	1	750
Havenarbeiders en warenbehandelaars .....	1 893	393	2 286	2 142	482	2 624
Handlangers .....	8 102	803	8 905	10 946	958	11 904
Koks, kamermeisjes, zaalkelners, serveerders .....	17 368	11 940	29 308	16 834	12 562	29 396
Andere gespecialiseerde arbeiders in de diensten ..	1 190	3 931	5 121	1 207	4 605	5 812
<i>Totaal :</i>	<b>72 978</b>	<b>41 510</b>	<b>114 488</b>	<b>89 784</b>	<b>56 174</b>	<b>145 958</b>

(1) Zie noot bladzijde 610.

22. — Werkstakingen <sup>(1)</sup>.

## I. Duur.

DUUR	1972 (2)	1973 (3)	1974	1975 (5)	1976 (6)	1977	1978
<b>Werkstakingen :</b>							
2 dagen en meer .....	59	47	49	46	73	56	48
van 2 tot 5 dagen .....	62	47	87	98	92	71	58
van 6 tot 10 » .....	27	36	45	28	50	34	30
van 11 tot 20 » .....	17	18	37	40	32	27	33
van 21 tot 30 » .....	13	15	11	12	14	15	15
van 31 tot 40 » .....	5	3	4	9	11	9	4
van 41 tot 50 » .....	5	2	2	4	1	5	2
van 51 tot 60 » .....	1	2	—	4	3	2	—
van 61 tot 70 » .....	2	2	—	—	2	—	—
van 71 tot 80 » .....	—	—	—	1	—	1	2
van 81 dagen en meer .....	—	—	—	1	3	—	3
<b>Totaal :</b>	<b>191</b>	<b>172</b>	<b>235</b>	<b>243</b>	<b>281</b>	<b>220</b>	<b>195</b>
<b>Werkstakers :</b>							
2 dagen en meer .....	37 406	19 279	7 520	23 387	37 821	18 777	8 814
van 2 tot 5 dagen .....	15 306	12 736	18 740	34 079	32 172	24 598	16 321
van 6 tot 10 » .....	8 040	8 697	11 193	16 833	19 535	5 132	34 681
van 11 tot 20 » .....	1 983	5 036	13 406	7 198	8 881	8 707	18 920
van 21 tot 30 » .....	1 715	12 746	3 123	2 002	833	2 940	10 130
van 31 tot 40 » .....	1 081	2 462	1 488	1 364	6 394	2 112	1 575
van 41 tot 50 » .....	703	95	277	502	18	2 014	123
van 51 tot 60 » .....	25	124	—	354	162	56	—
van 61 tot 70 » .....	363	1 106	—	—	44	—	—
van 71 tot 80 » .....	—	—	—	3	—	1 425	84
van 81 dagen en meer .....	—	—	—	79	794	—	165
<b>Totaal :</b>	<b>66 622</b>	<b>62 281</b>	<b>55 747</b>	<b>85 801</b>	<b>106 654</b>	<b>65 761</b>	<b>90 813</b>

## II. Aantal werkstakers per provincie.

PROVINCIES	1972 (2)	1973 (3)	1974 (4)	1975 (5)	1976 (6)	1977	1978
Antwerpen .....	6 734	6 013	4 666	6 244	8 038	2 935	11 225
Brabant .....	8 835	2 785	6 087	9 003	4 446	3 873	10 749
Henegouwen .....	31 849	17 049	18 121	26 505	37 553	21 681	22 844
Luik .....	7 315	20 039	8 034	20 595	33 052	25 825	30 986
Limburg .....	2 351	5 472	7 094	1 335	5 378	2 421	8 487
Luxemburg .....	24	501	—	109	1 050	1 799	30
Namen .....	1 184	637	774	1 361	1 837	949	1 411
Oost-Vlaanderen .....	5 562	3 533	3 604	4 730	10 500	2 761	4 536
West-Vlaanderen .....	2 768	6 252	7 367	15 919	4 800	3 517	545
<b>Rijk :</b>	<b>66 622</b>	<b>62 281</b>	<b>55 747</b>	<b>85 801</b>	<b>106 654</b>	<b>65 761</b>	<b>90 813</b>

- (1) Deze resultaten omvatten het totaal aantal verloren dagen bij de in de loop van het jaar begonnen stakingen alsmede het aantal dagen m.b.t. de stakingen die in het daarop volgende jaar eindigden. Tussen de thans gepubliceerde cijfers en die van de in het 'Statistisch Tijdschrift' opgenomen gewone tijdreeksen bestaat er, als gevolg hiervan, een lichte afwijking.
- (2) Niet inbegrepen de staking van 23 februari tot 4 maart die voor een groot deel de sector van de distributie in de petroleumproducten trof. Het aantal hierbij betrokken stakers kan worden geraamd op ongeveer 5 000.
- (3) Niet inbegrepen de volgende stakingen :
- algemene solidariteitsstaking van 27 aug. 1973 in de streek van Bergen-Borinage ( $\pm$  25 000 verloren dagen);
  - staking van de binnenschippers van 2 tot 22 mei 1973 ( $\pm$  4 500 stakers) om te protesteren tegen de hun opgelegde arbeidsvoorwaarden;
  - staking van de dokwerkers aan de havens van Antwerpen en Gent van 6 april tot 1 juni 1973 ( $\pm$  1 800 stakers);
  - algemene staking in de petroleumsector van 15 tot 25 jan. 1973 ( $\pm$  5 000 stakers).
- (4) Verbeterde cijfers.
- (5) Niet inbegrepen de volgende stakingen :
- algemene staking van de zelfstandigen van 11 juni 1975;
  - algemene staking in de petroleumsector van 3.3 tot 15.3.1975 ( $\pm$  3 711 stakers).
- (6) Niet inbegrepen de volgende stakingen :
- solidariteitsstaking in de petroleumsector van 20.2 tot 30.3.1976 ( $\pm$  3 103 stakers);
  - algemene staking in de gas- en elektriciteitsbedrijven van 14.5 tot 25.5.1976 ( $\pm$  18 138 stakers);
  - staking van het stedelijk openbaar vervoer van 17.5 tot 18.5.1976 ( $\pm$  4 927 stakers).

22. — Werkstakingen (vervolg).

III.a. Motieven van de werkstakingen.

Jaar 1977.

MOTIEVEN	Aantal geschillen	Aantal betrokken vestigingen	Aantal stakers	Aantal gedwongen werklozen	Aantal verloren arbeidsdagen
<b>A. Stakingen van lange duur (2 dagen en meer)</b> .....	<b>164</b>	<b>164</b>	<b>46 984</b>	<b>5 395</b>	<b>642 219</b>
1. <i>Loongeschillen</i> .....	87	87	27 564	4 429	462 515
— om een loonsverhoging te verkrijgen .....	84	84	27 444	4 425	461 063
— om een berekeningswijziging van de lonen te verkrijgen ...	1	1	90	—	855
— om te protesteren tegen de betalingsvoorwaarden .....	2	2	30	4	597
2. <i>Premiegeschillen</i> .....	10	10	1 109	15	23 069
— om de invoering te verkrijgen .....	3	3	364	—	16 694
— om een verhoging te verkrijgen .....	3	3	142	15	1 372
— om het behoud .....	2	2	182	—	2 421
— om te protesteren tegen de afschaffing .....	1	1	30	—	1 020
— om te protesteren tegen de betalingsvoorwaarden .....	1	1	391	—	1 562
3. <i>Geschillen van sociale toelagen</i> .....	1	1	19	—	1 000
— om de invoering te verkrijgen .....	1	1	19	—	1 000
4. <i>Geschillen van vergoedingen</i> .....	1	1	42	11	1 007
— om een berekeningswijziging te verkrijgen .....	1	1	42	11	1 007
5. <i>Geschillen van arbeidsvoorwaarden</i> .....	4	4	887	9	7 441
— om een vermindering van de arbeidsduur te verkrijgen ...	1	1	163	1	2 132
— om te protesteren tegen de opgelegde arbeidsvoorwaarden .	3	3	724	8	5 309
6. <i>Geschillen van werkgelegenheid</i> .....	36	36	6 265	458	83 758
Om te protesteren tegen :					
— afdanken .....	14	14	2 006	182	11 174
— de dreiging van afdanken .....	15	15	3 220	36	62 665
— het overplaatsen van personeel .....	1	1	63	232	3 688
— de dreiging van overplaatsen van personeel .....	2	2	585	8	1 186
— de sluiting van de vestiging .....	2	2	167	—	1 675
— de dreigende sluiting .....	1	1	75	—	2 550
— de overdracht van werk aan derden .....	1	1	149	—	821
7. <i>Solidariteitsstakingen</i> .....	4	4	5 346	226	13 948
8. <i>Andere geschillen</i> .....	21	21	5 752	247	49 480
<b>B. Stakingen van korte duur (minder dan 2 dagen)</b> .....	<b>56</b>	<b>56</b>	<b>18 777</b>	<b>3 061</b>	<b>22 017</b>
1. <i>Loongeschillen</i> .....	12	12	955	1 375	2 859
2. <i>Premiegeschillen</i> .....	4	4	341	—	336
3. <i>Geschillen van vergoedingen</i> .....	1	1	62	—	62
4. <i>Geschillen van arbeidsvoorwaarden</i> .....	5	5	1 624	289	1 913
5. <i>Geschillen van werkgelegenheid</i> .....	15	15	8 426	1 357	9 840
6. <i>Solidariteitsstakingen</i> .....	3	3	2 478	—	2 120
7. <i>Stakingen ten teken van rouw</i> .....	1	1	215	—	263
8. <i>Andere geschillen</i> .....	15	15	4 676	40	4 624
<b>Totaal :</b>	<b>220</b>	<b>220</b>	<b>65 761</b>	<b>8 456</b>	<b>664 236</b>

## 22. — Werkstakingen (vervolg).

## III.b. Motieven van de werkstakingen (vervolg).

Jaar 1978.

MOTIEVEN	Aantal geschillen	Aantal betrokken vestigingen	Aantal stakers	Aantal gedwongen werklozen	Aantal verloren arbeidsdagen
<b>A. Stakingen van lange duur (2 dagen en meer)</b> .....	<b>147</b>	<b>174</b>	<b>81 999</b>	<b>10 197</b>	<b>992 442</b>
1. <i>Loongeschillen</i> .....	38	38	10 339	8 215	109 435
— om een loonsverhoging te verkrijgen .....	37	37	10 324	7 304	106 657
— om een berekeningswijziging van de lonen te verkrijgen ...	1	1	15	911	2 778
2. <i>Premiegeschillen</i> .....	6	6	1 196	—	28 341
— om de invoering te verkrijgen .....	2	2	576	—	17 800
— om een verhoging te verkrijgen .....	2	2	353	—	8 481
— om een berekeningswijziging te verkrijgen .....	1	1	157	—	1 730
— om te protesteren tegen de betalingsvoorwaarden .....	1	1	110	—	330
3. <i>Geschillen van arbeidsvoorwaarden</i> .....	20	20	7 464	589	100 350
— om een vermindering van de arbeidsduur te verkrijgen ...	8	8	6 064	42	84 652
— om een wijziging van de arbeidsduur te verkrijgen .....	1	1	52	—	416
— om te protesteren tegen een wijziging van de arbeidsduur .	2	2	611	—	3 526
— om te protesteren tegen de opgelegde arbeidsvoorwaarden .	9	9	737	547	11 756
4. <i>Geschillen van werkgelegenheid</i> .....	29	29	2 106	13	38 825
— om een herclassificatie van het personeel te bekomen .....	1	1	125	—	200
Om te protesteren tegen :					
— afdanken .....	13	13	709	3	7 022
— de dreiging van afdanken (om garantie van werkgelegenheid te verkrijgen) .....	6	6	374	—	5 284
— het overplaatsen van personeel .....	1	1	182	—	2 373
— de sluiting van de vestiging .....	4	4	305	—	18 320
— de dreigende sluiting .....	1	1	176	—	5 110
— de modaliteiten van personeelsaanwerving .....	1	1	13	—	52
— de overdracht van werk aan derden .....	1	1	122	—	244
— de dreiging van werkloosheid .....	1	1	100	10	220
5. <i>Solidariteitsstakingen</i> .....	4	4	543	61	6 377
6. <i>Andere geschillen</i> .....	17	17	8 267	104	48 807
7. <i>C.A.O. geschillen</i> .....	33	60	52 084	1 215	660 307
<b>B. Stakingen van korte duur (minder dan 2 dagen)</b> .....	<b>48</b>	<b>51</b>	<b>8 814</b>	<b>693</b>	<b>10 047</b>
1. <i>Loongeschillen</i> .....	9	10	1 883	172	2 425
2. <i>Geschillen van arbeidsvoorwaarden</i> .....	9	9	2 177	4	2 181
3. <i>Geschillen van werkgelegenheid</i> .....	10	10	1 261	172	1 619
4. <i>Solidariteitsstakingen</i> .....	6	7	1 468	—	1 468
5. <i>Andere geschillen</i> .....	11	11	1 832	—	1 816
6. <i>C.A.O. geschillen</i> .....	3	4	193	345	538
<i>Totaal :</i>	195	225	90 813	10 890	1 002 489

22. — Werkstakingen (vervolg).

IV.a. Indeling van de werkstakingen per bedrijfspgroep.

Jaar 1977.

BEDRIJFSGROEPEN	Aantal geschillen	Aantal betrokken vestigingen	Aantal stakers	Aantal gedwongen werklozen	Aantal arbeidsdagen in de privé-sector (in duizend eenheden) (1)	Aantal verloren arbeidsdagen
Energie- en waterhuishouding .....	7	7	1 645	1 608	14 539,4	27 222
Winning en verwerking van niet-energetische delfstoffen en derivaten - Chemische industrie .....	49	49	9 653	3 041	65 293,0	186 679
Winning en voorbereiding van ertsen - Vervaardiging en eerste verwerking van metalen .....	15	15	5 449	2 516	26 806,8	140 235
Winning van niet-metaalhoudende en niet-energetische mineralen; veenderijen .....	9	9	1 220	185	1 778,6	23 948
Vervaardiging van niet-metalen delfstoffen (exclusief glas) .....	6	6	847	—	10 042,9	6 026
Glasindustrie .....	10	10	735	311	5 418,7	6 391
Chemische industrie - Kunstmatige en synthetische continugaren- en vezelfabrieken .....	9	9	1 402	29	21 246,0	10 079
<b>Metaalverwerkende industrie - Fijnmechanische en optische industrie .....</b>	<b>100</b>	<b>100</b>	<b>45 814</b>	<b>3 096</b>	<b>86 492,6</b>	<b>385 603</b>
Vervaardiging van producten uit metaal .....	58	58	20 547	2 574	23 862,7	98 724
Machinebouw .....	8	8	6 448	—	16 276,6	65 948
Bureaumachinefabrieken; fabrieken van machines voor informatieverwerking - Elektrotechnische industrie .						
Automobielbouw; fabrieken van auto-onderdelen en overige transportmiddelen - Fijnmechanische en optische industrie .....	18	18	13 474	496	24 788,8	64 928
.....	16	16	5 435	26	21 564,5	156 003
<b>Andere be- en verwerkende industrieën .....</b>						
Voedingsmiddelenindustrie .....	32	32	5 359	381	108 287,8	45 069
Drankbereiding - Tabaksnijverheid .....	6	6	795	21	21 112,3	5 018
Textielnijverheid .....	6	6	730	26	7 690,5	7 288
Ledernijverheid - Kledingnijverheid .....	5	5	514	289	22 084,2	3 718
Houtindustrie en fabrieken van houten meubelen .....	2	2	211	—	18 043,6	4 530
Papier- en papierwarenindustrie .....	2	2	83	—	12 478,7	76
Rubberindustrie .....	4	4	469	5	6 225,1	3 580
Overige be- en verwerkende industrie .....	4	4	2 057	—	2 207,1	19 740
.....	3	3	500	40	5 479,4	1 119
<b>Bouwnijverheid .....</b>	<b>6</b>	<b>6</b>	<b>895</b>	<b>176</b>	<b>59 312,7</b>	<b>7 680</b>
<b>Handel, hotels, restaurants en café's, reparatiebedrijven .....</b>	<b>11</b>	<b>11</b>	<b>755</b>	<b>—</b>	<b>111 476,2</b>	<b>4 709</b>
Groothandel - Recuperatie - Tussenpersonen in de handel .....	6	6	314	—	49 975,4	1 540
Kleinhandel .....	5	5	441	—	40 840,0	3 169
Vervoer en verkeer .....	2	2	890	154	22 242,7	5 090
Bank- en verzekeringswezen, dienstverlening aan ondernemingen, verhuur .....	3	3	102	—	48 579,9	530
Overige dienstverlening .....	10	10	648	—	59 828,6	1 654
<i>Totaal :</i>	<b>220</b>	<b>220</b>	<b>65 761</b>	<b>8 456</b>	<b>578 974,1</b>	<b>664 236</b>

(1) Bron : Rijksdienst voor Sociale Zekerheid — Jaarverslag — Dienstjaar 1976.



## 22. — Werkstakingen (vervolg).

## IV.b. — Indeling van de werkstakingen per bedrijfspgroep (vervolg).

Jaar 1978.

BEDRIJFSGROEPEN	Aantal geschillen	Aantal betrokken vestigingen	Aantal stakers	Aantal gedwongen werklozen	Aantal arbeidsdagen in de privé-sector (in duizend eenheden) (1)	Aantal verloren arbeidsdagen
Energie- en waterhuishouding .....	8	13	2 165	7 027	14 477,1	32 477
Winning en verwerking van niet-energetische delfstoffen en derivaten - Chemische industrie .....	60	78	47 589	1 911	62 775,7	449 260
Vervaardiging en eerste verwerking van metalen .....	19	30	34 601	1 333	24 791,0	294 696
Winning van niet-metaalhoudende en niet-energetische mineralen .....	5	5	764	49	1 678,3	3 330
Glasindustrie .....	14	20	3 635	364	5 208,1	32 682
Chemische industrie - Kunstmatige en synthetische continugaren- en vezelfabrieken .....	22	23	8 589	165	21 239,2	118 552
Metaalverwerkende industrie - Fijnmechanische en optische industrie .....	80	85	33 993	1 126	83 761,0	469 230
Vervaardiging van produkten uit metaal .....	38	41	14 413	28	22 803,5	298 243
Machinebouw .....	2	2	319	—	15 724,7	4 498
Bureaumachinefabrieken; fabrieken van machines voor informatieverwerking - Elektrotechnische industrie .	24	24	9 059	187	23 633,6	39 017
Automobilbouw; fabrieken van auto-onderdelen en overige transportmiddelen - Fijnmechanische en optische industrie .....	16	18	10 202	911	21 599,2	127 472
Andere be- en verwerkende industrieën .....	14	14	1 755	125	100 501,7	16 452
Voedingsmiddelenindustrie .....	4	4	782	41	20 687,0	3 125
Schoennijverheid .....	4	4	248	7	854,1	8 215
Papier- en papierwarenindustrie .....	3	3	560	51	5 688,8	4 211
Overige be- en verwerkende industrie .....	3	3	165	26	1 590,9	901
Bouwnijverheid .....	1	1	19	—	59 182,0	171
Handel; hotels, restaurants en café's; reparatiebedrijven	14	15	849	98	113 113,9	3 621
Groothandel - Recuperatie .....	8	8	373	91	50 869,3	2 521
Kleinhandel; hotels, restaurants en café's; reparatiebedrijven .....	6	7	476	7	62 244,6	1 100
Vervoer en verkeer .....	7	7	3 839	—	22 640,8	18 057
Overige dienstverlening .....	11	12	604	603	61 556,9	13 221
<i>Totaal :</i>	<b>195</b>	<b>225</b>	<b>90 813</b>	<b>10 890</b>	<b>569 860,1</b>	<b>1 002 489</b>

(1) Bron : Rijksdienst voor Sociale Zekerheid — Jaarverslag — Dienstjaar 1977.

22. — Werkstakingen (vervolg).

V. Indeling van de werkstakingen per grootteklasse van de vestigingen. — 1978.

GROOTTEKLASSE	Aantal betrokken vestigingen	Aantal stakers	Aantal gedwongen werklozen	Aantal verloren arbeidsdagen
Minder dan 5 werknemers .....	—	—	—	—
van 5 tot 9 werknemers .....	1	9	—	45
van 10 tot 19 werknemers .....	6	82	5	2 050
van 20 tot 49 werknemers .....	18	417	6	11 164
van 50 tot 99 werknemers .....	22	963	19	14 095
van 100 tot 199 werknemers .....	33	2 872	144	30 834
van 200 tot 499 werknemers .....	48	6 504	1 235	84 287
van 500 tot 999 werknemers .....	36	9 726	169	125 145
1 000 werknemers en meer .....	61	70 240	9 312	734 869
<i>Totaal :</i>	<b>225</b>	<b>90 813</b>	<b>10 890</b>	<b>1 002 489</b>

## 23. — Erkende beroepsverenigingen bestaande op 31 december 1978.

(Bron : Ministerie van Tewerkstelling en Arbeid.)

OMSCHRIJVING	Antwerpen	Brabant	Henegouwen	Luik	Limburg	Luxemburg	Namen	Oost-Vlaanderen	West-Vlaanderen	Rijk
<b>Vakverenigingen :</b>										
<b>van de nijverheid :</b>										
patroons .....	38	91	34	25	26	4	13	58	49	338
werklieden .....	3	3	—	2	—	—	—	1	2	11
patroons en werklieden .....	—	—	—	—	—	—	—	—	—	—
bedienden .....	1	10	—	2	1	—	1	2	—	17
<b>der vrije beroepen</b> .....	27	117	22	19	5	4	6	15	16	231
<b>der handelaars</b> .....	73	130	50	43	22	15	21	65	56	475
<b>van de landbouw :</b>										
algemene doeleinden .....	—	3	6	—	—	15	9	2	2	37
melk- en zuivelprodukten .....	—	1	—	1	—	—	—	—	—	2
veeteelt .....	—	5	3	2	1	2	2	5	3	23
pluimveeteelt .....	—	—	—	—	—	—	—	—	—	—
bijenteelt .....	6	21	26	3	10	2	11	16	2	97
wijnbouw .....	—	1	—	—	—	—	—	—	—	1
tuinbouw .....	1	4	2	2	1	—	3	2	—	15
diversen .....	14	45	8	6	5	5	2	7	6	98
<b>Totaal :</b>	<b>163</b>	<b>431</b>	<b>151</b>	<b>105</b>	<b>71</b>	<b>47</b>	<b>68</b>	<b>173</b>	<b>136</b>	<b>1 345</b>
<b>Bonden van verenigingen :</b>										
Landbouwers .....	—	—	1	—	1	—	1	1	—	4
Patroons .....	—	4	1	—	—	—	—	2	2	9
Vrije beroepen .....	1	4	—	—	—	—	—	—	—	5
Handelaars .....	1	10	2	1	—	1	—	2	1	18
Werklieden .....	—	—	—	—	—	—	—	—	—	—
Diversen .....	—	2	—	—	—	—	—	—	—	2
<b>Totaal :</b>	<b>2</b>	<b>20</b>	<b>4</b>	<b>1</b>	<b>1</b>	<b>1</b>	<b>1</b>	<b>5</b>	<b>3</b>	<b>38</b>
<b>Totaal der bonden en verenigingen :</b>	<b>165</b>	<b>451</b>	<b>155</b>	<b>106</b>	<b>72</b>	<b>48</b>	<b>69</b>	<b>178</b>	<b>139</b>	<b>1 383</b>
<b>Totaal aantal bonden en verenigingen op 31 december :</b>										
1967 .....	200	497	199	129	81	70	82	206	199	1 663
1968 .....	194	485	193	128	82	71	83	200	192	1 628
1969 .....	193	497	189	129	83	68	81	194	182	1 616
1970 .....	190	489	180	128	84	66	78	193	175	1 583
1971 .....	188	489	176	126	84	64	79	188	172	1 566
1972 .....	188	497	176	126	84	64	79	190	172	1 576
1973 .....	172	469	167	114	77	55	74	177	153	1 458
1974 .....	169	473	165	111	77	53	70	177	152	1 447
1975 .....	168	458	161	111	73	52	69	178	146	1 416
1976 .....	165	454	160	109	74	52	68	178	142	1 402
1977 .....	166	454	157	107	73	50	68	179	139	1 393
1978 .....	165	451	155	106	72	48	69	178	139	1 383

24. — Verenigingen zonder winstoogmerken en instellingen tot algemeen nut <sup>(1)</sup>.

DOEL	Stichtingen			Ontbindingen				Aantal bestaande instellingen op			
	Tot. 1921-1975	1976	1977	1978	Tot. 1921-1975	1976	1977	1978	31 dec. 1975	31 dec. 1976	31 dec. 1977

I. Verenigingen zonder winstoogmerken

A. Rangschikking naar het doel.

<i>Godsdienst.</i>												
Uitsluitend godsdienstig . . .	645	31	27	43	101	3	8	13	544	572	591	621
Godsdienstig en pedagogisch	846	6	12	4	35	2	5	—	811	815	822	826
Godsdienstig en liefdadig . .	327	7	7	5	26	2	2	—	301	306	311	316
Godsdienstig en sociaal . . . .	671	10	21	19	53	2	6	6	618	626	641	654
Godsdienstig en andere . . . .	1 201	6	10	8	54	2	—	—	1 147	1 151	1 161	1 169
<b>Totaal:</b>	<b>3 690</b>	<b>60</b>	<b>77</b>	<b>79</b>	<b>269</b>	<b>11</b>	<b>21</b>	<b>19</b>	<b>3 421</b>	<b>3 470</b>	<b>3 526</b>	<b>3 586</b>
Wetenschappen . . . . .	1 106	29	53	47	119	5	8	6	987	1 011	1 056	1 097
Kunsten, letteren . . . . .	3 190	275	234	288	426	44	36	37	2 764	2 995	3 193	3 444
Menslievendheid . . . . .	1 572	24	26	30	254	5	13	8	1 318	1 337	1 350	1 372
Vermaak . . . . .	3 235	218	253	280	916	95	72	78	2 319	2 442	2 623	2 825
Menslievendheid en vermaak	790	9	15	8	137	2	—	1	653	660	675	682
Opvoeding, onderwijs, vulgari-	4 281	240	244	225	448	35	49	62	3 833	4 038	4 233	4 396
risatie . . . . .	5 954	365	340	309	1 025	76	85	71	4 929	5 218	5 473	5 711
Sociale werken . . . . .	5 188	460	451	571	521	52	43	51	4 667	5 075	5 483	6 003
Sport, lichamelijke opvoeding												
Toerisme, bescherming der												
monumenten en land-												
schappen . . . . .	1 079	36	35	33	123	4	12	11	956	988	1 011	1 033
Politiek . . . . .	272	11	7	8	31	1	1	1	241	251	257	264
Vaderlandsliefde . . . . .	476	—	1	—	88	1	2	3	388	387	386	383
Vakwerken . . . . .	5 053	138	189	185	626	28	49	39	4 427	4 537	4 677	4 823
Afrikaanse werken . . . . .	129	5	4	2	44	3	2	—	85	87	89	91
Andere . . . . .	3 204	362	363	395	445	20	34	29	2 759	3 101	3 430	3 796
Tentoonstelling te Brussel in												
1958 . . . . .	73	—	—	—	72	—	—	—	1	1	1	1
<b>Algemeen totaal:</b>	<b>39 292</b>	<b>2 232</b>	<b>2 292</b>	<b>2 460</b>	<b>5 544</b>	<b>382</b>	<b>427</b>	<b>416</b>	<b>33 748</b>	<b>35 598</b>	<b>37 463</b>	<b>39 507</b>

B. Rangschikking per provincie.

Antwerpen . . . . .	5 582	360	355	374	709	65	77	79	4 873	5 168	5 446	5 741
Brabant . . . . .	14 459	701	727	790	2 393	125	164	154	12 066	12 642	13 205	13 841
Henegouwen . . . . .	3 328	199	179	215	392	29	28	21	2 936	3 106	3 257	3 451
Luik . . . . .	4 305	220	233	272	529	34	26	36	3 776	3 962	4 169	4 405
Limburg . . . . .	1 950	174	142	159	160	27	25	17	1 790	1 937	2 054	2 196
Luxemburg . . . . .	1 090	79	78	86	103	3	12	9	987	1 063	1 129	1 206
Namen . . . . .	1 578	97	131	112	327	26	18	20	1 251	1 322	1 435	1 527
Oost-Vlaanderen . . . . .	3 712	243	241	258	490	39	41	46	3 222	3 426	3 626	3 838
West-Vlaanderen . . . . .	3 288	159	206	194	441	34	36	34	2 847	2 972	3 142	3 302
<b>Rijk:</b>	<b>39 292</b>	<b>2 232</b>	<b>2 292</b>	<b>2 460</b>	<b>5 544</b>	<b>382</b>	<b>427</b>	<b>416</b>	<b>33 748</b>	<b>35 598</b>	<b>37 463</b>	<b>39 507</b>

II. Instellingen tot algemeen nut

Menslievend . . . . .	39	—	—	2	2	—	—	—	37	37	37	39
Godsdienstig . . . . .	6	—	—	—	1	—	—	—	5	5	5	5
Wetenschappelijk . . . . .	61	—	—	1	4	2	1	—	57	55	54	55
Artistiek . . . . .	13	2	4	—	1	—	—	—	12	14	18	18
Pedagogisch . . . . .	18	—	—	1	—	—	—	—	18	18	18	19
Andere . . . . .	31	3	2	2	7	1	—	1	24	26	28	29
<b>Totaal:</b>	<b>168</b>	<b>5</b>	<b>6</b>	<b>6</b>	<b>15</b>	<b>3</b>	<b>1</b>	<b>1</b>	<b>153</b>	<b>155</b>	<b>160</b>	<b>165</b>

(1) Oppericht overeenkomstig de wet van 27 juni 1921.

Noot. — De wet van 27 juni 1921 verleent onder bepaalde voorwaarden rechtspersoonlijkheid, eensdeels aan de verenigingen zonder winstoogmerken, d.w.z. aan diegenen die zich aan geen handels- of nijverheidsverrichtingen wijden of die niet op het oog hebben aan haar leden een stoffelijke winst te bezorgen, anderdeels aan de instellingen van openbaar nut, die, zonder naar een stoffelijke winst te streven, er naar trachten een werk van menslievende, godsdienstige, wetenschappelijke, artistieke of pedagogische aard tot stand te brengen.

25. — Giften aan de weldadigheids- en erediensinstellingen, aan de culturele en wetenschappelijke verenigingen, enz.

BEGUNSTIGDEN	Aantal giften		Aard en waarde (F) van de goederen				Totaal
	Schenkingen	Legaten	Onroerende goederen		Roerende goederen		
			Schenkingen	Legaten	Schenkingen	Legaten	
<b>1977</b>							
Openbare Centrale voor Maatschappelijk Welzijn .....	5	48	1 061 400	20 003 196	400 000	23 097 355	44 561 951
Hospitelen en verplegings-congregaties .....	—	13	—	9 733 250	—	20 635 900	30 369 150
Instituten en gestichten .....	3	29	1 200 000	28 564 960	300 000	10 906 600	40 971 560
Andere weldadigheidsinstellingen ..	—	13	—	4 816 000	—	7 913 400	12 729 400
<i>Totaal :</i>	<b>8</b>	<b>103</b>	<b>2 261 400</b>	<b>63 117 406</b>	<b>700 000</b>	<b>62 553 255</b>	<b>128 632 061</b>
Kerkfabrieken .....	291	87	11 690 000	29 663 215	4 189 000	11 804 282	57 346 497
Seminaries .....	1	6	—	7 624 000	500 000	1 965 900	10 089 900
Evangel. Protest. kerk .....	1	4	530 000	4 975 000	—	22 900	5 527 900
Israëlitische synagogen .....	—	2	—	900 000	—	2 835 000	3 735 000
Kloostergemeenten en godsdienstige werken .....	11	186	5 450 000	97 752 979	23 841 322	108 542 431	235 586 732
<i>Totaal :</i>	<b>304</b>	<b>285</b>	<b>17 670 000</b>	<b>140 915 194</b>	<b>28 530 322</b>	<b>125 170 513</b>	<b>312 286 029</b>
Culturele en wetenschappelijke verenigingen .....	1	10	150 000	2 785 000	—	758 503 925	761 438 925
Onderwijsinstellingen en stichtingen voor studiebeurzen .....	3	26	5 740 000	25 209 500	997 500	190 112 300	222 059 300
Sociale werken .....	12	152	19 700 000	56 511 970	—	102 056 781	178 268 751
Sportverenigingen .....	1	—	1 250 000	—	—	—	1 250 000
Staat, provincies, gemeenten .....	5	18	3 709 000	10 384 184	340 000	811 980	15 245 164
Diversen .....	7	43	6 358 000	8 327 740	52 368 306	54 958 986	122 013 032
<i>Totaal :</i>	<b>29</b>	<b>249</b>	<b>36 907 000</b>	<b>103 218 394</b>	<b>53 705 806</b>	<b>1 106 443 972</b>	<b>1 300 275 172</b>
<i>Algemeen totaal :</i>	<b>341</b>	<b>637</b>	<b>56 838 400</b>	<b>307 250 994</b>	<b>82 936 128</b>	<b>1 294 167 740</b>	<b>1 741 193 262</b>
<b>1978</b>							
Openbare Centrale voor Maatschappelijk Welzijn .....	3	46	3 325 000	25 302 589	300 000	10 152 486	39 080 075
Hospitelen en verplegings-congregaties .....	1	17	1 000 000	12 960 203	—	4 251 200	18 211 403
Instituten en gestichten .....	4	22	1 613 563	6 381 300	8 033 037	13 698 400	29 726 300
Andere weldadigheidsinstellingen ..	1	5	900 000	1 118 000	—	1 170 900	3 188 900
<i>Totaal :</i>	<b>9</b>	<b>90</b>	<b>6 838 563</b>	<b>45 762 092</b>	<b>8 333 037</b>	<b>29 272 986</b>	<b>90 206 678</b>
Kerkfabrieken .....	367	113	19 269 725	88 971 013	4 872 500	9 468 431	122 581 669
Seminaries .....	—	8	—	18 576 011	—	2 901 300	21 477 311
Evangel. Protest. kerk .....	—	3	—	1 935 000	—	331 900	2 266 900
Israëlitische synagogen .....	—	—	—	—	—	—	—
Kloostergemeenten en godsdienstige werken .....	10	152	13 800 000	137 151 216	5 042 955	61 378 849	217 373 020
<i>Totaal :</i>	<b>377</b>	<b>276</b>	<b>33 069 725</b>	<b>246 633 240</b>	<b>9 915 455</b>	<b>74 080 480</b>	<b>363 698 900</b>
Culturele en wetenschappelijke verenigingen .....	1	5	2 000 000	7 000 000	—	5 105 000	14 105 000
Onderwijsinstellingen en stichtingen voor studiebeurzen .....	5	22	39 210 000	33 836 050	45 000	20 461 900	93 552 950
Sociale werken .....	15	225	13 906 000	143 867 389	79 370 000	142 462 211	379 605 600
Sportverenigingen .....	1	—	2 625 000	—	—	—	2 625 000
Staat, provincies, gemeenten .....	7	16	3 125 900	23 074 100	118 000	9 794 101	36 112 101
Diversen .....	4	49	785 144	26 526 300	40 674 000	41 528 600	109 514 044
<i>Totaal :</i>	<b>33</b>	<b>317</b>	<b>61 652 044</b>	<b>234 303 839</b>	<b>120 207 000</b>	<b>219 351 812</b>	<b>635 514 695</b>
<i>Algemeen totaal :</i>	<b>419</b>	<b>683</b>	<b>101 560 332</b>	<b>526 699 171</b>	<b>138 455 492</b>	<b>322 705 278</b>	<b>1 089 420 273</b>



## **Nationale rekeningen**





1. — Bruto toegevoegde waarde tegen factorkosten per activiteitsklasse en totaal bruto nationaal product tegen marktprijs.  
In werkelijke prijzen.

	× 1 000 000 F					Indexcijfers 1975 = 100				
	1974	1975	1976	1977	1978	1974	1975	1976	1977	1978
<b>1. Landbouw, bosbouw, visserij</b>										
a) Landbouw, tuinbouw, vee- teelt .....	58 443	65 552	75 621	65 445	70 954	89	100	115	100	108
b) Bosbouw .....	2 412	2 503	3 025	2 734	2 911	96	100	121	109	116
c) Visserij .....	908	934	970	1 065	1 220	97	100	104	114	131
<b>Totaal:</b>	<b>61 763</b>	<b>68 989</b>	<b>79 616</b>	<b>69 244</b>	<b>75 085</b>	<b>90</b>	<b>100</b>	<b>115</b>	<b>100</b>	<b>109</b>
<b>2. Extractieve nijverheid</b>										
a) Steenkoolmijnen en hun elektrische centrales .....	13 491	16 088	16 700	17 664	17 791	84	100	104	110	111
b) Overige extractieve indus- trieën .....	7 344	7 586	7 637	8 030	7 747	97	100	101	106	102
<b>Totaal:</b>	<b>20 835</b>	<b>23 674</b>	<b>24 337</b>	<b>25 694</b>	<b>25 538</b>	<b>88</b>	<b>100</b>	<b>103</b>	<b>109</b>	<b>108</b>
<b>3. Be- en verwerkende nij- verheid</b>										
a) Voedingsmiddelen, dranken en tabak: Voedingswaren- en drank- bereiding .....	87 296	97 549	107 971	113 611	120 090	89	100	111	116	123
Tabaksnijverheid .....	3 995	4 491	4 802	4 979	5 167	89	100	107	111	115
<b>Totaal:</b>	<b>91 291</b>	<b>102 040</b>	<b>112 773</b>	<b>118 590</b>	<b>125 257</b>	<b>89</b>	<b>100</b>	<b>111</b>	<b>116</b>	<b>123</b>
b) Textiel: Katoen- en wolspinnerijen en naaigarenfabricage .....	8 299	6 589	8 428	7 336	7 022	126	100	128	111	107
Weefnijverheid .....	15 082	14 289	17 030	15 496	14 654	106	100	119	108	103
Afwerking van textielpro- dukten .....	3 708	3 140	3 946	3 517	3 580	118	100	126	112	114
Breigoednijverheid .....	4 295	4 443	4 706	4 294	4 128	97	100	106	97	93
Andere sectoren van de textielnijverheid .....	6 090	3 931	5 136	4 575	4 652	155	100	131	116	118
<b>Totaal:</b>	<b>37 474</b>	<b>32 392</b>	<b>39 246</b>	<b>35 218</b>	<b>34 036</b>	<b>116</b>	<b>100</b>	<b>121</b>	<b>109</b>	<b>105</b>
c) Kleding en schoeisel: Kleding- en confectienijver- heid, inclusief bontwerk ...	20 690	21 594	22 404	21 717	23 041	96	100	104	101	107
Schoenen, handschoenen e.a. lederprodukten .....	2 395	2 336	2 234	2 017	1 811	103	100	96	86	78
<b>Totaal:</b>	<b>23 085</b>	<b>23 930</b>	<b>24 638</b>	<b>23 734</b>	<b>24 852</b>	<b>96</b>	<b>100</b>	<b>103</b>	<b>99</b>	<b>104</b>
d) Hout en meubelen: Houtzagerijen en aanver- wante activiteiten .....	2 568	2 359	2 698	2 706	2 596	109	100	114	115	110
Houtverwerkende nijver- heid en aanverwante acti- viteiten .....	25 082	25 132	29 317	30 711	31 061	100	100	117	122	124
<b>Totaal:</b>	<b>27 650</b>	<b>27 491</b>	<b>32 015</b>	<b>33 417</b>	<b>33 657</b>	<b>101</b>	<b>100</b>	<b>116</b>	<b>122</b>	<b>122</b>
e) Papier, drukkerij, uitge- verij: Fabricage van papier en karton .....	7 541	5 345	6 339	6 192	6 044	141	100	119	116	113
Papier- en kartonverwer- kende nijverheid .....	8 485	7 639	8 194	8 013	7 318	111	100	107	105	96
Drukkers-, brocheerders- en inbindersbedrijf .....	17 980	21 668	20 694	20 989	21 269	83	100	96	97	98
<b>Totaal:</b>	<b>34 006</b>	<b>34 652</b>	<b>35 227</b>	<b>35 194</b>	<b>34 631</b>	<b>98</b>	<b>100</b>	<b>102</b>	<b>102</b>	<b>100</b>

1. — Bruto toegevoegde waarde tegen factorkosten per activiteitsklasse en totaal bruto nationaal produkt tegen marktprijs (vervolg).

In werkelijke prijzen (vervolg).

	× 1 000 000 F					Indexcijfers 1975 = 100				
	1974	1975	1976	1977	1978	1974	1975	1976	1977	1978
<i>f) Chemie en aanverwante activiteiten:</i>										
Rubber- en chemische nijverheid .....	66 065	61 228	70 619	76 503	78 816	108	100	115	125	129
Petroleumraffinaderijen, fabrieken van steenkoolagglomeraten, cokes- en gasfabrieken .....	9 190	5 869	6 249	7 115	6 747	157	100	106	121	115
<i>Totaal:</i>	<b>75 255</b>	<b>67 097</b>	<b>76 868</b>	<b>83 618</b>	<b>85 563</b>	<b>112</b>	<b>100</b>	<b>115</b>	<b>125</b>	<b>128</b>
<i>g) Klei, ceramiek, glas, cement:</i>										
Klei- en ceramieknijverheid	5 799	5 801	5 929	6 530	6 665	100	100	102	113	115
Glas- en cementnijverheid	14 927	13 601	15 684	19 754	19 659	110	100	115	145	145
Cementagglomeraten en asbestcement .....	7 635	7 587	9 056	9 674	9 819	101	100	119	128	129
<i>Totaal:</i>	<b>28 361</b>	<b>26 989</b>	<b>30 669</b>	<b>35 958</b>	<b>36 143</b>	<b>105</b>	<b>100</b>	<b>114</b>	<b>133</b>	<b>134</b>
<i>h) IJzer- en staalnijverheid...</i>	69 086	30 474	38 541	30 572	38 531	227	100	126	100	126
<i>i) Non-ferrometalen .....</i>	11 929	10 474	12 788	13 103	12 313	114	100	122	125	118
<i>j) Metaalverwerkende nijverheid en scheepsbouw .....</i>	171 645	195 755	223 425	231 787	232 449	88	100	114	118	119
<i>k) Garages .....</i>	29 967	36 537	43 587	49 419	55 344	82	100	119	135	151
<i>l) Overige verwerkende industrieën (leerlooierijen, pelterijen, diamantnijverheid en niet elders genoemde industrieën) .....</i>	27 301	25 442	30 537	33 596	37 403	107	100	120	132	147
<i>Totaal be- en verwerkende nijverheid .....</i>	<b>627 050</b>	<b>613 273</b>	<b>700 314</b>	<b>724 206</b>	<b>750 179</b>	<b>102</b>	<b>100</b>	<b>114</b>	<b>118</b>	<b>122</b>
<b>4. Bouwnijverheid .....</b>	<b>133 676</b>	<b>151 218</b>	<b>175 863</b>	<b>194 026</b>	<b>201 537</b>	<b>88</b>	<b>100</b>	<b>116</b>	<b>128</b>	<b>133</b>
<b>5. Elektriciteit, gas en water</b>										
<i>a) Produktie, vervoer en distributie van elektriciteit ..</i>	29 831	43 994	44 621	43 919	49 218	68	100	101	100	112
<i>b) Watervoorziening, vervoer en distributie van stads gas</i>	18 254	23 014	27 466	29 339	33 082	79	100	119	127	144
<i>Totaal:</i>	<b>48 085</b>	<b>67 008</b>	<b>72 087</b>	<b>73 258</b>	<b>82 300</b>	<b>72</b>	<b>100</b>	<b>108</b>	<b>109</b>	<b>123</b>
<b>6. Handel, bank- en verzekeringswezen, woongebouwen</b>										
<i>a) Handel:</i>										
Groot- en kleinhandel .....	180 597	195 165	226 089	247 586	276 271	93	100	116	127	142
Distributie van petroleumprodukten .....	23 974	30 700	45 755	48 852	51 936	78	100	149	159	169
<i>Totaal:</i>	<b>204 571</b>	<b>225 865</b>	<b>271 844</b>	<b>296 438</b>	<b>328 207</b>	<b>91</b>	<b>100</b>	<b>120</b>	<b>131</b>	<b>145</b>
<i>b) Financiële diensten .....</i>	56 482	64 676	83 532	94 577	110 929	87	100	129	146	172
<i>c) Verzekeringen .....</i>	17 847	21 609	23 845	26 649	27 649	83	100	110	123	128
<i>d) Woongebouwen .....</i>	85 768	101 273	108 821	122 827	134 381	85	100	107	121	133
<i>Totaal:</i>	<b>364 668</b>	<b>413 423</b>	<b>488 042</b>	<b>540 491</b>	<b>601 166</b>	<b>88</b>	<b>100</b>	<b>118</b>	<b>131</b>	<b>145</b>

1. — Bruto toegevoegde waarde tegen factorkosten per activiteitsklasse en totaal bruto nationaal produkt tegen marktprijs (vervolg).

In werkelijke prijzen (vervolg).

	× 1 000 000 F					Indexcijfers 1975 = 100				
	1974	1975	1976	1977	1978	1974	1975	1976	1977	1978
<b>7. Vervoer en verkeer</b>										
a) Spoorwegvervoer inclusief arsenalen N.M.B.S. ....	20 056	18 291	20 612	22 259	24 596	110	100	113	122	134
b) Wegvervoer .....	39 772	47 686	49 323	51 420	55 158	83	100	103	108	116
c) Zeevervoer en binnenscheepvaart .....	14 065	13 721	13 779	13 711	14 866	103	100	100	100	108
d) Havens .....	58 196	56 827	70 292	79 084	80 973	102	100	124	139	142
e) Luchtvervoer .....	6 193	6 014	7 471	7 088	7 112	103	100	124	118	118
f) Post, telegraaf en telefoon, radio en televisie .....	27 170	34 579	38 049	43 409	48 798	79	100	110	126	141
<i>Totaal:</i>	<b>165 452</b>	<b>177 118</b>	<b>199 526</b>	<b>216 971</b>	<b>231 503</b>	<b>93</b>	<b>100</b>	<b>113</b>	<b>123</b>	<b>131</b>
<b>8. Diensten</b>										
a) Administratieve diensten van de overheid .....	108 132	132 820	149 684	170 231	191 754	81	100	113	128	144
b) Onderwijs (officieel en vrij) .....	111 288	136 349	156 673	171 782	187 113	82	100	115	126	137
c) Gewapende macht .....	31 554	37 245	43 280	46 202	50 545	85	100	116	124	136
d) Medische beroepen .....	42 072	50 852	57 497	65 651	72 575	83	100	113	129	143
e) Andere diensten aan bedrijven .....	42 508	46 872	53 153	57 512	61 496	91	100	113	123	131
f) Andere diensten aan gezinnen .....	117 466	139 152	162 091	184 023	198 276	84	100	116	132	142
g) Huis- en dienstpersoneel ..	22 686	25 670	27 922	31 920	35 206	88	100	109	124	137
<i>Totaal:</i>	<b>475 706</b>	<b>568 960</b>	<b>650 300</b>	<b>727 321</b>	<b>796 965</b>	<b>84</b>	<b>100</b>	<b>114</b>	<b>128</b>	<b>140</b>
9. Correctie voor investeringen met eigen arbeidskrachten .....	4 296	4 411	4 101	4 079	4 257	97	100	93	92	97
10. Intermediair verbruik van toegerekende intresten i. v.m. kosteloze diensten van financiële tussenpersonen.	- 23 128	- 26 178	- 35 143	- 39 466	- 47 307	88	100	134	151	181
<b>BRUTO BINNENLANDS PRODUKT TEGEN FACTOR-KOSTEN</b>										
<i>Totaal 1 tot 10:</i>	<b>1 878 403</b>	<b>2 061 896</b>	<b>2 359 043</b>	<b>2 535 824</b>	<b>2 721 223</b>	<b>91</b>	<b>100</b>	<b>114</b>	<b>123</b>	<b>132</b>
Statistische aanpassing:	- 1 389	17 169	- 1 716	7 485	1 933					
<i>Gecorrigeerd totaal:</i>	<b>1 877 014</b>	<b>2 079 065</b>	<b>2 357 327</b>	<b>2 543 309</b>	<b>2 723 156</b>	<b>90</b>	<b>100</b>	<b>113</b>	<b>122</b>	<b>131</b>
11. Saldo van de factorinkomens ontvangen van en betaald aan het buitenland	11 800	12 700	17 300	12 200	12 900	93	100	136	96	102
<i>Bruto nationaal produkt tegen factorkosten (aangepast) .....</i>	<b>1 888 814</b>	<b>2 091 765</b>	<b>2 374 627</b>	<b>2 555 509</b>	<b>2 736 056</b>	<b>90,3</b>	<b>100,0</b>	<b>113,5</b>	<b>122,2</b>	<b>130,8</b>
12. Indirecte belastingen .....	240 636	261 082	308 326	335 151	365 413	92	100	118	128	140
13. Subsidies .....	- 25 014	- 27 531	- 36 537	- 40 244	- 44 780	91	100	133	146	163
<b>BRUTO NATIONAAL PRODUKT TEGEN MARKTPRIJS (aangepast) .....</b>										
	<b>2 104 436</b>	<b>2 325 316</b>	<b>2 646 416</b>	<b>2 850 416</b>	<b>3 056 689</b>	<b>90,5</b>	<b>100,0</b>	<b>113,8</b>	<b>122,6</b>	<b>131,5</b>

## 2. — Bruto toegevoegde waarde tegen marktprijs per activiteitsklasse.

In werkelijke prijzen.

	× 1 000 000 F					Indexcijfers 1975 = 100				
	1974	1975	1976	1977	1978	1974	1975	1976	1977	1978
<b>1. Landbouw, bosbouw, visserij</b>										
a) Landbouw, tuinbouw, vee- teelt .....	58 451	64 526	71 952	64 270	71 590	91	100	112	100	111
b) Bosbouw .....	2 479	2 563	3 137	2 845	3 031	97	100	122	111	118
c) Visserij .....	913	940	986	1 087	1 235	97	100	105	116	131
<b>Totaal:</b>	<b>61 843</b>	<b>68 029</b>	<b>76 075</b>	<b>68 202</b>	<b>75 856</b>	<b>91</b>	<b>100</b>	<b>112</b>	<b>100</b>	<b>112</b>
<b>2. Extractieve nijverheid</b>										
a) Steenkoolmijnen en hun elektrische centrales .....	7 665	10 371	9 325	8 306	7 594	74	100	90	80	73
b) Overige extractieve indus- trieën .....	7 900	8 274	8 346	8 776	8 467	95	100	101	106	102
<b>Totaal:</b>	<b>15 565</b>	<b>18 645</b>	<b>17 671</b>	<b>17 082</b>	<b>16 061</b>	<b>83</b>	<b>100</b>	<b>95</b>	<b>92</b>	<b>86</b>
<b>3. Be- en verwerkende nij- verheid</b>										
a) Voedingsmiddelen, dranken en tabak: Voedingswaren- en drank- bereiding .....	93 715	104 210	111 767	117 305	123 852	90	100	107	113	119
Tabaksnijverheid .....	15 156	17 846	20 198	22 314	23 011	85	100	113	125	129
<b>Totaal:</b>	<b>108 871</b>	<b>122 056</b>	<b>131 965</b>	<b>139 619</b>	<b>146 863</b>	<b>89</b>	<b>100</b>	<b>108</b>	<b>114</b>	<b>120</b>
b) Textiel: Katoen- en wolspinnerijen en naaigarenfabricage .....	8 069	6 545	8 258	7 187	6 863	123	100	126	110	105
Weefnijverheid .....	14 464	13 796	16 417	14 938	14 126	105	100	119	108	102
Afwerking van textielpro- dukten .....	3 652	3 149	3 921	3 495	3 558	116	100	125	111	113
Breigoednijverheid .....	4 471	4 674	4 976	4 541	4 365	96	100	106	97	93
Andere sectoren van de textielnijverheid .....	5 890	3 634	4 703	4 158	4 169	162	100	129	114	115
<b>Totaal:</b>	<b>36 546</b>	<b>31 798</b>	<b>38 275</b>	<b>34 319</b>	<b>33 081</b>	<b>115</b>	<b>100</b>	<b>120</b>	<b>108</b>	<b>104</b>
c) Kleding en schoeisel: Kleding- en confectienijver- heid, inclusief bontwerk ...	21 386	22 345	23 329	22 593	23 970	96	100	104	101	107
Schoenen, handschoenen e.a. lederprodukten .....	2 516	2 498	2 409	2 177	1 949	101	100	96	87	78
<b>Totaal:</b>	<b>23 902</b>	<b>24 843</b>	<b>25 738</b>	<b>24 770</b>	<b>25 919</b>	<b>96</b>	<b>100</b>	<b>104</b>	<b>100</b>	<b>104</b>
d) Hout en meubelen: Houtzagerijen en aanver- wante activiteiten .....	3 065	2 816	3 194	3 204	3 074	109	100	113	114	109
Houtverwerkende nijver- heid en aanverwante acti- viteiten .....	26 195	26 581	30 896	32 365	32 733	99	100	116	122	123
<b>Totaal:</b>	<b>29 260</b>	<b>29 397</b>	<b>34 090</b>	<b>35 569</b>	<b>35 807</b>	<b>100</b>	<b>100</b>	<b>116</b>	<b>121</b>	<b>122</b>
e) Papier, drukkerij, uitge- verij: Fabricage van papier en karton .....	7 330	5 203	5 951	5 813	5 674	141	100	114	112	109
Papier- en kartonverwer- kende nijverheid .....	8 723	8 027	8 577	8 388	7 660	109	100	107	104	95
Drukkers-, brocheerders- en inbindersbedrijf .....	18 812	22 416	21 663	21 925	22 135	84	100	97	98	99
<b>Totaal:</b>	<b>34 865</b>	<b>35 646</b>	<b>36 191</b>	<b>36 126</b>	<b>35 469</b>	<b>98</b>	<b>100</b>	<b>102</b>	<b>101</b>	<b>100</b>

## 2. — Bruto toegevoegde waarde tegen marktprijs per activiteitsklasse (vervolg).

In werkelijke prijzen (vervolg).

	× 1 000 000 F					Indexcijfers 1975 = 100				
	1974	1975	1976	1977	1978	1974	1975	1976	1977	1978
<b>f) Chemie en aanverwante activiteiten:</b>										
Rubber- en chemische nijverheid .....	60 821	54 002	62 776	68 049	69 806	113	100	116	126	129
Petroleumraffinaderijen, fabrieken van steenkoolagglomeraten, cokes- en gasfabrieken .....	6 820	5 048	5 244	6 066	5 787	135	100	104	120	115
<b>Totaal:</b>	<b>67 641</b>	<b>59 050</b>	<b>68 020</b>	<b>74 115</b>	<b>75 593</b>	<b>115</b>	<b>100</b>	<b>115</b>	<b>126</b>	<b>128</b>
<b>g) Klei, ceramiek, glas, cement:</b>										
Klei- en ceramieknijverheid .....	6 529	6 556	6 787	7 519	7 530	100	100	104	115	115
Glas- en cementnijverheid .....	15 310	14 039	16 279	20 593	20 346	109	100	116	147	145
Cementagglomeraten en asbestcement .....	8 341	8 506	10 123	10 807	10 848	98	100	119	127	128
<b>Totaal:</b>	<b>30 180</b>	<b>29 101</b>	<b>33 189</b>	<b>38 919</b>	<b>38 724</b>	<b>104</b>	<b>100</b>	<b>114</b>	<b>134</b>	<b>133</b>
<b>h) IJzer- en staalnijverheid...</b>	<b>66 240</b>	<b>27 740</b>	<b>37 019</b>	<b>29 040</b>	<b>36 928</b>	<b>239</b>	<b>100</b>	<b>133</b>	<b>105</b>	<b>133</b>
<b>i) Non-ferrometalen .....</b>	<b>11 506</b>	<b>10 142</b>	<b>12 876</b>	<b>13 193</b>	<b>12 395</b>	<b>113</b>	<b>100</b>	<b>127</b>	<b>130</b>	<b>122</b>
<b>j) Metaalverwerkende nijverheid en scheepsbouw .....</b>	<b>168 616</b>	<b>192 350</b>	<b>218 782</b>	<b>226 961</b>	<b>231 717</b>	<b>88</b>	<b>100</b>	<b>114</b>	<b>118</b>	<b>120</b>
<b>k) Garages .....</b>	<b>39 086</b>	<b>47 359</b>	<b>56 721</b>	<b>63 987</b>	<b>70 337</b>	<b>83</b>	<b>100</b>	<b>120</b>	<b>135</b>	<b>149</b>
<b>l) Overige verwerkende industrieën (leerlooiereien, pelterijen, diamantnijverheid en niet elders genoemde industrieën) .....</b>	<b>27 503</b>	<b>25 801</b>	<b>30 775</b>	<b>33 885</b>	<b>37 644</b>	<b>107</b>	<b>100</b>	<b>119</b>	<b>131</b>	<b>146</b>
<b>Totaal be- en verwerkende nijverheid .....</b>	<b>644 216</b>	<b>635 283</b>	<b>723 641</b>	<b>750 503</b>	<b>780 477</b>	<b>101</b>	<b>100</b>	<b>114</b>	<b>118</b>	<b>123</b>
<b>4. Bouwnijverheid .....</b>	<b>148 076</b>	<b>167 018</b>	<b>195 663</b>	<b>215 926</b>	<b>230 937</b>	<b>89</b>	<b>100</b>	<b>117</b>	<b>129</b>	<b>138</b>
<b>5. Elektriciteit, gas en water</b>										
<b>a) Productie, vervoer en distributie van elektriciteit ..</b>	<b>33 244</b>	<b>48 254</b>	<b>49 572</b>	<b>48 792</b>	<b>54 679</b>	<b>69</b>	<b>100</b>	<b>103</b>	<b>101</b>	<b>113</b>
<b>b) Watervoorziening, vervoer en distributie van stadsgas</b>	<b>18 989</b>	<b>23 987</b>	<b>28 674</b>	<b>30 193</b>	<b>34 041</b>	<b>79</b>	<b>100</b>	<b>120</b>	<b>126</b>	<b>142</b>
<b>Totaal:</b>	<b>52 233</b>	<b>72 241</b>	<b>78 246</b>	<b>78 985</b>	<b>88 720</b>	<b>72</b>	<b>100</b>	<b>108</b>	<b>109</b>	<b>123</b>
<b>6. Handel, bank- en verzekeringswezen, woongebouwen</b>										
<b>a) Handel:</b>										
Groot- en kleinhandel .....	314 511	338 727	396 694	432 366	461 649	93	100	117	128	136
Distributie van petroleumproducten .....	70 696	78 579	98 819	101 301	114 977	90	100	126	129	146
<b>Totaal (incl. alle rechten en taksen bij de invoer): ...</b>	<b>385 207</b>	<b>417 306</b>	<b>495 513</b>	<b>533 667</b>	<b>576 626</b>	<b>92</b>	<b>100</b>	<b>119</b>	<b>128</b>	<b>138</b>
<b>b) Financiële diensten .....</b>	<b>50 908</b>	<b>56 762</b>	<b>74 207</b>	<b>82 499</b>	<b>96 393</b>	<b>90</b>	<b>100</b>	<b>131</b>	<b>145</b>	<b>170</b>
<b>c) Verzekeringen .....</b>	<b>23 672</b>	<b>29 224</b>	<b>32 762</b>	<b>37 160</b>	<b>39 772</b>	<b>81</b>	<b>100</b>	<b>112</b>	<b>127</b>	<b>136</b>
<b>d) Woongebouwen .....</b>	<b>85 768</b>	<b>101 273</b>	<b>108 821</b>	<b>122 827</b>	<b>134 381</b>	<b>85</b>	<b>100</b>	<b>107</b>	<b>121</b>	<b>133</b>
<b>Totaal:</b>	<b>545 555</b>	<b>604 565</b>	<b>711 303</b>	<b>776 153</b>	<b>847 172</b>	<b>90</b>	<b>100</b>	<b>118</b>	<b>128</b>	<b>140</b>

2. — Bruto toegevoegde waarde tegen marktprijs per activiteitsklasse (vervolg).

In werkelijke prijzen (vervolg).

	× 1 000 000 F					Indexcijfers 1975 = 100				
	1974	1975	1976	1977	1978	1974	1975	1976	1977	1978
<b>7. Vervoer en verkeer</b>										
a) Spoorwegvervoer inclusief arsenalen N.M.B.S. ....	17 225	13 304	14 986	16 450	19 117	129	100	113	124	144
b) Wegvervoer .....	44 936	54 428	55 690	57 641	61 081	83	100	102	106	112
c) Zeevervoer en binnenscheepvaart .....	14 289	13 957	14 138	14 049	15 208	102	100	101	101	109
d) Havens .....	62 677	61 246	75 772	85 260	86 600	102	100	124	139	141
e) Luchtvervoer .....	4 292	4 665	5 997	5 600	5 698	92	100	129	120	122
f) Post, telegraaf en telefoon, radio en televisie .....	28 620	36 546	40 190	46 396	53 473	78	100	110	127	146
<i>Totaal:</i>	<b>172 039</b>	<b>184 146</b>	<b>206 773</b>	<b>225 396</b>	<b>241 177</b>	<b>93</b>	<b>100</b>	<b>112</b>	<b>122</b>	<b>131</b>
<b>8. Diensten</b>										
a) Administratieve diensten van de overheid .....	108 132	132 820	149 684	170 231	191 754	81	100	113	128	144
b) Onderwijs (officieel en vrij)	111 288	136 349	156 673	171 782	187 113	82	100	115	126	137
c) Gewapende macht .....	31 554	37 245	43 280	46 202	50 545	85	100	116	124	136
d) Medische beroepen .....	42 643	51 553	58 217	66 461	73 416	83	100	113	129	142
e) Andere diensten aan bedrijven .....	61 977	67 015	78 280	87 074	93 428	92	100	117	130	139
f) Andere diensten aan gezinnen .....	122 290	144 425	167 966	190 641	205 084	85	100	116	132	142
g) Huis- en dienstpersoneel ..	22 686	25 670	27 922	31 920	35 206	88	100	109	124	137
<i>Totaal:</i>	<b>500 570</b>	<b>595 077</b>	<b>682 022</b>	<b>764 311</b>	<b>836 546</b>	<b>84</b>	<b>100</b>	<b>115</b>	<b>128</b>	<b>141</b>
9. Correctie voor investeringen met eigen arbeidskrachten .....	4 296	4 411	4 101	4 079	4 257	97	100	93	92	97
10. Intermediair verbruik van toegerekende intresten i. v.m. kosteloze diensten van financiële tussenpersonen ..	- 23 128	- 26 178	- 35 143	- 39 466	- 47 307	88	100	134	151	181
11. Aftrekbare BTW op investeringen .....	- 27 240	- 27 790	- 29 520	- 30 440	- 32 040	98	100	106	110	115
<b>BRUTO BINNENLANDS PRODUKT TEGEN MARKTPRIJS</b>										
<i>Totaal 1 tot 11:</i>	<b>2 094 025</b>	<b>2 295 447</b>	<b>2 630 832</b>	<b>2 830 731</b>	<b>3 041 856</b>	<b>91</b>	<b>100</b>	<b>115</b>	<b>123</b>	<b>133</b>
Statistische aanpassing :	- 1 389	17 169	- 1 716	7 485	1 933					
<i>Gecorrigeerd totaal:</i>	<b>2 092 636</b>	<b>2 312 616</b>	<b>2 629 116</b>	<b>2 838 216</b>	<b>3 043 789</b>	<b>90,5</b>	<b>100,0</b>	<b>113,7</b>	<b>122,7</b>	<b>131,6</b>
12. Saldo van de factorinkomens ontvangen van en betaald aan het buitenland	11 800	12 700	17 300	12 200	12 900	93	100	136	96	102
<b>BRUTO NATIONAAL PRODUKT TEGEN MARKTPRIJS (aangepast) .....</b>										
	<b>2 104 436</b>	<b>2 325 316</b>	<b>2 646 416</b>	<b>2 850 416</b>	<b>3 056 689</b>	<b>90,5</b>	<b>100,0</b>	<b>113,8</b>	<b>122,6</b>	<b>131,5</b>

## 3. — Bruto toegevoegde waarde tegen marktprijs per activiteitsklasse.

In prijzen van 1975.

	× 1 000 000 F					Indexcijfers 1975 = 100				
	1974	1975	1976	1977	1978	1974	1975	1976	1977	1978
<b>1. Landbouw, bosbouw, visserij</b>										
a) Landbouw, tuinbouw, veeteelt ...	77 166	64 526	60 698	63 375	70 690	120	100	94	98	110
b) Bosbouw .....	2 447	2 563	2 688	2 627	2 520	95	100	105	102	98
c) Visserij .....	886	940	814	854	846	94	100	87	91	90
<b>Totaal:</b>	<b>80 499</b>	<b>68 029</b>	<b>64 200</b>	<b>66 856</b>	<b>74 056</b>	<b>118</b>	<b>100</b>	<b>94</b>	<b>98</b>	<b>109</b>
<b>2. Extractieve nijverheid</b>										
a) Steenkoolmijnen en hun elektrische centrales .....	12 263	10 371	9 488	8 378	7 579	118	100	91	81	73
b) Overige extractieve industrieën ..	8 213	8 274	8 166	8 252	7 745	99	100	99	100	94
<b>Totaal:</b>	<b>20 476</b>	<b>18 645</b>	<b>17 654</b>	<b>16 630</b>	<b>15 324</b>	<b>110</b>	<b>100</b>	<b>95</b>	<b>89</b>	<b>82</b>
<b>3. Be- en verwerkende nijverheid</b>										
a) Voedingsmiddelen, dranken en tabak: Voedingswaren- en drankbereiding Tabaksnijverheid .....	101 929 18 259	104 210 17 846	107 193 17 548	106 522 17 952	108 339 17 967	98 102	100 100	103 98	102 101	104 101
<b>Totaal:</b>	<b>120 188</b>	<b>122 056</b>	<b>124 741</b>	<b>124 474</b>	<b>126 306</b>	<b>98</b>	<b>100</b>	<b>102</b>	<b>102</b>	<b>103</b>
b) Textiel: Katoen- en wolspinnerijen en naaigarenfabricage .....	9 016	6 545	8 116	7 002	6 944	138	100	124	107	106
Weefnijverheid .....	16 233	13 796	17 671	15 815	15 467	118	100	128	115	112
Afwerking van textielproducten ..	4 192	3 149	3 312	2 895	2 819	133	100	105	92	90
Breigoednijverheid .....	5 156	4 674	4 753	4 169	3 856	110	100	102	89	82
Andere sectoren van de textielnijverheid .....	4 820	3 634	4 654	3 940	3 914	133	100	128	108	108
<b>Totaal:</b>	<b>39 417</b>	<b>31 798</b>	<b>38 506</b>	<b>33 821</b>	<b>33 000</b>	<b>124</b>	<b>100</b>	<b>121</b>	<b>106</b>	<b>104</b>
c) Kleding en schoeisel: Kleding- en confectienijverheid, inclusief bontwerk .....	22 747	22 345	20 791	19 222	19 469	102	100	93	86	87
Schoenen, handschoenen e.a. lederproducten .....	3 308	2 498	2 236	1 892	1 595	132	100	90	76	64
<b>Totaal:</b>	<b>26 055</b>	<b>24 843</b>	<b>23 027</b>	<b>21 114</b>	<b>21 064</b>	<b>105</b>	<b>100</b>	<b>93</b>	<b>85</b>	<b>85</b>
d) Hout en meubelen: Houtzagerijen en aanverwante activiteiten .....	2 927	2 816	2 663	2 645	2 599	104	100	95	94	92
Houtverwerkende nijverheid en aanverwante activiteiten .....	27 297	26 581	29 642	29 442	28 936	103	100	112	111	109
<b>Totaal:</b>	<b>30 224</b>	<b>29 397</b>	<b>32 305</b>	<b>32 087</b>	<b>31 535</b>	<b>103</b>	<b>100</b>	<b>110</b>	<b>109</b>	<b>107</b>
e) Papier, drukkerij, uitgeverij: Fabricage van papier en karton ..	6 837	5 203	7 109	6 929	7 455	131	100	137	133	143
Papier- en kartonverwerkende nijverheid .....	10 066	8 027	7 635	7 451	7 503	125	100	95	93	93
Drukkers-, brocheerd- en inbindersbedrijf .....	22 303	22 416	19 817	19 091	18 538	99	100	88	85	83
<b>Totaal:</b>	<b>39 206</b>	<b>35 646</b>	<b>34 561</b>	<b>33 471</b>	<b>33 496</b>	<b>110</b>	<b>100</b>	<b>97</b>	<b>94</b>	<b>94</b>

### 3. — Bruto toegevoegde waarde tegen marktprijs per activiteitsklasse (vervolg).

In prijzen van 1975 (vervolg).

	× 1 000 000 F					Indexcijfers 1975 = 100				
	1974	1975	1976	1977	1978	1974	1975	1976	1977	1978
<b>f) Chemie en aanverwante activiteiten :</b>										
Rubber- en chemische nijverheid . Petroleumraffinaderijen, fabrieken van steenkoolagglomeraten, cokes- en gasfabrieken .....	65 967 4 754	54 002 5 048	60 060 5 724	64 618 4 980	66 999 4 772	122 94	100 100	111 113	120 99	124 95
<b>Totaal:</b>	<b>70 721</b>	<b>59 050</b>	<b>65 784</b>	<b>69 598</b>	<b>71 771</b>	<b>120</b>	<b>100</b>	<b>111</b>	<b>118</b>	<b>122</b>
<b>g) Klei, ceramiek, glas, cement :</b>										
Klei- en ceramiëknijverheid .....	7 381	6 556	6 462	6 753	6 598	113	100	99	103	101
Glas- en cementnijverheid .....	16 020	14 039	16 076	18 056	18 076	114	100	115	129	129
Cementagglomeraten en asbest- cement .....	10 070	8 506	9 775	9 858	9 701	118	100	115	116	114
<b>Totaal:</b>	<b>33 471</b>	<b>29 101</b>	<b>32 313</b>	<b>34 667</b>	<b>34 375</b>	<b>115</b>	<b>100</b>	<b>111</b>	<b>119</b>	<b>118</b>
<b>h) IJzer- en staalnijverheid .....</b>	<b>35 364</b>	<b>27 740</b>	<b>33 311</b>	<b>26 489</b>	<b>29 815</b>	<b>127</b>	<b>100</b>	<b>120</b>	<b>95</b>	<b>107</b>
<b>i) Non-ferrometalen .....</b>	<b>9 785</b>	<b>10 142</b>	<b>13 778</b>	<b>15 252</b>	<b>14 453</b>	<b>96</b>	<b>100</b>	<b>136</b>	<b>150</b>	<b>143</b>
<b>j) Metaalverwerkende nijverheid en scheepsbouw .....</b>	<b>199 127</b>	<b>192 350</b>	<b>205 108</b>	<b>208 381</b>	<b>209 509</b>	<b>104</b>	<b>100</b>	<b>107</b>	<b>108</b>	<b>109</b>
<b>k) Garages .....</b>	<b>44 971</b>	<b>47 359</b>	<b>50 285</b>	<b>52 450</b>	<b>54 342</b>	<b>95</b>	<b>100</b>	<b>106</b>	<b>111</b>	<b>115</b>
<b>l) Overige verwerkende industrieën (leerlooiërijen, pelterijen, diamant- nijverheid en niet elders genoemde industrieën) .....</b>	<b>30 323</b>	<b>25 801</b>	<b>29 274</b>	<b>29 881</b>	<b>30 288</b>	<b>118</b>	<b>100</b>	<b>113</b>	<b>116</b>	<b>117</b>
<b>Totaal be- en verwerkende nijverh.:</b>	<b>678 852</b>	<b>635 283</b>	<b>682 993</b>	<b>681 685</b>	<b>689 954</b>	<b>107</b>	<b>100</b>	<b>108</b>	<b>107</b>	<b>109</b>
<b>4. Bouwnijverheid .....</b>	<b>167 420</b>	<b>167 018</b>	<b>177 864</b>	<b>182 589</b>	<b>183 292</b>	<b>100</b>	<b>100</b>	<b>106</b>	<b>109</b>	<b>110</b>
<b>5. Elektriciteit, gas en water</b>										
<b>a) Produktie, vervoer en distributie van elektriciteit .....</b>	<b>41 955</b>	<b>48 254</b>	<b>50 027</b>	<b>49 737</b>	<b>53 726</b>	<b>87</b>	<b>100</b>	<b>104</b>	<b>103</b>	<b>111</b>
<b>b) Watervoorziening, vervoer en dis- tributie van stadsgas .....</b>	<b>22 056</b>	<b>23 987</b>	<b>24 970</b>	<b>25 840</b>	<b>26 637</b>	<b>92</b>	<b>100</b>	<b>104</b>	<b>108</b>	<b>111</b>
<b>Totaal:</b>	<b>64 011</b>	<b>72 241</b>	<b>74 997</b>	<b>75 577</b>	<b>80 363</b>	<b>89</b>	<b>100</b>	<b>104</b>	<b>105</b>	<b>111</b>
<b>6. Handel, bank- en verzekerings- wezen, woongebouwen</b>										
<b>a) Handel :</b>										
Groot- en kleinhandel .....	345 502	338 727	355 663	356 002	361 760	102	100	105	105	107
Distributie van petroleumproduk- ten .....	75 631	78 579	85 963	85 560	91 943	96	100	109	109	117
<b>Totaal (incl. alle rechten en taksen bij de invoer):</b>	<b>421 133</b>	<b>417 306</b>	<b>441 626</b>	<b>441 562</b>	<b>453 703</b>	<b>101</b>	<b>100</b>	<b>106</b>	<b>106</b>	<b>109</b>
<b>b) Financiële diensten .....</b>	<b>58 448</b>	<b>56 762</b>	<b>62 254</b>	<b>64 705</b>	<b>69 799</b>	<b>103</b>	<b>100</b>	<b>110</b>	<b>114</b>	<b>123</b>
<b>c) Verzekeringen .....</b>	<b>26 746</b>	<b>29 224</b>	<b>29 959</b>	<b>31 579</b>	<b>32 090</b>	<b>92</b>	<b>100</b>	<b>103</b>	<b>108</b>	<b>110</b>
<b>d) Woongebouwen .....</b>	<b>98 652</b>	<b>101 273</b>	<b>103 702</b>	<b>106 131</b>	<b>108 526</b>	<b>97</b>	<b>100</b>	<b>102</b>	<b>105</b>	<b>107</b>
<b>Totaal:</b>	<b>604 979</b>	<b>604 565</b>	<b>637 541</b>	<b>643 977</b>	<b>664 118</b>	<b>100</b>	<b>100</b>	<b>105</b>	<b>107</b>	<b>110</b>



## 3. — Bruto toegevoegde waarde tegen marktprijs per activiteitsklasse (vervolg).

In prijzen van 1975 (vervolg).

	× 1 000 000 F					Indexcijfers 1975 = 100				
	1974	1975	1976	1977	1978	1974	1975	1976	1977	1978
<b>7. Vervoer en verkeer</b>										
a) Spoorwegvervoer inclusief arsena- len N.M.B.S. ....	14 999	13 304	13 623	13 350	14 485	113	100	102	100	109
b) Wegvervoer .....	53 714	54 428	50 187	48 736	50 138	99	100	92	90	92
c) Zeevervoer en binnenscheepvaart	18 390	13 957	16 826	16 218	14 098	132	100	121	116	101
d) Havens .....	78 520	61 246	66 635	69 767	67 256	128	100	109	114	110
e) Luchtvervoer .....	4 738	4 665	4 551	4 502	4 861	102	100	98	97	104
f) Post, telegraaf en telefoon, radio en televisie .....	38 083	36 546	39 623	40 457	43 123	104	100	108	111	118
<b>Totaal:</b>	<b>208 444</b>	<b>184 146</b>	<b>191 445</b>	<b>193 030</b>	<b>193 961</b>	<b>113</b>	<b>100</b>	<b>104</b>	<b>105</b>	<b>105</b>
<b>8. Diensten</b>										
a) Administratieve diensten van de overheid .....	128 756	132 820	136 903	142 891	152 693	97	100	103	108	115
b) Onderwijs (officieel en vrij) .....	133 154	136 349	142 700	144 197	149 558	98	100	105	106	110
c) Gewapende macht .....	37 798	37 245	39 475	38 799	39 768	101	100	106	104	107
d) Medische beroepen .....	48 486	51 553	53 801	57 276	59 157	94	100	104	111	115
e) Andere diensten aan bedrijven ...	68 463	67 015	70 768	71 773	73 046	102	100	106	107	109
f) Andere diensten aan gezinnen ...	135 217	144 425	152 513	154 824	155 546	94	100	106	107	108
g) Huis- en dienstpersoneel .....	25 744	25 670	25 104	25 654	25 582	100	100	98	100	100
<b>Totaal:</b>	<b>577 618</b>	<b>595 077</b>	<b>621 264</b>	<b>635 414</b>	<b>655 350</b>	<b>97</b>	<b>100</b>	<b>104</b>	<b>107</b>	<b>110</b>
9. Correctie voor investeringen met eigen arbeidskrachten .....	4 710	4 411	3 907	3 700	3 751	107	100	89	84	85
10. Intermediair verbruik van toege- rekenende intresten i.v.m. kosteloze diensten van financiële tussenper- sonen .....	- 26 726	- 26 178	- 28 644	- 30 065	- 33 018	102	100	109	115	126
11. Aftrekbare BTW op investeringen	- 30 010	- 27 790	- 27 980	- 27 480	- 28 810	108	100	101	99	104
<b>BRUTO BINNENLANDS PRODUKT TEGEN MARKTPRIJS</b>										
<b>Totaal 1 tot 11:</b>	<b>2 350 273</b>	<b>2 295 447</b>	<b>2 415 241</b>	<b>2 441 913</b>	<b>2 498 341</b>	<b>102</b>	<b>100</b>	<b>105</b>	<b>106</b>	<b>109</b>
Statistische aanpassing .....	4 296	17 169	19 642	21 523	26 816					
<b>Gecorrigeerd totaal:</b>	<b>2 354 569</b>	<b>2 312 616</b>	<b>2 434 883</b>	<b>2 463 436</b>	<b>2 525 157</b>	<b>101,8</b>	<b>100,0</b>	<b>105,3</b>	<b>106,5</b>	<b>109,2</b>
12. Saldo van de factorinkomens ont- vangen van en betaald aan het buitenland .....	13 300	12 700	16 000	10 700	10 600					
<b>BRUTO NATIONAAL PRODUKT TEGEN MARKTPRIJS (aangepast) ....</b>										
<b>2 367 869</b>	<b>2 325 316</b>	<b>2 450 883</b>	<b>2 474 136</b>	<b>2 535 757</b>	<b>101,8</b>	<b>100,0</b>	<b>105,4</b>	<b>106,4</b>	<b>109,0</b>	

4. — Relatieve belangrijkheid en groeipercentages van de bruto toegevoegde waarde per activiteitsklasse.

	Relatieve belangrijkheid van de bruto toegevoegde waarde tegen factorkosten in werkelijke prijzen					Groeipercentages van de bruto toegevoegde waarde tegen marktprijs in prijzen van 1975				
	1974	1975	1976	1977	1978	1974	1975	1976	1977	1978
1. Landbouw, bosbouw en visserij .....	3,3	3,3	3,4	2,7	2,7	3,2	- 15,5	- 5,6	4,1	10,8
2. Extractieve nijverheid .....	1,1	1,1	1,0	1,0	0,9	2,4	- 8,9	- 5,3	- 5,8	- 7,9
3. Be- en verwerkende nijverheid										
a) Voedingsmiddelen, dranken en tabak	4,8	4,9	4,7	4,6	4,6	4,3	1,6	2,2	- 0,2	1,5
b) Textiel .....	2,0	1,6	1,7	1,4	1,2	- 5,7	- 19,3	21,1	- 12,2	- 2,4
c) Kleding en schoeisel .....	1,2	1,1	1,0	0,9	0,9	4,0	- 4,7	- 7,3	- 8,3	- 0,2
d) Hout en meubelen .....	1,5	1,3	1,4	1,3	1,2	- 0,5	- 2,7	9,9	- 0,7	- 1,7
e) Papier, drukkerij, uitgeverij .....	1,8	1,7	1,5	1,4	1,3	2,4	- 9,1	- 3,0	- 3,2	0,1
f) Chemie en aanverwante activiteiten	4,0	3,2	3,2	3,3	3,1	7,5	- 16,5	11,4	5,8	3,1
g) Klei, ceramiek, glas, cement .....	1,5	1,3	1,3	1,4	1,3	4,1	- 13,1	11,0	7,3	- 0,8
h-i) IJzer, staal en non-ferrometalen ..	4,3	2,0	2,2	1,7	1,9	- 6,7	- 16,1	24,3	- 11,4	6,1
j-k) Metaalverwerkende nijverheid, scheepsbouw en garages .....	10,6	11,1	11,2	11,0	10,5	7,7	- 1,8	6,5	2,1	1,2
l) Overige verwerkende industrieën ..	1,5	1,2	1,3	1,3	1,4	11,9	- 14,9	13,5	2,1	1,4
<i>Totaal 3:</i>	<b>33,2</b>	<b>29,4</b>	<b>29,5</b>	<b>28,3</b>	<b>27,4</b>	<b>4,3</b>	<b>- 6,4</b>	<b>7,5</b>	<b>- 0,2</b>	<b>1,2</b>
4. Bouwnijverheid .....	7,1	7,2	7,4	7,6	7,4	4,2	- 0,2	6,5	2,7	0,4
5. Elektriciteit, gas en water .....	2,6	3,2	3,0	2,9	3,0	7,2	12,9	3,8	0,8	6,3
6. Handel, bank- en verzekeringswezen, woongebouwen										
a) Handel .....	10,8	10,8	11,5	11,6	12,0	2,3	- 0,9	5,8	0,0	2,7
b + c) Financiële diensten en verzeker.	3,9	4,1	4,5	4,7	5,0	3,2	0,9	7,2	4,4	5,8
d) Woongebouwen .....	4,6	4,9	4,6	4,8	4,9	2,7	2,7	2,4	2,3	2,3
<i>Totaal 6:</i>	<b>19,3</b>	<b>19,8</b>	<b>20,6</b>	<b>21,1</b>	<b>21,9</b>	<b>2,5</b>	<b>- 0,1</b>	<b>5,5</b>	<b>1,0</b>	<b>3,1</b>
7. Vervoer en verkeer .....	8,7	8,5	8,4	8,5	8,5	8,0	- 11,7	4,0	0,8	0,5
8. Diensten .....	25,2	27,2	27,4	28,4	29,1	3,8	3,0	4,4	2,3	3,1
9. Correctie voor investeringen met eigen arbeidskrachten .....	0,2	0,2	0,2	0,2	0,2					
10. Intermediair verbruik van toegerekende intresten i.v.m. kosteloze diensten van financiële tussenpersonen .....	- 1,2	- 1,3	- 1,5	- 1,5	- 1,7					
<b>BRUTO BINNENLANDS PRODUKT:</b>										
<i>Totaal 1 tot 10:</i>	<b>99,5</b>	<b>98,6</b>	<b>99,4</b>	<b>99,2</b>	<b>99,4</b>					
Statistische aanpassing .....	- 0,1	0,8	- 0,1	0,3	0,1					
<i>Gecorrigeerd totaal:</i>	<b>99,4</b>	<b>99,4</b>	<b>99,3</b>	<b>99,5</b>	<b>99,5</b>	<b>4,5</b>	<b>- 1,8</b>	<b>5,3</b>	<b>1,2</b>	<b>2,5</b>
11. Saldo van de factorinkomens ontvangen van en betaald aan het buitenland ...	0,6	0,6	0,7	0,5	0,5					
<b>BRUTO NATIONAAL PRODUKT (aangepast) .....</b>	<b>100,0</b>	<b>100,0</b>	<b>100,0</b>	<b>100,0</b>	<b>100,0</b>	<b>4,6</b>	<b>- 1,8</b>	<b>5,4</b>	<b>0,9</b>	<b>2,5</b>

## 5. — Verdeling van het Nationaal Product over de produktiefactoren.

In werkelijke prijzen.

	× 1 000 000 F					Indexcijfers 1975 = 100				
	1974	1975	1976	1977	1978	1974	1975	1976	1977	1978
<b>A. Het inkomen uit bezoldigde arbeid</b>										
1. <i>Wedden en lonen der werknemers onderworpen aan de sociale zekerheid (exclusief de verder afzonderlijk gespecificeerde categorieën)</i>										
a) Cijfers ontleend aan R.S.Z. en N.P.M.: Werklieden (inclusief patronale bijdrage voor de jaarlijkse vakantie) .... Bedienden .....	359 881 297 580	397 975 361 450	436 896 409 190	466 200 463 220	483 936 503 870	90 82	100 100	110 113	117 128	122 139
b) Cijfers ontleend aan de D.M.V.Z.K. ....	633	810	937	1 230	1 196	78	100	116	152	148
<b>Totaal:</b>	<b>658 094</b>	<b>760 235</b>	<b>847 023</b>	<b>930 650</b>	<b>989 002</b>	<b>87</b>	<b>100</b>	<b>111</b>	<b>122</b>	<b>130</b>
2. <i>Wedden en lonen van werknemers onderworpen aan sommige bepalingen nopens de sociale zekerheid</i>										
a) Huis- en dienstpersoneel (1). b) Grensarbeiders (inclusief patronale bijdragen) .....	21 024 11 220	23 942 11 940	26 107 12 585	30 002 12 360	32 286 12 395	88 94	100 100	109 105	125 104	135 104
c) Seizoenarbeiders werkzaam in het buitenland (inclusief patronale bijdragen) .....	17	14	12	10	8	121	100	86	71	57
<b>Totaal:</b>	<b>32 261</b>	<b>35 896</b>	<b>38 704</b>	<b>42 372</b>	<b>44 689</b>	<b>90</b>	<b>100</b>	<b>108</b>	<b>118</b>	<b>124</b>
3. <i>Werkgeversbijdrage sociale zekerheid</i>										
a) Cijfers ontleend aan R.S.Z., N.P.M. en D.M.V.Z.K. (exclusief jaarlijkse vakantie) ..	140 503	169 522	190 517	212 301	224 177	83	100	112	125	132
b) Speciale schikkingen voor sommige categorieën werknemers .....	3 091	3 622	3 996	4 564	5 115	85	100	110	126	141
c) Verzekering arbeidsongevallen .....	15 200	16 302	18 432	19 127	18 651	93	100	113	117	114
<b>Totaal:</b>	<b>158 794</b>	<b>189 446</b>	<b>212 945</b>	<b>235 992</b>	<b>247 943</b>	<b>84</b>	<b>100</b>	<b>112</b>	<b>125</b>	<b>131</b>
4. <i>Overige werknemers niet onderworpen aan de algemene regeling inzake sociale zekerheid</i>										
a) Centrale overheid: administratief apparaat (inclusief eredienst): Totaal van wedden, lonen en pensioenen .....	43 144	52 186	58 076	64 934	70 352	83	100	111	124	135
b) Centrale overheid: rijks- onderwijs: Totaal van wedden, lonen en pensioenen .....	34 559	42 110	47 912	52 311	56 741	82	100	114	124	135
c) Centrale overheid: militair apparaat: Totaal van wedden, lonen en pensioenen .....	31 554	37 245	43 280	46 202	50 545	85	100	116	124	136

(1) Exclusief degenen die sinds 1970 opgenomen zijn in de uitgebreide sociale zekerheidsregeling.

## 5. — Verdeling van het Nationaal Produkt over de produktiefactoren (vervolg).

In werkelijke prijzen (vervolg).

	× 1 000 000 F					Indexcijfers 1975 = 100				
	1974	1975	1976	1977	1978	1974	1975	1976	1977	1978
d) Provincies en gemeenten, inclusief C.O.O.: administratief apparaat - <i>Totaal:</i>	36 592	45 729	51 382	58 117	68 593	80	100	112	127	150
e) Gemeentelijk en provinciaal onderwijs (inclusief weddesubsidies) - <i>Totaal:</i>	26 422	32 178	37 252	41 058	44 110	82	100	116	128	137
f) Vrij onderwijs - <i>Totaal:</i>	47 120	58 288	67 326	73 524	80 921	81	100	116	126	139
g) N.M.B.S.:										
Wedden en lonen .....	16 872	19 617	21 194	22 879	23 351	86	100	108	116	119
Pensioenen .....	13 307	17 135	19 102	20 352	22 271	78	100	111	119	130
<i>Totaal:</i>	30 179	36 832	40 296	43 231	45 622	82	100	109	117	124
h) R.T.T., Posterijen, Regie van Luchtwezen, Radio en Televisie:										
Wedden en lonen .....	28 744	34 397	38 929	42 056	44 658	84	100	113	122	130
Pensioenen .....	2 358	2 933	3 299	3 702	4 191	80	100	112	126	143
<i>Totaal:</i>	31 102	37 330	42 228	45 758	48 849	83	100	113	123	131
i) Openbare bedrijven onder controle van ondergeschikte besturen:										
Bezoldigingen .....	9 980	12 527	14 391	16 533	18 334	80	100	115	132	146
Sociale lasten .....	1 576	1 937	2 218	2 522	2 780	81	100	115	130	144
<i>Totaal:</i>	11 556	14 464	16 609	19 055	21 114	80	100	115	132	146
j) Minus bezoldiging tijdelijk personeel onderworpen aan de algemene regeling inzake sociale zekerheid .....	- 36 322	- 43 030	- 46 611	- 51 231	- 57 540	84	100	108	119	134
<i>Totaal 4:</i>	255 906	313 332	357 750	392 959	429 307	82	100	114	125	137
5. Aanvullingen en correcties	43 360	40 820	58 520	60 090	65 040	106	100	143	147	159
<i>Totaal 1 tot 5:</i>	1 148 415	1 339 729	1 514 942	1 662 063	1 775 981	86	100	113	124	133
Statistische aanpassing ....	- 223	- 17 000	- 2 358	- 9 357	- 2 077					
<i>Aangepast totaal:</i>	1 148 192	1 322 729	1 512 584	1 652 706	1 773 904	87	100	114	125	134
<b>B. Ondernemersinkomen v. zelfstandigen en personenvenootschappen</b>										
1. Land-, tuin- en bosbouw										
a) Bruto-waarde der land- en tuinbouwproductie:										
Dierlijke produktie .....	90 772	96 746	105 406	108 117	109 156	94	100	109	112	113
Plantaardige landbouwproductie .....	18 258	20 086	25 478	18 591	22 090	91	100	127	93	110
Tuinbouwproductie .....	26 369	28 680	31 670	30 168	30 863	92	100	110	105	108
<i>Totaal:</i>	135 399	145 512	162 554	156 876	162 109	93	100	112	108	111
b) Bedrijfslasten .....	94 655	99 155	107 367	113 418	114 144	95	100	108	114	115
c) Inkomen uit land- en tuinbouw .....	40 744	46 357	55 187	43 458	47 965	88	100	119	94	103
d) Inkomen der bossen niet aan het bosbeheer onderworpen .....	300	130	420	140	140	231	100	323	108	108
<i>Totaal c) + d):</i>	41 044	46 487	55 607	43 598	48 105	88	100	120	94	103

5. — Verdeling van het Nationaal Produkt over de produktiefactoren (vervolg).  
In werkelijke prijzen (vervolg).

	× 1 000 000 F					Indexcijfers 1975 = 100				
	1974	1975	1976	1977	1978	1974	1975	1976	1977	1978
<b>2. Vrije beroepen</b>										
a) Geneesheren en tandartsen										
b) Apothekers .....	25 090	30 490	35 350	40 520	44 780	82	100	116	133	147
c) Advokaten, pleitbezorgers en notarissen .....	8 130	9 060	9 100	10 350	10 960	90	100	100	114	121
d) Andere vrije beroepen ....	6 520	7 030	9 400	11 050	13 200	93	100	134	157	188
	13 000	14 800	16 800	18 500	20 100	88	100	114	125	136
<i>Totaal:</i>	52 740	61 380	70 650	80 420	89 040	86	100	115	131	145
<b>3. Handelaars en ambachtslieden</b>	172 700	187 700	205 800	218 300	224 800	92	100	110	116	120
<b>4. Inkomen der personenvennootschappen .....</b>	15 260	12 860	14 530	14 790	15 220	119	100	113	115	118
<i>Totaal 1 tot 4:</i>	281 744	308 427	346 587	357 108	377 165	91	100	112	116	122
Statistische aanpassing ....	- 55	- 3 913	- 540	- 2 011	- 441					
<i>Aangepast totaal:</i>	281 689	304 514	346 047	355 097	376 724	93	100	114	117	124
<b>C. Inkomen uit vermogen toevoeiend aan particulieren</b>										
<b>1. Intresten</b>										
a) Spaarinlagen en kapitalisatieverrichtingen .....	26 908	32 213	36 711	41 547	43 546	84	100	114	129	135
b) Bankdeposito's .....	19 477	18 688	22 123	24 217	23 510	104	100	118	130	126
c) Verzekeringscontracten ...	6 349	6 957	7 664	8 813	9 605	91	100	110	127	138
d) Overheidsfondsen .....	35 841	41 168	48 365	58 570	66 912	87	100	117	142	163
e) Obligatieleningen van vennootschappen en hypothecaire leningen .....	4 926	5 666	7 180	8 652	9 956	87	100	127	153	176
<i>Totaal:</i>	93 501	104 692	122 043	141 799	153 529	89	100	117	135	147
f) Toegerekende intresten i. v.m. kosteloze diensten van banken en andere financiële tussenpersonen .....	23 128	26 178	35 143	39 466	47 307	88	100	134	151	181
<i>Totaal van de intresten:</i>	116 629	130 870	157 186	181 265	200 836	89	100	120	139	153
<b>2. Huur (ontvangen of toegerekend)</b>										
a) Bebouwde eigendommen ..	106 125	125 084	135 348	152 869	167 625	85	100	108	122	134
b) Onbebouwde eigendommen	5 473	5 588	5 682	5 813	5 961	98	100	102	104	107
c) Lasten (afschrijvingen, onderhoud, hypothecaire intresten) .....	- 59 926	- 70 633	- 80 015	- 91 216	- 101 288	85	100	113	129	143
<i>Netto-huur:</i>	51 672	60 039	61 015	67 466	72 298	86	100	102	112	120
<b>3. Dividenden, tantièmes, giften</b>										
a) Dividenden v. Belgische vennootschappen met hoofdactiviteit in België .....	21 849	18 681	20 512	21 763	22 434	117	100	110	116	120
b) Dividenden v. Belgische vennootschappen met hoofdactiviteit in het buitenland ...	706	688	674	647	749	103	100	98	94	109
c) Inkomens uit investeringen in het buitenland .....	27 300	28 300	30 600	28 100	29 100	96	100	108	99	103
d) Tantièmes .....	3 812	3 242	3 568	3 786	3 902	118	100	110	117	120
e) Giften van vennootschappen aan gezinnen en verenigingen zonder winstoogmerk ten dienste der gezinnen .....	1 740	1 150	1 380	1 330	1 370	151	100	120	116	119
<i>Totaal 3:</i>	55 407	52 061	56 734	55 626	57 555	106	100	109	107	111

5. — Verdeling van het Nationaal Produkt over de produktiefactoren (vervolg).  
In werkelijke prijzen (vervolg).

	× 1 000 000 F					Indexcijfers 1975 = 100				
	1974	1975	1976	1977	1978	1974	1975	1976	1977	1978
<i>Totaal inkomen uit vermogen toevloeiend aan particulieren</i> .....	223 708	242 970	274 935	304 357	330 689	92	100	113	125	136
<b>D. Reserveringen van vennootschappen</b>										
1. Niet uitgekeerde winst der vennootschappen op aandelen .....	43 510	11 750	28 230	23 670	40 640	370	100	240	201	206
2. Niet uitgekeerde winst der autonome openbare instellingen .....	1 373	3 164	4 521	6 371	5 976	43	100	143	201	189
<i>Totaal:</i>	44 883	14 914	32 751	30 041	46 616	301	100	220	201	203
<b>E. Directe belastingen der vennootschappen van alle juridische vormen</b> .....	64 352	70 115	72 718	76 444	81 464	92	100	104	109	116
<b>F. Inkomen uit vermogen en ondernemersinkomen toevloeiend aan de overheid</b>										
1. <i>Toegerekende netto-huur</i>										
a) Centrale overheid .....	5 151	6 537	7 795	9 646	11 095	79	100	119	148	346
b) Overige overheid .....	5 465	6 784	7 974	9 760	11 035	81	100	118	144	163
<i>Totaal:</i>	10 616	13 321	15 769	19 406	22 130	80	100	118	146	313
2. <i>Intresten, dividenden, winsten</i>										
a) Centrale overheid .....	- 23 081	- 27 796	- 34 983	- 38 506	- 46 526	83	100	126	139	167
b) Intresten op wiskundige reserves van wettelijke pensioenfondsen .....	6 143	6 769	4 397	4 600	4 826	91	100	65	68	71
c) Overige overheid .....	12 285	14 269	17 632	18 788	19 189	86	100	124	132	134
<i>Totaal:</i>	- 4 653	- 6 758	- 12 954	- 15 118	- 22 511	—	—	—	—	—
<i>Tot. inkomen toevloeiend aan de overheid</i> .....	5 963	6 563	2 815	4 288	- 381	91	100	43	65	—
<b>G. Intrest der overheidschuld</b>	- 73 174	- 82 484	- 98 198	- 117 792	- 140 212	89	100	119	143	170
<b>NETTO NATIONAAL INKOMEN TEGEN FACTORKOSTEN (aangepast)</b> .....	1 695 613	1 879 321	2 143 652	2 305 141	2 468 304	90,2	100,0	114,1	122,7	131,4
<b>H. Afschrijvingen</b> .....	193 201	212 444	230 975	250 368	267 252	91	100	109	118	126
<i>Bruto nationaal inkomen tegen factorkosten (aangepast)</i>	1 888 814	2 091 765	2 374 627	2 555 509	2 736 056	90,3	100,0	113,5	122,3	130,8
<b>I. Indirecte belastingen</b> .....	240 636	261 082	308 326	335 151	365 413	92	100	118	128	140
<b>J. Subsidies</b> .....	- 25 014	- 27 531	- 36 537	- 40 244	- 44 780	91	100	133	146	163
<b>BRUTO NATIONAAL PRODUKT TEGEN MARKTPRIJS (aangepast)</b>	2 104 436	2 325 316	2 646 416	2 850 416	3 056 689	90,5	100,0	113,8	122,6	131,5

## 6. — Relatieve belangrijkheid en groeipercentages van het inkomen der onderscheiden productiefactoren.

In werkelijke prijzen.

	Relatieve belangrijkheid					Groeipercentages				
	1974	1975	1976	1977	1978	1974	1975	1976	1977	1978
<b>1. Inkomen uit bezoldigde arbeid</b>										
a) Wedden en lonen van werknemers onderworpen aan de sociale zekerheid (exclusief de verder afzonderlijke gespecificeerde categorieën) .....	38,8	40,4	39,5	40,4	40,1	21,5	15,5	11,4	9,9	6,3
b) Wedden en lonen van werknemers onderworpen aan sommige bepalingen van de sociale zekerheid .....	1,9	1,9	1,8	1,8	1,8	7,8	11,3	7,8	9,5	5,5
c) Werkgeversbijdragen sociale zekerheid	9,4	10,1	9,9	10,2	10,0	19,0	19,3	12,4	10,8	5,1
d) Overige werknemers niet onderworpen aan de algemene regeling inzake sociale zekerheid .....	15,1	16,7	16,7	17,1	17,4	19,8	22,4	14,2	9,8	9,2
e) Aanvullingen, correcties en statistische aanpassing .....	2,5	1,3	2,7	2,2	2,6	—	—	—	—	—
<i>Totaal:</i>	<b>67,7</b>	<b>70,4</b>	<b>70,6</b>	<b>71,7</b>	<b>71,9</b>	<b>20,2</b>	<b>15,2</b>	<b>14,4</b>	<b>9,3</b>	<b>7,3</b>
<b>2. Ondernemersinkomen van zelfstandigen en personenvennootschappen</b>										
a) Land-, tuin- en bosbouw .....	2,4	2,5	2,6	1,9	1,9	-16,9	13,3	19,6	-21,6	10,3
b) Vrije beroepen .....	3,1	3,2	3,3	3,5	3,6	14,8	16,4	15,1	13,8	10,7
c) Handelaars, ambachtslieden en personenvennootschappen .....	11,1	10,7	10,3	10,1	9,8	7,7	6,7	9,9	5,8	3,0
d) Statistische aanpassing .....	0,0	-0,2	0,0	-0,1	0,0	—	—	—	—	—
<i>Totaal:</i>	<b>16,6</b>	<b>16,2</b>	<b>16,2</b>	<b>15,4</b>	<b>15,3</b>	<b>4,3</b>	<b>8,1</b>	<b>13,6</b>	<b>2,6</b>	<b>6,1</b>
<b>3. Inkomen uit vermogen toevloeiend aan particulieren</b>										
a) Intresten .....	6,9	6,9	7,4	7,9	8,1	33,1	12,2	20,1	15,3	10,8
b) Huur (ontvangen of toegerekend) ..	3,0	3,2	2,8	2,9	2,9	11,5	16,2	1,6	10,6	7,2
c) Dividenden, tantièmes, giften .....	3,3	2,8	2,6	2,4	2,3	25,3	-6,0	9,0	-2,0	3,5
<i>Totaal:</i>	<b>13,2</b>	<b>12,9</b>	<b>12,8</b>	<b>13,2</b>	<b>13,3</b>	<b>25,5</b>	<b>8,6</b>	<b>13,2</b>	<b>10,7</b>	<b>8,7</b>
<b>4. Reserveringen van vennootschappen ...</b>	2,6	0,8	1,5	1,3	1,9	-4,9	-66,8	119,6	-8,3	55,2
<b>5. Directe belastingen der vennootschappen van alle juridische vormen .....</b>	3,8	3,7	3,4	3,3	3,3	17,9	9,0	3,7	5,1	6,6
<b>6. Inkomens uit vermogen en ondernemersinkomen toevloeiend aan de overheid ...</b>	0,4	0,4	0,1	0,2	0,0	291,3	10,1	-57,1	52,3	-91,1
<b>7. Intrest van de overheidsschuld .....</b>	-4,3	-4,4	-4,6	-5,1	-5,7	23,7	12,7	19,1	20,0	19,0
<b>NETTO NATIONAAL INKOMEN TEGEN FACTORKOSTEN (aangepast)</b>	<b>100,0</b>	<b>100,0</b>	<b>100,0</b>	<b>100,0</b>	<b>100,0</b>	<b>17,1</b>	<b>10,8</b>	<b>14,1</b>	<b>7,5</b>	<b>7,1</b>

7. — Besteding van het Nationaal Produkt.  
In werkelijke prijzen.

	× 1 000 000 F					Indexcijfers 1975 = 100				
	1974	1975	1976	1977	1978	1974	1975	1976	1977	1978
<b>A. PRIVATE CONSUMPTIE</b>										
<b>1. Voedingsmiddelen</b>										
a) Brood en produkten op basis van graangewassen:										
Brood- en broodbakkerijprodukten .....	17 469	20 007	22 626	24 778	26 543	87	100	113	124	133
Pasteigebak en koekjes ..	11 940	13 357	12 841	16 342	17 236	89	100	96	122	129
Beschuiten, deegwaren en rijst .....	1 947	2 028	2 694	2 798	2 356	96	100	133	138	116
<b>Totaal :</b>	<b>31 356</b>	<b>35 392</b>	<b>38 161</b>	<b>43 918</b>	<b>46 135</b>	<b>89</b>	<b>100</b>	<b>108</b>	<b>124</b>	<b>130</b>
b) Vlees en aanverwante produkten .....	105 653	114 706	129 539	133 683	145 359	92	100	113	117	127
c) Vis .....	11 772	11 920	15 127	16 324	17 017	99	100	127	137	143
d) Melk, kaas en eieren:										
Verse en verduurzaamde melk .....	12 048	13 923	15 853	17 128	17 811	87	100	114	123	128
Kaas .....	10 366	11 615	13 377	14 392	15 699	89	100	115	124	135
Eieren .....	5 884	6 075	6 741	7 081	6 794	97	100	111	117	112
<b>Totaal :</b>	<b>28 298</b>	<b>31 613</b>	<b>35 971</b>	<b>38 601</b>	<b>40 304</b>	<b>90</b>	<b>100</b>	<b>114</b>	<b>122</b>	<b>127</b>
e) Oliën en vetten:										
Boter .....	9 661	10 965	12 110	12 497	12 505	88	100	110	114	114
Oliën en margarine .....	8 710	8 937	8 376	8 821	9 124	97	100	94	99	102
<b>Totaal :</b>	<b>18 371</b>	<b>19 902</b>	<b>20 486</b>	<b>21 318</b>	<b>21 629</b>	<b>92</b>	<b>100</b>	<b>103</b>	<b>107</b>	<b>109</b>
f) Aardappelen, groenten en fruit:										
Aardappelen .....	4 415	6 269	12 156	6 999	4 140	70	100	194	112	66
Uitheems vers fruit .....	6 324	7 236	7 229	7 671	7 740	87	100	100	106	107
Inheems vers fruit .....	8 147	10 298	9 866	10 252	13 499	79	100	96	100	131
Gedroogd en ingelegd fruit	1 123	1 157	1 467	1 396	1 348	97	100	127	121	117
Verse groenten .....	13 989	14 697	17 180	17 057	13 985	95	100	117	116	95
Gedroogde en ingelegde groenten .....	3 067	2 806	3 698	2 177	3 335	109	100	132	78	119
<b>Totaal :</b>	<b>37 065</b>	<b>42 463</b>	<b>51 596</b>	<b>45 552</b>	<b>44 047</b>	<b>87</b>	<b>100</b>	<b>122</b>	<b>107</b>	<b>104</b>
g) Koffie, thee en cichorei	8 725	9 014	11 173	16 926	14 548	97	100	124	188	161
h) Suiker, jam en suikergoed:										
Chocolade .....	6 460	7 728	9 011	9 331	10 623	84	100	117	121	137
Overige produkten .....	8 276	8 480	10 302	9 558	10 370	98	100	121	113	122
<b>Totaal :</b>	<b>14 736</b>	<b>16 208</b>	<b>19 313</b>	<b>18 889</b>	<b>20 993</b>	<b>91</b>	<b>100</b>	<b>119</b>	<b>117</b>	<b>130</b>
i) Andere voedingsmiddelen	9 412	10 683	12 180	13 821	14 525	88	100	114	129	136
<b>Totaal voedingsmiddelen :</b>	<b>265 388</b>	<b>291 901</b>	<b>333 546</b>	<b>349 032</b>	<b>364 557</b>	<b>91</b>	<b>100</b>	<b>114</b>	<b>120</b>	<b>125</b>
<b>2. Dranken</b>										
a) Mineraal water en limonade	12 386	14 888	17 492	16 315	17 557	83	100	117	110	118
b) Bier .....	26 514	28 990	31 126	31 695	31 961	91	100	107	109	110
c) Alcohol .....	10 094	10 419	10 608	11 580	12 651	97	100	102	111	121
d) Wijn en andere dranken ..	13 211	15 786	15 847	19 988	21 774	84	100	100	127	138
<b>Totaal :</b>	<b>62 205</b>	<b>70 083</b>	<b>75 073</b>	<b>79 578</b>	<b>83 943</b>	<b>89</b>	<b>100</b>	<b>107</b>	<b>114</b>	<b>120</b>
<b>3. Tabakswaren</b> .....	22 791	25 285	28 427	31 550	31 427	90	100	112	125	124
<b>4. Kleding en ander persoonlijk goed</b>										
a) Kleding, exclusief wat volgt	80 170	84 535	96 073	99 382	106 496	95	100	114	118	126
b) Schoeisels .....	13 809	15 410	17 550	19 802	20 178	90	100	114	129	131
c) Pelzen, handschoenen en marokijnwerk .....	4 883	5 597	6 588	7 216	7 249	87	100	118	129	130
d) Urwerken, juwelen, zilver-smeedwerk, brillen .....	9 634	9 504	11 024	11 998	13 456	101	100	116	126	142
<b>Totaal :</b>	<b>108 496</b>	<b>115 046</b>	<b>131 235</b>	<b>138 398</b>	<b>147 379</b>	<b>94</b>	<b>100</b>	<b>114</b>	<b>120</b>	<b>128</b>
<b>5. Huur, taxes, water</b> .....	115 617	136 435	148 709	168 358	185 523	85	100	109	123	136



## 7. — Besteding van het Nationaal Produkt (vervolg).

In werkelijke prijzen (vervolg).

	× 1 000 000 F					Indexcijfers 1975 = 100				
	1974	1975	1976	1977	1978	1974	1975	1976	1977	1978
<b>6. Verwarming, verlichting</b>										
a) Kolen, enz .....	9 882	10 417	9 164	8 985	9 315	95	100	88	86	89
b) Stadsgas en aardgas .....	7 479	9 539	11 487	13 624	16 142	78	100	120	143	169
c) Elektriciteit .....	18 876	26 309	29 866	33 462	37 203	72	100	114	127	141
d) Gas in flessen, stookolie, hout .....	28 563	34 643	38 493	39 357	40 622	82	100	111	114	117
<i>Totaal :</i>	<b>64 800</b>	<b>80 908</b>	<b>89 010</b>	<b>95 428</b>	<b>103 282</b>	<b>80</b>	<b>100</b>	<b>110</b>	<b>118</b>	<b>128</b>
<b>7. Duurzame huishoudartikelen</b>										
a) Textiel, glas en kristal ....	32 342	34 410	38 878	40 701	42 594	94	100	113	118	124
b) Meubels en artikelen in hout .....	47 459	45 564	56 811	61 323	60 221	104	100	125	135	132
c) Artikelen in plaatijzer, metalen toebehoren voor woningbouw, artikelen van de staaldraadtrekkerij en de koudwalserij .....	20 658	21 283	24 112	24 934	25 401	97	100	113	117	119
d) Elektrische huishoudtoestellen .....	18 935	19 536	22 282	21 881	21 764	97	100	114	112	111
e) Radio- en televisietoestellen .....	14 698	16 008	18 370	20 056	20 547	92	100	115	125	128
f) Overige artikelen .....	12 821	13 552	15 227	16 549	18 607	95	100	112	122	137
<i>Totaal :</i>	<b>146 913</b>	<b>150 353</b>	<b>175 680</b>	<b>185 444</b>	<b>189 134</b>	<b>98</b>	<b>100</b>	<b>117</b>	<b>123</b>	<b>126</b>
<b>8. Onderhoud van de woning</b>										
a) Huispersoneel .....	22 686	25 670	27 922	31 920	35 206	88	100	109	124	137
b) Niet duurzame huishoudartikelen .....	10 154	10 547	12 319	12 808	13 177	96	100	117	121	125
c) Onderhoudsdiensten .....	22 450	25 982	29 802	33 319	36 808	86	100	115	128	142
<i>Totaal :</i>	<b>55 290</b>	<b>62 199</b>	<b>70 043</b>	<b>78 047</b>	<b>85 191</b>	<b>89</b>	<b>100</b>	<b>113</b>	<b>125</b>	<b>137</b>
<b>9. Persoonsverzorging en hygiëne</b>										
a) Persoonsverzorging : Toiletartikelen, haarverzorging .....	20 483	24 597	27 553	31 301	33 815	83	100	112	127	137
b) Hygiëne : Genees-, heelkundige en aanverwante zorgen .....	92 304	114 228	133 006	152 460	166 400	81	100	116	133	146
<i>Totaal :</i>	<b>112 787</b>	<b>138 825</b>	<b>160 559</b>	<b>183 761</b>	<b>200 215</b>	<b>81</b>	<b>100</b>	<b>116</b>	<b>132</b>	<b>144</b>
<b>10. Vervoer</b>										
a) Aankoop van vervoermiddelen .....	41 729	49 722	62 373	68 305	75 208	84	100	125	137	151
b) Gebruik van eigen vervoermiddelen .....	67 959	83 548	97 277	107 008	116 856	81	100	116	128	140
c) Stadsvervoer, vervoer per buurtspoorweg of intercommunale autobussen .....	4 481	4 579	4 851	5 643	6 095	98	100	106	123	133
d) Vervoer per spoorweg .....	6 824	7 117	7 457	7 811	8 809	96	100	105	110	124
e) Andere vervoerdiensten .....	4 799	5 407	5 998	6 347	6 277	89	100	111	117	116
<i>Totaal :</i>	<b>125 792</b>	<b>150 373</b>	<b>177 956</b>	<b>195 114</b>	<b>213 245</b>	<b>84</b>	<b>100</b>	<b>118</b>	<b>130</b>	<b>142</b>
<b>11. Verkeer : P.T.T. ....</b>	<b>8 884</b>	<b>11 293</b>	<b>12 338</b>	<b>14 499</b>	<b>16 237</b>	<b>79</b>	<b>100</b>	<b>109</b>	<b>128</b>	<b>144</b>
<b>12. Vrije tijdsbesteding</b>										
a) Vermakelijkheden .....	8 551	9 903	11 502	13 124	15 104	86	100	116	133	153
b) Hotels, restaurants en cafés .....	54 977	61 485	67 879	76 864	80 749	89	100	110	125	131
c) Boeken, dagbladen en tijdschriften .....	10 438	12 211	13 991	15 123	16 120	85	100	115	124	132
d) Andere ontspanning .....	33 897	35 944	42 675	47 343	51 695	94	100	119	132	144
<i>Totaal :</i>	<b>107 863</b>	<b>119 543</b>	<b>136 047</b>	<b>152 454</b>	<b>163 668</b>	<b>90</b>	<b>100</b>	<b>114</b>	<b>128</b>	<b>137</b>

7. — Besteding van het Nationaal Produkt (vervolg).

In werkelijke prijzen (vervolg).

	× 1 000 000 F					Indexcijfers 1975 = 100				
	1974	1975	1976	1977	1978	1974	1975	1976	1977	1978
13. Onderwijs en onderzoek	2 547	3 184	3 421	3 724	3 952	80	100	107	117	124
14. Financiële diensten .....	38 211	42 207	55 128	62 667	72 941	91	100	131	148	173
15. Diverse diensten .....	9 576	10 446	12 969	14 637	16 390	92	100	124	140	157
16. Persoonlijke uitgaven in het buitenland .....	37 800	43 000	46 100	56 000	58 800	88	100	107	130	137
17. Minus uitgaven van niet-ingezetenen in België ....	-29 700	-34 000	-35 400	-44 300	-45 500	87	100	104	130	134
<i>Totaal 1 tot 17 :</i>	<b>1 255 260</b>	<b>1 417 081</b>	<b>1 620 841</b>	<b>1 764 391</b>	<b>1 890 384</b>	<b>88</b>	<b>100</b>	<b>114</b>	<b>124</b>	<b>133</b>
Statistische aanpassing .....	1 182	2 769	3 401	2 880	435					
PRIVATE CONSUMPTIE ..	<b>1 256 442</b>	<b>1 419 850</b>	<b>1 624 242</b>	<b>1 767 271</b>	<b>1 890 819</b>					
<b>B. OVERHEIDS-CONSUMPTIE</b>										
<b>1. Bezoldigingen en pensioenen</b>										
a) Centrale overheid :										
Administratief apparaat ..	43 144	52 186	58 076	64 934	70 352	83	100	111	124	135
Onderwijs :										
Rijksonderwijs .....	34 559	42 110	47 912	52 311	56 741	82	100	114	124	135
Weddesubsidies gemeentelijk en provinciaal onderwijs	22 717	27 665	31 712	33 861	35 458	82	100	115	122	128
Weddesubsidies vrij onderwijs .....	47 120	58 288	67 326	73 524	80 921	81	100	116	126	139
<i>Totaal onderwijs :</i>	<b>104 396</b>	<b>128 063</b>	<b>146 950</b>	<b>159 696</b>	<b>173 120</b>	<b>82</b>	<b>100</b>	<b>115</b>	<b>125</b>	<b>135</b>
Militair apparaat .....	31 554	37 245	43 280	46 202	50 545	85	100	116	124	136
<i>Totaal a) :</i>	<b>179 094</b>	<b>217 494</b>	<b>248 306</b>	<b>270 832</b>	<b>294 017</b>	<b>82</b>	<b>100</b>	<b>114</b>	<b>125</b>	<b>135</b>
b) Provincies :										
Administratief apparaat ..	2 110	2 630	3 276	3 638	4 160	80	100	125	138	158
Onderwijs (exclusief weddesubsidies van het Rijk) ...	519	654	803	1 044	1 255	79	100	123	160	192
<i>Totaal :</i>	<b>2 629</b>	<b>3 284</b>	<b>4 079</b>	<b>4 682</b>	<b>5 415</b>	<b>80</b>	<b>100</b>	<b>124</b>	<b>143</b>	<b>165</b>
c) Gemeenten :										
Administratief apparaat ..	31 999	39 903	44 448	50 206	59 591	80	100	111	126	149
Onderwijs (excl. weddesubsidies van het Rijk) .....	3 186	3 859	4 737	6 153	7 397	83	100	123	159	192
<i>Totaal :</i>	<b>35 185</b>	<b>43 762</b>	<b>49 185</b>	<b>56 359</b>	<b>66 988</b>	<b>80</b>	<b>100</b>	<b>112</b>	<b>129</b>	<b>153</b>
d) Commissies van de Openbare Onderstand (exclusief hospitalen) .....	2 483	3 196	3 658	4 273	4 842	78	100	114	134	152
e) Sociale zekerheid :										
Loon- en weddetrekkenden	11 543	13 963	16 074	18 213	19 983	83	100	115	130	143
Zelfstandigen .....	1 346	1 637	1 746	1 907	2 027	82	100	107	116	124
<i>Totaal bezoldigingen en pensioenen :</i>	<b>232 280</b>	<b>283 336</b>	<b>323 048</b>	<b>356 266</b>	<b>393 272</b>	<b>82</b>	<b>100</b>	<b>114</b>	<b>126</b>	<b>139</b>
<b>2. Lopende aankopen van goederen en diensten</b>										
a) Centrale overheid :										
Aankopen :										
Administratief apparaat ..	20 933	25 679	29 124	32 604	37 783	82	100	113	127	147
Onderwijs :										
Rijksonderwijs .....	5 599	6 823	7 677	8 254	9 227	82	100	113	121	135

7. — Besteding van het Nationaal Produkt (vervolg).

Nationale rekeningen

In werkelijke prijzen (vervolg).

	× 1 000 000 F					Indexcijfers 1975 = 100				
	1974	1975	1976	1977	1978	1974	1975	1976	1977	1978
Subsidies werkingskosten gemeentelijk en provinciaal onderwijs .....	1 912	2 747	2 618	3 171	3 606	70	100	95	115	131
Subsidies werkingskosten vrij onderwijs .....	7 271	10 014	11 343	11 608	12 917	73	100	113	116	129
<i>Totaal onderwijs :</i>	<b>14 782</b>	<b>19 584</b>	<b>21 638</b>	<b>23 033</b>	<b>25 750</b>	<b>75</b>	<b>100</b>	<b>110</b>	<b>118</b>	<b>131</b>
Militair apparaat .....	18 209	25 513	27 908	30 846	35 984	71	100	109	121	141
<i>Totaal aankopen :</i>	<b>53 924</b>	<b>70 776</b>	<b>78 670</b>	<b>86 483</b>	<b>99 517</b>	<b>76</b>	<b>100</b>	<b>111</b>	<b>122</b>	<b>141</b>
Verkopen .....	-1 882	-1 851	-3 234	-2 777	-2 970	102	100	175	150	160
<i>Totaal a) :</i>	<b>52 042</b>	<b>68 925</b>	<b>75 436</b>	<b>83 706</b>	<b>96 547</b>	<b>76</b>	<b>100</b>	<b>109</b>	<b>121</b>	<b>140</b>
<b>b) Provincies :</b>										
Administratief apparaat ..	600	636	764	924	1 118	94	100	120	145	176
Onderwijs (excl. subsidies werkingskosten van het Rijk) .....	275	316	336	359	408	87	100	106	114	129
<i>Totaal :</i>	<b>875</b>	<b>952</b>	<b>1 100</b>	<b>1 283</b>	<b>1 526</b>	<b>92</b>	<b>100</b>	<b>116</b>	<b>135</b>	<b>160</b>
<b>c) Gemeenten :</b>										
Administratief apparaat ..	6 820	7 842	8 747	10 130	11 469	87	100	112	129	146
Onderwijs (excl. subsidies werkingskosten van het Rijk)	974	1 120	1 192	1 273	1 448	87	100	106	114	129
<i>Totaal :</i>	<b>7 794</b>	<b>8 962</b>	<b>9 939</b>	<b>11 403</b>	<b>12 917</b>	<b>87</b>	<b>100</b>	<b>111</b>	<b>127</b>	<b>144</b>
<b>d) Commissies van de Openbare Onderstand (exclusief hospitalen) .....</b>	333	402	447	524	593	83	100	111	130	148
<b>e) Sociale Zekerheid :</b>										
Loon- en weddetrekkenden	3 195	3 827	5 617	6 404	6 857	83	100	147	167	179
Zelfstandigen .....	565	634	662	745	778	89	100	104	118	123
<i>Totaal goederen en diensten :</i>	<b>64 804</b>	<b>83 702</b>	<b>93 201</b>	<b>104 065</b>	<b>119 218</b>	<b>77</b>	<b>100</b>	<b>111</b>	<b>124</b>	<b>142</b>
<b>3. Toegerekende netto huur van administratieve- en onderwijsgebouwen van de openbare besturen .....</b>	10 616	13 321	15 769	19 406	22 130	80	100	118	146	166
<b>4. Betaalde huur (Centrale Overheid) .....</b>	1 866	2 405	2 502	2 826	3 016	78	100	104	118	125
<b>5. Toegerekende afschrijvingen van administratieve- en onderwijsgebouwen van de openbare besturen .....</b>	2 760	3 467	4 104	5 045	5 746	80	100	118	146	166
<b>6. Afschrijvingen meubilering en materieel (Centrale Overheid) .....</b>	1 990	2 167	2 359	2 579	2 953	92	100	109	119	136
<b>OVERHEIDSCONSUMPTIE</b>	<b>314 316</b>	<b>388 398</b>	<b>440 983</b>	<b>490 187</b>	<b>546 335</b>	<b>81</b>	<b>100</b>	<b>114</b>	<b>126</b>	<b>141</b>
<b>C. BRUTO BINNENLANDSE KAPITAALVORMING</b>										
<b>1. Landbouw, bosbouw en visserij .....</b>	12 008	10 909	13 471	14 683	17 629	110	100	123	135	162
<b>2. Extractieve nijverheid</b>										
<b>a) Steenkoolmijnen en hun elektrische centrales .....</b>	220	419	442	553	822	53	100	105	132	196
<b>b) Overige extractieve industrieën .....</b>	2 247	1 669	1 406	1 483	1 547	135	100	84	89	93
<i>Totaal :</i>	<b>2 467</b>	<b>2 088</b>	<b>1 848</b>	<b>2 036</b>	<b>2 369</b>	<b>118</b>	<b>100</b>	<b>89</b>	<b>98</b>	<b>113</b>

7. — Besteding van het Nationaal Produkt (vervolg).

In werkelijke prijzen (vervolg).

	× 1 000 000 F					Indexcijfers 1975 = 100				
	1974	1975	1976	1977	1978	1974	1975	1976	1977	1978
<b>3. Be- en verwerkende nijverheid</b>										
a) Voedingsmiddelen, dranken en tabak .....	14 387	12 718	10 463	12 732	15 172	113	100	82	100	119
b) Textiel .....	6 793	5 562	4 285	4 340	3 557	122	100	77	78	64
c) Kleding en schoeisel .....	1 575	1 170	1 249	1 139	1 081	135	100	107	97	92
d) Hout en meubelen .....	5 114	2 896	3 650	3 490	3 212	177	100	126	121	111
e) Papier, drukkerij, uitgeverij	5 266	2 860	4 292	4 405	5 868	184	100	150	154	205
f) Chemie en aanverwante activiteiten .....	23 196	31 356	34 527	21 104	21 209	74	100	110	67	68
g) Klei, ceramiek, glas en cement .....	7 524	6 821	4 601	5 192	5 757	110	100	67	76	84
h) IJzer, staal en non-ferrometalen .....	21 156	23 085	13 868	7 879	4 920	92	100	60	34	21
i) Metaalverwerkende nijverheid en scheepsbouw .....	23 096	17 401	14 843	18 933	19 896	133	100	85	109	114
j) Diverse n.e.g. activiteiten	2 030	2 540	1 690	1 980	2 720	80	100	67	78	107
<i>Totaal :</i>	<b>110 137</b>	<b>106 409</b>	<b>93 468</b>	<b>81 194</b>	<b>83 392</b>	<b>104</b>	<b>100</b>	<b>88</b>	<b>76</b>	<b>78</b>
<b>4. Bouwnijverheid .....</b>	8 308	7 917	11 081	12 665	13 403	105	100	140	160	169
<b>5. Elektriciteit, gas en water</b>	23 351	35 692	33 736	38 379	42 294	65	100	95	108	118
<b>6. Handel, bank- en verzekeringswezen, woongebouwen</b>										
a) Handel, bank- en verzekeringswezen .....	48 700	49 500	56 400	63 100	63 300	98	100	114	127	128
b) Woongebouwen .....	130 524	144 839	184 655	202 755	222 807	90	100	127	140	154
<i>Totaal :</i>	<b>179 224</b>	<b>194 339</b>	<b>241 055</b>	<b>265 855</b>	<b>286 107</b>	<b>92</b>	<b>100</b>	<b>124</b>	<b>137</b>	<b>147</b>
<b>7. Vervoer en verkeer</b>										
a) Spoorwegvervoer .....	11 660	14 435	19 597	19 967	22 456	81	100	136	138	156
b) Wegvervoer .....	3 471	2 881	3 327	4 150	4 452	120	100	115	144	155
c) Zeevervoer, binnenscheepvaart, waterwegen en havens .....	14 021	17 077	16 710	18 041	24 734	82	100	98	106	145
d) Luchtvervoer .....	3 569	4 481	572	360	851	80	100	13	8	19
e) Post, telegraaf, telefoon, radio en televisie .....	14 484	17 819	17 428	18 019	17 705	81	100	98	101	99
<i>Totaal :</i>	<b>47 205</b>	<b>56 693</b>	<b>57 634</b>	<b>60 537</b>	<b>70 198</b>	<b>83</b>	<b>100</b>	<b>102</b>	<b>107</b>	<b>124</b>
<b>8. Diensten</b>										
a) Overheid (incl. wegen) ....	46 089	52 999	61 860	64 443	66 065	87	100	117	122	125
b) Onderwijs (officieel en vrij)	19 976	26 082	30 464	35 346	35 228	77	100	117	136	135
c) Medische beroepen en andere diensten aan gezinnen en aan bedrijven	19 100	18 800	23 900	29 900	29 000	102	100	127	159	154
<i>Totaal :</i>	<b>85 165</b>	<b>97 881</b>	<b>116 224</b>	<b>129 689</b>	<b>130 293</b>	<b>87</b>	<b>100</b>	<b>119</b>	<b>132</b>	<b>133</b>
<b>9. Totaal 1 tot 8 .....</b>	<b>467 865</b>	<b>511 928</b>	<b>568 517</b>	<b>605 038</b>	<b>645 685</b>	<b>91</b>	<b>100</b>	<b>111</b>	<b>118</b>	<b>126</b>
<b>10. Verandering der voorraden</b>										
a) Veestapel .....	29	-2 136	460	-83	1 501					
b) Andere voorraden .....	46 300	-10 500	9 500	9 100	0					
<i>Totaal :</i>	<b>46 329</b>	<b>-12 636</b>	<b>9 960</b>	<b>9 017</b>	<b>1 501</b>					
<i>Totaal (1 tot 10) :</i>	<b>514 194</b>	<b>499 292</b>	<b>578 477</b>	<b>614 055</b>	<b>647 186</b>					
Statistische aanpassing .....	484	976	1 214	1 003	149					
<b>BRUTO BINNENLANDSE KAPITAALVORMING .....</b>	<b>514 678</b>	<b>500 268</b>	<b>579 691</b>	<b>615 058</b>	<b>647 335</b>	<b>103</b>	<b>100</b>	<b>116</b>	<b>123</b>	<b>129</b>

## 7. — Besteding van het Nationaal Produkt (vervolg).

In werkelijke prijzen (vervolg).

	× 1 000 000 F					Indexcijfers 1975 = 100				
	1974	1975	1976	1977	1978	1974	1975	1976	1977	1978
<b>D. NETTO UITVOER VAN GOEDEREN EN DIENSTEN</b>										
<b>1. Factorinkomens ontvangen van het buitenland:</b>										
a) Inkomen uit arbeid .....	17 500	21 100	23 700	26 400	27 400	83	100	112	125	130
b) Andere inkomens .....	72 000	70 200	68 800	66 000	76 400	103	100	98	94	109
<i>Totaal :</i>	89 500	91 300	92 500	92 400	103 800	98	100	101	101	114
<b>2. Uitvoer van goederen en diensten</b>										
a) Goederen (f.o.b.) .....	923 600	856 800	1 012 300	1 161 600	1 215 200	108	100	118	136	142
b) Vervoer .....	63 200	60 000	66 800	90 100	93 000	105	100	111	150	155
c) Uitgaven van niet-ingezetenen in België .....	29 700	34 000	35 400	44 300	45 500	87	100	104	130	134
d) Andere diensten .....	99 900	114 400	134 400	183 700	190 200	87	100	117	161	166
<i>Totaal :</i>	1 116 400	1 065 200	1 248 900	1 479 700	1 543 900	105	100	117	139	145
<i>Totale uitvoer (1 + 2):</i>	1 205 900	1 156 500	1 341 400	1 572 100	1 647 700	104	100	116	136	142
<b>3. Factorinkomens betaald aan het buitenland</b>										
a) Inkomen uit arbeid .....	6 500	8 300	9 400	9 700	10 200	78	100	113	117	123
b) Andere inkomens .....	71 200	70 300	65 800	70 500	80 700	101	100	94	100	115
<i>Totaal :</i>	77 700	78 600	75 200	80 200	90 900	99	100	96	102	116
<b>4. Invoer van goederen en diensten</b>										
a) Goederen (f.o.b.) .....	918 800	858 300	1 043 900	1 236 000	1 288 500	107	100	122	144	150
b) Vervoer .....	66 500	60 900	67 300	89 300	93 700	109	100	111	147	154
c) Uitgaven van Belgische ingezetenen in het buitenland .....	46 900	53 400	57 200	69 600	73 100	88	100	107	130	137
d) Andere diensten .....	77 000	88 500	96 300	119 100	129 300	87	100	109	135	146
<i>Totaal :</i>	1 109 200	1 061 100	1 264 700	1 514 000	1 584 600	105	100	119	143	149
<i>Totale invoer (3 + 4):</i>	1 186 900	1 139 700	1 339 900	1 594 200	1 675 500	104	100	118	140	147
<b>NETTO UITVOER (totale uitvoer minus invoer) .....</b>	19 000	16 800	1 500	-22 100	-27 800					
<b>BRUTO NATIONAAL PRODUKT TEGEN MARKTPRIJS (aangepast) .....</b>	2 104 436	2 325 316	2 646 416	2 850 416	3 056 689	90,5	100,0	113,8	122,6	131,5

(1) Vanaf 1972 : inclusief invoer militair materieel.  
(2) Vanaf 1972 : exclusief invoer militair materieel.

## 8. — Besteding van het Nationaal Produkt.

In prijzen van 1975.

	× 1 000 000 F					Indexcijfers 1975 = 100				
	1974	1975	1976	1977	1978	1974	1975	1976	1977	1978
<b>A. PRIVATE CONSUMPTIE</b>										
<b>1. Voedingsmiddelen</b>										
<b>a) Brood en produkten op basis van graangewassen :</b>										
Brood- en broodbakkerijprodukten	20 159	20 007	19 831	19 668	19 500	101	100	99	98	97
Pasteigebak en koekjes .....	13 884	13 357	12 045	14 275	14 221	104	100	90	107	106
Beschuit, deegwaren en rijst ...	2 144	2 028	2 670	2 761	2 328	106	100	132	136	115
<b>Totaal:</b>	<b>36 187</b>	<b>35 392</b>	<b>34 546</b>	<b>36 704</b>	<b>36 049</b>	<b>102</b>	<b>100</b>	<b>98</b>	<b>104</b>	<b>102</b>
<b>b) Vlees en aanverwante produkten .</b>	<b>115 287</b>	<b>114 706</b>	<b>115 524</b>	<b>115 037</b>	<b>119 656</b>	<b>101</b>	<b>100</b>	<b>101</b>	<b>100</b>	<b>104</b>
<b>c) Vis .....</b>	<b>12 337</b>	<b>11 920</b>	<b>13 683</b>	<b>14 452</b>	<b>15 437</b>	<b>103</b>	<b>100</b>	<b>115</b>	<b>121</b>	<b>130</b>
<b>d) Melk, kaas en eieren :</b>										
Verse en verduurzaamde melk ...	14 179	13 923	14 753	14 886	15 049	102	100	106	107	108
Kaas .....	11 711	11 615	12 619	12 792	13 382	101	100	109	110	115
Eieren .....	5 813	6 075	6 009	6 190	6 204	96	100	99	102	102
<b>Totaal:</b>	<b>31 703</b>	<b>31 613</b>	<b>33 381</b>	<b>33 868</b>	<b>34 635</b>	<b>100</b>	<b>100</b>	<b>106</b>	<b>107</b>	<b>110</b>
<b>e) Oliën en vetten :</b>										
Boter .....	10 994	10 965	11 137	10 965	10 747	100	100	102	100	98
Oliën en margarine .....	9 594	8 937	8 943	8 745	8 786	107	100	100	98	98
<b>Totaal:</b>	<b>20 588</b>	<b>19 902</b>	<b>20 080</b>	<b>19 710</b>	<b>19 533</b>	<b>103</b>	<b>100</b>	<b>101</b>	<b>99</b>	<b>98</b>
<b>f) Aardappelen, groenten en fruit :</b>										
Aardappelen .....	6 370	6 269	5 558	5 808	5 934	102	100	89	93	95
Uitheems vers fruit .....	6 984	7 236	7 311	7 470	7 601	97	100	101	103	105
Inheems vers fruit .....	9 809	10 298	10 506	8 581	12 327	95	100	102	83	120
Gedroogd en ingelegd fruit .....	1 196	1 157	1 406	1 310	1 264	103	100	122	113	109
Verse groenten .....	15 727	14 697	13 822	14 603	13 393	107	100	94	99	91
Gedroogde en ingelegde groenten	3 245	2 806	3 530	1 964	3 115	116	100	126	70	111
<b>Totaal:</b>	<b>43 331</b>	<b>42 463</b>	<b>42 133</b>	<b>39 736</b>	<b>43 634</b>	<b>102</b>	<b>100</b>	<b>99</b>	<b>94</b>	<b>103</b>
<b>g) Koffie, thee en cichorei .....</b>	<b>8 778</b>	<b>9 014</b>	<b>8 969</b>	<b>8 648</b>	<b>8 544</b>	<b>97</b>	<b>100</b>	<b>100</b>	<b>96</b>	<b>95</b>
<b>h) Suiker, jam en suikergoed :</b>										
Chocolade en artikelen van chocolade .....	7 796	7 728	8 822	8 113	8 127	101	100	114	105	105
Overige produkten .....	9 851	8 480	9 457	8 347	8 742	116	100	112	98	103
<b>Totaal:</b>	<b>17 647</b>	<b>16 208</b>	<b>18 279</b>	<b>16 460</b>	<b>16 869</b>	<b>109</b>	<b>100</b>	<b>113</b>	<b>102</b>	<b>104</b>
<b>i) Andere voedingsmiddelen .....</b>	<b>10 063</b>	<b>10 683</b>	<b>11 595</b>	<b>12 008</b>	<b>12 404</b>	<b>94</b>	<b>100</b>	<b>109</b>	<b>112</b>	<b>116</b>
<b>Totaal voedingsmiddelen:</b>	<b>295 921</b>	<b>291 901</b>	<b>298 190</b>	<b>296 623</b>	<b>306 761</b>	<b>101</b>	<b>100</b>	<b>102</b>	<b>102</b>	<b>105</b>
<b>2. Dranken</b>										
<b>a) Mineraal water en limonade .....</b>	<b>13 730</b>	<b>14 888</b>	<b>16 596</b>	<b>15 228</b>	<b>15 530</b>	<b>92</b>	<b>100</b>	<b>111</b>	<b>102</b>	<b>104</b>
<b>b) Bier .....</b>	<b>29 378</b>	<b>28 990</b>	<b>30 635</b>	<b>28 899</b>	<b>27 712</b>	<b>101</b>	<b>100</b>	<b>106</b>	<b>100</b>	<b>96</b>
<b>c) Alcohol .....</b>	<b>10 205</b>	<b>10 419</b>	<b>10 020</b>	<b>11 079</b>	<b>12 195</b>	<b>98</b>	<b>100</b>	<b>96</b>	<b>106</b>	<b>117</b>
<b>d) Wijn en andere dranken .....</b>	<b>13 502</b>	<b>15 786</b>	<b>14 572</b>	<b>16 597</b>	<b>16 961</b>	<b>86</b>	<b>100</b>	<b>92</b>	<b>105</b>	<b>107</b>
<b>Totaal:</b>	<b>66 815</b>	<b>70 083</b>	<b>71 823</b>	<b>71 803</b>	<b>72 398</b>	<b>95</b>	<b>100</b>	<b>102</b>	<b>102</b>	<b>103</b>
<b>3. Tabakswaaren .....</b>	<b>26 596</b>	<b>25 285</b>	<b>24 811</b>	<b>23 930</b>	<b>21 533</b>	<b>105</b>	<b>100</b>	<b>98</b>	<b>95</b>	<b>85</b>
<b>4. Kleding en ander persoonlijk goed</b>										
<b>a) Kleding, exclusief wat volgt .....</b>	<b>86 430</b>	<b>84 535</b>	<b>91 290</b>	<b>90 414</b>	<b>92 647</b>	<b>102</b>	<b>100</b>	<b>108</b>	<b>107</b>	<b>110</b>
<b>b) Schoeisels .....</b>	<b>15 824</b>	<b>15 410</b>	<b>15 767</b>	<b>15 629</b>	<b>14 146</b>	<b>103</b>	<b>100</b>	<b>102</b>	<b>101</b>	<b>92</b>
<b>c) Pelzen, handschoenen en marokijnwerk .....</b>	<b>5 221</b>	<b>5 597</b>	<b>5 974</b>	<b>5 853</b>	<b>5 345</b>	<b>93</b>	<b>100</b>	<b>107</b>	<b>105</b>	<b>95</b>
<b>d) Urwerken, juwelen, zilvermeedwerk, brillen .....</b>	<b>10 211</b>	<b>9 504</b>	<b>10 100</b>	<b>10 196</b>	<b>10 111</b>	<b>107</b>	<b>100</b>	<b>106</b>	<b>107</b>	<b>106</b>
<b>Totaal:</b>	<b>117 686</b>	<b>115 046</b>	<b>123 131</b>	<b>122 092</b>	<b>122 249</b>	<b>102</b>	<b>100</b>	<b>107</b>	<b>106</b>	<b>106</b>
<b>5. Huur, taxes, water .....</b>	<b>132 973</b>	<b>136 435</b>	<b>139 939</b>	<b>143 118</b>	<b>146 331</b>	<b>97</b>	<b>100</b>	<b>103</b>	<b>105</b>	<b>107</b>

## 8. — Besteding van het Nationaal Produkt (vervolg).

In prijzen van 1975 (vervolg).

	× 1 000 000 F					Indexcijfers 1975 = 100				
	1974	1975	1976	1977	1978	1974	1975	1976	1977	1978
<b>6. Verwarming, verlichting</b>										
a) Kolen, enz. ....	12 532	10 417	8 831	8 309	8 148	120	100	85	80	78
b) Stadsgas en aardgas .....	8 055	9 539	10 738	11 937	13 856	84	100	113	125	145
c) Elektriciteit .....	22 277	26 309	29 233	31 765	34 449	85	100	111	121	131
d) Gas in flessen, stookolie, hout ....	32 736	34 643	35 878	35 515	37 634	94	100	104	103	109
<b>Totaal:</b>	<b>75 600</b>	<b>80 908</b>	<b>84 680</b>	<b>87 526</b>	<b>94 087</b>	<b>93</b>	<b>100</b>	<b>105</b>	<b>108</b>	<b>116</b>
<b>7. Duurzame huishoudartikelen</b>										
a) Textiel, glas en kristal .....	35 214	34 410	36 823	36 600	36 556	102	100	107	106	106
b) Meubels en artikelen in hout .....	50 046	45 564	53 967	55 230	52 704	110	100	118	121	116
c) Artikelen in plaatijzer, metalen toebehoren voor woningbouw, artikelen van de staaldraadtrekkerij en de koudwalserij .....	23 575	21 283	22 563	22 351	22 374	111	100	106	105	105
d) Elektrische huishoudtoestellen ...	19 579	19 536	21 429	20 573	20 621	100	100	110	105	106
e) Radio- en televisietoestellen .....	14 930	16 008	18 289	20 405	22 031	93	100	114	127	138
f) Overige artikelen .....	14 460	13 552	14 718	15 367	17 444	107	100	109	113	129
<b>Totaal:</b>	<b>157 804</b>	<b>150 353</b>	<b>167 789</b>	<b>170 526</b>	<b>171 730</b>	<b>105</b>	<b>100</b>	<b>112</b>	<b>113</b>	<b>114</b>
<b>8. Onderhoud van de woning</b>										
a) Huispersoneel .....	25 744	25 670	25 104	25 654	25 582	100	100	98	100	100
b) Niet duurzame huishoudartikelen .	11 516	10 547	11 901	12 121	12 425	109	100	113	115	118
c) Onderhoudsdiensten .....	25 546	25 982	27 549	28 540	29 484	98	100	106	110	113
<b>Totaal:</b>	<b>62 806</b>	<b>62 199</b>	<b>64 554</b>	<b>66 315</b>	<b>67 491</b>	<b>101</b>	<b>100</b>	<b>104</b>	<b>107</b>	<b>109</b>
<b>9. Persoonsverzorging en hygiëne</b>										
a) Persoonsverzorging :										
Toiletartikelen, haarverzorging ..	23 951	24 597	25 473	26 314	26 915	97	100	104	107	109
b) Hygiëne :										
Genees-, heekundige en aanverwante zorgen .....	104 038	114 228	121 954	131 231	135 295	91	100	107	115	118
<b>Totaal:</b>	<b>127 989</b>	<b>138 825</b>	<b>147 427</b>	<b>157 545</b>	<b>162 210</b>	<b>92</b>	<b>100</b>	<b>106</b>	<b>113</b>	<b>117</b>
<b>10. Vervoer</b>										
a) Aankoop van vervoermiddelen ...	45 950	49 722	55 616	58 329	62 309	92	100	112	117	125
b) Gebruik van eigen vervoermiddelen .....	77 711	83 548	89 218	93 589	97 893	93	100	107	112	117
c) Stadsvervoer, vervoer per buurtspoorweg of intercommunale autobussen .....	4 628	4 579	4 307	4 506	4 411	101	100	94	98	96
d) Vervoer per spoorweg .....	7 111	7 117	7 052	6 859	6 684	100	100	99	96	94
e) Andere vervoerdiensten .....	5 511	5 407	5 188	4 879	4 761	102	100	96	90	88
<b>Totaal:</b>	<b>140 911</b>	<b>150 373</b>	<b>161 381</b>	<b>168 162</b>	<b>176 058</b>	<b>94</b>	<b>100</b>	<b>107</b>	<b>112</b>	<b>117</b>
<b>11. Verkeer : P.T.T. ....</b>	<b>11 601</b>	<b>11 293</b>	<b>12 263</b>	<b>12 886</b>	<b>13 249</b>	<b>103</b>	<b>100</b>	<b>109</b>	<b>114</b>	<b>117</b>
<b>12. Vrije tijdsbesteding</b>										
a) Vermakelijkheden .....	9 375	9 903	10 730	11 634	12 904	95	100	108	117	130
b) Hotels, restaurants en cafés .....	58 258	61 485	62 739	60 717	58 498	95	100	102	99	95
c) Boeken, dagbladen en tijdschriften	12 366	12 211	12 525	13 277	13 919	101	100	103	109	114
d) Andere ontspanning .....	38 202	35 944	40 638	42 096	42 993	106	100	113	117	120
<b>Totaal:</b>	<b>118 201</b>	<b>119 543</b>	<b>126 632</b>	<b>127 724</b>	<b>128 314</b>	<b>99</b>	<b>100</b>	<b>106</b>	<b>107</b>	<b>107</b>

## 8. — Besteding van het Nationaal Produkt (vervolg).

In prijzen van 1975 (vervolg).

	× 1 000 000 F					Indexcijfers 1975 = 100				
	1974	1975	1976	1977	1978	1974	1975	1976	1977	1978
13. Onderwijs en onderzoek .....	3 108	3 184	3 259	3 335	3 410	98	100	102	105	107
14. Financiële diensten .....	43 730	42 207	46 945	49 906	54 013	104	100	111	118	128
15. Diverse diensten .....	10 724	10 446	12 093	12 989	13 706	103	100	116	124	131
16. Persoonlijke uitgaven in het buitenland .....	40 700	43 000	43 100	46 100	44 900	95	100	100	107	104
17. Minus uitgaven van niet-ingezeten in België .....	-32 000	-34 000	-33 100	-36 500	-34 700	94	100	97	107	102
<i>Totaal 1 tot 17:</i>	<b>1 401 165</b>	<b>1 417 081</b>	<b>1 494 917</b>	<b>1 524 080</b>	<b>1 563 740</b>					
Statistische aanpassing .....	12 028	2 769	1 864	464	-2 968					
<b>PRIVATE CONSUMPTIE ....</b>	<b>1 413 193</b>	<b>1 419 850</b>	<b>1 496 781</b>	<b>1 524 544</b>	<b>1 560 772</b>	<b>100</b>	<b>100</b>	<b>105</b>	<b>107</b>	<b>110</b>
<b>B. OVERHEIDSCONSUMPTIE</b>										
<b>1. Bezoldigingen en pensioenen</b>										
a) Administratief apparaat .....	110 941	113 515	115 699	119 726	128 149	98	100	102	105	113
b) Officieel en vrij onderwijs .....	129 494	132 576	138 742	140 011	145 302	98	100	105	106	110
c) Militair apparaat .....	37 798	37 245	39 475	38 799	39 768	101	100	106	104	107
<i>Totaal bezoldigingen en pensioenen:</i>	<b>278 233</b>	<b>283 336</b>	<b>293 916</b>	<b>298 536</b>	<b>313 219</b>	<b>98</b>	<b>100</b>	<b>104</b>	<b>105</b>	<b>111</b>
<b>2. Lopende aankopen van goederen en diensten</b>										
a) Administratief apparaat .....	36 817	39 020	41 949	45 090	49 586	94	100	108	116	127
b) Officieel en vrij onderwijs .....	18 006	21 020	21 528	21 911	23 823	86	100	102	104	113
c) Militair apparaat .....	19 392	25 513	26 630	28 429	32 653	76	100	104	111	128
<i>Totaal lopende aankopen:</i>	<b>74 215</b>	<b>85 553</b>	<b>90 107</b>	<b>95 430</b>	<b>106 062</b>	<b>87</b>	<b>100</b>	<b>105</b>	<b>112</b>	<b>124</b>
Verkopen door de centrale overheid	-2 134	-1 851	-2 989	-2 436	-2 511	115	100	161	132	136
Lopende aankopen van goederen en diensten minus verkopen ...	72 081	83 702	87 118	92 994	103 551	86	100	104	111	124
<b>3. Toegerekende huur en afschrijvingen van administratieve- en onderwijsgebouwen van de openbare besturen; betaalde huur; afschrijvingen meubilering en materieel (centrale overheid) .....</b>										
	19 796	21 360	23 407	25 559	26 971	93	100	110	120	126
<b>OVERHEIDSCONSUMPTIE ...</b>	<b>370 110</b>	<b>388 398</b>	<b>404 441</b>	<b>417 089</b>	<b>443 741</b>	<b>95</b>	<b>100</b>	<b>104</b>	<b>107</b>	<b>114</b>
<b>C. BRUTO BINNENLANDSE KAPITAALVORMING</b>										
<b>1. Landbouw, bosbouw en visserij ..</b>										
	13 266	10 909	12 740	13 195	15 390	122	100	117	121	141
<b>2. Extractieve nijverheid</b>										
a) Steenkoolmijnen en hun elektrische centrales .....	242	419	432	508	737	58	100	103	121	176
b) Overige extractieve industrieën ..	2 444	1 669	1 351	1 389	1 425	146	100	81	83	85
<i>Totaal:</i>	<b>2 686</b>	<b>2 088</b>	<b>1 783</b>	<b>1 897</b>	<b>2 162</b>	<b>129</b>	<b>100</b>	<b>85</b>	<b>91</b>	<b>104</b>



## 8. — Besteding van het Nationaal Produkt (vervolg).

In prijzen van 1975 (vervolg).

	× 1 000 000 F					Indexcijfers 1975 = 100				
	1974	1975	1976	1977	1978	1974	1975	1976	1977	1978
<b>3. Be- en verwerkende nijverheid</b>										
a) Voedingsmidd., dranken en tabak	15 752	12 718	9 989	11 623	13 534	124	100	79	91	106
b) Textiel .....	7 390	5 562	4 120	4 022	3 212	133	100	74	72	58
c) Kleding en schoeisel .....	1 732	1 170	1 190	1 034	956	148	100	102	88	82
d) Hout en meubelen .....	5 617	2 896	3 477	3 153	2 813	194	100	120	109	97
e) Papier, drukkerij, uitgeverij .....	5 744	2 860	4 138	4 069	5 288	201	100	145	142	185
f) Chemie en aanverw. activiteiten ..	25 481	31 356	33 004	19 369	18 994	81	100	105	62	61
g) Klei, ceramiek, glas en cement ..	8 190	6 821	4 401	4 774	5 171	120	100	65	70	76
h) IJzer, staal en non-ferrometalen ..	22 919	23 085	13 397	7 304	4 458	99	100	58	32	19
i) Metaalverwerkende nijverheid en scheepsbouw .....	25 280	17 401	14 164	17 342	17 731	145	100	81	100	102
j) Diverse n.e.g. activiteiten .....	2 205	2 540	1 613	1 763	2 340	87	100	64	69	92
<b>Totaal:</b>	<b>120 310</b>	<b>106 409</b>	<b>89 493</b>	<b>74 453</b>	<b>74 497</b>	<b>113</b>	<b>100</b>	<b>84</b>	<b>70</b>	<b>70</b>
<b>4. Bouwnijverheid .....</b>	<b>9 137</b>	<b>7 917</b>	<b>10 577</b>	<b>11 573</b>	<b>11 926</b>	<b>115</b>	<b>100</b>	<b>134</b>	<b>146</b>	<b>151</b>
<b>5. Elektriciteit, gas en water .....</b>	<b>26 090</b>	<b>35 692</b>	<b>31 544</b>	<b>34 061</b>	<b>36 312</b>	<b>73</b>	<b>100</b>	<b>88</b>	<b>95</b>	<b>102</b>
<b>6. Handel, bank- en verzekerings- wezen, woongebouwen</b>										
a) Handel, bank- en verzekeringsw.	54 542	49 500	52 478	55 322	53 504	110	100	106	112	108
b) Woongebouwen .....	149 666	144 839	167 611	170 567	175 180	103	100	116	118	121
<b>Totaal:</b>	<b>204 208</b>	<b>194 339</b>	<b>220 089</b>	<b>225 889</b>	<b>228 684</b>	<b>105</b>	<b>100</b>	<b>113</b>	<b>116</b>	<b>118</b>
<b>7. Vervoer en verkeer</b>										
a) Spoorwegvervoer .....	12 557	14 435	18 115	17 516	19 018	87	100	125	121	132
b) Wegvervoer .....	3 966	2 881	3 090	3 637	3 768	138	100	107	126	131
c) Zeevervoer, binnenscheepvaart, waterwegen en havens .....	14 921	17 077	15 759	16 516	22 497	87	100	92	97	132
d) Luchtvervoer .....	3 762	4 481	499	267	675	84	100	11	6	15
e) Post, telegraaf, telefoon, radio en televisie .....	15 569	17 819	16 805	16 828	16 154	87	100	94	94	91
<b>Totaal:</b>	<b>50 775</b>	<b>56 693</b>	<b>54 268</b>	<b>54 764</b>	<b>62 112</b>	<b>90</b>	<b>100</b>	<b>96</b>	<b>97</b>	<b>110</b>
<b>8. Diensten</b>										
a) Overheid (incl. wegen) .....	49 909	52 999	56 709	56 225	54 652	94	100	107	106	103
b) Onderwijs (officieel en vrij) .....	22 515	26 082	27 966	30 257	28 583	86	100	107	116	110
c) Medische beroepen e.a. diensten aan gezinnen en aan bedrijven ..	21 424	18 800	22 160	25 955	24 237	114	100	118	138	129
<b>Totaal:</b>	<b>93 848</b>	<b>97 881</b>	<b>106 835</b>	<b>112 437</b>	<b>107 472</b>	<b>96</b>	<b>100</b>	<b>109</b>	<b>115</b>	<b>110</b>
<b>9. Totaal 1 tot 8 .....</b>	<b>520 320</b>	<b>511 928</b>	<b>527 329</b>	<b>528 269</b>	<b>538 555</b>					
<b>10. Verandering der voorraden</b>										
a) Veevastapel .....	-167	-2 136	563	-30	1 314					
b) Andere voorraden .....	52 200	-10 500	8 900	8 400	0					
<b>Totaal:</b>	<b>52 033</b>	<b>-12 636</b>	<b>9 463</b>	<b>8 370</b>	<b>1 314</b>					
<b>Totaal (1 tot 10):</b>	<b>572 353</b>	<b>499 292</b>	<b>536 792</b>	<b>536 639</b>	<b>539 869</b>					
Statistische aanpassing .....	4 913	976	669	164	-1 025					
<b>BRUTO BINNENLANDSE KAPITAALVORMING .....</b>	<b>577 266</b>	<b>500 268</b>	<b>537 461</b>	<b>536 803</b>	<b>538 844</b>	<b>115</b>	<b>100</b>	<b>107</b>	<b>107</b>	<b>108</b>

## 8. — Besteding van het Nationaal Produkt (vervolg).

In prijzen van 1975 (vervolg).

	× 1 000 000 F					Indexcijfers 1975 = 100				
	1974	1975	1976	1977	1978	1974	1975	1976	1977	1978
<b>D. NETTO-UITVOER VAN GOEDEREN EN DIENSTEN</b>										
<b>1. Factorinkomens ontvangen van het buitenland</b>										
a) Inkomen uit arbeid .....	19 700	21 100	22 000	23 000	22 700	93	100	104	109	108
b) Andere inkomens .....	81 100	70 200	63 900	57 400	63 300	116	100	91	82	90
<i>Totaal:</i>	<b>100 800</b>	<b>91 300</b>	<b>85 900</b>	<b>80 400</b>	<b>86 000</b>	<b>110</b>	<b>100</b>	<b>94</b>	<b>88</b>	<b>94</b>
<b>2. Uitvoer van goederen en diensten</b>										
a) Goederen (f.o.b.) .....	960 100	856 800	955 000	1 071 600	1 120 000	112	100	111	125	131
b) Vervoer .....	72 800	60 000	61 600	78 800	79 300	121	100	103	131	132
c) Uitgaven van niet-ingezetenen in België .....	32 000	34 000	33 100	36 500	34 700	94	100	97	107	102
d) Andere diensten .....	104 400	114 400	129 300	175 100	178 100	91	100	113	153	156
<i>Totaal:</i>	<b>1 169 300</b>	<b>1 065 200</b>	<b>1 179 000</b>	<b>1 362 000</b>	<b>1 412 100</b>	<b>110</b>	<b>100</b>	<b>111</b>	<b>128</b>	<b>133</b>
<i>Totale uitvoer (1 + 2):</i>	<b>1 270 100</b>	<b>1 156 500</b>	<b>1 264 900</b>	<b>1 442 400</b>	<b>1 498 100</b>	<b>110</b>	<b>100</b>	<b>109</b>	<b>125</b>	<b>130</b>
<b>3. Factorinkomens betaald aan het buitenland</b>										
a) Inkomen uit arbeid .....	7 300	8 300	8 700	8 400	8 500	88	100	105	101	102
b) Andere inkomens .....	80 200	70 300	61 200	61 300	66 900	114	100	87	87	95
<i>Totaal:</i>	<b>87 500</b>	<b>78 600</b>	<b>69 900</b>	<b>69 700</b>	<b>75 400</b>	<b>111</b>	<b>100</b>	<b>89</b>	<b>89</b>	<b>96</b>
<b>4. Invoer van goederen en diensten</b>										
a) Goederen (f.o.b.) .....	966 100	858 300	973 800	1 130 900	1 175 600	113	100	113	132	137
b) Vervoer .....	72 800	60 900	65 500	84 000	89 100	120	100	108	138	146
c) Uitgaven van Belgische ingezetenen in het buitenland .....	50 500	53 400	53 500	57 300	55 800	95	100	100	107	104
d) Andere diensten .....	85 900	88 500	90 000	104 800	109 800	97	100	102	118	124
<i>Totaal:</i>	<b>1 175 300</b>	<b>1 061 100</b>	<b>1 182 800</b>	<b>1 377 000</b>	<b>1 430 300</b>	<b>111</b>	<b>100</b>	<b>111</b>	<b>130</b>	<b>135</b>
<i>Totale invoer (3 + 4):</i>	<b>1 262 800</b>	<b>1 139 700</b>	<b>1 252 700</b>	<b>1 446 700</b>	<b>1 505 700</b>	<b>111</b>	<b>100</b>	<b>110</b>	<b>127</b>	<b>132</b>
<b>NETTO-UITVOER</b> (totale uitvoer minus invoer) ....	7 300	16 800	12 200	-4 300	-7 600					
<b>BRUTO NATIONAAL PRODUKT TEGEN MARKTPRIJS</b> (aangepast) .....	<b>2 367 869</b>	<b>2 325 316</b>	<b>2 450 883</b>	<b>2 474 136</b>	<b>2 535 757</b>	<b>101,8</b>	<b>100,0</b>	<b>105,4</b>	<b>106,4</b>	<b>109,0</b>

(1) Vanaf 1972 : inclusief invoer militair materieel.

(2) Vanaf 1972 : exclusief invoer militair materieel.

## 9. — Relatieve belangrijkheid en groeipercentages van de verschillende bestedingen van het Nationaal Produkt.

	Relatieve belangrijkheid van de bestedingen in werkelijke prijzen					Groeipercentages van de bestedingen in prijzen van 1975				
	1974	1975	1976	1977	1978	1974	1975	1976	1977	1978
<b>A. Private consumptie</b>										
1. Voedingsmiddelen :										
a) Brood en produkten op basis v. graangewassen	1,5	1,5	1,4	1,5	1,5	2,4	- 2,2	- 2,4	6,2	- 1,8
b) Vlees en aanverwante produkten .....	5,0	4,9	4,9	4,7	4,8	8,1	- 0,5	0,7	- 0,4	4,0
c) Vis .....	0,5	0,5	0,6	0,6	0,6	2,5	- 3,4	14,8	5,6	6,8
d) Melk, kaas, eieren ....	1,3	1,4	1,4	1,4	1,3	0,4	- 0,3	5,6	1,5	2,3
e) Oliën en vetten .....	0,9	0,9	0,8	0,8	0,7	- 1,3	- 3,3	0,9	- 1,8	- 0,9
f) Aardappelen, groenten en fruit .....	1,8	1,8	1,9	1,6	1,4	0,0	- 2,0	- 0,8	- 5,7	9,8
g-h-i) Overige voedingsmiddelen .....	1,6	1,5	1,6	1,7	1,6	2,1	- 1,6	8,2	- 4,5	1,9
<i>Totaal voedingsmiddelen :</i>	<b>12,6</b>	<b>12,5</b>	<b>12,6</b>	<b>12,3</b>	<b>11,9</b>	<b>3,6</b>	<b>- 1,4</b>	<b>2,2</b>	<b>- 0,5</b>	<b>3,4</b>
2. Drinken .....	3,0	3,0	2,8	2,8	2,8	- 2,4	4,9	2,5	0,0	0,8
3. Tabakswaaren .....	1,1	1,1	1,1	1,1	1,0	- 1,0	- 4,9	- 1,9	- 3,6	- 10,0
4. Kleding en ander persoonlijk goed .....	5,1	5,0	5,0	4,9	4,8	5,7	- 2,2	7,0	- 0,8	0,1
5. Huur, taxes, water .....	5,5	5,9	5,6	5,9	6,1	2,7	2,6	2,6	2,3	2,2
6. Verwarming, verlichting .	3,1	3,5	3,4	3,4	3,4	- 2,1	7,0	4,7	3,4	7,5
7. Duurzame huishoudartikelen .....	7,0	6,5	6,6	6,5	6,2	11,9	- 4,7	11,6	1,6	0,7
8. Onderhoud van de woning	2,6	2,7	2,6	2,7	2,8	2,3	- 1,0	3,8	2,7	1,8
9. Persoonsverzorging en hygiëne .....	5,4	6,0	6,1	6,4	6,5	5,4	8,5	6,2	6,9	3,0
10-11. Vervoer en verkeer ...	6,4	6,9	7,2	7,4	7,5	4,0	6,0	7,4	4,3	4,6
12. Vrije tijdsbesteding .....	5,1	5,1	5,2	5,3	5,4	3,0	1,1	5,9	0,9	0,5
13-14-15. Onderwijs, financiële en diverse diensten .....	2,4	2,4	2,7	2,8	3,0	4,0	- 3,0	11,6	6,3	7,4
16. Persoonlijke uitgaven in het buitenland .....	1,8	1,9	1,7	2,0	1,9	2,8	5,7	0,2	7,0	- 2,6
17. Minus uitgaven van niet-ingezetenen in België ....	- 1,4	- 1,5	- 1,3	- 1,6	- 1,5	3,9	6,3	- 2,7	10,3	- 4,9
<i>Totaal der rubrieken 1 tot 17 :</i>	<b>59,7</b>	<b>61,0</b>	<b>61,3</b>	<b>61,9</b>	<b>61,8</b>					
Statistische aanpassing ...	0,0	0,1	0,1	0,1	0,0					
<b>PRIVATE CONSUMPTIE .....</b>	<b>59,7</b>	<b>61,1</b>	<b>61,4</b>	<b>62,0</b>	<b>61,8</b>	<b>3,2</b>	<b>0,5</b>	<b>5,4</b>	<b>1,9</b>	<b>2,4</b>
<b>B. Overheidsconsumptie</b>										
1. Bezoldigingen en pensioenen	11,0	12,2	12,2	12,5	12,9	4,5	1,8	3,7	1,6	4,9
2. Lopende aankopen van goederen en diensten ....	3,1	3,6	3,5	3,6	3,9	- 0,7	16,1	4,1	6,7	11,4
3-4-5-6. Betaalde huur en toegerekende netto-huur en afschrijvingen van administratieve- en onderwijsgebouwen, meubilering en materieel van de openbare besturen .....	0,8	0,9	0,9	1,1	1,1	10,2	7,9	9,6	9,2	5,5
<b>OVERHEIDS-CONSUMPTIE .....</b>	<b>14,9</b>	<b>16,7</b>	<b>16,6</b>	<b>17,2</b>	<b>17,9</b>	<b>3,8</b>	<b>4,9</b>	<b>4,1</b>	<b>3,1</b>	<b>6,4</b>

9. — Relatieve belangrijkheid en groeipercentages van de verschillende bestedingen van het Nationaal Produkt. (vervolg).

	Relatieve belangrijkheid van de bestedingen in werkelijke prijzen					Groeipercentages van de bestedingen in prijzen van 1975				
	1974	1975	1976	1977	1978	1974	1975	1976	1977	1978
<b>C. Bruto binnenlandse kapitaalvorming</b>										
1. Landbouw, bosbouw en visserij .....	0,6	0,5	0,5	0,5	0,6	3,0	- 17,8	16,8	3,6	16,6
2. Extractieve nijverheid ...	0,1	0,1	0,1	0,1	0,1	- 6,1	- 22,3	- 14,6	6,4	14,0
3-4. Be- en verwerkende nij- verheid en bouwnijverheid	5,6	4,9	3,9	3,3	3,2	17,0	- 11,7	- 12,5	- 14,0	0,5
5. Elektriciteit, gas en water	1,1	1,5	1,3	1,4	1,4	4,2	36,8	- 11,6	8,0	6,6
6. Woongebouwen, handel, bank- en verzekeringswe- zen .....	8,5	8,4	9,1	9,3	9,3	9,7	- 4,8	13,3	2,6	1,2
7. Vervoer en verkeer .....	2,3	2,4	2,2	2,1	2,3	- 4,8	11,7	- 4,3	0,9	13,4
8. Diensten .....	4,1	4,2	4,4	4,6	4,2	0,3	4,3	9,1	5,2	- 4,4
9. Totaal 1 tot 8 .....	22,3	22,0	21,5	21,3	21,1					
10. Verandering der voorraden	2,2	- 0,5	0,4	0,3	0,1					
Totaal 1 tot 10:	24,5	21,5	21,9	21,6	21,2					
Statistische aanpassing ..	0,0	0,0	0,0	0,0	0,0					
<b>BRUTO BINNENLANDSE KAPITAALVORMING ..</b>	24,5	21,5	21,9	21,6	21,2	10,4	- 13,3	7,4	- 0,1	0,4
<b>D. Netto-uitvoer van goederen en diensten</b>										
1-2. Totale uitvoer .....	(57,3)	(49,8)	(50,7)	(55,2)	(53,9)	9,1	- 8,9	9,4	14,0	3,9
3-4. Totale invoer .....	(56,4)	(49,1)	(50,6)	(56,0)	(54,8)	9,8	- 9,8	9,9	15,5	4,1
<b>NETTO-UITVOER (totale uitvoer minus in- voer) .....</b>	0,9	0,7	0,1	- 0,8	- 0,9					
<b>BRUTO NATIONAAL PRODUKT TEGEN MARKTPRIJS (aangepast) .....</b>	100,0	100,0	100,0	100,0	100,0	4,6	- 1,8	5,4	0,9	2,5

## 10. — Rekening 1 Het Nationaal Inkomen en zijn besteding (in miljarden F).

## In werkelijke prijzen.

	1974	1975	1976	1977	1978		1974	1975	1976	1977	1978
<b>Inkomens</b>						<b>Bestedingen</b>					
1.1 Inkomens uit bezoldigde arbeid (3.6) . . . .	1 148,2	1 322,8	1 512,6	1 652,7	1 773,9	1.11 Private consumptie (3.1) . . . . .	1 256,4	1 419,9	1 624,2	1 767,2	1 890,8
1.2 Ondernemersinkomen van zelfstandigen en personenvennootschappen (3.7) . . . . .	281,7	304,5	346,0	355,1	376,7	1.12 Overheidsconsumptie (2.1) . . . . .	314,3	388,4	441,0	490,2	546,4
1.3 Inkomen uit vermogen toevloeiend aan gezinnen (inclusief verenigingen zonder winst-oogmerk ten dienste der gezinnen) (3.8) . . . . .	223,7	243,0	275,0	304,4	330,7	1.13 Bruto binnenlandse kapitaalvorming (4.1) . . . . .	514,7	500,2	579,7	615,1	647,3
1.4 Reserveringen der vennootschappen op aandelen (4.5) . . . . .	44,9	14,9	32,8	30,1	46,6	1.14 Uitvoer van goederen en diensten, inclusief factorinkomens ontvangen van het buitenland (5.1) . . . . .	1 205,9	1 156,5	1 341,4	1 572,1	1 647,7
1.5 Directe belastingen der vennootschappen van alle juridische vormen (2.12) . . . . .	64,3	70,1	72,7	76,4	81,5	1.15 Minus : Invoer van goederen en diensten incl. factorinkomens betaald aan het buitenland (5.5) . . . . .	-1186,9	-1139,7	-1339,9	-1594,2	-1675,5
1.6 Inkomen uit vermogen en ondernemersinkomen toevloeiend aan de Overheid (2.7) . . . . .	5,9	6,5	2,8	4,3	- 0,4						
1.7 Minus : Intrest van de overheidsschuld (2.8) . . . . .	- 73,2	- 82,5	- 98,2	- 117,8	- 140,2						
<b>Nationaal inkomen :</b>	<b>1 695,5</b>	<b>1 879,3</b>	<b>2 143,7</b>	<b>2 305,2</b>	<b>2 468,8</b>						
1.8 Afschrijvingen (4.3) . . . . .	193,3	212,4	230,9	250,3	267,3						
1.9 Indirecte belastingen (2.9) . . . . .	240,6	261,1	308,3	335,1	365,4						
1.10 Minus : Subsidies (2.2) . . . . .	- 25,0	- 27,5	- 36,5	- 40,2	- 44,8						
<b>Bruto nationaal produkt tegen marktprijs :</b>	<b>2 104,4</b>	<b>2 325,3</b>	<b>2 646,4</b>	<b>2 850,4</b>	<b>3 056,7</b>	<b>Bruto nationale uitgaven tegen marktprijs :</b>	<b>2 104,4</b>	<b>2 325,3</b>	<b>2 646,4</b>	<b>2 850,4</b>	<b>3 056,7</b>

## 11. — Rekening 2 De lopende verrichtingen van de Overheid (in miljarden F).

In werkelijke prijzen.

	1974	1975	1976	1977	1978		1974	1975	1976	1977	1978
<b>Uitgaven</b>						<b>Ontvangsten</b>					
2.1 Overheidsconsumptie (1.12) .....	314,3	388,4	441,0	490,2	546,4	2.7 Inkomen uit vermogen en ondernemersinkomen toevloeiend aan de Overheid (1.6) ....	5,9	6,5	2,8	4,3	- 0,4
2.2 Subsidies (1.10) .....	25,0	27,5	36,5	40,2	44,8	2.8 Minus : Intrest van de overheidsschuld (1.7) .	- 73,2	- 82,5	- 98,2	- 117,8	- 140,2
2.3 Sociale zekerheid gesalarieerden en zelfstandigen (3.9) .....	295,8	384,3	453,7	506,7	556,6	2.9 Indirecte belastingen (1.9) .....	(1)240,6	(1)261,1	308,3	335,1	365,4
2.4 Andere inkomensoverdrachten (netto) aan gezinnen (incl. verenigingen zonder winstoogmerk, ten dienste der gezinnen) (3.10) ..	37,5	49,7	53,6	62,0	68,5	2.10 Directe belastingen van gezinnen (inclusief verenigingen zonder winstoogmerk ten dienste der gezinnen) (3.2) .....	235,8	304,3	343,5	406,0	472,1
2.5 Inkomensoverdrachten aan het buitenland (5.6) .....	14,5	19,7	13,4	15,9	14,9	2.11 Bijdragen sociale zekerheid gesalarieerden (werkgevers- en werknemersbijdragen) en zelfstandigen (3.3) .....	240,5	290,9	328,5	361,2	378,8
2.6 Besparingen van de Overheid (4.4) .....	28,4	- 16,9	- 38,4	- 47,4	- 72,2	2.12 Directe belastingen der vennootschappen van alle juridische vormen (1.5) .....	64,3	70,1	72,7	76,4	81,5
						2.13 Inkomensoverdrachten van het buitenland (5.2) .....	1,6	2,3	2,2	2,4	1,8
<b>Totaal der lopende uitgaven en besparingen :</b>	<b>715,5</b>	<b>852,7</b>	<b>959,8</b>	<b>1 067,6</b>	<b>1 159,0</b>	<b>Totaal der lopende ontvangsten :</b>	<b>715,5</b>	<b>852,7</b>	<b>959,8</b>	<b>1 067,6</b>	<b>1 159,0</b>

## 12. — Detail van de subsectoren van de Overheid (in miljarden F).

In werkelijke prijzen.

	1974	1975	1976	1977	1978		1974	1975	1976	1977	1978
<b>Uitgaven</b>						<b>Ontvangsten</b>					
<b>CENTRALE OVERHEID</b>						<b>CENTRALE OVERHEID</b>					
Overheidsconsumptie .....	241,5	299,2	338,4	372,1	410,5	Inkomen uit vermogen en ondernemersinkomen ...	- 17,9	- 21,3	- 27,2	- 28,9	- 35,4
Subsidies .....	24,7	27,1	36,0	39,6	44,1	Minus : Intrest van de overheidsschuld .....	- 56,6	- 62,0	- 73,8	- 88,8	- 108,0
Inkomensoverdrachten (netto) aan gezinnen (inclusief verenigingen zonder winstoogmerk ten dienste der gezinnen) ...	31,1	41,9	44,7	51,8	56,7	Indirecte belastingen .....	232,6	252,1	298,3	324,2	353,9
Inkomensoverdrachten aan het buitenland .....	14,5	19,7	13,4	15,9	14,9	Directe belastingen van gezinnen (inclusief verenigingen zonder winstoogmerk ten dienste der gezinnen) .....	212,9	277,4	314,3	372,4	431,8
Inkomensoverdrachten aan de lagere publiekrechtelijke lichamen .....	34,7	43,4	52,1	61,4	71,7	Directe belastingen der vennootschappen van alle juridische vormen .....	58,3	64,6	66,9	70,1	74,0
Inkomensoverdrachten aan de Sociale Zekerheid .....	78,2	119,7	148,2	175,1	197,4	Inkomensoverdrachten van het buitenland .....	1,6	2,3	2,2	2,4	1,8
Saldo van de lopende verrichtingen van de Centrale Overheid .....	6,2	- 37,9	- 52,1	- 64,5	- 77,2						
<b>Totaal :</b>	<b>430,9</b>	<b>513,1</b>	<b>580,7</b>	<b>651,4</b>	<b>718,1</b>	<b>Totaal :</b>	<b>430,9</b>	<b>513,1</b>	<b>580,7</b>	<b>651,4</b>	<b>718,1</b>

(1) Op dit bedrag is als werkelijk gedane teruggave van met het zegel gelijkgestelde belastingen begrepen in de voorraden op 31 december 1970, 1,1 miljard F in mindering gebracht in 1974 en 7,5 miljard F in 1975.

## 12. — Detail van de subsectoren van de Overheid (in miljarden F) (vervolg).

In werkelijke prijzen (vervolg).

	1974	1975	1976	1977	1978		1974	1975	1976	1977	1978
<b>LAGERE PUBLIEKRECHTELIJKE LICHAMEN</b>						<b>LAGERE PUBLIEKRECHTELIJKE LICHAMEN</b>					
Overheidsconsumptie .....	55,8	68,7	78,1	90,3	105,6	Inkomen uit vermogen en ondernemersinkomen ...	11,2	14,0	16,4	18,7	20,7
Subsidies .....	0,4	0,4	0,5	0,6	0,6	Minus: Intrest van de overheidsschuld .....	- 16,6	- 20,5	- 24,4	- 29,0	- 32,2
Inkomensoverdrachten (netto) aan gezinnen (in- clusief verenigingen zon- der winstoogmerk ten dienste der gezinnen) ...	6,4	7,8	8,9	10,1	11,9	Indirecte belastingen .....	8,0	9,0	10,0	10,9	11,5
Saldo van de lopende ver- richtingen van de lagere publiekrechtelijke licha- men .....	3,6	1,3	1,6	1,0	1,4	Directe belastingen van ge- zinnen (inclusief vereni- gingen zonder winstoog- merk ten dienste der gezinnen) .....	22,8	26,8	29,2	33,6	40,3
<i>Totaal:</i>	<b>66,2</b>	<b>78,2</b>	<b>89,1</b>	<b>102,0</b>	<b>119,5</b>	Directe belastingen der ven- nootschappen .....	6,1	5,5	5,8	6,4	7,5
						Inkomensoverdrachten van de Centrale Over- heid .....	34,7	43,4	52,1	61,4	71,7
						<i>Totaal:</i>	<b>66,2</b>	<b>78,2</b>	<b>89,1</b>	<b>102,0</b>	<b>119,5</b>
<b>SOCIALE ZEKERHEID</b>						<b>SOCIALE ZEKERHEID</b>					
Overheidsconsumptie .....	17,0	20,4	24,5	27,8	30,3	Inkomen uit vermogen en ondernemersinkomen ...	12,7	13,8	13,6	14,3	14,3
Sociale Zekerheid gesalari- eerden en zelfstandigen .	295,8	384,3	453,7	506,7	556,6	Bijdragen sociale zekerheid gesalarieerden (werkge- vers- en werknemersbij- dragen) en zelfstandigen	240,5	290,9	328,5	361,2	378,8
Saldo van de lopende ver- richtingen van de Sociale Zekerheid .....	18,6	19,7	12,1	16,1	3,6	Inkomensoverdrachten van de Centrale Over- heid .....	78,2	119,7	148,2	175,1	197,4
<i>Totaal:</i>	<b>331,4</b>	<b>424,4</b>	<b>490,3</b>	<b>550,6</b>	<b>590,5</b>	<i>Totaal:</i>	<b>331,4</b>	<b>424,4</b>	<b>490,3</b>	<b>550,6</b>	<b>590,5</b>

## 13. — Rekening 3 De lopende verrichtingen van de gezinnen (inclusief verenigingen zonder winstoogmerk ten dienste der gezinnen) (in miljarden F)

In werkelijke prijzen.

	1974	1975	1976	1977	1978		1974	1975	1976	1977	1978
<b>Uitgaven</b>						<b>Ontvangsten</b>					
3.1 Private consumptie (1.11) .....	1 256,4	1 419,9	1 624,2	1 767,2	1 890,8	3.6 Inkomen uit bezoldig- de arbeid (1.1) .....	1 148,2	1 322,8	1 512,6	1 652,7	1 773,9
3.2 Directe belastingen (2.10) .....	235,8	304,3	343,5	406,0	472,1	3.7 Ondernemersinkomen van zelfstandigen en personenvennoot- schappen (1.2) .....	281,7	304,5	346,0	355,1	376,7
3.3 Sociale Zekerheid gesa- larieerden (inclusief werkgeversbijdrage) en zelfstandigen (2.11)	240,5	290,9	328,5	361,2	378,8	3.8 Inkomen uit vermo- gen toevloeiend aan gezinnen (inclusief ver- enigingen) (1.3) .....	223,7	243,0	275,0	304,4	330,7
3.4 Inkomensoverdrach- ten aan het buitenland (5.7) .....	13,4	16,6	19,9	21,7	24,2	3.9 Sociale Zekerheid gesa- larieerden en zelfstan- digen (2.3) .....	295,8	384,3	453,7	506,7	556,6
3.5 Besparingen der ge- zinnen (incl. vereni- gingen) (4.6) .....	254,8	286,2	338,3	340,3	358,6	3.10 Andere inkomensover- drachten (netto) van de Overheid (2.4) ....	37,5	49,7	53,6	62,0	68,5
<i>Totaal der uitgaven en besparingen:</i>	<b>2 000,9</b>	<b>2 317,9</b>	<b>2 654,4</b>	<b>2 896,4</b>	<b>3 124,5</b>	3.11 Inkomensoverdrach- ten van het buitenland (5.3) .....	14,0	13,6	13,5	15,5	18,1
						<i>Totaal der ontvangsten:</i>	<b>2 000,9</b>	<b>2 317,9</b>	<b>2 654,4</b>	<b>2 896,4</b>	<b>3 124,5</b>

### 14. — Rekening 4 De kapitaalsverrichtingen van de Natie (in miljarden F).

In werkelijke prijzen.

	1974	1975	1976	1977	1978		1974	1975	1976	1977	1978
<b>Bruto-kapitaalvorming</b>						<b>Financiering van de bruto-kapitaalvorming</b>					
4.1 Bruto binnenlandse kapitaalvorming (1.13)	514,7	500,2	579,7	615,1	647,3	4.3 Afschrijvingen (1.8) ..	193,3	212,4	230,9	250,3	267,3
4.2 Netto-lening aan het buitenland (5.8) .....	4,5	- 5,9	- 18,8	- 44,9	- 49,7	4.4 Besparingen van de Overheid (2.6) .....	28,4	- 16,9	- 38,4	- 47,4	- 72,2
						4.5 Reserveringen der vennootschappen op aandelen (1.4) .....	44,9	14,9	32,8	30,1	46,6
						4.6 Besparingen der gezinnen (inclusief verenigingen) (3.5) .....	254,8	286,2	338,3	340,3	358,6
						4.7 Kapitaaltransferten (netto) van het buitenland (5.4) .....	- 2,2	- 2,3	- 2,7	- 3,1	- 2,7
<b>Totaal:</b>	<b>519,2</b>	<b>494,3</b>	<b>560,9</b>	<b>570,2</b>	<b>597,6</b>	<b>Totaal:</b>	<b>519,2</b>	<b>494,3</b>	<b>560,9</b>	<b>570,2</b>	<b>597,6</b>

### 15. — Rekening 5 De verrichtingen van het buitenland met België (in miljarden F).

In werkelijke prijzen.

	1974	1975	1976	1977	1978		1974	1975	1976	1977	1978
<b>Uitgaven van het buitenland</b>						<b>Ontvangsten van het buitenland</b>					
5.1 Goederen en diensten geleverd door België, inclusief prestaties van produktiefactoren (1.14) .....	1 205,9	1 156,5	1 341,4	1 572,1	1 647,7	5.5 Goederen en diensten geleverd aan België, incl. prestaties van produktiefactoren (1.15) .....	1 186,9	1 139,7	1 339,9	1 594,2	1 675,5
5.2 Inkomensoverdrachten aan de Overheid (2.13) .....	1,6	2,3	2,2	2,4	1,8	5.6 Inkomensoverdrachten van de Overheid aan het buitenland (2.5) .....	14,5	19,7	13,4	15,9	14,9
5.3 Inkomensoverdrachten aan gezinnen (inclusief verenigingen) (3.11) .....	14,0	13,6	13,5	15,5	18,1	5.7 Inkomensoverdrachten van gezinnen (inclusief verenigingen) aan het buitenland (3.4) .....	13,4	16,6	19,9	21,7	24,2
5.4 Kapitaaloverdrachten (netto) aan België (4.7) .....	- 2,2	- 2,3	- 2,7	- 3,1	- 2,7	5.8 Netto-lening aan het buitenland (4.2) .....	4,5	- 5,9	- 18,8	- 44,9	- 49,7
<b>Totaal:</b>	<b>1 219,3</b>	<b>1 170,1</b>	<b>1 354,4</b>	<b>1 586,9</b>	<b>1 664,9</b>	<b>Totaal:</b>	<b>1 219,3</b>	<b>1 170,1</b>	<b>1 354,4</b>	<b>1 586,9</b>	<b>1 664,9</b>



Tabel I. — Groei van het nationaal produkt in werkelijke en in constante prijzen.

JAREN	In werkelijke prijzen						In constante prijzen		Groeipercentages van het prijs-indexcijfer van het B.N.P. tegen marktprijs
	Absolute cijfers in 10 <sup>9</sup> F			Groeipercentages t.o.v. vorig jaar			Absolute cijfers (10 <sup>9</sup> F) B.N.P. marktprijs	Groeipercentages	
	B.N.P. tegen marktprijs	B.N.P. tegen factor-kosten	Nationaal inkomen	B.N.P. tegen marktprijs	B.N.P. tegen factor-kosten	Nationaal inkomen			
In prijzen van 1970									
1953 .....	411,3	374,0	335,7	—	—	—	642,3	—	—
1955 .....	456,5	414,5	371,5	6,6	5,8	5,8	699,1	4,8	1,7
1957 .....	516,7	469,0	418,7	6,0	5,9	5,8	734,9	2,0	4,0
1958 .....	520,7	472,4	421,7	0,8	0,7	0,7	733,9	0,1	1,0
1959 .....	536,6	483,4	430,1	3,1	2,3	2,0	754,0	2,7	0,3
1960 .....	571,5	513,7	457,5	6,5	6,3	6,4	794,9	5,4	1,0
1961 .....	606,4	539,9	481,3	6,1	5,1	5,2	834,3	4,9	1,1
1962 .....	648,1	576,5	514,5	6,9	6,8	6,9	881,5	5,7	1,1
1963 .....	696,0	618,2	551,0	7,4	7,2	7,1	918,6	4,2	3,1
1964 .....	778,3	691,9	617,6	11,8	11,9	12,1	981,9	6,9	4,6
1965 .....	848,9	756,7	676,7	9,1	9,4	9,6	1 020,0	3,8	4,9
1966 .....	911,9	804,8	718,6	7,4	6,4	6,2	1 050,8	3,0	4,3
1967 .....	977,3	859,4	767,0	7,2	6,8	6,7	1 092,4	4,0	3,1
1968 .....	1 045,9	923,0	824,1	7,0	7,4	7,4	1 139,3	4,3	2,6
1969 .....	1 159,7	1 025,3	916,5	10,9	11,1	11,2	1 213,3	6,5	4,1
1970 .....	1 291,8	1 143,6	1 019,0	11,4	11,5	11,2	1 291,8	6,5	4,6
In prijzen van 1975									
1970 .....	1 291,8	1 143,6	1 019,0	11,4	11,5	11,2	1 954,4	—	—
1971 .....	1 411,6	1 251,9	1 118,0	9,3	9,5	9,7	2 026,5	3,7	5,4
1972 .....	1 580,3	1 415,2	1 266,2	12,0	13,0	13,3	2 137,0	5,5	6,2
1973 .....	1 790,7	1 609,5	1 447,9	13,3	13,8	14,4	2 263,9	5,9	7,0
1974 .....	2 104,4	1 888,8	1 695,6	17,5	17,4	17,1	2 367,9	4,6	12,4
1975 .....	2 325,3	2 091,8	1 879,3	10,5	10,7	10,8	2 325,3	— 1,8	12,5
1976 .....	2 646,4	2 374,6	2 143,7	13,8	13,5	14,1	2 450,9	5,4	8,0
1977 .....	2 850,4	2 555,5	2 305,1	7,7	7,6	7,5	2 474,1	0,9	6,7
1978 .....	3 056,7	2 736,1	2 468,8	7,2	7,1	7,1	2 535,8	2,5	4,6

Tabel II. — Nationaal inkomen tegen factorkosten in werkelijke prijzen.

JAREN	Nationaal inkomen		Looninkomen		Overig inkomen	
	Totaal 10 <sup>9</sup> F	Per hoofd 10 <sup>3</sup> F	10 <sup>9</sup> F	In % van het nationaal inkomen	10 <sup>9</sup> F	In % van het nationaal inkomen
1953 .....	335,7	38,3	182,0	54,2	153,7	45,8
1955 .....	371,5	42,0	199,3	53,7	172,2	46,3
1957 .....	418,7	46,7	235,1	56,2	183,6	43,8
1958 .....	421,7	46,7	243,1	57,7	178,6	42,3
1959 .....	430,1	47,4	244,9	56,9	185,2	43,1
1960 .....	457,5	50,2	261,5	57,2	196,0	42,8
1961 .....	481,3	52,5	274,0	56,9	207,3	43,1
1962 .....	514,5	55,8	301,0	58,5	213,5	41,5
1963 .....	551,0	59,4	331,1	60,1	219,9	39,9
1964 .....	617,6	65,9	372,5	60,3	245,1	39,7
1965 .....	676,7	71,6	412,3	60,9	264,4	39,1
1966 .....	718,6	75,6	450,4	62,7	268,2	37,3
1967 .....	767,0	80,3	482,0	62,9	285,0	37,1
1968 .....	824,1	85,9	512,0	62,1	312,1	37,9
1969 .....	916,5	95,3	567,5	61,9	349,0	38,1
1970 .....	1 019,0	105,7	635,6	62,3	383,4	37,7
1971 .....	1 118,0	115,6	724,3	64,8	393,7	35,2
1972 .....	1 266,2	130,4	830,2	65,6	436,0	34,4
1973 .....	1 447,9	148,6	955,5	66,0	492,4	34,0
1974 .....	1 695,6	173,5	1 148,2	67,7	547,4	32,3
1975 .....	1 879,3	191,8	1 322,7	70,4	556,6	29,6
1976 .....	2 143,7	218,3	1 512,6	70,6	631,1	29,4
1977 .....	2 305,1	234,5	1 652,7	71,7	652,4	28,3
1978 .....	2 468,8	250,9	1 773,9	71,9	694,9	28,1

16. — Synthetische tabellen (vervolg).

Tabel III. — Ontwikkeling van de private consumptie en van haar aandeel in het B.N.P.

JAREN	In werkelijke prijzen		Groeipercentages t.o.v. vorig jaar	
	10 <sup>9</sup> F	In % van het B.N.P.	In werkelijke prijzen	In constante prijzen
				In prijzen van 1970
1953 ....	289,2	70,3	—	—
1955 ....	317,2	69,5	5,1	5,9
1957 ....	355,1	68,7	7,4	2,5
1958 ....	354,3	68,0	-0,2	0,6
1959 ....	371,8	69,3	4,9	2,0
1960 ....	390,6	68,4	5,1	4,9
1961 ....	407,8	67,2	4,4	1,7
1962 ....	428,8	66,2	5,1	4,1
1963 ....	464,6	66,8	8,3	4,5
1964 ....	496,9	63,8	6,9	2,7
1965 ....	540,9	63,7	8,9	4,2
1966 ....	579,7	63,6	7,2	2,8
1967 ....	611,5	62,6	5,5	2,9
1968 ....	662,7	63,4	8,4	5,4
1969 ....	718,5	61,9	8,4	5,2
1970 ....	769,0	59,5	7,0	4,4
				In prijzen van 1975
1970 ....	769,0	59,5	7,0	—
1971 ....	847,3	60,0	10,2	4,8
1972 ....	947,2	59,9	11,8	6,0
1973 ....	1 082,6	60,4	14,3	7,8
1974 ....	1 256,4	59,7	16,1	3,2
1975 ....	1 419,8	61,1	13,0	0,5
1976 ....	1 624,2	61,4	14,4	5,4
1977 ....	1 767,3	62,0	8,8	1,9
1978 ....	1 890,8	61,8	7,0	2,4

Tabel IV. — Ontwikkeling van de overheidsconsumptie en van haar aandeel in het B.N.P.

JAREN	In werkelijke prijzen		Groeipercentages t.o.v. vorig jaar	
	10 <sup>9</sup> F	In % van het B.N.P.	In werkelijke prijzen	In constante prijzen
				In prijzen van 1970
1953 ....	52,4	12,8	—	—
1955 ....	52,5	11,5	-1,3	-1,4
1957 ....	57,8	11,2	4,9	1,1
1958 ....	62,8	12,1	8,7	7,6
1959 ....	67,5	12,6	7,5	5,2
1960 ....	72,0	12,6	6,7	5,4
1961 ....	73,3	12,1	1,8	1,8
1962 ....	80,8	12,5	10,2	8,7
1963 ....	91,7	13,2	13,5	11,4
1964 ....	98,9	12,7	7,8	4,2
1965 ....	110,2	13,0	11,4	5,8
1966 ....	121,2	13,3	10,0	4,5
1967 ....	133,4	13,6	10,1	5,8
1968 ....	144,0	13,8	8,0	3,6
1969 ....	159,8	13,8	10,9	6,1
1970 ....	175,3	13,6	9,7	3,3
				In prijzen van 1975
1970 ....	175,3	13,6	9,7	—
1971 ....	202,0	14,3	15,2	5,9
1972 ....	232,4	14,7	15,0	5,9
1973 ....	264,3	14,8	13,7	5,2
1974 ....	314,3	14,9	18,9	3,8
1975 ....	388,4	16,7	23,6	4,9
1976 ....	441,0	16,7	13,5	4,1
1977 ....	490,2	17,2	11,2	3,1
1978 ....	546,3	17,9	11,4	6,4

Tabel V. — Ontwikkeling van de bruto kapitaalvorming en van haar aandeel in het B.N.P.

JAREN	In werkelijke prijzen		Groeipercentages t.o.v. vorig jaar	
	10 <sup>9</sup> F	In % van het B.N.P.	In werkelijke prijzen	In constante prijzen
				In prijzen van 1970
1953 ....	68,4	16,6	—	—
1955 ....	77,7	17,0	2,2	0,1
1957 ....	97,7	18,9	6,1	0,4
1958 ....	86,4	16,6	-11,6	-13,1
1959 ....	97,1	18,1	12,4	13,4
1960 ....	107,5	18,8	10,7	10,3
1961 ....	125,8	20,8	17,0	14,4
1962 ....	135,0	20,8	7,3	4,0
1963 ....	143,6	20,6	6,4	0,5
1964 ....	182,5	23,5	27,1	20,5
1965 ....	189,7	22,3	4,0	0,1
1966 ....	213,5	23,4	12,5	8,7
1967 ....	233,6	22,9	4,8	0,8
1968 ....	229,5	21,9	2,7	0,6
1969 ....	264,0	22,8	15,0	10,2
1970 ....	307,5	23,8	16,5	7,9
				In prijzen van 1975
1970 ....	307,5	23,8	16,5	—
1971 ....	324,8	23,0	5,6	- 1,8
1972 ....	338,1	21,4	4,1	- 0,2
1973 ....	399,2	22,3	18,1	11,5
1974 ....	514,7	24,5	28,9	10,4
1975 ....	500,3	21,5	- 2,8	- 13,3
1976 ....	579,7	21,9	15,9	7,4
1977 ....	615,1	21,6	6,1	- 0,1
1978 ....	647,3	21,2	5,2	0,4

## 16. — Synthetische tabellen (vervolg).

Tabel VI. — Ontwikkeling van in- en uitvoer.

JAREN	Uitvoer				Invoer				Netto uitvoer (10 <sup>9</sup> F)	
	In werkelijke prijzen		Groeipercentages t.o.v. vorig jaar		In werkelijke prijzen		Groeipercentages t.o.v. vorig jaar		In werkelijke prijzen	In constante prijzen
	10 <sup>9</sup> F	In % van het B.N.P.	In werkelijke prijzen	In constante prijzen	10 <sup>9</sup> F	In % van het B.N.P.	In werkelijke prijzen	In constante prijzen		
				In prijzen van 1970				In prijzen van 1970		In prijzen van 1970
1953 .....	122,2	29,7	—	—	121,0	29,4	—	—	1,2	8,4
1955 .....	155,3	34,0	20,3	14,0	146,2	32,0	10,9	10,1	9,1	12,1
1957 .....	184,6	35,7	2,7	2,2	178,5	34,5	4,9	2,0	6,1	6,1
1958 .....	177,3	34,0	-4,0	0,9	160,1	30,7	-10,3	-3,5	17,2	15,4
1959 .....	176,3	32,8	-0,6	6,5	176,1	32,8	10,0	12,9	0,2	3,4
1960 .....	200,1	35,0	13,5	9,8	198,7	34,8	12,8	11,9	1,4	-1,0
1961 .....	216,7	35,7	8,3	8,5	217,1	35,8	9,3	6,5	- 0,4	4,0
1962 .....	233,6	36,0	7,8	7,6	230,2	35,5	6,0	4,4	3,4	12,8
1963 .....	254,2	36,5	8,8	6,9	258,1	37,1	12,1	7,9	- 3,9	10,7
1964 .....	295,0	37,9	16,1	10,9	295,0	37,9	14,3	10,5	—	13,0
1965 .....	325,7	38,4	10,4	7,7	317,6	37,4	7,7	6,5	8,1	18,1
1966 .....	350,1	38,4	7,5	4,1	352,5	38,7	11,0	8,1	-2,4	4,6
1967 .....	376,8	38,6	7,6	6,8	368,0	37,7	4,4	3,7	8,8	16,9
1968 .....	430,1	41,1	14,2	13,8	420,5	40,2	14,3	13,5	9,6	20,6
1969 .....	520,9	44,9	21,1	15,5	503,4	43,4	19,7	16,0	17,5	21,9
1970 .....	616,0	47,7	18,3	11,9	576,0	44,6	14,4	8,9	40,0	40,0
				In prijzen van 1975				In prijzen van 1975		In prijzen van 1975
1970 .....	616,0	47,7	18,3	—	576,0	44,6	14,4	—	40,0	30,0
1971 .....	654,1	46,6	6,2	3,9	616,6	43,7	7,0	3,1	37,5	38,1
1972 .....	729,6	46,2	11,5	9,2	667,1	42,2	8,2	7,3	62,5	58,3
1973 .....	900,7	50,3	23,5	14,0	856,2	47,8	28,3	19,4	44,5	14,7
1974 .....	1 205,9	57,3	33,9	9,1	1 186,9	56,4	38,6	9,8	19,0	7,3
1975 .....	1 156,5	49,8	-4,1	-8,9	1 139,7	49,1	- 4,0	-9,8	16,8	16,8
1976 .....	1 341,4	50,7	16,0	9,4	1 339,9	50,6	17,6	9,9	1,5	12,2
1977 .....	1 572,1	55,2	17,2	14,0	1 594,2	56,0	19,0	15,5	-22,1	-4,3
1978 .....	1 647,7	53,9	4,8	3,9	1 675,5	54,8	5,1	4,1	-27,8	-7,6

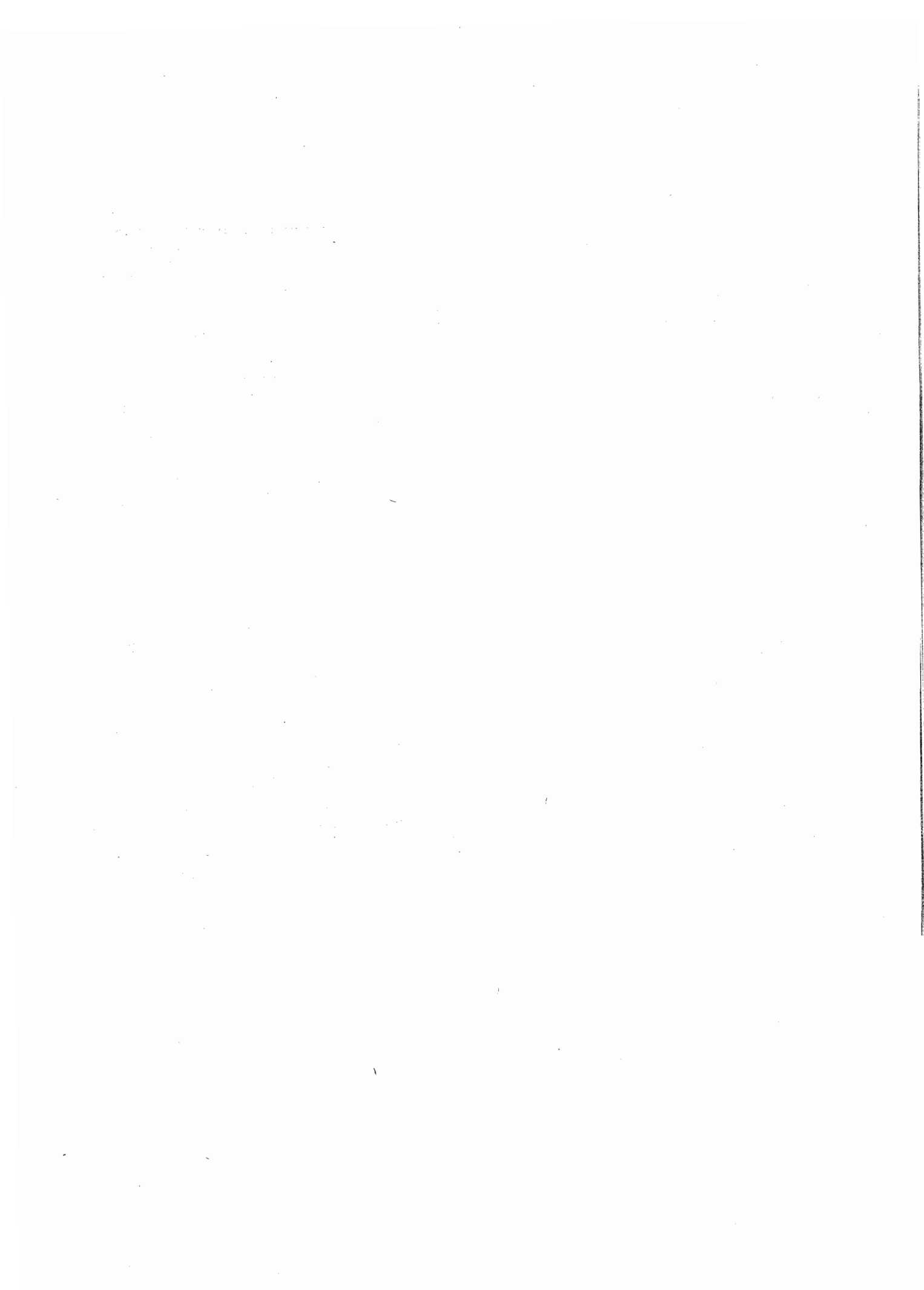

## **Internationaal Overzicht**

**Cijfers ontleend aan het Maandelijks Statistisch Bulletin van de U.N.O.  
of voortkomend van de Europese Gemeenschappen**

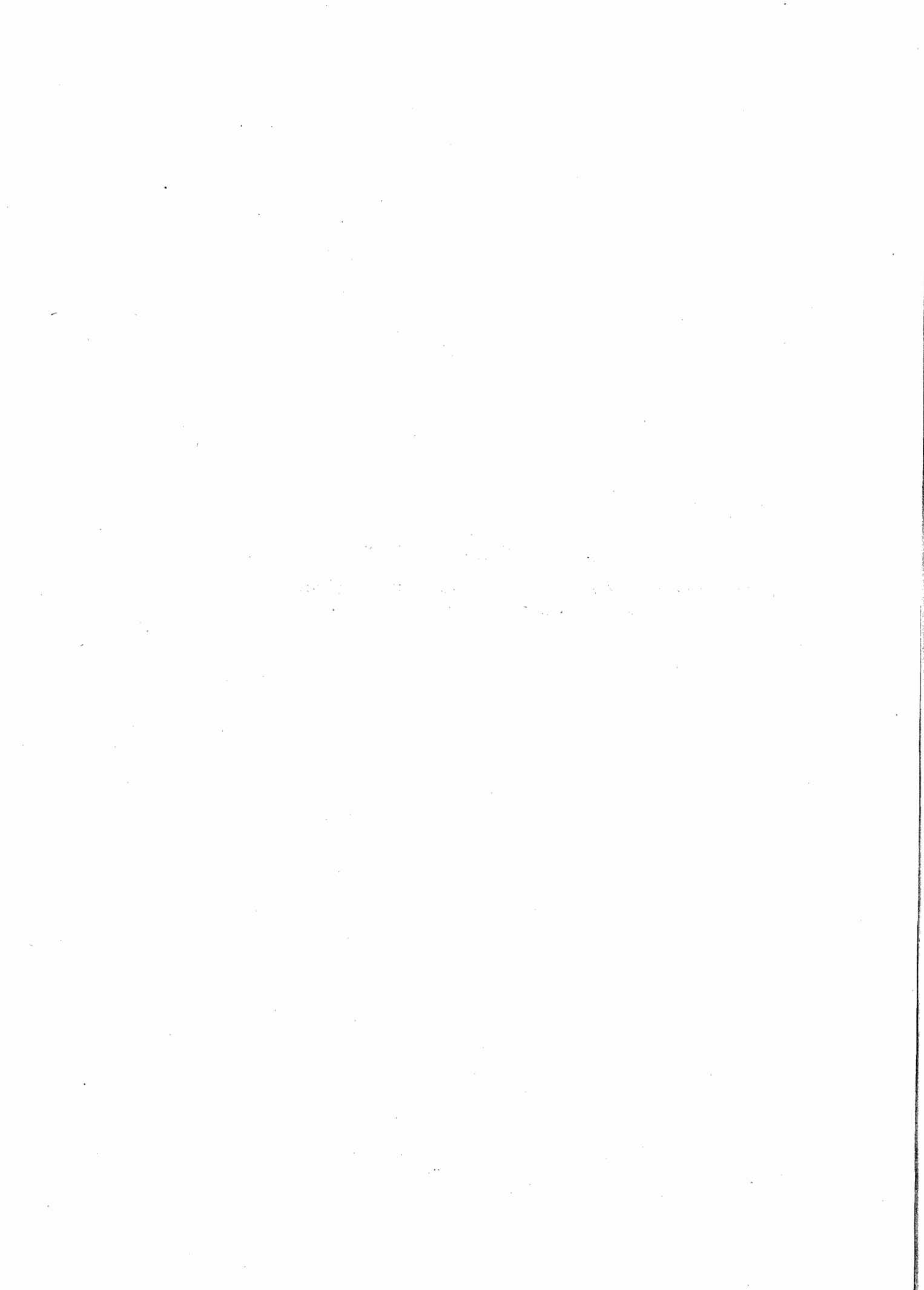

## 1. — Bevolking, geboorten, sterfgevallen, huwelijken van de landen van de O.E.S.O.

LANDEN	Bevolking in het midden van het jaar (×1 000 000)			Geboorten (per 1 000 inwoners)		Sterfgevallen (per 1 000 inwoners)		Aantal huwelijken (per 1 000 inwoners)	
	1976	1977	1978	1977	1978	1977	1978	1977	1978
<b>Landen van de E.G.</b>									
België .....	9,82	9,83	9,84	12,4	12,4	11,4	11,7	7,0	6,8
Luxemburg .....	0,36	0,36	0,36	11,4	11,4	11,5	11,8	6,2	6,0
Nederland .....	13,77	13,85	13,94	12,5	12,6	7,9	8,2	6,7	6,4
<b>Benelux .....</b>	<b>23,95</b>	<b>24,04</b>	<b>24,14</b>	<b>12,4</b>	<b>12,5</b>	<b>9,4</b>	<b>9,7</b>	<b>6,8</b>	<b>6,6</b>
Bondsrepubliek Duitsland ...	61,51	61,40	61,31	9,5	9,4	11,5	11,8	5,8	5,4
Frankrijk .....	52,89	53,08	53,28	14,0	13,8	10,1	10,3	6,9	6,6
Italië .....	56,17	56,46	56,70	13,2	12,5	9,6	9,4	6,1	6,1
<b>Totaal landen van de E.G. (1) .</b>	<b>194,52</b>	<b>194,98</b>	<b>195,43</b>	<b>12,2</b>	<b>11,9</b>	<b>10,3</b>	<b>10,4</b>	<b>6,3</b>	<b>6,1</b>
Denemarken .....	5,07	5,09	5,10	12,2	12,2	9,9	10,4	6,2	5,6
Ierland (Rep.) .....	3,16	3,19	3,24	21,4	21,7	10,5	10,3	6,1	..
Ver. Koninkrijk .....	55,89	55,85	55,82	11,8	12,3	11,7	..	7,3	7,2
<b>Totaal landen van de E.G. (2) .</b>	<b>258,64</b>	<b>259,11</b>	<b>259,59</b>	<b>12,2</b>	<b>12,1</b>	<b>10,6</b>	<b>..</b>	<b>6,5</b>	<b>..</b>
<b>Overige landen van de O.E.S.O.</b>									
Australië .....	13,92	14,07	14,25	16,1	15,7	7,7	7,6	7,5	7,2
Canada .....	23,02	23,28	23,50	15,5	15,2	7,2	7,3	8,1	7,9
Finland .....	4,73	4,74	4,75	13,9	13,5	9,4	9,2	6,7	6,3
Griekenland .....	9,17	9,28	9,36	15,4	15,9	8,9	8,8	8,0	7,9
IJsland .....	0,22	0,22	0,22	..	..	8,3	..	..	..
Japan .....	112,77	113,86	114,90	15,4	14,9	6,1	6,1	7,3	..
Nieuw-Zeeland .....	3,09	3,11	3,11	17,2	16,3	8,3	7,9	7,2	7,2
Noorwegen .....	4,03	4,04	4,06	12,5	12,7	9,7	9,8	5,5	5,7
Oostenrijk .....	7,51	7,52	7,51	11,3	11,3	12,2	12,5	6,0	5,9
Portugal .....	9,66	9,73	9,80	18,4	16,8	9,6	9,8	9,4	8,3
Spanje (3) .....	35,97	36,35	36,78	18,0	17,2	7,7	7,9	7,0	7,0
Turkije .....	41,09	42,13	43,21	..	..	..	..	..	..
Ver. Staten .....	215,14	216,82	218,06	15,3	15,3	8,8	8,8	10,1	10,3
Zweden .....	8,22	8,26	8,28	11,6	11,2	10,7	10,8	4,9	4,6
Zwitserland .....	6,35	6,33	6,34	11,5	11,3	8,7	9,0	5,2	5,2
<b>Totaal O.E.S.O. ....</b>	<b>753,53</b>	<b>758,85</b>	<b>763,72</b>	<b>..</b>	<b>..</b>	<b>..</b>	<b>..</b>	<b>..</b>	<b>..</b>

- (1) Cijfers betreffende de lidstaten van de Europese Gemeenschappen vóór 1 januari 1973.  
(2) Cijfers betreffende de lidstaten van de Europese Gemeenschappen vanaf 1 januari 1973.  
(3) Inclusief de bevolking van Spaans Noord-Afrika.

## 2. — Bevolking van overige landen.

LANDEN	Bevolking in het midden van het jaar (×1 000 000)			LANDEN	Bevolking in het midden van het jaar (×1 000 000)		
	1976	1977	1978		1976	1977	1978
Argentinië .....	25,72	26,06	26,39	Kongo .....	1,39	1,44	1,46
Bahamas .....	0,21	0,22	0,23	Korea (Rep.) .....	35,86	36,44	37,02
Barbados .....	0,25	0,25	0,25	Liberia .....	1,63	1,68	1,74
Benin (1) .....	3,20	3,29	3,38	Madagascar .....	7,87	8,08	8,29
Birma .....	30,83	31,51	32,21	Malawi .....	5,18	5,53 (3)	5,67 (3)
Boeroendi .....	4,03	4,14	4,26	Maleisië .....	12,30	12,60	12,96
Bolivië .....	5,79	5,95	5,14 (3)	Mali .....	5,96	6,12	6,29
Botswana .....	0,69	0,71	0,73	Malta .....	0,33	0,33	0,34
Brazilië .....	109,18	112,24	115,40	Mauritius (2) .....	0,87	0,88	0,90
Bulgarije .....	8,76	8,80	8,81	Mexico .....	62,33	64,59	66,94
Chili .....	10,45	10,66	10,86	Niger .....	4,73	4,86	4,99
China .....	908,27	920,81	933,03	Nigeria .....	67,76	69,94	72,22
Columbia .....	24,33	25,05	25,64	Oeganda .....	11,94	12,35	12,78
Comoren .....	0,31	0,32	0,32	Opper-Volta .....	6,23	6,39	6,55
Costa Rica .....	2,01	2,06	2,11	Panama (7) .....	1,72	1,77	1,83
Cuba .....	9,46	9,60	9,73	Paraguay .....	2,78	2,80	2,89
Cyprus .....	0,61	0,61	0,62	Peru .....	15,91	16,36	16,82
Dominicaanse Rep. ....	4,84	4,98	5,12	Polen .....	34,36	34,70	35,01
Duitsland (Dem. Rep.) ..	16,79	16,77	16,76	Porto Rico .....	3,21	3,30	3,32
Ecuador .....	7,31	7,56	7,81	Roemenië .....	21,45	21,66	21,85
Egypte .....	37,87	38,74	39,64	Rwanda .....	4,29	4,37	4,51
Ethiopië .....	28,19	28,98	29,71	Salvador .....	4,12	4,26	4,35
Fidji .....	0,58	0,60	0,61	Senegal .....	5,12	5,25	5,38
Filippijnen .....	43,75	45,03	46,35	Seychellen .....	0,06	0,06	0,06
Gabon .....	0,53	0,53	0,54	Sierra Leone .....	3,11	3,21	3,20
Gambia .....	0,54	0,55	0,57	Singapore .....	2,28	2,31	2,33
Ghana .....	10,31	10,63	10,97	Soedan .....	16,13	16,95	17,38
Guadeloupe .....	0,33	0,33	0,33	Somali .....	3,26	3,35	3,44
Guatemala .....	6,26	6,44	6,62	Sri Lanka .....	13,73	13,97	14,35
Guinee .....	4,53	4,64	4,76	Suriname .....	0,37	0,37	0,37
Guinee-Bissau .....	0,53	0,54	0,55	Swaziland .....	0,50	0,51	0,54
Guyana .....	0,79	0,81	0,82	Syrië (Arab. Rep.) .....	7,60	7,84	8,09
Honduras .....	3,20	3,32	3,44	Tanzania .....	15,61	16,09	16,55
Hongarije .....	10,60	10,65	10,69	Thailand .....	42,96	44,04	45,10
Hongkong .....	4,44	4,51	4,61	Togo .....	2,29	2,35	2,41
India (4) .....	613,27	625,82	638,39	Trinidad en Tobago .....	1,10	1,12	1,13
Indonesië (6) .....	138,49	141,78	145,10	Tsjaad .....	4,12	4,21	4,31
Irak (5) .....	11,51	11,91	12,33	Tsjechoslowakije .....	14,92	15,03	15,14
Iran .....	33,59	34,27	35,21	Tunesië .....	5,74	5,88	6,08
Israël .....	3,53	3,61	3,69	Uruguay .....	2,83	2,85	2,86
Ivoorkust .....	6,97	7,23	7,61	U.S.S.R. ....	256,67	258,93	261,57
Jamaïca .....	2,07	2,10	2,13	Venezuela .....	12,36	12,74	13,12
Joegoslavië .....	21,56	21,77	21,91	Vietnam (8) .....	47,61	48,73	49,89
Kameroen .....	7,70	7,91	8,06	Zaire .....	25,57	26,31	27,75
Kenya .....	13,85	14,34	14,86	Zambia .....	5,14	5,30	5,47
				Zuid-Afrika .....	26,13	26,94	27,70
				Zuid-Rhodesië .....	6,50	6,71	6,93

(1) Voorheen Dahomey.

(2) Exclusief Rodrigues en andere kleine eilanden.

(3) Gegevens niet vergelijkbaar met deze voor de voorgaande jaren.

(4) Hierin is begrepen de streek van Kasjmir-Jammu, waarvan het definitief statuut nog niet bepaald is, Sikkim inbegrepen.

(5) Cijfers op 14 oktober van het beschouwde jaar.

(6) Exclusief West-Irian.

(7) Exclusief de kanaalzone.

(8) Voorheen Vietnam (Soc. Rep.).



## 3. — Netto nationaal inkomen tegen marktprijs (1).

LANDEN	In miljarden BF					In duizenden BF per inwoner		
	1974	1975	1976	1977	1978	1976	1977	1978
<b>Landen van de O.E.S.O.</b>								
België (2) .....	1 874,07	2 067,88	2 358,17	2 534,46	2 712,56	240	258	276
Luxemburg (2) .....	90,03	89,77	103,90	111,29	113,53	289	309	315
Nederland (2) .....	2 530,62	2 751,46	3 189,06	3 488,11	3 732,09	232	252	268
<b>Benelux .....</b>	<b>4 494,72</b>	<b>4 909,11</b>	<b>5 651,13</b>	<b>6 133,86</b>	<b>6 558,18</b>	<b>236</b>	<b>255</b>	<b>272</b>
Bondsrepubliek Duitsland (2) .....	13 236,36	13 716,27	15 324,15	16 409,09	17 910,12	249	267	292
Frankrijk (2) .....	9 314,22	11 124,76	11 968,90	12 192,04	13 288,27	226	230	249
Italië (2) .....	6 003,15	6 299,91	6 508,48	6 907,95	7 349,61	116	122	130
<b>Totaal Landen van de Europese Gemeenschap (4) .....</b>	<b>33 048,45</b>	<b>36 050,05</b>	<b>39 452,66</b>	<b>41 642,94</b>	<b>45 106,18</b>	<b>203</b>	<b>214</b>	<b>231</b>
Denemarken (2) .....	1 137,71	1 259,98	1 453,81	1 503,67	1 584,42	287	295	311
Ierland (Rep.) (2) .....	247,31	276,15	287,48	305,39	345,33	91	96	107
Ver. Koninkrijk (2) .....	6 829,99	7 590,43	7 694,66	7 906,71	8 694,86	138	142	156
<b>Totaal landen van de Europese Gemeenschap (5) .....</b>	<b>41 263,46</b>	<b>45 176,61</b>	<b>48 888,61</b>	<b>51 358,71</b>	<b>55 730,79</b>	<b>189</b>	<b>198</b>	<b>215</b>
<b>Overige landen van de O.E.S.O.</b>								
Australië (3) .....	3 182,41	3 216,91	3 534,62	3 295,83	3 347,69	254	234	235
Canada (3) .....	5 179,41	5 311,42	6 569,38	6 118,78	5 532,97	285	263	235
Finland (3) .....	774,03	878,90	991,71	968,80	905,45	210	204	191
Griekenland (2) .....	703,88	732,29	833,09	898,19	955,84	91	97	102
IJsland .....	43,84	38,47	47,16	57,86	..	214	263	..
Japan (3) .....	15 265,90	15 579,40	18 427,61	21 316,00	..	163	187	..
Nieuw-Zeeland (3) .....	493,38	463,31	482,18	479,05	..	156	154	..
Noorwegen (3) .....	765,98	883,72	1 005,78	1 043,75	1 012,27	250	258	249
Oostenrijk (3) .....	1 120,22	1 221,93	1 373,67	1 493,63	1 593,19	183	199	212
Portugal .....	496,42	514,66	557,14	542,51	..	58	56	..
Spanje (2) .....	3 147,27	3 499,24	3 787,33	3 882,22	4 203,21	105	107	114
Turkije (3) (6) .....	1 147,47	1 316,13	1 601,70	1 697,64	1 557,25	39	40	36
Ver. Staten (2) .....	48 820,06	49 363,07	57 921,92	60 093,89	59 048,86	269	278	271
Zweden (3) .....	1 956,64	2 279,99	2 545,93	2 455,44	..	310	298	..
Zwitserland .....	1 709,47	1 849,71	2 047,88	2 034,23	2 473,56	323	321	390
<b>Totaal O.E.S.O. ....</b>	<b>126 069,84</b>	<b>132 325,76</b>	<b>150 615,71</b>	<b>157 736,53</b>	<b>..</b>	<b>200</b>	<b>208</b>	<b>..</b>
<b>Overige landen</b>								
Argentinië .....	3 625,37	1 808,11	..	..	..	..	..	..
Birma .....	109,14	101,33	122,54	127,30	(6) 133,99	4	4	4
Bulgarije (7) .....	521,70	544,75	600,34	(10) 570,43	(10) 553,54	69	65	63
Columbia .....	436,73	436,19	525,09	626,10	..	22	25	..
Egypte (9) .....	404,21	445,40	601,17	651,54	..	16	17	..
Filippijnen .....	517,22	523,21	619,13	666,39	661,46	14	15	14
Ghana (3) .....	146,50	157,84	203,95	..	..	20	..	..
Hongarije (7) .....	1 615,15	1 658,87	1 893,77	1 939,03	..	179	182	..
India (3) .....	3 172,50	3 059,09	3 202,10	3 367,74	..	5	5	..
Kenya (3) (9) .....	5,27	5,62	6,32	7,62	8,61(6)	0,5	0,5	0,6
Mexico (3) .....	2 301,07	2 648,36	2 705,09	2 326,69	2 538,08	43	36	38
Sri Lanka .....	117,25	118,88(3)	113,19(3)	115,31(3)	74,17(3)	8	8	5
Thailand .....	480,82	500,80	588,06	616,88	720,36	14	14	16
U.S.S.R. (7) .....	18 340,63	18 009,14	19 879,60	19 426,37	17 653,23	77	75	67
Venezuela (3) .....	915,92	944,37	1 120,34	1 183,51	1 134,18	91	93	86
Zuid-Afrika (3) (8) .....	1 166,67	1 094,77	1 110,04	1 162,87	1 158,05	42	43	42

(1) Zowel de omrekening in BF als de berekening per hoofd van de bevolking geeft slechts een zeer ruwe en in sommige gevallen misschien onjuiste benadering van de economische en sociale werkelijkheid. De verhouding van de wisselkoersen geeft immers dikwijls slecht de prijs- en koopkrachtverhoudingen weer. De sterk verschillende leeftijdsopbouw van de bevolking heeft eveneens grote invloed op het resultaat. Indien deze cijfers worden gepubliceerd, dan is het slechts om een orde van grootte te geven van een belangrijk economisch begrip. — (2) Ramingen opgesteld volgens het Europees Stelsel van Economische Rekeningen (E.S.E.R.). — (3) Ramingen opgesteld volgens het Nieuw Systeem van Nationale Boekhouding van de U.N.O. — (4) Cijfers betreffende de lidstaten van de Europese Gemeenschappen vóór 1 januari 1973. — (5) Cijfers betreffende de lidstaten van de Europese Gemeenschappen vanaf 1 januari 1973. — (6) Bruto binnenlands produkt tegen aanschaffingswaarde. — (7) Netto-produkt (van goederen alleen). — (8) Inclusief Namibië. — (9) Inclusief afschrijvingen. — (10) Gegevens niet vergelijkbaar met voorgaande jaren.

#### 4. — Algemeen indexcijfer van de nijverheidsproductie (1970 = 100).

LANDEN	1972	1973	1974	1975	1976	1977	1978
<b>Landen van de Europese Gemeenschap</b>							
België (1) .....	109	116	120	108	118	118	120
Luxemburg .....	103	114	119	93	100	99	104
Nederland .....	111	119	125	119	126	127	128
Bondsrepubliek Duitsland .....	106	113	111	105	114	116	118
Frankrijk .....	112	120	123	114	124	126	128
Italië .....	104	114	120	108	122	123	126
Denemarken (2) .....	110	115	110	104	115	117	120
Ierland (Rep.) (3) .....	108	118	122	115	122	132	155
Verenigd Koninkrijk (4) .....	102	110	105	100	102	106	110
<b>Overige landen</b>							
Canada .....	113	124	128	121	128	132	140
Finland .....	114	122	127	122	125	127	130
Griekenland .....	127	147	144	151	166	170	183
India .....	110	112	114	119	131	138	148
Japan .....	110	127	122	110	122	127	134
Noorwegen .....	110	116	120	128	135	138	153
Oostenrijk .....	114	120	126	118	126	130	133
U.S.S.R. (5) .....	115	123	133	143	150	159	166
Verenigde Staten .....	111	120	120	109	120	129	136
Zweden .....	104	111	117	115	114	111	109

(1) Bron : Nationaal Instituut voor de Statistiek. — (2) Be- en verwerkende nijverheid, inclusief mijnen, exclusief scheepsbouw en herstelling van schepen. — (3) Exclusief elektriciteit en fabriekgas. — (4) Inclusief het bouwbedrijf. — (5) Inbegrepen bosbouw, productie van filmen en het droogreinen en verven. Exclusief prospectie en aanboren van petroleum en aardgas en de uitgeverij.

#### 5. — Energie. (De absolute cijfers zijn maandgemiddelden van de productie.)

LANDEN	Steenkool					Ruwe petroleum				
	Absolute cijfers (× 1 000 t)				1975=100	Absolute cijfers (× 1 000 t)				1975=100
	1975	1976	1977	1978	1978	1975	1976	1977	1978	1978
<b>Landen v.d. Europ. Gemeenschap</b>										
België .....	57 <sup>(7)</sup>	638 <sup>(7)</sup>	589	540	82	—	—	—	—	—
Nederland .....	—	—	—	—	—	118	114	115	117	99
Bondsrepubl. Duitsl. ....	8 063	7 991	7 690	6 995 <sup>(6)</sup>	87	478	460	450	422	88
Frankrijk .....	1 970	1 942	1 916	121 637	83	86	88	86	93	108
Italië .....	—	—	—	—	—	89	92	90	118	133
<b>Totaal landen van de Europese Gemeenschap (1) ..</b>	<b>10 690</b>	<b>10 571</b>	<b>10 114</b>	<b>9 172</b>	<b>86</b>	<b>771</b>	<b>754</b>	<b>741</b>	<b>750</b>	<b>97</b>
Ierland (rep.) .....	5	5	5	3	60	—	—	—	—	—
Ver. Koninkrijk (7) (9) ....	10 723	10 316	10 179	10 295	96	131	1 014	3 128	4 448	340
<b>Totaal landen van de Europese Gemeenschap (2) ..</b>	<b>21 418</b>	<b>20 892</b>	<b>20 298</b>	<b>19 470</b>	<b>91</b>	<b>902</b>	<b>1 768</b>	<b>3 869</b>	<b>5 198</b>	<b>576</b>
<b>Overige landen</b>										
Algerië .....	—	—	—	—	—	3 972	4 202	4 457	4 783	120
Argentinië .....	42	51	44	36	86	1 731	1 734	1 847	1 936	112
Australië (9) .....	5 058	5 738	6 519 <sup>(4)</sup>	6 658 <sup>(4)</sup>	132	1 680	1 710	1 717	1 772	105
Canada (10) .....	1 809	1 733	1 920	2 131	118	5 841	5 377	5 389	5 356	92
India .....	7 992	8 406	8 343	8 462	106	690	722	849	939	136
Indonesië .....	17	15	19	22	129	5 345	6 183	7 829	6 704	125
Irak .....	—	—	—	—	—	9 264	9 357	10 199	10 756	116
Iran .....	—	—	—	—	—	22 302	24 590	23 551	21 814	98
Japan (5) .....	1 583	1 533	1 521	1 591	101	50	48	49	45	90
Koeweit (11) .....	—	—	—	—	—	8 769	9 004	8 277	8 765	100
Libië (Arab. Rep.) .....	—	—	—	—	—	5 961	7 788	8 345	7 980	134
Mexico .....	—	—	—	—	—	3 038	3 445	4 107	5 069	167
Polen .....	14 302	14 942	15 509	16 052	112	46	38	38	..	..
Saoedi-Arabië (11) .....	—	—	—	—	—	29 366	35 484	38 090	34 194	116
U.S.S.R. (9) .....	40 389	41 198	60 166 <sup>(8)</sup>	60 333 <sup>(8)</sup>	149	40 917	43 333	45 483	47 705	117
Venezuela .....	5,0	7,4	9,5	..	..	10 200	10 013	9 751	9 420	92
Ver. Staten .....	47 992	49 853	50 314	49 437 <sup>(3)</sup>	103	34 424	33 438	33 809	35 766	104
Zuid-Afrika .....	5 787	6 371	7 131	7 536	130	—	—	—	—	—

(1) Cijfers betreffende de lidstaten van de Europese Gemeenschappen vóór 1 januari 1973. — (2) Cijfers betreffende de lidstaten van de Europese Gemeenschappen vanaf 1 januari 1973. — (3) Bruinkool inbegrepen. — (4) Afval inbegrepen. — (5) Inclusief bruinkool. — (6) Niet inbegrepen steenkool van minder kwaliteit dan anthracite. — (7) Steenkool : schlamm inbegrepen. — (8) Afval en bruinkool inbegrepen. — (9) Ruwe petroleum : vloeibaar aardgas inbegrepen. — (10) Ruwe petroleum : synthetische ruwe petroleum inbegrepen. — (11) Neutrale zone inbegrepen. — (12) Schlamm niet inbegrepen.

## 5. — Energie (De absolute cijfers zijn maandgemiddelden van de productie)(vervolg).

LANDEN	Gas					Elektriciteit				
	Absolute cijfers (Teracalorieën) (15)				1975=100	Absolute cijfers (×1 000 000 kWh)				1975=100
	1975	1976	1977	1978	1978	1975	1976	1977	1978	1978
<b>Landen v.d. Europese Gemeenschap</b>										
België (12) .....	895	946	852	812	91	3 422	3 946	3 925	4 237	124
Luxemburg .....	..	..	..	..	..	124	129	110	116	94
Nederland (13) .....	444	466	373	384	86	4 522	4 845	4 857	5 142	114
Bondsrepubliek Duitsland (12) .....	6 001	5 547	5 529	4 489	75	25 150	27 804	27 943	29 451	117
Frankrijk (12) .....	2 304	2 205	2 186	(14) 83	4	15 443	16 925	17 570	18 546	120
Italië (13) .....	1 361	1 340	1 278	1 201	88	12 278	13 629	13 879	14 564(3)	119
<b>Totaal landen van de Europese Gemeenschap (4) ..</b>										
Denemarken (1) .....	109	112	106	102	94	1 557	1 744	1 870	1 710	110
Ierland (Rep.) (1) .....	92	90	90	..	..	644	717	775	831	129
Ver. Koninkrijk (12) .....	2 480	2 251	2 146	..	..	22 665	23 073	23 606	23 879	106
<b>Totaal landen van de Europese Gemeenschap (5) ..</b>										
..	..	..	..	..	..	85 805	92 812	94 535	98 575	115
<b>Overige landen</b>										
Algerië (1) .....	4	3	..	..	..	263	330	333	..	..
Argentinië .....	..	..	..	..	..	2 046	2 100	2 266	2 421	118
Australië (12) .....	2 823	2 792	4 721(7)	5 275(7)	187	6 161	6 383	6 877	7 377	120
Brazilië (1) (10) .....	175	185	159	..	..	6 691	7 385	(16) 8 322	..	..
Canada (12) .....	981	998	906	..	..	22 783	24 504	(16)26 379	(16)27 976	123
Duitsland (Dem. Rep.) (6) (12) .....	1 507	1 582	1 645	1 989	132	7 042	7 429	7 666	7 996	114
Filippijnen (1) .....	8	6	7	..	..	1 139	1 228	(18) 951	..	..
Finland (1) .....	10	10	9	9	90	2 094	2 324	(16) 2 644	(16) 2 850	136
Griekenland (1) .....	2,6	2,6	2,5	7,3	281	1 346	1 488	1 585	(2) 1 622	121
Hong-Kong .....	32	38	44	50	156	614	695	(16) 690	(16) 758	123
Hongarije (6) (12) .....	362	359	202(1)	196(1)	54	1 705	1 837	1 949	2 118	124
India .....	..	..	..	..	..	6 603	7 370	7 676	8 417	127
Japan (12) .....	2 301	2 763	2 788	2 976	129	39 650	42 648	44 384	41 265	104
Joegoslavië (1) .....	79	82	83	..	..	3 337	3 631	4 053	4 279	128
Nieuw-Zeeland (1) (17) .....	26	26	26	22	85	1 672	1 742	1 772	1 779	106
Noorwegen (1) .....	9	9	7	6	67	6 457	6 844	6 643	6 759	105
Oostenrijk (12) .....	293	290	263	314	107	2 934	2 944	3 140	3 174	108
Panama (1) .....	4,4	1,3	0,6	0,5	11	109	119	(18) 125	(11) 105	96
Polen .....	..	..	..	..	..	8 097	8 675	9 114	9 630	119
Portugal (8) .....	45	47	48	48	107	894	846	1 110	1 125	126
Singapore (1) .....	31	33	35	39	126	348	384	426	491	141
Spanje (9) (12) .....	990	930	938	..	..	6 865	7 568	7 817	8 272	120
Tsjechoslowakije (12) .....	2 454	2 457	2 765	2 880	117	4 940	5 228	5 525	5 755	116
Tunesië (1) .....	7,5	8,2	8,3	8,8	117	100	112	127	149	149
Turkije .....	..	..	..	..	..	1 297	1 519	1 710	1 800	139
U.S.S.R. (12) .....	12 015	12 122	..	..	..	86 552	92 580	95 833	100 000	116
Veren. Staten (2) (12) .....	10 745	10 912	10 149	9 345	87	166 917	176 951	184 253	..	..
Zweden .....	..	..	..	..	..	6 714	7 201	7 502	(17)7 515	112

(1) Alleen gasfabrieken. — (2) Netto-productie van elektriciteit. — (3) Raming. — (4) Cijfers betreffende de Lidstaten van de Europese Gemeenschappen vóór 1 januari 1973. — (5) Cijfers betreffende de Lidstaten van de Europese Gemeenschappen vanaf 1 januari 1973. — (6) Gedeelte aardgas inbegrepen. — (7) Inclusief aardgas. — (8) Gasfabrieken enkel voor Lissabon. — (9) Inclusief de Canarische eilanden. — (10) Gasproductie voor 2 steden. — (11) Gegevens voor Zanzibar niet inbegrepen. — (12) Gasfabrieken en cokesovenbedrijven. — (13) Cokesovenbedrijven. — (14) Gas voor verkoop. — (15) De oorspronkelijke gegevens uitgedrukt in volume werden omgezet in teracalorieën met behulp van de bruto calorische waarde. — (16) Verkoop elektriciteit. — (17) Electriciteit : netto-productie behalve « Hydro ». — (18) Electriciteit : verbruik.

## 6. — Bouwnijverheid.

(De absolute cijfers zijn maandgemiddelden van de productie.)

LANDEN	Aantal nieuwe woningen					Cement				
	Absolute cijfers				1975=100	Absolute cijfers (×1 000 t)				1975=100
	1975	1976	1977	1978	1978	1975	1976	1977	1978	1978
<b>Landen v.d. Europese Gemeenschap</b>										
België .....	6 546	6 409	6 096	5 545	85	574	625	647	631	110
Nederland .....	10 064	8 901	9 254	8 819	88	309	290	324	326	106
Bondsrep. Duitsland .....	36 402	32 698	34 084	30 679	84	2 792	2 846	2 687	2 792	100
Frankrijk (2) .....	42 858	37 408	37 575	37 000 <sup>(7)</sup>	86	2 476	2 459	2 413	2 335	94
Italië .....	18 304	15 356	12 440	12 819	70	2 853	3 027	3 184	3 186	112
Denemarken .....	2 959	3 268	3 023	2 849	96	186	196	192	..	..
Ierland (Rep.) .....	2 241	2 000	2 046	2 116	94	130	131	..	..	..
Verenigd Koninkrijk .....	26 829	27 063	26 125	24 020	90	1 408	1 315	1 288	1 326	94
<b>Overige landen</b>										
Australië .....	10 876	11 867	11 448	10 121	93	424	417	420	418	99
Canada .....	18 080	19 687	20 982	20 544	114	812	825	824	870	107
Duitsl. (Dem. Rep.) .....	11 733	12 551	13 562	13 984	119	888	945	1 008	1 043	117
Finland .....	5 784	4 792	4 747	4 572	79	178	152	143	150	84
India .....	..	..	..	..	..	1 353	1 557	1 598	1 635	121
Japan (1) .....	128 275	143 258	141 866	146 169	114	5 460	5 726	6 095	7 074	130
Noorwegen .....	3 629	3 557	3 216	3 299	91	226	223	194	179	79
Oostenrijk .....	..	..	..	..	..	469	490	499	478	102
Polen .....	22 000	22 767	22 992	..	..	1 545	1 650	1 775	1 804	117
Portugal .....	2 870	2 700	1 877	1 986	69	287	309	361	427	149
Spanje (5) .....	16 360	13 519	13 292	13 234	81	2 008	2 108	2 333	2 442	122
Tsjechoslowakije .....	12 284	11 354	11 474	10 669 <sup>(6)</sup>	87	775	796	813	850	110
Turkije (3) .....	8 119	8 509	9 951	..	..	905	1 028	1 154	..	..
U.S.S.R. .....	..	..	..	..	..	10 170	10 330	10 583	10 773	106
Veren. Staten (1) .....	97 600	129 200	165 800	168 600	173	5 151	5 693	5 611 <sup>(4)</sup>	5 978 <sup>(4)</sup>	116
Zweden .....	6 208	4 651	4 573	4 479	72	284	233	211	192	68

(1) Begonnen woningen. — (2) Woningen van één kamer niet inbegrepen. — (3) Bouwnijverheid in steden met gemeentebestuur, waarvoor woonvergunningen werden afgeleverd. — (4) Leveringen. Natuurlijke cement niet inbegrepen. — (5) Afgewerkte bouwwerken met staatshulp. — (6) Cijfers niet vergelijkbaar met voorgaande jaren.

## 7. — Metaalnijverheid. (De absolute cijfers zijn maandgemiddelden van de productie.)

LANDEN	Ijzererts					Gietijzer en ijzerverbindingen					
	Bena- derend metaal- gehalte (in %)	Absolute cijfers (×1 000 t)				1975= 100	Absolute cijfers (×1 000 t)				1975= 100
		1975	1976	1977	1978	1978	1975	1976	1977	1978	1978
<b>Landen v.d. Europese Gemeenschap</b>											
België .....	30	7,8	5,3	3,9	3,5	45	756	822	742	844	112
Luxemburg (1) .....	29	193	173	129	70	36	324	313	298	310	96
Nederland (1) .....	—	—	—	—	—	—	331	355	327	384	116
Bondsrepubl. Duitsl. ....	32	274	188	206	133	49	2 528	2 681	2 429	2 512	99
Frankrijk .....	30	4 137	3 765	3 053	2 788	67	1 526	1 616	1 552	1 599	105
Italië .....	44	52,6	42,8	40,0	29,4	56	970	991	972	965	99
<b>Totaal landen van de E.G. (2) .....</b>		<b>4 664,4</b>	<b>4 174,1</b>	<b>3 431,9</b>	<b>3 023,9</b>	<b>65</b>	<b>6 435</b>	<b>6 778</b>	<b>6 320</b>	<b>6 614</b>	<b>103</b>
Denemarken .....	..	..	..	..	..	..	..	..	..	..	..
Ierland (Rép.) .....	..	..	..	..	..	..	..	..	..	..	..
Ver. Koninkrijk (3) .....	26	371	381	312	355	96	1 011	1 153	1 018	951	94
<b>Totaal landen van de E.G. (4) .....</b>		<b>..</b>	<b>..</b>	<b>..</b>	<b>..</b>	<b>..</b>	<b>..</b>	<b>..</b>	<b>..</b>	<b>..</b>	<b>..</b>
<b>Overige landen</b>											
Canada (5) .....	61	3 728	4 668	4 538	3 495	94	776	835	821	882	114
Finland (1) .....	66	75,7	97,3	62,8	87,2	115	113	110	147	155	137
India .....	63	3 483	3 656	3 542	3 158	91	713	833	835	811	114
Japan (6) .....	54	75	64	55	50	67	7 418	7 384	7 311	6 681	90
Mauretanië .....	65	720	785	612	..	..	..	..	..	..	..
Noorwegen .....	65	341	327	310	310	91	126	123	101	105	83
Oostenrijk (3) .....	31	319	307	287	232	73	255	277	247	256	100
Turkije .....	55-60	191	287	266	267	140	100	127	113	61	61
U.S.S.R. (3) .....	60	19 420	19 917	19 976	20 333	105	8 600	8 800	8 947	..	..
Veren. Staten (7) .....	61	6 779	6 712	4 652	6 834	101	6 210	6 567	6 150 (1)	6 631	107
Zweden .....	60-65	2 720	2 544	2 118	1 791	66	292	266	193 (1)	197	67

(1) De ijzerverbindingen niet inbegrepen. — (2) Cijfers betreffende de Lidstaten van de Europese Gemeenschappen vóór 1 januari 1973. — (3) Niet inbegrepen de ijzerverbindingen in de elektrische ovens. — (4) Cijfers betreffende de Lidstaten van de Europese Gemeenschappen vanaf 1 januari 1973. — (5) Ijzererts: verzendingen. — (6) Ijzererts: inclusief ijzerhoudend zand en pyriet. — (7) Niet inbegrepen mangaanhoudende ijzererts met 5% of meer mangaangehalte.

LANDEN	Ruw staal					Autovoertuigen: Personenwagens				
	Absolute cijfers (×1 000 t)				1975=100	Absolute cijfers (×1 000 stuks)				1975=100
	1975	1976	1977	1978	1978	1975	1976	1977	1978	1978
<b>Landen v.d. Europese Gemeenschap</b>										
België .....	966	1 012	939	1 050	109	—	—	—	—	—
Luxemburg .....	385	380	361	399	104	—	—	—	—	—
Nederland .....	402	432	410	466	116	5,04	6,18	4,40	5,20	103
Bondsrepubl. Duitsl. ....	3 368	3 534	3 249	3 438	102	242	296	316	325	134
Frankrijk .....	1 794	1 935	1 841	1 903	106	246	282	297	302	123
Italië (1) .....	1 817	1 943	1 942	2 023	111	112	123	121	126	113
<b>Totaal landen van de E.G. (2) .....</b>	<b>8 732</b>	<b>9 236</b>	<b>8 742</b>	<b>9 279</b>	<b>106</b>	<b>605,04</b>	<b>707,18</b>	<b>738,40</b>	<b>758,20</b>	<b>125</b>
Denemarken .....	47	60	57	72	153	—	—	—	—	—
Ierland (Rep.) .....	..	..	..	..	..	—	—	—	—	—
Ver. Koninkrijk .....	1 674	1 855	1 811	1 692	101	106	111	110	102	96
<b>Totaal landen van de E.G. (3) .....</b>	<b>..</b>	<b>..</b>	<b>..</b>	<b>..</b>	<b>..</b>	<b>711,04</b>	<b>818,18</b>	<b>848,40</b>	<b>860,20</b>	<b>121</b>
<b>Overige landen</b>										
Canada .....	1 085	1 111	1 136	1 242	114	87,1	94,8	96,9	95,3	109
Chili (4) .....	38	38	42	49	129	—	—	—	—	—
Finland .....	135	137	183	195	144	—	—	—	—	—
India (5) .....	657	776	820 (4)	829 (4)	126	2,64	3,21	3,98	3,80	144
Japan .....	8 526	8 949	8 534	8 509	100	381	419	452	498	131
Noorwegen .....	76	75	61	67	88	—	—	—	—	—
Oostenrijk .....	375	405	358	404	108	0,02	0,08	—	0,03	150
Polen .....	1 251	1 303	1 487	1 604	128	13,7	18,0	23,3	27,1	198
Tsjechoslowakije .....	1 194	1 224	1 254	1 274	107	14,5	14,9	13,2	14,6	101
Turkije .....	121	121	116	136	112	—	—	—	—	—
U.S.S.R. .....	11 750	12 083	12 250	12 583	107	100,0	103,2	106,6	..	..
Ver. Staten (6) .....	8 818	9 672	9 431	10 324	117	559	708	767	764	137
Zweden .....	437	428	330	352	81	28,0	25,6 (7)	19,7 (7)	21,5	77

(1) Autovoertuigen: exclusief de productie voor het leger. — (2) Cijfers betreffende de Lidstaten van de Europese Gemeenschappen vóór 1 januari 1973. — (3) Cijfers betreffende de Lidstaten van de Europese Gemeenschappen vanaf 1 januari 1973. — (4) Ruw staal: alleen staven. — (5) Autovoertuigen: exclusief de productie van de fabrieken welke voor het leger werken. — (6) Autovoertuigen: verkoop door de fabrieken. — (7) Alleen leveringen.

## 8. — Textielnijverheid.

(De absolute cijfers zijn maandgemiddelden van de productie.)

LANDEN	Wolgarens (1)					Rayonnegarens en -vezels				
	Absolute cijfers (×1 000 t)				1975=100	Absolute cijfers (×1 000 t)				1975=100
	1975	1976	1977	1978	1978	1975	1976	1977	1978	1978
<b>Landen van de Europ. Gemeenschap</b>										
België .....	5,93	6,76	6,41	6,16	104	1,12	2,12	2,19	..	..
Nederland .....	0,77	0,91	0,86	0,74	96	2,52	3,15	2,82	2,64	105
Bondsrep. Duitsland .....	4,28	4,98	4,49	4,40	103	9,64	11,95	11,20	11,26	117
Frankrijk .....	11,20	12,10	12,90	11,40	102	6,97	7,05	7,16	6,30	90
Italië .....	..	..	..	..	..	7,49	8,87	8,89	7,27	97
Ver. Koninkrijk (2) .....	15,60	15,70	15,60	15,30	98	16,78	17,02	16,08	15,33	91
<b>Overige landen</b>										
Japan .....	11,80	13,30	10,80	9,10	77	32,60	32,70	34,60	35,80	110
Noorwegen .....	0,32	0,34	0,37	0,31	97	—	—	—	—	—
Oostenrijk .....	0,43	0,45	0,78 (5)	0,73 (5)	170	—	—	—	—	—
Polen .....	8,56	8,82	8,90	9,00	105	8,00	8,00	8,00	7,80	98
Spanje (3) (6) .....	2,53	2,38	2,88	..	..	4,24	4,67	4,59	5,03	119
Veren. Staten (7) .....	4,90	5,10	18,90 (4)	..	..	28,30	31,80	30,90	31,60	112
Zweden .....	0,21	0,20	0,19	0,22	105	1,68	2,57	2,76	3,07	183

(1) Inclusief gemengde garens. — (2) Een gedeelte betreft leveringen van wolgarens. — (3) Rayonnegarens en -vezels: inclusief afval. — (4) Verbruik. — (5) Katoengarens en wolgarens van recuperatie inbegrepen. — (6) Wolgarens: vanaf 1975 exclusief breigarens en garens voor tapijten. — (7) Rayonnegarens en -vezels: vanaf 1975 textiel- en industrievezels niet inbegrepen.

LANDEN	Katoenen weefsels					Katoengarens					
	Eenheid	Absolute cijfers				1975=100	Absolute cijfers (×1 000 t)				1975=100
		1975	1976	1977	1978	1978	1975	1976	1977	1978	1978
<b>Landen van de Europ. Gemeenschap</b>											
België (1) (2) .....	1 000 t	4,59	5,26	4,06	3,78	82	3,69	4,46	3,67	3,39	92
Nederland (2) .....	..	..	..	..	..	..	2,43	2,72	2,34	1,85	76
Bondsrepubl. Duitsland (1) (2) (3) .....	1 000 t	13,80	16,60	14,10	13,30	96	16,00	17,30	14,80	13,60	85
Frankrijk (1) (2) (3) .....	1 000 t	14,50	15,40	16,00	14,00	97	19,40	21,10	20,80	18,30	94
Italië (1) (2) .....	1 000 t	10,50	9,40	11,50	11,40	109	11,70	13,70	12,50	13,20	113
Ierland (Rep.) (1) (2) (4) (12) .....	1 000 000 m <sup>2</sup>	1,00	1,58	1,42	..	..	0,30	0,39	..	..	..
Ver. Koninkrijk (1) (2) .....	1 000 000 m	33,80	31,20	30,80	31,60	93	7,90	8,90	8,10	7,60	96
<b>Overige landen</b>											
Canada (1) (2) (3) (4) (7) .....	1 000 000 m <sup>2</sup>	..	..	..	..	..	5,15	5,22	..	..	..
Finland (1) (2) .....	1 000 t	0,96	1,00	0,89	0,93	97	1,14	0,98	0,71	0,63	55
India (1) (2) (6) .....	1 000 000 m	669,00	662,00	575,00	..	..	82,40	83,80	70,50	75,90	92
Japan (1) (2) .....	1 000 000 m <sup>2</sup>	177,00	186,00	189,00	193,00	109	38,40	41,50	36,80	37,30	97
Madagascar (1) .....	1 000 000 m	6,47	6,51	6,62	6,37	98	..	..	..	..	..
Noorwegen (1) (2) (4) .....	1 000 t	0,32	0,29	0,28	0,22	69	0,21	0,13	0,09	0,09	43
Oostenrijk (1) (2) .....	1 000 t	1,14	1,43	1,33	1,23	108	1,37	1,72	1,67	1,48	108
Pakistan (1) (6) (7) (8) (9) .....	1 000 000 m <sup>2</sup>	60,60	56,60	34,00	32,60	54	29,30	29,10	23,60	24,80	85
Portugal (1) (3) .....	1 000 t	3,88	5,11	4,76	4,26	110	7,60	10,05	7,12	6,53	86
Senegal (2) (10) .....	..	..	..	..	..	..	0,02	..	..	..	..
Turkije (1) (2) (6) (11) .....	1 000 000 m	17,70	17,10	14,90	17,40	98	10,58	3,77	3,00	3,11	29
U.S.S.R. (1) (2) (4) .....	1 000 000 m <sup>2</sup>	603,00	617,00	568,00	581,00	96	131,00	132,00	133,00	..	..
Ver. Staten (1) (2) (3) .....	1 000 000 m	312,00	345,00	333,00	..	..	114,00	122,00	114,00	..	..
Zweden (1) (2) .....	1 000 t	0,94	1,16	0,97	0,88	94	0,54	0,47	0,48	0,46	85

(1) Inclusief gemengde weefsels waarin overwicht van katoen. — (2) Inclusief gemengde garens. — (3) Inclusief de garens voor buitenbanden. — (4) Na de afwerking (weefsels). — (5) Katoenen weefsels: verzendingen. — (6) Productie van de fabrieken (garens). — (7) Productie van de fabrieken (weefsels). — (8) Inclusief afgewerkte weefsels. — (9) Exclusief de gegevens voor Bangladesh. — (10) Productie voor de verkoop (garens). — (11) Vanaf 1976 enkel staatsproductie (garens). — (12) Garens gemaakt van afval niet inbegrepen.

## 9. — Buitenlandse handel;

## I. — Hoeveelheidsindexcijfers van de in- en uitvoer.

LANDEN	Hoeveelheidsindexcijfers van de invoer					Hoeveelheidsindexcijfers van de uitvoer				
	1975 = 100					1975 = 100				
	1973	1974	1976	1977	1978	1973	1974	1976	1977	1978
<b>A. Landen van de O.E.S.O.</b>										
<b>Landen van de Europ. Gemeenschap</b>										
België-Luxemburg .....	104	106	113	119	123	106	106	114	119	124
Nederland (1) .....	106	104	111	115	121	101	104	113	111	114
Bondsrep. Duitsland .....	103	99	114	119	127	101	113	111	117	122
Frankrijk .....	103	108	118	122	128	95	104	110	116	123
Italië .....	119	112	116	113	123	93	99	112	119	133
Denemarken .....	114	107	118	116	119	97	104	104	108	115
Ierland (Rep.) .....	118	115	115	130	157	88	93	104	122	137
Ver. Koninkrijk .....	109	109	106	109	117	98	103	109	119	124
<b>Overige landen van de O.E.S.O.</b>										
Australië .....	99	126	96	99	103	98	92	112	114	113
Canada .....	96	106	108	108	112	112	108	112	121	134
Finland .....	93	100	96	88	84	121	121	117	129	138
Griekenland .....	112	102	108	115	120	83	92	116	114	131
IJsland .....	108	118	101	113	124	100	93	115	125	147
Japan (2) .....	120	113	108	111	119	85	100	122	133	134
Nieuw-Zeeland .....	100	127	101	98	..	106	97	118	121	..
Noorwegen (3) .....	91	100	111	120	106	98	97	116	112	127
Oostenrijk .....	105	107	123	135	133	96	108	116	119	131
Portugal .....	127	135	125	147	..	101	120	97	101	..
Spanje (4) .....	97	101	110	104	100	91	97	115	119	150
Turkije .....	75	92	108	112	73	126	104	132	107	135
Ver. Staten (5) .....	115	113	122	137	148	94	107	104	103	113
Zweden .....	90	103	106	99	90	109	112	103	100	107
Zwitserland .....	123	121	114	125	137	104	109	112	125	131
<b>B. Overige landen</b>										
Cyprus .....	205	143	154	209	231	143	113	164	209	197
Filippijnen .....	81	95	97	99	122	106	94	128	154	150
India .....	93	98	81	97	..	86	96	118	105	..
Israël .....	103	105	101	109	113	92	98	122	134	134
Korea (Rep.) .....	93	97	123	148	194	75	81	136	162	185
Malawi .....	86	88	73	85	112	98	97	106	119	114
Pakistan .....	85	101	116	131	142	101	91	110	107	116
Salvador .....	97	102	122	157	..	88	65	86	78	..
Sri Lanka .....	114	81	109	141	..	96	83	95	87	..
Thailand .....	110	107	110	135	..	96	98	145	167	..
Zuid-Afrika (6) .....	88	108	89	66	69	102	104	113	135	147

(1) Exclusief de handel met België en Luxemburg.

(2) Inclusief Okinawa.

(3) Exclusief schepen.

(4) Inclusief de Balearen, de Canarische eilanden, Ceuta en Melilla.

(5) Index uitvoer : exclusief de uitvoer van militaire goederen.

(6) Inclusief Namibië; exclusief de handel tussen de twee streken.

9. — Buitenlandse handel (vervolg).

II. — Waarde van de invoer.

(De absolute cijfers zijn jaartotalen.)

LANDEN	Omschrijving van de handel (zie opmerkingen)	Waarde van de invoer				
		Absolute cijfers (×1 000 000 000 F)				1975=100
		1975	1976	1977	1978	1978
<b>A. Landen van de O.E.S.O.</b>						
<b>Landen van de Europese Gemeenschap</b>						
België-Luxemburg .....	Spec.	1 135	1 360	1 434	1 508	158
Nederland .....	Spec.	1 279	1 522	1 630	1 677	156
Bondsrepubliek Duitsland (1) .....	Spec.	2 744	3 375	3 597	3 761	163
Frankrijk .....	Spec.	2 006	2 476	2 519	2 550	151
Italië .....	Spec.	1 419	1 670	1 700	1 759	147
Denemarken .....	Alg.	383	478	473	462	143
Ierland (Rep.) .....	Alg.	140	161	192	221	188
Ver. Koninkrijk .....	Alg.	1 978	2 153	2 275	2 449	147
<b>Overige landen van de O.E.S.O.</b>						
Australië (2) .....	Alg.	363	426	435	433	141
Canada (2) .....	Alg.	1 260	1 458	1 414	1 354	127
Finland .....	Alg.	282	284	272	245	103
Griekenland .....	Spec.	197	231	242	238	144
IJsland .....	Spec.	18	18	22	21	138
Japan (3) .....	Alg.	2 140	2 492	2 525	2 454	136
Nieuw-Zeeland .....	Alg.	117	125	120	109	111
Noorwegen .....	Alg.	359	427	460	356	118
Oostenrijk .....	Spec.	347	443	509	499	171
Portugal .....	Spec.	142	166	177	149	125
Spanje .....	Spec.	600	671	638	583	115
Turkije .....	Spec.	172	192	203	143	99
Ver. Staten (2) .....	Spec.	3 808	4 955	5 601	5 697	177
Zweden .....	Alg.	661	743	699	627	113
Zwitserland .....	Spec.	492	568	642	742	179
<b>B. Overige landen</b>						
Argentinië .....	Spec.	146	117	149	..	..
Benin (8) .....	Spec.	7,3	8,4	8,8	..	..
Birma .....	Alg.	9,2	7,5	11	9,6	124
Boeroendi .....	Spec.	2,3	2,2	2,8	..	..
Centraal Afrikaanse Republiek (4) .....	Spec.	2,6	2,1	2,3	1,8	83
Chili .....	Spec.	57	63	73	97	203
Columbia .....	Spec.	55	66	56	..	..
Costa Rica .....	Spec.	26	30	37	..	..
Cuba .....	Spec.	144	156	150	146	121
Cyprus .....	Alg.	11	17	22	23	246
Dominicaanse Rep. (2) .....	Alg.	29	29	30	27	111
Ecuador .....	Alg.	35	38	54	51	173
Egypte (5) .....	Spec.	145	146	172	210	171
Filippijnen .....	Alg.	140	152	153	160	136
Frans Guyana .....	Spec.	2,7	3,3	5,1	6,0	265
Frans Polynesië .....	Spec.	11	11	12	..	..
Gabon (4) .....	Spec.	17	19	25	..	..
Ghana .....	Alg.	29	33	..	..	..
Guadeloupe .....	Spec.	11	12	13	13	138
Guatemala .....	Spec.	27	32	39	..	..
Honduras .....	Spec.	15	17	21	22	172
Hong-Kong .....	Alg.	250	342	374	419	199
India .....	Alg.	236	220	236	231	116
Irak .....	Spec.	156	133	139	..	..
Israël .....	Spec.	153	156	167	174	135
Ivoorkunst .....	Alg.	42	50	63	72	206
Jamaica .....	Alg.	42	35	31	27	78
Joegoslavië .....	Spec.	285	283	344	311	130
Kameroen .....	Spec.	22	23	28	33	176



## 9. — Buitenlandse handel (vervolg).

## II. — Waarde van de invoer (vervolg).

(De absolute cijfers zijn jaartotalen.)

LANDEN	Omschrijving van de handel (zie opmerkingen)	Waarde van de invoer				
		Absolute cijfers ( $\times 1\,000\,000\,000$ F)				1975=100
		1975	1976	1977	1978	1978
Kenya (6)	Alg.	36	37	46	53	174
Kongo (4)	Spec.	6,1	6,5	6,5	..	..
Madagascar	Spec.	14	11	12	..	..
Malawi	Alg.	9,2	7,9	8,3	11	135
Mali	Spec.	6,5	5,8	5,7	6,8	124
Marokko	Spec.	95	101	114	93	116
Martinique	Spec.	13	16	15	16	146
Mauritanië	Spec.	6,0	6,9	7,4	5,6	112
Mauritius	Alg.	12	14	16	15	149
Mexico	Alg.	243	232	196	241	118
Mozambique	Spec.	15	12	9,9	..	..
Nederlandse Antillen (2)	Spec.	105	141	112	..	..
Nieuw-Caledonië	Spec.	13	11	10	9,1	84
Niger	Spec.	3,7	4,9	..	..	..
Nigeria	Alg.	223	316	393	401	213
Oeganda (6)	Alg.	7,4	6,1	..	..	..
Opper-Volta	Spec.	5,6	5,6	7,5	..	..
Peru	Spec.	97	80	58	..	..
Réunion	Spec.	15	17	18	31	245
Rwanda	Spec.	3,6	4,0	4,1	2,5	82
Salvador	Spec.	22	28	34	32	171
Senegal	Spec.	22	25	..	..	..
Soedan	Alg.	35	38	38	..	..
Somali	Spec.	6,0	6,4	..	..	..
Sri Lanka	Alg.	28	21	25	29	125
Suriname	Spec.	9,7	10	10	..	..
Syrië (Arab. Rep.) (7)	Spec.	62	76	95	76	146
Tanzanië (6)	Alg.	29	25	27	35	145
Thailand	Alg.	121	137	166	167	163
Togo	Spec.	6,4	7,2	10	..	..
Tsjaad	Spec.	4,9	4,5	..	..	..
Tunesië	Spec.	53	59	65	66	149
Uruguay	Spec.	21	23	26	..	..
U.S.S.R. (2)	Alg.	1 367	1 465	1 458	1 576	137
Venezuela (2)	Alg.	197	248	322	..	..
Zaire	Spec.	34	32	24	..	..
Zuid-Afrika (2)	Alg.	280	260	211	224	95

N.B. — Zie noten bladzijde 679.

9. — Buitenlandse handel (vervolg).

III. — Waarde van de uitvoer.

(De absolute cijfers zijn jaartotalen.)

LANDEN	Omschrijving van de handel (zie opmerkingen)	Waarde van de uitvoer				
		Absolute cijfers (×1 000 000 000 F)				1975=100
		1975	1976	1977	1978	1978
<b>A. Landen van de O.E.S.O.</b>						
<b>Landen van de Europese Gemeenschap</b>						
België-Luxemburg .....	Spec.	1 065	1 263	1 338	1 398	156
Nederland .....	Spec.	1 297	1 544	1 562	1 588	145
Bondsrepubliek Duitsland (1) .....	Spec.	3 329	3 923	4 212	4 429	158
Frankrijk .....	Spec.	1 931	2 146	2 271	2 388	147
Italië .....	Spec.	1 288	1 421	1 610	1 747	161
Denemarken .....	Alg.	322	350	361	370	136
Ierland (Rep.) .....	Alg.	118	127	157	177	178
Ver. Koninkrijk .....	Alg.	1 631	1 779	2 056	2 235	163
<b>Overige landen van de O.E.S.O.</b>						
Australië .....	Alg.	427	495	465	440	122
Canada .....	Alg.	1 191	1 466	1 481	1 436	143
Finland .....	Alg.	204	244	274	269	157
Griekenland .....	Spec.	85	98	97	104	146
IJsland .....	Spec.	11	16	18	20	208
Japan (3) .....	Alg.	2 065	2 585	2 875	3 039	175
Nieuw-Zeeland .....	Alg.	80	107	112	117	174
Noorwegen .....	Alg.	268	304	311	312	138
Oostenrijk .....	Spec.	278	327	350	380	162
Portugal .....	Spec.	72	70	72	75	123
Spanje .....	Spec.	284	336	366	409	171
Turkije .....	Spec.	54	75	63	71	163
Ver. Staten .....	Spec.	3 926	4 357	4 253	4 400	133
Zweden .....	Alg.	645	709	673	672	124
Zwitserland .....	Spec.	479	571	632	734	182
<b>B. Overige landen</b>						
Argentinië .....	Spec.	109	151	202	..	..
Benin (8) .....	Spec.	1,2	0,9	1,1	..	..
Birma .....	Alg.	6,4	9,3	8,1	7,6	141
Boeroendi .....	Spec.	1,2	2,1	3,3	2,1	209
Centraal Afrikaanse Republiek (4) .....	Spec.	1,8	2,2	3,0	2,2	150
Chili .....	Spec.	61	86	77	75	145
Columbia .....	Spec.	54	65	82	94	206
Costa Rica .....	Spec.	18	23	29	..	..
Cuba .....	Spec.	136	137	126	135	118
Cyprus .....	Alg.	5,6	9,9	11	11	228
Dominicaanse Rep. ....	Alg.	33	28	28	19	68
Ecuador .....	Alg.	33	43	43	47	167
Egypte (5) .....	Spec.	52	59	61	54	124
Filippijnen .....	Alg.	85	99	113	107	149
Frans Guyana .....	Spec.	0,1	0,2	0,3	0,2	350
Frans Polynesië .....	Spec.	0,9	0,8	0,6	..	..
Gabon (4) .....	Spec.	35	44	48	..	..
Ghana .....	Alg.	30	31	34	..	..
Guadeloupe .....	Spec.	3,1	3,5	2,8	3,5	133
Guatemala .....	Spec.	24	30	41	..	..
Honduras .....	Spec.	11	15	18	19	203
Hong-Kong .....	Alg.	223	328	344	358	191
India .....	Alg.	162	212	222	200	146
Irak .....	Spec.	307	356	345	343	133
Israël .....	Spec.	68	89	106	116	203
Ivoorkust .....	Alg.	44	63	77	72	196
Jamaica .....	Alg.	30	24	27	22	87
Joegoslavië .....	Spec.	151	188	188	176	139
Kameroen .....	Spec.	17	20	25	25	179

N.B. — Zie noten bladzijde 679.

## 9. — Buitenlandse handel (vervolg).

## III. — Waarde van de uitvoer (vervolg).

(De absolute cijfers zijn jaartotalen.)

LANDEN	Omschrijving van de handel (zie opmerkingen)	Waarde van de uitvoer				
		Absolute cijfers (×1 000 000 000 F)				1975=100
		1975	1976	1977	1978	1978
Kenya (6) .....	Alg.	24	32	43	32	159
Kongo (4) .....	Spec.	6,6	7,0	6,5	..	..
Madagascar .....	Spec.	11	11	12	..	..
Malawi .....	Alg.	5,1	6,4	7,3	5,8	135
Mali .....	Spec.	2,0	3,3	4,5	3,3	202
Marokko .....	Spec.	57	49	46	47	98
Martinique .....	Spec.	3,6	4,8	4,6	3,9	130
Mauritanië .....	Spec.	6,4	6,8	5,6	3,7	68
Mauritius .....	Alg.	11	10	11	10	108
Mexico .....	Alg.	106	129	149	179	201
Mozambique .....	Spec.	7,5	6,0	4,6	..	..
Nederlandse Antillen .....	Spec.	89	97	95	..	..
Nieuw-Caledonië .....	Spec.	12	12	11	7,0	68
Niger .....	Spec.	3,4	5,2	..	..	..
Nigeria .....	Alg.	296	414	423	296	119
Oeganda (6) .....	Alg.	9,9	14	20	21	247
Opper-Volta .....	Spec.	1,6	2,1	2,0	..	..
Peru .....	Spec.	49	50	51	..	..
Réunion .....	Spec.	2,3	3,6	4,1	3,6	187
Rwanda .....	Spec.	1,6	3,1	3,3	2,2	167
Salvador .....	Spec.	19	28	35	20	123
Senegal .....	Spec.	17	18	..	..	..
Soedan .....	Alg.	16	21	24	..	..
Somali .....	Spec.	3,3	4,1	..	..	..
Sri Lanka .....	Alg.	21	22	27	26	151
Suriname .....	Spec.	10	13	..	..	..
Syrië (Arab. Rep.) (7) .....	Spec.	34	41	38	33	113
Tanzanië (6) .....	Alg.	14	19	19	14	123
Thailand .....	Alg.	88	115	124	128	172
Togo .....	Spec.	4,7	4,0	5,7	..	..
Tsjaad .....	Spec.	1,8	2,4	..	..	..
Tunesië .....	Spec.	32	30	33	35	130
Uruguay .....	Spec.	14	21	22	..	..
U.S.S.R. .....	Alg.	1 232	1 429	1 614	1 626	157
Venezuela .....	Alg.	332	358	341	..	..
Zaire .....	Spec.	32	36	35	29	107
Zuid-Afrika .....	Alg.	167	184	220	224	159

Algemene noot : Alg. = algemene handel. — Spec. = speciale handel.

De algemene handel omvat : voor de invoer, deze rechtstreeks voor het verbruik plus deze op stapelhuis; voor de uitvoer, de producten van nationale herkomst plus alle wederuitvoer (d.w.z. - genationaliseerde uitvoer - alsook - uitslag-stapelhuis -).

De speciale handel omvat : voor de invoer, deze rechtstreeks voor het verbruik plus uitslag-stapelhuis; voor de uitvoer, alleen de uitvoer van goederen van nationale herkomst plus de genationaliseerde wederuitvoer.

Voor de Belgisch-Luxemburgse Economische Unie omvat de speciale handel de goederen ingevoerd om een veredeling te ondergaan evenals de goederen uitgevoerd na veredeling.

(1) Exclusief de handel met de Duitse Dem. Republiek.

(2) Invoer fob.

(3) Vanaf 15 mei 1972, inclusief de Rioc-kioe eilanden.

(4) Exclusief de handel tussen het Centr. Afr. Republiek, Kongo, Gabon en Kameroen.

(5) Inclusief de handel met de Arab. Rep. Syrië.

(6) Exclusief de handel tussen Kenya, Oeganda en Tanzania en de ruilhandel van lokale producten onderling.

(7) Inclusief de handel met Egypte.

(8) Voorheen Dahomey.

## 10. — Prijzen.

LANDEN	Kosten van levensonderhoud					Groothandelsprijzen				
	Algemeen indexcijfer 1970=100					Algemeen indexcijfer 1970=100				
	1974	1975	1976	1977	1978	1974	1975	1976	1977	1978
<b>Landen van de O.E.S.O.</b>										
<b>Landen van de Eur. Gemeenschap</b>										
België (1) .....	133	150	163	175	183	136	137	147	151	148
Luxemburg (1) .....	128	142	156	166	171	..	..	..	..	..
Nederland (23) .....	137	151	165	176	183	157	160	173	180	170
Bondsrep. Duitsl. ....	127	135	141	146	150	129	136	141	145	146
Frankrijk (3) .....	137	153	167	183	200	158	149	160	169	176
Italië .....	146	171	200	237	265	177	192	236	278	301
Denemarken .....	142	156	170	189	208	153	162	175	189	197
Ierland (Rep.) (14) .....	154	186	220	250	269	154	100	120	140	153
Ver. Koninkr. (4) .....	148	184	215	249	270	202	233	295	339	336
<b>Overige landen van de O.E.S.O.</b>										
Australië (5) .....	142	163	185	208	224	144	171	195	213	228
Canada .....	129	143	153	165	180	161	172	179	195	213
Finland .....	150	176	202	227	244	167	100 <sup>(14)</sup>	108 <sup>(14)</sup>	119 <sup>(14)</sup>	126 <sup>(14)</sup>
Griekenland .....	158	179	202	227	255	178	193	220	250	277
IJsland (6) .....	205	306	404	527	759	..	..	..	..	..
Japan .....	154	172	188	204	211	152	157	165	168	164
Nieuw-Zeeland .....	142	163	190	218	244	143	160	200	231	..
Noorwegen .....	134	150	163	178	193	138	150	162	172	180
Oostenrijk (8) .....	131	142	153	161	167	128 <sup>(7)</sup>	136 <sup>(7)</sup>	143 <sup>(7)</sup>	103 <sup>(2)</sup>	104
Portugal (6) (11) .....	175	202	244	303	346	154	175	208	268	352
Spanje .....	151	177	208	259	310	147	166	191	223	255
Turkije (1) (6) .....	182	218	252	323	483	214	236	273	338	509
Ver. Staten .....	127	139	147	156	168	146	158	166	176	190
Zweden .....	134	147	162	180	198	148	160	174	188	200
Zwitserland .....	136	145	147	149	151	136	133	132	133	128
<b>Overige landen</b>										
Argentinië (6) .....	425	1 202	6 539	18 050	49 729	445	1 301	7 770	19 412	47 729
Boeroendi (6) (9) (26) .....	132	153	164	..	..	..	..	..	..	..
Brazilië (6) (16) .....	144	188	254	357	494	214	241	383	538	748
Centr. Afrik. Republiek (1) (6) (10) (11) .....	132	154	170	188	210	132	152	159	171	192
Chili (6) .....	5 846	27 752	86 565	166 163	232 773	13 840	80 534	258 663	481 255	687 929
Columbia (6) .....	190	239	281	365	429	230	288	354	448	527
Costa Rica (6) (11) .....	162	190	196	204	217	182	222	242	261	281
Dominicaanse Rep.(6) (9) (11) (12) .....	140	161	173	196	203	141	176	165	187	185
Ecuador (6) .....	163	188	208	235	263	..	..	..	..	..
Egypte (17) .....	122	134	147	166	184	128	138	142	156	185
Filippijnen (6) (11) (13) (16) ..	156	167	182	200	527	183	193	210	231	247
Frans Cuyana (6) .....	140	160	176	194	210	..	..	..	..	..
Frans Polynesië (6) .....	139	162	172	187	198	..	..	..	..	..
Gabon (1) (6) (11) (12) .....	123	158	190	216	240	138	164	191	220	..
Ghana(6) .....	163	231	352	629	..	188	234	278	..	..

N.B. — Zie noten bladzijde 682.

## 10. — Prijzen (vervolg).

LANDEN	Kosten van levensonderhoud					Groothandelsprijzen				
	Algemeen indexcijfer 1970=100					Algemeen indexcijfer 1970=100				
	1974	1975	1976	1977	1978	1974	1975	1976	1977	1978
Gibraltar .....	157	188	211	246	277	..	..	..	..	..
Guadeloupe (6) .....	142	166	181	198	213	..	..	..	..	..
Guatemala (11) .....	133	100(15)	111(15)	124(15)	135	142	160	176	198	185
Honduras (6) .....	128	135	142	154	164	..	..	..	..	..
Hongarije .....	110	115	120	125	131	..	..	..	..	..
India (30) .....	165	175	161	175	179	169	176	172	185	185
Irak (6) (11) (22) .....	108	118	133	145	152	120	133	148	..	..
Iran (31) .....	139	157	175	222	..	144	152	172	213	..
Israël .....	212	295	388	522	785	220	310	405	561	859
Ivoorkust (5) (6) (11) .....	130	145	162	206	233	143	197	200	207	224
Joegoslavië .....	195	246	271	312	359	187	228	242	265	287
Kameroen (6) .....	146	165	182	208	235	..	..	..	..	..
Kenya (6) (16) (27) .....	124	147	160	178	196	..	..	..	..	..
Kongo (1) (6) (10) .....	125	146	157	..	..	..	..	..	..	..
Korea (Rep.) .....	163	204	235	259	296	188	238	267	291	325
Laos (6) .....	248	457	..	..	..	..	..	..	..	..
Madagascar (1) (6) .....	144	156	164	169	180	..	..	..	..	..
Malta .....	122	130	134	147	154	..	..	..	..	..
Marokko (11) (24) .....	100	108	117	132	145	155	161	168	192	..
Martinique (6) .....	144	166	184	203	224	..	..	..	..	..
Mauritanië (1) (6) (10) .....	140	100(15)	114(15)	126(15)	135(15)	..	..	..	..	..
Mauritius .....	155	178	202	220	239	..	..	..	..	..
Mexico (11) .....	153	176	204	264	309	151	167	205	289	335
Nederlandse Antillen (12) (25) .....	135	155	164	172	186	..	..	..	..	..
Nieuw-Caledonië (6) .....	140	157	166	176	189	..	..	..	..	..
Niger(1) (6) .....	132	144	178	220	242	..	..	..	..	..
Pakistan (12) (17) .....	164	198	212	234	250	171	211	229	255	269
Panama (6) .....	134	142	104(15)	109(15)	113(15)	165	188	202	217	229
Paraguay (6) .....	162	173	181	197	218	..	..	..	..	..
Peru(6) .....	147	181	242	334	527	..	..	..	..	..
Porto Rico (5) .....	138	150	153	160	168	163	174	175	180	..
Réunion (6) .....	147	166	180	197	210	..	..	..	..	..
Salvador (11) (19) .....	127	151	162	181	205	152	155	208	307	235
Senegal (5) (6) (11) .....	144	188	193	212	220	141	177	..	..	..
Sierra-Leone (6) .....	126	151	176	191	212	..	..	..	..	..

N.B. — Zie noten bladzijde 682.

10. — Prijzen (vervolg).

LANDEN	Kosten van levensonderhoud					Groothandelsprijzen				
	Algemeen indexcijfer 1970=100					Algemeen indexcijfer 1970=100				
	1974	1975	1976	1977	1978	1974	1975	1976	1977	1978
Singapore (18) .....	122	126	123	127	100(28)	100	99	105	110	112
Soedan .....	167	207	211	246	295	159	..	..	..	..
Somali (6) .....	122	145	165	183	205	..	..	..	..	..
Sri Lanka (6) (18) .....	134	144	145	147	165	100	103	112	147	157
Suriname (6) .....	137	148	163	179	195	..	..	..	..	..
Syrië (Arab. Rep.) (6) .....	146	170	195	218	229	159	170	191	208	241
Thailand (20) .....	146	152	160	173	188	171	178	185	195	204
Togo (6) .....	134	159	177	215	218	..	..	..	..	..
Trinidad en Tobago .....	159	185	205	229	252	..	..	..	..	..
Tsjaad (1) (6) .....	128	148	103(15)	134(15)	145(15)	..	..	..	..	..
Tunesië (6) .....	118	129	136	100(29)	105(29)	139	152	154	162	167
Venezuela (6) .....	120	132	142	153	164	133	152	163	180	194
Zaire (6) .....	182	233	438	715	1 132	..	..	..	..	..
Zambia (1) (27) .....	127	140	166	199	231	137	128	153	185	..
Zuid-Afrika (21) .....	138	157	174	194	215	151	177	204	230	253
Zuid-Rhodesië (5) (27) .....	117	128	143	160	176	133	152	168	196	..

- (1) Kosten van levensonderhoud : huur niet inbegrepen.
- (2) Groothandelsprijzen : basis 1976 = 100.
- (3) Groothandelsprijzen : nijverheidsprodukten.
- (4) Groothandelsprijzen : basisgoederen.
- (5) Groothandelsprijzen : bouw materiaal.
- (6) Kosten van levensonderhoud : index voor de hoofdstad.
- (7) Groothandelsprijzen : binnenlands verbruik van voedingswaren en nijverheidsgrondstoffen.
- (8) Groothandelsprijzen : exclusief belastingen.
- (9) Kosten van levensonderhoud : inclusief directe belastingen.
- (10) Kosten van levensonderhoud : Europeanen.
- (11) Groothandelsprijzen : index voor de hoofdstad.
- (12) Kosten van levensonderhoud : basis 1971 = 100.
- (13) Groothandelsprijzen : basis 1972 = 100.
- (14) Groothandelsprijzen : vanaf 1975, basis 1975 = 100.
- (15) Kosten van levensonderhoud : basis 1975 = 100.
- (16) Kosten van levensonderhoud : basis 1972 = 100.
- (17) Groothandelsprijzen : basis juli 1969 - juni 1970 = 100.
- (18) Groothandelsprijzen : vanaf 1974, basis 1974 = 100.
- (19) Kosten van levensonderhoud : index voor drie steden.
- (20) Kosten van levensonderhoud : index voor twee steden.
- (21) Kosten van levensonderhoud : blanke bevolking.
- (22) Kosten van levensonderhoud : basis 1973 = 100.
- (23) Groothandelsprijzen : grondstoffen.
- (24) Kosten van levensonderhoud : basis 1974 = 100.
- (25) Kosten van levensonderhoud : verplichte sociale zekerheid niet inbegrepen.
- (26) Kosten van levensonderhoud : ambtenaren.
- (27) Kosten van levensonderhoud : gezinnen met gemiddeld inkomen.
- (28) Kosten van levensonderhoud : basis 1978 = 100.
- (29) Kosten van levensonderhoud : basis 1977 = 100.
- (30) Groothandelsprijzen : basis april 1970 - maart 1971 = 100.
- (31) Groothandelsprijzen : basis maart 1970 - maart 1971 = 100.

# BEPALINGEN EN STATISTISCHE METHODEN

Ten einde het lezen van het *Statistisch Jaarboek* door degenen die het als werkinstrument gebruiken te vergemakkelijken en om tegemoet te komen aan bepaalde gegronde desiderata welke door sommigen werden naar voren gebracht, is het nuttig gebleken een reeks bepalingen in te lassen, welke de betekenis van de in dit werk gebruikte termen nader toelichten.

De omschreven termen alsmede de beknopte aanduidingen in verband met de methoden die gebruikt worden bij het opmaken van de statistieken zijn hierna gegroepeerd volgens het domein van de statistiek waartoe zij behoren.

## Sociaal-economisch onderzoek - April 1977

In april 1977 werd door het Nationaal Instituut voor de Statistiek een sociaal-economisch steekproefonderzoek ingericht bij  $\pm 7,50\%$  van de bevolking.

Het onderzoek beoogde het actualiseren van de gegevens uit de algemene volkstelling die plaats had op 31 december 1970.

Ten einde het universum te ramen werden de bekomen aantallen uit de steekproef geëxtrapoleerd door ze te vermenigvuldigen met extrapolatiecoëfficiënten die gelijk waren aan het omgekeerde van de steekproefverhoudingen.

Er werd uitgegaan van bekende gegevens van het universum resulterend uit de courante demografische statistieken op 1 januari 1977 (d.i. ongeveer vier maand vóór de datum van de enquête): enerzijds de bevolkingscijfers per arrondissement naar geslacht en vijfjarige leeftijdsgroepen en anderzijds de totaalcijfers per arrondissement van het aantal Belgen en vreemdelingen.

Het toepassen van deze methode van extrapolatie in twee fazen heeft echter geleid tot lichte verschillen met de oorspronkelijke bestaande leeftijdsindeling volgens de courante demografische statistiek. Deze verschillen konden niet worden weggewerkt.

Door extrapolatie met coëfficiënten op één decimaal ontstonden bovendien geringe verschillen enerzijds tussen totaalcijfers van onderscheiden tabellen die theoretisch gelijk zijn en anderzijds tussen de totaalcijfers van een zelfde tabel met de resultaten van de optelling der deeltcijfers.

Kleine getallen in de tabellen kunnen belangrijke steekproef fouten bezelen.

Indien men vooropzet dat alle resultaten met een variatiecoëfficiënt van 25% of meer als niet significant worden verworpen, moet elk getal dat kleiner is dan 197 als niet significant worden beschouwd.

## BEVOLKING

### Werkelijke bevolking, gewoon verblijf, tijdelijke afwezigheid en feitelijke bevolking

De *werkelijke bevolking*, ook genoemd *rechtsbevolking* of *bevolking « de jure »* van een gemeente, een arrondissement, een provincie, een gewest, het Rijk, bestaat uit al de inwoners, Belgen of vreemdelingen, die er de zetel van hun gewoon verblijf hebben, of zij-aanwezig, dan wel tijdelijk afwezig zijn.

Onder *tijdelijke afwezigheid* of *tijdelijk verblijf* verstaat men het verblijf dat een persoon, die voor enige tijd afwezig is uit zijn haardstede, ergens anders houdt zonder het voornemen te hebben, er hetzij een nieuwe haardstede te vestigen, of er deel uit te maken van een ander gezin, of zonder dat bedoeld verblijf als een vestiging metterwoon kan beschouwd worden.

Moeten dus als tijdelijk afwezig beschouwd worden:

a) De personen waarvan het tijdelijk verblijf in een andere gemeente kan onderbroken worden door een vrijwillige handeling van hunnetwege of vanwege de personen die op hen gezag uitoefenen. Voorbeelden: personen op reis — personen tijdelijk opgenomen ter

verzorging in een ziekenhuis — leerlingen van internaten en onderwijsinrichting — aan de zorgen van derden toe-  
vertrouwde kinderen, enz.

Deze personen worden verondersteld in hun haardstede terug te keren zodra de omstandigheid die hun verwijdering veroorzaakte wegvalt. De inrichting waar ze verblijven is niet hun haard, noch het centrum van hun gezinsleven.

b) De personen waarvan het verblijf in een andere gemeente opgelegd is door de wet of door de overheid voor een welbepaald tijdstip. Voorbeelden: dienstplichtigen — gevangenen — personen opgesloten in bedelaarsgestichten en toevluchtshuizen — opgesloten krankzinnigen, enz.

In principe wordt de gewone verblijfplaats vastgesteld door de inschrijving in de bevolkings- of vreemdelingenregisters.

De personen die afwisselend en op duurzame wijze gedurende verschillende maanden in onderscheiden gemeenten verblijven, bijvoorbeeld zij die over een winterwoning in de stad en een zomerwoning op het platteland of aan de kust beschikken, dienen in de bevolkingsregisters van iedere gemeente waar ze verblijven te zijn ingeschreven.

Voor het vaststellen van het bevolkingscijfer, komen evenwel deze personen enkel in aanmerking in de gemeente waar zij volgens hun verklaring hun *hoofdverblijf* hebben, en bij ontstentenis van dergelijke verklaring, in de meest bevolkte gemeente.

De *feitelijke bevolking* of bevolking « de facto » van een gemeente, een arrondissement, een provincie, ... bestaat uit de personen, Belgen of vreemdelingen, wier aanwezigheid in de betrokken geografische ruimte, op een bepaald ogenblik werd vastgesteld, doordat zij er de zetel van hun gewoon verblijf hebben, of omdat zij er slechts momenteel of tijdelijk verblijven.

In België wanneer er sprake is van het bevolkingscijfer zonder meer gaat het niet over de feitelijke bevolking maar wel over de werkelijke bevolking d.w.z. de personen die ingeschreven zijn in de bevolkings- en vreemdelingenregisters.

## Bevolkingsregisters

De bevolkingsregisters, die in België op 1 januari 1857 door de wet van 2 juni 1856 ingevoerd werden, zijn naamlijsten waarin, gerangschikt per straat, gebouw en gezin, de naam en voornamen van al de personen (1) zijn ingeschreven, die hun gewone verblijfplaats in de gemeente hebben, met aanduiding o.m. van geboorteplaats en geboortedatum, relatie met het gezinshoofd, burgerlijke staat, afstamming, nationaliteit en beroep.

Worden eveneens vermeld: de vorige verblijfplaats, de volgende verblijfplaats, de plaats en datum van overlijden, de datum van inschrijving of van schrapping, voor eventueel vertrokken personen, het nummer van de identiteitskaart en sommige andere gegevens inzake pensioen, strafregister, tweede verblijfplaats, enz.

Bij elke volkstelling worden de bevolkingsregisters gecontroleerd en eventueel opnieuw opgesteld.

## Vreemdelingenregisters

De vreemdelingen die het inzicht hebben meer dan acht dagen (2) in België te verblijven moeten zich binnen de acht dagen van hun aankomst in het land in het vreemdelingenregister van het gemeentebestuur van hun verblijfplaats laten inschrijven.

(1) bepaalde categorieën van vreemdelingen worden in de vreemdelingenregisters ingeschreven (cf. infra).

(2) 48 uren voor bepaalde vreemdelingen; 3 maanden voor aangehörigen van de E.E.G.-landen en hun familieleden.

Worden nochtans niet onderworpen aan die verplichting :

- 1° de vreemdelingen die voor zaken of als toerist in België binnenkomen voor één of meer dan één verblijf gedurende in het totaal drie maanden op zes, en die hun intrek hebben genomen in een hotel, een herberg, een gemeubileerd huis of appartement of op een kampeerterrein ;
- 2° de vreemdelingen die in een naburig land verblijven, zelfs als zij dagelijks in België komen ; worden daarentegen aan het gemeen lot onderworpen zij die, zelfs tijdelijk, in België komen om een industrie, handel of landbouwonderneming uit te baten ;
- 3° de buitenlandse zeelieden die, op voorwaarde dat zij bepaalde formaliteiten vervullen, aan wal mogen gaan ;
- 4° de vreemdelingen, die tijdens een reis in België, voor behandeling in een ziekenhuis of een soortgelijke verzorgingsinrichting zijn opgenomen ;
- 5° de gedetineerde of geïnterneerde vreemdelingen ;
- 6° de buitenlandse leden van de buitenlandse diplomatieke zendingen en van de Europese Economische Gemeenschap, alsook hun familie en het buitenlands niet-officiële personeel dat onder hun dak leeft ;
- 7° de buitenlandse militairen van de NATO-basissen gelegen in België.

De vreemdelingen die in het vreemdelingenregister ingeschreven zijn krijgen een bewijs van inschrijving geldig voor een jaar, maar waarvan de geldigheid drie keer voor de duur van een jaar mag verlengd worden.

#### Berekende bevolking

De bevolking op 31 december van het jaar dat volgt op een telling wordt berekend door aan het cijfer van de getelde bevolking de opnemingen (geboorten, immigraties) bij te voegen en de afvoeringen (sterfgevallen, emigraties) af te trekken ; zo bekomt men het cijfer van de berekende bevolking, dat op zijn beurt het daarop volgend jaar als basis zal worden genomen voor dezelfde berekening.

Vanaf 1977 werd de berekende bevolking op 31 december van het verlopen jaar voorgesteld als de bevolking op 1 januari van het volgende jaar. Met andere woorden, de bevolking op 31 december 1977 moet voortaan worden beschouwd als deze op 1 januari 1978 wat op hetzelfde neer komt.

Eertijds, d.i. vóór 1948, werd geen rekening gehouden met de opnemingen en afvoeringen in de vreemdelingenregisters.

Sedert 1948 wordt er mee rekening gehouden, maar het is slechts van 1962 af dat de opnemingen en afvoeringen van de vreemdelingen in het bevolkingsregister afzonderlijk worden aangegeven, zodat, door optelling van die cijfers met die van het vreemdelingenregister, de buitenlandse bevolking op dezelfde manier als de totale bevolking kan worden berekend.

#### Werkelijke en feitelijke geboorten

De geboorten kunnen gerangschikt worden naar de gemeente, het arrondissement, de provincie waar ze plaatsvonden — het gaat dan om feitelijke geboorten en feitelijke gemeenten —, ofwel volgens de gemeente (het arrondissement, de provincie) van gewoon verblijf van de moeder — het gaat dan om werkelijke geboorten en werkelijke gemeenten.

Elke geboorte moet aangegeven worden bij de dienst « Burgerlijke Stand » van de gemeente waar ze plaats vond (feitelijke gemeente).

Deze dienst is verplicht een formulier te sturen naar de Bevolkingsadministratie van de gemeente van gewoon verblijf van de moeder (werkelijke gemeente) die belast is die geboorte in de bevolkings- of vreemdelingenregisters op te nemen. Tevens moet dezelfde dienst een gedetailleerd telformulier invullen voor het N.I.S., waarop o.m., de gemeente van gewoon verblijf van de moeder vermeld wordt. Deze telformulieren kunnen dus gerangschikt worden naar de gemeente van gewoon verblijf van de moeder (werkelijke gemeente).

Rekening houdend met de telformulieren, betreffende in het buitenland geboren kinderen van moeders die hun

gewone verblijfplaats in België hebben, kan aldus voor elke gemeente een geboortencijfer bekomen worden, dat, theoretisch identiek zou moeten zijn aan het cijfer van de geboorten dat in de bevolkings- en vreemdelingenregisters voor dezelfde periode opgenomen wordt. Wegens verschillende redenen is dit nochtans niet het geval, o.m. omdat de levend geboren doch levenloos aangegeven kinderen (zie verder) in de bevolkingsregisters niet, maar in de statistiek van de Burgerlijke Stand, wel opgenomen worden.

Tot in 1953 hadden de statistieken van de geboorten van de Burgerlijke Stand betrekking op feitelijke geboorten. Van 1954 af worden uitsluitend cijfers gepubliceerd over de werkelijke geboorten, welke ook hun oorsprong weze, Burgerlijke Stand of loop van de bevolking.

#### Werkelijke en feitelijke sterfgevallen

De sterfgevallen kunnen eveneens gerangschikt worden, ofwel naar de gemeente, het arrondissement, de provincie, enz., waar ze zich voordeden — in dat geval spreekt men van feitelijke sterfgevallen, van feitelijke gemeenten, arrondissementen, ... — ofwel naar de gemeente van gewoon verblijf van de overledenen — in dit geval gaat het om werkelijke sterfgevallen « de jure » en om gemeenten « de jure ». Krachtens uitgaande van die bepalingen zijn de sterfgevallen die in de bevolkings- en vreemdelingenregisters ingeschreven worden, werkelijke sterfgevallen. Wat hierboven vermeld is betreffende de geboorten is, mutatis mutandis, eveneens van toepassing voor de sterfgevallen.

#### Levende geboorten en doodgeborenen

Er wordt een onderscheid gemaakt tussen de geboorten van levende kinderen (of levende geboorten) en de geboorten van doodgeborenen, op grond van *vitaliteitscriteria*, zoals ademhaling, motiliteit, hartkloppingen, na volledige expulsie of extractie.

Krachtens de Belgische wet (art. 312 Burg. Wetboek en M.O. Min. Binnenlandse Zaken 13 dec. 1848) zijn « doodgeborenen de kinderen die levenloos ter wereld gebracht werden na de 180<sup>e</sup> dag zwangerschap ».

De doodgeborenen moeten aangegeven worden bij de dienst van de Burgerlijke Stand van de feitelijke gemeente en zijn opgenomen in het register van de levenloos aangegevenen, met de vermelding « doodgeboren ».

#### Levenloos aangegeven kinderen

De uitdrukking « levenloos aangegeven » werd wettelijk ingevoerd door het keizerlijk decreet van 4 juli 1806, waarvan de bepalingen als volgt kunnen vertaald worden :

- « 1) Wanneer het ontzielde lichaam van een kind, waarvan de geboorte bij de ambtenaar van de Burgerlijke Stand niet is geregistreerd, zal worden aangegeven, zal deze geen gewag maken van het feit dat het kind overleden is maar enkel dat het bij hem levenloos werd aangegeven.
- » 2) Deze akte zal worden ingeschreven in het overlijdensregister zonder dat dit aanleiding kan geven tot enige presumpctie ten aanzien van het feit of het kind al dan niet heeft geleefd. »

De levenloos aangegeven kinderen zijn dus kinderen waarvan de geboorte en het overlijden gelijktijdig aan de ambtenaar van de Burgerlijke Stand worden aangegeven. Zij worden niet overgeschreven in de bevolkings- of vreemdelingenregisters die daardoor nutteloos zouden belast worden en worden dus ook niet onder de geboorten gerangschikt in de jaarlijkse opgave van de loop der bevolking.

Daar men over drie volle dagen beschikt om de geboorte aan te geven en aanzien, sedert de wet van 23 december 1961, de zater-, zon- en feestdagen in die termijn niet begrepen zijn, kan een levenloos aangegeven kind slechts uitzonderlijk meer dan vijf dagen geleefd hebben.

De doodgeborenen kinderen worden noch bij de levende geboorten, noch bij de sterfgevallen geteld. De levenloos aangegeven kinderen die geleefd hebben, worden integraal tevens in de statistiek van de geboorten sedert 1961 en vanaf 1953 in de statistiek van de sterfgevallen opgenomen. Ten einde de vergelijkbaarheid te verzekeren werden



zij voor de vorige jaren in sommige tabellen betreffende de kindersterfte ook ingelast en bij de verschillende totalen gevoegd, doch zij konden alleen gerangschikt worden volgens het geslacht van het kind en het arrondissement van gewoon verblijf van de moeder.

#### Kindersterfte

Onder kindersterfte verstaat men het aantal overlijdens van levend geboren kinderen die tijdens een bepaalde periode, gewoonlijk een kalenderjaar, gestorven zijn vóór dat ze de leeftijd van één jaar bereikt hebben. Deze kindersterfte kan gemeten worden door het hierboven vermelde aantal te delen door het aantal levende geboorten tijdens dezelfde periode (brutocijfer);

Men kan ook nagaan, onder de kinderen die tijdens een bepaalde periode geboren zijn, welke de verhouding is van de kinderen gestorven vóór dat ze de leeftijd van één jaar bereikt hebben (« quotient »).

#### Neonatale sterfte

Onder neonatale sterfte verstaat men het aantal overlijdens van levend geboren kinderen die tijdens een periode, gewoonlijk een kalenderjaar, gestorven zijn vóórdat ze de leeftijd van 28 dagen bereikt hebben. Zij wordt gemeten door het hierboven vermelde aantal te delen door het aantal levende geboorten van die periode (bruto-cijfer).

#### Mortinataliteit

Onder mortinataliteit verstaat men het aantal doodgeborenen (zie supra) voortgebracht tijdens een bepaalde periode, gewoonlijk een jaar. Zij wordt gemeten door het hierboven vermelde aantal te delen door het aantal geboorten van de levend- en doodgeboren kinderen tijdens dezelfde periode (bruto-cijfer).

#### Perinatale sterfte

Onder perinatale sterfte verstaat men het aantal, tijdens een bepaalde periode (een jaar), doodgeboren kinderen plus het aantal kinderen die gestorven zijn vóór dat ze de leeftijd van 7 dagen ( $7 \times 24$  uren) bereikt hebben. Zij wordt gemeten door die som te delen door het aantal levend- of doodgeboren kinderen, geboren tijdens diezelfde periode (bruto-cijfer).

#### Reproductiecijfers

Door reproductiecijfers wordt de voortplanting van de generaties bestudeerd in de schoot van bevolkingen die als vernieuwde verzamelingen beschouwd worden in de wetenschappelijke betekenis van die uitdrukking; er wordt van bruto-reproductie gesproken als de sterfte die voorkomt vóór het einde van de vruchtbaarheidsperiode buiten beschouwing gelaten wordt, en van netto-reproductie als men met die sterfte wel rekening houdt.

##### a) Methode van Burgdörfer

Het algemeen vruchtbaarheidscijfer, d.i. de verhouding tussen het aantal levende geboorten en het aantal vrouwen van 15 tot 44-jarige leeftijd wordt vergeleken met een minimum reproductiecijfer dat bekomen wordt door het omgekeerde te nemen van de som van de 30 vrouwelijke overlevingskansen bij de geboorte (levenloos aangegeven kinderen inbegrepen) tot op 15, 16, ... 44 jarige leeftijd, voorafgaandelijk vermenigvuldigd met de verhouding meisjes bij de geboorten. Deze minima-cijfers zijn bestendig gedaald: 82,50 voor 1928-32; 76,29 voor 1946-48; 71,54 voor 1959-63; 71,35 voor 1963-66 en 70,92 voor 1968-72. Deze cijfers worden nu weinig gebruikt.

##### b) Methode van Kuczynski

Als uitgangspunt gebruikt men enerzijds de statistiek van de vrouwelijke geboorten naar de leeftijd van de moeder en anderzijds de leeftijdsstructuur van de vrouwelijke bevolking, al dan niet getrouwd. Door deling bekomt men aldus 30 cijfers voor de vrouwelijke vruchtbaarheid per leeftijd; door optelling van die 30 cijfers bekomt men het brutocijfer van Kuczynski. Als dit cijfer kleiner is dan 1, dan is het beslist duidelijk dat de voortplanting niet verzekerd is, want er werd nog geen rekening gehouden met de vrouwelijke kinderen die zullen sterven vóór de vruchtbaarheidsperiode; om hieraan te verhelpen, vermenigvul-

digt men eerst, vóór ze op te tellen, de 30 bovenvermelde vruchtbaarheidscijfers met de overlevingskans vanaf de geboorte tot aan de beschouwde leeftijd: Het aldus bekomen netto-reproductiecijfer van Kuczynski, duidt aan dat de voortplanting verzekerd is, als het geregeld gelijk is aan/of groter dan 1. De bevolking zal vroeg of laat verminderen als het regelmatig kleiner is dan 1, dit allemaal bij ontstentenis van alle verdere migraties. Hierbij wordt geen rekening gehouden met toekomstige migraties.

##### c) Methode van Lotka

Het cijfer van Lotka is het relatief verschil (gewoonlijk berekend op 10 000 inwoners) tussen de geboorten en de sterfgevallen van de bevolking met stabiele structuur waarnaar de bestudeerde bevolking zou streven als haar vruchtbaarheids- en mortaliteitscijfers per leeftijd constant blijven en als er geen buitenlandse migraties zijn.

Een positief cijfer van Lotka toont aan dat, bij gebrek aan migraties, de bevolking neiging heeft om te stijgen; bij een nul-cijfer, blijft ze stationnair; een negatief cijfer wijst op een neiging tot dalen.

#### Familie

Er wordt een onderscheid gemaakt tussen familie en gezin (zie volgende paragraaf). De term familie wijst op rechtstreekse familiebanden, doch niet noodzakelijk op samenleven. Er moet niet noodzakelijk een verwantschap bestaan tussen de leden van een gezin doch wel een feitelijke situatie van samenleven.

#### Gezinnen

Een gezin bestaat ofwel uit een persoon die gewoonlijk alleen leeft ofwel uit twee of meer personen die, al dan niet, door familiebanden verbonden, gewoonlijk samenleven.

Als collectieve gezinnen worden de groepen personen gerangschikt, die samenleven in weeshuizen, tehuizen voor bejaarden, liefdadigheidsinstellingen, kloostergemeenschappen, kazernes, gevangenissen, enz.

De andere gezinnen worden particuliere gezinnen genoemd.

#### Familiekern

Een familiekern bestaat uit een gehuwd paar zonder kinderen of een gehuwd paar (of een vader of een moeder) met één of meer ongehuwde kinderen. Gehuwde kinderen of kinderen die gehuwd zijn geweest worden beschouwd als behorende tot de familiekern der ouders net als een ongehuwd kind, wanneer zij samenwonen met hun ouders, zonder hun echtgenote of echtgenoot en zonder hun kinderen.

#### Bevolkingsdichtheid

De bevolkingsdichtheid van een streek is het gemiddeld aantal inwoners van die streek per eenheid van oppervlakte.

#### Grote naturalisatie

Door de grote naturalisatie wordt degene aan wie ze door de wetgevende macht wordt toegekend op gelijke voet gesteld met de Belg van geboorte: dit betekent dat hij voortaan dezelfde rechten en plichten heeft als deze. Om de grote naturalisatie te bekomen moet men ten volle 30 jaar oud zijn en 15 jaar verblijf in het land tellen.

#### Gewone naturalisatie

De gewone naturalisatie verleent aan de vreemdeling de hoedanigheid van Belg, doch niet al de rechten waarvan deze geniet. De gewoon genaturaliseerde is niet kiesgerechtigd voor de Kamer, de Senaat of de provincieraden en kan niet verkozen worden in die raden. Hij kan geen minister, gezworene, of rechter bij de rechtbank van koop-handel worden.

Om de gewone naturalisatie te bekomen moet men ten volle 22 jaar oud zijn en 10 jaar in het land verbleven hebben. Deze termijnen worden ingekort voor welbepaalde gevallen die in de wet vermeld zijn.

### Doodsoorzaken

De statistiek van de doodsoorzaken wordt opgesteld op basis van een internationale classificatie van de ziekten en doodsoorzaken, die in principe om de tien jaar herzien wordt (classificatie op drie codecijfers tot 1967, op vier cijfers vanaf 1968).

Om de studie en de publicatie van de resultaten te vergemakkelijken, worden de doodsoorzaken samengevat. De lijst A omvat 150 rubrieken en de lijst B 50 rubrieken. Het is de laatstvermelde lijst die gebruikt wordt in het Statistisch Jaarboek.

De statistiek van de doodsoorzaken wordt sinds 1954 afzonderlijk gepubliceerd.

### ALGEMENE STRUCTUUR VAN HET ONDERWIJS MET VOLLEDIG LEERPLAN

Bron : « *Le Mouvement éducatif en Belgique 1973-1975 - Direction Générale de l'Organisation des Etudes van Ministerie van Nationale Opvoeding en Ministère de l'Education nationale* » (bladzijden 12 tot 29).

Het onderwijs met volledig leerplan (zie grafiek 1) is gestructureerd volgens :

1. de psychosociologie, d.w.z. volgens het in een bepaalde sociale context geplaatste individuele streven ;
2. de leeftijd ;
3. de opleidingsvormen.

Sedert 1969 dringt een fundamenteel onderscheid zich op en ontplooit het onderwijs zich vanuit een psychosociologisch oopunt gezien in twee parallele systemen :

1. een vernieuwd onderwijssysteem ;
2. een traditioneel onderwijssysteem.

Deze tweevoudigheid geldt vooral voor het voorschoolse, het lager en het secundair onderwijs.

#### 1. DE LEEFTIJD.

De organisatie volgens de leeftijd omvat achtereenvolgens :

1. een structuur in niveaus ;
2. structuren in cyclussen ;
3. structuren in graden ;
4. aanvullende structuren ;
5. lange en korte structuren ;
6. een op de schoolplicht steunende structuur.

##### a) Niveaus.

Met betrekking tot de structuur in niveaus dient een onderscheid te worden gemaakt tussen :

1. het voorschoolse onderwijs met drie studiejaar voor de leerlingen van 3 tot 6 jaar ;
2. het lager onderwijs met zes studiejaar, voor de leerlingen van 6 tot 12 jaar ;
3. het secundair onderwijs met zes studiejaar, voor de leerlingen van 12 tot 18 jaar ;
4. het hoger onderwijs met twee tot negen studiejaar, voor de studenten van meer dan 18 jaar.

##### b) Cyclussen.

De structuren in cyclussen vullen de structuur in niveaus aan vanaf het lager onderwijs.

Het lager onderwijs omvat :

1. een lager onderwijs van de eerste cyclus met twee studiejaar, voor de kinderen van 6 tot 8 jaar ;
2. een lager onderwijs van de tweede cyclus met twee studiejaar, voor de kinderen van 8 tot 10 jaar ;
3. een lager onderwijs van de derde cyclus met twee studiejaar, voor de kinderen van 10 tot 12 jaar.

Het secundair onderwijs omvat :

1. een secundair onderwijs van de eerste cyclus, met drie studiejaar, ook lager secundair onderwijs genaamd, voor de leerlingen van 12 tot 15 jaar ;
2. een secundair onderwijs van de tweede cyclus, met drie studiejaar, ook hoger secundair onderwijs genaamd, voor de leerlingen van 15 tot 18 jaar.

Deze indeling in cyclussen beantwoordt aan een behoefte in het administratieve vlak. Hierdoor kan het opleidingsniveau duidelijk worden aangegeven nl. met het oog op tewerkstellingsmogelijkheden.

Genoemde indeling is echter op korte termijn voor herziening vatbaar ter wille van :

- de schoolplichtverlenging van 13 (1) tot ten minste 16 jaar ;
- de verder ter sprake komende structuur in graden ; de begrippen « cyclussen » en « graden » zouden moeten worden geharmoniseerd, omdat in het huidige stelsel de drie graden van twee jaar niet passen in de twee cyclussen van 3 jaar.

Het hoger onderwijs omvat :

1. een hoger onderwijs van de eerste cyclus, met twee studiejaar voor de studenten van 18 tot 20 jaar, in het universitair onderwijs, kandidatuur genaamd ;
2. een hoger onderwijs van de tweede cyclus, met twee studiejaar voor de studenten van 20 tot 22 jaar, in het universitair onderwijs, licentiaat genaamd ;
3. een hoger onderwijs van de derde cyclus, met gemiddeld drie studiejaar voor de studenten van meer dan 22 jaar en uitsluitend in het universitair onderwijs, in de vorm van doctoraat georganiseerd ;
4. een hoger onderwijs van de vierde cyclus, met ten minste twee studiejaar, georganiseerd in de vorm van aggregatie voor het hoger onderwijs, ten behoeve van hen die een academische doctorale graad behaalden.

Op het universitaire niveau is de cyclusduur soms langer dan de typeduur.

De tweede en derde cyclussen dragen niet steeds de naam licentiaat of doctoraat.

##### c) Graden.

Structuren in graden kunnen soms gepaard gaan met structuren in cyclussen.

Deze indeling is ingegeven door onder meer psychopedagogische motieven met het oog op het bepalen van het ogenblik waarop het noodzakelijk is de methodes, de programma's en de verdeling in vakken te wijzigen.

Het secundair onderwijs is aldus in drie graden gestructureerd en omvat :

1. een secundair onderwijs van de eerste graad, met twee studiejaar voor de leerlingen van 12 tot 14 jaar ; het wordt georganiseerd bij het begin van het lager secundair onderwijs of secundair onderwijs van de eerste cyclus ;
2. een secundair onderwijs van de tweede graad, met twee studiejaar voor de leerlingen van 14 tot 16 jaar, dat de twee cyclussen overlapt ;

(1) De leerplicht strekt zich uit over een periode van 8 jaren, die begint 1 september van het jaar waarin de leerling 6 jaar wordt en eindigt wanneer het kind gedurende 8 jaar onderricht heeft ontvangen (K.B. 20 augustus 1957).

3. een secundair onderwijs van de derde graad, met twee studiejaar voor de leerlingen van 16 tot 18 jaar; het wordt georganiseerd op het einde het hoger secundair onderwijs of secundair onderwijs van de tweede cyclus.

#### d) Aanvullende structuren

De aanvullende structuren overschrijden uitzonderlijk de normale duur van het onderwijs van een niveau, een cyclus of een graad en worden georganiseerd ten behoeve van scholieren of studenten:

- die hun studies niet normaal voortzetten in het niveau, de cyclus of de onmiddellijke hogere graad;
- die na alle studiemogelijkheden te hebben uitgeput, nog een bijkomende vorming wensen.

Het aanvullend onderwijs is vooral bedoeld:

- hetzij als afronding van de schoolplicht;
- hetzij als vervolmaking of specialisatie;
- hetzij als een fundamentele oriëntatieverandering tijdens de studies, zoals bijvoorbeeld het bijzonder wetenschappelijk jaar dat nu op de humaniora volgt om de vorming van bepaalde studenten uit literaire afdelingen of opties te vervolmaken die het polytechnisch onderwijs wensen te volgen.

Op dit gebied bestaat er namelijk:

1. een aanvullend lager onderwijs, dat zal worden afgeschaft; dit onderwijs omvat twee studiejaar, in de vorm van een vierde cyclus voor een minderheid aan kinderen van 12 tot 14 jaar;
2. een eerste aanvullende cyclus van het traditioneel secundair onderwijs, die, na het derde jaar, voor leerlingen van meer dan 15 jaar, in het kader van het technisch onderwijs, wordt georganiseerd;
3. een tweede aanvullende graad van het vernieuwd secundair onderwijs, die na het vierde jaar, voor leerlingen van meer dan 16 jaar, in het kader van het technisch onderwijs wordt georganiseerd;
4. een aanvullend hoger secundair onderwijs dat na het zesde jaar, voor leerlingen van meer dan 18 jaar, in het kader van alle onderwijsvormen wordt georganiseerd;
5. een aanvullend hoger onderwijs van de tweede cyclus dat na het behalen van een licentiaatstitel, als post-graduaat wordt georganiseerd;
6. een aanvullend hoger onderwijs van de derde cyclus dat na het behalen van een doctoraat wordt georganiseerd.

#### e) Onderwijsstructuur van het lange en het korte type.

De termen « onderwijs van het korte type » en « onderwijs van het lange type » steunen op een onderscheid tussen de leerlingen die zo snel mogelijk in het beroepsleven willen en die dus een onderwijsniveau niet voleindigen enerzijds en de leerlingen die hun studies voortzetten om een volledig onderwijsniveau te bereiken anderzijds.

Dit onderscheid uit zich vanaf het secundair onderwijs.

In de leeftijdsgroep van 12 tot 18 bestaat er in feite:

1. een secundair onderwijs van het lange type voor de leerlingen die de volle zes jaar willen volgen.
2. een secundair onderwijs van het korte type dat vanaf de tweede graad georganiseerd wordt voor de leerlingen die hun studies na het vierde jaar wensen stop te zetten.

Op het hoogste niveau bestaat er in rechte:

1. een hoger onderwijs van het lange type voor de studenten die minstens de eerste twee cyclussen volledig wensen te volgen;
2. een hoger onderwijs van het korte type voor de studenten die na de eerste cyclus in het beroepsleven wensen te treden.

Het hoger universitair onderwijs is steeds van het lange type. Het hoger niet-universitair onderwijs is daarentegen ofwel van het lange, ofwel van het korte type.

#### f) Leerplicht.

De leerplicht gaat van 6 tot 14 jaar. Voor de kleuters beneden de 6 jaar is er een voorschoolse opvoeding voorzien.

Het verplicht onderwijs omvat het lager onderwijs en de eerste graad van het secundair onderwijs;

Het niet verplicht onderwijs begint vanaf de tweede graad van het secundair onderwijs.

## 2. OPLEIDINGSTYPEN.

De organisatie volgens opleidingstypen steunt op het denkbeeld dat men zich vormt van het op te leiden mensenmodel en uit zich pas vanaf het secundair niveau.

Vanuit dit gezichtspunt, zien de structuren er als volgt uit:

1. basisopleidingstypen;
2. bijzondere opleidingstypen;
3. specialisatie.

#### a) Basistypen.

Binnen de hierboven bepaalde grenzen is de structuur in basistypen een aanvulling van de op de leeftijd gebaarde structuur. Zij omvat:

1. een algemeen onderwijs dat op het niveau van het secundair en van het hoger onderwijs wordt georganiseerd als universitair onderwijs;
2. een technisch onderwijs dat op het niveau van het secundair en van het hoger onderwijs wordt georganiseerd;
3. een kunstonderwijs dat op het niveau van het secundair en van het hoger onderwijs wordt georganiseerd;
4. een beroepsonderwijs dat op het niveau van het secundair onderwijs wordt georganiseerd;
5. een economisch onderwijs dat op het niveau van het hoger onderwijs wordt georganiseerd;
6. een agrarisch onderwijs dat op het niveau van het hoger onderwijs wordt georganiseerd;
7. een paramedisch onderwijs dat op het niveau van het hoger onderwijs wordt georganiseerd;
8. een sociaal onderwijs dat op het niveau van het hoger onderwijs wordt georganiseerd;
9. een pedagogisch onderwijs dat op het niveau van het hoger onderwijs wordt georganiseerd.

De economische, agrarische, paramedische en sociale opleidingen bestaan eveneens op secundair niveau, maar dan in de vorm van opties of van afdelingen en niet als onderwijstypen.

Op het hoger niveau wordt, om de terminologie te vereenvoudigen, het geheel van technisch, artistiek, economisch, agrarisch, paramedisch, sociaal en pedagogisch onderwijs samengevat onder de term hoger niet-universitair onderwijs.

#### b) Bijzondere vormen.

De verdeling in bijzondere onderwijsvormen is een aanvulling van die van bepaalde basisvormen en heeft betrekking op het pedagogisch en kunstonderwijs (1).

Het kunstonderwijs omvat:

1. het onderwijs in de plastische kunsten;
2. het muziekonderwijs.

Het hoger pedagogisch onderwijs van het korte type, met één cyclus omvat:

1. het normaalonderwijs voor kleuteronderwijzeressen;
2. het lager normaalonderwijs vormt de onderwijzers (onderwijzeressen) van het lager onderwijs;
3. het lager middelbaar normaalonderwijs vormt de leraars (leraresen) van het lager secundair onderwijs (regenten).

(1) Cijfers betreffende het kunst- en het muziekonderwijs zijn niet in de tabellen opgenomen omdat zij sterk verouderd zijn en niet voor beide taalstelsels worden opgesteld.

De lesgevers in het hoger secundair onderwijs en het niet-universitair hoger onderwijs (licentiaten) krijgen een universitaire opleiding op het niveau van het hoger onderwijs van de tweede cyclus.

De lesgevers in het universitair hoger onderwijs krijgen een universitaire opleiding op het niveau van het hoger onderwijs van de vierde cyclus.

Op het niveau van het hoger onderwijs van de eerste cyclus omvat de opdracht van het normaalonderwijs verder ook de vorming van de studiemeesters-opvoeders die tot de categorie van het onderwijzend personeel behoren.

### c) Specialisatie.

De specialisatie of de oriëntatie van de vorming komt, vanaf het secundair onderwijs, voor in de onderwijs-richtingen die in de volgende paragrafen bij wijze van voorbeeld beschreven zijn.

De specialisatie wordt bepaald door structuren die door een heel gediversifieerde terminologie aangeduid worden zoals :

1. *afdeling*, zoals de economische afdeling van het traditioneel algemeen secundair onderwijs of van de afdeling mechanica van het traditioneel technisch secundair onderwijs ;
2. *optie*, zoals de optie latijn of landbouwkunde van het vernieuwd secundair onderwijs ;
3. *faculteit*, zoals de faculteit geneeskunde in het universitair onderwijs ;
4. *groep*, zoals de groep geografische wetenschappen in de faculteit wetenschappen van het universitair onderwijs ;
5. *instituut*, zoals het hoger instituut voor pedagogische wetenschappen in het universitair onderwijs ;
6. *school*, zoals de in het universitair onderwijs opgerichte school voor de criminologie ;
7. *centrum*, zoals het centrum voor nucleaire wetenschappen dat aan sommige universiteiten werd opgericht.

#### § 1. Secundair onderwijs.

In het secundair onderwijs is het specialiseringssysteem verschillend voor het traditioneel (zie grafiek 2) en het vernieuwd onderwijs (zie grafiek 3 en 4).

Het traditioneel onderwijs wordt van bij de start ingedeeld in afdelingen, die bepaalde disciplines groeperen volgens vrij strakke modaliteiten, die echter versoepeld zijn door een systeem van gemeenschappelijke lessen die in verschillende afdelingen worden gegeven.

Afgezien van een reeks gemeenschappelijke lessen is het vernieuwd secundair onderwijs soepel gestructureerd met opties die vrij door de leerlingen gekozen worden die op die manier beschikken over een onderwijs naar maat dat aangepast is aan hun mogelijkheden en aan hun persoonlijkheid en toch een evenwichtige algemene vorming waarborgt.

De afdelingen van het traditioneel technisch onderwijs zijn meer gespecialiseerd dan de opties van het vernieuwd onderwijs dat zich polyvalenter opstelt.

In het traditioneel algemeen secundair onderwijs wordt de specialisatie bepaald door een splitsing in afdelingen.

Vanaf het eerste jaar wordt het onderwijs gesplitst in twee afdelingen die zich over drie jaar uitstrekken :

1. latijnse afdeling ;
2. moderne afdeling.

De afdeling Latijn-Grieks strekt zich uit vanaf het derde jaar tot het einde van de studies.

Vanaf het vierde jaar tot het einde van de studies heeft men de volgende afdelingen :

1. een afdeling Latijn-wetenschappen ;
2. een afdeling Latijn-wiskunde ;
3. een wetenschappelijke afdeling A ;
4. een wetenschappelijke afdeling B ;
5. een economische afdeling ;
6. een afdeling menswetenschappen.

Deze afdelingen worden in twee groepen ondergebracht :

1. de eerste, die van de oude humaniora, omvat de Latijnse afdeling en de afdelingen Latijn-Grieks, Latijn-wetenschappen en Latijn-wiskunde ;
2. de tweede, die van de nieuwe humaniora, omvat de moderne afdeling, de wetenschappelijke afdelingen A en B, de economische afdeling en de afdeling menswetenschappen.

Het traditioneel secundair technisch onderwijs verleent een vorming op zoveel verschillende gebieden dat een opsomming ervan te lang zou duren. De meest in trek zijnde specialismen zijn :

1. in het lager secundair onderwijs :
  1. Mechanica,
  2. Kleding,
  3. Huishoudkunde,
  4. Handel,
  5. Elektriciteit,
  6. Hout,
  7. Landbouwkunde,
  8. Schoonheidsbehandeling,
  9. Bouwbedrijf.
2. in het hogere secundair onderwijs :
  1. Handel,
  2. Paramedische diensten,
  3. Mechanica,
  4. Kleding,
  5. Elektriciteit,
  6. Huishoudkunde,
  7. Scheikunde,
  8. Sierkunst,
  9. Landbouwkunde.

#### § 2. Universitair onderwijs (zie grafiek 5).

Het hoger universitair onderwijs bestaat uit :

- faculteiten, die zgn. academische graden toekennen ;
- groepen, scholen, instituten en anderen onderdelen die zgn. niet-academische graden toekennen en die ofwel zelfstandig zijn ingericht, ofwel verbonden zijn aan een faculteit.

De academische faculteiten omvatten verschillende specialismen (zie tabellen).

De wet van 8 juni 1964 die van kracht werd op 1 januari 1965, wijzigt de voorwaarden voor de toegang tot het universitair onderwijs met ingang van het academiejaar 1965-1966. Zij voert twee belangrijke nieuwigheden in : de omnivalentie van de bekwaamheidsbewijzen van het secundair onderwijs en het maturiteitsexamen.

Er zijn zes universiteiten waarvan twee rijksuniversiteiten (Gent en Luik) en vier vrije universiteiten : (Université Catholique de Louvain, Université Libre de Bruxelles, Katholieke Universiteit te Leuven, Vrije Universiteit Brussel.)

Dertien andere inrichtingen die meestal gespecialiseerd onderwijs verstrekken zijn ook in het hoger onderwijs gerangschikt : Université de l'Etat à Mons — Universitaire instelling Antwerpen — Universitaire Faculteiten Sint Ignatius te Antwerpen — Rijksuniversitair Centrum te Antwerpen — Faculté polytechnique de Mons — Faculté des Sciences agronomiques de l'Etat à Gembloux — Facultés universitaires Notre-Dame de la Paix, à Namur — Faculté universitaire catholique de Mons — Facultés universitaires Saint-Louis te Brussel — Protestantse Theologische Faculteit te Brussel — Koninklijke Militaire School te Brussel — Universitaire Faculteiten Sint Aloysius te Brussel (van 1973-74 af) — Universitair centrum Limburg (van 1973-74 af).

Naast deze inrichtingen waren er tot en met 1971-72 nog 9 inrichtingen in het universitair onderwijs ondergebracht, met name : Ecole des hautes Etudes commerciales et consulaires à Liège — Handelshogeschool te Antwerpen — Institut catholique des hautes Etudes commerciales à Bruxelles — Institut d'Enseignement supérieur Lucien Cooremans à Bruxelles — Institut supérieur de Commerce Saint-Louis à Bruxelles — Sint-Aloysiushandels-hogeschool te Brussel — Hoger Instituut voor Bestuurs- en Handelswetenschappen te Brussel — Institut libre Marie

§ 3. *Hoger technisch onderwijs* (zie grafiek 5).

Dit onderwijs kan van het korte of het lange type zijn en omvat een hele reeks specialismen (zie tabellen).

§ 4. *Hoger kunstonderwijs* (zie grafiek 5).

Het hogere kunstonderwijs is vooral van het korte type en omvat o.a. :

- 1° de plastische kunsten ;
- 2° het muziekonderwijs.

Hoewel de herstructurering nog niet is voltooid, kan men onder het lange type volgende studierichtingen rangschikken :

- de architectuur ;
- de toneel- en cultuurspreiding.

§ 5. *Hoger economisch onderwijs* (zie grafiek 5).

Het hoger economisch onderwijs omvat onder meer :

1. in het korte type :
  - de informatica (computer-wetenschappen) ;
  - het secretariaat ;
  - de boekhouding ;
  - de distributie ;
  - het toerisme.
2. in het lange type :
  - de administratie ;
  - de handel ;
  - de talen.

§ 6. *Hoger landbouwonderwijs* (zie grafiek 5).

Het hogere landbouwonderwijs is van het *korte type* en heeft weinig specialismen. Men onderscheidt er :

- de landbouwindustrieën ;
- de tuinarchitectuur ;
- een specifieke opleiding voor tropische en subtropische gebieden.

§ 7. *Hoger paramedisch onderwijs* (zie grafiek 5).

Het hogere paramedische onderwijs is van het *korte type* en behelst :

- de verschillende categorieën verpleegsters ;
- de klinische scheikunde ;
- de diëtetiek ;
- de kinesitherapie ;
- de logopedie ;
- de ergotherapie.

§ 8. *Hoger maatschappelijk onderwijs* (zie grafiek 5).

Het hogere maatschappelijke onderwijs is van het *korte type* en omvat de opleiding van :

- maatschappelijk assistenten en raadgevers ;
- in lichamelijke opvoeding gespecialiseerde opvoeders ;
- bibliothecarissen en documentalistes ;
- psychologisch assistenten.

§ 9. *Hoger pedagogisch onderwijs* (zie grafiek 5).

In het raam van het hogere pedagogische onderwijs, dat tot het *korte type* behoort, zijn het normaalonderwijs voor kleuteronderwijzeressen en het normaalonderwijs voor de lagere cyclus niet gespecialiseerd.

In het normaalonderwijs voor de middelbare secundaire cyclus wordt de specialisatie bepaald door een afdelingsstructuur.

In het normaalonderwijs voor de technische secundaire cyclus wordt een opleiding verstrekt in ruim twintig specialismen.

Deze vrij gedetailleerde beschrijvingen worden in de volgende bladzijden geïllustreerd door enkele vereenvoudigde schema's die alleen de theoretisch normale toestand weergeven ; uitzonderingsgevallen en overgangsstructuren werden hier niet in aanmerking genomen.

\*  
\* \*

**Buitengewoon onderwijs**  
**Beroepsopleiding voor ambachten en neringen**

Het buitengewoon onderwijs richt zich tot kinderen die, om reden van een handicap van fysische, morele of sociale aard, niet geschikt zijn om het gewoon onderwijs te volgen.

\*  
\* \*

De schoolinstellingen, die tot deze verschillende onderwijsvormen behoren, hangen af, naar gelang van het geval, van de Staat, van de provincies, van de gemeenten of van particulieren. Voor de instellingen die niet rechtstreeks van hem afhangen, komt de Staat, mits sommige voorwaarden, tussen om de diploma's te waarborgen en om toelagen te verlenen. Voor sommige onderwijsvormen bestaat de mogelijkheid, voor hen die geen regelmatige studies volbracht hebben, langs een examenjury — Centrale Examencommissie genaamd — de diploma's of getuigschriften te verwerven die gewoonlijk door de onderwijsinstellingen worden afgeleverd. Deze jury, welke door de Regering wordt samengesteld, omvat in algemene regel vertegenwoordigers van het door het Rijk, de provincies, de gemeenten, alsmede door de particulieren ingericht onderwijs.

\*  
\* \*

In principe wordt het onderwijs verstrekt in de taal van de streek : het Nederlands in het noordelijk gedeelte van het land, het Frans in het zuidelijk gedeelte en het Duits in sommige streken aan de oostgrens. In de Brusselse agglomeratie en in de gemeenten van de taalgrens, welke door de wet als tweetalig bestempeld worden, is het de moedertaal of de gebruikelijke taal die het taastelsel van de leerling bepaalt.

\*  
\* \*

De beroepsopleiding voor ambachten en neringen heeft hoofdzakelijk tot doel toekomstige patroons op te leiden, m.a.w. vakmannen die in staat zullen zijn op onafhankelijke wijze een beroep uit te oefenen in het ambachtswesen, in de kleine of middelgrote handelszaken of in de kleine nijverheidszaken.

Bijgevolg dient het onderwezen beroep :

- 1° volledig te zijn, in de zin dat het aan de toekomstige patroon een volledige beroepsafhankelijkheid moet kunnen verschaffen ;
- 2° in voldoende mate een technisch karakter vertonen zodat de opleiding tot een beroep waartoe niet de minste technische voorbereiding is vereist, wordt uitgesloten.

De opleiding van loon- of weddetrekkende arbeidskrachten voor de nijverheid of de grote handelszaken, welke het doel is van de technische scholen, behoort dus niet tot het domein van de beroepsopleiding voor ambachten en neringen.

\*  
\* \*

**Boekenproductie**

De statistiek van de boekenproductie houdt rekening met de boeken van intellectuele aard welke de uitgevers in het land laten verschijnen.

Een boek is een niet periodieke intellectuele publicatie die ten minste 49 bladzijden telt, de omslagbladzijden niet meegerekend.

Een eerste uitgave is de eerst verschenen oplage van een oorspronkelijke tekst.

Volgens de statistiek van de boekenproductie is een publicatie « op de markt gebracht » wanneer ze aan het publiek te koop wordt aangeboden.



### Grondprincipes voor het opmaken van de gerechtelijke statistieken.

Twee verschillende methodes worden aangewend voor het opmaken van de gerechtelijke statistieken :

1. *Methode van de statistische staten.* Eenmaal per jaar worden door de parketten en de griffies de gedrukte formulieren, door hun zorgen ingevuld en die verslag uitbrengen over de gang van hun werkzaamheden, aan de Minister van Justitie overgemaakt. Deze staten worden naar het Nationaal Instituut voor de Statistiek gestuurd waar zij nagezien worden en waar de cijfers in depouilleringsboekjes worden overgeschreven. Dit stelsel wordt bijna voor alle gerechtelijke statistieken aangewend.

2. *Methode van het individueel bescheid.* De eerste methode wordt niet toegepast voor twee van de voornaamste statistieken : de criminele statistiek en die van de correctionele veroordelingen. Voor deze beide statistieken wordt als basisdocument genomen het individueel veroordelingsbulletin dat, binnen drie dagen nadat de veroordeling definitief is geworden, door de griffie aan het strafregister overgemaakt wordt. Aan de hand van dit bulletin maakt het Ministerie van Justitie gecodificeerde steekkaarten op, welke aan het Nationaal Instituut voor de Statistiek worden overgemaakt, dat, dank zij deze kaarten, alle mecanografische werkzaamheden en alle gewenste rangschikkingen kan uitvoeren.

### De Belgische criminele statistiek

De Belgische criminele statistiek is een statistiek van de *veroordeelden* en tevens een statistiek van de *misdriven*. Zij geeft een beeld van het peil en van de kenmerken van de misdadigheid in het land. Te dien einde worden niet enkel de misdaden opgenomen, maar alle door de wet bestrafte feiten, waarbij bij de dader de wil tot uiting komt kwaad te doen en de maatschappelijke orde te storen. Alle dusdanige feiten en uitsluitelijk deze worden opgenomen. De criminele statistiek neemt dus niet de misdriven op, waarvan aangenomen wordt dat de kwade wil bij de dader niet aanwezig was, zelfs indien ze met zware straffen werden bestraft.

### Veroordeelde

De criminele statistiek beschouwt als «veroordeelde» iedere persoon die definitief veroordeeld werd voor een feit met een zeker karakter van zedelijk bederf (misdad, wanbedrijf of overtreding). Wanneer éézelfde enkeling in de loop van het jaar herhaaldelijk veroordeeld werd, komt enkel de laatste veroordeling in aanmerking.

### Veroordeling

In de statistiek van de veroordelingen uitgesproken door de correctionele rechtbanken is een «veroordeling» elke individuele definitieve veroordeling. In geval van samenloop van misdrijven, komt enkel het zwaarst bestraft misdrijf in aanmerking.

### Individueel misdrijf

Volgens de criminele statistiek, wordt hiermee het misdrijf bedoeld dat aanleiding geeft tot een definitieve veroordeling en opgenomen wordt in de nomenclatuur van de criminele statistiek. Dit misdrijf wordt subjectief beschouwd in zijn verband met de veroordeelde. Eenzelfde feit (objectief misdrijf) zal dus tot verschillende individuele misdrijven aanleiding kunnen geven, indien er verschillende daders zijn.

### Recidivist

Volgens de criminele statistiek, is een «recidivist» iemand die meer dan eens veroordeeld werd wegens een misdrijf dat in deze statistiek opgenomen wordt.

### Wijze van uitbating

Onder oppervlakte uitgebaat in hoedanigheid van eigenaar wordt bedoeld de oppervlakte van de gronden, toebehorend aan de uitbater of aan de gezinsleden die bij hem inwonen.

In geval van medeëigendom of onverdeeldheid dient het gedeelte dat medeëigendom is van de exploitant of van de gezinsleden die bij hem inwonen, te worden beschouwd als uitgebaat in hoedanigheid van eigenaar.

De rentmeesters, de beheerders van Rijksdomeinen maken in de rubriek «in eigendom» melding van de gronden die aan hun werkgever of aan het Rijk toebehoren.

Wanneer de exploitant het bedrijf geheel of gedeeltelijk in deelbouw uitbaat, dient de overeenstemmende oppervlakte als gehuurd beschouwd te worden.

### Grondversnippering

De grondversnippering is de verdeling van een bedrijf in een zeker aantal grondstukken.

Onder «grondstuk» dient men te verstaan elk blok, terrein of perceel — ook indien over meerdere teelten verdeeld — dat volledig omringd is door gronden die niet tot het bedrijf behoren ; van elke oppervlakte die doorsneden wordt door een spoorlijn, een kanaal, een rivier, een baan of een openbare weg, wordt aangenomen dat ze uit twee of meer grondstukken bestaat.

### Besmettelijke ziekten

Lijst van ziekten opgemaakt volgens de wet dd. 30 december 1882 betreffende de veterinaire politie op de huisdieren ; deze wet verleent aan de Minister van Landbouw het recht de besmettelijke ziekten op te zoeken, vast te stellen en te bestrijden.

### Opbrengst en produktie van de teelten

De schatting van de gemiddelde opbrengst van de teelten heeft plaats door de landbouwcorrespondenten onder de controle van de Rijkslandbouwingenieurs.

Deze ongeveer 400 correspondenten verstrekken eerst voorlopige schattingen; de definitieve gegevens worden verzameld naarmate de oogsten worden opgehaald.

De schattingen worden per sector van 1 tot 2 gemeenten samengesteld en gewogen met de tijdens de laatste telling in elke sector opgenomen teeltoppervlakten.

De schatting van de totale opbrengst van elk gewas stemt overeen met het produkt van het unitaire rendement (uitgedrukt in 100 kg per hectare), vermenigvuldigd met de teeltoppervlakte; zij wordt opgesteld per oogstjaar.

### Geslachte dieren voor het verbruik onderworpen aan de keuring

De voorgestelde gegevens betreffen het aantal en het levend gewicht van de slachtdieren, alsmede het gewicht van het vlees afkomstig van de openbare en private slachthuizen en private slachterijen.

De noodslachtingen op de hoeve zijn in deze gegevens begrepen.

Men verstaat door :

1. *Slachtdieren* : runderen, schapen, geiten, varkens en eenhoevige dieren.

2. *Openbaar slachthuis* : het slachthuis toebehorend aan een openbaar bestuur (Staat, provincie, gemeente of vereniging van gemeenten) of tenminste het voorwerp uitmakend van een vergunningscontract vanwege dit bestuur, overeenkomstig de voorwaarden vastgesteld door het Koninklijk besluit dd. 12 december 1955.

3. *Privaat slachthuis* : het slachthuis, toebehorende aan een particulier of een maatschappij, dat geëxploiteerd wordt met het oog op de groothandel van de eigenaar

of dat dient tot het slachten van de aan verschillende beenhouwers toebehorende dieren en dat aan de bijzondere voorwaarden, voorzien in de wet van 5 september 1952, voldoet.

4. *Private slachterij* : de slachterij geëxploiteerd door een beenhouwer die er uitsluitend slacht om in de behoeften van zijn kleinhandel te voorzien of die er, met toelating van de Inspectiedienst van de Vleeshandel, samen met een andere bepaalde beenhouwer, dieren slacht welke hun toebehoren en waarvan het vlees uitsluitend bestemd is om te voorzien in de behoeften van hun kleinhandel.

5. *Noodslachtingen* : het slachten van verongelukte of zieke dieren, het slachten van dieren die in onmiddellijk doodsgevaar verkeren ofwel een dreigend gevaar opleveren voor personen of goederen.

Worden gelijkgesteld met in nood geslachte dieren, de dieren die afgemaakt werden, zonder dat de slachtingsaangifte, voorzien bij de wet van 5 september 1952, gedaan werd.

#### Kippevlees

De voortbrengst van kippevlees bestaat uit het vlees verkregen door slachting van :

- 1<sup>e</sup> poulardes en vleeskippen : speciaal vetgemeste hanen en hennen in fokkerijen waar aan vetmesterij wordt gedaan ;
- 2<sup>e</sup> jonge haantjes (graankippen) : een gedeelte van de jonge haantjes die geëlimineerd werden tijdens het sexeren en die vlug werden vetgemest ;
- 3<sup>e</sup> soepkippen : de tijdens het betrokken jaar vervangen leghennen ;
- 4<sup>e</sup> hoenders in de kleinfokkerij : door particulieren voor eigen verbruik geslachte hanen en hennen.

Voor het vaststellen van de hoeveelheid vlees, verkregen door slachting van poulardes en vleeskippen, werd rekening gehouden met de gemiddelde voortbrengst van broedeieren per leggenheid van de vleesrassen, met het gedeelte van deze produktie dat niet voor het uitbroeden wordt gebruikt, met het percentage van uitkippen en met het saldo van de buitenlandse handel in broedeieren en in eendagskuikens bestemd voor de produktie van vlees.

De voortbrengst van haantjesvlees wordt verkregen aan de hand van een jaarlijkse raming waarbij wordt uitgegaan van het voor de vervanging van leghennen nodige aantal hennetjeskuikens.

De hoeveelheid soepkippevlees wordt bepaald in functie van het jaarlijkse vervangingspercentage van leghennen en van de moederhennen van de vetmestingsstapel, de vermeerderingsstapel en de selectiestapel, waarbij deze laatste slechts gedeeltelijk in aanmerking komt.

Het voortbrengstcijfer van kippevlees is aangevuld door een raming van de bij de particulieren uitgevoerde slachtingen voor eigen verbruik.

#### Eierproduktie

De hier aangegeven eiervoortbrengst betreft enkel de consumptieeieren ; de broedeieren kwamen dus niet in aanmerking bij de berekening van de produktie.

Ten aanzien van de stapel leghennen stemt de voortbrengst ervan overeen met het produkt van het geraamd aantal leghennen en van een raming van het leggemiddelde per hen en per jaar. Een onderscheid wordt gemaakt tussen de leggemiddelden verkregen in de gespecialiseerde bedrijven en in de gewone bedrijven. Deze leggemiddelden zijn gebaseerd op diverse inlichtingen uit officiële middelen en beroepsmiddelen.

Aan de aldus verkregen produktie werd de hoeveelheid eieren toegevoegd die afkomstig is van de kweekstapel mestkippen en van de vermeerderingsstapel en die niet voor de broeikasten bestemd was. Het aantal voor de broeikasten bestemde eieren is afhankelijk van het aantal legdieren en van de behoeften aan broedeieren om de

jaarlijkse vervanging van onze stapel te verzekeren en om de behoeften van onze uitvoer te dekken.

#### Gemiddelde prijzen van de voornaamste landbouwprodukten

De gemiddelde prijzen van de voornaamste landbouwprodukten (marktprijzen van landbouwprodukten) zijn gemiddelden van de prijzen der landbouwprodukten, opgenomen op de prijsregelende markten van het land.

De prijzen zijn die aan voortbrengers, B. T. W. niet inbegrepen.

#### Landbouwprijsindex

Het betreft in principe een index van de door de boeren, ontvangen en betaalde prijzen. De aangenomen basis is het gemiddelde van de jaren 1962, 1963, 1964 = 100.

Naast de indexcijfers voor ieder produkt, worden ook gewogen groepsindexen berekend (plantaardige, dierlijke produkten) alsmede een globaal gewogen index voor het geheel van de ontvangen prijzen, respectievelijk voor het geheel der betaalde prijzen.

De weging wordt berekend volgens een formule van het type LASPEYRES, waarin de waarden van de door de bedrijfsleider, in de loop van de basisperiode, verkochte en verbruikte produkten en de waarden der uitgaven voor de produktiekosten, respectievelijk als  $Q_0$  fungeren. De weging berust op jaarlijkse gegevens. Een maandelijks weging is onmogelijk ; omdat maandelijks gegevens betreffende leveringen ontbreken.

Het merendeel van deze prijzen is aan seizoenvariaties onderhevig, wat geëlimineerd wordt door de methode van de « mobiele gemiddelden » ; de coëfficiënten zijn in het algemeen opgesteld geworden op basis van de jaren 1957 tot 1964.

#### Landbouwprodukten

In principe betreft het de prijzen die werkelijk door de landbouwers ontvangen zijn. Daar echter, waar de commercialisatiemarges te weinig gekend zijn en als vast moeten worden beschouwd, beperkt men zich tot de prijs van de eerste markt ; dit voor het vee op voet.

Praktisch omvat de index alle gewoonlijk verkochte landbouwprodukten (de groenvoeders zijn dus uitgesloten). De tuinbouwprodukten worden niet meer genoteerd.

De wegingscoëfficiënten zijn de volgende :

Tarwe .....	7,54	Ossen .....	3,00
Rogge .....	0,30	Vaarzen .....	4,87
Voedergerst .....	1,09	Stieren .....	4,51
Brouwerijgerst ...	1,17	Koeien .....	4,37
Haver .....	0,73	Kalveren .....	3,13
Tarwestro .....	0,77	Varkens (halfvet) .	16,63
Vlas .....	1,27	Paarden .....	0,68
Suikerbieten .....	4,14	Schape .....	0,16
Aardappelen .....	4,06	Braadkippen .....	4,30
		Soepkippen .....	0,83
Akkerbouw- produkten .....	21,07	Melkerijmelk .....	16,21
		Hoeveboter .....	11,65
		Middelgrote eieren .	8,59
		<b>Veeteeltprodukten .</b>	<b>78,93</b>

#### Produktiekosten

De index van de door de landbouwers betaalde prijzen, is geen index van aankoop van goederen en diensten, in de betekenis van de Nationale Boekhouding. Het gaat veel meer om een index der produktiekosten.

Deze omvat de meststoffen, de veevoeders, het plantgoed en zaad, het materiaal maar ook de lonen, pachten, en zelfs de indirecte belastingen.

De prijzen zijn deze die werkelijk door de landbouwer betaald werden, evenals de lonen en pachten.

Sommige indexen veranderen elke maand (meststoffen, voeders); voor de produkten meer aan het landbouwjaar gebonden (plantgoed en zaad), of waarvan de prijzen jaarlijks worden medegedeeld (materiaal) veranderen de indexen slechts een maal per jaar.

De wegingscoëfficiënten zijn de volgende :

Pachtprijzen .....	10,94
Lonen .....	10,02
Meststoffen .....	10,86
Veevoeders .....	45,95
Zaad- en plantgoed .....	1,99
Materiaal .....	7,09
Belastingen .....	0,22
Algemene onkosten .....	12,93

#### Brutowaarde van de land- en tuinbouwproductie

##### Het begrip - Brutoproduktie -

De waarde van de brutoproduktie heeft betrekking op al de voor de handel bestemde en in het gezin van de exploitant verbruikte hoeveelheden.

Dienen beschouwd « als voor de handel bestemd », alle hoeveelheden die het nationaal bedrijf verlaten.

Het door de dieren op de hoeve verbruikte produktie-gedeelte valt buiten beschouwing; het wordt gevaloriseerd onder vorm van « produkten van de veeteelt »; hetzelfde geldt voor het zaai- en plantgoed dat wordt voorafgenomen met het oog op de volgende teelt.

##### Berekening van de waarden

1. Jaar : de waarde van de plantaardige produktie is berekend voor het oogstjaar, de waarde van de dierlijke en tuinbouwproductie is berekend voor het kalenderjaar.

2. Waarde van de landbouwprodukten : de berekening van de totale produktie wordt uitgevoerd zoals aangeduid onder « opbrengst en produktie van de teelten ».

Voor elke teelt worden de werkelijk verkochte en in het gezin van de exploitant verbruikte hoeveelheden geschat.

De prijzen steunen op het rekenkundig gemiddelde van al de beurs- en marktprijzen, genoteerd tijdens de meest representatieve verkoopmaanden.

De tarwe- en vroege aardappelprijzen worden gewogen, de suikerbietenprijs is die van de beschouwde campagne en die van de geneeskrachtige planten wordt contractueel per hectare bepaald.

3. Waarde van de dierlijke produktie : in algemene regel wordt de waarde van de vleesproduktie bepaald op basis van de statistiek van de slachtingen, waarbij de ingevoerde dieren in mindering worden gebracht.

Vanaf 1971 worden de ingevoerde dieren welke op een belgisch bedrijf verder vetgemest worden, voor hun volledige waarde in de produktie opgenomen. Voorheen werd de invoerwaarde van deze dieren niet meegeteld.

De produktie van pluimvee, wol en eieren wordt geschat.

Tot in 1952, werden niet gewogen gemiddelde officiële marktprijzen berekend; sinds 1953 zijn deze prijzen gewogen.

4. Variatie in de veestapel : deze wordt berekend door vergelijking van twee op elkander volgende veestapel-inventarissen. Door vermenigvuldiging van de jaarlijkse numerieke aanwinst met de unitaire prijzen, wordt de waarde van deze variatie bekomen.

5. Waarde van de tuinbouwproductie : sinds 1953 wordt deze waarde geschat op basis van de getelde oppervlakten, de raming van de produktie, de gewogen gemiddelde verkoopprijzen op de veilingen, de in- en de uitvoer.

#### Bosregime

Het bosregime is het geheel van de bijzondere regels voorgeschreven voor het beheer, de bedrijfsregeling, de

uitbating, de bewaking en de politie van de bossen en wouden, waarop de Staat een eigendomsrecht (Staatsbossen) of een voogdijrecht (bossen van de gemeenten en van de openbare inrichtingen) uitoefent.

#### Kaalkap

Benaming van de vlakte, nadat het bos kaal gekapt werd.

#### Gebruiksrechten

Is het recht van zekere inwoners of gemeenschappen van inwoners op de hoofd- of bijkomende bosprodukten, ingevolge titels of oude gebruiken.

#### Beheers- en bewakingskosten

Aandeel van de ondergeschikte besturen in de terugbetaling van de wedden van de ambtenaren en de boswachters van het bosbeheer, belast met de bewaking van hun bossen, alsmede in de beheers- en bewakingskosten, in evenredigheid met de uitgestrektheid en de opbrengst van hun bossen.

#### Kaprecht voor brandhout

Hierdoor wordt verstaan het brand- en werkhout bestemd om in natura aan de inwoners van een gemeente of een gemeenschap van inwoners afgeleverd te worden.

#### Jacht

Onder deze rubriek wordt vermeld de opbrengst van de verpachting van het jachtrecht.

#### Jachtakten

Dagverloven (6.000 F) geldig alle dagen waarop de jacht is toegelaten tijdens datzelfde jachtjaar (1 juli tot 30 juni).

Zondagakten (4.200 F) uitsluitend geldig op de zondagen.

Jachtvergunningen (1.500 F) geldig voor vijf achtereenvolgende dagen en uitsluitend afgeleverd aan personen, die niet in het Rijk wonen en door Belgische jagers uitgenodigd worden.

#### VISSERIJ

##### Visakten

a) *Vissen van op de boord van het water.*

Akte van :

1<sup>o</sup> 250 F : die toelating geeft tot het vissen met één of met twee hengels, vanaf de rand van het water, alle dagen met uitsluiting van een zekere soort van forelvisserij, vermeld onder 2<sup>o</sup>.

2<sup>o</sup> 750 F : die toelating geeft tot :

a) de forelvisserij uitgeoefend vanaf de rand van het water, op werkdagen, gedurende de tijd en in de gedeelten van waterlopen waarvoor zij ondanks de sluiting der visserij geoorloofd is ;

b) alle visserij met één of twee hengels vanaf een vaartuig.

3<sup>o</sup> 1.000 F die toelating geeft tot :

a) alle visserij met één of met twee hengels, anders verricht dan vanaf de rand van het water of vanaf een vaartuig ;

b) alle visserij met ander vistuig, dan de hengel en de elritsfles, met uitzondering van de palingkast, waarvoor een tweede akte van hetzelfde bedrag is vereist.

Elke visakte geeft het recht te vissen op de wijze die krachtens de minder dure visakten is toegestaan.

#### Pelagische vis

Zeevis, die gewoonlijk in groep leeft (banken) en op gemiddelde diepte.



## NIJVERHEID

### Algemene resultaten van de jaarlijkse produktiestatistieken

Het gaat hier om de samengevatte resultaten van de jaarlijkse produktiestatistieken, uitgevoerd door het Nationaal Instituut voor de Statistiek.

De desbetreffende gedetailleerde tabellen worden per nijverheidstak gepubliceerd in het tijdschrift « Industriële Statistieken » vanaf het ogenblik dat de inlichtingen beschikbaar zijn. Ze worden vervolgens verzameld, voor een gegeven jaar, in een bijzondere publicatie.

Hierna worden de nodige aanduidingen verstrekt voor een juiste interpretatie van de gepubliceerde algemene gegevens.

#### Aantal werklieden

Worden als werklieden beschouwd, de personen welke als dusdanig opgegeven werden bij de Maatschappelijke Zekerheid.

#### Bedrag van de lonen en wedden

Niet geplafonneerde bedragen van de brutolonen en -wedden (inclusief commissielonen) welke door de werkgever voor het verslagjaar aan de Maatschappelijke Zekerheid werden aangegeven. De bezoldigingen omvatten de voordelen in natura, welke aan dit organisme als wedden en lonen werden aangegeven. De door de arbeiders gedragen sociale en fiscale lasten zijn niet afgetrokken.

#### Andere personeelsuitgaven

Deze post omvat:

a) het bedrag van de werkgeversbijdragen aan de Maatschappelijke Zekerheid;

b) het bedrag van de verzekeringspremies tegen arbeidsongevallen;

c) de personeelsuitgaven die niet bij de Rijksdienst voor Maatschappelijke Zekerheid aangegeven worden bv. aanvullend vakantiegeld voor bedienden, gratificaties ten voordele van zekere arbeiders, bijdragen in de groepsverzekeringen. Deze rubriek omvat insgelijks de werkingskosten van verplegingsinrichtingen, dispensaria, kantines, e. d. in zover bedoelde werkingskosten niet door de wet zijn opgelegd.

#### Globale waarde van de verbruikte grondstoffen

Waarde van de grondstoffen werkelijk verbruikt door de getelde vestigingen, ongeacht of ze tijdens het verslagjaar of vroeger werden aangekocht.

Deze waarde is gelijk aan de boekwaarde van de voorraden op 1 januari — de boekwaarde van de voorraden op 31 december + de waarde van de aankopen en de waarde van de door cessie ontvangen hoeveelheden franco - losplaats - vestiging; alle rechten en taksen inbegrepen. (Van 1971 af exclusief de aftrekbare B.T.W.).

#### Diverse uitgaven

(Van 1971 af exclusief de aftrekbare B.T.W.)

Deze post omvat onder meer volgende uitgaven:

- bedrag gefactureerd aan de getelde vestigingen voor onderhoud en herstelling van gebouwen, machines en vervoermiddelen;
- bedrag gefactureerd aan de getelde vestigingen voor industriële en niet-industriële diensten die aan hen bewezen werden;
- verplaatsingskosten van het personeel (bedragen die betaald werden door de vestigingen voor het vervoer van het personeel tussen hun woonplaats en de vestiging);
- reis-, verblijf- en receptiekosten in verband met de zaken;

- premies voor verzekering tegen brand, tegen diefstal van autovoertuigen en tegen schade veroorzaakt door auto-ongevallen;
- drukwerken, bureelbenodigdheden, abonnementen op tijdschriften en dagbladen;
- publiciteit;
- kosten voor post, telegraaf, telefoon;
- kosten voor rechtskundige en boekhoudkundige diensten bewezen door derden;
- makelaars- en commissielonen (betaald aan personen welke niet tot het personeel van de getelde vestigingen behoren);
- vervoerkosten welke, buiten de aankoopfacturen om, aangerekend worden.

Deze post omvat noch de afschrijvingen, noch de intresten, noch de belastingen en tot in 1973 evenmin de huurprijzen en de bankkosten.

#### Waarde van de leveringen

Waarde af-fabriek met inbegrip van de waarde van de verpakkingen (indien deze niet moeten teruggegeven worden) en van de kosten van vervoer, uitgevoerd door de getelde vestigingen indien deze kosten in de verkoopprijs begrepen zijn doch niet inbegrepen het bedrag van de taksen op de verkopen.

De cijfers omvatten eventueel:

- de waarde van de produkten afgestaan aan een andere afdeling van de getelde vestigingen;
- het bedrag gefactureerd door de getelde vestigingen voor industriële en niet-industriële diensten bewezen aan derden;
- de waarde van de voltooide constructies voor eigen gebruik, uitgevoerd door de werkrachten van de vestiging zelf en buiten haar gewone activiteit.
- van verzekeringsmaatschappijen ontvangen vergoedingen voor schade veroorzaakt door brand, diefstal van autovoertuigen of auto-ongevallen.

#### Vershil tussen de waarden van de voorraden

Vershil tussen de waarden op 1 januari en op 31 december van de voorraden van de afgewerkte produkten en produkten in bewerking.

#### Vermeerdering van het geïnvesteerde kapitaal

Deze rubriek betreft:

- de nieuw aangekochte goederen of de werken uitgevoerd door derden;
- de gebruikte investeringsgoederen (al of niet in nieuwe staat gebracht)
- de goederen voortgebracht of de werken uitgevoerd door de vestiging voor eigen rekening.

#### Vermindering van het geïnvesteerde kapitaal

Waardevermindering van de investeringsgoederen in-gevolge verkoop, afbraak, vernieling of buiten gebruik-stelling.

#### Waarde van de afschrijvingen

Afschrijvingen op onroerende goederen en materieel voorgesteld of voor te stellen aan het Bestuur van de Rechtstreekse Belastingen.

#### Maandelijkse statistiek over de produktie en distributie van gas (gas- en cokesfabrieken)

##### 1. Produktie.

Deze statistiek heeft betrekking op de voortbrengst door pyrogeendistillatie der steenkolen in de gas- en de cokesfabrieken, gas waaraan gebeurlijk watergas, luchtgas, restgas der scheikundige synthese, hoogovengas en methaan toegevoegd zijn. Zij omvat eveneens de produktie van methaan rechtstreeks voortkomend uit de steenkolenmijnen alsook petroleumgas in leidingen vervoerd, heide gassen voor de openbare voorziening bestemd zijnde.

Zij slaat niet op de hoeveelheid watergas, luchtgas, restgas, hoogovengas, methaan of vloeibaar gas, die buiten de voortbrengstfabriek gemengd worden met gas voortkomend van de pyrogeendistillatie der steenkolen, uitgenomen deze welke rechtstreeks aan het openbaar net geleverd worden. Zij omvat evenmin het gas voortgebracht door of geleverd aan de cokesfabrieken, steenkolengas of andere gassen en gebruikt voor eigen doeleinden, ovenverwarming, enz...

## 2. Openbare distributie.

De openbare gasdistributie waarvan hier sprake is, omvat het gas verdeeld door middel van leidingen ; 1) door de distributieorganismen ; 2) door de transportmaatschappijen aan hun afnemers andere dan de distributieorganismen, door die transportmaatschappijen gevoed. Werd dus niet opgenomen, het gas rechtstreeks door de cokesfabrieken geleverd aan de verwante of bijgelegen nijverheden, juridisch onafhankelijk of niet.

De gasvolumen in huidige statistiek aangegeven zijn de bruto-volumen zoals zij door de gasmeters opgenomen zijn. Zij zijn niet verbeterd geweest wat de drukking, temperatuur of calorisch vermogen aangaat.

## Index der industriële produktie

Deze indexcijfers worden berekend door het Nationaal Instituut voor de Statistiek. Een uitvoerige studie is verschenen in het Statistisch Tijdschrift n<sup>o</sup> 9-10 van september-oktober 1964 onder de titel: « De herziening 1964 van de index der industriële produktie ».

Men vindt hierna de voornaamste eigenschappen van de aangenomen methode.

1. Basis : 1970 = 100.

### 2. Formule.

De indexcijfers zijn Laspeyres-kettingindexcijfers, d.w.z. dat de enkelvoudige of partiële produktie-indexcijfers van de verschillende maanden van het beschouwde jaar berekend worden t.o.v. de maandgemiddelden van het voorgaande jaar en dat uit deze enkelvoudige indexcijfers samengestelde indexcijfers berekend worden door middel van wegingscoëfficiënten ontleend aan de gegevens van het laatste definitief gekende jaar. De indexcijfers op vaste basis worden dan bekomen door vermenigvuldiging van de opeenvolgende kettingindexcijfers bekomen sedert het basisjaar.

Voor iedere bedrijfstak kan de formule van de index dus geschreven worden :

$$\frac{\sum_i w_i^i \frac{q_1^i}{q_0^i}}{\sum_i w_0^i}$$

waarin  $\frac{q_1^i}{q_0^i}$  de enkelvoudige produktie-index is van de

beschouwde maand (oktober 1977 bv.) t.o.v. het maandgemiddelde van het voorgaande jaar (1976 in dit geval) voor produkt of produktengroep  $i$  en  $w_0^i$  het gewicht van produkt of produktengroep  $i$  van het laatste definitief gekende jaar.

Dezelfde formule wordt gebruikt om uit de indexcijfers der bedrijfstakken het globaal indexcijfer voor alle bedrijfstakken te berekenen.

### 3. Wegingscoëfficiënten.

Drie soorten wegingscoëfficiënten worden gebruikt : de bruto-toegevoegde waarde tegen faktorkosten, de urenarbeiders en de waarde van de produktie. De toegevoegde waarde wordt gebruikt op het niveau van de bedrijfsklasse. Voor de onderdelen van de bedrijfsklassen wordt gebruik gemaakt van het aantal uren-arbeiders. Op het niveau van de produkten wordt de totale waarde van produkten gebruikt als gewing.

De wegingscoëfficiënten welke voor het ogenblik gebruikt worden zijn de volgende :

1. Extractieve nijverheid . . . . .	3,3
2. Be- en verwerkende nijverheid . . . . .	96,7
	100,0

De verdere onderverdeling van deze twee groepen in bedrijfstakken doet zich als volgt voor :

#### 1. Extractieve nijverheid :

Winning van steenkolen . . . . .	2,3
Andere extractieve nijverheden . . . . .	1,0
	3,3

#### 2. Be- en verwerkende nijverheid :

Voedingsnijverheid en fabricage van dranken . .	7,7
Tabaksnijverheid . . . . .	0,7
Textielnijverheid . . . . .	6,7
Fabricage van kledingsartikelen en van schoenen	3,9
Houtverwerkende nijverheid en aanverwante	
bedrijven . . . . .	4,8
Papier- en kartonnijverheid . . . . .	2,8
Nijverheid van het leder . . . . .	0,2
Rubbarnijverheid . . . . .	0,8
Scheikundige nijverheid . . . . .	11,9
Nijverheid der petroleum- en steenkoolderivaten.	1,2
Nijverheid der niet-metaalhoudende mineralen .	5,2
Basismetallurgie . . . . .	17,0
Metaalverwerkende nijverheid . . . . .	27,2
Elektriciteit . . . . .	5,2
Waterdistributie . . . . .	1,4
	96,7

Het Nationaal Instituut voor de Statistiek berekent eveneens een globaal indexcijfer inclusief de bouwnijverheid. Men bekomt hiervoor de volgende wegingscoëfficiënten :

1. Extractieve nijverheid en be- en verwerkende	
nijverheid . . . . .	81,3
2. Bouwnijverheid . . . . .	18,7
	100,0

#### 4. Opmerkingen betreffende enkele sectoren.

Voor de hout- en de konfektienijverheid, worden de indexcijfers berekend op basis van de waarde der leveringen in constante prijzen (gegevens over de produktie ontbreken).

Voor de metaalverwerkende nijverheid, berekent men een indexcijfer per produktengroep op basis van de leveringen in hoeveelheid en in constante prijzen enerzijds en op basis van het aantal uren-arbeiders anderzijds. De berekeningswijze wordt verder uitgelegd in bovenvermelde studie.

De indexcijfers voor de bouwnijverheid worden maandelijks berekend op basis van de uren-arbeiders. Om rekening te houden met de produktiviteit, worden deze indices verbeterd met een coëfficiënt, die bekomen wordt door, voor een gegeven jaar, het indexcijfer van de output der bouwnijverheid in constante prijzen berekend in het raam van de nationale rekeningen, te delen door het gemiddelde van de bovengenoemde maandelijksse indexcijfers.

#### Statistiek van de gevaarlijke, ongezonde of hinderlijke vestigingen van eerste klas

Het Algemeen Reglement voor de bescherming van de arbeid (artikel 1 van titel I, hoofdstuk I), verschenen in het *Staatsblad* van 3 april 1946, voorziet dat de fabrieken, werkhuizen, magazijnen, opslagplaatsen, openluchtgroeven, machines, toestellen, enz., waarvan het bestaan, het in bedrijf nemen of het in werking stellen gevaarlijk, ongezond of hinderlijk kan zijn, niet mogen opgericht,

noch veranderd, noch verplaatst worden, tenzij mits vergunning vanwege de administratieve overheid. Uit het onderzoek van de bij het Algemeen Reglement gevoegde naamlijst van de vestigingen blijkt dat bijna al de voornaamste industriële bedrijfstakken in het toepassingsgebied van artikel 1 vallen.

Bovenvermelde vergunning wordt verleend op aanvraag gericht tot de bestendige deputatie voor de vestigingen van eerste klas of tot het college van burgemeester en schepenen voor de vestigingen van tweede klas.

In geval van oprichting, wederinbedrijfstelling, uitbreiding of omvorming van vestiging kan men, dank zij het geheel van alle hieromtrent ingewonnen inlichtingen, de aanwinst per bedrijfstak schatten die bedoelde vestigingen voor de nationale nijverheid vertegenwoordigen.

De statistiek wordt opgemaakt door het Nationaal Instituut voor de Statistiek aan de hand van de formulieren die door de bestendige deputaties op het einde van ieder kwartaal toegestuurd worden. Deze hebben uitsluitend betrekking op de vestigingen van eerste klas.

## STATISTIEK VAN DE GEBOUWEN EN WONINGEN

De statistiek van de gebouwen en woningen is ingevoerd bij koninklijk besluit van 3 december 1962, (*Belgisch Staatsblad* van 12 januari 1963).

### Gebouw

Het gebouw is de statistische basiseenheid van de telling.

Het omvat, naast het hoofdgebouw, de bijgebouwen en aanhorigheden die met het hoofdgebouw een geheel vormen op hetzelfde perceel.

### Woongebouwen en niet-woongebouwen

#### 1. Woongebouwen zijn gebouwen, die :

- a) uitsluitend voor huisvesting zijn bestemd, d.w.z. waarvan 100 % van de oppervlakte voor bewoning dient ;
- b) hoofdzakelijk voor huisvesting zijn bestemd, in elk geval meer dan 50 % van die oppervlakte voor bewoning dient.

#### 2. Niet-woongebouwen zijn gebouwen die :

- a) uitsluitend voor een ander gebruik dan de huisvesting zijn bestemd, d.w.z. dat 100 % van de oppervlakte van al de niveau's voor dit gebruik wordt aangewend ;
- b) hoofdzakelijk voor een ander gebruik dan de huisvesting zijn bestemd, in dit geval wordt meer dan 50 % van die oppervlakte voor dit gebruik aangewend en wordt de rest ingenomen door woningen voor personen, die doorgaans een bedrijvigheid in het betrokken gebouw uitoefenen (konservator, directeur, toezichter, huisbewaarder, enz.).

### Woning

Men onderscheidt twee soorten woningen :

1. De *theoretische woning* staat in verband met de bouwkundige conceptie van het gebouw ; zij kan fysisch worden onderscheiden naar de inrichting en de uitrusting (bijv. keuken, sanitaire installaties, badkamer), en moet een eigen ingang hebben die uitkomt op een straat of op een gemeenschappelijke doorgang in het gebouw (trap, gang, vestibule, enz.).

De onbewoonde woningen en de te bouwen (vergunning) of in opbouw zijnde woningen zijn theoretische woningen.

2. De *effectieve woning* is het huis of het gedeelte van het huis, de reizende woning (schip, woonwagen, enz...), de noodwoning (barakken, enz...), bestemd voor de huisvesting van een gezin en als dusdanig gebruikt.

Het effectieve karakter van de woning wordt bepaald door de bewoning. Hetzelfde gezin kan verschillende theoretische woningen betrekken, die dan te zamen één enkele effectieve woning vormen.

Naargelang de woning wordt bewoond door een particulier gezin of door een collectief gezin, wordt zij volgens haar bestemming beschouwd als particuliere woning of collectieve woning.

In het geval van een huis, dat door één gezin wordt bewoond, komt de woning overeen met het huis zelf.

### Oppervlakte

De in aanmerking genomen oppervlakte is deze van alle verdiepingen samen, ongeacht of ze bestemd zijn voor huisvesting of voor een ander gebruik.

### Stadium van de werken

De statistiek van de woningen en gebouwen kan in de hiernavermelde stadia worden opgemaakt :

1. *Woningen en gebouwen, waarvoor een bouwvergunning werd uitgereikt.*

Het betreft een bouwplan voor de uitvoering waarvan een vergunning werd uitgereikt krachtens een bouwreglementering.

Sinds de inwerkingtreding van de wet van 29 maart 1962 worden de bouwvergunningen uitgereikt door de colleges van burgemeester en schepenen, behalve voor de gebouwen welke door de administratieve of militaire overheid worden opgebouwd. In dit laatste geval, worden de vergunningen uitgereikt door het Bestuur van Stedebouw en Ruimtelijke Ordening.

#### 2. *Begonnen woningen en gebouwen.*

Zij worden als begonnen beschouwd van zodra, na de voorbereiding en het opmaken van de plannen, de eerste werkzaamheden op de werf zelf worden uitgevoerd (levering op de werf van materieel en gereedschap, eerste graafwerken, enz.).

#### 3. *Gesloopte woningen en gebouwen.*

Het betreft gebouwen die door sloop of totale vernieling onbewoonbaar zijn, voor zover de afbraak niet gevolgd werd door een wederopbouw tijdens hetzelfde jaar.

### Verbouwing

Als verbouwingen worden tegelijkertijd beschouwd de gedeeltelijke herbouw en de eigenlijke verbouwingen.

Onder *gedeeltelijke herbouw* verstaat men de werken waarbij een belangrijk gedeelte van het oorspronkelijke gebouw wordt gebruikt.

De *eigenlijke verbouwingen* zijn wijzigingen die aangebracht worden aan de binnen- of buitenbouw van het gebouw.

De wijzigingen aan de buitenbouw kunnen uitbreidingen omvatten die gescheiden zijn van het hoofdgebouw, op voorwaarde dat het kleine gebouwen zijn (garage voor voertuig, bergplaats, enz. met of zonder annexwoning) die op hetzelfde stuk grond zijn opgericht.

In de statistiek wordt slechts rekening gehouden met de verbouwingen :

- die een vermeerdering of een vermindering van het aantal in het gebouw beschikbare woningen mee-brengen ;
- die een vermeerdering of een vermindering van de ruimte of van de oppervlakte van het gebouw mee-brengen ;
- die een wijziging in de bestemming van het gebouw mee-brengen.

De verbouwingen die geen enkele van voornoemde wijzigingen met zich brengen, worden niet in de statistiek opgenomen (bijv. : veranderingen aan een gevel, bouw of afbraak van een scheidingsmuur, verbreding van een deur, een venster, enz.).

### Woonvertrekken

Onder « woonvertrekken » verstaat men de vertrekken, die zijn bestemd voor de essentiële noodwendigheden van

het gemeenschappelijke leven (rust, maaltijden, ontspanning, studie) of ervoor worden gebruikt. Deze bepaling omvat bijgevolg de keukens, eet- en slaapkamers, kamers voor dienstboden, salons, studio's, bewoonbare zolder- en kelderkamers en andere voor huisvesting bestemde en normaal met dit doel gebouwde ruimten, die van elkaar gescheiden zijn door van de vloer tot de zoldering reikende afsluitingen en waarin een bed voor een volwassen persoon geplaatst kan worden (minimumoppervlakte: 4 m<sup>2</sup>, minimumhoogte boven de vloer: 2 m).

Het woonvertrek dat wordt gebruikt als kantoor door een notaris, een advocaat, een architect, een landmeter-schat-ter, een geneesheer, een wissel- of verzekeringsagent, enz. in zijn eigen huis of in een andere woning, dient gerangschikt te worden bij de lokalen, die voor huisvesting zijn bestemd.

In deze bepaling zijn evenwel niet begrepen de andere vertrekken, bestemd voor de noodwendigheden van het gezin, zoals badkamers, washuizen, water-closets, trap- of bergplaatsen, vrije ruimten, gangen, trapkasten, overlopen, enz.

#### Volume

Men verkrijgt het volume van een gebouw door de oppervlakte ervan, met inbegrip van de buitenmuren, te vermenigvuldigen met de berekende hoogte vanaf de bovenzijde van de vloer van de benedenverdieping tot de halve hoogte van het dak of, ingeval het om een plat dak gaat, tot de bovenzijde van het dak.

Het volume van de kelders, bijgebouwen en aanhorigheden dient op dezelfde wijze te worden berekend en bij het totaal gevoegd. De niet overdekte binnenruimten komen niet in aanmerking.

### BINNENLANDSE HANDEL

#### Verkoopsindexcijfers

(Indexcijfers van de omzet in de handel).

1. Alle grote ondernemingen (grote warenhuizen, verbruikscöoperaties; kleinhandelsondernemingen met minstens vijf verkooppunten en supermarkten) delen maandelijks aan het Nationaal Instituut voor de Statistiek het absoluut bedrag van hun verkoop mede. In sommige gevallen is dit onderverdeeld in enige grote groepen volgens de aard van de produkten. De indexcijfers worden berekend volgens de formule:

$$i_m = \frac{100 \times v_m}{v_{70}}$$

waarin:

$i_m$  = indexcijfer voor de maand  $m$ ;

$v_m$  = totaal van de omzet van een produkt in de betreffende ondernemingen;

$v_{70}$  =  $\frac{1}{12}$  van het totaal van de omzet van datzelfde produkt in dezelfde ondernemingen tijdens het jaar 1970 (basisjaar).

Bij de berekening van het globaal indexcijfer gaat men uit van de totale verkopen van de betrokken ondernemingen. Deze indexcijfers zijn dus automatisch gewogen.

De verkoopsindexcijfers zijn gebaseerd op de waarde van de omzet en niet op de hoeveelheid. Prijsschommelingen kunnen dus ook de indexcijfers beïnvloeden.

2. Voor kleine detailhandelsondernemingen wordt de evolutie van de omzet gemeten met behulp van een vrij beperkte steekproef.

De deelnemende ondernemingen delen maandelijks aan het Instituut hun omzet mede, wat toelaat een voorlopig maandin- dexcijfer te berekenen, met als basis de verkopen tijdens 1970. Dit indice wordt achteraf gejusteerd met behulp van een correctiefactor, die wordt afgeleid uit het waarde-indexcijfer van de private consumptie en het verkoopindexcijfer van de grote distributieondernemingen enerzijds en het voorlopige indexcijfer van de omzet van de kleine detailhandel anderzijds.

### Jaarlijkse statistiek van de groothandel in voedingswaren en dranken

Aan deze statistiek zijn de groothandelsinrichtingen onderworpen die uitsluitend of in hoofdzaak tot doel hebben:

- 1° de verkoop in het groot van voedingswaren of dranken aan kleinhandelaars;
- 2° de invoer van die goederen met het oog op hun weder- verkoop in het groot;
- 3° de uitvoer van die goederen.

De verkoopinrichtingen van ondernemingen die voedingswaren of dranken produceren, vallen eveneens onder toepassing van voornoemd besluit, indien die verkoop- inrichtingen uitsluitend of in hoofdzaak de hierboven vermelde verrichtingen tot doel hebben.

In deze statistiek zijn bijgevolg niet opgenomen:

- a) de handelaars waarvan de hoofdbedrijvigheid de klein- handel is, zelfs indien zij ook in het groot verkopen;
- b) de verbruikscöoperaties, die te werk gaan als groot- handelaars bij hun aankopen, maar niet bij hun ver- kopen;
- c) de ondernemingen met bijhuizen die in het klein verkopen.

#### Statistiek van de verkopen en leningen op afbetaling en van de persoonlijke leningen

##### A. Statistiek van de verkopen en leningen op afbetaling.

Deze statistiek heeft betrekking op alle overeenkomsten waarin bedongen is:

1. hetzij de onmiddellijke of uitgestelde overdracht van een lichamelijk roerend goed, hetzij het verrichten van diensten bepaald bij koninklijk besluit op grond van artikel 1 van de wet van 9 juli 1957 tot regeling van de verkopen op afbetaling.
2. de betaling van de prijs aan de verkoper ofwel aan een derde die de verrichting financiert, in ten minste drie stortingen, waarvan de laatste geschiedt na het verstrijken van een termijn van ten minste negentig dagen, te rekenen van de dag van de levering of dienstverrichting.

De statistiek bestrijkt dus een groter veld dan de wet van 9 juli 1957:

1. de wet slaat slechts op de verkopen die in ten minste 4 betalingen vereffend worden, en op de leningen die in ten minste 3 betalingen gedelgd worden; daarentegen omvat de statistiek alle verkopen en leningen die in minimum 3 betalingen vereffend worden, waarvan de laatste ten minste 90 dagen na de dag van de levering plaats grijpt;
2. in tegenstelling met de wet houdt de statistiek eveneens rekening met de verkopen van goederen voor beroepsdoeleinden;
3. de wet beperkt zich tot het reglementeren van de ver- kopen en leningen, vanaf 13 mei 1972 van 4 000 tot en met 200 000 F en vanaf 23 mei 1975 van 5 500 tot en met 300 000 F; de statistiek kent geen beperking van bedrag.

##### B. Statistiek van de persoonlijke leningen of leningen onder handtekening.

De leningen waarop deze statistiek betrekking heeft zijn alle overeenkomsten van lening, ongeacht de bena- ming of de vorm, waarbij geld of andere betaalmiddelen ter hand worden gesteld aan een ontlenaar die zich verbindt zijn schuld in ten minste drie termijnen terug te betalen.

Worden echter niet opgenomen in de statistiek:

1. de overeenkomsten van lening beheerd door bij- zondere wetten of reglementen;
2. de kredietopeningen en leningen voor beroepsdoel- einden, op voorwaarde dat zij niet aan een forfaitair lastenpercentage onderhevig zijn en dat de terug- betalingen met een tijdsperiode van minimum 4 maan- den gescheiden zijn;

3. tot en met 1972, de leningen waarvan het bedrag 150 000 F overtreft en vanaf 23 mei 1975 de leningen waarvan het bedrag 300 000 F te boven gaat.
4. de leningen toegestaan door natuurlijke of rechtspersonen die zulke leningen gewoonlijk niet toestaan.

## BUITENLANDS RUILVERKEER

### Buitenlandse handel

De invoer (bijzondere handel) omvat :

- 1) de goederen welke bij rechtstreekse invoer of bij uitslag uit entrepot voor het verbruik aangegeven worden ;
- 2) de goederen ingevoerd om een bewerking op het grondgebied van de Economische Unie te ondergaan en dan wederuitgevoerd te worden ;
- 3) sedert 1951, de goederen welke worden wederingevoerd, nadat ze in het buitenland een bewerking hebben ondergaan.

De uitvoer (bijzondere handel) omvat :

- 1) de Belgische of Luxemburgse goederen en de genationaliseerde goederen, welke werkelijk het grondgebied van de Unie verlaten ;
- 2) de goederen welke wederuitgevoerd worden na de bewerking ondergaan te hebben waarvoor ze werden ingevoerd ;
- 3) sedert 1951, de goederen welke worden uitgevoerd ten einde in het buitenland een bewerking te ondergaan en daarna terug ingevoerd.

De *doorvoer* omvat de goederen van vreemde herkomst welke het grondgebied van de Unie doortrekken met bestemming naar het buitenland, hetzij rechtstreeks, hetzij na verblijf in entrepot, onder tolregime.

*Goederennaamlijsten* : De gegevens van de handelsstatistieken zijn gerangschikt volgens de onderverdelingen van de goederennaamlijst voor de statistieken van de buitenlandse handel van de E.E.G. en de handel tussen de lidstaten (NIMEXE).

In sommige gevallen zijn de rubrieken van de NIMEXE-nomenclatuur opgesplitst in rubrieken die aan specifieke nationale behoeften beantwoorden. Tenslotte worden de gegevens met betrekking tot de buitenlandse handel ook gegroepeerd en weergegeven volgens de onderverdelingen van de Type-classificatie voor de Internationale Handel (T.C.I.H.).

Het *land van herkomst* van de koopwaar is het land, van waar de verzending van de koopwaar met bestemming naar het grondgebied van de Unie aanvankelijk vertrokken is, ongeacht of deze verzending rechtstreeks of over het grondgebied van één of meer andere landen plaats vond.

In laatstbedoeld geval mag zelfs een verandering van vervoermiddel hebben plaats gehad in een derde land, maar de koopwaar mag aldaar niet het voorwerp geweest zijn van een handelsovereenkomst noch van een opslag in entrepot, noch van een nationalisatie.

Komt dus desvoorkomend niet in aanmerking, de omstandigheid dat de faktuur in een derde land werd opgemaakt of dat de betaling in een derde land moet geschieden.

Het *land van bestemming* is het land dat op het ogenblik van de uitvoer gehouden wordt voor het land waarheen de goederen uiteindelijk dienen te worden gestuurd.

*Waarde van de goederen*. In de statistiek van de buitenlandse handel worden alle goederen volgens de aangegeven waarde opgenomen.

De aan te geven waarde bij de invoer is de normale prijs, d.w.z. de prijs welke geacht wordt op de dag van de aangifte voor de goederen te kunnen worden bedongen ingevolge een onder vrije mededinging, tussen twee van elkaar onafhankelijke partijen, tot stand gekomen koop en verkoop.

De normale prijs wordt bepaald met inachtneming van volgende regels :

- a) de goederen worden geacht aan de koper te zijn geleverd in de eerste zeehaven of grensplaats in het grondgebied van de Benelux-landen ;
- b) de verkoper wordt geacht alle kosten, betrekking hebbende op de verkoop en op de levering tot op de plaats bedoeld in letter a te dragen ; zij zijn derhalve in de prijs te begrijpen ;
- c) de koper wordt geacht de in de B.L.E.U. verschuldigde belastingen en heffingen te dragen ; zij zijn derhalve niet in de prijs te begrijpen.

Voor goederen welke worden geleverd in uitvoering van een onder vrije mededinging tussen twee van elkaar onafhankelijke partijen tot stand gekomen koop en verkoop, mag als waarde gelden, de koopprijs, waaronder wordt verstaan de werkelijk betaalde of te betalen prijs, vermeerderd met alle daarin niet reeds begrepen kosten, als zijn bedoeld in bovenstaande letter b, en verminderd met alle verdere kosten, belastingen en heffingen in de B.L.E.U., voor zover die in de prijs begrepen zijn.

De vorige alinea vindt geen toepassing indien de normale prijs hoger is dan de koopprijs, bepaald in deze alinea.

Wanneer de waarde wordt bepaald uitgaande van in vreemde munt uitgedrukte bedragen dient de omrekening in BF te geschieden tegen de laatste verkoopkoers die op de deviezenmarkt van Brussel werd genoteerd.

Bovendien moet een afschrift van de faktuur gevoegd worden bij de aangifte voor het verbruik van de « ad valorem » belaste goederen.

Bij de uitvoer is de aan te geven waarde de prijs binnen het grondgebied van de Unie, vermeerderd met de kosten van vervoer tot aan de grens, eventueel met aftrekking van de accijsrechten welke in vermindering mogen gebracht worden.

*Hoeveelheids-indexcijfers en indexcijfers van de gemiddelde waarde van de in- en uitgevoerde goederen*. De *hoeveelheids-indexcijfers* worden berekend om de evolutie van de globale waarde van de in- en uitgevoerde goederen te volgen, nadat de variaties ten gevolge van prijsbewegingen zijn uitgeschakeld.

Het *hoeveelheids-indexcijfer* is het resultaat van de vergelijking tussen de in- en uitgevoerde hoeveelheden van de verschillende goederen in de basis- en berekeningsperiode, gewogen door hun gemiddelde eenheidswaarde in de basisperiode. Het is dus een indexcijfer met vaste wegingscoëfficiënten (Laspeyres-type).

De formule kan als volgt uitgedrukt worden :

$$V_n = \frac{\sum p_o \times q_n}{\sum p_o \times q_o} \times 100$$

waarin :

- $q_n$  = hoeveelheid in de berekeningsperiode.
- $q_o$  = hoeveelheid in de basisperiode.
- $p_o$  = eenheidswaarde in de basisperiode.

De *indexcijfers van de gemiddelde waarde* (unit value) worden berekend om de variaties in de gemiddelde prijs van de in- en uitgevoerde goederen te volgen.

Het *indexcijfer van de gemiddelde waarde* is het resultaat van de vergelijking tussen de « gemiddelde eenheidswaarden » van de diverse goederen (bepaald uit de statistiek van de buitenlandse handel) in de basis- en berekeningsperiode, gewogen door de in- of uitgevoerde hoeveelheid ervan in de berekeningsperiode. Het is dus een indexcijfer met veranderlijke wegingscoëfficiënten (Paasche index).

De formule kan als volgt uitgedrukt worden :

$$P_n = \frac{\sum p_n \times q_n}{\sum p_o \times q_n} \times 100$$

waarin :

- $q_n$  = hoeveelheid in de berekeningsperiode.
- $p_n$  = eenheidswaarde in de berekeningsperiode.
- $p_o$  = eenheidswaarde in de basisperiode.



## Algemene betalingsbalans van de B.L.E.U.

De betalingsbalans beschrijft de economische transacties tussen de ingezetenen van een land (in dit geval evenwel de B.L.E.U.) en die van de andere landen. In de gepubliceerde tabel komen alleen de saldi van de verrichtingen voor.

Voor zover gekend, bevat de balans ook de buitenlandse transacties, die tot geen geldoverdracht aanleiding geven en die waarvan de betaling zonder de tussenkomst van een bank gebeurt.

In principe worden de in- en uitvoer « f.o.b. »-grens van het uitvoerland opgenomen. De vervoer- en verrekeningskosten kunnen zodoende onder de dienstenverlening vermeld worden.

In afwijking van de voorschriften van het I.M.F. worden de transacties niet opgetekend op het ogenblik dat ze plaatsvinden, maar wel op het ogenblik van de betaling.

## VERVOER

### Binnenscheepvaart

De statistiek van de binnenscheepvaart neemt de beweging op van alle binnenschepen die de Belgische waterwegen bevaren, met uitzondering van de bootjes die minder dan 3 ton meten en van de plezierboten.

Onder in- en uitvoer wordt begrepen al hetgeen de grens overschrijdt, met uitzondering van de doorvoer. Deze laatste omvat slechts de doorvoer per binnenschip zonder overlading. De goederen die in België per schip worden ingevoerd en met een ander transportmiddel worden uitgevoerd (b.v. zeeschip, spoorweg) worden in de statistiek van de binnenscheepvaart onder de invoer opgenomen. De goederen, die België per schip verlaten en waarvoor een ander transportmiddel werd aangewend bij de invoer in het land, worden beschouwd als uitvoer.

De goederen die langs een bepaalde waterweg uit België vertrekken en langs een andere terug in het land komen, zijn in de in- en uitvoer begrepen.

Bij de in-, uit- en doorvoer hebben de landen van herkomst en bestemming betrekking op de ladings- of lossingsplaats van de binnenschepen en niet op de werkelijke herkomst of bestemming van de goederen.

### Verkeersongevallen op de openbare weg

Sedert 1 januari 1973 zijn nog enkel de ongevallen, die minstens verwondigen bij minstens één persoon veroorzaakt hebben en die aangegeven werden aan de politie of de rijkswacht, in de statistiek opgenomen. Vóór deze datum waren de ongevallen met uitsluitend stoffelijke schade eveneens in de cijfers opgenomen.

Definities van de slachtoffers :

A. — Tot 31 december 1970.

*Ter plaatse gedood* : op de plaats van het ongeval of in de onmiddellijke nabijheid hiervan, d.w.z. vooraleer het slachtoffer naar het gasthuis, de kliniek, enz. werd overgebracht. Een slachtoffer dat overleed in een ziekenwagen werd als « zwaar gewond » beschouwd.

*Ernstig gewond* : breuk, ernstige inwendige kneuzingen, verplettering, diepe sneden en uitgebreide vleeswonden, hersenschudding, ernstige algemene « shock » die medische zorgen behoeft. Werden eveneens als ernstig gewond beschouwd, bv. personen die een arm of been niet konden bewegen (en over pijn kloegen). Over het algemeen, alle kwetsuren waarvan mocht worden aangenomen dat ze een verblijf in het hospitaal zouden veroorzaken.

*Licht gewond* : alle gekwetsten die niet bij de ernstig gewonden, zoals hierboven bepaald, gerangschikt werden. Vb. : schrammen, builen en blauwe plekken, niet ernstige, bloedende vleeswonden.

Personen die kloegen over « shock », maar geen andere kwetsuren hadden opgelopen, werden niet als gewond be-

schouwd, tenzij ze duidelijke symptomen van « shock » vertoonden en medische behandeling nodig hadden.

B. — Vanaf 1 januari 1971.

*Dode* : elke persoon die in een verkeersongeval op slag gedood wordt of sterft vóór zijn opname in een ziekenhuis.

*Ernstig gewonde* : elke persoon die in een verkeersongeval gewond wordt, en wiens toestand zodanig is dat een opname voor méér dan 24 uur in een ziekenhuis noodzakelijk is.

*Licht gewonde* : elke persoon die in een verkeersongeval gewond wordt en op wie de bepaling van ernstig gewonden niet van toepassing is.

C. — Vanaf 1 januari 1973 (bijkomende definitie).

*Dodelijk gewonde* : elke persoon die aan zijn verwondingen bezwijkt binnen de 30 dagen na de datum van het ongeval, maar die niet op slag werd gedood of niet stierf vóór opname in een ziekenhuis.

Het begrip « dodelijk gewonde » werd ingevoerd om de Belgische cijfers over de slachtoffers der verkeersongevallen te kunnen vergelijken met deze van de andere Europese landen. Voorheen was echter het aantal overlijdens als gevolg van een verkeersongeval, binnen de 30 dagen die erop volgden, reeds bekend uit de statistiek der overlijdensoorzaken ; deze gegevens waren toen echter niet geïntegreerd in het geheel der gegevens over de verkeersongevallen.

### Bedrijvigheid op de Belgische luchthavens

*Regelmatische vluchten* : Vluchten uitgevoerd door maatschappijen met vaste dienstregeling. Dit verkeer behelst eveneens de vluchten die vroeger onder de benaming « Speciaal verkeer » gerangschikt werden, namelijk vluchten uitgevoerd door maatschappijen met geregelde lijnen maar buiten de voorziene dienstregeling.

*Onregelmatige vluchten* : Vluchten uitgevoerd door maatschappijen zonder vaste dienstregeling.

*Passagiers* : ook kleine kinderen (baby's) worden als passagier geteld.

*Reisgoed* : als bagage wordt opgenomen het totaal gewicht van de goederen die de passagiers bij zich hebben.

*Doorvoer (transit)* : worden aangezien als doorvoer op een bepaalde luchthaven, alle personen en goederen die er per vliegtuig aankomen en bestemd zijn om verder per vliegtuig vervoerd te worden.

### Goederenvervoer over de weg

Deze statistiek is bekomen door een steekproefenquête die betrekking heeft op de vervoerprestaties van de voertuigen voor goederenvervoer die een laadvermogen hebben van minstens één ton.

Gedurende één week van elke maand worden inlichtingen ingewonnen betreffende telkens een twaalfde van de in de steekproef weerhouden voertuigen.

Deze statistiek is bekomen door een extrapolatie in de ruimte en de tijd tot het gehele park van voertuigen van minstens 1 ton laadvermogen.

## TOERISME EN HOTELBEDRIJVEN

De statistiek van het toerisme en het hotelwezen, verschaft inlichtingen over het aantal overnachtingen van al de personen die tijdelijk en tegen betaling buiten hun gewone verblijfplaats worden geherbergd, in hotels, pensions, herbergen, kuurinrichtingen, vakantiehuisen, villa's appartementen en op kampeerterreinen.

In deze statistiek worden niet geteld :

- 1) de studenten, in zoverre het betreft het gewoon logement voor hun studiën ;
- 2) de leerlingen in de kostscholen ;
- 3) de bedienden en werklieden die wegens hun beroepsbezigheden bij particulieren of in een door hun werkgever ter beschikking gesteld logement verblijven ;

4) de personen die in hospitalen, klinieken, kraaminrichtingen, asielen en sanatoria verblijven.

Men onderscheidt volgende categorieën van toeristische inrichtingen :

- 1) erkende hotels ;
- 2) niet-erkende inrichtingen ;
- 3) inrichtingen voor sociaal toerisme ;
- 4) kuurinrichtingen ;
- 5) vakantie-kolonies ;
- 6) gemeubelde villa's en appartementen ;
- 7) kampeerterrainen.

De erkende hotels zijn de inrichtingen welke door het Commissariaat-Generaal voor Toerisme gemachtigd worden, de benaming « hotel » te dragen.

De niet-erkende inrichtingen zijn degene welke logies verschaffen doch door het Commissariaat-Generaal voor Toerisme niet gemachtigd zijn de benaming « hotel » te dragen.

Als inrichtingen voor sociaal toerisme worden opgenomen : jeugdherbergen, natuurvriendentehuizen, wandelheden, enz... Zij verschaffen over 't algemeen logies aan zeer gematigde prijzen.

Kuurinrichtingen zijn inrichtingen waar de logeer-gasten een kuur volgen onder geneeskundig toezicht.

Vakantie-kolonies of schoolkolonies verschaffen gedurende de verlofperiodes, logies aan kinderen. Deze laatsten hoeven niet noodzakelijk verzwakt of ziek te zijn. Deze inrichtingen worden veelal uitgebaut door schoolverenigingen doch ook door private personen.

Als overnachtingen in gemeubelde villa's en appartementen worden alleen geteld de overnachtingen van toeristen in, voor betrekkelijk korte termijn, gehuurde villa's en appartementen.

Bovendien bevat deze statistiek gegevens in verband met de capaciteit van deze inrichtingen. Onder capaciteit verstaat men het maximum aantal personen die normaal per nacht door de inrichting kunnen opgenomen worden.

## OPENBARE FINANCIËN

Staatsfinanciën (tabellen, bladz. 374 tot 382)

De algemene begroting is een jaarlijkse tabel van alle ontvangsten en uitgaven van een begrotingsjaar dat aanvangt op 1 januari en afsluit op 31 december. De begrotingsontwerpen moeten in principe gestemd zijn vóór 1 januari. Tijdens het begrotingsjaar, kunnen wijzigingsblaadjes ingediend worden.

Maandelijks worden staten van de inning der ontvangsten en van de uitvoering der begrotingen opgemaakt.

Samengevat, worden begrotingsontwerpen gestemd en ondergaan wijzigingen in de loop van het begrotingsjaar ; de boekhouders maken maandelijks kastoestanden op ; op het einde van de periode stelt de administratie een voorlopige rekening op die onderworpen wordt aan de opmerkingen van het Rekenhof en ten slotte aan de goedkeuring van het Parlement.

Er is slechts een begroting van ontvangsten (Rijksmiddelen) terwijl men een begroting van uitgaven opstelt per ministerieel departement en daarenboven nog speciale begrotingen.

Het geheel van het begrotingsprogramma maakt het voorwerp uit van een afzonderlijke publicatie genoemd « Algemene toelichting ».

De begrotingsverrichtingen worden hetzij onder hun administratieve (fiskale en andere ontvangsten, uitgaven per departement) vorm voorgesteld, hetzij gehergroepeerd in economische of functionele categorieën.

De *economische* hergroepering geeft een economisch gerechtvaardigde voorstelling van het beheer van de Staat, laat toe in een nationale begroting de verrichtingen van de verschillende openbare sectoren te combineren en vergemakkelijkt ten slotte de internationale vergelijkingen. Die hergroepering geeft aanleiding tot het opstellen van twee rekeningen : de rekening van de *lopende* verrichtingen en de rekening van de *kapitaalverrichtingen*. Het saldo van de eerste geeft de positieve of de negatieve besparingen. Deze classificatie laat toe te oordelen of de Staat, centraal organisme, lopende inkomsten gebruikt heeft of zal gebruiken voor investeringen ofwel of hij zich verplicht heeft gezien of zal zien leningen aan te gaan om een gedeelte van zijn lopende uitgaven te dekken (tabellen bladz. 385 en 386).

De *functionele* hergroepering ontleedt de begrotingsverrichtingen op die wijze dat hun bestemming duidelijk wordt. Die groepering laat toe de uitgaven te classificeren naar de grote doelstellingen van de gouvernementele politiek waardoor men zich een idee kan vormen van de belangrijkheid van de taken opgedragen aan de Staat (tabel bladz. 387 en 388).

De door het Ministerie van Financiën, opgestelde economische rekening van de gehele overheid is, vanaf 1978, vervangen door economische rekeningen opgesteld naar de richtlijnen van het Europees stelsel van economische rekeningen (ESER). (bladz. ... tot ...)

Dit stelsel heeft tot doel een systematisch, vergelijkbaar en zo volledig mogelijk overzicht te geven van de activiteit der volkshuishoudingen van de lidstaten der E.G.

Voor de beschrijving van de inkomens- en bestedingsstromen, maakt het stelsel gebruik van een indeling van de volkshuishouding in institutionele sectoren, waarvan o.a. de overheid.

De transacties van de sectoren worden gegroepeerd in verscheidene rekeningen. Elk daarvan heeft betrekking op een aspect van de economische kringloop en stelt transacties tegenover elkaar die met elkaar in evenwicht zijn, hetzij krachtens de gekozen definities, hetzij door middel van een saldo dat voor de economische analyse van betekenis is en naar de volgende rekening wordt overgeboekt.

Voor de sector overheid wordt een reeks rekeningen opgesteld voor de subsectoren centrale overheid, lagere publiekrechtelijke lichamen en sociale verzekeringsinstellingen.

## Provinciale en gemeentelijke financiën (gewone dienst).

(tabellen, bladz. 383 tot 396)

### *Economische stromen.*

De economische classificering van de openbare ontvangsten en uitgaven, door Benelux voorgeschreven en op de provincie- en gemeentebegrotingen toegepast, kan onder volgende rubrieken samengevat worden :

- Ontvangsten : prestaties, overdrachten, schuld ;
- Uitgaven : personeel, werkingskosten, overdrachten, schuld.

De interne verrichtingen zijn, eigenlijk gezegd, geen economische stromen ; aan die laatste toegevoegd, geeft het resulterend totaal de kost van de functies.

Hieronder vindt men de bepalingen van de gebruikte stromen alsmede hun verbinding met de Beneluxclassificering.

1. De lopende verrichtingen voor goederen en diensten (consumptieve bestedingen) worden, voor de uitgaven, over de rubrieken « personeel » en « werkingskosten » verdeeld, terwijl de ontvangsten onder « prestaties » verenigd worden.

*Personeel* : Wedden, lonen en sociale lasten voor het personeel dat door een arbeidscontract (hoofdbetrekking) aan de administratie verbonden is en de personeelsuitgaven (eigenlijke wedden en lonen, rechtstreekse sociale toelagen, werkgeversbijdragen voor maatschappelijke zekerheid, werkgeversbijdragen aan de pensioenfondsen (buiten de

maatschappelijke zekerheid), geldelijke tegemoetkomingen voor het personeel ter vervanging van voordelen in natura, rechtstreeks aan de rechthebbende uitbetaalde pensioenen, arbeidsongevallen en beroepsziekten, beroepsopleiding, bijdrage aan de gemeenschappelijke sociale dienst ten behoeve van het personeel, toelagen aan de tewerkgestelde werklozen.

**Werkingskosten:** Kosten die om dienstrekenen door het overheidspersoneel worden gemaakt, honoraria en uitgaven voor personen die niet kunnen beschouwd worden als overheidspersoneel, administratieve en technische werkingsuitgaven, werkingsuitgaven voor de gebouwen, huurgelden en belastingen voor de gehuurde gebouwen en terreinen, exploitatiekosten van de vervoermiddelen in eigen beheer, uitgaven voor financieel beheer, belastingen (namelijk roerende en onroerende voorheffing), werkingsuitgaven voor de wegen.

**Prestaties:** Bijdragen voor niet-duurzame goederen en diensten (verkoop, terugbetalingen van prestaties en verhuring van materieel aan bedrijven en gezinnen (gemeenbedrijven en interkommunale verenigingen inclusief), verkoop, terugbetalingen van prestaties en verhuring van materieel aan de overheidssector, verhuring van onroerende goederen aan bedrijven en gezinnen (gemeentebedrijven en interkommunale verenigingen inclusief), verhuring van onroerende goederen binnen de overheidssector, terugbetaling van kosten voor werken tot onderhoud en herstelling van de wegen en waterbouwkundige werken en werken aan de infrastructuur in het algemeen.

2. onder « *Schuld* » zijn de volgende posten te vinden :

a) ontvangsten en uitgaven van renten :

- betaalde interesten op leningen ten laste van de ondergeschikte overheden, van de Staat of van derden alsmede de interesten op leningen, opgenomen door derden, en gewaarborgd door de ondergeschikte overheden ;
- de debetinteresten op de rekeningen, bij financiële instellingen geopend ;
- de betaalde nalatigheidsinteresten, de emissiepremies voor leningen en de levenslange of eeuwigdurende renten ;
- de ontvangen interesten op de overheidsvorderingen (op belegde gelden, op leningen, opgenomen door de ondergeschikte overheden ten behoeve van derden, door hen gewaarborgd of niet) ;
- de creditinteresten op rekeningen bij financiële instellingen geopend ;
- de verkregen nalatigheidsinteresten, de eeuwigdurende renten.

b) de bijdragen in exploitatieverliezen van openbare bedrijven (eventueel met inbegrip van rentelasten uit leningen) ; de dividenden uit deelneming aan het kapitaal van openbare bedrijven, met inbegrip van exploitatiewinst ; de dividenden uit deelneming aan het kapitaal der privé-bedrijven met inbegrip van concessies.

c) betreffende de bedrijven, de kredietverleningen en -aflossingen, de stortingen en likwidaties van deelnemingen, met inbegrip van aankoop en verkoop van obligaties en aandelen ; betreffende de gezinnen en de V.Z.W. ten bate van gezinnen : de kredietverleningen en -aflossingen ; betreffende het buitenland (internationale instellingen in het binnen- of buitenland, andere) ; kredietverleningen en -aflossingen (met inbegrip van de aan- en verkoop van onroerende goederen in het buitenland) ; binnen de overheidssector (centrale overheid, maatschappelijke zekerheid, provincies, agglomeraties, federaties van gemeenten, gemeenten en daarmee gelijkgestelde lichamen, het vrij onderwijs) ; kredietverleningen en -aflossingen.

d) amortisatie door de ondergeschikte overheden van de gevestigde schuld en van de leningen ten laste van de ondergeschikte overheden, de staat, derden, opgenomen door derden en door hen gewaarborgd ; inschrijving op de schuld en op de leningen, terugbetaling door dito.

3. Worden onder « *overdrachten* » geïnclassificeerd :

a) de inkomensoverdrachten aan en uit andere sectoren :

- Huur- en renteverlagende toelagen aan openbare en privé-bedrijven ;
- de overige rechtstreekse of onrechtstreekse toelagen aan bedrijven (o.m. bouwbedrijven, landbouw) ;
- de inkomensoverdrachten, rechtstreeks of onrechtstreeks, aan de gezinnen ;
- de inkomensoverdrachten aan het buitenland ;
- de ontvangsten worden principieel gevormd door de belastingen, taksen en retributies, daarbij worden gevoegd de andere bijdragen uit de bedrijven en gezinnen (b.v. door verzekeringsmaatschappijen uitbetaalde vergoedingen, de giften en stichtingen, boeten, stortingen voor pensioenen in de gemeentekas) en de inkomensoverdrachten van het buitenland.

b) de inkomensoverdrachten binnen de sector overheid.

De uitgaven bestaan uit wedde- en werkingstoelagen aan de overheidssector ; aan de centrale overheid onder vorm van specifieke bijdragen (tussenkost in de wedden en kosten van de gewestelijke ontvanger en van de boswachters van de Staat), aan de provincies, aan de agglomeraties, aan de federaties van gemeenten, aan de gemeenten en de ermee gelijkgestelde lichamen (bijdragen voor lonen van onderwijzend personeel, voor hun pensioenen, voor de kosten van het onderwijs, voor de rentelasten, enz.) aan het vrij onderwijs en aan de rechtspersoonlijkheid bezittende openbare instellingen (bijdrage voor de wedden en pensioenen van het onderwijzend personeel van de vrije scholen, andere ...) ; de ontvangsten worden gevormd door wedde- en werkingstoelagen van de overheidssector ontvangen (dezelfde verdelingen als voor de uitgaven).

**Provincie- en gemeentefinanciën (gewone dienst)**

**Functies.**

*Niet toe te rekenen verrichtingen (niet verdeelbaar).*

Algemene niet op de functies aanrekenbare ontvangsten en uitgaven.

**Openbare schuld.**

Betreft alle door de ondergeschikte overheden opgenomen leningen die niet aan uitgaven voor een functie toegerekend zijn, of alle gevestigde leningen, die aflosbaar zijn in vaste jaarlijkse bedragen (annuïteiten) en die dus niet meer aan de functie waarvoor zij oorspronkelijk werden opgenomen kunnen toegerekend worden.

*Betrekkingen met andere openbare lichamen (fondsen en hulp).*

Inkomsten voortkomend uit verschillende fondsen en kredieten door de centrale overheid ter beschikking gesteld van de provincies en gemeenten (fonds der provinciën, de verschillende gemeentefondsen, de buitengewone hulpgelden).

**Belastingen, retributies, taksen.**

Alle belastingen op de inkomsten en kostprijzen, in tegenstelling tot de ontvangsten uit verkoop van goederen en diensten, die op de voortbrengende functie worden aangerekend.

**Verzekeringen.**

Verrichtingen met betrekking tot algemene contracten.

**Algemeen bestuur.**

Ontvangsten en uitgaven voor de plaatselijke overheid (bestendige afgevaardigden, provinciale raadsleden, burgemeester, schepenen, gemeenteraad), voor de plaatselijke



administratie (griffie, secretariaat, algemene taken uitgeoefend binnen de grenzen van de provinciale en gemeentelijke autonomie: bevolking, reispassen, militie, burgerlijke stand, officieel ceremonieel, enz.), voor het wetenschappelijk onderzoek als deelneming aan enquêtes of studies, voor de fiscale en financiële diensten.

#### *Eigendommen.*

Gebouwd en ongebouwd onroerend patrimonium in België en in het buitenland, in België of in het buitenland belegde effecten.

#### *Centrale diensten.*

Ontvangsten en uitgaven voor de personeelsdienst, de sociale dienst van het personeel en de arbeidsgeneeskundige dienst; de diensten van bevoorrading van het bestuursapparaat (dactylografie, econoomaat, documentatie, drukkerij, automobielpark, dienst van de gebouwen, enz.).

#### *Openbare orde en veiligheid.*

De *rechtsplegingsdiensten* betreffen, voor de gemeenten, de politierechtbank, de ambtenaar van het openbaar ministerie en het vredegerecht; voor de provincies, zijn er de arbeidsrechtbank, het assisenhof, het arbeidshof, de rechtbank van eerste aanleg, de rechtbank van koophandel.

Onder « *politie* » vindt men de veldwachters en veldbrigadiers, de gemeentelijke politie (stedelijk), de dienst 906, het schutthok, de dierenbescherming, de politie-school en de verkeersopleiding.

Onder « *gevangenis* » vindt men het gemeentebewarhuis en het vervoer van gevangenen.

De « *bescherming van de bevolking* » omvat de brandweerdiensten en de hulpdiensten (dienst 900, ziekenwagens, reddingstuig) en de civiele bescherming.

#### *Verkeer en waterstaat.*

Ontvangsten en uitgaven voor het eventueel wetenschappelijk onderzoek, het wegverkeer (administratieve en technische diensten, de infrastructuurwerken, metro-, tram- en autobusdiensten, de parkeerplaatsen, de openbare verlichting, de verkeerssignalisatie en de andere weguitrustingen, enz.), de landaanwinning, de waterkering en afwatering, het verkeer te water, het spoorwegverkeer, het luchtverkeer, pijpleidingen en P.T.T.

#### *Handel, nijverheid en middenstand.*

Hier vindt men de verrichtingen voor het wetenschappelijk onderzoek voor economische ontwikkeling (studies nijverheids- of handelsgebieden, economische raden, ...) voor handel en ambachten (handelsbeurzen, hallen en markten, stapelhuizen, jaarbeurzen en handelstentoonstellingen, enz.), voor industrie, voor mijnwezen, voor energieproductie en -transport (gas, elektriciteit, stoom, atoomenergie) en voor toerisme (diensten voor toerisme, verenigingen voor vreemdelingenverkeer, propaganda, kampeerterrinen, ...).

#### *Landbouw en visserij.*

Behalve het wetenschappelijk onderzoek voor de ontwikkeling van de landbouw, vindt men daar de verrichtingen eigen aan de landbouw, tuinbouw en veeteelt, de wijnbouw, de bloementeel, de fruitteelt, de bosbouw, de jacht, de visserij en de verrichtingen voor de ontginning en ontwikkeling van aangewonnen land.

#### *Onderwijs, cultuur en recreatie.*

a) Dit hoofdstuk bevat eerst de verrichtingen voor het onderwijs:

— algemene ontvangsten en uitgaven voor het onderwijs: administratieve diensten voor het onderwijs, sociale voordelen toegekend aan al de scholen, sociale werken voor de scholen, schoolbehoeften, leerlingenvervoer, psycho-technisch onderzoek en beroepskeuzevoorlichting, enz.;

- het zuiver wetenschappelijk onderzoek;
- het kleuter- en lageronderwijs met inbegrip van het onderwijs in open lucht, de bos-, zee- en sneeuwklassen alsmede het onderwijs voor lichamelijke gehandicapten en geestelijk achterlijke kinderen;
- het secundair onderwijs: lager en hoger middelbaar onderwijs, land- en tuinbouwonderwijs, opleiding van leerkrachten; technisch (industriële) onderwijs, muziekonderwijs, onderwijs plastische kunst, onderwijs architectuur, beroepsopleiding, handelsonderwijs, huishoudonderwijs, enz.;
- speciaal technisch onderwijs voor gehandicapten;
- hoger onderwijs.

b) *Jeugdvorming, volksontwikkeling, ontspanning en sport.* Algemeen recreatiecentrum, jeugdvorming (speelpleinen, vakantiekoloniën, jeugdherbergen, ...), cultuur en ontspanning (cultuur- en ontspanningscentrum, bibliotheken, discotheken, filmotheken, ontspanningscentra, monumenten, dierentuinen, ...), feesten en plechtigheden, sport en lichamelijke opvoeding (BLOSO, sportstadia, zwembaden, ...), openluchtrecreatie, openbare parken en plantsoenen.

c) *Schone kunsten, oudheidkunde en natuurbescherming:* musea, schouwburgen, concerten, balletten, ...), historische en kunstgebouwen, beschermde gebouwen, beeldende kunsten, kunstvoorstellingen en tentoonstellingen, letterkunde, natuurbescherming, geschiedenis, archeologie.

d) *Radio, televisie, pers.*

e) *Erediensten.*

#### *Sociale voorzieningen en volksgezondheid.*

Behalve het wetenschappelijk onderzoek, betreft die hoofdfunctie het volgende:

a) *de sociale zekerheid (sociale voorzorg):* bejaardenzorg (dienst voor ouderdomspensioenen, centra voor bejaarden en gepensioneerden), voortijdig overlijden, invaliditeit (centra en beschermde werkplaatsen, bijdragen ten behoeve van lichamenlijk en geestelijk gehandicapten, beroepsziekten, arbeidsongeschiktheid wegens ziekte, kraamzorg, kindertoeelagen en geboortepremies, werkloosheidsuitkeringen, vakantiegeld, arbeidsongevallen.

b) *Sociale bijstand:* C.O.O. (eigenlijke sociale bijstand), sociale bijstand door de diensten van de ondergeschikte overheden (diensten voor sociale bijstand, lijkkisten voor behoeftigen, kosten voor vervoer en medisch onderzoek voor geestesziekten, bijzonder sociale instellingen, ...), gehandicaptenzorg, bejaardenzorg, wezenzorg.

c) *Sociale hulp en gezinsvoorzieningen:* herstel van schade aan personen, repatriëring, emigratie, vakantiegeld, gezinshulp (kinder- en zuigelingenbewaarpplaatsen, dienst voor gezinshulp, premies (voor geboorte, voor jonggehuwden), kinderbewaardienst ten huize, liefdadigheidsinstellingen, inwijking (onthaalcentrum).

d) *Arbeidsverhoudingen en arbeidsbescherming:* werkverschaffing, loonregeling.

e) *Volksgezondheid en volkshuisvesting:* dienst voor openbare hygiëne, laboratoria, openbare stortbaden, sociale en preventieve geneeskunde (gezondheidsdiensten, dispensaria, preventoria, N.W.K., medisch schooltoezicht, profylaxie, ...), verpleeginrichtingen (ziekenhuizen, klinieken, sanatoria en kraaminrichtingen), thermische inrichtingen, kuurhuizen), voeding (slachthuizen, inspectie en toezicht op de eetwaren), watertoevoer (watervoorzieningsnet, pompstation, openbare pompen en waterkranen), ontsmetting en openbare reiniging (ontsmettingsdienst, ophalen en opruimen van krennen, bestrijding van schadelijke dieren, insecten en planten, reiniging van de wegen en het strand), ophalen en verwerken van vuilnis, afvalwater (riolen, aansluitingen, collectoren, zuiveringsstations, aalputten, openbare toiletten, ...), lijkbezorging (begraafplaatsen, columbaria, ereparken, begrafenissen, lijkverbranding, opgraving, lijkenvervoer en lijkenhuizen); bestrijding tegen de schadelijke oorzaken van het milieu.

### Huisvesting en ruimtelijke ordening.

Huisvesting (huisvestingsdienst, sociale woningen, grondbeleid, bestrijding van krotwoningen, woningen voor bejaarden, ...); urbanisatie.

### Saldi van de vorige dienstjaren.

Bedoelde saldi die functionele verrichtingen bevatten zijn niet verdeelbaar.

### Overboekingen.

Het gaat hier over geen functie maar wel om interne comptabele verrichtingen. Naargelang het ontvangsten of uitgaven betreft, worden overboekingen gedaan van of ten gunste van het kasgeldfonds, het gewoon reservefonds, het buitengewoon reservefonds, of wel van de gewone dienst naar de buitengewone dienst of omgekeerd.

### Financiën van de lagere publiekrechtelijke lichamen : provincies, gemeenten, C.O.O. (tabellen, bladz. 383 tot 399)

Men heeft aan die lagere publiekrechtelijke lichamen type-modellen van begrotingen en rekeningen opgelegd, wat toelaat, door de statistiek, een tamelijk homogeen overzicht van hun verrichtingen te verkrijgen.

Dezelfde begrotingsprincipes als welke gelden voor de Staat zijn ook van toepassing op de plaatselijke overheden : annaliteit, universaliteit, specialiteit, tijdstip van voorstel, stemming, wijzigingen enz. De lagere overheid wordt gecontroleerd door de onmiddellijk hogere overheid, behalve beroep op een nog hogere overheid. Het dienstjaar wordt verlengd tot de 31 maart daaropvolgend ; de ontvanger legt een voorlopige rekening neer die daarna moet goedgekeurd worden.

Begrotingen en rekeningen zijn onderverdeeld in gewone en buitengewone ontvangsten en uitgaven ; daarbij zijn gevoegd andere tabellen met een meer beperkt financieel belang.

### Staatsschuld (tabel, bladz. 409 en 410)

Vóór 1961 maakte men een onderscheid tussen de binnenlandse en de buitenlandse schulden naargelang ze uitgegeven waren op de binnenlandse of op de buitenlandse markten ; de laatste waren over het algemeen in buitenlandse munt uitgedrukt. Sedert 1961, daar het niet mogelijk is te bepalen welke de buitenlandse schuld is omwille van de repatriëring der kapitalen, worden de leningen uitgedrukt hetzij als « schulden in Belgische frank » hetzij als « schulden in vreemde munt ».

De directe schuld wordt rechtstreeks door de Staat uitgegeven terwijl de indirecte schuld uitgegeven wordt door parastatale instellingen of instellingen van openbaar nut, en gewaarborgd wordt door de Staat, die er daarenboven geheel of gedeeltelijk de last van draagt (renten en aflossingen).

De administratie deelt de schulden in naar de wijze van boeking van het produkt van de lening en naar de wijze van financiering van de aflossing.

1. *Geconsolideerde (gevestigde) schuld* : het produkt van de uitgifte der obligaties komt voor in de Rijksmiddelenbegroting (begroting van de buitengewone ontvangsten) ; de aflossing gebeurt door de dotaties die voorkomen in de Rijksschuldbegroting. De looptijd van de leningen is veranderlijk : alhoewel de vervaldag meestal op 10 jaar of meer ligt, treft men er eveneens aan op 5 jaar.

### 2. *Vlottende schuld*

a) op *halflange termijn* : het betreft *schatkistcertificaten* waarvan de vervaldag ligt op meer dan één jaar en waarvan het produkt in ontvangst voorkomt op een *thesaurierekening* : zo ook gebeurt hun terugbetaling langs dezelfde rekening. In de Rijksschuldbegroting vindt men alleen de

dotatie betreffende de rentelast en het verschil tussen het produkt der uitgifte en de kosten van terugbetaling ;

b) op *korte termijn* : afgezien van de vervaldag die op hoogstens één jaar ligt, is de techniek dezelfde als voor de schuld op halflange termijn. Men voegt er het vrije tegoed bij van de particulieren bij het Bestuur der Postchecks.

3. *De intergouvernementale schuld voortvloeiend uit de oorlog 1914-1918 eveneens gemortuarieerde schuld* genoemd, die slechts virtueel betaalbaar is, wordt dikwijls uit de publicaties weggelaten.

### 4. *Schuld van de gedebudgetteerde sector.*

Het betreft schulden aangegaan door fondsen, openbare instellingen e.d. met het oog op het dekken van hun behoeften, en waarvan de financiële lasten (aflossing en interesten) gedragen worden door de Staat door inschrijving van kredieten op de begroting.

Deze schuld is in feite een schuld van de Staat maar er wordt een afzonderlijke comptabiliteit van gehouden daar de ontvangsten en de uitgaven van de sectoren, die de schuld aangaan, gedebudgetteerd zijn.

5. *De gewaarborgde schuld* omvat de leningen op lange, halflange en korte termijn uitgegeven door diverse parastatale instellingen of instellingen van openbaar nut, onder waarborg van de Staat. Geen enkele last weegt op de staatsbegroting, behalve ingeval een ontlener in gebreke blijft.

### Opmerkingen

a) de geconsolideerde schuld bevat *eeuwigdurende of aflosbare leningen* ; in werkelijkheid is slechts de schuld 2,50 % eeuwigdurend : alle andere leningen zijn aflosbaar hetzij krachtens de voorwaarden van de lening, hetzij omwille van de jaarlijkse dotaties die terugkoop op de beurs mogelijk maken (zie Amortisatiekas) ;

b) waar de vergelding van zekere leningen alleen de jaarlijkse rente is, genieten andere obligaties van *loten of premien* ;

c) een lening wordt als *conversielening* aangezien wanneer tijdens haar looptijd, haar uitgiftevoorwaarden (vervaldag of rentevoet) gewijzigd worden ;

d) de uitdrukkingen « *schatkistcertificaten* » en « *schatkistbons* » hebben eenzelfde betekenis, evenwel worden de eerste gewoonlijk in Belgische frank uitgedrukt, terwijl de laatste in vreemde munt uitgegeven worden ;

e) men onderscheidt nog de *obligaties aan toonder*, die vrij op de beurs kunnen verhandeld worden, van de *nominatieve inschrijvingen op het Grootboek der Openbare Schuld*.

### Emissies in Belgische frank op lange en halflange termijn van de overheidssector (tabel, bladz. 411)

De statistiek geeft de nominale waarden van de titels op meer dan één jaar in België uitgegeven of terugbetaald door de openbare sector. De leningen uitgegeven op de buitenlandse markten zijn er niet inbegrepen.

De door elke belegger verkrijgbare effecten zijn deze die per grote tranches in het publiek uitgegeven worden en die genoteerd zijn ter beurs of waarvan de notering voorzien is. Eveneens deze die doorlopend uitgegeven worden door : Gem. kred. v. België, N.M.K.N., N.I.L.K., N.K.B.K., C.B.H.K.

De niet door elke belegger verkrijgbare effecten worden rechtstreeks uitgegeven door zekere instellingen en door de Staat zonder openbaar beroep op de markt ; hetzelfde geldt voor de effecten die doorlopend uitgegeven worden door de parastatale instellingen voor huisvesting.

De afgeloste titels omvatten deze die bij de trekkingen uitgekomen zijn, maar die niet voor terugbetaling werden aangeboden.

### Amortisatiekas (tabel, bladz. 413)

Niet-autonome instelling, is de « Amortisatiekas » gehecht aan het Bestuur der Thesaurie en Staatsschuld en is belast de gewone dotaties te ontvangen en aan te wenden, die, overeenkomstig de leenwetten, bestemd zijn voor de inkoop of de terugbetaling van de openbare schuld.

Opgericht in 1955, vervangt ze het « Fonds voor Delging van de Staatsschuld », autonoom openbaar organisme opgericht in 1926, dat zelf de « Amortisatiekas » opgericht in 1847 had opgevolgd.

### Deposito- en consignatiekas (tabel, bladz. 413)

Openbare dienst verbonden aan het Ministerie van Financiën, maar boekhoudkundig afgescheiden van de fondsen van de Schatkist en voornamelijk belast, onder de controle van een Commissie van toezicht, de deposito's van gelden en waarden te ontvangen, voorgeschreven door de wetten en de reglementen verordend door rechterlijke of administratieve beslissingen (borgtochten en deposito's van alle aard), de vrijwillige deposito's en de fondsen van de notarissen, de deposito's gedaan in uitvoering van de wetten betreffende het bezitsverlies van de effecten aan toonder, de bewaring van die deposito's te verzekeren en ze terug te geven aan de rechthebbenden.

### Nationale Kas voor Rampenschade (tabel, bladz. 414)

Opgericht in 1948 als Zelfstandige Kas voor Oorlogsschade, voor een termijn van 15 jaar en haar bedrijvigheid sedert 1963 voortzettend, daarna jaarlijks verlengd door Koninklijk besluit vanaf 1971, is de Kas een instelling met juridische persoonlijkheid gescheiden van de Staat en geplaatst onder het gezag van de Minister van Financiën. Ze wordt hoofdzakelijk van middelen voorzien door een jaarlijkse dotatie ingeschreven op de gewone begroting van de Staat; anderzijds is ze ertoe gemachtigd leningen uit te geven in afwachting van die dotatie. De jaarlijkse dotatie dient hetzij voor de directe betaling van de aan de geteisterden verschuldigde bedragen, hetzij om de financiële dienst van de uitgegeven leningen te verzekeren, hetzij om in de onkosten van de herstell kredieten te voorzien.

## WISSEL, RENTEN EN BEURS

### Wisselverrichtingen te Brussel

#### Wisselkoersen van de Kontantmarkt Officiële en vrije koersen (tabel, bladz. 417)

#### Inleidende nota.

De wisselverrichtingen op deviezen hebben tot doel het transfert van kapitalen van het ene land naar het andere (wissels, checks, aankoop en verkoop van geld, enz.). Ze worden tot stand gebracht door verrekening op de officiële markt, door toedoen van de bankiers. De aankoop- en verkoopprijzen van die middelen tot kapitaaloverdracht worden vastgesteld door openbare noteringen waarvan de hoogte, behoudens beperkende bepalingen, afhangt van vraag en aanbod.

De buitenlandse deviezen worden *kontant* verhandeld wanneer de afrekening onmiddellijk geschiedt. De *Officiële notering* geeft een *gemiddelde* koers berekend in functie van de voorgestelde aankoop- en verkoopkoersen. De notering van de *vrije markt* geeft ook een aankoop-, een verkoop- en een gemiddelde koers.

De reeds geruime tijd bestaande officiële wisselmarkt heeft steringen ondergaan ingevolge de bezetting (zo nodig desbetreffende de bladzijden 734 en 735 van het *Statistisch Jaarboek*, boekdeel 90, raadplegen).

Naast de officiële markt, bestaat ook een vrije markt waar de koersen bepaald worden door de wet van vraag en aanbod, waar de vrije verhandeling van alle buitenlandse deviezen tussen Belgen en/of vreemdelingen zonder beperking toegelaten is, alsook de vrije beschikking van deze buitenlandse deviezen voor alle niet-commerciële doeleinden. Alhoewel ze reeds in feite veel vroeger bestond, werd de vrije markt officieel heropend op 18 juli 1956, datum waarop het B.L.W.I. de wisselcontrole in de financiële sector heeft afgeschaft, terwijl de handelssector, begrijpende de verrichtingen op goederen en de bijkomende kosten, nog steeds aan de reglementatie onderworpen blijft en de verhandelingen verplichtend gebeuren op basis van de officiële wisselkoersen.

### Rendement van de vastrenderende waarden op de beurs te Brussel (tabel, bladz. 419)

De Nationale Bank van België houdt rekening bij het bepalen van het rendement, van de terugbetalingsmodaliteiten en van de duur der leningen (behalve voor de geïnificeerde schuld). De obligaties worden ingedeeld naar de duur die ze van de vervaldag scheidt, de rentevoeten van de leningen op korte en halflange termijn zijn soms aan sterkere schommelingen onderhevig dan die van de leningen op lange termijn.

Voor de berekeningstechniek zal men de publicaties van de N.B.B. raadplegen.

### Indexcijfers van de op de beurzen van Brussel en Antwerpen genoteerde aandelen (tabellen, bladz. 420 en 421)

De indexcijfers worden van 1958 af berekend volgens de noteringen van de 10<sup>e</sup> en de 25<sup>e</sup> van elke maand of van de eerste daaropvolgende beursdag.

Alle genoteerde aandelen (uitgezonderd de tijdelijk genoteerde) komen bij de berekening tussen. Deze welke te Brussel en te Antwerpen verhandeld worden, worden slechts éénmaal in aanmerking genomen.

Voor de contantmarkt (uitgezonderd de vreemde waarden) worden de koersen gewogen door het aantal ter beurs toegelaten titels, d.w.z. hun beurskapitalisatie wordt berekend. De indexcijfers voor de vreemde waarden en van de termijnmarkt zijn het gemiddelde van de individuele indexcijfers. De indexcijfers worden verkregen door middel van de methode van de kettindexen. De indexen van de koersen van de beschouwde beursdag worden berekend t. o. v. deze van de voorgaande in aanmerking genomen beursdag en daarna verbonden aan de overeenstemmende indexcijfers op basis 1970 van die voorgaande beursdag.

## GELDMARKT, GELDSCHEPPENDE INSTELLINGEN

### Markt van het daggeld en van het geld op zeer korte termijn (tabel, bladz. 425)

Vóór 17-11-1959 werden de call-verrichtingen afgehandeld hetzij in verrekeningskamer, hetzij buiten verrekening.

In verrekeningskamer had men als geldschietters vooral de deposito-banken van Brussel en Antwerpen en de Luxemburgse banken. Aan de zijde der geldnemers vond men vooral het Herdisconterings- en Waarborginstituut.

De verrichtingen « buiten verrekening » werden uitgevoerd door bemiddeling van de N.B.B. Privé en parastatale instellingen (R.M.Z., A.S.L.K., Caisse d'Epargne de l'Etat de Luxembourg, N.M.B.S.) leenden aan andere parastatale instellingen, voornamelijk het Rentenfonds.

Van 17-11-1959 af, treedt in voege het stelsel van de « gewaarborgde call-markt ». De afbakeningen « in » en « buiten verrekening » worden opgeheven; het aantal deelnemers verhoogt. De bankiers hebben meer mogelijkheden om als ontleners op te treden. Het Rentenfonds

komt tussen als evenwichtselement. De rentevoeten worden gevormd in functie van vraag en aanbod. De verplichtingen van de deelnemers worden op verschillende manieren gedekt.

Tot 31 december 1964 werden de gemiddelden berekend op basis van het aantal werkdagen van de periode. Met ingang van 1965, worden de gemiddelden berekend op basis van het totaal aantal dagen van de periode; deze laatste methode stemt overeen met de methode aangenomen door het H.W.I. bij de voorstelling van zijn gegevens.

In 1969 worden als deelnemers, buiten het Rentenfonds en het H.W.I., weerhouden alléén die financiële instellingen van de openbare en privésectoren die deposito's op zicht, op deposito- of spaarboekjes of op termijnen van hoogstens drie maanden ontvangen.

De deelnemers moeten hun beroep beperken tot het dekken van tijdelijke thesauriebehoeften.

De waarborg mag niet meer gevormd worden door bij de N.B.B. herdisconteerbare wissels.

#### Bedrijvigheid der Verrekenkamers (tabel, bladz. 425)

De verrekenkamers bieden aan hun leden de mogelijkheid, door verrekening, alle vorderingen en schulden te regelen die ze elke dag tegenover mekaar hebben (cheques, kredietbrieven, wissels, betaalbrieven, overschrijvingen, stortingen, wissel- en daggeldverrichtingen enz.). De regeling door verrekening is verplichtend, behalve wat betreft de terugbetaalbare titels en de koopons.

#### Geldscheppende instellingen en munt

##### Algemene staat van de banken (tabel, bladz. 426)

Worden luidens het koninklijk besluit n<sup>o</sup> 185 van 9 juli 1935, op de bankcontrole en het uitgifteregime van titels en effecten, beschouwd als banken, de Belgische en buitenlandse ondernemingen, die gewoonlijk op zicht of op termijnen van ten hoogste twee jaar terugbetaalbare gelddeposito's ontvangen, ten einde ze voor eigen rekening tot bank-, krediet- of beleggingsoperatiën aan te wenden. Daar de opgesomde verrichtingen niet uitsluitend het werkgebied van de banken zijn en interpretatiemoeilijkheden konden oprijzen, heeft voormeld besluit een procedure van inschrijving bij de Bankcommissie ingesteld. Mogen dan ook gebruik maken van de termen « Bank » en « bankier », alléén de instellingen door de Bankcommissie ingeschreven op de lijst der banken, welke door haar gepubliceerd wordt in het *Belgisch Staatsblad*.

##### Nationale Bank van België (tabel, bladz. 427)

De elementen van de dekking der verbintenissen op zicht worden bepaald door artikel 4 van de wet van 9 juni 1969, die het artikel 7, alinea 2 van de organieke wet van de Bank wijzigde, en door artikel 30 van de statuten van de Bank, dat gewijzigd werd door de algemene vergadering der aandeelhouders van de Bank van 5 september 1969. Deze wijziging werd goedgekeurd door het koninklijk besluit van 22 september 1969 (*Belgisch Staatsblad* van 7 oktober 1969). Voor deze laatste datum werd alléén de goudvoorraad als dekkingselement aangenomen.

#### Bankkredieten aan particulieren en bedrijven

##### Mobilisering (tabellen, bladz. 428)

Een eerste tabel geeft de kredieten in omloop, zowel in Belgische frank als in deviezen, onderverdeeld naar de vorm van het krediet. Een onderscheid wordt gemaakt tussen de kredieten gefinancierd door de actiemiddelen van de banken en deze gefinancierd door beroep op andere instellingen (mobilisering).

Onder deze mobilisering — waarvan het detail in een tweede tabel voorkomt — worden ook de accepten in omloop opgenomen, die tot geen verstreking van fondsen aanleiding geven maar wel de verantwoordelijkheid van de banken binden.

#### Discontokredieten, voorschotten en acceptkredieten verleend aan de bedrijven en particulieren en aan het buitenland (tabellen, bladz. 428 tot 431)

Men veronderstelt, gezien de waargenomen kredietvormen, dat deze vooral dienen voor de financiering van de bedrijven en de particulieren in België en in het buitenland.

De tabellen omvatten niet al de kredieten van de geldscheppende instellingen aan de bedrijven en particulieren; ze laten bv. de obligaties van de private vennootschappen buiten beschouwing, obligaties die, sedert 1967, door de banken mogen bijgehouden worden.

Het verlenen van acceptkredieten door de banken geeft niet steeds aanleiding tot aanwending van gelden, maar bindt hun verantwoordelijkheid; het grootste gedeelte van die accepten worden buiten de depositobanken verhandeld.

De vorderingen, die de banken scheppen door de aankoop, in het buitenland, van handelswissels in deviezen betreffende transacties waarin de Belgische economie niet tussenkomt, worden niet opgenomen.

Tussen kredieten aan de bedrijven en particulieren in het buitenland worden gefinancierd ten bate van de Belgische ingezetenen.

De depositobanken, die, oorspronkelijk, het grootste gedeelte van de kredietmassa verlenen, financieren die slechts binnen de perken van hun middelen; het overschot wordt gemobiliseerd bij andere instellingen.

De instelling, die oorspronkelijk het krediet verleent, is (sedert 1963) niet meer noodzakelijk deze die de eerste uitbetaling doet, bv. de depositobank, maar wel, in voorkomend geval, de herdisconterende instelling die het verlenen van het krediet heeft mogelijk gemaakt door te aanvaarden dat het door zijn interventie zou gemobiliseerd worden. In de tabellen wordt het nog niet gemobiliseerd gedeelte van die kredieten beschouwd als kredieten ondergebracht bij de banken, maar bij hun oorsprong verleend door andere instellingen.

De eerste tabel (bladz. 428) splitst de opgenomen bedragen van de kredieten naar hun houderschap d.w.z. naar de instellingen die ze, op het ogenblik van de telling, financieren.

De volgende tabel (bladz. 429) deelt de kredieten, oorspronkelijk verleend door a) de geldscheppende instellingen, b) de depositobanken afzonderlijk, in naar hun vorm en onderbrenging buiten de banken en bij de banken.

De door de banken gefinancierde kredieten, die bij hun oorsprong door niet-geldscheppende Belgische instellingen of door buitenlandse instellingen werden verleend, zijn, voor zover ze konden teruggevonden worden, in de laatste kolom vermeld. Zoniet zijn ze versmolten met de bij hun oorsprong door de banken verleende kredieten.

Bij de indeling volgens zichtbare economische bestemming (bladz. 430) moet een zeker voorbehoud gemaakt worden.

De bedragen vermeld onder de « specifieke financieringen » geven niet het resultaat weer van volledige tellingen. De aangegeven bestemming is alléén de zichtbare bestemming; ze vermeldt de onmiddellijke aanwending die aan de kredieten gegeven wordt alhoewel deze in de plaats kunnen komen van andere werkmiddelen die aldus voor andere toepassingen vrijkomen.

De investeringskredieten zijn deze die verleend worden in het raam van de wetten voor de economische wederopleving (gesubsidieerde en/of gewaarborgde kredieten) en de niet-„gesubsidieerde en/of gewaarborgde kredieten” waarvan ten minste een gedeelte een oorspronkelijke looptijd heeft van 5 jaar of meer, op voorwaarde dat het geen zuiver commerciële kredieten betreft noch de hiernavermelde kredieten.

De kredieten bestemd voor de bouw- en onroerende transacties omvatten de kredieten verleend aan de ondernemingen die tot maatschappelijk doel hebben de oprichting van gebouwen en/of het uitvoeren van werken van burgerlijke bouwkunde, de kredieten aan immobiliënnootschappen en de kredieten vooral bestemd voor het financieren van de aankoop of de bouw van gebouwen.

De tabel betreffende het houderschap van bepaalde bankkredieten (bladz. 431) heeft de bedoeling gegevens te



verstrekken betreffende de omvang van de likwiditeitspositie van de banken en de ruimte op de geldmarkt door aan te tonen in welke mate de banken zelf de door hen verleende kredieten hebben gefinancierd en op welke wijze het overschot werd gefinancierd.

Daarom beperkt de tabel zich tot de kredietvormen die op de Belgische markt kunnen gemobiliseerd worden (disconto- en acceptkredieten in BF) ongeacht of ze verleend werden aan Belgische of buitenlandse bedrijven en particulieren.

Daar de uitstaande bedragen per einde kwartaal sterk beïnvloed worden door de spanningen van de vervaldag, worden de bedragen vastgesteld door berekening van de gemiddelden van de uitstaande bedragen per einde maand; om de hogervermelde invloed te beperken wordt het kwartaalgemiddelde berekend door eenmaal de uitstaande bedragen bij het begin en op het einde van de periode en tweemaal de uitstaande bedragen op het einde van de tussenliggende maanden te nemen. Het gemiddelde van de per kwartaal uitstaande bedragen geeft het gemiddeld uitstaand bedrag per jaar.

#### **Herdiscontering- en waarborginstituut (tabel, bladz. 431)**

Het werd opgericht op 13 juni 1935, als instelling van openbaar nut, bekleed met de burgerlijke persoonlijkheid en beschouwd als handeldrijvend t.o.v. derden. Het goede verloop van zijn verplichtingen, waarvan een maximum is vastgesteld, wordt gewaarborgd door de Staat. Het kapitaal is onderschreven door de banken.

De voornaamste bedrijvigheid van het Instituut is het verlenen, aan de banken, van herdisconteringskredieten op korte en halflange termijn. Bijkomend staat het kredietopeningen toe ten einde de likwidatieverrichtingen van banken en financiële instellingen te vergemakkelijken. Het treedt ook op als organisator en bezieler van de markt van het « particulier disconto » (aankoop-, verkoop- en makelaarsverrichtingen).

Het Instituut vindt zijn actiemiddelen op de markt van het geld op korte termijn. Het is nemer van bijna alle op de markt van het daggeld gebrachte kapitalen. Dit legt zijn activiteit op die markt uit: ontleen-, leen- en makelaarsverrichtingen.

#### **Munt (tabellen, bladz. 427 tot 432)**

De *munt* is een waardestandaard die als gemene maat dient om de ruiling van goederen en diensten te vergemakkelijken.

Het *chartaal geld* is samengesteld uit metaalgeld en biljetten. Het *giraal geld* wordt gevormd door bankdeposito's op korte termijn, de tegoeden op de postcheckrekeningen en de kredietopeningen.

Er bestaan twee uitgiftebronnen van chartaal geld: de Staat en de Nationale Bank van België.

De Staat (de Koning krachtens de grondwet) heeft het recht van de munt; dat recht is beperkt tot de biljetten met geringe nominale waarde en tot de metalen deel- en pasmunt.

De Nationale Bank bezit het privilege van de uitgifte der bankbriefjes.

De Staat oefent een streng toezicht uit op de muntuitgifte. Het beheer van de munten geslagen door de Schatkist (Staat) is toevertrouwd aan een instelling, *Muntfonds* genaamd, waarin de Staat vertegenwoordigd is door de Commissaris der munten. Als tegenwaarde van de biljetten en munten (geslagen in de Koninklijke Munt van België, gespecialiseerde inrichting) door hem uitgegeven, heeft het Muntfonds eensdeels de werkelijke tegenwaarde van de geslagen of in aanmaak zijnde munten, anderdeels effecten, sommen gestort aan het Centraal Bureau voor de Kleine Spaarders en kredietopeningen op de Schatkist.

De biljetten uitgegeven door de Nationale Bank zijn *wettig betaalmiddel*, d.w.z. dat ze als betaling moeten aangenomen worden. Ze zijn aan toonder en betaalbaar op zicht; de tegenwaarde van de uitgegeven bedragen wordt vertegenwoordigd door gemakkelijk te verwezenlijken

waarden en een goudvoorraad ten minste gelijk aan een derde van het bedrag der verplichtingen op zicht van de Bank.

#### **Totale geldhoeveelheid (tabellen, bladz. 433) Geldhoeveelheid bij de overwegend geldscheppende instellingen**

De geldhoeveelheid bestaat, in principe, uit het geheel der betaalmiddelen voorgesteld door vorderingen op de geldscheppende instellingen, uitgedrukt in Belgische frank, behorende aan niet-geldscheppende ingezetenen, en die onmiddellijk kunnen aangewend worden voor het regelen van transacties, zonder dat men van andere geldvormen moet gebruik maken.

Het chartaal geld bestaat uit de biljetten en munten van de Schatkist en de biljetten van de N.B.B.

Het giraal geld bestaat uit vorderingen in Belgische frank op de rekeningen op zicht, geopend door niet-geldscheppende ingezetenen bij de geldscheppende en andere financiële instellingen.

Tot de overwegend geldscheppende instellingen behoren de N.B.B., het Muntfonds, de Postcheckdienst, het Gemeentekrediet (voor wat aangaat zijn deposito's op zicht) en de privé-banken (Tab. 15b). Tot de financiële instellingen die zonder overwegend geldscheppend te zijn, monetaire verbintenissen hebben (samen met de voorgaande in tab. 15a) behoren alle kredietinstellingen van de openbare sector, de spaarkas van de A.S.L.K. en de privé-spaarkassen.

Tot de bedrijven waarover sprake is in de tabellen, behoren de privé-bedrijven, de financiële instellingen van de overheidssector en de overheidsbedrijven. In tabel 15a (totale geldhoeveelheid) zijn het de privé-bedrijven en financiële instellingen die geen monetaire verbintenissen hebben; in tabel 15b (geldhoeveelheid bij de overwegend geldscheppende instellingen) zijn het de privé-bedrijven andere dan overwegend geldscheppende en de financiële instellingen die niet overwegend geldscheppend zijn.

In tabel 15a worden, van de totale hoeveelheid chartaal geld, de kasvoorraden van de overwegend geldscheppende instellingen en van de andere financiële instellingen die monetaire verbintenissen hebben, afgetrokken. In tabel 15b worden van het chartaal geld alleen de kasvoorraden van de overwegend geldscheppende instellingen afgetrokken.

#### **Geldhoeveelheid en andere verbintenissen tegenover de bedrijven en particulieren en hun tegenwaarden (tabel, bladz. 434)**

De tabel geeft een inventaris, op het einde van het jaar van de geldhoeveelheid en van de andere verbintenissen, alsook van de verschillende soorten activa die als tegenwaarden door het geheel der geldscheppende instellingen bijgehouden worden.

Die instellingen zijn de N.B.B. en het Bestuur der Postchecks; het Muntfonds, het Gemeentekrediet van België en het H.W.I. (zekere elementen op korte termijn, van die organismen worden in aanmerking genomen); de depositobanken. De wederzijdse vorderingen en verplichtingen van die instellingen worden vereffend.

De andere verbintenissen zijn vorderingen van niet-geldscheppende ingezetenen op de geldscheppende instellingen; die vorderingen als zodanig kunnen over het algemeen niet dienen als betaalmiddel, maar ze kunnen binnen een tamelijk korte termijn in geld omgezet worden.

In de reeks die vanaf het Jaarboek 97 wordt gepubliceerd, werden de deposito's op hoogstens 30 dagen bij de depositobanken, overgedragen van het giraal geld naar de andere verbintenissen.

#### **Oorzaken van de veranderingen in de geldhoeveelheid (tabel, bladz. 435)**

De tabel stelt de omvang vast van de veranderingen in de geldhoeveelheid en de andere verbintenissen tijdens het jaar en geeft aan in welke mate die veranderingen te wijten zijn aan ieder van de transactiegroepen die er in voorkomen.

### Netto buitenlands tegoed van de geldscheppende instellingen (tabel, bladz. 436)

De tabel is een uittreksel van de «Balansen der geldscheppende instellingen» opgesteld door de Nationale Bank van België. Er werd, in die statistiek, niet overgegaan tot compensaties tussen bepaalde posten van het actief en van het passief. Een statistische aanpassing diende door de N.B.B. uitgevoerd, onder de vorderingen op en de verplichtingen tegenover de depositobanken. Voor die cijfers, heeft ze beroep gedaan op een andere meer gedetailleerde statistische bron dan de balansen, maar die een totaal geeft dat licht afwijkt van dat der balansen. Het verschil tussen die twee totalen geeft de aanpassing.

### Rentenfonds (tabel, bladz. 438)

Opricht in 1935, werd het Regularisatiefonds van de Rentemarkt, dat niet meer in staat was zijn opdracht te vervullen, in 1939 ontbonden; de N.B.B. werd belast met de likwidatie ervan ten bate van de Schatkist.

Een nieuw Rentenfonds werd opgericht in 1945 bij de heropening der beurs. Autonome instelling waarvan de verplichtingen gewaarborgd zijn door de Staat, werd het belast de markt van de effecten op halflange en lange termijn, uitgegeven door de overheid, te regulariseren. Hierdoor werd de N.B.B. ontlast van haar «open markt» bedrijvigheid.

De middelen van het Fonds vloeiden voort uit een beroep op de markt van het geld op korte termijn (vooral op zeer korte termijn: daggeld) en van beperkte voorschotten van de N.B.B. (disconto van kasbons).

In 1957, kon het Fonds een bredere open markt politiek doorvoeren, daar het de toelating had verkregen zijn eigen certificaten uit te geven, die aangenomen werden als bankdekking; anderzijds moest het Fonds de Schatkistcertificaten van de schijven A en B, normaal bijgehouden door de banken en door deze afgestoten, onderschrijven. Bovendien kon het Fonds beschikken over kredieten op inpandgeving bij de N.B.B. buiten het toegelaten maximum van de Schatkist.

In 1959, tegelijk met de reorganisatie van de daggeldmarkt, werden de mogelijkheden van de instelling nog uitgebreid, door haar de toelating te geven ook de markt van openbare fondsen op korte termijn te regulariseren. Als nieuwe actie-middelen kon ze beschikken over een marge van 2 miljard kredieten in rekening-courantvoorschotten, onderscheiden van die van de Schatkist en ze ontving het kapitaal dat vrij kwam door de financiering van de goud-participatie van België in het I.M.F., door de N.B.B. in plaats van door de Schatkist.

Die hervorming had tot doel de Schatkist te vrijwaren van de schommelingen der deposito's op zicht en op korte termijn bij de banken, door het Fonds toe te laten als aanpassingselement op te treden; hetzij dat het de certificaten onderschrijft die ter terugbetaling aangeboden worden als de deposito's verminderen, hetzij dat het er terug afstaat of er zelf uitgeeft als ze verhogen. Het dient wel verstaan dat de bijkomende middelen waarover het Fonds beschikt niet mogen gebruikt worden om de Schatkist te financieren; de monetaire open marktpolitiek gevoerd door het Fonds mag zich slechts laten leiden door de imperatieven van de monetaire politiek. Beschikkingen werden getroffen opdat geen enkele verwarring zou kunnen ontstaan tussen de traditionele zending van het Fonds (regularisatie van de markt der openbare fondsen) en zijn medewerking aan de politiek van de vrije geldmarkt.

### KAPITAALMARKT, NIET GELDSCHIPPENDE INSTELLINGEN

#### Belangrijkste vormen van de in het binnenland beschikbare besparingen (tabel, bladz. 443)

De tabel geeft een raming van de beschikbare besparingen, uitgesplitst in hun belangrijkste vormen.

De getelde spaarvormen stemmen niet geheel overeen met de nationale besparingen.

Het sparen door fondsvorming beslaat niet alle sectoren van de sociale zekerheid. Het bedrag vermeld als aangewend voor de verwerving van effecten stemt niet helemaal overeen met de werkelijkheid; men zou daar moeten bijtellen de buitenlandse effecten aangekocht door de ingezetenen en van aftrekken de Belgische effecten aangekocht door de buitenlanders.

Bepaalde spaarvormen worden niet opgenomen.

Zo kent men niet de individuele besparingen onder de vorm van likwiede middelen (oppotting). De besparingen van de overheid (meestal negatief) worden niet geteld.

De cijfers betreffende de besparingen, opgenomen in de tabel, stemmen derhalve in het geheel niet overeen met de verwezenlijkte investeringen. Men mag ook niet uit het oog verliezen dat een gedeelte van de besparingen niet dient tot het financieren van de investeringen (niet productief gebruik door de overheden, aanwending door financiële tussenpersonen voor consumptief krediet enz.) terwijl belangrijke bedragen in ons land geïnvesteerd worden door buitenlandse ondernemingen.

### Algemene Spaar- en Lijfrentekas (tabellen, bladz. 440 tot 442)

#### a) Spaarkas

De bewerkingen op de boekjes van particulieren omvatten, buiten die op de gewone boekjes, eveneens de verrichtingen op de termijndepositoboekjes, op de huishoudboekjes en op de dotatieboekjes van de krijgsgevangenen.

De openbare en andere instellingen omvatten o. a. de instellingen met sociale, culturele en weldadigheidsdoelinden; sedert 1947 ook de syndicaten en de private spaarkassen. De verrichtingen op het boekje inzake opbrengst van de verkoop van lijfrentezegels zijn begrepen in die van de openbare instellingen.

De inlagen op rekening-courant bestaan o. m. uit de van de opvragingstermijnen vrijgestelde inlagen van de gemeenten, openbare instellingen en instellingen met sociale, culturele en weldadigheidsdoelinden en uit het beschikbaar geld van de vennootschappen voor arbeiderswoningen, van de samenwerkende vennootschappen voor landbouwkrediet en van verschillende instellingen van openbaar nut.

#### b) Lijfrentekas

De bepalingen die de bedrijvigheden van de Lijfrentekas beheersen werden gecoördineerd in de samengeordende wetten betreffende de verzekering tegen de geldelijke gevolgen van ouderdom en vroegtijdige dood (Besluit van de Regent van 12 september 1946).

Het aantal in de tabel opgegeven rekeningen stemt niet overeen met het aantal verzekerden. Het aantal houders van twee of meer rekeningen is tamelijk groot.

Het aantal rechthebbenden omvat niet enkel de verzekerden (niet-rentetrekken en genietters van ouderdomsrenten) maar ook nog de weduwen van verzekerden aan wie een overlevingsrente wordt uitgekeerd. In het aantal zijn dubbeltellingen begrepen voortkomende uit het feit dat verzekerden enerzijds als rentetrekken en anderzijds als niet-rentetrekken zijn opgenomen ingevolge verschillende wettelijke bepalingen. Zijn echter niet geteld de rechthebbenden op de opbrengst van aanhangige te vereffenen rekeningen.

De verplichte stortingen van de arbeiders en bedienden bevatten ook deze van werklozen en zieken. Vrijwillige stortingen door de werkgevers zijn in de verplichte bedragen begrepen; de modaliteiten van ontvangst laten niet toe een onderscheid te maken.

Voor mijnwerkers is de pensioenverzekering in haar geheel, in zoverre het gaat om pensioenen die verworven werden gedurende de tewerkstelling in de steenkoolnijverheid, opgedragen aan het Nationaal Pensioenfonds voor Mijnwerkers. De Lijfrentekas behoudt het beheer over de, vóór 1 januari 1946, aan haar afgedragen stor-

tingen en keert de door die stortingen verworven renten uit.

Bij toepassing van de wet van 27 juli 1928 verricht het Ministerie van Justitie stortingen ten behoeve van de geneesheren verbonden aan door de overheid erkende particuliere krankzinnigengestichten.

De vrijwillige stortingen zijn deze welke door de verzekeringsplichtigen als aanvulling van hun verplichte stortingen of door vrijwillig verzekerden (meestal middenstanders) verricht worden. Ze omvatten ook de stortingen van gebrekkige en verminkte loontrekkenden en de stortingen ten bate van niet-verzekeringsplichtige slachtoffers van arbeidsongevallen.

De lopende renten zijn de jaarlijkse renten ingeschreven op de bestaande brevetten. Ze hebben hoofdzakelijk betrekking op bij de Lijfrentekas verworven renten, maar ook gedeeltelijk op aanvullende rentebestanden uitgekeerd voor rekening van derden, behalve die voor rekening van de Rijkskas voor Rust- en Overlevingspensioenen.

De betalingen begrijpen niet enkel de normale uitkeringen van rentetermijnen en afkoopsommen van geringe renten, maar ook de betalingen, in het raam van de verschillende wetten, van kapitalen bestaande uit ouderdoms- en weduwenrenten. Daarenboven omvatten ze nog betalingen aan andere instellingen van sociale zekerheid, nl. het Fonds voor Weduwen en Wezen, het Nationaal Pensioenfonds voor Mijnwerkers, het Toelagenfonds voor Bedienden. Deze laatste betalingen zijn doorgaans kapitalen bestaande uit zonder bestemming gevallen weduwenrenten.

De uitkeringen en likwidaties voor rekening van derden omvatten de Rijksbijdrage en de uitkeringen voor verschillende instellingen, nl. het Nationaal Pensioenfonds voor Mijnwerkers, de Rijkskas voor Rust- en Overlevingspensioenen, de Nationale Maatschappij der Belgische Spoorwegen en betalingen voor rekening van medeverzekeraars.

#### c) Verzekeringskas

Er bestaat een eng verband tussen de verzekeringsverrichtingen van de Algemene Spaar- en Lijfrentekas en de leningen voor arbeiders- en sociale woningen; evenwel kunnen ook om andere redenen verzekeringen afgesloten worden.

*Levenslange verzekeringen* : waardoor de uitkering van een kapitaal bij het overlijden van de verzekerde gewaarborgd wordt.

*Tijdelijke verzekeringen met vast kapitaal* : waardoor de uitkering van een kapitaal gewaarborgd wordt, indien de verzekerde overlijdt vóór het verstrijken van de bepaalde termijn.

*Tijdelijke verzekeringen met afnemend kapitaal* : waardoor, bij overlijden, de betaling verzekerd wordt van het nog verschuldigd bedrag op een lening, welke bij vaste annuïteiten terugbetaalbaar is (staat in verband met de leningen voor arbeiderswoningen en sociale woningen).

*Verzekeringen van uitgestelde kapitalen* : welke uitsluitend in geval van leven uitkeerbaar zijn.

*Gemengde verzekeringen* : waardoor tegelijkertijd de voordelen van de tijdelijke verzekeringen met vast kapitaal en die van de verzekeringen van uitgestelde kapitalen gewaarborgd worden.

*Tijdelijke verzekeringen van rentekapitaal* : bestemd voor het vestigen, bij het overlijden van de verzekerde, van tijdelijke wezenrenten tot op de leeftijd van 18 jaar.

#### Nationale Maatschappij voor Krediet aan de Nijverheid (tabellen, bladz. 441 en 445)

Opgericht onder de vorm van een naamloze vennootschap, bij toelating van de wet van 16-3-1919, heeft de N.M.K.N. als doel door kredietverrichtingen op halflange en op lange termijn, en subsidiair op korte termijn, de bedrijvigheid, de verbetering, de verandering en de ontwikkeling van de Belgische nijverheids- en handels-

ondernemingen, te bevorderen, namelijk door het vergemakkelijken van de verandering en de modernisering van de werktuigen, van nieuwe fabricages en van de wederinrichting van de nationale nijverheden.

De N.M.K.N. heeft ook opdracht gekregen voorschotten te verlenen op oorlogschade.

#### Nationale Investeringsmaatschappij (tabel, bladz. 445)

De N.I.M. is een vennootschap van openbaar nut opgericht onder de vorm van een naamloze vennootschap, bij toelating van de wet van 2 april 1962. Ze heeft als doel de oprichting of de uitbreiding van nijverheids- en handelsondernemingen te bevorderen door het nemen van tijdelijke participaties. Deze konden slechts genomen worden ter gelegenheid van de oprichting of van de kapitaalsverhoging.

De wet van 14 april 1965 laat de N.I.M. toe o.a. door rechtstreekse aankoop, participaties in aandelen te verkrijgen in het kapitaal van een vennootschap en in te schrijven op obligaties die in aandelen kunnen geconverteerd worden. Ze mag ook deel uitmaken van groepen voor studie of onderzoek gevormd met het oog op het oprichten of het reorganiseren van ondernemingen.

#### Nationale Kas voor Beroepskrediet (tabellen, bladz. 446 en 447)

Deze openbare instelling bekleed met de burgerlijke persoonlijkheid, heeft de Hoofdkas voor Klein Beroepskrediet (opgericht in 1929) opgevolgd, door op 1 januari 1947 samen te smelten met de Nationale Kredietkas ten behoeve van de Middenstand en het Waarborgfonds voor Krediet ten behoeve van de Ambachtsbewerktuiging.

Ze heeft tot doel :

- het Beroepskrediet steviger en algemener te maken door bemiddeling van aangenomen kredietverenigingen ;
- rechtstreeks of door bemiddeling van andere erkende maatschappijen (over het algemeen banken) verrichtingen inzake Beroepskrediet af te handelen ;
- het Krediet voor de Ambachtsbewerktuiging steviger en algemener te maken door bemiddeling van de erkende verbonden van coöperaties.

Worden als Beroepskrediet aangezien, de kredietverrichtingen bestemd om de uitoefening, door een natuurlijke persoon, van een beroep, of de exploitatie, door een morele persoon, van een handel, een nijverheid of een beroepsactiviteit, te vergemakkelijken.

De Kas verleent voorschotten met of zonder lopende rekening aan de verenigingen en verbonden, ze disconteert handelsswissels en facturen die de handtekening van dergelijke verenigingen en verbonden dragen, ze herdisconteert aan derden de gedisconteerde of aangekochte papieren; ze handelt ook kredietverrichtingen af, rechtstreeks, zonder tussenkomst van erkende instellingen.

Verschiedende besluiten hebben de Kas ook gemachtigd leningen en voorschotten te verstrekken aan de geteisterden.

Op te merken is dat, in de tabellen, de nieuwe toegestane kredieten, buiten de opgenomen ook de niet-opgenomen kredieten bevatten. De uitstaande kredieten omvatten de werkelijk in omloop zijnde kredieten, de toegestane maar nog niet opgenomen voorschotten en de terugbetalingen die vatbaar zijn om opnieuw in omloop te worden gebracht.

#### Centraal Bureau voor Hypothecair Krediet (tabellen, bladz. 448)

Het C.B.H.K. is een openbare autonome instelling, opgericht bij besluitwet van 7-1-1936, werkend onder de waarborg van de Staat, en die als doel heeft :

- de regularisatie van de rentevoet en van de andere lasten die drukken op de hypotheekleningen ;
- de mobielmaking van de hypothecaire schuldvorderingen te vergemakkelijken ;

— kredietverlening op lange termijn voor de aankoop of de inrichting van gebouwen van gemiddeld belang, bestemd voor het eigen gebruik van de kredietnemer.

Het bureau mag, te dien einde, voorschotten of kredieten verlenen tegen in pandgeving van hypotheekleningen, door overdracht hypothecaire schuldvorderingen verwerven, met in de plaatsstelling van rechten een hypothecaire schuldeiser betalen, orderbriefjes of promessen met hypothecaire waarborg, onderschreven op naam of aan order van een erkende maatschappij, disconteren, rechtstreeks voorschotten of leningen toestaan mits hypothecaire waarborg.

Verschillende besluiten hebben ook aan het Bureau de opdracht gegeven voorschotten en kredieten aan de geïnteresseerden te verlenen (tabel B).

Tabel A 1 betreft de werkelijk in de loop van het jaar opgenomen kredieten en de kredieten werkelijk opgenomen in de loop van het jaar en van voorgaande jaren en nog niet terugbetaald. De toegestane kredieten, opgenomen in tabel A 2, hebben betrekking op het geheel van de tijdens het jaar verleende kredieten, maar die niet noodzakelijk opgenomen zijn.

#### Landbouwkrediet (tabellen bladz. 449 tot 453)

Om aan zijn kredietbehoeften te voldoen, kan de landbouw beroep doen op verschillende kapitaalbronnen; de ene zijn officieel: het Nationaal Instituut voor Landbouwkrediet, de landbouwkantoren van de Algemene Spaar- en Lijfrentekas; de andere spruiten voort uit het privaats initiatief: de Centrale kas voor Landbouwkrediet afhankelijk van de Belgische Boerenbond en haar plaatselijke instellingen (Raiffeisenkassen).

Dienen nog in aanmerking genomen de hypotheekschulden aangegaan bij de Nationale Landmaatschappij en bij het Centraal Bureau voor Hypotheek Krediet (zie die tabellen).

Ten slotte neemt de landbouw hypotheekleningen op bij private geldschieters met tussenkomst van de notarissen alsook bij hypotheekmaatschappijen. De omvang van die schulden is statistisch niet vastgesteld.

Naast de private initiatieven van beroepsgroeperingen, is de overheid het landbouwkrediet gaan organiseren rond 1884, wanneer beroep kon gedaan worden op de A.S.L.K. Na 1937 werd het Nationaal Instituut voor Landbouwkrediet opgericht, autonome openbare instelling, waarvan de verrichtingen gewaarborgd worden door de Staat, en die als zending heeft rechtstreeks of onrechtstreeks alle voorschotten of andere kredieten aan landbouwers te verstrekken of de verkrijging daarvan te bevorderen.

De Centrale Kas voor Landbouwkrediet, die een andere onderneming, waarvan de oorsprong teruggaat in de 19<sup>e</sup> eeuw, opvolgt, werd overeenkomstig het koninklijk besluit van 15 december 1934 gemachtigd, samen met de Raiffeisenkassen, als private spaarkas op te treden; het geheel draagt de naam van « Raiffeisen-organisatie ». De plaatselijke Raiffeisenkassen mogen geen leningen toestaan zonder de voorafgaande toelating van de Centrale Kas. Diezelfde kas heeft de toelating overeenkomstig het koninklijk besluit van 7 januari 1936, hypotheekleningen toe te staan.

De eerste tabellen combineren gegevens van de A.S.L.K., het N.I.L.K., de N.L.M. en de Raiffeisen-organisatie.

#### Landbouwkantoren van de A.S.L.K. (tabellen, bladz. 450)

De wet van 15-4-1884 geeft aan de A.S.L.K. de toelating landbouwleningen toe te staan; ze verwezenlijkt die zending met behulp van over het land verspreide landbouwkantoren. Tot waarborg van de leningen beschikt ze over het aval van het kantoor waarvan de leden persoonlijk en solidair verantwoordelijk zijn voor de integrale terugbetaling; het landbouwvoorrecht speelt eveneens te haren voordele. Het kantoor dekt zich door hypotheekleningen, in pandneming van effecten of door borgstellingen.

De leningen worden hoofdzakelijk alhoewel niet uitsluitend, aan kleine landbouwers verstrekt; ook de landbouwcoöperaties kunnen ervan genieten.

De statistische tabellen hebben uitsluitend betrekking op de kredieten verstrekt langs de landbouwkantoren om, en niet op die welke rechtstreeks door de A.S.L.K. aan de landbouwers toegestaan worden onder de vorm van hypotheekleningen, disconteren van promessen of belening op beurseffecten, noch op de kredieten verleend aan andere instellingen voor landbouwkrediet, o.a. het Nationaal Instituut voor Landbouwkrediet.

#### Nationaal Instituut voor Landbouwkrediet (tabellen, bladz. 451)

Opgericht in 1937 als autonome openbare instelling, heeft het Instituut als doel, in de mate waarin het openbaar belang het rechtvaardigt, de verrichtingen inzake landbouwkrediet te vergemakkelijken.

In de eerste plaats worden door de activiteit van die instelling bevoorrecht de landbouwers aan wie ze, mits zekere beperkingen en voorwaarden, rechtstreeks of onrechtstreeks alle voorschotten of andere kredieten toestaat (individueel krediet). Haar activiteit kan ook uitgebreid worden tot openbare of privé ondernemingen of instellingen die als doel hebben de landbouw, het landbouwkrediet, de aan- of verkoop van landbouw- en voedingsproducten, de verwerking van landbouw- en voedingsproducten, de aan- en verkoop van vee, meststoffen, zaden, oogsten en over het algemeen van goederen en producten die betrekking hebben op de landbouw of de voeding (collectief krediet).

Met dat doel kan het Instituut o.m. wissels, cedels, bestelbons, ontvangstbewijzen van levering betreffende landbouw- en voedingsproducten verdisconteren. Het kan aan derden de gediscoonterde of gekochte wissels enz. herdisconteren, ze in pand geven, de goede afloop waarborgen van die wissels of van de disconto- en voorschotverrichtingen die er betrekking op hebben.

Het instituut dekt zich door alle zakelijke of persoonlijke waarborgen die door natuurlijke of morele personen, door individuen of door gemeenschappen gegeven worden. De leningen kunnen o.m. door het landbouwvoorrecht gewaarborgd worden (wet van 15-4-1884 gewijzigd door die van 7-3-1929).

Als financieringsmiddelen kan het Instituut kasbons en obligaties uitgeven en voorlopige leningen aangaan met of zonder waarborg.

#### S.V. Centrale Raiffeisenkas en aangesloten Raiffeisenkassen (tabellen, bladz. 452)

In de schoot van de Belgische Boerenbond bestaan meer dan 800 Raiffeisenkassen met plaatselijk karakter waarvan de werking gecoördineerd wordt door de Centrale Raiffeisenkas die tot 1969 Centrale Kas voor Landbouwkrediet werd genoemd. Die privé-organisatie heeft als zending het landbouwsparen en landbouwkrediet op coöperatieve grondslag; ze is erkend en wordt gecontroleerd door het Centraal Bureau voor de Kleine Spaarders, een openbare instelling.

In rechtstreeks contact met de cliënteel biedt dit financieel apparaat aan de landbouw verschillende vormen van krediet en ontvangt er de spaargelden van. Zijn leden kunnen bovendien hun financiële verrichtingen afwikkelen bij middel van bij die instelling geopende rekeningen-courant.

De Raiffeisenkassen verzamelen de besparingen van hun leden en openen voor hen kredieten volgens het stelsel van de solidaire borgtocht (borgstelling door goed solvabele personen, eigenaars van onroerende goederen), hetzij gewaarborgd door het landbouwvoorrecht. Het nemen van hypotheekleningen is uitzonderlijk en gebeurt enkel voor de consolidatie van bestaande schuldvorderingen. Ze stellen hun spaaroverschot ter beschikking van de Centrale Raiffeisenkas of ontvangen van deze laatste voorschotten om hun werkmiddelen aan te vullen.



De Centrale Raiffeisenkas wordt in hoofdzaak gespijsd door de beschikbare overschotten van de Raiffeisenkassen; ze verleent o.m. kredietopeningen aan de verschillende instellingen van de Boerenbond en aan de landbouwcoöperaties (collectief krediet), hypotheekleningen alsook kredieten op korte en halflange termijn (disconto van orderbrieven) en ten slotte installatiekredieten.

#### Nationale Landmaatschappij (tabel, bladz. 453)

De Nationale Maatschappij voor de Kleine Landeigendom waarvan de benaming in 1970 gewijzigd werd in Nationale Landmaatschappij, werd opgericht bij koninklijk besluit n° 120 van 27 februari 1935 met het doel:

1° onroerende goederen te kopen voor de aanleg en de inrichting van kleine landeigendommen of voor dezelfde doeleinden leningen toe te staan;

2° het oprichten van plaatselijke of gewestelijke maatschappijen van de kleine landeigendom te bevorderen;

3° aan deze maatschappijen geld voor te schieten.

De gepubliceerde tabel geeft een overzicht van het aantal kredietverrichtingen per jaar (verleden akten).

Het programma « woningen » omvat de verrichtingen betreffende de bouw van huizen door particulieren en de aankoop van gemeenschappelijk gebouwde woningen.

Krachtens de wet van 7 december 1953 tot regeling van de krotopruijing mag de Nationale Landmaatschappij ongezonde gebouwen aankopen met het oog op afbraak. Zij mag zelf woningen bouwen ter vervanging van deze laatste en geldvoorschotten verlenen voor de meubilaire uitrusting van de woningen gebouwd om de personen, die in ongezonde vertrekken wonen, te huisvesten. De gegevens van het programma « krotopruijing » hebben betrekking op de nieuwe gebouwen ter vervanging van de krotowoningen, de sanerings- en verbouwingswerken en de aankopen in verband met de sanerings- en verbouwingswerken.

Het landbouwprogramma omvat de kredieten met het oog op de bouw van hoeven door particulieren, de aankoop van hoeven gebouwd door de Nationale Landmaatschappij en de aankoop van tuinen, grond, vee en materieel.

Teneinde een algemeen overzicht te hebben over de bedrijvigheid van de Nationale Landmaatschappij op landbouwgebied dient het programma « krotwoningopruijing van hoeven » gevoegd bij het landbouwprogramma.

#### Gemeentekrediet van België (tabel, bladz. 454)

Opgericht in 1960 onder de vorm van een naamloze vennootschap, is deze instelling een werkelijke coöperatie van overheidsorganen; degenen die door haar interventies begunstigd worden zijn terzelfdertijd haar aandeelhouders.

Oorspronkelijk was de opdracht van die vennootschap, de leningen van de gemeenten en de provincies te vergemakkelijken, vooral aan de kleine gemeenten toe te laten in gunstige voorwaarden te ontlenen. Ingevolge de evolutie van 's lands economie, hebben bijna alle gemeenten en provincies beroep op haar tussenkomst gedaan. Bij haar financiële bedrijvigheid heeft zich een zuivere bankactiviteit gevoegd.

Onder de financiële verrichtingen is de belangrijkste de financiering van de investeringsuitgaven van de regionale en plaatselijke overheden en van de instellingen van de provinciale en gemeentelijke sectoren (verenigingen van gemeenten, C.O.O., kerkfabrieken, polders en wateringen); die leningen omvatten eensdeels de bedragen der subsidies van de hogere overheden die deze op een speciale rekening, geopend ten voordele van de plaatselijke overheden zullen storten, maar ook het gedeelte dat rechtstreeks door de instelling wordt verleend.

De bankverrichtingen zijn verscheiden: het Gemeentekrediet centraliseert in speciale rekeningen, de ontvangsten van de plaatselijke administraties, te storten door de hogere overheden en bestemd om de gewone uitgaven te

dekken. Onder waarborg van die ontvangsten, spijst de instelling de kas van de plaatselijke overheden door kredietopeningen. Ze verleent bovendien andere kredietopeningen op inpandgeving of afgifte van waarborgen, staat voorlopige leningen toe in afwachting van een uitgifte en verdisconteert subsidies voor investeringen.

Als actiemiddelen, buiten haar eigen middelen en de creditsaldi van de hierbovenvermelde rekeningen, heeft de instelling de beschikking over deposito-boekjes en geeft ze kasbons en obligaties uit op halflange en lange termijn.

#### Maatschappijen voor volkshuisvesting en sociale woningen erkend door de A.S.L.K. (tabellen, bladz. 455)

Krachtens de wet van 9-8-1889, kan de A.S.L.K. voorschotten verlenen aan de door haar erkende kredietmaatschappijen. Die voorschotten zijn terugbetaalbaar in twintig jaar en de A.S.L.K. stelt de maatschappijen verantwoordelijk voor de terugbetaling.

De leningen worden toegestaan tegen een lagere interestvoet dan de normale huurwaarde van het geld; de mijnwerkers genieten van een nog gunstigere rentevoet.

Op te merken is dat de begunstigten zelf voor de bouw instaan en dat ze een gedeelte van het kapitaal inbrengen. Van dit laatste principe wordt afgeweken voor de mijnwerkers en wanneer de lening gedekt is door een levensverzekering afgesloten bij de verzekeringskas van de A.S.L.K.

#### Nationale Maatschappij voor de Huisvesting (tabellen, bladz. 456 en 457)

De maatschappij, die bij de wet van 11-10-1919 opgericht werd onder de benaming « Nationale Maatschappij voor Goedkope Woningen en Woonvertrekken », heeft als doel o.a.:

— het oprichten van plaatselijke of gewestelijke maatschappijen voor huisvesting te bevorderen;

— aan die maatschappijen voorschotten te verschaffen.

De gewestelijke maatschappijen hebben als opdracht:

— de aankoop, bouw, verbetering, verkoop of verhuring van sociale woningen; de aankoop van goederen bestemd voor de bouw van die woningen;

— het verstrekken van leningen met het oog op de aankoop of de bouw van dergelijke woningen.

De Staat, de provincies, de gemeenten, de commissies van openbare onderstand, de vennootschappen en de particulieren kunnen op de aandelen van die maatschappijen inschrijven.

De sociale woningen zijn bestemd voor minder begoede personen.

#### Creditexport V.Z.W. (tabellen, bladz. 458)

De Vereniging voor de coördinatie van de Financiering op half-lange termijn van de Belgische uitvoer, in het kort Creditexport, werd in 1959 in het leven geroepen door openbare instellingen en banken. Ze heeft voor doel de aanvragen tot financiering van uitvoer betaalbaar op half-lange termijn te onderzoeken. De deelnemers hebben een Pool voor financiering gevormd voor de zaken waarvan de betalingsuitstellen, in principe, geen vijf jaar overschreden (Pool I).

In 1962 werd een tweede Pool gecreëerd bestemd om de kredieten van meer dan vijf jaar te financieren. De Vereniging stond buiten die oprichting, maar vermits tal van zaken gemeenschappelijk door Creditexport en Pool II behandeld werden, worden de cijfers betreffende deze laatste vermeld, ten einde een volledig overzicht van de financiering te hebben.

Gelet op o.a. de algemene verlenging van de betalings-termijnen en de stijging van de uitvoer van grote eenheden, waren de middelen van Pool II in 1965 haast uitgeput, terwijl de tussenkomsten van Pool I daalden. Daarom werden in 1966 beide Pools versmolten.

Op te merken is dat, buiten een klein aantal uitzonderingen de verrichtingen, naast de andere waarborgen,

gedekt zijn door een polis van de Nationale Delcredere-dienst.

#### Nationale Delcredere-dienst (tabellen, bladz. 459 en 460)

Het Delcredere is een contract waarbij een derde de verkoper waarborgt tegen het risico van niet-betaling door de koper. Het overheidsdelcredere wordt, principieel, alleen verleend voor de uitvoer.

De Delcrederecommissie, opgericht bij de wet van 7-8-1921, werd, bij besluitwet van 10-1-1935, omgevormd tot Nationale Delcredere-dienst. Het is een openbare instelling die geniet van de burgerlijke persoonlijkheid en werkt onder waarborg van de Staat.

De dienst verzekert de risico's van niet-betaling uit hoofde van de commerciële insolventie of het in gebreke blijven van de buitenlandse invoerder en de politieke risico's in verband met de overdracht en de conversie der verschuldigde gelden. Hij dekt eveneens de wisselrisico's.

De waarborgcontracten worden afgesloten onder de vorm van polissen. De waarborghouder betaalt een premie; een gedeelte van het risico blijft te zijnen laste.

De dienst mag, met door hem erkende vennootschappen van kredietverzekering, overeenkomsten afsluiten, ten einde de door die vennootschappen gedekte risico's te herverzekeren.

#### Levensverzekeringen

(tabellen, bladz. 461 en 462)

De controle op de levensverzekeringen werd ingesteld door de wet van 25 juni 1930, die van kracht werd op 1 januari 1932 na de publikatie van het koninklijk besluit van 17 juni 1931 houdende toezicht op de levensverzekeringsondernemingen.

Men onderscheidt verschillende types van verzekeringen:

*Individuele verzekering*: wordt onderschreven door één enkel persoon die met naam in de polis aangeduid wordt.

*Groepsverzekering*: afgesloten door ondernemingen ten voordele van hun personeel, zonder dat namen voorkomen in het verzekeringscontract (zijn van belang geworden sedert de wetgeving betreffende de verzekering tegen ouderdom en vroegtijdige dood van de bedienden).

*Kapitaalverzekering*: waarbij bepaald wordt dat bij het aflopen van het contract een vaste som aan de begunstigde uitbetaald wordt.

*Renteverzekering*: is steeds een verzekering bij leven.

Wanneer de verzekerde op het door het contract bepaalde tijdstip nog in leven is, wordt het verzekerd kapitaal omgevormd in een lijfrente.

*Verzekering bij overlijden*: waarbij de verzekeraar de verplichting aangaat, aan een of meer begunstigten, een vooraf bepaalde som te betalen indien de verzekerde tijdens de duur van het contract overlijdt. Worden hieraan gelijkgesteld de zgn. « gemengde » of « gecombineerde » verzekeringen waarbij de verzekeraar zich verplicht een som te betalen bij het overlijden van de verzekerde wanneer dit voorvalt binnen een bepaalde termijn of bij het verloop van die termijn als de verzekerde nog in leven is.

*Verzekering in geval van overlijden met of zonder deelneming* (individuele en groepsverzekering): afzonderlijke rekeningen worden bijgehouden voor de deelnemende en de niet-deelnemende verzekerden door ondernemingen die de deelneming in de winsten beoefenen. Jaarlijks wordt de te verdelen winst vastgesteld volgens een technisch repartitieplan voorgelegd aan en goedgekeurd door de controledienst; het aan iedere verzekerde toekomende deel wordt op zijn rekening ingeschreven en telt voor de berekening van de waarde van afkoop of vermindering.

*Verzekering bij leven*: waarbij de verzekeraar zich verbindt een vaste som te betalen aan de verzekerde indien deze op een bepaald tijdstip nog in leven is.

*Grote verzekering en volksverzekering*: in tegenstelling met de grote verzekering waar tamelijk belangrijke kapitalen verzekerd worden tegen de gewone voorwaarden, waarborgt de volksverzekering de betaling van kleine kapitalen, zonder medisch onderzoek en mits de storting van weke-

lijkse of maandelijkse premies. De premievoet is hoger dan die van de grote verzekering.

De premie is de som welke de verzekerde gebonden is te betalen als tegenprestatie voor de verplichting door de verzekeraar aangegaan. Ze is « enig » wanneer ze ineens betaald wordt bij het afsluiten van het contract; meestal is ze jaarlijks en kan ze gefractioneerd betaald worden.

De « zuivere » premie stemt, volgens de sterftetafel, juist overeen met het te lopen risico; vermeerderd met de « inventaris of beheersopslag » wordt zij « inventarispremie » genoemd en wanneer er nog de « opslag voor aquisitie » en de « opslag voor incasso of uitbetaling » worden aan toegevoegd bekomt men de « handelspremie »; het is deze laatste die in de statistische tabellen is opgenomen.

De mathematische reserves (premiereserven) zijn het verschil tussen de waarde van de verbintenissen van de verzekeraar en deze van de verzekerden. Ze vormen een schuld van de eerste tegenover deze laatsten.

#### Gemeenschappelijke beleggingsfondsen (tabellen, bladz. 467)

De gemeenschappelijke beleggingsfondsen zijn onverdeelde hoeveelheden roerende waarden beheerd of geadministreerd in om het even welke vorm voor rekening van de gemeenschappelijke eigenaars, wanneer de rechten van deze laatsten vertegenwoordigd zijn door order- of toonder-effecten die publiek geëmitteerd worden.

De wet van 27 maart 1957 voorziet de controle van die fondsen door de Bankcommissie. De Belgische fondsen moeten beheerd worden door een erkende vennootschap; voor de buitenlandse fondsen is alleen de openbare uitgifte van de effecten, die de rechten van hun mede-eigenaars vertegenwoordigen, onderworpen aan de toelating.

#### Aandelenemissies van de Belgische vennootschappen (tabellen, bladz. 468 tot 472)

De statistiek heeft betrekking op de aandelen en deelbewijzen gecreëerd bij de oprichting van nieuwe vennootschappen of bij de verhoging van het kapitaal van bestaande vennootschappen.

De gegevens worden verkregen door de depoullering van de akten verschenen in de bijlagen van het *Belgisch Staatsblad*.

De datum van opname in de statistiek is, in principieel, deze van de akte.

Worden in de statistiek niet opgenomen:

1) de buitenlandse maatschappijen die tot publicatie in België verplicht zijn (de vennootschappen van Belgisch recht met hoofdbedrijvigheid in het buitenland worden in de statistiek opgenomen);

2) de kapitaalwijzigingen van openbare en gelijkgestelde instellingen met uitzondering van de Nationale Bank van België, de SABENA en de Nationale Maatschappij voor Krediet aan de Nijverheid.

De opvragingen (bijstortingen) zijn niet in de cijfers van de oprichtingen en verhogingen begrepen.

De samensmeltingen worden behandeld als een ontbinding voor een van de vennootschappen en een kapitaalverhoging voor de andere, tenzij de samensmeltinge vennootschappen een nieuwe vennootschap vormen, waarbij alle versmolten vennootschappen als onthouden aangezien worden.

De netto-uitgiften omvatten de bedragen gestort bij inschrijving op de aandelen en de uitgiftepremiën; de stortingen andere dan in geld worden niet in aanmerking genomen.

Tabellen betreffende de tussenkomst van de vennootschappen en deze van het buitenland bij oprichtingen en kapitaalverhogingen zijn eveneens beschikbaar.

#### Uitgiften van obligaties en kasbons van de Belgische aandelenvennootschappen (tabellen, bladz. 473 en 474)

De gegevens worden verstrekt door de Bankcommissie en financiële instellingen, eventueel aangevuld met in-

lichtingen geput uit een jaarlijkse enquête, en later verbeterd door gegevens bekomen bij de ontleding van de gepubliceerde balansen.

De niet doorlopende uitgiften hebben betrekking op leningen die op een bepaalde datum voor een bepaald bedrag, en dit zoveel mogelijk globaal, worden geplaatst.

De doorlopende uitgiften (on tap) betreffen de leningen waarvan de titels door de geldschieders doorlopend kunnen worden verkregen en dit, ten minste voor de openbare uitgiften, tot een door de Bankcommissie toegelaten globaal bedrag en afsluitdatum.

De leningen van de Staat, provincies en gemeenten en van openbare en gelijkgestelde instellingen, met uitzondering van de Nationale Maatschappij voor Krediet aan de Nijverheid en de SABENA worden in de statistiek niet opgenomen.

De uitgiften in vreemde munt komen niet in aanmerking.

De netto-uitgiften omvatten de nieuwe uitgiften en het overschot van vroegere uitgiften verminderd met de conversieleningen en de terugbetalingen.

## INKOMEN EN VERMOGEN

### Rendement van de Belgische vennootschappen op aandelen (tabellen, bladz. 482 tot 485)

De gegevens worden geput uit de balansen en de winst- en verliesrekeningen verschenen in de bijlagen van het *Belgisch Staatsblad*.

De datum van de statistische opname is deze waarop de dividenden betaald of normaal zouden moeten betaald worden. De gepubliceerde cijfers hebben dus betrekking op de boekjaren die afgesloten werden tijdens het jaar van de statistiek en tijdens het voorgaande jaar.

De resultaten van de buitenlandse maatschappijen, die tot publicatie in België verplicht zijn, worden niet opgenomen, evenmin als deze van de openbare en gelijkgestelde instellingen, met uitzondering van de Nationale Bank van België, de SABENA en de Nationale Maatschappij voor Krediet aan de Nijverheid.

De reserves in deze statistiek bevatten niet de reserves voor te betalen belastingen, noch deze voor dubieuze debiteuren, noch de amortisaties. Het zijn de reserves bij de aanvang van het beschouwde boekjaar; ze kunnen eventueel negatief zijn. De gepubliceerde reserves zijn het verschil tussen de positieve en negatieve reserves (overdrachten van verliezen).

De winst- en verliessaldi zijn deze welke werkelijk op het beschouwde boekjaar betrekking hebben; de overdrachten van voorgaande boekjaren worden eruit verwijderd. Het zijn netto-saldi vastgesteld na afschrijving.

De opgegeven dividenden zijn bruto, t. t. z. inbegrepen de roerende voorheffing ten laste van de aandeelhouder. Daar een zeker aantal vennootschappen deelnemingen bezitten in andere ondernemingen, die hun activiteit uitoefenen in dezelfde sector of in andere sectoren, is een deel van de dividenden twee- of zelfs meermaals geteld in de loop van de opeenvolgende boekjaren.

De cijfers betreffende de obligatieleningen spruiten voort uit een jaarlijkse enquête betreffende de aflossingen en de uitbetaalde coupons.

### Overdrachten van onroerende goederen (tabellen, bladz. 486 en 487)

Onder die titel behandelt men de notariële akten neergelegd bij de Registratie, die onder bezwarende titel betrekking hebben op de overdracht of de toekenning van onroerende goederen.

Alleen de overdrachten verwezenlijkt tegen normale voorwaarden worden in de gepubliceerde tabellen opgenomen.

Komen niet voor in die tabellen: de inbreng van onroerende goederen bij de oprichting of de kapitaalverhoging van vennootschappen en de overdrachten mits bijzondere voorwaarden (o.a. gedeeltelijke of volledige naakte eigendom, goederen geheel of volledig in vruchtgebruik, ruilingen, verkoop van onverdeelde delen.)

De waarde van inbreng of van verkoop van die overdrachten worden evenwel geteld bij het algemeen totaal van de tabellen om te komen tot het bedrag van de overdrachten ten bezwarenden titel opgenomen op (bladz. 494).

De goederen worden gesplitst in «gebouwen en appartementen» en «eigendommen en gronden» naargelang het hoofdkenmerk is het bebouwd of niet bebouwd zijn. Die twee categorieën maken het voorwerp uit van nog andere uitsplitsingen die de in de verkoopakten meest gebruikte uitdrukkingen weergeven.

*Opbrengsthuizen*: huizen waarvan de appartementen verhuurd worden of gebouwen met meerdere appartementen.

*Landbouwerswoningen*: huizen ingericht met het oog op een landbouwbedrijvigheid en die met de hof en de afhankelijkheden verkocht worden, maar zonder de landerijen.

*Appartementen*: gedeelten van huizen die als woning of voor andere niet commerciële doeleinden kunnen dienen. Omvat ook de appartementen in de gebouwen die nog in opbouw zijn.

*Gebouwen met handelskarakter*: alle gebouwen die kunnen aangewend worden voor een handelsbedrijvigheid inbegrepen de handelslokalen en de gebouwen en lokalen bestemd voor kantoren.

*Gebouwen met industrieel karakter*: alle gebouwen die kunnen aangewend worden voor een industriële bedrijvigheid (bv. fabrieken, werkhuizen, huizen met werkplaats, garages).

*Diverse gebouwen*: deze die niet in een andere groep kunnen ondergebracht worden: kastelen, hospitalen, gestichten, kloosters, scholen, banken.

*Gesteisterde gebouwen*: die in puin liggen of zwaar beschadigd zijn en zo met de grond verkocht worden.

*Land- en tuinbouweigendommen*: gebouwen en landerijen samen verkocht en dienende voor de landbouw, de tuinbouw, de fruitteelt, de veeveelt.

*Teelgronden*: ze bevatten ook de tuinbouwgronden.

*Bouwgronden*: verkocht met het oog op het optrekken van een gebouw.

*Niet beteembare gronden*: gronden die, op het ogenblik van de verkoop, onbruikbaar zijn voor de landbouw, de tuinbouw, het oprichten van gebouwen (bv. duinen, heidegronden, venen, moerassen, rotsen, vijvers, groeven, speelpleinen, wegen).

*Andere gronden*: loten met allerhande gronden maar zonder bebouwde gronden.

*Diverse eigendommen*: geheel van gronden en gebouwen dat niet als land- of tuinbouwexploitatie kan aangezien worden.

De statistische eenheden die in de tabellen gebruikt worden hebben volgende betekenis:

a) *loten*: indien een goed verkocht wordt in gedeelten of loten, wordt in de akte van ieder een afzonderlijke prijs opgegeven alsof het om afzonderlijke verkopen ging; wanneer een akte verschillende verkoopprijzen vermeldt, telt men evenveel loten als er prijzen zijn.

b) *gebouwen en huizen*: het gebeurt dat, voor de verkoop van meerdere gebouwen of huizen in blok, de verkoopakte slechts één prijs vermeldt. In dat geval wordt het geheel beschouwd als een verkoop (lot) maar geeft de statistiek tevens het aantal verkochte gebouwen of huizen op.

c) *percelen*: de statistiek vermeldt het aantal percelen grond die in blok verkocht worden, maar waarvoor de akte afzonderlijk de oppervlakte opgeeft.

Het betreft de overdracht van goederen en waarden die langs wettige wegen gebeurt tussen een overleden persoon en één of meer overlevende personen.

De statistische tabellen worden opgemaakt aan de hand van documenten jaarlijks opgesteld door de ontvangers, van de burgerlijke akten en successierechten van het Ministerie van Financiën; die ambtenaren ontvangen alle aangiften gedaan door de erfgenamen en controleren ze.

De nalatenschappen worden geïnclassificeerd volgens de vererving van het actief hetzij in rechte linie, hetzij in zijlinie, hetzij gelijktijdig in de rechte en de zijlinie.

In rechte linie worden ondergebracht de nalatenschappen vervallen aan de familieleden in afdalende of opgaande rechte linie van de overledene (d.w.z. kinderen, kleinkinderen...) alsook die vervallen tussen echtgenoten met gemeenschappelijke kinderen of afstammelingen.

In zijlinie worden ondergebracht de nalatenschappen aan echtgenoten zonder gemeenschappelijke kinderen of afstammelingen, de nalatenschappen in zijlinie (tussen broeders en zusters, ooms of tantes en neven of nichten, tussen groot-ooms of groot-tantes en kleinneven of kleinnichten...), de nalatenschappen tussen niet verwante personen en de nalatenschappen vervallen aan morele personen.

Het aantal aangiften opgenomen in de tabellen betreft alle aangiften, belastbaar of niet, neergelegd in de loop van het beschouwde jaar. Daar iedere nalatenschap een onderscheiden nummer heeft, hergroepeert men de primitieve (eerste) aangiften met de eventuele supplementaire aangiften, die later in de loop van hetzelfde jaar, ingediend werden door de erfgenamen of die het gevolg zijn van rechtzettingen van de Administratie; in dat geval gelden primitieve en supplementaire aangiften van het jaar slechts als één aangifte.

Evenzo als meerdere primitieve aangiften voor éénzelfde nalatenschap werden neergelegd door verschillende erfgenamen, wordt slechts één aangifte in aanmerking genomen.

Het bruto actief wordt uitgesplitst in enkele belangrijke onderverdelingen. Het toegelaten passief bestaat uit de schulden van de overledene op het ogenblik van het overlijden en uit de begrafeniskosten; het wordt afgetrokken van het bruto actief om het netto actief te vormen. Van dat laatste worden de abbatementen afgetrokken d.w.z. de bedragen die wettelijk vrijgesteld zijn van successierechten (rechte linie), men verkrijgt aldus de belaste grondslag waarop de te betalen rechten berekend worden.

## VERBRUIK

### Het Gezinsbudgetonderzoek 1973-1974

Van maart 1973 tot maart 1974 werd een gezinsbudgetonderzoek gehouden bij gezinnen waarvan het hoofd respectievelijk arbeider, bediende of niet actief was.

#### Doel van het onderzoek.

Een gezinsbudgetenquête levert het nodige basis-materiaal voor de studie der levens- en verbruiksgewoonten van diverse sociale groepen en wegingschema's voor de berekening van indexcijfers van de kosten van levensonderhoud. Zij verschaft eveneens een kostbare documentatie voor onderzoek op andere gebieden, b.v. de raming van de private consumptie in het kader van de nationale rekeningen, de studie van de samenhang tussen het verbruik en het inkomen.

#### Keuze der gezinnen.

Een gezinsbudgetenquête is een steekproefonderzoek gebaseerd op een toevallige keuze der gezinnen waardoor het representatief karakter van de steekproef verzekerd wordt. Het aantal gezinnen die tot het einde van het onderzoek medegewerkt hebben bedraagt 2.613 : 1.122 bedienden, 797 arbeiders en 694 niet actieven.

#### Verzameling der gegevens.

De gegevens betreffende ontvangsten en uitgaven der gezinnen werden verzameld door middel van huishoudboekjes die gedurende een gans jaar moeten ingevuld worden.

Het was de bedoeling alle gegevens te verzamelen die nodig zijn om een volledig beeld op te hangen van de structuur van het gezinsbudget: het inkomen en zijn componenten, de gedetailleerde opgave der consumptie-uitgaven, het bedrag der besparingen, de kapitaalverrichtingen en de financiële verrichtingen.

#### Verbruikseenheid.

Om de invloed van de ongelijke samenstelling der gezinnen te neutraliseren berekent men voor sommige doeleinden het gemiddeld inkomen en verbruik per verbruikseenheid.

Een verbruikseenheidenschaal drukt de behoeften van elk gezinslid van gegeven leeftijd en geslacht uit in functie van een voorafgaandelijk bepaalde eenheid. Voor dit onderzoek werd gebruik gemaakt van de schaal van de Volkerenbond waarbij de mannelijke persoon van 14 tot 60 jaar als eenheid wordt genomen; de andere personen worden geacht een verbruik te hebben dat lager ligt.

#### Publicatie der resultaten.

In het « Statistisch Tijdschrift » nr 2, 1975 wordt naast de beschrijving van de methode van het onderzoek, de gedetailleerde structuur gegeven van het budget van arbeidersgezinnen, bediendengezinnen en gezinnen van niet actieven onderscheiden naar inkomensklassen. De publicatie van resultaten volgens een aantal aanvullende kenmerken van de gezinnen, zoals hun grootte en samenstelling, het aantal kostwinners, de regio's, de provincies en de typologie van de gemeente wordt in het vooruitzicht gesteld.

## PRIJZEN

### Indexcijfer van de groothandelsprijzen

De groothandelsprijzen van 135 produkten, welke 272 handelskwaliteiten vertegenwoordigen en in 12 groepen zijn ingedeeld, worden ingezameld bij de meest bekende nijveraars en handelaars van het land. De opnamen hebben betrekking op de tweede helft der maand.

De verschillende hieronder aangegeven berekeningsformules worden toegepast om de indexcijfers uit te werken:

— index van iedere handelskwaliteit :

$$a = \frac{P_1}{P_0} \times 100$$

$P_1$  zijnde de prijs tijdens de waarnemingsperiode;

$P_0$  zijnde de basisprijs. Laatsgenoemde is deze der jaren 1936, 1937 en 1938 of, voor de « Chain System »-indices, deze van de maand welke de waarnemingsmaand voorafgaat.

— index per produkt :

$$i = \sqrt[k]{a_1 \times a_2 \times \dots \times a_k}$$

$k$  zijnde het aantal handelsoorten of -kwaliteiten van het beschouwde produkt;

— groepsindex en algemene gemiddelde index :

$$I = \sqrt[n]{i_1 \times i_2 \times \dots \times i_n}$$

$n$  zijnde, naargelang het geval, gelijk aan het aantal produkten van de beschouwde groep (groepsindex) of aan 135 (algemene index).

Er dient opgemerkt dat een bepaalde weging onrechtstreeks wordt uitgevoerd door het aantal voor iedere groep



gekozen artikelen. Om deze belangrijkheid der verschillende groepen te ramen, baseert men zich op de bestaande statistieken (economische en sociale telling van 1937, statistieken van de buitenlandse handel, gedeeltelijke statistieken der produktie) en op de adviezen van technici.

### Indexcijfer van de consumptieprijzen

A. — Basis : 1966 = 100.

Sedert januari 1968 wordt maandelijks een nieuw indexcijfer van de kleinhandelsprijzen gepubliceerd dat « indexcijfer van de consumptieprijzen » wordt genoemd. Dit indexcijfer heeft het jaar 1966 als basisperiode en wordt maandelijks berekend op basis van de prijzen die tussen de 10<sup>e</sup> en de 20<sup>e</sup> van elke maand in 62 representatieve centra voor het Rijk worden opgetekend voor 77 produkten en diensten (32 voedingsmiddelen, 28,5 niet-voedingsmiddelen, en 16,5 diensten) in de vorm van 147 specifieke handelsartikelen.

De indexformule blijft onveranderd en de berekeningswijze is identiek aan die welke voor het basisindexcijfer 1953 = 100 werd aangewend, namelijk :

1. de gemiddelde prijs van elk van de 147 artikelen in elk van de 62 centra is het gewone rekenkundige gemiddelde van de werkelijke in de bezochte winkels van het beschouwde centrum opgetekende prijzen voor het betrokken artikel ;

2. het indexcijfer van elk artikel in elk centrum, wordt als volgt berekend :

$$i = \frac{P_1}{P_0} \times 100$$

waarbij

$P_1$  = de gemiddelde prijs van het artikel in het centrum tijdens de lopende maand,

$P_0$  = de gemiddelde prijs van het artikel in het centrum gedurende het basisjaar ;

3. het indexcijfer van elk van de 77 posten in elk van de 62 centra is het gewone rekenkundige gemiddelde van de indexcijfers van de artikelen waaruit de beschouwde post bestaat, in het beschouwde centrum ;

4. het globaal indexcijfer voor elk centrum is het gewone rekenkundige gemiddelde van de indexcijfers van de 77 posten in dit centrum ;

5. het globaal indexcijfer voor elke provincie is het rekenkundige gemiddelde van de globale indexcijfers voor de centra van deze provincie, waarbij aan elk plaatselijk indexcijfer een wegingscoëfficiënt wordt toegekend die de verhouding bevolking van het door het centrum vertegenwoordigde gebied t.o.v. de bevolking van de provincie weergeeft ;

6. het algemeen indexcijfer voor het Rijk is het rekenkundige gemiddelde van de globale provinciale indexcijfers, eveneens gewogen volgens de relatieve grootte van de bevolking van de provincies.

Gelijktijdig berekent men ook, op rijksniveau, een indexcijfer voor elk van de 77 posten d.i. het rekenkundige gemiddelde van de 62 lokale indexcijfers voor de betrokken post maar eveneens gewogen volgens de relatieve grootte van de bevolking van het door elk van de 62 centra vertegenwoordigde gebied.

B. — Basis : 1971 = 100.

Vanaf maart 1972, vervangt het jaar 1971 het jaar 1966 als basisperiode en werd een ongelijke maar niet-individuele weging van de 77 indexposten ingevoerd op het niveau van de globale indexcijfers van de centra. Als gevolg van die gewijzigde indexformule, wordt de vierde fase in de vorige uiteenzetting i.v.m. de berekeningsprocedure :

4. a) het indexcijfer van elk van de drie postengroepen — voedingsmiddelen, niet-voedingsmiddelen, diensten — in elk van de 62 centra, is het gewone reken-

kundige gemiddelde van de indexcijfers van de posten waaruit de beschouwde groep bestaat, in het beschouwde centrum ;

b) het globaal indexcijfer van elk centrum is het rekenkundige gemiddelde van de drie groepsindexcijfers van het centrum, waarbij aan elk groepsindexcijfer een wegingscoëfficiënt wordt toegekend die de verhouding van de beschouwde groep tot de totale waarde van de privé consumptie tijdens het basisjaar 1971 weergeeft (voedingsmiddelen : 30 %, niet-voedingsmiddelen : 40 %, diensten : 30 %).

Het goederen- en dienstenpakket waarvoor de prijzen worden opgetekend verandert niet tot, in november 1973, de vloeibare brandstoffen erin opgenomen worden ; door geringe hergroeperingen blijft het totaal aantal posten (77) behouden terwijl het aantal artikelen op die datum stijgt van 147 naar 149.

C. — Basis : 7-1974 - 6-1975 = 100.

Sedert juni 1976, geldt de periode gaande van juli 1974 tot juni 6-1975 als basisjaar en werden de op de relatieve belangrijkheid van de gebieden steunende wegingscoëfficiënten gecorrigeerd voor de bevolking volgens de statistieken over het jaar 1974. Het goederen- en dienstenpakket waarvoor de prijzen worden opgetekend is gevoelig uitgebreid : het aantal posten is nu 358 die evenwel, behalve de drie posten voor de farmaceutische produkten en de post huur, telkens slechts door een enkel artikel worden vertegenwoordigd. Tenslotte is de indexformule gewijzigd door een ongelijke individuele weging van de indexposten en een bijzondere behandeling van de post huur en van een groep posten waarvan de prijzen felle seizoenschommelingen ondergaan.

Voor de berekeningsmethode houdt dit de volgende nieuwigheden in :

#### Huurprijzen.

Besloten werd de evolutie te volgen van de huurprijzen van 1.800 in de verschillende centra van het Rijk gekozen woningen bij welke keuze men rekening heeft gehouden, in elk vertegenwoordigde gebied, met de verhouding aantal gehuurde woningen t.o.v. het totale aantal beschikbare woningen.

#### Seizoenschommelingen.

Teneinde voor 28 posten (vers fruit en verse groenten, snijbloemen, georganiseerde reizen) de invloed van de seizoenschommelingen van de prijzen op te vangen, wordt als gemiddelde basisprijs ( $P_0$ , fase 2) genomen, de gemiddelde prijs van het beschouwde artikel in het beschouwde centrum tijdens de maand van het basisjaar met dezelfde naam als de lopende maand. Voorts worden de prijzen van de primeurs volledig uitgeschakeld door in werkelijkheid slechts rekening te houden met een volgens de maand variërend gedeelte van de 24 posten vers fruit en verse groenten — welk gedeelte evenwel een constant totaal gewicht wordt toegekend. In de praktijk schommelt dus het totale aantal indexposten van 343 tot 352, naargelang van de maand.

#### Individuele ongelijke weging van de indexposten.

De indexcijfers van de overige posten in de 62 centra worden zoals voorheen berekend (fases 1, 2 en 3, waarbij de fases 2 en 3 voor de meeste posten samenvallen). Vanaf de 4<sup>e</sup> fase verloopt de berekening voor alle posten uniform ; deze vierde fase is thans :

4. het globaal indexcijfer voor elk centrum is het gewone rekenkundige gemiddelde van de indexcijfers van de posten in dat centrum, waarbij voor de toekenning van de wegingscoëfficiënten aan de indexcijfers van de posten en voor de vaststelling van deze posten wordt uitgegaan van de resultaten van de gezinsbudgetenquête die door het N.I.S. van 19 maart 1973 tot 18 maart 1974 werd georganiseerd.

Beperkt men zich tot de grote postengroepen van het indexcijfer dan ziet het wegingschema eruit als volgt :

- Voedingsmiddelen : 118 posten met een totaal gewicht van 25,15 % ;
- Niet-voedingsmiddelen : 151 posten met een totaal gewicht van 42,79 % ;
- Diensten : 88 posten met een totaal gewicht van 27,06 % ;
- Huur : 1 post met een totaal gewicht van 5,00 %.

Zoals voorheen (fases 5 en 6) klimt men van de maandelijks 62 globale centrumindexcijfers op naar het globale indexcijfer voor het Rijk. Onveranderd blijft eveneens de berekeningsmethode van de indexcijfers van de posten op rijksniveau.

## LONEN EN BEZOLDIGINGEN

### Bruto-uurlonen in de nijverheid

#### Verdiend brutoloon.

Onder verdiend brutoloon wordt elke vergoeding in geld verstaan, die de arbeider van zijn werkgever heeft ontvangen voor het tijdens de beschouwde betalingsperiode verrichte werk, met name :

- het per uur, dag of week overeengekomen loon ;
- stukloon, tariefloon, prestatieloon, enz. ;
- toeslagen voor ploegenarbeid of normale continu-arbeid ;
- loon voor in verband met de verkorting van de wekelijkse arbeidsduur niet gewerkte uren ;
- premieën voor stiptheid, regelmatigheid en anciënniteit ;
- premieën voor gevaarlijk, ongezond of vuil werk, enz. ;
- toeslagen voor overuren, nacht- of zondagsarbeid ;
- eventuele andere bijlagen.

In het verdiende bruto-uurloon zijn niet begrepen :

- wettelijke kinderbijlagen ;
- uitkeringen voor persoonlijke bijstand ;
- vergoedingen voor slijtage van werkkleding of gereedschap ;
- reis- en verblijfkosten ;
- premieën, gratifikaties of aandelen in de winst die niet bij iedere betaalperiode worden uitgekeerd ;
- de loonuitkeringen in verband met de wet op het gewaarborgd weekloon en het kort verzuim.

Van het verdiende bruto-uurloon zijn niet afgetrokken :

- het bedrag van de door de werkgever, voor rekening van de arbeider, aan de bron ingehouden loonbelasting ;
- het bedrag van de door de werkgever, voor rekening van de arbeider, aan de bron ingehouden sociale lasten ;
- boeten.

#### Arbeidsuren.

Hiertoe zijn gerekend alle werkelijk gewerkte uren. Zij omvatten normale werkuren, overuren, en nacht- of zondagsarbeid.

In geval van overwerk, nacht- of zondagsarbeid of bij ploegenarbeid, zijn alleen de werkelijk aan de arbeid bestede uren medegeteld, en niet de fictieve uren, welke aan de arbeider voor de berekening van de loonbijslag voor werk in dergelijke omstandigheden worden toegekend.

#### Periodiciteit.

Van 1953 tot 1960 werd de statistiek van de bruto uurlonen jaarlijks voor de maand oktober opgemaakt. Van 1961 af worden de bruto-uurlonen berekend voor de maanden april en oktober.

#### Keuze van de bedrijven.

De vestigingen en de arbeiders worden geselecteerd aan de hand van een toevallige steekproef. Deze wordt derwijze opgezet dat een voldoende aantal arbeiders in het onderzoek betrokken zijn om representatieve cijfers per bedrijfstak te bekomen. Er werd gestratificeerd per bedrijfstak en de steekproefverhouding voor elke bedrijfstak werd afzonderlijk bepaald.

Bij deze enquête zijn betrokken, alle grote vestigingen (200 werknemers en meer) en een aantal middelgrote vestigingen (50 tot 199 werknemers) — beide categorieën met een gedeelte van hun arbeiders — en tenslotte een deel kleine vestigingen (10 tot 49 werknemers) die echter inlichtingen verstrekken over hun volledige arbeidersbezetting.

Het waarnemingsgebied bestaat uit ongeveer een miljoen arbeiders verdeeld over plus-minus 14.000 vestigingen ; de steekproef weerkhoudt slechts 8 % individuen, tewerkgesteld in 2.500 vestigingen.

#### Berekeningsmethoden.

Het door elke arbeider tijdens de beschouwde betalingsperiode verdiend brutoloon wordt gedeeld door het aantal tijdens deze periode gewerkte uren, zodat men het verdiend bruto-uurloon per arbeider bekomt.

#### a) Gemiddeld verdiend bruto-uurloon per bedrijfstak.

Voor elke bedrijfstak wordt vooreerst het gemiddeld verdiend bruto-uurloon berekend afzonderlijk voor de meerjarige mannen en vrouwen, alsmede voor de minderjarige mannen en vrouwen per leeftijdsjaar. Deze gemiddelden worden verkregen door de som van de verdiende bruto-uurlonen der betrokken arbeiders te delen door het aantal arbeiders in de overeenkomstige geslachts- en leeftijdsgroep.

Al deze cijfers worden vervolgens zodanig samengevoegd dat men, voor elke bedrijfstak, gemiddelde bruto uurlonen bekomt voor het totaal der mannen, het totaal der vrouwen, alsmede voor het geheel van de bedrijfstak (zonder onderscheid van geslacht en leeftijdsjaar). Bij deze samenvoeging wordt gebruik gemaakt van vaste wegingscoëfficiënten voor de aantallen arbeiders per leeftijds- en geslachtsjaar.

#### b) Gemiddeld verdiend bruto-uurloon per bedrijfsklasse, per bedrijfstak en voor alle bedrijfstakken samen.

Bij de berekening van de gemiddelde bruto-uurlonen per bedrijfsklasse, per bedrijfstak en voor het geheel van de nijverheid werd het gemiddeld verdiend bruto-uurloon van elke hierin begrepen bedrijfstak eveneens gewogen met vaste wegingscoëfficiënten.

De coëfficiënten berusten op het percentage werknemers per industriegroep, verstrekt door de enquête naar de structuur en de indeling der lonen.

Door het systeem van vaste weging worden de toevallige of systematische wijzigingen in de personeels- en industriële structuur zoveel mogelijk uitgeschakeld, waardoor men een nauwkeuriger beeld van de loonontwikkeling bekomt. Vooral bij de minderjarigen is de spreiding der lonen zeer groot en kunnen voornoemde verschuivingen een sterke invloed hebben ; om die reden werd dan ook de vaste weging per leeftijdsjaar toegepast voor deze categorie werknemers.

## TEWERKSTELLING

### Overzicht van de arbeidskrachten

*Tewerkgestelde loontrekkende arbeidskrachten.* Alle personen in dienst van private of openbare werkgevers, daadwerkelijk aan het werk of tijdelijk afwezig van hun werk (gedeeltelijke en toevallige werklozen).

*Burgerlijke arbeidskrachten.* De burgerlijke arbeidskrachten zijn samengesteld uit de tewerkgestelde loontrekkende arbeidskrachten, de werklozen (zonder werk of op zoek naar werk), de werkgevers, de voor eigen rekening werkende personen, alsmede de niet-bezoldigde personen werkzaam in een familiale onderneming (helpers).

*Gewapende strijdkrachten.* Omvatten de beroepsmilitairen en de miliciens onder de wapens. De Rijkswacht is begrepen onder de burgerlijke arbeidskrachten.

*Totale arbeidskrachten.* De totale arbeidskrachten omvatten de burgerlijke arbeidskrachten en de gewapende strijdkrachten.

## In de sociale zekerheid opgenomen werkgevers en werknemers

De *verzekeringplichtige werknemers* zijn de door een arbeidsovereenkomst verbonden werknemers, evenals de met dezen gelijkgestelden, namelijk :

- a) de leerlingen,
- b) de personen die, zonder door een arbeidsovereenkomst verbonden te zijn, tewerkgesteld zijn in de privésector of in de openbare sector (Staat, provinciën, gemeenten, onderwijs, enz.) en tot welke het koninklijk besluit van 28 november 1969 de toepassing van het algemeen stelsel van de sociale zekerheid (wet van 27 juni 1969) geheel of gedeeltelijk heeft uitgebreid.

Het « werknemerseffectief » is het aantal aldus gedefiniëerde verzekeringsplichtigen, die op de laatste dag van het kwartaal zijn tewerkgesteld. Het omvat eveneens de verzekeringsplichtigen van wie de arbeidsovereenkomst geschorst is wegens ziekte, ongeval, zwangerschap- of bevallingsrust of terugroeping onder de wapens, evenals de verzekeringsplichtigen die op de beschouwde dag niet op het werk aanwezig zijn wegens verlof, staking, gedeeltelijke of toevallige werkloosheid of al dan niet verantwoorde afwezigheid. De volledig werklozen, de invalide of gepensioneerde werknemers zijn er dus niet inbegrepen.

De *werkgevers* zijn zij die, in de loop van het tweede kwartaal van het beschouwde jaar, in de sociale zekerheid opgenomen werknemers effectief hebben tewerkgesteld.

De « werkgever », beschouwd als rekeneenheid, is de basisregel. Doch indien werkgevers tenminste twee afzonderlijke bedrijfszetels, filialen of technische afdelingen hebben, en/of verschillende activiteiten uitoefenen, is de eenheid « werkgever » vervangen door de eenheid « inrichting ».

## Seizoenarbeiders

Een *seizoenarbeider* is een Belgische arbeider die met een Frans werkgever een arbeidscontract heeft aangegaan om in een bepaald departement één of meer campagnes te doen.

## Arbeidskaarten toegestaan aan vreemde arbeiders

Ingevolge de van toepassing zijnde reglementering, mag geen enkele werkgever een werknemer tewerkstellen die de Belgische nationaliteit niet bezit zonder daartoe vooraf vergunning tot tewerkstelling te hebben verkregen van de minister tot wiens bevoegdheid de tewerkstelling behoort.

De werkgever mag de diensten van deze werknemer enkel gebruiken binnen de perken van deze vergunning.

Eveneens mag geen enkele werknemer van vreemde nationaliteit zich naar België begeven met het doel er een betrekking te vinden, noch er arbeid verrichten zonder vooraf een arbeidskaart te hebben verkregen. Hij mag zijn diensten enkel verlenen binnen de perken van deze arbeidskaart.

De arbeidsvergunning en de arbeidskaart worden gelijktijdig afgeleverd op grond van een aanvraag door de werkgever ingediend.

Op het ogenblik van de immigratie en tijdens een bepaalde periode, bekomen de werknemers een arbeidskaart B waarvan de geldigheidsduur gewoonlijk beperkt is tot een jaar. Elke verandering van werkgever moet vooraf worden toegestaan en geeft aanleiding tot het afleveren van een arbeidskaart.

Voor bepaalde beroepen, die uit hun aard bij verschillende werkgevers worden uitgeoefend, kunnen de werknemers een arbeidskaart C bekomen, waarvan de geldigheidsduur beperkt is tot een jaar.

Na een bepaald aantal jaren arbeid, verschillend naargelang de nationaliteit en de gezinstoestand, of na vijf jaar verblijf, kan de werknemer, op zijn verzoek en zonder tussenkomst van een werkgever, een arbeidskaart A bekomen, met onbeperkte duur en geldig voor alle werkgevers en alle beroepen.

Wat de onderdanen van de Lidstaten van de E.E.G. betreft, is alleen hun verblijf en hun vestiging nog gerelementeerd. Zij hebben dus het recht op het Belgisch grondgebied arbeid in loondienst te verrichten, onder dezelfde voorwaarden als deze die gelden voor de tewerkstelling van de nationale werknemers.

Alleen de gegevens over het aantal toegestane vergunningen bij eerste aanvraag, zijn in de gepubliceerde tabel opgenomen.

## Grensarbeiders

Grensarbeiders zijn personen die in een grensprovincie van het ene land wonen, in een grensprovincie van het andere land werken, en veelal dagelijks, doch ten minste één maal per week, naar hun woonplaats terugkeren.

## Personeel van de Gemeenten

van de Agglomeraties en de Federaties van gemeenten, van de openbare centra voor maatschappelijk welzijn en van de Intercommunalen

De telling van het personeel van de plaatselijke overheden wordt door de Bijzondere Compensatiekas voor Kinderbijslag uitgevoerd. Die telling wordt vergemakkelijkt door het feit dat bedoelde kas over een tamelijk volledige dokumentatie over dat personeel beschikt. Artikel 32 van de gecoördineerde wetten betreffende de kinderbijslag voor werknemers bepaalt dat van rechtswege bij het Bijzonder Kinderbijslagfonds aangesloten zijn : de gemeenten, de openbare instellingen die ervan afhangen (O.C.M.W., regies, enz.) en de intercommunalen (zij die aan de criteria van de wet van 1-3-1922 tot oprichting van intercommunalen beantwoorden).

De minister van Sociale Voorzorg heeft zich bovendien akkoord verklaard met het feit dat de agglomeraties en federaties van gemeenten die bij wet van 26 juli 1971 georganiseerd werden, voorlopig zouden aansluiten bij het Bijzonder Kinderbijslagfonds in afwachting dat de bepalingen van het voornoemd artikel 32 op hen zouden toepasselijk zijn. Artikel 32, dat artikel 63 van de wet van 23-12-1974 heeft aangevuld, bepaalt dat, buiten de voorgenomen categorieën (gemeenten, de openbare instellingen die ervan afhangen en de intercommunalen) van rechtswege aangesloten zijn : de Agglomeraties en de Federaties van gemeenten, de openbare instellingen die afhangen van de agglomeraties en van de Federaties van gemeenten, de Nederlandse Commissie voor Cultuur, de Franse Commissie voor de Cultuur en de Verenigde Commissies voor de Cultuur van de Brusselse agglomeratie.

## Definitie van de gebruikte statistische eenheden.

*Werknemer* : wordt als eenheid beschouwd de werknemer, werkzaam op de laatste dag van het kwartaal bij een aangesloten bestuur en waarvoor tijdens het beschouwde kwartaal aan het Bijzonder Kinderbijslagfonds bijdragen gestort werden.

## Definitieven.

Men verstaat daaronder de personen die in vast verband benoemd zijn, m.a.w. waarvoor de werkgever enkel voor de sector « geneeskundige verzorging » een bijdrage stort aan de R.M.Z.

## Niet-definitieven.

Die rubriek groepeert alle personen die niet aan de criteria van de in vast verband benoemden beantwoorden.

*Worden in de statistieken ingedeeld*, de personeelsleden die op de laatste dag van het kwartaal :

- werkelijk arbeidsprestaties leverden ;
- zich in een met werkelijke prestaties gelijkgestelde toestand bevonden, voor zover zij aanleiding gaven tot de betaling van bijdragen tijdens het betrokken kwartaal.

## Administratief personeel (alle overheden).

De personeelsleden voornamelijk belast met een administratieve taak (secretaris, ontvanger, directeur, opsteller, klerk, enz.).

### *Werkliedenpersoneel* (alle overheden).

De arbeiders, zonder onderscheid (specialisten, geschoolde, ongeschoolde, wegenis, onderhoud, huisbewaarders, schoonmaaksters, enz.).

### *Politie* (gemeenten).

De officieren en ondergeschikte agenten, de landelijke politie.

### *Brandweer.*

De officieren en het ondergeschikt personeel.

### *Onderwijzend personeel* (gemeenten).

De leden van het directie- en onderwijzend personeel en de studiemeesters-opvoeders van de gemeentelijke onderwijsinrichtingen, als het Rijk hen geen weddetoelage toekent.

### *Medisch personeel* (O.C.M.W.).

Alle artsen, tandartsen inbegrepen.

### *Paramedisch personeel* (O.C.M.W.).

Scheikundige, kinesist, apotheker, veearts, enz.

### *Verplegend personeel* (O.C.M.W.)

Vroedvrouw, verpleger, verpleegster, verzorgster, enz.

### *Gespecialiseerd universitair-geschoold personeel* (intercommunalen).

Enkel de personeelsleden die houder zijn van een diploma dat toelating geeft tot het 1<sup>e</sup> niveau in de staatsdiensten (ingenieurs, enz.).

### *Gespecialiseerd niet-universitair-geschoold personeel* (intercommunalen).

Burgerlijke conducteur, architect, werkopzichter, A1-, A2-gediplomeerden, enz.

### *Medisch, paramedisch en verzorgend personeel, alsmede het personeel van de sociale diensten* (intercommunalen).

Sociale assistenten, enz.

### *Andere* (alle overheden).

Personeelsleden die aan geen enkele van voornoemde criteria voldoen.

### *Volledige prestaties.*

De prestaties van die agenten geven aanleiding tot de betaling van een maandelijks bijdrage.

### *Onvolledige prestaties.*

De prestatie van die agenten geven aanleiding tot de betaling van een dagelijkse bijdrage.

## **Personeel door de provincies tewerkgesteld**

Dit personeel werd door de Bijzondere Compensatiekas voor Kinderbijslag geteld.

### *De statistische eenheid « werknemer ».*

Als eenheid geldt de werknemer, werkzaam bij een provinciebestuur en van wie de wedde voorkomt op de begroting van de provincie.

### *Administratief personeel.*

Alle personeelsleden belast met een administratieve taak.

### *Dienstpersioneel.*

De ongeschoolde handarbeiders (b.v. : wegenis, onderhoud, enz.).

### *Technisch personeel.*

De geschoolde handarbeiders.

### *Veldbrigadiers.*

De hoofden van de landelijke politie.

### *Inspectie.*

De ambtenaren belast met het toezicht op de sector « onderwijs ».

### *Hulp-onderwijzend personeel.*

De personeelsleden die het onderwijzend personeel bijstaan in het uitoefenen van hun taak (bijv. studiemeesters-opvoeders, werkplaatsleiders, enz.).

### *Hoofdberoep.*

De personeelsleden die elders geen bezoldigde functie uitoefenen.

### *Bijberoep.*

De personeelsleden die meer dan één bezoldigde functie uitoefenen.

### *Voltijds.*

De personeelsleden die zulkdanige prestaties leveren dat de uurregeling een normale beroepsactiviteit volledig in beslag neemt.

### *Definitieven.*

De agenten die in vast verband benoemd zijn, m.a.w. waarvoor de werkgever enkel voor de sector « geneeskundige verzorging » een bijdrage stort aan de R.M.Z.

## **SOCIALE ZAKEN**

### **Balans van de sociale zekerheid**

Het doel van deze tabel is het verzamelen van statistische gegevens betreffende de ontvangsten en uitgaven in de verplichte socialezekerheidsregelingen der loontrekkenden en zelfstandigen.

Deze sectoren zijn :

- a) ziekte en invaliditeit ;
- b) werkloosheid ;
- c) rust- en overlevingspensioenen ;
- d) gezinsprestaties ;
- e) jaarlijkse vakantie ;
- f) arbeidsongevallen ;
- g) beroepsziekten.

Werden niet in deze tabel opgenomen, de ontvangsten en uitgaven van :

- de regelingen voor vrijwillige en aanvullende verzekering (ziekte en pensioenen) ;
- de sociale bijstand (gewaarborgd inkomen, mindervaliden, openbare onderstand) ;
- de sociale voorzieningen aan het vastbenoemd rijkspersoneel (met uitzondering van de gezondheidszorgen) en aan het personeel van de lokale besturen (met uitzondering van de gezondheidszorgen en de gezinsprestaties) ;
- de gezinsprestaties aan het tijdelijk personeel van de Staat ;
- de bijstand aan oudstrijders en oorlogsslachtoffers ;
- de overzeese sociale zekerheid.

In de ontvangsten zijn begrepen :

- de bijdragen van verzekerden ;
- de bijdragen van werkgevers ;
- de subsidies of bijdragen van het Rijk en van andere openbare diensten ;
- de opbrengst van belegde gelden ;
- de andere ontvangsten.

In de uitgaven zijn begrepen :

- de uitkeringen in speciën (schadeloostellingen, toelagen, pensioenen) ;
- de uitkeringen in natura (medische verzorging, kosteloze steenkolenbedeling, enz.) ;
- de administratiekosten van de beheersorganismen ;
- de andere uitgaven.

De statistische gegevens zijn gesteund op de jaarlijkse rekeningen en balansen van de verzekeringsorganismen.



## Verzekeringsplichtigen in de kinderbijslagregeling voor zelfstandigen

Zijn verzekeringsplichtig de zelfstandigen en de helpers beoogd bij artikel 2 van het koninklijk besluit nr. 38 van 27 juli 1967 houdende inrichting van het sociaal statuut der zelfstandigen.

Het geldt :

- de eigenlijke zelfstandigen, d.w.z. ieder natuurlijk persoon die, in België, een beroepsbezigheid uitoefent uit hoofde waarvan hij niet door een arbeidsovereenkomst of door een statuut verbonden is;
- de personen belast met een mandaat in een vereniging of vennootschap naar rechte of in feite;
- onder zekere voorwaarden, de helpers, d.w.z. ieder persoon die een zelfstandige in de uitoefening van zijn beroep bijstaat of vervangt zonder tegenover hem door een arbeidscontract verbonden te zijn.

## Gezinsvergoedingen aan loontrekkenden (Wet van 4 augustus 1930)

**Aangesloten ondernemingen :** het geldt de personen, die hetzij bij het uitbaten van een nijverheids-, een handels-, een landbouw- of enig andere onderneming, hetzij bij de uitoefening van een beroep, hetzij in ieder andere hoedanigheid, gewoonlijk een of verscheidene personen, zonder onderscheid van geslacht of leeftijd, krachtens een dienstcontract te werk stellen.

**Tewerkgestelde arbeiders :** het geldt de personen tewerkgesteld in de aangesloten ondernemingen. Komen niet in de statistiek voor : het Staats-, Provincie- en gemeentepersoneel, de Rechterlijke Macht, de leden van het Rekenhof en van de Raad van State, de beroepsmilitairen, de militaire arbeiders, enz.

**Begunstigde gezinnen :** de statistische eenheid is het gezin aan hetwelk de vergoedingen worden toegewezen.

**Rechtgevende kinderen :** de statistische eenheid is het kind dat de kinderbijslag geniet. Deze wordt toegekend volgens de bij de wet vastgestelde voorwaarden ten behoeve van de wettige kinderen, de aangenomen kinderen, de natuurlijke kinderen, de pleegkinderen (hiermede worden bedoeld de kinderen waarvan de werknemer of diens echtgenote pleegvoogd is), de kleinkinderen en achterkleinkinderen, de opgenomen kinderen, de broeders en zusters. De leeftijd tot dewelke de kinderen rechtgevend op kinderbijslag zijn is vastgesteld op 14 jaar of tot de leeftijd waarop de leerplicht eindigt, indien de kinderen voordien 14 jaar worden.

De kinderbijslag wordt behouden :

- a) tot de leeftijd van 16 jaar : onder bepaalde voorwaarden ;
- b) tot de leeftijd van 21 jaar : voor de kinderen verbonden door een erkende en gecontroleerde leerovereenkomst ;
- c) tot de leeftijd van 25 jaar : voor de studenten ; voor de kinderen die een stage doorlopen om in een ambt te worden benoemd ; voor de kinderen die geen cursussen meer volgen en regelmatig een verhandeling bij het einde van hogere studien voorbereiden ; voor de kinderen die tenminste 66 pct arbeidsongeschikt zijn ; voor het jonge meisje dat als huishoudster de overleden moeder vervangt of dat de moeder-huishoudster in haar taak bijstaat ; voor het meisje of de jongen die geen andere arbeid verricht dan als verantwoordelijke voor de huishouding in het gezin van de moeder die weduwe is, uit den echt, van tafel of bed of feitelijk gescheiden en beroepsarbeid verricht, dan wel, onder dezelfde omstandigheden, in het gezin van de vader die alleen is gebleven ; voor de minder-valide kinderen ;
- d) zonder leeftijds grens : voor de minder-valide kinderen te werk gesteld in een beschutte werkplaats en voor de kinderen die volledig ongeschikt zijn om enig beroep uit te oefenen wegens hun lichaams- of geestgesteldheid.

## De vrijwillige ziekenfondsverzekering

De vrijwillige ziekenfondsverzekering omvat :

- 1° de ziektekostenverzekering voor bepaalde risico's (• kleine risico's • genaamd) die niet gedekt zijn door het stelsel van verplichte verzekering voor de zelfstandigen en de leden van de kloostergemeenschappen ;
- 2° de uitkeringsverzekering welke in principe voorbehouden is aan alle verzekerden, die niet begunstigd zijn met een regeling voor verplichte uitkeringsverzekering en die zich wensen te verzekeren tegen de risico's van werkonbekwaamheid en invaliditeit.  
Nochtans, kunnen de leden van de vrouwenziekenfondsen die al dan niet begunstigd zijn met een regeling voor verplichte uitkeringsverzekering, deelnemen aan de dienst voor gezinsuitkeringen in geval van ziekenhuisverpleging ;
- 3° de aanvullende verzekering die ingericht wordt voor alle sociaal verzekerden bestaat uit :
  - de dienst voor ziekenvervoer ;
  - de dienst voor herstellkuren ;
  - de kraamvrouwenverzekering ;
  - de overlijdensverzekering ;
  - de dotale verzekering ;
  - de vrouwen- en gezinsverzekering ;
  - de preventieve luchtkuren voor kinderen ;
  - het voorhuwelijkssparen.

## Rijksinstituut voor Ziekte- en invaliditeitsverzekering

### Rechthebbenden

De rechthebbenden zijn de personen die, in gelijk welke hoedanigheid, recht kunnen hebben op de verstrekkingen van de verzekering tegen ziekte en invaliditeit.

Het geheel van de rechthebbenden bevat de verzekerde gerechtigden en de gezinsleden.

### Gerechtigden

Onder verzekerde gerechtigde verstaat men ieder persoon die verstrekkingen van de verzekering geheel of gedeeltelijk geniet, als werknemer of gelijkgestelde, gepensioneerde, weduwe of wees.

De verzekerde gerechtigden worden onderverdeeld in uitkeringsgerechtigden en niet uitkeringsgerechtigden.

### Uitkeringsgerechtigden

De uitkeringsgerechtigden bevatten de primaire uitkeringsgerechtigden en de invaliden.

De primaire-uitkeringsgerechtigden zijn de actieve werknemers, de zieken, de werklozen en de personen in voortgezette verzekering.

### Niet-uitkeringsgerechtigden

De niet-uitkeringsgerechtigden zijn de gepensioneerden, de weduwen, de wezen en de gelijkgestelden van de werknemers krachtens één der uitbreidingsbesluiten.

### Gezinsleden

Onder gezinslid verstaat men de echtgenoot, de descendenten en de ascendenten, in de voorwaarde vastgesteld door de wettelijke en reglementaire bepalingen.

### Arbeidsongevallen

De statistische eenheid is het slachtoffer en niet het ongeval dat op collectieve wijze letsel kan veroorzaken aan verscheidene slachtoffers.

Anderzijds is de statistiek geen opgave van de gekwetste enkelingen, vermits een zelfde persoon in de loop van een dienstjaar het slachtoffer van verscheidene ongevallen kan geworden zijn.

**Arbeiderseenheden en bediendeneenheden.** Men bekomt deze getallen met het aantal effectieve werkdagen, ver-

meerderd met de dagfracties door het personeel boven de normale werkdag gepresteerd, te delen door het cijfer 300.

### **Beroepsziekten**

De beroepsziekten, welke vergoed worden door het Fonds van de Beroepsziekten, zijn vastgesteld bij koninklijk besluit. De lijst van de bedrijfstakken, beroepen of categorieën van ondernemingen waarin de door een beroepsziekte getroffen vermoed wordt aan het risico van deze ziekte blootgesteld geweest te zijn wordt eveneens bij koninklijk besluit bepaald.

### **Werkloosheid**

#### *Aan de verzekering tegen werkloosheid onderworpen personen*

De personen onderworpen aan de Maatschappelijke Zekerheid, vermeerderd met het aantal volledig werklozen op dezelfde datum, plus het effectief van de grensarbeiders.

#### *Volledig werklozen*

De personen wier arbeids- of dienstcontract verbroken is.

#### *Gedeeltelijk werklozen*

De arbeiders die met een werkgever in dienstverband staan maar wier prestaties tijdelijk verminderen of geschorst worden.

#### *Ontvangen werkaanbieding*

Betekent de plaats te begeven voor een werknemer.

#### *Verwezenlijkte plaatsing*

Het is de plaatsaanbieding waaraan voldaan is.

### **Erkende beroepsverenigingen**

Om erkend te worden moet een beroepsvereniging de burgerlijke rechtspersoonlijkheid bezitten, over statuten beschikken en deze laten bekrachtigen door de Raad van State. De beroepsvereniging wordt geregistreerd in de statistiek indien de erkenning werd toegestaan.

## **NATIONALE REKENINGEN**

Het Nationaal Produkt is het in geld uitgedrukte resultaat van de economische bedrijvigheid van de natie in een gekozen tijdsinterval, gewoonlijk één jaar.

Onder economische bedrijvigheid wordt iedere handeling verstaan die waarde scheidt of waarde toevoegt: de produktie, de distributie en de dienstverlening. Het gebruik van de waarde om de bedrijvigheid te meten biedt de mogelijkheid het resultaat van verschillende soorten economische activiteiten samen te voegen en te vergelijken.

De omvang van de economische bedrijvigheid van een natie in een bepaald jaar kan volgens drie methodes gemeten worden:

- 1) door de waarde te bepalen van de in het jaar voortgebrachte goederen en diensten (de oorsprong van het Nationaal Produkt of « produktiezijde »);
- 2) door de optelling van de inkomens toegekend aan de produktiefactoren voor hun deelneming aan het produktieproces (verdeling van het Nationaal Produkt over de produktiefactoren of « inkomenszijde »);
- 3) door de sommatie van de waarde der goederen en diensten gekocht met het inkomen (besteding van het Nationaal Produkt of « uitgavenszijde »).

Verskillende begrippen van het Nationaal Produkt zijn in gebruik. Het « netto » Nationaal Produkt is het Nationaal Produkt nadat de afschrijvingen of bedrijfsprovisies nodig om het produktie-apparaat in stand te houden zijn afgetrokken. Zijn deze afschrijvingen of provisiën niet afgetrokken, dan spreekt men van het « bruto » Nationaal Produkt.

In het Nationaal Produkt « tegen factorkosten » wordt geen rekening gehouden met de invloed van de indirecte belastingen en de subsidies die in zekere zin kunstmatig het peil van de prijzen beïnvloeden. De waarde van de voortgebrachte goederen en diensten, verkregen door optelling van de aan de produktiefactoren toegekende vergoedingen als tegenwaarde van hun prestaties, eventueel verhoogd met de afschrijvingen, stemt niet overeen met de waarde van dezelfde goederen berekend tegen de prijzen betaald door de verbruikers of de kopers van investeringsgoederen omdat in deze marktprijzen het effect van de indirecte belastingen of subsidies is verrekend. Het Nationaal Produkt « tegen marktprijs » zal dus verkregen worden door het bruto of netto « tegen factorkosten » geraamde Nationaal Produkt te verhogen met het bedrag van de indirecte belastingen en te verminderen met het bedrag der subsidies.

Verder zij nog opgemerkt dat wanneer er sprake is van het Nationaal Inkomen zonder nadere precisering gewoonlijk het netto Nationaal Produkt tegen factorkosten wordt bedoeld.

### **Oorsprong van het Nationaal Produkt**

De toegevoegde waarde van een bedrijfstak, d.i. de bijdrage van een bedrijfstak tot het nationaal produkt, wordt gedefinieerd als het bedrag dat door de gebruikte produktiefactoren (arbeid, kapitaal, ondernemersfunctie...) wordt toegevoegd aan de waarde van de verbruikte grond- en hulpstoffen. De toegevoegde waarde kan dus berekend worden door het verschil te maken tussen de waarde van de produktie (output) en de waarde van de verbruikte goederen en diensten (intermediaire input). De intermediaire input bevat natuurlijk geen diensten van produktiefactoren. Het is deze rechtstreekse berekeningsmethode die zoveel mogelijk is gevolgd.

Voor de bedrijfstakken waarvoor geen cijfers van output en input gekend zijn, is de toegevoegde waarde bepaald door optelling van de beloningen der produktiefactoren (lonen, wedden, huur, interest...) rekening houdend met de terzake geldende conventies inzonderheid wat de overheidssector betreft.

### **Verdeling van het Nationaal Produkt**

Volgens deze methode wordt het Nationaal Produkt berekend door optelling van de inkomens die ontvangen worden als tegenwaarde van een deelneming aan het produktieproces, hetzij door personen die deel uitmaken van de bevolking van gewoon verblijf van het land, hetzij door de Overheid. Hierbij wordt gevoegd de winst die in de vennootschappen wordt gereserveerd of in de vorm van belastingen door de bedrijven wordt overgedragen aan de Overheid.

Er zij opgemerkt dat het totaal inkomen van de particulieren niet samenvalt met het aan deze particulieren toegekende gedeelte van het Nationaal Inkomen. Om van dit tweede begrip naar het eerste over te gaan, dienen inderdaad daaraan toegevoegd de lopende transfers (d.z. betalingen zonder economische tegenprestatie) die aan particulieren ten goede komen en meestal voortkomen van de Staat of herkomstig zijn uit de rest van de wereld; de belangrijkste van deze transfers zijn het gevolg van betalingen, welke door de Overheid worden uitgevoerd in het raam van de Sociale Zekerheid; ze leiden tot een herverdeling van elders in beschouwing genomen inkomsten en brengen geen wijziging aan het totaal van het Nationaal Inkomen.

### **Besteding van het Nationaal Produkt**

De berekening van het Nationaal Produkt in dit stadium geschiedt door optelling van de verschillende elementen van de consumptie en van de investeringen, die de bestedingen vormen van bedoeld produkt. Achtereenvolgens worden dus berekend de consumptieuitgaven van de eindverbruikers (gezinnen of Overheid), de binnenlandse bruto kapitaalvorming (inclusief voorraadveranderingen) en de netto-uitvoer van goederen en diensten.

••

Bij de raming van de verschillende bestanddelen van het Nationaal Produkt worden, zoveel mogelijk, de bepalingen gevolgd van het standaardstelsel van nationale boekhouding van de Europese Organisatie voor Economische Samenwerking (thans Organisatie voor Economische Samenwerking en Ontwikkeling). Dit geldt voor de drie berekeningszijden. Voor de beschrijving van de methode volgens dewelke de verschillende posten zijn geraamd wordt verwezen naar het *Statistisch Tijdschrift*, nr. 6 (1963), nr. 7-8 (1964), nr. 7-8 (1965), nr. 7-8 (1966), nr. 7-8 (1967), nr. 7-8 (1968), nr. 11 (1969), nr. 8-9 (1970), nr. 7-8 (1971), nr. 7-8 (1972), nr. 8-9 (1973), nr. 1 (1975), nr. 7-8 (1975), nr. 7-8 (1976), nr. 4 (1978) en nr. 10 (1979) of de *Statistische en Econometrische Studiën*, nr. 4 (1963), nr. 8 (1964), nr. 11 (1965) en nr. 13 (1966) en de *Statistische Studiën*, nr. 16 (1967), nr. 19 (1968), nr. 20 (1969), nr. 21 (1970), nr. 25 (1971), nr. 28 (1972), nr. 33 (1973), nr. 36 (1975), nr. 40 (1975), nr. 45 (1976), nr. 52 (1978) en nr. 57 (1979).

Er wordt, zoveel mogelijk, een onafhankelijke benadering gemaakt van het Nationaal Produkt langs drie wegen: productie, inkomensverdeling en bestedingen. Het is onvermijdelijk dat de drie aldus verkregen totalen niet juist overeenstemmen. Als

raming van het Nationaal Produkt is aangenomen het gemiddelde van de resultaten verkregen volgens de drie berekeningszijden. Aan ieder van de oorspronkelijk verkregen totalen is derhalve een correctie aangebracht, die in de tabellen aangeduid is door de term « statische aanpassing ».

Aan de tabellen in werkelijke prijzen zijn tabellen toegevoegd in constante prijzen (prijzen van 1975) met het doel het verloop van het Nationaal Produkt in kwantitatieve termen, d.i. abstractie gemaakt van de prijsontwikkeling, te beoordelen. Rekening houdend met de moeilijkheden en methodologische bezwaren is een berekening in constante prijzen alleen uitgevoerd voor de productie en de bestedingen. Als hoeveelheidsindex van het Nationaal Produkt is het gemiddelde van de hoeveelheidsindexcijfers, verkregen op de twee genoemde berekeningszijden, in aanmerking genomen. De gemiddelde hoeveelheidsindex is dan vermenigvuldigd met het voor 1975 aangenomen Nationaal Produkt ten einde het Nationaal Produkt in constante prijzen te verkrijgen voor ieder van de beschouwde jaren. Hieruit volgt dan, zoals voor de tabellen in werkelijke prijzen, een statistische aanpassing in de tabellen in constante prijzen.



# TREFWOORDENREGISTER

## A

Aandelen genoteerd ter beurzen van Brussel en Antwerpen, 420, 421.

Aannemingen, 50.

Aardappelen :

- teelten, 194, 196.
- gemiddelde opbrengst, 205, 206.
- produktie, 207.
- gemiddelde prijzen, 210.
- landbouwindex, 211, 212.
- private consumptie, 644, 650.

Aardewerkfabrieken (produktie), 261.

Abonnementen telefoon, 365.

Accijnzen :

- en douanen, 374, 378.
- en speciale verbruikstaksen, 374.
- accijnsplichtige produkten, 277, 374, 375.

Acetyleen (produktie), 258.

Acid-oils (produktie), 249.

Actieve bevolking, 493 tot 497.

Activiteiten : zie « actieve bevolking ».

Administratief personeel, 493.

Administratieve diensten van de overheid (toegevoegde waarde), 631, 634, 637.

Advokaten, 190.

Afwerking van textielprodukten tegen maakloon :

- werklieden, 234, 236.
- betaalde lonen, 234, 236.
- betaalde wedden, 234, 236.
- verbruikte goederen, 234, 236.
- produktie, 234 tot 237.
- leveringen, 235, 237.
- voorraden, 235, 237.
- kapitaal (vermeerdering en vermindering), 235, 237.
- afschrijvingen, 235, 237.
- bruto toegevoegde waarde, 629, 632, 635.

Agglomeraten (fabrieken van steenkool...) petroleumraffinaderijen, cokes- en gasfabrieken (toegevoegde waarde), 630, 633, 636.

Agglomeraties en federaties van gemeenten, C.O.O., gemeenten en intercommunalen (personeel), 518 tot 520.

Ajuintjes in azijn (produktie), 248.

Alcohol :

- stokerijen, 277.
- alcoholstokerijen en gistfabrieken :
  - werklieden, 232.
  - lonen, 232.

— wedden, 232.

— verbruikte goederen, 232.

— leveringen, 233.

— voorraden, 233.

— kapitaal (vermeerdering, vermindering), 233.

— afschrijvingen, 233.

— produktie, 232, 233, 277.

— indexcijfers van de produktie, 268.

— verbruik, 277, 644, 650.

— accijnsrechten en speciale verbruikstaksen, 374.

Alcoholisme :

— cirrose van de lever, 79.

— aantal veroordeelden, 187.

Alcoholstokerijen :

— aantal, 277.

— produktie, 277.

— verbruik, 277.

Alcoholstokerijen en gistfabrieken :

— werklieden, 232.

— lonen, 232.

— wedden, 232.

— verbruikte goederen, 232.

— produktie, 232, 233.

— leveringen, 233.

— voorraden, 233.

— kapitaal (vermeerdering, vermindering), 233.

— afschrijvingen, 233.

Algemeen bestuur (staat), 381.

Algemene staat van de banken, 426.

Aluminium (produktie), 262.

Ambachten en neringen (beroepsopleiding), 164 tot 166.

Ambtenaren en beambten (Rijkspersoneel), 500 tot 503.

Ameublement :

— verkoop volgens de factuur, 256.

— papier en karton, 257.

— indexcijfers van de verkoop, 286.

— handel in hout en constructie (vestigingen, personeel), 517.

Ammoniaksulfaat (produktie), 258.

Antimonium, cadmium, enz..., (produktie), 262.

Apothekers, 73.

Appartementen :

— gebouwd door de Nationale Maatschappij voor de Huisvesting, 456.

— verkocht, 486.

Arbeidskrachten :

— landbouwarbeiders : zie « landbouw ».

— nijverheidsarbeiders : zie « nijverheid ».

— overzicht van de arbeidskrachten in België, 498, 499.

- die onder de maatschappelijke zekerheid ressorteren, 513 tot 517; 558, 559, 576 tot 578.
  - grensarbeiders, 506, 507.
  - vreemde, 509 tot 512.
  - seizoenarbeiders, 508.
- Arbeidsongevallen :**
- algemene resultaten, 606, 607.
  - ontvangsten van de verzekering, 575.
- Arboretums (oppervlakte, volume, waarde), 218, 219.**
- Architecten, 494.**
- Arrondissementen :**
- bestuurlijke, 5, 14 tot 23; 30, 31, 41.
  - gerechtelijke, 5.
- Artiesten (werklozen), 610.**
- Artikelen :**
- huishoudartikelen van plastic (leveringen), 264.
  - duurzame huishoudartikelen (private consumptie), 645, 651.
  - modeartikelen, kleding, textielartikelen (aantal vestingen en personeel), 506, 517.
  - toiletartikelen, haarverzorging en lichaamsverzorging (private consumptie), 645, 651.
  - in plaatijzer, metalen toebehoren voor woningbouw, artikelen van de staaldraadtrekkerij en de koudwalserij (private consumptie), 645, 651.
  - artikelen en toebehoren voor het bouwbedrijf, meubel en meubelonderdelen (levering), 264.
  - sportartikelen, spelen, speelgoed en grammofonplaten (levering), 264.
- Asfaltachtige aardpek (produktie), 259.**
- Assen in staal, banden, enz... (produktie), 262.**
- Atmosferische neerslag, 2 tot 4.**
- Augurken in azijn (produktie), 248.**
- Autobenzine (produktie), 259.**
- Autobussen en autocars :**
- toegestane lijnen, 349.
  - geëxploiteerd door de Buurtspoorwegen, 336.
  - gemiddelde samenstelling en intensiteit van het verkeer per dag, 338.
  - aantal in omloop, 343, 344.
  - jaarlijks tot het verkeer toegelaten, 346, 347.
  - lijnverkeer in de stad, 334.
- Autosnelwegen (km), 337.**
- Auto's :**
- buitenlandse produktie, 673.
  - verkoop op afbetaling, 287.
  - geteld per dag en per waarnemingspost, 338.
  - aantal in omloop, 343, 344.
  - aantal personenwagens in omloop, 343, 344.
  - jaarlijks tot het verkeer toegelaten, 346, 347.
- Auto's, rijwielen en aanverwante bedrijven :**
- totaal van de verzendingen, 263.
  - indexcijfers van de produktie, 270.
  - personeel, 272.
- Autovoertuigen :**
- produktie per land, 673.
  - verkoopsindexcijfers, 386.
  - verkoop op afbetaling, 387.

- gemiddelde samenstelling en intensiteit van het verkeer per dag, 338.
- aantal, 343, 344.
- ten opzichte van het bevolkingscijfer, 344.
- tot het verkeer toegelaten, 346, 347.

**Azijn (produktie), 248.**

## B

**Bakkerijen (koekjes, beschuiten, peperkoek, enz...) :**

- produktie, 248.

**Bakkerijen, bakkerijen-banketbakkerijen, banketbakkerijen :**

- personeel, 230.
- lonen, 230.
- wedden, 230.
- verbruikte goederen, 230.
- produktie, 230, 231.
- leveringen, 231.
- voorraden, 231.
- kapitaal (vermeerdering, vermindering), 231.
- afschrijvingen, 231.

**Baksteenfabrieken (produktie), 261.**

**Balans van de Maatschappelijke Zekerheid, 574, 575.**

**Balans van de Nationale Bank van België, 427.**

**Banden voor pijpen in ijzer of staal (produktie), 262.**

**Band (fabrikage van band, vlechten, passementwerk, bastband en soortgelijke artikelen) :**

- werklieden, 236.
- lonen, 236.
- wedden, 236.
- verbruikte goederen, 236.
- produktie, 236, 237.
- leveringen, 237.
- voorraden, 237.
- kapitaal (vermeerdering, vermindering), 237.
- afschrijvingen, 237.

**Bandstaal, banden voor pijpen (produktie), 262.**

**Bankbiljettenomloop, 432, 437.**

**Banken (algemene staat), 426.**

**Bank en financiën :**

- inrichtingen, 517.
- personeel, 517.
- aandelenemissies van de naamloze vennootschappen, 468.
- emissies van obligaties en kasbons, 473, 474.

**Banketbakkerijen, bakkerijen, bakkerijen-banketbakkerijen :**

- personeel, 230.
- lonen, wedden, 230.
- verbruikte goederen, 230.
- produktie, 230, 231.
- leveringen, 231.
- voorraden, 231.
- kapitaal (vermeerdering, vermindering), 231.
- afschrijvingen, 231.

**Basischemie (indexcijfers van de produktie), 269.**

**Basket-ballvelden, 94.**

- Bastband (fabrikage van bastband, band, vlechten, passementwerk en soortgelijke artikelen) :**
- werklieden, 236.
  - lonen, 236.
  - wedden, 236.
  - verbruikte goederen, 236.
  - produktie, 236, 237.
  - leveringen, 237.
  - voorraden, 237.
  - kapitaal (vermeerdering, vermindering), 237.
  - afschrijvingen, 237.
- Bedden (aantal) geteld in :**
- verzorgingsinstellingen, 75.
  - de rustoorden, 77.
- Bedelarij en landloperij (strafgerecht), 185.**
- Bedriegerijen, misbruik van vertrouwen, oplichtingen (veroordeelden), 189.**
- Bedrijfsvoorheffing, 374, 375.**
- Bedspreien en eiderdonzen (produktie, verkoop en maakloonwerk), 255.**
- Begroting :**
- Ministerie van Nationale Opvoeding en Cultuur, 176, 177.
  - begrotingsprogramma, 181.
  - gewone, 378.
  - buitengewone, 378.
  - gezinnen, 562 tot 571.
- Begroting van de Staat :**
- uitvoering, 378.
  - uitgaven, 376 tot 378.
  - ontvangsten, 374, 375, 378.
  - economische hergroepering, 379, 380.
  - functionele hergroepering, 381, 382.
  - economische rekeningen, 400, 401.
  - wetenschapsbeleid, 181.
- Bekkens en waterwegen, 310, 311, 314 tot 317.**
- Belastingen :**
- Staat, 374, 375, 378.
  - provincies, 383 tot 387.
  - gemeenten, 388 tot 397.
  - directe van de vennootschappen, 374, 378, 642, 643, 657 tot 659.
  - directe van de particulieren, 374, 378, 658, 659.
  - indirecte, 374, 375, 631, 634, 637, 657 tot 659.
- Belgische Boerenbond, 452.**
- Belgische luchthavens :**
- vluchten met handelskarakter, 318 tot 325.
  - transit, 318, 319, 322, 323.
  - Brussel-Nationaal, 326 tot 328.
  - verkeer van de Sabena, 329.
- Belgische naamloze vennootschappen :**
- oprichtingen, 468 tot 470.
  - ontbindingen, 468 tot 470.
  - kapitaalsverhogingen, 468 tot 470.
  - kapitaalsverminderingen, 468 tot 470.
  - aandelenemissies, 468 tot 470.
- Belgische nationale liga tot bestrijding van de tuberculose (bedrijvigheid van de dispensaria), 76.**
- Belgische personenvennootschappen met beperkte aansprakelijkheid :**
- oprichtingen, 471, 472.
  - ontbindingen, 471, 472.
  - kapitaalsverhoging, 471, 472.
  - kapitaalsvermindering, 471, 472.
  - totale netto emissies, 471, 472.
- Belgische vennootschappen op aandelen :**
- emissies van obligaties en kasbons, 473, 474.
  - rendement, 482 tot 485.
- Belgische zeevisserij :**
- geloste vis, 224, 225.
  - dagen gevist, 227.
  - volgens soort van boot, 227.
  - visprijzen, 227.
  - aantal inrichtingen, 513.
  - personeel, 516.
  - toegevoegde waarde, 629, 632, 635.
- Beleggingen (omloop van de ...) en opgenomen kredieten, 443.**
- Benzeen (produktie), 258.**
- Benzine :**
- autobenzine (produktie), 259.
  - vliegtuigbenzine en carbureactor (type essence) (produktie), 259.
  - speciale benzine en white-spirit (produktie), 259.
- Beroepskrediet, 446, 447.**
- Beroepsopleiding :**
- beëindigde, 167.
  - in ambachten en neringen, 164 tot 166.
- Beroepsverenigingen (erkende), 623.**
- Beroepsziekten, 575.**
- Beschuiten :**
- produktie, 248.
  - deegwaren en rijst (private consumptie), 644, 650.
- Beschuiten, koekjes en peperkoek :**
- werklieden, 230.
  - lonen, 230.
  - wedden, 230.
  - verbruikte goederen, 230.
  - produktie, 230, 231.
  - leveringen, 231.
  - voorraden, 231.
  - kapitaal (vermeerdering, vermindering), 231.
  - afschrijvingen, 231.
- Besmettelijke ziekten : verzorgingsinstellingen :**
- aantal bedden, 75.
  - aantal gevallen, 81.
- Besparingen :**
- opgenomen kredieten en omloop van de beleggingen van de Algemene Spaar- en Lijfrentekas, 443.
  - van de overheid, 660.
  - van de particulieren, 442, 660.
  - Algemene Spaar- en Lijfrentekas, 440 tot 442.
  - praenuptiaal sparen, 591.
  - schoolsparen, 442.
- Besteding van het nationaal produkt :**
- in werkelijke prijzen, 639 tot 642; 644 tot 654.
  - verdeeld over de produktie factoren, 639 tot 642.
  - besteding, 644 tot 654.

- Bestelwagens : gemiddelde samenstelling en intensiteit van het verkeer per dag, 338.
- vrachtwagens en tankwagens (aantal), 343, 344.
- Bestuurlijke indeling en gerechtelijke indeling, 5.
- Betalingsbalans van de B.L.E.U., 299.
- Betoncentrales (nijverheid van de ...) :
- personeel, 240.
  - lonen, 240.
  - wedden, 240.
  - verbruikte goederen, 240.
  - produktie, 240, 241.
  - leveringen, 241.
  - voorraden, 241.
  - kapitaal (vermeerdering, vermindering), 241.
  - afschrijvingen, 241.
- Beuken (kappingen in m<sup>3</sup>), 216.
- Beurskapitalisaties, 420, 421.
- Beurzen van Brussel en Antwerpen, 419 tot 422.
- Bevaarbare waterwegen (lengte), 310, 311, 314, 316.
- Bevallingen van meerlingen, 49.
- Bevloerings- en bekledingstegels (produktie), 261.
- Bevolking :
- algemene loop, 10 tot 23.
  - migraties, 10 tot 23; 30 tot 36.
  - natuurlijke loop, 10, 12, 14 tot 23.
  - aantal inwoners :
    - in enkele landen, 667, 668.
    - in België, 6, 11, 14, 15, 24, 27, 29.
    - van Belgische nationaliteit, 18 tot 21.
    - van vreemde nationaliteit, 22, 23, 39, 40.
  - accres, 10 tot 23.
  - actieve :
    - per geslacht, 171, 173, 493, 495 tot 497.
    - per bedrijfstak, 493.
    - werkzaam in openbare sektor, 493.
    - overzicht van de arbeidskrachten, 498, 499.
    - die onder de R.S.Z. ressorteren, 513 tot 517.
    - grensarbeiders, 506, 507.
    - vreemde, 509 tot 512.
    - seizoenarbeiders naar Frankrijk, 508.
  - niet-actieve, 173, 493, 498.
  - van 14 jaar en ouder, geen onderwijs met volledig leerplan meer volgend, naar leeftijdsgroep, staat van werkzaamheid, onderwijsniveau en geslacht, 171, 173.
  - activiteitsgraad, 495, 497.
  - per leeftijd, 26 tot 29.
  - per bestuurlijk arrondissement en provincie, 14 tot 23.
  - per groep van gemeenten, 6, 14 tot 23.
  - per gewesten en Rijk, 14 tot 23; 24.
  - per provincie, 6, 14 tot 23; 24.
  - na samenvoeging van de gemeenten van 50 000 inwoners en meer, 25.
  - dichtheid, 41.
  - vreemde, 22, 23, 39, 40, 509 tot 512.
  - schoolbevolking : zie « scholen ».
- Bezoldigingen :
- aangegeven bij de R.S.Z., 558, 559.
  - in verschillende nijverheidstakken, 230, 232, 234, 236, 238, 240, 242.
  - uurlonen (arbeiders), 530 tot 557.
  - in absolute cijfers, 530 tot 537.
  - indexcijfers voor België, 540 tot 545.
  - indexcijfers voor de landen van de E.E.G., 552, 553.
  - loonkosten per uur van werklieden in de nijverheid van E.E.G.-landen, 556, 557.
  - gemiddelde maandelijkse brutowedden (bedienden), 546 tot 551; 554, 555.
  - in de landbouw, 211, 212, 214, 558.
  - der loontrekkenden, 639, 643, 657.
  - huispersoneel, grensarbeiders en seizoenarbeiders, 639.
  - en pensioenen, 646.
- Bibliotheken, 174, 175.
- Bier :
- indexcijfers van de nijverheidsproduktie, 268.
  - brouwerijen, 277.
  - produktie, 277.
  - verbruik, 277, 644.
  - accijsrechten, 374.
- Bijprodukten van steenkolen (indexcijfers van de groothandelsprijzen), 527, 528.
- Bijslag :
- gezinsbijslag, 575, 576, 582, 583.
  - voor afbraak van krotwoningen, 106.
- Biljetten in omloop, 432, 437.
- Binnenbanden, buitenbanden en volle of holle (sponsachtige) banden, 257.
- Binnenhavens (binnenscheepvaart), 310, 311, 314 tot 317.
- Binnenlandse handel :
- jaarlijkse cijfers, 282 tot 284.
  - handelsregister, 281.
  - indexcijfer van de omzet, 286.
  - verkoop op afbetaling, 287, 288.
  - leurhandel, 285.
  - toegevoegde waarde, 630, 633, 636.
  - bruto binnenlandse kapitaalvorming (handel, bank- en verzekeringswezen), 648.
- Binnenscheepvaart :
- nationaal en internationaal vervoer, 309.
  - bedrijvigheid op de waterwegen, 310, 311.
  - vervoerde goederen, 312, 314 tot 317.
  - nationaliteit van de scheepseigenaar en laadvermogen van de schepen, 313.
  - toegevoegde waarde, 631, 634, 637.
  - binnenvloot, 308.
- Bioscoop :
- zalen, aantal plaatsen, 371, 372.
  - bioscoopbezoekers, 372.
- Blinden, 87, 88.
- Bloem :
- teelten, 197.
  - produktie, 248.
- Bloementeel, 197.
- Boekbedrijf en fotografie :
- inrichtingen, 516.
  - personeel, 516.
- Boeken :
- werkloosheid, 610, 614.



- in de bibliotheken, 174, 175.
- eerste uitgaven, 175.
- Boekweit (beteelde oppervlakte), 196.
- Bol- en kegelbanen, 94.
- Bonen :
  - droge :
    - opbrengst, 205.
    - produktie, 207.
  - groengeoogste voor de inmaaknijverheid :
    - opbrengst, 205.
    - produktie, 207.
- Bontwerk en pelseryen :
  - werklieden, 238.
  - lonen, 238.
  - wedden, 238.
  - verbruikte goederen, 238.
  - produktie, 238, 239.
  - leveringen, 239.
  - voorraden, 239.
  - kapitaal (vermeerdering, vermindering), 239.
  - afschrijvingen, 239.
- Boogschieten (wippen en doelen), 94.
- Boomkwekerijen (bestendige) (oppervlakte, volume, waarde), 218, 219.
- Boomkwekerijen, wijmen, enz... (ha), 197, 201 tot 203.
- Borduurwerk (mechanisch) (produktie, verkoop en maakwerk), 255.
- Borstel- en mandenmakerij :
  - personeel, 236, 271.
  - lonen, 236.
  - wedden, 236.
  - verbruikte goederen, 236.
  - produktie, 236, 237.
  - leveringen, 237.
  - voorraden, 237.
  - kapitaal (vermeerdering, vermindering), 237.
  - afschrijvingen, 237.
  - produktie, 256.
- Bosbouw (toegevoegde waarde), 629, 632, 635.
- Bosdomein, 215, 218, 219.
- Boshuizen en -tuinen, weiden en teeltgronden (oppervlakte, volume, waarde), 218, 219.
- Bos, jacht, visvangst (werkloosheid), 610, 614.
- Bossen :
  - aantal hectaren, 215, 217 tot 220.
  - produkt van de kappingen, 216, 218, 219.
  - bosdomein, 215, 218, 219.
  - inkomsten en uitgaven, 217.
  - waarde, 218, 219.
  - overdrachten van onroerende goederen, 486, 487.
  - toegevoegde waarde, 629, 632, 635.
- Boter :
  - produktie, 209, 251.
  - landbouwindex, 211, 212.
  - private consumptie, 644, 650.
- Bouwbedrijf, houtbewerking en stoffering :
  - nijverheidsinrichtingen, 517.
  - personeel, 517.

- Bouwmaterialen :
  - produktie van de groeven, 247.
  - produktie van baksteen, tement, enz..., 261.
  - indexcijfers van de groothandelsprizen, 527, 528.
- Braakgrond (oppervlakte), 197, 201 tot 203.
- Brandewijn, alcohol (rechten), 374.
- Brandstoffen :
  - produktie, 244 tot 246; 670.
  - indexcijfers van de produktienijverheid, 268.
  - werklieden, 240.
  - lonen, 240.
  - wedden, 240.
  - verbruikte goederen, 240.
  - produktie, 240, 241.
  - leveringen, 241.
  - voorraden, 241.
  - kapitaal (vermeerdering, vermindering), 241.
  - afschrijvingen, 241.
- Breigoederen :
  - personeel, 236, 271.
  - lonen, 236.
  - wedden, 236.
  - verbruikte goederen, 236.
  - produktie, 236, 237, 252.
  - indexcijfers van de produktie, 268.
  - leveringen, 237.
  - voorraden, 237.
  - kapitaal (vermeerdering, vermindering), 237.
  - afschrijvingen, 237.
  - toegevoegde waarde, 629, 632, 635.
- Breuksteen (produktie), 247.
- Briekaas (fabricatie), 251.
- Brocheerders-, inbinders en drukkersbedrijf :
  - personeel, 238.
  - lonen, 238.
  - wedden, 238.
  - verbruikte goederen, 238.
  - produktie, 238, 239.
  - leveringen, 239.
  - voorraden, 239.
  - kapitaal (vermeerdering, vermindering), 239.
  - afschrijvingen, 239.
  - bruto toegevoegde waarde, 629, 632, 635.
- Bromfietsen :
  - gemiddelde samenstelling en intensiteit van het verkeer per dag, 338.
  - aantal per provincie, 345.
- Brood :
  - en broodbakkerijprodukten (private consumptie), 644, 650.
- Broodgranen, 194, 196, 199, 201 tot 203.
- Brouwerijen :
  - indexcijfers van de nijverheidsproduktie, 268.
  - aantal, 277.
  - belastbare grondstoffen, 277.
  - produktie, 277.
  - verbruik, 277.
- Brouwerijen-mouterijen, mouterijen en fabricatie van diverse dranken :
  - werklieden, 232.
  - lonen, 232.

- wedden, 232.
  - verbruikte goederen, 232.
  - produktie, 232, 233.
  - leveringen, 233.
  - voorraden, 233.
  - kapitaal (vermeerdering, vermindering), 233.
  - afschrijvingen, 233.
- Bruggen, vakwerk, zware ketelmakerij :
- totaal van de verzendingen, 263.
  - indexcijfers van de produktie, 270.
  - personeel, 272.
- Bruine suiker of vergeoise (produktie), 250.
- Bruto binnenlandse kapitaalvorming, 647, 648, 652, 653.
- Bruto binnenlands produkt, 631, 634, 637, 638.
- Bruto nationaal produkt, 631, 634, 637 tot 642; 664 tot 656.
- Bruto toegevoegde waarde :
- per activiteitsklasse, 629 tot 637.
  - groeipercentages, 638.
- Bruto-uurlonen in de nijverheid (gemiddelde) :
- arbeiders :
    - in absolute cijfers, 530 tot 539.
    - indexcijfers voor België, 540 tot 545.
    - indexcijfers voor de E.E.G.-landen, 552, 553.
    - loonkosten per uur van werklieden in de nijverheid van E.E.G.-landen, 556, 557.
- Brutowedden in de nijverheid (gemiddelde maandelijks...) :
- bedienden :
    - in absolute cijfers (per geslacht), 546 tot 548.
    - indexcijfers voor België, 549 tot 551.
    - indexcijfers voor de E.E.G.-landen, 554, 555.
- Buitenbanden, binnenbanden en volle of holle (sponsachtige) banden, 257.
- Buitenlandse handel :
- van verschillende landen, 675 tot 679.
  - van de Belgisch-Luxemburgse Economische Unie, 291 tot 299.
- Buizen voor elektrische geleidingen in plastic (leveringen), 264.
- Buizen en pijpen in plastic (leveringen), 264.
- Bustehouders, korsetten, enz... (produktie, verkoop en maakloonwerk), 255.
- Buurtspoorwegen, 335, 336.

## C

- Cadmium, tin, enz... (produktie), 262.
- Cafés, hotels, restaurants :
- inrichtingen, 517.
  - personeel, 517.
- Calciumcarbonaat (natuurlijk) :
- produktie, 247.
  - indexcijfers van de produktie (zandsteen en natuurlijk calciumcarbonaat), 268.
- Camembertkaas, 251.

- Camping :
- kampeerterrainen, 94.
  - overnachtingen, 355, 356.
- Caramels en toffees (produktie), 248.
- Carbureactor :
- vliegtuigbenzine en carbureactor (type essence) (produktie), 259.
  - petroleum en carbureactor (type petroleum) (produktie), 259.
- Cement :
- personeel, 240, 272.
  - lonen, 240.
  - wedden, 240.
  - waterverbruik, 266.
  - verbruikte goederen, 240.
  - produktie, 240, 241, 261, 672.
  - leveringen, 241.
  - indexcijfers van de nijverheidsproduktie, 269.
  - voorraden, 241.
  - kapitaal (vermeerdering, vermindering), 241.
  - afschrijvingen, 241.
- Cementagglomeraten en asbestcement :
- werklieden, 240.
  - lonen, 240.
  - wedden, 240.
  - verbruikte goederen, 240.
  - produktie, 240, 241.
  - leveringen, 241.
  - voorraden, 241.
  - kapitaal (vermeerdering en vermindering), 241.
  - afschrijvingen, 241.
  - toegevoegde waarde, 630, 633, 636.
- Cement, glas, klei, ceramiek :
- toegevoegde waarde, 630, 633, 636.
  - bruto binnenlandse kapitaalvorming, 648, 653.
- Cementnijverheid en nijverheid der cementagglomeraten :
- aandelenemissies van de naamloze vennootschappen, 470.
  - emissies van obligaties en kasbons, 474.
- Centraal Bureau voor de Kleine Spaarders, 442.
- Centraal Bureau voor Hypothecair Krediet, 448.
- Centrale Kas voor Landbouwkrediet van de Belgische Boerenbond, 452.
- Centrale jury, 138, 156, 159.
- Chocoladebonbons, 248.
- Chocolade, chocoladefabrieken :
- produktie, 248.
  - private consumptie, 644, 650.
- Chocolade- en suikergoednijverheid :
- werklieden, 232.
  - lonen, 232.
  - wedden, 232.
  - verbruikte goederen, 232.
  - produktie, 232, 233.
  - leveringen, 233.
  - voorraden, 233.
  - kapitaal (vermeerdering, vermindering), 233.
  - afschrijvingen, 233.

## Cichorei :

- beteelde oppervlakte, 196.
- opbrengst, 205.
- produktie, 207.

## Cichoreifabrieken (produktie), 248.

## Cocons (spinnerijen) :

- indexcijfers van de nijverheidsproduktie, 268.
- personeel, 271.

## Cokes :

- produktie, 246, 259.
- voorraden, 259.

## Cokesfabrieken :

- batterijen in werking, 259.
- waterverbruik, 266.
- ovens in dienst, 259.
- produktie van cokes, 259.
- indexcijfers van de produktie :
  - onafhankelijke, 269.
  - afhankelijk van de metaalindustrie, 270.
- personeel, 271, 274, 275.

## Cokesfabrieken :

- werklieden, 240.
- lonen, 240.
- wedden, 240.
- verbruikte goederen, 240.
- produktie, 240, 241.
- leveringen, 241.
- voorraden, 241.
- kapitaal (vermeerdering, vermindering), 241.
- afschrijvingen, 241.

## Cokes-, gasfabrieken, petroleumraffinaderijen en fabrieken van steenkoolagglomeraten (toegevoegde waarde), 630, 633, 636.

## Commissies van openbare onderstand :

- ontvangsten en uitgaven, 398.
- ontvangen giften, 625.
- bezoldigingen en pensioenen, 646.
- in boni, mali of evenwicht op basis van de rekeningen en begrotingen, 399.
- personeel, 518 tot 520.

## Commodo en incommodo (zie gevaarlijke, ongezonde of hinderlijke inrichtingen).

## Concordaten (gerechtelijke), 190.

## Confectie :

- personeel, 236, 271, 273.
- lonen, 236.
- wedden, 236.
- verbruikte goederen, 236.
- produktie, 236, 237.
- leveringen, 237.
- indexcijfers van de produktie, 269.
- voorraden, 237.
- kapitaal (vermeerdering, vermindering), 237.
- afschrijvingen, 237.

## Confituur (produktie), 248.

## Confituur- en stroopfabrieken, enz... :

- personeel, 230, 271.
- lonen, 230.
- wedden, 230.
- verbruikte goederen, 230.
- produktie, 230, 231.

— leveringen, 231.

— voorraden, 231.

— kapitaal (vermeerdering, vermindering), 231.

— afschrijvingen, 231.

— indexcijfers van de produktienijverheid, 268.

## Conserven van vis, week- en schaaldieren (nijverheid van de bereiding en van de ...) :

— personeel, 230.

— lonen, 230.

— wedden, 230.

— verbruikte goederen, 230.

— produktie, 230, 231.

— leveringen, 231.

— voorraden, 231.

— kapitaal (vermeerdering, vermindering), 231.

— afschrijvingen, 231.

## Conserven van :

— groenten, 230, 231, 248.

— fruit, 230, 231, 248.

— fruitsappen, confituur, stroop en aanverwante industrieën, 230, 231, 248.

— vlees, 230, 231, 248.

## Constructie van transportmaterieel :

— indexcijfers van de produktie, 270.

## Consumptieprijzen, 525.

## Contracten :

— leercontract (ambachten en neringen), 164, 165.

— met leercontracten werklozen, 167.

— verkoop op afbetaling, 287, 288.

— persoonlijke leningen, 288.

## Coöperatieven (verkoopindexcijfers), 286.

## Coöperatieve vennootschappen (oprichtingen, ontbindingen), 472.

## Criminele statistiek, 186 tot 189.

## Cultuur en onderwijs, 123 tot 181.

## D

## Dagbladen (aantal), 369.

## Dagbladpapier (produktie), 257.

## Dakleien :

— produktie, 247.

— indexcijfers van de nijverheidsproduktie, 268.

## Dameskousen (produktie), 252.

## Dassen en soortgelijke artikelen (produktie, verkoop en maakloonwerk), 255.

## Deegwarennijverheid (produktie), 248.

## Dekens (produktie), 253, 254.

## Delcredere (Nationale Delcrederedienst), bedrijvigheid inzake uitvoer, 459, 460.

## Delfstofprodukten (indexcijfers van de groothandelsprijzen), 527, 528.

## Dennen (ha), 215, 218, 219.

— volume, waarde, 218, 219.

## Dennen, lariksen en ander naaldhout (produkt van de kappingen), 216.

## Depositobanken, 428.

- Diabetes (sterfgevallen), 78.
- Diamant :  
— personeel, 273.  
— werkloosheid, 610, 614.
- Dichtheid van de bevolking, 41.
- Dieet- en speciale produkten (fabricage), 251.
- Diefstal en stroperij (veroordeelden), 189.
- Diensten :  
— toegevoegde waarde, 631, 634, 637.  
— bruto binnenlandse kapitaalvorming, 648, 653.  
— overheidsdiensten en andere diensten van algemeen belang :  
— aantal inrichtingen, 514, 517.  
— personeel, 514, 517.
- Dieptrekwerk, smederij, perswerk, enz. :  
— totaal van de verzendingen, 263.  
— indexcijfers van de produktie, 270.  
— personeel, 272.
- Diploma's en eindgetuigschriften afgeleverd door :  
— de onderwijsinstellingen, 138, 141, 152, 156, 159.  
— de centrale jury, 138, 156, 159.
- Directe belastingen, 374.
- Discontovoet, 418, 419.
- Dispensaria van de Belgische nationale liga tot bestrijding van de tuberculose (bedrijvigheid), 76.
- Dividenden, 641, 643.
- Dokters in de geneeskunde, 73, 74.
- Dokters in de geneeskunde - licentiaten in tandheelkunde, 73.
- Dokwerkers (werkloosheid), 610, 616.
- Dolomiet, kalk, enz... (indexcijfers van de produktie), 269.
- Dolomiet (produktie), 247.
- Domeinen en registratie (ontvangsten), 374.
- Domicilievergunningen, 39.
- Doodgeborenen, 44.
- Doodslag, 80, 189.
- Doodsoorzaken, 78 tot 80.
- Doofstommen (behoefte), 87, 88.
- Dotatiën, 376, 377.
- Douanen en accijnzen (ontvangsten), 374.
- Douanerechten, 374.
- Douglas (oppervlakte, volume, waarde), 218, 219.
- Douglasparrren, fijnsparren en sparren (produkt van de kappingen), 216.
- Draad- en metaaltrekkerij en koudwalserij :  
— totaal van de verzendingen, 263.  
— indexcijfers van de produktie, 270.  
— personeel, 272.
- Draineerbuizen en kabelbeschermers in klei (produktie), 261.
- Dranken :  
— aantal nijverheidsinrichtingen, 277.  
— personeel, 273.  
— verbruikte stoffen, 277.  
— produktie, 277.  
— indexcijfers van de produktie, 268.  
— verbruik, 277.  
— accijnsrechten en speciale taksen, 374.
- Dranken en voedingsmiddelen (toegevoegde waarde), 629, 632, 635.
- Dranken (fabrikatie van diverse ...) :  
— personeel, 232.  
— lonen, 232.  
— wedden, 232.  
— verbruikte goederen, 232.  
— produktie, 232, 233.  
— leveringen, 233.  
— voorraden, 233.  
— kapitaal (vermeerdering, vermindering), 233.  
— afschrijvingen, 233.
- Dranken, voedingsmiddelen en tabak :  
— toegevoegde waarde, 629, 632, 635.  
— bruto binnenlandse kapitaalvorming, 648.
- Dranklijsterijen (belasting), 374.
- Drielingen, 49.
- Drijfkrachtmachines, compressoren, pompen, ventilatoren en andere machines :  
— verzendingen, 263.  
— indexcijfers van de produktie, 270.  
— personeel, 272.
- Droge bonen :  
— opbrengst, 205.  
— produktie, 207.
- Droge erwten :  
— opbrengst, 205.  
— produktie, 207.
- Droog geoogste peulvruchten, 197, 201 tot 203.
- Drops (produktie), 248.
- Druk- en boekbindersbedrijf, fotografie (personeel), 273.
- Drukkerijen van dag- en weekbladen :  
— werklieden, 238.  
— lonen, 238.  
— wedden, 238.  
— verbruikte goederen, 238.  
— produktie, 238, 239.  
— leveringen, 239.  
— voorraden, 239.  
— kapitaal (vermeerdering, vermindering), 239.  
— afschrijvingen, 239.
- Drukkerij, uitgeverij, papier (bruto binnenlandse kapitaalvorming), 648, 653.
- Drukkers-, brocheerders- en inbindersbedrijf :  
— werklieden, 238.  
— lonen, 238.  
— wedden, 238.  
— verbruikte goederen, 238.  
— produktie, 238, 239.  
— leveringen, 239.  
— voorraden, 239.  
— kapitaal (vermeerdering, vermindering), 239.  
— afschrijvingen, 239.  
— toegevoegde waarde, 629, 632, 635.

## E

- Echtparen naar het aantal kinderen, 69, 70
- Echtscheidingen, 11, 68.
- Eerherstel, 184, 185.
- Eiderdons en bedspreiën (produktie, verkoop, maakwerk), 255.
- Eieren :
- gemiddelde prijzen, 210.
  - landbouwindex, 212.
  - produktie, 209.
  - private consumptie, 644, 650.
- Eierkolen (van steenkoolbriketten) (produktie), 259.
- Eigendommen (land- en tuinbouw...) (overdrachten en onroerende goederen), 486.
- Eiken en essen (produkt van de kappingen), 216.
- Elektriciteit :
- personeel, 242, 272.
  - lonen, 242.
  - wedden, 242.
  - waterverbruik, 266.
  - verbruikte goederen, 242.
  - produktie, 242, 243.
  - leveringen, 243.
  - consumptie, 265.
  - netto-produktie van elektrische energie, 265.
  - indexcijfers van de produktie, 270.
  - leveringen, 243.
  - in- en uitvoer, 265.
  - voorraden, 243.
  - kapitaal (vermeerdering, vermindering), 243.
  - aandelenemissies van de naamloze vennootschappen, 469.
  - emissies van obligaties en kasbons, 473.
  - afschrijvingen, 243.
  - toegevoegde waarde, 630, 633, 636.
  - produktie van verschillende landen, 671.
- Elektrische huishoudtoestellen (private consumptie), 645, 651.
- Elektrotechnische industrie :
- verzendingen, 263.
  - indexcijfers van de produktie, 270.
  - personeel, 272.
- Elektro-technisch porselein, enz. (produktie), 261.
- Emigraties, 30 tot 36; 38.
- Emissies :
- van de overheidssector, 411, 438.
  - aandelenemissies van de Belgische vennootschappen, 468 tot 470.
  - van de Belgische P.V.B.A., 471, 472.
  - van obligaties en kasbons van de Belgische vennootschappen op aandelen, 473, 474.
- Eredienst : zie « godsdienst ».
- Erkende beroepsverenigingen (aantal), 623.
- Erkenning van natuurlijke kinderen, 50.
- Ertsen (indexcijfers van de groothandelsprijzen), 527, 528.

## Erwten :

- droge :
  - opbrengst, 205.
  - produktie, 207.
  - groengeoogste voor de inmaak nijverheid :
  - opbrengst, 205.
  - produktie, 207.
- Evangelische protestantse kerken (ontvangen giften), 625.

## F

## Fabrieken :

- van alcohol (aantal, produktie, verbruik), 277.
- van steenkoolbriketten (produktie, verkoop, voorraad, verbruik), 259.
- van gegiste dranken (aantal, produktie), 277.
- van bier (aantal, produktie, verbruik), 277.
- van mineraal water en limonade (aantal, produktie, verbruik), 277.
- van suiker (aantal, produktie, verbruik), 277.
- van mousserende wijn (produktie, verbruik), 277.

## Fabriekstegels (produktie), 261.

Fabrikatie van werken uit metaal, met uitzondering van machines en transportmaterieel (indexcijfers van de produktie), 270.

## Faïence (produktie), 261.

## Faillissementen, 190.

Federaties en agglomeraties van gemeenten, gemeenten, O.C.M.W. en de intercommunalen (personeel), 518 tot 520.

## Fibraan (produktie), 252.

## Fibranne (produktie van enkele landen), 674.

## Fietsen :

- aantal per provincie, 345.
- met hulpmotor, 345.
- met hulpmotor en motorrijwielen, 345.
- gemiddelde samenstelling en intensiteit van het verkeer per dag, 338.
- getrokken door dieren (gemiddelde samenstelling van het verkeer per dag), 338.

## Fijnmechaniekbouw :

- verzendingen, 270.
- personeel, 272.

## Fijnsparren :

- aantal ha, 215, 218, 219.
- volume, waarde, 218, 219.

Fijnsparren, douglassparren en sparren (produkt van de kappingen), 216.

Films afgerold in de bioscoopzalen (breedte van de ...), 371, 372.

## Financiële en immobilaire vennootschappen :

- aandelenemissies van de naamloze vennootschappen, 468.
- emissies van obligaties en kasbons, 473.

## Financiën :

- en bank (inrichtingen, personeel), 517.
- van de Staat, 374 tot 377.

- provinciale, 382 tot 387; 399.
- gemeentelijke, 388 tot 397; 399.
- van de commissies van openbare onderstand, 398.

**Financiering :**

- van de verkoop op afbetaling, 287, 288.
- van de persoonlijke leningen, 288.

**Fiscale :**

- ontvangsten, 374, 375, 378 tot 380; 382 tot 384.
- uitgaven, 376 tot 382; 385 tot 387.

**Flanel (produktie), 259.****Flessen en flacons van plastic (leveringen), 264.****Foliën en vellen in plastic (leveringen), 264.****Fonds :**

- gemeenschappelijke beleggingsfondsen, 467.
- rentenfonds, 438.
- muntfonds, 432.
- voor economische ontvangsten, 375.
- speciaal gemeentefonds, 375.
- Openbare fondsen, 408.
- Wegenfondsen, 375, 408.

**Fosfaten (produktie), 258.****Fosfoorzuur (produktie), 258.****Fotografie, druk-, boekbindersbedrijf en aanverwante bedrijven (personeel), 273.****Fruit :**

- conserven, 230, 231, 248.
- teelt, 197, 201 tot 203.
- private consumptie, 644, 650.

**Fruitconserven (natuurlijke en andere), vruchten in stroop, gekonfijte vruchten, pruimenmoes :**

- produktie, 248.
- werklieden, 230.
- lonen, 230.
- wedden, 230.
- verbruikte goederen, 230.
- leveringen, 231.
- voorraden, 231.
- kapitaal (vermeerdering, vermindering), 231.
- afschrijvingen, 231.

**G****Gaines, korsetten, enz... (produktie, verkoop en maakloonwerk), 255.****Garages :**

- personeel, 272.
- toegevoegde waarde, 630, 633, 636.

**Garens en kunstmatige vezels (produktie), 252.****Garens van :**

- kunstmatige vezels (produktie), 252.
- katoen (produktie), 252, 674.
- jute (produktie), 252.
- wol (produktie), 252, 674.
- vlas (produktie), 252.

**Gas (cokesfabrieken en gasfabrieken) :**

- produktie, 259, 260, 671.
- leveringen, 241.
- in- en uitvoer, 260.

- verbruikte goederen, 240.
- distributie, 260, 272.
- personeel, 240, 271, 272.
- lonen, 240.
- wedden, 240.
- voorraden, 241.
- kapitaal (vermeerdering, vermindering), 241.
- emissies van obligaties en kasbons, 474.
- afschrijvingen, 241.

**Gas (cokes- en gasfabrieken) petroleumraffinaderijen en fabrieken van steenkoolagglomeraten (toegevoegde waarde), 630, 633, 636.****Gasdistributie :**

- netto-produktie, 260.
- in- en uitvoer, 260.
- beschikbaar gas, 260.
- verdeeld gas volgens het verbruik, 260.
- verbruik, 260.
- personeel, 272.

**Gasfabrieken en cokesfabrieken :**

- werklieden, 240.
- lonen, 240.
- wedden, 240.
- verbruikte goederen, 240.
- produktie, 240, 241.
- leveringen, 241.
- voorraden, 241.
- kapitaal (vermeerdering, vermindering), 241.
- afschrijvingen, 241.

**Gas-oil, 259, 277.****Gas, water en elektriciteit :**

- toegevoegde waarde, 630, 633, 636.
- bruto binnenlandse kapitaalvorming, 648, 653, 656.

**Geboorten :**

- in enkele landen, 667, 668.
- voor het Rijk, 10 tot 13.
- per bestuurlijk arrondissement, 14 tot 23.
- per geslacht, 43.
- per maand, 44.
- naar de leeftijd van de ouders, 45.
- naar het rangnummer, 48.
- naar de duur van het huidige huwelijk der ouders, 48.
- meerlinggeboorten, 49.

**Gebouwen en woningen :**

- bouw en afbraak :
  - toegestane bouwvergunningen, 105.
  - indexcijfers van de produktie, 270.
  - gewijzigde of nieuw opgerichte gebouwen, 672.
  - afgebroken gebouwen, 105, 106.
  - woningen, waarvan de bouw of de verbouwing begonnen is, 105.
  - toegevoegde waarde, 630, 633, 636.
  - bruto binnenlandse kapitaalvorming, 380, 648, 653, 656.
- financiering :
  - bron van de financiering van de woningbouw, 410.
  - bouwpremies, 106.
  - aankooppremies, 106.
  - strijd tegen de krotwoningen, 106.
  - verhuizingstoelagen, 106.

- leningen voor de aankoop of de bouw van huizen en woningen, 453, 454.
- erkende maatschappijen, 447 tot 449; 453, 455 tot 457.
- Aantal gebouwen en woningen :
  - onderhoud (private consumptie), 645, 651.
  - huur (private consumptie), 644, 650.
  - eigenaars van de gebouwen, 102.
  - ouderdom van de gebouwen, 104.
  - algemene kenmerken der woningen en hun gerieflijkheden, 103, 104.
- Fiscaliteit :
  - belastbaar kadastraal inkomen, 490.
  - nalatenschappen en overgangen bij overlijden, 488, 489.
  - overdrachten van onroerende goederen, 486, 487.
  - aangiften voor de taxe tot vergoeding op de V.Z.W., 489.
- Bouwmaterialen :
  - produktie van de groeven, 247.
  - produktie van baksteen, cement, enz., 261.
  - metalen toebehoren voor het bouwbedrijf (indexcijfers), 270.
  - indexcijfers van de groothandelsprijzen, 527, 528.
- Nijverheidsinrichtingen (bouwbedrijf) :
  - aantal, 513, 517.
  - personeel, 242, 493, 498, 499, 512, 513, 517.
  - werkstakingen; 620.
  - werkloosheid, 610, 614.
  - globale bezoldigingen, 558, 559.
  - lonen, 242.
  - wedden, 242.
  - verbruikte goederen, 242.
  - produktie, 242, 243.
  - leveringen, 243.
  - voorraden, 243.
  - kapitaal (vermeerdering, vermindering), 243.
  - afschrijvingen, 243.
  - aandelenemissies van de naamloze vennootschappen, 470.
  - uitgiften van de personenvennootschappen met beperkte aansprakelijkheid, 472.
- Gebreide stoffen (produktie), 252
- Gebrekkige en verminkten (tegemoetkomingen aan ...), 592.
- Geesteszieken :
  - aantal zieken die in de instellingen verblijven, 86.
- Gegolfde platen in plastic (leveringen), 264.
- Gehuwden, 55, 65 tot 67.
- Geiteleder (produktie), 256.
- Geiten :
  - aantal, 198, 199.
  - geslacht voor het verbruik, 208.
- Gekonfijte vruchten, natuurlijk ingelegd fruit, enz... :
  - werklieden, 230.
  - lonen, 230.
  - wedden, 230.
  - verbruikte goederen, 230.
  - produktie, 230, 231, 248.
  - leveringen, 231.
- voorraden, 231.
- kapitaal (vermeerdering, vermindering), 231.
- afschrijvingen, 231.
- Geldhoeveelheid, 433 tot 435.
- Geldomloop, 432, 436, 437.
- Gemeentekrediet, 454.
- Gemeenten :
  - aantal, 5, 6.
  - oprichting, opheffing en wijziging van grenzen, 7.
  - van 50 000 inwoners en meer (bevolking na samenvoeging), 27.
  - onderwijs, 132 tot 136; 139, 142, 143, 154, 157, 161, 162, 163, 646, 647.
  - financiën, 388 tot 397; 399.
  - schulden, 393 tot 397.
  - bevolking, 6.
  - personeel, 518 tot 521.
- Gemeenteraadsleden, 121.
- Gemiddelde levensduur, 61 tot 63.
- Geneesheren, 73, 74.
- Geneeskunde :
  - verzorgingsinstellingen(aantal bedden), 75.
  - private consumptie (genees-, heilkundige en aanverwante zorgen), 645, 651.
- Geperste panelen en geplakt hout :
  - waarde van de leveringen, 256.
  - personeel, 271.
- Geperste panelen en geplakt hout, meubelen, zetels, enz... :
  - werklieden, 236.
  - lonen, 236.
  - wedden, 236.
  - verbruikte goederen, 236.
  - produktie, 236, 237.
  - leveringen, 237.
  - voorraden, 237.
  - kapitaal (vermeerdering, vermindering), 237.
  - afschrijvingen, 237.
- Geplakt hout :
  - personeel, 271.
  - waarde van de leveringen, 256.
- Geplakt hout en geperste panelen :
  - personeel, 236, 271.
  - lonen, 236.
  - wedden, 236.
  - verbruikte goederen, 236.
  - produkten, 236, 237.
  - leveringen, 237.
  - voorraden, 237.
  - kapitaal (vermeerdering, vermindering), 237.
  - afschrijvingen, 237.
- Gerechtelijke concordaten, 190.
- Gerechtelijke en bestuurlijke indeling, 5.
- Gerst :
  - teelten, 194, 196, 199, 201, 202.
  - gemiddelde opbrengst, 205, 206.
  - produktie, 207.
  - prijzen, 210.
  - landbouwindex, 212.

Gescheiden mannen en vrouwen, 55, 66 tot 68.

Gesinistreerden (toegestane leningen), 447.

Geslachte dieren voor het openbaar verbruik, 208.

Gestalte van de dienstplichtigen, 92.

Gestichten en instituten (giften aan ...), 625.

Gevaarlijke, ongezonde of hinderlijke inrichtingen, 274, 275.

Gewassen :

- nijverheidsgewassen, 196, 197, 201 tot 203.
- wortel- en knolgewassen (beteelde oppervlakte), 196, 197, 201 tot 203.
- oliehoudende; beteelde oppervlakte, 196.

Gewelddadige dood, 80.

Gezamenlijke boseigendom (loofhout- en naaldhoutbosen), 218 tot 220.

Gezinnen, 42.

Gezinsbijslag, 582.

Gezinsbudget, 564 tot 571.

Gezondheidscentra (aangenomen ...), 76.

Gieterijen :

- verzendingen, 263.
- indexcijfers van de produktie, 270.
- personeel, 272.

Gietijzer :

- produktie, 246, 262.
- indexcijfers van de produktie, 270.

Gietijzer en ijzerverbindingen, 673.

Giften aan de weldadigheidsinstellingen, enz., 625.

Girale geldsomloop, 436.

Gistfabrieken en alcoholstokerijen :

- werklieden, 232.
- verbruikte goederen, 232.
- produktie, 232, 233.
- leveringen, 233.
- voorraden, 233.
- kapitaal (vermeerdering, vermindering), 233.
- afschrijvingen, 233.

Glas :

- nijverheidsinrichtingen, 516.
- personeel, 240, 272, 516.
- werkloosheid, 610, 614.
- lonen, 240.
- wedden, 240.
- waterverbruik, 266.
- verbruikte goederen, 240.
- produktie, 240, 241.
- leveringen, 241.
- voorraden, 241.
- kapitaal (vermeerdering, vermindering), 241.
- afschrijvingen, 241.
- indexcijfers van de produktie, 269.
- aandelenemissies van de naamloze vennootschappen, 470.
- emissies van obligaties en kasbons, 474.

Glas en cement (toegevoegde waarde), 630, 633, 636.

Glasteelten, 197.

Godsdienst :

- verenigingen zonder winstoogmerken, 624.
- hospitalen en verplegingscongregaties (ontvangen giften), 625.
- evangelische protestantse kerken (ontvangen giften), 625.
- kerkfabrieken (ontvangen giften), 625.
- kloostergemeenten en godsdienstige werken (ontvangen giften), 625.
- personeel van de erediensten, 505.
- seminaries (ontvangen giften), 625.
- synagogen, 625.
- uitgaven van de Staat, 381.

Gom (suikergoed produktie), 248.

Goud (produktie), 262.

Goudvoorraad van de Nationale Bank van België, 427.

Graanverwerkende nijverheid :

- werklieden, 230.
- lonen, 230.
- wedden, 230.
- verbruikte goederen, 230.
- produktie, 230, 231.
- leveringen, 231.
- voorraden, 231.
- kapitaal (vermeerdering, vermindering), 231.
- afschrijvingen, 231.

Graan- en meelgewassen :

- beteelde oppervlakte, 196, 197, 201 tot 203.
- opbrengst, 205, 206.
- produktie, 207.

Gras, wei- en maailand, 197, 201 tot 203; 205, 207, 488.

Grasland (beteelde oppervlakte), 197.

Graverijen, groeven, aanverwante industrieën en exploitatie van terrils :

- werklieden, 230.
- lonen, 230.
- wedden, 230.
- verbruikte goederen, 230.
- produktie, 230, 231.
- leveringen, 231.
- voorraden, 231.
- kapitaal (vermeerdering, vermindering), 231.
- afschrijvingen, 231.

Grensarbeiders :

- verkeer tussen België en :

  - Nederland, 506.
  - Frankrijk, 506.
  - het Groot Hertogdom Luxemburg, 507.
  - Duitsland, 507.

- aan de verzekering tegen werkloosheid onderworpen, 614.

Grenzen van België (lengte der ...), 5.

Griffiers, 190.

Grind (produktie), 247.

Groenten :

- beteelde oppervlakte, 194 tot 197; 201 tot 203.
- private consumptie, 644, 650.

Groentenconserven (fabrieken) :

- werklieden, 230.
- lonen, 230.



- wedden, 230.
  - verbruikte goederen, 230.
  - produktie, 230, 231, 248.
  - leveringen, 231.
  - voorraden, 231.
  - kapitaal (vermeerdering, vermindering), 231.
  - afschrijvingen, 231.
  - private consumptie, 644, 650.
- Groenteteelt, 197, 201 tot 203.
- Groeven :
- oppervlakte, volume, waarde, 218, 219.
  - personeel, 271, 516.
  - produktie, 247.
  - indexcijfers van de nijverheidsproduktie, 268.
  - indexcijfers van de groothandelsprijzen der steengroefprodukten, 527, 528.
  - nijverheidsinrichtingen, 516.
  - werkstakingen, 620.
- Groeven, graverijen, aanverwante industrieën en exploitatie van terrils :
- werklieden, 230.
  - lonen, 230.
  - wedden, 230.
  - verbruikte goederen, 230.
  - produktie, 230, 231.
  - leveringen, 231.
  - voorraden, 231.
  - kapitaal (vermeerdering, vermindering), 231.
  - afschrijvingen, 231.
- Grondbelasting, 374.
- Grondbelastingskohieren, 7.
- Gronden :
- bouw (overdrachten van onroerende goederen), 487.
  - woeste ..., 215, 218, 219.
  - opgegeven ..., 215.
- Gronden (overdrachten van onroerende goederen) :
- teel..., 486.
  - niet-beteelbare..., 487.
- Grondverbrokkeling, 7.
- Groot- en kleinhandel :
- aandelenemissies van de naamloze vennootschappen, 468 tot 470.
  - uitgiften van de personenvennootschappen met beperkte aansprakelijkheid, 471, 472.
  - emissies van obligaties en kasbons, 473, 474.
- Grootteklasse van de landbouwbedrijven, 194.
- Grootwarenhuizen, 286.
- Grote ondernemingen gespecialiseerd in kleding (verkoopsindexcijfers), 286.

## H

- Hagel (dagen met...), 3, 4.
- Halfsuikerbieten :
- gemiddelde opbrengst der teelten, 205.
  - produktie, 207.
- Handbalvelden, 94.

- Handdoeken (gewafelde), keukenhanddoeken, enz. (produktie), 253.
- Handel (zie : binnenlandse handel; buitenlandse handel).
- Handel en nijverheid (uitgaven van de Staat), 381.
- Handelsbalans, 291.
- Handelsregister (inschrijvingen en schrappingen), 281.
- Handelsvloot, 308.
- Handlangers (werklozen), 610.
- Handschoenen, schoenen, marokijnwerk :
- werklieden, 236.
  - lonen, 236.
  - wedden, 236.
  - verbruikte goederen, 236.
  - produktie, 236, 237.
  - leveringen, 237.
  - voorraden, 237.
  - kapitaal (vermeerdering, vermindering), 237.
  - afschrijvingen, 237.
  - toegevoegde waarde, 629, 632, 635.
- Harde vezelspinnerij en touwslagerij (indexcijfers van de produktie), 268.
- Harde vezels (spinnerijen van ...) :
- werklieden, 234.
  - lonen, 234.
  - wedden, 234.
  - verbruikte goederen, 234.
  - produktie (enkel garen, touwwerk), 234, 235, 252.
  - leveringen, 235.
  - voorraden, 235.
  - kapitaal (vermeerdering, vermindering), 235.
  - afschrijvingen, 235.
- Hardsteen :
- produktie, 247.
  - indexcijfers van de produktie, 268.
- Hartziekten (sterfgevallen), 78.
- Haring, 225, 226.
- Haver :
- teelten (ha), 194, 196, 201, 202.
  - opbrengst per ha, 205, 206.
  - produktie, 207.
  - gemiddelde prijs, 210.
  - landbouwindex, 212.
- Heelkunde (aantal bedden), 75.
- Helpers, 493.
- Hennep en vlas (indexcijfers van de produktie), 268.
- Herdiskontering- en Waarborginstituut (daggemiddelden), 431.
- Herschoolde arbeiders, 167.
- Herscholing :
- individuele bij de werkgever, 167.
  - beroeps, 167.
- Hervekaas, 251.
- Hijs-, vervoer- en weegapparaten :
- verzendingen, 263.
  - indexcijfers van de produktie, 270.
  - personeel, 272.
- Hitte (dagen met grote ...), 2 tot 4.

- Hockeyvelden, 94.
- Hoeden (produktie, verkoop en maakloonwerk), 255.
- Hoevedieren :
- aantal, 194, 198, 199, 201 tot 203.
  - geslacht voor het verbruik, 208.
  - waarde van de dierlijke produktie, 640.
  - besmettelijke ziekten, 204.
- Hof :
- van beroep, 185, 191.
  - van assisen, 186.
  - van verbreking, 186, 191.
- Hoofddeksels (produktie, verkoop en maakloonwerk), 255.
- Hooghout :
- uitgestrektheid, 215, 218, 219.
  - verkoopprijs, 217.
  - volume, waarde, 218, 219.
- Hoogovenbedrijf (indexcijfers van de groothandelsprijzen), 527, 528.
- Hooi :
- rendement, 205.
  - produktie, 207.
- Hop :
- beteelde oppervlakte, 196.
  - opbrengst, 205, 206.
  - produktie, 207.
- Hospitalen :
- militaire, 89, 90.
  - en verzorgingsinstellingen (aantal bedden), 75.
  - en verplegingscongregaties (ontvangen giften), 625.
- Hotelbedrijf en persoonsverzorging :
- inrichtingen, 514, 517.
  - personeel, 514, 517.
- Hotel, restaurant, café :
- inrichtingen, 517.
  - personeel, 517.
  - werkloosheid, 610, 614.
  - overdrachten van onroerende goederen, 487.
- Hotelwezen (overnachtingen), 353 tot 355; 357.
- Hout :
- nijverheid :
  - aantal nijverheidsinrichtingen, 517.
  - personeel, 236, 271, 273.
  - werkloosheid, 610, 614.
  - lonen, 236.
  - wedden, 236.
  - verbruikte goederen, 236.
  - produktie, 236, 237.
  - leveringen, 237.
  - waterverbruik, 266.
  - indexcijfers van de produktie, 269.
  - voorraden, 237.
  - kapitaal (vermeerdering, vermindering), 237.
  - afschrijvingen, 237.
  - waarde van de leveringen, 256.
  - indexcijfers van de groothandelsprijzen, 527, 528.
  - toegevoegde waarde, 629, 632, 635.
  - afschrijvingen, 237.
  - uitgiften van de Belgische personenvennootschappen met beperkte aansprakelijkheid, 471.
  - bruto binnenlandse kapitaalvorming, 648.
  - meubels en artikelen in hout (private consumptie), 645, 651.
  - uitgiften van de personenvennootschappen met beperkte aansprakelijkheid, 471.
  - handel (houtbewerking, stoffering en bouwbedrijf), 517.
- Houtkappingen, 216, 218, 219.
- Houtzagerij :
- personeel, 236, 273.
  - lonen, 236.
  - wedden, 236.
  - verbruikte goederen, 236.
  - produktie, 236, 237.
  - leveringen, 237.
  - voorraden, 237.
  - kapitaal (vermeerdering, vermindering), 237.
  - afschrijvingen, 237.
- Hoven :
- van beroep, 185, 191.
  - van assisen, 186.
  - van verbreking, 186, 191.
- Huiden en leder :
- personeel, 273.
  - indexcijfers van de groothandelsprijzen, 527, 528.
- Huishoudlinnen :
- beddelinnen, tafellinnen, toilet- en keukenlinnen (produktie, verkoop en maakwerk), 255.
- Huispersoneel :
- werkloosheid, 610, 614.
  - uitgaven (onderhoud van de woning), 645, 651.
- Hulp aan het buitenland (Uitgaven van de Staat voor ...), 381.
- Huur :
- ontvangen of toegerekend, 641.
  - private consumptie (taxes en water inbegrepen), 644, 650.
- Huwelijken :
- per land, 667, 668.
  - absolute getallen en per 1 000 inwoners, 11.
  - naar de leeftijd van de huwendes, 64 tot 66.
  - naar hun vroegere burgerlijke staat, 66, 67.
  - per maand, 67.
- Hydrofielgas en cambricweefsels, 253.
- Hygiëne (private consumptie), 645, 651.
- Hypotheeken :
- ontvangsten, 374.
  - verrichtingen van het Centraal Bureau voor Hypothecair Krediet, 448.
  - inschrijvingen, 448, 490.
- I
- IJzer :
- produktie per land, 673.
  - Belgische produktie, 246, 262.

IJzer- en staalnijverheid (emissies van obligaties en kasbons), 473.

IJzererts :

- produktie van enkele landen, 673.
- Belgische produktie, 246.

IJzer- en staalnijverheid (personeel), 240.

IJzergieterijen :

- verzendingen, 263.
- indexcijfers van de produktie, 270.
- personeel, 272.

Izergieterijen, vormstaal gieterijen, draad- en metaal-trekkerij, koudwalserij (indexcijfers van de produktie), 270.

Izernijverheid :

- personeel, 272.
- lonen, 240.
- wedden, 240.
- waterverbruik, 266.
- verbruikte goederen, 240.
- produktie, 240, 241, 262.
- indexcijfers van de produktie, 270.
- leveringen, 241.
- voorraden, 241.
- kapitaal (vermeerdering, vermindering), 241.
- afschrijvingen, 241.
- indexcijfers van de groothandelsprijzen, 527, 528.

IJzer, staal en non-ferrometalen :

- toegevoegde waarde, 630, 633, 636.
- bruto binnenlandse kapitaalvorming, 648, 653.

Izerverbindingen en gietijzer (produktie van enkele landen), 673.

Immigraties, 32 tot 36.

Inbinders-, brocheerders-, drukkersbedrijf (zie « drukkers-, enz. »).

Inboorlingschap (verklaringen van ...), 39.

Indeling (bestuurlijke en gerechtelijke), 5.

Indexcijfer :

- landbouw, 211, 212.
- algemene index der nijverheidsproduktie in enkele landen, 670.
- nijverheidsproduktie, 268 tot 270.
- aandelen genoteerd op de beurzen van Brussel en Antwerpen, 420, 421.
- consumptieprijzen, 525.
- gemiddelde bruto-uurlonen van de arbeiders, 540 tot 545.
  - voor de E.E.G.-landen, 552, 553.
- van de gemiddelde maandelijks brutowedden van de bedienden, 549 tot 551.
  - voor de E.E.G.-landen, 554, 555.
- groothandelsprijzen :
  - in enkele landen, 680, 681.
  - in België, 526 tot 528.
- hoeveelheid en gemiddelde waarde van de in- en uitgevoerde goederen :
  - in enkele landen, 675 tot 679.
  - in de B.L.E.U., 298.
- van de omzet in de kleinhandel, 286.

Ingenieurs en architecten ingeschreven in de Orde van de Architecten, 494.

Inkomens :

- inkomens en vermogens, 479 tot 489.
- belastbaar kadastraal inkomen van de eigendommen, 490.
- netto-inkomens, onderworpen aan de personenbelasting, 479 tot 481.
- nationaal inkomen, 657, 669.
- netto nationaal inkomen per inwoner, 669.
- bruto nationaal inkomen tegen factorkosten, 642.
- netto nationaal inkomen tegen factorkosten, 642, 643.
- uit land- en tuinbouw, 640.
- van de bossen niet aan het bosbeheer onderworpen, 640.
- uit arbeid, 657, 659.
- van de geneesheren en tandartsen, 641.
- van de apothekers, 641.
- van de advocaten, pleitbezorgers en notarissen, 641.
- van de vrije beroepen, 641.
- van de handelaars en ambachtslieden, 641.
- van de personenvennootschappen, 641.
- ondernemersinkomen van zelfstandigen en personenvennootschappen, 640, 643, 657, 659.
- uit vermogen, toevloeiend aan particulieren, 641, 643, 657, 659.
- uit vermogen en ondernemersinkomen, toevloeiend aan de overheid, 642, 643, 657, 658.

Inrichtingen :

- handel, 282.
- gevaarlijke, ongezonde, hinderlijke, 274, 275.
- weldadigheid (ontvangen giften), 625.
- toeristische, kuur, 355, 356.
- onderwijs en stichtingen voor studiebeurzen (ontvangen giften), 625.
- onderwijs :
  - kleuter, 161.
  - lager en 4<sup>e</sup> graad, 161.
  - middelbaar, 162.
  - normaal, 162.
  - technisch en beroeps, 163.
  - kunst (plastische kunsten), 163.
- verzorging (aantal bedden), 75.
- tot algemeen nut, 624.

Installaties :

- voor lichamelijke opvoeding en sport, 94.
- koelinstallaties, 276.
- voor het mechanisch melken, 198.

Instituten en gestichten (ontvangen giften), 625.

Intercommunalen (personeel), 518 tot 520.

Internationaal zeevervoer :

- aangekomen zeeschepen, 302, 303.
- ladingen, 305.
- lossingen, 307.
- koopvaardijvloot, 308.

Internationale trafiek van de havens der B.L.E.U., 304 tot 307.

Invertsuiker (produktie), 248.

Investerings :

- Nationale Investeringsmaatschappij, 445.

- zie « Bruto binnenlandse kapitaalvorming ».
  - van de Staat, 380.
- In- en uitvoer.
- van verschillende landen :
    - indexcijfers, 675.
    - waarden, 676 tot 679.
  - van de B.L.E.U. (speciale handel) :
    - totaalcijfers, 291.
    - cijfers per afdeling, 292.
    - cijfers volgens de afdelingen van de T.C.I.H., 293 tot 295.
    - cijfers volgens landen, 296, 297.
    - hoeveelheden-indexcijfers en indexcijfers van de gemiddelde waarde, 298.
- Inwoners : zie « bevolking ».

## J

- Jaarlijks verlot (balans der maatschappelijke zekerheid), 575
- Jacht en vogelvangst (inkomsten : onder bosregime staande bossen), 217.
- Jachtverloven, 223.
- Jam (produktie), 248.
- Jeugdherbergen, 94.
- Justitie, 184 tot 192.
- Justitie en politie (Uitgaven van de Staat voor ...), 381.
- Jutespinnerijen :
  - personeel, 234, 271.
  - lonen, 234.
  - wedden, 234.
  - verbruikte goederen, 234.
  - produktie, 234, 235, 252.
  - leveringen, 235.
  - voorraden, 235.
  - indexcijfers van de produktie, 268.
  - indexcijfers van de groothandelsprijzen, 527, 528.
- Jute (weefsels), indexcijfers van de produktie, 268.
- Juwelen, uurwerken, enz... :
  - personeel, 273.
  - private consumptie, 644, 650.

## K

- Kaalkapvlakte (naaldhout) :
  - oppervlakte, 215, 218, 219.
  - volume, waarde, 218, 219.
- Kaardspinnerij :
  - indexcijfers van de produktie, 268.
  - personeel, 271.
- Kaas :
  - produktie, 251.
  - private consumptie, 644, 650.
- Kaatsbalvelden, 94.
- Kabelbeschermers en draineerbuizen in klei (produktie), 261.
- Kabeljauw, 225 tot 227.

Kadastrale percelen, 7.

Kaders, lijsten en schaverijen :

- personeel, 236, 271.
- lonen, 236.
- wedden, 236.
- verbruikte goederen, 236.
- produktie, 236, 237.
- leveringen, 237.
- voorraden, 237.
- kapitaal (vermeerdering, vermindering), 237.
- afschrijvingen, 237.
- waarde leveringen, 256.

Kalk :

- produktie, 247.
- indexcijfers van de produktie, 269.

Kalk, dolomiet, pleister, pleisteragglomeraten, enz... (indexcijfers van de produktie), 269.

Kalksteen :

- produktie, 247.
- personeel, 271.
- indexcijfers van de nijverheidsproduktie (kalksteen en natuurlijke calciumcarbonaat), 268.

Kalveren :

- geslacht voor het verbruik, 208.
- landbouwindex, 212.

Kamers :

- verrekenkamers, 425.
- van volksvertegenwoordigers, 110 tot 112; 116 tot 119.
- raadkamers, 184.
- van inbeschuldigingstelling, 184.

Kammen van wol :

- personeel, 234, 271.
- lonen, 234.
- wedden, 234.
- verbruikte goederen, 234.
- produktie, 234, 235.
- leveringen, 235.
- voorraden, 235.

Kampeerterreinen, 94.

Kanalen, 310, 311, 314 tot 317.

Kandijsuiker (produktie), 250.

Kanker :

- sterfgevallen, 78, 79.
- zieken in behandeling, 82.
- nieuwe gevallen bij personen aangesloten bij een mutualiteit, 83.
- aantal tegemoetkomingen van de verzekering tegen ziekte en invaliditeit, 587.

Kantons, 5.

Kapitalen verhandeld op de markt van het daggeld, 425.

Karbonisatie en het wassen van wol :

- personeel, 234, 271.
- lonen, 234.
- wedden, 234.
- verbruikte goederen, 234.
- produktie, 234, 235.
- leveringen, 235.
- voorraden, 235.

- kapitaal (vermeerdering, vermindering), 235.
  - afschrijvingen, 235.
- Karton en papier :**
- werklieden, 238.
  - lonen, 238.
  - wedden, 238.
  - verbruikte goederen, 238.
  - produktie, 238, 239, 257.
  - indexcijfers van de produktie, 269.
  - leveringen, 239.
  - voorraden, 239.
  - kapitaal (vermeerdering, vermindering), 239.
  - afschrijvingen, 239.
  - toegevoegde waarde, 629, 632, 635.
- Kas :**
- Nationale Kas voor Rampenschade, 414.
  - Centrale Kas voor Landbouwkrediet van de Belgische Boerenbond, 452.
  - private spaarkassen, 442.
  - spaarkassen opgericht onder de bescherming van gemeentebesturen, 442.
  - Lijfrente (van de Algemene Spaar- en Lijfrentekas), 441.
  - Algemene Spaar- en Lijfrentekas, 440 tot 442.
  - Nationale Kas voor Beroepskrediet, 446, 447.
  - Raiffeisenkassen, 452.
  - verzekeringen (van de Algemene Spaar- en Lijfrentekas), 442.
  - Amortisatiekas, 413.
  - deposito- en consignatiekas, 413.
  - sparen (van de Algemene Spaar- en Lijfrentekas), 440, 441.
- Katoen :**
- spinnerijen :
    - personeel, 234, 271.
    - lonen, 234.
    - wedden, 234.
    - verbruikte goederen, 234.
    - produktie, 234, 235, 252.
    - leveringen, 235.
    - indexcijfers van de produktie, 268.
    - voorraden, 235.
    - kapitaal (vermeerdering, vermindering), 235.
    - afschrijvingen, 235.
  - garens (produktie per land), 674.
  - weverijen :
    - produktie per land, 674.
    - Belgische produktie, 252, 253.
    - indexcijfers van de nijverheidsproduktie, 268.
  - grondstoffen (indexcijfers van de groothandelsprijzen), 527, 528.
- Keramik :**
- nijverheidsinrichtingen, 516.
  - personeel, 240, 516.
  - werkloosheid, 610, 616.
  - lonen, 240.
  - wedden, 240.
  - indexcijfers van de produktie, 269.
  - waterverbruik, 266.
  - verbruikte goederen, 240.
  - produktie, 240, 241, 261.
  - leveringen, 241.
  - voorraden, 241.
  - kapitaal (vermeerdering, vermindering), 241.
  - afschrijvingen, 241.
- Keramik- en kleinijverheid :**
- toegevoegde waarde, 630, 633, 636.
  - bruto binnenlandse kapitaalvorming, 648, 653.
- Kerkefabrieken (ontvangen giften), 625.**
- Kiezel en kiezelstenen (produktie), 261.**
- Kiezers, 113, 120, 121.**
- Kinderbijslag, 575, 576, 583.**
- Kinderen :**
- aantal, 26, 28, 29.
  - voortspruitend uit tweelinggeboorte, 49.
  - erkenning en wetting, 50.
  - geboorten, 10, 12, 14 tot 23; 43 tot 49; 667, 668.
  - sterfgevallen, 44, 51 tot 53; 55 tot 57; 61 tot 63.
- Kindergeneeskunde (aantal bedden in de verzorgingsinstellingen), 75.**
- Kisten- en tonnennijverheid, enz... :**
- personeel, 236, 271.
  - lonen, 236.
  - wedden, 236.
  - verbruikte goederen, 236.
  - produktie, 236, 237, 256.
  - leveringen, 237.
  - voorraden, 237.
  - kapitaal (vermeerdering, vermindering), 237.
  - afschrijvingen, 237.
- Kleding :**
- nijverheidsinrichtingen, 517.
  - personeel, 517.
  - indexcijfers van de produktie, 269.
  - verkoopsindexcijfers, 286.
  - toegevoegde waarde, 629, 632, 635.
  - private consumptie, 644, 650.
  - bruto binnenlandse kapitaalvorming, 648, 653.
- Kleding, confectie, schoenen (personeel), 271.**
- Kleding-, confectienijverheid :**
- werklieden, 236.
  - werkloosheid, 610, 614.
  - lonen, 236.
  - wedden, 236.
  - verbruikte goederen, 236.
  - produktie, 236, 237.
  - leveringen, 237.
  - voorraden, 237.
  - kapitaal (vermeerdering, vermindering), 237.
  - afschrijvingen, 237.
  - toegevoegde waarde, 629, 632, 635.
  - van breigoed :
    - produktie, 252.
    - produktie, verkoop en maakloonwerk, 255.
  - van geweven stoffen (produktie, verkoop en maakloonwerk), 255.
  - van hertsleder, leder en soortgelijke stoffen (produktie, verkoop en maatwerk), 255.
  - private consumptie, 644, 650.
- Kleding en schoeisel (bruto binnenlandse kapitaalvorming), 648, 653.**
- Kledingstukken, konfektie van diverse artikelen in weefsel, schoenen (indexcijfers van de produktie), 269.**

- Klei :**  
 — produktie, 261.  
 — indexcijfers van de produktie, 269.
- Klei, ceramiek, glas en cement (bruto binnenlandse kapitaalvorming), 648, 653.**
- Kleinijverheid :**  
 — personeel, 240, 272.  
 — lonen, 240.  
 — wedden, 240.  
 — verbruikte goederen, 240.  
 — produktie, 240, 241, 261.  
 — waterverbruik, 266.  
 — leveringen, 241.  
 — indexcijfers van de produktie, 269.  
 — voorraden, 241.  
 — kapitaal (vermeerdering, vermindering), 241.  
 — afschrijvingen, 241.  
 — toegevoegde waarde, 630, 633, 636.
- Kleinhandelszaken (overdracht van onroerende goederen), 487.**
- Klimatologie, 2 tot 4.**
- Kloostergemeenten (ontvangen giften), 625.**
- Koeien :**  
 — aantal, 198, 199, 201 tot 203.  
 — geslacht voor het verbruik, 208.
- Koekjes :**  
 — gesuikerde (produktie), 248.  
 — wafeltjes en andere ongesuikerde produkten (produktie), 248.  
 — en pasteigebak (private consumptie), 644, 650.
- Koelinstallaties, 276.**
- Koelpakhuizen, 276.**
- Koers :**  
 — wisselkoers, 417.  
 — der voornaamste leningen van de Staat, 408.
- Koffie (gebrande) (produktie), 248.**
- Kokosvezels en andere harde vezels (weverij van ...) :**  
 — werklieden, 234.  
 — lonen, 234.  
 — wedden, 234.  
 — verbruikte goederen, 234.  
 — produktie, 234, 235.  
 — leveringen, 235.  
 — voorraden, 235.  
 — afschrijvingen, 235.  
 — kapitaal (vermeerdering, vermindering), 235.
- Kolen : zie « steenkool ».**
- Koolrapen :**  
 — gemiddelde opbrengst der teelten, 205.  
 — produktie, 207.
- Koolzaad :**  
 — beteelde oppervlakte, 196, 199.  
 — opbrengst, 205, 206.  
 — produktie, 207.
- Koper :**  
 — produktie, 246, 262.  
 — indexcijfers van de produktie, 270.
- Korrelmaïs :**  
 — beteelde oppervlakte, 196.
- opbrengst, 205, 206.  
 — produktie, 207.
- Korsetten, gaires, enz. (produktie, verkoop en maakloonwerk), 255.**
- Korfbalvelden, 94.**
- Kosten van levensonderhoud (in verschillende landen), 680 tot 682.**
- Koudlijm, gelatines en osséine (produktie), 258.**
- Koudwalserij, draad- en metaaltrekkerij, ijzergieterijen, vormstaalgieterijen (indexcijfers van de produktie), 270.**
- Kousen (produktie), 252.**
- Kraaminrichtingen (aantal bedden), 75.**
- Krediet :**  
 — kredietondernemingen (inrichtingen, personeel), 517.  
 — opgenomen kredieten en omloop van de beleggingen van de Algemene Spaar- en Lijfrentekas, 443.  
 — export (credit-export W.Z.W.), 458.  
 — aan de handel, 447, 448.  
 — landbouw, 453.  
 — aan de nijverheid, 444, 447, 448.  
 — hypotheclair, 448, 455.  
 — beroepskrediet, 446 tot 448.  
 — voor verkoop op afbetaling, 287, 288.  
 — voor de persoonlijke leningen, 288.  
 — openbare ambten, 448.  
 — van de depositobanken, 428.  
 — discontokredieten, voorschotten en acceptkredieten, 428 tot 430.  
 — van de Staat, 379, 380.
- Krotwoningen (vergoedingen voor afbraak), 106.**
- kruiden (produktie), 248.**
- Kunsten en letteren (v.z.w. en instellingen tot algemeen nut), 624.**
- Kunstenaars (werkloosheid), 610.**
- Kunsten, letteren (v.z.w. of tot algemeen nut), 624.**
- Kunstgarens (indexcijfers van de groothandelsprijzen), 527, 528.**
- Kunstgarens- en vezels :**  
 — produktie, 252.  
 — personeel in de bedrijven, 273.  
 — indexcijfers der groothandelsprijzen, 527, 528.
- Kunstmeststoffen (indexcijfers van de groothandelsprijzen), 527, 528.**
- Kwarts (produktie), 261.**

## L

- Ladingen :**  
 — in de zeehavens, 304, 305.  
 — in de havens van de verschillende waterwegen, 314, 315.
- Lagere publiekrechtelijke lichamen (begrotingsverrichtingen), 399.**
- Lakken, verven, vernissen en verven voor kunstschilders, 258.**

## Lammeren :

- geslacht, 208.
- gewicht van het vlees, 208.

## Landbouw (uitgaven van de Staat voor ...), 381.

## Landbouw en bossen :

- telling op 15 mei, 196 tot 198; 200, 203, 218 tot 220.
- telling van het bosbeheer, 215 tot 220.
- bossen :
  - onderworpen aan de bosregeling (loofhout en naaldhout), 220.
  - niet onderworpen aan de bosregeling (loofhout en naaldhout), 220.
  - aantal hectaren, 215, 217 tot 220.
  - produkt van de kappingen, 216.
  - inkomsten en uitgaven, 217, 640.
  - overdrachten van onroerende goederen, 487.
  - aard van de eigenaars, 220.
  - bossen per provincie, 217.
- landbouwbedrijven :
  - aantal, 194, 200.
  - landbouweigendommen (overdrachten van onroerende goederen), 486.
  - inkomsten, 640.
  - bruto binnenlandse kapitaalvorming, 647, 652.
- teelten :
  - aantal hectaren, 194 tot 197; 199 tot 203.
  - meststoffen :
    1. landbouwindex, 212.
    2. produktie, 213.
    3. in- en uitvoer, 213.
    4. verbruik, 213.
    5. indexcijfers van de groothandelsprijzen, 527, 528.
  - produktie, 207.
  - toegevoegde waarde, 629, 632, 635.
  - waarde van de produktie, 214, 632, 640.
  - opbrengst, 205, 206.
  - gemiddelde prijzen der voornaamste landbouwprodukten, 210.
- landbouwwerktuigen :
  - aantal, 198.
  - aandeel in de produktiekosten, 212.
- produktiekosten, 211, 212, 640.
- arbeidskrachten in de landbouw, 197, 493, 498, 513, 516.
- lonen, 211, 212, 214.
- pachten, 211, 212, 214.
- werkloosheid, 610, 614.
- dieren :
  - aantal, 194, 198, 199, 201 tot 203.
  - geslacht, 208.
  - waarde van de dierlijke produktie, 214, 640.
  - besmettelijke ziekten, 204.
- landbouwstreken, 201, 202.
- landbouwkrediet, 447 tot 453.

## Land- en bosbouw :

- inrichtingen, 516.
- personeel, 516.

## Land- en tuinbouw (inkomen), 640.

## Landbouwkantoren van de Algemene Spaar- en Lijfrentekas, 450.

## Landloperij en bedelarij :

- aangeklaagden, 185.

- gevonnisten, 185.

## Lariksen, dennen en ander naaldhout (produkt van de kappingen), 216.

## Lariksen (Japanse) :

- oppervlakte, volume, waarde, 218, 219.

## Leder :

- nijverheidsinrichtingen, 516.
- personeel, 271, 516.
- werkloosheid, 610.
- produktie, 256.
- indexcijfers van de industriële produktie, 269.
- indexcijfers van de groothandelsprijzen, 527, 528.

## Leder en huiden :

- personeel, 273.
- werkloosheid, 614.
- indexcijfers van de groothandelsprijzen, 527, 528.

## Leercontracten, 164, 165.

## Leerlingen, 124 tot 160.

## Leerlooierijen :

- werklieden, 238.
- lonen, 238.
- wedden, 238.
- waterverbruik, 266.
- verbruikte goederen, 238.
- produktie, 238, 239, 256.
- leveringen, 239.
- voorraden, 239.
- kapitaal (vermeerdering, vermindering), 239.
- afschrijvingen, 239.

## Legaten aan weldadigheidsinstellingen, enz..., 625.

## Leger :

- militaire hospitalen, 89, 90.
- dienstplichtigen vrijgesteld of verdaagd, 91.
- dienstplichtigen die het geneeskundig onderzoek ondergingen, 91.
- gestalte van die dienstplichtigen, 92.
- graad van onderricht van de ingelijfde mannen, 170.
- uitgaven voor landsverdediging, 376, 377, 381.
- rustpensioenen, 581.
- wervingsverrichtingen, 91, 504.
- aanwezig effectief, 504.
- strijdkrachten, 498.
- toegevoegde waarde, 631, 634, 637.
- besteding van het nationaal produkt, 646, 647, 652.

## Leien :

- produktie, 247.
- indexcijfers van de produktie, 268.

## Leningen :

- aan de handel, 444, 448.
- aan de nijverheid, 444, 445, 449.
- aan de openbare ambten, 449.
- ambachtskrediet, 446.
- bij verkoop of afbetaling, 287, 288.
- aan de landbouw, 447 tot 453.
- voor beroepsdoeleinden, 446 tot 448.
- voor geteisterden, 447.
- van het Centraal bureau voor Hypotheekair Krediet, 448.
- van de landbouwkantoren van de Algemene Spaar- en Lijfrentekas, 450.

- uitleningen door de A.S.L.K. aan vennootschappen voor huisvesting, 455.
  - hypothecaire, 448.
  - van boeken, 174, 175.
  - persoonlijke, 288.
  - voor de verkopen op afbetaling, 287, 288.
- Leukemie (nieuwe gevallen), 83.
- Leurhandelaars, 285.
- Levensduur (gemiddelde), 61 tot 63.
- Levensverzekeringsmaatschappijen, 461, 462.
- Licentiaten in tandheelkunde, 73.
- Lichamelijke opvoeding en sport (installaties), 94.
- Lichamelijke gehandicapten :  
— tegemoetkomingen, 592.
- Lijm, soluties en dispersies (rubbernijverheid), 257.
- Lijnen :  
— van autobussen en autocars, 349.  
— van de spoorwegen, 330.  
— telegraaf, 363.  
— telefoon, 365.
- Lijsten, schaverijen en kaders :  
— waarde van de leveringen, 256.  
— personeel, 271.
- Limonade en mineraalwater :  
— fabrieken, 277.  
— produktie, 277.  
— verbruik, 277.
- Locomotieven :  
— met stoom, 330.  
— diesel, 330.  
— elektrische, 330.
- Lonen, 378.
- Lonen en wedden, 379, 639.
- Lonen en wedden uitgekeerd in de handel (globaal bedrag), 559.
- Lonen en bezoldigingen :  
— bruto-uurlonen in de nijverheid (arbeiders) :  
— in België, 530 tot 539.  
— indexcijfers in België, 540 tot 545.  
— indexcijfers in de E.E.G.-landen, 552, 553.  
— maandelijke brutowedden in de nijverheid (bedienden) :  
— in absolute cijfers (per geslacht), 546 tot 548.  
— indexcijfers voor België, 549 tot 551.  
— indexcijfers voor de E.E.G.-landen, 554, 555.  
— totaal bedrag, 230, 232, 234, 236, 238, 240, 242, 639, 657, 658.  
— bedrag van de loonkosten per uur in de E.E.G.-landen, 556, 557.  
— totale bezoldigingen naar bedrijfstak, 558, 559.
- Lompen en textielafval (klassifikatie en uitrafeling) :  
— werklieden, 234.  
— lonen, 234.  
— wedden, 234.  
— verbruikte goederen, 234.  
— produktie, 234, 235.  
— leveringen, 235.  
— voorraden, 235.

- kapitaal (vermeerdering, vermindering), 235.
- afschrijvingen, 235.

## Lood :

- produktie, 246, 266.
- indexcijfers van de produktie, 270.

## Loofhout- en naaldhoutbossen, 218 tot 220.

## Loonkosten, bedrag uurlonen van werklieden en bedienden in de nijverheid van E.G.-landen, 556, 557.

## Loop van de bevolking, 10 tot 23.

## Lossingen :

- in de zeehavens, 306, 307.
- in de havens van de verschillende waterwegen, 316, 317.

## Luchthavens (Belgische) :

- vluchten met handelskarakter, 318 tot 325.
- transitverkeer, 318, 319, 322, 323.
- Brussel-Nationaal, 326 tot 328.
- verkeer van de Sabena, 329.

## Luchtverkeer (uitgaven van de Staat voor ...), 381.

## Luchtverontreiniging, 95 tot 100.

## Lucifers :

- produktie, 258.
- indexcijfers van de produktie, 269.
- personeel, 271.

## Luierartikelen (produktie, verkoop en maakloonwerk), 255.

## Luzerne :

- opbrengst, 205.
- produktie, 207..

## M

## Maalderijen (indexcijfers van de produktie), 268

## Maatschappijen : zie « Vennootschappen en maatschappijen ».

## Machinebouw en mechanische bouw :

- verzendingen, 263.
- personeel, 272.
- indexcijfers van de produktie, 270.

## Machineconstructie :

- aantal nijverheidsinrichtingen, 516.
- personeel, 516.

## Machinedraad (ijzernijverheid), 262.

## Machines :

- landbouwmachines (aantal), 198.
- melkmachines (aantal), 198.

## Magistraten, 190.

## Maailand :

- opbrengst, 205.
- produktie, 207.

## Mais :

- beteelde oppervlakte, 196.
- opbrengst der teelten, 205, 206.
- produktie, 207.



**Mandenmakerij en rotan :**

- waarde van de leveringen, 256.
- personeel, 271.

**Mandenmakerij en borstelnijverheid :**

- werklieden, 236.
- lonen, 236.
- wedden, 236.
- verbruikte goederen, 236.
- produktie, 236, 237.
- leveringen, 237.
- voorraden, 237.
- kapitaal (vermeerdering, vermindering), 237.
- afschrijvingen, 237.

**Maneges (rijscholen), 94.****Margarine :**

- werklieden, 232.
- tewerkgesteld personeel, 271.
- lonen, 232.
- wedden, 232.
- verbruikte goederen, 232.
- produktie, 232, 233, 249.
- indexcijfers van de produktie, 268.
- leveringen, 233.
- voorraden, 233.
- kapitaal (vermeerdering, vermindering), 233.
- afschrijvingen, 233.

**Marmer :**

- produktie, 247.
- indexcijfers van de produktie, 268.

**Marokijnwerk, schoenen, handschoenen :**

- werklieden, 236.
- lonen, 236.
- wedden, 236.
- verbruikte goederen, 236.
- produktie, 236, 237.
- leveringen, 237.
- voorraden, 237.
- kapitaal (vermeerdering, vermindering), 237.
- afschrijvingen, 237.
- toegevoegde waarde, 629, 632, 635.

**Masteluin :**

- beteelde oppervlakte, 196, 199.
- opbrengst, 205.
- produktie, 207.

**Materieel (begrotingsuitgaven), 378.****Materniteiten, 75.****Mayonnaise en andere gekruide sausen (produktie), 248.****Mechaniekbouwwerken (verscheidene ...) :**

- verzendingen, 263.
- indexcijfers van de produktie, 270.
- personeel, 272.

**Mechanische (fijn...) en optische industrie (inrichtingen, personeel), 516.****Medisch personeel, 73, 74.****Meel : zie « bloem ».****Meerlinggeboorten, 49.****Meet-, laboratorium- en gelijkaardige toestellen :**

- verzendingen, 263.
- personeel, 272.

**Melk :**

- werklieden, 230.
- lonen, 230.
- wedden, 230.
- verbruikte goederen, 230.
- produktie, 230, 231, 251.
- leveringen, 231.
- voorraden, 231.
- kapitaal (vermeerdering, vermindering), 231.
- afschrijvingen, 231.
- private consumptie, 644, 650.

**Menslievendheid en vermaak (v.z.w.), 574.****Meststoffen :**

- produktie, 213, 258.
- invoer en uitvoer, 213.
- verbruik, 213.
- indexcijfers van de groothandelsprijzen, 527, 528.
- landbouwindex (produktiekosten), 212.

**Metaalkonstrukties (montage van ...) :**

- werklieden, 242.
- lonen, 242.
- wedden, 242.
- verbruikte goederen, 242.
- produktie, 242, 243.
- leveringen, 243.
- voorraden, 243.
- kapitaal (vermeerdering, vermindering), 243.
- afschrijvingen, 243.

**Metaal (nijverheid) :**

- inrichtingen, 516.
- personeel, 242, 272, 516.
- indexcijfers van de produktie, 270.
- werkloosheid, 610, 614.
- lonen, 242.
- wedden, 242.
- waterverbruik, 266.
- verbruikte goederen, 242.
- produktie, 242, 243.
- leveringen, 243, 263.
- voorraden, 243.
- indexcijfers van de produktie, 270.
- kapitaal (vermeerdering, vermindering), 243.
- emissies van obligaties en kasbons, 473.
- bruto binnenlandse kapitaalvorming, 648, 653.
- indexcijfers der groothandelsprijzen, 527, 528.
- toegevoegde waarde, 630, 633, 636.
- afschrijving, 243.
- produktie, 262.
- aandelenemissies van de naamloze vennootschappen, 468.
- uitgaven van de personenvennootschappen met beperkte aansprakelijkheid, 471.

**Metaal toebehoren voor het bouwbedrijf, plaatwerk, enz :**

- verzendingen, 263.
- indexcijfers van de produktie, 270.
- personeel, 272.

**Metaaltrekkerij, smeedwerk, enz... :**

- personeel, 272.
- indexcijfers van de produktie, 270.

**Metaalverwerkende nijverheid :**

- nijverheidsinrichtingen, 516.
- personeel, 242, 272, 516.

- lonen, 242.
  - wedden, 242.
  - waterverbruik, 266.
  - verbruikte goederen, 242.
  - produktie, 242, 243.
  - leveringen, 243, 263.
  - indexcijfers van de produktie, 270.
  - kapitaal (vermeerdering, vermindering), 243.
  - afschrijvingen, 243.
  - toegevoegde waarde, 630, 633, 636.
  - bruto binnenlandse kapitaalvorming, 648, 653.
  - indexcijfers van de groothandelsprijzen, 527, 528.
  - emissies van obligaties en kasbons, 473.
- Metalen en metaalprodukten (indexcijfers van de groothandelsprijzen), 527, 528.**
- Meteorologie, 2 tot 4.**
- Meubels van hout :**
- personeel, 271.
  - waarde van de leveringen, 256.
- Meubels, zetels, schrijnwerkerij, enz. ... (van hout) :**
- werklieden, 236.
  - lonen, 236.
  - wedden, 236.
  - verbruikte goederen, 236.
  - produktie, 236, 237.
  - leveringen, 237.
  - voorraden, 237.
  - kapitaal (vermeerdering, vermindering), 237.
  - afschrijvingen, 237.
- Meubels en artikelen in hout (private consumptie), 645, 651.**
- Middelhout :**
- aantal hectaren, 215, 218, 219.
  - verkoopprijs, 217.
  - volume, waarde, 218, 219.
- Middenstand (uitgaven van de Staat voor de ...), 381.**
- Minder-validen (tegenoetkomingen), 592.**
- Migraties :**
- totalen, 10, 12 tot 23.
  - binnenlandse, 30 tot 32.
  - buitenlandse, 32 tot 38.
- Mijnen :**
- nijverheidsinrichtingen, 516.
  - personeel, 516.
  - handelsinrichtingen, 516.
  - waterverbruik, 266.
  - werkloosheid, 610, 614.
- Mijnwerkers :**
- aantal, 245, 246.
  - lonen, 245.
  - gemiddelde produktie, 245, 246.
- Mijnwezen (uitgaven van de Staat voor het ...), 381.**
- Miliciens :**
- wervingsverrichtingen, 504.
  - die het geneeskundig onderzoek ondergingen, 91.
  - vrijgesteld of verdaagd wegens lichamelijke oorzaken, 91.
  - aanwezig effectief, 504.
  - onderwijs (graad van onderricht van de ingelijfde mannen), 170.
- ingedeeld naar de gestalte, 92.
  - geteld, per leeftijdsgroep, onderwijsniveau en geslacht, 171.
- Militaire dienst, 89 tot 92.**
- Militaire hospitalen (Statistiek van de ziekten), 89, 90.**
- Militie, 91, 92, 504.**
- Miniatuurgolfvelden, 94.**
- Ministeries (begrotingsuitgaven), 376, 377.**
- Misbruik van vertrouwen, oplichtingen, bedriegerijen (veroordeelden), 189.**
- Modesnuisterijen, sierveren en -bloemen (verkoop en maakloonwerk), 255.**
- Moord : zie « doodslag ».**
- Mortaliteit : zie « sterfgevallen ».**
- Mortinaliteit, 44.**
- Mosterd (produktie), 248.**
- Motorrijwielen : aangegeven in de loop van het jaar, 345.**
- aantal, 343, 344.
- Motorrijwielen en scooters (gemiddelde samenstelling en intensiteit van het verkeer per dag), 338.**
- Motorvoertuigen :**
- aantal, 343 tot 347; 349.
  - verkeersongevallen, 348.
  - veroorzaakte sterfgevallen, 79, 348.
  - produktie van verschillende landen, 673.
  - nieuwe tot het verkeer toegelaten, 346.
  - tweedehands tot het verkeer toegelaten, 347.
  - speciale voertuigen :
    - gemiddelde samenstelling en intensiteit van het verkeer per dag, 338.
    - aantal, 343, 344.
- Mousserende appel- en peredrank (produktie), 277.**
- Mousserende wijn (produktie) :**
- van druiven, 277.
  - van ander fruit, 277.
- Mout (produktie), 249.**
- Mouterijen, brouwerijen-mouterijen, brouwerijen en fabriekatie van diverse dranken :**
- werklieden, 232.
  - lonen, 232.
  - wedden, 232.
  - verbruikte goederen, 232.
  - produktie, 232, 233.
  - leveringen, 233.
  - voorraden, 233.
- Mozaïek en straatsteen (produktie), 247.**
- Munitie en wapens :**
- verzendingen, 263.
  - indexcijfers van de produktie, 270.
  - personeel, 272.
- Munt :**
- geslagen en in omloop gebrachte munt, 437.
  - snelheid van de girale geldomloop, 436.
  - binnenlandse geldhoeveelheid, 433.
- Muntfonds, 432.**

## Mutualiteiten (vrije mutualiteitsverzekering) :

- aantal verenigingen, 588.
- aantal verbonden, 588.
- financiële resultaten, 589 tot 591.

## N

Naaigarenfabrieken (produktie), 252

Naaldhoutbossen- en loofhout, 218 tot 220.

Nalatenschappen en overgangen bij overlijden :

- successierechten, 374.
- indeling volgens de devolutie, 488, 489.
- indeling volgens het bedrag van de netto-activa, 489.
- jaarlijkse indeling volgens de belaste grondslag, 490.

Nataliteit : zie « geboorten ».

Nationaal inkomen, 669.

Nationaal produkt :

- bruto nationaal produkt tegen marktprijs, 631, 634, 637, 638.
- in werkelijke prijzen, 639 tot 642; 644 tot 654.
- verdeeld over de produktiefactoren, 639 tot 642.
- besteding, 644 tot 654.
- groeipercentages van de verschillende bestedingen, 655, 656.

Nationale Bank van België (balansen), 427.

Nationale Delcredere dienst, 459, 460.

Nationaal Instituut voor Landbouwkrediet, 451.

Nationale Kas voor Beroepskrediet, 446, 447.

Nationale Maatschappij voor de Huisvesting, 456, 457.

Nationale Maatschappij voor Krediet aan de Nijverheid, 444.

Nationale rekeningen, 629 tot 663.

Naturalisaties, 39.

Neringen en ambachten (beroepsopleiding en vervolmaking), 164 tot 166.

Netto buitenlands tegoed van de geldscheppende instellingen, 436.

Niet beteelbare gronden (verkoop), 489.

Nieuwbouw, 105.

Nijverheid :

- uitgaven van de Staat voor de ..., 381.
- personeel, 230, 232, 234, 236, 238, 240, 242, 245, 246, 271 tot 273; 498, 499.
- gemiddelde bruto-uurlonen van de arbeiders, 530 tot 539.
- loonkosten bedrag uurlonen van de werklieden en bedienden in E.G.-landen, 556, 557.
- indexcijfers van de gemiddelde bruto-uurlonen van de arbeiders, 540 tot 545.
  - voor de E.E.G.-landen, 552, 553.
- gemiddelde maandelijkse brutowedden van de bedienden, 546 tot 548.
- indexcijfers van de gemiddelde maandelijkse brutowedden van de bedienden, 549 tot 551.
  - voor de E.E.G.-landen, 554, 555.

- produktie of leveringen, 231, 233, 235, 237, 239, 241, 243 tot 265; 277.
- indexcijfers van de produktie, 268 tot 270.
- lonen en wedden, 230, 232, 234, 236, 238, 240, 242, 558, 559.
- actieve bevolking, 493.

Non-ferrometalen (nijverheid) :

- personeel, 242, 272.
- lonen, 242.
- wedden, 242.
- verbruikte goederen, 242.
- produktie, 242, 243, 262.
- toegevoegde waarde, 630, 633, 636.
- leveringen, 243.
- voorraden, 243.
- kapitaal (vermeerdering, vermindering), 243.
- afschrijvingen, 243.
- indexcijfers van de produktie, 270.
- indexcijfers van de groothandelsprijzen, 527, 528.

Normaalscholen : zie « scholen ».

Notarissen, 190, 494.

## O

Oliehoudende zaden, 196.

Oliën (dierlijke en plantaardige ...) :

- nijverheidsinrichtingen, 516.
- personeel, 232, 271, 516.
- lonen, 232.
- wedden, 232.
- verbruikte goederen, 232.
- produktie, 232, 233, 249.
- leveringen, 233.
- voorraden, 233.
- kapitaal (vermeerdering, vermindering), 233.
- afschrijvingen, 233.
- indexcijfers van de produktie, 268.

Ondergoed (produktie), 252

Onderhoudsprodukten (produktie), 258.

Onderkleding (produktie, verkoop en maakloonwerk), 255.

Ondernemingen met bijhuizen (voeding), (verkoopindexcijfers), 286.

Onderricht :

- graad van onderricht van de bij het leger ingelijfde mannen, 170.
- godsdienst, kunst en wetenschap (inrichtingen, personeel), 517.

Onderwijs :

- staatsbegroting, 176, 177, 379 tot 382.
- algemeen overzicht, 124 tot 131; 134.
- kleuter, 124 tot 132; 161, 163.
- van het eerste niveau (lager onderwijs), 124 tot 131; 133, 161, 163.
- van het tweede niveau :
  - vierde graad van het lager onderwijs, 124 tot 128; 134, 135, 161.
  - algemeen vormende opleiding; technisch- en beroepsonderwijs met volledig leerplan; vernieuwd secundair onderwijs, 124 tot 131; 134, 136 tot 142; 162, 163.
  - normaalonderwijs, 124 tot 127; 134, 162.

- van het derde niveau : universitaire opleiding; pedagogisch onderwijs; hoger technisch onderwijs; overige onderwijstypes van het hoger niet-universitair onderwijs, 124 tot 131; 143 tot 160.
  - schriftelijke leergangen, 169.
  - mer beperkt leerplan, 168.
  - onderwijsniveau van de bevolking van 14 jaar en ouder, geen onderwijs met volledig leerplan meer volgend, 171, 173.
  - onderzoek en wetenschap, onderwijs (inrichtingen, personeel), 517.
- Ongehuwden, 55, 66.
- Ongevallen (sterfte door ...), 79, 90.
- Onroerende goederen (overdracht), 488, 489.
- Oogst : zie « landbouw ».
- Oorlogsgeteisterden (toegestane kredieten), 447.
- Oorlogsschade (Zelfstandige Kas voor ...), 414.
- Opbrengst van de teelten, 205 tot 207.
- Openbare bibliotheken, 174, 175.
- Openbare leningen (Rentenfonds-Uitgiften en terugbetalingen van ...), 438.
- Openbare Onderstand (rekeningen en begrotingen van de Commissies), 398.
- Oplichtingen, misbruik van vertrouwen, bedriegerijen, 189.
- Oppervlakte :
  - Rijk, 5.
  - provincies, 5.
  - bestuurlijke arrondissementen, 5.
  - beteelde oppervlakte, 194 tot 197; 199 tot 203.
  - beboste oppervlakte, 215, 217 tot 220.
- Oprichting van gebouwen, 410.
- Opslagtank, enz. van plastic (leveringen), 264.
- Opvoeding, onderwijs, vulgarisatie (Verenigingen zonder winst oogmerken), 624.
- Opvoedkundig verachterden bij het leger ingelijfd, 170.
- Ossen :
  - geslacht voor het verbruik, 208.
  - gewicht van het vlees, 208.
- Oud ijzer en oude metalen (valorisatienijverheid van ...) :
  - werklieden, 242.
  - lonen, 242.
  - wedden, 242.
  - verbruikte goederen, 242.
  - produktie, 242, 243.
  - leveringen, 243.
  - voorraden, 243.
  - kapitaal (vermeerdering, vermindering), 243.
  - afschrijvingen, 243.
- Ovens in de cokesfabrieken (aantal, produktie), 259.
- Overdrachten van onroerende goederen :
  - openbare verkopen, 486, 487, 490.
  - verkopen uit de hand, 486, 487, 490.
- Overheidsconsumptie, 646, 647, 652, 655.
- Overheidsschuld, 376 tot 382; 409, 410, 412, 642, 657 tot 659.

- Overheidseffecten, 438.
- Overlevenden op 100 000 geboorten, 61 tot 63.
- Overnachtingen, 353 tot 355; 357.

## P

- Paardebonen :
  - opbrengst, 205.
  - produktie, 207.
- Paarden :
  - voeders voor paarden (produktie), 249.
  - aantal, 194, 198, 199, 201 tot 203.
  - geslacht voor het verbruik, 208.
  - landbouwindex, 212.
- Pachten :
  - landbouwindex, 211, 212.
  - betaald per ha, 214.
- Pannen en bijbehoren (produktie), 261.
- Pantoffels :
  - produktie, 256.
  - indexcijfers van de produktie (pantoffels en schoenen), 269.
  - geteld personeel, 271.
- Papier (produktie en verwerking van papier en karton) :
  - werklieden, 238.
  - lonen, 238.
  - wedden, 238.
  - waterverbruik, 266.
  - verbruikte goederen, 238.
  - produktie, 238, 239.
  - leveringen, 239.
  - voorraden, 239.
  - kapitaal (vermeerdering, vermindering), 239.
  - afschrijvingen, 239.
- Papier, drukkerij, uitgeverij (bruto binnenlandse kapitaalvorming), 648, 653.
- Papier en karton :
  - schrijf- en druk... (produktie), 263.
  - verpakkingen... (produktie), 263.
- Papier, karton :
  - nijverheidsinrichtingen, 517.
  - personeel, 271.
  - werkloosheid, 614.
  - produktie, 257.
  - indexcijfers van de produktie, 269.
  - indexcijfers der groothandelsprijzen, 527, 528.
  - toegevoegde waarde, 629, 632, 635.
- Papiernijverheid en grafische bedrijven :
  - aandelenemissies van de naamloze vennootschappen, 469.
  - emissies van obligaties en kasbons, 474.
- Paraplu's en parasols (produktie, verkoop en maakwerk), 255.
- Parfumerieën, schoonheidsprodukten, zeep :
  - werklieden, 238.
  - lonen, 238.
  - wedden, 238.
  - verbruikte goederen, 238.
  - produktie, 238, 239.

- leveringen, 239.
  - voorraden, 239.
  - kapitaal (vermeerdering, vermindering), 239.
  - afschrijvingen, 239.
  - verkoopindexcijfers, 236.
- Parket (gerecht), 184.
- Parket (hout) :
- waarde van de leveringen, 256.
  - geteld personeel, 271.
- Parket (hout), geplakt hout, meubelen, enz. :
- werklieden, 236.
  - lonen, 236.
  - wedden, 236.
  - verbruikte goederen, 236.
  - produktie, 236, 237.
  - leveringen, 237.
  - voorraden, 237.
  - kapitaal (vermeerdering, vermindering), 237.
  - afschrijvingen, 237.
- Parlementsleden, zie « senatoren » en « volksvertegenwoordigers ».
- Passementwerk (fabrikage van passementwerk, band, vlechten, bastband en soortgelijke artikelen) :
- werklieden, 236.
  - lonen, 236.
  - wedden, 236.
  - verbruikte goederen, 236.
  - produktie, 236, 237.
  - leveringen, 237.
  - voorraden, 237.
  - kapitaal (vermeerdering, vermindering), 237.
  - afschrijvingen, 237.
- Pedagogie (instellingen), 624.
- Pensioenen :
- gerechtigden, 578 tot 580.
  - die volledig ten laste van de Staat vallen, 581.
  - oorlogspensioenen (begroting), 379, 410.
  - begrotingsuitgaven, 376, 377, 379.
- Peperkoek, koekjes, beschuiten :
- werklieden, 230.
  - lonen, 230.
  - wedden, 230.
  - verbruikte goederen, 230.
  - produktie, 230, 231.
  - leveringen, 231.
  - voorraden, 231.
  - kapitaal (vermeerdering, vermindering), 231.
  - afschrijvingen, 231.
- Peperkoek (produktie), 248.
- Pere- en appeldrank (produktie), 277.
- Pers :
- Belgische periodieke, 369.
  - private consumptie, 645, 651.
- Personeel van :
- het onderwys, 163.
  - het Rijk, 500 tot 503.
  - de gemeenten, de agglomeraties en de federaties van gemeenten, de C.O.O. en de intercommunalen, 518 tot 520.
  - de provincies, 521.
  - de Regie van T.T., 366.
- de spoorwegen, 330.
  - de posterijen, 361.
  - de rechtbanken van eerste aanleg en vredegerichten, 190.
  - de erediensden, 505.
  - de medische en paramedische diensten, 73.
  - de medische diensten, 74.
  - onderworpen aan de R.M.Z., 513 tot 517.
  - de nijverheidsinrichtingen, 271 tot 273.
  - de handelsinrichtingen, 517.
- Persoonsverzorging en hygiëne (private consumptie), 645, 651.
- Perswerk, smederij, enz. ... :
- verzendingen, 263.
  - indexcijfers van de produktie, 270.
  - geteld personeel, 272.
- Petroleum en petroleumderivaten :
- produktie per land, 670.
  - petroleumraffinaderijen :
    - aantal raffinaderijen, 277.
    - in bewerking gestelde ruwe petroleum, 259.
    - waterverbruik, 266.
    - verbruikte goederen, 240.
    - produktie, 240, 241, 259, 277.
    - indexcijfers van de produktie, 269.
    - leveringen, 241.
    - voorraden, 241.
    - verbruik, 277.
    - accijsrechten, 374.
    - kapitaal (vermeerdering, vermindering), 241.
    - afschrijvingen, 241.
    - personeel, 240, 271, 516.
    - lonen, 240.
    - wedden, 240.
  - indexcijfers van de groothandelsprijzen, 527, 528.
- Petroleumraffinaderijen, fabrieken van steenkoolagglomeraten, cokes- en gasfabrieken (toegevoegde waarde), 630, 633, 636.
- Petroleumgas, 259.
- Petroleumteer (residuële), 259.
- Petten en kepies (produktie, verkoop en maakloonwerk), 255.
- Peulvruchten, 197, 201 tot 203.
- Picallili (produktie), 248.
- Pijpen en buizen in plastic (leveringen), 264.
- Pikdorsers (aantal), 198.
- Plaatsen in de bioscoopzalen (aantal ...), 371.
- Plaatsingen door de Rijksdienst voor Arbeidsvoorziening, 615, 616.
- Pladijs :
- geloste vis, 225.
  - prijzen, 227.
- Planten :
- nijverheidsgewassen, 196, 197, 201 tot 203.
  - wortelplanten en knolgewassen, 196, 197, 201 tot 203.
- Plantgoed en zaden (landbouwindex), 212.
- Plastiekverwerkende nijverheid :
- personeel, 242, 272, 517.

- lonen, 242.
  - wedden, 242.
  - verbruikte goederen, 242.
  - produktie, 242, 243.
  - leveringen, 243.
  - leveringen van halffabrikaten en afgewerkte produkten, 264.
  - indexcijfers van de produktie, 269.
  - voorraden, 243.
  - kapitaal (vermeerdering, vermindering), 243.
  - afschrijvingen, 243.
- Platen (ijzernijverheid) :
- produktie, 262.
  - plaatbewerking (indexcijfers van de produktie), 270.
- plaatbewerking en verscheidene metaalbewerkingen :
- geteld personeel, 272.
  - totaal van de verzendingen, 263.
- Platina, goud, zilver, enz. (produktie), 262.
- Pleisterkalk (produktie), 247.
- Pleisterkalkagglomeraten :
- produktie, 247.
  - indexcijfers van de produktie, 269.
- Pluimvee :
- voeders voor pluimvee (produktie), 249.
  - produktie van vlees, 209, 210.
- Poliomyelitis :
- aangegeven gevallen, 81.
  - sterfgevallen, 78.
- Politieke partijen, 111, 112, 114 tot 119.
- Politiek (Verenigingen zonder winstoogmerken), 624.
- Populieren (aantal), 218, 219.
- Populierenbossen (oppervlakte, volume, waarde), 218, 219.
- Porfier :
- produktie, 247.
  - indexcijfers van de produktie, 268.
- Porselein (produktie), 261.
- Portlandcementklinkers, 261.
- Postcheck- en giroverkeer, 432.
- Posterijen, 361, 362.
- Postkantoren, 361.
- Postverkeer, 361.
- Post, telegraaf en telefoon, radio en televisie :
- toegevoegde waarde, 631, 634, 637.
  - bruto binnenlandse kapitaalvorming, 648, 653.
- Potas (produktie), 258.
- Potten in klei- en zandsteen (produktie), 261.
- Premies :
- voor woningbouw, 106, 410.
  - voor aankoop van woningen, 106, 410.
  - voor afbraak van krotwoningen, en verhuizingstoelagen, 106.
- Preventieve luchtkuren voor kinderen (vrije mutualiteitsverzekering), 591.

- Prijzen :
- consumptie (index), 525.
  - groothandel (index), België, 526 tot 528.
  - andere landen (internationaal overzicht), 680 tot 682.
  - gemiddelde prijzen van de voornaamste landbouwprodukten, 210.
  - landbouw (landbouwindex), 211, 212.
  - vis, 227.
- Private consumptie, 644 tot 646; 650 tot 652; 655.
- Private spaarkassen, 442.
- Private vervoerbedrijven :
- aangevers, 513, 517.
  - personeel, 513, 517.
- Produkten :
- landbouw (zie « landbouw »).
  - alveolaire produkten (schuimplastiek) leveringen, 264.
  - op basis van chocolade (produktie), 248.
  - schoonheids (zie « parfumerieën, schoonheidsprodukten, zeep »).
  - accijnsplichtige, 277, 374.
  - groef (zie « groeven »).
  - scheikundige (zie « scheikundige nijverheid »).
  - metaal (zie « metaal »).
  - petroleum (zie « petroleum en petroleumderivaten »).
  - kiezelachtige en andere (produktie), 261.
- Produktie :
- dierlijke (waarde), 214, 640.
  - plantaardige (waarde), 214, 640.
  - tuinbouw (waarde), 214, 640.
  - land- en tuinbouw (waarde), 214, 640.
  - nijverheids (indexcijfers van de produktie), 268 tot 270.
- Produktiekosten in de landbouw, 211, 212.
- Profielstaal (produktie), 262.
- Programma (begrotings-), 181.
- Profielstukken in plastiek (leveringen), 264.
- Provinciale raadsleden, 120.
- Provincieraden, 121.
- Provincies :
- in boni, mali of evenwicht op basis van de rekeningen en begrotingen, 399.
  - ontvangsten en uitgaven, 382 tot 387; 625.
  - scholen, 132 tot 136; 139, 142, 143, 154, 157, 161 tot 163; 383 tot 387; 646, 647.
  - oppervlakte, 5.
  - inwoners per km<sup>2</sup>, 41.
  - bevolking, 6, 14 tot 23; 24.
  - begrotingsverrichtingen, 399.
  - personeel, 521.
- Pruimenmoes, vruchten in stroop, gekonfijte vruchten, natuurlijk ingelegd fruit (produktie), 248.
- Publiekrechtelijke lichamen (lagere ...) :
- begrotingsverrichtingen, 399.
  - economische rekeningen, 400 tot 407.
- Puin van porfier, marmer en zandsteen (produktie), 247.

## R

- Raad van State, 192
- Raapzaad (getelde oppervlakte), 196, 199.
- Radio-omroep (ingeschreven houders), 370.
- Radiotelegrafie met de schepen op zee, 366.
- Raffinaderijen :
- van petroleum (zie « petroleum en petroleumderivaten... »).
  - van suiker (aantal), 277.
- Raiffeisenkassen (aangesloten), 452.
- Rayonne :
- garens (produktie), 252 tot 254.
  - weefsels :
    - produktie, 252 tot 254.
    - indexcijfers van de produktie, 268.  - en fibranne (produktie per land), 674.
- Rechtbanken :
- van koophandel, 191.
  - van eerste aanleg, 191.
  - van politie, 185.
  - correctionele, 185.
- Rechten :
- douane- en accijsrechten, 374, 378.
  - accijsrechten, 277, 374, 375.
  - tolrechten, 374, 375.
  - registratie, 374, 375, 378.
  - griffie, 374.
  - hypotheken, 374, 490.
  - zegelrechten, enz., 374.
  - successie, 488 tot 490.
  - en boeten inzake gerechtelijke bijstand en kosteloze rechtspleging, 374.
- Rechters :
- van de rechtbanken van eerste aanleg, 190.
  - van de vrederechten, 190.
- Regenval, 2 tot 4.
- Regie van telegraaf en telefoon, 362 tot 366.
- Registratie en domeinen (ontvangsten), 374.
- Registratie (ontvangsten), 378.
- Rendement :
- der Belgische vennootschappen op aandelen, 482 tot 485.
  - der vast renderende waarden op de beurs te Brussel, 419.
- Rentenfonds, 438.
- Rentenmarkt, 438.
- Rente-, disconto- en rendementspercentages, 418, 419.
- Reproductiecijfers van de Belgische bevolking, 10.
- Residuële petroleumteer, 259.
- Rijksbegroting :
- uitvoering, 378.
  - uitgaven, 376 tot 378.
  - ontvangsten, 374, 375, 378.
  - economische hergroepering, 379, 380.
  - functionele hergroepering, 381, 382.
- Rijksdienst voor Arbeidsvoorziening, 615, 616.
- Rijksdienst voor Sociale Zekerheid, 513 tot 517.
- Rijksinstituut voor Ziekte en Invaliditeitsverzekering, 584 tot 587.
- Rijkspersoneel, enz. ... : zie « personeel ».
- Rijksschuld, 409 tot 412.
- Rijkswacht :
- begroting, 376, 377.
  - effectief, 503, 504.
- Rijscholen (Maneges), 94.
- Rijwielen, auto's, vliegtuigbouw en aanverwante bedrijven :
- totaal van de verzendingen, 263.
  - indexcijfers van de produktie, 270.
  - personeel, 272.
- Rivieren en kanalen (bevaarbare), 310, 314, 316.
- Rog :
- geloste hoeveelheid, 225, 226.
  - prijzen, 225, 227.
- Rogge :
- beteelde oppervlakte, 194, 196, 199, 201, 202.
  - opbrengst, 205, 206.
  - produktie, 207.
  - gemiddelde prijzen, 210.
  - landbouwindex, 212.
- Rol- en ijschaatsbanen, 94.
- Rond en vierkant stafmateriaal voor buizen (produktie), 262.
- Rook, 95 tot 100.
- Room (fabrikage), 251.
- Roomijs, ijs, sorbet (produktie), 232, 233, 251.
- Rotan en mandenmakerij :
- waarde van de leveringen, 256.
  - personeel, 271.
- Rubber :
- nijverheidsinrichtingen, 517.
  - personeel, 238, 271, 517.
  - lonen, 238.
  - wedden, 238.
  - waterverbruik, 266.
  - verbruikte goederen, 238.
  - produktie, 238, 239, 257.
  - leveringen, 239.
  - indexcijfers van de nijverheidsproduktie, 269.
  - voorraden, 239.
  - kapitaal (vermeerdering, vermindering), 239.
  - afschrijvingen, 239.
  - indexcijfers van de groothandelsprijzen, 527, 528.
- Rubber- en chemische nijverheid (toegevoegde waarde), 630, 633, 636.
- Rundvee :
- voeders voor runderen (produktie), 249.
  - aantal, 194, 198, 199, 201 tot 203.
  - geslacht, 208.
  - gewicht van het vlees, 208, 209.
  - landbouwindex, 212.
- Ruwe benzol (produktie), 258.
- Ruw staal (indexcijfers van de produktie), 270.

## S

- Sabena, 329
- Salarissen (globaal bedrag), 558, 559.
- Salpeterzuur (produktie), 258.
- Schaal- en weekdieren (geloste hoeveelheid; waarde), 224, 225.
- Schaal- en weekdieren, vis (nijverheid van de bereiding en van de conserven van ...) :
- personeel, 230.
  - lonen, 230.
  - wedden, 230.
  - verbruikte goederen, 230.
  - produktie, 230, 231.
  - leveringen, 231.
  - voorraden, 231.
  - kapitaal (vermeerdering, vermindering), 231.
  - afschrijvingen, 231.
- Schaarhout :
- oppervlakte, 215, 218, 219.
  - verkoopprijs, 217.
  - volume, waarde, 218, 219.
- Schade (Staatsuitgaven) :
- oorlogs- en ramp..., 381.
  - privé eigendommen, 381.
  - aan personen, 381.
- Schade (oorlogs-...) (Nationale Kas voor de ...), 414.
- Schapeleder (produktie), 256.
- Schape(n) :
- aantal, 198, 199.
  - geslacht voor het verbruik, 208.
- Schaverijen, kaders en lijsten (zie : « kaders ... »).
- Scheepsbouw :
- verzendingen, 263.
  - indexcijfers van de produktie, 270.
  - personeel, 272.
- Scheepsbouw en metaalverwerkende nijverheid :
- toegevoegde waarde, 630, 633, 636.
  - bruto binnenlandse kapitaalvorming, 648, 653.
- Scheerderijen (bontnijverheid en nijverheid van de behaarde huiden) :
- werklieden, 238.
  - lonen, 238.
  - wedden, 238.
  - verbruikte goederen, 238.
  - produktie, 238, 239.
  - leveringen, 239.
  - voorraden, 239.
  - kapitaal (vermeerdering, vermindering), 239.
  - afschrijvingen, 239.
- Scheiding van tafel en bed, 68.
- Scheikundige nijverheid :
- personeel, 238, 498, 499, 516.
  - werkloosheid, 610, 614.
  - lonen, 238.
  - wedden, 238.
  - waterverbruik, 266.
  - verbruikte goederen, 238.
  - produktie, 238, 239, 258.
  - leveringen, 239.
- indexcijfers van de produktie, 269.
  - voorraden, 239.
  - kapitaal (vermeerdering, vermindering), 239.
  - aandelenemissies van de naamloze vennootschappen, 469.
  - emissies van obligaties en kasbons, 473.
  - afschrijvingen, 239.
  - toegevoegde waarde, 630, 633, 636.
  - bruto binnenlandse kapitaalvorming, 648, 653.
- Scheikundige nijverheid en rubbernijverheid (indexcijfers van de produktie), 269.
- Scheikundige produkten (indexcijfers van de groothandelsprijzen), 527, 528.
- Schelvis, 225 tot 227.
- Schenkingsen aan de weldadigheidsinstellingen, enz. ..., 625.
- Schepen :
- vloot, 308.
  - volgens de aard, 308.
- Schietbanen voor vuurwapens, 94.
- Schoenen :
- nijverheidsinrichtingen, 516.
  - produktie, 256.
  - personeel, 271, 516.
  - private consumptie, 644, 650.
- Schoenen, handschoenen, marokijnwerk :
- werklieden, 236.
  - lonen, 236.
  - wedden, 236.
  - verbruikte goederen, 236.
  - produktie, 236, 237.
  - leveringen, 237.
  - voorraden, 237.
  - kapitaal (vermeerdering, vermindering), 237.
  - afschrijvingen, 237.
  - toegevoegde waarde, 629, 632, 635.
- Schoenen, artikelen in weefsel, kleding (indexcijfers van de produktie), 269
- Schoenen en pantoffels (indexcijfers van de produktie), 269.
- Scholen :
- aantal inrichtingen :
    - kleuteronderwijs, 161.
    - lager onderwijs en 4<sup>e</sup> graad, 161.
    - middelbaar onderwijs, 162.
    - normaalonderwijs, 162.
    - technisch- en beroepsonderwijs, 163.
  - eindgetuigschriften afgeleverd door de scholen en de centrale jury, 138.
  - diploma's afgeleverd door :
    - de scholen, 138, 141, 152, 156, 159.
    - de centrale jury, 138, 156, 159.
- Schoolbevolking verdeeld volgens :
1. de inrichtende macht van het onderwijs, 132 tot 136; 139, 142, 143, 154, 157, 160.
  2. de aard van het onderwijs :
    - a) kleuter onderwijs, 124 tot 132.
    - b) eerste niveau (lager onderwijs), 124 tot 131.
    - c) tweede niveau, 124 tot 131; 134 tot 142.
      - algemeen overzicht, 124 tot 131; 134.



- vierde graad lager onderwijs, 124 tot 131, 134, 135.
  - algemeen vormende opleiding, 124 tot 131; 134, 136 tot 138.
  - technisch- en beroepsonderwijs met volledig leerplan, 124 tot 131; 134, 139 tot 141.
  - vernieuwd secundair onderwijs, 124 tot 131, 142.
  - normaalonderwijs (pedagogisch onderwijs), 124 tot 127; 134.
  - d) derde niveau (hoger onderwijs), 124 tot 131; 143 tot 160.
  - universitaire opleiding, 124 tot 131; 143 tot 152.
  - normaalonderwijs (pedagogisch onderwijs), 124 tot 131; 153 tot 156.
  - hoger technisch onderwijs, 124 tot 131; 157 tot 159.
  - overige onderwijstypes van het hoger niet-universitair onderwijs, 160.
- Schoolplicht (inbreuk), 184, 185.
- Schone kunsten (begrotingen), 176.
- Schriftelijke leergangen, 169.
- Schriftvervalsing (veroordeling), 189.
- Schrijf- en drukpapier (productie), 257.
- Schrijnwerkerij :
- waarde van de leveringen, 256.
  - geteld personeel, 271.
- Schrijnwerkerij, zetels, meubelen, enz. ... (van hout) :
- werklieden, 236.
  - lonen, 236.
  - wedden, 236.
  - verbruikte goederen, 236.
  - productie, 236, 237.
  - leveringen, 237.
  - voorraden, 237.
  - kapitaal (vermeerdering, vermindering), 237.
  - afschrijvingen, 237.
- Schroot en veekoeken (productie), 249.
- Schuld :
- van de Staat (en vorderingen in de Belgische economie), 408, 475.
  - rijksschuld, 376 tot 382; 401, 409, 410, 412, 642, 643, 657 tot 659.
- Seizoenarbeiders naar Frankrijk, 508.
- Seminaries (ontvangen giften), 625.
- Senaat, 113 tot 117.
- Senatoren, 113 tot 117.
- Sigaren, sigaretten, sigarillos, tabak gebruikt bij de fabricage, 250.
- Slachten van dieren (voor het openbaar verbruik), 208.
- Slepen (gemiddelde samenstelling en intensiteit van het verkeer per dag), 338.
- Slijpstenen (productie), 261.
- Slopen, beddelakens, enz... (verkoop en maakloonwerk), 255.
- Smederij, perswerk, zwaar diepdrijfwerk en aanverwante bedrijven :
- verzendingen, 263.
  - indexcijfers van de productie, 270.
  - personeel, 272.
- Sneeuw (dagen met ...), 3, 4.
- Snelheid van de girale geldomloop in België, 436.
- Sociale bijdragen van de arbeiders, 576, 577.
- Sociale bijstand (uitgaven van de Staat voor ...), 381.
- Sociale hulp (uitgaven van de Staat voor ...), 381.
- Sociale voorzorg (uitgaven van de Staat voor ...), 376, 377, 381.
- Sociale zekerheid :
- balans, 574, 575.
  - economische rekening, 400, 401.
  - Staatsbegroting, 379.
  - sociale bijdragen, 576, 577.
- Sokjes, sokken, driekwart kousen (productie), 252.
- Sokken, kousen, enz. (productie), 252.
- Spaarboekjes bij de Algemene Spaar- en Lijfrentekas, 440.
- Sparren, fijnsparren en douglassparren (produkt van de kappingen), 216.
- Speculaas (productie), 248.
- Speelpleinen, 93, 94.
- Spelen, speelgoed, enz. in plastic (leveringen), 264.
- Spelen en weddenschappen (belasting op ...), 374.
- Spelt :
- beteelde oppervlakte, 196, 199, 201, 202.
  - opbrengst, 205, 206.
  - productie, 207.
  - gemiddelde prijzen, 210.
- Spinnerijen (indexcijfers van de productie), 268.
- Spinnerijen en weverijen (indexcijfers van de productie), 268.
- Spinnerijen en touwslagerijen van harde vezels (indexcijfers van de productie), 268.
- Spinnerijen (katoen en wol...) en naaigarenfabricage (toegevoegde waarde), 629.
- Spoorstaven en toebehoren (productie), 262.
- Spoorwegen :
- a) N.M.B.S. :
    - lengte van de spoorwegen, 330.
    - personeel, materieel, enz., 330.
    - verkeer, 332, 333.
    - ongevallen, 332.
    - financiële bedrijfsuitkomsten, 330.
    - ontvangsten, 331.
    - wedden en lonen, 640.
    - pensioenen, 640.
  - b) buurtspoorwegen :
    - personeel, 335.
    - materieel, 335.
    - ongevallen, 335.
    - verkeer, 336, 337.
  - c) tramwegen :
    - geëxploiteerde lengte, 335.
    - materieel, 335.
    - verkeer, 335.
    - ontvangsten, 335.

- Spoorweg- en trammaterieel :
- verzendingen, 263.
  - indexcijfers van de produktie, 270.
  - personeel, 272.
- Spoorwegverkeer (uitgaven van de Staat voor het ...), 381.
- Sportartikelen, spelen, speelgoed en grammofoonplaten van plastiek (leveringen), 264.
- Sportcomplexen, 94.
- Sporthallen, 94.
- Sport, lichamelijke opvoeding :
- inventaris van de installaties, 94.
  - verenigingen zonder winstogrammerken, 624.
  - giften aan deze inrichtingen, 625.
- Staal en ijzer (toegevoegde waarde), 630, 633, 636.
- Staal, ijzer en non-ferrometalen (bruto binnenlandse kapitaalvorming), 648, 653.
- Staal, staalgieterijen :
- produktie :
    - van verschillende landen, 673.
    - Belgische, 246, 262.
  - indexcijfers van de produktie, 270.
  - personeel, 272.
- Staat :
- personeel, 500 tot 503.
  - financiën, 374 tot 377.
  - belastingen, 374 tot 382.
  - vorderingen, 475.
  - schulden, 376 tot 378; 380, 382, 408 tot 410; 475.
  - Staatsschuld, 409, 410.
  - begroting, 374 tot 382.
  - onderwijs, 132 tot 136; 139, 142, 143, 154, 157, 161 tot 163; 176, 177, 379 tot 381; 631, 634, 637 tot 639; 646 tot 648; 652, 653, 655.
  - uitgaven, 376 tot 378; 381, 382, 658.
  - ontvangsten, 374, 375, 378, 658.
  - investeringen, 380.
- Staatstoelagen, 410.
- Stalen of ijzeren pijpen (produktie), 262.
- Steenegroefproduktie (indexcijfers van de groothandels-prijzen), 527, 528.
- Steenkolenbekkens, 246.
- Steenkolenmijnen, 244 tot 246.
- Steenkolen, steenkolenmijnen :
- nijverheidsinrichtingen, 245, 246.
  - personeel, 245, 246, 271.
  - lonen, 245.
  - produktie :
    - van verschillende landen, 670.
    - Belgische, 244 tot 246.
  - indexcijfers van de nijverheidsproduktie, 268.
  - indexcijfers van de groothandelsprijzen, 527, 528.
  - toegevoegde waarde, 629, 632, 635.
  - steenkolendistillatie (produktie), 258.
  - kolennijverheid (emissies van obligaties en kasbons), 474.
  - afgeleide bedrijven van de steenkool- en petroleum-nijverheid (indexcijfers van de produktie), 269.
  - private consumptie, 645, 651.
  - steenkoolagglomeraten :
    - werklieden, 240.
    - lonen, 240.
    - wedden, 240.
    - verbruikte goederen, 240.
    - produktie, 240, 241, 246, 259.
    - indexcijfers van de nijverheidsproduktie, 269.
    - leveringen, 241.
    - verkoop, 259.
    - voorraden, 241, 259.
    - verbruik, 259.
    - kapitaal (vermeerdering, vermindering), 241.
    - afschrijvingen, 241.
- Steenkoolagglomeraten (fabrieken van ...), petroleumraf-finaderijen, cokes- en gasfabrieken (toegevoegde waarde), 630, 633, 636.
- Steenkoolbriketten, 259.
- Stemplichtverzuim (aantal veroordelingen), 184, 185.
- Sterfgevallen :
- in verschillende landen, 667, 668.
  - Koninkrijk, 10 tot 13.
  - arrondissement en provincie, 14 tot 23.
  - taalgebied, 15, 17, 19, 21, 23.
  - zuigelingensterfte, 44, 51 tot 53; 56, 57.
  - naar de leeftijd, 52 tot 55, 57 tot 63.
  - naar geslacht, 51.
  - naar leeftijd en geslacht, 52, 53, 57 tot 63.
  - naar leeftijd, geslacht en burgerlijke staat, 55.
  - per maand, 56.
  - naar geslacht en oorzaak, 78 tot 80.
  - bruto-sterftetafel, 61 tot 63.
  - uitkeringen (overlijdensverzekering), 591.
  - relatieve cijfers : zie « sterftepercentage ».
- Sterfte- en overlevingskans, 61 tot 63.
- Sterftetafels, 61 tot 63.
- Stieren :
- geslacht voor het verbruik, 208.
  - en koeien (landbouwindex), 212.
- Stikstof :
- stikstof onder vorm van ammoniak sulfaat beko-men door terugwinning, 258.
  - indexcijfers van de produktie, 269.
  - personeel, 271.
- Stoffering :
- waarde van de leveringen, 256.
  - artikelen in papier en karton, 257.
  - houtbewerking en bouwbedrijf (inrichtingen en personeel), 517.
- Stokerijen, bereiding van dranken (personeel), 273.
- Stookolie :
- produktie, 259, 277.
  - verbruik, 277.
- Straatstenen en mozaïek (produktie), 247.
- Strafgerecht, 184 tot 186.
- Stro :
- prijzen, 210.
  - landbouwindex, 212.
- Stroperij en diefstal (veroordeelden), 189.
- Studenten : zie « scholen ».
- Suiker :
- produktie, 248, 250, 277.

- indexcijfers van de produktie, 268.
  - verbruik, 277.
  - accijnsrechten, 374.
- Suikerbieten :
- beteelde oppervlakte, 194, 196.
  - gemiddelde opbrengst per ha, 205, 206.
  - produktie, 207.
  - landbouwindex, 211, 212.
- Suikerfabrieken en suikerraffinaderijen :
- fabrieken, 277.
  - raffinaderijen, 277.
  - werklieden, 230.
  - lonen, 230.
  - wedden, 230.
  - verbruikte goederen, 230.
  - produktie, 230, 231.
  - leveringen, 231.
  - voorraden, 231.
  - kapitaal (vermeerdering, vermindering), 231.
  - afschrijvingen, 231.
- Suikerbakkerij, chocolade :
- werklieden, 232.
  - lonen, 232.
  - wedden, 232.
  - verbruikte goederen, 232.
  - produktie, 232, 233.
  - leveringen, 233.
  - voorraden, 233.
  - kapitaal (vermeerdering, vermindering), 233.
  - afschrijvingen, 233.
- Suikerwerk (nijverheid) :
- suikergoed met cacao (produktie), 248.
  - suikergoed (produktie), 248.
- Synagogen (giften van ...), 625.
- Synthetische kleefstoffen, 258.

## T

- Tabak :
- beteelde oppervlakte, 196.
  - opbrengst van de teelten, 205, 206.
  - produktie, 207, 277.
  - verbruik, 277, 644, 650.
  - accijnsrechten, 374.
- Tabak (nijverheid) :
- nijverheidsinrichtingen, 516.
  - personeel, 232, 271.
  - werkloosheid, 610, 614.
  - lonen, 232.
  - wedden, 232.
  - verbruikte goederen, 232.
  - produktie van sigaren, sigarillos, enz. (gebruikte hoeveelheid tabak), 232, 233, 250.
  - indexcijfers van de produktie, 268.
  - leveringen, 233.
  - voorraden, 233.
  - kapitaal (vermeerdering, vermindering), 233.
  - afschrijvingen, 233.
  - toegevoegde waarde, 629, 632, 635.
- Tafeltenniszalen, 94.

- Taks (aangiften in de ... op de V.Z.W., tot vergoeding in de successierechten), 490.
- Taks (verschillende), 374, 375.
- Tandartsen, 73.
- Tankschepen (aantal en tonnemaat), 308.
- Tankwagens, vrachtwagens en bestelwagens (aantal), 343, 344.
- Tapijten van :
- kokos en andere harde vezels (produktie), 252, 254.
  - katoen (produktie), 254.
  - jute (produktie), 254.
  - wol (produktie), 254.
- Tarbot :
- geloste hoeveelheid, 225, 226.
  - waarde, 225.
- Tarwe :
- geteelde oppervlakte, 194, 196, 199, 201, 202.
  - opbrengst, 205, 206.
  - produktie, 207.
  - gemiddelde prijzen, 210.
  - landbouwindexcijfer, 211, 212.
- Taxis en huurauto's (verplichte verzekering), 463.
- Teelgronden (verkoop), 488.
- Teelten :
- aantal hectaren, 194 tot 197; 199 tot 203; 205 tot 207.
  - in open lucht, 207.
  - voedergewassen, 197, 201 tot 203.
  - fruitteelt, 197, 201 tot 203.
  - groenteteelt, 197, 201 tot 203.
  - grasteelten, 197.
  - opbrengst, 205, 206.
  - produktie, 207.
- Teer, 258.
- Telefoon, 365.
- Telefoon, telegraaf, post, radio en televisie :
- toegevoegde waarde, 631, 634, 637.
  - bruto binnenlandse kapitaalvorming, 648, 653.
- Telegraafkantoren, 363.
- Telegraafstoestellen in dienst, 363.
- Telegrammen, telegraaf, 362 tot 364.
- Televisie en Radio :
- ingeschreven houders, 370.
  - private consumptie, 645, 651.
- Telex, 362, 366.
- Tellingen (zie « landbouw, handel, nijverheid, bevolking »).
- Temperatuur, 2 tot 4.
- Tennisbanen, 94.
- Terrils (exploitatie van ...), graverijen, groeven, aanverwante industrieën :
- werklieden, 230.
  - lonen, 230.
  - wedden, 230.
  - verbruikte goederen, 230.
  - produktie, 230, 231.
  - leveringen, 231.

- voorraden, 231.
  - kapitaal (vermeerdering, vermindering), 231.
  - afschrijvingen, 231.
- Tewerkstelling (ontvangen werkaanbiedingen en de verwezenlijke plaatsingen, per gewestelijk bureau en per geslacht), 615.
- Textiel- en kledingindustrie :
- inrichtingen, 516, 517.
  - personeel, 516, 517.
- Textielmachines en toebehoren (geteld personeel), 272.
- Textielmachines (indexcijfers van de produktie), 270.
- Textielnijverheid :
- inrichtingen, 516.
  - personeel, 234, 236, 516.
  - werkloosheid, 610, 614.
  - lonen, 234, 236.
  - wedden, 234, 236.
  - verbruikte goederen, 234, 236.
  - produktie, 234 tot 237.
  - leveringen, 235, 237.
  - indexcijfers van de produktie, 268.
  - waterverbruik, 266.
  - voorraden, 235, 237.
  - kapitaal (vermeerdering, vermindering), 235, 237.
  - bruto binnenlandse kapitaalvorming, 648, 653.
  - afschrijvingen, 235, 237.
  - toegevoegde waarde, 629, 632, 635.
  - aandelenemissies van de naamloze vennootschappen, 469.
  - uitgifte van de personenvennootschappen met beperkte aansprakelijkheid, 471.
  - emissies van obligaties en kasbons, 473.
- Textielvezels (bereiding), indexcijfers van de produktie, 268.
- Tin :
- produktie, 262.
  - indexcijfers van de produktie, 270.
- Toebehoren voor het bouwbedrijf, meubels en meubelonderdelen van plastic (leveringen), 264.
- Toelagen voor de afbraak van de krotwoningen, 106.
- Toerisme en hotelwezen :
- aantal overnachtingen, 353 tot 355; 357.
  - aantal inrichtingen en capaciteit (hotels, vakantiekolonies, enz. ...), 356.
  - reisverkeer (betalingsbalans van de B.L.E.U.), 299.
  - uitgaven en ontvangsten van het toerisme en van de reizigers, 357.
  - verplaatsingen van de toeristen per spoorweg, 331.
  - persoonlijke uitgaven in het buitenland, 646, 652.
  - uitgaven van niet-ingezetenen in België, 646, 652.
- Toerisme, bescherming der monumenten en landschappen (verenigingen zonder winstoogmerken en instellingen tot algemeen nut), 624.
- Toestellen en installaties voor verscheidene industrieën :
- verzendingen, 263.
  - indexcijfers van de produktie, 270.
  - personeel, 272.
- Toffees en caramels (produktie), 248.
- Tolgeld en accijnzen (ontvangsten), 378.
- Tong, 225 tot 227.
- Tonnen- en kistennijverheid :
- personeel, 271.
  - leveringen, 256.
- Tonnen- en kistennijverheid, meubelen, zetels, enz. ... :
- werklieden, 236.
  - lonen, 236.
  - wedden, 236.
  - verbruikte goederen, 236.
  - produktie, 236, 237.
  - leveringen, 237.
  - voorraden, 237.
  - kapitaal (vermeerdering, vermindering), 237.
  - afschrijvingen, 237.
- Touwslagerij :
- indexcijfers van de nijverheidsproduktie (touwslagerij en spinnerij van harde vezels), 268.
  - personeel, 271.
- Trafiek van de havens der B.L.E.U. (internationale), 304 tot 307.
- Traktoren :
- landbouwtractoren :
    - aantal, 343, 344.
    - en tuinbouwtractoren, 198.
    - gemiddelde samenstelling en intensiteit van het verkeer per dag, 338.
  - andere :
    - aantal in omloop, 343, 344.
    - gemiddelde samenstelling en intensiteit van het verkeer per dag, 338.
    - tot het verkeer toegelaten, 346, 347.
- Tram-, spoor- en wegmaterieel (indexcijfers van de produktie), 270.
- Tramwegen :
- geëxploiteerde lengte, 334.
  - rollend materieel, 334.
  - trafiek, 334.
  - ontvangsten, 334.
- Transport- en drijfriemen in rubber, 257.
- Transportmaterieel :
- verzendingen, 263.
  - indexcijfers van de produktie, 270.
  - personeel, 272.
- Trolleybussen, 335.
- Tuberculose :
- aangegeven gevallen, 81.
  - sterfgevallen, 78.
  - zieken in behandeling, 82.
  - onder toezicht van de dispensaria, 84, 85.
  - bedrijvigheid van de dispensaria van de Belgische nationale liga tot bestrijding van de tuberculose, 76.
- Tuinbouw en bosontginning :
- inrichtingen, 516.
  - personeel, 516.
- Tuin- en landbouw (inkomen), 640.
- Turnzalen, 94.
- Tweelinggeboorten, 49.

## U

- Uitgeverij, drukkerij, papier :  
 — toegevoegde waarde, 629, 632, 635.  
 — bruto binnenlandse kapitaalvorming, 648, 653.
- Uitgiften :  
 — van openbare leningen, 438.  
 — van aandelen, 468 tot 472.  
 — van obligaties en kasbons, 473, 474.  
 — van de overheidsector, 411.
- Uitrustingen (diverse ...), 94.
- Uittrekken en smeden van metalen, enz... :  
 — personeel, 272.  
 — indexcijfers van de produktie, 270.
- Uitvoer en invoer :  
 — van verschillende landen :  
 — indexcijfers van de hoeveelheden, 675.  
 — waarden, 676, 679.  
 — van de B.L.E.U. (speciale handel) :  
 — totaalcijfers, 291.  
 — cijfers per afdeling, 292.  
 — cijfers volgens de afdelingen van de T.C.I.H., 293 tot 295.  
 — cijfers volgens landen, 296, 297.  
 — netto-uitvoer, 649, 654.  
 — hoeveelheden-indexcijfers en indexcijfers van de gemiddelde waarde, 298.
- Universaalstaal (produktie), 262.
- Universiteiten, 143 tot 152.
- Uurwerken, juwelen, enz. (personeel), 273.

## V

- Vaarzen (vlees), 208.
- Vaatwerk, schrijnwerkerij, enz. :  
 — personeel, 236, 271.  
 — leveringen, 237.  
 — waarde van de leveringen, 256.
- Vakantiekolonies, 355, 356.
- Valorisatienijverheid van oud ijzer en oude metalen :  
 — werklieden, 242.  
 — lonen, 242.  
 — wedden, 242.  
 — verbruikte goederen, 242.  
 — produktie, 242, 243.  
 — leveringen, 243.  
 — voorraden, 243.  
 — kapitaal (vermeerdering, vermindering), 243.  
 — afschrijvingen, 243.
- Varkens :  
 — voeders voor varkens (produktie), 249.  
 — aantal, 194, 198, 199, 201 tot 203.  
 — geslacht voor het verbruik, 208.  
 — landbouwindex, 211, 212.
- Vast renderende waarden op de beurs te Brussel, 419.
- Veeartsen, 73.
- Veekoeken en schroots (produktie), 249.

- Veestapel, 194, 198, 199, 201 tot 203.
- Veeteelt (uitgaven van de Staat voor ...), 381.
- Veevoeder :  
 — getelde oppervlakten, 194 tot 197; 199, 201 tot 203.  
 — opbrengst, 205, 206.  
 — produktie, 207, 249.  
 — gemiddelde prijzen, 210.  
 — index van de produktiekosten, 212.
- Veevoerders (fabrikatie van samengestelde ...) :  
 — personeel, 232, 271.  
 — lonen, 232.  
 — wedden, 232.  
 — verbruikte goederen, 232.  
 — produktie, 232, 233, 249.  
 — leveringen, 233.  
 — voorraden, 233.  
 — kapitaal (vermeerdering, vermindering), 233.  
 — afschrijvingen, 233.
- Velden :  
 — atletiek..., 94.  
 — base-ball ..., 94.  
 — basket-ball ..., 94.  
 — kampeer ..., 94.  
 — voetbal ..., 94.  
 — miniatuurgolf ..., 94.  
 — handbal ..., 94.  
 — hockey ..., 94.  
 — kaatsbal ..., 94.  
 — korfbal ..., 94.  
 — rugby ..., 94.  
 — volley-ball ..., 94.
- Vellen en foliën in plastic (leveringen), 264
- Venerische ziekten, 81, 82.
- Verbonden (erkende mutualiteits...) (aantal, financiële toestand), 588 tot 591.
- Vennootschappen bij wijze van eenvoudige geldschieting (oprichtingen, ontbindingen), 472.
- Vennootschappen en maatschappijen :  
 — levensverzekeringsmaatschappijen, 461, 462.  
 — krediet aan de nijverheid, 444, 445, 447, 448.  
 — kleine landeigendom, 449, 453.  
 — nationale investeringsmaatschappij, 445.  
 — voor volkswoningen erkend door de A.S.L.K., 455.
- Vennootschappen onder gemeenschappelijke naam (oprichtingen, ontbindingen), 472.
- Verbruik :  
 — alcohol, 277.  
 — bier, 277.  
 — mineraalwater en limonade, 277.  
 — meststoffen, 213.  
 — minerale olie, 277.  
 — suiker, 277.  
 — tabak, 277.  
 — gegiste dranken, 277.  
 — mousserende wijn, 277.
- Verbruik (privaat) : zie « consumptie ».
- Verbruikstaksen, 374.
- Verdeling van elektrische energie :  
 — leveringen, 243.  
 — netto-produktie, 265.

- in- en uitvoer, 265.
  - indexcijfers van de produktie, 270.
  - personeel, 272.
- Verdeling van gas :**
- netto-produktie, 260.
  - in- en uitvoer, 260.
  - beschikbaar gas, 260.
  - verdeeld volgens het verbruik, 260.
  - verbruik, 260.
  - personeel, 272.
- Verdeling van water :**
- personeel, 242, 272.
  - lonen, 242.
  - wedden, 242.
  - verbruikte goederen, 242.
  - produktie, 242, 243.
  - leveringen, 243.
  - produktie indexcijfers, 270.
  - verbruik in de nijverheid, 266, 267.
  - kapitaal (verhogingen en verminderingen), 243.
  - afschrijvingen, 243.
- Verenigingen :**
- culturele en wetenschappelijke (ontvangen giften), 625.
  - zonder winstoogmerk (aantal), 624.
  - sport :
    - aantal, 624.
    - ontvangen giften, 625.
- Vergeoise of bruine suiker (produktie), 250.**
- Vergunningen :**
- jachtverloft, 223.
  - visverloven, 223, 316, 362.
  - arbeidsvergunningen welke aan de vreemde arbeiders werden afgeleverd, 512.
  - toegestane bouwvergunningen, 105.
  - domicilievergunningen, 39.
- Verhandeld kapitaal, 422.**
- Verkeersbelasting, 374, 380.**
- Verkeersongevallen :**
- op de openbare weg, 348.
  - op de spoorwegen, 332.
  - op de buurtspoorwegen, 335.
- Verkeer te water (uitgaven van de Staat voor ...), 381.**
- Verkiezingen :**
- europese, 108, 109.
  - voor de algehele vernieuwing van de :
    - Kamer der volksvertegenwoordigers, 110 tot 112; 116, 118, 119.
    - Senaat, 113 tot 117.
    - provincieraden, 120.
    - gemeenteraden, 121.
- Verkiezingen (overtreding in verband met het niet uitbrengen verkiezingsstemmen, 185.**
- Verklaringen :**
- van inboorlingschap, 39.
  - van faillissementen, 190.
  - in de taks op de V.Z.W. tot vergoeding van de successierechten, 490.
- Verkolen en wassen van wol (geteld personeel), 271.**
- Verkoopsindexcijfers (verbruik), 286.**
- Verkoop :**
- verkoopsindexcijfers, 286.
  - op afbetaling, 287, 288.
  - van onroerende goederen, 486, 487.
- Vermakelijkheidsbedrijven, 517.**
- Verminkten en gebrekkigen (tegemoetkomingen aan ...), 592.**
- Vermogen en inkomens, 479 tot 489.**
- Veroordelingen :**
- aantal, 184 tot 189.
  - naar de gepleegde feiten, 189.
  - eerherstel, 184.
- Verpakkingen :**
- in papier en karton, 257.
  - in plastic, 264.
- Verplegingscongregaties en hospitalen (ontvangen giften), 625.**
- Verrekenkamers, 425.**
- Verven, lakken, vernissen en verven voor kunstschilders (produktie), 258.**
- Vervoer :**
- werkloosheid, 610, 614.
  - aandelenemissies van de naamloze vennootschappen, 470.
  - uitgiften van de personenvennootschappen met beperkte aansprakelijkheid, 472.
  - emissies van obligaties en kasbons, 474.
  - uitgiften van de Staat voor ..., 381.
- Vervoer over de weg :**
- goederenvervoer over de weg, 339 tot 342.
  - telling van het wegverkeer, 338.
  - aantal motorvoertuigen, 343 tot 347.
  - verkeersongevallen, 348.
  - verbindingswegen, 337.
  - toegevoegde waarde, 631, 634, 637.
  - bruto binnenlandse kapitaalvorming, 648, 653.
  - uitgaven van de Staat, 381.
- Vervoer door de lucht :**
- bedrijvigheid van de luchthavens, 318 tot 329.
  - toegevoegde waarde, 631, 634, 637.
  - bruto binnenlandse kapitaalvorming, 648, 653.
- Vervoer per autobus en autocar :**
- geëxploiteerd door de tramwegen, 334.
  - geëxploiteerd door de buurtspoorwegen, 336, 349.
  - toegestane lijnen, 349.
  - aantal autobussen en autocars, 343, 344.
  - verplichte verzekering der vervoerders, 463.
- Vervoer per buurtspoorweg :**
- personeel, rollend materieel en aanlegkosten, 335.
  - bedrijfsuitkomsten, 336.
  - autobussen, 336.
  - ongevallen, 335.
- Vervoer per spoorweg :**
- lengte van de spoorwegen, 330.
  - personeel, stations en rollend materieel, 330.
  - trafiek, 331 tot 333.
  - ongevallen, 332.
  - toegevoegde waarde, 631, 634, 637.
  - bruto binnenlandse kapitaalvorming, 648, 653.

## Vervoer te water :

- Zee :
  - aangekomen schepen in de havens, 303, 323.
  - internationale trafiek der havens, 304, 307.
  - koopvaardijvloot, 308.
  - toegevoegde waarde, 631, 634, 637.
  - bruto binnenlandse kapitaalvorming, 648, 653.
  - staatsuitgaven, 381.
- Binnenscheepvaart :
  - aantal en tonnemaat van de schepen, 308.
  - aantal reizen, 309 tot 312.
  - trafiek, 309 tot 313.
  - bekkens, 310, 311, 314 tot 317.
  - nationaliteit van de eigenaar en laadvermogen van de schepen, 313.
  - toegevoegde waarde, 631, 634, 637.
  - staatsuitgaven, 381.

Verwerkende industrieën (actieve bevolking), 493.

## Verzekering :

- tegen arbeidsongevallen (R.S.Z.), 575.
- tegen werkloosheid (R.S.Z.), 574, 614.
- tegen beroepsziekten (R.S.Z.), 575.
- tegen ouderdom en vroegtijdige dood, 578 tot 580; 581.
- praenuptiaal (vrije mutualiteitsverzekering), 591.
- vrije mutualiteitsverzekering, 588 tot 591.
- verplichte verzekering tegen ziekte en invaliditeit, 574, 579 tot 587.
- verplichte aansprakelijkheidsverzekering inzake motorrijtuigen, 463 tot 466.
- vrouwen- en gezinsverzekering (vrije mutualiteitsverzekering), 591.
- levensverzekering, 461, 462.
- ondernemingen, personeel, 517.
- aandelenemissies van de naamloze vennootschappen, 468.
- kapitalisatieverrichtingen, 466.

Verzorgingsinstellingen (aantal bedden per dienst en provincie), 75.

## Vetstoffen :

- indexcijfers van de groothandelsprijzen, 527, 528.
- plantaardige en dierlijke oliën, 232, 233.
- produktie, 249, 251.

Vezels (rayonne-...) (produktie), 252.

Vezels (rayonne-..., en rayonne) (weefsels in ...)- indexcijfers van de produktie, 268.

Vezels (textiel...) (bereiding), indexcijfers van de produktie, 268.

Vijvers, 218, 219.

Villa's (verkoop), 486.

## Viltnijverheid :

- personeel, 236, 271.
- lonen, 236.
- wedden, 236.
- verbruikte goederen, 236.
- produktie, 236, 237.
- leveringen, 237.
- voorraden, 237.
- kapitaal (vermeerdering, vermindering), 237.
- afschrijvingen, 237.

## Vis :

- geloste, 224 tot 226.
- prijzen, 227.
- private consumptie, 644, 650.

Vis, week- en schaaldieren (nijverheid van de bereiding en van de conserven van ...) :

- personeel, 230.
- lonen, 230.
- wedden, 230.
- verbruikte goederen, 230.
- produktie, 230, 231.
- leveringen, 231.
- voorraden, 231.
- kapitaal (vermeerdering, vermindering), 231.
- afschrijvingen, 231.

Viscosegarens (produktie), 252.

## Visverloven :

- aantal, 223.
- afgeleverd door de postkantoren, 361.
- taks op de verkoop van visverloven, 362.

## Vlas :

- teelten, 194, 196.
- opbrengst, 205, 206.
- produktie, 207.
- gemiddelde prijzen, 210.
- landbouwindex, 212.
- indexcijfers van de groothandelsprijzen, 527, 528.

Vlas en hennep (spinnerijen) : indexcijfers van de produktie, 268.

Vlas (weefsels) : indexcijfers van de produktie, 268.

## Vlaszaad :

- gemiddelde opbrengst der teelten, 205, 206.
- produktie, 207.

Vlechten (fabricatie van vlechten, band, passementwerk, bastband en soortgelijke artikelen) :

- werklieden, 236.
- lonen, 236.
- wedden, 236.
- verbruikte goederen, 236.
- produktie, 236, 237.
- leveringen, 237.
- voorraden, 237.
- kapitaal (vermeerdering, vermindering), 237.
- afschrijvingen, 237.

## Vlees :

- herkomstig van dieren geslacht voor het verbruik, 208.
- produktie, 209.
- private consumptie, 644, 650.

Vleesconserven (produktie), 248.

## Vliegtuig, rijwiel, enz. :

- totale verzendingen, 263.
- indexcijfers van de produktie, 270.
- personeel, 272.

Vliegvelden, 94.

## Vloot :

- Belgische koopvaardijvloot, 308.
- Belgische binnenvloot, 308.
- Belgische vissersvloot (bedrijvigheid), 227.

**Voederbieten :**

- beteelde oppervlakte, 196.
- gemiddelde opbrengst per ha, 205, 206.
- produktie, 207.

**Voedergewassen :**

- beteelde oppervlakte, 197, 201 tot 203.
- opbrengst, 205.
- produktie, 207.
- gemiddelde prijzen, 210.

**Voeder- en mergkolen :**

- gemiddelde opbrengst der teelten, 205.
- produktie, 207.

**Voederwortelen :**

- beteelde oppervlakte, 196.
- opbrengst, 205.
- produktie, 207.

**Voeders voor dieren (produktie), 249.****Voeding :**

- nijverheidsinrichtingen, 516.
- personeel, 271, 273, 516.
- werkloosheid, 610, 614.
- verkoopsindexcijfers, 286.
- aandelenemissies van de naamloze vennootschappen, 469.
- waterverbruik, 266.
- uitgiften van de personenvennootschappen met beperkte aansprakelijkheid, 471.
- emissies van obligaties en kasbons, 473.

**Voedingsdeegwaren (produktie), 248.****Voedingsmiddelen, dranken, tabak :**

- toegevoegde waarde, 629, 632, 635.
- bruto binnenlandse kapitaalvorming, 648, 653.

**Voedingswarenbereiding :**

- personeel, 271, 273, 516.
- en drankbereiding (toegevoegde waarde), 629, 632, 635.
- private consumptie, 644, 650.

**Voering (produktie), 253.****Voertuigen :**

- (gelede ...) gemiddelde samenstelling en intensiteit van het verkeer per dag, 338.
- voor goederenvervoer, 343, 344.
- gemiddelde samenstelling en intensiteit van het verkeer per dag, 338.
- door dieren getrokken (gemiddelde samenstelling en intensiteit van het verkeer per dag), 338.

**Voetbalvelden, 94****Vogelvangst en jacht (inkomsten), 217.****Volley-ballvelden, 94.****Volksvertegenwoordigers, 110 tot 112, 116 tot 119.****Voorafbetalingen, 375.****Vormstaalgietereien, ijzergietereien, draad- en metaal-trekkerij, koudwalserij (indexcijfers van de produktie), 270.****Vormstaalgietereien (indexcijfers van de produktie), 270.****Vorst (dagen met ...), 2 tot 4.****Vrachtwagens :**

- gemiddelde samenstelling en intensiteit van het verkeer per dag, 338.
- aantal, 343, 344.
- tot het verkeer toegelaten, 346, 347.
- bestelwagens en tankwagens (aantal in omloop), 343, 344.

**Vredegerichten, 186, 187, 188.****Vreemdelingen :**

- aantal, 40.
- loop van de vreemde bevolking, 22, 23.
- verhoudingscijfers van de geboorte, 22, 23.
- verhoudingscijfers van de sterfgevallen, 22, 23.
- uitgeoefende activiteit, 509 tot 511.
- verblijfsvergunningen, 39.
- leurhandelaars, 285.
- migratiebeweging, 22, 23, 32 tot 36.
- nationaliteit, 40.
- naturalisaties, 39.
- overnachtingen (toerisme), 353, 354.
- grensarbeiders, 506, 507.
- afgegeven arbeidsvergunningen, 512.

**Vrijtijdsbesteding (private consumptie), 645, 651.****Vrijstelling of verdaging van militaire dienst, 91.****Vrijwillige lichamelijke verwondingen (veroordeelden), 189.****Vrijwillige ziekenfondsverzekering, 588 tot 591.****Vroedvrouwen, 73.****Vuurwapens : zie « wapens ».****W****Wafels (produktie), 248****Wafeltjes, ongesuikerde koekjes en andere ongesuikerde produkten (produktie), 248.****Wapens en munitie :**

- totaal van de verzendingen, 263.
- indexcijfers van de produktie, 270.
- personeel, 272.

**Wasmiddelen (produktie), 258.****Waspoeders (produktie), 258.****Wassen en carbonisatie van de wol :**

- personeel, 234, 271.
- lonen, 234.
- wedden, 234.
- verbruikte goederen, 234.
- produktie, 234, 235, 252.
- leveringen, 235.
- voorraden, 235.
- kapitaal (vermeerdering, vermindering), 235.
- afschrijvingen, 235.

**Waterdistributie :**

- personeel, 242, 272.
- lonen, 242.
- wedden, 242.
- verbruikte goederen, 242.
- produktie, 242, 243.
- leveringen, 243.



- geraamd verbruik in de belangrijkste industrieën, 267.
  - indexcijfers van de produktie, 270.
  - kapitaal (vermeerdering, vermindering), 243.
  - afschrijvingen, 243.
- Water, gas, elektriciteit :**
- toegevoegde waarde, 630, 633, 636.
  - private consumptie, 644, 645, 650, 651.
- Water (mineraal... en limonade) :**
- fabrieken, 277.
  - produktie, 277.
  - verbruik, 277.
  - accijsrechten, 374.
  - private consumptie, 644, 650.
- Waterwegen, 310, 311, 314 tot 317.**
- Watten (fabricatie) :**
- personeel, 236, 271.
  - lonen, 236.
  - wedden, 236.
  - verbruikte goederen, 236.
  - produktie, 236, 237.
  - leveringen, 237.
  - voorraden, 237.
  - kapitaal (vermeerdering, vermindering), 237.
  - afschrijvingen, 237.
- Wedden : zie « bezoldigingen ».**
- Wedenschappen en spelen (belasting op ...), 374.**
- Weduwnaars en weduwen ingedeeld volgens :**
- de bereikte leeftijd bij het overlijden, 55.
  - de burgerlijke staat en de leeftijd bij het hertrouwen, 66.
  - het huwelijk naar de burgerlijke staat der echtgenoten, 67.
- Weefsels (produktie) :**
- cambricweefsels en hydrofielgaas, 253.
  - gebreide weefsels, 252.
  - katoen, 252, 253, 674.
  - jute, 252, 253.
  - wol, 252, 253.
  - vlas, 252, 253.
  - rayonne, 252, 253.
  - synthetische vezels, 252, 253, 254.
  - rayonne en van natuurzijde, 252.
  - natuurzijde, 252.
  - voor kleding, 253, 254.
  - voor stoffering, 254.
  - spons, 253.
  - voor matrassen, 253.
  - nijverheidsweefsels en dekzeilen, 253.
  - dekens, 253, 254.
- Week- en schaaldieren (geloste hoeveelheid : waarde), 224, 225.**
- Week- en schaaldieren, vis (nijverheid van de bereiding en van de conserven van ...) :**
- personeel, 230.
  - lonen, 230.
  - wedden, 230.
  - verbruikte goederen, 230.
  - produktie, 230, 231.
  - leveringen, 231.
  - voorraden, 231.
- kapitaal (vermeerdering, vermindering), 231.
  - afschrijvingen, 231.
- Weerkunde, 2 tot 4.**
- Weghekkers voor goederenvervoer (gemiddelde samenstelling en intensiteit van het verkeer per dag), 338.**
- Wegverkeer, 338.**
- Wegvervoer :**
- goederenvervoer verricht door voertuigen die in België geïmmatriculeerd zijn, 339, 340.
  - telling van het wegverkeer, 338.
  - aantal motorvoertuigen, 343 tot 347.
  - verkeersongevallen, 348.
  - wegen, 337.
  - toegevoegde waarde, 631, 634, 637.
  - bruto binnenlandse kapitaalvorming, 648, 653.
  - uitgaven van de Staat voor ..., 381.
- Wei- en maailand (teelten), 201, 203.**
- Weiden :**
- geteelde oppervlakte, 197, 201, 203.
  - opbrengst, 205.
  - produktie, 207.
  - overdrachten van onroerende goederen, 486.
  - eigendommen en gronden, 486.
- Weldadigheidsinstellingen (giften), 625.**
- Werken :**
- Afrikaanse (aantal verenigingen), 624.
  - godsdienstige en kloostergemeenten (ontvangen giften), 625.
  - vak (aantal verenigingen), 624.
  - sociale :
    - aantal verenigingen, 624.
    - ontvangen giften, 625.
- Werken en uitrusting (Staat), 379.**
- Werkgelegenheid :**
- werkaanbiedingen bij en plaatsingen door de Rijksdienst voor Arbeidsvoorziening, 615, 616.
- Werkgevers onderworpen aan de R.S.Z., 513 tot 517.**
- Werkloosheid :**
- algemene resultaten, 608, 609.
  - vergoede volledig werklozen naar de duur van de werkloosheid, 613.
  - volledig werklozen, 498, 608 tot 611; 613, 614.
  - vergoede volledig werklozen per leeftijd, 613.
  - gedeeltelijk werklozen, 608, 609, 612.
  - geteld, naar leeftijdsgroep, onderwijsniveau en geslacht, 171.
  - toegelaten werklozen die werkloosuitkeringen ontvangen in 1978 bij toepassing van artikel 124 van het koninklijk besluit van 20 december 1963, 167.
  - uitgaven van de Staat, 379.
- Werkstakingen, 617 tot 622.**
- Werktuigmachines en aanverwante bedrijven :**
- verzendingen, 263.
  - indexcijfers van de produktie, 270.
  - personeel, 272.
- Wetenschappelijk onderzoek :**
- Staat, 381.
- Wetenschappen (V.Z.W. en instellingen tot algemeen nut), 624.**

Wetenschapsbeleid (begrotingsprogramma), 181.

Wettiging van natuurlijke kinderen, 50.

Weverij :

- personeel, 234, 271.
- lonen, 234.
- wedden, 234.
- verbruikte goederen, 234.
- produktie, 234, 235, 252 tot 254.
- indexcijfers van de produktie, 268.
- leveringen, 235.
- voorraden, 235.
- kapitaal (vermeerdering, vermindering), 235.
- afschrijvingen, 235.
- toegevoegde waarde, 629, 632, 635.

White-spirit en speciale benzine (produktie), 259.

Wielerbanen, 94.

Wijmen, boomkwekerijen, enz. (oppervlakte), 197, 201 tot 203.

Wijn (mousserende ...), (produktie) :

- van druiven, 277.
- van andere vruchten, 277.

Wijze van uitbating van de landbouwbedrijven (zie « landbouw en bossen »).

Winningrijverheid (actieve bevolking), 493.

Winsten, intresten, dividenden, enz. (nationale rekeningen), 641, 642.

Wintergerst :

- beteelde oppervlakte, 196, 199.
- opbrengst, 205, 206.
- produktie, 207.

Wippen en doelen voor boogschieten, 94.

Wisselkoers te Brussel, 417.

Wit fabriekspoeder (suiker) : produktie, 250.

Woeste gronden :

- verkopen, 489.
- oppervlakte, 215, 218, 219.

Wol :

- produktie, 252, 674.
- indexcijfers van de produktie, 268.
- indexcijfers van de groothandelsprijzen, 527, 528.

Wol :

- wassen en carbonisatie :
  - personeel, 234, 271.
  - lonen, 234.
  - wedden, 234.
  - verbruikte goederen, 234.
  - produktie, 234, 235, 252.
  - leveringen, 235.
  - voorraden, 235.
  - kapitaal (vermeerdering, vermindering), 235.
  - afschrijvingen, 235.
- kammen van de wol :
  - personeel, 234, 271.
  - uren-werklieden, 271.
  - lonen, 234.
  - wedden, 234.
  - verbruikte goederen, 234.
  - produktie, 234, 235, 252.
  - leveringen, 235.

— voorraden, 235.

— kapitaal (vermeerdering, vermindering), 235.

— afschrijvingen, 235.

— kamwolspinnerijen :

— werklieden, 234.

— lonen, 234.

— wedden, 234.

— verbruikte goederen, 234.

— produktie, 234, 235.

— leveringen, 235.

— voorraden, 235.

— kapitaal (vermeerdering, vermindering), 235.

— afschrijvingen, 235.

— kaardwolspinnerijen en spinnerijen van wol voor dekens :

— personeel, 234, 271.

— lonen, 234.

— wedden, 234.

— verbruikte goederen, 234.

— produktie, 234, 235.

— leveringen, 234.

— voorraden, 234.

Wol (weefsels), indexcijfers van de produktie, 268.

Woningen : zie « gebouwen en woningen ».

Woonplaats (naturalisaties en vergunningen tot vestigingen van ...), 39.

## Y

Yoghurt (fabricatie), 251.

## Z

Zaad en plantgoed (landbouwindex), 212

Zagerijen (zie « houtzagerijen »).

Zakdoeken van katoenen weefsels (produktie), 253.

Zakdoeken (produktie, verkoop en maakloonwerk), 255.

Zalen :

— bioscoop, 371, 372.

— turn, 94.

— tafeltennis, 94.

— voor sport, 94.

Zand :

— voor ijzernijverheid (produktie), 247.

— voor glasfabrieken (produktie), 247.

— voor het bouwbedrijf (produktie), 247.

— divers (produktie), 247.

— indexcijfers van de produktie, 268.

Zandsteen :

— produktie, 247.

— indexcijfers van de produktie, 268.

Zeehavens, 302 tot 306.

Zeep :

— indexcijfers van de produktie, 269.

— toiletzeep (produktie), 258.

— huishoudzeep en zachte zeep (produktie), 258.

## Zeevaart :

- koopvaardijvloot, 308.
- binnenvloot, 308.
- visserijvloot, 227.

## Zeevisserij :

- geloste vis, 224 tot 226.
- bedrijvigheid der Belgische visserijvloot, 227.
- gemiddelde prijzen per kg van de voornaamste vissoorten, 227.
- aantal inrichtingen, 516.
- toegevoegde waarde, 629, 632, 635.

Zeildoek (produktie), 253.

Zeilen, roeien, waterski, 94.

Zelfmoort, 80.

Zetels, meubelen, enz. ... (zie « meubelen, zetels, schrijnwerkerij, enz. ... »).

## Ziekten :

- besmettelijke ziekten onder de huisdieren (haarden), 204.
- geestes : zie « geesteszieken ».
- beroepsziekten, 575, 593 tot 605.
- besmettelijke ziekten met verplichte aangiften (aantal gevallen), 81.
- venerische, 81, 82.

Zilver, 262.

## Zink :

- produktie, 246, 262.
- indexcijfers van de produktie, 270.

Zonneschijn (uren ...), 3.

Zuigelingensterfte, 51, 56, 57.

Zwavel dioxide, 95 tot 100.

Zwavelzuur en oleum (produktie), 258.

Zwembaden, 94.

