

**STATISTISCH JAARBOEK
VAN
BELGIË**

BOEKDEEL 97

1977

**NATIONAAL INSTITUUT VOOR DE STATISTIEK
MINISTERIE VAN ECONOMISCHE ZAKEN**

VOORWOORD

Zoals gewoonlijk worden in het Statistisch Jaarboek 1977, in één boekdeel, de belangrijkste statistische informatie samengebracht betreffende de in België heersende toestand en tendensen in het demografische, economische, sociale, culturele en politieke vlak.

Dit geheel van informatie is aangevuld :

- met een korte beschrijving van de statistische definities en methoden waardoor de interpretatie van de talrijke tabellen vergemakkelijkt wordt.
- met een bondig internationaal overzicht waardoor, in enkele belangrijke domeinen van de demografie en de economie, vergelijkingen kunnen gemaakt worden.

De beschikbare statistische informatie wordt voortdurend bijgewerkt : het huidige jaarboek omvat, zonder rekening te houden met de 9 tabellen van het internationaal overzicht (17 bladzijden), 829 bladzijden terwijl dit van 1967, 695 bladzijden telde en dit van 1957, 542 bladzijden.

Vermits de Belgische statistiek verre van volledig gecentraliseerd is, komen al die tabellen niet van het N.I.S. Van de 470 gepubliceerde tabellen levert het N.I.S. er 278 terwijl de 192 resterende tabellen afkomstig zijn van andere rijksadministraties en openbare instellingen.

Ik stel er prijs op deze administraties en instellingen te danken voor hun welwillende en kostbare medewerking zonder dewelke een werk zoals het statistisch jaarboek onmogelijk zou zijn.

Niettegenstaande de omvang van dit jaarboek kan het vanzelfsprekend slechts globale en samenvattende tabellen omvatten. Meer gedetailleerde inlichtingen kunnen over het algemeen gevonden worden in andere publicaties hetzij van het N.I.S. hetzij van de vorenvermelde andere administraties en instellingen die in de overgrote meerderheid van de gevallen ook de individuele basis-informatie bezitten.

Het N.I.S., voor zijn part kan mits een preciese vraag en binnen de perken van de voorschriften van de wet van 4.7.1962 inzake het statistische geheim, zgn. depouillementen « op maat » verrichten die beantwoorden aan de specifieke behoeften van de belangstellende gebruikers. Dergelijke diensten worden gefactureerd tegen kostprijs.

Het meest stekelige probleem waarmee de samenstelling van een Statistisch Jaarboek gepaard gaat is, er de actualiteit van te verzekeren niet zozeer voor de behoeften van diegenen die op zoek zijn naar de meest recente conjunctuurgegevens maar veeleer voor diegenen die nood hebben aan kennis over de grondtendensen en de structuurveranderingen.

Het doel dat het N.I.S. zich in dat opzicht heeft gesteld is de publicatie van het jaarboek tegen het einde van het jaar N, waarop het betrekking heeft en er al de inlichtingen betreffende het jaar N-1 in op te nemen. In principe zou er daarop slechts één uitzondering mogen zijn : de gegevens van de tienjaarlijkse tellingen.

Het huidige Jaarboek betreffende 1977 beantwoordt nog niet volledig aan die voorwaarde : het komt uit in 1978 en bovendien komen er 102 tabellen in voor die minder recent zijn dan 1976. Het zal misschien niet mogelijk zijn het beoogde doel in de eerstkomende edities te bereiken maar het N.I.S. zal alleszins onverpoosd zijn inspanning in die zin voortzetten.

P. VAN LANDEGHEM

*Directeur-Generaal van het Nationaal Instituut
voor de Statistiek.*

AFKORTINGEN

A.S.L.K.	Algemene Spaar- en Lijfrentekas.	N.M.B.S.	Nationale Maatschappij der Belgische Spoorwegen.
B.J.V.	Bestuur voor Jeugdvorming.	N.M.H.	Nationale Maatschappij voor de Huisvesting.
B.K.G.B.	Bond der Kroostrijke gezinnen van België.	N.M.K.N.	Nationale Maatschappij voor Krediet aan de Nijverheid.
B.L.E.U.	Belgisch-Luxemburgse Economische Unie.	N.M.V.B.	Nationale Maatschappij voor Buurtspoorwegen.
B.L.I.W.	Belgisch-Luxemburgs Instituut voor de Wissel.	N.P.F.M. of N.P.M.	Nationaal Pensioenfonds voor Mijnwerkers.
B.L.O.S.O.	Bestuur voor Lichamelijke Opvoeding, Sport en Openluchtlevens.	N.V.S.	Nomenclatuur Vervoerstatistieken.
B.T.W.	Belasting over de Toegevoegde Waarde.	N.W.O.I.	Nationaal Werk voor Oorlogsinvaliden.
C.B.H.K.	Centraal Bureau voor Hypothecair Krediet.	O.E.S.O.	Organisatie voor Economische samenwerking en Ontwikkeling.
C.O.O.	Commissie van Openbare Onderstand.	O.V.N.	Organisatie der Verenigde Naties.
D.M.V.Z.K.	Dienst voor Maatschappelijke Veiligheid van de Zeelieden ter Koopvaardij.	P.T.T.	Posterijen, Telegraaf, Telefoon.
E.E.G. of E.G.	Europese Economische Gemeenschap.	R.I.Z.I.V.	Rijksinstituut voor Ziekte- en Invaliditeitsverzekering.
E.G.K.S.	Europese Gemeenschap voor Kolen en Staal.	R.L.W.	Regie der Luchtwegen.
H.W.I.	Herdiscontering- en Waarborginstituut.	R.S.Z.	Rijksdienst voor Sociale Zekerheid.
I.M.F.	Internationaal Muntfonds.	R.T.T.	Regie van Telegraaf en Telefoon.
N.A.C.E.	Nomenclature des Activités économiques dans les Communautés européennes.	R.V.A.	Rijksdienst voor Arbeidsvoorziening.
N.A.T.O.	Noordatlantische Verdragsorganisatie.	SABENA	Société anonyme belge d'exploitation de la Navigation aérienne.
N.B.B.	Nationale Bank van België.	S.D.N.	Société des Nations.
N.D.D.	Nationale Delcredere dienst.	T.C.I.H.	Type-Classificatie voor de Internationale Handel.
N.F.H.	Nationaal Fonds voor Huisvesting.	T.T.	Telegraaf en Telefoon.
N.I.L.K.	Nationaal Instituut voor Landbouwkrediet.	V.Z.W.	Vereniging zonder Winstoogmerk.
N.I.M.	Nationale Investeringsmaatschappij.	W.G.O.	Wereldgezondheidsorganisatie.
N.K.B.K.	Nationale Kas voor Beroepskrediet.		
N.L.M.	Nationale Landmaatschappij.		

CONVENTIONELE TEKENS

- .. = gegevens ontbreken
- * = voorlopige cijfers
- = nihil
- < = minder dan, respectievelijk kleiner dan
- > = meer dan, respectievelijk groter dan
- ≥ = kleiner dan, groter dan, gelijk aan

Dit Jaarboek is verkrijgbaar bij het **NATIONAAL INSTITUUT VOOR DE STATISTIEK**

Leuvenseweg 44 — 1000 Brussel

Postrekening nr. 000-2005886-23

PRIJS : België : 600 F — Buitenland : 750 BF.

INHOUDSOPGAVE

	Blz.		Blz.
Klimatologie, grondgebied			
1. Klimatologie	2	15. Raming van de bevolking, op 31.12.1975, naar leeftijd en geslacht	35
2. Lengte van de grenzen	5	16. Migraties tussen arrondissementen (mannen + vrouwen)	36
3. Oppervlakte van de provincies en arrondissementen	5	17. Migratiebeweging zonder onderscheid van geslacht	38
4. Bestuurlijke en gerechtelijke indeling	5	18. Buitenlandse migraties per nationaliteit en geslacht	38
5. Aantal gemeenten	5	19. Buitenlandse migraties naar het land van herkomst of bestemming van de migranten	39
6. Aantal gemeenten naar hun bevolking en het aantal inwoners van die gemeenten	6	20. Buitenlandse migraties naar het nationaliteitsland van de migranten	40
7. Oprichting en opheffing van gemeenten en wijziging van gemeentegrenzen	7	21. Naturalisatie en vergunningen tot vestiging van woonplaats	41
8. Grondverboddeling	7	22. Verklaringen van inboorlingschap	41
9. Aantal gemeenten naar hun bevolking, per provincie en voor het Rijk	8	23. Vreemdelingen naar nationaliteitsland	42
Bevolking		24. Bevolking per provincie en naar nationaliteitsland	43
1. Loop van de bevolking van het Rijk, zonder onderscheid van geslacht in absolute getallen en per 1 000 inwoners	10	25. Bevolkingsdichtheid per arrondissement	44
2. Loop van de bevolking van het Rijk, naar geslacht, in absolute getallen	12	26. Gezinnen per arrondissement	45
3. Loop van de bevolking (Belgen + vreemdelingen) in de arrondissementen, provincies, Rijk en gewesten :		27. Private gezinnen naar geslacht en burgerlijke staat van het gezinshoofd en het aantal personen waaruit zij zijn samengesteld	46
— absolute cijfers	14	28. Wettige en onwettige geboorten naar geslacht	47
— per 1 000 inwoners	16	29. Mortinaliteit	48
4. Loop van de bevolking van <i>Belgische nationaliteit</i> in de arrondissementen, provincies, Rijk en gewesten :		30. Nataliteit per maand	48
— absolute cijfers	18	31. Levende geboorten naar de leeftijd van de moeder	49
— per 1 000 Belgen	20	32. Wettige levende geboorten naar de leeftijd van de vader	49
5. Loop van de bevolking van vreemde nationaliteit in de arrondissementen, provincies, Rijk en gewesten	22	33. Geboorten naar de leeftijd van de moeder, de wettigheid en het geslacht	50
6. Natuurlijk accres van de bevolking en migratiesaldo van de gemeenten gerangschikt naar hun graad van verstedelijking	24	34. Wettige geboorten met inachtneming van de vorige nog levende kinderen uit het huidige huwelijk	52
7. Bevolking en bevolkingsaangroei van de gemeenten gerangschikt naar hun graad van verstedelijking	25	35. Wettige geboorten met inachtneming van de vorige al dan niet overleden, naar levend geboren kinderen uit het huidige huwelijk	52
8. Bevolking per geslacht, provincie en gewesten	26	36. Wettige geboorten naar de duur van het huidige huwelijk van de ouders	52
9. Bevolking van de grote agglomeraties	27	37. Bevallingen van meerlingen	53
10. Bevolking naar leeftijd en geslacht	30	38. Kinderen voortspruitend uit bevallingen van tweelingen	53
11. Procentuele indeling van de bevolking naar leeftijd	32	39. Erkenningen en wettigingen van natuurlijke kinderen	54
12. Bevolking op 31.12.1970 naar leeftijd, geslacht en burgerlijke staat	33	40. Door de ambtenaar van de burgerlijke stand ingeschreven aannemingen	54
13. Bevolking naar leeftijdsgroepen en geslacht, op 31 december 1970, berekend voor de sedert 1 september 1963 wettelijk omschreven taalgebieden (wet van 2 augustus 1963)	33	41. Sterfte en kindersterfte	55
14. Bevolking, op 31.12.1970, naar leeftijd en geslacht	34	42. Sterfte naar geslacht en leeftijdsgroepen	56

INHOUDSOPGAVE

Blz.	Blz.
43. Sterfte, naar geslacht en leeftijdsgroepen, in verhouding tot 10 000 inwoners van de overeenstemmende leeftijdsgroepen	57
44. Overledenen naar de leeftijd en de burgerlijke staat	59
45. Sterfgevallen per maand	60
46. Overledenen naar leeftijd, geslacht en het geboortejaar	61
47. Bruto-sterftetafel voor de beide geslachten	65
48. Bruto-sterftetafel voor mannen	66
49. Bruto-sterftetafel voor vrouwen	67
50. Huwelijken naar de leeftijd van de huwendes	68
51. Huwelijken naar de leeftijd van de echtgenoten	69
52. Huwelijken naar de leeftijd der echtgenoten en hun vorige burgerlijke staat	70
53. Huwelijken per maand	71
54. Huwelijken naar de burgerlijke staat der echtgenoten	71
55. Gescheidenen naar hun leeftijd	71
56. Echtscheidingen naar de duur van het ontbonden huwelijk	72
57. Echtscheidingen en scheidingen van tafel en bed	72
Echtparen naar het aantal :	
58. — nog in leven zijnde kinderen	73
59. — levend geboren kinderen	74
Volksgezondheid	
1. Medisch en paramedisch personeel per provincie	77
2. Geneesheren per provincie en voor het Rijk. - Toestand op 1 januari in absolute cijfers en per 1 000 inwoners	78
3. Verzorgingsinstellingen per provincie. - Aantal bedden naar erkende dienst	79
4. Door het Ministerie van Volksgezondheid aangenomen gezondheidscentra	80
5. Bedrijvigheid van de dispensaria van de Belgische nationale liga tot bestrijding van de tuberculose	80
6. Rustoorden	81
7. Doodsoorzaken	82
8. Sterfte ten gevolge van uitwendige oorzaken	86
9. Verplicht aan te geven gevallen van besmettelijke ziekten	87
10. Tuberculose, kanker, venerische ziekten. - Aantal bekende zieken	88
11. Nieuwe gevallen van kanker bij personen die aangesloten zijn bij een mutualiteit	89
12. Tuberculoselidmers onder toezicht van de dispensaria. - Aandoeningen naar hun aard, naar het geslacht en de leeftijdsklasse van de zieken	90
13. Geesteszieken	92
14. Aantal doofstommen en blinden	93
15. Doofstommen en blinden naar het onderricht	94
16. Nasalagische statistiek van de militaire hospitalen	95
17. Dienstplichtigen die wegens lichamelijke oorzaken werden vrijgesteld of verdaagd. - Aard van de oorzaken	97
18. Dienstplichtigen die het geneeskundig onderzoek ondergingen	97
19. Gestalte van de dienstplichtigen	98
20. Opgave van de speelpleinen die gesubsidieerd worden door het Bestuur voor de Lichamelijke opvoeding, de Sport en het Openluchtlevens	99
21. Inventaris van de installaties voor lichamelijke opvoeding en sport	100
22. Luchtverontreiniging	101
Woningen en gebouwen	
1. Bewoonde particuliere woningen als hoofdverblijf naar bewoning door eigenaar of huurder	108
2. Algemene kenmerken van de woningen	108
3. Bewoonde particuliere woningen als hoofdverblijf naar hun gerieflijkheden	109
4. Bewoonde particuliere woningen als hoofdverblijf naar type van het gebouw en het bouwjaar	110
5. Bewoonde particuliere woningen als hoofdverblijf naar aard van de woning en type van het gebouw	110
6. Gebouwen gerangschikt naar uitsluitend of hoofdzakelijk gebruik met vermelding van de totale oppervlakte bestemd voor het uitsluitend of hoofdzakelijk gebruik en de totale oppervlakte bestemd voor het eventueel bijkomstig gebruik	111
7. Aantal gebouwen naar :	
— hoedanigheid van eigenaar en naar gebruik	112
— tijdvak waarin het gebouw werd opgericht	113
— verkoopwaarde	113
8. Gebouwen uitsluitend of hoofdzakelijk bestemd voor woning van particulier gezin naar bouw-tijdvak en aantal woonvertrekken (gebouwentelling op 31.12.1968)	114
9. Indeling naar bouw-tijdvak van aantal gebouwen uitsluitend of hoofdzakelijk bestemd voor woning van particulier gezin, het aantal van hun woonvertrekken en gemiddeld aantal woonvertrekken per gebouw (gebouwentelling op 31.12.1968)	114
10. Tijdens de jaren 1962 tot en met 1968 gewijzigde of nieuw opgerichte gebouwen naar het uitsluitend of hoofdzakelijk gebruik van het gebouw en de aard van de wijziging (gebouwentelling op 31.12.1968)	115
11. Toegestane bouwvergunningen. Bouw, verbouwing en afbraak waarvoor een vergunning werd toegestaan	116
12. Gebouwen waarvan de bouw of de verbouwing begonnen is op 31 december	116
13. Aankoop- en bouwpremies voor huizen en appartementen	117
14. Afbraak van krotwoningen en verhuizingstoe-lagen	117

Blz.	Blz.
Verkiezingen	
1. Verkiezingen voor de algehele vernieuwing van de Kamer van Volksvertegenwoordigers in 1977: Volksvertegenwoordigers te verkiezen en verkozen, kandidaat-titularissen, kiezers, stemmen	120
2. Verkiezingen voor de algehele vernieuwing van de Kamer van Volksvertegenwoordigers in 1977: stemmen uitgebracht voor de partijen	121
3. Verkiezingen voor de algehele vernieuwing van de Kamer van Volksvertegenwoordigers in 1977: aantal verkozen vertegenwoordigers per partij	122
4. Verkiezingen voor de algehele vernieuwing van de Senaat in 1977: Senatoren te verkiezen en verkozen, kandidaat titularissen, kiezers, stemmen	123
5. Verkiezingen voor de algehele vernieuwing van de Senaat in 1977: stemmen uitgebracht voor de partijen	124
6. Verkiezingen voor de algehele vernieuwing van de Senaat in 1977: aantal verkozen Senatoren per partij	125
7. Verkiezingen voor de algehele vernieuwing van de Kamer van Volksvertegenwoordigers: geldige stemmen en verkozen vertegenwoordigers per partij	126
8. Verkiezingen voor de algehele vernieuwing van de Senaat: geldige stemmen en verkozen Senatoren per partij	126
9. Samenstelling van het Parlement	127
10. Samenstelling van de Senaat	127
11. Vertegenwoordiging in het Parlement: aantal door de verschillende partijen bekomen zetels in de Kamer van Volksvertegenwoordigers	128
12. Verkiezingen voor de algehele vernieuwing van de provincieraden in 1977: provinciale raadsleden, kandidaten, kiezers, stemmen	130
13. Aantal provinciale raadsleden	130
14. Verkiezingen voor de vernieuwing van de gemeenteraden in 1976	131
Onderwijs en cultuur	
1. Schoolbevolking: — Algemene opgave van de schoolbevolking naar geslacht, taalstelsel, onderwijsniveau en onderwijstype (exclusief kunst- en muziekonderwijs)	134
2. Schoolbevolking in de voorschoolse opvoeding (Kleuteronderwijs)	140
3. Schoolbevolking in het eerste niveau (Lager onderwijs)	141
4. Algemeen overzicht van de schoolbevolking in het tweede niveau (Secundair onderwijs)	142
5. Schoolbevolking in het tweede niveau (Secundair onderwijs): — Vierde graad van het lager onderwijs	143
— Algemeen vormende opleiding	144
— Technisch onderwijs en beroepsopleiding met volledig leerplan	147
— Vernieuwd secundair onderwijs	150
6. Schoolbevolking in het derde niveau (Hoger onderwijs): — Universitaire opleiding	151
— Pedagogisch onderwijs	161
— Hoger technisch onderwijs	165
— Overige onderwijstypes van het hoger niet-universitair onderwijs	168
7. Schoolbevolking in het kunstonderwijs: — Beeldende kunsten (Onderwijs met volledig leerplan)	169
— Muziek (Onderwijs met volledig leerplan)	170
8. Aantal scholen in het kleuter-, lager-, middelbaar-, normaal-, technisch- en beroeps-, kunstonderwijs (Plastische kunsten)	171
9. Onderwijzend personeel van het kleuter- en lager onderwijs	174
10. Beroepsopleiding en vervolmaking in ambachten en neringen: — Aantal erkende leercontracten naar het beroep en het taalstelsel van de leerjongen	175
— Aantal afgeleverde diploma's ingedeeld volgens beroepsgroep en taalstelsel	177
11. Beëindigde beroepsopleidingen	178
12. Schoolgaande of met leercontracten werklozen	178
13. Onderwijs met beperkt leerplan	179
14. Schriftelijke leergangen ingericht door het Ministerie van Nationale Opvoeding	180
15. Graad van onderricht van de bij het leger ingelijfde mannen	181
16. Telling van de gediplomeerden van het hoger onderwijs naar het geslacht en de aard van de in België gedane studiën (kandidatuur niet inbegrepen)	182
17. Bevolking van 14 jaar en ouder, geen onderwijs met volledig leerplan meer volgend, naar leeftijdsgroep, staat van werkzaamheid, onderwijsniveau en geslacht op 31.12.1970	183
18. Openbare bibliotheken onderworpen aan de wet van 17.10.1921	185
19. Koninklijke Bibliotheek	186
20. Bibliotheek « Queteletfonds »	186
21. Boekenproductie	186
22. Begroting van het Ministerie van Nationale Opvoeding en van Cultuur	187
Wetenschapsbeleid	
1. Begrotingsprogramma ontleed naar finaliteit en aard van de activiteiten	191
Justitie	
1. Strafgerecht. - Statistiek van de rechtsbedeling	194
2. Criminele statistiek: — Leeftijd van de veroordeelden op het ogenblik van het strafbaar feit	198
— Aantal veroordeelden naar geslacht, antecedenten en invloed van de dronkenschap	200

INHOUDSOPGAVE

	Blz.
— Veroordeelden naar de burgerlijke staat . . .	201
— Recidivisten per geslacht, naar het aantal opgelopen veroordelingen	201
— Veroordeelden naar de gepleegde feiten . . .	202
3. Voorwaardelijke invrijheidstellingen	203
4. Individuele inbreuken	203
5. Personeel van de rechtbanken van eerste aanleg en van de vredegerichten. - Aantal advocaten en notarissen	204
6. Faillietverklaringen en aanvragen om gerech- telijk concordaat	205
7. Door vereffening beëindigde faillissementen . .	205
8. Burgerlijke zaken en handelszaken	206
9. Bedrijvigheid van de Raad van State	208
10. Bevolking van de bedelaarsgestichten en de toevluchtshuizen	209

Landbouw, bosbouw

1. Ontwikkeling van het aantal bedrijven: exploi- tanten die voortbrengen voor de verkoop . . .	212
2. Evolutie van enkele belangrijke teelten en groe- pen van dieren	212
3. Beteelde oppervlakte. - Hoevedieren. - Land- bouwwerktuigen	214
4. Bestendige werkkrachten tewerkgesteld op 15 mei	216
5. Telling van de winterbezaaiingen en van het vee	217
6. Algemene landbouw- en bosbouw telling op 15 mei 1970. - Aantal, oppervlakte, wijze van uit- bating van de bedrijven naar de grootteklasse. - Grondversnippering	218
7. Indeling van de teelten en dieren per landbouw- streek	219
8. Indeling van de teelten en dieren per provincie	221
9. Besmettelijke ziekten onder de huisdieren . . .	222
10. Gemiddelde opbrengst der teelten	223
11. Gemiddelde opbrengst per ha der teelten per landbouwstreek	224
12. Productie der teelten	225
13. Voor het verbruik geslachte dieren	226
14. Netto-productie van inlands vlees en eieren . .	227
15. Productie van boter	227
16. Gemiddelde prijzen der voornaamste landbouw- produkten	228
17. Evolutie van de landbouwindexcijfers	229
18. Maandelijks landbouwindexcijfers	230
19. Productie, invoer, uitvoer en verbruik van schei- kundige meststoffen	231
20. Lonen en pachten in de landbouw	232
21. Waarde van de landbouw- en tuinbouwprodukten	232
22. Onder bosregime staande bossen: uitgestrekt- heid, produkt van de kappingen per houtsoorten, inkomsten en uitgaven	233
23. Indeling der bossen per provincie	235
24. Algemene landbouw- en bosbouw telling op 15 mei 1970 : — Gezamenlijk boscijendom	236
— Loofhout- en naaldhoutbossen volgens de grootteklassen en de aard van de eigenaars :	

	Blz.
— bossen onderworpen aan de bosregeling . . .	240
— bossen niet onderworpen aan de bosrege- ling	240
— Loofhout- en naaldhoutbossen volgens de grootteklassen van de eigendommen toebe- horend aan eigenaars verblijvend in de E.E.G.-landen en in andere landen	241
25. Bosbouw tellingen	241
26. Aantal jachtverloven	242

Visserij

1. Aantal afgeleverde visverloven	245
2. Zeevisserij: hoeveelheid en waarde van de in België geloste vis	246
3. Zeevisserij: hoeveelheid en waarde van de ge- loste vis in de Belgische visserijhavens	247
4. Zeevisserij: geloste hoeveelheden in absolute cijfers en percent	248
5. Gemiddelde maandelijks prijzen per kg van de voornaamste vissoorten. - Prijzen betaald aan de vissers	249
6. Bedrijvigheid der Belgische visserijvloot	249

Nijverheid

1. Algemene resultaten van de jaarlijkse produktie- statistieken	252
2. Steenkoolmijnen: produktie, verbruik en voor- raden	266
3. Steenkoolmijnen: bedrijfsuitkomsten, arbeiders, rendement, lonen per bekken	267
4. Steenkoolmijnen: inlichtingen per bekken . . .	268
5. Produktie van steenkolen, cokes, steenkoolagglome- raten, ijzererts en van de voornaamste meta- len	268
6. Groeven en aanverwante industrieën	269
7. Voedingsmiddelenindustrieën	270
8. Suikerproduktie	272
9. Tabaksnijverheid	272
10. Zuivelnijverheid	273
11. Spinnerijen en diverse bedrijvigheden uit de textielnijverheid	274
12. Breigoednijverheid	274
13. Weverij	274
14. Weverijen. - Produktie volgens de naamlijst der weefsels	275
15. Kleding- en confectienijverheid: verkoop en maakwerk	277
16. Schoen- en pantoffelnijverheid	278
17. Hout- en aanverwante nijverheid	278
18. Leerlooierijen	278
19. Papiernijverheid	279
20. Rubbernijverheid	279
21. Nijverheid der zeep en synthetische wasmiddelen	280
22. Scheikundige nijverheid	280
23. Nijverheid der petroleumderivaten	281
24. Fabricage van steenkoolbriketten	281

	Blz.
25. Cokesfabrieken	281
26. Netto-productie, in- en uitvoer van gas	282
27. Openbare gasdistributie	282
28. Kleinijverheid	283
29. Keramieknijverheid	283
30. Produktie van cement	283
31. IJzernijverheid	284
32. Produktie van non-ferrometalen	284
33. Metaalverwerkende nijverheid	285
34. Plastiekverwerkende nijverheid	286
35. Verdeling van elektrische energie en aantal abonnements	287
36. Netto-productie van elektrische energie per categorie van voortbrengers en per provincie	289
37. Elektrische energie : — Opgesteld vermogen en maximum ontwik- kelbaar netto-vermogen van de elektrische centrales	290
— Netto produktie van elektrische energie	291
— Indeling van de elektrische centrales naar de aard van de brandstoffen	291
38. Elektrische energie: netto-productie, invoer, uitvoer en totaal door de netten overgenomen energie	292
39. In- en uitvoer van elektrische energie	292
40. Watergebruik en -verbruik in de nijverheid	293
41. Verdeling van het watergebruik volgens de bestemming	294
42. Spreiding van de gebruikte hoeveelheid water per provincie naargelang van de herkomst	294
43. Spreiding per provincie en per arrondissement van de hoeveelheden gebruikt en verbruikt water	295
44. Indexcijfers van de nijverheidsproductie	296
45. Personeel der nijverheidsvestigingen	299
46. Gevaarlijke, ongezonde of hinderlijke vesti- gingen	302
47. Jaarlijkse telling van de koelinstallaties	304
48. Produktie en verbruik van accijnsplichtige pro- dukten	306

Binnenlandse handel

1. Inschrijvingen en schrappingen in het handels- register	309
2. Jaarstatistiek van de groothandel in voedings- middelen en dranken	310
3. Aantal leurhandelaars	313
4. Indexcijfers van de omzet	314
5. Verkoop op afbetaling	315
6. Persoonlijke leningen	316
7. Verkopen en leningen op afbetaling. - Persoon- lijke leningen	316
8. Maten en gewichten: ijking van meettuigen	317
9. Fabrieks- en handelsmerken	318
10. Octrooien	318
11. Wapens en vervangingsstukken gemerkt door de proefbank voor vuurwapens te Luik	319

Blz.

Buitenlandse handel

1. Totaalcijfers van de bijzondere handel van de B.L.E.U.	323
2. Bijzondere handel van de B.L.E.U. volgens de secties van de naamlijst van Brussel: — absolute cijfers	324
— procentuele indeling	326
3. Bijzondere handel van de B.L.E.U. volgens de afdelingen van de type-classificatie voor de internationale handel : — absolute cijfers	328
— procentuele indeling volgens de secties van de T.C.I.H.	334
4. Geografische indeling van de bijzondere handel van de B.L.E.U. met de voornaamste landen : — absolute cijfers	336
— procentuele indeling per E.E.G.-land en per continent	338
5. Hoeveelheids-indexcijfers en indexcijfers van de gemiddelde waarde van de in- en uitgevoerde goederen van de B.L.E.U.	340
6. Algemene betalingsbalans van de B.L.E.U.	341

Vervoer

1. Aangekomen zeeschepen in de Belgische havens	344
2. Internationale trafiek van de havens der Bel- gisch-Luxemburgse Economische Unie (Ladin- gen)	346
3. Internationale trafiek van de havens der Bel- gisch-Luxemburgse Economische Unie (Los- singen)	347
4. Belgische koopvaardijvloot	348
5. Aard der schepen van de Belgische vloot	349
6. Belgische binnenvloot	350
7. Algemeen overzicht van de binnenscheepvaart	351
8. Binnenscheepvaart. - Bedrijvigheid op de water- wegen	352
9. Binnenscheepvaart. - Indeling naar de aard van de goederen	354
10. Binnenscheepvaart. - Nationaliteit van de eige- naar en capaciteit der schepen	355
11. Binnenscheepvaart. - Ladingen in de havens	356
12. Binnenscheepvaart. - Lossingen in de havens	358
13. Bedrijvigheid van de Belgische luchthavens. - Vluchten met handelskarakter (per luchthaven) bij <i>aankomst</i>	360
14. Bedrijvigheid van de Belgische luchthavens. - <i>Transitverkeer</i> (per luchthaven)	360
15. Bedrijvigheid van de Belgische luchthavens. - Vluchten met handelskarakter (per luchthaven) bij <i>vertrek</i>	364
16. Bedrijvigheid van de Belgische luchthavens. - Vluchten met handelskarakter bij <i>aankomst</i>	368
17. Bedrijvigheid van de Belgische luchthavens. - <i>Transitverkeer</i>	368
18. Bedrijvigheid van de Belgische luchthavens. - Vluchten met handelskarakter bij <i>vertrek</i>	370

INHOUDSOPGAVE

	Blz.
19. <i>Aankomsten en vertrekken</i> op de luchthaven van Brussel-Nationaal ingedeeld naar het land van herkomst en bestemming	372
20. Regelmatig luchtverkeer van de Sabena	378
21. Personeel, stations en rollend materieel van de N.M.B.S.	379
22. Financiële bedrijfsuitkomsten van de N.M.B.S.	379
23. Verloop en ontvangsten van het reizigersverkeer van de N.M.B.S.	380
24. Spoorverkeer	381
25. Ongevallen op de spoorwegen	381
26. Goederenvervoer van de N.M.B.S.	382
27. Tramwegen, autobussen	383
28. Buurtspoorwegen :	
— Personeel, rollend materieel en aanlegkosten	384
— Ongevallen	384
— Bedrijfsuitkomsten	385
— Autobussen geëxploiteerd door de Buurtspoorwegen	385
29. Lengte in km van de grote verbindingswegen	386
30. Indeling in percent van de Rijks- en provinciale wegen naar de aard van de bestrating	386
31. Telling van het wegverkeer	387
32. Binnenlands en internationaal goederenvervoer over de weg :	
— Volgens de aard van het voertuig en het genre van vervoer	388
— Volgens de aard der goederen en het genre van vervoer	389
33. Aantal motorvoertuigen :	
— Retrospectief overzicht	392
— Aantal personenwagens ten opzichte van het bevolkingscijfer	393
— Per provincie	393
34. Motorrijwielen met een cylinderinhoud van minder dan 250 cm ³	394
35. Fietsen, per provincie	394
36. Fietsen met hulpmotor (per provincie)	394
37. Indeling van de <i>nieuwe</i> tot het verkeer toegelaten motorvoertuigen naar het land van herkomst	395
38. Indeling van de tot het verkeer toegelaten <i>tweehands</i> motorvoertuigen naar het land van herkomst	396
39. Verkeersongevallen op de openbare weg (Rijk) .	397
40. Verkeersongevallen op de openbare weg, per provincie	397
41. Autobus- en autocarlijnen	398

Toerisme en hotelbedrijven

1. Statistiek van het toerisme en het hotelwezen :	
— Aantal overnachtingen naar land van gewone verblijfplaats en toeristische streek	401
— Totaal aantal overnachtingen per categorie van de toeristische instellingen	403

	Blz.
— Aantal inrichtingen, bedrijvig gedurende de maand augustus, naar de capaciteitsklasse en capaciteit van deze inrichtingen	404
— Aantal overnachtingen naar toeristische streek	405
2. Ontvangsten en uitgaven uit het vreemdelingen-reizigersverkeer	405

Post, telegraaf, telefoon

1. Posterijen	409
2. Telegraaf	410
3. Aantal internationale telegrammen per land	412
4. Telefoon	413
5. Telex	414
6. Personeel van de Regie van T.T.	414
7. Radiotelegrafie met de schepen op zee	414

Communicatie-media

1. Belgische periodieke pers	417
2. Radio-omroep: aantal houders	418
3. Televisie: aantal houders	418
4. Indeling van de bioscoopzalen volgens het aantal plaatsen en de breedte van de afgerolde films	419
5. Indeling van de bioscoopzalen volgens het aantal plaatsen en het aantal programma's per week	419
6. Indeling van de bioscoopbezoekers naar de grootte van de bezochte zalen en de breedte van de afgerolde films	420

Openbare financiën

1. Staatsfinanciën: begrotingsontvangsten en begrotingsuitgaven	423
2. Uitvoering van de begrotingen	427
3. Toestand van de schatkist	427
4. Economische hergroepering der begrotingsverrichtingen	428
5. Functionele hergroepering der begrotingsverrichtingen. - Uitgaven	430
6. Provinciale financiën: ontvangsten en uitgaven	432
7. Gemeentefinanciën: ontvangsten en uitgaven	436
8. Financiën van de Commissies van Openbare Onderstand	444
9. Lagere publiekrechtelijke lichamen (aantal provincies, gemeenten en C.O.O.) in boni, mali of evenwicht op basis van de rekeningen en begrotingen	445
10. Economische rekening van de gehele overheid	446
11. Schuld op lange termijn in Belgische frank	448
12. Staatsschuld	449
13. Emissies in Belgische frank op lange en half-lange termijn van de overheidssector	451

Blz.	Blz.		
14. Schulden van de overheidssector op lange en halflange termijn, in Belgische franken	452	16. Geldhoeveelheid en andere verbintenissen tegenover de bedrijven en particulieren en hun tegenwaarden	474
15. Amortisatiekas	453	17. Oorzaken van de veranderingen in de geldhoeveelheid	475
16. Deposito- en consignatiekas	453	18. Netto buitenlands tegoed van de geldschepende instellingen	476
17. Nationale Kas voor Rampenschade	454	19. Snelheid van de girale geldomloop in België	476
		20. Gemiddelde bankbiljettenomloop	477
		21. Nominale waarde van de metallieke Belgische munten	477
		22. Rentenfonds	478
Wissel, renten en beurs			
1. Wisselverrichtingen te Brussel. (Kontantmarkt. - Officiële en vrije koersen)	457	Kapitaalmarkt, niet geldschepende instellingen	
2. Disconto-, rente- en rendementspercentages : — Disconto- en rentetarief van de Nationale Bank	458	1. Algemene Spaar- en Lijfrentekas onder waarborg van de Staat	480
— Rente voor deposito's in Belgische frank. - Banken en A.S.L.K.	458	2. Schoolsparen	482
— Daggeldrente	458	3. Private spaarkassen	482
— Rentevoeten van de schatkistcertificaten en van de certificaten van het Rentenfonds	458	4. Spaarkassen opgericht onder de bescherming van gemeentebesturen	482
— Rendement van de vastrenderende waarden op de beurs te Brussel	459	5. Belangrijkste vormen van de in het binnenland beschikbare besparingen van particulieren	483
3. Indexcijfers van de koersen en beurskapitalisaties van de ter beurzen van Brussel en Antwerpen genoteerde aandelen	460	6. Nationale Maatschappij voor Krediet aan de Nijverheid	484
4. Omvang van de verrichtingen in verhandelde effecten en kapitalen ter beurs van Brussel	462	7. Nationale Investeringsmaatschappij	485
		8. Nationale Kas voor Beroepskrediet	486
		9. Centraal Bureau voor Hypotheekair Krediet	488
		10. Landbouwkrediet	489
		11. Landbouwkantoren van de Algemene Spaar- en Lijfrentekas	490
		12. Nationaal Instituut voor Landbouwkrediet	491
		13. CERA - Centrale Raiffeisenkas van de Belgische Boerenbond en aangesloten Raiffeisenkassen	492
		14. Nationale Landmaatschappij	493
		15. N.V. Gemeentekrediet van België	494
		16. Maatschappijen voor volkswoningen erkend door de Algemene Spaar- en Lijfrentekas	495
		17. Financieringsbronnen van de woningbouw	495
		18. Nationale Maatschappij voor de Huisvesting	496
		19. Credietexport V.Z.W.	498
		20. Nationale Delcrederedienst	499
		21. Levensverzekeringen	501
		22. Verplichte aansprakelijkheidsverzekering inzake motorrijtuigen	503
		23. Kapitalisatieverrichtingen	506
		24. Hypotheekleningen met tussenkomst	506
		25. Gemeenschappelijke beleggingsfondsen	507
		26. Aandelenemissies van de Belgische naamloze vennootschappen	508
		27. Uitgiften van de Belgische personenvennootschappen met beperkte aansprakelijkheid	511
		28. Oprichtingen en ontbindingen van vennootschappen	512
		29. Emissies van obligaties en kasbons van de Belgische vennootschappen op aandelen	513
		30. Vorderingen en schulden in de Belgische economie	515
Geldmarkt, geldschepende instellingen			
1. Kapitalen verhandeld op de markt van het daggeld en van het geld op zeer korte termijn	465		
2. Bedrijvigheid der Verrekenkamers	465		
3. Algemene staat van de banken	466		
4. Nationale Bank van België	467		
5. Kredieten van de depositobanken aan de bedrijven en particulieren	468		
6. Mobilisering van de depositobanken	468		
7. Discontokredieten, voorschotten en acceptkredieten aan bedrijven en particulieren	468		
8. Opgenomen bedragen van de discontokredieten, voorschotten en acceptkredieten verleend aan bedrijven en particulieren en aan het buitenland	469		
9. Opgenomen bedragen van de discontokredieten, voorschotten en acceptkredieten bij hun oorsprong door de depositobanken verleend	470		
10. Discontokredieten, voorschotten en acceptkredieten ondergebracht bij de Nationale Bank van België	470		
11. Houderchap van het door de depositobanken gediscoteerde handelspapier en van de bankaccepten (gemiddelde van de bedragen per einde maand)	471		
12. Herdiscontering- en Waarborgsinstituut (daggemiddelden)	471		
13. Voornaamste activa en passiva van het Muntfonds	472		
14. Postcheque- en Giroverkeer	472		
15. Binnenlandse geldhoeveelheid	473		

	Blz.
Inkomens en vermogen	
1. Netto-inkomens onderworpen aan de personenbelasting naar inkomensklassen en provincies	519
2. Netto-inkomens onderworpen aan de personenbelasting per klasse, volgens sociale beroepsgroep van de aangever	520
3. Rendement van de Belgische vennootschappen op aandelen	522
4. Overdrachten van onroerende goederen	526
5. Nalatenschappen en overgangen bij overlijden	528
6. Aangiften in de taks op de V.Z.W., tot vergoeding van de successierechten	530
7. Belastbaar kadastraal inkomen van de eigenommen. - Overdrachten van onroerende goederen. - Hypotheekinschrijvingen	530

	Blz.
Tewerkstelling	
1. Bevolking naar socio-economische groepen op 31 december 1961 en 1970	533
2. Beroepsbevolking naar geslacht en bedrijfsafdeling	533
3. Notarissen naar provincie en gerechtelijk arrondissement	534
4. In de Orde van de Architecten ingeschreven architecten en ingenieurs	534
5. Beroepsbevolking naar leeftijdsgroepen en geslacht op 31 december 1947, 1961 en 1970. - Rijk	535
6. Activiteitsgraden naar leeftijdsgroepen en geslacht op 31 december 1947, 1961 en 1970. - Rijk	535
7. Beroepsbevolking naar leeftijdsgroepen en geslacht op 31 december 1961 en 1970. - Taalgebieden	536
8. Activiteitsgraden naar leeftijdsgroepen en geslacht op 31 december 1961 en 1970. - Taalgebieden	537
9. Lichamelijk gehandicapten van minder dan 65 jaar, naar aard van het gebrek, staat van werkzaamheid en geslacht	538
10. Overzicht van de arbeidskrachten in België	540
11. Rijkspersoneel. - Aantal personeelsleden naar administratieve toestand, per ministerieel departement en bijzonder korps	542
12. Legereffectief	546
13. Leger: Uitkomsten van de wervingsverrichtingen. - Overgifte van de contingenten	546
14. Eredienst. - Bezoldigd personeel	547
15. Grensarbeidersverkeer	548
16. Trek van de seizoenarbeiders naar Frankrijk	550
17. Totale bevolking van vreemde nationaliteit naar nationaliteitsland, geslacht en staat van werkzaamheid op 31 december 1970.	551
18. Werkende beroepsbevolking, naar nationaliteitsland, in 1961 en 1970, in absolute cijfers en percentages	551

	Blz.
19. Werkende beroepsbevolking van vreemde nationaliteit naar nationaliteitsland, positie in het bedrijf en geslacht op 31 december 1961 en 1970	552
20. Aan vreemde arbeiders, bij eerste aanvraag toegestane arbeidsvergunningen per nationaliteitsland	554
21. In de sociale zekerheid opgenomen werkgevers en werknemers naar economische activiteit	555
22. Werkgevers en werknemers die onder de sociale zekerheid vallen naar administratief arrondissement	557
23. In de sociale zekerheid opgenomen werkgevers en werknemers naar activiteitsklasse	558
24. Personeel van de gemeenten, de agglomeraties en de federaties van de gemeenten, de C.O.O. en de intercommunalen	560
25. Personeel door de provincies tewerkgesteld	563

Nijverheids- en handelstelling op 31.12.1970

1. Aantal nijverheids- en handelsvestigingen ingedeeld naar de aard van het bedrijf en de grootteklasse van het tewerkgesteld personeel	567
2. Tewerkgestelde personen ingedeeld naar de aard van het bedrijf en de grootteklasse van het bedrijf	569
3. Aantal werkzame personen ingedeeld naar de aard van het bedrijf en naar positie in het bedrijf	571
4. Aantal vestigingen waarin uitsluitend of hoofdzakelijk een handelsbedrijvigheid wordt uitgeoefend ingedeeld naar de aard van het bedrijf en de grootteklasse van het tewerkgesteld personeel	572

Prijzen

1. Indexcijfers van de consumptieprijzen	575
2. Indexcijfers van de groothandelsprijzen	576
3. Indexcijfers van de groothandelsprijzen, volgens de aard der produkten	577

Lonen en bezoldigingen

1. Gemiddelde brutouurlonen in de nijverheid (in F), naar leeftijd en geslacht	580
2. Indexcijfers van de gemiddelde brutouurlonen in de nijverheid	588
3. Gemiddelde maandelijks brutowedden van de bedienden in de nijverheid (in F) per geslacht	594
4. Indexcijfers van de gemiddelde maandelijks brutowedden in de nijverheid	597
5. Indexcijfers van de gemiddelde brutouurlonen in de nijverheid van de E.G.-landen	600
6. Indexcijfers van de gemiddelde maandelijks brutowedden in de nijverheid van de E.G.-landen	602
7. Bedrag van de loonkosten per uur (loon + werkgeverslasten) van werklieden in de nijverheid van E.G.-landen	604

	Blz.
8. Totale bezoldigingen van de werknemers naar activiteitsklasse	606
9. Aangegeven begrensde en onbegrensde bezoldigingen van de werknemers	608

Verbruik

1. Gezinsbudgetonderzoek - 1973-1974 :	
— Structuur van het budget van arbeidersgezinnen, bediendengezinnen en gezinnen van niet actieven onderscheiden naar de grootte van het inkomen :	
— absolute cijfers	612
— proportionele verdeling	614
— Vergelijkende tabel met de resultaten van de gezinsbudgetonderzoekingen van 1961 en 1973-1974	616
— Structuur van het budget van zelfstandige gezinnen (handelaars, landbouwers en beheerders) onderscheiden naar inkomensklassen :	
- absolute cijfers	618
- proportionele verdeling	620

Sociale zaken

1. Balans van de sociale zekerheid	624
2. Sociale bijdragen naar categorie van verzekeringsplichtige arbeiders	626
3. Sociale bijdragen te verdelen door de R.S.Z. aan de verschillende instellingen voor sociale zekerheid	630
4. Totaal aantal gerechtigden op een door de Rijkskas voor Rust- en Overlevingspensioenen betaald pensioen	633
5. Samenvattende tabel van het aantal gerechtigden op een rust- of overlevingspensioen	634
6. Aantal gerechtigden op een rust- of overlevingspensioen volgens de omvang van het maandbedrag :	
— Rustpensioen « gezinsbedrag »	635
— Rustpensioen « bedrag alleenstaande » :	
— gehuwde mannen	636
— niet gehuwde mannen	637
— gehuwde vrouwen	638
— niet gehuwde vrouwen	639
— Rust- en overlevingspensioenen : weduwen	640
— Overlevingspensioenen : weduwen	642
7. Aantal gerechtigden op een rust- of overlevingspensioen per geboortjaar :	
— Rustpensioen « gezinsbedrag »	643
— Rustpensioen « bedrag alleenstaande » :	
— gehuwde mannen	644
— niet gehuwde mannen	645
— gehuwde vrouwen	646
— niet gehuwde vrouwen	647
— Rust- en overlevingspensioenen : weduwen	648
— Overlevingspensioenen : weduwen	650

	Blz.
8. Pensioenen die volledig ten laste van de Staat vallen :	
— Aantal rustpensioenen en overlevingspensioenen naar het maandbedrag, per schijven van belangrijkheid	651
— Aantal rustpensioenen en overlevingspensioenen, volgens de leeftijd van de genothebbers	651
9. Gezinsbijslag voor zelfstandigen	652
10. Kinderbijslagen aan werknemers	653
11. Verplichte Verzekering tegen Ziekte en Invaliditeit :	
— Gerechtigden	654
— Ledental der primaire uitkeringsgerechtigden onderverdeeld volgens de leeftijdsgroepen	655
— Ledental der gerechtigden van de regeling zelfstandigen onderverdeeld volgens de leeftijdsgroepen	656
— Uitgaven : algemeen regime	657
— Uitgaven : Regeling van de zelfstandigen	658
— Aantal tegemoetkomingen van de Verzekering tegen Ziekte en Invaliditeit	659
12. Vrijwillige ziekenfondsverzekering :	
— Aantal erkende ziekenfondsen en mutualiteitsverbonden ingedeeld per landsbond	660
— Algemene financiële toestand en bedrijvigheid van de verschillende diensten	660
13. Tegemoetkomingen aan minder-validen	664
14. Beroepsziekten :	
— Aantal getroffen erkend als gerechtigden op vergoedingen voor arbeidsongeschiktheid en aantal getroffen overleden ingevolge beroepsziekte	665
— Opgave, per beroepsziekte, van het aantal dagen waarop de personen vermeld in tabel 14-I wegens algehele of gedeeltelijke arbeidsongeschiktheid niet konden werken	669
— Opgave van de verzekeringsuitgaven per ziekte en volgens de aard van de schade door de getroffen geleden	673
— Toekenning van renten aan rechthebbenden (aantal getroffen die al dan niet ingevolge beroepsziekte overleden zijn)	677
15. Arbeidsongevallen : algemene resultaten	678
16. Werkloosheid (algemene resultaten)	680
17. <i>Volledige</i> werkloosheid per beroepsgroep	682
18. <i>Volledige</i> werkloosheid per gewestelijk bureau	683
19. Daggemiddelde van de <i>gedeeltelijke</i> werklozen per gewestelijk bureau	684
20. Vergoede <i>volledig</i> werklozen per leeftijd	685
21. Vergoede <i>volledig</i> werklozen naar de duur van de werkloosheid	685
22. Personen onderworpen aan de verzekering tegen werkloosheid	686
23. Ontvangen werkaanbiedingen en de verwezenlijkte plaatsingen, per gewestelijk bureau en per geslacht	688
24. Plaatsingen per beroepsgroep en per geslacht	689

INHOUDSOPGAVE

	Blz.		Blz.
25. Werkstakingen :		8. Besteding van het Nationaal Produkt. - Ramingen in prijzen van 1970	722
— Werkstakingen naar de duur	690	9. Relatieve belangrijkheid en groeipercentages van de verschillende bestedingen van het Nationaal Produkt	727
— Aantal werkstakers per provincie	690	10. Rekening 1. - Nationaal Inkomen en zijn besteding in werkelijke prijzen	729
— Motieven der werkstakingen	691	11. Rekening 2. - De lopende verrichtingen van de overheid in werkelijke prijzen	730
— Indeling van de werkstakingen per bedrijfstgroep	693	12. Detail van de sectoren van de overheid in werkelijke prijzen	730
— Indeling van de werkstakingen per grootteklasse van de vestigingen	695	13. Rekening 3. - De lopende verrichtingen van de gezinnen (inclusief verenigingen zonder winst-oogmerk ten dienste der gezinnen) in werkelijke prijzen	731
26. Erkende beroepsverenigingen.	696	14. Rekening 4. - De kapitaalverrichtingen van de natie in werkelijke prijzen	732
27. Verenigingen zonder winst-oogmerken en instellingen tot algemeen nut	697	15. Rekening 5. - De verrichtingen van het buitenland met België in werkelijke prijzen	732
28. Giften aan de weldadigheids- en erediensinstellingen, aan de culturele en wetenschappelijke verenigingen, enz.	698		
Nationale rekeningen		Internationaal overzicht	
1. Bruto toegevoegde waarde tegen factorkosten per activiteitsklasse en totaal bruto Nationaal Produkt tegen marktprijs. - Ramingen in werkelijke prijzen	701	1. Bevolking, geboorten, sterfgevallen, huwelijken	735
2. Bruto toegevoegde waarde tegen marktprijs per activiteitsklasse. - Ramingen in werkelijke prijzen	704	2. Nationaal inkomen	738
3. Bruto toegevoegde waarde tegen marktprijs per activiteitsklasse. - Ramingen in prijzen van 1970	707	3. Algemeen indexcijfer van de nijverheidsproductie	739
4. Relatieve belangrijkheid en groeipercentages van de bruto toegevoegde waarde per activiteitsklasse	710	4. Energie	739
5. Verdeling van het Nationaal Produkt over de produktiefactoren. - Ramingen in werkelijke prijzen	711	5. Bouwnijverheid	741
6. Relatieve belangrijkheid en groeipercentages van het inkomen der onderscheiden produktiefactoren. - Ramingen in werkelijke prijzen	715	6. Metaalnijverheid	742
7. Besteding van het Nationaal Produkt. - Ramingen in werkelijke prijzen	716	7. Textielnijverheid	743
		8. Buitenlandse handel	744
		9. Prijzen	749
		Statistische bepalingen en methoden	753
		Trefwoordenregister	791

Auteursrecht voorbehouden.

Het reproducieren van de inhoud van deze publicatie is niet toegestaan, noch geheel, noch gedeeltelijk, noch in de oorspronkelijke noch in bewerkte vorm, tenzij met schriftelijke machtiging vanwege het Nationaal Instituut voor de Statistiek.

Het gebruiken van de inhoud van deze publicatie als toelichting of bewijsvoering in een artikel, een boekbespreking of een boek is toegestaan, mits de bron duidelijk en nauwkeurig wordt vermeld.

Klimatologie — Grondgebied

1. — Klimatologie. — 1973 tot 1976.

Ukkel (hoogte : 100 meter).

(Bron: Koninklijk Meteorologisch Instituut van België.)

OMSCHRIJVING	Jan.	Febr.	Maart	April	Mei	Juni	Juli	Aug.	Sept.	Okt.	Nov.	Dec.	Het jaar
I. Temperatuur in graden Celsius													
Gemiddeld maximum :													
1973	5,4	6,1	10,9	11,5	18,5	23,2	23,2	26,2	21,5	14,3	9,8	5,8	14,7
1974	8,6	8,8	10,2	16,5	18,0	21,6	21,2	23,7	18,2	11,0	9,7	9,3	14,7
1975	9,1	9,0	8,3	12,5	17,5	21,2	24,3	26,5	20,6	13,4	9,1	4,9	14,7
1976	6,8	6,0	9,0	14,2	20,8	25,9	27,7	25,8	20,2	16,1	9,2	4,5	15,5
Gemiddeld minimum :													
1973	0,8	0,2	1,8	3,1	8,5	11,9	13,2	13,6	11,4	5,9	2,2	0,6	6,1
1974	3,3	1,8	3,0	5,3	7,1	10,5	11,6	12,4	9,6	4,7	4,0	4,6	6,5
1975	3,6	0,3	2,5	4,5	7,1	10,2	13,6	14,6	11,7	5,6	2,0	- 0,1	6,3
1976	1,6	0,5	0,1	3,3	8,8	12,7	14,5	12,4	10,2	8,5	4,2	- 1,5	6,3
Gemiddelde :													
1973	3,2	3,1	6,0	6,9	12,9	17,2	17,5	19,2	15,4	9,5	5,4	3,1	9,9
1974	6,0	4,9	6,4	10,4	12,2	15,4	15,8	17,2	13,0	7,0	6,8	7,1	10,2
1975	6,4	4,3	4,8	8,0	11,7	15,5	18,7	19,9	15,3	9,0	5,2	2,5	10,1
1976	4,0	3,5	4,2	8,5	14,4	19,6	20,5	18,7	14,4	11,6	6,5	1,3	10,6
Absoluut maximum :													
1973	9,5	9,4	20,0	19,2	25,3	31,1	32,7	31,4	31,2	23,4	16,8	11,5	32,7
1974	13,5	13,8	19,5	22,8	25,0	27,3	25,3	31,6	28,2	14,0	14,7	13,8	31,6
1975	14,3	13,5	14,4	24,0	24,2	28,8	31,8	35,5	24,0	20,0	16,5	10,1	35,5
1976	11,7	15,0	14,5	22,5	31,8	35,7	36,7	31,7	23,9	23,4	12,7	8,7	36,7
Absoluut minimum :													
1973	- 4,0	- 3,3	- 2,2	- 1,7	2,6	6,0	8,7	9,0	6,3	0,7	- 4,7	-10,5	-10,5
1974	- 4,5	- 2,9	- 1,8	1,5	- 0,2	5,2	7,2	9,1	2,8	0,9	- 0,3	- 0,6	- 4,5
1975	- 1,9	- 3,5	- 1,7	- 1,7	2,3	1,3	5,9	8,8	7,7	0,4	- 4,8	- 7,4	- 7,4
1976	- 9,9	- 8,2	- 6,2	- 1,8	2,4	3,5	8,7	6,8	6,8	2,7	- 1,5	-10,8	-10,8
II. Dagen met grote hitte													
25 graden en meer :													
1973	—	—	—	—	1	8	8	20	9	—	—	—	46
1974	—	—	—	—	1	7	1	9	1	—	—	—	19
1975	—	—	—	—	—	7	11	17	—	—	—	—	35
1976	—	—	—	—	7	18	19	20	—	—	—	—	64
III. Dagen met vorst													
Totaal aantal :													
1973	12	16	7	5	—	—	—	—	—	—	8	11	59
1974	4	5	5	—	1	—	—	—	—	—	2	—	17
1975	3	15	9	2	—	—	—	—	—	—	9	11	49
1976	10	13	14	4	—	—	—	—	—	—	2	21	64
— 5 graden en minder :													
1973	—	—	—	—	—	—	—	—	—	—	—	3	3
1974	—	—	—	—	—	—	—	—	—	—	—	—	—
1975	—	—	—	—	—	—	—	—	—	—	—	5	5
1976	4	3	3	—	—	—	—	—	—	—	—	4	14
IV. Dagen met atmosferische neerslag ⁽¹⁾													
Totaal aantal :													
1973	17	18	11	25	26	13	19	11	16	14	22	25	217
1974	26	18	22	11	19	23	24	17	24	30	27	25	266
1975	25	7	28	20	14	15	19	18	20	10	20	16	212
1976	25	11	12	7	16	5	12	6	23	23	21	22	183
Regenval in millimeters :													
1973	29,3	50,2	17,1	86,6	79,0	44,0	63,3	28,1	78,5	64,6	85,8	63,3	689,8
1974	63,0	67,3	73,4	26,4	54,6	88,1	73,1	78,5	142,5	163,1	106,0	103,6	1039,6
1975	81,4	18,5	119,7	66,1	19,4	54,2	46,0	65,3	79,2	5,2	134,6	44,7	734,3
1976	62,3	35,0	28,5	10,1	30,4	12,1	95,1	15,1	51,3	55,8	89,6	55,6	540,9

(1) Onder de dagen met atmosferische neerslag verstaat men de dagen waarop de regenmeter ten minste 0 mm 1 aanwijst.

1. — Klimatologie. — 1976 (vervolg).

(Bron : Koninklijk Meteorologisch Instituut van België.)

KLIMATOLOGISCHE GEGEVENS	Jan.	Febr.	Maart	April	Mei	Juni	Juli	Aug.	Sept.	Okt.	Nov.	Dec.	Met Jaar
I. Koninklijk Meteorologisch Instituut van België, te Ukkel (hoogte : 100 meter)													
<i>Temperatuur in graden Celsius</i>													
Gemiddeld maximum	6,8	6,0	9,0	14,2	20,8	25,9	27,7	25,8	20,2	16,1	9,2	4,5	15,5
Gemiddeld minimum	1,6	0,5	0,1	3,3	8,8	12,7	14,5	12,4	10,2	8,5	4,2	- 1,5	6,3
Gemiddelde	4,0	3,5	4,2	8,5	14,4	19,6	20,5	18,7	14,4	11,6	6,5	1,3	10,6
Absoluut maximum	11,7	15,0	14,5	22,5	31,8	35,7	36,7	31,7	23,9	23,4	12,7	8,7	36,7
Absoluut minimum	- 9,9	- 8,2	- 6,2	- 1,8	2,4	3,5	8,7	6,8	6,8	2,7	- 1,5	-10,8	-10,8
<i>Aantal dagen met :</i>													
Grote hitte { 25° en meer	—	—	—	—	7	18	19	20	—	—	—	—	64
{ 30° en meer	—	—	—	—	3	9	10	1	—	—	—	—	23
Vorst : 0° minimum	10	13	14	4	—	—	—	—	—	—	2	21	64
Hevige vorst { - 5° en minder	4	3	3	—	—	—	—	—	—	—	—	4	14
{ -10° »	—	—	—	—	—	—	—	—	—	—	—	2	2
{ -15° »	—	—	—	—	—	—	—	—	—	—	—	—	—
<i>Aantal dagen :</i>													
Met atmosferische neerslag (1).	25	11	12	7	16	5	12	6	23	23	21	22	183
Met regen (2)	22	10	9	6	15	4	11	4	19	20	21	16	157
Met sneeuw (3)	5	2	1	—	—	—	—	—	—	—	1	9	18
Met hagel	—	—	—	—	—	—	—	—	—	—	1	—	1
Regenval in millimeters	62,3	35,0	28,5	10,1	30,4	12,1	95,1	15,1	51,3	55,8	89,6	55,6	540,9
Maandelijks aantal uren zonne- schijn	40	70	153	226	223	306	241	271	140	92	32	61	1855

II. Brugge (hoogte : 8 meter)

<i>Temperatuur in graden Celsius</i>													
Gemiddeld maximum	8,0	6,3	8,7	12,5	19,1	24,0	26,4	24,3	19,3	15,3	9,7	4,6	14,9
Gemiddeld minimum	2,1	- 0,3	0,1	2,9	7,4	11,6	13,8	12,6	10,1	8,5	3,8	- 1,7	5,9
Absoluut maximum	13,4	13,8	14,0	20,6	30,0	33,4	35,2	31,0	24,4	21,4	12,6	11,6	35,2
Absoluut minimum	- 8,4	- 7,4	- 5,6	- 2,8	- 1,0	2,4	6,6	7,2	6,2	1,2	- 1,0	- 8,2	- 8,4
<i>Aantal dagen met :</i>													
Grote hitte { 25° en meer	—	—	—	—	4	11	18	16	—	—	—	—	49
{ 30° en meer	—	—	—	—	2	7	9	1	—	—	—	—	19
Vorst : 0° minimum	9	16	15	7	1	—	—	—	—	—	2	23	73
Hevige vorst { - 5° en minder	4	3	1	—	—	—	—	—	—	—	—	5	13
{ -10° »	—	—	—	—	—	—	—	—	—	—	—	—	—
{ -15° »	—	—	—	—	—	—	—	—	—	—	—	—	—
<i>Aantal dagen :</i>													
Met atmosferische neerslag (1).	17	11	11	6	12	3	11	4	20	20	20	18	153
Met regen (2)	15	10	10	6	12	3	11	4	20	20	20	18	149
Met sneeuw (3)	4	1	1	—	—	—	—	—	—	—	—	4	10
Met hagel	—	—	—	—	—	—	—	—	—	—	—	—	—
Regenval in millimeters	50,3	30,3	32,5	7,5	23,0	12,5	31,7	9,1	96,4	48,9	84,7	53,0	479,9

(1) Onder de dagen met atmosferische neerslag verstaat men de dagen waarop de regenmeter ten minste 0 mm 1 aanwijst.

(2) Aantal dagen met regen of motregen.

(3) Aantal dagen met sneeuw, losse hagel of zachte hagel.

1. — Klimatologie. — 1976 (vervolg).

(Bron : Koninklijk Meteorologisch Instituut van België.)

KLIMATOLOGISCHE GEGEVENS	Jan.	Febr.	Maart	April	Mei	Juni	Juli	Aug.	Sept.	Okt.	Nov.	Dec.	Het Jaar
III. Leopoldsburg (hoogte : 50 meter)													
<i>Temperatuur in graden Celsius</i>													
Gemiddeld maximum	6,8	5,7	8,1	13,5	20,1	24,9	27,5	24,5	19,2	15,6	8,8	4,1	14,9
Gemiddeld minimum	1,4	- 0,8	- 1,4	1,6	8,2	11,8	14,0	11,3	9,1	7,6	4,0	- 2,3	5,0
Absoluut maximum	12,1	14,0	14,8	21,8	31,1	34,4	36,0	31,0	23,5	22,4	12,9	11,4	36,0
Absoluut minimum	-14,0	- 8,7	- 9,0	- 3,4	- 1,2	1,8	7,6	6,1	5,1	0,4	- 2,6	-13,9	-14,0
<i>Aantal dagen met :</i>													
Grote hitte { 25° en meer	—	—	—	—	7	15	18	18	—	—	—	—	58
{ 30° en meer	—	—	—	—	4	8	12	1	—	—	—	—	25
Vorst : 0° minimum	8	15	18	12	1	—	—	—	—	—	2	22	78
Hevige vorst { - 5° en minder	6	5	6	—	—	—	—	—	—	—	—	7	24
{ -10° »	2	—	—	—	—	—	—	—	—	—	—	1	3
{ -15° »	—	—	—	—	—	—	—	—	—	—	—	—	—
<i>Aantal dagen :</i>													
Met atmosferische neerslag (1).	21	7	8	5	12	3	10	8	18	13	19	17	141
Met regen (2)	17	5	8	5	12	3	10	8	18	13	19	12	130
Met sneeuw (3)	5	2	—	—	—	—	—	—	—	—	—	7	14
Met hagel	—	—	—	—	—	—	—	—	—	—	—	—	—
Regenval in millimeters	63,6	32,2	18,4	7,0	37,6	7,4	48,4	17,5	62,5	51,4	109,7	37,2	492,9

IV. Rochefort (hoogte : 190 meter)

<i>Temperatuur in graden Celsius</i>													
Gemiddeld maximum	5,6	5,9	8,8	13,1	19,4	24,6	26,8	23,9	18,6	15,5	8,2	3,4	14,5
Gemiddeld minimum	0,1	- 2,8	- 4,0	- 1,2	3,9	8,2	11,1	7,0	6,4	4,4	2,8	- 4,0	2,7
Absoluut maximum	10,6	13,3	16,0	21,6	29,0	33,6	34,7	29,6	22,9	23,0	12,2	11,8	34,7
Absoluut minimum	-21,0	-13,6	-12,6	- 8,3	- 5,2	- 1,6	4,6	3,6	0,8	- 3,8	- 6,8	-19,5	-21,0
<i>Aantal dagen met :</i>													
Grote hitte { 25° en meer	—	—	—	—	5	15	17	15	—	—	—	—	52
{ 30° en meer	—	—	—	—	—	7	12	—	—	—	—	—	19
Vorst : 0° minimum	12	20	26	18	6	1	—	—	—	4	7	26	120
Hevige vorst { - 5° en minder	4	7	12	5	1	—	—	—	—	—	1	10	40
{ -10° »	4	—	4	—	—	—	—	—	—	—	—	—	8
{ -15° »	2	—	—	—	—	—	—	—	—	—	—	—	2
<i>Aantal dagen :</i>													
Met atmosferische neerslag (1).	24	9	7	13	17	5	13	6	19	22	25	18	178
Met regen (2)	21	8	6	9	13	4	11	4	16	17	23	3	135
Met sneeuw (3)	4	4	—	—	—	—	—	—	—	—	—	8	16
Met hagel	—	—	—	—	—	—	—	—	—	—	—	—	—
Regenval in millimeters	76,3	24,4	30,1	35,0	53,9	9,5	105,1	11,9	40,3	29,2	94,1	38,6	548,4

(1) (2) (3) Zie bladzijde 3.

2. — Lengte van de grenzen.

(Bron : Militair geografisch Instituut.)

Klimatologie - Grondgebied

Zee grens : Noordzee, ten westen	65,5 km
Nederlandse grens (346 km ten noorden en 103,5 km Nederlands-Limburg)	449,5 km
Duitse grens, ten oosten	161,5 km
Grens van het Groothertogdom Luxemburg, ten oosten	148,0 km
Franse grens, ten zuiden en ten westen	620,0 km
Totaal:	1 444,5 km

3. — Oppervlakte van de provincies en arrondissementen op 1.1.1977.

(Bron : Ministerie van Financiën.)

ARRONDISSEMENTEN PROVINCIES RIJK	Hectaren	ARRONDISSEMENTEN PROVINCIES RIJK	Hectaren	ARRONDISSEMENTEN PROVINCIES RIJK	Hectaren
Antwerpen	100 077	Hoei	65 932	Aalst	46 890
Mechelen	51 050	Luik	79 833	Dendermonde	34 266
Turnhout	135 598	Verviers	201 593	Eeklo	33 354
<i>Antwerpen:</i>	286 725	Borgworm	38 987	Gent	94 361
		<i>Luik:</i>	386 345	Oudenaarde	41 871
Brussel-Hoofdstad	16 178			Sint-Niklaas	47 452
Halle-Vilvoorde	94 291	Hasselt	90 663	<i>Oost-Vlaanderen:</i>	298 194
Leuven	116 290	Maaseik	88 413	Brugge	65 147
Nijvel	109 072	Tongeren	63 157	Diksmuide	36 245
<i>Brabant:</i>	335 831	<i>Limburg:</i>	242 233	Ieper	54 962
Aat	48 757	Aarlen	31 729	Kortrijk	40 274
Charleroi	55 486	Bastenaken	104 301	Oostende	29 156
Bergen	58 498	Marche-en-Famenne	95 518	Roeselare	27 163
Moeskroen	10 119	Neufchâteau	135 264	Tielt	32 900
Zinnik	51 752	Virton	77 249	Veurne	27 542
Thuin	93 401	<i>Luxemburg:</i>	444 061	<i>West-Vlaanderen:</i>	313 389
Doornik	60 778	Dinant	159 234	<i>Rijk:</i>	3 052 145
<i>Henegouwen:</i>	378 791	Namen	116 468	Brussels gewest	16 178
		Philippeville	90 874	Vlaams gewest	1 351 122
		<i>Namen:</i>	366 576	Waal gewest waarvan	1 684 845
				Duits taalgebied	85 378

4. — Bestuurlijke en gerechtelijke indeling op 31.12.1976.

Indeling van het grondgebied	Antwerpen	Brabant	Henegouwen	Luik	Limburg	Luxemburg	Namen	Oost-Vlaanderen	West-Vlaanderen	Rijk
Gerechtelijke arrondissementen	3	3	3	3	2	3	2	3	4	26
Gerech. kantons	24	45	32	27	13	16	15	29	21	222
Bestuurlijke arrondissementen	3	4	7	4	3	5	3	6	8	43
Kieskantons	19	26	35	27	15	20	14	32	26	214
Gemeenten	144	330	435	317	136	229	345	241	182	2 359

5. — Aantal gemeenten op 31 december.

JAREN	Antwerpen	Brabant	Henegouwen	Luik	Limburg	Luxemburg	Namen	Oost-Vlaanderen	West-Vlaanderen	RIJK	JAREN
1920 ...	152	346	444	344 (1)	206	231	365	298	252	2 638 (1)	1920
1930 ...	151	348	444	373	206	233	366	297	253	2 671	1930
1932 ...	151	348	443	373	206	233	366	297	253	2 670	1932
1949 ...	151	348	443	372	206	233	366	297	253	2 669	1949
1952 ...	151	348	443	369	206	233	366	297	253	2 666	1952
1958 ...	148	348	443	369	206	233	366	297	253	2 663	1958
1965 ...	147	356	444	339	202	231	345	282	240	2 586	1965
1970 ...	147	356	444	338	202	231	345	282	240	2 585	1970
1971 ...	144	332	440	317	141	229	345	243	182	2 373	1971
1972 ...	144	330	435	317	136	229	345	241	182	2 359	1972
1977 (2) ...	77	111	69	84	44	44	38	65	64	596	1977

(1) De 30 gemeenten van de kantons Eupen, Malmédy en Sankt-Vith niet inbegrepen.

(2) Krachtens de wet van 30.12.1975 (Staatsblad van 23.1.1976) zal de provincie Antwerpen van 1.1.1983 af slechts 70 gemeenten tellen, zodat het totaal voor het Rijk zal teruglopen tot 589 gemeenten.

6. — Aantal gemeenten naar hun bevolking en het aantal inwoners van die gemeenten.

Per provincie en voor het Rijk op 31 december 1976.

GEMEENTEGROEPEN NAAR HUN BEVOLKING	Antwerpen		Brabant		Henegouwen		Luik		Limburg	
	Aantal gemeenten	Bevolking	Aantal gemeenten	Bevolking	Aantal gemeenten	Bevolking	Aantal gemeenten	Bevolking	Aantal gemeenten	Bevolking
Minder dan 500 inwoners	1	439	25	8 895	91	28 791	58	18 600	16	4 459
500 — < 1 000 inwoners	4	3 358	45	31 665	112	82 308	64	45 343	15	11 906
1 000 — < 2 000 »	16	25 824	69	99 960	79	107 913	77	108 768	23	35 999
2 000 — < 3 000 »	16	41 101	56	138 152	42	101 928	39	96 590	22	54 706
3 000 — < 5 000 »	32	126 922	56	223 543	41	153 349	30	113 685	20	75 423
5 000 — < 10 000 »	38	271 789	31	202 991	40	293 210	31	202 197	24	178 729
10 000 — < 15 000 »	14	165 880	16	191 880	16	187 691	10	122 049	9	117 426
15 000 — < 20 000 »	6	95 647	7	123 617	5	87 400	3	51 452	1	17 734
20 000 — < 25 000 »	1	22 146	8	178 826	4	89 648	1	22 500	3	67 242
25 000 — < 50 000 »	13	458 271	9	324 921	4	124 499	3	99 979	2	67 347
50 000 — < 100 000 »	2	144 612	6	433 219	1	61 566	—	—	1	61 156
100 000 inwoners en meer	1	206 786	2	265 499	—	—	1	135 347	—	—
<i>Totaal:</i>	144	1 562 775	330	2 223 168	435	1 318 303	317	1 016 510	136	692 127

GEMEENTEGROEPEN NAAR HUN BEVOLKING	Luxemburg		Namen		Oost-Vlaanderen		West-Vlaanderen		Rijk	
	Aantal gemeenten	Bevolking	Aantal gemeenten	Bevolking	Aantal gemeenten	Bevolking	Aantal gemeenten	Bevolking	Aantal gemeenten	Bevolking
Minder dan 500 inwoners	94	30 868	163	48 629	10	3 856	5	2 060	463	146 597
500 — < 1 000 inwoners	82	57 165	92	63 630	37	27 599	20	16 419	471	339 393
1 000 — < 2 000 »	30	40 868	53	74 607	50	74 933	37	53 555	434	622 427
2 000 — < 3 000 »	10	25 335	12	29 398	36	91 560	31	76 563	264	655 333
3 000 — < 5 000 »	10	37 678	14	54 745	32	120 937	31	120 602	266	1 026 884
5 000 — < 10 000 »	2	14 117	8	62 150	44	290 612	33	213 677	251	1 729 472
10 000 — < 15 000 »	1	13 715	1	11 700	14	171 119	14	168 864	95	1 150 324
15 000 — < 20 000 »	—	—	1	16 341	7	123 560	3	53 613	33	569 364
20 000 — < 25 000 »	—	—	—	—	6	134 087	3	66 462	26	580 911
25 000 — < 50 000 »	—	—	1	30 845	4	147 146	3	110 795	39	1 363 803
50 000 — < 100 000 »	—	—	—	—	—	—	1	71 446	11	771 999
100 000 inwoners en meer	—	—	—	—	1	139 812	1	119 351	6	866 795
<i>Totaal:</i>	229	219 746	345	392 045	241	1 325 221	182	1 073 407	2 359	9 823 302

7. — Oprichting en opheffing van gemeenten en wijziging van gemeentegrenzen

(Bron : Ministerie van Binnenlandse Zaken.)

GEMEENTEN	1831 -1900 (1)	1901 -1929	1930 -1939	1940 -1949	1950 -1960	1961 -1969	1970 -1971	1972 -1976	1977
Opgericht	128	31 (2)	—	1	—	2	104	5	496 (3)
Opgeheven	10	7	2	2	6	80	316	19	1 763 (4)
Grenzen gewijzigd	415	184	63	5	43	86	23	50	26 (5)

(1) De bij de verdragen van 19 april 1839 aan Nederland afgestane gemeenten (124 uit Limburg en 119 uit Luxemburg) niet inbegrepen.

(2) Met inbegrip van Neutraal-Moresnet dat in 1919 geannexeerd werd onder de benaming - Kalmis -.

(3) Door fusie of door wijziging van de gemeentegrenzen (Wet van 30.12.1975).

(4) 2359 gemeenten vóór de fusiewet minus de 596 aanblijvende gemeenten.

(5) Met uitzondering van de grenswijzigingen die met een fusie gepaard gingen.

8. — Grondverbrokkeling.

(Bron : Ministerie van Financiën.)

OMSCHRIJVING	Antwerpen	Brabant	Hene- gouwen	Luik	Limburg	Luxem- burg	Namen	Oost- Vlaanderen	West- Vlaanderen	Rijk
--------------	-----------	---------	-----------------	------	---------	----------------	-------	---------------------	---------------------	------

A. Kadastrale percelen

Absolute cijfers :										
1970	1 035 131	1 370 982	1 270 698	1 024 493	733 388	825 269	667 935	1 225 340	975 218	9 128 454
1971	1 038 722	1 356 485	1 214 824	1 022 732	729 443	818 407	661 885	1 223 503	972 202	9 038 203
1972	1 034 503	1 397 637	1 204 789	1 023 267	730 861	812 161	661 971	1 216 666	967 146	9 049 001
1973 en 1974	1 057 538	1 393 726	1 210 824	1 028 083	737 013	809 762	656 782	1 203 927	965 687	9 063 342
1975	1 069 133	1 473 176	1 201 700	1 027 605	739 662	811 520	655 690	1 197 345	966 547	9 142 378
1976	1 075 044	1 477 103	1 201 525	1 014 237	738 269	818 814	655 221	1 197 801	970 526	9 148 540

Brussels gewest : 337 586

Vlaams gewest : 4 816 230

Waals gewest : 3 994 724

Per 100 hektaren :										
1970	362	407	335	264	303	187	182	411	311	299
1971	363	402	321	264	301	185	181	410	310	296
1972	362	415	318	264	302	184	181	408	309	297
1973 en 1974	370	413	319	265	304	183	179	404	308	297
1975	370	437	317	265	305	184	179	401	309	299
1976	375	440	317	263	305	184	179	402	310	300

Brussels gewest : 209

Vlaams gewest : 356

Waals gewest : 237

B. Artikels van de grondbelastingkohieren ⁽¹⁾

Absolute cijfers :										
1970	434 926	646 668	420 605	330 948	226 842	134 694	160 596	429 228	350 966	3 135 473
1971	443 410	658 623	428 894	332 231	231 618	135 668	163 546	435 454	357 531	3 186 975
1972	459 891	682 444	438 571	340 759	241 491	137 861	167 631	448 528	371 293	3 288 469
1973 en 1974	471 144	694 328	443 047	344 623	248 211	138 457	169 997	456 363	378 926	3 345 096
1975	523 349	790 471	508 196	397 499	277 797	163 137	195 854	521 260	426 844	3 804 407
1976	492 017	717 346	449 945	354 127	259 566	143 924	178 042	468 650	393 618	3 457 235

Brussels gewest : 241 184

Vlaams gewest : 1 978 550

Waals gewest : 1.237 501

Per 1 000 inwoners :										
1970	283	297	316	326	346	615	417	327	332	324
1971	288	301	325	329	351	625	428	331	338	329
1972	297	310	332	336	363	633	437	340	349	338
1973 en 1974	304	315	335	339	369	635	441	346	355	343
1975	336	356	384	390	405	743	502	393	398	388
1976	315	323	341	348	375	655	454	354	367	352

Brussels gewest : 231

Vlaams gewest : 355

Waals gewest : 385

(1) De eigenaars staan ingeschreven in de kohieren van elke gemeente waar zij onroerende bezittingen hebben.

9. — Aantal gemeenten naar hun bevolking.

I. — per provincie (algemene volkstelling op 31.12.1970) ⁽¹⁾.

GROEPERING NAAR DE BEVOLKING	Ant- werpen	Brahant	Hene- gouwen	Luik	Lim- burg	Luxem- burg	Namen	Oost- Vlaand.	West- Vlaand.	Rijk
Minder dan 500 inwoners	2	30	93	60	18	95	167	9	5	479
500 — < 1 000 inwoners	4	46	109	72	17	79	92	40	14	473
1 000 — < 2 000 »	18	74	82	72	25	33	49	47	43	443
2 000 — < 3 000 »	18	55	43	37	27	10	13	40	30	273
3 000 — < 5 000 »	33	54	40	28	21	9	14	35	33	267
5 000 — < 10 000 »	38	29	39	30	20	2	7	42	35	242
10 000 — < 15 000 »	11	14	22	11	9	1	1	14	11	94
15 000 — < 20 000 »	5	9	4	1	2	—	1	6	3	31
20 000 — < 25 000 »	—	5	4	2	3	—	—	3	3	20
25 000 — < 50 000 »	12	8	5	3	1	—	1	6	3	39
50 000 — < 100 000 »	3	6	—	—	1	—	—	—	1	11
100 000 inwoners en meer	1	3	—	1	—	—	—	1	1	7
Totaal:	145	333	441	317	144	229	345	243	182	2 379

(1) Er werd verondersteld dat de samenvoegingen van gemeenten, die in 1971 plaats grepen, reeds op 31.12.70 uitwerking hadden. Zie werkelijke toestand tabel 5.

II. — voor het Rijk.

GROEPERING NAAR DE BEVOLKING op 31 december	Rijk								
	Aantal gemeenten in :					Bevolking op 31 december			
	1846	1930	1947	1961	1970	1930	1947	1961	1970
Minder dan 500 inwoners	547	487	535	567	479	159 728	174 451	180 900	153 213
500 — < 1 000 inwoners	756	685	645	601	473	494 535	465 923	429 832	341 203
1 000 — < 2 000 »	694	660	611	555	443	924 888	864 009	775 544	626 146
2 000 — < 3 000 »	249	264	270	267	273	634 888	658 608	654 121	669 902
3 000 — < 5 000 »	163	261	262	273	267	984 282	1 009 478	1 046 981	1 022 385
Minder dan 5 000 inwoners . . .	2 409	2 357	2 323	2 263	1 935	3 198 321	3 172 469	3 087 378	2 812 849
5 000 — < 10 000 inwoners	81	179	200	228	242	1 182 074	1 368 666	1 583 037	1 658 581
10 000 — < 15 000 »	15	64	65	80	94	759 472	762 047	955 006	1 128 934
15 000 — < 20 000 »	3	19	28	24	31	321 002	484 829	409 520	535 503
20 000 — < 25 000 »	5	13	9	18	20	292 052	201 427	408 976	447 866
10 000 — < 25 000 inwoners	23	96	102	122	145	1 372 526	1 448 303	1 773 502	2 112 303
25 000 — < 50 000 »	4	27	30	33	39	938 828	999 308	1 116 856	1 326 586
50 000 — < 100 000 »	2	7	10	12	11	460 738	629 403	776 953	720 603
100 000 inwoners en meer	2	5	5	5	7	939 517	894 046	852 015	1 020 022
25 000 inwoners en meer	8	39	45	50	57	2 339 083	2 522 757	2 745 824	3 067 211
Totaal:	2 521	2 671	2 670	2 663	2 379	8 092 004	8 512 195	9 189 741	9 650 944

Bevolking

1. — Loop van de bevolking van het Rijk, zonder onderscheid van geslacht in absolute getallen en per 1 000 inwoners.

JAREN	Natuurlijke loop van de bevolking						Vestigings- of uitwijkingsoverschot		Totaal accres	
	Geboorten		Sterfgevallen		Natuurlijk accres = Geboorten — Sterfgevallen		Absolute getallen	per 1 000 inwoners	Vermeerdering + Vermindering —	
	Absolute getallen	per 1 000 inwoners	Absolute getallen	per 1 000 inwoners	Absolute getallen	per 1 000 inwoners			Absolute getallen	per 1 000 inwoners
1856 (2) (1)	134 187	29,62	97 395	21,50	+ 36 792	+ 8,12	- 1 502	- 0,33	+ 35 290	+ 7,79
1866 (2) (1)	158 010	32,73	151 116	31,30	+ 6 894	+ 1,43	- 429	- 0,09	+ 6 465	+ 1,34
1876 (2)	175 409	32,87	114 823	21,52	+ 60 586	+ 11,35	- 7 439	- 1,39	+ 53 147	+ 9,96
1880 (2)	170 717	30,93	121 458	22,00	+ 49 259	+ 8,92	+ 937	+ 0,17	+ 50 196	+ 9,09
1890 (2)	176 199	29,03	124 917	20,58	+ 51 282	+ 8,45	+ 1 961	+ 0,32	+ 53 243	+ 8,77
1900 (2)	193 230	28,87	126 633	18,92	+ 66 597	+ 9,96	+ 3 925	+ 0,59	+ 70 522	+ 10,55
1910 (2)	175 768	23,68	110 403	14,87	+ 65 365	+ 8,80	- 538	- 0,07	+ 64 827	+ 8,73
1920 (2)	164 257	22,18	102 706	13,87	+ 61 551	+ 8,31	- 14 454	- 1,95	+ 47 097	+ 6,36
1930 (2) (3)	150 271	18,57	103 397	12,78	+ 46 874	+ 5,79	+ 22 761	+ 2,81	+ 69 635	+ 8,60
1940 (4)	110 323	13,30	125 083	15,08	- 14 760	- 1,78	+ 3 746	+ 0,45	- 13 512	- 1,33
1947 (2)	144 979	17,03	108 136	12,70	+ 36 843	+ 4,33	+ 27 215	+ 3,20	+ 64 058	+ 7,53
1948 (5)	148 210	17,23	103 576	12,04	+ 44 634	+ 5,19	+ 45 782	+ 5,32	+ 90 416	+ 10,51
1949	144 670	16,77	106 704	12,37	+ 37 966	+ 4,40	- 15 493	- 1,80	+ 22 473	+ 2,60
1950	142 970	16,52	104 039	12,02	+ 38 931	+ 4,50	- 10 362	- 1,20	+ 28 569	+ 3,30
1951	142 524	16,38	107 688	12,37	+ 34 836	+ 4,01	+ 14 630	+ 1,68	+ 49 466	+ 5,69
1952	146 142	16,69	103 624	11,83	+ 42 518	+ 4,85	+ 12 054	+ 1,38	+ 54 572	+ 6,23
1953	146 522	16,65	106 024	12,05	+ 40 498	+ 4,60	- 134	- 0,01	+ 40 364	+ 4,59
1954	148 128	16,75	104 795	11,85	+ 43 333	+ 4,90	- 684	- 0,08	+ 42 649	+ 4,82
1955	148 798	16,73	108 316	12,18	+ 40 482	+ 4,55	+ 15 060	+ 1,69	+ 55 542	+ 6,24
1956	150 181	16,78	108 016	12,07	+ 42 165	+ 4,71	+ 13 032	+ 1,46	+ 55 197	+ 6,17
1957	152 388	16,88	107 236	11,88	+ 45 152	+ 5,00	+ 30 183	+ 3,34	+ 75 335	+ 8,35
1958	155 894	17,17	105 746	11,65	+ 50 148	+ 5,52	+ 1 709	+ 0,19	+ 51 857	+ 5,71
1959	160 662	17,60	103 513	11,34	+ 57 149	+ 6,26	- 6 960	- 0,76	+ 50 189	+ 5,50
1960	155 520	16,94	113 106	12,32	+ 42 414	+ 4,62	+ 6 916	+ 0,75	+ 49 330	+ 5,37
1961 (2)	158 262	17,22	106 259	11,56	+ 52 003	+ 5,66	- 1 428	(6) - 0,16	+ 50 575	(6) + 5,50
1962	154 338	16,68	111 545	12,06	+ 42 793	+ 4,63	+ 18 880	+ 2,04	+ 61 673	+ 6,67
1963	158 196	16,96	115 618	12,39	+ 42 578	+ 4,56	+ 34 134	+ 3,65	+ 76 712	+ 8,22
1964	160 371	17,01	109 342	11,60	+ 51 029	+ 5,41	+ 48 945	+ 5,19	+ 99 974	+ 10,60
1965	154 856	16,30	114 507	12,05	+ 40 349	+ 4,25	+ 30 785	+ 3,24	+ 71 134	+ 7,49
1966	150 636	15,76	114 557	11,98	+ 36 079	+ 3,78	+ 21 067	+ 2,20	+ 57 146	+ 5,98
1967	145 899	15,19	114 509	11,92	+ 31 390	+ 3,27	+ 17 831	+ 1,85	+ 49 221	+ 5,12
1968	141 242	14,66	121 275	12,59	+ 19 967	+ 2,07	+ 6 342	+ 0,66	+ 26 309	+ 2,73
1969	140 834	14,58	119 375	12,36	+ 21 459	+ 2,22	+ 6 785	+ 0,70	+ 28 244	+ 2,92
1970 (2)	141 119	14,56	118 888	12,27	+ 22 231	+ 2,29	+ 8 606	(7) + 0,89	+ 30 837	(7) + 3,18
1971	139 104	14,35	118 853	12,26	+ 20 251	+ 2,09	+ 24 184	+ 2,49	+ 44 435	+ 4,58
1972	134 437	13,82	116 743	12,00	+ 17 694	+ 1,82	+ 13 777	+ 1,42	+ 31 471	+ 3,24
1973	129 425	13,27	118 313	12,13	+ 11 112	+ 1,14	+ 18 628	+ 1,91	+ 29 740	+ 3,05
1974	123 155	12,58	116 039	11,85	+ 7 116	+ 0,73	+ 24 542	+ 2,50	+ 31 658	+ 3,23
1975	119 273	12,15	119 273	12,15	—	—	+ 24 904	+ 2,54	+ 24 904	+ 2,54
1976	120 472	12,26	118 765	12,09	+ 1 707	+ 0,17	+ 8 443	+ 0,86	+ 10 150	+ 1,03
1977 (8)	121 523	12,37	112 208	11,42	+ 9 315	+ 0,95	+ 4 796	+ 0,49	+ 14 111	+ 1,44

De getelde geboorten en sterfgevallen zijn die welke in de loop van het beschouwde jaar in het bevolkingsregister werden ingeschreven.
 (1) In 1856 en 1866 gaat het om de feitelijke geboorten en sterfgevallen, d.w.z. die zich op het grondgebied van de gemeenten hebben voorgedaan. Van 1867 af zijn het de geboorten en sterfgevallen onder de werkelijke bevolking der gemeenten (werkelijke geboorten en sterfgevallen).
 (2) Algemene volkstellingen.
 (3) Van 1925 af, zijn in de gegevens de inlichtingen aangaande de Oostkantons begrepen.
 (4) De steden Doornik en Waver zijn niet in deze gegevens begrepen, wel in de totale ontwikkeling. Van 1940 af tot en met 1943, waren 41 gemeenten aan de Belgische administratieve rechtsmacht onttrokken (88 090 inwoners op 31 december 1939).
 (5) Van 1948 af zijn in de gegevens de inlichtingen begrepen aangaande de beweging van de bevolking voorkomend in de vreemdelingenregisters.
 (6) Exclusief de correcties (-38 988) voortvloeiend uit de telling van 31 december 1961.
 (7) Exclusief de correcties (-40 047) voortvloeiend uit de telling van 31 decembert 1970.
 (8) Voor de loop van 1977 werden de cijfers berekend op basis van de bevolking op 1 januari van het beschouwde jaar (d.w.z. de bevolking op 31 december van het voorgaande jaar).

Bevolking op 31 december			Huwelijken		Echtscheidingen		JAREN
Mannen	Vrouwen	Totaal	Absolute getallen	per 1 000 inwoners	Absolute getallen	per 10 000 inwoners	
2 271 783	2 257 777	4 529 560	32 926	7,27	42	0,09	1856 (2) (1)
2 419 639	2 408 194	4 827 833	37 783	7,83	70	0,14	1866 (2) (1)
..	..	5 336 185	38 228	7,16	135	0,25	1876 (2)
2 758 469	2 761 540	5 520 009	38 926	7,05	214	0,39	1880 (2)
3 026 954	3 042 367	6 069 321	44 596	7,35	373	0,61	1890 (2)
3 324 834	3 368 714	6 693 548	57 711	8,62	690	1,03	1900 (2)
3 680 790	3 742 994	7 423 784	58 776	7,92	1 089	1,47	1910 (2)
3 642 217	3 759 136	7 401 353	106 514	14,38	2 195	2,96	1920 (2)
4 007 418	4 084 586	8 092 004	71 624	8,86	2 491	3,08	1930 (2) (3)
4 089 305	4 205 369	8 294 674	35 685	4,30	1 803	2,17	1940 (4)
4 199 728	4 312 467	8 512 195	83 665	9,83	6 825	8,02	1947 (2)
4 250 550	4 352 061	8 602 611	79 737	9,27	6 518	7,58	1948 (5)
4 250 328	4 374 756	8 625 084	73 453	8,52	5 988	6,94	1949
4 256 975	4 396 678	8 653 653	72 023	8,32	5 100	5,89	1950
4 287 701	4 415 418	8 703 119	70 541	8,11	4 366	5,02	1951
4 313 265	4 444 426	8 757 691	67 340	7,69	4 211	4,81	1952
4 328 285	4 469 770	8 798 055	67 742	7,70	4 163	4,73	1953
4 343 880	4 496 824	8 840 704	67 931	7,68	3 999	4,52	1954
4 373 063	4 523 183	8 896 246	68 881	7,74	4 416	4,97	1955
4 398 492	4 552 951	8 951 443	68 700	7,67	4 313	4,82	1956
4 439 030	4 587 748	9 026 778	68 338	7,57	4 527	5,02	1957
4 458 091	4 620 544	9 078 635	67 193	7,40	4 261	4,69	1958
4 477 933	4 650 891	9 128 824	65 135	7,14	4 406	4,83	1959
4 497 822	4 680 332	9 178 154	65 220	7,11	4 589	5,00	1960
4 496 860	4 692 881	9 189 741	62 371	6,79	4 607	5,01	1961 (2)
4 529 505	4 721 909	9 251 414	62 086	6,71	4 697	5,08	1962
4 571 125	4 757 001	9 328 126	62 449	6,69	5 171	5,54	1963
4 627 860	4 800 240	9 428 100	65 008	6,90	5 470	5,80	1964
4 661 825	4 837 409	9 499 234	66 535	7,00	5 520	5,81	1965
4 687 436	4 868 944	9 556 380	68 330	7,15	5 826	6,10	1966
4 708 216	4 897 385	9 605 601	68 309	7,11	6 023	6,27	1967
4 717 790	4 914 120	9 631 910	69 713	7,24	6 057	6,28	1968
4 729 643	4 930 511	9 660 154	72 330	7,49	6 458	6,68	1969
4 721 866	4 929 078	9 650 944	73 261	7,59	6 403	6,63	1970 (2)
4 744 663	4 950 716	9 695 379	73 644	7,60	7 024	7,24	1971
4 759 930	4 966 920	9 726 850	74 352	7,64	7 832	8,05	1972
4 774 403	4 982 187	9 756 590	73 664	7,55	8 336	8,54	1973
4 792 142	4 996 106	9 788 248	73 567	7,52	10 133	10,35	1974
4 805 234	5 007 918	9 813 152	73 363*	7,48*	10 977	11,19	1975
4 808 465	5 014 837	9 823 302	71 093*	7,24*	12 925*	13,16*	1976
4 814 057	5 023 356	9 837 413	69 109*	7,04*	13 049*	13,28*	1977

2. — Loop van de bevolking van het Rijk, naar geslacht, in absolute getallen.

JAREN	Natuurlijke loop van de bevolking						Binnenlandse migraties			
	Geboorten		Sterfgevallen		Natuurlijk accres = Geboorten - Sterfgevallen		Vestiging		Vertrek	
	Mannen	Vrouwen	Mannen	Vrouwen	Mannen	Vrouwen	Mannen	Vrouwen	Mannen	Vrouwen
1856 (2) (1)
1866 (2) (1)	80 622	77 388	77 152	73 964	+ 3 470	+ 3 424	81 768	82 403	82 515	83 150
1876 (2)	89 652	85 757	59 701	55 122	+ 29 951	+ 30 635	129 566	130 111	134 118	134 320
1880 (2)	87 221	83 496	63 849	57 609	+ 23 372	+ 25 887	133 559	137 528	133 762	137 814
1890 (2)	90 004	86 195	65 669	59 248	+ 24 335	+ 26 947	159 678	169 054	157 909	165 933
1900 (2)	99 026	94 204	66 042	60 591	+ 32 984	+ 33 613	212 931	220 513	210 161	219 262
1910 (2)	89 742	86 026	56 943	53 460	+ 32 799	+ 32 566	265 955	279 867	262 274	275 778
1920 (2)	84 518	79 739	53 047	49 659	+ 31 471	+ 30 080	308 219	344 977	298 148	333 527
1930 (2) (3)	76 974	73 297	53 881	49 516	+ 23 093	+ 23 781	305 878	307 486	300 438	304 200
1940 (4)	56 521	53 802	68 709	56 374	- 12 188	- 2 572	239 167	272 138	231 938	265 522
1947 (2)	74 590	70 389	57 894	50 242	+ 16 696	+ 20 147	222 804	235 407	220 131	232 002
1948 (5)	76 035	72 175	55 221	48 355	+ 20 814	+ 23 820	246 928	224 364	238 290	217 083
1949	74 427	70 243	56 750	49 954	+ 17 677	+ 20 289	248 286	235 511	239 537	227 747
1950	73 354	69 616	55 271	48 768	+ 18 083	+ 20 848	248 134	241 236	243 634	237 431
1951	73 081	69 443	56 937	50 751	+ 16 144	+ 18 692	274 273	264 901	270 914	261 964
1952	75 309	70 833	55 238	48 386	+ 20 071	+ 22 447	273 578	258 903	270 011	256 000
1953	75 463	71 059	56 735	49 289	+ 18 728	+ 21 770	277 297	267 277	274 104	264 955
1954	75 910	72 218	55 760	49 035	+ 20 150	+ 23 183	281 554	276 508	277 885	273 631
1955	76 151	72 647	57 720	50 596	+ 18 431	+ 22 051	277 014	273 297	275 299	272 021
1956	76 882	73 299	57 457	50 559	+ 19 425	+ 22 740	277 180	271 120	275 077	269 060
1957	78 632	73 756	57 073	50 163	+ 21 559	+ 23 593	277 765	267 520	275 369	265 306
1958	80 137	75 757	56 145	49 601	+ 23 992	+ 26 156	273 351	267 812	271 282	265 974
1959	82 490	78 172	55 203	48 310	+ 27 287	+ 29 862	263 775	262 714	261 611	260 938
1960	79 896	75 624	60 651	52 455	+ 19 245	+ 23 169	272 354	273 817	270 259	272 117
1961 (2)	81 303	76 959	57 140	49 119	+ 24 163	+ 27 840	273 394	278 449	270 742	275 971
1962	79 344	74 994	59 497	52 048	+ 19 847	+ 22 946	262 444	263 864	259 216	261 872
1963	81 355	76 841	61 841	53 777	+ 19 514	+ 23 064	264 412	264 122	262 318	261 507
1964	82 328	78 043	58 642	50 700	+ 23 686	+ 27 343	272 851	265 680	270 066	263 343
1965	79 669	75 187	61 458	53 049	+ 18 211	+ 22 138	270 337	262 645	267 754	261 037
1966	77 249	73 387	61 139	53 418	+ 16 110	+ 19 969	268 528	261 403	266 307	259 748
1967	75 101	70 798	61 106	53 403	+ 13 995	+ 17 395	262 702	260 186	258 894	256 909
1968	72 520	68 722	64 493	56 782	+ 8 027	+ 11 940	265 242	265 522	261 747	263 169
1969	72 438	68 396	63 614	55 761	+ 8 824	+ 12 635	263 888	265 622	262 489	264 491
1970 (2)	72 653	68 466	63 074	55 814	+ 9 579	+ 12 652	268 890	270 037	267 326	268 767
1971	71 429	67 675	63 034	55 819	+ 8 395	+ 11 856	254 727	254 549	251 962	252 497
1972	69 189	65 248	62 093	54 650	+ 7 096	+ 10 598	251 737	251 493	247 973	249 163
1973	66 451	62 974	62 525	55 788	+ 3 926	+ 7 186	255 552	254 845	251 522	251 894
1974	63 354	59 801	60 970	55 069	+ 2 384	+ 4 732	262 588	261 450	259 288	259 404
1975	61 379	57 894	62 461	56 812	- 1 082	+ 1 082	259 284	257 096	254 235	253 388
1976	61 880	58 592	62 234	56 531	- 354	+ 2 061	257 986	257 200	254 515	251 250
1977	62 274	59 249	58 979	53 229	+ 3 295	+ 6 020	222 520	223 978	219 809	222 115

- De getelde geboorten en sterfgevallen zijn die welke in de loop van het beschouwde jaar in het bevolkingsregister werden ingeschreven.
- (1) In 1856 en 1866 gaat het om de feitelijke geboorten en sterfgevallen, d.w.z. die zich op het grondgebied van de gemeenten hebben voorgedaan. Van 1867 af zijn het de geboorten en sterfgevallen onder de werkelijke bevolking der gemeenten (werkelijke geboorten en sterfgevallen).
- (2) Algemene volkstellingen.
- (3) Van 1925 af, zijn in de gegevens de inlichtingen aangaande de Oostkantons begrepen.
- (4) De steden Doornik en Waver zijn niet in deze gegevens begrepen, wel in de totale ontwikkeling. Van 1940 af tot en met 1948, waren 41 gemeenten aan de Belgische administratieve rechtsmacht onttrokken (88 090 inwoners op 31 december 1939).

Migraties						Totaal accres		JAREN
Buitenlandse migraties						Vermeerdering + Vermindering —		
Vestiging		Vertrek		(7)		Mannen	Vrouwen	
Mannen	Vrouwen	Mannen	Vrouwen	Mannen	Vrouwen			
..	1856 (2) (1)
21 133	21 138	20 467	20 739	1866 (2) (1)
7 761	6 685	6 751	6 373	+ 26 409	+ 26 738	1876 (2)
8 913	7 577	7 774	7 290	+ 24 308	+ 25 888	1880 (2)
11 714	9 744	11 728	9 947	1 536	1 176	+ 24 554	+ 28 689	1890 (2)
16 596	12 635	14 149	10 915	2 640	1 623	+ 35 561	+ 34 961	1900 (2)
25 919	19 031	21 623	17 231	9 119	5 285	+ 31 657	+ 33 170	1910 (2)
22 220	22 084	26 484	26 823	14 257	12 715	+ 23 021	+ 24 076	1920 (2)
36 313	18 096	17 798	11 769	7 590	3 217	+ 39 458	+ 30 177	1930 (2) (3)
3 618	3 304	7 016	6 685	1 878	1 442	- 11 264	- 2 248	1940 (4)
32 256	15 293	10 024	9 467	3 756	3 165	+ 37 845	+ 26 213	1947 (2)
62 912	27 012	30 708	14 778	10 834	3 741	+ 50 822	+ 39 594	1948 (5)
15 429	16 366	28 885	15 156	13 192	6 568	- 222	+ 22 695	1949
13 304	14 618	22 434	14 075	6 786	3 274	+ 6 667	+ 21 922	1950
43 045	16 909	26 055	16 972	5 767	2 826	+ 30 726	+ 18 740	1951
30 807	21 343	23 898	14 947	4 983	2 738	+ 25 564	+ 29 008	1952
19 821	20 143	22 177	15 932	4 545	2 959	+ 15 020	+ 25 344	1953
15 722	18 882	19 066	15 019	4 880	2 869	+ 15 595	+ 27 054	1954
31 145	19 961	18 168	14 589	3 940	2 340	+ 29 183	+ 26 359	1955
28 631	23 962	20 263	16 433	4 467	2 561	+ 25 429	+ 29 768	1956
42 328	26 466	21 368	15 253	4 377	2 223	+ 40 538	+ 34 797	1957
22 865	24 259	23 786	16 511	6 079	2 946	+ 19 061	+ 32 796	1958
14 205	18 110	18 540	16 689	5 274	2 712	+ 19 842	+ 30 347	1959
19 533	22 715	16 390	15 799	4 594	2 344	+ 19 889	+ 29 441	1960
17 886	18 202	17 873	17 644	4 566	2 563	+ 22 262 (6)	+ 28 313 (6)	1961 (2)
30 550	22 194	17 074	15 997	3 906	2 107	+ 32 645	+ 29 028	1962
44 814	27 772	19 413	16 014	5 389	2 345	+ 41 620	+ 35 092	1963
58 983	33 351	21 095	17 101	7 624	2 691	+ 56 735	+ 43 239	1964
46 614	34 147	23 212	17 202	10 231	3 522	+ 33 965	+ 37 169	1965
40 119	30 959	23 044	17 799	9 795	3 249	+ 25 611	+ 31 535	1966
33 090	30 623	21 496	18 896	8 617	3 958	+ 20 780	+ 28 441	1967
29 310	27 812	23 167	21 181	8 091	4 189	+ 9 574	+ 16 735	1968
28 699	26 544	21 073	20 447	5 996	3 472	+ 11 853	+ 16 391	1969
33 144	28 999	22 811	22 807	6 888	3 865	+ 14 588 (8)	+ 16 249 (8)	1970 (2)
33 786	28 922	18 337	18 917	3 812	2 275	+ 22 797	+ 21 638	1971
33 498	28 976	21 538	21 183	7 553	4 517	+ 15 267	+ 16 204	1972
34 227	30 023	20 047	20 401	7 663	4 492	+ 14 473	+ 15 267	1973
39 662	32 204	20 252	20 556	7 355	4 507	+ 17 739	+ 13 919	1974
37 877	32 009	20 200	19 951	8 552	5 036	+ 13 092	+ 11 812	1975
30 341	28 383	21 284	21 129	9 164	5 344	+ 3 231	+ 6 919	1976
29 032	26 266	21 423	20 360	8 023	5 270	+ 5 592	+ 8 519	1977

(5) Van 1948 af zijn in de gegevens de inlichtingen begrepen aangaande de beweging van de bevolking voorkomend in de vreemdelingenregisters.

(6) Exclusief de correcties (— 38 988) voortvloeiend uit de telling van 31 december 1961.

(7) Vertrokken personen wier nieuwe verblijfplaats onbekend is.

(8) Exclusief de correcties (— 40 047) voortvloeiend uit de telling van 31 december 1970.

3. — Loop van de bevolking in de arrondissementen, provincies, Rijk en gewesten.

I. Jaar 1976. Belgen en Vreemdelingen : absolute cijfers.

ARRONDISSEMENTEN PROVINCIES RIJK EN GEWESTEN	Geboorten (gewoon verblijf)	Sterfgevallen (gewoon verblijf)	Natuurlijk accres = Geboorten - Sterfgevallen	Vestigings- of uitwijkings- overschot (1)	Totaal accres Vermeerdering + Vermindering -	Bevolking op 31 december
Antwerpen	10 235	10 998	- 763	+ 1 392	+ 629	929 237
Mechelen	3 268	3 343	- 75	+ 388	+ 313	286 350
Turnhout	4 699	2 809	+ 1 890	+ 674	+ 2 564	347 188
<i>Antwerpen:</i>	18 202	17 150	+ 1 052	+ 2 454	+ 3 506	1 562 775
Brussel-Hoofdstad	12 209	14 279	- 2 070	- 6 665	- 8 735	1 042 052
Halle-Vilvoorde	5 623	5 481	+ 142	+ 4 104	+ 4 246	507 030
Leuven	4 897	4 288	+ 609	+ 507	+ 1 116	405 431
Nijvel	3 174	3 082	+ 92	+ 6 361	+ 6 453	268 655
<i>Brabant:</i>	25 903	27 130	- 1 227	+ 4 307	+ 3 080	2 223 168
Aat	810	1 136	- 326	+ 35	- 291	74 374
Charleroi	5 473	6 145	- 672	- 1 946	- 2 618	453 892
Bergen	3 255	3 657	- 402	- 481	- 883	263 060
Moeskroen	936	1 059	- 123	+ 201	+ 78	73 181
Zinnik	2 020	2 214	- 194	+ 703	+ 509	165 376
Thuin	1 586	1 856	- 270	+ 198	- 72	138 576
Doornik	1 715	2 218	- 503	+ 237	- 266	149 844
<i>Henegouwen:</i>	15 795	18 285	- 2 490	- 1 053	- 3 543	1 318 303
Hoei	1 170	1 534	- 364	+ 646	+ 282	95 285
Luik	7 362	8 761	- 1 399	- 2 338	- 3 737	617 034
Verviers	3 078	3 245	- 167	+ 863	+ 696	244 615
Borgworm	682	957	- 275	+ 278	+ 3	59 576
<i>Luik:</i>	12 292	14 497	- 2 205	- 551	- 2 756	1 016 510
Hasselt	5 184	2 547	+ 2 637	+ 1 679	+ 4 316	341 663
Maaseik	2 774	1 148	+ 1 626	- 163	+ 1 463	178 407
Tongeren	2 374	1 590	+ 784	- 12	+ 772	172 057
<i>Limburg:</i>	10 332	5 285	+ 5 047	+ 1 504	+ 6 551	692 127
Aarlen	610	589	+ 21	+ 98	+ 119	49 541
Bastenaken	436	429	+ 7	- 109	- 102	34 419
Marche-en-Famenne	491	577	- 86	+ 129	+ 43	40 282
Neufchâteau	704	725	- 21	- 45	- 66	52 710
Virton	601	642	- 41	+ 151	+ 110	42 794
<i>Luxemburg:</i>	2 842	2 962	- 120	+ 224	+ 104	219 746

(1) Zie opmerking bladzijde 15.

3. — Loop van de bevolking in de arrondissementen, provincies, Rijk en gewesten (vervolg).

I. Jaar 1976. Belgen en Vreemdelingen : absolute cijfers. (vervolg)

ARRONDISSEMENTEN PROVINCIES RIJK EN GEWESTEN	Geboorten (gewoon verblijf)	Sterfgevallen (gewoon verblijf)	Natuurlijk accres = Geboorten - Sterfgevallen	Vestigings- of uitwijkings- overschot (1)	Totaal accres Vermeerdering + Verminderings -	Bevolking op 31 december
Dinant	1 073	1 266	- 193	+ 276	+ 83	85 392
Namen	3 266	3 293	- 27	+ 1 372	+ 1 345	246 593
Philippeville	774	835	- 61	+ 236	+ 175	60 060
<i>Namen :</i>	5 113	5 394	- 281	+ 1 884	+ 1 603	392 045
Aalst	3 234	3 228	+ 6	- 701	- 695	264 451
Dendermonde	2 208	2 172	+ 36	+ 273	+ 309	178 106
Eeklo	1 108	1 001	+ 107	+ 226	+ 333	87 695
Gent	5 959	6 073	- 114	- 621	- 735	477 499
Oudenaarde	1 275	1 495	- 220	- 138	- 358	111 908
Sint-Niklaas	2 777	2 233	+ 544	+ 404	+ 948	205 562
<i>Oost-Vlaanderen :</i>	16 561	16 202	+ 359	- 557	- 198	1 325 221
Brugge	3 103	2 758	+ 345	+ 1 022	+ 1 367	252 581
Diksmuide	534	531	+ 3	- 365	- 362	45 973
Ieper	1 376	1 255	+ 121	- 329	- 208	104 741
Kortrijk	3 574	2 897	+ 677	- 109	+ 568	270 241
Oostende	1 449	1 516	- 67	+ 279	+ 212	131 753
Roeselare	1 866	1 518	+ 348	+ 15	+ 363	142 029
Tielt	987	799	+ 188	- 243	- 55	77 286
Veurne	543	586	- 43	- 39	- 82	48 803
<i>West-Vlaanderen :</i>	13 432	11 860	+ 1 572	+ 231	+ 1 803	1 073 407
<i>Rijk :</i>	120 472	118 765	+ 1 707	+ 8 443	+ 10 150	9 823 302
Brussels gewest	12 209	14 279	- 2 070	- 6 665	- 8 735	1 042 052
Vlaams gewest	69 047	60 266	+ 8 781	+ 8 243	+ 17 024	5 565 991
Waals gewest waarvan	39 216	44 220	- 5 004	+ 6 865	+ 1 861	3 215 259
Duits taalgebied	760	717	+ 43	+ 331	+ 374	64 677

(1) Bij de emigranten worden de personen geteld wier nieuwe verblijfplaats onbekend is.

3. — Loop van de bevolking in de arrondissementen, provincies, Rijk en gewesten (vervolg).

II. Jaar 1976. Belgen en Vreemdelingen : cijfers per 1 000 inwoners

ARRONDISSEMENTEN PROVINCIES RIJK EN GEWESTEN	Geboorten (gewoon verblijf)	Sterfgevallen (gewoon verblijf)	Natuurlijk accres = Geboorten - Sterfgevallen	Vestigings- of uitwijkingsoverschot (1)	Totaal accres Vermeerdering + Vermindering -
Antwerpen	11,01	11,84	- 0,82	+ 1,50	+ 0,68
Mechelen	11,41	11,67	- 0,26	+ 1,35	+ 1,09
Turnhout	13,53	8,09	+ 5,44	+ 1,94	+ 7,39
Antwerpen:	11,65	10,97	+ 0,67	+ 1,57	+ 2,24
Brussel-Hoofdstad	11,72	13,70	- 1,98	- 6,40	- 8,38
Halle-Vilvoorde	11,09	10,81	+ 0,28	+ 8,09	+ 8,37
Leuven	12,08	10,58	+ 1,50	+ 1,25	+ 2,75
Nijvel	11,81	11,47	+ 0,34	+ 23,68	+ 24,02
Brabant:	11,65	12,20	- 0,55	+ 1,94	+ 1,39
Aat	10,89	15,27	- 4,38	+ 0,47	- 3,91
Charleroi	12,06	13,54	- 1,48	- 4,29	- 5,77
Bergen	12,37	13,90	- 1,53	- 1,83	- 3,36
Moeskroen	12,79	14,47	- 1,68	+ 2,75	+ 1,07
Zinnik	12,21	13,39	- 1,17	+ 4,25	+ 3,08
Thuin	11,44	13,39	- 1,95	+ 1,43	- 0,52
Doornik	11,45	14,80	- 3,36	+ 1,58	- 1,78
Henegouwen:	11,98	13,87	- 1,89	- 0,80	- 2,69
Hoei	12,28	16,10	- 3,82	+ 6,78	+ 2,96
Luik	11,93	14,20	- 2,27	- 3,79	- 6,06
Verviers	12,58	13,27	- 0,68	+ 3,53	+ 2,85
Borgworm	11,45	16,06	- 4,62	+ 4,67	+ 0,05
Luik:	12,09	14,26	- 2,17	- 0,54	- 2,71
Hasselt	15,17	7,45	+ 7,72	+ 4,91	+ 12,63
Maaseik	15,55	6,43	+ 9,11	- 0,91	+ 8,20
Tongeren	13,80	9,24	+ 4,56	- 0,07	+ 4,49
Limburg:	14,93	7,64	+ 7,29	+ 2,17	+ 9,46
Aarlen	12,31	11,89	+ 0,42	+ 1,98	+ 2,40
Bastenaken	12,67	12,46	+ 0,21	- 3,17	- 2,96
Marche-en-Famenne	12,19	14,32	- 2,13	+ 3,20	+ 1,07
Neufchâteau	13,36	13,75	- 0,40	- 0,85	- 1,25
Virton	14,04	15,00	- 0,96	+ 3,53	+ 2,57
Luxemburg:	12,93	13,48	- 0,55	+ 1,02	+ 0,47

(1) Zie opmerking bladzijde 15.

3. — Loop van de bevolking in de arrondissementen, provincies, Rijk en gewesten (vervolg).

II. Jaar 1976. Belgen en Vreemdelingen : cijfers per 1 000 inwoners.

ARRONDISSEMENTEN PROVINCIES RIJK EN GEWESTEN	Geboorten (gewoon verblijf)	Sterfgevallen (gewoon verblijf)	Natuurlijk accres = Geboorten - Sterfgevallen	Vestigings- of uitwijkingsoverschot (1)	Totaal accres Vermeerdering + Verminderings —
Dinant	12,57	14,83	- 2,26	+ 3,23	+ 0,97
Namen	13,24	13,35	- 0,11	+ 5,56	+ 5,45
Philippeville	12,89	13,90	- 1,01	+ 3,93	+ 2,92
<i>Namen :</i>	13,04	13,76	- 0,72	+ 4,81	+ 4,09
Aalst	12,23	12,21	+ 0,02	- 2,65	- 2,63
Dendermonde	12,40	12,19	+ 0,20	+ 1,53	+ 1,73
Eeklo	12,63	11,41	+ 1,22	+ 2,58	+ 3,80
Gent	12,48	12,72	- 0,24	- 1,30	- 1,54
Oudenaarde	11,39	13,36	- 1,97	- 1,23	- 3,20
Sint-Niklaas	13,51	10,86	+ 2,65	+ 1,96	+ 4,61
<i>Oost-Vlaanderen :</i>	12,50	12,23	+ 0,27	- 0,42	- 0,15
Brugge	12,29	10,92	+ 1,37	+ 4,05	+ 5,41
Diksmuide	11,62	11,55	+ 0,07	- 7,94	- 7,87
Ieper	13,14	11,98	+ 1,16	- 3,14	- 1,98
Kortrijk	13,23	10,72	+ 2,51	- 0,40	+ 2,10
Oostende	11,00	11,51	- 0,51	+ 2,12	+ 1,61
Roeselare	13,14	10,69	+ 2,45	+ 0,11	+ 2,56
Tielt	12,77	10,34	+ 2,43	- 3,14	- 0,71
Veurne	11,13	12,01	- 0,88	- 0,80	- 1,68
<i>West-Vlaanderen :</i>	12,51	11,05	+ 1,46	+ 0,22	+ 1,68
<i>Rijk :</i>	12,26	12,09	+ 0,17	+ 0,86	+ 1,03
Brussels gewest	11,72	13,70	- 1,98	- 6,40	- 8,38
Vlaams gewest	12,41	10,83	+ 1,58	+ 1,48	+ 3,06
Waals gewest waarvan	12,20	13,75	- 1,55	+ 2,13	+ 0,58
Duits taalgebied	11,75	11,09	+ 0,66	+ 5,12	+ 5,78

(1) Zie opmerking bladzijde 15.

4. — Loop van de bevolking van *Belgische nationaliteit* in de arrondissementen, provincies, Rijk en gewesten.

Jaar 1976.

ARRONDISSEMENTEN PROVINCIES RIJK EN GEWESTEN	Bevolking op 31-12-1975	Geboorten (gewoon verblijf)	Sterfgevallen (gewoon verblijf)	Natuurlijk accres = Geboorten - Sterfgevallen	Saldo i.v.m. de verandering van nationaliteit	Vestigings- of uitwijkings- overschot (1)	Totaal accres Vermeer- dering + Vermin- dering —	Bevolking op 31 december
Antwerpen	875 172	8 821	10 628	- 1 807	+ 649	+ 473	- 685	874 487
Mechelen	280 073	3 043	3 302	- 259	+ 53	+ 219	+ 13	280 086
Turnhout	334 452	4 500	2 776	+ 1 724	+ 101	+ 462	+ 2 287	336 739
Antwerpen :	1 489 697	16 364	16 706	- 342	+ 803	+ 1 154	+ 1 615	1 491 312
Brussel-Hoofdstad	838 153	7 624	13 394	- 5 770	+ 1 055	- 10 845	- 15 560	822 593
Halle-Vilvoorde	478 921	5 245	5 403	- 158	+ 102	+ 3 670	+ 3 614	482 535
Leuven	392 017	4 690	4 265	+ 425	+ 120	+ 987	+ 1 532	393 549
Nijvel	239 906	2 831	3 016	- 185	+ 152	+ 5 398	+ 5 365	245 271
Brabant :	1 948 997	20 390	26 078	- 5 688	+ 1 429	- 790	- 5 049	1 943 948
Aat	70 237	739	1 114	- 375	+ 46	+ 68	- 261	69 976
Charleroi	366 087	3 821	5 675	- 1 854	+ 512	- 1 662	- 3 004	363 083
Bergen	216 518	2 374	3 449	- 1 075	+ 354	- 295	- 1 016	215 502
Moeskroen	63 108	704	996	- 292	+ 81	- 95	- 306	62 802
Zinnik	136 122	1 475	2 088	- 613	+ 246	+ 583	+ 216	136 338
Thuin	120 633	1 338	1 764	- 426	+ 155	+ 195	- 76	120 557
Doornik	137 204	1 513	2 116	- 603	+ 84	+ 32	- 487	136 717
Henegouwen :	1 109 909	11 964	17 202	- 5 238	+ 1 478	- 1 174	- 4 934	1 104 975
Hoei	89 601	1 093	1 503	- 410	+ 31	+ 645	+ 266	89 867
Luik	507 314	5 371	8 120	- 2 749	+ 1 063	- 1 853	- 3 539	503 775
Verviers	223 671	2 671	3 155	- 484	+ 117	+ 155	- 212	223 459
Borgworm	57 780	653	950	- 297	+ 13	+ 242	- 42	57 738
Luik :	878 366	9 788	13 728	- 3 940	+ 1 224	- 811	- 3 527	874 839
Hasselt	300 039	4 136	2 385	+ 1 751	+ 370	+ 1 021	+ 3 142	303 181
Maaseik	163 269	2 409	1 096	+ 1 313	+ 173	- 285	+ 1 201	164 470
Tongeren	156 294	2 049	1 521	+ 528	+ 245	- 285	+ 488	156 782
Limburg :	619 602	8 594	5 002	+ 3 592	+ 788	+ 451	+ 4 831	624 433
Aarlen	44 846	527	558	- 31	+ 32	- 3	- 2	44 844
Bastenaken	33 748	423	429	- 6	+ 7	- 81	- 80	33 668
Marche-en-Famenne	39 104	471	576	- 105	+ 10	+ 230	+ 135	39 239
Neufchâteau	51 268	677	721	- 44	+ 8	- 55	- 91	51 177
Virton	39 807	525	630	- 105	+ 23	+ 112	+ 30	39 837
Luxemburg :	208 773	2 623	2 914	- 291	+ 80	+ 203	- 8	208 765

(1) Zie opmerking bladzijde 15.

4. — Loop van de bevolking van *Belgische nationaliteit* in de arrondissementen, provincies, Rijk en gewesten (vervolg).

Jaar 1976 (vervolg).

ARRONDISSEMENTEN PROVINCIES RIJK EN GEWESTEN	Bevolking op 31-12-1975	Geboorten (gewoon verblijf)	Sterfgevallen (gewoon verblijf)	Natuurlijk accres — Geboorten - Sterfgevallen	Saldo i.v.m. de verandering van nationaliteit	Vestigings- of uitwijkings- overschot (1)	Totaal accres Vermeer- dering + Vermin- dering —	Bevolking op 31 december
Dinant	82 545	1 019	1 252	- 233	+ 32	+ 209	+ 8	82 553
Namen	229 511	2 994	3 223	- 229	+ 138	+ 1 229	+ 1 138	230 649
Philippeville	56 927	730	818	- 88	+ 23	+ 199	+ 134	57 061
<i>Namen:</i>	368 983	4 743	5 293	- 550	+ 193	+ 1 637	+ 1 280	370 263
Aalst	263 042	3 196	3 223	- 27	+ 15	- 721	- 733	262 309
Dendermonde	175 300	2 108	2 163	- 55	+ 3	+ 269	+ 217	175 517
Eeklo	85 385	1 067	991	+ 76	+ 7	+ 190	+ 273	85 658
Gent	464 038	5 435	6 011	- 576	+ 37	- 676	- 1 215	462 823
Oudenaarde	111 111	1 236	1 488	- 252	+ 11	- 159	- 400	110 711
Sint-Niklaas	198 529	2 531	2 207	+ 324	+ 24	+ 238	+ 586	199 115
<i>Oost-Vlaanderen:</i>	1 297 405	15 573	16 083	- 510	+ 97	- 859	- 1 272	1 296 133
Brugge	247 673	3 027	2 708	+ 319	+ 31	+ 816	+ 1 166	248 839
Diksmuide	46 131	529	531	- 2	- 1	- 362	- 365	45 766
Ieper	102 496	1 294	1 238	+ 56	+ 37	- 365	- 272	102 224
Kortrijk	265 119	3 425	2 873	+ 552	+ 31	- 242	+ 341	265 460
Oostende	129 175	1 404	1 495	- 91	+ 18	+ 72	- 1	129 174
Roeselare	140 817	1 851	1 511	+ 340	+ 12	- 26	+ 326	141 143
Tielt	76 962	977	796	+ 181	-	- 256	- 75	76 887
Veurne	47 631	516	574	- 58	+ 6	- 39	- 91	47 540
<i>West-Vlaanderen:</i>	1 056 004	13 023	11 726	+ 1 297	+ 134	- 402	+ 1 029	1 057 033
<i>Rijk:</i>	8 977 736	103 062	114 732	- 11 670	+ 6 226	- 591	- 6 035	8 971 701
Brussels gewest	838 153	7 624	13 394	- 5 770	+ 1 055	- 10 845	- 15 560	822 593
Vlaams gewest	5 333 646	63 489	59 185	+ 4 304	+ 2 044	+ 5 001	+ 11 349	5 344 995
Waals gewest waarvan	2 805 937	31 949	42 153	- 10 204	+ 3 127	+ 5 253	- 1 824	2 804 113
Duits taalgebied	57 353	653	683	- 30	+ 42	- 59	- 47	57 306

(1) Zie opmerking bladzijde 15.

4. — Loop van de bevolking van *belgische nationaliteit* in de arrondissementen, provincies, Rijk en gewesten (vervolg).

II. Jaar 1976 (per 1 000 Belgen).

ARRONDISSEMENTEN PROVINCIES RIJK EN GEWESTEN	Geboorten (gewoon verblijf)	Sterfgevallen (gewoon verblijf)	Natuurlijk accres = Geboorten- Sterfgevallen	Vestigings- of uitwijkingsoverschot (1)	Totaal accres Vermeerdering + Vermindering — (2)
Antwerpen	10,09	12,15	- 2,07	+ 0,54	- 0,78
Mechelen	10,86	11,79	- 0,92	+ 0,78	+ 0,05
Turnhout	13,36	8,24	+ 5,12	+ 1,37	+ 6,79
Antwerpen:	10,97	11,20	- 0,23	+ 0,77	+ 1,08
Brussel-Hoofdstad	9,27	16,28	- 7,01	- 13,18	- 18,92
Halle-Vilvoorde	10,87	11,20	- 0,33	+ 7,61	+ 7,49
Leuven	11,92	10,84	+ 1,08	+ 2,51	+ 3,89
Nijvel	11,54	12,30	- 0,75	+ 22,01	+ 21,87
Brabant:	10,49	13,41	- 2,93	- 0,41	- 2,60
Aat	10,56	15,92	- 5,36	+ 0,97	- 3,73
Charleroi	10,52	15,63	- 5,11	- 4,58	- 8,27
Bergen	11,02	16,00	- 4,99	- 1,37	- 4,71
Moeskroen	11,21	15,86	- 4,65	- 1,51	- 4,87
Zinnik	10,82	15,31	- 4,50	+ 4,28	+ 1,58
Thuin	11,10	14,63	- 3,53	+ 1,62	- 0,63
Doornik	11,07	15,48	- 4,41	+ 0,23	- 3,56
Henegouwen:	10,83	15,57	- 4,74	- 1,06	- 4,47
Hoei	12,16	16,72	- 4,56	+ 7,18	+ 2,96
Luik	10,66	16,12	- 5,46	- 3,68	- 7,02
Verviers	11,95	14,12	- 2,17	+ 0,69	- 0,95
Borgworm	11,31	16,45	- 5,14	+ 4,19	- 0,73
Luik:	11,19	15,69	- 4,50	- 0,93	- 4,03
Hasselt	13,64	7,87	+ 5,76	+ 3,37	+ 10,36
Maaseik	14,65	6,66	+ 7,98	- 1,73	+ 7,30
Tongeren	13,07	9,70	+ 3,37	- 1,82	+ 3,11
Limburg:	13,76	8,01	+ 5,75	+ 0,72	+ 0,77
Aarlen	11,75	12,44	- 0,69	- 0,07	- 0,04
Bastenaken	12,56	12,74	- 0,18	- 2,41	- 2,38
Marche-en-Famenne	12,00	14,68	- 2,68	+ 5,86	+ 3,44
Neufchâteau	13,23	14,09	- 0,86	- 1,07	- 1,78
Virton	13,18	15,81	- 2,64	+ 2,81	+ 0,75
Luxemburg:	12,56	13,96	- 1,39	+ 0,97	- 0,04

(1) (2) Zie opmerkingen bladzijde 21.

4. — Loop van de bevolking van *belgische nationaliteit* in de arrondissementen, provincies, Rijk en gewesten (vervolg).

II. Jaar 1976 (per 1 000 Belgen) (vervolg).

ARRONDISSEMENTEN PROVINCIES RIJK EN GEWESTEN	Geboorten (gewoon verblijf)	Sterfgevallen (gewoon verblijf)	Natuurlijk accres = Geboorten- Sterfgevallen	Vestigings- of uitwijkingsoverschot (1)	Totaal accres Vermeerdering + Verminderings — (2)
Dinant	12,34	15,17	- 2,82	+ 2,53	+ 0,10
Namen	12,98	13,97	- 0,99	+ 5,33	+ 4,93
Philippeville	12,79	14,34	- 1,54	+ 3,49	+ 2,35
<i>Namen:</i>	12,81	14,30	- 1,49	+ 4,42	+ 3,46
Aalst	12,18	12,29	- 0,10	- 2,75	- 2,79
Dendermonde	12,01	12,32	- 0,31	+ 1,53	+ 1,24
Eeklo	12,46	11,57	+ 0,89	+ 2,22	+ 3,19
Gent	11,74	12,99	- 1,24	- 1,46	- 2,63
Oudenaarde	11,16	13,44	- 2,28	- 1,44	- 3,61
Sint-Niklaas	12,71	11,08	+ 1,63	+ 1,20	+ 2,94
<i>Oost-Vlaanderen:</i>	12,01	12,41	- 0,39	- 0,66	- 0,98
Brugge	12,16	10,88	+ 1,28	+ 3,28	+ 4,69
Diksmuide	11,56	11,60	- 0,04	- 7,91	- 7,98
Ieper	12,66	12,11	+ 0,55	- 3,57	- 2,66
Kortrijk	12,90	10,82	+ 2,08	- 0,91	+ 1,28
Oostende	10,84	11,57	- 0,70	+ 0,56	- 0,01
Roeselare	13,11	10,71	+ 2,41	- 0,18	+ 2,31
Tielt	12,71	10,35	+ 2,35	- 3,33	- 0,98
Veurne	10,85	12,07	- 1,22	- 0,82	- 1,91
<i>West-Vlaanderen:</i>	12,32	11,09	+ 1,23	- 0,38	+ 0,97
<i>Rijk:</i>	11,49	12,79	- 1,30	- 0,07	- 0,67
Brussels gewest	9,27	16,28	- 7,01	- 13,18	- 18,92
Vlaams gewest	11,88	11,07	+ 0,81	+ 0,94	+ 2,12
Waals gewest	11,39	15,03	- 3,64	+ 1,87	- 0,65
waarvan Duits taalgebied	11,39	11,92	- 0,52	- 1,03	- 0,82

(1) Zie opmerking bladzijde 15.

(2) Het verschil tussen het totaal accres en de som van het natuurlijk accres en het migratiesaldo is te wijten aan de veranderingen van nationaliteit.

5. — Loop van de bevolking van *vreemde nationaliteit* in de arrondissementen, provincies, Rijk en gewesten.

Jaar 1976.

ARRONDISSEMENTEN PROVINCIES RIJK EN GEWESTEN	Bevolking op 31-12-1975	Geboorten (gewoon verblijf)	Sterf- gevallen (gewoon verblijf)	Natuurlijk accres = Geboorten - Sterfgevallen	Vestigings- of uitwijkings- overschot (1)	Saldo i.v.m. de verandering van nationaliteit	Totaal accres Vermeerdering + Vermindering -	Bevolking op 31 december
		Absolute cijfers	Absolute cijfers	Absolute cijfers	Absolute cijfers		Absolute cijfers	
Antwerpen	53 436	1 414	370	+ 1 044	+ 303	- 649	+ 1 314	54 750
Mechelen	5 964	225	41	+ 184	- 3	- 53	+ 300	6 264
Turnhout	10 172	199	33	+ 166	+ 116	- 101	+ 277	10 449
<i>Antwerpen:</i>	69 572	1 838	444	+ 1 394	+ 416	- 803	+ 1 891	71 463
Brussel-Hoofdstad	212 634	4 585	885	+ 3 700	- 398	- 1 055	+ 6 825	219 459
Halle-Vilvoorde	23 863	378	78	+ 300	+ 200	- 102	+ 632	24 495
Leuven	12 298	207	23	+ 184	- 153	- 120	- 416	11 882
Nijvel	22 296	343	66	+ 277	+ 700	- 152	+ 1 088	23 384
<i>Brabant:</i>	271 091	5 513	1 052	+ 4 461	+ 349	- 1 429	+ 8 129	279 220
Aat	4 428	71	22	+ 49	- 29	- 46	- 30	4 398
Charleroi	90 423	1 652	470	+ 1 182	+ 50	- 512	+ 386	90 809
Bergen	47 425	881	208	+ 673	- 275	- 354	+ 133	47 558
Moeskroen	9 995	232	63	+ 169	- 16	- 81	+ 384	10 379
Zinnik	28 745	545	126	+ 419	+ 27	- 246	+ 293	29 038
Thuin	18 015	248	92	+ 156	+ 28	- 155	+ 4	18 019
Doornik	12 906	202	102	+ 100	+ 51	- 84	+ 221	13 127
<i>Henegouwen:</i>	211 937	3 831	1 083	+ 2 748	- 164	- 1 478	+ 1 391	213 328
Hoei	5 402	77	31	+ 46	+ 73	- 31	+ 16	5 418
Luik	113 457	1 991	641	+ 1 350	- 752	- 1 063	- 198	113 259
Verviers	20 248	407	90	+ 317	+ 18	- 117	+ 908	21 156
Borgworm	1 793	29	7	+ 22	+ 7	- 13	+ 45	1 838
<i>Luik:</i>	140 900	2 504	769	+ 1 735	- 654	- 1 224	+ 771	141 671
Hasselt	37 308	1 048	162	+ 886	+ 51	- 370	+ 1 174	38 482
Maaseik	13 675	365	52	+ 313	- 83	- 173	+ 262	13 937
Tongeren	14 991	325	69	+ 256	+ 20	- 245	+ 284	15 275
<i>Limburg:</i>	65 974	1 738	283	+ 1 455	- 12	- 788	+ 1 720	67 694
Aarlen	4 576	83	31	+ 52	- 20	- 32	+ 121	4 697
Bastenaken	773	13	—	+ 13	- 59	- 7	- 22	751
Marche-en-Famenne	1 135	20	1	+ 19	- 156	- 10	- 92	1 043
Neufchâteau	1 508	27	4	+ 23	- 33	- 8	+ 25	1 533
Virton	2 877	76	12	+ 64	- 42	- 23	+ 80	2 957
<i>Luxemburg:</i>	10 869	219	48	+ 171	- 310	- 80	+ 112	10 981

(1) Zie de opmerking bladzijde 15.

5. — Loop van de bevolking van *vreemde nationaliteit* in de arrondissementen, provincies, Rijk en gewesten (vervolg).

Jaar 1976 (vervolg).

ARRONDISSEMENTEN PROVINCIES RIJK EN GEWESTEN	Bevolking op 31-12-1975	Geboorten (gewoon verblijf)	Sterf- gevallen (gewoon verblijf)	Natuurlijk acres = Geboorten - Sterfgevallen	Vestigings- of uitwijkings- overschot (1)	Saldo i.v.m. de verandering van nationaliteit	Totaal acres Vermeerdering + Vermindering -	Bevolking op 31 december
		Absolute cijfers	Absolute cijfers	Absolute cijfers	Absolute cijfers		Absolute cijfers	
Dinant	2 764	54	14	+ 40	- 12	- 32	+ 75	2 839
Namen	15 737	272	70	+ 202	+ 22	- 138	+ 207	15 944
Philippeville	2 958	44	17	+ 27	+ 5	- 23	+ 41	2 999
<i>Namen:</i>	21 459	370	101	+ 269	+ 15	- 193	+ 323	21 782
Aalst	2 104	38	5	+ 33	- 12	- 15	+ 38	2 142
Dendermonde	2 497	100	9	+ 91	- 116	- 3	+ 92	2 589
Eeklo	1 977	41	10	+ 31	+ 19	- 7	+ 60	2 037
Gent	14 196	524	62	+ 462	- 243	- 37	+ 480	14 676
Oudenaarde	1 155	39	7	+ 32	+ 12	- 11	+ 42	1 197
Sint-Niklaas	6 085	246	26	+ 220	+ 9	- 24	+ 362	6 447
<i>Oost-Vlaanderen:</i>	28 014	988	119	+ 869	- 331	- 97	+ 1 074	29 088
Brugge	3 541	76	50	+ 26	+ 35	- 31	+ 201	3 742
Diksmuide	204	5	—	+ 5	- 11	+ 1	+ 3	207
Ieper	2 453	82	17	+ 65	- 26	- 37	+ 64	2 517
Kortrijk	4 554	149	24	+ 125	- 31	- 31	+ 227	4 781
Oostende	2 366	45	21	+ 24	+ 16	- 18	+ 213	2 579
Roeselare	849	15	7	+ 8	+ 10	- 12	+ 37	886
Tielt	379	10	3	+ 7	+ 2	—	+ 20	399
Veurne	1 254	27	12	+ 15	+ 1	- 6	+ 9	1 263
<i>West-Vlaanderen:</i>	15 600	409	134	+ 275	- 4	- 134	+ 774	16 374
<i>Rijk:</i>	835 416	17 410	4 033	+ 13 377	- 695	- 6 226	+ 16 185	851 601
Brussels gewest	212 634	4 585	885	+ 3 700	- 398	- 1 055	+ 6 825	219 459
Vlaams gewest	215 321	5 558	1 081	+ 4 477	+ 116	- 2 044	+ 5 675	220 996
Waals gewest waarvan	407 461	7 267	2 067	+ 5 200	- 413	- 3 127	+ 3 685	411 146
Duits taalgebied	6 950	107	34	+ 73	+ 10	- 42	+ 421	7 371

(1) Zie de opmerking bladzijde 15.

6. — Natuurlijk accres van de bevolking en migratiesaldo van de gemeenten gerangschikt naar hun graad van verstedelijking ⁽¹⁾.

TYPOLOGISCHE INDELING VAN DE GEMEENTEN	Natuurlijk accres tijdens het jaar				Migratiesaldo tijdens het jaar			
	Absolute aantallen		Cijfers per 1 000 inwoners		Absolute aantallen		Cijfers per 1 000 inwoners	
	1970	1976	1970	1976	1970	1976	1970	1976
I. Brussels gewest								
C. Steden en stedelijke agglomeraties	- 174	- 2 070	- 0,16	- 1,98	- 1 743	- 6 665	- 1,62	- 6,40
II. Vlaams gewest								
A. Plattelandsgemeenten	+ 926	+ 117	+ 3,27	+ 0,42	- 1 341	- 221	- 4,73	- 0,79
B. Verstedelijkte gemeenten ...	+ 13 914	+ 7 356	+ 5,04	+ 2,53	+ 12 057	+ 19 277	+ 4,37	+ 6,64
C. Steden en stedelijke agglomeraties	+ 7 200	+ 1 308	+ 3,03	+ 0,55	- 3 343	- 10 813	- 1,41	- 4,54
<i>Sub-totaal:</i>	+ 22 040	+ 8 781	+ 4,07	+ 1,58	+ 7 373	+ 8 243	+ 1,36	+ 1,48
III. Waals gewest								
A. Plattelandsgemeenten	- 296	- 648	- 1,18	- 2,57	- 1 257	+ 1 274	- 5,02	+ 5,06
B. Verstedelijkte gemeenten ...	+ 325	- 2 098	+ 0,19	- 1,24	+ 4 128	+ 12 122	+ 2,49	+ 7,16
C. Steden en stedelijke agglomeraties	+ 336	- 2 258	+ 0,27	- 1,78	+ 105	- 6 531	+ 0,08	- 5,14
<i>Sub-totaal:</i>	+ 365	- 5 004	+ 0,12	- 1,56	+ 2 976	+ 6 865	+ 0,94	+ 2,14
Het Rijk								
A. Plattelandsgemeenten.								
1. Agrarische gemeenten ...	- 9	- 49	- 0,50	- 2,82	- 243	- 73	- 13,40	- 4,20
2. Gemeenten met agrarisch karakter	+ 157	- 243	+ 0,94	- 1,47	- 1 077	+ 45	- 6,42	+ 0,27
3. Gemengde plattelandsgemeenten	+ 541	- 156	+ 1,84	- 0,53	- 1 133	+ 935	- 3,86	+ 3,16
4. Landelijke woongemeenten	- 59	- 83	- 1,09	- 1,53	- 145	+ 146	- 2,67	+ 2,69
<i>Sub-totaal:</i>	+ 630	- 531	+ 1,18	- 1,00	- 2 598	+ 1 053	- 4,87	+ 1,98
B. Verstedelijkte gemeenten.								
1. Verstedelijkte woongemeenten	+ 4 899	+ 1 121	+ 2,57	+ 0,57	+ 6 833	+ 14 697	+ 3,59	+ 7,41
2. Kleine industrie centra en gemeenten met belangrijke werkfuncties	+ 1 444	+ 615	+ 3,26	+ 1,33	+ 2 120	+ 3 157	+ 4,78	+ 6,85
3. Gemengde verstedelijkte gemeenten	+ 7 896	+ 3 522	+ 3,82	+ 1,63	+ 7 232	+ 13 545	+ 3,49	+ 6,29
<i>Sub-totaal:</i>	+ 14 239	+ 5 258	+ 3,22	+ 1,14	+ 16 185	+ 31 399	+ 3,66	+ 6,83
C. Steden en stedelijke agglomeraties.								
1. Gewone steden	+ 5 183	+ 1 804	+ 3,68	+ 1,24	+ 2 098	+ 106	+ 1,49	+ 0,07
2. Regionale steden	+ 2 089	+ 494	+ 3,13	+ 0,72	- 438	- 5 651	- 0,66	- 8,18
3. Grote agglomeraties	+ 90	- 5 318	+ 0,03	- 2,09	- 6 641	- 18 464	- 2,53	- 7,25
<i>Sub-totaal:</i>	+ 7 362	- 3 020	+ 1,57	- 0,64	- 4 981	- 24 009	- 1,06	- 5,12
<i>Algemeen totaal:</i>	+ 22 231	+ 1 707	+ 2,30	+ 0,17	+ 8 606	+ 8 443	+ 0,89	+ 0,86

(1) Zie « Statistisch Tijdschrift », n° 9 van september 1987.

7. — Bevolking en bevolkingsaan-groei van de gemeenten gerangschikt naar hun graad van verstedelijking ⁽¹⁾.

TYPOLOGISCHE INDELING VAN DE GEMEENTEN	Bevolking op 31 december		Bevolkingsaccres tijdens het Jaar			
	1970	1976	Absolute aantallen		Cijfers per 1 000 inwoners	
			1970	1976	1970	1976
I. Brussels gewest						
C. Steden en stedelijke agglomeraties	1 075 136	1 042 052	- 1 917	- 8 735	- 1,78	- 8,38
II. Vlaams gewest						
A. Plattelandsgemeenten	283 547	281 137	- 415	- 104	- 1,46	- 0,37
B. Verstedelijkte gemeenten ...	2 758 651	2 905 707	+ 25 971	+ 26 633	+ 9,41	+ 9,17
C. Steden en stedelijke agglomeraties	2 374 385	2 379 147	+ 3 857	- 9 505	+ 1,62	- 3,99
<i>Sub-totaal:</i>	5 416 583	5 565 991	+ 29 413	+ 17 024	+ 5,43	+ 3,06
III. Waals gewest						
A. Plattelandsgemeenten	250 263	251 669	- 1 553	+ 626	- 6,20	+ 2,49
B. Verstedelijkte gemeenten ...	1 658 429	1 692 591	+ 4 453	+ 10 024	+ 2,68	+ 5,92
C. Steden en stedelijke agglomeraties	1 250 533	1 270 999	+ 441	- 8 789	+ 0,35	- 6,92
<i>Sub-totaal:</i>	3 159 225	3 215 259	+ 3 341	+ 1 861	+ 1,06	+ 0,58
Het Rijk						
A. Plattelandsgemeenten.						
1. Agrarische gemeenten ...	18 127	17 391	- 252	- 122	- 13,90	- 7,02
2. Gemeenten met agrarisch karakter	167 874	165 375	- 920	- 198	- 5,48	- 1,20
3. Gemengde plattelandsgemeenten	293 526	295 892	- 592	+ 779	- 2,02	+ 2,63
4. Landelijke woongemeenten	54 283	54 148	- 204	+ 63	- 3,76	+ 1,16
<i>Sub-totaal:</i>	533 810	532 806	- 1 968	+ 522	- 3,69	+ 0,98
B. Verstedelijkte gemeenten.						
1. Verstedelijkte woongemeenten	1 905 162	1 983 236	+ 11 732	+ 15 818	+ 6,16	+ 7,98
2. Kleine industrie centra en gemeenten met belangrijke werkfuncties	443 429	460 874	+ 3 564	+ 3 772	+ 8,04	+ 8,18
3. Gemengde verstedelijkte gemeenten	2 068 489	2 154 188	+ 15 128	+ 17 067	+ 7,31	+ 7,92
<i>Sub-totaal:</i>	4 417 080	4 598 298	+ 30 424	+ 36 657	+ 6,89	+ 7,97
C. Steden en stedelijke agglomeraties.						
1. Gewone steden	1 408 314	1 454 222	+ 7 281	+ 1 910	+ 5,17	+ 1,31
2. Regionale steden	667 069	690 769	+ 1 651	- 5 157	+ 2,47	- 7,46
3. Grote agglomeraties	2 624 671	2 547 207	- 6 551	- 23 782	- 2,50	- 9,34
<i>Sub-totaal:</i>	4 700 054	4 692 198	+ 2 381	- 27 029	+ 0,51	- 5,76
<i>Algemeen totaal:</i>	9 650 944	9 823 302	+ 30 837	+ 10 150	+ 3,20	+ 1,03

(1) Zie « Statistisch Tijdschrift », n° 9 van september 1967.

8. — Bevolking per geslacht, provincie en gewesten.

Mannen

PROVINCIES, HET RIJK EN GEWESTEN	Inwoners op 31 december							
	1961 (1)	1969	1970	1972	1973	1974	1975	1976
Antwerpen	713 593	756 245	757 689	763 908	765 775	768 432	770 399	771 841
Brabant	959 867	1 040 916	1 045 563	1 057 270	1 061 869	1 066 030	1 071 175	1 072 979
Henegouwen	644 250	648 535	640 001	641 085	641 293	641 886	641 194	639 022
Luik	479 133	490 047	486 499	489 445	490 766	492 515	492 271	490 298
Limburg	291 573	331 565	332 027	338 472	341 027	344 090	347 920	351 045
Luxemburg	106 933	107 947	106 793	106 915	107 144	107 744	107 936	108 024
Namen	179 804	186 187	184 610	186 352	187 112	188 581	189 588	190 181
Oost-Vlaanderen	628 386	647 615	647 089	650 794	651 817	653 696	654 577	654 209
West-Vlaanderen	493 321	520 586	521 595	525 689	527 600	529 168	530 174	530 866
Rijk:	4 496 860	4 729 643	4 721 866	4 759 930	4 774 403	4 792 142	4 805 234	4 808 465
Brussels gewest	471 510	500 838	501 869	499 897	497 664	494 872	493 836	490 066
Vlaams gewest	2 513 758	2 682 557	2 687 386	2 716 830	2 728 114	2 741 173	2 752 129	2 759 486
Waals gewest waarvan	1 511 592	1 546 248	1 532 611	1 543 203	1 548 625	1 556 097	1 559 269	1 558 913
Duits taalgebied	28 170	30 257	30 309	30 803	31 101	31 356	31 582	31 788

Vrouwen

PROVINCIES, HET RIJK EN GEWESTEN	Inwoners op 31 december							
	1961 (1)	1969	1970	1972	1973	1974	1975	1976
Antwerpen	729 762	773 581	775 560	782 451	784 719	786 754	788 870	790 934
Brabant	1 049 322	1 125 456	1 130 810	1 141 039	1 144 185	1 145 435	1 148 913	1 150 189
Henegouwen	673 248	683 275	677 452	679 052	679 965	680 740	680 652	679 281
Luik	512 760	526 084	522 406	524 146	525 565	527 008	526 995	526 212
Limburg	280 502	318 773	320 520	327 627	330 997	334 422	337 656	341 082
Luxemburg	109 915	111 422	110 517	110 764	111 039	111 367	111 706	111 722
Namen	189 628	197 431	195 951	197 677	198 593	199 896	200 854	201 864
Oost-Vlaanderen	643 159	663 023	663 028	667 083	668 216	669 808	670 842	671 012
West-Vlaanderen	504 585	531 466	532 834	537 081	538 908	540 676	541 430	542 541
Rijk:	4 692 881	4 930 511	4 929 078	4 966 920	4 982 187	4 996 106	5 007 918	5 014 837
Brussels gewest	551 285	572 273	573 267	569 108	565 610	560 098	556 951	551 986
Vlaams gewest	2 550 216	2 720 820	2 729 197	2 760 897	2 773 192	2 785 921	2 796 838	2 806 505
Waals gewest waarvan	1 591 380	1 637 418	1 626 614	1 636 915	1 643 385	1 650 087	1 654 129	1 656 346
Duits taalgebied	29 527	31 523	31 663	32 075	32 220	32 450	32 721	64 677

(1) Voor de bevolking van 1961 heeft men zich gesteund op de nieuwe administratieve structuur voorzien in de wet van 2.8.1968, op het gebruik van de talen in bestuurszaken.

9. — Bevolking van de grote agglomeraties.

GEMEENTEN	1947	1961	1970	1972	1973	1974	1975	1976
Antwerpse agglomeratie								
Antwerpen	263 233	253 295	224 543	220 296	217 254	213 304	209 200	206 786
Berchem (Antw.)	45 401	48 667	50 241	49 570	49 314	49 070	48 664	47 752
Borgerhout	50 877	51 182	49 002	48 107	47 567	47 220	46 794	46 079
Brasschaat	16 333	23 871	28 657	29 249	29 534	29 909	30 338	30 574
Burcht	6 169	6 671	6 693	6 708	6 699	6 771	6 758	6 774
Deurne (Antw.)	56 853	68 703	80 766	81 257	80 793	80 510	80 580	80 427
Edegem	7 856	13 885	19 365	20 314	20 991	21 279	21 489	22 146
Ekeren	15 962	21 452	27 648	28 819	29 275	29 912	29 968	30 097
Hoboken	31 725	30 557	33 693	34 373	34 499	34 393	34 200	34 097
Merksem	29 139	36 098	39 768	40 440	40 359	40 761	41 260	41 458
Mortsel	16 445	25 731	28 012	28 061	27 982	27 792	27 709	27 470
Schoten	16 937	26 060	29 914	30 468	30 678	30 910	31 148	31 317
Wilrijk	26 150	37 396	43 485	44 107	44 140	44 025	44 219	44 040
Zwijndrecht	7 035	8 804	9 581	10 103	10 123	10 124	9 990	9 936
<i>De agglomeratie :</i>	590 115	652 372	671 368	671 872	669 208	665 980	662 317	658 953
Brusselse agglomeratie								
Anderlecht	86 412	94 677	103 796	103 511	102 466	101 597	101 203	99 942
Oudergem	18 640	27 600	34 546	34 222	34 134	33 722	32 946	32 492
St.-Agatha-Berchem ...	11 180	15 867	19 087	18 962	18 852	18 758	18 682	18 602
Brussel	184 838	170 489	161 080	155 567	153 405	152 704	153 409	152 850
Etterbeek	50 040	52 837	51 030	50 354	49 476	48 665	49 183	47 666
Evere	15 277	22 460	26 957	28 543	29 248	29 280	29 223	29 619
Vorst (Brabant)	47 370	51 503	55 135	54 582	54 448	54 017	53 256	52 631
Ganshoren	9 092	15 346	21 147	22 297	22 742	22 864	22 707	22 353
Elsene	90 711	94 211	86 450	84 428	82 930	81 515	80 988	80 151
Jette	29 484	34 927	40 013	41 544	41 694	41 807	42 184	42 104
Koekelberg	15 103	16 442	17 570	17 309	17 165	16 976	16 692	16 370
St.-Jans-Molenbeek	63 922	63 528	68 411	70 154	70 844	71 338	71 815	71 991
St.-Gillis (Brab.)	61 396	55 101	55 055	54 270	53 681	52 981	51 995	51 135
St.-Joost-ten-Node	28 155	24 463	23 633	23 299	23 185	23 194	23 297	22 611
Schaarbeek	123 671	117 180	118 950	117 265	116 038	114 028	113 389	112 649
Ukkel	56 156	71 725	78 909	79 010	79 066	78 512	77 525	77 369
Watermaal-Bosvoorde	19 683	23 488	25 123	25 221	25 554	25 719	25 521	25 424
St.-Lambrechts-Woluwe	26 344	38 202	47 360	47 539	47 258	46 854	46 672	46 726
St.-Pieters-Woluwe	18 455	32 749	40 884	40 928	41 088	40 439	40 100	39 367
<i>De agglomeratie :</i>	955 929	1 022 795	1 075 136	1 069 005	1 063 274	1 054 970	1 050 787	1 042 052

9. — Bevolking van de grote agglomeraties (vervolg).

GEMEENTEN	1947	1961	1970	1972	1973	1974	1975	1976
Gentse agglomeratie								
Gent	166 096	157 811	148 860	146 227	144 468	144 130	142 551	139 812
Gentbrugge	17 728	22 222	22 214	22 107	21 832	21 471	21 188	21 049
Ledeberg	12 244	11 232	10 338	10 188	10 062	10 000	9 853	9 694
Mariakerke	4 659	7 163	8 822	9 289	9 424	9 532	9 688	9 740
St.-Amandsberg	21 352	24 359	25 071	24 817	24 731	24 396	24 178	23 800
Wondelgem	5 603	6 518	10 100	10 517	10 573	10 730	11 068	11 207
<i>De agglomeratie :</i>	227 682	229 305	225 405	223 145	221 090	220 259	218 526	215 302
Agglomeratie van Charleroi								
Charleroi	25 894	26 175	23 689	23 239	22 810	22 483	21 700	21 307
Couillet	12 931	14 424	14 284	13 956	13 922	13 920	13 713	13 491
Dampremy	11 678	10 242	9 185	9 053	8 992	8 974	8 867	8 695
Gilly	24 271	23 858	23 241	23 274	22 864	22 874	22 833	22 535
Jumet	28 569	28 713	28 029	28 031	28 062	28 184	28 257	28 055
Lodelinsart	10 759	11 118	10 528	10 462	10 389	10 025	9 901	9 772
Loverval	1 097	1 528	1 857	1 924	1 888	1 873	1 884	1 914
Marchienne-au-Pont ..	21 351	19 446	18 203	17 567	17 563	17 528	17 661	17 271
Marcinelle	23 091	25 090	27 228	27 561	27 276	26 977	26 670	26 423
Monceau-sur-Sambre ..	9 715	10 501	10 216	10 364	10 306	10 538	10 305	10 088
Montignies-le-Tilleul ..	5 656	8 063	8 915	8 945	8 992	8 927	8 911	8 859
Montignies-sur-Sambre ..	23 064	24 143	23 572	23 518	23 510	23 310	23 289	23 187
Mont-sur-Marchienne ..	11 063	13 894	14 762	14 665	14 669	14 679	14 662	14 440
<i>De agglomeratie :</i>	209 139	217 195	213 709	212 559	211 243	210 292	208 653	206 037
Agglomeratie van La Louvière								
Bois-d'Haine	4 070	4 049	4 199	4 289	4 303	4 343	4 338	4 350
Familleureux	2 058	2 076	2 475	2 551	2 524	2 585	2 643	2 640
Fayt-lez-Manage	5 060	5 673	5 562	5 634	5 606	5 641	5 610	5 513
Haine-St-Paul	7 077	7 305	7 794	7 747	7 757	7 736	7 557	7 530
Haine-St-Pierre	6 490	7 006	7 021	7 126	7 256	7 348	7 332	7 314
Houdeng-Aimeries	7 672	8 074	7 944	8 033	7 962	8 013	7 935	7 853
Houdeng-Goegnies	9 214	8 782	8 714	8 814	8 835	8 732	8 667	8 687
La Hestre	5 008	5 393	5 653	5 752	5 730	5 738	5 820	6 067
La Louvière	21 589	23 107	23 310	23 210	23 052	23 116	22 821	22 619
Manage	5 249	5 128	5 722	5 660	5 681	5 629	5 553	5 432
Morlanwelz-Mariemont ..	8 731	8 082	8 529	8 625	8 686	8 773	8 767	8 707
Péronnes	6 046	5 616	5 500	5 475	5 546	5 498	5 527	5 523
Ressaix	4 372	4 369	4 270	4 203	4 198	4 207	4 170	4 267
St-Vaast	3 022	4 116	4 393	4 383	4 376	4 413	4 322	4 261
Strépy-Bracquegnies ..	8 949	8 303	8 245	8 196	8 156	8 081	8 082	8 338
Trivières	3 690	3 546	3 448	3 667	3 635	3 625	3 602	3 544
<i>De agglomeratie :</i>	108 297	110 625	112 779	113 365	113 303	113 478	112 746	112 645

9. — Bevolking van de grote agglomeraties (vervolg).

GEMEENTEN	1947	1961	1970	1972	1973	1974	1975	1976
Luikse agglomeratie								
Angleur	10 007	12 402	12 667	12 628	12 583	12 669	12 658	12 585
Ans	15 476	16 259	16 403	16 434	16 655	16 734	16 763	16 602
Argenteau	858	926	1 113	1 210	1 257	1 284	1 313	1 327
Bressoux	15 529	14 757	13 483	13 277	13 073	12 971	12 791	12 671
Chênée	10 352	12 112	12 108	12 181	12 264	12 161	12 130	12 195
Cheratte	4 048	4 362	4 889	4 681	4 639	4 697	4 670	4 479
Flémalle-Grande	5 962	6 261	6 595	6 673	6 603	6 570	6 557	6 431
Flémalle-Haute	6 703	7 601	8 135	8 059	8 077	8 211	8 159	7 970
Glain	3 355	3 071	2 924	2 838	2 810	2 734	2 726	2 736
Grâce-Hollogne	13 030	14 588	14 656	15 290	15 289	15 442	15 634	15 682
Grivegnée	18 495	23 128	22 978	22 797	22 508	22 438	22 341	22 500
Hermalle-s.-Argenteau .	1 970	2 334	2 300	2 351	2 434	2 466	2 601	2 590
Herstal	27 260	29 606	29 600	29 211	29 116	29 209	29 060	28 808
Jemeppe	13 775	12 727	12 243	12 270	12 122	12 080	12 091	12 058
Jupille-sur-Meuse	8 177	10 587	11 582	11 619	11 553	11 421	11 390	11 364
Liège	156 208	153 240	145 573	144 365	142 796	141 402	139 333	135 347
Mons	4 103	4 695	5 054	5 106	5 122	5 118	5 068	5 041
Montegnée	10 605	11 405	11 823	12 022	11 931	11 973	11 812	11 705
Ougrée	19 245	21 364	20 574	19 968	19 893	19 681	19 567	19 168
Rocourt	2 642	3 914	4 882	4 889	4 994	5 060	5 088	5 105
St-Nicolas	9 008	9 341	10 029	10 096	10 083	10 181	10 216	10 286
Seraing	42 292	41 239	40 545	40 693	41 030	40 985	40 599	40 276
Tilleur	6 182	6 061	5 777	5 559	5 539	5 494	5 331	5 262
Vaux-sous-Chèvremont	4 573	5 153	5 751	5 806	5 772	5 761	5 671	5 679
Vivegnis	2 914	3 634	4 150	4 042	4 087	4 162	4 143	4 148
Vottem	5 894	7 555	8 223	7 883	8 119	8 045	7 977	7 861
Wandre	6 737	6 722	6 853	6 877	6 913	6 873	6 901	6 901
<i>De agglomeratie :</i>	425 400	445 044	440 910	438 825	437 262	435 822	432 590	426 777

10. — Bevolking naar leeftijd en geslacht, op 31 december.

JAREN (1)	< 1 jaar		1 - < 5 jaar		5 - < 10 jaar		10 - < 15 jaar	
	Mannen	Vrouwen	Mannen	Vrouwen	Mannen	Vrouwen	Mannen	Vrouwen
1880	74 521	73 396	269 156	265 538	308 611	304 633	278 563	274 346
1890	78 008	77 354	274 509	273 308	330 400	326 877	316 004	312 989
1900	86 065	84 055	307 992	305 442	346 770	345 001	324 670	322 503
1910	80 745	78 849	301 063	298 879	383 774	381 247	372 447	370 015
1920	76 813	74 280	183 253	179 519	320 465	318 461	349 295	347 464
1930	72 022	70 109	263 850	261 506	348 672	342 637	252 427	247 960
1947	72 356	69 283	254 520	244 998	267 675	261 916	293 876	287 869
1961	79 481	75 702	312 317	297 294	370 714	354 902	356 664	343 342
1970	71 306	67 894	292 639	279 596	403 254	385 561	394 508	378 001
1971	71 112	67 481	289 127	275 489	399 671	382 043	399 422	382 154
1972	68 883	64 980	286 489	273 028	394 451	376 640	401 239	384 242
1973	66 096	62 711	284 041	269 686	385 297	368 238	404 310	386 918
1974	62 731	59 566	278 963	264 787	375 101	358 508	406 063	388 682
1975	60 724	57 519	270 449	256 527	368 194	352 221	406 057	388 693

JAREN (1)	15 - < 20 jaar		20 - < 25 jaar		25 - < 30 jaar		30 - < 35 jaar	
	Mannen	Vrouwen	Mannen	Vrouwen	Mannen	Vrouwen	Mannen	Vrouwen
1880	256 356	251 549	231 610	231 364	196 064	193 911	175 430	176 299
1890	300 772	296 253	279 113	264 439	230 946	229 665	205 054	206 542
1900	323 804	320 975	304 651	301 263	276 439	274 505	241 932	240 488
1910	344 410	342 511	316 807	315 372	304 503	301 614	282 096	281 362
1920	364 161	363 494	341 854	344 733	291 868	308 499	271 334	282 090
1930	326 485	323 427	357 159	346 499	366 363	354 023	335 918	335 633
1947	327 661	322 894	347 830	331 752	308 108	295 977	266 378	260 204
1961	308 168	297 300	276 681	274 763	301 371	301 028	327 286	326 266
1970	371 025	356 728	369 148	353 797	293 822	282 582	298 698	292 935
1971	377 981	363 330	368 541	353 253	320 759	306 540	289 429	282 772
1972	383 237	367 777	371 414	354 821	341 809	325 880	282 642	275 865
1973	389 155	373 403	374 651	356 105	355 539	338 996	281 553	273 702
1974	395 389	379 050	381 661	361 567	368 005	348 517	286 734	276 061
1975	399 042	382 355	386 866	366 920	381 317	359 014	296 258	284 327

JAREN (1)	35 - < 40 jaar		40 - < 45 jaar		45 - < 50 jaar		50 - < 55 jaar	
	Mannen	Vrouwen	Mannen	Vrouwen	Mannen	Vrouwen	Mannen	Vrouwen
1880	174 903	173 057	158 879	159 065	137 962	136 757	126 913	126 156
1890	174 883	175 315	156 232	158 236	154 217	155 925	135 836	139 002
1900	210 727	210 719	186 236	188 908	155 849	159 650	135 075	141 993
1910	257 636	257 127	225 370	225 603	192 885	196 045	165 943	173 492
1920	267 270	271 138	250 338	254 403	227 612	232 217	194 748	201 175
1930	286 408	301 114	262 831	273 346	255 429	261 293	233 820	240 620
1947	324 841	321 999	329 780	330 556	313 145	322 033	265 038	290 649
1961	333 572	333 835	259 836	263 454	273 708	279 184	294 798	308 618
1970	316 130	313 572	323 775	325 277	324 392	330 538	221 470	230 305
1971	308 754	305 845	325 559	326 029	322 141	328 376	245 130	255 200
1972	302 958	299 338	326 600	327 237	320 279	326 012	271 912	282 409
1973	302 019	299 001	324 018	323 874	317 741	323 163	299 997	311 138
1974	301 552	297 491	320 924	320 808	315 560	320 757	313 717	325 308
1975	298 505	293 021	313 043	312 380	316 989	321 572	312 537	323 802

(1) Voor 1880, 1890, 1900, 1910, 1920, 1930, 1947, 1961 en 1970 zijn de cijfers afkomstig van de volkstellingen.

— Van 1930 af, zijn in de gegevens de inlichtingen betreffende de Oostkantons vervat.

(2) In deze totalen zijn begrepen 8 686 mannen en 8 326 vrouwen waarvan de leeftijd onbekend is.

10. — Bevolking naar leeftijd en geslacht, op 31 december (vervolg).

JAREN (1)	55 - < 60 jaar		60 - < 65 jaar		65 - < 70 jaar		70 - < 75 jaar	
	Mannen	Vrouwen	Mannen	Vrouwen	Mannen	Vrouwen	Mannen	Vrouwen
1880	111 622	113 699	89 600	94 140	69 393	75 083	49 759	55 576
1890	113 200	116 234	96 643	101 861	78 286	85 547	52 520	59 547
1900	128 207	135 630	105 513	114 216	79 506	88 132	56 636	65 113
1910	131 523	142 552	107 046	119 794	92 152	105 386	63 683	75 455
1920	160 322	169 988	128 401	142 948	90 386	107 382	61 700	76 787
1930	204 313	213 297	164 714	175 858	122 978	137 786	83 344	99 578
1947	221 168	249 040	197 830	222 930	165 916	190 535	126 054	149 597
1961	284 050	306 746	243 201	282 316	181 758	234 246	132 160	178 553
1970	261 068	281 784	249 036	286 395	213 799	268 236	152 515	217 373
1971	245 102	263 934	246 034	283 030	212 596	266 976	155 600	221 964
1972	221 852	239 372	245 432	281 532	212 021	266 873	158 369	225 724
1973	199 215	215 594	244 434	279 506	211 374	266 725	160 651	229 084
1974	192 283	206 786	243 641	278 507	209 867	265 170	162 820	231 974
1975	208 537	223 427	234 743	268 192	209 461	264 215	163 454	233 357

JAREN (1)	75 - < 80 jaar		80 - < 85 jaar		85 - < 90 jaar		90 - < 95 jaar	
	Mannen	Vrouwen	Mannen	Vrouwen	Mannen	Vrouwen	Mannen	Vrouwen
1880	30 852	34 400	14 094	16 341	3 486	4 888	613	1 170
1890	30 715	36 956	14 108	18 456	4 655	6 480	772	1 243
1900	34 855	42 428	14 532	19 340	4 499	6 710	803	1 449
1910	36 016	45 229	16 439	22 461	5 204	8 165	963	1 624
1920	39 083	50 936	16 053	23 398	4 744	7 318	785	1 469
1930	43 953	58 422	19 348	28 339	6 159	10 519	1 104	2 328
1947	73 274	92 656	33 096	47 300	9 496	16 521	1 530	3 305
1961	90 712	127 065	48 899	71 638	17 722	28 986	3 436	6 655
1970	91 625	148 335	48 696	83 589	19 745	35 650	4 625	9 418
1971	93 868	153 218	48 985	85 638	19 531	36 028	4 692	9 812
1972	96 274	158 392	48 905	87 877	19 706	37 061	4 800	10 162
1973	98 464	160 948	49 528	91 503	20 190	38 555	5 342	11 336
1974	100 709	165 498	49 725	93 584	20 438	39 736	5 395	11 662
1975	102 340	169 453	50 439	96 155	19 868	40 555	5 561	11 904

JAREN (1)	95 jaar en meer		Totaal		
	Mannen	Vrouwen	Mannen	Vrouwen	Totaal
1880	82	172	2 758 469	2 761 540	5 520 009
1890	81	138	3 026 954	3 042 367	6 069 321
1900	73	194	3 324 834	3 368 714	6 693 548
1910	85	212	3 680 790	3 742 994	7 423 784
1920	130	243	3 644 301 (2)	3 761 268 (2)	7 405 569 (2)
1930	121	292	4 007 418	4 084 586	8 092 004
1947	156	453	4 199 728	4 312 467	8 512 195
1961	326	988	4 496 860	4 692 881	9 189 741
1970	590	1 512	4 721 866	4 929 078	9 650 944
1971	629	1 604	4 744 663	4 950 716	9 695 379
1972	658	1 698	4 759 930	4 966 920	9 726 850
1973	788	2 001	4 774 403	4 982 187	9 756 590
1974	864	2 087	4 792 142	4 996 106	9 788 248
1975	850	2 309	4 805 234	5 007 918	9 813 152

(1) (2) Zie noten bladzijde 30.

11. — Procentuele indeling van de bevolking naar leeftijd.

LEEF- TIJD (1)	Algemene tellingen				Telling 1970 (definitieve cijfers)			Raming 1974 (basis 1970)			Raming 1975 (basis 1970)		
	1920	1930	1947	1961	Mannen	Vrouwen	Totaal	Mannen	Vrouwen	Totaal	Mannen	Vrouwen	Totaal
0	2,04	1,76	1,67	1,69	1,51	1,38	1,44	1,31	1,19	1,25	1,26	1,15	1,20
1	1,52	1,62	1,67	1,65	1,51	1,38	1,45	1,38	1,26	1,32	1,31	1,19	1,25
2	1,09	1,62	1,42	1,69	1,52	1,39	1,45	1,45	1,31	1,38	1,38	1,25	1,32
3	1,08	1,61	1,41	1,66	1,56	1,42	1,49	1,49	1,36	1,42	1,45	1,31	1,38
4	1,21	1,64	1,36	1,64	1,61	1,48	1,54	1,50	1,37	1,44	1,49	1,36	1,43
0 - 4	6,94	8,25	7,53	8,33	7,71	7,05	7,37	7,13	6,49	6,81	6,89	6,26	6,58
5	1,48	1,69	1,18	1,61	1,67	1,53	1,60	1,50	1,38	1,44	1,50	1,37	1,44
6	1,76	1,70	1,09	1,59	1,74	1,59	1,66	1,51	1,39	1,45	1,50	1,38	1,44
7	1,80	1,72	1,22	1,58	1,73	1,58	1,65	1,56	1,42	1,48	1,51	1,39	1,45
8	1,82	1,69	1,34	1,55	1,69	1,55	1,62	1,60	1,47	1,54	1,55	1,42	1,48
9	1,77	1,74	1,39	1,55	1,71	1,57	1,64	1,66	1,52	1,59	1,60	1,47	1,53
5 - 9	8,63	8,54	6,22	7,88	8,54	7,82	8,17	7,83	7,18	7,50	7,66	7,03	7,34
10	1,84	1,78	1,34	1,51	1,69	1,54	1,61	1,72	1,58	1,65	1,66	1,52	1,59
11	1,84	1,35	1,33	1,51	1,71	1,57	1,64	1,71	1,57	1,64	1,72	1,59	1,65
12	1,89	0,97	1,35	1,51	1,68	1,54	1,61	1,67	1,54	1,61	1,71	1,57	1,64
13	1,92	0,97	1,39	1,55	1,66	1,52	1,59	1,69	1,56	1,62	1,67	1,53	1,60
14	1,91	1,12	1,42	1,54	1,62	1,50	1,56	1,68	1,53	1,60	1,69	1,55	1,62
10 - 14 ..	9,40	6,19	6,83	7,62	8,35	7,67	8,01	8,47	7,78	8,12	8,45	7,76	8,10
15	1,93	1,37	1,51	1,56	1,61	1,49	1,55	1,69	1,56	1,62	1,67	1,53	1,60
16	1,95	1,64	1,54	1,33	1,59	1,47	1,53	1,67	1,53	1,60	1,69	1,56	1,62
17	1,95	1,68	1,57	1,33	1,57	1,44	1,50	1,65	1,51	1,58	1,67	1,53	1,60
18	1,98	1,70	1,50	1,27	1,57	1,44	1,50	1,62	1,50	1,56	1,65	1,51	1,58
19	2,01	1,63	1,52	1,10	1,52	1,40	1,46	1,62	1,49	1,55	1,62	1,51	1,56
15 - 19 ..	9,82	8,02	7,64	6,59	7,86	7,24	7,54	8,25	7,59	7,91	8,30	7,64	7,96
20	1,93	1,71	1,52	1,03	1,54	1,42	1,48	1,61	1,48	1,54	1,62	1,50	1,56
21	1,88	1,70	1,57	1,14	1,53	1,41	1,47	1,60	1,46	1,53	1,62	1,49	1,55
22	1,83	1,76	1,61	1,27	1,57	1,45	1,51	1,62	1,46	1,54	1,62	1,46	1,53
23	1,83	1,77	1,63	1,30	1,58	1,45	1,51	1,55	1,41	1,48	1,63	1,46	1,55
24	1,81	1,76	1,65	1,26	1,60	1,45	1,52	1,58	1,43	1,50	1,56	1,42	1,49
20 - 24 ..	9,28	8,70	7,98	6,00	7,82	7,18	7,49	7,96	7,24	7,59	8,05	7,33	7,68
25 - 29 ..	8,11	8,90	7,10	6,56	6,22	5,73	5,97	7,68	6,98	7,32	7,94	7,17	7,54
30 - 34 ..	7,49	8,30	6,19	7,11	6,33	5,94	6,13	5,98	5,53	5,75	6,17	5,68	5,92
35 - 39 ..	7,27	7,26	7,60	7,26	6,69	6,36	6,53	6,29	5,95	6,12	6,21	5,85	6,03
40 - 44 ..	6,82	6,62	7,76	5,69	6,86	6,60	6,73	6,70	6,42	6,56	6,51	6,24	6,37
45 - 49 ..	6,20	6,39	7,46	6,02	6,87	6,71	6,79	6,59	6,42	6,50	6,60	6,42	6,51
50 - 54 ..	5,35	5,86	6,53	6,57	4,69	4,67	4,68	6,55	6,51	6,53	6,50	6,47	6,48
55 - 59 ..	4,46	5,16	5,52	6,43	5,53	5,72	5,62	4,01	4,14	4,08	4,34	4,46	4,40
60 - 64 ..	3,66	4,20	4,94	5,72	5,27	5,81	5,55	5,08	5,57	5,33	4,89	5,36	5,13
65 - 69 ..	2,66	3,23	4,19	4,53	4,53	5,44	4,99	4,38	5,31	4,85	4,36	5,28	4,83
70 - 74 ..	1,87	2,26	3,24	3,38	3,23	4,41	3,83	3,40	4,64	4,03	3,40	4,66	4,04
75 - 79 ..	1,22	1,27	1,95	2,37	1,94	3,01	2,49	2,10	3,31	2,72	2,13	3,38	2,77
80 - 84 ..	0,54	0,59	0,94	1,31	1,03	1,70	1,37	1,04	1,87	1,46	1,05	1,92	1,49
85 et plus	0,28	0,26	0,38	0,63	0,53	0,94	0,74	0,56	1,07	0,82	0,55	1,09	0,83
Total :	100,00	100,00	100,00	100,00	100,00	100,00	100,00	100,00	100,00	100,00	100,00	100,00	100,00

(1) Leeftijd in verstreken jaren : 0 betekent : minder dan 1 jaar ; 1 betekent : van 1 tot minder dan 2 jaar ; enz. ...

12. — Bevolking naar leeftijd, geslacht en burgerlijke staat op 31 december 1970 ⁽¹⁾.

LEEFTIJD- GROEPEN	Ongehuwd		Gehuwd		In weduwstaat		Gescheiden		Totale bevolking
	Mannen	Vrouwen	Mannen	Vrouwen	Mannen	Vrouwen	Mannen	Vrouwen	
0 - 4	363 945	347 490	—	—	—	—	—	—	711 435
5 - 9	403 254	385 561	—	—	—	—	—	—	788 815
10 - 14	394 508	377 994	—	7	—	—	—	—	772 509
15 - 19	367 214	332 277	3 781	24 318	20	89	10	44	727 753
20 - 24	238 253	141 794	130 451	210 287	139	575	305	1 141	722 945
25 - 29	64 585	32 937	226 930	244 820	357	1 290	1 950	3 535	576 404
30 - 34	37 410	21 244	256 527	263 721	688	2 389	4 073	5 581	591 633
35 - 39	31 866	20 748	277 406	281 590	1 351	4 490	5 507	6 744	629 702
40 - 44	30 059	23 001	285 044	285 755	2 330	9 095	6 342	7 426	649 052
45 - 49	26 869	25 347	287 072	280 340	4 275	17 153	6 176	7 698	654 930
50 - 54	16 920	18 268	195 618	185 482	4 871	21 536	4 061	5 019	451 775
55 - 59	20 965	23 135	225 197	209 661	10 207	43 278	4 699	5 710	542 852
60 - 64	20 709	24 518	207 234	187 421	16 995	69 146	4 098	5 310	535 431
65 - 69	16 099	23 931	169 646	143 978	25 040	96 224	3 014	4 103	482 035
70 - 74	10 089	20 650	110 177	87 368	30 525	106 598	1 724	2 757	369 888
75 - 79	5 634	15 968	57 246	40 970	28 032	89 846	713	1 551	239 960
80 - 84	3 198	10 039	23 179	13 430	22 040	59 261	279	859	132 285
85 +	1 802	5 887	7 248	3 362	15 770	36 874	140	457	71 540
Totaal:	2 053 379	1 850 789	2 462 756	2 462 510	162 640	557 844	43 091	57 935	9 650 944

(1) Algemene volkstelling op 31.12.1970.

13. — Bevolking naar leeftijdsgroepen en geslacht, op 31 december 1970, berekend voor de sedert 1 september 1963 wettelijk omschreven taalgebieden (wet van 2 augustus 1963) ⁽¹⁾.

LEEFTIJDGROEPEN	Nederlands taalgebied		Frans taalgebied		Brussel-Hoofdstad		Duits taalgebied	
	Mannen	Vrouwen	Mannen	Vrouwen	Mannen	Vrouwen	Mannen	Vrouwen
0 - 4	214 463	204 332	111 866	106 893	34 909	33 636	2 707	2 629
5 - 9	241 283	230 312	123 114	117 966	35 819	34 419	3 038	2 864
10 - 14	233 704	223 709	123 177	118 150	34 877	33 519	2 750	2 623
15 - 19	216 158	207 827	118 956	113 659	33 556	32 932	2 355	2 310
20 - 24	206 983	197 315	120 963	114 100	39 040	40 400	2 162	1 982
25 - 29	174 632	165 403	82 232	80 017	35 054	35 334	1 904	1 828
30 - 34	177 215	171 556	85 716	86 073	33 637	33 324	2 130	1 982
35 - 39	184 085	180 311	95 627	96 185	34 214	35 137	2 204	1 939
40 - 44	179 627	178 186	106 708	106 941	35 358	38 104	2 082	2 046
45 - 49	173 926	174 437	111 293	112 295	37 287	41 711	1 886	2 095
50 - 54	118 897	121 189	74 964	77 063	26 529	30 709	1 080	1 344
55 - 59	142 600	150 438	86 569	92 492	30 454	37 027	1 445	1 827
60 - 64	135 824	150 155	82 809	97 607	28 957	36 816	1 446	1 817
65 - 69	115 677	136 863	71 989	94 161	24 771	35 547	1 362	1 665
70 - 74	82 336	107 125	51 374	78 300	17 944	30 692	861	1 256
75 - 79	49 407	70 507	30 756	54 580	10 953	22 410	509	838
80 - 84	26 683	38 452	15 967	31 057	5 787	13 667	259	413
85 +	13 886	21 080	8 222	17 412	2 723	7 883	129	205
Totaal:	2 687 386	2 729 197	1 502 302	1 594 951	501 869	573 267	30 309	31 663

(1) Algemene volkstelling op 31.12.1970.

14. — Bevolking op 31 december 1970, naar leeftijd en geslacht ⁽¹⁾.

LEEFTIJD (2)	Mannen	Vrouwen	Totaal	LEEFTIJD (2)	Mannen	Vrouwen	Totaal	LEEFTIJD (2)	Mannen	Vrouwen	Totaal
0	71 806	67 894	139 200	35	59 815	59 221	119 036	70	85 677	48 364	84 041
1	71 404	67 950	139 854	36	61 245	61 090	122 335	71	82 724	45 910	78 634
2	71 549	68 602	140 151	37	62 560	61 518	124 078	72	29 962	42 643	72 605
3	73 780	70 136	143 916	38	65 821	65 323	131 144	73	28 177	41 465	69 642
4	75 906	72 908	148 814	39	66 689	66 420	133 109	74	25 975	38 991	64 966
0-4	363 945	347 490	711 435	35-39	316 130	313 572	629 702	70-74	152 515	217 373	369 888
5	79 087	75 400	154 487	40	67 856	67 789	135 645	75	22 741	35 263	58 004
6	82 028	78 588	160 616	41	64 011	64 188	128 194	76	20 192	31 972	52 164
7	81 722	77 868	159 590	42	64 317	64 510	128 827	77	18 075	30 219	48 294
8	79 812	76 217	156 029	43	68 573	68 550	127 123	78	16 055	26 722	42 777
9	80 605	77 488	158 093	44	64 018	65 245	129 263	79	14 562	24 159	38 721
5-9	403 254	385 561	788 815	40-44	323 775	325 277	649 052	75-79	91 625	148 335	239 960
10	79 684	76 067	155 751	45	65 701	66 543	132 244	80	12 415	21 386	33 801
11	80 617	77 471	158 088	46	65 158	66 005	131 163	81	11 334	19 156	30 490
12	79 317	75 820	155 137	47	65 233	66 495	131 728	82	9 682	16 586	26 268
13	78 518	74 671	153 189	48	63 618	64 987	128 605	83	8 535	14 415	22 950
14	76 372	73 972	150 344	49	64 632	66 508	131 140	84	6 730	12 046	18 776
10-14	394 508	378 001	772 509	45-49	324 392	330 538	654 930	80-84	48 696	83 589	132 285
15	75 758	73 402	149 160	50	65 192	67 176	132 368	85	5 874	10 195	16 069
16	75 115	72 485	147 600	51	49 003	50 296	99 299	86	4 693	8 354	13 047
17	74 135	70 867	145 002	52	34 361	36 263	70 624	87	3 837	7 062	10 899
18	74 386	70 895	145 281	53	34 105	36 233	70 338	88	3 016	5 686	8 702
19	71 681	69 079	140 710	54	38 809	40 337	79 146	89	2 325	4 353	6 678
15-19	371 025	356 728	727 753	50-54	221 470	230 305	451 775	85-89	19 745	35 650	55 395
20	72 451	69 948	142 399	55	46 798	49 217	96 015	90	1 666	3 244	4 910
21	72 336	69 456	141 792	56	54 526	58 347	112 873	91	1 160	2 338	3 498
22	74 093	71 586	145 679	57	54 599	58 850	113 449	92	800	1 730	2 530
23	74 619	71 281	145 900	58	54 255	59 236	113 491	93	590	1 271	1 861
24	75 649	71 526	147 175	59	50 890	56 134	107 024	94	409	835	1 244
20-24	369 148	353 797	722 945	55-59	261 068	281 784	542 852	90-94	4 625	9 418	14 043
25	64 279	61 921	126 200	60	52 123	57 878	110 001	95	198	563	761
26	63 995	61 421	125 416	61	50 558	57 040	107 598	96	156	375	531
27	61 453	58 990	120 443	62	50 018	57 974	107 992	97	90	217	307
28	54 236	51 962	106 198	63	49 033	57 476	106 559	98	54	148	197
29	49 859	48 238	98 147	64	47 254	56 027	103 281	99 en +	92	214	306
25-29	293 822	282 582	576 404	60-64	249 036	286 395	535 431	95 en +	590	1 512	2 102
30	56 220	54 431	110 651	65	45 928	55 566	101 494				
31	60 288	59 648	119 936	66	45 134	54 900	100 034				
32	62 200	61 230	123 430	67	42 194	53 257	95 451				
33	60 533	58 870	119 403	68	41 234	52 779	94 013				
34	59 457	58 756	118 213	69	39 309	51 734	91 043				
30-34	298 698	292 935	591 633	65-69	213 799	268 236	482 035	Algemeen totaal :	4 721 866	4 929 078	9 650 944

(1) Algemene volkstelling op 31 december 1970.

(2) Leeftijd in verstreken jaren : 0 betekent minder dan 1 jaar ; 1 betekent van 1 tot minder dan 2 jaar, enz.

15. — Raming van de bevolking op 31 december 1975, naar leeftijd en geslacht (Basis : definitieve cijfers van de telling op 31 december 1970).

LEEFTIJD (1)	Mannen	Vrouwen	Totaal	LEEFTIJD (1)	Mannen	Vrouwen	Totaal	LEEFTIJD (1)	Mannen	Vrouwen	Totaal
0	60 724	57 519	118 243	35	56 431	54 661	111 092	70	36 692	49 774	86 466
1	62 768	59 668	122 436	36	60 212	59 627	119 839	71	35 137	48 533	83 670
2	66 385	62 919	129 304	37	62 191	61 200	123 391	72	32 355	46 348	78 703
3	69 632	65 751	135 383	38	60 484	58 891	119 375	73	30 696	45 174	75 870
4	71 664	68 189	139 853	39	59 187	58 642	117 829	74	28 574	43 528	72 102
0 - 4	331 173	314 046	645 219	35 - 39	298 505	293 021	591 526	70 - 74	163 454	233 357	396 811
5	72 158	68 815	140 973	40	59 527	59 164	118 691	75	25 270	39 817	65 087
6	72 251	69 042	141 293	41	60 705	60 935	121 640	76	22 525	36 795	59 320
7	72 463	69 648	142 111	42	62 061	61 297	123 358	77	20 025	32 932	52 957
8	74 575	71 017	145 592	43	64 985	64 937	129 922	78	18 251	31 488	49 739
9	76 747	73 699	150 446	44	65 765	66 047	131 812	79	16 269	28 421	44 690
5 - 9	368 194	352 221	720 415	40 - 44	313 043	312 380	625 423	75 - 79	102 340	169 453	271 793
10	79 812	76 168	155 980	45	66 812	67 199	134 011	80	13 629	24 792	38 421
11	82 683	79 380	162 063	46	62 879	63 521	126 400	81	11 442	21 471	32 913
12	82 184	78 471	160 655	47	62 866	63 792	126 658	82	9 826	19 534	29 360
13	80 294	76 809	157 103	48	62 023	62 685	124 708	83	8 379	16 341	24 720
14	81 084	77 865	158 949	49	62 409	64 375	126 784	84	7 163	14 017	21 180
10 - 14	406 057	388 693	794 750	45 - 49	316 989	321 572	638 561	80 - 84	50 439	96 155	146 594
15	80 365	76 667	157 032	50	63 763	65 479	129 242	85	5 632	11 642	17 274
16	81 131	78 033	159 164	51	63 132	64 732	127 864	86	5 024	9 820	14 844
17	80 062	76 565	156 627	52	62 851	65 240	128 091	87	3 772	7 868	11 640
18	79 423	75 614	155 037	53	61 046	63 547	124 593	88	3 216	6 394	9 610
19	78 061	75 476	153 537	54	61 745	64 804	126 549	89	2 224	4 831	7 055
15 - 19	399 042	382 355	781 397	50 - 54	312 537	323 802	636 339	85 - 89	19 868	40 555	60 423
20	78 009	75 016	153 025	55	62 140	65 457	127 597	90	1 941	3 892	5 833
21	77 653	74 526	152 179	56	46 501	48 927	95 428	91	1 370	2 845	4 215
22	77 638	73 130	150 768	57	32 249	35 205	67 454	92	1 024	2 256	3 280
23	78 401	73 345	151 746	58	31 706	35 043	66 749	93	684	1 674	2 358
24	75 165	70 903	146 068	59	35 941	38 795	74 736	94	542	1 237	1 779
20 - 24	386 866	366 920	753 786	55 - 59	208 537	223 427	431 964	90 - 94	5 561	11 904	17 465
25	76 347	71 685	148 032	60	42 759	47 231	89 990	95	247	832	1 079
26	75 335	70 723	146 058	61	49 529	55 818	105 347	96	224	458	682
27	76 293	72 528	148 821	62	49 176	56 052	105 228	97	166	329	495
28	76 362	71 982	148 344	63	48 498	56 217	104 715	98	92	268	360
29	76 980	72 096	149 076	64	44 781	52 874	97 655	99 en + ...	121	422	543
25 - 29	381 317	359 014	740 331	60 - 64	234 743	268 192	502 935	95 en + ...	850	2 309	3 159
30	65 266	62 330	127 596	65	45 330	54 304	99 634				
31	64 592	61 874	126 466	66	43 287	52 992	96 279				
32	61 839	59 201	121 040	67	41 979	53 539	95 518				
33	54 538	52 292	106 830	68	40 539	52 718	93 257				
34	50 023	48 630	98 653	69	38 326	50 662	88 988				
30 - 34	296 258	284 327	580 585	65 - 69	209 461	264 215	473 676				
								<i>Algemeen totaal :</i>	4 805 234	5 007 918	9 813 152

(1) Leeftijd in verstreken jaren : 0 betekent minder dan 1 jaar ; 1 betekent van 1 tot minder dan 2 jaar, enz.

16. — Migraties tussen arrondissementen (1976 : mannen + vrouwen)⁽¹⁾.

Arrondissementen van vestiging	Arrondissementen																					
	Antwerpen	Meechelen	Turnhout	Brussel-Hoofdstad	Halle-Vilvoorde	Leuven	Nijvel	Aat	Charleroi	Bergen	Moeskroen	Zinnik	Thuin	Doornik	Hoei	Luik	Verviers	Borgworm	Haeselt	Maaseik	Tongeren	
	(2) van 11	van 12	van 13	van 21	van 23	van 24	van 25	van 51	van 52	van 58	van 54	van 55	van 56	van 57	van 61	van 62	van 68	van 64	van 71	van 72	van 78	
naar :																						
11	44 690	1 716	1 241	831	481	551	46	8	83	24	6	16	11	13	33	104	23	3	431	177	148	
12	2 021	4 891	478	290	811	706	18	—	15	4	2	6	1	1	1	19	11	1	73	27	17	
13	1 937	481	8 049	99	91	517	15	—	7	10	3	2	3	2	—	9	4	5	463	230	31	
21	892	226	114	60 984	6 616	1 323	2 919	260	1 207	831	177	671	304	340	221	814	281	141	198	60	69	
23	458	699	68	12 804	10 352	1 027	681	30	118	107	9	174	15	42	13	89	36	9	105	44	55	
24	706	880	507	2 046	1 548	12 279	226	5	53	30	22	24	12	18	19	65	34	75	1 088	158	175	
25	145	10	23	7 691	1 427	829	7 759	67	903	194	36	434	177	86	68	205	104	97	19	1	5	
51	15	2	2	394	70	17	57	1 596	40	472	29	275	12	495	6	10	6	3	—	1	1	
52	91	6	13	1067	104	79	772	57	24 290	358	17	1 257	1 901	74	39	424	44	16	124	9	22	
53	18	4	—	814	46	29	163	430	328	9 150	27	643	227	246	6	89	22	3	24	1	9	
54	5	1	—	94	10	13	20	15	13	34	1 099	32	3	301	—	16	8	—	1	—	—	
55	19	—	1	1 025	241	19	535	324	1 034	902	21	4 788	930	95	5	61	10	7	6	—	2	
56	21	1	5	309	29	23	131	28	2 369	222	9	1 048	3 708	30	8	42	17	1	1	1	8	
57	17	—	2	391	44	30	62	558	88	235	327	85	30	5 014	8	44	31	7	8	1	3	
61	16	1	1	222	24	19	88	9	71	27	4	39	19	20	2 447	1 728	108	253	9	—	7	
62	110	16	6	764	64	76	169	17	290	127	21	49	53	66	1 043	29 855	1 444	625	171	34	260	
63	45	10	1	302	54	37	47	7	49	39	5	16	11	42	97	1 587	9 182	27	35	7	40	
64	8	3	3	189	30	55	147	6	33	16	3	11	7	3	272	833	28	939	18	—	23	
71	505	93	475	276	130	1 087	12	7	101	17	1	7	7	10	20	144	18	26	8 526	1 522	1 330	
72	209	26	223	72	28	118	3	2	4	2	—	—	—	—	2	34	12	3	1 206	3 058	406	
73	137	27	35	79	49	132	12	7	16	10	—	3	1	—	9	315	41	15	1 118	376	2 939	
81	21	—	8	138	4	8	30	4	31	34	—	15	2	1	6	45	21	5	10	4	—	
82	4	—	—	92	8	6	15	9	11	9	—	1	9	8	22	136	133	8	1	—	—	
83	24	—	—	164	27	1	40	13	32	15	4	8	12	6	94	313	69	5	5	4	—	
84	5	—	—	243	21	15	46	3	57	12	5	22	13	6	18	88	17	10	—	—	—	
85	6	—	1	107	17	6	30	7	21	4	—	13	4	4	4	85	16	4	4	1	—	
91	14	1	1	508	59	15	103	9	194	39	5	33	54	13	117	152	24	14	10	1	5	
92	20	3	17	1 249	174	90	658	42	1 530	128	19	85	116	48	392	351	73	74	16	1	11	
93	8	—	—	197	10	9	54	5	1 035	28	1	37	239	15	11	42	16	4	1	—	1	
41	94	34	21	584	913	65	10	11	20	5	5	44	3	1	3	1	1	—	17	7	—	
42	216	112	5	244	344	42	3	3	7	8	—	7	—	3	—	5	—	—	5	2	5	
43	43	4	3	18	11	15	10	2	1	4	1	1	—	1	2	4	5	—	6	6	4	
44	449	83	47	405	200	128	29	4	25	18	20	15	16	19	4	22	4	3	68	23	27	
45	34	6	3	150	62	32	12	160	7	15	18	23	4	90	—	1	5	1	7	—	1	
46	1 307	150	41	93	57	52	3	—	13	1	—	8	—	3	2	11	2	2	29	9	10	
31	298	64	48	390	155	90	31	7	33	19	31	13	13	18	10	21	6	—	42	18	16	
32	5	4	—	8	8	5	—	—	1	1	10	—	—	1	—	1	1	—	3	—	—	
33	18	2	2	36	8	38	1	1	1	3	141	5	1	7	—	2	—	1	8	—	1	
34	140	26	16	138	55	63	6	7	11	14	277	9	9	71	1	—	1	—	20	14	2	
35	159	34	10	452	108	90	34	3	60	52	8	22	4	18	6	41	6	6	27	17	6	
36	32	12	4	39	29	37	1	—	6	9	21	2	—	2	—	1	—	—	12	1	2	
37	23	9	—	21	5	7	2	—	—	3	3	6	—	1	—	—	—	—	2	1	—	
38	56	6	5	158	51	36	11	3	37	23	22	5	16	17	2	9	4	4	17	14	10	
Rijk : (3)	10 350	4 742	3 430	35 193	14 223	7 537	7 252	2 130	9 955	4 105	1 310	5 166	4 239	2 237	2 564	7 963	2 686	1 458	5 408	2 772	2 712	

(1) Deze tabel werd opgemaakt aan de hand van gegevens verstrekt door de registratie van de immigraties.

(2) De arrondissementen worden met hun koderingsnummer vermeld in de eerste kolom alsook bovenaan in de tabel.

(3) De op deze regel verstrekte gegevens hebben betrekking op het totaal aantal personen, die de diverse, bovenaan in de tabel vermelde arrondissementen hebben verlaten. De personen die van gemeente veranderd zijn zonder hun arrondissement te hebben verlaten (cijfers van de diagonaal) zijn dus niet in die totalen begrepen.

(4) De gegevens uit deze kolom slaan op het totaal aantal personen die zich in het arrondissement hebben gevestigd — hetwelk door het nummer in de eerste kolom is aangeduid — en die afkomstig zijn uit de diverse andere bovenaan in de tabel vermelde arrondissementen.

van vertrek

Aarden	Bastenaken	Marche-en-Famenne	Neufchâteau	Virton	Dinant	Namen	Philippeville	Aalst	Dendermonde	Eeklo	Gent	Oudenaarde	Sint-Niklaas	Brugge	Diksmuide	Ieper	Kortrijk	Oostende	Roeselare	Tielt	Veurne	Rijk
van 81	van 82	van 83	van 84	van 85	van 91	van 92	van 93	van 41	van 42	van 43	van 44	van 45	van 46	van 81	van 32	van 33	van 34	van 35	van 36	van 37	van 38	(4)
10	6	5	15	8	6	22	8	160	211	56	624	47	1 105	271	15	49	105	218	53	30	62	9 032
2	—	2	1	—	1	3	—	43	125	4	124	8	151	48	3	9	21	32	10	9	8	5 106
3	—	—	—	—	3	8	1	20	16	9	125	13	51	46	2	5	12	50	13	—	13	4 299
151	57	267	208	138	341	882	159	485	194	36	488	131	76	284	30	45	149	275	44	17	66	22 187
23	4	10	11	9	19	95	8	1 111	304	21	255	78	57	95	16	15	45	98	37	18	39	18 951
20	5	8	11	6	10	33	5	119	57	13	141	30	59	126	15	42	106	56	58	24	49	8 684
42	37	35	75	27	120	568	77	31	11	—	61	16	20	32	3	—	15	49	—	—	20	13 760
5	—	3	4	—	4	25	6	11	1	1	13	159	—	10	1	1	23	8	3	—	1	2 185
25	16	11	41	42	117	1132	648	14	3	2	39	5	4	23	1	5	6	55	1	1	10	8 675
10	8	9	5	12	33	88	32	5	3	—	18	27	2	3	1	2	5	22	1	1	11	3 427
4	—	1	3	—	5	14	5	5	2	1	24	8	—	18	5	164	252	13	22	3	8	1 123
10	3	7	8	12	27	73	18	58	1	6	10	28	—	7	2	8	8	8	1	—	6	5 538
5	4	5	5	5	28	65	252	1	—	—	3	1	—	7	—	2	2	5	—	—	3	4 696
11	1	4	8	3	23	42	11	3	1	9	31	104	1	10	3	7	113	6	1	3	12	2 378
18	24	76	9	7	75	457	18	1	—	—	1	—	1	5	—	—	—	3	4	—	2	3 366
94	138	288	94	118	166	293	41	3	9	1	36	—	10	20	2	—	3	32	4	—	13	6 770
21	129	49	40	11	13	50	10	1	5	—	8	—	7	2	1	1	16	14	—	—	11	2 847
1	10	6	3	1	16	87	8	1	—	—	4	—	—	—	—	—	—	—	2	—	6	1 833
14	2	9	—	1	6	10	4	39	22	9	148	11	78	63	13	30	43	53	18	5	12	6 378
6	—	1	—	—	—	1	—	4	12	8	36	8	30	22	5	9	6	11	4	6	19	2 538
6	—	1	5	—	2	2	1	7	10	—	18	1	13	7	—	1	8	16	3	—	5	2 488
1 662	74	23	159	395	19	42	2	—	—	—	—	—	5	3	—	—	—	13	—	—	4	1 126
58	575	69	103	7	11	40	1	—	3	—	—	—	—	—	—	—	10	9	—	—	—	783
24	110	888	58	13	243	104	10	—	—	—	3	—	—	2	8	—	9	5	—	—	—	1 425
89	92	85	986	132	168	83	13	—	—	—	6	—	3	—	—	1	4	5	—	—	—	1 262
465	44	18	148	993	32	51	4	1	—	—	7	—	—	—	—	—	—	1	—	—	—	1 105
29	14	233	143	28	1 976	625	91	8	—	—	10	2	5	5	—	1	3	7	—	—	5	2 580
48	48	66	101	46	717	10 391	245	11	2	—	38	5	2	14	1	2	3	43	4	—	4	6 497
9	5	5	14	2	110	183	1 384	1	—	—	12	—	—	7	—	2	2	2	1	—	—	2 068
4	—	1	—	1	7	3	—	5 583	442	15	431	334	34	72	2	10	42	31	5	14	10	3 297
—	—	—	—	—	3	5	2	687	2 761	47	731	23	499	33	2	6	12	26	10	2	2	3 101
2	—	—	—	—	—	—	—	47	37	1 234	1 067	8	26	177	5	6	15	19	1	5	—	1 556
1	3	32	6	1	10	15	—	562	683	690	16 275	491	412	485	32	96	394	252	145	286	98	6 303
—	—	—	—	—	1	9	—	295	19	14	473	1 206	23	13	7	1	245	16	16	19	1	1 783
2	—	3	1	—	1	9	1	66	522	45	505	32	4 096	60	3	7	26	25	15	5	2	3 123
9	3	2	—	1	1	23	2	85	49	206	579	35	44	4 649	195	121	248	842	323	196	120	4407
—	—	—	—	—	—	—	—	1	4	—	21	—	2	140	499	88	23	125	158	20	114	744
—	—	—	—	—	4	—	—	3	8	4	62	4	9	58	98	1 459	287	58	177	25	117	1 190
—	—	—	—	1	—	2	1	37	10	17	411	245	19	170	49	365	6 446	113	564	258	54	3 196
6	2	1	1	3	4	25	1	43	30	40	232	10	29	662	222	60	142	2 434	90	39	405	3 200
8	—	—	—	—	—	1	—	8	8	7	93	10	7	189	182	302	591	80	2 794	268	56	2 020
—	—	—	—	—	—	—	—	9	8	7	189	29	2	126	17	25	297	38	186	806	5	1 021
3	2	1	2	—	—	8	2	16	13	4	75	3	16	87	128	93	56	294	75	13	1 049	1 397
1 238	841	1 336	1 282	1 030	2 342	5 182	1 687	4 002	2 825	1 272	7 152	1 906	2 802	3 402	1 069	1 581	3 347	3 028	2 049	1 267	1 373	189 445

17. — Migratiebeweging zonder onderscheid van geslacht.

JAREN	Binnenlandse migraties			Buitenlandse migraties			Personen wier nieuwe verblijfplaats volkomen onbekend is	Resultaten
	Immigratie	Emigratie	Verschil	Immigratie	Emigratie	Verschil		
1939	531 731	527 160	+ 4 571	11 813	17 992	- 6 179	4 533	- 6 141
1950	489 350	481 065	+ 8 285	27 922	36 509	- 8 587	10 060	- 10 362
1955	550 311	547 320	+ 2 991	51 106	32 757	+ 18 349	6 280	+ 15 060
1960	546 171	542 376	+ 3 795	42 248	32 189	+ 10 059	6 938	+ 6 916
1961	551 843	546 713	+ 5 130	36 088	35 517	+ 571	7 129	- 1 428
1962	526 308	521 088	+ 5 220	52 744	33 071	+ 19 673	6 013	+ 18 880
1963	528 534	523 825	+ 4 709	72 586	35 427	+ 37 159	7 734	+ 34 134
1964	538 531	533 409	+ 5 122	92 334	38 196	+ 54 138	10 315	+ 48 945
1965	532 982	528 791	+ 4 191	80 761	40 414	+ 40 347	13 753	+ 30 785
1966	529 931	526 055	+ 3 876	71 078	40 843	+ 30 235	13 044	+ 21 067
1967	522 888	515 803	+ 7 085	63 713	40 392	+ 23 321	12 575	+ 17 831
1968	530 764	524 916	+ 5 848	57 122	44 348	+ 12 774	12 280	+ 6 342
1969	529 510	526 980	+ 2 530	55 243	41 520	+ 13 723	9 468	+ 6 785
1970	538 927	536 093	+ 2 834	62 143	45 618	+ 16 525	10 753	+ 8 606
1971	509 276	504 459	+ 4 817	62 708	37 254	+ 25 454	6 087	+ 24 184
1972	503 230	497 136	+ 6 094	62 474	42 721	+ 19 753	12 070	+ 13 777
1973	510 397	503 416	+ 6 981	64 250	40 448	+ 23 802	12 155	+ 18 628
1974	524 038	518 692	+ 5 346	71 866	40 808	+ 31 058	11 862	+ 24 542
1975	516 380	507 623	+ 8 757	69 886	40 151	+ 29 735	13 588	+ 24 904
1976	515 186	508 546	+ 6 640	58 724	42 413	+ 16 311	14 508	+ 8 443

Opmerking : De inlichtingen betreffende de Oostkantons zijn begrepen in de gegevens aangaande de jaren 1925 tot 1939 en 1944 en volgende.

18. — Buitenlandse migraties per nationaliteit en geslacht.

JAREN	Immigraties						Emigraties (1)					
	Belgen			Vreemdelingen			Belgen			Vreemdelingen		
	Mannen	Vrouwen	Totaal	Mannen	Vrouwen	Totaal	Mannen	Vrouwen	Totaal	Mannen	Vrouwen	Totaal
1939	3 229	3 461	6 690	2 026	3 097	5 123	3 139	3 443	6 582	5 512	5 898	11 410
1950	2 653	3 332	5 985	10 651	11 286	21 937	4 519	5 125	9 644	17 915	8 950	26 865
1955	3 097	3 825	6 922	28 048	16 136	44 184	4 316	4 654	8 970	13 852	9 935	23 787
1960	7 400	8 214	15 614	12 133	14 501	26 634	3 972	4 404	8 376	12 418	11 395	23 813
1961	3 054	3 668	6 722	14 832	14 534	29 366	5 943	6 264	12 207	11 930	11 380	23 310
1962	2 972	3 606	6 578	27 578	18 588	46 166	5 871	5 872	11 743	11 203	10 125	21 328
1963	3 212	3 883	7 095	41 602	23 889	65 491	5 335	5 421	10 756	14 078	10 593	24 671
1964	3 514	4 330	7 844	55 469	29 021	84 490	5 459	6 356	11 815	15 636	10 745	26 381
1965	3 249	3 896	7 145	43 365	30 251	73 616	5 203	5 873	11 076	18 009	11 329	29 338
1966	2 944	3 562	6 506	37 175	27 397	64 572	4 544	5 280	9 824	18 500	12 519	31 019
1967	4 275	5 012	9 287	28 815	25 611	54 426	4 588	5 347	9 935	16 908	13 549	30 457
1968	3 480	3 844	7 324	25 830	23 968	49 798	5 203	6 113	11 316	17 964	15 068	33 032
1969	2 453	3 334	5 787	26 246	23 210	49 456	5 257	6 242	11 499	15 816	14 205	30 021
1970	2 557	3 537	6 094	30 587	25 462	56 049	5 754	6 848	12 602	17 057	15 959	33 016
1971	2 664	3 466	6 130	31 122	25 456	56 578	4 753	5 802	10 555	13 584	13 115	26 699
1972	3 318	4 102	7 420	30 180	24 874	55 054	4 743	5 790	10 533	16 795	15 393	32 188
1973	3 300	4 189	7 489	30 927	25 834	56 761	4 451	5 434	9 885	15 596	14 967	30 563
1974	3 734	4 655	8 389	35 928	27 549	63 477	4 536	5 751	10 287	15 716	14 805	30 521
1975	3 330	4 259	7 589	34 547	27 750	62 297	4 360	5 289	9 649	15 840	14 662	30 502
1976	2 974	3 889	6 863	27 367	24 494	51 861	5 033	5 959	10 992	16 251	15 170	31 421

Opmerkingen : Deze tabel werd opgemaakt met behulp van de inlichtingen bekomen bij de opname van de immigraties. Van 1920 tot 1931 inbegrepen slaan de cijfers op de personen die respectievelijk in België en in het buitenland geboren zijn. Van 1932 af, betreft het personen die de Belgische of een vreemde nationaliteit bezitten.

(1) Exclusief de vertrokken personen waarvan de nieuwe verblijfplaats onbekend is.

19. — Buitenlandse migraties naar het land van herkomst of bestemming van de migranten.

JAREN	Duitsland	Verenigd Koninkrijk (G.-B. en Noord-Ierland)	Frankrijk	Nederland	Groot-hertogd. Luxemburg	Spanje	Italië	U.S.S.R.	Zwitserland	Polen	Griekenland
Immigratie											
1967	4 747	2 756	13 426	4 924	756	3 759	7 850	136	817	314	828
1968	4 084	2 490	11 833	4 473	820	2 613	7 663	154	733	261	797
1969	3 957	2 515	10 658	4 529	752	2 378	8 533	74	787	287	746
1970	4 473	2 977	11 929	4 926	850	2 597	9 712	113	854	298	829
1971	3 981	3 024	11 882	4 700	490	2 530	10 120	108	720	356	708
1972	4 235	3 279	11 883	4 964	548	2 198	8 839	113	681	347	686
1973	4 058	4 072	12 042	5 726	587	1 775	8 761	233	605	358	643
1974	4 405	4 412	12 003	5 905	631	1 748	9 168	115	672	307	860
1975	4 257	4 053	11 669	5 175	534	1 522	6 637	107	624	326	825
1976	4 238	3 727	10 285	4 665	526	1 066	6 382	104	599	299	701

JAREN	Duitsland	Verenigd Koninkrijk (G.-B. en Noord-Ierland)	Frankrijk	Nederland	Groot-hertogd. Luxemburg	Spanje	Italië	U.S.S.R.	Zwitserland	Polen	Griekenland
Emigratie ⁽¹⁾											
1967	3 249	1 569	6 870	3 742	736	3 374	6 245	88	773	140	945
1968	3 140	2 173	7 643	4 048	900	3 473	6 463	101	846	145	957
1969	3 032	1 815	6 904	4 069	824	2 973	6 379	134	806	117	662
1970	3 328	2 233	7 462	4 004	850	3 234	7 678	86	848	129	626
1971	2 781	1 944	6 837	3 956	695	2 168	6 285	76	675	104	375
1972	3 281	2 288	7 952	4 145	589	2 668	7 020	103	672	96	723
1973	3 300	2 363	7 799	3 803	742	2 489	6 035	86	695	109	525
1974	3 008	2 551	7 973	3 900	777	2 907	5 545	83	611	108	497
1975	2 919	2 627	8 137	4 377	640	2 623	5 172	91	511	100	536
1976	3 277	2 785	8 148	4 117	716	2 540	4 992	87	507	141	397

JAREN	Joegoslavië	Turkije	Andere landen uit Europa	Canada	Verenigde Staten van Amerika	Andere landen uit Amerika	Azië	Zaire	Andere landen uit Afrika	Oceanië	Totaal
Immigratie											
1967	1 054	1 950	2 207	774	3 619	1 006	1 763	5 206	5 654	167	63 713
1968	566	2 341	1 984	851	3 707	1 031	1 524	3 452	5 604	141	57 122
1969	491	2 165	2 063	708	4 086	1 032	1 558	2 594	5 195	135	55 243
1970	699	2 600	2 238	716	4 597	1 203	1 969	2 669	5 633	261	62 143
1971	754	3 185	2 035	721	4 195	1 315	2 634	2 577	6 381	292	62 708
1972	808	2 718	2 100	748	4 149	1 177	2 505	3 189	6 952	355	62 474
1973	823	2 914	2 290	742	4 311	1 213	2 245	3 402	7 146	304	64 250
1974	678	5 736	2 705	697	4 237	1 496	2 465	4 185	9 168	273	71 866
1975	676	7 436	2 653	581	4 280	1 354	3 290	3 316	10 269	302	69 886
1976	359	3 397	1 970	517	3 943	1 388	3 356	2 441	8 542	219	58 724
Emigratie ⁽¹⁾											
1967	200	1 390	940	1 178	2 403	495	597	2 715	2 430	313	40 392
1968	295	1 272	900	1 092	2 935	835	792	3 413	2 545	380	44 348
1969	275	874	1 046	937	3 080	903	760	3 006	2 492	432	41 520
1970	197	1 025	1 079	903	3 659	876	920	3 579	2 550	352	45 618
1971	99	539	909	985	2 654	587	782	2 464	2 091	248	37 254
1972	222	666	1 164	794	3 446	847	860	2 413	2 543	229	42 721
1973	227	594	1 149	653	3 597	710	869	1 914	2 533	256	40 448
1974	222	580	1 374	635	3 902	825	1 016	1 790	2 311	193	40 808
1975	170	572	1 342	657	3 563	854	1 022	1 509	2 566	163	40 151
1976	160	1 020	1 414	733	4 392	856	1 334	1 558	3 049	190	42 413

(1) Exclusief de vertrokken personen waarvan de nieuwe verblijfplaats onbekend is.

20. — Buitenlandse migraties naar het nationaliteitsland van de migranten.

JAREN	België	Duitsland	Verenigd Koninkrijk (G.-B. en Noord-Ierland)	Frankrijk	Nederland	Groot-hertogdom Luxemburg	Spanje	Italië	U.S.S.R.	Zwitserland	Polen
Immigratie											
1967	9 287	3 417	3 220	9 558	4 131	427	3 759	8 683	120	530	330
1968	7 324	2 996	2 620	9 295	3 761	501	2 575	8 148	153	428	279
1969	5 787	2 840	2 502	8 695	3 778	525	2 289	8 918	93	461	276
1970	6 094	3 123	3 043	9 886	4 204	474	2 352	10 496	170	429	298
1971	6 130	2 813	3 094	9 898	3 998	221	2 304	10 931	92	362	327
1972	7 420	2 930	3 254	9 995	4 263	200	1 987	9 584	100	356	349
1973	7 489	2 926	4 230	10 052	4 976	222	1 542	9 340	108	332	351
1974	8 389	3 118	4 424	10 100	5 161	207	1 577	9 734	108	318	282
1975	7 589	3 042	4 049	9 828	4 507	337	1 224	7 003	205	248	343
1976	6 863	3 141	3 742	8 626	4 086	252	777	6 682	104	324	266
Emigratie (1)											
1967	9 935	1 703	1 371	4 150	2 626	401	2 999	6 433	85	401	154
1968	11 316	1 978	1 964	4 631	2 813	420	3 333	6 591	112	401	154
1969	11 499	1 576	2 009	4 246	2 783	341	2 542	6 164	79	383	130
1970	12 602	1 791	2 091	4 584	2 672	355	2 648	7 718	80	399	159
1971	10 555	1 869	2 012	5 087	2 984	222	2 112	7 132	71	287	113
1972	10 533	2 303	2 448	6 717	3 208	205	2 781	9 007	140	348	162
1973	9 885	2 265	2 690	6 344	3 013	242	2 781	7 653	103	336	174
1974	10 287	2 046	2 855	6 491	3 176	203	2 958	6 846	71	331	174
1975	9 649	2 184	3 139	7 232	3 478	344	2 720	6 808	98	284	148
1976	10 992	2 489	3 490	7 089	3 444	308	2 928	6 536	100	272	188

JAREN	Griekenland	Joegoslavië	Turkije	Andere landen uit Europa	Canada	Verenigde Staten van Amerika	Andere landen uit Amerika	Azië	Zaire	Andere landen uit Afrika	Oceanië	Vaderlandlozen	Totaal
Immigratie													
1967	930	1 075	2 035	2 215	612	1 532	864	1 351	1 025	5 187	112	283	63 713
1968	876	561	2 345	1 927	564	3 881	801	1 452	1 220	5 076	106	233	57 122
1969	803	500	2 186	2 005	525	4 187	946	1 428	1 527	4 709	70	193	55 243
1970	880	714	2 676	2 160	528	4 743	950	1 849	1 514	5 205	156	199	62 143
1971	727	786	3 197	2 005	559	4 210	1 129	2 384	1 201	6 008	136	196	62 708
1972	721	884	2 720	1 988	553	4 260	1 029	2 391	1 108	6 016	171	195	62 474
1973	643	851	2 961	2 295	513	4 275	1 045	2 123	1 172	6 285	180	336	64 250
1974	792	775	5 719	2 694	460	4 279	1 225	2 347	1 394	8 396	141	226	71 866
1975	809	810	7 323	2 575	515	4 183	1 227	2 841	1 668	8 946	358	256	69 886
1976	669	402	3 220	2 009	538	3 785	1 063	3 164	1 132	7 538	115	196	58 724
Emigratie (1)													
1967	1 025	219	1 662	791	1 015	1 925	258	381	869	1 674	87	228	40 392
1968	1 055	350	1 315	924	345	2 697	477	565	976	1 661	83	187	44 348
1969	674	278	912	995	369	2 987	441	546	850	1 425	86	205	41 520
1970	670	179	1 054	1 011	373	3 495	571	606	903	1 363	76	218	45 618
1971	480	208	637	989	511	2 945	476	615	795	1 281	70	157	41 608
1972	952	417	797	1 324	506	3 839	1 060	1 174	1 356	2 224	122	285	51 908
1973	821	454	843	1 301	490	3 968	967	1 246	1 216	2 194	155	290	49 431
1974	645	624	705	1 571	412	4 245	872	1 205	1 165	2 122	130	378	49 512
1975	758	404	799	1 509	443	3 889	879	1 265	1 268	2 535	142	333	50 308
1976	579	320	1 294	1 663	530	4 379	858	1 446	1 035	2 777	119	288	53 124

(1) Na 1970 inclusief de vertrokken personen waarvan de nieuwe verblijfplaats onbekend is.

21. — Naturalisaties en vergunningen tot vestiging van woonplaats.

(Bron : Ministerie van Justitie.)

GEBORTELAND	Naturalisaties								Vergunningen tot vestiging van woonplaats (1)			
	1973		1974		1975		1976		1973	1974	1975	1976
	Grote	Gewone	Grote	Gewone	Grote	Gewone	Grote	Gewone				
Duitsland	51	38	39	54	21	77	15	23	—	—	—	—
België	78	147	47	135	57	223	35	99	—	1	1	1
Spanje	15	41	26	49	13	56	10	32	—	—	—	—
Frankrijk	78	88	44	87	40	79	19	75	—	1	—	—
Griekenland	19	42	19	59	13	73	8	43	—	—	—	—
Hongarije	96	137	75	116	27	128	15	75	—	—	—	—
Italië	78	123	59	134	57	189	42	164	—	1	—	—
Groothertogdom Luxemburg ..	6	5	1	5	1	5	—	2	—	—	—	—
Nederland	30	30	29	29	17	42	13	24	1	1	1	2
Polen	249	164	158	155	71	194	39	112	—	—	—	—
Roemenië	9	22	7	25	3	23	3	15	—	—	—	—
Ver. Koninkrijk en Ierland ...	7	3	3	3	2	1	4	1	—	—	—	—
Tsjechoslovakije	29	30	21	36	7	41	2	17	—	—	—	—
Turkije	4	18	5	11	3	10	3	11	—	—	—	—
U.S.S.R.	39	27	15	18	6	33	2	26	—	—	—	—
Joegoslavië	28	50	17	60	15	61	4	27	—	—	—	—
Andere landen	78	180	81	228	58	236	21	140	—	—	—	1
Totaal:	894	1 145	646	1 204	411	1 471	235	886	1	4	2	4

(1) Art. 13 van het Burgerlijk Wetboek.

22. — Verklaringen van inboorlingschap.

(Bron : Provinciale besturen.)

Staat van Belg	OMSCHRIJVING	1971	1972	1973	1974	1975	1976
Verwerving	Personen geboren in België	1 464	1 676	1 627	1 324	1 651	1 801
	Personen geboren uit ouders waarvan één de staat van Belg bezit of heeft bezeten	233	253	265	337	262	278
	Afstammelingen van de Limburgers en de Luxemburgers die de Belgische nationaliteit hebben verloren ten gevolge v. de verdragen van 19 april 1839	2	8	—	2	—	—
	Vrouwen van vreemdelingen die Belg zijn geworden door naturalisatie	535	404	480	496	495	482
	Andere	1 841	1 279	2 089	1 918	1 341	1 833
	Totaal:		1 075	3 620	1 461	1 077	3 749
Behouden	Vrouw die een buitenlander huwt of wier man vrijwillig een vreemde nationaliteit verwerft	2 188	2 409	1 772	1 709	1 715	1 583
	Vrouw die de staat van Belg heeft verloren door haar huwelijk of ten gevolge van de verwerving van een vreemde nationaliteit door haar echtgenoot	382	290	327	343	274	186
Terugverwerving	Andere	6	20	24	23	8	14
	Totaal:	388	310	351	366	282	200
Verzaking	Personen die van rechtswege een vreemde nationaliteit hebben verworven	82	53	60	63	36	35
	Vrouwen die Belg zijn geworden door hun huwelijk of ten gevolge van de verwerving van de Belgische nationaliteit door hun man	135	115	462	377	370	265
	Andere	3	18	20	26	25	63
Totaal:		520	186	542	166	431	363
Vervallen van de staat van Belg		5	7	1	5	7	8

23. — Vreemdelingen naar nationaliteitsland.

NATIONALITEITSLAND	Absolute getallen					Verhoudingen per 1 000 vreemdelingen				
	1930 (1)	1938	1947 (1)	1961 (1)	1970 (1)	1930 (1)	1938	1947 (1)	1961 (1)	1970 (1)
Duitsland	12 070	14 472	14 067	14 951	22 956	38	43	38	33	33
Oostenrijk en Hongarije	6 133	6 063	5 703	8 334	5 153	19	18	16	18	7
Bulgarije	342	258	273	319	260	1	1	1	1	—
Denemarken	782	576	384	442	638	2	2	1	1	1
Spanje	3 009	3 545	3 245	15 787	67 534	9	10	9	35	97
Frankrijk	74 163	71 322	66 416	61 438	86 658	232	210	182	135	124
Griekenland	1 452	1 520	1 270	9 797	22 354	5	4	3	22	32
Italië	33 491	37 134	84 134	200 086	249 490	105	108	229	441	358
Groothertogdom Luxemburg	9 587	11 185	9 446	6 850	7 018	30	33	26	15	10
Nederland	65 200	68 014	63 700	50 175	61 261	204	200	173	111	88
Polen	50 626	61 809	58 542	32 009	18 370	159	181	159	71	26
Portugal	654	547	466	933	7 177	2	2	1	2	10
Roemenië	3 303	2 933	1 925	669	295	10	9	5	1	—
Verenigd Koninkrijk en Ierland	11 595	9 482	10 405	10 234	15 670	36	28	28	23	23
Zweden en Noorwegen.	1 186	1 238	676	1 440	1 828	4	4	2	3	3
Turkije	1 350	974	590	320	20 312	4	3	2	1	29
Zwitserland	6 094	5 420	4 023	3 736	3 748	19	16	11	8	5
Tsjechoslovakië	10 866	16 230	5 587	2 659	1 758	34	48	15	6	3
U.S.S.R.	8 843	221	9 173	5 659	2 507	28	1	25	12	4
Joegoslavië	7 711	5 917	4 233	4 774	5 235	24	17	12	11	8
Andere landen van Europa	123	1 385	2 867	805	1 073	1	4	9	1	2
Marokko	(2)	(2)	(2)	461	39 294	(2)	(2)	(2)	1	57
Andere land. van Afrika	1 732	1 818	1 848	3 842	16 649	5	5	5	8	24
Verenigde Staten van Amerika	2 230	2 634	1 993	3 458	12 676	7	8	5	8	18
Andere landen van Amerika	2 130	1 211	1 203	2 503	4 388	7	4	3	6	6
Landen van Azië	2 608	1 034	1 343	2 617	6 633	8	3	2	6	10
Landen van Oceanic ..	172	342	77	71	333	1	1	—	—	—
Vaderlandslozen	—	12 515	14 030	8 762	14 566	—	37	38	19	21
Niet aangeduide nationa- liteit	1 778	—	—	355	448	6	—	—	1	1
Totaal:	319 230	339 799	367 619	453 486	696 282	1 000	1 000	1 000	1 000	1 000

(1) Algemene volkstelling (op 31 december).

(2) In 1930, 1938 en 1947 waren de in België verblijvende Marokkanen begrepen in « Andere landen van Afrika ».

24. — Bevolking per provincie en naar nationaliteitsland op 31 december 1970.

NATIONALITEITS- LAND	Antwer- pen	Brabant	Hene- gouwen	Luik	Limburg	Luxem- burg	Namen	Oost- Vlaand.	West- Vlaand.	Het Rijk
België	1 479 024	1 961 880	1 124 351	885 084	597 451	209 019	361 937	1 292 541	1 043 375	8 954 662
Nederland	21 894	12 874	1 296	5 679	10 913	211	526	5 808	2 060	61 261
Verenigd Koninkr.	2 991	8 286	1 715	581	201	39	101	687	739	15 340
Frankrijk	3 359	28 278	32 822	6 285	291	4 060	4 018	2 336	5 209	86 658
Duitsland	3 194	7 657	2 676	4 980	2 436	149	401	901	562	22 956
Groothertogdom Luxemburg	289	2 975	300	1 144	44	1 728	312	149	77	7 018
Italië	1 717	35 720	114 775	66 941	19 093	1 193	8 669	932	450	249 490
Zwitserland	465	2 261	386	283	13	15	73	149	103	3 748
Oostenrijk	286	786	68	106	103	2	21	74	44	1 490
Spanje	4 081	37 535	6 189	13 709	3 398	194	1 060	1 086	282	67 534
Portugal	654	3 798	703	1 017	412	102	330	65	96	7 177
Griekenland	602	9 812	5 141	3 092	3 145	22	239	149	152	22 354
Turkije	859	4 509	4 086	2 398	6 340	32	552	1 521	15	20 312
Polen	377	1 877	6 710	5 692	2 680	71	614	254	95	18 370
Hongarije	322	1 227	799	706	225	14	150	109	111	3 663
Tjechoslovakije ...	112	387	560	405	204	12	27	31	20	1 758
Joegoslavië	335	1 724	730	1 621	546	28	127	68	56	5 235
Sowjet-Unie	82	522	925	529	299	11	91	37	11	2 507
Andere landen van Europa	1 077	2 405	328	184	31	41	57	241	60	4 424
Marokko.....	5 722	23 342	2 969	2 429	3 095	28	343	1 295	71	39 294
Andere landen van Afrika	643	7 537	4 644	1 788	143	208	532	814	340	16 649
Verenigde Staten v. Amerika (U.S.A.)	1 270	7 608	2 666	433	177	14	34	271	203	12 676
Canada	178	896	374	77	21	17	12	76	56	1 707
Andere landen van Amerika	239	2 009	110	165	4	7	43	71	33	2 681
Azië	1 325	3 805	288	756	43	41	55	202	118	6 633
Oceanië	105	152	35	16	8	—	7	5	5	333
Vaderlandslozen ...	1 925	6 386	1 773	2 769	1 157	42	228	218	68	14 566
Onbekend	122	125	34	36	74	10	2	27	18	448
Totaal:	1 533 249	2 176 373	1 317 453	1 008 905	652 547	217 310	380 561	1 310 117	1 054 429	9 650 944

Inwoners van vreemde nationaliteit

1930	64 096	85 171	64 122	45 249	21 863	7 184	7 543	11 314	12 688	319 230
1938	63 810	90 939	68 255	49 582	23 548	7 024	8 023	12 020	16 598	339 799
1947	46 255	82 773	97 637	70 157	28 357	5 997	11 374	12 584	12 485	367 619
1961	36 459	86 394	154 166	95 317	37 370	7 278	14 185	10 113	12 204	453 486
1970	54 225	214 493	193 102	123 821	55 096	8 291	18 624	17 576	11 054	696 282
Verhouding %o van het aantal vreem- delingen										
1970	35,37	98,56	146,57	122,73	84,43	38,15	48,94	13,42	10,48	72,15

25. — Bevolkingsdichtheid per arrondissement.

ARRONDISSEMENTEN PROVINCIES EN GEWESTEN	Inwoners per km ²						
	1920	1930	1947	1961	1970	1975	1976 (1)
Antwerpen	649	744	784	872	917	928	929
Mechelen	413	454	494	538	562	568	570
Turnhout	127	147	183	221	245	254	256
<i>Antwerpen:</i>	360	410	448	505	536	545	547
Brussel-Hoofdstad	4 985	5 514	5 909	6 326	6 645	6 495	6 441
Arr. (wet 2-8-1963)	318	427	554	899	—	—	—
Halle-Vilvoorde	285	324	352	413	502	530	533
Leuven	240	260	280	312	335	348	349
Nijvel	165	173	173	189	214	239	246
<i>Brabant:</i>	456	504	539	596	646	659	660
Aat	171	168	159	158	153	152	160
Charleroi	765	806	776	822	818	814	815
Bergen	423	440	425	428	427	429	446
Moeskroen	452	650	698	704	713	722	723
Zinnik	311	331	324	323	327	328	322
Thuin	148	154	149	150	150	153	151
Doornik	252	257	247	242	243	246	240
<i>Henegouwen:</i>	332	351	340	347	348	349	348
Hoei	136	136	130	130	130	134	133
Luik	679	734	735	787	808	812	775
Verviers	85	118	116	116	119	121	121
Borgworm	166	164	156	155	152	154	154
<i>Luik:</i>	220	249	246	256	260	263	261
Hasselt	144	187	241	308	354	373	376
Maaseik	78	92	122	158	187	199	202
Tongeren	153	176	206	239	264	273	273
<i>Limburg:</i>	123	151	189	236	269	283	286
Aarlen	125	130	126	144	151	154	153
Bastenaken	43	41	38	37	35	35	34
Marche-en-Famenne	46	45	44	42	42	43	42
Neufchâteau	39	38	38	37	36	36	38
Virton	57	57	55	58	58	59	57
<i>Luxemburg:</i>	51	50	48	49	49	50	50
Dinant	55	55	55	54	54	54	55
Namen	182	187	190	202	211	218	219
Philippeville	59	61	58	60	61	62	62
<i>Namen:</i>	95	97	97	101	104	107	109
Aalst	444	470	506	544	560	561	563
Dendermonde	409	436	471	498	514	521	520
Eeklo	190	200	218	227	240	245	238
Gent	442	460	481	501	513	520	505
Oudenaarde	274	275	279	276	273	270	269
Sint-Niklaas	338	361	386	402	419	430	433
<i>Oost-Vlaanderen:</i>	368	386	409	427	439	444	444
Brugge	257	267	304	338	370	383	386
Diksmuide	113	134	141	141	146	142	131
Ieper	139	184	192	191	191	191	191
Kortrijk	436	489	550	611	654	669	671
Oostende	304	331	365	409	447	456	456
Roeselare	331	367	420	450	476	479	496
Tielt	235	227	243	248	251	254	257
Veurne	137	142	157	164	156	172	172
<i>West-Vlaanderen:</i>	242	267	296	319	336	342	343
<i>Rijk:</i>	243	265	279	301	316	322	322
Brussels gewest	4 985	5 514	5 909	6 326	6 645	6 495	6 441
Vlaams gewest	337	375	401	411	412
Waals gewest	178	184	188	191	191
waarvan Duits taalgebied	65	68	73	75	76

(1) Na de fusies.

26. — Gezinnen per arrondissement.

ADMINISTRATIEVE ARRONDISSEMENTEN EN PROVINCIËS	1947		1941		1970			
	Gezinnen	Inwoners per 100 gezinnen	Gezinnen	Inwoners per 100 gezinnen	Private gezinnen	Kollek- tieve gezinnen	Totaal- aantal gezinnen	Inwoners per 100 gezinnen
Antwerpen	272 462	288	299 701	291	322 095	398	322 493	285
Mechelen	76 218	327	85 100	319	91 271	109	91 380	310
Turnhout	63 345	392	78 607	381	92 647	131	92 778	359
<i>Antwerpen :</i>	412 025	311	463 408	311	506 013	638	506 651	303
Brussel	397 534	240	419 492	244	448 673	522	449 195	239
Halle-Vilvoorde	105 730	325	130 173	320	152 380	190	152 570	312
Leuven	96 734	337	109 976	330	122 250	262	122 512	318
Nijvel	67 031	283	67 904	305	76 697	122	76 819	306
<i>Brabant :</i>	667 029	272	727 545	276	800 000	1 096	801 096	272
Aat	25 812	299	25 229	305	24 729	32	24 761	303
Charleroi	165 600	263	165 260	279	161 343	167	161 510	284
Bergen	95 954	270	92 265	283	92 529	96	92 625	284
Moeskroen	23 885	295	24 747	287	23 376	37	25 413	284
Zinnik	57 439	285	55 800	291	55 950	57	56 007	293
Thuin	48 279	279	46 499	292	46 100	49	46 149	295
Doornik	51 425	295	49 622	299	49 485	92	49 577	299
<i>Henegouwen :</i>	468 394	276	459 422	287	455 512	530	456 042	289
Hoei	31 716	295	31 777	295	31 328	37	31 365	295
Luik	222 769	255	231 834	262	230 783	232	231 015	267
Verviers	78 530	298	78 515	297	80 269	131	80 400	298
Borgworm	18 558	311	18 272	314	19 150	21	19 171	308
<i>Luik :</i>	351 573	271	360 398	275	361 530	421	361 951	279
Hasselt	52 715	414	70 208	397	86 815	142	86 957	368
Maaseik	21 594	486	30 766	444	40 872	84	40 956	407
Tongeren	33 454	404	40 381	388	45 042	66	45 108	368
<i>Limburg :</i>	107 763	425	141 355	405	172 729	292	173 021	377
Aarlen	12 653	318	14 542	318	15 385	21	15 406	314
Bastenaken	10 653	356	10 521	347	10 336	13	10 349	338
Marche-en-Famenne ...	12 470	328	12 102	325	12 437	23	12 460	317
Neufchâteau	16 168	338	16 072	330	16 198	30	16 228	324
Virton	12 758	313	13 427	311	13 444	27	13 471	310
<i>Luxemburg :</i>	64 702	330	66 664	325	67 800	114	67 914	320
Dinant	26 683	321	26 048	325	26 497	48	26 545	318
Namen	71 521	299	73 544	309	77 223	168	77 391	306
Philippeville	19 010	296	18 228	317	18 765	18	18 783	314
<i>Namen :</i>	117 214	304	117 820	314	122 485	234	122 719	310
Aalst	71 053	336	76 098	336	81 880	94	81 974	323
Dendermonde	47 322	339	49 994	340	54 078	71	54 149	324
Eeklo	22 633	347	24 179	337	26 613	36	26 649	322
Gent	147 928	298	151 820	302	159 120	228	159 348	296
Oudenaarde	34 631	332	35 153	324	36 369	89	36 458	310
Sint-Niklaas	54 442	338	57 465	333	62 984	101	63 085	316
<i>Oost-Vlaanderen :</i>	378 009	322	394 709	322	421 044	619	421 663	311
Brugge	58 164	343	66 779	332	76 201	160	76 361	318
Diksmuide	13 197	366	13 493	357	13 782	32	13 814	344
Ieper	30 732	342	31 017	337	31 989	72	32 061	328
Kortrijk	65 881	337	73 570	336	81 067	123	81 190	325
Oostende	33 941	317	39 551	305	44 551	56	44 607	289
Roeselare	35 125	355	37 334	358	41 767	72	41 839	336
Tielt	19 445	382	20 098	376	22 051	47	22 098	346
Veurne	13 785	324	14 538	321	15 707	43	15 750	308
<i>West-Vlaanderen :</i>	270 270	343	296 380	337	327 115	605	327 720	322
Rijk :	2 836 979	300	3 027 701	304	3 234 228	4 549	3 238 777	298

27. — Private gezinnen naar geslacht en burgerlijke staat van het gezinshoofd en het aantal personen waaruit zij zijn samengesteld.

Algemene volkstelling op 31 december 1970.

SAMENSTELLING DER GEZINNEN	Mannelijke gezinshoofden					Vrouwelijke gezinshoofden					Totaal
	Ongeh.	Gehuwd	In weduw- staat	Uit de echt ge- scheiden	Totaal	Ongeh.	Gehuwd	In weduw- staat	Uit de echt ge- scheiden	Totaal	
1 persoon	78 564	39 996	70 293	16 786	205 639	72 331	28 366	280 182	20 863	401 742	607 381
2 personen	27 763	799 876	24 596	8 911	861 146	19 174	14 709	71 184	9 367	114 434	975 580
3 personen	8 735	585 971	8 776	3 700	607 182	4 481	8 750	26 318	4 257	43 806	650 988
4 personen	3 322	449 677	4 345	1 763	459 107	1 303	4 249	12 412	1 738	19 702	478 809
5 personen	1 500	249 253	2 554	916	254 223	493	2 077	6 100	720	9 390	263 613
6 personen	764	128 920	1 154	469	131 307	192	980	2 784	327	4 283	135 590
7 personen	388	61 096	532	269	62 285	119	453	1 305	134	2 011	64 296
8 personen	189	28 364	260	112	28 925	48	218	610	68	944	29 869
9 personen	119	13 747	138	65	14 069	27	121	285	20	453	14 522
10 personen en meer ..	106	12 849	115	50	13 120	51	106	270	33	460	13 580
<i>Totaal:</i>	121 450	2 369 749	112 763	33 041	2 637 003	98 219	60 029	401 450	37 527	597 225	3 234 228

28. — Wettige en onwettige geboorten naar geslacht ⁽¹⁾

GEBORTEJAAR	Jongens			Mevsjes			Totaal der geboorten		
	Wettige	Onwettige	Totaal	Wettige	Onwettige	Totaal	Wettige	Onwettige	Totaal
1937 (2)	64 488	1 623	66 111	60 955	1 630	62 585	125 443	3 253	128 696
1938	66 597	1 706	68 303	63 654	1 653	65 307	130 251	3 359	133 610
1939	64 656	1 631	66 287	62 163	1 569	63 732	126 819	3 200	130 019
1940 (3)	55 999	1 800	57 799	53 011	1 687	54 698	109 010	3 487	112 497
1941	50 190	1 550	51 740	47 418	1 458	48 876	97 608	3 008	100 616
1942	54 948	1 370	56 318	51 063	1 222	52 285	106 011	2 592	108 603
1943	62 067	1 618	63 685	58 096	1 568	59 664	120 163	3 186	123 349
1944	63 419	2 183	65 602	59 340	2 180	61 520	122 759	4 363	127 122
1945	64 204	2 823	67 027	60 762	2 737	63 499	124 966	5 560	130 526
1946	76 029	3 002	79 031	71 142	2 789	73 931	147 171	5 791	152 962
1947	75 032	2 374	77 406	70 465	2 356	72 821	145 497	4 730	150 227
1948	74 898	2 349	77 247	70 991	2 178	73 169	145 889	4 527	150 416
1949	74 197	2 022	76 219	69 717	1 918	71 635	143 914	3 940	147 854
1950	72 840	1 938	74 778	69 055	1 839	70 894	141 895	3 777	145 672
1951	71 411	1 652	73 063	67 588	1 663	69 251	138 999	3 315	142 314
1952	73 659	1 725	75 384	69 009	1 671	70 680	142 668	3 396	146 064
1953	73 604	1 678	75 282	69 260	1 583	70 843	142 864	3 261	146 125
1954	74 650	1 587	76 237	70 803	1 498	72 301	145 453	3 085	148 538
1955	74 900	1 584	76 484	71 126	1 585	72 711	146 026	3 169	149 195
1956	75 419	1 574	76 993	71 672	1 545	73 217	147 091	3 119	150 210
1957	77 369	1 605	78 974	72 418	1 479	73 897	149 787	3 084	152 871
1958	78 309	1 555	79 864	73 624	1 560	75 184	151 933	3 115	155 048
1959	79 645	1 716	81 361	75 310	1 566	76 876	154 955	3 282	158 237
1960	77 921	1 685	79 606	73 663	1 515	75 178	151 584	3 200	154 784
1961	79 822	1 666	81 488	75 424	1 519	76 943	155 246	3 185	158 431
1962	78 147	1 640	79 787	73 652	1 622	75 274	151 799	3 262	155 061
1963	80 089	1 785	81 874	75 612	1 706	77 318	155 701	3 491	159 192
1964	80 753	1 880	82 633	76 405	1 800	78 205	157 158	3 680	160 838
1965	78 118	1 909	80 027	73 701	1 768	75 469	151 819	3 677	155 496
1966	75 616	1 887	77 503	71 730	1 863	73 593	147 346	3 750	151 096
1967	73 435	1 929	75 364	69 036	1 793	70 829	142 471	3 722	146 193
1968	70 985	1 962	72 947	67 229	1 808	69 037	138 214	3 770	141 984
1969	71 002	1 964	72 966	67 018	1 815	68 833	138 020	3 779	141 799
1970	71 069	2 102	73 171	67 158	1 839	68 997	138 227	3 941	142 168
1971	70 607	2 146	72 753	66 722	2 052	68 774	137 329	4 198	141 527
1972	67 872	2 142	70 014	64 321	1 969	66 290	132 193	4 111	136 304
1973	64 572	2 004	66 576	60 973	1 875	62 848	125 545	3 879	129 424
1974	61 713	1 882	63 595	58 184	1 895	60 079	119 897	3 777	123 674
1975	59 705	1 869	61 574	56 258	1 861	58 119	115 963	3 730	119 693

(1) Doodgeboren kinderen niet inbegrepen. De hier getelde geboorten zijn die welke in het register van de burgerlijke stand werden opgenomen en zich in de loop van het beschouwde jaar hebben voorgedaan. Tot en met 1953 gaat het om de feitelijke geboorten; van 1954 af hebben de geboorten betrekking op de bevolking van gewoon verblijf der gemeente (werkelijke geboorten).

(2) Van 1925 af omvatten de gegevens de inlichtingen betreffende de aangehechte oostkantons.

(3) Van 1940 tot en met 1943, werden 41 gemeenten (88 090 inwoners op 31 december 1939) aan de Belgische administratieve rechtsmacht onttrokken.

29. — Mortinataliteit.

Jaar van overlijden	Doodgeboren kinderen						Jaar van overlijden	Doodgeboren kinderen					
	Jongens		Meisjes		Totaal	Per 1 000 geboorten (doodgeborenen en andere levenloos aangegevenen inbegrepen)		Jongens		Meisjes		Totaal	Per 1 000 geboorten (doodgeborenen en andere levenloos aangegevenen inbegrepen)
	Wet-tige	Onwet-tige	Wet-tige	Onwet-tige				Wet-tige	Onwet-tige	Wet-tige	Onwet-tige		
1937	2 143	106	1 679	69	3 997	30.12	1957	1 302	43	1 133	35	2 513	16.17
1938	2 241	79	1 704	85	4 109	29.84	1958	1 365	41	1 093	29	2 528	16.04
1939	2 107	90	1 633	80	3 910	29.19	1959	1 264	38	1 100	32	2 434	15.15
1940 (1) .	1 736	88	1 348	61	3 233	27.94	1960	1 228	53	1 063	36	2 380	15.14
1941	1 438	68	1 172	69	2 747	26.58	1961	1 244	49	1 039	28	2 360	14.68
1942	1 504	70	1 147	50	2 771	24.88	1962	1 194	39	1 012	32	2 277	14.47
1943	1 718	62	1 260	65	3 105	24.55	1963	1 179	52	967	44	2 242	13.89
1944	1 723	77	1 365	59	3 224	24.73	1964	1 214	49	1 046	30	2 339	14.29
1945	1 756	116	1 364	107	3 343	24.97	1965	1 053	45	1 007	26	2 131	13.52
1946	2 238	145	1 670	128	4 181	26.61	1966	1 040	37	897	48	2 022	13.21
1947	2 115	134	1 706	83	4 038	26.18	1967	998	36	791	35	1 860	12.56
1948	2 087	128	1 627	98	3 940	25.53	1968	924	30	742	34	1 730	12.04
1949	1 924	113	1 492	81	3 610	23.83	1969	879	44	789	25	1 737	12.10
1950	1 807	67	1 475	62	3 411	22.88	1970	837	53	697	29	1 616	11.24
1951	1 661	75	1 334	53	3 123	21.47	1971	825	43	680	32	1 580	11.04
1952	1 584	66	1 321	44	3 015	20.22	1972	740	39	659	33	1 471	10.68
1953	1 594	49	1 252	49	2 944	19.75	1973	684	36	645	27	1 392	10.64
1954	1 465	37	1 206	33	2 741	18.12	1974	626	37	586	27	1 276	10.21
1955	1 432	67	1 212	40	2 751	18.11	1975	654	24	529	20	1 227	10.15
1956	1 377	48	1 087	45	2 557	16.73	1976*	1 026	8.38

(1) Van 1940 tot en met 1943, werden 41 gemeenten (88 090 inwoners op 31 december 1939) aan de Belgische administratieve rechtsmacht onttrokken.

30. — Nataliteit per maand. (Doodgeboren kinderen niet inbegrepen.)

Jaren	Januari	Februari	Maart	April	Mei	Juni	Juli	Aug.	Sept.	Okt.	Nov.	Dec.
1940 (2) (3) ..	10 775	11 036	11 394	10 821	9 761	7 183	8 112	8 281	8 716	8 469	8 538	9 411
1945	10 911	10 095	11 262	11 055	11 364	11 261	11 204	10 963	10 223	10 728	10 359	11 101
1950	12 592	11 948	13 061	12 426	13 239	12 414	12 274	12 156	11 384	11 629	11 035	11 514
1955	12 404	11 934	13 268	12 829	13 315	12 842	13 069	12 537	12 369	12 012	11 134	11 482
1960	13 050	12 658	13 501	12 763	13 787	12 923	13 667	13 375	12 889	12 411	11 326	12 434
1965	13 305	12 266	13 647	13 430	13 744	13 401	13 554	13 023	12 709	12 544	11 817	12 056
1966	12 458	11 905	13 289	13 372	13 816	13 002	12 970	12 486	12 515	12 263	11 156	11 864
1967	12 157	11 447	12 699	12 846	13 553	12 611	12 474	11 940	11 815	11 794	11 133	11 724
1968	11 983	11 271	12 307	12 334	12 777	12 077	12 298	12 100	11 706	11 218	10 472	11 441
1969	11 848	10 910	12 308	12 176	12 820	11 786	12 366	11 796	11 797	11 774	10 678	11 540
1970	11 711	10 938	12 119	12 290	12 314	12 320	12 546	11 739	11 437	11 348	11 134	12 272
1971	11 998	11 103	12 218	12 498	12 550	12 118	12 131	11 675	11 827	11 473	10 830	11 106
1972	11 448	10 823	11 901	11 410	12 076	11 761	11 722	11 253	11 014	11 205	10 431	11 260
1973	10 995	10 147	11 471	11 218	11 462	11 468	11 206	11 046	10 393	10 123	9 575	10 320
1974	10 391	9 553	10 434	10 586	11 233	10 273	10 921	10 626	10 447	10 307	9 310	9 593
1975	10 038	9 385	10 431	10 406	10 609	10 066	10 550	9 926	9 735	9 531	9 197	9 819
1976*	9 934	9 619	10 416	10 306	10 346	10 411	10 656	10 429	10 310	9 880	9 305	9 793
1977*	10 048	9 217	10 240	10 151	11 218	10 827

(2) (3) Zie noten bladzijde 47.

31. — Levende geboorten naar de leeftijd van de moeder.

(Vanaf 1961, inclusief de levend geboren doch levenloos aangegeven kinderen.)

GEBORTE- JAAR	< 15 jaar	15 - < 20 jaar	20 - < 25 jaar	25 - < 30 jaar	30 - < 35 jaar	35 - < 40 jaar	40 - < 45 jaar	45 jaar en meer	Leeftijd niet aan- gegeven	Totaal aantal geboorten
1940	21	5 224	21 564	34 644	27 015	16 833	5 727	455	37	111 520
1945	6	5 553	32 971	30 014	32 709	20 476	7 229	514	31	129 503
1950	16	6 768	39 439	48 578	24 072	18 537	6 386	520	—	144 316
1960	16	6 825	42 872	50 291	32 328	16 985	3 989	344	9	153 659
1961	23	7 391	44 119	51 048	33 723	17 349	4 466	296	16	158 431
1962	14	8 113	43 109	48 792	33 275	16 838	4 668	242	10	155 061
1963	20	9 013	44 643	50 154	33 637	16 683	4 833	202	7	159 192
1964	13	9 690	45 082	50 741	33 508	16 696	4 886	211	11	160 838
1965	23	10 446	45 451	48 413	30 765	15 589	4 574	231	4	155 496
1966	20	11 035	47 146	45 389	28 431	14 579	4 209	270	17	151 096
1967	24	10 882	49 423	42 214	25 929	13 711	3 726	273	11	146 193
1968	19	10 494	50 191	40 146	24 721	12 595	3 562	233	23	141 984
1969	38	10 700	51 462	40 069	23 979	11 943	3 346	249	13	141 799
1970	31	11 065	52 860	40 425	22 890	11 422	3 234	220	21	142 168
1971	33	11 733	52 658	41 822	21 473	10 543	3 048	204	13	141 527
1972	36	11 696	50 162	43 012	19 260	9 212	2 704	211	11	136 304
1973	34	11 480	47 660	42 495	17 381	7 850	2 364	160	—	129 424
1974	31	11 144	45 166	42 066	16 300	6 883	1 954	118	12	123 674
1975	29	10 646	43 565	42 181	15 387	6 107	1 655	113	10	119 693

32. — Wettige levende geboorten naar de leeftijd van de vader.

(Vanaf 1961, inclusief de levend geboren doch levenloos aangegeven kinderen.)

GEBORTE- JAAR	< 20 jaar	20 - < 25 jaar	25 - < 30 jaar	30 - < 35 jaar	35 - < 40 jaar	40 - < 45 jaar	45 - < 50 jaar	50 - < 55 jaar	55 - < 60 jaar	60 jaar en meer	Over- leden	Leeftijd niet aan- gegeven	Totaal aantal geboorten
1940	690	10 237	31 846	29 917	20 855	9 779	3 108	909	285	173	—	283	108 082
1945	1 046	16 958	26 779	35 386	25 123	13 268	3 864	838	1 260	81	241	83	124 008
1950	1 109	22 000	46 845	28 442	24 750	12 300	3 935	838	1 186	81	115	—	140 601
1960	1 093	24 135	49 999	39 221	22 965	8 205	3 557	910	218	86	87	22	150 498
1961	1 182	25 283	50 603	40 727	23 700	8 850	3 522	941	216	95	104	23	155 246
1962	1 343	24 861	48 940	40 284	22 872	9 137	3 013	915	212	94	99	29	151 799
1963	1 604	26 058	50 831	40 740	22 756	9 749	2 570	910	242	93	117	31	155 701
1964	1 772	26 789	51 220	40 822	22 800	10 049	2 375	864	216	96	125	30	157 158
1965	1 959	28 009	49 755	38 009	21 071	9 495	2 270	783	234	84	126	24	151 819
1966	2 051	30 220	47 649	35 413	20 041	8 780	2 208	671	170	75	13	55	147 346
1967	2 016	32 247	45 540	32 883	18 732	7 982	2 229	564	167	83	3	25	142 471
1968	1 885	33 570	43 502	31 174	17 763	7 368	2 238	467	144	62	1	40	138 214
1969	1 907	34 254	44 126	30 908	16 975	7 075	2 144	361	153	78	—	39	138 020
1970	2 052	35 626	44 629	30 425	16 025	6 782	2 040	424	128	62	2	32	138 227
1971	2 356	36 051	46 220	28 368	15 305	6 545	1 863	388	121	68	2	42	137 329
1972	2 246	34 495	47 271	26 259	13 618	6 023	1 723	379	79	54	3	43	132 193
1973	2 309	32 407	47 210	24 024	12 214	5 237	1 567	389	61	29	70	28	125 545
1974	2 286	30 558	46 500	23 057	11 131	4 547	1 294	313	60	30	62	59	119 897
1975	2 147	28 894	46 707	22 130	10 211	4 133	1 250	324	58	19	50	40	115 963

33. — Geboorten naar de leeftijd van de moeder, de wettigheid en het geslacht. ⁽¹⁾

Jaar 1974

LEEFTIJD VAN DE MOEDER	Wettige		Onwettige		Wettige en onwettige		
	Jongens	Meisjes	Jongens	Meisjes	Jongens	Meisjes	Totaal
< 15 jaar	4	8	9	10	13	18	31
15 - < 16 jaar	47	40	27	25	74	65	139
16 - < 17 jaar	267	234	57	54	324	288	612
17 - < 18 jaar	829	766	88	86	917	852	1 769
18 - < 19 jaar	1 609	1 492	145	152	1 754	1 644	3 398
19 - < 20 jaar	2 497	2 380	191	158	2 688	2 538	5 226
20 - < 21 jaar	3 423	3 185	162	151	3 585	3 336	6 921
21 - < 22 jaar	4 052	3 874	164	147	4 216	4 021	8 237
22 - < 23 jaar	4 689	4 444	127	131	4 816	4 575	9 391
23 - < 24 jaar	5 017	4 859	105	136	5 122	4 995	10 117
24 - < 25 jaar	5 383	4 910	91	116	5 474	5 026	10 500
25 - < 26 jaar	5 279	4 976	99	93	5 378	5 069	10 447
26 - < 27 jaar	4 834	4 672	80	88	4 914	4 760	9 674
27 - < 28 jaar	4 514	4 261	98	84	4 612	4 345	8 957
28 - < 29 jaar	3 729	3 490	50	64	3 779	3 554	7 333
29 - < 30 jaar	2 878	2 662	59	56	2 937	2 718	5 655
30 - < 31 jaar	2 410	2 236	43	52	2 453	2 288	4 741
31 - < 32 jaar	1 954	1 849	51	48	2 005	1 897	3 902
32 - < 33 jaar	1 465	1 361	30	33	1 495	1 394	2 889
33 - < 34 jaar	1 200	1 178	33	23	1 233	1 201	2 434
34 - < 35 jaar	1 135	1 135	30	34	1 165	1 169	2 334
35 - < 36 jaar	1 052	924	32	19	1 084	943	2 027
36 - < 37 jaar	809	757	23	33	832	790	1 622
37 - < 38 jaar	633	598	20	20	653	618	1 271
38 - < 39 jaar	541	513	15	22	556	535	1 091
39 - < 40 jaar	430	409	15	18	445	427	872
40 - < 41 jaar	327	331	16	11	343	342	685
41 - < 42 jaar	253	232	7	13	260	245	505
42 - < 43 jaar	181	170	6	9	187	179	366
43 - < 44 jaar	110	117	6	7	116	124	240
44 - < 45 jaar	93	64	1	—	94	64	158
45 - < 46 jaar	34	26	—	—	34	26	60
46 - < 47 jaar	19	14	1	1	20	15	35
47 - < 48 jaar	4	7	—	—	4	7	11
48 - < 49 jaar	3	2	—	1	3	3	6
49 - < 50 jaar	2	—	—	—	2	—	2
50 jaar en ouder	2	2	—	—	2	2	4
Onbekenden	5	6	1	—	6	6	12
<i>Totaal:</i>	61 713	58 184	1 882	1 895	63 595	60 079	123 674

(1) Inclusief de levend geboren, doch levenloos aangegeven kinderen; exclusief de doodgeborenen.

DEMOGRAFIE

**Evolutie van de nataliteit, de mortaliteit en de nuptialiteit voor 1 000 inwoners.
(1900-1976)**

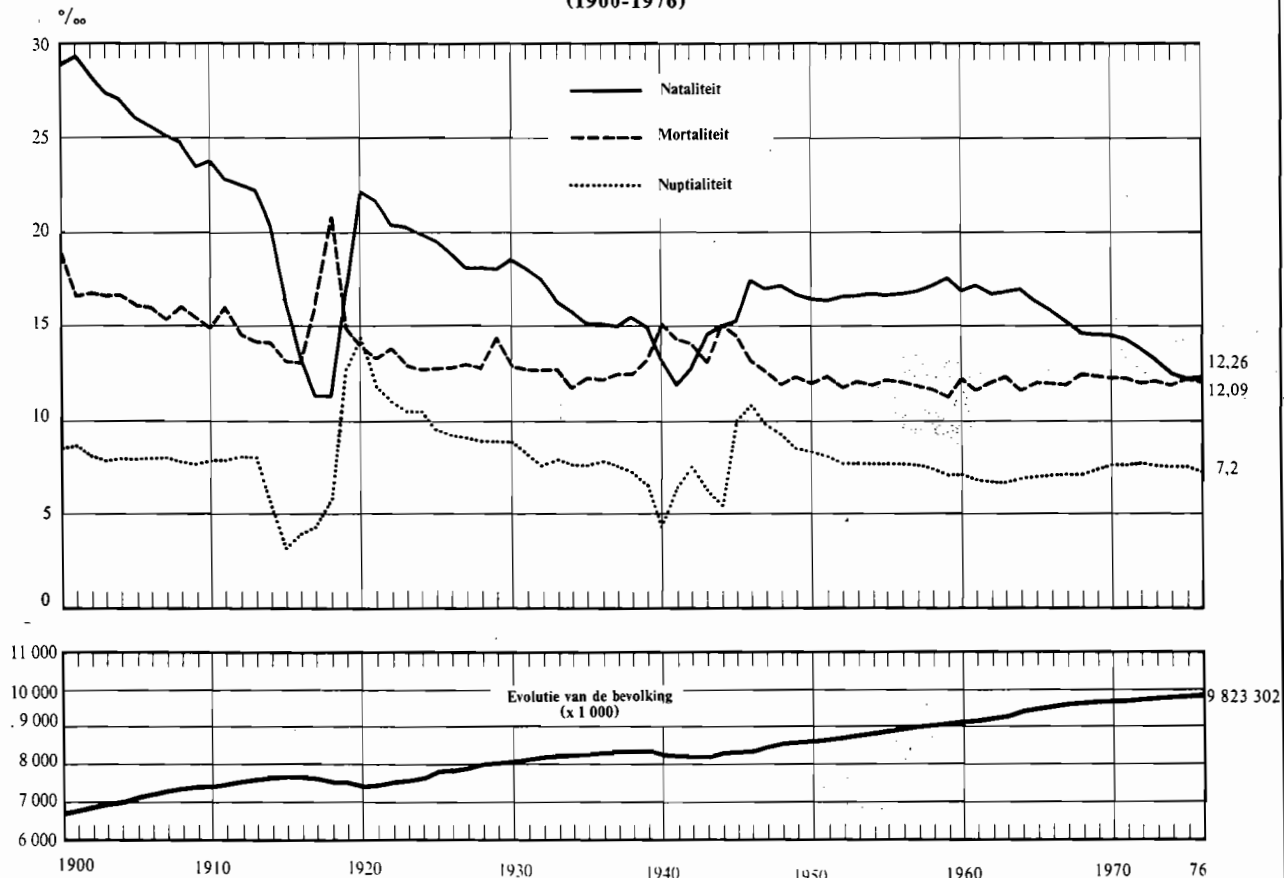

Bevolking naar geslacht en leeftijdsgroepen (1974)

basis: telling 1970
(x 1000)

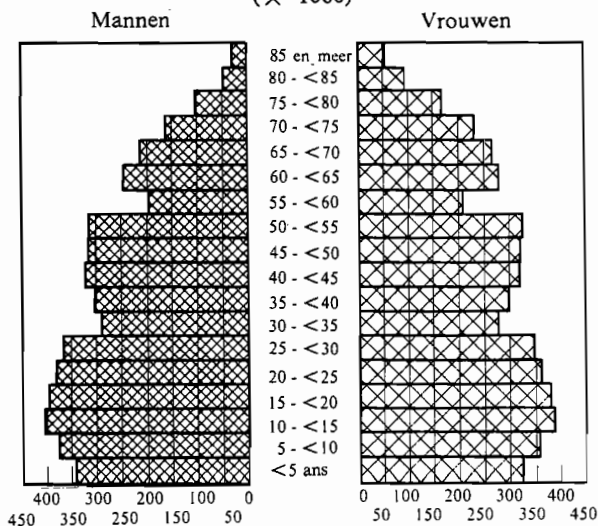

Bevolking naar geslacht en leeftijdsgroepen (1975)

basis: telling 1970
(x 1000)

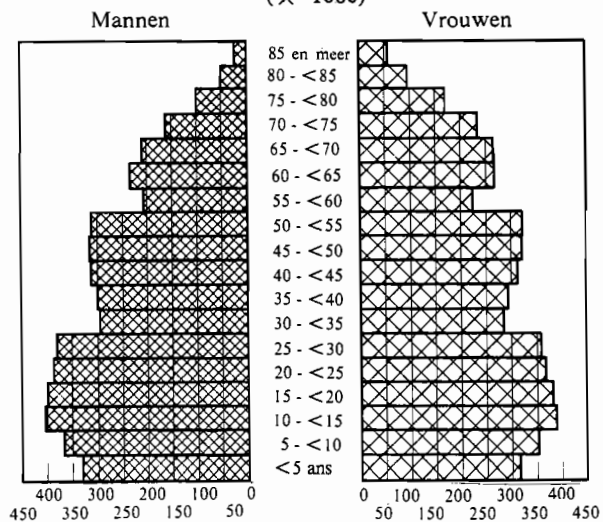

33. — Geboorten naar de leeftijd van de moeder, de wettigheid en het geslacht ⁽¹⁾ (vervolg).

Jaar 1975

LEEFTIJD VAN DE MOEDER	Wettige		Onwettige		Wettige en onwettige		
	Jongens	Meisjes	Jongens	Meisjes	Jongens	Meisjes	Totaal
< 15 jaar	4	5	15	5	19	10	29
15 - < 16 jaar	53	56	25	20	78	76	154
16 - < 17 jaar	304	253	58	55	362	308	670
17 - < 18 jaar	775	708	100	116	875	824	1 699
18 - < 19 jaar	1 495	1 395	160	134	1 655	1 529	3 184
19 - < 20 jaar	2 358	2 293	151	137	2 509	2 430	4 939
20 - < 21 jaar	3 261	3 116	173	160	3 434	3 276	6 710
21 - < 22 jaar	3 842	3 650	164	154	4 006	3 804	7 810
22 - < 23 jaar	4 588	4 359	110	137	4 698	4 496	9 194
23 - < 24 jaar	4 887	4 648	112	107	4 999	4 755	9 754
24 - < 25 jaar	5 217	4 711	75	94	5 292	4 805	10 097
25 - < 26 jaar	5 230	4 798	89	82	5 319	4 880	10 199
26 - < 27 jaar	4 824	4 620	82	91	4 906	4 711	9 617
27 - < 28 jaar	4 451	4 183	72	82	4 523	4 265	8 788
28 - < 29 jaar	3 825	3 602	79	70	3 904	3 672	7 576
29 - < 30 jaar	3 031	2 838	67	64	3 099	2 902	6 001
30 - < 31 jaar	2 341	2 234	48	55	2 389	2 289	4 678
31 - < 32 jaar	1 909	1 800	47	46	1 956	1 846	3 802
32 - < 33 jaar	1 457	1 396	48	38	1 505	1 434	2 939
33 - < 34 jaar	1 071	986	28	35	1 099	1 021	2 120
34 - < 35 jaar	943	854	23	28	966	882	1 848
35 - < 36 jaar	849	851	26	28	875	879	1 754
36 - < 37 jaar	697	763	20	30	717	793	1 510
37 - < 38 jaar	547	527	26	24	573	551	1 124
38 - < 39 jaar	491	412	16	21	507	433	940
39 - < 40 jaar	372	372	20	15	392	387	779
40 - < 41 jaar	311	266	10	10	321	276	597
41 - < 42 jaar	194	209	11	5	205	214	419
42 - < 43 jaar	145	130	6	9	151	139	290
43 - < 44 jaar	110	104	4	2	114	106	220
44 - < 45 jaar	55	69	2	3	57	72	129
45 - < 46 jaar	28	23	1	2	29	25	54
46 - < 47 jaar	19	12	—	1	19	13	32
47 - < 48 jaar	4	6	—	—	4	6	10
48 - < 49 jaar	2	2	—	—	2	2	4
49 - < 50 jaar	—	2	—	1	—	3	3
50 jaar en ouder	8	2	—	—	8	2	10
Onbekenden	6	3	1	—	7	3	10
Totaal:	59 705	56 258	1 869	1 861	61 574	58 119	119 693

(1) Inclusief de levend geboren, doch levenloos aangegeven kinderen ; exclusief de doodgeborenen.

34. — Wettige geboorten met inachtneming van de vorige nog levende kinderen uit het huidige huwelijk ⁽¹⁾

GEBORTE- JAAR	1° geboorte	2° geboorte	3° geboorte	4° geboorte	5° geboorte	6° geboorte	7° geboorte	8° geboorte	9° geboorte en volg.	Onbekend	Totaal aantal geboorten
1950	57 778	38 329	20 050	10 765	5 575	3 335	1 921	1 227	1 621	—	140 601
1955	55 242	38 108	22 539	13 023	7 091	3 837	2 126	1 287	1 476	—	144 729
1960	55 495	40 542	23 485	13 570	7 405	4 382	2 415	1 451	1 753	—	150 498
1966	56 866	40 286	22 920	12 522	6 300	3 352	1 983	1 068	1 327	722	147 346
1967	56 838	39 865	21 864	11 411	5 816	3 014	1 631	888	1 144	—	142 471
1968	56 636	39 089	20 757	10 566	5 211	2 709	1 477	840	929	—	138 214
1969	57 964	39 286	20 040	10 167	4 971	2 560	1 370	785	877	—	138 020
1970	59 540	39 316	19 488	9 923	4 778	2 411	1 270	698	803	—	138 227
1971	60 972	39 211	19 002	9 055	4 374	2 288	1 160	590	677	—	137 329
1972	60 385	38 424	17 412	8 048	3 689	2 049	1 035	538	613	—	132 193
1973	59 271	37 404	15 112	6 989	3 218	1 665	895	481	510	—	125 545
1974	64 783	39 182	8 668	3 704	1 666	863	497	247	287	—	119 897
1975	57 540	35 886	12 589	5 102	2 412	1 117	631	348	338	—	115 963

35. — Wettige geboorten met inachtneming van de vorige al dan niet overleden maar levend geboren kinderen uit het huidige huwelijk ⁽¹⁾

GEBORTE- JAAR	1° geboorte	2° geboorte	3° geboorte	4° geboorte	5° geboorte	6° geboorte	7° geboorte	8° geboorte	9° geboorte en volg.	Onbekend	Totaal aantal geboorten
1950	55 984	37 010	20 176	11 232	6 213	3 730	2 269	1 527	2 460	—	140 601
1955	54 113	37 066	22 501	13 210	7 485	4 272	2 504	1 487	2 091	—	144 729
1960	54 628	39 732	23 410	13 755	7 722	4 630	2 693	1 602	2 326	—	150 498
1966	55 792	39 871	23 050	12 826	6 530	3 593	2 110	1 186	1 666	722	147 346
1967	55 794	39 551	22 061	11 592	6 084	3 218	1 800	953	1 418	—	142 471
1968	55 814	38 697	20 873	10 856	5 450	2 887	1 581	923	1 133	—	138 214
1969	57 199	38 871	20 195	10 426	5 209	2 735	1 460	836	1 089	—	138 020
1970	58 961	38 834	19 686	10 107	5 002	2 537	1 367	769	963	1	138 227
1971	60 390	38 731	19 182	9 331	4 551	2 435	1 244	632	833	—	137 329
1972	59 781	37 972	17 636	8 327	3 898	2 134	1 104	616	725	—	132 193
1973	58 685	37 004	15 388	7 195	3 371	1 773	985	529	615	—	125 545
1974	64 361	39 000	8 918	3 776	1 782	913	528	284	335	—	119 897
1975	56 898	35 713	12 875	5 278	2 524	1 176	689	409	401	—	115 963

36. — Wettige geboorten naar de duur van het huidige huwelijk van de ouders ⁽¹⁾

DUUR VAN HET HUWELIJK	1950	1955	1960	1970	1972	1973	1974	1975
< 1 jaar	24 195	23 172	23 160	25 263	24 143	22 581	20 893	18 863
1 — < 2 jaar	19 584	18 494	18 895	19 982	19 141	18 814	17 731	17 219
2 — < 3 jaar	17 367	15 087	16 388	15 710	16 144	15 864	15 272	15 143
3 — < 4 jaar	14 955	13 007	13 883	13 523	13 633	13 364	13 355	13 563
4 — < 5 jaar	13 057	11 606	11 997	11 331	11 175	10 957	11 243	11 233
5 — < 6 jaar	7 826	10 261	10 455	9 293	9 110	8 844	8 906	9 091
6 — < 7 jaar	5 691	8 904	8 829	7 457	7 294	6 848	6 843	6 863
7 — < 8 jaar	6 011	8 477	7 509	5 981	5 869	5 751	5 263	5 236
8 — < 9 jaar	4 920	7 424	6 528	5 031	4 753	4 321	4 188	3 934
9 — < 10 jaar	3 240	6 499	5 921	4 387	3 744	3 414	3 165	3 089
10 — < 12 jaar	6 253	7 072	9 547	6 731	5 746	4 875	4 547	4 210
12 — < 14 jaar	5 845	5 558	7 386	5 036	4 156	3 583	2 987	2 653
14 — < 16 jaar	4 494	3 067	4 655	3 496	2 864	2 530	2 174	1 928
16 — < 18 jaar	3 074	2 771	2 626	2 224	1 971	1 694	1 446	1 285
18 — < 20 jaar	2 009	1 735	1 468	1 435	1 212	1 021	880	759
20 — < 25 jaar	1 837	1 468	1 135	1 182	1 003	912	758	709
25 jaar en ouder	191	108	100	64	76	75	55	63
Onbekend	52	19	16	101	159	97	191	122
Totaal :	140 601	144 729	150 498	138 227	132 193	125 545	119 897	115 963

(1) Vanaf 1961, inclusief de levend geboren doch levenloos aangegeven kinderen.

37. — Bevallingen van meerlingen (dodgeboren kinderen inbegrepen).

GEBORTE- JAAR	Bevallingen van tweelingen				Bevallingen van drielingen					Beval- lingen van vierlingen
	Twee jongens	Twee meisjes	Een jongen een meisje	Totaal	Drie jongens	Drie meisjes	Twee jongens een meisje	Twee meisjes een jongen	Totaal	
1920	633	560	657	1 850	4	5	6	8	23	—
1925	560	508	580	1 648	2	4	3	2	11	—
1930	519	495	567	1 581	4	5	6	1	16	—
1935	425	387	426	1 238	—	1	6	2	9	—
1940	394	391	409	1 194	2	4	—	1	7	—
1945	482	436	423	1 341	4	6	5	3	18	—
1950	498	527	511	1 536	5	1	2	—	8	—
1963	612	593	623	1 828	2	3	2	8	15	—
1965	601	575	551	1 727	1	9	3	4	17	—
1966	523	588	473	1 584	2	4	3	4	13	—
1967	538	549	465	1 552	5	5	2	2	14	—
1968	501	499	464	1 464	8	4	3	3	18	2
1969	529	534	429	1 492	4	1	2	7	14	1
1970	515	481	414	1 410	2	2	1	5	10	2
1971	474	413	400	1 287	5	5	2	4	16	3
1972	446	445	385	1 276	2	5	1	5	13	1
1973	484	440	365	1 289	1	4	2	3	10	1
1974	465	422	338	1 225	2	2	6	5	15	1
1975	457	447	323	1 227	1	3	2	5	11	1

38. — Kinderen voortspuitend uit bevallingen van tweelingen.

GEBORTEJAAR	Mannelijk geslacht			Vrouwelijk geslacht			Aantal kinderen		
	Levend geboren	Dood- geboren	Totaal	Levend geboren	Dood- geboren	Totaal	Levend geboren	Dood- geboren	Totaal
1940	1 092	105	1 197	1 118	73	1 191	2 210	178	2 388
1945	1 268	119	1 387	1 210	85	1 295	2 478	204	2 682
1950	1 370	137	1 507	1 428	137	1 565	2 798	274	3 072
1962	1 758	74	1 832	1 728	44	1 772	3 486	118	3 604
1963	1 771	76	1 847	1 751	58	1 809	3 522	134	3 656
1965	1 702	51	1 753	1 644	57	1 701	3 346	108	3 454
1966	1 454	65	1 519	1 579	70	1 649	3 033	135	3 168
1967	1 480	61	1 541	1 506	57	1 563	2 986	118	3 104
1968	1 418	48	1 466	1 414	48	1 462	2 832	96	2 928
1969	1 444	43	1 487	1 438	59	1 497	2 882	102	2 984
1970	1 393	51	1 444	1 326	50	1 376	2 719	101	2 820
1971	1 301	47	1 348	1 190	36	1 226	2 491	83	2 574
1972	1 240	37	1 277	1 227	48	1 275	2 467	85	2 552
1973	1 293	40	1 333	1 220	25	1 245	2 513	65	2 578
1974	1 228	40	1 268	1 144	38	1 182	2 372	78	2 450
1975	1 199	38	1 237	1 188	29	1 217	2 387	67	2 454

39. — Erkenningen en wettigingen van natuurlijke kinderen.

JAREN	Erkenningen van natuurlijke kinderen			Wettigingen van natuurlijke kinderen		
	In de geboorteakte	Naderhand	Totaal aantal erkende kinderen	Erkend vóór het huwelijk	Erkend in de huwelijksakte	Totaal aantal gewettigde kinderen
1960	325	3 342	3 667	596	761	1 357
1964	465	3 919	4 384	604	717	1 321
1965	497	3 816	4 313	591	735	1 326
1966	376	3 921	4 297	554	722	1 276
1967	335	3 812	4 147	530	741	1 271
1968	411	3 864	4 275	598	726	1 324
1969	537	4 153	4 690	595	751	1 346
1970 tot 1976	(1)	(1)	(1)	(1)	(1)	(1)

(1) Zie tabel hieronder.

JAREN	Erkenningen van natuurlijke kinderen			Wettigingen van natuurlijke kinderen				
	In de geboorteakte	Naderhand	Totaal aantal erkende kinderen	Erkend vóór het huwelijk door beide ouders	Erkend in de huwelijksakte door beide ouders	Erkend vóór het huwelijk door één der ouders en in de huwelijksakte door de andere ouder	Door een vonnis na het huwelijk	Door aanneming
1970	511	4 059	4 570	576	336	369	80	1 494
1971	578	4 245	4 823	580	293	308	89	1 830
1972	652	4 157	4 809	610	348	373	82	2 029
1973	629	4 021	4 650	533	324	323	79	2 028
1974	702	4 136	4 838	603	324	345	89	2 025
1975	695	4 181	4 876	525	274	277	105	2 041
1976	795	4 116	4 911	508	295	291	172	2 123

40. — Door de ambtenaar van de burgerlijke stand ingeschreven aannemingen.

JAREN	Aangenomen door :				Aangenomenen												
	Alleenstaande mannen	Alleenstaande vrouwen	Echtgenoten	In totaal	< 5 jaar		5 - < 10 jaar		10 - < 16 jaar		16 - < 21 jaar		21 jaar en meer		Totaal aantal aangenomenen		
					Jon-gens	Meis-jes	Jon-gens	Meis-jes	Jon-gens	Meis-jes	Jon-gens	Meis-jes	M.	V.	Van het man-nelijk geslacht	Van het vrou-welijk geslacht	Van de twee geslach-ten
1960	283	217	756	1 256	172	166	128	130	179	170	58	64	78	111	615	641	1 256
1964	265	249	964	1 478	260	247	170	167	127	131	86	63	112	115	755	723	1 478
1965	269	248	1 113	1 630	256	284	206	193	133	131	95	77	122	133	812	818	1 630
1966	297	290	1 183	1 770	305	311	226	183	159	130	89	88	141	138	920	850	1 770
1967	267	324	1 117	1 708	299	303	221	207	124	119	74	63	149	149	867	841	1 708
1968	296	306	1 304	1 906	336	312	256	241	141	135	89	79	170	147	992	914	1 906
1969	203	218	904	1 325	218	190	170	187	112	107	63	58	86	134	649	676	1 325
1970	292	353	1 908	2 553	436	420	348	351	205	231	114	100	157	191	1 260	1 293	2 553
1971	317	350	1 853	2 520	398	396	368	377	257	240	84	81	156	163	1 263	1 257	2 520
1972	405	386	1 929	2 720	424	422	399	386	282	251	105	100	168	183	1 378	1 342	2 720
1973	451	438	1 797	2 686	436	449	382	396	240	263	88	101	150	181	1 296	1 390	2 686
1974	525	447	1 928	2 900	476	472	405	377	294	281	124	120	162	189	1 461	1 439	2 900
1975	553	535	1 805	2 893	475	481	370	370	312	289	109	119	182	186	1 448	1 445	2 893
1976	623	604	1 864	3 091	524	563	383	442	297	259	112	122	186	203	1 502	1 589	3 091

41. — Sterfte en kindersterfte (1937-1976) (1).

Jaar van overlijden	Aantal sterfgevallen (doodgeborenen niet inbegrepen)				Sterfgevallen van kinderen beneden één jaar (doodgeborenen niet inbegrepen)							
	Mannen	Vrouwen	Totaal	Per 1 000 inwoners	Mannelijk geslacht		Vrouwelijk geslacht		Totaal aantal sterfgevallen			
					Totaal	Per 1 000 geboorten	Totaal	Per 1 000 geboorten	Wettige	Onwettige	Totaal	Per 1 000 geboorten
1937 (2)	57 844	52 486	110 330	13.20	6 083	92.01	4 568	72.99	10 252	399	10 651	82.76
1938	58 304	52 592	110 896	13.22	6 344	92.88	4 518	69.18	10 492	370	10 862	81.30
1939	61 550	55 297	116 847	13.92	6 135	92.55	4 583	71.91	10 323	395	10 718	82.43
1940 (3)	75 290	59 405	134 695	16.24	6 054	104.74	4 431	81.01	10 076	409	10 485	93.20
1941	66 463	55 482	121 945	14.77	5 333	103.17	3 883	70.99	8 837	379	9 216	91.60
1942	66 872	55 240	122 112	14.83	5 233	92.92	3 882	74.25	8 745	370	9 115	83.93
1943	59 875	51 998	111 873	13.57	5 286	83.00	3 906	65.47	8 846	346	9 192	74.52
1944	72 774	59 474	132 248	15.87	6 068	93.36	4 434	72.61	9 991	511	10 502	83.31
1945	66 159	57 711	123 870	14.84	7 341	110.51	5 661	89.79	12 098	904	13 002	100.42
1946	60 954	52 778	113 732	13.56	6 615	83.70	4 824	65.25	10 702	737	11 439	74.78
1947	60 044	52 245	112 289	13.19	5 936	76.69	4 386	59.59	9 781	541	10 322	68.71
1948	57 506	50 510	108 016	12.56	5 194	67.24	3 694	50.49	8 461	427	8 888	59.09
1949	59 069	52 035	111 104	12.88	4 954	65.00	3 508	48.97	8 115	347	8 462	57.23
1950	57 460	50 776	108 236	12.51	4 479	59.90	3 307	46.65	7 475	311	7 786	53.45
1951	58 010	51 753	109 763	12.61	4 131	45.54	2 990	43.18	6 876	245	7 121	50.04
1952	55 462	48 716	104 178	11.90	3 738	49.59	2 809	39.74	6 331	216	6 547	44.82
1953	56 384	49 479	105 863	12.03	3 475	46.16	2 645	37.34	5 943	177	6 120	41.88
1954	55 776	49 257	105 033	11.88	3 507	46.00	2 640	36.51	5 968	179	6 147	41.38
1955	57 913	50 830	108 743	12.22	3 547	46.38	2 530	34.80	5 889	188	6 077	40.73
1956	57 933	50 828	108 761	12.15	3 467	45.03	2 445	33.39	5 719	193	5 912	39.36
1957	57 436	50 404	107 840	11.95	3 154	39.94	2 334	31.58	5 327	161	5 488	35.90
1958	56 375	49 676	106 051	11.68	2 807	35.15	2 051	27.28	4 695	163	4 858	31.33
1959	55 450	48 483	103 933	11.39	2 801	34.43	2 002	26.04	4 665	138	4 803	30.35
1960	61 057	52 881	113 938	12.41	2 820	35.42	2 004	26.66	4 676	148	4 824	31.17
1961	57 477	49 508	106 985	11.59	2 587	31.75	1 861	24.19	4 305	143	4 448	28.08
1962	60 159	52 599	112 758	12.19	2 418	30.31	1 852	24.60	4 119	151	4 270	27.54
1963	62 373	54 345	116 718	12.51	2 480	30.29	1 848	23.90	4 179	149	4 328	27.19
1964	59 054	51 046	110 100	11.68	2 351	28.45	1 726	22.07	3 935	142	4 077	25.35
1965	61 623	53 422	115 045	12.11	2 085	26.05	1 599	21.19	3 558	126	3 684	23.69
1966	61 526	54 087	115 613	12.10	2 116	27.30	1 621	22.03	3 605	132	3 737	24.73
1967	61 653	53 559	115 212	12.00	1 970	26.14	1 385	19.55	3 212	143	3 355	22.95
1968	64 771	56 973	121 744	12.60	1 797	24.63	1 287	18.64	2 963	121	3 084	21.72
1969	64 323	56 148	120 471	12.47	1 810	24.81	1 203	17.48	2 891	122	3 013	21.25
1970	62 878	55 782	118 660	12.30	1 762	24.08	1 237	17.93	2 878	121	2 999	21.09
1971	63 390	56 081	119 471	12.32	1 696	23.31	1 186	17.24	2 771	111	2 882	20.36
1972	62 471	54 953	117 424	12.07	1 467	20.95	1 098	16.56	2 447	118	2 565	18.82
1973	62 606	55 648	118 254	12.12	1 303	19.57	988	15.72	2 190	101	2 291	17.70
1974	61 093	55 066	116 159	11.87	1 253	19.70	896	14.91	2 078	71	2 149	17.38
1975	62 609	56 816	119 425	12.17	1 120	18.30	812	14.04	1 849	83	1 932	16.23
1976*	62 414	57 465	119 879	12.20	965	15.47	718	12.16	1 683	13.86

(1) Tot en met 1953 werden de sterfgevallen opgenomen in de registers van de burgerlijke stand en gerangschikt naar de gemeente waar het overlijden zich had voorgedaan (feitelijke sterfgevallen): van 1954 af hebben de sterfgevallen betrekking op de inwoners van de gemeente (werkelijke sterfgevallen overleden in de loop van het beschouwde jaar).

(2) Van 1925 af omvatten de gegevens de inlichtingen betreffende de Oostkantons.

(3) Van 1940 tot en met 1943 werden 41 gemeenten aan de Belgische administratieve rechtsmacht onttrokken (88 090 inwoners op 31 decembre 1939).

42. — Sterfte, naar geslacht en leeftijdsgroepen ⁽¹⁾.

JAAR VAN OVERLIJDEN	< 1 jaar		1 — < 5 jaar		5 — < 10 jaar		10 — < 15 jaar		15 — < 20 jaar		20 — < 25 jaar		25 — < 30 jaar		30 — < 35 jaar	
	M.	V.	M.	V.	M.	V.	M.	V.	M.	V.	M.	V.	M.	V.	M.	V.
1940 (2)	6 054	4 431	1 411	1 203	794	614	734	604	1 344	863	3 276	799	3 792	1 178	2 879	1 247
1945	7 341	5 661	1 236	1 106	775	518	683	441	1 093	769	1 717	1 004	1 141	788	1 590	1 172
1950	4 479	3 307	614	451	186	142	200	133	399	249	644	389	830	498	602	411
1955	3 547	2 530	520	368	234	180	129	104	243	134	420	221	524	291	573	395
1960	2 820	2 004	350	291	224	129	165	110	261	110	471	185	483	228	550	326
1961	2 587	1 861	355	260	199	145	167	93	264	109	447	157	457	226	585	296
1962	2 418	1 852	350	267	188	165	173	107	298	121	432	174	430	192	565	311
1963	2 480	1 848	369	266	197	121	189	112	336	130	435	127	406	193	557	310
1964	2 351	1 726	301	248	193	149	160	86	375	143	451	172	456	206	541	289
1965	2 085	1 599	344	253	204	131	154	130	355	157	429	166	438	184	556	311
1966	2 116	1 621	338	246	235	145	180	99	363	156	417	162	425	204	481	257
1967	1 970	1 385	291	243	191	141	167	91	352	151	465	178	414	172	458	260
1968	1 797	1 287	322	249	203	146	157	131	379	164	502	196	384	178	473	263
1969	1 810	1 203	325	249	201	134	189	125	402	152	519	186	395	210	477	242
1970	1 762	1 237	289	216	222	130	191	113	405	149	514	178	393	182	455	276
1971	1 696	1 186	298	213	195	128	187	103	457	168	530	216	442	181	429	231
1972	1 467	1 098	283	220	174	125	166	100	431	213	596	193	401	216	481	202
1973	1 303	988	243	179	182	134	163	88	480	177	569	195	471	200	444	223
1974	1 253	896	231	180	165	106	191	99	469	172	588	205	417	193	433	217
1975	1 120	812	230	151	163	81	161	89	439	174	573	185	447	213	429	226

JAAR VAN OVERLIJDEN	35 — < 40 jaar		40 — < 45 jaar		45 — < 50 jaar		50 — < 55 jaar		55 — < 60 jaar		60 — < 65 jaar		65 — < 70 jaar		70 — < 75 jaar	
	M.	V.	M.	V.	M.	V.	M.	V.	M.	V.	M.	V.	M.	V.	M.	V.
1940 (2)	2 532	1 442	2 760	1 718	3 182	2 154	3 705	2 612	4 943	3 484	6 269	4 765	7 306	6 261	7 897	7 454
1945	1 927	1 222	2 551	1 664	3 094	1 960	3 516	2 378	4 513	3 189	5 699	4 322	6 923	5 750	7 517	7 191
1950	1 023	754	1 543	1 000	2 512	1 522	3 449	2 101	4 085	2 875	5 212	3 761	6 841	5 524	7 812	7 367
1955	557	397	1 180	773	2 128	1 217	3 340	1 819	4 538	2 679	5 387	3 602	6 598	5 160	8 072	7 398
1960	728	459	808	476	1 883	1 053	3 262	1 593	4 555	2 284	7 173	4 295	7 250	5 433	8 380	7 627
1961	809	484	824	489	1 678	962	3 036	1 563	4 843	2 402	6 361	3 723	7 011	5 186	7 491	7 022
1962	756	501	961	575	1 582	915	2 975	1 622	4 935	2 503	6 808	3 824	7 578	5 548	7 899	7 315
1963	780	451	1 042	693	1 406	843	3 077	1 555	4 945	2 520	7 122	3 917	7 976	5 783	8 262	7 662
1964	746	477	1 186	688	1 342	778	2 843	1 579	4 766	2 355	6 784	3 654	7 954	5 551	8 076	7 280
1965	775	450	1 191	687	1 324	802	2 948	1 564	4 895	2 408	7 099	3 905	8 399	5 658	8 551	7 647
1966	736	434	1 087	739	1 433	848	2 638	1 483	4 685	2 379	7 186	3 846	8 603	5 812	8 769	7 660
1967	696	414	1 135	691	1 502	918	2 537	1 332	4 719	2 330	7 015	3 739	8 809	5 735	9 031	8 000
1968	671	409	1 120	671	1 755	894	2 323	1 280	4 755	2 439	7 177	3 780	9 394	5 918	9 762	8 384
1969	692	402	1 108	649	1 871	1 155	2 221	1 159	4 628	2 335	7 140	3 727	9 494	6 037	9 986	8 490
1970	722	424	1 106	687	1 826	1 114	2 032	1 081	4 476	2 307	6 920	3 765	9 410	6 014	9 943	8 359
1971	630	406	1 122	647	1 834	1 044	2 180	1 213	4 184	2 112	6 904	3 648	9 330	5 769	10 270	8 451
1972	635	368	1 146	660	1 861	996	2 525	1 313	3 836	2 011	6 536	3 490	9 084	5 591	10 319	8 181
1973	627	355	1 097	602	1 794	1 028	2 726	1 518	3 381	1 721	6 316	3 380	9 149	5 430	10 395	8 240
1974	587	352	1 003	616	1 747	993	2 739	1 628	2 975	1 543	6 265	3 228	8 783	5 163	10 436	7 968
1975	579	349	996	620	1 662	999	2 824	1 576	3 077	1 631	6 024	3 153	8 765	5 293	10 793	8 309

(1) Doodgeborenen niet inbegrepen.

(2) Zie de noot (3) onderaan de bladzijde 55.

42. — Sterfte, naar geslacht en leeftijdsgroepen ⁽¹⁾ (vervolg).

JAAR VAN OVERLIJDEN	75 — < 80 jaar		80 — < 85 jaar		85 — < 90 jaar		90 — < 95 jaar		95 jaar en meer		Leeftijd onbekend		Totaal		
	M.	V.	M.	V.	M.	V.	M.	V.	M.	V.	M.	V.	M.	V.	Totaal
1940 (2)	7 520	7 552	5 242	6 369	2 223	3 269	597	1 121	100	220	730	45	75 290	59 405	134 695
1945	7 184	7 963	4 868	6 202	2 141	3 197	481	974	58	175	111	65	66 159	57 711	123 870
1950	7 889	8 195	5 800	6 882	2 610	3 711	647	1 301	76	201	7	2	57 460	50 776	108 236
1955	8 599	8 981	6 922	8 008	3 360	4 671	890	1 592	152	310	—	—	57 913	50 830	108 743
1960	8 985	9 513	7 338	8 812	4 027	5 535	1 155	2 038	189	380	—	—	61 057	52 881	113 938
1961	8 360	8 859	6 888	8 264	3 875	5 259	1 061	1 787	179	361	—	—	57 477	49 508	106 985
1962	8 721	9 470	7 408	8 734	4 331	5 924	1 197	2 079	153	397	1	3	60 159	52 599	112 758
1963	8 879	9 517	7 963	9 385	4 412	6 250	1 387	2 216	153	433	—	13	62 373	54 345	116 718
1964	8 120	8 943	6 932	8 589	4 088	5 707	1 198	2 055	186	366	5	5	59 054	51 046	110 100
1965	8 817	9 302	7 363	9 261	4 172	6 030	1 259	2 173	259	590	6	14	61 623	53 422	115 045
1966	8 557	9 357	7 394	9 458	4 311	6 238	1 378	2 459	194	484	—	—	61 526	54 087	115 613
1967	8 525	9 293	7 346	9 257	4 333	5 779	1 452	2 848	245	602	—	—	61 653	53 559	115 212
1968	9 167	10 137	7 803	9 999	4 770	7 067	1 589	2 794	268	587	—	—	64 771	56 973	121 744
1969	9 078	9 993	7 489	9 705	4 546	6 768	1 507	2 630	245	597	—	—	64 323	56 148	120 471
1970	8 934	10 079	7 085	9 673	4 419	6 575	1 517	2 653	257	570	—	—	62 878	55 782	118 660
1971	9 108	10 058	7 296	9 924	4 411	6 972	1 607	2 788	280	623	—	—	63 390	56 081	119 471
1972	9 174	10 003	7 145	9 763	4 353	6 652	1 549	2 887	309	671	—	—	62 471	54 953	117 424
1973	9 395	10 431	7 399	10 052	4 546	7 098	1 609	2 911	317	698	—	—	62 606	55 648	118 254
1974	9 350	10 490	7 123	10 175	4 366	7 108	1 675	3 022	297	712	—	—	61 093	55 066	116 159
1975	10 100	10 882	7 621	10 831	4 571	7 356	1 710	3 153	325	733	—	—	62 609	56 816	119 425

(1) Doodgeborenen niet inbegrepen.

(2) Zie de noot (3) onderaan de bladzijde 55.

43. — Sterfte, naar geslacht en leeftijdsgroepen, in verhouding tot 10 000 inwoners van de overeenstemmende leeftijdsgroepen ⁽¹⁾.

JAAR VAN OVERLIJDEN	< 1 jaar		1 — < 5 jaar		5 — < 10 jaar		10 — < 15 jaar		15 — < 20 jaar		20 — < 25 jaar		25 — < 30 jaar		30 — < 35 jaar	
	M.	V.	M.	V.	M.	V.	M.	V.	M.	V.	M.	V.	M.	V.	M.	V.
1940 (2)	1 127	854	60	52	26	20	23	19	39	26	135	33	121	38	84	37
1945	1 192	952	58	54	27	18	22	14	34	24	51	30	48	33	52	38
1950	630	484	21	16	7	5	7	5	13	8	20	12	23	15	24	17
1955	478	355	18	13	7	5	5	4	9	5	14	7	16	9	16	12
1960	364	271	11	10	6	4	5	3	9	4	17	7	16	7	17	10
1961	327	247	11	9	5	4	5	3	9	4	16	6	15	7	18	9
1962	309	250	11	9	5	5	5	3	9	4	16	6	14	7	17	9
1963	309	243	12	9	5	3	5	3	10	4	16	5	13	7	17	10
1964	289	223	8	7	5	4	4	2	11	4	16	6	15	7	16	9
1965	265	215	11	8	5	3	4	4	10	4	15	6	14	6	17	10
1966	277	223	11	8	6	4	5	3	10	4	13	5	14	7	15	8
1967	264	197	9	8	5	4	4	2	10	4	14	5	14	6	15	9
1968	250	189	11	9	5	4	4	3	10	5	14	6	13	6	15	9
1969	252	177	11	9	5	3	5	3	11	4	14	5	14	8	16	8
1970	246	180	9	7	6	3	5	3	11	4	14	5	13	6	15	9
1971	238	176	10	8	5	3	5	3	12	5	14	6	14	6	15	8
1972	213	169	10	8	4	3	4	3	11	6	16	5	12	7	17	7
1973	197	158	9	7	5	4	4	2	12	5	15	5	13	6	16	8
1974	200	150	8	7	4	3	5	3	12	5	15	6	11	6	15	8
1975	184	141	9	6	4	2	4	2	11	5	15	5	12	6	15	8

(1) Doodgeborenen niet inbegrepen.

(2) Zie de noot (3) onderaan de bladzijde 55.

43. — Sterfte, naar geslacht en leeftijdsgroepen, in verhouding tot 10 000 inwoners van de overeenstemmende leeftijdsgroepen ⁽¹⁾ (vervolg).

JAAR VAN OVERLIJDEN	35 — < 40 jaar		40 — < 45 jaar		45 — < 50 jaar		50 — < 55 jaar		55 — < 60 jaar		60 — < 65 jaar		65 — < 70 jaar		70 — < 75 jaar	
	M.	V.	M.	V.	M.	V.	M.	V.	M.	V.	M.	V.	M.	V.	M.	V.
1940 (2)	72	42	87	53	120	75	156	103	223	147	328	229	483	369	764	614
1945	58	37	75	49	102	62	140	86	207	131	290	196	433	311	658	518
1950	33	25	48	31	78	46	121	69	176	108	266	165	405	279	611	477
1955	23	17	39	25	67	38	108	56	170	90	257	143	393	249	606	441
1960	21	14	33	20	63	35	107	50	156	73	298	152	426	236	638	432
1961	24	14	32	19	61	34	103	51	170	78	262	132	386	221	567	393
1962	23	15	33	20	64	36	101	53	174	82	274	134	405	231	596	403
1963	24	14	33	22	63	37	105	51	175	82	283	135	417	237	620	411
1964	23	15	35	20	63	36	98	52	170	77	266	125	406	222	598	381
1965	23	14	36	20	57	68	105	53	175	79	277	133	420	222	622	390
1966	22	13	33	22	56	32	100	54	170	79	283	132	420	224	622	380
1967	21	13	34	21	53	32	106	54	172	78	277	128	422	218	624	386
1968	21	13	35	21	54	27	113	60	175	83	286	131	440	220	651	390
1969	21	12	34	20	57	35	108	54	170	79	285	129	445	224	666	395
1970	23	14	34	21	56	34	92	47	171	82	278	131	440	224	651	384
1971	20	13	34	20	57	32	89	48	171	80	281	129	439	216	660	381
1972	21	12	35	20	58	31	93	46	173	84	266	124	428	209	652	362
1973	21	12	34	19	56	32	91	49	170	80	258	121	433	204	647	360
1974	19	12	31	19	55	31	87	50	155	75	257	116	419	195	641	343
1975	19	12	32	20	52	31	90	49	148	73	256	118	418	200	660	356

JAAR VAN OVERLIJDEN	75 — < 80 jaar		80 — < 85 jaar		85 — < 90 jaar		90 — < 95 jaar		95 jaar en meer		Totaal		
	M.	V.	M.	V.	M.	V.	M.	V.	M.	V.	Mannen	Vrouwen	Totaal
1940 (2)	1 279	997	2 091	1 727					5 345	3 385	184	141	162
1945	1 102	932	1 775	1 478					4 770	2 934	162	135	148
1950	979	792	1 559	1 324					2 500	2 205	135	115	125
1955	986	784	1 601	1 285					2 674	2 283	132	112	122
1960	1 010	763	1 604	1 282					2 865	2 259	136	113	124
1961	922	697	1 409	1 154	2 187	1 814	3 088	2 685	5 491	3 654	127	105	116
1962	965	739	1 491	1 186	2 414	1 984	3 271	2 946	4 090	3 818	133	111	122
1963	990	737	1 605	1 252	2 474	2 065	3 740	3 007	3 550	4 194	136	114	125
1964	898	679	1 379	1 114	2 225	1 824	3 030	2 588	4 198	3 277	128	106	117
1965	984	697	1 453	1 174	2 162	1 841	2 943	2 540	4 972	4 163	132	110	121
1966	946	683	1 478	1 188	2 185	1 844	3 032	2 721	2 989	3 207	131	111	121
1967	944	665	1 470	1 144	2 143	1 646	3 024	3 022	3 546	3 974	131	109	120
1968	1 014	693	1 595	1 206	2 372	1 989	3 355	2 915	3 471	3 052	137	116	126
1969	1 004	683	1 531	1 171	2 303	1 889	3 184	2 723	3 010	2 811	136	114	125
1970	973	678	1 453	1 156	2 237	1 842	3 276	2 812	3 763	3 505	133	113	123
1971	970	656	1 489	1 159	2 258	1 935	3 425	2 841	4 452	3 884	134	113	123
1972	953	632	1 461	1 111	2 209	1 795	3 227	2 841	4 696	3 952	131	111	121
1973	954	648	1 494	1 099	2 252	1 841	3 012	2 568	4 023	3 488	131	112	121
1974	928	634	1 432	1 087	2 136	1 789	3 105	2 591	3 438	3 412	127	110	119
1975	987	642	1 511	1 126	2 301	1 814	3 075	2 649	3 824	3 175	130	113	122

(1) Doodgeborenen niet inbegrepen.

(2) Zie de noot (3) onderaan de bladzijde 55.

44. — Overledenen naar de leeftijd en de burgerlijke staat.

Jaar van overlijden	< 15 jaar		15 - < 21 jaar		21 - < 25 jaar		25 - < 45 jaar		45 - < 65 jaar		65 - < 75 jaar		75 jaar en ouder		Totaal
	M.	V.	M.	V.	M.	V.	M.	V.	M.	V.	M.	V.	M.	V.	
Ongehuwd															
1930 (1)	12 336	9 719	1 375	1 132	1 041	661	2 005	1 320	2 130	1 697	1 501	1 536	1 240	1 775	39 468
1940 (2)	8 993	6 852	2 083	1 018	1 911	333	3 851	1 223	2 293	2 008	1 836	1 932	1 884	2 778	38 995
1950	5 479	4 033	508	287	432	184	1 261	524	1 622	1 279	1 491	1 544	1 663	2 642	22 949
1960	3 559	2 534	316	115	304	80	693	261	1 838	1 041	1 270	1 487	1 854	3 220	18 572
1970	2 464	1 696	514	166	283	62	617	247	1 846	824	1 548	1 297	1 580	3 312	16 456
1971	2 376	1 630	555	185	295	89	609	204	1 723	850	1 633	1 302	1 596	3 466	16 513
1972	2 090	1 543	539	232	352	71	631	185	1 683	745	1 619	1 227	1 532	3 339	15 788
1973	1 891	1 389	598	192	298	64	615	194	1 660	741	1 735	1 241	1 642	3 487	15 747
1974	1 840	1 281	565	181	318	97	524	189	1 514	689	1 691	1 150	1 545	3 363	14 947
1975	1 674	1 133	545	186	338	67	617	206	1 541	711	1 776	1 186	1 622	3 580	15 182
Gehuwd															
1930 (1)	—	—	31	137	167	491	4 410	4 272	10 425	7 050	6 325	3 953	3 340	1 755	42 356
1940 (2)	—	—	42	74	430	227	7 390	4 054	13 507	8 416	8 985	5 573	5 495	2 967	57 160
1950	—	—	8	26	93	137	2 578	1 962	12 027	6 867	9 396	5 624	6 555	3 379	48 652
1960	—	—	16	25	93	66	1 789	1 135	13 392	6 146	10 925	5 760	8 816	4 595	52 758
1970	—	—	11	21	111	72	1 929	1 211	11 959	5 578	13 659	6 119	9 783	4 632	55 085
1971	—	—	14	20	116	82	1 882	1 138	11 890	5 367	13 751	5 991	9 904	4 557	54 712
1972	—	—	20	31	114	65	1 883	1 150	11 653	5 227	13 610	5 759	9 933	4 466	53 911
1973	—	—	19	26	125	75	1 876	1 067	11 108	5 180	13 653	5 750	10 139	4 624	53 642
1974	—	—	23	24	147	67	1 774	1 067	10 859	5 060	13 533	5 479	10 318	4 687	53 038
1975	—	—	14	26	110	71	1 703	1 081	10 686	4 951	13 756	5 712	10 939	4 910	53 959
In weduwstaat															
1930 (1)	—	—	—	—	1	7	154	203	1 688	2 117	3 089	4 812	5 239	8 728	26 038
1940 (2)	—	—	2	1	7	3	267	225	1 951	2 406	4 230	6 071	8 195	12 656	36 014
1950	—	—	—	1	—	2	72	119	1 294	1 948	3 585	5 601	8 697	14 120	35 439
1960	—	—	2	4	1	4	24	56	1 235	1 856	3 235	5 642	10 844	18 211	41 114
1970	—	—	—	1	—	4	40	55	1 028	1 648	3 811	6 700	10 661	21 251	45 199
1971	—	—	1	1	2	3	39	57	1 050	1 586	3 848	6 663	10 989	21 993	46 232
1972	—	—	—	1	2	5	39	49	936	1 630	3 782	6 528	10 833	21 802	45 607
1973	—	—	—	10	8	5	39	49	952	1 495	3 731	6 431	11 234	22 677	46 631
1974	—	—	—	2	1	5	45	51	926	1 401	3 616	6 269	10 733	23 070	46 119
1975	—	—	—	3	4	5	33	49	909	1 434	3 598	6 453	11 513	24 061	48 062
Uit de echt gescheiden															
1930 (1)	—	—	—	—	—	—	51	58	183	117	82	60	33	57	641
1940 (2)	—	—	—	—	—	3	99	77	312	179	134	120	88	125	1 137
1950	—	—	—	—	—	1	82	56	305	164	180	120	106	144	1 158
1960	—	—	—	1	—	—	63	36	408	182	200	171	180	253	1 494
1970	—	—	—	—	—	1	89	56	420	217	334	255	187	354	1 913
1971	—	—	—	—	4	3	91	66	430	213	358	264	209	346	1 984
1972	—	—	—	—	—	1	107	62	479	207	388	253	226	368	2 091
1973	—	—	—	—	1	—	109	69	495	230	421	245	251	398	2 219
1974	—	—	—	—	3	1	97	71	422	240	370	232	212	387	2 035
1975	—	—	1	—	—	1	98	72	447	260	418	250	247	400	2 194
Burgerlijke staat onbekend															
1930 (1)	—	—	2	—	3	—	19	2	21	5	6	1	20	10	89
1940 (2)	—	—	33	—	111	—	356	10	34	11	16	14	755	49	1 389
1950	—	—	—	—	2	—	5	2	10	1	1	2	8	7	38
1960	—	—	—	—	—	—	—	—	—	—	—	—	—	—	—
1970	—	—	—	—	—	—	1	—	1	—	1	2	1	1	7
1971	—	—	—	—	—	1	2	—	9	1	10	—	4	3	30
1972	—	—	—	—	—	—	3	—	7	1	4	5	6	1	27
1973	—	—	—	—	—	—	—	1	2	1	4	3	—	4	15
1974	—	—	—	—	—	—	—	—	5	2	9	1	3	—	20
1975	—	—	—	—	—	—	—	—	4	3	10	1	6	4	28

(1) (2) Zie de noten (2) en (3) bladzijde 55.
 (3) 75 jaar en ouder en leeftijd onbekend.

45. — Sterfgevallen per maand.

JAREN	Januari	Februari	Maart	April	Mei	Juni	Juli	Augustus	September	Oktober	November	December
Sterfgevallen (Doodgeborenen niet inbegrepen)												
1964	10 601	9 408	9 795	9 078	8 849	8 258	8 745	8 295	8 106	9 449	9 421	10 095
1965	10 321	9 415	11 553	9 764	9 291	8 820	8 821	8 540	8 757	9 484	9 871	10 408
1966	11 290	9 594	10 613	10 307	9 146	8 721	8 724	8 699	8 735	9 355	10 059	10 370
1967	10 393	8 921	9 910	9 831	9 834	8 839	9 093	8 720	9 156	9 502	9 874	11 139
1968	12 030	13 142	11 156	9 718	9 395	8 896	8 975	8 725	8 729	9 604	10 053	11 321
1969	10 965	10 341	11 616	9 871	9 353	8 914	9 147	8 784	8 875	9 653	9 770	13 182
1970	14 123	9 589	10 183	9 249	9 593	9 094	9 008	8 916	8 865	9 786	9 745	10 509
1971	11 487	9 361	10 719	9 901	9 771	9 073	9 479	8 853	9 076	9 899	10 079	11 773
1972	11 767	10 118	10 369	9 201	9 861	9 190	8 960	8 898	9 142	9 986	9 533	10 399
1973	13 517	10 061	10 244	9 662	9 423	9 151	9 063	8 981	8 462	9 924	9 429	10 337
1974	10 482	9 350	10 951	9 609	9 468	8 797	9 038	9 038	9 093	10 127	9 876	10 330
1975	11 970	10 359	10 704	9 975	9 482	9 320	9 222	9 909	9 055	9 678	9 383	10 368
1976*	10 567	12 055	11 488	9 754	9 442	9 648	9 871	9 097	8 732	9 283	9 414	10 528
1977*	10 458	8 935	9 677	9 797	9 635	8 852
Zuigelingensterfte (Doodgeborenen niet inbegrepen)												
1964	400	386	365	384	322	344	352	298	274	283	291	378
1965	352	276	355	286	335	307	302	312	255	278	284	342
1966	336	323	368	322	317	282	282	302	300	291	265	349
1967	328	272	297	290	284	254	253	256	230	306	290	295
1968	293	305	263	290	233	238	239	211	215	237	242	318
1969	271	250	277	238	254	251	247	240	207	253	254	271
1970	323	252	268	257	261	236	235	226	221	223	235	262
1971	294	248	275	253	221	236	211	209	184	230	241	280
1972	246	222	233	194	229	185	248	208	182	193	210	215
1973	225	204	201	185	191	194	197	176	175	193	166	184
1974	194	186	188	172	190	165	170	173	168	188	189	166
1975	188	141	165	157	171	156	152	153	138	156	161	194
1976*	152	151	157	127	132	140	145	140	109	137	138	155
1977*	150	109	118	116	128	111
Doodgeborenen												
1964	221	180	226	215	189	186	225	194	183	177	175	168
1965	168	170	188	183	199	134	208	195	162	200	163	161
1966	177	180	183	183	174	211	174	143	147	150	149	151
1967	172	132	169	162	146	151	170	170	146	147	147	148
1968	160	144	152	162	152	144	122	141	126	147	137	143
1969	142	142	154	142	146	129	137	156	168	142	128	151
1970	132	140	137	138	155	115	148	127	122	157	111	134
1971	146	128	130	140	132	141	123	125	150	130	126	109
1972	133	124	128	139	126	112	121	134	113	115	109	117
1973	124	98	107	126	133	123	127	111	116	113	103	111
1974	121	81	103	111	122	95	107	121	109	113	95	98
1975	110	106	99	112	119	81	94	110	102	93	90	111
1976*	83	92	91	85	82	102	93	74	82	68	89	85
1977*	93	96	86	70	90	99

I. Jaar 1974.

LEEFTIJD BIJ HET OVERLIJDEN	Ge- boorte- jaren	Overledenen			LEEFTIJD BIJ HET OVERLIJDEN	Ge- boorte- jaren	Overledenen		
		Mannelijk geslacht	Vrouwel. geslacht	Totaal			Mannelijk geslacht	Vrouwel. geslacht	Totaal
Beneden 7 dagen		769	511	1 280	24 -< 25 jaar	1950	71	24	95
7 -< 14 dagen		68	49	117	» »	1949	51	13	64
14 -< 21 dagen		28	28	56	Totaal: 20 -< 25 jaar :		588	205	793
21 -< 28 dagen		22	14	36	25 -< 26 jaar	1949	45	15	60
28 -< 1 maand		3	7	10	» »	1948	27	14	41
1 -< 2 maanden ...		75	43	118	26 -< 27 jaar	1948	52	19	71
2 -< 3 maanden ...		70	53	123	» »	1947	49	29	78
3 -< 6 maanden ...		124	106	230	27 -< 28 jaar	1947	46	19	65
6 -< 12 maanden ...		94	85	179	» »	1946	45	21	66
Totaal: < 1 jaar :		1 253	896	2 149	28 -< 29 jaar	1946	38	15	53
1 -< 2 jaar	1973	30	42	72	» »	1945	30	18	48
» »	1972	37	32	69	29 -< 30 jaar	1945	52	21	73
2 -< 3 jaar	1972	31	23	54	» »	1944	33	22	55
» »	1971	38	19	57	Totaal: 25 -< 30 jaar :		417	193	610
3 -< 4 jaar	1971	29	13	42	30 -< 31 jaar	1944	43	21	64
» »	1970	25	19	44	» »	1943	46	27	73
4 -< 5 jaar	1970	22	14	36	31 -< 32 jaar	1943	53	20	73
» »	1969	19	18	37	» »	1942	39	18	57
Totaal: 1 -< 5 jaar :		231	180	411	32 -< 33 jaar	1942	31	26	57
5 -< 6 jaar	1969	27	12	39	» »	1941	31	15	46
» »	1968	16	12	28	33 -< 34 jaar	1941	41	21	62
6 -< 7 jaar	1968	10	12	22	» »	1940	37	24	61
» »	1967	15	8	23	34 -< 35 jaar	1940	51	25	76
7 -< 8 jaar	1967	13	14	27	» »	1939	61	20	81
» »	1966	14	7	21	Totaal: 30 -< 35 jaar :		433	217	650
8 -< 9 jaar	1966	14	6	20	35 -< 36 jaar	1939	63	38	101
» »	1965	22	12	34	» »	1938	53	32	85
9 -< 10 jaar	1965	14	8	22	36 -< 37 jaar	1938	44	26	70
» »	1964	20	15	35	» »	1937	42	29	71
Totaal: 5 -< 10 jaar :		165	106	271	37 -< 38 jaar	1937	57	36	93
10 -< 11 jaar	1964	22	10	32	» »	1936	55	33	88
» »	1963	17	10	27	38 -< 39 jaar	1936	63	38	101
11 -< 12 jaar	1963	23	10	33	» »	1935	57	28	85
» »	1962	16	7	23	39 -< 40 jaar	1935	73	50	123
12 -< 13 jaar	1962	15	12	27	» »	1934	80	42	122
» »	1961	17	14	31	Totaal: 35 -< 40 jaar :		587	352	939
13 -< 14 jaar	1961	19	10	29	40 -< 41 jaar	1934	98	59	157
» »	1960	23	8	31	» »	1933	75	54	129
14 -< 15 jaar	1960	22	8	30	41 -< 42 jaar	1933	80	28	108
» »	1959	17	10	27	» »	1932	117	52	169
Totaal: 10 -< 15 jaar :		191	99	290	42 -< 43 jaar	1932	88	72	160
15 -< 16 jaar	1959	29	13	42	» »	1931	93	60	153
» »	1958	28	15	43	43 -< 44 jaar	1931	114	78	192
16 -< 17 jaar	1958	38	15	53	» »	1930	113	70	183
» »	1957	26	20	46	44 -< 45 jaar	1930	123	76	199
17 -< 18 jaar	1957	60	17	77	» »	1929	102	67	169
» »	1956	49	21	70	Totaal: 40 -< 45 jaar :		1 003	616	1 619
18 -< 19 jaar	1956	64	20	84	45 -< 46 jaar	1929	122	79	201
» »	1955	48	21	69	» »	1928	140	83	223
19 -< 20 jaar	1955	67	9	76	46 -< 47 jaar	1928	169	80	249
» »	1954	60	21	81	» »	1927	153	79	232
Totaal: 15 -< 20 jaar :		469	172	641	47 -< 48 jaar	1927	186	102	288
20 -< 21 jaar	1954	60	20	80	» »	1926	168	105	273
» »	1953	59	15	74	48 -< 49 jaar	1926	178	109	287
21 -< 22 jaar	1953	61	30	91	» »	1925	175	132	307
» »	1952	50	19	69	49 -< 50 jaar	1925	230	109	339
22 -< 23 jaar	1952	72	19	91	» »	1924	226	115	341
» »	1951	46	24	70	Totaal: 45 -< 50 jaar :		1 747	993	2 740
23 -< 24 jaar	1951	63	24	87					
» »	1950	55	17	72					

(1) Doodgeborenen niet medegerekend.

46. — Overledenen naar leeftijd, geslacht en het geboortjaar ⁽¹⁾ (vervolg).

I. Jaar 1974 (vervolg).

LEEFTIJD BIJ HET OVERLIJDEN	Ge- boorte- jaren	Overledenen			LEEFTIJD BIJ HET OVERLIJDEN	Ge- boorte- jaren	Overledenen		
		Mannelijk geslacht	Vrouwel. geslacht	Totaal			Mannelijk geslacht	Vrouwel. geslacht	Totaal
50 - < 51 jaar	1924	240	150	390	78 - < 79 jaar	1896	922	1 090	2 012
» »	1923	233	129	362	» »	1895	868	1 082	1 950
51 - < 52 jaar	1923	273	171	444	79 - < 80 jaar	1895	891	1 084	1 975
» »	1922	236	140	376	» »	1894	845	1 033	1 878
52 - < 53 jaar	1922	275	150	425					
» »	1921	246	164	410	Totaal: 75 - < 80 jaar:		9 350	10 490	19 840
53 - < 54 jaar	1921	299	197	496	80 - < 81 jaar	1894	894	1 057	1 951
» »	1920	307	172	479	» »	1893	801	1 095	1 896
54 - < 55 jaar	1920	342	200	542	81 - < 82 jaar	1893	825	1 124	1 949
» »	1919	288	155	443	» »	1892	739	1 010	1 749
Totaal: 50 - < 55 jaar:		2 739	1 628	4 367	82 - < 83 jaar	1892	683	1 094	1 777
55 - < 56 jaar	1919	237	137	374	» »	1891	689	990	1 679
» »	1918	248	103	351	83 - < 84 jaar	1891	668	996	1 664
56 - < 57 jaar	1918	219	118	337	» »	1890	642	941	1 583
» »	1917	227	107	334	84 - < 85 jaar	1890	595	928	1 523
57 - < 58 jaar	1917	253	132	385	» »	1889	587	940	1 527
» »	1916	254	152	406	Totaal: 80 - < 85 jaar:		7 123	10 175	17 298
58 - < 59 jaar	1916	312	151	463	85 - < 86 jaar	1889	597	936	1 533
» »	1915	332	169	501	» »	1888	558	877	1 435
59 - < 60 jaar	1915	415	221	636	86 - < 87 jaar	1888	474	809	1 283
» »	1914	478	253	731	» »	1887	458	810	1 268
Totaal: 55 - < 60 jaar:		2 975	1 543	4 518	87 - < 88 jaar	1887	467	705	1 172
60 - < 61 jaar	1914	565	289	854	» »	1886	428	667	1 095
» »	1913	535	244	779	88 - < 89 jaar	1886	384	598	982
61 - < 62 jaar	1913	595	290	885	» »	1885	372	631	1 003
» »	1912	610	283	893	89 - < 90 jaar	1885	326	541	867
62 - < 63 jaar	1912	607	344	951	» »	1884	302	534	836
» »	1911	600	317	917	Totaal: 85 - < 90 jaar:		4 366	7 108	11 474
63 - < 64 jaar	1911	659	321	980	90 - < 91 jaar	1884	270	431	701
» »	1910	701	351	1 052	» »	1883	253	449	702
64 - < 65 jaar	1910	695	374	1 069	91 - < 92 jaar	1883	240	403	643
» »	1909	698	415	1 113	» »	1882	199	379	578
Totaal: 60 - < 65 jaar:		6 265	3 228	9 493	92 - < 93 jaar	1882	172	264	436
65 - < 66 jaar	1909	782	445	1 227	» »	1881	147	321	468
» »	1908	802	419	1 221	93 - < 94 jaar	1881	109	222	331
66 - < 67 jaar	1908	852	474	1 326	» »	1880	113	201	314
» »	1907	861	475	1 336	94 - < 95 jaar	1880	95	192	287
67 - < 68 jaar	1907	873	524	1 397	» »	1879	77	160	237
» »	1906	843	489	1 332	Totaal: 90 - < 95 jaar:		1 675	3 022	4 697
68 - < 69 jaar	1906	900	581	1 481	95 - < 96 jaar	1879	58	123	181
» »	1905	918	531	1 449	» »	1878	41	118	159
69 - < 70 jaar	1905	946	609	1 555	96 - < 97 jaar	1878	38	83	121
» »	1904	1 006	616	1 622	» »	1877	40	98	138
Totaal: 65 - < 70 jaar:		8 783	5 163	13 946	97 - < 98 jaar	1877	30	51	81
70 - < 71 jaar	1904	1 077	690	1 767	» »	1876	28	54	82
» »	1903	902	696	1 598	98 - < 99 jaar	1876	17	50	67
71 - < 72 jaar	1903	1 081	710	1 791	» »	1875	9	35	44
» »	1902	1 019	718	1 737	99 - < 100 jaar	1875	5	21	26
72 - < 73 jaar	1902	1 090	806	1 896	» »	1874	9	32	41
» »	1901	1 068	808	1 876	Totaal: 95 - < 100 jaar:		275	665	940
73 - < 74 jaar	1901	1 083	893	1 976	100 j. en meer:		22	47	69
» »	1900	1 026	876	1 902	Totaal:		61 093	55 066	116 159
74 - < 75 jaar	1900	1 083	860	1 943					
» »	1899	1 007	911	1 918					
Totaal: 70 - < 75 jaar:		10 436	7 968	18 404					
75 - < 76 jaar	1899	989	1 005	1 994					
» »	1898	942	940	1 882					
76 - < 77 jaar	1898	988	994	1 982					
» »	1897	962	1 018	1 980					
77 - < 78 jaar	1897	989	1 173	2 162					
» »	1896	954	1 071	2 025					

(1) Doodgeborenen niet medegerekend.

46. — Overledenen naar leeftijd, geslacht en het geboortjaar ⁽¹⁾ (vervolg).

Bevolking

II. Jaar 1975.

LEEFTIJD BIJ HET OVERLIJDEN	Ge- boorte- jaren	Overledenen			LEEFTIJD BIJ HET OVERLIJDEN	Ge- boorte- jaren	Overledenen		
		Mannelijk geslacht	Vrouwel. geslacht	Totaal			Mannelijk geslacht	Vrouwel. geslacht	Totaal
Beneden 7 dagen		700	497	1 197	24 - < 25 jaar	1951	51	21	72
7 - < 14 dagen		50	58	108	» »	1950	46	17	63
14 - < 21 dagen		37	25	62					
21 - < 28 dagen		22	15	37	Totaal: 20 - < 25 jaar :		573	185	758
28 - < 1 maand		6	5	11	25 - < 26 jaar	1950	42	25	67
1 - < 2 maanden		61	38	99	» »	1949	54	23	77
2 - < 3 maanden		54	30	84	26 - < 27 jaar	1949	42	15	57
3 - < 6 maanden		106	68	174	» »	1948	45	14	59
6 - < 12 maanden		84	76	160	27 - < 28 jaar	1948	58	20	78
Totaal: < 1 jaar :		1 120	812	1 932	» »	1947	41	16	57
1 - < 2 jaar	1974	43	34	77	28 - < 29 jaar	1947	36	25	61
» »	1973	29	27	56	» »	1946	50	26	76
2 - < 3 jaar	1973	30	18	48	29 - < 30 jaar	1946	40	25	65
» »	1972	33	20	53	» »	1945	39	24	63
3 - < 4 jaar	1972	20	10	30	Totaal: 25 - < 30 jaar :		447	213	660
» »	1971	26	14	40	30 - < 31 jaar	1945	43	21	64
4 - < 5 jaar	1971	27	12	39	» »	1944	51	27	78
» »	1970	22	16	38	31 - < 32 jaar	1944	35	24	59
Totaal: 1 - < 5 jaar :		230	151	381	» »	1943	33	23	56
5 - < 6 jaar	1970	13	11	24	32 - < 33 jaar	1943	46	24	70
» »	1969	20	11	31	» »	1942	44	20	64
6 - < 7 jaar	1969	17	5	22	33 - < 34 jaar	1942	37	21	58
» »	1968	20	6	26	» »	1941	42	22	64
7 - < 8 jaar	1968	12	9	21	34 - < 35 jaar	1941	45	21	66
» »	1967	17	9	26	» »	1940	53	23	76
8 - < 9 jaar	1967	13	7	20	Totaal: 30 - < 35 jaar :		429	226	655
» »	1966	18	9	27	35 - < 36 jaar	1940	37	23	60
9 - < 10 jaar	1966	21	5	26	» »	1939	63	31	94
» »	1965	12	9	21	36 - < 37 jaar	1939	49	26	75
Totaal: 5 - < 10 jaar :		163	81	244	» »	1938	57	45	102
10 - < 11 jaar	1965	11	9	20	37 - < 38 jaar	1938	57	35	92
» »	1964	16	8	24	» »	1937	56	39	95
11 - < 12 jaar	1964	15	10	25	38 - < 39 jaar	1937	68	44	112
» »	1963	17	11	28	» »	1936	51	30	81
12 - < 13 jaar	1963	17	7	24	39 - < 40 jaar	1936	78	34	112
» »	1962	14	6	20	» »	1935	63	42	105
13 - < 14 jaar	1962	17	9	26	Totaal: 35 - < 40 jaar :		579	349	928
» »	1961	17	10	27	40 - < 41 jaar	1935	68	58	126
14 - < 15 jaar	1961	23	9	32	» »	1934	68	53	121
» »	1960	14	10	24	41 - < 42 jaar	1934	93	41	134
Totaal: 10 - < 15 jaar :		161	89	250	» »	1933	81	50	131
15 - < 16 jaar	1960	17	12	29	42 - < 43 jaar	1933	111	50	161
» »	1959	32	16	48	» »	1932	105	64	169
16 - < 17 jaar	1959	24	14	38	43 - < 44 jaar	1932	101	72	173
» »	1958	42	12	54	» »	1931	110	83	193
17 - < 18 jaar	1958	53	18	71	44 - < 45 jaar	1931	113	69	182
» »	1957	48	29	77	» »	1930	146	80	226
18 - < 19 jaar	1957	74	21	95	Totaal: 40 - < 45 jaar :		996	620	1 616
» »	1956	56	19	75	45 - < 46 jaar	1930	136	94	230
19 - < 20 jaar	1956	53	19	72	» »	1929	124	79	208
» »	1955	40	14	54	46 - < 47 jaar	1929	136	86	222
Totaal: 15 - < 20 jaar :		439	174	613	» »	1928	161	84	245
20 - < 21 jaar	1955	67	16	83	47 - < 48 jaar	1928	169	110	279
» »	1954	54	25	79	» »	1927	180	98	278
21 - < 22 jaar	1954	72	22	94	48 - < 49 jaar	1927	156	106	262
» »	1953	51	12	63	» »	1926	180	129	309
22 - < 23 jaar	1953	75	19	94	49 - < 50 jaar	1926	210	96	306
» »	1952	49	16	65	» »	1925	210	117	327
23 - < 24 jaar	1952	52	21	73	Totaal: 45 - < 50 jaar :		1 662	999	2 661
» »	1951	56	16	72					

(1) Doodgeborenen niet medegerekend.

46. — Overledenen naar leeftijd, geslacht en het geboortjaar ⁽¹⁾(vervolg).

II. Jaar 1975 (vervolg).

LEEFTIJD BIJ HET OVERLIJDEN	Ge- boorte- jaren	Overledenen			LEEFTIJD BIJ HET OVERLIJDEN	Ge- boorte- jaren	Overledenen		
		Mannelijk geslacht	Vrouwel. geslacht	Totaal			Mannelijk geslacht	Vrouwel. geslacht	Totaal
50 - < 51 jaar	1925	253	131	384	78 - < 79 jaar	1897	954	1 064	2 018
» »	1924	208	129	337	» »	1896	1 055	1 243	2 298
51 - < 52 jaar	1924	212	155	367	79 - < 80 jaar	1896	926	1 097	2 023
» »	1923	284	137	421	» »	1895	946	1 178	2 124
52 - < 53 jaar	1923	276	161	437					
» »	1922	275	145	420	Totaal: 75 - < 80 jaar :		10 100	10 882	20 982
53 - < 54 jaar	1922	302	147	449	80 - < 81 jaar	1895	939	1 164	2 103
» »	1921	334	178	512	» »	1894	876	1 089	1 965
54 - < 55 jaar	1921	344	200	544	81 - < 82 jaar	1894	828	1 099	1 927
» »	1920	336	193	529	» »	1893	825	1 115	1 940
Totaal: 50 - < 55 jaar :		2 824	1 576	4 400	82 - < 83 jaar	1893	726	1 144	1 870
55 - < 56 jaar	1920	376	220	596	» »	1892	748	1 122	1 870
» »	1919	365	180	545	83 - < 84 jaar	1892	680	1 021	1 701
56 - < 57 jaar	1919	258	138	396	» »	1891	701	1 033	1 734
» »	1918	251	137	388	84 - < 85 jaar	1891	661	1 005	1 666
57 - < 58 jaar	1918	220	112	332	» »	1890	637	1 039	1 676
» »	1917	267	127	394	Totaal: 80 - < 85 jaar :		7 621	10 831	18 452
58 - < 59 jaar	1917	290	153	443	85 - < 86 jaar	1890	568	896	1 464
» »	1916	296	163	459	» »	1889	555	924	1 479
59 - < 60 jaar	1916	325	183	508	86 - < 87 jaar	1889	540	762	1 302
» »	1915	429	218	647	» »	1888	549	846	1 395
Totaal: 55 - < 60 jaar :		3 077	1 631	4 708	87 - < 88 jaar	1888	485	712	1 197
60 - < 61 jaar	1915	456	246	702	» »	1887	461	727	1 188
» »	1914	527	279	806	88 - < 89 jaar	1887	391	725	1 116
61 - < 62 jaar	1914	618	275	893	» »	1886	338	669	1 007
» »	1913	566	305	871	89 - < 90 jaar	1886	348	571	919
62 - < 63 jaar	1913	567	341	908	» »	1885	336	524	860
» »	1912	637	318	955	Totaal: 85 - < 90 jaar :		4 571	7 356	11 927
63 - < 64 jaar	1912	645	346	991	90 - < 91 jaar	1885	253	469	722
» »	1911	662	323	985	» »	1884	243	466	709
64 - < 65 jaar	1911	617	371	988	91 - < 92 jaar	1884	222	395	617
» »	1910	729	349	1 078	» »	1883	224	382	606
Totaal: 60 - < 65 jaar :		6 024	3 153	9 177	92 - < 93 jaar	1883	150	306	456
65 - < 66 jaar	1910	717	407	1 124	» »	1882	170	285	455
» »	1909	801	428	1 229	93 - < 94 jaar	1882	129	255	384
66 - < 67 jaar	1909	782	450	1 232	» »	1881	111	232	343
» »	1908	842	477	1 319	94 - < 95 jaar	1881	108	197	305
67 - < 68 jaar	1908	897	512	1 409	» »	1880	100	166	266
» »	1907	913	529	1 442	Totaal: 90 - < 95 jaar :		1 710	3 153	4 863
68 - < 69 jaar	1907	941	573	1 514	95 - < 96 jaar	1880	73	129	202
» »	1906	955	593	1 548	» »	1879	53	118	171
69 - < 70 jaar	1906	948	663	1 611	96 - < 97 jaar	1879	38	99	137
» »	1905	969	661	1 630	» »	1878	35	96	131
Totaal: 65 - < 70 jaar :		8 765	5 293	14 058	97 - < 98 jaar	1878	21	55	76
70 - < 71 jaar	1905	1 019	678	1 697	» »	1877	30	60	90
» »	1904	1 091	739	1 830	98 - < 99 jaar	1877	19	36	55
71 - < 72 jaar	1904	991	721	1 712	» »	1876	19	25	44
» »	1903	1 052	778	1 830	99 - < 100 jaar	1876	10	33	43
72 - < 73 jaar	1903	1 006	809	1 815	» »	1875	11	27	38
» »	1902	1 155	888	2 043	Totaal: 95 - < 100 jaar :		309	678	987
73 - < 74 jaar	1902	1 072	875	1 947	100 j. en meer :		16	55	71
» »	1901	1 179	929	2 108	Totaal:		62 609	56 816	119 425
74 - < 75 jaar	1901	1 144	918	2 062					
» »	1900	1 084	974	2 058					
Totaal: 70 - < 75 jaar :		10 793	8 309	19 102					
75 - < 76 jaar	1900	1 016	966	1 982					
» »	1899	1 118	1 005	2 123					
76 - < 77 jaar	1899	1 036	1 013	2 049					
» »	1898	1 051	1 099	2 150					
77 - < 78 jaar	1898	953	1 063	2 016					
» »	1897	1 045	1 154	2 199					

(1) Doodgeborenen niet medegerekend.

47. — Bruto-sterftetafel voor de beide geslachten (1968-1972).

Leeftijd	Sterftekans	Overlevingskans	Aantal overlevenden op 1 000 000 geboorten	Aantal sterfgevallen van de ene leeftijd tot de volgende	Gemiddelde levensduur	Leeftijd	Sterftekans	Overlevingskans	Aantal overlevenden op 1 000 000 geboorten	Aantal sterfgevallen van de ene leeftijd tot de volgende	Gemiddelde levensduur
0	0,020861	0,979139	1 000 000	20 861	70,95	50	0,006186	0,993814	910 777	5 634	25,27
1	0,001461	0,998539	979 139	1 431	71,45	51	0,006848	0,993152	905 143	6 199	24,42
2	0,000924	0,999076	977 708	903	70,55	52	0,007381	0,992619	898 944	6 635	23,59
3	0,000655	0,999345	976 805	640	69,62	53	0,007976	0,992024	892 309	7 117	22,76
4	0,000592	0,999408	976 165	578	68,66	54	0,009205	0,990795	885 192	8 148	21,94
5	0,000510	0,999490	975 587	497	67,70	55	0,010029	0,989971	877 044	8 796	21,14
6	0,000447	0,999553	975 090	436	66,74	56	0,010640	0,989360	868 248	9 238	20,35
7	0,000408	0,999592	974 654	398	65,77	57	0,011869	0,988131	859 010	10 196	19,56
8	0,000394	0,999606	974 256	384	64,79	58	0,012842	0,987158	848 814	10 900	18,79
9	0,000361	0,999639	973 872	351	63,82	59	0,014608	0,985392	837 914	12 240	18,03
10	0,000344	0,999656	973 521	335	62,84	60	0,015897	0,984103	825 674	13 126	17,29
11	0,000350	0,999650	973 186	341	61,86	61	0,017472	0,982528	812 548	14 197	16,56
12	0,000368	0,999632	972 845	358	60,88	62	0,019708	0,980292	798 351	15 734	15,85
13	0,000397	0,999603	972 487	386	59,91	63	0,021739	0,978261	782 617	17 013	15,15
14	0,000432	0,999568	972 101	420	58,93	64	0,023343	0,976657	765 604	17 872	14,48
15	0,000520	0,999480	971 681	505	57,96	65	0,026019	0,973981	747 732	19 455	13,81
16	0,000660	0,999340	971 176	641	56,99	66	0,028939	0,971061	728 277	21 075	13,17
17	0,000815	0,999185	970 535	791	56,02	67	0,030915	0,969085	707 202	21 864	12,55
18	0,000913	0,999087	969 744	885	55,07	68	0,034295	0,965705	685 338	23 503	11,93
19	0,001080	0,998920	968 859	1 047	54,12	69	0,037562	0,962438	661 835	24 860	11,34
20	0,001075	0,998925	967 812	1 040	53,18	70	0,041522	0,958478	636 975	26 449	10,76
21	0,001059	0,998941	966 772	1 024	52,23	71	0,045088	0,954912	610 526	27 527	10,20
22	0,001043	0,998957	965 748	1 007	51,29	72	0,049556	0,950444	582 999	28 891	9,66
23	0,000932	0,999068	964 741	899	50,34	73	0,053823	0,946177	554 108	29 824	9,14
24	0,000968	0,999032	963 842	933	49,39	74	0,058866	0,941134	524 284	30 862	8,63
25	0,000939	0,999061	962 909	904	48,43	75	0,064598	0,935402	493 422	31 874	8,14
26	0,001059	0,998941	962 005	1 019	47,48	76	0,070287	0,929713	461 548	32 441	7,67
27	0,001035	0,998965	960 986	995	46,53	77	0,077535	0,922465	429 107	33 271	7,21
28	0,000994	0,999006	959 991	954	45,58	78	0,084538	0,915462	395 836	33 463	6,77
29	0,001105	0,998895	959 037	1 060	44,62	79	0,095106	0,904894	362 373	34 464	6,35
30	0,001112	0,998888	957 977	1 065	43,67	80	0,103184	0,896816	327 909	33 835	5,97
31	0,001102	0,998898	956 912	1 055	42,72	81	0,111628	0,888372	294 074	32 827	5,60
32	0,001230	0,998770	955 857	1 175	41,77	82	0,116173	0,883827	261 247	30 350	5,24
33	0,001222	0,998778	954 682	1 167	40,82	83	0,136814	0,863186	230 897	31 590	4,86
34	0,001339	0,998661	953 515	1 277	39,87	84	0,147324	0,852676	199 307	29 362	4,55
35	0,001372	0,998628	952 238	1 306	38,92	85	0,162740	0,837260	169 945	27 657	4,25
36	0,001621	0,998379	950 932	1 542	37,97	86	0,175353	0,824647	142 288	24 951	3,98
37	0,001615	0,998385	949 390	1 533	37,03	87	0,190522	0,809478	117 337	22 355	3,73
38	0,001735	0,998265	947 857	1 644	36,09	88	0,203812	0,796188	94 982	19 359	3,48
39	0,002083	0,997917	946 213	1 971	35,15	89	0,226246	0,773754	75 623	17 109	3,25
40	0,002183	0,997817	944 242	2 062	34,23	90	0,242442	0,757558	58 514	14 186	3,05
41	0,002365	0,997635	942 180	2 228	33,30	91	0,256972	0,743028	44 328	11 391	2,87
42	0,002797	0,997203	939 952	2 629	32,38	92	0,275389	0,724611	32 937	9 071	2,69
43	0,002945	0,997055	937 323	2 760	31,47	93	0,298110	0,701890	23 866	7 114	2,52
44	0,003305	0,996695	934 563	3 089	30,56	94	0,305791	0,694209	16 752	5 123	2,38
45	0,003694	0,996306	931 474	3 441	29,66	95	0,320704	0,679296	11 629	3 729	2,21
46	0,004036	0,995964	928 033	3 745	28,77	96	0,351598	0,648402	7 900	2 778	2,01
47	0,004469	0,995531	924 288	4 131	27,88	97	0,355944	0,644056	5 122	1 823	1,83
48	0,004821	0,995179	920 157	4 436	27,00	98	0,347503	0,652497	3 299	1 146	1,57
49	0,005399	0,994601	915 721	4 944	26,13	99	0,367336	0,632664	2 153	791	1,13

48. — Bruto-sterftetafel voor mannen (1968-1972).

Leeftijd	Sterftekans	Overlevingskans	Aantal overlevenden op 1 000 000 geboorten	Aantal sterfgevallen van de ene leeftijd tot de volgende	Gemiddelde levensduur	Leeftijd	Sterftekans	Overlevingskans	Aantal overlevenden op 1 000 000 geboorten	Aantal sterfgevallen van de ene leeftijd tot de volgende	Gemiddelde levensduur
0	0,023911	0,976089	1 000 000	23 911	67,79	50	0,007900	0,992100	889 770	7 029	22,79
1	0,001592	0,998408	976 089	1 554	68,44	51	0,009169	0,990831	882 741	8 094	21,97
2	0,000992	0,999008	974 535	967	67,55	52	0,009629	0,990371	874 647	8 422	21,17
3	0,000755	0,999245	973 568	735	66,61	53	0,010797	0,989203	866 225	9 352	20,37
4	0,000678	0,999322	972 833	659	65,66	54	0,012209	0,987791	856 873	10 462	19,59
5	0,000602	0,999398	972 174	586	64,71	55	0,013627	0,986373	846 411	11 534	18,82
6	0,000561	0,999439	971 588	545	63,75	56	0,014608	0,985392	834 877	12 196	18,08
7	0,000475	0,999525	971 043	461	62,78	57	0,016173	0,983827	822 681	13 305	17,34
8	0,000429	0,999571	970 582	416	61,81	58	0,017376	0,982624	809 376	14 064	16,61
9	0,000424	0,999576	970 166	412	60,84	59	0,020345	0,979655	795 312	16 180	15,90
10	0,000431	0,999569	969 754	418	59,86	60	0,022108	0,977892	779 132	17 226	15,22
11	0,000402	0,999598	969 336	389	58,89	61	0,024504	0,975496	761 906	18 669	14,55
12	0,000422	0,999578	968 947	409	57,91	62	0,027525	0,972475	743 237	20 458	13,91
13	0,000481	0,999519	968 538	466	56,94	63	0,030501	0,969499	722 779	22 045	13,28
14	0,000547	0,999453	968 072	530	55,96	64	0,032653	0,967347	700 734	22 881	12,69
15	0,000687	0,999313	967 542	664	54,99	65	0,036094	0,963906	677 853	24 467	12,10
16	0,000913	0,999087	966 878	883	54,03	66	0,040508	0,959492	653 386	26 467	11,53
17	0,001180	0,998820	965 995	1 140	53,08	67	0,042359	0,957641	626 919	26 556	11,00
18	0,001286	0,998714	964 855	1 241	52,14	68	0,047313	0,952687	600 363	28 405	10,46
19	0,001560	0,998440	963 614	1 503	51,21	69	0,051319	0,948681	571 958	29 352	9,96
20	0,001528	0,998472	962 111	1 470	50,29	70	0,056016	0,943984	542 606	30 395	9,47
21	0,001543	0,998457	960 641	1 482	49,36	71	0,060058	0,939942	512 211	30 762	9,00
22	0,001509	0,998491	959 159	1 448	48,44	72	0,065576	0,934424	481 449	31 572	8,54
23	0,001312	0,998688	957 711	1 256	47,51	73	0,069375	0,930625	449 877	31 210	8,11
24	0,001370	0,998630	956 455	1 311	46,57	74	0,075600	0,924400	418 667	31 651	7,68
25	0,001201	0,998799	955 144	1 147	45,64	75	0,081771	0,918229	387 016	31 647	7,26
26	0,001465	0,998535	953 997	1 397	44,69	76	0,088174	0,911826	355 369	31 334	6,87
27	0,001376	0,998624	952 600	1 311	43,76	77	0,094759	0,905241	324 035	30 705	6,48
28	0,001298	0,998702	951 289	1 235	42,82	78	0,102717	0,897283	293 330	30 130	6,11
29	0,001409	0,998591	950 054	1 338	41,87	79	0,112678	0,887322	263 200	29 657	5,75
30	0,001486	0,998514	948 716	1 410	40,93	80	0,121685	0,878315	233 543	28 419	5,41
31	0,001454	0,998546	947 306	1 378	39,99	81	0,128535	0,871465	205 124	26 365	5,10
32	0,001587	0,998413	945 928	1 501	39,05	82	0,140535	0,859465	178 759	25 122	4,77
33	0,001536	0,998464	944 427	1 450	38,11	83	0,153413	0,846587	153 637	23 570	4,47
34	0,001703	0,998297	942 977	1 606	37,17	84	0,165254	0,834746	130 067	21 494	4,19
35	0,001763	0,998237	941 371	1 660	36,23	85	0,180748	0,819252	108 573	19 625	3,92
36	0,001982	0,998018	939 711	1 862	35,29	86	0,193343	0,806657	88 948	17 197	3,68
37	0,002095	0,997905	937 849	1 965	34,36	87	0,206489	0,793511	71 751	14 816	3,44
38	0,002171	0,997829	935 884	2 032	33,43	88	0,225193	0,774807	56 935	12 821	3,21
36	0,002488	0,997512	933 852	2 323	32,50	89	0,249347	0,750653	44 114	11 000	2,99
40	0,002820	0,997180	931 529	2 627	31,58	90	0,268623	0,731377	33 114	8 895	2,82
41	0,002987	0,997013	928 902	2 775	30,67	91	0,278291	0,721709	24 219	6 740	2,67
42	0,003569	0,996431	926 127	3 305	29,76	92	0,297470	0,702530	17 479	5 199	2,51
43	0,003658	0,996342	922 822	3 376	28,87	93	0,312150	0,687850	12 280	3 834	2,36
44	0,004112	0,995888	919 446	3 781	27,97	94	0,349831	0,650169	8 446	2 954	2,20
45	0,004782	0,995218	915 665	4 379	27,08	95	0,341749	0,658251	5 492	1 877	2,12
46	0,005098	0,994902	911 286	4 645	26,21	96	0,375566	0,624434	3 615	1 358	1,96
47	0,005720	0,994280	906 641	5 186	25,34	97	0,362637	0,637363	2 257	818	1,84
48	0,006110	0,993890	901 455	5 508	24,49	98	0,320285	0,679715	1 439	461	1,61
49	0,006894	0,993106	895 947	6 177	23,63	99	0,370752	0,629248	978	363	1,13

49. — Bruto-sterftetafel voor vrouwen (1968-1972).

Leeftijd	Sterftkans	Overlevingskans	Aantal overlevenden op 1 000 000 geboorten	Aantal sterfgevallen van de ene leeftijd tot de volgende	Gemiddelde levensduur	Leeftijd	Sterftkans	Overlevingskans	Aantal overlevenden op 1 000 000 geboorten	Aantal sterfgevallen van de ene leeftijd tot de volgende	Gemiddelde levensduur
0	0,017632	0,982368	1 000 000	17 632	74,21	50	0,004520	0,995480	932 615	4 215	27,69
1	0,001324	0,998676	982 368	1 301	74,53	51	0,004609	0,995391	928 400	4 279	26,82
2	0,000854	0,999146	981 067	837	73,63	52	0,005212	0,994788	924 121	4 817	25,94
3	0,000550	0,999450	980 230	540	72,69	53	0,005275	0,994725	919 304	4 849	25,07
4	0,000502	0,999498	979 690	491	71,73	54	0,006340	0,993660	914 455	5 798	24,20
5	0,000414	0,999586	979 199	406	70,77	55	0,006610	0,993390	908 657	6 006	23,35
6	0,000328	0,999672	978 793	321	69,79	56	0,006911	0,993089	902 651	6 238	22,51
7	0,000339	0,999661	978 472	332	68,82	57	0,007866	0,992134	896 413	7 051	21,66
8	0,000358	0,999642	978 140	350	67,84	58	0,008546	0,991454	889 362	7 601	20,83
9	0,000296	0,999704	977 790	289	66,86	59	0,009367	0,990633	881 761	8 259	20,00
10	0,000254	0,999746	977 501	248	65,88	60	0,010303	0,989697	873 502	9 000	19,19
11	0,000296	0,999704	977 253	290	64,90	61	0,011222	0,988778	864 502	9 701	18,38
12	0,000311	0,999689	976 963	304	63,92	62	0,012866	0,987134	854 801	10 998	17,58
13	0,000309	0,999691	976 659	301	62,94	63	0,014198	0,985802	843 803	11 981	16,81
14	0,000313	0,999687	976 358	306	61,96	64	0,015422	0,984578	831 822	12 828	16,04
15	0,000348	0,999652	976 052	340	60,98	65	0,017591	0,982409	818 994	14 407	15,29
16	0,000397	0,999603	975 712	387	60,00	66	0,019414	0,980586	804 587	15 620	14,55
17	0,000435	0,999565	975 325	424	59,02	67	0,021688	0,978312	788 967	17 111	13,83
18	0,000524	0,999476	974 901	511	58,05	68	0,024057	0,975943	771 856	18 569	13,12
19	0,000580	0,999420	974 390	565	57,08	69	0,027013	0,972987	753 287	20 348	12,44
20	0,000606	0,999394	973 825	590	56,11	70	0,030691	0,969309	732 939	22 495	11,77
21	0,000555	0,999445	973 235	540	55,15	71	0,034202	0,965798	710 444	24 299	11,12
22	0,000555	0,999445	972 695	540	54,18	72	0,038197	0,961803	686 145	26 208	10,50
23	0,000535	0,999465	972 155	520	53,21	73	0,043068	0,956932	659 937	28 422	9,90
24	0,000547	0,999453	971 635	532	52,23	74	0,047591	0,952409	631 515	30 055	9,32
25	0,000664	0,999336	971 103	645	51,26	75	0,053373	0,946627	601 460	32 102	8,76
26	0,000635	0,999365	970 458	616	50,30	76	0,058910	0,941090	569 358	33 540	8,23
27	0,000679	0,999321	969 842	659	49,33	77	0,066766	0,933234	535 818	35 775	7,71
28	0,000678	0,999322	969 183	657	48,36	78	0,073387	0,926613	500 043	36 696	7,23
29	0,000792	0,999208	968 526	767	47,39	79	0,084355	0,915645	463 347	39 086	6,76
30	0,000728	0,999272	967 759	704	46,43	80	0,091933	0,908067	424 261	39 004	6,33
31	0,000742	0,999258	967 055	718	45,46	81	0,101445	0,898555	385 257	39 082	5,93
32	0,000867	0,999133	966 337	838	44,50	82	0,101578	0,898422	346 175	35 164	5,54
33	0,000902	0,999098	965 499	870	43,53	83	0,126979	0,873021	311 011	39 492	5,11
34	0,000969	0,999031	964 629	935	42,57	84	0,136779	0,863221	271 519	37 138	4,78
35	0,000976	0,999024	963 694	941	41,61	85	0,152317	0,847683	234 381	35 700	4,46
36	0,001256	0,998744	962 753	1 209	40,65	86	0,165043	0,834957	198 681	32 791	4,17
37	0,001131	0,998869	961 544	1 087	39,71	87	0,181567	0,818433	165 890	30 120	3,89
38	0,001296	0,998704	960 457	1 245	38,75	88	0,191993	0,808007	135 770	26 067	3,64
39	0,001676	0,998324	959 212	1 608	37,80	89	0,213728	0,786272	109 703	23 447	3,39
40	0,001545	0,998455	957 604	1 479	36,86	90	0,228843	0,771157	86 256	19 739	3,18
41	0,001742	0,998258	956 125	1 666	35,92	91	0,246331	0,753669	66 517	16 385	2,97
42	0,002026	0,997974	954 459	1 934	34,98	92	0,264457	0,735543	50 132	13 258	2,78
43	0,002237	0,997763	952 525	2 130	34,05	93	0,291445	0,708555	36 874	10 747	2,60
44	0,002506	0,997494	950 395	2 382	33,13	94	0,285641	0,714359	26 127	7 463	2,46
45	0,002619	0,997381	948 013	2 483	32,21	95	0,311861	0,688139	18 664	5 820	2,24
46	0,002988	0,997012	945 530	2 825	31,29	96	0,342497	0,657503	12 844	4 399	2,03
47	0,003240	0,996760	942 705	3 055	30,38	97	0,352998	0,647002	8 445	2 981	1,83
48	0,003561	0,996439	939 650	3 346	29,48	98	0,359091	0,640909	5 464	1 962	1,55
49	0,003940	0,996060	936 304	3 689	28,58	99	0,361386	0,638614	3 502	1 266	1,14

50. — Huwelijken naar de leeftijd van de huwenden.

JAAR VAN HET HUWELIJK	< 20 jaar	20 - < 21 jaar	21 - < 25 jaar	25 - < 30 jaar	30 - < 35 jaar	35 - < 40 jaar	40 - < 45 jaar	45 - < 50 jaar	50 - < 60 jaar	60 - < 70 jaar	70 - < 80 jaar	80 jaar en meer	Totaal
Leeftijd van de echtgenote													
1890	6 979		15 643	12 086	4 961	2 130	1 250	799	561	172	15	—	44 596
1900	10 959		20 490	14 427	5 998	2 767	1 431	774	655	179	30	1	57 711
1910	12 368		21 369	13 908	5 467	2 554	1 372	788	743	182	25	—	58 776
1920	17 542		33 178	30 453	12 608	5 616	3 119	1 894	1 632	414	55	3	106 514
1925 (1)	16 859		28 558	15 997	6 154	2 917	1 653	1 141	1 114	312	55	1	74 761
1930	17 220		27 837	14 746	5 074	2 464	1 564	1 128	1 192	341	57	1	71 624
1935	12 336		25 707	13 730	4 751	2 300	1 586	1 081	1 232	389	45	3	63 160
1940 (2)	10 906		9 491	7 070	2 922	1 769	1 235	923	1 018	313	36	2	35 685
1945	16 874		31 990	15 807	7 646	3 863	2 426	1 774	1 971	638	87	1	83 077
1950	10 921	7 303	27 510	13 852	3 736	2 793	1 984	1 569	1 750	511	85	9	72 023
1955	10 557	7 246	29 222	11 469	3 805	1 509	1 444	1 270	1 671	575	108	5	68 881
1959	11 670	7 820	25 989	10 178	3 274	1 942	922	1 052	1 539	619	121	9	65 135
1960	11 611	7 516	26 938	9 653	3 255	1 975	991	994	1 531	636	116	4	65 220
1965	16 819	8 808	24 191	7 976	2 829	1 658	1 340	747	1 398	646	116	7	66 535
1966	17 403	9 703	25 249	7 296	2 613	1 799	1 285	810	1 372	654	134	12	68 330
1967	16 762	10 361	26 405	6 480	2 437	1 678	1 333	903	1 199	618	123	10	68 309
1968	16 846	10 171	28 367	6 541	2 326	1 464	1 232	963	1 133	548	116	6	69 713
1969	17 487	10 338	29 929	6 714	2 288	1 636	1 193	1 005	1 044	574	112	10	72 330
1970	17 188	10 353	30 817	7 214	2 426	1 569	1 129	900	1 016	541	101	7	73 261
1971	18 620	10 358	30 357	7 029	2 190	1 471	1 094	977	1 001	454	89	4	73 644
1972	18 988	10 626	29 913	7 557	2 117	1 442	1 168	970	980	488	93	10	74 352
1973	19 786	10 684	28 532	7 441	2 145	1 495	1 114	879	1 015	478	84	11	73 664
1974	20 280	10 438	28 141	7 613	2 226	1 433	1 074	874	1 004	400	77	7	73 567
1975	19 568	10 403	27 278	7 458	2 301	1 398	1 050	821	1 010	362	83	4	71 736

Leeftijd van de echtgenoot													
1890	1 397		12 220	16 451	7 143	3 168	1 663	1 071	1 017	414	49	3	44 596
1900	2 834		18 782	19 569	8 258	3 707	1 905	1 095	1 125	380	53	3	57 711
1910	3 283		20 529	19 188	7 829	3 498	1 764	1 073	1 163	370	76	3	58 776
1920	5 051		23 661	40 897	17 953	8 352	4 376	2 606	2 669	821	120	8	106 514
1925 (1)	3 904		29 372	22 911	8 094	3 931	2 453	1 578	1 703	680	128	7	74 761
1930	3 972		28 065	23 187	7 478	3 035	1 855	1 420	1 734	762	110	6	71 624
1935	2 555		23 696	21 094	7 280	3 064	1 601	1 190	1 737	768	165	10	63 160
1940 (2)	3 326		10 161	11 158	4 196	2 327	1 396	928	1 401	649	131	12	35 685
1945	5 213		25 805	23 319	13 614	6 013	3 178	1 907	2 489	1 271	250	18	83 077
1950	2 237	2 365	27 358	22 526	5 774	3 985	2 526	1 812	2 088	1 042	290	20	72 023
1955	1 723	2 262	30 450	20 112	5 854	1 941	1 753	1 464	2 008	982	305	27	68 881
1959	2 066	3 093	28 120	18 709	5 274	2 447	1 051	1 161	1 805	1 031	335	43	65 135
1960	2 042	3 086	28 952	18 181	5 071	2 480	1 104	1 115	1 778	1 020	351	40	65 220
1965	3 515	5 025	29 356	16 701	4 518	2 183	1 469	756	1 656	1 006	319	31	66 535
1966	3 898	5 530	31 787	15 376	4 239	2 189	1 508	857	1 555	1 021	316	54	68 330
1967	3 686	6 004	33 536	13 905	3 840	2 144	1 492	959	1 405	992	296	50	68 309
1968	3 624	5 814	35 580	13 863	3 764	2 098	1 414	1 007	1 369	861	289	30	69 713
1969	3 751	5 932	37 746	14 123	3 744	2 046	1 407	1 098	1 217	912	304	50	72 330
1970	3 865	5 873	38 262	14 584	3 952	2 079	1 276	1 030	1 161	859	284	36	73 261
1971	4 343	6 473	38 592	14 319	3 372	1 920	1 334	1 045	1 149	801	260	36	73 644
1972	4 324	6 272	38 466	15 307	3 349	1 927	1 385	1 049	1 199	795	250	29	74 352
1973	4 645	6 470	37 669	15 038	3 291	1 878	1 351	1 078	1 213	751	239	41	73 664
1974	4 736	6 552	37 475	14 920	3 426	1 906	1 375	1 006	1 235	674	232	30	73 567
1975	4 587	6 515	36 305	14 749	3 307	1 867	1 260	1 001	1 200	710	203	32	71 736

(1) (2) Zie de noten (2) en (3) bladzijde 55.

51. — Huwelijken naar de leeftijd van de echtgenoten.

LEEFTIJD VAN DE MAN	Leeftijd van de vrouw												Totaal (mannen)
	< 20 jaar	20 - < 21 jaar	21 - < 25 jaar	25 - < 30 jaar	30 - < 35 jaar	35 - < 40 jaar	40 - < 45 jaar	45 - < 50 jaar	50 - < 60 jaar	60 - < 70 jaar	70 - < 80 jaar	80 jaar en meer	
Jaar 1973													
Minder dan 20 j.	3 322	608	650	57	4	2	1	—	—	—	—	1	4 645
20 - < 21 jaar ..	3 307	1 392	1 640	116	10	3	1	1	—	—	—	—	6 470
21 - < 25 jaar ..	10 777	6 919	17 621	2 106	159	47	23	6	8	2	—	1	37 669
25 - < 30 jaar ..	2 096	1 559	7 339	3 264	544	149	66	17	2	1	1	—	15 038
30 - < 35 jaar ..	209	163	880	1 071	574	243	101	39	10	1	—	—	3 291
35 - < 40 jaar ..	42	27	246	479	391	381	207	73	27	4	1	—	1 878
40 - < 45 jaar ..	17	10	91	208	257	295	256	146	64	6	1	—	1 351
45 - < 50 jaar ..	11	2	42	87	122	212	203	223	160	15	1	—	1 078
50 - < 60 jaar ..	5	2	17	49	74	142	208	268	376	68	3	1	1 213
60 - < 70 jaar ..	—	2	5	4	9	18	40	94	306	257	15	1	751
70 - < 80 jaar ..	—	—	1	—	1	3	8	8	54	112	49	3	239
80 jaar en meer .	—	—	—	—	—	—	—	4	8	12	13	4	41
Totaal (vrouwen):	19 786	10 684	28 532	7 441	2 145	1 495	1 114	879	1 015	478	84	11	73 664
Jaar 1974													
Minder dan 20 j.	3 436	593	635	66	2	4	—	—	—	—	—	—	4 736
20 - < 21 jaar ..	3 425	1 367	1 612	129	10	5	4	—	—	—	—	—	6 552
21 - < 25 jaar ..	10 994	6 797	17 418	2 020	172	41	22	6	3	2	—	—	37 475
25 - < 30 jaar ..	2 129	1 506	7 147	3 321	529	192	59	23	10	4	—	—	14 920
30 - < 35 jaar ..	214	118	913	1 227	564	243	94	35	17	1	—	—	3 426
35 - < 40 jaar ..	50	39	265	472	474	315	182	75	33	1	—	—	1 906
40 - < 45 jaar ..	24	12	83	214	256	286	276	147	73	4	—	—	1 375
45 - < 50 jaar ..	5	2	40	103	132	186	193	213	125	7	—	—	1 006
50 - < 60 jaar ..	2	4	26	50	80	126	190	261	422	70	3	1	1 235
60 - < 70 jaar ..	1	—	2	8	6	33	45	99	256	206	17	1	674
70 - < 80 jaar ..	—	—	—	2	1	2	7	15	63	98	42	2	232
80 jaar en meer .	—	—	—	1	—	—	2	—	2	7	15	3	30
Totaal (vrouwen):	20 280	10 438	28 141	7 613	2 226	1 433	1 074	874	1 004	400	77	7	73 567
Jaar 1975													
Minder dan 20 j.	3 218	647	657	54	6	3	—	1	—	1	—	—	4 587
20 - < 21 jaar ..	3 390	1 475	1 517	114	8	7	3	—	1	—	—	—	6 515
21 - < 25 jaar ..	10 563	6 608	16 933	1 933	184	54	20	3	5	2	—	—	36 305
25 - < 30 jaar ..	2 110	1 494	6 955	3 399	555	147	57	24	7	—	1	—	14 749
30 - < 35 jaar ..	211	129	868	1 112	607	233	94	41	11	1	—	—	3 307
35 - < 40 jaar ..	46	27	234	492	444	334	176	73	38	1	1	1	1 867
40 - < 45 jaar ..	22	14	70	203	256	291	222	126	52	3	1	—	1 260
45 - < 50 jaar ..	4	5	27	83	143	187	220	183	133	16	—	—	1 001
50 - < 60 jaar ..	3	4	15	55	83	117	197	263	405	54	4	—	1 200
60 - < 70 jaar ..	1	—	2	12	14	20	54	96	299	190	22	—	710
70 - < 80 jaar ..	—	—	—	1	1	5	6	10	52	82	44	2	203
80 jaar en meer .	—	—	—	—	—	—	1	1	7	12	10	1	32
Totaal (vrouwen):	19 568	10 403	27 278	7 458	2 301	1 398	1 050	821	1 010	362	83	4	71 736

52. — Huwelijken naar de leeftijd der echtgenoten en hun vorige burgerlijke staat.

Jaar van het huwelijk	< 20 jaar	20 - < 21 jaar	21 - < 25 jaar	25 - < 30 jaar	30 - < 35 jaar	35 - < 40 jaar	40 - < 45 jaar	45 - < 50 jaar	50 - < 60 jaar	60 - < 70 jaar	70 - < 80 jaar	80 jaar en meer	Totaal aantal huwelijken
Ongehuwde mannen													
1960	2 040	3 084	28 912	17 731	4 315	1 604	532	379	368	90	20	3	59 078
1965	3 511	5 024	29 302	16 234	3 619	1 299	661	239	318	95	17	3	60 322
1969	3 751	5 928	37 643	13 549	2 913	1 128	559	316	217	82	19	1	66 106
1970	3 865	5 872	38 165	13 991	3 088	1 201	562	327	203	91	23	2	67 390
1971	4 343	6 473	38 484	13 650	2 527	1 043	511	291	221	81	12	—	67 636
1972	4 323	6 270	38 357	14 490	2 407	975	528	309	209	102	16	3	67 989
1973	4 642	6 469	37 561	14 096	2 282	910	490	296	220	88	9	2	67 065
1974	4 735	6 549	37 347	13 924	2 240	879	485	279	243	71	23	—	66 775
1975	4 581	6 508	36 144	13 623	2 191	836	407	259	250	81	16	1	64 900
Weduwnaars													
1960	1	—	13	62	136	194	178	319	948	814	313	37	3 015
1965	2	1	13	61	126	164	205	191	830	778	286	28	2 685
1969	—	3	22	60	89	130	192	281	593	707	260	47	2 384
1970	—	—	16	64	88	146	164	248	582	639	238	34	2 219
1971	—	—	19	65	89	119	178	261	549	588	233	35	2 136
1972	—	2	15	66	76	107	173	216	504	533	214	25	1 931
1973	1	—	14	62	75	101	151	227	510	492	208	39	1 880
1974	1	—	15	68	90	102	146	196	488	444	181	26	1 757
1975	—	—	18	59	73	95	134	203	422	420	165	28	1 617
Gescheiden mannen													
1960	1	2	27	388	620	682	394	417	462	116	18	—	3 127
1965	2	—	41	406	773	720	603	326	508	133	16	—	3 528
1969	—	1	81	514	742	788	656	501	407	123	25	2	3 840
1970	—	1	81	529	776	732	550	455	376	129	23	—	3 652
1971	—	—	89	604	756	758	645	493	379	132	15	1	3 872
1972	1	—	94	751	866	845	684	524	486	160	20	1	4 432
1973	2	1	94	880	934	867	710	555	483	171	22	—	4 719
1974	—	3	113	928	1 096	925	744	531	504	159	28	4	5 035
1975	3	7	143	1 067	1 043	936	719	539	528	209	22	3	5 219
Ongehuwde vrouwen													
1960	11 604	7 513	26 800	8 993	2 360	1 050	377	264	270	79	14	—	59 324
1965	16 809	8 800	23 997	7 176	1 868	801	472	208	254	103	16	2	60 506
1969	17 481	10 325	29 649	5 965	1 358	697	421	286	181	83	16	3	66 465
1970	17 181	10 345	30 528	6 403	1 568	682	368	282	215	76	10	1	67 659
1971	18 619	10 338	30 068	6 182	1 239	614	376	282	218	59	18	—	68 013
1972	18 980	10 613	29 620	6 426	1 178	532	373	265	223	86	11	2	68 312
1973	19 782	10 667	28 218	6 249	1 058	569	345	233	212	76	11	3	67 423
1974	20 265	10 422	27 733	6 311	1 106	509	355	220	244	80	12	—	67 257
1975	19 555	10 384	26 899	6 071	1 117	477	280	200	221	64	24	—	65 292
Weduwen													
1960	5	2	45	149	176	304	238	351	874	471	94	3	2 712
1965	6	5	64	135	172	208	296	261	710	443	87	1	2 391
1969	2	6	67	122	136	217	214	280	495	371	85	5	2 003
1970	4	3	56	102	128	171	225	236	440	357	79	5	1 806
1971	1	9	55	111	129	142	203	261	446	294	63	4	1 718
1972	2	6	48	116	119	138	164	237	375	280	67	6	1 558
1973	—	4	34	127	114	134	148	184	372	275	64	8	1 164
1974	3	3	49	128	114	103	117	176	327	202	47	7	1 276
1975	4	9	51	84	94	122	138	150	308	192	43	3	1 198
Gescheiden vrouwen													
1960	2	1	93	511	719	621	376	379	387	86	8	1	3 184
1965	4	3	130	665	789	649	572	278	434	100	13	1	3 638
1969	4	7	213	627	794	722	558	439	368	117	11	2	3 862
1970	3	5	233	709	730	716	536	382	361	108	12	1	3 796
1971	—	11	234	736	822	715	515	434	337	101	8	—	3 913
1972	6	7	245	1 015	820	772	631	468	382	122	12	2	4 482
1973	4	13	280	1 065	973	792	621	462	431	127	9	—	4 777
1974	12	13	359	1 174	1 006	821	602	478	433	118	18	—	5 034
1975	9	10	328	1 303	1 090	799	632	471	481	106	16	1	5 246

53. — Huwelijken per maand.

JAREN	Januari	Februari	Maart	April	Mei	Juni	Juli	Aug.	Sept.	Oktober	Nov.	Dec.
1960	2 936	3 734	1 903	7 282	6 670	5 516	10 479	8 082	6 192	5 308	3 283	3 835
1965	2 664	3 510	2 354	6 481	6 937	5 594	12 911	7 502	6 120	5 287	3 186	3 989
1966	2 764	3 147	3 113	7 331	6 695	5 662	13 192	7 477	6 222	5 256	3 194	4 277
1967	2 612	2 802	4 600	6 527	6 311	5 771	12 772	7 436	6 788	4 752	3 097	4 841
1968	2 510	3 208	3 970	6 738	6 718	6 672	11 857	8 724	5 975	5 031	3 603	4 707
1969	2 610	3 088	5 290	6 255	7 381	6 154	12 588	8 576	6 270	5 327	3 699	5 092
1970	2 889	3 279	5 010	6 943	6 401	6 172	13 058	7 846	6 749	5 742	3 791	5 381
1971	2 930	3 336	4 824	7 099	7 225	6 495	13 639	7 347	6 783	5 618	3 488	4 860
1972	2 965	3 257	5 501	6 517	7 043	7 231	12 495	7 562	7 611	5 166	3 509	5 495
1973	2 812	3 330	5 538	6 787	6 800	8 408	10 420	8 090	7 278	5 420	3 446	5 335
1974	2 807	3 507	5 308	6 661	7 639	8 073	10 524	8 632	6 793	5 204	3 549	4 870
1975	2 933	3 395	5 177	6 643	7 463	7 498	10 243	8 221	6 564	5 138	3 600	4 861
1976*	3 057	3 526	4 492	6 723	6 928	7 528	11 102	7 058	6 804	5 437	3 437	4 824
1977*	2 742	3 244	4 769	6 606	7 010

54. — Huwelijken naar de burgerlijke staat der echtgenoten.

JAAR VAN HET HUWELIJK	Huwelijken gesloten tussen									Totaal
	jong-gezellen en jonge dochters	jong-gezellen en weduwen	jong-gezellen en gesch. vrouwen	weduwnaars en jonge dochters	weduwnaars en weduwen	weduwnaars en gesch. vrouwen	gescheiden mannen en jonge dochters	gescheiden mannen en weduwen	gescheiden mannen en gesch. vrouwen	
1960	56 774	827	1 477	987	1 497	531	1 563	388	1 176	65 220
1965	57 923	788	1 611	900	1 258	527	1 683	345	1 500	66 535
1966	59 751	734	1 590	868	1 334	525	1 675	367	1 486	68 330
1967	59 933	663	1 560	852	1 188	524	1 672	334	1 583	68 309
1968	61 503	614	1 550	841	1 041	531	1 780	320	1 533	69 713
1969	63 872	612	1 622	788	1 041	555	1 805	350	1 685	72 330
1970	65 157	558	1 675	723	958	538	1 779	290	1 583	73 261
1971	65 382	546	1 708	729	885	522	1 902	287	1 683	73 644
1972	65 551	513	1 925	633	775	523	2 128	270	2 034	74 352
1973	64 521	479	2 065	631	719	530	2 271	266	2 182	73 664
1974	64 175	437	2 163	640	590	527	2 442	249	2 344	73 567
1975	62 219	406	2 275	533	525	559	2 540	267	2 412	71 736

55. — Gescheidenen naar hun leeftijd.

JAAR VAN ECHTSCHEIDING	Leeftijd van de vrouw								Leeftijd van de man							
	< 21 jaar	21 - < 25 jaar	25 - < 30 jaar	30 - < 35 jaar	35 - < 50 jaar	50 jaar en meer	Leeftijd onbekend	Totaal	< 21 jaar	21 - < 25 jaar	25 - < 30 jaar	30 - < 35 jaar	35 - < 50 jaar	50 jaar en meer	Leeftijd onbekend	Totaal
1960	27	376	1 094	1 072	1 676	344	—	4 589	7	129	854	1 120	1 920	559	—	4 589
1965	44	409	1 203	1 222	2 059	440	143	5 520	5	119	906	1 270	2 404	671	145	5 520
1966	42	465	1 199	1 244	2 294	447	135	5 826	5	149	944	1 247	2 655	691	135	5 826
1967	39	499	1 274	1 296	2 458	457	—	6 028	3	176	948	1 375	2 825	696	—	6 023
1968	54	551	1 240	1 284	2 456	471	1	6 057	7	188	1 083	1 200	2 854	723	2	6 057
1969	50	674	1 373	1 344	2 550	462	5	6 458	4	253	1 135	1 388	2 950	726	2	6 458
1970	60	689	1 370	1 331	2 458	489	6	6 403	8	238	1 200	1 326	2 893	733	5	6 403
1971	63	742	1 700	1 471	2 532	513	3	7 024	4	317	1 422	1 488	3 041	749	3	7 024
1972	45	814	1 963	1 535	2 869	606	—	7 832	2	324	1 607	1 691	3 349	859	—	7 832
1973	93	846	2 245	1 655	2 863	634	—	8 336	5	373	1 836	1 852	3 323	947	—	8 336
1974	106	948	2 753	2 032	3 555	739	—	10 133	7	397	2 260	2 190	4 136	1 143	—	10 133
1975	117	1 079	2 934	2 153	3 752	942	—	10 977	11	439	2 439	2 327	4 406	1 355	—	10 977
1976	118	1 218	3 147	2 417	3 995	1 770	—	12 665	12	478	2 799	2 546	4 644	2 186	—	12 665

56. — Echtscheidingen naar de duur van het ontbonden huwelijk.

JAAR VAN ECHTSCHIEDING	Duur van het huwelijk								Totaal
	< 1 jaar	1 - < 5 jaar	5 - < 10 jaar	10 - < 15 jaar	15 - < 20 jaar	20 - < 25 jaar	25 jaar en meer	Duur onbekend	
1955	5	508	1 420	926	625	460	472	—	4 416
1960	24	565	1 452	1 260	569	342	377	—	4 589
1961	7	483	1 351	1 196	668	390	320	192	4 607
1962	7	571	1 387	1 171	752	384	425	—	4 697
1963	5	550	1 535	1 267	884	399	373	158	5 171
1964	1	574	1 548	1 271	1 021	423	480	152	5 470
1965	—	615	1 606	1 331	966	416	426	160	5 520
1966	—	659	1 635	1 351	1 080	540	418	143	5 826
1967	4	677	1 727	1 514	1 060	576	465	—	6 023
1968	13	711	1 707	1 438	1 037	647	504	—	6 057
1969	6	864	1 886	1 436	1 050	660	553	3	6 458
1970	4	813	1 912	1 448	1 022	664	534	6	6 403
1971	4	895	2 200	1 578	1 068	704	575	—	7 024
1972	11	1 057	2 397	1 696	1 240	753	678	—	7 832
1973	4	1 145	2 687	1 775	1 167	802	756	—	8 336
1974	5	1 352	3 247	2 181	1 458	969	921	—	10 133
1975	3	1 428	3 518	2 386	1 533	993	1 116	—	10 977
1976	5	1 617	3 781	2 472	1 705	1 139	1 946	—	12 665

57. — Echtscheidingen en scheidingen van tafel en bed.

JAREN	Aanvragen van echtscheiding ingewilligd door de rechtbanken van eerste aanleg				Scheidingen van tafel en bed ingewilligd door de rechtbanken van eerste aanleg	Echtscheidingen geboekt door de burgerlijke stand
	Wegens een bepaalde oorzaak (1)	Na scheiding van tafel en bed	Door wederzijdse toestemming	Totaal		
1955	4 071	14	586	4 671	263	4 416
1960	3 792	14	865	4 671	252	4 589
1961	3 891	10	895	4 796	209	4 607
1962	4 409	27	942	5 378	224	4 697
1963	4 258	128	999	5 385	233	5 171
1964	4 502		1 307	5 809	236	5 470
1965	4 477		1 413	5 890	228	5 520
1966	4 628		1 526	6 154	197	5 826
1967	5 196		1 351	6 547	202	6 023
1968	5 446		1 401	6 847	216	6 057
1969	5 080		1 429	6 509	171	6 458
1970	5 465		1 470	6 935	149	6 403
1971	5 572		1 751	7 323	145	7 024
1972	6 258		2 101	8 359	180	7 832
1973	8 336
1974	10 133
1975	10 977

(1) Gewelddaden, mishandelingen, beledigingen van erge aard, overspel.

58. — Echtparen naar het aantal nog in leven zijnde kinderen.

(Bron : Volkstellingen.)

AANTAL NOG IN LEVEN ZIJNDE KINDEREN	Aantal echtparen							
	1980		1947		1961		1970	
	Absolute cijfers	‰	Absolute cijfers	‰	Absolute cijfers	‰	Absolute cijfers	‰
0 kinderen	458 288	243	569 432	268	554 990	236	426 803	173
1 kind	521 932	277	636 436	300	689 952	293	725 168	294
2 kinderen	373 566	198	428 421	202	524 684	223	618 388	251
3 kinderen	206 266	109	214 619	101	267 610	114	326 463	133
4 kinderen	121 682	65	116 806	55	144 012	61	175 191	71
5 kinderen	75 558	40	65 117	31	74 579	32	87 693	36
6 kinderen	49 673	26	39 090	18	42 058	18	46 507	19
7 kinderen	32 524	17	22 964	11	23 088	10	25 160	10
8 kinderen	20 871	11	14 109	6	13 501	6	14 052	6
9 kinderen	12 245	7	8 115	4	7 527	3	7 642	3
10 kinderen	6 604	4	4 382	2	4 319	2	9 443	4
11 kinderen	3 250	2	2 335	1	2 367	1		
12 kinderen en meer	2 419	1	1 977	1	2 447	1		
Niet aangegeven	—	—	—	—	1 405	—	-(1)	-(1)
<i>Totaal:</i>	1 884 878	1 000	2 123 803	1 000	2 352 539	1 000	2 462 510	1 000
Gemiddeld aantal kinderen per 100 echtparen	196		170		178		194	

(1) De ontbrekende gegevens (7,6 % van het totaal) werden, met het oog op de vergelijking, met voorgaande jaren, proportioneel verdeeld over de bekende.

59. — Echtparen naar het aantal levend geboren kinderen.

(Bron : Volkstellingen.)

AANTAL LEVEND GEBOREN KINDEREN	Aantal echtparen							
	1980		1947		1961		1970 (1)	
	Absolute cijfers	‰	Absolute cijfers	‰	Absolute cijfers	‰	Absolute cijfers	‰
zonder kinderen	426 531	226	534 706	252	528 632	225	470 677	191
1 kind	467 253	248	584 492	275	655 372	279	671 890	273
2 kinderen	352 816	187	418 098	197	518 221	220	589 826	240
3 kinderen	211 914	113	230 004	108	280 611	119	327 678	133
4 kinderen	132 281	70	133 246	63	156 956	67	181 962	74
5 kinderen	85 839	46	79 009	37	85 934	37	95 602	39
6 kinderen	60 569	32	50 408	24	50 080	21	52 582	21
7 kinderen	44 121	23	32 104	15	29 206	12	29 682	12
8 kinderen	32 946	18	22 021	10	18 023	8	17 358	7
9 kinderen	24 024	13	14 455	7	10 945	5	10 049	4
10 kinderen	17 196	9	9 904	5	6 974	3	15 204	6
11 kinderen	11 793	6	6 244	3	4 256	2		
12 kinderen en meer	17 595	9	9 112	4	5 924	2		
Aantal kinderen onbekend	—	—	—	—	1 405	0	-(2)	-(2)
Totaal:	1 834 878	1 000	2 123 803	1 000	2 352 539	1 000	2 462 510	1 000
Gemiddeld aantal levend geboren kinderen per 100 echtparen	236		195		193		200	

(1) Verbeterde cijfers.

(2) De ontbrekende gegevens (7,6 % van het totaal) werden, met het oog op de vergelijking met voorgaande jaren, proportioneel verdeeld over de bekende.

Volksgezondheid

1. — Medisch en paramedisch personeel per provincie.

(Bron : Ministerie van Volksgezondheid.)

PROVINCIES	Aantal dokters in geneeskunde (1)	Aantal dokters in geneeskunde licenc. in tandheelkunde (2)	Aantal licenciaten in de tandheelkunde	Tandartsen houders van bekwaamheidsget.	Aantal veeartsen	Aantal apothekers	Aantal vroedvrouwen
1 januari 1977							
Antwerpen	57	298	40	159	1 185	..
Brabant	203	603	103	293	2 394	..
Henegouwen	45	187	24	193	1 115	..
Luik	88	252	21	221	1 273	..
Limburg	15	151	3	93	379	..
Luxemburg	14	37	3	113	155	..
Namen	30	70	9	124	411	..
Oost-Vlaanderen	43	361	10	268	1 057	..
West-Vlaanderen	28	279	12	305	719	..
<i>Rijk :</i>	..	523	2 238	225	1 769	8 688	..
1 januari							
1976	412	2 042	231	1 620	7 688	..
1975	394	1 911	242	1 471	6 610*	..
1973 (3)	469	1 618	282	1 336
1970	14 991	417	1 341	503	1 303	6 735	3 593
1969	14 922	492	1 702	524	1 274	6 533	3 615
1968	14 517	434	1 406	463	1 265	6 249	3 563
1967	14 176	366	1 305	464	1 254	6 171	3 843
1966	13 793	366	1 230	473	1 202	6 078	3 815
1965	13 473	331	1 143	485	1 161	5 968	3 788
1964	13 236	276	1 080	516	1 130	5 844	3 861
1963	12 888	308	1 006	533	1 097	5 714	3 864
1962	12 394	297	910	550	1 076	5 622	3 837
1961	11 703	317	775	601	1 012	5 383	3 834
1960	11 380	269	772	570	958	5 266	3 815
1959	11 013	249	715	581	948	5 218	3 848
1958	10 793	239	666	593	914	5 116	3 821
1957	10 358	217	608	606	895	4 927	3 779
1956	9 937	203	564	618	872	4 804	3 767
1955	9 598	196	515	634	867	4 691	3 707
1954	9 271	186	470	641	850	4 552	3 704
1953	8 935	177	408	644	844	4 334	3 582
1952	8 685	170	383	663	819	4 234	3 674

(1) Zie op bladzijde 78.

(2) Deze cijfers zijn reeds begrepen in die van de voorgaande kolom en zijn niet begrepen in die van de volgende kolom.

(3) Toestand op 20 december 1972.

2. — Geneesheren per provincie en voor het Rijk — Toestand op 1 januari in absolute cijfers en per 1 000 inwoners.

(Bron: Ministerie van Volksgezondheid.)

PROVINCIES EN RIJK	1967	1968	1969	1970	1971 (1)	1972 (2)	1974	1975	1976	1977
Absolute cijfers										
Antwerpen	1 835	1 805	1 953	1 840	1 868	1 957	2 011	2 085	2 240	2 424
Brabant	4 685	4 845	4 944	5 005	4 908	5 267	5 564	5 835	6 316	6 716
Henegouwen	1 780	1 815	1 888	1 889	1 854	1 970	2 029	2 092	2 203	2 412
Luik	1 894	1 947	1 983	2 007	1 990	2 069	2 136	2 223	2 322	2 521
Limburg	501	499	504	526	537	577	610	629	731	776
Luxemburg	243	243	244	239	238	261	262	275	303	336
Namen	581	603	617	626	617	670	691	732	790	838
Oost-Vlaanderen	1 568	1 628	1 638	1 636	1 638	1 754	1 791	1 938	2 012	2 184
West-Vlaanderen	1 089	1 132	1 151	1 223	1 237	1 363	1 382	1 463	1 589	1 665
<i>Rijk:</i>	14 176	14 517	14 922	14 991	14 887	15 888	16 476	17 272	18 506	19 872

PROVINCIES EN RIJK	1967	1968	1969	1970	1971 (1)	1972 (2)	1974	1975	1976	1977
Per 1 000 inwoners										
Antwerpen	1,21	1,18	1,28	1,20	1,21	1,27	1,30	1,34	1,44	1,55
Brabant	2,18	2,25	2,28	2,30	2,24	2,40	2,52	2,64	2,84	3,03
Henegouwen	1,34	1,36	1,42	1,42	1,40	1,49	1,54	1,58	1,67	1,83
Luik	1,86	1,91	1,95	1,98	1,97	2,04	2,10	2,18	2,28	2,50
Limburg	0,78	0,77	0,77	0,80	0,81	0,87	0,91	0,93	1,07	1,12
Luxemburg	1,11	1,11	1,11	1,09	1,10	1,20	1,20	1,26	1,38	1,53
Namen	1,52	1,58	1,61	1,63	1,62	1,74	1,79	1,88	2,02	2,10
Oost-Vlaanderen	1,20	1,24	1,25	1,25	1,25	1,33	1,36	1,46	1,52	1,65
West-Vlaanderen	1,04	1,08	1,09	1,16	1,17	1,28	1,30	1,37	1,48	1,55
<i>Rijk:</i>	1,48	1,51	1,54	1,55	1,54	1,64	1,69	1,76	1,89	2,02

(1) Toestand : 2^e kwartaal 1971 ; niet volledig vergelijkbaar met de vroegere jaren.

(2) Toestand : 31 december 1972.

3. — Verzorgingsinstellingen per provincie. — Aantal bedden naar erkende dienst op 1 januari 1976 (1).

(Bron : Ministerie van Volksgezondheid.)

PROVINCIES	1976											
	Heelkunde C		Geneeskunde D		Gemengde hospitalisatie II*		Besmettelijke ziekten I		Kraaminrichting M		Kindergeneeskunde E	
	A	B	A	B	A	B	A	B	A	B	A	B
Antwerpen	1 626	1 716	1 435	1 169	173	22	50	—	293	566	401	712
Brabant	1 347	3 011	1 191	1 449	—	405	62	—	294	592	436	616
Henegouwen	812	2 361	820	1 489	75	24	12	—	240	419	211	450
Luik	807	998	739	520	20	356	12	—	155	275	324	99
Limburg	522	690	389	671	48	31	51	—	271	232	257	325
Luxemburg	50	201	29	54	59	25	—	—	39	69	26	—
Namen	285	471	194	317	—	54	19	—	87	71	95	20
Oost-Vlaanderen	1 214	1 670	1 233	1 035	46	24	60	—	319	382	505	494
West-Vlaanderen	822	1 839	647	1 600	36	11	14	—	200	434	240	690
Rijk:	7 485	12 957	6 677	8 304	457	952	280	—	1 898	3 040	2 495	3 406

PROVINCIES	1976											
	Vroegtijdig geboren N		Specialiteiten S		Neuro-psychiatrie P		Longziekten B		Intensieve verzorging I		Totaal	
	A	B	A	B	A	B	A	B	A	B	A	B
Antwerpen	52	116	—	—	32	160	—	—	49	16	4 111	4 477
Brabant	21	117	134	—	—	86	—	39	97	75	3 582	6 390
Henegouwen	67	48	42	—	52	28	—	—	35	52	2 366	4 871
Luik	43	—	18	45	59	—	56	—	68	15	2 301	2 308
Limburg	60	—	—	—	31	—	47	—	6	10	1 682	1 959
Luxemburg	15	—	—	—	—	—	—	—	7	—	225	349
Namen	25	18	—	—	—	—	—	84	20	8	725	1 043
Oost-Vlaanderen	24	75	—	34	112	—	76	16	58	45	3 647	3 775
West-Vlaanderen	46	36	—	—	65	97	37	18	36	27	2 143	4 752
Rijk:	353	410	194	79	351	371	216	157	376	248	20 782	29 924

(1) Uitsluitend instellingen voor akute ziekten; exclusief de bedden van de psychiatrische inrichtingen (25 636); de bedden R + V + H (7 479) van de geriatrie instellingen; de bedden (S) in de « niet-S » inrichtingen (2 247) en de bedden in de sanatoria (1 389).

N.B. — A = openbare instellingen. — B = private instellingen. — R = geriatrie en revalidatie. — V = behandeling van zieken die lijden aan langdurige aandoeningen. — H = gewone hospitalisatie in de geriatrie verpleeginrichtingen. — S = specialiteiten.

4. — Door het Ministerie van Volksgezondheid aangenomen gezondheidscentra ⁽¹⁾

(Bron : Ministerie van Volksgezondheid.)

JAREN	Aantal centra (2)		Aantal tuberkulie reacties		Aantal klinische onderzoeken		Aantal radiofotografische of radioscopische onderzoeken		Totaal bedragen van de toelagen (F)		
	openbare	private	openbare	private	openbare	private	openbare	private	openbare	private	Alg. totaal
1964 ...	49	44	117 202	199 348	183 699	308 902	43 431	43 347	23 280 203(4)	39 241 512	62 521 715(4)
1965 (5) .	52	57	97 892	195 240	183 801	326 922	37 307	57 768	30 680 664(4)	54 568 881(4)	85 249 545(4)
1966 (3) .	54	70	28 370	96 869	55 682	155 191	26 376	63 203	10 014 637	27 897 807	37 912 444
1967 (3) .	49	77	27 815	105 762	55 654	188 935	29 840	70 144	10 382 074	34 662 298	45 044 372
1968 (3) .	47	83	19 398	61 948	37 368	111 393	20 889	49 342	7 217 113	21 225 707	28 442 820
1969 (3) .	23	14	1	117	3 245	3 783	3 229	18 143	673 502	1 139 919	1 813 421
1970 (3) .	27	30	515	242	3 497	4 635	4 658	20 691	788 701	1 422 658	2 211 359
1971 (3) .	25	35	890	138	(6) 3 439	6 822	6 235	23 084	(6) 854 212	1 968 902	2 823 114
1972 (3) .	24	32	930	126	3 617	7 987	7 343	28 354	885 086	2 600 000	3 485 086
1973 (3) .	23	32	813	23	2 973	7 971	6 042	25 174	851 991	2 542 981	3 394 972
1974 (3) .	23	36	780	15	3 134	8 285	6 324	27 810	988 038	2 988 500	3 976 538
1975 (3) .	27	34	654	54	3 266	7 976	6 099	29 051	1 156 092	3 339 691	4 495 783
1976 (3) .	23	33	879	12	3 063	8 846	6 078	28 283	1 202 045	3 910 879	5 112 924

(1) Besluiten van de Regent van 30 oktober 1948 (Staatsbl. 15, 16 en 17 november 1948) en 23 mei 1949 (Staatsbl. 6, 7 en 8 juni 1949).

Ministeriële besluiten van 3 november 1948 (Staatsbl. 28 november 1948 en 12 februari 1949 (Staatsbl. 7 en 8 maart 1949).

(2) Op 31 december.

(3) Niet inbegrepen 8 (1966), 16 (1967), 24 (1968), 127 (1969), 124 (1970), 120 (1971), 123 (1972), 129 (1973) en 126 (1974) centra die geen activiteit gehad hebben in de loop van het jaar.

(4) Inbegrepen de « afzonderlijke somatische inspecties » (12 F per inspect) 264 voor 1964 en 2353 voor 1965.

(5) Vanaf 1 september 1965 zijn de onderzoeken voor medisch schooltoezicht niet meer begrepen in deze statistiek.

(6) Inbegrepen 2 centra gesloten vanaf 31 augustus 1971.

5. — Bedrijvigheid van de dispensaria van de Belgische nationale liga tot bestrijding van de tuberculose.

(Bron : Ministerie van Volksgezondheid)

	1968	1969	1970	1971	1972	1973	1974
Zieken, waarvoor een kuur in een sanatorium werd voorgesteld	1 502	1 913	1 772	1 519	1 377	1 105	1 044
Zieken binnengekomen in een sanatorium ..	1 221	1 465	1 358	1 181	1 072	835	815
Zieken, waarvoor een kuur in een preventorium werd voorgesteld	811	1 114	1 151	985	820	631	690
Zieken, waarvoor een kuur in een kolonie werd voorgesteld	4 954	6 398	6 092	6 159	5 837	5 393	4 289
Aantal klinische onderzoeken	216 370	278 792	270 948	267 317	268 194	248 812	235 317
Aantal radiografische onderzoeken	25 854	42 136	42 943	40 561	43 389	39 230	37 941
Aantal systematisch uitgevoerde onderzoeken :							
a) in de dispensaria en door de rondreizende diensten	31 167	43 340	41 637	43 582	32 430	26 625	25 398
b) door de Centrale Dienst van de Radiografie	699 120	880 543	977 730	1 029 962	1 061 430	908 955	757 397
Aantal bacteriologische ontleding(1)	18 785	26 537	26 009	22 938	21 075	19 336	17 327
Uitslagen +	1 215	1 571	1 869	1 284	1 260	1 050	949
Uitslagen —	17 570	24 966	24 140	21 654	19 815	18 286	16 378
Aantal cuti-reacties tuberkulinereacties ...	430 181	562 887	575 476	648 497	656 362	671 143	621 254
Aantal huisbezoeken afgelegd door de verpleegsters	93 384	163 337	160 314	141 489	132 935	115 318	114 476

(1) Vóór 1954 : aantal analyses (voor één zelfde persoon kunnen verscheidene ontleding(1) gebeuren).

Vanaf 1954 : aantal personen betreffende dewelke één of meer analyses werden uitgevoerd (éénzelfde persoon komt elk jaar slechts éénmaal in de statistiek).

6. — Rustoorden en aantal bedden ingedeeld naar de eigenaar en de erkenning op 31 januari 1977.

(Bron : Ministerie van Volksgezondheid.)

PROVINCIES	Openbare instellingen		Private instellingen				Totaal
	erkend	niet erkend	V.Z.W. en godsdienstige gemeensch.		Andere		
			erkend	niet erkend	erkend	niet erkend	

Aantal instellingen

Antwerpen	16	31	43	22	23	23	158
Brabant	36	30	57	14	166	138	441
Henegouwen	16	36	22	20	18	36	148
Luik	20	18	21	18	25	37	139
Limburg	8	9	12	7	—	—	36
Luxemburg	3	11	5	1	2	3	25
Namen	4	16	7	2	19	15	63
Oost-Vlaanderen	31	19	49	9	10	2	120
West-Vlaanderen	40	34	62	21	9	6	172
<i>Totaal :</i>	174	204	278	114	272	260	1 302
Brussel-Hoofdstad	14	11	25	3	125	109	287
31 dec. 1976		380			912		1 292
31 dec. 1973		377			905		1 282 (1)
31 dec. 1970		369			910		1 279 (2)
31 dec. 1964		357			588		945
31 dec. 1963		354			547		901
31 dec. 1962		348			546		894
31 dec. 1961		339			506		845
31 dec. 1960		334			434		768
31 dec. 1958		304		

Aantal bedden

Antwerpen	1 307	2 775	2 930	1 151	1 050	705	9 918
Brabant	3 533	2 621	2 946	692	4 520	3 139	17 451
Henegouwen	1 566	2 184	1 353	1 189	480	786	7 558
Luik	1 299	1 483	1 255	798	544	875	6 254
Limburg	543	542	753	284	—	—	2 122
Luxemburg	161	409	328	30	20	44	992
Namen	243	669	349	139	488	326	2 214
Oost-Vlaanderen	2 605	1 372	3 405	718	366	80	8 546
West-Vlaanderen	2 730	2 181	3 810	894	146	79	9 840
<i>Totaal :</i>	13 987	14 236	17 129	5 895	7 614	6 034	64 895
Brussel-Hoofdstad	1 895	1 647	1 045	230	3 302	2 512	10 631
31 dec. 1976		28 337			35 643		63 980
31 dec. 1973		27 192			31 383		58 575
31 dec. 1970		24 699			30 388		55 087
31 dec. 1964		24 622			23 763		48 385
31 dec. 1963		24 115			22 568		46 683
31 dec. 1962		23 220			22 647		45 867
31 dec. 1961		21 926			21 698		43 624
31 dec. 1960		21 537			20 052		41 589
31 dec. 1958		19 959		

(1) Koninklijk besluit van 22 maart 1968.

(2) Inbegrepen 58 instellingen waarvan het aantal bedden niet aangeduid is.

7. — Doodsoorzaken (1).

N ^o van de internationale naamlijst van de doodsoorzaken	DOODSOORZAKEN (Verkorte lijst van W.G.O., zgn. lijst B) 8 ^e herziening	1974		
		Mannen	Vrouwen	Totaal
000	B 1. Cholera	—	—	—
001	B 2. Typhus abdominalis	—	—	—
004, 006	B 3. Dysenterieën en amibiase	—	—	—
008, 009	B 4. Enteritis en andere diarree	26	37	63
010 - 012	B 5. Tuberculose van de ademhalingsorganen	316	81	397
013 - 019	B 6. Andere vormen van tuberculose en sequelae	19	14	33
020	B 7. Pest	—	—	—
032	B 8. Difteritis	1	—	1
033	B 9. Pertussis	—	1	1
034	B 10. Angina door streptokokken en scarlatina	—	3	3
036	B 11. Meninkokken infecties	12	13	25
040 - 043	B 12. Acute poliomyelitis	—	—	—
050	B 13. Variola	—	—	—
055	B 14. Morbilli	4	3	7
080 - 083	B 15. Epidemische tyfus en andere rickettioses	—	—	—
084	B 16. Malaria	1	—	1
090 - 097	B 17. Syfilis en sequelae	16	12	28
Andere nrs 000 - 136	B 18. Alle andere besmettelijke ziekten	154	177	331
140 - 209	B 19. Kwaadaardige nieuwvormingen, inbegrepen van de lymfatische en haematopofëtische weefsels	13 808	10 397	24 205
210 - 239	B 20. Benigne tumoren en nieuwvormingen niet gespecificeerd als goedaardig of kwaadaardig	178	164	342
250	B 21. Diabetes mellitus	952	2 247	3 199
260 - 269	B 22. Avitaminoses en andere voedingsinsufficiënties	170	207	377
280 - 285	B 23. Anemieën	88	107	195
320	B 24. Meningitis	26	19	45
390 - 392	B 25. Polyarthritis rheumatica acuta	3	4	7
393 - 398	B 26. Chronische reumatische hartziekte	109	151	260
400 - 404	B 27. Hypertensie ziekten	447	725	1 172
410 - 414	B 28. Ischemische hartziekten	10 559	6 841	17 400
420 - 429	B 29. Andere vormen van hartziekten	5 485	6 123	11 608
430 - 438	B 30. Vasculaire letsels van het centraal zenuwstelsel	6 755	8 796	15 551
470 - 474	B 31. Influenza	88	132	220
480 - 486	B 32. Pneumonie	1 367	1 195	2 562

(1) Zie noot bladzijde 83.

VOLKSGEZONDHEID
Luchtverontreiniging door rook en SO₂ in de agglomeratie Gent

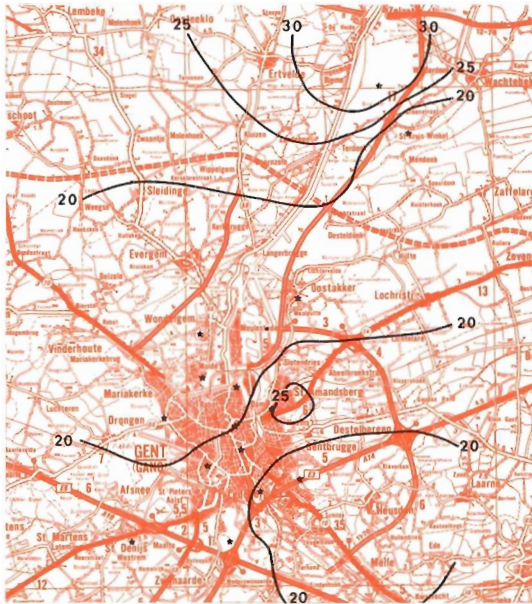

Rook

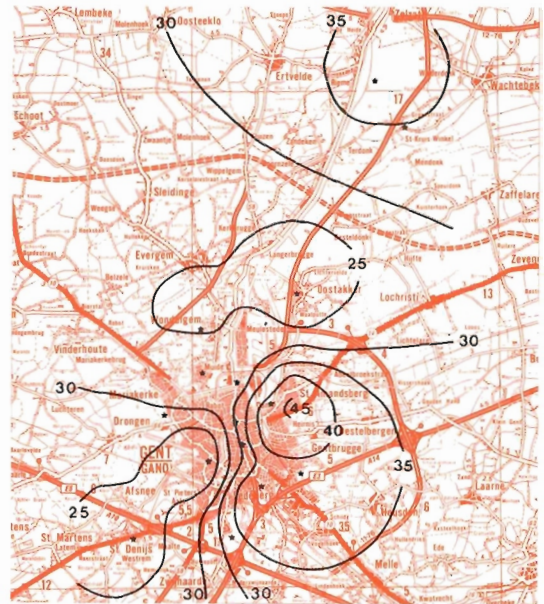

Rook

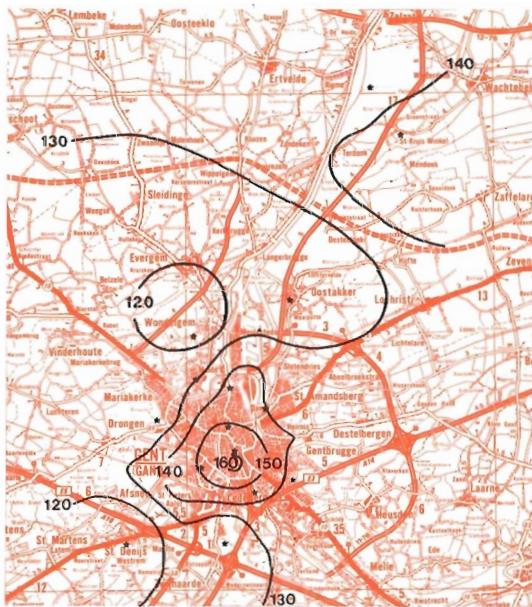

SO₂
1.4.1973 - 30.9.1973
Gemiddelde concentraties in µg/m³

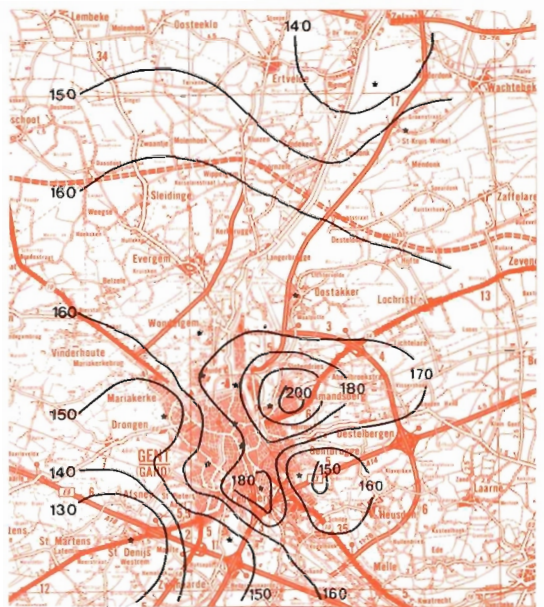

SO₂
1.10.1973 - 31.3.1974
Gemiddelde concentraties in µg/m³

Uittreksel uit « Publicaties Serie A nr. 92 » van het Instituut voor Hygiëne en Epidemiologie in medewerking met het Koninklijk Meteorologisch Instituut : « Luchtverontreiniging door zwaveloxyde en rook in België van 1 april 1973 tot 31 maart 1974 ».

VOLKSGEZONDHEID
Luchtverontreiniging door rook en SO₂ in de agglomeratie Charleroi



Rook

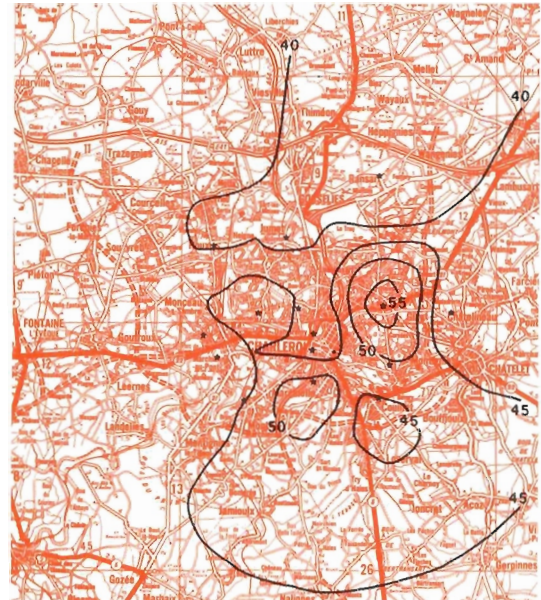

Rook

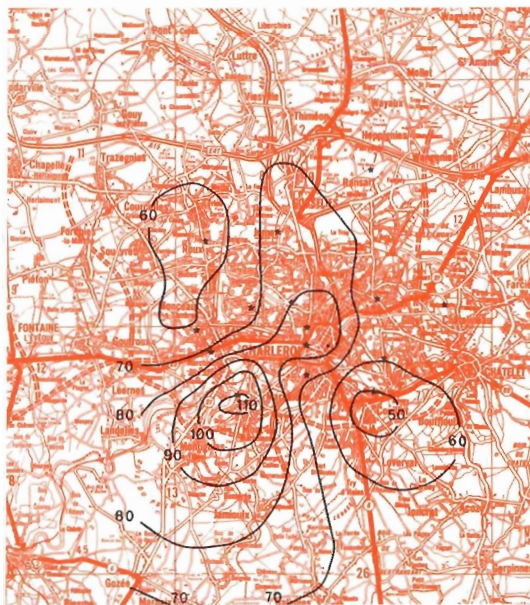

SO₂

1.4.1973 - 30.9.1973

Gemiddelde concentraties in µg/m³

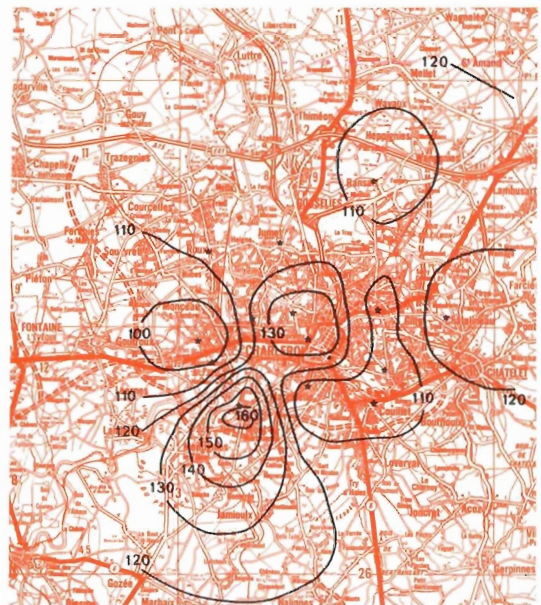

SO₂

1.10.1973 - 31.3.1974

Gemiddelde concentraties in µg/m³

Uittreksel uit « Publicaties Serie A nr. 92 » van het Instituut voor Hygiëne en Epidemiologie in medewerking met het Koninklijk Meteorologisch Instituut : « Luchtverontreiniging door zwaveloxyde en rook in België van 1 april 1973 tot 31 maart 1974 ».

LUCHTVERVUILING DOOR ZWARE METALEN

Op aanvraag van het Bestuur van Volksgezondheid-Dienst Milieu-hinder van het Ministerie van Volksgezondheid en van het Gezin werd door het Studiecentrum voor Kernenergie te Mol in 1972 begonnen met de studie van de luchtvervuiling door zware metalen.

Hiertoe werd een net van 15 waarnemingsstations opgezet, die als volgt over het grondgebied zijn verspreid: drie in elk van de agglomeraties Antwerpen, Brussel, Charleroi en Luik; één in Botrange, Mol en Oostende.

Het onderzoek heeft betrekking op de in de lucht zwevende deeltjes van de tien volgende metalen: lood, zink, cadmium, barium, vanadium, nikkel, mangaan, koper, chroom, ijzer.

Hierna wordt een grafische voorstelling verstrekt van de tijdens de periode mei 1975 - april 1976 voor lood, cadmium, vanadium en mangaan verkregen resultaten. Het gaat om daggemiddelden (van 9 u. tot 9 u.).

De concentratiewaarden die niet werden overschreden gedurende méér dan 50 % van de tijd (183 dagen) zijn weergegeven in het zwart, die welke niet werden overschreden gedurende méér dan 5 % van de tijd (18 dagen), in het wit. Op te merken valt dat de schaal verschilt naar gelang van het beschouwde metaal.

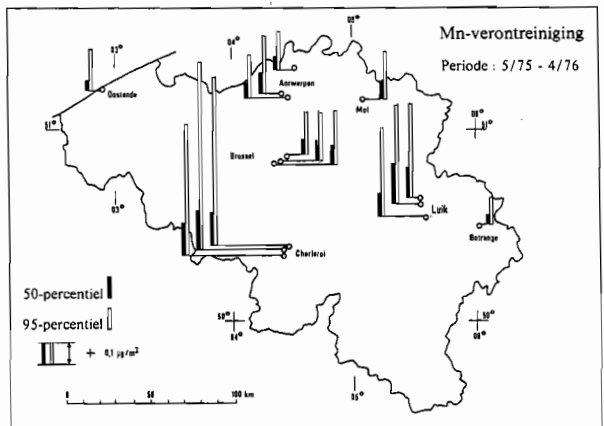
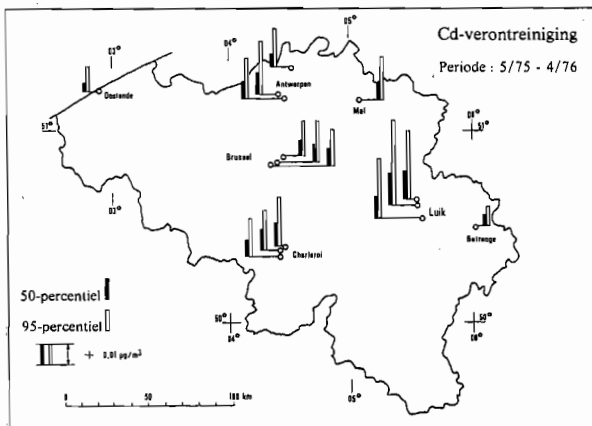
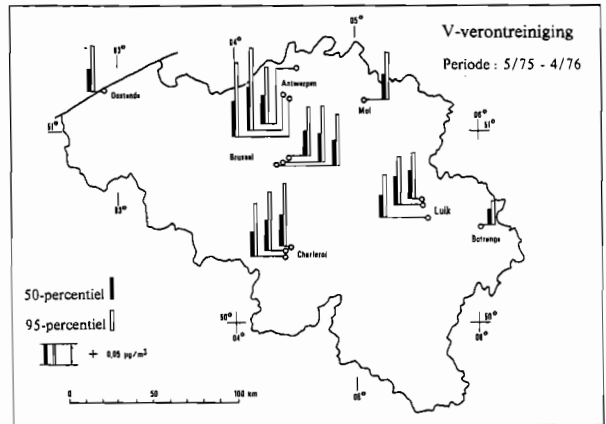
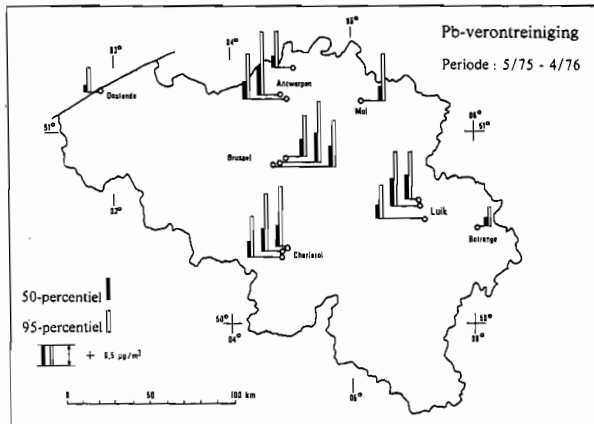

7. — Doodsoorzaken ⁽¹⁾(vervolg).

N ^o van de internationale naamlijst van de doodsoorzaken	DOODSOORZAKEN (Verkorte lijst van W.G.O., zgn. lijst B) 8 ^e herziening	1974		
		Mannen	Vrouwen	Totaal
490 - 493	B 33. Bronchitis, emphysema, astma	1 966	677	2 643
531 - 533	B 34. Ulcus ventriculi, duodeni	281	195	476
540 - 543	B 35. Appendicitis	25	21	46
550 - 553, 560	B 36. Intestinale obstructie en hernia van de abdominale holte	193	280	473
571	B 37. Levercirrose	848	556	1 404
580 - 584	B 38. Nefritis en nefrose	127	136	263
600	B 39. Prostaat hypertrofie	207	—	207
640 - 645	B 40. Abortus	—	4	4
630 - 639, 650 - 678	B 41. Complicaties van zwangerschap, baring en post-partum, baring zonder vermelding van complicaties	—	17	17
740 - 759	B 42. Congenitale afwijkingen	374	302	676
764 - 768, 772, 776	B 43. Geboortelethels, dystocische baring, anoxemie en hypoxemie	153	87	240
760 - 763, 769 - 771, 773 - 775, 777 - 779	B 44. Andere oorzaken van perinatale sterfte	494	313	807
780 - 796	B 45. Symptomen en slecht omschreven toestanden	4 826	5 742	10 568
Alle andere nrs. 240 - 738	B 46. Alle andere ziekten	6 318	6 118	12 436
<i>Totaal:</i>		56 396	51 897	108 293
<i>Classificatie van de ongevallen, vergiftigingen en traumata naar hun oorzaak (code E)</i>				
E 810 - E 823	BE 47. Ongevallen door motorvoertuigen	1 828	706	2 534
E 800 - E 807, E 825 - E 949	BE 48. Al de andere ongevallen	1 699	1 855	3 554
E 950 - E 959	BE 49. Zelfmoord	1 021	505	1 526
E 960 - E 999	BE 50. Sterfgevallen door alle andere externe oorzaken	149	103	252
<i>Totaal:</i>		4 697	3 169	7 866
<i>Algemeen totaal:</i>		61 093	55 066	116 159

(1) Oorspronkelijke oorzaken. — Met inbegrip van de levend geboren, doch levenloos aangegeven kinderen, de doodgeborenen niet inbegrepen. De dit jaar gepubliceerde tabel is opgemaakt op basis van de nieuwe codificatie van de doodsoorzaken (8^e herziening).

7. — Doodsoorzaken ⁽¹⁾(vervolg).

N ^o van de internationale naamlijst van de doodsoorzaken	DOODSOORZAKEN (Verkorte lijst van W.G.O., zgn. lijst B) 8 ^e herziening	1975		
		Mannen	Vrouwen	Totaal
000	B 1. Cholera	—	—	—
001	B 2. Typhus abdominalis	1	1	2
004, 006	B 3. Dysenterieën en amibiasis	—	—	—
008, 009	B 4. Enteritis en andere diarree	29	44	73
010 - 012	B 5. Tuberculose van de ademhalingsorganen	295	81	376
013 - 019	B 6. Andere vormen van tuberculose en sequelae	43	18	61
020	B 7. Pest	—	—	—
032	B 8. Difteritis	—	—	—
033	B 9. Pertussis	—	—	—
034	B 10. Angina door streptokokken en scarlatina	3	1	4
036	B 11. Meninkokken infecties	9	9	18
040 - 043	B 12. Acute poliomyelitis	—	—	—
050	B 13. Variola	—	—	—
055	B 14. Morbilli	2	—	2
080 - 083	B 15. Epidemische tyfus en andere rickettioses	—	—	—
084	B 16. Malaria	—	—	—
090 - 097	B 17. Syfilis en sequelae	11	15	26
Andere nrs 000 - 136	B 18. Alle andere besmettelijke ziekten	179	175	354
140 - 209	B 19. Kwaadaardige nieuwvormingen, inbegrepen van de lymfatische en haematopoëtische weefsels	14 161	10 621	24 782
210 - 239	B 20. Benigne tumoren en nieuwvormingen niet gespecificeerd als goedaardig of kwaadaardig	171	182	353
250	B 21. Diabetes mellitus	1 015	2 340	3 355
260 - 269	B 22. Avitaminoses en andere voedingsinsufficiënties	184	226	410
280 - 285	B 23. Anemieën	89	119	208
320	B 24. Meningitis	27	16	43
390 - 392	B 25. Polyarthritis rheumatica acuta	6	—	6
393 - 398	B 26. Chronische reumatische hartziekte	122	189	311
400 - 404	B 27. Hypertensie ziekten	447	740	1 187
410 - 414	B 28. Ischemische hartziekten	10 740	6 941	17 681
420 - 429	B 29. Andere vormen van hartziekten	5 580	6 530	12 110
430 - 438	B 30. Vasculaire letsels van het centraal zenuwstelsel	6 864	8 898	15 762
470 - 474	B 31. Influenza	263	303	566
480 - 486	B 32. Pneumonie	1 543	1 406	2 949

(1) Zie noot bladzijde 83.

7. — Doodsoorzaken ⁽¹⁾ (vervolg).

N ^o van de internationale naamlijst van de doodsoorzaken	DOODSOORZAKEN (Verkorte lijst van W.G.O., zgn. lijst B) 8 ^e herziening	1975		
		Mannen	Vrouwen	Totaal
490 - 493	B 33. Bronchitis, emphysema, astma	2 105	700	2 805
531 - 533	B 34. Ulcus ventriculi, duodeni	378	234	612
540 - 543	B 35. Appendicitis	31	27	58
550 - 553, 560	B 36. Intestinale obstructie en hernia van de abdominale holte	205	283	488
571	B 37. Levercirrose	833	531	1 364
580 - 584	B 38. Nefritis en nefrose	96	120	216
600	B 39. Prostaat hypertrofie	198	—	198
640 - 645	B 40. Abortus	—	4	4
630 - 639, 650 - 678	B 41. Complicaties van zwangerschap, baring en post-partum, baring zonder vermelding van complicaties	—	11	11
740 - 759	B 42. Congenitale afwijkingen	305	259	564
764 - 768, 772, 776	B 43. Geboortelelsels, dystocische baring, anoxemie en hypoxemie	199	120	319
760 - 763, 769 - 771, 773 - 775, 777 - 779	B 44. Andere oorzaken van perinatale sterfte	392	296	688
780 - 796	B 45. Symptomen en slecht omschreven toestanden	4 896	5 628	10 524
Alle andere nrs. 240 - 738	B 46. Alle andere ziekten	6 691	6 524	13 215
Totaal:		58 113	53 592	111 705
<i>Classificatie van de ongevallen, vergiftigingen en traumata naar hun oorzaak (code E)</i>				
E 810 - E 823	BE 47. Ongevallen door motorvoertuigen	1 716	656	2 372
E 800 - E 807, E 825 - E 949	BE 48. Al de andere ongevallen	1 627	1 895	3 522
E 950 - E 959	BE 49. Zelfmoord	1 011	577	1 588
E 960 - E 999	BE 50. Sterfgevallen door alle andere externe oorzaken	142	96	238
Totaal:		4 496	3 224	7 720
Algemeen totaal:		62 609	56 816	119 425

(1) Zie noot bladzijde 83.

8. — Sterfte ten gevolge van uitwendige oorzaken.

JAAR VAN OVER- LIJDEN	Aantal sterfgevallen veroorzaakt door :									Totaal der sterfgevallen		
	doodslag			zelfmoord			alle andere uitwendige oorzaken					
	Mannen	Vrouwen	Totaal	Mannen	Vrouwen	Totaal	Mannen	Vrouwen	Totaal	Mannen	Vrouwen	Totaal
1937 (1)	55	28	83	1 119	368	1 487	2 328	535	2 863	3 502	931	4 433
1938	57	47	104	1 145	366	1 511	2 318	526	2 844	3 520	939	4 459
1939	65	41	106	1 035	389	1 424	2 246	528	2 774	3 346	958	4 304
1940 (2)	103	52	155	1 141	378	1 519	3 183	947	4 130	4 427	1 377	5 804
1941	81	28	109	816	347	1 163	2 829	842	3 671	3 726	1 217	4 943
1942	154	62	216	745	331	1 076	2 703	936	3 639	3 602	1 329	4 931
1943	562	131	693	598	257	855	2 503	967	3 470	3 663	1 355	5 018
1944	1 463	389	1 852	744	275	1 019	3 386	1 441	4 827	5 593	2 105	7 698
1945	169	77	246	908	326	1 234	2 984	1 015	3 999	4 061	1 418	5 479
1946	180	56	236	921	308	1 229	2 727	710	3 437	3 828	1 074	4 902
1947	68	34	102	927	313	1 240	2 553	742	3 295	3 548	1 089	4 637
1948	83	40	123	987	302	1 289	2 310	628	2 938	3 380	970	4 350
1949	73	39	112	881	291	1 172	2 121	559	2 680	3 075	889	3 964
1950	53	32	85	821	296	1 117	2 293	607	2 900	3 167	935	4 102
1951	56	26	82	870	330	1 200	2 336	643	2 979	3 262	999	4 261
1952	31	29	60	864	283	1 147	2 442	858	3 300	3 337	1 170	4 507
1953	30	22	52	851	332	1 183	2 692	1 105	3 797	3 573	1 459	5 032
1954	27	32	59	891	327	1 218	2 927	1 279	4 206	3 845	1 638	5 483
1955	27	34	61	871	331	1 202	3 190	1 515	4 705	4 088	1 880	5 968
1956	31	32	63	916	391	1 307	3 524	1 678	5 202	4 471	2 101	6 572
1957	33	25	58	934	393	1 327	3 149	1 545	4 694	4 116	1 963	6 079
1958	28	26	54	962	385	1 347	3 194	1 636	4 830	4 184	2 047	6 231
1959	29	29	58	843	351	1 194	3 140	1 678	4 818	4 012	2 058	6 070
1960	31	28	59	960	375	1 335	3 283	1 719	5 002	4 274	2 122	6 396
1961	38	28	66	977	371	1 348	3 269	1 624	4 893	4 284	2 023	6 307
1962	24	29	53	897	355	1 252	3 138	1 672	4 810	4 059	2 056	6 115
1963	32	28	60	888	412	1 300	3 260	1 826	5 086	4 180	2 266	6 446
1964	21	33	54	925	390	1 315	3 409	1 915	5 324	4 355	2 338	6 693
1965	29	42	71	960	464	1 424	3 548	2 152	5 700	4 537	2 658	7 195
1966	39	31	70	949	424	1 373	3 461	2 188	5 649	4 449	2 643	7 092
1967	28	44	72	980	454	1 434	3 589	2 184	5 773	4 597	2 682	7 279
1968	41	38	79	1 000	492	1 492	3 617	2 493	6 110	4 658	3 023	7 681
1969	39	42	81	1 008	458	1 466	3 857	2 664	6 521	4 904	3 164	8 068
1970	56	50	106	1 034	557	1 591	3 939	2 589	6 528	5 029	3 196	8 225
1971	53	45	98	1 019	472	1 491	3 853	2 681	6 534	4 925	3 198	8 123
1972	67	52	119	1 015	503	1 518	3 875	2 761	6 636	4 957	3 316	8 273
1973	56	50	106	988	462	1 450	3 812	2 698	6 510	4 856	3 210	8 066
1974	55	46	101	1 021	505	1 526	3 621	2 618	6 239	4 697	3 169	7 866
1975	63	26	89	1 011	577	1 588	3 422	2 621	6 043	4 496	3 224	7 720

(1) (2) Zie noten (2) en (8) bladzijde 47.

N.B. — Vanaf de huidige publikatie (1964), werden de sterfgevallen overeenstemmend met kode n° E 999 : « Verwondingen met dodelijke gevolgen toegebracht door oorlogstuigen in vredetijd » samengevoegd met de gegevens van de kolommen : « Alle andere sterfgevallen door uitwendige oorzaken en totaal der sterfgevallen ».

Van 1945 af tot en met 1952 omvatten de bovenstaande cijfers de sterfgevallen niet door terechtstelling wegens landverraad.

9. — Verplicht aan te geven gevallen van besmettelijke ziekten.

(Bron : Ministerie van Volksgezondheid.)

ZIEKTEN	1970	1971	1972	1973	1974	1975	1976
OVERDRAAGBARE ZIEKTEN MET VERPLICHTE AANGIFTE :							
I. Quarantainabele ziekten :							
cholera	—	—	—	—	—	—	—
pest	—	—	—	—	—	—	—
pokken	—	—	—	—	—	—	—
gele koorts	—	—	—	—	—	—	—
II. Niet quarantainabele ziekten met verplichte internationale aangifte :							
vlektyfus	—	—	—	—	—	—	—
febris recurrens	—	—	—	—	—	—	—
poliomyelitis	—	—	1	1	2	1	1
griep die epidemische afmetingen aanneemt	—	—	—	—	—	—	—
paludisme	—	—	2	3	4	1	1
III. Overdraagbare ziekten met verplichte nationale aangifte :							
1. Bacteriële ziekten :							
tuberculose	3 100	2 762	2 716	2 410	3 078	4 245	5 118
buiktyfus	28	35	21	21	30	17	29
paratyfus	11	18	21	5	11	7	12
salmonellose	460	459	400	502	514	640	602
shigellose	43	84	67	29	114	32	38
botulisme	—	7	7	—	1	—	—
andere bacteriële intoxicaties	30	60	155	8	—	616	1
difterie	38	25	17	17	16	14	5
roodvonk	1 151	608	506	481	443	418	657
lepra	—	—	—	1	1	—	1
kwade droes	—	—	—	—	—	—	—
miltvuur	1	—	1	2	—	1	—
tularemie	—	—	—	—	—	1	—
tetanus	16	18	19	6	14	9	9
meningitis cerebrospinalis epidemica	352	518	519	418	228	136	94
febris undulans	2	2	4	3	3	5	4
leptospirose	1	—	—	—	2	1	—
puerperale streptococcie	—	—	—	—	—	—	—
pemphigus neonatorum	—	—	—	—	—	—	—
erisipelas neonatorum	—	—	—	—	—	—	1
epidemische buikloop bij zuigelingen	—	—	—	—	—	—	—
2. Virusziekten :							
virusencefalitis	—	—	—	1	—	—	1
hepatitis infectiose	1 197	1 341	1 139	1 122	1 005	966	873
hondsdoelheid	—	—	—	—	—	—	1
3. Ziekten die door rickettsiae en pararickettsiae worden veroorzaakt :							
rickettsiose	—	—	1	—	1	—	—
ornithose	—	—	—	—	—	—	—
psittacose	—	1	—	—	—	—	—
trachoom	3	1	—	8	7	—	—
4. Parasitaire ziekten :							
distomatosis	—	—	—	—	—
ankylostomiasis	8	11	2	6	5	2
amoebiasis	2	—	—	—	—	—
toxoplasmose	3	5	4	—	—	3
5. Venerische ziekten :							
syfilis	446	342	298	322	324	301	308
gonorrhoea	829	818	884	742	875	780	821
lymphogranuloma inguinale	—	—	—	—	1	—	1
ulcus molle	5	2	1	2	3	3	2
OVERDRAAGBARE ZIEKTEN MET NIET VERPLICHTE AANGIFTE :							
pathogene-coli	32	12	56	59	54	61	72
lymphocyttaire meningitis	1	13	1	2	3	1	—
meningitis purulenta	1	2	—	1	—	—	—
teigne	—	1	—	—	—	—	—

10. — Tuberculose, kanker, venerische ziekten. — Aantal bekende ziekten.

(Bron : Ministerie van Volksgezondheid.)

JAREN	Tuberculose (1)		Kanker (2)	Venerische ziekten (3)
	Zieken	Aandoeningen		
1950	67 179	77 506	40 638	15 595
1951	67 497	77 910	44 671	12 960
1952	64 993	70 884	50 689	11 386
1953	67 093	73 025	54 948	10 757
1954	68 089	74 266	..	9 227
1955	68 812	75 143	53 411	7 338
1956	71 414	77 856	57 168	6 930
1957	68 740	73 503	60 591	6 314
1958	68 186	72 664	62 671	5 271
1959	68 346	72 917	71 696	4 740
1960	66 587	70 722	74 250	3 845
1961	65 725	69 541	75 097	3 583
1962	61 881	65 364	72 127	3 357
1963	55 499	59 509	76 841	3 419
1964	79 618	4 467
1965	51 756	54 294	86 882	4 437
1966	89 889	4 491
1967	49 491*	51 827*	88 281	3 918
1968	46 986*	49 476*	95 163	3 913
1969	45 063*	47 472*	92 933	4 063
1970	43 654*	46 033*	103 108	2 234
1971	41 656	43 769	95 702	2 767
1972	40 830	42 981	98 481	2 239
1973	38 597	39 718	91 119	3 930
1974	38 458	39 515	97 985	3 382
1975	34 440	..	95 694	..

(1) Zieken onder toezicht van de dispensaria.

(2) Zieken onder toezicht van de Dienst voor epidemiologie van het Belgisch Werk tegen Kanker.

(3) Zieken in behandeling in de erkende dispensaria voor bestrijding van de venerische ziekten

11. — Nieuwe gevallen van kanker bij personen die aangesloten zijn bij een mutualiteit.

(Bron : Ministerie van Volksgezondheid.)

ANATOMISCHE LOKALISATIE	1970		1971		1972		1973		1974	
	M.	V.	M.	V.	M.	V.	M.	V.	M.	V.
Mondholte en farynx	446	170	513	171	591	175	533	161	498	202
OEsophagus (slokdam)	176	53	141	62	191	46	220	58	209	47
Maag	911	610	997	597	1 017	667	1 074	698	1 036	773
Darmen	680	916	691	969	735	985	812	998	870	1 115
Rectum en recto-sigmoïdale verbinding	793	648	765	615	759	688	826	672	861	756
Larynx (strottehoofd)	405	33	399	27	411	34	452	32	424	34
Trachea, bronchus en long	2 631	176	2 921	183	3 301	217	3 332	284	3 593	262
Mamma (borstklier)	48	3 203	33	3 319	33	3 532	68	3 595	51	3 948
Cervix uteri (baarmoederhals)	—	1 051	—	1 019	—	1 009	—	981	—	956
Andere delen van het corpus uteri (2)	—	742	—	737	—	826	—	779	—	853
Prostaat	793	—	870	—	945	—	1 028	—	1 189	—
Huid	1 107	1 032	1 046	1 015	1 122	1 087	1 084	1 084	1 052	1 065
Beenderen	44	53	59	43	51	54	60	45	61	39
Andere of niet gespecificeerde lokalisaties .	2 392	2 239	2 391	2 348	2 600	2 547	2 837	2 647	2 955	2 779
Leukemieën	279	258	293	220	318	243	353	261	308	295
Andere nieuwvormingen van de lymfatische en haematopoëtische weefsels	491	356	496	364	544	381	546	413	593	431
<i>Totaal der aandoeningen :</i>	11 196	11 540	11 615	11 689	12 618	12 491	13 225	12 708	13 700	13 555
<i>Aantal zieken (1) :</i>	10 996	11 283	11 389	11 472	12 369	12 261	13 009	12 468	13 326	13 165

(1) Aangezien één zelfde zieke meer dan één aandoening (lokalisaties) kan hebben, overtreft het aantal - gevallen - (= aandoeningen) het aantal zieken.

(2) Baarmoederlichaam.

12. — Tuberculoselijders onder toezicht van de dispensaria. — Aandoeningen naar hun aard, naar het geslacht en de leeftijdsklasse van de zieken.

(Bron : Ministerie van Volksgezondheid.)

AANDOENINGEN	1961		1965		1972								Totaal aandoeningen	
	M	V	M	V	< 15 jaar				≥ 15 jaar					
					M	V	Geslacht niet aangeduid	Totaal	M	V	Geslacht niet aangeduid	Totaal		
<i>Longletsels</i>														
evolutief	6 280	1 732	5 647	1 359	36	37	—	73	3 474	903	3	4 380	4 453	
niet evolutief ...	19 955	10 994	16 173	8 008	72	66	—	138	14 403	6 922	22	21 347	21 485	
niet aangeduid .	1	2	1	1	—	—	—	—	—	—	—	—	—	
Totaal:	26 236	12 728	21 821	9 368	108	103	—	211	17 877	7 825	25	25 727	25 938	
<i>Primaire letsels</i>														
evolutief	672	626	771	700	485	419	—	904	90	64	—	154	1 058	
genezen	9 465	7 836	7 355	5 779	1 511	1 314	—	2 825	3 296	2 555	6	5 857	8 682	
<i>Pleurale letsels</i>														
evolutief	264	134	191	88	11	8	—	19	99	51	—	150	169	
genezen	6 772	2 803	5 114	1 828	39	35	—	74	4 660	1 560	5	6 225	6 299	
<i>Strottenhoofd TBC</i>														
evolutief	8	4	2	2	—	—	—	—	3	—	—	3	3	
niet evolutief ...	3	4	10	5	1	—	—	1	4	2	—	6	7	
<i>Miliaire TBC</i>														
evolutief	9	10	11	13	—	—	—	—	5	3	—	8	8	
niet evolutief ...	19	16	11	10	—	1	—	1	3	—	—	3	4	
Totaal evolutief ..	953	774	975	803	496	427	—	923	197	118	—	315	1 238	
Totaal niet evolutief	16 259	10 659	12 490	7 622	1 551	1 350	—	2 901	7 963	4 117	11	12 091	14 992	
Totaal:	17 212	11 433	13 465	8 425	2 047	1 777	—	3 824	8 160	4 235	11	12 406	16 230	
Totaal andere vormen van TBC	935	997	591	624	36	49	—	85	388	336	4	728	813	
Totaal alle aandoeningen naar leeftijd en geslacht	44 383	25 158	35 877	18 417	2 191	1 929	—	4 120	26 425	12 396	40	38 861	42 981	

1973							1974							
< 15 jaar			≥ 15 jaar			Totaal aandoenin- gen	< 15 jaar			≥ 15 jaar				Totaal aandoenin- gen
M	V	Totaal	M	V	Totaal		M	V	Totaal	M	V	Geslacht niet aangeduid	Totaal	
33	26	59	3 166	806	3 972	4 031	24	35	59	2 991	758	—	3 749	3 808
80	78	158	14 463	6 689	21 152	21 310	89	80	169	14 565	6 709	—	21 274	21 443
—	—	—	—	—	—	—	—	—	—	—	—	—	—	—
113	104	217	17 629	7 495	25 124	25 341	113	115	228	17 556	7 467	—	25 023	25 251
450	402	852	67	34	101	953	428	374	802	59	54	—	113	915
1 334	1 173	2 507	2 812	2 046	4 858	7 365	1 157	977	2 134	2 833	2 131	—	4 964	7 098
11	4	15	114	50	164	179	9	12	21	112	62	—	174	195
43	19	62	3 821	1 216	5 037	5 099	32	23	55	3 992	1 279	—	5 271	5 326
—	—	—	7	1	8	8	—	—	—	4	2	—	6	6
—	—	—	5	—	5	5	—	—	—	1	—	—	1	1
—	1	1	7	1	8	9	—	2	2	1	2	—	3	5
—	1	1	8	6	14	15	—	2	2	1	3	—	4	6
461	407	868	195	86	281	1 149	437	388	825	176	120	—	296	1 121
1 377	1 193	2 570	6 646	3 268	9 914	12 484	1 189	1 002	2 191	6 827	3 413	—	10 240	12 431
1 838	1 600	3 438	6 841	3 354	10 195	13 633	1 626	1 390	3 016	7 003	3 533	—	10 536	13 552
35	38	73	353	318	671	744	42	36	78	316	316	2	634	712
1 986	1 742	3 728	24 823	11 167	35 990	39 718	1 781	1 541	3 322	24 875	11 316	2	36 193	39 515

13. — Geesteszieken.

Aantal patiënten in de gesloten diensten « F ».

(Bron : Ministerie van Volksgezondheid.)

PROVINCIES EN RIJK	Zieken ten laste van										Totaal		
	het Speciaal Onderstands- fonds		een ziekenfonds		een C.O.O.		andere organismen		henzelf		M.	V.	T.
	M.	V.	M.	V.	M.	V.	M.	V.	M.	V.			
1975													
Antwerpen	621	527	647	1 159	1	1	1	10	3	7	1 273	1 704	2 977
Brabant	101	61	175	200	11	15	15	—	13	9	315	285	600
Henegouwen	324	227	689	278	1	—	47	—	10	17	1 071	522	1 593
Luik	198	119	350	320	5	8	19	12	7	2	579	461	1 040
Limburg	308	8	556	301	1	—	6	—	1	2	872	311	1 183
Luxemburg	—	—	3	1	—	—	—	—	—	—	3	1	4
Namen	77	73	413	361	—	—	—	—	2	2	492	436	928
Oost-Vlaanderen	210	290	1 109	1 009	11	3	11	21	5	7	1 346	1 330	2 676
West-Vlaanderen	33	6	479	254	—	—	2	1	—	6	514	267	781
Rijk :	1 872	1 311	4 421	3 883	30	27	101	44	41	52	6 465	5 317	11 782
1976													
Antwerpen	584	481	617	1 119	1	1	—	10	1	5	1 203	1 616	2 819
Brabant	71	14	143	111	16	14	14	—	9	7	253	146	399
Henegouwen	297	209	638	264	1	—	64	—	8	14	1 008	487	1 495
Luik	176	107	327	324	4	9	18	13	4	2	529	455	984
Limburg	271	1	495	223	1	—	6	—	2	—	775	224	999
Luxemburg	—	—	2	—	—	—	—	—	—	—	2	—	2
Namen	68	58	383	294	—	—	—	—	1	1	452	353	805
Oost-Vlaanderen	87	239	1 019	975	—	3	24	15	1	3	1 131	1 235	2 366
West-Vlaanderen	29	5	423	240	—	—	1	1	—	4	453	250	703
Rijk :	1 583	1 114	4 047	3 550	23	27	127	39	26	36	5 806	4 766	10 572

Aantal patiënten in de psychiatrische instellingen ⁽¹⁾.

JAREN	Gesloten dienst « F »			Open dienst « O »			Dienst « P »			Totaal
	Mannen	Vrouwen	Totaal	Mannen	Vrouwen	Totaal	Mannen	Vrouwen	Totaal	
1945	10 388	11 808	22 196	—	—	—	—	—	—	22 196
1955	12 214	12 866	25 080	683	1 249	1 932	—	—	—	27 012
1965	12 561	11 201	23 762	1 145	2 587	3 732	—	—	—	27 494
1966	11 773	10 710	22 483	701	1 549	2 250	580	1 099	1 679	26 412
1967	11 674	10 479	22 153	860	1 721	2 581	636	1 177	1 813	26 547
1968	11 326	9 964	21 290	1 020	1 897	2 917	679	1 210	1 889	26 096
1969	11 015	9 494	20 509	1 164	2 199	3 363	817	1 349	2 166	26 038
1970	10 665	9 057	19 722	1 253	2 395	3 648	941	1 450	2 391	25 761 (2)
1971	10 306	8 639	18 945	1 427	2 758	4 185	1 051	1 517	2 568	25 698 (2)
1972	9 771	8 119	17 890	1 704	3 090	4 794	1 127	1 567	2 694	25 378 (2)
1973	8 676	7 210	15 886	2 586	3 571	6 157	1 225	1 853	3 078	25 121 (2)
1974	7 596	6 254	13 850	3 399	4 250	7 649	1 304	1 858	3 162	24 661 (2)
1975	6 465	5 317	11 782	4 180	4 916	9 096	1 678	2 165	3 843	24 721 (2)
1976	5 806	4 766	10 572	4 278	5 107	9 385	1 307	2 115	3 422	23 379 (2)

(1) « Sociaal verweer » en thuis opgesloten niet inbegrepen; Geel en Lierneux inbegrepen.

Vóór 1949 : gemiddeld aantal; vanaf 1949 : toestand op 31 december. Van 1951-1958 is de onderverdeling naar geslacht benaderend.

(2) Niet inbegrepen voor 1970, 67 patiënten (dienst « Q »), voor 1971, 56 patiënten (dienst « Q »), voor 1972, 57 patiënten (dienst « Q ») en 9 patiënten (dienst « K »), voor 1973, 98 patiënten (dienst « Q ») en 36 patiënten (dienst « K »), voor 1974, 100 patiënten (dienst « Q ») en 49 patiënten (dienst « K »), voor 1975, 71 patiënten (dienst « Q ») en 57 patiënten (dienst « K ») en voor 1976, 108 patiënten (dienst « Q ») en 99 patiënten (dienst « K »).

14. — Aantal doofstommen en blinden.

(Bron : Ministerie van Volksgezondheid.)

JAREN (1)	Doofstommen			Blinden		
	Mannen	Vrouwen	Totaal	Mannen	Vrouwen	Totaal
1952	2 719	2 137	4 856	2 662	1 776	4 438
1953	2 792	2 108	4 900	2 709	1 858	4 567
1954	2 655	2 078	4 733	2 695	1 899	4 594
1955	2 689	2 121	4 810	2 679	1 980	4 659
1956	2 814	2 173	4 987	2 795	2 038	4 833
1957	2 667	2 100	4 767	2 620	1 965	4 585
1958	2 651	2 180	4 831	2 774	2 024	4 798
1959	2 800	2 156	4 956	2 844	2 054	4 898
1960	2 679	2 000	4 679	2 740	1 924	4 664
1961	2 676	2 075	4 751	2 782	2 104	4 886
1962	2 680	2 100	4 780	2 723	1 954	4 677
1963	2 666	2 237	4 903	2 721	2 058	4 779
1964	2 767	2 188	4 955	2 743	2 095	4 838
1965	2 779	2 244	5 023	2 813	2 358	5 171
1966	2 737	2 110	4 847	2 597	2 155	4 752
1967	2 733	2 173	4 906	2 987	2 259	5 246
1968	2 866	2 191	5 057	2 705	2 189	4 894
1969	2 885	2 225	5 110	2 677	2 147	4 824
1970	2 853	2 110	4 963	2 619	2 193	4 812
1971	3 075	2 230	5 305	2 706	2 242	4 948
1972	2 760	2 164	4 924	2 559	2 192	4 751
1973	2 809	2 210	5 019	2 647	2 425	5 072
1974	2 771	2 170	4 941	2 568	2 380	4 948
1975	2 432	2 128	4 560	2 726	2 225	4 951
1976	2 581	1 944	4 525	2 207	1 798	4 005

(1) Toestand op 31 december.

15. — Doofstommen en blinden naar het onderricht.

GROEPEN	1972		1973		1974		1975		1976	
	M	V	M	V	M	V	M	V	M	V

Doofstommen

a) Niet vatbaar voor onderwijs (1) ...	304	289	326	306	301	310	318	310	330	283
b) Vatbaar voor onderwijs, waarvan :										
1° niet onderwezen worden of zijn (1)	175	205	220	243	241	229	178	185	187	189
2° aan huis of in een gesticht onderwezen worden of zijn (1)	1 252	1 039	1 184	981	1 178	938	1 164	1 000	1 015	801
3° in een speciaal gesticht onderwezen worden	1 029	631	1 079	680	1 051	693	772	633	1 049	671
Totaal:	2 456	1 875	2 483	1 904	2 470	1 860	2 114	1 818	2 251	1 661
Algemeen totaal:	2 760	2 164	2 809	2 210	2 771	2 170	2 432	2 128	2 581	1 944

Blinden

a) Niet vatbaar voor onderwijs (1) ...	724	764	784	879	718	788	735	745	622	553
b) Vatbaar voor onderwijs, waarvan :										
1° niet onderwezen worden of zijn (1)	391	285	420	412	436	408	376	372	346	289
2° aan huis of in een gesticht onderwezen worden of zijn (1)	1 045	794	1 042	775	1 017	803	1 036	731	843	635
3° in een speciaal gesticht onderwezen worden	399	349	401	359	397	381	579	377	396	321
Totaal:	1 835	1 428	1 863	1 546	1 850	1 592	1 991	1 480	1 585	1 245
Algemeen totaal:	2 559	2 192	2 647	2 425	2 568	2 380	2 726	2 225	2 207	1 798

(1) Volgens de verklaringen van de gemeentebesturen.

16. — Nosologische statistiek van de militaire hospitalen.

(Bron : Ministerie van Landsverdediging.)

ZIEKTEGROEPEN	1975		1976	
	Verpleegden	Overledenen (1)	Verpleegden	Overledenen (1)
I. Besmettelijke en parasitaire ziekten :				
1. Tuberculose	122	—	76	—
2. Venerische ziekten	27	—	31	—
3. Andere besmettelijke en parasitaire ziekten	676	2	519	2
II. Tumoren :				
1. Kwaadaardige nieuwvormingen	152	33	117	33
2. Nieuwvormingen van de lymfatische en hematopoëtische weefsels	29	6	20	3
3. Goedaardige nieuwvormingen of niet gespecificeerd als goed- of kwaad- aardig	152	—	165	—
III. Allergische, endocrine, metabolische en voedingsziekten	314	4	291	8
IV. Ziekten van het bloed en van de hemato- poëtische organen	42	—	48	1
V. Mentale, psychoneurotische en persoon- lijkheidsstoornissen (zelfmoordpogingen inbegrepen)	4 288	7	3 511	5
VI. Ziekten van het zenuwstelsel en van de zintuigen :				
1. Vasculaire letsels van het centraal zenuwstelsel	300	3	311	5
2. Ziekten van het periferisch zenuw- stelsel	142	—	107	2
3. Ziekten en aandoeningen van het oog.	220	—	120	—
4. Ziekten van het oor en de processus mastoïdeus	201	2	218	—
VII. Ziekten van de bloedsomlooporganen	1 171	52	1 147	82
VIII. Ziekten van de ademhalingsorganen	2 046	18	1 884	27
IX. Ziekten van de spijsverteringsorganen ...	1 693	11	1 505	10
X. Ziekten van de urogenitaalorganen	1 134	7	1 058	4
XI. Complicaties van zwangerschap, baring en post-partum	511	—	581	—
XII. Ziekten van de huid en onderhuids weefsel	810	—	727	3
XIII. Ziekten van de beenderen en bewegings- organen	1 350	2	1 385	1
XIV. Congenitale afwijkingen	92	—	94	1
XV. Ziekten eigen aan de eerste kindsheid	10	3	14	2

(1) Zie bladzijde 96.

16. — Nosologische statistiek van de militaire hospitalen (vervolg).

(Bron : Ministerie van Landsverdediging.)

ZIEKTEGROEPEN	1975		1976	
	Verpleegden	Overledenen (1)	Verpleegden	Overledenen (1)
XVI. Symptomen, slecht omschreven toestanden en seniliteit.				
Symptomen :				
a) van zenuwstelsel en zintuigen	24	—	23	—
b) van het bloedsomloopstelsel	20	—	16	—
c) van het adembalingsstelsel	18	1	9	—
d) van het spijsverteringsstelsel	25	1	32	—
e) van het genito-urin. systeem	97	—	14	—
f) van ledematen en gewrichten	74	1	118	—
Zenuwachtigheid, zwakte	39	—	25	—
Hoofdpijn	77	—	52	—
Uremie	5	—	4	1
Seniliteit zonder psychose	5	—	2	1
Andere algemene symptomen	3 463	1	4 225	2
Plotse dood (onbek. oorzaak)	2	1	1	1
XVII. Ongevallen, vergiftigingen en traumata (classificatie volgens oorzaak).				
1. Fracturen :				
a) Schedel, wervelkolom, romp (met of zonder fractuur van andere beenderen)	357	—	403	2
b) Ledematen	1 605	2	1 823	7
2. Luxaties, verstuikingen	1 077	—	1 108	—
3. Traumata :				
a) Hoofd (schedelbreuken uitgez.) .	738	—	744	3
b) Inwendige	29	—	27	—
4. Verwondingen :				
a) Aangezicht, hals, romp	138	—	135	—
b) Ledematen	270	—	302	—
c) Multipele localisaties	20	—	31	—
d) Oppervlakkige	303	—	324	—
5. Contusies en verplettering zonder wonden	785	—	737	—
6. Gevolgen van vreemde voorwerpen in lichaamsholten doorgedrongen, langs anatomische openingen	33	—	28	—
7. Brandwonden	90	—	78	—
8. Letsels zenuwen en ruggemerg	36	—	50	—
9. Schadel. nevenwerk. van geneesmiddelen	81	—	88	—
10. Tox. uitwerksel bestand. niet medisch	23	—	25	—
11. Andere schadelijke werkingen	75	—	59	—
XVIII. Zonder diagnose	7 629	3	5 529	1
Totaal :	32 620	160	29 941	206

(1) De overledenen zijn eveneens in het aantal verpleegden begrepen.

17. — Dienstplichtigen die wegens lichamelijke oorzaken werden vrijgesteld of verdaagd. — Aard van de oorzaken. ⁽¹⁾

(Bron: Ministerie van Landsverdediging.)

ZIEKTEN EN LICHAAMS- GEBREKEN AANDOENINGEN	1976	
	Vrijstellingen	Voorlopige afkeuringen
1. Infectie- en parasitaire ziekten	101	—
2. Kwaadaardige aandoeningen	25	14
3. Endocr. aand., voedingsstoorn. en afwijk. v.h. metab.	445	—
4. Aand. v.h. bloed en v.d. hematop. organen	31	—
5. Geestesafwijkingen	2 371	—
6. Aand. v.h. zenuwstelsel en v.d. zintuigen	2 333	—
7. Aand. v.d. bloedsomloop	415	—
8. Aand. v.d. ademhalingsorganen	1 160	—
9. Aand. v.d. spijsverteringsorganen	190	—
10. Aand. v.d. uro-genitale organen	240	—
11. Aand. v.d. huid en onderhuidse weefsels	158	—
12. Aand. v.h. skelet en van de bewegingsorganen	2 190	—
13. Niet medegedeeld	—	—
Totaal:	9 659	14

(1) Sinds 1 januari 1978 worden de geschiktheidscriteria gerangschikt volgens de nomenclatuur van de W.O.G. (K.B. van 5 nov. 1971).

18. — Dienstplichtigen die het geneeskundig onderzoek ondergingen.

(Bron: Ministerie van Landsverdediging.)

MILITIE- KLASSEN	Dienst- plichtigen die voor het R.S.C. zijn opgekomen	Dienst- plichtigen die het geneeskundig onderzoek ondergingen	Door de Herkeuringraden ongeschikt verklaarde dienstplichtigen of dienstplichtigen waarvan de oproeping alleen door het R.S.C. uitgesteld wordt			
			Ongeschikt en voorlopig verdaagd	Definitief ongeschikt bevonden	Totaal	% (1)
1962	47 975	49 292	3 354	3 701	7 055	14,31
1963	52 808	54 084	2 228	4 634	6 862	12,69
1964	49 695	51 032	2 284	3 833	6 117	11,98
1965	56 099	57 599	3 123	4 553	7 676	13,32
1966	56 769	58 511	3 139	5 307	8 446	14,43
1967	57 688	59 493	3 318	5 419	8 737	14,68
1968	58 395	60 406	3 334	5 467	8 801	14,57
1969	61 622	63 809	3 013	6 052	9 065	14,21
1970	58 561	60 938	2 683	6 268	8 951	14,69
1971	58 215	60 632	2 614	6 954	9 568	15,78
1972	59 506	61 848	2 688	7 645	10 333	16,71
1973	59 515	62 139	49	10 840	10 889	17,52
1974	57 278	59 878	12	9 542	9 554	15,96
1975	54 031	56 878	13	9 643	9 656	16,98
1976	51 962	55 023	14	9 659	9 673	17,58

R.S.C. = Recruterings- en Selectiecentrum.

(1) Percent ten overstaan van de dienstplichtigen die het geneeskundig onderzoek ondergingen.

19. — Gestalte van de dienstplichtigen.

(Bron : Ministerie van Landsverdediging.)

GESTALTE	Categorieën	1911	1926	1938	1960	1965	1972	1976
> 1,90 m	A	—	—	13	35	5	11	31
	B	1	2	1	16	57	156	288
	C	—	2	4	66	96	159	301
		1	4	18	117	158	326	620
1,90 m - > 1,85 m	A	1	7	113	268	40	79	129
	B	6	69	51	76	434	848	1 234
	C	15	33	52	264	438	635	1 062
		22	109	216	608	912	1 562	2 425
1,85 m - > 1,80 m	A	15	38	743	1 419	203	317	352
	B	63	488	266	397	1 893	2 766	3 444
	C	103	185	201	1 046	1 741	1 905	2 680
		181	711	1 210	2 862	3 837	4 988	6 476
1,80 m - > 1,75 m	A	86	206	3 047	4 575	559	706	668
	B	421	2 634	1 202	1 002	5 579	6 368	6 535
	C	611	704	786	2 369	3 923	3 747	4 172
		1 118	3 544	5 035	7 946	10 061	10 821	11 375
1,75 m - > 1,70 m	A	295	542	7 763	7 621	878	862	579
	B	1 618	7 269	2 624	1 637	8 799	7 732	6 968
	C	1 796	1 931	1 621	2 814	4 777	3 708	3 719
		3 709	9 742	12 008	12 072	14 454	12 302	11 266
1,70 m - > 1,65 m	A	570	714	9 778	7 080	701	596	354
	B	3 355	11 942	3 511	1 414	7 996	5 433	4 133
	C	2 492	2 666	1 737	1 871	3 272	2 083	1 774
		6 417	15 322	15 026	10 365	11 969	8 112	6 261
1,65 m - > 1,60 m	A	517	469	6 282	3 211	308	192	105
	B	2 493	8 947	2 364	560	3 519	1 838	1 333
	C	2 125	2 214	1 058	789	1 107	532	403
		5 135	11 630	9 704	4 560	4 934	2 562	1 841
1,60 m en minder	A	278	206	2 238	850	68	37	21
	B	992	3 968	935	168	1 014	421	298
	C	1 032	1 034	447	154	276	85	79
		2 302	5 208	3 620	1 172	1 358	543	398
Aantal dienstplichtigen		18 885	46 270	46 837	39 702	47 683	41 216	40 662
Gemiddelde gestalte		1.66	1.67	1.68	1.72	1.72	1.74	1.75

A — Manschappen jonger dan 19 jaar.
 B — Manschappen van 19 tot 20 jaar.
 C — Manschappen ouder dan 20 jaar.

20. — Opgave van de speelpleinen die gesubsidieerd worden door het Bestuur voor de Lichamelijke Opvoeding, de Sport en het Openluchtlevens.

(Bron : ADEPS + BLOSO tot 1973 ; ADEPS + BJV van 1974 af).

PROVINCIES EN INRICHTENDE MACHT	Aantal speelpleinen														
	1962	1963	1964	1965	1966	1967	1968	1969	1970	1971	1972	1973	1974	1975	1976
<i>Antwerpen</i>	69	68	79	83	76	73	79	80	85	84	76	90	87	88	86
gemeente	18	19	26	25	25	26	25	26	26	26	22	26	27	24 (3)	24
particulieren ..	51	49	53	58	51	47	54	54	59	58	54	64	60	34 (3)	62
<i>Brabant (1)</i>	114	117	123	125	131	132	215*	137	137	164	171	168	153	157	164
staat (2)	—	—	—	—	—	—	—	—	—	19	32	25	—	—	—
gemeente	70	67	72	75	74	72	123	69	69	66	65	67	66	71 (3)	85
particulieren ..	44	50	51	50	57	60	92	68	68	79	74	76	87	72 (3)	79
<i>Henegouwen</i>	78	85	88	83	89	91	104*	97	105	112	106	106	112	112	108
gemeente	47	51	52	48	54	57	50	50	54	72	51	53	55	53 (3)	51
particulieren ..	31	34	36	35	35	34	54	47	51	40	55	53	57	57 (3)	57
<i>Luik</i>	106	106	112	112	115	103	121*	124	126	140	155	157	161	157	153
provincie	1	1	1	1	1	1	—	1	—	—	1	1	1	1 (3)	1
gemeente	83	84	82	87	82	83	93	97	98	102	108	113	113	112 (3)	108
particulieren ..	22	21	29	24	32	19	28	26	28	38	46	43	47	39 (3)	44
<i>Limburg</i>	38	38	45	45	49	61	53	53	56	57	58	60	57	59	56
provincie	1	1	1	1	1	1	1	1	1	1	1	1	1	1 (3)	1
gemeente	1	2	2	3	3	3	3	4	7	7	7	7	11	10 (3)	12
particulieren ..	36	35	42	41	45	57	49	48	48	49	50	52	45	37 (3)	43
<i>Luxemburg</i>	20	22	26	31	32	33	19*	39	40	43	45	46	43	41	40
gemeente	5	4	5	5	5	5	4	13	12	14	15	14	12	13 (3)	10
particulieren ..	15	18	21	26	27	28	15	26	28	29	30	32	31	21 (3)	30
<i>Namen</i>	54	55	59	59	63	61	48*	65	65	70	71	72	70	64	57
provincie	1	1	—	—	—	—	—	—	—	—	—	—	—	—	—
gemeente	19	18	22	23	24	24	18	23	22	26	28	26	27	25 (3)	21
particulieren ..	34	36	37	36	39	37	30	42	43	44	43	46	43	32 (3)	36
<i>Oost-Vlaanderen</i> ..	56	65	68	69	72	72	76	72	77	78	71	73	69	69	71
gemeente	14	16	22	19	18	18	18	16	18	18	17	16	18	16 (3)	14
particulieren ..	42	49	46	50	54	54	58	56	59	60	54	57	51	46 (3)	57
<i>West-Vlaanderen</i> ..	105	112	121	133	139	145	126	144	134	139	146	125	132	136	133
gemeente	13	15	18	21	21	24	17	22	23	24	34	33	36	40 (3)	41
particulieren ..	92	97	103	112	118	121	109	122	111	115	112	92	96	47 (3)	92
<i>Rijk</i>	640	668	721	740	766	771	841	811	825	887	899	897	884	883	868
provincie	3	3	2	2	2	2	1	2	1	1	2	2	2	2 (3)	2
gemeente	270	276	301	306	306	312	351	320	329	355	347	355	365	364 (3)	366
particulieren ..	367	389	418	432	458	457	489	489	495	512	518	515	517	385 (3)	500
BLOSO	—	—	—	—	—	—	—	—	—	19	32	25	—	—	—

(1) Het eigendom van Hofstade is eigendom van de Staat terwijl het domein van Huizingen niet meer wordt gesubsidieerd daar een inkomgeld wordt gevraagd

(2) De vakantiespeelpleinen opgericht in de Brusselse agglomeratie worden beheerd door het Bloso zelf.

N.B. In 1971, 1973, 1974 en 1975 werden eveneens respectievelijk 2, 3, 5 en 7 private speelpleinen erkend in het Belgisch bezettingsgebied in Duitsland

Deze pleinen zijn niet opgenomen in de totalen hierboven.

(3) Voor de speelpleinen gesubsidieerd door het « Bestuur voor Jeugdvoorming » wordt de indeling naar inrichtende macht slechts gegeven voor de speelpleinen van categorie A ; deze cijfers bevatten dus niet de speelpleinen B en C.

A = Avontuurlijke speelterreinen ; waarbij een onderscheid gemaakt wordt tussen provinciale gemeentelijke en private initiatieven.

B = Spelaccommodatie en openluchtactiviteiten van instellingen met residentieel karakter of alleen toegankelijk voor vaste groepen.

C = Vakantiekolonies.

21. — Inventaris van de installaties voor lichamelijke opvoeding en sport op 1^{ste} januari 1971.

(Bron : BLOSO.)

UITRUSTING	Ant- werpen	Brabant			Hene- gouwen	Luik	Lim- burg (4)	Luxem- burg	Namen	Oost- Vlaan- deren (4)	West- Vlaan- deren (4)	Rijk
		(1)	(2)	(3)								
Sportcomplexen	39	47	40	7	18	15	24	13	9	29	32	273
Speelpleinen	154	99	65	20	126	171	74	63	105	99	176	1 152
Sporthallen (4)	27	7	22	3	8	24	13	3	2	16	30	155
Turnzalen niet afhankelijk van de scholen	53	25	10	4	40	61	13	31	23	27	32	319
Zwembaden (4) <i>Totaal</i> :	73	41	15	11	45	43	57	29	23	46	100	483
— overdekte zwembaden ...	27	22	14	19	19	46	147
— openluchtzwembaden ...	23	11	1	30	23	28	116
— natuurlijke zwemgelegen- heden	23	8	—	8	4	26	69
Atletiekvelden	26	30	11	2	18	15	8	4	5	12	18	149
Voetbalvelden	424	239	85	60	233	293	269	140	157	275	247	2 422
Handbalvelden	11	—	5	2	11	34	2	—	5	8	9	87
Korfbalvelden	26	1	1	—	—	—	1	—	—	4	3	36
Basebalvelden	6	1	—	—	—	1	—	—	—	—	3	11
Hockeyvelden	14	5	19	1	3	4	—	—	1	3	3	53
Rugbyvelden	—	—	2	1	1	2	—	—	1	1	—	8
Basket-ballvelden	142	60	89	21	143	135	48	48	63	62	95	906
Volley-ballvelden	77	46	33	17	61	41	69	34	33	59	88	558
Tennisbanen	217	106	262	35	104	143	77	58	58	47	270	1 377
Kaatsbalvelden	13	27	30	63	443	10	—	4	157	57	—	804
Bol- en kegelbanen	25	17	341	36	231	66	30	70	66	62	40	984
Golfvelden	1	6	—	1	2	4	2	—	1	1	2	20
Miniaturgolfvelden	9	5	10	2	8	13	6	7	10	4	34	108
Diverse uitrustingen <i>Totaal</i> :	31	28	5	1	10	12	13	6	10	24	32	172
— zeilen	5	2	1	2	5	16	31
— roeien	10	4	2	5	9	5	35
— kano	8	3	—	2	3	4	20
— kayak	1	1	2	1	1	—	6
— waterski	7	18	—	3	6	7	41
Vliegervelden	5	1	—	1	6	4	1	5	1	2	3	29
Renbanen	—	3	1	—	—	1	3	1	—	2	4	15
Maneges (rijscholen) <i>Totaal</i> :	61	45	9	22	27	36	17	7	19	41	47	331
— openlucht	37	21	5	11	31	34	139
— overdekt	16	14	3	4	5	6	48
— gesloten	8	10	1	2	5	7	33
Wielerveden	1	9	1	—	2	3	1	—	—	2	1	20
Rol- en ijschaatsbanen	4	4	1	1	2	2	3	1	1	4	2	25
Kunstmatige skibanen	1	1	1	—	—	8	—	1	1	—	—	13
Badmintonzalen	—	9	5	..	1	—	15
Tafeltennis	11	134	126	..	32	61	364
Kleine sportzalen uitgerust voor sommige sporten	70	48	12	10	82	40	19	19	19	123	61	503
Wippen en doelen voor boog- schieten	230	114	10	17	251	10	48	4	3	357	169	1 213
Schietbanen voor vuurwa- pens	33	8	—	7	61	20	64	4	8	18	33	256
Jeugdherbergen en jeugdte- huizen	67	40	14	3	14	30	252	24	18	50	52	564
Kampeerterreinen	67	30	—	19	40	96	309	124	86	32	133	936

(1) Arr. Halle-Vilvoorde, arr. Leuven. (2) Arr. Brussel-Hoofdstad : 19 gemeenten.
(3) Arr. Nijvel. (4) Voor het Nederlandstalige gebied is de toestand berekend op 1 juli 1972.

22. — Luchtverontreiniging.

Momenteel beschikt men in België over slechts weinig gegevens i.v.m. de verontreiniging. De belangrijkste beschikbare gegevens hebben betrekking op de luchtverontreiniging door rook en SO₂ (zwaveldioxide) en worden dagelijks ingezameld door het Koninklijk Meteorologisch Instituut en het Instituut voor Hygiëne en Epidemiologie, die daartoe over een net van ongeveer 200 meetstations beschikken. Deze liggen verspreid over het hele land, maar zijn merendeels geplaatst in de vijf grote agglomeraties waar de verontreiniging uiteraard het grootst is en controle dus het meest gewenst is.

Onder de benaming rook wordt verstaan : fijn verdeeld zwart stof waarvan de deeltjes voldoende kleine afmetingen hebben om zich werkelijk in suspensie in de lucht te bevinden. Ze zijn voornamelijk samengesteld uit verbrandingsresten.

De verontreinigingsgraad, zowel door rook als door zwaveldioxide (SO₂), wordt uitgedrukt in microgram (µg) per kubieke meter lucht.

Aangezien het onmogelijk bleek, hier alle resultaten op te nemen, hebben we voor elke grote agglomeratie de waarnemingen van één station uit het centrum (twee voor Brussel) en van één uit het randgebied aangehouden.

In de tabellen worden de maandgemiddelden sedert het begin van de waarnemingen weergegeven.

Dit jaar wordt de verontreiniging in de agglomeraties Gent en Charleroi weergegeven (voor de Brusselse agglomeratie zie tome 95, blz. 82 en voor de Luikse en Antwerpse agglomeraties zie tome 96, blz. 82) : de concentratiekurven van rook en SO₂ werden getekend op reproducties van kaarten op kleine schaal.

AGGLOMERATIE BRUSSEL

Station 001 : Politiebureau, Kolenmarkt 30, Brussel

Maandelijks gemiddelde concentraties in µg/m³

Observatie-jaren	Januari	Februari	Maart	April	Mei	Juni	Juli	Augustus	Sept.	Oktober	Nov.	December
1. Rook												
1968	—	—	—	—	—	—	—	—	—	56	77	105
1969	64	83	85	59 (1)	42	36 (1)	30	42 (1)	62	104	67	113
1970	91	76	72	69	46	37 (1)	24	31 (1)	42	56	66	76
1971	81	75	58	(2)	(2)	(2)	(2)	26 (1)	44	49 (1)	60 (1)	74 (1)
1972	67 (1)	79	65	21	27	24	24 (1)	24 (1)	48 (1)	57	49	91 (1)
1973	62	61 (1)	56 (1)	31	29	25	18	36 (1)	39	59	63 (1)	43
1974	34	36	46	34	26	21	17	20 (1)	31	42	37	34
1975	32	85 (1)	33	29	21	21	18	22	27	39 (1)	52 (1)	52
1976	29	50	29 (1)	26	22	17	10	14	18	19	28	34
1977	15 (1)	16	21	19 (1)	18	20 (1)	11 (1)	22	25 (1)
2. SO₂												
1968	—	—	—	—	—	—	—	—	—	279	384	483
1969	373	432 (1)	359	254 (1)	126	111 (1)	82	108 (1)	159	250	338	538
1970	445	355	341	271	157	123 (1)	83	(2)	133	245	269	340
1971	401	487	268	(2)	(2)	(2)	(2)	77 (1)	137	205 (1)	(2)	347 (1)
1972	311 (1)	310	266	171	138	116	68 (1)	71 (1)	155 (1)	233	247 (1)	389 (1)
1973	291	148 (1)	266 (1)	215	121	86	53	83 (1)	108	221	203 (1)	155
1974	209	215	247	148	155	103	64	72 (1)	94	171	188	185
1975	193	302 (1)	165	160	91	81	47	45	83	201 (1)	237 (1)	272
1976	193	239	201 (1)	146	109	107	104	97	111	145	194	263
1977	207 (1)	188	167	132 (1)	101	71 (1)	70 (1)	108	112 (1)

(1) Er worden slechts 10 tot 25 geldige dagelijkse waarnemingen opgetekend per maand.
 (2) Minder dan 10 geldige dagelijkse cijfers worden per maand verkregen.

22. — Luchtverontreiniging (vervolg).

AGGLOMERATIE BRUSSEL (vervolg).

Station 003 : Zuidpaleis, Lemonnierlaan 162, Brussel

Maandelijkse gemiddelde concentraties in $\mu\text{g}/\text{m}^3$

Observatie-jaren	Januari	Februari	Maart	April	Mei	Juni	Juli	Augustus	Sept.	Oktober	Nov.	December
------------------	---------	----------	-------	-------	-----	------	------	----------	-------	---------	------	----------

1. Rook

1968	—	—	—	—	—	—	—	—	—	—	—	—
1969	—	100 (1)	88	45	40	30	26	40	52	100	57	106
1970	70 (1)	53 (1)	54	49	36	29	20	30	40	54	55	73
1971	70	64	59	53	42	32	27	25	52	57	68	61
1972	87	84	55 (1)	(2)	23	25 (1)	23	22	37	55 (1)	46	88
1973	70 (1)	65 (1)	53 (1)	(2)	28	21 (1)	13 (1)	44 (1)	32 (1)	46	32	17
1974	21	37	40	27	22	17	14	24 (1)	28	43	44	35
1975	35 (1)	84	35	34	25	23	20 (1)	21	29	43 (1)	55	57
1976	28	50	27	33	21	19	16 (1)	21 (1)	29 (1)	28	26 (1)	25
1977	14 (1)	19	30 (1)	21 (1)	20	18 (1)	14	21	27 (1)

2. SO₂

1968	—	—	—	—	—	—	—	—	—	—	—	—
1969	—	447 (1)	335	205	117	127	100	92	157	221	228	430
1970	318 (1)	248 (1)	282	215	157	123	62	97	142	192	186	320
1971	294	402	273	244	124	126	97	96	174	223	284	312
1972	299	289	224 (1)	(2)	130	125 (1)	81	106	135	185 (1)	190	297
1973	248 (1)	176 (1)	221 (1)	(2)	121	102 (1)	89 (1)	135 (1)	130 (1)	187	81	44
1974	99	159	197	140	141	145	48	87 (1)	84	149	134	121
1975	110 (1)	228	134	126	77	80	65 (1)	69	85	102 (1)	188	235
1976	150	190	158	131	73	93	66 (1)	53 (1)	94 (1)	94	109 (1)	191
1977	162 (1)	123	120 (1)	90 (1)	84	77 (1)	76	91	106 (1)

Station 009 : Modelwijk Laken

Maandelijkse gemiddelde concentraties in $\mu\text{g}/\text{m}^3$

Observatie-jaren	Januari	Februari	Maart	April	Mei	Juni	Juli	Augustus	Sept.	Oktober	Nov.	December
------------------	---------	----------	-------	-------	-----	------	------	----------	-------	---------	------	----------

1. Rook

1968	—	—	—	—	—	—	—	—	—	37 (1)	59	76
1969	42	64	62	32	26 (1)	22 (1)	(2)	21	40	71	42	80
1970	63	34	36	28	26	(2)	(2)	(2)	33	37	36	52
1971	52	40	37	33	41 (1)	22 (1)	18	18	37	40 (1)	36	38
1972	53	56	57	15	18	18 (1)	16 (1)	24 (1)	32	38	35	69
1973	47	(2)	54 (1)	17	(2)	8	9	20	23	27	27	20
1974	16 (1)	(2)	25	20	15	11	8	14 (1)	18 (1)	18	27	14
1975	13	48	17	18 (1)	(2)	16	12	13	20	23	24	25 (1)
1976	13 (1)	28 (1)	27	22	18	14	10	17 (1)	14	23 (1)	18	19
1977	8 (1)	15	22 (1)	12	13	12	11	17	15

2. SO₂

1968	—	—	—	—	—	—	—	—	—	131 (1)	191	263
1969	140	199	198 (1)	140	95 (1)	110 (1)	(2)	71	105	144	128	266
1970	217	154	185	123	106	(2)	(2)	(2)	95	119	105	173
1971	190	176	147	135	138 (1)	73 (1)	79	49	104	125 (1)	161	164
1972	175	231	159	108	93	66 (1)	50 (1)	79 (1)	110	157	125	178
1973	159	(2)	222	210	(2)	84	132	143	137	119	115	56
1974	114 (1)	(2)	126	120	119	121	52	96 (1)	89 (1)	102	89	61
1975	54	97	88	88 (1)	(2)	70	94	76	73	98	107	64 (1)
1976	59 (1)	105 (1)	100	94	88	89	87	71 (1)	61	60 (1)	65	96
1977	79 (1)	74	85 (1)	62	58	46	51	70	63

(1) (2) Zie opmerkingen bladzijde 101.

22. — Luchtverontreiniging (vervolg).

AGGLOMERATIE LUIK

Station 203 : Brandweerkazerne, quai de la Boverie, Luik

Maandelijks gemiddelde concentraties in $\mu\text{g}/\text{m}^3$

Observatie-jaren	Januari	Februari	Maart	April	Mei	Juni	Juli	Augustus	Sept.	Oktober	Nov.	December
1. Rook												
1968	69	68	55	72	37	35	28	38	51	66 (1)	73	95
1969	57	69	75	46	35	31	30	38	55	89	45 (1)	90
1970	60	46	50	33 (1)	41	44	24	50	41	50	26 (1)	63 (1)
1971	63 (1)	45 (1)	76	72 (1)	46	34	35	31	63	53	52	55
1972	65	81	68	37	30	25	25	32	67	64 (1)	40	82
1973	70	58	65	40	34	36	28 (1)	51 (1)	51 (1)	57	47 (1)	45 (1)
1974	33	42	72	56 (1)	51 (1)	31 (1)	24	35	26 (1)	44	44	31
1975	35	76	35	20	14	18 (1)	28	31	27	35	39	59 (1)
1976	34	57	19	—	27	32	14	28 (1)	33	41	23	29 (1)
1977	10 (1)	—	34	16	14	17	12 (1)	8	24 (1)

2. SO₂												
1968	234	250 (1)	171	162	103	81	74	86	119	167 (1)	222	336
1969	206	282	229	166	118	104	94	105	141	186	170 (1)	314
1970	210	214	202	138 (1)	126	115	86	109	98	149	110 (1)	247 (1)
1971	215 (1)	159 (1)	259	133 (1)	107	84	81	67	116	142	181	181
1972	174	200	172	123	103	77	76	75	137	164 (1)	134	245
1973	198	180	179	140	109	101	87 (1)	111 (1)	122 (1)	192	177 (1)	195 (1)
1974	125 (1)	120 (1)	180	134 (1)	152 (1)	107 (1)	85	81	83 (1)	145	146	141
1975	125	169	107	88	63	60 (1)	67	62	68	104	110	154 (1)
1976	121	152	80 (1)	—	50	46	35	19	37	46	52	67 (1)
1977	55 (1)	—	104	90	88	58	62 (1)	51	67 (1)

Station 213 : Gemeentehuis Embourg

Maandelijks gemiddelde concentraties in $\mu\text{g}/\text{m}^3$

Observatie-jaren	Januari	Februari	Maart	April	Mei	Juni	Juli	Augustus	Sept.	Oktober	Nov.	December
1. Rook												
1968	—	70 (1)	28	49	28 (1)	16	17	24	26	29	49	64
1969	26	41	51	26	15	21	19	21 (1)	41	53	18	58
1970	57	23	27	14	25	22	9	30	21	28	16	36
1971	27	26	31	43	32 (1)	14 (1)	27	15	46	37	25 (1)	42 (1)
1972	37	33 (1)	41 (1)	18 (1)	15	16	15	19	35	44 (1)	20	39
1973	33	30	37	19	16	18	14	29	19	27	24	17
1974	14	24	43	31	18	16	8	19	16	23	16	14
1975	14 (1)	44	15 (1)	13	14	17 (1)	14	22 (1)	15	17 (1)	18	15 (1)
1976	11	24	19	11	16	15	10	14 (1)	15	18	18 (1)	24
1977	18	14	20	10	5	6	7 (1)	7	11

2. SO₂												
1968	—	175 (1)	98	115	89 (1)	50	65	54	62	58	121	191
1969	79	155	140	88	59	79	66	52 (1)	75	74	59	186
1970	97	87	97	58	69	62	39	61	47	66	43	130
1971	81	102	108	106	107 (1)	39 (1)	55	29	72	71	81 (1)	113 (1)
1972	99	95 (1)	80 (1)	64 (1)	52	37	48	50	82	99 (1)	61	95
1973	105	99	117	95	61	70	54	92	71	103	100	81
1974	60	80	128	113	86	73	50	60	43	77	50	54
1975	34	102	54 (1)	60	65	63 (1)	32	54 (1)	46	40 (1)	48	142 (1)
1976	37 (1)	81	81	52	61	82	69	44 (1)	53	50	49 (1)	81
1977	66	58	64	57	40	45	49 (1)	59	54

(1) (2) Zie opmerkingen bladzijde 101.

22. — Luchtverontreiniging (vervolg).

AGGLOMERATIE CHARLEROI

Station 506 : Electriciteitsbedrijf, rue de l'Eglise, Mont-sur-Marchienne

Maandelijkse gemiddelde concentraties in $\mu\text{g}/\text{m}^3$

Observatie-jaren	Januari	Februari	Maart	April	Mei	Juni	Juli	Augustus	Sept.	Oktober	Nov.	December
1. Rook												
1968	—	—	29	30	22	14	15	20	18	(2)	51	61
1969	22	37	75 (1)	24	15	15	12	11	18	22	12	10
1970	30	38	(2)	25 (1)	28	25 (1)	14	23	22	32	17	31
1971	22	(2)	50 (1)	31	19	14	17	13	33	27	32	28
1972	30	34	49	24 (1)	15	15	17	20	24	30	17	22
1973	14	22	19	12	10	13	15	42	31	43	39	26
1974	14	14	(2)	13	9	15	9	16	18	25	13	11
1975	11 (1)	53	26	20	16	17	11	12	17	27	31	31
1976	17 (1)	32	19	22	17	16 (1)	15	19	18	18	21	26
1977	19	16	17	13	12	13	10	11	19

2. SO₂												
1968	—	—	51	102	79	69	78	126	(2)	(2)	158	191
1969	148	216	216 (1)	131	115	133	216	189	208	328	197	210
1970	136	109	(2)	53 (1)	61	66 (1)	35	79	50	59	73	122
1971	100	(2)	214 (1)	135	82	126	103	66	116	117	110	144
1972	141	150	132	119 (1)	115	92	62	107	126	145	127	167
1973	170	155	171	149	140	159	90	96	59	109	115	108
1974	58	106	(2)	112	153	94	109	98	95	100	96	131
1975	99 (1)	161	108	100	90	102	98	119	63	112	116	124
1976	109 (1)	140	114	100	54	80 (1)	66	57	41	44	62	75
1977	57	42	58	90	95	95 (1)	70	180	74

Station 509 : Stadhuis, place du Manège, Charleroi

Maandelijkse gemiddelde concentraties in $\mu\text{g}/\text{m}^3$

Observatie-jaren	Januari	Februari	Maart	April	Mei	Juni	Juli	Augustus	Sept.	Oktober	Nov.	December
1. Rook												
1968	—	—	37 (1)	35	24	18	18	20 (1)	30	(2)	52	64
1969	31	42	46	29	21	18	16	12	12	20	12	(2)
1970	22 (1)	18	35	36	40	26 (1)	18	27	38	42	29 (1)	22
1971	26	42	39	41	23	14	19	17	33	41	46	44
1972	36	38	42	18	17	22 (1)	21	24	47	64	52	58
1973	62	61	53	35	26	22	17	34	26	55	64	40
1974	26	26	73 (1)	35	25	18	20	23	21	39	32	39
1975	28	66	36	32	19	20	16	18	25	48	52	62 (1)
1976	39	42	30	26	24	21	15	16	19	22 (1)	27	24
1977	25	20	12	9	10	9	7	16	18

2. SO₂												
1968	—	—	101 (1)	139	139	129	119	174 (1)	(2)	(2)	204	224
1969	193	236	188	168	131	134	161	176	201	251	209	(2)
1970	142 (1)	155	160	153	132	79 (1)	58	62	69	123	106 (1)	197
1971	138	157	159	161	125	158	77	75	126	127	157	168
1972	157	158	156	110	112	71 (1)	71	71	111	169	126	157
1973	194	204	178	157	72	78	72	94	117	185	209	131
1974	115	126	162 (1)	124	101	84	102	129	83	127	118	123
1975	110	174	112	109	85	104	65	118	53	118	132	179 (1)
1976	133	140	129	98	77	70	72	61	58	42 (1)	92	112
1977	94	73	123	131	156	157 (1)	187	168	117

(1) (2) Zie opmerkingen bladzijde 101.

22. — Luchtverontreiniging (vervolg).

AGGLOMERATIE GENT

Station 707 : Gemeentehuis, Gemeenteplaats 2, Sint-Denijs-Westrem

Maandelijks gemiddelde concentraties in $\mu\text{g}/\text{m}^3$

Observatie-jaren	Januari	Februari	Maart	April	Mei	Juni	Juli	Augustus	Sept.	Oktober	Nov.	December
------------------	---------	----------	-------	-------	-----	------	------	----------	-------	---------	------	----------

1. Rook

1968	—	—	—	—	—	—	—	—	—	—	—	—
1969	42 (1)	54	60	31	26	22	22	25	45	65	37 (1)	(2)
1970	52	42	41	29	26	30	23	25	36 (1)	40	36	68
1971	58	56	49	59	37	25 (1)	37 (1)	(2)	(2)	44	35 (1)	44
1972	55	50	52	23	20 (1)	22 (1)	19 (1)	23 (1)	34 (1)	45	37 (1)	71 (1)
1973	52	38	47	25	24	24	14	24	27	41 (1)	31 (1)	22 (1)
1974	14	22	26	(2)	(2)	15 (1)	5	15	13	21	15	9
1975	15	59	19	16	13	13	11	16	11	20	24	35
1976	20	34	23	19	14	17	17 (1)	14	(2)	(2)	20	29
1977	21	18	17	9	18	15	12	12	15

2. SO₂

1968	—	—	—	—	—	—	—	—	—	—	—	—
1969	71 (1)	143	125	84	109	108	147	124 (1)	203	152	87 (1)	(2)
1970	105	113	110	83	80	125	65	35 (1)	58 (1)	112	133	189
1971	188	131	142	147	100	75 (1)	46 (1)	(2)	(2)	178	134 (1)	136
1972	174	180	128	99 (1)	89 (1)	116 (1)	98 (1)	103 (1)	92 (1)	195 (1)	116 (1)	209 (1)
1973	198 (1)	131	153	148 (1)	158	91	76 (1)	107 (1)	100	168 (1)	137 (1)	98 (1)
1974	91 (1)	113	124	(2)	(2)	95 (1)	45 (1)	60	64	79	101	67
1975	63	196	63	70	52	63	38	50 (1)	65	104	114	152
1976	86	142	116	108	79	95	109 (1)	99	(2)	(2)	90	141
1977	113	98	97	57	72	35	63	42	42

Station 709 : Politiebureau, 4^{de} Wijk, Pelikaanstraat 15, Gent

Maandelijks gemiddelde concentraties in $\mu\text{g}/\text{m}^3$

Observatie-jaren	Januari	Februari	Maart	April	Mei	Juni	Juli	Augustus	Sept.	Oktober	Nov.	December
------------------	---------	----------	-------	-------	-----	------	------	----------	-------	---------	------	----------

1. Rook

1968	—	—	—	—	—	—	—	—	—	42 (1)	110 (1)	105
1969	75	84	82	50	28	26	23 (1)	27	50	79	61	116 (1)
1970	79 (1)	69	66	44	36	34	(2)	(2)	51 (1)	41 (1)	38	65
1971	65	55	48 (1)	25 (1)	34	23 (1)	28 (1)	23	29	54 (1)	52 (1)	25
1972	21	47 (1)	29	25	15	13 (1)	11	15	27	43	48	63
1973	61 (1)	48 (1)	50 (1)	30	25	18	17	26	33	52 (1)	(2)	42
1974	25 (1)	32	36	35 (1)	15	11	6	13	17	24	20	13
1975	23	63	(2)	24 (1)	16	11 (1)	11	18	19	31	38	46
1976	28	43	39 (1)	(2)	18	19 (1)	13 (1)	14	21	23	23	31
1977	23	21	19	11	16	13	11	9	11

2. SO₂

1968	—	—	—	—	—	—	—	—	—	105 (1)	302 (1)	377
1969	226	311	282	178	171	148	133 (1)	156 (1)	251	253	202	386 (1)
1970	283 (1)	236	235	172	152	219	(2)	(2)	155 (1)	236 (1)	213	308
1971	332 (1)	215	242 (1)	165 (1)	133	105 (1)	52 (1)	76	235	460 (1)	303 (1)	209
1972	284 (1)	335 (1)	221	152	118	106 (1)	73	128	190 (1)	278 (1)	183	323
1973	174 (1)	268 (1)	313	227	217	143	114 (1)	164 (1)	181	239 (1)	(2)	221
1974	161 (1)	211	228	255 (1)	158	112	56 (1)	101	98	166	149	116
1975	118	298	(2)	138 (1)	86	94 (1)	53 (1)	55 (1)	73	157	202	253
1976	134	201	237 (1)	(2)	102	115 (1)	98 (1)	120	105	131	149	205
1977	168	173	133	88	81	68	83	77	71

(1) (2) Zie opmerkingen bladzijde 101.

22. — Luchtverontreiniging (vervolg).

AGGLOMERATIE ANTWERPEN

Station 807 : Luchthaven, Deurne

Maandelijkse gemiddelde concentraties in $\mu\text{g}/\text{m}^3$

Observatie-jaren	Januari	Februari	Maart	April	Mei	Juni	Juli	Augustus	Sept.	Oktober	Nov.	December
1. Rook												
1968	—	—	27 (1)	26	24	18	12	19	26 (1)	42	55	77
1969	52	66	64	34	24	20	23	24	35	68	34	84
1970	75	52	40	27	25	25	17	23	28	33	42	50
1971	55	40	36	37	25	20	20	25	33	41	45	49
1972	61	69	55	21	28	24	20	31	41	46	46	77 (1)
1973	52	45	41	26	28	22	24	45	32	51	47	35
1974	30	37	71 (1)	38	(2)	30 (1)	34 (1)	28 (1)	27 (1)	38	38	23
1975	35	60	29	29	18	24	18	27	33	45	44	59
1976	36	63	51	33	28	21	15	21	31	25	29	38
1977	27	21	20	17	18	18	14	18	22
2. SO₂												
1968	—	—	138 (1)	125	112	102	81	91	132 (1)	137	156	197
1969	149	210	147	118	83	114	92	75	108	148	162	252
1970	192	224	162	139	113	131	72	92	119	130	135	181
1971	185	149	148	64	68	80	61	55	90	129	158	155
1972	178	173	149	97	102	96	77	89	122	140	148	205 (1)
1973	164	180	173	140	129	114	145	121	112	138	168	166
1974	138	130	178	118	(2)	100 (1)	75 (1)	102 (1)	118 (1)	146	148	109
1975	124	180	111	124	57	71	63	69	87	105	141	165
1976	105	121	112	100	79	63	54	39	48	82	98	128
1977	114	98	87	77	63	62	43	46	54

Station 809 : School, Quellinstraat, Antwerpen

Maandelijkse gemiddelde concentraties in $\mu\text{g}/\text{m}^3$

Observatie-jaren	Januari	Februari	Maart	April	Mei	Juni	Juli	Augustus	Sept.	Oktober	Nov.	December
1. Rook												
1968	124	120	111	91	82	70	49	61	91	115	126	152
1969	133 (1)	147	125	81	65	61	58	57	82	127	101 (1)	134
1970	131 (1)	109	92	78	63	59	55	61	66 (1)	79 (1)	89	101
1971	109	85	76	68	58	52	45	48	72	77 (1)	91	97
1972	92	113	95	59	57	65	40	50	71	84	80	105
1973	94	79	74	53	45	40	29	46	56	71	68	64
1974	60	61	87	58	53	51	41	43 (1)	57 (1)	68	80	64
1975	68	85	75	67	44	50	36	50	73	87	78	96
1976	74	68	70 (1)	51	38	39	37	44	58	57	64	78
1977	64	58 (1)	56	52	37	47	31	46	53
2. SO₂												
1968	308	310	238	180	153	112	83	88	131	209	285	359
1969	275 (1)	330	288	175	120	108	83	87	147	227	231 (1)	459
1970	372 (1)	285	260	191	134	120	86	107	144 (1)	176 (1)	224	321
1971	315	245	225	180	127	103	76	92	135	211 (1)	241	269
1972	293	277	229	146	129	108	101	90	150	222	239	343
1973	296	252	274	174	130	117	103	107	127	213	247	257
1974	204	199	232	177	137	94	83	95 (1)	127 (1)	171	201	168
1975	171	272	196	180	91	108	102	96	106	170	212	225
1976	148	154	161 (1)	102	108	100	70	65	82	109	133	190
1977	169	143 (1)	122	126	89	81	63	81	94

(1) (2) Zie opmerkingen bladzijde 101.

Woningen en gebouwen

1. — Bewoonde particuliere woningen als hoofdverblijf naar bewoning door eigenaar of huurder.

Vergelijking 1961 en 1970

BEWONING DOOR EIGENAAR OF HUURDER	1961		1970	
	Absoluut aantal	% van het totaal	Absoluut aantal	% van het totaal
1. Woning bewoond door eigenaar, mede-eigenaar of vruchtgebruiker	1 500 539	49,8	1 727 398	54,8
2. Huurwoningen of woningen al dan niet kosteloos ter beschikking gesteld van het gezin	1 514 246	50,2	1 422 987	45,2
waarvan toebehorend aan :				
— handelsvennootschappen of private verenigingen ..	76 861	2,6	57 649	1,8
— een door de Nationale Maatschappij voor Huisvesting erkende maatschappij	96 443	3,2	139 355	4,4
— Staat, provincie of gemeente	26 590	0,9	29 683	0,9
— andere openbare instelling	26 374	0,8	20 431	0,6
<i>Totaal:</i>	3 014 785	100,0	3 150 385	100,0
3. Onderscheid bewoning door eigenaar of huurder onbekend	1 519	—	73 047	—
<i>Algemeen totaal:</i>	3 016 304	—	3 223 432	—

2. — Algemene kenmerken van de woningen.

Vergelijking 1961 en 1970

ONDERWERP	Absolute cijfers		%	
	1961	1970	1961	1970
1. Aantal particuliere woningen :				
— bewoond door personen die er hun gewoon verblijf hebben	3 016 304	3 223 432	99,8	99,8
— vaartuigen en woonwagens	6 227	6 377	0,2	0,2
<i>Totaal:</i>	3 022 531	3 229 809	100,0	100,0
2. Aantal kollektieve woningen	5 170	4 549	—	—
3. Aantal particuliere woningen in gebouwen met twee of meer woningen	1 015 960	943 583	33,7	29,2
4. Aantal bewoners :				
— in particuliere woningen (behalve vaartuigen en woonwagens)	8 998 434	9 492 721	98,4	98,5
— in vaartuigen en woonwagens	19 171	18 426	0,2	0,2
— in kollektieve woningen	125 947	124 481	1,4	1,3
<i>Totaal:</i>	9 143 552	9 635 628	100,0	100,0
5. Gemiddeld aantal bewoners per woning	2,98	2,94		
6. Gemiddeld aantal vertrekken per woning	4,79	4,96		
7. Gemiddeld aantal vertrekken per bewoner	1,61	1,67		
8. Gemiddelde oppervlakte per woning (in m ²)	71,39	76,91		
9. Gemiddelde oppervlakte per bewoner (in m ²)	23,93	25,92		

3. — Bewoonde particuliere woningen als hoofdverblijf naar hun gerieflijkheden.

Vergelijking 1961 en 1970

GERIEFLIJKHEDEN VAN DE WONING	Totaal aantal woningen		% van het totaal aantal woningen	
	1961	1970	1961	1970 (1)
1. <i>Bevoorrading in water uit een openbare waterleiding</i>	2 318 079	2 808 377	76,9	88,9
2. <i>Aangesloten op een openbaar rioolnet</i>	1 841 275	2 369 167	61,0	75,5
3. <i>Aangesloten op een openbare gasleiding</i>	1 392 146	1 401 736	46,2	44,4
4. <i>Privaat:</i>				
— voor uitsluitend gebruik van het gezin, met waterspoeling	1 238 949	1 918 743	41,1	62,4
— voor uitsluitend gebruik van het gezin, zonder waterspoeling	1 442 124	1 014 073	47,8	33,0
— niet voor uitsluitend gebruik van het gezin, met waterspoeling	198 248	95 771	6,5	3,1
— niet voor uitsluitend gebruik van het gezin, zonder waterspoeling	135 449	41 132	4,5	1,3
5. <i>Badkamer of stortbad:</i>				
— privé badkamer of privé stortbad	711 934	1 541 633	23,6	49,1
— gemeenschappelijke badkamer of gemeenschappelijk stortbad	21 019	20 911	0,7	0,7
6. <i>Verwarming van de woning, in hoofdzaak door:</i>				
a) <i>Individuele centrale verwarming:</i>				
— met steenkool, cokes	109 571	68 667	3,7	2,2
— met stadsgas	11 821	104 887	0,4	3,3
— met butaan- of propaangas	438	8 366	0,0	0,3
— met elektriciteit	1 684	8 846	0,1	0,3
— met stookolie	88 209	521 303	2,9	16,7
— met overige brandstof	810	1 858	0,0	0,1
— onbekend	—	2 661	—	—
<i>Totaal:</i>	212 533	716 588	7,1	22,9
b) <i>Gemeenschappelijke centrale verwarming voor verscheidene woningen of gebouwen:</i>				
— met steenkool, cokes	28 870	9 478	1,0	0,3
— met stadsgas	1 623	9 247	0,0	0,3
— met butaan- of propaangas	130	484	0,0	0,0
— met elektriciteit	153	1 319	0,0	0,0
— met stookolie	77 710	186 341	2,6	6,0
— met overige brandstof	3 621	3 420	0,1	0,1
— onbekend	—	1 140	—	—
<i>Totaal:</i>	112 107	211 429	3,7	6,7
c) <i>Vuurhaarden:</i>				
— met steenkool, cokes	2 563 404	1 659 635	85,0	53,1
— met stadsgas	14 293	147 442	0,5	4,7
— met butaan- of propaangas	4 411	32 857	0,1	1,1
— met elektriciteit	2 604	7 094	0,1	0,2
— met stookolie	61 919	335 422	2,0	10,7
— met overige brandstof	43 175	18 790	1,4	0,6
— onbekend	—	3 119	—	—
<i>Totaal:</i>	2 689 806	2 204 359	89,1	70,4
d) <i>Onbekend</i>	—	91 056	—	—
7. <i>Gewoonlijk gebruikte brandstof of energie voor de bereiding der maaltijden:</i>				
— steenkool, cokes	1 081 043	309 194	35,8	9,8
— stadsgas	1 049 071	1 163 249	34,8	37,1
— butaangas of propaangas	737 480	1 278 957	24,5	40,8
— elektriciteit	103 996	373 653	3,4	11,9
— overige brandstof	35 371	12 350	1,2	0,4
— onbekend	—	86 029	—	—
8. <i>Woningen aangesloten op een telefoonnet</i>	730 268	1 142 930	24,2	36,1

(1) De verhoudingen of percentages werden berekend op basis van het totaal aantal woningen minus het aantal waarvoor, bij de telling, de betrokken inlichting niet werd verstrekt.

4. — Bewoonde particuliere woningen als hoofdverblijf naar type van het gebouw en het bouwjaar op 31 december 1970.

BOUWJAAR	Eengezinshuis		Meergezinshuis		Totaal	
	Absolute cijfers	% van het totaal aantal particuliere woningen	Absolute cijfers	% van het totaal aantal particuliere woningen	Absolute cijfers	% van het totaal aantal particuliere woningen
Vóór 1919	778 596	35,7	290 164	31,9	1 068 771	34,5
Van 1919 tot 1945	599 469	27,4	260 524	28,6	860 000	27,8
Van 1946 tot 1961	477 908	21,9	181 379	19,9	659 292	21,3
Van 1962 tot 1970	328 595	15,0	178 859	19,6	507 466	16,4
<i>Totaal:</i>	2 184 568	100,0	910 926	100,0	3 095 529	100,0
Bouwjaar onbekend	42 268		32 657		127 903	
<i>Algemeen totaal:</i>	2 226 836		943 583		3 223 432	(1)

(1) Omvat type van het gebouw onbekend (58018).

5. — Bewoonde particuliere woningen als hoofdverblijf naar aard van de woning en type van het gebouw op 31 december 1970.

TYPE VAN HET GEBOUW	Aard van de woning									
	In woongebouw		In boerderij		Normale woning niet in woongebouw		Andere bewoonde ruimte niet in woongebouw		Algemeen totaal	
	Absolute cijfers	%	Absolute cijfers	%	Absolute cijfers	%	Absolute cijfers	%	Absolute cijfers	%
Eengezinshuis	2 007 459	69,4	111 508	100,0	106 634	71,2	1 235	100,0	2 226 836	70,6
Gebouw bevattend :										
2 woningen	301 439	10,4	—	—	22 715	15,2	—	—	324 154	10,3
3 woningen	195 700	6,8	—	—	9 754	6,5	—	—	205 454	6,5
4 woningen	103 757	3,6	—	—	4 291	2,9	—	—	108 048	3,4
5 woningen	40 529	1,4	—	—	2 000	1,3	—	—	42 529	1,4
6 woningen	41 077	1,4	—	—	1 320	0,9	—	—	42 397	1,4
7 woningen	19 168	0,7	—	—	677	0,5	—	—	19 845	0,6
8 woningen	31 483	1,1	—	—	615	0,4	—	—	32 098	1,0
9 woningen	12 715	0,4	—	—	354	0,2	—	—	13 069	0,4
10 - 14 woningen	50 205	1,7	—	—	779	0,5	—	—	50 984	1,6
15 - 19 woningen	22 430	0,8	—	—	273	0,2	—	—	22 703	0,7
20 - 29 woningen	18 949	0,7	—	—	230	0,2	—	—	19 179	0,6
30 - 39 woningen	9 667	0,3	—	—	63	0,0	—	—	9 730	0,3
40 - 49 woningen	6 952	0,2	—	—	29	0,0	—	—	6 981	0,2
50 - 74 woningen	13 385	0,5	—	—	43	0,0	—	—	13 428	0,4
75 - 99 woningen	7 083	0,2	—	—	17	0,0	—	—	7 100	0,2
100 en meer woningen	11 378	0,4	—	—	24	0,0	—	—	11 402	0,4
<i>Totaal:</i>	2 893 376	100,0	111 508	100,0	149 818	100,0	1 235	100,0	3 155 937	100,0
Type van het gebouw niet bekend	33		—		—		—		33	
Aard van de woning niet bekend	—		—		—		—		67 462	
<i>Algemeen totaal:</i>	2 893 409		111 508		149 818		1 235		3 223 432	

6. — Gebouwen gerangschikt naar uitsluitend of hoofdzakelijk gebruik met vermelding van de totale oppervlakte bestemd voor het uitsluitend of hoofdzakelijk gebruik en de totale oppervlakte bestemd voor het eventueel bijkomstig gebruik. — Vergelijking 1961 en 1968 ⁽¹⁾.

GEBRUIK VAN HET GEBOUW	Aantal gebouwen		Totale oppervlakte (in 1 000 m ²)					
			Uitsluitend of hoofdzakelijk gebruik		Bijkomstig gebruik		Totaal	
	1961	1968	1961	1968	1961	1968	1961	1968
A. Gebouwen uitsluitend of hoofdzakelijk bestemd voor huisvesting.								
Woning voor particulier gezin :								
— definitieve constructie	2 371 263	2 563 480	316 045	357 140	7 687	14 681	323 732	371 821
— barak, ander noodverblijf	7 329	7 493	376	358	68	13	444	371
Permanente kollektieve woning :								
— weeshuis, huis voor bejaarden ..	398	490	602	1 012	162	140	764	1 152
— klooster	1 152	1 166	1 736	1 779	1 360	1 541	3 096	3 320
— familiepension	77	94	46	110	13	12	59	122
— fabriekshotellerie	187	177	128	113	4	3	132	116
— overige	93	112	84	119	16	21	100	140
Gelegenheidswoning voor vacatiegangers :								
— hotel, motel	2 056	2 265	1 238	1 416	82	53	1 320	1 469
— vacatiehome, jeugdherberg ..	356	533	361	508	12	6	373	514
— vacatiewoning	4 547	6 529	994	1 353	174	192	1 168	1 545
Gelegenheidswoning voor zieken of personen in behandeling	500	573	1 636	2 130	155	56	1 791	2 186
Gelegenheidswoning voor leerlingen of studenten	397	518	825	1 065	851	891	1 676	1 956
Andere gelegenheidswoning	667	926	165	273	36	49	201	322
Totaal A :	2 389 022	2 584 356	324 236	367 376	10 620	17 658	334 856	385 034
B. Gebouwen uitsluitend of hoofdzakelijk bestemd voor een ander gebruik dan huisvesting.								
Land- en tuinbouw, veeteelt	34 006	70 635	5 681	25 673	87 777	77 788	93 458	103 461
Ambacht of nijverheid, herstelling en onderhoud	66 640	79 018	70 251	82 937	4 111	4 945	74 362	87 882
Opslag en vervoer	25 182	30 351	13 335	17 076	1 946	2 252	15 281	19 328
Handels-, bank-, financie- en verzekeringsverrichtingen	11 699	17 574	5 630	8 174	8 575	9 270	14 205	17 444
Vertoningen, ontspanning	8 199	8 910	2 746	3 010	474	522	3 220	3 532
Personenverzorging en diensten	4 346	6 659	1 151	1 741	3 872	3 858	5 023	5 599
Openbare en private administraties .	2 476	3 142	2 435	3 710	585	950	3 020	4 660
Culturele doeleinden (school, wetenschap, kunst, enz.)	5 176	6 348	6 307	8 793	1 157	1 175	7 464	9 968
Eigenlijke garage	40 380	66 485	2 540	5 382	12 384	21 274	14 924	26 656
Ander gebruik	14 968	17 101	2 132	2 580	1 063	1 061	3 195	3 641
Totaal B :	213 072	306 223	112 208	159 076	121 944	123 095	234 152	282 171
Algemeen totaal :	2 602 094	2 890 579	436 444	526 452	132 564	140 753	569 008	667 205

(1) Algemene tellingen van de gebouwen op 31 december 1961 en 31 december 1968. Exclusief de gebouwen vrijgesteld van onroerende voorheffing.

7. — Gebouwentellingen op 31 december 1961 en 31 december 1968 ⁽¹⁾.

I. Aantal gebouwen naar hoedanigheid van eigenaar en naar gebruik. — Vergelijking 1961-1968.

HOEDANIGHEID VAN EIGENAAR	Gebouwen uitsluitend of hoofdzakelijk bestemd voor					
	woning van particulier gezin		permanente kollektieve woning		gelegenheidswoning	
	1961	1968	1961	1968	1961	1968
Particulier	2 219 733	2 403 569	138	180	6 947	9 485
Naamloze vennootschap, samenwerkende vennootschap, andere vennootschap	70 119	66 739	343	334	445	522
Maatschappij aangenomen door de Nationale Maatschappij voor Huisvesting	61 015	73 351	—	—	1	4
Particuliere vereniging	5 967	5 877	1 337	1 424	931	1 106
Particulier en vennootschap	504	739	3	6	11	15
Staat	3 744	3 851	—	1	20	28
Provincie	135	139	—	1	2	4
Gemeente	7 369	6 829	11	10	66	55
Andere eigenaar	10 006	9 879	75	83	100	125
<i>Totaal:</i>	2 378 592	2 570 973	1 907	2 039	8 523	11 344

HOEDANIGHEID VAN EIGENAAR	Gebouwen uitsluitend of hoofdzakelijk bestemd voor een ander gebruik dan huisvesting		Totaal	
	1961	1968	1961	1968
Particulier	171 174	254 894	2 397 992	2 668 128
Naamloze vennootschap, samenwerkende vennootschap, andere vennootschap	26 418	31 337	97 325	98 932
Maatschappij aangenomen door de Nationale Maatschappij voor Huisvesting	947	2 295	61 963	75 650
Particuliere vereniging	8 008	9 663	16 243	18 070
Particulier en vennootschap	238	358	756	1 118
Staat	864	1 235	4 628	5 115
Provincie	58	62	195	206
Gemeente	2 848	3 193	10 294	10 087
Andere eigenaar	2 517	3 186	12 698	13 273
<i>Totaal:</i>	213 072	306 223	2 602 094	2 890 579

(1) Niet inbegrepen de gebouwen vrijgesteld van de onroerende voorheffing.

7. — Gebouwentellingen op 31 december 1961 en 31 december 1968 ⁽¹⁾ (vervolg)

II. Tijdvak waarin het gebouw werd opgericht. — Vergelijking 1961-1968.

BOUWTIJDVAK	Aantal gebouwen			
	1961		1968	
	Absolute cijfers	%	Absolute cijfers	%
Vóór 1919	1 301 339	50,0	1 257 529	43,4
Van 1919 tot 1944	662 276	25,5	656 208	22,7
Van 1945 tot 1954	310 459	11,9	308 170	10,7
Van 1955 tot 1961	328 020 (2)	12,6	332 192	11,5
Van 1962 tot 1968	—	—	336 480	11,7
<i>Totaal:</i>	2 602 094	100,0	2 890 579	100,0

III. Aantal gebouwen naar verkoopwaarde. — Vergelijking 1961-1968.

VERKOOPWAARDE	Aantal gebouwen			
	1961		1968	
	Absolute cijfers	%	Absolute cijfers	%
Minder dan 100 000 F	365 640	14,05	159 805	5,53
100 000 F - < 200 000 F	734 326	28,22	297 395	10,29
200 000 F - < 300 000 F	599 932	23,06	420 586	14,55
300 000 F - < 500 000 F	523 377	20,11	831 295	28,76
500 000 F - < 750 000 F	205 859	7,91	579 907	20,06
750 000 F - < 1 000 000 F	76 444	2,94	250 914	8,68
1 000 000 F - < 2 500 000 F	77 371	2,97	288 546	9,98
2 500 000 F - < 5 000 000 F	11 293	0,43	38 588	1,33
5 000 000 F - < 10 000 000 F	4 891	0,19	13 336	0,46
10 000 000 F - < 50 000 000 F	2 718	0,11	9 170	0,32
50 000 000 F en meer	243	0,01	1 037	0,04
<i>Aantal gebouwen:</i>	2 602 094	100,00	2 890 579	100,00
<i>Totale verkoopwaarde (× 1 000 000 F)</i>	933 609		2 009 285	
<i>Gemiddelde verkoopwaarde (in F)</i>	358 791		695 115	

(1) Zie opmerking bladzijde 112.

(2) Cijfer in geringe mate beneden de werkelijkheid. Bij de telling van 1961 werden een aantal gebouwen, opgericht tijdens de periode 1955-1961, niet opgenomen.

8. — Gebouwen uitsluitend of hoofdzakelijk bestemd voor woning van particulier gezin naar bouw-
tijdvak en aantal woonvertrekken (gebouwentelling op 31 december 1968).

AANTAL WOON- VERTREKKEN	Bouwtijdvak											Totaal
	Vóór 1919	1919 tot 1944	1945 tot 1949	1950 tot 1954	1955 tot 1960	1961	1962 tot 1963	1964 tot 1965	1966	1967	1968	
1	2 248	891	289	471	1 175	229	361	400	238	276	331	6 909
2	46 800	8 645	1 923	2 694	2 976	581	845	949	546	483	509	66 951
3	86 290	18 284	3 070	4 901	6 262	1 251	2 057	2 260	1 150	1 337	1 072	127 934
4	277 244	99 999	10 626	16 705	18 489	3 696	6 631	7 314	3 778	3 664	3 786	451 932
5	218 471	145 216	14 263	29 999	38 221	8 851	16 801	22 768	11 334	11 177	11 744	528 845
6	179 180	127 993	20 355	64 236	79 102	13 063	22 654	23 705	11 507	10 738	9 740	562 273
7	95 815	63 352	11 003	33 088	43 100	7 361	11 594	12 181	5 699	5 696	4 925	293 814
8	78 080	43 374	6 711	15 433	20 152	3 433	5 428	6 330	2 914	2 921	2 449	187 225
9	43 690	24 123	3 169	6 461	7 546	1 318	2 069	2 240	1 160	1 176	978	93 930
10 tot 19	119 471	51 532	5 924	10 344	13 394	2 498	4 104	4 600	2 360	2 274	1 986	218 487
20 tot 29	7 127	4 230	380	991	1 717	421	757	820	431	529	445	17 848
30 tot 39	1 120	1 369	110	507	1 063	232	444	474	228	304	301	6 152
40 tot 49	334	691	46	225	539	133	236	287	148	181	139	2 959
50 tot 74	232	658	64	236	597	110	258	287	169	196	186	2 993
75 tot 99	50	266	21	95	217	47	111	121	72	102	97	1 199
100 tot 249	27	193	19	91	243	57	121	146	107	123	114	1 241
250 tot 499	3	4	—	5	36	16	25	29	23	25	45	211
500 en meer	12	6	1	2	8	5	8	7	5	7	9	70
Totaal:	1 156 194	590 826	77 974	186 484	234 837	43 302	74 504	84 918	41 869	41 209	38 856	2 570 973

9. — Indeling naar bouwtijdvak van aantal gebouwen uitsluitend of hoofdzakelijk bestemd voor
woning van particulier gezin, het aantal van hun woonvertrekken en gemiddeld aantal woon-
vertrekken per gebouw (gebouwentelling op 31 december 1968).

TIJDVAK	Aantal gebouwen uitsluitend of hoofdzakelijk bestemd voor woning van particulier gezin	Aantal woonvertrekken		Gemiddeld aantal woonvertrekken per gebouw
		Absoluut aantal	Procentuele indeling	
Vóór 1919	1 156 194	7 374 711	42,3	6,4
Van 1919 tot 1944	590 826	4 034 390	23,1	6,8
Van 1945 tot 1949	77 974	522 405	3,0	6,7
Van 1950 tot 1954	186 484	1 285 433	7,4	6,9
Van 1955 tot 1960	234 837	1 717 386	9,8	7,3
1961	43 302	324 841	1,9	7,5
Van 1962 tot 1963	74 504	564 605	3,2	7,6
Van 1964 tot 1965	84 918	637 576	3,7	7,5
1966	41 869	326 549	1,9	7,8
1967	41 209	335 469	1,9	8,1
1968	38 856	318 625	1,8	8,2
Totaal:	2 570 973	17 441 990	100,0	6,8

10. — Tijdens de jaren 1962 tot en met 1968 gewijzigde of nieuw opgerichte gebouwen naar het uitsluitend of hoofdzakelijk gebruik van het gebouw en de aard van de wijziging (gebouwentelling op 31 december 1968).

GEBRUIK VAN DE GEBOUWEN	Nieuw- bouw	Aard van de wijziging						Totaal aantal gewij- zigde gebouwen
		Ver- groting	Her- bouwning	Gedeelte- lijke afbraak	Splitsing	Ver- eniging	Andere wijzi- gingen	
Gebouwen uitsluitend of hoofdzakelijk bestemd voor huisvesting.								
Woning voor particulier gezin :								
— definitieve constructie	259 796	97 405	15 228	4 791	10 311	3 984	54 945	186 664
— noodverblijf	2 220	74	10	6	24	3	117	234
Kollektieve woning :								
— weeshuis	10	10	4	—	—	—	7	21
— klooster	32	87	3	7	10	—	75	182
— bejaardentehuis	27	50	1	1	3	—	31	86
— familiepension	3	3	—	—	—	—	8	11
— fabriekshotellerie	7	1	—	—	1	—	4	6
— ander	13	6	23	—	1	—	7	37
Gelegenheidswoning voor vacatiegangers :								
— hotel, motel	117	107	3	1	12	4	124	251
— vacatiehome, jeugdherberg	122	30	80	—	4	3	35	152
— vacatiewoning	2 015	302	4	2	35	3	184	530
Gelegenheidswoning voor zieken of personen in behandeling								
	33	86	13	1	4	3	43	150
Gelegenheidswoning voor leerlingen en studenten								
	54	68	2	1	2	1	60	134
Andere gelegenheidswoning								
	326	13	—	—	1	—	30	44
Totaal :	264 775	98 242	15 371	4 810	10 408	4 001	55 670	188 502
Gebouwen uitsluitend of hoofdzakelijk bestemd voor een ander gebruik dan huisvesting.								
Land- en tuinbouw, veeteelt	7 312	6 076	576	804	1 696	165	3 855	13 172
Ambacht of nijverheid, herstelling en onderhoud	10 793	6 746	456	299	614	223	3 834	12 172
Opslag en vervoer	3 477	1 941	266	135	390	116	1 837	4 685
Handel, bank-, financie- en verzekerings- wezen	2 203	1 704	482	26	175	130	1 305	3 822
Vertoningen, ontspanning	586	459	57	12	57	21	388	994
Personenverzorging en diensten	645	575	86	14	53	31	433	1 192
Openbare en private administraties (bureau's)	576	111	70	6	25	22	187	421
Culturele doeleinden (scholen, weten- schap, kunst)	777	881	45	15	33	27	449	1 450
Eigenlijke garage	20 690	1 135	217	60	732	122	2 108	4 374
Ander gebruik	1 515	196	29	31	255	17	589	1 117
Totaal :	48 574	19 824	2 284	1 402	4 030	874	14 985	43 399
Algemeen totaal :	313 349	118 066	17 655	6 212	14 438	4 875	70 655	231 901

11. — Toegestane bouwvergunningen. — Bouw, verbouwing en afbraak waarvoor een vergunning werd toegestaan.

JAREN	Nieuwe bouw of volledig weder op te richten gebouwen			Verbouwingen, vergrotingen of gedeeltelijke weder op te richten gebouwen			Afbraak	
	Aantal gebouwen	Te bouwen omvang (100 m ³)	Aantal voorziene woningen	Aantal gebouwen	Te bouwen omvang (100 m ³)	Aantal voorziene woningen	Aantal gebouwen	Af te breken omvang (100 m ³)

Gebouwen hoofdzakelijk voor huisvesting bestemd

1962	38 530	278 183	55 394	9 888	16 167	1 507	2 045	..
1963	38 686	280 204	56 109	12 408	14 805	1 521	2 008	..
1964	44 235	345 750	70 918	14 827	17 278	1 767	2 329	..
1965	39 254	310 006	62 523	17 067	19 962	1 998	2 079	..
1966	41 725	362 820	74 304	18 937	21 072	1 840	2 514	..
1967	37 335	332 812	69 204	17 954	19 941	1 545	2 320	..
1968	37 677	311 411	63 600	15 926	18 943	1 603	2 200	..
1969	45 073	368 126	73 162	16 682	20 829	1 426	2 437	..
1970	34 727	300 546	60 302	14 117	17 476	1 376	1 802	..
1971	30 078	242 336	47 700	13 515	15 644	946	1 837	..
1972	53 398	380 797	72 673	16 525	19 303	1 126	2 019	..
1973	52 435	417 925	79 832	17 915	28 211	1 286	2 174	..
1974	54 708	461 256	88 201	18 185	21 136	1 408	2 009	..
1975	49 679	400 280	75 480	18 728	23 349	1 445	1 914	..
1976	58 498	482 521	94 713	20 344	26 621	1 628	2 080	..

Gebouwen die niet hoofdzakelijk voor huisvesting bestemd zijn (bedrijfsgebouwen)

1962	4 957	165 455	1 122	2 960	53 993	162	809	..
1963	6 016	207 972	1 349	3 417	46 024	155	1 004	..
1964	6 583	206 606	1 381	3 969	54 656	223	986	..
1965	6 562	244 212	1 099	4 301	64 422	172	867	..
1966	8 692	251 508	1 322	4 264	63 205	190	932	..
1967	8 569	258 461	1 408	4 094	53 534	167	895	..
1968	7 024	239 341	1 312	4 191	70 671	199	877	..
1969	10 273	288 275	1 352	4 755	95 504	222	907	..
1970	8 196	341 839	1 468	4 228	104 914	176	817	..
1971	5 401	276 234	1 001	3 899	86 756	155	707	..
1972	7 085	329 011	1 128	4 640	100 727	266	797	..
1973	8 377	363 756	1 222	5 190	118 642	236	878	..
1974	7 482	415 038	1 506	4 573	113 733	166	1 215	..
1975	5 585	283 432	1 065	4 187	120 684	226	898	..
1976	6 582	250 081	930	4 515	86 958	188	816	..

12. — Gebouwen waarvan de bouw of de verbouwing begonnen is op 31 december.

JAREN	Nieuwe bouw of volledig weder op te richten gebouwen			Verbouwingen, vergrotingen of gedeeltelijke weder op te richten gebouwen		
	Aantal gebouwen	Te bouwen omvang (100 m ³)	Aantal voorziene woningen	Aantal gebouwen	Te bouwen omvang (100 m ³)	Aantal voorziene woningen

Gebouwen hoofdzakelijk voor huisvesting bestemd

1972	36 775	277 075	51 400	14 754	16 498	1 016
1973	41 141	324 283	62 106	13 689	15 329	877
1974	43 226	346 726	65 280	14 306	15 777	958
1975 (1)	52 651	410 969	77 377	20 084	22 263	1 519
1976	49 599	400 086	76 176	17 603	21 403	1 309

Gebouwen die niet hoofdzakelijk voor huisvesting bestemd zijn (bedrijfsgebouwen)

1972	6 125	273 843	856	4 023	100 121	222
1973	6 050	273 787	950	3 949	111 445	196
1974	5 916	302 725	1 065	3 728	81 988	125
1975 (1)	6 698	298 289	1 170	4 580	128 479	192
1976	5 478	250 199	731	3 824	85 941	199

(1) De cijfers van de gebouwen begonnen voor het jaar 1975 bevatten niet alleen de gebouwen die werkelijk tijdens deze periode werden begonnen, maar eveneens die welke vroeger werden aangevangen doch die op de werkelijke aanvangsdatum van de bouwwerken niet konden worden geteld ten gevolge van de laattijdige toezending van de telformulieren door de gemeenten.

13. — Aankoop- en bouwpremies voor huizen en appartementen. ⁽¹⁾

(Bron : Ministerie van Openbare werken.)

JAREN	Bouwpremies				Aankooppremies			
	Huizen		Appartementen (2)		Huizen		Appartementen (2)	
	Aantal begunstigten	Bedrag van de toegezegde premies (× 1 000 F)	Aantal begunstigten	Bedrag van de toegezegde premies (× 1 000 F)	Aantal begunstigten	Bedrag van de toegezegde premies (× 1 000 F)	Aantal begunstigten	Bedrag van de toegezegde premies (× 1 000 F)
1947-1963 ...	254 787	8 216 028	—	—	34 155	1 084 524	—	—
1964	18 998	609 626	—	—	3 863	135 857	—	—
1965	15 768	504 901	—	—	4 157	142 487	—	—
1966	13 044	416 001	—	—	3 387	116 901	—	—
1967	13 955	478 430	—	—	3 844	140 748	—	—
1968	13 199	735 099	620	28 750	4 100	151 164	—	—
1969	16 614	1 000 048	1 970	100 392	4 931	181 086	—	—
1970	13 735	825 540	1 479	79 334	3 490	124 747	—	—
1971	13 152	792 958	1 375	75 479	3 447	121 438	—	—
1972	16 579	1 616 518	1 579	103 061	4 117	167 682	—	—
1973	25 800	2 740 350	2 074	163 081	5 422	267 068	—	—
1974	19 844	1 504 306	1 510	96 990	5 887	332 509	—	—
1975	15 023	1 082 114	930	56 190	4 880	297 866	—	—
1976	16 724	1 395 469	1 000	68 344	4 809	301 938	—	—
<i>Totaal :</i>	467 222	21 917 388	12 537	771 621	90 489	3 566 015	—	—

(1) Wetten van 29 mei 1948, 20 maart 1951, 27 juni 1956, 28 december 1964, 24 maart 1967.

(2) Vanaf het jaar 1968 zijn er bij de aankoop- en bouwpremies voor woningen premies voorzien voor het aankopen en bouwen van appartementen.

14. — Afbraak van krotwoningen en verhuizingstoelagen.

(Bron : Ministerie van Openbare werken.)

JAREN	Afbraak van de krotwoningen (1)			Verhuizingstoelagen (2)	
	Aantal krotwoningen	Aantal bewoners van de krotwoningen	Bedrag van de toelagen (× 1 000 F)	Aantal toelagen	Aantal personen van de gezinnen
1955-1963	33 018	58 589	623 585	16 273	56 309
1964	5 770	8 969	115 486	2 330	7 922
1965	5 980	9 075	123 107	2 800	9 935
1966	7 649	11 068	159 421	2 121	7 243
1967	5 669	7 287	121 594	2 898	9 836
1968	4 172	6 091	86 656	2 178	7 146
1969	2 643	4 636	55 474	2 246	6 919
1970	2 214	3 832	46 728	1 698	5 170
1971	1 628	2 732	33 833	1 536	4 904
1972	1 365	2 231	32 235	1 205	3 817
1973	1 363	2 061	36 425	1 256	4 019
1974	1 289	3 307	36 859	1 256	3 814
1975	1 000	1 715	31 164	1 013	3 253
1976	837	1 302	29 013	422	1 334
<i>Totaal :</i>	74 597	122 895	1 531 580	39 232	131 621

(1) Koninklijk besluit van 10 augustus 1967.

(2) Waals gewest - koninklijk besluit van 11 juni 1975.

Vlaams gewest - koninklijk besluit van 9 augustus 1976.

Brussels gewest - koninklijk besluit van 10 oktober 1975.

Verkiezingen

1. — Verkiezingen voor de algehele vernieuwing van de Kamer van Volksvertegenwoordigers in 1977: Volksvertegenwoordigers te verkiezen en verkozen, kandidaat-titularissen, kiezers, stemmen.

(Bron: Ministerie van Binnenlandse Zaken.)

VERKIEZINGS- ARRONDISSE- MENTEN EN PROVINCIES	Volksvertegenwoordigers			Kiezers		% der afwezigen	Geldige stemmen	% blanco en ongeldige stemmen
	te ver- kiezen	her- kozen	nieuw ver- kozen	ingeschreven (1)	die gestemd hebben			
Antwerpen	20	621 757	593 523	4,54	565 340	4,74
Mechelen	6	199 168	192 341	3,42	180 191	6,31
Turnhout	7	213 866	207 971	2,75	191 715	7,81
<i>Antwerpen:</i>	33	1 034 791	993 835	3,95	937 246	5,69
Brussel	34	976 166	906 525	7,13	842 763	7,03
Leuven	9	276 671	265 089	4,18	245 378	7,51
Nijvel	5	170 094	161 269	5,18	150 064	6,94
<i>Brabant:</i>	48	1 422 931	1 332 883	6,32	1 238 205	7,11
Charleroi	10	253 066	247 101	2,35	229 260	7,22
Bergen	6	158 852	146 535	4,82	135 211	7,72
Zinnik	4	103 167	96 152	6,79	88 866	7,57
Thuin	3	85 065	81 514	4,17	75 577	7,28
Doornik-Aat-Moeskroen	7	193 107	183 374	5,04	165 761	9,60
<i>Henegouwen:</i>	30	793 257	754 676	4,63	694 675	7,95
Luik	14	372 541	352 782	5,30	331 007	6,17
Hoei - Borgworm	3	101 263	96 879	4,32	91 000	6,06
Verviers	5	154 242	145 265	5,82	129 709	10,70
<i>Luik:</i>	22	628 046	594 926	5,27	551 716	7,26
Hasselt	7	195 211	189 943	2,64	175 136	7,79
Tongeren - Maaseik	7	203 379	198 497	2,40	181 848	8,38
<i>Limburg:</i>	14	398 590	388 440	2,54	356 984	8,09
Aarlen - Marche - en - Fa-	3	83 488	76 558	8,30	68 759	10,18
menne - Bastenaken	2	63 931	60 317	5,65	54 996	8,82
Neufchâteau - Virton	2	63 931	60 317	5,65	54 996	8,82
<i>Luxemburg:</i>	5	147 419	136 875	7,15	123 755	9,58
Namen	5	167 068	157 095	5,96	143 058	8,93
Dinant - Philippeville	3	92 070	89 440	2,85	81 187	9,22
<i>Namen:</i>	8	259 138	246 535	4,86	224 245	9,48
Gent-Eeklo	12	391 120	368 053	5,89	343 055	6,87
Aalst	6	181 242	174 362	3,79	164 759	5,50
Oudenaarde	3	79 176	76 578	3,28	71 542	6,57
Dendermonde	4	122 637	115 859	5,52	108 691	6,18
Sint-Niklaas	4	138 338	131 478	4,95	124 211	5,52
<i>Oost-Vlaanderen:</i>	29	912 513	866 330	5,06	812 258	6,27
Brugge	5	167 847	160 994	4,08	149 385	7,21
Veurne-Diksm.-Oostend.	5	154 588	146 553	5,19	132 354	9,68
Roeselare - Tielt	5	146 891	142 815	2,77	130 755	8,44
Kortrijk	6	180 226	174 256	3,31	162 556	6,71
Ieper	2	70 425	66 772	5,18	60 924	8,75
<i>West-Vlaanderen:</i>	23	719 977	691 390	3,97	635 974	8,01
Rijk:	212	6 316 662	6 005 890	4,91	5 575 058	7,20
1974	212	6 323 027	5 711 639	9,66	5 258 531	7,93
1971	212	6 271 240	5 741 270	8,45	5 281 633	8,00
1968	212	6 170 167	5 554 652	9,98	5 177 952	6,78
1965	212	136	76	6 091 534	5 578 681	8,41	5 181 766	7,11
1961	212	169	43	6 036 165	5 573 861	7,66	5 265 025	5,54
1958	212	170	42	5 954 858	5 575 127	6,38	5 302 353	4,89
1954	212	177	35	5 863 092	5 463 130	6,82	5 160 486	5,54
1950	212	190	22	5 635 452	5 219 276	7,38	4 942 807	5,30
1949 (1)	212	160	52	5 635 452	5 320 263	5,59	5 030 886	5,44
1946	202	92	110	2 724 796	2 460 796	9,70	2 365 638	3,86
1939	202	149	53	2 667 341	2 488 879	6,69	2 338 437	6,04

(1) De vrouwen hebben het stemrecht voor de Kamers verkregen door de wet van 27 maart 1948 (Staatsblad van 22 april 1948).

2. — Verkiezingen voor de algehele vernieuwing van de Kamer van Volksvertegenwoordigers in 1977 : Stemmen uitgebracht voor de partijen.

(Bron : Ministerie van Binnenlandse Zaken.)

VERKIEZINGS- ARRONDISSEMENTEN EN PROVINCIËS	Geldige stemmen	Stemmen uitgebracht voor						
		B.S.P. P.S.B.	C.V.P. P.S.C.	P.V.V. P.R.L.W.	Volks- unie	Komm- nisten	F.D.F. + R.W.	Andere partijen
Antwerpen	565 340	143 870	238 723	55 825	100 953	10 209	—	15 760
Mechelen	180 191	43 440	78 794	21 701	32 629	1 991	—	1 636
Turnhout	191 715	33 109	107 264	22 365	25 788	1 395	—	1 794
<i>Antwerpen :</i>	937 246	220 419	424 781	99 891	159 370	13 595	—	19 190
Brussel	842 763	138 451	243 376	105 692	79 388	20 614	233 517	21 725
Leuven	245 378	55 367	99 928	47 704	33 446	2 990	3 803	2 140
Nijvel	150 064	46 327	38 147	29 623	1 121	4 795	25 784	4 267
<i>Brabant :</i>	1 238 205	240 145	381 451	183 019	113 955	28 399	263 104	28 132
Charleroi	229 260	105 816	44 042	28 955	—	15 013	27 293	8 141
Bergen	135 211	66 565	22 739	22 135	—	—	8 587	15 185
Zinnik	88 866	41 220	22 032	11 058	—	—	8 195	6 361
Thuin	75 577	29 134	17 092	10 154	—	3 558	14 536	1 103
Doornik-Aat-Moeskroen	165 761	61 231	43 390	36 116	—	—	9 001	16 023
<i>Henegouwen :</i>	694 675	303 966	149 295	108 418	—	18 571	67 612	46 813
Luik	331 007	144 700	70 925	61 366	—	25 057	26 552	2 407
Hoei-Borgworm	91 000	45 190	23 939	12 407	—	3 696	4 991	777
Verviers	129 709	33 760	43 497	33 242	—	3 416	7 808	7 986
<i>Luik :</i>	551 716	223 650	138 361	107 015	—	32 169	39 351	11 170
Hasselt	175 136	47 677	79 776	21 498	23 391	841	—	1 953
Tongeren-Maaseik	181 848	34 690	91 068	23 580	29 260	832	—	2 418
<i>Limburg :</i>	356 984	82 367	170 844	45 078	52 651	1 673	—	4 371
Aarlen-Marche-en-Famenne-Bastenaken	68 759	—	30 636	17 768	—	—	—	20 355
Neufchâteau-Virton	54 996	—	29 044	12 709	—	—	—	13 243
<i>Luxemburg :</i>	123 755	—	59 680	30 477	—	—	—	33 598
Namen	143 058	53 190	39 362	25 653	—	3 778	18 070	3 005
Dinant-Philippeville	81 187	21 326	24 087	26 648	—	1 157	7 140	829
<i>Namen :</i>	224 245	74 516	63 449	52 301	—	4 935	25 210	3 834
Gent-Eeklo	343 055	68 132	142 674	68 536	53 947	6 138	—	3 628
Aalst	164 759	37 950	56 877	37 129	29 006	2 842	—	955
Oudenaarde	71 542	15 085	25 908	23 661	6 150	552	—	186
Dendermonde	108 691	24 071	46 161	17 737	18 742	1 501	—	479
Sint-Niklaas	124 211	25 517	58 771	12 343	24 773	1 536	—	1 271
<i>Oost-Vlaanderen :</i>	812 258	170 755	330 391	159 406	132 618	12 569	—	6 519
Brugge	149 385	43 007	65 855	15 876	22 363	1 383	—	901
Veurne-Diksmuide-Oostende	132 354	31 655	47 479	26 816	23 642	2 053	—	709
Roeselare-Tielt	130 755	25 608	69 186	10 014	24 851	633	—	463
Kortrijk	162 556	44 325	76 012	18 740	20 991	1 593	—	895
Ieper	60 924	13 003	29 028	9 255	9 126	512	—	—
<i>West-Vlaanderen :</i>	635 974	157 598	287 560	80 701	100 973	6 174	—	2 968
<i>Rijk :</i>	5 575 058	1 473 416	2 005 812	866 306	559 567	118 085	395 277	156 595

N.B. — Zie opmerkingen bladzijde 126.

3. — Verkiezingen voor de algehele vernieuwing van de Kamer van Volksvertegenwoordigers in 1977 : Aantal verkozen vertegenwoordigers per partij.

(Bron : Ministerie van Binnenlandse Zaken.)

VERKIEZINGS- ARRONDISSEMENTEN EN PROVINCIËS	Aantal verkozen vertegenwoordigers						
	B.S.P. P.S.B.	C.V.P. P.S.C.	P.V.V. P.R.L.W.	Volks- unie	Kommun- nisten	F.D.F. + R.W.	Andere partijen
Antwerpen	6	9	2	3	—	—	—
Mechelen	1	3	—	2	—	—	—
Turnhout	1	4	1	1	—	—	—
<i>Antwerpen :</i>	8	16	3	6	—	—	—
Brussel	6	10	4	3	1	10	—
Leuven	3	4	1	1	—	—	—
Nijvel	1	1	2	—	—	1	—
<i>Brabant :</i>	10	15	7	4	1	11	—
Charleroi	5	2	1	—	—	2	—
Bergen	4	1	1	—	—	—	—
Zinnik	2	1	1	—	—	—	—
Thuin	1	1	—	—	—	1	—
Doornik-Aat-Moeskroen	3	2	2	—	—	—	—
<i>Henegouwen :</i>	15	7	5	—	—	3	—
Luik	6	3	3	—	1	1	—
Hoei-Borgworm	2	1	—	—	—	—	—
Verviers	2	2	1	—	—	—	—
<i>Luik :</i>	10	6	4	—	1	1	—
Hasselt	2	3	1	1	—	—	—
Tongeren-Maaseik	1	4	1	1	—	—	—
<i>Limburg :</i>	3	7	2	2	—	—	—
Aarlen - Marche-en-Famenne - Bastenaken Neufchâteau-Virton	1 —	1 2	1 —	— —	— —	— —	— —
<i>Luxemburg :</i>	1	3	1	—	—	—	—
Namen	2	2	1	—	—	—	—
Dinant-Philippeville	1	1	1	—	—	—	—
<i>Namen :</i>	3	3	2	—	—	—	—
Gent-Eeklo	2	5	3	2	—	—	—
Aalst	2	2	1	1	—	—	—
Oudenaarde	—	1	1	1	—	—	—
Dendermonde	1	2	1	—	—	—	—
Sint-Niklaas	1	2	—	1	—	—	—
<i>Oost-Vlaanderen :</i>	6	12	6	5	—	—	—
Brugge	2	2	1	—	—	—	—
Veurne-Diksmuide-Oostende	1	2	1	1	—	—	—
Roeselare-Tielt	2	2	—	1	—	—	—
Kortrijk	1	3	1	1	—	—	—
Ieper	—	2	—	—	—	—	—
<i>West-Vlaanderen :</i>	6	11	3	3	—	—	—
<i>Rijk :</i>	62	80	33	20	2	15	—

N.B. — Zie opmerkingen bladzijde 126.

4. — Verkiezingen voor de algehele vernieuwing van de Senaat in 1977 : Senatoren te verkiezen en verkozen, kandidaat-titularissen, kiezers, stemmen.

(Bron : Ministerie van Binnenlandse Zaken.)

VERKIEZINGS- ARRONDISSEMENTEN EN PROVINCIËS	Senatoren			Kiezers		Percent. der afwezigen	Geldige stemmen	% blanco en ongeldige stemmen
	te verkiezen	herkozen	nieuw verkozen	inge- schreven	die gestemd hebben			
Antwerpen	10	621 757	593 470	4,54	558 270	5,93
Mechelen - Turnhout	7	413 034	400 278	3,08	369 760	7,62
<i>Antwerpen :</i>	17	1 034 791	993 748	3,96	928 030	6,61
Brussel	17	976 166	906 592	7,12	839 930	7,35
Leuven	4	276 671	265 213	4,14	244 122	7,95
Nijvel	3	170 094	161 281	5,18	149 488	7,43
<i>Brabant :</i>	24	1 422 931	1 333 086	6,31	1 233 540	7,48
Bergen - Zinnik	5	262 019	242 674	7,38	222 565	8,28
Charleroi - Thuin	7	338 131	328 557	2,83	302 130	8,04
Doornik - Aat - Moeskroen	3	193 107	183 370	5,04	163 229	10,98
<i>Henegouwen :</i>	15	793 257	754 601	4,87	687 924	8,83
Luik	7	372 541	352 789	5,30	329 375	6,63
Hoei - Borgworm	2	101 263	96 880	4,32	90 118	6,97
Verviers	3	154 242	145 413	5,72	128 385	11,71
<i>Luik :</i>	12	628 046	595 082	4,58	547 878	7,93
<i>Limburg :</i>	7	398 590	388 422	2,55	348 325	10,32
<i>Luxemburg :</i>	2	147 419	136 884	7,15	121 457	11,27
<i>Namen :</i>	4	259 138	246 457	4,89	222 621	9,67
Gent - Eeklo	6	391 120	368 331	5,82	338 413	8,12
Sint-Niklaas - Dendermon- de	4	260 975	247 311	5,23	231 147	6,52
Aalst - Oudenaarde	4	260 418	250 940	3,63	232 738	7,25
<i>Oost-Vlaanderen :</i>	14	912 513	866 582	5,03	802 298	7,06
Brugge	3	167 847	160 983	4,08	147 361	8,46
Veurne - Diksmuide - Oos- tende	2	154 588	146 554	5,19	131 374	10,35
Roeselare - Tielt	2	146 891	142 852	2,74	129 197	9,55
Kortrijk - Ieper	4	250 651	241 021	3,84	221 376	8,15
<i>West-Vlaanderen :</i>	11	719 977	691 410	3,96	629 308	8,98
<i>Rijk :</i>	106	6 316 662	6 006 272	4,91	5 521 381	7,52
1977	106	6 323 027	5 711 729	9,66	5 184 715	9,22
1971	106	6 271 240	5 741 276	8,45	5 211 413	9,22
1968	106	6 170 167	5 553 197	10,00	5 111 818	7,95
1965	106	66	40	6 091 534	5 578 609	8,42	5 117 032	8,27
1961	106	68	38	6 036 165	5 573 982	7,66	5 224 507	6,27
1958	106	83	23	5 954 858	5 579 125	6,31	5 259 029	5,74
1954	106	74	32	5 863 092	5 463 117	6,82	5 110 459	6,46
1950	106	89	17	5 635 452	5 219 290	7,38	4 911 938	5,89
1949	106	69	37	5 635 452	5 318 624	5,62	4 980 903	6,35
1946	101	40	61	2 724 796	2 460 403	9,70	2 338 255	4,96
1939	101	57	44	2 667 341	2 488 863	6,70	2 289 830	8,00

N.B. — De vrouwen hebben het stemrecht voor de Kamers verkregen door de wet van 27 maart 1948. (Staatsblad van 22 april 1948.)

5. — Verkiezingen voor de algehele vernieuwing van de Senaat in 1977 : Stemmen uitgebracht voor de partijen.

(Bron : Ministerie van Binnenlandse Zaken.)

VERKIEZINGS- ARRONDISSEMENTEN EN PROVINCIËS	Geldige stemmen	Stemmen uitgebracht voor						
		B.S.P. P.S.B.	C.V.P. P.S.C.	P.V.V. P.R.L.W.	Volks- unie	Kommu- nisten	F.D.F. + R.W.	Andere partijen
Antwerpen	558 270	148 365	221 944	59 567	102 680	11 934	—	13 780
Mechelen-Turnhout	369 760	77 168	187 151	40 301	58 380	3 790	—	2 970
<i>Antwerpen :</i>	928 030	225 533	409 095	99 868	161 060	15 724	—	16 750
Brussel	839 930	138 183	236 368	116 088	77 071	23 180	241 690	7 350
Leuven	244 122	53 160	96 303	53 957	31 925	3 339	3 970	1 468
Nijvel	149 281	47 265	37 851	31 019	1 247	5 213	26 171	515
<i>Brabant :</i>	1 233 333	238 608	370 522	201 064	110 243	31 732	271 831	9 333
Bergen-Zinnik	222 565	108 729	44 797	30 366	—	—	16 798	21 875
Charleroi-Thuin	302 130	136 387	59 632	37 719	—	19 741	41 934	6 717
Doornik-Aat-Moeskroen	163 229	63 636	42 813	35 250	—	—	8 653	12 877
<i>Henegouwen :</i>	687 924	308 752	147 242	103 335	—	19 741	67 385	41 469
Luik	329 375	142 041	73 355	60 960	—	25 113	26 532	1 374
Hoei-Borgworm	90 118	44 213	22 902	13 907	—	3 992	5 104	—
Verviers	128 385	35 419	43 239	28 083	—	3 357	8 073	10 214
<i>Luik :</i>	547 878	221 673	139 496	102 950	—	32 462	39 709	11 588
<i>Limburg :</i>	348 325	72 657	175 678	44 461	50 597	2 257	—	2 675
<i>Luxemburg :</i>	121 457	—	53 823	33 691	—	—	—	33 943
<i>Namen :</i>	222 621	79 186	63 213	45 880	—	5 490	24 658	4 194
Gent-Eeklo	338 413	68 921	139 975	62 876	57 612	6 399	—	2 630
St-Niklaas-Dendermonde	231 147	51 574	100 461	30 549	44 074	3 095	—	1 394
Aalst-Oudenaarde	232 738	52 283	83 191	55 311	37 578	3 873	—	502
<i>Oost-Vlaanderen :</i>	802 298	172 778	323 627	148 736	139 264	13 367	—	4 526
Brugge	147 361	39 753	66 629	15 829	23 016	1 390	—	744
Veurne-Diksmuide-Oostende	131 374	35 921	45 802	24 906	22 454	2 291	—	—
Roeselare-Tielt	129 197	24 649	65 416	10 438	27 771	923	—	—
Kortrijk-Ieper	221 376	55 638	106 668	27 831	27 990	2 282	—	967
<i>West-Vlaanderen :</i>	629 308	155 961	284 515	79 004	101 231	6 886	—	1 711
<i>Rijk :</i>	5 521 174	1 475 148	1 967 211	858 989	562 395	127 659	403 583	126 189

N.B. — Zie opmerkingen bladzijde 126.

6. — Verkiezingen voor de algehele vernieuwing van de Senaat in 1977 : Aantal verkozen senatoren per partij.

(Bron : Ministerie van Binnenlandse Zaken.)

VERKIEZINGS- ARRONDISSEMENTEN EN PROVINCIËS	Aantal verkozen senatoren						
	B.S.P. P.S.B.	G.V.P. P.S.C.	P.V.V. P.R.L.W.	Volks- unie	Kommu- nisten	F.D.F. + R.W.	Andere partijen
Antwerpen	3	4	1	2	—	—	—
Mechelen-Turnhout	1	4	1	1	—	—	—
<i>Antwerpen :</i>	4	8	2	3	—	—	—
Brussel	2	5	3	2	—	5	—
Leuven	1	2	1	—	—	—	—
Nijvel	1	1	—	—	—	1	—
<i>Brabant :</i>	4	8	4	2	—	6	—
Bergen-Zinnik	3	1	1	—	—	—	—
Charleroi-Thuin	3	1	1	—	1	1	—
Doornik-Aat-Moeskroen	2	1	—	—	—	—	—
<i>Henegouwen :</i>	8	3	2	—	1	1	—
Luik	3	2	1	—	—	1	—
Hoei-Borgworm	2	—	—	—	—	—	—
Verviers	1	1	1	—	—	—	—
<i>Luik :</i>	6	3	2	—	—	1	—
<i>Limburg :</i>	1	4	1	1	—	—	—
<i>Luxemburg :</i>	1	1	—	—	—	—	—
<i>Namen :</i>	2	1	1	—	—	—	—
Gent-Eeklo	1	3	1	1	—	—	—
St-Niklaas-Dendermonde	1	2	—	1	—	—	—
Aalst-Oudenaarde	1	1	2	—	—	—	—
<i>Oost-Vlaanderen :</i>	3	6	3	2	—	—	—
Brugge	1	2	—	—	—	—	—
Veurne-Diksmuide-Oostende	1	1	—	—	—	—	—
Roeselare-Tielt	—	1	—	1	—	—	—
Kortrijk-Ieper	1	1	1	1	—	—	—
<i>West-Vlaanderen :</i>	3	5	1	2	—	—	—
<i>Rijk :</i>	32	39	16	10	1	8	—

N.B. — Zie opmerkingen bladzijde 126.

7. — Verkiezingen voor de algehele vernieuwing van de Kamer van Volksvertegenwoordigers : Geldige stemmen en verkozen vertegenwoordigers per partij.

(Bron : Ministerie van Binnenlandse Zaken).

JAREN	Geldige stemmen en verkozen vertegenwoordigers									
	Totaal	C.V.P.	P.S.C.	Cartel V.D.B.	B.S.P. P.S.B. (+ Rode Leeuwen in 1971)(1)	P.V.V. P.R.L.W.	Communisten	Volksunie	F.D.F. + R.W. (+ P.L.D.P. in 1974)	Andere partijen
Aantal geldige stemmen										
1977	5 575 058	2 005 812	—	—	1 507 014	866 306	118 085	559 567	395 277	122 997
.....	100,00	35,99 %	—	—	27,05 %	15,54 %	2,11 %	10,03 %	7,08 %	2,20 %
1974	5 258 531	1 700 855	—	—	1 401 725	798 818	166 008	536 287	575 487	79 351
.....	100,00	32,34 %	—	—	26,66 %	15,20 %	3,16 %	10,20 %	10,94 %	1,50 %
1971	5 281 633	1 587 195	—	—	1 438 626	865 657	161 517	586 917	593 245	48 476
.....	100,00	30,05 %	—	—	27,24 %	16,39 %	3,06 %	11,11 %	11,23 %	0,92 %
1968	5 177 952	1 037 309	370 193	236 283	1 449 172	1 080 894	170 625	506 697	305 444	21 335
.....	100,00	20,03 %	7,15 %	4,56 %	27,99 %	20,88 %	3,30 %	9,78 %	5,90 %	0,41 %
Aantal zetels										
1977	212	80	—	—	62	33	2	20	15	—
1974	212	72	—	—	59	30	4	22	25	—
1971	212	67	—	—	61	34	5	21	24	—
1968	212	45	15	9	59	47	5	20	12	—

8. — Verkiezingen voor de algehele vernieuwing van de Senaat : Geldige stemmen en verkozen senatoren per partij.

(Bron : Ministerie van Binnenlandse Zaken).

JAREN	Geldige stemmen en verkozen senatoren									
	Totaal	C.V.P.	P.S.C.	Cartel V.D.B.	B.S.P. P.S.B. (+ Rode Leeuwen in 1974) (1)	P.V.V. P.R.L.W.	Communisten	Volksunie	F.D.F. + R.W. (+ P.L.D.P. in 1974)	Andere partijen
Aantal geldige stemmen										
1977	5 521 174	1 967 211	—	—	1 509 091	858 989	127 659	562 395	403 583	92 246
.....	100,00	35,63 %	—	—	27,33 %	15,56 %	2,31 %	10,19 %	7,30 %	1,68 %
1974	5 184 715	1 650 323	—	—	1 384 681	777 476	171 676	545 215	589 553	65 791
.....	100,00	31,83 %	—	—	26,70 %	15,00 %	3,31 %	10,51 %	11,38 %	1,27 %
1971	5 211 413	1 547 851	—	—	1 423 613	857 647	164 454	592 509	598 768	26 571
.....	100,00	29,70 %	—	—	27,32 %	16,46 %	3,15 %	11,37 %	11,49 %	0,51 %
1968	5 111 818	1 026 194	371 871	183 171	1 455 714	1 073 860	180 130	513 342	293 433	14 103
.....	100,00	20,08 %	7,27 %	3,58 %	28,48 %	21,00 %	3,52 %	10,05 %	5,74 %	0,28 %
Aantal zetels										
1977	106	39	—	—	32	16	1	10	8	—
1974	106	37	—	—	29	16	1	10	13	—
1971	106	34	—	—	30	17	1	12	12	—
1968	106	24	7	4	33	22	2	9	5	—

N.B. — De vrouwen hebben het stemrecht voor de Kamers verkregen door de wet van 27 maart 1948 (*Staatsblad* van 22 april 1948).

P.V.V. = Partij voor vrijheid en vooruitgang — P.L.P. = Parti de la liberté et du progrès; Cartel V.D.B. = Cartel Vanden Boeynants.
B.S.P. = Belgische socialistische partij — P.S.B. = Parti socialiste belge; C.V.P. = Christelijke volkspartij — P.S.C. = Parti social chrétien.
F.D.F. = Front des francophones — R.W. = Rassemblement wallon — P.L.D.P. = Parti libéral démocrate pluraliste.
P.R.L.W. = Parti de la Réforme et des Libertés wallon.

(1) In 1977, omvatten die cijfers de alliantie P.S.B.-R.W. in de provincie Luxemburg.

9. — Samenstelling van het Parlement.

(Bron : Ministerie van Binnenlandse Zaken.)

A. In 1977.

OMSCHRIJVING	Antwerpen	Brabant	Henegouwen	Luik	Limburg	Luxemburg	Namen	Oost-Vlaand.	West-Vlaand.	Rijk
Volksvertegenwoordigers	33	48	30	22	14	5	8	29	23	212
Senatoren : van rechtswege	—	—	—	—	—	—	—	—	—	1
verkozen door het kiezerskorps	17	24	15	12	7	2	4	14	11	106
provinciale	8	11	6	5	3	3	3	6	5	50
verk. door de Senaat	—	—	—	—	—	—	—	—	—	25

B. Vorige jaren

OMSCHRIJVING	Wetten										
	9-5-1882	12-5-1892	7-9-1898	18-4-1902	2-5-1912	15-10-1921	6-9-1925	11-4-1936	18-5-1949	8-4-1965	1-2-1974 (1)
Volksvertegenwoordigers	138	152	152	166	186	186	187	202	212	212	
Senatoren : van rechtswege	1	1	1	1	1	1	1	1	1	1	
verkozen door het kiezerskorps	69	76	76	83	93	93	93	101	106	106	
provinciale	—	—	26	27	27	40	40	44	46	48	50
verk. door de Senaat	—	—	—	—	—	20	20	22	23	24	25

(1) Ministeriële omzendbrief

10. — Samenstelling van de Senaat.

Senator van rechtswege : 1.

1977	C.V.P.	P.S.C.	Cartel V.D.B.	B.S.P. P.S.B.	P.V.V. P.R.L.W.	Communisten	Volksunie	F.D.F. R.W.	Andere partijen	Totaal
Senatoren : verkozen door het kiezerskorps	39	—	—	32	16	1	10	8	—	106
provinciale	21	—	—	13	6	—	5	5	—	50
verkozen door de Senaat	10	—	—	7	4	—	2	2	—	25
Totaal :	70	—	—	52	26	1	17	15	—	181
1974	66	—	—	50	27	1	16	21	—	181
1971	61	—	—	49	29	1	19	19	—	178
1968	41	19	4	53	37	2	14	8	—	178
1965	76	—	—	52	40	4	5	1	—	178

N.B. — Zie opmerkingen bladzijde 126.

11. — Vertegenwoordiging in het Parlement : Aantal door de verschillende partijen bekomen zetels in de Kamer van Volksvertegenwoordigers.

POLITIEKE PARTIJEN	Antwerpen	Brabant	Henegouwen	Luik	Limburg	Luxemburg	Namen	Oost-Vlaanderen	West-Vlaanderen	Rijk
Verkiezingen van 1939 :										
Katholieken (Waals Blok en K.V.V.)	11	12	7	5	6	4	4	13	11	73
Socialisten	10	11	16	9	—	2	3	8	5	64
Liberalen	3	11	6	5	—	—	2	4	2	33
Frontpartij en Vlaamse Nationalisten	4	2	—	—	3	—	—	4	4	17
Kommunisten	—	3	3	3	—	—	—	—	—	9
Rex	—	2	—	2	—	—	—	—	—	4
Strijders	—	1	—	—	—	—	—	—	—	1
Frenssen (Technocraten)	1	—	—	—	—	—	—	—	—	1
Verkiezingen van 1946 :										
Christelijke Volkspartij	16	16	7	7	7	4	4	17	14	92
Socialisten	10	14	14	10	1	2	4	8	6	69
Kommunisten	1	6	8	5	—	—	1	2	—	23
Liberalen	2	5	3	2	1	—	—	2	2	17
Unie der Democratische Belgen	—	1	—	—	—	—	—	—	—	1
Verkiezingen van 1949 :										
Christelijke Volkspartij	18	18	8	8	10	6	5	17	15	105
Socialisten	10	13	15	9	1	—	4	8	6	66
Liberalen	3	10	4	4	—	—	—	5	3	29
Kommunisten	1	3	5	3	—	—	—	—	—	12
Verkiezingen van 1950 :										
Christelijke Volkspartij	20	18	9	8	9	4	5	19	16	108
Socialisten	10	17	17	11	2	2	4	8	6	77
Liberalen	2	7	3	3	—	—	—	3	2	20
Kommunisten	—	2	3	2	—	—	—	—	—	7
Verkiezingen van 1954 :										
Christelijke Volkspartij	17	15	8	8	8	4	4	17	14	95
Socialisten	12	19	18	12	2	2	5	9	7	86
Liberalen	2	8	4	3	1	—	—	4	3	25
Kommunisten	—	1	2	1	—	—	—	—	—	4
Volksunie	1	—	—	—	—	—	—	—	—	1
Christelijk Verbond voor Volk en Vrijheid	—	1	—	—	—	—	—	—	—	1
Verkiezingen van 1958 :										
Christelijke Volkspartij	18	18	10	9	8	4	5	17	15	104
Socialisten	11	18	19	12	2	2	4	9	7	84
Liberalen	2	7	3	2	1	—	—	4	2	21
Kommunisten	—	1	—	1	—	—	—	—	—	2
Volksunie	1	—	—	—	—	—	—	—	—	1

11. — Vertegenwoordiging in het Parlement : Aantal door de verschillende partijen bekomen zetels in de Kamer van Volksvertegenwoordigers (vervolg).

POLITIEKE PARTIJEN	Antwerpen	Brabant	Henegouwen	Luik	Limburg	Luxemburg	Namen	Oost-Vlaanderen	West-Vlaanderen	Rijk
Verkiezingen van 1961 :										
Christelijke Volkspartij	16	16	8	8	9	4	4	15	16	96
Socialisten	11	18	17	12	2	2	5	9	8	84
Liberalen	3	7	3	3	—	—	—	4	—	20
Kommunisten	—	1	3	1	—	—	—	—	—	5
Volksunie	2	1	—	—	—	—	—	2	—	5
Nationale Beweging	—	1	—	—	—	—	—	—	—	1
Onafhankelijken	—	—	1	—	—	—	—	—	—	1
Verkiezing van 1965 :										
Christelijke Volkspartij	14	13	6	5	9	3	3	13	11	77
Socialisten	10	13	13	9	2	1	3	7	6	64
P.V.V.	5	15	8	6	2	1	2	6	3	48
Kommunisten	—	1	3	2	—	—	—	—	—	6
Volksunie	4	1	—	—	—	—	—	4	3	12
F.D.F.	—	3	—	—	—	—	—	—	—	3
Waal front	—	—	1	1	—	—	—	—	—	2
Verkiezingen van 1968 :										
Christelijke Volkspartij	13	3	—	—	7	—	—	12	10	45
Parti social Chrétien	—	1	5	5	—	2	2	—	—	15
Cartel Vanden Boeynants	—	9	—	—	—	—	—	—	—	9
Socialisten	10	10	12	9	2	1	2	7	6	59
P.V.V.	4	13	8	6	2	2	3	6	3	47
Kommunisten	—	1	3	1	—	—	—	—	—	5
Volksunie	6	3	—	—	2	—	—	5	4	20
F.D.F. — Rassemblement Wal- lon	—	6	3	2	—	—	1	—	—	12
Verkiezingen van 1971 :										
Christelijke Volkspartij	13	12	5	5	6	3	2	11	10	67
Socialisten	9	11	12	9	3	1	3	7	6	61
P.V.V.	4	7	5	4	2	1	1	7	3	34
Kommunisten	—	1	3	1	—	—	—	—	—	5
Volksunie	7	3	—	—	2	—	—	5	4	21
F.D.F. — Rassemblement Wal- lon	—	12	6	4	—	—	2	—	—	24
Verkiezingen van 1974 :										
C.V.P. — P.S.C.	14	14	6	5	7	3	2	11	10	72
B.S.P. — P.S.B. + Rode Leeu- wen	8	10	13	9	3	1	3	6	6	59
P.V.V. — P.L.P.	4	5	4	3	2	1	1	7	3	30
F.D.F. + R.W. + P.L.D.P.	—	14	5	4	—	—	2	—	—	25
Volksunie	7	4	—	—	2	—	—	5	4	22
Kommunisten	—	1	2	1	—	—	—	—	—	4
Verkiezingen van 1977 :										
B.S.P. — P.S.B.	8	10	15	10	3	1	3	6	6	62
C.V.P. — P.S.C.	16	15	7	6	7	3	3	12	11	80
P.V.V. — P.R.L.W.	3	7	5	4	2	1	2	6	3	33
V.U.	6	4	—	—	2	—	—	5	3	20
K.P.B. — P.C.B.	—	1	—	1	—	—	—	—	—	2
F.D.F. + R.W.	—	11	3	1	—	—	—	—	—	15

12. — Verkiezingen voor de algehele vernieuwing van de provincieraden in 1977 : Provinciale raadsleden, kandidaten, kiezers, stemmen.

(Bron : Ministerie van Binnenlandse Zaken.)

PROVINCIES	Provinciale raadsleden			Aantal voor- gedra- gen kan- didaten	Kiezers		% der afwezigen	Geldige stemmen	% blanco en ongeldige stemmen
	te verkiezen	herkozen	nieuw verkozen		inge- schreven	die gestemd hebben			
Antwerpen	90	1 034 791	994 164	3,93	928 084	7,12
Brabant	90	1 422 931	1 334 924	6,18	1 232 906	8,27
Henegouwen	90	793 257	769 014	3,06	703 851	9,26
Luik	90	628 046	594 946	5,27	550 251	8,12
Limburg	70	398 590	388 363	2,57	359 290	8,09
Luxemburg	50	147 419	136 915	7,13	125 808	8,83
Namen	60	259 138	246 521	4,87	227 591	8,32
Oost-Vlaanderen	90	912 513	866 536	5,04	808 629	7,16
West-Vlaanderen	90	719 977	689 201	4,27	631 983	9,05
<i>Rijk :</i>	720	6 316 662	6 020 584	4,69	5 568 393	8,12
1974	720	6 323 027	5 711 053	9,68	5 219 486	8,61
1971	706	6 271 240	5 727 249	8,67	5 258 926	8,18
1968	706	6 170 167	5 548 062	10,08	5 139 797	7,35
1965	706	6 091 534	5 542 096	9,02	5 118 919	7,64
1961	696	6 036 165	5 570 770	7,71	5 237 225	5,99
1958	696	484	212	2 789	5 954 858	5 578 409	6,32	5 263 657	5,64
1954	696	482	214	2 904	5 863 092	5 441 985	7,18	5 104 249	6,21
1950	696	604	92	2 737	5 635 452	5 217 482	7,42	4 917 286	5,75
1949	696	415	281	2 983	5 635 452	5 319 115	5,61	4 985 315	6,28
1946	696	250	446	3 141	2 724 796	2 448 153	10,15	2 381 564	2,72
1936	696	423	273	3 779	2 652 707	2 498 549	5,81	2 377 745	4,83
1932	696	480	216	3 121	2 555 734	2 401 206	6,05	2 299 960	4,22

13. — Aantal provinciale raadsleden.

OMSCHRIJVING	Antwer- pen	Brabant	Henegouwen	Luik	Limburg	Luxem- burg	Namen	Oost- Vlaand.	West- Vlaand.	Rijk
Provinciale raadsleden										
Wetten van :										
8 april 1903	75	93	91	84	48	44	64	93	78	670
19 oktober 1921	80	90	90	80	60	50	60	90	80	680
8 augustus 1925	90	90	90	86	60	50	60	90	80	696
11 april 1936	90	90	90	86	60	50	60	90	80	696
K.B. 2-4-1965	90	90	90	86	70	50	60	90	80	706
K.B. 19-7-1973	90	90	90	90	70	50	60	90	90	720

14. — Verkiezingen voor de vernieuwing van de gemeenteraden in 1976.

(Bron : Provinciale besturen.)

PROVINCIES	Kiezers	Stemmen	Kiezers die niet gestemd hebben	Te verkiezen raadsleden	Kandidaten	Verkozen raadsleden		
						Zonder stemming	Bij stemming	
							Titularissen	Opvolgers
Antwerpen	1 112 755	1 057 810	54 945	1 837	7 569	—	1 837	1 590
Brabant	1 512 022	1 415 834	96 188	2 578	11 885	—	2 578	2 371
Henegouwen	866 012	806 999	59 013	1 559	5 943	—	1 559	1 363
Luik	670 837	632 306	38 531	1 506	5 563	—	1 506	1 202
Limburg	439 336	420 867	18 649	980	3 101	7	973	801
Luxemburg	154 740	147 615	7 125	634	2 063	—	634	564
Namen	279 118	255 029	24 089	704	2 352	—	704	622
Oost-Vlaanderen	967 482	925 243	42 239	1 537	6 067	—	1 537	1 396
West-Vlaanderen	773 236	739 278	33 958	1 444	5 005	—	1 444	1 185
<i>Rijk :</i>	6 775 538	6 400 981	374 737	12 779	49 548	7	12 772	11 094
1970	6 458 999	6 006 761	452 238	23 936	67 203	2 338	21 597	16 758
1964	5 850 811	5 435 335	415 476	23 583	57 853	2 800	20 580	14 420
1958	5 860 703	(1)	(1)	23 647	55 022	2 558	21 087	14 827
1952	5 488 764	5 068 962	419 802	23 885	53 121	3 334	20 546	14 291
1946	5 350 888	4 857 234	493 654	23 692	54 286	3 108	20 583	17 239
1938	5 215 863	4 892 712	323 151	23 684	56 774	2 738	20 935	15 006
1932	4 988 784	4 681 969	306 815	23 684	55 424	2 224	21 460	15 840
1926	4 629 783	4 289 648	340 135	23 441	49 891	3 084	20 354	13 948
1921	4 085 327	3 672 645	412 682	23 110	48 593	2 445	20 659	13 962

(1) Niet berekende gegevens.

Onderwijs en Cultuur

A. SCHOOLBEVOLKING.

1. — Algemene opgave van de schoolbevolking naar geslacht, taalstelsel, onderwijsniveau en onderwijstype (exclusief kunst- en muziekonderwijs).

(Bron (*): Ministère de l'Education nationale en Ministerie van Nationale Opvoeding.)

ONDERWIJSNIVEAU EN ONDERWIJSTYPE	1970-					
	Frans taalstelsel			Nederlands taalstelsel		
	Jongens	Meisjes	Totaal	Jongens	Meisjes	Totaal
Totaal:	495 750	457 657	953 407	709 812	651 818	1 361 630
Voorschoolse opvoeding	90 956	87 781	178 737	141 870	135 755	277 625
Onderwijs van het eerste niveau	218 560	206 389	424 949	303 693	286 117	589 810
Onderwijs van het tweede niveau	146 831	140 427	287 258	224 026	207 775	431 801
A. Lagere graad	103 243	95 241	198 484	159 770	137 625	297 395
Vierde graad van het lager onderwijs	674	1 797	2 471	2 635	2 799	5 434
Algemeen vormende opleiding	50 167	49 895	100 062	64 783	53 935	118 718
Technisch en beroepsonderwijs	52 402	43 549	95 951	92 352	80 891	173 243
Vernieuwd secundair onderwijs (2)	—	—	—	—	—	—
B. Hogere graad	43 588	45 186	88 774	64 256	70 150	134 406
Algemeen vormend onderwijs	25 482	20 672	46 154	34 071	26 253	60 324
Technisch en beroepsonderwijs	16 219	19 624	35 843	27 450	37 482	64 932
Vernieuwd secundair onderwijs (2)	—	—	—	—	—	—
Pedagogisch onderwijs :						
a) normaalonderwijs voor kleuteronderwijzeressen	—	1 356	1 356	—	2 695	2 695
b) lager normaalonderwijs	1 887	3 534	5 421	2 735	3 720	6 455
Onderwijs van het derde niveau	39 403	23 060	62 463	40 223	22 171	62 394
Universitaire opleiding	28 149	12 260	40 409	25 474	9 223	34 697
Hoger technische opleiding	10 295	8 765	19 060	13 747	10 391	24 138
Pedagogisch onderwijs :						
a) normaalonderwijs voor kleuteronderwijzeressen	(1)	(1)	(1)	(1)	(1)	(1)
b) lager normaalonderwijs	(1)	(1)	(1)	(1)	(1)	(1)
c) middelbaar normaal onderwijs	802	1 341	2 143	858	1 573	2 431
d) middelbaar technisch normaalonderwijs	157	694	851	144	984	1 128

- (1) Het normaalonderwijs voor kleuteronderwijzeressen en het lager normaalonderwijs behoren respectievelijk vanaf 1974-1975 en 1972-1973 tot het derde niveau. In 1971-1972 behoort enkel de tweede cyclus van het lager normaalonderwijs tot het derde niveau.
- (2) Het Vernieuwd Secundair Onderwijs (V.S.O.) is in 1972-1973 in het Franse en Duitse taalstelsel en in 1973-1974 in het Nederlandse taalstelsel ingevoerd, naast het traditionele secundair onderwijs. Het beoogt de ontplooiing van elke leerling overeenkomstig eigen mogelijkheden en geschiktheden en omvat alle onderwijsvormen die aansluiten bij het lager onderwijs (exclusief het buitengewoon onderwijs). Het V.S.O. omvat drie graden van twee jaar.

1971						1971-1972					
Duits taalstelsel			Totale schoolbevolking			Frans + Duits	Nederlands	Totale schoolbevolking			
Jongens	Meisjes	Totaal	Jongens	Meisjes	Totaal			Jongens	Meisjes	Totaal	
6 383	5 776	12 159	1 211 945	1 115 251	2 327 196	978 598	1 372 341	1 225 686	1 125 253	2 350 939	
1 167	1 173	2 340	233 993	224 709	458 702	178 047	271 304	228 999	220 352	449 351	
3 506	3 246	6 752	525 759	495 752	1 021 511	426 905	587 897	522 499	492 303	1 014 802	
1 710	1 357	3 067	372 567	349 559	722 126	304 684	443 945	388 019	360 610	748 629	
1 256	1 057	2 313	264 269	233 923	498 192	210 886	304 481	275 126	240 241	515 367	
6	7	13	3 315	4 603	7 918	2 202	4 656	2 793	4 065	6 858	
597	743	1 340	115 547	104 573	220 120	105 852	124 504	121 014	109 342	230 356	
653	307	960	145 407	124 747	270 154	102 832	175 321	151 319	126 834	278 153	
—	—	—	—	—	—	—	—	—	—	—	
454	300	754	108 298	115 636	223 934	93 798	139 464	112 893	120 369	233 262	
218	157	375	59 771	47 082	106 853	47 801	63 826	62 086	49 541	111 627	
188	104	292	43 857	57 210	101 067	39 954	67 884	46 766	61 072	107 838	
—	—	—	—	—	—	—	—	—	—	—	
—	36	36	—	4 087	4 087	1 340	1 982	—	3 322	3 322	
48	3	51	4 670	7 257	11 927	4 703	5 772	4 041	6 434	10 475(1)	
—	—	—	79 626	45 231	124 857	68 962	69 195	86 169	51 988	138 157	
—	—	—	53 623	21 483	75 106	43 734	37 290	57 093	23 931	81 024	
—	—	—	24 042	19 156	43 198	20 231	25 809	25 487	20 553	46 040	
(1)	(1)	(1)	(1)	(1)	(1)	(1)	(1)	(1)	(1)	(1)	
(1)	(1)	(1)	(1)	(1)	(1)	1 210	1 778	948	2 040	2 988(1)	
—	—	—	1 660	2 914	4 574	2 854	3 236	2 278	3 812	6 090	
—	—	—	301	1 678	1 979	933	1 082	363	1 652	2 015	

1. — Algemene opgave van de schoolbevolking naar geslacht, taalstelsel, onderwijsniveau en onderwijstype (exclusief kunst- en muziekonderwijs) (vervolg),

(Bron (*): Ministère de l'Éducation nationale en Ministerie van Nationale Opvoeding.)

ONDERWIJSNIVEAU EN ONDERWIJSTYPE	1972-1973				
	Frans + Duits	Nederlands	Totale schoolbevolking		
			Jongens	Meisjes	Totaal
Totaal:	980 955 (*)	1 378 839 (*)	1 227 385 (*)	1 132 409 (*)	2 359 794 (*)
Voorschoolse opvoeding	176 311	267 684	226 794	217 201	443 995
Onderwijs van het eerste niveau	421 784	582 791	516 845	487 730	1 004 575
Onderwijs van het tweede niveau	314 883 (*)	455 290 (*)	397 504 (*)	372 669 (*)	770 173 (*)
A. Lagere graad	216 508 (*)	308 935 (*)	280 427 (*)	245 016 (*)	525 443 (*)
Vierde graad van het lager onderwijs	1 639	3 946	2 451	3 134	5 585
Algemeen vormende opleiding	75 777	109 689	98 337	87 129	185 466
Technisch en beroepsonderwijs	81 160 (*)	165 984 (*)	132 594 (*)	114 550 (*)	247 144 (*)
Vernieuwd secundair onderwijs (2)	57 932 (*)	29 316 (*)	47 045 (*)	40 203 (*)	87 248 (*)
B. Hogere graad	98 375 (*)	146 355 (*)	117 077 (*)	127 653 (*)	244 730 (*)
Algemeen vormend onderwijs	53 891	73 670	67 799	59 762	127 561
Technisch en beroepsonderwijs	41 023 (*)	71 399 (*)	48 182 (*)	64 240 (*)	112 422 (*)
Vernieuwd secundair onderwijs (2)	2 529 (*)	—	1 096 (*)	1 433 (*)	2 529 (*)
Pedagogisch onderwijs :					
a) normaalonderwijs voor kleuteronderwij- zeressen	932	1 286	—	2 218	2 218
b) lager normaalonderwijs	(1)	(1)	(1)	(1)	(1)
Onderwijs van het derde niveau	67 977 (*)	73 074 (*)	86 242 (*)	54 809 (*)	141 051 (*)
Universitaire opleiding	41 383	36 949	54 474	23 858	78 332
Hoger technische opleiding	20 302 (*)	27 933 (*)	26 965 (*)	21 270 (*)	48 235 (*)
Pedagogisch onderwijs :					
a) normaalonderwijs voor kleuteronderwijze- ressen	(1)	(1)	(1)	(1)	(1)
b) lager normaalonderwijs	1 667	2 257	1 115	2 809	3 924
c) middelbaar normaal onderwijs	3 833	4 679	3 205	5 307	8 512
d) middelbaar technisch normaalonderwijs	792	1 256	483	1 565	2 048

(1) (2) Zie noten bladzijde 134.

1973-1974 (*)					1974-1975 (*)				
Frans + Duits	Nederlands	Totale schoolbevolking			Frans + Duits	Nederlands	Totale schoolbevolking		
		Jongens	Meisjes	Totaal			Jongens	Meisjes	Totaal
985 910	1 377 224	1 227 116	1 136 018	2 363 134	993 064	1 364 522	1 221 909	1 135 677	2 357 586
179 406	263 260	225 741	216 925	442 666	182 522	259 510	225 889	216 143	442 032
414 776	572 410	507 573	479 613	987 186	412 380	562 272	501 897	472 755	974 652
321 237	463 417	404 592	380 062	784 654	325 481	463 292	404 323	384 450	788 773
218 570	311 261	282 195	247 636	529 831	216 700	303 393	275 586	244 507	520 093
1 867	3 419	2 064	3 222	5 286	1 489	2 943	1 747	2 685	4 432
73 655	103 856	93 333	84 178	177 511	72 272	101 211	90 734	82 749	173 483
74 138	160 535	126 118	108 555	234 673	67 922	143 170	111 991	99 101	211 092
68 910	43 451	60 680	51 681	112 361	75 017	56 069	71 114	59 972	131 086
102 667	152 156	122 397	132 426	254 823	108 781	159 899	128 737	139 943	268 680
51 744	75 537	67 118	60 163	127 281	48 266	74 478	64 453	58 291	122 744
38 642	73 232	47 389	64 485	111 874	35 342	73 246	43 878	64 710	108 588
11 665	2 722	7 890	6 497	14 387	25 173	12 175	20 406	16 942	37 348
616	665	—	1 281	1 281	(1)	(1)	(1)	(1)	(1)
(1)	(1)	(1)	(1)	(1)	(1)	(1)	(1)	(1)	(1)
70 491	78 137	89 210	59 418	148 628	72 681	79 448	89 800	62 329	152 129
41 608	37 869	54 271	25 206	79 477	41 893	39 087	54 576	26 404	80 980
21 413	29 994	29 007	22 400	51 407	22 038	29 740	29 035	22 743	51 778
(1)	(1)	(1)	(1)	(1)	507	332	—	839	839
2 243	3 043	1 526	3 760	5 286	2 398	3 255	1 625	4 028	5 653
4 471	5 966	3 837	6 600	10 437	4 917	5 665	3 873	6 709	10 582
756	1 265	569	1 452	2 021	928	1 369	691	1 606	2 297

1. — Algemene opgave van de schoolbevolking naar geslacht, taalstelsel, onderwijsniveau en onderwijstype (exclusief kunst- en muziekonderwijs) (vervolg).

(Bron (*): Ministère de l'Education nationale en Ministerie van Nationale Opvoeding.)

ONDERWIJSNIVEAU EN ONDERWIJSTYPE	1975-1976 (*)				
	Frans + Duits	Nederlands	Totale schoolbevolking		
			Jongens	Meisjes	Totaal
<i>Totaal:</i>	993 237	1 372 597	709 542 (1)	663 055 (1)	2 365 834
Voorschoolse opvoeding	182 646	255 263	130 462 (1)	124 801 (1)	437 909
Onderwijs van het eerste niveau	407 192	548 737	282 740 (1)	265 997 (1)	955 929
Onderwijs van het tweede niveau	327 261	485 083	247 011 (1)	238 072 (1)	812 344
A. Lagere graad	136 538	246 803	129 602 (1)	117 201 (1)	383 341
Vierde graad van het lager onderwijs .	474	2 612	1 239 (1)	1 373 (1)	3 086
Algemeen vormend onderwijs	73 298	96 153	50 489 (1)	45 664 (1)	169 451
Technisch en beroeps onderwijs	62 493	148 038	77 874 (1)	70 164 (1)	210 531
B. Hogere graad	75 649	145 360	65 233	80 127	221 009
Algemeen vormend onderwijs	44 664	71 366	37 034 (1)	34 332 (1)	116 030
Technisch en beroeps onderwijs	30 985	73 994	28 199 (1)	45 795 (1)	104 979
C. Vernieuwd secundair onderwijs	115 074	92 920	52 176 (1)	40 744 (1)	207 994
Onderwijs van het derde niveau ⁽³⁾	76 138	83 514	49 329 (1)	34 185 (1)	159 652
A. Hoger niet-universitair onderwijs	33 073	43 219	21 679 (1)	21 540 (1)	76 292
a) voor het Nederlandse taalstelsel :					
kort type (pedagogisch onderwijs niet inbegrepen)	—	24 174	10 338 (1)	13 836 (1)	24 174 (1)
technisch ingenieur + architectuur .	—	6 513	6 201 (1)	312 (1)	6 513 (1)
cultuurspreiding	—	159	136 (1)	23 (1)	159 (1)
lang type	—	2 550	1 853 (1)	697 (1)	2 550 (1)
b) voor het Frans + Duits taalstelsel :					
hoger technisch onderwijs	23 013	—	—	—	23 013 (2)
hoger artistiek onderwijs (lang type)	1 310	—	—	—	1 310 (2)
c) voor de 3 taalstelsels :					
pedagogisch onderwijs	8 750	9 823	3 151 (1)	6 672 (1)	18 573
B. Universitair onderwijs	43 065	40 295	55 587	27 773	83 360

(1) Enkel het Nederlands taalstelsel.

(2) Enkel het Frans + Duits taalstelsel.

(3) De structuur van het onderwijs, zoals weergegeven in de begeleidende noten, is in een beginfase, vandaar de afwijkende indeling voor het 8^e niveau.

1. — Algemene opgave van de schoolbevolking naar geslacht, taalstelsel, onderwijsniveau en onderwijstype (exclusief kunst- en muziekonderwijs) (vervolg).

(Bron (*): Ministère de l'Education nationale en Ministerie van Nationale Opvoeding.)

ONDERWIJSNIVEAU EN ONDERWIJSTYPE	1976-1977 (*)				
	Frans + Duits	Nederlands	Totale schoolbevolking		
			Jongens	Meisjes	Totaal
<i>Totaal :</i>	..	1 362 054
Voorschoolse opvoeding	181 104	247 315	219 185	209 234	428 419
Onderwijs van het eerste niveau	400 889	534 915	481 890	453 914	935 804
Onderwijs van het tweede niveau (3)	338 130	492 618	830 748
<i>A. Lagere graad</i>	242 046
Algemeen vormend onderwijs	93 178	49 198 (1)	43 980 (1)	93 178 (1)
Technisch en beroepsonderwijs	148 868	148 868 (1)
<i>B. Hogere graad</i>	136 099
Algemeen vormend onderwijs	67 826	35 063 (1)	32 763 (1)	67 826 (1)
Technisch en beroepsonderwijs	68 273	68 273 (1)
<i>C. Lagere en Hogere graad</i>	338 130	492 618
Algemeen vormend onderwijs	114 626	161 004	84 261 (1)	76 743 (1)	275 630
Technisch en beroepsonderwijs	96 732	217 141	313 873
Vernieuwd secundair onderwijs	126 772	114 473	63 001 (1)	51 472 (1)	241 245
Onderwijs van het derde niveau (4)	87 206
<i>A. Hoger niet-universitair onderwijs</i>	34 439	44 670	79 109
<i>a) voor het Nederlands taalstelsel :</i>					
kort type (pedagogisch onderwijs niet inbegrepen)	—	25 773	11 042 (1)	14 731 (1)	25 773 (1)
technisch ingenieur + architectuur ...	—	6 872	6 481 (1)	391 (1)	6 872 (1)
cultuurspreiding	—	192	170 (1)	22 (1)	192 (1)
lang type	—	2 554	1 790 (1)	764 (1)	2 554 (1)
<i>b) voor het Frans + Duits taalstelsel :</i>					
hoger technisch onderwijs	24 606	—	12 770 (2)	11 836 (2)	24 606 (2)
hoger artistiek onderwijs (lang type) ..	1 388	—	1 388 (2)
<i>c) voor de 3 taalstelsels :</i>					
pedagogisch onderwijs	8 445	9 279	5 512	12 212	17 724
<i>B. Universitair onderwijs</i>	42 536	28 661 (1)	13 870 (1)	42 536 (1)

(1) Enkel het Nederlands taalstelsel.

(2) Enkel het Frans + Duits taalstelsel.

(3) Vierde graad van het lager onderwijs bestaat niet meer van 1976-1977 af.

(4) De structuur van het onderwijs, zoals weergegeven in de begeleidende noten, is in een beginfase, vandaar de afwijkende indeling voor het 3^e niveau.

2. — Voorschoolse opvoeding (Kleuteronderwijs).

I. Schoolbevolking naar geslacht en taalstelsel

(Bron (*): Ministère de l'Education nationale en Ministerie van Nationale Opvoeding.)

JAREN	Taalstelsel			Totaal		
	Frans	Nederlands	Duits	Jongens	Meisjes	Totaal
1958-1959	140 544	235 082	871	191 171	185 326	376 497
1959-1960	146 817	245 097	931	199 025	193 820	392 845
1960-1961	152 574	251 435	1 126	205 872	199 263	405 135
1961-1962	155 101	257 341	1 222	210 624	203 040	413 664
1962-1963	158 434	264 134	1 173	216 192	207 549	423 741
1963-1964	160 355	268 593	1 385	219 101	211 232	430 333
1964-1965	166 982	273 980	1 575	224 948	217 589	442 537
1965-1966	166 767	274 712	1 729	225 720	217 488	443 208
1966-1967	170 755	280 967	1 780	231 356	222 146	453 502
1967-1968	174 254	283 393	1 820	234 552	224 915	459 467
1968-1969	177 149	282 975	2 148	235 791	226 481	462 272
1969-1970	180 400	284 082	2 512	237 924	229 070	466 994
1970-1971	178 737	277 625	2 340	233 993	224 709	458 702
1971-1972	175 729	271 304	2 318	228 999	220 352	449 351
1972-1973	173 696	267 684	2 615	226 794	217 201	443 995
1973-1974 (*)	179 406	263 260	(1)	225 741	216 925	442 666
1974-1975 (*)	182 522	259 510	(1)	225 889	216 143	442 032
1975-1976 (*)	182 646	255 263	(1)	130 462 (2)	124 801 (2)	437 909
1976-1977 (*)	181 104	247 315	(1)	219 185	209 234	428 419

II. Schoolbevolking naar geslacht en inrichtende macht

(Bron (*): Ministère de l'Education nationale en Ministerie van Nationale Opvoeding.)

INRICHTENDE MACHT	1971-1972			1972-1973			1973-1974 (*)	1974-1975 (*)	1975-1976 (*)	1976-1977 (*)
	Jongens	Meisjes	Totaal	Jongens	Meisjes	Totaal				
Staat	30 130	27 732	57 862	30 250	27 986	58 236	60 354	59 078	58 226	57 374
Provincies	292	212	504	221	231	453	504	514	567	468
Gemeenten	67 557	62 718	130 275	66 623	61 681	128 304	128 748	129 146	127 759	124 844
Totaal:	97 979	90 662	188 641	97 095	89 898	186 993	189 606	188 738	186 552	182 686
Particulieren	131 020	129 690	260 710	129 699	127 303	257 002	253 060	253 294	251 357	245 733
Algemeen totaal:	228 999	220 352	449 351	226 794	217 201	443 995	442 666	442 032	437 909	428 419

(1) Opgenomen in Frans taalstelsel.

(2) Enkel Nederlands taalstelsel.

3. — Onderwijs van het eerste niveau (Lager onderwijs).

I. Schoolbevolking naar geslacht en taaltelsel

(Bron (*): Ministère de l'Éducation nationale en Ministerie van Nationale Opvoeding.)

JAREN	Taaltelsel			Totaal		
	Frans	Nederlands	Duits	Jongens	Meisjes	Totaal
1961-1962	397 006	524 520	5 267	476 820	449 973	926 793
1962-1963	398 582	531 821	5 109	481 823	453 689	935 512
1963-1964	402 763	542 894	5 660	490 225	461 092	951 317
1964-1965	409 177	552 413	5 534	497 903	469 221	967 124
1965-1966	412 783	561 091	5 752	503 900	475 726	979 626
1966-1967	414 110	568 735	5 854	508 538	480 161	988 699
1967-1968	421 348	575 333	5 930	516 219	486 393	1 002 611
1968-1969	421 835	580 579	6 030	519 465	488 979	1 008 444
1969-1970	421 964	584 934	6 521	522 232	491 187	1 013 419
1970-1971	424 949	589 810	6 752	525 759	495 752	1 021 511
1971-1972	420 382	587 897	6 523	522 499	492 303	1 014 802
1972-1973	415 041	582 791	6 743	516 845	487 730	1 004 575
1973-1974 (*)	414 776	572 410	(1)	507 573	479 613	987 186
1974-1975 (*)	412 380	562 272	(1)	501 897	472 755	974 652
1975-1976 (*)	407 192	548 737	(1)	282 740 (2)	265 997 (2)	955 929
1976-1977 (*)	400 889	534 915	(1)	481 890	453 914	935 804

II. Schoolbevolking naar geslacht en inrichtende macht

(Bron (*): Ministère de l'Éducation nationale en Ministerie van Nationale Opvoeding.)

INRICHTENDE MACHT	1971-1972			1972-1973			1973-1974 (*)	1974-1975 (*)	1975-1976 (*)	1976-1977 (*)
	Jongens	Meisjes	Totaal	Jongens	Meisjes	Totaal				
Staat	89 697	75 606	165 303	88 903	75 794	164 697	165 219	162 477	159 725	154 780
Provincies	1 581	1 116	2 697	1 588	1 149	2 737	2 616	3 153	3 132	3 166
Gemeenten	203 212	122 460	325 672	199 498	121 574	321 072	313 741	310 754	301 750	293 797
Totaal:	294 490	199 182	493 672	289 989	198 517	488 506	481 576	476 384	464 607	451 743
Particulieren	228 009	293 121	521 130	226 856	289 213	516 069	505 610	498 268	491 322	484 061
Algemeen totaal:	522 499	492 303	1 014 802	516 845	487 730	1 004 575	987 186	974 652	955 929	935 804

III. Schoolbevolking naar het studiejaar

STUDIEJAAR	1969-1970	1970-1971	1971-1972			1972-1973		
			Jongens	Meisjes	Totaal	Jongens	Meisjes	Totaal
Bijzonder jaar	45 571	48 663	29 702	19 354	49 056	29 691	19 327	49 018
1 ^e jaar	179 275	181 462	89 893	84 859	174 752	86 325	81 833	168 158
2 ^e jaar	162 428	164 178	84 366	81 188	165 554	81 732	78 387	160 119
3 ^e jaar	162 020	159 912	82 280	78 861	161 141	82 593	79 754	162 347
4 ^e jaar	156 863	159 173	79 744	76 771	156 515	80 485	77 222	157 707
5 ^e jaar	159 407	157 598	80 809	78 057	158 866	79 554	76 591	156 145
6 ^e jaar	147 855	150 525	75 705	73 213	148 918	76 465	74 616	151 081
Totaal:	1 013 419	1 021 511	522 499	492 303	1 014 802	516 845	487 730	1 004 575

(1) Opgenomen in het Frans taaltelsel.

(2) Enkel Nederlands taaltelsel.

4. — Algemeen overzicht van het onderwijs van het tweede niveau gedurende het schooljaar 1971-1972 (Secundair onderwijs).

Schoolbevolking naar geslacht, aard van het onderwijs en inrichtende macht.

AARD VAN HET ONDERWIJS	Onderwijs ingericht door de openbare machten									Onderwijs ingericht door particulieren			Totale schoolbevolking		
	Staat			Provincies			Gemeenten			Jongens	Meisjes	Totaal	Jongens	Meisjes	Totaal
	Jongens	Meisjes	Totaal	Jongens	Meisjes	Totaal	Jongens	Meisjes	Totaal						
A. 4^o lagere graad	4	3	7	19	—	19	1 189	1 434	2 623	1 581	2 628	4 209	2 793	4 065	6 858
B. Middelbaar onderwijs :															
1) Lagere graad	43 858	39 479	83 337	674	1 046	1 720	4 161	5 257	9 418	72 321	63 560	135 881	121 014	109 342	230 356
2) Hogere graad	19 811	15 965	35 776	202	161	363	1 617	1 641	3 258	40 456	31 774	72 230	62 086	49 541	111 627
C. Technisch onderwijs :															
1) Lagere graad	22 016	9 490	31 506	13 653	4 541	18 194	12 774	7 890	20 664	56 354	41 675	98 029	104 797	63 596	168 393
2) Hogere graad	9 359	3 985	13 344	5 791	3 808	9 599	4 627	5 165	9 792	23 250	22 646	45 896	43 027	35 604	78 631
D. Beroepsonderwijs :															
1) Lagere graad	12 035	7 509	19 544	4 349	2 072	6 421	6 773	10 235	17 008	23 365	43 422	66 787	46 522	63 238	109 760
2) Hogere graad	146	1 592	1 738	258	1 903	2 161	717	2 935	3 652	2 339	14 289	16 628	3 460	20 719	24 179
E. Aanvullend beroeps- onderwijs :															
Hogere graad	40	287	327	15	583	598	8	180	188	216	3 699	3 915	279	4 749	5 028
F. Normaalonderwijs.															
Hogere graad :															
1) Kleuteronderwijze- ressen	—	831	831	—	166	166	—	311	311	—	2 014	2 014	—	3 322	3 322
2) Lager	789	1 080	1 869	344	532	876	518	597	1 115	2 390	4 225	6 615	4 041	6 434	10 475
G. Kunstonderwijs :															
Hogere graad (*)	70	59	129	394	52	446	636	366	1 002	—	—	—	1 100	477	1 577
Samenvatting :															
Lagere graad	77 913	56 481	134 394	18 695	7 659	26 354	24 897	24 816	49 713	153 621	151 285	304 906	275 126	240 241	515 367
Hogere graad	30 215	23 799	54 014	7 004	7 205	14 209	8 123	11 195	19 318	68 651	78 647	147 298	113 993	120 846	234 839
Algemeen totaal :	108 128	80 280	188 408	25 699	14 864	40 563	33 020	36 011	69 031	222 272	229 932	452 204	389 119	361 087	750 206

5. — Onderwijs van het tweede niveau (Secundair onderwijs)

A. Vierde graad van het lager onderwijs.(1)

I. Schoolbevolking naar geslacht en taalstelsel.

(Bron (*): Ministère de l'Education nationale en Ministerie van Nationale Opvoeding.)

JAREN	Taalstelsel			Totaal		
	Frans	Nederlands	Duits	Jongens	Meisjes	Totaal
1961-1962	10 330	31 413	252	17 632	24 363	41 995
1962-1963	8 878	25 018	232	14 187	19 940	34 127
1963-1964	7 590	20 744	218	11 519	17 033	28 552
1964-1965	6 282	16 776	204	9 191	14 071	23 262
1965-1966	5 318	12 812	154	7 202	11 132	18 334
1966-1967	4 522	10 283	106	6 149	8 762	14 911
1967-1968	4 193	8 708	44	5 386	7 559	12 945
1968-1969	3 572	7 443	24	4 643	6 396	11 039
1969-1970	2 799	6 044	9	3 692	5 160	8 852
1970-1971	2 471	5 434	13	3 315	4 603	7 918
1971-1972	2 198	4 656	4	2 793	4 065	6 858
1972-1973	1 639	3 946	—	2 451	3 134	5 585
1973-1974 (*)	1 867	3 419	(2)	2 064	3 222	5 286
1974-1975 (*)	1 489	2 943	(2)	1 747	2 685	4 432
1975-1976 (*)	474	2 612	(2)	1 239 (3)	1 373 (3)	3 086

II. Schoolbevolking naar de inrichtende macht van het onderwijs.

(Bron (*): Ministère de l'Education nationale en Ministerie van Nationale Opvoeding.)

INRICHTENDE MACHT	1971-1972			1972-1973			1973-1974	1974-1975	1975-1976
	Jongens	Meisjes	Totaal	Jongens	Meisjes	Totaal	(*)	(*)	(*)
Staat	4	4	8	25	11	36	—	—	—
Provincies	19	—	19	15	4	19	26	21	18
Gemeenten	1 189	1 433	2 622	969	1 040	2 009	2 223	1 767	1 113
<i>Totaal:</i>	1 212	1 437	2 649	1 009	1 055	2 064	2 249	1 788	1 131
Particulieren	1 581	2 628	4 209	1 442	2 079	3 521	3 037	2 644	1 955
<i>Algemeen totaal:</i>	2 793	4 065	6 858	2 451	3 134	5 585	5 286	4 432	3 086

III. Schoolbevolking naar het studiejaar.

STUDIEJAAR	1970-1971	1971-1972			1972-1973		
		Jongens	Meisjes	Totaal	Jongens	Meisjes	Totaal
4^e graad:							
1 ^e jaar	5 001	2 150	2 190	4 340	1 850	1 617	3 467
2 ^e jaar	2 917	643	1 875	2 518	601	1 517	2 118
<i>Totaal:</i>	7 918	2 793	4 065	6 858	2 451	3 134	5 585

(1) Vanaf 1976-1977 wordt de vierde graad gesplitst over de andere onderwijsafdelingen.

(2) Opgenomen in Frans taalstelsel.

(3) Enkel Nederlands taalstelsel.

5. — Onderwijs van het tweede niveau (Secundair onderwijs) (vervolg).

B. Middelbaar onderwijs (Algemeen vormende opleiding).

I. Schoolbevolking naar geslacht en taaltelsel.

(Bron (*): Ministère de l'Éducation nationale en Ministerie van Nationale Opvoeding.)

JAREN	Frans			Nederlands			Duits			Totaal		
	Jongens	Meisjes	Totaal	Jongens	Meisjes	Totaal	Jongens	Meisjes	Totaal	Jongens	Meisjes	Totaal
Lagere graad.												
1970-1971	50 167	49 895	100 062	64 783	53 935	118 718	597	743	1 340	115 547	104 573	220 120
1971-1972	52 713	51 916	104 629	67 618	56 886	124 504	683	540	1 223	121 014	109 342	230 356
1972-1973	39 214	35 233	74 447	58 514	51 175	109 689	609	721	1 330	98 337	87 129	185 466
38 536	38 536	35 119	73 655	54 797	49 059	103 856	(1)	(1)	(1)	93 333	84 178	177 511
1974-1975 (*)	37 635	34 637	72 272	53 099	48 112	101 211	(1)	(1)	(1)	90 734	82 749	173 483
1975-1976 (*)	73 298	50 489	45 664	96 153	(1)	(1)	(1)	50 489(2)	45 664(2)	169 451
1976-1977 (*)	49 198	43 980	93 178	(1)	(1)	(1)
Hogere graad.												
1970-1971	25 482	20 672	46 154	34 071	26 253	60 324	218	157	375	59 771	47 082	106 853
1971-1972	26 004	21 515	47 519	35 900	27 926	63 826	182	100	282	62 086	49 541	111 627
1972-1973	27 600	25 799	53 399	39 907	33 763	73 670	292	200	492	67 799	59 762	127 561
1973-1974 (*)	26 807	24 937	51 744	40 311	35 226	75 537	(1)	(1)	(1)	67 118	60 163	127 281
1974-1975 (*)	25 396	22 870	48 266	39 057	35 421	74 478	(1)	(1)	(1)	64 453	58 291	122 744
1975-1976 (*)	44 664	37 034	34 332	71 366	(1)	(1)	(1)	37 034(2)	34 332(2)	116 030
1976-1977 (*)	35 063	32 763	67 826	(1)	(1)	(1)
Lagere + Hogere graad.												
1970-1971	75 649	70 567	146 216	98 854	80 188	179 042	815	900	1 715	175 318	151 655	326 973
1971-1972	78 717	73 431	152 148	103 518	84 812	188 330	865	640	1 505	183 100	158 883	341 983
1972-1973	66 814	61 032	127 846	98 421	84 938	183 359	901	921	1 822	166 136	146 891	313 027
1973-1974 (*)	65 343	60 056	125 399	95 108	84 285	179 393	(1)	(1)	(1)	160 451	144 341	304 792
1974-1975 (*)	63 031	57 507	120 538	92 156	83 533	175 689	(1)	(1)	(1)	155 187	141 040	296 227
1975-1976 (*)	117 962	87 523	79 996	167 519	(1)	(1)	(1)	87 523(2)	79 996(2)	285 481
1976-1977 (*)	114 626	84 261	76 743	161 004	(1)	(1)	(1)	275 630

II. Schoolbevolking naar de inrichtende macht.

(Bron (*): Ministère de l'Éducation nationale en Ministerie van Nationale Opvoeding.)

INRICHTENDE MACHT	1971-1972			1972-1973			1973-1974 (*)	1974-1975 (*)	1975-1976 (*)	1976-1977 (*)
	Jongens	Meisjes	Totaal	Jongens	Meisjes	Totaal				
Lagere graad.										
Staat	43 858	39 479	83 337	23 423	19 250	42 673	41 558	37 546	31 723	..
Provincies	674	1 046	1 720	903	1 096	1 999	920	764	706	..
Gemeenten	4 161	5 257	9 418	5 392	6 280	11 672	7 323	7 160	7 223	..
Particulieren	72 321	63 560	135 881	68 619	60 503	129 122	127 710	128 013	129 799	..
Totaal :	121 014	109 342	230 356	98 337	87 129	185 466	177 511	173 483	169 451	..
Hogere graad.										
Staat	19 811	15 965	35 776	20 512	17 609	38 121	35 404	31 445	26 049	..
Provincies	202	161	363	719	811	1 530	1 325	1 132	844	..
Gemeenten	1 617	1 641	3 258	2 214	2 548	4 762	4 861	3 808	4 214	..
Particulieren	40 456	31 774	72 230	44 354	38 794	83 148	85 691	86 359	84 923	..
Totaal :	62 086	49 541	111 627	67 799	59 762	127 561	127 281	122 744	116 030	..
Lagere + Hogere graad.										
Staat	63 669	55 444	119 113	43 935	36 859	80 794	76 962	68 991	57 772	47 707
Provincies	876	1 207	2 083	1 622	1 907	3 529	2 245	1 896	1 550	1 431
Gemeenten	5 778	6 898	12 676	7 606	8 828	16 434	12 184	10 968	11 437	11 245
Particulieren	112 777	95 334	208 111	112 973	99 297	212 270	213 401	214 373	214 722	215 247
Totaal :	183 100	158 883	341 983	166 136	146 891	313 027	304 792	296 227	285 481	275 630

(1) Opgenomen in het Frans taaltelsel.

(2) Enkel Nederlands taaltelsel.

5. — Onderwijs van het tweede niveau (Secundair onderwijs) (vervolg).

B. Middelbaar onderwijs (Algemeen vormende opleiding) (vervolg).

III. Schoolbevolking naar de studieafdeling.

STUDIEJAREN EN AFDELINGEN	1968-1969	1969-1970	1970-1971	1971-1972			1972-1973		
				Jongens	Meisjes	Totaal	Jongens	Meisjes	Totaal
Toegepast middelb. onderwijs(1)	3 877	3 732	3 222	217	2 681	2 898	102	2 251	2 353
Gemengde afdelingen (2)	99	231	220	11	139	150	17	15	32
6 ^e moderne (1 ^e middelbaar) . . .	47 849	48 000	46 631	22 248	20 188	42 436	21 530	19 524	41 054
5 ^e moderne (2 ^e middelbaar) . . .	43 578	43 847	45 928	23 038	20 834	43 872	21 157	19 504	40 661
4 ^e moderne (3 ^e middelbaar) . . .	37 027	37 935	39 961	21 656	19 992	41 648	21 011	19 470	40 481
6 ^e latijnse	24 166	23 640	21 464	11 895	8 329	20 224	11 399	8 096	19 495
5 ^e latijnse	19 357	18 457	18 300	10 064	6 957	17 021	9 412	6 937	16 349
4 ^e latijnse	17 418	17 203	16 826	9 877	6 844	16 721	9 201	6 503	15 704
Observatie- en oriëntatiecycl..									
Optie latijn 1 ^e leerjaar	1 604	1 441	1 809	318	300	618	235	318	553
Optie latijn 2 ^e leerjaar	1 115	1 259	1 660	242	294	536	238	205	443
Optie latijn 3 ^e leerjaar	915	987	1 451	257	398	655	168	217	385
Moderne optie 1 ^e leerjaar . . .	4 387	3 956	2 681	1 158	1 379	2 537	954	1 285	2 239
Moderne optie 2 ^e leerjaar . . .	4 073	3 870	3 043	1 392	1 656	3 048	1 000	1 227	2 227
Moderne optie 3 ^e leerjaar . . .	3 048	3 075	2 817	1 331	1 789	3 120	968	1 207	2 175
Optie techniek 1 ^e leerjaar . . .	1 871	1 598	1 359	581	283	864	532	216	748
Optie techniek 2 ^e leerjaar . . .	864	826	809	404	168	572	342	110	452
Optie techniek 3 ^e leerjaar . . .	155	139	186	87	80	167	71	44	115
Vern. onderw. 1 ^e leerjaar . . .	—	1 777	9 732	11 166	11 120	22 286	14 243	14 037	28 280
Vern. onderw. 2 ^e leerjaar . . .	—	—	2 021	4 215	5 141	9 356	10 092	10 654	20 746
Vern. onderw. 3 ^e leerjaar . . .	—	—	—	857	770	1 627	3 621	4 768	8 389
<i>Totaal (lagere graad) (3) :</i>	211 439	211 973	220 120	121 014	109 342	230 356	126 293	116 588	242 881
3 ^e grieks-latijnse	7 805	6 603	5 794	2 657	2 412	5 069	2 531	2 521	5 052
2 ^e grieks-latijnse	7 840	7 221	6 319	2 891	2 551	5 442	2 540	2 295	4 835
1 ^e grieks-latijnse	7 717	7 374	6 840	3 227	2 728	5 955	2 750	2 534	5 284
3 ^e latijns-wiskundige	3 275	3 358	3 619	2 918	992	3 910	2 894	1 019	3 913
2 ^e latijns-wiskundige	2 617	2 711	2 899	2 323	765	3 088	2 519	875	3 394
1 ^e latijns-wiskundige	2 378	2 430	2 584	2 127	649	2 776	2 267	771	3 038
3 ^e latijns-wetenschappelijke . . .	4 631	5 276	5 701	2 991	2 613	5 604	3 125	2 705	5 830
2 ^e latijns-wetenschappelijke . . .	3 357	4 108	4 627	2 774	2 360	5 134	2 768	2 514	5 282
1 ^e latijns-wetenschappelijke . . .	2 674	3 077	3 746	2 264	1 978	4 242	2 600	2 341	4 941
<i>Totaal (Oude humaniora).</i>	42 294	42 158	42 129	24 172	17 048	41 220	23 994	17 575	41 569
3 ^e wetenschappelijke	12 414	13 256	14 819	9 773	6 347	16 120	10 855	7 618	18 473
2 ^e wetenschappelijke	9 488	10 216	11 103	7 543	4 955	12 498	8 704	6 087	14 791
1 ^e wetensch. en bijz. wetensch.	8 057	8 877	9 918	6 652	3 911	10 563	7 598	5 125	12 723
3 ^e economische	10 873	11 025	11 526	5 441	6 190	11 631	5 857	6 662	12 519
2 ^e economische	8 098	8 367	8 765	4 153	5 231	9 384	4 482	5 234	9 716
1 ^e economische	6 548	6 909	7 252	3 383	4 313	7 696	3 665	4 866	8 531
3 ^e menselijke wetenschappen . . .	297	586	656	413	798	1 211	1 017	2 817	3 834
2 ^e menselijke wetenschappen . . .	32	227	464	318	401	719	878	2 297	3 175
1 ^e menselijke wetenschappen . . .	16	—	221	238	347	585	749	1 481	2 230
<i>Totaal (moderne human.) (1) :</i>	55 823	59 463	64 724	37 914	32 493	70 407	43 805	42 187	85 992
Vern. onderwijs 4 ^e leerjaar . . .	—	—	—	—	—	—	759	909	1 668
<i>Totaal (hogere graad) (3) :</i>	98 117	101 621	106 853	62 086	49 541	111 627	68 558	60 671	129 229
<i>Algemeen totaal (3) :</i>	309 556	313 594	326 973	183 100	158 883	341 983	194 851	177 259	372 110

(1) Dit onderwijs wordt verstrekt in de familiale en de handelsafdeling.

(2) Overige afdelingen van het katholiek onderwijs benevens de afdelingen die alleen in het gemeentelijk middelbaar onderwijs voorkomen.

(3) In deze totaalcijfers is het V.S.O. van het technisch onderwijs niet inbegrepen.

5. — Onderwijs van het tweede niveau (Secundair onderwijs) (vervolg).

B. Middelbaar onderwijs (Algemeen vormende opleiding) (vervolg).

IV. Door de scholen en de centrale jury afgeleverde eindgetuigschriften van hoger middelbaar onderwijs.

STUDIEAFDELINGEN	1964-1965	1965-1966	1966-1967	1967-1968	1968-1969	1969-1970			1970-1971		
						Jongens	Meisjes	Totaal	Jongens	Meisjes	Totaal
Door de scholen afgeleverde getuigschriften (1).											
latijn-grieks	8 200	8 378	8 320	8 124	7 542	3 935	3 128	7 063	3 514	2 854	6 368
latijn-wiskunde	2 017	1 943	2 021	2 113	2 305	1 735	546	2 281	1 914	618	2 532
latijn-wetenschappen	1 625	1 887	2 212	2 443	2 767	1 766	1 334	3 100	2 004	1 640	3 644
wetenschappelijke A	3 454	3 531	3 664	3 566	3 758	3 010	887	3 897	3 085	920	4 005
wetenschappelijke B	3 223	3 637	5 010	4 820	4 851	2 225	2 830	5 055	2 314	3 008	5 322
economische	4 533	5 397	5 911	6 521	6 859	3 092	3 932	7 024	3 010	3 879	6 889
bijzondere wetenschappelijke (2)	399	25	—	85	2	6	1	7	26	1	27
menselijke wetenschappen	—	—	—	13	—	—	—	—	390	650	1 040
Totaal:	23 451	24 798	27 138	27 685	28 084	15 769	12 658	28 427	16 257	13 570	29 827
Door de centrale jury uitgereikte getuigschriften.											
latijn-grieks	122	119	96	73	63	25	24	49	21	21	42
latijn-wiskunde	2	1	5	4	5	4	1	5	4	—	4
latijn-wetenschappen	5	9	6	4	1	3	1	4	3	—	3
wetenschappelijke A	31	49	44	105	105	117	37	154	128	44	172
wetenschappelijke B	6	16	19	26	26	28	17	45	33	6	39
economische afdeling	23	18	23	14	11	8	5	13	4	7	11
Totaal:	189	212	193	226	211	185	85	270	193	78	271
Algemeen totaal:	23 640	25 010	27 331	27 911	28 295	15 954	12 743	28 697	16 450	13 648	30 098

(1) Getuigschriften erkend door de homologatie-commissie.

(2) Dit getuigschrift wordt uitgereikt aan diegenen die na het diploma van de afdeling latijn-grieks te hebben bekomen een bijkomende wiskundige opleiding hebben genoten om naar bepaalde universitaire faculteiten over te gaan.

1. ALGEMENE STRUCTUUR VAN HET ONDERWIJS MET VOLLEDIG LEERPLAN

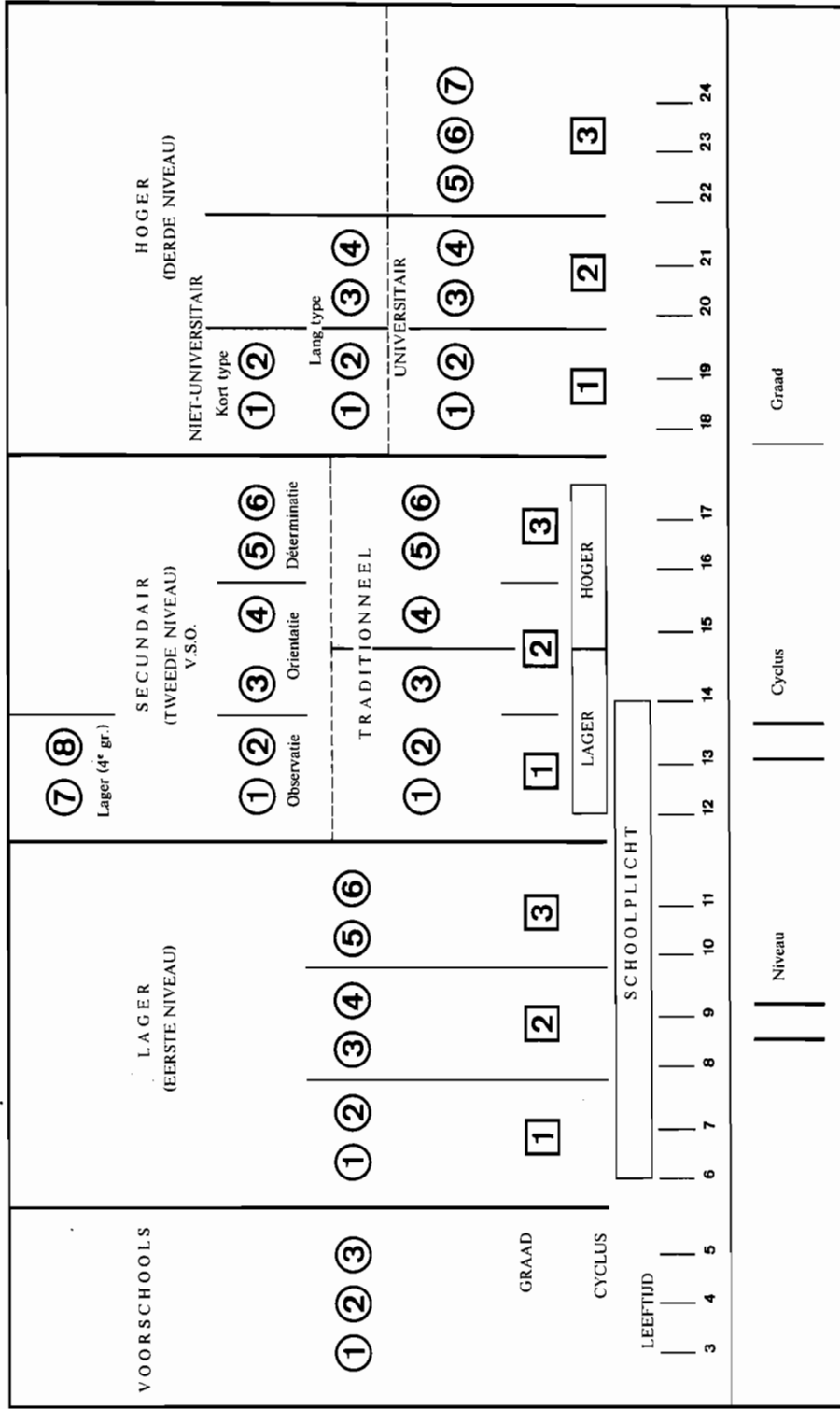

Bron : « Le Mouvement éducatif en Belgique 1973-1975 — Direction générale de l'Organisation des Etudes du Ministère de l'Education nationale en Ministère van Nationale Opvoeding ».

2. ORGANISATIE VAN HET TRADITIONEEL SECUNDAIR ONDERWIJS

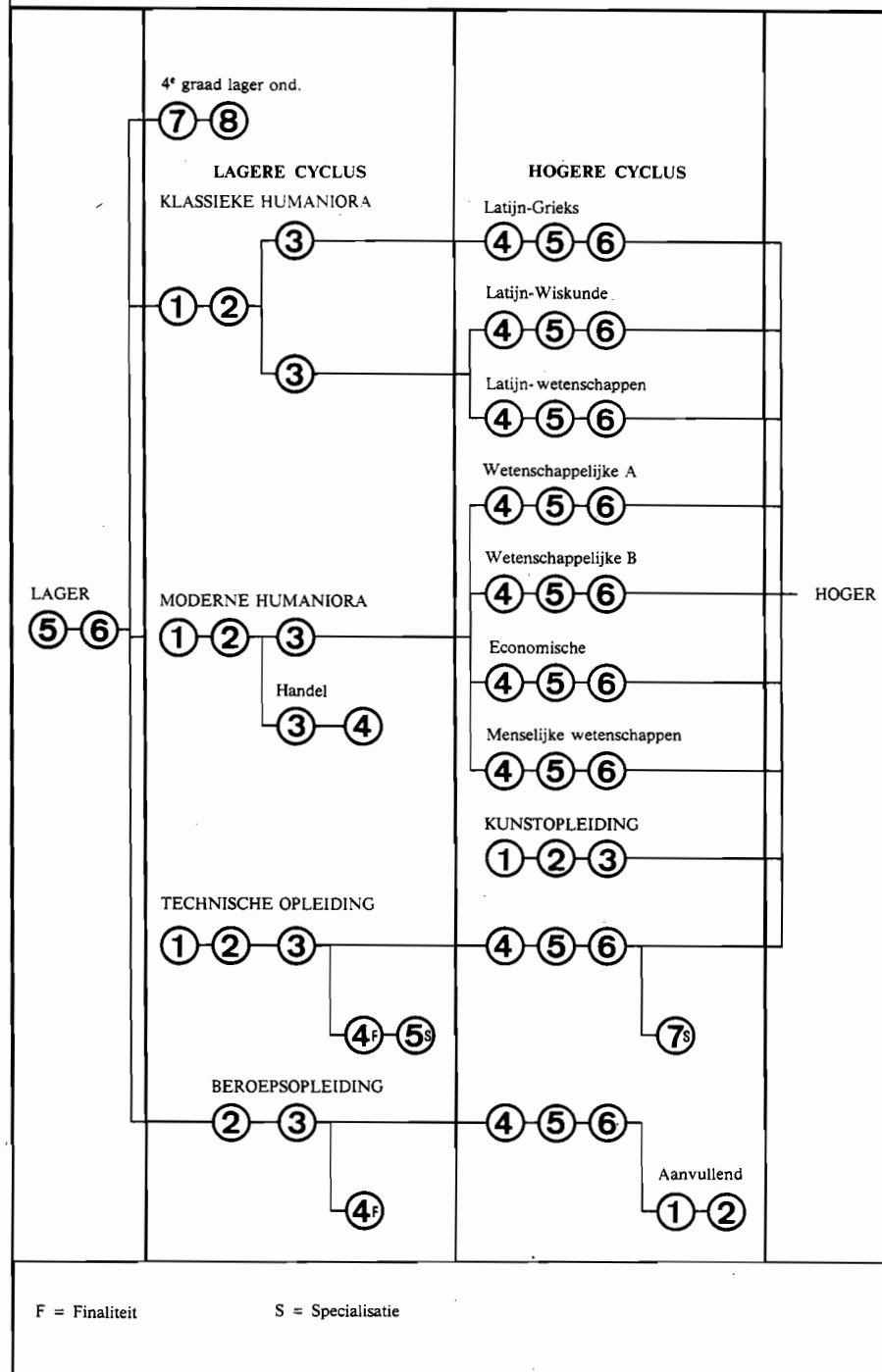

Bron : « Le Mouvement éducatif en Belgique 1973-1975 — Direction générale de l'Organisation des Etudes du Ministère de l'Education nationale en Ministerie van Nationale Opvoeding ».

3. ORGANISATIE VAN HET VERNIEUWD SECUNDAIR ONDERWIJS (wet van 19 juli 1971).
 Franstalige sector

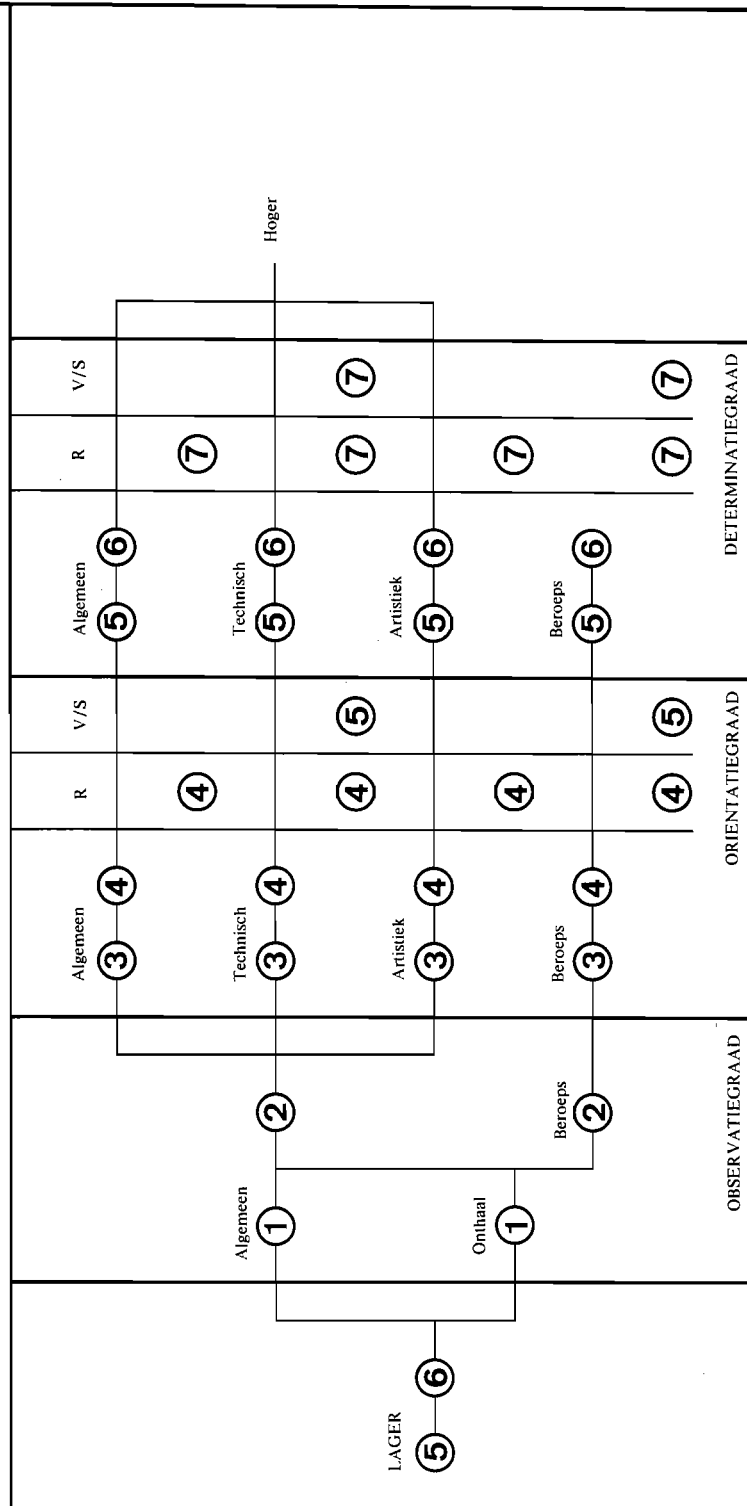

R = Reorientatiejaar

V/S = Vervolmakings- of specialisatiejaar

Bron : « Le Mouvement éducatif en Belgique 1973-1975 — Direction générale de l'Organisation des Etudes du Ministère de l'Education nationale en Ministère van Nationale Opvoeding ».

4. ORGANISATIE VAN HET VERNIEUWD SECUNDAIR ONDERWIJS (wet van 19 juli 1971)
(Nederlandstalige sector)

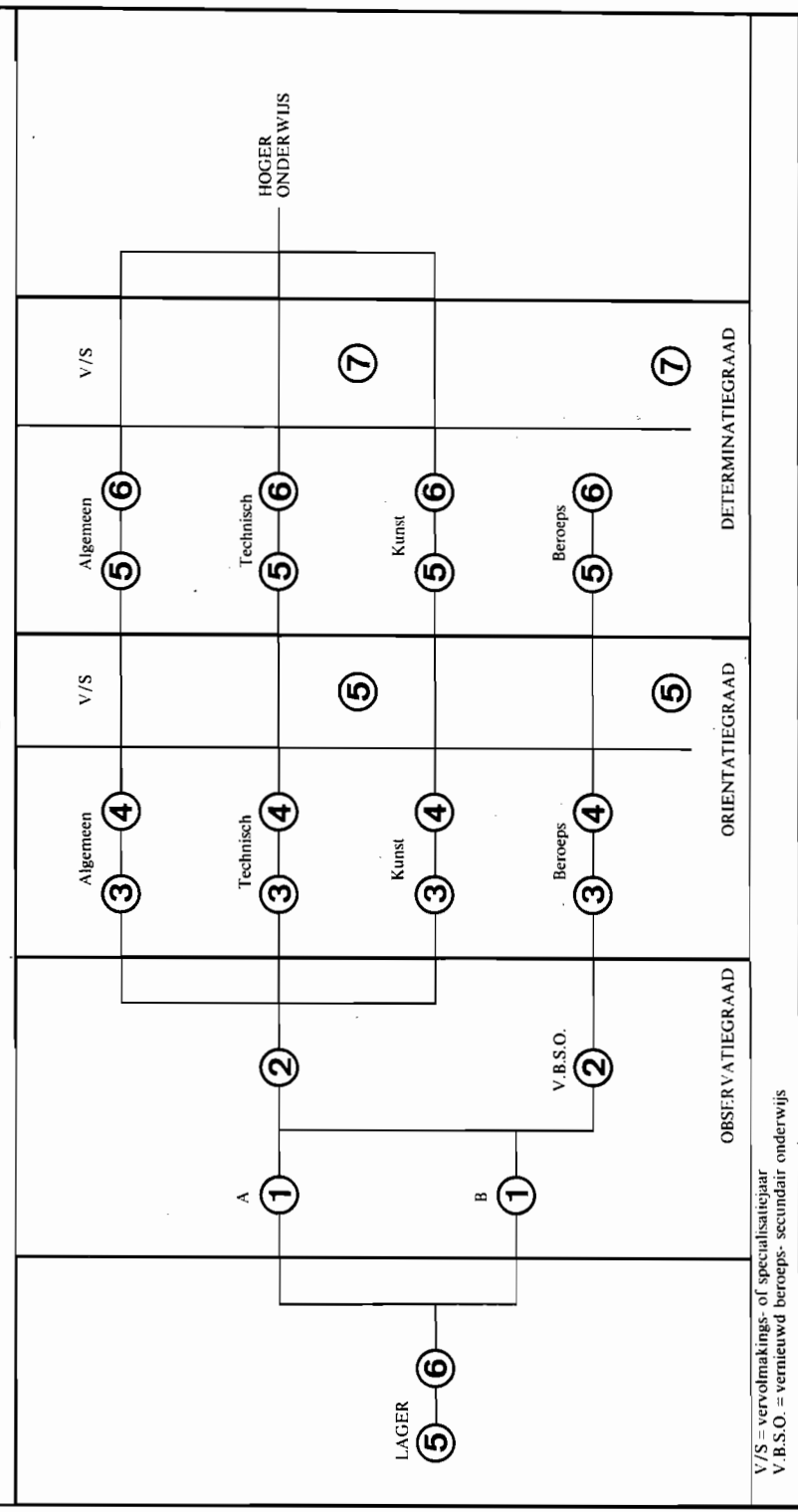

V/S = vervolmakings- of specialisatiejaar
V.B.S.O. = vernieuwd beroeps- secundair onderwijs

Bron : « Le Mouvement éducatif en Belgique 1973-1975 — Direction générale de l'Organisation des Études du Ministère de l'Éducation nationale en Belgique ».

5. ORGANISATIE VAN HET HOGER ONDERWIJS
(wet van 7 juli 1970)

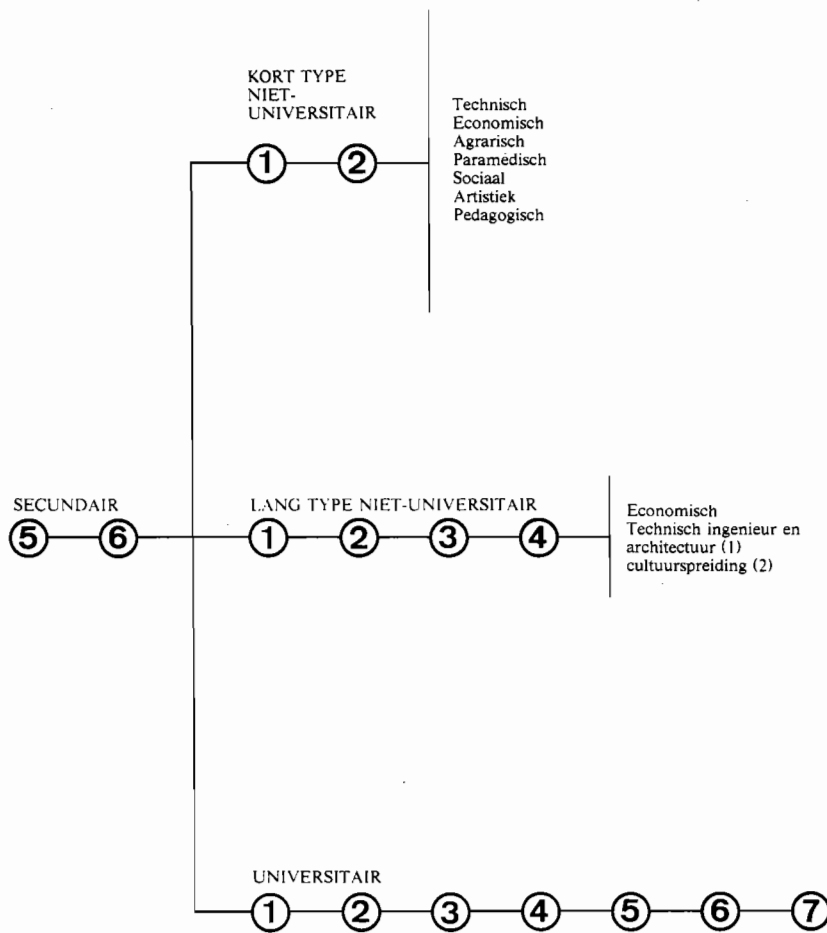

(1) Afdelingen die gerangschikt blijven bij de 2^e graad
(2) Afdelingen die gerangschikt blijven bij de 3^e graad

Cfr artikel 16 van de wet van 7.7.1970

Bron : « Le Mouvement éducatif en Belgique 1973-1975 — Direction générale de l'Organisation des Etudes du Ministère de l'Education nationale en Ministerie van Nationale Opvoeding ».

5. — Onderwijs van het tweede niveau (Secundair onderwijs) (vervolg).

Onderwijs en cultuur

C. Technisch onderwijs en beroepsonderwijs met volledig leerplan.

I. Schoolbevolking naar geslacht en taalstelsel.

(Bron (*): Ministère de l'Éducation nationale en Ministerie van Nationale Opvoeding.)

JAREN	Frans			Nederlands			Duits			Totaal		
	J.	M.	T.	J.	M.	T.	J.	M.	T.	J.	M.	T.
Lagere graad.												
1970-1971	52 402	43 549	95 951	92 352	80 891	173 243	653	307	960	145 407	124 747	270 154
1971-1972	55 846	45 959	101 805	84 818	80 503	175 321	655	372	1 027	151 319	126 834	278 153
1972-1973 (*)	43 122	38 038	81 160	89 472	76 512	165 984	(1)	(1)	(1)	132 594	114 550	247 144
1973-1974 (*)	39 191	34 947	74 138	86 927	73 608	160 535	(1)	(1)	(1)	126 118	108 555	234 673
1974-1975 (*)	35 766	32 156	67 922	76 225	66 945	143 170	(1)	(1)	(1)	111 991	99 101	211 092
1975-1976 (*)	62 493	77 874	70 164	148 038	(1)	(1)	(1)	77 874(2)	70 164(2)	210 531
1976-1977 (*)	148 868	148 868(2)
Hogere graad.												
1970-1971	16 219	19 624	35 843	27 450	37 482	64 932	188	104	292	43 857	57 210	101 067
1971-1972	17 854	21 890	39 744	28 802	39 082	67 884	110	100	210	46 766	61 072	107 838
1972-1973 (*)	18 488	22 535	41 023	29 694	41 705	71 399	(1)	(1)	(1)	48 182	64 240	112 422
1973-1974 (*)	17 260	21 382	38 642	30 129	43 103	73 232	(1)	(1)	(1)	47 389	64 485	111 874
1974-1975 (*)	14 876	20 466	35 342	29 002	44 244	73 246	(1)	(1)	(1)	43 878	64 710	108 588
1975-1976 (*)	30 985	28 199	45 795	73 994	(1)	(1)	(1)	28 199(2)	45 795(2)	104 979
1976-1977 (*)	68 273	68 273(2)
Lagere + Hogere graad												
1970-1971	68 621	63 173	131 794	119 802	118 373	238 175	841	411	1 252	189 264	181 957	371 221
1971-1972	73 700	67 849	141 549	123 620	119 585	243 205	765	472	1 237	198 085	187 906	385 991
1972-1973 (*)	61 610	60 573	122 183	119 166	118 217	237 383	(1)	(1)	(1)	180 776	178 790	359 566
1973-1974 (*)	56 451	56 329	112 780	117 056	116 711	233 767	(1)	(1)	(1)	173 507	173 040	346 547
1974-1975 (*)	50 642	52 622	103 264	105 227	111 189	216 416	(1)	(1)	(1)	155 869	163 811	319 680
1975-1976 (*)	93 478	106 073	115 959	222 032	(1)	(1)	(1)	106 073(2)	115 959(2)	315 510
1976-1977 (*)	96 732	217 141	313 873

II. Inschrijvingen naar inrichtende macht van het onderwijs.

(Bron (*): Ministère de l'Éducation nationale en Ministerie van Nationale Opvoeding.)

INRICHTENDE MACHT	1971-1972			1972-1973 (*)	1973-1974 (*)	1974-1975 (*)	1975-1976 (*)	1976-1977 (*)
	Jongens	Meisjes	Totaal					
Lagere graad.								
Staat	34 051	16 999	51 050	40 411	35 289	26 706	18 052	..
Provincies	18 002	6 613	24 615	15 991	13 595	11 243	10 955	..
Gemeenten	19 547	18 125	37 672	32 014	30 280	24 543	26 966	..
Particulieren	79 719	85 097	164 816	158 728	155 509	148 600	154 558	..
Totaal :	151 319	126 834	278 153	247 144	234 673	211 092	210 531	..
Hogere graad.								
Staat	9 545	5 864	15 409	15 012	14 046	11 819	9 630	..
Provincies	6 064	6 294	12 358	12 736	11 122	10 240	8 160	..
Gemeenten	5 352	8 280	13 632	13 936	14 145	13 406	11 743	..
Particulieren	25 805	40 634	66 439	70 738	72 561	73 123	75 446	..
Totaal :	46 766	61 072	107 838	112 422	111 874	108 588	104 979	..
Lagere + Hogere graad.								
Staat	43 596	22 863	66 459	55 423	49 335	38 525	27 682	25 342
Provincies	24 066	12 907	36 973	28 727	24 717	21 483	19 115	18 423
Gemeenten	24 899	26 405	51 304	45 950	44 425	37 949	38 709	35 679
Particulieren	105 524	125 731	231 255	229 466	228 070	221 723	230 004	234 429
Totaal :	198 085	187 906	385 991	359 566	346 547	319 680	315 510	313 873

(1) Opgenomen in het Franse taalstelsel.
(2) Enkel Nederlands taalstelsel.

5. — Onderwijs van het tweede niveau (Secundair onderwijs) (vervolg).

C. Technisch onderwijs en vakonderwijs met volledig leerplan (vervolg).

III. Schoolbevolking per studieafdeling (1971-1972).

STUDIEAFDELING	Technische opleiding			Beroepsopleiding			Aanvullend secundaire beroepsopleiding		
	Jongens	Meisjes	Totaal	Jongens	Meisjes	Totaal	Jongens	Meisjes	Totaal
Lagere graad van de secundaire cyclus									
Landbouwkunde	3 360	50	3 410	1 420	59	1 479			
Bosbouw	—	—	—	—	—	—			
Mijnbouw	38	—	38	313	—	313			
Metaal	727	6	733	1 265	2	1 267			
Mechanica	51 269	93	51 362	19 965	157	20 122			
Elektriciteit	10 958	202	11 160	714	—	714			
Textiel	435	62	497	340	182	522			
Openbare werken	20	—	20	30	—	30			
Bouwbedrijf	705	1	706	3 251	6	3 257			
Hout	6 051	1	6 052	6 429	8	6 437			
Visserij en scheepvaart	300	—	300	13	10	23			
Schilderwerk	259	12	271	1 373	27	1 400			
Voeding	1 007	1	1 008	1 109	7	1 116			
Kleding	6	11 869	11 875	413	27 933	28 346			
Leder	38	28	66	460	35	495			
Plastische kunsten	223	26	249	—	—	—			
Bouwkunde	—	—	—	79	—	79			
Sierkunsten	239	354	593	81	46	127			
Kunstambachten	113	19	132	247	5	252			
Fotografie	15	9	24	5	—	5			
Boekbedrijf	1 031	10	1 041	291	21	312			
Nijverheidstekenen	198	59	257	—	—	—			
Handel	7 639	27 062	34 701	232	7 155	7 387			
Huishoudkunde	96	9 083	9 179	149	17 831	17 980			
Collectiviteiten	1 910	394	2 304	202	166	368			
Paramedische diensten	—	—	—	—	—	—			
Schoonheidszorgen	142	652	794	677	4 556	5 233			
Varia	203	157	360	238	181	419			
Algemene en voorbereidende afdelingen	6 928	5 685	12 613	1 459	876	2 335			
Technische afdelingen, gehecht aan inrichtingen voor rijksmiddelbaar onderwijs	7 014	5 215	12 229	5 761	3 975	9 742			
Vernieuwd onderwijs	3 873	2 546	6 419	—	—	—			
Totaal:	104 797	63 596	168 393	46 522	63 238	109 760			
Hogere graad van de secundaire cyclus									
Landbouwkunde	1 950	33	1 983	300	18	318	—	—	—
Mijnbouw	—	—	—	—	—	—	—	—	—
Mechanica	11 631	62	11 693	667	2	669	—	—	—
Elektriciteit	10 015	115	10 130	269	1	270	—	—	—
Regeltechniek	77	—	77	—	—	—	—	—	—
Textiel	217	9	226	—	—	—	—	—	—
Openbare werken	1 293	22	1 315	—	—	—	—	—	—
Bouwbedrijf	1 092	27	1 119	109	—	109	—	—	—
Hout	251	—	251	179	—	179	—	—	—
Telecommunicatie	—	—	—	—	—	—	—	—	—
Schilderwerk	—	—	—	144	86	230	—	—	—
Scheikunde	1 699	2 226	3 925	—	64	64	—	—	—
Voeding	33	—	33	148	5	153	—	—	—
Kleding	—	4 042	4 042	—	3 519	3 519	—	273	273
Plastische kunsten	386	192	578	90	—	90	—	—	—
Vervoer	27	—	27	—	—	—	—	—	—
Technisch militair onderwijs	266	—	266	—	—	—	—	—	—
Bouwkunde	102	117	219	28	—	28	—	—	—
Sierkunsten	252	1 607	1 859	281	359	640	—	61	61
Kunstambachten	46	23	69	39	16	55	—	—	—
Fotografie-cinematografie	278	59	337	21	12	33	—	—	—
Boekbedrijf	520	24	544	282	4	286	—	—	—
Nijverheidstekenen	609	296	905	—	—	—	—	—	—
Handel	6 711	16 429	23 140	44	3 327	3 371	—	—	—
Administratie	6	20	26	—	—	—	—	—	—
Organisatie	15	1	16	—	—	—	—	—	—
Huishoudkunde	20	3 499	3 519	1	2 150	2 151	—	—	—
Collectiviteiten	1 062	413	1 475	310	637	947	—	—	—
Paramedische diensten	325	2 869	3 194	150	8 040	8 190	279	4 384	4 663
Schoonheidszorgen	18	898	916	250	1 975	2 225	—	—	—
Algemene en voorbereidende afdelingen	3 884	2 280	6 164	66	450	516	—	—	—
Varia	242	341	583	82	54	136	—	31	31
Totaal:	43 027	35 604	78 631	3 460	20 719	24 179	279	4 749	5 028

De studieafdelingen bestaan niet in deze tak van de lagere graad van de secundaire cyclus

5. — Onderwijs van het tweede niveau (Secundair onderwijs) (vervolg).

Onderwijs en cultuur

C. Technisch onderwijs en vakonderwijs met volledig leerplan (vervolg).

IV. Diploma's per studieafdeling (1970-1971).

STUDIEAFDELING	Technische opleiding			Beroepsopleiding			Aanvullend secundaire beroepsopleiding		
	Jongens	Meisjes	Totaal	Jongens	Meisjes	Totaal	Jongens	Meisjes	Totaal
Secundair onderwijs van de lagere graad									
Landbouwkunde	413	5	418	253	1	254			
Mijnbouw	10	—	10	29	—	29			
Metaal	78	—	78	281	—	281			
Mechanica	5 746	—	5 746	4 135	25	4 160			
Elektriciteit	2 494	5	2 499	137	—	137			
Textiel	76	2	78	33	22	55			
Openbare werken	—	—	—	7	—	7			
Bouwbedrijf	161	—	161	422	3	425			
Hout	1 557	—	1 557	1 177	—	1 177			
Visserij en scheepvaart	210	—	210	—	—	—			
Schilderwerk	56	4	60	256	5	261			
Voeding	188	—	188	259	—	259			
Kleding	2	104	106	110	4 953	5 063			
Leder	6	10	16	79	8	87			
Plastische kunsten	3	—	3	—	—	—			
Sierkunsten	35	5	40	26	—	26			
Kunstambachten	4	—	4	90	10	100			
Fotografie	—	—	—	—	—	—			
Boekbedrijf	202	—	202	38	5	43			
Nijverheidstekenen	34	26	60	—	—	—			
Handel	204	1 423	1 627	16	1 216	1 232			
Huishoudkunde	—	86	86	6	2 291	2 297			
Collectiviteiten	191	11	202	26	2	28			
Schoonheidszorgen	18	77	95	84	859	943			
Algemene en voorbereidende afdelingen	11	65	76	44	17	61			
Varia	23	—	23	—	2	2			
Tech. afdelingen, gehecht aan inrichtingen voor rijksmiddelbaar onderwijs	1 043	1 428	2 471	—	—	—			
Vernieuwd onderwijs	60	89	149	—	—	—			
Totaal:	12 825	3 340	16 165	7 508	9 419	16 927			

De studieafdelingen bestaan niet in deze tak van de lagere graad van de secundaire cyclus

Secundair onderwijs van de hogere graad

Landbouwkunde	436	12	448	47	—	47	—	—	—
Mijnbouw	—	—	—	—	—	—	—	—	—
Mechanica	2 614	7	2 621	99	—	99	—	—	—
Elektriciteit	2 211	22	2 233	62	—	62	—	—	—
Regeltechniek	22	—	22	13	—	13	—	—	—
Textiel	52	3	55	—	—	—	—	—	—
Openbare werken	215	—	215	—	—	—	—	—	—
Bouwbedrijf	182	3	185	10	—	10	—	—	—
Hout	68	—	68	20	—	20	—	—	—
Telecommunicatie	—	—	—	—	—	—	—	—	—
Schilderwerk	—	—	—	27	9	36	—	—	—
Scheikunde	441	488	929	—	29	29	—	—	—
Voeding	—	—	—	30	—	30	—	—	—
Kleding	—	1 173	1 173	—	766	766	—	120	120
Plastische kunsten	67	46	113	—	—	—	—	—	—
Vervoer	74	—	74	—	—	—	—	—	—
Technisch militair onderwijs	62	—	62	—	—	—	—	—	—
Bouwkunde	22	21	43	—	—	—	—	—	—
Sierkunsten	29	351	380	47	32	79	—	2	2
Kunstambachten	12	1	13	10	—	10	—	—	—
Fotografie-cinematografie	70	9	79	7	1	8	—	—	—
Boekbedrijf	129	3	132	31	—	31	—	—	—
Nijverheidstekenen	108	49	157	—	—	—	—	—	—
Handel	1 212	3 281	4 493	—	481	481	—	—	—
Administratie	4	6	10	—	—	—	—	—	—
Organisatie	5	—	5	—	—	—	—	—	—
Huishoudkunde	—	820	820	—	488	488	—	—	—
Collectiviteiten	186	47	233	65	111	176	—	—	—
Paramedische diensten	53	702	755	44	1 977	2 021	126	2 086	2 212
Schoonheidszorgen	3	183	186	56	358	414	—	—	—
Algemene en voorbereidende afdelingen	565	428	993	1	16	17	—	—	—
Varia	15	34	49	—	—	—	—	14	14
Vernieuwd onderwijs	—	—	—	—	—	—	—	—	—
Totaal:	8 857	7 689	16 546	569	4 268	4 837	126	2 222	2 348

5. — Onderwijs van het tweede niveau (Secundair onderwijs) (vervolg).

D. Vernieuwd secundair onderwijs.

I. Schoolbevolking naar geslacht en taalstelsel.

(Bron (*): Ministère de l'Education nationale en Ministerie van Nationale Opvoeding.)

JAREN	Taalstelsel		Totaal		
	Frans + Duits	Nederlands	Jongens	Meisjes	Totaal
Lagere graad.					
1973-1974 (*)	68 910	43 451	60 680	51 681	112 361
1974-1975 (*)	75 017	56 069	71 114	59 972	131 086
1975-1976 (*)	..	68 710	38 047 (1)	30 663 (1)	68 710 (1)
1976-1977 (*)	..	78 847	43 265 (1)	35 582 (1)	78 847 (1)
Hogere graad.					
1973-1974 (*)	11 665	2 722	7 890	6 497	14 387
1974-1975 (*)	25 173	12 175	20 406	16 942	37 348
1975-1976 (*)	..	24 210	14 129 (1)	10 081 (1)	24 210 (1)
1976-1977 (*)	..	35 626	19 736 (1)	15 890 (1)	35 626 (1)
Lagere + Hogere graad.					
1973-1974 (*)	80 575	46 173	68 570	58 178	126 748
1974-1975 (*)	100 190	68 244	91 520	76 914	168 434
1975-1976 (*)	115 074	92 920	52 176 (1)	40 744 (1)	207 994
1976-1977 (*)	126 772	114 473	63 061 (1)	51 472 (1)	241 245

II. Schoolbevolking naar de inrichtende macht.

(Bron (*): Ministère de l'Education nationale en Ministerie van Nationale Opvoeding.)

INRICHTENDE MACHT	1973-1974 (*)	1974-1975 (*)	1975-1976 (*)	1976-1977 (*)
Lagere graad.				
Staat	60 151	68 119	43 817 (1)	..
Provincies	12 992	15 762	1 272 (1)	..
Gemeenten	10 540	14 129	8 742 (1)	..
Particulieren	28 678	33 076	14 879 (1)	..
Totaal :	112 361	131 086	68 710 (1)	..
Hogere graad.				
Staat	8 945	20 584	13 309 (1)	..
Provincies	2 908	5 570	875 (1)	..
Gemeenten	850	3 448	3 936 (1)	..
Particulieren	1 684	7 746	6 090 (1)	..
Totaal :	14 387	37 348	24 210 (1)	..
Lagere + Hogere graad.				
Staat	69 096	88 703	110 551	127 795
Provincies	15 900	21 332	23 219	25 328
Gemeenten	11 390	17 577	22 084	26 614
Particulieren	30 362	40 822	52 140	61 508
Algemeen totaal :	126 748	168 434	207 994	241 245

(1) Enkel Nederlands taalstelsel.

6. — Onderwijs van het derde niveau (Hoger onderwijs).

A. Universitaire opleiding.

I. Studenten naar geslacht en taalstelsel.

(Bron : Universitaire Stichting - Jaarverslag.)

JAREN	Frans			Nederlands			Totaal		
	Jongens	Meisjes	Totaal	Jongens	Meisjes	Totaal	Jongens	Meisjes	Totaal
1964-1965	18 346	5 879	24 225	14 684	3 532	18 216	33 030	9 411	42 441
1965-1966	20 638	7 310	27 948	16 474	4 378	20 852	37 112	11 688	48 800
1966-1967	22 107	8 077	30 184	18 331	5 277	23 608	40 438	13 354	53 792
1967-1968	23 678	9 270	32 948	20 074	6 150	26 224	43 752	15 420	59 172
1968-1969	25 307	10 289	35 596	22 067	7 116	29 183	47 374	17 405	64 779
1969-1970	26 373	11 068	37 441	24 003	8 190	32 193	50 376	19 258	69 634
1970-1971	28 149	12 260	40 409	25 474	9 223	34 697	53 623	21 483	75 106
1971-1972	29 943	13 791	43 734	27 150	10 140	37 290	57 093	23 931	81 024
1972-1973	28 053	13 330	41 383	26 421	10 528	36 949	54 474	23 858	78 332
1973-1974	27 543	14 065	41 608	26 728	11 141	37 869	54 271	25 206	79 477
1974-1975	27 380	14 513	41 893	27 196	11 891	39 087	54 576	26 404	80 980
1975-1976	27 943	15 122	43 065	27 644	12 651	40 295	55 587	27 773	83 360
1976-1977 (*)	28 661	13 870	42 536

ii. Indeling van de studenten naar de inrichtende macht van het onderwijs.

INRICHTENDE MACHT	1972-1973	1973-1974			1974-1975			1975-1976		
		Jongens	Meisjes	Totaal	Jongens	Meisjes	Totaal	Jongens	Meisjes	Totaal
Staat	24 837	17 379	7 563	24 942	16 832	7 489	24 321	17 229	7 590	24 819
Provincies	—	—	—	—	—	—	—	—	—	—
Gemeenten	—	—	—	—	—	—	—	—	—	—
Particulieren	53 495	36 892	17 643	54 535	37 744	18 915	56 659	38 358	20 183	58 541
Totaal:	78 332	54 271	25 206	79 477	54 576	26 404	80 980	55 587	27 773	83 360

6. — Onderwijs van het derde niveau (Hoger onderwijs) (vervolg).

A. Universitaire opleiding ⁽¹⁾ (vervolg).

III. — Aantal studenten naar de hoofdschrijving ⁽²⁾.

(Bron : Universitaire Stichting - Jaarverslag.)

STUDIEAFDELINGEN	1973-1974 Totaal	1974-1975 Totaal	1975-1976				Algemeen totaal
			B. M. (3)	Btl. M. (3)	B. Vr. (8)	Btl. Vr. (8)	
A. Religieuze Wetenschappen.							
I. — Katholieke godgeleerdheid :							
1° Godgeleerdheid	219	198	50	118	11	7	186
2° Catechetische wetenschappen en missio- logische wetenschappen	36	29	23	3	1	1	28
3° Morele en religieuze wetenschappen	141	117	94	8	—	—	102
4° Degrees in religious studies	51	56	—	42	—	7	49
	447	400	167	171	12	15	365
II. — Kerkelijk recht	4	8	4	1	—	—	5
III. — Godsdienstwetenschappen	184	207	152	5	122	2	281
IV. — Protestantse godgeleerdheid	61	70	26	42	8	11	87
<i>Totaal:</i>	696	685	349	219	142	28	738
B. Wijsbegeerte (Sint-Thomasschool).							
<i>Totaal:</i>	270	245	71	130	27	31	259
C. Letteren en wijsbegeerte en bijgevoegde afdelingen.							
1° Wijsbegeerte	462	481	301	33	133	22	489
2° Geschiedenis	1 092	1 194	594	37	643	29	1 303
3° Klassieke filologie	397	373	209	2	237	3	451
4° Romaanse filologie	1 904	1 873	582	45	1 212	50	1 889
5° Germaanse filologie	3 733	3 936	1 616	42	2 324	91	4 073
6° Germaanse filologie (Aanvullende studiën - wetenschappelijke graad)	—	9	5	—	4	—	9
7° Wijsbegeerte en letteren voor de ontwikke- lingslanden	—	—	1	—	—	—	1
8° Kunstgeschiedenis en oudheidkunde of kunst- geschiedenis en archeologie	1 131	1 202	435	45	761	66	1 307
9° Musicologie	10	9	—	—	5	—	5
10° Oosterse filologie	34	39	21	2	20	1	44
11° Oosterse geschiedenis en letterk.; Oosterse filologie en geschiedenis	92	89	43	23	32	4	102
12° Bijbelse filologie	1	4	1	1	—	—	2
13° Slavische filologie	59	75	35	2	44	1	82
14° Slavistiek	44	33	7	3	17	11	38
15° Moraalwetenschappen	139	156	120	2	80	4	206
16° Middeleeuwse studies	16	13	3	3	2	4	12
17° Geschiedenis van het Christendom	2	5	3	2	1	—	6
18° Geschiedenis der Godsdiensten	—	5	3	—	2	—	5
19° Historische wetenschappen	13	72	26	7	56	5	94
20° Geschiedenskommunikatie	—	2	—	—	—	—	—
21° Romaanse letteren	18	18	—	—	—	—	—
22° Franse taal en letterkunde	—	1	—	—	—	—	—
23° Romaanse taalkunde	1	2	—	—	—	—	—
24° Nederlandse letteren	1	1	—	—	—	—	—
25° Engelse letteren	1	5	—	4	—	5	9
26° Afrikaanse geschiedenis en filologie	8	12	10	—	2	—	12
27° Afrikaanse linguïstiek	20	7	1	5	—	1	7

(1) De cijfers hebben betrekking op de 19, instellingen van universitair niveau.

(2) De vroeger gepubliceerde cijfers voor de jaren vóór 1972-1973 hebben betrekking op de inschrijvingen, niet de studenten.

(3) B. M. = Belgische mannen ; Btl. M. = Buitenlandse mannen ; B. Vr. = Belgische vrouwen ; Btl. Vr. = Buitenlandse vrouwen.

6. — Onderwijs van het derde niveau (Hoger onderwijs) (vervolg).

A. Universitaire opleiding ⁽¹⁾ (vervolg).III. — Aantal studenten naar de hoofdschrijving ⁽²⁾ (vervolg).

(Bron: Universitaire Stichting - Jaarverslag.)

STUDIEAFDELINGEN	1973-1974 Totaal	1974-1975 Totaal	1975-1976				Algemeen totaal
			B. M. (3)	Btl. M. (3)	B. Vr. (3)	Btl. Vr. (3)	
28° Linguïstiek	41	36	6	7	9	5	27
29° Computer-taalanalyse	1	1	—	—	—	—	—
30° Kunsten en techniek van het woord	25	37	—	—	—	—	—
31° Pers- en communicatiewetenschappen	495	543	240	62	206	63	571
32° Spaans	11	11	2	—	11	2	15
33° Italiaans	4	4	1	—	5	—	6
34° Portugees en Braziliaans	1	1	—	—	—	—	—
35° Aggregatie voor het hoger onderwijs - Lette- ren en wijsbegeerte	3	3	3	—	—	—	3
36° Letteren	—	—	—	16	1	19	36
37° Informatie en verspreidingskunsten	—	—	17	1	14	—	32
38° Amerikaanse studiën	—	—	1	—	2	—	3
39° Engels	1	—	—	—	—	—	—
40° Franse studiën	—	—	—	7	—	25	32
41° Speciaal doctoraat - Letteren en wijsbegeerte	—	—	1	—	—	—	1
42° Duits	2	—	—	—	—	—	—
<i>Totaal:</i>	9 757	10 252	4 287	351	5 823	411	10 872
D. Rechten en bijgevoegde afdelingen.							
1° Rechten	8 951	8 991	5 743	729	2 922	116	9 060
2° Master in international and comparative law	27	23	5	13	2	6	26
3° Notariaat	95	138	95	—	46	—	141
4° Rechtsgeleerdheid	1	6	4	5	—	—	9
5° Internationaal recht	15	16	7	7	2	3	19
6° Europees recht	58	51	23	9	10	—	42
7° Zeerecht en luchtrecht	26	20	13	7	3	—	23
8° Economisch recht	59	49	32	1	7	—	40
9° Fiscaal recht	16	17	9	—	1	—	10
10° Fiskale wetenschappen	18	24	31	2	10	—	43
11° Verzekeringswezen	31	41	21	2	5	—	28
12° Administratief recht	14	22	12	—	2	—	14
13° Sociaal recht	72	70	62	4	21	1	88
14° Kriminologische wetenschappen	507	588	410	46	245	16	717
15° Aggregatie voor het hoger onderwijs - Rechten	10	10	4	1	2	—	7
16° Speciaal doctoraat - Rechten	21	14	—	12	—	—	12
<i>Totaal:</i>	9 921	10 080	6 471	388	3 278	142	10 279
E. Wetenschappen.							
1° Wiskunde	1 907	2 122	1 211	103	955	25	2 294
2° Natuurkunde	995	894	619	86	224	12	941
3° Scheikunde	2 891	2 582	1 477	166	733	47	2 423
4° Biochemische wetenschappen of scheikunde (richting biochemie)	21	25	18	2	13	—	33
5° Biologie	1 069	1 104	536	54	507	30	1 127
6° Oceanologie	1	3	4	2	—	—	6
7° Radiobiologie	8	3	3	—	—	—	3
8° Moleculaire biologie	8	11	5	3	1	1	10
9° Dierkunde	484	509	221	19	274	22	536
10° Plantenkunde	222	258	94	16	146	7	263
11° Aard- en delfstofkunde	234	219	184	19	43	4	250
12° Bodemkunde	19	29	—	31	—	3	34
13° Geofysische wetenschappen	3	3	—	—	—	—	—
14° Aardrijkskunde	408	484	267	10	262	10	549

(1) (2) (3) Zie noten bladzijde 152.

6. — Onderwijs van het derde niveau (Hoger onderwijs) (vervolg).

A. Universitaire opleiding ⁽¹⁾ (vervolg).

III. — Aantal studenten naar de hoofdschrijving ⁽²⁾ (vervolg).

(Bron: Universitaire Stichting - Jaarverslag.)

STUDIEAFDELINGEN	1973-1974 Totaal	1974-1975 Totaal	1975-1976				Algemeen totaal
			B. M. (3)	Btl. M. (3)	B. Vr. (3)	Btl. Vr. (3)	
15° Omgevingswetenschappen (waterbeheer en waterbeleid)	5	12	6	—	—	—	6
16° Aktuariële wetenschappen	28	24	15	1	8	—	24
17° Statistiek	—	11	6	7	—	2	15
18° Informatika	197	197	99	58	28	7	192
19° Aggregatie voor het hoger onderwijs - Wetenschappen	2	5	5	1	1	—	7
20° Speciaal doctoraat - Wetenschappen	1	1	—	—	—	—	—
21° Natuurwetenschappen	—	—	11	2	7	2	22
22° Teoretische fysika	4	—	—	—	—	—	—
23° Wetenschappen voor de ontwikkelingslanden	—	—	—	1	1	—	2
24° Astrofysika	1	—	—	—	—	—	—
<i>Totaal:</i>	8 508	8 496	4 781	581	3 202	172	8 737
F. Geneeskunde en bijgevoegde afdelingen.							
1° Kandidatuur in de geneeskundige wetenschappen	8 461	7 943	4 211	1 272	1 866	407	7 756
2° Doctoraat in de genees-, heel- en verloskunde	5 317	5 750	3 713	865	1 318	177	6 073
3° Specializatie voor doctors in de geneeskunde	833	673	573	95	225	20	913
4° Aggregatie voor het hoger onderwijs	13	20	13	2	—	—	15
5° Speciaal doctoraat - Geneeskunde	2	5	3	—	1	—	4
6° Geneesheer-Hygiënist	28	86	61	3	10	2	76
7° Arbeidsgeneeskunde	11	43	38	4	15	1	58
8° Verzekeringsgeneeskunde	17	26	13	—	3	—	16
9° Sportgeneeskunde	8	5	12	—	2	—	14
10° Radioprotektie	5	9	11	—	—	—	11
11° Methodes van geneeskundige statistiek en van epidemiologie	2	3	2	—	—	1	3
12° Klinische wetenschappen	6	5	6	2	1	—	9
13° Biomedische wetenschappen	21	24	11	1	8	—	20
14° Toegepaste medische biologie	3	7	5	—	12	4	21
15° Medische wetenschappen	22	17	9	2	7	1	19
16° Tandheelkunde	1 984	2 635	1 634	101	1 009	56	2 800
17° Volksgezondheid	9	19	8	20	6	1	35
18° Sanitaire wetenschappen	185	144	43	9	75	5	132
19° Biochemie en bacteriologie	5	3	4	—	2	—	6
20° Medisch-sociale wetenschappen en ziekenhuisbeleid	123	149	89	4	73	7	173
21° Ziekenhuiswetenschappen	—	44	34	26	72	22	154
22° Logopedie	122	123	24	1	93	4	122
23° Familiale en seksologische wetenschappen ..	75	72	36	8	22	9	75
24° Schoolgeneeskunde	4	—	—	—	—	—	—
25° Menselijke ecologie	—	—	12	—	2	—	14
<i>Totaal:</i>	17 256	17 805	10 565	2 415	4 822	717	18 519

(1) (2) (3) Zie noten bladzijde 152.

6. — Onderwijs van het derde niveau (Hoger onderwijs) (vervolg).

A. Universitaire opleiding ⁽¹⁾ (vervolg).III. — Aantal studenten naar de hoofdschrijving ⁽²⁾ (vervolg).

(Bron: Universitaire Stichting - Jaarverslag.)

STUDIEAFDELINGEN	1973-1974 Totaal	1974-1975 Totaal	1975-1976				Algemeen totaal
			B. M. (8)	Btl. M. (8)	B. Vr. (8)	Btl. Vr. (8)	
G. Farmacie.							
<i>Totaal:</i>	3 328	3 006	957	196	1 444	87	2 684
H. Lichamelijke opvoeding.							
<i>Totaal:</i>	2 796	3 081	2 073	112	1 053	38	3 276
I. Dierengeneeskunde.							
<i>Totaal:</i>	1 728	1 850	1 444	174	360	23	2 001
J. Toegepaste wetenschappen.							
I. — Kandidatuur ingenieur	2 729	2 710	2 415	248	145	7	2 815
II. — 1° Mijnbouw	78	75	53	13	3	—	69
2° Bouwkunde	507	530	472	34	16	—	522
3° Metallurgie	160	146	106	16	4	—	126
4° Scheikunde	216	191	129	29	14	—	172
5° Werktuigkunde	223	242	202	22	3	—	227
6° Elektriciteit	348	328	393	42	12	—	447
7° Elektro-mechanika	746	817	691	67	13	1	772
8° Architectuur	253	273	233	16	46	3	298
9° Scheepsbouwkunde	18	16	15	—	—	—	15
10° Textielnijverheid	2	1	2	—	—	—	2
11° Aardkunde	21	24	15	7	1	—	23
12° Natuurkundig ingenieur	115	103	93	10	8	1	112
13° Petrochemie	2	4	—	2	—	—	2
14° Aëronautika	2	1	6	—	—	—	6
15° Telekommunikaties	8	9	7	—	—	—	7
16° Operationele technieken	24	23	18	4	1	—	23
17° Computer-wetenschappen	69	78	71	2	3	1	77
18° Automatiek	12	12	14	4	1	—	19
19° Toegepaste wiskunde	42	40	35	3	5	1	44
20° Industrieel beleid of bedrijfskundig ingenieur	94	88	63	6	—	—	69
21° Nucleaire genie, nucleaire wetenschappen of toegepaste nucleaire wetenschappen (graad van ingenieur)	25	33	39	—	—	—	39
22° Toegepaste nucleaire wetenschappen	23	28	18	—	—	—	18
23° Nucleaire wetenschappen (aanvullend getuigschrift)	19	17	11	1	—	—	12
24° Stedebouw	32	35	26	9	5	1	41
25° Stedebouwkundige en regionale wetenschap en programmatie	—	12	6	7	1	—	14
26° Milieubeheer	1	11	16	3	—	—	19
27° Gezondheidstechniek	5	4	—	—	—	—	—
28° Master of engineering	15	21	—	17	—	1	18
29° Doctoraat in de toegepaste wetenschap	130	150	128	51	6	2	187
30° Aggregatie voor het hoger onderwijs - Toegepaste wetenschappen	—	3	1	—	—	—	1
31° Speciaal doctoraat - Toegepaste wetenschappen	16	25	—	—	—	—	—
32° Arbeidsveiligheid	—	—	14	—	1	—	15

(1) (2) (3) Zie noten bladzijde 152.

6. — Onderwijs van het derde niveau (Hoger onderwijs) (vervolg).

A. Universitaire opleiding ⁽¹⁾ (vervolg).

III. — Aantal studenten naar de hoofdschrijving ⁽²⁾ (vervolg).

(Bron: Universitaire Stichting - Jaarverslag.)

STUDIEAFDELINGEN	1973-1974 — Totaal	1974-1975 — Totaal	1975-1976				Algemeen totaal
			B. M. (8)	Btl. M. (8)	B. Vr. (8)	Btl. Vr. (8)	
32° Aanvullende studies in de toegepaste wetenschappen (titels voor houders van een universitair eindexamen)	29	30	21	19	1	3	44
33° Waterbouwkunde en hydrografie	1	—	—	—	—	—	—
III. — Graden van ingenieur, ten wetenschappelijke titel, voor de technische ingenieurs	92	99	99	16	—	—	115
IV. — Koninklijke Militaire School: Polytechnische Divisie	129	134	141	9	—	—	150
V. — Burgerlijk kondukteur	11	13	10	2	—	—	12
<i>Totaal:</i>	6 197	6 326	5 563	659	289	21	6 532
K. Landbouwkunde.							
1° Kandidatuur landbouwkundig ingenieur	1 063	1 114	821	157	150	16	1 144
2° Landbouwkundig ingenieur	585	690	526	140	78	7	751
3° Ingenieur voor de scheikunde en de landbouwindustrieën	133	133	112	16	14	1	143
4° Landbouwtontwikkeling	14	19	—	16	—	8	24
5° Bodemkunde der tropische streken	1	1	—	—	—	—	—
6° Fytofarmacie en fytiatrie	—	3	—	3	—	—	3
7° Afdeling brouwerij	6	16	1	5	—	—	6
8° Post-universitair onderwijs in toegepaste statistiek	—	7	3	4	2	1	10
9° Landbouweconomie (en landbouwsociologie)	15	16	3	6	—	1	10
10° Aggregatie voor het hoger secundair onderwijs (landbouwwetenschappen)	23	28	31	—	1	—	32
11° Master of agricultural sciences	—	3	—	3	—	—	3
12° Doctoraat in de landbouwwetenschappen ...	62	79	45	45	—	1	91
13° Aggregatie voor het hoger onderwijs - Landbouwwetenschappen	—	2	2	—	—	—	2
14° Bioindustriële wetenschappen	1	—	—	—	—	—	—
<i>Totaal:</i>	1 903	2 111	1 544	395	245	35	2 219
L. Sociale, politieke en economische wetenschappen.							
I. — Kandidaturen:							
1° Politieke (of staats-) en sociale wetenschappen	337	315	223	3	79	1	306
2° Sociale wetenschappen	487	497	274	50	170	17	511
3° Politieke wetenschappen	269	251	98	91	29	25	243
4° Economische wetenschappen	1 010	921	553	103	139	23	818
5° Sociologie	41	24	12	2	8	3	25
6° Sociale wetenschappen en economische wetenschap; economische en sociale wetenschappen	1 198	1 244	636	229	246	56	1 167
7° Economische, sociale en politieke wetenschappen	226	276	198	11	91	13	313
II. Licenties - Aggr. H.S.O. - Doctoraten:							
1° a) Politieke (of staats-) en sociale wetenschappen	211	213	104	25	78	2	209
b) Sociale wetenschappen	169	241	84	50	96	18	248
c) Staatswetenschappen	13	7	1	2	1	—	4
d) Politieke theorie	—	6	—	2	2	1	5
e) Politieke en sociale wetenschappen [afd.: sociale wetenschappen]	106	71	21	4	20	7	52

(1) (2) (3) Zie noten bladzijde 152.

6. — Onderwijs van het derde niveau (Hoger onderwijs) (vervolg).

A. Universitaire opleiding ⁽¹⁾ (vervolg).III. — Aantal studenten naar de hoofdschrijving ⁽²⁾ (vervolg).

(Bron: Universitaire Stichting - Jaarverslag.)

STUDIEAFDELINGEN	1973-1974 — Totaal	1974-1975 — Totaal	1975-1976				Algemeen totaal
			B. M. (8)	Btl. M. (8)	B. Vr. (8)	Btl. Vr. (8)	
f) Politieke en sociale wetenschappen [richting: politieke wetenschappen (politologie)]	73	45	26	6	11	—	43
g) Sociologie	494	515	213	52	189	23	477
2° a) Bestuurswetenschappen	23	14	—	1	—	—	1
b) Staats- en bestuurswetenschappen; politieke wetenschappen « administra- tie »	70	61	58	10	15	—	83
c) Politieke en sociale wetenschappen [richting: politieke wetenschappen (administratieve wetenschappen)] ...	41	24	15	3	3	—	21
3° a) Diplomatieke wetenschappen	17	14	8	—	8	—	16
b) Politieke wetenschappen « internatio- nale betrekkingen »	167	176	53	47	42	23	165
c) Politieke en sociale wetenschappen [richting: politieke wetenschappen (internationale betrekkingen)]	95	69	17	12	12	6	47
4° Pers- en communicatiewetenschap; poli- tieke en sociale wetenschappen [richting: communicatiewetenschap]	237	242	117	22	77	20	236
5° a) Economische wetenschappen	859	802	513	136	187	25	861
b) Economische wetenschappen (bedrijfs- economische richting)	156	142	98	1	27	—	126
c) Ekonom. en sociale wetenschappen ..	89	93	90	2	13	—	105
d) Licentiaat en master in economische wetenschappen	65	52	22	15	4	4	45
e) Graad van licentiaat-doctorandus in de economische wetenschappen	25	18	11	2	4	—	17
f) Speciale licentie en master in de infor- matika	43	49	44	4	3	1	52
III. — Aanvullend onderwijs:							
1° Biezondere licentie in de ekonometrie ..	14	24	14	6	2	—	22
2° Master in de economische wetenschappen	16	18	7	11	1	1	20
3° Speciale licentie in de economische sta- tistiek en de ekonometrie	2	3	6	1	—	—	7
4° Biezonder getuigschrift in de statistiek, het operationeel onderzoek en de ekonometrie	8	8	9	—	1	—	10
5° Speciale licentie in de economische ana- lyse en het economisch beleid	6	18	2	4	—	1	7
6° Speciaal diploma in regering en openbaar bestuur	—	14	8	14	2	1	25
7° Diploma van Europese studiën	26	26	15	—	6	1	22
8° Ontwikkelingslanden	44	183	9	141	5	34	189
9° Biezonder diploma in de audiovisuele communicatiemedia	6	7	8	1	4	—	13
10° Demografie	28	30	3	13	3	6	25
IV. — Arbeidswetenschappen	—	82	50	20	13	2	85
V. — Aktuariële wetenschappen	38	35	29	1	8	—	38
VI. — Koninklijke Militaire School: Divisie « Alle wapens »	299	317	352	22	—	—	374
Totaal:	7 008	7 152	4 001	1 119	1 599	314	7 033

(1) (2) (3) Zie noten bladzijde 152.

6. — Onderwijs van het derde niveau (Hoger onderwijs) (vervolg).

A. Universitaire opleiding ⁽¹⁾ (vervolg).

III. — Aantal studenten naar de hoofdschrijving ⁽²⁾ (vervolg).

(Bron: Universitaire Stichting - Jaarverslag.)

STUDIEAFDELINGEN	1973-1974 Totaal	1974-1975 Totaal	1975-1976				Algemeen totaal
			B. M. (3)	Btl. M. (3)	B. Vr. (3)	Btl. Vr. (3)	
M. Toegepaste economische wetenschappen en handelswetenschappen.							
I. — 1 ^o Handelsingenieur	1 063	1 048	800	94	77	8	979
2 ^o Handels- en bedrijfseconomisch ingenieur (in de beleidsinformatika)	134	127	120	12	6	—	138
II. — 1 ^o Kandidaturen :							
a) Toegepaste ekonom. wetenschappen ..	2 048	1 893	1 367	80	341	12	1 800
b) Handelseconomie	172	172	98	44	26	8	176
2 ^o Licenties - Aggr. H.S.O. - Doctoraten :							
a) Toegepaste ekonom. wetenschappen ..	1 718	1 556	1 164	82	385	16	1 647
b) Handelswetenschappen	—	96	55	5	39	1	100
c) Bedrijfsbeheer	138	150	81	31	16	8	136
d) Licentie en master in administratie en beheer	125	107	62	23	9	—	94
III. — a) Handels en financiële wetenschappen	5	6	—	—	—	—	—
b) Master of business administration	79	106	76	34	3	7	120
c) Speciale licentie in de accountancy en het fiscaal recht	9	18	14	—	—	—	14
d) Speciale licentie in de marketing en de distributie	9	21	15	—	—	—	15
e) Diploma in het zee- en binnenscheepvaart- recht	11	10	11	—	—	—	11
f) Toegepaste economie	—	—	—	—	—	—	—
IV. — a) Bedrijfseconomie	101	104	81	26	7	2	116
b) Toegepaste economische wetenschappen ..	16	5	—	5	—	—	5
<i>Totaal:</i>	5 628	5 419	3 944	436	909	62	5 351
N. Pedagogie en psychologie.							
I. — Kandidaturen :							
Pedagogische wetenschappen psychologische wetenschappen, psychologie; psychologische en pedagogische wetenschappen	2 290	2 256	1 156	94	1 197	119	2 466
II. — Licenties - Aggr. H.S.O. - Doctoraten :							
1 ^o Pedagogische wetenschappen	359	381	168	23	233	18	442
2 ^o Psychologische wetenschappen, psycho- logie	849	370	351	67	438	48	904
3 ^o Psychologische en pedagogische weten- schappen	466	516	214	15	283	28	340
4 ^o Opvoedingswetenschappen	37	40	18	—	24	2	44
III. — Speciale programma's :							
1 ^o Pedagogische wetenschappen	17	11	6	—	10	—	16
2 ^o Psychologie	17	23	11	3	5	1	20
IV. — Aanvullende onderwijs							
1 ^o Sociale en kulturele antropologie	13	20	13	4	6	—	23
2 ^o Didactiek	—	—	—	1	1	1	3
<i>Totaal:</i>	4 048	4 117	1 837	207	2 198	217	4 459

(1) (2) (3) Zie noten bladzijde 152.

6. — Onderwijs van het derde niveau (Hoger onderwijs) (vervolg).

A. Universitaire opleiding ⁽¹⁾ (vervolg).III. — Aantal studenten naar de hoofdschrijving ⁽²⁾ (vervolg).

(Bron : Universitaire Stichting - Jaarverslag.)

STUDIEAFDELINGEN	1973-1974 — Totaal	1974-1975 — Totaal	1975-1976				Algemeen totaal
			B. M. (3)	Btl. M. (3)	B. Vr. (3)	Btl. Vr. (3)	
O. Interfakultaire centra.							
I. — Instituut van de arbeid	158	49	25	22	14	4	65
II. — Instituut voor Statistiek	18	19	14	5	4	1	24
III. — Interfakultair Instituut voor zuivere en toegepaste Wiskunde	—	2	2	—	—	—	2
IV. — Interfakultair Centrum voor Nucleaire Wetenschappen; Interfakultair Instituut voor Nucleaire Wetenschappen en voor Radioprotectie	34	42	25	3	—	—	28
V. — Interfakultair Instituut voor Toegepaste Natuurwetenschappen	40	26	17	10	4	3	34
VI. — Hoger Instituut voor Stedebouw, Ruimte- lijke Ordening en Ontwikkeling; Inter- fakultair Instituut voor Stedebouw en Ruimtelijke Ordening	81	57	33	2	3	—	38
VII. — Instituut voor Europese Studiën	38	59	19	32	8	11	70
VIII. — Interfakultair Studie- en Vormingscentrum voor Ontwikkelingssamenwerking	19	19	10	3	4	—	17
IX. — Interfakultair Centrum voor de Studie van Lucht-, Bodem- en Waterverontreiniging .	33	25	59	6	12	1	78
X. — Leefmilieu	—	24	—	—	—	—	—
XI. — Sanitaire genie	—	5	5	1	1	—	7
XII. — Interfakultair Centrum voor Informatika .	1	22	17	—	2	—	19
XIII. — Departement voor linguïstiek	11	6	6	2	9	2	19
<i>Totaal:</i>	433	355	232	86	61	22	401
<i>Algemeen totaal:</i>	79 477	80 980	48 119	7 468	25 453	2 320	83 360

IV. Evolutie, in percent, van de studentenbevolking naar geslacht, nationaliteit en taalstelsel.

	1970-1971	1971-1972	1972-1973	1973-1974	1974-1975	1975-1976
Belgische mannen	62,34	61,02	59,84	59,37	58,45	57,73
Buitenlandse mannen	9,06	9,44	9,70	8,92	8,95	8,96
Belgische vrouwen	26,20	26,91	27,99	29,17	29,98	30,53
Buitenlandse vrouwen	2,40	2,63	2,47	2,54	2,62	2,78
<i>Totaal:</i>	100,00	100,00	100,00	100,00	100,00	100,00
Frans taalstelsel	53,80	53,98	52,83	52,35	51,73	51,66
Nederlands taalstelsel	46,20	46,02	47,17	47,65	48,27	48,34
<i>Totaal:</i>	100,00	100,00	100,00	100,00	100,00	100,00

(1) (2) (3) Zie noten bladzijde 152.

6. — Onderwijs van het derde niveau (Hoger onderwijs) (vervolg).

A. Universitaire opleiding ⁽¹⁾ (vervolg).

V. Totaal aantal eindexamen's per studieafdeling (1964-65 tot 1974-75)

(Bron: Universitaire Stichting - Jaarverslag.)

	1964-1965	1965-1966	1966-1967	1967-1968	1968-1969	1969-1970	1970-1971	1971-1972	1972-1973	1973-1974	1974-1975
Religieuze wetenschappen	92	74	112	126	130	85	119	186	137	152	164
Wijsbegeerte (Sint-Thomasschool)	57	41	47	53	63	66	62	68	51	41	49
Letteren en wijsbegeerte en b.a.	1 136	1 280	1 377	1 607	1 973	2 119	1 975	2 213	2 185	2 244	2 271
Rechten en b.a.	523	585	564	626	813	992	1 124	1 214	1 214	1 298	1 561
Wetenschappen	1 220	1 162	1 397	1 505	1 753	1 943	1 769	1 808	1 760	1 945	2 013
Geneeskunde en b.a.	748	897	864	861	921	965	1 035	1 194	1 286	1 407	1 762
Farmacie	222	204	199	250	248	339	445	518	560	591	598
Lichamelijke opvoeding	295	234	236	245	250	228	363	416	548	596	703
Diergeneeskunde	67	48	39	47	54	69	82	115	154	171	211
Toegepaste wetenschappen	634	677	767	805	887	937	998	1 001	1 005	992	1 013
Landbouwkunde	112	112	119	139	149	178	247	259	272	252	323
Sociale, politieke en economische wetenschappen	397	489	545	658	706	831	997	1 040	1 096	1 313	1 197
Toegepaste economische wetenschappen en handelswetenschappen	631	743	819	995	833	969	1 001	1 176	1 073	1 115	1 186
Pedagogie en psychologie	229	271	314	440	445	566	506	597	655	662	637
Interfakultaire centra	102	114	109	115	125	64	96	149	133	93	92
Totaal:	6 465	6 931	7 508	8 472	9 350	10 351	10 819	11 954	12 129	12 872	13 780

VI. Indeling van de gediplomeerden per studieafdeling, geslacht en nationaliteit (belgen en vreemdelingen)

	1964-1965 (2)				1973-1974 (2)				1974-1975 (2)			
	B. M.	Btl. M.	B. Vr.	Btl. Vr.	B. M.	Btl. M.	B. Vr.	Btl. Vr.	B. M.	Btl. M.	B. Vr.	Btl. Vr.
Religieuze wetenschappen	40	45	6	1	64	42	39	7	80	49	32	3
Wijsbegeerte (Sint-Thomasschool)	18	36	—	3	9	26	1	5	12	28	2	7
Letteren en wijsbegeerte en b.a.	634	16	482	4	915	50	1 246	33	863	52	1 317	39
Rechten en b.a.	426	37	60	—	908	62	318	10	1 035	43	469	14
Wetenschappen	824	43	344	9	1 124	65	731	25	1 098	112	786	26
Geneeskunde en b.a.	581	64	97	6	989	107	294	17	1 181	158	395	28
Farmacie	129	6	87	—	258	13	310	10	258	13	318	9
Lichamelijke opvoeding	211	2	82	—	319	16	257	4	396	6	300	1
Diergeneeskunde	55	11	1	—	141	18	12	0	171	19	21	—
Toegepaste wetenschappen	598	34	2	—	889	80	21	2	908	74	28	3
Landbouwkunde	92	18	2	—	190	49	12	1	244	51	21	7
Sociale, politieke en economische wetenschappen	248	74	67	8	745	178	347	43	667	135	351	44
Toegepaste economische wetenschappen en handelswetenschappen	501	52	71	7	788	68	247	12	837	72	267	10
Pedagogie en psychologie	105	21	99	4	285	32	328	17	248	24	347	18
Interfakultaire centra	72	23	6	1	57	23	11	2	61	17	10	4

(1) De cijfers hebben betrekking op de 19 instellingen van universitair niveau.

(2) B. M. = Belgische mannen; Btl. M. = Buitenlandse mannen; B. Vr. = Belgische vrouwen; Btl. Vr. = Buitenlandse vrouwen.

6. — Onderwijs van het derde niveau (Hoger onderwijs) (vervolg)

B. Pedagogisch onderwijs (Normaalonderwijs)

I. Schoolbevolking naar geslacht, taalstelsel en onderwijsvorm.

(Bron (*): Ministère de l'Éducation nationale en Ministerie van Nationale Opvoeding.)

JAREN	Frans			Nederlands			Totaal		
	Jongens	Meisjes	Totaal	Jongens	Meisjes	Totaal	Jongens	Meisjes	Totaal
Normaalonderwijs voor kleuter- onderwijzeressen. (1)									
1967-1968	—	2 181	2 181 (4)	—	3 385	3 385	—	5 566	5 566
1968-1969	—	1 814	1 814 (6)	—	3 267	3 267	—	5 081	5 081
1969-1970	—	1 554	1 554 (8)	—	2 875	2 875	—	4 429	4 429
1970-1971	—	1 392	1 392 (10)	—	2 695	2 695	—	4 087	4 087
1971-1972	—	1 340	1 340 (12)	—	1 982	1 982	—	3 322	3 322
1972-1973	—	932	932 (14)	—	1 286	1 286	—	2 218	2 218
1973-1974 (*)	—	616	616	—	665	665	—	1 281	1 281
1974-1975 (*)	—	507	507	—	332	332	—	839	839
1975-1976 (*)	—	446	446	—	531	531	—	977	977
1976-1977 (*)	2	518	520	4	586	590	6	1 104	1 110
Lager normaalonderwijs. (2)									
1967-1968	2 576	4 359	6 935 (3)	3 653	4 337	7 990	6 229	8 696	14 925
1968-1969	2 500	4 153	6 653 (5)	3 363	4 185	7 548	5 863	8 338	14 201
1969-1970	2 051	3 907	5 958 (7)	3 084	4 043	7 127	5 135	7 950	13 085
1970-1971	1 935	3 537	5 472 (9)	2 735	3 720	6 455	4 670	7 257	11 927
1971-1972	2 067	3 846	5 913 (11)	2 922	4 628	7 550	4 989	8 474	13 463
1972-1973	420	1 247	1 667 (13)	695	1 562	2 257	1 115	2 809	3 924
1973-1974 (*)	633	1 610	2 243	893	2 150	3 043	1 526	3 760	5 286
1974-1975 (*)	616	1 782	2 398	1 009	2 246	3 255	1 625	4 028	5 653
1975-1976 (*)	2 428	929	2 053	2 982	5 410
1976-1977 (*)	586	1 811	2 397	953	1 968	2 921	1 539	3 779	5 318
Middelb. normaalonderwijs.									
1967-1968	959	1 548	2 507	869	1 385	2 254	1 828	2 933	4 761
1968-1969	839	1 269	2 108	789	1 403	2 192	1 628	2 672	4 300
1969-1970	722	1 121	1 843	740	1 315	2 055	1 462	2 436	3 898
1970-1971	802	1 341	2 143	858	1 573	2 431	1 660	2 914	4 574
1971-1972	1 105	1 749	2 854	1 173	2 063	3 236	2 278	3 812	6 090
1972-1973	1 443	2 390	3 833	1 762	2 917	4 679	3 205	5 307	8 512
1973-1974 (*)	1 567	2 904	4 471	2 270	3 696	5 966	3 837	6 600	10 437
1974-1975 (*)	1 680	3 237	4 917	2 193	3 472	5 665	3 873	6 709	10 582
1975-1976 (*)	5 066	1 903	3 091	4 994	10 060
1976-1977 (*)	1 807	2 784	4 591	1 633	2 707	4 340	3 440	5 491	8 931
Middelbaar techn. normaal- onderwijs.									
1967-1968	213	1 135	1 348	289	1 356	1 645	502	2 491	2 993
1968-1969	192	985	1 177	187	1 156	1 343	379	2 141	2 520
1969-1970	195	875	1 070	168	1 030	1 198	363	1 905	2 268
1970-1971	157	694	851	144	984	1 128	301	1 678	1 979
1971-1972	221	712	933	142	940	1 082	363	1 652	2 015
1972-1973	182	610	792	301	955	1 256	483	1 565	2 048
1973-1974 (*)	198	558	756	371	894	1 265	569	1 452	2 021
1974-1975 (*)	253	675	928	438	931	1 369	691	1 606	2 297
1975-1976 (*)	810	319	997	1 316	2 126
1976-1977 (*)	228	709	937	299	1 129	1 428	527	1 838	2 365

(1) Vanaf 1974-1975 behoort het normaalonderwijs voor kleuteronderwijzeressen tot het derde niveau.

(2) Vanaf 1972-1973 behoort het lager normaalonderwijs tot het derde niveau, en is het aantal leerjaren vermeerderd, hetgeen een verminderde interesse heeft meegebracht.

De leerlingen van de Duitse taalrol inbegrepen, te weten: (3): 22, (4): 34, (5): 42, (6): 27, (7): 58, (8): 27, (9): 51, (10): 36, (11): 64, (12): 48, (13): 26, (14): 43.

6. — Onderwijs van het derde niveau (Hoger onderwijs) (vervolg).

B. Pedagogisch onderwijs (Normaalonderwijs) (vervolg).

II. — Schoolbevolking naar de inrichtende macht van het onderwijs.

(Bron (*): Ministère de l'Education nationale en Ministerie van Nationale Opvoeding.)

INRICHTENDE MACHT	1971-1972			1972-1973			1973-1974 (*)	1974-1975 (*)	1975-1976 (*)	1976-1977 (*)
	Jongens	Meisjes	Totaal	Jongens	Meisjes	Totaal				
Normaalonderwijs voor kleuter- onderwijzeressen.										
Staat	—	831	831	—	611	611	423	302	230	248
Provincies	—	166	166	—	115	115	72	60	42	29
Gemeenten	—	311	311	—	216	216	158	106	72	102
Particulieren	—	2 014	2 014	—	1 276	1 276	628	371	633	731
Totaal:	—	3 322	3 322	—	2 218	2 218	1 281	839	977	1 110
Lager normaalonderwijs.										
Staat	996	1 559	2 555	296	824	1 120	1 659	1 861	1 756	1 514
Provincies	397	660	1 057	72	161	233	306	319	341	363
Gemeenten	611	816	1 427	81	277	358	471	498	514	482
Particulieren	2 985	5 439	8 424	666	1 547	2 213	2 850	2 975	2 799	2 959
Totaal:	4 989	8 474	13 463	1 115	2 809	3 924	5 286	5 653	5 410	5 318
Middelbaar normaalonderwijs.										
Staat	980	1 401	2 381	1 388	2 081	3 469	4 170	4 310	4 027	3 204
Provincies	304	213	517	509	274	783	892	695	989	881
Gemeenten	208	287	495	322	444	766	894	1 232	960	905
Particulieren	786	1 911	2 697	986	2 508	3 494	4 481	4 345	4 084	3 941
Totaal:	2 278	3 812	6 090	3 205	5 307	8 512	10 437	10 582	10 060	8 931
Middelbaar techn. normaal- onderwijs.										
Staat	76	170	246	109	171	280	231	231	246	391
Provincies	122	151	273	79	144	223	229	422	152	262
Gemeenten	30	199	229	52	157	209	242	286	245	272
Particulieren	135	1 132	1 267	243	1 093	1 336	1 319	1 358	1 483	1 440
Totaal:	363	1 652	2 015	483	1 565	2 048	2 021	2 297	2 126	2 365
Totaal pedagogisch hoger onderwijs										
Staat	2 052	3 961	6 013	6 483	6 704	6 259	5 357
Provincies	823	1 190	2 013	1 499	1 496	1 524	1 535
Gemeenten	849	1 613	2 462	1 765	2 122	1 791	1 761
Particulieren	3 906	10 496	14 402	9 278	9 049	8 999	9 071
Totaal:	7 630	17 260	24 890	4 803	11 899	16 702	19 025	19 371	18 573	17 724

6. — Onderwijs van het derde niveau (Hoger onderwijs) (vervolg).

B. Pedagogisch onderwijs (Normaalonderwijs) (vervolg).

III. Schoolbevolking naar de studieafdeling.

(Bron (*): Ministère de l'Éducation nationale en Ministerie van Nationale Opvoeding.)

STUDIEAFDELINGEN	1969-1970	1970-1971	1971-1972			1972-1973		
			Jongens	Meisjes	Totaal	Jongens	Meisjes	Totaal
Normaalonderwijs voor kleuteronderwijzeressen.								
1 ^e jaar	1 008	1 014	—	442	442	—	—	—
2 ^e jaar	1 044	920	—	935	935	—	265	265
3 ^e jaar	1 178	1 023	—	959	959	—	1 048	1 048
4 ^e jaar	1 199	1 130	—	986	986	—	905	905
<i>Totaal:</i>	4 429	4 087	—	3 322	3 322	—	2 218	2 218
Lager normaalonderwijs.								
1 ^e jaar	3 917	4 074	1 611	2 732	4 343	637	1 763	2 400
2 ^e jaar	3 146	3 409	1 305	2 012	3 317	478	1 046	1 524
3 ^e jaar	2 757	2 930	1 125	1 690	2 815	—	—	—
4 ^e jaar	3 265	1 514	536	1 170	1 706	—	—	—
5 ^e jaar	—	—	412	870	1 282	—	—	—
<i>Totaal:</i>	13 085	11 927	4 989	8 474	13 463	1 115	2 809	3 924
Middelbaar normaalonderwijs.								
Afdeling moedertaal en geschiedenis ..	513	588	315	435	750	402	626	1 028
Afdeling moderne talen	516	559	259	472	731	297	639	936
Afdeling Nederlands-Engels	765	831	434	723	1 157	664	1 055	1 719
Afdeling Frans-Geschiedenis	297	351	116	298	414	181	439	620
Afdeling wiskunde	679	783	384	636	1 020	510	885	1 395
Afdeling aardrijkskunde	364	408	234	386	620	351	595	946
Afdeling licham. opvoeding-biologie ..	656	923	454	814	1 268	699	1 009	1 708
Afdeling plastische kunsten	108	131	82	48	130	101	59	160
<i>Totaal:</i>	3 898	4 574	2 278	3 812	6 090	3 205	5 307	8 512
Middelbaar technisch normaalonderwijs.								
<i>Totaal:</i>	2 268	1 979	363	1 652	2 015	483	1 565	2 048
<i>Algemeen totaal:</i>	23 680	22 567	7 630	17 260	24 890	4 803	11 899	16 702

6. — Onderwijs van het derde niveau (Hoger onderwijs) (vervolg).

B. Pedagogisch onderwijs (Normaalonderwijs) (vervolg).

IV. Einddiploma's.

DIPLOMA'S	1968-1969	1969-1970			1970-1971		
		Jongens	Meisjes	Totaal	Jongens	Meisjes	Totaal
Kleuter normaalonderwijs							
Diploma's uitgereikt door de scholen	1 135	—	1 145	1 145	—	1 006	1 006
Diploma's uitgereikt door de centr. examencom. . .	6	—	6	6	—	4	4
<i>Totaal:</i>	1 141	—	1 151	1 151	—	1 010	1 010
Lager normaalonderwijs							
Diploma's uitgereikt door de scholen	3 199	958	1 868	2 826	4	8	12
Diploma's uitgereikt door de centr. examencom. . .	3	6	6	12	—	—	—
<i>Totaal:</i>	3 202	964	1 874	2 838	4	8	12
Middelbaar normaalonderwijs							
Diploma's uitgereikt door de scholen	1 750	542	1 015	1 557	493	965	1 458
Diploma's uitgereikt door de centr. examencom. . .	6	—	—	—	11	7	18
<i>Totaal:</i>	1 756	542	1 015	1 557	504	972	1 476
Middelbaar technisch normaalonderwijs.							
Diploma's uitgereikt door de scholen	1 039	118	746	864	126	656	782
<i>Totaal:</i>	1 039	118	746	864	126	656	782
<i>Algemeen totaal:</i>	7 138	1 624	4 786	6 410	634	2 646	3 280

6. — Onderwijs van het derde niveau (Hoger onderwijs) (vervolg).

C. Hoger technisch onderwijs.

I. Schoolbevolking naar geslacht en taalstelsel.

(Bron (*): Ministère de l'Education nationale en Ministerie van Nationale Opvoeding.)

JAREN	TAALSTELSEL						Totaal		
	Frans			Nederlands			Jongens	Meisjes	Totaal
	Jongens	Meisjes	Totaal	Jongens	Meisjes	Totaal			
1965-1966	6 064	3 886	9 950	9 093	4 879	13 972	15 157	8 765	23 922
1966-1967	6 778	4 878	11 656	10 249	5 829	16 078	17 027	10 707	27 734
1967-1968	7 356	5 543	12 899	11 528	6 865	18 393	18 884	12 408	31 292
1968-1969	10 232	7 955	18 187	12 212	8 285	20 497	22 444	16 240	38 684
1969-1970	10 632	8 666	19 298	12 836	9 328	22 164	23 468	17 994	41 462
1970-1971	10 295	8 765	19 060	13 747	10 391	24 138	24 042	19 156	43 198
1971-1972	10 852	9 379	20 231	14 635	11 174	25 809	25 487	20 553	46 040
1972-1973 (*)	11 353	8 949	20 302	15 612	12 321	27 933	26 965	21 270	48 235
1973-1974 (*)	11 825	9 588	21 413	17 182	12 812	29 994	29 007	22 400	51 407
1974-1975 (*)	12 268	9 770	22 038	16 767	12 973	29 740	29 035	22 743	51 778
1975-1976 (*)	23 013	(1)	(1)	(1)	23 013(2)
1976-1977 (*)	24 606	(1)	(1)	(1)	24 606(2)

II. Inschrijvingen naar inrichtende macht van het onderwijs.

(Bron (*): Ministère de l'Education nationale en Ministerie van Nationale Opvoeding.)

INRICHTENDE MACHT	1971-1972			1972-1973 (*)	1973-1974 (*)	1974-1975 (*)	1975-1976 (*)	1976-1977 (*)
	Jongens	Meisjes	Totaal					
Staat	5 260	2 733	7 993	8 301	8 884	8 983	4 265 (2)	4 347 (2)
Provincies	3 156	3 208	6 364	6 638	6 903	7 782	4 732 (2)	5 134 (2)
Gemeenten	2 072	1 368	3 440	3 839	4 572	4 594	2 018 (2)	2 348 (2)
Particulieren	14 999	13 244	28 243	29 457	31 048	30 419	11 998 (2)	12 777 (2)
Totaal:	25 487	20 553	46 040	48 235	51 407	51 778	23 013 (2)	24 606 (2)

(1) Het Nederlands taalstelsel heeft een andere indeling.

(2) Enkel Frans taalstelsel.

6. — Onderwijs van het derde niveau (Hoger onderwijs) (vervolg).

C. Hoger technisch onderwijs (vervolg).

III. Inschrijvingen per studieafdeling.

STUDIEAFDELING	1969-1970	1970-1971	1971-1972
Landbouwkunde	535	558	603
Nijverheid	84	399	407
Mijnbouw	8	—	—
Metaal	16	9	28
Mechanica	3 067	2 942	3 278
Elektriciteit	2 243	2 339	2 363
Regeltechniek	1 137	1 710	1 000
Textiel	175	152	162
Openbare werken	852	877	985
Hout	—	—	—
Scheikunde	3 884	3 628	3 414
Kleding	49	38	65
Plastische kunsten	1 449	1 297	1 526
Vervoer	267	286	438
Militair onderwijs	—	—	—
Bouwkunde	1 865	1 870	1 926
Sierkunsten	165	112	421
Fotografie-cinematografie	236	275	267
Boekbedrijf	53	121	102
Handel	10 046	11 687	11 873
Administratie	627	842	423
Organisatie	133	202	—
Collectiviteiten	290	359	744
Paramedische diensten	9 794	10 185	10 410
Maatschappelijk dienstbetoon	3 449	2 783	3 851
Algemene en voorbereidende afdelingen	572	71	665
Sociale studies	466	456	350
Programmeur	—	—	677
Onthaal	—	—	62
<i>Totaal :</i>	41 462	43 198	46 040

6. — Onderwijs van het derde niveau (vervolg).

C. Hoger technisch onderwijs (vervolg).

IV. Door de scholen en de centrale examencommissie afgeleverde diploma's.

STUDIEAFDELINGEN	1965	1966	1967	1968	1969	1970	1971
<i>Door de scholen afgeleverde diploma's:</i>							
Technisch ingenieur	1 394	1 629	1 785	1 688	1 821	1 851	1 749
Architect (1)	130	135	141	186	89	223	219
Militair onderwijs (afdeling « Alle wapens ») (2)	49	45	34	—	—	—	—
Koopvaardij en radionavigatie	217	172	211	255	54	148	163
Andere technische diploma's	522	696	796	931	1 176	744	802
Toegepaste kunsten	17	61	34	50	43	133	65
Handel en administratie	643	884	1 235	2 149	2 426	2 948	3 028
Paramedische studiën	940	1 067	1 414	1 368	1 617	2 474	2 113
Maatschappelijk(e) assistent(e)	481	533	856	512	633	592	704
Andere	72	94	64	60	248	600	1 365
Totaal:	4 465	5 316	6 570	7 199	8 107	9 713	10 208
<i>Door de centrale examencommissie afgeleverde diploma's:</i>							
Technisch ingenieur (3)	13	—	1	2	5	3	..
Gegradueerde in kinesie en logopedie	64	—	3	25	—	5	..
Meetkundig schatter van onroerende goederen	51	—	59	89	77	—	..
Licenciaat in handel, financiële, consulaire en maritieme wetenschappen	7	—	4	7	3	—	..
Gegradueerde verpleegster	32	—	6	13	16	2	..
Totaal:	167	—	73	136	101	10	..
Algemeen totaal:	4 632	5 316	6 643	7 335	8 208	9 723	10 208

(1) Met inbegrip van de diploma's uitgereikt door de scholen die afhangen van het Bestuur van Kunsten en Letteren.

(2) Vanaf 1968 is het militair onderwijs begrepen in de universitaire stichting.

(3) Voor 1967, 1968, 1969 en 1970 zijn de cijfers voor de nederlandse ingenieurs niet medegedeeld.

6. — Onderwijs van het derde niveau (Hoger onderwijs) (vervolg).

D. Overige onderwijstypes van het hoger niet-universitair onderwijs.
Schoolbevolking naar geslacht, taalsysteem en inrichtende macht.

(Bron (*): Ministère de l'Éducation nationale en Ministerie van Nationale Opvoeding.)

ONDERWIJSTYPE	Geslacht		Inrichtende macht				Totaal
	Jongens	Meisjes	Staat	Provincies	Gemeenten	Particulieren	

A. Nederlands taalsysteem (*).

Kort type (1)	1975-1976	10 338	13 836	3 889	2 681	1 980	15 624	24 174
	1976-1977	11 024	14 658	4 410	2 911	2 076	16 285	25 682
Techn. ingenieur en architectuur	1975-1976	6 201	312	1 763	248	581	3 921	6 513
	1976-1977	6 481	391	1 871	237	626	4 138	6 872
Cultuurspreiding	1975-1976	136	23	159	—	—	—	159
	1976-1977	170	22	192	—	—	—	192
Lang type	1975-1976	1 853	697	199	272	—	2 079	2 550
	1976-1977	1 790	764	215	266	—	2 073	2 554

B. Frans + Duits taalsysteem (*).

Lang type (artistiek onderwijs)	1975-1976	413	—	846	51	1 310
	1976-1977	444	—	905	39	1 388

Totaal A + B (*).

1975-1976	6 423	3 201	3 407	21 675	34 706
1976-1977	7 132	3 414	3 607	22 535	36 688

(1) Pedagogisch onderwijs niet inbegrepen.

7. — Kunstonderwijs.

A. Beeldende kunsten (Onderwijs met volledig leerplan).

I. Schoolbevolking naar geslacht en taalstelsel.

(Bron (*): Ministère de l'Education nationale en Ministerie van Nationale Opvoeding.)

JAREN	Frans			Nederlands			Totaal		
	Jongens	Meisjes	Totaal	Jongens	Meisjes	Totaal	Jongens	Meisjes	Totaal
Hogere graad van het secundair onderwijs. (2 ^e niveau)									
1963-1964	367	216	583	770	324	1 094	1 137	540	1 677
1964-1965	371	218	589	835	326	1 161	1 206	544	1 750
1965-1966	396	262	658	867	357	1 224	1 263	619	1 882
1966-1967	397	292	689	884	338	1 222	1 281	630	1 911
1967-1968	343	280	623	867	359	1 226	1 210	639	1 849
1968-1969	351	262	613	853	365	1 218	1 204	627	1 831
1969-1970	349	270	619	783	220	1 003	1 132	490	1 622
1970-1971 *	320	257	577	780	220	1 000	1 100	477	1 577
Hogere graad. (3 ^e niveau)									
1963-1964	512	219	731	576	156	732	1 088	375	1 463
1964-1965	577	246	823	505	153	658	1 082	399	1 481
1965-1966	657	259	916	484	189	673	1 141	448	1 589
1966-1967	653	290	943	555	230	785	1 208	520	1 728
1967-1968	636	284	920	570	241	811	1 206	525	1 731
1968-1969	687	314	1 001	640	287	927	1 327	601	1 928
1969-1970	697	295	992	737	293	1 030	1 434	588	2 022
1970-1971 *	688	318	1 006	737	293	1 030	1 425	611	2 036

II. Schoolbevolking naar de inrichtende macht van het onderwijs.

INRICHTENDE MACHT	1967-1968	1968-1969	1969-1970			1970-1971		
			Jongens	Meisjes	Totaal	Jongens	Meisjes	Totaal
Hogere graad van het secundair onderwijs. (2 ^e niveau)								
Staat	302	303	71	59	130	70	59	129
Provincies	420	439	395	52	447	394	52	446
Gemeenten	1 127	1 089	666	379	1 045	636	366	1 002
Totaal:	1 849	1 831	1 132	490	1 622	1 100	477	1 577
Hogere graad. (3 ^e niveau)								
Staat	582	713	494	209	703	506	221	727
Provincies	203	223	243	91	334	243	91	334
Gemeenten	946	992	697	288	985	676	299	975
Totaal:	1 731	1 928	1 434	588	2 022	1 425	611	2 036
Algemeen totaal:	3 580	3 759	2 566	1 078	3 644	2 525	1 088	3 613

7. — **Kunstonderwijs.** (vervolg)

B. Muziek (Onderwijs met volledig leerplan).

I. Schoolbevolking naar het geslacht en het taalstelsel.

JAREN	Taalstelsel		Totaal		
	Frans	Nederlands	Jongens	Meisjes	Totaal
Lager niveau.					
1959-1960	31	238	127	142	269
1960-1961	56	279	176	159	335
1961-1962	59	251	152	158	310
1962-1963	73	241	149	165	314
1963-1964	—	—	184	216	400
1964-1965	—	—	217	222	439
1965-1966	34	212	124	122	246
1966-1967	30	214	125	119	244
Secondair niveau.					
1959-1960	928	513	735	706	1 441
1960-1961	984	531	804	711	1 515
1961-1962	1 004	549	854	699	1 553
1962-1963	1 022	620	900	742	1 642
1963-1964	—	—	995	807	1 802
1964-1965	—	—	929	786	1 715
1965-1966	1 102	710	974	838	1 812
1966-1967	1 058	668	931	795	1 726
Hoger niveau.					
1959-1960	73	137	124	86	210
1960-1961	60	105	89	76	165
1961-1962	81	81	89	73	162
1962-1963	63	52	81	34	115
1963-1964	—	—	103	37	140
1964-1965	—	—	109	37	146
1965-1966	70	90	110	50	160
1966-1967	76	85	104	57	161

II. Schoolbevolking naar de inrichtende macht van het onderwijs.

INRICHTENDE MACHT	1963-1964	1964-1965	1965-1966	1966-1967		
				Jongens	Meisjes	Totaal
Staat	2 026	2 135	2 081	1 111	944	2 055
Particulieren	316	165	137	49	27	76
<i>Totaal:</i>	2 342	2 300	2 218	1 160	971	2 131

B. — SCHOLEN

8. — Scholen.

A. — Kleuteronderwijs.

(Bron : Ministerie van Nationale Opvoeding.)

INRICHTENDE MACHT	1966	1967	1968	1969	1970	1971
Staat.....	494	519	530	581	593	602
Provincies.....	5	4	4	4	9	10
Gemeenten.....	1 956	1 972	1 982	1 996	1 922	2 030
<i>Totaal:</i>	2 455	2 495	2 516	2 581	2 524	2 642
Particulieren :						
Aangenomen scholen.....	} 2 844	} 2 819	} 2 820	} 2 804	} 2 510	} 2 805
Aanneembare scholen.....						
Toepassingscholen.....	13	14	15	16	19	20
<i>Totaal:</i>	2 857	2 833	2 835	2 820	2 529	2 825
<i>Algemeen totaal:</i>	5 312	5 328	5 351	5 401	5 053	5 467

B. — Lager onderwijs en 4^e graad.

(Bron : Ministerie van Nationale Opvoeding.)

INRICHTENDE MACHT	1965	1966	1967	1968	1969	1970				1971			
						J.	M.	G. (1)	T.	J.	M.	G. (1)	T.
Staat (2).....	565	606	622	634	680	40	34	618	692	29	27	637	693
Provincies.....	10	12	13	14	16	2	1	13	16	4	1	14	19
Gemeenten.....	4 475	4 381	4 292	4 198	4 088	1 248	504	2 297	4 049	1 097	413	2 441	3 951
<i>Totaal:</i>	5 050	4 999	4 927	4 846	4 784	1 290	539	2 928	4 757	1 130	441	3 092	4 663
Particulieren :													
Aangenomen scholen ...	} 3 866	} 3 898	} 3 854	} 3 820	} 3 784	} 950	} 1 396	} 1 421	} 3 767	} 890	} 1 312	} 1 473	} 3 675
Aanneembare scholen ...													
Toepassingscholen.....	31	37	38	42	43	16	18	10	44	15	15	12	42
<i>Totaal:</i>	3 897	3 935	3 892	3 862	3 827	966	1 414	1 431	3 811	905	1 327	1 485	3 717
<i>Algemeen totaal:</i>	8 947	8 934	8 819	8 708	8 611	2 256	1 953	4 359	8 568	2 035	1 768	4 577	8 380

(1) Gemengde scholen.

(2) Deze scholen zijn meestal voorbereidende afdelingen van instellingen voor het middelbaar onderwijs.

8. — Scholen (vervolg).

C. — Middelbaar onderwijs.

(Bron: Ministerie van Nationale Opvoeding.)

INRICHTENDE MACHT EN ONDERWIJSTYPE	1968	1969	1970				1971			
			Jongens- scholen	Meisjes- scholen	Meisjes- en jongens- scholen	Totaal	Jongens- scholen	Meisjes- scholen	Meisjes- en jongens- scholen	Totaal
Staat	358	417	21	54	350	425	17	31	378	426
gewone scholen	355	415	19	54	350	423	15	31	378	424
cadettenscholen	3	2	2	—	—	2	2	—	—	2
experimenteercentra	—	—	—	—	—	—	—	—	—	—
Provincies	5	8	2	3	3	8	2	3	3	8
Gemeenten	37	38	10	14	14	38	8	11	18	37
Particulieren	645	661	270	338	55	663	261	323	70	654
Totaal:	1 045	1 124	303	409	422	1 134	288	368	469	1 125

D. — Normaalonderwijs.

(Bron: Ministerie van Nationale Opvoeding.)

ONDERWIJSTYPE	1966	1967	1968	1969	1970	1971
Normaalsch. voor bewaarschoolonderwijs:						
staatsinrichtingen	12	12	12	12	12	13
prov. en gemeentelijke inrichtingen	6	6	6	6	6	6
vrije inrichtingen	27	27	27	27	27	30
Totaal:	45	45	45	45	45	49
Normaalscholen voor lager onderwijs:						
staatsinrichtingen	24	25	25	25	25	24
prov. en gemeentelijke inrichtingen	17	17	16	15	16	16
vrije inrichtingen	57	57	57	57	56	56
Totaal:	98	99	98	97	97	96
Normaalscholen voor middelb. onderwijs:						
staatsinrichtingen	15	15	15	15	15	15
prov. en gemeentelijke inrichtingen	8	8	8	8	8	8
vrije inrichtingen	33	33	33	33	33	33
Totaal:	56	56	56	56	56	56
Totaal van de normaalscholen:						
officiële inrichtingen	82	83	82	81	82	82
vrije inrichtingen	117	117	117	117	116	119
Totaal:	199	200	199	198	198	201

8. — Scholen (vervolg)

E. Technisch en beroepsonderwijs ⁽¹⁾.

(Bron : Ministerie van Nationale Opvoeding.)

INRICHTENDE MACHT	1968	1969	1970	1971
<i>Scholen met volledig lesrooster :</i>				
Rijksscholen	684	762	765	820
Provinciale en gemeentelijke scholen ...	1 067	1 072	1 127	1 239
Scholen ingericht door particulieren ...	2 428	2 544	2 425	2 613
<i>Totaal :</i>	4 179	4 378	4 317	4 672

F. — Kunstonderwijs (plastische kunsten).

(Bron : Ministerie van Nationale Opvoeding.)

INRICHTENDE MACHT	1963	1964	1965	1966	1967	1968
Staat	5	9	9	10	10	10
Provincies	4	2	2	2	2	2
Gemeenten	27	12	10	10	10	10
Particulieren	—	1	1	1	1	1
<i>Totaal :</i>	36	24	22	23	23	23

(1) Telt een school meerdere afdelingen (d.w.z. lager en hoger secundair, derde niveau, speciaal onderwijs) dan worden er zoveel scholen geteld als er afdelingen zijn.

C. — ONDERWIJZEND PERSONEEL

9. — Onderwijzend personeel van het kleuter- en lager onderwijs (1971-1972).

(Bron: Ministerie van Nationale Opvoeding.)

INRICHTENDE MACHT	Leken		Geestelijken		Mannen en vrouwen		
	Mannen	Vrouwen	Mannen	Vrouwen	Leken	Geestelijken	Totaal
Kleuteronderwijs :							
Staat	—	2 453	—	—	2 453	—	2 453
Provincies	—	27	—	1	27	1	28
Gemeenten	—	5 202	—	96	5 202	96	5 298
Particulieren	—	8 375	—	2 006	8 375	2 006	10 381
<i>Totaal :</i>	—	16 057	—	2 103	16 057	2 103	18 160
Lager onderwijs :							
Staat	3 769	4 276	—	—	8 045	—	8 045
Provincies	94	71	—	—	165	—	165
Gemeenten	9 375	7 928	29	142	17 303	171	17 474
Particulieren	8 867	14 474	406	2 514	23 341	2 920	26 261
<i>Totaal :</i>	22 105	26 749	435	2 656	48 854	3 091	51 945

D. — ANDERE CULTURELE STATISTIEKEN

10. — Beroepsopleiding en vervolmaking in ambachten en neringen.

I. Aantal erkende leercontracten, ingedeeld naar het beroep en het taalstelsel van de leerjongen.

(Bron : Ministerie van Middenstand.)

BEROEPEN	1973	1974	1975	1976		
				Taalstelsel		Totaal
				Frans	Nederlands	
A. Tuinbouw en veekweek.						
Tuinbouw	170	215	234	112	109	221
Veekweek	9	22	21	16	7	23
Totaal:	179	237	255	128	116	244
B. Bouwbedrijf.						
Steen, cement, enz.	261	279	326	181	218	399
Glas	18	27	30	21	25	46
Schilder- en sierbedrijf	255	251	293	120	126	246
Totaal:	534	557	649	322	369	691
C. Hout en meubilering.						
Schrijnwerkerij	283	298	348	195	139	334
Modelering	7	6	4	5	2	7
Mandenmakerij	—	—	2	1	—	1
Meubelmakerij en garnering	52	50	68	38	45	83
Diversen	10	—	—	3	—	3
Totaal:	352	354	422	242	186	428
D. Voedings- en tabaksbedrijven.						
Voedingswarenbereiding	1 393	1 323	1 695	802	854	1 656
Tabaksverwerking	—	—	—	—	—	—
Totaal:	1 393	1 323	1 695	802	854	1 656
E. Metalen.						
{ Bewerking en lassen van metalen ...	1 057	962	1 083	725	416	1 141
{ Constructie voor metalen gebinten .	1 561	1 407	1 857	953	765	1 718
Mechaniekbouw						
Totaal:	2 618	2 369	2 940	1 678	1 181	2 859
F. Elektriciteit.						
Elektriciteit	316	352	387	216	111	327
Radio-elektriciteit	64	55	55	33	20	53
Totaal:	380	407	442	249	131	380
G. Plastieke stoffen.						
Plastiek en celluloid	15	18	24	13	3	16
H. Marokijn-, leder- en pelsbewerking.						
Marokijnartikelen	5	10	4	3	1	4
Schoeisels	14	6	17	3	3	6
Handschoenmakerij	—	—	—	—	—	—
Pelsbewerking	10	10	7	11	5	16
Andere lederbewerkingen	1	3	—	—	—	—
Totaal:	30	29	28	17	9	26

10. — Beroepsopleiding en vervolmaking in ambachten en neringen (vervolg).

I. Aantal erkende leercontracten, ingedeeld naar het beroep en het taalstelsel van de leerjongen. (vervolg)

(Bron : Ministerie van Middenstand.)

BEROEPEN	1973	1974	1975	1976		Totaal
				Taalstelsel		
				Frans	Nederlands	
I. Textiel en kleding.						
Weverij	2	4	1	—	2	2
Breigoed en borduurwerk	—	1	1	—	—	—
Ververij en bleekbedrijf	46	38	50	44	12	56
Kleermaken, naaien en confectie ...	101	76	96	28	13	41
Modeartikelen en hoofddeksels	1	—	1	—	—	—
Linnenhandel en keurslijven	1	—	2	—	—	—
Textieltekenen	5	1	4	—	1	1
Andere textielbewerking	12	3	1	4	5	9
<i>Totaal:</i>	168	123	156	76	33	109
J. Drukbedrijf.						
Drukkerij	122	89	79	32	31	63
Boekbinderij en papier	5	3	5	3	1	4
Fotografie en tekenen	76	71	71	28	32	60
<i>Totaal:</i>	203	163	155	63	64	127
K. Fijnwerk.						
Goudsmederij en juwelierszaken ...	26	29	25	16	18	34
Uurwerkmakerij	17	11	26	5	12	17
Optiek en orthopedie - tandtechn. ...	191	182	214	70	118	188
Muziekinstrumenten en wapens	7	3	3	5	2	7
Allerlei	—	—	2	3	1	4
<i>Totaal:</i>	241	225	270	99	151	250
L. Personendiensten.						
Personendienst	1 264	1 415	1 401	711	679	1 390
Hotelbedrijf	555	550	753	461	339	800
<i>Totaal:</i>	1 819	1 965	2 154	1 172	1 018	2 190
M. Kleinhandel.						
Voeding en tabak	320	390	438	343	132	475
Textiel, kledij en leder	292	361	518	288	122	410
Papier, boeken	52	32	49	27	9	36
Reukwerk, drogerij, enz.	31	46	49	38	15	53
Meubelen, speelgoed, luxeartikelen ..	39	38	50	58	21	79
IJzerhandel en machines, elektrisch materiaal, brandstoffen	60	83	87	34	20	54
Etalagist	14	6	8	—	4	4
Diversen	14	1	9	25	23	48
<i>Totaal:</i>	822	957	1 208	813	346	1 159
N. Groothandel	65	60	74	19	31	50
O. Diversen.						
Verzekeringsmakelaar	10	7	7	9	8	17
Olieslager	1	1	—	—	—	—
Manegehouder	25	23	33	5	23	28
Belastingconsulent	—	—	—	—	—	—
Verzendingscommissienair	1	—	—	2	—	2
Bedrijfsboekhouder	4	1	5	—	1	1
Begrafenisondernemer	—	1	2	2	—	2
<i>Totaal:</i>	41	33	47	18	32	50
<i>Algemeen totaal:</i>	8 860	8 820 (1)	10 519 (1)	5 711 (1)	4 524	10 235 (1)

(1) Inbegrepen 202 duitstalige contracten.

10. — Beroepsopleiding en vervolmaking in ambachten en neringen. (vervolg)

II. Aantal afgeleverde diploma's ingedeeld volgens beroepsgroep en taalstelsel.

(Bron : Ministerie van Middenstand.)

BEROEPSGROEPEN	In 1975					
	Scholing			Patroonsbekwaamheid		
	Taalstelsel		Totaal	Taalstelsel		Totaal
	Frans	Nederlands		Frans	Nederlands	
Tuinbouw en veeteelt	22	46	68	1	37	38
Bouwbedrijf	191	155	346	45	143	188
Hout en meubilering	78	64	142	14	40	54
Voedings- en tabaksbedrijven	380	563	943	92	290	382
Metalen	652	581	1 233	126	203	329
Elektriciteit	105	75	180	25	22	47
Lederbewerking en plastieke stoffen	4	1	5	4	7	11
Textiel en kleding	14	29	43	5	11	16
Drukbedrijf	32	50	82	8	21	29
Fijnwerk	16	16	32	—	2	2
Personendiensten	330	341	671	138	618	756
Kleinhandel	156	88	244	17	74	91
Groothandel	16	9	25	8	17	25
Diversen	8	12	20	3	29	32
Totaal:	2 004	2 030	4 034	486	1 514	2 000

BEROEPSGROEPEN	In 1976					
	Scholing			Patroonsbekwaamheid		
	Taalstelsel		Totaal	Taalstelsel		Totaal
	Frans	Nederlands		Frans	Nederlands	
Tuinbouw en veeteelt	40	54	94	—	45	45
Bouwbedrijf	171	151	322	40	148	188
Hout en meubilering	126	76	202	36	34	70
Voedings- en tabaksbedrijven	278	438	716	73	248	321
Metalen	544	559	1 103	77	213	290
Elektriciteit	111	91	202	13	39	52
Lederbewerking en plastieke stoffen	1	3	4	—	4	4
Textiel en kleding	24	21	45	1	8	9
Drukbedrijf	30	54	84	7	27	34
Fijnwerk	28	48	76	19	26	45
Personendiensten	461	425	886	88	212	300
Kleinhandel	76	59	135	14	110	124
Groothandel	8	12	20	1	36	37
Diversen	4	11	15	94	452	546
Totaal:	1 902	2 002	3 904	463	1 602	2 065

11. — In 1976 beëindigde beroepsopleidingen (1).

(Bron : Rijksdienst voor Arbeidsvoorziening.)

OMSCHRIJVING	Antwerpen	Brabant	Henegouwen	Luik	Limburg	Luxemburg	Namen	Oost-Vlaand.	West-Vlaand.	Het Rijk
A. Centra onder rechtstreeks beheer van de R.V.A.										
1. <i>Basisopleiding:</i>										
Werknemers	212	557	345	261	132	117	32	329	118	2 103
Werklozen	445	695	1 320	628	754	168	154	1 674	348	6 186
2. <i>Bijkomende opleidingen:</i>										
Werknemers	89	208	11	21	147	15	2	123	156	772
Werklozen	1	187	12	6	28	9	1	39	44	327
B. Centra opgericht met de medewerking van ondernemingen, openbare besturen of openbare of private verenigingen.										
Werknemers	161	220	207	469	64	7	—	339	276	1 743
Werklozen	6	12	3	—	12	19	15	59	3	129
C. Erkende centra.										
Werknemers	—	—	11	—	715	—	—	—	—	726

12. — In 1976 schoolgaande of met leercontracten werklozen (2).

GEWESTELIJKE BUREAUS	Mannen	Vrouwen	Totaal	GEWESTELIJKE BUREAUS	Mannen	Vrouwen	Totaal
Antwerpen	1 168	1 083	2 251	Hasselt	1 300	1 214	2 514
Mechelen	636	611	1 247	Tongeren	562	479	1 041
Turnhout	941	864	1 805	Aarlen	295	341	636
Boom	93	93	186	Namen	509	472	981
Brussel	1 273	1 262	2 535	Aalst	653	745	1 398
Leuven	1 128	1 134	2 262	Dendermonde	279	263	542
Nijvel	240	266	506	Gent	722	688	1 410
Charleroi	613	648	1 291	Oudenaarde	155	83	238
Bergen	422	464	886	Sint-Niklaas	189	151	340
La Louvière	328	455	783	Brugge	646	551	1 197
Moeskroen	111	71	182	Ieper	221	127	348
Doornik	342	338	680	Kortrijk	316	382	698
Hoei	260	234	494	Oostende	433	339	772
Luik	899	839	1 738	Roeselare	430	341	771
Verviers	390	248	638				
				Totaal:	15 584	14 786	30 370

(1) Meer gedetailleerde gegevens, per beroep, kunnen bij de R.V.A. bekomen worden.

(2) Bij toepassing van artikel 124 van het koninklijk besluit van 20 december 1963 toegelaten werklozen.

Schoolbevolking naar het geslacht en het taalstelsel.

JAREN	Taalstelsel			Totaal		
	Frans	Nederlands	Duits	Jongens	Meisjes	Totaal
Lagere graad van de secundaire cyclus.						
<i>Technische en beroepsopleiding.</i>						
1964-1965	61 906	60 182	218	70 417	51 889	122 306
1965-1966	63 249	60 280	115	70 586	53 058	123 644
1966-1967	62 817	59 737	129	68 347	54 336	122 683
1967-1968	58 934	52 837	(1)	59 623	52 148	111 771
1968-1969	48 895	48 932	163	50 429	47 561	97 990
1969-1970	49 528	47 668	315	48 623	48 888	97 511
1970-1971	40 843	39 764	368	40 650	40 325	80 975
<i>Kunstopleiding (plastische kunsten).</i>						
1964-1965	3 218	6 009	—	5 645	3 582	9 227
1965-1966	3 152	6 438	—	5 699	3 891	9 590
1966-1967	3 425	7 609	—	6 339	4 695	11 034
1967-1968	3 573	—
1968-1969	3 796	9 581	—	7 746	5 631	13 377
1969-1970	—
1970-1971	—
Hogere graad van de secundaire cyclus.						
<i>Technische en beroepsopleiding.</i>						
1964-1965	5 907	7 831	—	11 705	2 033	13 738
1965-1966	6 121	8 308	—	12 058	2 371	14 429
1966-1967	6 395	8 702	—	12 536	2 561	15 097
1967-1968	6 758	14 097	—	16 276	4 579	20 855
1968-1969	15 872	16 360	—	22 572	9 660	32 232
1969-1970	17 513	16 803	21	23 539	10 798	34 337
1970-1971	18 322	22 137	91	25 578	14 972	40 550
<i>Pedagogische opleiding (lagere technische normaalleergangen).</i>						
1964-1965	1 230	2 663	—	3 387	506	3 892
1965-1966	1 436	2 660	—	3 566	530	4 096
1966-1967	1 592	2 764	—	3 694	662	4 356
1967-1968	1 337	2 482	—	2 927	892	3 819
1968-1969	1 776	2 567	—	3 191	1 152	4 343
1969-1970	1 619	2 552	—	3 158	1 013	4 171
1970-1971	664	1 855	—	1 714	805	2 519
Onderwijs van het derde niveau						
1968-1969	3 441	4 263	—	6 843	861	7 704
1969-1970	3 953	4 918	—	7 505	1 366	8 871
1970-1971	4 976	5 351	—	9 042	1 285	10 327

(1) De cijfers m. b. t. het Duits taalstelsel zijn begrepen in de cijfers m. b. t. het Frans taalstelsel.

14. — Schriftelijke leergangen ingericht door het Ministerie van Nationale Opvoeding.

I. Aantal inschrijvingen.

(Bron : Ministère de l'Éducation nationale en Ministerie van Nationale Opvoeding.)

LEEFTIJD DER LEERLINGEN	Taalstelsel	1971-1972	1972-1973	1973-1974	1974-1975	1975-1976
Minder dan 20 jaar	Frans	491	404
	Nederlands	458	347	579	348	148
	Totaal:	949	751
20 tot — dan 30 jaar	Frans	3 859	2 873
	Nederlands	2 570	3 238	4 665	6 089	4 146
	Totaal:	6 439	6 111
30 tot — dan 40 jaar	Frans	2 416	2 203
	Nederlands	1 155	1 559	3 727	5 036	4 316
	Totaal:	3 571	3 762
40 jaar en meer	Frans	12 397	3 087
	Nederlands	1 101	725	2 643	3 329	2 854
	Totaal:	13 498	3 812
Algemeen totaal:	Frans	19 163	8 567
	Nederlands(1)	5 284	5 869	11 614(1)	14 802(1)	11 464(1)
	Totaal:	24 447	14 436

II. Beroep van de leerlingen

BEROEP VAN DE LEERLINGEN	1971-1972		1972-1973		1973-1974		1974-1975		1975-1976	
	Frans taalstelsel	Nederlands taalstelsel	Frans taalstelsel	Nederlands taalstelsel	Frans taalstelsel	Nederlands taalstelsel	Frans taalstelsel	Nederlands taalstelsel	Frans taalstelsel	Nederlands taalstelsel
Bedienden	2 827	3 585	2 250	3 787	..	3 084	..	4 946	..	2 913
Arbeiders	417	555	317	673	..	392	..	713	..	533
Zelfstandigen	86	45	58	58	..	46	..	141	..	62
Militairen	247	212	203	316	..	380	..	344	..	287
Sociale werkers ..	188	104	127	52	..	39	..	16	..	—
Onderwijzers	14 817	373	5 059	353	..	126	..	116	..	105
Kunstbeoefenaars	11	13	17	6	..	10	..	9	..	—
Huishoudsters ..	222	—	224	—	..	—	..	—	..	—
Zonder beroep ...	220	335	200	454	..	555	..	583	..	482
Zieken	74	10	41	4	..	7	..	6	..	—
Gevangenen	16	17	28	35	..	21	..	22	..	75
Diversen	38	35	43	131	..	103	..	328	..	112
Totaal:	19 163	5 284	8 567	5 869	..	4 763 (2)	..	7 224 (2)	..	4 569 (2)

(1) Van 1973-1974 af bestaat er een nieuwe afdeling « Vernieuwd wiskunde-onderwijs » met in 1973-1974 : 6 851, in 1974-1975 : 7 578 en in 1975-1976 : 6 895 cursisten.

(2) Exclusief de onder (1) vermelde cursisten waarvan de verdeling niet gekend is.

15. — Graad van onderricht van de bij het leger ingelijfde mannen.

(Bron : Ministerie van Landsverdediging.)

OMSCHRIJVING	In werkelijke dienst getreden in					
	1971	1972	1973	1974	1975	1976
Nederlands taalstelsel.						
Opvoedkundig verachterden	156	78	46	118	73	82
Kunnende lezen, schrijven en rekenen	6 165	6 664	6 023	7 031	7 741	7 022
Meer onderricht dan hierboven vermeld	17 930	19 072	18 505	19 355	19 221	19 725
<i>Totaal:</i>	24 251	25 814	24 574	26 504	27 035	26 829
Frans taalstelsel.						
Opvoedkundig verachterden	188	102	70	101	74	100
Kunnende lezen, schrijven en rekenen	4 934	5 021	4 539	6 396	6 144	6 289
Meer onderricht dan hierboven vermeld	10 697	11 942	11 625	11 408	10 606	10 721
<i>Totaal:</i>	15 819	17 065	16 234	17 905	16 824	17 110
Duits taalstelsel.						
Opvoedkundig verachterden	—	—	—	—	—	2
Kunnende lezen, schrijven en rekenen	72	54	38	82	32	29
Meer onderricht dan hierboven vermeld	85	78	81	106	63	69
<i>Totaal:</i>	157	132	119	188	95	100
Dienstplichtigen	38 079	40 981	39 554	39 842	37 446	38 123
Vrijwilligers	2 148	2 030	1 373	4 755	6 508	5 916

16. — Telling van de gediplomeerden van het hoger onderwijs naar het geslacht en de aard van de in België gedane studiën (kandidatuur niet inbegrepen) in 1947, 1961 en 1970.

STUDIEAFDELINGEN	31-12-1947 (1)			31-12-1961 (1)			31-12-1970 (1) (2)		
	Mannen	Vrouwen	Totaal	Mannen	Vrouwen	Totaal	Mannen	Vrouwen	Totaal
Godgeleerdheid, kerke- lijk recht en gods- dienstwetenschappen	343	—	343	391	52	443	1 215	232	1 447
Letteren en wijsbe- geerte	3 460	1 332	4 792	5 058	3 268	8 326	9 795	6 627	16 422
Rechtswetenschap en notariaat	9 026	332	9 358	12 624	1 077	13 701	14 020	1 783	15 803
Wetenschappen	1 851	436	2 287	4 061	1 700	5 761	10 224	3 560	13 784
Geneeskunde	7 941	409	8 350	11 932	995	12 927	15 851	3 477	19 328
Farmacie	3 259	833	4 092	4 077	1 780	5 857	4 658	2 799	7 457
Tandheelkunde	418	50	468	1 095	190	1 285	1 697	388	2 085
Lichamelijke opvoeding	90	38	128	715	430	1 145	1 054	668	1 722
Veeartsenijkunde	850	—	850	1 148	6	1 154	1 422	67	1 489
Toegepaste wetenschap- pen	9 289	40	9 329	12 104	61	12 165	19 559	298	19 857
Militaire wetenschap- pen	2 378	—	2 378	3 070	—	3 070	3 164	5	3 169
Sociale, politieke, eko- nomische en handels- wetenschappen	8 311	578	8 889	13 946	1 692	15 638	20 355	3 632	23 987
Landbouwwetenschap- pen	1 948	21	1 969	3 046	46	3 092	3 063	90	3 153
Opvoedkunde en be- roepsoriëntering	385	180	565	771	646	1 417	1 951	1 793	3 744
Universitaire diploma's niet bepaald	—	—	—	225	41	266	2 901	706	3 607
<i>Totaal:</i>	49 549	4 249	53 798	74 263	11 984	86 247	110 929	26 125	137 054

(1) Resultaten van de algemene volkstellingen.

(2) Verbeterde cijfers.

17. — Bevolking van 14 jaar en ouder, geen onderwijs met volledig leerplan meer volgend, naar leeftijdsgroep, staat van werkzaamheid, onderwijsniveau en geslacht op 31-12-1970 ⁽¹⁾.

STAAT VAN WERKZAAMHEID EN ONDERWIJSNIVEAU	Mannen				Vrouwen				Totaal			
	14 - 18 jaar	19 - 64 jaar	65 jaar en ouder	Totaal	14 - 18 jaar	19 - 64 jaar	65 jaar en ouder	Totaal	14 - 18 jaar	19 - 64 jaar	65 jaar en ouder	Algemeen totaal
BEROEPSBEVOLKING.												
Werkende beroepsbevolking.												
Lager niveau	50 984	1 111 791	15 718	1 178 493	37 892	373 868	9 966	421 726	88 876	1 485 659	25 684	1 600 219
Onvoltooid lager secundair niveau	22 268	288 582	4 403	265 248	17 888	105 415	2 014	125 317	40 151	843 997	6 417	390 565
Lager secundair niveau	25 800	894 432	2 644	422 876	20 884	164 312	1 153	186 349	46 684	558 744	3 797	609 225
Hoger secundair niveau	2 868	260 279	3 336	266 483	5 255	112 127	787	118 169	8 123	372 406	4 123	384 652
Lager normaal onderwijs (+ froebel)	123	33 782	427	34 332	146	59 620	619	60 385	269	93 402	1 046	94 717
Hoger niet universitair niveau (inclusief middelbaar normaal onderwijs)	78	84 816	926	85 820	117	65 508	323	65 948	195	150 324	1 249	151 768
Universitair of gelijkgesteld niveau	44	107 111	4 909	112 064	41	20 626	217	20 884	85	127 737	5 126	132 948
Kunstonderwijs	49	12 230	390	12 669	57	4 446	85	4 588	106	16 676	475	17 257
Onderwijsniveau onbekend	3 113	91 422	3 026	97 561	1 991	37 726	1 557	41 274	5 104	129 143	4 583	138 835
<i>Totaal:</i>	105 322	2 334 445	35 779	2 475 546	84 271	943 648	16 721	1 044 640	189 593	3 278 093	52 500	3 520 186
Werklozen.												
Lager niveau	1 725	29 430	309	31 464	1 506	14 697	201	16 404	3 231	44 127	510	47 868
Onvoltooid lager secundair niveau	835	3 083	24	3 942	1 026	3 101	20	4 147	1 861	6 184	44	8 089
Lager secundair niveau	773	2 842	8	3 623	1 363	3 557	9	4 929	2 136	6 399	17	8 552
Hoger secundair niveau	197	2 721	7	2 925	452	2 321	8	2 781	649	5 042	15	5 706
Lager normaal onderwijs (+ froebel)	5	160	3	168	13	1 155	2	1 170	18	1 315	5	1 338
Hoger niet universitair niveau (inclusief middelbaar normaal onderwijs)	4	1 002	—	1 006	10	961	1	972	14	1 963	1	1 978
Universitair of gelijkgesteld niveau	—	888	6	844	—	375	—	375	—	1 213	6	1 219
Kunstonderwijs	7	216	—	223	5	197	—	202	12	413	—	425
Onderwijsniveau onbekend	168	3 171	30	3 369	132	1 328	32	1 492	300	4 399	62	4 861
<i>Totaal:</i>	3 714	43 463	387	47 564	4 507	27 692	273	32 472	8 221	71 155	660	80 036
Dienstplichtigen												
Lager niveau	872	4 758	—	5 630	—	—	—	—	872	4 758	—	5 630
Onvoltooid lager secundair niveau	624	3 317	—	3 941	—	—	—	—	624	3 317	—	3 941
Lager secundair niveau	1 211	7 831	—	9 042	—	—	—	—	1 211	7 831	—	9 042
Hoger secundair niveau	310	6 671	—	6 981	—	—	—	—	310	6 671	—	6 981
Lager normaal onderwijs (+ froebel)	9	751	—	760	—	—	—	—	9	751	—	760
Hoger niet universitair niveau (inclusief middelbaar normaal onderwijs)	16	2 916	—	2 932	—	—	—	—	16	2 916	—	2 932
Universitair of gelijkgesteld niveau	2	2 177	—	2 179	—	—	—	—	2	2 177	—	2 179
Kunstonderwijs	7	257	—	264	—	—	—	—	7	257	—	264
Onderwijsniveau onbekend	87	738	—	825	—	—	—	—	87	738	—	825
<i>Totaal:</i>	3 138	29 416	—	32 554	—	—	—	—	3 138	29 416	—	32 554

(1) Resultaten van de algemene volkstelling.

17. — Bevolking van 14 jaar en ouder, geen onderwijs met volledig leerplan meer volgend, naar leeftijdsgroep, staat van werkzaamheid, onderwijsniveau en geslacht op 31-12-1970 ⁽¹⁾. (vervolg).

STAAT VAN WERKZAAMHEID EN ONDERWIJSNIVEAU	Mannen				Vrouwen				Totaal			
	14 - 18 jaar	19 - 64 jaar	65 jaar en ouder	Totaal	14 - 18 jaar	19 - 64 jaar	65 jaar en ouder	Totaal	14 - 18 jaar	19 - 64 jaar	65 jaar en ouder	Algemeen totaal
Totaal beroepsbevolking.												
Lager niveau	58 581	1 145 979	16 027	1 215 587	39 398	388 565	10 167	438 180	92 979	1 584 544	26 194	1 653 717
Onvoltooid lager secundair niveau	23 722	244 982	4 427	273 131	18 914	108 516	2 034	129 464	42 636	358 498	6 461	402 595
Lager secundair niveau	27 784	405 105	2 652	435 541	22 247	167 869	1 162	191 278	50 031	572 974	3 814	626 819
Hoger secundair niveau	3 375	269 671	3 343	276 389	5 707	114 448	795	120 950	9 082	384 119	4 138	397 389
Lager normaal onderwijs (+ froebel)	137	34 693	430	35 260	159	60 775	621	61 555	296	95 468	1 051	96 815
Hoger niet universitair niveau (inclusief middelbaar normaal onderwijs)	98	88 734	926	89 758	127	66 469	324	66 920	225	155 208	1 250	156 678
Universitair of gelijkgesteld niveau	46	110 126	4 915	115 087	41	21 001	217	21 259	87	131 127	5 132	136 346
Kunstonderwijs	63	12 703	390	13 156	62	4 643	85	4 790	125	17 346	475	17 946
Onderwijsniveau onbekend	3 368	95 331	3 056	101 755	2 123	39 054	1 589	42 766	5 491	134 385	4 645	144 521
<i>Totaal:</i>	112 174	2 407 324	36 166	2 555 664	88 778	971 340	16 994	1 077 112	200 952	3 378 664	53 160	3 632 776
BEVOLKING ZONDER BEROEP.												
Lager niveau	3 010	169 556	381 931	554 497	14 016	1 120 257	584 073	1 718 346	17 026	1 289 813	966 004	2 272 843
Onvoltooid lager secundair niveau	1 187	14 774	27 087	43 048	5 817	206 681	46 473	258 971	7 004	221 455	73 560	302 019
Lager secundair niveau	796	11 616	16 922	29 334	4 006	191 016	19 387	214 409	4 802	202 632	36 309	243 748
Hoger secundair niveau	99	7 477	13 887	21 463	604	89 267	10 225	100 096	703	96 744	24 112	121 559
Lager normaal onderwijs (+ froebel)	9	2 619	5 000	7 628	32	19 589	11 846	31 467	41	22 208	16 846	39 095
Hoger niet universitair niveau (inclusief middelbaar normaal onderwijs)	—	1 490	2 725	4 215	15	23 964	3 190	27 169	15	25 454	5 915	31 884
Universitair of gelijkgesteld niveau	—	3 874	8 073	11 947	8	8 001	985	8 944	8	11 875	9 008	20 891
Kunstonderwijs	3	465	938	1 406	20	4 476	878	5 874	23	4 941	1 816	6 780
Onderwijsniveau onbekend	1 270	21 696	38 826	61 792	2 029	83 035	70 094	155 158	3 299	104 731	108 920	216 950
<i>Totaal:</i>	6 374	233 567	495 389	735 330	26 547	1 746 286	747 101	2 519 934	32 921	1 979 853	1 242 490	3 255 264

(1) Resultaten van de algemene volkstelling.

18. — Openbare bibliotheken onderworpen aan de wet van 17 oktober 1921 (1)

(Bronnen: Ministerie van Franse Cultuur en Ministerie van Nederlandse Cultuur.)

LOCALISERING VAN DE BIBLIOTHEKEN	Aantal							
	erkende bibliotheken		aanwezige boeken		uitleningen		lezers	
	1974	1975	1974	1975	1974	1975	1974	1975

Nederlandstalige bibliotheken

Antwerpen	343	335	3 987 825	4 137 086	8 120 214	8 631 770	263 762	281 770
Brussel-Hoofdstad	26	29	242 006	268 802	271 899	282 008	13 750	13 913
Arrondissement Halle-Vilvoorde en arr. Leuven	204	201	1 218 475	1 331 500	2 119 213	2 315 624	81 836	87 433
Limburg	206	204	1 510 820	1 634 253	3 087 971	3 496 994	114 332	114 042
Oost-Vlaanderen	326	325	2 142 940	2 172 766	4 006 509	4 299 113	150 186	160 468
West-Vlaanderen	296	295	2 172 065	2 265 575	4 249 028	4 592 847	162 547	171 386
<i>Totaal:</i>	1 401	1 389	11 274 131	11 809 982	21 854 834	23 618 356	786 413	829 012

Franstalige bibliotheken

Brussel-Hoofdstad	102	101	1 493 335	1 510 938	3 839 844	3 796 611	128 394	129 067
Arrondissement Nijvel	72	74	386 432	396 986	617 622	654 566	27 709	31 049
Henegouwen	370	362	2 719 459	2 888 857	4 013 341	3 976 274	195 234	210 209
Luik	404	395	3 490 272	3 322 202	4 229 330	4 066 087	291 303	295 644
Luxemburg	138	134	465 446	434 805	786 250	685 785	43 486	38 706
Namen	124	125	623 739	741 508	994 189	999 126	49 487	48 335
Verskillende (2)	11	11	92 234	94 472	221 487	226 212	12 489	11 544
<i>Totaal:</i>	1 221	1 202	9 270 917	9 389 768	14 702 063	14 404 661	748 102	764 554

(1) Buiten de openbare bibliotheken, onderworpen aan de wet van 17 oktober 1921, bestaan een zeker aantal openbare bibliotheken die niet officieel erkend zijn, maar niettemin door een groot aantal lezers bezocht worden.

(2) Gemeenten van de Voerstreek en Vlaanderen alsook van het Belgisch bezettingsleger in Duitsland.

19. — Koninklijke Bibliotheek.

OMSCHRIJVING	1970	1971	1972	1973	1974	1975	1976
Drukwerken :							
Boeken en voleindigde tijdschriften	2 223 573	2 274 888	2 309 249	2 343 382	2 391 484	2 426 961	2 469 360
Lopende tijdschriften	18 652	18 963	19 238	20 298	21 398	21 714	22 214
Totaal boekdelen	2 700 000	2 780 000	2 836 363	2 872 176	2 952 212	3 012 927	3 045 826
Preciosa en incunabelen	40 592	40 722	40 866	40 998	41 130	41 239	41 488
Landkaarten en plans	52 558	53 666	56 683	60 914	65 145	67 765	69 713
Handschriften	35 757	36 099	36 340	36 443	36 546	36 602	36 650
Prenten	697 676	700 781	703 974	704 765	705 556	707 118	708 715
Penningen	169 558	171 007	172 732	174 251	175 770	176 205	182 290
Uitgereikte documenten (1)	299 422	299 316	312 806	319 006	338 720	376 622	359 876

(1) Inclusief de uitgeleende documenten.

20. — Bibliotheek « Queteletfonds ».

(Bron : Ministerie van Economische Zaken.)

OMSCHRIJVING	1970	1971	1972	1973	1974	1975	1976
Boekdelen	535 900	551 153	572 383	591 090	610 885	630 446	650 256
Aanwinsten boeken (aankoop, ruil + giften)	3 300	3 243	9 000	5 931	6 429	5 879	5 896
Lopende tijdschriften	5 840	6 005	6 125	6 388	6 677	6 841	6 947
Catalogussteekkaarten (1)	1 084 809	1 225 081	1 323 081	1 323 081	1 323 081	1 323 081	1 323 081
Aantal bibliografische verwijzingen op microfiches :							
Auteur				49 680	67 392	86 840	109 296
Onderwerp				106 812	(2) 119 808	156 492	196 236
Kwit (3)				347 760	374 400	509 220	633 420
Ingeschreven lezers	2 820	2 903	2 851	3 185	3 948	4 013	3 821
Aantal uitgereikte documenten (4)	164 865	163 560	142 041	171 375	204 044	232 890	254 794

(1) Raming, aantal constant vanaf 1972, vervangen door microfiches. (2) Cumulatief totaal 1969-juli 1974.

(3) Kwit : Keyword in title : gepermuteerde titelwoorden. (4) Inclusief de uitgeleende documenten.

21. — Boekenproductie (1).

(Bron : Koninklijke Bibliotheek.)

ONDERWERP VAN HET BOEK	Aantal eerste uitgaven in (2)						
	1970	1971	1972	1973	1974	1975	1976
Algemene werken	134	137	172	136	178	175	144
Wijsbegeerte	124	130	115	171	285	136	169
Godsdienst	202	189	111	208	148	214	253
Sociale wetenschappen	649	801	722	959	1 199	1 113	1 230
Taalkunde	226	143	234	335	451	359	436
Zuivere wetenschappen	272	264	393	480	547	492	542
Toegepaste wetenschappen	371	335	364	561	692	825	765
Schone kunsten en ontspanning	299	309	385	428	514	812	627
Literatuur	1 069	1 072	1 213	1 561	1 677	1 204	1 655
Geschiedenis, aardrijkskunde, biografie en genealogie	298	315	319	448	559	518	593
Totaal:	3 644	3 695	4 028	5 287	6 250	5 848	6 414

(1) De statistieken van de boekenproductie houden rekening met de boeken van intellectuele aard, die in het land verschijnen.

(2) Een eerste uitgave is de eerst verschenen oplage van een oorspronkelijke tekst.

22. — Begroting van de Ministeries van Nationale Opvoeding en van Cultuur. (Gewone uitgaven).

(Bron : Ministerie van Nationale Opvoeding en van Cultuur.)

AFDELINGEN	1972	1973	1974	
			Nederlandstalig regime	Franstalig regime
(× 1 000 F)				
Kredieten. (1)				
A. Nationale opvoeding.				
I. Algemene diensten (2)	1 035 994	1 517 828	1 106 355	1 865 061
II. Lager onderwijs	16 342 642	21 852 704	16 083 415	24 351 661
III. Bijzonder onderwijs	1 577 241	2 234 344	2 571 379	2 859 272
IV. Middelbaar onderwijs	15 815 352	20 750 493	13 629 699	23 589 482
V. Technisch onderwijs	18 244 449	24 350 100	18 079 828	27 540 388
VI. Normaalonderwijs	2 024 068	2 512 579	1 499 020	2 723 944
VII. Organisatie van de studies	2 574 536	3 224 437	2 410 618	3 779 088
VIII. Hoger onderwijs	10 607 928	12 773 869	6 187 280	14 154 212
IX. Wetenschappelijke opzoeking	1 469 334	1 328 497	34 693	1 472 867
X. Europese scholen, enz.	3 157	1 627	—	1 965
Totaal:	69 694 701	90 546 478	61 602 287	102 337 940
B. Cultuur (3).				
Totaal:	5 833 425	6 952 089	3 985 500	8 017 509
Algemeen totaal:	75 528 126	97 498 567	65 587 787	110 355 449

Uitgaven

A. Nationale opvoeding.				
I. Algemene diensten (2)	1 117 057	1 382 723	907 714	741 734
II. Lager onderwijs	19 423 337	22 099 655	15 783 478	12 005 813
III. Bijzonder onderwijs	1 694 653	2 086 817	2 034 075	553 842
IV. Middelbaar onderwijs	18 464 716	20 973 925	13 385 309	12 864 881
V. Technisch onderwijs	20 323 133	23 880 070	17 326 303	12 256 205
VI. Normaalonderwijs	2 297 760	2 553 333	1 423 562	1 555 499
VII. Organisatie van de studies	2 586 111	1 828 383	2 269 462	723 147
VIII. Hoger onderwijs	10 571 025	12 067 232	6 001 078	7 170 328
IX. Wetenschappelijke opzoeking	1 450 718	38 244	19 461	16 935
X. Europese scholen, enz.	3 157	—	—	—
Totaal:	77 931 667	86 910 382	59 150 442	47 888 384
B. Cultuur (3).				
Totaal:	5 461 143	5 341 078	3 063 300	5 094 725
Algemeen totaal:	83 392 810	92 251 460	62 213 742	52 983 109

(1) Goedgekeurde kredieten, met inbegrip van de bijkredieten.

(2) Hierin zijn de kabinetsuitgaven opgenomen.

(3) Vanaf 1969 is er slechts een globaal cijfer voor de kredieten en de uitgaven voor de Cultuur.

Wetenschapsbeleid

1. — Begrotingsprogramma ontleed naar finaliteit en aard van de activiteiten ⁽¹⁾.

(Bron : Studiedienst voor Wetenschapsbeleid.)

Omschrijving	1966	1967	1968	1969	1970	1971	1972	1973	1974	1975 (2)	1976 (2) (3)
(× 1 000 000 F)											
A. Speur- en ontwikkelingswerk											
1. Kernenergie	1 171	1 237	1 199	1 309	1 656	1 735	1 609	1 643	2 738	2 707	3 501
2. Ruimtevaart	320	402	393	434	451	520	461	512	494	718	1 015
3. Landsverdediging	69	55	55	140	100	127	104	120	116	127	135
4. Aarde en milieu	449	513	558	583	599	888	1 019	1 044	1 137	1 238	1 495
5. Technologie	1 106	1 204	1 335	1 637	1 692	1 984	2 563	2 598	3 003	3 895	4 642
6. Volksgezondheid	657	760	813	944	1 097	1 294	1 546	1 469	1 684	1 867	2 468
7. Socio-ekon. infrastructuur .	66	73	81	104	111	148	175	152	208	249	296
8. Maatschappij en instelling .	647	696	767	847	937	1 158	1 364	1 704	1 942	2 013	2 478
9. Algemene kennis	508	565	621	723	895	1 138	1 409	1 539	1 700	1 866	2 107
<i>Totaal:</i>	4 993	5 506	5 821	6 721	7 538	8 992	10 250	10 781	13 022	14 680	18 137
B. Hoger onderwijs											
1. Kernenergie	45	51	57	65	58	55	65	64	137	165	105
2. Ruimtevaart	9	9	11	12	17	27	33	47	52	59	49
3. Landsverdediging	16	14	17	15	16	18	21	33	38	46	36
4. Aarde en milieu	176	194	213	244	249	257	307	337	374	410	462
5. Technologie	418	466	512	545	547	564	670	664	736	792	1 051
6. Volksgezondheid	335	372	407	473	509	573	688	771	853	932	1 037
7. Socio-ekon. infrastructuur .	30	34	37	43	50	63	74	159	183	199	98
8. Maatschappij en instelling .	484	540	598	663	723	941	1 132	1 521	1 725	1 860	1 966
9. Algemene kennis	376	424	484	567	626	773	968	1 264	1 459	1 632	2 222
<i>Totaal:</i>	1 889	2 104	2 335	2 627	2 795	3 271	3 958	4 860	5 557	6 095	7 026
C. Andere wetenschappelijke activiteiten											
1. Kernenergie	423	444	570	581	530	466	537	618	771	833	851
2. Ruimtevaart	4	5	6	7	19	34	37	16	18	21	52
3. Landsverdediging	57	44	48	8	10	11	11	5	6	7	23
4. Aarde en milieu	147	146	148	161	204	275	300	315	347	398	498
5. Technologie	156	174	195	208	299	411	482	417	486	534	673
6. Volksgezondheid	157	175	193	232	396	617	746	810	938	1 105	1 223
7. Socio-ekon. infrastructuur .	21	26	31	22	28	34	42	56	51	62	131
8. Maatschappij en instelling .	147	157	179	191	305	469	543	689	784	865	931
9. Algemene kennis	200	213	241	286	317	378	486	838	946	1 036	786
<i>Totaal:</i>	1 312	1 384	1 611	1 696	2 108	2 695	3 184	3 764	4 347	4 861	5 168
D. Totaal A + B + C											
1. Kernenergie	1 639	1 732	1 826	1 955	2 244	2 256	2 211	2 325	3 646	3 705	4 457
2. Ruimtevaart	333	417	409	453	487	581	531	575	564	798	1 116
3. Landsverdediging	142	113	120	163	126	156	136	158	160	180	194
4. Aarde en milieu	773	854	920	988	1 052	1 420	1 626	1 696	1 858	2 046	2 455
5. Technologie	1 680	1 843	2 042	2 390	2 538	2 959	3 715	3 679	4 225	5 221	6 366
6. Volksgezondheid	1 149	1 307	1 412	1 649	2 002	2 484	2 980	3 050	3 475	3 904	4 728
7. Socio-ekon. infrastructuur .	117	133	149	169	189	245	291	367	442	510	525
8. Maatschappij en instelling .	1 277	1 393	1 543	1 701	1 965	2 568	3 039	3 914	4 451	4 738	5 375
9. Algemene kennis	1 084	1 202	1 346	1 576	1 838	2 289	2 863	3 641	4 105	4 534	5 115
<i>Algemeen totaal:</i>	8 194	8 994	9 768	11 044	12 441	14 958	17 392	19 405	22 926	25 636	30 331

(1) Vanaf 1969, verbeterde cijfers.

(2) Exclusief de kredieten i.v.m. de staatsinstelling bij de financiering van het universitair onderwijs (toepassing van de artikelen 84 en 85 van de wet van 27 juli 1971).

(3) Ter inlichting, daar de indeling van de budgetaire kredieten van het wetenschapsbeleid naar bestemming gemaakt werden op basis van de laatste nog niet volledig opgestelde inventarisgegevens van het wetenschapspotentieel.

Justitie

1. — Strafgerecht.

Statistiek van de Rechtsbedeling.

OMSCHRIJVING	1900	1910	1920	1930	1935
Parketten.					
Aantal klachten, aangiften en processen-verbaal door het Parket ontvangen	159 540	208 335	246 470	250 263	304 074
<i>Gevolg gegeven aan de klachten, aangiften en processen-verbaal:</i>					
1. Zaken door minnelijke schikking geëindigd	—	—	—	—	—
2. Zaken medegedeeld aan de onderzoeksrechter ..	45 851	56 688	49 469	34 921	33 482
3. Zaken in correctioneel gebracht bij rechtstr. dagvaardiging	32 490	32 693	56 578	29 876	28 668
4. Zaken naar een andere rechtsmacht verzonden .	18 883	19 128	21 361	47 624	43 362
5. Zaken zonder gevolg gelaten :					
a) Daar de daders onbekend zijn	19 568	28 159	38 242	41 351	51 338
b) Om alle andere redenen	42 721	70 895	71 793	95 865	145 029
<i>Totaal van de zonder gevolg gelaten zaken :</i>	62 289	99 054	135 539	137 216	196 367
Raadkamers. (Uitslag van het onderzoek).					
Zaken waarvoor beschikkingen werden verleend :					
a) Tot verwijzing naar de verschillende rechtsmachten	37 109	45 396	37 097	25 525	25 096
b) Tot internering	—	—	—	—	—
c) Tot buitenvervolginstelling	7 644	10 830	17 493	8 184	7 743
<i>Totaal:</i>	44 753	56 226	54 590	33 709	32 839
Beschikking van de Raadkamers onderworpen aan de Kamers van Inbeschuldigingstelling.					
a) Voorbereidende beschikkingen en bevelschriften van onderzoek :					
volledig bekrachtigd	380	453	1 017	380	456
geheel of gedeeltelijk tenietgedaan	56	145	165	100	85
b) Beschikking over de grond van de zaken :					
volledig bekrachtigd	105	73	369	129	112
geheel of gedeeltelijk tenietgedaan	72	83	139	73	30
<i>Totaal:</i>	613	754	1 069	682	683
Kamers van Inbeschuldigingstelling. (Uitslag van de arresten).					
Arresten besluitende dat tegen geen van de beklagden grond tot vervolging bestaat					
	27	11	57	60	20
Arresten inhoudende beslissing tot internering (Wet van 9 april 1930)					
	—	—	—	—	—
Arresten verwijzende naar de verschillende rechtsmachten					
	154	136	451	142	137
<i>Totaal:</i>	181	147	508	202	157
Arresten beslissende over eisen tot eerherstel van veroordeelden (Wet van 25 april 1896):					
Ingewilligd	48	247	56	187	463
Afgewezen	13	50	48	66	110
<i>Totaal:</i>	61	297	104	253	573

1939	1950	1960	1968	1969	1970	1971	1972	1973
288 889	356 017	482 252	650 033	691 500	658 680	735 123	771 489	789 620
—	11 229	12 250	14 316	15 510	13 960	13 782	14 299	16 733
31 491	20 788	22 609	24 219	23 481	21 585	24 062	24 261	23 576
28 673	37 577	41 199	64 334	65 062	56 968	64 018	67 792	64 649
36 328	53 617	69 793	75 826	83 939	92 059	98 262	111 681	120 204
53 468	103 352	115 360
139 277	139 325	223 410
192 745	242 677	338 770	440 920	462 275	433 701	494 495	517 328	529 422
23 173	23 725	31 815	30 279	29 071	28 200	31 050	32 460	32 327
314	361	423	414	353	232	353	326	250
7 679	7 939	5 604	5 296	5 317	4 439	5 149	5 018	4 948
31 166	32 025	37 842	35 989	34 741	32 871	36 552	37 804	37 525
573	857	632	969	820	722	403	1 088	1 278
47	242	176	548	464	409	1 048	674	674
159	124	78	235	259	195	184	257	221
57	39	19	77	100	31	229	140	74
836	1 262	905	1 829	1 643	1 407	1 864	2 159	2 247
64	45	44	68	97	82	63	73	79
47	59	72	4	2	12	19	7	—
112	115	59	119	157	115	134	183	144
223	219	175	191	256	209	216	263	223
550	539	2 905	2 694	2 892	2 792	2 346	3 158	3 270
150	114	411	183	204	155	103	115	93
700	653	3 316	2 877	3 096	2 947	2 449	3 273	3 363

1. — Strafgerecht. (vervolg)

Statistiek van de Rechtsbedeling (vervolg).

OMSCHRIJVING	1900	1910	1920	1930	1935
Politierechtbanken.					
Aantal aangeklaagden (1) :					
Politiezaken	167 532	183 856	162 072	188 843	149 396
Landloperij en bedelarij	8 112	7 340	1 993	3 010	2 650
Verkiezingszaken	7 288	1 174	3 806	7	186
Totaal :	182 932	192 370	167 871	191 860	152 232
I. Politiezaken.					
Vrijgesproken of van vervolging ontslagen omdat de rechtbank zich onbevoegd heeft verklaard	23 856	24 036	12 582	19 585	18 513
Veroordeeld tot gevangenisstraf :					
voorwaardelijk	155	85	222	53	52
onvoorwaardelijk	5 369	4 692	4 144	596	558
Veroordeeld tot geldboete :					
voorwaardelijk	51 458	51 919	64 598	58 462	36 863
onvoorwaardelijk	86 694	103 124	80 526	110 147	93 410
Totaal van de veroordelingen :	143 676	159 820	149 490	169 258	130 883
II. Kieswetten (stemplichtverzuim) :					
Vrijgesproken	2 212	347	1 426	3	21
Veroordeeld	5 076	827	2 380	4	165
III. Landloperij en bedelarij :					
Vrijgesproken	737	843	143	154	120
Ter beschikking van de Regering gesteld	7 375	6 497	1 850	2 856	2 530
IV. Schoolplicht (2) :					
Vrijgesproken	—	—	—	1 701	831
Veroordeeld tot geldboete :					
voorwaardelijk	—	—	—	1 341	704
onvoorwaardelijk	—	—	—	5 750	2 493
Veroordeeld tot gevangenisstraf :					
voorwaardelijk	—	—	—	78	17
onvoorwaardelijk	—	—	—	229	189
Totaal van de veroordelingen :	—	—	—	7 398	3 403
Correctionele Rechtbanken.					
Ingeschreven zaken :					
Hangend bij 't begin van 't jaar	13 574	14 675	12 506	10 415	9 959
Nieuwe in de loop van het jaar, aanhangig gemaakt	42 338	44 388	67 343	41 573	39 553
Zaken bij vonnis afgehandeld	39 570	44 326	56 127	40 361	40 228
Betichten gevonnist :					
In eerste aanleg	—	55 227	67 648	47 871	48 141
In beroep	—	1 994	853	3 543	3 609
Totaal van de gevonniste betichten :	54 897	57 221	68 501	51 324	51 750
Gevonnist in eerste aanleg of in beroep :					
Vrijgesproken	10 969	11 017	12 434	9 034	9 604
Veroordeeld tot gevangenisstraf :					
voorwaardelijk	6 101	4 735	4 851	3 939	4 551
onvoorwaardelijk	16 374	17 138	10 524	10 965	10 537
Veroordeeld tot geldboete :					
voorwaardelijk	11 004	11 566	14 591	12 750	12 925
onvoorwaardelijk	10 449	12 765	26 101	14 636	14 133
Totaal van de veroordelingen :	43 928	46 204	56 067	42 290	42 146
Hoven van Beroep.					
Aantal arresten in strafzaken :					
Bevestigende	1 933	2 737	1 764	1 687	2 921
Geheel of gedeeltelijk tenietdoende	1 358	1 673	1 684	1 756	2 082
Totaal :	3 291	4 410	3 448	3 443	5 003

(1) Schoolwetovertradingen niet inbegrepen. — (2) De kinderrechtbanken zijn eveneens terzake bevoegd.

1939	1950	1960	1968	1969	1970	1971	1972	1973
125 085 1 891 757	139 800 993 1 113	188 317 1 682 —	215 663 2 120 295	203 255 2 007 191	176 543 1 431 1	210 875 2 067 643	216 496 2 366 254	210 148 2 593 —
127 733	141 906	189 999	218 078	205 453	177 975	213 585	219 116	212 741
16 336 48 400 26 731 81 570	18 324 80 507 27 313 93 576	25 732 637 1 241 38 453 122 254	21 372 1 365 1 777 34 515 156 634	22 163 1 579 1 345 33 423 144 745	18 338 1 302 1 422 25 559 129 922	19 957 1 954 1 682 30 038 157 244	20 921 2 276 1 594 31 099 160 606	19 407 2 705 1 042 32 617 154 377
108 749	121 476	162 585	194 291	181 092	158 205	190 918	195 575	190 741
99 658 96 1 795 660 672 2 106 12 71	.79 1 034 77 916 98 106 540 3 19	— — 78 1 604 46 57 231 4 8	60 235 73 2 047 2 7 39 — —	55 136 70 1 937 3 8 24 1 —	— 1 61 1 370 7 3 22 — 2	181 462 82 1 985 1 — 20 — —	94 160 115 2 251 — — 17 — —	— — 158 2 435 — — 18 — —
2 861	668	300	46	33	27	21	17	18
9 716 39 891 40 464 46 020 3 988	17 287 49 497 47 803 53 161 5 449	19 196 55 226 54 528 54 628 9 208	22 117 65 484 64 023 61 816 11 810	17 505 60 455 64 027 58 475 12 954	12 851 62 081 59 777 54 470 11 168	15 265 59 953 56 678 48 570 10 825	18 540 64 283 62 173 52 711 12 537	17 154 66 151 66 807
50 008	58 610	63 836	73 626	71 429	65 638	59 395	65 248	..
8 338 3 882 9 629 12 470 15 689	9 680 8 026 9 574 11 624 19 706	8 934 9 379 9 055 10 163 26 305	9 916 11 148 9 596 7 369 35 597	9 632 10 579 8 262 8 751 34 205	8 986 11 010 8 567 6 338 30 737	8 584 10 311 6 576 5 616 28 308	8 330 11 315 6 990 6 247 32 366
41 670	48 930	54 902	63 710	61 797	56 652	50 811	56 918	..
2 177 2 123 4 300	1 850 3 847 5 697	2 733 3 116 5 849	2 768 4 028 6 796	2 613 3 854 6 467	2 608 3 872 6 480	2 330 3 592 5 922	2 660 4 058 6 718	2 588 4 091 6 679

1. — Strafgerecht. (vervolg)

Statistiek van de Rechtsbedeling (vervolg).

OMSCHRIJVING	1900	1910	1920	1930	1935
Aantal beklaagden	5 110	6 716	5 096	4 980	7 240
Hoven van Assisen.					
Berechte zaken :					
Criminele zaken	82	69	381	96	86
Politieke of persmisdriven	10	—	2	1	1
<i>Totaal:</i>	92	69	383	97	87
<i>Criminele zaken.</i>					
Vrijgesprokenen	32	25	203	29	28
Beschuldigten :					
Krachtens de wet op het sociaal verweer (9 april 1930) geïnterneerd	—	—	—	—	4
Veroordeeld tot :					
doodstraf	3	6	70	6	5
levenslange dwangarbeid	5	10	25	8	5
tijdelijke dwangarbeid	40	35	113	32	25
hechtenis	—	—	217	—	2
opsluiting	15	12	31	24	20
gevangenis	6	3	243	19	37
geldboete	—	—	—	—	—
<i>Totaal van de veroordelingen en interneringen:</i>	68	65	699	89	98
Beschuldigten gevonnist op tegenspraak	100	90	643	116	125
Beschuldigten gevonnist bij verstek	1	1	259	2	1
Hof van Verbreking, 2^e Kamer.					
Arresten :					
van verbreking	92	135	83	93	111
van verwerping	487	475	558	591	805
andere	33	54	50	20	12
<i>Totaal:</i>	612	664	691	704	928

2. — Criminele statistiek.

I. Leeftijd van de veroordeelden op het ogenblik van het strafbaar feit.

Leeftijd van de veroordeelden, op het ogenblik van het strafbaar feit	1900	1910	1920	1930	1939	1950	1960	1969	1970
---	------	------	------	------	------	------	------	------	------

Mannen

Beneden 21 jaar	8 277	6 999	5 132	3 492	1 774	2 396	2 297	1 666	1 796
Van 21 tot beneden 30 jaar	16 308	15 222	8 087	11 326	6 190	7 247	7 138	7 351	8 093
Van 30 tot beneden 40 jaar	9 344	10 327	6 830	8 449	8 185	5 725	6 155	6 109	5 958
Van 40 tot beneden 50 jaar	4 469	5 199	4 458	4 837	4 851	4 922	3 250	3 414	3 660
Van 50 tot beneden 60 jaar	1 985	2 184	1 857	2 344	2 471	2 217	2 192	1 325	1 266
60 jaar en ouder	832	776	660	858	1 049	927	761	631	595
Leeftijd onbekend	18	5	2	7	9	—	2	—	—
<i>Totaal:</i>	41 233	40 712	27 026	31 313	24 529	23 434	21 795	20 496	21 368

N.B. — Alleen de veroordelingen in kracht van gewijsde gedaan, worden in de criminele statistiek vermeld. Er kan dus geen overeenkomst bestaan, wat het aantal veroordeelden betreft, tussen de cijfers van deze statistiek en die van de statistiek van de Rechtsbedeling.

1939	1950	1960	1968	1969	1970	1971	1972	1973
6 612	8 092	7 571	9 139	8 921	9 145	8 374	9 290	9 061
29 4	37 —	27 —	34 —	45 —	36 —	21 —	41 —	34 —
33	37	27	34	45	36	21	41	34
5	9	4	4	4	5	5	12	22
—	—	—	—	1	—	—	—	—
4	2	2	1	3	3	2	2	3
1	8	5	6	4	5	4	2	2
14	12	9	15	24	15	8	27	16
—	—	—	—	—	—	—	—	—
4	12	7	16	12	7	4	13	14
4	7	2	8	8	12	2	14	6
—	—	1	—	—	—	—	—	—
27	41	26	46	52	42	20	58	41
32	49	29	50	56	47	25	70	63
—	1	1	—	1	1	—	—	—
89	143	206	179	204	187	180	179	179
770	689	914	1 039	990	992	903	773	884
16	32	26	57	111	37	45	43	46
875	864	1 146	1 275	1 305	1 216	1 128	995	1 109

1971	1972	1900	1910	1920	1930	1939	1950	1960	1969	1970	1971	1972
------	------	------	------	------	------	------	------	------	------	------	------	------

Vrouwen

1 422	1 583	1 940	1 671	1 970	775	539	642	339	316	326	263	225
6 903	7 419	3 685	3 991	3 658	2 576	1 776	2 051	1 772	1 706	1 956	1 768	1 772
4 940	5 400	3 336	3 531	3 284	2 585	2 405	1 786	1 796	1 656	1 632	1 396	1 466
3 119	3 401	2 096	2 197	2 343	1 582	1 561	1 563	974	1 035	1 174	1 067	1 065
1 063	1 206	999	937	1 084	799	751	769	655	433	429	408	462
532	534	395	380	449	322	337	300	234	275	230	207	196
3	—	3	1	—	2	2	—	—	—	—	1	—
17 982	19 543	12 454	12 708	12 788	8 641	7 371	7 111	5 870	5 421	5 747	5 110	5 186

2. — Criminele statistiek. (vervolg)

II. Aantal veroordeelden.

JAREN	A. Totaal van de veroordeelden								
	Eerstveroordeelden			Recidivisten			Samen		
	M	V	Totaal	M	V	Totaal	M	V	Totaal
1900	23 099	9 203	32 302	18 134	3 251	21 385	41 233	12 454	53 687
1910	20 443	8 135	28 578	20 269	4 573	24 842	40 712	12 708	53 420
1920	15 848	8 899	24 747	11 178	3 889	15 067	27 026	12 788	39 814
1930	17 567	5 682	23 249	13 746	2 959	16 705	31 313	8 641	39 954
1939	12 223	4 886	17 109	12 306	2 485	14 791	24 529	7 371	31 900
1950	13 139	4 724	17 863	10 295	2 387	12 682	23 434	7 111	30 545
1960	11 845	4 051	15 896	9 950	1 819	11 769	21 795	5 870	27 665
1969	10 093	3 646	13 739	10 403	1 775	12 178	20 496	5 421	25 917
1970	11 865	4 093	15 958	9 503	1 654	11 157	21 368	5 747	27 115
1971	9 383	3 579	12 962	8 599	1 531	10 130	17 982	5 110	23 092
1972	9 633	3 639	13 272	9 910	1 547	11 457	19 543	5 186	24 729

JAREN	B. Veroordeelden											
	die handelden onder invloed van drank			die minstens eenmaal voor openbare dronkenschap veroordeeld werden			die reeds voor openbare dronkenschap veroordeeld werden en bovendien het misdrijf pleegden onder invloed van de drank			Totaal		
	M	V	Totaal	M	V	Totaal	M	V	Totaal	M	V	Totaal
1900	939	17	956	4 920	218	5 138	4 485	141	4 626	10 344	376	10 720
1910	349	11	360	6 738	272	7 010	4 263	174	4 437	11 350	457	11 807
1920	52	—	52	2 986	119	3 105	1 490	51	1 541	4 528	170	4 698
1930	911	20	931	4 311	171	4 482	3 862	126	3 988	9 084	317	9 401
1939	229	18	247	3 830	172	4 002	1 964	110	2 074	6 023	300	6 323
1950	5	—	5	2 155	158	2 313	1 981	131	2 112	4 141	289	4 430
1960	10	—	10	2 070	121	2 191	1 651	83	1 734	3 731	204	3 935
1969	20	5	25	1 328	99	1 427	699	44	743	2 047	148	2 195
1970	29	4	33	1 477	103	1 580	639	40	679	2 145	147	2 292
1971	27	5	32	1 802	128	1 930	646	53	699	2 475	186	2 661
1972	105	10	115	2 160	130	2 290	508	40	548	2 773	180	2 953

N.B. — M = mannen, V = vrouwen.

2. — Criminele statistiek. (vervolg)

III. Indeling van de veroordeelden naar de burgerlijke staat.

OMSCHRIJVING	1920	1930	1939	1950	1960	1969	1970	1971	1972
Mannen.									
Ongehuwd	12 425	13 064	8 471	8 273	7 823	6 791	7 263	6 273	6 934
Gehuwd	13 843	17 000	14 721	13 927	12 932	12 589	12 798	10 686	11 519
Weduwnaren	621	719	747	556	418	236	310	191	182
Uit de echt gescheiden ...	116	385	556	646	584	878	992	828	907
Burgerlijke staat onbekend	21	145	34	32	38	2	5	4	1
Totaal:	27 026	31 313	24 529	23 434	21 795	20 496	21 368	17 982	19 543
Vrouwen.									
Ongehuwd	3 578	1 575	1 105	1 248	745	562	622	497	493
Gehuwd	8 515	6 508	5 735	5 274	4 707	4 440	4 686	4 202	4 270
Weduwen	627	383	327	353	196	174	162	137	112
Uit de echt gescheiden ...	63	155	201	233	213	245	270	274	309
Burgerlijke staat onbekend	5	20	3	3	9	—	7	—	2
Totaal:	12 788	8 641	7 371	7 111	5 870	5 421	5 747	5 110	5 186
Totaal.									
Ongehuwd	16 003	14 639	9 576	9 521	8 568	7 353	7 885	6 770	7 427
Gehuwd	22 358	23 508	20 456	19 201	17 638	17 029	17 484	14 888	15 789
Weduwnaren	1 248	1 102	1 074	909	614	410	472	328	294
Uit de echt gescheiden ...	179	540	757	879	797	1 123	1 262	1 102	1 216
Burgerlijke staat onbekend	26	165	37	35	47	2	12	4	3
Totaal:	39 814	39 954	31 900	30 545	27 665	25 917	27 115	23 092	24 729

IV. Indeling van de recidivisten naar het aantal opgelopen veroordelingen.

OMSCHRIJVING	Mannen										
	1900	1910	1920	1930	1939	1950	1960	1969	1970	1971	1972
2 veroordelingen ...	7 481	7 240	4 608	5 478	4 478	4 412	3 886	3 840	3 419	3 256	3 641
3 veroordelingen ...	3 546	4 052	2 082	2 768	2 430	2 020	2 008	2 121	1 865	1 626	1 910
4 veroordelingen ...	2 086	2 443	1 214	1 604	1 513	1 094	1 261	1 280	1 183	986	1 195
5 veroordelingen ...	1 308	1 612	759	945	947	754	790	855	807	731	796
6 veroordelingen en meer	3 713	4 922	2 515	2 951	2 938	2 015	2 005	2 307	2 229	2 000	2 368
Totaal:	18 134	20 269	11 178	13 746	12 306	10 295	9 950	10 403	9 503	8 599	9 910

OMSCHRIJVING	Vrouwen										
	1900	1910	1920	1930	1939	1950	1960	1969	1970	1971	1972
2 veroordelingen ...	1 808	2 170	1 953	1 442	1 214	1 223	918	906	883	804	833
3 veroordelingen ...	667	1 008	833	612	542	517	382	395	355	315	292
4 veroordelingen ...	315	488	399	332	265	263	186	179	167	145	168
5 veroordelingen ...	157	283	212	188	155	123	105	103	94	102	73
6 veroordelingen en meer	304	624	492	385	309	261	228	192	155	165	181
Totaal:	3 251	4 573	3 889	2 959	2 485	2 387	1 819	1 775	1 654	1 531	1 547

2. — Criminele statistiek. (vervolg)

V. Indeling der veroordeelden naar de gepleegde feiten.

OVERTREDINGEN		Gemiddelde 1955-1959	1968	1969	1970	1971	1972
Schriftvervalsing	Mannen	797	994	837	839	560	655
	Vrouwen	204	267	192	193	126	139
	Totaal:	1 001	1 261	1 029	1 032	686	794
Verkrachting en aanranding der eerbaarheid	Mannen	819	1 000	892	795	646	682
	Vrouwen	23	25	26	22	22	20
	Totaal:	842	1 025	918	817	668	702
Doodslag	Mannen	15	30	38	24	16	32
	Vrouwen	5	3	5	10	6	10
	Totaal:	20	33	43	34	22	42
Vrijwillige lichamelijke ver- wondingen (criminele en cor- rectionele straffen)	Mannen	3 415	3 789	3 466	3 776	2 899	3 107
	Vrouwen	475	429	401	469	346	263
	Totaal:	3 890	4 218	3 867	4 245	3 245	3 370
Vrijwillige lichamelijke ver- wondingen (politiestrafen) .	Mannen	2 318	1 341	1 145	772	851	1 113
	Vrouwen	794	320	285	212	187	225
	Totaal:	3 112	1 661	1 430	984	1 038	1 338
Diefstal en stroperij (criminele en correctionele straffen) ..	Mannen	3 897	5 569	4 744	5 171	4 207	4 633
	Vrouwen	918	1 523	1 546	1 570	1 495	1 465
	Totaal:	4 815	7 092	6 290	6 741	5 702	6 098
Diefstal en stroperij (politie- straffen)	Mannen	130	25	38	42	16	30
	Vrouwen	54	32	30	18	26	38
	Totaal:	184	57	68	60	42	68
Misbruik van vertrouwen, op- lichtingen, bedriegerijen ..	Mannen	1 586	1 491	1 319	1 369	1 091	1 177
	Vrouwen	348	291	263	305	249	231
	Totaal:	1 934	1 782	1 582	1 674	1 340	1 408
Andere misdrijven	Mannen	8 169	9 047	8 017	8 580	7 696	8 114
	Vrouwen	3 119	3 082	2 673	2 948	2 653	2 795
	Totaal:	11 288	12 129	10 690	11 528	10 349	10 909

3. — Voorwaardelijke invrijheidstellingen.

JAREN	Geslacht		Leeftijd							Burgerlijke staat (1)			
	M	V	-20 jaar	20 tot -25 jaar	25 tot -30 jaar	30 tot -40 jaar	40 tot -50 jaar	50 tot -60 jaar	60 jaar en meer	O.	Geh.	W.	Gesch.
1900	204	32	10	57	62	57	23	14	13	116	109	9	2
1910	176	26	18	52	36	63	25	6	2	105	91	6	—
1920	464	98	36	150	108	133	88	33	14	246	273	35	8
1930	495	62	15	82	124	151	111	52	22	213	292	29	23
1939	475	60	11	44	83	190	119	57	31	137	343	29	26
1950	3 973	323	12	226	853	1 419	1 098	556	132	1 448	2 497	152	199
1960	594	50	20	90	121	180	128	78	27	206	362	19	57
1969	656	53	16	139	141	234	120	42	17	225	392	25	67
1970	632	46	19	126	134	211	130	34	24	206	374	43	55
1971	500	36	4	108	105	166	104	28	21	142	330	13	51
1972	448	32	5	81	107	156	84	31	16	142	281	11	46
1973	529	30	6	116	120	172	105	29	11	166	319	16	58

(1) O. = ongehuwd ; Geh. = gehuwd ; W. = weduwnaren ; Gesch. = gescheiden.

4. — Individuele inbreuken ⁽¹⁾ — 1972.

FEITEN IN BELGIË BEDREVEN op een bepaalde plaats in	Gemeente van				Totaal
	100 000 inwoners en meer	25 000 — 100 000 inwoners	10 000 — 25 000 inwoners	minder dan 10 000 inwoners	
Januari	470	374	322	769	1 935
Februari	472	351	306	640	1 769
Maart	461	381	347	708	1 897
April	471	355	305	752	1 883
Mei	450	421	323	688	1 882
Juni	445	340	315	785	1 885
Juli	443	382	344	826	1 995
Augustus	549	380	376	827	2 132
September	472	350	311	719	1 852
Oktober	520	354	336	782	1 992
November	453	355	314	678	1 800
December	461	393	278	748	1 880
Periode van meerdere maanden	92	64	78	102	336
Niet gekend of onbepaald tijdstip	291	238	204	652	1 385
Totaal:	6 050	4 738	4 159	9 676	24 623

(1) Door « individuele inbreuken » moet worden verstaan alle in kracht van gewijsde getreden inbreuken, die in de criminele statistiek zijn opgenomen en bedreven werden door de veroordeelden in deze statistiek vervat.

5. — Personeel van de rechtbanken van eerste aanleg en van de vredegerichten. — Aantal advocaten en notarissen.

(Bron : Ministerie van Justitie.)

GERECHTELIJKE ARRONDISSEMENTEN	Rechtbanken van eerste aanleg							Vredegerichten	
	Voorzitters en ondervoorzitters	Rechters	Procureurs des Konings en substituten	Griffiers (1)	Deurwaarders	Notarissen	Advocaten	Rechters	Griffiers (1)
Toestand op 31 december 1974									
Antwerpen	9	33	34	46	44	111	560	15	35
Mechelen	3	7	7	12	12	31	89	4	8
Turnhout	3	7	8	12	8	35	72	5	10
Brussel	14	52	60	70	74	169	1 721	30	72
Leuven	3	10	10	12	13	43	128	6	12
Nijvel	2	5	8	9	10	33	62	5	8
Charleroi	7	24	22	33	28	68	231	11	25
Bergen	4	14	14	20	20	49	130	8	18
Doornik	3	9	8	15	14	47	65	7	13
Brugge	4	14	15	18	21	53	174	7	17
Kortrijk	4	12	11	15	13	50	137	7	15
Veurne	2	3	5	6	5	13	27	2	4
Ieper	2	4	5	5	6	23	30	3	5
Oudenaarde	3	7	7	10	11	31	26	4	8
Gent	6	20	24	29	28	82	362	11	23
Dendermonde	5	16	16	20	19	68	169	9	20
Hoei	2	4	5	8	8	23	38	4	7
Luik	7	24	25	33	37	80	421	12	31
Verviers	3	8	9	14	14	35	62	7	13
Hasselt	3	7	9	16	9	33	128	5	12
Tongeren	3	7	8	15	7	30	90	5	11
Aarlen	2	4	4	5	7	15	32	4	7
Marche-en-Famenne	2	3	3	5	4	16	15	4	6
Neufchâteau	2	3	3	5	5	17	16	5	7
Dinant	2	5	5	8	8	27	43	7	13
Namen	3	8	7	12	18	32	98	5	11
Totaal:	103	310	332	453	443	1 214	4 926	192	411

Toestand op 31 december 1975									
Antwerpen	9	33	34	41	44	111	604	15	41
Mechelen	3	7	7	10	12	31	95	4	9
Turnhout	3	7	8	14	8	35	77	5	12
Brussel	14	52	60	68	74	170	1 816	30	78
Leuven	3	10	10	13	13	43	156	6	13
Nijvel	2	5	8	10	10	33	71	5	10
Charleroi	7	24	22	33	28	68	245	11	23
Bergen	4	14	14	21	20	49	148	8	19
Doornik	3	9	8	16	14	47	68	7	15
Brugge	4	14	15	17	21	53	186	7	17
Kortrijk	4	12	11	16	13	50	164	7	14
Veurne	2	3	5	5	5	13	29	2	4
Ieper	2	4	5	5	5	23	36	3	5
Oudenaarde	3	7	7	10	10	31	35	4	8
Gent	6	20	24	30	28	82	400	11	27
Dendermonde	5	16	16	23	19	68	186	9	19
Hoei	2	4	5	8	8	23	40	4	7
Luik	7	24	25	33	37	80	441	12	30
Verviers	3	8	9	14	14	35	64	7	15
Hasselt	3	7	9	16	9	33	156	5	12
Tongeren	3	7	8	15	7	30	100	5	11
Aarlen	2	4	4	7	7	15	33	4	8
Marche-en-Famenne	2	3	3	4	4	16	19	4	7
Neufchâteau	2	3	3	5	5	16	18	5	7
Dinant	2	5	5	9	8	27	45	7	11
Namen	3	8	7	12	18	32	106	5	11
Totaal:	103	310	332	455	441	1 214	5 338	192	433

(1) Griffiers, adjunct-griffiers, enz.

6. — Faillietverklaringen en aanvragen om gerechtelijk concordaat.

Faillietverklaringen (1).

RECHTSGEBIEDEN VAN DE HOVEN VAN BEROEP	1900	1910	1920	1930	1939	1950	1960	1969	1970	1971	1972	1973
Brussel	348	366	53	416	520	307	517	649	719	866	974	1 218
Gent	110	113	20	128	147	111	153	227	229	294	264	276
Luik	77	113	20	91	78	87	150	221	292	251	297	368
<i>Rijk:</i>	535	592	93	635	745	505	820	1 097	1 240	1 411	1 535	1 862

(1) Heropende faillissementen inbegrepen.

Aanvragen om gerechtelijk concordaat.

RECHTSGEBIEDEN VAN DE HOVEN VAN BEROEP	1900	1910	1920	1930	1939	1950	1960	1969	1970	1971	1972	1973
Brussel	127	221	14	..	204	60	46	87	140	138	132	109
Gent	43	47	4	..	72	35	25	41	46	55	49	25
Luik	33	58	2	..	66	46	55	56	60	59	56	52
<i>Rijk:</i>	203	326	20	374	342	141	126	184	246	252	237	186

7. — Door vereffening beëindigde faillissementen.

OMSCHRIJVING	Bedrag van het passief				
	Minder dan 100 000 F	100 000 tot 500 000 F	500 000 tot 1 000 000 F	1 000 000 tot 5 000 000 F	5 000 000 F en meer
1972 (× 1 000 F)					
Passief	13 320	111 335	158 180	416 551	1 499 936
Honoraria en kosten	1 396	7 340	7 061	16 598	11 518
Uitkering aan de onbevoorrechte schuldeisers ..	438	8 594	4 828	18 781	2 829
Uitkering aan de bevoorrechte schuldeisers	3 764	21 704	32 276	65 565	47 131
1973 (× 1 000 F)					
Passief	734	26 117	80 656	444 442	827 166
Honoraria en kosten	470	2 865	5 722	20 120	20 072
Uitkering aan de onbevoorrechte schuldeisers ..	230	2 479	5 209	16 648	27 400
Uitkering aan de bevoorrechte schuldeisers	279	3 608	15 415	68 093	98 631

8. — Burgerlijke zaken en handelszaken.

OMSCHRIJVING	1900	1910	1920	1930
Vredegerichten.				
Zaken ingeschreven :				
op dagvaarding	23 697	36 599	85 665	48 260
op vrijwillige verschijning	80 268	125 279	103 037	57 301
op verzoekschrift	—	—	—	—
Zaken afgehandeld :				
bij schrapping, enz.	85 225	130 574	111 433	61 219
bij vonnis	18 740	31 304	77 269	44 342
Zaken van verzoening :				
geëindigd bij minnelijke schikking	—	—	—	—
zonder bekend gevolg gebleven	—	—	—	—
Totaal van de geëindigde zaken :	103 965	161 878	188 702	105 561
Rechtbanken van Koophandel.				
Nieuwe zaken in de loop van het jaar ingeleid	31 544	43 359	25 201	61 328
Zaken afgehandeld :				
bij vonnis	23 795	33 240	15 350	51 052
bij dading, schrapping, enz.	10 048	11 228	11 287	13 017
Nog te berechten zaken	7 808	17 478	25 196	29 459
Aantal :				
bekrachtigde gerechtelijke concordaten	113	166	11	218
verklaarde faillissementen	535	592	93	635
Rechtbanken van Eerste Aanleg.				
Nieuwe zaken in de loop van het jaar ingeleid	10 060	13 106	17 342	20 084
Zaken afgehandeld :				
bij vonnis	7 366	9 216	9 702	13 520
bij dading, schrapping, enz.	2 624	3 121	4 690	6 533
Nog te berechten zaken	9 264	16 595	25 822	27 536
Aantal uitspraken rechtengang verlenend aan vorderingen tot :				
echtscheiding	939	1 299	2 366	2 434
scheiding van tafel en bed	102	149	103	230
Vonnissen waarbij uitspraak gedaan wordt over aanvragen tot :				
kosteloze rechtspleging	4 489	6 611	8 559	4 926
waarvan ingewilligd	4 000	6 105	7 423	4 577
Hoven van Beroep.				
Ingeschreven zaken :				
hangend bij 't begin van 't jaar	1 202	1 484	2 206	4 658
nieuwe, in de loop van het jaar ingeleid	1 376	1 615	1 791	3 236
Afgehandelde zaken :				
bij arrest ten gronde	1 080	1 200	1 193	2 331
bij dading, afstand van instantie, enz.	216	312	559	878
Nog te berechten zaken	1 282	1 587	2 245	4 685
Arresten verleend :				
in fiscale zaken	—	—	—	233
Hof van Verbreking, 1^e kamer				
Ingeschreven zaken :				
hangend bij 't begin van 't jaar	56	47	78	116
nieuwe, in de loop van het jaar ingeleid	31	52	63	125
Zaken afgehandeld :				
bij arrest ten gronde	44	40	64	130
bij arrest van vervallenverklaring, van afstand van instantie	2	3	1	2
Nog te berechten zaken	41	56	76	109

1939	1950	1960	1969	1970	1971	1972	1973
112 222 61 819 —	92 082 90 126 —	123 841 3 586 4 841	140 665 4 796 6 708	147 635 3 514 6 080	140 894 2 117 9 485	133 958 2 315 8 811	131 653 2 346 9 313
68 923 105 118 — —	95 085 87 123 — —	16 066 116 138 32 917 59 881	11 412 133 157 16 784 34 338	12 389 135 880 14 657 28 444	10 889 133 770 12 863 25 751	11 859 130 952 12 858 25 501	12 211 127 391 13 326 22 885
174 041	182 208	225 002	195 691	192 370	183 273	181 170	175 813
39 537	40 306	57 695	77 640	84 752	47 858	48 866	53 705
31 857 9 803 17 880	33 936 8 361 19 447	48 815 10 424 23 377	67 008 6 426 49 514	62 870 7 643 64 667	42 322 2 251 65 135	42 051 4 124 68 424	43 073 4 711 75 099
174 745	79 886	58 820	100 1 097	132 1 240	132 1 411	108 1 535	85 1 852
17 465	26 849	28 603	37 789	36 017	34 495	41 079	41 436
14 555 5 217 16 970	23 141 7 483 29 380	22 543 7 224 31 602	25 824 2 394 61 680	26 125 2 280 68 811	25 139 2 427 76 831	26 810 1 916 89 482	29 287 2 440 99 390
3 520 213	5 148 285	4 671 252	6 509 171	6 935 149	7 323 145	8 359 180	8 375 150
7 331 6 680	6 230 5 712	5 756 5 501	2 981 2 696	2 558 2 293	2 334 2 076	2 790 2 431	2 684 2 460
4 072 2 716	5 608 3 186	5 023 3 685	8 831 5 761	10 166 5 647	11 086 5 953	12 375 6 287	14 452 6 492
2 279 613 3 896	2 583 1 002 5 209	2 794 973 4 941	3 750 676 10 166	4 216 511 11 086	4130 534 12 375	3 846 364 14 452	3 991 380 16 573
307	540	2 101	512	476	439	395	325
123 92	190 145	307 253	252 223	309 272	273 228	278 251	291 281
73	127	219	234	249	219	233	230
3 139	11 197	3 338	1 240	6 326	4 278	5 291	3 339

9. — Bedrijvigheid van de Raad van State.

OMSCHRIJVING	1967-1968	1968-1969	1969-1970	1970-1971	1971-1972	1972-1973
I. Afdeling wetgeving.						
Uitgebrachte adviezen	333	367	338	265	242	181
II. Afdeling administratie.						
1. Bevoegdheid tot advies :						
a) uitgebrachte adviezen inzake geschillen voor vergoeding (art. 7, par. 1)	9	4	4	6	1	..
b) andere adviezen	34	23	23	18	15	..
c) totaal van de adviezen	43	27	27	24	16	19
2. Rechtsprekende bevoegdheid :						
a) arresten verleend inzake beroepen tegen administratieve beslissingen in betwiste zaken (art. 9)	206	258	238	263	168	121
b) arresten verleend inzake beroepen tegen bestuurlijke akten en reglementen (art. 9)						
— de nietigverklaring toestaan .	69	67	69	66	70	103
— de nietigverklaring weigeren .	144	152	145	119	149	159
— totaal	213	219	214	185	219	262
c) andere arresten	134	68	93	186	166	105
d) totaal van de arresten	553	545	545	634	553	488
3. Bevoegdheid betreffende mijnzaken en beroepsverenigingen :						
Geëindigde zaken	653	573	624	691	594	674
4. Zaken op andere wijze dan door advies of arrest geëindigd	114	32	73	53	37	54
5. Totaal van de geëindigde zaken ...	1 363	1 177	1 269	1 402	1 200	1 235

10. — Bevolking van de bedelaarsgestichten en de toevluchtshuizen (1).

JAREN (Toestand op 31 december)	Bedelaarsgestichten			Toevluchtshuizen		
	Mannen	Vrouwen	Totaal	Mannen	Vrouwen	Totaal
1930	1 046	118	1 164	774	61	835
1935	869	84	953	982	71	1 053
1939	862	75	937	721	58	779
1945	111	52	163	210	35	245
1950	238	45	283	316	26	342
1955	69	39	108	339	26	365
1960	123	29	152	255	32	287
1966	381	23	404	491	47	538
1967	335	20	355	592	44	636
1968	295	15	310	556	38	594
1969	293	19	312	476	43	519
1970	335	22	357	473	47	520
1971	337	6	343	336	44	380
1972	234	7	241	542	38	580
1973	251	5	256	511	31	542

(1) Inbegrepen de bijzondere Rijksinstellingen voor abnormalen en het Klinisch gesticht van Brugge.

Landbouw - Bosbouw

1. — Ontwikkeling van het aantal bedrijven (exploitanten die voortbrengen voor de verkoop).

GROOTTEKLASSEN VAN DE BEDRIJVEN	1959		1970		1975		1976	
	Aantal	%	Aantal	%	Aantal	%	Aantal	%
Zonder teelten	1 208	0,4	4 543	2,5	4 007	2,8	3 722	2,7
1 ha - < 5 ha	165 626	61,6	93 237	50,7	65 474	45,6	60 781	44,5
5 ha - < 10 ha	52 583	19,6	33 059	18,0	23 389	16,3	21 986	16,1
10 ha - < 15 ha	23 247	8,6	20 838	11,3	16 888	11,8	16 243	11,9
15 ha - < 20 ha	11 918	4,4	12 642	6,9	11 585	8,1	11 365	8,3
20 ha - < 30 ha	8 340	3,	11 281	6,1	11 605	8,1	11 553	8,5
30 ha - < 50 ha	3 965	1,5	5 808	3,1	7 179	5,0	7 375	5,4
50 ha - < 100 ha	1 873	0,7	2 222	1,2	2 877	2,0	2 973	2,2
100 ha en meer	309	0,1	375	0,2	484	0,3	511	0,4
<i>Totaal:</i>	269 069	100,0	184 005	100,0	143 488	100,0	136 509	100,0
Groepering van bedrijven :								
a) voor de gezamenlijke produktie :								
30 ha - < 40 ha	1	—
40 ha - < 50 ha	1	—
50 ha - < 100 ha	3	—
100 ha en meer	8	—
<i>Totaal:</i>	13	—
b) voor een gedeelte van de produktie ..								
<i>Algemeen totaal:</i>	184 023	—

2. — Evolutie van enkele belangrijke teelten en groepen van dieren.

JAREN	Teelten (× 1 000 ha)							Dieren (× 1 000)		
	Tarwe	Rogge	Gerst	Haver	Suiker- bieten	Vlas	Aard- appelen	Landbouw- paarden	Rundvee	Varkens
1929	153	186	25	231	53	25	153	270	1 673	993
1950	174	89	84	178	63	24	98	244	2 112	1 344
1959	200	62	110	141	64	21	79	170	2 649	1 450
1968	203	27	154	87	90	15	55	55 (1)	2 805	2 502
1969	199	22	155	84	90	16	50	51 (1)	2 844	2 803
1970	181	20	169	72	89	8	46	45 (1)	2 887	3 728
1971	193	24	149	71	93	12	42	38 (1)	2 840	3 912
1972	204	21	149	67	101	8	37	34 (1)	2 825	4 283
1973	193	16	156	61	104	7	43	40	2 963	4 634
1974	190	13	149	60	105	9	40	37	3 048	5 033
1975	176	9	122	70	120	9	36	36	2 999	4 647
1976	195	15	139	48	96	9	38	33	2 979	4 890

(1) Ras van zware Belgische en Ardense trekpaarden.

Opmerkingen met betrekking tot de bladzijden 214 tot 217 en 219 tot 221.

1° — De cijfers van 15 mei 1959 werden overgenomen van de algemene Landbouw- en Bosbouw-telling.

Zij hebben betrekking op de gegevens ingezameld bij :

- a) alle beroepslandbouwers, -veetelers en -tuinbouwers ;
- b) alle personen, administraties of instellingen, die het beroep van landbouwer, veeteler of tuinbouwer als nevenberoep uitoefenen en die produkten van hun bedrijf verkopen.

Tot deze categorie behoren eveneens : de personen, administraties of instellingen, die geen gronden uithaten maar niettemin, in welke hoedanigheid ook, houder zijn van ten minste : 1 landbouwpaard of 1 rund of 1 fokzeug of 1 fokbeer of 3 mestvarkens of 3 schapen of 3 geiten of 20 stuks pluimvee of 20 konijnen of 2 bijenkorven of -kasten en die produkten van hun bedrijf verkopen ;

- c) alle strafinrichtingen, kostscholen, rusthuizen, tehuizen voor ouden van dagen en andere gelijkaardige inrichtingen, godsdienstige of andere gemeenschappen, onderzoek- en proefstations, aanplantingsdiensten van openbare instellingen die voor eigen behoeften voortbrengen en de bedrijven die afhangen van een onderwijsinrichting, wanneer zij ten minste 1 are uithaten of wanneer zij beantwoorden aan een van de sub b) genoemde voorwaarden, zelfs indien zij geen produkten van hun bedrijf verkopen.

2° — Vanaf de metelling 1970, zijn de volgende categorieën telplichtig :

- a) alle exploitanten die plantaardige of dierlijke produkten voortbrengen voor de verkoop (beroepsproducenten of andere), met inbegrip van alle personen, die op contract produceren, te weten : voor de teelten de gebruikers van de grond ; voor de dieren, de houders van de dieren ;

- b) alle strafinrichtingen, kostscholen, rusthuizen, tehuizen van bejaarden en andere gelijkaardige inrichtingen, de godsdienstige of andere gemeenschappen, de proef- en onderzoekstations de aanplantingsdiensten van openbare instellingen, die voor eigen behoeften voortbrengen en de bedrijven, die afhangen van een onderwijsinrichting, indien zij tenminste één are uithaten of dieren houden, die geteld worden en ondanks dat zij al dan niet voortbrengen voor de verkoop ;

- c) alle personen of instellingen, die landbouw- of tuinbouwwerken uitvoeren voor rekening van land- of tuinbouwers of landbouw- of tuinbouwmachines ter beschikking stellen van deze personen ;

- d) alle coöperatieve verenigingen voor gemeenschappelijk gebruik van landbouw- of tuinbouwmachines.

De telling van december heeft betrekking op de telplichtigen hierboven vermeld onder 2° a) en b).

3. — Beteelde oppervlakte. - Hoevedieren. - Landbouwwerktuigen ⁽¹⁾.

AARD DER TEELTEN	Getelde oppervlakten op :					
	15-5-1959	15-5-1970	15-5-1973	15-5-1974	15-5-1975	15-5-1976
I. Beteelde oppervlakte						
Graan- en meelgewassen.	(Ha)					
I. Broodgranen :						
Wintertarwe	159 794	115 382	161 596	166 579	98 586	175 385
Zomertarwe	38 421	65 238	31 838	23 776	77 845	20 012
Rogge	61 196	19 886	16 106	13 185	9 032	15 484
Spelt	7 477	5 652	7 803	8 128	5 278	7 589
Masteluin	586	674
Totaal van de broodgranen :	267 474	206 832	217 343	211 668	190 741	218 470
II. Andere graangewassen :						
Wintergerst	34 257	50 266	97 294	101 406	35 912	100 651
Zomergerst	74 729	119 161	58 364	48 032	86 567	38 677
Haver	139 739	71 941	60 971	59 671	70 496	48 420
Boekweit	425
Korrelmaïs	465	1 954	4 222	4 822	6 404	5 767
Mengsel van granen andere dan masteluin	3 447	10 716	9 551	10 219	11 276	8 631
Totaal van de andere graangewassen :	253 062	254 038	230 402	224 150	210 655	202 146
Totaal van de graan- en meelgewassen :	520 536	460 870	447 745	435 818	401 396	420 616
Nijverheidsgewassen.						
Suikerbieten	63 747	89 391	104 411	105 010	119 680	96 190
Vlas	20 773	8 168	6 633	9 178	9 291	8 999
Koffiechorei	1 278	1 411	754	818	1 518	1 569
Tabak	1 391	568	560	495	489	462
Hop	657	974	1 183	1 158	1 061	1 012
Oliehoudende zaden :						
Winterkoolzaad	48	406	827	443	265	256
Zomerkoolzaad	32	86	71	15	66	25
Andere nijverheidsplanten	67	47	68	82	100	92
Totaal van de nijverheidsplanten :	87 993	101 051	114 507	117 199	132 470	108 605
Wortel- en knolgewassen.						
Voederbieten	52 998	32 661	27 228	26 620	26 793	24 303
Late-, halflate- en halfvroeg aardappelen	64 563	43 074	38 078	36 136	32 462	34 063
Vroeg aardappelen	6 709	3 424	4 491	4 041	3 633	3 609
Voederwortelen	712	361	} 349	334	291	341
Andere wortel- en knolgewassen	471	311				
Totaal van de wortel- en knolgewassen :	125 453	79 831	70 146	67 131	63 179	62 316

(1) Zie opmerkingen bladzijde 213.

3. — Beteelde oppervlakte. - Hoevedieren. - Landbouwwerktuigen ⁽¹⁾ (vervolg).

OMSCHRIJVING	Getelde oppervlakten op :					
	15-5-1959	15-5-1970	15-5-1973	15-5-1974	15-5-1975	15-5-1976
	(Ha)					
Andere teelten.						
Voedergewassen :						
Groenvoedergewassen	45 483	37 473	55 685	63 138	77 981	84 377
Grasland	799 887	793 990	761 085	752 154	741 982	734 833
Groenteteelt	11 376	25 106	26 858	29 014	29 589	27 440
Fruitteelt	45 349	21 286	17 802	16 891	16 434	15 710
Bloemeteelt	783	814	854	867	811	798
Andere teelten (boomkwekerijen, wijmen, niet genoemde teelten) (2)	8 069	6 116	5 193	5 345	4 893	4 875
Totaal van de andere teelten :	910 947	884 785	867 477	867 409	871 690	868 033
Algemene samenvatting.						
a) Teelten in open lucht :						
Graan- en meelgewassen	520 536	460 870	447 745	435 818	401 396	420 616
Nijverheidsgewassen	87 993	101 051	114 507	117 199	132 470	108 605
Wortel- en knolgewassen	125 453	79 831	70 146	67 131	63 179	62 316
Droog geoogste peulvruchten	11 616	6 533	2 944	3 911	4 515	3 520
Andere teelten	910 947	884 785	867 477	867 409	871 690	868 033
b) Glasteelten	1 223	1 925	2 020	2 024	1 908	1 881
c) Braakgrond	3 063	5 311	5 433	3 213	4 498	4 087
Algemeen totaal :	1 660 831	1 540 306	1 510 272	1 496 705	1 479 656	1 469 058
Teelten.						
a) Teelten in open lucht :						
Graan- en meelgewassen	31,3	29,9	29,7	29,1	27,1	28,6
Nijverheidsgewassen	5,3	6,6	7,6	7,8	9,0	7,4
Wortel- en knolgewassen	7,5	5,2	4,6	4,5	4,3	4,2
Droog geoogste peulvruchten	0,7	0,4	0,2	0,3	0,3	0,2
Andere teelten	54,9	57,5	57,4	58,0	58,9	59,2
b) Glasteelten	0,1	0,1	0,1	0,1	0,1	0,1
c) Braakgrond	0,2	0,3	0,4	0,2	0,3	0,3
Oppervlakte cultuurgrond :	100,0	100,0	100,0	100,0	100,0	100,0

(1) Zie opmerkingen bladzijde 213.

(2) Landbouw- en tuinbouwzaden, plantaardappelen en moestuinen.

3. — Beteelde oppervlakte. — Hoevedieren. — Landbouwwerktuigen ⁽¹⁾ (vervolg).

OMSCHRIJVING	Aantal					
	15-5-1959	15-5-1970	15-5-1973	15-5-1974	15-5-1975	15-5-1976
II. Hoevedieren						
Landbouw- en niet-landbouwpaarden	172 987	73 315	55 134	53 164	52 870	49 882
Runderen :						
Fokdieren :						
— voor de melkgifte	1 011 725	994 777	1 000 248	1 005 462	994 333	989 376
— gehouden om gezoogd te worden		41 526	58 181	74 321	74 651	79 511
Andere runderen	1 631 232	1 850 358	1 904 947	1 968 298	1 929 828	1 909 924
<i>Totaal der runderen :</i>	2 642 957	2 886 661	2 963 376	3 048 081	2 998 812	2 978 811
Varkens	1 426 929	3 727 772	4 633 780	5 033 768	4 646 606	4 890 311
Schape	112 162	113 349	101 925	111 690	119 690	120 543
Geiten	8 488	3 860	4 692	5 315	5 757	6 518

III. Landbouwwerktuigen

Landbouw- en tuinbouwtractoren (alle types)	46 642	94 542	101 352	103 271	104 090	108 852
Pikdorsers	2 575	..	8 354	8 299	7 535	7 577
Installaties voor het mechanisch melken	31 748	50 973	49 296	49 760	49 092	48 571

(1) Zie opmerkingen bladzijde 213.

4. — Bestendige werkkrachten tewerkgesteld op 15 mei.

OMSCHRIJVING	Aantal				
	1970	1973	1974	1975	1976
Bedrijfsleider :					
Mannen	106 064	89 400	86 187	82 180	78 061
Vrouwen	12 569	11 337	11 124	11 377	10 928
Leden van het gezin van de bedrijfsleider :					
Bezoldigde :					
Mannen	3 868	3 203	3 110	2 592	2 523
Vrouwen	1 850	1 014	862	547	780
Helpers :					
Mannen	14 129	10 468	9 772	9 556	8 590
Vrouwen	24 023	17 870	17 214	17 327	14 848
Andere personen :					
Mannen	8 470	6 533	6 778	6 049	6 263
Vrouwen	1 611	707	617	690	671

5. — Telling van de winterbezaaiingen en van het vee ⁽¹⁾.

I. Teelten.

AARD DER TEELTEN	Getelde oppervlakten op :					
	1-12-1969	1-12-1970	1-12-1973	1-12-1974	1-12-1975	1-12-1976
	(Ha)					
Wintertarwe	115 888	150 512	161 949	24 832	166 025	160 190
Rogge	20 088	23 470	13 358	6 633	15 546	18 055
Spelt	5 567	7 541	7 841	4 557	7 533	8 295
Masteluin	126	128	129	74	272	449
Wintergerst	49 647	68 388	102 402	37 118	101 721	117 196
Winterkoolzaad en winterraapzaad	567	736	889	478	443	797
<i>Totaal der winterbezaaiingen:</i>	191 883	250 775	286 568	73 692	291 540	304 982

II. Dieren.

OMSCHRIJVING	Aantal :					
	1-12-1969	1-12-1970	1-12-1973	1-12-1974	1-12-1975	1-12-1976
Totaal landbouw- en niet-landbouwpaarden	75 884	67 399	55 682	53 452	51 973	49 462
Runderen	2 712 951	2 714 746	2 896 385	2 888 985	2 805 105	2 822 770
waaronder fokdieren :						
voor de melkgifte	1 066 389	999 715	1 017 553	997 336	980 104	986 326
gehouden om gezoogd te worden .		28 308	66 326	67 258	72 249	77 101
Aantal bedrijven met runderen	131 108	122 651	103 058	98 559	93 658	89 578
Varkens	3 093 968	3 835 260	4 720 240	4 666 293	4 678 527	4 813 287
waaronder: fokzeugen	495 389	528 049	612 872	595 739	599 461	610 083
Aantal bedrijven met varkens	86 476	84 249	68 479	64 306	58 883	55 145
Schapen	84 782	65 700	74 017	80 955	82 995	82 003
Geiten	2 767	2 612	4 217	4 261	4 501	6 394

(1) Zie opmerkingen bladzijde 213.

6. — Algemene landbouw- en bosbouwteiling op 15 mei 1970.

Aantal, oppervlakte, wijze van uitbating van de bedrijven naar de grootteklasse — Grondversnippering ⁽¹⁾.

GROOTTEKLASSE VAN DE BEDRIJVEN	Aantal bedrijven	Oppervlakte cultuurgrond (ha a)			Grond- versnippering (2)
		in eigendom	in huur	totaal	
Zonder teelt	4 543	—	—	—	—
0 - < 1 ha	49 065	15 792 20	7 815 29	23 607 49	67 909
1 - < 2 ha	15 373	12 459 47	9 392 00	21 851 47	33 374
2 - < 5 ha	28 799	42 845 07	53 820 44	96 665 51	112 970
5 - < 7 ha	14 585	32 708 00	53 407 35	86 115 35	82 368
7 - < 10 ha	18 474	52 079 34	102 799 87	154 879 21	124 701
10 - < 15 ha	20 838	76 898 37	177 343 37	254 241 74	168 222
15 - < 20 ha	12 642	59 100 61	158 745 54	217 846 15	117 516
20 - < 25 ha	7 154	38 801 98	120 108 80	158 910 78	73 837
25 - < 30 ha	4 127	25 092 94	87 259 74	112 352 68	45 339
30 - < 40 ha	4 036	30 362 85	107 423 37	137 786 22	45 652
40 - < 50 ha	1 772	16 709 30	61 551 58	78 260 88	19 845
50 - < 100 ha	2 222	26 284 61	122 166 48	148 451 09	23 156
100 ha en meer	375	10 780 70	38 556 83	49 337 53	4 178
Totaal:	184 005	439 915 44	1 100 390 66	1 540 306 10	919 067
Groepering van bedrijven :					
a) voor de gezamenlijke productie	13	423 11	1 478 63	1 901 74	282
b) voor een gedeelte van de productie	5	46 35	168 01	214 36	43
Algemeen totaal:	184 023	440 384 90	1 102 037 30	1 542 422 20	919 392

(1) Exploitanten die produkten voortbrengen voor de verkoop.
(2) Aantal stukken grond.

7. — Indeling in 1976 van de teelten en van de dieren volgens landbouwstreek⁽¹⁾.

TEELTEN EN DIEREN	Duinen-Polders	Zand-streek	Kempen	Zand-leem-streek	Leem-streek	Weide-streek • Luik •	Hene-gouwse Kempen
A. Teelten (ha)							
Graan- en meelgewassen	24 926	39 805	10 903	90 112	153 824	2 804	401
Nijverheidsgewassen	6 818	3 243	546	26 457	58 069	441	76
Wortel- en knolgewassen	3 895	17 499	3 517	26 062	8 614	159	28
Droog geoogste peulvruchten	1 545	294	12	784	650	19	—
Voedergewassen :							
— groenvoeders	3 003	12 427	13 585	14 193	17 746	2 157	178
— maai- en weiland	29 158	97 800	74 502	109 422	90 360	64 177	768
Fruitteelt	384	1 603	758	6 625	4 459	1 596	1
Groenteteelt	965	6 076	1 236	9 213	7 360	39	6
Andere teelten (2)	452	3 161	1 076	1 780	508	97	7
Braakgrond	144	1 424	1 023	1 005	233	26	1
Totaal :	71 290	183 332	107 158	285 653	341 823	71 515	1 466

B. Dieren (aantal)

Landbouw- en niet-landbouwpaarden	1 912	16 739	6 738	12 965	4 092	1 131	31
Runderen	139 167	496 998	342 898	543 404	468 473	208 806	3 126
<i>waaronder fokdieren :</i>							
<i>voor de melkgifte</i>	32 692	168 075	122 971	174 506	142 927	101 760	1 118
<i>gehouden om gezoogd te worden</i> ...	1 809	4 260	1 751	8 702	14 143	2 698	8
Varkens	269 750	1 558 954	721 651	1 550 517	492 779	142 335	1 196
<i>waaronder fokzeugen</i>	52 249	178 873	77 947	181 296	90 291	10 177	98

C. Belangrijkheid van de graangewassenteelt (%)⁽³⁾

Broodgranen :							
— tarwe	17.03	3.50	1.00	16.08	27.47	1.58	1.35
— rogge	0.26	4.07	4.30	0.62	0.10	0.02	0.87
— spelt	0.01	0.03	0.02	0.02	0.02	0.19	—
Andere graangewassen :							
— gerst	12.38	10.33	2.83	10.44	13.07	1.28	8.58
— haver	4.21	2.80	1.43	3.63	3.88	0.53	4.08

(1) Zie opmerkingen bladzijde 213.

(2) De andere teelten omvatten de bloemeteelten, de boomkwekerijen, de wijnen, de niet genoemde teelten, de teelten van land- en tuinbouwzaden, de plantaardappelen, de moestuinen en de glasteelten.

(3) In % t.o.v. de bebouwde oppervlakte van elke streek.

7. — Indeling in 1976 van de teelten en van de dieren volgens landbouwstreek ⁽¹⁾ (vervolg).

TEELTEN EN DIEREN	Condroz	Hoge Ardennen	Weidestreek • Venen •	Famenne	Ardennen	Jura-streek
-------------------	---------	---------------	-----------------------	---------	----------	-------------

A. Teelten (ha)

Graan- en meelgewassen	50 610	1 747	1 618	12 870	24 366	6 630
Nijverheidsgewassen	12 022	—	109	622	169	33
Wortel- en knolgewassen	751	105	12	212	930	532
Droog geoogste peulvruchten	171	—	4	24	4	13
Voedergewassen :						
— groenvoeders	8 588	17	750	5 455	4 655	1 623
— maai- en weiland	65 448	30 277	13 538	49 796	84 220	25 367
Fruitteelt	264	—	—	10	5	5
Groenteteelt	2 507	—	4	20	8	6
Andere teelten (2)	205	6	2	44	160	56
Braakgrond	58	6	—	20	94	53
Totaal :	140 624	32 158	16 037	69 073	114 611	34 318

B. Dieren (aantal)

Landbouw- en niet-landbouwpaarden	1 938	409	208	1 333	1 798	588
Runderen	216 820	84 080	37 053	130 776	245 945	61 265
<i>waaronder fokdieren :</i>						
<i>voor de melkgifte</i>	68 172	38 833	13 118	41 502	68 609	15 093
<i>gehouden om gezoogd te worden</i> ...	10 009	418	532	5 833	23 601	5 747
Varkens	49 308	15 561	4 134	17 699	58 575	7 852
<i>waaronder fokzeugen</i>	9 916	655	450	2 635	11 282	1 354

C. Belangrijkheid van de graangewassenteelt (%) ⁽³⁾

Broodgranen :						
— tarwe	19.82	0.21	3.51	5.05	0.85	4.76
— rogge	0.08	0.05	0.04	0.14	0.56	0.64
— spelt	0.50	0.01	1.13	1.98	3.98	1.28
Andere graangewassen :						
— gerst	11.13	1.69	4.11	7.41	7.76	6.18
— haver	3.68	2.18	1.12	2.82	4.18	5.53

(1) Zie opmerkingen bladzijde 213.

(2) (3) Zie opmerkingen bladzijde 219.

8. — Indeling op 15 mei 1975 en 1976 van de teelten en van de dieren, per provincie ⁽¹⁾(2).

OMSCHRIJVING	Antwerpen	Brabant	Hene-gouwen	Luik	Limburg	Luxemburg	Namen	Oost-Vlaand.	West-Vlaanderen	Rijk
1975										
Teelten (ha)										
Graan- en meelgewassen ..	6 341	68 344	73 196	41 606	23 795	32 600	52 824	43 158	59 532	401 396
Nijverheidsgewassen	535	26 467	35 000	16 025	7 657	222	16 940	7 672	21 952	132 470
Wortel- en knolgewassen ..	4 905	5 929	6 463	714	1 992	1 274	635	17 152	24 115	63 179
Droog geoogste peulvruchten	40	62	513	153	—	36	165	1 004	2 542	4 515
Voedergewassen :										
veevoeder	8 249	6 898	16 410	4 497	6 522	6 155	10 158	11 220	7 872	77 981
maai- en weiland	66 195	50 304	93 660	114 221	38 715	112 372	90 915	79 131	96 469	741 982
Fruittelteel	898	3 694	213	2 280	6 793	17	412	1 724	403	16 434
Groenteteel	2 274	6 455	4 754	1 928	1 089	11	3 070	1 265	8 743	29 589
Andere teelten (3)	1 261	1 005	432	166	894	190	188	2 582	894	7 612
Braakgrond	992	1 412	189	52	423	235	168	687	340	4 498
Totaal :	91 690	170 570	230 830	181 642	87 880	153 112	175 475	165 595	222 862	1 479 656
Dieren (aantal)										
Landbouw- en niet-landbouwpaaarden	7 501	7 035	3 279	2 043	3 207	2 497	2 649	15 120	9 539	52 870
Runderen	290 208	233 618	406 944	382 301	164 773	321 526	278 762	416 682	503 998	2 998 812
w.o. fokdieren :										
voor de melkgifte	105 289	70 303	131 858	161 804	58 441	90 351	82 705	141 611	151 971	994 333
gehouden om gezoogd te worden	1 306	6 090	6 441	9 248	2 363	25 663	14 799	3 267	5 474	74 651
Varkens	486 395	320 857	146 939	239 385	479 726	72 014	59 909	840 038	2 001 343	4 646 606
w.o. fokzeugen	51 702	44 947	23 435	32 585	67 491	13 392	9 490	121 901	227 057	592 000
1976										
Teelten (ha)										
Graan- en meelgewassen ..	6 039	73 226	80 885	43 273	24 451	31 390	56 439	44 121	60 792	420 616
Nijverheidsgewassen	466	21 488	27 031	14 255	6 658	209	13 610	6 195	18 693	108 605
Wortel- en knolgewassen ..	4 380	6 002	7 161	684	1 974	1 430	760	16 212	23 713	62 316
Droog geoogste peulvruchten	17	97	472	95	19	15	150	817	1 838	3 520
Voedergewassen :										
veevoeder	9 339	7 620	17 225	4 914	7 520	6 480	10 964	11 817	8 498	84 377
maai- en weiland	64 576	49 213	92 159	113 155	37 840	112 754	89 256	78 464	97 416	734 833
Fruittelteel	860	3 591	185	2 095	6 642	11	310	1 630	386	15 710
Groenteteel	2 177	5 842	4 217	1 664	845	13	2 271	1 349	9 062	27 440
Andere teelten (3)	1 257	990	411	170	767	222	215	2 498	1 024	7 554
Braakgrond	1 174	1 072	112	64	429	142	89	704	301	4 087
Totaal :	90 285	169 141	229 858	180 369	87 145	152 666	174 064	163 807	221 723	1 469 058
Dieren (aantal)										
Landbouw- en niet-landbouwpaaarden	7 221	6 574	3 164	2 178	3 112	2 633	2 675	13 651	8 674	49 882
Runderen	294 395	229 749	401 416	376 524	165 418	315 867	268 621	421 540	505 281	2 978 811
w.o. fokdieren :										
voor de melkgifte	106 433	69 010	131 182	160 849	58 753	88 522	80 595	141 882	152 150	989 376
gehouden om gezoogd te worden	1 574	5 970	6 510	9 690	2 660	28 530	15 014	3 459	6 104	79 511
Varkens	518 542	328 871	143 865	238 835	495 121	66 999	57 039	875 829	2 165 210	4 890 311
w.o. fokzeugen	55 890	46 109	22 514	32 849	69 878	12 748	9 239	128 288	239 708	617 223

(1) Volgens de uitkomsten der tellingen.

(2) Zie opmerkingen bladzijde 213.

(3) De andere teelten omvatten de bloemeteelten, de boomkwekerijen, de wijnen, de niet genoemde teelten, de teelten van landbouw- en tuinbouwzaden, de plantaardappelen, de moestuinen en glasteelten.

9. — Besmettelijke ziekten onder de huisdieren.

(Bron : Ministerie van Landbouw.)

JAREN	Miltvuur	Boutvuur	Mond- en klauwzeer (runderen)	Rotkreupel	Varkenspest	Paardeschurft	Hondsdolheid	Ziekten der bijen	Vogelpest	Myxomatose
(Aantal haarden)										
1937	279	76	63 262	—	449	—	—	3	—	—
1938	349	91	39 501	1	153	—	—	7	—	—
1939	267	42	9 797	—	497	—	—	12	—	—
1940	218	40	11 286	—	38	—	—	5	—	—
1941	370	38	2 148	2	8	2 402	—	3	—	—
1942	80	9	272	—	9	1 196	—	5	—	—
1943	40	6	63	6	2	724	—	6	—	—
1944	25	10	7 135	—	2	359	—	1	—	—
1945	23	10	297	—	7	222	—	3	—	—
1946	29	42	9 354	—	43	224	—	3	—	—
1947	43	31	1 557	—	4	233	—	1	—	—
1948	32	34	1 933	—	2	128	—	7	—	—
1949	49	37	1 173	2	100	89	—	6	—	—
1950	53	30	408	1	79	73	—	12	867	—
1951	56	24	50 359	1	23	222	—	42	475	—
1952	75	23	8 498	—	19	55	—	7	1 169	—
1953	52	33	2 549	—	3	11	—	34	423	69
1954	59	20	700	—	6	10	—	85	146	372
1955	49	5	195	—	160	6	—	48	149	47
1956	56	11	720	—	796	4	—	30	66	15
1957	67	8	362	3	278	17	—	31	51	42
1958	47	2	568	1	355	4	—	29	56	38
1959	43	3	57	2	160	4	—	81	182	6
1960	33	3	186	1	109	4	—	79	128	46
1961	36	7	111	1	215	3	1	118	105	41
1962	42	6	6	1	1 705	10	—	71	72	11
1963	34	2	70	2	679	5	—	100	27	11
1964	37	5	2	1	508	9	—	64	55	30
1965	48	—	112	3	337	2	—	118	15	35
1966	13	—	323	1	184	1	41	546	3	26
1967	11	3	22	—	283	3	324	107	6	12
1968	15	2	1	—	317	1	453	59	3	14
1969	23	2	3	—	402	—	165	93	—	5
1970	25	5	2	—	510	1	202	55	6	18
1971	16	3	1	—	93	1	6	19	111	5
1972	21	1	—	—	40	1	7	18	65	5
1973	15	4	—	—	90	—	—	77	26	3
1974	10	10	62	—	85	—	108	22	125	10
1975	7	2	21	—	3	—	194	49	17	3
1976	7	3	1	—	—	—	465	13	1	10

10. — Gemiddelde opbrengst der teelten.

AARD DER TEELTEN	1929	1959	1969	1970	1971	1972	1973	1974	1975	1976
(× 100 kg per ha)										
Wintertarwe	} 24,3	41,0	41,5	44,6	47,5	46,4	52,2	54,5	41,7	47,3
Wisseltarwe		39,5								
Zomertarwe		21,3								
Winterrogge	25,0	29,6	32,7	30,8	34,8	33,8	36,6	35,0	31,3	30,5
Spelt	17,5	27,5	34,9	35,0	37,9	34,9	38,5	36,7	33,9	32,1
Masteluin	18,3	29,5	32,7	28,1	35,6	37,4
Zomergerst	21,7	34,4	34,6	26,1	34,6	36,4	39,7	36,3	32,4	30,6
Wintergerst	23,7	40,5	40,2	42,5	45,1	47,7	49,7	51,8	40,2	48,8
Haver	25,4	30,1	33,6	27,0	39,2	36,6	40,4	37,4	32,4	26,6
Korrelmaïs	43,1	47,8	51,8	56,3	40,4	62,9	50,1	58,8	54,1
Suikerbieten	277,7	231,0	468,9	431,3	523,2	429,7	491,8	424,9	410,7	478,1
Tabak (droge bladeren)	21,6	22,4	30,1	32,5	31,6	31,3	33,8	30,4	32,4	30,4
Hop (bellen)	16,1	17,1	19,3	17,5	18,6	16,2	16,3	19,5	16,5	16,4
Winterkoolzaad	} 16,9	23,7	21,7	25,0	25,0	28,5	24,1	22,8	20,8	12,4
Zomerkoolzaad		20,2	20,9	23,7	23,1	26,2	17,7	—	25,0	14,5
Vlas (zaad)		6,3	5,8	6,6	6,0	7,1	7,2	7,7	7,8	6,8
Vlas (stro) ..	43,5	53,9	65,0	52,6	67,9	69,0	69,9	69,0	58,1	52,8
Koffiecichorei	344,4	331,5	392,5	396,9	445,4	391,4	408,1	387,5	407,5	358,2
Droge bonen	18,3	22,9	25,6	26,9	23,0	24,9	23,7	25,7	13,4
Droge erwten	25,1	32,1	28,4	29,0	33,4	29,6	32,0	35,7	36,8	27,5
Paardebonen (grote en kleine)	24,7	18,4	30,0	25,3	31,5	31,5
Halflate- en late aardappelen	} 228,2	186,7	305,9	312,7	341,0	317,3	304,5	367,8	317,4	214,8
Halfvroeg aardappelen		168,7	300,6	301,6	334,4	308,1	283,7	390,2	298,7	185,7
Vroeg aardappelen		148,8	213,7	172,8	218,6	206,7	209,4	200,0	161,8	118,8
Voeder- en halvesuikerbieten ..	540,4	412,3	921,0	905,8	995,0	857,4	925,6	873,6	929,8	903,3
Voederwortelen	241,0	252,2	319,1	319,6	514,8	326,7
Koolrapen (rutabaga's)	376,5	329,1	490,5	494,6	484,6	481,6
Voeder- en mergkolen	376,9	519,8	494,2	461,1	465,5
Rode of gewone klaver (hooi) .	37,2	51,2	54,5	48,8	52,3	50,7	53,9	47,1	41,8	36,5
Andere klaver (hooi)	32,2	44,8	49,1	46,9	48,7	48,3
Luzerne (hooi)	41,4	54,6	58,2	55,2	58,7	59,4	62,3	56,3	48,3	47,8
Tijdelijk maailand	} 32,0	51,1	62,4	61,3	63,4	61,3	65,6	61,0	59,6	51,3
Blijvend maailand		41,8	52,6	47,4	53,8	53,5	57,1	49,4	45,6	35,8

11. — Gemiddelde opbrengst per ha der teelten per landbouwstreek. — 1976.

LANDBOUWSTREKEN	Winter- tarwe	Zomer- tarwe	Winter- rogge	Spelt	Winter- gerst	Zomer- gerst	Haver	Maïs (zaad)	Suikerbieten	
									wortelen	loof en koppen
(× 100 kg)										
1. Duinen - Polders	46.9	40.1	37.5	—	48.6	42.1	36.5	46.0	432.7	325.6
2. Zandstreek	44.0	32.5	37.0	—	41.8	32.8	27.7	49.1	448.7	312.4
3. Kempen	39.3	20.8	23.2	—	26.7	19.7	18.1	39.3	350.7	227.3
4. Zand-leemstreek	47.0	29.9	35.7	—	47.8	31.8	30.0	55.5	456.9	283.0
5. Leemstreek	48.8	31.9	40.6	—	53.9	29.8	28.9	60.6	501.3	294.4
6. Weidestreek « Luik »	45.6	30.5	37.0	32.4	44.7	28.3	21.0	—	463.9	268.1
7. Henegouwse Kempen	38.0	22.0	32.0	—	43.0	22.0	22.0	—	400.0	300.0
8. Condroz	43.7	29.1	34.8	34.3	46.8	25.9	23.9	48.9	430.5	281.3
9. Hoge Ardennen	47.3	30.8	30.5	—	48.8	23.5	12.9	—	—	—
10. Weidestreek « Venen »	36.5	25.0	34.6	34.5	37.6	23.2	22.6	—	444.8	339.0
11. Famenne	39.0	24.5	29.2	34.3	41.3	20.6	20.7	—	394.7	238.2
12. Ardennen	36.3	23.8	27.6	31.4	33.8	26.0	16.9	—	444.8	227.6
13. Jurastreek	29.7	19.2	29.9	31.2	34.6	26.0	15.7	—	408.7	305.3
Rijk:	47.3	30,8	30,5	32,1	48,8	30,6	26,6	54,1	478,1	291,3

LANDBOUWSTREKEN	Vlas (stro)	Vlas (zaad)	Tabak	Hop	Winter- koolzaad	Vroege aard- appelen	Half-vr. aard- appelen	Half-late en late aard- appelen	Voeder- en half- suikerbieten	
									wortelen	loof en koppen
(× 100 kg)										
1. Duinen - Polders	63.1	8.8	—	—	5.1	109.8	173.9	190.2	878.7	241.2
2. Zandstreek	57.0	8.3	28.0	—	22.3	124.4	157.2	193.5	926.7	254.4
3. Kempen	52.8	8.7	—	—	—	114.2	126.3	171.3	781.0	228.6
4. Zand-leemstreek	50.0	8.4	31.8	26.9	20.0	115.3	193.1	226.2	914.7	228.6
5. Leemstreek	49.0	9.5	27.9	—	—	102.3	217.8	255.6	961.7	192.7
6. Weidestreek « Luik »	—	—	—	—	—	50.0	125.9	174.4	760.5	182.8
7. Henegouwse Kempen	—	—	—	—	—	50.0	90.0	180.0	900.0	200.0
8. Condroz	38.6	7.1	—	—	28.0	98.1	155.9	208.9	688.4	194.1
9. Hoge Ardennen	—	—	—	—	—	118.8	120.0	149.8	400.0	150.0
10. Weidestreek « Venen »	51.9	11.1	—	—	—	—	169.0	245.4	734.3	160.9
11. Famenne	34.8	7.2	—	—	—	83.3	126.3	198.4	741.3	224.6
12. Ardennen	29.8	2.0	20.0	—	—	130.6	165.0	213.0	640.8	150.7
13. Jurastreek	—	—	—	—	—	90.5	134.4	168.7	615.8	241.5
Rijk:	52,8	8,7	30,4	26,9	12,4	118,8	185,7	214,8	903,3	235,0

12. — Produktie der teelten.

AARD DER TEELTEN	1929	1959	1969	1970	1971	1972	1973	1974	1975	1976	
(× 100 000 kg)											
Wintertarwe	3 621	6 613	4 315	5 167	7 194	7 891	8 438	9 090	4 125	8 300	
Zomertarwe	95	1 274	3 224	1 908	1 585	1 267	1 319	951	2 641	613	
Winterrogge	4 650	1 760	697	613	820	722	592	463	286	475	
Spelt	119	206	179	196	289	259	300	307	178	245	
Masteluin	51	18	35	19	27	34	
Zomergerst	191	2 587	4 095	3 116	2 788	2 348	2 318	1 744	2 805	1 182	
Wintergerst	384	1 393	1 458	2 139	3 094	4 017	4 837	5 246	1 457	4 916	
Haver	5 882	4 230	2 808	1 943	2 782	2 444	2 463	2 224	2 278	1 288	
Korrelmaïs	23	41	99	184	184	266	244	374	311	
Suikerbieten	14 700	14 741	42 168	38 682	48 730	43 193	51 356	44 653	49 132	46 003	
Tabak (droge bladeren)	50	32	18	19	22	22	19	15	16	14	
Hop (bellen)	17	11	18	17	19	19	19	23	18	17	
Winterkoolzaad	} 1	1	8	10	12	27	20	10	6	3	
Zomerkoolzaad		0,7	3	2	2	1	1	..	2	—	
Vlas (zaad)		156	121	103	49	88	58	51	71	63	78
Vlas (stro)	1 082	1 120	1 012	431	846	555	464	626	540	471	
Koffiechorei	2 197	426	433	564	539	271	310	318	615	558	
Droge bonen	8	12	14	15	15	27	34	38	18	
Droge erwten	68	232	140	131	115	66	45	67	91	47	
Paardebonen (grote en kleine) ..	185	71	52	27	36	32	
Halflate en late aardappelen ..	} 34 807	4 106	2 738	4 382	4 361	3 636	3 906	4 727	3 549	2 850	
Halfvroeg aardappelen		8 326	9 009	8 763	8 488	6 720	7 153	9 030	6 356	3 863	
Vroeg aardappelen		1 138	779	588	885	703	947	841	587	428	
Voeder- en halfsuikerbieten ..	44 088	22 129	31 415	29 659	30 525	24 132	25 210	23 252	24 935	21 964	
Voederwortelen	452	186	82	100	156	94	
Koolrapen (rutabaga's)	1 944	84	59	53	39	31	
Voeder- en mergkolen	158	128	119	153	112	
Rode of gewone klaver (hooi) ..	2 019	1 062	348	259	242	190	} 217	175	140	128	
Andere klaver (hooi)	522	268	103	85	66	41		311	238	173	165
Luzerne (hooi)	314	473	413	346	377	454		217	175	140	128
Tijdelijk maailand	} 7 981	1 658	2 619	2 931	2 771	2 568	2 707	2 404	2 197	1 874	
Blijvend maailand		8 154	9 378	8 446	9 850	9 492	9 792	8 056	7 715	5 842	

13. — Voor het verbruik geslachte dieren. ⁽¹⁾

JAREN	Aantal geslachte dieren										
	Ossen	Stieren	Koeien	Vaarzen	Kalveren	Totaal der runderen	Varkens	Schapen	Lammeren	Geiten en geitjes	Paarden
(× 1 000 stuks)											
1957	96	112	233	169	246	856	2 341	80	5	1	49
1958	107	132	271	161	270	942	2 312	87	7	1	50
1959	119	136	273	163	297	988	2 401	97	5	1	63
1960	122	135	256	180	303	995	2 613	89	13	2	58
1961	122	149	216	185	266	938	2 620	75	10	0,5	47
1962	109	154	242	197	293	996	2 903	84	11	0,3	41
1963	108	179	249	224	346	1 107	2 713	90	16	0,3	39
1964	123	152	229	179	263	947	2 547	103	10	0,1	40
1965	113	157	228	178	240	916	2 917	143	30	0,1	39
1966	107	189	253	182	252	983	3 295	83	9	0,01	31
1967	119	187	272	182	254	1 014	3 808	109	8	0,07	25
1968	112	194	260	191	267	1 023	4 187	146	16	0,04	30
1969	106	188	255	194	273	1 017	4 236	288	24	0,05	31
1970	103	202	267	194	281	1 047	5 291	149	24	0,05	30
1971	102	220	268	203	285	1 078	5 792	49	20	0,05	25
1972	126	212	225	182	267	1 012	6 107	40	18	—	20
1973	134	221	232	166	228	980	6 615	38	18	0,01	15
1974	91	293	288	191	243	1 106	7 174	39	23	0,11	16
1975	85	292	257	226	244	1 104	6 814	47	26	0,11	18
1976	88	256	265	200	236	1 045	6 856	43	17	0,29	21

JAREN	Gewicht van het vlees											
	Ossen	Stieren	Koeien	Vaarzen	Kalveren	Totaal rundvlees	Varkens	Schapen	Lammeren	Geiten en geitjes	Paarden	Algemeen totaal
(× 1 000 kg)												
1957	26 901	28 962	59 517	39 540	16 623	171 543	188 487	1 964	75	20	17 133	379 222
1958	30 563	37 875	71 642	36 032	19 090	195 202	186 356	1 961	81	7	16 778	400 385
1959	33 398	38 426	72 132	35 799	21 048	200 803	189 019	2 173	54	7	21 105	413 161
1960	34 403	38 487	68 060	38 918	21 287	201 155	205 461	1 993	158	18	18 840	427 626
1961	35 077	43 177	57 939	41 596	19 133	196 923	203 509	1 678	133	7	15 530	417 779
1962	31 712	45 101	64 750	44 639	21 661	207 863	226 488	1 878	131	4	13 513	449 877
1963	31 454	52 081	66 433	53 097	27 016	230 080	205 175	1 910	206	3	12 577	449 951
1964	36 161	45 027	60 863	42 865	21 076	205 992	199 111	2 379	127	2	12 214	419 824
1965	33 144	46 606	61 148	43 099	19 485	203 482	231 855	3 286	405	2	11 816	450 845
1966	31 784	55 836	68 191	44 291	20 502	220 604	258 506	1 877	124	2	9 047	490 159
1967	35 259	56 000	73 843	44 689	21 092	230 883	296 845	2 526	115	1	7 595	537 964
1968	33 468	58 655	72 193	47 793	22 691	234 800	328 496	3 240	238	1	9 075	575 849
1969	32 695	58 474	76 203	52 554	25 339	245 264	336 663	6 703	352	1	10 297	599 281
1970	32 960	63 990	80 900	53 867	26 501	258 217	422 715	3 383	342	1	9 851	694 511
1971	32 830	68 138	81 344	56 389	27 627	266 328	453 194	1 079	318	1	8 255	729 174
1972	41 844	67 683	69 534	52 334	26 578	257 974	486 872	876	295	1	6 684	752 701
1973	44 145	72 977	71 712	47 255	23 361	259 451	532 304	860	297	1	5 092	798 005
1974	30 482	102 245	89 629	56 074	27 132	305 561	571 925	902	362	2	5 259	884 010
1975	27 364	98 381	78 600	65 539	26 742	296 626	544 845	1 043	385	2	5 574	848 473
1976	28 696	85 953	81 093	58 288	26 858	280 888	548 888	1 077	250	4	6 129	837 236

(1) Betreft de dieren geslacht in de openbare en private slachthuizen en in de private slachterijen.

14. — Nettoproductie van inlands vlees en eieren.

(Bron : Ministerie van Landbouw.)

JAREN	Runds- vlees (1)	Kalfs- vlees	Varkens- vlees (2)	Paarde- vlees	Schape- en geitevlees	Ander vlees (8)	Afval- vlees	Eieren
	(× 1 000 t)							(× 1 Mln)
1936-1938 (gemiddelde)	116,8	19,5	194,4	6,2	3,8
1959	182,5	22,5	226,4	13,0	2,8	55,1	37,9	2 780,5
1960	180,1	21,9	238,0	10,6	2,8	69,6	38,8	2 726,9
1961	179,2	19,4	236,0	9,2	3,3	81,0	37,6	3 103,2
1962	187,4	21,9	260,1	8,7	3,0	91,0	40,4	2 921,2
1963	200,4	26,8	237,4	8,3	2,6	91,9	41,0	2 981,6
1964	160,4	20,8	230,2	6,7	2,0	96,7	35,5	3 167,1
1965	167,4	18,8	259,6	7,0	2,6	102,5	37,4	2 888,1
1966	187,3	20,3	289,1	5,1	2,8	106,6	41,7	2 931,7
1967	180,0	19,5	328,3	3,9	3,3	110,2	43,3	2 972,7
1968	185,8	20,4	359,7	3,7	2,0	112,1	45,0	3 195,9
1969	198,5	21,4	369,1	3,9	4,0	112,3	45,0	3 749,9
1970	211,3	24,3	458,2	4,7	3,5	122,1	52,2	4 098,8
1971	221,5	26,0	483,9	4,1	3,2	122,8	55,0	3 895,5
1972	188,1	24,6	519,8	2,6	0,4	116,0	53,3	3 882,2
1973	199,0	21,4	566,7	2,5	0,9	115,4	55,7	3 676,2
1974	260,8	26,1	604,2	2,3	0,5	110,3	64,9	3 700,9
1975	250,0	24,1	552,4	2,6	0,7	106,0	60,7	3 613,8
1976	235,2	23,8	590,3	3,4	0,6	109,3	59,2	3 460,7

(1) Het kalfsvlees niet inbegrepen.

(2) Niet inbegrepen de slachtingen op de hoeve.

(8) Ander vlees : gevogelte, konijnen, wild, duiven.

15. — Productie van boter : Hoeveboter en melkerijboter.

(Bron : Ministerie van Landbouw.)

JAREN	(× 1 000 t)	JAREN	(× 1 000 t)
1913	55,0	1956	89,2
1923	51,0	1957	89,3
1924	52,1	1958	89,9
1925	60,0	1959	89,4
1926	61,0	1960	89,2
1927	62,0	1961	88,3
1928	63,0	1962	97,2
1929	63,0	1963	90,5
1930	63,5	1964	85,3
1931	64,5	1965	88,7
1932	65,0	1966	85,3
1933	63,9	1967	87,8
1934	62,0	1968	97,7
1935	62,0	1969	97,8
1936-1938 (gemiddelde)	70,0	1970	91,9
1950	77,3	1971	84,7
1951	76,8	1972	91,6
1952	78,4	1973	87,9
1953	87,5	1974	91,6
1954	91,0	1975	93,0
1955	90,8	1976	88,5

16. — Gemiddelde prijzen der voornaamste landbouwprodukten.

(Bron : Ministerie van Landbouw.)

JAREN	Tarwe	Rogge	Haver	Zomergerst	Wintergerst	Lijnzaad	Aardappelen	Tarwestro	Melk	Middelgrote eieren
Franken/Kilogrammen									F/ liter	F/ stuk
1950	421,80	324,29	308,96	369,38	..	611,29	121,54	21,10	2,91	..
1959	466,95	345,10	373,56	370,67	371,24	730,09	227,29	58,49	3,40	1,68
1963	471,99	372,12	359,84	387,26	387,72	573,25	146,90	109,63	3,66	1,79
1964	485,42	362,18	351,18	394,22	392,23	589,15	112,63	84,37	4,25	1,44
1965	487,94	389,07	391,21	413,58	408,18	603,62	170,28	62,11	4,53	1,93
1966	476,15	401,89	381,89	407,04	405,11	593,75	285,34	69,63	4,56	1,62
1967	481,64	412,62	377,16	410,88	406,41	616,29	147,55	90,63	4,56	1,60
1968	475,99	420,50	379,89	414,65	399,32	708,27	72,37	77,57	4,47	1,74
1969	469,40	408,50	394,63	418,41	407,35	688,70	192,46	110,57	4,33	1,55
1970	501,65	432,40	436,42	448,39	464,89	609,92	256,89	139,64	4,46	1,21
1971	490,62	436,31	405,16	437,10	452,62	517,08	92,59	135,65	4,55	1,55
1972	496,80	442,60	396,40	458,77	451,06	591,75	192,16	87,89	4,95	1,47
1973	527,46	478,29	471,71	467,70	460,23	1 114,22	336,42	74,82	5,24	1,94
1974	542,00	521,00	512,71	517,37	507,81	1 590,75	159,47	129,27	5,67	1,75
1975	589,59	555,98	529,90	557,82	557,40	1 107,16	253,97	245,98	6,34	1,49
1976	653,74	624,58	602,48	627,35	625,07	1 120,94	1 032,80	261,95	6,87	1,91

JAREN	Ossen	Stieren	Koeien	Vaarzen	Varkens (halfvet)	Kalveren	Schapen	Paarden	Soepkippen	Braadkippen
Franken/Kilogrammen										
1950	24,23	21,99	17,64	23,98	21,26	39,98	12,13	13,79
1959	24,73	23,70	16,44	24,79	24,37	35,44	14,90	19,00	21,00	26,80
1963	27,71	26,57	18,60	27,36	31,17	44,38	19,03	22,66	15,17	24,07
1964	33,13	33,64	22,75	33,40	29,79	47,38	23,11	25,83	15,81	22,69
1965	33,69	33,60	23,97	34,09	29,55	48,57	22,75	27,95	17,27	23,96
1966	32,74	31,94	25,82	34,13	31,62	49,64	21,65	34,43	17,90	22,53
1967	33,98	34,84	25,09	34,18	29,45	48,03	21,58	38,20	15,52	22,17
1968	35,88	35,18	26,59	35,17	30,89	52,97	26,51	36,66	15,48	23,65
1969	38,92	37,24	27,92	37,26	35,89	57,47	28,62	31,85	14,65	24,91
1970	38,91	36,97	25,83	37,45	33,25	57,75	30,75	37,64	13,09	24,19
1971	38,45	38,39	29,34	36,76	30,48	58,23	29,19	36,25	14,13	24,04
1972	45,17	46,55	34,51	43,58	33,55	66,99	33,27	40,30	14,95	23,79
1973	47,24	46,63	36,31	47,10	43,31	68,67	35,71	45,08	20,54	28,11
1974	45,88	44,91	34,33	44,48	35,13	65,75	41,45	46,22	16,17	27,46
1975	52,00	53,00	40,28	49,94	41,60	78,63	46,44	43,62	16,84	29,11
1976	54,18	53,17	42,00	51,82	45,65	80,38	44,13	44,77	20,48	31,72

17. — Evolutie van de landbouwindexcijfers.

(Bron : Ministerie van Landbouw.)

JAREN	Akkerbouwprodukten				Veeleelprodukten			Totaal landbouw- produkten	Produktiekosten		
	Totaal	Tarwe	Suiker- bieten	Aard- appelen	Totaal	Varkens	Boter		Totaal	Pachten	Lonen

(Basis : 1951-1952 = 100)

1951	97.9	97.0	106.5	84.1	100.7	109.9	98.1	100.1	97.2	95.5	96.2
1952	102.1	103.0	93.5	115.9	99.3	90.0	101.9	99.9	102.8	104.5	103.8
1953	97.1	103.6	92.0	111.7	94.2	90.6	101.0	94.8	101.9	107.0	106.9
1954	95.0	102.6	88.0	112.7	95.6	99.8	98.2	95.5	104.6	109.5	111.1
1955	85.8	98.8	89.8	73.4	90.2	80.9	98.9	89.2	107.6	114.7	116.0
1956	95.6	100.1	90.1	121.2	89.1	77.2	98.1	90.5	110.0	118.1	118.0
1957	91.4	101.7	93.6	104.5	90.6	85.0	101.6	90.8	114.1	125.7	130.0
1958	98.2	102.8	93.4	127.2	85.2	82.9	95.1	88.1	116.0	131.1	133.7

(Basis : 1962-1964 = 100)

1959	100.7	97.9	83.9	137.3	91.6	88.0	90.3	93.5	90.4	94.0	73.9
1960	96.6	98.0	98.4	100.4	89.7	76.6	89.2	91.1	89.3	93.5	80.6
1961	85.4	98.4	75.7	68.8	95.0	94.9	88.2	93.0	93.1	95.6	83.4
1962	105.3	99.0	84.9	145.5	88.9	79.9	92.0	92.4	97.0	97.0	88.6
1963	99.7	99.0	107.5	87.5	102.0	112.6	98.9	101.5	100.7	99.4	99.6
1964	94.9	101.8	107.7	67.1	107.9	107.6	109.1	105.2	104.2	103.6	111.8
1965	99.3	102.3	100.7	101.4	114.8	106.7	114.0	111.5	108.1	107.2	129.4
1966	113.8	100.2	114.1	164.3	115.0	114.2	115.4	114.8	111.9	109.2	141.5
1967	99.1	101.0	106.9	84.4	113.7	106.6	116.0	110.6	114.8	113.0	150.0
1968	89.9	99.8	101.9	45.4	116.5	111.6	112.5	110.9	118.4	115.5	159.5
1969	103.3	98.4	99.5	114.6	120.1	129.6	108.7	116.6	120.9	120.1	169.5
1970	119.2	105.2	107.2	153.0	116.5	120.1	109.1	116.5	125.9	121.9	184.3
1971	99.0	102.9	110.1	55.1	117.7	110.1	109.3	113.8	127.1	118.9	204.6
1972	107.3	104.2	105.7	114.4	129.0	121.2	115.8	124.4	133.7	120.5	230.8
1973	129.1	110.6	111.9	200.3	144.9	156.4	116.7	141.6	149.0	125.3	264.4
1974	118.9	113.7	123.1	94.9	137.1	126.9	115.8	133.3	167.0	127.7	314.4
1975	142.1	123.6	142.6	151.2	153.6	150.2	136.3	151.2	180.6	133.4	380.2
1976	242.3	137.1	147.5	614.8	166.0	164.9	144.0	182.1	199.0	138.3	437.1

NOOT : Om een indexcijfer van een produkt of van de produktiekosten met basis 1951-1952 = 100 in een indexcijfer met basis 1962-1964 = 100 om te rekenen, hoeft het beschouwde indexcijfer alleen maar door een van de onderstaande coëfficiënten te worden gedeeld :

Plant aardige produkten :	Totaal	1.106
	Tarwe	1.088
	Suikerbieten	1.097
	Aardappelen	1.856
Dierlijke produkten :	Totaal	0.970
	Varkens	1.085
	Zuivelboter	1.088
Landbouwprodukten :	Totaal	0.992
Produktiekosten :	Totaal	1.448
	Pachten	1.407
	Lonen	1.580

De resultaten van deze berekeningen geven slechts een benadering van de werkelijkheid, gezien de wijzigingen die zich in de structuur en de berekeningsmethode van het landbouwindexcijfer hebben voorgedaan.

18. — Maandelijke landbouwindexcijfers in 1976.

(Bron : Ministerie van Landbouw.)

PRODUKTEN	Jan.	Febr.	Maart	April	Mei	Juni	Juli	Aug.	Sept.	Okt.	Nov.	Dec.	Gemiddelde van het jaar
(Basis : 1962-1964 = 100)													
<i>Ontvangen prijzen :</i>													
Tarwe	129,6	129,8	131,0	132,5	136,4	135,8	131,5	140,6	146,1	147,1	144,3	141,9	137,1
Rogge	150,2	—	—	—	—	—	—	175,8	179,4	177,2	—	—	168,2
Voedergerst	147,0	148,3	154,4	154,7	159,2	164,7	165,1	163,2	166,2	162,9	160,1	156,5	158,5
Brouwerijgerst	149,3	150,0	154,0	153,2	—	—	174,0	186,3	186,6	174,4	168,9	158,7	165,2
Haver	144,6	145,0	148,8	148,3	154,2	162,6	—	186,4	190,9	185,0	178,8	173,4	165,6
Tarwestro	274,5	260,3	260,4	245,3	224,1	250,2	344,1	371,7	411,9	396,6	334,1	299,0	300,3
Vlas	129,2	124,8	123,7	128,2	124,0	140,7	184,0	184,2	192,2	183,4	168,3	170,1	153,9
Suikerbieten	144,4	144,4	144,4	144,4	144,4	144,4	144,4	144,4	144,4	156,7	156,7	156,7	147,5
Aardappelen	405,2	442,5	520,8	683,3	902,9	712,8	602,4	835,0	698,1	573,1	547,0	489,8	614,8
<i>Akkerbouwprodukten</i>													
Ossen	193,1	190,2	188,7	178,4	177,5	172,1	165,2	174,7	189,4	212,4	205,4	192,9	186,0
Vaarzen	183,3	186,0	178,1	171,3	173,1	169,3	154,5	169,5	178,9	200,6	199,8	181,5	178,2
Stieren	187,0	194,6	186,7	179,4	177,0	177,3	170,8	178,2	188,5	199,1	203,4	204,4	187,2
Koeien	215,3	223,8	220,3	212,0	207,9	208,9	199,7	210,3	217,7	244,3	239,9	221,0	218,1
Kalveren	186,4	181,2	171,3	185,9	192,6	196,8	173,4	190,6	191,5	182,4	172,3	167,7	182,4
Varkens (halfvet) ..	173,3	190,6	191,9	207,0	175,3	155,2	135,2	159,3	166,2	155,1	142,6	136,5	164,9
Paarden	194,3	190,8	194,5	185,4	176,0	173,8	168,9	168,7	179,6	187,6	190,3	199,4	183,7
Schape	208,7	215,8	198,9	202,5	213,6	227,7	250,5	274,6	230,3	223,5	217,6	214,5	222,3
Braadkippen	128,9	152,0	161,7	145,6	127,5	165,3	151,2	150,9	183,7	170,4	149,9	131,0	150,6
Soepkippen	154,0	161,8	160,0	147,5	115,0	106,5	98,1	117,4	144,3	149,5	137,0	134,5	134,8
Melkerijboter	175,8	176,5	175,5	173,4	175,8	175,7	176,6	181,4	177,4	172,8	183,8	184,6	177,5
Hoeveboter	133,5	137,0	142,1	145,9	149,6	152,1	151,6	150,0	148,7	142,8	136,6	141,4	144,0
Middelgrote eieren ..	125,4	150,9	178,7	150,5	121,9	109,1	106,8	114,2	112,1	107,4	129,4	144,0	127,3
<i>Veeveelprodukten ..</i>													
Landbouwprodukten.	171,3	180,1	185,6	190,6	192,3	182,2	172,1	190,4	189,3	182,9	180,6	175,5	182,1
<i>Betaalde prijzen :</i>													
Pachtprijzen	138,3	138,3	138,3	138,3	138,3	138,3	138,3	138,3	138,3	138,3	138,3	138,3	138,3
Lonen	437,1	437,1	437,1	437,1	437,1	437,1	437,1	437,1	437,1	437,1	437,1	437,1	437,1
Meststoffen	172,9	171,1	172,7	168,0	161,5	161,6	151,3	155,7	158,1	166,1	166,8	161,0	164,0
Veevoeders	148,3	148,5	149,4	152,6	154,5	157,0	160,5	162,3	165,5	169,0	164,6	164,9	158,1
Zaad- en plantgoed .	229,7	229,7	229,7	229,7	229,7	229,7	229,7	229,7	229,7	229,7	229,7	229,7	229,7
Materiaal	234,5	234,5	262,5	262,5	262,5	262,5	262,5	262,5	262,5	262,5	262,5	262,5	257,8
Algemene onkosten .	201,2	202,1	203,1	204,4	205,7	207,4	209,7	210,4	211,6	212,6	213,1	213,9	207,9
- waarvan brandstof	204,4	200,8	199,8	202,5	201,4	204,9	204,9	207,6	210,2	207,5	201,7	205,2	204,2
<i>Totaal der produktiekosten</i>	193,0	193,0	195,6	196,8	197,1	198,6	199,4	200,8	202,7	205,3	203,4	203,0	199,0

19. — Productie, invoer, uitvoer en verbruik van scheikundige meststoffen.

(Eenheden : zuivere N - P₂ O₅ en K₂ O).

(Bron : Ministerie van Economische Zaken.)

SOORTEN MESTSTOFFEN	Bemestings- campagne	Productie	Invoer	Uitvoer	Verbruik	
					Totaal	Per 100 ha teeltgronden
		(1 000 ton)				(Ton)
Stikstofmeststoffen	1964-1965	376,4	39,9	273,6	122,3	7,4
	1965-1966	395,6	55,5	280,9	146,6	8,9
	1966-1967	395,4	101,3	363,2	155,0	9,5
	1967-1968	402,8	219,8	362,2	170,0	10,5
	1968-1969	495,0	91,1	399,9	163,7	10,2
	1969-1970	491,8	85,1	395,9	182,0	11,4
	1970-1971	593,7	84,2	475,6	167,2	10,6
	1971-1972	609,9	88,1	488,0	167,2	10,7
	1972-1973	638,5	101,5	517,2	166,8	10,7
	1973-1974	652,3	118,5	550,5	165,2	10,7
	1974-1975	639,4	100,9	474,3	175,1	11,4
	1975-1976	608,0	131,0	520,4	168,9	11,1
	Fosfaatmeststoffen	1964-1965	437,4	24,6	329,9	108,5
1965-1966		415,0	30,8	310,7	112,8	6,9
1966-1967		424,6	38,9	326,9	135,3	8,3
1967-1968		571,4	47,0	437,2	144,7	9,0
1968-1969		736,1	45,5	431,9	131,3	8,2
1969-1970		706,1	52,2	425,7	144,7	9,1
1970-1971		744,9	44,7	440,4	143,3	9,1
1971-1972		739,2	61,4	493,2	149,1	9,5
1972-1973		791,3	53,3	471,0	148,8	9,5
1973-1974		788,7	64,8	487,7	164,7	10,6
1974-1975		767,7	54,9	482,2	148,7	9,7
1975-1976		523,4	64,6	336,2	135,4	8,9
Potasmeststoffen		1964-1965	..	196,2	20,9	162,6
	1965-1966	..	196,8	20,2	168,6	9,8
	1966-1967	..	210,4	28,3	176,8	10,2
	1967-1968	..	273,4	70,4	177,3	11,0
	1968-1969	..	275,9	97,5	161,8	11,1
	1969-1970	..	324,8	127,3	187,4	11,8
	1970-1971	..	305,6	138,2	181,3	11,7
	1971-1972	..	306,5	136,8	171,0	10,9
	1972-1973	..	318,1	132,0	187,9	12,0
	1973-1974	..	361,1	168,7	192,9	12,5
	1974-1975	..	308,9	135,8	171,3	11,2
	1975-1976	..	281,9	140,9	138,1	9,1

N.B. — De gegevens omvatten de campagne gaande van 1 juli tot 30 juni van het volgend jaar, met uitzondering voor de fosfaatmeststoffen waarvoor zij begint op 1 mei en eindigt op 30 april.

20. — Lonen en pachten in de landbouw.

HALFJAAR	A. Lonen (F/uur)												B. Pachten (F/ha)		
	Bestendige geschoolde landbouwarbeiders				Bestendige ongeschoolde landbouwarbeiders				Niet bestendige landbouwarbeiders				Ganse be-drijven	Losse per-celen akker-land	Blij- vend gras-land
	Mannen		Vrouwen		Mannen		Vrouwen		Mannen		Vrouwen				
	A	B	A	B	A	B	A	B	A	B	A	B			
1969													3 432	3 212	3 311
1 ^e halfjaar	42	49	36	42	30	35			
2 ^e halfjaar	44	51	38	43	31	37			
1970													3 481	3 286	3 382
1 ^e halfjaar	45	53	39	45	32	38			
2 ^e halfjaar	48	55	40	47	34	40			
1972													3 440	3 277	3 346
1 ^e halfjaar	57	65	46	51	47	55	40	46	53	60	41	47			
2 ^e halfjaar	60	68	48	54	50	58	43	49	55	62	44	51			
1973													3 572	3 447	3 512
1 ^e halfjaar	65	74	52	58	55	64	46	53	59	66	48	55			
2 ^e halfjaar	69	78	54	62	57	67	49	57	64	71	51	58			
1974													3 640	3 527	3 599
1 ^e halfjaar	76	87	60	68	65	75	54	63	70	78	56	65			
2 ^e halfjaar	83	93	65	71	69	80	59	67	74	84	60	69			
1975													3 811	3 647	3 688
1 ^e halfjaar	93	105	73	82	77	89	66	76	82	94	67	78			
2 ^e halfjaar	100	112	73	86	84	97	68	81	91	102	73	83			
1976													3 941	3 769	3 892
1 ^e halfjaar	105	121	83	96	92	106	77	90	96	109	80	97			
2 ^e halfjaar	113	128	86	99	97	111	82	94	101	117	83	97			

A = met kost ; B = zonder kost.

21. — Waarde van de landbouw- en tuinbouwproductie.

TEELTJAREN	Akkerbouwproductie		Veeteitproductie		Totaal
	Landbouw	Tuinbouw	Producten	Waarde van de evolutie van de veestapel	
	(× 1 000 000 F)				
1965	10 330	13 582	44 920	+ 1 106	69 938
1966	11 014	14 474	46 937	+ 179	72 604
1967	11 037	15 510	48 608	+ 872	76 027
1968	11 255	15 052	53 932	+ 1 378	81 617
1969	12 364	16 451	58 704	+ 2 338	89 857
1970	11 631	17 233	61 574	+ 1 050	91 488
1971	13 989	18 110	67 282	- 1 152	98 229
1972	16 871	21 495	73 494	+ 2 444	114 304
1973	17 702	22 455	86 598	+ 4 928	131 683
1974	18 511	25 977	86 864	+ 74	131 426
1975	21 141	28 079	94 569	- 1 675	142 114
1976	25 401	28 770	99 481	+ 1 858	155 510

N.B. — De waarde van de landbouwproductie vertegenwoordigt de bruto-waarde ; ze heeft betrekking op het deel van de productie voor de handel bestemd alsmede op het deel van de productie ter plaatse verbruikt in het gezin van de exploitant. Het deel van de productie door de hoedieren verbruikt komt niet in aanmerking, het werd omgezet onder vorm van veeteitproducten. Vanaf het jaar 1971 is bij de waarde van de productie de B.T.W. toegevoegd.

22. — Onder bosregime staande bossen.

I. — Uitgestrektheid van het bosdomein (in ha).

(Bron : Ministerie van Landbouw.)

	1959	1969	1970	1971	1972	1973	1974
Uitgestrektheid van het onderworpen bosdomein bij het begin van het jaar .	273 403	271 542	271 542	271 895	272 199	272 445	272 758
Vergroting van de uitgestrektheid van het onderworpen bosdomein	3 417	557	1 208	5 636	762	7 913	490
Vermindering van de uitgestrektheid van het onderworpen bosdomein	1 400	557	855	5 332	516	7 595	373
Uitgestrektheid van het onderworpen bosdomein op het einde van het jaar .	275 420	271 542	271 895	272 199	272 445	272 763	272 875
Produktieve uitgestrektheid :							
a) opstanden waarin loofhoutsoorten overheersen :							
hooghout	70 981	74 518	76 299	76 641	76 755	77 245	77 645
middelhout	57 776	55 948	54 353	54 278	54 097	53 906	53 637
schaarhout	23 856	18 369	17 454	17 066	16 751	16 304	16 028
Totaal:	152 613	148 835	148 106	147 985	147 603	147 455	147 310
b) Opstanden waarin de naaldhoutsoorten overheersen :							
fijnspar	69 382	74 065	75 707	76 318	76 640	77 008	77 277
dennen	34 146	32 087	31 826	31 704	31 693	31 550	31 382
ander naaldhout	3 644	6 828	7 498	7 779	8 040	8 301	8 480
kaalkapvlakte	6 588	4 958	4 089	3 841	3 752	3 721	3 653
Totaal:	113 760	117 938	119 120	119 642	120 125	120 580	120 792
Algemeen totaal:	266 373	266 773	267 226	267 627	267 728	268 035	268 102
Uitgestrektheid niet bestemd voor de bosvoortbrenging	9 048	4 769	4 669	4 571	4 718	4 728	4 772
Uitgestrektheid van de woeste gronden, die werkelijk werd bebost gedurende het jaar (1)	781	69	23	103	56	8	12
Uitgestrektheid van de voor de landbouw opgegeven gronden, bebost gedurende het jaar (1)	99	24	14	13	48	24	13

(1) Gronden toebehorende aan eigenaars van bossen aan het bosbeheer onderworpen.

22. — Onder bosregime staande bossen (vervolg)

II. — Produkt van de kappingen per houtsoorten.

(Bron : Ministerie van Landbouw.)

	1959	1969	1970	1971	1972	1973	1974
(m ³)							
Loofhoutsoorten :							
14 tot 89 (1)	75 865	52 567	53 409	57 743	81 742	80 816	96 945
Eiken en essen :							
70 tot 99	} 33 445	36 360	32 220	14 372	19 168	21 746	19 552
100 tot 119				20 944	15 804	16 348	12 659
120 tot 149				19 720	18 699	19 953	15 502
150 tot 179	13 747	15 287	14 417	14 701	13 949	14 766	12 362
180 tot 199	5 904	7 117	6 725	6 725	6 575	6 715	5 951
200 en meer	7 268	11 270	10 733	10 880	10 033	10 919	9 468
Totaal:	78 404	89 932	81 950	87 342	84 228	90 447	75 494
Beuken :							
70 tot 99	} 21 746	28 893	24 177	10 421	15 207	17 877	14 358
100 tot 119				18 816	14 151	15 219	13 419
120 tot 149				24 623	23 414	26 264	25 697
150 tot 179	22 806	23 583	22 526	24 212	22 932	26 433	28 093
180 tot 199	12 797	12 802	13 249	14 441	13 404	15 496	17 437
200 en meer	22 025	26 278	28 773	29 404	27 862	32 525	38 928
Totaal:	101 288	114 867	110 613	121 917	116 970	133 814	137 932
Allerlei	20 715	19 175	18 448	19 806	21 081	20 347	20 494
Totaal volume voor het loofhout	276 272	276 541	264 420	286 808	304 021	325 424	330 865
Naaldhoutsoorten :							
Fijnsparren, douglassparren en sparren :							
14 tot 39	} 202 269	188 417	179 462	40 040	39 676	39 680	37 205
40 tot 69				160 178	150 376	161 916	138 462
70 tot 89				110 816	112 834	127 313	96 824
90 tot 119	} 195 874	230 003	222 585	133 787	163 867	190 495	133 765
120 en meer				102 821	148 673	163 093	113 648
Totaal:	527 905	530 187	503 354	547 642	615 426	682 497	519 904
Dennen, lariksen en ander naaldhout :							
14 tot 39	} 103 744	77 426	67 354	18 739	25 136	27 662	31 385
40 tot 69				35 063	48 863	50 845	54 138
70 tot 89				22 866	21 052	19 736	21 672
90 tot 119	} 23 254	21 024	21 634	13 478	14 682	21 330	14 563
120 en meer				4 974	6 145	8 043	7 281
Totaal:	149 864	119 502	108 724	89 755	116 498	136 764	129 624
Totaal volume voor het naaldhout	677 769	649 689	612 078	637 397	731 924	819 261	649 528
Totaal volume van de afgeleverde kappingen	954 041	926 230	876 498	924 205	1 035 945	1 144 685	980 393

(1) Omtrek gemeten op 1,50 m van de grond.

22. — Onder bosregime staande bossen (vervolg)

III. — Inkomsten en uitgaven.

(Bron: Ministerie van Landbouw.)

	1959	1969	1970	1971	1972	1973	1974
	(× 1 000 F)						
Inkomsten:							
Verkoopprijs van de kappen met inbegrip van de kosten:							
Naaldhoutkappen	370 624	385 671	337 266	340 208	456 385	640 340	447 837
Loofhooghoutkappen	97 918	135 156	130 299	124 285	123 775	222 059	236 995
Middelhoutkappen	37 378	56 497	56 395	48 856	54 075	96 590	79 240
Schaarhoutkappen	2 964	2 528	3 350	3 350	2 471	4 534	3 312
Schattingswaarde van de in natura afgeleverde produkten (1)	8 940	5 857	5 590	6 061	4 224	5 532	6 161
Jacht en vogelvangst	21 941	53 150	55 411	58 285	69 697	90 280	96 842
Al de andere inkomsten	7 488	13 658	14 727	18 154	18 670	21 723	22 847
Totaal:	547 253	652 517	603 038	599 199	729 297	1 081 058	893 234
Uitgaven:							
Grondbelastingen uitsluitend voor de bossen	4 877	12 669	12 813	14 093	15 072	16 968	18 020
Kosten van beheer en van bewaking het vorige jaar werkelijk uitbetaald	15 867	15 019	15 277	16 080	15 724	16 110	17 271
Werkelijke verkoopkosten en kosten van exploitatie	36 893	39 295	39 166	15 836	12 872	16 611	15 465
Totale kosten van de uitgevoerde werken, toelagen van de Staat afgetrokken zijnde	74 990	113 683	114 073	129 919	142 741	147 987	153 479
Al de andere kosten (opmetingskosten, verkaveling, enz.)	2 235	3 473	3 568	4 897	5 706	4 104	5 032
Totaal:	134 862	184 139	184 897	180 825	192 115	201 780	209 267
Netto-opbrengst:							
Totaal	412 391	468 378	418 141	418 374	537 182	879 278	683 967
Per hectare	1,5	1,7	1,5	1,5	1,9	3,2	2,5

(1) Gebruiksrecht, verdeling en uitdeling in natura onder de inwoners, gebruik door de eigenaar.

23. — Indeling der bossen per provincie.

PROVINCIES	1866	1880	1895	1910	1929	1950	1959	1970
	(Ha)							
Antwerpen	42 350	47 107	50 901	41 534	36 008	37 188	36 232	33 158
Brabant	27 119	28 162	29 193	27 295	26 848	30 613	32 755	31 892
Henegouwen	45 172	43 898	46 022	45 941	45 305	49 657	49 177	47 227
Luik	49 562	57 459	60 729	62 299	93 928	107 092	103 925	107 272
Limburg	26 127	39 236	42 391	40 651	32 684	35 947	33 344	34 015
Luxemburg	121 685	154 031	162 625	171 980	180 684	195 309	205 629	207 913
Namen	92 080	97 501	104 150	106 691	108 294	115 486	119 501	119 394
Oost-Vlaanderen	13 800	11 034	13 327	12 830	9 768	11 839	13 047	12 886
West-Vlaanderen	16 701	10 995	12 157	10 560	7 621	7 686	7 454	6 773
Rijk:	434 596	489 423	521 495	519 781	541 140	590 817	601 064	600 530

24. — Algemene landbouw- en bosbouwteiling op 15 mei 1970.

Gezamenlijk boseigendom

OMSCHRIJVING	EIGE					
	Staat			Provincies		
	Oppervlakte (ha)	Volume (100 m³)	Waarde (1 000 F)	Oppervlakte (ha)	Volume (100 m³)	Waarde (1 000 F)
Loofhoutbossen :						
Hooghout	26 113	43 893	3 012 041	817	1 358	73 655
Middelhout	7 487	5 518	323 749	306	253	14 702
Schaarhout	1 799	822	8 162	43	26	315
Zaaingen en aanplantingen van minder dan 15 jaar	618	—	14 062	15	—	87
Populierenbossen	348	272	16 707	56	53	3 050
<i>Totaal loofhout :</i>	36 364	50 505	3 374 721	1 238	1 690	91 809
Naaldhoutbossen :						
Gewone den :						
< 10 jaar	60	—	848	2	—	19
10 < 20 jaar	713	—	16 479	25	—	609
20 < 30 jaar	1 335	1 446	44 150	63	70	2 380
30 < 40 jaar	878	1 254	44 025	19	27	1 025
> 40 jaar	3 537	6 941	296 961	118	212	9 044
Kaalkap	196	—	—	—	—	—
<i>Totaal :</i>	6 719	9 641	402 463	227	309	13 077
Corsica-den :						
< 10 jaar	368	—	6 423	2	—	40
10 < 20 jaar	483	—	15 218	18	—	549
20 < 30 jaar	283	472	16 961	4	7	251
30 < 40 jaar	143	326	14 355	1	3	128
> 40 jaar	174	464	20 969	—	—	—
Kaalkap	2	—	—	—	—	—
<i>Totaal :</i>	1 452	1 262	73 926	25	10	968
Zwarte oostenrijkse den :						
< 10 jaar	6	—	256	—	—	—
10 < 20 jaar	45	—	2 555	1	—	15
20 < 30 jaar	4	7	110	2	2	67
30 < 40 jaar	5	7	195	—	—	1
> 40 jaar	41	75	2 319	—	—	—
Kaalkap	—	—	—	—	—	—
<i>Totaal :</i>	101	89	5 435	3	2	83
Japanse lariks :						
< 10 jaar	96	—	1 807	11	—	169
10 < 20 jaar	213	—	7 604	55	—	2 092
20 < 30 jaar	131	201	7 399	12	18	659
30 < 40 jaar	52	122	4 761	—	—	—
> 40 jaar	17	50	2 141	—	—	—
Kaalkap	1	—	—	—	—	—
<i>Totaal :</i>	510	373	23 712	78	18	2 920
Fijnspar :						
< 10 jaar	2 977	—	61 124	43	—	838
10 < 20 jaar	2 087	—	98 792	63	—	2 648
20 < 30 jaar	1 423	2 047	104 624	170	256	16 834
30 < 40 jaar	2 352	5 897	229 791	22	53	3 360
40 < 50 jaar	3 961	13 758	628 827	21	71	4 515
50 < 60 jaar	2 098	8 267	461 773	100	401	34 047
60 < 70 jaar	2 783	11 094	750 030	30	122	12 228
70 < 80 jaar	1 761	7 037	518 527	94	398	42 420
> 80 jaar	2 962	11 644	972 897	—	1	178
Kaalkap	1 242	—	—	—	—	—
<i>Totaal :</i>	23 646	59 744	3 826 385	543	1 302	117 068
Douglas :						
< 10 jaar	361	—	10 131	50	—	1 158
10 < 20 jaar	208	—	9 225	14	—	835
20 < 30 jaar	111	194	7 951	13	18	621
30 < 40 jaar	72	190	8 005	12	35	1 616
> 40 jaar	36	227	6 931	2	10	1 203
Kaalkap	—	—	—	—	—	—
<i>Totaal :</i>	789	611	42 243	91	63	5 433

NAAR

Gemeenten			Openbare instellingen			Partikulieren			Totaal		
Oppervl. (ha)	Volume (100 m ³)	Waarde (1 000 F)	Oppervl. (ha)	Volume (100 m ³)	Waarde (1 000 F)	Oppervl. (ha)	Volume (100 m ³)	Waarde (1 000 F)	Oppervl. (ha)	Volume (100 m ³)	Waarde (1 000 F)
48 212	75 204	3 607 105	2 208	3 030	152 034	32 648	46 296	2 767 697	109 998	169 781	9 612 532
50 193	39 563	2 223 997	1 804	1 939	61 401	62 146	45 146	2 463 986	121 937	92 419	5 087 835
16 642	8 939	154 324	394	135	1 784	37 808	12 643	154 190	56 685	22 565	318 775
421	—	9 334	62	—	1 309	1 647	—	29 820	2 763	—	54 612
545	584	30 199	886	784	45 682	24 468	20 617	1 193 317	26 304	22 310	1 288 955
116 013	124 290	6 024 959	5 355	5 888	262 210	158 716	124 702	6 609 010	317 686	307 075	16 362 709
438	—	6 675	32	—	441	3 340	—	47 880	3 872	—	55 863
2 355	—	50 282	294	—	8 364	8 114	—	171 637	11 501	—	247 371
4 397	4 849	136 054	383	406	12 952	9 011	9 447	305 553	15 190	16 218	501 089
3 098	4 368	149 740	273	371	13 235	5 541	7 624	277 547	9 809	13 644	485 572
9 958	18 931	806 272	786	1 396	57 150	6 202	11 405	481 732	20 601	38 885	1 651 159
1 873	—	—	123	—	—	1 218	—	—	3 410	—	—
22 118	28 148	1 149 023	1 891	2 173	92 142	33 426	28 476	1 284 349	64 382	68 747	2 941 054
1 398	—	22 387	119	—	2 048	1 264	—	22 353	3 151	—	53 251
1 667	—	47 597	214	—	6 951	1 605	—	43 854	3 987	—	114 169
485	636	22 153	151	246	8 527	677	1 066	35 888	1 599	2 427	83 780
135	268	11 546	72	180	7 243	452	965	36 495	803	1 742	69 767
66	182	10 405	13	27	1 097	179	461	21 396	431	1 134	53 867
12	—	—	1	—	—	25	—	—	39	—	—
3 763	1 086	114 088	570	453	25 866	4 201	2 492	159 986	10 011	5 303	374 834
45	—	703	3	—	56	87	—	1 270	141	—	2 285
129	—	3 086	9	—	235	127	—	2 674	311	—	8 565
85	90	2 552	2	1	73	64	69	1 872	157	169	4 674
201	352	10 456	3	6	222	82	126	4 021	290	491	14 895
852	1 929	72 513	2	7	288	71	159	5 795	967	2 170	80 915
78	—	—	—	—	—	12	—	—	90	—	—
1 390	2 371	89 310	19	14	874	443	354	15 632	1 956	2 830	111 334
664	—	13 234	66	—	1 470	1 728	—	32 836	2 565	—	49 516
1 392	—	50 546	102	—	4 321	3 996	—	137 478	5 757	—	202 041
493	1 046	28 399	67	121	4 613	1 294	2 049	67 283	1 996	3 435	108 353
163	446	13 643	5	8	363	290	683	26 102	509	1 259	44 869
26	77	3 272	1	1	64	94	276	12 642	138	404	18 119
—	—	—	—	—	—	53	—	—	54	—	—
2 739	1 569	109 094	240	130	10 831	7 455	3 008	276 341	11 021	5 098	422 898
6 623	—	154 594	373	—	9 122	25 332	—	559 885	35 348	—	785 563
6 337	—	302 839	568	—	30 003	31 187	—	1 231 827	40 242	—	1 666 109
5 870	10 232	478 656	254	443	19 360	16 971	28 064	935 709	24 689	41 042	1 555 183
6 203	16 446	698 170	264	733	32 405	13 846	35 760	1 474 069	22 686	58 889	2 437 795
7 963	28 665	1 480 305	405	1 493	83 744	9 599	33 165	1 595 324	21 949	77 152	3 792 715
6 927	27 184	1 704 695	234	840	51 328	3 840	15 214	858 058	13 198	51 906	3 109 901
6 675	27 248	1 998 128	300	1 254	89 585	1 290	5 486	370 148	11 077	45 204	3 220 119
2 946	11 919	937 747	172	690	55 034	425	1 812	135 104	5 398	21 856	1 688 832
1 764	6 748	574 553	128	514	44 767	280	1 066	89 038	5 135	19 973	1 681 433
1 318	—	—	29	—	—	2 875	—	—	5 464	—	—
52 625	128 442	8 329 687	2 727	5 967	415 348	105 644	120 567	7 249 162	185 185	316 022	19 937 650
1 682	—	48 091	34	—	1 112	1 990	—	56 501	4 116	—	116 993
649	—	34 775	33	—	1 688	1 222	—	58 037	2 125	—	104 560
32	896	3 007	35	49	1 810	303	519	21 304	495	1 676	34 693
12	29	1 513	10	24	1 426	200	496	23 015	305	774	35 575
7	28	1 916	22	88	6 564	95	372	24 723	163	725	41 337
—	—	—	1	—	—	20	—	—	21	—	—
2 382	953	89 302	135	161	12 600	3 830	1 387	183 580	7 226	3 175	333 158

24. — Algemene landbouw- en bosbouwteiling op 15 mei 1970. (vervolg)

Gezamenlijk boseigendom (vervolg).

OMSCHRIJVING	EIGE					
	Staat			Provincies		
	Oppervlakte (ha)	Volume (100 m ³)	Waarde (1 000 F)	Oppervlakte (ha)	Volume (100 m ³)	Waarde (1 000 F)
Andere naaldboutsoorten :						
< 10 jaar	206	—	4 594	20	—	375
10 < 20 jaar	92	—	3 628	11	—	433
20 < 30 jaar	19	29	1 164	—	—	—
30 < 40 jaar	31	61	2 268	1	1	78
> 40 jaar	77	214	11 758	—	—	—
Kaalkap	—	—	—	—	—	—
Totaal:	425	304	23 412	32	1	886
Totaal naaldbout soorten:	33 641	72 024	4 397 576	999	1 705	140 435
Totaal der loofbomen en naaldbomen:	70 005	122 529	7 772 297	2 236	3 395	232 244
Niet produktieve oppervlakten :						
Bestendige boomkwekerijen	42	—	3 173	10	—	15
Boshuizen en -tuinen, weiden en teeltgronden	890	—	—	207	—	—
Arboretums	175	111	7 085	17	—	—
Groeven	17	—	—	—	—	—
Vijvers > 2 aren :						
oppervlakte	274	—	—	128	—	—
aantal	221	—	—	75	—	—
Allerlei	3 841	—	—	89	—	—
Totaal:	5 240	111	10 258	450	—	15
Algemeen totaal van het domein onderworpen aan de bosregeling:	75 245	122 640	7 782 555	2 687	3 395	232 259
Vijvers buiten bos :						
> 2 aren : oppervlakte	157	—	—	113	—	—
aantal	108	—	—	59	—	—
Woeste gronden	13 018	—	—	109	—	—
Gronderfwaarde:			3 475 902			120 084
Totale waarde:			11 258 457			352 343
Populieren :	aantal			aantal		
In bosverband geplante bomen :						
< 10 jaar	21 960	—	—	480	—	—
10 < 20 jaar	14 833	81	—	3 866	11	—
20 < 30 jaar	7 100	86	—	3 140	38	—
> 30 jaar	4 493	105	—	210	4	—
Totaal:	48 386	272		7 696	53	
In het bos verspreid groeiende populieren :						
< 10 jaar	7 437	—	—	314	—	—
10 < 20 jaar	7 288	113	—	582	2	—
20 < 30 jaar	3 886	36	—	40	—	—
> 30 jaar	9 842	202	—	868	15	—
Totaal:	28 453	351		1 804	17	
Lijnbeplantingen :						
< 10 jaar	12 876	—	—	4 016	—	—
10 < 20 jaar	42 913	156	—	6 178	19	—
20 < 30 jaar	13 593	151	—	5 721	61	—
> 30 jaar	13 448	251	—	9 736	203	—
Totaal:	82 830	558		25 651	283	
Totaal populieren:	159 669	1 181		35 151	353	

NAAR

Gemeenten			Openbare Instellingen			Partikulieren			Totaal		
Oppervl. (ha)	Volume (100 m ³)	Waarde (1 000 F)	Oppervl. (ha)	Volume (100 m ³)	Waarde (1 000 F)	Oppervl. (ha)	Volume (100 m ³)	Waarde (1 000 F)	Oppervl. (ha)	Volume (100 m ³)	Waarde (1 000 F)
266	—	5 856	23	—	428	765	—	13 676	1 280	—	24 929
91	—	3 197	5	—	142	602	—	17 751	801	—	25 151
29	28	1 730	3	3	132	265	328	10 791	316	388	13 817
40	43	3 757	2	4	244	112	186	7 908	187	295	14 255
31	98	4 738	24	78	4 311	119	304	16 667	251	694	37 474
2	—	—	2	—	—	224	—	—	228	—	—
459	169	19 278	59	85	5 257	2 088	818	66 793	3 063	1 377	115 626
85 476	162 738	9 899 782	5 640	8 983	562 918	157 088	157 102	9 235 843	282 844	402 552	24 236 554
201 489	287 028	15 924 741	10 995	14 871	825 128	315 804	281 804	15 844 853	600 530	709 627	40 599 263
7	—	136	1	—	—	139	—	—	198	—	3 324
248	—	—	97	—	—	3 081	—	—	4 524	—	—
42	65	2 767	—	—	—	180	—	—	414	176	9 852
524	—	—	10	—	—	808	—	—	1 360	—	—
75	—	—	8	—	—	2 005	—	—	2 490	—	—
123	—	—	32	—	—	3 468	—	—	3 919	—	—
2 030	—	—	62	—	—	1 380	—	—	7 403	—	—
2 927	65	2 903	179	—	—	7 593	—	—	16 388	176	13 176
204 416	287 093	15 927 644	11 174	14 871	825 128	323 397	281 804	15 844 853	616 918	709 803	40 612 439
274	—	—	80	—	—	5 252	—	—	5 876	—	—
250	—	—	114	—	—	8 046	—	—	8 577	—	—
3 030	—	—	283	—	—	15 451	—	—	31 890	—	—
		9 457 430			538 208			15 692 626			29 284 250
		25 385 074			1 363 336			31 537 479			69 896 689
aantal			aantal			aantal			aantal		
26 683	—	—	57 138	—	—	1 879 899	—	—	1 986 160	—	—
63 573	374	—	65 494	373	—	2 063 891	11 273	—	2 211 657	12 112	—
16 263	169	—	22 433	299	—	530 380	6 657	—	579 316	7 249	—
2 768	40	—	5 369	109	—	121 360	2 687	—	134 200	2 945	—
109 287	583		150 434	781		4 595 530	20 617		4 911 333	22 306	
13 945	—	—	3 403	—	—	139 448	—	—	164 547	—	—
13 749	55	—	10 927	54	—	185 579	951	—	218 125	1 175	—
4 563	54	—	2 867	31	—	77 934	902	—	89 290	1 023	—
5 278	104	—	1 726	36	—	38 861	776	—	56 575	1 133	—
37 535	213		18 923	121		441 822	2 629		528 537	3 331	
34 352	—	—	34 172	—	—	858 442	—	—	943 858	—	—
64 701	289	—	50 865	196	—	1 156 131	3 361	—	1 320 788	4 021	—
23 965	253	—	21 279	212	—	294 498	2 373	—	359 056	3 050	—
11 061	225	—	2 481	40	—	94 241	1 476	—	130 967	2 195	—
134 079	767		108 797	448		2 403 312	7 210		2 754 669	9 266	
280 901	1 563		278 154	1 350		7 440 664	30 456		8 194 539	34 903	

24. — Algemene landbouw- en bosbouwteiling op 15 mei 1970. (vervolg)

Bossen onderworpen aan de bosregeling : loofhout- en naaldhoutbossen volgens de grootteklassen en de aard van de eigenaars ⁽¹⁾.

GROOTTE- KLASSEN	Staat		Provincies		Gemeenten		Commissies van Openbare Onderstand		Kerkefabrieken		Andere openbare Instellingen		Totaal	
	Aantal	ha	Aantal	ha	Aantal	ha	Aantal	ha	Aantal	ha	Aantal	ha	Aantal	ha
0 - < 20 a	—	—	—	—	—	—	4	1	11	2	—	—	15	8
20 - < 50 a	—	—	—	—	2	1	7	2	20	8	—	—	29	11
50 - < 1 ha	—	—	—	—	1	1	13	9	41	29	—	—	55	39
1 - < 2 ha	—	—	—	—	9	14	22	31	51	72	1	1	83	118
2 - < 5 ha	—	—	—	—	17	55	32	107	62	192	1	2	112	356
5 - < 10 ha	—	—	—	—	26	198	30	207	46	322	2	13	104	740
10 - < 20 ha	—	—	—	—	41	601	16	242	16	218	—	—	73	1 061
20 - < 50 ha	—	—	—	—	89	2 954	9	314	6	139	3	123	107	3 530
50 - < 100 ha	—	—	—	—	107	7 996	6	445	—	—	1	67	114	8 508
100 - < 500 ha	—	—	—	—	324	78 429	15	3 176	—	—	—	—	339	81 605
500 ha en +	1	57 799	1	1 183	128	108 280	2	3 525	—	—	—	—	132	170 787
Totaal :	1	57 799	1	1 183	744	198 529	156	8 059	253	982	8	206	1 163	266 758

Bossen niet onderworpen aan de bosregeling : loofhout- en naaldhoutbossen volgens de grootteklassen en de aard van de eigenaars ⁽¹⁾.

GROOTTE- KLASSEN	Staat		Provincies		Gemeenten		Commissies van Openbare Onderstand		Kerk- fabrieken		Andere openbare instellingen		Private eigenaars en particuliere Belgische maatschappijen		Eigenaars verblijvend in het buitenland		Totaal	
	Aant.	ha	Aant.	ha	Aant.	ha	Aant.	ha	Aant.	ha	Aant.	ha	Aantal	ha	Aantal	ha	Aantal	ha
0 - < 20 a	—	—	—	—	133	13	55	6	119	13	1	—	25 316	2 736	406	46	26 030	2 814
20 - < 50 a	—	—	—	—	114	37	34	28	136	45	5	2	27 645	3 869	533	139	28 567	9 170
50 - < 1 ha	—	—	—	—	75	54	76	54	105	72	2	1	18 403	12 907	389	268	19 050	13 356
1 - < 2 ha	—	—	—	—	69	100	50	68	71	95	5	7	13 735	19 062	280	386	14 210	19 718
2 - < 5 ha	—	—	—	—	86	265	53	167	66	206	6	20	9 883	30 204	199	620	10 293	31 482
5 - < 10 ha	—	—	—	—	54	380	18	120	17	114	1	8	3 582	24 339	104	713	3 726	26 174
10 - < 20 ha	—	—	1	20	26	367	9	110	1	11	—	—	2 042	28 197	61	882	2 140	29 587
20 - < 50 ha	—	—	1	40	13	383	6	195	—	—	1	29	1 357	42 205	54	1 724	1 432	44 576
50 - < 100 ha	—	—	2	184	10	730	2	160	—	—	1	89	575	39 939	24	1 755	614	42 807
100 - < 500 ha	—	—	4	859	4	631	1	128	—	—	—	—	372	68 135	24	4 977	405	74 730
500 ha en + ..	1	12 207	—	—	—	—	—	—	—	—	—	—	29	24 088	3	2 168	33	39 358
Totaal :	1	12 207	8	1 053	584	2 960	354	1 036	515	556	22	156	102 939	302 081	2 127	13 723	106 550	333 772

(1) Gemeente van verblijf van de eigenaars.

24. — Algemene landbouw- en bosbouwteiling op 15 mei 1970. (vervolg)

Bossen niet onderworpen aan de bosregeling: loofhout- en naaldhoutbossen volgens de grootteklassen van de eigendommen toebehorend aan eigenaars verblijvend in de E.E.G.-landen en in andere landen:

GROOTTE- KLASSEN	Bonds- republiek Duitsland		Frankrijk		Luxemburg		Nederland		Italië		Andere landen		Totaal	
	Aantal	ha	Aantal	ha	Aantal	ha	Aantal	ha	Aantal	ha	Aantal	ha	Aantal	ha
0 - < 20 a	28	3	149	16	87	11	51	6	3	—	88	10	406	46
20 - < 50 a	39	13	188	61	151	48	90	30	2	1	113	36	583	189
50 - < 1 ha	26	19	92	63	111	78	93	62	4	3	63	44	389	269
1 - < 2 ha	17	25	78	106	83	115	42	57	1	1	59	82	280	386
2 - < 5 ha	15	49	67	212	56	164	23	67	9	33	29	95	199	620
5 - < 10 ha	4	29	48	317	18	128	8	60	2	13	24	166	104	713
10 - < 20 ha	6	79	25	366	12	197	7	90	—	—	11	150	61	882
20 - < 50 ha	1	39	37	1 239	9	247	2	48	—	—	5	151	54	1 724
50 - < 100 ha	—	—	15	1 144	2	141	1	53	2	153	4	263	24	1 754
100 - < 500 ha	1	109	15	3 266	5	813	1	255	2	534	—	—	24	4 977
500 ha en +	—	—	2	1 374	1	789	—	—	—	—	—	—	3	2 163
<i>Totaal:</i>	137	365	716	8 164	535	2 731	318	728	25	738	396	997	2 127	13 723

25. — Bosbouwteilingen.

PROVINCIES	Beboste oppervlakte		Kadastrale oppervlakte		Beboste oppervlakte in % van het grondgebied		Percentage van de bossen in België	
	1959 (ha)	1970 (ha)	1959 (ha)	1970 (ha)	1959	1970	1959	1970
Antwerpen	36 232	33 158	286 058	286 058	12,7	11,6	6,0	5,5
Brabant	32 755	31 892	328 356	337 080	10,0	9,5	5,5	5,3
Henegouwen	49 177	47 227	372 407	378 983	13,2	12,5	8,2	7,9
Luik	103 925	107 272	393 995	387 628	26,4	27,7	17,3	17,9
Limburg	33 344	34 015	240 796	242 219	13,8	14,0	5,5	5,7
Luxemburg	205 629	207 913	441 797	441 841	46,5	47,1	34,2	34,6
Namen	119 501	119 394	366 025	366 025	32,6	32,6	19,9	19,9
Oost-Vlaanderen	13 047	12 886	297 774	298 164	4,4	4,3	2,2	2,1
West-Vlaanderen	7 454	6 773	323 500	313 397	2,3	2,2	1,2	1,1
<i>Rijk:</i>	601 064	600 530	3 050 708	3 051 395	19,7	19,7	100,0	100,0

26. — Aantal jachtverloven.

(Bron : Ministerie van Landbouw.)

PROVINCIES	Jachtseizoen								Rechten ten voordele van de Staat (× 1 000 F)	
	1975-1976				1976-1977				1975-1976 (1)	1976-1977
	Dag-verloven	Zondags-verloven	Jacht-vergunningen	Totaal	Dag-verloven	Zondags-verloven	Jacht-vergunningen	Totaal		
Antwerpen	2 826	47	37	2 910	2 907	48	30	2 985	17 209	17 688
Brabant	5 756	230	379	6 365	5 989	181	377	6 547	36 070	37 260
Henegouwen	4 458	209	224	4 891	4 741	219	242	5 202	27 962	29 730
Luik	3 517	90	164	3 771	3 862	77	199	4 138	21 726	23 794
Limburg	2 569	36	18	2 623	2 670	33	25	2 728	15 592	16 196
Luxemburg	1 859	29	70	1 958	1 903	33	80	2 016	11 381	11 677
Namen	2 632	55	70	2 757	2 656	58	138	2 852	16 128	16 386
Oost-Vlaanderen	2 323	113	37	2 473	2 411	136	50	2 597	14 468	15 112
West-Vlaanderen	1 811	120	194	2 125	1 894	91	184	2 169	11 661	12 022
Rijk:	27 751	929	1 193	29 873	29 033	876	1 325	31 234	172 197	179 865

(1) Verbeterde cijfers.

LANDBOUW — VISSERIJ

Opbrengst van enkele teelten.
(× 100 kg/ha)

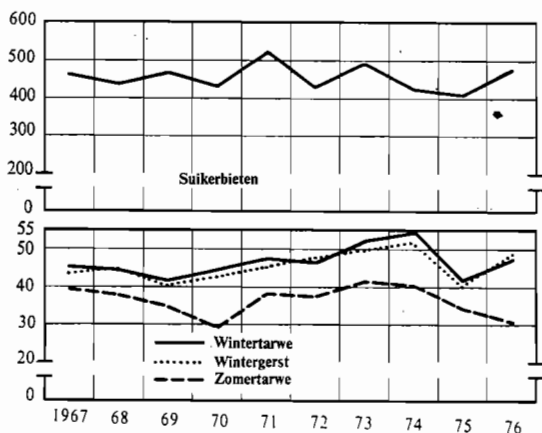

Landbouwindexcijfers.
1962-1964 = 100

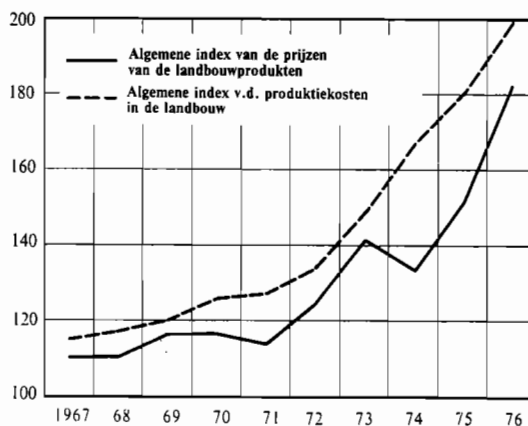

Oppervlakten van enkele teelten (ha).

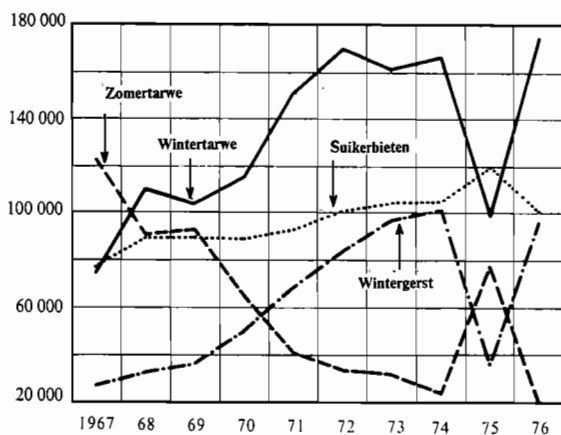

Zeevisserij.

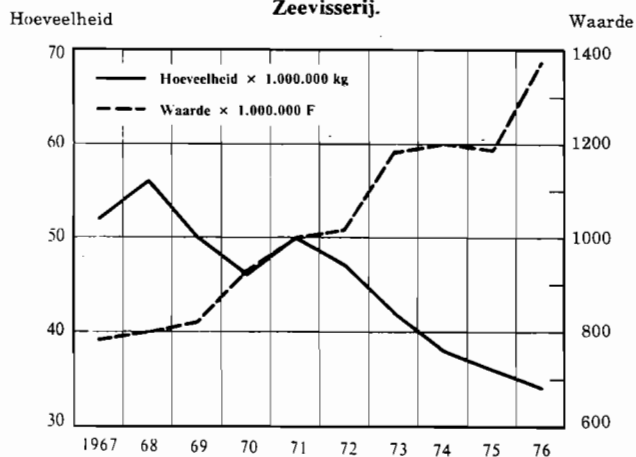

Aantal dieren.

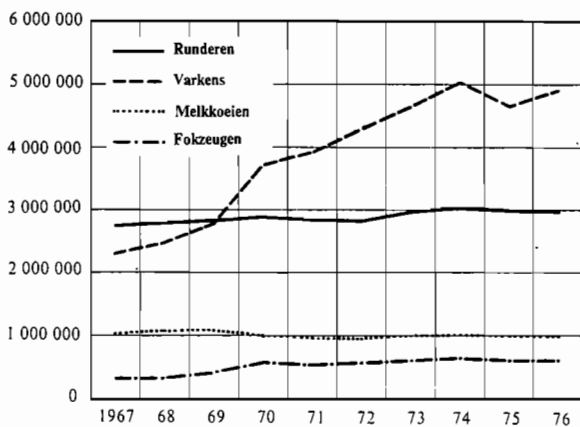

Waarde van de productie.
× 1.000.000 F

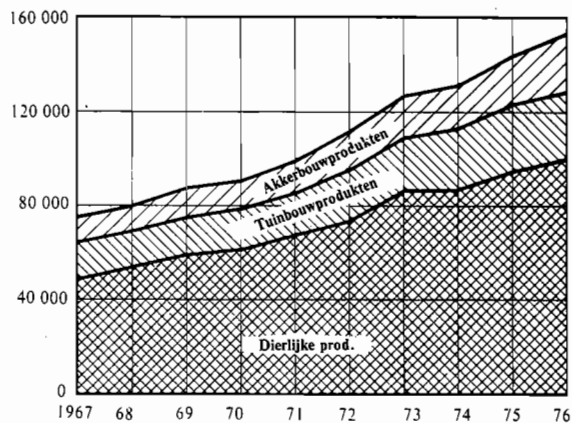

Visserij

1. — Aantal afgeleverde visverloven.

(Bron : Ministerie van Landbouw.)

PROVINCIES	Verloven van						Totaal	Geboekte ontvangsten F (1)
	30 F	60 F	80 F	140 F	360 F	500 F		
1974								
Antwerpen	180	133	15 289	18 007	678	395	34 682	4 283 860
Brabant	731	384	9 107	14 786	765	1 591	27 364	3 890 820
Henegouwen	242	207	15 001	21 122	1 716	1 653	39 941	5 622 050
Luik	185	94	18 071	12 747	2 647	2 834	36 578	5 750 460
Limburg	145	182	7 049	8 647	609	137	16 769	2 105 130
Luxemburg	83	15	13 440	3 336	457	1 624	18 955	2 549 540
Namen	103	50	10 813	7 044	2 102	1 498	21 610	3 651 790
Oost-Vlaanderen	103	135	6 794	16 220	269	367	23 888	3 099 460
West-Vlaanderen	117	143	6 449	12 948	64	1 511	21 232	3 153 600
<i>Uitgereikte verloven :</i>	1 889	1 343	102 013	114 857	9 307	11 610	241 019	34 106 710(2)

PROVINCIES	Verloven van			Totaal	Geboekte ontvangsten F(1)
	250 F	750 F	1 000 F		
1975					
Antwerpen	29 035	562	293	29 890	7 984 580
Brabant	20 249	753	1 182	22 184	6 808 620
Henegouwen	30 339	1 514	1 257	33 110	9 971 220
Luik	25 026	2 299	2 554	29 879	10 531 480
Limburg	14 275	577	102	14 954	4 103 000
Luxemburg	12 260	384	1 306	13 950	4 658 120
Namen	14 458	2 031	1 414	17 903	6 548 910
Oost-Vlaanderen	20 145	196	300	20 641	5 482 750
West-Vlaanderen	16 777	83	1 378	18 238	5 631 330
<i>Uitgereikte verloven :</i>	182 564	8 399	9 786	200 749	61 720 010

1976					
Antwerpen	29 724	483	275	30 482	8 068 250
Brabant	19 878	625	1 118	21 621	6 556 250
Henegouwen	30 179	1 487	1 174	32 840	9 834 000
Luik	23 943	2 329	2 493	28 765	10 225 500
Limburg	14 960	621	106	15 687	4 311 750
Luxemburg	12 598	314	1 224	14 136	4 609 000
Namen	13 584	1 982	1 330	16 896	6 212 500
Oost-Vlaanderen	19 976	230	277	20 483	5 443 500
West-Vlaanderen	17 133	118	1 551	18 802	5 922 750
<i>Uitgereikte verloven :</i>	181 975	8 189	9 548	199 712	61 183 500

(1) Taksen niet inbegrepen.

Min de vernietigde en de verwisselde verloven in 1974.

(2) Waarde van de verloven geldig voor het jaar 1974 en de verloven geldig voor het jaar 1975 (nieuwe prijs) verkocht vanaf 27 december tot 31 december 1974.

(3) Rekening gehouden met de verbeteringen van het dienstjaar 1974.

2. — Zeevisserij. — 1937 tot 1976.

Hoeveelheid en waarde van de in België geloste vis.

(Bron : Ministerie van Landbouw.)

JAREN	Bodemvis		Pelagische vis		Schaal- en weekdieren		Totaal	
	Hoeveelheid × 1 000 kg	Waarde × 1 000 F	Hoeveelheid × 1 000 kg	Waarde × 1 000 F	Hoeveelheid × 1 000 kg	Waarde × 1 000 F	Hoeveelheid × 1 000 kg	Waarde × 1 000 F
1937	27 219	98 325	7 344	6 318	4 344	13 785	38 907	118 428
1938	28 492	101 725	7 498	6 826	3 145	14 828	39 135	123 379
1939	26 279	88 655	10 590	17 075	2 991	12 523	39 860	118 253
1940
1941	602	9 278	1 470	12 952	1 663	17 163	3 735	39 393
1942	1 581	22 326	19 204	142 721	1 371	12 660	22 156	177 707
1943	2 546	34 821	57 897	367 832	122	1 078	60 565	403 731
1944	740	11 081	49 135	257 756	—	—	49 875	268 837
1945	12 981	276 356	32 269	175 401	354	12 005	45 604	463 762
1946	29 575	304 148	38 545	103 850	1 574	37 873	69 694	445 871
1947	39 903	408 227	33 264	99 516	2 203	41 618	75 370	549 361
1948	36 605	340 293	25 320	74 246	2 515	47 511	64 440	462 050
1949	39 690	373 872	19 502	47 146	2 120	43 648	61 312	464 666
1950	37 634	335 050	13 492	42 203	2 054	45 070	53 180	422 323
1951	38 289	386 239	10 637	42 233	2 557	54 286	51 483	482 758
1952	43 025	392 835	15 970	51 793	3 218	57 690	62 213	502 318
1953	43 510	379 443	18 908	53 059	2 660	58 756	65 078	491 258
1954	40 549	405 560	18 693	54 184	2 207	49 702	61 449	509 446
1955	45 323	427 640	21 319	75 167	2 862	59 289	69 504	562 096
1956	44 153	429 456	10 542	47 629	3 799	80 748	58 494	557 833
1957	42 933	424 797	4 680	19 161	1 945	48 430	49 558	492 388
1958	43 927	454 850	4 245	21 811	1 919	34 420	50 091	511 081
1959	38 748	422 586	4 824	22 569	2 343	45 695	45 915	490 850
1960	41 530	479 029	4 373	19 208	1 666	37 797	47 569	536 034
1961	40 130	488 141	4 097	17 385	2 145	45 397	46 372	550 923
1962	43 925	527 252	2 520	16 688	1 441	42 691	47 886	586 631
1963	45 832	592 656	3 936	15 900	1 886	47 285	51 654	655 841
1964	37 913	535 505	7 841	19 995	1 912	44 252	47 666	599 752
1965	44 268	622 428	2 141	12 120	1 669	55 392	48 078	689 940
1966	43 235	612 342	2 100	10 141	1 970	61 240	47 305	683 723
1967	48 519	712 341	1 001	5 458	2 122	64 734	51 641	782 534
1968	53 386	724 209	663	3 533	1 867	70 812	55 916	798 554
1969	46 566	737 695	1 065	6 801	2 327	76 376	49 958	820 872
1970	42 529	837 301	1 343	8 095	2 520	80 263	46 392	925 659
1971	47 322	919 166	907	6 999	1 941	73 584	50 170	999 749
1972 (1)	43 568	926 854	1 550	11 864	2 084	77 697	47 202	1 016 415
1973 (1)	37 030	1 043 004	2 307	22 722	2 903	116 510	42 240	1 182 236
1974 (1)	34 487	1 066 243	751	10 639	2 909	123 156	38 147	1 200 038
1975 (1)	30 346	1 013 365	2 280	22 836	3 437	152 126	36 063	1 188 327
1976 (1)	29 346	1 209 759	1 485	16 210	3 633	147 726	34 464	1 373 695

(1) Verhandelde hoeveelheden (Koninklijk besluit van 10 maart 1971).

Hoeveelheid en waarde van de geloste vis in de Belgische vissershavens.

VISSOORTEN	Oostende		Zeebrugge		Nieuwpoort		Totaal	
	Hoeveelheid × 1 000 kg	Waarde × 1 000 F	Hoeveelheid × 1 000 kg	Waarde × 1 000 F	Hoeveelheid × 1 000 kg	Waarde × 1 000 F	Hoeveelheid × 1 000 kg	Waarde × 1 000 F
Bodemvis :								
Schelvis	2 550	52 967	53	938	1	17	2 604	53 922
Kabeljauw	5 887	151 389	1 188	34 484	246	9 191	7 321	195 064
Koolvis	1 552	29 369	1	12	—	—	1 553	29 381
Wijting	1 139	22 769	873	16 683	365	7 511	2 377	46 963
Pollak	345	10 468	29	761	6	200	380	11 429
Leng	524	17 556	26	453	—	7	550	18 016
Heek	235	12 487	42	1 266	—	2	277	13 755
Steenbolk	222	2 513	330	2 681	115	871	667	6 065
Schol	566	13 217	2 717	62 861	138	3 353	3 421	79 431
Bot	62	332	5	29	9	61	76	422
Schar	150	3 162	291	4 821	52	1 064	493	9 047
Tong	838	130 700	2 141	354 303	132	21 935	3 111	506 938
Tarbot	42	5 795	135	19 139	11	1 677	188	26 611
Griet	45	3 482	178	14 507	10	937	233	18 926
Tongschar	236	10 589	380	18 193	32	1 694	648	30 476
Schartong	151	4 678	101	3 289	—	—	252	7 967
Heilbot	27	3 207	—	—	—	—	27	3 207
Rog	778	24 668	680	17 951	74	2 705	1 532	45 324
Rode Poon	42	857	84	1 265	18	376	144	2 498
Grauwe Poon	44	524	44	628	11	183	99	1 335
Engelse soldaat	189	5 273	45	947	8	316	242	6 536
Zeewolf	80	2 346	5	154	—	—	85	2 500
Hozemondhammen	101	9 366	129	11 220	2	290	232	20 876
Noorse schelvis	1 347	38 531	—	—	—	—	1 347	38 531
Zeehaai	363	8 568	150	3 587	51	1 044	564	13 199
Hondshaai	288	3 973	138	1 578	19	422	445	5 973
Andere soorten	170	7 065	31	1 078	—	6	201	8 149
Varia	248	5 312	9	282	20	1 624	277	7 218
Totaal :	18 221	581 163	9 805	573 110	1 320	55 486	29 346	1 209 759
Pelagische vis :								
Horsmakreel	11	91	—	—	3	15	14	106
Haring	1 297	14 114	25	300	67	845	1 389	15 259
Makreel	61	511	6	90	13	162	80	763
Sprot	—	—	—	—	—	—	—	—
Andere soorten	—	4	—	5	—	—	—	9
Varia	—	4	2	44	—	25	2	73
Totaal :	1 369	14 724	33	439	83	1 047	1 485	16 210
Schaal- en weekdieren :								
Garnaal	409	19 706	1 130	59 184	68	3 581	1 607	82 471
Noorse kreeft	5	270	416	38 164	9	894	430	39 328
Krab	17	241	178	2 649	1	8	196	2 898
Zeekreeft	—	13	—	3	—	1	—	17
Inktvis	51	2 100	43	901	1	11	95	3 012
Wulk	10	132	527	6 985	4	65	541	7 182
Schelp	43	1 002	709	11 525	10	266	762	12 793
Andere soorten	1	9	—	—	—	1	1	10
Varia	1	9	—	5	—	1	1	15
Totaal :	537	23 482	3 003	119 416	93	4 828	3 633	147 726
Algemeen totaal :	20 127	619 369	12 841	692 965	1 496	61 361	34 464	1 373 695

4. — Zeevisserij : geloste hoeveelheden in absolute cijfers en percent.

VISSOORTEN	1972		1973		1974		1975		1976	
	×1 000 kg	%	×1 000 kg	%	×1 000 kg	%	×1 000 kg	%	×1 000 kg	%
Bodemvis :										
Schelvis	1 701	3,6	2 571	6,1	1 775	4,7	2 333	6,5	2 604	7,6
Kabeljauw	19 564	41,4	11 069	26,2	10 369	27,2	7 592	21,1	7 321	21,2
Koolvis	2 032	4,3	1 976	4,7	2 253	5,9	1 456	4,0	1 553	4,5
Wijting	2 456	5,2	3 054	7,2	2 808	7,4	2 666	7,4	2 377	6,9
Pollak	123	0,3	88	0,2	283	0,7	388	1,0	380	1,1
Leng	1 089	2,3	975	2,3	690	1,8	725	2,0	550	1,6
Heek	151	0,3	125	0,3	285	0,7	477	1,3	277	0,8
Steenbolk	325	0,7	526	1,3	718	1,9	728	2,0	667	1,9
Schol	4 282	9,1	4 656	11,0	4 408	11,6	3 398	9,4	3 421	9,9
Bot	48	0,1	41	0,1	80	0,2	55	0,2	76	0,2
Schar	569	1,2	598	1,4	585	1,5	543	1,5	493	1,4
Tong	2 727	5,8	2 826	6,7	2 526	6,6	2 660	7,4	3 111	9,0
Tarbot	177	0,4	164	0,4	150	0,4	161	0,4	188	0,6
Griet	224	0,5	213	0,5	183	0,5	204	0,6	233	0,7
Tongschar	707	1,5	781	1,9	724	1,9	854	2,4	648	1,9
Schartong	392	0,8	394	0,9	354	0,9	335	0,9	252	0,7
Heilbot	51	0,1	59	0,1	46	0,1	39	0,1	27	0,1
Roggen	1 593	3,4	1 739	4,1	1 467	3,8	1 364	3,8	1 532	4,5
Rode Poon	68	0,1	60	0,1	78	0,2	130	0,4	144	0,4
Grauwe Poon	158	0,3	199	0,5	147	0,4	124	0,3	99	0,3
Engelse soldaat	421	0,9	313	0,7	289	0,8	306	0,8	242	0,7
Zeewolf	33	0,1	51	0,1	61	0,2	136	0,4	85	0,3
Hozemondhammen	219	0,5	250	0,6	268	0,7	256	0,7	232	0,7
Noorse schelvis	2 282	4,8	1 572	3,7	1 907	5,0	1 504	4,2	1 347	3,9
Zeehaai	1 138	2,4	1 793	4,3	1 087	2,8	969	2,7	564	1,6
Hondshaai	382	0,8	395	0,9	410	1,1	397	1,1	445	1,3
Andere soorten	409	0,9	223	0,5	256	0,7	275	0,8	201	0,6
Varia	247	0,5	319	0,8	280	0,7	271	0,8	277	0,8
Totaal :	43 568	92,3	37 030	87,6	34 487	90,4	30 346	84,2	29 346	85,2
Pelagische vis :										
Horsmakreel	66	0,1	66	0,2	35	0,1	22	0,1	14	0,0
Haring	1 265	2,8	2 025	4,8	603	1,6	2 174	6,0	1 389	4,1
Makreel	94	0,2	61	0,1	78	0,2	78	0,2	80	0,2
Sprot	118	0,2	148	0,4	35	0,1	—	—	—	—
Andere soorten	6	—	6	—	—	—	4	—	—	—
Varia	1	—	1	—	—	—	2	—	2	—
Totaal :	1 550	3,3	2 307	5,5	751	2,0	2 280	6,3	1 485	4,3
Schaal- en weekdieren :										
Garnaal	866	1,9	1 615	3,8	1 264	3,3	1 565	4,3	1 607	4,6
Noorse kreeft	287	0,6	377	0,9	427	1,1	434	1,2	430	1,2
Krab	195	0,4	216	0,5	214	0,6	208	0,6	196	0,6
Zeekreeft	2	—	—	—	—	—	—	—	—	—
Inktvis	106	0,2	148	0,4	83	0,2	136	0,4	95	0,3
Wulk	526	1,1	445	1,1	653	1,7	678	1,9	541	1,6
Schelp	95	0,2	97	0,2	262	0,7	409	1,1	762	2,2
Andere soorten	5	—	2	—	1	—	1	—	1	—
Varia	2	—	3	—	5	—	6	—	1	—
Totaal :	2 084	4,4	2 903	6,9	2 909	7,6	3 437	9,5	3 633	10,5
Algemeen totaal :	47 202	100,0	42 240	100,0	38 147	100,0	36 063	100,0	34 464	100,0

5. — Gemiddelde maandelijkse prijzen per kg van de voornaamste vissoorten ⁽¹⁾

(Bron : Ministerie van Landbouw.)

MAANDEN	Kabeljauw	Pladijs	Rog	Schelvis	Noorse schelvis	Tong	Garnaal
(Frank)							
Jaar 1975.							
Januari	40,56	19,61	32,86	29,58	32,11	143,43	86,32
Februari	22,63	16,11	25,13	18,21	25,92	116,94	72,90
Maart	23,72	17,77	27,83	17,95	25,02	116,05	79,61
April	24,34	24,22	32,36	16,94	29,27	116,96	100,07
Mei	22,12	26,94	35,69	14,77	33,17	109,10	110,66
Juni	20,00	23,00	27,17	16,78	28,30	128,09	122,18
Juli	18,59	26,01	25,93	14,36	21,66	146,93	130,72
Augustus	20,48	25,81	28,09	13,82	18,86	142,07	81,07
September	25,83	28,59	36,97	16,57	24,29	148,35	36,15
Oktober	28,87	24,61	32,81	17,34	26,65	141,14	29,03
November	35,03	25,34	32,41	21,47	24,00	139,16	39,55
December	31,40	21,98	24,96	21,57	28,12	170,04	48,19
Jaar 1975	25,02	22,73	29,48	17,29	25,61	131,81	60,21
Jaar 1976							
Januari	41,59	24,14	31,00	33,50	39,04	173,61	68,14
Februari	24,21	20,90	25,93	24,09	22,45	161,77	71,16
Maart	23,46	21,24	31,21	20,14	23,95	168,11	75,20
April	26,66	29,58	33,84	20,90	39,66	168,08	75,25
Mei	21,79	26,82	36,27	19,36	35,87	151,21	59,57
Juni	20,63	23,61	29,59	18,29	26,61	171,21	59,78
Juli	23,24	23,36	29,58	16,90	22,04	169,01	76,44
Augustus	28,58	22,54	36,54	19,47	28,48	173,21	57,54
September	31,10	24,00	33,00	19,97	33,27	174,10	33,03
Oktober	36,03	24,91	29,18	22,66	29,34	162,23	31,09
November	33,40	22,19	23,18	21,52	30,05	149,24	40,70
December	38,49	21,31	25,20	27,40	28,70	162,05	61,94
Jaar 1976	26,65	23,22	29,60	20,71	28,61	162,96	51,31

(1) Prijzen betaald aan de vissers voor de verhandelde hoeveelheden.

6. — Bedrijvigheid der Belgische visserijvloot.

(Bron : Ministerie van Landbouw.)

JAREN	Totaal		Gemiddelde vangst				Vis gevangen met					
	zeedagen	visdagen	per zeedag		per visdag		motorsloepen		stomers		Totaal	
			Hoeveelheid kg	Waarde F	Hoeveelheid kg	Waarde F	Hoeveelheid × 1 000 kg	Waarde × 1 000 F	Hoeveelheid × 1 000 kg	Waarde × 1 000 F	Hoeveelheid × 1 000 kg	Waarde × 1 000 F
	Aantal	Aantal										
1962	65 843	55 863	727	8 910	857	10 501	43 397	549 524	4 488	37 107	47 886	586 631
1963	63 488	53 038	814	10 330	974	12 365	47 871	623 569	3 783	32 273	51 654	655 841
1964	59 615	47 427	799	10 060	1 005	12 645	47 575	598 874	91	878	47 666	599 752
1965	59 741	48 942	805	11 549	982	14 097	48 078	689 940	—	—	48 078	689 940
1966	54 470	46 676	868	12 552	1 013	14 648	47 305	683 723	—	—	47 305	683 723
1967	55 809	49 009	925	14 021	1 054	15 967	51 641	782 534	—	—	51 641	782 534
1968	61 168	53 555	914	13 055	1 044	14 910	55 917	798 555	—	—	55 917	798 555
1969	58 797	50 898	850	13 961	982	16 128	49 958	820 872	—	—	49 958	820 872
1970	57 372	49 137	808	16 134	944	18 838	46 392	925 659	—	—	46 392	925 659
1971	56 465	48 848	889	17 706	1 027	20 467	50 170	999 749	—	—	50 170	999 749
1972	53 458	47 532	906	19 165	1 019	21 554	48 468	1 024 526	—	—	48 468	1 024 526
1973	51 394	45 812	836	23 096	938	25 911	42 968	1 187 020	—	—	42 968	1 187 020
1974	47 367	41 156	821	25 256	946	29 511	38 928	1 206 338	—	—	38 928	1 206 338
1975	47 193	41 416	811	25 670	924	29 250	38 285	1 211 328	—	—	38 285	1 211 328
1976	44 194	38 607	806	31 367	923	35 906	35 635	1 386 233	—	—	35 635	1 386 233

Nijverheid

1. — Algemene resultaten van de jaarlijkse produktiestatistieken.

Vestigingen die op 30 september 5 of meer werklieden tewerkstellen.

OMSCHRIJVING	Jaren	Aantal werklieden	Bedrag van de lonen	Bedrag van de wedden	Andere personeels-uitgaven	Totale waarde van de verbruikte goederen (12)
(× 1 000 F)						
Graverijen, groeven, aanverwante industrieën en exploitatie van terrils (4) ...	1971	10 210	1 581 525	582 662	934 018	2 857 200
	1972	10 125	1 794 296	655 380	1 099 165	2 977 428
	1973	9 487	1 948 792	735 046	1 214 851	3 098 242
	1974 (*)	9 323	2 241 141	869 535	1 379 739	4 282 178
	1975 (*)	9 323	2 241 141	869 535	1 379 739	4 282 178
Nijverheid van de bereiding en van de conserven van vis-, week- en schaaldieren	1971	821	84 362	27 213	44 769	595 840
	1972	863	93 649	30 107	51 271	594 967
	1973	878	110 436	35 828	62 115	787 165
	1974	964	153 003	44 311	82 085	988 243
	1975 (*)	730	149 906	47 934	79 140	836 041
Fabricage van vleespreparaten en -conserven	1971	4 130	542 593	172 535	299 752	7 039 430
	1972	3 949	601 600	189 443	339 190	7 735 109
	1973	4 085	698 740	209 271	399 800	10 067 408
	1974	4 211	853 855	250 186	473 391	9 954 724
	1975 (*)	4 040	998 145	279 189	559 164	10 440 199
Confituur- en stroopfabrieken, fabrieken van fruitconserven en aanverwante industrieën	1971	1 099	103 338	60 935	63 778	760 769
	1972	1 040	111 714	69 717	83 806	869 540
	1973	1 321	149 977	83 631	97 016	1 270 918
	1974 (*)	899	158 751	92 286	102 627	1 197 994
	1975 (*)	725	163 840	105 474	128 292	1 196 184
Fabrieken van groenteconserven	1971	3 286	308 519	167 263	191 641	1 755 626
	1972	3 010	316 238	177 099	207 232	1 695 755
	1973	3 184	388 096	197 266	231 893	2 164 245
	1974 (*)	3 585	528 598	229 824	312 621	2 782 861
Zuivelnijverheid	1971	6 593	1 008 484	464 018	592 468	17 300 486
	1972	6 394	1 174 616	577 368	689 841	21 038 530
	1973	6 664	1 345 506	657 868	820 817	23 354 635
	1974	6 479	1 617 626	793 000	971 916	27 926 254
Graanbewerkende nijverheid	1971	2 480	372 029	258 887	266 252	6 633 062
	1972	2 384	411 388	288 066	301 800	6 625 263
	1973	2 435	472 962	325 440	197 342	7 657 688
	1974 (*)	2 450	575 636	386 832	411 024	8 618 625
Bakkerijen, bakkerijen-banketbakkerijen, banketbakkerijen	1971	5 883	790 343	130 569	394 343	1 833 619
	1972	5 649	862 459	143 232	461 358	1 868 870
	1973	5 774	950 568	169 547	486 317	1 972 680
	1974	5 620	1 123 710	207 346	575 882	2 247 765
	1975 (*)	5 323	1 292 750	319 684	688 255	2 485 481
Koekjes-, beschuit- en peperkoek-nijverheid	1971	5 122	534 670	204 349	302 669	2 239 960
	1972	4 927	634 072	233 540	378 006	2 387 785
	1973	5 044	734 862	263 625	446 482	2 734 699
	1974 (*)	4 696	869 062	310 393	523 558	3 393 282
Suikerfabrieken en suikerraffinaderijen (5)	1971	4 131	612 911	301 334	476 799	6 388 515
	1972	3 907	699 608	341 247	545 888	7 191 672
	1973	4 144	826 850	406 183	628 296	6 620 556
	1974	3 868	971 872	495 665	745 926	8 250 764

(1) Inbegrepen, gebeurlijk andere waarden welke betrekking hebben op de berekening van de toegevoegde waarde (zie : « Bepalingen en statistische methoden »).

(2) + = vermeerdering; — = vermindering. — (3) Vestigingen die 20 of meer personen tewerkgesteld hebben. — (4) Betreft alle vestigingen.

(5) Inbegrepen de cijfers betreffende de invertsuikerfabrieken (58 werklieden op 30 september 1974).

(6) Inbegrepen de inkoopwaarde van de goederen gekocht om in dezelfde vorm voortverkocht of afgestaan te worden.

(7) Inbegrepen de waarde van de verkoop van goederen die de vestigingen verlaten hebben zonder er een bewerking ondergaan te hebben (handel).

Waarvan voor het verbruik van brandstoffen en energie	Diverse uitgaven (12)	Waarde van de leveringen (1) (13)	Verschil tussen de waarden van de voorraden (2)	Vermeerdering van het geïnvesteerde kapitaal (3) (12)	Vermindering van het geïnvesteerde kapitaal (8) (13)	Bedrag van de afschrijvingen (8)	Jaren
(× 1 000 F)							
1 154 956	1 700 846	10 820 272	+ 141 056	1 372 370	77 865	1 049 325	1971
1 134 458	1 961 361	11 406 962	+ 104 081	1 522 915	99 030	1 078 050	1972
1 207 954	1 973 115	11 555 071	+ 146 567	1 259 347	159 572	1 103 550	1973
1 679 715	2 145 493	13 750 664	+ 72 652	1 385 634	173 524	1 075 873	1974 (*)
13 418	45 649	804 616	+ 21 436	23 184	845	15 215	1971
14 342	48 132	895 422	- 18 005	35 282	486	16 290	1972
14 926	66 941	1 143 462	- 1 684	14 654	185	18 268	1973
21 321	80 991	1 371 424	+ 73 975	40 213	1 357	19 459	1974
24 892	87 046	1 336 326	(14) - 11 152	11 647	..	24 423	1975 (*)
96 778	482 804	9 208 056	+ 89 886	282 107	121 103	129 695	1971
99 007	537 311	10 034 108	+ 7 049	336 695	14 894	182 333	1972
126 414	681 432	12 411 550	+ 135 454	362 834	46 665	192 732	1973
179 715	814 325	13 037 722	+ 3 922	394 253	34 125	211 296	1974
200 444	926 595	13 726 738	+ 76 942	335 202	24 317	212 514	1975 (*)
16 410	119 310	1 220 251	+ 10 118	24 703	1 659	22 591	1971
15 028	136 166	1 379 368	+ 67 122	48 951	490	28 357	1972
19 341	201 113	1 790 127	+ 184 843	66 049	4 762	43 352	1973
27 368	218 147	1 867 659	+ 95 798	57 586	20 279	39 902	1974 (*)
30 460	222 698	1 954 491	- 155 395	28 360	14 335	35 639	1975 (*)
47 539	278 535	3 113 180	+ 67 723	215 605	7 221	165 924	1971
46 621	336 600	3 395 322	- 152 097	108 082	16 454	154 211	1972
68 606	433 437	4 529 886	- 34 760	205 884	22 252	141 214	1973
116 491	515 676	4 983 670	(14) + 727 855	303 704	4 254	195 184	1974 (*)
365 301	1 066 158	21 725 468	+ 173 515	664 233	65 343	554 433	1971
345 264	1 210 544	25 611 008	+ 257 558	772 562	72 159	537 288	1972
390 695	1 385 504	29 139 755	- 149 482	939 117	80 041	698 930	1973
624 074	1 803 515	34 888 171	+ 96 329	1 314 631	80 841	666 718	1974
181 534	381 715	8 289 407	+ 3 599	208 412	51 738	206 408	1971
170 179	383 075	8 545 322	- 27 975	265 868	17 728	211 981	1972
198 393	500 973	10 005 754	- 45 689	475 680	25 060	329 333	1973
281 842	531 992	11 216 603	+ 112 420	409 836	27 462	342 938	1974 (*)
132 948	260 898	3 937 955	..	124 632	13 514	72 692	1971
131 683	304 313	4 201 490	..	218 633	19 495	89 212	1972
159 361	310 195	4 457 957	..	128 332	15 576	93 639	1973
198 251	366 042	5 055 082	..	123 364	18 399	93 539	1974
231 987	821 872	5 837 175	..	171 152	15 227	90 035	1975 (*)
58 465	393 378	4 251 588	+ 30 064	139 058	15 728	168 417	1971
69 070	444 221	4 675 109	+ 10 463	154 644	5 723	79 815	1972
74 898	616 945	5 353 550	+ 20 620	187 233	7 119	91 611	1973
102 224	645 147	5 996 512	+ 69 364	244 689	7 944	118 810	1974 (*)
306 887	727 076	9 329 540	+ 425 110	564 862	21 027	531 192	1971
271 792	910 606	11 294 547	+ 167 203	887 806	64 276	574 226	1972
311 588	1 179 505	10 949 273	- 63 829	1 071 567	36 997	629 886	1973
461 351	1 231 040	13 663 204	- 381 714	1 481 427	76 127	790 636	1974

(12) Van 1971 af. exclusief aftrekbare B.T.W.

(13) Van 1971 af. exclusief B.T.W.

(14) Inbegrepen de goederen bestemd om voortverkocht te worden in dezelfde vorm als die waarin ze aangekocht werden (exclusief aftrekbare B.T.W.).

1. — Algemene resultaten van de jaarlijkse produktiestatistieken (vervolg).

Vestigingen die op 30 september 5 of meer werklieden tewerkstellen.

OMSCHRIJVING	Jaren	Aantal werklieden	Bedrag van de lonen	Bedrag van de wedden	Andere personeels-uitgaven	Totale waarde van de verbruikte goederen (12)
(× 1 000 F)						
Chocolade- en suikergoednijverheid	1971	6 001	672 308	330 410	381 225	4 045 021
	1972	6 080	782 840	446 868	502 940	4 148 591
	1973	5 885	870 790	499 174	589 155	4 484 350
	1974	5 873	1 066 864	589 857	691 391	6 677 480
	1975 (*)	5 429	1 184 633	692 542	781 376	6 682 347
Deegwarennijverheid	1971	225	29 369	28 329	21 152	214 742
	1972	221	30 326	29 905	20 928	(6) 197 490
	1973	222	36 801	32 286	24 652	(6) 217 878
Cichoreifabrieken	1971	118	15 387	20 120	12 191	(6) 137 516
	1972	107	16 454	19 584	12 662	(6) 116 689
	1973	105	18 677	23 219	15 284	(6) 125 495
	1974	108	21 836	25 664	17 058	(6) 161 291
Fabricatie van samengestelde veevoeders	1971	4 229	685 453	518 783	484 096	21 320 647
	1972	4 162	749 620	558 645	525 681	22 869 001
	1973	4 263	854 228	632 497	618 877	30 703 036
	1974	4 199	1 015 101	738 393	722 972	31 811 342
	1975 (*)	3 889	1 132 633	821 172	854 375	29 155 976
IJs-, sorbet- en roomijsnijverheid	1971	1 414	183 361	123 802	106 602	665 801
	1972	1 210	196 111	151 595	131 308	708 933
	1973	1 403	258 362	171 785	160 674	793 127
	1974	1 383	299 893	194 034	178 129	1 014 385
Alcoholstokerijen en gistfabrieken	1971	413	343 900
	1972	391	(6) 388 768
	1973	382	(6) 515 100
	1974	399	(6) 698 889
	1975 (*)	388	(6) 726 417
Brouwerijen, brouwerijen-mouterijen, mouterijen	1971	13 482	2 087 977	1 055 320	1 353 536	8 009 805
	1972	13 454	2 297 795	1 192 382	1 541 297	8 468 021
	1973	13 133	2 524 400	1 311 005	1 741 926	9 303 293
	1974	12 851	2 989 943	1 543 700	2 013 473	9 062 838
Fabricatie van diverse dranken	1971	3 533	464 207	397 092	352 220	2 218 694
	1972	3 431	506 945	441 980	381 757	2 274 904
	1973	3 530	575 214	459 343	427 524	2 537 242
	1974 (*)	3 444	693 191	522 780	515 768	3 168 322
Tabaksnijverheid	1971	7 032	838 958	372 745	541 627	3 186 389
	1972	7 056	999 777	426 254	626 560	3 447 211
	1973	7 278	1 167 249	512 470	712 798	3 897 165
	1974 (*)	7 154	1 388 896	610 113	880 798	4 640 830
Nijverheid van de plantaardige en dierlijke oliën (8)	1971	1 012	201 409	110 418	126 099	(6) 7 045 799
	1972	878	200 651	116 780	129 983	(6) 6 557 527
	1973	973	214 810	113 630	142 042	(6) 9 761 498
	1974 (*)	980	280 264	160 690	174 279	(6) 18 667 836
Margarinenijverheid (10)	1971	921	139 916	287 026	177 353	2 605 867
	1972	799	171 026	313 881	203 020	2 427 067
	1973	801	181 832	345 026	251 203	2 625 987
	1974	912	217 921	438 910	268 307	4 534 480
	1975 (*)	771	272 337	547 091	269 798	4 194 171

(1) (2) (3) (6) (7) Zie noten bladzijde 252. — (8) Vestigingen die 10 of meer werklieden tewerkstellen.

(9) De cijfers betreffende de vermeerdering en de vermindering van het geïnvesteerde kapitaal en de waarde van de afschrijvingen hebben betrekking op het geheel van de sector plantaardige en dierlijke oliën en margarine.

(10) Vestigingen die 20 of meer werklieden tewerkstellen. — (12) (13) Zie noten bladzijde 253.

Waarvan voor het verbruik van brandstoffen en energie	Diverse uitgaven (12)	Waarde van de leveringen (1) (13)	Verschil tussen de waarden van de voorraden (2)	Vermeerdering van het geïnvesteerde kapitaal (3) (12)	Vermindering van het geïnvesteerde kapitaal (3) (18)	Bedrag van de afschrijvingen (8)	Jaren
(× 1 000 F)							
97 262	560 803	6 954 049	+ 38 276	335 768	21 179	219 951	1971
96 452	651 252	7 350 537	- 14 650	250 780	35 485	200 605	1972
113 592	991 152	7 691 485	- 1 496	359 866	31 249	242 980	1973
161 314	1 186 647	9 944 289	+ 185 506	309 043	54 120	234 773	1974
185 065	1 316 038	10 958 476	- 32 373	311 765	58 334	210 680	1975 (*)
7 114	..	328 119	1971
6 444	..	(7) 317 977	1972
4 807	..	(7) 362 162	1973
3 204	34 301	(7) 225 443	+ 7 199	1971
2 915	37 184	(7) 223 282	- 1 443	1972
3 320	40 397	(7) 247 662	- 5 434	1973
4 596	38 422	(7) 277 560	+ 3 436	1974
229 423	978 888	25 442 722	+ 22 373	408 263	29 438	359 421	1971
224 086	1 024 945	27 670 455	- 4 895	412 644	50 382	368 543	1972
295 937	1 214 723	35 729 752	+ 68 187	543 808	54 030	420 475	1973
374 943	1 437 451	38 007 761	+ 28 572	844 822	53 792	501 617	1974
424 790	1 468 485	35 807 611	+ 30 804	655 295	20 712	536 878	1975 (*)
44 483	175 771	1 484 344	+ 585	109 141	4 795	95 717	1971
46 654	194 122	1 543 016	+ 38 237	249 918	14 182	116 898	1972
61 587	220 554	1 897 996	- 1 692	171 253	..	134 640	1973
76 722	253 681	2 031 383	+ 35 300	119 329	14 345	83 429	1974
47 110	75 743	638 634	+ 30 412	27 164	..	37 607	1971
36 353	70 903	(7) 804 799	- 1 596	23 670	..	21 101	1972
43 670	99 273	(7) 993 342	+ 952	25 128	..	24 685	1973
70 072	117 552	(7) 1 238 958	+ 52 229	29 522	..	49 447	1974
90 430	130 534	(7) 1 390 961	- 18 416	27 285	..	42 260	1975 (*)
450 395	2 136 247	20 996 814	+ 343 968	1 908 166	322 465	1 451 933	1971
412 762	2 154 445	20 560 479	+ 147 436	2 151 398	224 224	1 502 769	1972
493 386	2 584 797	21 927 489	+ 70 622	2 325 390	318 970	1 661 444	1973
698 170	2 933 844	24 828 276	+ 218 818	3 151 317	252 327	1 730 902	1974
81 956	880 048	6 249 057	+ 72 255	472 967	30 956	341 770	1971
80 110	838 540	6 939 546	+ 31 577	434 678	69 549	312 044	1972
97 631	977 015	7 871 148	+ 8 106	406 905	93 972	359 339	1973
128 014	1 096 747	8 229 896	+ 64 300	546 204	92 193	369 320	1974 (*)
54 023	625 633	6 104 721	+ 45 370	239 720	38 013	186 380	1971
56 044	819 088	6 915 643	+ 93 379	376 818	24 320	191 636	1972
68 306	990 496	7 873 413	+ 66 298	648 254	27 907	252 269	1973
103 546	983 948	9 182 942	+ 158 720	582 098	86 947	285 229	1974 (*)
83 535	216 232	(7) 8 156 612	+ 17 377	(9) 243 947	(9) 72 929	(9) 187 373	1971
66 539	214 158	(7) 7 680 873	+ 41 282	(9) 377 317	(9) 57 348	(9) 246 586	1972
85 603	242 934	(7) 10 987 201	- 19 343	(9) 403 843	(9) 49 227	(9) 253 602	1973
199 302	586 915	(7) 20 394 670	+ 166 876	(9) 508 414	(9) 58 330	(9) 246 667	1974 (*)
13 467	458 534	4 078 456	+ 14 070	1971
12 841	471 741	4 141 014	- 6 879	1972
15 721	572 874	4 210 981	- 6 354	1973
25 934	525 447	6 293 793	+ 51 521	1974
33 292	694 466	6 762 337	- 32 201	1975 (*)

1. — Algemene resultaten van de jaarlijkse produktiestatistieken (vervolg).

Vestigingen die op 30 september 5 of meer werklieden tewerkstellen.

OMSCHRIJVING	Jaren	Aantal werklieden	Bedrag van de lonen	Bedrag van de weden	Andere personeels- uitgaven	Totale waarde van de verbruikte goederen (12)
(× 1 000 F)						
Nijverheid van het wassen en de carbonisatie van wol	1971	685	76 634	19 662	43 322	(6) 107 289
	1972	695	81 697	21 401	47 244	(6) 125 702
	1973	636	78 073	21 184	52 287	(6) 142 128
	1974	564	78 329	26 139	49 174	(6) 128 732
Nijverheid van het kammen van wol ...	1971	1 711	191 862	52 490	101 808	(6) 1 102 168
	1972	1 554	210 237	52 166	113 053	(6) 956 218
	1973	1 515	220 873	59 754	122 139	1 752 800
	1974	1 227	196 750	76 655	125 640	1 655 728
Classificatie en uitrafeling van lompen en textielafval	1971	857	95 522	20 723	49 931	618 578
	1972	1 006	123 419	31 617	67 787	721 093
	1973	1 066	142 960	36 414	82 230	886 926
	1974	1 059	170 457	39 071	98 969	895 735
Jutespinnerijen	1971	2 911	368 869	45 345	180 118	1 036 957
	1972	2 747	377 414	46 016	187 184	1 010 712
	1973	2 547	391 374	52 424	196 844	880 942
	1974	2 241	393 045	61 615	223 760	743 725
	1975 (*)	1 673	340 999	63 755	216 251	524 391
Katoenspinnerijen	1971	9 521	1 139 633	190 587	600 104	3 645 442
	1972	9 017	1 233 310	206 245	675 690	3 845 293
	1973	8 912	1 425 136	231 845	749 003	4 022 450
	1974	8 702	1 554 431	301 393	973 560	4 770 516
	1975 (*)	7 122	1 147 763	313 275	729 080	2 725 257
Kaardwolspinnerijen en spinnerijen van wol voor dekens	1971	2 596	317 413	86 626	163 110	1 590 350
	1972	2 671	372 914	88 692	196 419	1 823 755
	1973	2 637	426 827	104 117	230 666	2 280 395
	1974	2 628	459 819	138 364	284 542	2 291 566
Kamwolspinnerijen	1971	9 930	1 097 477	336 583	627 702	5 549 520
	1972	9 402	1 178 218	364 653	685 119	5 292 321
	1973	8 877	1 243 906	393 582	742 277	6 288 533
	1974	8 135	1 256 102	405 270	796 755	6 177 784
Spinnerijen van harde vezels	1971	952	121 368	18 941	68 030	(6) 534 386
	1972	943	137 548	18 986	80 622	(6) 584 628
	1973	955	147 196	21 363	86 345	(6) 822 955
	1974	984	179 377	25 244	109 297	(6) 1 918 910
	1975 (*)	843	155 710	32 738	107 222	(6) 1 436 347
Weefnijverheid (8)	1971	31 755	4 132 664	1 235 495	2 170 482	18 141 802
	1972	32 270	4 677 829	1 382 833	2 533 663	20 488 688
	1973	31 835	5 364 924	1 537 668	2 903 645	23 885 309
	1974	30 799	5 821 685	1 947 284	3 480 104	28 011 532
Textielveredelingsindustrie (9)	1971	7 730	991 120	335 359	535 379	(6) 2 493 364
	1972	8 165	1 150 890	395 004	660 891	(6) 2 646 521
	1973	8 498	1 361 001	452 101	798 192	3 482 604
	1974 (*)	7 669	1 411 441	524 254	871 361	4 143 501
Weverij van kokosvezels en andere harde vezels	1971	286	38 730	6 206	22 156	161 076
	1972	294	39 975	7 364	23 628	143 694
	1973	285	45 245	9 094	26 390	153 390
	1974	229	44 275	9 464	29 014	163 675

(1) (2) (3) (6) (7) Zie voetnoten bladzijde 252. — (8) Vestigingen die 10 of meer werklieden tewerkstellen.

(9) Omvat niet de veredeling die als nevenactiviteit uitgeoefend wordt (veredeling voor eigen rekening in geïntegreerde ondernemingen).

(12) (13) Zie voetnoten bladzijde 253.

Waarvan voor het verbruik van brandstoffen en energie	Diverse uitgaven (12)	Waarde van de leveringen (1) (18)	Vershil tussen de waarden van de voorraden (2)	Vermeerdering van het geïnvesteerde kapitaal (8) (12)	Vermindering van het geïnvesteerde kapitaal (8) (18)	Bedrag van de afschrijvingen (8)	Jaren
(× 1 000 F)							
26 187	46 994	(7) 305 579	- 690	4 555	..	8 685	1971
21 887	47 313	(7) 343 119	+ 8 007	4 250	..	7 931	1972
21 208	51 618	(7) 360 204	+ 8 267	3 816	..	5 866	1973
28 387	46 954	(7) 345 099	- 3 497	7 777	..	5 612	1974
42 494	97 588	(7) 1 723 344	- 63 362	54 714	..	60 177	1971
34 695	85 898	(7) 1 566 270	+ 61 934	122 783	..	74 964	1972
33 913	153 403	2 455 296	+ 95 677	179 643	14 581	87 725	1973
38 283	143 566	2 177 326	- 86 264	99 248	11 041	36 411	1974
21 384	125 865	1 002 771	- 10 373	22 417	2 119	26 660	1971
20 128	157 428	1 184 595	- 6 456	37 556	3 582	27 051	1972
23 428	195 562	1 493 627	+ 8 457	27 820	6 113	29 937	1973
26 921	219 919	1 572 631	- 275	89 257	11 922	46 187	1974
52 804	90 128	1 841 963	- 11 142	86 257	13 184	118 962	1971
43 452	96 833	1 873 668	- 18 714	140 372	33 481	102 560	1972
43 211	111 756	1 752 601	+ 4 345	51 357	13 590	91 645	1973
51 170	120 817	1 677 045	+ 35 436	48 844	49 362	74 276	1974
49 049	88 910	1 322 159	- 36 053	66 927	..	41 616	1975 (*)
219 551	346 400	6 507 829	+ 47 245	373 773	100 222	327 676	1971
208 467	315 197	6 875 468	- 54 513	454 104	97 615	326 566	1972
225 443	462 560	7 557 472	- 85 496	293 797	70 245	321 316	1973
300 710	475 584	8 075 398	+ 250 062	416 067	89 827	357 687	1974
283 943	393 367	5 453 026	+ 36 297	356 680	110 062	325 517	1975 (*)
59 577	208 158	2 647 874	+ 89 382	102 850	13 689	109 528	1971
57 147	218 468	2 989 836	+ 27 957	153 371	21 894	127 483	1972
63 763	307 819	3 550 376	+ 25 466	229 856	41 738	152 577	1973
83 325	283 124	3 615 872	+ 78 926	341 162	41 903	150 164	1974
190 885	744 264	9 212 781	+ 14 050	326 402	83 807	337 648	1971
174 245	740 486	8 952 319	+ 122 324	423 439	77 951	412 285	1972
177 912	914 350	10 031 912	+ 93 340	393 433	150 677	375 646	1973
215 522	959 578	9 985 693	- 18 209	390 427	77 496	294 830	1974
20 207	59 111	(7) 872 233	+ 7 654	24 565	..	23 223	1971
18 441	67 516	(7) 957 744	- 20 141	20 861	..	24 235	1972
19 567	90 711	(7) 1 324 656	+ 46 156	31 041	..	27 596	1973
25 824	108 667	(7) 2 374 881	+ 197 255	60 424	..	36 270	1974
27 321	111 614	(7) 1 943 966	- 137 642	152 189	4 536	66 664	1975 (*)
508 847	5 400 321	34 033 486	+ 724 057	1 442 654	166 474	1 237 671	1971
476 519	6 459 273	38 523 387	+ 360 383	1 761 925	159 039	1 331 213	1972
554 124	8 077 355	44 792 423	+ 1 350 436	2 457 599	281 515	1 636 155	1973
812 773	8 561 629	50 564 817	+ 843 094	3 194 964	435 056	1 798 967	1974
317 022	532 880	(7) 5 711 709	+ 500	369 518	23 411	336 712	1971
291 531	554 500	(7) 6 428 847	+ 18 680	462 020	28 582	355 961	1972
352 353	782 437	(7) 7 739 389	+ 122 334	647 232	44 285	387 505	1973
529 462	891 073	(7) 8 542 616	+ 128 286	534 692	22 765	372 937	1974 (*)
5 016	21 369	278 411	+ 6 834	1971
4 600	20 891	266 437	+ 5 064	1972
5 536	23 660	298 362	+ 6 434	1973
7 012	29 720	294 487	+ 3 014	1974

1. — Algemene resultaten van de jaarlijkse produktiestatistieken (vervolg).

Vestigingen die op 30 september 5 of meer werklieden tewerkstellen.

OMSCHRIJVING	Jaren	Aantal werklieden	Bedrag van de lonen	Bedrag van de weden	Andere personeels- uitgaven	Totale waarde van de verbruikte goederen (12)
(× 1 000 F)						
Fabricage van band, vlechten, passementwerk, bastband en soortgelijke artikelen.....	1971	1 959	217 294	61 125	121 109	499 394
	1972	1 703	220 196	60 504	124 007	517 333
	1973	1 645	238 124	70 830	137 082	578 467
	1974	1 584	251 940	81 258	161 800	666 666
Fabricage van vilt	1971	751	94 838	35 516	51 937	179 989
	1972	725	98 815	37 725	58 913	184 085
	1973	672	105 376	40 076	60 410	193 897
	1974	660	120 505	46 843	73 391	229 272
	1975 (*)	586	127 333	51 083	82 204	163 081
Wattenfabricage	1971	490	61 802	26 686	36 088	(6) 279 002
	1972	599	84 541	30 343	49 346	(6) 375 042
	1973	602	101 563	37 372	61 062	(6) 428 582
	1974	566	105 418	39 633	69 574	(6) 534 927
	1975 (*)	512	107 996	46 401	75 124	518 768
Breigoednijverheid	1971	17 600	1 738 929	448 734	907 921	4 112 321
	1972	16 415	1 798 145	464 191	979 810	3 693 322
	1973	15 409	1 868 424	489 652	1 056 785	3 656 175
	1974	13 969	1 928 442	542 365	1 178 121	3 983 658
	1975 (*)	12 461	1 906 298	601 700	1 233 022	3 563 793
Kleding- en confectienijverheid	1971	58 239	5 234 597	1 462 429	2 929 639	(6) 13 735 999
	1972	60 018	5 979 178	1 704 642	3 411 275	(6) 17 648 159
	1973	60 327	6 610 650	1 958 168	3 770 201	(6) 19 415 629
	1974	58 981	7 574 598	2 212 796	4 430 123	(6) 21 573 691
Schoen- (8), handschoen-, marokijn- en andere lederen artikelen nijverheid ...	1971	9 232	1 018 467	237 579	594 069	1 934 893
	1972	8 272	985 399	234 596	581 771	1 961 714
	1973	7 375	821 757	237 048	564 948	1 998 152
	1974	6 758	1 047 268	227 128	591 225	2 079 681
Nijverheid van de houtzagerij	1971	3 722	446 735	103 282	251 857	(6) 2 870 341
	1972	3 840	503 817	112 431	300 798	(6) 3 180 612
	1973	3 965	575 543	136 962	354 121	(6) 4 430 294
	1974	3 928	730 252	165 765	440 424	(6) 5 019 495
Houtverwerkende nijverheid :						
Secties : meubelen, zetels, schrijnwerke- rij, vaat- en draaiwerk, kaders en lijsten, kisten- en tonnennijverheid, parket, geplakt hout en geperste panelen	1971	33 943	4 561 231	960 457	2 501 650	11 789 126
	1972	34 212	5 021 560	1 096 162	2 927 225	13 635 436
	1973	37 282	6 097 793	1 291 047	3 686 998	17 866 975
	1974	37 702	7 297 435	1 586 399	4 450 665	21 800 869
	1975 (*)	33 218	7 416 177	1 855 208	4 656 985	18 684 489
Secties : borstel- en klompennijver- heid, mandenmakerij, kurk	1971	620	80 710	12 606	41 011	200 486
	1972	566	79 621	14 093	44 895	193 255
	1973	560	88 665	17 869	51 945	239 273
	1974	528	97 552	18 698	58 784	285 888

(1) (2) (3) (6) (7) Zie voetnoten bladzijde 252.

(8) Vestigingen die 10 of meer werklieden tewerkstellen.

(12) (13) Zie voetnoten bladzijde 253.

Waarvan voor het verbruik van brandstoffen en energie	Diverse uitgaven (12)	Waarde van de leveringen (1)(18)	Vershil tussen de waarden van de voorraden (2)	Vermeerdering van het geïnvesteerde kapitaal (8) (12)	Vermindering van het geïnvesteerde kapitaal (8) (18)	Bedrag van de afschrijvingen (8)	Jaren
(× 1 000 F)							
21 039	128 354	1 150 368	- 3 264	89 773	8 339	62 644	1971
18 916	139 962	1 207 258	+ 25 665	50 730	..	55 409	1972
21 110	154 652	1 314 406	+ 2 105	44 239	4 319	51 329	1973
26 891	171 771	1 482 290	+ 18 334	41 939	15 377	48 917	1974
12 471	54 514	474 516	+ 2 775	21 588	672	20 651	1971
10 910	58 143	500 807	+ 2 415	21 484	..	23 129	1972
11 817	64 229	506 295	+ 11 186	25 858	1 077	20 117	1973
17 028	88 427	639 301	+ 969	28 304	..	21 272	1974
17 177	76 171	511 601	+ 13 684	26 724	3 767	21 144	1975 (*)
11 785	52 237	(7) 516 999	+ 3 947	35 794	..	30 634	1971
13 396	70 609	(7) 665 902	+ 5 612	70 323	3 093	40 549	1972
14 995	96 118	(7) 779 580	+ 4 182	62 261	3 555	48 384	1973
21 631	101 322	(7) 882 023	+ 12 967	55 961	..	29 971	1974
24 652	92 216	877 834	+ 22 141	20 906	1 121	31 030	1975 (*)
121 878	1 594 114	9 390 906	+ 63 574	490 875	64 779	335 511	1971
112 470	1 053 798	8 936 831	+ 23 147	332 404	92 342	338 390	1972
130 007	1 161 580	8 827 297	+ 82 095	359 624	40 948	305 265	1973
152 488	1 209 499	9 421 300	+ 88 379	280 739	25 768	304 847	1974
169 379	1 158 448	9 059 027	- 49 264	164 439	20 796	267 973	1975 (*)
222 940	2 953 989	(7) 28 766 147	+ 186 748	781 131	70 555	495 499	1971
230 759	3 681 604	(7) 35 208 412	+ 517 678	948 831	67 721	620 141	1972
271 482	4 604 008	(7) 42 992 995	+ 511 528	809 069	98 687	587 671	1973
333 174	5 443 201	(7) 48 863 499	+ 453 051	776 460	88 401	607 889	1974
37 251	329 206	4 408 010	+ 48 553	81 397	2 380	91 738	1971
36 505	324 255	4 359 849	+ 20 879	87 258	3 157	82 595	1972
38 553	376 092	4 469 186	- 1 604	72 512	7 278	78 649	1973
35 147	379 914	4 697 547	- 30 587	105 666	14 324	70 970	1974
84 150	319 844	(7) 5 277 758	+ 76 998	202 418	17 829	123 290	1971
85 222	384 066	(7) 6 074 854	+ 103 948	260 680	14 723	124 448	1972
108 270	521 552	(7) 8 359 442	+ 473 902	220 788	21 189	155 435	1973
139 321	613 715	(7) 7 572 521	+ 190 461	279 644	11 872	175 938	1974
552 645	2 880 219	25 731 455	+ 346 123	1 147 463	73 415	856 884	1971
552 404	3 471 773	30 251 004	+ 230 403	1 571 478	111 669	1 121 159	1972
697 776	4 490 564	37 910 546	+ 434 333	2 353 629	96 295	1 207 645	1973
952 537	5 058 308	44 796 201	+ 802 875	2 359 628	118 571	1 378 895	1974
1 070 436	4 837 602	42 300 109	- 81 223	1 317 060	138 733	1 272 434	1975 (*)
7 530	38 373	433 714	+ 2 212	9 170	..	13 126	1971
6 562	37 361	442 994	- 918	12 075	..	8 850	1972
7 944	50 079	558 118	+ 6 948	8 423	..	8 082	1973
9 141	56 911	635 610	+ 10 322	17 854	..	10 888	1974

1. — Algemene resultaten van de jaarlijkse produktiestatistieken (vervolg).

Vestigingen die op 30 september 5 of meer werklieden tewerkstellen.

OMSCHRIJVING	Jaren	Aantal werklieden	Bedrag van de lonen	Bedrag van de weden	Andere personeels- uitgaven	Totale waarde van de verbruikte goederen (12)
(× 1 000 F)						
Scheikundige nijverheid (9)	1971	30 497	5 792 791	4 852 604	4 266 857	33 459 337
	1972	31 027	6 639 095	5 674 050	5 040 034	38 391 619
	1973	31 613	7 722 565	6 457 113	5 577 830	48 573 934
	1974	32 162	9 607 265	8 154 490	6 584 714	92 335 057
Nijverheid van de zeep, synthetische was- middelen, parfumerieën en schoon- heidsprodukten	1971	3 212	396 659	829 466	449 916	3 748 074
	1972	3 153	446 243	931 745	518 089	3 924 318
	1973	3 277	518 930	1 042 092	579 289	4 388 621
	1974 (*)	3 414	661 235	1 249 856	726 345	6 158 962
Nijverheid der farmaceutische produkten	1971	4 170	512 480	1 230 236	601 073	4 224 937
	1972	4 345	584 465	1 391 811	713 632	4 500 740
	1973	4 738	734 598	1 770 454	911 006	4 631 750
	1974	5 083	966 268	2 026 003	1 710 487	5 463 100
Rubbernijverheid	1971	6 570	1 026 135	494 571	617 649	2 184 195
	1972	6 317	1 185 242	569 606	733 488	2 381 472
	1973	6 476	1 344 851	644 766	839 720	2 730 975
	1974	6 721	1 644 896	776 921	1 002 160	3 634 264
Papierenijverheid : Produktie van papier en karton	1971	7 290	1 325 048	642 605	915 501	7 328 297
	1972	7 284	1 455 320	680 276	1 005 661	7 346 906
	1973	7 157	1 660 001	791 303	1 160 723	8 205 988
	1974	7 474	2 050 037	970 214	1 517 842	12 902 038
Verwerking van papier en karton	1971	13 954	1 764 739	1 029 934	1 177 512	8 109 534
	1972	13 237	1 906 649	1 205 739	1 252 596	8 627 064
	1973	13 222	2 161 603	1 383 596	1 427 237	10 167 723
	1974 (*)	13 433	2 665 919	1 721 767	1 776 291	15 112 317
Drukkers-, brocheeders- en inbinders- bedrijf (8)	1971	13 571	2 018 161	1 141 206	1 156 216	3 002 649
	1972	13 362	2 228 381	1 290 808	1 336 779	3 127 941
	1973	13 232	2 547 509	1 424 078	1 481 265	3 473 155
	1974 (*)	13 010	3 113 692	1 645 229	1 781 248	4 357 369
Drukkerijen van dag- en weekbladen (8) .	1971	8 303	1 585 661	853 090	1 013 369	2 603 353
	1972	8 190	1 747 076	991 491	1 082 479	2 592 278
	1973	8 221	2 033 163	1 154 923	1 238 099	2 960 096
	1974 (*)	8 152	2 514 318	1 418 103	1 526 306	3 687 389
Leerlooierijen (8)	1971	2 006	304 135	97 288	158 662	1 221 514
	1972	1 987	328 950	111 450	172 538	1 533 077
	1973	1 883	343 946	117 937	185 848	1 765 484
	1974	1 605	344 029	118 245	188 817	1 424 938
Bontnijverheid en nijverheid van de be- haarde huiden (sectie : scheerderijen) .	1971	462	49 704	6 378	24 238	(6) 114 202
	1972	391	46 898	5 547	23 302	(6) 89 460
	1973	394	53 694	5 250	26 229	(6) 139 662
	1974	324	53 720	5 620	27 733	(6) 123 697

(1) (2) (3) (6) (7) Zie voetnoten bladzijde 252. — (8) Vestigingen die 10 of meer werklieden tewerkstellen.

(9) De resultaten hebben betrekking op de volgende sectoren : minerale chemische produkten (minerale zuren en hun zouten, kunstmeststoffen, andere minerale chemische produkten); organische chemische produkten (oplosmiddelen, produkten van de steenkooldestillatie, kleurstoffen, plastische stoffen — de plasticverwerkende nijverheid niet inbegrepen — andere organische chemische produkten); diverse chemische produkten (lijm en gelatine, nijverheidsvetstoffen, pigmenten in poedervorm, verven, lakken, vernissen, email, stopverf, drukinkt, kruit en springstoffen, onderhoudsprodukten, fotoprodukten, andere chemische produkten van diverse aard). Ze hebben dus geen betrekking op rubber- en petroleumprodukten, farmaceutische produkten, zeep, synthetische wasmiddelen, parfumerieën en schoonheidsprodukten, plantaardige en dierlijke oliën, alsmede cokesfabrieken.

(12) (13) Zie voetnoten bladzijde 253.

Waarvan voor het gebruik van brandstoffen en energie	Diverse uitgaven (12)	Waarde van de leveringen (1) (18)	Verschil tussen de waarden van de voorraden (2)	Vermeerdering van het geïnvesteerde kapitaal (8) (12)	Vermindering van het geïnvesteerde kapitaal (8) (18)	Bedrag van de afschrijvingen (8)	Jaren
(× 1 000 F)							
4 306 339	6 669 405	70 191 547	+ 369 604	12 407 840	592 666	7 489 273	1971
4 746 229	7 969 292	81 786 935	+ 611 395	9 651 224	791 644	8 527 381	1972
5 286 561	10 267 597	101 862 403	+ 506 520	8 951 170	794 115	9 827 500	1973
7 876 937	15 366 610	156 134 487	+ 5 709 702	10 285 876	1 021 109	11 881 643	1974
65 293	1 444 053	7 537 284	+ 49 733	265 591	29 235	168 918	1971
69 082	1 705 802	8 405 612	+ 40 415	406 224	24 019	198 071	1972
81 759	2 095 185	9 278 348	+ 90 420	311 972	56 056	208 110	1973
115 729	2 568 494	12 386 773	+ 263 415	1 324 132	27 481	321 393	1974 (*)
83 248	1 709 495	10 259 941	+ 118 356	660 417	26 259	360 191	1971
80 256	1 713 240	10 864 520	+ 434 639	546 466	21 383	428 773	1972
101 119	2 417 873	12 776 013	+ 384 744	876 915	101 273	461 533	1973
160 594	2 842 899	15 091 373	+ 178 959	1 056 539	35 716	539 299	1974
147 194	518 723	6 246 555	+ 197 603	391 426	30 530	315 936	1971
138 724	667 098	7 943 135	+ 10 697	289 319	28 534	332 490	1972
156 077	743 688	8 668 305	+ 17 164	376 114	36 759	395 012	1973
221 073	935 335	10 422 416	+ 219 823	493 695	40 281	364 167	1974
888 573	844 069	11 855 560	+ 262 803	1 506 215	150 571	732 668	1971
774 072	974 746	12 199 841	+ 8 742	1 677 442	112 416	864 950	1972
902 345	1 269 549	14 558 838	- 183 275	1 004 786	143 034	933 704	1973
1 467 052	1 687 074	21 815 675	+ 544 239	1 780 106	183 231	1 535 147	1974
190 931	1 374 515	15 067 744	+ 189 737	957 280	88 279	456 106	1971
181 579	1 541 993	15 675 415	+ 161 129	775 181	107 079	544 319	1972
218 599	1 911 214	18 409 127	+ 155 217	810 267	147 648	551 784	1973
317 247	2 452 806	25 547 676	+ 674 903	955 290	160 920	802 900	1974 (*)
119 782	3 685 257	12 592 587	+ 145 730	648 894	121 821	521 340	1971
124 061	3 793 396	13 496 215	+ 32 412	855 155	81 063	556 390	1972
150 720	4 290 890	14 761 803	+ 180 453	904 909	107 542	618 641	1973
184 220	4 704 944	17 460 167	+ 135 719	912 106	86 107	651 035	1974 (*)
95 720	1 087 115	8 026 742	+ 18 363	463 057	33 195	386 673	1971
96 547	1 251 332	8 711 007	+ 20 444	533 388	53 738	390 355	1972
109 771	1 508 206	9 964 688	+ 4 258	754 566	100 943	436 560	1973
145 897	1 694 443	11 676 566	+ 66 656	912 106	86 107	651 035	1974 (*)
44 026	150 904	2 135 272	+ 31 879	70 268	2 458	53 870	1971
42 361	175 279	2 415 535	+ 45 410	64 446	9 323	56 333	1972
43 548	130 617	2 499 651	+ 75 768	52 716	5 892	43 329	1973
61 950	114 046	2 333 686	- 64 143	45 717	5 784	47 951	1974
4 308	20 704	(7) 213 911	- 6 941	868	536	2 758	1971
3 669	22 783	(7) 188 696	- 9 309	..	276	2 003	1972
3 969	31 179	(7) 262 891	+ 11 585	2 405	2 901	2 574	1973
4 655	21 965	(7) 244 079	+ 2 779	1 842	..	2 402	1974

1. — Algemene resultaten van de jaarlijkse produktiestatistieken (vervolg).

Vestigingen die op 30 september 5 of meer werklieden tewerkstellen.

OMSCHRIJVING	Jaren	Aantal werklieden	Bedrag van de lonen	Bedrag van de wedden	Andere personeels- uitgaven	Totale waarde van de verbruikte goederen (12)
(× 1 000 F)						
Fabrieken van steenkoolagglomeraten ..	1971	198	36 086	8 875	26 640	705 968
	1972	162	30 756	9 427	23 889	618 385
	1973	128	29 076	6 932	22 313	595 008
	1974 (*)	114	34 199	3 994	23 844	680 374
	1975 (*)	114	34 199	3 994	23 844	680 374
Cokesfabrieken	1971	3 372	677 545	175 738	409 953	(6) 10 933 949
	1972	3 203	720 662	185 405	453 452	(6) 11 523 632
	1973	3 960	980 925	288 249	600 556	(6) 12 197 402
	1974	4 051	1 270 679	334 091	743 470	19 030 127
	1975 (*)	4 025	1 331 060	388 844	870 710	18 575 665
Petroleumraffinaderijen (8)	1971	1 776	450 984	571 907	348 314	26 485 453
	1972	1 794	548 587	654 284	434 897	27 329 231
	1973	1 763	592 661	693 558	489 475	33 560 937
Kleinijverheid	1971	6 244	944 243	139 574	496 257	724 353
	1972	5 557	914 571	146 819	503 997	712 914
	1973	5 294	1 034 635	163 601	584 337	928 921
	1974 (*)	5 208	1 201 684	197 357	700 523	1 398 750
Keramische nijverheid	1971	5 884	775 008	239 565	471 424	995 253
	1972	5 622	833 680	265 033	515 762	1 039 795
	1973	5 668	926 263	292 963	574 223	1 073 683
	1974	6 163	1 195 763	374 112	715 307	1 388 235
Glasnijverheid (productie, be- en ver- werking)	1971	21 319	4 578 033		1 965 167	(6) 6 416 505
	1972	20 115	4 951 514		2 208 853	(6) 6 407 511
	1973	19 719	5 608 586		2 509 942	(6) 7 233 555
	1974	19 612	6 395 371		2 876 971	(6) 7 758 126
	1975 (*)	16 407	6 391 511		3 315 176	(6) 6 900 703
Cementnijverheid	1971	2 328	477 136	283 573	380 395	..
	1972	2 518	548 246	340 486	419 807	..
	1973	2 512	606 402	372 256	473 746	..
	1974	2 447	714 816	447 263	553 542	..
	1975	2 285	763 512	514 335	642 039	..
	1976 (*)	2 256	844 893	567 138	748 005	..
Nijverheid van de cementagglomeraten en van de produkten in asbestcement .	1971	13 675	1 975 258	566 708	1 146 061	3 795 492
	1972	13 322	2 122 116	631 882	1 291 846	4 316 163
	1973	13 581	2 535 186	733 489	1 524 325	4 720 544
	1974	13 871	3 112 933	872 475	1 937 883	6 141 561
	1975 (*)	12 466	3 246 626	1 033 335	2 181 191	5 712 780
Betoncentrales	1971	1 619	301 781	106 714	180 041	2 211 951
	1972	1 563	321 251	119 257	199 464	2 311 764
	1973	1 629	375 686	136 580	241 402	2 382 503
	1974	1 831	520 077	166 163	333 609	3 172 509
	1975 (*)	1 785	597 695	183 462	448 465	3 584 555
Ijzer- en staalnijverheid (9)	1971	49 968	9 794 956	2 945 447	6 591 377	(6) 51 290 606
	1972	50 911	11 287 928	3 370 271	7 760 258	(6) 59 966 780
	1973	51 971	12 896 654	3 689 334	8 572 288	63 734 528
	1974	54 153	16 716 953	4 710 476	10 772 700	94 608 862
	1975 (*)	50 585	15 736 819	5 611 032	11 125 536	72 555 820

(1) (2) (3) (6) (7) Zie voetnoten bladzijde 252.

(8) Deze statistiek heeft enkel betrekking op de eigenlijke petroleumraffinage met uitzondering van de andere activiteiten (distributie, transport, enz.) van de ondernemingen waarop deze statistiek betrekking heeft.

(9) De vestiging werd en niet meer zoals tevoren de technische eenheid (hoogoven, staalfabriek, enz.) als statistische eenheid beschouwd. Daaruit volgt dat de censes tussen de technische eenheden niet meer in de waarde van het verbruik en de leveringen werden opgenomen.

(12) (13) Zie voetnoten bladzijde 253.

Waarvan voor het verbruik van brandstoffen en energie	Diverse uitgaven (12)	Waarde van de leveringen (1) (13)	Vershil tussen de waarden van de voorraden (2)	Vernieerding van het geinvesteerde kapitaal (8) (12)	Verniedering van het geinvesteerde kapitaal (8) (13)	Bedrag van de afschrijvingen (3)	Jaren
(× 1 000 F)							
34 301	25 231	821 709	+ 13 218	1971
25 251	20 866	726 146	- 10 355	1972
24 514	24 338	685 514	1973
32 103	23 985	816 711	1974 (*)
338 593	372 422	(7) 12 880 814	+ 111 418	1971
321 231	491 504	(7) 13 806 729	+ 503	1972
329 465	545 025	(7) 14 897 289	+ 754 425	1973
417 491	906 788	(7) 20 934 422	+ 263 762	1974
465 711	840 808	(7) 22 258 753	- 214 771	1975 (*)
168 638	2 064 838	32 449 810	- 15 559	5 806 325	120 397	1 597 788	1971
219 060	2 117 910	33 359 636	+ 549 924	1 982 065	95 672	1 442 117	1972
223 694	2 278 434	39 432 611	+ 854 293	2 419 817	194 316	2 916 181	1973
493 030	291 314	2 778 461	+ 188 322	475 689	66 417	328 338	1971
431 473	330 619	3 232 737	- 165 433	417 718	61 048	320 436	1972
545 786	449 662	4 066 191	- 113 303	537 594	57 953	373 064	1973
882 491	545 727	4 729 756	+ 241 629	592 850	74 789	436 223	1974 (*)
186 595	313 178	3 044 455	+ 89 711	264 931	13 908	228 922	1971
208 132	333 214	3 403 059	- 31 499	190 165	39 774	230 166	1972
209 989	389 599	3 725 038	- 30 037	366 021	54 306	242 296	1973
313 524	496 238	4 416 109	+ 177 953	583 067	19 932	242 183	1974
1 012 224	1 534 009	(7) 17 411 921	+ 217 505	1 031 671	86 709	1 264 637	1971
903 494	1 549 468	(7) 18 430 868	- 41 127	1 005 006	176 088	1 414 653	1972
1 067 572	1 889 550	(7) 19 755 939	+ 550 423	1 263 314	468 320	1 205 840	1973
1 659 480	2 023 281	(7) 20 702 935	+ 711 824	2 702 113	167 395	1 106 655	1974
1 732 313	2 058 263	(7) 19 646 693	- 58 055	1 613 306	197 489	1 235 947	1975 (*)
..	..	(7) 5 253 754	+ 10 226	543 633	17 354	821 066	1971
..	..	(7) 5 644 105	+ 72 053	847 780	25 396	783 163	1972
..	..	(7) 5 913 124	+ 9 756	961 277	38 351	792 484	1973
..	..	(7) 7 412 238	- 13 474	1 652 686	32 308	848 563	1974
..	..	(7) 7 480 702	+ 103 461	1 407 268	30 089	1 078 875	1975
..	..	(7) 9 321 012	- 4 451	903 065	22 275	1 076 979	1976 (*)
239 866	997 362	9 442 685	+ 220 065	698 214	41 246	636 178	1971
239 836	1 170 663	10 695 877	+ 37 351	770 486	44 928	648 345	1972
288 735	1 460 453	12 279 431	+ 146 636	998 154	80 360	687 119	1973
415 639	1 793 525	15 081 746	+ 577 724	893 465	65 800	748 219	1974
454 857	1 833 990	15 599 868	- 6 767	852 391	44 217	823 630	1975 (*)
72 503	396 777	3 838 942	+ 3 384	153 933	1971
72 973	353 498	3 973 637	+ 4 847	227 942	1972
87 446	487 782	4 247 583	+ 4 058	229 975	87 634	210 815	1973
132 337	629 635	5 345 191	+ 10 154	436 949	..	238 559	1974
160 459	740 646	6 091 546	+ 4 495	262 073	86 019	253 499	1975 (*)
16 494 892	5 720 654	(7) 85 039 019	+ 489 699	10 098 428	242 647	6 140 782	1971
18 168 495	7 035 038	(7) 98 724 322	+ 1 465 649	8 928 117	406 326	6 816 787	1972
19 648 243	8 666 406	120 303 332	+ 1 377 492	8 775 821	886 202	12 598 296	1973
28 812 495	11 952 054	176 805 963	+ 1 509 156	15 892 680	544 907	17 593 909	1974
27 579 686	10 293 459	114 580 099	- 359 481	16 625 650	472 128	6 215 119	1975 (*)

1. — Algemene resultaten van de jaarlijkse produktiestatistieken (vervolg).

Vestigingen die op 30 september 5 of meer werklieden tewerkstellen.

OMSCHRIJVING	Jaren	Aantal werklieden	Bedrag van de lonen	Bedrag van de wedden	Andere personeels- uitgaven	Totale waarde van de verbruikte goederen (12)
(× 1 000 F)						
Nijverheid van de non-ferrometalen (voortbrengende en bewerkende vestigingen) (8)	1971	15 351	2 682 979	1 292 382	1 882 389	19 085 282
	1972	13 939	2 912 652	1 323 746	2 023 961	20 855 510
	1973	13 955	3 339 757	1 566 913	2 308 393	28 398 190
	1974	14 754	4 176 725	1 962 768	2 893 042	40 998 673
Metaalverwerkende nijverheid, scheeps- bouw inbegrepen	1971	259 457	39 441 950	19 820 131	24 973 503	151 083 242
	1972	254 500	42 615 803	22 090 447	28 476 031	159 390 557
	1973	267 456	50 650 400	25 939 911	34 305 964	191 046 399
	1974	274 547	62 328 361	32 176 718	43 095 316	224 272 599
Plastiekverwerkende nijverheid	1971	10 296	1 421 629	735 476	894 252	5 535 265
	1972	12 254	1 856 946	987 313	1 171 417	6 989 787
	1973	13 135	2 317 828	1 192 052	1 473 468	8 838 343
	1974	13 524	2 835 574	1 495 008	1 814 780	12 744 258
Valorisatienijverheid van oud ijzer en oude metalen	1971	1 523	221 947	70 036	138 078	(6) 2 637 551
	1972	1 509	238 430	81 405	154 329	(6) 2 529 030
	1973	1 513	281 135	97 900	172 957	(6) 4 068 158
	1974	1 655	382 242	133 212	239 402	(6) 8 853 925
Bouwnijverheid (10)	1971	133 958	19 078 395	4 066 160	12 707 863	(6) 33 222 186
	1972	132 436	20 362 384	4 620 421	14 350 764	(6) 36 635 094
	1973	127 572	21 811 753	5 265 075	15 677 039	(6) 39 897 107
	1974	126 900	25 882 577	6 445 448	18 991 455	(6) 47 319 463
Montage van metaalkonstrukties (auto- nome vestigingen)	1971	3 869	631 865	53 062	376 622	175 307
	1972	3 278	701 810	65 471	439 522	180 550
	1973	3 681	802 342	87 544	462 356	243 192
	1974	3 045	882 968	95 317	517 495	303 670
Elektriciteit (behalve zelfvoortbrenging).	1971	10 298	2 136 410	2 737 752	3 331 010	(6) 7 399 399
	1972	10 495	2 440 772	3 147 918	4 070 650	(6) 6 560 967
	1973	10 306	2 686 877	3 780 422	4 913 724	(6) 8 607 566
	1974	10 276	3 153 619	4 450 082	5 871 730	(6) 17 227 324
Waternijverheid	1971	4 508	869 562	626 158	422 333	(6) 851 137
	1972	4 713	1 008 688	740 069	474 676	(6) 968 783
	1973	4 750	1 164 482	885 073	567 425	(6) 1 091 964
	1974	4 694	1 467 805	1 145 625	691 082	(6) 1 369 005

(1) (2) (3) (6) (7) Zie voetnoten bladzijde 252. — (8) Voor deze nijverheidstak, vestigingen die 20 of meer werklieden tewerkstellen.

(9) Alleen de waarde van de verkopen met uitsluiting, in 't bijzonder van het bedrag ontvangen voor maakwerk.

(10) Vestigingen met 10 werklieden of meer voor voltooiingswerken; 20 werklieden of meer voor ruwbouw.

(11) Waarde der uitgevoerde werken en diverse inkomsten van de getelde ondernemingen.

(12) (13) Zie voetnoten bladzijde 253.

Waarvan voor het gebruik van brandstoffen en energie	Diverse uitgaven (12)	Waarde van de leveringen (1) (18)	Verskil tussen de waarden van de voorraden (2)	Vermeerdering van het geïnvesteerde kapitaal (8) (12)	Vermindering van het geïnvesteerde kapitaal (8) (18)	Bedrag van de afschrijvingen (8)	Jaren
(× 1 000 F)							
1 251 897	1 662 882	(9) 22 745 089	+ 648 157	1 570 714	62 365	1 106 386	1971
1 251 713	1 524 803	(9) 27 146 931	- 71 196	1 878 311	101 391	1 133 952	1972
1 370 456	2 007 358	(9) 35 856 571	+ 95 681	1 979 920	209 054	1 432 790	1973
2 081 024	3 016 074	(9) 47 783 410	+ 810 281	3 397 203	244 657	1 783 186	1974
4 042 400	21 569 010	278 152 492	+ 8 921 393	13 364 605	2 016 041	9 404 434	1971
3 993 191	23 172 555	309 103 927	+ 349 780	13 192 600	1 001 794	9 853 374	1972
4 736 163	30 775 339	360 007 928	+ 7 818 431	17 373 930	1 881 645	10 302 153	1973
6 180 908	38 438 809	422 091 244	+ 15 154 086	19 762 538	1 264 865	12 602 201	1974
263 733	1 109 143	11 522 273	+ 125 388	1 207 457	35 427	491 854	1971
317 415	1 613 197	15 187 259	+ 172 477	1 583 580	102 397	910 779	1972
405 647	2 014 909	19 006 632	+ 23 874	1 673 683	166 937	924 253	1973
555 528	2 331 029	24 955 094	+ 405 265	1 851 555	124 949	1 195 335	1974
46 446	210 221	(7) 3 484 905	+ 12 136	157 873	9 480	116 453	1971
48 234	272 756	(7) 3 520 734	+ 50 273	246 748	30 183	142 817	1972
62 902	421 306	(7) 5 513 147	- 29 512	220 882	30 735	181 133	1973
88 028	691 469	(7) 11 395 826	- 60 443	225 753	52 807	229 473	1974
1 541 529	30 450 695	113 107 169 (7) (11)	+ 150 983	4 496 455	979 875	4 553 991	1971
1 632 277	34 419 366	124 048 202 (7) (11)	- 367 578	4 760 810	936 485	4 011 899	1972
1 964 615	28 566 469	132 212 831 (7) (11)	- 294 762	5 260 348	456 512	4 066 147	1973
2 491 444	33 998 244	158 569 561 (7) (11)	+ 439 874	5 914 551	1 094 894	4 282 595	1974
18 093	443 501	(11) 2 049 695	—	100 481	12 019	54 736	1971
17 213	411 761	(11) 2 244 244	—	96 486	1 914	58 177	1972
20 007	525 478	(11) 2 530 031	—	105 220	2 901	84 994	1973
26 652	838 401	(11) 3 255 342	—	143 505	5 281	96 468	1974
6 741 137	3 849 056	36 644 147	- 44 782	13 734 509	548 536	4 645 396	1971
5 861 495	4 479 257	38 420 864	+ 44 567	16 698 990	502 842	5 348 480	1972
7 053 407	5 671 933	44 976 229	+ 62 248	14 316 179	636 555	5 776 306	1973
14 769 855	7 363 083	57 958 527	+ 522 368	16 159 374	820 851	5 901 155	1974
199 296	1 044 391	(7) 4 697 211	—	1 655 238	27 848	356 348	1971
194 854	1 242 395	(7) 4 733 130	—	2 088 462	53 795	406 512	1972
246 204	1 112 294	(7) 5 562 812	—	1 973 233	22 420	455 537	1973
318 655	1 417 007	(7) 8 197 235	—	3 212 790	28 103	639 712	1974

2. — Steenkolenmijnen : Productie, verbruik en voorraden.

(Bron : Administratie van het Mijnwezen.)

OMSCHRIJVING	1972	1973	1974	1975	1976
I. Zuiderbekken					
Totale productie:					
Hoeveelheid (× 1 000 t)	3 177	2 570	2 038	1 507	1 126
Waarde (× 1 000 F)	2 841 242	2 324 925	2 398 372	2 562 950	1 914 202
Waarde per ton (F)	894,46	904,59	1 177,05	1 700,70	1 700,43
Verkoop:					
Hoeveelheid (× 1 000 t)	2 572	2 075	1 535	1 231	981
Waarde (× 1 000 F)	2 313 429	1 845 405	1 747 817	2 021 020	1 592 091
Waarde per ton (F)	899,45	889,08	1 138,64	1 641,77	1 623,31
Verbruik van de steenkolenmijnen (1):					
Hoeveelheid (× 1 000 t)	633	421	471	300	171
Waarde (× 1 000 F)	595 438	432 626	617 560	567 967	344 230
Voorraden op 31 december:					
Hoeveelheid (× 1 000 t)	119	97	127	81	55
Waarde (× 1 000 F)	99 612	69 132	129 611	105 069	70 363
II. Noorderbekken (Kempen)					
Totale productie:					
Hoeveelheid (× 1 000 t)	7 323	6 272	6 073	5 972	6 112
Waarde (× 1 000 F)	6 814 588	5 862 032	8 410 050	11 796 031	11 714 487
Waarde per ton (F)	930,52	934,63	1 384,74	1 975,32	1 916,63
Verkoop:					
Hoeveelheid (× 1 000 t)	5 853	5 296	4 662	4 325	4 983
Waarde (× 1 000 F)	5 778 137	5 195 972	6 832 886	8 769 258	9 674 797
Waarde per ton (F)	987,28	981,11	1 465,65	2 027,57	1 941,56
Verbruik van de steenkolenmijnen (1):					
Hoeveelheid (× 1 000 t)	1 346	1 211	1 385	1 039	789
Waarde (× 1 000 F)	921 076	1 076 620	1 565 194	1 778 130	1 348 654
Voorraden op 31 december:					
Hoeveelheid (× 1 000 t)	354	91	117	725	1 065
Waarde (× 1 000 F)	361 931	85 110	162 684	1 454 526	2 091 389
III. Beide bekken					
Totale productie:					
Hoeveelheid (× 1 000 t)	10 500	8 842	8 111	7 479	7 238
Waarde (× 1 000 F)	9 655 830	8 186 957	10 808 422	14 358 981	13 628 689
Verkoop:					
Hoeveelheid (× 1 000 t)	8 425	7 371	6 197	5 556	5 964
Waarde (× 1 000 F)	8 091 566	7 041 377	8 580 702	10 790 278	11 266 888
Verbruik van de steenkolenmijnen (1):					
Hoeveelheid (× 1 000 t)	1 979	1 632	1 856	1 339	960
Waarde (× 1 000 F)	1 516 514	1 509 246	2 182 754	2 346 097	1 692 884
Voorraden op 31 december:					
Hoeveelheid (× 1 000 t)	473	188	244	806	1 120
Waarde (× 1 000 F)	461 543	154 242	292 295	1 559 595	2 083 772

(1) Inbegrepen de leveringen aan het personeel en de gepensioneerden, de cessies aan de nevenbedrijven en fabrieken van de ondernemingen.

3. — Steenkolenmijnen : Bedrijfsuitkomsten, arbeiders, rendement, lonen.

(Bron : Administratie van het Mijnwezen.)

OMSCHRIJVING	1972	1973	1974	1975	1976
I. Zuiderbekken					
<i>Bruto bedrijfsuitkomsten</i>					
Winstge-	—	—	—	—	—
vende mijnen	—	—	—	—	—
Verlieslaten-	11	9	7	7	5
de mijnen	3 128	3 409	3 132	2 846	2 601
Algemene	- 3 128	- 3 409	- 3 132	- 2 846	- 2 601
uitkomst	- 984.28	- 1 326.40	- 1 536.94	- 1 888.48	2 310.32
<i>Werklieden (1)</i>					
Onder de grond	7 218	6 056	4 661	3 608	2 733
Boven de grond	3 335	2 736	2 151	1 750	1 388
<i>Algemeen totaal.</i>	10 553	8 792	6 812	5 358	4 121
<i>Gemiddelde produktie.</i>					
Werkman	440	424	437	418	412
onder					
de grond	1 767	1 715	1 736	1 696	1 641
Pijler-	4 391	4 125	4 219	4 287	4 276
arbeider					
<i>Lonen (2)</i>					
Werklieden onder de grond	1 018.31	1 176.56	1 435.06	1 770.80	1 969.50
Werklieden boven de grond	699.84	825.36	987.09	1 206.84	1 343.95
II. Noorderbekken (Kempen)					
<i>Bruto bedrijfsuitkomsten</i>					
Winstge-	—	—	—	—	—
vende mijnen	—	—	—	—	—
Verlieslaten-	1	1	1	1	1
de mijnen	2 172	3 567	2 240	2 594	4 176
Algemene	- 2 172	- 3 567	- 2 240	- 2 594	- 4 176
uitkomst	- 296.54	- 554.84	- 368.90	- 434.43	683.32
<i>Werklieden (1)</i>					
Onder de grond	11 473	10 218	9 973	10 960	10 726
Boven de grond	1 237	3 987	3 740	3 638	3 482
<i>Algemeen totaal.</i>	15 710	14 205	13 713	14 598	14 208
<i>Gemiddelde produktie.</i>					
Werkman	638	614	609	545	570
onder					
de grond	2 566	2 449	2 432	2 188	2 267
Pijler-	10 218	10 088	10 272	9 538	9 913
arbeider					
<i>Lonen (2)</i>					
Werklieden onder de grond	975.05	1 160.16	1 388.56	1 665.67	1 839.80
Werklieden boven de grond	747.54	913.17	1 099.15	1 335.80	1 472.10
III. Beide bekken					
<i>Bruto bedrijfsuitkomsten</i>					
Winst (1 000 000 F)	—	—	—	—	—
Verlies (1 000 000 F)	- 5 300	- 6 976	- 5 372	- 5 440	- 6 777
Algemene uitkomst (1 000 000 F)	- 5 300	- 6 976	- 5 372	- 5 440	- 6 777
<i>Gemiddelde produktie.</i>					
Werklieden	561	543	554	513	538
onder					
de grond	2 257	2 178	2 210	2 067	2 140
Pijler-	7 290	7 103	7 551	7 650	8 227
arbeider					

(1) Gemiddeld aantal arbeiders.

(2) Gemiddelde bruto lonen per dienst.

(3) Gemiddelde produktie per post van 8 uur.

4. — Steenkolenmijnen : Inlichtingen per bekken (1).

(Bron : Bestuur van het Mijnwezen.)

BEKKENS	Productie (1 000 t)	Afzet (1 000 t)	Gemiddeld aantal werklieden (2)			Uitdel- vings- dagen	Productie per dag en per werkmán (kg)		
			Ondergrond	Bovengrond	Onder- en bovengrond		houwers	ondergrond	onder- en bovengrond tezamen
1974									
Borinage-Centrum .	} 1 436	} 1 383	} 3 086	} 1 038	} 4 124	} 239,3	} 4 198	} 1 806	} 1 218
Charleroi-Namen ..									
Luik									
Kempen	6 074	5 600	9 943	3 744	13 687	242,9	10 581	2 505	1 809
Totaal:	8 111	7 635	14 579	5 893	20 472	240,7	7 674	2 254	1 590
1975									
Borinage-Centrum .	} 1 104	} 1 137	} 2 523	} 1 309	} 3 832	} 237,5	} 4 261	} 1 743	} 1 119
Charleroi-Namen ..									
Luik									
Kempen	5 972	5 531	10 967	3 641	14 608	244,1	9 822	2 254	1 677
Totaal:	7 479	7 192	14 601	5 366	19 967	240,8	7 795	2 114	1 525
1976									
Borinage-Centrum .	} 1 126	} 1 274	} 2 733	} 1 388	} 4 120	} 237,5	} 4 276	} 1 641	} 1 069
Charleroi-Namen ..									
Luik									
Kempen	6 112	5 890	10 726	3 482	14 208	248,6	10 211	2 335	1 747
Totaal:	7 238	7 164	13 459	4 870	18 328	246,0	8 398	2 191	1 590

(1) Inlichtingen opgesteld aan de hand van de maandelijks statistiek.

(2) Gemiddeld aantal van de tijdens de werkdagen getelde aanwezigheden.

5. — Productie van steenkolen, cokes, steenkoolagglomeraten, ijzererts en van de voornaamste metalen.

JAREN	Steen- kolen (1)	Cokes	Steenkool- agglome- raten	Ijzererts	Gietijzer	Ruw staal (2)	Afgewerkt staal en ijzer	Ruw zink	Ruw lood	Ruw koper
(1 000 ton)										
1962	21 204	7 161	1 593	81	6 740	7 297	5 525	225	93	224
1963	21 416	7 204	2 294	96	6 899	7 279	5 747	230	100	261
1964	21 305	7 398	1 417	62	8 044	8 796	6 377	247	83	286
1965	19 786	7 334	1 084	91	8 367	9 229	6 581	266	111	310
1966 (3)	17 499	6 961	972	124	8 230	8 917	6 868	274	94	298
1967 (3)	16 435	6 857	869	88	8 902	9 716	7 511	227	108	318
1968 (3)	14 806	7 243	823	82	10 371	11 573	8 670	251	110	341
1969 (3)	13 200	7 249	793	93	11 211	12 837	9 829	262	112	301
1970 (3)	11 362	7 119	747	93	10 845	12 611	9 298	235	104	353
1971 (3)	10 956	6 783	574	93	10 403	12 449	9 242	213	94	328
1972 (3)	10 500	7 239	496	113	11 777	14 537	10 728	260	107	326
1973 (3)	8 842	7 774	456	116	12 655	15 527	11 449	281	114	378
1974 (3)	8 111	8 050	423	123	13 020	16 231	12 162	294	110	388
1975 (3)	7 479	5 728	269	93	9 069	11 587	7 910	225	115	357
1976 (3)	7 238	6 216	166	63	9 865	12 149	8 471	241	122	482

(1) Netto-productie.

(2) Inclusief de gegoten stukken.

(3) Inlichtingen opgesteld aan de hand van de maandelijks statistieken

6. — Groeven en aanverwante industrieën.

PRODUKTIE	1971	1972	1973	1974	1975	1976
Porfier :						
breuksteen (t)	203 570	14 228	12 967	2 330	9	1 343
puin (× 1 000 t)	8 192	8 035	6 910	5 484	5 437	6 289
Hardsteen :						
ruw (× 1 000 m ³)	331	298	298	361	408	740
gezaagd (m ³)	66 242	72 986	68 021	70 860	67 826	67 947
bewerkt (m ³)	17 638	11 402	9 230	11 799	10 465	9 340
bijproducten (× 1 000 m ³)	300	238	232	347	538	627
Marmer :						
in blokken (m ³)	2 560	4 310	3 431	2 654	2 333	2 336
platen van 20 mm (× 1 000 m ²)	349	303	265	275	235	194
breuksteen en puin (t)	14 751	14 644	10 655	9 880	2 840	4 939
Zandsteen :						
breuksteen (× 1 000 t)	270	276	366	500	427	299
puin (× 1 000 t)	1 795	1 940	1 776	1 798	1 676	1 967
straatsteen en mozaiek (t)	1 981	1 231	758	554	} 44 483	} 41 667
diverse (t)	44 181	48 642	45 291	48 664		
Zandgroeven :						
zand voor ijzernijverheid (× 1 000 t)	1 399	1 321	1 359	1 412	1 028	1 049
zand voor glasfabrieken (× 1 000 t)	1 549	1 608	1 766	1 921	1 611	1 621
zand voor het bouwbedrijf (× 1 000 t)	8 908	10 323	9 586	11 484	10 246	9 746
divers zand (× 1 000 t)	1 959	2 233	2 468	2 893	2 537	2 247
Leisteengroeven :						
dakleien (t)	3 182	2 788	2 210	1 978
leisteel (t)	1 541	2 823	1 995	1 591
slijpstenen (t)	12	15	16
Zuigmachines :						
grind (× 1 000 t)	4 329	6 400	6 215	6 333	5 920	6 916
zand (× 1 000 t)	703	873	701	941	861	1 236
Kalk (t)	2 653 201	2 874 041	3 096 998	3 232 165	2 519 987	2 304 196
Kalksteen (t)	25 003 677	24 374 921	23 937 442	23 777 413	22 859 975	24 155 441
Dolomiet : ruwe (t)	1 583 229	1 788 412	2 191 496	2 588 447	2 476 852	2 684 910
witgeloide (t)	351 234	348 851	321 579	330 424	233 892	209 343
Natuurlijk calciumcarbonaat (t)	456 584	432 942	398 694	359 105	367 047	351 458
Pleisterkalk (t)	96 430	105 979	114 038	102 204	221 267	219 704
Pleisterkalkagglomeraten (m ²)	14 505 235	14 229 486	19 469 491	22 325 325	18 488 613	18 331 419

7. — Voedingsmiddelenindustrieën ⁽¹⁾

PRODUKTIE	1972	1973	1974	1975	1976
Vleesconserven (t) ⁽²⁾	18 560	20 467	19 605	19 158	19 091
Groentecconserven (t)	144 460	174 368	210 304	206 449	145 593
Jam (t)	19 146	21 590	21 003	20 329	17 419
Gekonfijte vruchten, pruimenmoes, vruchten in stroop, natuurlijk inge- legd fruit en andere (t)	30 883	45 090	41 925	33 612	36 886
Meel (t) ⁽³⁾	688 071	776 981	795 211	701 244	748 887
Beschuit (t)	3 697	3 766	3 807	3 173	3 496
Peperkoek (t)	7 686	7 821	7 983	8 100	7 512
Wafels (t)	16 922	18 675	18 704	17 497	15 767
Gesuikerde koekjes (t)	45 660	54 214	57 256	55 240	51 156
Speculaas (t)	13 388	13 744	14 583	14 424	13 737
Andere gesuikerde produkten	4 087	4 281	4 858	4 246	4 757
Wafeltjes, ongesuikerde koekjes en an- dere ongesuikerde produkten (t)	22 007	21 162	20 872	17 796	16 932
Deegwaren (t)	17 631	18 052	19 365	19 355	20 917
Cichoreikorrels (t)	8 448	8 231	9 019	7 951	7 520
Fijne cichorei (t)	2 583	2 263	2 205	1 785	1 689
Gebrande koffie (t) ⁽⁴⁾	40 770	43 011	58 774	59 648	61 113
Azijn (teruggebracht tot 8°) (× 1 000 l).	13 715	14 995	14 793	14 951	14 584
Kruiden (t) :					
Mosterd	3 320	3 619	3 615	3 935	4 003
Picallili	2 594	2 631	2 659	2 950	2 724
Ajuuntjes in azijn	1 279	1 326	1 705	2 356	2 432
Augurken in azijn	6 065	7 936	8 218	9 946	8 964
Mayonaisse en andere gekruide sau- sen	7 235	8 317	9 330	10 984	11 400
Invertsuiker (t)	49 282	55 958	60 103	61 941	64 174
Chocolade (t) :					
Dekchocolade	25 500	26 376	33 490	31 657	37 153
Volle chocolade (zonder melk)	4 738	5 002	5 076	4 999	5 721
Volle melkchocolade	15 690	15 732	16 881	15 159	16 277
Gevulde chocolade (repen en tabletten)	14 929	15 333	14 552	13 144	14 875
Volle chocoladebonbons	2 674	1 916	2 415	844	950
Suikergoed met cacao (t) (2) :					
Chocoladebonbons	13 499	14 109	14 693	15 240	17 259
Ander suikergoed met cacao	8 652	8 304	7 504	9 237	8 881
Suikergoed (t) (2) :					
Drops	9 752	9 934	10 381	8 926	8 368
Toffees en caramels	10 508	10 299	9 646	9 088	8 751
Gom	10 770	10 045	11 584	8 519	9 818
Andere produkten	15 097	13 899	18 444	13 089	12 276

(1) Zie eveneens de tabel « Produktie en verbruik van accijnsplichtige produkten », bladzijde 306.

(2) Produktie van de vestigingen met 5 werklieden of meer.

(3) Produktie van de industriële maalderijen.

(4) De cijfers omvatten niet de hoeveelheden koffie gebrand voor eigen gebruik (b.v. gebrand door particuliere personen, het leger, de hospitalen, enz.) noch de produktie der werkplaatsen die geen personeel tewerkstellen dat onderworpen is aan de sociale zekerheid.

7. — Voedingsmiddelenindustrieën ⁽¹⁾ (vervolg)

PRODUKTIE	1972	1973	1974	1975	1976
Margarine (t)	150 257	146 705	154 300	147 832	145 313
Plantaardige en dierlijke oliën :					
<i>Oliën andere dan lijnolie (t) :</i>					
— ruwe olie	85 697	94 763	140 751	133 856	181 259
— geraffineerde en gehydrogeneerde of geharde olie	282 490	296 498	276 713	280 369	312 383
— acid-oils	10 423	10 871	9 583	11 426	12 321
— veekoeken en schroot	270 424	362 293	586 198	548 789	745 436
<i>Lijnolie (t) :</i>					
— ruwe olie	15 728	9 553	7 475	6 042	4 055
— veekoeken en schroot	32 147	20 727	17 124	13 570	8 544
Mout (t)	442 442	450 980	468 977	520 369	544 603
Samengestelde voeders voor dieren (t) :					
<i>Voeders voor neerhofdieren :</i>					
<i>Pluimvee :</i>					
— kweekvoerders (2)	188 861	176 955	174 736	159 671	151 713
— legvoerders	618 890	624 393	621 307	594 456	576 773
— vetmesting	287 965	298 780	270 871	259 932	258 936
— andere (3)	86 026	91 746	103 155	100 631	112 742
<i>Voeders voor varkens :</i>					
— voeders voor biggen	633 601	722 457	761 315	703 407	738 271
— andere varkensvoerders	1 889 607	2 020 475	2 071 141	1 937 301	2 043 453
<i>Voeders voor runderen :</i>					
<i>Voeders voor kalveren :</i>					
— kunstmelk	60 880	63 172	54 360	50 879	54 721
— vetmesting	5 701	6 271	5 729	5 602	8 147
— kweekvoerders	50 045	55 730	53 923	55 554	62 032
<i>Voeders voor andere runderen :</i>					
— kweekvoerders	139 199	164 852	152 175	155 948	192 722
— vetmesting	237 556	288 365	256 212	246 793	320 772
— voeders voor melkvee	376 921	436 181	377 565	396 509	534 091
<i>Voeders voor paarden</i>	27 039	31 885	30 011	33 211	51 703

(1) Zie eveneens de tabel • Productie en verbruik van accijnsplichtige produkten • bladzijde 306.
(2) Vanaf de eerste dag tot de leg. — (3) Kalkoenen, duiven, konijnen, enz.

8. — Suikerproductie.

(Bron : Ministerie van Financiën.)

SUIKERCAMPAGNES	Suiker voortgebracht in de fabrieken			Suiker gewonnen door verwerking in de raffinaderijen.				
	Ruwe suiker	Wit fabrieks-poeder	Totaal	Wit fabrieks-poeder	Kandij	Geraffineerde suiker in broden, klontjes en poeder	Bruine suiker of vergeoise	Totaal
(Ton)								
1961-1962	187 303	240 460	427 763	36 953	2 420	161 229	11 956	212 558
1962-1963	142 662	184 193	326 855	38 743	2 086	144 436	12 186	197 451
1963-1964	150 027	193 815	343 842	31 691	1 619	145 196	12 016	190 522
1964-1965	217 172	323 026	540 198	40 886	2 181	155 256	11 098	209 421
1965-1966	141 947	251 142	393 089	41 316	1 921	150 701	11 304	205 242
1966-1967	152 714	237 522	390 236	46 204	1 878	147 502	11 820	207 404
1967-1968	222 289	321 439	543 728	110 428	1 601	152 302	11 496	275 827
1968-1969	193 606	349 900	543 506	84 461	1 883	140 531	10 798	237 673
1969-1970	215 109	424 575	639 684	86 708	1 902	134 189	11 428	234 227
1970-1971	196 377	367 415	563 792	74 104	3 048	122 631	11 832	211 615
1971-1972	291 667	506 617	798 284	129 896	2 641	114 367	11 690	258 594
1972-1973	204 428	436 998	641 426	77 899	2 955	129 093	11 278	221 225
1973-1974	237 429	502 344	739 773	105 656	2 331	136 418	11 855	256 260
1974-1975	177 735	399 976	577 711	77 857	1 934	128 961	10 775	219 527
1975-1976	79 399	2 034	111 565	9 906	202 904

9. — Tabaksnijverheid.

OMSCHRIJVING	1969	1970	1971	1972	1973	1974	1975	1976
(Ton)								
Hoeveelheid tabak gebruikt bij de fabricage van :								
sigaren	2 020	2 025	2 165	3 377	4 647	4 519	4 637	3 550
sigarillos	2 597	2 500	2 811	3 458	3 784	4 199	4 659	5 189
sigaretten	19 250	21 776	20 812	22 525	24 680	26 514	25 636	25 184
rooktabak	6 512	5 754	5 382	5 289	5 102	4 831	5 055	5 224
pruimtabak en snuiftabak	57	53	49	40	37	26	29	22
Totaal :	30 436	32 109	31 219	34 690	38 249	40 090	40 017	39 169

JAREN	Bereiding van melk en room voor de consumptie							Fabricage			
	Melk (× 1 000 l)				Room (× 1 000 l)			A. Boter (× 1 000 kg)			
	Melkerijmelk	Afgeroomde melk	Karne-melk	Kunstmatig aangezuurde afgeroomde melk	Slagroom	Room	Verdunde room	1° categorie Melkerijboter C.M.	2° categorie Melkerijboter	3° categorie Keukenboter	Handelaarsboter
1969	513 530	20 736	30 988	46	6 332	695	45	71 184	2 201	94	15 710
1970	510 650	24 464	31 108	37	7 316	438	45	64 974	2 476	86	15 067
1971	496 784	27 656	31 424	..	7 739	532	152	59 891	2 344	64	15 300
1972	487 929	34 995	29 552	..	7 778	675	237	70 375	1 811	27	14 839
1973	511 610	52 091	30 339	..	5 202	666	148	65 673	1 511		14 081
1974	499 598	51 210	27 211	..	8 086	930	165	68 443	1 720		15 495
1975	502 082	59 395	28 199	..	8 578	1 316	125	70 520	1 638		15 780
1976	524 139	71 078	30 989	..	8 426	1 462	..	69 294	835		13 827

JAREN	Fabricage (vervolg)									
	B. Kaas (× 1 000 kg)									
	Verse			Harde (soort Hollandse) (1)	Half-harde (soort St-Paulin)	Brie	Camembert	Herve	Brusselse	Verscheidene
Vette	Half-vette	Magere								
1969	4 503	1 568	7 535	12 326	481	327	5	1 759	492	5 181
1970	4 437	2 297	9 165	11 071	482	411	3	1 802	468	8 473
1971	4 249	2 713	9 760	9 312	520	462	..	1 927	436	11 085
1972	4 192	3 527	10 263	8 516	472	464	..	2 201	450	10 043
1973	4 031	3 480	10 222	6 243	1 788 (2)	415		2 374	425	8 470
1974	4 143	3 414	10 780	6 013	2 057 (2)	416		2 332	404	12 209
1975	3 925	3 158	11 360	6 319	2 223 (2)	391		1 308	400	8 939
1976	4 118	3 252	12 538	5 204	2 404 (2)	309		2 272	339	9 580

JAREN	Fabricage (vervolg)										G. Dieet- en speciale producten (× 1 000 kg)
	C. Melkpoeder (× 1 000 kg)			D. Ingedikte melk (× 1 000 kg)			E. Yoghurt (× 1 000 l)		F. Roomijs (× 1 000 l)		
	Volle melk	Afgeroomde melk	Karne-melk	Geëvapo-reerde volle melk	Gecondenseerd		Volle melk	Afgeroomde melk	Roomijs	Andere consump-tiejs-soorten	
				Volle melk	Afgeroomde melk						
1969	17 562	113 765	186	16 401	14 399	8 963	16 861	16 126	12 886
1970	17 009	102 768	356	16 024	14 562	12 812	20 504	17 376	14 251
1971	16 947	90 110	26 288	4 732	23 318	20 978	16 042
1972	14 999	108 884	845	34 159	5 185	24 494	24 267	17 591
1973	10 151	104 117	703	7 219			36 276		29 336	30 671	23 473
1974	8 469	113 639	848	7 963			34 544		34 392	21 387	30 214
1975	6 203	117 244	904	7 812			35 606		34 659	24 511	30 968
1976	17 068	110 690	..	7 759			34 944		34 097	31 700	34 912

(1) Uitsluitend Gouda

(2) De andere half-harde soorten inbegrepen

11. — Spinnerijen en diverse bedrijvigheden uit de textielnijverheid ⁽¹⁾.

PRODUKTIE	1972	1973	1974	1975	1976
Wassen en verkolen van wol	15 066	13 226	10 493	9 840	12 852
Kammen van de wol :					
— kam en kaardwolband (wol en haar)	15 965	12 598	9 961	12 348	19 491
— synthetische en kunstmatige vezels	9 921	16 285	17 628	11 274	16 775
— wolkammingsafval	1 752	1 376	906	964	1 372
Katoen : fijnspinnerij (1)	58 285	57 127	56 632	38 476	47 142
kaardspinnerij (1)	4 135	4 270	4 509	3 639	4 187
cocons (1)	4 396	3 983	3 585	2 190	2 218
Kaardwol	30 469	30 480	27 728	25 474	30 850
Kamwol	58 640	53 454	50 959	45 682	50 278
Vlas (1)	10 338	10 334	11 033	8 980	10 560
Jute	64 074	58 011	51 130	37 068	37 188
Harde vezels :					
— enkel garens	51 438	47 545	48 747	36 981	33 697
— touwwerk	8 783	7 967	5 818	4 558	4 864
Kunstmatige garens en vezels :					
— viscosegarens	4 673	4 614	4 923	3 055	4 043
— vezels (fibraan)	28 282	27 650	24 114	10 308	21 402
Naagarenfabrieken	1 813	1 797	1 775	1 137	1 619

(1) Bron : Bedrijfsgroeperingen.

12. — Breigoednijverheid.

PRODUKTIE VAN	1972	1973	1974	1975	1976
I. Gebreide stoffen (× 1 000 kg) :					
A. Ondergoed :					
Indemailable	523	512	577	571	15
Interlock	3 192	2 973	2 726	2 163	2 354
Alle andere stoffen	1 143	1 358	1 393	1 477	1 432
B. Tricotweefsels voor bovenkleding en andere	8 598	9 361	8 286	7 891	8 563
Totaal :	13 456	14 204	12 983	12 102	12 364
II. Afgewerkte artikelen :					
Ondergoedartikelen (× 1 000 doz.) :					
in indemailable	115	117	91	74	60
andere	2 766	2 938	2 848	2 275	2 252
Dameskousen (× 1 000 doz. paar) :					
In synthetische garens :	533	471	506	293	296
Broekkousen (party-kousen) (×1 000 doz. stuks)	2 275	2 496	1 977	1 628	1 184
Sokken, driekwart kousen, sokjes (× 1 000 doz. paar)	2 306	2 179	2 235	1 837	1 964
Bovengoedartikelen (×1 000 stuks)	22 735	21 044	20 158	18 119	18 510

13. — Weverij.

JAREN	Katoenweefsels (t)	Wolweefsels (t)	Rayonne- en natuurzijde weefsels (t)	Vlasweefsels (t)	Juteweefsels (t)	Weefsels van rayonne- vezels (t)	Tapijten van koken en andere harde vezels (t)	Weefsels van synthetische vezels (t)
1969	70 781	37 631	4 905	8 687	35 595	21 578	4 350	36 557
1970	70 305	39 150	4 447	7 804	34 152	21 641	4 190	41 972
1971	71 712	41 662	5 579	6 523	30 335	23 865	4 533	57 934
1972	73 836	43 887	6 640	7 562	26 753	26 285	4 512	67 048
1973	72 473	37 302	5 602	7 019	19 324	28 720	4 548	101 126
1974	67 685	30 518	5 826	6 855	14 991	26 796	3 402	117 174
1975	55 050	30 140	7 022	4 631	8 343	20 618	3 349	125 301
1976	63 073	33 972	6 943	5 033	5 825	23 880	3 071	160 670

INDEXCIJFERS VAN DE NIJVERHEIDSPRODUKTIE (1970 = 100)

Algemene indexcijfers.

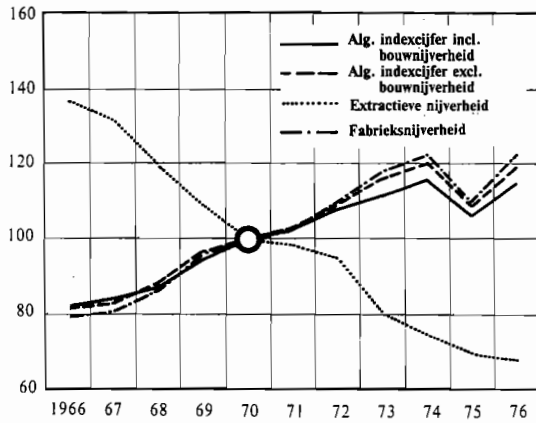

Basis - metaalnijverheid.

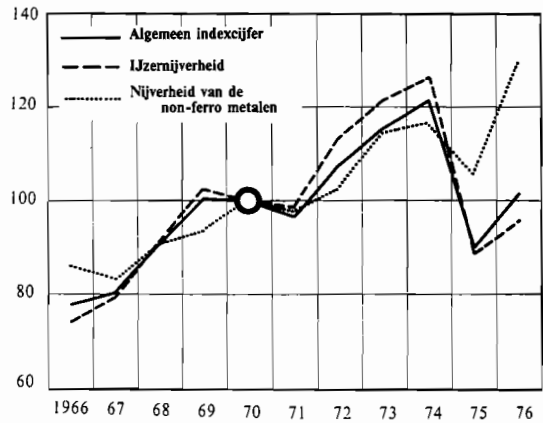

Energieproductie.

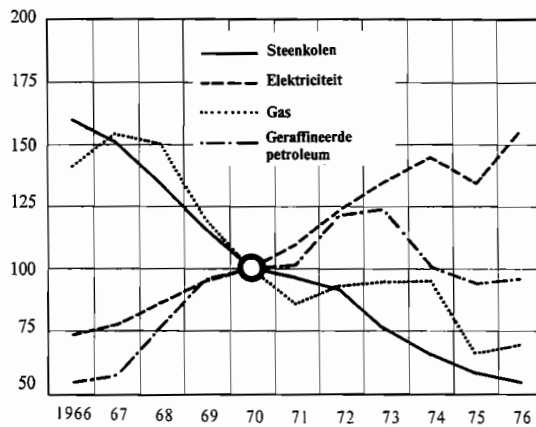

Metaalverwerkende nijverheid.

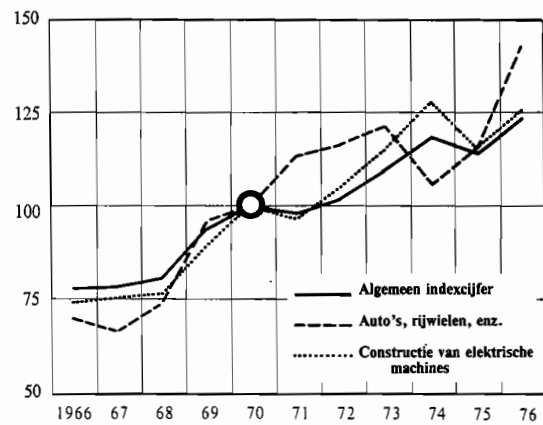

Nijverheid der niet-metaalhoudende mineralen.

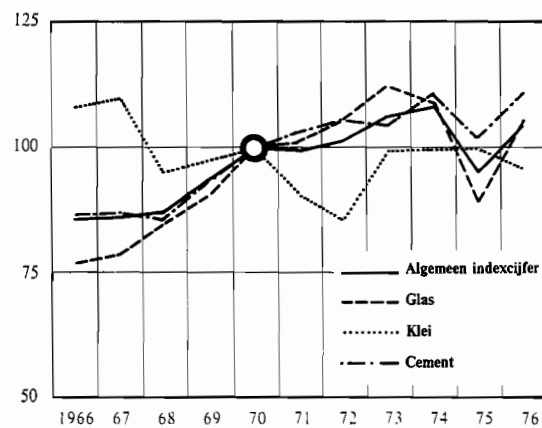

Textielnijverheid.

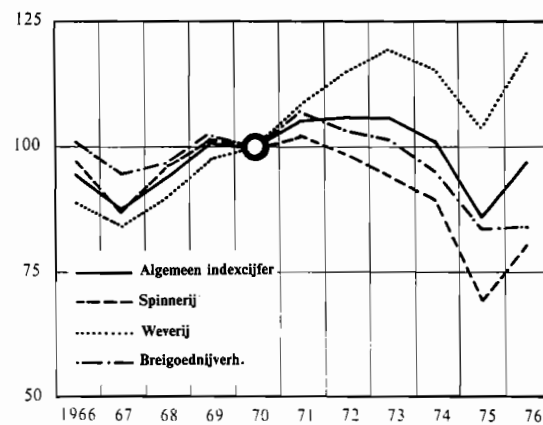

14. — Weverijen. — Produktie volgens de naamlijst der weefsels.

OMSCHRIJVING	1973	1974	1975	1976
	(Ton)			
Katoenen weefsels (met uitzondering van de weefsels voor stoffering) :				
Flanel	2 381	2 625	3 034	2 365
Weefsels voor matrassen (jacquard inbegrepen)	583	480	259	349
Voile en etamine	292	276	206	201
Hydrofielgas en cambricweefsels	489	499	463	509
Zakdoeken	346	318	315	270
Gewafelde handdoeken, keukenhanddoeken, tafellakens en servetten .	1 221	1 129	849	984
Zware nijverheidsweefsels en dekzeilen	745	523	301	253
Andere weefsels (om eventueel te bleken, te verven of te bedrukken) :				
— van minder dan 1,60 m breed	13 642	12 065	7 446	9 043
— van 1,60 m breed en meer	9 523	9 365	8 518	6 813
Weefsels in gebleekte of geverfde garens	4 303	4 342	3 813	8 093
Sponsweefsels aan het stuk of eenvoudig geconfectioneerd (jacquard inbegr.)	7 899	7 296	7 342	8 539
Andere jacquardweefsels e.n.g.	912	824	720	955
Dekens, dweilen, vaatdoeken en poetsdoeken	3 997	3 748	2 613	3 009
Fluweel en pluche andere dan voor stoffering en weefsels voor pantoffels	4 984	5 440	3 494	3 729
Vlasweefsels (met uitzondering van de weefsels voor stoffering) :				
Weefsels van zuiver vlas :				
— zeildoek	441	462	418	535
— andere	2 946	2 786	1 820	2 013
Gemengde weefsels :				
— weefsels voor matrassen	33	37	25	15
— andere weefsels (vlas-katoen)	1 423	1 571	1 077	958
— vlas, jute en andere	609	578	565	616
Wollen weefsels (met uitzondering van de weefsels voor stoffering) :				
Kamwollen weefsels	2 540	1 697	1 851	1 440
Kaardwollen weefsels	919	721	420	213
Alle andere weefsels van wol gemengd met katoen, rafelwol, rayonnevezels, enz.	1 219	1 088	929	932
Rayonneweefsels (met uitzondering van de weefsels voor stoffering) :				
Weefsels voor kleding	40	55	45	31
Voering van zuivere rayonne	2 132	2 196	3 953	3 446
Voering van gemengde rayonne	256	158	150	81
Andere	1 277	1 231	840	957
Juteweefsels	15 410	12 044	6 080	4 291
Weefsels van rayonnevezels (fibraan) (uitgezonderd weefsels stoffering) :				
Weefsels voor kleedjes en blouses	2 632	2 081	1 105	990
Andere weefsels voor kleding	837	822	733	934
Andere	9 156	10 052	7 678	8 442
Weefsels in synthetische continugarens :				
Weefsels voor kleding	5 449	5 072	4 902	4 480
Voering	3 267	3 221	2 460	2 244
Doorzichtige gordijnweefsels (vitrageweefsels)	402	186	137	178
Andere	2 986	2 939	4 796	6 344

14 — Weverijen. — Produktie volgens de naamlijst der weefsels (vervolg).

OMSCHRIJVING	1973	1974	1975	1976
(Ton)				
Weefsels in synthetische discontinuïgens (excl. weefsels voor stoffering) :				
Weefsels voor bovenkleding :				
— zuivere	746	534	365	224
— gemengde : discontinu synthetische vezels - wol	1 340	1 058	1 086	655
discontinu synthetische vezels - andere	4 561	3 578	2 371	2 309
Andere weefsels voor kleding	3 984	3 616	2 941	2 350
Andere	1 221	1 921	1 689	2 122
Weefsels voor stoffering :				
Katoenen weefsels voor stoffering :				
— fluweel en pluche	5 453	4 782	3 558	4 066
— épingléweefsels	9 049	8 645	7 925	9 345
— andere	2 387	2 455	1 809	1 873
Vlasweefsels voor stoffering :				
— zuivere	670	682	278	324
— gemengde	897	738	448	577
Wollen weefsels voor stoffering :				
— fluweel en pluche	742	702	742	1 012
— épingléweefsels en andere	2 565	2 509	2 223	2 522
Rayonneweefsels voor stoffering :				
— fluweel en pluche	776	587	369	410
— épingléweefsels en andere	1 119	1 599	1 664	2 041
Stofferingsweefsels van rayonnevezel (fibraan) :				
— fluweel en pluche	3 347	3 098	2 880	4 172
— épingléweefsels	5 790	4 954	4 263	5 559
— andere	3 359	2 708	1 724	2 043
Stofferingsweefsels in discontinu synthetische vezels :				
— fluweel en pluche	4 850	5 726	6 142	7 360
— andere	1 859	1 686	1 525	1 832
Totaal épingléweefsels (alle vezels)	17 707	16 797	15 296	18 680
Totaal fluweel stofferingsweefsels (alle vezels)	15 168	14 894	13 691	16 993
Totaal andere (alle vezels)	8 422	7 759	5 837	6 533
Tapijten :				
Katoenen	4 265	2 873	2 384	2 736
Wollen	28 382	22 086	23 044	26 894
Jute	3 914	2 947	2 263	1 536
Kunstmatige en synthetische vezels	71 448	88 187	97 187	130 590
Harde vezels	4 548	3 402	3 349	3 070
Totaal tapijten	112 557	119 496	128 228	164 826
waarvan : tufted tapijten	65 341	77 850	86 695	122 014
Dekens (alle vezels)	4 805	5 052	3 616	4 020

15. — Kleding- en confectienijverheid : Verkoop ⁽¹⁾ en maakwerk.

OMSCHRIJVING	1972	1973	1974	1975	1976
	(× 1 000 F)				
I. Kleding van geweven stoffen.					
Bovenkleding :					
— voor heren en jongens (2)	4 863 538	7 305 397	9 332 485	8 609 262	9 734 431
— voor dames en meisjes (3)	4 756 532	5 058 141	5 708 913	6 126 266	6 052 226
Regenkleding (4)	2 008 440	2 312 975	2 726 776	3 021 879	2 935 500
Beroeps- en bedrijfskleding :					
— voor heren (met uitzondering van werkhemden)	2 953 192	1 712 986	1 762 782	1 690 711	1 590 580
— voor dames (5)	585 197	708 741	748 317	640 087	639 259
Uniformen voor leger en administratieve diensten	503 530	474 149	572 136	709 071	834 068
Onderkleding :					
— voor heren (6)	1 637 731	1 698 585	1 642 386	1 429 617	1 583 608
— voor dames (7)	445 904	476 270	577 757	613 571	755 872
Korsetten, gaines, bustehouders en soortgelijke artikelen	1 067 931	1 110 108	1 171 520	1 112 703	1 167 016
Binnenkleding (8)	106 444	145 956	186 476	205 784	238 105
Sportkleding (9)	356 741	411 336	507 289	646 031	845 807
Luierartikelen en artikelen voor kinderen van minder dan 5 jaar	556 915	576 845	584 363	604 420	618 958
II. Kleding van breigoed.					
Onderkleding van gemaasd weefsel	246 141	240 118	252 496	277 538	304 008
Bovenkleding van gemaasd weefsel	461 075	523 383	619 307	585 487	659 278
III. Kledingtoebehoren.					
Dassen, hoofddoeken, sjerpen	141 733	149 190	164 342	145 319	147 414
Schouderstukken, sous-bras, enz.	18 269	20 998	22 215	17 482	15 537
Sierveren en -bloemen, modesnuisterijen ...	15 399	13 242	11 046	8 192	9 081
Regen- en zonneschermen	106 394	106 384	156 011	160 400	133 348
IV. Hoofddeksels.					
Hoeden	37 518	33 720	34 523	28 773	24 854
Petten voor burgerkleding	74 417	74 745	93 047	83 889	87 062
Andere hoofddeksels (baskische mutsen uitgezonderd)	19 160	25 695	31 775	34 931	63 690
V. Niet voor kleding bestemde confectieartikelen.					
Huishoudlinnen :					
— beddelakens en slopen, tafellakens, servetten, handdoeken, zakdoeken, enz. ...	514 763	586 755	746 671	786 132	840 574
Gewatteerde bedspreiën, eiderdonzen bedkleden	140 037	143 978	173 891	154 761	152 769
VI. Mechanisch borduurwerk	91 473	127 245	156 418	123 376	151 668
VII. Kleding van leder en hertsleder	952 908	1 050 137	1 448 743	1 511 447	1 171 709
VIII. Overige artikelen (10)	1 078 177	1 457 907	1 748 185	1 663 723	1 871 915
<i>Totaal der verkopen :</i>	23 739 563	26 544 989	31 179 871	30 990 852	32 628 335
<i>Bedrag gefactureerd voor maakwerk verricht voor derden</i>	4 480 849	4 940 557	5 760 617	6 041 007	6 052 617

(1) Verkoop van artikelen voortgebracht door de getelde vestigingen en tegen maakloon door derden vervaardigde artikelen, voor rekening van deze vestigingen. Getelde vestigingen : vestigingen welke respectievelijk 5 werklieden of meer, in de werkplaats of thuis, wat de groep III (kledingtoebehoren) en 10 werklieden of meer wat de andere groepen betreft, hebben tewerkgesteld.

(2) Kostuums, broeken, jassen, overjassen, enz.

(3) Mantels, mantelpakken, japonnen, bloeses, rokken, enz.

(4) Waterdicht gemaakt door middel van om het even welk procédé, met uitzondering van de kleding voor nijverheidsdoeleinden bestemd.

(5) Shorten, overjassen, broeken met bretellen, enz.

(6) Overhemden, daarin begrepen de werkhemden, pyjama's, enz.

(7) Nachthemden, onderjurken, enz.

(8) Kamerjaponnen, ochtendjaponnen, kamerjassen, enz.

(9) Shorten, badpakken, lichte en niet gevoerde jassen en bloesjes enz.

(10) Stoffen handschoenen inbegrepen.

16. — Schoenen en pantoffels ⁽¹⁾

OMSCHRIJVING	1973	1974	1975	1976
Productie van schoenen (× 1 000 paar) :				
voor mannen	3 021	2 715	1 927	1 811
voor vrouwen	3 979	3 946	2 782	1 884
voor jongens (28-39)	344	347	275	256
voor meisjes (28-39)	506	480	389	357
voor kinderen (22-27)	131	125	179	82
voor babies (— 22)	88	65	50	40
werkschoenen en -laarzen	228	204	279	297
andere schoenen	389	441	418	337
Totaal:	8 686	8 324	6 298	5 064
Productie van pantoffels (× 1 000 paar) :				
van leder	544	423	286	257
van kameelhaar	510	564	243	189
van andere textielstoffen	4 240	4 008	3 536	3 040
Totaal:	5 294	4 994	4 065	3 485

(1) De schoenen en pantoffels, voortgebracht in de fabrieken die tot de rubbernijverheid behoren, niet inbegrepen.

17. — Hout- en aanverwante nijverheid ⁽¹⁾

OMSCHRIJVING	Leveringen (× 1 000 F)					
	1971	1972	1973	1974	1975	1976
Meubelen	10 959 683	13 485 748	17 533 462	20 754 473	19 532 429	23 577 635
Zetels	4 260 152	5 274 802	6 943 880	7 735 034	7 127 800	8 861 969
Schrijnwerkerij	2 173 049	2 649 659	3 308 641	3 924 870	4 017 375	5 142 370
Vaatwerk	1 108 899	1 222 863	1 608 317	1 901 214	1 786 170	1 727 732
Kaders, lijsten en schaverijen	557 635	611 314	741 081	860 962	770 007	864 506
Mandenmakerij en rotan	86 717	94 435	105 447	127 676	126 244	203 119
Borstelnijverheid	389 920	378 312	431 855	504 220	467 500	488 770
Kisten- en tonnennijverheid	716 277	760 355	945 385	1 346 714	1 181 863	1 583 991
Parket	75 770	66 390	77 793	84 793	87 182	93 286
Geplakt hout	648 008	646 660	791 791	831 978	761 453	913 608
Blokplaten of lamellen platen	307 925	339 145	560 041	511 847	324 021	438 914
Geperste panelen	4 554 054	5 243 803	6 386 527	6 994 293	6 690 164	8 008 520
Andere	27 493	29 191	66 188	67 859	55 095	58 328
Totaal:	25 865 582	30 792 221	39 500 408	45 645 933	42 927 303	51 962 748

(1) Verkoop van de vestigingen met 5 arbeiders of meer volgens hun voornaamste bedrijvigheid ingedeeld.

18. — Leerlooierijen.

PRODUKTIE	1971	1972	1973	1974	1975	1976
Zwaar rundleder (kg)	2 086 345	1 856 579	1 861 562	1 787 811	1 806 929	2 013 792
Licht rundleder, kalfsleder en paardeleder (vierkante voet)	46 663 910	42 198 549	32 707 879	38 028 079	35 986 026	37 771 361
Geiteleder (vierkante voet)	12 448 911	16 239 339	13 391 563	6 203 495		
Schapeleder (vierkante voet)	1 402 101	1 298 240	658 396	588 048	3 172 155	3 944 146

19. — Papiernijverheid.

OMSCHRIJVING	1971	1972	1973	1974	1975	1976
Productie van papier en karton (t):						
dagbladpapier	112 606	92 948	96 851	91 148	77 142	84 783
schrijf- en drukpapier	311 660	340 409	378 298(1)	411 536(1)	309 344(1)	375 352(1)
verpakkingspapier	123 165	129 218	161 645(1)	154 487(1)	121 941(1)	124 614(1)
andere papersoorten	118 734	114 872	103 960(1)	105 899(1)	76 111(1)	87 401(1)
karton	102 648	107 245	87 869(2)	91 720(2)	67 902(2)	78 961(2)
Totaal:	768 814	784 692	828 622	854 791	655 740	751 111
Verwerking van papier en karton (t):						
stofferingsartikelen	24 879	27 011	24 407	19 504	15 612	10 853
huishoud- en hygiëne artikelen	42 246	44 595	48 351	52 851	46 335	56 593
schoolartikelen, bureel- en schrijfbenodigdheden:						
— schoolschriften	12 035	11 379	13 779	16 069	13 452	12 537
— briefomslagen	15 799	17 232	18 749	21 046	18 550	17 512
— andere	27 806	26 855	23 630	22 711	20 231	17 020
verpakkingen:						
— dozen, kisten en verpakkingen in allerhande kartonsoorten	54 571	58 541	62 612	76 198	63 610	54 707
— dozen, kisten en verpakkingen in gegolfd karton	187 090	212 989	248 517	245 609	209 705	233 263
— grote zakken (3)	53 113	58 586	65 984	70 005	56 589	56 837
— andere verpakkingen	49 795	49 810	49 993	61 899	55 521	56 292
veredeld, doordrenkt, gestreken papier en karton:						
— gebitumeerd papier	76 138	75 835	78 005	105 934	101 636	96 713
— ander gestreken, doordrenkt papier en karton ..	101 238	101 819	122 830	138 248	113 044	146 043
papieren en kartonnen artikelen voor de nijverheid ..	22 446	21 270	23 674	27 338	24 565	22 589
andere artikelen in papier en karton	7 668	9 511	8 233	9 747	9 638	14 013
Totaal:	674 924	715 431	788 763	867 160	748 485	794 972

(1) Karton inbegrepen.

(2) 225 gr. en meer per m².

(3) Breedte van de basis: 40 cm minimum

20. — Rubbernijverheid.

PRODUKTIE (t)	1971	1972	1973	1974	1975	1976
Lijm, soluties en dispersies	3 038	3 181	3 037	3 056	2 844	3 043
Buizen en slangen	6 554	6 063	6 858	7 681	6 050	5 270
Transport- en drijfriemen	4 020	3 511	3 838	3 455	3 222	3 585
Binnenbanden, buitenbanden en volle of holle (sponsachtige) banden	44 142	47 421	49 157	49 355	43 157	46 080
Andere rubberartikelen (1)	24 500	30 363	32 492	37 470	98 171	72 548

(1) De productie van schoenen niet inbegrepen.

21. — Nijverheid der zeep en synthetische wasmiddelen.

PRODUKTIE	1971	1972	1973	1974	1975	1976
I. Productie van zeep (t)						
Toiletzeep	5 496	6 185	5 527	4 944	3 555	3 228
Huishoudzeep en zachte zeep	12 336	11 056	10 364	10 211	7 207	6 381
Andere zeep (1)	13 680	16 447	18 782	22 109	24 925	20 730
Waspoeders	75 864	8 000	87 090	96 566	89 933	115 152
Andere wasmiddelen	81 168	85 622	94 148	109 939	89 667	108 716
II. Onderhoudsprodukten (t)	33 535	37 029	40 740	43 437	47 088	47 898

(1) De productie van shampoo niet inbegrepen.

22. — Scheikundige nijverheid.

PRODUKTIE	1971	1972	1973	1974	1975	1976
A. Meststoffen:						
Synthetische ammoniak en derivaten:						
Primair N (tN)	544 500	576 392	546 150	582 245	527 069	539 006
waarvan: meststof N (tN)	412 660	396 542	360 912	429 768	397 248	398 892
technische produkten N (tN)	60 874	86 791	74 470	79 610	52 095	79 281
Stikstof onder vorm van ammoniaksulfaat bekomen door terugwinning (tN)	111 979	129 767	144 663	131 478	106 432	119 316
Gewoon superfosfaat (t)	152 486	188 272	218 365	253 042	126 135	174 963
Andere fosfaatmeststoffen (t) (1)	545 346	534 097	517 316	551 281	509 105	398 146
Gemalen Thomasslakken (t)	1 382 597	1 352 319	1 315 100	1 449 419	1 168 216	972 145
Samengestelde meststoffen (gemengde en complexe):						
productie in t/goederen (2)	1 639 921	1 596 738	1 650 284	1 689 036	1 443 274	1 259 792
gehalte aan: stikstof (t)	212 952	205 290	214 265	224 311	197 501	167 148
potas (t)	230 835	195 666	191 279	199 319	174 932	156 090
fosforzuur (t)	308 014	312 238	324 229	314 525	252 130	221 176
Mengsels van meststoffen (t) (3):						
Thomaskali	213 919	249 520	286 756	346 158	357 509	365 108
N.P.K. meststoffen	24 021	27 192	25 256	17 414	9 211	7 045
andere mengsels van meststoffen	16 105	23 305	30 005	32 594	36 994	34 328
B. Andere scheikundige industriën:						
Salpeterzuur (t) (4)	833 760	857 461	858 482	910 915	793 732	711 045
Zwavelzuur en oleum (t) (4)	1 932 446	2 459 680	2 595 355	2 589 966	1 844 421	1 890 963
Zuurstof (1 000 m ³)	806 391	969 142	1 056 177	1 114 598	859 821	1 078 479
Acetyleen (t)	3 389	3 523	3 187	3 134	2 981	2 605
Koudlijm (t)	3 197	2 852	3 227	2 924	2 348	2 477
Synthetische kleefstoffen (t)	38 756	31 088	30 580	27 067	25 002	27 559
Verven, lakken, vernissen en verven voor kunstschilders (t) (5)	112 350	113 131	124 895	115 594	107 479	116 391
Lucifers (in miljoenen stuks)	51 609	46 505	43 691	44 761
Produkten van steenkooldistillatie:						
Benzeen (t)	50 138	42 925	34 933	39 138	38 512	42 188
Ruwe benzol (t)	44 600	46 551	51 862	54 284	38 570	41 020
Ruwe teer (t)	241 660	255 948	271 794	284 574	217 499	230 278
Staalwerkteer, teer voor karton, wegen-teer (t)	45 321	43 236	28 540	41 793	38 115	30 414
Ruwe naftaline (t)	18 332	13 620	10 254	7 225	9 555	333

(1) Mineraal- en beenderbicalciumfosfaat en geconcentreerd superfosfaat.

(2) Niet inbegrepen de hoeveelheden van de fabrikanten die uitsluitend als mengelaars functioneren en die geen enkel vruchtbaar makend element zelf voortbrengen.

— (3) Productie van fabrikanten die uitsluitend als mengelaars functioneren.

(4) Teruggebracht op 100% monogehydrateerd. — (5) Inbegrepen de daarbij aanwendbare verdunnings- en oplosmiddelen.

23. — Nijverheid der petroleum derivaten.

OMSCHRIJVING	1970	1971	1972	1973	1974	1975	1976
(Ton)							
In bewerking gestelde ruwe petroleum	29 815 578	30 238 889	36 099 183	37 007 230	30 181 947	28 299 146	28 442 937
<i>Productie:</i>							
Autobenzine	3 576 933	3 761 793	4 535 736	4 768 166	3 756 156	4 602 585	3 933 971
Vliegtuigbenzine en carbureactor (type essence)	352 101	359 334	525 031	555 025	512 117	404 344	399 046
Petroleum en carbureactor (type petroleum)	844 678	830 458	823 235	727 074	383 888	661 635	745 625
Gas-oil	5 950 924	6 510 047	8 217 482	9 045 027	7 610 371	7 112 358	7 616 719
Lichte stookolie	3 472 605	3 365 999	3 408 471	3 910 767	2 221 348	2 068 656	1 418 022
Residuele stookolie	9 356 752	8 697 334	12 054 912	12 528 839	10 724 798	9 871 286	10 208 638
Petroleumgas	511 685	535 075	495 147	489 409	374 123	404 612	316 114
Residuele petroleumteer	1 903 399	1 825 768	1 381 240	1 185 844	525 908	293 507	85 943
Asfaltachtige aardpek	855 379	1 054 003	1 067 514	1 081 017	879 819	774 961	758 440
Speciale benzine en white-spirit	210 132	229 540	231 894	235 726	217 039	193 151	169 341

24. — Fabricage van steenkoolbriketten.

OMSCHRIJVING	1970	1971	1972	1973	1974	1975	1976
(× 1 000 ton)							
<i>Voortbrenging:</i>							
eierkolen	710	550	481	443	406	258	156
briketten	35	24	15	13	11	11	10
<i>Verkoop</i>	522	367	321	298	265	131	69
<i>Voorraad op 31 december</i>	19.4	24.8	11.6	5.0	1.0	5.2	1.6
<i>Verbruik van steenkolen</i>	703	538	462	425	384	251	153

25. — Cokesfabrieken.

OMSCHRIJVING	1970	1971	1972	1973	1974	1975	1976
<i>Ovens: (1)</i>							
aantal batterijen in werking	41	41	43	45	45	43	42
aantal ovens in dienst	1 366	1 370	1 417	1 496	1 477	1 406	1 375
<i>Steenkolen (× 1 000 ton):</i>							
ingeschoten hoeveelheden	9 362	8 896	9 395	9 864	10 428	7 642	8 191
voorraad op 31 december	688	451	526	516	464	519	762
<i>Cokes (× 1 000 ton):</i>							
totale produktie	7 069	6 783	7 239	7 801	8 050	5 728	6 216
produktie van dikke cokes	5 797	5 527	6 033	6 425	6 671	4 996	5 455
voorraad op 31 december	151	236	204	193	283	116	93
<i>Bijprodukten: ammoniak (uitgedrukt in zwavelammonium) (in ton)</i>	49 159	53 925	49 932	49 364	51 550	38 526	43 430
<i>Gas op 0°, 760 mm Hg en 4 250 kcal m³ (× 1 000 000 m³):</i>							
1. Totale produktie (2)	3 168	3 028	3 163	3 405	3 502	2 524	2 670
2. Ontvangen gas (hoogoven- en methaan)	298	260	325	302	302	201	183
3. Eigen verbruik:							
verwarming der ovens	1 403	1 346	1 401	1 510	1 589	1 181	1 227
andere toepassingen	157	218	197	236	236	166	187
4. Leveringen:							
netto-levering voor de synthese	113	109	113	78	51	40	46
voor de ijzernijverheid	971	923	1 036	1 071	1 184	872	874
voor de andere industrieën	148	572	736	812	744	467	518
bestemd voor de openbare gasbedeling	497	120	5	—	—	—	—

(1) Maandgemiddelden.

(2) Met inbegrip van het watergas, het luchtgas en van de andere gassen.

26. — Netto-productie, in- en uitvoer van gas.

(Bron : Administratie van de Enegie.)

OMSCHRIJVING	1969	1970	1971	1972	1973 (2)	1974 (2)	1975 (2)	1976 (2)
(× 1 000 m ³) (0°, 760 mm Hg aan 4 250 Kcal/m ³)								
Productie :								
der gasfabrieken	452 837	123 915	11 886	2 156	1 177	1 157	1 225	1 286
der cokesfabrieken :								
openbare bedeling	720 849	460 703	120 293	5 355	—	—	—	—
rechtstreekse nijverheids- leveringen	1 288 636	1 441 165	1 603 978	1 884 851	992 272	1 001 375	697 864	727 965
der steenkolenmijnen	55 509	46 695	46 927	25 506	3 140	—	—	—
Totaal :	2 518 034	2 072 478	1 783 090	1 917 868	996 589	1 002 532	699 089	729 251
Invoer	(1) 560 150	(1) 880 083	12 362 894	15 585 575	9 701 519	11 622 459	11 350 263	12 101 138
Uitvoer	19 225	8 871	2 885	257 111	257 436	320 112	380 314	440 096
Totaal beschikbaar gas :	7 621 419	10 867 338	14 143 099	17 246 332	10 440 672	12 304 879	11 669 038	12 390 293

(1) Inclusief de hoeveelheden die eveneens begrepen zijn in de cijfers betreffende de gasfabrieken. Er is rekening gehouden met deze toestand voor het berekenen van de totalen.
(2) 0°, 760 mm Hg aan 8 400 Kcal/m³.

27. — Openbare gasdistributie.

(Bron : Verbond der Gasnijverheid.)

OMSCHRIJVING	1969	1970	1971	1972	1973	1974	1975	1976
(× 1 000 m ³) (1)								
A. Beschikbaar nuttig gas :								
Invoer (2)	5 496 430	4 436 875	6 249 149	7 879 447	9 701 559	11 622 500	11 350 318	12 101 202
Aan gashouders onttrokken ..	259	731	129	52 987	11 473	53	34	17 231
In de gasfabrieken en de gas- centrales voortgebracht	485 876	62 840	6 005	1 111	1 158	1 140	1 204	1 266
Door tussenkomst der trans- portmaatschappijen geleverd	961 491	297 049	195 207	85 089	5 981	—	—	—
Totaal :	6 944 056	4 797 496	6 450 491	8 018 634	9 720 171	11 623 693	11 351 556	12 119 699
B. Verdeeld gas :								
Huishoudelijk verbruik	1 487 136	819 143	962 287	1 206 823	1 421 561	1 598 624	1 893 357	2 183 367
Handels- en ambachtsverbruik	117 809	} 3 675 739	} 5 170 960	} 6 443 689	} 7 794 371	} 9 191 467	} 8 540 330	} 9 034 743
Nijverheidsverbruik	4 579 182							
Openbare verlichting, open- bare diensten en gebouwen .	126 423							
Totaal verbruik in België :	6 310 549	4 494 882	6 133 247	7 650 512	9 215 932	10 790 091	10 433 687	11 218 109
Niet verkocht gas : eigen verbruik en verlies ...	612 448	283 464	265 154	237 901	246 663	513 384	459 062	421 878
Totale distributie in België :	6 922 997	4 778 346	6 398 401	7 888 413	9 462 594	11 303 475	10 892 749	11 639 987
Uitvoer	20 687	4 605	1 535	130 077	257 546	320 218	380 448	440 243
Totale distributie : Aan gashouders toegevoegd ..	6 943 684 372	4 782 952 14 544	6 399 937 50 554	8 018 490 144 000	9 720 141 30 053	11 623 693 —	11 273 197 78 360	12 080 229 39 470

(1) Voor 1969 : in 1 000 m³ gelijkwaardig aan stadsgas; van 1970 af : in 1 000 m³ gelijkwaardig aan aardgas.
(2) Met inbegrip van het aardgas omgevormd in stadsgas.

28. — Kleinijverheid.

PRODUKTIE	1969	1970	1971	1972	1973	1974	1975	1976
Baksteen voor gewoon metselwerk:								
— Volle baksteen (m ³)	1 332 337	1 257 412	1 073 649	917 576	966 347	945 288	732 474	630 168
— Geperforeerde en holle baksteen (m ³)	881 123	1 017 041	925 956	995 219	1 365 960	1 396 711	1 454 776	1 427 499
<i>Totaal (m³):</i>	<i>2 213 460</i>	<i>2 274 453</i>	<i>1 999 605</i>	<i>1 912 795</i>	<i>2 332 307</i>	<i>2 341 999</i>	<i>2 187 250</i>	<i>2 057 667</i>
Gevelsteen:								
— Met de machine gevormd (m ³)	170 302	171 361	183 655	189 360	254 369	274 247	286 752	328 310
— Met de hand gevormd (m ³)	90 809	112 037	113 588	130 135	139 478	140 686	171 839	171 935
<i>Totaal (m³):</i>	<i>261 111</i>	<i>283 398</i>	<i>297 243</i>	<i>319 495</i>	<i>393 847</i>	<i>414 933</i>	<i>458 591</i>	<i>500 245</i>
Holle steen voor vloeren (m ²)	1 323 010	1 343 450	1 103 690	1 116 990	1 221 210	1 442 930	1 684 517	1 527 851
Draineerbuizen en kabelbeschermers (t)	33 108	35 075	35 646	35 105	28 673	30 271	24 394	13 782
Andere kleiprodukten (t) (1)	15 097	10 519	10 878	11 669	12 401	12 194	12 109	7 771

(1) Andere dan pannen, bouwkeramiek, bloempotten, duivenkwekers, huishoudelijk en kunst aardewerk.

29. — Keramieknijverheid.

PRODUKTIE	1969	1970	1971	1972	1973	1974	1975	1976
Vaatwerk van faïence en van porcelein, elektro-technisch porcelein en fantasieartikelen in gres en faïence (t)	9 096	9 087	9 331	8 221	8 479	10 436	9 875	9 412
Bekledingstegels in faïence en in gres; bevoeringstegels in halve gres (m ²)	2 170 510	2 357 127	1 367 045	1 267 177	1 347 544	1 353 442	1 441 588	1 431 617
Kiezelaluinachtige-, kiezelachtige produkten en andere (t)	197 078	219 235	208 711	211 249	212 634	222 197	166 477	167 692
Fabriekstegels (t)	3 833	4 771	4 250	4 092	3 655	4 413	3 470	3 456
Pannen en bijbehoren (t)	88 558	72 475	64 843	56 868	66 159	65 934	70 352	72 318
Slijpstenen (t)	1 687	1 634	1 628	1 388	1 269	1 590	1 654	1 391
Potten in zandsteen en klei (t)	20 561	24 017	25 209	28 407	28 592	31 466	34 097	30 593
Klei (t)	219 672	197 540	205 114	296 145	407 944	239 514	115 540	105 745
Kiezel en kiezelstenen (t)	4 580	4 284	8 663	10 302	5 380	5 757	2 549	1 891
Kwarts en fijnkorrelige zandsteen (t)	391 408	332 677	427 256	506 035	433 997	440 295	372 294	312 442
Bouwkeramiek (t)	24 066	28 972	29 703	30 603	33 984	34 449	23 904	18 993

30. — Produktie van cement.

PRODUKTIE	1969	1970	1971	1972	1973	1974	1975	1976
(× 1 000 ton)								
Gemalen Portlandcement	4 711	5 060	4 969	5 098	5 364	5 549	(1) 5 005	(1) 5 385
Metaalcement (hoogovens-, ijzer-, permetaal- en overgesulfateerde cement)	1 291	1 396	1 610	1 786	1 415	1 682	1 878	2 119
Uitgevoerde Portlandcementklinkers	267	274	352	209	264	235
<i>Totaal:</i>	<i>6 269</i>	<i>6 729</i>	<i>6 931</i>	<i>7 093</i>	<i>7 043</i>	<i>7 467</i>	<i>6 884</i>	<i>7 504</i>

(1) Uitgevoerde Portlandcementklinkers inbegrepen.

31. — IJzernijverheid.

OMSCHRIJVING		1971 (t)	1972 (t)	1973 (t)	1974 (t)	1975 (t)	1976 (t)
Productie.							
Ruwe produkten :							
Giet- ijzer	Thomas (1)	10 340 694	11 771 959	12 655 110	13 019 635	9 068 719	9 864 755
	Speciaal (koepel- of schachtoven uitge- zonderd)	61 815	5 294	—	—	—	—
	Totaal :	10 402 509	11 777 253	12 655 110	13 019 635	9 068 719	9 864 755
Staal	Thomas	4 293 150	3 176 847	2 655 300	2 362 299	840 079	238 612
	Martin	234 926	252 516	260 692	232 147	144 891	114 828
	In de elektrische oven (Duplexstaal in- begrepen)	393 945	451 159	478 749	618 613	556 952	485 618
	Vloeiend staal voor het gieten	98 776	84 949	75 270	80 121	68 254	50 105
	Zuurstofstaal	7 428 448	10 571 611	12 056 155	12 932 286	9 973 929	11 258 528
Staal E.S.R.	—	—	—	5 017	3 067	1 630	
Totaal :	12 449 245	14 537 082	15 526 666	16 230 483	11 587 172	12 149 321	
Half-produkten (2) :							
voor belgische herwalsers							
andere half-produkten (uitvoer inbegrepen)							
Afgewerkte produkten :							
Handelsstaal							
Profielstaal en Zorès							
Spoorstaven en toebehoren							
Machinedraad							
Dikke platen							
Middelmatige platen							
Universaalstaal							
Fijne zwarte platen (3)							
Bandstaal, banden voor pijpen							
Rond en vierkant stamateriaal voor buizen ...							
Diverse (assen, banden, dwarsliggers en andere)							
Totaal :	9 242 414	10 728 068	11 449 179	12 162 402	7 909 684	8 470 509	
Eindprodukten :							
Stalen pijpen (naadloze en gelaste pijpen) (4) ..							
Gegalvaniseerde, verlode en vertinde platen (4)							
Ontginning van ijzererts							
		273 268	270 430	290 879	281 109	226 122	249 266
		725 282	849 611	1 032 282	1 068 647	856 962	1 070 948
		93 243	113 019	116 200	122 906	93 245	63 200

32. — Productie van non-ferrometalen.

JAREN	I. Ruwe produkten						II. Halfprodukten							
	Koper	Lood	Zink	Zink- stof	Tin, anti- monium, cad- mium, enz.	Totaal	Zilver, goud, platina, enz.	Onge- legeerd koper	Koper lege- ringen	Lood	Alumi- nium	Andere (zink, tin, diverse)	Totaal (met uitzon- dering van de edele metalen)	Zilver, goud, platina, enz.
	(t)	(t)	(t)	(t)	(t) (5)	(t)	(kg)	(t)	(t)	(t)	(t)	(t)	(t)	(kg)
1971	328 052	93 925	212 707	46 262	12 053	692 999	877 344	135 403	55 965	20 204	202 468	38 986	453 026	34 303
1972	325 807	106 631	259 698	44 596	12 874	749 606	802 339	138 699	62 018	20 692	222 831	42 369	486 609	30 750
1973	377 994	113 684	281 089	44 824	18 282	835 873	802 574	150 799	61 197	19 679	267 420	48 948	548 043	37 958
1974	388 313	109 608	293 567	54 018	16 419	861 925	1 130 053	169 766	56 619	17 892	255 824	51 647	551 748	31 089
1975	357 021	114 949	224 963	46 324	14 664	757 921	934 541	170 540	47 157	15 662	208 129	30 763	472 251	16 356
1976	481 791	121 528	241 249	42 422	15 853	902 843	952 917	221 832	52 355	15 782	262 548	38 189	590 706	20 677

(1) Inbegrepen, het gietijzer bestemd voor het vervaardigen van zuurstofstaal. — (2) Verzendingen.

(3) Inbegrepen de platen bestemd om vertind, gegalvaniseerd of verlode te worden. — (4) De hoeveelheden in de ijzernijverheid voortgebracht en deze geproduceerd in de verwerkende nijverheden. — (5) Inbegrepen de productie van aluminium.

33. — Metaalverwerkende nijverheid ⁽¹⁾

(Bron : Federatie van de Ondernemingen der Metaalverwerkende Nijverheid en Nationaal Instituut voor de Statistiek.)

GROEPEN	Totaal van de verzendingen					
	Waarde	Gewicht	Waarde	Gewicht	Waarde	Gewicht
	(× 1 000 000 F)	(t)	(× 1 000 000 F)	(t)	(× 1 000 000 F)	(t)
	1971		1972		1973	
Vormstaalgietereien.....	3 219	86 847	3 246	81 413	2 971	71 547
IJzergietereien.....	3 196	177 613	3 149	173 528	3 431	176 362
Draad- en metaaltrekkerij, koudwalserij en afgeleide producten.....	16 421	1 121 372	17 164	1 168 978	20 673	1 231 320
Smeedwerk, warm pers- en dieptrekwerk en aanverwante nijverheid.....	5 845	395 306	6 244	441 054	8 064	532 658
Plaatbewerking en diverse metaalverwerkingen.....	16 982	883 910	19 149	1 023 634	23 001	1 124 653
Metaaltoebehoren voor het bouwbedrijf. Bruggen, vakwerk, plaatwerk en stoomketels.....	15 299	319 119	16 363	329 847	19 228	382 065
Scheepsbouw.....	11 645	453 366	11 166	366 940	14 154	484 739
Spoor- en tramwagematerieel.....	5 627	78 922	7 742	87 928	9 840	131 027
Motorvoertuigen, rijwielen en aanverwante nijverheden.....	2 668	50 414	3 253	71 800	3 601	67 846
Vliegtuigindustrie.....	86 977	1 104 238	95 206	1 110 952	107 071	1 152 591
Drijfkrachtmachines, pneumatische en hydraulische machines.....	2 199	220	2 279	254	2 207	753
Werktuigmachines en aanverw. nijverheden.....	11 802	81 668	13 928	93 879	16 858	104 307
Textielmachines en toebehoren.....	5 887	33 073	6 021	34 293	6 841	36 078
Diverse mechaniekconstructies.....	4 262	41 801	3 872	32 066	4 967	43 360
Hef-, transport- en weegtoestellen.....	6 243	69 068	7 056	67 513	8 183	82 533
Toestellen en installaties voor diverse nijverheden.....	9 764	99 728	10 747	106 281	12 239	134 717
Elektrotechniek.....	15 374	202 450	20 079	239 592	21 245	253 419
Meet-, laboratorium- en gelijkaardige toestellen.....	50 751	346 956	60 183	366 538	72 878	435 290
Wapens en munitie.....	1 569	6 182	1 592	6 154	1 742	6 317
	3 875	10 671	3 863	8 213	3 283	6 386
Totaal:	279 604	5 562 924	312 302	5 810 857	362 477	6 457 968
	1974		1975		1976	
Vormstaalgietereien.....	3 796	78 239	4 899	77 159	4 786	72 775
IJzergietereien.....	4 664	185 699	4 194	133 338	3 991	121 577
Draad- en metaaltrekkerij, koudwalserij en afgeleide producten.....	28 965	1 207 909	21 455	819 392	25 414	1 031 854
Smeedwerk, warm pers- en dieptrekwerk en aanverwante nijverheid.....	11 596	653 426	9 775	491 228	12 063	544 207
Plaatbewerking en diverse metaalverwerkingen.....	30 397	1 267 330	27 593	1 060 010	30 270	1 157 771
Metaaltoebehoren voor het bouwbedrijf. Bruggen, vakwerk, plaatwerk en stoomketels.....	21 012	364 437	21 302	339 706	24 936	376 782
Scheepsbouw.....	17 059	400 888	19 149	361 242	20 384	350 158
Spoor- en tramwagematerieel.....	10 193	151 236	13 143	147 615	12 839	133 956
Motorvoertuigen, rijwielen en aanverwante nijverheden.....	3 643	66 601	4 776	55 411	5 083	55 454
Vliegtuigindustrie.....	94 329	993 408	111 327	1 034 844	154 084	1 350 985
Drijfkrachtmachines, pneumatische en hydraulische machines.....	2 724	166	3 481	189	3 998	199
Werktuigmachines en aanverw. nijverheden.....	21 036	113 787	22 867	101 834	26 304	132 481
Textielmachines en toebehoren.....	8 402	39 023	8 529	36 959	9 388	41 788
Diverse mechaniekconstructies.....	6 385	50 567	6 815	46 004	6 838	43 371
Hef-, transport- en weegtoestellen.....	10 379	86 988	11 858	79 568	12 089	72 011
Toestellen en installaties voor diverse nijverheden.....	16 799	157 510	20 321	164 895	19 705	153 558
Elektrotechniek.....	27 934	259 467	30 530	278 920	32 764	286 950
Meet-, laboratorium- en gelijkaardige toestellen.....	85 906	494 722	93 373	439 331	106 180	508 100
Wapens en munitie.....	2 173	6 318	2 166	5 899	2 217	6 235
	5 431	11 099	8 425	19 558	9 776	22 905
Totaal:	412 822	6 588 820	445 979	5 693 102	523 109	6 463 117

(1) Vestigingen met 5 werklieden of meer.

34. — Plastiekverwerkende nijverheid ⁽¹⁾.

	1975		1976	
I. Verbruik (kg).				
Fénolformol, ureumformol, melamineformolharsen	11 423 444		13 243 916	
Polyesterharsen (polyësterstroop)	11 234 958		15 504 885	
Polyethyleenharsen	124 479 012		152 451 635	
Polyvinylchlorideharsen	82 532 124		97 752 314	
Polystyreenharsen	47 382 046		46 836 654	
Cellulosestoffen, andere harsen en plastische stoffen	61 875 905		63 895 609	
Andere stoffen (blokken, platen, ruwe of afgewerkte vellen)	11 440 801		14 323 776	
	Hoeveelheid (kg)	Waarde (× 1 000 F)	Hoeveelheid (kg)	Waarde (× 1 000 F)
II. Leveringen.				
1. Halffabrikaten:				
Buizen voor elektrische geleidingen	2 195 253	99 702	2 455 599	102 984
Buizen en pijpen	23 154 280	1 193 220	28 898 042	1 458 549
Profielstukken	8 156 321	517 658	10 236 094	629 682
Alveolaire produkten (schuimplastiek)	31 401 243	2 176 441	36 342 210	2 610 081
Vellen en foliën	53 654 585	2 992 181	66 984 744	4 130 373
Gegolfde platen	6 080 327	393 650	8 183 586	537 034
Andere halffabrikaten	18 258 886	1 093 398	23 975 412	1 180 806
2. Afgewerkte produkten:				
Opslagtank, enz.	3 264 893	322 745	4 103 632	370 067
Verpakkingsartikelen:				
— zakken	42 354 439	1 867 798	49 900 047	2 123 698
— flessen en flacons	11 030 962	950 792	14 144 044	1 103 072
— andere	40 946 960	2 356 545	41 871 380	3 205 836
Huishoudartikelen	17 447 339	2 394 361	21 919 385	3 095 308
Artikelen en toebehoren voor het bouwbedrijf, meubels en meubelonderdelen	30 347 162	2 736 651	28 862 648	2 752 880
Sportartikelen, spelen, speelgoed en grammofoonplaten	4 245 270	357 152	2 318 861	352 447
Stukken en uitrusting voor de industrie	20 384 375	3 751 852	23 524 553	3 996 322
Diverse afgewerkte produkten	2 526 058	1 539 754	2 512 548	1 643 270

(1) Vestigingen met 5 werklieden of meer

35. — Verdeling van elektrische energie en aantal abonnementen in 1974.

I. Verdeling in laagspanning

(Bron : Ministerie van Economische zaken - Administratie voor Energie.)

OMSCHRIJVING	Antwerpen	Brabant	Henegouwen	Luik	Limburg	Luxemburg	Namen	Oost-Vlaanderen	West-Vlaanderen	Rijk
Automatisch nationaal tarief :										
Residentieel verbruik :										
— MWH	714 122	1 039 715	530 739	441 750	353 855	85 212	181 873	581 577	493 809	4 422 652
— (× 1 000 F)	1 723 928	2 614 091	1 307 469	1 037 165	788 299	210 108	446 911	1 381 634	1 176 725	10 686 330
— Abonnementen	495 381	761 178	415 369	340 283	169 296	58 124	119 936	378 263	337 762	3 075 527
Automatisch nationaal tarief :										
Professioneel verbruik :										
— MWH	163 269	147 533	72 390	79 055	6 874	16 876	16 434	86 217	91 183	679 831
— (× 1 000 F)	420 365	382 549	182 751	196 521	17 581	47 314	43 515	224 055	236 374	1 751 025
— Abonnementen	37 468	42 613	22 637	25 539	1 612	10 141	6 419	28 655	29 329	204 413
Gemengde :										
— MWH	181 186	196 625	159 443	134 056	139 351	44 382	68 128	188 337	200 389	1 311 947
— (× 1 000 F)	413 817	459 508	361 384	311 468	307 308	106 025	161 236	428 474	450 935	3 000 155
— Abonnementen	40 845	52 587	38 415	33 170	23 044	13 755	13 830	48 768	38 741	303 150
Nachttarief :										
— MWH	219 838	85 166	84 423	79 511	34 718	10 673	33 064	132 308	77 991	757 692
— (× 1 000 F)	165 225	66 351	63 374	63 596	26 810	8 277	26 144	97 624	57 853	575 254
— Abonnementen	60 512	25 583	27 695	25 297	5 998	3 437	6 598	32 376	18 958	206 454
Andere tarieven :										
— MWH	134 710	331 387	99 841	89 964	58 976	10 691	23 187	126 120	107 430	982 306
— (× 1 000 F)	301 181	836 458	173 628	229 145	132 923	20 135	41 192	254 726	212 135	2 201 478
— Abonnementen	17 985	80 519	25 029	17 558	12 901	1 315	8 315	19 555	16 199	194 876
Tezamen :										
— MWH	1 413 125	1 800 426	946 836	824 336	593 774	167 834	322 686	1 114 609	970 802	8 154 428
— (× 1 000 F)	3 024 466	4 358 957	2 088 806	1 837 895	1 272 926	391 859	718 998	2 386 513	2 134 022	18 214 242
— Vergoed. en huurpr. (× 1000F)	335 620	557 143	276 593	219 515	114 049	49 156	78 468	255 776	235 856	2 122 176
— Abonnementen	652 191	962 475	529 145	441 847	212 851	86 772	150 598	507 612	440 989	3 984 480
Openbare diensten :										
— MWH	97 179	162 865	70 357	60 937	40 943	13 272	23 108	96 995	75 906	641 562
— (× 1 000 F) (1)	181 243	257 041	103 280	103 635	60 621	26 555	42 819	134 143	104 547	1 013 884
— Abonnementen	5 955	7 561	5 882	3 833	2 473	2 253	2 434	4 390	4 009	38 790
Totaal :										
— MWH	1 510 304	1 963 291	1 017 193	885 273	634 717	181 106	345 794	1 211 604	1 046 708	8 795 990
— (× 1 000 F) (1)	3 541 329	5 173 141	2 468 479	2 161 045	1 447 596	467 570	840 285	2 776 432	2 474 425	21 350 302
— Abonnementen	653 146	970 086	535 027	445 680	215 324	89 025	153 032	512 002	444 998	4 023 270

(1) De abonnementsbijdragen en de huurprijzen van de tellers inbegrepen.

35. — Verdeling van elektrische energie en aantal abonnementen in 1974 (vervolg).

(Bron : Ministerie van Economische zaken - Administratie voor Energie.)

OMSCHRIJVING	Antwerpen	Brabant	Henegouwen	Luik	Limburg	Luxemburg	Namen	Oost-Vlaanderen	West-Vlaanderen	Rijk
II. Verdeling in hoogspanning.										
Tractie :										
— MWh	92 828	322 470	88 508	88 154	2 800	—	68 600	81 485	35 358	729 698
— (×1 000 F)	119 087	411 912	112 057	47 088	3 444	—	84 378	100 668	44 420	922 954
Verlichting :										
— MWh	530 130	1 208 350	325 617	246 280	152 178	40 763	115 439	239 819	209 966	3 068 487
— (×1 000 F)	875 164	1 996 015	523 609	414 683	238 803	75 191	190 171	406 633	377 915	5 098 184
Nijverheidsverbruik (1) :										
— MWh	5 416 574	1 471 193	2 029 193	1 035 602	1 808 298	55 371	228 640	3 613 845	1 277 779	16 436 495
— (×1 000 F) (2)	4 751 266	2 016 587	2 110 198	1 290 710	1 271 704	95 271	340 527	3 570 005	1 800 849	17 247 117
Algemeen totaal :										
— MWh	6 089 032	2 997 013	2 443 318	1 319 986	1 468 271	96 134	412 679	3 935 149	1 523 098	20 229 680
— (×1 000 F) (2)	5 745 467	4 424 514	2 745 864	1 752 481	1 513 951	170 462	615 076	4 077 306	2 223 184	23 268 255
— Contracten	3 584	6 885	3 499	2 685	1 052	725	1 442	4 119	4 400	28 301

III. Samenvatting : Laag- en hoogspanning.

Tezamen :										
— MWh	7 549 336	4 960 304	3 460 511	2 205 259	2 097 988	277 240	758 473	5 146 753	2 569 806	29 025 670
— Tot. inkomsten (×1 000 F) (3)	9 286 796	5 597 655	5 214 343	3 913 476	2 961 547	638 032	1 455 361	6 853 738	4 697 609	44 618 557
— Abonnementen—contract. (4)	661 730	976 921	538 526	448 365	218 376	89 750	154 474	516 121	449 398	4 051 661

(1) Alle verbruik ander dan voor tractie en verlichting.

(2) De huurprijzen van de tellers en van speciale apparaten inbegrepen.

(3) De abonnementsbijdragen en de huurprijzen van de tellers inbegrepen.

(4) Totaal van de abonnementen laagspanning, met inbegrip van de openbare diensten, en van de contracten hoogspanning.

36. — Netto-productie van elektrische energie per categorie van voortbrengers en per provincie in 1974 (MWh).

(Bron : Ministerie van Economische zaken - Administratie voor Energie.)

CATEGORIËN	Alle centrales										
	Antwerpen	Brabant	Hennegouwen	Luik	Limburg	Luxemburg	Namen	Oost-Vlaanderen	West-Vlaanderen	Rijk	%
A. Voortbrengers-bedelers :											
Overheidsbedrijven	22 598,6	—	3 669,9	602 009,6	—	3 545,0	—	472 479,4	—	1 104 297,5	2,7
private ondernemingen .	4 817 087,8	3 073 796,2	1 808 946,6	997 952,2	—	9 420,8	—	13 460 149,8	181 000,9	23 848 303,8	58,5
Totaal :	4 839 630,9	3 073 796,2	1 312 616,5	1 599 961,8	—	12 965,8	—	13 932 629,2	181 000,9	24 952 601,3	61,2
B. Gemengde ondernemingen	—	—	3 771 716,6	4 311 023,5	857 552,0	—	447 976,7	114 230,0	—	9 502 498,8	23,3
C. Industriële zelfvoortbrengers :											
Gemeenschappelijke centrales U.C.E.	—	—	858 304,4	—	—	—	—	—	—	858 304,7	2,1
Individuele centrales :											
1. Steenkolenmijnen ..	—	—	977 679,1	—	855 307,6	—	—	—	—	1 832 986,7	4,5
2. Cokesovens	—	2 330,2	—	—	—	—	—	—	—	2 330,2	—
3. IJzernijverheid	—	344 761,7	307 874,7	761 155,2	—	41 319,7	—	—	—	1 454 611,8	3,6
4. Non-ferrometalen ...	445 101,0	—	—	1 661,0	6 096,0	—	—	—	—	452 858,0	1,1
5. Metaalverwerkende nijverheid	18 201,1	—	—	—	—	—	—	—	—	18 201,1	—
6. Scheikundige nijverh. en minerale oliën ...	199 221,9	19 986,6	585 019,2	—	—	—	—	60 545,0	—	814 772,7	2,0
7. Synthetische nijverh.	—	—	—	—	—	—	—	56 098,8	201 748,0	257 841,8	0,6
8. Textielnijverheid ...	43 467,5	—	962,0	—	—	—	—	73 069,0	—	117 498,5	0,3
9. Voedingsnijverheid .	—	62 553,2	38 422,4	25 879,1	—	—	2 505,8	5 250,0	17 097,0	146 707,5	0,4
10. Papiernijverheid	94 519,9	57 326,7	1 346,9	6 697,4	—	125 326,1	38 474,6	11 411,6	—	335 103,2	0,8
11. Diversen	—	21 415,0	64,0	1 439,0	—	—	97,2	—	—	23 015,2	0,1
Totaal :	800 511,4	508 373,4	2 709 173,0	796 831,7	8614 03,6	166 645,8	41 077,6	206 374,4	218 840,0	6309 230,9	15,5
Algemeen totaal :	5 640 142,3	3 582 169,6	7 793 506,1	6 707 817,0	1 718 955,6	179 611,6	489 054,3	14 253 233,6	399 840,9	40 764 331,0	
%	13,8	8,8	19,1	16,5	4,2	0,4	1,2	35,0	1,0	100,0	100,0

37. — Elektrische energie ⁽¹⁾ :

I. Opgesteld vermogen en maximum ontwikkelbaar netto-vermogen van elektrische centrales op 1 januari 1975.

(Bron : Ministerie van Economische zaken - Administratie voor Energie.)

OMSCHRIJVING	Antwerpen	Brabant	Henegouwen	Luik	Limburg	Luxemburg	Namen	Oost-Vlaanderen	West-Vlaanderen	Rijk
Opgesteld vermogen (× 1 000 kW)										
A. Voortbrengers-bedelers :										
1. Private ondernemingen :										
— Thermische centrales ..	1 064,7	746,5	372,6	310,2	—	20,0	—	2 400,0	126,5	5 040,5
— Hydraulische centrales .	—	—	—	21,7	—	2,1	—	—	—	23,8
Totaal :	1 064,7	746,5	372,6	331,9	—	22,1	—	2 400,0	126,5	5 064,3
2. Overheidsbedrijven :										
— Thermische centrales ..	11,2	—	—	165,8	—	—	—	176,7	—	353,7
— Hydraulische centrales .	—	—	1,2	40,6	—	1,1	—	—	—	42,9
Totaal :	11,2	—	1,2	206,4	—	1,1	—	176,7	—	396,6
Totaal van de voortbrengers-bedelers :	1 075,9	746,5	373,8	538,3	—	23,2	—	2 576,7	126,5	5 460,9
B. Gemengde ondernemingen :										
— Thermische centrales ..	—	—	613,5	642,0	124,0	—	112,0	—	—	1 491,5
— Hydraulische centrales .	—	—	—	435,8	—	—	—	—	—	435,8
Totaal :	—	—	613,5	1 077,8	124,0	—	112,0	—	—	1 927,3
C. Industriële zelfproducenten :										
— Thermische centrales ..	160,7	144,7	653,3	162,7	274,0	38,3	20,1	91,2	34,9	1 579,9
— Hydraulische centrales .	—	—	—	0,5	—	—	—	—	—	0,5
Totaal :	160,7	144,7	653,3	163,2	274,0	38,3	20,1	91,2	34,9	1 580,4
Algemeen totaal :	1 236,6	891,2	1 640,6	1 779,3	398,0	61,5	132,1	2 667,9	161,4	8 968,6

Maximum ontwikkelbaar netto-vermogen (× 1 000 kW)

A. Voortbrengers-bedelers :										
1. Private ondernemingen :										
— Thermische centrales ..	966,2	710,2	356,0	264,5	—	20,0	—	2 351,5	114,0	4 782,4
— Hydraulische centrales .	—	—	—	19,6	—	2,0	—	—	—	21,6
Totaal :	966,2	710,2	356,0	284,1	—	22,0	—	2 351,5	114,0	4 804,0
2. Overheidsbedrijven :										
— Thermische centrales ..	10,9	—	—	155,1	—	—	—	142,8	—	308,8
— Hydraulische centrales .	—	—	1,2	39,2	—	0,8	—	—	—	41,2
Totaal :	10,9	—	1,2	194,3	—	0,8	—	142,8	—	350,0
Totaal van de voortbrengers-bedelers :	977,2	710,2	357,2	478,4	—	22,8	—	2 494,3	114,0	5 154,0
B. Gemengde ondernemingen :										
— Thermische centrales ..	—	—	606,6	650,1	120,0	—	116,9	—	—	1 493,6
— Hydraulische centrales .	—	—	—	396,0	—	—	—	—	—	396,0
Totaal :	—	—	606,6	1 046,1	120,0	—	116,9	—	—	1 889,6
C. Industriële zelfproducenten :										
— Thermische centrales ..	140,2	115,2	564,6	135,9	236,0	21,9	15,5	65,9	28,8	1 324,0
— Hydraulische centrales .	—	—	—	0,2	—	—	—	—	—	0,2
Totaal :	140,2	115,2	564,6	136,1	236,0	21,9	15,5	65,9	28,8	1 324,2
Algemeen totaal :	1 117,3	825,4	1 528,4	1 660,6	356,0	44,7	132,4	2 560,2	142,8	8 367,8

37. — Elektrische energie ⁽¹⁾. (vervolg)

II. Netto-productie elektrische energie in 1974.

(Bron : Ministerie van Economische zaken - Administratie voor Energie.)

OMSCHRIJVING	Voortbrengers-bedelers			Gemengde onder- nemingen	Industriële zelf- producteurs	Algemeen Totaal	Verhouding van het ontwikkelbaar vermogen tot het opgesteld vermogen
	Private ondernemingen	Overheids- bedrijven	Totaal				
Totaal:							
— Aantal centrales	34	11	45	7	86	138	} 93,3
— Opgesteld verm. (1 000 kW)	5 064,3	396,6	5 460,9	1 927,3	1 580,4	8 968,6	
— Max. ontwikkelbaar netto- vermogen (1 000 kW)	4 804,0	350,0	5 154,0	1 889,6	1 324,2	8 367,8	
— Productie (miljoenen kWh)	23 848 303,8	1 104 297,5	24 952 601,3	9 502 498,8	6 309 230,9	40 764 331,0	

III. Indeling van de elektrische centrales op 1 januari 1975 naar de aard van de brandstoffen.

CATEGORIËN	Aantal centrales	Opgesteld vermogen (1 000 kW)	Max. ontwikkelbaar netto vermogen (1 000 kW)
A. Thermische centrales die uitsluitend verbruiken :			
1. Steenkool	12	406,3	344,9
2. Fuel-oil	32	1 347,7	1 282,3
3. Gas	5	28,3	21,1
4. Diverse brandstoffen	69	6 672,2	6 249,6
5. Kernbrandstof	1	11,2	10,9
B. Hydraulische centrales	20	503,0	459,0
Totaal:	138	8 968,6	8 367,8

(1) **Algemene opmerkingen.** — In de hierboven opgegeven tabellen I, II en III werd er rekening gehouden met al de op 1 januari 1975 bestaande centrales waarvan het totaal opgesteld vermogen meer bedraagt dan 100 kW.

Onder opgesteld vermogen in een centrale verstaat men de som van de nominale vermogens van de generatoren, inclusief deze welke deel uitmaken van de hulpgroepen — ingeval deze bestaan — doch in het algemeen exclusief de excitators.

Onder ontwikkelbaar maximum vermogen in een centrale verstaat men het vermogen dat deze centrale, op voortdurende maximum capaciteit en in normale exploitatievoorwaarden, ieder ogenblik kan ontwikkelen, vooropgesteld dat al de eenheden, welke in de centrale opgesteld zijn en gelijktijdig kunnen werken, in dienst worden gesteld.

Er werd geen rekening gehouden met de exploitatie-afhankelijkheden, te weten:

- het door het normaal onderhoud geïmmobiliseerd vermogen, het onbeschikbaar vermogen voor oppuntstelling van zopas opgestelde of nageziene eenheden ;
- het onbeschikbaar vermogen door normale exploitatieongevallen. Het vermogen zal netto of bruto zijn, naargelang het elektrisch vermogen, opgeslorpt door de hulpdiensten van de centrale en het vermogen verloren in de transformatoren welke deel uitmaken van de monoblocgroepen, alsmede het elektrisch vermogen verbruikt door de hulptoestellen van deze transformatoren, al dan niet afgetrokken werden.

38. — Elektrische energie : netto-productie, invoer, uitvoer en totaal door de netten overgenomen energie.

(Bron : Ministerie van Economische zaken - Administratie voor Energie.)

JAREN	Netto-productie				Invoer	Uitvoer	Verbruik pomp-centrales	Totaal door de netten overgenomen energie
	Met het oog op de openbare bedeling		Industriële zelfvoortbrengers	Totaal				
	Openbare ondernemingen	Private ondernemingen						
(× 1 000 000 kwh)								
1962	514,7	9 115,2	6 777,1	16 410,4 (1)	262,7	735,9	—	15 937,2
1963	460,1	9 905,9	7 392,4	17 800,3 (1)	428,7	949,3	—	17 279,7
1964	451,7	11 029,0	7 951,5	19 477,8 (1)	360,6	709,5	—	19 128,9
1965	507,4	12 090,5	7 766,5	20 364,5	433,6	454,4	—	20 343,7
1966	522,4	13 204,3	7 791,5	21 518,1 (1)	466,3	548,4	—	21 436,0
1967	570,7	14 082,9	7 949,6	22 603,2 (1)	558,8	573,1	—	22 588,9
1968	561,4	16 017,4	8 481,4	25 060,2 (1)	645,2	713,4	—	24 992,0
1969	584,9	18 049,7	8 995,5	27 630,0 (1)	622,1	973,8	—	27 278,3
1970	719,5	19 215,9	9 025,0	28 960,4 (1)	1 301,0	924,9	—	29 336,5
1971	660,7	21 409,4	9 527,3	31 597,4 (1)	1 669,6	1 563,7	37,1	31 666,2
1972	708,1	24 558,2	10 397,3	35 663,6 (1)	1 560,2	2 095,8	562,1	34 565,9
1973	881,3	27 749,2	10 490,5	39 121,0 (1)	1 649,8	2 404,5	639,7	37 726,6
1974	1 104,3	28 537,9	11 122,2	40 764,3 (1)	2 565,4	2 881,8	631,4	39 816,5
1975	907,3	29 181,4	8 885,7	38 974,4 (1)	4 215,4	5 067,5	355,3	37 767,0
1976	898,5	34 472,6	9 655,0	45 026,1 (1)	3 240,2	6 602,5	317,4	41 663,8

39. — In- en uitvoer van elektrische energie.

(Bron : Bedrijfsfederatie der Voortbrengers en Verdelers van Elektriciteit in België.)

OMSCHRIJVING	1970	1971	1972	1973	1974	1975	1976
(× 1 000 kwh)							
Invoer.							
Nederland	176 434	147 980	209 076	214 855	1 255 907	2 022 089	1 508 798
Duitsland	207 701	73 255	60 215	112 744	417 948	1 121 074	510 411
Groothertogdom Luxemburg	30	1	10	—	—	—	—
Frankrijk	916 801	792 030	1 228 217	1 245 522	769 389	1 072 256	1 221 025
Totaal:	1 300 966	1 013 266	1 497 518	1 573 121	2 470 244	4 215 419	3 240 234
Uitvoer.							
Nederland	100 806	405 258	1 041 427	1 287 720	453 865	59 895	133 653
Duitsland	19 483	224 455	136 542	114 552	24 871	8 764	201 083
Groothertogdom Luxemburg	726 776	795 156	838 253	913 285	1 174 941	948 384	957 429
Frankrijk	77 812	138 670	79 382	88 813	1 228 541	4 050 502	5 310 335
Totaal:	924 877	1 563 539	2 095 604	2 404 370	2 882 218	5 067 545	6 602 501

(1) De productie van de kerncentrale inbegrepen.

40. — Watergebruik en -verbruik in de nijverheid. ⁽¹⁾

Jaren 1974-1975

BEDRIJVIGHEID	Gebruik		Teruggestort water		Verbruik	
	1974	1975	1974	1975	1974	1975
(× 1 000 m ³)						
Steenkoolmijnen	142 173	124 364	136 964	119 364	5 209	5 000
Groeven en aanverwante nijverheden	44 941	43 930	43 975	42 883	966	1 047
Voedingsmiddelenindustrie (inbegrepen fabricatie van margarine, oliën en dranken)	131 694	125 321	114 985	109 188	16 709	16 133
Nijverheid van de bereiding van vlas en wol, fabrica- tie van kunst- en synthe- tische vezels, veredeling (tegen maakloon en voor eigen rekening)	52 199	43 355	48 364	40 706	3 835	2 649
Houtnijverheid	1 649	1 449	1 274	1 082	375	367
Papiernijverheid (voort- brengende inrichtingen)	93 488	72 080	86 951	67 461	6 537	4 619
Leerlooierijen	3 742	3 371	3 281	2 827	461	544
Chemische nijverheid	889 243	764 313	838 809	728 132	50 434	36 181
Rubbernijverheid	6 204	5 343	5 689	4 985	515	358
Petroleumraffinaderijen ...	300 954	322 638	299 786	321 379	1 168	1 259
Cokesfabrieken	64 830	63 835	59 452	57 955	5 378	5 880
Kleinijverheid	2 055	1 609	780	697	1 275	912
Glasnijverheid (voortbren- gende inrichtingen)	14 215	11 411	12 813	10 719	1 402	692
Ceramielijverheid	1 050	1 052	699	719	351	333
Cementnijverheid (inclusief cementagglomeraten) ...	21 787	19 496	16 783	14 892	5 004	4 604
Ijzer- en staalnijverheid	1 099 205	857 046	1 038 434	813 156	60 771	43 890
Nijverheid van de non- ferrometalen	144 479	96 064	97 259	82 955	17 220	13 109
Metaalverwerkende nijver- heid	66 244	60 930	61 882	56 713	4 362	4 217
Elektriciteitsbedrijven :						
a) thermische centrales.	4 455 151	4 740 480	4 437 971	4 726 703	17 180	13 777
b) hydraulische centrales.	15 600 931	12 872 025	15 600 931	12 848 564	—	23 461
Totaal:	23 106 234	20 230 112	22 907 082	20 051 080	199 152	179 032

(1) Ramingen verstrekt door de ondernemingen welke 5 werklieden of meer tewerkstellen behalve voor volgende sectoren : voedingsmiddelenindustrie, nijverheid der non-ferrometalen, hout- en cementnijverheid, petroleumraffinaderijen (20 werklieden of meer) en metaalverwerkende nijverheid (100 werklieden of meer).

41. — Verdeling van het watergebruik volgens de bestemming.

Jaren 1974-1975
1. Verdeling per provincie.

PROVINCIES	1974				1975			
	Bestemming				Bestemming			
	Voort- brengst 1	Afkoeling 2	Andere doeleinden 3	Totaal 4	Voort- brengst 5	Afkoeling 6	Andere doeleinden 7	Totaal 8
(× 1 000 m ³)								
Antwerpen	46 456	1 436 114	32 791	1 515 361	40 447	1 185 088	32 481	1 258 016
Brabant	53 743	554 529	24 880	633 152	35 939	419 004	23 695	478 638
Henegouwen	29 296	1 005 833	64 780	1 099 909	36 386	970 800	75 559	1 082 745
Luik	110 839	1 366 426	15 597 858	17 075 123	82 293	1 864 945	12 876 635	14 823 873
Limburg	33 390	141 021	20 137	194 548	30 502	123 122	19 830	173 454
Luxemburg	18 558	30 314	7 744	56 616	20 115	16 045	5 614	41 774
Namen	31 092	104 180	6 826	142 098	29 538	62 720	5 608	97 866
Oost-Vlaanderen	42 683	2 089 803	27 427	2 159 913	31 979	2 009 855	27 432	2 069 266
West-Vlaanderen	10 961	208 652	9 901	229 514	10 412	189 485	4 583	204 480
Rijk:	377 018	6 936 872	15 792 344	23 106 234	317 611	6 841 064	13 071 437	20 230 112

2. Verdeling per waterbekken

WATERBEKKENS	1974				1975			
	Bestemming				Bestemming			
	Voort- brengst 1	Afkoeling 2	Andere doeleinden 3	Totaal 4	Voort- brengst 5	Afkoeling 6	Andere doeleinden 7	Totaal 8
(× 1 000 m ³)								
IJzerbekken	749	1 093	898	2 740	865	1 025	930	2 820
Bekken van de kuststr. .	1 852	196 952	5 980	204 784	1 904	179 982	1 334	183 220
Scheldebekken	189 358	4 409 173	102 575	4 701 106	151 790	3 856 437	99 853	4 108 080
Maasbekken	185 017	2 329 602	15 682 863	18 197 482	162 983	2 803 532	12 969 215	15 935 730
Bekkens van Oise en Rijn	42	52	28	122	69	88	105	262
Rijk:	377 018	6 936 872	15 792 344	23 106 234	317 611	6 841 064	13 071 437	20 230 112

42. — Spreiding van de gebruikte hoeveelheid water per provincie naargelang van de herkomst.

Jaar 1975

PROVINCIES	Uit één of meer putten	Uit een waterloop of kanaal	Van de openbare distributie	Andere herkomst	Totaal
(× 1 000 m ³)					
Antwerpen	29 293	1 177 198	44 396	7 129	1 258 016
Brabant	22 648	447 767	7 424	799	478 638
Henegouwen	15 711	1 041 031	6 114	19 889	1 082 745
Luik	15 186	14 795 244	10 814	2 629	14 823 873
Limburg	22 482	145 160	1 218	4 594	173 454
Luxemburg	9	41 322	382	61	41 774
Namen	7 573	88 984	866	443	97 866
Oost-Vlaanderen	16 127	2 041 004	10 066	2 069	2 069 266
West-Vlaanderen	8 174	191 173	4 661	472	204 480
Rijk:	137 203	19 968 883	85 941	38 085	20 230 112

43. — Spreiding per provincie en per arrondissement van de hoeveelheden gebruikt en verbruikt water
Jaren 1974-1975

ARRONDISSEMENTEN EN PROVINCIËS	Gebruikt water		Teruggestort water		Nettoverbruik	
	1974	1975	1974	1975	1974	1975
(× 1 000 m ³)						
Antwerpen	1 247 192	997 512	1 230 310	981 219	16 882	16 293
Mechelen	36 920	33 874	33 672	30 920	3 248	2 954
Turnhout	231 249	226 630	210 370	210 419	20 879	16 211
<i>Antwerpen:</i>	1 515 361	1 258 016	1 474 352	1 222 558	41 009	35 458
Brussel-Hoofdstad	44 995	42 353	41 071	38 217	3 924	4 136
Halle-Vilvoorde	319 228	245 852	311 706	240 210	7 522	5 642
Leuven	26 675	25 403	23 904	22 093	2 771	3 310
Nijvel	242 254	165 030	239 502	163 065	2 752	1 965
<i>Brabant:</i>	633 152	478 638	616 183	463 585	16 969	15 053
Aat	2 693	2 084	2 226	1 694	467	390
Charleroi	781 855	847 842	747 226	808 068	34 629	39 774
Bergen	213 686	161 086	204 787	153 007	8 899	8 079
Moeskroen	1 571	1 459	1 024	1 313	547	146
Zinnik	75 989	60 205	74 927	59 252	1 062	953
Thuin	1 795	2 022	1 650	1 877	145	145
Doornik	22 320	8 047	21 499	7 309	821	738
<i>Henegouwen:</i>	1 099 909	1 082 745	1 053 339	1 032 520	46 570	50 225
Hoei	1 547 385	4 880 748	4 546 873	4 880 257	512	491
Luik	12 131 059	9 671 020	12 113 709	9 662 267	17 350	8 753
Verviers	391 985	267 454	388 613	241 103	3 372	26 351
Borgworm	4 694	4 651	3 879	3 910	815	741
<i>Luik:</i>	17 075 123	14 823 873	17 053 074	14 787 537	22 049	36 336
Hasselt	52 536	48 593	43 155	40 544	9 381	8 049
Maaseik	27 047	26 023	26 230	25 201	817	822
Tongeren	114 965	98 838	113 235	96 312	1 730	2 526
<i>Limburg:</i>	194 548	173 454	182 620	162 057	11 928	11 397
Aarlen	31 409	22 251	29 625	20 994	1 784	1 257
Bastenaken	22	17	22	17	—	—
Marche-en-Famenne	37	102	18	79	19	23
Neufchâteau	382	311	141	299	241	12
Virton	24 766	19 093	22 787	17 755	1 979	1 338
<i>Luxemburg:</i>	56 616	41 774	52 593	39 144	4 023	2 630
Dinant	15 156	15 284	14 953	15 056	203	228
Namen	125 095	80 960	120 257	76 419	4 838	4 541
Philippeville	1 847	1 622	1 664	1 443	183	179
<i>Namen:</i>	142 098	97 866	136 874	92 918	5 224	4 948
Aalst	24 744	23 739	23 628	22 636	1 116	1 103
Dendermonde	13 189	11 663	11 836	10 270	1 353	1 393
Eeklo	26 228	29 995	25 689	29 554	539	441
Gent	1 053 060	876 324	1 010 317	861 751	12 743	14 573
Oudenaarde	719 965	774 704	719 334	773 930	631	774
Sint-Niklaas	322 727	352 841	322 208	352 252	519	589
<i>Oost-Vlaanderen:</i>	2 159 913	2 069 266	2 113 012	2 050 393	46 901	18 873
Brugge	9 698	7 386	8 115	6 299	1 583	1 087
Diksmuide	600	618	544	567	56	51
Ieper	869	937	731	588	135	349
Kortrijk	9 788	8 017	8 653	7 137	1 135	880
Oostende	194 605	175 161	193 772	174 361	833	797
Roeselare	12 555	10 902	12 006	10 213	549	689
Tielt	1 095	1 119	927	878	168	211
Veurne	304	340	281	322	20	18
<i>West-Vlaanderen:</i>	229 514	204 480	225 035	200 368	1 479	1 112
<i>Rijk:</i>	23 106 234	20 230 112	22 907 082	20 051 080	199 152	179 032

44. — Indexcijfers van de nijverheidsproductie

OMSCHRIJVING	1971	1972	1973	1974	1975	1976
(1970 = 100)						
Algemeen indexcijfer, bouwnijverheid inbegrepen	102,2	107,2	111,3	115,9	106,5	114,5 (*)
Algemeen indexcijfer, bouwnijverheid niet inbegrepen	102,6	108,9	115,7	120,0	108,5	119,1 (*)
Extractieve nijverheid	98,7	94,9	80,5	74,6	69,4	67,5
<i>Steenkolen</i>	96,5	91,9	75,4	65,4	58,1	54,4
<i>Andere extractieve industrieën:</i>	106,2	108,8	102,3	109,9	113,2	118,9
1. Groeven	103,2	102,1	95,0	106,0	112,6	121,5
Porfier	112,3	107,7	92,6	73,4	72,7	84,1
Hardsteen	102,2	88,8	86,8	113,2	146,5	166,3
Marmer	88,2	84,4	72,6	73,5	61,1	53,5
Zandsteen	116,3	124,8	120,6	129,4	118,4	127,3
Zandgroeven	116,5	130,6	128,0	149,4	130,1	123,7
Leisteengroeven	65,5	77,7	49,8	38,7	108,3	56,6
2. Kalksteen en natuurlijk calciumcarbonaat	116,1	130,4	126,2	121,9	115,4	114,0
Verwerkende nijverheid	102,8	109,7	117,9	122,9	111,0	122,3 (*)
<i>Voedingsmiddelenindustrie en bereiding van dranken:</i>	104,5	107,3	116,7	121,0	119,4	121,9
1. Voedingsmiddelenindustrie	105,6	109,4	119,4	126,0	124,6	124,8
Jam en aanverwante bedrijven	103,9	111,1	156,2	147,5	126,4	127,3
Maalderijen	97,8	95,5	107,8	110,3	97,3	103,9
Suiker	130,8	111,0	123,4	93,3	121,5	112,9
Plant aardige en dierlijke oliën	106,9	110,0	125,2	163,1	156,6	198,9
Margarine	104,6	110,8	108,1	113,7	108,9	107,0
2. Bereiding van dranken	101,9	102,6	110,9	110,6	108,8	115,4
Brouwerijen	101,8	102,3	110,4	109,5	108,5	114,9
Alcohol	103,0	106,5	117,6	121,8	111,6	120,3
<i>Tabak</i>	97,2	108,0	119,1	124,8	124,6	122,0
<i>Textielnijverheid:</i>	105,2	106,0	105,9	100,8	86,0	96,8
1. Spinnerijen en weverijen	104,8	106,3	106,6	102,1	86,5	100,5
Bereiding van textielvezels	86,6	78,6	82,4	74,9	65,9	96,7
Spinnerijen:	102,2	98,5	94,3	89,3	69,5	80,8
Fijnsponnerij	96,9	95,3	95,6	91,1	56,9	72,3
Kaardspinnerij	106,2	97,2	100,4	105,9	85,5	98,4
Cocons	80,5	81,2	73,6	66,2	40,4	40,9
Kaardwol	113,2	126,4	126,4	115,0	105,7	128,0
Kamwol	110,4	102,8	93,8	89,5	80,2	88,3
Vlas en hennep	96,5	86,9	86,9	92,5	75,5	87,7
Jute	90,3	83,2	75,3	66,3	48,1	48,2
Weverijen:	108,4	115,1	119,6	115,4	103,7	118,8
Weefsels van katoen	102,0	105,0	103,1	96,3	78,3	89,7
Weefsels van vlas	83,6	96,8	89,8	89,7	59,3	64,5
Weefsels van wol	106,4	112,1	95,3	78,0	77,1	86,9
Weefsels van rayonne en rayonnevezels	128,4	147,5	199,9	221,1	225,7	282,6
Weefsels van jute	88,8	78,3	56,5	43,8	24,4	17,0
2. Breigoednijverheid	106,6	103,4	101,6	95,0	83,6	83,9
3. Harde vezelsponnerij en touwalagerij	98,1	105,0	96,8	95,2	72,4	67,2
4. Fabrikatie van artikelen niet elders genoemd	117,2	132,2	144,1	123,8	108,6	106,0

(*) Voorlopig indexcijfer

44. — Indexcijfers van de nijverheidsproductie (vervolg).

OMSCHRIJVING	1971	1972	1973	1974	1975	1976
(1970 = 100)						
<i>Vervaardigen van kledingstukken; con-</i> <i>fectie van diverse artikelen in weefsel;</i> <i>fabrikatie van schoenen:</i>	108,3	117,6	113,9	115,4	110,8	106,4
1. Kledingstukken	111,6	124,6	124,8	130,4	129,4	126,6
2. Andere artikelen in weefsel	90,5	81,2	43,3	44,1	37,2	34,7
3. Schoenen en pantoffels	97,0	91,5	79,9	63,0	48,0	38,8
<i>Houtnijverheid en aanverwante bedrijven.</i>	112,6	134,0	129,7	162,1	154,2	175,3
<i>Papier- en kartonnijverheid:</i>	101,0	106,3	114,4	122,2	103,4	114,3
1. Produktie	96,8	100,1	107,2	111,2	85,0	99,3
2. Verwerking	104,2	111,2	120,1	131,1	119,0	126,5
<i>Lederindustrie:</i>	106,9	105,0	84,3	80,8	71,5	76,5
1. Zwaar leder	96,1	92,5	95,3	91,5	92,5	103,0
2. Licht leder	107,9	106,1	82,9	79,5	69,5	74,0
<i>Scheikundige nijverheid en rubbernijver-</i> <i>heid:</i>	109,4	121,5	137,5	141,9	121,5	138,0
1. Scheikundige nijverheid	108,8	121,0	137,7	142,1	118,2	135,7
Basischemie	106,0	116,8	131,3	133,9	110,7	123,8
Plastiekverwerking	126,8	155,2	204,5	212,9	187,1	215,2
Zeep	108,9	118,0	131,1	147,9	132,1	149,0
Stikstof	104,5	107,4	101,3	111,2	96,1	106,1
Lucifers	93,3	84,0	78,9
Produktie van rayonne	100,8	106,8	111,0
2. Rubbernijverheid	116,3	126,4	132,9	137,7	169,1	164,2
<i>Afgeleide bedrijven van de steenkool- en</i> <i>petroleumnijverheid:</i>	92,0	86,6	87,9	80,7	67,4	64,3
1. Petroleumraffinaderijen	101,4	121,1	124,1	101,3	95,0	95,5
2. Steenkoolagglomeraten	77,2	67,1	61,5	56,3	36,3	22,4
3. Onafhankelijke cokesfabrieken	82,7	27,8	28,7	31,8	21,8	9,9
<i>Nijverheid van niet metaalhoudende mi-</i> <i>neralen:</i>	99,7	101,4	106,3	108,0	95,0	104,5
1. Klei	90,5	85,6	99,1	99,4	100,0	95,8
2. Glas	101,4	105,2	112,5	108,7	88,8	105,5
Vlkglas	99,0	103,9	110,1	98,3	73,2	93,8
Holglas	105,2	106,8	116,4	127,5	120,2	121,2
3. Cement	103,0	105,4	104,6	110,9	102,2	111,4
4. Keramische produkten	94,0	91,4	94,1	99,7	86,5	83,7
5. Kalk, dolomiet, pleister, pleister- agglomeraten, enz	108,8	116,9	133,1	143,7	125,7	119,3

44. — Indexcijfers van de nijverheidsproductie. (vervolg).

OMSCHRIJVING	1971	1972	1973	1974	1975	1976
	(1970 = 100)					
<i>Basis-metaalnijverheid</i> (1) :	96,8	107,2	115,6	121,6	89,9	101,6 (*)
1. IJzernijverheid	98,1	113,1	121,8	126,6	88,2	95,9
Gietijzer	95,4	108,7	116,9	120,3	83,7	91,1
Ruw staal	98,8	115,6	123,6	129,2	92,1	96,7
Afgewerkte producten	99,4	114,8	124,9	129,9	89,4	98,9
2. Vormstaalgietereien, ijzergietereien, draad- en metaaltrekkerij, koud- walsenrij	92,3	91,6	95,7	106,5	82,3	90,1 (*)
Vormstaalgietereien	94,2	88,4	79,1	89,0	92,8	86,7 (*)
IJzergietereien	86,3	83,6	85,5	96,8	74,9	69,6
Draad- en metaaltrekkerij, koud- walsenrij	94,6	96,2	105,3	115,9	80,3	96,2 (*)
3. Nijverheid van de non-ferro metalen	97,5	102,5	112,2	116,6	105,4	129,5
Ruwe producten	92,4	96,0	107,8	112,9	102,6	123,2
Koper	92,7	93,1	105,9	112,9	102,1	129,9
Zink	85,7	106,7	117,2	121,8	95,1	99,6
Lood	90,0	99,1	106,0	103,8	109,0	113,3
Tin	111,5	98,6	96,1	75,5	93,7	105,6
Half-producten	103,5	110,9	119,8	123,4	110,8	138,8
4. Cokesfabrieken afhankelijk van de metaalindustrie	98,9	121,5	131,1	135,0	96,5	106,7
<i>Metaalverwerkende nijverheid</i> (2) :	98,2	101,8	109,8	118,1	113,5	123,8 (*)
1. Fabricatie van werken uit metaal, met uitzondering van machines en transportmaterieel	96,6	93,8	99,8	111,9	110,9	121,7 (*)
Smederij, perswerk, zwaar drijf- werk	94,2	97,6	115,3	133,3	111,6	126,7
Plaatbewerking	97,7	99,7	111,7	123,1	106,0	113,3 (*)
Metalen toebehoren voor het bouwbedrijf	90,5	92,7	102,2	99,0	93,9	102,1 (*)
Bruggen, vakwerk, enz	105,3	97,2	102,7	106,5	105,2	112,2 (*)
Wapens en hun munitie	98,5	80,0	68,2	108,2	151,4	171,5 (*)
2. Constructie van machines met uit- zondering van elektrische ma- chines	94,6	99,9	112,0	123,3	121,1	126,6 (*)
Drijfkrachtmachines, enz	99,5	108,0	122,8	132,9	126,1	142,1 (*)
Werktuigmachines, enz	106,9	108,7	109,4	118,7	108,7	114,8 (*)
Verscheidene mekaniëkbouwwer- ken	104,6	104,8	119,2	132,4	127,5	123,7
Hijs-, vervoer- en weegapparaten. Toestellen voor verscheidene in- dustrieën	92,0	99,3	112,6	132,4	134,5	130,6 (*)
Textielmachines	86,6	99,4	108,1	114,4	120,3	121,3 (*)
Textielmachines	98,1	79,0	101,4	114,5	102,7	109,0 (*)
3. Constructie van elektrische ma- chines, enz	96,9	105,4	115,2	128,0	115,6	125,3 (*)
4. Constructie van transportmaterieel. Scheepsbouw	109,7	117,7	124,1	115,5	122,7	135,8 (*)
Scheepsbouw	89,3	111,1	127,0	141,6	136,8	127,4 (*)
Auto's, rijwielen, enz	113,7	116,4	121,2	105,7	115,4	143,6 (*)
Spoorweg- en trammaterieel	105,5	119,9	108,6	118,0	112,3	113,7 (*)
Vliegtuigbouw	134,5	141,1	157,2	141,1	159,4	144,5 (*)
5. Fijnmekaniëkbouw	89,8	86,0	89,5	98,7	88,6	93,0 (*)
<i>Elektriciteit</i>	109,1	123,2	135,1	140,8	134,6	155,5
<i>Waterdistributie</i>	105,5	109,1	116,0	118,7	121,3	128,9
<i>Bouwnijverheid</i>	100,7	98,9	93,2	98,6	97,0	94,9

(1) Volgens de Internationale standaard-classificatie van de Verenigde Naties.

(2) De rubriek « Vormstaalgietereien, ijzergietereien enz. ... » is eveneens opgenomen bij de berekening van het indexcijfer. (*) Voorlopige indexen.

45. — Personeel der nijverheidsvestigingen.

A. Personeel geteld in de vestigingen welke aan een maandelijks statistiek van de industriële bedrijvigheid onderworpen zijn ⁽¹⁾

AARD VAN DE INDUSTRIEËN	1974			1975			1976		
	Bedienden	Werklieden	Uren- werklieden	Bedienden	Werklieden	Uren- werklieden	Bedienden	Werklieden	Uren- werklieden
A. Extractieve nijverheid.									
Steenkoolmijnen	1 132	20 472 (2)	421 977 (3)	1 026	19 967 (2)	408 639 (3)	958	18 328 (2)	379 242 (3)
Groeven	893	4 301	608 733	820	3 745	514 430	761	3 450	463 939
Kalk, kalksteen en kalkderivaten	884	3 920	604 309	861	3 725	524 500	833	3 515	483 103
B. Voedingsmiddelenindustrie.									
Jam	206	920	133 359	212	725	108 966	206	710	103 445
Margarine	1 022	873	128 350	1 025	810	117 308	984	818	112 655
Plantaardige en dierlijke oliën	398	962	147 516	422	948	136 386	456	936	143 934
Samengestelde voeders voor dieren	1 962	4 166	665 557	1 872	3 909	600 896	1 758	3 814	580 410
Andere voedingsbedrijven (4)	6 200	22 721	3 275 612	6 115	21 273	2 973 591	5 929	19 834	2 714 352
C. Tabaksnijverheid.									
1 547	7 009	907 255	1 547	6 476	831 407	1 501	6 076	711 304	
D. Textielnijverheid.									
1. Spinnerij :									
Katoen : fijnsponnerij (5)	593	7 422	351 787	556	6 385	212 248	530	5 659	261 408
kaardspinnerij (5)	29	254	4 264	23	215	2 424	21	270	2 358
cocons (5)	—	133	621	—	94	360	—	87	351
Kaardwol	308	2 513	323 387	310	2 345	290 718	297	2 376	316 662
Kamwol	1 145	7 919	970 000	1 030	6 872	776 074	969	6 452	804 633
Vlas en hennep (5)	76	1 329	7 826	80	1 228	5 717	77	1 160	6 111
Jute	129	2 276	298 736	118	1 737	219 521	93	1 632	219 907
Harde vezels (spinnerij en touwslagerij)	75	1 007	129 443	82	873	96 766	73	656	79 909
2. Weverij	5 023	30 508	4 154 350	4 870	28 053	3 405 305	4 728	26 470	3 449 328
3. Breigoednijverheid	1 689	14 244	1 819 331	1 552	12 627	1 467 429	1 385	11 543	1 399 170
4. Andere nijverheidstakken :									
Wassen en verkolen van de wol	77	551	63 872	74	497	53 539	67	550	66 378
Kammen van de wol	190	1 244	146 517	141	982	114 575	136	995	125 710
Naaigarenfabriek	167	610	83 318	220	574	52 833	211	525	60 932
Watten	119	570	76 992	111	513	69 630	108	476	65 815
Vilt	122	646	85 948	120	629	74 958	115	607	74 224
Bandweverij	246	1 571	219 541	229	1 374	166 102	217	1 300	169 816
5. Confectie (6)	6 195	57 542	7 628 415	6 593	52 803	6 616 688	5 957	47 833	5 763 618
E. Leder, schoeisels, papier en hout.									
Leder	294	1 698	239 339	243	1 448	184 569	226	1 427	197 147
Schoenen	470	4 667	616 044	405	3 972	475 875	328	3 186	373 041
Pantoffels	51	645	86 630	47	531	66 496	40	468	59 005
Papier (produktie)	2 117	8 298	1 192 400	2 130	7 815	1 013 413	1 627	6 492	919 527
Papier (verwerking)	3 469	12 153	1 745 070	3 498	11 022	1 440 650	3 377	10 669	1 458 395
Hout en aanverwante nijverheid (7) :	4 824	37 231	5 462 517	4 681	33 858	4 615 210	4 549	33 024	4 616 187
waarvan :									
Meubelen	2 373	18 791	2 772 318	2 374	17 287	2 388 804	2 327	17 003	2 406 420
Zetels	815	6 993	1 001 570	753	6 189	798 053	719	6 031	815 363
Schrijnwerkerij	512	3 065	453 327	484	2 989	417 833	442	3 135	433 895
Vaatwerk	238	2 210	322 049	230	1 988	263 417	219	1 706	221 960
Kaders, lijsten en schaverijen	117	930	134 842	116	774	105 275	112	700	100 317
Mandenmakerij en rotan	16	93	13 315	15	76	11 759	17	80	11 191
Borstelnijverheid	49	412	61 440	45	384	51 594	42	361	48 735
Kisten- en tonnennijverheid	114	1 059	155 157	117	1 020	137 112	144	987	139 610
Parket	19	71	10 428	16	60	8 158	12	59	8 671
Geplakt hout	86	737	96 514	80	587	76 909	99	630	85 196
Blokplaten of lamellenplaten	22	383	47 643	13	222	27 359	14	248	33 668
Geperste panelen	450	2 451	389 000	428	2 252	324 878	388	2 054	306 710
Andere	13	36	4 915	14	30	4 062	14	30	4 071
F. Scheikundige nijverheid.									
Rubber	1 904	6 394	901 470	1 909	5 961	768 981	1 898	5 460	743 048
Lucifers
Zeep	2 746	2 962	416 071	2 664	2 537	362 828	2 648	2 652	359 418
Andere scheikundige industrieën (6) (8)	16 605	28 900	4 621 323	17 134	28 680	3 989 764	18 052	28 488	3 616 526
G. Nijverheid der petroleum- en steen- koolderivaten.									
Petroleumraffinaderijen	1 212	1 694	245 796	1 269	1 685	234 756	1 217	1 637	213 289
Steenkoolbriketten	9	121	21 182	5	92	13 806	5	52	8 394
Cokesfabrieken	418	3 204	484 245	417	3 178	441 319	400	2 980	424 282

N.B. — Zie noten bladzijde 300.

45. — Personeel der nijverheidsvestigingen. (vervolg)

A. Personeel geteld in de vestigingen welke aan een maandelijks statistiek van de industriële bedrijvigheid onderworpen zijn ⁽¹⁾ (vervolg).

AARD VAN DE INDUSTRIEËN	1974			1975			1976		
	Bedienden	Werklieden	Uren-werklieden	Bedienden	Werklieden	Uren-werklieden	Bedienden	Werklieden	Uren-werklieden
H. Nijverheid van de niet-metaloehouden- de mineralen.									
Klei	463	5 123	759 377	442	4 730	677 278	436	4 308	618 594
Glas	5 030	19 456	2 771 240	4 687	16 929	2 157 421	4 417	16 136	2 179 695
Cement	958	2 621	371 532	924	2 512	345 592	929	2 488	341 422
Keramik	951	5 971	853 170	996	5 649	735 779	964	4 904	640 898
I. Metaalnijverheid.									
IJzernijverheid :									
1° niet inbegrepen de personen tewerk- gesteld in de fabrieken welke enkel gietsaal vervaardigen	9 954	50 245	7 673 268	9 930	47 286	6 154 260	9 711	44 883	6 148 020
2° personen tewerkgesteld in de fabrieken welke enkel gietsaal vervaar- digen	539	2 398	349 083	491	2 388	331 662	468	2 110	267 880
Non-ferro metalen en hun legeringen	4 360	16 241	2 340 558	4 299	15 196	2 024 875	4 229	14 402	1 958 662
Metaalverwerkende nijverheid (9) :	77 714	266 698	36 834 340	77 952	253 703	33 111 025			
waarvan :									
Vormstaalgietertijen	763	3 243	497 690	754	3 415	481 023	791	3 230	432 835
IJzergietertijen	862	5 666	818 842	833	5 033	655 706	744	4 377	564 803
Draad- en metaaltrekkerij, koudwal- serij, enz.	3 044	15 238	2 138 692	3 051	14 583	1 661 305	2 538	13 126	1 655 091
Smeedwerk, warm pers- en dieptrek- werk, enz.	1 028	4 842	682 909	1 057	4 508	589 018	1 080	4 537	596 226
Plaatbewerking en diverse metaalver- werkingen	3 017	16 681	2 329 515	2 899	15 123	1 983 993	2 356	12 629	1 712 169
Metaaltoebehoren voor het bouwbedrijf	4 800	18 397	2 603 193	4 612	17 159	2 244 670	4 495	17 077	2 299 423
Bruggen, vakwerk, plaatwerk en stoom- ketels	3 056	12 033	1 754 145	3 200	12 088	1 666 893	3 207	11 581	1 564 682
Scheepsbouw	2 300	10 448	1 410 408	2 333	10 268	1 352 779	2 297	9 307	1 203 367
Spoor- en tramwegmaterieel	711	2 581	375 286	699	2 416	346 910	700	2 174	312 844
Motorvoertuigen, rijwielen en aanver- wante nijverheden	8 096	45 239	5 646 613	8 207	43 114	5 628 843	8 132	48 036	6 664 356
Drijfkrachtmachines, pneumatische en hydraulische machines	4 292	8 838	1 309 699	4 037	8 010	1 083 120	4 004	7 929	1 070 061
Werktuigmachines en aanverwante nij- verheden	2 406	6 787	994 108	2 321	6 277	827 607	2 317	6 204	794 983
Textielmachines en toebehoren	1 364	5 103	755 609	1 302	4 596	599 563	1 270	4 390	578 700
Diverse mechaniekconstructies	2 902	9 476	1 391 033	2 855	9 201	1 223 069	2 599	8 196	1 068 788
Hef-, transport- en weegtoestellen	3 621	9 321	1 369 571	3 722	9 234	1 286 046	3 431	8 296	1 131 566
Toestellen en installaties voor diverse nijverheden	5 544	15 599	2 241 767	5 693	15 449	2 093 262	5 339	14 385	1 954 325
Elektrotechniek	26 054	64 962	8 837 548	26 400	60 109	7 638 280	26 345	56 927	7 344 364
Meet-, laboratoriumtoestellen, enz.	687	1 626	228 842	686	1 621	211 046	685	1 597	206 858
Wapens en munitie	1 845	8 089	1 085 020	1 903	8 482	1 130 364	1 912	8 284	1 007 628
Vliegtuigindustrie	1 322	2 529	363 851	1 389	3 018	407 530	1 468	3 145	410 079
J. Plastiekverwerkende nijverheid.	3 817	14 611	2 097 872	3 895	13 966	1 863 510	3 808	14 016	1 943 152
K. Elektriciteit, gas en water.									
Elektriciteit (10)	8 421	10 452	1 432 671	8 427	10 337	1 400 729
Gasbedeling (11)	2 496	2 759	386 145	2 491	2 772	387 847	3 851	1 384	..
Waterdistributie	2 647	4 911	80 103	2 672	4 787	770 020	2 693	4 749	720 262

- (1) Gemiddelden van de maandcijfers van het personeel dat voorkomt op de betaalstaten waarin de 15^e der maand begrepen is. Uren-arbeiders : de cijfers zijn maandgemiddelden.
(2) Gemiddeld aantal aanwezige werklieden per gewerkte dag.
(3) Aantal verwezenlijkte posten.
(4) Deze cijfers hebben geen betrekking op het slachten van vee, de zuivelfabrieken, boterfabrieken, kaasfabrieken, de maalderijen, de bakkerijen en banketbakkerijen, de suikerfabrieken. Voor deze sectoren zie tabel B hierna.
(5) Voor deze bedrijfstakken betreft het spullen-uren (in duizendtallen).
(6) Zie eveneens tabel B hierna.
(7) Personeel tewerkgesteld in de vestigingen met 5 arbeiders of meer en ingedeeld volgens hun voornaamste bedrijvigheid.
(8) Vestigingen die 5 of meer werklieden hebben tewerkgesteld ; van 1974 af het personeel van de lucifersfabrieken inbegrepen.
(9) Personeel tewerkgesteld in de vestigingen met 5 arbeiders of meer.
(10) Het personeel en de uren-arbeiders van de industriële zelfvoortbrengers niet inbegrepen.
(11) Inbegrepen het personeel der gasfabrieken en gascentrales.

45. — Personeel der nijverheidsvestigingen. (vervolg)

B. Personeel geteld in de vestigingen welke 10 arbeiders of meer tewerkstellen ⁽¹⁾

Onderhavige tabel betreft enkel de nijverheidstakken waarvoor geen maandelijks statistiek van de bedrijvigheid bestaat.

AARD VAN DE INDUSTRIEËN	1975			1976		
	Bedienden	Arbeiders	Uren-arbeiders	Bedienden	Arbeiders	Uren-arbeiders
1. Voedingsmiddelenindustrie	5 626	18 420	2 744 037	5 555	18 174	2 646 341
2. Bereiding van dranken, stokerijen ..	5 238	13 832	2 075 825	4 906	13 243	1 947 181
3. Fabricage van kunst- en synthetische draden en vezels, bereiding van textielstoffen (met uitzondering van wol), afwerking, borduurwerk en speciale weefsels	2 272	11 446	1 381 941	2 140	10 759	1 425 225
4. Fabricage van in textielstoffen vervaardigde artikelen andere dan klederen (fabricage van zakken, matrassen, herstelling, enz.)	305	1 051	138 764	273	984	131 048
5. Zagerijen en bereiding van hout	45	232	32 410	41	225	28 848
6. Druk- en boekbindersbedrijf, fotografie en aanverwante bedrijven ...	8 151	19 837	2 886 485	7 485	17 982	2 565 802
7. Huiden- en lederindustrie (met uitzondering van de looierijen), bereiden van pelterijen en maken van bontwerk	142	905	120 459	136	805	104 819
8. Scheikundige nijverheid (2)	7 620	6 788	934 102	7 429	6 750	926 267
9. Bedrijven van de niet-metaalhoudende mineralen met uitzondering van de steenbakkerijen, van de pannenfabrieken, van de glasfabrieken en de keramische nijverheid ...	2 753	13 909	1 901 344	2 683	13 465	1 841 078
10. Uurwerken- en juwelennijverheid, fabricage van wetenschappelijke instrumenten, enz.	220	528	74 930	223	532	74 700
11. Diamantnijverheid	295	5 600	574 836	319	6 763	845 307
12. Diverse be- en verwerkende industrieën (waaronder de nijverheid van de sloping - met uitzondering van de afbraak van gebouwen - de sortering van afval en recuperatiestoffen)	2 439	9 710	1 293 605	2 590	9 306	1 240 055

(1) Gemiddelden van de maandcijfers van het personeel dat voorkomt op de betaalstaten waarin de 15^e van de maand begrepen is. Uren-arbeiders : de cijfers zijn maandgemiddelden. Ten gevolge van een wijziging van het aantal aangevers zijn de uitkomsten niet vergelijkbaar van jaar tot jaar.

(2) Betreft voornamelijk de nijverheid der farmaceutische produkten.

46. — Gevaarlijke, ongezonde of hinderlijke vestigingen.

Statistiek van de toegestane vergunningen. — Vestigingen van 1ste klas. ⁽¹⁾

BEDRIJVIGHEDEN	1971			1972			1973		
	Totaal aantal vergunningen (2)			Totaal aantal vergunningen (2)			Totaal aantal vergunningen (2)		
	Aantal vergunningen	Werklieden tewerkgesteld vóór de toekenning van de vergunningen	Aan het werk te stellen werklieden (3)	Aantal vergunningen	Werklieden tewerkgesteld vóór de toekenning van de vergunningen	Aan het werk te stellen werklieden (3)	Aantal vergunningen	Werklieden tewerkgesteld vóór de toekenning van de vergunningen	Aan het werk te stellen werklieden (3)
Extractieve nijverheid	83	93	161	86	717	270	56	962	176
Voedingsmiddelenindustrie	271	2 619	1 025	276	5 193	1 579	250	2 635	866
Bereiding van dranken, stokerijen	22	3 055	227	22	869	527	18	1 410	155
Tabaksnijverheid	—	—	—	3	466	30	2	—	150
Bereiding van dierlijke en plantaardige oliën en vetten	22	76	—	1	900	—	1	—	—
Scheikundige nijverheid, n.e.g.	45	9 029	761	44	7 906	1 232	44	3 554	572
Rubbernijverheid	6	589	410	10	331	26	11	303	62
Hout- en kurknijverheid	332	5 065	1 704	265	2 574	1 282	262	2 793	1 709
Papier- en kartonindustrie	14	1 482	973	13	2 451	183	8	838	150
Druk- en boekbindersbedrijf, fotografie	46	1 519	404	42	820	267	46	825	282
Huiden- en lederindustrie	7	49	33	7	156	86	5	107	1
Textielnijverheid	94	4 375	1 299	82	5 143	784	89	3 229	1 728
Kleding- en schoennijverheid	10	817	250	13	1 044	792	21	1 338	1 241
Productie en bedeling van elektriciteit, gas, water ⁽⁴⁾	102	350	23	123	190	76	121	2 065	29
Bedrijven van de niet-metaalhoudende delfstoffen, n.e.g.	95	4 416	674	88	3 807	679	99	4 074	1 037
Metaalnijverheid	517	33 566	9 023	481	38 960	8 009	535	30 407	8 084
Diamantnijverheid, uurwerken en juwelen	38	257	359	11	61	512	31	263	203
Vervoer en verkeer	179	474	401	144	277	135	146	482	244
Handel ⁽⁵⁾	56	639	4 407	51	484	1 824	36	949	1 715
Ondernemingen voor het reinigen en het onderhoud ..	135	320	108	103	225	123	123	508	207
Diverse activiteiten : landbouw, vertoningen, klinieken, be- en verwerkende industrie n.e.g.	307	2 382	1 672	423	3 324	1 440	454	1 757	3 100
Totaal :	2 361	71 172	23 914	2 288	75 898	19 856	2 358	58 506	21 711

(1) De opslagplaatsen van benzine, brandolie, petroleum, gas en andere, die voor de jaren 1971, 1972, 1973, 1974, 1975 en 1976 respectievelijk 1 280, 1 207, 1 254, 1 196, 979 en 939 bedroegen, niet inbegrepen.

(2) Vergunningen betreffende het totaal van de oprichtingen, de opnieuw in werking gestelde vestigingen, de hernieuwingen, de uitbreidingen en omvormingen en de veranderingen van zetel.

(3) Aantal werklieden, waarvan de tewerkstelling voorgenomen werd op het ogenblik van de vergunningsaanvraag.

(4) De cijfers betreffen hoofdzakelijk de elektriciteit (omvormingscabines).

(5) Personeel : bedienden en werklieden.

1974			1975			1976								
Totaal aantal vergunningen (2)			Totaal aantal vergunningen (2)			Totaal aantal vergunningen (2)			Oprichtingen en inrichtingen opnieuw in werking		Uitbreidingen en omvormingen			
Aantal vergunningen	Werklieden tewerkgesteld vóór de toekenning van de vergunningen	Aan het werk te stellen werklieden (8)	Aantal vergunningen	Werklieden tewerkgesteld vóór de toekenning van de vergunningen	Aan het werk te stellen werklieden (8)	Aantal vergunningen	Werklieden tewerkgesteld vóór de toekenning van de vergunningen	Aan het werk te stellen werklieden (8)	Aantal vergunningen	Aan het werk te stellen werklieden (8)	Aantal vergunningen	Werklieden tewerkgesteld vóór de toekenning van de vergunningen	Aan het werk te stellen werklieden (8)	
68	214	78	50	204	98	53	281	91	15	42	28	119	46	
238	5 796	723	222	1 796	1 898	254	2 605	981	62	654	61	2 004	271	
14	1 408	128	14	753	90	16	750	34	3	9	6	286	25	
4	1 060	275	3	193	370	—	—	—	—	—	—	—	—	
1	535	4	2	12	11	4	12	121	3	117	1	12	4	
56	4 873	902	51	5 278	805	86	14 439	1 136	21	693	44	9 992	293	
11	129	294	5	60	61	10	600	258	3	110	5	598	130	
202	2 540	1 050	279	2 412	1 631	213	1 442	1 359	77	1 042	38	547	167	
11	1 417	307	11	1 386	250	11	590	17	1	12	3	165	5	
51	426	78	35	459	280	46	821	430	10	404	6	56	11	
6	230	115	5	93	10	8	50	—	2	—	1	—	—	
80	4 531	1 085	99	3 473	911	89	2 143	744	37	512	11	615	199	
11	917	338	10	967	167	5	301	65	1	—	2	277	65	
90	196	166	83	16	30	76	188	115	34	110	36	37	5	
109	5 763	1 091	90	1 657	1 081	93	4 900	811	34	558	23	3 233	229	
487	40 601	11 354	562	24 405	6 721	558	29 361	9 220	195	7 348	163	24 137	1 590	
24	45	244	26	208	347	20	237	538	6	506	8	202	28	
114	186	275	115	201	179	131	205	139	70	104	31	15	14	
41	1 883	1 635	37	971	773	42	577	1 028	16	981	8	197	27	
122	128	94	135	245	213	127	345	124	67	70	33	267	42	
345	3 238	1 873	403	4 636	1 443	338	1 558	1 427	172	1 050	52	746	149	
2 085	76 116	22 109	2 237	49 425	17 369	2 180	61 405	18 638	829	14 322	560	43 505	3 300	

47. — Jaarlijkse telling van de koelinstallaties op 15 oktober 1975.

I. Nuttige kubieke inhoud der koelruimten, per bedrijvigheid en per temperatuurband.

OMSCHRIJVING	Totale nuttige kubieke inhoud der koelruimten (in m ³)	Totale inhoud waarin een temperatuur kan worden gehandhaafd (in m ³)				
		hoger dan 0 °C	van — 1 °C tot — 12 °C	van — 13 °C tot — 17 °C	van — 18 °C tot — 21 °C	van — 22 °C en lager
1. Indeling volgens de aard van de koelruimte:						
A. Openbare koelpakhuizen	460 450	28 318	151 665	30 259	60 178	190 030
B. Koelruimten geëxploiteerd door voortbrengers en bewerkers van bederfelijke eetwaren	625 274	306 387	33 734	17 497	112 446	155 210
C. Koelruimten geëxploiteerd door handelaars in bederfelijke eetwaren	360 998	294 569	14 670	13 933	10 542	27 284
<i>Totaal:</i>	1 446 722	629 274	200 069	61 689	183 166	372 524
2. Indeling per bedrijvigheid van de uitkomsten betreffende de rubrieken B en C:						
Slachthuizen	138 323	81 128	13 226	7 766	18 577	17 626
Conservenfabrieken en handel van vleeswaren en bijprodukten	96 415	51 130	9 131	11 988	10 624	13 542
Conservenfabrieken en handel van fruit en groenten	233 418	121 123	1 828	—	68 625	41 842
Boter- en zuivelfabrieken, handel in boter, melk en eieren, roomijs	231 476	119 281	} 2 023	10 842	14 160	} 86 152
Kaasfabrieken en -handel	71 400	70 418		—	—	
Brouwerijen en bereiding van andere dranken	30 667	18 765	10 290	} 834	1 337	} 23 332
Diverse (hoofdzakelijk grootwarenhuizen en gelijksoortige vestigingen)	184 573	139 111	11 906		9 665	
<i>Totaal:</i>	986 272	600 956	48 404	31 430	122 988	182 494

N.B. — Ondernemingen uitgerust met het oog op de snelbevrozing (aantal : 52). — Maximum bevrozingscapaciteit in 24 u. : 1 310 t.

47. — Jaarlijkse telling van de koelinstallaties op 15 oktober 1975 (vervolg).

II. Totale nuttige kubieke inhoud der koelruimten, per provincie en per temperatuurband.

PROVINCIES	Totale nuttige kubieke inhoud der koelruimten (in m ³)	Totale inhoud waarin een temperatuur kan worden gehandhaafd (in m ³)				
		hoger dan 0 °C	van — 1 °C tot — 12 °C	van — 13 °C tot — 17 °C	van — 18 °C tot — 21 °C	van — 22 °C en lager
Antwerpen	111 373	90 939	} 151 449	} 9 158	27 740	} 140 025
Limburg	128 360	106 857			13 565	
Brabant	407 107	252 078	16 518	23 126	34 266	81 119
Henegouwen	44 200	12 251	10 935	8 198	372	12 444
Luik	95 774	51 368	8 646	} 7 845	12 585	17 731
Namen	36 830	12 705	767		12 919	13 910
Luxemburg	11 843	2 971				
Oost-Vlaanderen	107 353	30 432	4 038	7 545	10 170	} 107 295
West-Vlaanderen	203 882	66 673	7 716	5 817	71 549	
<i>Rijk:</i>	1 446 722	629 274	200 069	61 689	183 166	372 524

III. Ijs- en koolzuurijsfabrieken.

PROVINCIES	Maximum uurproductie van ijs en koolzuurijis (1) (kg)	Ruimte aangewend voor het opslaan van het ijs (in m ³)
Brabant	13 120	651
Henegouwen en Luik	4 202	551
Oost-Vlaanderen en West-Vlaanderen	20 866	1 887
Antwerpen en Limburg	3 200	284
<i>Rijk:</i>	41 388	3 373

(1) De maximum uurproductie van koolzuurijis bedroeg, in 1975, 2 440 kg voor gans België.

48. — Produktie en verbruik van accijnsplichtige produkten.

(Bron : Ministerie van Financiën.)

PRODUKTEN	1971	1972	1973	1974	1975	1976
Bier.						
Brouwerijen (aantal)	206	192	190	185	174	165
Produktie (hl)	12 876 432	13 495 466	14 691 034	14 004 491	13 797 013	14 543 796
Verbruik (hl) (1)	12 577 200	12 987 282	13 908 652	12 992 196	12 788 238	13 524 043
Alcohol (2).						
Stokerijen (aantal)	13	12	12	13	13	12
Produktie (hl) (aan 50°)	418 499	432 559	477 448	494 582	453 086	488 448
Verbruik (hl) (aan 50°):						
Drinkalcohol (1)	303 370	309 069	346 724	371 116	390 310	382 143
Nijverheidsalcohol	230 456	223 237	233 064	267 419	235 262	235 321
Gegiste vruchtendranken.						
Fabrieken (aantal)	21	19	20	17	15	15
Produktie (hl)	82 801	83 156	101 791	98 889	80 060	88 344
Mousserende gegiste dranken.						
Fabrieken (aantal)	25	23	21	23	22	19
Produktie:						
Mousserende appel- en peredrank (hl)	61 485	63 891	54 870	57 856	57 435	78 711
Mousserende wijn (druiven) (hl) ...	5 332	7 359	7 804	7 493	8 562	7 488
Mousserende wijn (andere vruchten)						
(hl)	6 552	6 527	6 666	6 793	6 131	5 521
Verbruik (1):						
Mousserende appel- en peredrank (hl)	53 354	56 699	44 304	49 493	50 410	72 766
Mousserende wijn (druiven) (hl) ...	52 805	62 024	60 303	64 612	79 779	75 480
Mousserende wijn (andere vruchten)						
(hl)	6 552	6 527	6 666	6 793	6 131	5 521
Mineraalwater en limonade.						
Fabrieken (aantal)	276	258	238	230	211	193
Produktie (hl) (3)	7 134 322	7 446 635	7 908 114	7 662 942	8 303 144	9 137 564
Verbruik (hl) (1)	8 202 682	8 572 829	9 383 499	9 269 461	10 068 820	11 265 857
Suiker.						
Fabrieken (aantal)	21	21	21	20	19	18
Produktie (t):						
Ruwe suiker	293 086	204 117	238 087	160 190	215 527	137 634
Witte poedersuiker	505 214	432 885	495 855	341 024	539 691	536 337
Raffinaderijen (aantal)	6	5	5	5	4	4
Produktie door verwerking (t):						
Witte poedersuiker	99 983	110 165	92 030	82 620	78 056	84 016
Andere geraffineerde suiker	132 406	135 633	146 848	151 366	126 232	130 920
Verbruik (t) (1)	308 004	300 129	333 955	342 401	284 117	302 699
Tabak (inlandse teelt).						
Getelde planten (duizendtallen)	22 493	21 548	17 970	15 440	15 143	13 960
Benaderende hoeveelheid geoogste ta-						
bak (t)	2 542	2 265	2 170	1 937	1 691	1 473
Verbruik (t) (1)	27 818	28 401	28 430	28 161	26 692	26 074
Minerale olie.						
Raffinaderijen (aantal)	9	9	10	10	10	10
Produktie:						
Lichte olie (hl)	56 979 338	73 862 382	82 655 743	67 910 100	81 313 679	72 437 157
Halfzware olie (hl)	10 201 292	10 974 608	9 244 750	3 917 641	7 857 746	9 848 129
Zware olie:						
Gasolie (hl)	116 624 439	133 876 721	140 311 731	144 640 610	110 192 405	110 051 810
Stookolie (t)	9 150 517	12 132 857	11 599 539	9 947 989	8 654 736	9 862 832
Smeerolie (t)	59 675	46 579	50 431	51 326	40 582	43 996
Verbruik (1):						
Lichte olie (hl)	33 990 737	35 580 300	38 014 564	36 099 736	40 056 469	42 383 505
Halfzware olie (hl)	430 533	352 133	497 044	327 089	328 889	312 978
Zware olie:						
Gasolie (hl)	99 366 084	108 727 627	114 775 352	101 594 052	102 593 298	109 090 224
Stookolie (t)	7 480 007	8 533 500	9 219 120	8 351 120	7 287 580	7 389 060
Smeerolie (t)	177 420	177 400	195 410	254 930	182 280	197 480

(1) De verbruikte hoeveelheden betreffen de B.L.E.U. Invoer inbegrepen.

(2) Alcohol van 50° Gay-Lussac, temperatuur 15° centigrad

(3) Voor inlands verbruik.

Binnenlandse handel

1. — Inschrijvingen en schrappingen in het handelsregister.

(Bron : Ministerie van Economische Zaken - Administratie van de Handel)

OMSCHRIJVING	1974	1975			1976		
	Totaal	Eenmans- zaken	Vennoot- schappen	Totaal	Eenmans- zaken	Vennoot- schappen	Totaal
Hoofdinschrijvingen (1) :							
Hof van Beroep te :							
Brussel	21 877	17 216	4 877	22 093	17 902	5 695	23 597
Gent	9 861	8 352	1 544	9 896	8 023	2 070	10 093
Luik	10 530	7 866	1 319	9 185	8 284	1 590	9 874
Totaal :	42 268	33 434	7 740	41 174	34 209	9 355	43 564
Schrappingen ingevolge opheffing van de handelszaak, afstand, over- dracht of overlijden :							
Hof van Beroep te :							
Brussel	17 242	15 547	1 107	16 654	14 681	1 073	15 754
Gent	9 524	8 954	343	9 297	8 474	399	8 873
Luik	8 096	7 274	416	7 690	7 431	301	7 732
Totaal :	34 862	31 775	1 866	33 641	30 586	1 773	32 359
Vershil	+ 7 406	+ 1 659	+ 5 874	+ 7 533	+ 3 623	+ 7 582	+ 11 205

(1) Inclusief de hoofdinschrijvingen wegens overname van geschrapte of overgedragen handelszaken, ingevolge afstand, overdracht, overlijden, enz...

2. — Jaarstatistiek van de groothandel in voedingsmiddelen en dranken.

I. Groothandelsvestigingen in voedingsmiddelen en dranken naar de aard van de hoofdbedrijvigheid.

AARD VAN DE HOOFDBEDRIJVIGHEID	1972	1973	1974	1975
Groothandel in het binnenland	5 272	5 287	5 170	4 573
Verkoopfiliaal van een handels-of nijverheidsonderneming	15	14	14	10
Invoerhandel	236	224	239	198
Uitvoerhandel	145	166	139	116
In- en uitvoerhandel	197	208	168	116
<i>Totaal:</i>	5 865	5 899	5 730	5 013

II. Bedrag van de verkopen naar de aard van de hoofdbedrijvigheid.

AARD VAN DE HOOFDBEDRIJVIGHEID	1972	1973	1974	1975
(× 1 000 000 F)				
Groothandel in het binnenland	116 226	120 855	140 192	112 302
Verkoopfiliaal van een handels- of nijverheidsonderneming	773	767	1 166	411
Invoerhandel	14 063	13 639	19 302	15 107
Uitvoerhandel	10 363	18 329	17 345	11 290
In- en uitvoerhandel	27 156	33 892	29 768	21 288
<i>Totaal:</i>	168 581	187 482	207 773	160 398

III. Bedrag van de aankopen, verkopen en voorraden.

OMSCHRIJVING	1972	1973	1974	1975
(× 1 000 000 000 F)				
Aankopen	148,0	165,8	180,7	140,5
Verkopen	168,6	187,5	207,7	160,4
Voorraden op 31-12	10,2	11,8	13,4	9,2

N. B De resultaten voor 1972 zijn niet vergelijkbaar met deze van de vorige jaren. Het aangeversbestand kon immers worden uitgebreid, dank zij bijkomende informatie, die werd bezorgd door de Administratie van de B.T.W. De 2 744 nieuw opgenomen aangevers vertegenwoordigen 47 % van het totale aantal aangevers (5 865) voor 1972 en hun omzet van 42 798 miljoen F maakt 25 % uit van de totale omzet (168 581 miljoen F) voor hetzelfde jaar.

2. — Jaarstatistiek van de groothandel in voedingsmiddelen en dranken (vervolg).

IV. Bedrag van de verkopen naar groepen van produkten.

GROEPEN VAN PRODUKTEN	1972	1973	1974	1975
(× 1 000 000 F)				
1. Voedingsmiddelen				
Brood en produkten op basis van graan- gewassen	3 545	4 406	5 038	2 516
Vlees en vleeswaren	50 883	59 856	61 006	49 590
Vis, schaal-, schelp- en weekdieren	6 352	6 804	7 511	7 096
Melk, eieren, kaas	16 808	18 978	21 488	12 303
Boter, margarine, oliën en vetten	8 282	7 522	9 494	7 857
Aardappelen, groenten en vruchten	26 305	29 795	31 523	30 326
Koffie, thee, cichorei	6 824	6 123	6 550	4 064
Suiker, jam, suikergoed, chocolade, cacao	12 823	13 870	16 322	14 857
Andere voedingsmiddelen	9 221	10 130	13 566	10 174
Totaal:	141 043	157 488	172 498	138 783
2. Dranken				
Niet-alcoholhoudende dranken (mineraal- water, limonades)	4 225	4 625	5 854	4 238
Alcoholhoudende dranken	18 115	20 072	23 516	13 472
Totaal:	22 340	24 697	29 370	17 710
3. Totaal voedingsmiddelen en dranken	163 383	182 185	201 868	156 493
4. Andere produkten dan voedingsmiddelen				
Tabak, sigaretten, sigaren	675	706	758	706
Kleding	294	345	519	437
Zeep, synthetische wasmiddelen, andere reinigingsmiddelen	2 118	2 154	2 346	1 475
Andere artikelen n.e.g.	2 111	2 092	2 282	1 287
Totaal:	5 198	5 297	5 905	3 905
5. Totaal bedrag van de verkopen	168 581	187 482	207 773	160 398

V. Bedrag van de verkopen naar categorieën van kopers.

AARD VAN DE KOPER	1972	1973	1974	1975
(× 1 000 000 F)				
1. Verkopen aan in België gevestigde klan- ten				
a) groothandelaars	51 478	57 314	64 580	46 683
b) kleinhandelaars (inclusief hotels, res- taurants en cafés)	74 651	81 180	86 078	74 705
c) nijverheids- en ambachtsvestigingen, met het oog op de transformatie van deze produkten	6 638	7 319	6 953	6 378
d) instellingen (scholen, administra- ties...)	1 920	2 137	2 577	2 504
e) gezinnen (rechtstreekse verkoop)	5 780	6 178	8 370	5 803
Totaal:	140 467	154 128	168 558	136 073
2. Verkopen aan het buitenland	28 114	33 354	39 215	24 325
Totaal van de verkopen:	168 581	187 482	207 773	160 398
waarvan:				
Verkopen in het groot	162 342	181 130	199 009	151 465
Verkopen in het klein	6 239	6 352	8 764	5 933

2. — Jaarstatistiek van de groothandel in voedingsmiddelen en dranken (vervolg).

VI. Aantal tewerkgestelde personen op het einde van het 4^e kwartaal.

OMSCHRIJVING	1972	1973	1974	1975
Tewerkgestelde personen :				
a) aangesloten bij de sociale zekerheid . . .	32 719	32 005	32 029	19 091
b) niet aangesloten bij de sociale zekerheid	9 609	9 275	8 976	7 822
<i>Totaal:</i>	42 328	41 280	41 005	26 913

VII. Personeelsuitgaven, algemene kosten, diverse lasten, kosten voor opmaak en bewerking.

OMSCHRIJVING	1972	1973	1974	1975
	(× 1 000 000 F)			
Personeelsuitgaven	8 714	9 410	11 183	8 012
Algemene kosten (1)	1 109	4 818	5 873	3 907
Diverse kosten (2)	4 779	5 274	6 199	4 010
Kosten voor opmaak en bewerking	1 611	1 783	2 320	919
<i>Totaal:</i>	19 213	21 285	25 575	16 848

(1) Huur en onroerende voorheffing, kosten van verwarming en verlichting, kosten m.b.t. het gebruik van motorvoertuigen voor beroepsdoeleinden, kosten van vervoerprestaties door derden en niet begrepen in het bedrag der aankopen, andere belastingen dan die welke wegens de beroepsbedrijvigheid op het inkomen worden geheven, verzekeringspremies.

(2) Deze rubriek bevat onder meer : de kantoorbenodigdheden, drukwerken, abonnementen op dagbladen en tijdschriften in verband met het beroep ; de post-telefoon- en telegraafkosten ; de onkosten voor rechtskundige en boekhoudkundige diensten ; de onkosten voor zakenreizen ; verplaatsingskosten van het personeel, betaald door de inrichting ; publiciteit ; makelaars- en commissielonen die niet begrepen zijn in de bezoldiging ; de onkosten voor lopend onderhoud van voor beroepsdoeleinden bestemde gebouwen en lokalen, van machines en materieel (behalve motorvoertuigen).

3. — Leurhandel.

I. Aantal leurhandelaars op 1 januari.

JAREN	Belgen			Vreemdelingen			Totaal		
	Mannen	Vrouwen	Totaal	Mannen	Vrouwen	Totaal	Mannen	Vrouwen	Totaal
1956	30 505	19 748	50 253	1 579	599	2 178	32 084	20 347	52 431
1958	28 802	17 964	46 766	1 400	457	1 857	30 202	18 421	48 623
1960	28 707	17 803	46 510	1 620	508	2 128	30 327	18 311	48 638
1962	27 610	17 265	44 875	1 549	505	2 054	29 159	17 770	46 929
1964	24 659	15 418	40 077	1 333	470	1 803	25 992	15 888	41 880
1966	25 003	16 053	41 056	1 417	528	1 945	26 420	16 581	43 001
1968	22 113	14 281	36 394	1 453	643	2 096	23 566	14 924	38 490
1970	22 041	14 244	36 285	1 489	572	2 061	23 530	14 816	38 346
1972	19 536	19 411	38 947	1 296	656	1 952	20 832	20 067	40 899
1974	22 117	37 467	59 584	1 992	1 752	3 744	24 109	39 219	63 328
1976	22 693	26 310	49 003	1 900	1 152	3 052	24 593	27 462	52 055

II. Indeling van de leurhandelaars per provincie en naar de aard van de handel, op 1 januari 1976.

PROVINCIES	Belgen en vreemdelingen							Totaal
	Openbare markt	Openbare weg	Van deur tot deur	Openbare markt en openbare weg	Openbare markt en van deur tot deur	Openbare weg en van deur tot deur	Openbare markt en openbare weg en van deur tot deur	
Antwerpen	2 734	442	2 246	826	216	287	2 405	9 156
Brabant	3 613	768	3 114	1 606	266	396	2 155	11 918
Henegouwen	1 046	97	2 410	636	193	99	1 207	5 688
Luik	577	122	1 668	419	168	142	887	3 983
Limburg	440	41	1 165	189	120	220	1 148	3 323
Luxemburg	23	5	278	39	18	18	110	491
Namen	59	19	596	71	36	35	224	1 040
Oost-Vlaanderen	3 242	449	2 381	1 027	339	570	2 712	10 720
West-Vlaanderen	935	195	1 878	367	183	332	1 482	5 372
Buitenland	62	6	158	18	5	12	103	364
<i>Rijk:</i>	12 731	2 144	15 894	5 198	1 544	2 111	12 433	52 055

4. — Indexcijfers van de omzet — 1966 = 100.

PERIODE	Kleine detailhandelsondernemingen (1)					Grootwarenhuizen met menigvuldige afdelingen				
	Voedings- middelen	Textiel en kledings- artikelen	Meubi- lerings- en huis- houd- artikelen	Overige artikelen	Totaal	Voedings- middelen	Textiel en kledings- artikelen	Meubi- lerings- en huis- houd- artikelen	Overige artikelen	Totaal
1970	120	123	138	137	126	133	120	134	147	131
1971	116	129	174	145	132	143	123	141	174	140
1972	119	136	201	173	145	164	134	163	205	160
1973	123	161	251	193	163	182	150	187	227	179
1974	136	183	300	243	191	204	169	225	264	205
1975	155	195	308	282	211	227	176	211	332	222
1976	173	208	332	322	234	257	185	221	404	247
1976 Januari	153	175	286	290	206	249	183	202	295	224
Februari	149	149	275	302	200	223	139	208	276	199
Maart	171	204	325	343	235	251	168	195	340	225
April	171	242	315	332	238	262	184	193	386	241
Mei	174	234	322	324	237	237	191	213	399	241
Juni	187	216	335	344	247	238	192	191	404	238
Juli	172	183	303	276	215	273	177	220	440	255
Augustus	169	148	313	291	213	245	138	205	396	223
September	185	217	353	330	246	248	194	238	372	246
Oktober	172	241	354	330	243	264	210	230	385	257
November	168	209	332	312	229	254	187	216	525	264
December	205	278	469	390	293	334	264	339	627	354

PERIODE	Coöpe- ratieven	Kleinhandelsondernemingen met ten minste vijf vestigingen			Super- markten (2)	Totale kleinhandel (1)		Nieuwe autovoertuigen	
	Totaal	Voedings- middelen	Textiel en kledings- artikelen	Overige artikelen	Totaal	Waarde	Hoeveel- heid	Hoeveel- heid	Waarde
1970	108	229	192	160	193	133	120	130	135
1971	108	293	206	163	232	143	125	115	123
1972	108	344	239	172	248	160	135	145	170
1973	105	414	258	193	299	183	145	147	191
1974	105	494	313	225	356	216	153	145	188
1975	106	594	356	249	419	243	154	158	228
1976	106	726	362	279	454	272	159	182	292
1976 Januari	104	662	357	237	422	243	146	201	329
Februari	98	611	256	250	384	231	139	171	272
Maart	108	673	310	273	421	267	160	234	374
April	108	724	415	267	452	276	164	213	340
Mei	105	694	384	266	440	273	161	193	311
Juni	109	711	341	270	456	281	165	209	334
Juli	108	804	295	270	500	262	154	184	296
Augustus	100	708	254	282	444	251	147	146	234
September	101	698	382	290	441	281	162	169	269
Oktober	104	761	489	296	474	286	164	170	275
November	98	715	381	271	449	269	154	155	252
December	125	947	473	372	566	347	198	136	219

(1) Voor 1976 betreft het voorlopige uitslagen.

(2) Kleine en middelgrote ondernemingen van supermarkten, met gehele of gedeeltelijke zelfbediening.

5. — Verkoop op afbetaling.

I. Retrospectief overzicht.

TOESTAND OP	Aantal uitstaande contracten	Krediet in omloop (× 1 000 F)	Aantal schuldenaars welke in gebreke gebleven zijn tot het betalen van 3 of meer vervallen termijnen in de loop van het halfjaar beginnende met de datum vermeld in de eerste kolom	Totaal der bedragen van 3 termijnen welke onbetaald bleven vanwege de schuldenaars bedoeld in voorgaande kolom (× 1 000 F)
30.06.1974	1 634 185	36 649 610	53 532	343 343
31.12.1974	1 549 516	36 365 442	54 648	373 382
30.06.1975	1 490 355	36 896 997	55 875	383 218
31.12.1975	1 462 440	40 322 648	60 425	436 450
30.06.1976	1 448 234	51 212 304	50 114	543 330
31.12.1976	1 485 260	55 716 705

II. Vergelijking, volgens de aard der goederen, van het aantal contracten en het verleende krediet.

AARD DER GOEDEREN	Aantal contracten		Absoluut bedrag van het verleende krediet (× 1 000 F)		Percentsgewijze verdeling	
	1975	1976	1975	1976	1975	1976
Vrachtwagens en bestelwagens, autobussen, zwaar vervoermaterieel :						
a) nieuwe	8 091	8 634	2 677 074	3 272 138	8,8	7,8
b) gebruikte	1 641	1 833	304 873	382 701	1,0	0,9
Landbouwmaterieel, landbouwtrекkers, vee, meststoffen, enz.	2 568	2 071	604 985	593 805	2,0	1,4
Auto's voor personenvervoer, behalve autobussen :						
a) nieuwe	141 812	184 673	13 009 085	21 215 985	42,9	50,2
b) gebruikte	27 284	33 154	1 320 301	2 000 808	4,4	4,7
Moto's, scooters, bromfietsen, rijwielen	14 641	17 083	256 701	419 665	0,9	1,0
Textielwaren, bontartikelen, klederen	291 219	341 294	552 505	547 858	1,8	1,3
Boeken	223 675	162 163	714 713	540 582	2,4	1,3
Bedrijfsuitrusting, andere dan de artikelen vermeld in de voorgaande rubrieken (handel, ambachtswezen, nijverheid, vrije beroepen)	11 739	13 038	2 797 386	3 621 222	9,2	8,6
Meubelen, matrassen, meubilerings-textiel en tapijten	289 312	361 719	2 270 565	2 775 679	7,5	6,6
Huishoudtoestellen (elektrische of niet, met inbegrip van radio- en televisietoestellen) en alle huishoudelijke verwarmingstoestellen, exclusief centrale verwarming	582 971	623 405	4 149 176	4 729 254	13,7	11,2
Diensten (reizen, herstellingen van motorvoertuigen, enz.)	1 248	2 874	42 596	54 826	0,1	0,1
Diversen (centrale verwarming, brandstoffen, enz.)	30 535	38 921	1 606 705	2 087 949	5,3	4,9
Totaal :	1 626 736	1 790 862	30 306 665	42 242 472	100,0	100,0

III. Aantal contracten en krediet in omloop, volgens de financieringsvorm, op 31 december.

FINANCIERINGSVORM	Totaal bedrag van het krediet in omloop (× 1 000 F)			Aantal uitstaande contracten		
	1974	1975	1976	1974	1975	1976
Financiering door de verkopers zonder tussenkomst in het verkoopcontract van een derde	9 670 554	10 172 424	13 594 128	906 869	852 773	808 154
Financiering door tussenkomst :						
Banken	14 265 442	15 660 695	20 270 285	219 264	202 916	207 627
Financieringsorganismen of particulieren	12 429 446	14 489 529	21 852 292	423 383	406 751	469 479
Totaal :	36 365 442	40 322 648	55 716 705	1 549 516	1 462 440	1 485 260

6. — Persoonlijke leningen.

I. Retrospectief overzicht.

TOESTAND OP	Aantal uitstaande contracten	Krediet in omloop (× 1 000 F)	Aantal schuldenaars welke in gebreke gebleven zijn tot het betalen van 3 of meer vervallen termijnen in de loop van het halfjaar beginnende met de datum vermeld in de eerste kolom	Totaal der bedragen van 3 termijnen welke onbetaald bleven vanwege de schuldenaars bedoeld in voorgaande kolom (× 1 000 F)
30.06.1974	499 657	26 333 689	16 206	533 355
31.12.1974	488 956	30 644 429	15 272	535 778
30.06.1975	506 661	29 951 300	14 821	552 892
31.12.1975	522 540	38 110 798	11 729	519 551
30.06.1976	499 402	40 196 933	13 762	734 665
31.12.1976	564 084	50 705 016

II. Totaal van de persoonlijke leningen gefinancierd gedurende het jaar 1976.

Indeling volgens het aantal contracten en de waarde.

PERIODE	Aantal contracten							Waarde in duizenden frank						
	tot 5 000 F	van 5 001 tot 10 000 F	van 10 001 tot 20 000 F	van 20 001 tot 35 000 F	van 35 001 tot 70 000 F	van 70 001 tot 150 000 F	van 150 001 en meer	tot 5 000 F	van 5 001 tot 10 000 F	van 10 001 tot 20 000 F	van 20 001 tot 35 000 F	van 35 001 tot 70 000 F	van 70 001 tot 150 000 F	van 150 001 en meer
Tot en met 8 maand	296	4 026	10 869	10 839	16 041	14 950	10 618	1 236	33 384	169 749	279 495	702 888	1 299 474	3 859 492
Van 9 tot 10 maand	38	599	744	1 050	930	1 250	426	181	5 201	12 325	28 832	46 390	129 077	372 921
Van 11 tot 12 maand	26	1 581	9 529	15 981	22 307	17 573	11 661	97	15 345	171 640	449 856	1 141 083	1 868 110	6 826 470
Van 13 tot 15 maand	1	4	1 329	3 994	2 998	915	237	4	40	23 644	111 727	147 789	94 080	61 590
Van 16 tot 18 maand	9	205	8 435	8 225	10 865	4 468	731	38	1 551	157 479	230 122	543 803	454 188	191 658
Van 19 tot 24 maand	—	2	96	32 148	64 933	17 147	4 056	—	20	1 791	888 787	3 297 300	1 734 875	1 040 949
Meer dan 24 maand	6	4	9	111	15 547	60 810	41 156	23	27	143	3 208	781 386	6 097 602	11 584 612
Totaal:	376	6 421	31 011	72 348	133 621	117 113	68 885	1 579	55 568	536 771	1 992 027	6 660 639	11 677 406	23 937 692

7. — Verkopen en leningen op afbetaling. — Persoonlijke leningen.

Vergelijking van de resultaten - jaar 1976.

FINANCIERINGSVORMEN	Nog verschuldigde saldi op 31 december 1976 (× 1 000 F)		Toegestaan krediet gedurende het jaar 1976 (× 1 000 F)		Aantal contracten afgesloten gedurende het jaar 1976	
	Verkopen op afbetaling	Persoonlijke leningen	Verkopen op afbetaling	Persoonlijke leningen	Verkopen op afbetaling	Persoonlijke leningen
Rechtstreekse financiering door verkopers	13 594 128	—	12 334 572	—	1 017 821	—
Financiering door tussenkomst in het contract van :						
— banken	20 270 285	25 329 504	12 941 794	26 470 236	115 214	208 313
— financieringsorganismen en particulieren	21 852 292	25 375 512	16 966 106	18 391 446	657 827	221 462
Totaal:	55 716 705	50 705 016	42 242 472	44 861 682	1 790 862	429 775

8. — Maten en Gewichten.

Binnenlandse handel

I. Herijkte meettuigen.

(Bron : Ministerie van Economische Zaken, Dienst van het IJkwezen.)

JAREN	Lengte- maten	Gewichten			Inhoudsmaten		Balansen		Bascules		Weeg- bruggen	Afge- keurde meet- tuigen	Totaal
		van ijzer	van koper of zink	Massa's (1)	voor droge waren (in ijzer)	voor vloei- stoffen (in metaal)	gewone	met recht- streekse aflezing	gewone	met recht- streekse aflezing			
1962	19 331	571 124	166 444	—	—	18 633	22 419	72 294	24 341	3 252	739	16 415	914 992
1963	18 069	606 975	164 584	—	—	17 547	20 871	53 387	24 835	3 754	868	14 329	925 219
1964	19 348	749 179	—	—	—	16 411	18 739	54 125	25 898	3 186	1 048	14 612	902 546
1965	18 390	748 600	—	—	1	15 057	19 296	51 864	25 256	3 566	673	16 179	898 882
1966	17 807	708 649	—	—	—	13 907	17 211	41 067	25 951	5 510	1 033	13 507	844 642
1967	17 746	659 774	—	—	1	12 750	8 374	45 386	26 263	4 724	1 236	10 913	787 167
1968	16 153	637 518	—	99	—	11 571	7 076	44 362	22 412	4 465	1 111	9 683	754 430
1969	15 552	585 771	—	—	—	9 647	10 939	34 680	18 429	3 640	695	7 071	686 424
1970	12 512	465 453	—	140	—	6 888	6 931	32 962	15 854	3 337	632	5 621	550 330
1971	13 811	533 764	—	53	—	7 064	5 679	36 561	15 400	3 691	681	6 501	623 205
1972	13 190	511 216	—	232	—	6 636	6 574	40 228	15 236	4 212	647	7 689	605 860
1973	11 055	450 251	—	72	—	6 114	7 135	42 358	13 795	4 052	507	6 168	541 507
1974	9 906	440 016	—	291	—	4 819	9 854	30 067	13 206	4 461	515	6 562	519 697
1975	8 736	398 505	—	50	—	4 200	8 997	31 148	11 229	3 379	638	5 311	472 193
1976	7 856	362 513	—	296	—	3 827	8 404	31 544	11 844	4 715	451	4 811	436 261

II. Tot de eerste ijk en na herstelling aangeboden meettuigen.

SOORTEN	1938	1969	1970	1971	1972	1973	1974	1975	1976
Lengtematen	373 072	1 368 487	1 321 666	1 261 322	1 179 661	1 500 095	1 439 739	1 385 466	1 319 088
Landmaten	36	—	—	—	—	—	—	—	—
Massa's (1)	—	—	10	20	85	24	58	4	116
IJzeren gewichten	115 395	12 477	22 229	4 351	20 727	3 432	5 266	3 942	9 145
Koperen of zinken gewichten..	38 850	13 276	9 550	16 454	22 165	16 518	27 651	21 944	17 924
Schuifgewichten	—	739	693	590	510	744	683	523	474
Karaatgewichten	—	1 130	—	—	—	—	—	—	—
Gewone onderdelen van de gram	—	6 125	5 905	5 775	9 493	9 155	5 591	11 918	4 942
IJzeren inhoudsmaten (voor droge waren)	20	—	—	—	—	—	—	—	—
Metalen inhoudsmaten (voor vloeistoffen)	33 887	2 244	1 410	1 103	1 282	1 217	702	800	889
Balansen	15 734	8 272	6 298	5 714	5 783	6 568	6 848	7 005	5 910
Bascules en weegbruggen	9 295	5 504	4 856	4 275	4 032	4 155	3 678	3 396	2 917
Gasmeters	59 800	83 940	83 845	122 817	83 778	67 406	42 067	80 351	89 729
Taximeters	—	321	389	217	277	363	290	292	273
Vloeistofmeters	—	—	—	1 432	921	820	1 097	2 577	7 240
Afgekeurde nieuwe meettuigen	9 345	2 882	2 975	4 003	4 191	4 086	3 797	4 601	6 203
Totaal :	655 434	1 515 397	1 459 826	1 428 073	1 332 905	1 614 583	1 537 467	1 522 819	1 464 850

III. Toestellen onderworpen aan de technische controle

	1972	1973	1974	1975	1976
Weegtoestellen	—	717	780	675	383
Vloeistofmeters	1 631	2 266	1 452	163	1 643
Geweigerde toestellen	165	137	107	58	442
Totaal :	1 796	3 120	2 339	896	2 468

(1) Massagewichten voor controle van weegtoestellen met grote draagkracht.

9. — Fabrieks- en handelsmerken.

(Bron : Ministerie van Economische Zaken tot 1970.)
Benelux Merkenbureau vanaf 1.1.1971.)

OMSCHRIJVING	1867-1900	1901-1913	1919-1939	1940-1944	1973	1974	1975	1976
<i>Merken: (1)</i>								
gedeponeerd	14 770	15 968	47 856	5 618	7 548	7 700	9 100	6 357
vernieuwd	900	—	5 315	—	4 425	5 982	7 931	6 191
overgedragen	810	1 315	7 891	624	..	646	2 286	2 223
<i>Totaal:</i>	16 480	17 283	61 062	6 242	..	14 328	19 317	14 771
Geheel of gedeeltelijk vernietigde merken	—	—	145	111	..	130	295	493

(1) Tot in 1970 betreft het Belgische nationale merken, vanaf 1971 Benelux-merken.

10. — Octrooien ⁽¹⁾.

(Bron : Ministerie van Economische Zaken — Dienst van de Handels- en Nijverheidseigendom.)

OCTROOIEN	1841-1900	1901-1910	1911-1930	1931-1939	1940-1945	1974	1975	1976
uitvindings-	107 180	62 722	126 688	55 197	22 854	13 985	12 597	12 193
invoer-	39 032	8 242	7 389	2 262	172	328	151	148
verbeterings-	18 258	6 028	8 238	3 555	1 283	415	396	385
<i>Totaal:</i>	164 470	76 992	142 315	61 014	24 309	14 728	13 144	12 726
Geïnde sommen	11 348 757	6 992 530	43 571 669	129 735 328	109 469 380	102 317 960	101 882 418	98 568 992

Nota : Voor 1977 is het voorlopig totaal 12 526 octrooien. De geïnde sommen belopen 97 688 401 (de eerste annuïteit, ontvangen in postzegels, niet inbegrepen).
(1) De inlichtingen betreffende het aantal octrooien, die algemeen eigendom geworden zijn om reden van niet-betaling van de annuïteit, werden sedert 1930 niet meer ingewonnen.

11. — Proefbank voor vuurwapens te Luik.

Gemerkte wapens en vervangingsstukken en aantal proeven.

AANDUIDING DER WAPENS	Wapens en vervangingsstukken die het definitief keurmerk ontvingen						
	1938	1971	1972	1973	1974	1975	1976
Jachtgeweren met één loop :							
mond	13 528	3 916	2 391	2 544	1 675	1 850	1 048
achterlader		1 949					
half automatisch	} 31 792	136 845	} 85 677	99 270	123 762	112 389	69 686
omgevormd							
Jachtgeweren met twee lopen :							
mond	3 764	1	125	550	—	—	—
achterlader	44 607	20 935	17 871	24 635	25 674	27 513	12 060
Geweren en karabijnen met getrokken loop :							
niet automatische	3 982	} 79 121	} 56 992	35 842	44 558	31 788	47 868
half-automatische	1 554						
Karabijnen met dubbel getrokken loop .	79	239	339	281	435	651	847
Kamerbuksen	8 158	1	—	—	—	—	—
Pistolen	372	} 54 947	} 68 598	} 51 472	50 908	85 971	85 901
Automatische pistolen	57 458						
Revolvers	2 465						
Allerlei wapens	839	1 966	641	458	874	632	344
Vervangingsstukken	—	—	—	—	—	—	—
Oorlogswapens	} 158 184	} 52 498	} 57 109	63 239	99 381	143 730	147 412
Lopen en wisselstukken voor oorlogs- wapens							
Totaal aantal gemerkte wapens en vervangingsstukken :	326 782	352 851	290 577	279 767	349 576	408 253	372 091
Totaal aantal proeven :	453 438	931 137	788 635	681 510	869 477	1 014 129	993 104

Buitenlandse handel

1. — Totaalcijfers van de bijzondere handel van de B.L.E.U. (1)

JAREN	Invoer			Uitvoer		Handels- balans	Dekkings- percentage
	Gewicht	Waarde	Geïnde tolrechten	Gewicht	Waarde		
	× 1 000 000 kg	× 1 000 000 F	× 1 000 000 F	× 1 000 000 kg	× 1 000 000 F		
1831	—	90	4	—	97	7	107.78
1840	—	206	10	—	140	66	67.96
1850	—	222	12	—	210	12	94.59
1860	—	517	17	—	470	47	90.91
1870	—	921	29	—	690	231	74.92
1880	—	1 681	26	—	1 217	464	72.40
1890	—	1 672	32	—	1 437	235	85.94
1900	—	2 216	51	—	1 923	293	86.78
1910	26 700	4 265	67	19 103	3 407	858	79.88
1913	32 656	5 050	74	20 885	3 716	1 334	73.58
1920	13 347	12 942	219	10 613	8 862	4 080	68.47
1925	33 265	17 881	573	20 924	14 807	3 074	82.81
1930	42 227	31 094	1 362	23 768	26 159	4 935	84.13
1935	30 590	17 446	1 480	20 300	16 126	1 320	92.43
1939	29 734	19 811	1 474	21 856	21 934	2 123	110.72
1945	7 596	13 763	190	1 453	3 986	9 777	28.96
1946	21 030	57 184	2 186	7 454	29 836	27 348	52.18
1947	27 865	85 559	3 760	12 844	61 655	23 904	72.06
1948	29 190	87 518	3 245	15 100	71 121	13 397	84.69
1949	27 565	81 858	3 478	14 547	80 092	1 766	97.84
1950	29 814	97 835	4 170	16 376	82 823	15 012	84.66
1951	38 337	127 517	4 579	20 276	132 671	5 154	104.04
1952	38 943	123 114	4 644	20 346	122 703	411	99.67
1953	39 595	121 523	4 665	24 691	113 444	8 079	93.35
1954	44 264	127 863	4 883	25 432	115 690	12 173	90.48
1955	49 435	142 737	4 866	30 586	139 139	3 598	97.48
1956	54 963	164 392	5 958	30 622	158 614	5 778	96.49
1957	56 667	172 199	6 469	29 021	159 850	12 349	92.83
1958	57 059	156 693	6 241	27 726	152 708	3 985	97.46
1959	59 321	172 621	5 770	29 345	165 335	7 286	95.78
1960	63 377	198 469	6 450	32 335	189 560	8 909	95.51
1961	65 722	211 162	6 856	33 815	196 500	14 662	93.06
1962	69 584	228 435	7 000	36 993	216 613	11 822	94.82
1963	75 736	256 421	7 421	41 315	242 012	14 409	94.38
1964	84 122	296 511	8 840	46 414	280 028	16 483	94.44
1965	88 175	325 074	8 775	48 343	319 684	5 390	98.34
1966	90 048	359 104	8 658	45 551	341 578	17 526	95.12
1967	92 884	364 337	8 872	48 321	354 132	10 205	97.20
1968	108 190	419 758	8 354	55 335	408 559	11 199	97.33
1969	122 249	501 053	8 208	62 751	504 466	3 413	100.68
1970	131 623	570 647	6 926	67 268	579 981	9 334	101.64
1971	133 235	629 063	7 388	64 873	620 238	8 825	98.60
1972	143 649	681 773	7 638	76 103	710 980	29 207	104.28
1973	155 444	856 129	10 716	83 786	870 119	13 990	101.63
1974	160 449	1 160 685	11 609	81 574	1 099 825	60 860	94.76
1975	137 850	1 130 945	11 028	75 936	1 056 879	74 066	93.45
1976	152 274	1 368 961	12 989	80 411	1 266 457	102 504	92.51

(1) De Economische Unie, opgericht tussen België en het Groothertogdom Luxemburg, is sedert 1 mei 1922 van kracht. Ze werd ontbonden in augustus 1940 en weer hersteld op 1 mei 1945.

2. a. Bijzondere handel van de B.L.E.U. volgens de secties van de naamlijst van Brussel.

A. — Invoer

SECTIES	Hoeveelheid (× 1 000 kg)			Waarde (× 1 000 F)		
	1974	1975	1976	1974	1975	1976
I. Levende dieren en produkten van het dierenrijk .	692 899	686 755	745 080	26 380 355	30 492 054	38 358 151
II. Produkten van het plantenrijk	7 275 096	7 873 300	8 728 854	57 524 359	63 017 763	75 328 613
III. Vetten en oliën (dierlijke en plantaardige) en dissociatieprodukten daarvan ; bewerkte spijsvetten ; was van dierlijke of plantaardige oorsprong ...	393 336	385 555	423 011	10 272 851	8 101 339	8 102 429
IV. Produkten van de voedselindustrie ; dranken ; alcoholhoudende vloeistoffen en azijn ; tabak ..	3 422 910	3 484 220	4 014 940	43 288 634	46 951 551	57 569 032
V. Minerale produkten	123 325 407	103 996 862	113 185 123	208 879 160	197 765 175	236 497 876
VI. Produkten van de chemische en van de aanverwante industrieën	5 820 636	4 815 678	5 557 560	89 074 471	76 982 991	94 783 800
VII. Kunstmatige plastische stoffen, ethers en esters van cellulose, kunstharsen en werken daarvan ; rubber (natuurlijke en synthetische rubber en factis) en werken daarvan	1 090 805	1 012 452	1 260 108	42 511 291	38 880 282	49 719 851
VIII. Huiden, vellen, leder en peltierijen, lederwaren en bontwerk ; zadel- en tuigmakerswerk, reisartikelen ; marokijn- en foedraalwerk ; werken van darmen	54 622	52 690	57 079	7 413 611	7 075 878	9 060 215
IX. Hout, houtskool en houtwaren ; kurk en kurkwaren ; vlechtwerk en mandenmakerswerk ...	3 463 992	2 695 563	3 220 673	17 091 364	14 153 095	19 737 967
X. Stoffen voor het vervaardigen van papier ; papier en papierwaren	1 826 045	1 296 873	1 652 210	38 027 649	32 626 414	40 288 190
XI. Textielstoffen en textielwaren	934 330	820 508	947 428	93 337 613	87 735 882	107 643 399
XII. Schoeisel ; hoofddekseis ; paraplu's en parasols ; geprepareerde veren en artikelen van veren of van dons ; kunstbloemen ; werken van mensenhaar ; waaiers	30 621	28 747	31 282	8 047 254	9 036 477	10 569 012
XIII. Werken van steen, van gips, van cement, van asbest, van mica en van dergelijke stoffen ; keramische produkten ; glas en glaswerk	1 944 677	1 883 014	2 114 903	16 758 155	16 385 439	19 191 386
XIV. Echte parels, natuurlijke en andere edelstenen en halfedelstenen, edele metalen en metalen geplaatd met edele metalen, alsmede werken daarvan ; fancy-bijouterieën, munten	1 859	1 016	1 527	56 884 683	58 759 458	65 833 093
XV. Onedele metalen en werken daarvan	6 127 609	4 921 330	5 996 487	146 210 839	109 650 008	136 907 646
XVI. Machines en toestellen ; elektrotechnisch materieel	1 097 186	961 193	920 522	150 419 021	157 003 095	170 445 757
XVII. Vervoermaterieel	1 425 140	1 513 820	1 831 016	107 060 650	126 971 384	168 656 476
XVIII. Optische instrumenten, apparaten en toestellen ; instrumenten, apparaten en toestellen voor de fotografie en de cinematografie ; meet-, verificatie-, controle- en precisie-instrumenten, -apparaten en -toestellen ; medische en chirurgische instrumenten, apparaten en toestellen ; uurwerken ; muziekinstrumenten ; toestellen voor het opnemen en het weergeven van klanken ...	29 849	27 916	30 903	19 859 796	20 885 472	25 745 319
XIX. Wapens en munitie	2 667	2 905	2 556	531 615	594 583	597 734
XX. Diverse goederen en produkten, elders genoemd noch elders onder begrepen	159 769	162 850	199 585	14 945 347	16 241 205	20 233 323
XXI. Kunstvoorwerpen, voorwerpen voor verzamelingen en antiquiteiten	1 882	1 795	2 024	845 544	932 323	1 136 340
XXII. Goederen niet onder de voorafgaande afdelingen gerangschikt	1 327 290	1 225 209	1 350 669	5 320 401	10 702 689	12 555 605
Totaal :	160 448 626	137 850 249	152 273 537	1160 684 663	1130 944 557	1368 961 214

2. a. Bijzondere handel van de B.L.E.U. volgens de secties van de naamlijst van Brussel (vervolg)

B. — Uitvoer

SECTIES	Hoeveelheid (× 1 000 kg)			Waarde (× 1 000 F)		
	1974	1975	1976	1974	1975	1976
I. Levende dieren en produkten van het dierenrijk .	920 312	868 597	918 233	37 571 156	37 453 517	41 853 232
II. Produkten van het plantenrijk	2 112 115	3 272 752	3 351 213	22 614 616	30 510 856	34 483 329
III. Vetten en oliën (dierlijke en plantaardige) en disso- ciatieprodukten daarvan; bewerkte spijsvetten; was van dierlijke of plantaardige oorsprong ...	277 310	307 260	328 372	7 637 113	7 361 904	6 682 517
IV. Produkten van de voedselindustrie; dranken; alcoholhoudende vloeistoffen en azijn; tabak ..	1 707 305	1 652 808	2 263 671	33 385 813	35 531 429	41 988 547
V. Minerale produkten	36 182 361	36 700 683	37 293 037	45 987 171	59 735 878	70 702 448
VI. Produkten van de chemische en van de aanver- wante industrieën	11 782 410	9 866 786	10 919 295	117 360 225	106 625 760	126 054 339
VII. Kunstmatige plastische stoffen, ethers en esters van cellulose, kunstharsen en werken daarvan; rubber (natuurlijke en synthetische rubber en factis) en werken daarvan	1 244 512	1 194 833	1 430 561	51 562 029	47 609 732	60 638 656
VIII. Huiden, vellen, leder en pelterijen, lederwaren en bontwerk; zadel- en tuigmakerswerk, reis- artikelen; marokijn- en foedraalwerk; werken van darmen	49 703	53 269	55 842	6 022 456	5 432 207	6 941 549
IX. Hout, houtskool en houtwaren; kurk en kurk- waren; vlechtwerk en mandenmakerswerk	1 106 913	1 161 203	1 229 355	7 870 358	8 037 163	9 860 727
X. Stoffen voor het vervaardigen van papier; papier en papierwaren	1 169 105	891 260	1 182 641	27 469 003	24 646 120	29 674 432
XI. Textielstoffen en textielwaren	862 130	795 479	907 605	109 583 801	102 535 715	118 055 702
XII. Schoeisel; hoofddeksels; paraplu's en parasols; geprepareerde veren en artikelen van veren of van dons; kunstbloemen; werken van mensen- haar; waaiers	9 530	7 011	6 310	2 338 916	1 799 755	1 705 876
XIII. Werken van steen, van gips, van cement, van as- best, van mica en van dergelijke stoffen; kera- mische produkten; glas en glaswerk	2 276 503	1 880 130	2 233 081	23 791 759	21 657 901	27 073 901
XIV. Echte parels, natuurlijke en andere edelstenen en halfedelstenen, edele metalen en metalen gepla- teerd met edele metalen, alsmede werken daar- van; fancy-bijouterieën, munten	1 105	966	880	47 552 534	47 010 995	59 160 825
XV. Onedele metalen en werken daarvan	19 460 503	14 815 940	15 373 031	299 430 212	216 152 809	245 779 838
XVI. Machines en toestellen; elektrotechnisch materieel	659 771	670 187	696 626	106 966 274	124 851 984	140 498 512
XVII. Vervoermaterieel	1 071 745	1 151 025	1 455 196	97 890 484	118 584 742	167 399 721
XVIII. Optische instrumenten, apparaten en toestellen; instrumenten, apparaten en toestellen voor de fotografie en de cinematografie; meet-, veri- ficatie-, controle- en precisie-instrumenten, -ap- paraten en -toestellen; medische en chirurgische instrumenten, apparaten en toestellen; uur- werken; muziekinstrumenten; toestellen voor het opnemen en het weergeven van klanken ...	24 144	23 210	25 820	11 227 541	13 157 447	15 087 372
XIX. Wapens en munitie	2 481	1 896	1 586	1 337 323	1 163 713	1 067 542
XX. Diverse goederen en produkten, elders genoemd noch elders onder begrepen	186 871	164 617	190 883	17 898 257	17 628 628	20 672 246
XXI. Kunstvoorwerpen, voorwerpen voor verzamelingen en antiquiteiten	619	676	523	360 864	320 246	375 334
XXII. Goederen niet onder de voorafgaande afdelingen gerangschikt	466 922	455 444	547 275	23 967 015	29 070 975	40 700 596
Totaal:	81 574 370	75 936 031	80 411 037	1099 824 920	1056 879 476	1266 457 241

2. b. — Procentuele indeling van de bijzondere handel van de B.L.E.U. volgens de secties van de naamlijst van Brussel.

A. — Invoer.

SECTIES	Hoeveelheid			Waarde		
	1974	1975	1976	1974	1975	1976
I. Levende dieren en produkten van het dierenrijk .	0.4	0.5	0.5	2.3	2.7	2.8
II. Produkten van het plantenrijk	4.6	5.7	5.7	5.0	5.6	5.5
III. Vetten en oliën (dierlijke en plantaardige) en dissociatieprodukten daarvan ; bewerkte spijsvetten ; was van dierlijke of plantaardige oorsprong ...	0.2	0.3	0.3	0.9	0.7	0.6
IV. Produkten van de voedselindustrie ; dranken ; alcoholhoudende vloeistoffen en azijn ; tabak ..	2.1	2.5	2.6	3.7	4.2	4.2
V. Minerale produkten	77.0	75.4	74.3	17.9	17.5	17.3
VI. Produkten van de chemische en van de aanverwante industrieën	3.6	3.5	3.6	7.7	6.8	6.9
VII. Kunstmatige plastische stoffen, ethers en esters van cellulose, kunstharsen en werken daarvan ; rubber (natuurlijke en synthetische rubber en factis) en werken daarvan	0.7	0.7	0.8	3.7	3.4	3.6
VIII. Huiden, vellen, leder en peltierijen, lederwaren en bontwerk ; zadel- en tuigmakerswerk, reisartikelen ; marokijn- en foedraalwerk ; werken van darmen	—	—	—	0.6	0.6	0.7
IX. Hout, houtskool en houtwaren ; kurk en kurkwaren ; vlechtwerk en mandenmakerswerk ...	2.2	2.0	2.1	1.5	1.3	1.4
X. Stoffen voor het vervaardigen van papier ; papier en papierwaren	1.1	0.9	1.1	3.3	2.9	2.9
XI. Textielstoffen en textielwaren	0.6	0.6	0.6	8.0	7.8	7.9
XII. Schoeisel ; hoofddeksels ; paraplu's en parasols ; geprepareerde veren en artikelen van veren of van dons ; kunstbloemen ; werken van mensenhaar ; waaiers	—	—	—	0.7	0.8	0.8
XIII. Werken van steen, van gips, van cement, van asbest, van mica en van dergelijke stoffen ; keramische produkten ; glas en glaswerk	1.2	1.4	1.4	1.4	1.4	1.4
XIV. Echte parels, natuurlijke en andere edelstenen en halfedelstenen, edele metalen en metalen geplaatd met edele metalen, alsmede werken daarvan ; fancy-bijouterieën, munten	—	—	—	4.9	5.2	4.8
XV. Onedele metalen en werken daarvan	3.8	3.6	3.9	12.6	9.7	10.0
XVI. Machines en toestellen ; elektrotechnisch materieel	0.7	0.7	0.6	13.0	13.9	12.5
XVII. Vervoermaterieel	0.9	1.1	1.2	9.2	11.2	12.3
XVIII. Optische instrumenten, apparaten en toestellen ; instrumenten, apparaten en toestellen voor de fotografie en de cinematografie ; meet-, verificatie-, controle- en precisie-instrumenten, apparaten en -toestellen ; medische en chirurgische instrumenten, apparaten en toestellen ; uurwerken ; muziekinstrumenten ; toestellen voor het opnemen en het weergeven van klanken ..	—	—	—	1.7	1.8	1.9
XIX. Wapens en munitie	—	—	—	—	0.1	—
XX. Diverse goederen en produkten, elders genoemd noch elders onder begrepen	0.1	0.1	0.1	1.3	1.4	1.5
XXI. Kunstvoorwerpen, voorwerpen voor verzamelingen en antiquiteiten	—	—	—	0.1	0.1	0.1
XXII. Goederen niet onder de voorafgaande afdelingen gerangschikt	0.8	0.9	0.9	0.5	0.9	0.9
<i>Totaal:</i>	100.0	100.0	100.0	100.0	100.0	100.0

2. b. — Procentuele indeling van de bijzondere handel van de B.L.E.U. volgens de secties van de naamlijst van Brussel (vervolg)

B. — Uitvoer

SECTIES	Hoeveelheid			Waarde		
	1974	1975	1976	1974	1975	1976
I. Levende dieren en produkten van het dierenrijk .	1.1	1.1	1.1	3.4	3.5	3.3
II. Produkten van het plantenrijk	2.6	4.3	4.2	2.1	2.9	2.7
III. Vetten en oliën (dierlijke en plantaardige) en dissociatieprodukten daarvan ; bewerkte spijsvetten ; was van dierlijke of plantaardige oorsprong ...	0.3	0.4	0.4	0.7	0.7	0.5
IV. Produkten van de voedselindustrie ; dranken ; alcoholhoudende vloeistoffen en azijn ; tabak ..	2.1	2.2	2.8	3.0	3.4	3.3
V. Minerale produkten	44.4	48.3	46.4	4.2	5.7	5.6
VI. Produkten van de chemische en van de aanverwante industrieën	14.4	13.0	13.6	10.7	10.1	10.0
VII. Kunstmatige plastische stoffen, ethers en esters van cellulose, kunstharsen en werken daarvan ; rubber (natuurlijke en synthetische rubber en factis) en werken daarvan	1.5	1.6	1.8	4.7	4.5	4.8
VIII. Huiden, vellen, leder en pelterijen, lederwaren en bontwerk ; zadel- en tuigmakerswerk, reisartikelen ; marokijn- en foedraalwerk ; werken van darmen	0.1	0.1	0.1	0.5	0.5	0.5
IX. Hout, houtskool en houtwaren ; kurk en kurkwaren ; vlechtwerk en mandenmakerswerk ...	1.4	1.5	1.5	0.7	0.8	0.8
X. Stoffen voor het vervaardigen van papier ; papier en papierwaren	1.4	1.2	1.5	2.5	2.3	2.3
XI. Textielstoffen en textielwaren	1.1	1.0	1.1	10.0	9.7	9.3
XII. Schoeisel ; hoofddeksels ; paraplu's en parasols ; geprepareerde veren en artikelen van veren of van dons ; kunstbloemen ; werken van mensenhaar ; waaiers	—	—	—	0.2	0.2	0.1
XIII. Werken van steen, van gips, van cement, van asbest, van mica en van dergelijke stoffen ; keramische produkten ; glas en glaswerk	2.8	2.5	2.8	2.2	2.0	2.1
XIV. Echte parels, natuurlijke en andere edelstenen en halfedelstenen, edele metalen en metalen geplaatd met edele metalen, alsmede werken daarvan ; fancy-bijouerieën, munten	—	—	—	4.3	4.4	4.7
XV. Onedele metalen en werken daarvan	23.9	19.5	19.1	27.3	20.5	19.4
XVI. Machines en toestellen ; elektrotechnisch materieel	0.8	0.9	0.9	9.7	11.8	11.1
XVII. Vervoermaterieel	1.3	1.5	1.8	8.9	11.2	13.2
XVIII. Optische instrumenten, apparaten en toestellen ; instrumenten, apparaten en toestellen voor de fotografie en de cinematografie ; meet-, verificatie-, controle- en precisie-instrumenten, -apparaten en -toestellen ; medische en chirurgische instrumenten, apparaten en toestellen ; uurwerken ; muziekinstrumenten ; toestellen voor het opnemen en het weergeven van klanken ..	—	—	—	1.0	1.2	1.2
XIX. Wapens en munitie	—	—	—	0.1	0.1	0.1
XX. Diverse goederen en produkten, elders genoemd noch elders onder begrepen	0.2	0.2	0.2	1.6	1.7	1.6
XXI. Kunstvoorwerpen, voorwerpen voor verzamelingen en antiquiteiten	—	—	—	—	—	—
XXII. Goederen niet onder de voorafgaande afdelingen gerangschikt	0.6	0.6	0.7	2.2	2.8	3.2
Totaal :	100,0	100,0	100,0	100,0	100,0	100,0

3. a. — Bijzondere handel van de B.L.E.U. volgens de afdelingen van de type-classificatie voor de internationale handel.

SECTIES AFDELINGEN	Hoeveelheid (× 1 000 kg)			Waarde (× 1 000 F)		
	1974	1975	1976	1974	1975	1976
A. — Invoer						
SECTIE 0. - LEVENDE DIEREN EN VOEDINGSWAREN.						
00. Levende dieren	79 349	114 821	115 557	3 471 448	5 296 871	5 804 136
01. Vlees en vleesbereidingen ...	140 402	157 771	176 190	7 438 242	9 033 155	11 136 397
02. Zuivelprodukten en vogel-eieren	256 322	233 148	276 278	11 506 312	12 559 805	16 814 244
03. Vis en bereidingen van vis ...	112 842	106 906	114 564	6 018 146	6 006 493	7 811 601
04. Granen en produkten van de meelindustrie	4 754 983	5 235 031	5 494 886	30 266 901	34 893 109	36 670 665
05. Fruit en groenten	1 605 683	1 698 536	2 121 485	17 406 777	19 873 364	25 920 836
06. Suiker en suikerwerk	151 160	272 717	450 625	1 531 466	2 489 285	3 681 147
07. Koffie, thee, cacao, specerijen en produkten daarvan	138 557	156 018	161 799	9 796 299	10 165 888	14 998 460
08. Veevoeders, vers, gedroogd, fijngemaakt of gemalen; afvallen	1 890 370	2 086 431	2 614 877	11 175 601	10 918 365	15 098 769
09. Diverse voedingsprodukten ..	143 758	154 417	153 797	3 810 685	4 179 964	4 370 907
<i>Totaal van de sectie 0:</i>	9 273 425	10 215 794	11 680 057	102 421 877	115 416 299	142 307 162
SECTIE 1. - DRANKEN EN TABAK.						
11. Dranken	1 055 754	844 772	639 114	8 437 423	10 351 577	10 951 477
12. Tabak, ruw en bewerkt	48 686	47 675	50 842	4 553 988	4 810 471	5 798 155
<i>Totaal van de sectie 1:</i>	1 104 440	892 446	689 956	12 991 411	15 162 048	16 749 632
SECTIE 2. - GRONDSTOFFEN, MET UITZONDERING VAN MINERALE BRANDSTOFFEN.						
21. Huiden en pelterijen onge-looid	43 306	41 622	44 619	2 448 823	1 952 513	2 946 703
22. Oliehoudende zaden en vruchten en meel daarvan	805 241	769 465	935 199	8 552 919	7 011 815	8 217 156
23. Ruwe rubber, natuurlijk, synthetisch en geregenereerd ...	143 932	120 433	145 348	3 571 018	2 861 206	3 360 234
24. Hout en kurk	3 114 741	2 362 523	2 822 875	11 787 866	9 103 800	12 991 567
25. Papierstof en afval van papier	496 118	362 112	426 955	5 497 372	4 925 497	5 923 510
26. Textielstoffen en afval van textielstoffen en -waren	550 156	448 774	504 821	20 556 063	14 766 612	20 327 625
27. Minerale niet-metaalhoudende produkten	22 615 191	21 262 240	24 009 817	15 352 345	14 716 833	14 840 692
28. Ertsen en metaalresiduen ...	36 554 210	27 933 492	29 348 790	43 214 580	32 892 375	37 638 548
29. Ruwe produkten van dierlijke of plantaardige oorsprong, n.e.g.	206 288	173 468	174 140	3 598 593	3 228 680	4 056 512
<i>Totaal van de sectie 2:</i>	64 529 184	53 474 129	58 412 564	114 579 579	91 459 331	110 302 547

3. a. — Bijzondere handel van de B.L.E.U. volgens de afdelingen van de type-classificatie voor de internationale handel (vervolg)

SECTIES AFDELINGEN	Hoeveelheid (× 1 000 kg)			Waarde (× 1 000 F)		
	1974	1975	1976	1974	1975	1976
B. — Uitvoer						
SECTIE 0. - LEVENDE DIEREN EN VOEDINGSWAREN.						
00. Levende dieren	125 414	138 372	144 959	5 268 872	6 742 131	7 552 336
01. Vlees en vleesbereidingen ...	339 900	317 571	317 893	20 206 953	21 062 873	23 193 956
02. Zuivelprodukten en vogel-eieren	420 349	382 544	412 353	13 965 366	12 484 488	13 646 869
03. Vis en bereidingen van vis ...	23 672	21 428	22 079	1 339 640	1 254 775	1 523 655
04. Granen en produkten van de meelindustrie	1 403 048	2 477 591	2 626 830	13 275 947	20 744 830	22 878 776
05. Fruit en groenten	916 261	1 012 843	981 784	12 229 880	13 512 288	15 028 918
06. Suiker en suikerwerk	360 743	253 050	506 375	5 310 828	5 184 966	6 823 940
07. Koffie, thee, cacao, specerijen en produkten daarvan	57 213	57 884	65 080	3 906 193	4 203 555	5 659 663
08. Veevoeders, vers, gedroogd, fijngemaakt of gemalen; afvallen	570 099	563 293	779 553	4 466 533	3 859 330	6 087 161
09. Diverse voedingsprodukten ..	132 014	136 484	133 937	3 809 927	4 037 828	3 998 732
<i>Totaal van de sectie 0:</i>	4 348 713	5 361 059	5 990 842	83 780 139	93 087 064	106 394 006
SECTIE 1. - DRANKEN EN TABAK.						
11. Dranken	278 210	318 220	410 764	2 435 537	2 873 525	3 193 808
12. Tabak, ruw en bewerkt	17 666	18 219	20 473	4 188 883	4 535 896	4 709 094
<i>Totaal van de sectie 1:</i>	295 876	336 439	431 237	6 624 420	7 409 421	7 902 902
SECTIE 2. - GRONDSTOFFEN, MET UITZONDERING VAN MINERALE BRANDSTOFFEN.						
21. Huiden en pelterijen onge-looid	38 224	43 353	46 235	1 201 314	1 041 572	1 970 737
22. Oliehoudende zaden en vruchten en meel daarvan	23 895	26 409	30 045	414 883	411 614	456 664
23. Ruwe rubber, natuurlijk, synthetisch en geregenereerd ...	12 136	44 838	37 216	167 488	743 967	495 680
24. Hout en kurk	379 806	443 404	443 404	1 502 065	1 801 536	2 138 388
25. Papierstof en afval van papier	432 464	281 716	424 632	3 231 634	1 713 692	2 802 751
26. Textielstoffen en afval van textielstoffen en -waren	260 824	228 977	263 304	11 187 786	8 856 228	12 114 721
27. Minerale niet-metaalhoudende produkten	20 531 766	19 499 603	20 109 440	7 224 616	6 548 526	7 778 306
28. Ertsen en metaalresiduen ...	1 254 730	949 667	956 783	9 028 168	5 492 027	6 679 887
29. Ruwe produkten van dierlijke of plantaardige oorsprong, n.e.g.	126 813	139 517	136 933	4 158 496	4 067 789	4 672 371
<i>Totaal van de sectie 2:</i>	23 060 658	21 657 483	22 447 990	38 116 450	30 676 951	39 109 505

3. a. — Bijzondere handel van de B.L.E.U. volgens de afdelingen van de type-classificatie voor de internationale handel (vervolg)

SECTIES AFDELINGEN	Hoeveelheid (× 1 000 kg)			Waarde (× 1 000 F)		
	1974	1975	1976	1974	1975	1976
A. — Invoer						
SECTIE 3. - MINERALE BRANDSTOFFEN, SMEERMIDDELEN EN SOORTGELIJKE PRODUCTEN.						
32. Kolen, cokes en briketten ...	14 837 405	10 159 132	10 867 539	29 368 224	25 893 992	26 805 770
33. Aardoliën en distillatieproducten daarvan	39 980 788	35 440 329	38 922 172	126 640 659	117 843 662	145 436 204
34. Aardgas en fabrieksgas	9 979 048	9 836 823	10 493 600	9 897 402	15 248 615	21 388 007
35. Elektrische energie	—	—	—	135 279	123 639	315 235
<i>Totaal van de sectie 3:</i>	64 797 241	55 436 284	60 283 312	166 041 564	159 109 908	193 945 216
SECTIE 4. - VETTEN EN OLIE VAN DIERLIJKE EN PLANTAARDIGE OORSPRONG.						
41. Vetten en oliën van dierlijke oorsprong	111 603	109 809	108 614	1 914 633	1 437 001	1 557 431
42. Plantaardige vette oliën	157 905	158 957	192 420	4 989 188	4 085 829	4 022 764
43. Was, bewerkte oliën en vetten van dierlijke of plantaardige oorsprong	78 683	66 696	82 437	2 301 594	1 536 049	1 603 826
<i>Totaal van de sectie 4:</i>	348 192	335 461	383 470	9 205 415	7 058 879	7 184 021
SECTIE 5. - CHEMISCHE PRODUCTEN.						
51. Chemische elementen en verbindingen	3 343 684	2 558 094	2 958 039	46 312 587	35 332 943	45 796 763
52. Minerale teer en ruwe chemische derivaten van brandstoffen	125 165	115 477	96 744	477 252	370 398	420 160
53. Looistoffen, kleur- en verfstoffen	99 213	81 132	97 990	5 863 098	4 935 228	6 732 937
54. Geneeskrachtige en farmaceutische producten	16 554	14 360	16 748	12 835 375	12 803 433	14 687 926
55. Aromatische producten, toiletproducten en onderhoudsmiddelen	141 068	126 518	147 769	5 929 750	5 872 025	6 937 672
56. Kunstmeststoffen	1 608 092	1 447 268	1 657 668	4 356 994	4 774 944	5 106 052
57. Springstoffen	3 415	3 317	3 472	313 684	332 242	368 618
58. Kunstmatige plastische stoffen, geregenereerde cellulose, kunstharsen	718 254	670 913	872 118	21 730 829	18 608 646	25 892 100
59. Chemische producten n.e.g. ...	476 110	450 024	514 581	10 419 003	9 986 924	11 764 791
<i>Totaal van de sectie 5:</i>	6 531 554	5 467 103	6 365 126	108 238 572	93 016 783	117 707 019

3. a. — Bijzondere handel van de B.L.E.U. volgens de afdelingen van de type-classificatie voor de internationale handel (vervolg)

SECTIES AFDELINGEN	Hoeveelheid (× 1 000 kg)			Waarde (× 1 000 F)		
	1974	1975	1976	1974	1975	1976

B. — Uitvoer

SECTIE 3. - MINERALE BRANDSTOFFEN, SMEERMIDDELEN EN SOORTGELIJKE PRODUCTEN.

32. Kolen, cokes en briketten ...	1 019 197	923 459	708 936	1 922 711	2 032 365	1 776 397
33. Aardoliën en distillatieproducten daarvan	11 531 955	13 657 177	13 569 518	34 251 631	48 552 154	57 194 280
34. Aardgas en fabrieksgas	143 986	149 464	167 509	490 061	543 524	693 694
35. Elektrische energie	—	—	—	266	324	890 149
<i>Totaal van de sectie 3:</i>	12 695 138	14 730 099	14 445 963	36 664 669	51 128 367	60 554 520

SECTIE 4. - VETTEN EN OLIEN VAN DIERLIJKE EN PLANTAARDIGE OORSPRONG.

41. Vetten en oliën van dierlijke oorsprong	51 701	61 448	60 137	970 331	966 998	981 510
42. Plantaardige vette oliën	128 391	133 322	161 053	4 335 929	4 049 245	3 610 711
43. Was, bewerkte oliën en vetten van dierlijke of plantaardige oorsprong	33 326	34 606	40 294	696 355	603 920	723 448
<i>Totaal van de sectie 4:</i>	213 418	229 376	261 484	6 002 615	5 620 163	5 315 669

SECTIE 5. - CHEMISCHE PRODUCTEN.

51. Chemische elementen en verbindingen	4 682 193	3 734 576	4 137 900	54 267 285	45 198 968	56 103 923
52. Minerale teer en ruwe chemische derivaten van brandstoffen	229 724	211 270	253 820	889 307	880 594	1 211 470
53. Looistoffen, kleur- en verfstoffen	113 968	89 553	120 996	5 263 700	4 352 169	6 238 259
54. Geneeskrachtige en farmaceutische producten	11 662	10 778	11 914	11 000 373	11 493 992	12 710 855
55. Aromatische producten, toiletproducten en onderhoudsmiddelen	152 818	145 185	192 050	5 235 678	5 500 775	6 722 921
56. Kunstmeststoffen	5 548 825	4 591 570	4 756 710	16 811 523	16 808 461	15 181 104
57. Springstoffen	3 647	4 289	4 407	444 003	698 648	722 152
58. Kunstmatige plastische stoffen, geregenereerde cellulose, kunstharsen	1 033 836	947 716	1 178 369	35 622 732	30 510 392	41 809 312
59. Chemische producten n.e.g. ...	1 160 854	1 192 376	1 569 228	12 796 058	11 585 943	14 436 959
<i>Totaal van de sectie 5:</i>	12 937 525	10 927 312	12 225 394	142 330 659	127 029 942	155 136 955

3. a. — Bijzondere handel van de B.L.E.U. volgens de afdelingen van de type-classificatie voor de internationale handel (vervolg)

SECTIES AFDELINGEN	Hoeveelheid (× 1 000 kg)			Waarde (× 1 000 F)		
	1974	1975	1976	1974	1975	1976
A. — Invoer						
SECTIE 6. - FABRIKATEN, GERANGSCHIKT NAAR DE GRONDSTOF.						
61. Gelooiden huiden; leder en lederwaren; bereide pelterijen	7 521	6 256	6 544	2 652 045	2 365 919	2 687 145
62. Werken van rubber, n.e.g. . .	142 980	146 815	147 665	9 152 168	10 008 837	10 841 347
63. Werken van hout of van kurk	344 794	327 428	391 054	5 114 017	4 847 331	6 459 214
64. Papier, karton en werken daarvan	1 248 889	859 028	1 141 765	25 224 008	19 869 763	25 347 528
65. Garens, weefsels, geconfectioneerde textielwaren e.d. .	352 499	337 865	402 906	48 149 281	44 435 123	52 765 010
66. Fabrikaten van minerale stoffen andere dan metaal	2 341 200	2 097 870	2 117 917	54 642 267	50 599 202	69 206 034
67. Gietijzer, ijzer en staal	3 724 148	2 912 527	3 816 806	45 168 298	38 300 793	46 085 191
68. Non-ferrometalen	884 008	745 611	1 001 809	61 139 639	37 240 023	52 536 693
69. Metaalwaren	428 308	395 678	406 882	25 860 195	26 722 511	29 253 973
<i>Totaal van de sectie 6 :</i>	9 474 347	7 829 078	9 763 347	277 101 918	234 389 502	295 182 135
SECTIE 7. - MACHINES EN VERVOERMATERIEEL.						
71. Niet-elektrische machines . . .	864 232	748 400	693 979	99 906 275	103 912 517	111 156 335
72. Elektrische machines en apparaten	278 239	253 468	269 237	58 549 030	61 052 101	69 508 371
73. Vervoermaterieel	1 382 170	1 475 480	1 790 778	103 161 945	123 472 039	164 271 180
<i>Totaal van de sectie 7 :</i>	2 524 641	2 477 348	2 753 994	261 617 250	288 436 657	344 935 886
SECTIE 8. - DIVERSE FABRIKATEN N.E.G.						
81. Sanitaire en hygiënische artikelen; verwarmings- en verlichtingstoestellen	87 197	63 717	73 843	4 749 758	4 164 156	5 193 806
82. Meubelen	126 818	131 111	162 266	9 207 568	10 059 339	12 979 842
83. Reisartikelen, handtassen e.d. artikelen	4 827	5 096	6 019	1 312 061	1 590 877	1 962 456
84. Kleding	42 573	44 201	53 500	26 743 752	30 656 877	37 349 158
85. Schoeisel	25 067	24 283	26 115	6 941 705	8 027 764	9 341 036
86. Apparaten voor wetenschappelijk gebruik, apparaten voor foto- en cinematografie; uurwerken	27 947	24 345	27 921	13 065 417	13 606 753	16 253 881
89. Fabrikaten, n.e.g.	223 114	204 170	240 703	29 601 858	30 395 641	36 464 736
<i>Totaal van de sectie 8 :</i>	537 543	496 923	590 366	91 622 119	98 501 407	119 544 915

3. a. — Bijzondere handel van de B.L.E.U. volgens de afdelingen van de type-classificatie voor de internationale handel (vervolg)

SECTIES AFDELINGEN	Hoeveelheid (× 1 000 kg)			Waarde (× 1 000 F)		
	1974	1975	1976	1974	1975	1976
B. — Uitvoer						
SECTIE 6. - FABRIKATEN, GERANGSCHIKT NAAR DE GRONDSTOF.						
61. Gelooiden huiden; leder en lederwaren; bereide pelterijen	11 467	10 466	9 577	3 403 771	3 242 433	3 889 177
62. Werken van rubber n.e.g. . .	125 367	137 400	135 228	9 143 242	10 094 071	10 664 919
63. Werken van hout of van kurk	719 782	716 832	785 427	6 297 145	6 189 849	7 656 246
64. Papier, karton en werken daarvan	612 782	522 968	664 986	17 528 403	15 653 892	18 705 839
65. Garen, weefsels, geconfectioneerde textielwaren e.d. .	572 844	545 379	632 865	75 085 852	71 309 066	82 590 301
66. Fabrikaten van minerale stoffen andere dan metaal	1 633 171	3 817 011	4 121 385	58 300 923	58 132 787	76 022 190
67. Gietijzer, ijzer en staal	16 885 817	12 731 977	12 984 045	195 634 148	144 268 494	152 307 725
68. Non-ferrometalen	953 161	835 141	1 022 807	70 933 829	11 873 899	55 680 298
69. Metaalwaren	707 816	589 788	665 332	28 209 648	27 653 098	33 316 671
<i>Totaal van de sectie 6:</i>	25 252 207	19 906 966	21 321 351	464 536 964	378 417 592	440 833 669
SECTIE 7. - MACHINES EN VERVOERMATERIEEL.						
71. Niet-elektrische machines . . .	512 911	549 868	562 692	68 389 267	81 192 717	89 335 977
72. Elektrische machines en apparaten	180 175	185 745	216 649	15 963 188	52 016 111	62 921 423
73. Vervoermaterieel	1 010 493	1 088 017	1 375 811	92 501 314	112 860 908	159 258 038
<i>Totaal van de sectie 7:</i>	1 733 578	1 823 630	2 155 155	206 853 769	246 069 736	311 515 438
SECTIE 8. - DIVERSE FABRIKATEN N.E.G.						
81. Sanitaire en hygiënische artikelen; verwarmings- en verlichtingstoestellen	88 014	78 537	91 290	3 796 527	3 842 815	5 002 119
82. Meubelen	171 606	150 900	176 533	14 924 732	14 532 446	17 228 278
83. Reisartikelen, handtassen e.d. artikelen	1 840	1 375	1 665	119 361	433 638	526 207
84. Kleding	14 816	10 023	12 481	25 629 969	24 752 776	26 282 970
85. Schoeisel	5 176	3 706	3 353	1 618 885	1 112 717	1 064 865
86. Apparaten voor wetenschappelijk gebruik; apparaten voor foto- en cinematografie; uurwerken	57 101	51 803	62 369	14 887 024	15 507 387	19 327 024
89. Fabrikaten n.e.g.	201 288	181 772	203 554	21 259 176	21 538 344	27 118 204
<i>Totaal van de sectie 8:</i>	570 144	508 116	584 244	85 565 677	84 749 853	96 549 964

3. a. — Bijzondere handel van de B.L.E.U. volgens de afdelingen van de type-classificatie voor de internationale handel (vervolg)

SECTIES AFDELINGEN	Hoeveelheid (× 1 000 kg)			Waarde (× 1 000 F)		
	1974	1975	1976	1974	1975	1976
A. — Invoer						
SECTIE 9. - GOEDEREN NIET ELDERS GERANGSCHIKT.						
91. Postpakketten niet elders gerangschikt	2	1	1	34 428	30 268	46 578
93. Boordprovisie en benodigdheden ; goederen die niet elders kunnen gerangschikt worden .	5 327	5 550	6 505	53 248	67 207	78 619
94. Dieren voor dierentuinen, honden, katten en dieren n.e.g. .	345	341	294	89 011	83 167	100 585
95. Oorlogswapens en munitie ..	—	—	—	—	—	—
96. Niet in circulatie zijnde munten, met uitzondering van gouden munten	261	19	286	1 356 286	85 973	444 872
97. Goud	164	113	96	10 064 832	17 491 646	7 955 041
99. Vertrouwelijke trafiek, niet elders opgenomen	1 321 962	1 219 660	1 344 164	5 267 153	10 635 482	12 476 986
<i>Totaal van de sectie 9 :</i>	1 328 061	1 225 682	1 351 345	16 864 958	28 393 743	21 102 681
<i>Algemeen totaal :</i>	1 604 486 26	137 850 249	152 273 537	1 160 684 663	1 130 944 557	1 368 961 214

3. b. — Procentuele indeling van de buitenlandse handel van de B.L.E.U. volgens de secties van de type-classificatie voor de internationale handel.

SECTIES	Hoeveelheid			Waarde		
	1974	1975	1976	1974	1975	1976
0. Levende dieren en voedingswaren	5.8	7.4	7.7	8.8	10.2	10.4
1. Dranken en tabak	0.7	0.6	0.5	1.1	1.3	1.2
2. Grondstoffen, met uitzondering van minerale brandstoffen	40.2	38.8	38.4	9.9	8.1	8.1
3. Minerale brandstoffen, smeermiddelen en soortgelijke produkten .	40.4	40.2	39.6	14.3	14.1	14.2
4. Vetten en oliën van dierlijke en plantaardige oorsprong	0.2	0.2	0.3	0.8	0.6	0.5
5. Chemische produkten	4.1	4.0	4.2	9.3	8.2	8.6
6. Fabrikaten gerangschikt naar de grondstof	5.9	5.7	6.4	23.9	20.7	21.6
7. Machines en vervoermaterieel ..	1.6	1.8	1.8	22.5	25.5	25.2
8. Diverse fabrikaten n.e.g.	0.3	0.4	0.4	7.9	8.7	8.7
9. Goederen niet elders gerangschikt	0.8	0.9	0.9	1.5	2.5	1.5
<i>Algemeen totaal :</i>	100,0	100,0	100,0	100,0	100,0	100,0

3. a. — Bijzondere handel van de B.L.E.U. volgens de afdelingen van de type-classificatie voor de internationale handel (vervolg)

SECTIES AFDELINGEN	Hoeveelheid (× 1 000 kg)			Waarde (× 1 000 F)		
	1974	1975	1976	1974	1975	1976
B. — Uitvoer						
SECTIE 9. - GOEDEREN NIET ELDERS GERANGSCHIKT.						
91. Postpakketten niet elders gerangschikt	—	—	—	30 090	15 516	21 081
93. Boordprovisie en benodigdheden ; goederen die niet elders kunnen gerangschikt worden .	12 566	10 183	11 879	440 575	376 758	399 332
94. Dieren voor dierentuinen, honden, katten en dieren n.e.g. .	155	86	76	86 502	78 500	80 997
95. Oorlogswapens en munitie ..	—	—	—	—	—	—
96. Niet in circulatie zijnde munten, met uitzondering van gouden munten	—	—	—	986	7 733	5 791
97. Goud	35	23	25	5 264 965	3 517 663	2 336 148
99. Vertrouwelijke trafiek, niet elders opgenomen	454 357	445 261	535 396	23 526 440	28 694 217	40 301 264
<i>Totaal van de sectie 9 :</i>	467 113	455 552	547 376	29 349 558	32 690 387	43 144 613
<i>Algemeen totaal :</i>	81 574 370	75 936 031	80 411 037	1 099 824 920	1 056 879 476	1 266 457 241

3. b. — Procentuele indeling van de buitenlandse handel van de B.L.E.U. volgens de secties van de type-classificatie voor de internationale handel (vervolg)

SECTIES	Hoeveelheid			Waarde		
	1974	1975	1976	1974	1975	1976
0. Levende dieren en voedingswaren	5.3	7.1	7.5	7.6	8.8	8.4
1. Dranken en tabak	0.4	0.4	0.5	0.6	0.7	0.6
2. Grondstoffen, met uitzondering van minerale brandstoffen	28.2	28.5	27.9	3.5	2.9	3.1
3. Minerale brandstoffen, smeermiddelen en soortgelijke produkten .	15.6	19.4	18.0	3.3	4.8	4.8
4. Vetten en oliën van dierlijke en plantaardige oorsprong	0.3	0.3	0.3	0.5	0.5	0.4
5. Chemische produkten	15.9	14.4	15.2	12.9	12.0	12.2
6. Fabrikaten gerangschikt naar de grondstof	30.9	26.2	26.5	42.3	35.8	34.8
7. Machines en vervoermaterieel ..	2.1	2.4	2.7	18.8	23.3	24.6
8. Diverse fabrikaten n.e.g.	0.7	0.7	0.7	7.8	8.0	7.6
9. Goederen niet elders gerangschikt	0.6	0.6	0.7	2.7	3.1	3.4
<i>Algemeen totaal :</i>	100,0	100,0	100,0	100,0	100,0	100,0

4. a. — Geografische indeling van de bijzondere handel van de B.L.E.U. met de voornaamste landen

A. — Invoer

LANDEN VAN HERKOMST	Hoeveelheid (× 1 000 kg)			Waarde (× 1 000 F)		
	1974	1975	1976	1974	1975	1976
Frankrijk	29 316 202	25 428 010	25 265 423	199 862 926	196 759 000	222 573 731
Nederland	37 483 499	34 122 930	39 504 248	191 684 861	192 306 738	240 806 063
Bondsrepubliek Duitsland	19 116 910	15 976 870	16 941 773	257 315 222	248 443 387	306 108 661
Italië	1 449 903	970 931	1 112 100	43 423 392	44 004 210	52 262 883
Verenigd Koninkrijk	2 776 782	3 066 096	3 783 745	66 823 435	70 155 301	92 130 421
Ierland (Rep.)	65 736	60 628	76 340	2 443 482	3 279 168	5 389 404
Denemarken	190 289	204 024	162 901	5 473 340	5 490 890	6 142 482
<i>E.E.C. :</i>	90 399 321	79 829 488	86 846 531	767 026 658	760 438 694	925 713 645
Noorwegen	427 324	872 320	696 110	5 302 868	6 229 724	6 276 819
Zweden	9 706 288	5 493 541	4 991 228	21 986 025	19 862 471	21 373 955
Finland	313 482	237 697	328 149	4 374 877	3 508 169	4 240 666
Zwitserland	67 553	59 002	69 762	18 910 388	25 496 360	21 376 376
Oostenrijk	106 619	99 853	116 957	3 830 652	4 283 539	4 932 748
Portugal	168 248	148 079	117 980	2 505 240	2 419 849	2 440 876
Spanje	954 308	887 559	1 161 140	8 792 699	9 746 714	11 451 096
Joegoslavië	38 445	43 928	55 688	1 761 234	1 685 672	2 042 066
Griekenland	100 739	111 142	118 047	2 249 619	2 040 783	2 531 912
Turkije	76 902	81 115	119 170	1 804 275	1 213 235	2 392 399
Sowjet-Unie	2 112 824	1 855 518	1 961 593	10 537 995	11 028 308	11 631 049
Democrat. Rep. Duitsland	230 212	191 921	295 274	2 528 226	2 989 842	3 646 693
Polen	1 968 747	1 285 636	469 544	4 821 949	4 495 875	2 819 646
Tsjechoslowakije	306 613	173 533	195 235	2 110 166	1 846 688	1 987 711
Hongarije	39 314	31 982	22 877	888 987	944 728	859 566
Roemenië	56 735	85 974	86 275	1 017 654	1 005 160	1 233 545
Bulgarije	14 980	29 201	54 189	327 421	401 916	557 266
Andere landen	39 377	8 206	6 132	512 264	268 107	408 649
<i>Europa :</i>	107 128 530	91 525 695	97 711 881	861 289 197	859 905 834	1 027 916 683
Marokko	1 610 613	1 276 021	1 240 307	4 584 913	4 212 153	3 577 446
Algerië	1 144 351	1 380 871	1 350 608	2 724 202	3 926 826	3 656 512
Tunesië	109 930	20 862	187 790	490 213	246 592	679 132
Libië	1 732 878	675 998	243 757	6 898 656	2 354 251	971 287
Egypte	260 259	149 828	325 750	1 254 271	596 649	1 771 079
Liberia	1 965 962	919 521	1 468 357	1 591 342	1 032 969	1 593 094
Nigeria	1 111 970	1 154 629	1 529 100	3 778 385	4 124 432	6 008 714
Gaboen	291 196	324 173	50 478	824 730	1 018 043	232 395
Zaire	383 215	350 951	398 067	29 032 152	16 212 321	23 652 447
Mozambique	38 518	67 034	19 810	824 858	1 164 058	423 291
Republiek van Zuid-Afrika	655 225	756 826	863 721	9 829 955	8 154 202	9 587 603
Andere landen	1 980 506	1 711 372	1 655 921	8 769 024	7 967 219	9 506 284
<i>Afrika :</i>	11 284 622	8 788 083	9 333 666	70 602 701	51 009 715	61 659 284
Verenigde Staten van Amerika	5 026 511	4 187 422	6 712 467	75 469 264	71 748 409	83 712 651
Canada	1 382 903	1 195 511	1 526 118	10 497 765	11 654 844	14 148 505
Groenland en Saint-Pierre en Miquelon	3 162	11 141	5 076	31 885	193 750	45 906
<i>Noord-Amerika :</i>	6 412 576	5 394 073	8 243 661	85 998 914	83 597 003	97 907 062
Mexico	58 829	41 962	79 621	1 124 064	947 990	1 937 179
Cuba	7 159	19 320	50 900	180 979	210 605	299 419
Andere landen	127 042	205 706	372 428	2 497 483	3 312 606	5 012 523
<i>Midden-Amerika :</i>	193 031	266 988	502 949	3 802 526	4 471 201	7 249 121
Venezuela	1 286 782	672 675	1 069 038	1 764 231	1 508 880	1 994 645
Peru	2 139 537	2 442 553	91 704	6 703 384	5 964 057	2 357 594
Brazilië	210 777	44 490	2 759 466	1 125 487	1 212 889	7 258 964
Chili	11 865	25 315	641 723	753 882	1 151 432	2 657 884
Bolivië	102 138	62 054	17 825	1 590 033	807 946	707 668
Argentinië	587 655	439 874	686 289	4 596 170	3 299 283	1 995 445
Andere landen	135 929	113 549	112 617	2 214 153	1 753 549	2 092 679
<i>Zuid-Amerika :</i>	4 474 683	3 800 510	5 378 661	18 747 340	15 698 036	22 064 879
<i>Amerika :</i>	11 080 288	9 461 571	14 125 271	108 548 780	103 766 240	127 221 062

4. a. — Geografische indeling van de bijzondere handel van de B.L.E.U. met de voornaamste landen

(vervolg)

B. — Uitvoer

LANDEN VAN BESTEMMING	Hoeveelheid (× 1 000 kg)			Waarde (× 1 000 F)		
	1974	1975	1976	1974	1975	1976
Frankrijk	19 423 761	17 154 737	20 283 757	219 701 339	202 073 473	266 156 172
Nederland	20 302 641	19 168 990	20 505 855	182 777 562	181 156 928	214 584 654
Bondsrepubliek Duitsland	14 765 171	14 398 994	16 804 897	236 480 557	235 401 734	294 121 144
Italië	2 195 223	1 857 780	2 254 956	49 256 209	42 548 974	59 960 037
Verenigd Koninkrijk	3 120 326	4 282 138	4 038 357	59 339 617	68 395 045	76 299 346
Ierland (Rep.)	358 973	272 120	271 753	2 886 041	2 653 935	3 509 854
Denemarken	1 364 649	1 677 656	1 838 632	12 405 540	13 633 039	18 129 429
<i>E.E.G.</i>	61 530 744	58 812 414	65 998 207	768 846 865	745 863 128	932 780 636
Noorwegen	920 623	954 869	771 150	8 491 359	9 449 145	11 634 156
Zweden	3 088 528	2 166 485	1 343 273	22 161 133	22 637 607	23 707 076
Finland	520 925	363 924	225 661	5 560 575	5 124 106	5 008 567
Zwitserland	826 276	708 908	723 718	22 777 291	17 364 126	22 054 420
Oostenrijk	223 663	172 970	203 351	7 842 762	7 323 021	9 643 862
Portugal	250 900	202 627	167 094	5 607 439	3 488 378	4 275 614
Spanje	415 717	468 040	303 495	12 636 359	11 852 398	12 989 693
Joegoslavië	73 612	64 426	65 654	4 295 922	4 333 014	4 197 766
Griekenland	312 126	301 684	332 909	5 467 179	6 860 344	6 855 996
Turkije	142 020	162 591	147 079	3 721 654	3 984 335	4 350 234
Sowjet-Unie	964 247	798 236	772 337	14 307 909	12 811 867	11 691 832
Democrat. Rep. Duitsland	111 860	105 739	112 135	2 286 192	2 755 316	2 948 361
Polen	554 495	369 166	376 978	8 111 117	7 953 829	8 068 045
Tsjechoslowakije	37 229	43 924	41 802	2 347 011	2 506 328	2 295 497
Hongarije	42 809	31 771	44 244	1 522 455	1 649 713	1 917 813
Roemenië	75 908	68 895	127 557	2 395 028	2 157 011	3 102 496
Bulgarije	61 452	34 947	15 416	1 304 124	1 407 923	949 223
Andere landen	35 688	62 270	68 609	947 264	1 024 772	1 311 312
<i>Europa :</i>	70 188 819	65 893 885	71 840 669	900 629 629	870 546 361	1 069 782 599
Marokko	173 500	189 366	137 963	1 783 193	2 194 464	3 902 274
Algerië	216 675	190 369	208 362	5 040 578	5 684 797	5 516 023
Tunesië	47 889	36 493	79 165	1 073 622	1 407 095	1 758 513
Libië	136 719	64 808	62 698	3 447 516	3 802 599	5 425 304
Egypte	137 661	177 459	107 820	1 103 416	2 614 744	2 071 488
Liberia	40 979	15 069	13 921	255 947	257 295	269 036
Nigeria	173 674	392 129	427 223	2 085 640	4 558 025	8 009 925
Gaboen	26 439	21 720	45 895	349 815	527 925	726 125
Zaire	203 070	137 467	121 700	7 173 529	5 809 674	5 068 434
Mozambique	18 116	21 693	5 445	402 340	259 828	115 045
Republiek van Zuid-Afrika	193 886	170 894	79 996	5 800 552	5 408 732	4 405 175
Andere landen	596 771	553 576	449 412	10 124 183	9 505 751	10 016 694
<i>Afrika :</i>	1 965 379	1 971 043	1 739 600	38 640 331	42 030 929	47 284 036
Verenigde Staten van Amerika	2 418 672	1 542 034	1 331 816	61 619 340	43 106 002	45 043 838
Canada	24 466	142 366	85 702	5 955 101	4 613 418	4 637 686
Groenland en Saint-Pierre en Miquelon	19	1 316	80	2 323	8 027	2 362
<i>Noord-Amerika :</i>	2 667 158	1 685 715	1 417 604	67 576 764	47 727 447	49 683 886
Mexico	108 322	86 565	53 609	2 495 013	2 123 437	1 604 076
Cuba	111 258	94 873	35 366	1 736 806	1 820 830	842 579
Andere landen	407 602	142 409	144 642	4 355 920	3 013 372	3 898 360
<i>Midden-Amerika :</i>	627 183	323 847	233 616	8 587 739	6 957 639	6 345 015
Venezuela	106 526	353 600	295 225	2 809 096	5 269 361	4 520 776
Peru	82 945	37 560	29 597	1 279 994	1 413 476	1 105 569
Brazilië	682 790	275 729	243 532	11 921 481	7 065 317	5 136 007
Chili	40 549	12 143	5 668	655 042	425 597	365 941
Bolivië	7 823	9 182	3 805	122 284	323 026	89 204
Argentinië	76 877	195 179	21 646	2 335 133	3 032 969	1 032 361
Andere landen	87 406	62 175	44 785	1 492 361	1 397 129	1 154 730
<i>Zuid-Amerika :</i>	1 084 916	945 569	644 258	20 615 391	18 926 875	13 404 588
<i>Amerika :</i>	4 379 256	2 955 130	2 295 478	96 779 894	73 611 961	69 433 489

4. a. — Geografische indeling van de bijzondere handel van de B.L.E.U. met de voornaamste landen
(vervolg)

A. — Invoer

LANDEN VAN HERKOMST	Hoeveelheid (× 1 000 kg)			Waarde (× 1 000 F)		
	1974	1975	1976	1974	1975	1976
Libanon	43 473	4 271	9 153	311 405	136 985	93 513
Syrië	56 362	482 172	1 315 294	207 167	1 306 992	3 971 979
Irak	441 822	1 491 499	1 145 927	1 414 093	4 856 604	4 373 295
Iran	1 511 821	5 413 257	5 084 384	12 980 827	17 652 309	18 421 573
Israël	133 164	78 336	75 690	2 675 725	2 527 614	3 410 900
Saoedi-Arabië	16 077 834	12 194 163	15 095 422	48 199 426	38 682 255	53 823 379
Koeweit	1 138 583	2 678 954	1 266 697	12 967 267	8 485 233	4 519 113
Verenigde Arabische Emiraten (1) ..	1	274 760	1 172 135	4 452	1 023 109	4 618 915
Oman	702 287	626 978	145 897	2 250 525	2 162 532	545 859
Pakistan	26 390	38 061	49 568	580 384	681 096	557 135
India	201 669	178 329	174 936	2 287 225	1 964 840	3 838 891
Thailand	192 253	183 045	554 313	1 088 045	1 109 917	3 130 167
Indonesië	282 446	339 338	247 210	1 807 167	2 002 498	1 803 212
Malaysia	103 965	97 059	153 020	1 915 693	1 227 730	2 328 372
Singapore	9 272	8 597	17 388	599 616	638 318	964 097
China	161 115	124 866	93 665	1 786 417	1 639 670	2 031 466
Zuid-Korea	11 728	28 184	107 987	793 962	1 201 595	2 487 801
Japan	277 148	469 778	518 265	13 329 744	15 511 025	21 511 222
Taiwan	15 176	15 104	15 577	1 348 360	1 479 660	1 566 946
Hong-Kong	7 588	5 803	6 818	2 284 794	2 252 128	3 214 729
Andere landen	531 439	406 638	635 663	3 237 833	2 398 291	3 681 590
<i>Azië :</i>	27 958 535	25 139 193	27 885 010	112 070 127	108 940 401	140 894 154
Australië	2 827 762	2 728 133	2 948 452	5 513 866	5 554 166	8 077 974
Nieuw-Zeeland	31 029	28 373	89 733	1 766 714	1 091 304	2 168 760
Andere landen	6 893	1 965	5 028	322 269	223 948	296 096
<i>Oceanië :</i>	2 865 684	2 761 471	3 043 213	7 602 849	6 869 418	10 542 830
Allerlei	130 967	174 237	174 496	571 009	452 949	727 201
<i>Algemeen totaal :</i>	160 448 626	137 850 249	152 273 537	1 160 684 663	1 130 944 557	1 368 961 214

4. b. — Procentuele indeling van de bijzondere handel van de B.L.E.U. per E.E.G.-land en per continent

HERKOMST	Hoeveelheid			Waarde		
	1974	1975	1976	1974	1975	1976
Frankrijk	18.3	18.4	16.6	17.2	17.4	16.3
Nederland	23.1	24.9	25.9	16.5	17.0	17.6
Bondsrepubliek Duitsland	11.9	11.6	11.1	22.2	21.9	22.4
Italië	0.9	0.7	0.7	3.7	3.9	3.8
Verenigd Koninkrijk	1.7	2.2	2.5	5.8	6.2	6.7
Ierland (Rep.)	—	—	0.1	0.2	0.3	0.4
Denemarken	0.1	0.1	0.1	0.5	0.5	0.4
<i>E.E.G. :</i>	56.3	57.9	57.0	66.1	67.2	67.6
Europa	66.8	66.4	64.2	74.1	76.1	75.1
Afrika	7.0	6.4	6.1	6.1	4.5	4.5
Amerika	6.9	6.9	9.3	9.4	9.2	9.3
Azië	17.4	18.2	18.3	9.7	9.6	10.3
Oceanië	1.8	2.0	2.0	0.7	0.6	0.8
Allerlei	0.1	0.1	0.1	—	—	0.1
<i>Algemeen totaal :</i>	100.0	100.0	100.0	100.0	100.0	100.0

(1) Tot en met 1975, Abu Dhabi.

Vanaf 1976, de Verenigde Arabische Emiraten omvatten : Abu Dhabi, Dubai, Sharjah, Ajman, Umm al Qaiwain, Ras al Khaimah en Fujairah.

BINNENLANDSE HANDEL

Algemeen indexcijfer van de verkopen van de grootwarenhuizen.
(1964 = 100)

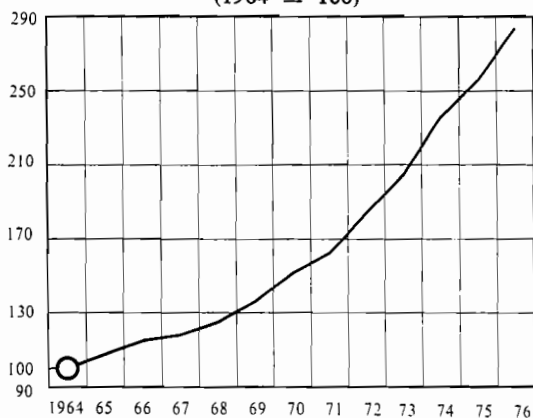

Verkoopsindexcijfers van de nieuwe autovoertuigen.
(1964 = 100)

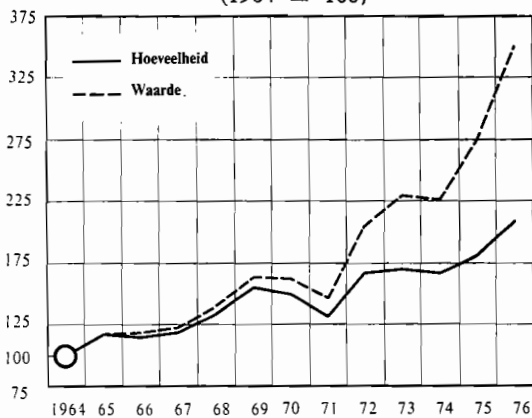

BUITENLANDSE HANDEL VAN DE B.L.E.U.

Globale invoer en uitvoer.
(× 1 000 000 F)

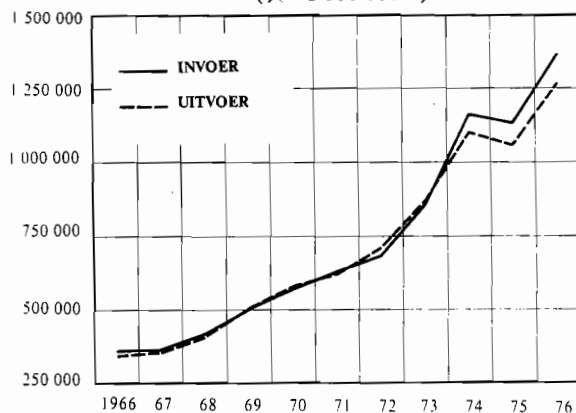

Hoeveelheidsindexcijfers.
1970 = 100

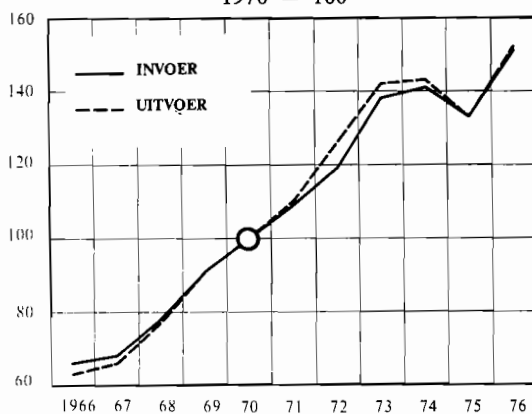

Geografische verdeling van de invoer en de uitvoer.

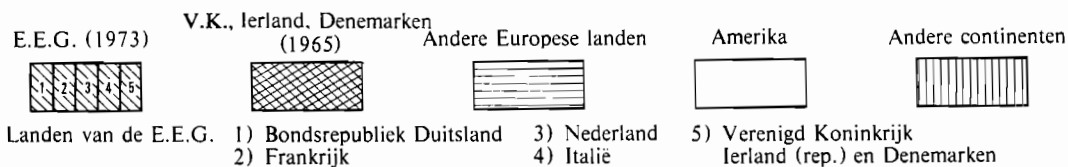

Invoer

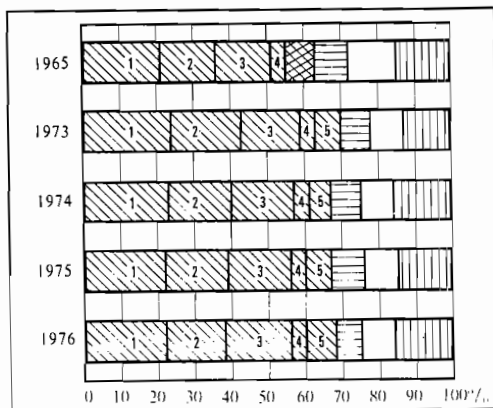

Uitvoer

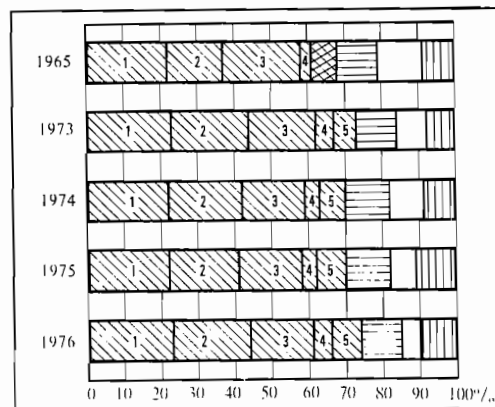

4. a. — Geografische indeling van de bijzondere handel van de B.L.E.U. met de voornaamste landen
(vervolg)

B. — Uitvoer

LANDEN VAN BESTEMMING	Hoeveelheid (× 1 000 kg)			Waarde (× 1 000 F)		
	1974	1975	1976	1974	1975	1976
Libanon	70 074	42 706	10 871	2 243 071	1 812 287	345 236
Syrië	104 966	59 012	113 331	1 495 310	1 254 000	3 478 677
Irak	106 983	146 746	48 542	1 916 709	3 897 033	4 243 592
Iran	155 771	508 069	207 756	4 450 244	9 980 794	7 945 871
Israël	122 574	60 709	54 035	6 300 016	5 974 803	5 699 135
Saoedi-Arabië	209 763	87 361	199 972	3 455 840	4 386 325	6 907 555
Koeweit	57 524	19 289	93 513	1 116 228	930 356	1 833 252
Verenigde Arabische Emiraten (1) ..	9 284	9 454	48 749	243 480	377 373	1 523 513
Oman	50 947	37 379	17 931	362 389	531 579	552 881
Pakistan	55 920	173 695	56 293	1 309 382	1 718 960	927 483
India	97 942	354 605	54 621	3 689 628	5 736 411	5 813 884
Thailand	60 927	62 757	82 251	1 226 998	881 699	672 418
Indonesië	72 368	43 655	26 259	1 397 730	1 372 677	3 372 834
Malaysia	49 667	19 517	48 520	1 336 195	779 067	1 019 174
Singapore	41 137	14 738	24 436	1 562 666	1 032 028	1 430 572
China	120 646	123 841	168 391	1 347 836	1 758 446	1 560 451
Zuid-Korea	18 620	36 660	21 441	766 227	818 307	822 823
Japan	369 762	102 296	203 385	8 516 548	5 605 235	6 872 068
Taiwan	32 102	41 740	47 055	1 163 699	976 297	1 504 383
Hong-Kong	25 104	23 150	29 549	3 225 760	4 142 200	4 900 401
Andere landen	324 849	167 071	224 135	4 597 118	3 534 888	4 526 940
<i>Azië :</i>	2 156 929	2 134 451	1 781 035	51 723 074	57 500 765	65 953 143
Australië	110 892	37 074	58 342	3 818 950	2 906 549	3 648 676
Nieuw-Zeeland	51 388	25 947	44 251	847 625	601 833	711 120
Andere landen	29 200	36 370	33 341	308 420	299 934	300 033
<i>Oceanië :</i>	191 480	99 391	135 934	4 974 995	3 808 316	4 659 829
Allerlei	2 692 507	2 882 131	2 618 321	7 076 997	9 381 144	9 344 145
<i>Algemeen totaal :</i>	81 574 370	75 936 031	80 411 037	1 099 824 920	1 056 879 476	1 266 457 241

4. b. — Procentuele indeling van de bijzondere handel van de B.L.E.U. per E.E.G.-land en per continent
(vervolg)

BESTEMMING	Hoeveelheid			Waarde		
	1974	1975	1976	1974	1975	1976
Frankrijk	23,8	22,6	25,2	20,0	19,1	21,0
Nederland	24,9	25,2	25,5	17,2	17,1	16,9
Bondsrepubliek Duitsland	18,1	19,0	20,9	21,4	22,3	23,2
Italië	2,7	2,4	2,8	4,5	4,0	4,7
Verenigd Koninkrijk	3,8	5,6	5,0	5,4	6,5	6,0
Ierland (Rep.)	0,4	0,4	0,3	0,3	0,3	0,3
Denemarken	1,7	2,2	2,3	1,1	1,3	1,4
<i>E.E.G. :</i>	75,4	77,4	82,1	69,9	70,6	73,7
Europa	86,1	86,8	89,3	81,9	82,3	84,5
Afrika	2,4	2,6	2,2	3,5	4,0	3,7
Amerika	5,4	3,9	2,9	8,8	7,0	5,5
Azië	2,6	2,8	2,2	4,7	5,4	5,2
Oceanië	0,2	0,1	0,2	0,5	0,4	0,4
Allerlei	3,3	3,8	3,3	0,6	0,9	0,7
<i>Algemeen totaal :</i>	100,0	100,0	100,0	100,0	100,0	100,0

(1) Tot en met 1975, Abu Dhabi.

Vanaf 1976, de Verenigde Arabische Emiraten omvatten : Abu Dhabi, Dubai, Sharjah, Ajman, Umm al Qaiwain, Ras al Khaimah en Fujairah.

5. — Hoeveelheidsindexcijfers en indexcijfers van de gemiddelde waarde van de in- en uitgevoerde goederen van de B.L.E.U.

(Basis : 1970 = 100)

GROEPEN	1966	1967	1968	1969	1971	1972	1973	1974	1975	1976
INVOER										
Globaal indexcijfer van de gemiddelde waarde	95	93	93	96	102	101	109	143	147	158
Globaal hoeveelheidsindexcijfer	66	68	78	91	109	119	138	141	133	152
Hoeveelheidsindexcijfers volgens :										
A. De graad van bereiding van de produkten.										
1. Ruwe produkten	74	75	86	97	98	110	119	113	107	120
2. Produkten welke een eenvoudige bewerking hebben ondergaan	73	74	86	90	102	109	125	130	117	136
3. Produkten welke een grotere bewerking hebben ondergaan .	61	63	72	89	116	127	152	162	154	175
B. Het gebruik van de produkten.										
1. Grond- en hulpstoffen	70	71	84	94	106	116	133	136	125	149
2. Uitrustingsgoederen	62	62	66	85	112	122	145	150	149	156
3. Duurzame verbruiksgoederen .	61	66	77	93	113	122	147	163	161	188
4. Niet duurzame verbruiksgoederen	68	71	80	90	118	131	154	163	164	189
UITVOER										
Globaal indexcijfer van de gemiddelde waarde	93	93	92	96	98	99	108	136	140	147
Globaal hoeveelheidsindexcijfer	63	66	77	91	110	126	142	143	133	152
Hoeveelheidsindexcijfers volgens :										
A. De graad van bereiding van de produkten.										
1. Ruwe produkten	68	73	83	91	101	126	128	125	150	182
2. Produkten welke een eenvoudige bewerking hebben ondergaan	71	74	86	96	99	112	127	127	107	118
3. Produkten welke een grotere bewerking hebben ondergaan .	58	59	71	87	118	135	153	156	150	174
B. Het gebruik van de produkten.										
1. Grond- en hulpstoffen	68	69	82	94	106	122	137	137	118	138
2. Uitrustingsgoederen	63	63	70	83	106	131	147	163	166	184
3. Duurzame verbruiksgoederen .	53	54	69	91	131	133	149	138	142	173
4. Niet duurzame verbruiksgoederen	66	70	76	88	114	129	145	157	148	159

6. — Algemene betalingsbalans van de B.L.E.U.

(Bron : Nationale Bank van België.)

RUBRIEKEN	1969	1970	1971	1972	1973	1974	1975	1976
(× 1 000 000 F)								
I. Goederen- en dienstentransacties.								
1. Goederentransacties.								
a) Uit- en invoer (1)	- 4,6	+23,9	+20,8	+29,3	+27,4	+11,3	- 15,3	- 76,1
b) Loonwerk	+ 9,0	+ 9,7	+13,9	+13,7	+17,0	+16,9	+15,8	+21,4
c) Arbitrage	+ 4,8	+ 5,0	+ 6,4	+ 3,1	+ 5,3	+13,9	+16,8	+21,5
2. Niet-monetair goud	- 0,4	—	+ 0,1	+ 0,3	- 1,4	- 7,3	+ 1,0	- 3,2
3. Vervoer- en verzekeringskosten van goederen (2)	+ 0,6	+ 1,5	+ 3,6	+ 4,6	+ 2,7	+ 3,2	+ 6,2	+ 7,5
4. Andere vervoerkosten	+ 0,7	+ 0,9	+ 0,6	+ 0,1	- 0,2	- 0,5	+ 0,7	+ 0,1
5. Reisverkeer	- 6,9	- 7,2	-10,2	-12,4	-16,6	-17,9	-20,1	-22,7
6. Opbrengsten uit investeringen ..	+ 0,8	+ 3,4	+ 4,2	+ 7,4	+ 7,2	+12,1	+16,4	+23,3
7. Overheidstransacties niet elders vermeld	+ 1,1	+ 0,6	+ 3,4	+ 8,5	+ 7,3	+13,2	+15,1	+17,0
8. Overige.								
a) Grensarbeiders	+ 4,5	+ 3,9	+ 4,2	+ 5,0	+ 4,9	+ 5,1	+ 5,5	+ 5,9
b) Overige	+ 0,4	+ 1,8	+ 2,3	+ 0,4	+ 3,5	+ 0,4	+ 4,3	+12,0
Totaal I:	+10,0	+43,5	+49,3	+60,0	+57,1	+50,4	+46,4	+ 6,7
II. Overdrachten.								
1. Particulieren	+ 5,8	+ 1,6	+ 2,1	+ 1,5	+ 2,4	+ 0,6	- 3,0	- 6,4
2. Staat	-12,1	- 9,4	-10,1	-10,3	-14,5	-15,2	-18,5	-12,6
Totaal II:	- 6,3	- 7,8	- 8,0	- 8,8	-12,1	-14,6	-21,5	-19,0
III. Nettokapitaalverkeer van de overheid.								
1. Staat	- 1,9	- 0,5	-11,0	-10,6	- 4,4	- 3,9	- 4,2	- 3,1
2. Andere overheid	- 0,2	- 0,2	—	- 0,1	—	—	—	—
Totaal III:	- 2,1	- 0,7	-11,0	-10,7	- 4,4	- 3,9	- 4,2	- 3,1
IV. Nettokapitaalverkeer van de bedrijven en particulieren.								
1. Overheidsbedrijven	+ 1,6	- 2,4	- 0,5	- 1,2	- 1,3	+ 1,1	+ 1,5	+ 0,2
2. Niet geldscheppende financiële instellingen van de overheidssector	+ 8,0	+ 0,3	- 1,2	- 1,0	- 1,6	- 2,1	- 1,7	+ 8,9
3. Particuliere sector.								
a) Gekende effectentransacties.								
1. Belgische en Luxemburgse effecten	- 1,1	+ 1,3	+ 5,1	+ 4,1	+ 3,4	- 2,9	+ 1,6	+ 0,6
2. Buitenlandse effecten	-15,0	-15,7	-23,6	-36,0	-31,4	-15,4	-36,1	-12,9
b) Overige (directe investeringen en onroerende goederen inbegrepen)	+20,7	+ 2,7	+10,9	+13,9	+17,8	+14,2	+27,9	+11,4
Totaal IV:	+14,2	-13,8	- 9,3	-20,2	-13,1	- 5,1	- 6,8	+ 8,2
V. Vergissingen en weglatingen	+ 2,1	- 1,2	- 0,6	- 0,5	+ 6,8	+ 3,7	+11,2	+ 4,4
Totaal I à V:	+17,9	+20,0	+20,4	+19,8	+34,3	+30,5	+25,1	- 2,8
VI. Herfinanciering buiten de geldscheppende instellingen van commerciële vorderingen op het buitenland (stijging: —)	- 2,8	- 4,8	+ 3,0	+ 0,7	- 1,0	- 5,9	- 0,7	- 2,6
VII. Totaal (I tot VI) overeenstemmend met de mutaties van de goudvoorraad en de nettodevizeenpositie van de geldscheppende instellingen	+15,1	+15,2	+23,4	+20,5	+33,3	+24,6	+24,4	- 5,4
Nationale Bank	+ 5,4	+11,4	+17,5	+26,4	+36,4	+ 7,5	+18,2	-22,7
Overige	+ 9,7	+ 3,8	+ 5,9	- 5,9	- 3,1	+17,1	+ 6,2	+17,3

(1) Voor een deel van de invoer heeft men c.i.f.-cijfers d.w.z. inclusief de vervoer- en verzekeringskosten van deze invoer.

(2) Die rubriek vermeldt, in uitgaven, slechts een deel van de kosten van vervoer en verzekering van de invoer (zie (1) hierboven).

Vervoer

1. — Aangekomen zeeschepen in de Belgische havens.

VLAGGEN	Antwerpen				Gent				Overige havens			
	1975		1976		1975		1976		1975		1976	
	Aan-tal	Netto tonnenmaat	Aan-tal	Netto tonnenmaat	Aan-tal	Netto tonnenmaat	Aan-tal	Netto tonnenmaat	Aan-tal	Netto tonnenmaat	Aan-tal	Netto tonnenmaat
Ver. Staten van Amerika	94	360 870	79	292 649	—	—	2	34 817	19	207 051	6	71 692
Argentinië	34	218 068	31	209 854	—	—	1	9 113	4	24 110	1	8 471
Australië	1	2 318	1	18 390	—	—	—	—	6	94 592	4	74 524
Algerië	30	158 139	32	126 898	—	—	—	—	2	6 822	—	—
België	461	2 549 972	505	3 106 721	33	432 512	46	786 058	4 492	7 975 401	4 817	8 895 807
Brazilië	94	619 928	75	481 523	2	14 458	3	22 978	3	18 086	1	7 019
Birma	12	68 153	7	37 741	—	—	—	—	3	17 022	2	11 358
Bermuda eilanden	—	—	—	—	—	—	—	—	2	774	—	—
Verenigd Koninkrijk	2 357	7 363 937	2 511	7 550 337	692	1 081 467	617	1 354 794	5 894	15 551 648	6 703	17 073 703
Bulgarije	38	105 009	62	256 892	1	853	5	28 029	—	—	—	—
Burundi	—	—	—	—	—	—	—	—	—	—	—	—
Canada	4	22 610	3	19 286	—	—	—	—	—	—	—	—
Chili	12	85 174	14	145 829	—	—	—	—	1	7 809	—	—
China	65	436 425	61	402 597	—	—	—	—	1	7 811	—	—
Columbia	19	101 445	21	115 484	—	—	—	—	1	7 586	1	3 521
Zaire (Rep. van de)	27	221 016	30	243 390	—	—	—	—	—	—	1	5 121
Cuba	3	23 535	9	65 679	—	—	—	—	—	—	—	—
Curaçao	130	426 885	98	296 060	8	35 798	2	10 622	1	10 890	2	2 296
Cyprus	581	1 277 656	443	1 013 226	79	83 058	45	66 590	44	57 165	40	43 070
Denemarken	814	1 489 280	806	1 932 647	213	86 080	204	142 391	193	370 951	173	375 346
Duitsland (Bondsrep.)	3 383	6 887 190	3 145	6 981 916	722	542 819	572	449 725	517	463 957	390	352 607
Filippijnen	9	48 821	6	48 704	—	—	—	—	1	6 371	1	7 404
Egypte	28	84 751	43	128 257	1	2 407	—	—	21	17 277	—	—
Ethiopië	11	42 182	12	45 895	—	—	—	—	—	—	—	—
Ecuador	9	44 783	8	36 108	—	—	—	—	—	—	1	3 547
Far Oer	6	1 392	6	1 404	3	714	4	963	2	429	2	303
Finland	226	535 287	200	502 551	21	97 742	9	36 885	23	70 311	22	62 943
Formosa (Taiwan)	10	88 037	10	97 049	—	—	—	—	—	—	—	—
Frankrijk	509	3 017 255	505	3 106 721	25	35 444	26	158 611	27	87 919	24	97 455
Ghana	20	104 242	25	132 700	—	—	—	—	—	—	—	—
Griekenland	919	4 962 151	1 024	6 708 624	62	626 330	80	893 658	40	369 073	48	645 694
Honduras	2	587	4	1 132	—	—	—	—	—	—	—	—
Hongarije	3	8 994	2	9 812	—	—	1	3 007	—	—	—	—
Guinea	—	—	—	—	—	—	—	—	—	—	—	—
Ierland (Rep.)	85	166 844	225	192 668	35	14 806	27	13 932	18	20 597	13	5 109
IJsland	91	58 151	95	87 447	8	7 877	3	3 783	15	19 074	7	5 091
India	64	552 722	56	452 975	1	19 326	3	44 215	—	—	4	25 962
Indonesië	33	193 437	50	309 039	—	—	—	—	1	7 843	—	—
Irak	7	47 551	7	47 471	—	—	—	—	—	—	2	13 586
Iran	21	153 759	14	127 917	—	—	—	—	—	—	—	—
Israël	27	100 248	18	92 952	4	11 121	3	11 473	2	6 708	2	6 693
Italië	71	432 464	78	641 345	80	452 104	26	382 605	12	193 751	16	490 463
Ivoorkust	35	164 972	26	129 386	2	10 186	—	—	—	—	—	—
Japan	95	1 268 610	83	1 391 719	9	169 013	5	113 527	7	469 487	6	292 233
Joegoslavië	28	157 821	46	317 844	5	47 053	6	65 036	—	—	2	9 704
Kenia	—	—	—	—	—	—	—	—	—	—	—	—
Koeweit	20	203 455	27	219 533	—	—	—	—	—	—	—	—
Libanon	38	67 055	32	56 660	—	—	1	5 244	5	3 749	1	308
Liberia	678	5 897 065	690	6 809 681	81	1 247 823	98	1 434 924	71	2 463 413	34	1 352 137

1. — Aangekomen zeeschepen in de Belgische havens (vervoeg).

VLAGGEN	Antwerpen				Gent				Overige havens			
	1975		1976		1975		1976		1975		1976	
	Aan- tal	Netto tonnenmaat	Aan- tal	Netto tonnenmaat	Aan- tal	Netto tonnenmaat	Aan- tal	Netto tonnenmaat	Aan- tal	Netto tonnenmaat	Aan- tal	Netto tonnenmaat
Madagascar	5	48 948	1	6 613	—	—	—	—	—	—	—	—
Maleisië	14	122 568	18	171 564	—	—	—	—	12	22 033	9	14 293
Maledivea	10	20 515	14	12 058	—	—	—	—	—	—	—	—
Malta	14	30 375	16	24 186	—	—	1	347	—	—	1	213
Marokko	53	81 536	64	84 920	—	—	—	—	—	—	2	2 052
Mexico	8	48 485	12	109 414	—	—	—	—	—	—	—	—
Monaco	—	—	—	—	—	—	—	—	—	—	—	—
Nederland	1 510	2 566 753	1 493	2 549 013	546	339 664	678	350 001	808	744 680	572	606 732
Nicaragua	—	—	—	—	—	—	—	—	—	—	—	—
Nigeria	8	40 305	6	46 830	—	—	—	—	2	4 930	—	—
Noorwegen	857	3 789 996	827	3 411 346	183	1 111 383	191	1 243 764	611	2 177 630	265	1 302 501
Oeganda	—	—	1	3 858	—	—	—	—	—	—	—	—
Oostenrijk	97	73 329	57	49 340	7	3 027	2	565	5	14 183	9	20 797
Pakistan	24	164 153	22	147 521	—	—	1	7 153	—	—	1	7 880
Panama	480	1 429 573	462	1 468 169	110	356 268	88	200 609	77	290 823	92	535 306
Paraguay	1	426	—	—	—	—	—	—	—	—	—	—
Peru	20	146 759	31	210 560	—	—	—	—	1	12 266	—	—
Polen	393	1 172 262	415	1 180 342	33	98 559	23	129 941	41	57 721	18	37 872
Portugal	59	298 866	75	363 357	—	—	—	—	—	—	3	16 285
Roemenië	44	122 286	57	182 061	—	—	3	16 696	—	—	—	—
Senegal	—	—	—	—	—	—	—	—	—	—	—	—
Singapore	250	1 101 719	267	1 432 164	30	33 125	52	277 807	17	98 075	19	114 044
Saoedi-Arabië	—	—	14	46 999	—	—	—	—	—	—	—	—
Soedan	19	80 952	20	82 735	—	—	—	—	1	2 784	1	2 719
Somalia	86	180 834	47	134 285	10	27 223	5	32 553	8	4 545	4	1 171
Spanje	202	463 803	244	585 525	46	85 109	42	68 383	23	34 924	18	40 342
Suriname	—	—	—	—	—	—	—	—	—	—	—	—
Tanzanië	3	17 358	3	11 574	—	—	—	—	—	—	—	—
Tsjechoslowakije	—	—	5	92 985	—	—	2	26 834	—	—	—	—
Tunesie	11	28 736	12	49 767	—	—	—	—	—	—	—	—
Turkije	52	246 483	55	289 377	1	3 574	3	31 485	—	—	4	26 470
Uruguay	8	34 128	7	29 312	—	—	—	—	—	—	1	6 580
U.S.S.R.	1 130	3 206 008	1 442	4 425 929	142	272 331	173	351 112	149	234 044	148	344 075
Venezuela	14	71 516	10	50 908	—	—	—	—	2	10 274	1	5 060
Zuid-Afrika (Rep.)	45	338 589	36	276 992	—	—	—	—	—	—	—	—
Zuid-Korea	4	47 321	1	6 874	1	20 170	—	—	—	—	—	—
Zweden	412	2 912 363	334	2 545 084	115	404 781	126	435 046	96	763 578	89	670 325
Zwitserland	31	188 245	31	169 550	1	7 600	1	7 600	5	160 499	2	3 245
Verscheidene	308	1 090 431	387	1 099 772	136	98 808	79	21 261	10	17 922	7	5 455
Totaal :	17 376	60 985 867	17 711	66 343 697	3 398	7 880 613	3 259	9 274 137	13 296	33 208 588	13 592	33 706 584
Waarvan :												
Geladen	11 837	48 819 372	12 121	54 302 340	1 624	5 672 341	1 506	7 145 958	12 391	30 956 363	12 611	32 444 163
Ledig	5 539	12 166 495	5 590	12 041 357	1 774	2 208 272	1 753	2 128 179	905	2 252 225	981	1 262 421

2. — Internationale trafiek van de havens der Belgisch-Luxemburgse Economische Unie.

Ladingen ⁽¹⁾

BEWEGINGEN	1938 Ton (netto-gewicht)	1972 Ton (bruto-gewicht)	1973 Ton (bruto-gewicht)	1974 Ton (bruto-gewicht)	1975 Ton (bruto-gewicht) (*)	1976 Ton (bruto-gewicht) (*)
A. Antwerpen						
<i>Uitvoer.</i>						
Zee	—	17 192 228	18 383 360	17 994 025	16 759 434	15 633 488
Kanalen, rivieren	—	3 793 597	4 589 122	3 120 160	3 934 899	4 905 156
Spoorweg	—	575 263	725 196	739 996	591 057	688 477
Weg	—	1 560 976	1 933 879	1 867 871	1 818 017	2 154 348
Totaal :	—	23 122 064	25 631 557	23 722 052	23 103 407	23 381 469
<i>Doorvoer.</i>						
Zee	—	10 968 146	11 851 370	15 313 395	10 974 165	11 299 350
Kanalen, rivieren	—	3 803 632	5 075 225	5 097 951	3 894 316	5 333 865
Spoorweg	—	545 581	735 328	1 441 507	1 292 708	1 073 935
Weg	—	1 061 306	1 290 762	1 591 332	1 517 176	1 894 149
Totaal :	—	16 378 665	18 952 685	23 444 185	17 678 365	19 601 299
<i>Totaal.</i>						
Zee	11 706 279	28 160 374	30 234 730	33 307 420	27 733 599	26 932 838
Kanalen, rivieren	4 411 694	7 597 229	9 664 347	8 218 111	7 829 215	10 239 021
Spoorweg	380 102	1 120 844	1 460 524	2 181 503	1 883 765	1 762 412
Weg	—	2 622 282	3 224 641	3 459 203	3 335 193	4 048 497
Algemeen totaal :	16 498 075	39 500 729	44 584 242	47 166 237	40 781 772	42 982 768
B. Gent						
<i>Uitvoer.</i>						
Zee	—	3 664 052	4 328 153	4 302 138	4 741 873	3 742 908
Kanalen, rivieren	—	1 778 818	1 837 920	1 900 490	1 731 205	1 730 460
Spoorweg	—	838 744	822 338	711 917	381 181	370 346
Weg	—	1 026 210	1 227 931	1 355 197	1 265 827	1 611 338
Totaal :	—	7 307 824	8 216 342	8 269 742	8 120 086	7 455 052
<i>Doorvoer.</i>						
Zee	—	611 803	675 984	598 393	645 984	788 821
Kanalen, rivieren	—	1 235 152	1 227 670	1 366 409	1 063 006	965 544
Spoorweg	—	58 984	116 083	160 663	396 635	402 951
Weg	—	92 799	105 814	75 214	76 611	299 880
Totaal :	—	1 998 738	2 125 551	2 200 679	2 182 236	2 457 196
<i>Totaal.</i>						
Zee	1 044 559	4 275 855	5 004 137	4 900 531	5 387 857	4 531 729
Kanalen, rivieren	1 526 109	3 013 970	3 065 590	3 266 899	2 794 211	2 696 004
Spoorweg	380 149	897 728	938 421	872 580	777 816	773 297
Weg	—	1 119 009	1 333 745	1 430 411	1 342 438	1 911 218
Algemeen totaal :	2 950 817	9 306 562	10 341 893	10 470 421	10 302 322	9 912 248
C. Overige havens						
<i>Uitvoer.</i>						
Zee	—	970 668	1 095 008	1 152 274	1 395 421	1 429 660
Kanalen, rivieren	—	2 274 972	2 094 346	1 969 149	1 517 818	1 448 722
Spoorweg	—	151 489	191 229	244 063	219 073	261 428
Weg	—	721 496	869 188	905 585	950 901	998 461
Totaal :	—	4 118 625	4 249 771	4 271 071	4 083 213	4 138 271
<i>Doorvoer.</i>						
Zee	—	441 532	449 711	788 038	730 469	820 079
Kanalen, rivieren	—	14 462	14 624	14 982	14 263	29 160
Spoorweg	—	252 162	194 593	189 735	184 760	171 920
Weg	—	313 333	496 655	771 391	1 059 365	1 137 495
Totaal :	—	1 021 489	1 155 583	1 764 146	1 988 857	2 158 654
<i>Totaal.</i>						
Zee	809 284	1 412 200	1 544 719	1 940 312	2 125 890	2 249 739
Kanalen, rivieren	441 833	2 289 434	2 108 970	1 984 131	1 532 081	1 477 882
Spoorweg	193 272	403 651	385 822	433 798	403 833	433 348
Weg	—	1 034 829	1 365 843	1 676 976	2 010 266	2 135 956
Algemeen totaal :	1 447 389	5 140 114	5 405 354	6 035 217	6 072 070	6 296 925

(1) De beschouwde trafiek is degene, welke werd geregistreerd door het Bestuur der Douanen.

3. — Internationale trafiek van de havens der Belgisch-Luxemburgse Economische Unie.

Vervoer

Lossingen ⁽¹⁾

BEWEGINGEN	1938 Ton (netto-gewicht)	1972 Ton (bruto-gewicht)	1973 Ton (bruto-gewicht)	1974 Ton (bruto-gewicht)	1975 Ton (bruto-gewicht) (*)	1976 Ton (bruto-gewicht) (*)
A. Antwerpen						
<i>Invoer.</i>						
Zee	—	30 733 760	31 577 174	31 908 980	23 713 022	26 726 155
Kanalen, rivieren	—	1 630 017	1 961 077	2 385 797	2 104 268	2 276 011
Spoorweg	—	473 716	643 427	691 483	481 416	653 017
Weg	—	753 927	964 530	1 070 827	1 012 234	1 185 098
<i>Totaal :</i>	—	33 591 420	35 146 208	36 057 087	27 310 940	30 840 281
<i>Met het oog op doorvoer (2).</i>						
Zee	—	8 320 652	9 725 428	10 641 032	9 033 959	12 387 149
Kanalen, rivieren	—	5 338 884	6 461 478	8 211 742	5 407 872	4 326 525
Spoorweg	—	2 035 572	1 910 667	2 953 730	2 059 668	1 483 316
Weg	—	1 315 220	1 486 649	1 923 457	1 630 280	1 949 772
<i>Totaal :</i>	—	17 010 328	19 584 222	23 729 961	18 131 779	20 146 762
<i>Totaal.</i>						
Zee	11 872 670	39 054 412	41 302 602	42 550 012	32 746 981	39 113 304
Kanalen, rivieren	4 589 167	6 968 901	8 422 555	10 597 539	7 512 140	6 602 536
Spoorweg	1 791 632	2 509 288	2 554 094	3 645 213	2 541 084	2 136 333
Weg	—	2 069 147	2 451 179	2 994 284	2 642 514	3 134 870
<i>Algemeen totaal :</i>	18 253 469	50 601 748	54 730 430	59 787 048	45 442 719	50 987 043
B. Gent						
<i>Invoer.</i>						
Zee	—	6 987 092	8 087 039	8 591 166	7 281 659	8 602 597
Kanalen, rivieren	—	1 992 823	2 357 960	2 725 574	2 137 533	1 848 392
Spoorweg	—	218 719	209 853	159 168	96 662	70 098
Weg	—	262 522	305 571	374 203	335 828	468 409
<i>Totaal :</i>	—	9 461 156	10 960 423	11 850 111	9 851 682	10 989 496
<i>Met het oog op doorvoer (2).</i>						
Zee	—	1 609 269	1 638 728	1 643 739	1 678 411	1 963 638
Kanalen, rivieren	—	198 267	311 184	370 252	321 401	250 309
Spoorweg	—	359 038	335 505	310 342	218 322	307 699
Weg	—	24 521	32 886	53 983	53 758	99 050
<i>Totaal :</i>	—	2 191 095	2 318 303	2 378 316	2 271 892	2 620 696
<i>Totaal.</i>						
Zee	2 287 107	8 596 361	9 725 767	10 234 905	8 960 070	10 566 235
Kanalen, rivieren	2 035 784	2 191 090	2 669 144	3 095 826	2 458 934	2 098 701
Spoorweg	197 864	577 757	545 358	469 510	314 984	377 797
Weg	—	287 043	338 457	428 186	389 586	567 459
<i>Algemeen totaal :</i>	4 520 755	11 652 251	13 278 726	14 228 427	12 123 574	13 610 192
C. Overige havens						
<i>Invoer.</i>						
Zee	—	7 814 234	9 140 699	9 628 524	7 145 379	8 793 848
Kanalen, rivieren	—	1 784 639	2 221 069	3 118 755	2 142 468	2 322 102
Spoorweg	—	481 693	514 380	556 205	458 934	470 687
Weg	—	1 274 733	1 483 055	1 533 574	1 387 378	1 610 469
<i>Totaal :</i>	—	11 355 299	13 359 203	14 837 058	11 134 159	13 197 106
<i>Met het oog op doorvoer (2).</i>						
Zee	—	717 267	981 254	1 124 486	1 459 894	1 443 007
Kanalen, rivieren	—	85 434	106 487	92 748	68 782	114 821
Spoorweg	—	185 101	127 797	228 809	146 580	109 326
Weg	—	435 637	337 234	433 575	451 593	503 894
<i>Totaal :</i>	—	1 423 439	1 552 772	1 879 618	2 126 849	2 171 048
<i>Totaal.</i>						
Zee	804 569	8 531 501	10 121 953	10 753 010	8 605 273	10 236 855
Kanalen, rivieren	1 030 205	1 870 073	2 327 556	3 211 503	2 211 250	2 436 923
Spoorweg	437 811	666 794	642 177	785 014	605 514	580 013
Weg	—	1 710 370	1 820 289	1 967 149	1 838 971	2 114 363
<i>Algemeen totaal :</i>	2 272 585	12 778 738	14 911 975	16 716 676	13 261 008	15 368 154

(1) De beschouwde trafiek is diegene welke door het bestuur der douanen werd opgenomen. Ingevolge de douaneregeling die sedert 1.2.1971 van toepassing is op het Benelux-verkeer, zijn de cijfers inzake de rechtstreekse invoer uit Nederland via kanalen en rivieren, spoorweg en weg sedert oktober 1971, niet meer opgenomen.

(2) De rubriek « met het oog op doorvoer » omvat de opslag in entrepôt.

4. — Belgische koopvaardijvloot ⁽¹⁾.

(Bron : Bestuur van het Zeewezen en van de Binnenscheepvaart.)

TOESTAND op 1 januari	Aantal			B. R. T.		
	Stoomschepen	Motorschepen	Totaal	Stoomschepen	Motorschepen	Totaal
1900	67	—	(2) 73	150 110	—	(2) 153 752
1910	97	—	(2) 101	261 466	—	(2) 265 680
1920	125	12	(2) 141	346 633	7 182	(2) 356 973
1925	156	4	(2) 161	488 178	8 062	(2) 199 016
1930 (3)	143	10	(2) 154	456 773	49 648	(2) 509 197
1935 (3)	90	10	100	306 179	56 734	362 913
1938	76	16	92	266 344	79 979	346 323
1939	67	28	95	238 816	126 526	365 342
1940	56	31	87	211 276	136 776	348 052
1945	30	22	52	109 267	90 458	199 725
1946	28	24	52	95 807	107 359	203 166
1947	34	27	61	117 845	130 149	247 994
1948	47	31	78	203 881	146 100	349 981
1949	52	39	91	216 467	175 511	391 978
1950	48	46	94	204 623	204 156	408 779
1951	45	49	94	198 648	226 301	424 949
1952	43	47	90	206 732	223 844	430 576
1953	40	51	91	200 257	236 786	437 043
1954	39	51	90	191 005	229 130	420 135
1955	32	50	82	198 254	232 068	430 322
1956	32	50	82	221 033	229 544	450 577
1957	34	52	86	241 485	261 761	503 246
1958	34	57	91	248 906	282 281	531 187
1959	34	65	99	265 840	353 660	619 500
1960	31	67	98	259 513	369 512	629 025
1961	27	70	97	282 816	393 975	676 791
1962	22	69	91	229 441	396 326	625 767
1963	21	76	97	238 973	428 600	667 573
1964	18	81	99	217 066	480 656	697 722
1965	15	85	100	218 853	508 998	727 851
1966	10	87	97	169 175	591 327	760 502
1967	9	80	89	161 362	609 675	771 037
1968	9	84	93	161 480	673 891	835 371
1969	9	83	92	161 480	724 228	885 708
1970 (1)	9	88	97	161 480	797 216	958 696
1971 (5)	9	80	89	161 480	812 301	973 781
1972 (6)	9	80	89	161 480	914 850	1 076 330
1973 (6)	9	86	95	161 480	930 191	1 091 671
1974 (7)	8	80	88	136 033	954 425	1 090 458
1975 (8)	8	82	90	136 033	1 114 505	1 250 538
1976 (9)	5	89	94	82 376	1 274 275	1 356 651
1977 (10)	2	89	91	37 412	1 372 991	1 410 403

- (1) Niet inbegrepen de pakketboten van de Regie voor Maritiem Transport.
(2) Waarin begrepen, in 1900 : 6 zeilschepen met een gezamenlijke inhoud van 3 642 BRT; in 1910 : 4 zeilschepen met een gezamenlijke inhoud van 1 211 BRT; in 1920 : 4 zeilschepen met een gezamenlijke inhoud van 3 158 BRT; in 1925 en 1930 : 1 zeilschip van 2 776 BRT.
(3) Daarenboven bestonden in 1930 : 10 zeelichters, met een gezamenlijke inhoud van 5 898 BRT, en in 1935 : 5 zeelichters met 2 907 BRT.
(4) Niet inbegrepen 1 zeelichter zonder eigen voortbewegingsmiddelen met een inhoud van 6 554 BRT.
(5) Niet inbegrepen 2 zeelichters zonder eigen voortbewegingsmiddelen met een gezamenlijke inhoud van 13 108 BRT.
(6) Niet inbegrepen 3 zeelichters zonder eigen voortbewegingsmiddelen met een gezamenlijke inhoud van 19 662 BRT.
(7) Niet inbegrepen 1 zeelichter zonder eigen voortbewegingsmiddelen met een inhoud van 1 526 BRT.
(8) Niet inbegrepen 3 zeelichters zonder eigen voortbewegingsmiddelen met een inhoud van 7 753 BRT.
(9) Niet inbegrepen 6 zeelichters zonder eigen voortbewegingsmiddelen met een inhoud van 17 353 BRT.
(10) Niet inbegrepen 8 zeelichters zonder eigen voortbewegingsmiddelen met een inhoud van 26 939 BRT.

5. — Aard der schepen van de Belgische vloot. ⁽¹⁾

a) Evolutie van 1900 tot 1977.

JAREN 1 januari	Aantal eenheden					Bruto tonnenmaat volgens de Belgische berekening der tonnenmaat (in tonnen)				
	Passagiers en vracht- schepen	Vracht- schepen	Koel- schepen	Tank- schepen	Totaal	Passagiers- en vracht- schepen	Vracht- schepen	Koel- schepen	Tank- schepen	Totaal
1900 ...	6	67	—	—	73	17 231	136 521	—	—	153 752
1910 ...	3	98	—	—	101	11 397	254 283	—	—	265 680
1920 ...	2	138	—	1	141	15 439	340 964	—	570	356 973
1930 ...	6	139	—	9	154	52 220	399 812	—	57 165	509 197
1940 ...	5	73	—	9	87	52 185	230 855	—	65 012	348 052
1950 ...	3	82	1	8	94	32 220	309 793	3 057	63 709	408 779
1955 ...	5	68	2	7	82	53 844	300 149	6 245	70 084	430 322
1960 ...	7	75	4	12	98	81 385	388 728	12 209	146 703	629 025
1965 ...	4	80	2	14	100	42 992	446 092	5 978	232 789	727 851
1970 ...	1	73	8	15	97	10 530	610 116	42 351	295 699	958 696
1971 ...	1	65	8	15	89	10 530	632 566	42 351	288 344	973 781
1972 ...	1	62	8	18	89	10 530	706 734	42 351	316 715	1 076 330
1973 ...	2	72	8	16	98	23 833	741 907	42 351	303 242	1 111 333
1974 ...	1	65	8	15	89	13 303	758 535	42 351	277 795	1 091 984
1975 ...	1	67	8	17	93	13 303	835 732	42 351	366 905	1 258 291
1976 ...	1	75	8	16	100	13 303	962 805	42 351	355 545	1 374 004
1977 ...	1	75	8	15	99	13 303	1 051 968	42 351	329 720	1 437 342

(1) Niet inbegrepen de pakketboten van de Regie voor Maritiem Transport.

b) Toestand op 1 januari 1974, 1975, 1976 en 1977.

AARD VAN DE VAARTUIGEN	Aantal				Bruto-tonnenmaat volgens de Belgische berekening			
	1974	1975	1976	1977	1974	1975	1976	1977
Bulkvrachtschepen	12	13	16	18	310 210	377 000	473 699	548 836
Vrachtschepen	32	30	30	25	211 243	210 371	219 875	216 975
Chemicalientanker	1	1	1	1	14 588	14 588	14 588	14 588
Combinatieschepen	2	2	2	2	45 046	45 046	45 046	45 046
Containerschip	1	1	1	1	30 826	30 826	30 826	30 826
Koelschepen	8	8	8	8	42 351	42 351	42 351	42 351
Polyvalente vaartuigen	4	4	4	4	50 860	50 860	50 860	50 860
Olietankers	13	14	13	11	262 029	350 347	338 987	312 327
Ertsschepen	2	2	2	2	70 929	70 929	70 929	70 929
Passagiers- en vrachtschepen	1	1	1	1	13 303	13 303	13 303	13 303
Zeelichters	1	3	6	8	1 526	7 753	17 353	26 939
Afvaltankschip	1	1	1	1	1 178	1 178	1 178	1 178
Pakketboten	5	5	5	5	17 880	17 880	17 880	17 880
Car-Ferries	6	7	9	7	20 015	25 067	36 337	30 879
Gastankers	—	1	1	2	—	792	792	1 627
Olieboorschip	—	—	—	1	—	—	—	10 372
Offshore bevoorradingsschepen	—	—	—	2	—	—	—	2 426
<i>Totaal :</i>	89	93	100	99	1 091 984	1 258 291	1 374 004	1 437 342

6. — Belgische binnenvloot.

(Bron : Bestuur van de Binnenscheepvaart)

JAREN 1 januari	Aantal			Tonnenmaat		
	Motor- boten	Boten zonder motor	Totaal	Motor- boten	Boten zonder motor	Totaal
1939	2 138	4 774	6 912	563 892	1 872 908	2 436 800
1959	4 967	1 319	6 286	1 826 503	692 100	2 518 603
1960	5 096	1 278	6 374	1 900 687	695 133	2 595 820
1961	5 128	963	6 091	1 952 619	614 040	2 566 659
1962	5 153	877	6 030	2 021 587	586 776	2 608 363
1963	5 120	807	5 927	2 060 895	564 958	2 625 853
1964	5 123	766	5 889	2 124 562	562 514	2 687 076
1965	5 187	724	5 911	2 224 423	541 204	2 765 627
1966	5 212	689	5 901	2 294 383	520 288	2 814 671
1967	5 264	678	5 942	2 352 942	522 287	2 875 229
1968	5 247	629	5 876	2 369 643	494 503	2 864 146
1969	5 190	589	5 779	2 354 273	455 769	2 810 042
1970	5 047	516	5 563	2 324 736	406 331	2 731 067
1971	4 843	455	5 298	2 244 285	370 395	2 614 680
1972	4 685	420	5 105	2 217 069	329 755	2 546 824
1973	4 545	394	4 939	2 166 778	319 059	2 485 837
1974	4 460	383	4 843	2 167 697	314 474	2 482 171
1975	4 278	337	4 615	2 149 380	294 969	2 444 349
1976	3 920	266	4 186	2 056 104	265 263	2 321 367
1977	3 633	229	3 862	1 968 829	227 588	2 196 417

7. — Algemeen overzicht van de binnenscheepvaart.

Vervoer

AARD VAN HET VERVOER	Jaren	Aantal reizen	Vervoerde hoeveelheid × 1 000 t		Kilometer-tonnemaat × 1 000 000 tkm		
			Totaal	Waarvan motorboten	Totaal	Waarvan motorboten	
1	2	3	4	5	6	7	
Binnenlands verkeer	1967	68 746	27 111	22 602	2 413	2 155	
	1968	68 136	28 168	23 698	2 497	2 248	
	1969	68 735	29 213	24 746	2 555	2 306	
	1970	70 493	31 237	26 972	2 702	2 454	
	1971	70 758	29 414	25 181	2 436	2 194	
	1972	64 402	28 092	23 797	2 292	2 051	
	1973	56 574	24 925	20 895	1 966	1 755	
	1974	55 595	26 133	21 952	2 121	1 885	
	1975	38 408	18 477	15 861	1 421	1 275	
	1976	44 804	21 934	18 729	1 739	1 538	
	Invoer	1967	63 959	32 601	29 182	1 834	1 741
		1968	69 803	37 644	33 617	2 078	1 981
		1969	70 357	36 926	33 256	2 201	2 104
1970		67 129	35 638	31 754	2 095	1 994	
1971		73 723	39 096	34 551	2 219	2 110	
1972		76 115	39 614	35 271	2 324	2 210	
1973		76 357	42 610	37 757	2 331	2 192	
1974		78 782	46 486	41 604	2 509	2 360	
1975		60 713	36 986	32 579	1 985	1 858	
1976		70 229	42 571	38 408	2 270	2 148	
Uitvoer		1967	50 564	20 999	19 043	1 441	1 372
		1968	49 764	22 657	20 538	1 482	1 412
		1969	47 520	20 916	19 550	1 438	1 394
	1970	46 035	20 272	18 595	1 382	1 331	
	1971	50 887	21 456	19 473	1 371	1 319	
	1972	53 438	22 993	20 406	1 404	1 331	
	1973	66 221	29 038	24 399	1 530	1 406	
	1974	64 190	28 800	25 273	1 528	1 434	
	1975	47 049	24 091	20 813	1 184	1 088	
	1976	56 525	31 124	28 832	1 476	1 404	
	Doorvoer	1967	17 827	4 621	4 584	574	569
		1968	18 800	4 861	4 851	594	592
		1969	21 690	5 602	5 589	677	675
1970		16 815	4 418	4 400	556	553	
1971		20 098	5 401	5 372	702	698	
1972		21 715	5 712	5 697	739	737	
1973		20 065	5 212	5 197	667	665	
1974		20 808	5 459	5 435	696	693	
1975		15 821	4 179	4 170	533	532	
1976		18 077	4 645	4 638	588	587	
Totaal verkeer		1967	201 096	85 332	75 412	6 262	5 838
		1968	206 503	93 331	82 704	6 651	6 233
		1969	208 302	92 657	83 140	6 870	6 480
	1970	200 472	91 565	81 722	6 734	6 333	
	1971	215 466	95 366	84 578	6 729	6 322	
	1972	215 670	96 411	85 171	6 758	6 329	
	1973	219 217	101 785	88 248	6 494	6 017	
	1974	219 375	106 878	94 264	6 853	6 371	
	1975	161 991	83 733	73 423	5 124	4 753	
	1976	189 635	100 274	90 607	6 072	5 677	

8. — Binnenscheepvaart. Bedrijvigheid op de waterwegen. — 1976.

BEKKENS EN WATERWEGEN	Lengte (km)	Vertrokken naar plaatsen buiten de waterweg		Aangekomen van plaatsen buiten de waterweg	
		A (1)	1 000 t	A (1)	1 000 t
1	2	3	4	5	6
Bekken van de Zeeschelde:					
Zeeschelde I (Gentbrugge-Rupel)	68.4	122	52	1 302	647
Zeeschelde II (Rupel-Nederlandse grens)	39.4	39 004	24 083	23 724	15 228
Rupel	12.0	188	48	700	300
Dijle	28.5	8	4	169	103
Netekanaal	15.4	12	2	977	518
Neten	18.7	—	—	—	—
Moervaart-Durme	45.9	—	—	12	4
Schelde-Rijn verbinding	5.0	—	—	1	1
Totaal:	233.3	—	—	—	—
Kempense kanalen:					
Albertkanaal	129.6	7 362	4 915	18 956	10 180
Kanaal Ternaaien-Maastricht	1.9	—	—	—	—
Kanaal Briegden-Neerharen	1.9	2	—	27	16
Kanaal Maastricht's Hertogenbos	13.5	4 373	1 895	167	59
Kanaal Bocholt-Herentals	57.4	5 009	1 891	2 612	1 093
Kanaal Kwaadmechelen-Dessel	15.8	60	16	344	90
Kanaal Dessel-Turnhout-Schoten	63.3	48	13	4 827	1 445
Kanaal van Beverlo	14.8	661	223	606	257
Kanaal Haccourt-Wezet	0.9	—	—	—	—
Totaal:	332.1	—	—	—	—
Brabantse kanalen:					
Kanaal Charleroi-Brussel	68.5	1 640	683	3 249	1 839
Kanaal Brussel-Rupel	31.9	1 073	502	8 175	7 678
Kanaal Leuven-Dijle	30.0	68	20	2 087	639
Totaal:	130.4	—	—	—	—
Maas en Samber:					
Maas	116.2	8 350	4 556	7 080	5 430
Samber	87.2	4 409	1 605	2 645	1 280
Ourthe	4.1	2	—	475	172
Maas (beneden Luik)	10.0	24	10	1 309	1 257
Gemeenschappelijke Maas	11.6	8 194	4 370	770	346
Totaal:	229.1	—	—	—	—
Bekken van de Bovenschelde:					
Bovenschelde	85.7	1 593	458	1 357	417
Leie	91.5	121	30	2 586	662
Dender	65.1	455	111	2 076	625
Kanaal Gent-Terneuzen	17.1	10 631	5 005	6 240	6 084
Kanaal Gent-Brugge	44.3	17	6	1 761	620
Afleidingskanaal van de Leie	27.5	6	2	544	138
Kanaal Roeselare-Leie	16.6	118	24	6 561	1 635
Kanaal Bossuit-Kortrijk	15.4	203	34	1 359	321
Spierkanaal	8.4	—	—	2	—
Ringvaart	22.0	58	20	264	262
Gent	10.1	164	61	1 584	1 386
Totaal:	403.7	—	—	—	—
Centrum en Borinage:					
Centrumkanaal	25.1	1 590	481	934	399
Kanaal Aat-Condé	31.3	127	30	80	20
Kanaal Nimy-Blaton-Péronnes	38.9	279	86	1 231	348
Totaal:	95.3	—	—	—	—
IJzerbekken en Kust:					
IJzer	41.2	1	—	126	30
Kanaal Ieper-IJzer	15.2	4	1	21	4
Kanaal Plassendale-Duinkerke	39.7	38	9	184	49
Kanaal van Lo	14.3	—	—	—	—
Kanaal Brugge-Oostende	20.9	493	156	1 668	639
Kanaal Brugge-Zeebrugge	12.0	298	109	1 591	705
Kanaal Brugge-Sluis	6.5	—	—	126	33
Totaal:	149.8	—	—	—	—
Algemeen totaal:	1 573.7	—	—	—	—

(1) A = Aantal reizen (schepen met lading).

(2) Kan niet opgeteld worden omdat een zelfde schip dikwijls verschillende waterwegen bevaart. Het algemeen totaal is daarom ook veel kleiner dan de som van de gegevens van de verschillende waterwegen afzonderlijk.

Doorvaart doorheen de waterweg		Scheepvaart binnen de waterweg		Totaal			Totaal aantal reizen ledige schepen	Totale capaciteit (1 000 t)	
A (1)	1 000 t	A (1)	1 000 t	A (1)	1 000 t	1 000 tikm		Schepen met lading	Ledige schepen
7	8	9	10	11	12	13	14	15	16
(2)	(2)	—	—	(2)	(2)		(2)	(2)	(2)
15 564	4 072	—	—	16 988	4 770	236 201	7 696	6 533	2 946
22 340	14 115	289	241	85 357	53 666	1 050 942	53 457	69 522	23 567
16 015	11 441	165	41	17 068	11 831	44 510	10 137	13 510	6 600
2 155	658	—	—	2 332	766	1 164	2 282	982	950
1 507	530	—	—	2 496	1 050	18 877	4 355	1 183	2 117
—	—	—	—	—	—	—	—	—	—
—	—	—	—	12	4	30	81	4	22
37 648	25 593	—	—	37 649	25 594	127 967	16 563	36 569	18 339
—	—	—	—	—	—	1 479 691	—	—	—
34 591	18 416	867	272	61 776	33 782	1 824 584	48 259	38 784	29 225
22 133	12 861	—	—	22 133	12 861	25 722	10 032	14 641	6 456
4 581	1 811	—	—	4 610	1 826	9 084	5 361	2 028	2 814
6 483	2 169	—	—	11 023	4 123	54 967	11 967	4 728	5 695
6 380	2 034	50	17	14 051	5 036	135 419	13 808	5 774	5 623
355	123	—	—	759	229	2 577	1 483	282	558
—	—	—	—	4 875	1 458	51 621	4 898	1 800	1 802
—	—	—	—	1 267	480	2 885	1 057	532	425
123	30	—	—	123	30	30	125	33	32
—	—	—	—	—	—	2 106 889	—	—	—
5 007	1 742	139	43	10 035	4 305	133 568	6 944	5 266	3 644
5 061	2 690	18	18	14 327	10 889	275 468	6 839	12 389	5 358
—	—	1	1	2 156	659	14 736	2 122	869	848
—	—	—	—	—	—	423 772	—	—	—
12 364	5 373	792	234	28 586	15 593	555 444	20 265	18 115	13 343
5 558	1 736	66	21	12 678	4 643	192 885	7 945	5 854	3 681
—	—	—	—	477	172	516	482	219	211
—	—	—	—	1 333	1 267	1 353	1 341	1 391	1 372
—	—	1 448	330	10 412	5 046	6 694	10 159	5 446	5 210
—	—	—	—	—	—	756 892	—	—	—
24 991	6 348	86	4	28 027	7 227	485 641	9 169	10 234	3 302
15 486	3 872	—	—	18 193	4 564	188 281	11 904	6 576	4 247
103	25	4	1	2 638	762	15 135	2 453	977	914
25 525	8 082	470	296	42 866	19 467	215 694	27 263	25 033	18 211
20 411	5 403	—	—	22 189	6 030	94 144	16 133	8 469	6 085
16 287	4 094	—	—	16 837	4 233	58 933	10 793	6 066	3 834
—	—	71	16	6 750	1 674	19 512	6 718	2 431	2 418
39	9	—	—	1 601	364	2 798	1 445	563	504
839	206	—	—	841	206	1 648	683	302	243
39 898	10 642	—	—	40 220	10 925	111 012	21 132	15 299	8 078
5 457	1 386	—	—	7 205	2 833	8 438	4 320	3 579	2 506
—	—	—	—	—	—	1 201 236	—	—	—
2 905	745	18	4	5 447	1 630	26 305	3 430	2 186	1 427
469	114	—	—	676	164	2 951	314	244	111
4 493	1 163	3	1	6 006	1 597	53 780	3 917	2 173	1 404
—	—	—	—	—	—	83 036	—	—	—
25	4	25	5	177	40	694	202	61	61
—	—	—	—	25	4	64	33	7	8
381	79	2	—	605	137	3 206	1 098	215	372
—	—	—	—	—	—	—	1	—	—
2 199	683	5	1	4 365	1 479	10 636	4 472	1 948	1 841
2	2	5	2	1 896	818	5 995	1 059	1 039	592
—	—	—	—	126	33	65	145	46	51
—	—	—	—	—	—	20 660	—	—	—
—	—	—	—	—	—	6 072 180	—	—	—

9. — Binnenscheepvaart. — Indeling naar de aard van de goederen. — 1976 ⁽¹⁾.

AARD VAN DE GOEDEREN (N.V.S.-nomenclatuur)	Aantal reizen	Vervoer (× 1 000 t)				
		Uitvoer	Invoer	Doorvoer	Binnen- lands vervoer	Totaal
		1	2	3	4	5
Landbouwprodukten en levende dieren . . .	25 091	1 658	2 846	1 901	1 141	7 547
Voedingsprodukten en veevoeder	19 713	1 257	2 656	928	1 117	5 959
Vaste brandstoffen	9 186	1 005	2 869	356	3 454	7 684
Aardoliën en distillatieprodukten daarvan .	21 605	6 596	7 395	9	5 345	19 346
Ertsen en metaalresiduën	6 323	1 294	1 091	89	1 616	4 090
Produkten van de metaalindustrie	21 654	3 717	4 368	500	1 570	10 157
Ruwe mineralen en fabrikaten daarvan, bouwmaterialen	63 459	11 092	15 927	393	5 597	33 009
Meststoffen	3 749	986	771	228	99	2 083
Chemische produkten	15 318	2 814	4 211	218	1 915	9 158
Machines, voertuigen, diverse fabrikat n.e.g. en speciale transacties	3 537	704	436	23	79	1 242
Totaal:	189 635	31 124	42 571	4 645	21 934	100 274

9. — Binnenscheepvaart. — Indeling naar de aard van de goederen. — 1976 ⁽¹⁾ (vervolg).

AARD VAN DE GOEDEREN (N.V.S.-nomenclatuur)	Kilometertonmaat (× 1 000 tkm)				
	Uitvoer	Invoer	Doorvoer	Binnenlands vervoer	Totaal
	7	8	9	10	11
Landbouwprodukten en levende dieren . . .	87 475	266 912	237 861	82 340	674 588
Voedingsprodukten en veevoeder	61 341	150 330	110 801	66 797	389 268
Vaste brandstoffen	65 670	138 424	59 977	298 150	562 221
Aardoliën en distillatieprodukten daarvan .	156 818	298 251	1 283	392 860	849 212
Ertsen en metaalresiduën	89 972	56 526	10 282	165 139	321 919
Produkten van de metaalindustrie	253 551	194 444	61 795	148 945	658 735
Ruwe mineralen en fabrikaten daarvan, bouwmaterialen	528 769	945 139	48 327	432 512	1 954 747
Meststoffen	68 957	36 141	29 130	5 501	139 730
Chemische produkten	139 641	169 972	25 729	141 809	477 151
Machines, voertuigen, diverse fabrikaten n.e.g. en speciale transacties	23 733	13 571	2 752	4 553	44 609
Totaal:	1 475 929	2 269 709	587 936	1 738 606	6 072 180

(1) Uitsluitend schepen met lading; ledige schepen niet inbegrepen.

10. — Binnenscheepvaart. — Nationaliteit van de eigenaar en capaciteitsklassen der schepen. — 1976 ⁽¹⁾.

OMSCHRIJVING	Totaal aantal reizen	Vervoer (t)					Kilometer tonnage (tkm)	
		Uitvoer	Invoer	Doorvoer	Binnenlands vervoer	Totaal	Uitvoer	Invoer
		3	4	5	6	7	8	9
Nationaliteit van de eigenaar :								
Franse	19 812	1 899 319	2 929 440	1 267 902	127 417	6 224 078	183 147 785	219 684 254
Zwitserse	1 996	1 242 871	707 292	847	8 571	1 959 584	33 183 112	18 359 284
Belgische	100 647	12 486 761	18 967 877	2 238 111	20 304 577	54 097 326	833 456 510	1 142 811 103
Nederlandse	59 610	12 172 018	17 917 988	1 090 466	1 266 100	32 476 572	323 337 073	803 231 896
Duitse	6 559	3 091 267	1 855 299	37 365	118 855	5 102 786	90 660 099	79 538 431
Andere	1 011	231 997	162 844	10 603	8 444	413 888	11 843 942	6 084 420
Totaal :	189 635	31 124 236	42 570 740	4 645 294	21 933 964	100 274 234	1 475 928 521	2 269 709 388
Inhoudsvermogen :								
minder dan 250 t	9 034	543 216	250 166	7 343	376 318	1 177 073	5 977 013	14 439 523
van 250 tot 399 t	80 158	5 153 002	6 393 675	1 236 315	1 993 082	21 076 074	549 373 071	585 880 834
van 400 tot 649 t	38 245	1 576 746	6 505 853	206 950	5 626 035	16 915 584	198 334 825	383 304 657
van 650 tot 999 t	26 862	6 473 728	9 052 502	101 533	3 248 704	18 876 467	237 197 788	469 397 215
van 1 000 tot 1 499 t	22 635	7 807 949	10 456 939	71 853	1 928 454	23 268 195	293 143 974	504 883 050
van 1 500 en meer	12 401	6 269 565	9 911 605	18 300	2 761 371	18 960 841	191 901 847	311 804 109
Totaal :	189 635	31 124 236	42 570 740	4 645 294	21 933 964	100 274 234	1 475 928 521	2 269 709 388

10. — Binnenscheepvaart. — Nationaliteit van de eigenaar en capaciteitsklassen der schepen. — 1976 ⁽¹⁾ (vervolg).

OMSCHRIJVING	Kilometer tonnage (tkm)			Inhoudsvermogen (t)					Afgelegde afstand (km)
	Doorvoer	Binnenlands vervoer	Totaal	Uitvoer	Invoer	Doorvoer	Binnenlands vervoer	Totaal	
	10	11	12	13	14	15	16	17	
Nationaliteit van de eigenaar :									
Franse	163 443 520	13 196 115	579 771 674	2 924 719	4 657 544	1 916 171	170 248	9 668 682	2 209 192
Zwitserse	113 025	742 175	52 397 896	2 076 447	1 042 866	1 455	9 198	3 129 966	61 183
Belgische	290 211 795	1 660 573 109	3 927 052 517	15 939 657	22 554 902	3 244 829	23 353 138	65 092 526	8 378 014
Nederlandse	127 513 376	53 870 348	1 307 952 693	15 065 246	21 995 106	1 547 186	1 400 178	40 007 716	2 729 944
Duitse	5 073 801	9 611 061	181 883 395	1 827 734	2 742 170	52 786	139 216	7 761 906	260 490
Andere	1 580 664	612 432	20 121 458	342 405	266 134	17 196	10 698	636 433	47 789
Totaal :	587 936 184	1 738 605 540	6 072 179 633	41 176 208	53 258 722	6 779 623	25 082 676	126 297 229	13 686 612
Inhoudsvermogen :									
minder dan 250 t	739 556	6 952 956	28 109 018	593 374	312 145	9 221	482 712	1 397 452	192 092
van 250 tot 399 t	521 078 391	462 702 720	2 119 035 019	7 390 190	8 609 748	6 188 964	6 395 693	28 584 595	8 154 518
van 400 tot 649 t	29 555 345	115 196 298	1 026 391 125	5 419 845	7 773 941	300 242	6 216 373	19 710 401	2 345 050
van 650 tot 999 t	17 071 308	280 239 012	1 003 905 323	7 992 765	10 964 630	145 976	3 583 079	22 686 450	1 404 109
van 1 000 tot 1 499 t	15 534 404	388 483 970	1 202 045 398	10 150 360	12 502 588	102 489	5 373 110	28 128 547	1 138 498
van 1 500 en meer	3 957 180	185 030 584	692 693 720	9 629 674	13 095 670	32 731	3 031 709	25 789 784	452 345
Totaal :	587 936 184	1 738 605 540	6 072 179 633	41 176 208	53 258 722	6 779 623	25 082 676	126 297 229	13 686 612

(1) Uitsluitend schepen met lading ; ledige schepen niet inbegrepen.

11. — Binnenscheepvaart. Ladingen in de havens (in ton). — 1976.

BEKKENS EN WATERWEGEN	AARD DER GOEDEREN			
	Landbouw- produkten en levende dieren	Voedings- produkten en veevoeder	Vaste brandstoffen	Aardoliën en distillatie- produkten daarvan
1	2	3	4	5
Bekken van de Zeeschelde:				
Zeeschelde I (Gentbrugge-Rupel)	—	—	—	—
Zeeschelde II (Rupel-grens)	1 106 969	1 626 761	1 845 846	9 918 021
Rupel	277	1 324	—	—
Dijle	—	—	—	—
Netekanaal	—	2 135	—	—
Neten	—	—	—	—
Moervaart-Durme	—	—	—	—
Schelde-Rijn verbinding	—	—	—	—
Totaal:	1 407 246	1 630 220	1 845 846	9 918 021
Kempense kanalen:				
Albertkanaal	27 415	239 585	2 220 453	18 107
Kanaal Ternaaien-Maastricht	—	—	—	—
Kanaal Briegden-Neerharen	—	—	—	16
Kanaal Maastricht-'s Hertogenbos	330	—	29 947	530
Kanaal Bocholt-Herentals	1 819	281	1 265	1 401
Kanaal Kwaadmechelen-Dessel	—	—	—	—
Kanaal Dessel-Turnhout-Schoten	32	—	—	—
Kanaal van Beverlo	—	—	—	—
Kanaal Haccourt-Wezet	—	—	—	—
Totaal:	29 626	239 866	2 251 665	23 084
Brabantse kanalen:				
Kanaal Charleroi-Brussel	21 878	655	6 258	51 444
Kanaal Brussel-Rupel	8 407	15 274	62 885	9 840
Kanaal Leuven-Dijle	10 841	9 117	—	—
Totaal:	41 126	55 346	69 143	61 284
Maas en Samber:				
Maas	109 211	1 307	11 718	7 954
Samber	83 741	1 847	66 595	14 848
Ourthe	—	—	—	80
Maas (beneden Luik)	152	—	—	190
Gemeenschappelijke Maas	660	—	—	—
Totaal:	193 764	6 154	81 313	23 072
Bekken van de Bovenschelde:				
Bovenschelde	5 079	2 963	—	14 400
Leie	1 578	16 328	—	842
Dender	1 486	35 498	528	—
Kanaal Gent-Terneuzen	1 010 629	291 319	186 593	1 850 252
Kanaal Gent-Brugge	—	—	—	—
Afleidingskanaal van de Leie	1 055	200	—	—
Kanaal Roeselare-Leie	3 325	35 152	—	—
Kanaal Bossuit-Kortrijk	—	175	—	—
Spierekanaal	—	—	—	—
Ringvaart	898	716	—	9 123
Gent	1 629	16 129	1 859	17 466
Totaal:	1 028 679	398 480	188 980	1 892 083
Centrum en Borinage:				
Centrumkanaal	—	2 808	7 200	7 523
Kanaal Aat-Condé	21 064	5 876	—	—
Kanaal Nimy-Blaton-Péronnes	11 398	2 448	3 697	—
Totaal:	35 459	11 132	10 897	7 523
IJzerbekken en kust:				
IJzer	—	—	—	—
Kanaal Ieper-IJzer	—	—	—	—
Kanaal Plassendale-Duinkerke	7 983	694	—	—
Kanaal van Lo	—	—	—	—
Kanaal Brugge-Oostende	12 027	17 409	721	1 273
Kanaal Brugge-Zeebrugge	13 660	15 259	10 080	15 398
Kanaal Brugge-Sluis	—	—	—	—
Totaal:	63 670	33 362	10 801	16 671
Algemeen totaal:	2 799 570	2 371 560	1 458 645	11 941 738

(N.V.S. - Nomenclatuur)

Ertsen en metaal-residuën	Producten van de metaal-industrie	Ruwe mineralen en fabrikaten daarvan, bouwmaterialen	Meststoffen	Chemische produkten	Machines, voertuigen, diverse fabrikaten n.e.g. en speciale transacties	Totaal 1975
6	7	8	9	10	11	12
—	—	51 091	—	—	648	51 739
2 011 331	2 842 915	970 100	157 732	2 864 694	679 569	24 323 938
—	60	85 758	—	1 164	490	89 073
3 963	500	—	—	—	—	4 463
—	—	15	—	—	10	2 160
—	—	—	—	—	—	—
—	—	—	—	—	—	—
—	—	—	—	—	—	—
2 015 294	2 843 475	1 106 964	157 732	2 865 858	680 717	24 471 373
306 276	161 624	1 358 356	255 786	586 658	12 601	5 186 861
—	—	—	—	—	—	—
—	—	—	—	161	—	207
3 062	533	1 857 310	—	471	2 846	1 895 029
1 280	203 990	1 572 140	309	104 037	18 983	1 908 535
—	100	15 328	—	549	30	16 007
7 258	3 220	675	—	1 563	—	12 748
7 579	69 075	13 933	8 366	124 333	—	223 286
—	—	—	—	—	—	—
325 455	438 542	4 817 742	264 461	817 772	34 460	9 242 673
6 136	164 717	426 520	38 690	2 125	6 728	725 151
57 429	90 428	16 875	131 407	94 082	3 329	519 956
—	—	—	—	—	70	20 328
63 565	255 145	443 395	170 097	96 207	10 127	1 265 435
76 238	814 520	3 599 116	82 691	70 429	10 929	4 790 113
39 093	396 039	920 504	27 152	56 563	20 328	1 626 710
—	—	—	—	—	—	80
—	260	9 567	—	—	—	10 169
—	—	4 697 073	—	—	1 650	4 699 383
115 331	1 210 819	9 226 260	109 843	126 992	32 907	11 126 455
314	540	427 550	7 767	366	3 490	462 469
10 781	237	—	—	—	120	29 886
250	—	68 893	—	688	1 251	111 594
339 178	322 554	310 153	342 216	634 164	13 486	5 300 544
893	4 893	—	—	266	—	6 052
—	—	—	—	—	274	1 529
—	—	—	—	—	618	39 095
—	33 413	—	—	—	—	33 588
—	—	—	—	—	—	—
280	248	—	—	8 999	160	20 424
255	1 426	18 739	1 458	741	1 545	61 247
351 951	363 311	825 335	351 441	645 224	20 944	6 066 428
1 395	176 624	261 702	3 698	24 567	100	485 617
—	—	—	—	—	3	29 940
2 339	—	804	11 187	54 526	—	86 399
3 734	176 624	262 506	14 885	79 093	103	601 956
69	—	5 620	—	—	—	5 689
388	—	—	—	—	254	642
—	25	360	—	—	320	9 382
—	—	—	—	—	—	—
24 133	—	—	16 295	82 920	2 571	157 349
9 203	—	1 079	—	14 920	1 219	110 818
—	—	—	—	—	—	—
33 793	25	7 059	16 295	97 840	4 364	283 880
2 909 123	5 287 941	16 689 261	1 084 754	4 728 986	783 622	53 058 200

12. — Binnenscheepvaart. — Lossingen in de havens (in ton). — 1976.

BEKKENS EN WATERWEGEN	AARD DER GOEDEREN			
	Landbouw- produkten en levende dieren	Voedings- produkten en veevoeder	Vaste brandstoffen	Aardoliën en distillatie- produkten daarvan
1	2	3	4	5
Bekken van de Zeeschelde :				
Zeeschelde I (Gentbrugge-Rupel)	60 695	19 600	9 877	16 703
Zeeschelde II (Rupel-grens)	865 810	683 161	187 773	2 243 613
Rupel	13 060	—	—	4 465
Dijle	3 970	795	—	—
Netekanaal	6 093	—	8 260	1 808
Neten	—	—	—	—
Moervaart-Durme	—	285	—	3 098
Schelde-Rijn verbinding	—	—	—	—
Totaal :	949 628	703 841	205 910	2 269 687
Kempense kanalen :				
Albertkanaal	462 933	1 244 975	253 175	1 490 522
Kanaal Ternaaien-Maastricht	—	—	—	—
Kanaal Briegden-Neerharen	3 288	—	—	46
Kanaal Maastricht-'s Hertogenbos	11 418	—	—	—
Kanaal Bocholt-Herentals	13 140	2 406	112 952	185 220
Kanaal Kwaadmechelen-Dessel	10 756	11 986	—	24 347
Kanaal Dessel-Turnhout-Schoten	96 358	41 621	4 093	4 966
Kanaal van Beverlo	—	—	—	9 086
Kanaal Haccourt-Wezet	—	—	—	—
Totaal :	597 893	1 300 988	370 220	1 714 187
Brabantse kanalen :				
Kanaal Charleroi-Brussel	35 577	5 059	366 463	698 968
Kanaal Brussel-Rupel	195 927	4 655	1 599 762	2 881 386
Kanaal Leuven-Dijle	400 417	53 251	—	14 527
Totaal :	631 921	62 965	1 966 225	3 594 881
Maas en Samber :				
Maas	37 160	37 788	1 907 746	622 723
Samber	9 957	2 813	355 260	114 418
Ourthe	4 315	1 726	—	78 836
Maas (beneden Luik)	2 256	947	780	1 222 704
Gemeenschappelijke Maas	—	—	—	—
Totaal :	53 688	43 274	2 263 786	2 038 681
Bekken van de Bovenschelde :				
Bovenschelde	29 343	19 613	8 552	71 557
Leie	225 511	227 592	25 964	11 097
Dender	169 490	490	653	94 856
Kanaal Gent-Terneuzen	189 494	145 972	997 450	2 164 748
Kanaal Gent-Brugge	105 822	273 134	597	6 578
Afleidingskanaal van de Leie	54 436	41 844	—	1 185
Kanaal Roeselare-Leie	608 808	852 841	56 511	15 852
Kanaal Bossuit-Kortrijk	12 264	8 949	842	26 993
Spierekanaal	—	—	—	—
Ringvaart	249	1 306	390	229 041
Gent	63 755	2 963	20 110	80 793
Totaal :	1 459 172	1 574 704	1 111 069	2 702 700
Centrum en Borinage :				
Centrumkanaal	—	241	194 566	802
Kanaal Aat-Condé	19 654	—	—	—
Kanaal Nimy-Blaton-Péronnes	55 528	640	1 592	6 693
Totaal :	75 182	881	196 158	7 495
IJzerbekken en kust :				
IJzer	966	—	4 808	—
Kanaal Ieper-IJzer	1 100	825	—	—
Kanaal Plassendale-Duinkerke	818	215	2 492	—
Kanaal van Lo	—	—	—	—
Kanaal Brugge-Oostende	101 088	49 494	3 137	174 025
Kanaal Brugge-Zeebrugge	87 406	33 250	198 632	238 940
Kanaal Brugge-Sluis	28 888	2 974	—	—
Totaal :	220 266	86 758	209 069	412 965
Algemeen totaal :	3 987 750	3 773 411	6 322 437	12 740 596

(N.V.S. - Nomenclatuur)

Ertsen en metaal- residuën	Produkten van de metaal- industrie	Ruwe mineralen en fabrikaten daarvan, bouwmaterialen	Meststoffen	Chemische produkten	Machines, voertuigen, diverse fabrikaten n.e.g. en speciale transacties	Totaal 1975
6	7	8	9	10	11	12
759	29 158	503 465	250	1 338	4 952	646 797
255 977	3 652 695	3 617 430	366 040	3 200 832	395 474	15 468 805
—	—	264 004	—	59 078	605	341 212
—	—	98 187	—	—	—	102 952
21 125	56 803	424 310	—	—	—	518 399
—	—	—	—	—	—	—
—	—	550	—	—	10	3 943
—	—	970	—	—	—	970
277 861	3 738 656	4 908 916	366 290	3 261 248	401 041	17 083 078
331 295	318 910	5 151 006	130 271	1 050 671	17 647	10 451 405
—	—	—	—	—	—	—
—	—	—	—	11 986	302	15 622
1 953	9 439	1 125	2 322	22 018	10 391	58 666
146 995	416 851	214 919	177	393	17 762	1 110 815
—	—	42 212	—	562	—	89 863
15 651	20 710	1 254 897	3 031	3 743	347	1 445 417
233 562	6 143	8 315	—	—	44	257 150
—	—	—	—	—	—	—
729 456	772 053	6 672 474	135 801	1 089 373	46 493	13 428 938
28 264	195 134	485 942	3 100	51 066	11 682	1 881 255
7 335	20 425	2 428 389	15 559	527 685	15 255	7 696 378
—	276	170 087	—	—	460	639 018
35 599	215 835	3 084 418	18 659	578 751	27 397	10 216 651
865 270	585 673	1 290 577	95 028	218 505	3 261	5 663 731
189 527	129 848	484 606	5 975	5 672	3 079	1 301 155
—	—	86 569	350	—	165	171 961
—	1 722	27 260	—	1 360	30	1 257 059
—	—	676 008	—	—	—	676 008
1 054 797	717 243	2 565 020	101 353	225 537	6 535	9 069 914
32 247	3 969	190 416	854	61 622	2 626	420 799
—	13 700	157 438	—	251	317	661 870
335	323	357 838	—	—	2 199	626 184
462 035	127 983	1 499 971	219 342	563 350	9 599	6 379 944
1 008	59 540	170 046	300	327	3 048	620 400
—	—	40 183	—	223	35	137 906
689	811	109 313	643	3 754	1 003	1 650 225
—	267 031	4 582	—	—	252	320 913
—	—	—	—	491	—	491
—	5 475	18 525	251	6 931	—	262 168
2 205	2 963	1 155 636	20 649	32 235	4 529	1 385 838
498 519	481 795	3 703 948	242 039	669 184	23 608	12 466 738
67 555	10 277	117 391	—	12 544	—	403 376
168	—	—	—	243	—	20 065
28 434	1 962	192 025	1 195	59 004	1 266	348 339
96 157	12 239	309 416	1 195	71 791	1 266	771 780
—	—	26 530	1 518	253	1 405	35 480
—	—	1 711	—	—	20	3 656
213	—	44 168	—	561	468	48 935
—	—	—	—	—	—	—
7 432	526	79 425	2 513	219 782	2 997	640 419
6 686	454	128 433	—	8 794	3 876	706 471
—	—	313	—	469	—	32 644
14 331	980	280 580	4 031	229 859	8 766	1 467 605
2 706 720	5 938 801	21 524 772	869 368	6 125 743	515 106	64 504 704

13. — Bedrijvigheid van de Belgische luchthavens.

I. Jaar 1975. — Vluchten met handelskarakter (per luchthaven) bij aankomst.

LUCHTHAVENS	BELGISCH VERKEER							Aantal vluchten
	Aantal vluchten	Passagiers	Vracht-goed (t)	Reis-goed (t)	Post-stukken (t)	Benutte plaatsen (%)	Benutte capaciteit (%)	
Regelmatige vluchten ⁽¹⁾								
Antwerpen (Deurne)	1 389	20 152	389	225	—	33	16	1 327
Brussel Nationaal	13 829	795 272	34 992	10 950	799	67	56	17 138
Charleroi (Gosselies)	—	—	—	—	—	—	—	—
Grimbergen	—	—	—	—	—	—	—	—
Gent (St-Denijs-Westrem)	—	—	—	—	—	—	—	—
Luik (Bierset)	—	—	—	—	—	—	—	—
Oostende	30	913	4	10	—	46	32	2 056
Totaal :	15 248	816 337	35 385	11 185	799	65	53	20 521
Onregelmatige vluchten ⁽²⁾								
Antwerpen (Deurne)	296	16 142	—	14	—	100	84	19
Brussel Nationaal	3 321	348 954	203	4 509	1	91	54	1 074
Charleroi (Gosselies)	182	1 090	—	16	—	74	51	477
Grimbergen	2	5	—	—	—	63	38	—
Gent (St-Denijs-Westrem)	27	102	—	—	—	42	40	13
Luik (Bierset)	920	3 036	—	34	—	32	28	559
Oostende	49	2 073	—	22	—	100	62	388
St-Hubert	1	1	—	—	—	100	75	—
Totaal :	4 798	371 403	204	4 595	1	91	55	2 530
Totaal der vluchten met handelskarakter								
Antwerpen (Deurne)	1 685	36 294	389	239	1	51	22	1 346
Brussel Nationaal	17 150	1 144 226	35 195	15 459	800	73	56	18 212
Charleroi (Gosselies)	182	1 090	—	16	—	74	51	477
Grimbergen	2	5	—	—	—	63	38	—
Gent (St-Denijs-Westrem)	27	102	—	—	—	42	40	13
Luik (Bierset)	920	3 036	—	34	—	32	28	559
Oostende	79	2 986	4	32	—	77	48	2 444
St-Hubert	1	1	—	—	—	100	75	—
Totaal :	20 046	1 187 740	35 589	15 780	901	72	54	23 051

14. — Transitverkeer ⁽³⁾.

I. Jaar 1975. — Per luchthaven.

LUCHTHAVENS	REGELMATIGE VLUCHTEN			
	Passagiers	Vrachtgoed (t)	Reisgoed (t)	Poststukken (t)
Antwerpen (Deurne)	222	10	4	—
Brussel Nationaal	72 036	5 535	947	733
Charleroi (Gosselies)	—	—	—	—
Grimbergen	—	—	—	—
Gent (St-Denijs-Westrem)	—	—	—	—
Luik (Bierset)	—	—	—	—
Oostende	807	37	9	—
Totaal :	73 065	5 582	960	733

(1) Regelmatige vluchten : Vluchten uitgevoerd door maatschappijen met vaste dienstregeling.

(2) Onregelmatige vluchten : Vluchten uitgevoerd door maatschappijen zonder vaste dienstregeling.

(3) De gegevens betreffende het transitverkeer zijn eveneens begrepen in het verkeer bij aankomst en bij vertrek.

VREEMD VERKEER						TOTAAL VERKEER						
Passagiers	Vrachtgoed (t)	Reisgoed (t)	Poststukken (t)	Benutte plaatsen (%)	Benutte capaciteit (%)	Aantal vluchten	Passagiers	Vrachtgoed (t)	Reisgoed (t)	Poststukken (t)	Benutte plaatsen (%)	Benutte capaciteit (%)

Regelmatige vluchten ⁽¹⁾

22 341	957	189	1	87	45	2 716	42 493	1 345	414	2	49	25
803 424	22 917	9 147	2 610	46	33	30 967	1 598 696	57 909	20 097	3 409	54	42
—	—	—	—	—	—	—	—	—	—	—	—	—
—	—	—	—	—	—	—	—	—	—	—	—	—
—	—	—	—	—	—	—	—	—	—	—	—	—
50 738	2 352	609	—	100	59	2 086	51 651	2 356	619	—	100	58
876 503	26 226	9 945	2 611	48	34	35 769	1 692 840	61 610	21 129	3 411	55	42

Onregelmatige vluchten ⁽²⁾

346	8	2	—	99	69	315	16 488	8	16	—	100	83
64 407	2 976	965	38	55	39	4 395	413 361	3 179	5 474	39	82	50
1 675	31	23	—	39	38	659	2 765	31	38	—	48	42
—	—	—	—	—	—	2	5	—	—	—	63	38
34	—	—	—	44	33	40	136	—	—	—	43	38
1 415	3	28	—	20	13	1 479	4 451	4	63	—	27	20
6 987	793	78	—	44	52	437	9 060	793	100	—	51	53
—	—	—	—	—	—	1	1	—	—	—	100	75
74 864	3 811	1 097	38	52	39	7 328	446 267	4 015	5 692	40	81	50

Totaal der vluchten met handelskarakter

22 687	965	191	1	88	45	3 031	58 981	1 354	430	2	61	29
867 831	25 893	10 112	2 649	46	33	35 362	2 012 057	61 088	25 571	3 449	58	43
1 675	31	23	—	39	38	659	2 765	31	38	—	48	42
—	—	—	—	—	—	2	5	—	—	—	63	38
34	—	—	—	44	33	40	136	—	—	—	43	38
1 415	3	28	—	20	13	1 479	4 451	4	63	—	27	20
57 725	3 145	687	—	91	58	2 523	60 711	3 149	719	—	90	57
—	—	—	—	—	—	1	1	—	—	—	100	75
951 367	30 037	11 041	2 650	48	35	43 097	2 139 107	65 626	26 821	3 451	59	43

ONREGELMATIGE VLUCHTEN				TOTAAL			
Passagiers	Vrachtgoed (t)	Reisgoed (t)	Poststukken (t)	Passagiers	Vrachtgoed (t)	Reisgoed (t)	Poststukken (t)
33	11	—	—	255	21	4	—
5 709	674	79	55	77 745	6 209	1 026	787
59	—	1	—	59	—	1	—
—	—	—	—	—	—	—	—
—	—	—	—	—	—	—	—
65	14	1	—	65	14	1	—
32	11	—	—	839	47	10	—
5 898	709	82	55	78 963	6 291	1 042	787

13. — Bedrijvigheid van de Belgische luchthavens (vervolg).

II. Jaar 1976. — Vluchten met handelskarakter (per luchthaven) bij aankomst.

LUCHTHAVENS	BELGISCH VERKEER							Aantal vluchten
	Aantal vluchten	Passagiers	Vracht-goed (t)	Reis-goed (t)	Post-stukken (t)	Benutte plaatsen (%)	Benutte capaciteit (%)	
Regelmatige vluchten (1)								
Antwerpen (Deurne)	1 392	40 319	1 219	376	1	60	40	1 065
Brussel Nationaal	15 401	856 018	38 148	11 512	879	71	63	17 049
Charleroi (Gosselies)	311	453	—	4	—	26	18	9
Grimbergen	—	—	—	—	—	—	—	—
Gent (St-Denijs-Westrem)	—	—	—	—	—	—	—	—
Luik (Bierset)	394	1 430	2	10	—	63	43	15
Oostende	57	2 515	5	29	—	86	58	2 071
<i>Totaal :</i>	17 555	900 735	39 372	11 931	880	70	61	20 209
Onregelmatige vluchten (2)								
Antwerpen (Deurne)	264	20 206	1	2	—	100	100	17
Brussel Nationaal	3 273	385 062	584	4 981	2	98	73	1 447
Charleroi (Gosselies)	245	915	19	11	—	22	17	463
Grimbergen	2	3	—	—	—	21	18	—
Gent (St-Denijs-Westrem)	8	24	—	—	—	35	33	10
Luik (Bierset)	1 007	2 541	6	20	—	26	23	429
Oostende	42	2 608	—	22	—	92	52	371
<i>Totaal :</i>	4 841	411 359	610	5 036	2	98	72	2 737
Totaal der vluchten met handelskarakter								
Antwerpen (Deurne)	1 656	60 525	1 220	378	1	78	47	1 082
Brussel Nationaal	18 674	1 241 080	38 732	16 493	881	77	65	18 496
Charleroi (Gosselies)	556	1 368	19	15	—	24	17	472
Grimbergen	2	3	—	—	—	21	18	—
Gent (St-Denijs-Westrem)	8	24	—	—	—	35	33	10
Luik (Bierset)	1 401	3 971	7	30	—	33	27	444
Oostende	99	5 123	5	51	—	89	55	2 442
<i>Totaal :</i>	22 396	1 312 094	39 982	16 967	882	77	63	22 946

14. — Transitverkeer (3) (vervolg).

II. Jaar 1976. — Per luchthaven.

LUCHTHAVENS	REGELMATIGE VLUCHTEN			
	Passagiers	Vrachtgoed (t)	Reisgoed (t)	Poststukken (t)
Antwerpen (Deurne)	11	21	—	—
Brussel Nationaal	90 653	9 571	1 241	1 028
Charleroi (Gosselies)	1 125	—	8	2
Grimbergen	—	—	—	—
Gent (St-Denijs-Westrem)	—	—	—	—
Luik (Bierset)	106	—	1	—
Oostende	828	51	9	—
<i>Totaal :</i>	92 723	9 644	1 259	1 030

(1) Regelmatige vluchten : Vluchten uitgevoerd door maatschappijen met vaste dienstregeling.

(2) Onregelmatige vluchten : Vluchten uitgevoerd door maatschappijen zonder vaste dienstregeling.

(3) De gegevens betreffende het transitverkeer zijn eveneens begrepen in het verkeer bij aankomst en bij vertrek.

VREEMD VERKEER						TOTAAL VERKEER						
Passagiers	Vracht-goed (t)	Reis-goed (t)	Post-stukken (t)	Benutte plaatsen (%)	Benutte capaciteit (%)	Aantal vluchten	Passagiers	Vracht-goed (t)	Reis-goed (t)	Post-stukken (t)	Benutte plaatsen (%)	Benutte capaciteit (%)

Regelmatige vluchten ⁽¹⁾

9 397	930	106	—	46	47	2 457	49 716	2 149	482	1	56	42
775 731	17 940	8 824	2 228	43	31	32 450	1 631 749	56 088	20 335	3 107	54	43
16	—	—	—	23	24	320	469	—	4	—	26	18
—	—	—	—	—	—	—	—	—	—	—	—	—
—	—	—	—	—	—	—	—	—	—	—	—	—
43	—	1	—	21	19	409	1 473	2	11	—	59	41
54 569	1 345	650	—	100	53	2 128	57 084	1 350	679	—	100	53
839 756	20 215	9 580	2 228	45	32	37 764	1 740 491	59 588	21 512	3 108	55	43

Onregelmatige vluchten ⁽²⁾

250	4	—	—	63	30	281	20 456	5	3	—	100	97
76 181	4 508	1 119	51	38	33	4 720	461 243	5 092	6 100	54	78	56
2 181	99	24	—	39	32	708	3 096	118	35	—	32	26
—	—	—	—	—	—	2	3	—	—	—	21	18
50	—	—	—	71	65	18	74	—	—	—	53	50
1 231	2	18	—	17	8	1 436	3 772	8	38	—	22	14
6 759	472	75	—	41	28	413	9 367	472	97	—	48	31
86 652	5 084	1 236	51	38	32	7 578	498 011	5 694	6 272	54	77	54

Totaal der vluchten met handelskarakter

9 647	934	107	—	46	46	2 738	70 172	2 153	485	1	71	47
851 912	22 448	9 943	2 279	42	31	37 170	2 092 992	61 180	26 436	3 161	58	45
2 197	99	24	—	39	32	1 028	3 565	118	39	—	31	25
—	—	—	—	—	—	2	3	—	—	—	21	18
50	—	—	—	71	65	18	74	—	—	—	53	50
1 274	2	18	—	17	9	1 845	5 245	9	49	—	27	17
61 328	1 817	725	—	100	47	2 541	66 451	1 822	776	—	100	47
926 408	25 300	10 817	2 279	44	32	45 342	2 238 502	65 282	27 784	3 162	59	45

ONREGELMATIGE VLUCHTEN				TOTAAL			
Passagiers	Vrachtgoed (t)	Reisgoed (t)	Poststukken (t)	Passagiers	Vrachtgoed (t)	Reisgoed (t)	Poststukken (t)
—	—	—	—	11	21	—	—
10 858	2 659	160	124	101 511	12 230	1 401	1 151
208	—	3	—	1 333	—	12	2
—	—	—	—	—	—	—	—
—	—	—	—	—	—	—	—
101	5	1	—	207	5	2	—
47	22	—	—	875	74	9	—
11 214	2 686	165	124	103 937	12 330	1 424	1 153

15. — Bedrijvigheid van de Belgische luchthavens.

I. Jaar 1975. — Vluchten met handelskarakter (per luchthaven) bij vertrek.

LUCHTHAVENS	BELGISCH VERKEER							Aantal vluchten
	Aantal vluchten	Passagiers	Vracht-goed (t)	Reis-goed (t)	Post-stukken (t)	Benutte plaatsen (%)	Benutte capaciteit (%)	

Regelmatige vluchten ⁽¹⁾

Antwerpen (Deurne)	1 403	18 911	189	218	4	30	13	1 312
Brussel Nationaal	13 837	783 425	30 646	11 044	1 704	66	54	16 968
Charleroi (Gosselies)	—	—	—	—	—	—	—	—
Luik (Bierset)	—	—	—	—	—	—	—	—
Oostende	4	112	4	1	—	32	26	2 025
Totaal :	15 244	802 448	30 839	11 263	1 708	64	51	20 305

Onregelmatige vluchten ⁽²⁾

Antwerpen (Deurne)	307	16 354	1	4	—	100	85	18
Brussel Nationaal	3 304	404 368	694	4 833	4	100	63	1 220
Charleroi (Gosselies)	187	1 079	—	13	—	69	45	461
Grimbergen	6	19	—	—	—	35	34	—
Gent (St-Denijs-Westrem)	42	151	—	—	—	39	38	12
Luik (Bierset)	933	3 499	5	36	—	36	31	571
Oostende	50	2 000	100	22	—	81	75	390
St-Hubert	1	1	—	—	—	100	75	—
Totaal :	4 830	427 471	801	4 907	4	100	63	2 672

Totaal der vluchten met handelskarakter

Antwerpen (Deurne)	1 710	35 265	190	222	4	49	20	1 330
Brussel Nationaal	17 141	1 187 793	31 340	15 877	1 708	75	56	18 188
Charleroi (Gosselies)	187	1 079	—	13	—	69	45	461
Grimbergen	6	19	—	—	—	35	34	—
Gent (St-Denijs-Westrem)	42	151	—	—	—	39	38	12
Luik (Bierset)	933	3 499	5	36	—	36	31	571
Oostende	54	2 112	104	23	—	75	69	2 415
St-Hubert	1	1	—	—	—	100	75	—
Totaal :	20 074	1 229 919	31 640	16 170	1 712	74	54	22 977

(1) Regelmatige vluchten : Vluchten uitgevoerd door maatschappijen met vaste dienstregeling.

(2) Onregelmatige vluchten : Vluchten uitgevoerd door maatschappijen zonder vaste dienstregeling.

N.B. De gegevens betreffende het transitverkeer zijn eveneens begrepen in het verkeer bij aankomst en bij vertrek.

VREEMD VERKEER						TOTAAL VERKEER						
Passagiers	Vracht-goed (t)	Reis-goed (t)	Post-stukken (t)	Benutte plaatsen (%)	Benutte capaciteit (%)	Aantal vluchten	Passagiers	Vracht-goed (t)	Reis-goed (t)	Post-stukken (t)	Benutte plaatsen (%)	Benutte capaciteit (%)

Regelmatige vluchten ⁽¹⁾

21 167	628	161	29	86	38	2 715	40 078	817	379	33	46	21
821 607	16 875	9 492	671	47	31	30 805	1 605 032	47 522	20 536	2 375	55	40
—	—	—	—	—	—	—	—	—	—	—	—	—
—	—	—	—	—	—	—	—	—	—	—	—	—
50 072	3 716	602	—	100	70	2 029	50 184	3 720	604	—	100	70
892 846	21 219	10 255	700	50	33	35 549	1 695 294	52 058	21 518	2 408	55	40

Onregelmatige vluchten ⁽²⁾

267	—	2	—	75	41	325	16 621	1	6	—	100	84
78 142	3 563	1 105	18	57	41	4 524	482 510	4 257	5 938	21	93	56
1 624	126	22	—	39	58	648	2 703	126	35	—	47	54
—	—	—	—	—	—	6	19	—	—	—	35	34
27	—	—	—	40	31	54	178	—	—	—	39	37
1 442	362	29	—	20	46	1 504	4 941	368	65	—	29	39
7 514	651	83	—	47	46	440	9 514	751	105	—	51	49
—	—	—	—	—	—	1	1	—	—	—	100	75
89 016	4 702	1 241	18	54	42	7 502	516 487	5 503	6 148	22	91	56

Totaal der vluchten met handelskarakter

21 434	628	163	29	85	38	3 040	56 699	818	384	33	59	26
899 749	20 438	10 596	689	48	32	35 329	2 087 542	51 779	26 473	2 397	61	43
1 624	126	22	—	39	58	648	2 703	126	35	—	47	54
—	—	—	—	—	—	6	19	—	—	—	35	34
27	—	—	—	40	31	54	178	—	—	—	39	37
1 442	362	29	—	20	46	1 504	4 941	368	65	—	29	39
57 586	4 366	685	—	91	66	2 469	59 698	4 471	708	—	90	66
—	—	—	—	—	—	1	1	—	—	—	100	75
981 862	25 921	11 496	718	50	34	43 051	2 211 781	57 562	27 666	2 429	61	43

15. — **Bedrijvigheid van de Belgische luchthavens** (vervolg).

II. Jaar 1976. — Vluchten met handelskarakter (per luchthaven) bij vertrek.

LUCHTHAVENS	BELGISCH VERKEER							Aantal vluchten
	Aantal vluchten	Passagiers	Vracht-goed (t)	Reis-goed (t)	Post-stukken (t)	Benutte plaatsen (%)	Benutte capaciteit (%)	

Regelmatige vluchten ⁽¹⁾

Antwerpen (Deurne)	1 379	36 989	607	314	28	55	33	1 018
Brussel Nationaal	15 422	853 683	36 603	11 552	1 890	70	62	16 935
Charleroi (Gosselies)	308	1 561	—	11	2	93	64	—
Luik (Bierset)	394	1 512	—	10	3	71	49	—
Oostende	10	896	16	11	—	100	76	2 022
Totaal :	17 513	894 641	37 227	11 898	1 922	69	60	19 975

Onregelmatige vluchten ⁽²⁾

Antwerpen (Deurne)	283	21 387	2	2	—	100	100	40
Brussel Nationaal	3 345	397 598	2 303	4 808	7	100	76	1 566
Charleroi (Gosselies)	246	1 083	45	14	—	26	24	457
Grimbergen	6	17	—	—	—	41	34	—
Gent (St-Denijs-Westrem)	8	24	—	—	—	35	33	8
Luik (Bierset)	1 041	3 114	34	25	—	29	27	448
Oostende	49	2 779	159	32	—	68	82	396
Totaal :	4 978	426 002	2 542	4 881	7	99	76	2 915

Totaal der vluchten met handelskarakter

Antwerpen (Deurne)	1 662	58 376	609	316	28	76	41	1 058
Brussel Nationaal	18 767	1 251 281	38 905	16 360	1 898	77	65	18 501
Charleroi (Gosselies)	554	2 644	45	25	2	46	34	457
Grimbergen	6	17	—	—	—	41	34	—
Gent (St-Denijs-Westrem)	8	24	—	—	—	35	33	8
Luik (Bierset)	1 435	4 626	34	35	3	36	31	448
Oostende	59	3 675	175	42	—	75	81	2 418
Totaal :	22 491	1 320 643	39 769	16 779	1 930	77	64	22 890

(1) Regelmatige vluchten : Vluchten uitgevoerd door maatschappijen met vaste dienstregeling.

(2) Onregelmatige vluchten : Vluchten uitgevoerd door maatschappijen zonder vaste dienstregeling.

N.B. De gegevens betreffende het transitverkeer zijn eveneens begrepen in het verkeer bij aankomst en bij vertrek.

VREEMD VERKEER						TOTAAL VERKEER						
Passagiers	Vracht-goed (t)	Reis-goed (t)	Post-stukken (t)	Benutte plaatsen (%)	Benutte capaciteit (%)	Aantal vluchten	Passagiers	Vracht-goed (t)	Reis-goed (t)	Post-stukken (t)	Benutte plaatsen (%)	Benutte capaciteit (%)

Regelmatige vluchten ⁽¹⁾

9 168	385	113	—	48	33	2 397	46 157	992	427	28	54	33
861 047	28 391	10 608	1 650	48	37	32 357	1 714 730	64 994	22 160	3 540	57	47
—	—	—	—	—	—	308	1 561	—	11	2	93	64
—	—	—	—	—	—	394	1 512	—	10	3	71	49
52 135	2 529	626	—	100	62	2 032	53 031	2 545	636	—	100	63
922 350	31 304	11 347	1 650	50	38	37 488	1 816 991	68 531	23 245	3 572	58	47

Onregelmatige vluchten ⁽²⁾

314	10	1	—	30	27	323	21 701	12	3	—	100	95
96 856	11 678	1 447	157	47	56	4 911	494 454	13 981	6 255	164	82	67
2 501	109	31	—	45	37	703	3 584	153	45	—	37	32
—	—	—	—	—	—	6	17	—	—	—	41	34
31	—	—	—	48	47	16	55	—	—	—	41	40
1 246	652	17	—	17	57	1 489	4 360	686	42	—	24	43
7 279	2 195	81	—	39	66	445	10 058	2 354	112	—	44	68
108 227	14 643	1 577	157	45	56	7 893	534 229	17 186	6 457	164	80	67

Totaal der vluchten met handelskarakter

9 482	395	114	—	47	32	2 720	67 858	1 004	430	28	70	39
957 903	40 069	12 055	1 806	48	39	37 268	2 209 184	78 974	28 415	3 704	61	50
2 501	109	31	—	45	37	1 011	5 145	153	56	2	45	36
—	—	—	—	—	—	6	17	—	—	—	41	34
31	—	—	—	48	47	16	55	—	—	—	41	40
1 246	652	17	—	17	57	1 883	5 872	686	52	3	29	44
59 414	4 723	706	—	100	63	2 477	63 089	4 899	749	—	99	64
1 030 577	45 948	12 923	1 806	49	40	45 381	2 351 220	85 717	29 702	3 736	62	50

16. — Bedrijvigheid van de Belgische luchthavens.

Vluchten met handelskarakter bij aankomst.

JAREN	BELGISCH VERKEER							VREEMD		
	Aantal vluchten	Passagiers	Vrachtgoed (t)	Reisgoed (t)	Poststukken (t)	Benutte plaatsen (%)	Benutte capaciteit (%)	Aantal vluchten	Passagiers	Vrachtgoed (t)
Regelmatige vluchten										
1967	14 084	567 359	18 837	7 581	1 033	54	38	15 390	493 688	22 857
1968	14 434	565 926	23 209	7 348	1 005	49	35	17 371	623 462	27 337
1969	16 637	618 390	28 155	7 960	1 012	47	33	19 534	684 944	31 649
1970	18 827	698 202	29 171	8 651	878	49	34	20 586	771 557	33 967
1971	20 076	751 337	30 552	9 840	1 345	48	34	21 659	801 151	31 590
1972	21 888	838 828	32 357	11 331	1 152	50	35	19 450	785 338	26 311
1973	19 186	814 767	30 641	11 054	919	56	38	21 923	889 037	29 758
1974	15 840	847 941	35 571	11 433	817	58	41	21 228	768 175	24 346
1975	15 248	816 337	35 385	11 185	799	65	53	20 521	876 503	26 226
1976	17 555	900 735	39 372	11 931	880	70	61	20 209	839 756	20 215
Onregelmatige vluchten										
1967	1 951	44 452	218	557	4	91	63	3 157	81 802	753
1968	2 532	58 755	316	720	1	93	64	2 496	40 722	1 228
1969	1 352	57 104	235	704	—	76	46	2 263	93 498	2 016
1970	1 324	62 743	256	746	2	77	44	2 411	102 873	2 542
1971	1 987	111 969	189	1 409	17	72	38	1 879	73 206	1 598
1972	2 373	149 066	152	1 674	1	89	33	2 012	91 770	3 750
1973	3 773	271 736	306	3 351	4	79	36	2 875	124 734	4 235
1974	4 146	321 660	246	3 734	3	87	43	2 780	96 779	3 402
1975	4 798	371 403	204	4 595	1	91	55	2 530	74 864	3 811
1976	4 841	411 359	610	5 036	2	98	72	2 737	86 652	5 084
Totaal der vluchten met handelskarakter										
1967	16 035	611 811	19 055	8 138	1 037	55	39	18 547	575 490	23 610
1968	16 966	624 681	23 525	8 068	1 006	51	36	19 867	664 184	28 565
1969	17 989	675 494	28 390	8 664	1 012	48	34	21 797	778 442	33 665
1970	20 151	760 945	29 427	9 397	880	50	34	22 997	874 430	36 509
1971	22 063	863 306	30 741	11 249	1 362	50	35	23 538	874 357	33 188
1972	24 261	987 894	32 509	13 005	1 153	54	35	21 462	877 108	30 061
1973	22 959	1 086 503	30 947	14 405	923	60	37	24 798	1 013 771	33 993
1974	19 986	1 169 601	35 817	15 167	821	63	41	24 008	864 954	27 748
1975	20 046	1 187 740	35 589	15 780	801	72	54	23 051	951 367	30 037
1976	22 396	1 312 094	39 982	16 967	882	77	63	22 946	926 408	25 300

17. — Transitverkeer ⁽⁸⁾.

	REGELMATIGE VLUCHTEN				Passagiers
	Passagiers	Vrachtgoed (t)	Reisgoed (t)	Poststukken (t)	
1967	61 422	4 733	704	804	4 518
1968	78 981	7 478	1 119	1 156	7 253
1969	64 514	9 210	830	1 458	12 061
1970	93 672	11 962	1 361	1 194	13 654
1971	82 466	14 078	2 163	1 445	10 556
1972	83 590	7 512	2 018	1 262	5 552
1973	106 152	6 510	1 939	1 169	22 196
1974	82 855	5 566	1 255	638	12 103
1975	73 065	5 582	960	733	5 898
1976	92 723	9 644	1 259	1 030	11 214

(1) (2) (3) Zie noten bladzijde 360.

VERKEER				TOTAAL VERKEER						
Reisgoed	Poststukken	Benutte plaatsen	Benutte capaciteit	Aantal vluchten	Passagiers	Vrachtgoed	Reisgoed	Poststukken	Benutte plaatsen	Benutte capaciteit
(t)	(t)	(%)	(%)			(t)	(t)	(t)	(%)	(%)

Regelmatige vluchten ⁽¹⁾

5 305	1 568	55	35	29 474	1 061 047	41 694	12 886	2 601	54	36
6 696	2 046	58	39	31 805	1 189 388	50 546	14 044	3 051	53	37
7 086	2 845	57	41	36 171	1 303 334	59 804	15 046	3 857	52	37
8 850	2 714	55	40	39 413	1 469 759	63 138	17 501	3 592	52	37
9 806	2 974	56	41	41 735	1 552 488	62 142	19 646	4 319	52	37
9 017	2 582	64	41	41 338	1 624 166	58 668	20 348	3 734	56	38
9 907	2 750	61	38	41 109	1 703 804	60 399	20 961	3 669	58	38
8 229	2 125	50	31	37 068	1 616 116	59 917	19 662	2 943	54	36
9 945	2 611	48	34	35 769	1 692 840	61 610	21 129	3 411	55	42
9 580	2 228	45	32	37 764	1 740 491	59 588	21 512	3 108	55	43

Onregelmatige vluchten ⁽²⁾

995	30	76	52	5 108	126 254	971	1 552	34	80	55
578	31	48	33	5 028	99 477	1 544	1 298	32	67	45
1 211	35	71	43	3 615	150 602	2 251	1 915	35	73	44
1 347	9	63	40	3 735	165 616	2 798	2 093	11	68	41
1 051	33	57	35	3 866	185 175	1 787	2 460	50	65	37
1 253	34	71	43	4 385	240 836	3 902	2 927	35	82	37
1 797	72	57	34	6 648	396 470	4 541	5 148	76	70	35
1 312	32	50	33	6 926	418 439	3 648	5 045	35	74	39
1 097	38	52	39	7 328	446 267	4 015	5 692	40	81	50
1 236	51	38	32	7 578	498 011	5 694	6 272	54	77	54

Totaal der vluchten met handelskarakter

6 300	1 598	57	36	34 582	1 187 301	42 665	14 438	2 635	56	37
7 274	2 077	57	38	36 833	1 288 865	52 090	15 342	3 083	54	37
8 297	2 880	59	41	39 786	1 453 936	62 055	16 961	3 892	53	37
10 197	2 723	56	40	43 148	1 635 375	65 936	19 594	3 603	53	37
10 857	3 007	56	40	45 601	1 737 663	63 929	22 106	4 369	53	37
10 270	2 616	65	42	45 723	1 865 002	62 570	23 275	3 769	58	38
11 704	2 822	60	37	45 757	2 100 274	64 940	26 109	3 745	60	37
9 541	2 157	50	31	43 994	2 034 555	63 565	24 708	2 978	57	36
11 041	2 650	48	35	43 097	2 139 107	65 626	26 821	3 451	59	43
10 817	2 279	44	32	45 342	2 238 502	65 282	27 784	3 162	59	45

ONREGELMATIGE VLUCHTEN			TOTAAL			
Vrachtgoed	Reisgoed	Poststukken	Passagiers	Vrachtgoed	Reisgoed	Poststukken
(t)	(t)	(t)		(t)	(t)	(t)
202	58	10	65 940	4 935	762	814
243	151	26	86 234	7 221	1 270	1 182
395	185	25	76 575	9 605	1 015	1 483
379	203	5	107 326	12 341	1 564	1 199
335	171	36	93 022	14 413	2 334	1 481
522	183	25	89 142	8 034	2 201	1 287
808	567	50	128 348	7 318	2 506	1 219
782	201	33	94 958	6 349	1 456	671
709	82	55	78 963	6 291	1 042	787
2 686	165	124	103 937	12 330	1 424	1 153

18. — Bedrijvigheid van de Belgische luchthavens.

Vluchten met handelskarakter bij vertrek

JAREN	BELGISCH VERKEER							VREEMD		
	Aantal vluchten	Passagiers	Vrachtgoed (t)	Reisgoed (t)	Post-stukken (t)	Benutte plaatsen (%)	Benutte capaciteit (%)	Aantal vluchten	Passagiers	Vrachtgoed (t)
Regelmatige vluchten ⁽¹⁾										
1967	14 140	563 546	17 377	7 527	1 231	53	37	15 345	473 364	23 599
1968	14 467	571 208	20 115	7 730	1 162	49	34	17 313	608 057	26 200
1969	16 556	613 026	26 470	8 050	1 251	46	33	19 409	680 672	32 266
1970	18 883	696 676	29 539	8 887	1 253	48	34	20 543	783 269	36 289
1971	20 003	754 811	29 518	9 956	1 699	48	34	21 497	797 666	33 705
1972	21 843	847 693	30 460	11 446	1 709	51	35	19 299	773 665	27 020
1973	19 216	812 804	27 162	11 147	1 704	56	37	21 610	877 422	24 338
1974	15 889	834 108	29 909	11 662	1 717	56	39	21 206	893 124	23 283
1975	15 244	802 448	30 839	11 263	1 708	64	51	20 305	892 846	21 219
1976	17 513	894 641	37 227	11 898	1 922	69	60	19 975	922 350	31 304
Onregelmatige vluchten ⁽²⁾										
1967	2 033	48 908	920	542	2	95	74	3 137	81 483	1 019
1968	2 563	62 331	1 135	651	1	99	76	2 492	46 160	1 471
1969	1 408	59 773	901	654	3	78	52	2 310	105 067	3 164
1970	1 373	65 569	467	721	6	82	48	2 421	112 752	3 787
1971	2 042	120 367	436	1 418	10	78	42	1 870	80 192	2 198
1972	2 457	168 140	187	1 775	4	97	36	2 003	93 409	3 305
1973	3 849	320 704	229	3 374	5	91	40	3 001	121 421	2 435
1974	4 246	375 112	202	4 093	6	100	49	2 739	102 445	2 790
1975	4 830	427 471	801	4 907	4	100	63	2 672	89 016	4 702
1976	4 978	426 002	2 542	4 881	7	99	76	2 915	108 227	14 643
Totaal der vluchten met handelskarakter										
1967	16 173	612 454	18 297	8 069	1 233	55	38	18 482	554 847	24 618
1968	17 030	633 539	21 250	8 381	1 163	52	36	19 805	654 217	27 671
1969	18 064	672 799	27 371	8 704	1 254	48	34	21 719	785 739	35 430
1970	20 256	762 245	30 006	9 608	1 259	50	34	22 964	896 021	40 076
1971	22 045	875 178	29 954	11 374	1 709	51	35	23 367	877 858	35 903
1972	24 300	1 015 833	30 647	13 221	1 713	55	35	21 302	867 074	30 325
1973	23 065	1 133 508	27 391	14 521	1 709	63	37	24 611	988 843	26 773
1974	20 135	1 209 220	30 111	15 755	1 723	65	41	23 945	995 569	26 072
1975	20 074	1 229 919	31 640	16 170	1 712	74	54	22 977	981 862	25 921
1976	22 491	1 320 643	39 769	16 779	1 930	77	64	22 890	1 030 577	45 948

(1) (2) Zie noten bladzijde 360.

VERKEER				TOTAAL VERKEER						
Reisgoed (t)	Poststukken (t)	Benutte plaatsen (%)	Benutte capaciteit (%)	Aantal vluchten	Passagiers	Vrachtgoed (t)	Reisgoed (t)	Poststukken (t)	Benutte plaatsen (%)	Benutte capaciteit (%)

Regelmatige vluchten ⁽¹⁾

5 352	1 081	53	34	29 485	1 036 910	40 976	12 879	2 312	53	36
7 219	1 549	57	38	31 780	1 179 265	46 315	14 949	2 711	53	36
7 791	2 008	57	41	36 065	1 293 698	58 736	15 841	3 259	51	37
8 953	1 749	56	41	39 426	1 479 945	65 828	17 840	3 002	52	37
8 941	1 317	56	40	41 500	1 552 477	63 223	18 897	3 016	52	37
9 379	1 129	64	41	41 142	1 621 358	57 480	20 825	2 838	56	38
9 447	800	62	45	40 826	1 690 226	51 500	20 594	2 504	59	36
9 857	799	58	34	37 095	1 727 232	53 193	21 519	2 516	57	36
10 255	700	50	33	35 549	1 695 294	52 058	21 518	2 408	55	40
11 347	1 650	50	38	37 488	1 816 991	68 531	23 245	3 572	58	47

Onregelmatige vluchten ⁽²⁾

991	27	77	55	5 170	130 391	1 939	1 533	29	83	61
639	21	54	38	5 055	108 491	2 606	1 290	22	73	52
1 419	33	79	51	3 718	164 840	4 065	2 073	36	78	52
1 529	9	69	47	3 794	178 321	4 254	2 250	15	73	48
1 240	18	62	40	3 912	200 559	2 634	2 658	28	70	41
1 206	23	74	43	4 460	261 549	3 492	2 981	27	87	39
1 511	49	51	27	6 850	442 125	2 664	4 885	54	75	35
1 338	9	53	33	6 985	477 557	2 991	5 431	15	84	43
1 241	18	54	42	7 502	516 487	5 503	6 148	22	91	56
1 577	157	45	56	7 893	534 229	17 186	6 457	164	80	67

Totaal der vluchten met handelskarakter

6 343	1 108	55	36	34 655	1 167 301	42 915	14 412	2 341	55	37
7 858	1 570	56	38	36 835	1 287 756	48 921	16 239	2 733	54	37
9 210	2 041	59	42	39 783	1 458 538	62 801	17 914	3 295	54	38
10 482	1 758	57	42	43 220	1 658 266	70 082	20 090	3 017	54	38
10 181	1 335	57	40	45 412	1 753 036	65 857	21 555	3 044	53	37
10 585	1 152	65	41	45 602	1 882 907	60 972	23 806	2 865	59	38
10 958	849	60	34	47 676	2 132 351	54 164	25 479	2 558	61	36
11 195	808	58	34	44 080	2 204 789	56 182	26 950	2 531	62	37
11 496	718	50	34	43 051	2 211 781	57 562	27 666	2 429	61	43
12 923	1 806	49	40	45 381	2 351 220	85 717	29 702	3 736	62	50

19. — Aankomsten en vertrekken op de luchthaven van Brussel-Nationaal ingedeeld naar het land van herkomst en bestemming (1).

Detailcijfers voor het jaar 1975 — Totaal der vluchten met handelskarakter.

LAND	Luchtvervoer bij aankomst per land van herkomst (land van inscheeping of lading)					Luchtvervoer bij vertrek per land van bestemming (land van ontscheeping of lossing)				
	Aantal inscheepingen	Passagiers	Vracht-goed (t)	Reis-goed (t)	Post-stukken (t)	Aantal ontscheepingen	Passagiers	Vracht-goed (t)	Reis-goed (t)	Post-stukken (t)
Brussel-Nationaal										
EUROPA.										
<i>E.E.G. landen :</i>										
België	75	1 306	25	14	—	73	556	1	6	—
Denemarken	1 023	41 800	450	442	60	1 386	59 170	767	642	86
Frankrijk	3 428	147 684	1 507	1 553	302	3 827	163 207	1 563	1 902	224
Ierland	603	28 307	688	302	7	669	34 367	926	343	19
Italië	2 851	191 871	3 847	2 006	193	3 253	200 560	2 221	2 158	124
Luxemburg (G.H.)	26	478	2	7	—	57	819	13	16	—
Nederland	2 453	50 299	807	638	216	2 532	54 896	678	644	129
Bondsrep. Duitsland	4 183	161 808	5 744	1 651	323	4 240	155 756	4 698	1 543	192
Verenigd Koninkrijk	5 855	297 097	9 810	2 852	701	6 443	319 935	9 011	3 057	410
<i>Niet E.E.G. landen :</i>										
Oostenrijk	645	20 187	397	241	9	772	20 095	534	260	39
Bulgarije	193	12 727	19	188	2	191	13 419	56	147	1
Cyprus	—	—	—	—	—	3	124	40	2	—
Spanje	3 516	303 077	1 557	3 896	111	4 237	328 690	2 122	4 085	77
Finland	360	14 727	83	177	39	356	17 554	130	111	11
Griekenland	936	49 004	724	745	16	927	48 721	638	816	29
Groenland	—	—	—	—	—	1	—	—	—	—
Hongarije	108	3 280	38	49	1	135	3 507	71	55	1
IJsland	8	446	—	9	—	5	287	1	5	—
Malta	48	2 019	13	26	—	54	913	—	11	—
Noorwegen	189	11 291	74	92	1	255	2 744	91	31	3
Polen	185	6 463	62	95	56	214	6 700	148	103	6
Portugal	520	25 739	187	377	25	508	23 714	321	324	19
Duitse Dem. Rep.	44	1 704	48	23	2	97	1 999	17	35	2
Roemenië	261	15 952	67	227	26	294	19 225	52	223	2
Zweden	629	18 226	457	194	41	792	10 315	637	133	27
Zwitserland	2 542	116 370	2 049	1 188	118	2 833	118 638	2 269	1 312	113
Tsjechoslowakije	198	4 670	91	68	25	216	6 697	170	99	7
U.S.S.R.	217	11 913	261	169	34	215	12 709	101	179	10
Joegoslavië	345	18 745	350	239	1	543	19 363	263	266	8
<i>Totaal landen van Europa :</i>	31 441	1 557 190	29 357	17 465	2 309	35 128	1 644 680	27 539	18 507	1 537
NOORD-AMERIKA.										
Alaska	52	429	16	8	—	47	260	3	5	—
Canada	407	27 364	2 156	478	78	505	31 647	1 677	560	33
Ver. Staten v. Amerika ...	1 423	123 456	18 575	2 578	901	1 492	122 532	7 906	2 236	287
<i>Totaal landen van Noord-Amerika :</i>	1 882	151 249	20 747	3 063	979	2 044	154 439	9 586	2 801	321

(1) Zie noot bladzijde 374.

19. — Aankomsten en vertrekken op de luchthaven van Brussel-Nationaal ingedeeld naar het land van herkomst en bestemming ⁽¹⁾ (vervolg).

Detailcijfers voor het jaar 1975 (vervolg) — Totaal der vluchten met handelskarakter.

LAND	Luchtvervoer bij aankomst per land van herkomst (land van inscheeping of lading)					Luchtvervoer bij vertrek per land van bestemming (land van ontscheeping of lossing)				
	Aantal inscheepingen	Passagiers	Vracht-goed (t)	Reis-goed (t)	Post-stukken (t)	Aantal ontscheepingen	Passagiers	Vracht-goed (t)	Reis-goed (t)	Post-stukken (t)

Brussel-Nationaal (vervolg)

ZUID-AMERIKA.										
Frans Antillen	1	—	—	—	—	—	—	—	—	—
Argentinië	51	2 418	164	48	1	61	2 882	135	69	2
Bahama (eil.)	98	2 664	4	52	—	104	3 291	37	58	1
Bermuda (eil.)	2	118	3	2	—	1	28	3	1	—
Chili	74	1 087	17	19	2	71	907	68	22	5
Guatemala	48	1 077	49	20	3	49	1 211	178	31	5
Frans Guinea	—	—	—	—	—	1	9	1	—	—
Mexico	164	10 269	266	168	2	171	9 668	388	174	11
Paraguay	—	—	—	—	—	1	12	—	—	—
Uruguay	55	1 834	124	31	—	65	1 169	39	27	1
Venezuela	—	—	—	—	—	1	6	1	1	—
<i>Totaal landen van Zuid-Amerika :</i>	493	19 467	625	339	7	525	19 183	850	383	26
AFRIKA										
Zuid-Afrika	149	13 515	1 060	210	5	157	12 151	2 075	234	88
Algerië	120	6 898	52	85	8	144	7 447	554	124	5
Angola	2	23	—	—	—	14	23	6	—	—
Boeroendi	179	4 676	222	110	9	197	3 311	401	97	36
Kameroen	48	1 181	35	20	—	46	1 125	44	25	5
Kaapverdische (eil.)	—	—	—	—	—	1	—	26	—	—
Ivoorkust	35	2 684	99	50	1	47	2 132	55	45	7
Egypte	108	5 165	67	88	4	109	5 239	169	110	6
Ethiopië	1	16	—	—	—	1	—	—	—	—
Gabon	37	1 161	3	21	1	44	931	31	21	3
Guinea	1	15	2	1	—	103	1 600	182	47	5
Equatoriaal Guinea	1	—	8	—	—	—	—	—	—	—
Boven Volta	2	—	—	—	—	2	—	39	—	—
Mauritius (eil.)	16	578	—	9	—	16	1 152	3	25	—
Kanarische (eil.)	300	36 556	48	487	—	342	41 261	88	524	—
Kenia	104	6 616	149	118	2	131	6 079	186	123	17
Liberia	106	2 967	95	51	4	109	1 934	216	39	9
Libië	3	—	—	—	—	3	—	73	—	—
Madagascar	—	—	—	—	—	2	—	—	—	—
Marokko	520	32 577	418	435	7	658	29 595	460	433	18
Mozambique	—	—	—	—	—	1	—	—	—	—
Niger	19	241	50	5	—	22	256	54	5	—
Nigeria	132	4 579	116	77	3	191	3 397	2 453	97	23
Oeganda	110	1 373	197	26	—	139	881	238	22	10
Rwanda	211	4 102	1 160	91	11	190	4 501	573	129	39
Spaanse sahara	—	—	—	—	—	2	379	—	4	—

(1) Zie noot bladzijde 374.

19. — Aankomsten en vertrekken op de luchthaven van Brussel-Nationaal ingedeeld naar het land van herkomst en bestemming ⁽¹⁾ (vervolg)

Detailcijfers voor het jaar 1975 (vervolg) — Totaal der vluchten met handelskarakter.

LAND	Luchtvervoer bij aankomst per land van herkomst (land van inscheeping of lading)					Luchtvervoer bij vertrek per land van bestemming (land van ontscheeping of lossing)				
	Aantal inscheepingen	Passagiers	Vracht-goed (t)	Reis-goed (t)	Post-stukken (t)	Aantal ontscheepingen	Passagiers	Vracht-goed (t)	Reis-goed (t)	Post-stukken (t)
Brussel-Nationaal (vervolg)										
AFRIKA (vervolg)										
Senegal	88	1 363	242	22	1	89	1 750	49	37	6
Somalia	—	—	—	—	—	1	—	—	—	—
Soedan	—	—	—	—	—	1	—	—	—	—
Tanzanië	49	986	14	19	—	50	689	178	15	4
Tsjaad	—	—	—	—	—	1	12	—	—	—
Togo	1	70	1	3	—	3	119	1	2	—
Tunisië	545	46 273	186	611	14	577	48 662	352	670	4
Zaire	449	25 831	1 103	655	28	697	16 162	1 485	496	114
<i>Totaal landen van Afrika :</i>	3 336	199 446	5 327	3 196	97	4 090	190 788	9 991	3 327	399
AZIE.										
Saoedi-Arabië	27	—	—	—	—	32	1 266	48	27	—
Bahrein	—	—	—	—	—	1	—	8	—	—
Birma	1	—	—	—	—	—	—	—	—	—
Sri Lanka	—	—	—	—	—	1	—	—	—	—
China	2	71	3	1	—	2	103	—	1	—
Korea	1	—	—	—	—	1	—	—	—	—
Hong-Kong	13	—	518	—	—	1	—	—	—	—
India	103	3 747	144	69	—	117	3 717	59	73	9
Indonesië	101	4 990	109	88	8	107	4 016	154	90	8
Irak	2	—	—	—	—	—	—	—	—	—
Iran	246	4 918	410	83	1	259	3 578	983	77	7
Israël	215	19 678	380	375	5	242	18 341	277	335	33
Japan	99	4 085	1 436	69	13	98	4 020	771	69	6
Jordanië	69	3 721	67	48	—	85	2 681	211	25	1
Koeweit	1	—	—	—	—	1	—	25	—	—
Libanon	241	7 399	342	132	7	297	6 005	505	119	20
Malaysia	87	1 873	138	33	—	91	1 896	102	38	3
Oman	1	—	—	—	—	1	—	6	—	—
Pakistan	2	177	31	3	—	—	—	—	—	—
Philippijnen	45	1 084	317	24	7	47	893	50	19	1
Katar	1	—	—	—	—	—	—	—	—	—
Singapore	103	5 583	81	101	—	108	6 633	70	130	9
Syrië	1	—	—	—	—	1	—	—	—	—
Thailand	152	6 799	540	137	1	153	6 158	131	116	4
Turkije	288	20 273	349	339	13	476	18 770	241	330	10
Ver. Arab. Emiraten	26	307	166	5	—	32	375	170	7	1
<i>Totaal landen van Azië :</i>	1 827	84 705	5 032	1 507	56	2 153	78 452	3 812	1 455	113
<i>Algemeen totaal :</i>	38 979	2 012 057	61 088	25 571	3 449	43 940	2 087 542	51 779	26 473	2 397

(1) Het transitverkeer is zowel begrepen in het vervoer bij aankomst als in het vervoer bij vertrek.

19. — Aankomsten en vertrekken op de luchthaven van Brussel-Nationaal ingedeeld naar het land van herkomst en bestemming ⁽¹⁾ (vervolg).

Detailcijfers voor het jaar 1976 — Totaal der vluchten met handelskarakter.

LAND	Luchtvervoer bij aankomst per land van herkomst (land van inscheeping of lading)					Luchtvervoer bij vertrek per land van bestemming (land van ontscheeping of lossing)				
	Aantal inscheepingen	Passagiers	Vracht-goed (t)	Reis-goed (t)	Post-stukken (t)	Aantal ontscheepingen	Passagiers	Vracht-goed (t)	Reis-goed (t)	Post-stukken (t)
Brussel-Nationaal (vervolg)										
EUROPA.										
E.E.G.-landen.										
België	129	1 160	11	11	—	118	888	10	7	—
Denemarken	1 007	34 753	641	369	51	1 436	63 116	1 010	682	111
Frankrijk	3 313	149 503	1 053	1 579	328	3 914	176 685	5 751	2 028	300
Ierland	668	25 463	492	291	2	690	30 453	1 834	348	42
Italië	2 966	195 875	3 704	2 058	190	3 343	197 497	2 279	2 082	134
Luxemburg (G.-H.)	50	355	5	6	—	77	555	74	7	1
Nederland	2 506	44 341	628	513	140	2 592	60 577	1 085	760	167
Bondsrep. Duitsland	4 237	168 036	5 624	1 630	321	4 555	175 148	11 253	1 758	948
Verenigd Koninkrijk	6 346	308 510	8 283	3 002	737	6 908	348 189	9 417	3 451	522
Niet E.E.G.-landen.										
Oostenrijk	616	23 827	318	278	15	710	21 503	724	256	40
Bulgarië	171	9 630	13	138	1	175	12 023	41	156	1
Cyprus	1	92	2	1	—	2	188	—	3	—
Spanje	3 380	300 819	1 621	3 849	110	4 202	312 393	2 411	4 004	76
Finland	373	5 844	37	69	28	381	21 001	391	227	35
Griekenland	1 196	67 204	740	1 031	13	1 222	63 129	1 577	1 014	36
Hongarije	103	2 531	42	40	4	117	3 137	66	51	2
IJsland	8	242	—	4	—	2	—	69	—	—
Malta	42	1 641	6	23	—	43	604	2	7	—
Noorwegen	273	17 600	83	155	2	304	2 996	122	38	5
Polen	205	6 677	65	100	49	214	6 989	162	105	5
Portugal	555	30 562	236	458	21	615	30 209	619	421	19
Duitse Dem. Rep.	33	997	5	14	—	68	1 587	16	21	1
Roumenie	231	17 115	19	238	30	241	19 623	116	264	3
Zweden	858	23 493	621	247	70	924	11 271	1 199	139	50
Zwitserland	2 749	126 491	2 403	1 242	128	3 086	131 882	2 785	1 511	146
Tsjechoslovakije	148	3 715	92	54	29	179	5 133	142	74	7
U.S.S.R.	238	13 532	279	187	39	245	14 921	87	219	22
Joegoslavië	403	21 594	146	285	1	623	21 949	294	295	6
Totaal landen van Europa :	32 805	1 601 602	27 165	17 872	2 310	36 986	1 733 646	43 533	19 927	2 678
NOORD-AMERIKA.										
Alaska	51	434	1	6	—	55	293	8	6	—
Canada	390	23 810	1 145	389	39	567	33 929	2 208	592	45
Ver. Staten v. Amerika ...	1 457	126 056	16 725	2 504	644	1 464	130 892	12 558	2 323	378
Totaal landen van Noord-Amerika :	1 898	150 300	17 872	2 899	683	2 086	165 114	14 774	2 921	423

(1) Zie noot bladzijde 374.

19. — Aankomsten en vertrekken op de luchthaven van Brussel-Nationaal ingedeeld naar het land van herkomst en bestemming ⁽¹⁾ (vervolg).

Detailcijfers voor het jaar 1976 (vervolg) — Totaal der vluchten met handelskarakter.

LAND	Luchtvervoer bij aankomst per land van herkomst (land van inscheeping of lading)					Luchtvervoer bij vertrek per land van bestemming (land van ontscheeping of lossing)				
	Aantal inscheepingen	Passagiers	Vrachtgoed (t)	Reisgoed (t)	Poststukken (t)	Aantal ontscheepingen	Passagiers	Vrachtgoed (t)	Reisgoed (t)	Poststukken (t)
Brussel Nationaal (vervolg)										
ZUID-AMERIKA.										
Franse Antillen	1	—	—	—	—	—	—	—	—	—
Argentinië	51	2 216	181	48	—	51	1 796	77	41	3
Bahamas	12	544	3	9	—	6	428	—	5	—
Bermuda (eil.)	—	—	—	—	—	1	52	—	1	—
Chili	51	1 137	18	19	2	51	706	40	18	6
Cuba	31	471	9	9	3	43	699	21	14	1
Guatemala	44	637	30	13	3	49	707	123	19	7
Brits-Guinea	1	33	—	—	—	—	—	—	—	—
Jamaïca	7	468	—	7	—	1	—	—	—	—
Mexico	167	10 962	155	181	3	173	8 733	257	164	16
Peru	1	26	6	—	—	—	—	—	—	—
Porto-Rico	—	—	—	—	—	1	—	27	—	—
Suriname	1	120	1	2	—	—	—	—	—	—
Uruguay	51	1 089	111	21	1	51	778	60	18	1
<i>Totaal landen van Zuid-Amerika :</i>	418	17 703	514	310	13	427	13 899	604	281	34
AFRIKA										
Zuid-Afrika	149	13 206	1 381	206	3	151	9 996	1 762	197	76
Algerië	189	8 487	60	107	8	188	8 622	409	152	7
Angola	1	—	—	—	—	1	10	—	—	—
Boeroendi	206	5 837	421	133	16	166	3 407	542	101	38
Kameroen	51	1 350	45	24	3	45	954	52	21	5
Congo	4	28	—	1	—	12	216	77	10	1
Ivoorkust	43	3 652	59	67	2	65	2 802	159	56	10
Dahomey	—	—	—	—	—	1	1	36	—	—
Egypte	130	7 059	70	111	2	118	6 698	244	140	7
Ethiopie	1	—	—	—	—	1	—	—	—	—
Gaboen	49	977	47	17	1	93	1 068	119	23	5
Guinea	1	—	—	—	—	105	2 005	166	57	8
Boven-Volta	2	36	4	1	—	1	—	25	—	—
Mauritius (eil.)	3	—	—	—	—	4	458	1	9	—
Kanarische (eil.)	371	51 216	210	682	—	398	52 517	4	674	—
Kenia	144	6 218	370	108	1	163	6 096	263	124	19
Liberia	106	3 662	43	67	4	107	2 060	110	43	13
Libië	17	—	36	—	—	18	45	342	1	—
Madagascar	2	—	—	—	—	1	9	—	—	—
Mali	1	—	—	—	—	—	—	—	—	—
Marokko	663	41 491	372	573	9	843	37 082	513	618	19
Niger	1	—	—	—	—	—	—	—	—	—
Nigeria	149	6 106	241	111	3	221	4 383	4 302	132	24
Oeganda	94	958	225	15	—	115	912	267	23	11
Rwanda	239	4 536	1 802	98	10	198	4 458	702	132	36
Spaanse Sahara	—	—	—	—	—	1	183	—	3	—
Senegal	59	1 232	180	18	2	56	1 325	69	28	3

(1) Zie noot bladzijde 374.

19. — Aankomsten en vertrekken op de luchthaven van Brussel-Nationaal ingedeeld naar het land van herkomst en bestemming ⁽¹⁾ (vervolg).

Detailcijfers voor het jaar 1976 (vervolg) — Totaal der vluchten met handelskarakter.

LAND	Luchtvervoer bij aankomst per land van herkomst (land van inscheeping of lading)					Luchtvervoer bij vertrek per land van bestemming (land van ontscheeping of lossing)				
	Aantal inscheepingen	Passagiers	Vracht-goed (t)	Reis-goed (t)	Post-stukken (t)	Aantal ontscheepingen	Passagiers	Vracht-goed (t)	Reis-goed (t)	Post-stukken (t)
Brussel Nationaal (vervolg)										
AFRIKA (vervolg)										
Somalië	4	64	—	1	—	1	—	—	—	—
Tanzanië	52	811	17	15	—	52	862	140	19	6
Tsjaad	1	16	—	—	—	—	—	—	—	—
Togo	1	29	—	—	—	1	—	—	—	—
Tunesië	600	49 139	641	662	12	663	49 170	1 316	683	7
Zaire	456	26 258	960	629	17	690	14 272	1 593	421	110
Zambië	2	—	—	—	—	2	—	—	—	—
<i>Totaal landen Afrika :</i>	3 791	232 368	7 186	3 645	93	4 481	209 611	13 214	3 666	406
ASIE										
Zuid-Arabië	1	—	1	—	—	—	—	—	—	—
Saoedi-Arabië	18	1	—	—	—	14	405	98	6	—
Bahrein	1	—	60	—	—	1	385	—	5	—
Birma	—	—	—	—	—	2	81	5	2	—
Sri Lanka	4	80	—	—	—	—	—	—	—	—
Hong-Kong	32	—	1 160	—	—	2	—	—	—	—
Indië	236	3 789	770	79	1	221	4 382	245	87	17
Indonesië	98	3 073	102	66	13	85	1 601	110	33	10
Irak	17	185	99	4	—	11	127	5	2	—
Iran	139	4 940	485	89	1	161	3 105	2 622	67	6
Israël	237	23 357	392	461	2	251	21 533	312	401	49
Japan	107	6 607	1 834	116	13	111	7 983	1 191	136	9
Jordanië	97	2 425	71	32	—	100	4 617	307	59	2
Koeweit	3	—	42	—	—	3	—	83	—	—
Libanon	67	981	63	17	—	73	750	78	18	6
Macao	—	—	—	—	—	1	29	1	1	—
Malaysia	102	3 599	634	72	3	96	3 676	217	71	4
Oman	2	—	—	—	—	1	—	—	—	—
Pakistan	2	—	—	—	—	1	—	—	—	—
Philippijnen	54	1 777	448	43	19	55	1 748	58	31	4
Katar	1	—	—	—	—	3	222	—	3	—
Singapore	102	5 657	343	113	1	124	3 658	148	70	21
Syrië	4	76	—	1	—	7	31	13	1	1
Thailand	159	8 024	656	153	1	159	6 692	151	120	4
Turkije	320	23 451	1 005	407	5	471	22 647	439	441	10
Ver. Arab. Emiraten	200	2 997	276	54	3	189	3 186	767	67	21
Vietnam	—	—	—	—	—	1	56	1	1	—
Jemen	—	—	—	—	—	1	—	—	—	—
<i>Totaal landen van Azië :</i>	2 003	91 019	8 442	1 709	63	2 144	86 914	6 850	1 620	163
<i>Algemeen totaal :</i>	40 915	2 092 992	61 180	26 436	3 161	46 124	2 209 184	78 974	28 415	3 704

(1) Zie noot bladzijde 374.

20. — Regelmatic luchtverkeer van de Sabena ⁽¹⁾

(Bron : Bestuur der Luchtvaart).

JAREN	Afgelegde kilometer	Gevlogen uren	Vervoerde passagiers	Passagiers-kilometer	Aangeboden plaats-km	Benutte plaatsen %
	1	2	3	4	5	6
1939	2 406 207	—	22 809	12 820 224	—	—
1945	3 177 633	—	15 284	28 580 738	—	—
1950	13 690 911	45 173-47'	173 974	234 896 762	477 695 957	49,2
1955	26 930 975	86 160-03'	392 711	578 767 535	1 108 716 137	52,2
1960	32 640 000	95 298-00'	743 296	1 264 094 000	2 406 298 000	52,5
1964	30 487 000	69 719-00'	911 915	1 626 520 000	3 014 682 000	54,0
1965	33 353 000	74 435-00'	1 014 751	1 784 999 000	3 317 603 000	53,8
1966	32 255 000	69 420-00'	989 041	1 653 890 000	3 247 877 000	50,9
1967	36 132 000	69 833-00'	1 117 758	1 953 857 000	3 685 456 000	53,0
1968	38 640 000	68 124-00'	1 139 193	1 976 939 000	4 109 061 000	48,1
1969	46 329 000	78 330-00'	1 256 052	2 206 424 000	4 551 759 000	48,5
1970	49 336 000	81 890-00'	1 366 153	2 446 773 000	4 787 026 000	51,1
1971	47 863 000	79 655-00'	1 401 988	2 719 731 000	5 804 345 000	46,9
1972	47 989 000	80 313-00'	1 457 686	3 092 622 000	6 324 626 000	48,9
1973	46 017 000	78 014-00'	1 562 884	3 643 789 000	6 512 274 000	56,0
1974	48 406 000	79 499-00'	1 606 675	3 974 963 000	6 898 158 000	57,6
1975	47 802 000	77 155-00'	1 585 421	3 796 068 000	6 986 375 000	54,3
1976	47 810 000	79 118-00'	1 681 982	3 892 819 000	7 093 369 000	54,9

JAREN	Aangeboden tkm	Vervoerde tkm	tkm passagiers	tkm overbagage	tkm poststukken	tkm vrachtgoed
	7	8	9	10	11	12
1939	3 612 179	2 039 529	—	—	505 079	252 424
1945	4 282 792	3 839 195	—	—	293 903	135 970
1950	51 223 779	32 986 957	23 708 968	242 970	1 625 481	6 591 228
1955	123 629 054	83 887 114	57 660 192	606 677	5 193 920	20 426 325
1960	240 713 000	157 931 000	118 318 000	900 000	5 459 000	33 254 000
1964	353 790 000	198 551 000	146 387 000	(2)	5 241 000	46 923 000
1965	394 004 000	225 537 000	160 650 000	(2)	6 015 000	58 872 000
1966	393 569 000	217 626 000	148 851 000	(2)	5 128 000	63 647 000
1967	487 899 000	274 157 000	175 849 000	(2)	5 912 000	92 396 000
1968	536 621 000	302 941 000	177 926 000	(2)	6 268 000	118 747 000
1969	651 804 000	376 228 000	198 579 000	(2)	7 797 000	169 912 000
1970	707 312 000	412 331 000	220 210 000	(2)	8 131 000	183 990 000
1971	838 284 000	455 999 000	244 776 000	(2)	8 838 000	202 385 000
1972	875 291 000	511 467 000	278 337 000	(2)	8 616 000	224 514 000
1973	877 865 000	575 550 000	327 942 000	(2)	8 972 000	238 636 000
1974	1 070 832 000	652 438 000	357 747 000	(2)	8 590 000	286 101 000
1075	1 102 879 000	630 757 000	341 648 000	(2)	7 953 000	281 156 000
1976	1 171 477 000	676 165 000	350 356 000	(2)	9 130 000	316 679 000

(1) Betalend verkeer, behalve de aangeboden plaats-km. — Vanaf 1 juli 1961 exclusief het bedrijf in Zaire (Kinshasa).
 (2) De « tkm overbagage » zijn begrepen in de « tkm passagiers ».

21. — Personeel, stations en rollend materieel van de N.M.B.S. op 31 december.

(Bron : Nationale Maatschappij der Belgische Spoorwegen.)

OMSCHRIJVING	1969	1970	1971	1972	1973	1974	1975	1976
Ambtenaren, beambten en werklieden (1)	55 554	56 685	58 846	59 484	58 718	59 411	60 414	58 740 (5)
Effectief aan het werk (man-jaren)	49 396	50 319	52 210	52 817	52 034	52 623	53 460	51 929 (5)
Stations, bijgebouwen, en stopplaatsen, bin- nenkantoren	1 121	1 109	1 097	1 085	1 094	1 070	1 070	1 060
Motorwagens :								
met stoom	—	—	—	—	—	—	—	—
spoorauto's	94	94	89	89	89	89	89	87
elektrische	352	362	388	392	422	440	447	464
Stoomlocomotieven	—	—	—	—	—	—	—	—
Diesel locomotieven	875	874	874	873	898	911	911	906
Elektrische locomotieven	208	206	219	220	223	224	232	239
Vervoerwagens :								
reizigersmaterieel (2)	3 946	3 920	3 905	3 720	3 761	3 795	3 808	3 817
postwagens	—	—	—	—	—	—	—	—
goederenmaterieel (3) (4)	43 312	44 651	45 700	46 065	46 468	47 345	47 772	47 984

(1) Gemiddeld effectief — Met inbegrip van de zieke, verwoede, in disponibiliteit gestelde of met verlof zijnde ambtenaren en beambten.

(2) Goederenpakwagens, autorails en motorwagens inbegrepen.

(3) De aan de « Société belgo-anglaise des Ferry-Boats » verkuurde wagens niet inbegrepen.

(4) Niet inbegrepen de particuliere wagens in huur genomen door de N.M.B.S. (490 in 1974).

(5) Niet inbegrepen de stagiaires in dienst genomen door de N.M.B.S., in uitvoering van de wet van 30 maart 1976 houdende maatregelen voor economische herstel.

22. — Financiële bedrijfsuitkomsten van de N.M.B.S.

(Bron : Nationale Maatschappij der Belgische Spoorwegen.)

OMSCHRIJVING	1969	1970	1971	1972	1973	1974	1975	1976
Gemiddelde geëxploiteerde lengte over het jaar (km)	4 266	4 232	4 161	4 124	4 060	4 038	3 992	3 996
Geëxploiteerde lengte op 31 de- cember	4 263	4 165	4 144	4 081	4 048	4 004	3 998	3 998
Ontvangsten (1 000 F).								
Bedrijfsopbrengsten :								
Reizigers (3)	7 478 673	7 818 843	10 868 170	12 621 535	13 785 148	16 021 469	19 529 579	21 792 058
Perronkaartjes	10 038	10 185	10 430	10 191	9 720	9 937	9 975	9 543
Reisgoed	16 492	18 095	40 904	28 566	23 828	18 925	21 546	40 067
Stukgoederen en zware goede- ren, paarden en vee	7 693 122	8 947 803	9 389 608	9 807 782	10 961 271	12 505 704	10 348 070	11 239 949
Buitengewone opbrengsten	828 281	968 621	914 209	1 000 162	1 088 104	1 425 906	1 141 179	1 400 338
Tussenkost van de Staat (2)	6 676 600	6 407 400	—	—	—	—	—	—
<i>Totaal der ontvangsten :</i>	22 703 206	24 170 947	21 223 321	23 468 236	25 868 071	29 981 941	31 050 349	34 481 955
Bedrijfsuitgaven (pensioenen in- begrepen) (1 000 F) (1) (2)	21 617 131	23 026 479	21 327 722	23 464 863	25 969 265	30 239 580	32 120 347	36 577 042
Netto-ontvangsten (1 000 F)	+1 086 075	+1 144 468	- 104 401	+ 3 373	- 101 194	- 257 639	-1 069 998	-2 095 087
Bedrijfscoëfficiënt	95,22	95,26	100,49	99,99	100,39	100,86	103,45	106,08
Productieve kilometerafstand (duizendtallen)	80 703	82 511	84 183	85 868	88 617	91 422	87 605	88 279
Ontvangst per nuttige treinkilo- meter (F)	281,32	292,94	252,11	273,31	291,91	327,95	354,44	390,60
Uitgaven per nuttige treinkilome- ter (F)	267,86	279,07	253,35	273,27	293,05	330,77	366,65	414,33

(1) De staatssubsidies inbegrepen.

(2) Vanaf 1966 werd de bijdrage van de Staat voor het evenwicht van de exploitatierekening geboekt in de ontvangsten; de voorgaande jaren werd deze bijdrage afgetrokken van de uitgaven.

(3) Bevat de tariefvergoedingen van de Staat vanaf 1971.

23. — Verloop en ontvangsten van het reizigersverkeer van de N.M.B.S. ^(a).

(Bron : Nationale Maatschappij der Belgische Spoorwegen.)

JAREN	Reizigers			Reizigers-km			Ontvangsten		
	Periode met beperkt toeristenverkeer (b) (duizenden eenheden)	Toeristisch seizoen (c)		Periode met beperkt toeristenverkeer (b) (miljoenen eenheden)	Toeristisch seizoen (c)		Periode met beperkt toeristenverkeer (b) (duizenden franken)	Toeristisch seizoen (c)	
		Duizenden eenheden	% t.o.v. de niet-toeristische periode		Miljoenen eenheden	% t.o.v. de niet-toeristische periode		Duizenden franken	% t.o.v. de niet-toeristische periode
Maandgemiddelden									
1951	5 769	6 399	111	193	278	144	122 042	176 707	145
1955	5 610	6 572	117	204	289	141	134 059	192 385	144
1956	5 920	6 455	109	212	277	131	142 347	189 798	133
1957	5 941	6 705	113	210	282	134	146 048	197 715	135
1958	6 520	7 609	117	232	337	145	161 022	240 280	149
1959	6 269	6 568	105	216	281	130	156 012	210 918	135
1960	6 102	6 954	114	208	293	141	153 903	219 955	143
1961	5 913	6 788	115	202	286	142	148 603	216 816	146
1962	5 937	6 696	113	205	285	139	152 194	217 154	143
1963	6 483	7 048	109	217	299	138	162 088	227 192	140
1964	6 537	7 026	107	223	285	128	178 562	238 945	134
1965	6 604	7 005	106	219	287	131	182 705	243 919	134
1966	6 633	7 112	107	215	276	128	204 711	268 300	131
1967	6 581	6 986	106	210	279	133	210 258	275 545	131
1968	6 451	6 859	106	205	271	132	205 883	271 446	132
1969	5 771 (d)	6 296 (d)	109 (d)	207	277	134	213 810	280 438	131
1970	5 752	6 350	110	213	280	131	228 654	294 643	129
1971	5 717	6 263	110	223	292	131	229 054	290 387	127
1972	5 307	6 041	114	211	281	133	239 295	310 311	130
1973	5 296	5 681	107	213	270	127	259 871	313 461	121
1974	5 396	5 995	111	220	295	134	266 588	335 458	126
1975	5 410	6 161	114	226	304	135	280 109	358 517	128
1976	5 570	5 751	103	237	292	123	294 135	360 483	123

(a) Exclusief de reizigers met abonnement.

(b) Gans het jaar, exclusief de periode juni-september.

(c) Periode juni-september.

(d) Aangepaste berekeningswijze.

24. — Spoorwegverkeer. — Gehele net.

Vervoer

(Bron : Nationale Maatschappij der Belgische Spoorwegen.)

JAREN	Reizigers (1 000)	Aantal reizigers-km (1 000 000)	Vervoerde tonnage		
			Reisgoed	Stukgoederen	Wagenladingen
1900	139 138	2 719	61 138	580 566	55 107 918
1910	193 070	4 306	79 691	807 234	76 175 877
1920	223 327	5 205	75 070	1 008 115	70 417 611
1930	262 270	6 964	46 830	2 224 811	105 344 419
1940	89 331	2 803	4 894	—	40 222 224
1950	219 097	7 047	14 461	799 170	60 843 968
1955	235 369	7 846	7 800	646 700	69 590 614
1960	261 366	8 578	4 526	602 080	60 835 475
1961	265 147	8 693	4 163	588 282	61 382 520
1962	272 763	8 958	3 867	583 456	62 273 285
1963	276 273	9 009	3 303	549 677	65 326 784
1964	275 299	9 041	2 928	566 917	66 659 445
1965	273 543	8 975	2 982	603 911	63 923 403
1966	269 920	8 708	2 534	569 788	59 344 739
1967	265 046	8 534	2 212	557 090	59 431 035
1968	254 776	8 177	2 128	566 415	63 274 134
1969	247 844 (3)	8 238	2 033	600 825	69 226 445
1970	246 845	8 260	1 841	607 078	71 170 770
1971	245 475	8 425	1 873	586 458	66 418 137
1972	240 262	8 168	1 711	575 051	69 332 917
1973	236 618	8 093	1 840	560 502	75 524 004
1974	237 253	8 279	1 705	551 069	82 092 063
1975	232 099	8 258	1 995	480 565	59 200 754
1976	227 238	8 191	1 918	465 819	60 014 028

25. — Ongevallen op de spoorwegen. — Stations, kaaien, sporen.

(Bron : Nationale Maatschappij der Belgische Spoorwegen.)

JAREN	Vervoerde reizigers (1 000)	Trein-kilometer (1 000)	Reizigers		Dienst-personeel		Andere personen		Totaal		
			Gedood	Gewond	Gedood	Gewond	Gedood	Gewond	Gedood	Gewond	Totaal
1938	213 439	90 591	15	112	26	101	42	29	83	242	325
1955	235 369	79 391	9	96	17	48	32	25	58	169	227
1960	261 366	79 032	3	86	4	23	52	43	59	152	211
1961	265 147	78 489	3	71	13	24	45	64	61	159	220
(2) 1962	272 763	80 443	2	63	6	33	51	50	59	146	205
1963	276 273	80 045	5	61	10	18	50	31	65	110	175
1964	275 299	81 606	5	54	5	19	63	66	73	139	212
1965	273 543	81 751	5	51	8	27	66	71	79	149	228
1966	269 920	79 596	3	44	4	19	65	59	72	122	195
1967	265 046	78 270	19	107	4	37	81	48	104	192	296
1968	254 776	79 441	4	80	17	31	54	60	75	171	246
1969	247 844 (3)	81 378	16	77	7	32	60	56	83	165	248
1970	246 845	83 306	3	51	8	21	52	64	63	136	199
1971	245 475	85 325	1	47	6	24	62	81	69	152	221
1972	240 262	86 958	4	38	6	17	56	55	66	110	176
1973	236 618	89 862	6	45	4	18	68	51	78	114	192
1974	237 253	92 503	21	67	4	23	65	49	90	139	229
1975	232 099	88 570	5	102	7	23	44	28	56	153	209
1976	227 238	89 338	14	66	4	9	39	15	57	90	147

(1) Personen-, goederen- en diensttreinen.

(2) De uitbating van Brussel-Tervuren heeft opgehouden op 1-1-1959; vanaf deze datum hebben de cijfers alleen betrekking op de Nationale Maatschappij.

(3) Aangepaste berekeningswijze.

Nota : Gedood : Personen op slag gedood of binnen de aanhorigheden van de spoorwegen overleden. — Gewond : Personen wier verwondingen meer dan 14 dagen arbeidsongeschiktheid hebben veroorzaakt.

26. — Goederenvervoer van de N.M.B.S.

(Bron : Nationale Maatschappij der Belgische Spoorwegen.)

AARD VAN DE GOEDEREN	TRAFIEK							
	Binnenland		Internationaal		Doorvoer		Totaal	
	t	1 000 tkm	t	1 000 tkm	t	1 000 tkm	t	1 000 tkm
1974								
Landbouwpr. en voedingswaren .	187 068	16 110	1 480 097	141 650	1 140 201	184 134	2 807 366	341 894
Brandstoffen	8 414 579	556 667	4 711 871	533 353	4 644 884	640 288	17 771 334	1 730 308
Ertzen	3 345 066	56 206	17 125 866	2 240 872	1 681 580	403 082	22 152 512	2 700 160
Metaalprodukten	6 691 720	217 182	10 444 390	1 175 252	4 985 048	987 883	22 121 158	2 380 317
Bouwmaterialen en produkten uit steengroeven	2 148 490	176 695	3 780 876	326 239	574 592	89 819	6 503 958	592 753
Textielprodukten	20 145	2 280	98 404	13 878	104 462	19 482	223 011	35 640
Chemische produkten	729 691	53 522	3 481 924	357 285	1 723 319	305 131	5 934 934	715 938
Nijverheidsoliën, petroleum, pek en teer	1 361 739	135 051	1 119 945	242 893	108 820	20 132	2 590 504	398 076
Allerlei	322 827	26 716	587 010	71 088	1 077 449	152 730	1 987 286	250 534
Totaal:	23 221 325	1 240 429	42 830 383	5 102 510	16 040 355	2 802 681	82 092 063	9 145 620
1975								
Landbouwpr. en voedingswaren .	326 976	21 045	911 683	92 375	757 565	122 247	1 996 224	235 667
Brandstoffen	6 647 232	467 355	3 213 641	328 749	3 419 280	459 176	13 280 153	1 255 280
Ertzen	1 585 398	42 475	11 330 278	1 494 222	1 695 262	386 627	14 610 938	1 923 324
Metaalprodukten	4 438 428	146 223	7 433 048	836 273	3 719 546	735 626	15 591 022	1 718 122
Bouwmaterialen en produkten uit steengroeven	1 375 554	128 601	3 099 604	265 368	363 754	59 918	4 838 912	453 887
Textielprodukten	10 300	1 119	97 610	14 111	77 631	12 634	185 541	27 864
Chemische produkten	654 935	48 606	2 660 715	291 471	1 364 192	224 718	4 679 842	564 795
Nijverheidsoliën, petroleum, pek en teer	1 328 375	135 218	1 127 982	242 345	68 043	12 011	2 524 400	389 574
Allerlei	261 981	20 794	502 581	62 577	729 160	105 574	1 493 722	188 945
Totaal:	16 629 179	1 011 436	30 377 142	3 627 491	12 194 433	2 118 531	59 200 754	6 757 458
1976								
Landbouwpr. en voedingswaren .	367 556	19 976	1 050 710	112 029	858 235	131 513	2 276 501	263 518
Brandstoffen	6 949 496	488 517	3 050 752	304 728	3 448 604	436 675	13 448 852	1 229 920
Ertzen	1 069 341	37 423	12 504 628	1 607 645	1 057 068	223 303	14 631 037	1 868 371
Metaalprodukten	5 101 995	170 174	7 657 701	873 109	3 260 156	609 437	16 019 852	1 652 720
Bouwmaterialen en produkten uit steengroeven	1 354 891	133 955	2 892 878	248 861	399 990	63 088	4 647 759	445 904
Textielprodukten	16 381	1 639	118 746	17 454	90 114	13 520	225 241	32 613
Chemische produkten	651 843	47 914	2 585 998	306 580	1 481 125	240 827	4 718 966	595 321
Nijverheidsoliën, petroleum, pek en teer	1 306 006	134 864	986 168	221 396	67 309	13 545	2 359 483	369 805
Allerlei	246 489	20 162	661 487	74 208	778 361	95 759	1 686 337	190 129
Totaal:	17 063 998	1 054 624	31 509 068	3 766 010	11 440 962	1 827 667	60 014 028	6 648 301

27. — Tramwegen, autobussen.

Vervoer

(Bron : Ministerie van Verkeerswezen.)

MAATSCHAPPIJEN	Geëxploiteerde lengte (km) (1)	Motorwagens		Aanhangwagens (tramwegen)		Afstand afgelegd door de voertuigen gezamenlijk (1 000 km)	Vervoerde reizigers (in duizendtallen)		Ontvangsten (1 000 F)	
		Aantal (1)	Dagelijks gemidd. in dienst	Aantal (1)	Dagelijks gemidd. in dienst		Aantal	Gemiddelde per dag	Totaal	Per geëxpl. km
A. Tramwegen										
1975										
Mij. interc. verv. van Antwerpen	80	166	110	—	—	6 424	34 778	95	227 811	2 848
Mij. interc. verv. van Brussel	164	508	316	—	—	21 032	(2)121 444	(2) 333	690 316	4 209
Mij. interc. verv. van Gent	25	56	41	—	—	2 250	12 985	36	70 891	2 836
Mij. interc. verv. van Charleroi	—	—	—	—	—	—	—	—	—	—
<i>Totaal :</i>	269	730	467	—	—	29 706	169 207	464	989 018	9 893
1976										
Mij. interc. verv. van Antwerpen	80	166	114	—	—	6 304	34 063	93	251 433	3 143
Mij. interc. verv. van Brussel	158	444	300	—	—	19 997	114 164	312	698 977	4 424
Mij. interc. verv. van Gent	25	56	41	—	—	2 200	12 776	35	77 990	3 120
Mij. interc. verv. van Charleroi	—	—	—	—	—	—	—	—	—	—
<i>Totaal :</i>	263	666	455	—	—	28 501	161 003	440	1 028 400	10 687
B. Autobussen										
1975										
Mij. interc. verv. van Antwerpen	154	125	75	—	—	4 960	14 256	39	93 594	608
Mij. interc. verv. van Brussel	232	541	332	—	—	20 065	(2) 68 682	(2) 188	435 344	1 876
Mij. interc. verv. van Luik	452	350	283	—	—	14 610	45 713	125	328 463	727
Mij. interc. verv. van Verviers	54	43	34	—	—	1 984	7 357	20	42 339	784
Mij. interc. verv. van Gent	121	98	72	—	—	4 928	16 579	45	88 315	730
Mij. interc. verv. van Charleroi	150	89	73	—	—	3 743	14 064	38	79 882	533
<i>Totaal :</i>	1 163	1 246	869	—	—	50 290	166 651	455	1 067 937	5 258
1976										
Mij. interc. verv. van Antwerpen	160	131	82	—	—	5 171	13 993	38	103 695	648
Mij. interc. verv. van Brussel	234	571	335	—	—	20 235	69 609	190	483 389	2 066
Mij. interc. verv. van Luik	455	350	286	—	—	14 819	46 488	127	352 578	775
Mij. interc. verv. van Verviers	54	43	34	—	—	1 936	7 186	20	44 482	824
Mij. interc. verv. van Gent	132	100	72	—	—	5 096	16 478	45	98 865	749
Mij. interc. verv. van Charleroi	156	89	73	—	—	3 789	13 576	37	85 559	548
<i>Totaal :</i>	1 191	1 284	882	—	—	51 046	167 330	457	1 168 568	5 610
C. Metro (sedert 20.9.1976)										
Mij. interc. verv. van Brussel	10	90	44	—	—	1 307	8 788	86	57 851	5 785

(1) Toestand op 31 december.

(2) Het aantal reizigers voor het jaar 1975 werd aangepast ten einde de vergelijkbaarheid te bekomen met het jaar 1976 dat voor alle netten de schoolabonnementen bevat.

28. — Buurtspoorwegen.

I. Personeel, rollend materieel en aanlegkosten op 31 december.

OMSCHRIJVING	1938	1968	1969	1970	1971	1972	1973	1974	1975	1976
Aantal loontrekkende personen	8 087	5 727	5 782	5 782	5 910	5 956	5 986	6 209	6 562	6 558
Aantal weddetrekkende personen	1 136	858	820	834	847	846	844	851	892	909
Locomotieven :										
met stoom	480	6	6	6	6	6	5	5	5	5
elektrische	1	—	—	—	—	—	—	—	—	—
Elektromobielen	1 041	327	313	279	229	209	200	198	186	186
Personenwagens :										
stoomtractie	1 436	—	—	—	—	—	—	—	—	—
elektrische tractie	806	263	231	204	197	164	159	144	139	136
Personen en pakwagens :										
stoomtractie	121	4	—	—	—	—	—	—	—	—
elektrische tractie	5	—	—	—	—	—	—	—	—	—
Pakwagens :										
stoomtractie	397	6	—	—	—	—	—	—	—	—
elektrische tractie	31	—	—	—	—	—	—	—	—	—
Goederenwagens :										
stoomtractie	10 492	389	335	324	306	214	197	189	182	162
elektrische tractie	2	—	—	—	—	—	—	—	—	—
Trolleybussen	2	—	—	—	—	—	—	—	—	—
Gyrobussen	—	—	—	—	—	—	—	—	—	—
Railauto's	279	18	18	17	16	15	9	9	9	9
Autobussen	68	1 983	1 963	2 057	2 095	2 131	2 173	2 262	2 275	2 343
Aanlegkosten (1 000 000 F)	955	1 093	1 121	1 214	1 214	1 208	1 207	1 204	1 202	1 209

II. Ongevallen.

JAREN (1)	Afgelegde kilometers (× 1 000)	Vervoerde reizigers (× 1 000)	Reizigers		Dienstpersoneel		Andere personen		Totaal		
			Gedood	Gewond	Gedood	Gewond	Gedood	Gewond	Gedood	Gewond	Totaal
1938	68 204	193 574	5	96	1	11	51	87	57	194	251
1950	74 737	279 916	5	657	1	1 244	36	411	42	2 312	2 354
1955	95 708	311 720	5	1 028	2	828	43	494	50	2 350	2 400
1959	104 774	302 666	4	863	2	562	33	591	39	2 016	2 055
1960	107 204	300 284	0	876	2	501	32	563	34	1 940	1 976
1961	111 259	300 080	1	1 083	1	493	49	563	51	2 139	2 190
1962	111 162	294 621	2	1 032	4	556	34	578	40	2 166	2 206
1963	114 570	298 581	3	1 141	0	604	41	643	44	2 388	2 432
1964	116 218	294 763	1	1 209	2	495	44	691	47	2 395	2 442
1965	115 604	288 306	5	893	1	458	42	835	48	2 186	2 234
1966	114 436	276 361	3	1 160	1	404	39	627	43	2 191	2 234
1967	111 971	271 217	2	886	1	394	29	581	32	1 861	1 893
1968	109 607	261 466	3	918	1	410	33	534	37	1 862	1 899
1969	108 742	255 951	2	776	1	367	25	506	28	1 649	1 677
1970	108 976	252 281	3	850	1	349	27	494	31	1 693	1 724
1971	109 643	251 078	3	908	2	396	23	709	28	2 013	2 041
1972	109 561	240 601	—	883	2	407	21	446	23	1 736	1 759
1973	110 568	241 154	—	749	2	430	18	427	20	1 606	1 626
1974	111 236	238 317	4	714	1	382	23	505	28	1 601	1 629
1975	112 193	240 114	1	721	—	429	20	448	21	1 598	1 619
1976	112 731	234 836	2	1 017	—	447	18	462	20	1 926	1 946

(1) De cijfers vóór 1950 hebben alleen betrekking op de spoorwegen en de toevoegings- en vervangingsautobusdiensten.

28. — Buurtspoorwegen (vervolg)

III. Bedrijfsuitkomsten.

OMSCHRIJVING	1938	1966	1967	1968	1969	1970	1971	1972	1973	1974	1975	1976
Geëxploiteerde lijn- lengte op 31 de- cember (km):	4 808	510	462	378	368	282	279	249	216	216	216	217
a. spoorwegen (1).												
b. toevoegings- en vervangingsauto- busdiensten (2) ..	482	11 478	11 841	12 052	12 245	12 307	12 894	13 002	13 350	13 697	13 878	14 447
Totaal:	5 290	11 988	12 303	12 430	12 613	12 589	13 173	13 251	13 566	13 913	14 094	14 664
Afgelegde km (× 1 000)(3)	68 205	107 178	105 112	104 001	103 339	103 628	105 006	104 982	106 566	107 535	108 455	110 506
Ontvangsten (× 1 000 F):												
Reizigers	236 692	1 690 993	1 653 300	1 654 817	1 739 655	1 729 841	1 710 420	1 704 009	1 801 322	1 851 928	1 826 955	1 978 621
Reisgoed	121	—	—	—	—	—	—	—	—	—	—	—
Goederen, geld en waarden	44 900	3 856	2 671	1 316	1 676	757	—	—	—	—	—	—
Diverse opbrengst	5 524	77 606	79 046	96 092	96 980	90 560	144 937	141 501	164 408	170 368	375 860	367 355
Totale ontvangst	287 237	1 772 455	1 735 017	1 752 225	1 838 311	1 821 158	1 855 357	1 845 510	1 965 730	2 022 296	2 202 815	2 345 976
Uitgaven (× 1000 F)	289 656	1 796 847	1 801 252	1 848 330	1 945 543	2 143 767	2 588 082	2 885 424	3 529 014	3 817 105	4 719 237	5 362 334
Verhouding van de uitgaven tot de ontvangsten (%)	100,84	101,38	103,82	105,48	105,83	117,71	139,49	156,40	179,53	188,80	214,24	228,58
Ontvangsten : Per dag-km geëxploiteerd .	148,77	405,08	386,37	385,16	399,31	396,34	385,88	380,52	369,99	398,23	428,20	437,11
Per trein-km ...	4,21	16,54	16,51	16,85	17,79	17,57	17,67	17,60	18,45	18,81	20,31	21,23

IV. Autobussen geëxploiteerd door de Buurtspoorwegen (4)

JAREN	Geëxploiteerde lengte op 31 dec. (km) (5)	Ontvangsten (× 1 000 F)	Uitgaven (× 1 000 F)	JAREN	Geëxploiteerde lengte op 31 dec. (km) (5)	Ontvangsten (× 1 000 F)	Uitgaven (× 1 000 F)
1938	3 731	31 800	31 100	1969	14 028	1 581 700	1 658 200
1958	9 451	766 200	744 300	1970	14 117	1 624 300	1 883 600
1959	10 029	806 100	785 600	1971	14 628	1 687 900	2 294 300
1960	10 525	908 800	878 300	1972	14 710	1 702 200	2 560 400
1961	11 126	986 100	950 300	1973	15 022	1 823 000	3 178 400
1962	11 949	1 045 800	1 013 500	1974	15 176	1 880 400	3 433 700
1963	12 429	1 122 500	1 108 000	1975	15 394	2 053 200	4 204 000
1964	12 871	1 218 300	1 201 000	1976	15 853	2 168 500	4 775 900
1965	13 224	1 261 000	1 261 000				
1966	13 430	1 367 300	1 394 500				
1967	13 831	1 411 100	1 458 400				
1968	13 894	1 477 900	1 549 800				

(1) Spoorwegen = elektrische dienst + spoorauto's.

(2) De toevoegings- en vervangingsautobusdiensten verbeteren of vervangen oude stoom-, spoorauto- of elektrische diensten.

(3) Het aantal afgelegde kilometer per geëxploiteerde kilometer beliep 9 775 in 1960, 9 874 in 1961, 9 471 in 1962, 9 464 in 1963, 9 381 in 1964, 9 121 in 1965, 8 940 in 1966, 8 544 in 1967, 8 367 in 1968, 8 193 in 1969, 8 232 in 1970, 7 971 in 1971, 7 920 in 1972, 7 855 in 1973, 7 729 in 1974 en 7 695 in 1975.

(4) De toevoegings- en vervangingsautobusdiensten inbegrepen.

(5) Deze cijfers bevatten lijnen die enkel gedurende een deel van het jaar uitgebaat worden.

29. — Lengte in km van de grote verbindingswegen op 31 december.

(Bron : Ministerie van Openbare Werken.)

PROVINCIES EN WEGEN	1938	1969	1970	1971	1972	1973	1974	1975
Autosnelwegen	—	421	488	650	867	1 026	1 048	1 051
Antwerpen	{	765	881	904	914	960	960	959
	{ Rijkswegen	202	125	121	124	128	128	127
	{ Prov. wegen							
Brabant	{	754	927	933	959	950	1 020	1 050
	{ Rijkswegen	355	242	245	241	241	237	234
	{ Prov. wegen	3	15	10	10	10	10	10
	{ Geconcess. wegen							
Henegouwen	{	834	1 031	1 035	1 047	1 042	1 043	1 039
	{ Rijkswegen	314	285	285	284	285	285	285
	{ Prov. wegen	1	—	—	—	—	—	—
	{ Geconcess. wegen							
Luik	{	1 398	1 597	1 601	1 610	1 633	1 655	1 644
	{ Rijkswegen	48	20	20	20	20	20	20
	{ Prov. wegen							
Limburg	Rijkswegen	851	886	893	899	898	918	978
Luxemburg	{	1 200	1 386	1 386	1 398	1 398	1 408	1 425
	{ Rijkswegen	149	124	124	124	124	226	276
	{ Prov. wegen							
Namen	{	1 279	1 435	1 434	1 457	1 456	1 461	1 460
	{ Rijkswegen	103	74	73	74	74	74	74
	{ Prov. wegen							
Oost-Vlaanderen ...	{	873	1 038	1 039	1 065	1 090	1 098	1 169
	{ Rijkswegen	217	192	214	198	198	198	196
	{ Prov. wegen							
West-Vlaanderen ...	{	1 046	1 102	1 122	1 114	1 144	1 151	1 174
	{ Rijkswegen	188	182	182	182	182	183	183
	{ Prov. wegen							
Rijk	{	9 000	10 704	10 835	11 113	10 571	10 749	10 897
	{ Rijkswegen	1 576	1 244	1 264	1 248	1 252	1 355	1 394
	{ Prov. wegen	4	15	10	10	10	10	10
	{ Geconcess. wegen							
Totaal:		10 580	11 963	12 109	12 370	12 700	13 140	13 352

30. — Procentuele indeling van de Rijks- en provinciale wegen naar de aard van de bestrating op 31 december.

(Bron : Ministerie van Openbare Werken.)

AARD DER BESTRATING	1931	1934	1942	1972	1973	1974	1975
Bestrating zonder fundering	} 46	40	33	6	4	4	4
Rijbestrating op fundering							
Mozaïekbestrating op fundering	2	5	9	2	2	2	1
Cementbeton	3	7	12	18	17	17	17
Asfaltbeton	1	2	3	38	43	47	51
Andere verhardingen met koolwaterstof- bindmiddelen	} 12	16	19	35	33	29	26
Bestreken steenslag of macadam							
Niet bestreken steenslag of macadam	34	28	22	—	—	—	—
Allerlei	4	3	3	1	1	1	1

31. — Telling van het wegverkeer.

a) Gemiddelde samenstelling van het verkeer tussen 6 en 22 u. in het Rijk.

VOERTUIGCATEGORIEEN	1975	1970	1965	1960	1955	1952	1949
Personenauto's	79,0	75,3	69,9	59,0	51,9	44,3	37,7
Autobussen en autocars	1,2	1,4	1,5	1,4	1,4	1,0	1,1
Voertuigen voor goederenvervoer	15,3	17,8	18,6	20,1	20,1	18,6	17,1
daaronder :							
— bestelauto's	4,9	5,4
— wegtrekkers zonder aanhangwagen	0,1	0,3
— vrachtauto's met 2 assen	5,2	7,2	8,2	} 11,7	11,2	10,6	10,4
— vrachtauto's met 3 assen en meer	0,8	0,9	2,4				
— trekkers met oplegger (gelede voertuigen)	3,3	2,8	} 1,8	1,5	2,5	1,9	1,5
— slepen (of wegconvoeien)	1,0	1,3					
Landbouwtrekkers en speciale voertuigen	0,2	0,2	0,2	0,2	0,2	0,1	0,1
Motorrijwielen en scooters	0,5	0,3	1,3	4,5	6,1	5,0	} 5,1
Bromfietsen	1,2	1,4	2,3	4,1	2,0	1,6	
Fietsen	2,6	3,6	6,2	10,6	18,1	29,0	38,2
Door dieren getrokken	0,0	0,1	0,2	0,4	0,7
<i>Totaal :</i>	100,0	100,0	100,0	100,0	100,0	100,0	100,0

b) Gemiddelde verkeersintensiteit tussen 6 en 22 u. in elke provincie en in Brussel-Hoofdstad.

Jaar 1975.

VOERTUIGENCATEGORIE	PROVINCIES										Algemeen gemiddelde voor het land
	Antwerpen	Brabant (zonder Brussel Hoofdst.)	Brussel Hoofdstad	Henegouwen	Luik	Limburg	Luxemburg	Namen	Oost-Vlaanderen	West-Vlaanderen	
Personenauto's	8 204	7 528	21 805	5 466	4 330	5 047	1 854	2 872	6 565	4 804	5 039
Autobussen en autocars	154	103	243	57	58	106	27	37	93	70	74
Voertuigen voor goederenvervoer	1 714	1 393	2 298	1 740	800	955	337	480	1 059	916	976
waarvan :											
— bestelauto's	530	492	900	320	247	295	97	153	470	304	310
— wegtrekkers zonder aanhangwagen	15	6	21	6	5	4	2	2	9	9	6
— vrachtauto's met 2 assen	568	505	761	322	286	339	116	167	523	326	336
— vrachtauto's met 3 assen	64	79	197	67	38	63	20	27	67	49	51
— trekkers met oplegger	386	240	318	267	161	181	80	103	352	176	207
— wegconvoeien (of slepen)	151	71	101	58	63	73	22	28	108	52	66
Landbouwtrekkers	7	7	5	10	9	9	9	9	10	11	9
Speciale voertuigen	5	4	15	5	4	4	2	2	6	5	4
Motorrijwielen	28	39	106	46	41	22	15	27	28	20	30
Bromfietsen	112	76	116	96	59	103	35	48	120	91	79
Fietsen	376	137	114	84	49	299	22	32	367	289	166
<i>Totaal :</i>	10 600	9 287	24 702	6 804	5 350	6 545	2 301	3 507	8 718	6 206	6 377

32. — Goederenvervoer over de weg verricht door voertuigen voor goederenvervoer die in België geïmmatriculeerd zijn en die een nuttig laadvermogen van 1 ton of meer hebben (steekproefenquête).

Jaar 1975

I - Vervoer over de weg (binnenlands, internationaal en totaal) volgens de aard van het voertuig en het genre van vervoer.

RUBRIEKEN	Genre van vervoer				Totaal	
	Voor eigen rekening		Voor rekening van derden		1 000 t	1 000 tkm
	1 000 t	1 000 tkm	1 000 t	1 000 tkm		
<i>Binnenlands vervoer :</i>						
Vrachtwagens	146 959	3 009 149	54 701	1 205 218	201 660	4 214 367
Aanhangwagens	3 811	243 456	2 473	180 019	6 284	423 474
Opleggers	30 277	1 472 299	48 783	2 375 094	79 059	3 847 393
<i>Speciale voertuigen :</i>						
— tankwagens voor andere dan voedingswaren	12 845	517 440	8 360	504 609	21 205	1 022 049
— tankwagens voor voedingswaren	3 357	155 874	1 311	69 617	4 668	225 491
— koelwagens, e.a.	953	68 529	461	32 682	1 414	101 211
<i>Totaal:</i>	198 201	5 466 747	116 090	4 367 238	314 290	9 833 986
<i>Internationaal vervoer :</i>						
Vrachtwagens	2 092	418 871	1 584	384 446	3 675	803 317
Aanhangwagens	906	210 504	942	306 129	1 848	516 633
Opleggers	3 562	920 810	12 433	3 802 782	15 996	4 723 593
<i>Speciale voertuigen :</i>						
— tankwagens voor andere dan voedingswaren	350	96 697	1 130	311 691	1 480	408 387
— tankwagens voor voedingswaren	139	41 781	113	40 657	253	82 439
— koelwagens, e.a.	247	97 895	90	55 046	337	152 941
<i>Totaal:</i>	7 297	1 786 557	16 292	4 900 752	23 589	6 687 309
<i>Totaal (binnenl. + internation.):</i>						
Vrachtwagens	149 051	3 428 020	56 284	1 589 664	205 335	5 017 684
Aanhangwagens	4 717	453 960	3 415	486 148	8 132	940 107
Opleggers	33 839	2 393 109	61 216	6 177 876	95 055	8 570 985
<i>Speciale voertuigen :</i>						
— tankwagens voor andere dan voedingswaren	13 195	614 137	9 490	816 300	22 686	1 430 437
— tankwagens voor voedingswaren	3 496	197 655	1 425	110 275	4 921	307 930
— koelwagens, e.a.	1 199	166 424	552	87 728	1 751	254 152
<i>Totaal:</i>	205 498	7 253 305	132 382	9 267 990	337 879	16 521 295

32. — II - Vervoer over de weg (binnenlands, internationaal en totaal) door belgische voertuigen met een laadvermogen van minstens 1 ton naar de aard der goederen en het genre van het vervoer.

Jaar 1975

RUBRIEKEN	Genre van vervoer				Totaal	
	Voor eigen rekening		Voor rekening van derden		1 000 t	1 000 tkm
	1 000 t	1 000 tkm	1 000 t	1 000 tkm		
<i>Binnenlands vervoer.</i>						
Landbouwprodukten en levende dieren	11 738	504 224	7 347	361 728	19 084	865 952
Voedingsprodukten en veevoeder	26 229	1 160 411	7 848	470 427	34 077	1 630 838
Vaste brandstoffen	3 555	71 991	3 035	78 743	6 591	150 733
Aardoliën en distillatieprodukten daarvan	12 750	477 606	7 527	321 237	20 276	798 842
Ertsen en metaalresiduën	923	28 710	748	17 168	1 671	45 878
Produkten van de metaalindustrie	3 164	163 481	4 533	245 849	7 697	409 330
Ruwe mineralen en fabriekaten daarvan, bouwmaterialen ..	114 235	2 087 785	66 645	1 850 190	180 880	3 937 975
Meststoffen	5 926	119 843	2 580	87 896	8 506	207 739
Chemische produkten	2 988	164 169	4 051	284 646	7 039	448 815
Machines, voertuigen, diverse fabriekaten n.e.g. en speciale transacties	16 693	688 529	11 776	649 355	28 469	1 337 884
<i>Totaal:</i>	198 201	5 466 747	116 090	4 367 238	314 290	9 833 986
<i>Internationaal vervoer</i>						
Landbouwprodukten en levende dieren	1 142	288 540	1 542	456 815	2 684	745 355
Voedingsprodukten en veevoeder	1 499	384 323	1 537	563 633	3 036	947 956
Vaste brandstoffen	113	19 444	191	39 439	304	58 882
Aardoliën en distillatieprodukten daarvan	135	23 355	496	92 998	631	116 353
Ertsen en metaalresiduën	23	4 659	87	22 142	109	26 801
Produkten van de metaalindustrie	481	146 143	2 080	693 405	2 561	839 548
Ruwe mineralen en fabriekaten daarvan, bouwmaterialen ..	1 512	175 390	4 132	591 470	5 644	766 860
Meststoffen	93	18 124	302	58 944	395	77 068
Chemische produkten	572	201 581	1 890	630 893	2 463	832 474
Machines, voertuigen, diverse fabriekaten n.e.g. en speciale transacties	1 726	524 999	4 035	1 751 013	5 761	2 276 012
<i>Totaal:</i>	7 297	1 786 557	16 292	4 900 752	23 589	6 687 309
<i>Totaal (binnenlands + internationaal).</i>						
Landbouwprodukten en levende dieren	12 880	792 764	8 889	818 543	21 769	1 611 307
Voedingsprodukten en veevoeder	27 728	1 544 734	9 386	1 034 060	37 113	2 578 794
Vaste brandstoffen	3 668	91 435	3 226	118 181	6 895	209 616
Aardoliën en distillatieprodukten daarvan	12 885	500 961	8 023	414 234	20 907	915 195
Ertsen en metaalresiduën	946	33 369	835	39 310	1 781	72 679
Produkten van de metaalindustrie	3 646	309 624	6 612	939 254	10 258	1 248 877
Ruwe mineralen en fabriekaten daarvan, bouwmaterialen ..	115 747	2 263 175	70 777	2 441 660	186 524	4 704 835
Meststoffen	6 019	137 967	2 882	146 840	8 901	284 807
Chemische produkten	3 560	365 750	5 942	915 540	9 502	1 281 289
Machines, voertuigen, diverse fabriekaten n.e.g. en speciale transacties	18 420	1 213 528	15 811	2 400 368	34 230	3 613 896
<i>Totaal:</i>	205 498	7 253 305	132 382	9 267 990	337 879	16 521 295

32. — Goederenvervoer over de weg verricht door voertuigen voor goederenvervoer die in België geïmmatriculeerd zijn en die een nuttig laadvermogen van 1 ton of meer hebben (steekproefenquête) (vervolg).

Jaar 1976

I - Vervoer over de weg (binnenlands, internationaal en totaal) volgens de aard van het voertuig en het genre van vervoer.

RUBRIEKEN	Genre van vervoer				Totaal	
	Voor eigen rekening		Voor rekening van derden		1 000t	1 000 tkm
	1 000 t	1 000 tkm	1 000 t	1 000 tkm		
<i>Binnenlands vervoer :</i>						
Vrachtwagens	144 302	2 860 307	55 907	1 245 338	200 208	4 105 646
Aanhangwagens	3 750	234 359	2 389	164 452	6 140	398 811
Opleggers	35 295	1 686 667	42 489	1 951 646	77 784	3 638 312
<i>Speciale voertuigen :</i>						
— tankwagens voor andere dan voedingswaren	12 013	470 787	6 358	361 389	18 371	832 176
— tankwagens voor voedingswaren	3 388	147 135	1 408	76 698	4 796	223 833
— koelwagens, e.a.	968	64 110	585	37 227	1 553	101 338
<i>Totaal:</i>	199 715	5 463 365	109 135	3 836 750	308 851	9 300 116
<i>Internationaal vervoer :</i>						
Vrachtwagens	1 693	342 998	1 792	428 339	3 485	771 337
Aanhangwagens	940	216 835	873	308 928	1 813	525 764
Opleggers	4 261	1 137 392	11 094	3 405 142	15 355	4 542 534
<i>Speciale voertuigen :</i>						
— tankwagens voor andere dan voedingswaren	467	122 103	968	275 284	1 435	397 387
— tankwagens voor voedingswaren	134	45 132	113	33 114	247	78 246
— koelwagens, e.a.	197	67 571	126	72 811	322	140 383
<i>Totaal:</i>	7 692	1 932 032	14 966	4 523 619	22 658	6 455 650
<i>Totaal (binnenl. + internation.):</i>						
Vrachtwagens	145 995	3 203 305	57 699	1 673 677	203 694	4 876 982
Aanhangwagens	4 690	451 194	3 262	473 380	7 952	924 575
Opleggers	39 556	2 824 059	53 583	5 356 787	93 139	8 180 846
<i>Speciale voertuigen :</i>						
— tankwagens voor andere dan voedingswaren	12 480	592 889	7 326	636 673	19 806	1 229 562
— tankwagens voor voedingswaren	3 522	192 267	1 521	109 812	5 043	302 080
— koelwagens, e.a.	1 164	131 682	710	110 039	1 875	241 720
<i>Totaal:</i>	207 407	7 395 397	124 102	8 360 369	331 508	15 755 766

32. — II - Vervoer over de weg (binnenlands, internationaal en totaal) door belgische voertuigen met een laadvermogen van minstens 1 ton naar de aard der goederen en het genre van het vervoer.

Jaar 1976

RUBRIEKEN	Genre van vervoer				Totaal	
	Voor eigen rekening		Voor rekening van derden		1 000 t	1 000 tkm
	1 000 t	1 000 tkm	1 000 t	1 000 tkm		
<i>Binnenlands vervoer.</i>						
Landbouwprodukten en levende dieren	10 748	505 586	6 274	317 268	17 022	822 853
Voedingsprodukten en veevoeder	24 888	1 109 601	7 565	434 583	32 453	1 544 184
Vaste brandstoffen	2 365	49 261	3 949	79 317	6 314	128 578
Aardoliën en distillatieprodukten daarvan	11 039	441 348	4 741	227 018	15 780	638 366
Ertsen en metaalresiduën	1 294	40 194	721	19 864	2 015	60 058
Produkten van de metaalindustrie	3 506	176 214	4 678	233 822	8 184	410 035
Ruwe mineralen en fabrikaten daarvan, bouwmaterialen ..	120 848	2 210 195	61 544	1 550 520	182 392	3 760 716
Meststoffen	4 824	108 710	2 248	78 951	7 073	187 661
Chemische produkten	2 906	142 030	3 501	230 108	6 408	372 138
Machines, voertuigen, diverse fabrikaten n.e.g. en speciale transacties	17 297	710 227	13 914	665 299	31 211	1 375 526
<i>Totaal:</i>	199 715	5 463 365	109 135	3 836 750	308 851	9 300 116
<i>Internationaal vervoer</i>						
Landbouwprodukten en levende dieren	1 247	318 932	1 457	463 615	2 704	782 547
Voedingsprodukten en veevoeder	1 424	375 303	1 374	507 900	2 798	883 202
Vaste brandstoffen	82	13 031	183	32 222	265	45 252
Aardoliën en distillatieprodukten daarvan	160	23 786	358	70 469	518	94 255
Ertsen en metaalresiduën	48	8 647	102	23 980	150	32 628
Produkten van de metaalindustrie	562	171 396	2 069	625 551	2 631	796 947
Ruwe mineralen en fabrikaten daarvan, bouwmaterialen ..	1 613	192 108	3 913	541 718	5 526	733 826
Meststoffen	160	28 361	290	68 193	450	96 553
Chemische produkten	745	233 750	1 667	604 639	2 412	838 389
Machines, voertuigen, diverse fabrikaten n.e.g. en speciale transacties	1 651	566 718	3 553	1 585 332	5 204	2 152 049
<i>Totaal:</i>	7 692	1 932 032	14 966	4 523 619	22 658	6 455 650
<i>Totaal (binnenlands + internationaal).</i>						
Landbouwprodukten en levende dieren	11 995	824 518	7 731	780 883	19 726	1 605 400
Voedingsprodukten en veevoeder	26 312	1 484 904	8 939	942 483	35 251	2 427 386
Vaste brandstoffen	2 447	62 291	4 132	111 539	6 579	173 831
Aardoliën en distillatieprodukten daarvan	11 199	435 134	5 099	297 487	16 298	732 621
Ertsen en metaalresiduën	1 342	48 841	823	43 845	2 164	92 686
Produkten van de metaalindustrie	4 068	347 609	6 747	859 373	10 815	1 206 983
Ruwe mineralen en fabrikaten daarvan, bouwmaterialen ..	122 461	2 402 304	65 457	2 092 238	187 918	4 494 542
Meststoffen	4 984	137 071	2 538	147 144	7 523	284 215
Chemische produkten	3 651	375 780	5 168	834 748	8 819	1 210 527
Machines, voertuigen, diverse fabrikaten n.e.g. en speciale transacties	18 948	1 276 945	17 467	2 250 631	36 414	3 527 576
<i>Totaal:</i>	207 407	7 395 397	124 102	8 360 369	331 508	15 755 766

33. — Aantal motorvoertuigen.

I. Retrospectief overzicht.

JAAR	Personen auto's	Autobussen en autocars	Bedrijfsvoertuigen				Totaal der voorafgaande voertuigen	Motorrijwielen (10)
			Vrachtwagens, bestelwagens, tankwagens (8)	Trekkers (9)	Landbouwtrekkers (9)	Speciale voertuigen		
1930	99 303	1 544	57 191	—	—	—	158 038	52 856
1940	109 896	764	58 056	—	—	—	168 716	32 529
1946 (1)	86 001	790	91 039	—	—	—	177 830	72 320
1948	177 288	1 942	125 739	—	—	—	304 969	108 641
1950	273 599	2 325	142 241	—	—	—	418 165	139 932
1952 (2) (3)	319 932	3 069	147 306	—	—	—	470 307	170 085
1954	439 633 (7)	3 352	132 052 (7)	—	—	—	575 037	206 858
1956 (4)	537 131	4 389	144 146	—	—	—	685 666	239 695
1958	633 349	5 058	155 915	—	—	—	794 322	238 018
1960	753 136	5 568	171 093	—	—	—	929 797	229 699
1962	914 565	6 281	194 015	—	—	—	1 114 861	199 290
1964	1 151 198	7 037	213 667	—	—	—	1 371 902	..
1966 (5)	1 435 767	7 294	229 193		—	—	1 672 254	..
1966 (6)	1 503 117	12 674	192 217	44 809	53 584	16 546	1 822 947	..
1968	1 813 099	14 445	201 341	40 580	71 902	20 108	2 161 475	..
1969	1 920 638	14 965	205 831	39 710	77 517	21 279	2 279 940	..
1970	2 059 616	16 169	212 156	39 249	84 644	23 534	2 435 368	..
1971	2 154 149	17 026	215 637	38 767	88 577	24 923	2 539 079	..
1972	2 273 163	17 717	219 642	38 306	92 839	26 402	2 668 069	64 600
1973	2 389 544	18 549	224 029	37 906	97 743	28 063	2 795 834	90 773
1974	2 502 158	19 346	229 871	37 753	102 221	29 891	2 921 240	94 386
1975	2 613 835	19 553	235 360	37 007	106 148	30 182	3 042 085	94 824
1976	2 737 989	19 854	237 325	36 397	110 438	31 547	3 173 550	99 888
1977	2 871 332	19 733	242 263	35 138	114 624	32 922	3 316 012	106 146

- (1) Tot 1951 werd de statistiek van de motorvoertuigen opgemaakt door het Ministerie van Financiën, op grond van het aantal voertuigen, die in de loop van het jaar aangegeven waren voor de verkeersbelasting. Sommige categorieën voertuigen ontbraken in deze statistiek.
- (2) Het Nationaal Instituut voor de Statistiek heeft de taak tot het opmaken van deze statistiek in 1952 van het Ministerie van Financiën overgenomen. De bron der gegevens bleef dezelfde, hetgeen inhield dat sommige categorieën voertuigen verder in de cijfers bleven ontbreken.
- (3) Van 1952 tot 1954 inbegrepen heeft deze statistiek betrekking op het motorvoertuigenpark in gebruik op 15 december.
- (4) Van 1956 af op het voertuigenpark in gebruik op 1 augustus.
- (5) Op 1 augustus 1966 werd een raming van de toestand gemaakt op grond van een steekproef uit de dubbels van de door het Ministerie van Financiën verschaft fiscale kentekens.
- (6) Vanaf 1 augustus 1966 is de statistiek opgemaakt op basis van de documentatie verstrekt door het Ministerie van Verkeerswezen. Deze documentatie behelst alle door de Dienst van het Wegverkeer ingeschreven voertuigen die al dan niet een fiscaal kenteken dragen.
- (7) Van 1954 af werden de voertuigen die zowel voor personen- als voor goederenvervoer konden worden gebruikt, gerangschikt onder de personenauto's, terwijl ze vroeger alleen beschouwd werden als voertuigen voor goederenvervoer.
- (8) Voor 1966 had de statistiek betrekking op alle voor goederentransport bestemde voertuigen waarvoor de verkeersbelasting betaald werd. Sinds 1966 bevat deze rubriek alle bedrijfsvoertuigen, ongeacht of er verkeersbelasting voor betaald werd of niet.
- (9) De Dienst van het Wegverkeer heeft niet telkens kunnen vaststellen of een trekker al dan niet in de rubriek « landbouwtrekkers » moest ondergebracht worden. In 1968 werden de cijfers in beide rubrieken in de mate van het mogelijke aangepast aan de werkelijke toestand.
- (10) Motorrijwielen ingeschreven bij de Dienst van het Wegverkeer, Ministerie van Verkeerswezen, ongeacht of zij onderworpen zijn aan de verkeersbelasting geheven door het Rijk of aan de provinciale belasting. Het gaat om de motorrijwielen die de snelheid van 40 km/u. kunnen overschrijden.

33. — Aantal motorvoertuigen (vervolg).

II. Aantal personenwagens ten opzichte van het bevolkingscijfer

JAAR	Aantal personenauto's	Bevolking (× 1 000 inwoners)	Aantal personenauto's op 1 000 inwoners	Aantal inwoners per personenauto
1930	99 303	8 092	12	81
1940	109 896	8 295	13	76
1946	86 001	8 389	10	97
1948	177 288	8 603	21	48
1950	273 599	8 654	32	32
1952	319 932	8 758	37	27
1954	439 633	8 841	50	20
1956	537 131	8 951	60	17
1958	633 349	9 079	70	14
1960	753 136	9 178	82	12
1962	914 565	9 251	99	10
1964	1 151 198	9 428	122	8
1966	1 503 117	9 556	157	6
1968	1 813 099	9 632	188	5
1969	1 920 638	9 660	199	5
1970	2 059 616	9 651	213	5
1971	2 154 149	9 695	222	5
1972	2 273 163	9 727	234	4
1973	2 389 544	9 757	245	4
1974	2 502 158	9 788	256	4
1975	2 613 835	9 813	266	4
1976	2 737 989	9 823	279	4
1977	2 871 332

III. Resultaten per provincie

PROVINCIES	Personen- auto's	Autobussen en autocars	Bedrijfsvoertuigen				Totaal der vooraangaande voertuigen	Motor- rijwielen
			Vracht-, bestel-, terrein- en tankwagens	Trekkers	Landbouw- trekkers	Speciale voertuigen		
1 augustus 1976								
Antwerpen	443 133	2 742	37 790	5 219	8 785	4 691	502 360	8 201
Brabant	683 075	7 496	62 257	5 906	17 227	5 691	781 652	20 298
Henegouwen	341 216	1 272	26 312	4 436	15 571	4 046	392 853	19 558
Luik	291 394	1 578	24 578	4 776	12 531	3 101	337 958	17 840
Limburg	190 595	1 709	15 072	2 222	8 850	2 206	220 654	5 014
Luxemburg	59 640	404	5 676	2 424	8 332	1 734	78 210	5 087
Namen	106 878	479	8 627	2 550	8 315	2 071	128 920	8 844
Oost-Vlaanderen	336 721	2 206	29 695	3 541	12 896	3 564	388 623	9 099
West-Vlaanderen	285 337	1 968	27 318	5 323	17 931	4 443	342 320	5 947
<i>Rijk :</i>	2 737 989	19 854	237 325	36 397	110 438	31 547	3 173 550	99 888
1 augustus 1977								
Antwerpen	466 218	2 659	38 959	5 331	9 279	4 878	527 324	9 431
Brabant	711 391	7 542	63 278	5 675	17 680	5 884	811 450	22 573
Henegouwen	356 092	1 281	26 530	4 283	15 924	4 187	408 297	19 761
Luik	302 521	1 539	24 844	4 573	12 835	3 201	349 513	18 522
Limburg	203 537	1 680	15 708	2 225	9 224	2 367	234 741	5 549
Luxemburg	62 923	417	5 661	1 868	8 949	1 800	81 618	5 010
Namen	114 268	484	8 767	2 274	8 647	2 201	136 641	9 284
Oost-Vlaanderen	354 321	2 175	30 609	3 686	13 456	3 744	407 991	9 722
West-Vlaanderen	300 061	1 956	27 907	5 223	18 630	4 660	358 437	6 294
<i>Rijk :</i>	2 871 332	19 733	242 263	35 138	114 624	32 922	3 316 012	106 146

34. — Aantal motorrijwielen met een cilinderinhoud van minder dan 250 cm³ op 31 december.

(Bron : Provinciale besturen.)

JAREN	Antwerpen (1)	Brabant	Hene- gouwen (1)	Luik	Limburg	Luxem- burg (1)	Namen (1)	West- Vlaanderen (1)	Oost- Vlaanderen (1)	Rijk
1970	1 898	5 407	7 681	8 129	2 573	1 395	2 983	1 946	2 260	34 272
1971	15 984	5 964	7 911	7 170	2 034	1 167	2 625	1 982	1 868	46 705
1972	11 552	7 317	10 608	10 370	3 081	1 232	2 070	3 943	2 002	52 175
1973	7 293	7 494	14 484	11 445	2 035	3 793	6 362	4 392	5 557	62 855
1974	4 192	7 038	12 274	9 925	2 256	3 446	5 694	3 600	4 903	53 328
1975	2 968	6 281	10 613	8 339	1 880	2 887	4 873	2 897	3 734	44 472
1976	3 097	5 893	9 052	7 346	1 483	2 498	4 384	2 477	3 396	39 626

(1) In de provincie Antwerpen worden de bromfietsen, die de snelheid van 40 km/h overschrijden, beschouwd als lichte moto's vanaf het jaar 1971. Dit regime wordt vanaf 1973 eveneens toegepast in de provincies Henegouwen, Luxemburg, Namen, Oost- en West-Vlaanderen.

35. — Aantal fietsen (1).

(Bron : Provinciale besturen.)

JAREN	Antwerpen	Brabant	Hene- gouwen	Luik	Limburg	Luxem- burg	Namen	West- Vlaanderen (1)	Oost- Vlaanderen	Rijk
1963	546 116	373 432	267 650	140 175	276 716	49 952	71 715	491 716	595 038	2 812 510
1964	551 697	378 996	256 897	135 092	277 995	48 107	69 896	482 710	599 797	2 801 187
1965	556 881	383 004	254 035	131 093	280 709	46 421	67 735	484 905	603 880	2 808 663
1966	561 481	387 030	245 749	125 504	280 345	45 193	65 167	487 448	607 236	2 805 153
1967	575 696	400 320	248 317	123 249	283 576	44 773	65 115	494 789	636 120	2 871 955
1968	583 599	409 129	245 714	125 906	284 466	44 545	64 338	497 363	642 019	2 897 079
1969	584 274	407 737	239 493	124 729	284 406	43 644	62 129	500 419	560 158	2 806 989
1970	584 938	404 530	230 115	119 303	280 662	42 607	59 207	464 691	555 197	2 741 250
1971	592 733	410 897	224 408	116 954	281 964	42 099	57 184	466 774	549 740	2 742 753
1972	610 726	428 829	220 101	115 634	290 892	41 437	56 067	554 906	561 359	2 879 951
1973	629 597	439 466	218 561	114 075	293 892	39 692	55 303	570 699	569 365	2 930 650
1974	664 058	475 440	280 794	118 838	305 471	40 646	59 026	520 834	584 144	3 049 251
1975	678 634	463 544	230 119	119 960	300 471	39 947	59 315	492 469	563 472	2 947 926
1976	708 192	483 054	241 040	126 038	304 574	39 944	62 175	505 176	605 379	3 075 572

(1) De reglementeringen inzake provinciale taks voor fietsen van kinderen beneden een bepaalde leeftijd, verschillen in de tijd en volgens de provincies. Deze verschillen beïnvloeden de cijfers.

36. — Aantal fietsen met hulpmotor.

(Bron : Provinciale besturen.)

JAREN	Antwerpen (1)	Brabant	Hene- gouwen (1)	Luik	Limburg	Luxem- burg (1)	Namen (1)	West- Vlaanderen (1)	Oost- Vlaanderen (1)	Rijk
1963	69 443	55 394	68 884	37 333	33 983	16 552	20 759	77 887	65 763	445 998
1964	66 335	53 529	68 321	37 974	33 034	17 083	20 548	73 546	64 626	434 996
1965	62 015	51 334	66 452	36 506	31 558	17 204	21 346	67 709	63 419	417 543
1966	56 983	49 122	64 123	34 644	30 050	17 047	21 208	61 991	58 896	394 064
1967	53 346	48 279	62 990	33 512	29 075	16 618	21 362	57 535	56 307	379 024
1968	50 410	48 632	62 112	33 964	28 770	16 660	21 809	53 740	54 619	370 716
1969	50 776	51 261	63 577	35 764	29 445	16 697	22 625	54 702	55 477	380 324
1970	51 745	55 325	65 471	37 361	31 764	16 847	24 050	55 293	59 141	396 997
1971	41 908	59 961	66 892	39 012	34 018	17 174	25 127	56 872	62 187	403 151
1972	48 117	63 150	67 236	36 058	35 201	16 613	25 638	55 527	67 642	415 182
1973	58 930	72 710	64 587	39 465	38 926	14 171	22 941	58 253	69 960	439 943
1974	70 830	81 490	72 198	45 637	42 439	15 568	25 899	61 462	77 480	493 003
1975	77 267	88 975	77 159	49 371	44 881	17 047	28 408	66 077	83 145	532 330
1976	79 681	93 859	78 998	52 217	46 466	17 648	29 471	67 127	88 411	553 878

(1) In de provincie Antwerpen worden de bromfietsen, die de snelheid van 40 km/h overschrijden, beschouwd als lichte moto's vanaf het jaar 1971. Dit regime wordt vanaf 1973 eveneens toegepast in de provincies Henegouwen, Luxemburg, Namen, Oost- en West-Vlaanderen.

37. — Indeling van de nieuwe tot het verkeer toegelaten motorvoertuigen naar het land van herkomst. — Periode 1972 tot 1976.

Landen van herkomst	1972	1973	1974	1975	1976	Landen van herkomst	1972	1973	1974	1975	1976
1. Personenauto's						Polen	—	10	9	10	2
Bondsrep. Duitsland	119 885	119 959	106 367	111 691	132 220	Zweden	655	628	643	508	639
Dem. rep. Duitsland	340	304	247	387	884	Tsjechoslowakije	5	—	10	34	56
Oostenrijk	—	1	2	—	—	U.S.S.R.	5	1	—	1	1
België	1 678	1 425	909	555	372	U.S.A.	265	304	291	388	341
Spanje	1 878	1 673	746	527	940	Diversen (1) (2)	1 803	1 949	2 313	1 835	1 726
Frankrijk	101 010	195 561	110 066	110 026	116 792	Totaal:	23 522	25 383	23 503	21 117	23 948
Italië	30 047	27 986	28 526	33 311	35 698	4. Tractoren					
Israël	—	—	—	—	—	Bondsrep. Duitsland	2 249	2 523	2 319	2 562	2 543
Japan	33 391	41 225	43 396	60 227	75 917	Dem. rep. Duitsland	—	—	—	9	17
Nederland	8 014	8 591	8 349	6 549	3 790	Oostenrijk	60	111	61	3	32
Polen	368	505	300	592	903	België	2	1	3	2	2
Verenigd Koninkrijk	19 444	17 185	18 303	20 188	23 183	Spanje	—	—	—	18	12
Zweden	8 515	9 543	8 155	7 280	10 905	Frankrijk	125	147	222	274	326
Joegoslavië	683	446	514	678	802	Italië	960	1 179	1 200	1 058	1 035
Tsjechoslowakije	1 826	1 579	979	952	1 763	Japan	14	17	20	12	23
U.S.S.R.	1 917	2 529	3 952	8 258	13 198	Nederland	281	401	442	277	388
U.S.A.	1 575	2 219	4 927	2 974	3 256	Polen	19	54	51	103	94
Diversen (2)	4 966	211	199	586	46	Verenigd Koninkrijk	1 271	1 353	1 229	1 077	1 112
Totaal:	335 537	340 942	335 937	364 781	420 669	Zweden	751	952	947	836	785
2. Autobussen en autocars						Tsjechoslowakije	330	399	396	447	291
Bondsrep. Duitsland	982	1 030	856	653	719	Joegoslavië	1	22	10	10	5
België	416	444	398	386	471	U.S.S.R.	92	82	103	94	44
Spanje	—	—	—	17	12	U.S.A.	672	756	817	774	752
Frankrijk	60	89	121	122	55	Diversen (2)	238	371	352	317	398
Italië	79	55	69	65	80	Totaal:	7 065	8 368	8 178	7 893	7 859
Japan	—	1	—	—	—	5. Totaal					
Nederland	153	132	113	139	123	Bondsrep. Duitsland	132 300	133 243	117 090	121 161	143 197
Verenigd Koninkrijk	49	65	47	48	75	Dem. rep. Duitsland	359	350	276	422	952
Zweden	46	67	85	162	168	Oostenrijk	80	137	91	28	35
Tsjechoslowakije	—	—	—	1	1	België	2 105	1 877	1 319	950	862
U.S.A.	23	30	49	53	21	Spanje	1 878	1 673	746	676	1 067
Diversen (2)	137	30	82	25	47	Frankrijk	108 028	113 373	117 893	117 129	124 270
Totaal:	1 945	1 943	1 820	1 671	1 772	Italië	32 238	30 330	30 905	35 822	38 542
3. Voertuigen voor goederenvervoer						Israël	—	—	—	—	—
Bondsrep. Duitsland	9 184	9 731	7 548	6 255	7 715	Japan	33 441	41 528	43 868	60 831	76 745
Dem. rep. Duitsland	19	46	29	26	51	Nederland	9 578	10 264	10 003	7 754	5 035
Oostenrijk	20	25	25	5	3	Polen	387	569	363	705	999
België	9	7	9	7	17	Verenigd Koninkrijk	23 170	21 174	22 060	23 771	27 299
Spanje	—	—	—	114	103	Zweden	9 967	11 190	9 830	8 786	12 497
Frankrijk	6 833	7 576	7 484	6 707	7 097	Tsjechoslowakije	2 161	1 978	1 385	1 434	2 111
Italië	1 152	1 110	1 110	1 388	1 729	Joegoslavië	684	468	524	688	807
Japan	36	285	452	592	805	U.S.S.R.	2 014	2 612	4 055	8 353	13 243
Nederland	1 130	1 140	1 099	789	724	U.S.A.	2 535	3 309	6 084	4 189	4 370
Verenigd Koninkrijk	2 406	2 571	2 481	2 458	2 929	Diversen (2)	7 144	2 561	2 946	2 763	2 217
						Algemeen totaal:	368 069	376 636	369 438	395 462	454 248

(1) Deze rubriek heeft vooral betrekking op kranen en zelfbewegende werktuigmachines; zij bevatte er 1 610 in 1972, 1 770 in 1973, 2 119 in 1974, 1 678 in 1975 en 1 597 in 1976.

(2) Deze rubriek bevat voor 1972 de voertuigen van personen die tijdelijk in het land verblijven. De vorige jaren waren deze voertuigen begrepen in de rubriek van hun land van herkomst.

38. — Indeling van de tot het verkeer toegelaten tweedehandsvoertuigen naar het land van herkomst. — Periode 1972 tot 1976.

Landen van herkomst	1972	1973	1974	1975	1976	Landen van herkomst	1972	1973	1974	1975	1976
1. Personenauto's						4. Tractoren					
Bondsrep. Duitsland	130 751	140 971	140 385	146 296	153 872	Zweden	660	694	764	751	771
Dem. rep. Duitsland	353	297	279	267	278	Tsjechoslowakije	9	3	6	7	13
Oostenrijk	2	1	1	—	—	U.S.S.R.	3	4	2	3	—
België	560	690	841	1 096	1 277	U.S.A.	503	506	568	546	600
Spanje	195	398	678	939	1 243	Diversen (1) (2)	1 979	2 095	2 013	1 877	1 953
Frankrijk	84 244	93 175	96 918	108 723	116 715	Totaal:	21 952	24 264	25 976	25 432	27 365
Italië	33 828	38 101	38 570	40 721	40 239	5. Totaal					
Israël	18	8	10	6	2	Bondsrep. Duitsland	2 377	2 128	1 966	2 044	2 034
Japan	6 349	9 854	13 137	20 027	27 986	Dem. rep. Duitsland	2	1	—	—	3
Nederland	6 483	7 465	8 632	8 726	9 480	Oostenrijk	81	58	75	53	54
Polen	12	40	101	149	243	België	6	4	8	8	7
Verenigd Koninkrijk	39 004	38 633	35 625	35 011	33 412	Spanje	—	—	—	9	16
Zweden	6 911	8 446	8 791	9 990	11 001	Frankrijk	197	204	192	244	227
Tsjechoslowakije	1 292	1 307	1 315	1 402	1 379	Italië	370	423	444	489	459
U.S.S.R.	1 003	910	826	1 053	1 568	Japan	5	5	11	11	10
Joegoslavië	16	70	128	251	386	Nederland	76	117	122	199	194
U.S.A.	6 441	7 362	6 507	5 954	5 670	Polen	8	15	10	12	19
Diversen (2)	8 573	97	175	227	89	Verenigd Koninkrijk	1 974	1 653	1 498	1 692	1 585
Totaal:	326 035	347 825	352 919	380 838	404 840	Zweden	374	449	444	558	621
2. Autobussen en autocars						Zwitserland	2	—	—	1	—
Bondsrep. Duitsland	535	743	567	601	586	Tsjechoslowakije	161	174	169	176	170
Dem. rep. Duitsland	1	1	—	—	—	U.S.S.R.	47	55	60	61	45
België	168	160	153	224	190	Joegoslavië	1	2	2	2	3
Spanje	—	—	—	1	4	U.S.A.	592	522	578	611	574
Frankrijk	23	14	21	25	30	Diversen (2)	161	224	181	245	202
Italië	120	114	99	120	90	Totaal:	6 434	6 034	5 760	6 415	6 223
Nederland	50	50	23	57	55	3. Voertuigen voor goederenvervoer					
Japan	2	—	—	3	3	Bondsrep. Duitsland	10 637	11 845	12 706	12 028	12 693
Verenigd Koninkrijk	72	61	76	59	55	Dem. rep. Duitsland	22	31	24	33	27
Zweden	16	27	25	21	13	Oostenrijk	49	47	45	37	38
Tsjechoslowakije	—	—	—	—	—	België	29	81	64	94	99
U.S.A.	19	18	8	15	23	Spanje	—	—	—	13	29
Diversen (2)	84	18	24	23	21	Frankrijk	4 525	4 978	5 409	5 576	6 188
Totaal:	1 090	1 206	996	1 149	1 070	Italië	784	930	980	953	1 057
5. Totaal						Japan	21	21	67	84	162
Bondsrep. Duitsland	144 300	155 687	155 624	160 969	169 185	Nederland	573	646	698	799	803
Dem. rep. Duitsland	378	330	303	300	308	Polen	—	—	—	2	7
Oostenrijk	132	106	121	90	92	Verenigd Koninkrijk	2 158	2 383	2 630	2 629	2 925
België	763	935	1 066	1 422	1 573	Tsjechoslowakije	—	—	—	—	—
Spanje	195	398	678	962	1 292	U.S.S.R.	—	—	—	—	—
Frankrijk	88 989	98 371	102 540	114 568	123 160	U.S.A.	—	—	—	—	—
Italië	35 102	39 568	40 093	42 283	41 845	Diversen (2)	—	—	—	—	—
Israël	18	8	10	6	2	Algemeen totaal:	355 511	379 329	385 651	413 834	439 498
Japan	6 377	9 880	13 215	20 125	28 161						
Nederland	7 182	8 278	9 475	9 781	10 532						
Polen	20	55	111	163	269						
Verenigd Koninkrijk	43 208	42 730	39 829	39 391	37 977						
Zweden	7 961	9 616	10 024	11 320	12 406						
Zwitserland	2	—	—	1	—						
Joegoslavië	17	72	130	253	389						
Tsjechoslowakije	1 462	1 484	1 490	1 585	1 562						
U.S.S.R.	1 053	969	398	1 117	1 613						
U.S.A.	7 555	8 408	7 661	7 126	6 867						
Diversen (2)	10 797	2 434	2 393	2 372	2 265						

(1) Deze rubriek heeft vooral betrekking op kranen en zelfbewegende werktuigmachines: zij bevatte er 1 868 in 1972, 2 036 in 1973, 1 940 in 1974, 1 683 in 1975 en 1 719 in 1976.

(2) Deze rubriek bevat voor 1972 de voertuigen van personen die tijdelijk in het land verblijven. De vorige jaren waren deze voertuigen begrepen in de rubriek van hun land van herkomst.

39. — Verkeersongevallen op de openbare weg. — Rijk : jaren 1930, 1935, 1939, 1950, 1955 en 1960 tot 1976.

JAREN	Aantal ongevallen		Aantal slachtoffers				Aantal overlijdens binnen de 30 dagen (3)
	Met doden en/of gewonden	Met stoffelijke schade	Doden (1)	Dodelijk gewonden (2)	Ernstig gewonden	Licht gewonden	
1	2	3	4	5	6	7	8
1930		18 872	466	..		8 858	..
1935		24 907	613	..		10 390	..
1939		28 072	637	..		11 346	..
1950		61 098	721
1955	39 144		828	..	3 453	16 177	..
1960	60 200	115 163	1 097	..	9 687	40 670	..
1961	64 025	123 301	1 079	..	13 894	64 756	..
1962	63 590	135 911	1 127	..	15 114	69 422	..
1963	63 848	151 145	1 207	..	15 084	69 184	..
1964	73 255	162 908	1 351	..	15 145	70 806	1 880
1965	73 277	170 834	1 392	..	17 626	80 920	2 299
1966	69 168	166 578	1 291	..	17 847	81 547	2 403
1967	69 523	161 082	1 359	..	16 848	76 846	2 332
1968	70 009	155 304	1 395	..	17 552	77 220	2 488
1969	73 646	156 837	1 430	..	18 447	78 101	2 673
1970	76 968	146 424	1 544	..	19 305	81 368	2 696
1971	71 811	124 064	1 766	..	24 585	81 648	2 949
1972	75 883	128 664	1 829	..	23 050	74 686	3 066
1973	66 427	..	1 866	1 049	24 882	79 827	3 128
1974	63 539	..	1 779	886	22 194	72 551	2 905
1975	60 376	..	1 589	757	20 654	67 167	2 665
1976	62 548	..	1 712	776	19 389	62 743	2 346
					19 813	64 250	2 488

(1) Tot en met het jaar 1970 : gestorven ter plaatse.

Sedert de maand januari 1971 : gestorven ter plaatse of voor opname in het ziekenhuis.

(2) Vanaf 1973 : de slachtoffers die overleden binnen de 30 dagen na het ongeval, maar die niet gestorven zijn ter plaatse of voor opname in het ziekenhuis.

(3) Totaal van de doden en de gewonden die overleden binnen de 30 dagen na het ongeval.

Tot 31 december 1972 : volgens de statistiek van de doodsoorzaken. Deze gegevens zijn ook begrepen in de kolommen 4, 6 en 7.

Vanaf 1 januari 1973 : volgens de inlichtingen verschaft door de parketten. Totaal van de kolommen 4 en 5. De dodelijk gewonden zijn niet meer begrepen in de gegevens van de kolommen 6 en 7.

40. — Verkeersongevallen op de openbare weg in 1976, per provincie.

PROVINCIES	Aantal ongevallen met doden en/of gewonden	Aantal slachtoffers			
		Doden (1)	Dodelijk gewonden (2)	Ernstig gewonden	Licht gewonden
Antwerpen	10 658	278	103	3 220	11 040
Brabant	12 355	302	120	2 983	13 115
Henegouwen	7 308	212	117	3 066	7 055
Luik	6 222	175	94	2 086	6 277
Limburg	4 979	171	71	2 093	4 976
Luxemburg	1 549	74	38	735	1 569
Namen	2 574	107	19	1 153	2 485
Oost-Vlaanderen	8 815	208	130	2 196	9 355
West-Vlaanderen	8 088	185	84	2 281	8 378
<i>Het Rijk :</i>	62 548	1 712	776	19 813	64 250

(1) (2) : Zie de opmerkingen tabel 39.

41. — Autobussen en autocars.

(Bron : Ministerie van Verkeerswezen.)

TOESTAND OP 31 DEC.	AUTOBUSLIJNEN TOEGESTAAN											
	Aan particulieren		Aan de Nationale Maatschappij van Buurtspoorwegen						Aan de N.M.B.S.		Aan tram- maatschappijen	
			uitgebaat				Totaal					
			in regie (1)		door pachters							
	Aantal	Lengte (km)	Aantal	Lengte (km)	Aantal	Lengte (km)	Aantal	Lengte (km)	Aantal	Lengte (km)	Aantal	Lengte (km)
1	2	3	4	5	6	7	8	9	10	11	12	13
1962	37	649	273	9 957	48	1 367	321	11 324	176	6 458	78	632
1963	38	662	272	10 408	44	1 307	316	11 715	176	6 730	81	663
1964	38	662	278	10 740	43	1 286	321	12 026	176	6 929	103	883
1965	38	662	275	11 000	45	1 369	320	12 369	177	7 025	118	941
1966	39	693	274	11 186	45	1 375	319	12 561	173	6 698	119	970
1967	38	674	277	11 519	46	1 385	323	12 904	172	6 863	115	977
1968	38	674	280	11 646	45	1 382	325	13 028	172	6 858	120	966
1969	38	674	285	11 873	43	1 346	328	13 219	171	6 873	135	1 061
1970	38	674	285	11 992	42	1 304	327	13 296	171	6 981	141	1 148
1971	2	33	285	12 181	50	1 697	335	13 878	184	7 481	152	1 220
1972	2	33	283	12 257	49	3 005	332	15 262	184	7 713	130	1 202
1973	2	33	283	12 416	50	2 796	333	15 212	184	7 743	129	1 206
1974	1	21,7	283	12 572	50	2 812	333	15 388	176	7 887	129	1 279
1975	1	21,7	284	12 752	50	2 869	334	15 621	177	8 120	138	1 302
1976	1	21,7	290	13 182	50	2 844	340	16 026	177	8 264	139	1 324

41. — Autobussen en autocars (vervolg).

TOESTAND OP 31 DECEMBER	Autobuslijnen toegestaan			Autocardiendiensten			Speciale autobusdiensten (2)	
	Totaal			Aantal ondernemingen	Gebruik van de voertuigen		Aantal ondernemingen	Voertuigen voorzien van een vergunning
	Aantal	Lengte (km)	Aantal voertuigen		uitsluitend voor autocardiendiensten	voor openbare autobus- en autocardiendiensten		
	14	15	16	17	18	19	20	21
1962	612	19 063	3 370	865	(3) 2 577	(4) 83	2 461	1 232
1963	611	19 770	3 643	875	(3) 2 363	(4) 73	2 934	1 478
1964	638	20 500	3 943	884	(3) 2 531	(4) 60	3 251	1 699
1965	653	20 997	3 983	882	(3) 2 728	(4) 48	4 035	1 873
1966	650	21 122	4 054	884	(3) 2 895	(4) 8	4 614	1 847
1967	648	21 418	4 121	881	(3) 2 976	—	4 266	2 008
1968	655	21 526	4 224	830	(3) 3 211	—	4 308	2 078
1969	672	21 827	4 231	817	(3) 3 221	—	4 688	2 263
1970	680	22 099	4 431	824	(3) 3 150	—	4 995	2 353
1971	673	24 309	4 521	801	(3) 3 076	—	5 744	2 994
1972	648	24 210	4 699	792	(3) 3 037	—	6 121	3 284
1973	648	24 194	4 836	778	(3) 3 084	—	6 475	3 667
1974	643	24 576	5 045	770	(3) 3 106	—	6 847	3 896
1975	650	25 064	5 170	754	(3) 3 007	—	7 041	4 069
1976	657	25 636	5 330	748	(3) 3 072	—	7 197	4 275

(1) De seizoendiensten inbegrepen.

(2) Voertuigen aangewend voor speciale autobusdiensten. — De categorie van de private diensten voor gemeenschappelijk personenvervoer werd opgeheven sedert het toepassen van de besluitwet van 30 december 1946. Alhoewel de vergelijking niet volledig opgaat, mag men aannemen dat de speciale autobusdiensten, voorzien door de nu geldende wetgeving, met de vroegere private diensten overeenkomen.

(3) Vanaf 31-3-1950, voertuigen met een vergunning voor alle dagen.

(4) Vanaf 31-3-1950, voertuigen met vergunning uitsluitend voor Zon- en feestdagen. Deze autocars zijn reeds begrepen in de kolom 21 (speciale autobusdiensten).

Toerisme en hotelbedrijven

1. — Toerisme en hotelwezen.

I. — Aantal overnachtingen naar land van gewone verblijfplaats en toeristische streek ⁽¹⁾.

Periode 1975 - 1976

LAND VAN GEWONE VERBLIJFPLAATS	Zeekust		Kunsthistorische steden (2)		Maas en Ardennen	
	1975	1976	1975	1976	1975	1976
Bondsrepubliek Duitsland	820 783	780 102	370 663	373 384	79 684	81 482
Oostenrijk	10 520	12 573	29 887	30 133	3 835	3 163
Verenigd Koninkrijk	729 431	644 304	411 225	408 304	58 261	44 855
Denemarken	3 124	8 887	43 342	39 617	5 222	4 070
Spanje	7 773	10 336	112 738	96 893	4 500	4 327
Frankrijk	452 309	424 258	410 308	408 730	82 151	72 626
Griekenland	2 754	2 855	29 021	32 107	1 835	1 099
Ierland (Rep)	2 602	2 900	21 071	22 837	1 010	552
Italië	22 872	24 609	140 018	127 659	15 393	14 193
Groothertogdom Luxemburg	134 475	132 673	20 488	20 767	4 690	2 918
Noorwegen	2 356	2 672	23 939	23 620	3 356	4 340
Nederland	282 819	291 116	256 758	266 415	496 356	547 159
Portugal	1 318	1 309	28 543	28 754	2 209	2 652
Zweden	4 061	3 305	52 498	48 210	4 390	4 295
Zwitserland	7 805	7 043	58 238	56 383	4 394	4 942
Turkije	985	1 207	16 310	21 396	933	867
U.S.S.R.	679	319	18 888	8 184	975	1 986
Andere landen van Europa	10 357	9 775	104 854	89 372	9 440	4 433
Azië	31 110	5 840	113 743	128 054	2 007	2 029
Republiek van de Zaire	10 742	5 773	32 549	30 158	827	1 102
Andere landen van Afrika	6 717	7 402	102 291	116 589	1 773	2 205
Canada	3 707	3 396	48 722	52 854	2 281	2 617
Verenigde Staten van Amerika	11 803	10 947	392 024	413 585	9 758	10 065
Midden-Amerika en Mexico	467	627	38 779	27 398	1 143	684
Zuid-Amerika	1 271	989	55 207	46 150	1 315	1 792
Oceanië	1 450	1 385	19 882	19 361	869	1 278
Vaderlandslozen	3	119	298	93	2	—
<i>Totaal vreemde landen:</i>	2 564 293	2 396 721	2 952 284	2 937 007	798 609	821 731
België	14 608 296	14 752 872	434 776	431 150	3 742 164	3 835 387
<i>Algemeen totaal:</i>	17 172 589	17 149 593	3 387 060	3 368 157	4 540 773	4 657 118

(1) Overnachtingen op kampeerterrinen inbegrepen.

(2) Antwerpen, Brugge, Brussel, Gent, Leuven, Luik, Mechelen, Tongeren en Doornik.

1. — Toerisme en hotelwezen. (vervolg)

I. — Aantal overnachtingen naar land van gewone verblijfplaats en toeristische streek ⁽¹⁾.
(vervolg).

Periode 1975 - 1976

LAND VAN GEWONE VERBLIJFPLAATS	Kempen		Andere toeristische gemeenten		Rijk	
	1975	1976	1975	1976	1975	1976
Bondsrepubliek Duitsland	32 231	35 357	130 863	130 918	1 434 224	1 401 243
Oostenrijk	879	3 683	8 327	8 518	53 448	58 070
Verenigd Koninkrijk	8 305	8 306	76 979	81 516	1 284 201	1 187 285
Denemarken	575	675	8 002	8 465	60 265	61 714
Spanje	2 591	3 608	12 368	12 669	139 970	127 833
Frankrijk	9 002	11 298	144 222	133 798	1 097 992	1 050 710
Griekenland	338	841	3 314	2 655	37 262	39 557
Ierland (Rep.)	90	142	3 373	3 810	28 146	30 241
Italië	2 491	3 800	31 718	29 064	212 492	199 325
Groothertogdom Luxemburg	245	351	7 518	4 921	167 416	161 630
Noorwegen	1 148	1 294	4 908	5 638	35 707	37 564
Nederland	842 133	907 161	194 461	176 779	2 072 527	2 188 630
Portugal	855	253	4 127	3 688	37 052	36 656
Zweden	569	460	10 555	9 495	72 073	65 765
Zwitserland	646	1 027	11 810	10 664	82 893	80 059
Turkije	637	278	3 730	3 170	22 595	26 918
U.S.S.R.	115	93	1 105	1 941	21 762	12 523
Andere landen van Europa	2 013	3 921	30 132	14 766	156 796	122 267
Azië	1 152	1 093	9 561	7 932	157 573	144 948
Republiek van de Zafre	938	431	2 660	6 949	47 716	44 413
Andere landen van Afrika	725	789	11 628	11 651	123 134	13 8636
Canada	469	371	7 408	6 401	62 587	65 639
Verenigde Staten van Amerika	4 394	2 840	80 134	80 862	498 113	518 299
Midden-Amerika en Mexico	144	197	2 954	3 787	43 487	32 693
Zuid-Amerika	605	129	3 170	2 955	61 568	52 015
Oceanië	192	180	5 815	7 431	28 208	29 635
Vaderlandslozen	—	—	—	15	303	227
<i>Totaal vreemde landen :</i>	913 482	988 578	810 842	770 458	8 039 510	7 914 495
België	1 144 566	1 230 176	1 531 384	1 639 398	21 461 186	21 888 983
<i>Algemeen totaal :</i>	2 058 048	2 218 754	2 342 226	2 409 856	29 500 696	29 803 478

(1) Overnachtingen op kampeerterrainen inbegrepen.

1. — Toerisme en hotelwezen (vervolg).

II. — Totaal aantal overnachtingen per categorie van de toeristische instellingen. — Periode 1963-1976.

JAREN	Erkende hotels			Niet-erkende inrichtingen		Inrichtingen voor sociaal toerisme		
	Capaciteit			Capaciteit		Capaciteit		
	minder dan 40 pers.	40-149 pers.	150 pers. en meer	minder dan 40 pers.	40-149 pers.	minder dan 40 pers.	40-149 pers.	150 pers. en meer
1963	1 255 416	2 350 276	1 404 233	1 116 166	262 840	69 619	484 504	826 931
1964	1 323 156	2 504 138	1 526 306	1 182 856	269 800	75 163	528 845	960 959
1965	1 261 220	2 491 521	1 585 127	1 127 842	299 664	64 116	532 579	1 102 294
1966	1 280 584	2 445 134	1 582 993	1 166 573	336 865	60 493	543 581	1 118 440
1967	1 294 360	2 527 676	1 573 913	1 193 405	309 889	56 657	614 214	1 116 585
1968	1 081 009	2 434 050	1 553 148	1 053 229	288 301	41 767	519 601	1 242 391
1969	1 092 310	2 451 342	1 687 391	1 054 263	295 667	53 958	535 162	1 220 167
1970	1 140 343	2 587 675	1 759 036	1 047 976	313 826	56 413	570 713	1 241 138
1971	1 121 015	2 604 615	1 617 018	1 032 818	320 970	51 197	594 980	1 271 228
1972	1 101 594	2 572 347	1 611 831	955 195	307 840	53 016	610 526	1 446 854
1973	1 103 621	2 550 599	2 020 747	926 891	316 437	38 140	597 584	1 558 593
1974	1 124 131	2 556 370	2 111 133	946 305	347 640	29 577	618 928	1 717 413
1975	1 122 789	2 760 573	2 205 005	937 345	312 194	26 887	701 540	1 724 339
1976	1 090 720	2 793 573	2 197 835	902 652	315 759	24 787	681 163	1 714 209

II. — Totaal aantal overnachtingen per categorie van de toeristische instellingen. — Periode 1963-1976 (vervolg).

JAREN	Kuurinrichtingen	Vakantiekolonies	Gemeubelde villa's, appartementen en kamers, betalende gasten	Camping	Totaal
1963	602 809	2 433 247	7 388 517	2 288 482	20 453 040
1964	649 182	2 412 473	7 610 576	3 074 841	22 118 295
1965	616 458	2 383 996	8 473 106	2 975 359	22 913 172
1966	632 244	2 488 450	8 581 647	3 415 933	23 652 937
1967	691 826	2 446 474	9 141 702	4 220 550	25 177 251
1968	695 855	2 362 874	9 272 246	4 456 900	25 001 371
1969	714 210	2 408 526	9 363 104	5 122 652	25 998 752
1970	706 468	2 359 371	9 614 765	5 433 464	26 831 188
1971	723 011	2 281 943	9 866 823	5 975 322	27 460 940
1972	681 112	2 246 485	9 432 538	6 138 626	27 157 964
1973	684 864	2 135 825	8 978 059	6 764 030	27 675 390
1974	706 591	2 016 336	8 658 333	6 932 105	27 764 862
1975	716 468	1 974 070	8 815 652	8 203 834	29 500 696
1976	709 396	1 960 265	8 546 679	8 866 440	29 803 478

1. — Toerisme en hotelwezen (vervolg).

III. — Aantal inrichtingen, bedrijvig gedurende de maand augustus naar de capaciteitsklasse en capaciteit van deze inrichtingen. — Periode 1967-1976.

JAREN	Erkende hotels			Niet-erkende inrichtingen		Inrichtingen voor sociaal toerisme		
	Capaciteit			Capaciteit		Capaciteit		
	minder dan 40 pers.	40-149 pers.	150 pers. en meer	minder dan 40 pers.	40-149 pers.	minder dan 40 pers.	40-149 pers.	150 pers. en meer
Aantal inrichtingen								
1967	1 196	518	48	1 812	73	26	119	44
1968	1 196	566	56	2 259	82	32	119	50
1969	1 179	569	57	2 162	82	34	122	51
1970	1 143	548	57	2 064	85	30	121	52
1971	1 162	557	55	1 937	84	25	125	54
1972	1 133	555	57	1 814	83	24	130	56
1973	1 130	541	68	1 702	83	24	129	56
1974	1 097	535	67	1 604	82	21	132	61
1975	1 080	524	68	1 491	78	20	136	62
1976	1 043	517	67	1 387	77	25	133	64
Capaciteit								
1967	26 019	32 729	11 860	24 408	3 748	670	9 072	14 238
1968	25 218	35 037	13 670	28 400	4 454	758	8 991	16 853
1969	24 726	34 971	13 580	27 839	4 432	858	9 470	17 118
1970	24 124	33 629	13 309	26 831	4 793	761	9 494	17 055
1971	24 532	34 707	12 909	25 844	4 748	669	9 483	18 862
1972	24 111	34 392	13 645	24 621	4 702	591	10 462	20 766
1973	23 758	34 342	18 406	23 692	4 844	581	10 235	21 384
1974	23 067	33 866	20 542	22 778	4 804	537	10 417	23 160
1975	22 997	33 119	19 618	21 518	4 339	519	10 439	23 259
1976	22 146	32 860	19 376	19 862	4 402	643	10 341	24 002

III. — Aantal inrichtingen, bedrijvig gedurende de maand augustus naar de capaciteitsklasse en capaciteit van deze inrichtingen. — Periode 1967-1976 (vervolg).

JAREN	Kuur-inrichtingen	Vakantie kolonies	Camping	Totaal
Aantal inrichtingen				
1967	39	249	487	4 611
1968	41	234	522	5 157
1969	38	236	558	5 088
1970	39	240	654	5 033
1971	39	229	679	4 946
1972	37	224	660	4 773
1973	37	213	651	4 634
1974	39	208	638	4 484
1975	39	200	622	4 320
1976	39	192	614	4 158
Capaciteit				
1967	3 659	31 001	180 750	338 154
1968	3 554	31 526	194 265	362 726
1969	3 524	32 631	205 312	374 461
1970	3 547	32 182	229 747	395 472
1971	3 602	32 223	245 619	413 198
1972	3 355	32 837	242 784	412 266
1973	3 414	31 004	251 595	423 255
1974	3 479	29 645	254 529	426 824
1975	3 358	29 930	268 318	437 414
1976	3 344	30 147	253 704	420 827

1. — Toerisme en hotelwezen (vervolg)

IV. — Aantal overnachtingen naar toeristische streek (1). — Periode 1963-1976.

JAREN	Zeekust	Kunsthistorische steden	Maas en Ardennen	Kempen (2)	Andere toeristische gemeenten	Totaal
1963	13 419 547	2 688 993	2 544 754	849 251	950 495	20 453 040
1964	14 381 007	2 806 852	2 897 301	1 007 058	1 026 077	22 118 295
1965	15 330 497	2 859 180	2 756 774	987 378	979 343	22 913 172
1966	15 738 585	2 928 967	2 807 316	1 112 196	1 065 873	23 652 937
1967	16 708 251	2 974 822	3 049 318	1 256 841	1 188 019	25 177 251
1968	16 541 068	2 820 302	3 088 252	1 394 807	1 156 942	25 001 371
1969	16 833 287	2 860 317	3 306 626	1 635 630	1 362 892	25 998 752
1970	17 109 903	2 966 965	3 533 647	1 626 403	1 594 270	26 831 188
1971	17 203 232	2 926 501	3 793 458	1 868 987	1 668 762	27 460 940
1972	16 656 034	2 890 161	4 109 600	1 789 752	1 712 417	26 515 615
1973	16 597 130	3 078 289	4 100 126	1 941 508	1 958 337	27 675 390
1974	16 423 076	3 277 839	4 156 259	1 860 041	2 047 647	27 764 862
1975	17 172 589	3 387 060	4 540 773	2 058 048	2 342 226	29 500 696
1976	17 149 593	3 368 157	4 657 118	2 218 754	2 409 856	29 803 478

(1) Overnachtingen op kampeerterreinen inbegrepen.

(2) Vóór 1957 waren deze cijfers begrepen in de « Andere toeristische gemeenten ».

2. — Ontvangsten en uitgaven uit het vreemdelingen- en reizigersverkeer.

(Bron : Nationale Bank van België.)

JAREN	Vreemdelingen- en reizigersverkeer			Totaal van de dienstentransacties		
	Ontvangsten	Uitgaven	Saldo	Ontvangsten	Uitgaven	Saldo
(× 1 000 000 000 F)						
1963	7,9	11,1	- 3,2	54,0	54,6	- 0,6
1964	8,7	12,1	- 3,4	61,4	62,9	- 1,5
1965	10,0	14,1	- 4,1	71,2	67,4	+ 3,8
1966	11,5	16,0	- 4,5	79,0	76,2	+ 2,8
1967	12,1	18,5	- 6,4	90,3	83,1	+ 7,2
1968	13,7	19,9	- 6,2	101,6	94,6	+ 7,0
1969	15,8	22,7	- 6,9	118,1	116,9	+ 1,2
1970	17,4	24,6	- 7,2	152,8	147,9	+ 4,9
1971	18,5	28,7	- 10,2	167,5	159,4	+ 8,1
1972	19,5	31,9	- 12,4	177,7	164,1	+ 13,6
1973	25,1	41,7	- 16,6	226,9	218,1	+ 8,8
1974	27,8	45,7	- 17,9	344,4	328,8	+ 15,6
1975	31,8	51,9	- 20,1	365,1	337,0	+ 28,1
1976	33,0	55,7	- 22,7	397,1	354,4	+ 42,7

N.B. — Als gevolg van bepaalde wijzigingen in de berekening zijn de gegevens vanaf 1961 niet met die van de voorgaande jaren vergelijkbaar.

Post, Telegraaf, Telefoon

1. — Posterijen.

I. Postverkeer (Binnen- en buitenlands verkeer samen).

(Bron : Regie der Posterijen.)

OMSCHRIJVING		1938	1972	1973	1974	1975	1976
Particul. brieven (duizendt.)	gewone	318 486	757 984	767 902	770 411	734 881	769 715
	aangetekende	6 935	17 537	18 252	19 692	19 152	19 753
	verzekerde	254	405	440	488	490	510
	Totaal: verzekerde sommen (×1 000 F)	325 675	775 926	786 594	790 591	754 523	789 978
Dienst- zendingen (duizendt.)	gewone	68 741	207 338	215 350	228 447	224 913	157 624
	aangetekende	2 108	9 181	7 786	7 311	8 029	8 543
	voorbeh. stukken	—	68 787	68 059	69 153	69 621	69 176
	Totaal:	70 849	285 306	291 195	304 911	302 563	235 343
Totaal brieven (duizendtallen):		396 524	1 061 232	1 077 789	1 095 502	1 057 086	1 025 321
Briefkaarten	(duizendt.)	93 178	57 140	69 357	60 753	55 776	54 805
Naamkaartjes onder open omslag	»	10 515	9 355	8 843	8 786	5 107	5 079
Kranten	»	449 791	852 749	922 541	750 343	687 040	711 607
Drukwerken	»	424 045	608 525	560 143	633 253	466 135	620 607
Monsters	»	24 125	26 636	24 711	21 414	19 555	18 741
Zaakpapieren	»	27 125	31 213	30 700	31 039	26 709	26 546
Postwissels	{ (×1 000)	2 329	2 490	2 361	2 371	2 479	2 523
	{ (×1 000 F)	766 581	5 651 248	6 358 355	7 349 689	8 979 850	10 402 746
Handels- effecten	{ ter incas- sering (1) { (×1 000) ..	6 909	4 902	4 423	4 031	3 039	3 180
	{ (×1 000 F)	2 112 651	3 868 036	4 526 240	3 198 154	2 876 614	2 708 031
	{ acceptatie { stuks	7 116	723	110	166	305	120
Abonnementen	{ (×1 000) ..	4 192	13 000	13 657	12 566	10 421	10 692
	{ (×1 000 F)	68 347	736 025	838 806	967 656	1 088 052	1 088 783
Visverloven	{ (×1 000) ..	127	226	231	238	201	200
	{ (×1 000 F)	3 132	30 079	31 229	34 107	61 720	61 184
Spoodstukken (allerlei zendingen)	(×1 000) ..	3 535	7 179	7 158	7 270	6 766	6 238
Spaar- kas	{ Stortingen { (×1 000) ..	4 757	5 950	5 512	5 202	5 057	4 582
	{ (×1 000 F)	3 064 377	24 473 975	24 219 548	24 962 116	27 721 960	26 184 919
	{ Terug- betalingen { (×1 000) ..	1 476	1 258	1 228	1 140	1 044	1 030
	{ Spaarboekj. { (×1 000 F)	3 193 368	15 452 107	16 334 213	17 144 588	16 114 870	16 976 025
	{ op 31 dec. Saldo { (×1 000 F)	5 465	6 608	6 502	6 376	6 248	6 103
Levens- verze- kerings- kas	{ Stor- tingen { Eenheden ..	3 018	—	—	—	—	—
	{ Uitke- ringen { Franken ...	689 655	—	—	—	—	—
	{ Eenheden ..	66	—	—	—	—	—
	{ Franken ...	110 121	—	—	—	—	—
Onbestelbare brieven en briefkaarten ...		392 883	1 305 239	1 336 252	1 485 783	1 294 840	946 222
Postagenten op 31 december (2)		15 681	40 435	39 669	38 200	40 260	46 793
Postkantoren op 31 december (3)		1 733	1 783	1 803	1 817	1 836	1 863
Hulpkantoren enkel belast met de ver- koop van zegels op 31 december		1 080	674	666	668	657	522

(1) Met inbegrip van de in te vorderen kwitanties.

(2) Niet inbegrepen het tijdelijk en het hulppersoneel noch de boventallige brievenbestellers.

(3) Vanaf 1973 niet inbegrepen de mobiele kantoren, de sorteercentrums en de halten.

1. — Posterijen (vervolg).

II. Ontvangsten en uitgaven.

OMSCHRIJVING	1938	1972	1973	1974	1975	1976
(× 1 000 F)						
Ontvangsten						
Verkoop van postwaarden	317 794	3 352 184	3 634 712	3 998 448	4 825 693	5 043 761
Frankering in speciën (1)	59 509	2 899 826	3 411 345	4 056 008	4 822 248	5 046 221
Frankeer- en schrijfgeld voor abonne- menten op nieuwsbladen	20 503	106 098	115 772	185 600	258 236	258 435
Taks op de verkoop van visverloven ...	116	762	1 024	1 353	1 396	1 117
Opbrengsten van de check- en giro- dienst (2)	17 639	456 508	489 265	521 535	710 591	717 292
Postvrijdom	22 997	199 767	260 311	339 155	435 628	487 010
Saldo rekening met de buitenlandse diensten	3 460	79 472	96 798	110 148	111 873	110 188
Allerlei opbrengsten (3)	30 356	438 741	507 284	619 373	668 755	724 189
Totaal der bruto-ontvangst:	472 374	7 533 358	8 516 512	9 831 620	11 834 420	12 388 213
Uitgaven	488 600	14 107 343	16 486 199	19 922 924	25 300 969	27 433 328
Saldo:	-16 226	-6 573 985⁽⁴⁾	-7 969 687⁽⁴⁾	-10 091 304	-13 466 549	-15 045 115

(1) Met inbegrip van de opbrengst van de huurtaks voor bussen en van de onregelmatige bijvoegsels van nieuwsbladen.

(2) Onder dit cijfer zijn niet begrepen, de opbrengst der frankering van stortingsbulletins, ontvangkaarten, enz. Deze opbrengst is begrepen onder die van de verkoop van postwaarden.

(3) Omvat de door andere besturen terugbetaalde sommen voor de voor hun rekening door de post verstrekte diensten.

(4) Dit saldo omvat: 1) de vergoeding van het Bestuur der Postchecks door de Staat gestort (art. 12 van de wet van 6 juli 1971 waarbij de Regie der Posterijen werd opgericht); 2) de dotatie door de Staat gestort voor het geleden verlies ingevolge de toepassing van lagere tarieven dan de kostprijzen (art. 14, par. 3 van de wet van 6 juli 1971).

2. — Telegraaf.

(Bron : Regie van Telegrafie en Telefonie.)

OMSCHRIJVING	1938	1971	1972	1973	1974	1975
Uitgaven (F)						
Gecumuleerde aanlegkosten (benaderend)	134 589 684	3 717 491 032	4 012 341 721	4 749 749 099	5 961 638 291	6 907 514 011
Jaarlijkse bedrijfsuitgaven (1)	63 815 000	1 465 603 498	1 793 759 997	1 966 556 843	2 467 117 522	2 838 597 948
Ontvangsten (F) (2)						
Telegrammen :						
Binnenlandse	12 814 012	116 470 692	(3) 135 947 925	134 420 671	132 751 434	194 894 183
Internat. en in transitio	25 769 466	250 992 028	(3) 233 525 028	288 853 712	305 699 703	274 431 334
Telex : abonnementen en verbindingen	—	805 161 739	907 993 130	1 094 877 587	1 304 533 980	1 512 189 914
Verhuring van geleidingen	258 460	144 984 468	153 968 252	185 025 575	274 154 061	396 797 265
Spoedpoststukken	4 900 141	71 661 797	69 762 775	75 041 952	82 158 825	96 538 806
Diversen	10 713 410	7 043 398	6 874 772	9 323 789	9 091 832	16 604 477
Totaal:	54 455 489	1 396 314 122	1 508 071 882	1 787 543 286	2 108 389 835	2 491 455 979

(1) Benaderende cijfers. Met inbegrip van de aflossingskosten en de interest van het aanlegkapitaal.

(2) Met inbegrip van de ontvangsten van de radiotelegrafische verbindingen met de schepen op zee.

(3) Verbeterde cijfers.

2. — Telegraaf (vervolg).

OMSCHRIJVING	1938	1971	1972	1973	1974	1975
Aantal telegrammen (4)						
A. Aantal binnenlandse telegrammen per categorie.						
Gewone	2 191 040	622 698	648 044	(8) 640 627	649 861	627 038
Dringende	18 849	28 523	30 920	40 370	42 634	36 932
Pers	88 597	103 863	106 389	106 208	98 614	93 680
Luxe	925 261	1 802 410	1 698 205	1 527 361	1 382 839	1 207 154
Speciale telegrammen	1 165 373	188 261	125 374	88 250	69 834	89 488
waarvan :						
Telefoonoproepberichten	127 900	104 753	(7) 41 987	—	—	—
N.M.B.S.	530 285	24 059	23 284	24 944	6 043	16 428
Posterijen	229 683	59 449	60 103	63 506	63 791	73 060
Zeewezen en Luchtvaart	2 969	(6)	(6)	(6)	(6)	(6)
Diensttelegr. v.d. Reg. T.T.	274 536	(6)	(6)	(6)	(6)	(6)
Totaal van de binnenl. telegr. :	4 389 120	2 745 755	2 608 932	2 402 816	2 243 782	2 054 292
B. Aantal telegr. in transit	533 685	(5)	(5)	(5)	(5)	(5)
C. Aantal telegr. van en voor het buitenland per categorie.						
Gewone	1 637 647	1 334 412	1 230 746	1 278 776	1 291 564	1 278 287
Dringende	26 229	40 381	36 862	42 376	43 025	33 914
Pers	18 651	1 043	672	643	560	581
Luxe	9 252	79 901	74 656	65 891	59 450	55 000
CDE	541 908	(1)	(1)	(1)	(1)	(1)
Uitgestelde	140 708	(1)	(1)	(1)	(1)	(1)
Brieftelegrammen	106 263	558 404	512 441	561 373	528 242	282 644
Telexogrammen	—	11 643	(7)	(7)	(7)	(7)
Totaal :	2 480 658	2 025 784	1 855 377	1 949 059	1 922 841	1 650 426
Algemeen totaal :	7 403 463	4 771 539	4 464 309	(8) 4 351 875	4 166 623	3 704 718
Lengte in km van de :	(2)					
geleidraden	56 062	(3)	(3)	(3)	(3)	(3)
telegraaflijnen	10 539	(3)	(3)	(3)	(3)	(3)
Aantal :						
toestellen in dienst	2 786	(6)	(6)	(6)	(6)	(6)
telegraafkant. opengesteld voor het ontvangen en verzend. van particul. berichten	1 434	107	107	108	106	106
telegraafkantoren enkel open voor het verzenden van particul. berichten ..	152	960	926	173	145	38

(1) Deze categorie van telegrammen is afgeschaft sedert 1 juli 1950.

(2) Toestand op 31 december.

(3) Deze inlichting wordt door de diensten niet meer verstrekt.

(4) Met inbegrip van de telegrammen gewisseld met de schepen op zee.

(5) De gegevens zijn niet meer representatief.

(6) Cijfers niet meer beschikbaar.

(7) Afgeschaft bij Ministerieel Besluit van 30-5-72.

(8) Verbeterde cijfers.

3. — Internationale telegrammen.

Aantal ontvangen en verzonden telegrammen.

(Bron : Regie van Telegrafie en Telefonie)

LANDEN	1938	1971	1972	1973	1974	1975
Landen van het Europees regime :						
Duitsland	190 497	137 222	115 791	107 493	94 122	76 740
Oostenrijk	9 432	20 094	18 797	18 643	15 774	12 647
Bulgarije	6 739	3 721	3 712	3 979	5 157	4 388
Denemarken	38 970	13 227	11 897	12 086	11 824	10 015
Spanje	17 901	122 861	105 041	111 291	97 303	83 736
Frankrijk	410 682	289 843	272 026	273 717	248 976	227 969
Finland	25 710	8 053	7 264	7 141	6 051	4 793
Griekenland	10 987	32 537	28 006	28 345	27 198	21 443
Hongarije	10 530	9 748	9 682	9 233	9 380	7 925
Italië	59 439	236 510	229 534	238 514	257 611	227 102
Ierland	6 872	6 737	6 175	7 524	7 758	5 688
Luxemburg	69 995	14 200	12 351	11 611	12 445	10 911
Noorwegen	44 274	12 794	10 964	9 771	8 458	6 815
Nederland	267 212	68 259	61 515	60 168	59 601	53 241
Polen	35 889	14 632	15 010	15 519	17 071	16 857
Portugal	33 220	39 786	36 842	39 267	34 066	22 601
Roemenië	19 997	7 029	7 158	7 845	9 975	6 002
Verenigd Koninkrijk	470 887	110 266	118 221	130 049	120 896	85 349
Zweden	58 536	21 353	18 182	16 507	15 160	11 132
Zwitserland	81 607	44 150	38 422	36 245	33 869	28 628
Tsjechoslowakije	30 036	10 246	7 871	8 682	7 617	5 294
Turkije	14 342	29 479	28 890	38 395	41 743	36 497
U.S.S.R.	15 112	10 416	10 008	9 864	9 738	8 533
Joegoslavië	9 514	20 196	19 261	19 973	21 138	17 598
Andere landen van het Europees regime .	58 083	7 621	7 428	9 068	15 205	15 427
Totaal :	1 996 463	1 290 980	1 200 048	1 230 930	1 188 136	1 007 331
Landen van het buiten-Europees regime :						
Argentinië	37 560	8 055	5 546	5 193	5 718	4 223
Australië	8 953	15 093	13 588	15 916	13 013	10 270
Brazilië	20 668	15 660	14 795	13 975	14 442	9 628
Burundi	—	4 726	4 585	4 614	4 112	4 112
Canada	21 753	31 002	28 048	27 532	26 671	26 134
Chili	2 126	2 719	2 544	2 412	9 441	1 455
China	6 544	7 261	10 256	13 164	11 513	12 183
Columbia	5 435	3 396	3 242	3 329	3 260	2 105
Zaire	27 043	40 519	31 583	28 845	25 280	17 341
Cuba	3 256	1 006	964	868	986	1 787
Egypte (V.A.R.)	21 372	11 279	9 342	10 333	15 583	19 357
Verenigde Staten van Amerika	202 146	153 952	133 134	131 475	126 580	106 182
Indië	17 557	30 823	24 950	28 822	30 328	27 431
Indonesië	1 446	6 784	5 926	7 534	8 537	8 169
Irak	1 938	9 745	9 775	14 677	18 725	19 872
Israël	6 312	31 427	29 492	28 846	24 452	19 335
Japan	13 544	17 826	17 669	20 087	18 964	15 953
Libanon	8 427	23 618	20 255	21 870	18 528	12 044
Mexico	3 308	6 975	6 479	7 100	7 075	5 919
Nieuw Zeeland	2 873	3 372	2 896	3 339	3 659	2 805
Pakistan	6 248	15 655	13 155	15 215	17 150	15 855
Rwanda	—	3 683	4 053	3 851	3 732	3 880
Zuidafrikaanse Republiek	11 225	28 167	24 393	26 243	27 576	22 446
Syrië	4 591	4 944	5 301	7 196	9 465	9 121
Uruguay	3 994	2 077	1 599	1 841	1 862	1 922
Andere landen van het buiten-Europees regime	45 876	256 046	231 759	273 852	288 053	263 566
Totaal :	484 195	735 810	655 329	718 129	734 705	643 095
Totaal voor al de vreemde landen :	2 480 658	2 026 790	1 855 377	1 949 059	1 922 841	1 650 426

4. — Telefoon.

(Bron : Regie van Telegrafie en Telefonie.)

OMSCHRIJVING	1938	1972	1973	1974	1975
Ontvangsten (1 000 F) voor :					
De telefoonabonnementen (de bestendige rechtstreekse abonneeverbindingen tussen twee vaste punten in België meegerekend) .	123 586	3 480 284	3 721 906	3 978 426	5 955 313
Het streekverkeer	108 775	3 508 166	4 133 105	4 193 135	4 709 593
De interzonale gesprekken (7)	94 433	3 368 962	3 877 875	3 512 460	4 796 205
De internationale gesprekken (1) (6) (7)	21 346	2 016 692	2 332 797	2 849 965	3 648 747
Celgesprekken (5) :					
— streekverkeer	6 296	(11) 112 444	110 563	102 698	110 709
— interzonaal verkeer	—	(11) 93 016	98 427	87 500	98 411
De semafoondienst (10)	—	15 476	21 654	28 496	46 185
Totaal :	354 436	12 595 040	14 296 327	14 752 680	19 365 163
Allerlei	5 804	160 666	231 672	258 669	345 895
<i>Algemeen totaal van de ontvangsten :</i>	360 240	12 755 706	14 527 999	15 011 349	19 711 058
Uitgaven (1 000 F).					
Gecumuleerde aanlegkosten	2 241 122	72 815 017	81 363 145	91 822 003	105 651 974
Jaarlijkse bedrijfsuitgaven (2)	368 368	12 834 292	14 604 066	17 567 350	19 724 146
Toestand op 30 september :					
Lengte (km) van de kabelparen gebruikt voor :					
a) abonnee-aansluitingen	—	7 759 173	8 502 107	9 028 355	9 743 282
b) verbinding van de centrales met hun zonecentrum	—	1 242 786	1 338 032	1 424 050	1 496 622
Lengte (km) van de interzonale kabels :					
a) audio	—	3 609	3 381	3 334	3 523
b) draaggolf (symmetrische paren)	—	2 118	2 532	2 688	2 433
c) coaxiale	—	326	136	136	69
Lengte (km) internationale kabels (op Belgisch grondgebied)	—	2 207 987	2 143 696	2 145 145	2 153 677
Aantal :					
telefoonabonnementen	309 989	1 524 094	1 632 423	1 745 296	1 849 960
telefooncentrales	528	588	590	601	609
openbare spreekgelegenheden (3)	1 412	4 557	4 943	5 057	5 189
telefoon toestellen in gebruik	415 522	2 305 218	2 482 830	2 645 957	2 776 882
Aantal 1 000-tallen telefoongesprekken (of gespreksminuten) :					
Zonaal verkeer :					
— abonneegesprekken	273 672	988 005	1 040 193	1 051 632	1 050 140
— celgesprekken (5)	6 303	15 703	25 126	23 391	25 190
— telefonaten	2 869	(9)	(9)	(9)	(9)
Interzonaal verkeer :					
— abonneegesprekken	37 610	272 862	146 135	(13) 878 287	(13) 1 070 214
— celgesprekken (5)	—	7 091	6 085	(13) 19 977	(13) 22 468
Internationaal verkeer waaronder transitoverkeer (1) (4)	2 683	(8) (11) 272 258	(8) (11) 305 248	(12) 334 146	(12) 367 595

(1) Abonnementsgesprekken meegerekend. (2) Benaderend cijfer, met inbegrip van de aflossingskosten en de interest van het aanlegkapitaal. (3) Aantal telefooncellen in dienst. (4) Van 1964 af in aantal gespreksminuten i.p.v. in aantal gesprekken. (5) Gesprekken van uit openbare telefoonkantoren inbegrepen. (6) De bestendige rechtstreekse abonneeverbindingen met een buitenlands abonnee (Belgisch aandeel) meegerekend. (7) Mobilfoongesprekken inbegrepen. (8) Niet inbegrepen het transitoverkeer waarvan de gegevens niet meer representatief zijn. (9) De cijfers zijn niet meer beschikbaar. (10) Inbegrepen de mobilfoondienst vanaf 1972. (11) Verbeterde cijfers. (12) Benaderend cijfer. (13) Vanaf 16.12.1973 wordt het aantal tarfeenheden geregistreerd in plaats van het aantal gesprekken.

5. — Telex.

(Bron : Regie van Telegrafie en Telefonie.)

OMSCHRIJVING	1963	1971	1972	1973	1974	1975
Aantal aansluitingen (31 december)	2 840	9 297	10 577	11 994	13 228	15 085
Aantal Telex centrales	10	10	10	10	10
<i>Verkeer :</i>						
a) Binnenlands (minuten)	4 411 129	17 370 417	20 042 815	23 514 650	26 535 182	27 010 070
b) Internationaal (minuten)	16 274 909	51 083 260	(2) 57 359 320	(2) 67 800 669	(3) 78 290 527	(3) 82 286 684
c) Transito (minuten)	6 870 749	(1)	(1)	(1)	(1)	(1)

(1) De gegevens zijn niet meer representatief.
(2) Verbeterde cijfers. — (3) Benaderend cijfer.

6. — Personeel van de Regie van T. T. op 31 december.

	1938	1972	1973	1974	1975
Technische ambtenaren	567 (1)	451 (2)	507 (2)	1 036	1 063
Bestuurlijke ambtenaren		676 (2)	610 (2)	697	718
Toezietspersoneel	249	621	548	45	40
Beambten	5 250	8 883	8 448	8 326	10 007
Werklieden	6 042	11 708	14 019	14 590	16 229
Boden en bestellers	1 305	638	640	625	682
Personeel met tussentijdse of onvolledige benutting	995	3 604	4 482	3 916	(4)
<i>Totaal:</i>	14 408	26 581	29 254	29 235	28 739
Hulpbeambten (personeel van de post en van de N.M.B.S.)	3 243	(3)	(3)	(3)	(3)

(1) Technische en bestuurlijke ambtenaren samen. (2) Inbegrepen de sectiechefs die bij de Regie van T.T. als ambtenaren worden beschouwd.
(3) Cijfers niet meer beschikbaar. (4) Begrepen in bovenvermelde effectieven.

7. — Radiotelegrafie met de schepen op zee ⁽¹⁾

(Bron : Regie van Telegrafie en Telefonie.)

OMSCHRIJVING	1938	1969	1970	1971	1972	1973	1974
<i>Uitgaven van de door de Staat geëxploiteerde stations (F) :</i>				(4)	(4)	(4)	(4)
Gecumuleerde aanlegkosten van de stations	567 964	72 554 961	78 668 647				
Jaarlijkse bedrijfsuitgaven (2) :							
a) Personeel	(3)	37 595 883	41 746 124				
b) Materieel en onderhoud	(3)	3 617 425	3 925 475				
<i>Totaal:</i>	—	113 768 269	124 340 246				
<i>Ontvangsten door de Regie (F) :</i>							
Kust- en boordrechten	454 377	6 182 946	5 688 742				
Telegraafrechten	91 632	2 969 006	3 431 034				
<i>Totaal:</i>	546 009	9 151 952	9 119 776				
<i>Particuliere radiotelegrammen over de Belgische kuststations :</i>							
a) Tussen de Belgische scheepsstations en België	11 162	29 279	27 838				26 619
en het buitenland	647	1 559	1 989				2 581
b) Tussen de vreemde scheepsstations en België	5 892	37 976	43 978				46 372
en het buitenland	1 432	4 567	5 784				8 785
<i>Totaal:</i>	19 133	73 381	79 589				84 357
Dienst-radiotelegrammen	3 542	14 732	12 190				17 590
<i>Algemeen totaal:</i>	22 675	88 113	91 779				101 947
<i>Toestand op 31 december :</i>							
Inrichting met gedempte trillingen	62	—	24	24	24	24	
Inrichting met ongedempte trillingen	430	884	908	1 178	1 223	1 409	
Kuststations opengesteld voor							
{ de algemene publieke verbindingsbindingen	3	2	2	2	2	2	
{ de officiële verbindingen	—	8	8	8	8	8	
Scheepsstat. opengesteld voor							
{ de algemene publieke verbindingsbindingen	(2) 288	170	176	230	160	165	
{ de beperkte verbindingen		680	698	936	1 053	1 232	
{ de officiële verbindingen		34	34	12	12	12	
{ de verb. van priv. belang		—	—	—	—	—	

(1) Reeds begrepen in de rubriek « Telegraaf ». (2) Onder deze uitgaven zijn niet begrepen de aflossingskosten noch interest van de aanlegkapitalen. (3) De onderverdeling bestaat niet voor 1938. (4) Zekere gegevens werden niet medegedeeld.

Communicatie-media

1. — Belgische periodieke pers.

(Bron : Regie der Posterijen, dienst der postabbonnementen.)

OMSCHRIJVING	1966	1967	1968	1969	1970	1971	1972	1973	1974	1975	1976
Dagbladen (1) :											
Politieke	53	53	55	55	49	47	46	45	41	40	40
Financiële	4	7	6	2	2	2	2	1	1	1	1
Landb., handel, nijverheid	4	4	3	2	2	2	2	2	2	2	3
Kunst, letterkunde, wetenschap .	1	—	—	—	—	—	—	—	—	—	—
Allerlei	16	22	23	22	23	24	26	22	14	15	13
Totaal :	78	86	87	81	76	75	76	70	58	58	57
Niet dagelijks verschijnend (2) :											
Politieke	113	121	115	107	107	96	94	76	91	92	84
Financiële	23	18	19	16	16	13	17	14	13	10	9
Landb., handel, nijverheid	77	76	75	81	75	68	69	62	53	61	65
Kunst, letterkunde, wetenschap .	24	26	19	17	23	18	16	19	30	21	23
Allerlei	1 782	1 839	1 838	1 750	1 674	1 837	1 809	1 604	1 604	1 671	1 665
Totaal :	2 019	2 080	2 066	1 971	1 895	2 032	2 005	1 775	1 791	1 855	1 846
Andere periodiciteiten :											
Politieke	134	159	161	186	192	180	189	168	182	187	206
Financiële	24	24	24	29	26	15	15	17	16	14	15
Landb., handel, nijverheid	169	190	167	184	189	166	176	146	170	201	215
Kunst, letterkunde, wetenschap .	253	261	248	261	274	248	261	265	299	371	392
Allerlei	1 034	1 102	1 066	1 180	1 079	992	1 029	945	1 260	1 455	1 555
Totaal :	1 614	1 736	1 666	1 840	1 760	1 601	1 670	1 541	1 927	2 228	2 383
Algemene opgave :											
Politieke	300	333	331	348	348	323	329	290	314	319	330
Financiële	51	49	49	47	44	30	34	32	30	25	25
Landb., handel, nijverheid	250	270	245	267	266	236	247	208	225	264	283
Kunst, letterkunde, wetenschap .	278	287	267	278	297	266	277	276	329	392	415
Allerlei	2 832	2 963	2 927	2 952	2 776	2 853	2 864	2 580	2 878	3 141	3 233
Totaal :	3 711	3 902	3 819	3 892	3 731	3 708	3 751	3 386	3 776	4 141	4 286

 (1) Publikaties die zeven-, zes- of vijfmaal per week verschijnen.
 (2) Minstens éénmaal per week verschijnend.

2. — Radio-omroep : Aantal houders.

(Bron: Regie van T.T.).

JAREN	Antwerpen	Brabant	Hene- gouwen	Luik	Limburg	Luxem- burg	Namen	Oost- Vlaanderen	West- Vlaanderen	Rijk
1939 (1) .	166 036	267 607	197 097	162 808	34 174	21 433	49 306	116 111	98 390	1 112 962
1954 ...	296 623	411 661	299 706	259 735	95 823	46 092	85 090	281 644	223 975	2 000 349
1955 ...	317 924	461 628	310 566	270 927	100 610	49 084	89 087	293 418	242 094	2 135 338
1956 ...	333 623	484 846	324 689	280 450	105 519	50 900	93 985	304 301	251 039	2 229 352
1957 ...	347 488	494 715	337 533	294 175	109 460	52 808	97 743	314 826	258 436	2 307 184
1958 ...	370 964	527 636	345 592	298 866	113 102	54 290	100 493	327 143	271 264	2 409 350
1959 ...	371 594	546 298	362 382	314 422	114 392	56 089	104 880	333 814	273 035	2 476 906
1960 ...	390 987	576 095	377 571	332 125	117 383	58 609	110 039	341 995	283 210	2 588 014
1961 ...	410 369	596 313	397 050	349 573	130 885	68 312	125 086	359 188	296 965	2 733 741
1962 ...	429 297	619 308	416 402	367 181	149 036	84 082	141 376	375 022	314 050	2 895 754
1963 ...	434 909	627 511	422 010	372 387	150 965	85 184	143 259	380 167	318 387	2 934 779
1964 ...	450 374	659 411	395 538	340 723	138 058	63 286	117 937	388 916	302 953	2 918 702 (2)
1965 ...	485 169	696 624	411 873	354 254	147 824	66 249	121 593	415 796	326 123	3 026 086 (3)
1966 ...	491 283	703 821	407 403	351 447	149 916	65 841	121 441	423 175	333 057	3 047 476 (3)
1967 ...	507 839	722 066	408 700	354 555	156 230	66 281	122 950	435 924	345 516	3 120 186 (3)
1968 ...	524 606	743 031	411 707	359 079	162 178	67 119	125 267	448 796	358 153	3 200 149 (3)
1969 ...	545 061	769 161	422 576	368 516	169 829	68 749	129 285	466 258	373 360	3 312 795
1970 ...	561 731	788 417	430 623	374 782	175 344	69 828	132 063	477 887	385 432	3 396 107
1971 ...	583 058	810 049	438 099	379 017	186 363	70 815	134 537	494 757	400 331	3 497 026
1972 ...	594 244	823 647	444 423	382 678	193 002	71 973	137 577	502 635	409 779	3 559 958
1973 ...	611 094	845 113	455 642	389 783	210 759	74 230	142 241	518 128	424 074	3 662 064
1974 ...	632 471	862 129	466 578	397 819	212 807	75 754	145 681	533 406	441 846	3 768 491
1975 (4) ..	649 977	882 786	484 904	410 666	224 647	79 221	152 057	551 726	455 474	3 891 458
1976 ...	677 033	910 590	500 364	423 501	239 112	83 136	161 472	571 010	477 552	4 043 770

(1) Toestand op 30 juni.

(2) 61 506 vrijgestelden inbegrepen.

(3) Inbegrepen de niet gelokaliseerde inschrijvingen : 581 in 1965, 92 in 1966, 125 in 1967 en 213 in 1968.

(4) In het Statistisch Jaarboek 1976 werden voor het jaar 1975 aanzienlijk hogere cijfers opgegeven met betrekking tot het aantal houders van radio- en televisietoestellen. In deze cijfers waren alle taksplichtige en vrijgestelde houders begrepen met inbegrip van die welke de stopzetting van het houden van hun apparaat voor het volgend dienstjaar hadden gemeld. Laatstgenoemde groep is niet begrepen in de thans gepubliceerde cijfers, d.w.z. noch in deze van 1975, noch in deze van de andere jaren.

3. — Televisie : Aantal houders ⁽¹⁾.

PROVINCIES	1969	1970	1971	1972	1973	1974	1975 (2)	1976
Antwerpen	336 640	351 166	366 708	380 101	395 003	411 557	426 070	442 291
Brabant	434 783	457 872	480 842	503 018	520 807	539 368	557 560	577 619
Henegouwen	270 250	283 600	295 661	304 104	313 642	324 472	335 724	347 723
Luik	212 030	223 409	234 373	243 679	252 729	260 547	268 974	277 569
Limburg	113 573	119 835	127 631	133 132	138 041	144 108	149 397	156 012
Luxemburg	35 080	38 088	40 850	42 925	45 066	46 650	48 648	51 065
Namen	72 747	77 095	81 004	84 432	88 032	90 913	94 371	101 042
Oost-Vlaanderen	286 485	300 232	315 838	328 867	343 013	355 788	368 494	381 418
West-Vlaanderen	238 248	248 596	259 636	268 309	279 704	290 798	299 990	311 111
Rijk :	1 999 836	2 099 893	2 202 543	2 288 567	2 376 037	2 464 201	2 549 228	2 645 850

(1) Vanaf 1964 is een brochure beschikbaar die het aantal houders van radio- en TV-toestellen per gemeente en per soort toestel bevat.

(2) Zie noot 4, tabel 2.

4. — Indeling van de bioscoopzalen volgens het aantal plaatsen en de breedte van de afgerolde films

AANTAL PLAATSEN IN DE ZALEN	Zalen die films van 85 mm of meer vertonen				Zalen die films van 16 mm vertonen			
	1973	1974	1975	1976	1973	1974	1975	1976
Minder dan 200	30	40	35	43	3	4	3	}
200 tot — 300	102	99	105	110	3	—	3	
300 tot — 400	129	114	110	117	}	}	—	
400 tot — 500	117	99	97	90			—	
500 tot — 600	92	84	78	73			—	
600 tot — 700	60	58	58	53	}	}	}	
700 tot — 800	25	26	20	16				
800 tot — 900	33	31	24	22				
900 tot — 1 000	18	16	14	9				
1 000 en meer	23	20	21	20	—	—	—	
<i>Totaal :</i>	629	587	562	553	10	7	6	5

5. — Indeling van de bioscoopzalen volgens het aantal plaatsen en het aantal programma's per week.

1976 AANTAL PLAATSEN IN DE ZALEN	Aantal zalen, die het hele jaar door geëxploiteerd worden en die wekelijks vertonen :				Aantal zalen, die niet het hele jaar door geëxploiteerd worden en die wekelijks vertonen :				Totaal aantal zalen die wekelijks vertonen :			
	1 prog.	2 prog.	3 prog. en meer	Totaal	1 prog.	2 prog.	3 prog. en meer	Totaal	1 prog.	2 prog.	3 prog. en meer	Totaal
Minder dan 200	19	1	1	21	18	4	—	22	37	5	1	43
200 tot — 300	55	6	3	64	28	14	4	46	83	20	7	110
300 tot — 400	37	13	5	55	40	18	4	62	77	31	9	117
400 tot — 500	23	15	12	50	24	10	6	40	47	25	18	90
500 tot — 600	22	4	3	29	25	10	9	44	47	14	12	73
600 tot — 700	16	5	4	25	19	7	2	28	35	12	6	53
700 tot — 800	5	—	1	6	4	2	4	10	9	2	5	16
800 tot — 900	9	2	1	12	9	1	0	10	18	3	1	22
900 tot — 1 000	7	—	—	7	2	—	—	2	9	—	—	9
1 000 en meer	12	1	1	14	5	1	—	6	17	2	1	20
<i>Totaal :</i>	205	47	31	283	174	67	29	270	379	114	60	553
1975	217	58	33	308	167	60	27	254	384	118	60	562
1974	236	62	37	335	172	57	23	252	408	119	60	587
1973	225	67	34	326	208	67	28	303	433	134	62	629
1972	253	87	44	384	177	59	19	255	430	146	63	639
1971	247	106	42	395	203	75	22	300	450	181	64	695
1970	278	120	47	445	178	81	28	287	456	201	75	732
1969	292	148	48	488	206	78	20	304	498	226	68	792
1968	295	161	49	505	211	100	18	329	506	261	67	834
1967	344	181	52	577	229	79	21	329	573	260	73	906
1966	382	211	51	644	261	99	20	380	643	310	71	1 024
1965	435	249	58	742	264	105	21	390	699	354	79	1 132

6. — Indeling van de bioscoopbezoekers naar de grootte van de bezochte zalen en de breedte van de afgerolde films.

1976 — AANTAL PLAATSEN IN DE ZALEN	Aantal toeschouwers in de zalen die het hele jaar door geëxploiteerd worden			Aantal toeschouwers in de zalen die niet het hele jaar door geëxploiteerd worden			Totaal aantal toeschouwers		
	Films van 35 mm of meer	Films van 16 mm	Totaal	Films van 35 mm of meer	Films van 16 mm	Totaal	Films van 35 mm of meer	Films van 16 mm	Totaal
Minder dan 200	1 284 482	—	1 284 482	373 245	—	373 245	1 657 727	5 178	1 662 905
200 tot — 300 ..	3 436 346	—	3 436 346	576 250	—	576 250	4 012 596	2 249	4 014 845
300 tot — 400 ..	2 484 343	—	2 484 343	1 217 420	—	1 217 420	3 701 763	—	3 701 763
400 tot — 500 ..	2 338 925	—	2 338 925	845 314	—	845 314	3 184 239	—	3 184 239
500 tot — 600 ..	1 940 720	—	1 940 720	1 136 085	—	1 136 085	3 076 805	—	3 076 805
600 tot — 700 ..	1 224 855	—	1 224 855	733 489	—	733 489	1 958 344	—	1 958 344
700 tot — 800 ..	293 319	—	293 319	301 831	—	301 831	595 150	—	595 150
800 tot — 900 ..	735 460	—	735 460	556 546	—	556 546	1 292 006	—	1 292 006
900 tot — 1 000 ..	900 215	—	900 215	161 101	—	161 101	1 061 316	—	1 061 316
1 000 en meer	2 494 566	—	2 494 566	214 347	—	214 347	2 708 913	—	2 708 913
<i>Totaal :</i>	17 133 231	—	17 133 231	6 115 628	—	6 115 628	23 248 859	7 427	23 256 286
1975	18 879 250	—	18 879 250	6 563 202	—	6 563 202	25 442 452	12 747	25 455 199
1974	20 405 083	—	20 405 083	6 047 306	—	6 047 306	26 452 389	20 345	26 472 734
1973	18 415 245	—	18 415 245	7 899 819	—	7 899 819	26 315 064	33 150	26 348 214
1972	22 992 617	12 734	23 005 351	6 386 971	27 347	6 414 318	29 379 588	40 081	29 419 669
1971	22 493 864	23 754	22 517 618	7 297 247	31 184	7 328 431	29 791 111	54 938	29 846 049
1970	23 103 150	21 906	23 125 056	7 286 200	43 097	7 329 297	30 389 350	65 003	30 454 353
1969	24 518 568	17 758	24 536 326	6 950 959	48 494	6 999 453	31 469 527	66 252	31 535 779
1968	25 620 173	52 291	25 672 464	8 299 330	45 084	8 344 414	33 919 503	97 375	34 016 878
1967	29 498 968	44 366	29 543 334	7 247 956	60 979	7 308 935	36 746 924	105 345	36 852 269
1966	32 011 751	40 804	32 052 555	7 455 485	88 511	7 543 996	39 467 236	129 315	39 596 551
1965	36 073 311	83 370	36 156 681	8 399 454	91 010	8 490 464	44 472 765	174 380	44 647 145

Openbare financiën

1. — Staatsfinanciën.

Openbare financiën

Begrotingsontvangsten.

(Bron : Ministerie van Financiën.)

OMSCHRIJVING	1974		1975		1976		1977
	Begrotings-ramingen	Gedane invorderingen (1)	Begrotings-ramingen	Gedane invorderingen (2)	Begrotings-ramingen	Gedane invorderingen (2)	Begrotings-ramingen
(× 1 000 000 F)							
A. Gewone ontvangsten				A. Lopende ontvangsten			
a) Fiscale ontvangsten. (3)							
I. Directe belastingen.							
Taks op de spelen en weddenschappen	1 410	1 214	1 380	1 506	1 700	1 670	1 800
Belasting op de automatische ontspanningstoestellen	380	607	380	431	380	390	440
Onroerende voorheffing	1 255	1 426	1 300	1 337	1 350	1 323	1 360
Roerende voorheffing	23 870	24 802	27 580	27 922	29 000	28 783	33 720
Voorafbetalingen	65 295	60 981	99 400	76 221	101 180	88 380	117 450
Belasting der niet-verblijfhouders	550	414	450	899	550	1 030	790
Vennootschapsbelasting	6 925	9 537	9 200	10 225	6 450	6 234	6 000
Personenbelasting	26 650	30 143	30 500	35 297	37 100	35 427	43 600
Bedrijfsvoorheffing	126 070	137 925	162 270	182 451	220 620	210 837	278 900
Diverse opbrengsten en toevallige ontvangsten	20	34	35	37	40	37	40
Boeten inzake directe belastingen en ermede gelijkgestelde belastingen ...	40	67	45	83	80	92	100
<i>Totaal:</i>	252 465	267 150	332 540	336 409	398 450	374 203	484 200
II. Douanen en accijnzen.							
Invoerrechten	169	—	100	202	130	348	250
Accijnzenrechten en verbruikstaks:							
a) Accijnzenrechten:							
— Bier	3 550	3 685	4 035	3 608	3 830	3 833	3 800
— Gegiste dranken	1 145	1 024	1 175	1 215	2 090	2 111	2 080
— Brandewijn	1 565	1 619	1 700	1 679	1 705	1 696	1 675
— Minerale water	1 500	1 445	1 640	1 575	1 620	1 757	1 650
— Minerale oliën, benzol en aardgas	27 970	24 008	34 180	33 622	31 735	33 110	32 570
— Suiker en raffinagestroop	210	237	230	208	230	217	200
— Tabak	11 350	10 653	15 150	13 194	15 470	15 038	17 115
b) Verbruikstaks:							
— Alkohool en brandewijn	2 020	2 117	2 775	2 840	3 080	3 546	3 520
<i>Sub-totaal (a + b):</i>	49 310	44 788	60 885	57 941	59 760	61 308	62 610
Belastingen op de slijterijen van gegiste of geestrijke dranken	170	147	170	157	170	160	170
Diverse en toevallige ontvangsten ...	24	110	40	62	40	176	44
Opbrengst der contentieuze zaken	46	39	47	58	47	58	50
<i>Totaal:</i>	49 719	45 084	61 242	58 420	60 147	62 050	63 124
III. Registratie en domeinen.							
BTW, zegelrechten en met het zegel gelijkgestelde taksen	139 288	139 780	161 792	149 259	170 548	176 998	201 422
Registratierechten	12 500	13 188	13 495	12 897	12 495	16 636	18 550
Griffierechten	235	192	300	259	310	281	320
Hypotheekrechten	235	249	245	232	235	352	320
Rechten en boeten inzake gerechtelijke bijstand en kosteloze rechtspleging ..	6	6	6	6	6	5	5
Taks op de verenigingen zonder winst-oogmerk	140	140	145	154	150	179	210
Boeten inzake belastingen	440	505	480	680	600	788	850
Boeten van veroordelingen in allerhande zaken	870	966	1 450	1 015	1 500	1 244	1 450
Successierechten	5 200	5 054	—	—	—	—	—
Belasting op het kapitaal (boeten inbegrepen)	—	4	—	—	—	—	—
<i>Totaal:</i>	158 914	160 084	177 913	164 502	185 844	196 483	223 127
<i>Totaal van de fiscale ontvangsten:</i>	461 098	472 318	571 695	559 331	644 441	632 736	770 451

(1) Einduitslagen voor het begrotingsjaar.

(2) Voorlopige uitslagen.

(3) Geaffecteerde en afgestane ontvangsten niet inbegrepen.

1. — Staatsfinanciën (vervolg).

Begrotingsontvangsten. (vervolg).

OMSCHRIJVING	1974		1975		1976		1977
	Begrotingsramingen	Gedane invorderingen (1)	Begrotingsramingen	Gedane invorderingen (2)	Begrotingsramingen	Gedane invorderingen (2)	Begrotingsramingen
(× 1 000 000 F)							
b) Niet-fiscale ontvangsten	12 525	17 747	18 575	21 934	19 447	24 364	23 777
<i>waarvan: Private radio- en televisie-ontvangtoestellen</i>	4 100	5 560	4 605	5 376	5 636	6 343	7 743
<i>Totaal van afdeling A:</i>	473 623	490 065	590 270	581 265	663 888	657 100	794 228
B. Buitengewone ontvangsten							
Opbrengst van de geconsolideerde leningen	85 724	85 724	—	—	—	—	—
Fiscale ontvangsten : successierechten ...	—	—	5 300	6 614	6 700	7 169	7 800
Niet fiscale ontvangsten	605	696	1 187	965	1 167	1 038	1 107
<i>Totaal van afdeling B:</i>	86 329	86 420	6 487	7 579	7 867	8 207	8 907
B. Kapitaalontvangsten							
Opbrengst v.d. geconsolideerde leningen	—	—	94 469	94 469	110 356	110 356	—
<i>Algemeen totaal:</i>	559 952	576 485	691 226	683 313	782 111	775 663	803 135
C. Opbrengst van de geconsolideerde leningen							
D. Geaffecteerde fiscale ontvangsten							
I. Aan het fonds voor economische expansie.							
Belastingen :							
— voorafbetalingen	300	300	500	500	1 000	1 000	700
— vennootschapsbelasting	—	—	—	—	—	—	—
— personenbelasting	900	900	1 500	1 500	1 500	1 500	2 400
— bedrijfsvoorheffing	1 300	1 300	1 500	1 500	1 500	1 500	2 400
B.T.W.	3 328	3 328	5 200	5 200	4 557	5 407	3 690
Registratie	1 000	1 172	1 305	1 116	1 080	1 473	1 650
<i>Totaal:</i>	6 828	7 000	10 005	9 816	9 637	10 880	10 840
II. Aan het Wegenfonds.							
Verkeersbelasting	5 400	4 848	7 500	7 784	7 300	7 461	8 000
Accijnzen (minerale oliën)	6 000	6 000	4 000	4 000	6 400	6 400	7 800
B.T.W.	4 800	4 800	2 683	2 683	4 012	4 012	4 083
<i>Totaal:</i>	16 200	15 648	14 183	14 467	17 712	17 873	19 883
III. Aan de E.E.G.							
Invoerrechten	1 500	1 255	—	—	—	—	—
B.T.W.	4 200	4 200	6 000	6 000	8 800	7 800	9 500
<i>Totaal:</i>	5 700	5 455	6 000	6 000	8 800	7 800	9 500
IV. Aan het speciaal gemeentefonds.							
Voorafbetalingen	800	800	1 700	1 700	2 320	2 320	2 250
V. Aan het RIZIV.							
Accijnzen	—	—	—	—	—	300	—
<i>Algemeen totaal:</i>	29 528	28 903	31 888	31 983	38 469	39 173	42 473
E. Aan de E.E.G. afgestane fiscale ontvangsten							
Invoerrechten	—	9 816	—	10 540	10 850	12 154	12 510

(1) Einduitslagen voor het begrotingsjaar. — (2) Voorlopige uitslagen.

1. — Staatsfinanciën. (vervolg).

Openbare financiën

Begrotingsuitgaven.

(Bron: Ministerie van Financiën.)

BEGROTINGEN	1974		1975		1976		1977
	Kredieten (1)	Uitgaven (2)	Kredieten (1)	Uitgaven (3)	Kredieten (1)	Uitgaven (3)	Kredieten (4)
	Gewone (× 1 000 000 F)						
	uitgaven			Lopende uitgaven			
Rijksschuld	70 382	76 093	52 672	50 926	57 900	60 608	71 400
Pensioenen	57 890	58 445	74 881	77 825	86 137	88 496	97 431
Dotatiën	1 678	1 687	2 049	2 033	2 382	2 346	2 632
Culturele Dotaties	8 608	8 850	—	—	13 680	13 573	14 947
Eerste Minister	1 282	1 024	1 250	1 669	1 474	1 364	1 574
Justitie	11 328	11 101	13 874	13 503	16 373	16 035	18 675
Binnenlandse Zaken	32 126	31 958	38 380	38 617	46 551	46 377	56 235
Buitenlandse Zaken, Buitenlandse Handel en Technische Bijstand ..	7 818	6 923	8 544	8 931	9 624	10 101	11 925
Landsverdediging	29 286	29 315	48 769	50 064	56 639	57 287	65 144
Rijkswacht	6 528	7 006	7 869	8 125	9 189	8 729	10 421
Landbouw	4 003	4 618	5 120	4 876	4 706	4 278	5 111
Economische Zaken	12 061	12 042	12 427	11 731	14 313	14 833	17 065
Middenstand	2 373	2 753	4 055	4 937	3 961	4 163	4 490
Verkeerswezen en P.T.T.	34 421	37 270	50 517	58 568	60 516	64 604	70 021
Openbare Werken	12 758	12 234	13 323	14 141	15 982	15 514	15 796
Tewerkstelling en Arbeid	3 832	7 358	9 235	25 902	11 286	34 351	21 711
Sociale Voorzorg	43 413	45 086	53 548	62 318	67 929	63 228	79 744
Nationale Opvoeding en Cultuur ...	102 784	112 513	135 479	150 358	145 788	155 834	167 699
Volksgesondheid en Gezin	16 345	16 841	21 601	24 622	23 917	28 346	26 897
Financiën	14 427	14 387	21 164	16 477	24 215	18 233	21 453
Vlaamse Gewest. Aangel.	—	—	3 248	970	5 029	4 430	6 986
Waalse Gewest. Aangel.	—	—	2 491	223	3 569	2 977	4 906
Brusselse Gewest. Aangel.	—	—	616	90	915	751	1 255
Duitse Gewest. Aangel.	—	—	—	2	—	12	21
Totalen:	473 343	497 504	581 112	626 908	682 075	716 470	793 539
	Buitengewone uitgaven			Kapitaaluitgaven			
Rijksschuld	362	356	275	274	439	412	396
Dotatiën	—	—	3	1	4	4	4
Culturele Dotaties	1 210	762	—	—	2 605	1 871	3 071
Eerste Minister	665	578	669	834	1 371	1 100	1 526
Justitie	21	—	114	41	146	136	171
Binnenlandse Zaken	250	312	146	120	254	285	361
Buitenlandse Zaken, Buitenlandse Handel en Technische Bijstand ...	1 575	2 224	1 834	1 651	3 301	2 577	3 929
Landsverdediging	11 766	10 946	1 169	1 228	1 226	1 250	1 395
Rijkswacht	290	204	307	193	362	329	374
Landbouw	2 071	1 747	1 214	1 060	1 119	971	1 060
Economische Zaken	2 120	1 962	2 797	2 185	3 740	2 615	3 213
Middenstand	—	—	3	—	11	606	5
Verkeerswezen en P.T.T.	14 353	14 777	10 836	9 019	14 364	13 709	19 219
Openbare Werken	19 111	20 067	18 973	20 999	20 001	19 170	23 977
Tewerkstelling en Arbeid	—	—	22	9	20	21	21
Sociale Voorzorg	—	—	38	37	28	27	4
Nationale Opvoeding en Cultuur ...	11 037	13 075	14 823	12 730	15 032	13 978	16 390
Volksgesondheid en Gezin	6 462	8 186	6 444	5 896	4 470	4 162	4 595
Financiën	4 516	3 499	11 285	12 661	5 766	6 263	9 408
Vlaamse Gewest. Aangel.	—	—	2 854	2 226	5 516	3 679	6 990
Waalse Gewest. Aangel.	—	—	2 191	1 641	3 932	3 317	5 348
Brusselse Gewest. Aangel.	—	—	535	269	1 033	631	1 274
Duitse Gewest. Aangel.	—	—	—	—	—	1	27
Totalen:	75 809	78 695	76 532	73 074	84 740	77 114	102 758
Aflossing schuld	—	—	32 984	33 007	41 635	42 319	49 034

N.B. — Zie noten bladzijde 426.

1. — Staatsfinanciën (vervolg).

Begrotingsuitgaven (vervolg).

BEGROTINGEN	1974		1975		1976		1977
	Kredieten (1)	Uitgaven (2)	Kredieten (1)	Uitgaven (3)	Kredieten (1)	Uitgaven (3)	Kredieten (4)
(× 1 000 000 F)							
Totaal							
Rijkschuld	70 744	76 449	52 947	51 200	58 339	61 020	71 796
Pensioenen	57 890	58 445	74 881	77 825	86 137	88 496	97 431
Dotatiën	1 678	1 687	2 052	2 034	2 386	2 350	2 636
Culturele Dotaties	9 818	9 612	—	—	16 285	15 444	18 018
Eerste Minister	1 947	1 602	1 919	2 503	2 845	2 464	3 100
Justitie	11 349	11 101	13 988	13 544	16 519	16 171	18 846
Binnenlandse Zaken	32 376	32 270	38 526	38 737	46 805	46 662	56 596
Buitenlandse Zaken, Buitenlandse Handel en Technische Bijstand ...	9 393	9 147	10 378	10 582	12 925	12 678	15 854
Landsverdediging	41 052	40 261	49 938	51 292	57 865	58 537	66 539
Rijkswacht	6 818	7 210	8 176	8 318	9 551	9 058	10 795
Landbouw	6 074	6 365	6 334	5 936	5 825	5 249	6 171
Economische Zaken	14 181	14 004	15 224	13 916	18 053	17 448	20 278
Middenstand	2 373	2 753	4 058	4 937	3 972	4 769	4 495
Verkeerswezen en P.T.T.	48 774	52 047	61 353	67 587	74 880	78 313	89 240
Openbare Werken	31 869	32 301	32 296	35 140	35 983	34 684	39 773
Tewerkstelling en Arbeid	3 832	7 358	9 257	25 911	11 306	34 372	21 732
Sociale Voorzorg	43 413	45 086	53 586	62 355	67 957	63 255	79 748
Nationale Opvoeding en Cultuur	113 821	125 588	150 302	163 088	160 820	169 812	184 089
Volksgezondheid en Gezin	22 807	25 027	28 045	30 518	28 387	32 508	31 492
Financiën	18 943	17 886	32 449	29 138	29 981	24 496	30 861
Vlaamse Gewest. Aangel.	—	—	6 102	3 196	10 545	8 109	13 976
Waalse Gewest. Aangel.	—	—	4 682	1 864	7 501	6 294	10 254
Brusselse Gewest. Aangel.	—	—	1 151	359	1 948	1 382	2 529
Duitse Gewest. Aangel.	—	—	—	2	—	13	48
Aflossing schuld	—	—	32 984	33 007	41 635	42 319	49 034
Totalen :	549 152	576 199	690 628	732 989	808 450	835 903	945 331

(1) Oorspronkelijk gestemde kredieten.

(2) Einduitslagen.

(3) Voorlopige uitslagen.

(4) Gestemd of ontwerp.

2. — Uitvoering van de begroting,⁽¹⁾

Openbare financiën

(× 1 000 000 F)

(Bron : Ministerie van Financiën.)

1 januari tot 31 december	Gewone uitgaven									
	Schuld	Lonen Dotatiën	Goederen Diensten	Rente Verliezen	Inkomens-overdracht	Kapitaal-overdracht	Investeringen	Voorschot Deelneming	Diverse	Totaal
1972	52 672	68 353	18 837	3 134	200 502	3 308	1 388	13	11 839	360 046
1973	65 184	79 376	20 665	3 867	240 816	3 813	1 303	2	15 960	430 986
1974	76 322	90 286	23 168	5 628	281 070	3 747	1 507	2	17 212	498 942

1 januari tot 31 december	Lopende uitgaven								
	Lonen Sociale lasten	Niet-duurz. goederen Diensten	Duurzaam materiaal Onderhoud	Rente Verliezen	Inkomens overdracht. andere sectoren	Inkomens overdracht. sector overheid	Andere (3)	Diversen	Totaal
1975	117 657	31 647	10 527	57 047	88 420	291 087	1 733	23 506	621 624
1976	135 405	36 119	16 353	67 626	95 642	332 902	133	26 329	710 509

1 januari tot 31 december	Buitengewone uitgaven								Algemeen totaal
	Schuld	Goederen Diensten	Inkomens-overdracht	Kapitaal-overdracht	Investeringen	Voorschot. Deelneming	Diverse	Totaal	
1972	451	9 467	15 805	17 021	9 997	9 486	303	62 530	422 576
1973	410	9 569	13 114	21 999	10 300	9 295	312	64 999	495 985
1974	415	11 899	10 760	30 692	11 767	12 521	732	78 786	577 728

1 januari tot 31 december	Kapitaaluitgaven						Aflossing overheids-schuld	Algemeen totaal
	Kapitaal-overdrachten andere sectoren	Kapitaal-overdrachten sector overheid	Investeringen	Krediet-verleningen Deelnemingen	Diverse	Totaal		
1975	18 252	32 870	12 694	12 275	977	77 068	31 589	730 281
1976	7 425	37 307	14 287	14 750	1 184	74 953	42 756	828 218

3. — Toestand van de schatkist⁽²⁾

(Bron : Ministerie van Financiën.)

1 januari tot 31 december	Gewone begroting			Buitengewone begroting			Totaal saldo	Derden-geld en kas-verricht.	Algemeen totaal	Financiering	
	Uit-gaven	Ont-vangsten	Saldo	Uit-gaven	Ont-vangsten	Saldo				Opbrengst geconsol. schuld	Variatie vlottende schuld
(× 1 000 000 000 F)											
1972	368,5	365,1	- 3,4	76,9	0,5	- 76,4	- 79,8	- 0,4	- 80,2	+ 92,0	- 11,8
1973	431,9	409,7	- 22,2	75,0	0,7	- 74,3	- 96,5	+ 11,8	- 84,7	+ 91,2	- 6,5
1974	508,7	488,8	- 19,9	77,8	0,6	- 77,2	- 97,1	+ 4,3	- 92,8	+ 84,9	+ 7,9

1 januari tot 31 december	Lopende verrichtingen			Kapitaalverrichtingen			Begrotings-saldo	Derden-geld en kas-verricht.	Aflossing schuld	Totaal saldo	Financiering	
	Uit-gaven	Ont-vangsten	Saldo	Uit-gaven	Ont-vangsten	Saldo					Opbrengst geconsol. schuld	Variatie vlottende schuld
1975	620,3	577,4	- 42,9	78,6	7,6	- 71,0	- 113,9	+ 9,7	- 35,0	- 139,2	+ 122,8	+ 16,4
1976	711,4	657,1	- 54,3	85,5	8,2	- 77,3	- 131,6	+ 0,5	- 47,5	- 178,6	+ 126,7	+ 51,9

(1) Zonder onderscheid van begrotingsjaar.

(2) Kasresultaten, gebaseerd op werkelijke ontvangsten en uitgaven, opgemaakt per burgerlijk jaar zonder onderscheid van begrotingsjaar en met inbegrip van alle verrichtingen buiten begroting welke de thesaurie beïnvloeden.

(3) Vermogensoverdrachten (op overdrachten), aankoop van roerende goederen (id.) kredietverlening en deelnemingen (id.).

4. — Economische hergroepering der begrotingsverrichtingen ⁽¹⁾

(Bron : Ministerie van Financiën.)

OMSCHRIJVING	1972		1973		1974		1975		1976		1977	
	Debet (3)	Credit (2)	Debet (3)	Credit (2)	Debet (3)	Credit (2)	Debet (3)	Credit (2)	Debet (4)	Credit (5)	Debet (6)	Credit (7)
(X 1 000 000 F)												
I. Rekening van de « Lopende verrichtingen »												
<i>Lopende uitgaven en ontvangsten voor goederen en diensten</i>	127 043	3 090	142 985	2 643	158 209	3 048	195 365	3 121	226 623	5 198	253 275	5 389
Lonen en sociale lasten	81 501	—	94 553	—	108 284	—	131 079	—	151 177	—	166 894	—
w.o. : lonen en directe toelagen (8) ...	67 411	—	77 365	—	93 048	—	113 247	—	131 315	—	144 753	—
pensioenen	9 599	—	11 531	—	12 202	—	14 974	—	17 049	—	19 270	—
Niet duurzame goederen en diensten ...	27 565	2 887	29 163	2 320	33 409	2 876	41 999	2 987	50 279	3 373	55 727	4 309
w.o. : lopende aankopen	26 085	—	27 615	—	31 543	—	39 594	—	47 524	—	50 955	—
verkoop aan gezinnen en bedrijven	—	2 801	—	2 200	—	2 742	—	2 840	—	3 197	—	4 137
Werken en uitrusting	11 900	203	12 497	323	13 187	172	18 421	134	20 683	1 825	25 183	1 080
Toegerekende kosten	6 077	—	6 772	—	3 329	—	3 866	—	4 484	—	5 471	—
Rente, verliezen en winsten	43 413	7 172	50 292	8 488	61 426	7 951	69 051	11 898	84 491	10 222	101 080	11 288
Interest	40 133	1 562	45 914	2 023	56 070	2 601	61 255	2 342	74 726	3 441	90 666	2 636
w.o. : op openb. schuld (nat. munt) ...	37 069	—	41 810	—	52 410	—	57 364	—	70 044	—	85 559	—
op openb. schuld (vr. munt)	491	—	461	—	264	—	210	—	169	—	131	—
Bijdragen aan openbare bedrijven	3 280	—	4 378	—	5 356	—	7 796	—	9 765	—	10 414	—
w.o. : bijdrage in verlies	2 968	—	4 068	—	4 967	—	7 420	—	9 386	—	9 980	—
Aandeel in winst van openb. bedr.	—	2 022	—	2 464	—	5 257	—	9 364	—	6 586	—	8 448
Div. opbrengsten v.h. eigendom	—	3 588	—	4 001	—	93	—	192	—	195	—	204
Directe inkomensoverdrachten	114 849	362 411	138 667	423 639	162 360	510 052	205 179	607 647	233 898	706 902	258 513	832 782
Bruto subsidies aan bedrijven	42 647	—	49 973	—	54 552	—	64 315	—	77 288	—	82 759	—
w.o. : aan openb. bedrijven	30 201	—	35 514	—	41 612	—	51 840	—	61 292	—	65 475	—
aan privé bedrijven	12 446	—	14 459	—	12 940	—	12 475	—	15 996	—	17 284	—
Bijdragen voor het vrij onderwijs	38 279	—	43 566	—	56 599	—	71 379	—	78 178	—	88 016	—
w.o. : wedden en soc. lasten	32 788	—	36 872	—	48 770	—	60 653	—	66 949	—	75 165	—
werkingskosten	5 126	—	6 120	—	7 280	—	10 027	—	10 121	—	11 303	—
Overdrachten aan gezinnen	23 394	—	29 797	—	40 488	—	53 451	—	61 510	—	67 712	—
w.o. : sociale steun (10)	9 663	—	11 782	—	19 779	—	27 676	—	30 261	—	33 206	—
sanitaire doeleinden	4 485	—	6 805	—	6 849	—	10 689	—	11 224	—	14 290	—
oorlogspensioenen	6 090	—	6 696	—	7 665	—	8 760	—	9 675	—	10 492	—
Overdr. aan en van het buitenland	10 529	496	15 331	317	10 721	96	16 034	223	16 922	559	20 026	220
Indirecte belastingen (9)	—	186 358	—	205 365	—	229 149	—	254 016	—	294 429	—	326 182
Directe belastingen (10)	—	173 507	—	215 703	—	278 723	—	351 951	—	410 025	—	504 521
Andere	—	2 050	—	2 254	—	2 064	—	1 457	—	1 889	—	1 859
Inkomensoverdrachten binnen de sector overheid	97 761	418	111 458	556	132 724	484	192 631	1 083	231 467	762	244 226	686
Instellingen van de sociale zekerheid ...	53 407	—	62 108	133	73 695	51	119 073	163	146 207	50	146 430	50
w.o. : ouderdoms en overlevingspensioen	15 917	—	19 947	—	23 103	—	33 329	—	39 184	—	47 438	—
ziekte - invaliditeit	29 061	—	33 496	—	38 189	—	52 857	—	61 000	—	66 803	—
werkloosheid	3 157	—	2 172	—	5 526	—	22 968	—	36 269	—	21 448	—
Lagere publiekr. lichamen	44 354	418	49 350	423	59 029	433	73 558	920	85 260	712	97 796	636
w.o. : bijdr. aan het onderwijs	17 661	—	19 416	—	24 598	—	30 809	—	32 925	—	36 248	—
bijdr. algem. doeleinden	23 837	—	27 365	—	30 975	—	38 221	—	46 509	—	53 239	—
Diverse	—	139	75	207	139	144	167	222	554	90	289	746
<i>Totaal van de lopende verrichtingen :</i>	383 066	373 230	443 447	435 533	514 858	521 659	662 393	623 971	777 033	723 174	857 383	850 891
<i>Saldo van de lopende verrichtingen</i>	- 9 836	—	- 7 944	—	—	+ 6 801	-38 422	—	-53 859	—	- 6 192	—

N.B. — Zie noten bladzijde 429.

4. — Economische hergroepering van de begrotingsverrichtingen ⁽¹⁾ (vervolg).

OMSCHRIJVING	1972		1973		1974		1975		1976		1977	
	Debet (3)	Credit (2)	Debet (3)	Credit (2)	Debet (3)	Credit (2)	Debet (3)	Credit (2)	Debet (4)	Credit (5)	Debet (6)	Credit (7)
(× 1 000 000 F)												
II. Rekening van « Kapitaalverrichtingen »												
<i>Saldo van de lopende verrichtingen</i>	9 836	—	7 944	—	—	6 801	38 422	—	53 859	—	6 492	—
<i>Directe vermogensoverdrachten</i>	10 608	5 009	9 378	5 647	15 975	5 308	14 757	6 999	22 541	7 873	23 041	8 514
w.o. :												
Bedrijven	5 871	128	5 516	72	9 112	71	9 950	188	15 352	96	14 522	241
w.o. : privé bedrijven	4 577	—	3 852	—	7 707	—	6 763	—	8 835	—	7 732	—
Vrij onderwijs	1 124	—	1 328	—	3 782	—	1 590	—	1 385	—	2 318	—
Gezinnen	130	—	73	53	145	37	168	106	521	63	335	48
Buitenland	3 483	285	2 461	396	2 936	146	3 049	91	5 303	214	5 866	425
Vermogensheffingen	—	4 596	—	5 126	—	5 054	—	6 614	—	7 500	—	7 800
<i>Vermogensoverdrachten binnen de sector overheid</i>	5 360	158	5 872	190	4 492	162	5 888	220	10 159	276	12 511	375
Lagere publieke lichamen	5 360	158	5 872	190	4 492	162	5 888	220	10 129	276	12 511	375
<i>Investerings (civiel)</i>	48 161	2 906	44 666	3 371	44 908	4 490	51 781	4 455	61 031	5 639	72 613	6 682
w.o. :												
Gronden en gebouwen	5 205	290	7 699	411	7 692	1 075	7 182	540	9 375	1 064	10 506	1 150
Oprichting van gebouwen	5 878	—	6 266	—	8 380	—	10 448	—	13 083	—	17 054	—
Wegen, waterbouwk. en andere werken	34 398	—	28 193	—	25 826	—	31 227	—	33 954	—	39 704	—
w.o. : autowegen	24 499	—	18 489	—	16 662	—	19 786	—	21 225	—	24 595	—
waterwegen	7 069	—	6 289	—	7 406	—	9 250	—	9 756	—	12 052	—
Materieel	2 680	67	2 508	137	3 010	86	2 924	49	4 619	91	5 349	61
Voorzieningen voor afschrijvingen	—	2 549	—	2 823	—	3 329	—	3 866	—	4 484	—	5 471
<i>Kredietverleningen en deelnemingen</i>	11 921	1 536	13 173	2 134	17 793	3 386	20 002	1 796	31 626	2 194	35 385	2 307
Openb. en privébedrijven	9 144	964	10 902	933	12 612	1 630	15 455	1 371	26 844	1 673	29 032	1 689
w.o. : deelnemingen	7 162	..	7 701	..	8 343	..	8 944	..	17 740	..	19 934	..
kredietverleningen	1 982	..	3 201	..	4 269	..	6 511	..	9 104	..	9 098	..
Gezinnen	63	10	143	208	172	240	155	247	237	270	202	274
Buitenland	2 547	81	2 045	96	2 131	90	4 270	75	4 220	78	5 945	181
Andere overheidssectoren	167	481	83	897	2 878	1 426	122	103	325	173	206	163
<i>Diverse</i>	—	12	—	13	7	120	—	53	—	12	—	338
<i>Te financieren netto-saldo</i>	-76 265	—	-69 678	—	-62 908	—	117 327	—	163 222	—	131 826	—
<i>Openbare schuld</i>	30 148	—	34 683	—	35 618	—	42 346	—	53 927	—	61 800	—
Aflossingen van gevestigde overheids-schuld of opbrengst van leningen	19 546	—	22 964	—	31 268	—	33 271	—	41 519	—	47 420	—
w.o. : in nationale munt	18 592	—	21 752	—	30 052	—	32 117	—	40 440	—	46 912	—
Aflossingen of opbrengst van leningen met speciale bestemming	10 602	—	11 719	—	4 350	—	9 075	—	12 408	—	14 380	—
w.o. : in nationale munt	10 602	—	11 719	—	4 350	—	9 075	—	12 408	—	14 380	—
<i>Totaal van de Rekening van de kapitaalverrichtingen</i>	106 198	9 621	107 772	11 355	118 793	13 466	134 774	13 523	179 284	15 994	205 350	18 216
w.o. : kapitaalverrichtingen	106 198	9 621	107 772	11 355	118 793	13 466	134 774	13 523	179 284	15 994	205 350	18 216
<i>Algemeen totaal :</i>	489 264	382 851	551 249	446 888	633 651	535 125	797 167	637 494	956 317	739 168	1062733	869 107
<i>Eindsaldo</i>	-106 413	—	-104 361	—	-98 526	—	-159 673	—	-217 149	—	-193 626	—

(1) De begroting van de Staat in enge zin is, in deze tabel, geconsolideerd met die van zekere autonome fondsen en administratieve instellingen.

(2) Ingeschreven kasverrichtingen die tot het dienstjaar behoren, inclusief de leningsopbrengsten.

(3) Verwezenlijkingen. Gewone uitgaven : ingeschreven vastleggingen (per dienstjaar) ; buitengewone uitgaven : ingeschreven ordonnancements (per kalenderjaar), plus de ordonnancements op overgedragen kredieten. Van 1973 af: ordonnancements op niet gesplitste kredieten, op gesplitste kredieten en op niet gesplitste kredieten overgebracht van vorig jaar.

(4) Aangepaste begrotingskredieten (buitengewone uitgaven : betalingskredieten), plus aangevraagde bijkredieten. Van 1973 af: niet gesplitste kredieten en gesplitste ordonnancementskredieten.

(5) Aangepaste begrotingsramingen.

(6) Oorspronkelijke aangevraagde kredieten. Vanaf 1973 niet gesplitste kredieten en gesplitste ordonnancementskredieten.

(7) Oorspronkelijke begrotingsramingen.

(8) Inclusief de lonen in natura en werkgeversbijdragen voor sociale verzekeringen.

(9) Inclusief de taksen op roerende en onroerende goederen.

(10) Van 1974 af werden de bedragen betreffende de Kas voor Weduwen en Wezen bruto berekend en niet meer netto, krachtens de E.S.E.R. (Europees stelsel van economische rekeningen).

5. — Functionele hergroepering der begrotingsverrichtingen (Uitgaven) ⁽¹⁾

(Bron : Ministerie van Financiën.)

OMSCHRIJVING	1969 (2)	1970 (2)	1971 (2)	1972 (2)	1973 (2)	1974 (2)	1975 (2)	1976 (3)	1977 (4)
(× 1 000 000 F)									
<i>Activiteiten van algemeen collectieve aard</i>	62 469	75 633	80 329	90 929	104 318	106 263	136 320	155 902	178 407
Algemeen bestuur ⁽¹¹⁾ ⁽¹²⁾	14 679	25 361	19 247	20 126	22 763	22 566	27 041	32 659	36 045
w.o. : Wetenschappelijk onderzoek ..	356	647	671	823	869	992	1 004	1 103	1 298
Financieel bestuur en domeinen ..	6 945	16 105	8 980	9 983	11 489	13 337	16 397	19 024	21 600
Landsverdediging	32 484	33 245	37 443	42 125	46 298	50 004	64 398	73 113	82 740
w.o. : Wetenschappelijk onderzoek ..	229	248	286	490	530	598	706	730	588
Landmacht	16 006	15 536	16 878	22 037	25 806	27 890	35 995	39 549	44 122
Luchtmacht	7 286	8 502	9 848	12 477	11 634	12 323	15 550	19 325	21 689
Zeemacht	891	950	1 494	2 372	2 821	3 029	4 128	4 914	5 354
Buitenlandse betrekkingen	7 302	7 558	12 344	15 391	20 245	16 465	24 480	26 354	31 926
w.o. : Hulp aan het buitenland	5 058	5 197	6 237	7 896	9 288	8 598	12 524	14 422	18 069
Justitie en politie	8 004	9 469	11 295	13 287	15 012	17 228	20 401	23 776	27 696
w.o. : Rijkspolitie - Rijkswacht	3 099	3 500	4 005	4 605	5 490	5 954	6 766	7 631	8 772
<i>Activiteiten hoofdzakelijk in verband met producenten</i>	79 085	87 034	101 010	115 325	118 848	128 861	149 267	188 646	209 364
Verkeer	53 266	59 312	77 548	87 807	89 901	101 056	119 847	146 648	165 160
w.o. : Wetenschappelijk onderzoek ..	136	58	81	91	90	112	115	148	248
Wegverkeer ⁽⁵⁾	27 860	31 894	43 120	46 408	45 296	48 735	57 127	70 694	82 594
Verkeer te water	8 309	9 149	11 564	13 965	13 253	16 141	19 194	22 376	25 157
Spoorwegverkeer	11 685	11 726	13 756	16 327	17 497	20 598	25 058	31 326	31 490
Luchtverkeer	768	1 527	2 268	2 153	2 071	2 566	2 419	4 179	4 783
P.T.T.	3 616	4 005	5 706	6 953	9 933	10 870	13 385	14 965	17 694
Nijverheid en handel	11 926	12 259	15 802	19 111	21 870	19 080	20 893	30 933	32 257
w.o. : Wetenschappelijk onderzoek ..	1 204	1 302	1 958	1 871	1 882	2 798	2 745	4 207	4 799
Middenstand	904	912	1 082	1 134	1 606	1 643	2 204	2 946	3 683
Nijverheid	3 386	4 610	7 625	9 385	7 764	6 596	8 694	13 186	11 734
Mijnwezen	5 193	4 359	4 198	5 414	9 123	6 643	5 423	7 821	8 638
Landbouw en voedselvoorziening ..	13 893	15 463	7 660	8 407	7 077	8 725	8 527	11 065	11 947
w.o. : Wetenschappelijk onderzoek ..	539	601	659	812	922	1 007	1 165	1 630	2 090
Landbouw	9 747	9 936	3 304	6 360	4 456	5 857	4 875	6 094	5 549
<i>Activiteiten hoofdzakelijk in verband met consumenten</i>	127 717	144 068	164 448	194 290	224 389	282 789	376 089	445 688	479 385
Onderwijs, cultuur en erediensten ...	64 050	73 037	84 888	99 662	111 329	142 563	174 912	198 933	221 627
w.o. : Wetenschappelijk onderzoek ..	5 237	5 311	6 638	6 908	7 399	8 698	9 796	12 199	12 946
Lager onderwijs	17 860	19 494	22 195	25 271	29 190	37 378	44 833	49 293	57 821
Middelbaar onderwijs	13 222	15 607	17 286	20 248	21 870	24 046	26 182	28 152	30 511
Beroepsonderwijs	17 073	19 698	22 892	26 206	28 836	32 046	35 182	38 152	41 511
Hoger onderwijs	5 747	7 212	8 560	10 014	12 096	15 525	19 949	24 468	29 400
Erediensten	1 004	1 109	1 225	1 438	1 737	2 184	2 752	3 482	4 384
Sociale voorzieningen	42 878	47 013	53 723	65 497	78 522	99 671	154 618	187 059	221 209
w.o. : Sociale voorzorg	38 447	42 034	48 000	58 254	69 213	88 084	136 196	166 279	206 127
Sociale bijstand	1 137	1 346	1 428	1 658	2 467	3 199	5 991	9 326	12 275
Sociale hulp	1 770	1 892	2 880	3 707	4 067	5 127	7 413	9 290	10 342
Volksgesondheid	5 612	8 430	9 366	11 734	15 060	18 479	21 540	28 066	32 732
w.o. : Wetenschappelijk onderzoek ..	708	1 330	1 436	1 488	1 975	2 130	3 362	3 381	4 130
Soc. en prevent. geneeskunde ..	1 330	1 462	1 634	2 113	2 960	2 905	3 510	4 694	5 584
Openbare hygiëne	1 098	1 367	1 921	2 598	3 094	3 388	4 590	7 115	8 688
Volkshuisvesting	4 229	4 660	5 344	6 392	7 886	9 520	11 877	16 959	17 791
Oorlogs- en rampschade	10 948	10 928	11 127	11 005	11 592	12 556	13 142	14 671	16 026
w.o. : Schade privé eigendommen ⁽⁶⁾ ..	989	894	791	928	1 119	761	674	878	660
Schade aan personen ⁽⁷⁾	8 920	8 980	9 406	9 704	10 108	11 537	12 307	13 642	15 147
<i>Totaal der functioneel toebedeelde uitgaven</i> ..	269 271	306 735	345 787	400 544	447 555	517 913	661 676	790 236	867 156
w.o. : Wetenschappelijk onderzoek ..	8 430	9 512	11 748	12 506	13 687	16 335	18 893	23 398	26 099

N.B. — Zie voetnoten bladzijde 431.

5. — Functionele hergroepering der begrotingsverrichtingen (Uitgaven) ⁽¹⁾ (vervolg).

OMSCHRIJVING	1969 (2)	1970 (2)	1971 (2)	1972 (2)	1973 (2)	1974 (2)	1975 (2)	1976 (3)	1977 (4)
(× 1 000 000 F)									
<i>Niet functioneel toebedeelde uitgaven ..</i>	93 255	100 509	112 786	88 720	103 694	115 738	135 491	166 081	195 577
Nationale schuld ⁽⁸⁾	76 040	80 026	90 617	62 180	73 383	80 896	93 129	114 581	134 228
w.o. : Renten en kosten	26 166	28 681	29 719	32 390	39 021	45 731	51 238	61 027	72 508
binnenlandse schuld	23 179	24 346	27 517	31 899	38 619	45 521	51 028	60 858	72 377
buitenlandse schuld	2 987	4 335	2 202	491	402	210	210	169	131
Aflossingen ⁽¹⁰⁾	19 871	51 345	60 898	29 790	34 362	35 165	11 891	53 554	61 720
binnenlandse schuld	48 469	50 094	59 656	29 091	33 470	34 391	41 737	52 475	61 212
buitenlandse schuld	1 405	1 251	1 242	699	892	774	1 154	1 079	508
Betrekkingen met de lagere publiek- rechtelijke lichamen ⁽⁹⁾	15 469	18 493	19 905	23 991	27 488	31 444	38 486	46 588	55 778
Economische afschrijvingen	1 746	1 990	2 264	2 549	2 823	3 329	3 866	4 484	5 471
Diverse ⁽¹²⁾	—	—	—	—	—	69	10	428	100
<i>Totaal der begrotingsuitgaven :</i>	<i>362 526</i>	<i>407 244</i>	<i>458 573</i>	<i>489 264</i>	<i>551 249</i>	<i>633 651</i>	<i>797 167</i>	<i>956 317</i>	<i>1 062 733</i>

- (1) De begroting van de Staat in enge zin is, in deze tabel, geconsolideerd met die van zekere autonome fondsen en administratieve instellingen.
- (2) Verwezenlijkingen. Gewone uitgaven : ingeschreven vastleggingen (per dienstjaar) : buitengewone uitgaven : ingeschreven ordonnancements (per kalenderjaar), plus de ordonnancements op overgedragen kredieten. Van 1973 af : ordonnancements op niet gesplitste kredieten, op gesplitste kredieten en op niet gesplitste kredieten overgebracht van vorig jaar.
- (3) Aangepaste begrotingskredieten (buitengewone uitgaven : betalingskredieten), plus aangevraagde bijkredieten. Van 1973 af : niet gesplitste kredieten en gesplitste ordonnancementskredieten.
- (4) Oorspronkelijk gevraagde kredieten. Van 1973 af : niet gesplitste kredieten en gesplitste ordonnancementskredieten.
- (5) Inclusief de financiële dienst der leningen van het Wegenfonds.
- (6) Inclusief de financiële dienst der leningen van de Autonome kas voor oorlogsschade.
- (7) Inclusief de financiële dienst der leningen van het Dotatiefonds voor oorlogspensioenen.
- (8) Exclusief de lasten van de leningen met speciale bestemming, opgenomen onder de desbetreffende functie.
- (9) In zoverre deze niet in andere functies zijn opgenomen.
- (10) Exclusief de leningen om bestaande leningen af te lossen.
- (11) Van 1974 af, worden de toegekende interesten weggelaten krachtens de E.S.E.R.
- (12) Van 1974 af, worden de niet gesplitste provisies niet meer opgenomen onder de rubriek «Algemeen bestuur», maar wel onder de rubriek «Diverse».

6. — Provinciale financiën.

OMSCHRIJVING	1969 (2)	1970 (2)	1971 (2)	1972 (2)	1973 (3)	1974 (4)
(× 1 000 000 F)						
Ontvangsten van de gewone dienst						
A. Ontvangsten eigen aan het dienstjaar.						
2. Patrimonium	92,9	115,0	130,3	177,7	156,3	189,4
3. Fondsen - Belastingen	3 969,9	3 980,1	4 573,1	5 740,5	7 115,3	7 892,6
a) Fonds van de provinciën	1 847,1	1 864,4	2 091,0	2 591,9	2 952,8	3 249,3
b) Opcentimes op de grondbelasting ..	1 359,2	1 305,8	1 531,0	2 149,6	2 708,7	3 105,3
c) Provinciale belastingen	726,3	789,5	877,9	900,4	1 359,5	1 438,8
d) Diverse fiscale ontvangsten	0,4	0,2	0,2	0,3	0,2	0,2
e) Andere diverse ontvangsten	36,9	20,2	73,0	98,3	94,1	99,0
4. Justitie - Eredienst	—	—	—	0,5	0,7	0,7
5. Regies	1 079,8	1 196,6	1 582,5	1 567,8	1 741,4	936,9
6. Openb. onderst. en maatschap. voorzorg .	54,3	55,9	64,5	71,9	76,9	82,8
7. Openbare gezondheid	286,0	295,0	374,4	387,7	443,0	465,9
8. Wegen en openbare werken	65,3	88,0	98,8	80,1	98,2	98,4
9. Economie	10,9	13,7	13,0	10,5	14,8	19,1
10. Openbaar onderwijs	1 476,0	1 610,3	2 050,1	2 418,3	2 834,3	3 296,0
a) Lager onderwijs en kleuteronderwijs .	0,1	0,3	—	—	—	—
b) Normaalonderwijs	113,8	110,5	141,9	163,9	162,2	184,5
c) Middelbaar onderwijs	35,3	39,8	53,2	56,4	75,4	91,1
d) Technisch en landbouwonderwijs	1 205,3	1 328,2	1 676,6	1 990,9	2 359,7	2 727,3
e) Kunstonderwijs	—	—	—	—	—	—
f) Hoger onderwijs	—	—	—	—	5,9	6,0
g) Speciaal onderwijs	106,0	113,3	153,4	177,8	201,2	251,6
h) Andere	15,5	18,2	25,0	29,3	29,9	35,5
11. Schone kunsten - Folklore	30,0	38,7	40,6	43,5	47,8	54,0
12. Pensioenen	58,1	52,6	92,3	133,9	110,1	116,9
13. Schuld	93,2	117,2	177,4	241,2	1 367,0	1 508,7
14. Overdrachten	11,5	—	—	5,0	12,6	—
Tot. van de ontvangsten eigen aan het dienstjaar	7 227,9	7 563,1	9 197,0	10 878,6	14 018,4	14 661,4
B. 1. Saldo van de vorige dienstjaren	1 231,9	1 141,0	1 508,2	1 293,2	840,5	667,7
Algemeen totaal van de gewone dienst ...	8 459,8	8 704,1	10 705,2	12 171,8	14 858,9	15 329,1
Ontvangsten van de buitengewone dienst						
A. Ontvangsten eigen aan het dienstjaar.						
2. Patrimonium	41,2	198,4	111,8	29,1	130,6	165,9
3. Regies	96,2	127,1	123,0	189,7	71,4	30,0
4. Wegen en openbare werken	7,4	45,9	67,5	52,2	268,1	357,0
5. Openbare gezondheid - Justitie - Eredienst	126,2	67,7	53,5	17,1	167,4	201,1
6. Openbaar onderwijs	70,8	169,9	194,5	139,8	450,9	480,8
7. Leningen	1 120,3	1 615,1	2 026,9	1 724,2	3 992,8	3 685,7
8. Diverse ontvangsten	16,5	120,7	17,2	17,1	27,7	29,0
Tot. van de ontvangsten eigen aan het dienstjaar	1 478,6	2 344,8	2 594,4	2 169,2	5 108,9	4 949,5
B. 1. Saldo van de vorige dienstjaren	781,0	-641,5	748,4	823,8	725,0	759,5
Algemeen totaal van de buitengewone dienst	2 259,6	2 986,3	3 342,8	2 993,0	5 833,9	5 709,0
Algemeen totaal van de gewone dienst en van de buitengewone dienst	10 719,4	11 690,4	14 048,0	15 164,8	20 692,8	21 038,1

(2) Voorlopige rekeningen : vastgestelde rechten.

(3) Goedgekeurde begrotingsvoorzieningen, beroepen en wijzigingen in de loop van het dienstjaar inbegrepen.

(4) Goedgekeurde begrotingsvoorzieningen, beroepen inbegrepen, wijzigingen in de loop van het dienstjaar uitgesloten.

6. — Provinciale financiën (vervolg).

OMSCHRIJVING	1969 (2)	1970 (2)	1971 (2)	1972 (2)	1973 (3)	1974 (4)
(× 1 000 000 F)						
Uitgaven van de gewone dienst						
A. Uitgaven eigen aan het dienstjaar.						
2. Patrimonium	79,2	87,2	104,5	111,9	145,2	147,8
3. Algemeen bestuur	433,4	446,1	530,8	647,8	940,8	1 006,6
4. Justitie - Eredienst	35,6	38,3	32,3	54,1	65,7	68,4
5. Regies	907,9	1 072,2	1 372,8	1 438,2	1 686,7	860,7
6. Openb. onderst. en maatsch. voorzorg ..	270,9	327,6	355,2	387,0	514,6	563,7
7. Openbare gezondheid	546,0	616,6	698,2	804,4	1 065,6	1 159,0
8. Wegen en openbare werken	505,2	559,3	613,7	719,0	986,9	1 047,7
9. Economie	186,9	198,8	229,0	256,3	389,2	412,6
10. Openbaar onderwijs	2 314,9	2 681,5	3 143,8	3 733,9	4 602,1	5 239,8
a) Lager onderwijs en kleuteronderwijs .	0,1	—	—	0,1	0,1	0,1
b) Normaalonderwijs	184,2	201,5	226,1	266,3	316,1	404,6
c) Middelbaar onderwijs	58,5	65,4	80,6	101,4	120,5	142,8
d) Technisch en landbouwonderwijs ...	1 841,8	2 140,2	2 509,6	2 980,7	3 678,1	4 139,5
e) Kunstonderwijs	1,7	1,9	1,5	2,1	2,4	2,0
f) Hoger onderwijs	12,2	13,7	16,2	20,4	22,9	27,5
g) Speciaal onderwijs	176,9	203,8	236,2	286,1	362,9	411,7
h) Andere	39,5	55,0	73,6	76,8	99,1	111,6
11. Schone kunsten - Folklore	227,4	262,6	298,5	380,2	488,5	540,8
12. Pensioenen	214,7	228,2	263,4	302,2	373,7	432,7
13. Schuld	1 010,3	1 165,5	1 389,3	1 574,1	3 119,9	3 491,7
14. Overdrachten	26,1	33,2	34,7	46,8	46,0	41,8
Totaal van de uitgaven eigen aan het dienstjaar	6 758,5	7 717,1	9 066,2	10 455,9	14 424,9	15 013,3
B. I. Saldo van de vorige dienstjaren	540,5	585,8	784,5	758,7	484,9	412,5
Algemeen totaal van de gewone dienst ..	7 299,0	8 302,9	9 850,7	11 214,6	14 909,8	15 425,8
Uitgaven van de buitengewone dienst						
A. Uitgaven eigen aan het dienstjaar.						
2. Patrimonium	392,6	611,3	708,1	426,2	1 538,3	1 098,5
3. Regies	155,1	157,4	179,2	206,3	138,4	118,0
4. Wegen en openbare werken	539,7	764,3	666,8	512,6	1 129,5	1 400,5
5. Openbare gezondheid - Justitie - Eredienst	323,7	220,4	392,1	342,6	780,7	1 128,9
6. Openbaar onderwijs	395,2	424,9	432,2	663,3	1 302,3	1 348,2
7. Schuld	222,0	218,3	228,4	136,2	154,1	127,1
8. Diverse uitgaven	21,7	39,1	87,3	155,3	205,6	211,1
Tot. van de uitgaven eigen aan het dienstjaar	2 050,0	2 435,7	2 694,1	2 442,5	5 248,9	5 432,3
B. I. Saldo van de vorige dienstjaren	321,9	394,1	712,5	540,1	675,3	547,0
Algemeen totaal van de buitengewone dienst	2 371,9	2 829,8	3 406,6	2 982,6	5 924,2	5 979,3
Algemeen totaal van de gewone dienst en van de buitengewone dienst	9 670,9	11 132,7	13 257,3	14 197,2	20 834,0	21 405,1

(2) (3) (4) Zie noten bladzijde 432.

6. — Provinciale financiën (vervolg).

Gewone dienst. — Dienstjaar 1975. — Functioneel-economische indeling ⁽¹⁾⁽²⁾.

ECONOMISCHE STROMEN FUNCTIES	Prestaties	Personeel	Werkings- kosten	Over- drachten	Schuld	Interne verrich- tingen	Totaal
A. Ontvangsten. (× 1 000 F)							
Niet toe te rekenen verrichtingen	7 401	—	—	9 630 526	70 646	2 616	9 711 189
waarvan : Betrekkingen tussen de Staat en de provincies (hulp en fond- sen)	—	—	—	3 768 652	—	—	3 768 652
Belastingen en taksen	—	—	—	5 861 228	—	—	5 861 228
Algemeen bestuur, buitenlandse betrekkingen en ontwikkelingshulp	86 919	—	—	17 563	10 317	141 201	256 000
waarvan : Eigendommen	17 288	—	—	—	9 697	—	26 985
Centrale diensten	60 292	—	—	1	—	141 149	201 442
Openbare orde en veiligheid	456	—	—	22 467	27 001	52	49 976
Verkeer en waterstaat	76 136	—	—	188 513	334 508	60	599 217
waarvan : Landwegen	75 292	—	—	181 702	333 749	60	590 803
Handel en nijverheid	945 135	—	—	381	214 855	—	1 160 371
waarvan : Energieproductie en -transport. Landbouw en visserij	942 655	—	—	322	203 376	—	1 146 353
Onderwijs, cultuur en recreatie	13 710	—	—	5 780	403	729	20 622
waarvan : Secundair onderwijs	249 912	—	—	4 058 460	13 688	99 802	4 421 862
Wetenschappelijk onderwijs	101 158	—	—	3 155 052	264	67 239	3 323 713
Onderwijs aan gehandicapten	25 056	—	—	440 169	—	29 275	494 500
Jeugdzorg, volksopleiding, sport en recreatie	16 115	—	—	285 953	—	—	302 068
Sociale voorzieningen en volksgezondheid ..	57 212	—	—	34 649	12 460	275	104 596
waarvan : Volksgezondheid	435 101	—	—	110 993	49 053	1 040	596 197
Volkshuisvesting en ruimtelijke ordening - Urbanisatie	424 912	—	—	78 524	2 512	1 040	506 988
waarvan : Volkshuisvesting	3 060	—	—	2 710	127 661	—	133 431
Totaal eigen aan het dienstjaar	—	—	—	2 710	127 661	—	130 371
Saldi van de vorige dienstjaren	1 817 830	—	—	14 037 393	848 142	245 500	16 948 865
Overboekingen	—	—	—	—	—	—	466 904
Overboekingen	—	—	—	—	—	—	25 093
Algemeen totaal	—	—	—	—	—	—	17 440 862
B. Uitgaven. (× 1 000 F)							
Niet toe te rekenen verrichtingen	—	27 090	56 160	35 080	403 864	—	522 194
waarv. : Overheidsschulden en vorderingen	—	—	371	—	361 594	—	361 965
Algemeen bestuur, buitenlandse betrek- kingen en ontwikkelingshulp	—	1 066 200	299 055	27 006	59 342	25 300	1 476 903
waarvan : Eigendommen	—	3 147	9 506	—	12 815	—	25 468
Centrale diensten	—	327 010	79 831	2 593	14 556	270	424 260
Openbare orde en veiligheid	—	9 170	2 791	1 296	24 979	52	38 288
Verkeer en waterstaat	—	439 513	348 269	70 230	951 700	—	1 809 712
waarvan : Landwegen	—	439 513	191 117	31 591	920 271	—	1 582 492
Zee- en rivierwaterkering en waterbeheersing	—	—	155 652	36 545	25 846	—	218 043
Handel en nijverheid	—	67 334	781 176	229 453	260 087	—	1 338 050
waarvan : Industrie	—	70	1 410	91 416	21 345	—	114 241
Energieproductie en -transport	—	50 500	774 510	—	221 205	—	1 046 215
Landbouw en visserij	—	82 261	26 149	92 451	27 086	2 542	230 489
waarvan : Akkerbouw, tuinbouw en veeteelt	—	17 516	3 767	71 125	16 780	—	109 188
Onderwijs, cultuur en recreatie	—	6 021 440	941 694	288 828	1 020 956	188 986	8 461 904
waarvan : Secundair onderwijs	—	4 411 781	552 136	4 136	562 550	84 927	5 615 530
Wetenschappelijk onderwijs	—	549 386	54 920	18 824	49 926	95 283	768 339
Onderwijs aan gehandicapten	—	395 355	76 786	46 190	63 546	1 342	583 219
Jeugdzorg, volksopleiding, sport en recreatie	—	372 149	140 499	123 627	268 486	4 387	909 148
Kunsten, oudheidkunde en na- tuurbescherming	—	51 392	23 272	78 087	28 875	—	181 626
Sociale voorzieningen en volksgezondheid ..	—	830 502	244 847	443 140	461 284	28 620	2 008 393
waarvan : Sociale bijstand	—	18 501	8 147	142 035	52 198	673	221 554
Sociale- en gezinshulp	—	920	1 240	111 806	68 921	—	182 890
Volksgezondheid	—	712 833	207 043	163 092	258 019	27 947	1 368 934
Volkshuisvesting en ruimtelijke ordening - Urbanisatie	—	—	965	292 856	221 865	—	515 686
waarvan : Volkshuisvesting	—	—	715	222 397	204 825	—	427 937
Totaal eigen aan het dienstjaar	—	8 543 510	2 701 106	1 480 340	3 431 163	245 500	16 401 619
Saldi van de vorige dienstjaren	—	—	—	—	—	—	198 295
Overboekingen	—	—	—	—	—	—	603 261
Algemeen totaal	—	—	—	—	—	—	17 203 175

(1) Eerste toepassing van een functioneel-economische indeling.

(2) Oorspronkelijke bij koninklijk besluit goedgekeurde begrotingen, wijzigingen in de loop van het dienstjaar niet inbegrepen.

FINANCIËN

Belastingontvangsten van het Rijk
(1 000 000 000 F)

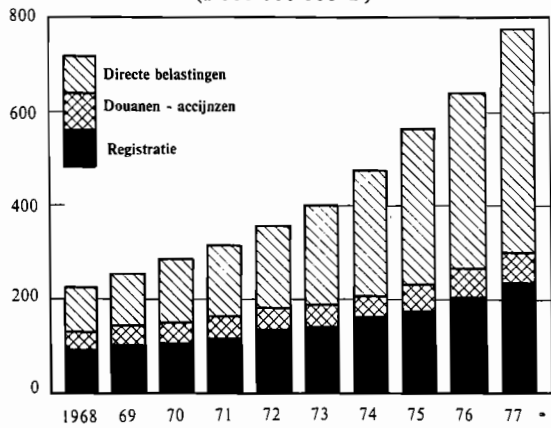

Staatsschuld op 31 december
(1 000 000 000 F)

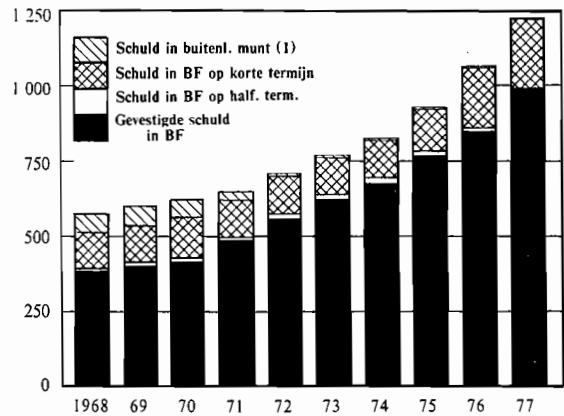

Geldhoeveelheid en andere verbintenissen tegenover de bedrijven en particulieren op 31 december
(1 000 000 000 F)

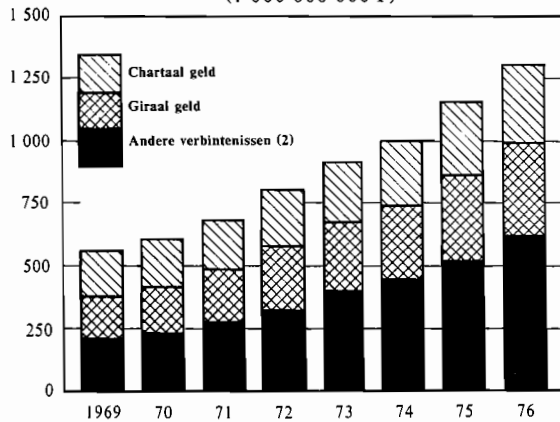

Voornaamste vormen van de gezamenlijke netto besparingen der particulieren
(1 000 000 000 F)

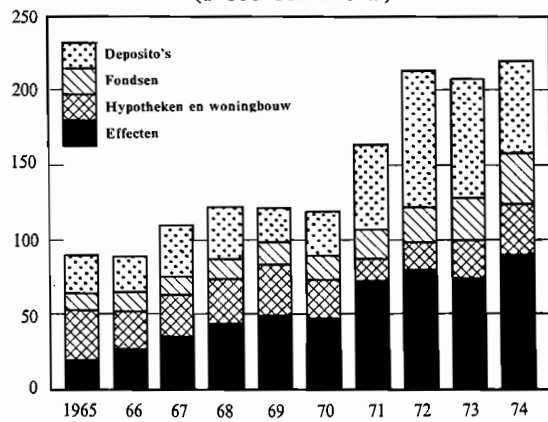

Vorderingen in de Belgische economie
(1 000 000 000 F)

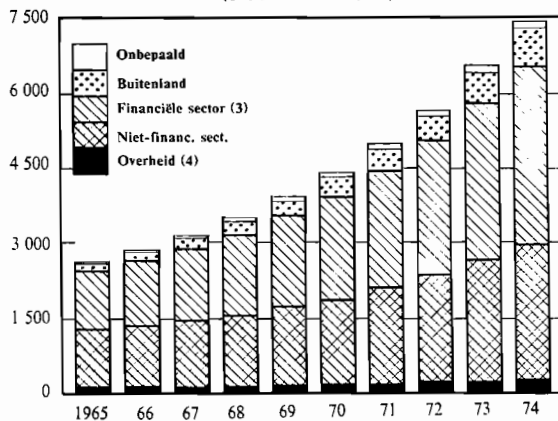

Schulden in de Belgische economie
(1 000 000 000 F)

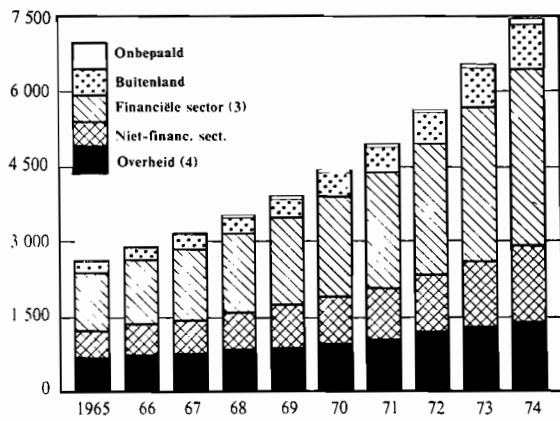

- (1) Exclusief de gemortgageerde intergouvernementele schuld.
 (2) Nieuwe reeks vanaf 1969.
 (3) Inclusief de levensverzekeringen en de pensioenfondsen.
 (4) Inclusief de sociale zekerheid.

6. — Provinciale financiën (vervolg).

Gewone dienst. — Dienstjaar 1976. — Functioneel-economische indeling ⁽¹⁾

ECONOMISCHE STROMEN FUNCTIES	Prestaties	Personeel	Werkings- kosten	Over- drachten	Schuld	Interne verrich- tingen	Totaal
A. Ontvangsten. (× 1 000 F)							
Niet toe te rekenen verrichtingen	7 483	—	—	11 783 548	112 596	5 000	11 908 627
waarvan : Betrekkingen tussen de Staat en de provincies (hulp en fond- sen)	—	—	—	4 522 969	—	—	4 522 969
Belastingen en taksen	—	—	—	7 259 931	—	—	7 259 931
Algemeen bestuur, buitenlandse betrekkingen en ontwikkelingshulp	105 924	—	—	19 392	13 204	161 290	299 810
waarvan : Eigendommen	19 360	—	—	—	12 544	—	31 904
Centrale diensten	66 940	—	—	1	—	161 290	228 231
Openbare orde en veiligheid	931	—	—	23 904	—	—	24 835
Verkeer en waterstaat	95 221	—	—	262 550	162 670	60	520 501
waarvan : Landwegen	92 558	—	—	258 343	161 910	60	512 871
Handel en nijverheid	1 425 420	—	—	5 377	221 825	—	1 652 622
waarvan : Energieproductie en -transport. Landbouw en visserij	1 420 160	—	—	322	210 459	—	1 630 941
Onderwijs, cultuur en recreatie	16 454	—	—	9 675	41	836	27 006
waarvan : Secundair onderwijs	309 580	—	—	5 335 691	13 738	110 122	5 769 131
Wetenschappelijk onderwijs	121 877	—	—	4 065 565	264	73 946	4 261 652
Onderwijs aan gehandicapten	36 464	—	—	554 440	—	32 160	623 064
Jeugdzorg, volksopleiding, sport en recreatie	26 159	—	—	473 017	—	—	499 176
65 201	—	—	—	35 224	12 360	491	113 276
Sociale voorzieningen en volksgezondheid ..	563 863	—	—	148 002	61 995	806	774 666
waarvan : Volksgezondheid	548 098	—	—	109 627	1 405	806	659 936
Volkshuisvesting en ruimtelijke ordening - Urbanisatie	3 060	—	—	48 430	190 489	—	241 979
waarvan : Volkshuisvesting	—	—	—	48 430	185 489	—	233 919
Totaal eigen aan het dienstjaar	2 527 936	—	—	17 636 569	776 558	278 114	21 219 177
Saldi van de vorige dienstjaren	—	—	—	—	—	—	668 659
Overboekingen	—	—	—	—	—	—	—
Algemeen totaal	—	—	—	—	—	—	21 887 836
B. Uitgaven. (× 1 000 F)							
Niet toe te rekenen verrichtingen	—	62 310	87 764	37 280	399 664	—	587 018
waarv. : Overheidsschulden en vorderingen Algemeen bestuur, buitenlandse betrek- kingen en ontwikkelingshulp	—	—	359	—	312 024	—	312 383
waarvan : Eigendommen	—	1 433 177	405 310	39 009	84 700	40 139	2 003 035
Centrale diensten	—	3 812	7 214	—	16 880	—	27 906
Openbare orde en veiligheid	—	439 154	92 303	2 820	23 410	708	558 395
Verkeer en waterstaat	—	14 326	3 204	8 956	25 845	—	52 331
waarvan : Landwegen	—	538 286	399 779	111 681	973 853	619	2 024 218
Zee- en rivierwaterkering en waterbeheersing	—	538 286	218 186	54 567	923 484	619	1 735 142
Handel en nijverheid	—	—	180 093	55 140	44 545	—	279 778
waarvan : Industrie	—	85 658	1 241 650	342 828	292 760	3 542	1 966 438
Energieproductie en -transport	—	100	7 930	169 745	23 199	—	200 974
Landbouw en visserij	—	56 320	1 226 650	—	236 137	—	1 519 107
waarvan : Akkerbouw, tuinbouw en veeteelt Onderwijs, cultuur en recreatie	—	106 053	34 809	105 640	31 990	1 190	279 682
waarvan : Secundair onderwijs	—	29 403	7 650	76 640	16 674	—	130 367
Wetenschappelijk onderwijs	—	8 177 931	1 137 662	353 756	1 261 422	194 428	11 125 199
Onderwijs aan gehandicapten	—	5 869 229	647 993	4 736	668 531	77 904	7 268 393
Jeugdzorg, volksopleiding, sport en recreatie	—	754 489	69 975	19 134	74 663	90 410	1 008 671
Kunsten, oudheidkunde en na- tuurbescherming	—	609 303	103 400	51 743	84 479	1 178	850 103
545 040	—	545 040	176 369	173 572	330 033	5 771	1 230 785
Sociale voorzieningen en volksgezondheid ..	—	66 447	30 427	85 732	46 579	—	229 185
waarvan : Sociale bijstand	—	1 118 930	298 129	486 480	609 366	37 496	2 550 401
Sociale- en gezinshulp	—	41 285	15 421	158 024	72 392	978	288 100
Volksgezondheid	—	1 187	3 365	138 435	87 123	—	230 110
Volkshuisvesting en ruimtelijke ordening - Urbanisatie	—	930 978	238 231	151 362	351 585	36 518	1 708 674
Urbanisatie	—	—	2 870	267 016	375 911	—	645 797
waarvan : Volkshuisvesting	—	—	2 570	189 807	358 349	—	550 726
Totaal eigen aan het dienstjaar	—	11 536 671	3 611 177	1 752 646	4 055 511	278 114	21 234 119
Saldi van de vorige dienstjaren	—	—	—	—	—	—	622 782
Overboekingen	—	—	—	—	—	—	733 515
Algemeen totaal	—	—	—	—	—	—	22 590 416

(1) Oorspronkelijke bij koninklijk besluit goedgekeurde begrotingen, wijzigingen in de loop van het dienstjaar niet inbegrepen.

7. — Gemeentefinanciën

Gewone dienst. — Functioneel-economische indeling ⁽¹⁾

FUNCTIES	Dienstjaren	Economische stromen				Totaal
		Prestaties	Overdrachten	Schuld	Interne verrichtingen	
A. Ontvangsten.						
(× 1 000 F)						
Niet toe te rekenen verrichtingen	1969	27 177	29 364 450	725 439	1 277	30 118 343
	1970	23 956	31 954 162	261 376	498 866	32 738 360
	1971	29 653	36 107 437	409 412	570 876	37 117 378
	1972	25 772	42 010 418	371 192	716 124	43 123 506
	1973	26 795	48 190 535	379 095	799 112	49 395 537
	1974	32 416	54 116 819	390 858	906 494	55 446 587
waarvan :						
Niet-verdeelbare ontvangsten	1969	20 285	6 481	59 670	1	86 437
	1970	18 699	2 651	76 449	—	97 799
	1971	19 378	3 499	118 286	—	141 163
	1972	17 530	4 168	145 818	—	167 516
	1973	18 739	5 919	160 088	—	184 746
	1974	21 630	6 982	161 863	—	190 475
Openbare schuld	1969	102	236 500	657 476	1 276	895 354
	1970	103	229 095	184 221	498 866	912 285
	1971	445	152 807	280 856	570 876	1 004 984
	1972	151	141 548	218 371	716 124	1 076 194
	1973	284	143 677	219 006	799 112	1 162 079
	1974	233	119 754	227 791	906 494	1 254 272
Betrekkingen tussen de Staat en andere publiekrechtelijke lichamen (hulp en fondsen)	1969	3 955	13 125 520	8 288	—	13 137 763
	1970	—	14 897 387	706	—	14 898 093
	1971	3 546	17 245 570	8 556	—	17 257 672
	1972	1 270	20 417 208	7 003	—	20 425 481
	1973	—	23 414 607	—	—	23 414 607
	1974	1 296	26 182 828	—	—	26 184 124
Belastingen en retributies	1969	—	15 983 342	—	—	15 983 342
	1970	—	16 813 249	—	—	16 813 249
	1971	13	18 690 841	1 714	—	18 692 568
	1972	52	21 429 674	—	—	21 429 726
	1973	—	24 605 356	—	—	24 605 356
	1974	35	27 781 916	1 204	—	27 783 155
Verzekeringen	1969	2 835	12 607	5	—	15 447
	1970	5 154	11 780	—	—	16 934
	1971	6 271	14 720	—	—	20 991
	1972	6 769	17 820	—	—	24 589
	1973	7 772	20 976	1	—	28 749
	1974	9 222	25 339	—	—	34 561
Algemeen bestuur, buitenlandse betrekkingen en ontwikkelingshulp	1969	445 827	151 983	107 299	1 002 340	1 707 449
	1970	434 781	150 176	105 720	1 022 147	1 712 824
	1971	455 692	277 266	106 983	1 140 754	1 980 695
	1972	488 031	188 168	111 815	1 296 697	2 084 711
	1973	572 032	219 338	115 655	1 454 726	2 361 751
	1974	675 660	252 291	84 818	1 582 609	2 595 378
waarvan :						
Algemeen bestuur	1969	63 506	74 634	4 649	30 499	173 288
	1970	54 097	84 944	1 076	34 515	174 632
	1971	59 206	207 313	1 270	34 739	302 528
	1972	60 323	107 475	4 804	35 695	208 297
	1973	76 868	120 228	4 076	32 464	233 636
	1974	76 716	131 321	4 384	15 765	228 186

(1) Oorspronkelijke, door de Bestendige Deputatie, goedgekeurde begrotingen, beroepen inbegrepen, wijzigingen in de loop van het dienstjaar niet inbegrepen.

Gewone dienst. — Functioneel-economische indeling ⁽¹⁾ (vervolg).

FUNCTIES	Dienstjaren	Economische stromen				Totaal
		Prestaties	Over- drachten	Schuld	Interne verrich- tingen	
A. Ontvangsten. (vervolg).						
(× 1 000 F)						
Eigendommen	1969	281 264	5 415	102 542	463	389 684
	1970	297 392	6 187	104 634	435	408 648
	1971	299 719	7 451	105 650	410	413 230
	1972	326 092	7 565	106 972	273	440 902
	1973	368 919	7 332	111 559	273	488 083
	1974	453 466	9 960	80 409	—	543 835
Centrale diensten	1969	101 057	71 934	108	971 378	1 144 477
	1970	83 292	59 045	10	987 197	1 129 544
	1971	96 767	62 502	63	1 105 605	1 264 937
	1972	101 616	73 128	39	1 260 729	1 435 512
	1973	126 245	91 778	20	1 421 989	1 640 032
	1974	145 478	111 010	25	1 566 844	1 823 357
Openbare orde en veiligheid	1969	71 128	385 603	8 765	140 808	606 304
	1970	54 179	415 659	75	156 264	626 177
	1971	56 975	461 610	405	170 717	689 707
	1972	63 030	469 968	295	3 354	536 647
	1973	86 243	656 361	1	2 958	745 563
	1974	75 802	554 483	759	3 322	634 366
waarvan :						
Rechtspleging, politie, kinderbescherming	1969	25 405	142 435	5 688	92 554	266 082
	1970	16 616	140 637	4	100 556	257 813
	1971	17 322	184 202	3	117 075	318 602
	1972	17 724	82 681	1	78	100 484
	1973	21 271	179 401	1	13	200 686
	1974	26 430	204 933	370	13	231 746
Brandweer en burgerbescherming	1969	45 723	243 168	3 077	48 254	340 222
	1970	37 563	275 022	71	55 708	368 364
	1971	39 653	277 408	402	53 642	371 105
	1972	45 306	387 287	294	3 276	436 163
	1973	64 972	476 960	—	2 945	544 877
	1974	49 372	349 550	389	3 309	402 620
Verkeer en waterstaat	1969	1 746 755	851 960	134 843	9 981	2 743 539
	1970	1 791 842	949 867	176 833	5 590	2 924 132
	1971	1 851 344	1 100 796	184 483	5 578	3 142 201
	1972	2 055 109	1 246 011	235 318	6 023	3 542 461
	1973	2 227 695	1 400 823	266 849	9 166	3 904 533
	1974	2 475 190	1 552 377	340 892	8 817	4 377 276
Handel en nijverheid	1969	841 508	143 018	2 318 438	47 684	3 350 648
	1970	824 758	134 439	2 498 764	49 634	3 507 595
	1971	914 261	94 200	2 679 094	58 906	3 746 461
	1972	197 635	129 853	3 110 027	468	3 437 983
	1973	920 394	148 589	3 198 850	590	3 668 423
	1974	348 774	172 097	3 302 159	550	3 823 580
Landbouw en visserij	1969	354 121	12 174	573	15	366 883
	1970	465 137	8 394	149	130	473 810
	1971	489 673	11 099	5 335	—	506 107
	1972	502 246	6 486	405	—	509 137
	1973	498 621	8 860	674	—	508 155
	1974	579 026	7 742	516	—	587 284
Onderwijs, cultuur en recreatie	1969	435 310	7 263 593	61 525	119 953	7 880 381
	1970	463 932	7 972 699	85 866	129 409	8 651 906
	1971	532 073	8 838 466	85 567	142 323	9 598 429
	1972	609 604	10 263 790	92 280	185 407	11 151 081
	1973	718 234	12 273 892	143 838	217 951	13 353 915
	1974	802 321	14 460 914	188 210	242 752	15 694 197

(1) Zie noot bladzijde 436.

7. — Gemeentefinanciën (vervolg).

Gewone dienst. — Functioneel-economische indeling ⁽¹⁾ (vervolg).

FUNCTIES	Dienstjaren	Economische stromen				Totaal
		Prestaties	Over- drachten	Schuld	Interne verrich- tingen	
A. Ontvangsten. (vervolg).						
(× 1 000 F)						
waarvan :						
Kleuter- en lageronderwijs	1969	160 790	4 467 589	5 918	110 418	4 744 715
	1970	165 581	4 811 653	13 465	118 265	5 108 964
	1971	188 027	5 182 696	16 349	131 255	5 518 327
	1972	223 138	5 907 401	7 834	167 747	6 306 120
	1973	254 604	7 013 707	5 664	197 509	7 471 484
	1974	284 259	8 126 395	5 738	218 650	8 635 042
Middelbaar, normaal, technisch en kunst- onderwijs	1969	18 580	2 498 387	1 793	315	2 519 075
	1970	22 420	2 769 205	2 061	389	2 794 075
	1971	15 801	3 167 786	653	58	3 184 298
	1972	15 754	3 783 351	1 056	786	3 800 947
	1973	17 665	4 590 019	4 362	958	4 613 004
	1974	22 040	5 477 826	421	1 450	5 501 737
Hogeronderwijs	1969	496	868	41	—	1 405
	1970	200	2 068	—	—	2 268
	1971	970	6 076	554	—	7 600
	1972	200	2 823	—	—	3 023
	1973	200	3 775	—	—	3 975
	1974	200	55 989	—	—	56 189
Jeugdzorg, volksopleiding, sport en recre- atie	1969	255 352	263 043	36 509	9 220	564 124
	1970	275 636	340 239	49 594	10 755	676 224
	1971	327 038	429 917	46 091	11 010	814 056
	1972	370 042	521 125	59 334	16 874	967 375
	1973	445 239	610 395	105 649	19 484	1 180 767
	1974	495 725	731 791	153 271	22 652	1 403 439
Erediensten	1969	92	33 706	17 264	—	51 062
	1970	95	49 534	20 746	—	70 375
	1971	237	51 991	21 920	—	74 148
	1972	470	49 090	24 056	—	73 616
	1973	526	55 996	28 163	—	84 685
	1974	97	68 913	28 780	—	97 790
Sociale voorzieningen en volksgezondheid ..	1969	1 020 966	755 444	1 045 727	14 648	2 836 785
	1970	1 121 739	894 463	1 056 435	19 465	3 092 102
	1971	1 249 756	966 823	1 129 995	20 248	3 366 822
	1972	1 191 348	1 100 832	1 217 901	6 765	3 516 846
	1973	1 463 964	1 567 381	1 394 065	7 699	4 433 109
	1974	1 480 330	1 619 810	1 509 320	7 782	4 617 242
waarvan :						
Sociale zekerheid en - bijstand	1969	549	15 347	112 398	—	128 294
	1970	594	4 657	40 946	—	46 197
	1971	1 244	7 476	48 694	—	57 414
	1972	2 995	5 859	51 311	—	60 165
	1973	2 770	4 689	67 158	—	74 617
	1974	6 005	3 808	63 843	75	73 731
Sociale hulp	1969	30 286	20 909	1 315	67	52 577
	1970	33 709	25 705	2 012	74	61 500
	1971	38 403	41 089	1 750	69	81 311
	1972	46 490	107 482	2 977	69	157 018
	1973	66 764	226 775	931	40	294 510
	1974	94 185	299 145	1 813	40	395 183

(1) Zie noot bladzijde 436.

7. — Gemeentefinanciën (vervolg).

Gewone dienst. — Functioneel-economische indeling ⁽¹⁾⁽²⁾ (vervolg).

FUNCTIES	Dienstjaren	Economische stromen				Totaal
		Prestaties	Overdrachten	Schuld	Interne verrichtingen	
A. Ontvangsten. (vervolg.)						
(× 1 000 F)						
Gezondheidszorg	1969	990 131	719 188	932 014	14 581	2 655 914
	1970	39 066	269 167	263 640	181	572 054
	1971	37 560	248 501	311 654	227	597 942
	1972	38 639	188 417	360 785	184	588 025
	1973	45 436	128 324	416 696	145	590 601
	1974	47 874	131 519	511 698	147	691 238
Hygiëne, voeding, water	1969	(2)	(2)	(2)	(2)	(2)
	1970	37 612	6 497	13 576	1 893	59 578
	1971	756 555	233 024	645 238	7 531	1 642 348
	1972	636 517	251 273	724 262	392	1 612 444
	1973	714 831	278 943	832 921	198	1 826 893
	1974	782 479	285 039	886 283	228	1 954 029
Ontsmetting, reiniging, huisvuil	1969	(2)	(2)	(2)	(2)	(2)
	1970	20	—	425	—	445
	1971	72 679	29 563	11 219	1 199	114 660
	1972	105 131	38 363	10 894	1 653	156 041
	1973	274 388	167 047	31 508	1 700	474 643
	1974	181 395	81 835	28 695	1 308	293 233
Afvalwater	1969	(2)	(2)	(2)	(2)	(2)
	1970	632	1 671	5 740	—	8 043
	1971	38 544	381 574	24 724	537	445 379
	1972	41 317	490 628	4 845	834	537 624
	1973	47 493	637 467	3 426	790	689 176
	1974	51 193	797 750	2 747	785	852 475
Begraafplaatsen en milieubescherming ...	1969	(2)	(2)	(2)	(2)	(2)
	1970	1 010 106	586 766	730 096	17 317	2 344 285
	1971	304 771	25 596	86 716	10 685	427 768
	1972	320 259	18 810	62 827	3 633	405 529
	1973	312 282	124 136	41 425	4 826	482 669
	1974	317 199	20 714	14 241	5 199	357 353
Volkshuisvesting en ruimtelijke ordening - Urbanisatie	1969	26 771	35 544	132 342	1 038	195 695
	1970	36 205	28 329	293 459	340	358 333
	1971	28 690	25 958	475 141	289	530 078
	1972	30 168	30 867	551 107	334	612 476
	1973	61 111	47 134	522 123	325	630 693
	1974	172 580	39 000	557 099	334	769 013
Totaal eigen aan het dienstjaar	1969	4 969 563	38 963 769	4 534 951	1 337 744	49 806 027
	1970	5 216 529	42 508 188	4 478 677	1 881 845	54 085 239
	1971	5 608 117	47 883 655	5 076 415	2 109 691	60 677 878
	1972	5 162 943	55 446 393	5 690 340	2 215 172	68 514 848
	1973	5 975 089	64 512 913	6 021 150	2 492 528	79 001 679
	1974	6 642 099	72 775 533	6 374 631	2 752 660	88 544 923
Saldi van de vorige dienstjaren	1969	—	—	—	—	3 533 843
	1970	—	—	—	—	4 718 569
	1971	—	—	—	—	5 834 677
	1972	—	—	—	—	6 253 528
	1973	—	—	—	—	6 191 573
	1974	—	—	—	—	7 479 266
Overboekingen	1969	—	—	—	—	29 907
	1970	—	—	—	—	1 391 359
	1971	—	—	—	—	1 686 736
	1972	—	—	—	—	1 654 146
	1973	—	—	—	—	2 004 421
	1974	—	—	—	—	1 896 483
Algemeen totaal	1969	—	—	—	—	53 369 777
	1970	—	—	—	—	60 195 167
	1971	—	—	—	—	68 199 291
	1972	—	—	—	—	76 422 522
	1973	—	—	—	—	87 197 673
	1974	—	—	—	—	97 920 672

(1) Zie noot bladzijde 436.

(2) Samengevoegd bij « Gezondheidszorg ».

7. — Gemeentefinanciën (vervolg).

Gewone dienst. — Functioneel-economische indeling ⁽¹⁾ (vervolg).

FUNCTIES	Dienstjaren	Economische stromen					Totaal
		Personeel	Werkingskosten	Overdrachten	Schuld	Interne verrichtingen	
B. Uitgaven.							
(× 1 000 F)							
Niet toe te rekenen verrichtingen	1969	64 122	132 727	80 785	4 170 452	60	4 448 146
	1970	52 827	122 525	83 080	4 581 657	60	4 840 149
	1971	61 819	162 662	90 943	4 936 071	102	5 251 597
	1972	76 575	150 333	100 960	5 316 931	68	5 644 867
	1973	107 478	164 979	108 802	5 843 313	150	6 224 722
	1974	125 627	183 343	108 768	5 954 935	134	6 372 807
waarvan :							
Niet verdeelbare uitgaven	1969	4 951	14 836	3 833	284 450	—	308 070
	1970	50	14 707	3 818	348 549	—	367 124
	1971	35	20 822	5 330	450 493	—	476 680
	1972	25	18 813	6 425	445 078	—	470 341
	1973	25	18 793	7 589	490 341	2	516 750
	1974	25	19 091	8 474	546 312	5	573 907
Openbare schuld	1969	6	34 320	6	3 879 005	60	3 913 397
	1970	—	21 700	7	4 232 923	60	4 254 690
	1971	—	44 757	209	4 485 171	102	4 530 239
	1972	—	22 272	31	4 871 734	48	4 894 085
	1973	—	21 747	51	5 350 989	98	5 372 885
	1974	—	21 652	216	5 408 542	129	5 430 539
Betrekkingen tussen de staat en andere publiekrechtelijke lichamen (hulp en fondsen)	1969	—	—	433	6 472	—	6 905
	1970	—	—	457	121	—	578
	1971	—	—	455	390	—	845
	1972	—	—	91	111	—	202
	1973	3	6	38	—	—	47
	1974	—	—	229	7	—	236
Belastingen en retributies	1969	—	—	76 132	—	—	76 132
	1970	—	10	78 798	5	—	78 813
	1971	1	100	84 839	17	—	84 957
	1972	9	21	93 269	8	—	93 307
	1973	—	—	100 014	—	—	100 014
	1974	54	67	97 499	2	—	97 622
Verzekeringen	1969	59 165	83 571	381	525	—	143 642
	1970	52 777	86 108	—	59	—	138 944
	1971	61 783	96 983	110	—	—	158 876
	1972	76 541	109 227	1 144	—	20	186 932
	1973	107 450	124 433	1 110	1 983	50	235 026
	1974	125 548	142 533	2 350	72	—	270 503
Algemeen bestuur, buitenlandse betrekkingen en ontwikkelingshulp	1969	4 994 585	1 374 964	150 876	588 265	233 096	7 341 786
	1970	5 374 405	1 545 145	155 274	643 372	200 092	7 918 288
	1971	6 224 235	1 756 173	168 769	727 651	226 137	9 102 965
	1972	7 152 190	1 901 671	186 266	820 204	260 665	10 320 996
	1973	8 301 179	2 200 912	228 154	923 265	278 180	11 931 690
	1974	9 545 970	2 473 374	263 628	994 110	308 147	13 585 229
waarvan :							
Algemeen bestuur	1969	3 617 471	896 044	146 283	342 643	117 893	5 120 334
	1970	3 991 166	1 042 453	153 559	391 016	147 382	5 725 576
	1971	4 684 115	1 216 850	166 118	436 875	165 380	6 669 338
	1972	5 346 588	1 325 482	180 057	637 596	194 635	7 684 358
	1973	6 271 071	1 537 379	218 412	587 688	201 450	8 816 000
	1974	7 266 117	1 704 075	254 249	636 315	221 228	10 081 984
Eigendommen	1969	209 596	227 060	4 064	121 235	24 067	586 022
	1970	200 819	232 481	840	125 657	25 645	585 442
	1971	229 497	249 599	715	159 306	30 706	669 823
	1972	265 218	268 173	855	166 877	33 809	734 932
	1973	321 867	311 120	4 488	189 432	39 932	866 839
	1974	354 014	395 166	824	202 797	41 187	993 988

(1) Zie noot bladzijde 436.

7. — Gemeentefinanciën (vervolg).

Gewone dienst. — Functioneel-economische indeling ⁽¹⁾ (vervolg).

FUNCTIES	Dienstjaren	Economische stromen					Totaal
		Personeel	Werkingskosten	Overdrachten	Schuld	Interne verrichtingen	
B. Uitgaven (vervolg).							
(× 1 000 F)							
Centrale diensten	1969	1 167 518	251 860	529	124 387	91 136	1 635 430
	1970	1 182 420	270 211	875	126 699	27 065	1 607 270
	1971	1 310 623	289 724	1 936	131 470	30 051	1 763 804
	1972	1 540 384	308 016	5 354	15 731	32 221	1 901 706
	1973	1 708 241	352 413	5 254	146 145	36 798	2 248 851
	1974	1 925 839	374 133	8 555	154 998	45 732	2 509 257
Openbare orde en veiligheid	1969	4 791 273	399 472	264 997	102 232	88 259	5 646 233
	1970	5 231 882	439 925	284 539	124 936	96 802	6 178 084
	1971	5 792 747	508 162	338 969	156 372	117 255	6 913 505
	1972	6 686 765	597 781	363 127	185 165	145 388	7 978 226
	1973	7 770 375	671 158	394 764	186 842	148 816	9 171 955
	1974	8 671 715	744 194	482 198	207 524	172 140	10 277 771
waarvan :							
Rechtspleging, politie, kindbescherming	1969	4 070 769	242 813	33 683	34 736	58 930	4 440 931
	1970	4 428 438	260 987	39 998	41 131	65 758	4 836 312
	1971	4 991 906	302 080	62 957	52 750	106 397	5 516 090
	1972	5 574 400	338 757	47 265	59 156	100 067	6 119 465
	1973	6 670 704	392 611	75 395	68 971	131 103	7 338 784
	1974	7 622 992	438 878	97 825	76 548	155 352	8 391 595
Brandweer en burgerbescherming	1969	720 504	156 659	231 314	67 496	29 329	1 205 302
	1970	803 444	178 938	244 541	83 805	31 044	1 341 772
	1971	800 841	206 082	276 012	103 622	10 858	1 397 415
	1972	1 112 365	259 024	315 862	126 009	45 321	1 858 581
	1973	1 099 671	278 547	319 369	117 871	17 713	1 833 171
	1974	1 048 723	305 316	384 373	130 976	16 788	1 886 176
Verkeer en waterstaat	1969	2 888 324	2 382 543	204 588	4 984 334	307 647	10 767 436
	1970	3 089 538	2 615 384	66 299	5 302 241	695 773	11 769 235
	1971	3 415 420	2 831 823	66 116	5 906 398	741 439	12 961 196
	1972	3 943 476	3 206 630	71 374	6 726 634	603 469	14 551 583
	1973	4 585 180	3 381 314	83 087	7 344 137	645 692	16 039 410
	1974	5 255 199	3 729 198	93 801	7 978 323	683 024	17 739 545
Handel en nijverheid	1969	383 943	461 670	46 312	664 111	29 301	1 585 337
	1970	373 271	433 846	48 350	802 630	42 135	1 700 232
	1971	399 295	490 131	62 199	841 476	44 957	1 838 058
	1972	192 199	103 375	57 985	1 013 292	24 665	1 391 516
	1973	242 531	182 579	68 722	1 132 977	37 544	1 664 353
	1974	255 660	192 361	77 493	1 153 388	49 075	1 727 977
Landbouw en visserij	1969	41 949	58 168	25 327	44 246	20	169 710
	1970	62 084	109 125	26 042	51 539	1 001	249 791
	1971	67 187	118 637	28 052	59 636	1 492	275 004
	1972	78 810	119 973	27 910	68 169	1 761	296 623
	1973	70 212	63 504	30 438	71 953	2 801	238 908
	1974	75 034	73 913	34 290	77 953	2 875	264 065
Onderwijs, cultuur en recreatie	1969	9 254 014	2 038 968	904 995	1 503 266	465 745	14 166 988
	1970	10 348 255	2 242 074	1 021 938	1 965 106	638 193	16 215 566
	1971	11 614 119	2 572 126	1 203 106	2 339 074	703 278	18 431 703
	1972	13 596 286	2 940 667	1 360 590	2 973 471	854 172	21 725 186
	1973	16 162 048	3 327 284	1 369 442	3 521 980	995 253	25 376 007
	1974	18 515 347	3 792 365	1 593 990	4 126 927	1 128 171	29 156 800
waarvan :							
Kleuter- en lageronderwijs	1969	5 607 815	1 135 724	236 877	483 152	233 012	7 696 580
	1970	6 135 547	1 219 324	267 419	567 129	279 707	8 469 126
	1971	6 794 807	1 364 053	312 075	637 270	295 751	9 403 956
	1972	7 801 550	1 527 652	329 551	737 400	358 228	10 754 381
	1973	9 102 330	1 659 069	259 994	825 495	424 095	12 270 983
	1974	10 382 155	1 876 017	299 594	910 751	475 682	13 944 199

(1) Zie noot bladzijde 436.

7. — Gemeentefinanciën (vervolg).

Gewone dienst. — Functioneel-economische indeling ⁽¹⁾⁽²⁾ (vervolg).

FUNCTIES	Dienstjaren	Economische stromen					Totaal
		Personeel	Werkingskosten	Overdrachten	Schuld	Interne verrichtingen	
B. Uitgaven (vervolg).							
(× 1 000 F)							
Middelbaar, normaal, technisch en kunst- onderwijs	1969	2 981 962	348 944	12 738	88 443	123 592	3 555 679
	1970	3 374 548	372 172	17 029	121 346	157 773	4 042 868
	1971	3 796 853	419 947	22 366	137 110	177 873	4 554 149
	1972	4 543 586	452 028	26 040	180 503	200 420	5 402 577
	1973	5 475 934	518 678	26 146	212 911	229 584	6 463 253
	1974	6 292 242	600 162	32 219	230 607	260 952	7 416 182
Hogeronderwijs	1969	817	2 090	3 034	988	—	6 929
	1970	2 764	249	2 288	—	—	5 301
	1971	3 017	1 457	3 145	2 814	—	10 433
	1972	4 922	2 279	2 982	9 828	—	20 011
	1973	4 027	1 234	2 595	2 662	—	10 518
	1974	64 868	8 581	3 205	12 173	677	89 504
Jeugdzorg, volksopleiding, sport en recre- atie	1969	662 060	495 747	413 464	720 064	108 598	2 399 933
	1970	835 237	579 878	480 373	1 020 422	195 309	3 111 219
	1971	1 018 919	710 137	591 708	1 279 534	225 902	3 826 200
	1972	1 245 458	877 216	699 199	1 734 069	288 637	4 844 579
	1973	1 579 757	1 058 530	757 318	2 130 902	330 631	5 857 138
	1974	1 775 765	1 208 474	911 365	2 586 096	381 699	6 863 399
Erediensten	1969	1 360	56 463	238 882	210 619	543	507 867
	1970	159	70 451	254 829	256 229	5 404	587 072
	1971	523	76 532	273 812	282 346	3 752	636 965
	1972	770	81 492	302 818	311 671	6 887	703 638
	1973	—	89 773	323 389	350 010	10 943	774 115
Sociale voorzieningen en volksgezondheid ..	1969	1 784 851	1 199 584	3 284 900	2 469 429	139 610	8 878 374
	1970	1 967 955	1 384 020	3 452 284	2 823 013	163 317	9 790 589
	1971	2 186 591	1 652 398	3 823 693	3 135 509	196 105	10 994 296
	1972	2 495 027	1 849 448	4 262 598	3 537 654	222 608	12 367 335
	1973	2 933 566	2 027 621	4 921 754	4 028 540	246 973	14 158 454
	1974	3 051 010	2 294 443	5 507 138	4 614 744	262 780	15 730 115
waarvan :							
Sociale zekerheid en bijstand	1969	33 276	12 410	2 995 299	112 849	4 495	3 158 329
	1970	41 764	15 802	3 155 970	47 321	5 888	3 266 745
	1971	47 444	17 949	3 496 122	56 329	10 492	3 628 336
	1972	61 132	21 025	3 939 478	59 364	10 969	4 091 968
	1973	76 150	25 016	4 561 780	74 984	12 880	4 750 810
	1974	89 023	32 261	5 105 024	74 707	13 964	5 314 979
Sociale hulp	1969	169 707	43 539	109 748	33 893	7 451	364 338
	1970	197 789	48 095	124 404	38 592	9 056	417 936
	1971	229 630	57 807	155 226	47 539	14 887	505 089
	1972	322 167	77 356	196 353	61 838	17 061	674 775
	1973	464 548	101 407	210 070	71 199	19 507	866 731
	1974	569 308	126 262	241 052	103 994	23 536	1 064 152
Gezondheidszorg	1969	1 581 868	1 143 635	179 853	2 322 687	127 664	5 355 707
	1970	166 474	40 521	32 118	513 262	9 094	761 469
	1971	170 833	40 810	30 374	539 121	10 306	791 444
	1972	194 461	45 058	30 098	525 770	12 135	807 522
	1973	228 882	46 152	33 619	536 002	11 987	856 642
	1974	264 265	52 843	40 306	641 517	16 795	1 015 726
Hygiëne, voeding, water	1969	(2)	(2)	(2)	(2)		
	1970	83 563	53 071	2 142	24 515	16 288	179 579
	1971	276 029	507 980	32 944	1 063 465	24 298	1 904 716
	1972	253 547	442 628	34 766	1 222 800	20 582	1 974 323
	1973	303 678	492 812	43 732	1 337 715	22 908	2 200 845
	1974	347 526	576 857	48 611	1 469 407	25 320	2 467 721

(1) (2) Zie noten bladzijde 439.

7. — Gemeentefinanciën (vervolg).

Gewone dienst. — Functioneel-economische indeling ⁽¹⁾⁽²⁾ (vervolg).

FUNCTIES	Dienstjaren	Economische stromen					Totaal
		Personeel	Werkingskosten	Overdrachten	Schuld	Interne verrichtingen	
B. Uitgaven. (vervolg).							
(× 1 000 F)							
Ontsmetting, reiniging, huisvuil	1969	(2)	(2)	(2)	(2)	(2)	(2)
	1970	1 905	1 709	1	15 213	—	18 828
	1971	735 216	642 292	33 900	213 246	58 639	1 683 293
	1972	925 077	844 835	43 727	269 561	86 588	2 169 788
	1973	1 054 276	898 728	55 243	300 764	103 910	2 412 921
	1974	1 084 395	1 059 634	52 225	331 239	93 654	2 621 147
Afvalwater	1969	(2)	(2)	(2)	(2)	(2)	(2)
	1970	8 426	4 174	354	15 941	—	28 895
	1971	53 559	116 134	9 331	966 189	19 180	1 164 393
	1972	59 694	148 927	11 042	1 170 632	26 944	1 417 239
	1973	71 896	168 222	12 001	1 464 211	29 458	1 745 788
	1974	119 965	231 374	18 531	1 765 720	38 415	2 174 005
Begraafplaatsen en milieubescherming ...	1969	(2)	(2)	(2)	(2)	(2)	(2)
	1970	1 468 034	1 220 648	137 295	2 168 169	122 991	5 117 137
	1971	673 880	269 426	65 796	249 620	58 303	1 317 025
	1972	678 949	269 619	7 134	227 689	48 329	1 231 720
	1973	734 136	295 284	5 309	243 665	46 323	1 324 717
	1974	576 528	215 212	1 389	228 160	51 096	1 072 385
Volkshuisvesting en ruimtelijke ordening - Urbanisatie	1969	189 147	55 442	53 020	453 463	53 341	804 413
	1970	136 831	61 913	58 188	600 260	26 478	883 670
	1971	110 194	62 939	66 840	880 321	54 898	1 175 192
	1972	136 092	67 565	73 800	1 062 762	72 595	1 412 814
	1973	154 209	74 125	88 967	1 125 149	85 190	1 527 640
	1974	173 017	79 160	108 129	1 186 123	99 233	1 645 662
Totaal eigen aan het dienstjaar	1969	24 392 208	8 103 538	5 015 800	14 979 798	1 317 079	53 808 423
	1970	26 537 048	8 953 957	5 195 994	16 894 754	1 863 851	59 545 604
	1971	29 871 607	10 155 051	5 848 687	18 982 508	2 085 663	66 943 516
	1972	34 357 420	10 937 443	6 504 610	21 704 282	2 185 391	75 689 146
	1973	40 326 772	12 093 476	7 294 130	24 178 156	2 440 599	86 333 133
	1974	45 668 579	13 562 351	82 69 435	26 294 027	2 705 579	96 499 971
Saldi van de vorige dienstjaren	1969	—	—	—	—	—	6 615 641
	1970	—	—	—	—	—	3 458 887
	1971	—	—	—	—	—	3 590 959
	1972	—	—	—	—	—	3 350 077
	1973	—	—	—	—	—	4 964 821
	1974	—	—	—	—	—	4 147 397
Overboekingen	1969	—	—	—	—	—	569 281
	1970	—	—	—	—	—	812 421
	1971	—	—	—	—	—	773 844
	1972	—	—	—	—	—	925 011
	1973	—	—	—	—	—	911 281
	1974	—	—	—	—	—	1 102 984
Algemeen totaal	1969	—	—	—	—	—	60 993 345
	1970	—	—	—	—	—	63 816 912
	1971	—	—	—	—	—	71 308 319
	1972	—	—	—	—	—	79 964 234
	1973	—	—	—	—	—	92 209 241
	1974	—	—	—	—	—	101 750 352

(1) (2) Zie noten bladzijde 439.

8. — Financiën van de Commissies van Openbare Onderstand.

OMSCHRIJVING	1962 (1)	1963 (1)	1964 (1)	1965 (1)	1966 (1)	1967 (1)	1968 (1)	1969 (1)	1970 (1)
(× 1 000 000 F)									
I. ONTVANGSTEN									
A. Gewone dienst									
1. Ontv. eigen aan het dienstjaar.									
Patrimonium	279,9	288,0	304,4	322,1	332,2	344,1	356,9	363,2	398,0
Hospitalen en gestichten	1 981,1	1 674,5	1 323,8	1 520,7	1 828,8	1 602,2	1 667,8	1 898,9	2 474,8
Terugbetalingen en tussenkomsten ...	562,2	555,8	635,9	819,9	782,0	893,3	999,1	1 106,0	1 268,8
Toelagen en rechten	2 673,5	2 765,2	3 082,0	3 212,4	3 415,1	3 200,1	3 183,2	3 338,6	3 583,2
Diverse ontvangsten	250,4	328,5	444,3	575,2	715,6	774,1	841,3	956,9	854,7
Totaal van de ontvangsten eigen aan het dienstjaar	5 747,1	5 612,0	5 790,4	6 450,3	7 073,7	6 813,8	7 048,3	7 663,6	8 579,5
2. Saldo van de vorige dienstjaren.	432,5	489,3	610,5	770,9	715,8	743,5	821,6	892,3	875,1
<i>Algemeen totaal van de gewone dienst:</i>	6 179,6	6 101,3	6 400,9	7 221,2	7 789,5	7 557,3	7 869,9	8 555,9	9 454,6
B. Buitengewone dienst									
1. Ontv. eigen aan het dienstjaar.									
Patrimonium	—	—	—	—	—
Hospitalen en gestichten	—	—	—	—	—
Leningen	—	—	—	—	—
Diverse ontvangsten	—	—	—	—	—
<i>Totaal van de ontvangsten eigen aan het dienstjaar</i>	<i>..</i>	<i>..</i>	<i>..</i>	<i>..</i>	<i>..</i>	<i>..</i>	<i>..</i>	<i>..</i>	<i>..</i>
2. Saldo van de vorige dienstjaren
<i>Algemeen totaal van de buitengewone dienst</i>	<i>..</i>	<i>..</i>	<i>..</i>	<i>..</i>	<i>..</i>	<i>..</i>	<i>..</i>	<i>..</i>	<i>..</i>
Algemeen totaal van de gewone dienst en van de buitengewone dienst
II. UITGAVEN									
A. Gewone dienst									
1. Uitgaven eigen aan het dienstjaar.									
Patrimonium	127,9	119,7	112,6	123,2	135,0	140,5	153,6	163,3	174,4
Hospitalen en gestichten	3 025,8	2 714,2	2 447,4	2 674,4	3 148,9	2 552,0	2 601,4	2 907,3	3 649,5
Bestuurskosten	683,5	666,7	631,2	767,7	876,8	1 091,4	1 246,2	1 302,8	1 507,8
Uitgaven van onderstand	1 879,3	2 093,7	2 132,0	2 378,9	2 363,7	2 494,2	2 607,5	2 735,3	2 897,9
Schuld	179,8	264,8	320,0	371,2	439,9	513,3	570,9	666,9	777,6
Diverse uitgaven	97,8	70,3	243,6	283,1	333,4	300,4	305,3	345,8	96,8
Totaal van de uitgaven eigen aan het dienstjaar	5 994,1	5 929,4	5 886,8	6 598,5	7 297,7	7 091,8	7 484,9	8 121,4	9 104,0
2. Saldo van de vorige dienstjaren	171,0	168,0	521,7	595,4	479,5	442,4	383,5	511,2	441,5
<i>Algemeen totaal van de gewone dienst:</i>	6 165,1	6 097,4	6 408,5	7 193,9	7 777,2	7 534,2	7 868,4	8 632,6	9 545,5
B. Buitengewone dienst									
1. Uitgaven eigen aan het dienstjaar.									
Patrimonium
Hospitalen en gestichten
Diverse uitgaven
<i>Totaal van de uitgaven eigen aan het dienstjaar</i>	<i>..</i>	<i>..</i>	<i>..</i>	<i>..</i>	<i>..</i>	<i>..</i>	<i>..</i>	<i>..</i>	<i>..</i>
2. Saldo van de vorige dienstjaren
<i>Algemeen totaal van de buitengewone dienst</i>	<i>..</i>	<i>..</i>	<i>..</i>	<i>..</i>	<i>..</i>	<i>..</i>	<i>..</i>	<i>..</i>	<i>..</i>
Algemeen totaal van de gewone dienst en van de buitengewone dienst

(1) Goedgekeurde begrotingsvoorzieningen, wijzigingen in de loop van het dienstjaar inbegrepen.

9. — Lagere publiekrechtelijke lichamen.

Openbare financiën

Aantal provincies, gemeenten en C.O.O. in boni, mali of evenwicht op basis van de rekeningen en begrotingen.

DIENSTJAAR	Gewone dienst				Buitengewone dienst			
	In boni	In mali	In evenwicht	Tezamen	In boni	In mali	In evenwicht	Tezamen
Provincies								
Verrichtingen eigen aan het dienstjaar								
1971 (2)	5	4	—	9	5	4	—	9
1972 (2)	6	3	—	9	4	5	—	9
1973 (3)	3	6	—	9	5	3	1	9
1974 (1)	2	7	—	9	4	5	—	9
1975 (1)	6	3	—	9
1976 (1)	5	3	1	9
Geheel der verrichtingen								
1971 (2)	6	3	—	9	5	4	—	9
1972 (2)	6	3	—	9	4	5	—	9
1973 (3)	3	1	5	9	2	1	6	9
1974 (1)	4	3	2	9	2	1	6	9
1975 (1)	7	—	2	9
1976 (1)	4	2	3	9
Gemeenten								
Verrichtingen eigen aan het dienstjaar								
1969 (1)
1970 (1)	459	2 126	—	2 585
1971 (1)	446	1 933	—	2 379
1972 (1)	384	1 975	—	2 359
1973 (1)	395	1 964	—	2 359
1974 (1)	368	1 991	—	2 359
Geheel der verrichtingen								
1969 (1)
1970 (1)	2 194	379	12	2 585
1971 (1)	2 021	351	7	2 379
1972 (1)	2 024	327	8	2 359
1973 (1)	1 998	346	15	2 359
1974 (1)	2 068	285	6	2 359
Commissies van openbare onderstand								
Verrichtingen eigen aan het dienstjaar								
1964 (3)	396	2 267	..	2 663
1965 (3)	464	2 117	5	2 586
1966 (3)	397	2 184	5	2 586
1967 (3)	353	2 230	3	2 586
1968 (3)	309	2 276	1	2 586
1969 (3)	252	2 326	7	2 585
1970 (3)	234	2 315	36	2 585
Geheel der verrichtingen								
1964 (3)	1 341	134	1 188	2 663
1965 (3)	1 276	122	1 188	2 586
1966 (3)	1 201	132	1 253	2 586
1967 (3)	1 189	89	1 308	2 586
1968 (3)	1 200	96	1 290	2 586
1969 (3)	1 151	73	1 361	2 585
1970 (3)	881	62	1 642	2 585

(1) Goedgekeurde begrotingen, beroepen inbegrepen, wijzigingen in de loop van het dienstjaar niet inbegrepen.
 (2) Voorlopige rekeningen.
 (3) Goedgekeurde begrotingen, beroepen en wijzigingen in de loop van het dienstjaar inbegrepen.

10. — Economische rekening van de gehele overheid *.

(Bron : Ministerie van Financiën.)

OMSCHRIJVING	Tijdvak	Centrale overheid		Instellingen van sociale zekerheid		Lagere publiekrechtelijke lichamen		Vrij onderwijs		Totaal	
		Debit	Credit	Debit	Credit	Debit	Credit	Debit	Credit	Debit	Credit
(× 1 000 000 F)											
A. Rekening											
« Lopende verrichtingen »											
Lopende uitgaven of ontvangsten: goederen en diensten (consumptie)											
	1972	127 043	3 090	5 692	247	59 039	800	38 114	—	229 888	4 137
	1973	142 985	2 643	6 877	214	67 939	800	43 492	—	261 293	3 657
	1974	158 206	3 048	7 805	235	75 494	1 000	56 750	—	298 255	4 283
Renten, verliezen en winsten .	1972	43 034	7 172	1 525	5 791	11 218	8 340	365	—	56 142	21 303
	1973	50 292	8 488	2 223	8 368	12 478	9 625	574	—	65 567	26 481
	1974	61 426	7 951	2 679	9 737	16 063	6 268	549	—	80 717	23 956
Directe inkomensoverdrachten	1972	76 570	362 411	231 293	182 441	4 777	27 611	—	—	312 640	572 463
	1973	95 101	423 639	267 885	210 651	6 335	29 962	—	—	369 321	664 252
	1974	105 761	510 032	324 352	248 480	7 082	37 783	—	—	437 195	796 295
Inkomensoverdrachten tussen overheidssectoren (1)	1972	(136 040)	(418)	—	(56 021)	(1 146)	(44 354)	—	(38 479)	(137 186)	(139 272)
	1973	(155 024)	(556)	(133)	(62 494)	(1 579)	(49 350)	—	(44 066)	(156 736)	(156 466)
	1974	(189 323)	(484)	(51)	(75 711)	(2 089)	(59 029)	—	(57 299)	(191 463)	(192 523)
Diversen	1972	—	139	—	—	—	—	—	—	—	139
	1973	75	207	—	—	—	—	—	—	75	207
	1974	139	144	—	—	—	—	—	—	139	144
Totaal der lopende verrichtingen (2) :	1972	246 647	372 812	238 510	188 479	75 034	36 751	38 479	—	598 670	598 042
	1973	288 453	434 977	276 985	219 233	86 752	40 387	44 066	—	696 256	694 597
	1974	325 532	521 175	334 836	258 452	98 639	45 051	57 299	—	816 306	824 678
Saldo der lopende verrichtingen	1972	—	+126165	-50 031	—	-38 283	—	-38 479	—	- 628	—
	1973	—	+146524	-57 752	—	-46 365	—	-44 066	—	-1 659	—
	1974	—	+195643	-76 384	—	-53 588	—	-57 299	—	—	+ 8 372
B. Rekening											
« Kapitaalverrichtingen »											
Saldo der lopende verrichtingen (zie hierboven).											
Directe vermogensoverdrachten	1972	9 484	5 009	—	—	100	—	—	—	9 584	5 009
	1973	8 050	5 737	—	15	335	—	—	—	8 385	5 752
	1974	12 193	5 312	—	—	350	—	—	—	12 543	5 312
Vermogensoverdrachten tussen overheidssectoren (1)	1972	(6 484)	(158)	—	—	(158)	(5 360)	—	(1 124)	(6 642)	(6 642)
	1973	(7 200)	(190)	—	—	(190)	(5 872)	—	(1 328)	(7 390)	(7 390)
	1974	(8 274)	(162)	—	—	(162)	(4 492)	—	(3 782)	(8 436)	(8 436)
Directe investeringen	1972	48 161	2 913	455	44	23 009	1 458	1 124	—	72 749	4 415
	1973	44 648	3 371	430	51	18 138	1 570	1 328	—	64 544	4 992
	1974	44 894	4 487	232	63	19 406	1 863	3 782	—	68 314	6 413

N.B. — Zie noten bladzijde 447.

10. — Economische rekening van de gehele overheid * (vervolg).

OMSCHRIJVING	Tijdvak	Centrale overheid		Instellingen van sociale zekerheid		Lagere publiekrechtelijke lichamen		Vrij onderwijs		Totaal	
		Debet	Credit	Debet	Credit	Debet	Credit	Debet	Credit	Debet	Credit
(× 1 000 000 F)											
Kredietverleningen en deelnemingen	1972	11 754	1 055	4 199	6 495	5 769	500	—	—	22 022	8 050
	1973	13 090	1 237	5 419	4 278	8 413	500	—	—	26 922	6 015
	1971	11 915	1 960	3 833	5 511	10 842	500	—	—	29 590	7 971
(1)	1972	(167)	(481)	(7 881)	(2 501)	(481)	(131)	—	—	(8 529)	(3 113)
	1973	(83)	(897)	(9 109)	(7 005)	(897)	—	—	—	(10 089)	(7 902)
	1971	(2 878)	(1 426)	(14 044)	(8 029)	(1 426)	—	—	—	(18 348)	(9 455)
Diversen	1972	—	12	—	—	—	—	—	—	—	12
	1973	—	13	—	—	—	—	—	—	—	13
	1971	7	120	—	—	—	—	—	—	7	120
Netto financieringssaldo	1972	—	+ 65 755	-48 416	—	-65 203	—	-39 603	—	-87 497	—
	1973	—	+ 91 094	-59 257	—	-71 181	—	-45 394	—	-84 738	—
	1971	—	+135 513	-71 875	—	-81 823	—	-61 081	—	-82 266	—
Overheidsschuld (3)	1972	30 148	—	5 755	—	15 727	—	—	—	51 630	—
	1973	31 683	—	14 320	—	17 718	—	—	—	66 721	—
	1971	35 618	—	23	—	9 746	—	—	—	45 387	—
<i>Totaal van de rekening « Kapitaalverrichtingen » (2):</i>	1972	99 547	135 154	60 740	6 539	82 888	1 958	39 603	—	156 613	17 486
	1973	100 471	156 882	77 921	4 344	90 969	2 070	45 394	—	168 231	16 772
	1971	107 627	207 522	80 472	5 574	93 932	2 363	61 081	—	155 841	28 188
<i>waaronder:</i>											
Kapitaalverrichtingen (2)	1972	99 517	8 989	10 709	6 539	44 605	1 958	1 124	—	155 985	17 486
	1973	100 171	10 358	20 169	4 344	44 604	2 070	1 328	—	166 572	16 772
	1971	107 627	11 879	4 088	5 574	40 344	2 363	3 782	—	155 841	19 816
<i>Algemeen totaal (2): (lopende en kapitaalverrichtingen)</i>	1972	346 194	381 801	249 219	195 018	119 639	38 709	39 603	—	754 655	615 528
	1973	388 924	445 335	297 154	223 577	131 356	42 457	45 394	—	862 828	711 369
	1971	433 159	533 054	338 924	264 026	138 983	47 414	61 081	—	972 147	844 494
Eindsaldo	1972	—	+35 607	-54 201	—	-80 930	—	-39 603	—	-139 127	—
	1973	—	+56 141	-73 577	—	-88 899	—	-45 394	—	-151 459	—
	1971	—	+99 895	-74 898	—	-91 569	—	-61 081	—	-127 653	—

(1) Uitgaven en ontvangsten van overdrachten tussen openbare sectoren : ze worden « pro memorie » vermeld.

(2) Bevat niet de bedragen tussen haakjes geplaatst.

(3) Alleen de opbrengsten van leningen en de aflossingen die formeel op de begrotingsrekening worden gebracht.

11. — Schuld op lange termijn in Belgische frank.

Jaarlijkse gemiddelde koersen van enkele belangrijke openbare fondsen (notering in percent).

(Bron : Ministerie van Financiën.)

AANDUIDING VAN DE SCHULDEN	Interestvoet %	1968	1969	1970	1971	1972	1973	1974	1975	1976
1) Rechtstreekse schuld.										
Schuld 1943	3 1/2	87.79	87.49	87.37	87.50	88.30	88.30	88.30	89.88	91.48
Geünificeerde schuld (1 ^e reeks)	4	98.60	98.26	97.74	97.40	97.40	97.40	97.18	97.15	97.30
Geünificeerde schuld (2 ^e reeks)	4	99.25	98.58	98.40	97.98	97.40	97.40	97.17	98.80	100,—
Bevrijdingslening 1945	4	84.91	81.86	80.90	81.68	87.17	87.70	87.74	87.80	87.80
Lening 1962-1982 (10-15-20 jaar)	4 3/4, 5, 5 1/4	96.63	94.33	95.35	98.60	100.20	99.22	96.80	98.73	99.90
Lotenlening 1933 (1)	4	104.19	97.42	86.87	92.34	103.49	100.73	88.42	90.14	—
Lotenlening 1941 (1)	4	84.02	79.51	70.83	74.77	83.52	82.33	73.49	70.75	—
Lening 1963-1983 (1 ^e r. 10-15-20 jaar)	5, 5 1/4	95.53	93.24	93.90	97.45	99.74	99.57	98.26	98.62	99.26
Lening 1963-1983 (2 ^e r. 10-15-20 jaar)	5 1/2, 5 3/4	96.88	93.76	94.30	97.66	99.86	99.54	95.51	96.74	97.28
Lening 1963-1983 (3 ^e r. 10-15-20 jaar)	5 1/2, 5 3/4	97.07	93.38	93.63	97.51	99.93	99.90	98.62	97.93	97.42
Lening 1963-1983	6	95.59	89.76	87.20	93.43	96.78	94.69	90.09	90.42	91.36
Lening 1964-1974 (5-10 jaar) (1 ^e r.)	6 1/4, 6 1/2	100.09	98.70	97.83	100.07	102.23	101.96	101.94	—	—
Lening 1965-70-76	6 1/4, 6 1/2	99.97	98.95	99.09	100.02	102.08	100.85	100.92	—	—
Lening 1965-71-78	6 1/4, 6 1/2	99.69	97.83	98.77	99.89	100.67	100.53	101.00	—	—
Lening 1965-1980 (6 of 15 jaar)	6,25, 6 1/2	99.51	97.37	98.18	99.76	100.07	99.97	99.96	—	—
Lening 1966-71-76 (5 of 10 jaar) (1 ^e r.)	6,25, 6 1/2	99.69	98.15	98.89	99.92	102.03	100.71	100.24	100.20	—
Lening 1966-71-76 (5-10 jaar) (2 ^e r.)	6,25, 6 1/2	99.61	97.64	98.50	99.87	101.96	100.82	100.43	—	—
Samengevoegde leningen 1972-1978	6 3/4, 7	—	—	97.44	99.70	100.58	99.48	95.68	98.39	98.25
Lening 1967-1982 (15 jaar) (1 ^e en 2 ^e r.)	7	100.99	96.87	92.31	97.25	100.10	98.06	92.78	94.60	94.53
Samengevoegde leningen 67-82	7	100.15	96.42	96.07	99.19	100.88	99.96	99.75	—	—
Lening 1968-78	6 3/4	99.38	95.85	93.43	97.39	99.84	98.38	95.13	96.79	97.29
Lening 1968-69-80	6 3/4	—	—	89.92	96.05	99.49	97.21	91.88	94.33	93.84
Lening 1969-75-82	6 1/2, 6 3/4	—	93.51	94.55	98.41	100.86	99.72	98.34	99.89	99.96
Lening 1969-87	7 1/2	—	91.59	94.44	99.08	102.05	99.09	90.59	93.31	91.40
Samengevoegde leningen 1975-1981	8, 8 1/4	—	—	—	102.58	104.37	102.23	98.99	100.24	99.69
Samengevoegde leningen 1970-1980	8 1/4	—	—	—	102.86	104.86	102.69	98.23	99.69	—
Lening 1970-1976	8	—	—	98.22	102.01	103.75	101.77	98.67	99.95	99.98
Lening 1970-76-82	8 1/4, 8 1/2	—	—	—	103.30	105.00	102.69	98.52	100.11	99.97
Lening 1970-1983	8 1/2	—	—	—	104.18	106.24	103.61	97.73	99.26	96.55
Lening 1971-77-83	8 1/4, 8 1/2	—	—	—	103.44	104.39	102.55	98.43	99.88	99.71
Lening 1971-1984	8 1/2	—	—	—	104.37	105.59	102.82	97.61	99.12	96.99
Lening 1971-78-86	7 1/2, 7 3/4	—	—	—	100.73	101.95	100.20	96.14	98.39	97.70
Lening 1971-1986	7 3/4	—	—	—	100.87	102.67	100.02	93.55	96.06	94.21
Lening 1971-80-87	7 1/2	—	—	—	—	101.20	99.06	94.28	96.11	95.46
Lening 1971-1987	7 1/2	—	—	—	—	101.70	98.91	91.21	93.70	91.90
Lening 1972-1987	7 1/4	—	—	—	—	100.54	97.15	89.22	92.15	90.22
Lening 1972-79-87	7 1/4	—	—	—	—	100.31	98.50	94.53	96.36	95.44
Lening 1972-1987	6 3/4	—	—	—	—	97.34	94.59	87.42	90.08	89.05
Lening 1972-79-87	6 3/4	—	—	—	—	97.19	96.04	92.06	94.22	94.41
Lening 1972-1987	7 1/4	—	—	—	—	—	93.52	87.43	89.91	89.70
Lening 1972-79-87	7, 7 1/4	—	—	—	—	—	95.30	92.61	94.67	94.57
Lening 1973-1987	7 1/4	—	—	—	—	—	95.92	92.98	94.26	94.04
Lening 1973-81-87	7, 7 1/4	—	—	—	—	—	95.92	92.64	—	—
Lening 1973-1985	7 1/4	—	—	—	—	—	95.20	89.44	92.49	91.10
Lening 1973-80-85	7, 7 1/4	—	—	—	—	—	95.54	91.74	94.49	93.86
Lening 1973-87	7 3/4	—	—	—	—	—	—	90.64	93.35	91.67
Lening 1973-81-87	7 3/4	—	—	—	—	—	—	92.27	94.60	93.83
Lening 1974-88	8 1/4	—	—	—	—	—	—	90.91	96.68	93.19
Lening 1974-81-88	8 1/4	—	—	—	—	—	—	92.34	97.20	95.59
Lening 1974-82	9,10	—	—	—	—	—	—	95.89	99.79	97.72
Lening 1974-82	10	—	—	—	—	—	—	—	103.63	100.39
Lening 1975-81-85	10	—	—	—	—	—	—	—	103.96	100.34
Lening 1975-83	8 1/2	—	—	—	—	—	—	—	—	94.02
Lening 1975-83	9	—	—	—	—	—	—	—	100,—	97.14
Lening 1976-84	9	—	—	—	—	—	—	—	—	95.31
Lening 1976-84	10	—	—	—	—	—	—	—	—	98.27
2) Onrechtstreekse schuld (Wegenfonds).										
Lening 1962-1982 (10-15-20 jaar)	5, 5 1/4	99.31	96.99	97.26	100.70	102.34	101.83	98.11	101.19	102.53
Lening 1963-1983 (10-15-20 jaar)	6	94.02	89.62	85.08	92.24	96.14	93.98	88.92	89.87	88.57
Lening 1964-1974 groot 5 miljard F	6 1/4, 6 1/2	100.08	98.71	98.19	100.30	102.20	101.90	101.91	—	—
Lening 1970-76-83	8, 8 1/4	—	—	—	102.19	104.21	102.09	98.33	—	—
Lening 1965-72-80 groot 5 miljard F (7-15 jaar)	6 1/4, 6 1/2	99.76	97.47	97.90	99.68	100.02	99.76	97.30	99.76	99.15
Lening 1967-82	7	101.00	96.08	93.43	97.58	100.21	98.24	93.12	94.78	94.70
Lening 1967-79	6 3/4	99.45	93.79	91.40	96.39	99.62	97.86	93.09	95.42	94.36
Lening 1968-75-83	6 3/4	97.70	90.03	88.12	95.65	99.31	97.42	92.04	92.45	92.90
Lening 1969-81	7	—	90.58	92.33	97.58	100.15	98.31	92.29	94.63	94.18
Lening 1972-85	6 3/4	—	—	—	—	—	93.49	86.95	90.23	89.94
Lening 1976-84	9	—	—	—	—	—	—	—	—	95.85

(1) Notering per titel omgerekend in notering in percent.

12. — Staatsschuld op 31 december.

(Bron : Ministerie van Financiën.)

AANDUIDING DER SCHULDEN	1970	1971	1972	1973	1974	1975	1976
(× 1 000 000 F)							
I. Eigenlijke staatsschuld							
A. Geconsolideerde schuld :							
1. In Belgische franken :							
a) Directe	359 582,6	426 550,3	494 926,0	559 421,7	613 675,3	681 920,6	752 490,8
b) Indirecte (1)	59 717,0	54 833,1	63 826,7	61 425,9	58 065,4	84 178,8	95 905,0
Sub-totaal 1 : A. 1. a) + b)	419 299,6	481 383,4	558 752,7	620 847,6	671 740,7	766 099,4	848 395,8
2. In vreemde munt (2) :							
a) Directe	9 883,3	8 243,3	6 492,1	5 462,5	4 542,6	3 719,0	2 949,6
b) Indirecte	1 974,8	1 895,9	1 674,0	1 469,6	1 180,7	907,4	837,1
Sub-totaal 2 : A. 2. a) + b)	11 858,1	10 139,2	8 166,1	6 932,1	5 723,3	4 626,4	3 786,7
Sub-totaal 3 :							
A. 1. a) + A. 2. a)	369 465,9	434 793,6	501 418,1	564 884,2	618 217,9	685 639,6	755 440,4
Sub-totaal 4 :							
A. 1. b) + A. 2. b)	61 691,8	56 729,0	65 500,7	62 895,5	59 246,1	85 086,2	96 742,1
Totaal A :	431 157,7	491 522,6	566 918,8	627 779,7	677 464,0	770 725,8	852 182,5
B. Directe schuld op halflange termijn (3) :							
1. In Belgische franken	12 513,9	13 357,9	17 730,0	15 918,0	19 676,0	17 247,0	12 997,0
2. In vreemde munt (2)	11 050,8	2 643,7	44,8	40,4	—	—	—
Totaal B :	23 564,7	16 001,6	17 774,8	15 958,4	19 676,0	17 247,0	12 997,0
C. Directe schuld op korte termijn :							
1. In Belgische franken :							
a) Het tegoed van particulieren op postrekeningen	57 296,3	57 238,1	66 004,0	63 393,5	65 670,4	69 400,0	76 795,2
b) Andere (4)	78 151,4	66 828,3	57 641,9	56 562,9	57 793,6	70 962,0	116 568,3
Sub-totaal : C. 1. a) + b) :	135 447,7	124 066,4	123 645,9	119 956,4	123 464,0	140 362,0	193 363,5
2. In vreemde munt (2)	29 398,4	11 327,7	1 856,7	—	—	—	—
Totaal C :	164 846,1	135 394,1	125 502,6	119 956,4	123 464,0	140 362,0	193 363,5
Totaal (A + B + C) :	619 568,5	642 918,3	710 196,2	763 694,5	820 604,0	928 334,8	1 058 543,0
D. Gewaarborgde indirecte Kongolese schuld (5) in vreemde munt (2)	2 181,5	1 764,1	1 412,5	1 059,0	793,5	434,9	147,2
Totaal (A + B + C + D) :	621 750,0	644 682,4	711 608,7	764 753,5	821 397,5	928 769,7	1 058 690,2
E. Directe intergouvernementele schuld voortvloeiend uit de oorlog 1914-'18 (pro memorie) (2) in vreemde munt ...	21 114,0	19 007,8	19 007,8	17 021,1	16 925,9	16 881,3	16 713,4
Totaal van de staatsschuld (A + B + C + D + E) :	642 864,0	663 690,2	730 616,5	781 774,6	838 323,4	945 651,0	1 075 403,6
waarvan :							
in Belgische franken (A. 1. + B. 1. + C. 1.)	567 261,2	618 807,7	700 128,6	756 722,0	814 880,7	923 708,4	1 054 756,2
in vreemde munt (2) (6)							
a) A. 2. + B. 2. + C. 2. :	52 307,3	24 110,6	10 067,6	6 972,5	5 723,3	4 626,4	3 786,7
b) A. 2. + B. 2. + C. 2. + D. :	54 488,8	25 874,7	11 480,1	8 031,5	6 516,8	5 061,3	3 933,9
directe schuld (2) (6)							
(A. 1. a) + A. 2. a) + B + C) : ...	557 876,7	586 189,3	644 695,5	700 799,0	761 357,9	843 248,6	961 800,9
indirecte schuld (2) (6)							
a) A. 1. b) + A. 2. b) :	61 691,8	56 729,0	65 500,7	62 895,5	59 246,1	85 086,2	96 742,1
b) A. 1. b) + A. 2. b) + D. :	63 873,3	58 493,1	66 913,2	63 954,5	60 039,6	85 521,1	96 889,2

12. — Staatsschuld op 31 december (vervolg).

AANDUIDING DER SCHULDEN	1970	1971	1972	1973	1974	1975	1976
(× 1 000 000)							
II. Gewaarborgde schuld							
1. Verbintenissen in Belgische franken :							
a) Schuld op lange termijn	134 566,6	147 301,0	164 156,5	176 759,9	205 766,6	228 607,4	255 005,8
b) Schuld op halflange termijn	135 737,3	158 111,0	172 573,0	185 194,1	202 421,0	240 535,2	277 922,3
c) Schuld op korte termijn	10 454,1	12 961,6	15 131,0	16 322,4	22 215,6	31 928,9	38 758,7
Totaal 1 :	280 758,0	318 373,6	351 860,5	378 276,4	430 403,2	501 071,5	571 686,8
2. Verbintenissen in vreemde munt (2) :							
a) Schuld op lange termijn	11 899,8	12 072,5	11 278,5	11 275,5	11 131,8	11 360,0	11 203,1
b) Schuld op halflange termijn	16 488,9	11 451,4	8 626,5	6 953,0	5 252,5	3 123,0	4 830,1
c) Schuld op korte termijn	3 190,2	1 996,5	186,8	1 530,2	4 634,0	5 503,6	5 380,8
Totaal 2 :	31 578,9	25 520,4	20 091,8	19 758,7	21 018,3	19 986,6	21 414,0
Totaal van de gewaarborgde schuld (1 + 2) :	312 336,9	343 894,0	371 952,3	398 035,1	451 421,5	521 058,1	593 100,8
Wisselkoersen dienende als basis voor de berekening van de tegenwaarde in Belgische franken van vreemde munten : (7)							
Pond sterling	120,—	116,7768	116,7768	90,875	84,97	80,02	61,36
Dollar V.S.	50,—	44,81	44,8159	40,3344	40,33440	40,33440	40,33440
Zwitserse frank	11,43426	11,67080	11,6708	12,4175	14,1550	15,09000	14,71800
Canadese dollar	46,25	46,25	46,25	39,07	36,51	38,90	35,7150
Westduitse mark	13,6612	13,9071	13,907183	15,11200	15,11200	15,11200	15,11200
Gulden	13,81215	13,81203	13,81203	13,81203	14,50260	14,50260	14,50260
Franse frank	9,0022	8,7604	8,76046	8,76046	8,16200	8,76046	7,25000
100 Italiaanse lire	8,—	7,70695	7,70695	5,9255	5,6020	5,7950	4,11
Zafré	100,—	100,—	100,—	—	—	—	—
Europese munteenheid	—	—	50,—	48,65	48,65	48,65	48,65
III. Schuld van de gedebudgetteerde sector ten laste van het Rijk, aangegaan ter financiering van :							
Aanleg van autowegen, kanaal Brussel-Rupel en metro's	—	—	59 334,6	75 955,7	84 336,3	93 123,0	107 129,4
Oprichting van gebouwen	—	—	5 640,2	5 684,6	6 059,3	6 036,8	6 516,5
Oorlogspensioenen (8)	—	—	14 687,4	14 700,0	14 420,0	13 955,0	13 620,0
Staatstoelagen voor bepaalde werken van de lokale sector	—	—	24 954,5	27 825,8	31 773,8	35 966,7	40 749,2
Bouw- en aankooppremies (9)	—	—	4 815,9	6 594,5	8 800,2	9 775,9	10 212,7
Diverse verwezenlijkingen	—	—	14 342,6	13 718,1	12 759,0	11 889,4	10 641,6
Totaal :	—	—	123 775,2	144 478,7	158 148,6	170 746,8	188 869,4

- (1) Inbegrepen de Zwitserse en Hollandse tranches van de preferente aandelen N.M.B.S. vóór 1 januari 1961 opgenomen in de buitenlandse schuld.
- (2) Tegenwaarde in Belgische franken, berekend op de wisselkoersen van de laatste beursdag van de maand december.
- (3) Schatkisecertificaten met vervalddag op meer dan een jaar.
- (4) Schatkisecertificaten met vervalddag op één jaar of minder ; inbegrepen de certificaten zonder rente opgenomen door het Internationaal Muntfonds ; inbegrepen de Strijdersdotatie.
- (5) De cijfers vertegenwoordigen alleen de leningen overgenomen door België, ingevolge de Belgisch-Kongolose conventie van 6 februari 1965, goedgekeurd door de Wet van 23 april 1965.
- (6) Zonder de intergouvernementele schuld.
- (7) Vanaf 31 december 1966, worden als wisselkoersen de muntpariteiten gebruikt.
- (8) Geraamd bedrag per 31 december.
- (9) Toestand per 31 oktober.

13. — Emissies in Belgische frank op lange en halflange termijn van de overheidssector ⁽¹⁾

(Bron : Nationale Bank van België.)

EMITTENTEN	Jaar	Door elke belegger verkrijgbare effecten				Niet door elke belegger verkrijgbare effecten			Totale netto-emissies op lange en halflange termijn	
		Emissies per grote tranches			Doorlopende netto-emissies (3)	Totale netto-emissies	Bruto-emissies (4)	Aflossingen		Netto-emissies
		Bruto-emissies	Aflossingen (2)	Netto-emissies						
(× 1 000 000 000 F)										
Staat (directe schuld alleen) . .	1970	56,0	43,8	12,2	—	12,2	3,8	5,5	- 1,7	10,5
	1971	114,5	47,4	67,1	—	67,1	5,9	5,2	0,7	67,8
	1972	100,0	31,4	68,6	—	68,6	4,4	0,2	4,2	72,8
	1973	103,0	37,4	65,6	—	65,6	0,3	3,2	- 2,9	62,7
	1974	106,0	50,6	55,4	—	55,4	6,0	3,4	2,6	58,0
	1975*	133,1	63,7	69,4	—	69,4	—	3,6	- 3,6	65,8
Zelfstandige fondsen en instellingen voor maatschappelijke zekerheid	1970	10,3	2,3	8,0	—	8,0	4,4	3,7	0,7	8,7
	1971	—	4,4	- 4,4	—	- 4,4	4,9	3,4	1,5	- 2,9
	1972	12,2	5,1	7,1	—	7,1	6,5	3,9	2,6	9,7
	1973	—	3,8	- 3,8	—	- 3,8	8,7	7,4	1,3	- 2,5
	1974	—	5,0	- 5,0	—	- 5,0	16,8	10,3	6,5	1,5
	1975*	29,0	4,5	24,5	—	24,5	4,0	0,9	3,1	27,6
Parastatale kredietinstellingen	1970	5,5	2,6	2,9	15,2	18,1	6,5	3,0	3,5	21,6
	1971	5,0	5,2	- 0,2	20,7	20,5	9,8	2,0	7,8	28,3
	1972	—	0,1	- 0,1	10,6	10,5	10,3	2,2	8,1	18,6
	1973	3,1	1,0	2,1	13,6	15,7	7,1	2,8	4,3	20,0
	1974	14,0	0,5	13,5	16,2	29,7	7,1	3,3	3,8	33,5
	1975*	—	1,1	- 1,1	20,5	19,4	16,7	4,5	12,2	31,6
Lagere overheid, Interc. - E-3 en E-5, Gemeentekrediet . . .	1970	11,0	2,4	8,6	11,0	19,6	—	0,1	- 0,1	19,5
	1971	17,0	3,1	13,9	12,8	26,7	3,6	0,1	3,5	30,2
	1972	17,5	3,5	14,0	11,1	25,1	0,8	—	0,8	25,9
	1973	27,2	7,5	19,7	17,5	37,2	0,4	—	0,4	37,6
	1974	8,5	5,6	2,9	19,8	22,7	0,9	0,1	0,8	23,5
	1975*	8,0	5,3	2,7	23,6	26,3	1,5	0,5	1,0	27,3
Parastatale bedrijven	1970	8,5	5,0	3,5	—	3,5	4,2	0,9	3,3	6,8
	1971	10,5	5,7	4,8	—	4,8	4,3	1,1	3,2	8,0
	1972	11,5	3,7	7,8	—	7,8	3,5	2,5	1,0	8,8
	1973	14,0	8,5	5,5	—	5,5	2,6	1,8	0,8	6,3
	1974	12,0	5,0	7,0	—	7,0	4,9	1,2	3,7	10,7
	1975*	5,0	4,6	0,4	—	0,4	7,0	2,4	4,6	5,0
Totaal van de Belgische overheidssector	1970	91,3	56,1	35,2	26,2	61,4	18,9	13,2	5,7	67,1
	1971	147,0	65,8	81,2	33,5	114,7	28,5	11,8	16,7	131,4
	1972	141,2	43,8	97,4	21,7	119,1	25,5	8,8	16,7	135,8
	1973	147,3	58,2	89,1	31,1	120,2	19,5	15,1	4,4	124,6
	1974	140,5	66,7	73,8	36,0	109,8	35,7	18,3	17,4	127,2
	1975*	175,1	79,2	95,9	44,1	140,0	29,2	11,9	17,3	157,3

(1) Voor de doorlopende emissies van de parastatale kredietinstellingen en het Gemeentekrediet van België, werd de totale verandering van het uitstaande bedrag der effecten vermeld, aangezien het in bepaalde gevallen niet mogelijk is de emissies van kasbons op maximum één jaar en deze op meer dan één jaar te splitsen.

(2) De door de Amortisatiekas der Staatsschuld op de Beurs ingekochte effecten worden in de kolom « Aflossingen » opgenomen, niet op het tijdstip van die inkoop, doch op het ogenblik waarop zij worden vernietigd.

(3) Aangekondigd bij een wettelijk bericht.

(4) In beginsel per grote tranches, doch met inbegrip van de doorlopende emissies van de parastatale instellingen voor de huisvesting.

14. — Schulden van de overheidssector, op lange en halflange termijn, in Belgische franken.

Nominale waarden op 31 december.

(Bron : Nationale Bank van België.)

DEBITEUREN HOUDERS	Verkrijgbaar door elke belegger				Niet verkrijgbaar door elke belegger				Totaal			
	1972	1973	1974	1975	1972	1973	1974	1975	1972	1973	1974	1975

(× 1 000 000 000 F)

a) Volgens de debiteuren

A. Belgische overheidssector (Belgische overheidsfondsen).	1972	1973	1974	1975	1972	1973	1974	1975	1972	1973	1974	1975
Staat (1)	498,2	560,5	611,1	705,4	78,1	76,1	80,1	77,8	576,3	636,6	691,2	783,2
Niet geldscheppende openbare kredietinstellingen	315,1	352,6	406,4	460,5	55,8	59,8	63,1	75,3	370,9	412,4	469,5	535,8
Parastatale bedrijven	58,0	63,7	71,2	72,1	26,2	27,3	30,9	35,9	84,2	91,0	102,1	108,0
Sociale zekerheid	—	—	—	—	3,9	3,2	3,2	5,7	3,9	3,2	3,2	5,7
Overheidssector n.e.v.	101,4	120,9	124,4	126,9	21,4	22,9	27,1	28,0	122,8	143,8	151,5	154,9
	(4)	(4)	(4)	(4)					(4)	(4)	(4)	(4)
Totaal:	972,7	1 097,7	1 213,1	1 364,9	185,4	189,3	204,4	222,7	1 158,1	1 287,0	1 417,5	1 587,6

b) Volgens de houders

A. Niet financiële nationale sectoren.	1972	1973	1974	1975	1972	1973	1974	1975	1972	1973	1974	1975
Bedrijven en particulieren -												
Buitenland	471,9	520,4	578,7	643,5	9,0	8,4	8,7	10,1	480,9	528,8	587,4	653,6
Parastatale bedrijven	6,2	6,6	6,6	6,8	0,3	0,2	0,3	0,3	6,5	6,8	6,9	7,1
Overheidssector n.e.v. (2)	2,7	3,0	3,7	4,5	0,2	0,2	0,2	0,2	2,9	3,2	3,9	4,7
Sociale zekerheid	11,2	13,1	13,8	12,6	2,8	3,2	3,9	3,7	14,0	16,3	17,7	16,3
B. Financiële instellingen.												
Geldscheppende instellingen (3)	212,0	254,0	283,9	322,6	79,8	81,6	85,7	92,6	291,8	335,6	369,6	415,2
Rentenfondsen	15,2	15,7	12,1	17,9	—	—	—	—	15,2	15,7	12,1	17,9
Spaarkassen, hypothecaire en kapitalisatiemaatschappijen	110,7	129,8	146,9	173,8	48,4	51,3	57,1	68,6	159,1	181,1	204,0	242,4
Verzekeringleven, arbeidsongevallen, pensioenfonds	104,2	113,1	123,4	130,7	32,4	32,8	32,9	31,7	136,6	145,9	156,3	162,4
Niet geldscheppende openbare kredietinstellingen	38,6	42,0	44,0	52,5	12,5	11,6	15,6	15,5	51,1	53,6	59,6	68,0
Totaal:	972,7	1 097,7	1 213,1	1 364,9	185,4	189,3	204,4	222,7	1 158,1	1 287,0	1 417,5	1 587,6

(1) Belgische gevestigde en halflange binnenlandse directe en indirecte overheidsschuld.

(2) Exclusief de zelfstandige fondsen en de parastatale instellingen die de kenmerken vertonen van geldscheppende instellingen of van instellingen voor het spaarwezen, de maatschappelijke zekerheid, de verzekeringen of de kapitalisatie.

(3) Exclusief het bezit van de pensioenkassen door die instellingen beheerd.

(4) Inclusief de effecten van het Belgisch-Kongoleses Fonds voor Delging en Beheer.

15. — Amortisatiekas.

Openbare financiën

(Bron : Ministerie van Financiën.)

JAAR	Aflossingsdotaties					Afgelost nominaal kapitaal	
	Beschikbaar op 31 dec. van vorig dienstjaar	Ontvangen dotaties gedurende het dienstjaar	Tezamen	Aangewende dotaties gedurende het dienstjaar	Beschikbare dotaties per 31 dec.	Inkopen	Terugbetalingen

(× 1 000 000 F)

1. Binnenlandse schulden

1971	5 820,1	53 276,4	59 096,5	47 552,4	11 544,1	10 806,6	36 536,6
1972	11 544,1	32 883,7	44 427,8	31 170,4	13 257,4	5 747,6	25 122,3
1973	13 257,4	30 387,8	43 645,2	38 795,4	4 849,8	16 149,0	22 301,3
1974	4 849,8	48 774,2	53 624,0	52 392,6	1 231,4	27 288,0	25 387,2
1975	1 231,4	67 672,9	68 904,3	65 925,5	2 978,7	27 782,4	37 777,6
1976	2 978,7	57 298,9	60 277,6	58 548,9	1 728,7	38 163,6	20 281,9

2. Buitenlandse schulden

1971	- 320,9	1 021,7	700,8	798,3	- 97,5	194,2	554,4
1972	- 97,5	1 354,6	1 257,1	1 299,4	- 42,3	61,3	1 255,4
1973	- 42,3	669,5	627,2	663,8	- 36,6	116,8	555,3
1974	- 36,6	506,1	469,5	589,1	- 119,6	145,6	460,9
1975	- 119,6	648,2	528,6	550,4	- 21,9	63,5	507,1
1976	- 21,9	523,6	501,7	508,2	- 6,5	12,9	484,1

(1) Tegenwaarde in Belgische frank berekend tegen de laatste koers van het jaar.

16. — Deposito- en consignatiekas. — Toestand op 31 december.

(Bron : Ministerie van Financiën.)

RUBRIEKEN	1971	1972	1973	1974	1975	1976
-----------	------	------	------	------	------	------

(× 1 000 000 F)

A. Eigen bedrijvigheid :						
I. Deposito's.						
a) in specie	2 633,9	2 936,3	3 344,8	3 640,4	4 153,7	5 545,3
Buitendienstconsignatiën	1 638,5	1 916,7	2 272,3	2 551,4	3 024,0	4 267,1
Binnendienstconsignatiën	422,7	408,3	421,8	424,1	426,5	489,3
Administratieve borgtochten	449,1	469,2	492,7	509,5	540,6	621,4
Andere	123,6	142,1	158,0	155,4	162,6	167,5
b) in effecten	7 806,3	8 573,4	9 744,8	11 317,9	12 116,8	12 936,2
Consignatiën en onvrijwillig bezitsverlies (1)	7,0	6,3	6,4	5,5	7,7	7,8
Administratieve borgtochten	4 181,1	4 733,5	5 467,4	6 676,8	7 134,7	7 899,6
Borgtochten sociale wetten	3 618,2	3 833,6	4 271,0	4 635,6	4 974,4	5 028,8
c) Solidaire borgstellingen	10 542,5	12 839,5	14 883,4	16 496,5	18 116,5	20 669,7
Totaal van de deposito's :	20 982,7	24 349,2	27 973,0	31 454,8	34 387,0	39 151,2
II. Tegenwaarde der deposito's in specie						
a) Beschikbaar bij het Bestuur der P.C.	514,6	556,2	630,3	879,2	1 136,8	1 747,8
b) Schuldvordering op 's Rijks Schatkist	66,7	44,1	81,3	120,2	160,1	149,3
c) Beleggingen-portefeuille (2)	2 052,6	2 336,0	2 633,2	2 641,0	2 856,8	3 648,2
III. Ontvangsten ten bate van de Schatkist (3)	65,9	73,0	82,6	87,5	80,2	99,1
B. Orderrekeningen :						
I. Portefeuilles						
a) van de A.S.L.K.	183 817,7	218 645,3	259,0	3 208,9	3 043,5	2 956,9
b) andere	183 422,3	218 341,3	—	—	—	—
	395,4	304,0	259,0	3 208,9	3 043,5	2 956,9
II. Opbrengsten van portefeuille ten bate van de Schatkist						
	50,9	48,4	43,5	366,8	358,9	268,2

(1) Conventionele waarde van 1 frank per titel of gedeelte van titel.

(2) Kostprijs van de belegging ; waarde lager dan de nominale waarde.

(3) Opbrengsten van de portefeuille, plus diverse en toevallige ontvangsten, min de interesten betaald aan de deponenten.

17. — Nationale kas voor Rampenschade ⁽¹⁾ — Cumulatieve toestand op 31 december.

(Bron : Nationale Kas voor Rampenschade.)

OMSCHRIJVING	1969	1970	1971	1972	1973	1974	1975	1976
I. Ontvangen bedragen (× 1 000 000)								
A. Oorlogsschade								
1. Begrotingsinkomsten	42 254	43 123	44 028	44 983	46 000	46 915	47 746	48 798
2. Netto opbrengst van de leningen tot Wederopbouw	10 368	10 368	10 368	10 368	10 368	10 368	10 368	10 368
3. Uitgifte van de obligaties « Aflosbare Schuld »	12 026	12 051	12 059	12 059	12 059	12 059	12 059	12 059
4. Voorschotten aan kredietinstellingen :								
a) terugbetalingen	3 816	3 818	3 818	3 831	3 831	3 831	3 831	3 831
b) intresten	248	248	249	249	249	249	249	249
5. Inning van vervallen coupons van de niet afgeleverde obligaties van het Belgisch-Kongolees Fonds	91	101	107	109	113	114	115	115
6. Diversen	412	425	432	438	442	453	456	470
Totaal A :	69 215	70 134	71 061	72 037	73 062	73 989	74 824	75 890
B. Schuldvorderingen ten bate van derden								
1. Herstelkredieten	9 395	9 670	9 798	9 842	9 872	9 889	9 900	9 912
2. Diversen	463	464	488	496	497	497	501	527
Totaal B :	9 858	10 134	10 286	10 338	10 369	10 386	10 401	10 439
Totaal der ontvangsten op de thesaurie- en postrekening (A + B) :	79 073	80 268	81 347	82 375	83 431	84 375	85 225	86 329
C. Obligaties van het Belgisch-Kongolees Fonds voor delging en beheer — in open bewaargeving op de rekening B — dienst van de Rijkskassier								
Nominale waarde ter beschikking gesteld	750	750	750	976	1 309	1 460	1 510	1 533
Algemeen totaal A + B + C :	79 823	81 018	82 097	83 351	84 740	85 835	86 735	87 862
II. Uitgevoerde betalingen								
A. Oorlogsschade								
1. Financiële dienst :								
a) Leningen tot Wederopbouw								
b) Aflosbare Schuld	15 755	15 755	15 755	15 755	15 755	15 755	15 755	15 755
2. Herstelvergoedingen :	9 303	10 086	10 890	11 542	12 572	13 388	14 153	14 979
a) betalingen in specien	25 299	25 303	25 310	25 362	25 381	25 388	25 397	25 444
b) betalingen in obligaties	12 026	12 051	12 059	12 059	12 059	12 059	12 059	12 059
3. Voorschotten aan kredietinstellingen .	3 831	3 831	3 831	3 831	3 831	3 831	3 831	3 831
4. Financiële tussenkomst in de lasten van de herstelkredieten	2 714	2 804	2 880	2 940	2 990	3 038	3 084	3 119
5. Coupons van het Belgisch-Kongolees Fonds	38	62	74	132	242	285	308	320
6. Diversen	191	200	203	205	210	213	218	223
7. Saldo per 31 december	58	42	59	211	22	32	19	160
Totaal A :	69 215	70 134	71 061	72 037	73 062	73 989	74 824	75 890
B. Schuldvorderingen ten bate van derden								
1. Herstelkredieten	9 389	9 667	9 796	9 840	9 871	9 884	9 896	9 911
2. Diversen	456	457	486	494	495	495	498	500
3. Saldo per 31 december	13	10	4	4	3	7	7	28
Totaal B :	9 858	10 134	10 286	10 338	10 369	10 386	10 401	10 439
Totaal der uitgaven op de thesaurie- en postrekening (A + B) :	79 073	80 268	81 347	82 375	83 431	84 375	85 225	86 329
C. Obligaties van het Belgisch-Kongolees Fonds voor delging en beheer — in open bewaargeving op de rekening B — dienst van de Rijkskassier								
1. Betalingen voor schade geleden in Kongo	389	534	600	884	1 279	1 424	1 490	1 526
2. Saldo per 31 december	361	216	150	92	30	36	20	7
Totaal C :	750	750	750	976	1 309	1 460	1 510	1 533
Algemeen totaal A + B + C :	79 823	81 018	82 097	83 351	84 740	85 835	86 735	87 862

(1) De sociale benaming « Zelfstandige Kas voor Oorlogsschade » werd in 1976 gewijzigd in « Nationale Kas voor Rampenschade ».

Wissel, renten en beurs

1. — Wisselverrichtingen te Brussel. — Kontantmarkt. ⁽¹⁾

Bron : Nationale Bank van België (officiële koersen)
N.I.S. (vrije koersen)

VALUTA	1973	1974	1975	1976
--------	------	------	------	------

1. Koersen van de officiële markt (in Belgische frank)

	(2)	(3)	(4)			
U.S.A. New York - 1 dollar	44,05	40,35	38,05	38,95	36,80	38,60
Frankrijk Parijs - 1 NF of 100 oude F ..	8,70	8,76	8,76	{ 8,68 (13) 8,07 (14)	8,58	{ 8,76 (15) 7,93 (16)
Ver. Koninkrijk Londen - 1 pond sterling	104,06	99,30	93,72	91,09	81,45	69,85
Nederland Amsterdam - 1 gulden	13,74	13,81	{ 13,75 (5) 14,48 (6)	14,50	14,54	14,61
Zwitserland Zürich - 1 frank	11,92	12,29	12,37	13,10	14,24	15,45
West-Duitsland Frankfort - 1 DM	13,83	13,85	{ 14,23 (7) 15,17 (8)	15,06	14,95	{ 15,34 (17) 15,31 (18)
Italië Milaan - 100 lire	7,54	7,09	6,53	5,99	5,64	4,67
Zweden Stockholm - 1 kroon	9,31	9,00	8,87	8,78	8,86	{ 8,89 (17) 7,76 (18)
Noorwegen Oslo - 1 kroon	6,69	6,71	{ 6,74 (9) 7,11 (10)	7,05	7,04	{ 7,10 (17) 7,00 (18)
Denemarken Kopenhagen - 1 kroon	6,42	6,43	6,46	6,40	6,41	{ 6,42 (17) 6,25 (18)
Canada Montreal - 1 dollar	44,08	40,63	38,03	39,84	36,19	39,17
Portugal Lissabon - 1 escudo	1,65	1,60	1,61	1,55	1,45	1,29
Oostenrijk Wenen - 1 schilling	1,91	1,92	{ 1,95 (11) 2,06 (12)	2,09	2,12	2,15

2. Koersen van de vrije markt (in Belgische frank)

U.S.A. New York - 1 dollar	38,97			39,89	37,97	39,64
Frankrijk Parijs - 1 NF of 100 oude F ..	8,68			8,24	8,82	8,30
Ver. Koninkrijk Londen - 1 pond sterling	95,62			93,29	83,94	72,02
Nederland Amsterdam - 1 gulden	13,97			14,78	14,93	14,92
Zwitserland Zürich - 1 frank	12,31			13,37	14,64	15,82
West-Duitsland Frankfort - 1 DM	14,67			15,34	15,34	15,67
Italië Milaan - 100 lire	6,25			5,62	5,58	4,57
Zweden Stockholm - 1 kroon	8,93			8,94	9,09	9,05
Noorwegen Oslo - 1 kroon	6,80			7,22	7,20	7,27
Denemarken Kopenhagen - 1 kroon	6,46			6,55	6,59	6,57
Canada Montreal - 1 dollar	38,71			40,59	37,25	40,11
Portugal Lissabon - 1 escudo	1,61			1,53	1,30	1,23
Oostenrijk Wenen - 1 schilling	2,01			2,13	2,17	2,21

(1) Gemiddelde van de dagelijkse gemiddelde koersen voor de betrokken periode.

(2) Gemiddelde van 1 januari tot 9 februari 1973.

(3) De noteringen werden geschorst, voor alle vreemde munten van 10 tot 13 februari; deze periode werd verlengd, voor de Zweedse, Noorse en Deense kronen tot 14 februari.

(4) Gemiddelde van 19 maart tot 31 december 1973. De noteringen werden geschorst van 2 tot 18 maart.

(5) Gemiddelde van 19 maart tot 14 september 1973.

(6) Gemiddelde van 17 september tot 31 december 1973.

(7) Gemiddelde van 19 maart tot 28 juni 1973.

(8) Gemiddelde van 29 juni tot 31 december 1973.

(9) Gemiddelde van 19 maart tot 14 november 1973.

(10) Gemiddelde van 16 november tot 31 december 1973. De notering werd geschorst op 15 november.

(11) Gemiddelde van 19 maart tot 30 juni 1973.

(12) Gemiddelde van 1 juli tot 31 december 1973.

(13) Gemiddelde van 1 tot 18 januari 1974.

(14) Gemiddelde van 22 januari tot 31 december 1974.

(15) Gemiddelde van 1 januari tot 14 maart 1976.

(16) Gemiddelde van 15 maart tot 31 december 1976.

(17) Gemiddelde van 1 januari tot 15 oktober 1976.

(18) Gemiddelde van 18 oktober tot 31 december 1976.

2. — Disconto-, rente- en rendementspercentages.

Disconto- en rentetarief van de Nationale Bank ⁽¹⁾.

Rente voor deposito's in BF : Banken en A.S.L.K.

(Bron : Nationale Bank van België.)

DATUM VAN WIJZIGING	Disconto		Voor-schotten op overh. fondsen
	Geaccepteerd papier (2)	Niet geaccept. papier	
1975 : 21-8	6,00	6,00	6,00
1976 : 18-3	7,00	7,00	7,00
23-7	8,00	8,00	8,00
13-8	9,00	9,00	9,00
1-10	9,00	9,00	12,50
20-10	9,00	9,00	12,00
18-11	9,00	9,00	11,00
9-12	9,00	9,00	10,00
1977 : 6-1	8,00	8,00	8,00
17-2	7,00	7,00	7,00
5-5	6,50	6,50	6,50
23-6	6,00	6,00	6,00

Einde jaar	Banken - Depositorrekeningen (3)				A.S.L.K. (4)				
	met 15 dagen opzeg	Op termijn			Rentetarief	Premie (5)	Boven		
		1 maand	3 maand	6 maand			Rentetarief	Premie (5)	Premie (5)
1965	1,30	3,00	3,50	4,00	3,00	0,50	350	2,00	0,40
1966	1,50	3,20	3,80	4,30	3,00	0,50	350	2,00	0,40
1967	1,50	3,00	3,60	4,10	3,00	0,50	500	2,00	0,40
1968	1,00	2,20	3,00	3,50	3,00	0,50	500	2,00	0,40
1969	3,00	5,00	6,00	6,25	3,00	1,00	500	2,00	1,00
1970	3,00	4,50	5,50	6,00	3,50	1,00	500	2,50	1,00
1971	2,00	3,00	4,00	4,75	3,50	1,00	500	2,50	1,00
1972	1,00	2,00	3,00	4,00	3,25	0,75	500	2,25	0,75
1973	3,50	4,65	5,75	6,40	4,00	0,75	500	3,00	0,75
1974	4,75	5,75	7,00	7,50	4,75	1,50	500	3,75	1,50
1975	2,50	3,50	4,65	5,25	4,25	1,25	500	3,25	1,25
1976	4,75	5,75	6,75	7,00	4,25	1,25	500	3,25	1,25

(1) Uittreksel.

(2) In een bank gedomicileerd.

(3) Tarief toegepast door ongeveer 25 banken.

(4) Spaardeposito's van de particulieren.

(5) Toegekend bij wijze van getrouwheidspremie op de bedragen die gedurende het gehele kalenderjaar gedeponceerd bleven.

Daggeldrente.

Rentevoeten van de schatkistcertificaten en van de certificaten van het Rentenfonds.

(Bron : Nationale Bank van België.)

JAAR	Gemiddelden	Einde tijdvak	Certificaten op zeer korte termijn			Certificaten B (1)	Data	Certificaten uitgegeven bij gunning (2)		
			1 maand	2 maand	3 maand			6 maand	9 maand	12 maand
1965	3,17	1965	4,10	4,40	4,75	5,15	1966 11 jan.	5,300	5,450	5,000
1966	3,88	1966	5,35	5,60	5,85	6,15	1967 10 jan.	6,200	6,250	6,350
1967	3,19	1967	3,80	4,10	4,40	4,90	1968 9 jan.	5,000	5,100	5,100
1968	2,84	1968	4,00	4,50	5,00	5,25	1969 14 jan.	5,450	5,500	5,500
1969	5,40	1969	7,50	8,00	8,50	8,75	1970 13 jan.	8,750	8,750	8,750
1970	6,25	1970	6,15	6,55	6,95	7,25	1971 12 jan.	7,350	7,500	7,650
1971	3,70	1971	4,10	4,45	4,80	5,15	1972 11 jan.	5,350	5,650	6,150
1972	2,48	1972	3,90	4,20	4,50	4,85	1973 9 jan.	5,150	5,350	6,150
1973	4,81	1973	7,05	7,35	7,65	7,95	1974 8 jan.	8,000	(3)	7,750
1974	9,25	1974	10,00	10,25	10,50	11,00	1975 14 jan.	10,750	10,750	(3)
1975	4,63	1975	5,55	5,80	6,05	6,20	1976 13 jan.	6,750	6,900	(3)
1976	8,38	1976	10,00	10,00	10,00	10,50	1977 11 jan.	9,000	(3)	(3)

(1) Eveneens de certificaten van het Rentenfonds.

(2) Tot in 1963, gemiddelde rentevoeten gewogen door de bedragen van de toegewezen certificaten. Vanaf 1964, enige rentevoeten geldig voor al de toegewezen certificaten.

(3) Geen toewijzing.

2. — Disconto-, rente- en rendementspercentages (vervolg).

Rendement van de vastrenderende waarden op de beurs te Brussel (%). (*)

(Bron : Nationale Bank van België.)

BEGIN VAN HET JAAR	Leningen uitgegeven na 1 december 1962					Gewogen gemiddelden
	Vervaldag binnen 2 tot 5 jaar		Vervaldag over meer dan 5 jaar			
	Staat	Parastatale instellingen en steden	Staat	Parastatale instellingen en steden	Particuliere vennootschappen	
1968	—	—	6.58	6.68	7.62	6.64
1969	6.61	6.62	6.65	6.71	7.69	6.69
1970	7.37	7.96	7.80	8.20	9.26	7.93
1971	6.92	7.37	7.79	7.97	9.32	7.78
1972	6.87	6.83	7.17	7.11	7.69	7.14
1973	6.76	6.81	7.21	7.11	7.74	7.14
1974	7.72	7.61	7.92	7.95	8.56	7.90
1975	8.76	9.18	9.03	9.41	10.90	9.13
1976	8.33	8.41	8.72	8.90	10.29	8.69
1977	9.32	9.30	9.22	9.62	11.70	9.35

(*) Het gemiddelde rendement is het percentage dat, toegepast bij de berekening van de actuele waarde van de gezamenlijke nog te ontvangen termijnen (aflossing, rente, gebeurlijke loten en premies) van de annuïteit, een actuele waarde geeft die gelijk is aan de koopprijs van het uitstaande kapitaal, berekend volgens de dagnoteringen, verhoogd met de courtage en eventueel met de opgelopen rente.

3. — Indexcijfers van de koersen en beurskapitalisaties van de ter beurzen van Brussel en Antwerpen genoteerde aandelen.

I. Kontantmarkt.

DATA	A. Belgische waarden																		
	Industriële waarden																		
	Gas - Elektriciteit	Nijverheid van de ferrometalen					Non-ferro metaalnijverheid	Scheikundige nijverheid	Steenkoolmijnen				Spiegelglasnijverheid	Glasnijverheid	Nijverheden van het bouwvak			Textielnijverheid	
		IJzer- en staalnijverheid	Metaalverwerkende nijverheid						Rubriek	Kempisch bekken	Henegouws bekken	Luiks bekken			Rubriek	Groeven, bewerk. van steen	Cementnijverheid	Rubriek	Spinnerijen
Fabr. van art. in met.	Mach., toestellen en onderd.		Onderrubriek																

1. Indexcijfers van de koersen

(1953 = 100)

1968	2-1	158	55	357	127	152	78	231	237	23	33	49	29	453	444	387	246	289	112	157
1969	2-1	176	56	346	126	150	78	246	234	38	38	62	43	545	510	399	235	285	100	142
1970	5-1	166	92	362	116	140	100	254	237	47	30	61	46	501	478	368	208	253	121	172
1971	4-1	168	86	291	93	113	83	210	224	31	31	58	41	492	408	357	193	238	96	138
1972	3-1	182	70	227	90	106	72	173	205	42	41	69	49	478	416	407	232	269	110	155
1973	2-1	192	87	267	120	138	91	213	258	85	59	126	81	704	776	453	285	319	167	231
1974	2-1	167	96	249	107	124	92	214	228	—	56	146	80	720	924	345	264	284	170	234
1975	2-1	143	81	183	80	93	74	176	194	—	48	116	59	449	730	184	199	205	123	173
1976	5-1	157	88	220	89	105	81	171	219	—	62	118	67	432	684	203	221	229	111	155
1977	3-1	163	67	203	75	91	65	124	206	—	58	105	55	405	645	180	164	172	73	104

2. Beurskapitalisaties

(× 1 000 000 000 F)

1968	2-1	25,2	7,4	1,1	7,2	8,3	15,8	8,7	18,7	0,9	0,6	0,3	2,1	3,2	1,3	1,6	5,2	10,0	1,6	1,6
1969	2-1	31,7	7,5	1,0	7,2	8,2	15,8	9,1	29,3	1,3	0,7	0,3	2,9	3,8	1,5	1,6	5,0	9,9	1,5	1,6
1970	5-1	31,4	12,8	1,1	6,6	7,7	20,5	10,1	29,8	1,3	0,5	0,3	2,8	3,7	1,2	1,5	4,5	8,8	1,8	2,0
1971	4-1	37,7	10,6	0,9	5,4	6,3	16,9	8,3	28,9	0,6	0,4	0,3	2,1	3,7	1,1	1,5	4,1	8,3	1,4	1,5
1972	3-1	41,7	8,8	0,6	5,2	5,8	14,6	6,9	26,4	0,8	0,6	0,3	2,5	3,6	1,1	1,7	5,0	9,4	1,6	1,7
1973	2-1	52,0	10,9	2,0	6,5	8,5	19,4	7,9	33,5	1,0	0,8	0,6	3,4	5,3	2,1	1,9	6,1	11,2	2,2	2,3
1974	2-1	45,2	12,9	1,9	6,0	7,9	20,8	8,0	29,5	—	0,8	0,7	2,3	5,4	1,9	1,4	5,8	10,1	2,3	2,4
1975	2-1	42,2	11,0	1,4	4,4	5,8	16,7	6,6	25,6	—	0,6	0,5	1,7	3,4	1,6	0,7	4,4	7,2	1,6	1,6
1976	5-1	46,3	12,0	1,7	4,9	6,5	18,6	6,5	28,9	—	0,6	0,5	1,8	3,2	1,5	0,8	4,9	8,1	1,4	1,5
1977	3-1	53,6	9,2	1,1	4,2	5,3	14,5	4,7	27,4	—	0,6	0,5	1,4	3,0	1,4	0,7	3,6	6,2	0,9	1,0

I. Kontantmarkt (vervolg).

DATA	A. Belgische waarden (vervolg)																	
	Industriële waarden					Geheel van de industr. waarden	Andere waarden								Samenvatt. indexcijfers			
	Voedingsnijverheid			Diverse bedrijfstakken			Financ. immob. sector - Verzeker.			Portefeuille-maatsch. (niet gespec.)	Holdings (Vervoer en elektr.)	Vervoer			Handel en diensten		Venn. met uitbating in België	Venn. met uitbating in het buitenland
	Bereid. van voedingsw.	Bereid. van dranken	Rubriek	Papierenijverheid	Rubriek		Banken	Hyp. en im. ondern.	Rubriek			Vervoer te water	Tramwegen	Rubriek	Grote magazijnen	Rubriek		

1. Indexcijfers van de koersen

(1953 = 100)

1968	2-1	155	243	192	98	169	139	270	210	265	145	194	64	93	94	234	226	151	188	156
1969	2-1	155	328	221	120	189	146	300	199	290	157	205	70	108	100	325	302	162	207	168
1970	5-1	198	321	246	157	170	146	287	194	276	166	195	68	93	96	331	336	164	184	168
1971	4-1	193	345	247	111	232	149	283	170	273	177	179	72	96	93	314	308	153	260	170
1972	3-1	206	438	286	80	270	154	299	176	293	190	202	71	113	109	291	279	153	328	177
1973	2-1	277	533	366	100	428	200	363	249	356	238	235	73	142	141	335	320	182	516	226
1974	2-1	270	533	361	103	514	202	375	256	375	252	232	74	150	144	353	343	174	615	232
1975	2-1	241	327	270	100	247	158	276	203	282	203	166	82	131	147	258	257	139	299	166
1976	5-1	239	318	271	96	363	165	305	199	306	227	206	91	154	165	278	275	152	435	193
1977	3-1	232	317	267	54	310	148	269	191	271	198	196	80	147	152	280	269	140	368	174

4. — Omvang van de verrichtingen in verhandelde effecten en kapitalen ter beurs van Brussel.

(Bron : « Indices et Statistiques », maandschrift uitgegeven door de Beurscommissie van Brussel.)

JAAR	Kontant				Termijn		Termijn + Kontant	
	Obligaties		Aandelen		Verhandelde effecten	Kapitalen	Verhandelde effecten	Kapitalen
	Verhandelde effecten	Kapitalen	Verhandelde effecten	Kapitalen				
	(× 1 000)	(× 1 000 000F)	(× 1 000)	(× 1 000 000F)	(× 1 000)	(× 1 000 000F)	(× 1 000)	(× 1 000 000F)
1969	285	509	12 178	16 123	19 550	19 855	32 013	36 487
1970	199	445	9 184	10 979	16 941	16 254	26 324	27 678
1971	256	674	11 988	14 457	23 179	26 399	35 423	41 530
1972	427	953	17 178	19 061	31 243	28 803	48 848	48 817
1973	667	1 515	24 831	26 245	35 544	39 740	61 042	67 500
1974	652	1 255	21 804	15 031	35 722	29 645	58 178	45 931
1975	557	1 269	26 283	15 485	46 691	33 305	73 531	50 059
1976	646	1 619	30 804	18 520	58 890	36 725	90 340	56 864

Geldmarkt, gedscheppende instellingen

1. — Kapitalen verhandeld op de markt van het daggeld en van het geld op zeer korte termijn.

(Bron : Nationale Bank van België.)

DAG- GEMIDDELDEN	Bedr: gen uitgeleend door			Bedragen ontleend door				Totaal	Terug- getrokken kapitalen
	Deposito- banken	Renten- fonds	Overige instellingen (1)	Deposito- banken	Renten- fonds	H.W.I. (netto ontleningen)	Overige instellingen (2)		
(× 1 000 000 F)									
1962	1 518	943	1 703	1 517	1	1 375	1 271	4 164	307
1963	1 585	202	1 842	1 600	122	1 126	781	3 629	49
1964	1 839	4	2 605	1 294	471	1 661	1 022	4 448	8
1965	1 767	722	2 546	1 417	5	2 356	1 257	5 035	83
1966	1 905	264	2 658	1 222	805	1 696	1 104	4 827	—
1967	1 984	1 148	3 299	1 731	282	3 418	1 000	6 431	—
1968	2 135	1 448	2 974	2 346	19	3 089	1 103	6 557	—
1969	3 829	59	3 351	1 280	1 841	3 455	663	7 239	—
1970	3 757	1 631	3 198	1 350	58	6 737	441	8 586	—
1971	4 352	1 181	3 263	1 917	266	6 123	490	8 796	—
1972	5 162	769	3 519	2 220	1 151	5 430	649	9 450	—
1973	6 360	955	4 233	2 917	3 071	4 830	730	11 548	—
1974	6 190	1 452	4 148	3 135	3 888	4 202	565	11 790	—
1975	6 497	5 674	3 439	4 138	121	10 361	990	15 610	—
1976	6 751	805	3 601	4 367	1 225	4 602	963	11 157	—

(1) Inzonderheid de A.S.L.K., het Gem. kred., de N.M.B.S., (tot 30 april 1969) en sedert aug. 1960, diverse geldschieters • buiten Protocol •.

(2) Inzonderheid de Nat. Delcr. d., de N.K.B.K., de N.M.K.N., het Gem. kred.; de N.M.B.S., (tot 30 april 1969).

2. — Bedrijvigheid der verrekenkamers.

(Bron : Nationale Bank van België.)

JAREN	Aantal kamers op het einde van het jaar	Algemene beweging				Gedetailleerde beweging te Brussel					
		Brussel en provincie		Brussel		Call-money		Overschrijvingen, cheques, wisselbr., promessen, kwijtingen, enz.		Andere	
		Aantal verreken- stukken (× 1 000)	Ver- reken- de kapitalen (miljarden F)	Aantal verreken- stukken (× 1 000)	Ver- reken- de kapitalen (miljarden F)	Aantal verreken- stukken (× 1 000)	Ver- reken- de kapitalen (miljarden F)	Aantal verreken- stukken (× 1 000)	Ver- reken- de kapitalen (miljarden F)	Aantal verreken- stukken (× 1 000)	Ver- reken- de kapitalen (miljarden F)
1957	38	5 674	3 754	2 808	2 959	26	1 433	2 723	1 337	59	189
1958	38	5 791	3 787	2 969	2 932	25	1 353	2 884	1 339	62	239
1959	38	5 837	3 963	3 002	3 198	25	1 484	2 914	1 448	64	266
1960	39	6 424	5 080	3 502	4 399	36	2 497	3 404	1 571	62	330
1961	39	8 060	5 564	4 947	4 827	37	2 820	4 848	1 653	62	355
1962	39	9 156	5 059	5 739	4 247	33	1 890	5 650	2 002	57	355
1963	39	9 881	5 140	6 150	4 266	29	1 553	6 065	2 357	55	357
1964	39	11 578	5 991	7 282	4 999	29	1 781	7 199	2 817	56	403
1965	39	13 935	6 895	8 860	5 707	29	2 028	8 737	3 261	95	418
1966	39	19 854	7 187	13 777	5 787	28	1 922	13 624	3 474	125	391
1967	39	24 271	8 806	16 630	7 271	30	2 399	16 348	4 412	252	460
1968	39	30 529	10 086	20 513	8 337	32	2 646	20 423	5 209	58	482
1969	39	38 015	11 945	24 087	9 813	27	2 799	23 981	6 260	79	754
1970	39	52 421	13 312	33 866	10 931	35	3 215	33 747	6 854	84	862
1971	40	64 659	15 437	45 188	13 038	38	3 494	45 064	8 409	86	1 135
1972	40	87 052	21 685	64 073	19 132	39	4 156	63 946	13 212	88	1 764
1973	40	112 143	28 795	82 357	25 621	41	5 908	82 219	17 869	97	1 844
1974	37	134 229	34 268	97 309	30 323	39	5 610	96 947	22 223	323	2 490
1975	33	146 539	35 492	107 873	31 206	46	7 541	106 819	21 011	1 009	2 654
1976	32	159 643	45 209	124 892	40 425	31	5 236	123 595	31 367	1 266	3 822

3. — Algemene staat van de banken per 31 december.

(Bron : Nationale Bank van België.)

BALANSPOSTEN	1969	1970	1971	1972	1973	1974	1975	1976
(× 1 000 000 F)								
A. Activa								
Beschikbare en vlottende middelen :								
Kas, Nationale Bank, Postrekening	12 243	10 108	11 787	18 445	31 268	25 478	10 551	10 975
Daggeld	11 942	10 957	9 864	14 399	11 370	26 907	21 548	27 157
Bankiers	111 824	138 852	163 768	245 238	341 446	338 305	401 739	473 320
Moederm., filial. en dochtermaat.	15 543	38 766	55 453	48 423	71 853	143 397	162 054	161 533
Andere te innen waarden op korte termijn .	30 932	24 887	27 061	21 879	23 442	26 764	29 301	31 537
Wissels :								
a) Handelswissels	95 375	115 719	122 265	132 675	137 888	151 084	169 495	185 472
b) Overheidspapier	46 822	41 034	25 184	16 712	20 987	32 031	39 972	65 307
Prolongaties en voorschotten op effecten	1 441	1 809	1 903	2 711	2 549	1 372	1 813	3 499
Debiteuren wegens verstrekte acceptaties .	29 338	37 196	45 517	48 288	45 945	52 171	56 322	54 896
Diverse debiteuren	115 987	156 183	198 050	232 656	296 853	355 683	453 236	533 733
Effecten :								
a) Belegde wettelijke reserve	984	1 128	1 212	1 304	1 419	1 477	1 529	1 688
b) Belgische overheidsfondsen	132 966	159 698	197 436	240 626	285 803	320 389	356 170	382 115
c) Buitenl. overheidsfondsen								
d) Bankaandelen	15 033	23 962	35 424	48 462	68 929	78 221	68 551	64 172
e) Andere fondsen								
Diversen	7 273	9 523	12 568	16 156	26 068	49 615	44 130	48 263
<i>Totaal van de beschikbare en vlottende middelen :</i>	627 703	769 822	907 492	1 087 974	1 365 820	1 602 894	1 816 411	2 043 667
Vastgelegde middelen	5 444	6 497	7 541	9 067	11 207	13 841	17 191	20 337
Totaal van de activa :	633 147	776 319	915 033	1 097 041	1 377 027	1 616 735	1 833 602	2 064 004
B. Passiva								
Opvraagbaar :								
Bevoorrechte of gewaarborgde schuldeisers	922	998	1 422	2 119	3 941	2 392	2 436	2 936
Daggeld	6 906	10 030	13 173	20 940	22 123	43 860	36 682	39 979
Bankiers	164 482	243 254	286 443	371 847	510 944	599 473	672 965	731 759
Moederm., filial. en dochtermaat.	12 344	17 296	34 051	37 403	49 462	86 715	99 500	101 713
Geaccepteerde wissels	29 338	37 197	45 514	48 289	45 945	52 171	56 322	54 896
Andere te betalen waarden op korte termijn	22 457	18 003	17 011	8 886	10 181	9 309	13 793	14 371
Crediteuren wegens wissels ter inkasso . . .	1 944	1 817	1 709	1 630	2 514	6 290	2 734	3 045
Deposito's en crediteuren :								
a) Dadelijk opvraagbaar en op hoogstens 30 dagen	150 346	173 578	200 781	229 748	259 439	295 463	346 076	403 129
b) Op meer dan 30 dagen	172 279	192 205	221 869	272 195	345 637	370 343	436 920	512 891
Obligaties en kasbons	18 680	23 269	28 439	33 886	40 243	47 256	54 812	70 282
Nog te storten bedragen op fondsen en participaties	1 186	1 242	1 453	1 438	1 378	1 736	1 706	1 536
Diversen	17 427	19 265	23 338	26 445	37 812	49 883	50 822	63 489
<i>Totaal van het opvraagbare :</i>	598 311	738 154	875 203	1 054 826	1 329 619	1 564 891	1 774 768	2 000 026
Speciaal opvraagbaar :								
Achtermestelde passiva	2 392	3 942	3 683	3 597	3 295	3 679	8 432	8 969
Niet opvraagbaar :								
Kapitaal	20 442	21 136	21 700	22 830	25 402	27 229	28 114	30 971
Nietbeschikbare reserve wegens uitgiftepremie	4 312	4 289	4 155	4 195	5 556	5 704	3 133	3 124
Wettel. reserve (art. 13, K.B. 185)	977	1 128	1 210	1 305	1 418	1 476	1 527	1 686
Beschikbare reserve	6 369	7 268	8 371	9 676	11 136	12 181	12 030	13 348
Andere reserve (1)	—	—	—	—	—	—	4 775	5 059
Reservefonds	344	402	711	612	601	1 575	823	821
<i>Totaal van het niet opvraagbare :</i>	32 444	34 223	36 147	38 618	44 113	48 165	50 402	55 009
Totaal van de passiva :	633 147	776 319	915 033	1 097 041	1 377 027	1 616 735	1 833 602	2 064 004
Aantal banken :	79	77	75	78	82	84	83	86

Nota. — Wat de banken betreft die gedeeltelijk hun bedrijvigheid uitoefenen in het buitenland bevat de globale staat slechts, de actieve en passieve bestanddelen der Belgische zetels. De saldi der rekeningen door deze geopend in naam van de zetels in het buitenland gelegen, komen voor onder de rubriek « Moedermaatschappij, filialen en dochtermaatschappijen ».

(1) Nieuwe rubriek. Voorheen werden de onder deze rubriek opgenomen bedragen deels opgenomen onder « Niet beschikbare reserve wegens uitgiftepremie » en deels onder « Beschikbare reserve ».

BALANSEN op 31 december.

(Bron : Nationale Bank van België.)

OMSCHRIJVING	1969	1970	1971	1972	1973	1974	1975	1976
(× 1 000 000 F)								
Activa.								
Goudvoorraad	75 947	73 519	77 207	75 394	71 818	71 821	71 821	71 821
Internationaal Muntfonds :								
Deelneming	7 777	19 584	29 972	25 914	23 959	24 866	26 343	29 883
Bijzondere trekkingsrechten	10 246	20 270	26 095	30 477	28 426	29 947	19 335
<i>Totaal van de dekkingselementen (1) :</i>	83 724	103 349	127 449	127 403	126 254	125 113	128 111	121 039
Vreemde valuta's	35 619	39 014	35 039	52 421	75 905	88 620	107 147	84 025
Te ontvangen vreemde valuta's en goud ..	17 510	10 718	245	11	—	—	—	—
Activa in het buitenland, in Belgische fr.	—	—	—	—	—	—	—	—
Internationale akkoorden	—	140	—	—	—	—	10	153
Voorschotten aan het I.M.F.	—	—	—	—	—	—	2 428	9 731
Europees Fonds voor Monetaire Samen-	—	—	—	—	—	—	—	—
werking	—	—	—	—	3 500	—	—	—
E.E.G. : Financiële bijstand op middel-	—	—	—	—	—	—	—	—
lange termijn	—	—	—	—	—	6 538	6 538	6 538
Debiteuren wegens termijnverkoop van	—	—	—	—	—	—	—	—
vreemde valuta's en goud	34 015	37 843	34 777	20 594	28 776	13 470	11 914	—
Handelspapier	18 639	6 488	15 084	33 433	40 082	32 157	22 161	45 260
Voorschotten op onderpand	47	188	319	3 526	2 466	623	3 336	4 155
Overheidseffecten :								
Belgische overheidseffecten	15 550	13 250	4 925	1 100	450	5 125	4 225	20 575
Luxemburgse overheidseffecten	—	—	—	—	—	—	—	—
Deel- en pasmunt	281	265	312	313	302	379	409	401
Tegoed bij het Bestuur der Postchecks :								
— Rekening A	1	2	1	2	1	2	2	1
— Rekening B	—	—	—	—	—	—	—	2 477
Geconsolideerde vordering op de Staat ..	34 000	34 000	34 000	34 000	34 000	34 000	34 000	34 000
Speciale Schatkistbons	—	—	—	—	2 771	862	800	600
Voorlopige aanpassing naar aanleiding	—	—	—	—	3 450	3 450	3 450	3 450
van de wet d.d. 3 juli 1972	—	—	—	—	—	—	—	—
Overheidsfondsen	3 633	3 728	3 832	4 111	4 294	4 831	5 274	5 535
Gebouwen, materieel en meubelen	2 105	2 161	2 192	2 192	2 194	2 197	2 196	2 196
Waarden van de Pensioenkas van het								
Personeel	2 858	3 120	3 514	3 988	4 541	5 454	6 482	7 754
Diversen	1 746	1 982	993	1 344	1 964	2 818	2 299	1 773
<i>Orderrekening : (2)</i>	249 728	256 248	262 682	284 438	330 950	325 639	340 782	349 663
Passiva.	2 649	2 586	2 289	2 063	3 225	11 791	14 133	17 438
Bankbiljetten in omloop	183 002	188 212	201 766	222 560	238 506	256 104	288 381	307 197
Rekeningen-courant :								
Schatkist :								
— gewone rekening	25	23	19	20	4	24	10	9
— buitengewone conjunctuurtaks ...	8	7	7	7	7	7	7	7
Banken in het buitenl., gew. rekening .	383	526	699	605	627	422	395	565
Diverse rekeningen-courant en te beta-								
len waarden	4 511	4 205	3 166	3 545	3 703	5 351	4 025	3 967
Internationale akkoorden	467	723	3 129	1 407	1 972	2 629	3 223	2 831
<i>Totaal der verbintenissen op zicht :</i>	188 396	193 696	208 786	228 144	244 819	264 537	296 041	314 576
Internationaal Muntfonds :								
Bijzondere trekkingsrechten, netto cu-								
mulatieve toewijzing	—	3 545	7 022	10 467	10 186	10 186	10 186	10 186
Belgische banken, monetaire reserve ...	—	—	—	11 791	34 529	21 046	—	—
Te leveren vreemde valuta's en goud ...	51 767	48 687	35 796	21 547	26 530	11 082	12 072	37
Pensioenkas van het Personeel	2 858	3 120	3 514	3 988	4 541	5 454	6 482	7 754
Diversen	3 022	3 415	3 503	4 260	5 565	8 117	10 523	11 105
Kapitaal	400	400	400	400	400	400	400	400
Reserves en afschrijvingsrekeningen	3 285	3 385	3 661	3 841	4 380	4 817	5 078	5 605
<i>Orderrekening : (2)</i>	249 728	256 248	262 682	284 438	330 950	325 639	340 782	349 663
	2 649	2 586	2 289	2 063	3 225	11 791	14 133	17 438

(1) Vóór 7 oktober 1969 werd alleen de goudvoorraad als dekkingselement aangenomen.

(2) Tegoed bij het Bestuur der Postchecks voor rekening van de minister van Nationale Opvoeding (Schoolpakt).

5. — Kredieten van de depositobanken aan de bedrijven en particulieren op 31 december ⁽¹⁾.

(Bron : Bankcommissie.)

JAAR	Handelsportefeuille					Kaskredieten			Kredieten gefinanc. door banken	Mobiliseringen (3)	Algemeen totaal
	Herdiscont. wissels	Accept. in portef.	Niet-herdisc. wissels	Wissels ter incasso (2)	Totaal	Prolongaties Voor-schotten	Diverse debiteuren	Totaal			
(× 1 000 000 F)											
1969	33 450	10 388	51 536	5 096	100 470	1 441	115 986	117 427	217 897	46 283	264 180
1970	37 581	18 941	59 196	6 606	122 324	1 809	156 184	157 993	280 317	42 477	322 794
1971	37 269	22 555	62 441	8 022	130 287	1 903	198 050	199 953	330 240	47 374	377 614
1972	46 390	20 904	65 382	13 077	145 753	2 711	232 655	235 366	381 119	61 442	442 561
1973	48 962	17 242	71 684	12 792	150 680	2 549	296 853	299 402	450 082	65 075	515 157
1974	42 351	25 293	83 440	12 637	163 721	1 372	355 683	357 055	520 776	79 476	600 252
1975	55 379	28 534	85 582	16 001	185 496	1 813	453 237	455 050	640 546	74 830	715 376
1976	52 503	29 209	103 760	16 357	201 829	3 499	533 733	537 232	739 061	97 309	836 370

6. — Mobiliseringen van de depositobanken op 31 december ⁽¹⁾

(Bron : Bankcommissie.)

JAAR	Daggeld (4)	Herdisconto					Gewaarb. borgde schuldeisers (5)	Accepten in omloop	Totaal
		N.B.B.	H.W.I.	Parastat. instellingen	Andere	Totaal			
(× 1 000 000 F)									
1969	1 628	3 515	10 113	7 534	4 265	25 427	273	20 855	48 183
1970	1 291	366	7 250	11 686	4 019	23 321	259	19 158	44 029
1971	2 582	110	10 145	11 077	2 218	23 550	493	23 824	50 449
1972	2 966	891	14 808	13 098	3 988	32 785	1 104	28 658	65 513
1973	4 445	2 666	15 360	13 842	2 652	34 520	2 655	30 553	72 173
1974	8 450	634	26 128	18 487	3 543	48 792	545	30 684	88 471
1975	4 715	84	22 788	19 316	2 485	44 673	321	30 157	79 866
1976	8 704	123	36 698	26 607	4 148	67 576	523	29 732	106 535

7. — Discontokredieten, voorschotten en acceptkredieten aan bedrijven en particulieren op 31 dec. ⁽⁶⁾

(Bron : Nationale Bank van België.)

JAAR	Bedrijven en particulieren in België						Bedrijven en particulieren in het buitenland					Algemeen totaal
	Geldscheppende instellingen				Niet-geld. instell.	Totaal	Geldscheppende instellingen			Niet-geld. instell.	Totaal	
	Banken	N.B.B.	Andere	Totaal			Banken	Andere	Totaal			
(× 1 000 000 000 F)												
1969	184,6	8,9	2,4	195,9	10,6	206,5	32,4	11,7	44,1	9,0	53,1	259,6
1970	211,7	4,8	1,5	218,0	13,2	231,2	67,1	5,4	72,5	13,8	86,3	317,5
1971	242,0	9,6	0,3	251,9	14,4	266,3	85,9	9,0	94,9	10,9	105,8	372,1
1972	287,6	17,0	0,4	305,0	13,4	318,4	88,4	16,6	105,0	10,1	115,1	433,5
1973	341,2	23,6	..	364,8	9,6	374,4	107,0	16,9	123,9	11,0	134,9	509,3
1974	376,5	20,6	2,6	399,7	17,8	417,5	144,3	12,4	156,7	17,0	173,7	591,2
1975	449,0	10,7	6,6	466,3	17,6	483,9	195,3	12,6	207,9	17,5	225,4	709,3
1976	519,7	32,0	3,2	554,9	13,5	568,4	212,5	14,1	226,6	20,2	246,8	815,2

(1) In Belgische franken en in buitenlandse deviezen.

(2) Na aftrek van de crediteuren wegens wissels ter incasso.

(3) Geherdisconteerde wissels en debiteuren wegens verstrekte acceptaties (zie tabel 6).

(4) Gewaarborgd.

(5) Schuldeisers gewaarborgd door reële zekerheden.

(6) Werkelijk gebruikte kredieten. De bankaccepten die uitvoerverrichtingen vertegenwoordigen zijn bij de tegoeden op het buitenland gerangschikt.

8. — Opgenomen bedragen van de discontokredieten, voorschotten en acceptkredieten verleend aan bedrijven en particulieren en aan het buitenland op 31 december ⁽¹⁾.

Vorm en houderschap.

(Bron : Nationale Bank van België.)

JAAR	Kredieten bij hun oorsprong verleend door :				Kredieten ondergebracht buiten :			Kredieten ondergebracht bij :				Pro memorie : andere kredieten onderge- bracht bij de banken (5)
	A. de geldscheppende instellingen (2)				A. de geldscheppende instellingen			A. de geldscheppende instellingen (4)				
	B. de depositobanken				B. de depositobanken (3)			B. de depositobanken				
	Bank- accepten	Handels- papier	Voor- schotten	Totaal	Bank- accepten	Handels- papier	Totaal	Bank- accepten	Handels- papier	Voor- schotten	Totaal	

(× 1 000 000 000 F)

A. Kredieten bij hun oorsprong verleend door de geldscheppende instellingen ⁽²⁾

Kredieten aan bedrijven en particulieren

1971	20,7	105,4	140,2	266,3	7,5	7,0	14,5	13,2	98,4	140,2	251,8	0,1
1972	23,0	123,0	172,4	318,4	7,4	6,8	14,2	15,6	116,2	172,4	304,2	0,8
1973	19,0	135,7	219,7	374,4	5,2	5,0	10,2	13,8	130,7	219,7	364,2	0,6
1974	19,6	145,1	252,8	417,5	5,8	13,7	19,5	13,8	131,4	252,8	398,0	1,7
1975	23,7	150,3	309,9	483,9	9,8	8,2	18,0	13,9	142,1	309,9	465,9	0,4
1976	24,4	171,9	372,1	568,4	5,7	10,4	16,1	18,7	161,5	372,1	552,3	2,5

Kredieten aan het buitenland

1971	24,8	22,6	58,3	105,7	3,8	7,0	10,8	21,0	15,6	58,3	94,9	0,5
1972	25,3	28,8	61,0	115,1	1,9	8,2	10,1	23,4	20,6	61,0	105,0	2,9
1973	26,9	31,3	76,7	134,9	3,1	7,9	11,0	23,8	23,4	76,7	123,9	1,8
1974	32,6	37,4	103,7	173,7	5,5	11,4	16,9	27,1	26,0	103,7	156,8	0,2
1975	32,6	43,2	149,6	225,4	4,7	12,9	17,6	27,9	30,3	149,6	207,8	0,7
1976	30,5	56,9	159,4	246,8	4,5	15,7	20,2	26,0	41,2	159,4	226,6	0,1

Totaal

1971	45,5	128,0	198,5	372,0	11,3	14,0	25,3	34,2	114,0	198,5	346,7	0,6
1972	48,3	151,8	233,4	433,5	9,3	15,0	24,3	39,0	136,8	233,4	409,2	3,7
1973	45,9	167,0	296,4	509,3	8,3	12,9	21,2	37,6	154,1	296,4	488,1	2,4
1974	52,2	182,5	356,5	591,2	11,3	25,1	36,4	40,9	157,4	356,5	554,8	1,9
1975	56,3	193,5	459,5	709,3	14,5	21,1	35,6	41,8	172,4	459,5	673,7	1,1
1976	54,9	228,8	531,5	815,2	10,2	26,1	36,3	44,7	202,7	531,5	778,9	2,6

B. Kredieten bij hun oorsprong verleend door de depositobanken.

Kredieten aan bedrijven en particulieren

1971	20,7	102,5	139,9	263,1	12,1	9,0	21,1	8,6	93,5	139,9	242,0	0,1
1972	23,0	119,7	172,3	315,0	13,9	13,7	27,6	9,1	106,0	172,3	287,4	0,1
1973	19,0	132,5	219,3	370,8	13,1	16,6	29,7	5,9	115,9	219,3	341,1	0,1
1974	19,6	142,6	252,3	414,5	11,7	26,6	38,3	7,9	116,0	252,3	376,2	0,3
1975	23,7	149,1	309,4	482,2	12,8	20,4	33,2	10,9	128,7	309,4	449,0	0,1
1976	24,4	171,1	371,7	567,2	12,5	35,0	47,5	11,9	136,1	371,7	519,7	0,1

Kredieten aan het buitenland

1971	24,8	22,4	58,3	105,5	10,9	8,8	19,7	13,9	13,6	58,3	85,8	0,5
1972	25,3	28,8	61,0	115,1	13,5	13,1	26,6	11,8	15,7	61,0	88,5	2,9
1973	26,9	31,3	76,7	134,9	15,8	12,1	27,9	11,1	19,2	76,7	107,0	1,8
1974	32,6	37,4	103,7	173,7	15,3	14,0	29,3	17,3	23,4	103,7	144,4	0,2
1975	32,6	43,2	149,6	225,4	15,1	15,1	30,2	17,5	28,1	149,6	195,2	0,7
1976	30,5	56,9	159,4	246,8	13,6	20,7	34,3	16,9	36,2	159,4	212,5	0,1

Totaal

1971	45,5	124,9	198,2	368,6	23,0	17,8	40,8	22,5	107,1	198,2	327,8	0,6
1972	48,3	148,5	233,3	430,1	27,4	26,8	54,2	20,9	121,7	233,3	375,9	3,0
1973	45,9	163,8	296,0	505,7	28,9	28,7	57,6	17,0	135,1	296,0	448,1	1,9
1974	52,2	180,0	356,0	588,2	27,0	40,6	67,6	25,2	139,4	356,0	520,6	0,5
1975	56,3	192,3	459,0	707,6	27,9	35,5	63,4	28,4	156,8	459,0	644,2	0,8
1976	54,9	228,0	531,1	814,0	26,1	55,7	81,8	28,8	172,3	531,1	732,2	0,2

(1) Nieuwe reeks, ingevolge de beschikbaarheid van betere informatie en meer gedetailleerde inlichtingen en ook wegens de wijziging in de kredietactiviteit van de financiële instellingen.

(2) Depositobanken en N.B.B.

(3) Hoofdzakelijk ondergebracht bij de N.B.B., het H.W.I. en andere Belgische en buitenlandse financiële instellingen.

(4) Depositobanken, N.B.B., Gem. kred. v. België en H.W.I. (kredieten gefinancierd door een beroep op geldscheppende instellingen).

(5) Handelspapier.

9. — Opgenomen bedragen van de discountkredieten, voorschotten en acceptkredieten bij hun oorsprong door de depositobanken verleend op 31 december ⁽¹⁾.

Zichtbare economische bestemming.

(Bron : Nationale Bank van België.)

JAAR	Kredieten aan bedrijven en particulieren						Kredieten aan het buitenland				Algemeen totaal
	Specifieke financieringen				Niet ontdekte bestemming	Totaal	Financiering van betalingstermijnen bij uitvoer	Niet ontdekte bestemming		Totaal	
	Investerings	Bouw Onroerende transacties	Verkoop en lening op afbetaling	Invoer				Kas-kredieten	Andere		

(× 1 000 000 000 F)

1971	29,5	18,2	25,6	23,4	166,4	263,1	44,6	57,7	3,2	105,5	368,6
1972	32,9	20,0	34,4	27,2	200,5	315,0	52,1	60,4	2,6	115,1	430,1
1973	40,9	26,6	41,6	22,1	239,6	370,8	57,0	75,9	2,0	134,9	505,7
1974	44,4	34,9	45,2	23,7	266,3	414,5	70,9	101,1	1,7	173,7	588,2
1975	46,4	46,5	51,6	25,9	311,8	482,2	75,9	145,4	4,1	225,4	707,6
1976	50,1	61,7	73,0	27,6	354,8	567,2	83,9	156,1	6,8	246,8	814,0

(1) Zie opmerking tabel 8.

10. — Discountkredieten, voorschotten en acceptkredieten ondergebracht bij de Nationale Bank van België op 31 december.

(Bron : Nationale Bank van België.)

JAAR	Kredieten bij hun oorsprong verleend door de N.B.B. (rechtstreekse kredieten)			Geherdisconteerde wissels			Algemeen totaal			
	Handels-papier	Voor-schotten	Totaal	Bank-accepten	Handels-papier	Totaal	Bank-accepten	Handels-papier	Voor-schotten	Totaal

(× 1 000 000 000 F)

Kredieten aan bedrijven en particulieren

1971	2,9	0,3	3,2	4,6	1,8	6,4	4,6	4,7	0,3	9,6
1972	3,3	0,1	3,4	6,3	6,7	13,0	6,3	10,0	0,1	16,4
1973	3,2	0,4	3,6	7,9	11,5	19,4	7,9	14,7	0,4	23,0
1974	2,5	0,5	3,0	5,2	11,0	16,2	5,2	13,5	0,5	19,2
1975	1,3	0,4	1,7	..	8,7	8,7	..	10,0	0,4	10,4
1976	0,9	0,4	1,3	5,4	22,8	28,2	5,4	23,7	0,4	29,5

Kredieten aan het buitenland

1971	0,2	..	0,2	4,7	0,9	5,6	4,7	1,1	..	5,8
1972	11,6	4,9	16,5	11,6	4,9	..	16,5
1973	12,7	4,2	16,9	12,7	4,2	..	16,9
1974	9,5	2,5	12,0	9,5	2,5	..	12,0
1975	9,8	2,0	11,8	9,8	2,0	..	11,8
1976	8,8	4,9	13,7	8,8	4,9	..	13,7

Totaal

1971	3,1	0,3	3,4	9,3	2,7	12,0	9,3	5,8	0,3	15,4
1972	3,3	0,1	3,4	17,9	11,6	29,5	17,9	14,9	0,1	32,9
1973	3,2	0,4	3,6	20,6	15,7	36,3	20,6	18,9	0,4	39,9
1974	2,5	0,5	3,0	14,7	13,5	28,2	14,7	16,0	0,5	31,2
1975	1,3	0,4	1,7	9,8	10,7	20,5	9,8	12,0	0,4	22,2
1976	0,9	0,4	1,3	14,2	27,7	41,9	14,2	28,6	0,4	43,2

11. — Houderschap van het door de depositobanken gediscoteerde handelspapier en van de bank-accepten (Gemiddelde van de bedragen per einde maand).

(Bron : Nationale Bank van België.)

JAAR	Portefeuille van :				Totaal
	de depositobanken	het Herdiscontering- en Waarborginstituut (1)	de overige instellingen v.d. markt van het particulier disconto en portefeuille in het buitenland	de Nationale Bank van België (2)	
(× 1 000 000 000 F)					
1968	86,6	1,8	21,5	10,8	120,7
1969	89,9	2,2	19,5	26,0	137,6
1970	110,4	5,8	20,8	7,6	144,6
1971	124,1	4,6	23,5	4,1	156,3
1972	130,6	3,4	24,9	12,7	171,6
1973	140,3	3,2	24,1	20,7	188,3
1974	158,2	4,5	27,8	27,2	217,7
1975	167,1	8,8	38,0	10,5	224,4
1976	184,9	4,4	33,8	35,7	258,8

(1) Bedrag van de portefeuille, met uitzondering van het bij de N.B.B. geherdiscoteerde gedeelte.

(2) Exclusief de directe kredieten van de N.B.B.

12. — Herdiscontering- en Waarborginstituut (Daggemiddelden).

(Bron : Herdiscontering- en Waarborginstituut.)

JAAR	Wisselportefeuille van het H.W.I.	In functie van de wisselportefeuille		Omloop der door het H.W.I. verkochte of geplaatste wissels	Totale omloop der wissels verhandeld door het H.W.I.
		Bij de N.B.B. herdiscoteerde wissels	Daggeldleningen van het H.W.I.		
(× 1 000 000 000 F)					
1965	5,0	2,4	2,6	8,5	13,5
1966	7,5	5,5	1,9	10,5	18,0
1967	7,8	4,0	3,7	12,9	20,7
1968	10,2	6,8	3,3	17,8	28,0
1969	18,0	14,3	3,6	14,9	32,9
1970	11,4	4,6	6,7	13,6	25,0
1971	7,5	2,6	6,1	17,9	25,4
1972	15,3	9,9	5,5	17,8	33,1
1973	21,7	16,5	4,8	15,5	37,2
1974	31,1	26,3	4,2	14,1	45,2
1975	21,0	9,1	10,4	23,3	44,3
1976	43,9	38,7	4,6	20,9	64,8

13. — Voornaamste activa en passiva van het Muntfonds per 31 december.

(Bron: Ministerie van Financiën.)

RUBRIEKEN	1969	1970	1971	1972	1973	1974	1975	1976
(× 1 000 000 F)								
Activa.								
Rekening courant in 's Rijks Schatkist	443,2	647,5	932,1	469,1	584,7	1 366,1	753,9	701,0
Effecten-portefeuille (wet van 12-6-1930, art. 6, wet van 14-4-1933, art. 8)	6 333,7	6 552,4	6 837,8	7 718,4	8 251,1	8 525,3	8 971,8	10 196,0
Metalen vermengd in de geslagen munten of in de aanmunting (1)	1 169,0	1 244,4	1 329,8	1 391,7	1 384,0	1 453,9	1 554,2	1 534,5
Sommen gestort aan het Centraal Bureau voor de Kleine Spaarders ter uitvoering van de wet van 7 december 1934	100,0	100,0	100,0	75,0	75,0	75,0	75,0	75,0
Passiva.								
Biljetten van 20 en 50 frank in omloop	3 645,0	3 782,0	3 986,0	4 188,5	4 405,0	4 677,0	4 970,0	5 148,0
Metalen deelmunt in omloop (2) ..	3 611,8	3 954,3	4 357,7	4 550,8	4 946,2	5 073,4	5 509,0	6 419,2
Pasmunt in omloop (3)	70,9	56,7	63,9	71,4	79,9	88,8	95,5	99,0

(1) Inbegrepen • nog niet betaalde metalen, aangewend in andere fabricages dan de nationale aanmuntingen •.

(2) 100, 50, 20, 10, 5, 1 en 0,50 frank.

(3) 25 en 20 centiem.

14. — Postcheque- en Giroverkeer.

(Bron: Postcheque- en Girodienst.)

JAREN	Aantal rekeningen per einde jaar	Totaal tegoed	Tegoed van particulieren	Credit		Debet		Algemene beweging	Omloop-snelheid (1)
				Stortingen	Overschrij-vingen	Checks en diversen	Overschrij-vingen		
(× 1 000 000 F)									
1957	765 326	30 392	21 675	431 803	1 069 542	431 825	1 069 542	3 002 712	4,15
1958	789 189	31 189	22 841	448 880	1 116 549	447 711	1 116 549	3 129 688	4,21
1959	818 713	33 138	24 742	473 218	1 174 853	469 134	1 174 853	3 292 057	4,06
1960	854 800	37 116	26 980	509 393	1 240 065	498 919	1 240 065	3 488 441	3,89
1961	882 077	40 279	29 187	548 941	1 334 835	552 244	1 334 835	3 770 854	3,93
1962	906 807	43 442	31 743	597 068	1 420 388	592 907	1 420 388	4 030 750	3,81
1963	932 800	47 927	34 356	656 983	1 566 066	654 746	1 566 066	4 443 859	3,83
1964	956 355	50 535	35 713	753 706	1 768 877	746 760	1 768 877	5 038 220	4,08
1965	980 912	54 100	38 834	867 982	1 964 636	866 497	1 964 636	5 663 752	4,30
1966	994 741	58 222	40 581	978 617	2 187 873	972 825	2 187 873	6 327 188	5,02
1967	1 003 952	60 560	41 318	1 068 281	2 333 182	1 070 629	2 333 182	6 805 274	5,37
1968	1 013 258	63 356	42 683	1 182 742	2 516 946	1 174 332	2 516 946	7 390 966	5,56
1969	1 021 789	67 952	45 104	1 349 376	2 808 011	1 350 632	2 808 011	8 316 030	5,92
1970	1 030 881	72 527	47 804	1 526 408	3 025 183	1 517 299	3 025 183	9 094 073	6,04
1971	1 059 706	79 798	51 166	1 767 926	3 463 368	1 767 653	3 463 368	10 462 315	6,27
1972	1 079 754	90 521	56 425	2 037 013	3 444 304	2 023 058	3 444 304	10 948 679	5,96
1973	1 092 134	100 652	60 193	2 314 798	3 836 926	2 304 581	3 836 926	12 293 231	6,03
1974	1 101 193	122 274	62 322	2 641 163	4 652 185	2 610 845	4 652 185	14 556 378	5,95
1975	1 116 081	139 109	65 843	2 992 962	5 401 220	2 988 206	5 401 220	16 783 608	6,02
1976	1 112 300	157 621	72 529	3 322 359	6 024 863	3 318 019	6 024 863	18 690 103	5,83

(1) Verhouding per type maand van 25 dagen, van de debet-omzet tot het gemiddeld dagelijks tegoed.

15. — Binnenlandse geldhoeveelheid op 31 december

(Bron : Nationale Bank van België.)

	1971	1971	1972	1973	1974	1975	1976
(× 1 000 000 F)							
Chartaal geld :		(3)					
1. Biljetten en munten van de Schatkist	8 096	8 096	8 498	9 129	9 460	10 166	11 265
2. Biljetten van de N.B.B.	201 766	201 766	222 560	238 506	256 104	288 381	307 197
3. <i>Chartale geldhoeveelheid</i> (1)	204 624	204 624	225 654	240 656	258 324	292 101	310 504
Giraalgeld in handen van :							
4. de Schatkist en de lagere publiekrechtelijke lichamen	15 388	19 647	21 766	27 747	31 742	35 992	43 203
5. de bedrijven en particulieren (2)							
5a Rekeningen-courant bij de N.B.B.	598	598	625	461	293	900	1 112
5b Tegoeden op Postrekening	48 405	48 405	58 547	59 931	60 239	65 349	70 321
5c Direct opeisbare deposito's en op ten hoogste 30 dagen bij de banken en parastatale instellingen	147 060	147 060	177 950	191 655	202 318	245 962	258 929
<i>Sub-totaal (5a + 5b + 5c):</i>	196 063	196 063	237 122	252 047	262 850	312 211	330 362
6. <i>Girale geldhoeveelheid</i> (4 + 5)	211 451	215 710	258 888	279 794	294 592	348 203	373 565
7. <i>Totale geldhoeveelheid</i> (3 + 6)	416 075	420 334	484 542	520 450	552 916	640 304	684 069
8. Procent chartaal geld	49.2	48.7	46.6	46.2	46.7	45.6	45.4

(1) Onder aftrek van de kasvoorraden van de geldscheppende instellingen.

(2) Incl. administratieve parastatale instellingen en openbare kredietinstellingen.

(3) Nieuwe reeks : De afwijking t.o.v. de oude reeks is toe te schrijven aan een verbeterde telling van de tegoeden der buitengewone rekenplichtigen bij het Bestuur der Postchecks.

16. — Geldhoeveelheid en andere verbintenissen tegenover de bedrijven en particulieren en hun tegenwaarden ⁽¹⁾.

Toestand op 31 december.

(Bron : Nationale Bank van België.)

OMSCHRIJVING	1970	1971	1971	1972	1973	1974	1975	1976
(× 1 000 000 000 F)								
Geldhoeveelheid	378,2	416,1	(10) 420,4	484,5	520,4	552,9	640,3	684,1
Andere verbintenissen tegenover de bedrijven en particulieren (2) :								
deposito's in BF (3) :								
— voor ten hoogste 1 jaar	178,5	208,4	208,4	247,8	316,4	358,1	402,7	488,5
— voor meer dan 1 jaar								
(+ kasbons en obligaties)	39,9	52,4	52,4	62,6	68,8	71,9	86,8	101,0
deposito's in deviezen	11,4	9,7	9,7	9,2	11,9	17,5	23,0	31,4
<i>Totaal van geldhoeveelheid en andere verbintenissen tegenover de bedrijven en particulieren</i>	608,0	686,6	690,9	804,1	917,5	1 000,4	1 152,8	1 305,0
Goud- en netto buitenlands actief :								
Goud	73,5	77,2	77,2	75,4	71,8	71,8	71,8	71,8
Andere	31,2	55,3	55,3	73,3	80,1	60,7	87,7	73,7
Totaal	104,7	132,5	132,5	148,7	151,9	132,5	159,5	145,5
Vorderingen op de overheid :								
Staat (4)	247,3	257,5	257,5	291,0	329,8	354,6	390,7	449,9
Andere (5)	26,0	30,8	30,8	39,6	56,6	69,3	77,2	86,3
Totaal	273,3	288,3	288,3	330,6	386,4	423,9	467,9	536,2
Kredieten aan bedrijven en particulieren :								
Disconto kredieten, voorschotten en acceptkredieten	218,0	251,9	251,9	305,0	364,8	399,7	466,3	554,8
Obligaties (6)	15,2	16,8	16,8	24,5	25,7	35,0	43,1	48,2
Vorderingen - Schulden, niet-monetaire financiële instellingen :								
Rentenfonds (7)	5,4	4,4	4,4	8,5	9,6	10,1	9,2	13,9
Andere instellingen (8)	37,0	41,7	41,7	38,6	32,4	44,3	57,1	64,1
Diverse (9)	- 45,6	- 49,0	- 44,7	- 51,8	- 53,3	- 45,1	- 50,3	- 57,7

(1) Gezamenlijke balansen van de geldscheppende instellingen.

(2) Inbegrepen de « andere verbintenissen » — in de vorm van deposito's, kasbons en obligaties — tegenover de financiële instellingen die geen overwegend geldscheppende instellingen zijn.

(3) Inbegrepen de termijndeposito's en de spaarboekjes.

(4) Inbegrepen het Wegenfonds, na aftrek van de gewone rekening van de Schatkist bij de N.B.B.

(5) Inbegrepen de vorderingen op de pensioenfondsen.

(6) Inbegrepen de certificaten voor ten hoogste één jaar van de overheidsbedrijven.

(7) Na aftrek van het creditsaldo van het Rentenfonds bij de N.B.B.

(8) Spaarkassen, hypotheek- en kapitalisatiemaatschappijen en kredietinstellingen van de overheidssector.

(9) Voornamelijk het saldo van de verrichtingen op halfjaar en lange termijn van het Muntfonds en de N.K.B.K., van de niet elders vermelde vorderingen op en schulden tegenover ingezetenen, de salderingsrekeningen, de verschillen tussen de vastleggingen en de participaties eensdeels en de eigen middelen anderdeels.

(10) Nieuwe reeks : de afwijking t.o.v. de oude reeks is toe te schrijven aan een verbeterde telling van de tegoeden der buitengewone rekenplichtigen bij het Bestuur der Postchecks.

17. — Oorzaken van de veranderingen in de geldhoeveelheid.

(Bron : Nationale Bank van België.)

OMSCHRIJVING	1970 (7)	1971	1972	1973	1974	1975	1976
(× 1 000 000 000 F)							
Monetaire en andere verbintenissen tegenover de bedrijven en particulieren :							
Geldhoeveelheid	+24,5	+37,9	+ 64,2 (8)	+ 35,9	+32,5	+ 87,4	+ 43,8
Andere verbintenissen tegenover de bedrijven en particulieren :							
deposito's in BF :							
— voor ten hoogste 1 jaar	+18,7	+30,0	+ 39,3	+ 68,7	+41,7	+ 44,7	+ 85,8
— voor meer dan 1 jaar (kasbons en obligaties)	+ 8,1	+12,4	+ 10,2	+ 6,1	+ 3,2	+ 14,8	+ 14,2
deposito's in deviezen	- 3,3	- 1,7	- 0,5	+ 2,7	+ 5,6	+ 5,5	+ 8,4
Totaal :	+48,0	+78,6	+113,2 (8)	+113,4	+83,0	+152,4	+152,2
Oorzaken van de veranderingen :							
Transacties met het buitenland (1)	+13,5	+32,1	+ 22,6	+ 19,7 (9)	- 8,7(10)	+ 26,4	- 23,5
Kredieten verleend aan bedrijven en particulieren :							
— Discontokredieten, voorschotten en acceptkredieten (2)	+24,7	+35,1	+ 52,1	+ 56,0	+43,1	+ 66,3	+ 84,6
— Obligaties (3)	+ 4,6	+ 1,6	+ 7,8	+ 1,5	+ 9,7	+ 9,3	+ 5,6
Herfinanciering buiten de geldscheppende instellingen (stijging : —) (4) :							
— van commerciële vorderingen op het buitenland	- 4,8	+ 3,0	+ 0,8	- 1,0	- 5,9	- 0,7	- 2,7
— van kredieten aan bedrijven en particulieren	- 2,6	- 1,3	+ 1,0	+ 3,8	- 9,0	—	+ 4,1
Geldschepping ten behoeve van de overheid :							
— Staat (5)	+ 6,1	+ 5,2	+ 28,2	+ 34,9 (9)	+27,8	+ 44,5	+ 85,1
— Andere overheidslichamen (6)	+ 6,5	+ 5,0	+ 8,7	+ 16,1	+12,9	+ 9,2	+ 10,3
Tegeldemaking van overheidspapier :							
— aankoop op de markt door de geldscheppende instellingen	- 1,1	- 1,2	- 1,7	- 4,0	- 6,3	- 15,0	- 15,5
— door tussenkomst van het Rentenfonds	- 1,2	- 5,9	+ 0,3	- 1,7	- 1,1	- 0,3	+ 0,6
Kredieten aan niet-geldscheppende financiële instellingen	+ 8,4	+ 4,6	- 2,9	- 5,8	+12,4	+ 13,1	+ 7,1
Diverse	- 6,1	+ 0,4	- 3,7 (8)	- 6,1 (9)	+ 8,1(10)	- 0,4	- 3,5

(1) Lopend saldo + kapitaaltransacties van de bedrijven en particulieren.

(2) Verandering van het opgenomen bedrag van de discontokredieten, voorschotten en acceptkredieten (exclusief de wissels die dienen om commerciële vorderingen op het buitenland te mobiliseren) die oorspronkelijk door de geldscheppende instellingen verleend werden.

(3) Inclusief de certificaten voor ten hoogste één jaar van de overheidsbedrijven.

(4) Het gaat om een netto herfinanciering : kredieten bij hun oorsprong door de overwegend geldscheppende instellingen verleend en door hen geherfinancierd bij andere financiële instellingen min kredieten bij hun oorsprong door laatstgenoemde instellingen verleend en door hen geherfinancierd bij de overwegend geldscheppende instellingen.

(5) Inclusief het Wegenfonds, na aftrek van de gewone rekening van de Schatkist bij de N.B.B.

(6) Inclusief de pensioenfondsen.

(7) Vanaf 1970, nieuwe reeks.

(8) Nieuwe reeks : de afwijking t.o.v. de oude reeks is toe te schrijven aan een verbeterde telling van de tegoeden der buitengewone rekenplichtigen bij het Bestuur der Postchecks.

(9) Exclusief bepaalde wijzigingen voortvloeiend uit de appreciatie van de Belgische frank en de devaluatie van de dollar V.S.

(10) De omzetting in Belgische frank houdt geen rekening meer met de boekhoudkundige veranderingen die kunnen voortvloeien uit de koerswijzigingen sedert het begin van het jaar. Die veranderingen worden opgenomen in de rubriek « Diverse ».

18. — Netto buitenlands tegoed van de geldscheppende instellingen.

(Bron : Nationale Bank van België.)

Toestand op 31 december	Nationale Bank van België			Geldscheppende openbare instellingen (1)			Depositobanken			Gezamenlijke geldscheppende instellingen		
	Vordering.	Verplicht.	Saldo	Vordering.	Verplicht.	Saldo	Vordering.	Verplicht.	Saldo	Vordering.	Verplicht.	Saldo
(× 1 000 000 000 F)												
1959	73,1	0,8	72,3	0,2	0,3	- 0,1	11,5	12,9	- 1,4	84,8	14,0	70,8
1960	81,5	1,0	80,5	0,4	1,5	- 1,1	14,7	19,3	- 4,6	96,6	21,8	74,8
1961	93,8	1,1	92,7	0,5	2,0	- 1,5	18,8	32,2	- 13,4	113,1	35,3	77,8
1962	92,0	1,0	91,0	0,2	1,9	- 1,7	23,7	32,5	- 8,8	115,9	35,4	80,5
1963	103,0	0,8	102,2	0,2	3,1	- 2,9	(2) 31,2	(2) 51,3	- 20,1	134,4	55,2	79,2
1964	115,7	0,9	114,8	0,1	2,8	- 2,7	39,9	64,0	- 24,1	155,7	67,7	88,0
1965	123,7	0,9	122,8	0,1	2,3	- 2,2	50,2	75,9	- 25,7	174,0	79,1	94,9
1966	125,4	0,9	124,5	0,1	1,2	- 1,1	68,4	102,6	- 34,2	193,9	104,7	89,2
1967	137,8	0,9	136,9	0,3	1,1	- 0,8	80,1	119,1	- 39,0	218,2	121,1	97,1
1968	124,1	1,2	122,9	0,1	0,6	- 0,5	116,3	152,6	- 36,3	240,5	154,4	86,1
1969	129,2	0,9	128,3	1,9	0,4	1,5	168,1	204,3	- 36,2	299,2	205,6	93,6
1970	144,4	1,3	143,1	3,5	1,3	2,2	246,1	286,7	- 40,6	394,0	289,3	104,7
1971	168,3	3,8	164,5	3,2	0,5	2,7	296,3	331,0	- 34,7	467,8	335,3	132,5
1972	196,3	2,0	194,3	—	—	—	367,8	413,3	- 45,5	564,1	415,3	148,8
1973	222,6	3,5	219,1	—	0,2	- 0,2	486,0	552,9	- 66,9	708,6	556,6	152,0
1974	232,2	3,4	228,8	0,4	—	0,4	598,8	695,5	- 96,7	831,4	698,9	132,5
1975	256,1	3,7	252,4	0,8	—	0,8	702,7	796,4	- 93,7	959,6	800,1	159,5
1976	235,2	3,4	231,8	0,3	—	0,3	773,8	860,4	- 86,6	1 009,3	863,8	145,5

19. — Snelheid van de girale geldomloop in België ⁽³⁾

(Bron : Nationale Bank van België.)

JAREN	Januari	Februari	Maart	April	Mei	Juni	Juli	Aug.	Sept.	Oktober	Nov.	Dec.
1966	2,58	2,52	2,92	2,60	2,68	2,77	2,66	2,62	2,63	2,76	2,65	3,06
1967	2,88	2,70	2,94	2,77	2,83	2,87	2,65	2,50	2,40	2,82	2,65	2,87
1968	2,82	2,66	2,72	2,90	2,80	2,52	2,96	2,56	2,72	2,95	2,59	3,12
1969	2,98	2,65	2,81	3,01	2,97	3,02	3,18	2,75	3,17	3,53	2,97	3,70
1970	3,18	3,02	3,34	3,66	3,23	3,52	3,55	3,02	3,30	3,42	3,24	3,84
1971	3,08	3,06	3,52	3,43	3,07	3,55	3,25	2,97	3,21	3,43	3,28	3,89
1972	3,37	3,26	3,49	3,15	3,33	3,20	3,14	2,96	3,10	3,39	3,34	3,60
1973	3,46	3,30	3,40	3,27	3,44	3,14	3,44	3,28	3,19	3,66	3,53	3,85
1974	3,93	3,83	3,76	3,95	3,97	3,69	4,30	3,65	3,90	4,64	4,03	4,68
1975	4,43	3,88	3,82	4,40	3,85	3,86	3,83	3,21	3,56	4,30	3,49	4,56
1976	3,83	3,76	4,28	4,01	3,99	4,11	3,83	3,88	4,25	4,37	4,25	5,00

(1) Bestuur der Postchecks, Belgisch muntfonds (munten en biljetten). N.K.B.K. (direct en op ten hoogste één maand opeisbare passiva), Gem. kred. van België (id.). H.W.I. (vanaf december 1957, alleen de passiva t.o.v. de geldscheppende instellingen).

(2) Vanaf juni 1963, worden door alle banken eenvormige criteria toegepast t.o.v. de boeking van de vorderingen op en de verplichtingen aan het Groot-hertogdom Luxemburg. Al die vorderingen en verplichtingen worden opgenomen onder de vorderingen op en de verplichtingen aan het buitenland.

(3) Verhouding van de omzet tot de hoeveelheid betreffende de bruto-bankdeposito's op zicht in Belgische frank, te delen door de gemiddelde tegoeden op die rekeningen tijdens de beschouwde periode. Voor nadere bijzonderheden betreffende de berekeningsmethode, zie : « Tijdschrift voor Documentatie en Voorlichting » van de Nationale Bank van België, oktober 1950, bladzijde 222.

20. — Gemiddelde bankbiljettenomloop ⁽¹⁾

(Bron : Nationale Bank van België.)

OMSCHRIJVING	1970	1971	1972	1973	1974	1975	1976
(× 1 000 F)							
Biljetten van 5 000 F	—	17 973 349	40 045 148	56 148 168	69 536 414	89 118 468	111 060 443
» 1 000 F	164 794 515	156 466 775	151 258 926	151 920 468	152 718 256	159 861 651	163 716 629
» 500 F	9 415 523	9 462 225	9 526 188	9 559 249	9 660 691	9 838 103	9 911 043
» 100 F	8 825 217	9 090 167	9 426 760	9 760 684	10 186 322	10 652 991	11 027 874
» 50 F (2) . .	1 678 694	1 751 964	1 825 874	1 897 121	1 957 915	2 067 069	2 135 136
» 20 F (2) . .	1 770 731	1 877 943	1 996 892	2 111 287	2 251 848	2 413 783	2 548 473
Totaal :	186 484 680	196 622 423	214 079 788	231 396 977	246 311 446	273 952 065	300 399 598

(1) Gemiddelde berekend op basis van de toestanden per einde maand.
 (2) Biljetten in omloop voor rekening van de Schatkist.

21. — Nominale waarde van de metallieke Belgische munten.

(Bron : Ministerie van Financiën, Koninklijke Munt van België.)

MUNTEN	Geslagen van 1948 tot 1975	Geslagen in 1976	Totaal	Ontmunt en uit de omloop getrokken	Munten in omloop op 31 dec. 1976
(× 1 000 F)					
<i>Zilverstukken :</i>					
100 F (K.B. 15-10-48)	1 439 200	—	1 439 200	569 071	870 129
250 F (K.B. 16-03-76)	—	533 750	533 750	—	533 750
Totaal :	1 439 200	533 750	1 972 950	569 071	1 403 879
<i>Stukken in nikkel :</i>					
10 F (K.B. 28-03-69)	1 637 350	15 000	1 652 350	28 561	1 623 789
<i>Stukken in nikkelkoper :</i>					
5 F (K.B. 15-10-48)	2 544 400	45 000	2 589 400	11 373	2 578 027
1 F (K.B. 15-10-48)	1 124 955	60 000	1 184 955	4 921	1 180 034
25 centiemen (K.B. 18-02-64)	100 058	—	100 058	19	100 039
Totaal :	3 769 413	105 000	3 874 413	16 313	3 858 100
<i>Stukken in brons :</i>					
50 centiemen (K.B. 16-10-51)	172 990	7 350	180 340	112	180 228
Algemeen totaal :	7 018 953	661 100	7 680 053	614 057	7 065 996

22. — Rentenfonds.

(Bron : Ministerie van Financiën; Verslagen van het Rentenfonds.)

	1969	1970	1971	1972	1973	1974	1975	1976
(× 1 000 000 F)								
I. Kapitalen ontleend door de overheidssector.								
Nieuwe uitgiften van leningen (1) ..	83 023	91 200	147 000	141 240	147 300	140 500	175 100	196 000
Schrappingen en terugbetalingen ..	33 082	32 751	44 025	21 040	20 024	22 576	36 846	27 622
Nettobedrag van het openbaar beroep op de Kapitaalmarkt	49 941	58 449	102 975	120 200	127 276	117 924	138 254	168 378
Volume van de kapitalen in omloop waarvan het Rentenfonds de markt controleert	447 638	475 663	544 397	628 482	741 967	805 645	918 352	1 032 352
II. Omvang van de verrichtingen, gedaan ter beurze op de rentenmarkt.								
Effecten aangeboden door het publiek { A (2)	19 065	17 611	19 406	17 305	22 845	31 700	41 088	45 984
{ B (3)	5 880	5 096	6 118	7 283	6 528	9 460	15 107	15 209
Effecten gevraagd door het publiek { A (2)	20 321	20 130	21 938	17 000	26 674	37 463	40 876	52 350
{ B (3)	5 535	6 014	6 375	4 977	5 566	10 000	14 225	16 582
Vershil tussen aanbod en vraag ..	- 911	- 3 437	- 2 789	+ 2 611	- 2 867	- 6 303	+ 1 094	- 7 739
Totale beweging (aanbod + vraag) .	50 801	48 851	53 837	46 565	61 613	88 623	111 296	130 125
III. Nominale waarde van de portefeuille (laatste toestand van het jaar)								
Genoteerde waarden : portef. A (2) .	3 618	3 528	5 197	8 869	8 510	5 235	9 998	7 845
Genoteerde waarden : portef. B (3) .	4 215	3 404	3 882	6 379	7 233	6 919	7 937	7 022
<i>Totaal van de nominale waarde :</i>	7 833	6 932	9 079	15 248	15 743	12 154	17 935	14 867
IV. Voornaamste balansposten van het Rentenfonds (31 december).								
<i>a) Activa.</i>								
1. Portefeuille (boekwaarde).								
Overheidsfondsen in portefeuille .	8 315	7 515	9 642	15 892	16 342	12 963	18 833	16 010
Schatkistcertificaten, tranche B(4)	4 654	4 214	6 719	8 294	9 094	9 094	6 000	6 000
2. Daggeldleningen	—	1 071	—	2 500	—	730	2 800	1 350
<i>b) Passiva.</i>								
1. Uitstaande Rentenfonds-certificaten								
	8 377	8 737	9 480	10 892	12 745	18 086	20 084	15 668
2. Schatkist	2 813	2 813	2 813	2 812	2 812	2 812	2 812	2 812
3. Opgenomen daggeld	631	—	2 892	9 039	8 040	—	284	—
4. Debetsaldo bij de N.B.B.	1	—	—	2 500	19	—	2 937	3 624

(1) Nominale waarde van de openbare inschrijvingen van de door de overheid en de instellingen van openbaar nut uitgegeven leningen, exclusief de doorlopende uitgiften.

(2) Leningen uitgegeven door of ten laste van de Staat.

(3) Leningen gewaarborgd door de Staat, leningen van de provincies en de gemeenten, van het Gemeentekrediet, enz.

(4) Certificaten gecreëerd in 1957 door conversie ten belope van ong. 1/3 van de staatsschuld op korte termijn verplichtend opgenomen door de banken. Die certificaten moeten door de banken en het Fonds bijgehouden worden; dit laatste neemt het bedrag van de certificaten die vervallen ten laste, maar mag ze terug aan de banken afstaan.

**Kapitaalmarkt, niet geldscheppende
instellingen**

1. — Algemene Spaar- en Lijfrentekas onder waarborg van de Staat.

I. Dienst van de Spaarkas.

(Bron : A. S. L. K.)

RUBRIEKEN	1969	1970	1971	1972	1973	1974	1975	1976
1. Open kantoren.								
Centraal bestuur en succursalen, agentsch. van de Nation. Bank, landbouw- en discontokantoren	360	427	453	482	503	512	511	584
Postkantoren	1 639	1 656	1 683	1 714	1 754	1 781	1 806	1 814
Totaal:	1 999	2 083	2 136	2 196	2 257	2 293	2 317	2 398
2. Spaarboekjes (× 1 000).								
A. Uitgereikt door : Centr. bestuur en succurs. ; agentsch. van de Nationale Bank	230.5	283.9	256.5	295.8	292.8	343.2	301.9	326.0
Postkantoren	208.6	138.3	126.2	133.0	117.7	96.8	96.0	84.9
Totaal:	439,1	422,2	382,7	428,8	410,5	440,0	397,9	410,9
B. Afbetaald	347.7	330.1	300.0	319.4	304.4	331.0	309.3	325.5
C. Bestaande op 31 december :								
a) In de kantoren :								
van het centraal bestuur en succurs. en agentsch. van de Nationale Bank	1 574.8	1 627.7	1 734.2	1 945.3	2 156.8	2 385.7	2 462.0	2 694.6
van de post	6 768.5	6 585.7	6 561.9	6 460.2	6 355.5	6 235.6	6 247.9	6 103.3
Totaal:	8 343,3	8 213,4	8 296,1	8 405,5	8 512,3	8 621,3	8 709,9	8 797,9
b) Op naam van :								
particulieren (1)	8 338.1	8 208.1	8 290.6	8 399.8	8 506.6	8 615.6	8 704.1	8 792.1
gemeenten, openb. of andere instellingen (2)	5.2	5.3	5.5	5.7	5.7	5.7	5.8	5.8
3. Aantal stortingen (× 1 000) (3).								
a) Centr. bestuur en succ. ; agent. van de Nationale Bank	5 496.9	6 617.4	8 220.3	9 909.6	11 300.2	13 354.2	15 502.0	16 910.4
Postkantoren	6 875.1	6 148.5	5 946.5	5 960.3	5 479.2	5 169.8	4 995.2	4 593.3
Totaal:	12 372,0	12 765,9	14 166,8	15 869,9	16 779,4	18 524,0	20 497,2	21 503,7
b) Particulieren	12 360.3	12 752.7	14 148.7	15 849.5	16 755.6	18 500.3	20 464.0	21 471.9
Gemeen., openb. en and. inst.	11.7	13.2	18.1	20.4	23.8	23.7	33.2	31.8
4. Aantal terugbetalingen (× 1 000) (3).								
Particulieren	4 679.6	5 602.5	6 576.8	8 322.6	10 767.5	17 093.4	20 520.1	24 305.8
Gemeen., openb. en andere instell.	5.4	6.6	7.9	9.2	11.8	21.9	21.3	20.6
Totaal:	4 685,0	5 609,1	6 584,7	8 331,8	10 779,3	17 115,3	20 541,4	24 326,4
5. Saldo inlagen op 31 december van het voorgaande jaar (× 1 000 000 F).								
Particulieren	144 044.6	154 033.5	165 826.8	190 402.5	217 536.0	245 569.2	278 349.6	327 438.3
Gemeen., openb. en and. instell.	8 361.0	9 879.6	11 511.1	17 756.1	24 033.3	26 969.5	22 161.0	31 040.5
Totaal:	152 405,6	163 913,1	177 337,9	208 158,6	241 569,3	272 538,7	300 510,6	358 478,8
6. Bedrag van de stortingen (× 1 000 000 F) (3).								
Van de particulieren	62 812.6	78 134.4	99 614.4	127 789.7	163 820.1	212 795.1	264 889.4	323 274.9
Van de gem., openb. en and. inst.	20 775.9	19 143.5	28 541.6	32 684.0	37 260.5	44 918.4	62 663.3	64 540.6
Totaal:	83 588,5	97 277,9	128 156,0	160 473,7	201 080,6	257 713,5	327 552,7	387 815,5
7. Bij te schrijven interesten ten bate (× 1 000 000 F).								
Van de particulieren	4 595.8	5 308.5	5 663.9	5 915.5	7 077.2	10 232.4	11 506.6	14 863.2
Van de gem., de openbare en andere instellingen	623.7	754.7	777.1	969.5	569.1	2 148.3	989.6	2 726.7
Totaal:	5 219,5	6 063,2	6 441,0	6 885,0	7 646,3	12 380,7	12 496,2	17 589,9
8. Totaal 5+6+7 (× 1 000 000 F).								
Particulieren	211 453.0	237 476.4	271 105.1	324 107.7	388 433.3	468 596.7	554 745.6	665 576.4
Gem., openb. en and. instellingen	29 760.6	29 777.8	40 829.8	51 409.6	61 862.9	74 036.2	85 813.9	98 307.8
Algemeen totaal:	241 213,6	267 254,2	311 934,9	375 517,3	450 296,2	542 632,9	640 559,5	763 884,2
9. Bedrag van de terugbetaling (× 1 000 000 F) (3).								
Particulieren	57 419.5	71 649.6	80 702.6	106 571.7	142 864.1	190 247.1	227 307.3	296 357.7
Gem., openb. en and. instellingen	19 881.0	18 266.7	23 073.7	27 376.3	34 893.4	51 875.2	54 773.4	61 672.2
Totaal:	77 300,5	89 916,3	103 776,3	133 948,0	177 757,5	242 122,3	282 080,7	358 029,9
10. Saldo inlagen op 31 december (× 1 000 000 F) (3).								
Particulieren	154 033.5	165 826.8	190 402.5	217 536.0	245 569.2	278 349.6	327 438.3	369 218.7
Gem., openb. en and. instellingen	9 879.6	11 511.1	17 756.1	24 033.3	26 969.5	22 161.0	31 040.5	36 635.6
Totaal:	163 913,1	177 337,9	208 158,6	241 569,3	272 538,7	300 510,6	358 478,8	405 854,3

(1) Inclusief de termijnrekeningen, de huishoudboekjes en de dotatierekeningen voor krijgsgenegenen.

(2) Inclusief de rekening « Opbrengst van de verkoop van lijfrentezegels ».

(3) Er wordt geen afzonderlijke comptabiliteit gehouden van de verrichtingen op het boekje in zake opbrengst van de verkoop van rentezegels ; zij zijn begrepen in de rekeningen van de openbare en andere instellingen.

1. — Algemene Spaar- en Lijfrentekas onder waarborg van de Staat (vervolg).

I. Dienst van de Spaarkas (vervolg).

RUBRIEKEN	1969	1970	1971	1972	1973	1974	1975	1976
11. Rekeningen-courant.								
Aantal	349	381	396	410	415	397	389	293
Bedrag (×1 000 000 F)	9 402,6	11 913,5	12 580,4	11 088,4	10 005,6	13 427,3	19 954,3	16 470,4
12. Totaal spaartegoed (×1 000 000 F)	173 315,7	189 251,5	220 739,1	252 657,5	282 544,3	313 937,9	378 433,1	422 324,7
13. Gemiddelde (F) van het bedrag van de:								
stortingen	5 082	6 127	7 041	8 063	9 777	11 502	12 944	15 055
terugbetalingen	12 270	12 789	12 271	12 805	13 268	11 130	11 077	12 193
inlagen per boekje	18 473	20 203	22 966	25 898	28 533	32 308	37 619	41 994
14. Belgische staatsrenteboekjes.								
Uitgereikt	1	1	6	2	—	—	—	—
Reeds bestaande op 31 december:								
Aantal	7 874	7 177	6 737	6 341	5 902	5 558	5 231	4 274
Nomin. kapitaal (×1 000 000 F)	95,8	73,2	66,5	61,7	54,7	48,3	44,0	36,7
15. Reservefonds op het einde van ieder jaar (×1 000 000 F) ...	12 623,5	12 987,9	13 297,9	14 067,3	14 880,1	14 980,1	15 081,2	15 649,4

II. Dienst van de Lijfrentekas.

RUBRIEKEN	1969	1970	1971	1972	1973	1974	1975	1976
1. Rekeningen (× 1 000).								
Geopende rekeningen	1,7	0,8	1,6	7,3	0,8	—	—	—
Bestaande rekeningen (1)	4 319,8	4 208,5	4 116,5	4 042,4	3 899,1	3 815,9	3 699,4	3 490,0
2. Premies (×1 000 000 F).								
a) Verplichte	10,5	4,0	4,3	4,4	4,2	4,9	10,8	5,7
b) Vrijwillige	189,8	148,5	154,2	171,8	168,5	109,6	121,3	122,9
Totaal:	200,3	152,5	158,5	176,2	172,7	114,5	132,1	128,6
3. Lijfrenten.								
Lopende rentebrevetten (1) (× 1 000)	1 272,1	1 280,7	1 297,6	1 312,3	1 314,6	1 303,6	1 322,6	1 328,4
Lopenderenten (1)(2)(×1 000 000 F)	1 193,9	1 275,8	1 298,7	1 329,0	1 497,7	1 541,1	1 602,6	1 628,6
4. Uitkeringen (renten en kapitaal) (×1 000 000 F).								
a) Voor eigen rekening	1 063,6	1 154,1	1 269,4	1 241,5	1 292,5	1 362,3	1 297,7	1 275,0
b) Voor rekening van derden (3)	327,1	353,7	377,4	457,9	547,8	819,0	1 003,8	1 132,0
Totaal:	1 390,7	1 507,8	1 646,8	1 699,4	1 840,3	2 181,3	2 301,5	2 407,0
5. Reserves (×1 000 000 F).								
Rentenfondsen (1)	24 428,4	24 217,8	24 248,7	24 260,8	24 224,8	24 173,7	24 071,5	23 911,3
Belegde gelden (1) (4)	23 469,3	23 408,9	23 526,2	23 640,0	23 198,7	22 963,5	23 575,2	23 677,9

(1) Einde jaar.

(2) Met inbegrip van de bedragen voor rekening van derden, behalve die voor rekening van de Nationale Kas voor Rust en Overlevingspensioenen.

(3) Met uitsluiting van de bedragen uitgekeerd voor rekening van de Nationale Kas voor Rentetoeslagen. Overigens worden de in deze rubriek begrepen bedragen meestal rechtstreeks aan rechtshabende natuurlijke personen uitgekeerd.

(4) Detail van het rentenfonds.

1. — Algemene Spaar- en Lijfrentekas onder waarborg van de Staat (vervolg).

III. Dienst der Verzekeringkas.

AARD VAN DE VERZEKERINGSCONTRACTEN	Aantal contracten						Verzekerde kapitalen op 31 december (× 1 000 000 F)		
	bestaande op 31 december		verlopen in		aangegaan in		1975	1976	
	1975	1976	1975	1976	1975	1976			
met vast kapitaal	Levenslange	7 397	7 140	257	280	24	23	195	208
	Tijdelijke	15 221	18 481	568	596	3 029	3 856	6 692	8 439
	Uitgesteld kapitaal ...	435	433	33	30	19	28	96	124
	Gemengde	54 446	60 929	2 632	2 276	5 926	8 759	19 769	26 451
met afnemend kapitaal									
Kapitaal terugbetaalbaar bij an- nuïteiten	550 265	571 921	26 933	25 907	34 641	47 563	160 072	182 998	
Renten	2 541	2 506	338	332	157	297	47	53	
Totalen :	630 305	661 410	30 761	29 421	43 796	60 526	186 871	218 273	

2. — Schoolsparen.

(Bron : Algemene Spaar- en Lijfrentekas.)

OMSCHRIJVING	1970	1971	1972	1973	1974	1975	1976
Aantal stortingen (× 1 000)	3 697,0	3 635,6	3 600,0	3 444,2	3 432,0	3 308,0	3 238,3
Totaal bedrag stortingen (× 1 000 000 F)	150 145,9	171 601,7	218 155,4	319 892,3	427 117,0	481 700,0	616 867,0
Aantal nieuwe boekjes	48 555	49 875	54 382	39 574	1 048,9	1 145,7	1 263,2
Medewerkende onderwijzers	50 224	50 734	50 069	49 330	48 546	47 608	46 989

3. — Private spaarkassen.

(Bron : Centraal Bureau voor de Kleine Spaarders.)

OMSCHRIJVING	1970	1971	1972	1973	1974	1975	1976
Stortingen in de loop van het jaar (× 1 000 000 F)	159 316,4	190 439,4	244 867,8	345 721,3	447 495,0	520 900,0	654 257,0
Terugbetalingen in het jaar (× 1 000 000 F) ..	150 145,9	171 601,7	218 155,4	319 892,3	427 117,0	481 700,0	616 867,0
Bedrag van de deposito's op 31 dec. (× 1 000 000 F) ..	94 874,7	114 302,8	141 118,7	167 014,1	187 391,9	226 603,0	263 993,0
Aantal kassen op 31 december	36	35	34	34	33	33	32
Aantal spaarders op 31 december (× 1 000) ..	2 701,1	2 708,7	2 902,6	3 085,1	3 362,9	3 582,4	3 746,7

4. — Spaarkassen opgericht onder de bescherming van gemeentebesturen.

STEDEN	Jaren	Stortingen			Terugbetalingen			Saldo einde jaar		Rentevoet % (2)	Getrouw- heids- premie % (3)
		Aantal	Uitge- reikte boekjes	Bedragen × (1 000 000 F)	Aantal	Afhe- taalde boekjes	Bedragen × (1 000 000 F)	Boekjes in omloop blijvende	Tegoed van de inleggers (× 1000000 F)		
Nijvel ...	1972	4 094	409	58,1	1 688	238	38,2	3 940	163,5	3,80-2,70	0,9
	1973	4 146	326	89,2	1 572	191	50,9	4 075	201,8	3,80-2,70	0,9
	1974	3 819	332	84,7	1 836	262	90,1	4 145	196,2	4,75-4,50	1,0
	1975	4 070	308	96,4	1 616	209	63,2	4 244	229,4	5,00-4,00	1,0
	1976	4 209	349	90,4	1 569	211	79,8	4 382	240,1	4,50-3,50	1,0
Doornik	1972	24 044	1 491	103,2	4 892	753	81,8	34 962	447,8 (1)	4,50	— (4)
	1973	24 006	1 479	122,4	5 085	723	100,4	35 783	489,1 (1)	4,50	— (4)
	1974	25 256	1 483	134,9	5 507	875	115,3	36 391	550,1 (1)	5,95 (5)	— (4)
	1975	25 199	1 465	149,5	5 438	816	110,5	37 234	625,4 (1)	5,95 (5)	— (4)
	1976	24 042	1 352	155,0	5 932	1 364	141,4	37 219	639,0 (1)	5,70 (5)	— (4)

(1) De gekapitaliseerde intresten bijgevoegd.

(2) De eerste rentevoet heeft betrekking op de deposito's tot 500 000 F en de tweede rentevoet op de deposito's welke dat bedrag overschrijden (gewone spaarrekeningen).

(3) De getrouwheidspremie wordt boven de interestvoet toegekend, op de gelden die gedurende het kalenderjaar gedeponerd bleven.

(4) Vanaf 1/1/1963 opgeheven.

(5) Jaargemiddelde.

5. — Belangrijkste vormen van de in het binnenland beschikbare besparingen van particulieren.

(Bron: Algemene Spaar- en Lijfrentekas.)

SPAARVORMEN	1967	1968	1969	1970	1971	1972	1973	1974
(× 1 000 000 000 F)								
A. <i>Thesaurisatie</i> (1).	p.m.	p.m.	p.m.	p.m.	p.m.	p.m.	p.m.	p.m.
B. <i>Sparen in depositovorm</i> (2).								
Spaarkassen	21,4	21,7	17,7	17,9	44,0	56,2	49,8	36,8
Banken	19,7	19,9	26,5	20,6	29,5	52,0	64,9	33,7
Parast. kredietinstellingen	1,0	2,1	3,0	2,0	3,2	6,4	8,0	12,9
Mutualiteiten	0,2	0,2	0,2	0,1	0,1	0,1	0,1	0,1
<i>Totaal:</i>	42,3	43,9	47,4	40,6	76,8	114,7	122,8	83,5
Dubbel gebruik (3) ...	-8,0	-9,2	-23,9	-10,3	-19,3	-21,1	-44,2	-22,3
<i>Netto totaal:</i>	34,3	34,7	23,5	30,3	57,5	93,6	78,6	61,2
C. <i>Sparen door fondsvorming</i> (2) (4).								
Pensioeninstellingen	1,3	1,7	2,1	1,8	2,2	4,5	5,7	7,1
Instellingen verzekering arbeidsongevallen	1,5	1,3	1,4	1,7	2,1	3,4	5,1	4,5
Kassen voor jaarlijks verlof	0,5	0,7	1,2	1,6	1,6	0,9	1,9	2,5
Levensverzekeringsmaatschappijen ..	6,5	7,1	7,1	7,5	9,4	10,7	12,2	13,8
Instellingen verzekering burgerlijke aansprakelijkheid, kapitalisatie, bouwsparen en diverse verzekeringen	1,9	2,4	3,0	3,0	3,3	3,2	6,0	5,6
<i>Totaal:</i>	11,7	13,2	14,8	15,6	18,6	22,7	30,9	33,5
D. <i>Sparen in hypotheek en woningbouw.</i>								
Afbetalingen op hypotheekschuld door particulieren	16,0	14,9	15,4	16,0	17,1	19,3	21,1	24,1
Woningbouw (netto investeringen van particulieren)	11,8	15,3	19,0	10,2	-3,3	-0,5	4,0	9,2
<i>Totaal:</i>	27,8	30,2	34,4	26,2	13,8	18,8	25,1	33,3
E. <i>Effectenemissies.</i>								
Nieuwe beleggingen van particulieren	35,8	44,6	49,5	47,1	73,0	80,4	75,0	90,2
F. <i>Mutaties van diverse schuldvorderingen en schulden van particulieren</i>	-2,0	-5,0	-4,4	-0,1	-2,5	-9,9	-11,3	-14,0
<i>Totale netto-besparingen:</i>	107,6	117,7	117,8	119,1	160,4	205,6	198,3	204,2
Afschrijvingen op woningen	13,8	14,8	16,0	18,6	22,7	23,8	25,5	29,9
<i>Totale bruto-besparingen:</i>	121,4	132,5	133,8	137,7	183,1	229,4	223,8	234,1

(1) De bedragen worden niet aangegeven daar, in het huidige stadium van de opzoekingen, het absoluut bedrag van de liquide middelen van particulieren alleen niet met voldoende juistheid kan vastgesteld worden. (2) Aangroei van het jaar.

(3) Aangroei of vermindering van het tegoed van verschillende instellingen en ondernemingen waarvan de eigen en opvraagbare fondsen geteld werden als een besparing in een van de andere rubrieken van de tabel, van de overheid en afkomstig uit het buitenland.

(4) Exclusief de aangroei van reserves van de sector Sociale Zekerheid die beschouwd worden als een besparing van de overheid.

6. — Nationale Maatschappij voor Krediet aan de Nijverheid.

Kredieten en financiering volgens de balansen op 31 december.

(Bron : Nationale Maatsch. voor Krediet aan de Nijverheid.)

OMSCHRIJVING	1969	1970	1971	1972	1973	1974	1975	1976
(× 1 000 000 F)								
Kredieten								
A. Investeringskredieten op lange en half lange termijn.								
1. Gewaarborgd door de Staat								
Scheepskredieten	2 181,4	2 162,8	2 275,6	2 393,0	3 170,5	4 294,6	5 774,8	7 121,8
Kredieten aan de steenkoolnijverheid	2 579,8	2 178,6	1 885,4	1 600,7	1 388,3	1 019,1	785,7	624,8
Andere kredieten	21 946,3	24 072,9	26 116,4	26 782,9	28 990,7	31 616,4	34 242,8	42 343,3
<i>Totaal:</i>	26 707,5	28 414,3	30 277,4	30 776,6	33 549,5	36 930,1	40 803,3	50 089,9
2. Gewaarborgd door de banken en financiële organismen	23 366,0	29 153,6	33 428,3	33 459,7	37 821,0	44 084,5	44 880,4	51 236,9
3. Andere	44 834,3	49 140,7	53 283,0	54 018,7	55 478,2	60 224,3	63 240,3	66 921,6
<i>Totaal:</i>	94 907,8	106 708,6	116 988,7	118 255,0	126 848,7	141 238,9	148 924,0	168 248,4
B. Herstelkredieten	908,9	966,2	866,2	724,9	583,0	446,9	326,4	222,1
C. Handelskredieten	1 833,2	1 483,1	1 298,7	1 954,7	2 424,7	2 735,3	5 266,4	6 360,1
D. Uitvoerkredieten op half lange en lange termijn ...	2 697,9	3 833,6	3 101,4	4 453,6	5 741,6	8 312,8	7 371,3	11 658,2
E. Kredieten beheerd voor rekening van de Staat ...	5 660,2	5 911,7	6 224,2	6 253,2	6 808,8	7 999,8	10 300,5	13 008,6
F. Warrantkredieten (Steenkoolmijnen)	8,3	—	—	—	—	—	—	—
G. Kredieten in de vorm van financieringshuur	—	—	9,2	49,6	110,9	172,7	279,0	249,8
<i>Algemeen totaal:</i>	106 016,3	118 903,2	128 488,4	131 691,0	142 517,7	160 906,4	172 467,6	199 747,2
Financiering								
Obligaties	75 619,3	87 090,6	98 517,5	100 508,4	105 360,7	115 094,4	119 703,4	133 597,5
Kasbons	15 257,8	19 238,1	18 719,5	20 347,3	21 454,6	22 323,8	27 379,5	28 302,8
Deposito's en diverse leningen (1)	11 721,0	12 983,2	12 853,0	13 324,1	16 959,9	22 259,7	22 698,8	26 702,0
Belgische Staat	5 139,1	5 459,9	5 840,3	5 947,8	6 541,1	7 790,6	10 108,5	12 566,4
<i>Totaal:</i>	107 737,2	124 771,8	135 930,3	140 127,6	150 316,3	167 468,5	179 890,2	201 168,7

Indeling van de uitstaande kredieten naar economische sectoren ⁽²⁾.

SECTOREN	1969	1970	1971	1972	1973	1974	1975	1976
(in %)								
Steenkoolnijverheid	3,07	2,43	(3)	(3)	(3)	(3)	(3)	(3)
IJzer- en staalnijverheid	13,09	15,28	15,68	16,04	16,36	15,79	17,21	20,18
Metaalverwerkende nijverheid	16,15	16,82	14,47	14,18	14,18	14,15	13,35	12,44
Scheikundige nijverheid	22,64	22,73	24,02	23,04	21,74	20,06	17,50	16,63
Textielnijverheid	3,48	3,83	3,99	3,94	3,83	4,06	4,10	4,65
Voedingsnijverheid	3,33	3,58	3,76	4,08	4,80	5,46	5,63	5,69
Electriciteit en gas	8,10	8,50	11,08	10,88	9,47	8,91	8,53	7,37
Vervoer	6,83	5,97	3,70	3,74	4,83	5,72	7,12	7,96
Andere sectoren	23,31	20,86	23,30	24,10	24,79	25,85	26,56	25,08
<i>Totaal:</i>	100,—	100,—	100,—	100,—	100,—	100,—	100,—	100,—

zie vervolg van de tabel aan het einde van het volgende blad

7. — Nationale Investeringsmaatschappij.

(Bron : Nationale Investeringsmaatschappij.)

OMSCHRIJVING	1972 (1)	1973 (1)	1974 (1)	1975 (1)	1976 (1)	1972 (1)	1973 (1)	1974 (1)	1975 (1)	1976 (1)
	Aantal ⁽²⁾					Bedragen (× 1 000 000 F) ⁽³⁾				
Sectoren :	Intekeningen en verwervingen ⁽⁴⁾									
Voeding	3	—	—	3	1	42,5	—	—	225,0	0,5
Textiel	1	1	1	1	4	10,0	2,0	120,0	60,0	77,5
Hout - Plastiek	—	3	—	1	—	—	78,6	—	20,0	—
Papier - Drukkerij	—	2	3	3	3	—	70,0	33,9	52,4	250,0
Glasvezelnijverheid	—	1	—	—	—	—	60,0	—	—	—
Scheikundige nijverheid	1	2	1	—	1	100,0	25,7	4,5	—	425,0
Metaalverwerking	4	4	4	7	9	35,9	45,7	62,0	200,4	346,0
IJzer- en staalnijverheid	1	1	1	3	1	300,0	10,0	250,0	68,9	4,0
Minerale prod. (5)	—	—	1	—	—	—	—	3,1	—	—
Leder - Rubber	—	—	—	—	—	—	—	—	—	—
Bouwnijverheid	3	1	3	2	1	37,5	18,0	71,5	6,5	4,1
Vervoer	—	3	3	—	3	—	322,5	184,6	—	69,7
Energie	—	—	—	1	1	—	—	—	—	0,01
Diensten en diverse	6	4	5	3	6	40,7	136,0	110,3	19,7	48,0
Totaal :	19	22	22	24	30	566,6	768,5	839,9	652,9	1 224,8
	Overdachten en verkopen (volledig of gedeeltelijk) ⁽⁴⁾									
	14	10	9	11	12	89,9	126,2	228,2	80,4	152,4
	Participaties per 31-12 ⁽⁴⁾									
	84	93	98	112	112	3 079,5	3 429,5	3 961,6	4 355,9	5 324,5

(1) Van 1967 af, zijn de cijfers niet meer vergelijkbaar met die gepubliceerd in de verslagen van de N.I.M., die haar balans per 30 juni afsluit ; van het boekjaar 1971/72 af wordt de afsluitdatum 30 september.

(2) Intekeningen : ongeacht het aantal verschillende vennootschappen. Verkopen en participaties : aantal betrokken vennootschappen.

(3) Verkopen en participaties : boekwaarde d.w.z. na aftrek van eventuele afschrijvingen. — (4) Converteerbare obligaties inbegrepen.

(5) Inbegrepen petroleum- en steenkoolderivaten.

(6) Niet inbegrepen de te ontvangen converteerbare obligaties (70 miljoen).

6. — Nationale Maatschappij voor Krediet aan de Nijverheid (vervolg en einde van tabel op voorgaande bladzijde).

Indeling van de toegestane investeringskredieten naar economische sectoren.

SECTOREN	1969	1970	1971	1972	1973	1974	1975	1976
	(in percent)							
IJzer- en staalnijverheid	15,73	9,86	3,17	9,76	16,61	4,89	16,79	19,01
Metaalverwerkende nijverheid	11,44	28,10	15,84	14,64	11,60	16,66	13,30	10,16
Scheikundige nijverheid	35,69	16,15	13,10	13,37	17,26	19,20	12,43	34,42
Textielnijverheid	5,38	3,88	5,17	4,35	4,90	6,52	6,81	5,21
Voedingsnijverheid	2,91	3,84	7,91	4,70	8,48	6,58	7,39	3,61
Electriciteit en gas	4,74	12,30	14,56	6,20	2,51	6,09	(3)	(3)
Vervoer	1,67	5,97	9,60	12,93	9,94	9,44	20,80	7,94
Andere sectoren	22,44	19,90	30,65	34,05	28,70	30,62	22,48	19,65
Totaal :	100,—	100,—	100,—	100,—	100,—	100,—	100,—	100,—

(1) Inbegrepen de leningen in vreemde munten. — (2) Niet inbegrepen de herstellkredieten. — (3) Eventueel begrepen in « andere sectoren ».

(4) Vóór 1971, alle kredieten ; van 1971 af uitsluitend de investeringskredieten.

8. — Nationale Kas voor Beroepskrediet.

I. — Verrichtingen van de Nationale Kas voor Beroepskrediet en van haar net.

(Bron : Nationale Kas voor Beroepskrediet.)

JAREN	Kredieten door bemiddeling van					Rechtstreekse kredieten				Herstelkredieten	Algemeen totaal
	kredietverenigingen	aangenomen banken	feder. voor ambachtskrediet	diskontokant. van Nat. Bank	Totaal	gewone	doorkredietveren. beleid	Speciale wetten	Totaal		

(× 1 000 000 F)

A. — Nieuw toegestane kredieten ⁽¹⁾

1969	2 084,5	409,7	474,2	194,8	3 163,2	429,9	1 908,2	90,7	2 428,8	0,3	5 592,3
1970	2 211,6	309,9	510,2	194,4	3 226,1	261,4	1 377,4	36,5	1 675,3	0,3	4 901,7
1971	2 002,2	235,9	543,0	245,2	3 026,3	379,1	1 594,4	48,0	2 021,5	0,3	5 048,1
1972	2 576,3	219,7	590,0	345,3	3 731,3	479,4	2 272,8	61,7	2 813,9	—	6 545,2
1973	3 135,9	477,1	742,8	352,4	4 708,2	589,2	3 112,3	84,7	3 786,2	—	8 494,4
1974	3 226,8	287,8	564,4	137,8	4 216,8	302,7	1 546,0	42,0	1 890,7	—	6 107,5
1975	4 720,2	228,4	478,5	217,8	5 644,9	752,9	2 325,8	26,2	3 104,9	—	8 749,8
1976	5 979,0	323,3	642,5	338,2	7 283,0	776,1	3 781,6	62,4	4 602,1	—	11 903,1

B. — Uitstaande kredieten per 31 december ⁽²⁾

1969	13 173,1	3 468,4	1 771,5	873,5	19 286,5	2 311,1	7 736,7	187,8	10 235,6	86,4	29 608,5
1970	14 585,9	3 650,2	1 941,4	1 007,2	21 184,7	2 333,4	8 896,0	207,7	11 437,1	58,1	32 679,9
1971	15 737,9	3 716,7	2 128,1	1 157,3	22 740,0	2 509,6	10 264,4	242,5	13 016,5	48,2	35 804,7
1972	17 244,1	3 792,5	2 297,8	1 413,7	24 748,1	2 713,4	12 220,6	294,4	15 228,4	34,8	40 011,3
1973	18 950,5	4 219,6	2 630,6	1 654,6	27 455,3	3 051,8	14 958,6	350,3	18 360,7	25,5	45 841,5
1974	21 285,6	4 501,4	2 758,4	1 703,5	30 248,9	3 215,6	16 282,1	391,5	19 889,2	20,8	50 158,9
1975	24 967,1	4 670,5	2 710,6	1 834,8	34 183,0	3 744,1	18 294,3	389,4	22 427,8	14,0	56 624,8
1976	29 908,3	4 931,8	2 694,6	2 078,2	39 612,9	4 238,9	21 744,6	413,3	26 396,8	9,1	66 018,8

II. — Aard van de verleende kredieten.

JAREN	Kredieten op halflange en lange termijn						Kredieten op korte termijn			Algemeen totaal (3)
	gewone		voor ambachtskrediet		Speciale wetten	Totaal	Diskontokredieten	Kas-kredieten	Totaal	
	Voorschot. op bep. termijn.	Investeringskrediet (4)	gewone	Investeringskrediet (4)						

(× 1 000 000 F)

A. — Nieuw toegestane kredieten ⁽¹⁾

1969	4 663,3	—	215,5	258,7	90,6	5 228,1	36,1	327,8	363,9	5 592,0
1970	4 008,5	—	255,5	254,6	36,5	4 555,1	40,3	306,0	346,3	4 901,4
1971	4 019,2	—	318,5	224,5	48,1	4 610,3	54,3	383,2	437,5	5 047,8
1972	5 188,4	—	325,3	264,7	61,7	5 840,1	43,9	661,2	705,1	6 545,2
1973	7 067,9	—	394,0	348,7	84,7	7 895,3	44,1	555,0	599,1	8 494,4
1974	5 078,1	—	296,7	267,7	42,0	5 684,5	16,0	407,0	423,0	6 017,5
1975	7 234,2	—	221,5	256,9	26,2	7 738,8	98,7	912,3	1 011,0	8 749,8
1976	10 139,0	—	264,1	378,3	62,4	10 843,8	122,6	936,7	1 059,3	11 903,1

B. — Uitstaande kredieten per 31 december ⁽²⁾

1969	25 744,4	—	774,2	997,3	189,2	27 705,1	99,7	1 717,3	1 817,0	29 522,1
1970	28 552,3	—	789,1	1 152,3	208,6	30 702,3	106,1	1 813,4	1 919,5	32 621,8
1971	31 287,4	—	920,7	1 207,4	243,4	33 658,9	120,7	1 976,9	2 097,6	35 756,5
1972	34 920,5	—	1 054,0	1 243,8	295,3	37 513,6	124,8	2 338,1	2 462,9	39 976,5
1973	40 085,6	—	1 249,4	1 381,2	351,2	43 067,4	130,3	2 618,3	2 748,6	45 816,0
1974	44 080,0	—	1 331,2	1 427,2	392,4	47 230,8	120,1	2 787,2	2 907,3	50 138,1
1975	49 763,7	—	1 286,2	1 424,4	389,4	52 863,7	208,0	3 539,1	3 747,1	56 610,8
1976	58 356,8	—	1 174,0	1 520,6	413,3	61 464,7	277,4	4 267,7	4 545,1	66 009,8

(1) Inbegrepen de toegekende voorschotten die nog niet opgenomen werden.

(2) Inbegrepen de terugbetalingen vatbaar om opnieuw in omloop te worden gebracht en de toegekende voorschotten die nog niet opgenomen werden.

(3) Niet inbegrepen de herstelkredieten.

(4) Aan verlaagde rentevoet.

8. — Nationale Kas voor Beroepskrediet (vervolg).

III. — Bestemming van de kredietopeningen ⁽¹⁾

Nieuw toegestane kredieten.

JAREN	Gewone kredieten							Herstelkredieten		
	Aankoop van materieel	Aankoop beroeps-eigendom	Bouw en verbouwing van beroeps-gebouwen	Overname van handels-zaken	Boedel-scheiding	Bedrijfs-kapitaal	Terug-betaling van beroeps-schulden	Mobilaire oorlogs-geteisterden	Geteisterden binnen-scheepvaart	Geteisterden door over-stromingen
(× 1 000 000 F)										
1969	1 099,5	1 664,6	2 072,7	285,1	26,9	372,0	71,2	0,3	—	—
1970	1 194,7	1 372,1	1 604,5	267,6	33,5	383,1	45,8	0,3	—	—
1971	1 251,5	1 430,2	1 509,7	328,6	27,8	452,2	47,9	0,3	—	—
1972	1 491,1	1 831,3	1 985,0	392,9	28,5	698,7	117,7	—	—	—
1973	1 826,1	2 514,0	2 988,2	500,7	31,1	581,5	52,8	—	—	—
1974	1 373,2	1 998,7	1 961,7	316,0	24,2	425,2	8,5	- 0,2	0,2	—
1975	1 594,4	2 698,5	2 745,7	644,6	74,8	981,1	10,6	—	—	—
1976	2 067,0	3 890,4	3 745,1	991,7	110,6	1 052,9	45,3	—	—	—

IV. — Gewone kredietopeningen naar economische sectoren ⁽¹⁾

Nieuw toegestane kredieten.

JAREN	Voedings-nijverheid	Bouw-nijverheid	Textiel-nijverheid	Metaal-verwerkende nijverheid	Hout-nijverheid	Leder-nijverheid	Diverse nijverheden	Land-bouw Vee-teelt Visvangst	Vrije beroepen	Groot-en klein-handel	Vervoer	Diversen
(× 1 000 000 F)												
1969	880,8	727,3	197,3	260,8	164,4	24,5	223,9	151,1	562,9	1 140,7	510,5	747,8
1970	693,5	661,3	120,3	224,3	149,9	19,0	176,5	143,8	406,3	1 043,6	566,1	696,8
1971	759,7	698,9	113,7	225,6	162,9	10,2	221,8	128,3	445,4	936,2	596,9	748,3
1972	942,3	796,2	190,7	297,9	228,8	15,0	301,6	118,3	597,4	1 268,6	700,5	1 087,9
1973	1 272,5	1 055,2	265,2	424,3	301,6	18,9	346,0	163,8	707,7	1 623,5	989,0	1 326,7
1974	919,8	876,1	181,3	270,4	223,9	15,4	205,9	127,3	568,4	1 181,0	628,4	909,6
1975	1 216,5	1 140,4	132,7	462,2	267,9	21,7	287,4	188,7	1 040,9	1 685,6	817,5	1 488,3
1976	1 655,0	1 382,5	206,9	526,0	388,4	25,3	385,0	194,0	1 433,1	2 409,0	1 106,9	2 190,9

V. — Gewone kredietopeningen naar belangrijkheid ⁽¹⁾

Nieuw toegestane kredieten (aantal).

	Tot 50 000 F	Van 50 001 F tot 100 000 F	Van 100 001 F tot 500 000 F	Van 500 001 F tot 1 000 000 F	Van 1 000 001 F tot 2 000 000 F	Meer dan 2 000 000 F	Totaal
1969	2 081	1 930	5 233	1 867	771	292	12 174
1970	1 650	2 626	5 123	1 708	661	200	11 968
1971	1 461	2 560	4 878	1 630	751	260	11 540
1972	1 404	2 733	5 954	1 873	960	417	13 341
1973	1 111	2 717	6 238	2 196	1 301	621	14 184
1974	601	1 561	3 957	1 563	969	438	9 089
1975	685	1 714	4 963	1 925	1 363	808	11 458
1976	555	1 372	5 482	2 248	1 753	1 258	12 668

(1) Er werd geen rekening gehouden met eventuele wijzigingen in de boekhoudkundige cijfers aangebracht na de publicatie van deze tabel in het jaarverslag.

9. — Centraal Bureau voor Hypothecair Krediet.

A. Verrichtingen van de sector der gewone kredieten.

I. Opgenomen kredieten en kredieten in omloop per 31 december.

(Bron: Centraal Bureau voor Hypothecair Krediet.)

JAREN	Mobielmaking van hypoth. schuldvorderingen				Middenstands- verrichtingen		Nieuwe leningen		Omzetting van herstelkredieten		Totaal	
	In de plaats stellende betalingen		Afstanden van en leningen op schuldvorderingen									
	A	B	A	B	A	B	A	B	A	B	A	B
(× 1 000 000 F)												
1968	11,6	135,3	0,2	1,5	816,6	3 599,5	168,6	954,3	0,3	1,0	997,3	4 691,6
1969	19,9	136,9	—	1,0	720,3	4 057,3	173,3	1 038,0	—	0,7	913,5	5 233,9
1970	17,8	138,0	0,5	1,4	1 020,1	4 852,0	177,5	1 084,5	—	0,4	1 215,9	6 076,3
1971	27,4	147,1	6,9	8,1	1 121,8	5 644,3	260,7	1 251,0	—	0,2	1 416,8	7 050,7
1972	62,4	191,2	5,1	9,1	762,2	5 975,2	349,4	1 503,6	—	0,1	1 179,1	7 679,2
1973	44,7	216,5	3,6	11,2	974,5	6 527,0	498,4	1 834,4	—	—	1 521,2	8 589,1
1974	15,3	208,7	2,0	13,1	909,3	6 976,1	784,6	2 482,2	—	—	1 711,2	9 680,1
1975	20,3	206,2	—	12,7	910,8	7 428,3	908,3	3 208,0	—	—	1 839,4	10 855,2
1976	62,1	241,3	9,9	9,9	1 747,7	8 645,7	1 395,5	4 347,8	—	—	3 215,2	13 244,7

II. Leningen naar beroepsgroepen.

JAREN	Landbouw		Nijverheid		Handel		Vrije beroepen		Openb. ambt.		Andere		Zonder beroep		Totaal	
	N	M	N	M	N	M	N	M	N	M	N	M	N	M	N	M
1968	11	4,6	1 114	444,3	357	194,3	34	27,3	510	253,0	272	137,9	27	8,6	2 325	1 070,0
1969	12	4,9	998	422,3	362	199,1	35	33,8	414	217,4	243	129,4	26	8,8	2 090	1 015,7
1970	18	6,4	1 624	660,8	427	208,2	39	26,1	703	354,1	287	144,2	33	9,4	3 131	1 409,2
1971	21	9,5	1 268	583,4	411	245,1	38	39,3	620	337,8	271	159,5	42	14,4	2 671	1 389,0
1972	13	7,4	867	443,0	418	294,4	40	49,4	469	305,2	238	163,0	27	8,5	2 072	1 270,9
1973	24	11,2	1 141	704,3	453	363,5	68	77,0	729	547,5	306	243,8	41	21,9	2 762	1 969,2
1974	15	11,1	846	575,6	428	381,1	60	73,9	643	524,8	308	265,6	34	23,5	2 334	1 855,6
1975	10	7,1	1 021	742,5	414	366,1	47	59,6	681	587,4	297	256,1	52	27,5	2 522	2 046,3
1976	19	14,5	1 584	1 414,7	597	664,0	87	173,7	950	963,3	373	410,1	75	49,8	3 685	3 690,1

B. Verrichtingen van de sector van de herstelkredieten.

JAREN	Oud regime		Regime Wet				Regime voorschotten		Totaal	
	Onroerende goederen		Onroerende goederen		Roerende goederen en stocks					
	A	B	A	B	A	B	A	B	A	B
(× 1 000 000 F)										
1968	—	0,5	9,7	621,8	—	0,6	—	0,1	9,7	623,0
1969	—	0,4	12,1	517,1	—	0,3	—	—	12,1	517,8
1970	—	0,3	9,2	416,7	—	0,1	—	—	9,2	417,1
1971	—	0,2	32,8	355,7	—	0,1	—	—	32,8	356,0
1972	—	0,1	5,4	280,1	—	—	—	—	5,4	280,2
1973	—	—	7,7	221,9	—	—	—	—	7,7	221,9
1974	—	—	8,0	174,9	—	—	—	—	8,0	174,9
1975	—	—	8,4	141,9	—	—	—	—	8,4	141,9
1976	—	—	11,0	117,5	—	—	—	—	11,0	117,5

N.B. — A : opgenomen kredieten; B : kredieten in omloop; N : aantal toegestane kredieten; M : bedrag der toegestane kredieten (1 000 000 F) (1).
 (1) De toegestane kredieten worden niet noodzakelijk in hun geheel opgenomen.

10. — Landbouwkrediet.

I. Bedrijvigheid van de belangrijkste instellingen voor Landbouwkrediet.

INSTELLINGEN	1968	1969	1970	1971	1972	1973	1974	1975	1976
Aantal verleende kredieten									
Raiffeisen-organisatie (1)	8 556	13 842	14 593	12 637	17 471	19 599	20 357	28 665	44 455
N.I.L.K.	7 521	7 156	5 345	4 525	5 008	5 731	3 630	3 320	15 906
<i>waarv.: gewone kredieten</i>	7 521	7 155	5 345	4 525	5 006	5 731	3 630	3 319	15 906
<i>herst elkredieten</i>	—	1	—	—	2	—	—	1	—
Landbouwkantoren van de A.S.L.K.	3 462	3 193	2 109	1 706	2 252	2 510	2 201	2 056	3 851
N.L.M.	234	107	115	77	20	25	21	13	9
Totaal:	19 773	24 298	22 162	18 945	24 751	27 865	26 209	34 054	64 221

Bedrag der verleende kredieten (× 1 000 000 F)

Raiffeisen-organisatie (1)	3 014,4	4 899,7	4 789,5	4 428,9	6 841,0	8 816,4	9 762,9	8 142,9	17 866,3
N.I.L.K.	2 636,1	2 426,1	2 118,8	2 055,8	2 811,4	4 146,4	3 569,9	5 650,1	9 401,7
<i>waarv.: gewone kredieten</i>	2 636,1	2 425,9	2 118,8	2 055,8	2 811,1	4 146,4	3 569,9	5 649,9	9 401,7
<i>herst elkredieten</i>	—	0,2	—	—	0,3	—	—	0,2	—
Landbouwkantoren van de A.S.L.K.	1 090,4	1 101,6	718,1	532,4	854,2	1 164,8	1 150,2	1 079,4	2 013,8
N.L.M.	117,9	74,5	60,2	40,4	14,3	16,9	16,4	8,5	6,3
Totaal:	6 858,8	8 501,9	7 686,6	7 057,5	10 520,9	14 144,5	14 499,4	14 880,9	29 288,1

Bedrag der kredieten in omloop op 31 december (× 1 000 000 F)

Raiffeisen-organisatie	14 828,3	16 623,5	18 206,4	19 143,6	21 191,3	26 255,6	32 355,2	35 531,6	45 591,8
N.I.L.K.	8 762,1	9 586,7	10 146,0	10 479,5	11 268,4	12 958,5	13 623,8	15 164,0	19 801,3
<i>waarv.: gewone kredieten</i>	8 755,7	9 581,9	10 142,6	10 477,4	11 267,1	12 957,6	13 623,3	15 162,0	19 799,5
<i>herst elkredieten</i>	6,4	4,8	3,4	2,1	1,3	0,9	0,5	2,0	1,8
Landbouwkantoren van de A.S.L.K.	6 035,8	6 466,3	6 500,0	6 309,6	6 420,6	6 840,5	7 259,8	7 591,4	8 812,7
N.L.M. (2)	840,0	860,0	865,0	850,0	815,0	785,0	749,0	727,3	687,4
Totaal:	30 466,2	33 536,5	35 717,4	36 782,7	39 695,3	46 839,6	53 987,8	59 014,3	74 893,2

II. Aantal verleende kredieten naar hun aanwending ⁽³⁾.

AANWENDING	1968	1969	1970	1971	1972	1973	1974	1975	1976
Aankoop van gebouwen en grond ...	3 720	3 288	2 592	1 988	2 166	2 474	1 876	1 709	2 339
Optr. v. gebouwen en bijhorigheden (4)	2 987	4 269	3 316	1 732	2 492	3 425	2 828	1 680	2 168
Herstelling, onderhoud van gebouwen, verbetering van grond	1 142	1 008	689	474	464	364	206	118	113
Overname van landbouwexploitaties ..	1 320	1 240	1 024	903	1 027	1 081	1 029	816	936
Bedrijfskapitaal	1 086	1 482	1 584	1 459	1 318	1 321	1 371	1 893	18 345
Aankoop van materieel (5)	6 106	4 891	3 084	3 175	4 550	4 861	4 467	3 993	3 805
Aankoop van vee	1 077	876	619	633	616	565	354	294	242
Aankoop v. zaad, meststoffen, voeders	639	511	253	312	246	25	36	52	11 944
Voorschotten op produkten, op oogst ..	268	240	108	103	100	114	210	171	80
Betaling van schulden en belastingen	132	59	27	37	88	45	23	26	49
Diverse	810	2 949	3 174	2 162	1 957	1 250	933	934	4 453
Totaal:	19 287	20 813	16 470	12 978	15 024	15 525	13 333	11 686	44 474

(1) Inclusief de kredieten door de Centrale Kas voor Landbouwkrediet verleend aan de Raiffeisenkassen.

(2) Bedragen geraamd door de A.S.L.K.

(3) Voor de A.S.L.K. houdt de uitsplitsing rekening met alle aanwendingen van de globaal toegekende kredieten. Voor de Belgische Boerenbond, exclusief het krediet buiten de landbouw, maar inclusief het collectief krediet opgenomen onder « diverse ».

(4) Inclusief de bouw van silo's en serren en eventueel de aankoop van deze laatste.

(5) Voor de N.L.M., de « eerste installatie » hetzij buiten de aankoop van materieel, de aankoop van vee, grond, badkamer. Het aantal is gering.

10. — Landbouwkrediet (vervolg).

III. Bedrag der verleende kredieten naar hun aanwending ⁽¹⁾.

AANWENDING	1968	1969	1970	1971	1972	1973	1974	1975	1976
(× 1 000 000 F)									
Aankoop van gebouwen en grond . . .	1 494,5	1 378,7	1 050,3	756,4	1 042,1	1 551,5	1 493,8	1 259,9	2 186,9
Optr. v. gebouwen en bijhorigheden(2)	1 324,5	1 894,0	1 591,7	872,8	1 368,2	1 963,1	1 959,9	1 225,4	1 802,6
Herstelling, onderhoud van gebouwen, verbetering van grond	264,4	220,3	150,1	123,9	160,4	151,2	138,9	79,8	86,0
Overname van landbouwexploitaties .	803,5	874,2	702,9	634,0	923,7	1 242,4	1 488,1	1 219,7	1 622,7
Bedrijfskapitaal	162,3	253,2	234,4	233,9	263,2	1 096,4	1 145,6	1 715,3	6 866,6
Aankoop van materieel (3)	766,2	642,2	398,5	476,9	688,3	853,1	768,5	881,6	966,0
Aankoop van vee	96,3	88,9	65,7	70,3	100,8	148,1	121,1	122,0	105,3
Aankoop v. zaad, meststoffen, voeders	71,8	22,6	15,3	14,9	12,9	2,9	6,0	9,3	3 334,0
Voorschotten op produkten, op oogst .	373,2	267,5	218,2	336,7	338,5	379,8	548,4	955,7	887,1
Betaling van schulden en belastingen	24,5	7,8	4,5	10,8	28,3	36,2	15,9	81,8	30,2
Diverse	867,8	1 814,9	1 984,2	2 142,8	2 192,6	1 206,7	1 162,4	2 432,4	2 860,4
Totaal:	6 249,0	7 464,3	6 415,8	5 673,4	7 119,0	8 631,4	8 848,6	9 982,9	20 747,8

11. — Landbouwkantoren van de Algemene Spaar- en Lijfrentekas.

A. Verrichtingen van de landbouwkantoren.

(Bron : Algemene Spaar- en Lijfrentekas.)

OMSCHRIJVING	1968	1969	1970	1971	1972	1973	1974	1975	1976
In de loop van het jaar uitbet. leningen :									
Aantal	3 462	3 193	2 109	1 706	2 252	2 510	2 201	2 056	3 851
Bedrag (× 1 000 000 F)	1 090,4	1 101,6	718,1	532,4	854,2	1 164,8	1 150,2	1 079,4	2 013,8
Saldo v.d. uitstaande leningen op 31 dec. :									
Aantal	37 043	36 403	35 232	32 568	30 574	28 782	27 459	27 872	27 982
Bedrag (× 1 000 000 F)	6 035,8	6 466,3	6 500,0	6 309,6	6 420,6	6 840,5	7 259,8	7 591,4	8 812,7

B. Indeling van de toegestane leningen naar belangrijkheid.

JAREN	Tot 50 000 F	Van 50 001 F tot 100 000 F	Van 100 001 F tot 250 000 F	Van 250 001 F tot 500 000 F	Van 500 001 F tot 1 000 000 F	Meer dan 1 000 000 F	Totaal aantal
1968	377	668	1 275	722	593	285	3 920
1969	295	552	1 152	769	621	275	3 664
1970	170	376	808	544	452	238	2 588
1971	148	338	657	383	313	174	2 013
1972	96	357	845	597	428	287	2 610
1973	103	293	898	718	550	490	3 052
1974	72	256	664	684	515	588	2 779
1975	65	210	654	646	413	483	2 471
1976	29	269	1 178	1 399	764	731	4 370

(1) Voor de Belgische Boerenbond, exclusief het krediet buiten de landbouw, maar inclusief het collectief krediet opgenomen onder « diverse ».

(2) Inclusief de bouw van silo's en serren, en eventueel de aankoop van deze laatste.

(3) Voor de N.L.M., de « eerste installatie », hetzij buiten de aankoop van materieel, ook de aankoop van vee, grond, badkamer. Zeer geringe bedragen.

12. — Nationaal Instituut voor Landbouwkrediet.

A. Overzicht van de verrichtingen.

(Bron : Nationaal Instituut voor Landbouwkrediet.)

JAREN	Gewone verrichtingen						Kredieten aan geteisterden (2)	Speciale verrichtingen (3)	Algemeen totaal	
	Leningen en voorschotten			Promessen, wissels en warrants (1)						
	Vereniging, maatsch., melkerijen	Landbouwers	Totaal	Voorschotten op producten	Andere	Totaal				
In omloop op 31 december : (× 1 000 000 F)										
1969	1 369,0	7 843,5	9 212,5	97,9	271,4	369,3	9 581,8	4,9	278,7	9 865,4
1970	1 576,2	8 223,1	9 799,3	230,4	112,9	343,3	10 142,6	3,4	143,8	10 289,8
1971	1 754,9	8 257,6	10 012,5	327,5	137,3	464,8	10 477,3	2,1	52,8	10 532,2
1972	1 903,6	8 839,4	10 743,0	336,8	187,3	524,1	11 267,1	1,3	606,1	11 874,5
1973	2 127,5	10 121,4	12 248,9	347,0	361,6	708,6	12 957,5	0,9	393,0	13 351,4
1974	2 171,1	10 750,3	12 921,4	367,9	334,0	701,9	13 623,3	0,5	243,8	13 867,6
1975	2 926,0	11 112,7	14 038,7	456,3	667,0	1 123,3	15 162,0	2,0	3 677,3	18 841,3
1976	2 992,2	15 555,7	18 547,9	589,0	662,6	1 251,6	19 799,5	1,8	3 003,6	22 804,9
Verwezenlijkte verrichtingen : (× 1 000 000 F)										
1969	241,6	1 731,0	1 972,6	185,8	267,5	453,3	2 425,9	0,2	1 198,5	3 624,6
1970	278,0	1 473,5	1 751,5	218,2	149,1	367,3	2 118,8	—	617,1	2 735,9
1971	280,6	1 159,3	1 439,9	336,6	279,2	615,8	2 055,7	—	236,4	2 292,1
1972	253,4	1 737,3	1 990,7	338,5	481,9	820,4	2 811,1	0,3	1 408,9	4 220,3
1973	358,0	2 472,5	2 830,5	379,8	936,1	1 315,9	4 146,4	—	1 456,3	5 602,7
1974	206,3	1 827,0	2 033,3	548,4	988,2	1 536,6	3 569,9	—	809,8	4 379,7
1975	1 593,4	1 611,8	3 205,2	955,7	1 489,0	2 444,7	5 649,9	1,7	3 836,5	9 488,1
1976	216,6	5 828,9	6 045,5	887,1	2 469,1	3 356,2	9 401,7	—	12 442,9	21 844,6
Verwezenlijkte verrichtingen : (aantal)										
1969	36	6 286	6 322	593	240	833	7 155	1	187	7 343
1970	41	4 896	4 937	108	300	408	5 345	—	89	5 434
1971	32	3 956	3 988	103	434	537	4 525	—	110	4 635
1972	36	4 347	4 383	100	523	623	5 006	2	203	5 211
1973	31	4 856	4 887	114	730	844	5 731	—	204	5 935
1974	60	2 769	2 829	210	591	801	3 630	—	160	3 790
1975	32	2 362	2 394	171	754	925	3 319	1	171	3 491
1976	24	14 980	15 004	80	822	902	15 906	—	327	16 233

B. Uitstaande leningen, voorschotten, promessen, wissels en warrants, naar belangrijkheid ⁽⁴⁾.

JAREN	Tot 100 000 F	Van 100 001 F tot 250 000 F	Van 250 001 F tot 500 000 F	Meer dan 500 000 F	Totaal aantal
1969	20 980	15 841	6 671	5 295	48 787
1970	18 403	14 860	7 000	5 859	46 122
1971	15 188	13 376	7 167	6 326	42 057
1972	12 716	12 608	7 594	7 082	40 000
1973	10 674	12 179	8 237	8 294	39 384
1974	8 722	10 583	7 943	9 361	36 609
1975	7 571	9 488	7 617	10 053	34 729
1976	8 135	13 427	11 629	12 493	45 684

(1) Sommige van deze verrichtingen werden verwezenlijkt krachtens één enkele beslissing van toekenning.

(2) Inbegrepen de kredieten aan de slachtoffers van de overstromingen.

(3) Voorschotten op waren, krachtens speciale wetgevingen, aan de Handelsdienst voor Ravitaillering, die in 1967, na fusie met de Dienst van Economische Recuperatie, de Belgische Dienst voor Bedrijfsleven en Landbouw wordt.

(4) Niet inbegrepen de kredieten aan geteisterden en de speciale verrichtingen.

13. — CERA - Centrale Raiffeisenkas van de Belgische Boerenbond ⁽³⁾ en aangesloten Raiffeisenkassen.

A. Verrichtingen van de CERA.

(Bron : Centrale Raiffeisenkas.)

JAREN	Toestand op 31 december					In de loop van het jaar toegestane kredieten					Totaal aantal
	Spaargelden	Kredietopeningen verleend aan :		Hypothe-caire kredieten	Andere kredieten	Totaal der kredieten	Bedragen				
		Raiffeisenkassen	Landb. coöperaties				Onderhands krediet	Hypothe-cair krediet	Collectief krediet	Totaal	
(× 1 000 000 F)											
1969	22 192,7	169,7	361,1	9 245,9	2 480,5	12 257,3	293,2	1 756,2	1 437,6	3 487,0	8 257
1970	24 673,3	246,9	382,8	10 155,5	2 669,7	13 454,9	362,6	1 675,2	1 577,3	3 615,1	10 253
1971	29 797,8	120,1	400,4	10 569,4	2 986,8	14 076,7	339,0	1 324,6	1 681,2	3 344,8	8 452
1972	36 748,4	49,3	99,2	12 066,8	3 182,6	15 397,9	612,5	3 135,5	1 442,2	5 190,2	11 932
1973	45 006,2	19,7	328,6	15 590,1	3 668,2	19 606,6	907,3	5 029,3	723,8	6 660,4	13 712
1974	51 129,5	83,3	142,7	19 204,6	4 646,4	24 079,0	1 475,1	5 030,3	858,7	7 364,1	15 132
1975	62 048,3	36,3	70,5	21 428,5	4 672,5	26 207,7	1 913,8	3 179,5	793,1	5 886,5	23 294
1976	72 154,6	126,3	175,4	25 939,7	5 191,6	31 433,0	3 333,0	5 781,3	1 803,9	10 918,2	22 460

B. Verrichtingen der aangesloten Raiffeisenkassen.

JAREN	Toestand op 31 december				In de loop van het jaar toegestane leningen en kredietopeningen	
	Aantal aangesloten Raiffeisenkassen	Aantal leden	Spaargelden	Saldo der leningen en kredietopeningen	Bedragen	Aantal
1969	814	82 728	16 291,8	4 536,2	1 412,7	5 585
1970	794	85 824	17 141,9	4 998,5	1 174,4	4 340
1971	770	92 417	21 034,3	5 187,0	1 084,1	4 185
1972	734	99 074	27 644,2	5 842,3	1 650,8	5 539
1973	668	104 566	34 254,1	7 017,4	2 166,0	5 887
1974	599	109 265	37 472,3	8 442,5	2 398,7	5 225
1975	540	116 436	46 693,6	9 396,2	2 256,4	5 371
1976	500	133 615	57 215,5	14 411,1	6 948,0	21 995

C. Kredieten van de Raiffeisen-organisatie, naar belangrijkheid.

JAREN	Tot 50 000 F	Van 50 001 F tot 100 000 F	Van 100 001 F tot 200 000 F	Van 200 001 F tot 300 000 F	Van 300 001 F tot 400 000 F	Van 400 001 F tot 500 000 F	Meer dan 500 000 F	Totaal aantal (1)
1969	—	1 986 (2)	1 626	1 112	536	677	1 151	7 088
1970	—	1 656 (2)	1 324	774	348	387	1 064	5 553
1971	3 079	2 520	2 294	1 147	693	705	2 199	12 637
1972	3 470	3 623	2 985	1 504	893	910	4 086	17 471
1973	3 479	3 834	2 992	1 763	892	923	5 716	19 599
1974	3 683	3 946	3 120	1 941	894	1 051	5 722	20 357
1975	11 980	5 072	3 800	1 996	1 044	868	3 905	28 665
1976	6 133	7 995	11 043	5 901	3 532	2 454	7 397	44 455

(1) Niet inbegrepen het collectief krediet en het krediet buiten de landbouw ; dit geldt niet vanaf 1971.

(2) Toegestaan tot 100.000 F

(3) De sociale benaming „ S.V. Centrale Kas voor Landbouwkrediet ” werd in 1970 gewijzigd in „ Centrale Raiffeisenkas ”.

14. — Nationale Landmaatschappij.

Aantal verwezenlijkte verrichtingen (verleden akten).

(Bron : Nationale Landmaatschappij.)

JAREN	Aantal verrichtingen	Oppervlakte van de gronden in eigendom			Bedrag van de tussenkomst van de Nationale Maatschappij (levensverzekeringspremie inbegrepen) (× 1 000 F)	Beroep van de begunstigten						
		ha	a	ca		Industrie-arbeiders	Mijnwerkers	Bedienden	Landbouwers	Landarbeiders	Am-bachtslieden	Diver-sen

I. Programma « Woningen »

1969	2 490	215	06	07	971 986	1 465	42	946	—	—	6	31
1970	2 156	172	67	50	901 185	1 309	41	774	—	—	6	26
1971	1 617	129	27	50	747 888	993	15	577	—	—	2	30
1972	2 247	186	20	23	1 157 880	1 366	28	830	—	—	1	22
1973	2 789	224	10	43	1 574 067	1 639	22	1 091	—	—	8	29
1974	2 655	205	84	03	1 598 205	1 550	29	1 036	—	3	4	33
1975	2 685	224	64	38	1 809 466	1 625	34	986	—	—	6	34
1976	2 485	205	38	82	2 010 559	1 429	29	1 001	—	—	6	20

II. Programma « Strijd krotwoningen »

a) Woningen.

1969	189	38	20	91	75 924	138	5	40	—	—	2	4
1970	166	29	01	04	66 986	109	3	45	—	—	4	5
1971	166	27	78	41	78 991	115	1	41	—	—	2	7
1972	105	12	99	85	53 541	74	2	23	—	—	1	5
1973	81	15	38	18	47 379	52	2	24	—	—	1	2
1974	67	10	96	09	42 180	42	—	23	—	—	—	2
1975	88	14	63	71	65 327	51	—	34	—	—	1	2
1976	60	10	88	10	53 958	31	—	27	—	—	1	1

b) Hoeven.

1969	23	66	70	62	10 869	—	—	—	23	—	—	—
1970	27	135	15	28	15 353	—	—	—	27	—	—	—
1971	23	89	30	12	11 432	—	—	—	23	—	—	—
1972	2	2	31	90	1 025	—	—	—	2	—	—	—
1973	2	—	91	10	1 427	—	—	—	2	—	—	—
1974	2	—	51	14	1 443	—	—	—	2	—	—	—
1975	1	12	02	50	571	—	—	—	1	—	—	—
1976	2	9	04	80	1 685	—	—	—	2	—	—	—

III. Landbouwprogramma

1969	84	269	40	27	63 678	—	—	—	84	—	—	—
1970	88	321	94	52	44 807	—	—	—	88	—	—	—
1971	54	107	30	91	28 948	—	—	—	54	—	—	—
1972	18	73	54	38	13 236	—	—	—	18	—	—	—
1973	23	80	23	89	15 496	—	—	—	23	—	—	—
1974	19	122	47	40	14 982	—	—	—	19	—	—	—
1975	12	39	83	47	7 907	—	—	—	12	—	—	—
1976	7	11	56	60	4 591	—	—	—	7	—	—	—

Totaal (I + II + III)

1969	2 786	589	37	87	1 122 457	1 603	47	986	107	—	8	35
1970	2 437	658	78	34	1 028 331	1 418	44	819	115	—	10	31
1971	1 860	353	66	94	867 259	1 108	16	618	77	—	4	37
1972	2 372	275	06	36	1 225 682	1 440	30	853	20	—	2	27
1973	2 895	320	63	60	1 638 369	1 691	24	1 115	25	—	9	31
1974	2 743	339	78	66	1 656 810	1 592	29	1 059	21	3	4	35
1975	2 786	291	14	06	1 883 271	1 676	34	1 020	13	—	7	36
1976	2 554	236	88	32	2 070 793	1 460	29	1 028	9	—	7	21

15. — N.V. Gemeentekrediet van België.

(Bron : N.V. Gemeentekrediet van België.)

RUBRIEKEN	Toestand op 31 december					
	1971	1972	1973	1974	1975	1976
(× 1 000 000 F)						
Financieringsmiddelen.						
Eigen fondsen	2 920,2	3 956,1	4 195,3	3 976,1	4 016,8	5 050,4
Fondsen van derden :						
Obligaties	10 146,2	9 372,7	8 777,7	7 541,8	6 920,8	6 071,1
Kas- en kapitalisatiebons	123 774,4	137 425,2	158 218,4	182 378,0	209 164,7	243 631,1
Depositoboekjes	49 489,4	59 728,7	72 969,7	85 421,6	103 424,6	122 071,7
Totaal van de financieringsmiddelen :	186 330,2	210 482,7	244 161,1	279 317,5	323 526,9	376 824,3
Wederbelegging.						
Kredieten :						
a) op lange termijn :						
gemeenten	83 065,7	92 379,0	102 040,1	113 372,0	127 491,2	144 102,1
provincies	12 882,9	14 156,3	15 825,1	17 891,2	19 679,6	21 522,4
intercommunalen	17 319,8	19 622,5	24 176,7	28 778,3	32 724,2	37 429,5
andere	5 040,2	5 555,5	6 134,7	7 731,2	9 942,5	13 361,6
Totaal :	118 308,6	131 713,3	148 176,6	167 772,7	189 837,5	216 415,6
b) korte en halflange termijn :						
gemeenten	12 572,4	14 625,5	16 717,6	19 254,3	23 585,2	28 944,5
provincies	404,0	581,0	759,0	948,9	1 271,4	1 578,1
intercommunalen	7 724,9	9 133,6	10 598,5	13 620,5	15 417,5	17 680,9
andere	866,8	949,4	1 070,9	1 330,6	3 784,9	5 049,5
Totaal :	21 568,1	25 289,5	29 146,0	35 154,3	44 059,0	53 253,0
c) vlottende schuld :						
gemeenten	5 946,8	6 036,1	7 499,5	13 900,8	13 524,1	17 099,5
provincies	796,6	937,1	1 064,0	1 434,7	1 305,4	1 297,9
intercommunalen	4 151,1	8 045,5	8 316,7	9 734,6	17 059,6	23 122,5
andere	5 066,2	6 521,3	9 802,0	16 307,4	20 811,1	23 671,8
Totaal :	15 960,7	21 540,0	26 682,2	41 377,5	52 700,2	65 191,7
Totaal der kredieten :	155 837,4	178 542,8	204 004,8	244 304,5	286 596,7	334 860,3
Overheidsfondsen	24 427,6	27 976,9	31 745,1	35 290,1	38 349,1	38 632,9
Likwiditeiten	13 293,0	13 347,3	17 756,6	11 088,0	17 579,7	19 614,8
Totaal der wederbeleggingen :	193 558,0	219 867,0	253 506,5	290 682,6	342 525,5	393 108,0

16. — Maatschappijen voor volkswoningen erkend door de Algemene Spaar- en Lijfrentekas.

I. Aantal op 31 december.

(Bron : Algemene Spaar- en Lijfrentekas.)

MAATSCHAPPIJEN	1965	1966	1967	1968	1969	1970	1971	1972	1973	1974	1975	1976
Naamloze vennootschappen	218	219	220	220	219	219	219	218	211	195	192	189
Coöperatieve verenigingen	7	7	8	8	8	8	8	8	8	8	8	8
<i>Totaal:</i>	225	226	228	228	227	227	227	226	219	203	200	197

II. Stand van de kredietverenigingen en uitleningen van de A.S.L.K. ⁽¹⁾

JAREN	Aantal maatschappijen	Maatsch. kapitaal (× 1 000 000 F)	Leningen toegestaan gedurende het jaar		Lopende leningen		Door de levensverzekeringen gedekte verrichtingen (aantal)
			Aantal	Bedrag (× 1 000 000 F)	Aantal	Bedrag (× 1 000 000 F)	
1965	225	743,8	12 571	3 315,1	198 024	26 722,9	194 064
1966	226	788,5	11 219	3 070,9	201 563	27 419,7	197 532
1967	228	815,4	9 387	2 731,1	202 280	28 245,9	198 234
1968	228	848,6	11 547	3 918,5	203 553	29 590,3	199 482
1969	227	868,9	13 649	4 980,3	204 871	31 816,1	200 773
1970	227	915,7	10 577	4 037,8	203 300	33 561,7	199 234
1971	227	929,6	10 314	4 071,2	203 480	34 999,6	199 418
1972	226	982,2	11 084	5 119,1	202 847	37 086,8	199 961
1973	219	1 010,3	11 824	6 271,8	200 099	39 753,4	197 097
1974	203	1 021,0	9 945	5 697,7	196 064	41 931,7	193 025
1975	200	1 028,1	9 926	6 312,1	191 893	45 368,5	188 050
1976	197	1 090,3	10 271	8 337,3	189 161	49 824,7	187 269

17. — Financieringsbronnen van de woningbouw.

(Bron : Algemene Spaar- en Lijfrentekas.)

JAREN	Overheid (2)	Parastatale instellingen (3)	Private instellingen			Totaal overheid en instellingen	Eigen middelen der particulieren	Algemeen totaal
			Kapitaal inzamelende instellingen	Industriële en handels-ondernemingen	Totaal			
(× 1 000 000 F)								
1963	790	8 918	3 680	100	3 780	13 488	13 312	26 800
1964	871	10 511	5 639	100	5 739	17 121	20 879	38 000
1965	731	10 431	5 251	100	5 351	16 513	29 487	46 000
1966	651	11 729	7 639	100	7 739	20 119	19 481	39 600
1967	604	12 296	8 983	100	9 083	21 983	25 017	47 000
1968	940	12 893	10 880	100	10 980	24 813	29 187	54 000
1969	1 212	14 570	11 251	200	11 451	27 233	33 767	61 000
1970	1 322	15 592	12 872	150	13 022	29 936	27 464	57 400
1971	1 289	18 237	10 990	200	11 190	30 716	18 284	49 000
1972	1 815	21 012	16 383	200	16 583	39 410	22 590	62 000
1973	2 945	27 625	22 474	200	22 674	53 244	32 756	86 000

(1) De verstrekte inlichtingen hebben enkel betrekking op de maatschappijen die op 31 december voorschotten bezaten.

(2) Inbegrepen de oorlogsschadevergoedingen en de bouwpremie's uitgekeerd door de Staat alsmede de bijdragen van provincies en gemeenten.

(3) Inbegrepen het Woningfonds van de B.K.G.B., het N.W.O.I. en het woningkrediet voor spoormannen die hoofdzakelijk gefinancierd worden door de A.S.L.K.

18. — Nationale Maatschappij voor de Huisvesting.

Toestand van de erkende vennootschappen op 31 december.

(Bron : Nationale Maatschappij voor de Huisvesting.)

JAREN	Erkende maatschappijen	Woningen gebouwd en in aanbouw (1)			Verkochte woningen (1)	Woningpatrimonium	Kapitalen ingetekend bij de erkende maatschappijen (× 1 000 000 F)						
		Eéngezinshuizen	Appartementen	Totaal aantal			Staat	Provincies	Geemeenten	Commissies van openbare onderstand	Ondernemingen	Partic. financiële instell., sociale werken	Totaal
1969 ...	321	139 425	67 580	207 005	56 323	150 682	83,1	76,8	455,7	66,6	114,9	159,2	956,3
1970 ...	317	144 337	70 327	214 664	58 477	156 187	83,1	76,8	456,1	66,5	108,7	174,1	965,3
1971 ...	315	149 567	74 805	224 372	60 559	163 813	82,9	76,6	463,0	66,2	108,5	175,4	972,6
1972 ...	312	155 318	81 823	237 141	63 290	173 851	83,0	76,8	466,8	67,1	89,2	180,8	963,7
1973 ...	309	162 120	87 177	249 297	66 031	183 266	85,5	79,2	468,3	68,6	52,3	182,0	935,9
1974 ...	308	165 819	90 555	256 374	69 049	187 325	85,6	77,9	486,0	69,3	54,1	195,0	967,9
1975 ...	307	173 479	95 852	269 331	72 322	197 009	92,8	79,3	491,1	74,9	49,2	194,9	982,2
1976 ...	307	180 607	100 545	281 152	75 336	205 816

Aanbestedingen.

JAREN	Goedgekeurde ondernem. (5)	Aanbestedingen				Programma's (2)		
		Waarde (× 1 000 000 F)	Bouw-werven	Woningen			Gewoon, meerwaarde verkoop	Stelsel Belofte aankoop
				Eénggezinswoningen	Appartementen	Totaal		
1969	4 500 (7)	212	4 717 (6)	4 001 (6)	8 718 (6)	6 931	1 787	
1970	4 293	187	4 960	2 750	7 710	6 528	1 182	
1971	5 452	189	5 236	4 476	9 712	8 624	1 088	
1972	7 562	285	5 954	6 972	12 926	11 328	1 598	
1973	8 105	213	6 814	5 353	12 167	10 673	1 494	
1974	5 898	125	3 713	3 396	7 109	6 172	937	
1975	7 683	5 348	13 031	10 481	2 550	
1976	6 980	4 807	11 787	9 394	2 393	

Verhuring en verkoop van woningen.

JAREN	Verhuring				Ontvangen huur (× 1 000 000 F)	Verkoop			
	Aantal woningen (3)					Oude woningen (4)	Nieuwe woningen (5)	Totaal	
	Totaal	Bezetting						Aantal	Aantal
		1 - 2 pers.	3 - 5 pers.	6 en + pers.					
1969	126 804	55 859	54 199	16 746	1 736	262	2 506	2 768	1 300,0
1970	132 024	59 768	55 243	17 013	1 914	230	1 924	2 154	1 042,0
1971	138 528	63 835	57 686	17 007	2 158	219	1 863	2 082	1 019,0
1972	146 645	68 399	61 078	17 168	2 462	212	2 519	2 731	1 465,0
1973	155 204	74 455	63 595	17 154	2 836	248	2 493	2 741	1 497,0
1974	161 370	79 187	65 325	16 858	3 468	421	2 597	3 018	1 697,0
1975	167 149	82 843	68 166	16 140	4 045	380	2 893	3 273	2 035,0
1976	292	2 733	3 025	2 231,0

(1) Cumulatieve cijfers.

(2) Indeling van het aantal in aanbesteding gegeven woningen naar het bouwprogramma.

(3) Aantal betreffende de vennootschappen welke die inlichting hebben verstrekt.

(4) Oude woningen : gebouwd vóór 10-5-1940 ; nieuwe woningen : gebouwd na 10-5-1940.

(5) Omvat : ruwbouw, afwerking slaande op verschillende jaren, onderhouds- en herstellingswerken.

(6) Met inbegrip van Shape-woningen vanaf 1969.

(7) Waaronder het uitlozen voor overname van Shape-woningen.

18. — Nationale Maatschappij voor de Huisvesting (vervolg).

Krediet en financiering.

JAREN	Geplaatste leningen (nominale bedragen)						Financiering der betalingen (1)					
	A.S.L.K.	Parastat.	E.G.K.S.	Verzek. verm.	Banken	Totaal	N.F.H.	Verkoop woningen	Meer- waarden	Leningen	b.a.	Totaal
(× 1 000 000 F)												
1969	1 675,0	213,0	32,3	258,1	1 099,2	3 277,6	3 388,7	382,8	128,6	56,5	567,7	4 524,3
1970	1 400,0	378,0	—	471,3	325,0	2 574,3	4 247,8	352,5	103,4	63,2	668,9	5 435,8
1971	3 250,0	673,0	—	1 697,0	1 250,0	6 870,0	6 113,1	269,4	79,3	83,5	864,0	7 409,3
1972	2 000,0	1 286,7	60,0	2 571,5	1 500,0	7 418,2	7 110,1	253,0	93,4	125,7	735,6	8 317,8
1973	2 250,0	273,0	35,0	535,6	1 100,0	4 193,6	8 336,2	3,7	88,6	121,3	921,9	9 471,7
1974	1 750,0	919,1	—	385,5	395,0	3 449,6	8 642,1	18,4	110,9	164,1	1 091,8	10 027,3
1975	3 250,0	660,0	35,0	6 183,0	1 350,0	11 478,0	10 159,0	70,0	175,0	228,0	1 342,0	11 974,0
1976	3 000,0	60,0	—	2 243,2	2 050,0	7 353,2	13 741,0	119,0	137,0	242,0	1 996,0	16 235,0

Strijd tegen de ongezonde woningen.

JAREN	Beslissing tot sluiting	Ontruimde woningen	Gesloopte woningen	Verbeterde woningen	Ondergebrachte gezinnen		
					Oude woningen	Nieuwe woningen	Totaal
1969	487	532	1 428	125	81	227	308
1970	794	388	1 160	61	75	280	355
1971	1 122	366	1 325	85	51	578	629
1972	1 167	748	1 130	62	38	252	290
1973	723	- 104	1 034	68	15	340	355
1974	1 346	77	437	20	33	209	242
1975	961	397	565	29	16	177	193
1976	628	- 20	636	66	26	132	158

(1) N.F.H. : aanwending van de opbrengst der leningen « Nationaal Fonds voor de Huisvesting » ; verkoop woningen : opbrengst van de verkoop van huizen door de erkende vennootschappen ; meerwaarden : die verwezenlijkt bij die verkopen ; leningen : toegestaan om aan de vennootschappen toe te laten het hoofd te bieden aan buitengewone uitgaven ; b.a. (= belofte van aankoop) : betalingen voor huizen gebouwd op belofte van aankoop (gedeponeerde gelden en speciale kredieten van de A.S.L.K. en de N.M.H.).

19. — Creditexport V.Z.W.

Verrichtingen (× 1 000 000 F).

(Bron : Creditexport.)

JAREN	Jaarlijkse volume der verrichtingen			Stand van de kredieten en de beloften per 31-12		
	Onderzochte uitvoerzaken	Overeenstemmende gevraagde of mogelijke kredieten	Verleende kredieten	Lopende kredieten	Opgenomen kredieten	Beloften
1968	12 669	10 022	6 784	14 574	7 159	941
1969	27 402	23 644	8 298	21 147	9 283	3 633
1970	20 900	17 186	9 486	27 279	13 338	2 325
1971	20 274	16 595	9 501	30 492	12 937	459
1972	31 007	25 417	7 141	31 769	16 652	8 200
1973	50 428	42 851	18 068	42 640	19 527	16 300
1974	54 812	42 582	23 534	62 587	27 171	2 579
1975	65 422	53 384	20 058	68 253	27 367	7 214
1976	55 473	46 140	31 786	92 991	37 952	10 859

Onderzochte zaken (in percent).

A. Indeling naar de aard der goederen

JAREN	Uit. en fabr. metaalind.	Elektr. centr. en materieel	Telefoon-materieel	Chemische bedrijven	Materieel textielind.	Materieel glasindustrie	Schepen	Rollend materieel	Diverse	Niet nader omschreven uitrustingen
1968	14,7	6,5	12,1	10,1	4,6	1,0	41,8	2,8	6,4	—
1969	36,3	23,4	4,3	6,3	4,4	0,4	19,7	1,3	3,9	—
1970	23,4	8,6	8,6	15,9	5,3	2,9	13,8	0,9	20,6	—
1971	18,9	12,6	2,7	13,7	4,0	3,8	19,1	8,2	10,7	6,3
1972	15,6	19,6	11,8	7,2	3,6	0,3	0,6	5,8	21,7	13,8
1973	12,5	10,1	0,9	7,1	3,9	—	22,2	3,7	27,7	11,9
1974	17,3	9,9	3,8	21,0	8,0	—	21,2	5,1	12,1	1,6
1975	16,5	10,6	8,1	14,3	7,1	—	4,4	4,9	24,3	9,8
1976	22,2	9,0	1,5	34,4	8,7	6,5	—	3,1	11,5	3,1

B. Geografische spreiding (in percent)

C. Indeling naar de belangrijkheid der zaken (in percent)

JAREN	West-Europa	Oost-Europa	Noord-Amerika	Zuid-Amerika	Afrika	Azië	Tot 100	+ 100 tot 500	+ 500 en meer dan 1 000	Niet nader omschreven bedragen
1968	13,3	16,6	10,9	29,0	8,7	21,5	24,1	46,7	29,2	—
1969	12,4	15,5	9,8	19,2	11,4	31,7	17,4	36,4	46,2	—
1970	17,8	10,4	10,6	6,7	20,4	34,1	15,3	40,7	44,0	—
1971	21,0	4,5	4,6	20,3	31,5	18,1	15,0	32,5	46,2	6,3
1972	19,9	24,8	5,1	9,5	30,1	10,6	9,6	19,6	57,0	13,8
1973	15,4	13,1	2,2	17,3	38,7	13,3	6,3	22,4	59,4	11,9
1974	16,7	9,7	0,8	8,6	50,7	13,5	9,9	24,5	64,0	1,6
1975	5,5	18,1	1,0	10,6	45,6	19,2	4,9	10,8	74,5	9,8
1976	11,5	12,6	3,6	13,6	42,3	16,4	7,7	18,2	71,0	3,1

20. — Nationale Delcrederedienst

Bedrijvigheid inzake uitvoer ⁽¹⁾.

(Bron : Nationale Delcrederedienst.)

JAREN	Verzekerde transacties		Verbintenissen per einde jaar			Gefinde premïën (3)
	Aantal	Bedrag	Reële	Potentiële (2)	Totaal	
(× 1 000 000 F)						
1967	12 906	10 975	22 901	10 988	33 889	159,7
1968	15 097	16 421	28 494	14 079	42 573	299,5
1969	17 258	16 913	32 269	16 705	48 974	288,1
1970	24 389	25 623	39 528	18 976	58 504	369,1
1971	29 312	23 323	42 635	20 886	63 521	323,2
1972	30 916	24 290	45 288	23 765	69 053	289,3
1973	31 525	28 780	50 148	25 507	75 655	338,7
1974	48 005	49 771	62 730	32 584	95 314	460,0
1975	21 371	63 496	83 307	192 229	275 536	700,7
1976	23 232	94 753	126 884	253 401	380 285	1 297,2

Indeling van de verzekerde transacties volgens hun economische aard.

JAREN	Produktiegoederen					Verbr. goede- ren	Ultrustingsgoederen					Dienst- prestat. en financ. krediet	Algemeen totaal
	Chem. ind.	Metaal- ind.	Textiel- ind.	Div. ind.	Totaal		Electr. mater.	Div. mater. (4)	Werkt. mach. e.a.	Industr. komplex	Totaal		
Aantal zaken													
1967	1 490	3 068	1 169	1 014	6 741	3 397	571	827	1 225	7	2 630	138	12 906
1968	1 645	3 301	1 607	1 450	8 003	3 833	1 202	1 217	776	10	3 205	56	15 097
1969	1 608	4 753	1 681	1 948	9 990	3 695	518	1 601	1 395	9	3 523	50	17 258
1970	1 487	6 231	1 912	3 773	13 403	6 663	630	1 609	1 945	12	4 196	127	24 389
1971	1 882	5 750	1 964	3 527	13 123	10 557	472	2 068	2 939	14	5 493	139	29 312
1972	1 984	8 933	1 890	3 467	16 274	9 970	632	1 656	2 262	8	4 558	114	30 916
1973	2 690	9 289	1 842	3 819	17 640	8 807	738	1 520	2 682	16	4 956	122	31 525
1974	4 664	7 800	1 569	10 933	24 966	16 580	806	1 571	3 894	23	6 294	165	48 005
1975	1 312	4 464	1 203	2 421	9 400	6 498	962	2 534	1 861	15	5 372	101	21 371
1976	1 724	5 593	1 269	2 743	11 329	6 260	1 386	2 415	1 343	21	5 165	478	23 232

Bedrag van de transacties (× 1 000 000 F)

1967	989,9	893,2	400,7	175,1	2 458,9	509,0	1 069,4	2 029,4	1 890,4	2 018,1	7 007,3	999,4	10 974,6
1968	831,1	847,6	573,3	389,5	2 641,5	707,6	2 009,1	6 304,9	1 574,0	2 318,0	12 206,0	865,9	16 421,0
1969	773,4	1 275,9	499,6	454,0	3 002,9	976,3	1 769,7	4 416,7	1 649,1	4 138,4	11 973,9	959,4	16 912,5
1970	790,8	1 927,3	667,5	1 071,2	4 456,8	1 926,1	4 489,7	6 460,1	595,3	3 644,8	15 189,9	4 050,4	25 623,2
1971	750,8	1 710,9	667,4	1 624,0	4 753,1	3 880,1	2 073,1	3 429,8	2 534,6	4 855,6	12 893,1	1 796,3	23 322,6
1972	643,7	2 285,2	662,5	1 198,9	4 790,3	3 465,8	1 595,8	6 316,7	3 009,5	4 576,8	15 498,8	534,6	24 289,5
1973	827,3	3 272,0	865,9	1 914,3	6 879,5	4 270,2	2 173,9	3 908,3	3 503,5	7 817,9	17 403,6	226,8	28 780,1
1974	2 191,1	5 217,3	1 100,3	5 326,2	13 834,9	7 821,4	3 212,8	8 744,7	5 436,3	10 116,4	27 510,2	604,7	49 771,2
1975	680,1	4 416,5	821,3	1 964,6	7 882,5	10 920,6	4 368,9	14 390,8	4 323,5	18 657,1	41 740,3	2 952,4	63 495,8
1976	853,9	6 816,7	1 062,9	2 789,5	11 523,0	14 681,7	6 359,9	7 209,5	2 808,7	39 420,5	55 798,6	12 749,9	94 753,2

N.B. — Zie opmerkingen bladzijde 500.

20. — Nationale Delcrederedienst (vervolg).

Aantal van de verzekerde transacties volgens belangrijkheid.

JAREN	Bedrag van de transacties (× 1 000 000 F)									Totaal
	Tot 0,5	+ 0,5 tot 1	+ 1 tot 5	+ 5 tot 10	+ 10 tot 25	+ 25 tot 50	+ 50 tot 100	+ 100 tot 500	+ 500	
1967	10 998	890	813	104	62	19	9	9	2	12 906
1968	12 698	1 113	1 035	119	80	21	15	11	5	15 097
1969	14 412	1 318	1 273	105	80	32	17	15	6	17 258
1970	20 997	1 571	1 477	162	94	32	20	28	8	24 389
1971	25 794	1 611	1 526	184	128	26	20	17	6	29 312
1972	27 278	1 726	1 557	167	118	35	15	14	6	30 916
1973	27 022	2 086	1 984	210	126	38	25	29	5	31 525
1974	35 124	8 840	3 321	335	220	93	29	37	6	48 005
1975	14 599	3 287	2 688	381	245	69	39	37	26	21 371
1976	15 859	3 485	3 163	364	204	53	35	33	36	23 232

Geografische spreiding van de verzekerde transacties en van de reële verbintenissen.

JAREN	Verzekerde transacties					Reële verbintenissen				
	West-Europa	Oost-Europa	Amerika	Afrika	Azië Oceanië	West-Europa	Oost-Europa	Amerika	Afrika	Azië Oceanië

(in percent)

1967	11.1	20.6	41.4	6.7	20.2	15.4	35.3	27.4	4.5	17.4
1968	16.5	10.7	23.9	16.0	32.9	15.8	28.1	24.3	7.8	24.0
1969	19.8	14.0	36.1	10.7	19.4	18.2	24.6	27.1	7.5	22.6
1970	13.9	13.6	24.8	30.7	17.0	16.6	23.5	28.1	11.3	20.5
1971	13.1	5.4	24.5	40.1	16.9	16.3	19.0	28.4	17.7	18.6
1972	16.5	5.5	35.1	26.7	16.2	17.0	14.0	31.8	17.6	19.6
1973	16.7	5.4	17.9	47.2	12.8	18.1	10.9	26.0	25.9	19.1
1974	9.6	11.1	21.8	45.7	11.8	15.5	9.4	25.4	32.5	17.2
1975	12.0	9.2	10.4	43.0	25.4	14.7	9.0	18.8	36.6	20.9
1976	12.7	11.2	11.4	31.9	32.8	14.3	10.5	14.6	31.8	28.8

- (1) Directe verzekering van export kredietrisico's voor rekening van de N.D.D. en voor rekening van de Staat (herverzekering, investering, koersrisico en financiering niet inbegrepen).
- (2) Tot in 1974 beloften met betrekking tot in onderhandeling zijnde transacties; vanaf 1975 beloften en gunstige adviezen met betrekking tot in onderhandeling zijnde transacties.
- (3) Netto premiebedrag na aftrek van de gecostoreerde premies, de voor herverzekering gecedeerde premies en de provisies.
- (4) Transportmaterieel, materieel voor de bouwnijverheid, hijs- en landbouwmaterieel.

21. — Levensverzekeringen.

I. Aantal gemachtigde ondernemingen op 31 december.

(Bron : Controledienst voor de verzekeringen.)

ONDERNEMINGEN	Belgische maatschappijen						Buitenlandse maatschappijen					
	1970	1971	1972	1973	1974	1975	1970	1971	1972	1973	1974	1975
Naamloze vennootschap	76	73	75	78	78	78	31	27	27	27	28	26
Samenwerkende vennootschap	1	1	1	1	1	1	—	—	—	—	—	—
Maatsch. onderl. verzekeringen	6	6	6	6	6	6	5	5	5	5	5	5
Totaal:	83	80	82	85	85	85	36	32	32	32	33	31

II. Polissen en verzekerde kapitalen of renten.

TOESTAND OP 31 DECEMBER	A. Individuele verzekeringen						II. Rente- ver- zekeringen	B. Groeps- verzekeringen	
	I. Kapitaalsverzekeringen							Kapitaals- ver- zekeringen	Rente- ver- zekeringen
	a) Bij overlijden				b) Bij leven				
	Grote verzekering		Volksverzekering		Grote verzekering	Volks- verzekering			
	Zonder deelneming	Met deelneming	Zonder deelneming	Met deelneming					

1. Aantal polissen

a) Belgische Maatschappijen.										
1970	1 131 517	32 625	1 210 923	}	(1)	25 974	3 536	15 927	1 027 026	189 537
1971	1 214 692 (2)		1 173 624			26 730	3 161	16 170	1 070 876	216 966
1972	1 279 734 (2)		1 133 415			26 603	2 712	16 907	1 099 382	226 133
1973	1 378 192 (2)		1 097 568	}	(1)	27 010	2 333	17 903	1 137 221	218 961
1974	1 468 159 (2)		1 075 454			34 651	2 294	19 220	1 198 674	216 021
1975	1 503 599 (2)		1 039 665			35 320	1 970	20 373	1 238 261	210 388
b) Buitenlandse Maatschappijen.										
1970	532 763	166 834	304 963	15 371	19 592	5 814	6 367	38 627	19 187	
1971	719 839 (2)		300 033 (2)		18 963	5 581	5 750	41 727	20 599	
1972	732 629 (2)		279 570 (2)		18 412	5 235	6 133	48 875	22 748	
1973	730 334 (2)		259 318 (2)		17 805	4 865	6 405	38 379	27 099	
1974	721 178 (2)		230 371 (2)		8 920	4 157	7 119	41 715	28 162	
1975	718 057 (2)		206 115 (2)		8 601	3 785	7 251	41 193	30 423	

2. Bedrag van de verzekerde kapitalen of renten : (× 1 000 000 F)

a) Belgische Maatschappijen.										
1970	177 189	6 274	7 986	}	(1)	2 337	36	256	226 604	3 066
1971	208 486 (2)		8 287			2 613	32	264	254 965	3 564
1972	241 676 (2)		8 526			2 863	28	281	285 382	4 073
1973	291 707 (2)		8 768	}	(1)	3 175	25	301	322 780	4 453
1974	346 836 (2)		9 603			4 344	24	332	374 390	4 740
1975	406 134 (2)		10 300			5 216	20	364	448 697	4 997
b) Buitenlandse Maatschappijen.										
1970	62 363	27 998	1 789	239	1 737	68	77	9 795	571	
1971	98 505 (2)		1 907 (2)		1 748	68	78	13 263	702	
1972	107 587 (2)		1 751 (2)		1 817	66	81	15 167	828	
1973	114 796 (2)		1 593 (2)		1 970	63	84	14 814	1 042	
1974	126 574 (2)		1 394 (2)		1 451	57	90	17 945	2 243	
1975	140 033 (2)		1 219 (2)		1 463	54	85	21 902	1 416	

(1) De Belgische maatschappijen doen niet aan deze soort van verzekeringen.

(2) Vanaf 1971, bestaat er geen onderscheid meer tussen de verzekeringen met of zonder deelneming.

21. — Levensverzekeringen (vervolg).

III. Voornaamste posten uit de gezamenlijke balansen en winst- en verliesrekeningen.

RUBRIEKEN	Belgische maatschappijen				Buitenlandse maatschappijen			
	1972	1973	1974	1975	1972	1973	1974	1975

(× 1 000 000 F)

A. Balansen :								
1. <i>Actief :</i>								
Onroerend (1)	14 470	16 041	17 844	18 055	3 363	3 452	3 853	4 133
Hypothecaire leningen	22 886	27 593	31 833	37 217	7 309	7 994	8 666	9 476
Polisleningen	3 069	3 320	3 919	4 232	683	680	740	736
Roerende waarden	55 687	59 719	62 771	68 959	14 790	15 022	15 578	16 680
2. <i>Passief :</i>								
Wiskundige reserves	91 151	99 986	109 917	122 824	24 134	25 446	27 153	29 686
Reserve voor te vergoeden verzeke- ringsschade	472	555	587	697	136	142	108	162
Technische reserve voor deelneming ..	77	86	141	140	230	86	76	74
Fonds van winstaandelen van de verze- kerden met deelneming	1 069	1 062	1 367	1 473	230	216	235	255
Waarborgreserve	5	4	6	6	1	2	2	2
B. Winst- en verliesrekening :								
1. <i>Debet :</i>								
Prestaties (2)	7 150	7 671	8 520	9 652	1 690	1 665	1 817	1 925
Vermeerdering der wiskundige reserve ..	7 382	8 377	9 493	12 907	1 495	1 875	2 169	2 132
2. <i>Credit :</i>								
Vervallen premiën	13 447	14 929	16 735	20 958	3 482	3 749	4 079	4 486
Opbrengst der beleggingen	6 012	6 854	7 760	9 052	1 781	1 919	2 066	2 066
3. <i>Netto creditsaldo</i>	1 268	1 190	1 103	1 507	341	332	230	251

(1) Onroerende goederen, mobiliair, materieel, eerste inrichtingskosten.
(2) Uitbetaalde kapitalen, rentebetalingen, uitbetaalde afkopen.

22. — Verplichte aansprakelijkheidsverzekering inzake motorrijtuigen.

(Bron : Controledienst voor de verzekeringen.)

OMSCHRIJVING	1967	1968	1969	1970	1971	1972	1973	1974	1975	1976
--------------	------	------	------	------	------	------	------	------	------	------

(× 1 000 000 F)

Openbare autobusdiensten, speciale autobusdiensten, autocardiendiensten

<i>Rechtstreekse zaken.</i>										
Aantal verzekerde voertuigen (× 1 000) ..	11,7	11,8	12,6	13,6	14,5	14,5	15,6	15,7	15,6	16,0
Uitgegeven premïën	201,6	211,3	220,5	236,4	247,6	264,5	288,3	338,4	389,7	428,2
Bedrag der betaalde sinisters	117,3	103,9	111,4	127,3	100,3	109,5	143,0	146,3	176,7	168,4
Raming der nog te regelen sinisters	278,3	315,7	319,2	360,9	389,5	441,3	496,9	552,1	595,9	665,8
<i>Reserves voor lopende risico's</i>										
Betaalde commissielonen	48,3	50,4	69,7	63,8	56,3	63,7	88,3	103,3	122,0	130,2
Algemene kosten	24,3	26,0	26,4	20,9	29,7	30,7	31,7	33,9	39,3	42,8
<i>In herverzekering afgestane zaken.</i>										
Afgestane premïën	63,9	71,2	48,1	43,0	40,6	69,8	81,2	95,6	103,2	103,6
Ontvangen commissielonen	16,0	15,7	11,7	10,1	10,9	17,7	19,5	26,1	29,8	31,2
<i>Aandeel der herverzekeraars in de geregelde sinisters</i>										
Aandeel der herverzekeraars in reserve voor nog te regelen sinisters	46,9	29,6	17,1	38,1	32,1	22,2	43,6	34,2	42,8	41,8
Aandeel der herverzekeraars in reserve voor lopende risico's	141,5	144,2	120,8	122,6	135,7	136,2	170,6	199,7	242,0	255,7
<i>In herverzekering ontvangen zaken.</i>										
Ontvangen premïën	13,7	14,1	8,7	9,6	2,9	3,6	15,0	19,8	24,9	22,2
Betaalde commissielonen	21,0	16,3	17,8	19,3	13,1	52,0	44,1	54,3	63,1	64,9
Aandeel in de geregelde sinisters	5,7	4,3	4,7	3,0	2,5	11,2	10,6	15,1	20,8	23,0
Aandeel in reserve voor nog te regelen sinisters	10,9	14,4	5,7	13,7	10,0	14,8	21,8	20,2	26,5	24,9
Aandeel in reserve voor lopende risico's ..	58,7	54,6	56,0	50,6	52,0	90,4	84,5	109,1	130,1	128,3
	2,1	1,8	2,0	3,9	2,5	5,1	15,7	16,8	22,0	19,8

Taxis en huurauto's

<i>Rechtstreekse zaken.</i>										
Aantal verzekerde voertuigen (× 1 000) ..	7,5	7,4	7,6	8,0	7,9	8,3	8,3	8,4	8,0	8,0
Uitgegeven premïën	73,3	81,3	82,9	95,7	95,8	96,7	107,1	120,7	138,7	131,4
Bedrag der betaalde sinisters	59,2	59,5	60,4	63,2	58,9	68,0	73,2	96,3	123,9	99,8
Raming der nog te regelen sinisters	124,5	130,4	135,9	157,1	174,0	180,1	200,7	260,8	262,9	287,7
<i>Reserves voor lopende risico's</i>										
Betaalde commissielonen	27,2	32,7	37,2	39,0	38,7	38,2	48,6	47,1	56,2	53,2
Algemene kosten	8,8	9,5	10,4	11,2	12,0	10,6	11,1	11,4	12,7	11,5
<i>In herverzekering afgestane zaken.</i>										
Afgestane premïën	12,6	12,7	13,2	16,0	17,5	21,0	22,1	25,3	29,8	29,6
Ontvangen commissielonen	25,4	27,9	19,9	18,0	15,3	19,3	20,3	20,5	21,7	17,8
<i>Aandeel der herverzekeraars in de geregelde sinisters</i>										
Aandeel der herverzekeraars in reserve voor nog te regelen sinisters	6,1	6,5	4,4	4,3	4,3	4,1	4,6	5,1	4,9	3,8
Aandeel der herverzekeraars in reserve voor lopende risico's	19,1	19,7	10,8	10,6	11,7	10,3	12,1	17,8	29,5	22,3
<i>In herverzekering ontvangen zaken.</i>										
Ontvangen premïën	51,7	53,0	33,1	40,8	25,5	42,7	52,2	68,4	78,8	75,2
Betaalde commissielonen	8,1	8,8	5,9	5,2	2,3	2,8	3,2	3,5	3,6	2,5
<i>Aandeel in de geregelde sinisters</i>										
Aandeel in reserve voor nog te regelen sinisters	2,4	1,1	2,4	2,1	0,8	1,2	2,3	1,3	3,6	3,9
Aandeel in reserve voor lopende risico's ..	10,3	8,5	7,9	6,0	6,0	9,0	8,7	10,5	11,1	10,5
	0,8	0,6	0,8	0,8	0,4	0,9	0,9	1,1	1,2	1,0

22. — Verplichte aansprakelijkheidsverzekering inzake motorrijtuigen (vervolg).

OMSCHRIJVING	1967	1968	1969	1970	1971	1972	1973	1974	1975	1976
(× 1 000 000 F)										
Vervoer van zaken voor rekening van derden										
<i>Rechtstreekse zaken.</i>										
Aantal verzekerde voertuigen (× 1 000) ..	30,5	31,1	33,2	35,0	35,3	37,8	42,8	44,8	41,3	41,8
Uitgegeven premïën	612,4	659,3	783,6	893,0	928,7	994,6	1 149,0	1 331,3	1 356,7	1 510,8
Bedrag der betaalde sinisters	374,1	409,2	440,5	474,5	482,8	516,6	563,8	668,1	740,1	713,6
Raming der nog te regelen sinisters	862,4	938,2	1 090,8	1 218,0	1 356,2	1 516,3	1 717,5	1 943,3	2 188,1	2 437,5
Reserves voor lopende risico's	221,1	261,9	315,0	348,1	378,5	405,1	471,2	549,4	551,8	614,5
Betaalde commissielonen	71,1	82,2	107,3	106,2	115,5	120,7	127,9	133,4	140,1	154,3
Algemene kosten	95,5	108,7	106,2	136,8	167,2	180,4	225,5	268,5	280,1	252,0
<i>In herverzekering afgestane zaken.</i>										
Afgestane premïën	158,6	156,6	122,4	127,9	124,0	157,1	178,6	179,3	156,8	159,5
Ontvangen commissielonen	37,4	35,0	23,7	26,4	26,2	33,7	36,9	42,6	39,9	38,8
Aandeel der herverzekeraars in de geregelde sinisters	117,4	126,0	96,7	84,5	106,8	105,3	106,8	118,0	103,1	74,8
Aandeel der herverzekeraars in reserve voor nog te regelen sinisters	317,3	351,8	296,0	305,2	300,3	317,3	362,3	381,6	408,2	458,0
Aandeel der herverzekeraars in reserve voor lopende risico's	48,5	45,0	36,5	35,7	24,7	41,6	41,9	46,0	44,8	39,7
<i>In herverzekering ontvangen zaken.</i>										
Ontvangen premïën	7,9	3,3	5,9	3,3	2,7	30,3	40,7	48,8	46,6	46,1
Betaalde commissielonen	2,7	1,0	1,9	0,8	0,8	8,7	11,4	16,7	18,3	20,2
Aandeel in de geregelde sinisters	5,4	4,0	2,9	2,1	1,7	7,8	15,0	15,7	25,6	18,9
Aandeel in reserve voor nog te regelen sinisters	14,5	6,9	13,1	11,8	5,4	23,5	37,7	57,8	65,3	74,8
Aandeel in reserve voor lopende risico's ..	3,2	1,5	1,9	1,7	1,4	13,4	20,2	22,2	22,8	18,4
Vervoer van zaken voor eigen rekening										
<i>Rechtstreekse zaken.</i>										
Aantal verzekerde voertuigen (× 1 000) ..	395,6	393,3	418,1	426,4	385,7	384,3	379,8	398,9	404,0	398,2
Uitgegeven premïën	1 802,8	1 924,0	2 122,3	2 252,7	2 122,8	2 247,8	2 506,1	2 948,3	3 217,6	3 587,8
Bedrag der betaalde sinisters	1 125,0	1 168,5	1 169,4	1 308,6	1 161,1	1 194,7	1 270,0	1 440,9	1 502,4	1 601,4
Raming der nog te regelen sinisters	2 265,1	2 424,2	2 695,8	2 976,0	2 918,4	3 163,2	3 499,8	3 930,6	4 332,6	4 573,4
Reserves voor lopende risico's	722,7	791,5	898,0	954,6	963,2	970,8	1 083,7	1 282,2	1 364,8	1 520,0
Betaalde commissielonen	303,5	336,7	363,8	362,8	353,6	365,5	386,2	415,1	447,9	498,0
Algemene kosten	310,1	326,3	332,3	370,9	394,3	417,6	509,3	596,8	660,7	717,0
<i>In herverzekering afgestane zaken.</i>										
Afgestane premïën	364,9	390,5	346,1	373,0	356,4	359,5	385,3	403,1	396,4	438,3
Ontvangen commissielonen	85,1	88,4	64,6	71,0	69,8	71,2	73,4	78,6	81,9	86,0
Aandeel der herverzekeraars in de geregelde sinisters	283,3	307,6	225,1	232,9	247,0	219,9	255,8	248,8	237,8	240,2
Aandeel der herverzekeraars in reserve voor nog te regelen sinisters	734,7	730,6	709,2	711,6	734,2	710,5	809,5	878,2	866,5	855,3
Aandeel der herverzekeraars in reserve voor lopende risico's	118,1	111,8	117,6	98,8	78,0	100,9	98,2	102,5	100,7	106,3
<i>In herverzekering ontvangen zaken.</i>										
Ontvangen premïën	23,4	17,0	24,1	23,7	37,8	71,2	78,1	90,0	110,8	125,6
Betaalde commissielonen	7,5	5,1	7,4	6,8	11,7	22,3	21,5	25,9	30,2	35,4
Aandeel in de geregelde sinisters	16,2	12,3	15,1	16,0	19,8	33,5	30,4	48,1	48,3	50,6
Aandeel in reserve voor nog te regelen sinisters	38,2	39,8	45,9	42,6	55,6	81,0	101,1	111,7	128,0	166,0
Aandeel in reserve voor lopende risico's ..	10,7	8,0	10,6	11,3	17,8	32,8	36,2	36,2	47,4	50,6

22. — Verplichte aansprakelijkheidsverzekering inzake motorrijtuigen (vervolg).

OMSCHRIJVING	1969	1970	1971	1972	1973	1974	1975	1976
(× 1 000 000 F)								
Personenwagens ⁽¹⁾								
<i>Rechtstreekse zaken.</i>								
Aantal verzekerde voertuigen (× 1 000)	1 791,3	1 915,6	2 141,3	2 251,0	2 446,9	2 497,1	2 625,7	2 787,6
Uitgegeven premïën	8 403,8	9 182,8	10 282,1	11 618,2	13 764,5	16 908,1	19 852,9	22 532,0
Bedrag der betaalde sinisters	3 965,0	4 645,5	5 093,1	5 775,7	6 933,3	7 482,9	9 169,5	10 306,0
Raming der nog te regelen sinisters	9 573,7	11 777,5	13 980,6	16 603,5	19 715,5	23 064,7	27 367,3	31 511,0
Reserves voor lopende risico's	3 430,2	3 822,3	4 196,6	4 871,8	5 795,5	7 177,3	8 378,1	9 498,5
Betaalde commissielonen	1 653,9	1 801,1	1 994,3	2 173,1	2 455,8	2 824,6	3 306,1	3 735,7
Algemene kosten	1 192,6	1 474,0	1 894,0	2 173,9	2 785,1	3 506,1	4 230,4	4 717,2
<i>In herverzekering afgestane zaken.</i>								
Afgestane premïën	1 583,1	1 442,6	1 829,0	2 084,0	2 421,4	2 531,3	2 551,2	2 884,3
Ontvangen commissielonen	293,9	352,1	392,6	438,5	496,2	533,9	553,1	586,3
Aandeel der herverzekeraars in de geregelde sinisters	838,2	950,6	1 013,9	1 144,3	1 364,8	1 323,2	1 607,7	1 640,6
Aandeel der herverzekeraars in reserve voor nog te regelen sinisters	2 490,5	2 957,9	2 882,1	3 631,2	4 314,1	4 884,1	5 399,0	5 371,2
Aandeel der herverzekeraars in reserve voor lopende risico's	456,1	440,0	382,7	453,0	585,3	615,4	512,4	561,4
<i>In herverzekering ontvangen zaken.</i>								
Ontvangen premïën	128,6	259,1	275,0	460,8	613,8	625,6	738,2	760,8
Betaalde commissielonen	40,7	66,5	74,0	125,9	171,2	179,8	219,9	229,9
Aandeel in de geregelde sinisters	64,5	143,3	82,8	202,1	260,1	288,2	339,6	359,8
Aandeel in reserve voor nog te regelen sinisters	245,9	251,0	259,0	451,4	707,5	812,8	945,0	1 136,0
Aandeel in reserve voor lopende risico's	69,1	34,5	81,7	167,5	234,3	207,2	291,6	293,9
Moto's en rijwielen met hulpmotor ⁽¹⁾								
<i>Rechtstreekse zaken.</i>								
Aantal verzekerde voertuigen (× 1 000)	403,8	424,9	443,5	463,3	515,4	570,5	608,6	627,1
Uitgegeven premïën	274,4	273,9	302,6	339,8	434,0	506,2	679,8	782,3
Bedrag der betaalde sinisters	168,1	180,5	177,9	201,5	229,9	277,4	326,2	423,3
Raming der nog te regelen sinisters	579,2	737,7	837,3	881,1	1 036,3	1 306,4	1 730,3	2 098,4
Reserves voor lopende risico's	122,0	122,4	152,6	160,9	189,0	216,5	278,5	332,8
Betaalde commissielonen	55,6	55,6	60,2	64,9	79,4	85,2	113,5	130,5
Algemene kosten	42,6	51,7	47,0	67,2	92,9	111,4	154,2	414,1
<i>In herverzekering afgestane zaken.</i>								
Afgestane premïën	56,2	47,8	49,3	66,1	62,1	55,1	69,3	82,5
Ontvangen commissielonen	12,0	12,3	11,2	16,1	14,1	11,0	15,6	16,3
Aandeel der herverzekeraars in de geregelde sinisters	31,0	46,0	27,4	36,1	41,7	38,1	44,4	43,1
Aandeel der herverzekeraars in reserve voor nog te regelen sinisters	159,9	189,0	192,7	158,4	182,2	242,7	251,3	445,2
Aandeel der herverzekeraars in reserve voor lopende risico's	20,4	13,4	12,2	16,3	17,1	12,2	13,6	16,9
<i>In herverzekering ontvangen zaken.</i>								
Ontvangen premïën	2,5	2,2	2,6	7,2	11,5	10,0	14,3	16,4
Betaalde commissielonen	0,7	0,6	0,7	2,0	3,2	3,2	5,6	5,7
Aandeel in de geregelde sinisters	1,9	1,2	1,4	3,6	3,9	5,7	6,3	10,4
Aandeel in reserve voor nog te regelen sinisters	9,4	8,8	5,7	13,5	31,1	53,4	65,1	83,9
Aandeel in reserve voor lopende risico's	1,1	1,0	1,2	3,3	5,0	3,5	5,9	8,6

(1) Het K.B. van 5 juli 1967 heeft de Staatscontrole uitgebreid tot de verzekering van de burgerrechtelijke aansprakelijkheid inzake de wagens voor toerisme en zaken en de moto's en rijwielen met hulpmotor.

22. — Verplichte aansprakelijkheidsverzekering inzake motorrijtuigen (vervolg).

Representatieve waarden der technische reserves

OMSCHRIJVING	1969	1970	1971	1972	1973	1974	1975	1976
(× 1 000 000 F)								
Openbare fondsen	9 306	11 235	13 140	14 421	16 115	17 007	19 626	19 354
Effecten van de private sector ...	4 211	5 825	7 110	8 560	9 896	12 206	15 728	18 181
Onroerende goederen	3 188	3 643	4 251	4 674	5 302	6 548	6 918	8 187
Hypotheekleningen	1 475	1 640	1 918	2 370	3 031	3 762	5 074	5 745
Diverse	191	207	265	314	380	563	374	3 979
Totaal:	18 371	22 550	26 684	30 339	34 724	40 086	47 720	55 446

23. — Kapitalisatieverrichtingen.

(Bron: Controledienst voor de Verzekeringen.)

RUBRIEKEN	1969	1970	1971	1972	1973	1974	1975	1976
(× 1 000 000 F)								
Geïnde premïën :	65,1	54,3	58,4	86,7	62,4	60,9	44,8	84,2
Nominale waarde der onderschreven contracten :	1 294,1	1 244,8	1 308,6	1 469,9	1 377,1	1 406,8	1 484,1	1 688,6
a) Zuivere kapitalisatie	1 272,8	1 232,9	1 299,6	1 461,5	1 369,5	1 399,9	1 484,1	1 688,6
b) Bouwkapitalisatie	21,3	11,9	9,0	8,4	7,6	6,9	—	—
Wiskundige reserves :	543,9	455,4	422,9	443,1	435,5	368,5	359,5	369,0
a) Zuivere kapitalisatie	522,2	444,8	414,9	435,4	428,5	363,2	359,5	369,0
b) Bouwkapitalisatie	21,7	10,6	8,0	7,7	7,0	5,3	—	—
Waarborg :	10,8	10,9	11,2	11,6	11,8	12,0	12,0	13,0
Waarden tot dekking van de wiskundige reserves :	606,4	548,3	505,7	485,4	497,6	425,7	414,7	452,2
a) Openbare fondsen	111,1	98,7	95,1	95,7	100,4	102,1	100,3	94,3
b) Effecten van de private sector	3,8	7,4	6,9	4,4	6,6	6,1	7,1	8,7
c) Onroerende goederen	66,1	53,2	39,5	34,6	34,2	33,3	26,1	28,2
d) Hypotheekleningen	422,0	386,5	362,0	348,8	354,9	282,8	279,8	307,5
e) Polisbeleningen	2,3	1,8	1,2	1,2	1,2	0,7	0,7	0,6
f) Diverse	0,1	—	1,0	—	—	—	—	12,5
g) Internationale organisaties ..	1,0	0,7	—	0,7	0,3	0,7	0,7	0,4

24. — Hypotheekleningen met tussenkomst.

(Bron: Controledienst voor de Verzekeringen.)

OMSCHRIJVING	1969	1970	1971	1972	1973	1974	1975	1976
(× 1 000 000 F)								
Nominale waarde der leningen :	1 972,8	1 966,4	1 919,8	1 977,3	1 915,0	1 872,3	1 545,6	1 557,8
Reconstitutiefonds	249,1	261,4	269,9	276,1	297,9	301,1	313,2	328,8
Waarborg	4,2	4,8	4,9	4,5	4,7	4,5	4,7	6,3
Totaal:	253,3	266,2	274,8	280,6	302,6	305,6	317,9	335,1
<i>Representatieve waarden.</i>								
Openbare fondsen	45,0	49,3	48,8	45,6	48,8	52,7	54,6	63,7
Effecten van de private sector ...	0,2	0,2	0,6	0,9	0,6	0,5	0,4	0,4
Onroerende goederen	34,4	40,6	36,0	37,4	31,0	29,9	31,5	20,1
Hypotheekleningen	180,8	180,3	197,0	210,0	242,4	248,6	253,5	284,6
Diverse	2,2	—	1,0	—	—	—	—	—
Internationale organisaties	0,5	0,3	0,4	0,2	0,2	0,3	0,1	0,1
Totaal:	263,1	270,7	283,8	294,1	323,0	332,0	340,1	368,9

25. — Gemeenschappelijke beleggingsfondsen.

Toestand op 31 december.

A. — Belgische gemeenschappelijke fondsen.

(Bron : Bankcommissie.)

OMSCHRIJVING	1968	1969	1970	1971	1972	1973	1974	1975	1976
--------------	------	------	------	------	------	------	------	------	------

I. Aantal en samenstelling van de gemeenschappelijke fondsen.

Aantal beheersvennootschappen	6	5	5	5	5	6	6	6	6
Aantal fondsen	10	10	10	10	10	11	11	10	11

(× 1 000 000 F)

Verdeling van de activa :									
a) vlottende middelen	212	661	410	260	168	804	921	582	751
b) effecten	4 958	4 264	4 215	4 509	5 015	3 819	2 552	3 433	2 846
1. gerangschikt volgens hun aard(1). niet vastrenderende effecten ..	2 972	2 741	2 552	2 779	3 208	2 253	1 292	2 291	1 802
vastrenderende effecten	1 986	1 523	1 663	1 730	1 807	1 566	1 260	1 142	1 044
2. gerangschikt volgens de nationaliteit (2). Belgische effecten	1 394	1 146	1 239	1 422	1 441	1 178	723	1 198	946
buitenlandse effecten	3 564	3 118	2 976	3 087	3 574	2 641	1 829	2 235	1 900
c) totaal der activa	5 170	4 925	4 625	4 769	5 183	4 623	3 473	4 015	3 597

II. Evolutie, in kapitaal en in inkomsten, van de gemeenschappelijke fondsen.

(× 1 000 000 F)

A. Evolutie in kapitaal.									
Ontvangen inschrijvingen (3)	224	385	230	94	289	554	157	154	246
Uitgevoerde terugbetalingen	- 142	- 216	- 182	- 117	- 212	- 232	- 218	- 171	- 551
Aangerekende commissielonen ...	- 21	- 21	- 19	- 24	- 26	- 23	- 19	- 20	- 19
Netto inbrengen	+ 61	+ 148	+ 29	- 47	+ 51	+ 299	- 80	- 37	- 324
Onder beheer geplaatste activa (4). Globale investeringswaarde in kapitaal op 31 december	4 583	5 154	4 780	4 395	4 631	5 293	4 344	3 221	3 478
Variatie van de inventariswaarde in kapitaal (5)	+ 484	- 255	- 309	+ 138	+ 414	- 570	- 1 166	+ 544	- 341
Meerwaarde of minderwaarde in kapitaal (6)	+ 423	- 403	- 338	+ 185	+ 363	- 869	- 1 086	+ 581	- 17
B. Evolutie in inkomsten.									
Geïnde inkomsten (7)	169	188	185	181	172	182	212	193	166
Aangerekende commissielonen ...	- 2	- 2	- 2	- 2	- 2	- 2	- 3	- 3	- 4
Te verdelen inkomsten	167	186	183	179	170	180	209	190	162

B. — Buitenlandse gemeenschappelijke fondsen.

OMSCHRIJVING	1968	1969	1970	1971	1972	1973	1974	1975	1976
Aantal fondsen (8)	14	13	11	13	15	18	17	17	17
Netto inschrijvingen (× 1 000 000 F) (9)	2 158	2 309	1 398	6 323	20 138	12 907	2 329	4 575	1 431

(1) Volgens de door de beheersvennootschappen aangenomen criteria.

(2) Volgens de nationaliteit van de vennootschap, de vereniging of de collectiviteit die de effecten creëerde.

(3) Exclusief de prorata's van inkomsten, onkosten, belastingen en commissielonen betaald boven de inventariswaarde in kapitaal van de verworven deelbewijzen.

(4) Globale inventariswaarde op de voorgaande 31 december plus de netto-inbrengen van het jaar.

(5) Verschil tussen de globale inventariswaarden in kapitaal per 31 december van het lopende jaar en van het vorige jaar.

(6) Globale inventariswaarde in kapitaal per 31 december min de onder beheer geplaatste activa, hetzij de variatie van de inventariswaarde in kapitaal na aftrek van de netto inbrengen.

(7) Inclusief de prorata's van de inkomsten door de intekenaars betaald.

(8) Fondsen waarvan de deelbewijzen in België publiek worden uitgegeven.

(9) In België ingezameld.

26. — Aandelenemissies van de Belgische naamloze vennootschappen.

(Bedragen in 1 000 000 F)

JAREN	Oprichtingen				Kapitaalverhogingen				Totale netto emissies (1)	Kapitaalvermind.		Ontbindingen (2)	
	Aantal	Nominiaal kapitaal	Gestort bedrag		Aantal	Nominiaal bedrag	Gestort bedrag			Aantal	Nominiaal bedrag	Aantal	Nominiaal kapitaal
			Totaal	Specie			Totaal	Specie					
Bankwezen													
1967.....	2	775,0	775,0	773,0	12	831,0	831,0	813,0	1 631,0	2	15,0	1	10,0
1968.....	—	—	—	—	17	2 711,0	2 711,0	1 199,3	2 029,8	4	118,4	—	—
1969.....	2	167,0	167,0	100,0	22	2 136,6	2 136,6	1 762,1	3 015,8	—	—	2	117,0
1970.....	—	—	—	—	16	769,2	769,2	283,3	295,9	1	200,0	2	33,4
1971.....	1	15,0	15,0	15,0	15	835,9	835,9	75,0	97,0	1	75,0	2	24,8
1972.....	2	200,0	200,0	200,0	26	665,7	665,7	386,0	631,7	2	23,0	2	45,9
1973.....	2	150,0	150,0	150,0	26	1 323,3	1 323,3	1 086,5	2 142,5	2	5,0	—	—
1974.....	3	710,0	710,0	414,8	17	522,7	522,7	480,0	973,9	—	—	1	150,0
Verzekeringswezen													
1967.....	5	69,5	45,5	8,0	9	136,7	125,3	82,3	99,8	1	2,4	1	10,0
1968.....	1	5,0	1,0	1,0	38	671,4	650,9	49,5	61,0	4	149,6	2	131,0
1969.....	4	65,5	25,5	25,5	22	5 319,9	5 282,0	30,4	55,9	4	23,0	3	13,0
1970.....	3	70,0	70,0	68,0	32	848,3	796,3	152,3	220,3	3	50,5	—	—
1971.....	5	244,3	236,3	61,3	13	225,8	194,8	1,5	62,8	4	26,2	3	60,6
1972.....	2	11,0	3,0	3,0	13	144,2	87,3	40,1	62,4	2	13,6	—	—
1973.....	4	165,0	111,0	61,0	31	815,8	707,9	58,8	121,2	4	19,3	4	171,5
1974.....	10	136,5	92,2	92,2	21	566,1	439,2	209,0	301,2	3	18,0	2	101,7
Financiële en immobilaire vennootschappen													
1967.....	98	546,1	473,2	279,7	107	1 431,8	1 242,1	742,9	1 073,3	27	661,5	49	547,9
1968.....	116	1 462,8	1 258,3	436,6	192	5 282,0	5 022,9	1 123,5	2 729,3	23	690,8	69	868,7
1969.....	129	1 463,1	1 295,1	393,1	151	4 201,9	3 938,1	1 938,1	2 604,9	29	407,2	64	679,2
1970.....	118	824,2	771,4	235,3	165	5 167,6	4 884,3	741,6	1 078,8	21	750,9	59	1 131,0
1971.....	18	685,4	357,5	142,3	66	7 135,9	6 812,7	3 770,7	5 576,9	14	443,5	13	730,7
1972.....	25	2 703,6	2 670,8	855,6	80	5 420,6	5 150,6	349,8	1 422,2	12	1 484,9	19	5 187,2
1973.....	38	970,8	640,2	320,1	113	12 562,4	12 477,1	736,8	1 233,4	24	7 289,3	39	4 391,2
1974.....	31	447,6	365,9	92,4	153	4 337,1	4 004,1	1 905,8	2 228,0	18	354,7	63	1 292,6
Groot- en kleinhandel													
1967.....	251	366,2	269,8	141,1	221	2 509,4	2 416,5	546,5	701,5	27	124,8	123	614,9
1968.....	333	704,2	547,0	336,9	375	5 776,1	4 933,7	955,2	1 293,4	21	247,0	176	687,4
1969.....	388	1 003,7	703,8	385,4	307	6 639,6	6 391,5	1 119,5	1 640,9	28	1 324,5	139	1 476,2
1970.....	481	952,0	715,0	360,3	313	6 050,7	5 858,6	3 099,9	3 475,1	32	447,2	185	602,1
1971.....	414	560,4	455,6	262,1	188	4 669,0	3 962,0	2 149,5	2 724,1	23	203,0	178	1 100,3
1972.....	445	686,6	530,2	283,6	214	3 572,2	3 507,9	914,4	1 203,5	37	418,5	158	290,6
1973.....	454	863,5	594,5	435,8	232	2 317,2	2 188,0	941,0	1 395,4	15	182,0	133	408,1
1974.....	623	1 582,9	1 196,8	721,6	332	8 868,0	7 186,2	2 478,4	3 430,2	43	1 037,6	169	2 203,5
Metaalnijverheid													
1967.....	48	196,4	139,6	80,6	106	3 312,4	1 965,6	971,2	1 141,9	18	365,6	44	358,3
1968.....	41	489,3	386,0	197,7	228	7 136,0	6 244,2	1 400,0	2 672,7	34	677,8	43	511,1
1969.....	64	2 341,6	2 198,5	136,2	148	3 989,8	3 498,4	1 558,9	1 799,5	17	518,9	52	825,2
1970.....	88	2 245,7	1 991,1	280,1	177	9 786,5	8 709,5	1 569,1	1 979,2	19	656,1	41	4 454,8
1971.....	95	1 208,9	907,8	315,4	137	4 056,8	3 606,4	963,1	1 344,6	23	767,5	27	327,8
1972.....	124	1 098,4	859,9	235,7	105	4 786,9	3 898,8	1 848,3	2 129,0	23	620,5	44	482,7
1973.....	168	1 369,7	1 025,9	418,2	125	3 335,6	2 709,2	933,2	1 409,6	23	446,7	49	926,9
1974.....	100	994,6	640,9	295,2	153	6 715,9	4 428,0	1 798,9	2 096,1	20	298,7	47	1 336,1

(1) In specie gestorte bedragen bij de oprichtingen en de kapitaalverhogingen, met inbegrip van de in specie gestorte uitgiftepremiën.
(2) Liquidaties en fusies.

26. — Aandelenemissies van de Belgische naamloze vennootschappen (vervolg).

(Bedragen in 1 000 000 F)

JAREN	Oprichtingen				Kapitaalverhogingen				Totale netto emissies (1)	Kapitaalvermind.		Ontbindingen (2)	
	Aantal	Nominaal kapitaal	Gestort bedrag		Aantal	Nominaal bedrag	Gestort bedrag			Aantal	Nominaal bedrag	Aantal	Nominaal kapitaal
			Totaal	Specie			Totaal	Specie					
Textielnijverheid													
1967.....	21	363,2	359,5	23,2	40	1 193,1	1 182,4	103,3	170,7	9	238,3	24	892,2
1968.....	18	174,1	157,3	69,1	67	907,8	865,7	134,6	229,1	8	45,3	38	385,8
1969.....	30	148,0	127,0	64,3	54	493,4	486,2	160,2	241,9	11	82,5	29	214,5
1970.....	32	230,0	203,6	66,8	57	736,0	718,8	159,5	227,1	12	114,0	46	386,1
1971.....	19	92,1	68,9	30,5	29	413,7	407,0	107,7	138,2	5	77,9	17	162,0
1972.....	23	68,6	47,4	25,7	19	733,6	712,2	346,5	392,2	7	390,9	16	145,9
1973.....	20	293,0	284,9	96,0	23	204,9	203,7	137,6	260,9	2	13,1	17	229,6
1974.....	18	399,2	391,0	77,8	23	668,6	578,6	305,8	395,5	6	297,5	21	523,7
Voedingsnijverheid													
1967.....	19	52,6	50,3	4,8	41	435,5	432,9	212,8	250,8	7	42,2	20	146,1
1968.....	24	529,1	508,9	22,2	105	3 581,2	3 567,8	440,5	462,8	7	116,6	28	360,3
1969.....	31	318,1	236,8	75,6	61	1 352,8	1 261,4	247,5	439,7	7	97,5	22	315,5
1970.....	27	233,2	180,2	20,4	84	2 252,6	2 154,0	650,4	754,2	10	479,0	34	624,6
1971.....	29	327,1	270,1	158,8	37	780,0	779,0	381,0	545,1	11	350,6	23	143,0
1972.....	31	214,8	213,9	13,2	50	1 243,5	1 048,7	412,2	457,9	9	195,8	26	66,7
1973.....	48	353,0	220,6	112,7	44	1 824,4	1 778,8	777,2	902,4	6	160,3	14	156,8
1974.....	34	598,6	551,7	50,9	43	2 168,9	1 505,0	794,3	920,1	1	60,9	24	671,0
Scheikundige nijverheid													
1967.....	30	10 155,6	8 524,8	49,3	51	3 601,3	3 263,2	1 548,4	2 842,0	6	111,0	18	288,1
1968.....	20	743,6	733,2	125,4	96	5 199,2	4 355,0	2 443,6	2 580,1	13	52,4	11	321,1
1969.....	30	1 055,1	345,3	317,0	66	4 681,1	3 222,3	1 261,5	1 666,7	6	22,4	19	202,6
1970.....	19	360,9	108,5	79,6	70	2 596,6	2 317,4	1 702,0	2 788,0	10	188,7	11	63,4
1971.....	16	486,4	470,6	110,1	44	1 579,9	1 009,7	206,4	316,6	9	457,7	18	254,6
1972.....	27	746,5	549,1	164,0	34	1 050,1	833,0	132,9	326,5	2	10,6	9	470,7
1973.....	32	69,5	54,0	24,9	37	2 224,4	2 023,8	620,0	718,2	4	427,3	14	240,2
1974.....	32	707,3	496,2	159,3	42	1 337,8	1 160,0	236,0	432,5	7	330,8	16	199,5
Electriciteit													
1967.....	—	—	—	—	3	417,5	403,8	384,6	386,1	—	—	—	—
1968.....	1	100,0	20,0	20,0	6	4 073,7	3 669,0	3 257,0	3 747,7	—	—	—	—
1969.....	—	—	—	—	5	3 095,0	2 155,0	2 152,5	2 799,5	—	—	—	—
1970.....	—	—	—	—	1	1 714,8	1 714,8	1 714,8	1 785,0	—	—	—	—
1971.....	—	—	—	—	5	588,0	588,0	358,3	504,2	—	—	2	51,0
1972.....	2	46,0	46,0	1,0	2	3 699,8	3 699,8	3 699,8	4 634,8	—	—	—	—
1973.....	1	15,0	3,0	3,0	4	3 108,0	2 266,0	2 266,0	3 060,0	—	—	—	—
1974.....	—	—	—	—	3	2 870,3	2 458,5	2 458,5	2 554,2	—	—	—	—
Papiernijverheid en grafische bedrijven													
1967.....	11	91,4	90,6	1,6	24	575,4	393,5	334,3	351,5	5	109,1	7	55,7
1968.....	19	432,9	271,0	45,4	49	776,9	739,0	60,2	112,2	6	36,5	12	82,1
1969.....	10	41,1	35,3	7,5	21	154,4	145,4	44,3	60,8	3	10,4	4	24,2
1970.....	24	173,0	162,9	65,2	39	817,8	754,8	183,2	278,5	3	113,8	8	115,8
1971.....	35	94,2	86,1	18,5	25	158,7	154,2	74,7	93,3	7	61,1	10	45,4
1972.....	38	50,6	38,3	23,2	21	373,9	373,9	41,8	65,1	5	24,6	7	17,2
1973.....	50	127,2	109,1	27,6	18	267,5	236,6	88,6	116,2	6	290,8	10	102,4
1974.....	65	221,7	98,6	67,3	24	260,1	248,2	95,7	163,1	3	9,1	6	17,9

(1) In specie gestorte bedragen bij de oprichtingen en de kapitaalverhogingen, met inbegrip van de in specie gestorte uitgiftepremiën.

(2) Liquidaties en fusies.

26. — Aandelenemissies van de Belgische naamloze vennootschappen (vervolg).

(Bedragen in 1 000 000 F)

JAREN	Oprichtingen				Kapitaalverhogingen				Totale netto emissies (1)	Kapitaalvermind.		Ontbindingen (2)	
	Aantal	Nominiaal kapitaal	Gestort bedrag		Aantal	Nominiaal bedrag	Gestort bedrag			Aantal	Nominiaal bedrag	Aantal	Nominiaal kapitaal
			Totaal	Specie			Totaal	Specie					
Bouwnijverheid													
1967.....	32	54,9	30,7	20,0	47	367,7	344,2	77,4	98,2	4	63,3	15	22,6
1968.....	39	119,0	112,0	44,3	101	1 507,9	1 498,5	31,4	75,7	5	28,2	14	73,0
1969.....	35	150,4	132,9	83,6	80	1 029,1	1 017,3	151,2	237,4	4	13,2	14	31,5
1970.....	35	141,1	126,8	70,5	93	743,8	662,8	154,8	225,4	8	63,7	10	13,8
1971.....	72	144,4	113,7	48,4	46	241,6	201,7	126,6	175,7	5	90,4	20	66,9
1972.....	84	274,7	218,2	87,0	69	386,2	356,0	170,9	258,6	5	69,0	12	45,6
1973.....	158	646,9	576,1	189,0	75	1 060,4	1 006,7	214,5	404,4	6	30,5	17	88,4
1974.....	116	339,6	212,3	129,3	83	1 000,3	954,7	107,1	240,8	4	23,1	19	38,6
Glasnijverheid													
1967.....	2	58,7	12,7	11,5	4	249,6	249,6	227,1	238,6	—	—	—	—
1968.....	2	109,7	109,4	—	8	56,0	56,0	4,0	4,2	1	5,2	1	1,0
1969.....	—	—	—	—	10	462,3	422,3	15,6	15,6	2	114,8	2	124,7
1970.....	2	17,1	17,1	7,4	5	184,4	184,4	—	7,4	1	0,6	3	3,7
1971.....	—	—	—	—	6	54,3	54,3	0,9	0,9	1	2,2	3	22,0
1972.....	1	1,5	1,5	—	5	3 913,8	3 913,8	405,9	2 255,1	1	112,4	2	1 250,0
1973.....	2	35,0	35,0	15,0	8	761,0	761,0	29,2	44,2	2	226,6	4	708,8
1974.....	2	24,0	24,0	—	5	69,0	69,0	45,3	47,3	2	32,0	—	—
Cementnijverheid en nijverheid der cement-agglomeraten													
1967.....	4	9,4	4,0	4,0	8	1 099,1	1 098,8	140,2	144,3	1	0,8	6	118,5
1968.....	6	64,6	56,6	25,1	20	674,1	673,1	50,7	75,9	1	82,3	3	200,9
1969.....	14	192,0	109,1	40,9	28	414,9	409,7	77,2	118,2	5	100,6	5	24,0
1970.....	10	194,8	150,0	87,3	16	139,2	127,4	59,4	146,8	1	30,0	6	75,0
1971.....	5	22,4	21,1	12,1	5	4,2	4,2	3,0	15,1	1	2,0	3	10,9
1972.....	10	54,2	33,3	19,8	16	796,1	794,0	362,0	405,8	3	137,8	2	46,1
1973.....	12	155,4	98,3	47,8	17	1 200,0	1 194,4	53,2	101,0	3	98,8	2	1 090,8
1974.....	8	28,9	14,9	6,8	15	136,9	69,9	28,9	35,8	2	4,5	7	46,3
Vervoer													
1967.....	32	58,3	41,6	29,9	25	218,7	129,4	72,1	102,0	7	43,2	22	345,0
1968.....	47	285,0	146,5	78,4	72	449,7	421,3	30,4	110,3	3	7,7	31	85,7
1969.....	71	331,8	303,8	122,6	56	476,5	439,1	88,4	213,4	11	41,8	18	106,1
1970.....	67	726,8	453,6	193,3	50	626,2	578,2	143,8	352,1	3	45,4	24	112,2
1971.....	64	138,1	117,0	68,0	48	529,6	485,4	191,5	264,1	8	115,2	28	65,1
1972.....	94	440,5	401,7	375,2	50	471,8	469,1	102,5	480,8	9	49,8	16	80,5
1973.....	109	859,0	314,7	251,6	58	610,6	431,1	179,4	431,2	2	0,2	33	405,0
1974.....	119	502,4	400,9	248,0	72	1 140,9	673,7	308,2	573,3	6	42,5	24	266,4
Totaal van de naamloze vennootschappen													
1967.....	756	14 566,9	12 538,5	1 514,9	806	17 305,2	14 812,7	6 438,6	9 502,4	132	1 914,3	458	3 707,8
1968.....	930	5 947,4	4 806,8	1 596,4	1 712	43 080,3	39 087,4	11 637,6	16 854,4	159	2 440,5	552	4 186,9
1969.....	1 174	8 121,9	6 310,5	2 125,7	1 238	36 632,9	32 778,5	11 313,0	16 015,7	150	3 099,4	490	4 556,8
1970.....	1 317	7 535,9	5 864,1	1 934,0	1 382	34 632,3	32 208,8	11 200,5	14 608,6	152	3 362,6	564	8 384,7
1971.....	1 275	5 780,7	4 522,4	1 850,2	879	23 017,9	20 666,9	8 978,7	13 056,0	139	3 404,1	483	3 498,8
1972.....	1 570	8 419,9	7 390,8	2 973,3	972	30 210,3	28 230,2	10 250,3	16 489,8	157	3 923,8	486	8 736,6
1973.....	1 965	8 810,6	6 367,9	3 276,0	1 137	36 761,0	34 130,3	10 112,1	15 473,5	138	10 326,0	507	10 504,9
1974.....	1 990	9 067,6	7 139,9	3 337,6	1 325	37 778,6	30 818,0	13 712,1	17 924,9	154	3 044,0	554	8 093,9

(1) In specie gestorte bedragen bij de oprichtingen en de kapitaalverhogingen, met inbegrip van de in specie gestorte uitgiftepremiën.

(2) Liquidaties en fusies.

27. — Uitgiften van de Belgische personenvennootschappen met beperkte aansprakelijkheid.

(Bedragen in 1 000 000 F)

JAREN	Oprichtingen				Kapitaalverhogingen				Totale netto emissies (1)	Kapitaalvermind.		Ontbindingen (2)	
	Aantal	Nominiaal kapitaal	Gestort bedrag		Aantal	Nominiaal bedrag	Gestort bedrag			Aantal	Nominiaal bedrag	Aantal	Nominiaal kapitaal
			Totaal	Specie			Totaal	Specie					
Groot- en kleinhandel													
1967	849	350,8	332,1	173,4	155	164,0	149,9	51,6	226,7	10	25,6	365	147,6
1968	796	420,8	394,6	260,8	344	645,5	637,2	56,3	319,2	9	9,5	358	158,9
1969	911	480,5	440,8	273,4	222	396,4	390,1	62,1	336,5	7	7,4	380	215,0
1970	1 103	642,9	598,5	347,4	263	521,6	511,6	117,3	465,0	15	38,0	479	297,9
1971	1 086	541,8	519,8	341,8	145	246,7	240,1	63,5	405,6	15	17,9	397	363,5
1972	1 279	611,1	569,6	449,1	160	216,3	209,5	71,8	521,0	7	4,2	394	233,8
1973	1 340	618,1	561,8	444,7	172	271,8	262,1	99,4	544,3	12	14,1	377	193,3
1974	1 517	712,7	674,8	513,8	216	471,9	458,6	105,6	620,1	14	14,5	407	334,4
Metaalnijverheid													
1967	79	68,8	65,7	17,3	35	46,0	46,0	12,2	30,7	1	0,4	42	32,0
1968	64	61,7	60,7	17,4	70	385,9	385,3	10,1	27,6	2	1,9	38	49,2
1969	111	94,1	88,5	34,6	39	105,5	102,1	9,7	44,3	2	2,0	40	1 669,5
1970	107	120,0	115,0	31,2	49	249,8	249,0	1,4	32,6	1	1,5	44	132,6
1971	124	106,2	103,6	54,3	21	77,2	76,4	28,7	83,0	4	8,0	42	31,7
1972	131	128,2	113,8	67,4	35	116,6	112,4	47,2	114,7	2	3,9	39	136,2
1973	166	91,7	80,5	57,9	37	100,8	100,3	22,8	80,8	2	12,6	58	306,1
1974	151	85,4	82,0	52,0	46	279,2	279,2	24,7	81,1	4	9,8	58	169,9
Textielnijverheid													
1967	58	48,9	48,5	12,5	15	28,9	25,5	9,3	26,7	1	0,9	45	117,5
1968	46	77,2	74,3	15,1	58	286,0	278,0	4,7	19,8	3	5,9	36	55,7
1969	68	66,3	61,5	27,2	24	52,6	51,6	1,7	28,9	3	2,7	53	48,0
1970	68	84,1	80,1	26,0	21	103,5	103,5	5,1	31,2	4	8,9	55	65,9
1971	29	43,0	40,9	18,1	4	37,5	37,2	0,4	18,5	4	5,0	18	31,5
1972	37	57,7	55,8	22,3	7	10,5	10,5	4,1	26,5	3	13,4	21	34,8
1973	32	23,0	18,9	15,1	4	15,5	15,5	5,0	20,1	4	9,4	21	54,4
1974	39	35,8	35,1	27,1	10	12,7	12,7	5,9	33,0	3	12,0	24	42,5
Voedingsnijverheid													
1967	35	47,5	44,2	11,7	10	35,6	35,6	6,7	18,4	2	3,4	31	59,6
1968	29	48,9	45,6	12,1	31	237,4	237,4	13,9	26,0	3	2,5	29	157,3
1969	29	42,5	42,2	8,7	20	92,1	82,1	12,9	21,6	3	8,5	32	102,6
1970	47	70,8	69,6	19,3	17	61,8	61,8	15,6	35,0	2	3,8	27	29,0
1971	46	46,8	46,8	14,0	19	26,9	24,5	11,1	25,1	3	3,5	23	32,8
1972	68	80,5	74,3	28,3	10	25,4	25,4	13,6	42,0	3	11,4	22	55,0
1973	79	80,1	78,1	26,9	17	53,5	37,5	5,2	32,1	1	1,0	28	53,8
1974	74	59,2	53,2	30,1	9	16,1	16,1	1,6	31,8	2	9,5	31	60,0
Houtnijverheid													
1967	56	44,1	43,6	10,9	11	15,0	11,8	8,1	19,0	1	1,3	22	18,4
1968	47	50,1	50,0	10,8	35	68,9	68,4	2,9	13,8	—	—	22	16,2
1969	61	66,1	62,6	21,8	23	65,7	65,4	1,2	23,0	—	—	36	31,6
1970	80	56,1	53,5	21,1	28	55,8	55,8	7,8	29,1	1	2,3	31	36,5
1971	57	54,7	51,6	20,3	17	15,9	15,3	5,7	26,2	1	0,3	22	18,4
1972	66	53,1	49,1	31,5	18	25,5	25,4	5,9	37,5	—	—	24	8,7
1973	78	50,1	45,9	26,0	17	18,7	18,7	9,7	38,0	—	—	22	26,0
1974	95	82,3	67,8	42,5	21	72,6	72,6	10,1	154,9	2	0,5	26	56,5

(1) In specie gestorte bedragen bij de oprichtingen en de kapitaalverhogingen, met inbegrip van de in specie gestorte uitgiftepremiën.

(2) Liquidaties en fusies.

27. — Uitgiften van de Belgische personenvennootschappen met beperkte aansprakelijkheid (vervolg).

(Bedragen in 1 000 000 F)

JAREN	Oprichtingen				Kapitaalverhogingen				Totale netto emissies (1)	Kapitaalvermind.		Ontbindingen (2)	
	Aantal	Nominiaal kapitaal	Gestort bedrag		Aantal	Nominiaal bedrag	Gestort bedrag			Aantal	Nominiaal bedrag	Aantal	Nominiaal kapitaal
			Totaal	Specie			Totaal	Specie					

Bouwnijverheid

1967	145	107,3	95,0	32,2	64	84,8	72,0	18,5	50,7	—	—	38	22,1
1968	128	95,3	88,6	47,9	120	372,5	367,8	40,2	88,2	5	7,1	53	34,6
1969	142	136,8	123,6	67,1	96	173,8	160,0	39,5	106,6	3	4,6	60	66,1
1970	175	169,4	157,6	73,0	147	308,4	293,3	33,7	106,8	6	20,0	57	81,0
1971	334	273,4	247,0	121,7	157	185,2	158,5	67,3	189,1	1	1,8	80	76,1
1972	424	309,1	278,0	170,8	145	253,5	221,6	66,1	236,9	5	12,7	74	38,5
1973	510	393,9	366,7	202,0	136	282,2	274,2	56,5	258,7	4	4,6	84	180,1
1974	511	318,4	294,2	201,7	107	214,6	210,7	59,3	261,3	6	16,8	82	72,4

Vervoer

1967	175	58,8	58,1	23,5	31	34,5	34,5	6,0	29,5	1	0,5	30	11,2
1968	126	63,3	62,5	25,4	44	85,5	83,8	6,6	32,0	2	2,2	42	49,8
1969	183	78,8	78,0	39,7	29	50,4	50,1	1,9	41,7	1	0,6	48	68,3
1970	237	142,5	139,9	57,4	47	41,4	41,0	4,9	62,4	5	5,4	57	17,8
1971	220	109,2	105,7	54,7	39	37,2	37,1	6,1	60,8	3	3,2	63	42,5
1972	216	91,4	89,7	58,9	35	43,9	42,7	15,1	74,0	1	0,7	41	29,1
1973	223	90,8	88,8	62,6	31	23,4	23,3	15,6	78,3	2	0,6	76	52,0
1974	227	96,5	92,6	64,8	44	45,8	44,6	14,6	79,4	3	3,6	53	35,4

Totaal van de personenvennootschappen met beperkte aansprakelijkheid

1967	2 318	1 080,0	1 014,8	439,7	515	604,0	559,2	164,7	612,0	29	48,0	916	657,6
1968	1 984	1 207,8	1 150,2	606,0	1 043	2 792,1	2 749,8	203,0	816,9	41	53,1	928	697,6
1969	2 302	1 421,3	1 330,6	727,1	649	1 156,4	1 112,7	165,6	895,0	31	53,0	993	2 396,2
1970	2 811	1 809,9	1 715,1	879,5	798	1 707,4	1 671,4	247,7	1 127,8	44	89,9	1 183	959,3
1971	2 858	1 647,6	1 555,6	931,5	525	742,8	697,2	212,5	1 146,4	40	54,3	976	803,3
1972	3 379	1 812,8	1 687,7	1 192,9	551	859,3	805,6	283,2	1 476,2	34	71,2	952	820,8
1973	3 669	1 978,8	1 811,8	1 249,2	570	995,4	950,3	284,7	1 536,8	39	70,9	1 053	1 176,7
1974	3 850	1 977,5	1 849,0	1 363,3	599	1 289,6	1 265,3	291,9	1 666,3	45	75,1	1 074	1 124,4

(1) In specie gestorte bedragen bij de oprichtingen en de kapitaalverhogingen, met inbegrip van de in specie gestorte uitgiftepremiën.

(2) Liquidaties en fusies.

28. — Oprichtingen en ontbindingen van vennootschappen.

Algemeen overzicht.

JAREN	Naamloze vennootschappen venn. bij wijze van geldschieting op aandelen		Personenvenn. met beperkte aansprakelijkheid		Coöperatieve vennootschappen		Vennootschappen onder gemeenschappelijke naam		Venn. bij wijze van eenvoudige geldschieting	
	Oprichtingen	Ontbindingen	Oprichtingen	Ontbindingen	Oprichtingen	Ontbindingen	Oprichtingen	Ontbindingen	Oprichtingen	Ontbindingen
1967	756	458	2 318	916	115	113	24	56	7	7
1968	930	552	1 984	928	141	95	31	61	14	10
1969	1 174	490	2 302	993	147	135	29	52	10	8
1970	1 317	564	2 811	1 183	126	160	34	75	12	14
1971	1 275	483	2 858	976	128	141	29	53	17	5
1972	1 570	486	3 379	952	106	134	30	50	10	6
1973	1 965	507	3 669	1 053	112	171	25	51	10	8
1974	1 990	554	3 850	1 074	135	165	32	43	18	10

29. — Emissies van obligaties en kasbons van de Belgische vennootschappen op aandelen.

JAREN	Nieuwe emissies (1)		Overschotten (vroegere emissies) (5)	Terugbetalingen	Netto-emissies (2)	Nieuwe emissies (1)		Overschotten (vroegere emissies) (5)	Terugbetalingen	Netto-emissies (2)
	Aantal (3)	Bedrag				Aantal (3)	Bedrag			
(Bedragen in 1 000 000 F)										
Bankwezen (Doorlopende emissies)						Ijzer- en staalnijverheid				
1968	—	4 968,5	—	2 124,1	2 844,4	2	410,0	—	917,3	- 507,3
1969	—	5 263,5	—	3 161,2	2 102,3	—	—	—	741,7	- 741,7
1970	—	10 550,9	—	6 172,0	4 378,9	—	—	—	769,3	- 769,3
1971	—	9 389,4	—	4 378,5	5 010,9	—	—	—	806,1	- 806,1
1972	—	10 095,2	—	4 850,7	5 244,5	—	—	—	450,8	- 450,8
1973	—	12 826,3	—	6 652,5	6 173,8	3	110,0	—	474,3	- 364,3
1974*	—	19 167,3	—	12 910,0	6 257,3	—	—	—	409,0	- 409,0
Financiële en immobilaire vennootschappen						Textielnijverheid				
1968	29	464,1	18,0	361,5	120,6	6	9,2	2,9	24,8	- 12,7
1969	40	1 956,0	38,5	955,7	1 038,8	6	30,2	4,8	29,0	6,0
1970	34	1 062,9	60,0	756,1	366,8	6	33,5	0,1	30,8	2,8
1971	36	2 467,7	13,3	1 271,3	1 209,7	3	44,0	1,0	26,5	18,5
1972	41	4 448,5	117,5	1 101,2	3 464,8	10	46,3	0,8	72,2	- 25,1
1973	50	3 051,7	1,9	507,7	2 545,9	2	5,6	2,4	20,1	- 12,1
1974*	41	1 374,9	7,1	867,9	514,1	2	40,0	0,7	59,4	- 18,7
Financiële en immobilaire vennootschappen (Doorlopende emissies) ⁽²⁾						Voedingsnijverheid				
1968	—	6 965,4	—	2 653,5	4 311,9	4	10,5	5,3	106,1	- 90,3
1969	—	8 314,8	—	3 860,8	4 454,0	3	138,5	2,4	62,7	78,2
1970	—	11 262,7	—	5 935,5	5 327,2	3	29,0	0,8	73,4	- 43,6
1971	—	10 797,7	—	4 913,2	5 884,5	7	25,9	0,2	42,1	- 16,0
1972	—	10 927,6	—	6 365,7	4 561,9	5	42,1	—	63,1	- 21,0
1973	—	14 519,0	—	8 220,2	6 298,8	4	96,9	0,3	95,0	2,2
1974*	—	24 106,4	—	14 576,6	9 529,8	1	25,0	—	41,5	- 16,5
Groot- en kleinhandel						Scheikundige nijverheid				
1968	9	115,5	21,9	102,9	34,5	3	6,5	—	84,0	- 77,5
1969	11	566,4	15,7	181,3	400,8	1	3,1	—	61,3	- 58,2
1970	12	413,7	23,1	156,9	279,9	6	699,0	—	44,4	654,6
1971	6	93,7	113,7	221,0	- 13,6	3	3 000,0	1,7	48,5	2 953,2
1972	18	1 232,9	35,0	159,3	1 108,6	3	400,0	9,0	50,6	358,4
1973	13	170,3	12,3	254,6	- 72,0	6	1 029,5	—	48,5	981,0
1974*	10	73,4	79,4	232,9	- 80,1	5	242,5	—	207,6	34,9
Metaalverwerkende nijverheid						Elektriciteit				
1968	7	53,5	0,1	171,0	- 117,4	1	400,0	—	447,5	- 47,5
1969	9	85,5	1,2	233,7	- 147,0	3	1 015,0	—	579,9	435,1
1970	9	528,6	—	175,4	353,2	5	1 925,5	—	644,7	1 280,8
1971	6	61,5	—	199,9	- 138,4	6	5 200,0	74,5	854,5	4 420,0
1972	13	2 989,3	—	204,3	2 785,0	13	8 883,2	800,0	972,9	8 710,3
1973	3	58,7	—	183,8	- 125,1	10	5 904,9	286,7	1 054,4	5 137,2
1974*	12	864,3	4,0	342,6	525,7	11	9 000,0	885,1	1 068,8	8 816,3

(1) Zonder de conversieleningen en zonder de uitgiften tegen betaling in natura.

(2) Netto-emissies : nieuwe emissies + overschotten — terugbetalingen.

(3) Alle leningen onder vorm van obligaties en kasbons (ook de niet doorlopende) uitgegeven door enkele financiële vennootschappen zijn hierbij opgenomen. Niet inbegrepen de uitgiften en terugbetalingen van de N.M.K.N.

29. — Emissies van obligaties en kasbons van de Belgische vennootschappen op aandelen

(vervolg).

JAREN	Nieuwe emissies (1)		Overschotten (vroegere emissies) (5)	Terugbetalingen	Netto-emissies (2)	Nieuwe emissies (1)		Overschotten (vroegere emissies) (5)	Terugbetalingen	Netto-emissies (2)
	Aantal (5)	Bedrag				Aantal (5)	Bedrag			

(Bedragen in 1 000 000 F)

	Gas					Vervoer ⁽⁶⁾				
1968	—	—	—	16,7	- 16,7	—	—	—	10,1	- 10,1
1969	—	—	—	33,3	- 33,3	—	—	—	3,4	- 3,4
1970	1	400,0	—	46,4	353,6	—	—	—	2,5	- 2,5
1971	1	500,0	—	61,2	438,7	1	10,0	—	2,5	7,5
1972	1	1 000,0	—	64,2	935,8	1	75,0	—	1,3	73,7
1973	—	—	—	81,0	- 81,0	—	—	—	1,3	- 1,3
1974*	—	—	—	84,8	- 84,8	2	75,5	—	2,4	73,1

	Papiernijverheid en grafische bedrijven					Vennootschappen met bedrijvigheid in België ⁽⁶⁾				
1968	—	—	—	33,0	- 33,0	75	1 634,0	49,8	2 485,5	- 801,7
1969	—	—	—	9,8	- 9,8	95	6 484,2	64,7	3 133,6	3 415,3
1970	1	21,0	—	19,9	1,1	86	5 647,7	102,2	3 310,6	2 439,3
1971	2	134,2	0,5	25,9	108,8	85	11 629,5	311,5	4 406,2	7 534,8
1972	3	164,0	—	13,0	151,0	125	20 512,5	1 068,5	3 760,3	17 820,7
1973	5	915,0	—	20,0	895,0	113	13 462,8	408,8	3 928,5	9 943,1
1974*	—	—	2,4	99,1	- 96,7	97	12 745,8	1 034,8	3 924,6	9 856,0

	Kolennijverheid					Vennootschappen met bedrijvigheid in België (Doorlopende emissies) ⁽³⁾				
1968	—	—	—	15,2	- 15,2	—	11 994,0	—	4 798,5	7 195,5
1969	—	—	—	3,4	- 3,4	—	13 624,0	—	7 043,1	6 580,9
1970	—	—	—	10,3	- 10,3	—	21 853,2	—	12 139,1	9 714,1
1971	—	—	—	4,3	- 4,3	—	20 248,3	—	9 339,1	10 909,2
1972	—	—	—	1,3	- 1,3	—	21 092,2	—	11 285,5	9 806,7
1973	—	—	—	1,3	- 1,3	—	27 363,9	—	14 905,7	12 458,2
1974*	—	—	—	1,4	- 1,4	—	43 321,4	—	27 510,7	15 810,7

	Cementnijverheid en nijverheid der cementagglomeraten					Vennootschappen met bedrijvigheid in het buitenland (Inclusief doorlopende emissies)				
1968	—	—	—	48,5	- 48,5	1	2 000,0	—	51,3	(4) 1 948,7
1969	5	332,6	0,1	61,1	271,6	1	500,0	—	117,4	(4) 382,6
1970	2	23,0	0,4	63,2	- 39,8	—	—	—	427,4	(4)- 427,4
1971	1	9,0	—	71,5	- 62,5	2	165,0	—	1 579,1	(4)-1 414,1
1972	3	22,3	—	59,4	- 37,1	3	2 900,0	—	106,5	(4) 2 793,5
1973	2	957,0	1,1	57,9	900,2	—	—	—	97,8	(4)- 97,8
1974*	1	1,4	—	62,3	- 60,9	—	—	—	77,9	(4)- 77,9

	Glasnijverheid					Totaal der Belgische vennootschappen op aandelen (Inclusief doorlopende emissies) ⁽³⁾ ⁽⁶⁾				
1968	—	—	—	33,2	- 33,2	76	15 627,9	49,8	7 335,3	8 342,4
1969	—	—	—	44,9	- 44,9	96	20 608,3	64,7	10 294,1	10 378,9
1970	—	—	—	137,8	- 137,8	86	27 500,9	102,2	15 877,1	11 726,0
1971	—	—	—	34,0	- 34,0	87	32 042,8	311,5	15 324,3	17 030,0
1972	—	—	—	17,6	- 17,6	128	44 504,7	1 068,5	15 152,3	30 420,9
1973	1	60,0	—	18,2	41,8	113	40 826,8	408,8	18 932,1	22 303,5
1974*	—	—	—	12,6	- 12,6	97	56 067,3	1 034,8	31 513,3	25 588,8

(4) Hierin zijn ook begrepen de uitgiffen en terugbetalingen van de vennootschappen die voorheen onderworpen waren aan het recht van Kongo en Ruanda-Urundi, maar die thans ingevolge de wetten van 17 juni 1960 en 14 juni 1962, beheerst worden door de Belgische wetgeving op de vennootschappen.

(5) Betreft alleen de niet-doorlopende uitgiffen.

(6) Niet inbegrepen de uitgiffen en terugbetalingen van de SABENA.

Kapitaalmarkt, niet geldscheppende instellingen

30. — Vorderingen en schulden in de Belgische economie : uitstaand op 31 dec. (*) (× 1 000 000 000 F)
(Bron : Nationale Bank van België.)

SECTOREN	Jaar	Niet-financiële nationale sectoren					Buitenland
		Bedrijv. en particul.	Parastatale bedrijven	Staat (Schatkist)	Overh. sector (andere)	Sociale zekerheid	
Niet-financiële nationale sectoren.							
Bedrijven en particulieren	1973	58,8	6,5	9,4	—	50,6	0,3
	1974	63,2	5,9	8,3	—	68,4	6,3
Parastatale bedrijven	1973	37,7	2,6	7,2	1,0	0,4	-8,3
	1974	44,3	2,4	7,4	0,9	0,3	9,5
Staat (Schatkist)	1973	195,4	6,3	—	7,3	8,9	22,5
	1974	209,4	5,2	—	4,7	12,9	20,3
Overheidssector (andere)	1973	56,3	8,8	5,5	0,1	0,2	0,3
	1974	53,7	8,9	6,5	0,5	0,2	0,3
Sociale zekerheid	1973	71,5	—	2,7	—	0,1	10,0
	1974	89,7	—	2,6	—	0,4	10,5
Buitenland	1973	13,0	3,4	26,7	—	1,6	0,4
	1974	14,8	4,3	26,6	0,1	1,8	1,3
Financiële instellingen.							
Geldscheppende instellingen	1973	858,0	4,3	6,4	26,2	2,5	556,6
	1974	945,0	5,8	1,5	30,4	2,0	699,0
Rentenfondsen	1973	—	—	2,8	0,1	—	3,5
	1974	—	—	2,8	0,3	—	0,1
Spaarkassen, hypotheek- en kapitalisatiemaatschappijen	1973	484,0	2,1	0,5	5,2	9,3	2,8
	1974	553,5	2,4	0,7	6,9	7,9	1,9
Instellingen verzekering leven, arbeidsongevallen, Pensioenfondsen	1973	321,3	—	0,4	—	—	—
	1974	353,3	—	0,4	—	—	—
Niet-geldscheppende openbare kredietinstellingen (1)	1973	281,4	4,0	18,8	14,4	19,1	8,0
	1974	325,0	4,6	19,2	17,1	22,0	10,6
Niet bepaalde sectoren en aanpassingen	1973	—	8,5	—	—	4,3	—
	1974	—	9,8	—	—	5,7	—
Totaal der vorderingen :	1973	2 377,5	46,5	80,4	54,4	97,0	612,8
	1974	2 651,9	49,2	75,9	60,8	121,6	759,7
Saldo van de vorderingen en de schulden :	1973	+1 215,4	-125,2	-736,6	-287,9	-6,5	-158,6
	1974	+1 333,7	-147,1	-796,5	-312,6	-9,0	-143,9

SECTOREN	Jaar	Financiële instellingen					Niet bep. sectoren en aanpassingen	Totaal der schulden
		Geldschepp. instellingen	Rentenfondsen	Spaarkassen hypotheecaire kapit. maatschap.	Verz. leven arbeids-ogev. pens.-fondsen.	Niet-geldsch. openb. kredietinstell. (1)		
Niet-financiële nationale sectoren.								
Bedrijven en particulieren	1973	369,1	—	284,2	116,5	266,1	0,6	1 162,1
	1974	406,8	—	326,9	130,9	300,0	1,6	1 318,2
Parastatale bedrijven	1973	20,5	1,9	23,6	14,6	47,3	6,7	171,7
	1974	27,9	1,4	25,4	15,2	54,9	6,7	196,3
Staat (Schatkist)	1973	329,9	17,6	98,0	68,8	44,4	17,9	817,0
	1974	354,7	14,3	111,8	77,6	48,1	13,5	872,4
Overheidssector (andere)	1973	53,4	4,1	47,7	14,7	140,8	10,5	342,3
	1974	62,7	3,9	51,7	16,0	168,6	0,4	373,4
Sociale zekerheid	1973	3,2	—	1,1	4,5	0,5	9,9	103,5
	1974	6,7	—	0,2	6,3	0,4	13,8	130,6
Buitenland	1973	708,5	—	6,1	5,2	6,1	0,4	771,4
	1974	831,5	—	7,6	5,4	10,1	0,2	903,6
Financiële instellingen.								
Geldscheppende instellingen	1973	124,9	—	22,4	2,3	8,5	62,4	1 674,5
	1974	134,6	0,7	19,3	2,3	5,0	74,9	1 920,6
Rentenfondsen	1973	9,6	—	6,6	—	0,8	0,3	23,8
	1974	10,8	—	5,1	—	1,8	0,4	21,3
Spaarkassen, hypotheek- en kapitalisatiemaatschappijen	1973	2,0	—	0,1	13,0	2,0	13,4	534,5
	1974	1,4	—	0,3	13,3	2,2	17,3	607,7
Instellingen verzekering leven, arbeidsongevallen, Pensioenfondsen	1973	—	—	0,2	—	—	2,0	323,9
	1974	—	—	0,1	—	—	2,2	356,0
Niet-geldscheppende openbare kredietinstellingen (1)	1973	43,6	1,2	54,8	50,8	10,6	22,5	529,2
	1974	51,9	1,6	63,4	50,1	13,0	28,0	606,5
Niet bepaalde sectoren en aanpassingen	1973	44,0	1,2	15,0	6,9	6,7	—	86,6
	1974	66,7	1,4	19,0	10,5	6,5	—	119,6
Totaal der vorderingen :	1973	1 708,7	26,0	559,7	297,3	533,7	146,6	6 540,6
	1974	1 955,7	23,4	630,8	327,6	610,6	159,0	7 426,2
Saldo van de vorderingen en de schulden :	1973	+ 34,2	+ 2,2	+25,2	-26,6	+ 4,5	+60,0	—
	1974	+ 35,1	+ 2,1	+23,1	-28,4	+ 4,1	+39,4	—

(1) N.M.K.N., Gem. kred. (voor zijn niet-geldscheppende bedrijvigheid), N.K.B.K. (id.), Kredietverenigingen van de N.K.B.K. (id.), N.M.H., N.I.L.K., C.B.H.K., H.W.I. (voor zijn bedrijvigheid gefinancierd met behulp van niet-monetaire middelen), N.L.M. (exclusief haar levensverzekeringskas), Huisvestingsfonds en Studiefonds van de Bond der grote Gezinnen.

Inkomens en vermogen

1. — Netto-inkomens onderworpen aan de personenbelasting naar inkomensklassen en provincies ⁽¹⁾

INKOMENS- KLASSEN (× 1 000 F)	Aanslag- jaren	Provincies									Rijk
		Ant- werpen	Brabant	Hene- gouwen	Luik	Lim- burg	Luxem- burg	Namen	Oost- Vlaande- ren	West- Vlaande- ren	
Aantal aangiften											
— 25	1970	17 435	20 368	17 593	13 242	6 469	2 743	4 624	16 327	14 020	112 821
	1972	17 290	20 961	16 618	13 199	5 893	2 745	4 710	16 196	13 605	111 217
	1974	15 969	20 098	14 605	12 271	6 350	2 364	4 089	15 035	12 278	103 059
25 tot — 50	1970	45 282	57 461	42 354	33 216	13 609	6 816	11 452	39 525	31 824	281 539
	1972	41 723	55 522	39 703	30 795	14 446	6 112	10 875	35 942	28 514	263 632
	1974	40 849	55 443	39 377	30 750	13 914	5 692	10 633	36 098	28 413	261 169
50 tot — 100	1970	131 546	182 888	114 305	86 228	54 544	21 494	33 524	124 397	112 857	861 783
	1972	108 436	153 806	97 254	74 464	45 784	18 393	28 666	97 378	84 712	708 893
	1974	82 475	116 184	73 068	58 847	34 006	12 817	20 789	68 464	53 958	520 608
100 tot — 200	1970	227 292	300 575	168 362	140 760	80 001	25 332	49 026	185 843	135 172	1 312 363
	1972	225 728	295 044	172 281	141 069	91 274	26 931	50 762	192 114	153 084	1 348 287
	1974	187 660	257 139	155 269	120 697	83 954	25 212	46 804	169 651	145 262	1 191 648
200 tot — 500	1970	78 134	141 856	50 608	49 686	16 622	6 607	15 477	49 538	36 403	444 931
	1972	119 902	192 968	80 101	73 449	32 329	10 715	24 137	80 201	54 458	668 260
	1974	195 109	272 199	134 841	119 823	64 385	18 535	41 026	145 524	103 794	1 095 236
500 en +	1970	11 143	27 963	6 932	7 447	1 979	742	2 130	7 457	6 375	72 168
	1972	16 661	41 535	10 727	11 128	3 410	1 299	3 396	11 220	9 094	108 470
	1974	31 781	71 777	20 663	20 553	7 349	2 648	6 747	22 320	17 798	201 636
Totaal:	1970	510 832	731 111	400 154	330 579	173 224	63 734	116 233	423 087	336 651	3 085 605
	1972	529 740	759 836	416 684	344 104	193 136	66 195	122 546	433 051	343 467	3 208 759
	1974	553 843	792 840	437 823	362 941	209 958	67 268	130 088	457 092	361 503	3 373 356

Belastbare totale netto-inkomens (× 1 000 000 F)

— 25	1970	232,4	276,1	236,5	176,1	86,2	34,4	61,8	216,3	185,4	1 505,2
	1972	235,4	289,0	234,5	183,3	78,6	36,4	65,1	221,3	184,6	1 528,3
	1974	218,1	277,4	203,4	167,4	84,9	31,3	56,9	207,5	171,3	1 418,1
25 tot — 50	1970	1 777,7	2 278,4	1 644,1	1 303,3	534,6	270,5	446,1	1 541,5	1 238,4	11 034,7
	1972	1 631,6	2 186,3	1 556,6	1 207,2	575,9	237,2	423,4	1 394,8	1 100,4	10 313,4
	1974	1 624,3	2 206,1	1 551,9	1 213,3	549,7	224,0	418,8	1 422,3	1 120,3	10 330,7
50 tot — 100	1970	9 985,0	13 961,1	8 701,2	6 522,7	4 213,7	1 617,9	2 554,6	9 538,6	8 765,5	65 860,4
	1972	8 150,9	11 654,4	7 362,0	5 614,4	3 490,0	1 388,1	2 183,5	7 402,9	6 494,1	53 740,3
	1974	6 072,5	8 605,1	5 367,3	4 324,6	2 540,0	955,8	1 537,3	5 055,3	4 003,8	38 461,8
100 tot — 200	1970	31 745,7	42 099,6	23 294,7	19 800,8	10 759,3	3 479,7	6 767,9	25 467,0	18,205,9	181 620,6
	1972	32 687,4	42,460,1	24 670,7	20 461,7	12 995,1	3 832,9	7 258,2	27 429,7	21 207,9	193 003,8
	1974	28 105,0	38 202,5	23 002,1	17 965,7	12 537,0	3 677,0	6 914,5	25 282,4	21 508,8	177 195,0
200 tot — 500	1970	21 833,4	41 184,1	14 120,7	13 962,7	4 547,2	1 841,5	4 318,1	13 801,7	10 271,7	125 881,1
	1972	34 020,6	57 095,4	22 607,7	20 876,9	8 868,1	3 018,8	6 867,9	22 558,3	15 552,7	191 466,4
	1974	57 562,8	82 890,3	39 362,0	35 171,8	18 335,5	5 372,9	12 094,4	42 093,6	30 063,2	322 946,5
500 en +	1970	10 937,2	28 300,1	6 427,9	6 753,0	1 808,3	621,8	2 061,6	7 114,7	6 331,1	70 355,7
	1972	15 847,3	40,443,8	9 685,4	10 058,0	3 219,7	1 093,8	3 177,6	10 564,5	9 073,5	103 163,7
	1974	28 099,0	66 718,4	17 618,9	17 852,8	6 361,6	2 204,3	5 826,9	19 764,6	17 011,8	181 458,2
Totaal:	1970	76 511,5	128 099,4	54 424,9	48 518,6	21 949,4	7 865,9	16 210,0	57 679,9	44 998,1	456 257,6
	1972	92 573,1	154 129,1	66 117,0	58 401,4	29 227,5	9 607,3	19 975,7	69 571,5	53 613,2	553 215,7
	1974	121 681,6	198 899,9	87 105,5	76 695,5	40 408,6	12 465,3	26 848,8	93 825,8	73 879,2	731,810,2

(1) Volledige statistiek.

2. — Netto-inkomens onderworpen aan de personenbelasting per klasse, volgens sociale beroepsgroep van de aangever ⁽¹⁾

SOCIALE BEROEPSGROEP	Aan- slag- jaar	Klassen belastbaar totaal netto-inkomen (× 1 000 F)								Totaal
		< 30	30 - < 50	50 - < 70	70 - < 100	100 - < 150	150 - < 250	250 - < 500	≥ 500	
Aantal aangiften										
Landbouw	1968	808	13 780	24 135	21 490	15 517	6 219	1 194	193	83 336
	1970	723	5 980	18 826	18 310	16 919	9 018	1 835	205	71 816
	1972	503	4 361	18 576	16 989	14 846	11 402	4 153	607	71 437
Tuinbouw en aanverw. acti- viteiten v. landb. en tuinb., visserij	1968	137	1 564	2 702	2 904	3 428	1 743	385	81	12 944
	1970	53	486	2 107	1 996	2 235	1 879	703	151	9 610
	1972	—	277	1 315	1 472	1 834	2 554	1 226	290	8 968
Nijverheid, ambacht	1968	763	4 490	11 636	22 912	37 105	29 909	13 995	3 592	124 402
	1970	202	2 094	7 111	14 548	28 135	33 031	17 364	4 273	106 758
	1972	303	1 637	5 087	9 866	18 976	27 224	21 623	7 041	91 757
Handel	1968	989	7 495	16 220	25 363	30 820	26 277	14 903	5 210	127 277
	1970	107	3 741	10 734	18 861	29 058	30 661	19 598	7 135	119 895
	1972	552	3 236	9 573	13 570	21 701	27 453	23 749	9 751	109 585
Diensten	1968	629	6 877	12 370	22 430	25 424	25 662	15 284	4 689	113 365
	1970	455	2 920	7 440	13 382	17 175	16 729	11 027	3 164	72 292
	1972	349	2 520	4 245	9 139	13 955	17 370	14 392	5 413	67 383
Vrije beroepen	1968	134	717	951	1 097	2 992	5 924	9 191	9 615	30 621
	1970	198	896	1 467	2 783	4 370	6 328	9 365	12 900	38 307
	1972	254	937	1 681	2 260	3 379	5 147	9 581	14 770	38 009
Vennoten in personenvennoot- schappen	1968	313	1 063	1 245	1 840	4 222	6 143	6 248	4 136	25 210
	1970	49	452	1 095	1 824	5 416	8 814	10 130	6 823	34 603
	1972	206	657	767	2 318	4 845	8 485	10 577	8 650	36 505
Beheerders bij vennootschap- pen op aandelen	1968	178	532	340	566	1 735	3 100	5 381	7 363	19 195
	1970	153	145	204	380	980	2 161	3 814	7 068	14 905
	1972	—	44	181	398	597	1 728	3 461	7 937	14 346
Loontrekkers	1968	106 460	144 212	211 479	408 989	407 255	102 066	7 196	149	1 387 806
	1970	103 070	102 110	159 956	317 551	504 392	204 176	17 073	239	1 408 567
	1972	113 862	83 732	118 192	222 403	484 554	358 883	53 300	1 119	1 436 045
Weddetrekkers	1968	37 643	39 136	59 539	117 248	243 751	205 706	84 744	14 518	802 285
	1970	43 748	33 196	42 179	93 351	231 870	276 113	143 739	27 262	891 458
	1972	51 457	32 097	38 782	79 702	189 275	310 616	223 014	49 502	974 445
Gepensioneerden of zonder be- roepsactiviteit	1968	37 807	82 690	54 276	45 453	39 886	25 219	10 598	2 621	298 550
	1970	35 815	94 915	67 667	58 025	49 909	31 955	14 304	3 562	356 152
	1972	50 125	100 868	78 532	71 355	63 803	41 371	22 318	5 332	433 704
Totaal:	1968	185 861	302 556	394 893	670 292	812 135	437 968	169 119	52 167	3 024 991
	1970	184 573	246 935	318 786	541 011	890 459	620 865	248 952	72 782	3 124 363
	1972	217 611	230 366	276 931	429 472	817 765	812 233	387 394	110 412	3 282 184

(1) Resultaten verkregen door steekproef.

N.B.: Vanaf het dienstjaar 1970, hebben een wijziging in het coderen van de activiteiten en het gebruik van een nieuwe nomenclatuur van die activiteiten, verschuivingen tussen de sociale beroepsgroepen veroorzaakt.

2. — Netto-inkomens onderworpen aan de personenbelasting per klasse, volgens sociale beroepsgroep van de aangever ⁽¹⁾. (vervolg)

SOCIALE BEROEPSGROEP	Aanslagjaar	Klassen belastbaar totaal netto-inkomen (× 1 000 F)								Totaal
		< 30	30 - < 50	50 - < 70	70 - < 100	100 - < 150	150 - < 250	250 - < 500	≥ 500	
Belastbaar totaal netto-inkomen (× 1 000 000 F)										
Landbouw	1968	13,6	579,7	1 479,8	1 803,9	1 863,4	1 135,9	384,6	210,4	7 471,3
	1970	10,9	260,9	1 154,0	1 552,3	2 042,5	1 659,0	565,1	199,5	7 444,3
	1972	5,8	192,7	1 092,4	1 421,2	1 813,9	2 143,9	1 344,0	502,3	8 516,2
Tuinbouw en aanverw. activiteiten v. landb. en tuinb., visserij	1968	2,2	65,0	164,4	241,5	420,6	324,7	124,5	76,9	1 419,9
	1970	—	22,3	128,6	169,6	270,4	355,7	230,6	118,8	1 296,0
	1972	—	12,1	79,4	122,9	228,4	498,2	408,2	233,0	1 582,3
Nijverheid, ambacht	1968	11,0	190,4	709,5	1 957,3	4 572,7	5 693,6	4 622,5	3 652,5	21 409,4
	1970	3,1	91,6	436,3	1 253,1	3 507,2	6 292,7	5 810,8	4 017,2	21 412,0
	1972	2,7	71,2	308,1	831,6	2 361,7	5 287,7	7 356,6	6 740,9	22 960,4
Handel	1968	16,8	305,5	998,1	2 157,5	3 778,0	5 027,4	5 019,8	4 396,5	21 699,4
	1970	2,7	161,4	656,4	1 605,9	3 594,8	5 903,7	6 622,3	6 259,4	24 806,3
	1972	9,2	140,4	569,9	1 147,0	2 698,2	5 325,9	8 194,3	8 682,6	26 767,4
Diensten	1968	10,7	285,9	747,6	1 902,2	3 103,5	4 895,2	5 134,8	4 791,7	20 871,7
	1970	8,1	124,8	451,6	1 148,4	2 118,3	3 217,3	3 725,3	2 733,4	13 527,2
	1972	6,0	107,2	255,0	782,0	1 738,2	3 354,0	4 932,6	4 719,4	15 894,4
Vrije beroepen	1968	2,4	29,4	58,1	94,4	376,8	1 177,7	3 307,4	8 865,4	13 911,6
	1970	2,5	38,4	88,6	239,0	544,4	1 246,9	3 388,6	13 166,7	18 715,1
	1972	4,5	41,9	98,4	188,7	417,5	1 022,2	3 485,9	16 524,5	21 783,6
Vennoten in personenvennootschappen	1968	4,2	44,9	75,6	161,8	530,3	1 199,0	2 167,7	4 925,4	9 108,9
	1970	0,7	19,0	68,0	157,8	676,3	1 742,3	3 579,5	7 470,8	13 714,2
	1972	2,0	26,8	47,5	200,4	604,1	1 684,1	3 752,9	9 917,1	16 234,9
Beheerders bij vennootschappen op aandelen	1968	2,3	20,4	20,2	51,7	216,3	615,9	1 946,9	10 498,7	13 372,3
	1970	2,2	4,7	12,1	32,2	125,6	432,1	1 377,4	12 548,5	14 534,7
	1972	—	1,7	9,4	36,8	78,9	347,2	1 273,3	14 837,8	16 585,1
Loontrekkers	1968	1 492,5	5 849,6	12 820,0	34 916,5	48 648,7	18 056,4	2 149,3	95,3	124 028,4
	1970	1 369,5	4 152,7	9 646,0	27 416,3	61 302,2	36 723,7	5 054,3	148,6	145 813,3
	1972	1 123,8	3 398,6	7 157,3	19 312,4	59 845,7	66 395,0	16 198,4	681,2	174 112,5
Weddetrekkers	1968	470,1	1 584,2	3 619,6	10 049,9	30 158,4	39 024,7	27 824,6	10 721,7	123 453,2
	1970	570,6	1 342,0	2 554,8	8 080,2	29 078,4	52 776,5	47 473,3	20 896,0	162 771,8
	1972	510,2	1 287,7	2 344,2	6 925,5	23 872,3	60 389,0	75 126,3	37 665,1	208 120,2
Gepensioneerden of zonder beroepsactiviteit	1968	600,7	3 314,0	3 193,0	3 798,4	4 826,5	4 788,2	3 483,6	2 472,5	26 477,0
	1970	507,6	3 867,7	3 988,1	4 861,2	6 049,5	6 040,1	4 711,0	3 439,4	33 464,7
	1972	782,7	4 116,2	4 656,9	5 968,5	7 795,8	7 877,4	7 448,9	5 065,8	43 712,2
Totaal:	1968	2 626,7	12 268,8	23 885,8	57 135,0	98 495,3	81 938,8	56 165,6	50 706,9	383 223,0
	1970	2 477,9	10 085,3	19 184,5	46 515,9	109 309,7	116 390,0	82 538,1	70 998,0	457 499,5
	1972	2 447,0	9 396,4	16 618,4	36 937,0	101 454,7	154 324,6	129 521,5	105 569,5	556 269,2

(1) — N.B. Zie noten bladzijde 520.

3. — Rendement van de Belgische vennootschappen op aandelen ^{(1) (3)}

JAREN	Getelde vennootschappen			Gestort kapitaal	Reserven	Netto-resultaat van het boekjaar		Winstverdeling		Obligatieleningen	
	Totaal	met winst	met verlies			Winst	Verlies	Bruto dividenden (2)	Tantiemes	Uitstaande op 31 dec.	Betaalde bruto coupons

(× 1 000 000 F)

A. Vennootschappen met belangrijkste bedrijvigheid in België.

Bankwezen

1966	54	51	3	9 361	5 892	1 848	3	1 022	74	11 610	541
1967	50	46	4	10 073	7 170	1 939	10	1 084	82	13 129	555
1968	50	48	2	10 383	8 147	2 128	13	1 142	99	15 972	695
1969	52	51	1	14 459	8 846	2 366	—	1 359	109	20 321	942
1970	53	51	2	16 534	10 490	2 841	258	1 633	122	25 089	1 152
1971	47	44	3	16 496	12 340	3 304	35	1 953	132	29 749	1 570
1972	48	46	2	18 045	13 591	3 561	32	2 107	134	34 895	1 981
1973	45	41	4	18 515	14 855	3 740	36	2 272	130	40 435	2 209

Financiële en immobilaire vennootschappen

1966	1 819	1 430	389	38 978	22 978	4 377	349	2 519	156	19 795	1 004
1967	1 865	1 422	443	44 399	26 192	4 396	398	2 825	167	23 686	1 124
1968	1 892	1 409	483	48 070	27 336	4 914	524	2 868	162	28 128	1 444
1969	1 940	1 464	476	53 487	28 806	5 603	553	3 244	197	33 724	1 784
1970	1 981	1 521	460	57 032	31 971	6 308	697	3 697	206	39 551	2 199
1971	2 077	1 559	518	59 443	34 232	6 643	611	4 120	215	46 395	2 770
1972	2 121	1 615	506	61 732	38 402	6 844	842	4 469	236	54 993	3 339
1973	2 141	1 667	474	63 921	41 506	8 600	439	5 230	286	64 177	3 788

Groot- en Kleinhandel

1966	3 955	2 929	1 026	17 210	12 880	3 256	568	803	176	2 390	140
1967	4 022	2 808	1 214	21 160	15 462	3 183	1 132	799	174	2 344	149
1968	4 099	2 862	1 237	21 953	15 342	3 553	1 401	943	188	2 393	155
1969	4 212	3 018	1 194	24 748	14 280	4 363	1 279	1 200	219	3 041	155
1970	4 326	3 239	1 087	32 253	16 912	6 004	2 359	1 657	273	3 356	204
1971	4 435	3 238	1 197	36 718	19 063	7 435	2 679	1 810	316	3 337	237
1972	4 714	3 269	1 445	40 751	22 294	6 757	3 846	1 783	271	4 445	246
1973	4 884	3 557	1 327	45 400	23 494	8 786	2 904	2 280	294	4 404	325

Metaalverwerkende nijverheid

1966	1 396	1 016	380	21 522	17 264	4 772	923	1 284	163	2 087	113
1967	1 391	964	427	22 942	19 256	4 010	1 365	1 307	150	2 365	148
1968	1 361	904	457	23 941	21 254	3 960	1 331	1 506	122	2 253	150
1969	1 352	944	408	28 521	20 480	4 830	1 324	1 483	119	2 095	152
1970	1 336	1 016	320	32 333	22 169	6 087	1 751	1 790	131	2 451	148
1971	1 356	1 061	295	37 726	23 255	7 104	1 238	1 720	149	2 313	174
1972	1 391	1 035	356	42 301	28 412	7 798	1 466	1 979	144	5 488	205
1973	1 425	1 068	357	45 678	31 237	9 082	1 630	2 895	151	5 363	325

IJzer- en staalvoortbrengende nijverheid

1966	96	69	27	21 253	18 157	550	152	253	23	6 551	434
1967	93	57	36	23 949	18 465	770	373	233	22	5 603	410
1968	90	54	36	26 196	19 258	513	117	250	22	5 096	348
1969	87	57	30	26 883	20 077	869	136	403	31	4 354	322
1970	90	71	19	25 946	18 064	3 096	76	1 472	64	3 585	279
1971	88	73	15	28 319	18 859	3 204	54	1 793	83	2 779	229
1972	87	62	25	28 431	20 166	1 424	295	578	44	2 328	179
1973	86	64	22	28 578	20 544	1 397	528	956	57	1 951	153

(1) Deze tabel geeft enkel een overzicht van de belangrijkste bedrijfstakken; de som van de cijfers betreffende die bedrijfstakken stemt niet overeen met het totaal van de tabel.

(2) Daar een zeker aantal ondernemingen deelnemingen bezitten in andere ondernemingen die hun activiteit uitoefenen in dezelfde sector of in andere sectoren, is een deel der dividenden, die onder deze rubriek opgenomen zijn, twee- of zelfs meermaals geteld.

(3) Excl.: - N.B.B. - - N.M.K.N. - en - SABENA -.

3. — Rendement van de Belgische vennootschappen op aandelen. ^{(1) (3)} (vervolg).

Inkomens en vermogen

JAREN	Getelde vennootschappen			Gestort kapitaal	Reserven	Netto-resultaat van het boekjaar		Winstverdeling		Obligatieleningen	
	Totaal	met winst	met verlies			Winst	Verlies	Bruto dividenden (2)	Tantiemes	Uitstaande op 31 dec.	Betaalde bruto coupons
(× 1 000 000 F)											

A. Vennootschappen met belangrijkste bedrijvigheid in België (vervolg).

Non-ferro metaalnijverheid

1966	82	63	19	5 458	5 004	783	123	518	56	65	3
1967	85	55	30	5 619	5 115	804	278	562	60	62	4
1968	88	52	36	5 609	5 236	921	562	599	61	59	4
1969	89	57	32	6 689	5 022	1 165	129	694	71	55	3
1970	81	64	17	4 123	3 166	571	215	298	40	51	3
1971	92	69	23	7 333	7 282	1 536	118	823	80	47	3
1972	92	64	28	6 877	7 491	863	303	348	38	349	3
1973	93	75	18	7 463	7 624	1 092	167	548	54	634	30

Textielnijverheid

1966	986	718	268	12 827	11 095	1 323	781	377	79	302	23
1967	976	663	313	13 124	11 415	1 287	695	343	65	286	20
1968	957	563	394	13 184	11 951	1 072	714	291	51	273	18
1969	929	658	271	13 832	11 285	1 543	481	391	69	273	16
1970	919	658	261	14 628	11 788	1 651	381	428	84	267	17
1971	901	573	328	14 398	12 442	1 311	986	368	77	288	19
1972	898	646	252	15 137	12 972	1 862	719	368	85	317	22
1973	915	659	256	14 984	13 261	2 080	637	439	89	315	25

Voedingsnijverheid

1966	725	575	150	12 131	9 463	1 720	153	742	73	896	61
1967	729	545	184	12 932	10 838	2 140	317	794	79	860	60
1968	717	550	167	14 742	10 226	2 454	372	930	82	773	56
1969	703	559	144	16 069	9 908	2 215	479	838	89	844	53
1970	713	542	171	18 294	10 710	2 686	516	904	77	828	62
1971	699	532	167	17 113	10 638	1 822	480	741	73	822	60
1972	693	534	159	19 510	12 807	2 888	467	1 080	81	847	62
1973	696	530	166	20 585	14 510	3 064	490	1 427	100	818	58

Scheikundige nijverheid

1966	606	455	151	20 177	9 751	2 844	414	1 525	96	595	45
1967	607	438	169	22 294	10 657	2 737	627	1 492	89	482	37
1968	627	437	190	35 133	25 842	4 092	947	2 216	84	424	33
1969	643	483	160	40 423	25 955	5 297	793	2 684	84	396	32
1970	631	470	161	43 715	27 450	5 532	561	2 752	94	1 058	29
1971	635	477	158	48 128	29 803	6 659	1 174	3 350	107	4 011	90
1972	644	483	161	49 884	35 898	6 667	1 296	3 960	97	4 370	301
1973	653	480	173	52 259	35 939	7 517	939	4 367	109	5 351	350

Elektriciteit ⁽⁴⁾

1966	24	23	1	23 460	4 327	2 280	5	1 865	94	13 281	769
1967	16	14	2	14 570	2 152	1 340	5	1 219	49	14 230	866
1968	17	17	—	27 953	5 775	2 598	—	2 308	87	14 183	937
1969	17	17	—	27 165	5 312	2 607	—	2 383	77	14 618	936
1970	18	17	1	30 068	6 075	3 032	4	2 637	82	15 899	978
1971	18	17	1	31 783	7 108	3 363	3	3 015	88	20 319	1 117
1972	17	16	1	34 276	7 460	3 662	3	3 255	87	29 029	1 535
1973	17	16	1	36 598	8 434	3 839	3	3 552	87	34 166	2 131

(1) (2) (3) Zie noten bladzijde 522.

(4) De rubriek « Elektriciteit » bevat de private ondernemingen die zich toelagen op de productie, de coördinatie van de productie en de verdeling van elektriciteit.

3. — Rendement van de Belgische vennootschappen op aandelen. ⁽¹⁾ ⁽³⁾ (vervolg)

JAREN	Getelde vennootschappen			Gestort kapitaal	Reserven	Netto-resultaat van het boekjaar		Winstverdeling		Obligatieleningen	
	Totaal	met winst	met verlies			Winst	Verlies	Bruto dividenden (2)	Tantiemes	Uitstaande op 31 dec.	Betaalde bruto coupons

(× 1 000 000 F)

A. Vennootschappen met belangrijkste bedrijvigheid in België (vervolg).

Papiernijverheid en grafische bedrijven

1966	335	256	79	4 583	2 963	447	181	116	32	202	18
1967	338	254	84	4 838	3 514	384	317	116	20	117	15
1968	342	242	100	5 221	3 447	441	146	130	21	144	13
1969	352	261	91	6 089	3 383	604	174	175	27	135	11
1970	352	274	78	6 234	3 583	796	221	203	26	137	10
1971	358	286	72	7 040	4 165	1 119	316	191	15	250	10
1972	372	267	105	6 839	4 361	783	290	152	18	401	16
1973	382	271	111	7 657	5 105	663	398	145	19	1 296	62

Bouwnijverheid

1966	514	424	90	4 081	3 033	1 065	40	199	78	440	29
1967	513	401	112	4 461	3 841	1 091	120	242	77	465	29
1968	513	393	120	4 883	4 209	1 336	117	230	86	495	31
1969	526	404	122	6 333	3 648	1 367	111	252	108	477	34
1970	543	416	127	7 308	3 886	1 196	187	252	89	533	34
1971	558	437	121	8 079	4 300	1 676	213	286	103	615	42
1972	570	438	132	8 268	5 435	1 934	351	344	144	717	46
1973	573	440	133	8 621	6 869	2 295	151	379	151	1 067	62

Kolennijverheid

1966	30	10	20	6 951	1 994	196	586	81	9	282	20
1967	30	7	23	7 005	1 824	81	807	69	8	37	18
1968	26	10	16	4 908	1 690	94	512	55	6	22	2
1969	25	10	15	4 704	1 269	90	342	39	3	19	1
1970	24	12	12	4 780	1 065	221	320	162	3	8	1
1971	24	12	12	4 777	875	166	192	75	5	4	—
1972	22	8	14	4 585	724	87	333	22	2	3	—
1973	21	9	12	4 580	629	40	408	10	1	1	—

Glasnijverheid

1966	57	36	21	4 786	2 233	456	128	326	28	452	30
1967	57	45	12	5 013	2 326	506	68	292	27	561	38
1968	58	41	17	5 219	2 561	586	100	350	31	528	37
1969	58	44	14	5 440	2 669	743	50	380	34	483	34
1970	55	44	11	5 775	2 985	831	67	410	37	345	34
1971	54	40	14	5 961	3 375	787	65	398	34	311	23
1972	53	41	12	5 961	3 605	746	126	379	33	294	22
1973	49	36	13	9 301	4 357	1 426	54	617	35	335	20

Cementnijverheid en nijverheid van de cementagglomeraten

1966	140	107	33	5 921	3 157	847	54	471	49	688	44
1967	139	100	39	5 491	2 702	716	52	453	38	642	42
1968	139	105	34	6 527	2 966	586	36	503	39	594	39
1969	141	101	40	6 968	2 852	796	44	492	39	867	36
1970	143	111	32	7 308	2 892	778	57	539	38	829	61
1971	149	110	39	7 528	3 073	880	58	583	40	766	57
1972	152	102	50	7 678	3 287	994	66	636	48	729	54
1973	152	111	41	8 071	3 289	1 077	92	678	53	1 630	51

(1) (2) (3) Zie noten bladzijde 522.

3. — Rendement van de Belgische vennootschappen op aandelen. ^{(1) (3)} (vervolg)

JAREN	Getelde vennootschappen			Gestort kapitaal	Reserven	Netto-resultaat van het boekjaar		Winstverdeling		Obligatieleningen	
	Totaal	met winst	met verlies			Winst	Verlies	Bruto dividenden (2)	Tantiemes	Uitstaande op 31 dec.	Betaalde bruto coupons
(× 1 000 000 F)											

A. Vennootschappen met belangrijkste bedrijvigheid in België (vervolg).

Klei-, keramische en kalknijverheid

1966	179	126	53	2 388	2 032	287	68	91	16	82	7
1967	173	114	59	2 468	2 171	288	133	94	16	79	6
1968	175	117	58	2 454	2 267	295	96	106	12	74	7
1969	169	111	58	2 784	2 113	275	81	139	9	81	5
1970	162	113	49	3 034	2 188	391	159	127	12	76	5
1971	157	116	41	2 876	2 188	392	116	128	11	79	6
1972	164	99	65	3 019	2 363	310	265	121	9	90	6
1973	161	111	50	3 224	2 325	460	173	138	12	72	6

Vervoer

1966	632	454	178	5 684	3 714	541	80	194	33	43	3
1967	647	441	206	5 976	3 979	550	157	210	33	32	3
1968	639	427	212	6 273	4 096	485	217	197	40	20	2
1969	654	449	205	6 776	4 015	719	196	254	42	16	1
1970	672	503	169	7 278	4 130	820	144	276	42	14	1
1971	695	526	169	8 060	4 364	1 078	180	351	49	21	2
1972	747	559	188	9 304	4 945	1 283	287	370	66	95	2
1973	782	587	195	9 807	5 776	1 258	247	440	52	94	6

Totaal van de vennootschappen met belangrijkste bedrijvigheid in België

1966	14 913	11 083	3 830	231 699	145 646	30 420	5 119	13 491	1 439	61 123	3 368
1967	14 986	10 603	4 383	240 349	156 423	28 718	7 403	13 118	1 342	66 887	3 610
1968	15 037	10 439	4 598	278 954	183 098	33 040	7 917	15 943	1 396	73 330	4 093
1969	15 286	11 045	4 241	310 899	180 992	39 248	6 969	17 872	1 559	89 760	4 642
1970	15 567	11 614	3 953	343 882	191 409	47 404	9 133	21 201	1 689	104 052	5 348
1971	15 938	11 700	4 238	371 819	210 787	53 489	9 705	23 765	1 856	122 268	7 018
1972	16 640	11 941	4 699	395 454	239 846	53 853	12 575	24 201	1 835	150 953	8 660
1973	17 155	12 570	4 585	419 203	257 461	62 489	10 563	28 871	2 017	173 598	10 364

B. Totaal van de vennootschappen met belangrijkste bedrijvigheid in het buitenland ⁽⁴⁾.

1966	299	187	112	41 447	32 681	3 484	921	2 110	137	1 817	60
1967	277	180	97	40 281	32 720	2 712	5 164	2 336	146	1 839	112
1968	264	168	96	40 235	28 576	4 439	615	2 696	154	3 788	122
1969	252	186	66	41 242	27 671	5 139	161	3 012	173	4 170	185
1970	240	179	61	41 357	29 655	6 395	2 595	3 644	197	3 743	287
1971	234	183	51	42 965	29 006	7 125	263	3 905	215	2 329	224
1972	229	168	61	46 775	31 878	5 298	203	3 757	211	4 903	148
1973	211	145	66	43 916	32 019	5 488	397	3 755	210	4 805	349

C. Algemeen totaal

1966	15 212	11 270	3 942	273 146	178 327	33 904	6 040	15 601	1 576	62 940	3 428
1967	15 263	10 783	4 480	280 630	189 143	31 430	12 567	15 454	1 488	68 726	3 722
1968	15 301	10 607	4 694	319 189	211 674	37 479	8 532	18 639	1 550	77 118	4 215
1969	15 538	11 231	4 307	352 141	208 663	44 387	7 130	20 884	1 732	93 930	4 827
1970	15 807	11 793	4 014	385 239	221 064	53 799	11 728	24 845	1 886	107 795	5 635
1971	16 172	11 883	4 289	414 784	239 793	60 614	9 968	27 670	2 071	124 597	7 242
1972	16 869	12 109	4 760	442 229	271 724	59 151	12 778	27 958	2 046	155 856	8 808
1973	17 366	12 715	4 651	463 119	289 480	67 977	10 960	32 626	2 227	178 404	10 713

(1) (2) (3) Zie noten bladzijde 522.

(4) Hierin zijn ook begrepen tot in 1962 de vennootschappen onderworpen aan het recht van Ruanda-Urundi. Vanaf 1961 en 1963, degene van de vennootschappen die thans ingevolge de wetten van 17 juni 1960 en 14 juni 1962 beheerst worden door de Belgische wetgeving op de vennootschappen.

4. — Overdrachten van onroerende goederen.

I. Gebouwen en appartementen.

JAREN	Woonhuizen en appartementen																	
	Huizen niet anders genoemd			Opbrengst-huizen			Herenwoningen en -huizen			Villa's			Landbouwers-woningen			Appartementen (1)		
	Aantal		Verkoop-prijs (× 1 000 F)	Aantal		Verkoop-prijs (× 1 000 F)	Aantal		Verkoop-prijs (× 1 000 F)	Aantal		Verkoop-prijs (× 1 000 F)	Aantal		Verkoop-prijs (× 1 000 F)	Aantal		Verkoop-prijs (× 1 000 F)
	Loten	Hui-zen		Loten	Hui-zen		Loten	Hui-zen		Loten	Villa's		Loten	Hui-zen		Loten	Ap-parte-menten	

A. Openbare verkopen

1969	6 619	7 159	3 149 741	245	256	312 393	19	19	34 421	262	265	333 547	187	188	99 485	211	485	167 047
1970	6 555	7 016	2 974 785	166	173	207 309	15	15	28 230	234	238	294 989	155	155	83 462	177	265	123 899
1971	6 144	6 544	2 819 333	197	210	299 993	12	13	30 064	251	258	356 063	167	167	103 469	267	401	199 483
1972	6 170	6 566	3 196 330	227	244	489 011	18	18	49 906	287	289	452 430	138	147	101 493	271	518	274 272
1973	6 377	6 726	3 764 994	225	232	462 912	21	25	55 416	271	277	556 392	142	142	125 941	354	422	278 811
1974	6 718	7 088	4 885 377	229	238	554 270	13	13	36 748	300	302	627 234	188	190	206 479	392	544	438 471
1975	7 693	8 138	6 499 470	213	221	620 833	23	23	69 935	318	319	773 134	249	249	323 548	403	510	462 393
1976	7 735	8 162	7 917 197	316	332	945 289	23	24	93 314	410	415	1 147 328	275	277	483 507	382	445	473 864

B. Verkopen uit de hand

1969	39 454	40 883	19 947 014	809	855	1 848 168	119	133	631 064	2 002	2 036	3 073 079	562	564	320 853	19 844	23 747	11 050 852
1970	37 900	39 392	18 945 057	799	844	1 950 051	63	67	252 578	1 796	1 808	2 794 395	469	472	297 569	15 024	18 651	8 681 891
1971	37 425	38 663	18 366 747	838	866	2 035 440	84	92	300 326	1 948	1 966	3 086 761	456	457	304 129	13 386	16 848	8 011 071
1972	41 899	43 088	22 245 430	1 096	1 179	3 114 148	91	98	487 925	2 226	2 237	4 059 128	418	419	289 138	17 559	20 557	12 067 115
1973	45 439	46 636	27 604 494	1 173	1 281	6 445 072	121	134	846 112	2 467	2 494	5 557 160	476	476	395 601	22 374	26 216	18 527 067
1974	44 358	45 809	30 501 682	1 210	1 297	6 433 782	91	99	493 533	2 268	2 290	5 759 991	500	500	477 293	24 955	29 003	23 092 584
1975	41 886	43 094	32 311 408	1 253	1 278	4 785 657	66	71	399 856	2 326	2 362	6 485 625	489	489	577 152	18 267	20 559	19 554 844
1976	46 140	47 462	45 400 261	895	916	4 569 742	72	74	332 022	2 612	2 629	8 213 254	516	516	681 268	22 116	24 411	26 791 275

II. Eigendommen en gronden.

JAREN	Land- en tuinbouw-eigendommen				Teelgronden				Weiden				Teelgronden en weiden				Aan	
	Aantal			Oppervlakte (aren)	Verkoop-prijs (× 1000 F)	Aantal		Oppervlakte (aren)	Verkoop-prijs (× 1000 F)	Aantal		Oppervlakte (aren)	Verkoop-prijs (× 1000 F)	Aantal		Oppervlakte (aren)		Verkoop-prijs (× 1000 F)
	Loten	Ge-bou-wen	Per-celen			Loten	Per-celen			Loten	Per-celen			Loten	Per-celen			

A. Openbare verkopen

1969	179	182	167	72 410	257 008	3 045	3 638	205 143	562 168	1 613	1 920	128 625	286 784	229	477	47 321	134 869	3 042
1970	155	159	104	69 409	222 170	2 522	3 052	164 255	392 107	1 298	1 556	105 894	207 452	200	463	54 100	115 016	2 504
1971	174	178	173	80 576	250 273	2 154	2 650	157 575	344 803	1 152	1 407	96 505	168 164	191	361	43 404	83 511	2 075
1972	153	153	92	63 804	251 117	2 437	2 953	183 644	397 265	1 222	1 438	106 929	190 610	170	386	38 871	72 802	2 416
1973	180	182	105	74 100	345 936	2 510	2 950	175 464	453 880	1 196	1 386	108 089	248 386	209	387	54 722	144 109	2 713
1974	170	171	138	79 951	448 547	2 252	2 688	165 112	451 865	1 292	1 522	130 096	349 812	195	399	51 805	157 456	2 949
1975	169	169	95	78 626	489 719	2 716	3 190	206 336	648 476	1 545	1 814	133 699	413 915	231	488	60 357	211 397	3 300
1976	172	174	100	76 719	564 923	2 618	3 188	262 770	873 500	1 407	1 638	131 432	506 535	268	753	89 013	344 113	3 882

B. Verkopen uit de hand

1969	684	660	194	366 514	1 435 257	14 827	15 791	805 031	2 431 836	5 030	5 430	344 425	779 368	655	921	197 408	543 159	40 070
1970	732	745	182	327 438	1 347 754	14 128	15 022	758 575	2 197 022	4 775	5 018	332 337	736 994	589	853	139 997	373 530	33 131
1971	647	653	186	408 215	1 196 849	12 407	13 176	701 442	1 902 846	4 451	4 819	320 759	662 110	511	782	138 261	277 078	29 051
1972	801	815	281	433 629	1 479 659	14 185	15 023	865 672	2 296 109	4 748	4 972	351 297	715 476	610	908	194 980	405 091	43 874
1973	903	917	165	483 856	1 763 581	15 174	15 903	960 163	2 583 821	5 001	5 190	378 666	847 062	668	924	237 539	512 997	54 022
1974	980	983	176	582 827	2 390 029	14 758	15 426	947 345	2 783 700	5 133	5 341	402 004	938 736	595	755	208 845	462 871	53 339
1975	784	789	125	411 861	1 857 093	13 036	13 710	888 189	2 732 187	4 500	4 668	368 242	927 744	539	757	159 332	383 932	43 406
1976	637	639	106	373 064	1 901 748	15 516	16 287	1 033 376	3 845 718	4 870	5 075	415 130	1 221 468	642	854	192 677	577 947	49 706

Gebouwen met handelskarakter									Gebouwen met industrieel karakter			Diverse gebouwen			Gesteigerde of bouwvallige gebouwen		
Kleinhandels-zaken			Hotels, spijshuizen, drankgelegenheden			Andere											
Aantal		Verkoop-prijs (x 1 000 F)	Aantal		Verkoop-prijs (x 1 000 F)	Aantal		Verkoop-prijs (x 1 000 F)	Aantal		Verkoop-prijs (x 1 000 F)	Aantal		Verkoop-prijs (x 1 000 F)	Aantal		Verkoop-prijs (x 1 000 F)
Loten	Ge-bou-wen		Loten	Ge-bou-wen		Loten	Ge-bou-wen		Loten	Ge-bou-wen		Loten	Ge-bou-wen		Loten	Ge-bou-wen	
486	539	512 456	52	61	52 425	37	40	47 221	141	162	232 795	142	168	25 703	46	56	8 832
402	433	426 391	80	85	82 936	21	24	48 493	122	129	186 245	134	209	24 990	33	37	3 547
390	429	521 031	54	55	95 564	48	60	65 813	142	157	327 280	90	189	20 335	53	61	6 179
378	397	452 173	42	44	63 252	51	51	92 988	140	145	273 138	117	171	22 937	56	71	8 055
389	415	579 654	42	42	47 063	43	48	66 397	139	143	294 651	116	168	38 558	56	83	7 999
383	406	567 642	39	40	77 609	41	57	95 200	127	133	287 901	121	242	36 205	52	70	15 101
406	420	654 295	59	59	95 646	37	37	132 991	140	142	461 631	118	274	43 844	38	55	5 465
388	400	792 572	60	61	105 894	39	40	206 304	178	184	587 445	140	244	63 188	46	66	17 224

1 880	1 959	2 377 028	221	239	381 742	605	778	1 196 309	678	736	2 073 866	1 436	1 892	336 337	534	598	63 449
1 689	1 756	2 074 113	161	172	274 743	557	759	1 245 084	670	697	2 600 379	1 559	1 969	541 553	489	549	57 719
1 703	1 750	2 288 408	150	154	220 249	530	638	1 310 216	581	608	2 237 870	1 246	1 591	277 808	547	680	62 642
1 722	1 768	2 545 297	217	220	433 729	640	713	3 180 275	684	700	2 146 005	1 433	1 790	458 041	640	733	77 696
1 949	2 023	3 272 563	208	217	526 316	726	832	4 765 943	797	812	3 462 777	1 574	1 952	476 517	608	677	95 366
1 751	1 803	3 230 782	203	205	841 195	684	746	3 053 950	758	785	3 441 694	1 654	2 253	719 362	592	677	80 629
1 537	1 571	3 106 035	150	161	362 198	714	763	3 023 214	710	733	3 689 685	1 529	1 914	423 069	506	585	75 046
1 803	1 835	3 467 491	195	198	838 567	769	832	4 255 201	749	759	3 836 755	1 593	2 146	479 504	553	632	112 308

Bouwgronden			Bossen				Niet-beteelbare gronden				Andere gronden				Diverse eigendommen				
Aantal	Oppervlakte (aren)	Verkoop-prijs (x 1 000 F)	Aantal		Oppervlakte (aren)	Verkoop-prijs (x 1 000)	Aantal		Oppervlakte (aren)	Verkoop-prijs (x 1 000)	Aantal		Oppervlakte (aren)	Verkoop-prijs (x 1 000 F)	Aantal		Oppervlakte (aren)	Verkoop-prijs (x 1 000)	
			Loten	Per-celen			Loten	Per-celen			Loten	Per-celen			Loten	Ge-bou-wen			Per-celen
3 826	43 991	1 110 315	535	724	39 297	73 207	82	95	4 261	6 670	339	666	39 410	116 095	5	5	2	1 908	10 338
3 061	33 625	841 919	614	764	47 966	71 731	73	83	7 026	13 451	315	588	35 538	95 793	8	10	—	5 400	59 378
2 549	29 119	774 965	514	689	56 849	78 331	72	84	3 597	4 157	305	635	42 740	89 830	9	11	2	11 163	36 470
2 945	31 772	885 017	492	642	39 011	54 874	133	200	18 376	12 475	251	427	38 327	99 776	2	2	—	1 081	8 900
3 393	41 306	1 351 835	568	753	53 257	91 051	105	142	5 779	8 198	258	458	36 389	114 980	5	5	—	4 288	23 860
3 547	46 915	1 605 160	731	931	51 353	121 057	93	131	6 556	11 151	215	379	34 203	96 225	3	3	—	2 070	27 085
4 022	56 316	1 984 159	672	853	55 049	131 257	94	117	4 912	9 588	207	374	31 610	117 880	4	4	2	4 549	25 125
4 801	78 731	3 224 083	631	814	55 564	156 346	60	78	5 983	9 547	198	335	37 379	141 174	4	4	—	692	19 315
41 742	459 439	13 346 160	3 539	3 796	200 037	439 577	1 030	1 076	43 288	83 445	4 331	4 811	256 533	1 073 222	59	70	23	53 308	602 677
34 248	421 496	12 319 729	3 057	3 273	207 639	413 650	899	943	50 863	72 000	4 396	4 891	235 006	1 086 573	68	75	16	117 533	665 774
30 305	367 228	10 292 161	2 432	2 681	206 847	337 842	866	942	53 482	79 558	4 125	4 586	269 156	932 536	48	60	12	78 340	399 648
45 218	512 653	15 867 119	2 263	2 391	162 516	292 338	888	949	71 346	64 136	4 182	4 402	300 684	1 552 294	35	40	14	58 776	274 993
55 777	687 804	22 762 072	2 554	2 699	246 833	424 362	876	928	69 509	64 196	4 446	4 903	348 314	1 362 719	68	70	14	189 761	719 405
54 960	706 968	24 677 597	2 732	2 926	268 773	514 255	758	809	60 840	79 592	4 788	5 431	372 448	1 822 202	34	35	4	35 180	313 804
14 858	579 097	20 555 766	1 873	1 997	230 728	568 427	692	739	65 800	71 356	4 401	4 918	239 106	970 795	53	53	6	115 323	629 333
51 219	582 969	26 926 997	2 312	2 427	240 556	571 611	697	718	52 921	80 460	4 554	4 836	301 590	1 687 072	126	126	20	108 275	1 082 462

(1) Omvat alle soorten niet-commerciële lokalen in appartementsgebouwen.

5. — Nalatenschappen en overgangen bij overlijden.

Indeling van de aangiften volgens de devolutie en de belangrijkheid van de totale activa, en overeenstemmende netto-activa volgens de aard van de erfgenaam. — Jaar 1974.

KLASSEN VAN TOTALE ACTIVA (× 1 000 F)	Aantal aangiften	Bedrag van de totale activa (× 1 000 000 F)					Totaal van de netto- activa (1) (× 1 000 000 F)
		Onroerende goederen	Openbare effecten	Hypoth. schuld- vorderingen	Andere goederen	Totaal van de activa	
Devolutie naar de rechte lijn alleen							
50 - < 50	1 096	11,2	0,1	0,1	18,3	29,8	15,9
50 - < 100	1 462	52,6	0,9	0,5	54,4	108,5	77,6
100 - < 200	4 281	451,6	9,4	2,0	198,3	661,4	558,2
200 - < 500	16 384	4 229,9	91,1	15,2	1 188,8	5 525,1	4 965,3
500 - < 1 000	11 087	5 853,8	227,3	28,7	1 619,1	7 729,0	7 134,2
1 000 - < 2 000	5 559	5 800,2	378,6	57,9	1 458,3	7 694,9	7 185,7
2 000 - < 5 000	2 926	6 340,6	685,7	85,1	1 666,6	8 778,0	8 234,4
5 000 - < 10 000	735	3 223,4	667,3	37,3	1 046,9	4 975,0	4 650,0
10 000 - < 20 000	250	2 077,2	582,2	21,8	741,6	3 422,8	3 219,0
20 000 - < 50 000	83	1 511,0	619,7	9,2	413,0	2 552,8	2 400,6
∇ 50 000	27	1 111,3	768,7	9,5	252,6	2 142,2	2 033,9
Totaal :	43 890	30 663,0	4 031,1	267,3	8 658,0	43 619,4	40 474,7
Devolutie naar de zijlinie alleen							
50 - < 50	502	3,7	0,3	—	10,9	14,9	6,8
50 - < 100	1 019	17,0	2,9	0,3	55,4	75,6	49,5
100 - < 200	1 872	105,8	13,6	2,1	157,4	278,9	218,4
200 - < 500	4 774	900,8	102,1	16,4	594,7	1 613,9	1 412,8
500 - < 1 000	3 967	1 793,1	222,3	25,8	770,9	2 812,1	2 581,6
1 000 - < 2 000	2 507	2 127,5	416,5	58,2	853,1	3 455,4	3 240,3
2 000 - < 5 000	1 349	2 486,9	695,5	83,9	836,1	4 102,3	3 898,1
5 000 - < 10 000	310	1 288,6	400,6	38,3	352,4	2 079,9	1 982,7
10 000 - < 20 000	125	990,3	390,1	19,7	279,5	1 679,6	1 639,6
20 000 - < 50 000	50	840,6	399,7	5,7	227,1	1 473,2	1 440,8
∇ 50 000	15	698,1	442,9	7,5	127,4	1 276,0	1 254,9
Totaal :	16 490	11 252,3	3 086,6	258,0	4 265,1	18 862,0	17 725,6
Gelijktijdige devolutie naar de rechte en de zijlinie							
50 - < 50	50	0,6	—	—	0,9	1,5	0,7
50 - < 100	148	4,2	0,1	—	7,0	11,3	7,7
100 - < 200	395	23,5	1,5	0,2	33,0	58,2	44,7
200 - < 500	713	137,4	8,4	0,9	89,3	235,9	201,1
500 - < 1 000	546	247,7	17,3	2,1	118,3	385,4	339,0
1 000 - < 2 000	352	311,2	33,7	5,7	133,6	484,2	437,0
2 000 - < 5 000	218	394,7	61,9	5,5	191,7	653,9	583,8
5 000 - < 10 000	70	271,7	66,8	10,2	105,9	454,6	418,9
10 000 - < 20 000	34	256,4	115,1	6,6	77,7	455,8	438,7
20 000 - < 50 000	16	246,8	164,9	2,3	58,2	472,2	454,4
∇ 50 000	6	392,0	256,8	0,9	674,6	1 324,4	1 139,5
Totaal :	2 548	2 286,2	726,5	34,4	1 490,2	4 537,2	4 065,5
Totaal overzicht							
50 - < 50	1 648	15,5	0,3	0,1	30,2	46,1	23,5
50 - < 100	2 629	73,8	3,9	0,8	116,9	195,4	134,8
100 - < 200	6 548	580,9	24,5	4,4	388,7	998,5	821,3
200 - < 500	21 871	5 268,0	201,6	32,5	1 872,7	7 374,9	6 579,2
500 - < 1 000	15 600	7 894,6	467,0	56,6	2 508,3	10 926,5	10 054,8
1 000 - < 2 000	8 418	8 238,9	828,8	121,8	2 445,0	11 634,5	10 863,0
2 000 - < 5 000	4 493	9 222,2	1 443,2	174,4	2 694,4	13 534,2	12 716,3
5 000 - < 10 000	1 115	4 783,8	1 134,7	85,8	1 505,2	7 509,5	7 051,5
10 000 - < 20 000	409	3 323,8	1 087,4	48,2	1 098,8	5 558,1	5 297,3
20 000 - < 50 000	149	2 598,4	1 184,3	17,2	698,4	4 498,3	4 295,8
∇ 50 000	48	2 201,5	1 468,5	18,0	1 054,6	4 742,6	4 428,3
Totaal :	62 928	44 201,5	7 844,2	559,7	14 413,2	67 018,6	62 265,8

(1) Alleen de positieve netto-activa. Netto-activa = totale activa min het aangenomen passief.

Bedrag van de rechten (× 1 000 000 F)	Bedrag van de netto-activa (1) volgens de aard van de erfgenaam (× 1 000 000 F)								KLASSEN VAN TOTALE ACTIVA (× 1 000 F)
	Ascendenten en afstammelingen	Echtgenoot met gemeene kinderen of afstammelingen	Echtgenoot zonder gemeene kinderen of afstammelingen	Broeders en zusters	Ooms, tantes, neven, nichten	Andere personen	Provinciën, gemeenten, enz.	V.Z.W. enz.	
Devolutie naar de rechte lijn alleen									
—	14,6	1,3	—	—	—	—	—	—	50 <
—	69,8	7,8	—	—	—	—	—	—	100 <
0,2	493,2	65,0	—	—	—	—	—	—	200 <
14,2	4 245,9	719,5	—	—	—	—	—	—	500 <
67,9	5 947,7	1 186,5	—	—	—	—	—	—	1 000 <
136,4	5 941,7	1 243,9	—	—	—	—	—	—	2 000 <
261,1	6 753,7	1 480,6	—	—	—	—	—	—	5 000 <
225,4	3 851,0	799,0	—	—	—	—	—	—	10 000 <
211,5	2 679,9	539,0	—	—	—	—	—	—	20 000 <
220,3	1 974,1	426,5	—	—	—	—	—	—	50 000 >
280,6	1 764,7	269,2	—	—	—	—	—	—	50 000 >
1 417,7	33 736,4	6 738,4	—	—	—	—	—	—	Totaal.
Devolutie naar de zijlinie alleen									
0,5	—	—	1,3	1,2	0,6	1,0	—	0,1	50 <
5,7	—	—	11,2	15,7	10,0	10,8	0,1	0,5	100 <
22,3	—	—	72,4	60,6	44,4	37,8	0,7	2,4	200 <
145,7	—	—	544,4	340,7	278,3	234,6	3,2	11,5	500 <
316,7	—	—	853,1	627,3	570,4	509,1	5,6	16,2	1 000 <
466,0	—	—	854,7	785,4	805,8	755,9	9,0	29,5	2 000 <
682,2	—	—	917,6	846,2	969,2	1 062,9	16,3	86,0	5 000 <
437,6	—	—	352,3	466,6	558,8	553,1	12,8	39,0	10 000 <
446,8	—	—	349,9	308,7	398,0	492,2	21,6	69,2	20 000 <
470,5	—	—	275,4	280,3	511,9	257,3	43,5	72,5	50 000 >
528,7	—	—	304,5	130,5	97,5	499,4	110,5	112,4	50 000 >
3 522,7	—	—	4 536,8	3 863,2	4 244,8	4 414,2	223,3	439,4	Totaal.
Gelijktijdige devolutie naar de rechte en de zijlinie									
0,1	0,4	—	0,1	0,2	—	—	—	—	50 <
0,5	3,4	0,1	1,0	2,8	0,1	0,3	—	—	100 <
1,9	24,2	0,3	7,0	10,1	0,8	2,2	—	0,1	200 <
7,3	112,7	2,0	42,7	28,5	3,2	11,8	—	0,2	500 <
15,6	185,0	3,3	72,3	49,7	5,6	22,6	0,1	0,3	1 000 <
23,0	254,6	7,0	89,6	55,3	8,6	20,2	0,2	1,5	2 000 <
36,8	375,3	11,0	102,9	49,1	14,2	30,7	0,5	0,2	5 000 <
32,0	296,0	12,0	62,4	25,9	0,7	20,9	0,2	0,8	10 000 <
42,5	332,3	10,3	27,0	37,8	22,9	8,3	—	—	20 000 <
45,2	380,0	25,1	44,7	—	—	4,5	—	—	50 000 >
178,5	1 067,6	42,6	10,6	—	—	18,5	0,1	0,1	50 000 >
383,3	3 031,7	113,7	460,3	259,4	56,2	139,9	1,1	3,2	Totaal.
Totaal overzicht									
0,5	15,0	1,3	1,4	1,4	0,7	1,0	—	0,1	50 <
6,3	73,3	7,8	12,1	18,6	10,1	11,1	0,1	0,5	100 <
24,3	517,4	65,3	79,4	70,6	45,2	40,0	0,8	2,5	200 <
167,2	4 358,6	721,4	587,1	369,2	281,5	246,4	3,2	11,7	500 <
400,3	6 132,7	1 189,9	925,4	676,9	576,0	531,8	5,6	16,5	1 000 <
625,4	6 196,4	1 251,0	944,3	840,7	814,3	776,1	9,2	31,0	2 000 <
980,1	7 129,0	1 491,6	1 020,5	895,2	983,4	1 093,6	16,8	86,1	5 000 <
695,0	4 147,1	811,0	414,6	492,5	559,4	574,0	13,0	39,8	10 000 <
700,9	3 012,3	549,4	377,0	346,6	420,8	500,5	21,6	69,2	20 000 <
735,9	2 354,1	451,6	320,1	280,3	511,9	261,8	43,5	72,5	50 000 >
987,8	2 832,3	311,8	315,1	130,5	97,5	517,9	110,7	112,5	50 000 >
5 323,7	36 768,0	6 852,1	4 997,1	4 122,6	4 301,0	4 554,1	224,4	442,6	Totaal.

(1) Voor de zijlinie, zijn de netto-activa, die beneden het belastbaar minimum vallen, uitgesloten.

5. — Nalatenschappen en overgangen bij overlijden (vervolg).

Jaren 1970 tot 1974

JAREN	Aantal aangiften	Onroerende goederen	Openbare effecten	Andere goederen	Activa totaal	Netto, activa (1)	Belaste grondslag	Te betalen rechten
1970	63 253	35 891	5 938	11 458	53 287	49 600	33 791	4 012
1971	62 120	35 257	7 141	12 027	54 425	50 425	34 801	4 216
1972	62 550	35 687	7 833	12 597	56 117	52 075	36 001	4 156
1973	63 264	38 696	8 290	13 573	60 559	56 386	39 503	4 875
1974	62 928	44 201	7 844	14 974	67 019	62 266	44 426	5 324

6. — Aangiften in de taks op de V.Z.W., tot vergoeding van de successierechten.

JAREN	Aantal aangiften	Onroerende goederen	Openbare effecten	Hypothecaire schuldvorderingen	Andere goederen	Totaal van de activa	Bedrag van de taks
1970	10 223	37 122	12 845	336	8 983	59 286	101
1971	10 578	40 029	13 833	548	10 014	64 424	109
1972	11 128	42 963	14 617	460	11 978	70 019	119
1973	11 406	45 665	17 596	817	11 305	75 383	128
1974	11 942	48 867	17 898	1 061	14 172	81 998	139

7. — Belastbaar kadastraal inkomen van de eigendommen. — Overdrachten van onroerende goederen. — Hypotheekinschrijvingen.

(× 1 000 000 F)

JAREN	Belastbaar kadastraal inkomen				Overdrachten van onroerende goederen							Hypotheek inschrijvingen (2)
	On-gebouwd	Gebouwd	Materiaal, werktuigen	Totaal	Verkopen met normale voorwaarden				Totaal	Verkopen met speciale voorwaarden	Inbrengen in vennootschappen	
					Gebouwen en appartementen		Eigendommen en gronden					
					Openbare verkopen	Verkopen uit de hand	Openbare verkopen	Verkopen uit de hand				
1962 ...	2 636	28 907	2 049	33 592	3 154	20 213	1 564	10 163	35 094	547	616	36 302
1963 ...	2 627	29 440	2 066	34 133	3 404	22 447	1 567	11 987	39 405	499	660	39 969
1964 ...	2 619	30 058	2 176	34 853	3 912	27 887	1 904	16 258	49 961	567	2 193	47 134
1965 ...	2 619	30 815	2 406	35 840	4 596	31 501	2 323	17 602	56 022	680	1 167	46 625
1966 ...	2 615	31 747	2 513	36 875	4 817	34 142	2 743	16 944	58 646	700	1 372	54 115
1967 ...	2 606	32 710	2 615	37 931	5 001	33 229	2 442	16 443	57 115	731	582	58 868
1968 ...	2 596	33 761	2 737	39 094	5 056	38 648	2 708	17 444	63 856	670	1 007	61 025
1969 ...	2 595	34 770	2 923	40 288	4 976	43 300	2 557	20 735	71 568	743	608	70 961
1970 ...	2 582	35 808	3 060	41 450	4 479	39 715	2 019	19 213	65 426	452	1 658	58 981
1971 ...	2 563	36 867	3 186	42 616	4 825	38 502	1 831	16 081	61 258	706	959	67 219
1972 ...	2 560	37 897	3 373	43 828	5 476	51 104	1 973	22 947	81 500	698	1 333	88 319
1973 ...	2 553	38 883	3 667	45 103	6 277	71 975	2 782	31 040	112 076	842	1 780	121 739
1974 ...	2 548	39 917	3 998	46 463	7 828	78 126	3 268	33 983	123 206	1 226	1 876	124 676
1975 ...	2 547	40 991	4 322	47 860	10 143	74 794	4 032	28 687	117 655	673	1 215	115 900
1976 ...	2 542	42 156	4 778	49 476	12 833	98 618	5 840	37 895	155 186	175 900

(1) Alleen de positieve netto-activa.

(2) Met inbegrip van de vernieuwingen na 15 jaar - ca. 1.5 % van het totaal doch niet inbegrepen de wettelijke hypotheeken.

Tewerkstelling

1. — Bevolking naar socio-economische groepen op 31 december 1961 en 1970.

SOCIO-ECONOMISCHE GROEPEN	31 december 1961			31 december 1970		
	Mannen	Vrouwen	Totaal	Mannen	Vrouwen	Totaal
Bevolking zonder beroep :						
— jonger dan 14 jaar	1 046 916	1 001 783	2 048 699	1 085 335	1 037 080	2 122 415
— scholieren of studenten (14 jaar en ouder)	243 444	195 755	439 199	329 160	286 661	615 821
— personen verzorgend eigen huishouding	514	1 919 115	1 919 629	4 981	1 565 443	1 570 424
— overige personen zonder beroep	626 348	643 403	1 269 751	742 659	961 807	1 704 466
Totaal :	1 917 222	3 760 056	5 677 278	2 162 135	3 850 991	6 013 126
Beroepsbevolking :						
— bedrijfshoofden, niet in dienstverband en vrije beroepen .	490 789	172 613	663 402	401 646	128 421	530 067
— bedrijfshoofden in dienstverband	14 131	7 564	21 695	25 255	10 138	35 393
— hogere bedienden	106 990	28 266	135 256	213 794	65 483	279 277
— overige bedienden	530 563	260 320	790 883	547 849	393 310	941 159
— werklieden en thuisarbeiders .	1 243 151	353 834	1 596 985	1 240 977	364 915	1 605 892
— helpers	76 472	86 708	163 180	39 362	78 208	117 570
— werklozen	74 710	22 842	97 552	47 668	32 600	80 268
— dienstplichtigen	39 193	—	39 193	32 991	—	32 991
— positie in het bedrijf onbekend	3 639	678	4 317	10 189	5 012	15 201
Totaal :	2 579 638	932 825	3 512 463	2 559 731	1 078 087	3 637 818

2. — Beroepsbevolking naar geslacht en bedrijfsafdeling op 31 december 1961 en 1970.

BEDRIJFSAFDELINGEN	31 december 1961 (1)			31 december 1970		
	Mannen	Vrouwen	Totaal	Mannen	Vrouwen	Totaal
Landbouw, bosbouw en visserij	212 549	41 370	253 919	133 124	28 994	162 118
Energie- en waterhuishouding	133 206	2 910	136 116	79 107	3 393	82 500
Winning en verwerking van niet-energetische delfstoffen en hun derivaten; chemische industrie	241 735	27 562	269 297	238 421	29 789	268 210
Metaalverwerkende industrie; fijnmechanische en optische industrie	252 833	43 339	296 172	289 148	60 976	350 124
Andere verwerkende industrieën	380 420	209 780	590 200	343 444	204 809	548 253
Bouwnijverheid	265 102	4 228	269 330	282 737	8 885	291 622
Handel, hotels, restaurants en cafe's; reparatiebedrijven	327 571	251 504	579 075	344 202	258 077	602 279
Vervoer en verkeer	218 952	18 686	237 638	210 774	23 131	233 905
Bank- en verzekeringswezen, dienstverleningen ten behoeve van ondernemingen, verhuur	76 870	30 044	106 914	105 648	57 345	162 993
Overige dienstverlening	351 465	279 193	630 658	405 548	344 883	750 431
Bedrijvigheid onbekend	5 032	1 367	6 399	46 919	25 205	72 124
Werklozen en dienstplichtigen	113 903	22 842	136 745	80 659	32 600	113 259
Totaal :	2 579 638	932 825	3 512 463	2 559 731	1 078 087	3 637 818

(1) De gegevens uit de volkstelling op 31 december 1961 werden herberekend op basis van de Algemene systematische bedrijfsafdeling in de Europese Gemeenschappen (N.A.C.E.).

3. — Notarissen naar provincie en gerechtelijk arrondissement (Toestand op 21 oktober 1977).

(Bron : Koninklijke Federatie van de notarissen van België.)

GERECHTELIJKE ARRONDISSEMENTEN	Aantal notarissen	GERECHTELIJKE ARRONDISSEMENTEN	Aantal notarissen
Gebied van het Hof van Beroep te Brussel :		<i>Provincie West-Vlaanderen</i>	
<i>Provincie Brabant</i>		Brugge	53
Brussel	172	Kortrijk	50
Leuven	44	Veurne	13
Nijvel	33	Ieper	23
<i>Totaal :</i>	249	<i>Totaal :</i>	320
Gebied van het Hof van Beroep te Antwerpen :		Gebied van het Hof van Beroep te Luik :	
<i>Provincie Antwerpen</i>		<i>Provincie Luik</i>	
Antwerpen	111	Luik	80
Mechelen	31	Hoei	23
Turnhout	37	Verviers	35
<i>Provincie Limburg</i>		<i>Provincie Luxemburg</i>	
Tongeren	30	Aarlen	15
Hasselt	33	Marche-en-Famenne	16
<i>Totaal :</i>	242	Neufchâteau	15
Gebied van het Hof van Beroep te Bergen :		<i>Provincie Namen</i>	
<i>Provincie Henegouwen</i>		Namen	32
Bergen	49	Dinant	27
Charleroi	68	<i>Totaal :</i>	243
Doornik	47	<i>Rijk :</i>	1 218
<i>Totaal :</i>	164		
Gebied van het Hof van Beroep te Gent :			
<i>Provincie Oost-Vlaanderen</i>			
Gent	82		
Oudenaarde	31		
Dendermonde	68		

4. — In de Orde van de Architecten ingeschreven architecten en ingenieurs.

PROVINCIES	Architecten, ingenieurs en ingenieurs-architecten					
	A+A* (1)	waarvan A*	Architecten stagiairs (2)	waarvan A*	Totaal op 15.9.1977 (1)+(2)	Totaal op 15.6.1976
Antwerpen	840	66	90	—	930	811
Brabant (Frans taalstelsel)	1 452	106	151	9	1 603	1 573
Brabant (Nederlands taalstelsel)	731	91	75	9	806	724
Henegouwen	586	53	94	12	680	591
Luik	761	42	84	9	845	844
Limburg	287	31	50	9	337	283
Luxemburg	94	8	10	—	104	86
Namen	226	26	10	—	236	201
Oost-Vlaanderen	767	48	95	2	862	770
West-Vlaanderen	560	39	68	5	628	596
<i>Rijk :</i>	6 304	510	727	55	7 031	6 479

(1) (2) : A = architect (zelfstandig) ; A* = architect-ambtenaar.

5. — Beroepsbevolking naar leeftijdsgroepen en geslacht op 31 december 1947, 1961 en 1970. — Rijk.

LEEFTIJD- GROEPEN	Mannen			Vrouwen			Totaal		
	1947	1961	1970	1947	1961	1970	1947	1961	1970
14	16 126	12 714	6 487	9 664	8 157	4 216	25 790	20 871	10 703
15-19	232 946	154 843	153 060	134 951	120 670	123 084	367 897	275 513	276 144
20-24	295 184	242 256	307 641	134 340	143 515	215 526	429 524	385 771	523 167
25-29	294 533	292 848	282 171	87 170	109 976	140 320	381 703	402 824	422 491
30-34	257 223	320 083	290 790	66 549	101 753	115 243	323 772	421 836	406 033
35-39	312 940	322 154	305 787	80 833	99 991	110 588	393 773	422 145	416 375
40-44	315 056	248 460	307 021	79 238	79 133	108 489	394 294	327 593	415 510
45-49	293 729	257 169	299 225	70 962	79 407	101 775	364 691	336 576	401 000
50-54	237 570	268 571	197 570	57 543	78 217	63 563	295 113	346 788	261 133
55-59	183 402	241 782	214 981	43 096	61 710	56 444	226 498	303 492	271 425
60-64	145 180	172 106	158 826	29 729	26 432	21 845	174 909	198 538	180 671
65 en meer	101 179	46 652	36 172	26 841	23 864	16 994	128 020	70 516	53 166
<i>Totaal:</i>	2 685 068	2 579 638	2 559 731	820 916	932 825	1 078 087	3 505 984	3 512 463	3 637 818

6. — Activiteitsgraden naar leeftijdsgroepen en geslacht op 31 december 1947, 1961 en 1970. — Rijk.

LEEFTIJD- GROEPEN	Mannen			Vrouwen			Totaal		
	1947	1961	1970	1947	1961	1970	1947	1961	1970
14	1,8	1,1	0,6	1,1	0,8	0,4	1,5	1,0	0,5
15-19	71,1	50,3	41,3	41,8	40,6	34,5	56,6	45,5	37,9
20-24	84,9	87,6	83,3	40,5	52,2	60,9	63,2	70,0	72,4
25-29	95,6	97,2	96,0	29,5	36,5	49,7	63,2	66,9	73,3
30-34	96,6	97,8	97,4	25,6	31,2	39,3	61,5	64,6	68,6
35-39	96,3	96,6	96,7	25,1	30,0	35,3	60,9	63,3	66,1
40-44	95,4	95,6	94,8	24,0	30,0	33,4	59,7	62,6	64,0
45-49	93,8	94,0	92,2	22,0	28,4	30,8	57,4	60,9	61,2
50-54	89,6	91,1	89,2	19,8	25,3	27,6	53,1	57,5	57,8
55-59	82,9	85,1	82,3	17,3	20,1	20,0	48,2	51,4	50,0
60-64	73,4	70,8	63,8	13,3	9,4	7,6	41,6	37,8	33,7
65 en meer	24,7	9,8	6,8	5,4	3,7	2,2	14,1	6,3	4,1
<i>Totaal:</i>	63,9	57,4	54,2	19,0	19,9	21,9	41,2	38,2	37,7

7. — Beroepsbevolking naar leeftijdsgroepen en geslacht op 31 december 1961 en 1970. — Taalgebieden.

LEEFTIJD- GROEPEN	Mannen		Vrouwen		Totaal		Mannen		Vrouwen		Totaal	
	1961	1970	1961	1970	1961	1970	1961	1970	1961	1970	1961	1970
Nederlands taalgebied												
14	7 697	4 091	5 767	3 123	13 464	7 214	4 118	1 892	1 807	783	5 925	2 675
15-19	96 493	91 369	79 908	79 756	176 401	171 125	45 884	49 504	29 820	33 295	75 704	82 799
20-24	148 432	176 269	87 913	124 987	236 345	301 256	70 656	100 734	36 874	64 003	107 530	164 737
25-29	173 130	169 279	61 710	79 025	234 840	248 304	87 303	78 765	29 815	38 132	117 118	116 897
30-34	179 178	173 312	51 903	62 064	231 081	235 376	105 203	83 042	31 360	33 757	136 563	116 799
35-39	174 389	179 438	48 559	57 006	222 948	236 444	110 124	91 044	32 171	34 378	142 295	125 422
40-44	132 400	173 096	36 989	52 251	169 389	225 347	84 589	97 919	26 218	36 153	110 807	134 072
45-49	141 176	164 263	37 886	46 843	179 062	211 106	83 686	97 657	25 278	34 486	108 964	132 143
50-54	146 977	108 630	36 697	28 846	183 674	137 476	86 659	63 289	25 250	21 135	111 909	84 424
55-59	131 943	121 201	28 303	25 030	160 246	146 231	77 807	65 858	19 741	18 199	97 548	84 057
60-64	95 202	91 741	11 907	9 498	107 109	101 239	53 210	45 283	8 946	7 173	62 156	52 456
65 en meer ..	22 193	15 743	10 934	7 035	33 127	22 778	15 489	11 551	8 864	6 262	24 353	17 813
Totaal:	1 449 210	1 468 432	498 476	575 464	1 947 686	2 043 896	824 728	786 538	276 144	327 756	1 100 872	1 114 294
Frans taalgebied												
14	198	132	105	73	303	205	701	372	478	237	1 179	609
15-19	1 395	1 310	985	1 208	2 380	2 518	11 071	10 877	9 957	8 825	21 028	19 702
20-24	2 130	1 857	1 061	1 161	3 191	3 018	21 038	28 781	17 667	25 375	38 705	54 156
25-29	2 181	1 843	660	708	2 841	2 551	30 234	32 284	17 791	22 455	48 025	54 739
30-34	2 053	2 079	571	627	2 624	2 706	33 649	32 357	17 919	18 795	51 568	51 152
35-39	1 956	2 147	638	609	2 594	2 756	35 685	33 158	18 623	18 595	54 308	51 753
40-44	1 218	2 025	405	618	1 623	2 643	30 253	33 981	15 521	19 467	45 774	53 448
45-49	1 411	1 789	515	659	1 926	2 448	30 896	35 516	15 728	19 787	46 624	55 303
50-54	1 527	981	537	351	2 064	1 332	33 408	24 670	15 733	13 231	49 141	37 901
55-59	1 603	1 252	435	361	2 038	1 613	30 429	26 670	13 231	12 854	43 660	39 524
60-64	970	1 013	192	157	1 162	1 170	22 724	20 789	5 387	5 017	28 111	25 806
65 en meer ..	390	247	187	116	577	363	8 580	8 631	3 879	3 581	12 459	12 212
Totaal:	17 032	16 675	6 291	6 648	23 323	23 323	288 668	288 086	151 914	168 219	440 582	456 305
Duits taalgebied												
Brussel - Hoofdstad												

8. — Activiteitsgraden naar leeftijdsgroepen en geslacht op 31 december 1961 en 1970. — Taalgebieden.

LEEFTIJD- GROEPEN	Mannen		Vrouwen		Totaal		Mannen		Vrouwen		Totaal	
	1961	1970	1961	1970	1961	1970	1961	1970	1961	1970	1961	1970
Nederlands taalgebied												
14	1,2	0,6	0,9	0,5	1,0	0,5	1,1	0,5	0,5	0,2	0,8	0,4
15-19	51,9	42,3	44,7	38,4	48,4	40,4	49,9	41,6	33,6	29,3	41,9	35,6
20-24	88,8	85,2	53,8	63,4	71,5	74,5	87,7	83,3	46,0	56,1	66,9	70,1
25-29	97,4	96,9	35,3	47,8	66,6	73,0	97,2	95,8	32,9	47,7	64,9	72,1
30-34	98,2	97,8	28,8	36,2	63,7	67,5	97,1	96,9	29,3	39,2	63,4	68,0
35-39	97,8	97,5	27,4	31,6	62,7	64,9	94,4	95,2	28,4	35,7	61,9	65,4
40-44	97,1	96,4	27,0	29,3	62,0	63,0	92,9	91,8	29,1	33,8	61,2	62,8
45-49	95,7	94,4	25,4	26,9	60,4	60,6	90,4	87,8	27,7	30,7	59,3	59,1
50-54	93,4	91,4	22,7	23,8	57,6	57,3	86,4	84,4	24,3	27,4	54,8	55,5
55-59	88,5	85,0	18,0	16,6	52,3	49,9	78,8	76,1	18,5	19,7	47,5	46,9
60-64	76,0	67,5	8,6	6,3	40,5	35,4	61,8	54,7	8,8	7,4	33,0	29,1
65 en meer ..	9,0	5,5	3,6	1,9	6,0	3,4	9,2	6,5	3,6	2,3	5,9	3,9
Totaal:	57,6	54,6	19,5	21,1	38,5	37,7	55,6	52,4	17,7	20,6	36,2	36,0
Frans taalgebied												
14	1,2	0,6	0,9	0,5	1,0	0,5	1,1	0,5	0,5	0,2	0,8	0,4
15-19	51,9	42,3	44,7	38,4	48,4	40,4	49,9	41,6	33,6	29,3	41,9	35,6
20-24	88,8	85,2	53,8	63,4	71,5	74,5	87,7	83,3	46,0	56,1	66,9	70,1
25-29	97,4	96,9	35,3	47,8	66,6	73,0	97,2	95,8	32,9	47,7	64,9	72,1
30-34	98,2	97,8	28,8	36,2	63,7	67,5	97,1	96,9	29,3	39,2	63,4	68,0
35-39	97,8	97,5	27,4	31,6	62,7	64,9	94,4	95,2	28,4	35,7	61,9	65,4
40-44	97,1	96,4	27,0	29,3	62,0	63,0	92,9	91,8	29,1	33,8	61,2	62,8
45-49	95,7	94,4	25,4	26,9	60,4	60,6	90,4	87,8	27,7	30,7	59,3	59,1
50-54	93,4	91,4	22,7	23,8	57,6	57,3	86,4	84,4	24,3	27,4	54,8	55,5
55-59	88,5	85,0	18,0	16,6	52,3	49,9	78,8	76,1	18,5	19,7	47,5	46,9
60-64	76,0	67,5	8,6	6,3	40,5	35,4	61,8	54,7	8,8	7,4	33,0	29,1
65 en meer ..	9,0	5,5	3,6	1,9	6,0	3,4	9,2	6,5	3,6	2,3	5,9	3,9
Totaal:	57,6	54,6	19,5	21,1	38,5	37,7	55,6	52,4	17,7	20,6	36,2	36,0
Duits taalgebied												
14	2,7	1,6	1,5	0,9	2,1	1,2	0,7	0,4	0,5	0,2	0,6	0,3
15-19	71,9	55,6	53,2	52,3	62,8	54,0	39,2	32,4	35,7	26,8	37,5	29,6
20-24	91,4	85,9	49,6	58,6	71,4	72,8	78,9	73,7	61,2	62,8	69,7	68,2
25-29	97,5	96,8	33,9	38,7	67,9	68,4	95,7	92,1	53,0	63,6	73,7	77,8
30-34	98,4	97,6	28,8	31,6	64,4	65,8	97,9	96,2	48,3	56,4	72,2	76,4
35-39	98,0	97,4	30,0	31,4	62,9	66,5	97,7	96,9	45,4	52,9	70,0	74,6
40-44	96,1	97,3	26,8	30,2	58,4	64,0	97,3	96,1	44,2	51,1	69,1	72,8
45-49	95,4	94,9	28,9	31,5	59,0	61,5	96,2	95,3	42,3	47,4	67,3	70,0
50-54	93,3	90,8	27,0	26,1	57,0	55,0	94,1	93,0	38,3	43,1	64,2	66,2
55-59	88,3	86,6	22,7	19,8	54,7	49,3	88,1	87,6	32,3	34,7	57,9	58,6
60-64	71,0	70,1	11,5	8,6	38,3	35,9	74,7	71,8	13,7	13,6	40,3	39,2
65 en meer ..	15,1	7,9	5,4	2,7	9,6	4,8	15,3	13,9	3,9	3,3	8,1	7,1
Totaal:	60,5	55,0	21,3	21,0	40,4	37,6	61,2	57,4	27,6	29,3	43,1	42,4
Brussel - Hoofdstad												
14	2,7	1,6	1,5	0,9	2,1	1,2	0,7	0,4	0,5	0,2	0,6	0,3
15-19	71,9	55,6	53,2	52,3	62,8	54,0	39,2	32,4	35,7	26,8	37,5	29,6
20-24	91,4	85,9	49,6	58,6	71,4	72,8	78,9	73,7	61,2	62,8	69,7	68,2
25-29	97,5	96,8	33,9	38,7	67,9	68,4	95,7	92,1	53,0	63,6	73,7	77,8
30-34	98,4	97,6	28,8	31,6	64,4	65,8	97,9	96,2	48,3	56,4	72,2	76,4
35-39	98,0	97,4	30,0	31,4	62,9	66,5	97,7	96,9	45,4	52,9	70,0	74,6
40-44	96,1	97,3	26,8	30,2	58,4	64,0	97,3	96,1	44,2	51,1	69,1	72,8
45-49	95,4	94,9	28,9	31,5	59,0	61,5	96,2	95,3	42,3	47,4	67,3	70,0
50-54	93,3	90,8	27,0	26,1	57,0	55,0	94,1	93,0	38,3	43,1	64,2	66,2
55-59	88,3	86,6	22,7	19,8	54,7	49,3	88,1	87,6	32,3	34,7	57,9	58,6
60-64	71,0	70,1	11,5	8,6	38,3	35,9	74,7	71,8	13,7	13,6	40,3	39,2
65 en meer ..	15,1	7,9	5,4	2,7	9,6	4,8	15,3	13,9	3,9	3,3	8,1	7,1
Totaal:	60,5	55,0	21,3	21,0	40,4	37,6	61,2	57,4	27,6	29,3	43,1	42,4

9. — Lichamelijk gehandicapten van minder dan 65 jaar, naar aard van het gebrek, staat van werkzaamheid en geslacht op 31 december 1970 ⁽¹⁾.

AARD VAN HET GEBREK	Beroepsbevolking			Bevolking zonder beroep			Totale bevolking		
	Mannen	Vrouwen	Totaal	Mannen	Vrouwen	Totaal	Mannen	Vrouwen	Totaal
Visuele handicap.									
Volledige blindheid	385	61	446	1 129	1 057	2 186	1 514	1 118	2 632
Ernstige slechtziendheid	1 497	294	1 791	1 778	2 436	4 214	3 275	2 730	6 005
Eénzijdige blindheid	4 017	391	4 408	1 109	1 305	2 414	5 126	1 696	6 822
<i>Totaal:</i>	5 899	746	6 645	4 016	4 798	8 814	9 915	5 544	15 459
Spraak- en gehoorhandicap.									
Doofstom	898	228	1 126	593	1 122	1 715	1 491	1 350	2 841
Stom of ernstige spraakstoornis die mondelinge uitdrukking onmogelijk maakt	252	40	292	587	327	914	839	367	1 206
Volledige doofheid of uitgesproken hardhorigheid	2 158	420	2 578	1 096	2 180	3 276	3 254	2 600	5 854
<i>Totaal:</i>	3 308	688	3 996	2 276	3 629	5 905	5 584	4 317	9 901
Handicaps van het bewegingssysteem (niet inbegrepen: ontbreken of amputatie van lichaamsdeel).									
Kreupel	5 847	1 173	7 020	4 704	5 149	9 853	10 551	6 322	16 873
Verlamming (gebrekkigheid) van één bovenste lidmaat	3 836	419	4 255	1 440	1 482	2 922	5 276	1 901	7 177
Verlamming (gebrekkigheid) van de twee bovenste ledematen	155	20	175	178	130	308	333	150	483
Verlamming (gebrekkigheid) van één onderste lidmaat	4 676	731	5 407	2 157	2 923	5 080	6 833	3 654	10 487
Verlamming (gebrekkigheid) van de twee onderste ledematen	791	162	953	1 483	1 539	3 022	2 274	1 701	3 975
Verlamming (gebrekkigheid) van één zijde van het lichaam	507	83	590	1 045	862	1 907	1 552	945	2 497
Hersenverlamming (zonder nadere localisering van de gebrekkigheid)	1 429	342	1 771	3 678	3 689	7 367	5 107	4 031	9 138
Kinderverlamming (poliomyelitis) zonder nadere localisering van de gebrekkigheid	694	238	932	440	946	1 386	1 134	1 184	2 318
Ziekte van Parkinson	56	12	68	238	189	427	294	201	495
Totale verlamming	81	17	98	643	577	1 220	724	594	1 318
<i>Totaal:</i>	18 072	3 197	21 269	16 006	17 486	33 492	34 078	20 683	54 761
Amputatie of ontbreken van een lichaamsdeel.									
Amputatie of ontbreken van een bovenste lidmaat	2 277	167	2 444	842	674	1 516	3 119	841	3 960
Amputatie of ontbreken van twee bovenste ledematen	34	3	37	24	5	29	58	8	66
Amputatie of ontbreken van één onderste lidmaat	1 578	80	1 658	1 125	515	1 640	2 703	595	3 298
Amputatie of ontbreken van twee onderste ledematen	101	10	111	199	57	256	300	67	367
Amputatie of ontbreken van onderste en bovenste ledematen	21	1	22	27	11	38	48	12	60
<i>Totaal:</i>	4 011	261	4 272	2 217	1 262	3 479	6 228	1 523	7 751

(1) Zie op bladzijde 539.

9. — Lichamelijk gehandicapten van minder dan 65 jaar, naar aard van het gebrek, staat van werkzaamheid en geslacht op 31 december 1970 ⁽¹⁾. (vervolg).

AARD VAN HET GEBREK	Beroepsbevolking			Bevolking zonder beroep			Totale bevolking		
	Mannen	Vrouwen	Totaal	Mannen	Vrouwen	Totaal	Mannen	Vrouwen	Totaal
Chronische of gelijksoortige ziekten.									
Epilepsie	284	70	354	664	658	1 322	948	728	1 676
Pneumoconiose (b.v. silicose) of stoflong .	2 245	42	2 287	6 635	335	6 970	8 880	377	9 257
Multiple sclerose	245	51	296	1 254	902	2 156	1 499	953	2 452
Hemofilie	69	15	84	204	82	286	273	97	370
Myopathie	67	10	77	173	86	259	240	96	336
Overige chronische of gelijksoortige onvoldoende omschreven ziekten	1 748	186	1 934	2 364	1 216	3 580	4 112	1 402	5 514
<i>Totaal:</i>	4 658	374	5 032	11 294	3 279	14 573	15 952	3 653	19 605
Meervoudige handicaps.									
Blind en doof (of doofstom)	11	2	13	52	44	96	63	46	109
Blind en kreupel of verlamd	2	—	2	29	19	48	31	19	50
Blind en amputatie of ontbreken van ledematen	7	—	7	11	2	13	18	2	20
Doof (of doofstom) en kreupel of verlamd	3	1	4	16	22	38	19	23	42
Doof (of doofstom) en amputatie of ontbreken van ledematen	1	—	1	1	1	2	2	1	3
Meervoudige handicaps met invaliditeitsgraad van 20 % tot minder dan 80 % .	1 435	128	1 563	2 226	1 153	3 379	3 661	1 281	4 942
Meervoudige handicaps n.e.g.	229	38	267	1 071	680	1 751	1 300	718	2 018
<i>Totaal:</i>	1 688	169	1 857	3 406	1 921	5 327	5 094	2 090	7 184
Overige geringe of niet duidelijk omschreven handicap.									
Gebrekkig, verminkt, invalide zonder precisering met invaliditeitsgraad groter dan 20 %	5 268	526	5 794	7 726	4 398	12 124	12 994	4 924	17 918
Andere fysieke gebrekkigheid met invaliditeitsgraad van 10 tot 20 %	1 400	80	1 480	450	240	690	1 850	320	2 170
Onbekend	2 458	260	2 718	4 243	2 576	6 819	6 701	2 836	9 537
<i>Totaal:</i>	9 126	866	9 992	12 419	7 214	19 633	21 545	8 080	29 625
<i>Algemeen totaal:</i>	46 762	6 301	53 063	51 634	39 589	91 223	98 396	45 890	144 286

(1) Deze tabel bevat de resultaten van de volkstelling op 31 december 1970. De geestelijke handicaps of de lichameijke handicaps van geringe betekenis (invaliditeitsgraad van minder dan 10 % ; ontbreken, amputatie of verstijving van één of twee vingers of tenen, bijziendheid, hikkelen, gering fysisch letsel) of tijdelijke handicaps (in behandeling zijnde breuk van arm of been, brandwonde, gevolgen van tijdelijke ziekte-toestanden, enz.) werden niet geteld.

10. — Overzicht van de arbeidskrachten in België ⁽¹⁾.

(Bron : Ministerie van Tewerkstelling en Arbeid.)

OMSCHRIJVING	1974	1975	1976
I. TOTALE ARBEIDSKRACHTEN.			
0. Landbouw, bosbouw en visserij	139 644	135 931	127 853
<i>Primaire sector :</i>	139 644	135 931	127 853
1. Energie- en waterhuishouding	69 752	69 073	67 000
2. Winning en verwerking van niet-energetische delfstoffen en derivaten ; chemische industrie	277 008	265 474	254 049
3. Metaalverwerkende industrie, fijnmechanische en optische industrie	380 855	362 505	351 896
4. Andere be- en verwerkende industrieën	542 850	501 680	477 507
5. Bouwnijverheid	294 977	295 212	298 599
<i>Secundaire sector :</i>	1 565 442	1 493 944	1 449 051
6. Handel, hotels, restaurants en café's, reparatiebedrijven	698 234	697 022	697 868
7. Vervoer en verkeer	266 336	268 851	265 074
8. Bank- en verzekeringswezen, dienstverlening aan ondernemingen, verhuur	221 606	222 023	226 900
9. Overige dienstverlening	907 506	925 842	947 851
<i>Tertiaire sector :</i>	2 093 682	2 113 738	2 137 693
<i>Totaal van de burgerlijke arbeidskrachten (2) :</i>	3 798 768	3 743 613	3 714 597
Werkzoekenden (3)	93 519	168 367	224 277
Stagiairs in beroepsopleiding	2 584	3 700	3 592
Strijdkrachten : — beroepsmilitairen	49 476	54 481	57 907
— miliciens	40 731	32 973	31 110
<i>Algemeen totaal :</i>	3 985 078	4 003 134	4 031 483
Zonder beroep	5 787 341	5 797 566	5 786 745
<i>Totaal bevolking (midden van het jaar) :</i>	9 772 419	9 800 700	9 818 228
II. TEWERKGESTELDE LOONTREKKENDE ARBEIDSKRACHTEN.			
0. Landbouw, bosbouw en visserij	12 415	12 468	12 611
<i>Primaire sector :</i>	12 415	12 468	12 611
1. Energie- en waterhuishouding	69 526	68 851	66 776
2. Winning en verwerking van niet-energetische delfstoffen en derivaten ; chemische industrie	272 562	261 082	249 689
3. Metaalverwerkende industrie, fijnmechanische en optische industrie	369 150	350 719	340 005
4. Andere be- en verwerkende industrieën	496 322	455 630	432 886
5. Bouwnijverheid	249 014	249 278	252 495
<i>Secundaire sector :</i>	1 456 574	1 385 560	1 341 851
6. Handel, hotels, restaurants en café's, reparatiebedrijven ...	416 993	418 848	420 626
7. Vervoer en verkeer	248 415	251 186	247 900
8. Bank- en verzekeringswezen, dienstverlening aan ondernemingen, verhuur	190 337	189 316	192 717
9. Overige dienstverlening	839 688	856 084	875 730
<i>Tertiaire sector :</i>	1 695 433	1 715 434	1 736 973
<i>Algemeen totaal :</i>	3 164 422	3 113 462	3 091 435

(1) Nieuwe ramingen opgesteld op basis van de nomenclatuur van de activiteiten in de landen van de Europese Gemeenschappen (N.A.C.E.). - Voor nadere gegevens zich wenden tot het Ministerie van Tewerkstelling en Arbeid.

(2) Inbegrepen de in het buitenland tewerkgestelde beroepsbevolking (grensarbeiders, technische bijstand en belgisch personeel der internationale organismen) - Niet inbegrepen de beroepsmilitairen.

(3) De door de overheid tewerkgestelde werklozen zijn begrepen in het totaal van de burgerlijke arbeidskrachten.

10. — Overzicht van de arbeidskrachten in België (vervolg).

(Bron : Ministerie van Tewerkstelling en Arbeid.)

OMSCHRIJVING	1974	1975	1976
III. TEWERKGESTELDE LOONTREKKENDE ARBEIDSKRACHTEN IN DE SECUNDAIRE SECTOR.			
1. Energie- en waterhuishouding.			
Winning en bewerking van vaste brandstoffen	29 528	28 702	26 812
Cokesovenbedrijven	1 548	1 575	1 524
Aardolie- en aardgaswinning - Aardolieraffinaderijen	5 658	5 438	5 213
Winning en vervaardiging van splijt- en kweekstoffen - Produktie en distributie van elektriciteit, gas, stoom en warm water - Waterleidingsbedrijven	32 669	33 032	33 125
Tewerkgesteld : — in België	69 403	68 747	66 674
— in het buitenland	123	104	102
<i>Totaal:</i>	69 526	68 851	66 776
2. Winning en verwerking van niet-energetische delfstoffen en derivaten; chemische industrie.			
Winning en voorbereiding van ertsen - Vervaardiging en eerste verwerking van metalen	109 715	105 126	99 652
Winning van niet-metaalhoudende en niet-energetische mineralen; veenderijen	8 276	7 979	7 399
Vervaardiging van niet-metalen delfstoffen (exclusief glas)	43 190	41 246	39 115
Glasindustrie	25 767	22 147	20 852
Chemische industrie - Kunstmatige en synthetische continu-garen- en vezelfabrieken	77 277	76 861	75 826
Tewerkgesteld : — in België	264 225	253 359	242 844
— in het buitenland	8 337	7 723	6 845
<i>Totaal:</i>	272 562	261 082	249 689
3. Metaalverwerkende industrie; fijnmechanische en optische industrie.			
Vervaardiging van produkten uit metaal	106 686	100 682	94 125
Machinebouw	69 139	66 848	62 123
Bureaumachinesfabrieken, fabrieken van machines voor informatieverwerking - Elektrotechnische industrie	102 508	96 189	92 101
Automobilbouw, fabrieken van auto-onderdelen en overige transportmiddelen	74 025	71 313	76 722
Fijnmechanische en optische industrie	5 177	5 291	5 091
Tewerkgesteld : — in België	357 535	340 323	330 162
— in het buitenland	11 615	10 396	9 843
<i>Totaal:</i>	369 150	350 719	340 005
4. Andere be- en verwerkende industrieën.			
Voedingsmiddelenindustrie	82 013	78 699	77 102
Drankbereiding	21 733	20 591	19 901
Tabaksnijverheid	8 758	8 147	7 596
Textielnijverheid	104 497	94 685	89 994
Ledernijverheid	5 820	5 347	4 986
Schoennijverheid	6 761	5 639	4 475
Kledingnijverheid	83 952	75 910	69 859
Houtindustrie, fabrieken van houten meubelen	54 317	49 289	48 476
Papier- en papierwarenindustrie	27 076	24 789	23 055
Grafische nijverheid en uitgeverijen	41 092	38 151	34 758
Rubberindustrie	9 159	8 596	7 755
Plasticverwerkende industrie	15 999	14 365	15 195
Diamantnijverheid	11 267	9 506	9 242
Overige be- en verwerkende industrie n.e.g.	6 929	6 678	6 171
Tewerkgesteld : — in België	479 373	440 392	418 565
— in het buitenland	16 949	15 238	14 321
<i>Totaal:</i>	496 322	455 630	432 886
5. Bouwnijverheid.			
Tewerkgesteld : — in België	245 856	246 589	250 340
— in het buitenland	3 158	2 689	2 155
<i>Totaal:</i>	249 014	249 278	252 495
Totaal van de tewerkgestelde loontrekkende arbeidskrachten in de secundaire sector :			
— in België	1 416 392	1 349 410	1 308 585
— in het buitenland	40 182	36 150	33 266
<i>Algemeen totaal:</i>	1 456 574	1 385 560	1 341 851

11. — Rijkspersoneel.

Aantal personeelsleden naar administratieve toestand, per ministerieel departement en bijzonder korps.

Bron : Ministerie van Binnenlandse Zaken en het Openbaar Ambt (Algemeen Bestuur.)

ADMINISTRATIEVE TOESTAND	Ministeriële				
	Diensten van de Eerste Minister	Buitenlandse Zaken en Buitenlandse Handel	Binnenlandse Zaken en Openbaar Ambt	Financiën	Justitie
Vastbenoemde personeelsleden :					
1968	426	1 299	2 053	20 821	3 689
1969	427	1 317	2 066	21 349	3 674
1970	423	1 298	1 713	22 267	3 501
1971	448	1 428	2 233	22 933	4 080
1972	442	1 423	2 243	24 422	4 430
1973	429	1 426	2 227	24 879	4 491
1974	407	1 471	2 178	26 224	4 514
1975	631	1 500	2 264	27 089	4 751
1976	674	1 519	2 383	28 674	4 928
Tijdelijke personeelsleden :					
1968	8	33	79	1 763	362
1969	6	14	89	1 487	626
1970	6	9	95	843	638
1971	6	6	113	1 486	491
1972	9	10	150	826	404
1973	8	17	147	1 399	423
1974	10	10	158	995	505
1975	16	14	108	1 408	408
1976	6	3	96	594	459
Personeelsleden in non-activiteit :					
1968	5	6	8	277	6
1969	5	8	19	200	7
1970	7	18	13	151	13
1971	5	19	22	225	15
1972	6	24	23	381	16
1973	7	26	27	420	18
1974	7	27	27	418	27
1975	20	26	27	359	19
1976	20	37	23	360	20
Onbepaalde categorie :					
1968	50	1 563	109	1 115	375
1969	54	1 609	108	1 502	351
1970	45	1 687	502	2 362	694
1971	32	1 805	120	2 448	534
1972	27	1 824	99	2 831	669
1973	23	1 875	197	2 911	749
1974	16	1 847	404	2 735	699
1975	30	1 863	360	2 604	456
1976	24	1 868	275	2 736	427
Totaal aantal :					
1968	489	2 901	2 249	23 976	4 432
1969	492	2 948	2 282	24 538	4 658
1970	481	3 012	2 323	25 623	4 846
1971	491	3 258	2 488	27 092	5 120
1972	484	3 281	2 515	28 460	5 519
1973	467	3 344	2 598	29 609	5 681
1974	440	3 355	2 767	30 372	5 745
1975	697	3 403	2 759	31 460	5 634
1976	724	3 427	2 777	32 364	5 834

(1) Sinds 1967, enkel het hoofdbestuur.

departementen						
Lands-verdediging	Nationale Opvoeding en Cultuur	Economische Zaken	Landbouw	Volksgezondheid en Gezin	Tewerkstelling en Arbeid	Sociale Voorzorg
4 127	1 565	2 493	2 174	2 011	678	435
4 156	1 533	2 514	2 179	1 980	797	451
3 831	1 600	2 546	2 058	2 017	668	469
3 960	1 733	2 733	2 246	2 119	879	484
3 425	1 869	2 774	2 276	2 113	740	498
3 274	1 907	2 737	2 287	2 093	776	500
3 196	1 879	2 843	2 263	2 086	789	509
3 671	1 923	2 749	2 132	2 141	870	519
3 604	2 509	2 665	2 386	2 516	909	548
3	630	93	34	24	25	55
2	898	70	31	18	113	61
19	1 067	94	27	17	183	77
4	1 643	74	24	10	195	103
8	1 700	80	17	12	232	97
165	2 001	183	24	12	237	139
230	2 082	106	22	15	286	121
250	1 937	80	21	20	164	81
147	1 272	57	12	16	219	47
77	14	1	3	18	—	3
8	30	1	3	17	—	3
20	38	1	7	34	—	106
17	59	1	13	39	—	97
10	84	1	25	34	27	105
25	55	1	26	34	22	103
25	57	—	17	28	2	21
30	28	—	21	21	7	7
43	24	—	19	16	9	8
973	96	526	54	597	152	127
1 267	116	506	64	688	79	129
968	77	483	228	812	197	25
1 818	—	761	118	782	74	6
2 271	1	1 232	259	922	102	1
2 067	5	1 179	272	1 052	132	1
2 148	37	1 178	262	1 172	20	6
1 661	37	915	215	1 051	5	6
1 758	70	759	66	665	16	6
5 180	2 305 (1)	3 113	2 265	2 650	855	620
5 433	2 577 (1)	3 091	2 277	2 703	989	644
4 838	2 782 (1)	3 124	2 320	2 880	1 048	677
5 799	3 435 (1)	3 569	2 401	2 950	1 148	690
5 714	3 654 (1)	4 087	2 577	3 081	1 101	701
5 531	3 968 (1)	4 100	2 609	3 191	1 167	743
5 599	4 055 (1)	4 127	2 564	3 301	1 097	657
5 612	3 925 (1)	3 744	2 389	3 233	1 046	613
5 552	3 875 (1)	3 481	2 483	3 213	1 153	609

11. — Rijkspersoneel. (vervolg)

Aantal personeelsleden naar administratieve toestand, per ministerieel departement en bijzonder korps.
(vervolg)

Bron : Ministerie van Binnenlandse Zaken en het Openbaar Ambt (Algemeen Bestuur).

ADMINISTRATIEVE TOESTAND	Ministeriële departementen			Totaal van de ministeriële departementen	Burgerlijk magistratuur en administratief personeel van de rechtbanken
	Openbare Werken	Verkeers- wezen	Midden- stand		
Vastbenoemde personeelsleden :					
1968	6 979	33 493	300	82 543	3 169
1969	6 794	33 082	300	82 619	3 312
1970	7 008	32 831	307	82 537	3 703
1971	7 148	32 316	282	85 022	4 073
1972	7 106	3 239	302	57 302	4 236
1973	7 384	3 233	310	57 953	4 509
1974	7 289	3 185	325	59 158	4 815
1975	7 193	1 927	336	59 696	4 949
1976	8 468	1 963	403	64 149	5 546
Tijdelijke personeelsleden :					
1968	462	164	15	3 750	269
1969	654	156	13	4 238	370
1970	824	83	21	4 003	92
1971	1 003	132	23	5 313	398
1972	1 150	91	23	4 809	1 196
1973	1 192	89	20	6 056	1 148
1974	1 129	118	22	5 809	1 240
1975	1 370	103	39	6 019	1 188
1976	679	55	13	3 675	975
Personeelsleden in non-activiteit :					
1968	45	216	—	679	—
1969	33	526	—	860	30
1970	60	621	—	1 089	58
1971	56	962	—	1 530	52
1972	51	3	1	791	115
1973	52	3	1	820	83
1974	51	3	1	711	53
1975	51	5	1	622	137
1976	52	7	—	638	59
Onbepaalde categorie :					
1968	1 108	7 685	10	14 540	272
1969	1 452	8 305	11	16 241	—
1970	1 313	11 032	20	20 445	—
1971	1 384	13 431	22	23 335	873
1972	1 272	419	40	11 969	49
1973	1 204	402	36	12 105	21
1974	1 224	403	41	12 192	14
1975	1 286	268	43	10 800	—
1976	142	55	23	8 890	13
Totaal aantal :					
1968	8 594	41 558	325	101 512	3 710
1969	8 933	42 069	324	103 958	3 712
1970	9 205	44 567	348	108 074	3 853
1971	9 591	46 841	327	115 200	5 396
1972	9 579	3 752 (1)	366	74 871	5 596
1973	9 832	3 727 (1)	367	76 934	5 761
1974	9 693	3 709 (1)	389	77 870	6 122
1975	9 900	2 303 (1)	419	77 137	6 274
1976	9 341	2 080 (1)	439	77 352	6 593

- (1) Niet inbegrepen het personeel van het Bestuur der Posterijen tot Regie opgericht vanaf 15 oktober 1971 (op 30-6-1971 : 43 101 personeelsleden).
(2) De gegevens betreffende het Rekenhof, de Kamer der Volksvertegenwoordigers en de Senaat zijn niet opgenomen in deze tabel.
(3) Zonder rekening te houden met cumulbetrekkingen in de verschillende takken van het onderwijs en de universiteiten.
(4) Het administratief personeel van de schoolinrichtingen van het Rijk inbegrepen.
(5) Burgerlijke werklieden in dienst bij de rijkswacht.
(6) Het meester-, vak- en dienstpersoneel ter plaatse door de scholen aangeworven en betaald, werd in 1969 niet geteld.

Bijzondere korpsen (2)							
Militaire magistratuur en adm. pers. van de militaire rechtbanken	Gerechtelijke politie	Raad van State	Militair personeel	Rijkswacht	Onderwijzend en wetenschappelijk staatspersoneel	Totaal van de bijzondere korpsen	
191	782	150	53 927	12 709	44 777	115 705	
224	821	142	52 290	12 957	50 895	120 641	
192	827	141	52 066	13 142	52 958	123 029	
199	814	138	54 129	13 192	56 624	129 169	
205	968	149	51 861	13 915	54 070	125 404	
188	926	155	49 793	14 690	58 646	128 907	
194	916	156	49 027	15 201	60 888	131 197	
191	999	153	53 217	15 510	61 946	136 965	
198	988	154	56 404	15 744	62 942	141 976	
3	5	7	—	—	7 343	7 627	
1	—	5	—	—	6 176	6 552	
6	—	10	—	—	8 490	8 598	
2	—	7	—	—	7 007	7 414	
—	24	8	—	—	8 152	9 380	
13	23	9	—	—	8 276	9 469	
14	62	9	—	—	12 813	14 138	
15	87	8	—	—	13 107	14 405	
13	50	8	—	—	18 048	19 094	
—	—	5	—	—	—	5	
—	1	6	—	—	—	37	
—	—	2	—	—	—	60	
1	—	1	—	—	—	54	
1	—	1	—	—	—	117	
3	—	—	—	—	—	86	
2	6	—	—	—	—	61	
4	4	—	—	—	—	145	
—	9	1	—	—	—	69	
4	17	6	—	361 (5)	10 627	11 287	
—	—	6	—	369 (5)	—	375	
—	—	7	—	350 (5)	—	357	
4	55	6	—	—	—	938	
—	42	6	—	—	—	97	
—	56	5	—	—	—	82	
—	—	5	—	—	—	19	
—	26	8	—	—	—	34	
—	27	9	—	—	—	49	
198	804	168	53 927	13 070	62 747 (3) (4)	134 624	
225	822	159	52 290	13 326	57 071 (3) (4) (6)	127 605	
198	827	160	52 066	13 492	61 448 (3) (4)	132 044	
206	869	152	54 129	13 192	63 631 (3) (4)	137 575	
206	1 034	164	51 861	13 915	62 222 (3) (4)	134 998	
204	1 005	169	49 793	14 690	66 922 (3) (4)	138 544	
210	984	170	49 027	15 201	73 701 (3) (4)	145 415	
210	1 116	169	53 217	15 510	75 053 (3) (4)	151 549	
211	1 074	172	56 404	15 744	80 990 (3) (4)	161 188	

12. — Legereffectief (aanwezig) op 31 december 1976.

(Bron : Ministerie van Landsverdediging)

RANG VAN PERSONEEL	Landmacht	Luchtvaart	Zeemacht	Gezondheids- dienst	Totaal	Rijkswacht
Officieren	4 192	1 609	335	822	6 958	542
Onderofficieren	14 052	8 676	1 486	1 176	25 390	13 744
Soldaten	40 475	9 218	2 409	2 943	55 045	1 177
<i>Totaal :</i>	58 719	19 503	4 230	4 941	87 393	15 463
Vrijwillige dienstneming	4 799	673	343	101	5 916	..

13. — Leger : Uitkomsten van de wervingsverrichtingen. — Overgifte van de contingenten ⁽¹⁾.

(Bron : Ministerie van Landsverdediging)

MILITIE- KLAS	Lichtings- effectief	Geschikt bevonden voor de dienst	Geschikt en beschikbaar	Vrijwillige dienst- nemingen na de opkomst	Ontheven dienst- plichtigen	Uitge- schakeld na de opkomst en nog hangende aanvragen	Ongeschikt bevonden voor de dienst (na R.S.C.)	Niet toegelaten tot vervroegde dienst- neming en nog hangende medische beslissingen	Dienst- plichtigen die niet zijn opgekomen voor het R.S.C. om verschillende redenen	Totaal
(a)	(b)	(c)	(d)	(e)	(f)	(g)	(h)	(i)	(j)	(d) tot (j)
1966	166 351	49 642	45 525	1 260	2 200	657	6 704	369	54	56 769
1967	173 443	50 256	46 577	237	2 816	626	6 932	415	85	57 688
1968	179 315	51 143	44 727	99	5 576	741	6 790	423	39	58 395
1969	184 864	54 150	41 096	769	11 603	682	6 878	525	69	61 622
1970	189 613	51 320	40 048	1 172	9 432	668	6 574	462	205	58 561
1971	191 619	50 188	39 630	578	9 059	921	7 151	462	414	58 215
1972	195 182	50 747	40 106	367	9 305	757	7 779	437	543	59 294
1973	199 544	50 360	40 121	323	9 255	661	8 265	435	455	59 515
1974	201 900	50 061	38 988	891	9 308	874	6 954	263	460	57 738
1975	205 935	46 993	38 269	1 349	4 092	3 283(2)	6 809	229	305	54 336
1976	210 984	45 138	38 101	1 291	5 371	2 011(2)	6 638	301	348	54 061

(1) Toepassing van de dienstplichtwetten, gecoördineerd op 30 april 1962.

(2) Deze plotse toename is te wijten aan de opnamen van de artikels 52/419 : 557 (vrijstellingen voor morele redenen).
R.S.C. = Recruiterings- en Selectiecentrum.

14. — Eredienst - Bezoldigd personeel op 31 december.

(Bron : Ministerie van Justitie.)

PERSONEEL	1976									1975
	BISDOMMEN									Rijk
	Aarts- bisdom Mechelen- Brussel	Bisdom Ant- werpen	Bisdom Doornik	Bisdom Luik	Bisdom Tasselt	Bisdom Namen	Bisdom Gent	Bisdom Brugge	Rijk	
I. Katholieke eredienst.										
Aartsbisschop	1	—	—	—	—	—	—	—	1	1
Bisschoppen	—	1	1	1	1	1	1	1	7	7
Vicarissen-generaal	5	3	3	3	3	3	3	3	26	26
Kanunniken	12	8	8	8	8	8	8	8	68	68
Secretarissen	5	3	3	3	3	3	3	3	26	26
Pastors	41	20	36	38	14	38	38	36	261	261
Kerkbedienaars	600	281	515	490	304	696	387	350	3 623	3 612
Kapelbedienaars	18	9	27	4	41	112	4	14	229	229
Onderpastors	541	343	347	284	161	141	445	377	2 639	2 643
Bijkerkbedienaars (met vergoeding)	15	4	6	64	5	83	3	12	192	192
Tot. Geestelijkheid per Bisdom	1 238	672	946	895	540	1 085	892	804	7 072	7 065
Waarvan:										
Parochiegeestelijkheid	1 215	657	931	880	523	1 070	877	789	6 944	6 937

PERSONEEL	1976									1975
	Ant- werpen	Brabant	Heene- gouwen	Luik	Limburg	Luxen- burg	Oost- Vlaand.	West- Vlaand.	Rijk	Rijk
II. Protestantse ered.										
Predikant-Voorzitter	—	—	—	—	—	—	—	—	1*	1*
Eerste predikanten	3	8	2	1	—	—	1	1	16	15
Predikanten	5	10	13	5	2	—	4	4	43	43
Hulppredikanten	1	1	1	1	1	—	2	—	7	7
Secretarissen	—	—	—	—	—	—	—	—	4*	4*
Totaal:	9	19	16	7	3	—	7	5	66+5*	65+5*
III. Anglicaanse eredienst.										
Kapelbedienaars	1	3	—	1	—	—	1	4	10	10
IV. Israëlitische eredienst.										
Opperrabbin	—	—	—	—	—	—	—	—	1*	1*
Secretaris	—	—	—	—	—	—	—	—	1*	1*
Rabbijnen	4	3	—	—	—	—	—	—	7	7
Dienstdoende priesters	5	5	1	2	—	1	1	1	16	16
Totaal:	9	8	1	2	—	1	1	1	23+2*	23+2*

* Niet verdeeld per provincie.

15. — Grensarbeidersverkeer.

(Bron : Rijksinstituut voor Ziekte- en Invaliditeitsverzekering.)

PERIODE	Tussen Nederland en België					
	Belgische grensarbeiders werkzaam in Nederland			Nederlandse grensarbeiders werkzaam in België		
	Met gezinslast	Zonder gezinslast	Totaal	Met gezinslast	Zonder gezinslast	Totaal
1966 (2)	8 569	14 202	22 771	1 577	403	1 980
1967 (2)	8 347	13 568	21 915	1 688	472	2 160
1968 (2)	7 814	12 504	20 318	1 899	546	2 445
1969 (2)	7 479	13 768	21 247	1 984	532	2 516
1970 (3)	8 531	15 626	24 157	2 159	613	2 772
1971 (3)	9 137	18 366	27 503	2 158	582	2 740
1972 (3)	9 224	18 323	27 547	2 246	598	2 844
1973 (3)	8 871	16 869	25 740	2 379	736	3 115
1974 (3)	8 869	16 568	25 437	3 373	1 689	5 062
1975 (3)	8 566	14 784	23 350	3 345	1 859	5 204
1976 (3)	8 103	14 239	22 342	3 436	2 006	5 442

PERIODE	Tussen Frankrijk en België			
	Belgische grensarbeiders werkzaam in Frankrijk (2)	Franse grensarbeiders werkzaam in België		
		Gewone arbeiders en bedienden	Mijnwerkers (4)	Totaal
1966	28 212	868	18	886
1967	25 966	982	32	1 014
1968	25 233	1 384	23	1 407
1969	23 278	1 500	12	1 512
1970	20 994	2 105	16	2 121
1971	19 171	1 963	34	1 997
1972	18 627	—	—	2 236
1973	17 522	—	—	2 819
1974	15 548	—	—	3 025
1975	14 874	—	—	3 776
1976	14 492	—	—	3 549

(1) Gemiddeld effectief medegedeeld door de verzekeringsorganismen (van 1-4-1965 en 1-10-1965).

(2) Effectief van een inventaris gehouden door de R.I.Z.I.V.

(3) Ledental op 31 december van de periode.

(4) Van 1972 af, kan geen onderscheid meer worden gemaakt tussen gewone arbeiders enerzijds en mijnwerkers anderzijds.

15. — Grensarbeidersverkeer. (vervolg)

(Bron : Rijksinstituut voor Ziekte- en Invaliditeitsverzekering.)

PERIODE	Tussen Groothertogdom Luxemburg en België (1)		Tussen Duitsland en België	
	Belgische grensarbeiders werkzaam in Groothertogd. Luxemburg	Luxemburgse grensarbeiders werkzaam in België	Belgische grensarbeiders werkzaam in Duitsland	Duitse grensarbeiders werkzaam in België
1963	—	—	2 148	49
1964	—	—	2 285	—
1965	—	3	2 938	37
1966	—	12	2 977	34
1967	4	1	2 578	59
1968	—	2	2 634	57
1969	—	4	2 787	53
1970	3	5	3 042	50
1971	4	2	3 231	44
1972	4	10	3 418	52
1973	— (2)	— (2)	3 464	55
1974	—	—	3 192	53
1975	—	—	2 967	80
1976	—	—	2 778	146

(1) Uitgesloten de grensarbeiders die werkzaam zijn of wonen in de provincie Luxemburg of in het kanton Sankt-Vith.

(2) Sedert 1-10-1972 (nieuwe verordeningen E.E.G.) vallen deze personen rechtstreeks onder controle van de bevoegde organen en zijn aldus statistisch (als grensarbeiders) niet meer te achterhalen.

16. — Trek van de seizoenarbeiders naar Frankrijk.

(Bron : Rijksdienst voor Arbeidsvoorziening.)

Indeling volgens de plaats van herkomst				Indeling volgens de plaats van bestemming			
GEWESTELIJKE BUREAUS EN PROVINCIËS	Aantal afreizen			FRANSE DEPARTEMENTEN	Aantal afreizen		
	1974	1975	1976		1974	1975	1976
Antwerpen	—	—	—	Oise	135	137	134
Mechelen	—	—	—	Nord	44	40	23
Turnhout	—	—	—	Seine-et-Marne	23	26	—
<i>Antwerpen :</i>	—	—	—	Aisne	42	37	37
Brussel	—	1	1	Somme	14	13	2
Leuven	—	—	2	Marne	20	3	4
Nijvel	—	—	1	Pas-de-Calais	39	24	20
<i>Brabant :</i>	—	1	4	Seine-et-Oise	—	—	—
Charleroi	—	—	—	Calvados	29	31	29
La Louvière	—	1	1	Seine-Maritime	8	17	25
Bergen	60	60	56	Ardennes	15	13	3
Moeskroen	—	—	—	Eure	50	24	22
Doornik	179	178	164	Yonne	3	4	2
<i>Henegouwen :</i>	239	239	221	Aube	3	1	—
Hoei	—	—	—	Loiret	7	3	—
Luik	—	—	1	Eure-et-Loire	—	—	—
Verviers	—	—	—	Haute-Marne	—	—	—
<i>Luik :</i>	—	—	1	Puy-de-Dôme	—	—	—
Hasselt	—	—	—	Côte-d'Or	—	—	—
Tongeren	—	—	—	Sarthe	—	—	—
<i>Limburg :</i>	—	—	—	Moselle	—	—	—
Aarlen (Luxemburg) :	—	—	—	Meurthe-et-Moselle	—	—	—
Namen (Namen) :	—	—	—	Cher	—	—	—
Aalst	12	5	1	Bas-Rhin	—	—	—
Dendermonde	1	—	—	Maine-et-Loire	—	—	—
Gent	10	3	5	Loire-inférieure	—	—	—
Oudenaarde	20	5	7	Orne	—	—	—
St.-Niklaas	9	11	—	Meuse	—	—	—
<i>Oost-Vlaanderen :</i>	52	24	13	Val d'Oise	8	5	4
Brugge	8	8	—	Essonne	2	2	—
Ieper	7	7	7	Yvelines	—	—	—
Kortrijk	5	8	13	Manche	—	—	—
Oostende	93	68	29	<i>Totaal :</i>	442	380	305
Roeselare	38	25	17				
<i>West-Vlaanderen :</i>	151	116	66				
<i>Totaal :</i>	442	380	305				

Indeling volgens de campagne			
CAMPAGNES	Aantal afreizen		
	1974	1975	1976
Vlas	65	57	30
Bieten :			
Hakkers	65	38	17
Rooiers	5	4	4
Suikerfabrieken	290	263	239
Stokerijen	—	—	—
Hop	—	—	—
Steenbakkers	—	—	—
Chicoreidrogers	17	18	15
Andere	—	—	—
<i>Totaal :</i>	442	380	305

17. — Totale bevolking van vreemde nationaliteit naar nationaliteitsland, geslacht en staat van werkzaamheid op 31 december 1970.

NATIONALITEITS- LAND	Mannen				Vrouwen				Totaal			
	Beroeps- bevolking	Zonder beroep	Totaal	Activi- teits- graad	Beroeps- bevolking	Zonder beroep	Totaal	Activi- teits- graad	Beroeps- bevolking	Zonder beroep	Totaal	Activi- teits- graad
Nederland	18 831	15 788	34 619	54,4	4 861	21 781	26 642	18,3	23 692	37 569	61 261	38,7
Luxemburg	2 036	1 757	3 793	53,7	698	2 527	3 225	21,6	2 734	4 284	7 018	39,0
Frankrijk	22 109	19 568	41 677	53,1	10 914	34 067	44 981	24,3	33 023	53 635	86 658	38,1
Duitsland	6 494	5 644	12 138	53,5	2 409	8 409	10 818	22,3	8 903	14 053	22 956	38,8
Italië	67 684	68 692	136 376	49,6	22 619	90 495	113 114	20,0	90 303	159 187	249 490	36,2
Verenigd Konink- rijk	4 531	3 277	7 808	58,0	1 516	6 016	7 532	20,1	6 047	9 293	15 340	39,4
Griekenland	5 696	6 197	11 893	47,9	2 791	7 670	10 461	26,7	8 487	13 867	22 354	38,0
Spanje	18 805	15 312	34 117	55,1	9 048	24 369	33 417	27,1	27 853	39 681	67 534	41,2
Portugal	2 123	1 651	3 774	56,3	952	2 451	3 403	28,0	3 075	4 102	7 177	42,9
Polen	4 332	5 636	9 968	43,5	1 339	7 063	8 402	15,9	5 671	12 699	18 370	30,9
Zwitserland	1 075	931	2 006	53,6	305	1 437	1 742	17,5	1 380	2 368	3 748	36,8
Oostenrijk	408	363	771	52,9	160	559	719	22,3	568	922	1 490	38,1
Turkije	6 353	5 543	11 896	53,4	759	7 657	8 416	9,0	7 112	13 200	20 312	35,0
Overige Europese landen n.e.g. ...	5 004	4 947	9 951	50,3	1 522	6 114	7 636	19,9	6 526	11 061	17 587	37,1
Marokko	14 420	9 905	24 325	59,3	1 257	13 712	14 969	8,4	15 677	23 617	39 294	39,9
Algerië	1 859	2 417	4 276	43,5	129	2 216	2 345	5,5	1 988	4 633	6 621	30,0
Tunesië	828	916	1 744	47,5	63	394	457	13,8	891	1 310	2 201	40,5
Zaire	417	2 648	3 065	13,6	118	2 061	2 179	5,4	535	4 709	5 244	10,2
U.S.A.	2 565	3 761	6 326	40,5	544	5 806	6 350	8,6	3 109	9 567	12 676	24,5
Canada	342	467	809	42,3	106	792	898	11,8	448	1 259	1 707	26,2
Vaderlandsloos ...	4 290	4 379	8 669	49,5	1 091	4 806	5 897	18,5	5 381	9 185	14 566	36,9
Overige landen ...	2 354	5 038	7 392	31,9	607	4 231	4 838	12,6	2 961	9 269	12 230	24,2
Onbekende natio- naliteit	121	142	263	46,0	29	156	185	15,7	150	298	448	33,5
Totaal:	192 677	184 979	377 656	51,0	63 837	254 789	318 626	20,0	256 514	439 768	696 282	36,8

18. — Werkende beroepsbevolking, naar nationaliteitsland in 1961 en 1970, in absolute cijfers en percentages.

NATIONALITEITS- LAND	Absolute cijfers			Percentages	
	1961	1970	Vershil 1970 t.o.v. 1961	1961	1970
Nederland	20 424	23 152	+ 2 728	12,4	9,4
Luxemburg	3 150	2 685	- 465	1,9	1,1
Frankrijk	22 882	32 100	+ 9 218	13,9	13,0
Duitsland	5 920	8 691	+ 2 771	3,6	3,5
Italië	69 106	85 401	+ 16 295	42,0	34,6
Verenigd Koninkrijk	3 402	5 939	+ 2 537	2,1	2,4
Griekenland	3 573	8 068	+ 4 495	2,2	3,3
Spanje	7 191	27 163	+ 19 972	4,4	11,0
Polen	9 988	5 337	- 4 651	6,1	2,2
Turkije	120	6 973	+ 6 853	0,1	2,8
Marokko	131	15 302	+ 15 171	0,1	6,2
Andere landen	18 501	25 920	+ 7 419	11,2	10,5
Totaal:	164 388	246 731	+ 82 343	100,0	100,0

19. — Werkende beroepsbevolking van vreemde nationaliteit naar nationaliteitsland, positie in het bedrijf en geslacht op 31 december 1961 en 1970.

NATIONALITEITSLAND EN TELJAAR	Werkgevers en zelfstandigen		Bedienden		Werklieden	
	Mannen	Vrouwen	Mannen	Vrouwen	Mannen	Vrouwen
Nederland 1970	3 583	548	6 392	2 182	8 000	1 531
1961	3 864	531	3 503	1 294	7 460	1 587
<i>Vershil:</i>	— 281	+ 17	+ 2 889	+ 888	+ 540	— 56
Luxemburg 1970	350	92	755	314	871	228
1961	522	123	573	282	997	384
<i>Vershil:</i>	— 172	— 31	+ 182	+ 32	— 126	— 156
Frankrijk 1970	2 077	1 084	7 101	4 788	12 112	3 833
1961	2 232	962	3 613	2 433	8 517	3 126
<i>Vershil:</i>	— 155	+ 122	+ 3 488	+ 2 355	+ 3 595	+ 707
Duitsland 1970	483	105	2 864	1 505	2 934	653
1961	423	55	1 131	762	2 508	564
<i>Vershil:</i>	+ 60	+ 50	+ 1 733	+ 743	+ 426	+ 89
Italië 1970	3 010	1 260	5 651	4 131	55 910	14 524
1961	2 170	831	1 990	1 628	54 084	7 535
<i>Vershil:</i>	+ 840	+ 429	+ 3 661	+ 2 503	+ 1 826	+ 6 989
Verenigd Koninkrijk 1970	381	51	2 682	1 129	1 337	257
1961	462	65	1 088	267	1 166	143
<i>Vershil:</i>	— 81	— 14	+ 1 594	+ 862	+ 171	+ 114
Griekenland 1970	388	241	412	216	4 587	2 095
1961	134	11	124	38	2 978	252
<i>Vershil:</i>	+ 254	+ 230	+ 288	+ 178	+ 1 609	+ 1 843
Spanje 1970	487	302	1 162	1 009	16 610	7 312
1961	237	39	377	404	4 088	1 823
<i>Vershil:</i>	+ 250	+ 263	+ 785	+ 605	+ 12 522	+ 5 489
Polen 1970	225	66	423	314	3 434	817
1961	616	213	455	299	6 864	1 168
<i>Vershil:</i>	— 391	— 147	— 32	+ 15	— 3 430	— 351
Turkije 1970	69	8	164	42	5 992	674
1961	42	4	31	6	23	6
<i>Vershil:</i>	+ 27	+ 4	+ 133	+ 36	+ 5 969	+ 668
Marokko 1970	114	15	457	79	13 455	1 100
1961	7	1	11	3	101	5
<i>Vershil:</i>	+ 107	+ 14	+ 446	+ 76	+ 13 354	+ 1 095
Andere landen 1970	2 304	319	7 271	2 302	10 720	2 526
1961	2 737	361	3 362	1 073	8 458	1 337
<i>Vershil:</i>	— 433	— 42	+ 3 909	+ 1 229	+ 2 262	+ 1 189
Totaal 1970	13 471	4 091	35 334	18 011	135 962	35 550
1961	13 446	3 196	16 258	8 489	97 244	17 930
<i>Vershil:</i>	+ 25	+ 895	+ 19 076	+ 9 522	+ 38 718	+ 17 620

Helpers		Positie onbekend		Totaal		
Mannen	Vrouwen	Mannen	Vrouwen	Mannen	Vrouwen	Mannen + Vrouwen
455 1 079	435 1 055	19 45	7 6	18 449 15 951	4 703 4 473	23 152 20 424
— 624	— 620	— 26	+ 1	+ 2 498	+ 230	+ 2 728
26 74	42 183	4 10	3 2	2 006 2 176	679 974	2 685 3 150
— 48	— 141	— 6	+ 1	— 170	— 295	— 465
235 279	809 1 633	42 73	19 14	21 567 14 714	10 533 8 168	32 100 22 882
— 44	— 824	— 31	+ 5	+ 6 853	+ 2 365	+ 9 218
69 98	60 357	11 16	7 6	6 361 4 176	2 330 1 744	8 691 5 920
— 29	— 297	— 5	+ 1	+ 2 185	+ 586	+ 2 771
382 374	431 446	66 43	36 5	65 019 58 661	20 382 10 445	85 401 69 106
+ 8	— 15	+ 23	+ 31	+ 6 358	+ 9 937	+ 16 295
53 71	37 123	7 13	5 4	4 460 2 800	1 479 602	5 939 3 402
— 18	— 86	— 6	+ 1	+ 1 660	+ 877	+ 2 537
56 19	62 11	6 5	5 1	5 449 3 260	2 619 313	8 068 3 573
+ 37	+ 51	+ 1	+ 4	+ 2 189	+ 2 306	+ 4 495
78 36	157 180	29 5	17 2	18 366 4 743	8 797 2 448	27 163 7 191
+ 42	— 23	+ 24	+ 15	+ 13 623	+ 6 349	+ 19 972
22 77	29 284	4 12	3 —	4 108 8 024	1 229 1 964	5 337 9 988
— 55	— 255	— 8	+ 3	— 3 916	— 735	— 4 651
12 3	2 2	9 3	1 —	6 246 102	727 18	6 973 120
+ 9	—	+ 6	+ 1	+ 6 144	+ 709	+ 6 853
30 —	12 3	36 —	4 —	14 092 119	1 210 12	15 302 131
+ 30	+ 9	+ 36	+ 4	+ 13 973	+ 1 198	+ 15 171
222 276	188 633	58 230	10 34	20 575 15 063	5 345 3 438	25 920 18 501
— 54	— 445	— 172	— 24	+ 5 512	+ 1 907	+ 7 419
1 640 2 386	2 264 4 910	291 455	117 74	186 698 129 789	60 033 34 599	246 731 164 388
— 746	— 2 646	— 164	+ 43	+ 56 909	+ 25 434	+ 82 343

20. — Aan vreemde arbeiders, bij eerste aanvraag toegestane arbeidsvergunningen per nationaliteitsland ⁽¹⁾.

(Bron : Ministerie van Tewerkstelling en Arbeid.)

NATIONALITEITSLAND	1969	1970	1971	1972	1973	1974	1975	1976
Groot-Brittannië	484	554	558	602	—	—	—	—
Oostenrijk	43	47	46	35	45	63	46	33
Griekenland	604	623	513	515	552	556	579	552
Ierland	9	13	11	20	—	—	—	—
Turkije	546	1 200	1 428	1 311	1 983	2 151	1 708	2 214
Portugal	299	476	391	407	575	610	413	354
Zwitserland	91	95	99	90	115	108	91	82
Spanje	2 014	2 001	1 779	1 773	1 993	1 814	1 640	1 539
Polen	281	248	194	204	237	193	170	142
Noorwegen	} 94	} 76	} 94	} 91	51	42	56	26
Zweden					105	99	114	85
Denemarken					—	—	—	—
Hongarije	51	39	41	34	55	39	20	16
Joegoslavië	165	257	336	286	248	278	264	178
Finland	12	4	6	8	13	16	18	14
Andere landen van Europa	132	113	79	75	78	55	75	54
Politieke vluchtelingen	386	408	441	475	534	445	385	491
<i>Totaal landen van Europa :</i>	5 211	6 154	6 016	5 926	6 584	6 469	5 579	5 780
Algerië	117	158	150	348	234	257	160	164
Marokko	1 091	1 621	1 621	1 787	2 609	2 594	1 948	2 103
Tunesië	119	246	228	253	384	466	197	146
Andere landen van Afrika	101	139	155	187	212	237	182	246
Canada	54	48	48	57	83	99	88	65
Verenigde Staten	215	318	302	333	745	718	869	690
Andere landen van Amerika	39	62	102	96	109	130	123	106
Israël	19	49	28	32	37	43	52	37
Japan	36	25	30	37	123	162	135	140
Andere landen van Azië	72	120	118	168	290	303	465	401
Oceanië	8	26	19	19	29	30	23	19
Vaderlandlozen	41	44	41	38	51	29	26	32
<i>Algemeen totaal :</i>	7 123	9 010	8 858	9 281	11 490	11 537	9 847	9 929

(1) Landen van Benelux en E.E.G. uitgezonderd :

- vanaf 1969 = Duitsland, Frankrijk, Italië, Nederland, Groot-Hertogdom van Luxemburg
- vanaf 1973 = dezelfde landen en Groot-Brittannië, Ierland en Denemarken.

21. — In de sociale zekerheid opgenomen werkgevers en werknemers naar economische activiteit ⁽¹⁾⁽²⁾.

(Bron : Rijksdienst voor Sociale Zekerheid).

DATUM Basis : nomenclatuur S.D.N.	Landbouw, bosontginning en visserij			Extractieve bedrijven (3)			Industriële bedrijven		
	Aantal			Aantal			Aantal		
	Inrichtingen	Arbeiders	Bedienden	Inrichtingen	Arbeiders	Bedienden	Inrichtingen	Arbeiders	Bedienden
30.6.1967	7 087	14 234	774	387	69 066	4 466	38 693	866 762	219 375
30.6.1968	6 833	14 051	798	375	62 004	4 066	38 261	850 796	222 194
30.6.1969	6 451	13 179	828	491	55 141	3 907	40 095	885 610	225 341
30.6.1970	6 047	12 487	908	456	47 644	3 663	43 640	923 145	236 955
30.6.1971	5 616	11 758	918	431	44 921	3 488	42 742	917 187	246 659
30.6.1972	5 414	11 379	902	413	42 762	3 392	42 538	901 141	249 952

DATUM Basis : nomenclatuur N.A.C.E.	Landbouw, bosbouw en visserij			Energie- en waterhuishouding (3)			Winning en verwerk. niet-energ. delfstoffen en derivaten. Chemische industrie		
	Aantal			Aantal			Aantal		
	Inrich-tingen	Hand-arbeiders	Hoofd-arbeiders	Inrich-tingen	Hand-arbeiders	Hoofd-arbeiders	Inrich-tingen	Hand-arbeiders	Hoofd-arbeiders
30.6.1973	4 599	11 154	821	771	49 076	24 241	3 526	193 567	61 376
30.6.1974	4 521	11 292	866	779	45 154	24 249	3 418	201 130	63 095
30.6.1975	4 400	11 354	880	841	44 418	24 329	3 353	189 863	63 496
30.6.1976	4 311	11 473	908	842	42 129	24 545	3 241	180 457	62 387

(1) Sedert 1969 is in de statistiek rekening gehouden met een meer doorgedreven splitsing van de werknemers naar plaats van tewerkstelling en bedrijvigheid ten einde een inventaris op te maken die meer in overeenstemming is met de gewestelijke regionaliteit. Deze splitsing werd mogelijk gemaakt, dank zij de bijkomende inlichtingen betreffende de inrichtingen en de werknemers welke worden gegeven door de werkgevers, die minstens twee uitbatingsetzels, filialen of technische eenheden bezitten en (of) die meerdere bedrijvigheden uitoefenen.

(2) Ingevolge belangrijke wijzigingen aan de werkingssfeer der algemene sociale zekerheidsregeling zijn de hieronder vermelde werknemers, van 1970 af, opgenomen in de statistiek : a) de erkende leerlingen; b) de dienstboden; c) de arbeiders van overheidsdiensten en onderwijs, zekere geestelijken en kloosterlingen, waarvoor enkel de geneeskundige verzorgingsverzekering geldt alsmede hun werkgevers.

(3) De mijnwerkers en gelijkgestelden onderworpen aan het Nationaal Pensioenfonds voor Mijnwerkers inbegrepen.

DATUM Basis : nomenclatuur S.D.N.	Bouwbedrijf			Transportbedrijf (4)			Eigenlijke handelondernemingen		
	Aantal			Aantal			Aantal		
	Inrichtingen	Arbeiders	Bedienden	Inrichtingen	Arbeiders	Bedienden	Inrichtingen	Arbeiders	Bedienden
30.6.1967	25 754	232 455	17 843	4 816	60 608	15 267	25 887	98 272	147 127
30.6.1968	25 320	229 617	18 674	4 803	59 325	15 211	26 481	98 814	149 793
30.6.1969	26 969	230 858	19 930	5 041	60 118	15 376	32 130	101 524	158 761
30.6.1970	28 691	236 081	21 456	5 102	62 241	16 354	32 940	104 141	169 790
30.6.1971	27 499	237 057	23 110	5 254	62 139	18 143	33 311	100 406	183 571
30.6.1972	27 104	224 859	24 137	5 320	61 915	19 218	34 526	97 676	191 368

DATUM Basis : nomenclatuur N.A.C.E.	Metaalverwerkende industrie, fijnmechanische en optische industrie			Anders be- en verwerkende industrieën			Bouwnijverheid		
	Aantal			Aantal			Aantal		
	Inrich-tingen	Hand-arbeiders	Hoofd-arbeiders	Inrich-tingen	Hand-arbeiders	Hoofd-arbeiders	Inrich-tingen	Hand-arbeiders	Hoofd-arbeiders
30.6.1973	6 590	268 203	81 094	22 071	402 929	82 263	25 380	216 214	22 133
30.6.1974	6 477	274 291	83 244	21 389	396 368	83 005	25 805	221 889	23 967
30.6.1975	6 327	258 473	81 850	20 569	360 344	80 048	25 452	221 980	24 609
30.6.1976	6 167	249 996	80 166	20 034	342 073	76 492	25 938	225 453	24 887

(4) Met inbegrip van de zeelieden ter koopvaardij die onder de Dienst voor Maatschappelijke Veiligheid van de Zeelieden ter Koopvaardij ressorteren.

21. — In de sociale zekerheid opgenomen werkgevers en werknemers naar economische activiteit
(vervolg).

DATUM Basis : nomenclatuur S.D.N.	Totaal van de handelsondernemingen, kredietondernemingen en agentschappen			Totaal van het hotelbedrijf en persoonsverzorging			Totaal van de overheidsdiensten en andere diensten van algemeen belang n.e.v. (5)(6)		
	Aantal			Aantal			Aantal		
	Inrichtingen	Arbeiders	Bedienden	Inrichtingen	Arbeiders	Bedienden	Inrichtingen	Arbeiders	Bedienden
30.6.1967	32 750	110 262	253 030	14 918	68 040	9 557	17 406	96 336	122 111
30.6.1968	33 687	111 349	259 719	15 492	70 256	9 771	17 869	100 089	128 484
30.6.1969	41 913	115 731	274 622	16 595	71 520	10 172	25 894	102 149	158 647
30.6.1970	43 240	120 659	298 847	39 650	99 815	10 641	33 936	104 310	628 672
30.6.1971	44 282	119 546	323 397	38 592	100 178	11 070	35 564	112 495	652 982
30.6.1972	45 970	116 961	333 346	37 508	100 044	11 956	37 106	117 105	676 930

DATUM Basis : nomenclat. N.A.C.E.	Handel, hotels, restaurants en café's, reparatiebedrijven			Vervoer en verkeer (4) (5)			Bank- en verzekeringswezen, dienstverlening aan ondernemingen, verhuur			Overige dienstverlening		
	Aantal			Aantal			Aantal			Aantal		
	Inrich- tingen	Hand- arbeiders	Hoofd- arbeiders	Inrich- tingen	Hand- arbeiders	Hoofd- arbeiders	Inrich- tingen	Hand- arbeiders	Hoofd- arbeiders	Inrich- tingen	Hand- arbeiders	Hoofd- arbeiders
30.6.1973	57 587	173 872	232 020	8 136	78 228	108 154	18 634	26 616	151 632	56 227	166 777	604 006
30.6.1974	58 963	175 425	238 996	8 130	79 471	112 479	19 339	29 189	159 447	55 843	169 439	625 891
30.6.1975	59 932	171 768	244 478	8 185	77 380	116 425	19 762	25 983	161 897	55 670	170 823	652 340
30.6.1976	61 912	173 546	244 585	8 197	75 911	115 709	20 344	27 659	163 570	55 340	170 701	678 738

(5) Inclusief het tijdelijk personeel van de Nationale Maatschappij der Belgische Spoorwegen en het personeel van de Nationale Maatschappij van de Buurtspoorwegen ; exclusief het vast personeel van de Nationale Maatschappij der Belgische Spoorwegen.
(6) Tot 1969, exclusief het vast personeel van de Staat, de provincies en de gemeenten.

DATUM	Algemeen totaal						
	Aantal						
	Inrichtingen	Arbeiders			Bedienden		
		Mannen	Vrouwen	Totaal	Mannen	Vrouwen	Totaal
30.6.1967	141 811	1 173 593	344 170	1 517 763	397 258	245 165	642 423
30.6.1968	142 640	1 156 115	341 372	1 497 487	405 812	253 105	658 917
30.6.1969	163 449	1 178 297	356 009	1 534 306	431 114	277 709	708 823
30.6.1970	200 762	1 212 010	394 372	1 606 382	774 735	442 761	1 217 496
30.6.1971	199 980	1 206 823	398 458	1 605 281	804 449	475 318	1 279 767
30.6.1972	201 373	1 177 816	398 350	1 576 166	824 196	495 637	1 319 833
30.6.1973	203 521	1 179 559	407 077	1 586 636	845 840	521 900	1 367 740
30.6.1974	204 664	1 189 280	414 368	1 603 648	867 056	548 183	1 415 239
30.6.1975	204 491	1 141 866	390 520	1 532 386	884 238	566 114	1 450 352
30.6.1976	206 326	1 120 760	378 638	1 499 398	893 018	578 969	1 471 987

22. — Op 30 juni 1976 in de sociale zekerheid opgenomen werkgevers en werknemers naar administratief arrondissement ⁽¹⁾.

(Bron: Rijksdienst voor Sociale Zekerheid.)

ADMINISTRATIEVE ARRONDISSEMENTEN	Inrichtingen	Aantal handarbeiders (2)		Aantal hoofdarbeiders (2)	
		Mannen	Vrouwen	Mannen	Vrouwen
Antwerpen	20 089	138 691	31 653	109 960	62 305
Mechelen	5 015	33 173	9 939	17 234	12 116
Turnhout	5 918	40 640	17 535	22 248	11 961
<i>Antwerpen:</i>	31 022	212 504	59 127	149 442	86 382
Brussel-Hoofdstad	32 663	125 034	56 098	246 929	160 930
Halle-Vilvoorde	8 144	53 836	13 679	39 879	19 298
Leuven	6 392	27 803	12 524	28 641	19 743
Nijvel	5 399	27 418	5 913	16 841	12 376
<i>Brabant:</i>	52 598	234 091	88 214	332 290	212 347
Brugge	6 267	29 237	11 758	20 860	13 307
Diksmuide	957	3 266	1 435	1 488	1 099
Ieper	2 109	9 561	4 733	4 637	2 985
Kortrijk	6 265	41 994	16 105	18 802	12 694
Oostende	3 271	11 395	4 601	12 112	5 853
Roeselare	3 218	20 607	7 870	8 146	5 596
Tielt	1 676	8 510	3 901	2 724	1 962
Veurne	1 688	4 234	2 210	3 504	2 107
<i>West-Vlaanderen:</i>	25 451	128 804	52 613	72 273	45 603
Aalst	4 425	18 610	12 678	11 328	9 032
Oudenaarde	2 143	11 150	7 542	5 091	4 045
Dendermonde	3 030	16 617	7 947	7 344	5 235
Eeklo	1 567	6 250	2 322	3 198	2 538
Gent	9 907	60 497	19 953	43 126	27 841
Sint-Niklaas	3 926	21 705	10 183	10 262	7 030
<i>Oost-Vlaanderen:</i>	24 998	134 829	60 625	80 349	55 721
Aat	1 317	4 814	2 423	3 302	2 622
Charleroi	7 742	71 941	13 570	34 480	25 300
Bergen	4 303	22 052	7 568	18 144	13 523
Moeskroen	1 299	8 636	4 432	4 485	3 353
Zinnik	2 794	17 068	5 274	9 285	8 359
Thuin	2 516	9 698	3 588	5 575	4 407
Doornik	3 144	12 649	5 910	10 279	7 443
<i>Henegouwen:</i>	23 115	146 858	42 765	85 550	65 007
Hoei	2 213	7 837	1 965	4 893	3 784
Luik	12 657	84 245	22 867	61 312	42 176
Verviers	6 096	26 322	9 088	16 562	12 515
Borgworm	1 198	3 570	967	2 494	2 024
<i>Luik:</i>	22 164	121 974	34 887	85 261	60 499
Hasselt	5 998	55 666	14 173	28 709	15 596
Maaseik	2 870	16 927	7 030	9 339	4 859
Tongeren	2 888	13 175	4 566	7 101	4 658
<i>Limburg:</i>	11 756	85 768	25 769	45 149	25 113
Aarlen	1 032	4 136	1 279	4 532	2 546
Bastenaken	840	2 061	592	1 976	1 103
Marche-en-Famenne	1 202	3 117	997	2 304	1 615
Neufchâteau	1 424	3 919	1 289	3 465	1 960
Virton	959	2 518	588	1 934	1 495
<i>Luxemburg:</i>	5 457	15 751	4 745	14 211	8 719
Dinant	2 515	6 634	2 008	5 465	3 842
Namen	5 568	24 520	6 139	19 369	14 175
Philippeville	1 332	3 760	1 333	3 659	1 561
<i>Namen:</i>	9 415	34 914	9 480	28 493	19 578
<i>Rijk:</i>	205 976	1 115 493	378 225	893 018	578 969

(1) Exclusief de zeelieden ter koopvaardij onderworpen aan de D.M.V.Z.K. en de binnenschippers.

(2) Zie noot (4) bladzijde 559.

23. — Op 30 juni 1976 in de sociale zekerheid opgenomen werkgevers en werknemers naar activiteitsklasse.

(Bron : Rijksdienst voor Sociale Zekerheid.)

ACTIVITEITSKLASSEN naargelang de nomenclatuur N.A.C.F.	Inrichtingen	Aantal handarbeiders (2)		Aantal hoofdarbeiders (2)	
		Mannen	Vrouwen	Mannen	Vrouwen
<i>Algemeen totaal:</i>	206 326	1 120 760	378 638	893 018	578 969
0. Landbouw, bosbouw en visserij	4 311	10 447	1 026	624	284
Landbouw en jacht	3 877	7 804	1 010	540	245
Bosbouw en bosontginning	207	1 391	11	77	33
Visserij	227	1 252	5	7	6
1. Energie- en waterhuishouding	842	41 604	525	22 479	2 066
Winning en bewerking van vaste brandstoffen (1)	40	25 403	72	1 250	87
Cokesovenbedrijven	6	1 322	5	186	11
Aardolie- en aardgaswinning - Aardolie- raffinaderijen	16	2 596	29	2 267	321
Winning en vervaardiging van splijt- en kweekstoffen - Produktie en distributie van elektriciteit, gas, stoom en warm water - Waterleidingsbedrijven	780	12 283	419	18 776	1 647
2. Winning en verwerking van niet-energetische delfstoffen en derivaten - Chemische industrie	3 241	166 288	14 169	50 392	11 995
Winning en voorbereiding van ertsen - Vervaardiging en eerste verwerking metalen	204	79 569	1 717	16 330	2 036
Winning van niet-metaalhoudende en niet-energetische mineralen; veende- rijen	315	5 802	124	1 197	276
Vervaardiging van niet-metalen delfstof- fen (exclusief glas)	1 715	30 973	1 797	4 879	1 466
Glasindustrie	157	14 020	2 221	3 625	986
Chemische industrie - Kunstmatige en synthetische continugaren- en vezel- fabrieken	850	35 924	8 310	24 361	7 231
3. Metaalverwerkende industrie - Fijnmecha- nische en optische industrie	6 167	206 450	43 546	63 125	17 041
Vervaardiging van produkten uit metaal Machinebouw	3 551	66 745	9 607	13 610	4 163
Bureaumachinefabrieken; fabrieken van machines voor informatieverwerking - Elektrotechnische industrie	1 086	42 217	1 860	14 186	3 860
Automobilbouw; fabrieken van auto- onderdelen en overige transportmid- delen	686	36 639	25 533	23 373	6 556
Fijnmechanische en optische industrie ..	500	58 661	5 444	10 712	1 905
	344	2 188	1 102	1 244	557
4. Andere be- en verwerkende industrieën ..	20 034	202 913	139 160	48 815	27 677
Voedingsmiddelenindustrie	6 693	43 929	15 241	11 465	6 467
Drankbereiding	422	14 000	911	3 898	1 092
Tabaksnijverheid	79	1 604	4 631	926	435
Textielnijverheid	1 691	42 265	35 715	7 793	4 221
Ledernijverheid	296	2 503	1 800	460	223
Schoennijverheid	216	1 267	2 727	298	183

(1) De mijnwerkers en de gelijkgestelden onderworpen aan het Nationaal Pensioenfonds voor Mijnwerkers inbegrepen.

(2) Zie noot (4) bladzijde 559.

23. — Op 30 juni 1976 in de sociale zekerheid opgenomen werkgevers en werknemers naar activiteitsklasse (vervolg).

ACTIVITEITSKLASSEN naargelang de nomenclatuur N.A.C.E.	Inrichtingen	Aantal handarbeiders (4)		Aantal hoofdarbeiders (4)	
		Mannen	Vrouwen	Mannen	Vrouwen
Kledingnijverheid	3 166	5 477	56 044	3 612	4 726
Houtindustrie; fabrieken van houten meubelen	2 853	37 041	5 297	4 224	1 914
Papier- en papierwarenindustrie	397	12 767	4 644	4 020	1 624
Grafische nijverheid en uitgeverijen	2 258	18 785	4 337	7 212	4 424
Rubberindustrie	115	5 034	963	1 300	458
Plasticverwerkende industrie	498	8 205	3 545	2 535	910
Diamantbedrijf	663	7 157	1 680	202	203
Overige be- en verwerkende industrie n.e.g.	687	2 879	1 625	870	797
5. Bouwnijverheid	25 938	224 223	1 230	18 585	6 302
6. Handel, hotels, restaurants en café's, reparatiebedrijven	61 912	130 094	43 452	118 235	126 350
Groothandel - Recuperatie - Tussenpersonen in de handel	18 365	55 727	10 342	74 162	40 811
Kleinhandel	27 582	27 845	13 064	33 228	78 378
Maaltijden-, dranken- en logiesverstrekende bedrijven	9 666	20 687	19 439	3 371	4 066
Reparatie van gebruiksgoederen en voertuigen	6 299	25 835	607	7 474	3 095
7. Vervoer en verkeer (3)	8 197	70 485	5 426	93 832	21 877
8. Bank- en verzekeringswezen, dienstverlening aan ondernemingen, verhuur	20 344	16 694	10 965	98 968	64 602
Bank- en kredietwezen	4 449	2 211	2 825	46 895	23 087
Verzekeringswezen (exclusief sociale verzekeringsorganen)	823	372	841	16 042	10 087
Dienstverleningen aan ondernemingen - Verhuur van goederen	15 072	14 111	7 299	36 031	31 428
9. Overige dienstverlening	55 340	51 562	119 139	377 963	300 775
Algem. overheidsbestuur, defensie, wettelijke sociale verzekering	8 880	7 415	15 111	187 647	50 307
Reinigingsdiensten, beheer van begraafplaatsen	1 168	8 335	12 943	5 028	491
Onderwijs	9 096	5 048	22 043	130 723	149 580
Wetenschappelijke instellingen en onderzoekcentra	367	339	161	4 538	1 477
Diensten voor volksgezondheid en diergeneeskunde	4 069	5 169	15 312	16 250	62 108
Overige maatschappelijke dienstverlenende instellingen	9 113	3 034	18 202	20 318	26 673
Dienstverl. op gebied van recreatie en op cultureel gebied	2 532	4 672	2 561	10 256	5 726
Persoonlijke diensten	6 843	5 301	16 934	901	2 005
Huishoudelijke diensten	12 896	2 117	11 879	129	256
Overige diensten n.e.g.	376	10 132	3 993	2 173	2 152

(3) De zeelieden ter koopvaardij die onder de Dienst voor Maatschappelijke Veiligheid van de Zeelieden ter Koopvaardij ressorteren, de tijdelijke beamten van de Nationale Maatschappij der Belgische Spoorwegen en de beamten van de Nationale Maatschappij van de Buurtspoorwegen inbegrepen.

(4) Vanaf 1970, is het volledig aantal werknemers waarop de wet van 27 juni 1969 van toepassing is en die derhalve onder de R.S.Z. ressorteren in twee grote groepen verdeeld :

- de handarbeiders waar naast de verzekeringsplichtige handarbeiders waarvoor de volledige (of praktisch volledige) sociale-zekerheidsregeling geldt, voortaan eveneens de dienstboden en de erkende leerlingen opgenomen zijn;
- de hoofdarbeiders die, naast de hoofdarbeiders met volledige (of praktisch volledige) verzekeringsplicht bevatten voortaan ook de werknemers die enkel aan de verzekering voor geneeskundige verzorging zijn onderworpen, d.z. zekere geestelijken, alsmede de werknemers in overheidsdienst en de leerkrachten voor wie geen enkel onderscheid is gemaakt of hun betrekking of functie uit handerarbeid of hoofdarbeid bestaat.

24. — Personeel van de gemeenten, de agglomeraties en de federaties van gemeenten, de C.O.O. en de intercommunalen.

Toestand op 31 december

(Bron: Bijzondere Compensatiekas voor Kinderbijslag.)

PERONEELSLEDEN INGEDEELD VOLGENS	Gemeenten	Federaties en agglomeraties van gemeenten	C.O.O.	Intercommunalen	Totalen
1. de uitgeoefende functie					
— administratief personeel					
1971	17 243	—	4 524	3 376	25 143
1972	17 510	—	4 758	3 663	25 931
1973	18 300	171	5 130	3 711	27 312
1974	18 625	274	5 679	3 659	28 237
1975	17 865	371	5 741	3 767	27 744
1976	18 408	374	6 211	3 918	28 911
— werkliedenpersoneel					
1971	30 192	—	11 643	6 642	48 477
1972	31 105	—	12 081	7 177	50 363
1973	30 974	1 289	12 776	6 609	51 648
1974	31 765	1 480	13 279	6 588	53 112
1975	32 482	1 551	13 836	6 529	54 398
1976	33 709	1 540	14 404	6 489	56 142
— politie					
1971	13 622	—	—	—	13 622
1972	14 085	—	—	—	14 085
1973	14 287	—	—	—	14 287
1974	14 346	—	—	—	14 346
1975	14 807	22	—	—	14 829
1976	15 137	—	—	—	15 137
— brandweer					
1971	2 850	—	—	—	2 850
1972	3 045	—	—	—	3 045
1973	2 566	653	—	—	3 219
1974	2 762	775	—	—	3 537
1975	2 953	792	—	—	3 745
1976	3 218	823	—	—	4 041
— onderwijs					
1971	2 201	—	—	—	2 201
1972	1 959	—	—	—	1 959
1973	2 109	—	—	—	2 109
1974	2 198	—	—	—	2 198
1975	2 152	—	—	—	2 152
1976	2 375	—	—	—	2 375
— medisch personeel					
1971	—	—	599	—	599
1972	—	—	627	—	627
1973	—	—	823	—	823
1974	—	—	902	—	902
1975	—	—	1 000	—	1 000
1976	—	—	1 087	—	1 087

24. — Personeel van de gemeenten, de agglomeraties en de federaties van gemeenten, de C.O.O. en de intercommunalen. (vervolg).

Toestand op 31 december

(Bron: Bijzondere Compensatiekas voor Kinderbijslag.)

PERSONEELSLEDEN INGEDEELD VOLGENS	Gemeenten	Federaties en agglomeraties van gemeenten	C.O.O.	Inter-communalen	Totalen
— paramedisch personeel					
1971	—	—	1 226	—	1 226
1972	—	—	1 385	—	1 385
1973	—	—	1 590	—	1 590
1974	—	—	1 757	—	1 757
1975	—	—	1 950	—	1 950
1976	—	—	2 064	—	2 064
— verplegend personeel					
1971	—	—	11 591	—	11 591
1972	—	—	12 826	—	12 826
1973	—	—	14 100	—	14 100
1974	—	—	15 450	—	15 450
1975	—	—	16 142	—	16 142
1976	—	—	17 267	—	17 267
— gespecialiseerd universitair personeel					
1971	—	—	—	98	98
1972	—	—	—	110	110
1973	—	—	—	87	87
1974	—	—	—	89	89
1975	—	—	—	95	95
1976	—	—	—	133	133
— gespecialiseerd niet-universitair personeel					
1971	—	—	—	674	674
1972	—	—	—	736	736
1973	—	—	—	717	717
1974	—	—	—	709	709
1975	—	—	—	717	717
1976	—	—	—	783	783
— medisch, paramedisch, verplegend personeel en personeel van de sociale diensten					
1971	—	—	—	1 677	1 677
1972	—	—	—	1 852	1 852
1973	—	—	—	1 645	1 645
1974	—	—	—	1 732	1 732
1975	—	—	—	1 849	1 849
1976	—	—	—	2 121	2 121
— anderen					
1971	3 521	—	599	213	4 333
1972	3 897	—	525	286	4 708
1973	4 131	—	727	263	5 121
1974	4 509	—	733	311	5 553
1975	5 533	1	828	323	6 685
1976	5 341	—	909	371	6 621

24. — Personeel van de gemeenten, de agglomeraties en de federaties van gemeenten, de C.O.O. en de intercommunalen. (vervolg).

Toestand op 31 december

(Bron: Bijzondere Compensatiekas voor Kinderbijslag.)

PERSONEELSLEDEN INGEDEELD VOLGENS	Gemeenten	Federaties en agglomeraties van gemeenten	C.O.O.	Intercommunalen	Totalen
2. het statuut van de werknemer					
— definitieven					
1971	55 207	—	15 065	7 002	77 274
1972	56 456	—	16 154	7 439	80 049
1973	57 546	1 601	17 951	7 016	84 114
1974	59 303	1 817	20 840	7 162	89 122
1975	61 120	2 431	22 465	7 429	93 445
1976	62 915	2 471	24 647	7 952	97 985
— niet-definitieven					
1971	14 422	—	15 117	5 678	35 217
1972	15 145	—	16 048	6 385	37 578
1973	14 821	512	17 195	6 016	38 544
1974	14 902	712	16 960	5 926	38 500
1975	14 672	306	17 032	5 851	37 861
1976	15 273	266	17 295	5 863	38 697
3. het geslacht en de duur der prestaties					
— mannen					
volledige prestaties					
1971	52 072	—	7 129	9 251	68 452
1972	52 772	—	7 385	9 776	69 933
1973	52 267	2 021	7 925	9 435	71 648
1974	53 073	2 391	8 406	9 411	73 281
1975	53 943	2 537	8 909	9 267	74 656
1976	54 923	2 541	9 129	9 360	75 963
onvolledige prestaties					
1971	2 488	—	140	233	2 861
1972	2 422	—	188	296	2 906
1973	2 495	10	190	288	2 983
1974	2 510	2	246	298	3 056
1975	2 525	5	289	323	3 142
1976	2 635	3	261	300	3 199
— vrouwen					
volledige prestaties					
1971	13 526	—	22 202	3 057	38 785
1972	14 694	—	23 640	3 550	41 884
1973	15 563	81	26 030	3 095	44 769
1974	16 647	134	28 064	3 184	48 029
1975	17 087	191	29 010	3 511	49 799
1976	18 282	187	31 189	3 884	53 542
onvolledige prestaties					
1971	1 543	—	711	139	2 393
1972	1 713	—	989	202	2 904
1973	2 042	1	1 001	214	3 258
1974	1 975	2	1 084	195	3 256
1975	2 237	4	1 289	179	3 709
1976	2 348	6	1 363	271	3 988
Totalen :					
1971	69 629	—	30 182	12 680	112 491
1972	71 601	—	32 202	13 824	117 627
1973	72 367	2 113	35 146	13 032	122 658
1974	74 205	2 529	37 800	13 088	127 622
1975	75 792	2 737	39 497	13 280	131 306
1976	78 188	2 737	41 942	13 815	136 682

25. — Personeel door de provincies tewerkgesteld.

Toestand op 31 december

(Bron : Bijzondere Compensatiekas voor Kinderbijslag.)

INDELING VOLGENS	1970	1971	1972	1973	1974	1975	1976
A. de aard van de uitgeoefende functie							
1. <i>Eigenlijk administratief personeel</i> :							
— administratief personeel	2 037	2 085	2 003	2 161	2 485	2 732	2 645
— dienstpersoneel	1 963	1 946	1 890	2 045	2 072	2 525	2 378
— technisch personeel	1 986	2 055	2 358	2 397	2 505	2 306	2 413
— veldbrigadiers	28	27	28	29	42	47	41
2. <i>Provinciaal onderwijs</i> :							
— administratief personeel	285	322	359	381	441	401	400
— dienstpersoneel	1 510	1 687	2 041	2 043	2 176	2 089	2 366
— inspectie	8	13	18	13	15	5	5
— onderwijzend personeel	5 725	5 997	7 042	7 095	6 792	7 084	7 559
— hulp-onderwijzend personeel	720	767	676	703	946	1 044	1 071
B. het geslacht, de aard van de betrekking en de duur van de dagelijkse prestaties							
1. <i>Mannen</i> :							
— hoofdberoep	6 266	6 421	7 204	7 233	7 146	7 911	8 156
— bijberoep	1 988	2 083	2 250	2 255	2 321	1 959	1 933
— volledige prestaties	6 081	6 270	7 013	7 095	7 278	7 566	7 706
— onvolledige prestaties	2 173	2 234	2 441	2 393	2 189	2 304	2 383
2. <i>Vrouwen</i> :							
— hoofdberoep	5 578	5 940	6 259	6 702	7 315	7 742	8 057
— bijberoep	430	455	702	677	692	621	732
— volledige prestaties	4 854	5 150	5 717	6 064	6 508	6 721	6 824
— onvolledige prestaties	1 154	1 245	1 244	1 315	1 499	1 642	1 965
C. de statutaire toestand							
— definitieven	8 791	9 060	10 505	11 058	11 537	12 028	12 480
— niet-definitieven	5 471	5 839	5 910	5 809	5 937	6 205	6 398
Totalen:	14 262	14 899	16 415	16 867	17 474	18 233	18 878

**Nijverheids- en handelstelling
op 31-12-1970**

1. — Aantal nijverheids- en handelsvestigingen ingedeeld naar de aard van het bedrijf en de grootteklasse van het tewerkgesteld personeel ⁽¹⁾.

BEDRIJFSKLASSEN	Vestigingen met bezoldigd personeel							Overige vestigingen
	Aantal vestigingen met volgend aantal werkzame personen (7)							
	1 tot 4	5 tot 9	10 tot 49	50 tot 99	100 tot 499	500 en meer	Totaal	
Visserij	91	126	31	—	—	—	248	22
Winning en bewerking van vaste brandstoffen en cokesovenbedrijven	5	3	8	3	15	24	58	—
Aardolieraffinaderijen; winning en vervaardiging van splijt- en kweekstoffen	2	2	5	5	9	5	28	—
Productie en distributie van elektriciteit, gas, stoom en warm water; waterleidingsbedrijven (winning, reiniging en distributie van water)	85	60	140	45	70	10	410	1
Winning en voorbewerking van ertsen; vervaardiging en eerste verwerking van metalen	11	20	37	21	37	39	165	2
Winning van niet-metaalhoudende en niet-energetische mineralen; veenderijen; vervaardiging van steen, cement, betonwaren, aardewerk, glas e.d.	921	589	792	165	135	29	2 631	1 040
Chemische industrie; kunstmatige en synthetische continugaren- en vezelfabrieken	160	146	308	84	92	35	825	236
Vervaardiging van producten uit metaal	1 410	853	1 173	226	195	31	3 888	3 672
Machinebouw	168	187	413	106	85	22	981	182
Bureaumachiefabrieken; fabrieken van machines voor informatieverwerking; elektrotechnische industrie	135	149	244	36	65	40	669	244
Automobiëlbouw; fabrieken van auto-onderdelen; overige transportmiddelenfabrieken	101	98	175	46	43	27	490	140
Fijnmechanische en optische industrie	209	116	68	10	11	2	416	567
Voedingsindustrie	3 503	1 407	727	114	84	12	5 847	7 854
Genotmiddelenindustrie ..	589	405	529	111	129	21	1 784	972
Textielnijverheid	332	309	639	206	281	33	1 800	718
Ledernijverheid	115	88	123	12	18	—	356	243
Schoen- en kledingnijverheid	1 457	878	1 388	253	196	6	4 178	5 508
Houtindustrie; fabrieken van houten meubelen ...	1 206	835	1 070	176	82	5	3 374	2 787
Papier- en papierwarenindustrie	60	80	160	49	60	11	420	80
Grafische nijverheid; uitgeverijen	780	546	598	78	67	8	2 077	2 157

(1) Nijverheids- en handelstelling op 31.12.1970.

(7) Zie voetnoot bladzijde 568.

1. — Aantal nijverheids- en handelsvestigingen ingedeeld naar de aard van het bedrijf en de grootte-klasse van het tewerkgesteld personeel ⁽¹⁾. (vervolg).

BEDRIJFSKLASSEN	Vestigingen met bezoldigd personeel							Overige vestigingen
	Aantal vestigingen met volgend aantal werkzame personen (7)							
	1 tot 4	5 tot 9	10 tot 40	50 tot 90	100 tot 409	500 en meer	Totaal	
Rubber- en plasticverwerkende industrie	140	147	201	43	59	6	596	154
Overige verwerkende industrie n.e.g.	328	269	306	56	37	3	999	1 146
Bouwnijverheid	11 855	6 196	4 264	455	297	35	23 102	25 693
Groothandel; recuperatie; tussenpersonen in de handel	6 563	4 387	3 949	350	184	4	15 437	22 017
Kleinhandel (2)	21 510	4 234	2 332	248	167	11	28 502	115 791
Maaltijden-, dranken en logiesverstrekkende bedrijven	4 523	1 446	628	37	24	—	6 658	42 831
Reparatie van gebruiks- goederen en voertuigen	3 349	1 068	534	47	15	1	5 014	11 600
Spoorwegen; overig vervoer te land; binnen- vaart; zee- en kustvaart; luchtvaart (3)	2 059	1 170	916	73	57	5	4 280	9 945
Aan het vervoer verwante activiteiten; reisbureaus; tussenpersonen op het gebied van het vervoer; opslag en communicatie- bedrijven (4)	375	338	388	67	47	5	1 220	327
Bank- en kredietwezen (5)	3 060	790	390	45	57	12	4 354	938
Verzekeringswezen, exclusief sociale verzekerings- organen	92	64	119	16	42	7	340	—
Hulpbedrijven van het bank- en verzekerings- wezen; exploitatie van en handel in onroerende goederen (exclusief ver- huur van eigen onroe- rende goederen); dienst- verleningen ten behoeve van ondernemingen ...	2 074	996	809	110	89	8	4 086	17 292
Verhuur van roerende goe- deren	80	27	21	6	5	2	141	366
Dienstverlening op het gebied van de recreatie en andere vormen van cultu- rele dienstverlening (6)	901	199	163	7	5	—	1 275	2 484
Persoonlijke diensten	5 382	1 156	644	33	17	1	7 233	21 457
Overige diensten n.e.g. ...	195	91	76	23	32	4	421	778
Onvoldoende omschreven activiteiten	9	139	60	3	—	—	211	434
Totaal:	73 835	29 614	24 428	3 365	2 808	464	134 514	299 678

(1) Nijverheids- en handelstelling op 31.12.1970.

(2) Exclusief de apotheken.

(3) Exclusief de Nationale Maatschappij der Belgische Spoorwegen, de Nationale Maatschappij der Buurtspoorwegen, de Regie der Luchtwezen, de Sabena, het Bestuur van het Zeewezen en de organismen waarvan de dokwerkers van Antwerpen, Brussel, Gent, Oostende en Zeebrugge afhangen.

(4) Exclusief de Posterijen en de Regie van Telegraaf en Telefoon.

(5) Exclusief de Nationale Bank van België.

(6) Exclusief de Belgische Radio en Televisie.

(7) Als « werkzame personen » moeten worden beschouwd alle personen die in de vestiging een bedrijvigheid uitoefenen. Zijn hieronder begrepen : de bedrijfshoofden, de bedienden, de werklieden (exclusief de huisarbeiders), de leerjongens en de al dan niet bezoldigde helpers.

2. — Tewerkgestelde personen ingedeeld naar de aard en de grootte-klasse van het bedrijf ⁽¹⁾.

BEDRIJFSKLASSEN	Vestigingen met bezoldigd personeel							Overige vestigingen Aantal werkzame personen
	Aantal personen tewerkgesteld in de vestigingen met volgend aantal werkzame personen (2)							
	1 tot 4	5 tot 9	10 tot 49	50 tot 99	100 tot 499	500 en meer	Totaal	
Visserij	303	792	481	—	—	—	1 576	42
Winning en bewerking van vaste brandstoffen en cokesovenbedrijven	15	23	200	200	3 781	41 616	45 835	—
Aardolieraffinaderijen; winning en vervaardiging van splijt- en kweekstoffen	6	11	112	336	2 263	3 240	5 971	—
Produktie en distributie van elektriciteit, gas, stoom en warm water; waterleidingsbedrijven (winning, reiniging en distributie van water)	236	406	3 362	3 116	14 546	7 826	29 492	1
Winning en voorbereiding van ertsen; vervaardiging en eerste verwerking van metalen	34	142	913	1 470	9 431	83 996	95 986	2
Winning van niet-metaalhoudende en niet-energetische mineralen; veenderijen; vervaardiging van steen, cement, betonwaren, aardewerk, glas e.d.	2 645	3 884	16 955	11 478	27 955	31 686	94 603	1 501
Chemische industrie; kunstmatige en synthetische continugaren- en vezelfabrieken	488	975	7 250	6 211	20 428	38 697	74 049	345
Vervaardiging van produkten uit metaal	3 990	5 713	25 269	16 138	38 242	36 941	126 293	4 687
Machinebouw	471	1 227	9 277	7 593	19 055	22 185	59 808	259
Bureaumachinefabrieken; fabrieken van machines voor informatieverwerking; elektrotechnische industrie	389	1 037	5 453	2 447	15 274	75 868	100 468	311
Automobilbouw; fabrieken van auto-onderdelen; overige transportmiddelenfabrieken	292	647	3 998	3 137	8 456	56 220	72 750	193
Fijnmechanische en optische industrie	602	756	1 224	635	2 439	1 427	7 083	655
Voedingsindustrie	10 237	8 762	14 787	7 998	16 722	10 890	69 396	12 866
Genotmiddelenindustrie ..	1 659	2 690	11 530	7 711	26 186	16 531	66 307	1 451
Textielnijverheid	979	2 075	15 217	14 593	58 683	24 997	116 544	1 156
Ledernijverheid	314	587	2 656	802	3 241	—	7 600	307
Schoen- en kledingnijverheid	4 049	5 873	31 757	17 597	36 068	3 953	99 297	6 401
Houtindustrie; fabrieken van houten meubelen ...	3 378	5 457	22 094	12 080	13 960	3 871	60 840	3 563
Papier- en papierwarenindustrie	182	563	3 678	3 423	13 420	8 613	29 879	113
Grafische nijverheid; uitgeverijen	2 245	3 582	12 010	5 316	13 009	5 765	41 927	2 857

(1) Nijverheids- en handelstelling op 31.12.1970.

(2) Als «werkzame personen» moeten worden beschouwd alle personen die in de vestiging een bedrijvigheid uitoefenen. Zijn hieronder begrepen: de bedrijfshoofden, de bedienden, de werklieden (exclusief de huisarbeiders), de leerjongens en de al dan niet bezoldigde helpers.

2. — Tewerkgestelde personen ingedeeld naar de aard en de grootte-klasse van het bedrijf ⁽¹⁾
(vervolg)

BEDRIJFSKLASSEN	Vestigingen met bezoldigd personeel							Overige vestigingen Aantal werkzame personen
	Aantal personen tewerkgesteld in de vestigingen met volgend aantal werkzame personen (7)							
	1 tot 4	5 tot 9	10 tot 49	50 tot 99	100 tot 499	500 en meer	Totaal	
Rubber- en plasticverwerkende industrie	394	995	4 536	3 118	12 148	5 449	26 640	213
Overige verwerkende industrie n.e.g.	931	1 785	6 431	3 735	5 713	2 248	20 843	1 411
Bouwnijverheid	33 316	39 980	83 378	31 312	55 627	34 980	278 593	33 468
Groothandel; recuperatie; tussenpersonen in de handel	18 423	28 965	76 809	23 292	32 883	4 605	184 977	28 492
Kleinhandel (2)	49 126	26 537	45 387	17 198	32 737	23 827	194 812	146 698
Maaltijden-, dranken en logiesverstrekende bedrijven	11 555	9 264	10 545	2 351	4 741	—	38 456	51 550
Reparatie van gebruiks- goederen en voertuigen	9 079	6 842	9 359	3 214	3 076	501	32 071	14 189
Spoorwegen; overig vervoer te land; binnen- vaart; zee- en kustvaart; luchtvaart (3)	5 629	7 659	17 572	5 221	11 179	4 049	51 309	12 862
Aan het vervoer verwante activiteiten; reisbureaus; tussenpersonen op het gebied van het vervoer- opslag; communicatie- bedrijven (4)	976	2 272	8 474	4 691	9 462	5 575	31 450	591
Bank- en kredietwezen (5)	6 334	5 056	6 832	3 236	11 858	15 605	48 921	963
Verzekeringswezen, exclusief sociale verzekerings- organen	254	429	2 573	1 174	8 587	7 146	20 163	—
Hulpbedrijven van het bank- en verzekerings- wezen; exploitatie van en handel in onroerende goederen (exclusief ver- huur van eigen onroe- rende goederen); dienst- verleningen ten behoeve van ondernemingen	5 573	6 461	16 612	7 328	16 441	5 962	58 377	19 249
Verhuur van roerende goe- deren	215	177	409	417	1 145	1 061	3 424	439
Dienstverlening op het gebied van de recreatie en andere vormen van cultu- rele dienstverlening (6)	1 708	1 289	2 798	453	1 003	—	7 251	3 267
Persoonlijke diensten	13 237	7 328	11 295	2 185	2 612	1 027	37 684	24 518
Overige diensten n.e.g. ...	482	616	1 504	1 527	7 557	3 199	14 885	922
Onvoldoende omschreven activiteiten	24	1 005	1 025	204	—	—	2 258	463
Totaal:	189 770	191 865	493 762	232 937	559 928	589 556	2 257 818	376 005

(1) (2) (3) (4) (5) (6) (7) Zie noten bladzijde 568.

3. — Aantal werkzame personen ingedeeld naar de aard van het bedrijf en naar positie in het bedrijf ⁽¹⁾.

BEDRIJFSKLASSEN	Bedrijfschouffden	Bedienden	Werklieden, leerjongens, leermeisjes	Helpers	Totaal
Visserij	370	39	1 177	32	1 618
Winning en bewerking van vaste brandstoffen en cokesovenbedrijven	106	2 890	42 839	—	45 835
Aardolieraffinaderijen; winning en vervaardiging van splijt- en kweekstoffen	61	3 038	2 871	1	5 971
Productie en distributie van elektriciteit, gas, stoom en warm water; waterleidingsbedrijven (winning, reiniging en distributie van water)	431	12 068	16 994	—	29 493
Winning en voorbereiding van erts; vervaardi- ging en eerste verwerking van metalen	239	15 745	79 739	265	95 988
Winning van niet-metaalhoudende en niet-energe- tische mineralen; veenderijen; vervaardiging van steen, cement, betonwaren, aardewerk, glas e.d.	4 825	14 215	76 355	709	96 104
Chemische industrie; kunstmatige en synthetische continugaren- en vezelfabrieken	1 534	26 897	45 681	282	74 394
Vervaardiging van produkten uit metaal	9 315	22 903	97 284	1 478	130 980
Machinebouw	1 691	15 054	43 074	248	60 067
Bureau-machinefabrieken; fabrieken van machines voor informatieverwerking; elektrotechnische industrie	1 315	26 080	73 250	134	100 779
Automobiellbouw; fabrieken van auto-onderdelen; overige transportmiddelenfabrieken	923	13 277	58 650	93	72 943
Fijnmechanische en optische industrie	1 132	1 965	4 507	134	7 738
Voedingsindustrie	15 239	11 396	47 830	7 797	82 262
Genotmiddelenindustrie	3 868	15 648	47 529	713	67 758
Textielnijverheid	3 834	12 800	100 590	476	117 700
Ledernijverheid	750	1 089	5 947	121	7 907
Schoen- en kledingnijverheid	11 209	10 959	81 765	1 765	105 698
Houtindustrie; fabrieken van houten meubelen ...	7 960	5 880	49 367	1 196	64 403
Papier- en papierwarenindustrie	782	6 344	22 808	58	29 992
Grafische nijverheid; uitgeverijen	5 180	11 300	27 109	1 195	44 784
Rubber- en plasticverwerkende industrie	1 060	5 403	20 250	140	26 853
Overige verwerkende industrie n.e.g.	2 670	2 306	16 956	322	22 254
Bouwnijverheid	56 362	20 281	225 768	9 650	312 061
Groothandel; recuperatie; tussenpersonen in de handel	45 230	89 593	70 960	7 686	213 469
Kleinhandel (2)	150 451	100 341	54 757	35 961	341 510
Maaltijden-, dranken en logiesverstreckende be- drijven	50 605	5 956	21 803	11 642	90 006
Reparatie van gebruiksgoederen en voertuigen ...	17 840	5 984	19 216	3 220	46 260
Spoorwegen; overig vervoer te land; binnenvaart; zee- en kustvaart; luchtvaart (3)	15 938	8 732	36 263	3 238	64 171
Aan het vervoer verwante activiteiten; reisbureaus; tussenpersonen op het gebied van het vervoer, opslag; communicatiebedrijven (4)	3 408	15 634	12 845	154	32 041
Bank- en kredietwezen (5)	5 744	41 783	2 305	52	49 884
Verzekeringswezen, exclusief sociale verzekerings- organen	411	18 835	915	2	20 163
Hulpbedrijven van het bank- en verzekeringswezen; exploitatie van en handel in onroerende goederen (exclusief verhuur van eigen onroerende goede- ren); dienstverleningen ten behoeve van onder- nemingen	23 337	42 328	10 012	1 949	77 626
Verhuur van roerende goederen	552	2 803	427	81	3 863
Dienstverlening op het gebied van de recreatie en andere vormen van culturele dienstverlening (6)	4 045	2 236	3 331	906	10 518
Persoonlijke diensten	29 752	3 404	24 387	4 659	62 202
Overige diensten n.e.g.	1 321	1 572	12 743	171	15 807
Onvoldoende omschreven activiteiten	708	1 709	272	32	2 721
Totaal:	480 198	598 487	1 458 576	96 562	2 633 823

(1) (2) (3) (4) (5) (6) Zie noten bladzijde 568.

4. — Aantal vestigingen waarin uitsluitend of hoofdzakelijk een handelsbedrijvigheid wordt uitgeoefend ingedeeld naar de aard van het bedrijf en de grootte-klasse ⁽¹⁾.

BEDRIJFSGROEPEN	Vestigingen met bezoldigd personeel						Overige vestigingen
	Aantal vestigingen met volgend aantal werkzame personen						
	1 tot 4	5 tot 9	10 tot 49	50 tot 99	100 en meer	Totaal	
Groothandel							
Groothandel in landbouwgrondstoffen, levende dieren, textielgrondstoffen en hun halffabrikaten	698	303	153	3	1	1 158	4 636
Groothandel in brandstoffen, mineralen en chemische produkten voor technische doeleinden	419	366	428	53	32	1 298	558
Groothandel in hout en bouwmaterialen ...	500	451	452	30	13	1 446	586
Groothandel in machines, technische benodigdheden en voertuigen	575	484	563	83	40	1 745	734
Groothandel in meubels, huishoudelijke artikelen en ijzerwaren	591	509	518	45	17	1 680	683
Groothandel in textiel, kleding, schoenen en lederwaren	550	356	279	5	5	1 195	1 302
Groothandel in voedingsmiddelen, drank en tabak	2 078	1 131	795	65	36	4 105	5 700
Groothandel in farmaceutische produkten, medische-, schoonheids- en schoonmaakartikelen	172	146	209	19	25	571	406
Overige gespecialiseerde groothandel en groothandel in diverse produkten	565	430	384	32	14	1 425	1 775
<i>Totaal:</i>	6 148	4 176	3 781	335	183	14 623	16 380
Kleinhandel							
Kleinhandel in voedingsmiddelen, dranken en tabak	9 665	1 065	627	54	27	11 438	55 293
Kleinhandel in medische-, schoonheids- en schoonmaakartikelen	487	86	45	4	2	624	3 329
Kleinhandel in kleding	2 990	679	270	21	13	3 973	14 267
Kleinhandel in schoenen en lederwaren	1 050	233	73	2	3	1 361	4 041
Kleinhandel in woningtextiel	164	60	23	1	1	249	829
Kleinhandel in toestellen en artikelen voor woninginrichting	2 514	790	348	11	6	3 669	11 944
Kleinhandel in motorvoertuigen en motorrijwielen	944	432	354	32	13	1 775	2 676
Kleinhandel in motorbrandstoffen en smeermiddelen	372	39	18	5	1	435	2 101
Kleinhandel in boeken, kranten, papierwaren en kantoorbenodigdheden	479	155	73	2	4	713	4 407
Overige kleinhandel n.e.g.	2 744	585	222	11	3	3 565	15 688
Kleinhandel in een groot aantal verschillende produkten waarbij de verkoop van niet-voedingsmiddelen overwegend is ...	101	110	279	105	105	700	1 216
<i>Totaal:</i>	21 510	4 234	2 332	248	178	28 502	115 791
<i>Algemeen totaal:</i>	27 658	8 410	6 113	583	361	43 125	132 171

(1) Nijverheids- en handelstelling op 31.12.1970.

Prijzen

1. — Indexcijfers van de consumptieprijzen sedert 1939 ⁽¹⁾.

(Bron : Ministerie van Economische Zaken — Dienst van de prijzen.)

JAREN	Januari	Februari	Maart	April	Mei	Juni	Juli	Aug.	Sept.	Oktober	Nov.	Dec.	Gemid. indexcijfer voor het jaar
-------	---------	----------	-------	-------	-----	------	------	------	-------	---------	------	------	----------------------------------

(Basis : 1936-1938 = 100)

1939	—	—	—	—	103	103	104	103	104	110	112	114	—
1940	115	118	118	119	—	—	—	—	—	—	—	—	—
1946	—	—	—	—	—	—	—	319	324	322	327	333	—
1947	333	332	330	330	332	334	338	352	353	358	359	364	343
1948	366	387	393	396	398	397	396	400	403	396	394	395	393
1949	393	388	382	380	379	381	379	378	379	376	377	375	381
1950	373	373	371	370	370	368	369	376	392	395	388	384	377
1951	389	399	410	414	415	416	416	415	417	419	421	422	413
1952	424	424	421	416	413	413	412	413	414	415	416	417	416
1953	416	413	412	412	412	414	414	416	419	418	419	418	415

(Basis : 1953 = 100)

1954	101	102	101	101	102	102	101	102	102	101	101	101	101
1955	101	100	100	100	99	100	101	101	102	102	102	102	101
1956	102	102	103	103	103	104	104	104	104	105	105	105	104
1957	106	106	106	106	106	106	107	107	108	108	108	109	107
1958	109	108	108	108	108	109	108	108	108	108	108	109	108
1959	108,73	108,95	108,80	108,93	109,22	109,59	109,60	110,14	110,23	110,38	110,62	110,53	109,64
1960	110,28	110,17	109,89	109,79	109,76	109,98	109,67	109,56	109,76	110,14	110,34	110,34	109,97
1961	110,43	110,49	110,53	110,55	110,83	110,06	111,45	111,68	111,48	111,32	111,49	111,45	111,06
1962	111,51	111,49	111,67	112,22	113,61	114,26	113,66	112,25	112,41	112,74	112,92	112,74	112,62
1963	113,19	114,58	114,63	114,42	114,10	114,27	114,91	114,77	115,54	116,02	116,57	117,51	115,04
1964	118,11	117,98	117,61	118,21	118,50	119,88	120,84	120,84	120,93	121,24	121,76	122,16	119,84
1965	122,51	122,80	122,91	123,11	124,58	124,85	125,28	125,31	125,70	125,85	126,44	127,18	124,71
1966	127,68	128,07	128,63	129,93	130,56	131,08	129,94	129,85	130,38	130,80	130,88	131,19	129,92

(Basis : 1966 = 100)

1967	101,34	101,57	101,87	102,21	102,52	102,71	102,83	103,23	103,80	104,04	104,33	104,44	102,91
1968	104,67	104,73	104,83	105,05	105,16	105,54	105,74	105,84	106,26	106,67	106,69	107,07	105,69
1969	107,54	108,00	108,58	108,87	109,20	109,49	109,89	110,05	110,37	110,81	111,31	111,75	109,66
1970	112,22	112,57	113,21	113,64	113,66	113,70	114,29	114,53	114,50	114,70	115,04	115,23	113,94
1971	115,83	116,74	117,23	117,84	118,13	118,38	119,10	119,55	120,39	120,71	121,13	121,65	118,89

(Basis : 1971 = 100)

1972	102,80	103,35	103,48	103,84	104,03	105,04	105,82	106,00	106,71	107,32	108,11	108,87	105,45
1973	109,85	110,46	110,70	111,33	111,79	112,34	112,83	113,35	113,89	114,66	115,37	116,81	112,78
1974	118,13	119,66	121,16	122,89	124,69	126,47	128,27	129,91	131,67	132,79	134,19	135,13	127,08
1975	136,59	138,13	139,04	140,59	141,77	142,28	143,65	144,74	145,98	147,64	149,23	150,03	143,31
1976	151,38	151,90	152,87	154,27	155,40	—	—	—	—	—	—	—	—

(Basis : 7/1974 - 6/1975 = 100)

1976	—	—	—	—	—	113,61	114,53	114,97	116,46	116,72	117,16	117,80	114,19
------	---	---	---	---	---	--------	--------	--------	--------	--------	--------	--------	--------

(1) Deze index is also omschreven sinds 1967. Van 1927 tot einde 1966 was de officiële benaming : « Indexcijfer der kleinhandelsprijzen ».

N.B. — Om over te gaan van de basis 1971 = 100 naar de nieuwe basis 7/1974-6/1975, is het door de Nationale Arbeidsraad goedgekeurde omrekeningscoëfficiënt 0,72993.

Deze coëfficiënt werd bekomen door de indices op de nieuwe basis voor maart en april 1976 te delen door de indices voor de twee dezelfde maanden opgesteld op de oude basis.

Om de indexcijfers met basis 1971 = 100 om te zetten tot de basis 7/1974-6/1975 = 100 volstaat het deze te vermenigvuldigen met 0,72993 of te delen door 1,36999.

Om de andere indexcijfers met betrekking tot de basis 7/1974-6/1975 om te zetten, volstaat het op dezelfde manier deze indexcijfers te delen door :

1936-1938 = 100 : 8,78397

1953 = 100 : 2,11611

1966 = 100 : 1,62878.

De resultaten van deze berekeningen geven slechts bij benadering de waarde van deze indexcijfers, daar de berekeningswijze van het indexcijfer der kleinhandelsprijzen herhaaldelijk veranderingen heeft ondergaan.

2. — Indexcijfers der groothandelsprijzen sedert 1925.

(Bron : Ministerie van Economische Zaken — Dienst van de prijzen.)

JAREN	Januari	Februari	Maart	April	Mei	Juni	Juli	Aug.	Sept.	Oktober	Nov.	Dec.	Gemud. indexcijfer voor het jaar
(Basis : april 1914 = 100 ⁽²⁾)													
1925	559	559	546	538	537	552	559	567	577	575	569	565	559
1926	560	556	583	621	692	761	876	836	859	856	865	860	744
1927	856	854	858	846	848	851	845	850	837	839	838	841	847
1928	851	848	848	847	844	844	841	831	830	836	847	855	843
1929	867	865	869	862	851	848	858	850	846	838	834	823	851
1930	808	791	774	777	774	750	739	729	712	705	693	679	744
1931	661	658	660	652	640	642	635	616	597	591	584	573	626
1932	557	554	548	539	526	514	512	524	533	529	525	522	532
1933	521	512	504	501	502	507	506	501	496	489	485	484	501
1934	484	483	478	474	470	472	471	474	470	467	466	468	473
1935	472	466	464	531	552	555	553	552	560	574	582	579	537
1936	581	582	578	574	569	570	576	582	594	602	615	637	588
1937	658	675	693	696	693	697	702	700	690	683	663	659	684
1938	660	657	644	640	631	629	623	620	622	617	610	607	630
1939	604	599	600	602	599	597	594	594	706	735	762	793	649
1940	822	840	840	838	—	—	—	—	—	—	—	—	—
(Basis : 1936-1938 = 100 ⁽²⁾)													
1946	—	—	—	—	—	—	—	—	—	—	328	333	—
1947	337	339	347	350	351	353	354	360	362	366	369	374	355
1948	378	389	389	391	391	391	391	390	388	387	389	392	389
1949	390	384	378	373	372	366	364	363	361	361	361	365	370
1950	366	364	360	362	365	365	379	396	417	423	426	438	388
1951	456	471	479	478	473	475	469	467	464	473	473	477	471
1952	477	470	457	450	445	436	434	432	434	430	431	429	444
1953	423	419	419	413	413	414	413	413	411	411	412	413	415
(Basis : 1953 = 100 ⁽²⁾)													
1954	100	100	99	99	99	99	99	99	99	99	99	99	99
1955	101	100	101	101	101	101	101	101	101	101	101	102	101
1956	103	104	103	103	103	103	103	103	103	104	106	106	104
1957	106	106	106	107	107	106	107	106	105	106	106	106	106
1958	105	104	103	102	102	101	101	100	100	100	100	100	102
1959	100	100	100	101	101	101	101	102	102	102	102	103	101
1960	104	103	102	102	103	103	102	102	102	102	102	102	102
1961	102	103	103	102	102	102	102	101	102	102	102	103	102
1962	103	103	104	104	104	104	103	102	102	103	103	104	103
1963	106	106	105	105	105	105	105	105	105	106	107	109	106
1964	109	109	110	110	110	111	111	111	111	112	112	112	111
1965	112	112	112	112	112	112	111	111	111	112	113	114	112
1966	114	114	115	116	116	115	115	114	114	114	114	114	115
1967	114	114	115	114	114	114	113	113	112	112	113	113	113
1968	113	113	113	113	113	112	113	113	114	115	116	116	114
1969	116	117	117	119	119	119	119	120	120	120	122	123	119
1970	124	124	125	125	125	125	125	125	125	125	125	125	125
1971 (1)	124	123	123	123	123	125	124	125	125	124	124	124	124
1972 (1)	125	126	127	127	128	128	128	130	131	132	134	135	129
1973 (1)	137	139	140	141	143	144	146	147	148	148	151	155	145
1974 (1)	163	165	166	170	171	170	170	171	172	172	172	171	169
1975 (1)	170	169	169	170	169	168	171	172	174	174	175	177	172
1976 (1)	178	179	182	182	182	185	185	185	186	187	187	187	184

(1) Ingevolge het van kracht worden van de B.T.W. zijn de indexcijfers van de groothandelsprijzen vanaf de maand januari 1971 opgemaakt, op de prijzen waar deze belasting niet inbegrepen is.

Aangezien de omzetbelasting begrepen was in de prijzen die vóór 1971 werden opgenomen, zijn deze indexcijfers niet volkomen vergelijkbaar met die welke vanaf januari 1971 werden opgemaakt.

(2) Tabel 2 : Om van de basis april 1914 tot de basis 1936-1938 over te gaan volstaat het zich te herinneren dat het basispeil 100 van het indexcijfer dat als basis 1936-1938 heeft, overeenstemt met de gemiddelde waarde van het oud indexcijfer in de loop van de jaren 1936-1937-1938. Deze gemiddelde waarde is voor het Rijk 634. Om de indexcijfers met de basis april 1914 om te zetten in cijfers gebaseerd op 1936-1938 zal het dus volstaan te delen door 6,34. Om de indexcijfers met basis 1936-1938 met betrekking tot de basis 1953=100 om te zetten, volstaat het op dezelfde manier deze indexcijfers te delen door 4,145. De uitkomsten van deze berekening geven slechts bij benadering de waarde van het indexcijfer.

3. — Indexcijfers der groothandelsprijzen volgens de aard der produkten.

Jaar 1975 (1).

(Bron : Ministerie van Economische Zaken — Dienst van de prijzen.)

GROEPEN	Januari	Februari	Maart	April	Mei	Juni	Juli	Augustus	September	Oktober	November	December	Gemiddeld indexcijfer voor het jaar
(Vaste basis : 1953 = 100)													
I. Dierlijke landbouwprodukten	185,9	186,8	194,1	196,0	198,1	196,6	194,8	197,8	202,4	204,2	207,6	212,7	198,0
II. Plantaardige landbouwprodukten ..	140,5	133,8	133,6	135,8	135,0	134,8	148,7	152,7	158,0	161,7	159,7	165,6	146,7
III. Vetstoffen	182,8	173,1	175,1	172,9	168,4	161,3	170,2	172,1	168,8	168,7	163,9	161,2	169,9
IV. Delfstofprodukten	192,5	194,9	195,1	194,4	192,0	191,0	191,7	194,1	193,6	193,5	193,1	193,1	193,3
a) Steenkolen	211,1	211,1	211,1	211,1	211,1	211,1	211,1	211,1	211,1	211,1	211,1	211,1	211,1
b) Bijprodukten van steenkolen ...	263,6	263,6	266,5	265,3	259,1	257,5	257,5	257,5	257,5	257,5	257,5	257,5	260,1
c) Petroleumprodukten	209,6	207,1	205,3	206,9	206,7	209,8	210,6	219,8	227,9	228,6	227,8	228,3	215,7
d) Ertsen en ruwe metalen	153,6	161,9	161,7	155,3	150,1	146,9	147,6	150,1	145,5	144,7	144,6	145,0	150,6
e) Steengroefprodukten	149,1	149,5	150,4	156,9	158,3	158,0	159,3	161,0	161,0	161,1	159,8	158,9	156,9
V. Scheikundige produkten	149,3	149,7	151,1	150,0	152,3	152,2	152,3	153,0	154,0	154,8	156,9	156,9	152,7
a) Scheikundige produkten	148,0	147,9	147,9	147,9	151,3	151,1	150,9	150,9	150,9	151,8	152,2	152,2	150,3
b) Kunstmeststoffen	151,4	153,0	158,3	154,3	153,5	153,5	154,6	157,2	160,8	161,3	168,3	168,3	157,9
VI. Huiden en leder	149,9	148,0	149,6	152,2	151,7	151,9	151,0	151,0	151,5	152,0	153,8	154,8	151,5
VII. Rubber	85,5	92,6	87,6	82,9	87,5	89,0	99,7	105,5	99,4	95,9	103,2	108,9	94,8
VIII. Hout	165,1	165,1	165,1	165,1	159,9	159,9	159,9	159,9	159,9	161,2	164,4	171,0	163,0
IX. Papier en karton	198,6	209,0	209,0	209,0	209,0	209,0	210,0	210,0	210,0	210,0	210,0	210,0	208,6
X. Textielprodukten	132,7	131,7	130,5	131,0	131,1	130,5	132,4	132,8	133,9	134,6	134,7	134,7	132,6
a) Wol	87,4	88,5	90,2	92,8	93,0	91,2	92,1	92,7	94,8	97,4	100,4	101,1	93,5
b) Vlas	166,3	159,5	155,9	151,3	154,0	162,2	169,5	170,4	170,4	170,4	165,9	161,5	163,1
c) Katoen	153,2	151,5	149,0	149,5	149,5	149,5	149,5	149,5	149,5	149,5	149,5	152,0	150,1
d) Jute	202,0	207,7	200,8	207,4	199,5	174,3	179,0	178,4	179,9	177,7	177,8	177,7	188,5
e) Kunstgarens	103,7	103,7	103,7	103,6	103,6	103,6	103,6	103,6	105,1	105,1	105,1	105,1	104,1
XI. Bouwmaterialen	226,6	226,6	228,9	228,9	228,9	228,9	228,9	234,0	236,4	237,8	237,8	239,5	231,9
XII. Metalen en metaalprodukten	190,1	186,0	182,9	183,5	182,3	180,4	180,4	180,8	179,6	178,2	178,4	180,8	182,0
a) Hoogovenbedrijf	229,1	214,1	205,9	208,8	211,1	205,7	205,5	205,3	200,3	198,5	197,5	202,7	207,0
b) Metaalverwerkende nijverheid ..	169,8	170,0	170,1	170,3	170,1	170,0	167,3	167,4	168,6	168,4	168,9	170,0	169,2
c) Non-ferrrometalen	180,4	181,1	177,3	174,9	163,9	163,0	171,8	174,3	172,2	167,6	169,4	170,9	172,2
Totaal indexcijfer	170,3	169,0	169,2	169,7	169,2	168,4	170,7	172,4	173,5	174,1	174,6	176,7	171,5

(1) Zie noot bladzijde 576.

3. — Indexcijfers der groothandelsprijzen volgens de aard der produkten (vervolg).

Jaar 1976 (1).

(Bron : Ministerie van Economische Zaken — Dienst van de prijzen.)

GROEPEN	Januari	Februari	Maart	April	Mei	Juni	Juli	Augustus	September	Oktober	November	December	Gemiddeld indexcijfer voor het jaar
(Vaste basis : 1953 = 100)													
I. Dierlijke landbouwprodukten	217,4	217,4	217,6	215,5	207,9	206,4	198,7	210,8	212,7	211,4	212,8	211,8	211,7
II. Plantaardige landbouwprodukten .	166,3	165,5	171,4	164,6	173,7	179,9	178,4	173,4	174,7	192,9	191,7	190,2	176,9
III. Vetstoffen	161,8	165,8	166,8	164,3	164,9	172,5	177,0	174,9	174,9	172,6	170,9	168,3	169,6
IV. Delfstofprodukten	192,9	193,2	194,6	195,6	197,4	197,7	198,6	198,8	200,8	199,6	197,3	198,4	197,1
a) Steenkolen	211,0	211,0	211,0	211,0	211,0	211,0	211,0	211,0	221,3	221,3	221,3	221,3	214,4
b) Bijprodukten van steenkolen ...	259,1	259,1	259,1	259,1	259,8	259,8	259,8	259,8	259,8	258,7	256,3	256,3	258,9
c) Petroleumprodukten	225,5	224,6	225,6	225,8	224,9	228,2	228,2	232,0	233,1	230,0	222,8	230,3	227,6
d) Ertsen en ruwe metalen	144,6	146,4	149,6	152,2	157,0	156,9	158,8	157,3	157,3	152,8	153,4	153,1	153,3
e) Steengroefprodukten	159,4	158,0	159,0	159,4	160,3	159,7	161,2	162,2	161,2	162,2	160,7	161,5	160,4
V. Scheikundige produkten	160,5	160,9	160,9	159,8	157,2	160,0	158,0	158,4	158,2	159,2	160,8	160,7	159,6
a) Scheikundige produkten	155,5	155,3	155,3	156,7	156,7	160,3	158,3	158,3	158,3	157,6	158,5	158,2	157,4
b) Kunstmeststoffen	172,9	174,8	175,0	166,7	156,8	157,4	155,5	156,8	156,4	162,0	165,2	165,7	163,8
VI. Huiden en leder	156,4	158,2	159,1	159,1	160,3	158,3	158,4	158,4	160,2	161,5	161,7	162,5	159,5
VII. Rubber	112,0	118,8	137,1	137,2	144,2	155,7	141,1	131,6	140,9	145,1	156,2	125,6	137,1
VIII. Hout	171,0	175,5	178,7	178,7	178,7	178,7	182,2	182,2	184,0	184,0	184,0	184,0	180,1
IX. Papier en karton	210,2	210,2	210,2	210,2	210,2	210,2	210,2	210,2	210,2	210,2	210,4	210,2	210,2
X. Textielprodukten	137,2	137,3	138,4	138,6	139,5	146,7	149,0	148,4	150,2	147,8	148,8	149,0	144,2
a) Wol	105,3	104,9	108,9	109,4	108,7	110,2	111,0	111,7	112,0	112,8	111,5	110,4	109,7
b) Vlas	161,9	161,9	161,9	161,9	161,9	182,3	183,4	180,9	189,0	178,2	184,0	185,5	174,4
c) Katoen	155,8	156,7	157,6	157,6	160,4	170,5	177,5	177,5	177,7	176,9	176,9	178,3	168,6
d) Jute	180,3	180,6	174,7	175,5	177,2	181,1	181,5	176,9	173,1	169,0	173,2	173,2	176,4
e) Kunstgarens	105,1	105,1	105,1	105,1	106,6	106,2	107,0	107,0	108,5	108,5	108,0	108,0	106,7
XI. Bouwmaterialen	239,5	239,5	255,5	255,5	255,5	255,5	255,5	255,5	258,2	261,8	261,8	261,8	254,6
XII. Metalen en metaalprodukten	181,5	183,3	186,0	188,2	187,9	189,5	190,5	190,0	188,8	185,2	184,2	184,3	186,6
a) Hoogovenbedrijf	205,1	207,1	211,8	212,0	210,1	211,0	211,1	211,8	211,0	205,4	202,1	202,2	208,4
b) Metaalverwerkende nijverheid ..	169,6	169,5	169,5	169,6	169,7	170,8	170,6	171,8	171,9	172,0	172,1	172,1	170,8
c) Non-ferrometalen	171,6	179,8	187,9	201,7	203,3	208,8	215,9	206,5	199,1	186,6	186,2	186,8	194,5
Totaal indexcijfer:	178,2	179,0	182,1	181,5	182,2	184,9	184,7	185,0	186,1	187,0	186,9	186,6	183,7

(1) Zie noot bladzijde 576.

Lonen en bezoldigingen

1. — Gemiddelde brutourlonen in de nijverheid (in F), naar leeftijd en geslacht (1).

N° code N.A.C.E.	BEDRIJFSGROEPEN, -KLASSEN EN -TAKKEN	1975 — 1976	Mannen		Vrouwen		Totaal mannen + vrouwen
			Meerder- jarig	Totaal zonder onderscheid v. leeftijd	Meerder- jarig	Totaal zonder onderscheid v. leeftijd	
11	Winning en bewerking van vaste brand- stoffen (2)	april 75	—	177,14	—	—	177,14
		okt. 75	—	193,53	—	—	193,53
		april 76	—	201,56	—	—	201,56
		okt. 76	—	208,94	—	—	208,94
12	Cokesovenbedrijven	april 75	168,30	168,17	—	—	168,04
		okt. 75	177,76	177,43	—	—	177,29
		april 76	188,34	187,58	—	—	187,43
		okt. 76	195,07	194,47	—	—	194,47
14	Aardolie-industrie	april 75	216,42	215,61	153,49	153,49	214,66
		okt. 75	226,10	225,18	160,39	160,39	224,19
		april 76	243,48	242,57	—	—	241,42
		okt. 76	257,94	256,95	—	—	255,77
16	Productie en distributie van elektriciteit, gas, stoom en warmwater (3)	april 75	194,94	193,34	136,46	136,46	192,41
		okt. 75	204,28	202,40	139,10	139,10	201,36
		april 76	216,32	214,29	152,56	152,56	213,28
		okt. 76	—	—	—	—	—
17	Waterleidingsbedrijven (winning, reiniging en distributie van water)	april 75	158,93	157,75	—	—	157,31
		okt. 75	170,85	168,40	—	—	168,10
		april 76	193,22	190,74	—	—	190,23
		okt. 76	200,32	200,32	—	—	199,65
22	Vervaardiging en eerste verwerking van metalen	april 75	172,29	171,09	117,32	115,50	170,09
		okt. 75	180,06	178,81	128,80	127,23	177,88
		april 76	191,53	190,39	131,88	131,88	189,34
		okt. 76	203,43	202,11	138,48	138,02	200,99
22A	Productie en eerste verwerking van ferro- metalen	april 75	173,87	172,98	120,09	116,93	172,14
		okt. 75	181,10	180,07	130,07	127,54	179,29
		april 76	193,08	192,18	133,95	133,95	191,31
		okt. 76	205,67	204,58	143,49	142,87	203,72
221	IJzer- en staalindustrie (volgens E.G.K.S.- Verdrag; met uitzondering van geïnte- greerde cokesovenbedrijven)	april 75	—	178,74	—	—	178,74
		okt. 75	—	185,07	—	—	185,07
		april 76	—	197,50	—	—	197,50
		okt. 76	—	209,83	—	—	209,83
222	Stalenbuizenfabrieken	april 75	147,02	145,64	—	—	145,64
		okt. 75	154,93	153,61	—	—	153,61
		april 76	161,53	160,54	—	—	160,54
		okt. 76	169,58	168,18	—	—	168,18
223	Trekkerijen en koudwalserijen	april 75	160,26	157,85	120,09	116,93	154,82
		okt. 75	171,26	167,74	130,07	127,54	164,76
		april 76	182,86	180,10	133,95	133,95	176,68
		okt. 76	197,97	194,22	143,49	142,87	190,41
224	Productie en eerste verwerking van non- ferrometalen	april 75	164,33	162,05	112,45	112,45	160,43
		okt. 75	174,84	172,78	126,57	126,57	171,27
		april 76	183,72	181,85	127,44	127,44	180,07
		okt. 76	192,16	190,30	129,68	128,44	188,12
23	Winning van niet-energetische mineralen (met uitzondering van ertsen); veen- derijen	april 75	140,94	139,06	—	—	138,76
		okt. 75	150,78	148,27	—	—	148,00
		april 76	161,58	159,03	—	—	158,65
		okt. 76	168,57	165,90	—	—	165,57
231	Winning van bouwmaterialen en van vuur- vaste en keramische klei	april 75	141,56	139,73	—	—	139,73
		okt. 75	151,38	148,94	—	—	148,94
		april 76	162,05	159,58	—	—	159,58
		okt. 76	168,78	166,25	—	—	166,25

(1) Het streepje beduidt dat er geen gegevens zijn of dat de beschikbare gegevens betrekking hebben op minder dan 4 ondernemingen.

(2) Niet inbegrepen de leerlingen vanaf oktober 1975.

(3) Vanaf oktober 1976, zijn de gegevens betreffende de arbeiders opgenomen in deze van de bedienden.

1. — Gemiddelde brutoulonen in de nijverheid (in F), naar leeftijd en geslacht ⁽¹⁾(vervolg).

N ^o code N.A.C.E.	BEDRIJFSGROEPEN, -KLASSEN EN -TAKKEN	1975 — 1976	Mannen		Vrouwen		Totaal mannen + vrouwen
			Meerder- jarig	Totaal zonder onderscheid v. leeftijd	Meerder- jarig	Totaal zonder onderscheid v. leeftijd	
23A	Winning van andere mineralen ; veenderijen (239)	april 75	133,18	131,02	80,77	80,77	127,87
		okt. 75	143,30	140,22	—	—	137,53
		april 76	155,77	152,58	—	—	148,25
		okt. 76	165,97	161,78	—	—	158,00
24	Vervaardiging van steen, cement, betonwaren, aardewerk, glas e.d.	april 75	150,45	145,99	115,12	109,81	142,72
		okt. 75	158,91	153,80	124,87	118,29	150,56
		april 76	169,57	164,37	133,53	125,37	160,83
		okt. 76	177,68	172,37	140,20	131,17	168,57
241	Baksteen- en dakpannenfabrieken	april 75	147,70	145,97	129,47	129,47	144,92
		okt. 75	150,66	148,81	136,89	136,56	147,97
		april 76	163,22	160,86	146,08	145,08	159,78
		okt. 76	173,74	172,08	154,86	154,86	170,90
242.1	Cementfabrieken	april 75	161,85	160,90	—	—	160,58
		okt. 75	177,47	176,13	—	—	175,82
		april 76	190,30	189,70	—	—	189,30
		okt. 76	201,44	200,24	143,11	143,11	199,82
247	Glas- en glaswarenfabrieken	april 75	154,26	147,39	116,53	111,42	142,18
		okt. 75	162,12	154,59	127,49	119,97	149,57
		april 76	172,99	165,18	135,31	125,10	159,37
		okt. 76	180,47	173,52	143,18	133,66	167,74
247.1	Fabrieken van vlakglas en dergelijke	april 75	152,50	147,29	—	—	146,67
		okt. 75	160,68	155,31	—	—	154,67
		april 76	173,77	168,17	—	—	167,53
		okt. 76	178,57	175,09	—	—	174,34
247.2/7	Glasfabrieken behalve fabrieken van vlak- glas	april 75	155,81	147,48	116,23	110,85	139,21
		okt. 75	163,40	153,99	127,52	119,49	146,20
		april 76	172,30	162,69	134,48	124,11	153,98
		okt. 76	182,14	172,21	142,89	133,10	163,38
248	Aardewerkfabrieken : vuurvastmateriaalfab- rieken	april 75	138,48	131,13	98,47	94,03	123,78
		okt. 75	148,38	139,46	106,60	102,63	132,17
		april 76	158,67	149,59	118,44	114,48	142,77
		okt. 76	164,60	154,48	122,48	115,13	146,84
248.1	waarvan : vuurvastmateriaalfabrieken	april 75	147,56	142,65	—	—	142,40
		okt. 75	155,63	148,62	—	—	148,37
		april 76	166,24	159,29	—	—	159,02
		okt. 76	169,25	160,41	—	—	160,12
248.3/5/8	vloer- en muurtegelfabrieken, fab- rieken van sanitair aardewerk (uit gres, faience of porselein), isolatoren en isolerende werkstuk- ken	april 75	136,04	126,79	101,66	97,27	117,27
		okt. 75	146,03	135,96	109,55	105,67	126,20
		april 76	158,08	146,65	123,25	118,14	137,46
		okt. 76	164,31	152,70	127,32	118,63	141,72
248.6/7	fabrieken van vaatwerk, ander huishoudelijk aardewerk en sier- aardewerk uit faience, porselein, fijn aardewerk of soortgelijke stoffen	april 75	—	—	—	—	—
		okt. 75	—	—	—	—	—
		april 76	—	—	—	—	—
		okt. 76	—	—	—	—	—
25	Chemische industrie	april 75	170,73	168,53	113,31	111,34	156,82
		okt. 75	177,73	175,00	119,12	116,31	162,95
		april 76	189,03	186,35	125,28	122,74	173,28
		okt. 76	196,22	193,69	131,61	127,41	180,46
25A	Chemische grondstoffenfabrieken ; geïnte- greerde fabrieken voor de vervaardiging en verwerking van chemische grondstof- fen (251)	april 75	179,80	178,64	128,73	128,73	177,49
		okt. 75	187,70	185,84	139,86	139,86	184,90
		april 76	202,29	200,91	152,66	152,66	199,93
		okt. 76	208,12	207,06	155,50	155,50	205,97

(1) Zie opmerking bladzijde 580.

1. — Gemiddelde brutouurlonen in de nijverheid (in F), naar leeftijd en geslacht ⁽¹⁾(vervolg).

N ^o code N.A.C.E.	BEDRIJFSGROEPEN, -KLASSEN EN -TAKKEN	1975 — 1976	Mannen		Vrouwen		Totaal mannen + vrouwen
			Meerder- jarig	Totaal zonder onderscheid v. leeftijd	Meerder- jarig	Totaal zonder onderscheid v. leeftijd	
255/6	Gespecialiseerde vervaardiging van farma- ceutische en chemische produkten met voornamelijk industriële of agrarische toepassing	april 75	162,41	159,04	127,37	127,37	154,20
		okt. 75	169,82	165,99	133,71	133,71	160,97
		april 76	178,08	173,72	141,70	141,70	168,68
		okt. 76	185,67	182,09	145,63	145,63	176,92
257/8/9	Gespecialiseerde vervaardiging van andere chemische verbruiksgoederen	april 75	155,07	153,46	105,54	103,28	122,57
		okt. 75	156,37	154,15	111,11	107,84	125,23
		april 76	162,03	160,16	116,24	113,43	130,97
		okt. 76	174,39	170,55	123,91	119,58	139,17
26	Kunstmatige en synthetische continugaren- en vezelfabrieken	april 75	161,96	161,80	121,40	121,03	155,88
		okt. 75	173,61	173,43	129,70	128,28	166,86
		april 76	185,82	185,66	139,24	137,52	178,66
		okt. 76	190,33	190,04	142,02	140,37	182,82
31	Vervaardiging van produkten uit metaal (met uitzondering van machines en trans- portmiddelen).....	april 75	146,19	140,99	115,48	112,45	137,83
		okt. 75	156,48	150,31	125,44	121,44	147,13
		april 76	163,31	157,46	131,42	128,26	154,23
		okt. 76	170,11	163,29	137,96	133,80	160,02
311	Gieterijen	april 75	151,46	147,78	104,94	104,94	145,91
		okt. 75	161,70	157,40	111,71	111,71	155,59
		april 76	169,13	164,90	123,65	123,38	163,07
		okt. 76	174,50	168,70	131,32	130,66	167,02
314	Constructiewerkplaatsen	april 75	140,18	133,83	115,27	113,03	133,50
		okt. 75	150,26	142,07	119,85	119,85	141,72
		april 76	157,74	150,27	125,30	125,30	149,88
		okt. 76	162,04	154,19	129,69	129,69	153,80
314.1	waarvan: bruggen- en skeletbouw	april 75	144,34	138,04	—	—	137,86
		okt. 75	155,35	147,15	—	—	146,96
		april 76	162,35	154,29	—	—	154,09
		okt. 76	167,23	157,78	—	—	157,59
316	Gereedschappen-, ijzer-, staal- en andere metaalwarenfabrieken	april 75	140,39	134,53	110,42	105,99	130,08
		okt. 75	150,81	143,67	118,99	112,45	138,81
		april 76	157,44	150,48	122,95	118,68	145,52
		okt. 76	163,72	156,40	129,19	123,70	151,30
32	Machinebouw	april 75	149,48	145,18	119,47	117,69	144,31
		okt. 75	159,18	153,99	126,42	124,22	153,05
		april 76	168,05	162,95	134,50	131,96	161,97
		okt. 76	174,49	168,47	141,09	139,34	167,56
321	Landbouwmachine- en tractorenfabrieken ..	april 75	160,80	157,11	—	130,54	156,73
		okt. 75	171,24	166,88	—	134,15	166,42
		april 76	178,49	173,05	153,80	143,21	172,63
		okt. 76	187,58	182,29	163,03	163,03	182,02
322	Fabrieken van metaalbewerkingsmachines en van mechanische machinegereedschap- pen	april 75	154,00	150,47	110,74	108,32	148,61
		okt. 75	164,03	159,48	114,03	112,78	157,41
		april 76	173,22	168,29	122,55	120,60	166,18
		okt. 76	180,37	175,07	130,49	127,81	172,98
33	Bureaumachinefabrieken ; fabrieken van ma- chines voor informatieverwerking	april 75	143,40	140,89	—	—	128,67
		okt. 75	150,00	146,75	—	—	129,75
		april 76	—	—	—	—	—
		okt. 76	—	—	—	—	—
34	Elektrotechnische industrie	april 75	149,33	145,25	124,14	122,11	136,69
		okt. 75	159,81	154,62	132,13	129,59	145,37
		april 76	171,33	166,06	141,67	139,27	156,16
		okt. 76	177,15	171,05	145,13	142,58	160,52

(1) Zie opmerking bladzijde 580.

1. — Gemiddelde brutouurlonen in de nijverheid (in F), naar leeftijd en geslacht ⁽¹⁾(vervolg).

N ^o code N.A.C.F.	BEDRIJFSGROEPEN, -KLASSEN EN -TAKKEN	1975 — 1976	Mannen		Vrouwen		Totaal mannen + vrouwen
			Meerder- jarig	Totaal zonder onderscheid v. leeftijd	Meerder- jarig	Totaal zonder onderscheid v. leeftijd	
35	Automobiellbouw ; fabrieken van auto-onder- delen	april 75	163,10	160,46	151,43	150,77	159,92
		okt. 75	176,04	173,22	163,01	162,11	172,60
		april 76	189,09	186,36	169,60	167,25	185,30
		okt. 76	191,99	189,09	178,43	176,82	188,41
351	Automobielfabrieken en -assemblagebedrij- ven ; fabrieken van trekauto's ; fabrieken van automobielmotoren	april 75	166,89	164,78	156,51	156,51	164,34
		okt. 75	180,34	178,25	168,84	168,40	177,72
		april 76	194,43	192,45	175,99	173,89	191,44
		okt. 76	196,65	194,76	185,63	184,89	194,22
36	Overige transportmiddelenfabrieken	april 75	169,38	163,18	121,85	119,45	161,70
		okt. 75	175,60	171,98	130,68	128,22	170,50
		april 76	182,38	175,82	142,97	139,76	174,60
		okt. 76	188,69	181,30	151,19	146,80	180,13
361	Scheepswerven, scheepsreparatie- en -onder- houdsbedrijven	april 75	187,49	181,33	—	—	180,63
		okt. 75	196,63	190,27	142,88	142,88	189,57
		april 76	196,61	190,43	158,33	158,33	189,96
		okt. 76	201,90	194,48	—	—	194,17
362	Fabrieken van rollend spoor- en tramweg- materieel	april 75	144,97	141,55	—	—	141,37
		okt. 75	154,10	150,04	120,01	120,01	149,89
		april 76	162,89	158,52	128,24	128,24	158,37
		okt. 76	169,78	165,18	133,50	133,50	165,02
363	Rijwiel- en motorrijwielabrieken ; fabrieken van rijwiel- en motorrijwielonderdelen ...	april 75	135,30	127,53	114,17	112,65	125,72
		okt. 75	144,67	133,73	123,68	121,75	132,27
		april 76	157,22	147,00	135,28	132,06	145,18
		okt. 76	161,34	149,95	137,77	132,91	147,87
364	Vliegtuigfabrieken en -reparatiebedrijven ...	april 75	—	—	—	—	—
		okt. 75	—	—	—	—	—
		april 76	—	—	—	—	—
		okt. 76	—	—	—	—	—
31/36	Metaalverwerkende nijverheid	april 75	152,54	148,08	123,55	121,41	143,93
		okt. 75	162,37	157,17	132,12	129,32	152,84
		april 76	172,21	167,04	140,52	137,98	162,52
		okt. 76	177,61	171,73	145,28	140,89	166,94
37	Fijnmechanische en optische industrie	april 75	142,91	140,01	105,55	101,22	124,85
		okt. 75	156,28	153,42	114,22	108,80	135,98
		april 76	162,97	159,76	122,24	117,93	143,41
		okt. 76	170,35	166,50	124,79	119,00	147,94
41/42	Voedings- en genotmiddelenindustrie	april 75	136,19	133,12	112,58	107,50	126,19
		okt. 75	147,78	143,74	120,70	114,01	135,71
		april 76	159,24	155,26	130,76	124,34	146,90
		okt. 76	167,48	162,64	135,20	127,60	153,17
41A	Voedingsindustrie uitgezonderd suiker (420)	april 75	137,50	133,71	110,82	104,87	124,74
		okt. 75	147,12	142,07	119,02	111,33	132,52
		april 76	159,05	154,34	129,72	122,38	144,41
		okt. 76	166,43	160,60	134,24	125,69	149,74
411	Vervaardiging van plantaardige en dierlijke oliën en vetten	april 75	162,12	160,24	137,50	132,16	157,09
		okt. 75	171,81	169,52	142,53	142,53	166,85
		april 76	183,45	181,80	158,11	158,11	179,46
		okt. 76	192,93	191,02	165,45	163,02	187,87
412	Slachterijen ; vleeswaren- en vleesconserven- fabrieken	april 75	134,56	128,92	115,47	110,76	126,10
		okt. 75	143,95	135,86	126,07	119,81	133,37
		april 76	157,45	150,02	138,27	129,42	146,83
		okt. 76	163,70	154,88	144,56	138,02	152,27

(1) Zie opmerking bladzijde 580.

1. — Gemiddelde brutouurlonen in de nijverheid (in F), naar leeftijd en geslacht ⁽¹⁾(vervolg).

N ^o code N.A.C.E.	BEDRIJFSGROEPEN, -KLASSEN EN -TAKKEN	1975 — 1976	Mannen		Vrouwen		Totaal mannen + vrouwen
			Meerder- jarig	Totaal zonder onderscheid v. leeftijd	Meerder- jarig	Totaal zonder onderscheid v. leeftijd	
413	Zuivel-en melkproduktenfabrieken	april 75	134,44	132,40	117,16	116,15	130,55
		okt. 75	144,26	141,32	128,99	126,99	139,70
		april 76	157,06	154,37	140,61	138,65	152,58
		okt. 76	164,38	160,94	143,78	142,52	158,84
414	Groenten- en fruitverwerkende industrie . . .	april 75	132,95	123,53	105,13	100,90	111,85
		okt. 75	141,89	130,75	112,93	107,24	118,62
		april 76	153,46	142,85	123,06	119,33	130,72
		okt. 76	158,95	146,23	125,94	119,80	132,60
416	Meelindustrie, malerijen en pellerijen	april 75	133,54	133,19	115,32	115,32	132,25
		okt. 75	144,81	144,09	121,42	121,42	142,90
		april 76	157,29	156,56	136,12	136,12	155,49
		okt. 76	165,73	164,86	139,25	139,25	163,52
419	Vervaardiging van brood, beschuit, banket, koek en biscuit	april 75	135,43	132,07	112,11	104,43	120,85
		okt. 75	145,80	140,24	121,21	111,83	128,71
		april 76	156,75	151,42	131,30	122,00	139,48
		okt. 76	164,92	157,61	135,75	125,18	144,45
419.1/2	Broodfabrieken en brood- en banketbakke- rijen	april 75	133,89	131,32	99,16	95,13	127,59
		okt. 75	144,74	140,72	106,55	99,83	136,51
		april 76	156,31	151,88	116,64	110,15	147,59
		okt. 76	164,20	159,12	117,44	110,88	154,15
419.3/5	Banketbakkerijen, beschuit-, banket-, koek- en biscuitfabrieken	april 75	139,64	133,92	113,97	105,69	114,82
		okt. 75	148,71	139,06	123,31	113,46	121,74
		april 76	157,97	150,27	133,40	123,60	132,23
		okt. 76	166,89	153,88	138,38	127,12	135,78
41B	Broodfabrieken en suikerwerkfabrieken (co- den N.A.C.E. 419 + 421)	april 75	134,42	130,22	112,16	104,31	119,03
		okt. 75	144,94	138,83	120,51	110,36	126,54
		april 76	156,01	150,23	130,60	120,65	137,46
		okt. 76	164,07	156,49	135,19	123,99	142,46
420	Suikerfabrieken en -raffinaderijen	april 75	138,47	135,20	114,30	114,30	134,54
		okt. 75	163,11	160,42	132,53	132,53	159,54
		april 76	169,45	165,43	136,90	136,90	164,53
		okt. 76	192,77	188,06	144,51	144,51	186,69
421	Cacao-, chocolade- en suikerwerkfabrieken .	april 75	132,31	126,53	112,24	104,15	115,84
		okt. 75	143,12	136,01	119,34	108,16	122,71
		april 76	154,44	147,85	129,42	118,63	133,90
		okt. 76	162,27	154,24	134,24	122,22	138,95
423	Overige voedingsmiddelenfabrieken	april 75	147,34	147,34	113,84	106,80	137,77
		okt. 75	154,78	154,78	119,42	111,44	144,55
		april 76	164,88	164,88	131,72	122,66	154,92
		okt. 76	171,80	171,80	136,67	126,49	161,11
42A	Bereiding van dranken	april 75	131,16	129,52	110,99	111,13	128,43
		okt. 75	144,14	141,97	120,15	119,79	140,65
		april 76	156,33	153,96	130,61	130,27	152,55
		okt. 76	161,98	159,33	135,03	134,03	157,82
427	waarvan: bierbrouwerijen en mouterijen . . .	april 75	129,86	128,65	113,50	113,50	128,35
		okt. 75	143,11	141,50	126,25	126,25	141,19
		april 76	155,21	153,26	135,69	135,69	152,91
		okt. 76	160,60	158,41	138,11	138,11	158,00
428	bereiding van mineraalwater en limonade	april 75	133,67	129,20	119,45	118,59	127,59
		okt. 75	145,40	139,55	129,79	127,29	137,69
		april 76	157,83	152,50	139,84	137,48	150,22
		okt. 76	164,22	158,25	144,95	140,59	155,57
429	Tabaksnijverheid	april 75	149,16	146,60	119,97	116,89	126,04
		okt. 75	152,44	149,04	126,91	122,64	130,77
		april 76	161,87	158,21	134,64	130,31	138,91
		okt. 76	170,02	165,79	138,59	133,09	143,16

(1) Zie opmerking bladzijde 580.

1. — Gemiddelde brutourlonen in de nijverheid (in F), naar leeftijd en geslacht ⁽¹⁾(vervolg).

N° code N.A.C.E.	BEDRIJFSGROEPEN, -KLASSEN EN -TAKKEN	1975 — 1976	Mannen		Vrouwen		Totaal mannen + vrouwen
			Meerder- jarig	Totaal zonder onderscheid v. leeftijd	Meerder- jarig	Totaal zonder onderscheid v. leeftijd	
43	Textielnijverheid	april 75	133,36	129,71	104,89	100,96	116,67
		okt. 75	141,57	137,09	111,09	106,16	123,07
		april 76	151,41	147,07	117,72	113,03	131,64
		okt. 76	157,19	151,86	121,55	116,06	135,63
431	Wolindustrie	april 75	130,07	126,13	108,26	107,35	117,31
		okt. 75	138,65	134,23	115,47	113,20	124,36
		april 76	147,85	144,09	120,37	118,44	132,05
		okt. 76	153,21	147,34	124,75	122,94	135,88
432	Katoenindustrie.....	april 75	136,00	132,33	111,50	107,05	123,13
		okt. 75	145,44	140,18	118,36	112,66	130,16
		april 76	156,98	151,56	125,14	119,19	139,78
		okt. 76	163,13	156,78	130,48	123,84	144,79
433	Zijde-industrie	april 75	145,03	141,55	110,23	107,83	130,98
		okt. 75	153,59	149,79	116,48	113,93	138,56
		april 76	162,39	158,60	123,14	120,08	146,53
		okt. 76	171,03	165,24	128,04	125,60	152,82
434	Linnen-, hennep- en ramee-industrie	april 75	126,98	123,71	108,31	105,66	118,02
		okt. 75	133,35	130,10	114,54	111,19	124,13
		april 76	140,76	137,16	121,26	117,90	131,08
		okt. 76	149,02	143,39	126,73	122,88	136,92
436	Tricot- en kousenindustrie	april 75	133,18	125,95	96,89	92,57	98,73
		okt. 75	140,62	132,55	102,18	96,86	103,45
		april 76	149,78	142,30	109,67	104,39	111,38
		okt. 76	155,76	149,11	112,45	106,07	114,02
436.1	Kousen- en sokkenfabrieken	april 75	137,60	127,85	98,43	95,21	102,48
		okt. 75	149,24	135,93	106,29	100,76	108,59
		april 76	157,24	145,98	115,14	108,58	116,91
		okt. 76	165,33	156,14	119,20	109,82	120,14
436.2	Tricotagefabrieken	april 75	132,09	125,43	96,61	92,02	97,91
		okt. 75	138,49	131,61	101,43	96,06	102,33
		april 76	148,18	141,28	108,67	103,52	110,17
		okt. 76	153,39	147,17	111,21	105,30	112,68
437	Textielveredeling	april 75	130,18	128,78	107,16	105,51	124,57
		okt. 75	139,30	137,28	114,78	112,58	132,81
		april 76	147,03	144,63	121,64	119,29	140,05
		okt. 76	153,55	150,75	125,40	123,04	145,74
439	Overige textielnijverheid	april 75	131,20	127,54	105,54	100,82	117,25
		okt. 75	137,71	133,29	111,17	106,00	122,78
		april 76	148,53	144,44	118,19	113,97	132,70
		okt. 76	152,21	147,75	121,27	115,42	135,30
44	Ledernijverheid	april 75	131,87	122,62	96,42	86,89	109,63
		okt. 75	138,30	128,47	102,52	90,81	114,78
		april 76	147,68	137,13	107,76	98,41	123,06
		okt. 76	157,27	145,85	115,62	104,16	130,70
441	Leerlooierijen en verwante bedrijven.....	april 75	138,63	135,28	117,64	115,37	133,04
		okt. 75	144,44	141,19	127,79	123,46	139,19
		april 76	154,39	150,16	132,74	129,59	147,85
		okt. 76	163,61	159,54	138,86	134,26	156,70
442	Lederwarenfabrieken	april 75	111,42	94,82	91,22	81,76	86,89
		okt. 75	119,73	100,54	96,34	84,94	91,07
		april 76	127,41	108,53	101,64	92,81	98,98
		okt. 76	138,09	115,80	109,93	98,74	105,44

(1) Zie opmerking bladzijde 580.

1. — Gemiddelde brutoulonen in de nijverheid (in F), naar leeftijd en geslacht ⁽¹⁾(vervolg).

Nr code N.A.C.F.	BEDRIJFSGROEPEN, -KLASSEN EN -TAKKEN	1975 — 1976	Mannen		Vrouwen		Totaal mannen + vrouwen
			Meerder- jarig	Totaal zonder onderscheid v. leeftijd	Meerder- jarig	Totaal zonder onderscheid v. leeftijd	
45	Schoen- en kledingnijverheid	april 75	128,33	124,59	100,47	94,57	97,29
		okt. 75	136,18	131,91	107,50	99,99	102,88
		april 76	142,68	139,06	114,21	107,66	110,50
		okt. 76	150,32	146,12	118,29	109,41	112,74
45A	Schoenindustrie (met uitzondering van rubber- en houtenschoeisel)	april 75	129,04	122,65	113,99	108,38	113,38
		okt. 75	136,47	129,25	122,07	114,64	119,76
		april 76	142,67	137,18	127,59	121,04	126,70
		okt. 76	150,07	144,12	133,78	125,61	132,10
45B	Vervaardiging van kleding (met uitzondering van bontkleding)	april 75	126,62	122,13	98,02	92,76	93,90
		okt. 75	136,93	131,38	105,32	98,44	99,72
		april 76	142,64	137,50	112,03	106,05	107,26
		okt. 76	148,79	142,70	115,82	107,59	108,95
46	Houtindustrie, fabrieken van houten meubelen	april 75	135,35	128,74	117,48	113,42	126,93
		okt. 75	143,68	135,44	124,78	120,18	133,64
		april 76	153,17	145,69	132,66	127,75	143,56
		okt. 76	158,57	149,17	137,97	134,27	147,43
46A	Hout- en kurknijverheid (met uitzondering van houten meubelen)	april 75	136,68	130,34	118,84	111,04	128,78
		okt. 75	145,47	137,52	125,68	117,96	135,95
		april 76	155,35	148,04	135,36	127,54	146,39
		okt. 76	160,29	151,52	139,15	131,24	149,90
461	waarvan: zagerijen, schaverijen e.d.	april 75	135,31	128,39	—	103,43	128,23
		okt. 75	146,02	137,58	—	—	137,51
		april 76	155,96	148,31	—	—	148,24
		okt. 76	159,80	151,73	—	—	151,67
463	timmer- en parketvloerenfabrieken	april 75	137,46	133,06	115,13	113,49	132,37
		okt. 75	147,08	140,45	124,33	122,26	139,81
		april 76	156,40	151,24	132,82	131,37	150,54
		okt. 76	161,89	154,80	—	—	154,17
467	Meubelnijverheid (m.u.v. fabrieken van stalen meubelen)	april 75	134,95	127,99	117,13	113,99	126,06
		okt. 75	143,06	134,38	124,64	120,86	132,53
		april 76	152,44	144,60	131,85	127,62	142,26
		okt. 76	158,08	148,00	137,59	135,00	146,22
47	Papier- en papierwarenindustrie; grafische nijverheid; uitgeverijen	april 75	163,87	157,78	113,37	105,29	144,55
		okt. 75	173,06	165,74	121,28	112,40	152,29
		april 76	182,31	175,61	128,17	119,56	161,48
		okt. 76	189,75	182,07	134,54	123,18	167,25
47A	Papier- en papierwarenindustrie	april 75	149,10	144,09	108,88	102,76	131,51
		okt. 75	157,02	151,15	116,22	109,38	138,44
		april 76	165,52	160,66	124,97	117,53	147,53
		okt. 76	174,46	168,08	130,19	120,33	153,55
471	Houtslip- en cellulosefabrieken; papier- en kartonfabrieken	april 75	166,49	163,79	123,68	120,15	157,82
		okt. 75	172,81	169,58	126,18	125,18	163,50
		april 76	182,25	179,94	133,78	130,85	173,22
		okt. 76	194,49	191,16	139,71	135,62	183,57
472	Papierwaren- en kartonnagefabrieken	april 75	137,50	132,15	106,25	100,00	120,01
		okt. 75	146,48	139,97	114,45	106,87	127,47
		april 76	154,35	148,97	123,40	115,42	136,30
		okt. 76	161,09	154,09	128,49	117,91	140,43
47B	Grafische nijverheid en uitgeverijen	april 75	180,11	172,91	123,23	110,70	161,43
		okt. 75	190,71	181,85	132,41	118,90	170,32
		april 76	200,78	192,12	135,21	123,89	179,53
		okt. 76	206,58	197,52	144,13	129,31	185,02

(1) Zie opmerking bladzijde 580.

1. — Gemiddelde brutoulonen in de nijverheid (in F), naar leeftijd en geslacht ⁽¹⁾(vervolg).

N° code N.A.C.E.	BEDRIJFSGROEPEN, -KLASSEN EN -TAKKEN	1975 — 1976	Mannen		Vrouwen		Totaal mannen + vrouwen
			Meerder- jarig	Totaal zonder onderscheid v. leeftijd	Meerder- jarig	Totaal zonder onderscheid v. leeftijd	
48	Rubber- en plasticverwerkende industrie	april 75	143,97	139,74	115,60	108,58	132,60
		okt. 75	153,19	148,25	122,75	116,38	140,95
		april 76	161,26	156,37	128,43	122,58	148,62
		okt. 76	168,17	162,00	135,26	125,69	153,67
481	Rubberverwerkende industrie	april 75	149,97	146,74	128,77	122,11	142,81
		okt. 75	158,31	154,62	136,44	130,84	150,84
		april 76	166,66	163,29	142,71	136,81	159,07
		okt. 76	173,57	168,84	149,63	140,37	164,30
483	Plasticverwerkende industrie	april 75	142,34	137,27	110,01	103,76	126,43
		okt. 75	152,52	146,51	116,95	111,22	135,09
		april 76	159,65	153,65	122,38	117,50	141,95
		okt. 76	166,06	159,22	129,17	120,45	146,68
49	Overige be- en verwerkende industrie	april 75	105,18	103,17	99,33	91,46	100,73
		okt. 75	108,96	106,47	104,96	95,80	104,25
		april 76	119,07	116,42	113,97	103,50	113,73
		okt. 76	125,54	123,12	119,20	108,34	120,05
50	Bouwnijverheid (code N.A.C.E. 500 tot 504)	april 75	147,69	144,35	—	—	144,35
		okt. 75	154,48	150,55	—	—	150,55
		april 76	167,01	163,16	—	—	163,16
		okt. 76	176,77	172,29	—	—	172,29
50A	Bouwnijverheid (code N.A.C.E. 500 + 501 + 502)	april 75	148,24	145,93	—	—	145,93
		okt. 75	154,93	152,10	—	—	152,10
		april 76	167,83	165,12	—	—	165,12
		okt. 76	177,91	174,65	—	—	174,65
500	Algemene bouwnijverheid (zonder bepaalde specialisatie); slopersbedrijven	april 75	150,47	147,48	—	—	147,48
		okt. 75	156,63	153,11	—	—	153,11
		april 76	170,64	167,10	—	—	167,10
		okt. 76	181,92	177,49	—	—	177,49
501	Burgerlijke en utiliteitsbouw	april 75	145,11	143,11	—	—	143,11
		okt. 75	152,27	149,59	—	—	149,59
		april 76	164,57	162,04	—	—	162,04
		okt. 76	174,11	171,23	—	—	171,23
502	Water-, spoor- en wegenbouw; cultuurtech- nische werken	april 75	150,09	148,11	—	—	148,11
		okt. 75	156,71	154,47	—	—	154,47
		april 76	169,21	167,16	—	—	167,16
		okt. 76	178,68	176,15	—	—	176,15
503	Installatiebedrijven	april 75	146,07	138,80	—	—	138,80
		okt. 75	154,03	145,77	—	—	145,77
		april 76	163,72	155,61	—	—	155,61
		okt. 76	172,16	162,92	—	—	162,92
504	Bouwbedrijven voor de afwerking van ge- bouwen	april 75	144,60	139,30	—	—	139,30
		okt. 75	150,53	144,40	—	—	144,40
		april 76	163,77	158,01	—	—	158,01
		okt. 76	172,40	166,56	—	—	166,56
A	Totaal van de tak : winning van delfstoffen (code N.A.C.E. 11 + 23)	april 75	169,72	168,84	—	—	168,74
		okt. 75	184,76	183,67	—	—	183,57
		april 76	193,36	192,30	—	—	192,17
		okt. 76	200,66	199,56	—	—	199,45
B	Totaal van de tak : be- en verwerkende nijver- heid (code N.A.C.E. 12 + 14 + 22 + 24 tot 49)	april 75	151,82	147,46	110,30	104,83	136,52
		okt. 75	160,84	155,79	117,72	111,06	144,32
		april 76	171,22	166,24	125,20	118,92	154,10
		okt. 76	178,49	172,73	129,81	121,85	159,68
C	Totaal A + B + 50	april 75	151,95	147,86	110,29	104,82	139,05
		okt. 75	160,83	156,07	117,72	111,06	146,85
		april 76	171,56	166,87	125,18	118,91	157,05
		okt. 76	179,34	173,94	129,80	121,84	163,28

(1) Zie opmerking bladzijde 580.

2. — Indexcijfers van de gemiddelde brutouurlonen in de nijverheid (1).

N° code N.A.C.E.	BEDRIJFSGROEPEN, -KLASSEN EN -TAKKEN	Oktober 1972 (2)			Oktober 1975 (2)			April 1976 (2)			Oktober 1976 (2)		
		M	V	M + V	M	V	M + V	M	V	M + V	M	V	M + V
		(Absolute cijfers)			(Index basis : oktober 1972 = 100)								
11	Winning en bewerking van vaste brandstoffen (3)	111,22	—	—	174	—	—	181	—	—	188	—	—
12	Cokesovenbedrijven	108,19	—	108,07	164	—	164	173	—	173	180	—	180
14	Aardolie-industrie	143,73	98,04	143,02	157	164	157	169	—	169	179	—	179
16	Productie en distributie van elektriciteit, gas, stoom en warmwater (4)	128,14	83,70	127,41	158	166	158	167	182	167	—	—	—
17	Waterleidingsbedrijven (winning, reiniging en distributie van water)	99,21	86,97	99,06	170	—	170	192	—	192	202	—	202
22	Vervaardiging en eerste verwerking van metalen	114,11	71,64	113,16	157	178	157	167	184	167	177	193	178
22A	Productie en eerste verwerking van ferrometalen	115,77	72,38	114,91	156	176	156	166	185	166	177	197	177
221	IJzer- en staalindustrie (volgens E.G.K.S.-Verdrag ; met uitzondering van geïntegreerde cokesovenbedrijven)	119,49	—	—	155	—	—	165	—	—	176	—	—
222	Stalenbuizenfabrieken	98,46	—	—	156	—	156	163	—	163	171	—	171
223	Trekkerijen en koudwalserijen	104,70	73,90	102,41	160	173	161	172	181	173	186	193	186
224	Productie en eerste verwerking van non-ferrometalen	105,68	69,55	104,41	163	182	164	172	183	172	180	185	180
23	Winning van niet-energetische mineralen (met uitzondering van ertsen) ; veenderijen	92,98	66,17	92,50	159	—	160	171	—	172	178	—	179
231	Winning van bouwmaterialen en van vuurvaste en keramische klei	93,92	61,39	93,46	159	—	159	170	—	171	177	—	178
23A	Winning van andere mineralen ; veenderijen (239)	81,92	77,86	81,66	171	—	168	186	—	182	197	—	193
24	Vervaardiging van steen, cement, betonwaren, aardewerk, glas e.d.	92,24	67,53	89,95	167	175	167	178	186	179	187	194	187
241	Baksteen- en dakpannenfabrieken	92,65	70,40	91,12	161	194	162	174	206	175	186	220	188
242.1	Cementfabrieken	111,56	78,42	111,31	158	—	158	170	—	170	179	182	180

(1) Het streepje beduidt dat er geen gegevens zijn of dat de beschikbare gegevens betrekking hebben op minder dan 4 ondernemingen.

(2) M = mannen; V = vrouwen; M + V = mannen + vrouwen.

(3) Niet inbegrepen de leerlingen vanaf oktober 1975.

(4) Vanaf oktober 1976, zijn de gegevens betreffende de arbeiders opgenomen in deze van de bedienden.

2. — Indexcijfers van de gemiddelde brutourlonen in de nijverheid ⁽¹⁾(vervolg).

N° code N.A.C.E.	BEDRIJFSGROEPEN, -KLASSEN EN -TAKKEN	Oktober 1972 (2)			Oktober 1975 (2)			April 1976 (2)			Oktober 1976 (2)		
		M	V	M + V	M	V	M + V	M	V	M + V	M	V	M + V
		(Absolute cijfers)			(Index basis : oktober 1972 = 100)								
247	Glas- en glaswarenfabrieken	91,74	69,49	88,51	169	173	169	180	180	180	189	192	190
247.1	Fabrieken van vlakglas en dergelijke ...	94,29	73,42	93,81	165	—	165	178	—	179	186	—	186
247.2/7	Glasfabrieken behalve fabrieken van vlakglas	89,61	69,23	85,01	172	173	172	182	179	181	192	192	192
248	Aardewerffabrieken : vuurvastmateriaal- fabrieken	84,12	58,76	79,14	166	175	167	178	195	180	184	196	186
248.1	waarvan: vuurvastmateriaalfabrieken ..	89,27	55,47	89,07	166	—	167	178	—	179	180	—	180
248.3/5/8	vloer- en muurtegelfabrieken, fabrieken van sanitair aardewerk (uit gres, faience of porselein), isolatoren en isole- rende werkstukken	81,95	59,71	74,80	166	177	169	179	198	184	186	199	189
248.6/7	fabrieken van vaatwerk, ander huishoudelijk aardewerk en sieraardewerk uit faience, porse- lein, fijn aardewerk of soort- gelijke stoffen	65,11	54,04	58,59	—	—	—	—	—	—	—	—	—
25	Chemische industrie	106,70	70,04	99,18	164	166	164	175	175	175	182	182	182
25A	Chemische grondstoffenfabrieken ; geïnte- greerde fabrieken voor de vervaardiging en verwerking van chemische grond- stoffen (251)	115,92	84,00	115,24	160	167	160	173	182	173	179	185	179
255/6	Gespecialiseerde vervaardiging van far- macentische en chemische produkten met voornamelijk industriële of agra- rische toepassing	99,43	77,40	95,96	167	173	168	175	183	176	183	188	184
257/8/9	Gespecialiseerde vervaardiging van an- dere chemische verbruiksgoederen ...	88,34	66,25	74,75	174	163	168	181	171	175	193	180	186
26	Kunstmatige en synthetische continu- garen- en vezelfabrieken	103,59	80,76	100,27	167	159	166	179	170	178	183	174	182
31	Vervaardiging van produkten uit metaal (met uitzondering van machines en transportmiddelen)	91,43	69,39	88,99	164	175	165	172	185	173	179	193	180
311	Gieterijen	96,77	74,36	95,78	163	150	162	170	166	170	174	176	174
314	Constructiewerkplaatsen	87,47	69,66	87,19	162	172	163	172	180	172	176	186	176
314.1	waarvan: bruggen- en skeletbouw	89,73	57,65	89,53	164	—	164	172	—	172	176	—	176
316	Gereedschappen-, ijzer-, staal- en andere metaalwarenfabrieken	87,40	65,21	83,94	164	172	165	172	182	173	179	190	180
32	Machinebouw	94,99	70,96	94,23	162	175	162	172	186	172	177	196	178
321	Landbouwmachine- en tractorenfabrieken	100,82	75,35	100,44	166	178	166	172	190	172	181	216	181

(1) (2) Zie opmerkingen bladzijde 588.

2. — Indexcijfers van de gemiddelde brutouurlonen in de nijverheid ⁽¹⁾(vervolg).

N° code N.A.C.E.	BEDRIJFSGROEPEN, -KLASSEN EN -TAKKEN	Oktober 1972 (2)			Oktober 1975 (2)			April 1976 (2)			Oktober 1976 (2)		
		M	V	M : V	M	V	M : V	M	V	M + V	M	V	M + V
		(Absolute cijfers)			(Index basis : oktober 1972 = 100)								
322	Fabrieken van metaalbewerkingsmachines en van mechanische machinegereedschappen	98,84	66,94	97,46	161	168	162	170	180	171	177	191	177
33	Bureaumachiefabrieken ; fabrieken van machines voor informatieverwerking...	89,46	69,20	78,98	164	—	164	—	—	—	—	—	—
34	Elektrotechnische industrie	94,50	74,12	86,96	164	175	167	176	188	180	181	192	185
35	Automobielfabrieken ; fabrieken van auto-onderdelen	105,03	92,38	104,33	165	175	165	177	181	178	180	191	181
351	Automobielfabrieken en -assemblagebedrijven ; fabrieken van trekauto's ; fabrieken van automotoren	108,33	96,08	107,66	165	175	165	178	181	178	180	192	180
36	Overige transportmiddelenfabrieken	103,02	75,48	102,11	167	170	167	171	185	171	176	194	176
361	Scheepswerven, scheepsreparatie- en -onderhoudsbedrijven	112,48	85,34	112,08	169	167	169	169	186	169	173	—	173
362	Fabrieken van rollend spoor- en tramwegmaterieel	93,52	62,79	93,37	160	191	161	170	204	170	177	213	177
363	Rijwiel- en motorrijwielabrieken ; fabrieken van rijwiel- en motorrijwielonderdelen	84,50	69,85	82,94	158	174	159	174	189	175	177	190	178
364	Vliegtuigfabrieken en -reparatiebedrijven	99,31	80,87	98,65	—	—	—	—	—	—	—	—	—
31/36	Metaalverwerkende nijverheid	96,19	74,02	92,74	163	175	165	174	186	175	179	190	180
37	Fijnmechanische en optische industrie ...	89,97	62,25	79,03	171	175	172	178	189	181	185	191	187
41/42	Voedings- en genotmiddelenindustrie	84,89	66,80	80,06	169	171	170	183	186	183	192	191	191
41A	Voedingsindustrie uitgezonderd suiker (420)	83,27	63,55	77,44	171	175	171	185	193	186	193	198	193
411	Vervaardiging van plantaardige en dierlijke oliën en vetten	94,84	84,07	93,63	179	170	178	192	188	192	201	194	201
412	Slachterijen ; vleeswaren- en vleesconservefabrieken	80,74	66,61	78,54	168	180	170	186	194	187	192	207	194
413	Zuivel- en melkproduktenfabrieken	84,31	70,76	82,76	168	179	169	183	196	184	191	201	192
414	Groenten- en fruitverwerkende industrie	74,38	61,03	67,50	176	176	176	192	196	194	197	196	196

(1) (2) Zie opmerkingen bladzijde 588.

2. — Indexcijfers van de gemiddelde brutouurlonen in de nijverheid ⁽¹⁾(vervolg).

N° code N.A.C.E.	BEDRIJFSGROEPEN, -KLASSEN EN -TAKKEN	Oktober 1972 (2)			Oktober 1975 (2)			April 1976 (2)			Oktober 1976 (2)		
		M	V	M+V	M	V	M+V	M	V	M+V	M	V	M+V
		(Absolute cijfers)			(Index basis : oktober 1972 = 100)								
416	Meelindustrie, malerijen en pellerijen ...	87,80	76,61	87,21	164	158	164	178	178	178	188	182	188
419	Vervaardiging van brood, beschuit, banket, koek en biscuit	82,29	62,95	74,44	170	178	173	184	194	187	192	199	194
419.1/2	Broodfabrieken en brood- en banketbakkerijen	83,08	58,44	80,56	169	171	169	183	188	183	192	190	191
419.3/5	Banketbakkerijen, beschuit-, banket-, koek- en biscuitfabrieken	80,34	63,56	68,98	173	179	176	187	194	192	192	200	197
41B	Broodfabrieken en suikerwerkfabrieken (code N.A.C.E. 419 + 421)	81,29	62,12	72,79	171	178	174	185	194	189	193	200	196
420	Suikerfabrieken en -raffinaderijen	94,85	75,38	94,14	169	176	169	174	182	175	198	192	198
421	Cacao-, chocolade- en suikerwerkfabrieken	79,30	60,99	70,05	172	177	175	186	195	191	195	200	198
423	Overige voedingsmiddelenfabrieken	87,14	67,00	82,25	178	166	176	189	183	188	197	189	196
42A	Bereiding van dranken	84,45	70,81	83,71	168	169	168	182	184	182	189	189	189
427	waarvan: bierbrouwerijen en mouterijen	85,33	74,39	85,09	166	170	166	180	182	180	186	186	186
428	bereiding van mineraalwater en limonade	79,90	71,50	78,53	175	178	175	191	192	191	198	197	198
429	Tabaksnijverheid	95,82	76,32	81,67	156	161	160	165	171	170	173	174	175
43	Textielnijverheid	83,81	63,67	74,68	164	167	165	175	178	176	181	182	182
431	Wolindustrie	80,76	67,77	74,66	166	167	167	178	175	177	182	181	182
432	Katoenindustrie	84,53	66,86	78,10	166	169	167	179	178	179	185	185	185
433	Zijde-industrie	90,52	67,85	83,43	165	168	166	175	177	176	183	185	183
434	Linnen-, hennep- en ramee-industrie ...	77,55	66,58	74,09	168	167	168	177	177	177	185	185	185

(1) (2) Zie opmerkingen bladzijde 588.

2. — Indexcijfers van de gemiddelde brutourlonen in de nijverheid ⁽¹⁾(vervolg).

Nr code N.A.C.E.	BEDRIJFSGROEPEN, -KLASSEN EN -TAKKEN	Oktober 1972 (2)			Oktober 1973 (2)			April 1976 (2)			Oktober 1976 (2)		
		M	V	M · V	M	V	M · V	M	V	M · V	M	V	M · V
		(Absolute cijfers)			(Index basis : oktober 1972 = 100)								
436	Tricot- en kousenindustrie	80.61	58.77	62.81	164	165	165	177	178	177	185	180	182
436.1	Kousen- en sokkenfabrieken	87.26	61.51	67.25	156	164	161	167	177	174	179	179	179
436.2	Tricotagefabrieken	78.77	58.21	61.83	167	165	166	179	178	178	187	181	182
437	Textielveredeling	83.81	64.66	80.32	164	174	165	173	184	174	180	190	181
439	Overige textielnijverheid	84.55	63.78	76.56	158	166	160	171	179	173	175	181	177
44	Ledernijverheid	81.56	57.15	72.66	158	159	158	168	172	169	179	182	180
441	Leerlooierijen en verwante bedrijven ...	89.83	75.36	88.18	157	164	158	167	172	168	178	178	178
442	Lederwarenfabrieken	63.65	53.87	57.72	158	158	158	171	172	171	182	183	183
45	Schoen- en kledingnijverheid	79.60	58.22	60.21	166	172	171	175	185	184	184	188	187
45A	Schoenindustrie (met uitzondering van rubber- en houtenschoeisels)	79.34	69.23	72.76	163	166	165	173	175	174	182	181	182
45B	Vervaardiging van kleding (met uitzon- dering van bontkleding)	79.19	57.23	58.46	166	172	171	174	185	183	180	188	186
46	Houtindustrie, fabrieken van houten meubelen	81.50	72.12	80.39	166	167	166	179	177	179	183	186	183
46A	Hout- en kurknijverheid (met uitzonde- ring van houten meubelen)	82.14	68.43	81.03	167	172	168	180	186	181	184	192	185
461	waarvan: zagerijen, schaverijen e.d.	75.03	58.78	74.95	183	—	183	198	—	198	202	—	202
463	timmer- en parketvloerenfa- brieken	81.69	73.11	81.39	172	167	172	185	180	185	189	—	189
467	Meubelnijverheid (m.u.v. fabrieken van stalen meubelen)	81.17	72.64	80.00	166	166	166	178	176	178	182	186	183
47	Papier- en papierwarenindustrie ; grafische nijverheid ; uitgeverijen	97.39	63.54	88.85	170	177	171	180	188	182	187	194	188
47A	Papier- en papierwarenindustrie	94.65	64.31	85.41	160	170	162	170	183	173	178	187	180

(1) (2) Zie opmerkingen bladzijde 588.

2. — Indexcijfers van de gemiddelde brutourlonen in de nijverheid ⁽¹⁾(vervolg).

N° code N.A.C.E.	BEDRIJFSGROEPEN, -KLASSEN EN -TAKKEN	Oktober 1972 (2)			Oktober 1973 (2)			April 1976 (2)			Oktober 1976 (2)		
		M	V	M : V	M	V	M : V	M	V	M : V	M	V	M : V
		(Absolute cijfers)			(Index basis : oktober 1972 = 100)								
471	Houtslip- en cellulosefabrieken ; papier- en kartonfabrieken	105,70	71,63	101,02	160	175	162	170	183	171	181	189	182
472	Papierwaren- en kartonnagefabrieken ...	87,94	63,14	78,57	159	169	162	169	183	173	175	187	179
47B	Grafische nijverheid en uitgeverijen	100,43	61,90	93,32	181	192	183	191	200	192	197	209	198
48	Rubber- en plasticverwerkende industrie	90,19	67,74	85,05	164	172	166	173	181	175	180	186	181
481	Rubberverwerkende industrie	95,91	77,67	93,00	161	168	162	170	176	171	176	181	177
483	Plasticverwerkende industrie	88,21	64,20	80,45	166	173	168	174	183	176	181	188	182
49	Overige be- en verwerkende industrie ...	67,35	60,35	65,93	158	159	158	173	172	173	183	180	182
50	Bouwnijverheid (code N.A.C.E. 500 tot 504)	89,71	—	—	168	—	—	182	—	—	192	—	—
50A	Bouwnijverheid (code N.A.C.E. 500 + 501 + 502)	91,01	—	—	167	—	—	181	—	—	192	—	—
500	Algemene bouwnijverheid (zonder be- paalde specialisatie) ; slopersbedrijven	93,33	—	—	164	—	—	179	—	—	190	—	—
501	Burgerlijke en utiliteitsbouw	88,87	—	—	168	—	—	182	—	—	193	—	—
502	Water-, spoor- en wegenbouw ; cultuur- technische werken	91,33	—	—	169	—	—	183	—	—	193	—	—
503	Installatiebedrijven	86,70	—	—	168	—	—	179	—	—	188	—	—
504	Bouwbedrijven voor de afwerking van gebouwen	82,83	—	—	174	—	—	191	—	—	201	—	—
A	Totaal van de tak : winning van delfstof- fen (code N.A.C.E. 11 + 23)	107,41	78,38	107,17	171	—	171	179	—	179	186	—	186
B	Totaal van de tak : be- en verwerkende nijverheid (code N.A.C.E. 12 + 14 + 22 + 24 tot 49)	95,35	64,94	87,58	163	171	165	174	183	176	181	188	182
C	Totaal A + B + 50	94,81	64,95	88,71	165	171	166	176	183	177	183	188	184

(1) (2) Zie opmerkingen bladzijde 588.

3. — Gemiddelde maandelijks brutowedden van de bedienden in de nijverheid (in F), per geslacht ⁽¹⁾.

N° code N.A.C.E.	BEDRIJFSAFDELINGEN EN -KLASSEN	Geslacht (2)	April 1975	Oktober 1975	April 1976	Oktober 1976
11	Winning en bewerking van vaste brandstoffen	M.	42 706	47 358	48 402	48 519
		V.	27 139	28 925	34 108	32 420
		M. + V.	42 401	46 997	48 122	48 203
12	Cokesovenbedrijven	M.	42 520	44 634	47 428	48 163
		V.	31 496	33 666	34 536	34 079
		M. + V.	42 088	44 204	46 922	47 611
14	Aardolie-industrie	M.	51 182	53 501	58 429	59 376
		V.	33 743	34 893	37 707	38 283
		M. + V.	49 318	51 512	56 214	57 121
16	Productie en distributie van elektriciteit, gas, stoom en warmwater ⁽³⁾	M.	49 736	52 340	55 948	45 346
		V.	34 771	36 793	39 414	39 127
		M. + V.	48 461	51 016	54 539	44 816
17	Waterleidingsbedrijven (winning, reiniging en distributie van water)	M.	42 779	45 895	48 484	50 926
		V.	27 619	30 697	32 997	33 642
		M. + V.	40 665	43 775	46 324	48 516
22	Vervaardiging en eerste verwerking van metalen	M.	43 854	46 849	49 165	51 168
		V.	26 785	28 771	30 066	31 662
		M. + V.	42 028	44 915	47 122	49 082
22.A	Productie en eerste verwerking van ferro-metalen ..	M.	43 675	46 730	49 060	51 340
		V.	26 645	28 765	29 994	31 891
		M. + V.	41 728	44 675	46 880	49 116
23	Winning van niet-energetische mineralen (met uitzondering van ertsen); veenderijen	M.	38 682	41 713	44 135	45 689
		V.	23 544	24 654	26 494	28 177
		M. + V.	35 921	38 601	40 917	42 495
23.A	Winning van andere mineralen; veenderijen	M.	49 086	50 792	55 758	56 025
		V.	20 563	22 037	25 176	25 542
		M. + V.	43 422	45 082	49 685	49 972
24	Vervaardiging van steen, cement, betonwaren, aardewerk, glas e.d.	M.	38 230	40 554	43 164	44 459
		V.	23 215	24 643	26 215	27 622
		M. + V.	35 268	37 416	39 820	41 138
25	Chemische industrie	M.	43 667	45 364	47 970	49 281
		V.	26 083	27 277	28 763	29 870
		M. + V.	39 634	41 215	43 564	44 829
25.A	Chemische grondstoffenfabrieken; geïntegreerde fabrieken voor de vervaardiging en verwerking van chemische grondstoffen	M.	44 038	45 759	48 625	49 872
		V.	27 171	28 166	30 123	30 620
		M. + V.	41 523	43 135	45 866	47 001
26	Kunstmatige en synthetische continugaren- en vezelfabrieken	M.	50 673	53 174	58 010	60 003
		V.	28 953	31 649	33 511	35 608
		M. + V.	46 486	49 025	53 287	55 300
31	Vervaardiging van produkten uit metaal (met uitzondering van machines en transportmiddelen)	M.	38 164	40 832	42 593	44 421
		V.	23 133	24 957	26 138	27 281
		M. + V.	34 713	37 187	38 815	40 486
32	Machinebouw	M.	39 518	42 363	43 756	46 014
		V.	22 669	24 270	25 730	26 729
		M. + V.	36 025	38 612	40 019	42 017

(1) Het streepje beduidt dat er geen gegevens zijn of dat de beschikbare gegevens betrekking hebben op minder dan 4 ondernemingen.

(2) M.=mannen; V.=vrouwen; M. + V.= mannen+vrouwen.

(3) Vanaf oktober 1976, bevatten de gegevens betreffende de bedienden ook deze van de arbeiders.

PRIJZEN — ARBEIDSSTATISTIEKEN — SOCIALE STATISTIEKEN

Indexcijfers van de gemiddelde brutourlonen in de nijverheid (oktober 1972 = 100)

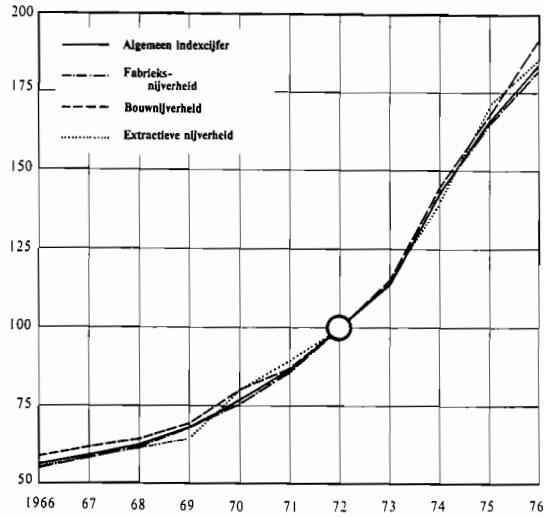

Indexcijfers van de gemiddelde brutourlonen in de nijverheid van de E.E.G. landen (april 1964 = 100)

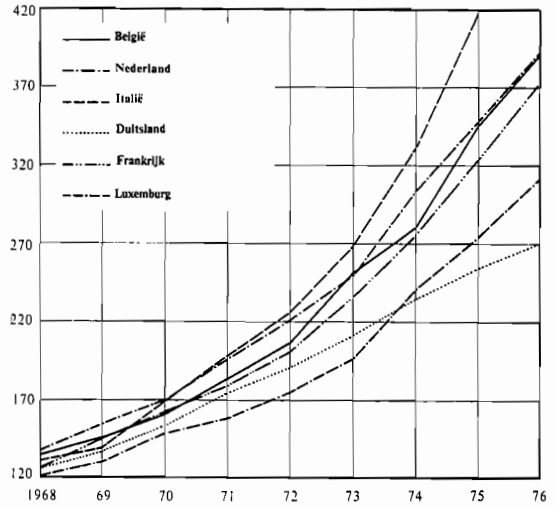

Werkloosheid: Werkzoekenden, vergoede volledig werklozen (maandgemiddelde \times 1000)

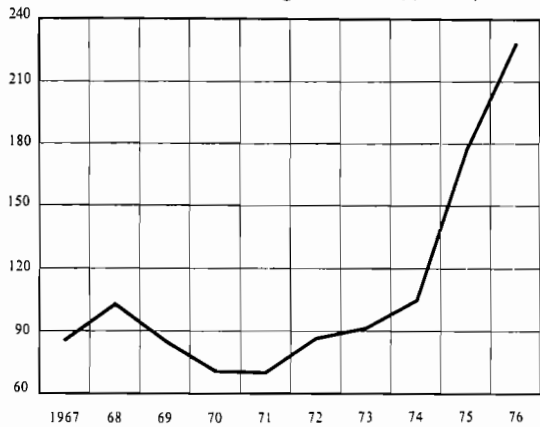

Indexcijfers van de consumptieprijzen (7/1974-6/1975 = 100)

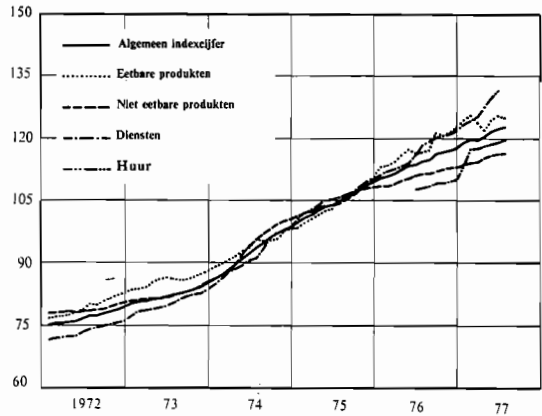

Werkgelegenheid: Arbeidskrachten onderworpen aan de sociale zekerheid (op 30 juni) (\times 1000)

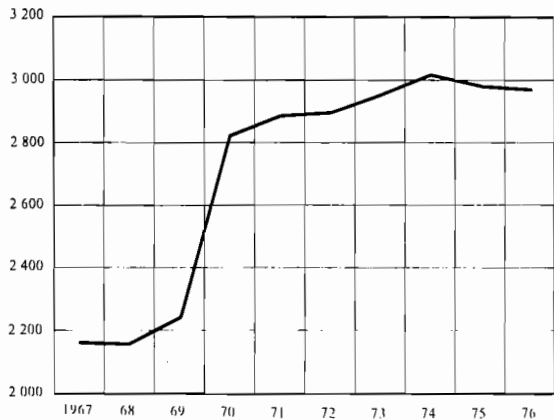

Indexcijfers van de groothandelsprijzen. (1953 = 100)

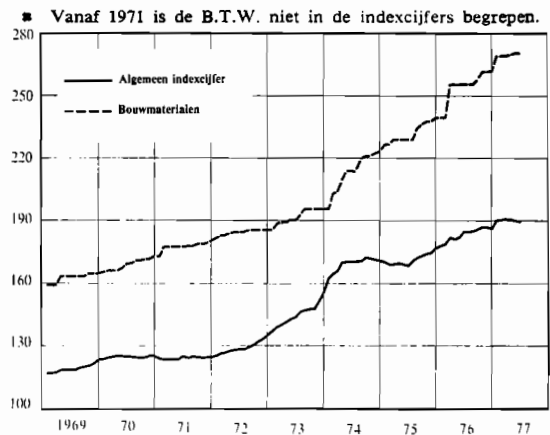

3. — Gemiddelde maandelijkse brutowedden van de bedienden in de nijverheid (in F), per geslacht (1)
(vervolg).

N° code N.A.C.E.	BEDRIJFSAFDELINGEN EN -KLASSEN	Geslacht (2)	April 1975	Oktober 1975	April 1976	Oktober 1976
33	Bureaumachinefabrieken; fabrieken van machines voor informatieverwerking	M.	—	36 046	—	—
		V.	—	19 943	—	—
		M. + V.	—	32 397	—	—
34	Elektrotechnische industrie	M.	38 622	41 886	44 136	45 446
		V.	24 385	26 081	27 613	28 749
		M. + V.	35 730	38 675	40 779	42 054
35	Automobielbouw; fabrieken van auto-onderdelen	M.	40 893	44 880	46 887	48 576
		V.	24 238	25 988	27 270	28 425
		M. + V.	37 992	41 589	43 469	45 066
36	Overige transportmiddelenfabrieken	M.	40 170	43 208	45 297	46 168
		V.	24 132	26 215	28 056	28 701
		M. + V.	38 024	40 935	42 990	43 831
37	Fijnmechanische en optische industrie	M.	38 931	40 822	42 246	44 295
		V.	22 804	23 430	24 690	26 238
		M. + V.	33 996	35 499	36 873	38 769
41/42	Voedings- en genotmiddelenindustrie	M.	36 153	38 875	41 062	42 915
		V.	21 317	23 052	24 205	25 392
		M. + V.	32 233	34 694	36 608	38 285
41.A	Voedingsindustrie uitgezonderd suiker	M.	36 167	38 427	40 740	42 441
		V.	20 758	22 442	23 470	24 538
		M. + V.	31 600	33 690	35 622	37 135
41.B	Broodfabrieken en suikerwerkfabrieken	M.	35 760	37 277	40 237	41 689
		V.	20 206	21 999	22 846	23 770
		M. + V.	28 681	30 324	32 323	33 534
42.A	Bereiding van dranken	M.	35 159	37 803	40 476	42 251
		V.	21 414	23 671	24 983	26 467
		M. + V.	32 319	34 884	37 275	38 990
429	Tabaksnijverheid	M.	37 594	40 148	42 549	44 048
		V.	25 020	25 325	26 905	28 541
		M. + V.	33 824	35 703	37 858	39 398
43	Textielnijverheid	M.	36 404	38 449	40 573	42 121
		V.	21 684	23 281	24 577	25 589
		M. + V.	31 424	33 318	35 161	36 528
44	Ledernijverheid	M.	36 442	37 689	40 570	41 823
		V.	21 116	23 730	25 975	27 244
		M. + V.	32 270	33 889	36 597	37 854
45	Schoen- en kledingnijverheid	M.	31 910	33 648	34 903	36 297
		V.	21 329	21 955	23 284	24 393
		M. + V.	26 240	27 383	28 677	29 918
45.A	Schoenindustrie (met uitzondering van rubber- en houtenschoeisel)	M.	33 433	33 533	35 973	36 486
		V.	20 469	21 939	23 055	24 449
		M. + V.	28 366	29 001	30 924	31 781

(1) (2) Zie noten bladzijde 594.

3. — Gemiddelde maandelijkse brutowedden van de bedienden in de nijverheid (in F), per geslacht ⁽¹⁾

(vervolg).

N° code N.A.C.E.	BEDRIJFSAFDELINGEN EN -KLASSEN	Geslacht (2)	April 1975	Oktober 1975	April 1976	Oktober 1976
45.B	Vervaardiging van kleding (met uitzondering van bontkleding)	M.	31 851	33 751	34 798	36 298
		V.	21 412	21 985	23 330	24 413
		M. + V.	26 148	27 324	28 533	29 806
46	Houtindustrie; fabrieken van houten meubelen	M.	34 164	35 512	37 097	39 676
		V.	20 818	22 116	23 282	24 557
		M. + V.	30 366	31 700	33 165	35 374
46.A	Hout- en kurknijverheid (met uitzondering van houten meubelen)	M.	35 560	37 185	38 671	39 642
		V.	22 378	23 685	24 137	25 391
		M. + V.	32 046	33 587	34 798	35 844
47	Papier- en papierwarenindustrie; grafische nijverheid; uitgeverijen	M.	39 464	41 953	43 839	45 964
		V.	23 315	24 988	26 607	27 195
		M. + V.	34 353	36 583	38 384	40 023
47.A	Papier- en papierwarenindustrie	M.	40 504	42 426	44 063	45 677
		V.	23 399	24 634	25 907	27 298
		M. + V.	35 781	37 513	39 050	40 602
47.B	Grafische nijverheid en uitgeverijen	M.	38 691	41 600	43 672	46 177
		V.	23 270	25 180	26 985	27 139
		M. + V.	33 390	35 956	37 936	39 632
48	Rubber- en plasticverwerkende industrie	M.	38 488	41 232	42 924	45 170
		V.	23 622	25 181	26 697	28 051
		M. + V.	34 350	36 763	38 407	40 404
49	Overige be- en verwerkende industrie	M.	32 629	34 860	36 355	39 174
		V.	18 685	20 681	21 994	22 611
		M. + V.	25 384	27 493	28 893	30 567
50	Bouwnijverheid	M.	37 106	39 302	41 095	42 838
		V.	21 979	23 255	24 891	26 067
		M. + V.	33 933	35 935	37 696	39 320
50.A	Bouwnijverheid met uitzondering van installatiebedrijven en bouwbedrijven voor de afwerking van gebouwen	M.	38 138	40 285	42 306	43 692
		V.	21 480	22 582	24 533	25 284
		M. + V.	34 993	36 943	38 950	40 217
A	Totaal van de tak: winning van delfstoffen (code N.A.C.E. 11 + 23)	M.	41 827	46 124	47 469	47 900
		V.	24 416	25 690	28 342	29 206
		M. + V.	40 773	44 888	46 312	46 769
B	Totaal van de tak: be- en verwerkende nijverheid (code N.A.C.E. 12 + 14 + 22 + 24 tot 49)	M.	39 583	42 270	44 326	45 958
		V.	23 173	24 722	26 098	27 191
		M. + V.	35 741	38 161	40 058	41 470
C	Totaal A + B + N.A.C.E. 50	M.	39 338	41 981	44 065	45 728
		V.	23 074	24 597	26 011	27 112
		M. + V.	35 573	37 957	39 886	41 422

(1) (2) Zie noten bladzijde 594.

4. — Indexcijfers van de gemiddelde maandelijkse brutowedden in de nijverheid (1).

N°code N.A.C.E.	BEDRIJFSAFDELINGEN EN -KLASSEN	Oktober 1972 (2)			Oktober 1975 (2)			April 1976 (2)			Oktober 1976 (2)		
		M.	V.	M.+V.	M.	V.	M.+V.	M.	V.	M.+V.	M.	V.	M.+V.
		(Absolute cijfers)			(Index basis : oktober 1972 = 100)								
11	Winning en bewerking van vaste brandstoffen	27 071	17 018	26 874	175	170	175	179	200	179	179	191	179
12	Cokesovenbedrijven	28 206	20 156	27 890	158	167	158	168	171	168	171	169	171
14	Aardolie-industrie	32 273	21 003	31 068	166	166	166	181	180	181	184	182	184
16	Productie en distributie van elektriciteit, gas, stoom en warmwater (3)	32 544	23 824	31 801	161	154	160	172	165	172	139	164	141
17	Waterleidingsbedrijven (winning, reiniging en distributie van water)	26 525	17 692	25 293	173	174	173	183	187	183	192	190	192
22	Vervaardiging en eerste verwerking van metalen	28 794	17 264	27 561	163	167	163	171	174	171	178	183	178
22.A	Productie en eerste verwerking van ferro-metalen	28 622	17 089	27 303	163	168	164	171	176	172	179	187	180
23	Winning van niet-energetische mineralen (met uitzondering van ertsen); veenderijen	26 101	17 327	23 953	160	172	161	169	185	171	175	197	177
23.A	Winning van andere mineralen; veenderijen	31 760	12 997	28 034	160	170	161	176	194	177	176	197	178
24	Vervaardiging van steen, cement, betonwaren, aardewerk, glas e.d.	25 462	14 777	23 354	159	167	160	170	177	171	175	187	176
25	Chemische industrie	29 253	16 583	26 347	155	164	156	164	173	165	168	180	170
25.A	Chemische grondstoffenfabrieken; geïntegreerde fabrieken voor de vervaardiging en verwerking van chemische grondstoffen	29 097	17 153	27 520	157	164	157	167	176	167	171	179	171
26	Kunstmatige en synthetische kunststoffen- en vezelfabrieken	35 730	21 142	32 918	149	150	149	162	159	162	168	168	168
31	Vervaardiging van produkten uit metaal (met uitzondering van machines en transportmiddelen)	25 265	15 188	22 952	162	164	162	169	172	169	176	180	176

(1) Het streepje beduidt dat er geen gegevens zijn of dat de beschikbare gegevens betrekking hebben op minder dan 4 ondernemingen.

(2) M.=mannen; V.=vrouwen; M.+V.=mannen+vrouwen.

(3) Vanaf oktober 1976, bevatten de gegevens betreffende de bedienden ook deze van de arbeiders.

4. — Indexcijfers van de gemiddelde maandelijkse brutowedden in de nijverheid ⁽¹⁾(vervolg).

N°code N.A.C.E.	BEDRIJFSAFDELINGEN EN -KLASSEN	Oktober 1972 (2)			Oktober 1975 (2)			April 1976 (2)			Oktober 1976 (2)		
		M.	V.	M.+V.	M.	V.	M.+V.	M.	V.	M.+V.	M.	V.	M.+V.
		(Absolute cijfers)			(Index basis : oktober 1972 = 100)								
32	Machinebouw	27 187	15 166	24 695	156	160	156	161	170	162	169	176	170
33	Bureaumachinefabrieken; fabrieken van machines voor informatie- verwerking	19 966	13 455	18 491	181	148	175	—	—	—	—	—	—
34	Elektrotechnische industrie	26 044	15 779	23 959	161	165	161	169	175	170	174	182	176
35	Automobielbouw; fabrieken van auto-onderdelen	28 704	16 544	26 585	156	157	156	163	165	164	169	172	170
36	Overige transportmiddelenfabrieken	26 674	15 484	25 177	162	169	163	170	181	171	173	185	174
37	Fijnmechanische en optische indu- strie	26 848	14 949	23 206	152	157	153	157	165	159	165	176	167
41/42	Voedings- en genotmiddelenindu- strie	24 613	13 849	21 769	158	166	159	167	175	168	174	183	176
41.A	Voedingsindustrie uitgezonderd sui- ker	24 421	13 449	21 169	157	167	159	167	175	168	174	182	175
41.B	Broodfabrieken en suikerwerkfa- brieken	23 578	12 744	18 647	158	173	163	171	179	173	177	187	180
42.A	Bereiding van dranken	24 214	14 541	22 216	157	163	157	167	172	168	174	182	176
429	Tabaksnijverheid	25 214	15 287	22 238	159	166	161	169	176	170	175	187	177
43	Textielnijverheid	24 906	13 738	21 128	154	169	158	163	179	166	169	186	173
44	Ledernijverheid	23 551	13 720	20 875	160	173	162	172	189	175	178	199	181
45	Schoen- en kledingnijverheid	21 417	13 333	17 086	157	165	160	163	175	168	169	183	175
45.A	Schoenindustrie (met uitzondering van rubber- en houtenschoeisels)	22 409	13 543	18 944	150	162	153	161	170	163	163	181	168
45.B	Vervaardiging van kleding (met uit- zondering van bontkleding)	21 289	13 294	16 922	159	165	161	163	175	169	171	184	176

(1) (2) Zie noten bladzijde 597.

4. — Indexcijfers van de gemiddelde maandelijkse brutowedden in de nijverheid ⁽¹⁾(vervolg).

N°code N.A.C.E.	BEDRIJFSAFDELINGEN EN -KLASSEN	Oktober 1972 (2)			Oktober 1975 (2)			April 1976 (2)			Oktober 1976 (2)		
		M.	V.	M.+V.	M.	V.	M.+V.	M.	V.	M.+V.	M.	V.	M.+V.
		(Absolute cijfers)			(Index basis : oktober 1972 = 100)								
46	Houtindustrie; fabrieken van houten meubelen	22 357	13 118	19 728	159	169	161	166	177	168	177	187	179
46.A	Hout- en kurknijverheid (met uitzondering van houten meubelen)	24 234	14 268	21 578	153	166	156	160	169	161	164	178	166
47	Papier- en papierwarenindustrie; grafische nijverheid; uitgeverijen	25 753	15 085	22 376	163	166	163	170	176	172	178	180	179
47.A	Papier- en papierwarenindustrie ..	27 058	15 145	23 768	157	163	158	163	171	164	169	180	171
47.B	Grafische nijverheid en uitgeverijen	24 782	15 053	21 438	168	167	168	176	179	177	186	180	185
48	Rubber- en plasticverwerkende industrie	26 549	15 532	23 482	155	162	157	162	172	164	170	181	172
49	Overige be- en verwerkende industrie	25 979	13 667	19 582	134	151	140	140	161	148	151	165	156
50	Bouwnijverheid	25 006	14 470	22 796	157	161	158	164	172	165	171	180	172
50.A	Bouwnijverheid met uitzondering van installatiebedrijven en bouwbedrijven voor de afwerking van gebouwen	26 167	14 824	24 025	154	152	154	162	166	162	167	171	167
A	Totaal van de tak: winning van delfstoffen (code N.A.C.E. 11 + 23)	26 859	14 980	26 140	172	171	172	177	189	177	178	195	179
B	Totaal van de tak: be- en verwerkende nijverheid (code N.A.C.E. 12 + 14 + 22 + 24 tot 49) ..	26 541	15 007	23 841	159	165	160	167	174	168	173	181	174
C	Totaal A + B + N.A.C.E. 50	26 390	14 958	23 744	159	164	160	167	174	168	173	181	174

(1) (2) Zie noten bladzijde 597.

5. — Indexcijfers van de gemiddelde brutourlonen in de nijverheid van de E.G.-landen.

Arbeiders - april 1976.

N° code N.A.C.E.	BEDRIJFSTAKKEN	Duitsland (B.R.)	Frankrijk	Italië (1)	Nederland	België	Luxemburg	Verenigd Koninkrijk (1)	Denemarken
(Basis : oktober 1972 = 100).									
11	Winning en bewerking van vaste brandstoffen	139,3	204,9	155,3	..	180,8	—
12	Cokesovenbedrijven	211,6	—	173,2	—	178,3	—
13	Aardolie- en aardgaswinning	141,0	150,3	197,1	..	—	—
14	Aardolie-industrie	144,1	..	184,7	155,6	168,8	—	180,7	161,9
21	Winning en voorbereiding van ertsen	185,2	183,1	—	..	156,6	200,7	..
22	Vervaardiging en eerste verwerking van metalen	140,2	179,5	189,6	172,6	167,3	164,4	178,9	182,0
22A	Productie en eerste verwerking van ferrometalen	139,6	190,5	187,5	174,7	166,5	164,4	180,5	184,7
23	Winning van niet-energetische mineralen (met uitzondering van ertsen); veenderijen	131,3	165,5	191,2	..	171,5	185,9	171,0	176,5
23A	Winning van andere mineralen; veenderijen	133,6	184,0	183,0	..	181,1	—
24	Vervaardiging van steen, cement, betonwaren, aardewerk, glas e.d.	131,8	168,6	189,4	157,7	178,8	172,6	173,6	169,1
25	Chemische industrie	140,6	166,7	186,2	166,5	174,7	203,0	183,4	179,0
25A	Chemische grondstoffenfabrieken; geïntegreerde fabrieken voor de vervaardiging en verwerking van chemische grondstoffen	141,3	167,7	193,2	162,9	179,7	176,7	177,5	182,6
26	Kunstmatige en synthetische continugaren- en vezelfabrieken	147,1	164,7	203,7	158,7	178,2	168,3	180,4	—
31	Vervaardiging van producten uit metaal (met uitzondering van machines en transportmiddelen)	138,1	172,1	197,3	163,7	173,3	177,6	178,0	178,6
32	Machinebouw	139,6	168,8	194,2	164,6	171,9	173,9	174,0	175,0
33	Bureaumachinefabrieken; fabrieken van machines voor informatieverwerking ...	143,5	166,5	207,1	169,9	..	—	170,8	..
34	Elektrotechnische industrie	142,3	173,4	193,6	168,6	179,6	185,3	176,6	181,3
35	Automobilbouw; fabrieken van auto-onderdelen	143,6	..	168,1	166,5	..	182,7	150,1	168,9

(1) Oktober 1975.

5. — Indexcijfers van de gemiddelde brutouurlonen in de nijverheid van de E.G.-landen. (vervolg)

Arbeiders - april 1976 (vervolg).

N° code N.A.C.E.	BEDRIJFSTAKKEN	Duitsland (B.R.)	Frankrijk	Italië (1)	Nederland	België	Luxem- burg	Verenigd Konink- rijk (1)	Dene- marken
(Basis : oktober 1972 = 100)									
36	Overige transportmiddelenfabrieken	142,8	171,8	185,2	162,5	171,0	—	184,6	172,6
37	Fijnmechanische en optische industrie	141,8	176,7	199,1	162,6	181,5	—	179,2	188,1
41/42	Voedings- en genotmiddelenindustrie	139,3	172,7	190,4	164,4	183,5	172,9	175,4	194,0
41.A	Voedingsindustrie uitgezonderd suiker	142,2	171,6	194,9	165,7	186,5	172,9	174,5	192,3
41.B	Broodfabrieken en suikerwerkfabrieken	139,9	175,4	194,5	170,7	188,8	..	175,1	178,1
42.A	Bereiding van dranken	135,7	168,8	190,5	158,5	182,2	174,2	172,2	191,2
429	Tabaksnijverheid	141,2	..	168,8	167,1	170,1	179,1	198,6	202,8
43	Textielnijverheid	136,2	172,0	188,6	169,5	176,3	..	181,9	181,6
44	Ledernijverheid	135,8	173,0	195,3	158,7	169,4	—	177,2	189,5
45	Schoen- en kledingnijverheid	133,6	177,6	194,0	181,3	183,5	163,9	180,2	185,7
45.A	Schoenindustrie (met uitzondering van rub- ber- en houtenschoeisel)	132,9	180,1	198,1	159,5	174,1	—	184,1	196,4
45.B	Vervaardiging van kleding (met uitzondering van bontkleding)	132,9	170,9	191,8	184,6	183,5	161,6	178,0	153,0
46	Houtindustrie ; fabrieken van houten meu- belen	138,7	180,9	192,9	159,5	178,6	166,9	178,5	176,4
46.A	Hout- en kurknijverheid (met uitzondering van houten meubelen)	138,2	186,7	192,1	159,7	180,7	177,7	173,8	171,7
47	Papier- en papierwarenindustrie ; grafische nijverheid ; uitgeverijen	136,5	176,4	197,0	155,6	181,7	172,0	173,3	191,7
47.A	Papier- en papierwarenindustrie	139,6	181,3	212,3	158,4	172,7	—	178,0	183,1
47.B	Grafische nijverheid en uitgeverijen	133,5	164,7	183,4	153,7	192,4	173,8	172,1	194,1
48	Rubber- en plasticverwerkende industrie ...	135,2	176,9	188,5	155,7	174,7	184,1	175,2	181,8
49	Overige be- en verwerkende industrie	122,9	163,9	203,4	165,0	172,5	—	179,1	192,2
50	Bouwnijverheid	124,8	170,3	197,7	159,0	181,9	180,6	172,5	..
50.A	Bouwnijverheid met uitzondering van instal- latiebedrijven en bouwbedrijven voor de afwerking van gebouwen	123,3	171,5	196,4	157,1	181,4	180,6
A	Totaal van de tak : winning van delfstoffen (code N.A.C.E. 11 + 13 + 21 + 23)	138,0	186,6	186,6	..	179,3	161,3	176,4	176,5
B	Totaal van de tak : be- en verwerkende nijverheid (code N.A.C.E. 12 + 14 + 22 + 24 tot 49)	139,9	172,4	191,1	164,7	176,0	168,9	175,7	182,3
C	Totaal (A + B + N.A.C.E. 50)	136,7	172,5	188,9	163,0	177,0	174,3	175,2	182,2

(1) Oktober 1975.

6. — Indexcijfers van de gemiddelde maandelijks brutowedden in de nijverheid van de E.G.-landen.

Bedienden - april 1976.

N ^o code N.A.C.E.	BEDRIJFSTAKKEN	Duitsland (B.R.)	Frankrijk	Italië (1)	Nederland	België	Luxemburg	Dene- marken
(Basis : oktober 1972 = 100)								
11	Winning en bewerking van vaste brandstoffen	130,06	—	141,5	..	179,1	—	—
12	Cokesovenbedrijven		—	174,7	—	168,2	—	—
13	Aardolie- en aardgaswinning	140,8	154,2	178,1	155,0	—	—	—
14	Aardolie-industrie	144,1	..	151,8	152,0	180,9	—	161,2
21	Winning en voorbereiding van ertsen	141,5	162,2	167,2	—	—	158,9	—
22	Vervaardiging en eerste verwerking van met- talen	143,8	158,7	170,2	158,6	171,0	162,8	177,5
23	Winning van niet-energetische mineralen (met uitzondering van ertsen); veenderijen	132,6	139,6	172,0	..	173,4	151,5	138,1
24	Vervaardiging van steen, cement, betonwaren, aardewerk, glas e.d.	135,9	158,9	172,6	153,4	170,5	159,2	162,5
25	Chemische industrie	137,5	156,7	163,0	155,2	165,3	186,1	161,8
26	Kunstmatige en synthetische continugaren- en vezelfabrieken	140,8	137,7	170,8	163,0	161,9	165,6	—
31	Vervaardiging van produkten uit metaal (met uitzondering van machines en transport- middelen)	143,0	154,3	172,9	153,9	169,1	178,6	165,8
32	Machinebouw	144,6	155,0	165,8	159,8	162,1	162,1	—
33	Bureaumachinefabrieken ; fabrieken van ma- chines voor informatieverwerking	139,5	166,7	161,0	145,8	..	—	169,6
34	Elektrotechnische industrie	145,7	154,5	161,2	152,1	170,2	161,1	161,8
35	Automobiëlbouw ; fabrieken van auto-onder- delen	145,7	151,7	158,9	152,9	163,5	201,4	169,5

(1) Oktober 1975.

6. — Indexcijfers van de gemiddelde maandelijkse brutowedden in de nijverheid van de E.G.-landen
(vervolg).
Bedienden - april 1976 (vervolg).

N ^o code N.A.C.E.	BEDRIJFSTAKKEN	Duitsland (B.R.)	Frankrijk	Italië (1)	Nederland	België	Luxemburg	Dene- marken
(Basis : oktober 1972 = 100)								
36	Overige transportmiddelenfabrieken	144,8	162,1	161,7	156,7	170,8	—	173,9
37	Fijnmechanische en optische industrie	145,0	151,4	166,9	156,3	158,9	—	132,8
41/42	Voedings- en genotmiddelenindustrie	136,2	155,0	165,8	154,1	168,2	171,3	168,1
43	Textielnijverheid	135,2	159,4	168,9	160,3	166,4	..	161,4
44	Ledernijverheid	135,9	162,9	172,6	..	175,3	—	160,3
45	Schoen- en kledingnijverheid	135,8	163,7	177,7	153,0	167,8	163,5	170,3
46	Houtindustrie ; fabrieken van houten meubelen	138,4	158,1	181,5	147,0	168,1	176,8	159,2
47	Papier- en papierwarenindustrie ; grafische nijverheid ; uitgeverijen	136,2	153,4	167,2	152,2	171,5	172,4	174,3
48	Rubber- en plasticverwerkende industrie ..	137,0	153,1	166,7	161,3	163,6	175,8	181,1
49	Overige be- en verwerkende industrie	130,3	152,5	175,1	..	147,4	..	151,5
50	Bouwnijverheid	129,8	159,7	181,0	158,4	165,4	157,7	—
A	Totaal van de tak : winning van delfstoffen (code N.A.C.E. 11 + 13 + 21 + 23)	132,6	151,5	168,5	155,5	177,2	156,1	138,1
B	Totaal van de tak : be- en verwerkende nijverheid (code N.A.C.E. 12 + 14 + 22 + 24 tot 49)	141,9	155,9	166,3	156,3	168,0	167,9	167,3
C	Totaal 'A + B + N.A.C.E. 50'	140,3	156,2	165,9	156,8	168,0	167,2	167,2

(1) Oktober 1975.

7. — Bedrag van de loonkosten per uur (loon + werkgeverslasten) van werklieden in de nijverheid van E.G.-landen.

Arbeiders - Jaar 1972. — Vestigingen met 50 loontrekkers en meer.

Nr code N.A.C.E.	BEDRIJFSTAKKEN	Duitsland (D.B.R.)	Frankrijk	Italië	Nederland (1)	België	Luxemburg
Gemiddelden in Belgische franken							
11	Winning en bewerking van vaste brandstoffen	207,31	157,16	295,45	204,29	..	—
12	Cokesovenbedrijven	115,41	183,40	—	181,99	—
14	Aardolie-industrie	200,34	193,43	197,26	..	229,87	—
16	Productie en distributie van elektriciteit, gas, stoom en warmwater	194,27	190,22	238,17	220,48	272,11	} 155,67
17	Waterleidingsbedrijven (winning, reiniging en distributie van water)	182,21	132,98	180,58	222,37	150,80	
22	Vervaardiging en eerste verwerking van metalen	172,87	125,44	147,35	..	175,22	175,51
22A	Productie en eerste verwerking van ferrometalen	176,02	126,78	149,87	201,34	175,65	..
23	Winning van niet-energetische mineralen (met uitzondering van ertsen); veenderijen	158,47	129,85	137,22	213,40	149,91	..
23A	Winning van andere mineralen; veenderijen	170,50	161,04	152,45	—	128,81	..
24	Vervaardiging van steen, cement, betonwaren, aardewerk, glas e.d.	152,65	114,71	115,42	167,92	145,24	127,49 (2)
25	Chemische industrie	174,43	128,64	143,48	205,28	176,86	..
25A	Chemische grondstofffabrieken; gefintegreerde fabrieken voor de vervaardiging en verwerking van chemische grondstoffen	189,49	152,38	152,66	220,37	194,35	..
26	Kunstmatige en synthetische continugaren en vezelfabrieken	161,27	138,88	140,67	—	151,00	..
31	Vervaardiging van produkten uit metaal (met uitzondering van machines en transportmiddelen)	156,83	104,19	119,93	157,28	143,78	111,98
32	Machinebouw	167,35	112,43	127,53	164,23	150,16	123,93
33	Bureaumachinefabrieken; fabrieken van machines voor informatieverwerking	142,23	128,30	143,92	..	119,54	—
34	Elektrotechnische industrie	152,12	102,51	120,58	185,30	140,37	111,24 (3)
35	Automobiëlbouw; fabrieken van auto-onderdelen	185,04	124,22	145,18	167,65	162,10	..
36	Overige transportmiddelenfabrieken	168,27	127,05	133,25	177,87	166,00	—
37	Fijnmechanische en optische industrie	139,52	94,90	109,87	173,48	126,57	—
41/42	Voedings- en genotmiddelenindustrie	136,29	100,86	121,06	167,18	131,16	108,03

(1) (2) (3) Zie noten bladzijde 605.

7. — Bedrag van de loonkosten per uur (loon + werkgeverslasten) van werklieden in de nijverheid van E.G.-landen (vervolg).

Arbeiders - Jaar 1972. — Vestigingen met 50 loontrekkers en meer. (vervolg).

Nr code N.A.C.E.	BEDRIJFSTAKKEN	Duitsland (D.B.R.)	Frankrijk	Italië	Nederland (1)	België	Luxemburg
Gemiddelden in Belgische franken							
41.A	Voedingsindustrie uitgezonderd suiker	125,66	90,33	119,66	163,08	127,68	103,15
41.B	Brood- en suikerwerkfabrieken	115,58	85,11	116,95	142,28	123,75	..
42.A	Bereiding van dranken	156,83	112,40	130,53	191,34	135,43	..
429	Tabaksnijverheid	140,31	..	99,13	159,64	132,98	..
43	Textielnijverheid	122,93	85,45	99,27	141,91	117,31	..
44	Ledernijverheid	118,14	80,78	97,72	140,51	125,12	—
45	Schoen- en kledingnijverheid	115,84	77,55	87,88	106,35	92,28	66,97
45.A	Schoenindustrie (met uitzondering van rubber- en houtenschoeisels)	122,52	79,20	84,74	127,52	112,05	—
45.B	Vervaardiging van kleding (met uitzondering van bontkleding)	113,70	73,82	89,04	101,89	89,26	66,97
46	Houtindustrie; fabrieken van houten meubelen	146,10	84,41	94,67	147,19	122,47	136,20 (4)
46.A	Hout- en kurknijverheid (met uitzondering van houten meubelen)	146,47	86,15	94,53	150,46	126,68	..
47	Papier- en papierwarenindustrie; grafische nijverheid; uitgeverijen	150,88	124,44	145,04	181,39	146,15	..
47.A	Papier- en papierwarenindustrie	142,34	108,37	127,91	178,70	143,50	..
47.B	Grafische nijverheid en uitgeverijen	160,01	142,47	166,35	183,08	149,42	..
48	Rubber- en plasticverwerkende industrie ..	148,49	100,00	130,28	166,76	139,35	130,53
49	Overige be- en verwerkende industrie	123,04	90,49	97,96	142,50	95,43	..
50	Bouwnijverheid	171,98	103,71	111,59	179,09	162,53	108,06
50.A	Bouwnijverheid met uitzondering van installatiebedrijven en bouwbedrijven voor de afwerking van gebouwen	171,39	101,77	112,34	187,96	165,96	108,56
A	Totaal van de tak: winning van delfstoffen (code N.A.C.E. 11 + 23)	199,19	153,88	160,97	..	180,43	176,76
B	Totaal van de tak: be- en verwerkende nijverheid (code N.A.C.E. 12 + 14 + 22 + 24 tot 49)	155,62	106,96	122,27	172,19	146,25	155,31
C	Totaal A + B + N.A.C.E. 50	159,28	107,59	121,80	173,93	146,64	147,26

(1) Arbeiders en bedienden samen.

(2) De code N.A.C.E. 26 inbegrepen.

(3) De code N.A.C.E. 35 inbegrepen.

(4) De code N.A.C.E. 47 inbegrepen.

8. — Lonen van de werknemers naar activiteitsklasse in 1976.

(Bron : Rijksdienst voor Sociale Zekerheid.)

ACTIVITEITSKLASSEN naargelang de nomenclatuur N.A.C.F.	Globaal bedrag van de uitgekeerde lonen				Totaal
	Handarbeiders		Hoofdarbeiders		
	Mannen	Vrouwen	Mannen	Vrouwen	
	(× 1 000 000 F)				
0. Landbouw, bosbouw en visserij	2 039,7	124,4	219,9	59,6	2 443,6
Landbouw en jacht	1 506,6	121,5	188,2	49,5	1 865,8
Bosbouw en bosontginning	275,0	2,1	29,2	8,5	314,8
Visserij (3)	258,1	0,8	2,5	1,6	263,0
1. Energie- en waterhuishouding	13 321,2	85,5	17 779,3	1 016,5	32 202,5
Winning en bewerking van vaste brandstoffen (1)	9 035,7	17,0	989,6	31,8	10 074,1
Cokesovenbedrijven	298,9	0,7	82,1	2,4	384,1
Aardolie- en aardgaswinning - Aardolie- raffinaderijen	1 237,4	7,5	2 008,1	189,3	3 442,3
Winning en vervaardiging van splijt- en kweekstoffen - Produktie en distributie van elektriciteit, gas, stoom en warm water - Waterleidingsbedrijven	2 749,2	60,3	14 699,5	793,0	18 302,0
2. Winning en verwerking van niet-energetische delfstoffen en derivaten - Chemische industrie	57 247,8	3 047,6	33 465,4	4 757,5	98 518,3
Winning en voorbereiding van ertsen - Vervaardiging en eerste verwerking metalen	29 228,5	392,8	11 226,8	890,0	41 738,1
Winning van niet-metaalhoudende en niet-energetische mineralen, veende- rijen	1 553,5	18,0	655,8	84,8	2 312,1
Vervaardiging van niet-metalen delfstof- fen (exclusief glas)	9 066,3	330,2	2 847,6	497,2	12 741,3
Glasindustrie	4 176,4	438,0	2 262,1	356,3	7 232,8
Chemische industrie - Kunstmatige en synthetische continugaren- en vezel- fabrieken	13 223,1	1 868,6	16 473,1	2 929,2	34 494,0
3. Metaalverwerkende industrie ; fijnmecha- nische en optische industrie	63 670,3	10 277,3	37 735,8	6 020,2	117 703,6
Vervaardiging van produkten uit metaal Machinebouw	18 648,1	1 986,4	7 755,6	1 417,4	29 807,5
Bureaumachinefabrieken, fabrieken van machines voor informatieverwerking - Elektrotechnische industrie	12 796,0	379,3	8 197,0	1 290,9	22 663,2
Automobielbouw, fabrieken van auto- onderdelen en overige transportmid- delen	11 882,9	6 239,1	14 349,6	2 407,2	34 878,8
Fijnmechanische en optische industrie ..	19 748,7	1 445,1	6 633,0	687,4	28 514,2
	594,6	227,4	800,6	217,3	1 839,9
4. Andere be- en verwerkende industrieën ..	58 159,1	24 438,2	27 275,9	8 574,8	118 448,0
Voedingsmiddelenindustrie	13 117,5	3 172,2	6 562,7	1 880,1	24 732,5
Drankbereiding	4 706,5	201,3	2 192,4	365,6	7 465,8
Tabaksnijverheid	536,0	1 046,1	642,4	193,4	2 417,9
Textielnijverheid	10 596,9	6 128,7	4 345,6	1 317,4	22 388,6
Ledernijverheid	634,8	268,6	225,3	72,1	1 200,8
Schoennijverheid	295,8	516,4	155,7	53,4	1 021,3
Kledingnijverheid	1 216,2	8 833,5	1 868,5	1 412,3	13 330,5
Houtindustrie, fabrieken van houten meubelen	10 011,5	1 024,4	1 986,6	527,5	13 550,0

N.B. — Zie noten bladzijde 607.

8. — Lonen van de werknemers naar activiteitsklasse in 1976 (vervolg).

(Bron: Rijksdienst voor Sociale Zekerheid.)

ACTIVITEITSKLASSEN naargelang de nomenclatuur N.A.C.E.	Globaal bedrag van de uitgekeerde lonen				
	Handarbeiders		Hoofdarbeiders		Totaal
	Mannen	Vrouwen	Mannen	Vrouwen	
(× 1 000 000 F)					
Papier- en papierwarenindustrie	4 034,2	922,2	2 581,9	583,9	8 122,2
Grafische nijverheid en uitgeverijen	7 318,0	953,7	4 042,6	1 423,9	13 738,2
Rubberindustrie	1 675,3	230,3	904,7	205,3	3 015,6
Plasticverwerkende industrie	2 210,3	698,3	1 337,4	282,0	4 528,0
Diamantbedrijf	1 122,4	161,3	66,2	45,7	1 395,6
Overige be- en verwerkende industrie n.e.g.	683,7	281,2	363,9	212,2	1 541,0
5. Bouwnijverheid	56 114,6	169,7	9 875,8	1 769,3	67 929,4
6. Handel, hotels, restaurants en café's, reparatiebedrijven	31 219,3	6 265,0	54 852,8	30 683,0	123 020,1
Groothandel - Recuperatie - Tussenper- sonen in de handel	14 872,7	1 711,3	37 134,9	11 743,2	65 462,1
Kleinhandel (3)	6 318,5	1 817,0	12 890,2	17 183,7	38 209,4
Maaltijden-, dranken- en logiesverstek- kende bedrijven (3)	3 612,0	2 647,1	1 320,4	917,7	8 497,2
Reparatie van gebruiksgoederen en voer- tuigen	6 416,1	89,6	3 507,3	838,4	10 851,4
7. Vervoer en verkeer (2) (3) (4)	23 807,3	919,3	34 936,5	7 069,7	66 732,8
8. Bank- en verzekeringswezen, dienstver- lening aan ondernemingen, verhuur	3 800,4	1 504,7	56 757,7	20 616,6	82 679,4
Bank- en kredietwezen	1 009,1	619,1	27 680,7	8 642,2	37 951,1
Verzekeringswezen (exclusief sociale ver- zekeringsorganen)	102,4	116,9	8 797,6	3 510,8	12 527,7
Dienstverleningen aan ondernemingen - Verhuur van goederen	2 688,9	768,7	20 279,4	8 463,6	32 200,6
9. Overige dienstverlening	10 464,4	18 066,5	163 856,4	108 154,5	300 541,8
Algem. overheidsbestuur, defensie, wet- telijke sociale verzekering	2 550,5	4 937,2	94 861,1	34 033,7	136 382,5
Reinigingsdiensten, beheer van begraaf- plaatsen	1 328,9	1 395,8	324,9	118,0	3 167,6
Onderwijs	1 151,8	2 813,5	50 105,5	51 779,9	105 850,7
Wetenschappelijke instellingen en onder- zoekcentra	108,7	32,2	2 659,4	586,3	3 386,6
Diensten voor volksgezondheid en dier- geneeskunde	1 060,6	2 385,4	3 793,4	12 589,0	19 828,4
Overige maatschappelijke dienstverlenende instellingen	612,0	2 529,7	6 993,9	6 432,8	16 568,4
Dienstverlening op gebied van recreatie en op cultureel gebied (3)	845,2	313,4	3 896,6	1 536,9	6 592,1
Persoonlijke diensten (3)	897,2	2 048,8	333,4	412,5	3 691,9
Huishoudelijke diensten	317,6	1 185,3	36,8	48,5	1 588,2
Overige diensten n.e.g.	1 591,9	425,2	851,4	616,9	3 485,4
Totaal:	319 844,1	64 898,2	436 755,5	188 721,7	1 010 219,5

(1) Met inbegrip van de onder het N.P.M. ressorterende mijnwerkers en gelijkgestelden (bedrag van de lonen: 9 009,4 miljoen frank).

(2) Met inbegrip van de onder de D.M.V.Z.K. ressorterende zeelieden ter koopvaardij (bedrag van de lonen: 1 689,8 miljoen frank).

(3) Met inbegrip van de ten aanzien van de sociale zekerheid forfaitair bepaalde lonen.

(4) De tijdelijke ambtenaars van de N.M.B.S. en de ambtenaars van de N.M.V.B. inbegrepen.

9. — In 1976 aangegeven begrensde en onbegrensde lonen van de werknemers ⁽¹⁾⁽²⁾.

(Bron: Rijksdienst voor Sociale Zekerheid.)

BOEKHOUDCATEGORIEËN VAN DE ONDER DE R.S.Z. RESSORTERENDE WERKNEMERS	Totaal dienstjaar 1976 (: 1 000 000 F)		
	Begrensde lonen		Volle lonen
	(3)	(4)	
Handarbeiders.	343 819,4	395 525,2	402 754,5
1. <i>Werknemers waarvoor de volledige sociale-zekerheidsregeling geldt</i>	177 328,7	206 781,5	210 672,7
2. <i>Bijzondere categorieën</i>	166 490,7	188 743,7	192 081,8
Bouwarbeiders	53 239,9	58 769,2	59 063,8
Diamantbewerkers	1 368,3	1 376,1	1 377,5
Werklieden in tuin- en bosbouw	714,2	720,9	720,9
Werknemers in het hotelbedrijf (5)	1 998,5	2 003,3	2 003,9
Zeevissers (5)	224,0	229,6	229,6
Binnenschippers	593,1	807,7	957,4
Landbouwarbeiders	410,5	415,2	415,3
Bij fooien bezoldigden (5) (6)	226,8	227,0	227,0
Werknemers in volgende sectoren :			
— grafiekbedrijven	6 462,7	8 430,3	8 777,2
— voedingsnijverheid	15 039,4	17 596,3	17 825,7
— wasserijen, ververijen en ontvettingsbedrijven	2 073,5	2 090,6	2 091,8
— houtbewerking	9 834,8	10 332,7	10 363,7
— handel in voedingswaren	7 852,9	8 500,0	8 545,7
— bakkerijen en banketbakkerijen	2 800,7	3 090,5	3 104,4
— fabricage van bontwerk	149,4	152,9	152,9
— porceleinaarde en zandgroeven van Zuid-België	86,4	104,6	106,5
— garages	6 975,7	7 709,8	7 733,9
— koetsbouwbedrijven	435,0	465,1	465,5
— reinigings- en ontsmettingsbedrijven	2 837,1	2 900,0	2 905,5
— electriciens	4 149,6	4 610,8	4 645,9
— taxis en taxibestelwagens (5)	645,7	666,4	666,9
— schoen- en pantoffelnijverheid	835,6	859,0	860,9
— metaalhandel	2 862,6	3 190,0	3 213,7
— uurwerk- en juwelenmakerijen	361,2	388,3	388,7
— terugwinning van metaal	613,9	705,2	718,8
— vervoer van goederen met motorvoertuigen	5 025,2	6 213,3	6 414,8
— verhuizingen en meubelbewaring	323,7	356,8	359,4
— pakhuizen ter vismijn	84,6	86,5	86,5
— autobus- en autocardiendiensten	1 410,7	1 673,0	1 694,0
— chemische nijverheid	14 641,6	18 408,5	19 049,0
— handschoenbedrijf	3,7	4,1	4,1
— papier- en kartonbewerking	2 332,5	2 570,5	2 581,7
— handel in brandstoffen	549,9	614,1	620,3
— terugwinning van lompen	131,1	136,2	136,4
Niet gesubsidieerd onderwijs	1 880,8	1 898,5	1 898,8
Dienstboden	13,6	1 398,6	1 401,8
Erkende leerlingen	—	—	997,7
Beroepsrenners (5)	- 0,2	- 0,1	20,1
Tijdelijken van Staat en provinciën *	4 280,1	4 311,8	4 313,4
Tijdelijken van gemeenten	5 135,9	5 387,4	5 393,5
Werklieden-afgevaardigden groeven en graverijen *	—	7,1	7,1
Beambten in instellingen van openbaar nut (7)	3 998,7	4 719,5	4 849,1
Beambten van polders en wateringen	18,2	19,2	19,2
Beambten in instellingen die geen bijdrage voor kredieturen verschuldigd zijn	3 868,6	4 596,5	4 671,1
Gewezen werknemers steenkoolmijnen *	0,5	0,7	0,7

N.B. — Zie noten bladzijde 609.

9. — In 1976 aangegeven begrensde en onbegrensde lonen van de werknemers ⁽¹⁾ ⁽²⁾ (vervolg).

(Bron: Rijksdienst voor Sociale Zekerheid.)

BOEKHOUDCATEGORIEËN VAN DE ONDER DE R.S.Z. RESSORTERENDE WERKNEMERS	Totaal dienstjaar 1976 (× 1 000 000 F)		
	Begrensde lonen		Volle lonen
	(3)	(4)	
Hoofdarbeiders.	267 784,4	347 574,8	623 961,5
1. <i>Werknemers waarvoor de volledige sociale-zekerheidsregeling geldt</i>	151 164,7	198 101,8	235 722,5
2. <i>Bijzondere categorieën</i>	116 619,7	149 162,4	172 292,4
Vrij onderwijs — ongesubsidieerd personeel	631,3	680,6	704,5
Staat, provincies en gesub. onderwijs — tijdelijken en leerkrachten	17 542,9	21 310,8	21 578,7
Gemeenten — tijdelijken en leerkrachten	7 392,7	8 641,6	8 943,3
Hulp personeel van Europese Gemeenschappen	29,8	32,3	32,5
Beambten in instellingen van openbaar nut			
Beambten in instellingen die geen bijdrage voor kredieturen verschuldigd zijn	6 828,6	9 437,6	11 897,4
Werknemers onder de bevoegdheid van het A.N.P.C.B.	1 766,4	2 341,6	2 643,6
Werknemers in de voedingsnijverheid	76 559,0	98 903,6	117 290,9
Werknemers in de voedingsnijverheid	5 869,0	7 814,3	9 201,5
3. <i>Werknemers die enkel voor geneeskundige verzorging opgenomen zijn</i>	—	310,6	215 946,6
<i>Totaal :</i>	611 603,8	743 100,0	1 026 716,0

(1) Voor de handarbeiders zijn de lonen verhoogd met een fictief bedrag van 8 % met name het gewoon vakantiegeld opgenomen in de bijdragenbasis. De handarbeiders waarvoor geen bijdrage voor jaarlijkse vakantie verschuldigd is maken uitzondering op deze regel ter berekening der bijdragen (zie de categorieën met *).

(2) Onder begrensde lonen dient men de tot een loonmaximum beperkte lonen te verstaan die in aanmerking komen voor het berekenen van sommige bijdragen voor sociale zekerheid. In de vorige jaarboeken kan men de vroegere maandloonmaxima terugvinden.

Evolutie van de loonmaxima in 1976 :

— loonmaxima welke dienen voor de berekening der bijdragen voor de tak van de werkloosheid :

— 26 350 F voor het 1^e kwartaal 1976 - 26 875 F voor het 2^e kwartaal 1976 - 27 400 F voor het 3^e kwartaal 1976 - 27 950 F voor het 4^e kwartaal 1976;

— loonmaxima welke dienen voor de berekening der bijdragen voor de takken van de ziekte en invaliditeit (uitkeringen) en van de bediendenpensioenen :

— 43 550 F voor het 1^e kwartaal 1976 - 44 425 F voor het 2^e kwartaal 1976 - 45 300 F voor het 3^e kwartaal 1976 - 46 200 F voor het 4^e kwartaal 1976.

Voor de handarbeiders worden de voor de takken van de jaarlijkse vakantie, pensioenen, kinderbijslag en beroepsziekten en voor de sector van de geneeskundige verzorging bestemde bijdragen berekend op de onbegrensde lonen.

Voor de hoofdarbeiders zijn de voor de takken van de kinderbijslag en beroepsziekten en de voor de sector van de geneeskundige verzorging bestemde bijdragen te berekenen op de onbegrensde lonen.

(3) Het betreft de loonmaxima welke dienen voor de berekening der bijdragen van de tak van de werkloosheid.

(4) Het betreft de loonmaxima welke dienen voor de berekening der bijdragen van de tak van de ziekte en invaliditeit (uitkeringen) alsmede van de tak van de bediendenpensioenen.

(5) Arbeiderscategorieën waarvoor de lonen forfaitair worden vastgesteld met het oog op het berekenen van de bijdragen voor sociale zekerheid.

(6) Behoudens de werknemers in het hotelbedrijf en de werklieden van taxi- en taxibestelwagenbedrijven voor het vervoer van goederen.

(7) Lonen aan 108 % behalve voor die aangegeven door zekere overheidsdiensten die geen bijdrage voor jaarlijkse vakantie verschuldigd zijn.

Verbruik

1. — Gezinsbudgetonderzoek - 1973-1974.

I. — Structuur van het budget van arbeidersgezinnen, bediendengezinnen en gezinnen van niet actieven onderscheiden naar de grootte van het inkomen (absolute cijfers) ⁽¹⁾.

	Arbeidersgezinnen waarvan het jaarinkomen per verbruikseenheid behoort tot het				Alle arbeidersgezinnen
	1° kwartiel	2° kwartiel	3° kwartiel	4° kwartiel	
Karakteristieken der gezinnen					
1. Aantal gezinnen	199	199	200	199	797
2. Gemiddeld aantal personen per gezin	5,0	4,2	3,8	2,9	4,0
3. Gemiddeld aantal verbruikseenheden per gezin	3,9	3,2	2,9	2,3	3,1
4. Gemiddeld beschikbaar inkomen per gezin	306 997	327 980	377 301	415 470	356 964
5. Gemiddeld bedrag der consumptie per gezin	282 508	294 231	326 744	332 045	308 896
6. Gemiddeld bedrag der besparingen per gezin	25 585	35 078	51 809	81 273	48 440
7. Gemiddeld statistisch verschil per gezin [4 — (5 + 6)]	- 1 096	- 1 329	- 1 252	2 152	- 372
Consumptie					
1. Voedingsmiddelen (thuis verbruikt)	86 443	78 018	75 007	62 566	75 513
2. Dranken (thuis verbruikt)	10 148	9 131	9 522	8 831	9 408
3. Tabakswaaren	3 853	4 399	4 933	4 868	4 513
4. Kleding en schoeisel	30 766	28 717	31 758	32 474	30 924
5. Huur en bijkomende lasten	34 900	39 878	40 704	49 068	41 136
6. Verwarming en verlichting	16 064	17 247	16 362	16 302	16 492
7. Meubelen, huishoudelijke apparaten en gereedschappen, dagelijks onderhoud van de woning	24 772	27 593	36 451	39 057	31 974
8. Lichamelijke verzorging en sanitaire uitgaven	9 708	10 321	11 878	10 107	10 505
9. Persoonlijk vervoer	20 731	28 126	37 248	39 083	31 305
10. Vervoerdiensten en communicatie	5 084	5 085	5 817	5 708	5 419
11. Ontwikkeling en ontspanning	21 519	22 656	25 859	24 679	23 683
12. Overige goederen en diensten	18 272	21 535	27 673	35 246	25 682
13. Finaal verbruik in het buitenland met vreemde munt	1 023	1 989	4 039	4 840	2 974
<i>Totaal 1 tot 13:</i>	283 283	294 695	327 251	332 829	309 528
Af te trekken:					
Ristornozeglens en terugbetaling van coöperatieven, afslagzegels en verkoop van gebruikte voorwerpen en afval	775	464	507	784	632
<i>Totaal der consumptie:</i>	282 508	294 231	326 744	332 045	308 896

(1) De indeling in kwartielen gebeurt op basis van de rangschikking van alle gezinnen volgens hun beschikbaar inkomen per verbruikseenheid, van laag naar hoog; het eerste kwartiel omvat één vierde der gezinnen met het laagste inkomen per verbruikseenheid en het vierde kwartiel omvat dus één vierde der gezinnen met het hoogste inkomen per verbruikseenheid.

Bediendengezinnen waarvan het jaarinkomen per verbruikseenheid behoort tot het				Alle bedienden- gezinnen	Gezinnen van niet actieven waarvan het jaarinkomen per verbruikseenheid behoort tot het				Alle gezinnen van niet actieven
1° kwartiel	2° kwartiel	3° kwartiel	4° kwartiel		1° kwartiel	2° kwartiel	3° kwartiel	4° kwartiel	
280	281	280	281	1 122	173	173	174	174	694
4,5	3,7	3,1	2,7	3,5	2,6	2,2	2,1	2,0	2,2
3,6	2,9	2,4	2,1	2,8	2,2	1,8	1,7	1,6	1,8
388 398	450 521	492 312	673 116	501 195	151 270	183 451	235 771	367 127	234 598
360 725	402 319	414 248	516 113	423 428	156 955	175 125	207 602	313 891	213 533
29 217	49 073	77 211	160 401	79 021	- 5 580	8 845	29 445	53 970	21 728
- 1 544	- 871	853	- 3 398	- 1 254	- 105	- 519	- 1 276	- 734	- 663
82 165	73 870	65 478	62 386	70 975	49 470	49 627	49 824	54 124	50 768
10 631	11 142	10 864	13 890	11 634	5 490	5 739	6 521	8 680	6 612
3 888	4 114	3 660	4 970	4 159	2 020	1 723	2 633	3 211	2 399
35 725	37 079	36 995	48 081	39 475	12 903	13 555	17 068	25 696	17 315
49 937	68 050	68 877	83 465	67 597	26 575	33 655	39 349	62 262	40 489
17 922	18 609	18 398	18 211	18 285	11 656	12 473	12 988	17 540	13 668
35 857	43 223	49 126	60 505	47 184	11 519	13 021	17 461	29 106	17 797
12 413	12 283	13 429	15 533	13 416	6 593	7 188	8 358	12 268	8 605
37 957	48 133	53 216	73 172	53 135	7 451	9 520	14 647	32 121	15 955
7 875	8 724	8 300	11 968	9 224	2 976	3 984	4 607	8 474	5 014
28 352	30 966	29 508	39 867	32 179	9 223	10 187	12 907	20 996	13 338
32 596	37 826	44 527	67 504	45 628	10 225	12 502	18 992	34 311	19 032
6 300	9 179	13 022	17 386	11 475	880	2 209	2 501	5 536	2 785
361 618	403 198	415 400	516 938	424 366	156 981	175 383	207 856	314 325	213 777
893	879	1 152	825	938	26	258	254	434	244
360 725	402 319	414 248	516 113	423 428	156 955	175 125	207 602	313 891	213 533

1. — Gezinsbudgetonderzoek - 1973-1974 (vervolg)

II. — Structuur van het budget van arbeidersgezinnen, bediendengezinnen en gezinnen van niet actieven onderscheiden naar de grootte van het inkomen (proportionele verdeling %). (1)

	Arbeidersgezinnen waarvan het jaarincome per verbruikseenheid behoort tot het				Alle arbeidersgezinnen
	1° kwartiel	2° kwartiel	3° kwartiel	4° kwartiel	
Karakteristieken der gezinnen					
1. Aantal gezinnen	199	199	200	199	797
2. Gemiddeld aantal personen per gezin	5,0	4,2	3,8	2,9	4,0
3. Gemiddeld aantal verbruikseenheden per gezin	3,9	3,2	2,9	2,3	3,1
4. Gemiddeld beschikbaar inkomen per gezin	1 000,0	1 000,0	1 000,0	1 000,0	1 000,0
5. Gemiddeld bedrag der consumptie per gezin	920,2	897,1	866,0	799,2	865,3
6. Gemiddeld bedrag der besparingen per gezin	77,3	107,0	137,3	195,6	135,7
7. Gemiddeld statistisch verschil per gezin [4 — (5 + 6)]	- 3,5	- 4,1	- 3,3	5,2	- 1,0
Consumptie					
1. Voedingsmiddelen (thuis verbruikt)	306,4	265,3	229,4	189,2	244,4
2. Dranken (thuis verbruikt)	35,8	31,0	29,2	26,4	30,4
3. Tabakswaaren	13,6	15,0	15,1	14,7	14,6
4. Kleding en schoeisel	108,7	97,6	97,1	97,8	100,6
5. Huur en bijkomende lasten	123,2	135,2	124,6	147,4	132,9
6. Verwarming en verlichting	56,8	58,6	50,3	49,0	53,3
7. Meubelen, huishoudelijke apparaten en gereedschappen, dagelijks onderhoud van de woning	88,1	94,2	111,2	118,1	103,7
8. Lichamelijke verzorging en sanitaire uitgaven	34,1	35,0	36,4	30,5	33,9
9. Persoonlijk vervoer	73,2	95,5	113,9	117,4	101,2
10. Vervoerdiensten en communicatie	17,8	17,2	17,8	17,0	17,6
11. Ontwikkeling en ontspanning	76,5	77,0	79,4	74,3	76,5
12. Overige goederen en diensten	65,0	73,2	84,8	106,0	83,4
13. Finaal verbruik in het buitenland met vreemde munt	3,6	6,8	12,4	14,6	9,6
<i>Totaal 1 tot 13:</i>	1 002,8	1 001,6	1 001,6	1 002,4	1 002,1
Af te trekken:					
Ristornozegels en terugbetaling van coöperatieven, afslagzegels en verkoop van gebruikte voorwerpen en afval	2,8	1,6	1,6	2,4	2,1
<i>Totaal der consumptie:</i>	1 000,0	1 000,0	1 000,0	1 000,0	1 000,0

(1) Zie noot bladzijde 612.

Bediendengezinnen waarvan het jaarinkomen per verbruikseenheid behoort tot het				Alle bediendengezinnen	Gezinnen van niet actieven waarvan het jaarinkomen per verbruikseenheid behoort tot het				Alle gezinnen van niet actieven
1° kwartiel	2° kwartiel	3° kwartiel	4° kwartiel		1° kwartiel	2° kwartiel	3° kwartiel	4° kwartiel	
280	281	280	281	1 122	173	173	174	174	694
4,5	3,7	3,1	2,7	3,5	2,6	2,2	2,1	2,0	2,2
3,6	2,9	2,4	2,1	2,8	2,2	1,8	1,7	1,6	1,8
1 000,0	1 000,0	1 000,0	1 000,0	1 000,0	1 000,0	1 000,0	1 000,0	1 000,0	1 000,0
928,7	892,9	841,4	766,7	844,6	1 037,6	954,6	880,5	855,0	910,2
75,2	108,9	156,8	238,3	157,7	-36,9	48,2	124,9	147,0	92,6
- 3,9	- 1,8	1,8	- 5,0	- 2,5	- 0,7	- 2,8	- 5,4	- 2,0	- 2,8
227,5	183,5	158,1	120,6	167,4	315,9	282,9	240,8	172,3	238,0
29,4	27,7	26,2	26,8	27,5	35,1	32,7	31,6	27,7	31,1
10,8	10,2	8,8	9,6	9,8	12,8	9,8	12,7	10,1	11,1
99,4	92,3	89,5	93,1	93,3	82,6	77,3	82,5	81,9	81,5
138,1	169,0	166,1	161,4	159,4	168,8	192,2	188,8	197,9	189,2
49,7	46,1	44,4	35,2	43,1	74,1	71,1	62,4	56,0	63,9
99,7	107,9	118,7	117,4	112,1	73,3	74,4	84,1	93,4	83,7
34,3	30,5	32,4	30,0	31,8	41,9	41,1	40,2	39,1	40,2
105,0	119,6	128,5	141,5	125,2	47,1	54,3	70,1	102,3	74,3
21,8	21,7	19,9	23,1	21,7	19,0	22,9	22,0	27,0	23,6
78,9	76,9	71,3	78,4	76,0	58,6	58,8	62,2	66,8	62,6
90,4	94,0	107,5	130,9	107,8	65,4	71,4	91,7	109,3	89,0
17,5	22,8	31,4	33,6	27,1	5,6	12,6	12,1	17,6	13,0
1 002,5	1 002,2	1 002,8	1 001,6	1 002,2	1 000,2	1 001,5	1 001,2	1 001,4	1 001,2
2,5	2,2	2,8	1,6	2,2	0,2	1,5	1,2	1,4	1,2
1 000,0	1 000,0	1 000,0	1 000,0	1 000,0	1 000,0	1 000,0	1 000,0	1 000,0	1 000,0

1. — Gezinsbudgetonderzoek - 1973-1974 (vervolg)

III. — Vergelijkende tabel met de resultaten van de gezinsbudgetonderzoeken van 1961 en 1973-1974.

	Arbeidersgezinnen	
	1961	1973-1974
	Synthese van het budget	
1. Gemiddeld beschikbaar inkomen per gezin	100,0	100,0
2. Gemiddeld bedrag der consumptie per gezin	90,8	86,6
3. Gemiddeld bedrag der besparingen per gezin	8,9	13,6
4. Gemiddeld statistisch verschil per gezin [1 — (2 + 3)]	0,3	- 0,2
Analyse van de consumptie		
1. Voedingsmiddelen (thuis verbruikt)	35,7	24,5
2. Dranken (thuis verbruikt)	2,3	3,0
3. Tabakswaaren	1,9	1,5
4. Kleding, schoeisel en ander persoonlijk goed	11,1	10,6
5. Huur, taksen, water	12,0	13,3
6. Verwarming en verlichting	5,8	5,3
7. Duurzame huishoudartikelen	6,4	9,3
8. Onderhoud van woning en kleding	3,7	2,9
9. Persoonsverzorging en hygiene	4,1	4,9
10. Persoonlijk vervoer	4,3	10,1
11. Vervoerdiensten	1,9	1,2
12. Verkeer	0,2	0,4
13. Vrijtijdsbesteding, hotels, restaurants, cafe's	6,9	9,9
14. Onderwijs	1,0	1,2
15. Financiële diensten	0,1	0,2
16. Diverse diensten en speciale uitgaven	2,3	0,7
17. Persoonlijke uitgaven in het buitenland	0,3	1,0
Totaal der consumptie:	100,0	100,0

Proportionele verdeling (%)			
Bediendengezinnen		Gezinnen van niet actieven	
1961	1973-1974	1961	1973-1974
100,0	100,0	100,0	100,0
90,7	84,5	92,2	91,0
9,0	15,8	7,4	9,3
0,3	- 0,3	0,4	0,3
26,7	16,7	34,2	24,0
2,5	2,7	2,8	3,1
1,6	1,0	1,7	1,1
11,0	10,0	8,3	8,5
13,9	15,6	15,0	18,9
5,4	4,4	7,5	6,5
6,4	9,1	4,0	5,8
5,0	3,6	4,4	3,7
4,5	4,9	4,5	5,5
6,8	12,4	3,3	7,4
2,2	1,4	2,1	1,4
0,6	0,8	0,4	0,9
8,3	12,1	7,6	10,0
1,6	1,3	0,7	0,9
0,2	0,3	0,1	0,1
1,9	1,0	2,5	0,9
1,4	2,7	0,9	1,3
100,0	100,0	100,0	100,0

1. — Gezinsbudgetonderzoek - 1973-1974 (vervolg)

IV. — Structuur van het budget van zelfstandige gezinnen (handelaars, landbouwers en beheerders) onderscheiden naar inkomensklassen (absolute cijfers). ⁽¹⁾

	Gezinnen waarvan het jaarinkomen per verbruikseenheid behoort tot het... van de verdeling				Alle gezinnen	Gezinnen van landbouwers waarvan het jaarinkomen per verbruikseenheid behoort tot de		Gezinnen van landbouwers zonder onderscheid van inkomen
	1 ^e kwart.	2 ^e kwart.	3 ^e kwart.	4 ^e kwart.		1 ^e helft	2 ^e helft	
Karakteristieken der gezinnen								
1. Aantal gezinnen	55	55	55	55	220	58	59	117
2. Gemiddeld aantal personen per gezin	4,8	4,1	3,5	3,0	3,8	4,9	3,9	4,4
3. Gemiddeld aantal verbruikseenheden per gezin ..	3,9	3,1	2,7	2,4	3,0	4,0	3,2	3,5
4. Gemiddeld beschikbaar inkomen per gezin	282 317	350 694	416 435	710 534	439 995	262 443	454 347	359 215
5. Gemiddeld bedrag der consumptie per gezin ...	280 319	297 771	309 430	352 226	309 936	253 356	288 552	271 105
6. Gemiddeld bedrag der besparingen per gezin ..	1 998	52 923	107 005	358 308	130 059	9 087	165 795	88 110
Consumptie								
1. Voedingsmiddelen (thuis verbruikt)	86 117	79 741	72 095	71 847	77 450	84 914	78 757	81 809
2. Dranken (thuis verbruikt)	9 338	9 706	9 843	10 470	9 839	9 100	8 836	8 967
3. Tabakswaaren	2 412	2 827	3 164	2 909	2 828	1 936	2 478	2 209
4. Kleding en schoeisel	29 209	33 640	33 346	36 756	33 238	30 033	27 992	29 004
5. Huur en bijkomende lasten	41 097	48 755	52 070	62 563	51 121	26 417	36 736	31 621
6. Verwarming en verlichting	11 266	13 848	11 450	16 806	13 343	12 767	16 075	14 435
7. Meubelen, huishoudelijke apparaten en gereedschappen, dagelijks onderhoud van de woning ..	22 015	24 229	30 508	36 036	28 196	22 111	30 530	26 358
8. Lichamelijke verzorging en sanitaire uitgaven ..	6 379	8 771	9 824	11 663	9 160	9 031	8 925	8 977
9. Persoonlijk vervoer	21 375	23 945	32 486	29 766	26 893	22 591	30 381	26 519
10. Vervoerdiensten en communicatie	4 396	4 157	3 907	5 057	4 379	4 208	5 143	4 679
11. Ontwikkeling en ontspanning	18 960	20 687	18 770	23 454	20 468	16 361	22 302	19 355
12. Overige goederen en diensten	23 867	23 916	26 411	35 221	27 354	14 037	19 407	16 744
13. Finaal verbruik in het buitenland met vreemde munten	4 558	4 179	5 735	11 451	6 480	411	1 124	772
<i>Totaal 1 tot 13 :</i>	280 989	298 401	309 609	353 999	310 749	253 917	288 686	271 449
Af te trekken :								
Ristornozegels en terugbetaling van coöperatieven, afslagzegels en verkoop van gebruikte voorwerpen en afval	670	630	179	1 773	813	561	134	344
<i>Totaal der consumptie :</i>	280 319	297 771	309 430	352 226	309 936	253 356	288 552	271 105

(1) De indeling in kwartielen (of in helften) is het resultaat van de rangschikking van alle gezinnen volgens hun beschikbaar inkomen per verbruikseenheid, van laag naar hoog; het eerste kwartiel (de eerste helft) omvat een vierde (een helft) der gezinnen met het laagste inkomen per verbruikseenheid en het vierde kwartiel (de tweede helft) omvat dus een vierde (een helft) der gezinnen met de hoogste inkomens per verbruikseenheid.

Gezinnen van beheerders	Gezinnen van handelaars		Gezinnen van landbouwers		Gezinnen van handelaars waarvan het gezinshoofd enige kostwinner is en met			Gezinnen van handelaars waarvan het gezinshoofd en de echtgenote enige kostwinners zijn en met		Gezinnen van landbouwers waarvan het gezinshoofd (en eventueel de echtgenote) enige kostwinner is en met	
	Vlaams gewest	Waals gewest	Vlaams gewest	Waals gewest	0 of 1 kind	2 kinderen	3 kinderen of meer	0 of 1 kind	2 kinderen en meer	0 of 1 kind	2 kinderen en meer
32	158	52	82	35	36	29	26	35	33	24	34
4,7	4,0	3,5	4,4	4,2	2,6	4,0	5,6	2,6	4,7	2,5	5,0
3,4	3,2	2,8	3,6	3,5	2,1	3,0	4,2	2,1	3,6	2,1	3,8
593 758	459 048	385 356	354 988	369 119	434 975	430 108	593 661	385 574	408 375	277 443	420 981
424 063	311 189	297 569	273 242	266 096	288 535	295 131	353 653	269 916	325 492	223 656	296 737
169 695	147 859	87 787	81 746	103 023	146 440	134 977	240 008	115 658	82 883	53 787	124 244
83 363	78 980	73 153	79 265	87 769	67 189	79 534	91 235	59 599	83 416	64 648	84 518
12 557	9 618	10 645	8 068	11 073	9 073	9 835	11 178	9 027	10 065	8 000	8 261
3 191	2 731	2 996	1 980	2 746	1 860	3 213	3 040	3 680	2 960	1 969	1 709
49 437	34 603	29 122	29 354	28 185	30 102	31 884	40 896	28 031	37 013	18 654	30 150
88 333	49 615	53 349	30 155	35 055	58 567	47 508	64 281	42 866	52 967	34 628	37 305
17 882	13 593	13 260	14 929	13 279	12 206	13 266	14 699	13 568	11 299	15 372	14 082
47 071	28 175	29 401	28 311	21 780	24 457	20 102	35 087	28 126	29 534	29 798	27 324
11 027	9 255	8 204	9 560	7 607	10 708	8 429	12 534	6 071	11 866	6 445	11 443
30 004	28 333	19 789	30 080	18 176	21 073	32 306	23 108	29 378	23 276	16 998	31 012
3 823	4 443	4 242	4 704	4 622	3 290	2 923	4 332	4 064	4 699	4 630	4 274
30 826	20 555	19 249	19 845	18 211	13 600	22 206	24 900	16 387	23 706	10 781	30 781
34 845	27 102	26 354	16 889	16 407	26 660	19 514	26 476	22 246	30 844	10 752	16 025
12 130	5 205	8 152	450	1 527	10 256	4 833	2 367	7 514	6 272	1 053	660
424 489	312 208	297 916	273 590	266 437	289 041	295 553	354 133	270 557	327 917	223 728	297 544
426	1 019	347	348	341	506	422	480	641	2 425	72	807
424 063	311 189	297 569	273 242	266 096	288 535	295 131	353 653	269 916	325 492	223 656	296 737

1. — Gezinsbudgetonderzoek - 1973-1974 (vervolg)

V. — Structuur van het budget van zelfstandige gezinnen (handelaars, landbouwers en beheerders) onderscheiden naar inkomensklassen (proportionele verdeling %) (1)

	Gezinnen waarvan het jaarinkomen per verbruikseenheid behoort tot het... van de verdeling				Alle gezinnen	Gezinnen van landbouwers waarvan het jaarinkomen per verbruikseenheid behoort tot de		Gezinnen van landbouwers zonder onderscheid van inkomen
	1 ^e kwart.	2 ^e kwart.	3 ^e kwart.	4 ^e kwart.		1 ^e helft	2 ^e helft	
Karakteristieken der gezinnen								
1. Aantal gezinnen	55	55	55	55	220	58	59	117
2. Gemiddeld aantal personen per gezin	4,8	4,1	3,5	3,0	3,8	4,9	3,9	4,4
3. Gemiddeld aantal verbruikseenheden per gezin ..	3,9	3,1	2,7	2,4	3,0	4,0	3,2	3,5
4. Gemiddeld beschikbaar inkomen per gezin	1 000,0	1 000,0	1 000,0	1 000,0	1 000,0	1 000,0	1 000,0	1 000,0
5. Gemiddeld bedrag der consumptie per gezin ...	992,9	849,1	743,1	495,7	704,4	965,4	635,1	754,7
6. Gemiddeld bedrag der besparingen per gezin ..	7,1	150,9	256,9	504,3	295,6	34,6	364,9	245,3
Consumptie								
1. Voedingsmiddelen (thuis verbruikt)	306,9	267,6	232,8	203,8	249,9	335,2	272,9	301,8
2. Dranken (thuis verbruikt)	33,3	32,6	31,8	29,7	31,8	36,0	30,6	33,0
3. Tabakswaaren	8,6	9,5	10,2	8,3	9,1	7,6	8,6	8,2
4. Kleding en schoeisel	104,2	113,0	107,8	104,4	107,2	118,6	97,0	107,0
5. Huur en bijkomende lasten	146,6	163,7	168,3	177,6	164,9	104,3	127,3	116,6
6. Verwarming en verlichting	40,2	46,5	37,0	47,7	42,9	50,4	55,7	53,3
7. Meubelen, huishoudelijke apparaten en gereedschappen, dagelijks onderhoud van de woning ..	78,5	81,5	98,6	102,3	91,0	87,4	105,9	97,2
8. Lichamelijke verzorging en sanitaire uitgaven ..	22,8	29,5	31,8	33,1	29,6	35,7	31,0	33,2
9. Persoonlijk vervoer	76,3	80,4	105,0	84,6	86,8	89,2	105,3	97,9
10. Vervoerdiensten en communicatie	15,7	14,0	12,6	14,3	14,2	16,6	17,8	17,3
11. Ontwikkeling en ontspanning	67,7	69,5	60,8	66,7	66,1	64,6	77,3	71,4
12. Overige goederen en diensten	85,3	80,3	85,4	100,0	88,3	55,4	67,2	61,8
13. Finaal verbruik in het buitenland met vreemde munten	16,3	14,0	18,5	32,5	20,8	1,2	3,9	2,6
<i>Totaal 1 tot 13 :</i>	1 002,4	1 002,1	1 000,6	1 005,0	1 002,6	1 002,2	1 000,5	1 001,3
Af te trekken :								
Ristornozegels en terugbetaling van coöperatieven, afslagzegels en verkoop van gebruikte voorwerpen en afval	2,4	2,1	0,6	5,0	2,6	2,2	0,5	1,3
<i>Totaal der consumptie :</i>	1 000,0	1 000,0	1 000,0	1 000,0	1 000,0	1 000,0	1 000,0	1 000,0

(1) Zie noot bladzijde 618.

Gezinnen van beheerders	Gezinnen van handelaars		Gezinnen van landbouwers		Gezinnen van handelaars waarvan het gezinshoofd enige kostwinner is en met			Gezinnen van handelaars waarvan het gezinshoofd en de echtgenote enige kostwinners zijn en met		Gezinnen van landbouwers waarvan het gezinshoofd (en eventueel de echtgenote) enige kostwinner is en met	
	Vlaams gewest	Waals gewest	Vlaams gewest	Waals gewest	0 of 1 kind	2 kinderen	3 kinderen of meer	0 of 1 kind	2 kinderen en meer	0 of 1 kind	2 kinderen en meer
32	158	52	82	35	36	29	26	35	33	24	34
4,7	4,0	3,5	4,4	4,2	2,6	4,0	5,6	2,6	4,7	2,5	5,0
3,4	3,2	2,8	3,6	3,5	2,1	3,0	4,2	2,1	3,6	2,1	3,8
1 000,0	1 000,0	1 000,0	1 000,0	1 000,0	1 000,0	1 000,0	1 000,0	1 000,0	1 000,0	1 000,0	1 000,0
714,2	677,9	772,2	769,7	720,9	663,3	686,2	595,7	700,0	797,0	806,1	704,9
285,8	322,1	227,8	230,3	279,1	336,7	313,8	404,3	300,0	203,0	193,9	295,1
196,6	253,8	245,8	290,1	329,8	232,9	269,5	258,0	220,8	256,3	289,1	284,8
29,6	30,9	35,8	29,6	41,7	31,5	33,3	31,6	33,5	30,9	35,7	27,8
7,5	8,8	10,1	7,3	10,3	6,4	10,9	8,6	13,6	9,1	8,8	5,8
116,6	111,2	97,9	107,4	105,9	104,3	108,0	115,7	103,7	113,7	83,4	101,6
208,3	159,4	179,3	110,4	131,7	203,0	161,0	181,8	158,8	162,7	154,8	125,7
42,2	43,7	44,6	54,6	49,9	42,3	45,0	41,6	50,3	34,7	68,7	47,5
111,1	90,6	98,9	103,6	81,9	84,7	68,1	99,2	104,3	90,8	133,3	92,1
26,1	29,8	27,5	35,1	28,6	37,1	28,5	35,5	22,6	36,5	28,9	38,5
70,8	91,0	66,5	110,1	68,3	73,1	109,5	65,3	108,9	71,5	76,0	104,5
9,1	14,3	14,3	17,2	17,4	11,4	9,9	12,3	15,1	14,4	20,7	14,4
72,6	66,0	64,6	72,5	68,5	47,2	75,3	70,3	60,7	72,8	48,2	103,7
82,0	87,2	88,6	61,7	61,7	92,4	66,0	74,9	82,5	94,8	48,1	53,9
28,5	16,6	27,3	1,7	5,6	35,5	16,4	6,6	27,6	19,3	4,6	2,4
1 001,0	1 003,3	1 001,2	1 001,3	1 001,3	1 001,8	1 001,4	1 001,4	1 002,4	1 007,5	1 000,3	1 002,7
1,0	3,3	1,2	1,3	1,3	1,8	1,4	1,4	2,4	7,5	0,3	2,7
1 000,0	1 000,0	1 000,0	1 000,0	1 000,0	1 000,0	1 000,0	1 000,0	1 000,0	1 000,0	1 000,0	1 000,0

Sociale zaken

1. — Balans der sociale zekerheid.

(Bron : Ministerie van Sociale Voorzorg.)

REGIMES VAN SOCIALE ZEKERHEID	1971	1972	1973	1974	1975
(× 1 000 000 F)					
1. Ziekte- en invaliditeitsverzekering :					
a) loontrekkenden					
— ontvangsten	61 182	71 858	81 845	98 964	129 448
waarvan tussenkomst van de Staat en andere openbare machten	25 556	30 177	34 408	42 370	57 241
— uitgaven	60 324	70 324	82 999	100 077	126 922
— overschot (+) of tekort (—).	+ 858	+ 1 534	- 1 154	- 1 113	+ 2 526
b) zelfstandige arbeiders					
— ontvangsten	2 739	3 930	5 410	6 527	8 846
waarvan tussenkomst van de Staat en andere openbare machten	1 359	1 906	2 615	3 322	3 889
— uitgaven	3 214	4 288	5 317	6 766	8 835
— overschot (+) of tekort (—).	- 475	- 358	+ 93	- 239	+ 11
2. Werkloosheidsverzekering :					
— ontvangsten	9 621	14 128	14 822	19 471	40 865
waarvan tussenkomst van de Staat en andere openbare machten	732	3 407	2 823	5 535	24 388
— uitgaven	9 277	13 549	14 358	19 116	39 880
— overschot (+) of tekort (—).	+ 344	+ 579	+ 464	+ 355	+ 985
3. Rust- en overlevingspensioenen :					
a) loontrekkenden					
— ontvangsten	64 916	72 209	85 947	106 058	126 886
waarvan tussenkomst van de Staat en andere openbare machten	8 322	9 745	10 815	13 778	18 515
— uitgaven	56 752	65 488	77 534	94 263	115 504
— overschot (+) of tekort (—).	+ 8 164	+ 6 721	+ 8 413	+ 11 795	+ 11 382
b) zelfstandige arbeiders					
— ontvangsten	8 379	10 886	14 491	17 888	24 455
waarvan tussenkomst van de Staat en andere openbare machten	3 607	4 942	7 329	9 270	12 047
— uitgaven	9 497	11 692	16 370	24 356	26 064
— overschot (+) of tekort (—).	- 1 118	- 806	- 1 879	- 6 468	- 1 609

1. — Balans der sociale zekerheid (vervolg).

REGIMES VAN SOCIALE ZEKERHEID	1971	1972	1973	1974	1975
(× 1 000 000 F)					
4. Gezinsbijslag :					
a) loontrekkenden					
— ontvangsten	37 473	40 805	44 370	51 500	58 283
waarvan tussenkomst van de Staat en andere open- bare machten	825	831	842	862	16
— uitgaven	34 173	37 627	40 464	48 889	59 287
— overschot (+) of tekort (—).	+ 3 300	+ 3 178	+ 3 906	+ 2 611	- 1 004
b) zelfstandige arbeiders					
— ontvangsten	4 570	5 364	5 992	7 532	9 387
waarvan tussenkomst van de Staat en andere open- bare machten	1 193	1 375	1 653	2 693	3 164
— uitgaven	4 388	5 041	5 759	7 105	8 752
— overschot (+) of tekort (—).	+ 182	+ 323	+ 233	+ 427	+ 635
5. Jaarlijks verlof :					
— ontvangsten	29 648	31 100	36 206	50 713	56 657
waarvan tussenkomst van de Staat en andere open- bare machten	69	120	66	55	149
— uitgaven	25 744	28 703	31 460	36 036	51 177
— overschot (+) of tekort (—).	+ 3 904	+ 2 397	+ 4 746	+ 14 677	+ 5 480
6. Arbeidsongevallenverzekering :					
— ontvangsten	10 340	12 770	16 032	18 387	19 735
waarvan tussenkomst van de Staat en andere open- bare machten	9	—	—	—	1
— uitgaven	8 643	10 035	11 894	13 858	16 292
— overschot (+) of tekort (—).	+ 1 697	+ 2 735	+ 4 138	+ 4 529	+ 3 443
7. Beroepsziektenverzekering :					
— ontvangsten	5 380	6 076	6 498	7 967	9 800
waarvan tussenkomst van de Staat en andere open- bare machten	3 111	3 671	3 821	4 604	5 329
— uitgaven	5 210	6 102	6 363	7 658	9 538
— overschot (+) of tekort (—).	+ 170	- 26	+ 135	+ 309	+ 262

2. — Bij de R.S.Z. aangegeven bijdragen.

(Bron : Rijksdienst voor Sociale Zekerheid).

OMSCHRIJVING	1972	1973	1974	1975	1976
(× 1 000 000 F)					
A. Brutobijdragen ⁽¹⁾					
Handarbeiders :					
1. <i>Algemene categorie</i>	52 088,8	56 596,1	65 626,2	77 671,0	82 782,4
2. <i>Speciale categorieën</i>	44 446,7	52 980,0	65 551,1	68 241,5	73 857,4
Bouwarbeiders	13 865,4	15 115,1	18 224,4	21 502,0	23 326,5
Havenarbeiders	1 161,4	1 441,7	2 087,7	—	—
Scheepsherstellers	234,1	243,4	381,3	—	—
Diamantbewerkers	372,1	454,4	515,3	363,3	465,3
Arbeiders in tuin- en bosbouw	175,6	202,0	233,5	277,4	286,9
Bij fooien bezoldigde arbeiders in het hotel- bedrijf	511,5	562,6	652,9	769,8	798,4
Thuisarbeiders	85,2	73,7	76,6	—	—
Zeevissers	60,3	62,1	73,2	93,9	91,0
Binnenschippers	207,5	244,8	289,7	323,1	340,0
Landbouwarbeiders	143,9	143,2	154,6	166,8	165,5
Bij fooien bezoldigden ⁽²⁾	101,7	105,3	122,5	125,0	90,3
Werknemers in de volgende sectoren :					
Grafische bedrijven	2 071,2	2 356,2	2 820,6	3 225,9	3 416,7
Kleding- en confectienijverheid	3 214,3	3 543,2	4 085,3	—	—
Voedingsnijverheid	3 935,4	4 553,7	5 634,2	6 545,6	7 002,4
Wasserijen, ververijen en ontvettingsbedrij- ven	631,7	678,6	717,6	855,8	832,1
Stoffering en houtbewerking	2 514,2	2 990,4	3 539,5	3 730,7	4 109,1
Voedingshandel	2 074,3	2 226,1	2 674,6	3 096,3	3 380,7
Bakkerijen en banketbakkerijen	740,7	803,8	940,7	1 133,0	1 226,1
Bontwerkerijen	43,7	46,3	53,5	59,1	60,8
Porseleinaarde en zandgroeven	30,0	31,6	39,6	41,1	41,8
Garageondernemingen	1 632,3	1 885,2	2 219,5	2 657,3	3 055,8
Koetsbouwondernemingen	120,2	143,0	161,0	171,0	184,4
Reinigings- en ontsmettingsbedrijven	565,6	702,9	914,6	1 044,8	1 154,6
Elektriciens	1 021,9	1 153,6	1 462,7	1 756,9	1 833,1
Niet gesubsid. vrij onderwijs	283,9	354,3	552,5	681,2	755,3
Taxis	186,7	191,3	239,0	281,9	265,0
Schoen- en pantoffelnijverheid	405,4	407,7	435,2	406,7	341,8
Handel in metaal	759,3	915,2	1 058,0	1 225,8	1 261,2
Uurwerk- en juwelenmakerij	90,6	105,1	118,6	139,0	153,9
Terugwinning van metaal	170,9	224,6	238,9	259,8	282,4
Vervoer van goederen met motorvoertuigen	1 223,9	1 480,9	1 848,5	2 152,3	2 505,7
Verhuizingen en meubelbewaring	99,0	122,3	128,3	130,2	141,9
Pakhuizen ter vismijn	17,5	27,2	25,8	28,1	34,4
Autobus- en autocarsdienst	350,4	414,7	472,6	585,7	665,4
Chemische nijverheid	2 212,4	4 904,3	5 919,5	6 805,7	7 410,0
Handschoenbedrijf	—	8,0	9,7	10,0	1,0
Papier- en kartonbewerking	—	—	957,5	991,8	1 018,6
Handel in brandstoffen	—	—	62,3	244,2	244,2
Terugwinning van lompen	—	—	—	—	54,1
Dienstboden	363,1	363,7	368,0	379,1	398,5
Leerlingen met erkend kontrakt	40,8	45,0	51,3	56,7	65,0
Beroepsrenners	2,9	4,8	5,2	5,4	5,5
Staat en provincies (tijdelijken)	680,0	848,4	919,4	1 043,4	1 092,4
Gemeenten (tijdelijken)	999,7	1 201,5	1 364,4	1 597,2	1 685,5
Arbeiders-afgevaardigden van groeven en graverijen	0,8	0,9	1,0	1,4	1,6
Hulppersoneel van de Europese Gemeens- chappen	0,2	0,2	0,3	0,3	—
Ambtenaars van de instellingen van open- baar nut	1 040,2	1 145,8	1 346,7	1 623,6	1 771,6
Ambtenaars van polders en wateringen	4,8	5,3	6,2	7,5	7,5
Beambten in instellingen die geen bijdrage voor kredieturen verschuldigd zijn	—	443,8	1 347,0	1 645,6	1 833,3
Gewezen arbeiders steenkoolmijnen	—	0,1	0,1	0,1	0,1
Totaal :	96 535,5	109 576,1	131 177,3	145 912,5	156 639,8

N.B. — Zie noten bladzijde 629.

2. — Bij de R.S.Z. aangegeven bijdragen. (vervolg)

(Bron : Rijksdienst voor Sociale Zekerheid).

OMSCHRIJVING	1972	1973	1974	1975	1976
(× 1 000 000 F)					
A. — Brutobijdragen ⁽¹⁾					
Hoofdarbeiders :					
1. <i>Algemene categorie</i>	45 999,3	55 836,7	69 006,6	72 902,7	69 798,6
2. <i>Speciale categorieën</i>	5 463,1	7 270,8	8 330,9	27 500,8	40 259,6
Tijdelijken en leerkrachten van Staat en Provincie	2 430,7	3 296,8	3 892,0	4 904,6	5 231,9
Tijdelijken en leerkrachten van gemeenten .	840,7	1 123,1	1 438,2	1 893,1	2 140,5
Hulppersoneel van de Europese Gemeenschappen	11,8	8,3	8,4	9,8	8,0
Ambtenaars van de instellingen van openbaar nut	1 998,7	2 431,2	2 119,4	2 750,7	3 337,3
Beambten in instellingen die geen bijdragen voor kredieturen verschuldigd zijn	—	108,6	518,2	664,0	804,0
Sociaal Fonds voor bedienden (A.N.P.C.B.) .	—	—	—	16 975,4	34 775,3
Vrij onderwijs - ongesubsid. personeel	181,2	302,8	354,7	303,2	224,3
Bedienden in voedingsnijverheid	—	—	—	—	2 738,3
3. <i>Werknemers die enkel voor geneeskundige verzorging opgenomen zijn</i>	5 747,0	6 765,8	7 966,8	10 530,2	12 001,0
<i>Totaal :</i>	57 209,4	69 873,3	85 304,3	110 933,7	131 059,2
Arbeidsongevallen :					
Handarbeiders	249,6	271,0	315,4	337,6	371,1
Hoofdarbeiders	19,7	23,4	27,1	31,4	35,6
<i>Totaal :</i>	269,3	294,4	342,5	369,0	406,7
Beroepsziekten :					
Handarbeiders	86,5	94,4	109,5	143,3	177,5
Hoofdarbeiders	3,4	5,4	5,5	7,3	9,3
<i>Totaal :</i>	89,9	99,8	115,0	150,6	186,8
Jaarlijkse bijdrage - Aanvullend verlofgeld (3) ..	10 873,9	12 027,9	13 891,6	22 128,6	24 114,8
Rechtgebende op omschakelingsuitkeringen ..	—	—	—	—	4,9
Oudmilitairen (4)	1,4	0,9	0,9	1,8	0,6
Oud-kolonialen (5)	0,1	0,1	—	0,1	—
<i>Sub-totaal :</i>	164 979,5	191 872,5	230 831,6	279 496,3	312 412,8
Bestaanszekerheid werklieden (6) :					
Bestaanszekerheid in het bouwbedrijf	4 428,0	4 852,5	6 260,9	8 175,9	9 410,2
Vakopleiding bouwbedrijf	65,6	71,1	87,4	102,5	115,1
Bestaanszekerheid in het voedingsbedrijf	65,9	73,9	87,6	144,9	74,7
Bestaanszekerheid in het drukkerijbedrijf, het bedrijf van de grafische kunst en het bedrijf van de dagbladen	17,5	14,4	16,1	18,3	19,4
Bestaanszekerheid in het grafische en dagbladbedrijf	—	—	24,3	27,4	29,1
Bestaanszekerheid van de wasserij, ververij en ontvettingsbedrijf	7,4	8,3	9,2	14,1	14,6
Bestaanszekerheid van de stoffering en de houtbewerking	457,2	677,7	840,6	947,2	1 217,1
Bestaanszekerheid in de handel in voedingswaren	23,4	25,0	17,5	20,5	11,8
Bestaanszekerheid voor de industriële bakkerij, kleinbakkerij en kleinbanketbakkerij	5,0	5,3	6,1	9,9	14,0
Bestaanszekerheid voor garagebedrijven	22,2	25,1	28,5	38,1	46,4

N.B. — Zie noten bladzijde 629.

2. — Bij de R.S.Z. aangegeven bijdragen. (vervolg)

(Bron : Rijksdienst voor Sociale Zekerheid).

OMSCHRIJVING	1972	1973	1974	1975	1976
(× 1 000 000 F)					
A. — Brutobijdragen ⁽¹⁾					
Bestaanszekerheid voor koetsbouwondernemingen	1,6	1,9	2,1	2,4	2,8
Bestaanszekerheid voor schoonmaak- en ontsmettingsondernemingen	19,3	24,6	54,1	100,1	178,8
Bestaanszekerheid voor elektriciens	6,9	7,6	9,3	12,7	13,9
Bestaanszekerheid voor taxibedrijven	2,2	2,2	2,7	3,3	3,2
Bestaanszekerheid in schoen- en pantoffelnijverheid	11,4	13,9	14,9	14,0	12,5
Bestaanszekerheid in de metaalhandel	10,1	12,1	13,5	17,6	19,2
Bestaanszekerheid in de uurwerk- en juwelenmakerij	0,8	1,0	1,0	1,3	1,6
Bestaanszekerheid in de terugwinning van metaal	1,9	2,4	2,3	3,1	5,5
Bestaanszekerheid in vervoer goed. met motorvoertuigen	18,0	54,1	65,0	77,2	90,5
Bestaanszekerheid verhuiz. en meubelbewaring	0,7	1,4	1,3	1,4	1,6
Bestaanszekerheid in pakhuizen ter vismijn	0,4	0,6	0,6	0,7	1,5
Bestaanszekerheid in autobus- en autocardiensten	3,2	3,6	4,3	7,2	8,5
Bestaanszekerheid in chemische nijverheid	70,5	82,4	92,4	95,8	104,6
Bestaanszekerheid in handschoenbedrijf	—	0,2	0,1	0,1	—
Bestaanszekerheid in papier- en kartonbewerking	—	—	19,0	12,8	14,1
Bestaanszekerheid in de handel in brandstoffen	—	—	1,9	2,6	2,7
Bestaanszekerheid in de terugwinning van lopen	—	—	—	—	1,2
Bedienden :					
Bestaanszekerheid voor bedienden (A.N.P.C.B.)	—	—	—	28,2	37,5
Bestaanszekerheid in de voedingsnijverheid	—	—	—	—	8,7
Fonds voor sluiting van ondernemingen (7)	221,6	407,6	416,6	1 337,9	1 301,5
<i>Algemeen totaal :</i>	170 440,3	198 241,4	238 910,9	290 713,5	325 175,1
B. Door de werkgevers in mindering van hun bijdragen gebrachte bedragen ⁽⁸⁾					
	—	—	0,3	—	—
<i>Te innen totaal :</i>	170 440,3	198 241,4	238 911,2	290 713,5	325 175,1
C. Nog te innen bijdragen ⁽⁹⁾					
	- 785,2	- 1 530,7	- 2 305,8	- 3 636,4	- 2 644,3
<i>Totaal van de ontvangsten :</i>	169 655,1	196 710,7	236 605,4	287 077,1	322 530,8
D. Verrichtingen i.v.m. de verdeling ⁽¹⁰⁾					
	- 71,3	- 147,0	- 38,9	- 1,2	39,5
<i>Te verdelen netto-totalen :</i>	169 583,8	196 563,7	236 566,5	287 075,9	322 570,3

N.B. — Zie noten bladzijde 629.

(1) Evolutie der loongrenzen in 1976 :

- tijdens het 1^e kwartaal : 26 350 F - 43 550 F
- tijdens het 2^e kwartaal : 26 875 F - 44 425 F
- tijdens het 3^e kwartaal : 27 400 F - 45 300 F
- tijdens het 4^e kwartaal : 27 950 F - 46 200 F.

Evolutie der bijdragevoeten in 1976 :

- in de regeling der handarbeiders : 2,90 % van de tot de eerste loongrens beperkte lonen (werkloosheid), 2,90 % van de tot de tweede loongrens beperkte lonen (ziekte en invaliditeit, uitkeringen), 42,75 % van de onbegrensde lonen (jaarlijkse vakantie - rust en overleving - ziekte en invaliditeit, geneeskundige verzorging - kinderbijslag - beroepsziekten);

N.B. : Wegens de opname van het gewoon vakantiegeld der handarbeiders in de bijdragenbasis moeten alle bijdragevoeten worden aangewend op de uitbetaalde lonen fictief vermeerderd met 6 % tot 31 maart 1975 en met 8 % van 1 april 1975 af.

- in de regeling der hoofdarbeiders : 2,90 % van de tot de eerste loongrens beperkte lonen (werkloosheid), 16,50 % van de tot de tweede loongrens beperkte lonen (ziekte en invaliditeit, uitkeringen - rust- en overlevingspensioen), 13,90 % van de onbegrensde lonen (ziekte en invaliditeit, geneeskundige verzorging - kinderbijslag - beroepsziekten).

- (2) Behoudens de werknemers in het hotelbedrijf en de werklieden van taxi- en taxibestelwagenbedrijven voor het vervoer van goederen.
- (3) Het betreft de werkgeversbijdragen, gelijk aan 6,4 % berekend op de volle lonen van vorig jaar tot en met 1974, aan 8,4 % berekend op diezelfde lonen met ingang van 1975 (en aan 8,75 % met ingang van 1977).
- (4) Het betreft de bijdrage die het Ministerie van Landsverdediging aan de R.S.Z. moet storten voor de personen die bij het leger tijdelijke diensten volbracht hebben.
- (5) Het betreft een aan de R.S.Z. door bemiddeling van de Minister van Buitenlandse handel en Technische bijstand voor bepaalde categorieën van gewezen koloniale betaalde bijdragen (K.B. van 6 augustus 1962).
- (6) Het betreft een door de R.S.Z. geïnde bijkomende bijdrage bestemd ter financiering van een speciaal fonds belast om aanvullende sociale voordelen te verlenen.
- (7) Het betreft een bijzondere bijdrage, bestemd tot financiering van het Fonds tot vergoeding van de in geval van sluiting van ondernemingen ontslagen arbeiders, en waarvan het forfaitair bedrag alsmede de berekeningswijze elk jaar bepaald zijn bij koninklijk besluit.
- (8) Het gaat hier om de overschotten van de rechtstreekse stortingen aan de bediendenpensioenkas en de desbetreffende boekhoudcorrecties.
- (9) Rekening gehouden met de oninbare vorderingen ten bedrage van : 260,3 miljoen voor 1972; 255,3 miljoen voor 1973 : 281,0 miljoen voor 1974; 337,6 miljoen voor 1975 en 388,4 miljoen voor 1976.
- (10) Bij die verrichtingen is rekening gehouden met de beheerskosten (na aftrek van de bijdrageopslagen, de verwijlrenten en de opbrengst van het belegde geld) en met de verbeteringen.

3. — Sociale bijdragen te verdelen door de R.S.Z. aan de verschillende instellingen voor sociale zekerheid.

(Bron : Rijksdienst voor Sociale Zekerheid).

INSTELLINGEN	1972	1973	1974	1975	1976
(× 1 000 000 F)					
Bijdragen voor sociale zekerheid :					
Rijksdienst voor Werknemerspensioenen - Handarbeiders	33 356,2	38 149,9	46 224,1	50 781,1	56 222,1
Rijksdienst voor Werknemerspensioenen - Hoofdarbeiders	19 205,4	25 866,7	33 288,7	41 737,1	48 309,9
Rijksinstituut voor Ziekte- en Invaliditeitsverzekering : handarbeiders	19 918,1	22 434,4	26 969,3	30 337,6	33 711,9
hoofdarbeiders	19 540,6	22 696,8	27 039,6	37 711,0	43 111,2
<i>Totaal :</i>	<i>39 458,7</i>	<i>45 131,2</i>	<i>54 008,9</i>	<i>68 048,6</i>	<i>76 823,1</i>
Rijksdienst voor Arbeidsvoorziening	10 193,6	11 412,1	13 125,7	15 539,7	17 678,0
Rijksdienst voor Kinderbijslag voor Werknemers : — Kinderbijslag	32 178,0	35 780,6	41 244,9	47 564,4	54 533,3
— Gezinsvakantiebijslag	2 680,9	2 981,2	3 436,5	3 963,4	4 544,1
<i>Totaal :</i>	<i>34 858,9</i>	<i>38 761,8</i>	<i>44 681,4</i>	<i>51 527,8</i>	<i>59 077,4</i>
Rijksdienst voor Jaarlijks Verlof : — Kwartaalbijdrage	13 925,4	15 830,3	19 143,5	21 426,7	23 341,6
— Jaarlijkse bijdrage	10 854,7	12 000,7	13 869,4	21 691,9	23 581,7
<i>Totaal :</i>	<i>24 780,1</i>	<i>27 831,0</i>	<i>33 012,9</i>	<i>43 118,6</i>	<i>46 923,3</i>
Fonds voor Beroepsziekten (solidariteitsbijdrage)	2 309,8	2 565,7	3 210,0	4 246,6	4 856,6
<i>Totaal :</i>	<i>164 162,7</i>	<i>189 718,4</i>	<i>227 551,7</i>	<i>274 999,5</i>	<i>309 890,4</i>
Bijdragen voor bestaanszekerheid :					
Werklieden					
Bestaanszekerheid in het bouwbedrijf	4 398,4	4 802,6	6 191,6	8 058,1	9 337,5
Vakopleiding bouwbedrijf	65,2	70,4	86,5	101,0	114,1
Aanvullende Pensioenkas voor het drukkerijbedrijf, het bedrijf van de grafische kunst en het dagbladbedrijf	17,5	14,3	16,0	18,0	19,3
Bijzonder Fonds grafische en dagbladbedrijf ...	—	—	23,9	27,0	28,9
Waarborg- en sociaal Fonds der Voedingsnijverheid	65,6	73,4	86,8	143,0	74,9
Gemeenschappelijk Fonds voor de sociale vooruitgang in de sectoren van de wasserij, ververij en ontvetting te bevorderen	7,3	8,2	9,1	13,9	14,5
Bestaanszekerheid van de stoffering en de houtbewerking	454,0	671,6	831,7	934,9	1 207,3
Bestaanszekerheid in de handel in voedingswaren	23,3	24,8	17,4	20,2	11,6
Bestaanszekerheid voor de industriële bakkerij, kleinbakkerij en kleinbrotbakkerij	5,0	5,3	6,0	9,8	13,9
Sociaal Fonds der garageondernemingen	22,0	24,9	28,3	37,6	46,0
Sociaal Fonds koetsbouwondernemingen	1,6	1,9	2,1	2,4	2,8
Sociaal Fonds schoonmaak en ontsmettingsondernemingen	19,2	24,4	53,7	98,6	177,8

N.B. — Zie noten bladzijde 631.

3. — Sociale bijdragen te verdelen door de R.S.Z. aan de verschillende instellingen voor sociale zekerheid. (vervolg)

(Bron : Rijksdienst voor Sociale Zekerheid).

INSTELLINGEN	1972	1973	1974	1975	1976
(× 1 000 000 F)					
Fonds bestaanszekerheid voor elektriciens	6,8	7,5	9,2	12,5	13,8
Sociaal Fonds taxibedrijven	2,2	2,2	2,7	3,2	3,2
Fonds voor bestaanszekerheid schoen- en pantof- felnijverheid	11,4	13,7	14,8	13,8	12,4
Soc. Fonds voor ondernemingen v. metaalh.	10,0	12,0	13,3	17,4	19,1
Sociaal Fonds voor uurwerkmakerij, bijouerie, edelsmeed- en juwelierskunst	0,8	0,9	1,0	1,3	1,5
Soc. Fonds sect. ondernemingen waar terugewon- nen metalen opnieuw ter waarde worden ge- bracht	1,8	2,4	2,3	3,1	5,4
Soc. Fonds vervoer goed. met motorvoertuigen ..	17,9	53,5	64,3	76,2	89,8
Soc. Fonds voor ondernem., verhuis en meubelbe- waarpl.	0,7	1,3	1,3	1,4	1,6
Waarborg- en Soc. Fonds zeevisserij	0,4	0,6	0,6	0,6	1,5
Soc. Fonds autobus- en autocarondern.	3,2	3,6	4,3	7,1	8,4
Soc. Fonds voor chemische nijverheid	69,9	81,6	91,5	94,7	104,0
Fonds voor bestaanszekerheid voor het hands- choenbedrijf	—	0,2	0,1	0,1	—
Fonds voor bestaanszekerheid papier- en karton- bewerking	—	—	18,7	12,7	14,0
Sociaal Fonds ondernemingen van handel in brandstoffen	—	—	1,9	2,5	2,7
Soc. Fonds voor de lompenbedrijven	—	—	—	—	1,2
Bedienden					
Soc. Fonds voor bedienden (A.N.P.C.B.)	—	—	—	25,7	35,8
Waarborg- en Soc. Fonds voor de voedingsnijver- heid	—	—	—	—	8,5
<i>Totaal :</i>	5 204,2	5 901,3	7 579,1	9 736,8	11 371,5
Bijdrage voor sluiting van ondernemingen	217,0	402,4	407,1	1 315,3	1 296,5
Bijdrage voor kredieturen	—	541,6	1 028,6	1 024,3	11,8 (1)
Diversen :					
Nat. compensatiekas van gewaarborgd weekloon (overschotten)	— 0,1	—	—	—	—
<i>Algemeen totaal (2) :</i>	169 583,8	196 563,7	236 566,5	287 075,9	322 570,2

(1) Overschotten.

(2) Het totaal verdeeld bedrag stemt overeen met de werkelijke ontvangsten aan bijdragen, bijlagen en verwijlinteressen en de opbrengst van het belegde geld, verminderd met de voor het dienstjaar goedgekeurde beheerkosten.

Opmerkingen met betrekking tot de bladzijden 633 tot 650 betreffende de Verzekering tegen de geldelijke gevolgen van ouderdom en vroegtijdige dood.

Periodiciteit :

Onderhavige statistieken geven de toestand weer op 1 januari 1977.

Waarnemingsgebied :

De statistieken hebben betrekking op de pensioengerechtigden die door de Rijkskas voor Rust- en Overlevingspensioenen worden uitbetaald met uitzondering van enkele honderden gevallen die omwille van de geringheid van het te betalen bedrag driemaandelijks of jaarlijks worden vereffend.

Op 1 januari 1977 waren 1.331.441 personen gerechtigd op één of meer pensioenen in de beschouwde regelingen.

Voor het opmaken van de drie op het geheel van de pensioengerechtigden toepasselijke statistische verdelingen, nl. deze per geboortjaar van de gerechtigde, volgens de omvang van het maandbedrag en per combinatie van voordelen of regelingen, werden 1.324.844 gevallen, hetzij 99,50 % van het totaal, in aanmerking genomen.

Pensioenregelingen :

Met het oog op de verdeling van de gevallen voor de vervaardiging van de verschillende tabellen die de statistieken uitmaken, werden als pensioenregeling in aanmerking genomen :

- a) *de regeling voor werknemers* : deze omvat, zonder onderscheid, de pensioenen toegekend in het kader van het koninklijk besluit n° 50 van 24 oktober 1967 en de pensioenen toegekend in toepassing van de vroegere wetgevingen voor arbeiders, bedienden, mijnwerkers en zeelieden;
- b) *de regeling voor zelfstandigen*;
- c) *het gewaarborgd inkomen voor bejaarden* inclusief de rentetoeslagen, behouden als verworven recht.

Slechts de gerechtigden op een voordeel in tenminste twee van de opgesomde regelingen worden ondergebracht bij de « gemengde loopbanen »; aldus worden de personen die bijvoorbeeld een rustpensioen « arbeider » met een rustpensioen « bediende » cumuleren in de « zuivere » werknemers ondergebracht. Wat de op een rust- en overlevingspensioen gerechtigde weduwen betreft dienen in dit opzicht beide pensioenen afzonderlijk te worden beschouwd; zo zal bijvoorbeeld een weduwe met een rustpensioen « werknemer » en een overlevingspensioen « werknemer+zelfstandige », bij de rustpensioenen in de « zuivere » werknemers worden ondergebracht en bij de overlevingspensioenen in de « gemengde » werknemers en zelfstandigen.

Wanneer de pensioengerechtigde een uitkering geniet in een andere dan hogergenoemde regelingen betekent dit niet dat hij in de « gemengde » pensioenen werd opgenomen.

De personen die uitsluitend gerechtigd zijn op een aanvullende tegemoetkoming aan minder-validen en/of een tegemoetkoming voor hulp van derde, worden in de algemene statistiek buiten beschouwing gelaten; zij worden in een bijzondere statistiek betreffende de « minder-validen » afzonderlijk behandeld.

Verdelingscriteria :

Het aantal gerechtigden en het pensioenbedrag werden verdeeld volgens de volgende criteria :

A. — *Verdeling volgens de omvang van het maandbedrag* (tabel 6a tot 6g) :

Deze tabel bepaalt het aantal gepensioneerden en de overeenstemmende maandelijkse uitgave enerzijds volgens de omvang van het bedrag, toegekend in elke pensioenregeling afzonderlijk en anderzijds volgens het totaal maandbedrag zonder onderscheid van regeling. Zo komt het dat een gerechtigde op een pensioen dat samengesteld is uit een gedeelte « werknemer », een gedeelte « zelfstandige » en het gewaarborgd inkomen, opgenomen is in de kolom « gemengd » van elke regeling in verhouding tot de schijf die overeenstemt met het toegekend bedrag in de betrokken sector. In de laatste kolom komt hij voor in de schijf die overeenstemt met het totaal bedrag van zijn verschillende pensioenen. De cijfers van deze kolom zijn derhalve niet de som van de gevallen verdeeld over de pensioenregelingen.

B. — *Verdeling volgens geboortjaar van de gerechtigde* (tabel 7a tot 7g) :

Deze statistiek bepaalt enerzijds het aantal pensioengerechtigden en de overeenstemmende maandelijkse uitgave in elke regeling afzonderlijk, waarbij telkens het onderscheid wordt gemaakt tussen « zuivere » en « gemengde » pensioenen; anderzijds het aantal pensioengerechtigden en de overeenstemmende totale maandelijkse uitgave zonder onderscheid van pensioenregeling.

4. — Totaal aantal gerechtigden op een door de Rijkskas voor Rust- en Overlevingspensioenen betaald pensioen.

Indeling volgens de aard van de betaalde pensioenen

TOESTAND op 31 december	Totaal aantal rust- pensioenen	Rustpensioenen								
		Werknemers			Zelfstandigen			Gewaarborgd inkomen (1)		
		Zuiver	Gemengd	Totaal	Zuiver	Gemengd	Totaal	Zuiver	Gemengd	Totaal
1966	650 934	440 889	64 541	505 430	92 950	55 215	148 165	45 021	34 635	79 656
1967	685 367	465 541	71 844	537 385	94 630	61 300	155 930	44 852	39 897	84 749
1968	751 324	521 895	80 353	602 248	95 870	68 860	164 730	43 649	44 717	88 366
1969	782 324	546 707	88 838	635 545	96 386	76 670	173 056	41 215	45 655	86 870
1970	812 894	547 560	94 323	668 883	95 177	81 127	176 304	40 079	44 782	84 861
1971	857 694	602 377	105 804	708 181	98 980	92 509	191 489	41 875	44 297	86 172
1972	887 495	624 914	113 814	738 728	101 253	99 785	201 038	39 703	41 474	81 177
1973	927 691	642 771	129 830	772 601	111 407	115 689	227 096	37 190	39 081	76 271
1974	966 373	662 789	144 338	807 127	118 181	130 766	248 947	34 912	36 963	71 875
1975	1 003 297	685 627	155 160	840 787	122 753	141 604	264 357	33 689	35 896	69 585
1976	1 028 286	698 297	166 119	864 416	123 827	152 291	276 118	33 010	35 774	68 784

TOESTAND op 31 december	Totaal aantal overlevings- pensioenen	Overlevingspensioenen							Werkelijk aantal gerechtigden
		Werknemers			Zelfstandigen			Vrijwillig verzek.	
		Zuiver	Gemengd	Totaal	Zuiver	Gemengd	Totaal	Gemengd	
1966	312 876	229 167	23 512	252 679	60 197	23 204	83 401	1 019	884 651
1967	327 057	237 985	27 136	265 121	61 936	26 610	88 546	1 573	922 463
1968	385 506	292 272	30 503	322 775	62 731	29 831	92 562	1 921	1 037 783
1969	397 237	299 934	34 227	334 161	63 076	33 461	96 537	2 151	1 070 811
1970	403 960	306 284	35 282	341 566	62 394	35 122	97 516	410	1 089 838
1971	419 984	315 369	40 880	356 249	63 523	40 880	104 403	(2)	1 136 897
1972	432 462	323 560	44 588	368 148	64 314	44 588	108 902	(2)	1 170 196
1973	446 894	329 277	50 083	379 360	67 534	50 083	117 617	(2)	1 215 424
1974	457 420	333 020	54 727	387 747	69 673	54 727	124 400	(2)	1 256 114
1975	473 564	343 922	59 002	402 924	70 640	59 002	129 642	(2)	1 298 348
1976	483 769	352 837	63 101	415 938	70 831	63 101	133 932	(2)	1 324 844

(1) In deze drie laatste kolommen zijn de gerechtigden van de oude regeling « vrijwillige verzekering » opgenomen.

(2) Voor het opmaken van de statistieken werden deze gevallen vanaf 1971 als « gewaarborgd inkomen » beschouwd.

Opmerkingen : Het geheel van de getelde gevallen vertegenwoordigt ongeveer 90 % van het totaal aantal gerechtigden. Sedert 1968 verricht de Rijkskas voor rust- en overlevingspensioenen de betaling van de pensioenen, toegekend in het kader van de bijzondere regeling voor mijnwerkers, voorheen door het Nationaal Pensioenfonds voor mijnwerkers waargenomen. Het aantal gerechtigden bedroeg 75 908 op 31 december 1968.

5. — Samenvattende tabel van het aantal gerechtigden op een rust- of overlevingspensioen op 1 januari 1977.

KATEGORIE	Werknemers	Zelfstandigen	Gewaarborgd inkomen	Zonder onderscheid van regeling
1. Gerechtigden op een rustpensioen « gezinsbedrag »	239 187	99 968	5 473	283 220
2. Gehuwde mannen gerechtigd op een rustpensioen « bedrag alleenstaande »	113 200	25 799	812	118 189
3. Niet-gehuwde mannen gerechtigd op een rustpensioen « bedrag alleenstaande »	119 691	52 860	8 980	149 546
4. Gehuwde vrouwen gerechtigd op een rustpensioen « bedrag alleenstaande »	166 476	29 844	2 154	177 607
5. Niet-gehuwde vrouwen gerechtigd op een rustpensioen « bedrag alleenstaande »	70 403	29 163	42 286	112 513
6. Weduwen gerechtigd op een rust- en overlevingspensioen (*)	174 933	62 971	9 079	187 211
7. Weduwen gerechtigd op een overlevingspensioen	246 127	87 834	—	296 558
Totaal:	1 130 017	388 439	68 784	1 324 844
(*) waarvan :				
— rustpensioenen	156 459	38 484	9 079	187 211
— overlevingspensioenen	166 811	46 098	—	187 211

6. a. — Verdeling van het aantal gerechtigden op een rustpensioen « Gezinsbedrag », volgens de omvang van het maandbedrag ⁽¹⁾.

Toestand op 1 januari 1977

MAAND-BEDRAG	Werknemers		Zelfstandigen		Gewaarborgd inkomen		Totalen zonder onderscheid van regeling		
	Zuiver	Gemengd	Zuiver	Gemengd	Zuiver	Gemengd	Aantal	Bedrag	% van het totale aantal
van - tot									
1 - 499	2 668	1 586	40	1 915	1	2 598	2 715	860 808	0,959
500 - 999	3 446	3 129	94	2 209	3	891	3 551	2 594 081	1,254
1 000 - 1 499	3 151	3 415	129	1 736	2	463	3 296	4 083 876	1,164
1 500 - 1 999	2 576	3 783	168	1 786	3	308	2 783	4 874 482	0,983
2 000 - 2 499	2 337	3 100	173	1 909	4	313	2 583	5 800 458	0,912
2 500 - 2 999	2 633	3 267	183	1 898	8	114	2 916	7 973 439	1,030
3 000 - 3 499	2 482	2 923	196	2 302	4	95	2 779	9 009 104	0,981
3 500 - 3 999	2 123	2 591	172	2 251	—	105	2 420	9 064 618	0,854
4 000 - 4 499	2 134	2 542	287	2 525	3	75	2 603	11 058 118	0,919
4 500 - 4 999	1 665	2 621	199	3 007	3	71	2 059	9 749 226	0,727
5 000 - 5 499	1 780	2 921	280	3 124	2	68	2 306	12 057 762	0,814
5 500 - 5 999	1 633	4 043	331	3 238	3	57	2 223	12 730 207	0,785
6 000 - 6 499	1 271	2 744	460	5 055	6	42	2 064	12 912 289	0,729
6 500 - 6 999	968	1 994	511	3 449	3	26	1 889	12 748 732	0,667
7 000 - 7 499	968	1 704	1 271	3 183	3	22	2 791	20 241 369	0,985
7 500 - 7 999	904	1 390	1 415	2 961	5	25	3 138	24 346 844	1,108
8 000 - 8 499	816	1 362	1 910	3 737	2	23	3 993	32 955 170	1,410
8 500 - 8 999	832	1 212	2 215	3 131	1	14	4 861	42 526 558	1,716
9 000 - 9 499	812	1 130	2 560	2 895	68	17	5 664	52 405 267	2,000
9 500 - 9 999	1 238	1 028	24 210	3 850	—	2	29 571	286 676 065	10,440
10 000 - 10 499	1 246	967	6 218	785	1	—	13 111	133 097 323	4,629
10 500 - 10 999	1 684	868	—	—	—	1	8 300	89 283 244	2,931
11 000 - 11 499	1 888	797	—	—	4	6	11 239	126 402 074	3,968
11 500 - 11 999	2 491	863	—	—	—	—	10 439	122 830 615	3,686
12 000 - 12 499	3 855	868	—	—	1	2	8 733	106 890 139	3,083
12 500 - 12 999	6 453	904	—	—	—	—	9 035	115 273 720	3,190
13 000 - 13 499	21 015	867	—	—	—	—	23 096	306 983 644	8,155
13 500 - 13 999	16 194	615	—	—	5	—	17 754	243 988 436	6,269
14 000 - 14 499	12 958	489	—	—	—	—	14 248	202 916 268	5,030
14 500 - 14 999	10 450	369	—	—	—	—	11 338	167 134 076	4,003
15 000 - 15 499	8 462	326	—	—	—	—	9 165	139 703 656	3,236
15 500 - 15 999	8 499	258	—	—	—	—	8 987	141 406 752	3,173
16 000 - 16 499	10 377	201	—	—	—	—	10 763	174 237 033	3,800
16 500 - 16 999	14 904	153	—	—	—	—	15 202	255 404 260	5,367
17 000 - 17 499	10 992	113	—	—	—	—	11 220	192 987 653	3,962
17 500 - 17 999	4 515	44	—	—	—	—	4 670	82 915 262	1,649
18 000 - 18 499	4 415	45	—	—	—	—	4 509	82 138 788	1,592
18 500 - 18 999	1 636	18	—	—	—	—	1 684	31 553 135	0,595
19 000 - 19 499	972	14	—	—	—	—	1 012	19 466 345	0,357
19 500 - 19 999	687	5	—	—	—	—	702	13 856 855	0,248
20 000 - 20 499	483	4	—	—	—	—	495	10 012 322	0,175
20 500 - 20 999	328	4	—	—	—	—	336	6 967 174	0,119
21 000 - 21 499	234	2	—	—	—	—	239	5 074 727	0,084
21 500 - 21 999	174	3	—	—	—	—	180	3 907 441	0,064
22 000 - 22 499	114	—	—	—	—	—	115	2 557 788	0,041
22 500 - 22 999	94	1	—	—	—	—	95	2 160 456	0,034
23 000 - 23 499	71	—	—	—	—	—	71	1 649 075	0,025
23 500 - 23 999	52	1	—	—	—	—	53	1 259 246	0,019
24 000 - 24 499	39	—	—	—	—	—	39	947 924	0,014
24 500 - 24 999	34	—	—	—	—	—	35	866 056	0,012
25 000 en meer	149	1	—	—	—	—	150	4 615 784	0,053
Totaal :	181 902	57 285	43 022	56 946	135	5 338	283 220	3 363 155 744	100,000

(1) Gezinnen : Gehuwde mannen die niet gescheiden leven van hun echtgenote en die één of meer pensioenen tegen het « gezinsbedrag » genieten.

6. b. — Verdeling van het aantal gehuwde mannen gerechtigd op een rustpensioen « Bedrag alleenstaande », volgens de omvang van het maandbedrag ⁽¹⁾.

Toestand op 1 januari 1977

MAAND-BEDRAG	Werknemers		Zelfstandigen		Gewaarborgd inkomen		Totalen zonder onderscheid van regeling		
	Zuiver	Gemengd	Zuiver	Gemengd	Zuiver	Gemengd	Aantal	Bedrag	% van het totale aantal
van - tot									
1 - 499	1 353	586	22	1 317	2	235	1 378	439 402	1,166
500 - 999	2 436	912	43	1 735	2	112	2 484	1 907 557	2,102
1 000 - 1 499	2 261	1 156	55	1 414	1	84	2 328	2 877 873	1,970
1 500 - 1 999	2 225	1 164	62	1 509	2	56	2 337	4 040 202	1,977
2 000 - 2 499	2 423	1 356	97	1 420	—	59	2 586	5 793 157	2,188
2 500 - 2 999	2 157	1 167	101	1 485	1	43	2 361	6 470 199	1,998
3 000 - 3 499	2 021	1 207	87	1 484	3	32	2 238	7 252 725	1,894
3 500 - 3 999	1 845	1 267	107	1 498	1	25	2 145	7 994 468	1,815
4 000 - 4 499	2 063	1 838	115	1 358	—	32	2 467	10 493 321	2,087
4 500 - 4 999	1 375	1 629	280	1 611	8	23	2 117	10 059 807	1,791
5 000 - 5 499	978	1 041	135	1 667	1	25	1 637	8 591 886	1,385
5 500 - 5 999	882	903	286	951	—	19	1 817	10 456 147	1,537
6 000 - 6 499	1 003	890	282	877	—	10	1 998	12 489 922	1,690
6 500 - 6 999	1 624	747	388	918	2	12	3 012	20 335 965	2,548
7 000 - 7 499	1 297	637	295	739	—	4	2 890	20 939 124	2,445
7 500 - 7 999	1 262	588	2 549	875	—	4	5 284	41 125 486	4,471
8 000 - 8 499	1 750	588	5	13	—	1	3 554	29 380 748	3,007
8 500 - 8 999	1 710	558	4	15	—	6	4 239	37 130 453	3,587
9 000 - 9 499	1 909	521	—	—	1	6	4 769	44 094 545	4,035
9 500 - 9 999	2 605	493	—	—	—	—	5 001	48 686 895	4,231
10 000 - 10 499	5 105	480	—	—	—	—	6 349	65 258 672	5,372
10 500 - 10 999	12 682	431	—	—	—	—	13 715	147 402 506	11,604
11 000 - 11 499	9 348	358	—	—	—	—	10 138	113 956 018	8,578
11 500 - 11 999	7 034	224	—	—	—	—	7 590	89 076 903	6,422
12 000 - 12 499	5 190	178	—	—	—	—	5 606	68 644 657	4,743
12 500 - 12 999	4 554	125	—	—	—	—	4 817	61 419 713	4,076
13 000 - 13 499	4 152	97	—	—	—	—	4 324	57 410 865	3,659
13 500 - 13 999	4 005	52	—	—	—	—	4 147	56 836 323	3,509
14 000 - 14 499	1 490	26	—	—	—	—	1 575	22 424 002	1,333
14 500 - 14 999	1 778	14	—	—	—	—	1 813	26 621 421	1,534
15 000 - 15 499	757	6	—	—	—	—	778	11 802 684	0,658
15 500 - 15 999	239	2	—	—	—	—	246	3 870 345	0,208
16 000 - 16 499	185	—	—	—	—	—	188	3 044 387	0,159
16 500 - 16 999	92	—	—	—	—	—	92	1 540 186	0,078
17 000 - 17 499	59	—	—	—	—	—	59	1 016 876	0,050
17 500 - 17 999	28	1	—	—	—	—	28	494 911	0,024
18 000 - 18 499	25	1	—	—	—	—	27	491 436	0,023
18 500 - 18 999	18	—	—	—	—	—	18	337 201	0,015
19 000 - 19 499	7	1	—	—	—	—	7	134 776	0,006
19 500 - 19 999	5	—	—	—	—	—	6	118 852	0,005
20 000 en meer	24	—	—	—	—	—	24	534 249	0,020
Totaal :	91 956	21 244	4 913	20 886	24	788	118 189	1 062 996 865	100,000

(1) Gehuwde mannen : gerechtigden op één of meer pensioenen tegen het bedrag « alleenstaande ». De gehuwde mannen die feitelijk of van tafel en bed gescheiden zijn en wier echtgenote een gedeelte van het pensioen geniet, werden eveneens opgenomen in deze categorie van gerechtigden voor het gedeelte dat hun werkelijk werd toegekend.

6. c. — Verdeling van het aantal niet gehuwde mannen gerechtigd op een rustpensioen « Bedrag alleenstaande », volgens de omvang van het maandbedrag ⁽¹⁾.

Toestand op 1 januari 1977

MAAND- BEDRAG	Werknemers		Zelfstandigen		Gewaarborgd inkomen		Totalen zonder onderscheid van regeling		
	Zuiver	Gemengd	Zuiver	Gemengd	Zuiver	Gemengd	Aantal	Bedrag	% van het totale aantal
van - tot									
1 - 499	1 167	1 202	25	878	12	2 530	1 204	378 570	0,806
500 - 999	1 399	1 741	84	1 390	15	849	1 506	1 135 807	1,007
1 000 - 1 499	1 245	1 923	112	1 259	34	429	1 408	1 742 049	0,942
1 500 - 1 999	991	1 789	134	1 546	37	372	1 199	2 091 346	0,802
2 000 - 2 499	1 128	1 772	127	1 447	37	299	1 345	3 030 082	0,899
2 500 - 2 999	1 015	1 588	124	1 587	45	265	1 264	3 470 559	0,845
3 000 - 3 499	1 006	1 636	147	1 678	51	224	1 301	4 239 796	0,870
3 500 - 3 999	965	1 793	156	1 984	60	221	1 312	4 893 668	0,877
4 000 - 4 499	990	2 093	212	2 095	27	221	1 405	5 981 503	0,940
4 500 - 4 999	930	2 269	207	2 277	26	186	1 404	6 674 755	0,939
5 000 - 5 499	797	1 664	275	2 196	40	211	1 447	7 606 366	0,968
5 500 - 5 999	753	1 235	786	1 583	63	185	2 062	11 900 623	1,379
6 000 - 6 499	801	1 040	779	1 465	906	152	3 205	19 884 473	2,143
6 500 - 6 999	716	912	1 219	1 590	1 023	132	4 331	29 061 403	2,896
7 000 - 7 499	844	804	1 180	1 443	2	20	5 027	36 212 287	3,361
7 500 - 7 999	1 134	757	20 648	2 213	3	24	23 840	185 746 866	15,942
8 000 - 8 499	1 407	699	8	3	25	15	4 578	37 820 083	3,061
8 500 - 8 999	1 539	614	2	1	198	41	6 296	55 230 306	4,210
9 000 - 9 499	2 078	569	—	—	—	—	7 179	66 443 146	4,800
9 500 - 9 999	3 077	531	—	—	—	—	6 302	61 380 027	4,214
10 000 - 10 499	6 257	524	—	—	—	—	7 822	80 433 914	5,230
10 500 - 10 999	24 544	392	—	—	—	—	25 570	273 984 119	17,099
11 000 - 11 499	8 984	230	—	—	—	—	9 640	108 278 221	6,446
11 500 - 11 999	5 642	146	—	—	—	—	6 065	71 139 538	4,056
12 000 - 12 499	4 336	108	—	—	—	—	4 625	56 643 758	3,093
12 500 - 12 999	5 157	90	—	—	—	—	5 344	67 862 647	3,573
13 000 - 13 499	3 674	44	—	—	—	—	3 817	50 799 304	2,552
13 500 - 13 999	3 177	25	—	—	—	—	3 252	44 505 308	2,175
14 000 - 14 499	1 583	23	—	—	—	—	1 631	23 243 599	1,091
14 500 - 14 999	2 860	5	—	—	—	—	2 879	42 140 684	1,925
15 000 - 15 499	758	4	—	—	—	—	764	11 574 262	0,511
15 500 - 15 999	182	2	—	—	—	—	187	2 938 935	0,125
16 000 - 16 499	109	4	—	—	—	—	114	1 850 544	0,076
16 500 - 16 999	66	—	—	—	—	—	69	1 152 875	0,046
17 000 - 17 499	45	1	—	—	—	—	45	774 176	0,030
17 500 - 17 999	29	—	—	—	—	—	30	532 831	0,020
18 000 - 18 499	18	—	—	—	—	—	18	328 938	0,012
18 500 - 18 999	20	1	—	—	—	—	20	373 636	0,013
19 000 - 19 499	12	—	—	—	—	—	12	230 634	0,008
19 500 - 19 999	8	—	—	—	—	—	9	178 297	0,006
20 000 en meer	18	—	—	—	—	—	18	416 696	0,012
Totaal :	91 461	28 230	26 225	26 635	2 604	6 376	149 546	1 384 306 631	100,000

(1) Niet gehuwde mannen : Vrijgezellen, weduwnaars of echtgescheiden mannen, gerechtigd op één of meer pensioenen tegen het bedrag « alleenstaande ».

6. d. — Verdeling van het aantal gehuwde vrouwen gerechtigd op een rustpensioen « Bedrag alleenstaande », volgens de omvang van het maandbedrag ⁽¹⁾.

Toestand op 1 januari 1977

MAAND-BEDRAG	Werknemers		Zelfstandigen		Gewaarbord inkomen		Totalen zonder onderscheid van regeling		
	Zuiver	Gemengd	Zuiver	Gemengd	Zuiver	Gemengd	Aantal	Bedrag	% van het totale aantal
van - tot									
1 - 499	1 698	699	198	1 514	44	220	1 945	562 872	1,095
500 - 999	4 177	1 350	462	2 368	17	162	4 712	3 432 910	2,653
1 000 - 1 499	5 795	1 677	505	2 318	11	121	6 452	7 853 621	3,633
1 500 - 1 999	7 445	2 077	725	2 486	13	108	8 422	14 546 493	4,742
2 000 - 2 499	8 981	2 202	787	2 081	7	117	10 194	22 735 787	5,740
2 500 - 2 999	9 575	1 994	1 003	1 950	4	99	11 265	30 858 058	6,343
3 000 - 3 499	11 906	1 924	814	1 564	2	109	13 765	44 582 441	7,750
3 500 - 3 999	13 636	1 799	730	1 127	7	114	15 700	58 654 584	8,839
4 000 - 4 499	13 342	1 745	559	805	6	128	15 433	65 138 005	8,689
4 500 - 4 999	11 193	1 425	555	732	21	91	13 477	63 942 428	7,588
5 000 - 5 499	9 165	1 154	300	479	7	90	11 230	58 595 708	6,323
5 500 - 5 999	5 514	580	346	360	19	93	7 624	43 796 815	4,293
6 000 - 6 499	4 645	436	275	258	10	92	6 491	40 577 189	3,655
6 500 - 6 999	5 098	388	302	364	276	79	7 114	47 892 238	4,005
7 000 - 7 499	5 161	253	298	304	2	15	7 221	52 253 211	4,066
7 500 - 7 999	4 212	188	2 664	609	1	11	7 838	61 060 436	4,413
8 000 - 8 499	3 208	149	2	—	1	10	4 150	34 247 177	2,337
8 500 - 8 999	2 592	104	—	—	31	16	3 550	31 047 661	1,999
9 000 - 9 499	2 437	70	—	—	—	—	3 685	34 114 428	2,075
9 500 - 9 999	3 549	41	—	—	—	—	4 136	40 353 945	2,329
10 000 - 10 499	4 516	55	—	—	—	—	4 695	48 316 346	2,643
10 500 - 10 999	2 831	27	—	—	—	—	2 929	31 401 193	1,649
11 000 - 11 499	1 172	17	—	—	—	—	1 245	13 976 132	0,701
11 500 - 11 999	680	8	—	—	—	—	713	8 375 728	0,401
12 000 - 12 499	702	5	—	—	—	—	721	8 841 246	0,406
12 500 - 12 999	638	8	—	—	—	—	648	8 267 513	0,365
13 000 - 13 499	1 134	6	—	—	—	—	1 144	15 246 449	0,644
13 500 - 13 999	540	—	—	—	—	—	548	7 523 929	0,308
14 000 - 14 499	380	2	—	—	—	—	386	5 481 638	0,217
14 500 - 14 999	71	1	—	—	—	—	73	1 074 371	0,041
15 000 - 15 499	70	—	—	—	—	—	72	1 095 128	0,041
15 500 - 15 999	21	1	—	—	—	—	21	330 073	0,012
16 000 - 16 499	6	—	—	—	—	—	7	113 634	0,004
16 500 - 16 999	1	—	—	—	—	—	1	16 572	0,001
17 000 - 17 499	—	—	—	—	—	—	—	—	—
17 500 - 17 999	—	—	—	—	—	—	—	—	—
18 000 en meer	—	—	—	—	—	—	—	—	—
Totaal :	146 091	20 385	10 525	19 319	479	1 675	177 607	906 305 959	100,000

(1) Gehuwde vrouwen : gerechtigden op één of meer pensioenen, tegen het bedrag « alleenstaande », verworven ten persoonlijke titel. De gehuwde vrouwen, die feitelijk of van tafel en bed gescheiden zijn en aan wie een gedeelte van het pensioen van de echtgenoot werd toegekend, werden eveneens in deze categorie opgenomen.

6. e. — Verdeling van het aantal niet gehuwde vrouwen gerechtigd op een rustpensioen « Bedrag alleenstaande », volgens de omvang van het maandbedrag ⁽¹⁾.

Toestand op 1 januari 1977

MAAND-BEDRAG	Werknemers		Zelfstandigen		Gewaarbordg inkomen		Totalen zonder onderscheid van regeling		
	Zuiver	Gemengd	Zuiver	Gemengd	Zuiver	Gemengd	Aantal	Bedrag	% van het totale aantal
van - tot									
1 - 499	897	1 493	138	733	208	1 907	1 245	336 204	1,107
500 - 999	1 561	2 190	183	1 134	90	1 948	1 854	1 359 968	1,648
1 000 - 1 499	1 647	2 055	219	980	237	1 344	2 155	2 654 713	1,915
1 500 - 1 999	1 502	2 142	298	1 305	326	929	2 204	3 814 114	1,959
2 000 - 2 499	1 457	1 962	270	1 073	334	1 113	2 186	4 888 819	1,943
2 500 - 2 999	1 342	1 801	309	1 221	269	1 012	2 112	5 785 480	1,877
3 000 - 3 499	1 159	1 642	249	1 075	196	1 212	1 847	5 978 612	1,642
3 500 - 3 999	1 155	1 508	258	993	208	1 233	1 964	7 336 618	1,746
4 000 - 4 499	1 067	1 401	216	983	178	1 327	1 852	7 850 630	1,646
4 500 - 4 999	1 033	1 436	216	785	200	1 457	1 960	9 335 343	1,742
5 000 - 5 499	1 129	1 313	229	723	421	1 487	2 332	12 243 324	2,073
5 500 - 5 999	863	746	376	618	739	1 418	2 829	16 303 538	2,514
6 000 - 6 499	859	610	422	455	8 181	1 304	10 941	67 186 152	9,724
6 500 - 6 999	914	552	505	495	9 838	865	14 884	98 589 779	13,229
7 000 - 7 499	982	452	453	409	32	91	11 491	81 779 383	10,213
7 500 - 7 999	1 070	345	11 148	690	47	105	13 443	104 868 209	11,948
8 000 - 8 499	1 173	366	1	1	402	108	2 865	23 714 349	2,546
8 500 - 8 999	1 384	264	—	—	1 363	157	4 155	36 644 621	3,693
9 000 - 9 499	1 742	241	—	—	—	—	4 070	37 874 352	3,617
9 500 - 9 999	2 481	156	—	—	—	—	3 185	31 040 762	2,831
10 000 - 10 499	8 386	107	—	—	—	—	8 731	90 545 818	7,759
10 500 - 10 999	1 609	56	—	—	—	—	1 790	19 204 832	1,591
11 000 - 11 499	1 140	55	—	—	—	—	1 289	14 503 715	1,146
11 500 - 11 999	971	34	—	—	—	—	1 065	12 519 863	0,946
12 000 - 12 499	1 256	43	—	—	—	—	1 325	16 266 500	1,178
12 500 - 12 999	1 332	21	—	—	—	—	1 397	17 830 293	1,242
13 000 - 13 499	4 425	19	—	—	—	—	4 458	59 637 256	3,962
13 500 - 13 999	1 341	14	—	—	—	—	1 362	18 716 935	1,210
14 000 - 14 499	1 012	2	—	—	—	—	1 022	14 517 124	0,908
14 500 - 14 999	225	—	—	—	—	—	235	3 460 281	0,209
15 000 - 15 499	166	—	—	—	—	—	167	2 537 581	0,148
15 500 - 15 999	59	—	—	—	—	—	60	945 091	0,053
16 000 - 16 499	22	—	—	—	—	—	22	356 797	0,020
16 500 - 16 999	6	—	—	—	—	—	6	100 752	0,005
17 000 - 17 499	3	—	—	—	—	—	3	51 592	0,003
17 500 - 17 999	1	—	—	—	—	—	1	17 551	0,001
18 000 - 18 499	1	—	—	—	—	—	1	18 202	0,001
18 500 - 18 999	—	—	—	—	—	—	—	—	—
19 000 - 19 499	2	—	—	—	—	—	2	38 528	0,002
19 500 - 19 999	—	—	—	—	—	—	—	—	—
20 000 en meer	3	—	—	—	—	—	3	60 400	0,003
Totaal :	47 377	23 026	15 490	13 673	23 269	19 017	112 513	830 914 081	100,000

(1) Niet gehuwde vrouwen : Vrijgezellinnen, weduwen of echtgescheiden vrouwen die uitsluitend gerechtigd zijn op één of meer rustpensioenen tegen het bedrag « alleenstaande ».

6. f. — Verdeling van het aantal weduwen gerechtigd op een rust- en overlevingspensioen, volgens de omvang van het maandbedrag ⁽¹⁾.

Toestand op 1 januari 1977

MAANDBEDRAG	Rustpensioen							
	Werknemers		Zelfstandigen		Gewaarborgd inkomen		Totalen zonder onderscheid van regeling	
	Zuiver	Gemengd	Zuiver	Gemengd	Zuiver	Gemengd	Aantal	Bedrag
van - tot								
1 - 499	7 055	1 418	2 401	1 734	3 592	1 255	13 186	3 430 668
500 - 999	13 698	2 222	3 537	2 422	708	496	18 429	13 629 768
1 000 - 1 499	14 045	1 999	2 930	2 075	338	156	18 068	22 279 242
1 500 - 1 999	13 027	1 918	2 973	2 110	483	114	17 472	30 316 637
2 000 - 2 499	11 548	1 594	2 259	1 506	197	101	15 193	33 985 804
2 500 - 2 999	9 819	1 272	1 946	1 365	149	87	13 158	36 028 511
3 000 - 3 499	8 621	1 051	1 256	886	158	96	11 311	36 690 460
3 500 - 3 999	8 596	926	836	598	175	74	10 885	40 793 996
4 000 - 4 499	7 323	846	587	392	139	59	9 258	39 285 632
4 500 - 4 999	6 918	718	427	336	161	48	8 627	41 096 279
5 000 - 5 499	5 595	654	329	210	131	38	7 096	37 134 005
5 500 - 5 999	3 489	365	257	190	110	28	4 776	27 440 854
6 000 - 6 499	2 823	255	321	157	80	15	4 037	25 216 205
6 500 - 6 999	2 674	213	290	210	43	3	3 729	25 151 819
7 000 - 7 499	2 811	141	242	174	7	5	3 656	26 518 064
7 500 - 7 999	2 550	109	3 059	466	7	4	6 162	48 190 292
8 000 - 8 499	1 924	79	1	1	4	—	2 501	20 626 270
8 500 - 8 999	1 715	51	1	—	17	1	2 308	20 210 176
9 000 - 9 499	1 780	45	—	—	—	—	2 366	21 906 189
9 500 - 9 999	2 866	32	—	—	—	—	3 160	30 855 554
10 000 - 10 499	7 977	18	—	—	—	—	8 057	83 514 552
10 500 - 10 999	1 412	12	—	—	—	—	1 465	15 725 446
11 000 - 11 499	578	3	—	—	—	—	612	6 855 986
11 500 - 11 999	264	2	—	—	—	—	279	3 274 906
12 000 - 12 499	247	3	—	—	—	—	256	3 137 056
12 500 - 12 999	259	1	—	—	—	—	264	3 372 058
13 000 - 13 499	613	1	—	—	—	—	613	8 197 974
13 500 - 13 999	145	—	—	—	—	—	147	2 021 095
14 000 - 14 499	113	1	—	—	—	—	114	1 616 530
14 500 - 14 999	14	—	—	—	—	—	15	220 463
15 000 - 15 499	8	—	—	—	—	—	8	121 850
15 500 - 15 999	—	—	—	—	—	—	—	—
16 000 - 16 499	2	—	—	—	—	—	2	32 453
16 500 - 16 999	—	—	—	—	—	—	—	—
17 000 - 17 499	1	—	—	—	—	—	1	17 468
17 500 - 17 999	—	—	—	—	—	—	—	—
18 000 en meer	—	—	—	—	—	—	—	—
Totaal :	140 510	15 949	23 652	14 832	6 499	2 580	187 211	708 894 262

(1) Weduwen begunstigd met één of meer rustpensioenen en met één of meer overlevingspensioenen.

Opmerking : Aantal gerechtigden op minstens een voordeel :
a) in de regeling van de werknemers : 174.933;
b) in de regeling van de zelfstandigen : 62.971.

6. f. (vervolg) — Verdeling van het aantal weduwen gerechtigd op een rust- en overlevingspensioen, volgens de omvang van het maandbedrag.

Toestand op 1 januari 1977

MAAND- BEDRAG	Overlevingspensioen						Totalen "Rust en overleving" zonder onderscheid van regeling		
	Werknemers		Zelfstandigen		Totalen zonder onderscheid van regeling		Aantal	Bedrag	% van het totale aantal
	Zuiver	Gemengd	Zuiver	Gemengd	Aantal	Bedrag			
van - tot									
1 - 499	1 311	921	135	1 338	1 451	438 955	14	5 338	0,007
500 - 999	2 723	1 647	1 501	2 107	4 277	3 338 186	113	88 750	0,060
1 000 - 1 499	7 939	1 822	402	2 039	8 430	9 764 927	310	396 802	0,166
1 500 - 1 999	4 155	1 876	383	2 243	4 661	8 118 025	460	809 437	0,246
2 000 - 2 499	4 112	1 934	413	2 115	4 699	10 512 316	572	1 294 538	0,306
2 500 - 2 999	3 544	1 764	443	2 050	4 236	11 622 597	646	1 780 658	0,345
3 000 - 3 499	3 917	1 676	572	2 109	4 792	15 656 055	782	2 546 933	0,418
3 500 - 3 999	4 032	1 600	631	2 085	5 097	19 116 372	877	3 281 865	0,468
4 000 - 4 499	4 202	1 668	842	1 891	5 629	23 944 997	969	4 127 460	0,518
4 500 - 4 999	3 987	2 034	1 089	1 607	5 885	27 917 582	997	4 739 904	0,533
5 000 - 5 499	3 980	1 870	1 494	1 570	6 571	34 492 594	1 161	6 100 563	0,620
5 500 - 5 999	3 944	1 288	1 737	1 502	7 054	40 643 681	1 323	7 623 474	0,707
6 000 - 6 499	4 724	1 089	1 945	1 257	8 308	52 003 503	1 717	10 745 942	0,917
6 500 - 6 999	5 432	891	2 572	935	9 984	67 340 889	2 199	14 838 255	1,175
7 000 - 7 499	5 763	737	2 362	541	10 659	77 269 371	3 856	27 707 690	2,060
7 500 - 7 999	6 689	819	3 879	309	13 704	106 008 724	5 865	45 574 491	3,133
8 000 - 8 499	6 774	492	—	—	10 102	83 322 110	5 900	48 715 361	3,152
8 500 - 8 999	7 401	394	—	—	10 083	88 198 559	11 260	98 111 741	6,015
9 000 - 9 499	8 389	345	—	—	10 437	96 555 045	7 376	68 359 148	3,940
9 500 - 9 999	9 150	269	—	—	10 437	101 865 848	6 439	62 746 060	3,439
10 000 - 10 499	17 543	242	—	—	18 219	188 014 717	6 015	61 652 385	3,213
10 500 - 10 999	5 155	113	—	—	5 588	59 992 683	9 297	100 145 036	4,966
11 000 - 11 499	3 602	85	—	—	3 868	43 469 617	50 650	576 795 686	27,052
11 500 - 11 999	2 910	39	—	—	3 074	36 099 107	16 735	196 635 924	8,939
12 000 - 12 499	2 792	27	—	—	2 897	35 503 601	12 010	146 986 912	6,415
12 500 - 12 999	3 652	27	—	—	3 715	47 588 302	11 494	145 832 149	6,140
13 000 - 13 499	1 613	16	—	—	1 643	21 816 507	5 811	76 987 851	3,104
13 500 - 13 999	707	7	—	—	725	9 962 588	5 335	73 298 470	2,850
14 000 - 14 499	454	4	—	—	458	6 510 485	3 988	56 778 066	2,130
14 500 - 14 999	190	1	—	—	196	2 880 191	7 653	113 145 088	4,088
15 000 - 15 499	94	—	—	—	97	1 477 229	2 139	32 570 545	1,143
15 500 - 15 999	71	—	—	—	71	1 116 389	1 332	20 940 359	0,711
16 000 - 16 499	47	1	—	—	47	764 383	632	10 253 455	0,338
16 500 - 16 999	29	—	—	—	30	501 612	396	6 621 894	0,212
17 000 - 17 499	20	—	—	—	21	361 924	320	5 513 576	0,171
17 500 - 17 999	11	—	—	—	11	194 836	230	4 079 993	0,123
18 000 - 18 499	7	—	—	—	7	127 903	122	2 220 989	0,065
18 500 - 18 999	9	—	—	—	9	168 424	71	1 329 517	0,038
19 000 - 19 499	10	—	—	—	10	193 290	39	748 966	0,021
19 500 - 19 999	4	—	—	—	4	79 215	27	532 746	0,014
20 000 en meer	25	—	—	—	25	572 618	79	1 756 202	0,042
Totaal :	141 113	25 698	20 400	25 698	187 211	1 335 525 957	187 211	2 044 420 219	100,000

6. g. — Verdeling van het aantal weduwen gerechtigd op een overlevingspensioen, volgens de omvang van het maandbedrag ⁽¹⁾.

Toestand op 1 januari 1977

MAAND- BEDRAG	Werknemers			Zelfstandigen			Totalen zonder onderscheid van regeling		
	Zuiver	Gemengd	Totaal	Zuiver	Gemengd	Totaal	Aantal	Bedrag	% van het totale aantal
van - tot									
1 - 499	2 955	1 492	4 447	104	1 202	1 306	3 060	989 003	1,032
500 - 999	3 573	2 205	5 778	243	1 830	2 073	3 831	2 832 577	1,292
1 000 - 1 499	3 056	2 421	5 477	305	1 703	2 008	3 410	4 253 339	1,150
1 500 - 1 999	2 921	2 215	5 136	338	2 353	2 691	3 314	5 809 254	1,117
2 000 - 2 499	2 827	2 085	4 912	363	1 953	2 316	3 257	7 336 979	1,098
2 500 - 2 999	2 835	1 991	4 826	351	1 904	2 255	3 288	9 053 223	1,109
3 000 - 3 499	2 563	2 109	4 672	424	2 099	2 523	3 135	10 181 952	1,057
3 500 - 3 999	2 345	1 991	4 336	422	2 826	3 248	2 929	11 005 136	0,988
4 000 - 4 499	2 381	2 224	4 605	448	2 494	2 942	3 033	12 877 908	1,023
4 500 - 4 999	2 237	2 541	4 778	507	3 181	3 688	2 943	13 968 366	0,992
5 000 - 5 499	2 227	2 617	4 844	612	2 959	3 571	3 147	16 491 966	1,061
5 500 - 5 999	1 828	1 721	3 549	730	2 659	3 389	2 892	16 623 704	0,975
6 000 - 6 499	1 706	1 556	3 262	996	2 498	3 494	3 117	19 514 030	1,051
6 500 - 6 999	1 679	1 311	2 990	1 229	2 372	3 601	3 525	23 810 475	1,189
7 000 - 7 499	1 552	1 220	2 772	1 910	2 365	4 275	4 317	31 375 592	1,456
7 500 - 7 999	2 601	1 613	4 214	41 446	3 004	44 450	46 128	356 761 763	15,555
8 000 - 8 499	2 135	928	3 063	3	1	4	6 309	52 035 615	2,127
8 500 - 8 999	1 978	813	2 791	—	—	—	8 039	70 561 034	2,711
9 000 - 9 499	2 679	800	3 479	—	—	—	9 405	86 930 223	3,171
9 500 - 9 999	5 290	741	6 031	—	—	—	11 315	110 344 461	3,815
10 000 - 10 499	82 712	787	83 499	—	—	—	85 703	890 536 539	28,900
10 500 - 10 999	14 130	523	14 653	—	—	—	15 899	170 585 356	5,361
11 000 - 11 499	7 760	402	8 162	—	—	—	8 947	100 535 780	3,017
11 500 - 11 999	5 765	296	6 061	—	—	—	6 702	78 706 491	2,260
12 000 - 12 499	7 608	222	7 830	—	—	—	8 202	100 663 904	2,766
12 500 - 12 999	18 521	183	18 704	—	—	—	18 985	244 158 648	6,402
13 000 - 13 499	8 768	131	8 899	—	—	—	9 046	120 603 575	3,050
13 500 - 13 999	4 218	100	4 318	—	—	—	4 433	60 954 137	1,495
14 000 - 14 499	2 964	56	3 020	—	—	—	3 092	43 987 727	1,043
14 500 - 14 999	1 577	45	1 622	—	—	—	1 671	24 600 583	0,563
15 000 - 15 499	988	28	1 016	—	—	—	1 043	15 888 466	0,352
15 500 - 15 999	700	11	711	—	—	—	746	11 741 824	0,252
16 000 - 16 499	490	9	499	—	—	—	505	8 199 617	0,170
16 500 - 16 999	335	5	340	—	—	—	352	5 888 306	0,119
17 000 - 17 499	230	3	233	—	—	—	235	4 048 762	0,079
17 500 - 17 999	143	1	144	—	—	—	147	2 608 963	0,050
18 000 - 18 499	89	3	92	—	—	—	92	1 677 124	0,031
18 500 - 18 999	103	2	105	—	—	—	103	1 926 620	0,035
19 000 - 19 499	57	1	58	—	—	—	60	1 155 082	0,020
19 500 - 19 999	52	1	53	—	—	—	53	1 047 246	0,018
20 000 - 20 499	35	—	35	—	—	—	36	729 719	0,012
20 500 - 20 999	30	—	30	—	—	—	31	641 404	0,010
21 000 - 21 499	18	—	18	—	—	—	18	381 835	0,006
21 500 - 21 999	15	—	15	—	—	—	15	325 883	0,005
22 000 - 22 499	7	—	7	—	—	—	7	156 417	0,002
22 500 - 22 999	5	—	5	—	—	—	5	114 528	0,002
23 000 - 23 499	10	—	10	—	—	—	10	232 121	0,003
23 500 - 23 999	3	—	3	—	—	—	3	71 360	0,001
24 000 - 24 499	3	—	3	—	—	—	3	72 692	0,001
24 500 - 24 999	4	—	4	—	—	—	4	98 847	0,001
25 000 en meer	16	—	16	—	—	—	16	466 809	0,005
<i>Totaal :</i>	208 724	37 403	246 127	50 431	37 403	87 834	296 558	2 755 562 975	100,000

(1) Weduwen die uitsluitend gerechtigd zijn op één of meer overlevingspensioenen.

7. a. — Verdeling per geboortjaar van de gerechtigden op een rustpensioen « Gezinsbedrag » (1).

Toestand op 1 januari 1977

GEBOORTE- JAAR	Werknemers		Zelfstandigen		Gewaarbordg Inkomen		Totalen zonder onderscheid van regeling		
	Aantal	Bedrag	Aantal	Bedrag	Aantal	Bedrag	Aantal	Bedrag	% van het totale aantal
Vóór 1890	1 721	20 761 330	1 272	10 342 557	127	426 288	2 710	31 530 175	0,957
1890	779	9 082 496	471	3 797 699	56	221 735	1 127	13 101 930	0,398
1891	1 140	13 127 358	693	5 425 395	72	176 303	1 614	18 729 056	0,570
1892	1 529	17 409 701	868	6 828 959	73	150 916	2 112	24 389 576	0,746
1893	1 942	21 800 518	1 099	8 239 999	145	198 172	2 675	30 238 689	0,944
1894	2 604	28 982 013	1 470	11 165 725	179	295 074	3 552	40 442 812	1,254
1895	3 319	36 519 987	1 833	13 624 931	256	356 911	4 416	50 501 829	1,559
1896	4 292	47 036 435	2 386	17 710 124	321	397 605	5 697	65 144 164	2,011
1897	5 263	55 168 672	2 830	21 469 724	327	446 521	6 797	77 084 917	2,400
1898	6 152	64 621 397	3 129	23 925 421	305	445 376	7 813	88 992 194	2,759
1899	7 314	75 926 669	3 807	29 236 144	441	513 133	9 275	105 675 946	3,275
1900	8 471	89 872 528	4 119	31 082 519	484	457 590	10 419	121 412 637	3,679
1901	10 326	110 044 859	4 784	36 187 557	549	523 653	12 572	146 756 069	4,439
1902	11 529	124 004 435	5 120	38 507 591	618	601 643	13 935	163 113 669	4,920
1903	12 502	129 135 109	5 749	42 033 085	707	638 753	14 950	171 806 947	5,279
1904	13 964	146 592 006	6 235	44 749 669	292	430 762	16 500	191 772 437	5,826
1905	14 587	153 380 180	6 376	45 780 720	119	289 296	17 078	199 450 196	6,030
1906	15 573	163 575 232	6 660	46 922 851	107	311 102	18 104	210 809 185	6,392
1907	16 454	175 870 630	7 045	48 711 036	104	273 939	19 081	224 855 605	6,737
1908	16 800	180 207 592	7 212	49 201 897	95	266 304	19 450	229 675 793	6,868
1909	16 939	184 467 933	7 093	47 510 927	64	211 575	19 449	232 190 435	6,867
1910	17 243	188 045 375	7 506	50 622 817	27	107 366	19 972	238 775 558	7,052
1911	15 305	177 652 499	5 539	37 992 339	5	29 817	17 605	215 674 655	6,216
1912	6 130	64 820 907	2 074	14 072 864	—	—	7 040	78 893 771	2,486
1913	4 899	48 916 861	1 645	10 636 389	—	—	5 589	59 553 250	1,973
1914	4 445	44 643 642	1 431	8 923 126	—	—	5 043	53 566 768	1,781
1915	3 557	37 148 966	1 013	6 216 910	—	—	3 980	43 365 876	1,405
1916	2 213	25 438 273	509	3 282 462	—	—	2 470	28 720 735	0,872
1917	668	10 286 809	—	—	—	—	668	10 286 809	0,236
1918	688	10 533 561	—	—	—	—	688	10 533 561	0,243
1919	934	14 696 371	—	—	—	—	934	14 696 371	0,330
1920	1 210	19 423 962	—	—	—	—	1 210	19 423 962	0,427
1921	1 165	19 334 307	—	—	—	—	1 165	19 334 307	0,411
1922	1 029	17 627 921	—	—	—	—	1 029	17 627 921	0,363
1923	1 045	18 086 246	—	—	—	—	1 045	18 086 246	0,369
1924	1 005	17 500 636	—	—	—	—	1 005	17 500 636	0,355
1925	924	16 155 478	—	—	—	—	924	16 155 478	0,326
1926	741	13 023 968	—	—	—	—	741	13 023 968	0,262
1927	652	11 609 113	—	—	—	—	652	11 609 113	0,230
1928	506	8 980 096	—	—	—	—	506	8 980 096	0,179
1929	361	6 468 453	—	—	—	—	361	6 468 453	0,127
1930	358	6 451 685	—	—	—	—	358	6 451 685	0,126
1931	283	5 193 901	—	—	—	—	283	5 193 901	0,100
Na 1931	626	11 558 363	—	—	—	—	626	11 558 363	0,221
Totaal :	239 187	2 641 184 473	99 968	714 201 437	5 473	7 769 834	283 220	3 363 155 744	100,000

(1) Gezinnen : Gehuwde mannen die niet gescheiden leven van hun echtgenote en die één of meer pensioenen tegen het « gezinsbedrag » genieten.

7. b. — Verdeling per geboortejaar van de gehuwde mannen gerechtigd op een rustpensioen « Bedrag alleenstaande » ⁽¹⁾.

Toestand op 1 januari 1977

GEBORTE- JAAR	Werknemers		Zelfstandigen		Gewaarborgd inkomen		Totalen zonder onderscheid van regeling		
	Aantal	Bedrag	Aantal	Bedrag	Aantal	Bedrag	Aantal	Bedrag	% van het totale aantal
Vóór 1890	390	3 546 302	147	841 950	25	65 698	500	4 453 950	0,423
1890	182	1 751 533	56	274 792	9	36 198	216	2 062 523	0,183
1891	279	2 565 340	64	368 496	11	34 621	318	2 968 457	0,269
1892	325	2 979 665	94	484 042	6	6 954	377	3 470 661	0,319
1893	463	4 094 100	131	632 794	15	24 861	537	4 751 755	0,454
1894	654	5 851 064	172	808 476	18	40 194	725	6 699 734	0,613
1895	823	7 290 989	194	865 174	28	55 413	902	8 211 576	0,763
1896	1 184	10 388 203	315	1 406 919	39	70 093	1 314	11 865 215	1,112
1897	1 410	11 898 638	371	1 767 588	41	81 790	1 545	13 748 016	1,307
1898	1 834	15 546 779	478	2 286 637	49	90 249	1 995	17 923 665	1,688
1899	2 313	19 307 482	573	2 703 653	53	107 301	2 469	22 118 436	2,089
1900	2 937	25 091 624	760	3 469 540	69	88 087	3 140	28 649 251	2,657
1901	3 572	30 146 180	883	4 028 999	98	139 480	3 801	34 314 659	3,216
1902	4 354	36 552 221	1 078	4 840 714	86	146 036	4 597	41 538 971	3,889
1903	5 235	43 259 762	1 166	4 975 825	70	110 572	5 466	48 346 159	4,625
1904	6 331	52 558 958	1 448	6 070 116	40	109 115	6 569	58 738 189	5,558
1905	7 069	59 267 726	1 553	6 544 081	35	88 940	7 332	65 900 747	6,204
1906	7 997	66 473 950	1 849	7 664 236	37	123 519	8 289	74 261 705	7,013
1907	8 896	73 862 508	2 038	8 049 788	27	93 219	9 161	82 005 515	7,751
1908	9 920	82 889 730	2 398	9 555 322	19	45 977	10 246	92 491 029	8,669
1909	10 768	91 383 748	2 610	10 256 500	24	83 495	11 144	101 723 743	9,429
1910	11 510	99 494 327	2 826	11 057 028	12	37 050	11 876	110 588 405	10,048
1911	10 497	95 313 966	2 063	8 491 473	—	—	10 891	103 805 439	9,215
1912	3 838	28 847 084	816	3 376 944	—	—	3 986	32 224 028	3,373
1913	2 838	19 032 673	639	2 621 069	—	—	2 972	21 653 742	2,515
1914	2 549	16 148 117	582	2 249 523	1	2 809	2 665	18 400 449	2,255
1915	1 719	10 321 798	341	1 310 969	—	—	1 789	11 632 767	1,514
1916	883	6 012 449	154	605 344	—	—	937	6 617 793	0,793
1917	127	1 438 314	—	—	—	—	127	1 438 314	0,107
1918	121	1 342 400	—	—	—	—	121	1 342 400	0,102
1919	173	2 127 775	—	—	—	—	173	2 127 775	0,146
1920	241	2 941 512	—	—	—	—	241	2 941 512	0,204
1921	232	3 042 343	—	—	—	—	232	3 042 343	0,196
1922	181	2 377 017	—	—	—	—	181	2 377 017	0,153
1923	200	2 634 073	—	—	—	—	200	2 634 073	0,169
1924	221	2 934 176	—	—	—	—	221	2 934 176	0,187
1925	178	2 448 446	—	—	—	—	178	2 448 446	0,151
1926	143	1 935 637	—	—	—	—	143	1 935 637	0,121
1927	132	1 812 172	—	—	—	—	132	1 812 172	0,112
1928	118	1 642 680	—	—	—	—	118	1 642 680	0,100
1929	92	1 275 867	—	—	—	—	92	1 275 867	0,078
1930	60	843 038	—	—	—	—	60	843 038	0,051
1931	53	745 882	—	—	—	—	53	745 882	0,045
Na 1931	158	2 288 954	—	—	—	—	158	2 288 954	0,134
Totaal :	113 200	953 707 202	25 799	107 607 992	812	1 681 671	118 189	1 062 996 865	100,000

(1) Gehuwde mannen : gerechtigden op één of meer pensioenen tegen het bedrag « alleenstaande ». De gehuwde mannen, die feitelijk of van tafel en bed gescheiden zijn en wier echtgenote een gedeelte van het pensioen geniet, werden eveneens opgenomen in deze categorie van gerechtigden voor het gedeelte dat hun werkelijk werd toegekend.

7. c. — Verdeling per geboortjaar van de niet gehuwde mannen gerechtigd op een rustpensioen
« Bedrag alleenstaande » (1).

Toestand op 1 januari 1977

GEBORTE- JAAR	Werknemers		Zelfstandigen		Gewaarborgd inkomen		Totalen zonder onderscheid van regeling		
	Aantal	Bedrag	Aantal	Bedrag	Aantal	Bedrag	Aantal	Bedrag	% van het totale aantal
Vóór 1890	5 430	52 534 776	4 005	26 657 415	596	2 305 557	8 834	81 497 748	5,906
1890	1 518	14 347 731	984	6 335 073	150	517 096	2 282	21 199 900	1,526
1891	1 862	17 545 170	1 217	7 814 557	176	541 374	2 794	25 901 101	1,868
1892	2 184	20 241 637	1 351	8 583 068	196	565 456	3 172	29 390 161	2,121
1893	2 439	22 331 684	1 399	8 598 345	261	648 580	3 435	31 578 609	2,297
1894	2 864	25 765 280	1 625	9 865 984	312	735 684	3 968	36 366 948	2,653
1895	3 429	30 833 038	1 993	12 124 958	382	901 715	4 776	43 859 711	3,194
1896	4 145	36 802 706	2 165	12 806 712	433	1 063 087	5 509	50 672 505	3,684
1897	4 526	38 103 184	2 411	14 849 059	476	1 219 592	5 986	54 171 835	4,003
1898	4 783	40 883 722	2 327	14 321 677	434	1 258 637	6 158	56 464 036	4,118
1899	5 041	42 313 371	2 455	14 855 570	562	1 421 643	6 406	58 590 584	4,284
1900	5 368	45 641 163	2 561	15 337 533	636	1 517 833	6 786	62 496 529	4,538
1901	5 797	49 642 447	2 606	15 672 084	671	1 532 248	7 208	66 846 779	4,820
1902	6 001	51 297 269	2 576	15 100 437	657	1 455 874	7 301	67 853 580	4,882
1903	6 172	52 118 447	2 503	14 307 828	693	1 542 685	7 422	67 968 960	4,963
1904	6 341	53 531 337	2 556	14 632 800	397	1 304 809	7 558	69 468 946	5,054
1905	6 417	54 323 336	2 557	14 296 588	355	1 578 862	7 638	70 198 786	5,107
1906	6 542	55 031 592	2 517	13 681 953	305	1 366 591	7 677	70 080 136	5,134
1907	6 552	55 998 881	2 550	13 756 474	344	1 561 632	7 703	71 316 987	5,150
1908	6 388	55 127 028	2 311	11 842 579	351	1 583 566	7 445	68 553 173	4,978
1909	6 438	55 784 433	2 383	12 059 230	325	1 658 338	7 449	69 502 001	4,980
1910	6 402	55 824 273	2 345	11 726 037	216	1 107 794	7 372	68 658 104	4,930
1911	5 163	47 600 569	1 569	8 118 727	52	288 173	5 884	56 007 469	3,935
1912	1 840	15 575 892	632	3 262 422	—	—	2 130	18 838 314	1,424
1913	1 400	11 054 762	459	2 262 419	—	—	1 620	13 317 181	1,083
1914	1 208	9 974 286	388	1 806 852	—	—	1 376	11 781 138	0,920
1915	887	7 342 271	282	1 365 206	—	—	1 020	8 707 477	0,682
1916	482	4 726 802	133	693 291	—	—	565	5 420 093	0,378
1917	140	1 709 726	—	—	—	—	140	1 709 726	0,094
1918	136	1 637 031	—	—	—	—	136	1 637 031	0,091
1919	161	2 047 796	—	—	—	—	161	2 047 796	0,108
1920	210	2 653 592	—	—	—	—	210	2 653 592	0,140
1921	199	2 641 680	—	—	—	—	199	2 641 680	0,133
1922	170	2 297 414	—	—	—	—	170	2 297 414	0,114
1923	189	2 575 521	—	—	—	—	189	2 575 521	0,126
1924	175	2 386 633	—	—	—	—	175	2 386 633	0,117
1925	148	2 030 495	—	—	—	—	148	2 030 495	0,099
1926	137	1 881 968	—	—	—	—	137	1 881 968	0,092
1927	101	1 379 958	—	—	—	—	101	1 379 958	0,068
1928	73	1 032 737	—	—	—	—	73	1 032 737	0,049
1929	56	790 423	—	—	—	—	56	790 423	0,037
1930	52	740 164	—	—	—	—	52	740 164	0,035
1931	25	352 932	—	—	—	—	25	352 932	0,017
Na 1931	100	1 439 770	—	—	—	—	100	1 439 770	0,068
Totaal :	119 691	1 049 894 927	52 860	306 734 878	8 980	27 676 826	149 546	1 384 306 631	100,000

(1) Niet gehuwde mannen : Vrijgezellen, weduwnaars of echtgescheiden mannen, gerechtigd op één of meer pensioenen tegen het bedrag « alleenstaande ».

7. d. — Verdeling per geboortjaar van de gehuwde vrouwen gerechtigd op een rustpensioen « Bedrag alleenstaande » ⁽¹⁾.

Toestand op 1 januari 1977

GEBORTE- JAAR	Werknemers		Zelfstandigen		Gewaarborgd inkomen		Totalen zonder onderscheid van regeling		
	Aantal	Bedrag	Aantal	Bedrag	Aantal	Bedrag	Aantal	Bedrag	% van het totale aantal
Vóór 1890	303	2 058 136	48	251 474	42	210 879	365	2 520 489	0,206
1890	137	783 073	20	71 923	14	52 935	155	907 931	0,087
1891	221	1 367 112	39	213 072	19	80 629	257	1 660 813	0,145
1892	280	1 739 231	33	147 711	21	78 934	307	1 965 876	0,173
1893	402	2 369 247	55	273 207	27	88 878	447	2 731 332	0,252
1894	549	3 093 155	54	246 114	36	143 705	596	3 482 974	0,336
1895	718	4 017 294	97	435 917	40	133 970	789	4 587 181	0,445
1896	965	5 257 546	131	618 994	52	179 797	1 060	6 056 337	0,597
1897	1 257	6 995 809	164	728 168	50	147 621	1 350	7 871 598	0,761
1898	1 491	8 131 412	214	884 159	73	228 087	1 626	9 243 658	0,915
1899	2 003	10 939 126	239	1 040 926	92	317 528	2 148	12 297 580	1,210
1900	2 290	12 644 570	341	1 476 796	95	248 748	2 481	14 370 114	1,399
1901	2 928	15 574 718	428	1 873 780	108	281 352	3 149	17 729 850	1,774
1902	3 476	18 530 390	538	2 300 874	121	369 788	3 750	21 201 052	2,113
1903	4 134	21 725 130	573	2 326 869	112	314 262	4 374	24 366 261	2,463
1904	4 934	25 649 875	766	3 016 574	111	376 869	5 248	29 043 318	2,955
1905	5 732	29 138 811	912	3 616 535	120	402 046	6 090	33 157 392	3,430
1906	6 749	33 635 047	1 092	4 280 346	124	412 412	7 180	38 327 805	4,042
1907	7 712	38 666 141	1 281	4 798 657	129	430 974	8 186	43 895 772	4,609
1908	8 850	43 120 616	1 496	5 665 524	129	469 765	9 362	49 255 905	5,271
1909	9 861	47 804 111	1 680	6 244 009	94	388 170	10 456	54 436 290	5,887
1910	11 158	54 211 282	2 004	6 936 056	90	396 288	11 797	61 543 626	6,641
1911	11 806	58 125 268	2 151	7 172 584	102	494 651	12 542	65 792 503	7,060
1912	13 161	62 895 408	2 552	8 091 866	99	468 265	14 062	71 455 539	7,917
1913	13 952	63 958 584	2 935	8 908 482	86	404 489	14 959	73 271 555	8,422
1914	14 720	66 889 320	3 078	9 123 898	95	433 973	15 868	76 447 191	8,933
1915	12 666	57 511 083	2 796	8 029 819	65	308 465	13 622	65 849 367	7,668
1916	8 716	40 451 343	1 596	4 491 358	8	35 641	9 367	44 978 342	5,273
1917	2 595	11 124 990	454	1 185 718	—	—	2 723	12 310 708	1,533
1918	2 461	10 013 929	442	1 044 137	—	—	2 586	11 058 066	1,456
1919	3 461	13 663 458	611	1 458 133	—	—	3 628	15 121 591	2,042
1920	3 955	15 571 443	652	1 487 332	—	—	4 133	17 058 775	2,327
1921	2 739	10 658 246	372	846 281	—	—	2 850	11 504 527	1,604
1922	15	124 767	—	—	—	—	15	124 767	0,009
1923	16	135 855	—	—	—	—	16	135 855	0,009
1924	20	172 526	—	—	—	—	20	172 526	0,011
1925	4	34 460	—	—	—	—	4	34 460	0,002
1926	14	114 758	—	—	—	—	14	114 758	0,008
1927	10	87 813	—	—	—	—	10	87 813	0,006
1928	4	36 404	—	—	—	—	4	36 404	0,002
1929	4	36 283	—	—	—	—	4	36 283	0,002
1930	3	27 364	—	—	—	—	3	27 364	0,002
1931	—	—	—	—	—	—	—	—	0,000
Na 1931	4	34 411	—	—	—	—	4	34 411	0,003
Totaal :	166 476	799 119 545	29 844	99 287 293	2 154	7 899 121	177 607	906 305 959	100,000

(1) Gehuwde vrouwen : gerechtigden op één of meer pensioenen, tegen het bedrag « alleenstaande », verworven ten persoonlijke titel. De gehuwde vrouwen, die feitelijk of van tafel en bed gescheiden zijn en, aan wie een gedeelte van het pensioen van de echtgenoot werd toegekend, werden eveneens in deze categorie opgenomen.

7. e. — Verdeling per geboortjaar van de niet gehuwde vrouwen gerechtigd op een rustpensioen
< Bedrag alleenstaande > ⁽¹⁾.

Toestand op 1 januari 1977

GEBORTE- JAAR	Werknemers		Zelfstandigen		Gewaarbordd inkomen		Totalen zonder onderscheid van regeling		
	Aantal	Bedrag	Aantal	Bedrag	Aantal	Bedrag	Aantal	Bedrag	% van het totale aantal
Vóór 1890	2 142	19 020 580	1 109	7 436 906	2 709	16 139 035	5 403	42 596 521	4.802
1890	638	5 008 823	341	2 160 191	729	4 104 343	1 469	11 273 357	1.306
1891	821	6 668 576	406	2 620 088	762	4 171 393	1 701	13 460 057	1.512
1892	926	7 286 625	461	2 794 139	885	4 768 183	1 899	14 848 947	1.688
1893	1 148	9 054 999	560	3 360 463	931	4 932 822	2 190	17 348 284	1.946
1894	1 329	9 938 171	603	3 633 229	1 121	5 807 284	2 528	19 378 684	2.247
1895	1 385	10 440 002	714	4 350 536	1 194	6 346 564	2 758	21 137 102	2.451
1896	1 765	13 000 977	824	4 849 450	1 367	6 985 570	3 227	24 835 997	2.868
1897	1 953	14 640 896	853	4 897 548	1 489	7 547 812	3 512	27 086 256	3.121
1898	2 063	15 346 809	959	5 380 010	1 512	7 132 943	3 621	27 859 762	3.218
1899	2 259	16 583 064	977	5 553 187	1 586	7 788 258	3 932	29 924 509	3.495
1900	2 422	17 339 647	1 041	5 627 920	1 661	7 898 730	4 062	30 866 297	3.610
1901	2 702	18 906 121	1 210	6 662 064	1 936	9 233 287	4 629	34 801 472	4.114
1902	2 775	18 708 434	1 232	6 819 971	1 889	8 908 671	4 629	34 437 076	4.114
1903	2 925	18 928 278	1 244	6 824 215	2 047	9 219 708	4 765	34 972 201	4.235
1904	3 035	19 017 440	1 311	7 013 856	2 080	9 083 923	4 854	35 115 219	4.315
1905	3 074	19 621 521	1 312	6 962 833	2 024	9 010 594	4 868	35 594 948	4.327
1906	3 218	20 200 526	1 318	6 867 084	2 118	9 113 126	4 969	36 180 736	4.416
1907	3 456	21 176 531	1 356	6 820 688	2 077	9 161 833	5 136	37 159 052	4.565
1908	3 636	21 440 416	1 377	6 864 694	2 048	8 792 223	5 265	37 097 333	4.679
1909	3 587	21 372 114	1 326	6 362 497	1 722	8 488 384	5 112	36 222 995	4.543
1910	3 624	22 256 089	1 394	6 798 683	1 569	8 285 712	5 211	37 340 484	4.631
1911	3 406	20 969 561	1 264	6 082 300	1 403	7 222 997	4 740	34 274 858	4.213
1912	3 540	22 828 058	1 310	6 134 169	1 477	7 579 825	4 988	36 542 052	4.433
1913	3 380	21 361 054	1 339	6 162 307	1 398	7 220 879	4 774	34 744 240	4.243
1914	3 383	21 888 859	1 252	5 624 217	1 370	7 088 654	4 700	34 601 730	4.177
1915	2 788	18 180 770	1 020	4 426 690	862	4 545 454	3 723	27 152 914	3.309
1916	1 853	12 796 031	575	2 542 792	232	1 267 128	2 346	16 605 951	2.085
1917	276	1 401 745	121	473 638	11	1 357	351	1 876 740	0.312
1918	225	1 085 974	103	419 509	5	435	279	1 505 918	0.248
1919	232	1 113 227	100	355 958	10	858	293	1 470 043	0.260
1920	307	1 534 851	102	337 044	10	574	367	1 872 469	0.326
1921	128	534 130	49	173 337	11	678	169	708 145	0.150
1922	—	—	—	—	10	1 015	10	1 015	0.009
1923	—	—	—	—	9	243	9	243	0.008
1924	—	—	—	—	4	349	4	349	0.004
1925	—	—	—	—	4	97	4	97	0.004
1926	—	—	—	—	—	—	—	—	—
1927	—	—	—	—	4	315	4	315	0.004
1928	—	—	—	—	3	156	3	156	0.003
1929	1	8 745	—	—	1	16	2	8 761	0.002
1930	—	—	—	—	1	16	1	16	0.001
1931	—	—	—	—	1	71	1	71	0.001
Na 1931	1	10 421	—	—	4	288	5	10 709	0.005
Totaal :	70 403	469 670 065	29 163	153 392 213	42 286	207 851 803	112 513	830 914 081	100,000

(1) Niet gehuwde vrouwen : Vrijgezellinnen, weduwen of echtgescheiden vrouwen die uitsluitend gerechtigd zijn op één of meer rustpensioenen tegen het bedrag < alleenstaande >.

7. f. — Verdeling per geboortejaar van de weduwen gerechtigd op een rust- en overlevingspensioen ⁽¹⁾.

Toestand op 1 januari 1977

GEBORTEJAAR	Rustpensioen							
	Werknemers		Zelfstandigen		Gewaarbordg inkomen		Totalen	
	Aantal	Bedrag	Aantal	Bedrag	Aantal	Bedrag	Aantal	Bedrag
Vóór 1890	2 193	10 326 908	916	2 832 201	520	1 218 347	3 515	14 377 456
1890	939	4 085 584	340	955 335	155	320 625	1 375	5 361 544
1891	1 267	5 359 742	418	1 209 473	202	412 115	1 811	6 981 330
1892	1 662	6 881 123	496	1 461 152	211	396 753	2 266	8 739 028
1893	2 124	9 169 149	629	1 935 325	229	321 202	2 848	11 425 676
1894	2 496	10 523 658	760	2 246 152	269	462 047	3 349	13 231 857
1895	3 133	12 464 963	889	2 564 597	296	521 925	4 096	15 551 485
1896	3 778	15 452 061	1 076	3 177 055	364	495 479	4 938	19 124 595
1897	4 329	18 180 364	1 192	3 407 521	424	540 337	5 645	22 128 222
1898	4 835	20 034 163	1 285	3 622 613	431	533 507	6 160	24 190 283
1899	5 530	23 345 383	1 496	4 065 653	469	597 086	6 963	28 008 122
1900	6 279	24 926 331	1 582	4 332 756	516	685 932	7 785	29 945 019
1901	7 137	27 754 158	1 831	5 212 389	512	632 172	8 800	33 598 719
1902	7 584	28 567 071	1 874	5 390 600	457	516 882	9 134	34 474 553
1903	7 872	28 559 707	1 849	4 992 232	451	508 308	9 389	34 060 247
1904	8 473	30 621 037	1 847	5 151 937	438	415 373	9 847	36 188 347
1905	8 594	30 298 257	1 860	4 887 537	435	476 309	9 940	35 662 103
1906	8 696	30 601 044	1 951	5 287 323	363	350 421	10 021	36 238 788
1907	8 896	31 132 581	1 830	4 807 550	333	328 139	10 087	36 268 270
1908	8 684	30 736 392	1 818	4 663 056	281	294 607	9 784	35 694 055
1909	8 046	28 873 487	1 726	4 428 735	258	248 763	9 096	33 550 985
1910	7 819	29 437 332	1 716	4 268 055	189	155 739	8 793	33 861 126
1911	6 897	26 884 431	1 659	4 025 609	180	198 312	7 847	31 108 352
1912	6 673	26 159 416	1 670	3 987 790	160	128 944	7 621	30 276 150
1913	5 976	22 908 059	1 570	3 591 166	126	110 527	6 842	26 609 752
1914	5 367	21 249 466	1 454	3 217 711	118	80 622	6 112	24 547 799
1915	4 011	15 835 083	1 081	2 355 305	73	60 805	4 568	18 251 193
1916	2 338	9 455 365	582	1 205 223	75	7 980	2 708	10 668 568
1917	1 186	4 288 011	278	533 769	67	2 943	1 383	4 824 723
1918	991	3 448 364	225	450 049	57	1 362	1 150	3 899 775
1919	1 068	3 651 926	275	471 509	64	1 631	1 251	4 125 066
1920	1 032	3 464 371	216	397 799	72	1 648	1 207	3 863 818
1921	549	1 853 301	93	149 792	63	1 440	654	2 004 533
1922	—	—	—	—	58	1 285	58	1 285
1923	2	20 016	—	—	51	1 016	53	21 032
1924	1	11 440	—	—	34	451	35	11 891
1925	—	—	—	—	25	668	25	668
1926	1	16 335	—	—	8	64	9	16 399
1927	1	365	—	—	11	238	12	603
1928	—	—	—	—	10	69	10	69
1929	—	—	—	—	6	174	6	174
1930	—	—	—	—	4	322	4	322
1931	—	—	—	—	5	22	5	22
Na 1931	—	—	—	—	9	258	9	258
Totaal :	156 459	596 576 444	38 484	101 284 969	9 079	11 032 849	187 211	708 894 262

(1) Weduwen begunstigd met één of meer rustpensioenen en met één of meer overlevingspensioenen.

Opmerkingen : Aantal gerechtigden op minstens een voordeel :

a) in de regeling van de werknemers : 174 933;

b) in de regeling van de zelfstandigen : 62 971.

De gevallen die in de kolom « gewaarborgd inkomen » voorkomen vanaf het jaar 1976 betreffen rentebijlagen die verder uitbetaald worden als verworven rechten.

7. f. (vervolg) — Verdeling per geboortjaar van de weduwen gerechtigd op een rust- en overlevingspensioen.

Toestand op 1 januari 1977

GEBORTE- JAAR	Overlevingspensioen						Totalen "Rust en overleving" zonder onderscheid van regeling		
	Werknemers		Zelfstandigen		Totalen		Aantal	Bedrag	% van het totale aantal
	Aantal	Bedrag	Aantal	Bedrag	Aantal	Bedrag			
Vóór 1890	2 522	15 170 763	1 253	6 261 806	3 515	21 432 569	3 515	35 810 025	1.879
1890	1 037	6 751 432	442	2 210 597	1 375	8 962 029	1 375	14 323 573	0,734
1891	1 438	9 317 270	554	2 697 036	1 811	12 014 306	1 811	18 995 636	0,967
1892	1 818	11 974 757	669	3 236 782	2 266	15 211 539	2 266	23 950 567	1,210
1893	2 298	14 735 078	835	3 967 278	2 848	18 702 356	2 848	30 128 032	1,521
1894	2 747	17 663 945	949	4 528 428	3 349	22 192 373	3 349	35 424 230	1,789
1895	3 396	22 599 557	1 146	5 372 079	4 096	27 971 636	4 096	43 523 121	2,188
1896	4 169	27 668 943	1 303	6 090 066	4 938	33 759 009	4 938	52 883 604	2,638
1897	4 757	31 213 821	1 531	7 053 510	5 645	38 267 331	5 645	60 395 553	3,015
1898	5 325	34 727 255	1 617	7 315 429	6 160	42 042 684	6 160	66 232 967	3,290
1899	6 061	38 771 285	1 838	8 301 561	6 963	47 072 846	6 963	75 080 968	3,719
1900	6 895	46 185 990	1 909	8 449 201	7 785	54 635 191	7 785	84 580 210	4,158
1901	7 840	52 459 881	2 172	9 652 125	8 800	62 112 006	8 800	95 710 725	4,701
1902	8 211	55 820 549	2 188	9 387 048	9 134	65 207 597	9 134	99 682 150	4,879
1903	8 440	58 625 827	2 264	9 795 847	9 389	68 421 674	9 389	102 481 921	5,015
1904	8 954	61 337 432	2 320	9 878 066	9 847	71 215 498	9 847	107 403 845	5,260
1905	9 031	63 006 572	2 376	10 272 308	9 940	73 278 880	9 940	108 940 983	5,310
1906	9 171	63 705 097	2 382	10 056 419	10 021	73 761 516	10 021	110 000 304	5,353
1907	9 227	64 748 675	2 350	9 968 280	10 087	74 716 955	10 087	110 985 225	5,388
1908	8 991	62 510 422	2 276	9 472 584	9 784	71 983 006	9 784	107 677 061	5,226
1909	8 344	58 065 952	2 113	8 697 071	9 096	66 763 023	9 096	100 314 008	4,859
1910	8 067	54 977 893	2 053	8 318 035	8 793	63 295 928	8 793	97 157 054	4,697
1911	7 171	48 536 184	1 903	7 688 081	7 847	56 224 265	7 847	87 332 617	4,192
1912	6 925	47 363 190	1 767	7 088 017	7 621	54 451 207	7 621	84 727 357	4,071
1913	6 213	42 888 004	1 618	6 383 008	6 842	49 271 012	6 842	75 880 764	3,655
1914	5 625	38 210 167	1 380	5 315 749	6 112	43 525 916	6 112	68 073 715	3,265
1915	4 194	29 024 184	993	3 803 591	4 568	32 827 775	4 568	51 078 968	2,440
1916	2 487	17 372 499	594	2 309 007	2 708	19 681 506	2 708	30 350 074	1,446
1917	1 279	9 439 539	320	1 163 405	1 383	10 602 944	1 383	15 427 667	0,739
1918	1 058	7 983 324	231	937 922	1 150	8 921 246	1 150	12 821 021	0,614
1919	1 148	8 775 616	273	1 121 587	1 251	9 897 203	1 251	14 022 269	0,668
1920	1 140	8 998 327	219	836 424	1 207	9 834 751	1 207	13 698 569	0,645
1921	620	5 041 779	130	464 851	654	5 506 630	654	7 511 163	0,349
1922	53	312 317	41	121 963	58	434 280	58	435 565	0,031
1923	51	350 355	35	86 636	53	436 991	53	458 023	0,028
1924	33	219 626	19	53 138	35	272 764	35	284 655	0,019
1925	24	162 575	12	30 970	25	193 545	25	194 213	0,013
1926	8	44 288	4	9 301	9	53 589	9	69 988	0,005
1927	12	100 532	4	9 044	12	109 576	12	110 179	0,006
1928	10	84 330	4	6 986	10	91 316	10	91 385	0,005
1929	6	31 041	3	10 065	6	41 106	6	41 280	0,003
1930	3	21 513	2	2 630	4	24 143	4	24 465	0,002
1931	5	43 450	3	7 215	5	50 665	5	50 687	0,003
Na 1931	7	41 964	3	11 611	9	53 575	9	53 833	0,005
Totaal :	166 811	1 137 083 200	46 098	198 442 757	187 211	1 335 525 957	187 211	2 044 420 219	100,000

7. g. — Verdeling per geboortjaar van de weduwen gerechtigd op een overlevingspensioen ⁽¹⁾.

Toestand op 1 januari 1977

GEBORTEJAAR	Werknemers		Zelfstandigen		Totalen zonder onderscheid van regeling		
	Aantal	Bedrag	Aantal	Bedrag	Aantal	Bedrag	% van het totale aantal
Vóór 1890	10 954	109 084 153	6 037	42 258 159	16 069	151 342 312	5,419
1890	3 233	31 303 144	1 651	11 261 502	4 538	42 564 646	1,530
1891	3 808	36 542 327	2 011	13 617 897	5 371	50 160 224	1,811
1892	4 567	43 617 713	2 301	15 240 287	6 292	58 858 000	2,122
1893	5 472	51 386 176	2 648	17 524 302	7 361	68 910 478	2,482
1894	5 908	55 031 973	2 818	18 292 442	7 894	73 324 415	2,662
1895	6 762	62 180 351	3 120	20 265 473	8 929	82 445 824	3,011
1896	7 508	68 597 598	3 409	21 787 818	9 790	90 385 416	3,301
1897	8 086	73 721 111	3 493	22 413 945	10 395	96 135 056	3,505
1898	8 318	75 061 437	3 421	21 543 685	10 435	96 605 122	3,519
1899	8 990	80 617 437	3 647	22 782 962	11 227	103 400 399	3,786
1900	9 221	81 894 525	3 716	23 115 601	11 408	105 010 126	3,847
1901	9 479	84 873 833	3 756	23 319 315	11 705	108 193 148	3,947
1902	9 210	80 711 523	3 594	22 305 919	11 275	103 017 442	3,802
1903	8 744	76 366 202	3 407	20 981 967	10 652	97 348 169	3,592
1904	8 469	73 337 661	3 283	20 050 063	10 266	93 387 724	3,462
1905	8 165	70 588 865	3 117	18 704 205	9 808	89 293 070	3,307
1906	7 555	64 968 037	2 826	17 159 229	9 073	82 127 266	3,059
1907	7 221	62 139 824	2 563	15 332 572	8 547	77 472 396	2,882
1908	6 770	57 617 744	2 394	14 086 236	7 930	71 703 980	2,674
1909	6 131	51 668 333	2 203	12 914 505	7 198	64 582 838	2,427
1910	5 792	48 536 963	1 984	11 565 835	6 743	60 102 798	2,274
1911	5 099	43 320 654	1 743	10 098 920	5 960	53 419 574	2,010
1912	5 279	44 512 683	1 658	9 633 809	6 066	54 146 492	2,045
1913	4 744	40 060 100	1 488	8 353 415	5 418	48 413 515	1,827
1914	4 517	38 076 971	1 345	7 474 434	5 121	45 551 405	1,727
1915	3 823	32 134 944	1 053	5 811 319	4 278	37 946 263	1,443
1916	3 257	27 951 938	943	5 066 729	3 684	33 018 667	1,242
1917	3 337	28 973 248	906	4 785 638	3 711	33 758 886	1,251
1918	3 184	27 787 583	834	4 211 040	3 488	31 998 623	1,176
1919	4 111	37 035 172	945	4 781 486	4 466	41 816 658	1,506
1920	5 101	45 898 986	1 219	6 038 602	5 532	51 937 588	1,865
1921	4 823	44 387 254	1 107	5 276 112	5 184	49 663 366	1,748
1922	4 772	43 906 939	1 110	5 308 105	5 157	49 215 044	1,739
1923	4 362	41 033 020	900	4 201 477	4 670	45 234 497	1,575
1924	3 886	36 840 166	760	3 392 462	4 126	40 232 628	1,391
1925	3 413	32 465 987	712	3 211 193	3 648	35 677 180	1,230
1926	3 087	28 961 429	609	2 822 519	3 270	31 783 948	1,103
1927	2 679	25 647 499	526	2 389 467	2 828	28 036 966	0,954
1928	2 326	22 506 084	440	1 832 290	2 442	24 338 374	0,823
1929	1 976	19 795 174	348	1 435 016	2 068	21 230 190	0,697
1930	1 861	18 357 904	341	1 484 840	1 970	19 842 744	0,664
1931	1 447	14 640 352	244	1 063 965	1 524	15 704 317	0,514
Na 1931	8 680	91 319 720	1 204	4 905 481	9 041	96 225 201	3,049
<i>Totaal :</i>	246 127	2 225 460 737	87 834	530 102 238	296 558	2 755 562 975	100,000

(1) Weduwen die uitsluitend gerechtigd zijn op één of meer overlevingspensioenen.

8. — Pensioenen die volledig ten laste van de Staat vallen.

I. — Aantal rustpensioenen en overlevingspensioenen naar het maandbedrag op 1.7.1976, per schijven van belangrijkheid.

CATEGORIEËN PENSIOENEN	< 5 (1)	5 tot < 10	10 tot < 15	15 tot < 20	20 tot < 25	25 tot < 30	30 tot < 35	35 tot < 40	40 tot < 50	50 en meer	Totaal
A. Rustpensioenen:											
1° Rijkspersoneel en gelijkgestelden	1 173	1 970	2 979	4 483	4 420	2 147	1 623	1 848	2 086	3 080	25 809
2° Bedienaars der erediensten	35	27	112	1 089	43	6	5	35	14	4	1 370
3° Gesubsidieerd onderwijs	2 475	1 523	1 747	1 791	1 494	3 506	5 829	7 628	4 280	556	30 829
4° Leger en rijkswacht	964	4 173	6 113	5 501	3 939	4 683	1 708	906	1 524	2 511	32 022
5° Beroepspersoneel van de gewezen kaders in Afrika	990	1 250	910	723	463	348	275	278	341	268	5 846
6° Openbare instellingen	11	65	143	281	175	129	85	54	64	55	1 062
<i>Totalen:</i>	5 648	9 008	12 004	13 868	10 534	10 819	9 525	10 749	8 309	6 474	96 938
B. Overlevingspensioenen:											
1° Burgerlijk rijkspersoneel en gelijk- gestelden	2 594	6 631	11 369	5 011	3 901	2 274	1 004	555	500	152	33 991
2° Leger en rijkswacht	997	5 261	6 829	4 632	1 181	395	239	135	199	50	19 918
3° Beroepspersoneel van de gewezen kaders in Afrika (2)	112	605	444	326	210	189	103	49	38	36	2 112
4° Openbare instellingen	13	281	249	132	67	48	19	12	2	1	824
<i>Totalen:</i>	3 716	12 778	18 891	10 101	5 359	2 906	1 365	751	739	239	56 845

II. — Aantal rustpensioenen en overlevingspensioenen op 1.7.1976, volgens de leeftijd van de genothebbenenden.

CATEGORIEËN PENSIOENEN	50 jaar en minder	51 tot 55 jaar	56 tot 60 jaar	61 tot 65 jaar	66 tot 70 jaar	71 tot 75 jaar	76 tot 80 jaar	81 jaar en meer	Totaal
A. Rustpensioenen:									
1° Rijkspersoneel en gelijkgestelden	669	534	880	3 351	8 309	5 618	3 299	3 149	25 809
2° Bedienaars der erediensten	3	7	22	82	328	346	319	263	1 370
3° Gesubsidieerd onderwijs	483	1 014	2 605	4 798	7 925	6 299	4 499	3 206	30 829
4° Leger en rijkswacht	3 564	2 219	6 504	7 585	4 770	2 746	2 275	2 359	32 022
5° Beroepspersoneel van de gewezen kaders in Afrika	1 892	1 488	739	592	399	386	234	116	5 846
6° Openbare instellingen	68	33	39	187	448	185	67	35	1 062
<i>Totalen:</i>	6 679	5 295	10 789	16 595	22 179	15 580	10 693	9 128	96 938
B. Overlevingspensioenen:									
1° Burgerlijk rijkspersoneel en gelijk- gestelden	2 378	2 103	2 136	3 977	4 970	5 737	5 916	6 774	33 991
2° Leger en rijkswacht	1 762	1 332	1 634	2 536	2 643	3 246	3 708	3 057	19 918
3° Beroepspersoneel van de gewezen kaders in Afrika	256	172	146	219	324	406	283	306	2 112
4° Openbare instellingen	97	103	114	132	140	111	79	48	824
<i>Totalen:</i>	4 493	3 710	4 030	6 864	8 077	9 500	9 986	10 185	56 845

(1) Schijven van 1 000 F.

(2) De koloniale reversibiliteitspensioenen inbegrepen.

9. — Gezinsbijslag voor zelfstandigen (Wet van 29 maart 1976)⁽¹⁾.

(Bron : Rijksinstituut voor de Sociale Verzekeringen der Zelfstandigen).

	31-12-1970	31-12-1971	31-12-1972	31-12-1973	31-12-1974	31-12-1975	31-12-1976
Sociale verzekeringsfondsen (2)	20	20	20	20	19	19	18
Aantal aangeslotenen (3)	719 066	704 706	694 688	687 486	677 006	664 999	640 367
Aantal rechthebbende gezinnen (4)	227 760	222 404	220 132	217 176	215 796	210 436	203 617
Aantal rechtgevende kinderen (4)	484 058	472 552	466 242	457 347	452 603	436 410	417 883
Gemiddeld aantal rechtgevende kinderen per rechthebbend gezin	2,13	2,12	2,12	2,11	2,10	2,07	2,05
Jaarlijks gemiddelde bijslag per rechtgevend gezin	17 041,00	18 409,00	20 423,26	23 693,49	30 002,93	38 013,84	44 236,47

Verdeling van de gezinnen volgens het aantal kinderen ten laste.

DATA	1	2	3	4	5	6	7	8	9	10 en meer
31.12.1968	91 576	69 651	36 406	17 170	7 356	3 143	1 424	596	270	156
31.12.1969	90 753	70 089	36 932	17 400	7 297	3 060	1 392	566	267	150
31.12.1970	90 483	70 155	37 011	17 520	7 239	3 079	1 335	539	252	147
31.12.1971	87 881	68 861	36 455	17 105	7 014	2 969	1 264	489	223	143
31.12.1972	86 360	69 068	36 425	16 852	6 660	2 854	1 144	471	177	121
31.12.1973	85 140	68 883	36 100	16 320	6 375	2 643	1 001	461	150	103
31.12.1974	83 945	69 640	36 098	16 015	6 090	2 446	946	402	129	85
31.12.1975	82 595	68 712	34 850	15 123	5 668	2 177	807	333	110	61
31.12.1976	79 870	67 987	33 539	14 251	5 074	1 842	656	250	99	49

Rang van de rechtgevende kinderen.

DATA	1*	2*	3*	4*	5*	6*	7*	8*	9*	10* en meer
31.12.1968	227 748	136 172	66 521	30 115	12 945	5 589	2 446	1 022	426	244
31.12.1969	227 906	137 153	67 064	30 132	12 732	5 435	2 375	983	417	235
31.12.1970	227 760	137 277	67 122	30 111	12 591	5 352	2 273	938	399	235
31.12.1971	222 404	134 523	65 662	29 207	12 102	5 088	2 119	855	366	226
31.12.1972	220 132	133 772	64 704	28 279	11 427	4 767	1 913	769	298	181
31.12.1973	217 176	132 036	63 153	27 053	10 733	4 358	1 715	714	253	156
31.12.1974	215 796	131 851	62 211	26 113	10 098	4 008	1 562	616	214	134
31.12.1975	210 436	127 841	59 129	24 279	9 156	3 488	1 311	504	171	95
31.12.1976	203 617	123 747	55 760	22 221	7 970	2 896	1 054	398	148	72

- (1) De wet van 10 juni 1937 houdende uitbreiding van de kindertoelagen tot de werkgevers en tot de niet-loontrekkende arbeiders werd vanaf 1 april 1976 opgeheven en vervangen door de wet van 29 maart 1976.
- (2) Tot 1967 betreft het vrije onderlinge kinderbijslagfondsen, bijzondere onderlinge kinderbijslagfondsen en de Rijksdienst voor Kinderbijslag voor Zelfstandigen (diensten der aangeslotenen en der speciale rechten).
Van 1968 af betreft het sociale verzekeringsfondsen, de Nationale Hulpkas voor de Sociale Verzekeringen der Zelfstandigen en de Rijksdienst voor Kinderbijslag voor Zelfstandigen (dienst der speciale rechten).
Het op 1 januari 1970 opgericht Rijksinstituut voor de Sociale Verzekeringen der Zelfstandigen is in de rechten en verplichtingen getreden van de Rijksdienst voor Kinderbijslag voor Zelfstandigen en van de Rijksdienst voor de Sociale Verzekeringen der Zelfstandigen die fusioneerden.
- (3) Telling uitgevoerd door het Rijksinstituut voor de Sociale Verzekeringen der Zelfstandigen op basis van de nieuwe reglementering betreffende de verzekeringsplicht der zelfstandigen toepasselijk vanaf 1 januari 1968 ingevolge het sociaal statuut.
- (4) Tot 1969 berusten de gegevens op de vaststelling van het recht op kinderbijslag (economische boekhouding) terwijl voor die vanaf 1970 rekening gehouden wordt met de uitbetalingen (begrotingsboekhouding), die, wat de driemaandelijkse betaalde gewone bijslag betreft, uitgevoerd worden in de loop van het kwartaal dat volgt op dat tijdens hetwelk het recht op kinderbijslag vastgesteld werd. Wat de verhoogde bijslag voor wezen, minder-validen en kinderen van invalide zelfstandigen betreft — die maandelijks worden uitgekeerd —, heeft de invoering van het begrotingssysteem slechts een verschuiving van een maand teweeggebracht.

10. — Kinderbijslagen aan werknemers. (Wet van 4 augustus 1930.)

(Bron : Rijksdienst voor Kinderbijslag voor Werknemers.)

OMSCHRIJVING	31-12-1971	31-12-1972	31-12-1973	31-12-1974	31-12-1975	31-12-1976
Primaire fondsen in werking	53	51	49	47	46	46
Aangesloten bedrijven	156 247	154 174	156 089	157 093	157 314	160 550
Aantal rechthebbende gezinnen	925 545	938 700	948 785	955 573	973 067	985 959
Aantal rechtgevende kinderen	1 862 227	1 871 565	1 867 908	1 850 737	1 864 400	1 861 968
Gemiddeld aantal rechtgevende kinderen per rechthebbend gezin	2,01	1,99	1,96	1,94	1,92	1,89
Jaarlijkse gemiddelde kinderbijslag per rechthebbend gezin (inbegrepen de gezinsvakantiebijslag) (F)	33 596	34 728	36 779	47 622	56 523	62 553

Aantal gezinnen met het volgend aantal kinderen ten laste.

DATA	1	2	3	4	5	6	7	8	9	10 en meer
31.12.1965	384 067	232 402	111 843	57 345	26 680	12 700	6 071	2 915	1 367	1 104
31.12.1966	384 552	235 414	114 383	58 599	27 019	12 521	6 009	2 876	1 300	987
31.12.1967	386 111	239 668	116 354	59 784	26 998	12 448	5 863	2 753	1 204	874
31.12.1968	397 399	248 887	120 971	62 245	27 962	12 927	6 122	2 813	1 198	909
31.12.1969	402 175	254 163	122 665	61 615	27 684	12 511	5 759	2 578	1 093	745
31.12.1970	409 500	259 057	123 546	61 688	27 180	12 076	5 434	2 426	955	610
31.12.1971	422 003	266 159	126 596	62 274	27 283	12 147	5 341	2 264	911	567
31.12.1972	429 604	272 866	128 247	61 841	26 250	11 687	4 946	2 005	770	484
31.12.1973	438 393	278 846	128 180	59 828	25 224	10 905	4 570	1 766	657	416
31.12.1974	445 733	286 575	126 776	57 143	23 229	9 779	3 964	1 505	531	338
31.12.1975	456 675	296 283	126 897	56 009	22 104	9 247	3 676	1 362	520	294
31.12.1976	467 258	304 960	126 273	53 278	20 564	8 378	3 320	1 229	454	245

Rang der rechtgevende kinderen.

DATA	1°	2°	3°	4°	5°	6°	7°	8°	9°	10° en meer
31.12.1965	836 494	452 427	220 025	108 182	50 837	24 157	11 457	5 386	2 471	1 787
31.12.1966	843 660	459 108	223 694	109 311	50 712	23 693	11 172	5 163	2 287	1 577
31.12.1967	852 057	465 946	226 278	109 924	50 140	23 142	10 694	4 831	2 078	1 381
31.12.1968	881 433	484 034	235 147	114 176	51 931	23 969	11 042	4 920	2 107	1 476
31.12.1969	890 988	488 813	234 650	111 985	50 370	22 686	10 175	4 416	1 838	1 190
31.12.1970	902 472	492 972	233 915	110 369	48 681	21 501	9 425	3 991	1 565	967
31.12.1971	925 545	503 542	237 383	110 787	48 513	21 230	9 083	3 742	1 478	924
31.12.1972	938 700	509 096	236 230	107 983	46 142	19 892	8 205	3 259	1 254	804
31.12.1973	948 785	510 392	231 546	103 366	43 538	18 314	7 409	2 839	1 073	646
31.12.1974	955 573	509 840	223 265	96 489	39 346	16 117	6 338	2 374	869	526
31.12.1975	973 067	516 392	220 109	93 212	37 203	15 099	5 852	2 104	842	520
31.12.1976	985 959	518 701	213 741	87 468	34 190	13 626	5 248	1 928	699	408

11. — Verplichte Verzekering tegen Ziekte en Invaliditeit.

I. Overzicht van de gerechtigden van de Verzekering tegen Ziekte en Invaliditeit op 30 juni 1975.

A. — Algemene regeling.

(Bron : Rijksinstituut voor Ziekte- en Invaliditeitsverzekering.)

CATEGORIEËN VAN GERECHTIGDEN	Arbeiders	Bedienden	Mijnwerkers	Personeel in overheidsdienst	Andere gerechtigden (1)	Totaal
A. Vergoedbare titularissen	1 782 902	912 943	67 939	468 282	22 847	3 254 913
Mannen	1 299 310	517 599	67 432	324 050	15 933	2 224 324
Vrouwen	483 592	395 344	507	144 232	6 914	1 030 589
1. Primairvergoedbare titularissen ...	1 677 397	899 420	35 284	468 282	22 847	3 103 230
Mannen	1 221 179	510 751	35 058	324 050	15 933	2 106 971
Vrouwen	456 218	388 669	226	144 232	6 914	996 259
2. Invaliden	105 505	13 523	32 655	—	—	151 683
Mannen	78 131	6 848	32 374	—	—	117 353
Vrouwen	27 374	6 675	281	—	—	34 330
B. Niet vergoedbare titularissen	838 228	94 589	40 170	143 846	—	1 116 833
Mannen	318 424	57 423	39 290	64 966	—	480 103
Vrouwen	519 804	37 166	880	78 880	—	636 730
1. Gepensioneerden	533 483	94 589	40 170	91 586	—	759 828
Mannen	318 424	57 423	39 290	64 966	—	480 103
Vrouwen	215 059	37 166	880	26 620	—	279 725
2. Weduwen en wezen	304 745	—	—	52 260	—	357 005
C. Totaal van de titularis (A + B)	2 621 130	1 007 532	108 109	612 128	22 847	4 371 746
Mannen	1 617 734	575 022	106 722	389 016	15 933	2 704 427
Vrouwen	1 003 396	432 510	1 387	223 112	6 914	1 667 319
D. Personen ten laste	—	—	—	—	—	3 879 407
1. Echtgenoten	—	—	—	—	—	1 564 758
2. Ascendenten	—	—	—	—	—	39 351
3. Descendenten	—	—	—	—	—	2 275 298
E. Rechthebbenden (C + D)	—	—	—	—	—	8 251 153

(1) Studenten en mindervaliden.

B. — Regeling van de zelfstandigen.

CATEGORIEËN VAN GERECHTIGDEN	Titularis	Gepensioneerden	Weduwen + wezen
Eén enkele activiteit	540 283	104 018	54 067
Gemengde activiteiten	63 601	22 119	12 138
Totaal:	603 884	126 137	66 205
Echtgenoten	351 303	58 796	—
Ascendenten	7 512	223	60
Descendenten	528 971	3 398	4 820
Rechthebbenden	1 491 670	188 554	71 085

11. — Verplichte Verzekering tegen Ziekte en Invaliditeit (vervolg).

C. — In het koninklijk besluit van 28 juni 1969 bedoelde rechthebbenden van de Verzekering tegen Ziekte en Invaliditeit op 30 juni 1975.

OMSCHRIJVING	Nog niet-beschermden personen	
	Vrouwen van minder dan 60 jaar en mannen van minder dan 65 jaar	Vrouwen van 60 jaar en meer en mannen van 65 jaar en meer
Uitkeringsgerechtigden	48 604	15 876
Echtgenoten	8 560	1 493
Ascendenten	247	7
Descendenten	14 566	249
Totaal:	71 977	17 625

II. Ledental der primaire uitkeringsgerechtigden onderverdeeld volgens de leeftijdsgroepen op 30 juni 1975.

LEEFTIJD- GROEPEN EN GESLACHT	Werklieden	Bedienden	Mijnwerkers	Totaal	LEEFTIJD- GROEPEN EN GESLACHT	Werklieden	Bedienden	Mijnwerkers	Totaal
< 20 jaar :					45 - < 50 :				
Mannen	112 207	17 228	702	130 137	Mannen	118 091	53 458	4 341	175 890
Vrouwen ...	74 552	40 677	6	115 235	Vrouwen ...	35 861	24 725	35	60 621
Totaal:	186 759	57 905	708	245 372	Totaal:	153 952	78 183	4 376	236 511
20 - < 25 :					50 - < 55 :				
Mannen	183 444	62 781	2 127	248 352	Mannen	103 370	46 356	2 397	152 123
Vrouwen ...	94 885	107 058	16	201 959	Vrouwen ...	29 128	18 936	39	48 103
Totaal:	278 329	169 839	2 143	450 311	Totaal:	132 498	65 292	2 436	200 226
25 - < 30 :					55 - < 60 :				
Mannen	168 873	87 646	2 850	259 369	Mannen	71 356	29 807	1 474	102 637
Vrouwen ...	67 372	79 330	14	146 716	Vrouwen ...	16 417	9 499	35	25 951
Totaal:	236 245	166 976	2 864	406 085	Totaal:	87 773	39 306	1 509	128 588
30 - < 35 :					60 - < 65 :				
Mannen	133 854	69 874	4 737	208 465	Mannen	59 866	20 842	809	81 517
Vrouwen ...	46 783	43 083	7	89 873	Vrouwen ...	4 898	2 965	12	7 875
Totaal:	180 637	112 957	4 744	298 338	Totaal:	64 764	23 807	821	89 392
35 - < 40 :					65 jaar en + :				
Mannen	132 590	61 968	7 823	202 381	Mannen	7 604	4 267	471	12 342
Vrouwen ...	43 635	32 775	19	76 429	Vrouwen ...	1 109	905	19	2 033
Totaal:	176 225	94 743	7 842	278 810	Totaal:	8 713	5 172	490	14 375
40 - < 45 :					Algem. totaal:				
Mannen	129 924	56 524	7 327	193 775	Mannen	1 221 179	510 751	35 058	1 766 988
Vrouwen ...	41 578	28 716	24	70 318	Vrouwen ...	456 218	388 669	226	845 113
Totaal:	171 502	85 240	7 351	264 093	Totaal:	1 677 397	899 420	35 284	2 612 101

11. — Verplichte Verzekering tegen Ziekte en Invaliditeit (vervolg).

Ilbis. Ledental der gerechtigden van de regeling zelfstandigen onderverdeeld volgens de leeftijdsgroepen op 30 juni 1975.

LEEFTIJDGROEPEN EN GESLACHT	Eén enkele activiteit	Gemengde activiteiten		Totaal
		K.B. 20.7.1971	Andere gerechtigden	
< 20 jaar				
Mannen	1 757	61	23	1 841
Vrouwen	1 026	40	20	1 086
Totaal:	2 783	101	43	2 927
20 — < 25				
Mannen	20 990	847	743	22 580
Vrouwen	9 142	773	463	10 378
Totaal:	30 132	1 620	1 206	32 958
25 — < 30				
Mannen	39 668	1 829	1 881	43 378
Vrouwen	13 197	1 688	1 005	15 890
Totaal:	52 865	3 517	2 886	59 268
30 — < 35				
Mannen	45 377	2 133	2 019	49 529
Vrouwen	12 792	1 795	963	15 550
Totaal:	58 169	3 928	2 982	65 079
35 — < 40				
Mannen	50 938	2 526	2 181	55 645
Vrouwen	13 723	2 174	1 054	16 951
Totaal:	64 661	4 700	3 235	72 596
40 — < 45				
Mannen	56 595	2 780	2 351	61 726
Vrouwen	15 119	2 422	1 122	18 663
Totaal:	71 714	5 202	3 473	80 389
45 — < 50				
Mannen	56 051	2 951	2 321	61 323
Vrouwen	14 874	2 333	1 120	18 327
Totaal:	70 925	5 284	3 441	79 650
50 — < 55				
Mannen	51 422	2 657	2 043	56 122
Vrouwen	14 167	2 122	1 029	17 318
Totaal:	65 589	4 779	3 072	73 440
55 — < 60				
Mannen	41 411	1 913	1 430	44 754
Vrouwen	10 397	1 490	646	12 533
Totaal:	51 808	3 403	2 076	57 287
60 — < 65				
Mannen	38 946	1 855	1 386	42 187
Vrouwen	6 431	1 124	512	8 067
Totaal:	45 377	2 979	1 898	50 254
65 jaar en meer :				
Mannen	20 378	1 500	1 019	22 897
Vrouwen	5 882	860	397	7 139
Totaal:	26 260	2 360	1 416	30 036
Algemeen totaal :				
Mannen	423 533	21 052	17 397	461 982
Vrouwen	116 750	16 821	8 331	141 902
Totaal:	540 283	37 873	25 728	603 884

11. — Verplichte Verzekering tegen Ziekte en Invaliditeit (vervolg).

III. — Uitgaven van de Verzekering tegen Ziekte en Invaliditeit.

A. Algemeen regime.

AARD DER UITGAVEN	Bedragen					
	1973		1974		1975 (1)	
	Totaal (1 000 F)	Per titularis of gerechtigde (in F)	Totaal (1 000 F)	Per titularis of gerechtigde (in F)	Totaal (1 000 F)	Per titularis of gerechtigde (in F)
Gezondheidszorgen :						
Erelonen	12 408 814	2 932	14 639 904	3 376	17 191 539	3 871
Geneesmiddelen	12 080 592	2 855	14 262 085	3 289	16 133 182	3 632
Speciale zorgen	8 470 915	2 002	9 973 402	2 300	13 144 742	2 960
Heelkunde	2 034 500	481	2 408 608	555	3 044 804	686
Ziekenhuisverpleging	8 554 998	2 021	11 258 553	2 596	15 617 768	3 516
Moederschap	481 699	114	513 105	118	600 438	135
Paramedische zorgen	2 177 885	515	2 781 851	641	3 554 582	800
Wederaanpassing	105 046	25	112 346	26	158 663	36
Pretuberculose	179 432	42	209 470	48	223 840	50
Regularisatie	—	—	—	—	73 308	17
Inhaalbedragen	—	—	—	—	337 267	76
Overdracht regeling zelfstandigen	- 175 133	- 41	- 222 094	- 51	- 293 825	- 66
<i>Totaal :</i>	46 318 748	10 946	55 937 230	12 898	69 786 308	15 713
Sociale ziekten :						
Kanker	601 255	142	759 921	175	997 511	225
Tuberculose	242 364	57	268 365	62	298 570	67
Poliomyelitis	10 954	3	8 974	2	10 677	3
Geestesziekten	1 830 184	432	2 284 114	527	3 079 462	693
Aangeboren aandoeningen en misvormingen	192 076	45	236 844	55	280 058	63
Regularisatie	- 50 802	- 12	—	—	- 62 081	- 14
Inhaalbedragen	—	—	—	—	30 887	7
<i>Totaal :</i>	2 826 031	667	3 558 218	821	4 635 084	1 044
Diversen en regularisaties	- 32 302	- 8	- 90 493	- 21	—	—
Aanvullende opleiding voor algemeen geneeskundigen	—	—	—	—	4 957	1
Internationale overeenkomsten (Belgische verzekeringen)	897 048	212	978 651	226	1 314 601	296
<i>Totaal « Gezondheidszorgen » :</i>	50 009 525	11 817	60 383 606	13 924	75 740 950	17 054
Vergoedingen :						
Primaire ongeschiktheid	9 085 564	3 642	10 888 699	4 264	14 296 194	5 473
Supplement bevallingsrust	36 152	45	51 987	62	217 734	248
Invaliditeit	9 661 603	3 710	12 279 946	4 605	15 938 184	5 829
Internationale overeenkomsten (Belgische verzekering)	4 955	—	5 895	—	12 467	—
Overlijden	542 794	173	592 425	177	696 472	203
<i>Totaal :</i>	19 331 068	—	23 818 952	—	31 161 051	—
Administratiekosten v.h. R.I.Z.I.V.	788 189	191	580 154	136	445 056	100
Andere lasten R.I.Z.I.V.	248 108	60	18 371	4	838 422	189
Administratiekosten van de verzekeringsorganismen	4 949 672	1 198	5 974 511	1 403	7 691 188	1 734
<i>Totaal :</i>	5 985 969	1 449	6 573 036	1 543	8 974 666	2 023
Ledental der titularissen « Gezondheidszorgen »	4 231 822		4 336 757		4 441 398	
Ledental der gerechtigden :						
Primaire ongeschiktheid	2 494 355		2 553 506		2 612 101	
Supplement bevallingsrust	810 218		844 439		879 220	
Invaliditeit	2 604 066		2 666 866		2 734 347	
Overlijden	3 146 442		3 343 516		3 434 135	

(1) Vanaf 1975 werd overgeschakeld van het systeem van boekhoudkundige bedragen naar dat van statistische bedragen: het verschil wordt gevormd door regularisaties.

11. — Verplichte Verzekering tegen Ziekte en Invaliditeit (vervolg).

III. B. Regeling van de zelfstandigen.

AARD DER UITGAVEN	Bedragen					
	1973		1974		1975(1)	
	Totaal (1 000 F)	Per titularis of gerechtigde (in F)	Totaal (1 000 F)	Per titularis of gerechtigde (in F)	Totaal (1 000 F)	Per titularis of gerechtigde (in F)
Gezondheidszorgen :						
Erelonen	31 506	45	47 413	67	73 841	103
Geneesmiddelen	257 501	365	317 369	445	382 713	535
Speciale zorgen	1 074 372	1 524	1 233 107	1 730	1 568 438	2 192
Heelkunde	300 182	426	341 931	480	418 619	585
Ziekenhuisverpleging	1 178 339	1 672	1 537 171	2 157	2 055 397	2 873
Moederschap	57 394	81	57 068	80	62 151	87
Paramedische zorgen	21 937	31	35 065	49	50 726	71
Wederaanpassing	13 005	18	7 666	11	18 247	26
Pre-tuberculose	—	—	—	—	141	—
Regularisatie en diversen	- 6 846	- 10	—	—	447	—
Inhaalbedragen	—	—	—	—	58 261	81
Overdracht algemene regeling	+ 175 133	+ 248	+ 222 094	+ 311	293 825	411
<i>Totaal :</i>	3 102 523	4 400	3 798 884	5 330	4 982 806	6 964
Sociale ziekten :						
Kanker	107 334	152	132 912	186	172 432	241
Tuberculose	15 899	23	20 608	29	22 880	32
Poliomyelitis	1 344	2	1 414	2	1 171	2
Geestesziekten	294 868	418	354 095	497	470 331	657
Aangeboren aandoeningen en misvormingen	28 094	40	32 221	45	37 507	52
Regularisatie	- 4 062	- 6	- 3 690	- 5	- 7 698	- 11
Inhaalbedragen	—	—	—	—	4 882	7
<i>Totaal :</i>	443 477	629	537 560	754	701 505	980
Aanvullende opleiding voor algemeen geneeskundigen	—	—	—	—	13	—
<i>Totaal - Gezondheidszorgen » :</i>	3 546 000	5 029	4 336 444	6 084	5 684 324	7 944
Uitkeringen :						
Primaire ongeschiktheid	113 762	218	245 306	481	348 094	668
Invaliditeit 2 ^e en 3 ^e jaar ongeschiktheid	433 682	817	564 764	1 058	586 724	1 086
Invaliditeit vanaf 4 ^e jaar ongeschiktheid	166 491	314	332 947	624	523 254	968
<i>Totaal :</i>	713 935	—	1 143 017	—	1 458 072	—
Administratiekosten v. het R.I.Z.I.V. ...	47 146	67	33 927	49	29 324	42
Andere lasten R.I.Z.I.V.	17 684	25	23 711	34	130 494	187
Administratiekosten van de verzekering-sinstellingen	336 463	477	393 893	573	522 109	748
<i>Totaal :</i>	401 293	569	451 531	656	681 927	977
Titularissen « Gezondheidszorgen »	704 849		712 685		715 508	
Gerechtigden « Prim. ongeschiktheid » .	521 592		509 649		520 957	
Gerechtigden « Invaliditeit »	530 796		533 691		540 283	

(1) Zie noot bladzijde 657.

11. — Verplichte Verzekering tegen Ziekte en Invaliditeit (vervolg).

IV. — Aantal tegemoetkomingen van de Verzekering tegen Ziekte en Invaliditeit.

AARD DER TEGEMOETKOMINGEN	1974		1975	
	Algemene regeling	Regeling van de zelfstandigen	Algemene regeling	Regeling van de zelfstandigen
Raadpleging algemeen geneeskundige + technisch geneeskundige verstrekkingen	68 897 516	261 665	73 024 254	362 831
Raadpleging specialisten	13 425 135	24 250	13 852 994	34 002
Speciale verstrekkingen	42 049 518	4 867 461	46 306 324	5 297 775
Tandartsen	7 415 393	11 158	7 679 724	14 642
Magistrale voorschriften	27 221 735	74 827	25 937 317	85 181
Farmaceutische specialiteiten	63 162 650	208 914	61 017 025	239 590
Heelkundige bewerkingen	3 951 908	235 014	4 165 942	233 231
Totaal :	226 123 855	5 683 289	231 983 580	6 267 252
Dagen ziekenhuisverpleging :				
Heelkundige aandoeningen	4 124 733	706 612	4 223 458	684 266
Niet-heelkundige aandoeningen	8 262 733	1 050 969	8 626 043	1 084 852
Moederschap	913 267	103 974	887 674	94 793
Pretuberculose	1 146 903	—	1 118 896	1 388
Sociale ziekten :				
Geestesziekten	6 398 130	1 045 192	6 475 496	1 027 873
Tuberculose	411 086	26 559	371 171	21 051
Kanker	596 021	94 923	544 260	98 631
Poliomyelitis	9 685	1 641	7 727	1 001
Aangeboren aandoeningen en misvormingen	285 392	35 106	255 607	30 503
Totaal :	22 147 950	3 064 976	22 510 332	3 044 358
Vergoede dagen :				
Primaire ongeschiktheid	28 832 294	1 140 005	28 776 456	1 278 231
Supplement bevallingsrust	510 259	—	1 547 517	—
Invaliditeit 2 ^e en 3 ^e jaar ongeschiktheid	} 35 449 726	2 387 982	} 37 429 347	2 026 285
Invaliditeit vanaf 4 ^e jaar ongeschiktheid		1 549 412		2 025 734
Gevallen van uitkering voor overlijdensverzekering	45 704	—	—	—

12. — Vrijwillige ziekenfondsverzekering.

I. Aantal erkende ziekenfondsen en mutualiteitsverbonden ingedeeld per landsbond.

TOESTAND OP 31 DECEMBER	L.B. 1 (1)	L.B. 2 (2)	L.B. 3 (3)	L.B. 4 (4)	L.B. 5 (5)	Niet aangesloten	Rijk
A. Erkende ziekenfondsen							
1971	871	434	97	251	186	21	1 860
1972	857	436	97	249	185	22	1 846
1973	849	436	96	248	183	22	1 829
1974	848	429	96	246	179	21	1 819
1975	845	415	96	245	180	22	1 803
1976	843	415	95	245	172	20	1 790
B. Erkende mutualiteitsverbonden							
1971	38	31	28	17	12	—	126
1972	37	31	28	15	12	—	123
1973	37	31	28	15	12	—	123
1974	37	31	28	15	12	—	123
1975	37	31	28	15	12	—	123
1976	37	31	28	15	11	—	122

- (1) Landsbond der christelijke mutualiteiten.
 (2) Landsbond van de neutrale mutualiteitsverbonden.
 (3) Nationaal verbond van socialistische mutualiteiten.
 (4) Nationale bond der liberale mutualiteitsfederatiën van België.
 (5) Landsbond van de federaties der beroepsmutualiteiten van België.

II. Algemene financiële toestand en bedrijvigheid van de verschillende diensten.

OMSCHRIJVING	Jaren				
	1971	1972	1973	1974	1975
Totale ontvangsten (1 000 F)	4 519 541	4 766 768	5 135 773	5 498 060	6 509 058
Totale uitgaven (1 000 F)	4 140 627	4 307 871	4 791 698	5 287 993	6 122 261
waarvan uitkeringen (1 000 F)	3 748 122	3 965 636	4 344 366	4 969 902	5 495 462
Overschot in percent van de totale ontvangsten	8,38 %	9,62 %	6,69 %	3,82 %	5,94 %
A. Primaire dienst.					
<i>Werkende leden:</i>					
voor primaire ongeschiktheid	790 000	806 038	730 841	846 922	726 110
verscheidene uitkeringen (1)	744 084	962 519	1 324 480	3 423 346	3 049 504
<i>Primaire ongeschiktheid:</i>					
Ontvangsten (1 000 F)	130 000	74 298	97 555	87 416	75 916
Uitgaven (1 000 F)	140 000	73 377	128 954	81 528	80 203
<i>Verscheidene uitkeringen:</i>					
Ontvangsten (1 000 F)	50 530	92 848	130 710	230 081	295 907
Uitgaven (1 000 F)	45 781	93 960	88 379	217 295	271 176
<i>Primaire ongeschiktheid:</i>					
vergoede leden	40 000	37 945	33 902	37 432	25 239
vergoede dagen	910 000	898 218	789 222	803 965	605 043
<i>Jaarlijkse gemiddelden per werkend lid (F).</i>					
<i>Bijdragen:</i>					
Primaire ongeschiktheid	41,52	51,70	50,43	52,75	49,60
Verscheidene uitkeringen (1)	9,66	13,06	18,70	22,07	64,60

(1) Tot in 1968 enkel overlijdensuitkeringen. Vanaf 1968 zijn de overlijdens-, geboorte- en huwelijksuitkeringen enz. inbegrepen.

12. — Vrijwillige ziekenfondsverzekering (vervolg).

II. Algemene financiële toestand en bedrijvigheid van de verschillende diensten (vervolg).

OMSCHRIJVING	Jaren				
	1971	1972	1973	1974	1975
<i>Uitgaven:</i>					
Primaire ongeschiktheid	90,38	91,03	176,45	96,23	110,46
Verscheidene uitkeringen (1)	29,44	35,34	27,50	34,07	88,92
<i>Uitkeringen:</i>					
Primaire ongeschiktheid	55,82	58,76	57,96	60,22	59,16
Verscheidene uitkeringen (1)	8,93	12,11	18,77	20,72	53,91
B. Dienst voor gezinsuitkeringen in geval van ziekenhuisverpleging.					
<i>Werkende leden:</i>					
voor gezinsuitkeringen	2 029 267	1 974 182	2 095 200	2 274 139	2 306 086
verscheidene uitkeringen (1)	743 142	715 534	1 551 869	1 028 621	885 201
Ontvangsten (1 000 F)	92 113	100 197	116 829	113 263	137 806
Uitgaven (1 000 F)	84 689	94 050	108 913	113 128	117 067
<i>Gezinsuitkeringen in geval van ziekenhuisverpleging:</i>					
vergoede leden	138 827	152 822	176 862	178 106	123 427
vergoede dagen	2 418 341	2 243 339	2 410 858	3 494 377	2 372 991
<i>Jaarlijkse gemiddelden per werkend lid (F). Bijdragen:</i>					
Gezinsuitkeringen	32,05	38,30	39,38	38,91	42,58
Verscheidene uitkeringen (1)	0,54	0,58	9,56	17,23	20,40
<i>Uitgaven:</i>					
Gezinsuitkeringen	45,17	47,64	51,98	49,75	50,76
Verscheidene uitkeringen (1)	0,64	0,70	8,86	15,43	19,57
<i>Uitkeringen:</i>					
Gezinsuitkeringen	36,46	43,96	45,85	45,61	46,34
Verscheidene uitkeringen (1)	0,61	0,67	8,79	15,32	19,28
C. Geneeskundige verzorging (federale diensten):					
Werkende leden	351 011	341 572	351 123	346 786	344 969
Personen ten laste	575 710	561 147	566 532	565 684	554 690
Ontvangsten (1 000 F)	2 034 113	2 188 766	2 410 915	2 610 807	3 152 464
Uitgaven (1 000 F)	2 029 845	2 232 001	2 529 496	2 930 260	3 289 679
<i>Jaarlijkse gemiddelden per werkend lid (F). Bijdragen:</i>					
Bijdragen	4 098,96	4 482,03	4 708,34	5 430,08	6 520,58
Uitgaven	5 782,85	6 534,49	7 204,01	8 449,76	9 536,16
Prestaties	5 431,95	6 155,13	6 797,03	7 999,26	9 021,58
D. Nationale diensten voor geneeskundige verzorging:					
Werkende leden	351 598	349 411	349 626	346 367	326 092
Personen ten laste	573 002	579 822	578 948	569 180	567 425
Ontvangsten (1 000 F)	32 708	30 937	30 842	33 391	32 566
Uitgaven (1 000 F)	20 073	19 487	19 128	22 566	20 781
<i>Jaarlijkse gemiddelden per werkend lid (F). Bijdragen:</i>					
Bijdragen	47,17	49,25	47,53	46,61	47,79
Uitgaven	57,09	55,76	54,71	65,15	63,73
Prestaties	53,01	51,47	50,00	61,17	37,14

(1) Tot in 1968 enkel overlijdensuitkeringen. Vanaf 1968 zijn de overlijdens-, geboorte- en huwelijksuitkeringen enz. inbegrepen.

(2) Vooropgezette cijfers.

12. — Vrijwillige ziekenfondsverzekering (vervolg).

II. Algemene financiële toestand en bedrijvigheid van de verschillende diensten (vervolg).

OMSCHRIJVING	Jaren				
	1971	1972	1973	1974	1975
E. Vervoer van zieken :					
Werkende leden	3 839 946	3 851 696	3 985 073	4 082 887	4 092 517
Gerechtigden	4 177 964	6 167 935	8 267 005	8 328 334	8 348 499
Ontvangsten (1 000 F)	104 071	116 935	126 862	150 334	189 161
Uitgaven (1 000 F)	99 671	113 737	129 774	152 450	187 505
<i>Jaarlijkse gemiddelden per werkend lid (F).</i>					
Bijdragen	19,33	22,43	24,07	27,80	35,04
Uitgaven	25,96	29,53	32,56	37,34	45,82
Prestaties	24,31	27,19	29,42	34,69	42,65
F. Verzekering tegen invaliditeit :					
<i>a) Hoofddienst.</i>					
Werkende leden	2 257 439	2 117 309	2 061 781	2 121 190	2 002 774
Ontvangsten (1 000 F)	78 656	72 755	58 718	55 403	50 182
Uitgaven (1 000 F)	76 404	46 883	49 803	29 009	48 229
<i>Jaarlijkse gemiddelden per werkend lid (F).</i>					
Bijdragen	21,47	14,59	16,57	10,24	7,25
Uitgaven	33,85	22,14	24,16	13,68	24,08
Prestaties	26,23	13,00	13,00	5,57	4,99
<i>b) Bijzondere dienst.</i>					
Werkende leden	24 821	60 356	74 256	201 085	172 570
Ontvangsten (1 000 F)	139	2 743	10 798	16 877	22 369
Uitgaven (1 000 F)	120	2 003	10 994	21 246	27 441
<i>Jaarlijkse gemiddelden per werkend lid (F).</i>					
Bijdragen	4,65	31,81	143,96	83,46	128,67
Uitgaven	4,86	33,18	148,05	105,66	159,01
Prestaties	4,54	29,62	133,81	96,32	151,52
G. Herstelingsdienst :					
Werkende leden	4 092 937	4 170 667	4 268 013	4 345 865	4 369 867
Personen ten laste	4 318 307	4 365 809	4 394 450	4 391 487	4 379 487
Ontvangsten (1 000 F)	78 713	88 928	91 863	101 957	109 306
Uitgaven (1 000 F)	69 767	62 373	65 900	84 260	101 314
<i>Jaarlijkse gemiddelden per werkend lid (F).</i>					
Bijdragen	14,00	16,87	16,82	17,69	18,85
Uitgaven	16,16	14,95	15,44	19,39	23,18
Prestaties	15,83	13,43	13,89	17,68	21,48
H. Kraamvrouwenverzekering :					
Werkende leden	3 586 107	3 641 358	3 676 271	3 707 199	2 866 527
Ontvangsten (1 000 F)	92 071	88 875	91 024	101 604	101 698
Uitgaven (1 000 F)	109 871	100 721	95 721	89 594	150 772
<i>Jaarlijkse gemiddelden per werkend lid (F).</i>					
Bijdragen	16,94	18,94	19,20	19,72	25,50
Uitgaven	30,64	27,66	26,04	24,17	52,60
Prestaties	26,83	25,72	24,05	22,14	25,93

12. — Vrijwillige ziekenfondsverzekering (vervolg).

II. Algemene financiële toestand en bedrijvigheid van de verschillende diensten (vervolg).

OMSCHRIJVING	Jaren				
	1971	1972	1973	1974	1975
I. Overlijdensverzekering :					
Werkende leden	3 884 523	3 954 372	4 000 511	4 075 576	4 094 354
Personen ten laste	3 994 138	4 032 061	4 049 400	4 050 276	4 041 567
Ontvangsten (1 000 F)	185 165	219 482	232 893	254 050	219 122
Uitgaven (1 000 F)	192 502	195 441	201 435	228 458	207 577
<i>Jaarlijkse gemiddelden per werkend lid (F).</i>					
Bijdragen	37,07	44,38	44,78	50,21	37,11
Uitgaven	49,56	49,42	50,35	56,06	50,70
Uitkeringen	45,28	45,13	45,99	51,04	47,14
J. Dotale verzekering :					
Werkende leden	3 161 724	3 201 239	3 242 093	3 293 115	3 323 626
Ontvangsten (1 000 F)	149 753	146 894	152 827	155 383	160 491
Uitgaven (1 000 F)	126 293	127 088	127 175	130 688	130 564
<i>Jaarlijkse gemiddelden per werkend lid (F).</i>					
Bijdragen	35,76	35,71	35,71	35,82	36,10
Uitgaven	39,94	39,69	39,22	39,69	39,28
Uitkeringen	36,36	35,97	35,48	36,02	35,31
K. Vrouwen- en gezinsverzekering :					
Werkende leden	2 231 872	2 276 067	2 342 306	2 418 163	2 432 734
Ontvangsten (1 000 F)	138 755	156 003	166 082	172 971	175 170
Uitgaven (1 000 F)	139 977	144 504	143 088	150 537	152 457
<i>Jaarlijkse gemiddelden per werkend lid (F).</i>					
Bijdragen	46,13	53,62	53,83	53,71	53,84
Uitgaven	62,72	63,48	61,08	62,25	62,67
Uitkeringen	56,97	56,86	55,80	57,75	57,54
L. Preventieve luchtkuren voor kinderen :					
Werkende leden	3 054 052	4 093 455	4 153 131	4 234 223	4 275 483
Gerechtigden : kinderen (— 18 jaar)	2 390 794	2 394 974	2 413 538	2 415 752	2 411 005
Ontvangsten (1 000 F)	308 479	324 993	336 084	358 855	443 006
Uitgaven (1 000 F)	311 336	315 863	348 135	375 559	411 957
<i>Jaarlijkse gemiddelden per werkend lid (F).</i>					
Bijdragen	41,21	31,14	31,23	31,34	31,31
Uitgaven	101,94	77,16	83,82	88,70	96,35
Uitkeringen	91,55	69,13	76,52	64,75	87,51
M. Praenuptiaal sparen :					
Jongelingen	297 177	310 460	318 026	327 908	338 172
Meisjes	252 635	261 504	266 157	272 284	278 578
Ontvangsten (1 000 F)	1 094 805	1 154 962	1 212 476	1 302 626	1 323 260
Uitgaven (1 000 F)	740 079	780 343	833 182	899 956	908 217
<i>Jaarlijkse gemiddelden per werkend lid (F).</i>					
Bijdragen	1 141,07	1 154,08	1 173,15	1 182,01	1 183,75
Uitgaven	1 346,06	1 364,32	1 426,23	1 499,45	1 472,59
Uitkeringen	1 222,48	1 262,58	1 287,60	1 332,71	1 356,27

13. — Tegemoetkomingen aan minder-validen ⁽¹⁾

(Bron : Ministerie van Sociale Voorzorg).

BEGUNSTIGDEN	1975		1976	
	Aantal begunstigten	Bedrag van de tegemoetkomingen (1 000 F)	Aantal begunstigten	Bedrag van de tegemoetkomingen (1 000 F)
Gewone tegemoetkoming (2).				
a) Gewone begunstigten	60 854	3 018 408	57 915	3 432 125
b) Leerlingen	3 654	164 592	3 119	179 702
Totaal:	64 508	3 183 000	61 034	3 611 827
Bijzondere tegemoetkoming	21 120	1 564 606	22 142	1 945 563
Aanvullende ouderdomstegemoetkoming (3)	10 376	610 567	11 304	820 424
Bedrag van de uitbetaalde achterstallen (4)	—	642 171	—	485 506
Algemeen totaal:	96 004	6 000 344	94 480	6 863 320

(1) Deze tabel verstrekt het aantal begunstigten op 31 december evenals het totaal bedrag van de tegemoetkomingen die aan de minder-validen worden uitgekeerd krachtens de wet van 27 juni 1969 betreffende het toekennen van tegemoetkomingen aan de minder-validen gewijzigd door de wet van 6 juli 1973 tot verbetering van de wetgeving betreffende het toekennen van tegemoetkomingen aan minder-validen.

(2) Er zijn volledige en verminderde tegemoetkomingen. De vermindering gebeurt doorgaans omdat de aan te rekenen bestaansmiddelen de perken overschrijden welke bij de reglementering zijn bepaald. Een aantal verminderingen spruit ook voort uit de toekenning van een kapitaal of een rente overeenkomstig de artikelen 1882 en volgende van het Burgerlijk Wetboek.

(3) De gewone en de bijzondere tegemoetkoming wordt vervangen door een aanvullende tegemoetkoming vanaf de leeftijd waarop de minder-valide of de echtgenoot kan aanspraak maken op een rust- of overlevingspensioen. Deze aanvullende tegemoetkoming is gelijk aan het verschil tussen de gewone of de bijzondere tegemoetkoming en het bedrag van de in mindering te brengen pensioenen volgens criteria bepaald bij de wet of de reglementering.

(4) Bedrag van de achterstallen uitbetaald aan de nieuwe rechthebbers evenals aan diegenen die reeds een tegemoetkoming genoten en die een verhoging van deze tegemoetkoming hebben gekregen tijdens het dienstjaar.

14. — Gevallen der beroepsziekten. — Jaar 1975.

I. Aantal getroffenen erkend als gerechtigden op vergoedingen voor arbeidsongeschiktheid en aantal getroffenen overleden ingevolge beroepsziekte.

(Bron: Fonds voor de Beroepsziekten.)

BEROEPSZIEKTEN	Tijdelijke arbeidsongeschiktheid		Blijvende arbeidsongeschiktheid	
	A	B (1)	A	B (1)
Beroepsziekten veroorzaakt door de volgende chemische agentia	180	385	15	862
Arsenicum of -verbindingen	—	—	—	1
Beryllium of -verbindingen	—	—	—	2
Koolmonoxyde	—	—	1	3
Koolstofoxychloride	—	—	—	1
Cyaniden	1	—	—	—
Cyanogeenverbindingen	1	1	—	—
Cadmium of -verbindingen	—	—	1	5
Chroom of -verbindingen	66	160	1	235
Kwik of -verbindingen	1	3	—	10
Mangaan of -verbindingen	—	—	—	1
Ammoniak	—	—	1	1
Nikkel of -verbindingen	9	10	—	7
Lood of -verbindingen	64	104	1	265
Zwavelig zuur	—	—	—	2
Zwavelzuur	1	1	1	1
Zwavelkoolstof	1	1	—	9
Chloor	1	2	—	—
Zijn organische verbindingen	—	—	1	1
Fluor of -verbindingen	—	—	—	5
Alifatische of alicyclische koolwaterstoffen uit petroleumether en benzine (code 1.116) (2)	17	42	3	133
Halogeenderivaten van alifatische of alicyclische koolwaterstoffen	2	5	—	11
Alcoholen	2	1	—	—
Organische esters	1	1	1	2
Methanal - Formaldehyde	1	1	—	7
Benzeen	—	4	1	25
of zijn homologen	1	4	1	15
Halogeenderivaten van aromatische koolwaterstoffen	—	2	1	8
Fenolen of homologen of hun halogeenderivaten	1	3	—	12
Aromatische aminen of aromatische hydrazinen	6	13	1	19
Hun halogeen-, fenol-, nitro-, nitroso-, of sulfonderivaten	—	1	—	4
Nitroderivaten van aromatische koolwaterstoffen	—	—	—	3
Alifatische koolwaterstoffen niet bedoeld onder 1.116	1	7	—	15
Alifatische aminen	—	—	—	4
Vinylbenzeen - Styreen	—	—	—	3
Terpenen	3	13	—	47
Niet nader bepaalde beroepsziekten	—	6	—	5

(1) (2) Zie noten bladzijde 677. — A = voor de eerste maal erkend; B = totaal erkende gevallen.

14. — Gevallen der beroepsziekten. — Jaar 1975 (vervolg).

I. Aantal getroffen en erkend als gerechtigden op vergoedingen voor arbeidsongeschiktheid en aantal getroffen en overleden ingevolge beroepsziekte (vervolg)

(Bron : Fonds voor de Beroepsziekten.)

BEROEPSZIEKTEN	Omzetting tijdelijke A.O. in blijvende A.O.	Totaal aantal getroffen en met arbeidsongeschiktheid		Getroffenen overleden ingevolge beroepsziekte
		A	B (1)	
Beroepsziekten veroorzaakt door de volgende chemische agentia	28	195	1 247	6
Arsenicum of -verbindingen	—	—	1	—
Beryllium of -verbindingen	—	—	2	—
Koolmonoxyde	—	1	3	—
Koolstofoxychloride	—	—	1	—
Cyaniden	—	1	—	—
Cyanogeenverbindingen	—	1	1	—
Cadmium of -verbindingen	—	1	5	—
Chroom of -verbindingen	14	67	395	—
Kwik of -verbindingen	1	1	13	2
Mangaan of -verbindingen	—	—	1	—
Ammoniak	—	1	1	—
Nikkel of -verbindingen	—	9	17	—
Lood of -verbindingen	3	65	369	1
Zwavelig zuur	—	—	2	—
Zwavelzuur	—	2	2	—
Zwavelkoolstof	—	1	10	—
Chloor	—	1	2	—
Zijn organische verbindingen	—	1	1	—
Fluor of -verbindingen	—	—	5	—
Alifatische of alicyclische koolwaterstoffen uit petroleumether en benzine (code 1.116) (2)	5	20	175	1
Halogeenderivaten van alifatische of alicyclische koolwaterstoffen	—	2	16	—
Alcoholen	—	2	1	—
Organische esters	—	2	3	—
Methanal - Formaldehyde	—	1	8	—
Benzeen	1	1	29	1
of zijn homologen	—	2	19	1
Halogeenderivaten van aromatische koolwaterstoffen	—	1	10	—
Fenolen of homologen of hun halogeenderivaten	1	1	15	—
Aromatische aminen of aromatische hydrazinen	1	7	32	—
Hun halogeen-, fenol-, nitro-, nitroso-, of sulfonderivaten	—	—	5	—
Nitroderivaten van aromatische koolwaterstoffen	—	—	3	—
Alifatische koolwaterstoffen niet bedoeld onder 1.116	—	1	22	—
Alifatische aminen	—	—	4	—
Vinylbenzeen - Styreen	—	—	3	—
Terpenen	2	3	60	—
Niet nader bepaalde beroepsziekten	—	—	11	—

(1) (2) Zie noten bladzijde 677. — A = voor de eerste maal erkend; B = totaal erkende gevallen.

14. — Gevallen der beroepsziekten. — Jaar 1975 (vervolg).

I. Aantal getroffen erkend als gerechtigden op vergoedingen voor arbeidsongeschiktheid en aantal getroffen overleden ingevolge beroepsziekte (vervolg).

(Bron : Fonds voor de Beroepsziekten.)

BEROEPSZIEKTEN	Tijdelijke arbeidsongeschiktheid		Blijvende arbeidsongeschiktheid	
	A	B (1)	A	B (1)
Beroepshuidziekten veroorzaakt door stoffen en agentia die niet onder andere posten zijn opgenomen	112	371	—	536
Huidaandoeningen en huidkanker veroorzaakt door :	—	4	—	—
— roet	—	3	—	6
— teer	—	—	—	2
— bitumen	—	1	—	1
— pek	—	—	—	7
— minerale oliën	4	9	—	21
— ruwe paraffine	—	—	—	1
Huidaandoeningen in het arbeidsmilieu veroorzaakt door :	—	—	—	—
— stoffen welke niet onder andere posten werden opgenomen .	74	189	—	211
— bouwcement	34	162	—	271
— teak en kamballa	—	2	—	9
— streptomycine of -zouten	—	—	—	4
— tetramethylthiouramdisulfide	—	1	—	2
— plantaardige alcaloiden	—	—	—	1
Beroepsziekten welke ontstaan door het inademen van stoffen en agentia welke niet onder andere posten zijn opgenomen	—	—	1 923	55 561
Silicose	—	—	1 699	54 981
Silicose met longtuberculose	—	—	10	228
Asbestose	—	—	39	144
Asbestose met longtuberculose	—	—	1	2
Pneumoconiose veroorzaakt door stof van silicaten	—	—	10	7
Aandoeningen van bronchiën en de longen veroorzaakt door stof of rook van aluminium of verbindingen	—	—	1	3
Aandoeningen van de bronchiën veroorzaakt door stof van harde metalen	—	—	—	5
Allergische ademhalingsstoornissen (3)	—	—	2	18
Farinosis	—	—	80	86
Longziekten veroorzaakt door het inademen van stof van katoen, vlas, hennep, jute, sisal en bagasse	—	—	81	87
Infectieziekten en door parasieten verwekte ziekten welke verband houden met de uitoefening van bepaalde beroepen	128	203	—	47
Ankylostoma duodenale	—	—	—	1
Anguillula intestinalis	—	—	—	1
Malaria	—	1	—	—
Amoebendysenterie	—	1	—	—
Andere rickettsiosen	—	1	—	1
Infectieziekten of door parasieten veroorzaakte ziekten die op de mens worden overgezet door dieren of dierlijke overblijfselen .	—	2	—	5
Tuberculose bij leden van het personeel dat zich bezig houdt met de preventieve geneeskunde, geneeskundige verzorging, verpleging aan huis of laboratoriumwerk	19	51	—	19
Virale hepatitis	106	144	—	20
Andere infectieziekten bij leden van het personeel dat werkzaam is op het gebied van de preventieve geneeskunde, geneeskundige verzorging, verpleging aan huis of laboratoriumwerk	3	3	—	—
Door fysische agentia veroorzaakte beroepsziekten	1	3	504	894
Ziekten veroorzaakt door ioniserende stralingen	—	1	1	15
Staar veroorzaakt door warmtestralen	1	1	—	3
Hardhorigheid of doofheid door lawaai	—	—	502	837
Aandoeningen t.g.v. compressie of decompressie van de omringende atmosfeer	—	—	—	2
Been- en gewrichtsziekten veroorzaakt door mechanische trillingen	—	—	—	33
Mijnwerkersnystagmus	—	1	1	4
<i>Algemeen totaal :</i>	421	962	2 442	57 900

(1) (3) Zie noten bladzijde 677. — A = voor de eerste maal erkend; B = totaal erkende gevallen.

14. — Gevallen der beroepsziekten. — Jaar 1975 (vervolg).

I. Aantal getroffen en erkend als gerechtigden op vergoedingen voor arbeidsongeschiktheid en aantal getroffen en overleden ingevolge beroepsziekte (vervolg)

(Bron : Fonds voor de Beroepsziekten.)

BEROEPSZIEKTEN	Omzetting tijdelijke A.O. in blijvende A.O.	Totaal aantal getroffen en met arbeidsongeschiktheid		Getroffenen overleden ingevolge beroepsziekte
		A	B (1)	
Beroepshuidziekten veroorzaakt door stoffen en agentia die niet onder andere posten zijn opgenomen	19	112	907	2
Huidaandoeningen en huidkanker veroorzaakt door :	—	—	4	—
— roet	—	—	9	—
— teer	—	—	2	—
— bitumen	—	—	2	—
— pek	—	—	7	1
— minerale oliën	—	4	30	—
— ruwe paraffine	—	—	1	—
Huidaandoeningen in het werksmilieu veroorzaakt door :	—	—	—	—
— stoffen welke niet onder andere posten werden opgenomen ..	8	74	400	1
— bouwcement	11	34	433	—
— teak en kamballa	—	—	11	—
— streptomycine of -zouten	—	—	4	—
— tetramethylthiouramdisulfide	—	—	3	—
— plantaardige alcaloïden	—	—	1	—
Beroepsziekten welke ontstaan door het inademen van stoffen en agentia welke niet onder andere posten zijn opgenomen	—	1 923	55 561	1 197
Silicose	—	1 699	54 981	1 173
Silicose met longtuberculose	—	10	228	12
Asbestose	—	39	144	10
Asbestose met longtuberculose	—	1	2	—
Pneumoconiose veroorzaakt door stof van silicaten	—	10	7	—
Aandoeningen van bronchiën en de longen veroorzaakt door stof of rook van aluminium of verbindingen	—	1	3	—
Aandoeningen van de bronchiën veroorzaakt door stof van harde metalen	—	—	5	1
Allergische ademhalingsstoornissen (3)	—	2	18	—
Farinosis	—	80	86	—
Longziekten veroorzaakt door het inademen van stof van katoen, vlas, hennep, jute, sisal en bagasse	—	81	87	1
Infectieziekten en door parasieten verwekte ziekten welke verband houden met de uitoefening van bepaalde beroepen	6	128	250	—
Ankylostoma duodenale	—	—	1	—
Anguillula intestinalis	—	—	1	—
Malaria	—	—	1	—
Amoebendysenterie	—	—	1	—
Andere rickettsiosen	1	—	2	—
Infectieziekten of door parasieten veroorzaakte ziekten die op de mens worden overgezet door dieren of dierlijke overblijfselen ..	—	—	7	—
Tuberculose bij leden van het personeel dat zich bezig houdt met de preventieve geneeskunde, geneeskundige verzorging, verpleging aan huis of laboratoriumwerk	4	19	70	—
Virale hepatitis	1	106	164	—
Andere infectieziekten bij leden van het personeel dat werkzaam is op het gebied van de preventieve geneeskunde, geneeskundige verzorging, verpleging aan huis of laboratoriumwerk	—	3	3	—
Door fysieke agentia veroorzaakte beroepsziekten	1	505	897	—
Ziekten veroorzaakt door ioniserende stralingen	—	1	16	—
Staar veroorzaakt door warmtestralen	—	1	4	—
Hardhorigheid of doofheid door lawaai	—	502	837	—
Aandoeningen t.g.v. compressie of decompressie van de omringende atmosfeer	—	—	2	—
Been- en gewrichtsziekten veroorzaakt door mechanische trillingen ..	—	—	33	—
Mijnwerkersnystagmus	1	1	5	—
<i>Algemeen totaal :</i>	54	2 863	58 862	1 205

(1) (3) Zie noten bladzijde 677. — A = voor de eerste maal erkend; B = totaal erkende gevallen.

14. — Gevallen der beroepsziekten. — Jaar 1975 (vervolg).

II. Opgave, per beroepsziekte, van het aantal dagen waarop de personen vermeld in tabel 14. I. wegens algehele of gedeeltelijke arbeidsongeschiktheid niet konden werken.

BEROEPSZIEKTEN	Aantal dagen niet gewerkt bij tijdelijke arbeidsongeschiktheid		Aantal dagen niet gewerkt bij blijvende arbeidsongeschiktheid	
	A	B	A	B
Beroepsziekten veroorzaakt door de volgende chemische agentia	20 239	123 649	6 554	255 190
Arsenicum of -verbindingen	—	—	—	365
Beryllium of -verbindingen	—	—	—	1 095
Koolmonoxyde	—	—	365	730
Koolstofoxychloride	—	—	—	365
Cadmium of -verbindingen	—	—	—	1 095
Chroom of -verbindingen	8 156	56 106	1 010	79 064
Kwik of -verbindingen	33	1 095	—	2 555
Mangaan of -verbindingen	—	101	—	365
Ammoniak	—	—	365	—
Nikkel of -verbindingen	42	3 980	—	2 183
Lood of -verbindingen	4 354	20 264	1 854	75 269
Zwaveligzuur	—	—	365	—
Zwavelwaterstof	—	365	365	—
Zwavelkoolstof	365	365	—	2 555
Chloor	—	365	—	—
Fluor of -verbindingen	—	—	—	1 460
Alifatische of alicyclische koolwaterstoffen uit petroleumether en benzine (code 1.116) (2)	3 008	15 924	1 135	40 977
Halogeenderivaten van alifatische of alicyclische koolwaterstoffen	507	2 990	—	3 566
Alcoholen	365	—	—	—
Organische esters	—	—	—	—
Methanal (formaldehyde)	—	1 196	—	1 978
Benzeen	528	730	730	1 825
Zijn homologen (bepaald door de formule C_nH_{2n-6})	365	2 920	—	4 015
Halogeenderivaten van aromatische koolwaterstoffen	620	1 355	—	2 555
Fenolen of homologen	—	1 095	—	3 843
Hun halogeenderivaten	—	—	—	365
Aromatische aminen of aromatische hydrazinen	730	5 307	365	5 901
Hun halogeën-, fenol-, nitro-, nitroso- of sulfonderivaten	365	365	—	1 825
Nitroderivaten van aromatische koolwaterstoffen	—	—	—	1 095
Alifatische koolwaterstoffen niet bedoeld onder 1.116	—	1 903	—	4 107
Alifatische aminen	365	—	—	730
Vinylbenzeen-styreen	—	—	—	730
Terpenen	436	7 223	—	14 212

(2) Zie noot bladzijde 677. — A = algehele arbeidsongeschiktheid; B = gedeeltelijke arbeidsongeschiktheid.

14. — Gevallen der beroepsziekten. — Jaar 1975 (vervolg).

II. Opgave, per beroepsziekte, van het aantal dagen waarop de personen vermeld in tabel 14.I. wegens algehele of gedeeltelijke arbeidsongeschiktheid niet konden werken (vervolg)

BEROEPSZIEKTEN	Totaal aantal dagen niet gewerkt bij arbeidsongeschiktheid	
	A	B
Beroepsziekten veroorzaakt door de volgende chemische agentia	26 793	378 839
Arsenicum of -verbindingen	—	365
Beryllium of -verbindingen	—	1 095
Koolmonoxyde	365	730
Koolstofoxychloride	—	365
Cadmium of -verbindingen	—	1 095
Chroom of -verbindingen	9 166	135 170
Kwik of -verbindingen	33	3 650
Mangaan of -verbindingen	—	466
Ammoniak	365	—
Nikkel of -verbindingen	42	6 163
Lood of -verbindingen	6 208	95 533
Zwaveligzuur	365	—
Zwavelwaterstof	365	365
Zwavelkoolstof	365	2 920
Chloor	—	365
Fluor of -verbindingen	—	1 460
Alifatische of alicyclische koolwaterstoffen uit petroleumether en benzine (code 1.116) (2)	4 143	56 901
Halogeenderivaten van alifatische of alicyclische koolwaterstoffen	507	6 556
Alcoholen	365	—
Organische esters	365	—
Methanal (formaldehyde)	—	3 174
Benzeen	1 258	2 555
Zijn homologen (bepaald door de formule C_nH_{2n-6})	365	6 935
Halogeenderivaten van aromatische koolwaterstoffen	620	3 910
Fenolen of homologen	—	4 938
Hun halogeenderivaten	—	365
Aromatische aminen of aromatische hydrazinen	1 095	11 208
Hun halogeen-, fenol-, nitro-, nitroso- of sulfonderivaten	365	2 190
Nitroderivaten van aromatische koolwaterstoffen	—	1 095
Alifatische koolwaterstoffen niet bedoeld onder 1.116	—	6 010
Alifatische aminen	365	730
Vinylbenzeen-styreen	—	730
Terpenen	436	21 435

(2) Zie noot bladzijde 677. — A = algehele arbeidsongeschiktheid; B = gedeeltelijke arbeidsongeschiktheid.

14. — Gevallen der beroepsziekten. — Jaar 1975 (vervolg).

II. Opgave, per beroepsziekte, van het aantal dagen waarop de personen vermeld in tabel 14. I. wegens algehele of gedeeltelijke arbeidsongeschiktheid niet konden werken. (vervolg)

BEROEPSZIEKTEN	Aantal dagen niet gewerkt bij tijdelijke arbeidsongeschiktheid		Aantal dagen niet gewerkt bij blijvende arbeidsongeschiktheid	
	A	B	A	B
Beroepshuidziekten veroorzaakt door stoffen en agentia die niet onder andere posten zijn opgenomen	13.761	111.650	4.035	156 156
Huidaandoeningen en huidkanker veroorzaakt door :	365	1 460	—	730
— roet	—	—	—	365
— teer	—	—	—	730
— bitumen	—	—	—	365
— pek	—	365	—	2 190
— minerale oliën	365	1 825	—	7 300
— ruwe paraffine of de verbindingen van de paraffine	—	—	—	365
Huidaandoeningen in het arbeidsmilieu veroorzaakt door :				
— stoffen welke niet onder andere posten werden opgenomen .	5 553	54 191	2 375	79 916
— bouwcement	7 478	53 079	1 660	60 545
— teak en kamballa	—	365	—	2 555
— streptomycine of -zouten	—	—	—	730
— tetramethylthiouramdisulfide	—	365	—	365
Beroepsziekten welke ontstaan door het inademen van stoffen en agentia welke niet onder andere posten zijn opgenomen	—	—	1 990 447	17 486 627
Silicose	—	—	1 934 796	17 345 497
Silicose met longtuberculose	—	—	41 290	49 663
Asbestose	—	—	9 251	37 231
Asbestose met longtuberculose	—	—	365	365
Pneumoconiosen veroorzaakt door stof van silicaten	—	—	—	2 190
Aandoeningen van de bronchiën en de longen veroorzaakt door stof of rook van aluminium of -verbindingen	—	—	—	1 095
Allergische ademhalingsstoornissen (3)	—	—	365	5 475
Farinosis	—	—	2 190	19 467
Longziekten veroorzaakt door het inademen van stof van katoen, vlas, hennep, jute, sisal en bagasse	—	—	2 190	25 644
Infectie en door parasieten verwekte ziekten welke verband houden met de uitoefening van bepaalde beroepen	7 134	21 958	927	6 603
Malaria	—	365	—	—
Febris Recurrens	—	365	—	—
Andere rickettsiosen	—	120	—	245
Infectieziekten of door parasieten veroorzaakte ziekten die op de mens worden overgezet door dieren of dierlijke overblijfselen .	—	499	365	1 095
Tuberculose bij leden van het personeel dat zich bezig houdt met de preventieve geneeskunde, geneeskundige verzorging, verpleging aan huis of laboratoriumwerk	2 779	10 790	—	4 533
Virale hepatitis	3 990	9 819	562	730
Andere infectieziekten bij leden van het personeel dat werkzaam is op het gebied van de preventieve geneeskunde, geneeskundige verzorging, verpleging aan huis, of laboratoriumwerk	365	—	—	—
Door fysische agentia veroorzaakte beroepsziekten	59	869	2 920	179 107
Ziekten veroorzaakt door ioniserende stralingen	—	504	—	5 336
Staar veroorzaakt door warmtestralen	—	365	—	730
Hypocousie of doofheid ten gevolge van het lawaai	—	—	2 920	171 640
Aandoeningen ten gevolge van compressie of decompressie van de omringende atmosfeer	—	—	—	365
Mijnwerkersnystagmus	59	—	—	1 036
<i>Algemeen totaal :</i>	41 193	258 126	2 004 883	18 084 048

(3) Zie noot bladzijde 677. — A = algehele arbeidsongeschiktheid; B = gedeeltelijke arbeidsongeschiktheid.

14. — Gevallen der beroepsziekten. — Jaar 1975 (vervolg).

II. Opgave, per beroepsziekte, van het aantal dagen waarop de personen vermeld in tabel 14. I. wegens algehele of gedeeltelijke arbeidsongeschiktheid niet konden werken (vervolg)

BEROEPSZIEKTEN	Totaal aantal dagen niet gewerkt bij arbeidsongeschiktheid	
	A	B
Beroepshuidziekten veroorzaakt door stoffen en agentia die niet onder andere posten zijn opgenomen	17 796	267 806
Huidaandoeningen en huidkanker veroorzaakt door :	365	2 190
— roet	—	365
— teer	—	730
— bitumen	—	365
— pek	—	2 555
— minerale oliën	365	9 125
— ruwe paraffine of de verbindingen van de paraffine	—	365
Huidaandoeningen in het werkmilieu veroorzaakt door :		
— stoffen welke niet onder andere posten werden opgenomen .	7 928	134 107
— bouwcement	9 138	113 624
— teak en kamballa	—	2 920
— streptomycine of -zouten	—	730
— tetramethylthiouramdisulfide	—	730
Beroepsziekten welke ontstaan door het inademen van stoffen en agentia welke niet onder andere posten zijn opgenomen	1 990 447	17 486 992
Silicose	1 934 796	17 345 497
Silicose met longtuberculose	41 290	49 663
Asbestose	9 251	37 596
Asbestose met longtuberculose	365	365
Pneumoconiosen veroorzaakt door stof van silicaten	—	2 190
Aandoeningen van de bronchiën en de longen veroorzaakt door stof of rook van aluminium of -verbindingen	—	1 095
Allergische ademhalingsstoornissen (3)	365	5 475
Farinosis	2 190	19 467
Longziekten veroorzaakt door het inademen van stof van katoen, vlas, hennep, jute, sisal en bagasse	2 190	25 644
Infectie en door parasieten verwekte ziekten welke verband houden met de uitoefening van bepaalde beroepen	8 061	28 561
Malaria	—	365
Febris recurrens	—	365
Andere rickettsiosen	—	365
Infectieziekten of door parasieten veroorzaakte ziekten die op de mens worden overgezet door dieren of dierlijke overblijfselen ..	365	1 594
Tuberculose bij leden van het personeel dat zich bezig houdt met de preventieve geneeskunde, geneeskundige verzorging, verpleging aan huis of laboratoriumwerk	2 779	15 323
Virale hepatitis	4 552	10 549
Andere infectieziekten bij leden van het personeel dat werkzaam is op het gebied van de preventieve geneeskunde, geneeskundige verzorging, verpleging aan huis, of laboratoriumwerk	365	—
Door fysische agentia veroorzaakte beroepsziekten	2 979	179 976
Ziekten veroorzaakt door ioniserende stralingen	—	5 840
Staar veroorzaakt door warmtestralen	—	1 095
Hypocousie of doofheid ten gevolge van het lawaai	2 920	171 640
Aandoeningen ten gevolge van compressie of decompressie van de omringende atmosfeer	—	365
Mijnwerkersnystagmus	59	1 036
<i>Algemeen totaal :</i>	2 046 076	18 342 174

(3) Zie noot bladzijde 677. — A = algehele arbeidsongeschiktheid; B = gedeeltelijke arbeidsongeschiktheid.

14. — Gevallen der beroepsziekten. — Jaar 1975 (vervolg).

III. Opgave van de verzekeringsuitgaven per ziekte en volgens de aard van de schade door de getroffen geleden.

BEROEPSZIEKTEN	Aard van de schade		
	Tijdelijke arbeidsongeschiktheid	Blijvende arbeidsongeschiktheid	Renten
Beroepsziekten veroorzaakt door de volgende chemische agentia . . .	29 170 416	49 471 717	8 622 162
Arsenicum of -verbindingen	—	51 877	—
Beryllium of -verbindingen	—	377 977	—
Koolmonoxyde	—	584 227	—
Koolstofoxychloride	—	8 929	—
Cyanogeenverbindingen	43 734	—	—
Cadmium of -verbindingen	—	792 546	—
Chroom of -verbindingen	11 881 027	9 349 911	481 397
Kwik of -verbindingen	223 023	1 369 408	260 517
Mangaan of -verbindingen	—	28 660	—
Ammoniak	—	985 616	—
Nikkel of -verbindingen	740 442	238 737	—
Lood of -verbindingen	7 793 939	14 857 624	2 367 899
Zwaveligzuur	—	312 310	85 982
Zwavelzuur	550 004	431 031	—
Zwavelkoolstof	130 975	548 945	50 032
Chloor	442 692	—	—
Zijn organische verbindingen	—	409 383	—
Fluor of -verbindingen	—	425 654	—
Alifatische of alicyclische koolwaterstoffen die bestanddelen zijn van petroleumether en benzine (code 1.116) (2)	2 522 927	9 879 482	1 113 208
Halogeenderivaten van alifatische of alicyclische koolwaterstoffen . . .	392 952	206 755	63 150
Alcoholen	949 788	—	—
Organische esters	107 368	565 886	—
Methanal (formaldehyde)	1 214	112 613	—
Benzeen	460 478	2 190 206	1 791 201
Zijn homologen (bepaald door de formule C_nH_{2n-6})	551 359	412 679	454 311
Halogeenderivaten van aromatische koolwaterstoffen	23 306	590 640	108 415
Fenolen of homologen	37 103	526 587	—
Hun halogeenderivaten	—	30 445	—
Aromatische aminen of aromatische hydrazinen	1 259 501	1 065 171	412 212
Hun halogeën-, fenol-, nitro-, nitroso- of sulfonderivaten	302 257	46 637	—
Nitroderivaten van aromatische koolwaterstoffen	—	96 814	—
Alifatische koolwaterstoffen niet bedoeld onder 1.116	262 316	455 731	—
Alifatische aminen	—	28 165	—
Vinylbenzeen-styreen	—	49 667	—
Terpenen	213 211	2 218 217	166 784
Niet nader bepaalde beroepsziekten veroorzaakt door chemische agentia	280 800	223 187	1 267 054

(2) Zie noot bladzijde 677.

14. — Gevallen der beroepsziekten. — Jaar 1975 (vervolg).

III. Opgave van de verzekeringsuitgaven per ziekte en volgens de aard van de schade door de getroffen geleden (vervolg)

BEROEPSZIEKTEN	Aard van de schade		Beroeps-her-scholing	Totaal
	Geneeskundige verzorging	Verwijdering uit schadelijk milieu		
Beroepsziekten veroorzaakt door de volgende chemische agentia . . .	4 514 268	15 905 437	1 106 550	108 790 550
Arsenicum of -verbindingen	—	—	—	51 877
Beryllium of -verbindingen	—	—	—	377 977
Koolmonoxyde	17 728	—	—	601 955
Koolstofoxychloride	—	—	—	8 929
Cyanogeenverbindingen	12 429	—	—	56 163
Cadmium of -verbindingen	15 274	—	—	807 820
Chroom of -verbindingen	924 831	2 861 743	505 746	26 004 655
Kwik of -verbindingen	47 564	195 921	—	2 096 433
Mangaan of -verbindingen	—	—	—	28 660
Ammoniak	57 125	—	—	1 042 741
Nikkel of -verbindingen	23 468	183 616	—	1 186 263
Lood of -verbindingen	1 465 569	10 098 212	8 750	36 591 893
Zwaveligzuur	23 292	—	—	421 584
Zwavelzuur	1 794	65 863	—	1 048 692
Zwavelkoolstof	22 135	91 949	—	844 036
Chloor	7 242	—	—	449 934
Zijn organische verbindingen	13 173	—	—	422 556
Fluor of -verbindingen	27 129	—	—	452 783
Alifatische of alicyclische koolwaterstoffen die bestanddelen zijn van petroleumether en benzine (code 1.116) (2)	618 784	945 231	592 054	15 671 686
Halogeenderivaten van alifatische of alicyclische koolwaterstoffen . . .	21 680	175 830	—	860 367
Alcoholen	34 608	—	—	984 396
Organische esters	54 847	—	—	728 101
Methanal (formaldehyde)	—	58 758	—	172 585
Benzeen	374 712	634 610	—	5 451 207
Zijn homologen (bepaald door de formule C_nH_{2n-6})	22 626	—	—	1 440 975
Halogeenderivaten van aromatische koolwaterstoffen	21 716	177 471	—	921 548
Fenolen of homologen	69 018	—	—	632 708
Hun halogeenderivaten	—	—	—	30 445
Aromatische aminen of aromatische hydrazinen	55 206	241 594	—	3 033 684
Hun halogeen-, fenol-, nitro-, nitroso- of sulfonderivaten	2 353	88 112	—	439 359
Nitroderivaten van aromatische koolwaterstoffen	3 402	—	—	100 216
Alifatische koolwaterstoffen niet bedoeld onder 1.116	12 599	86 527	—	817 173
Alifatische aminen	27 919	—	—	56 084
Vinylbenzeen-styreen	—	—	—	49 667
Terpenen	97 820	—	—	2 696 032
Niet nader bepaalde beroepsziekten veroorzaakt door chemische agentia	438 225	—	—	2 209 266

(2) Zie noot bladzijde 677.

14. — Gevallen der beroepsziekten. — Jaar 1975 (vervolg).

Sociale zaken

— III. Opgave van de verzekeringsuitgaven per ziekte en volgens de aard van de schade door de getroffen geleden (vervolg)

BEROEPSZIEKTEN	Aard van de schade		
	Tijdelijke arbeidsongeschiktheid	Blijvende arbeidsongeschiktheid	Renten
Beroepshuidziekten veroorzaakt door stoffen en agentia die niet onder andere posten zijn opgenomen	22 324 530	28 511 016	1 083 957
Huidaandoeningen en huidkanker veroorzaakt door :	306 291	—	—
— roet	242 789	421 055	151 790
— teer	—	52 901	—
— bitumen	2 937	30 474	—
— pek	—	634 385	122 698
— minerale oliën	574 455	688 758	—
— ruwe paraffine of de verbindingen van de paraffine	—	17 765	—
Huidaandoeningen in het werksmilieu veroorzaakt door :			
— stoffen welke niet onder andere posten werden opgenomen ..	12 236 898	10 628 600	809 469
— bouwcement	8 920 065	15 200 641	—
— teak en kamballa	16 300	454 874	—
— streptomycine en -zouten	—	293 320	—
— tetramethylthiouramdisulfide	24 795	77 024	—
— plantaardige alcaloïden	—	11 219	—
Beroepsziekten welke zijn ontstaan door het inademen van stoffen en agentia welke niet onder andere posten zijn opgenomen ...	—	7 407 603 683	782 327 841
Silicose	—	7 278 634 756	760 480 589
Silicose met longtuberculose	—	56 073 174	16 841 528
Asbestose	—	25 540 018	4 528 575
Asbestose met longtuberculose	—	546 515	53 485
Pneumoconiose veroorzaakt door stof van silicaten	—	973 346	201 724
Aandoeningen van de bronchiën en de longen veroorzaakt door stof of rook van aluminium of -verbindingen	—	1 017 897	—
Aandoeningen van de bronchiën veroorzaakt door stof van harde metalen	—	716 440	—
Aandoeningen van de bronchiën en de longen veroorzaakt door stof van Thomasslakken	—	—	—
Allergische ademhalingsstoornissen (3)	—	1 792 098	—
Farinosis	—	21 084 019	27 584
Longziekten veroorzaakt door het inademen van stof van katoen, vlas, hennep, jute, sisal en bagasse	—	21 225 420	194 356
Infectieziekten en door parasieten verwekte ziekten welke verband houden met de uitoefening van bepaalde beroepen	19 887 587	5 896 420	625 714
Ankylostoma duodenale of necator americanus	—	48 896	—
Anguillula intestinalis - strongyloides stercoralis	—	24 267	—
Malaria	45 038	—	—
Amoeben dysenterie	49 188	—	144 781
Andere rickettsiosen	8 287	12 331	—
Infectieziekten of door parasieten veroorzaakte ziekten die op de mens worden overgezet door dieren of dierlijke overblijfselen ..	89 049	892 518	214 162
Tuberculose bij leden van het personeel dat zich bezig houdt met de preventieve geneeskunde, geneeskundige verzorging, verpleging aan huis of laboratoriumwerk	7 610 214	1 953 844	—
Virale hepatitis	11 383 031	2 964 564	266 771
Andere infectieziekten bij leden van het personeel dat werkzaam is op het gebied van de preventieve geneeskunde, geneeskundige verzorging aan huis of laboratoriumwerk	702 780	—	—
Door fysische agentia veroorzaakte beroepsziekten	200 499	125 097 167	1 252 703
Ziekten veroorzaakt door ioniserende stralingen	34 231	809 149	1 054 846
Staar veroorzaakt door warmtestralen	102 835	479 038	—
Hardhorigheid of doofheid ten gevolge van lawaai	—	118 294 042	197 857
Aandoeningen ten gevolge van compressie of decompressie van de omringende atmosfeer	—	187 011	—
Been- en gewrichtsziekten	—	4 011 936	—
Angioneurotische ziekten veroorzaakt door vibrerende instrumenten	—	600 400	—
Mijnwerkersnystagmus	63 433	715 591	—
<i>Algemeen totaal :</i>	71 583 032	7 616 580 003	793 912 377

(3) Zie noot bladzijde 677.

14. — Gevallen der beroepsziekten. — Jaar 1975 (vervolg).

III. Opgave van de verzekeringsuitgaven per ziekte en volgens de aard van de schade door de getroffen geleden (vervolg).

BEROEPSZIEKTEN	Aard van de schade		Beroeps-her-scholing	Totaal
	Geneeskundige-verzorging	Verwijdering uit-schadelijk milieu		
Beroepshuidziekten veroorzaakt door stoffen en agentia die niet-onder andere posten zijn opgenomen	1 554 452	6 930 886	1 897 425	62 302 266
Huidaandoeningen en huidkanker veroorzaakt door :	121 673	—	—	427 964
— roet	3 061	—	—	818 695
— teer	1 484	—	—	54 385
— bitumen	1 157	—	—	34 568
— pek	21 153	—	—	778 236
— minerale oliën	5 607	562 026	314 656	2 145 502
— ruwe paraffine of de verbindingen van de paraffine	—	—	—	17 765
Huidaandoeningen in het arbeidsmilieu veroorzaakt door :				
— stoffen welke niet onder andere posten werden opgenomen ..	644 403	4 112 306	954 189	29 385 865
— bouwcement	694 364	2 256 554	628 580	27 700 204
— teak en kamballa	60 412	—	—	531 586
— streptomycine en -zouten	—	—	—	293 320
— tetramethylthiouramdisulfide	1 138	—	—	102 957
— plantaardige alcaloïden	—	—	—	11 219
Beroepsziekten welke zijn ontstaan door het inademen van stoffen en agentia welke niet onder andere posten zijn opgenomen ...	390 809 009	5 518 431	25 485	8 586 284 449
Silicose	381 897 999	4 750 078	25 485	8 425 788 907
Silicose met longtuberculose	4 484 326	—	—	77 399 028
Asbestose	997 555	518 173	—	31 584 321
Asbestose met longtuberculose	—	—	—	600 000
Pneumoconiose veroorzaakt door stof van silicaten	4 444	—	—	1 179 514
Aandoeningen van de bronchiën en de longen veroorzaakt door stof of rook van aluminium of -verbindingen	14 912	62 619	—	1 095 428
Aandoeningen van de bronchiën veroorzaakt door stof van harde metalen	175	—	—	716 615
Aandoeningen van de bronchiën en de longen veroorzaakt door stof van Thomasslakken	—	—	—	—
Allergische ademhalingsstoornissen (3)	747 235	—	—	2 539 333
Farinosis	1 101 423	53 011	—	22 266 037
Longziekten veroorzaakt door het inademen van stof van katoen, vlas, hennep, jute, sisal en bagasse	1 560 940	134 550	—	23 115 266
Infectieziekten en door parasieten verwekte ziekten welke verband houden met de uitoefening van bepaalde beroepen	1 693 627	3 539 121	33 000	31 675 469
Ankylostoma duodenale of necator americanus	—	—	—	48 896
Anguillula intestinalis - strongyloides stercoralis	—	—	—	24 267
Malaria	—	—	—	45 038
Amoeben dysenterie	45 480	—	—	239 449
Andere rickettsiosen	9 374	—	—	29 992
Infectieziekten of door parasieten veroorzaakte ziekten die op de mens worden overgezet door dieren of dierlijke overblijfselen ..	—	—	—	1 195 729
Tuberculose bij leden van het personeel dat zich bezig houdt met de preventieve geneeskunde, geneeskundige verzorging, verpleging aan huis of laboratoriumwerk	973 802	350 319	—	10 888 179
Virale hepatitis	633 615	993 904	33 000	16 274 885
Andere infectieziekten bij leden van het personeel dat werkzaam is op het gebied van de preventieve geneeskunde, geneeskundige verzorging aan huis of laboratoriumwerk	31 356	2 194 898	—	2 929 034
Door fysische agentia veroorzaakte beroepsziekten	2 739 435	2 330 545	—	131 620 349
Ziekten veroorzaakt door ioniserende stralingen	10 849	824 810	—	2 733 885
Staar veroorzaakt door warmtestralen	4 705	—	—	586 578
Hardhorigheid of doofheid ten gevolge van lawaai	2 587 931	1 343 377	—	122 423 207
Aandoeningen ten gevolge van compressie of decompressie van de omringende atmosfeer	23 900	—	—	210 911
Been- en gewrichtsziekten	100 433	—	—	4 112 369
Angioneurotische ziekten veroorzaakt door vibrerende instrumen-ten	8 914	162 358	—	771 672
Mijnwerkersnystagmus	2 703	—	—	781 727
<i>Algemeen totaal :</i>	405 623 316 (1)	34 224 420	3 062 460	8 924 985 608 (1)

(1) In deze cijfers zijn de vergoedingen begrepen die voor geneeskundige verzorging provisioneel werden uitbetaald, nl. 4 312 525 F.
(3) Zie noot bladzijde 677.

14. — Gevallen der beroepsziekten. — Jaar 1975 (vervolg).

IV. Toekenning van renten aan rechthebbenden. - Aantal getroffen en die al dan niet ingevolge beroepsziekte overleden zijn.

(Bron : Fonds voor de Beroepsziekten.)

BEROEPSZIEKTEN	Aantal gevallen waarin het overlijden in verband staat met de beroepsziekte (4)	Aantal gevallen waarin het overlijden niet in verband staat met de beroepsziekte	Totaal aantal gevallen waarin het overlijden in verband staat met de beroepsziekte (5)
Beroepsziekten veroorzaakt door de volgende chemische agentia	6	15	127
Cadmium of -verbindingen	—	—	—
Chroom of -verbindingen	—	—	4
Kwik of -verbindingen	2	—	1
Lood of -verbindingen	1	5	51
Zwavelwaterstof	—	—	1
Zwavelkoolstof	—	—	1
Alifatische of alicyclische koolwaterstoffen uit petroleumether en benzine (code 1.116) (2)	1	1	12
Halogeenderivaten van alifatische of alicyclische koolwaterstoffen	—	—	1
Benzeen of homologen	2	3	44
Halogeenderivaten van aromatische koolwaterstoffen	—	—	1
Fenolen of homologen	—	3	—
Aromatische aminen of aromatische hydrazinen	—	—	6
Alifatische koolwaterstoffen	—	1	2
Terpenen	—	2	3
Beroepshuidziekten veroorzaakt door stoffen en agentia die niet onder andere posten zijn opgenomen	2	16	12
Huidaandoeningen en huidkanker veroorzaakt door pek	1	—	3
Huidaandoeningen in het werkmilieu veroorzaakt door stoffen welke niet onder andere posten werden opgenomen	1	10	9
Door bouwcement	—	6	—
Beroepsziekten welke ontstaan door het inademen van stoffen en agentia welke niet onder andere posten zijn opgenomen	1 197	1 622	8 279
Silicose	1 173	1 596	8 032
Silicose samengaand met longtuberculose	12	10	194
Asbestose	10	5	49
Asbestose samengaand met longtuberculose	—	—	1
Pneumoconiose veroorzaakt door stof van silicaten	—	—	1
Aandoeningen van de bronchiën veroorzaakt door stof van harde metalen	1	1	—
Allergische ademhalingsstoornissen (3)	—	—	—
Farinosis	—	4	1
Longziekten veroorzaakt door het inademen van stof van katoen, vlas, hennep, jute, sisal en bagasse	1	6	1
Infectieziekten en door parasieten verwekte ziekten welke verband houden met de uitoefening van bepaalde beroepen	—	1	9
Amoebendysenterie	—	—	1
Infectieziekten of door parasieten veroorzaakte ziekten die op de mens worden overgezet door dieren of dierlijke overblijfselen	—	1	4
Tuberculose bij leden van het personeel dat zich bezig houdt met de preventieve geneeskunde, geneeskundige verzorging, verpleging aan huis of laboratoriumwerk	—	—	—
Virale hepatitis van dit personeel	—	—	4
Door fysische agentia veroorzaakte beroepsziekten	—	1	10
Ziekten veroorzaakt door ioniserende stralingen	—	1	10
<i>Algemeen totaal :</i>	1 205	1 655	8 437

- (1) In deze kolom wordt het totaal aantal getroffen opgegeven, door het Fonds voor de Beroepsziekten erkend in de vorige dienstjaren en het besproken dienstjaar, en die gedurende het betrokken dienstjaar nog geheel of gedeeltelijk arbeidsongeschikt bleven.
- (2) Petroleumether en benzine zijn vloeibare petroleumdistillaten waarvan het kookpunt gelijk is aan of kleiner dan 200 graden celcius.
- (3) In het werkmilieu veroorzaakt door de houtsoorten teak en kamballa.
- (4) In deze kolom komt het totaal aantal personen voor die aan de gevolgen van een beroepsziekte overleden en wier overlijden tot gevolg had dat gedurende het besproken dienstjaar voor de eerste maal renten aan rechthebbenden werd uitgekeerd.
- (5) In deze kolom komt het totaal aantal personen voor die aan de gevolgen van een beroepsziekte overleden en wier overlijden tot gevolg had dat gedurende het besproken dienstjaar renten aan rechthebbenden werd uitgekeerd.

15. — Arbeidsongevallen : Algemene resultaten.

JAREN	Verzekerde ondernemingen				Aantal ongevallen	Algemeen totaal van de lasten (1 000 F)	Gemiddelde last per ongeval (F)	Financiële lasten in % van de verzekerde lonen
	Aantal	Aantal verzekerde eenheden	Arbeids-dagen	Verzekerde lonen (1 000 F)				
1. Arbeiders								
1949	133 093	1 220 325	366 097 389	57 176 255	281 586	820 789	2 915	1,44
1950	135 179	1 230 143	369 043 045	58 412 645	277 844	828 733	2 983	1,42
1951	135 192	1 292 236	387 670 838	67 575 454	318 738	1 135 015	3 561	1,68
1952	133 787	1 261 668	378 500 491	70 415 005	373 396	1 890 660	5 063	2,69
1953	135 351	1 264 555	379 366 609	71 331 336	382 118	1 926 769	5 042	2,70
1954	136 542	1 271 359	381 407 589	72 958 012	379 410	1 833 157	4 832	2,51
1955	137 319	1 315 584	394 675 432	78 566 938	412 655	2 075 623	5 030	2,64
1959	137 064	1 189 866	356 959 892	88 186 695	338 507	2 151 783	6 357	2,44
1960 (1)	141 109	1 204 249	361 274 834	95 080 062	342 044	—	—	—
1961 (1)	140 964	1 227 011	368 103 346	99 438 753	371 803	—	—	—
1962	142 185	1 274 628	382 308 730	107 199 936	368 581	2 507 584	6 803	2,34
1963 (1)	142 879	1 342 719	402 815 700	—	372 785	—	—	—
1964 (1)	144 644	1 302 918	390 728 531	—	383 345	—	—	—
1967 (1)	142 910	1 163 291	348 987 300	—	304 790	—	—	—
1968	144 507	1 273 227	381 968 100	171 635 090	286 743	3 454 088	12 046	2,01
1969	144 654	1 313 310	393 993 000	218 595 132	309 959	3 768 557	12 158	1,72
1970	143 223	1 264 346	379 303 800	204 943 115	319 042	4 181 928	13 108	2,04
1971	133 945	1 385 770	415 731 000	232 249 551	295 892	4 175 432	14 111	1,80
1972	138 132	1 162 763	348 828 900	246 716 923	289 557	5 284 323	18 250	2,14
1973	141 599	1 290 943	363 282 900	290 194 172	292 872	6 215 524	21 223	2,14
2. Bedienden								
1949	38 941	333 759	100 127 780	16 790 131	6 848	32 980	4 816	0,20
1950	39 839	351 646	105 493 740	17 715 646	7 507	34 914	4 651	0,20
1951	40 866	362 578	108 773 305	20 259 106	8 219	46 777	5 691	0,23
1952	41 848	387 878	116 363 549	26 571 080	9 034	76 765	8 497	0,29
1953	43 163	395 428	118 628 097	27 705 535	9 933	89 707	9 031	0,32
1954	44 326	396 589	118 976 703	29 061 820	10 634	82 185	7 729	0,28
1955	44 766	402 626	120 787 918	30 780 312	11 525	117 901	10 230	0,38
1959	49 099	458 246	137 473 920	39 050 264	13 573	119 056	8 771	0,30
1960 (1)	50 860	470 705	141 211 770	41 544 844	14 265	—	—	—
1961 (1)	52 338	485 582	145 674 584	44 404 808	15 582	—	—	—
1962	53 926	503 728	150 892 068	47 461 219	16 376	156 859	9 579	0,33
1963 (1)	55 190	564 883	169 464 900	—	20 586	—	—	—
1964 (1)	57 430	568 189	170 172 404	—	19 666	—	—	—
1967 (1)	60 716	571 265	171 379 500	—	19 678	—	—	—
1968	62 591	650 250	195 075 000	96 350 929	19 674	292 502	14 867	0,30
1969	65 091	671 524	201 457 200	107 052 008	20 322	310 696	15 289	0,29
1970	65 999	702 900	210 870 000	113 119 937	21 310	368 339	17 285	0,33
1971	66 376	731 013	219 309 900	119 242 209	21 506	328 196	15 261	0,28
1972	71 088	730 627	219 188 100	152 093 349	22 623	526 893	23 290	0,35
1973	73 430	772 319	231 695 700	181 390 420	23 685	605 740	25 575	0,33

(1) De statistiek werd opgemaakt zonder rekening te houden met de financiële lasten.

15. — Arbeidsongevallen : Algemene resultaten (vervolg).

JAREN	Zonder gevolg		Tijdelijke ongeschiktheid			Bestandige ongeschiktheid				Gevallen n:et dodelijke afloop			
	Aantal ongevallen	Medische en pharmaceut. Reserves (1) (2) (1 000 F)	Aantal ongevallen	Dagelijkse vergoedingen (1 000 F)	Medische en pharmaceut. Reserves (2) (1 000 F)	Aantal ongevallen	Dagelijkse vergoedingen (1 000 F)	Medische en pharmaceutische kosten (1 000 F)	Overeenstemmende kapitalen. Reserves (2) (1 000 F)	Aantal gevallen	Dagelijkse vergoedingen (1 000 F)	Medische, pharmaceutische en begravenkosten (1 000 F)	Gevestigde en gestorte kapitalen. Reserves (2) (1 000 F)
1949	85 446	16 656	190 177	154 340	81 392	5 577	60 742	35 161	382 323	386	326	1 798	88 050
1950	83 870	17 099	188 046	158 767	85 516	5 525	63 388	37 603	368 980	403	524	2 227	94 629
1951	91 786	21 300	220 297	237 790	106 537	6 231	89 953	51 711	512 671	424	638	3 038	111 375
1952	87 823	26 162	278 671	502 226	147 475	6 453	152 825	59 998	828 790	449	774	3 926	168 484
1953	86 682	26 237	288 593	524 769	157 103	6 389	157 211	64 693	798 921	454	888	3 965	192 983
1954	89 287	26 741	283 469	515 141	170 106	6 274	146 833	65 253	744 015	380	685	3 930	160 454
1955	92 617	28 277	312 776	593 152	193 771	6 888	179 776	74 906	848 427	374	1 222	4 300	151 789
1959	81 860	29 567	249 455	573 878	204 188	6 865	184 502	91 369	911 762	327	902	3 444	152 170
1960	87 651	—	247 246	—	—	6 841	—	—	—	306	—	—	—
1961	106 619	—	257 715	—	—	7 101	—	—	—	368	—	—	—
1962	101 044	37 553	260 110	668 532	244 462	7 085	228 020	116 533	1 022 681	342	287	4 577	184 941
1963	103 919	—	261 770	—	—	6 729	—	—	—	367	—	—	—
1964	104 715	—	271 150	—	—	7 137	—	—	—	343	—	—	—
1967	92 594	—	203 668	—	—	8 199	—	—	—	329	—	—	—
1968	84 918	58 129	195 498	818 215	538 202	6 023	248 567	144 333	1 406 120	304	409	4 813	235 300
1969	92 285	51 211	210 078	892 449	431 898	7 313	312 483	170 500	1 682 855	283	351	5 388	221 422
1970	92 126	51 619	219 000	1 010 838	446 196	7 602	339 879	178 187	1 868 035	314	1 120	6 958	279 096
1971	80 699	46 238	208 192	1 035 382	473 040	6 773	336 595	168 183	1 888 723	228	502	5 444	221 324
1972	79 905	50 260	202 261	1 355 430	578 118	7 134	431 085	201 240	2 338 199	257	984	8 592	320 415
1973	75 214	58 639	209 515	1 567 178	531 263	7 903	531 574	245 827	2 932 346	240	939	7 577	340 179

1. Arbeiders

1949	85 446	16 656	190 177	154 340	81 392	5 577	60 742	35 161	382 323	386	326	1 798	88 050
1950	83 870	17 099	188 046	158 767	85 516	5 525	63 388	37 603	368 980	403	524	2 227	94 629
1951	91 786	21 300	220 297	237 790	106 537	6 231	89 953	51 711	512 671	424	638	3 038	111 375
1952	87 823	26 162	278 671	502 226	147 475	6 453	152 825	59 998	828 790	449	774	3 926	168 484
1953	86 682	26 237	288 593	524 769	157 103	6 389	157 211	64 693	798 921	454	888	3 965	192 983
1954	89 287	26 741	283 469	515 141	170 106	6 274	146 833	65 253	744 015	380	685	3 930	160 454
1955	92 617	28 277	312 776	593 152	193 771	6 888	179 776	74 906	848 427	374	1 222	4 300	151 789
1959	81 860	29 567	249 455	573 878	204 188	6 865	184 502	91 369	911 762	327	902	3 444	152 170
1960	87 651	—	247 246	—	—	6 841	—	—	—	306	—	—	—
1961	106 619	—	257 715	—	—	7 101	—	—	—	368	—	—	—
1962	101 044	37 553	260 110	668 532	244 462	7 085	228 020	116 533	1 022 681	342	287	4 577	184 941
1963	103 919	—	261 770	—	—	6 729	—	—	—	367	—	—	—
1964	104 715	—	271 150	—	—	7 137	—	—	—	343	—	—	—
1967	92 594	—	203 668	—	—	8 199	—	—	—	329	—	—	—
1968	84 918	58 129	195 498	818 215	538 202	6 023	248 567	144 333	1 406 120	304	409	4 813	235 300
1969	92 285	51 211	210 078	892 449	431 898	7 313	312 483	170 500	1 682 855	283	351	5 388	221 422
1970	92 126	51 619	219 000	1 010 838	446 196	7 602	339 879	178 187	1 868 035	314	1 120	6 958	279 096
1971	80 699	46 238	208 192	1 035 382	473 040	6 773	336 595	168 183	1 888 723	228	502	5 444	221 324
1972	79 905	50 260	202 261	1 355 430	578 118	7 134	431 085	201 240	2 338 199	257	984	8 592	320 415
1973	75 214	58 639	209 515	1 567 178	531 263	7 903	531 574	245 827	2 932 346	240	939	7 577	340 179

2. Bedienden

1949	3 715	1 077	2 915	3 939	2 135	191	2 250	1 281	13 582	27	117	234	8 365
1950	4 222	1 248	3 054	4 270	2 778	209	2 635	1 652	15 887	22	11	157	6 277
1951	4 675	1 631	3 318	6 085	3 059	197	3 321	2 131	21 226	29	2	161	9 160
1952	5 019	2 296	3 760	11 282	4 281	236	6 901	2 973	38 418	19	1	190	10 423
1953	5 601	2 506	4 021	11 879	4 650	283	8 235	3 565	42 947	28	—	240	15 684
1954	6 126	3 000	4 225	12 790	5 074	264	7 028	3 608	42 492	19	8	198	7 986
1955	6 499	3 263	4 696	15 560	6 254	284	10 713	4 944	47 267	46	26	576	29 298
1959	7 836	4 389	5 386	17 518	7 458	326	10 907	5 949	57 133	25	18	361	15 322
1960	8 098	—	5 762	—	—	366	—	—	—	39	—	—	—
1961	8 691	—	6 218	—	—	341	—	—	—	62	—	—	—
1962	9 204	5 436	6 722	23 666	10 611	415	14 874	7 615	74 511	35	4	455	19 687
1963	11 067	—	9 102	—	—	389	—	—	—	28	—	—	—
1964	11 598	—	7 639	—	—	389	—	—	—	40	—	—	—
1967	11 041	—	7 984	—	—	570	—	—	—	83	—	—	—
1968	10 964	10 001	8 191	45 858	50 310	473	18 431	9 904	114 017	46	129	711	43 142
1969	11 067	8 799	8 626	46 036	24 722	587	26 802	12 912	153 023	42	98	643	37 661
1970	11 401	9 296	9 135	47 280	23 885	719	30 031	15 322	187 838	55	102	1 451	53 134
1971	10 935	7 980	9 970	52 295	21 780	557	23 629	9 913	159 667	44	82	767	52 083
1972	11 338	9 290	10 527	78 704	31 468	714	40 439	17 951	281 151	44	176	1 431	66 283
1973	11 148	11 237	11 756	98 204	40 901	729	49 831	20 725	307 515	52	353	1 672	75 302

(1) Met inbegrip der vergoedingen voor verloren uren.

(2) Ten gevolge van een wijziging van de statistische methode zal de opgave van de financiële lasten vanaf het jaar 1968, vóór de afloop van de wettelijke herzieningstermijn geschieden. Derhalve werd een aanvullende post « Reserves » gecreëerd.

16. — Werkloosheid : algemene resultaten.

MAANDGEMIDDELDEN EN MAANDEN	Aan het einde der maand ingeschreven vergoede volledig werkloze werkzoekenden			Daggemiddelde van de gedeeltelijke werklozen		
	Mannen	Vrouwen	Totaal	Mannen	Vrouwen	Totaal
(× 1 000)						
1965	39,0	16,4	55,4	29,2	7,6	36,8
1966	43,3	18,2	61,5	28,1	7,6	35,7
1967	58,3	27,0	85,3	32,5	13,4	45,9
1968	68,7	34,0	102,7	30,9	9,1	40,0
1969	53,1	32,2	85,3	28,6	6,6	35,3
1970	42,4	28,9	71,3	23,4	8,1	31,5
1971	42,4	28,5	70,9	29,7	7,3	37,0
1972	51,8	35,0	86,8	25,6	8,6	34,2
1973	48,6	43,1	91,7	23,9	8,2	32,1
1974	49,8	54,9	104,7	27,1	12,3	39,4
Januari	52,1	51,4	103,5	47,3	11,5	58,8
Februari	50,5	50,8	101,3	40,4	9,9	50,3
Maart	47,3	48,8	96,1	26,0	8,7	34,7
April	45,5	48,9	94,4	11,5	8,9	20,4
Mei	43,9	47,6	91,5	8,5	8,4	16,9
Juni	42,7	47,2	89,9	9,2	8,1	17,3
Juli	45,0	51,9	96,9	6,3	8,4	14,7
Augustus	44,2	52,4	96,6	10,3	7,8	18,1
September	47,7	57,0	104,7	20,4	10,2	30,6
Oktober	53,5	62,8	116,3	29,2	14,5	43,7
November	58,5	66,8	125,3	41,6	20,5	62,1
December	67,2	72,9	140,1	73,3	31,2	104,5
1975	85,2	92,2	177,4	59,5	23,0	82,5
Januari	72,7	75,1	147,8	91,2	37,2	128,4
Februari	75,5	77,8	153,3	84,4	32,3	116,7
Maart	76,8	79,2	156,0	73,3	23,4	96,7
April	79,0	81,4	160,4	62,9	26,2	89,1
Mei	78,8	82,3	161,1	44,8	24,9	69,6
Juni	78,0	84,0	162,0	35,2	20,0	55,2
Juli	81,8	90,5	172,3	25,8	11,5	37,3
Augustus	82,1	92,3	174,4	45,1	18,6	63,7
September	87,3	98,7	186,0	42,0	18,0	60,0
Oktober	98,4	110,4	208,8	46,0	19,0	65,0
November	102,8	114,4	217,2	58,6	20,0	78,5
December	108,8	120,2	229,0	104,8	25,4	130,1
1976	98,3	130,2	228,5	42,9	15,6	58,5
Januari	108,0	121,2	229,2	93,9	19,8	113,7
Februari	105,6	120,6	226,2	105,7	17,9	123,6
Maart	100,2	121,2	221,4	55,2	14,4	69,6
April	97,2	122,9	220,1	30,1	15,2	45,2
Mei	94,1	122,8	216,9	25,0	14,8	39,8
Juni	91,8	123,3	215,1	17,6	11,1	28,7
Juli	94,4	130,1	224,5	13,0	6,4	19,4
Augustus	92,3	130,8	223,1	12,9	9,7	22,6
September	90,6	132,4	223,0	23,8	13,3	37,1
Oktober	93,3	137,4	230,7	30,6	16,2	46,8
November	103,3	148,0	251,3	35,9	20,5	56,4
December	108,5	152,1	260,6	71,5	27,5	99,0

16. — Werkloosheid : algemene resultaten (vervolg).

MAANDGEMIDDELDEN EN MAANDEN	Werkloosheidspercentages						Uitgaven aan werkloosheids- uitkeringen	
	Volledige werkloosheid (1)			Gedeeltelijke werkloosheid (2)			Totaal	Dag- gemiddelde
	Mannen	Vrouwen	Totaal	Mannen	Vrouwen	Totaal		
							(× 1 000 000 F)	
1965	2,3	2,7	2,4	1,7	1,3	1,6	3 656,2	11,7
1966	2,6	2,9	2,7	1,7	1,3	1,6	3 983,2	12,8
1967	3,5	4,3	3,7	1,9	2,2	2,0	5 943,9	18,7
1968	4,1	5,4	4,5	1,9	1,5	1,7	6 690,3	21,4
1969	3,2	5,0	3,7	1,7	1,0	1,5	6 074,6	19,5
1970	2,5	4,3	3,0	1,4	1,2	1,3	5 340,2	17,2
1971	2,4	3,9	2,9	1,7	1,0	1,5	6 169,9	19,7
1972	3,0	4,5	3,4	1,5	1,1	1,4	9 751,6	31,2
1973	2,7	5,2	3,5	1,4	1,1	1,3	11 110,6	35,5
1974	2,8	6,4	4,0	1,5	1,5	1,5	15 057,1	48,1
Januari	2,9	6,0	3,9	2,7	1,4	2,3	} 4 075,8	52,9
Februari	2,8	6,0	3,8	2,3	1,2	1,9		
Maart	2,7	5,7	3,6	1,5	1,1	1,3		
April	2,5	5,7	3,6	0,6	1,1	0,8	} 2 773,0	35,6
Mei	2,5	5,6	3,5	0,5	1,0	0,7		
Juni	2,4	5,5	3,4	0,5	0,1	0,7		
Juli	2,5	6,1	3,7	0,4	1,0	0,6	729,2	27,0
Augustus	2,5	6,1	3,7	0,6	0,1	0,7	1 003,2	37,2
September	2,7	6,7	4,0	1,2	1,2	1,2	1 108,9	44,4
Oktober	3,0	7,4	4,4	1,6	1,8	1,7	1 327,0	49,1
November	3,3	7,8	4,7	2,3	2,5	2,4	1 725,9	66,3
December	3,8	8,5	5,3	4,1	3,8	4,0	2 314,1	89,0
1975	4,8	10,8	6,7	3,3	2,6	3,1	34 279,8	109,5
Januari	4,1	8,5	5,5	5,1	4,2	4,8	3 074,5	113,9
Februari	4,2	8,8	5,7	4,7	3,7	4,4	2 747,3	114,5
Maart	4,3	9,0	5,8	4,1	2,7	3,6	2 734,3	105,2
April	4,4	9,3	6,0	3,5	3,0	3,3	2 807,5	107,9
Mei	4,4	9,4	6,0	2,5	2,8	2,6	2 659,0	98,5
Juni	4,4	9,6	6,1	2,0	2,3	2,1	2 393,9	95,8
Juli	4,6	10,3	6,5	1,4	1,3	1,4	1 674,7	62,0
Augustus	4,6	10,5	6,5	2,5	2,1	2,4	2 535,8	97,5
September	4,9	11,2	7,0	2,4	2,0	2,3	2 846,9	109,5
Oktober	5,5	12,6	7,8	2,6	2,2	2,4	3 165,2	117,2
November	5,8	13,0	8,1	3,3	2,3	2,9	3 261,9	130,5
December	6,1	13,7	8,6	5,9	2,9	4,9	4 378,4	162,2
1976	5,5	14,8	8,6	2,4	1,7	2,2	44 728,8 ⁽³⁾⁽⁴⁾	142,4 ⁽³⁾
Januari	6,1	13,8	8,6	5,3	2,2	4,2	4 810,3	178,2
Februari	5,9	13,7	8,5	6,0	2,0	4,6	4 694,4	195,6
Maart	5,6	13,8	8,3	3,1	1,6	2,6	4 113,5	152,4
April	5,4	14,0	8,3	1,7	1,7	1,7	3 601,1	138,5
Mei	5,3	14,0	8,1	1,4	1,6	1,5	3 317,7	127,6
Juni	5,1	14,0	8,1	1,0	1,2	1,1	3 176,6	122,2
Juli	5,3	14,8	8,4	0,7	0,7	0,7	2 235,6	82,8
Augustus	5,2	14,9	8,4	0,7	1,1	0,8	3 219,0	123,8
September	5,1	15,1	8,4	1,3	1,5	1,4	3 366,9	129,5
Oktober	5,2	15,6	8,7	1,7	1,8	1,7	3 479,2	133,8
November	5,8	16,8	9,4	2,0	2,2	2,1	3 767,4	144,9
December	6,1	17,3	9,8	4,0	3,0	3,7	4 946,9	183,2

(1) Basis : Aan het einde van de maand ingeschreven vergoede volledig werkloze werkzoekenden in % van het aantal tegen werkloosheid verzekerden.

(2) Basis : Daggemiddelde van de gedeeltelijk werklozen in % van het aantal tegen werkloosheid verzekerden.

(3) Het betreft door de uitbetalingsinstellingen aangekondigde uitgaven, die gedeeltelijk nog moeten geverifieerd worden en bijgevolg nog kunnen gewijzigd worden.

Er dient genoteerd dat de uitgaven per maand zijn afgerond; vanaf juni 1970, is de kalendermaand van toepassing.

(4) In deze aangekondigde uitgaven werd geen rekening gehouden met de uitkeringen voor de bruggepensioneerden. Deze laatstgenoemde uitgaven bedragen 262,4 miljoen frank. De totale werkloosheidsuitkeringen (= uitgaven voor gewone werklozen + bruggepensioneerden) is gelijk aan 44 991,2 miljoen frank.

17. — Volledige werkloosheid per beroepsgroep ⁽¹⁾

Maandgemiddelde van de aan het einde van de maand ingeschreven vergoede volledig werkloze werkzoekenden

BEROEPSGROEPEN	1975			1976		
	Mannen	Vrouwen	Totaal	Mannen	Vrouwen	Totaal
Bedienden	14 308	32 136	46 444	18 233	45 683	63 916
Artiesten	768	839	1 607	926	1 139	2 065
Landbouwers	616	121	737	664	156	820
Jagers, bosarbeiders	124	—	124	118	1	119
Vissers	145	—	145	150	—	150
Mijnwerkers	1 103	32	1 135	1 180	8	1 188
Groeuarbeiders	171	6	177	211	6	217
Werknemers van het vervoer en van de televerbindingen	3 883	598	4 481	5 063	841	5 904
Spinners, wevers, breiers	1 945	4 411	6 356	2 098	5 952	8 050
Kleermakers, snijders, bontwerkers	774	12 655	13 429	872	19 193	20 065
Ledersnijders, oppinners, marokijnwerkarbeiders	450	1 514	1 964	515	2 127	2 642
Bedieners van metaalovens, walsers, draadtrekkers, vormers	1 235	236	1 471	1 367	293	1 660
Mecaniciërs, gereedschapsmakers, loodgieters, lassers	11 129	2 742	13 871	13 959	3 831	17 790
Electriciërs	2 373	2 905	5 278	3 318	4 409	7 727
Diamantbewerkers	1 370	355	1 725	817	363	1 180
Timmerlieden, schrijnwerkers, meubelmakers ..	3 823	557	4 380	4 076	725	4 801
Schilders, behangers	1 567	72	1 639	1 798	97	1 895
Metselaars, vloerleggers, plafonneerders	6 776	6	6 782	8 030	10	8 040
Letterzetter, drukkers	1 220	662	1 882	1 576	1 002	2 578
Pottenbakkers, ovenbedieners, glasvormers ..	1 155	1 401	2 556	1 183	1 751	2 934
Molenaars, bakkers, brouwers	1 301	1 547	2 848	1 613	2 084	3 697
Arbeiders van de scheikundige bedrijven	416	358	774	571	478	1 049
Tabaksbewerkers	32	1 062	1 094	33	1 574	1 607
Ambachtlieden en arbeiders die niet elders vermeld werden	665	1 486	2 151	797	2 093	2 890
Inpakkers en soortgelijke arbeiders	278	4 589	4 867	325	6 723	7 048
Machinisten voor stationaire machines, graafmachines en hijswerktuigen	1 120	14	1 134	1 490	23	1 513
Havenarbeiders en warenbehandelaars	2 623	2 325	4 948	3 156	3 230	6 386
Handlangers	21 151	7 264	28 415	20 886	8 641	29 527
Gouvernantes, koks, kamermoisjes, zaalkelners, serveerders	1 549	3 570	5 119	1 901	5 096	6 997
Andere gespecialiseerde arbeiders in de diensten ..	1 088	8 746	9 834	1 378	12 704	14 082
<i>Totaal:</i>	85 158	92 209	177 367	98 304	130 233	228 537

(1) Met ingang van mei 1964 gebeurt de indeling volgens het beroep van de in de plaatsingsbureaus van de Rijksdienst voor Arbeidsvoorziening ingeschreven werkzoekenden op grond van de door het Internationaal Arbeidsbureau gepubliceerde « Internationale Standaardclassificatie van de beroepen », die enigszins aangepast werd aan de Belgische bemiddelingsdiensten. Het is niet mogelijk een vergelijking te maken tussen de vanaf de maand mei opgemaakte gegevens en de hieraan voorafgaande gegevens daar de beroepen in de Internationale Standaardclassificatie volgens de aard van de door de werkzoekenden verrichte arbeid worden gegroepeerd, terwijl de vroegere classificatie betrekking had op de bedrijfstak waarin deze personen het laatst tewerkgesteld waren.

18. — Volledige werkloosheid per gewestelijk bureau.

Maandgemiddelde van de aan het einde van de maand ingeschreven vergoede volledig werkloze werkzoekenden.

GEWESTELIJKE BUREAUS EN PROVINCIËS	1975			1976		
	Mannen	Vrouwen	Totaal	Mannen	Vrouwen	Totaal
Antwerpen	6 490	5 007	11 497	7 337	7 445	14 782
Mechelen	2 568	2 664	5 192	2 383	3 812	6 195
Turnhout	3 534	4 440	7 974	3 665	7 575	11 240
Boom	660	1 596	2 256	642	1 851	2 493
<i>Antwerpen:</i>	13 252	13 667	26 919	14 027	20 683	34 710
Brussel	12 272	11 953	24 225	16 403	17 710	34 113
Leuven	2 900	3 959	6 859	3 224	5 743	8 967
Nijvel	1 373	1 642	3 015	1 779	2 445	4 224
<i>Brabant:</i>	16 545	17 554	34 099	21 406	25 898	47 304
Charleroi	4 116	4 912	9 028	5 500	6 832	12 332
Bergen	3 119	4 540	7 659	3 916	5 281	9 197
La Louvière	2 099	2 843	4 942	2 824	4 282	7 106
Moeskroen	706	769	1 475	823	1 183	2 006
Doornik	1 990	1 716	3 706	2 378	2 303	4 681
<i>Henegouwen:</i>	12 030	14 780	26 810	15 441	19 881	35 322
Hoei	1 398	1 221	2 619	1 491	1 615	3 106
Luik	11 096	11 546	22 642	12 117	14 659	26 776
Verviers	1 775	1 830	3 605	1 988	2 456	4 444
<i>Luik:</i>	14 269	14 597	28 866	15 596	18 730	34 326
Hasselt	4 990	8 100	13 090	5 151	11 652	16 803
Tongeren	2 003	1 981	3 984	1 968	3 112	5 080
<i>Limburg:</i>	6 993	10 081	17 074	7 119	14 764	21 883
Aarlen (Luxemburg):	898	1 046	1 944	1 006	1 346	2 352
Namen (Namen):	2 105	2 480	4 585	2 809	3 242	6 051
Aalst	2 736	3 006	5 742	3 105	4 153	7 258
Dendermonde	1 633	1 777	3 410	1 802	2 492	4 294
Gent	4 583	4 385	8 968	4 950	6 017	10 967
Oudenaarde	589	705	1 294	649	1 065	1 714
St-Niklaas	1 645	1 625	3 270	1 653	2 225	3 878
<i>Oost-Vlaanderen:</i>	11 186	11 498	22 684	12 159	15 952	28 111
Brugge	2 355	1 837	4 192	2 689	2 513	5 202
Ieper	1 074	511	1 585	1 055	845	1 900
Kortrijk	1 158	1 262	2 420	1 297	1 981	3 278
Oostende	2 109	1 526	3 635	2 385	2 106	4 491
Roeselare	1 184	1 370	2 554	1 315	2 292	3 607
<i>West-Vlaanderen:</i>	7 880	6 506	14 386	8 741	9 737	18 478
<i>Totaal:</i>	85 158	92 209	177 367	98 304	130 233	228 537

19. — Daggemiddelde van de gedeeltelijke werklozen per gewestelijk bureau.

GEWESTELIJKE BUREAUS EN PROVINCIËS	1975			1976		
	Mannen	Vrouwen	Totaal	Mannen	Vrouwen	Totaal
Antwerpen	6 386	694	7 080	5 282	505	5 787
Mechelen	2 906	808	3 714	1 841	618	2 459
Turnhout	3 600	1 385	4 985	3 436	1 085	4 521
Boom	528	221	749	397	145	542
<i>Antwerpen:</i>	13 420	3 108	16 528	10 956	2 353	13 309
Brussel	3 396	1 557	4 953	2 576	1 057	3 633
Leuven	1 395	801	2 196	1 229	422	1 651
Nijvel	1 143	238	1 381	859	116	975
<i>Brabant:</i>	5 934	2 596	8 530	4 664	1 595	6 259
Charleroi	3 320	254	3 574	1 935	239	2 174
Bergen	1 111	334	1 445	687	195	882
La Louvière	1 809	475	2 284	1 415	395	1 810
Moeskroen	719	536	1 255	387	331	718
Doornik	1 134	659	1 793	831	555	1 386
<i>Henegouwen:</i>	8 093	2 258	10 351	5 255	1 715	6 970
Hoei	799	74	873	637	70	707
Luik	3 687	925	4 612	3 238	896	4 134
Verviers	1 930	643	2 573	1 348	380	1 728
<i>Luik:</i>	6 416	1 642	8 058	5 223	1 346	6 569
Hasselt	2 806	1 593	4 399	1 562	617	2 179
Tongeren	1 708	538	2 246	1 065	199	1 264
<i>Limburg:</i>	4 514	2 131	6 645	2 627	816	3 443
Aarlen (Luxemburg):	1 381	143	1 524	1 381	52	1 433
Namen (Namen):	1 269	138	1 407	931	115	1 046
Aalst	1 906	1 906	3 812	1 261	1 460	2 721
Dendermonde	1 427	1 020	2 447	763	510	1 273
Gent	3 821	1 917	5 738	2 413	1 210	3 623
Oudenaarde	1 055	1 061	2 116	656	631	1 287
St-Niklaas	1 831	1 023	2 854	1 631	880	2 511
<i>Oost-Vlaanderen:</i>	10 040	6 927	16 967	6 724	4 691	11 415
Brugge	1 567	568	2 135	1 061	605	1 666
Ieper	777	418	1 195	476	284	760
Kortrijk	3 060	1 411	4 471	1 551	774	2 325
Oostende	1 327	459	1 786	957	420	1 377
Roeselare	1 738	1 206	2 944	1 107	816	1 923
<i>West-Vlaanderen:</i>	8 469	4 062	12 531	5 152	2 899	8 051
Totaal:	59 536	23 005	82 541	42 913	15 582	58 495

20. — Vergoede volledig werklozen per leeftijd (1).

LEEFTIJDKlassen	Op 30-6-1973		Op 30-6-1974		Op 30-6-1975		Op 30-6-1976	
	Absolute cijfers	%	Absolute cijfers	%	Absolute cijfers	%	Absolute cijfers	%
Mannen								
Minder dan 20 jaar	1 279	2,9	1 207	2,8	7 073	9,1	7 340	8,0
Van 20 tot — 25 jaar	2 868	6,6	3 106	7,3	11 823	15,2	15 259	16,6
Van 25 tot — 30 jaar	2 005	4,6	2 047	4,8	7 037	9,0	9 706	10,6
Van 30 tot — 35 jaar	1 606	3,7	1 414	3,3	4 407	5,6	6 105	6,6
Van 35 tot — 40 jaar	2 032	4,6	1 767	4,2	4 469	5,7	5 791	6,3
Van 40 tot — 45 jaar	2 907	6,7	2 613	6,1	5 130	6,6	6 774	7,4
Van 45 tot — 50 jaar	4 001	9,2	3 904	9,2	5 845	7,5	7 837	8,5
Van 50 tot — 55 jaar	4 677	10,7	4 985	11,7	6 972	8,9	9 075	9,9
Van 55 tot — 60 jaar	5 538	12,7	4 753	11,1	6 056	7,8	7 953	8,7
Van 60 tot 65 jaar	16 745	38,3	16 854	39,5	19 149	24,6	15 976	17,4
Totaal:	43 658	100,0	42 650	100,0	77 961	100,0	91 816	100,0
Vrouwen								
Minder dan 20 jaar	2 570	6,6	3 450	7,3	10 044	12,0	13 012	10,5
Van 20 tot — 25 jaar	7 879	20,4	10 801	22,9	22 047	26,2	33 958	27,5
Van 25 tot — 30 jaar	4 855	12,5	6 774	14,3	13 623	16,2	22 811	18,5
Van 30 tot — 35 jaar	2 931	7,6	3 472	7,4	6 710	8,0	11 549	9,4
Van 35 tot — 40 jaar	3 116	8,1	3 548	7,5	6 014	7,2	8 703	7,0
Van 40 tot — 45 jaar	3 840	9,9	4 258	9,0	6 403	7,6	8 585	7,0
Van 45 tot — 50 jaar	4 158	10,7	4 577	9,7	6 513	7,7	8 869	7,2
Van 50 tot — 55 jaar	4 460	11,5	5 476	11,6	7 024	8,4	8 848	7,2
Van 55 tot — 60 jaar	4 903	12,7	4 852	10,3	5 661	6,7	6 998	5,7
Van 60 tot 65 jaar	—	—	—	—	—	—	—	—
Totaal:	38 712	100,0	47 208	100,0	84 039	100,0	123 333	100,0

(1) Vanaf 1970, niet inbegrepen de werklozen tewerkgesteld door de Openbare Besturen.

21. — Vergoede volledig werklozen naar de duur van de werkloosheid (1)

Duur van de werkloosheid	Op 30-6-1973		Op 30-6-1974		Op 30-6-1975		Op 30-6-1976	
	Absolute cijfers	%	Absolute cijfers	%	Absolute cijfers	%	Absolute cijfers	%
Mannen								
Minder dan 3 maanden ...	8 762	20,1	8 622	20,2	23 626	30,3	22 696	24,7
Van 3 tot — 6 maanden ..	4 295	9,8	3 713	8,7	14 201	18,2	12 693	13,8
Van 6 tot — 12 maanden .	5 954	13,6	5 248	12,3	13 324	17,1	19 573	21,3
Van 12 tot — 24 maanden .	7 203	16,5	6 723	15,8	7 356	9,4	17 042	18,6
Van 24 maanden en meer .	17 444	40,0	18 344	43,0	19 454	25,0	19 812	21,6
Totaal:	43 658	100,0	42 650	100,0	77 961	100,0	91 816	100,0
Vrouwen								
Minder dan 3 maanden ...	9 035	23,3	10 991	23,3	19 162	22,8	20 121	16,3
Van 3 tot — 6 maanden ..	4 899	12,7	6 131	13,0	14 282	17,0	16 055	13,0
Van 6 tot — 12 maanden .	7 329	18,9	8 470	17,9	19 312	23,0	29 679	24,1
Van 12 tot — 24 maanden .	6 783	17,5	8 561	18,1	13 399	15,9	30 547	24,8
Van 24 maanden en meer .	10 666	27,6	13 055	27,7	17 884	21,3	26 931	21,8
Totaal:	38 712	100,0	47 208	100,0	84 039	100,0	123 333	100,0

(1) Vanaf 1970, niet inbegrepen de werklozen tewerkgesteld door de Openbare Besturen.

22. — Aantal aan de verzekering tegen werkloosheid onderworpen personen op 30 juni 1976.

BEDRIJFSTAKKEN	Onderworpenen aan de R.S.Z. - N.P.M. (1)		Volledig werklozen R.V.A. (2)	
	Mannen	Vrouwen	Mannen	Vrouwen
Landbouw	8 140	1 205	1 146	260
Bosbouw, jacht	1 464	46	171	13
Visserij	1 259	11	174	4
Mijnen	26 673	161	3 327	117
Steen	6 999	400	511	66
Voeding	71 117	23 387	5 678	8 881
Tabak	2 530	5 066	103	1 823
Textiel	52 404	40 511	3 977	7 796
Kleding	9 061	60 620	969	16 275
Schoenen	1 823	2 940	371	1 560
Hout	41 059	7 207	2 764	1 825
Papier	16 781	6 267	1 073	1 851
Boek	25 808	8 754	2 447	2 043
Leder en vellen	2 954	2 017	370	849
Rubber	6 334	1 421	476	570
Chemie	64 301	15 327	2 631	3 782
Aardewerk, steenbakkerijen en cement	35 774	3 261	1 628	1 238
Glas	17 640	3 205	865	1 345
Basis metaalnijverheid	105 946	4 491	3 155	614
Metaalverwerking	289 557	64 099	18 148	13 557
Diamant	6 739	1 447	780	1 291
Andere fabrieksnijverheden	12 891	6 191	1 052	406
Bouw	239 197	7 461	22 391	1 203
Elektriciteit, water en gas	21 747	1 427	211	55
Handel	187 738	141 118	7 281	19 393
Banken en verzekeringen	112 654	73 852	802	1 492
Vervoer en verkeer	99 941	18 503	4 151	1 520
Hotels en spijshuizen	22 862	23 264	1 861	3 387
Diensten	145 950	244 673	9 116	24 452
Onnauwkeurig bepaalde, ongekende, geen activiteit	2 963	1 443	7 453	11 172
Totaal:	1 640 306	769 775	105 082	128 840

(1) (2) Zie opmerkingen bladzijde 687.

22. — Aantal aan de verzekering tegen werkloosheid onderworpen personen op 30 juni 1976. (vervolg)

BEDRIJFSTAKKEN	Grensarbeiders (3)		Totaal		
	Mannen	Vrouwen	Mannen	Vrouwen	Totaal
Landbouw	125	36	9 411	1 501	10 912
Bosbouw, jacht	6	—	1 641	59	1 700
Visserij	—	—	1 433	15	1 448
Mijnen	179	—	30 179	278	30 457
Steen	44	—	7 554	466	8 020
Voeding	1 625	1 930	78 420	34 198	112 618
Tabak	470	620	3 103	7 509	10 612
Textiel	2 631	2 669	59 012	50 976	109 988
Kleding	228	461	10 258	77 356	87 614
Schoenen	79	135	2 273	4 635	6 908
Hout	418	118	44 241	9 150	53 391
Papier	587	322	18 441	8 440	26 881
Boek	257	267	28 512	11 064	39 576
Leder en vellen	376	176	3 700	3 042	6 742
Rubber	384	91	7 194	2 082	9 276
Chemie	859	167	67 791	19 276	87 067
Aardewerk, steenbakkerijen en cement	1 262	192	38 664	4 691	43 355
Glas	309	92	18 814	4 642	23 456
Basis metaalnijverheid	4 574	85	113 675	5 190	118 865
Metaalverwerking	7 764	2 336	315 469	79 992	395 461
Diamant	—	—	7 519	2 738	10 257
Andere fabrieksnijverheden	—	—	13 943	6 597	20 540
Bouw	2 134	61	263 722	8 725	272 447
Elektriciteit, water en gas	53	—	22 011	1 482	23 493
Handel	695	836	195 714	161 347	357 061
Banken en verzekeringen	816	343	114 272	75 687	189 959
Vervoer en verkeer	537	91	104 629	20 114	124 743
Hotels en spijshuizen	295	294	25 018	26 945	51 963
Diensten	1 060	1 557	156 126	270 682	426 808
Onnauwkeurig bepaalde, ongekende, geen activiteit	66	32	10 482	12 647	23 129
Totaal:	27 833	12 911	1 773 221	911 526	2 684 747

(1) Niet inbegrepen de werknemers in sommige sectoren van de Sociale Zekerheid, die niet verzekerd zijn tegen werkloosheid.

(2) Volledig werklozen op 30.6.1976, inbegrepen de van overheidswege tewerkgestelde werklozen.

(3) Toestand 1976 (Frankrijk - Duitsland - Nederland - Luxemburg).

23. — Ontvangen werkaanbiedingen en de verwezenlijkte plaatsingen, per gewestelijk bureau en per geslacht. — Jaar 1976.

(Bron: Rijksdienst voor Arbeidsvoorziening.)

GEWESTELIJKE BUREAUS EN PROVINCIËS	Ontvangen werkaanbiedingen			Verwezenlijkte plaatsingen		
	Mannen	Vrouwen	Totaal	Mannen	Vrouwen	Totaal
Antwerpen	11 348	2 866	14 214	9 100	2 049	11 149
Mechelen	2 559	1 326	3 885	1 896	1 395	3 291
Turnhout	2 390	1 288	3 678	2 274	1 168	3 442
Boom	649	291	940	439	300	739
<i>Antwerpen :</i>	16 946	5 771	22 717	13 709	4 912	18 621
Brussel	16 807	6 778	23 585	11 655	5 373	17 028
Leuven	1 654	737	2 391	1 945	866	2 811
Nijvel	1 549	839	2 388	1 128	775	1 903
<i>Brabant :</i>	20 010	8 354	28 364	14 728	7 014	21 742
Charleroi	2 696	822	3 518	2 321	968	3 289
Bergen	1 348	1 113	2 461	1 301	1 355	2 656
La Louvière	2 786	1 246	4 032	2 920	1 414	4 334
Moeskroen	1 080	764	1 844	978	691	1 669
Doornik	1 536	1 212	2 748	2 140	1 332	3 472
<i>Henegouwen :</i>	9 446	5 157	14 603	9 660	5 760	15 420
Hoei	792	603	1 395	812	621	1 433
Luik	3 932	2 472	6 404	3 972	1 784	5 756
Verviers	2 425	1 295	3 720	2 385	1 230	3 615
<i>Luik :</i>	7 149	4 370	11 519	7 169	3 635	10 804
Hasselt	4 366	1 747	6 113	3 610	1 626	5 236
Tongeren	844	252	1 096	747	237	984
<i>Limburg :</i>	5 210	1 999	7 209	4 357	1 863	6 220
Aarlen (<i>Luxemburg</i>):	1 354	1 042	2 396	1 208	973	2 181
Namen (<i>Namen</i>):	1 338	662	2 000	901	602	1 503
Aalst	1 832	1 271	3 103	2 091	1 291	3 382
Dendermonde	1 323	667	1 990	1 263	731	1 994
Gent	6 314	2 573	8 887	4 885	2 480	7 365
Oudenaarde	1 264	782	2 046	1 384	777	2 161
St-Niklaas	1 417	1 061	2 478	1 448	1 090	2 538
<i>Oost-Vlaanderen :</i>	12 150	6 354	18 504	11 071	6 369	17 440
Brugge	6 668	5 541	12 209	7 062	4 801	11 863
Ieper	875	465	1 340	699	381	1 080
Kortrijk	3 216	1 363	4 579	1 927	1 182	3 109
Oostende	4 546	4 936	9 482	4 824	4 792	9 616
Roeselare	1 946	1 163	3 109	1 513	1 067	2 580
<i>West-Vlaanderen :</i>	17 251	13 468	30 719	16 025	12 223	28 248
<i>Totaal :</i>	90 854	47 177	138 031	78 828	43 351	122 179

24. — Plaatsingen per beroepsgroep en per geslacht. (1)

(Bron : Rijksdienst voor Arbeidsvoorziening).

BEROEPSGROEPEN	1975			1976		
	Mannen	Vrouwen	Totaal	Mannen	Vrouwen	Totaal
Bedienden	5 757	11 391	17 148	7 290	14 431	21 721
Artiesten	79	64	143	101	102	203
Landbouwers	546	87	633	484	72	556
Jagers - bosarbeiders	42	1	43	31	—	31
Vissers	1 843	—	1 843	1 695	—	1 695
Mijnwerkers	1 500	1	1 501	1 254	—	1 254
Groevearbeiders	72	—	72	78	1	79
Werknemers van het vervoer en van de televerbindingen	2 186	92	2 278	2 548	97	2 645
Spinners, wevers, breiers	1 025	910	1 935	1 816	1 229	3 045
Kleermakers, snijders, bontwerkers	226	4 802	5 028	263	5 381	5 644
Ledersnijders, oppinners, marokijnwerkarbeiders	105	164	269	187	255	442
Bedieners van metaalovens, walsers, draadtrekkers, vormers	382	11	393	1 034	17	1 051
Mecaniciens, gereedschapmakers, loodgieters, lassers	7 931	813	8 744	9 631	524	10 155
Electriciens	2 068	437	2 505	2 197	375	2 572
Diamantbewerkers	170	38	208	123	36	159
Timmerlieden, schrijnwerkers, meubelmakers ..	4 404	104	4 508	5 174	73	5 247
Schilders, behangers	1 708	6	1 714	1 582	3	1 585
Metselaars, vloerleggers, plafonneerders	7 502	3	7 505	7 933	9	7 942
Letterzetter, drukkers	334	69	403	484	98	582
Pottenbakkers, ovenbedieners, glasvormers ...	395	275	670	570	221	791
Molenaars, bakkers, brouwers	1 252	863	2 115	1 234	636	1 870
Arbeiders van de scheikundige bedrijven	288	148	436	551	84	635
Tabaksbewerkers	5	43	48	4	80	84
Ambachtlieden en arbeiders die niet elders vermeld werden	483	173	656	675	255	930
Inpakkers en soortgelijke arbeiders	222	1 935	2 157	176	1 737	1 913
Machinisten voor stationaire machines, graafmachines en hijswerktuigen	582	1	583	752	—	752
Havenarbeiders en warenbehandelaars	1 459	461	1 920	1 760	480	2 240
Handlangers	7 434	957	8 391	8 811	977	9 788
Gouvernantes, koks, kamermeisjes, zaalkelners, serveerders	18 416	11 932	30 348	19 379	12 262	31 641
Andere gespecialiseerde arbeiders in de diensten.	1 058	3 732	4 790	1 011	3 916	4 927
Totaal:	69 474	39 513	108 987	78 828	43 351	122 179

(1) Zie noot bladzijde 682.

25. — Werkstakingen ⁽¹⁾.

I. Duur.

DUUR	1970	1971	1972 (2)	1973 (3)	1974	1975 (5)	1976 (6)
<i>Werkstakers:</i>							
2 dagen en meer	28	54	59	47	49	46	73
van 2 tot 5 dagen	54	61	62	47	87	98	92
van 6 tot 10 »	21	30	27	36	45	28	50
van 11 tot 20 »	30	17	17	18	37	40	32
van 21 tot 30 »	11	9	13	15	11	12	14
van 31 tot 40 »	—	3	5	3	4	9	11
van 41 tot 50 »	1	4	5	2	2	4	1
van 51 tot 60 »	3	3	1	2	—	4	3
van 61 tot 70 »	—	1	2	2	—	—	2
van 71 tot 80 »	1	1	—	—	—	1	—
van 81 dagen en meer	2	1	—	—	—	1	3
Totaal:	151	184	191	172	235	243	281

<i>Werkstakers:</i>							
2 dagen en meer	12 058	27 481	37 406	19 279	7 520	23 387	37 821
van 2 tot 5 dagen	44 932	14 390	15 306	12 736	18 740	34 079	32 172
van 6 tot 10 »	9 251	25 259	8 040	8 697	11 193	16 833	19 535
van 11 tot 20 »	17 310	10 573	1 983	5 036	13 406	7 198	8 881
van 21 tot 30 »	20 865	1 950	1 715	12 746	3 123	2 002	833
van 31 tot 40 »	—	3 393	1 081	2 462	1 488	1 364	6 394
van 41 tot 50 »	315	1 100	703	95	277	502	18
van 51 tot 60 »	225	2 103	25	124	—	354	162
van 61 tot 70 »	—	86	363	1 106	—	—	44
van 71 tot 80 »	16	632	—	—	—	3	—
van 81 dagen en meer	2 698	12	—	—	—	79	794
Totaal:	107 670	86 979	66 622	62 281	55 747	85 801	106 654

II. Aantal werkstakers per provincie.

PROVINCIES	1970	1971	1972 (2)	1973 (3)	1974 (4)	1975 (5)	1976 (6)
Antwerpen	8 690	15 404	6 734	6 013	4 666	6 244	8 038
Brabant	7 766	2 152	8 835	2 785	6 087	9 003	4 446
Henegouwen	19 077	28 465	31 849	17 049	18 121	26 505	37 553
Luik	21 489	21 540	7 315	20 039	8 034	20 595	33 052
Limburg	37 694	11 803	2 351	5 472	7 094	1 335	5 378
Luxemburg	18	8	24	501	—	109	1 050
Namen	611	758	1 184	637	774	1 361	1 837
Oost-Vlaanderen	7 898	5 199	5 562	3 533	3 604	4 730	10 500
West-Vlaanderen	4 427	1 650	2 768	6 252	7 367	15 919	4 800
Rijk:	107 670	86 979	66 622	62 281	55 747	85 801	106 654

- (1) Deze resultaten omvatten het totaal aantal verloren dagen bij de in de loop van het jaar begonnen stakingen alsmede het aantal dagen m.b.t. de stakingen die in het daarop volgende jaar eindigden. Tussen de thans gepubliceerde cijfers en die van de in het « Statistisch Tijdschrift » opgenomen gewone tijdreeksen bestaat er, als gevolg hiervan, een lichte afwijking.
- (2) Niet inbegrepen de staking van 23 februari tot 4 maart die voor een groot deel de sector van de distributie in de petroleumproducten trof. Het aantal hierbij betrokken stakers kan worden geraamd op ongeveer 5 000.
- (3) Niet inbegrepen de volgende stakingen:
a) algemene solidariteitsstaking van 27 aug. 1973 in de streek van Bergen-Borinage (\pm 25 000 verloren dagen);
b) staking van de binnenschippers van 2 tot 22 mei 1973 (\pm 4 500 stakers) om te protesteren tegen de hun opgelegde arbeidsvoorwaarden;
c) staking van de dokwerkers aan de havens van Antwerpen en Gent van 6 april tot 1 juni 1973 (\pm 1 800 stakers);
d) algemene staking in de petroleumsector van 15 tot 25 jan. 1973 (\pm 5 000 stakers).
- (4) Verbeterde cijfers.
- (5) Niet inbegrepen de volgende stakingen:
a) algemene staking van de zelfstandigen van 11 juni 1975;
b) algemene staking in de petroleumsector van 3.3 tot 15.3.1975 (\pm 3 711 stakers).
- (6) Niet inbegrepen de volgende stakingen:
a) solidariteitsstaking in de petroleumsector van 20.2 tot 30.3.1976 (\pm 3 103 stakers);
b) algemene staking in de gas- en elektriciteitsbedrijven van 14.5 tot 25.5.1976 (\pm 18 138 stakers);
c) staking van het stedelijk openbaar vervoer van 17.5 tot 18.5.1976 (\pm 4 927 stakers).

25. — Werkstakingen (vervolg).

III. Motieven van de werkstakingen

Jaar 1975

MOTIEVEN	Aantal geschillen	Aantal betrokken vestigingen	Stakers (A)	Gedwongen werklozen (B)	Totalen (A) + (B)	Aantal verloren arbeidsdagen
A. Stakingen van lange duur (2 dagen en meer)	93	579	49 855	2 971	52 826	462 475
1. <i>Loongeschil</i>	88	574	49 752	2 896	52 648	461 383
Om te verkrijgen :						
— een loonsverhoging	3	3	67	75	142	996
— een berekeningswijziging	2	2	36	—	36	96
— om te protesteren tegen de voorwaarden van betaling						
2. <i>Premiegeschillen</i>	13	13	1 606	230	1 836	12 889
Om te verkrijgen :						
— de invoering van een premiestelsel ...	4	4	481	—	481	3 994
— een premieverhoging	5	5	333	230	563	2 767
— een berekeningswijziging	3	3	422	—	422	4 651
— het behoud	1	1	370	—	370	1 477
3. <i>Geschillen van sociale vergoedingen</i>	1	1	85	—	85	600
Om een verhoging te bekomen	1	1	85	—	85	600
4. <i>Geschillen van vergoedingen</i>	2	2	59	—	59	527
Om te verkrijgen de invoering van een vergoedingssstelsel	1	1	13	—	13	400
Om te protesteren tegen de afschaffing van de vergoedingen	1	1	46	—	46	127
5. <i>Geschillen van arbeidsvoorwaarden</i>	9	9	595	190	785	9 381
Om een betere organisatie te bekomen ...	2	2	58	—	58	1 920
Om te protesteren tegen de opgelegde arbeidsvoorwaarden	7	7	537	190	727	7 461
6. <i>Syndicaal geschil</i>	3	3	285	—	285	1 129
7. <i>Geschillen van werkgelegenheid</i>	49	50	5 879	546	6 425	75 998
Om een herclassificatie van het personeel te bekomen	1	1	128	19	147	736
Om te protesteren tegen :						
— het afdanken van personeel	26	26	3 483	200	3 683	37 486
— het overplaatsen van personeel	3	3	181	298	479	6 126
— een vermindering van personeel	9	10	1 239	—	1 239	8 224
— sluiting	8	8	735	29	764	22 746
— de dreigende sluiting van vestigingen	2	2	113	—	113	680
8. <i>Andere oorzaken</i>	19	19	1 967	56	2 023	10 828
— straffen	8	8	621	5	626	4 967
— toezicht	11	11	1 346	51	1 397	5 861
9. <i>Solidariteitsstakingen</i>	8	11	2 083	—	2 083	9 417
B. Stakingen van korte duur (minder dan 2 dagen)	46	130	23 387	365	23 752	24 565
Oorzaken van ontevredenheid :						
1. <i>Loongeschil</i>	10	82	1 175	—	1 175	1 257
2. <i>Geschil in verband met premies</i>	4	4	109	—	109	98
3. <i>Arbeidsgeschil</i>	1	1	219	—	219	219
4. <i>Geschil in verband met de werkgelegenheid</i>	11	15	14 756	4	14 760	14 731
5. <i>Andere oorzaken</i>	10	10	3 042	2	3 044	3 815
6. <i>Solidariteitsstakingen</i>	10	18	4 086	359	4 445	4 445
<i>Totaal :</i>	243	817	85 801	4 358	90 159	607 809

25. — Werkstakingen (vervolg).

III. Motieven van de werkstakingen (vervolg).

Jaar 1976.

MOTIEVEN	Aantal geschillen	Aantal betrokken vestigingen	Aantal stakers (A)	Aantal gedwongen werklozen (B)	Totalen (A) + (B)	Aantal verloren arbeidsdagen
A. Stakingen van lange duur (2 dagen en meer)	208	239	68 833	9 280	78 113	856 760
1. <i>Loongeschillen</i>	86	114	22 400	2 374	24 774	282 309
— om een loonsverhoging te verkrijgen .	82	110	21 952	1 601	23 553	279 408
— om een berekeningswijziging van de lonen te verkrijgen	2	2	329	766	1 095	2 190
— om te protesteren tegen de betalingsvoorwaarden	2	2	119	7	126	711
2. <i>Premiegeschillen</i>	32	32	9 597	472	10 069	324 302
— om de invoering te verkrijgen	3	3	558	—	558	7 034
— om een verhoging te verkrijgen	10	10	1 176	127	1 303	12 188
— om een berekeningswijziging te verkrijgen	6	6	4 636	49	4 685	252 183
— om het behoud	4	4	128	1	129	2 578
— om te protesteren tegen de afschaffing	5	5	775	295	1 070	7 416
— om te protesteren tegen de betalingsvoorwaarden	4	4	2 324	—	2 324	42 903
3. <i>Geschillen van sociale toelagen</i>	1	1	16	3	19	274
— om de invoering te verkrijgen	1	1	16	3	19	274
4. <i>Geschillen van vergoedingen</i>	2	2	110	1 685	1 795	4 472
— om de invoering te verkrijgen	2	2	110	1 685	1 795	4 472
5. <i>Geschillen van arbeidsvoorwaarden</i>	13	13	4 667	24	4 691	12 622
— om te protesteren tegen een wijziging van de arbeidsduur	1	1	80	19	99	299
— om een betere werkorganisatie te bekomen	4	4	680	—	680	3 593
— om te protesteren tegen de opgelegde arbeidsvoorwaarden	8	8	3 907	5	3 912	8 730
6. <i>Geschillen van werkgelegenheid</i>	33	34	11 959	3 261	15 220	127 441
— om een herclassificatie van het personeel te bekomen	3	4	8 923	2 880	11 803	66 800
Om te protesteren tegen :						
— afdanken	10	10	469	9	478	4 736
— de dreiging van afdanken	2	2	203	—	203	997
— het overplaatsen van personeel	1	1	37	—	37	88
— de dreiging van overplaatsen van personeel	8	8	1 135	40	1 175	10 359
— de sluiting van de vestiging	5	5	437	324	761	25 843
— de dreigende sluiting	2	2	287	8	295	17 116
— de modaliteiten van personeelsaanwerving	1	1	419	—	419	1 257
— de overdracht van werk aan derden ..	1	1	49	—	49	245
7. <i>Solidariteitsstakingen</i>	6	6	7 111	4	7 115	9 998
8. <i>Stakingen ten teken van rouw</i>	1	1	2 138	1 424	3 562	7 124
9. <i>Andere geschillen</i>	34	36	10 835	33	10 868	88 218
B. Stakingen van korte duur (minder dan 2 dagen)	73	80	37 821	1 866	39 687	40 045
1. <i>Loongeschillen</i>	12	14	3 048	—	3 048	3 140
2. <i>Premiegeschillen</i>	6	7	2 517	—	2 517	2 657
3. <i>Geschillen van werkgelegenheid</i>	21	22	8 345	1 470	9 815	10 005
4. <i>Solidariteitsstakingen</i>	13	16	8 196	15	8 211	8 161
5. <i>Andere geschillen</i>	21	21	15 715	381	16 096	16 082
Totaal :	281	319	106 654	11 146	117 800	896 805

IV. Indeling van de werkstakingen per bedrijfsgroep.

Jaar 1975.

BEDRIJFSGROEPEN	Aantal geschillen	Aantal betrokken vestigingen	Stakers (A)	Gedwongen werklozen (B)	Totalen (A) + (B)	Aantal arbeidsdagen in de privé-sector (in duizend eenheden) (1)	Aantal verloren arbeidsdagen
Landbouw, bosbouw en visserij	3	21	129	—	129	2 977,3	391
Energie- en waterhuishouding	10	10	3 375	143	3 518	15 139,7	32 140
Winning en bewerking van vaste brandstoffen — Cokesovenbedrijven	7	7	1 871	143	2 014	7 589,4	22 970
Winning en vervaardiging van splijt- en kweekstoffen — Produktie en distributie van elektriciteit, gas, stoom en warm water — Waterleidingsbedrijven	3	3	1 504	—	1 504	5 961,0	9 170
Winning en verwerking van niet-energetische delfstoffen en derivaten — Chemische industrie	64	77	24 861	811	25 672	66 145,6	91 795
Winning en voorbereiding van ertsen — Vervaardiging en eerste verwerking van metalen — Winning van niet-metaalhoudende en niet-energetische mineralen — Veenderijen	26	31	19 238	416	19 654	29 080,4	54 196
Vervaardiging van niet-metalen delfstoffen (exclusief glas)	5	5	532	165	697	10 464,0	11 339
Glasindustrie	21	29	3 703	230	3 933	5 526,2	20 856
Chemische industrie — Kunstmatige en synthetische continugaren- en vezelfabrieken	12	12	1 388	—	1 388	21 075,0	5 404
Metaalverwerkende industrie — Fijnmechanische en optische industrie	99	102	27 252	2 810	30 062	87 394,8	262 414
Vervaardiging van produkten uit metaal ...	48	48	13 798	933	14 731	25 016,6	113 628
Machinebouw	13	13	3 712	23	3 735	17 176,9	21 303
Bureaumachinefabrieken ; fabrieken van machines voor informatieverwerking — Elektrotechnische industrie	14	14	2 781	217	2 998	25 362,4	20 718
Automobilbouw en fabrieken van auto-onderdelen, overige transportmiddelen — Fijnmechanische en optische industrie ...	24	27	6 961	1 637	8 598	19 838,9	106 765
Andere be- en verwerkende industrieën	30	105	19 318	573	19 891	111 386,3	169 508
Voedingsmiddelenindustrie en drankbereiding	5	6	200	—	200	27 646,5	1 902
Textielnijverheid	6	70	13 149	158	13 307	21 856,5	128 209
Leder-, schoen- en kledingnijverheid	6	13	1 665	48	1 713	20 886,5	21 524
Houtindustrie — Fabrieken van houten meubelen — Papier- en papierwarenindustrie	6	9	2 840	364	3 204	18 860,3	5 613
Overige be- en verwerkende industrie n.e.g.	7	7	1 464	3	1 467	1 735,7	12 260
Bouwnijverheid	4	4	145	—	145	59 338,4	681
Handel, hotels, restaurants en cafe's, reparatiebedrijven	19	41	1 529	—	1 529	111 010,7	11 079
Groothandel — Recuperatie — Tussenpersonen in de handel	7	8	326	—	326	49 108,4	1 301
Kleinhandel	8	16	932	—	932	41 817,3	4 389
Reparatie van gebruiksgoederen en voertuigen	4	17	271	—	271	10 013,7	5 389
Vervoer en verkeer	5	5	150	5	155	22 160,5	877
Overige dienstverlening	9	452	9 042	16	9 058	58 016,4	38 924
<i>Totaal :</i>	243	817	85 801	4 358	90 159	581 012,0	607 809

(1) Bron : Rijksdienst voor Sociale Zekerheid.

25. — Werkstakingen (vervolg).

IV. — Indeling van de werkstakingen per bedrijfspgroep. (vervolg)

Jaar 1976

BEDRIJFSGROEPEN	Aantal geschillen	Aantal betrokken vestigingen	Aantal stakers (A)	Aantal gedwongen werklozen (B)	Totalen (A) + (B)	Aantal arbeidsdagen in de privé-sector (in duizend eenheden) (1)	Aantal verloren arbeidsdagen
Energie- en waterhuishouding	9	9	4 550	1 809	6 359	14 539,4	32 263
Winning en bewerking van vaste brandstoffen	6	6	3 892	1 809	5 701	6 840,3	12 396
Aardolie- en aardgaswinning - Aardolieraffinaderijen	2	2	621	—	621	1 553,4	17 595
Winning en vervaardiging van splijt- en kweekstoffen - Produktie en distributie van elektriciteit, gas, stoom en warm water - Waterleidingsbedrijven	1	1	37	—	37	5 898,5	2 272
Winning en verwerking van niet-energetische delfstoffen en derivaten; chemische industrie	72	87	30 549	5 068	35 617	65 293,0	513 872
Winning en voorbereiding van ertsen - Vervaardiging en eerste verwerking van metalen	27	29	15 081	2 012	17 093	26 806,8	290 909
Winning van niet-metaalhoudende en niet-energetische mineralen - Veenderijen ..	12	15	1 134	1	1 135	1 778,6	9 087
Vervaardiging van niet-metalen delfstoffen (exclusief glas)	4	4	1 950	—	1 950	10 042,9	28 361
Glasiindustrie	8	9	1 027	89	1 116	5 418,7	7 179
Chemische industrie - Kunstmatige en synthetische continugaren- en vezelfabrieken	21	30	11 357	2 966	14 323	21 246,0	178 336
Metaalverwerkende industrie - Fijnmechanische en optische industrie	126	130	63 600	3 998	67 598	86 492,6	286 947
Vervaardiging van produkten uit metaal .	57	60	26 616	1 196	27 812	23 862,7	117 470
Machinebouw	14	14	4 533	40	4 573	16 276,6	20 288
Bureaumachinefabrieken - Fabrieken van machines voor informatieverwerking - Elektrotechnische industrie	42	43	29 261	619	29 880	24 788,8	131 630
Automobilbouw - Fabrieken van auto-onderdelen en overige transportmiddelen	13	13	3 190	2 143	5 333	20 076,5	17 559
Andere be- en verwerkende industrieën .	43	61	6 091	230	6 321	108 287,8	54 658
Voedingsmiddelenindustrie	4	4	289	15	304	21 112,3	514
Drankbereiding	7	7	1 356	—	1 356	5 614,3	7 653
Tabaksnijverheid	1	1	53	—	53	2 076,2	416
Textielnijverheid - Kledingnijverheid	5	5	411	207	618	38 845,5	1 622
Ledernijverheid - Schoennijverheid	5	22	1 193	—	1 193	2 344,4	12 710
Houtindustrie - Fabrieken van houten meubelen	6	6	421	—	421	12 478,7	14 724
Overige be- en verwerkende industrie n.e.g.	15	16	2 368	8	2 376	1 642,3	17 019
Bouwnijverheid	5	6	592	8	600	59 312,7	2 162
Handel, hotels, restaurants en cafés - Reparatiebedrijven	7	7	233	11	244	111 476,2	1 116
Vervoer en verkeer	3	3	169	—	169	22 242,7	217
Bank- en verzekeringswezen, dienstverlening aan ondernemingen, verhuur	3	3	412	—	412	48 579,9	3 162
Overige dienstverlening	13	13	458	22	480	59 828,6	2 408
Totaal :	281	319	106 654	11 146	117 800	578 974,1	896 805

(1) Bron : Rijksdienst voor Sociale Zekerheid.

25. — Werkstakingen (vervolg).

V. Indeling van de werkstakingen per grootteklasse van de vestigingen. — 1976.

GROOTTEKLASSE	Aantal betrokken vestigingen	Aantal stakers (A)	Aantal gedwongen werklozen (B)	Totalen (A)+(B)	Aantal verloren arbeidsdagen
Minder dan 5 werknemers	3	5	—	5	43
van 5 tot 9 werknemers	2	15	—	15	114
van 10 tot 19 werknemers	11	109	2	111	1 317
van 20 tot 49 werknemers	38	899	28	927	8 589
van 50 tot 99 werknemers	39	1 831	44	1 875	20 517
van 100 tot 199 werknemers	42	3 099	283	3 382	39 266
van 200 tot 499 werknemers	61	10 606	187	10 793	65 522
van 500 tot 999 werknemers	51	14 428	1 094	15 522	170 906
1 000 werknemers en meer	72	75 662	9 508	85 170	590 531
<i>Totaal :</i>	319	106 654	11 146	117 800	896 805

26. — Erkende beroepsverenigingen bestaande op 31 december 1976.

(Bron : Ministerie van Tewerkstelling en Arbeid.)

OMSCHRIJVING	Antwerpen	Brabant	Hennegouwen	Luik	Limburg	Luxemburg	Namen	Oost-Vlaanderen	West-Vlaanderen	Rijk
Vakverenigingen :										
van de nijverheid :										
patroons	38	88	35	26	26	6	11	59	51	340
werklieden	3	3	—	2	—	—	—	1	2	11
patroons en werklieden	—	—	—	—	—	—	—	—	—	—
bedienden	1	10	—	2	1	—	1	2	—	17
der vrije beroepen	26	114	23	20	5	4	6	14	16	228
der handelaars	73	133	51	43	23	14	21	65	55	478
van de landbouw :										
algemene doeleinden	—	2	6	1	—	17	9	2	3	40
melk- en zuivelprodukten	—	1	—	1	—	—	—	—	—	2
veeteelt	—	5	3	2	1	2	2	5	4	24
pluimveeteelt	—	—	—	—	—	—	—	—	—	—
bijenteelt	6	22	27	3	11	2	12	16	2	101
wijnbouw	—	1	—	—	—	—	—	—	—	1
tuinbouw	1	4	2	2	1	—	3	2	—	15
diversen	14	49	9	6	5	6	2	7	6	104
Totaal :	162	432	156	108	73	51	67	173	139	1361
Bonden van verenigingen :										
Landbouwers	1	1	1	—	1	—	1	1	—	6
Patroons	—	4	1	—	—	—	—	2	2	9
Vrije beroepen	1	4	—	—	—	—	—	—	—	5
Handelaars	1	10	2	1	—	1	—	2	1	18
Werklieden	—	—	—	—	—	—	—	—	—	—
Diversen	—	3	—	—	—	—	—	—	—	3
Totaal :	3	22	4	1	1	1	1	5	3	41
Totaal der bonden en verenigingen :	165	454	160	109	74	52	68	178	142	1 402
Totaal aantal bonden en verenigingen op 31 december :										
1965	217	505	206	132	82	72	86	231	218	1 749
1966	202	505	201	132	79	69	84	230	204	1 706
1967	200	497	199	129	81	70	82	206	199	1 663
1968	194	485	193	128	82	71	83	200	192	1 628
1969	193	497	189	129	83	68	81	194	182	1 616
1970	190	489	180	128	84	66	78	193	175	1 583
1971	188	489	176	126	84	64	79	188	172	1 566
1972	188	497	176	126	84	64	79	190	172	1 576
1973	172	469	167	114	77	55	74	177	153	1 458
1974	169	473	165	111	77	53	70	177	152	1 447
1975	168	458	161	111	73	52	69	178	146	1 416
1976	165	454	160	109	74	52	68	178	142	1 402

27. — Verenigingen zonder winstoogmerken en instellingen tot algemeen nut ⁽¹⁾.

DOEL	Stichtingen			Ontbindingen				Aantal bestaande instellingen op			
	Tot. 1921-1973	1974	1975	1976	Tot. 1921-1973	1974	1975	1976	31 dec. 1973	31 dec. 1974	31 dec. 1975

I. Verenigingen zonder winstoogmerken

A. Rangschikking naar het doel.

Godsdienst.	Tot. 1921-1973	1974	1975	1976	Tot. 1921-1973	1974	1975	1976	31 dec. 1973	31 dec. 1974	31 dec. 1975	31 dec. 1976
Uitsluitend godsdienstig ...	598	21	26	31	94	1	6	3	504	524	544	572
Godsdienstig en pedagogisch	819	16	11	6	34	—	1	2	785	801	811	815
Godsdienstig en liefdadig ..	312	8	7	7	22	2	2	2	290	296	301	306
Godsdienstig en sociaal	632	17	22	10	48	4	1	2	584	597	618	626
Godsdienstig en andere	1 193	3	5	6	52	1	1	2	1 141	1 143	1 147	1 151
Totaal:	3 554	65	71	60	250	8	11	11	3 304	3 361	3 421	3 470
Wetenschappen	1 021	49	36	29	106	8	5	5	915	956	987	1 011
Kunsten, letteren	2 702	238	250	275	364	30	32	44	2 338	2 546	2 764	2 995
Menslievendheid	1 529	28	15	24	244	8	2	5	1 285	1 305	1 318	1 337
Vermaak	2 857	192	186	218	807	57	52	95	2 050	2 185	2 319	2 442
Menslievendheid en vermaak	762	10	18	9	135	1	1	2	627	636	653	660
Opvoeding, onderwijs, vulga-	3 906	185	190	240	356	58	34	35	3 550	3 677	3 833	4 038
risatie	5 260	315	379	365	885	68	72	76	4 375	4 622	4 929	5 218
Sociale werken	4 390	361	437	460	441	41	39	52	3 949	4 269	4 667	5 075
Sport, lichamelijke opvoeding	1 021	32	26	36	117	1	5	4	904	935	956	988
Toerisme, bescherming der	255	9	8	11	29	1	1	1	226	234	241	251
monumenten en land-	475	—	1	—	87	—	1	1	388	388	388	387
schappen	4 708	177	168	138	567	35	24	28	4 141	4 283	4 427	4 537
Politiek	123	4	2	5	43	1	—	3	80	83	85	87
Vaderlandsliefde	2 656	238	310	362	364	19	62	20	2 292	2 511	2 759	3 101
Vakwerken	73	—	—	—	72	—	—	—	1	1	1	1
Afrikaanse werken	—	—	—	—	—	—	—	—	—	—	—	—
Tentoonstelling te Brussel in	—	—	—	—	—	—	—	—	—	—	—	—
1958	—	—	—	—	—	—	—	—	—	—	—	—
Algemeen totaal:	35 292	1 903	2 097	2 232	4 867	336	341	382	30 425	31 992	33 748	35 598

B. Rangschikking per provincie.

Antwerpen	4 965	307	310	360	598	64	47	65	4 367	4 610	4 873	5 168
Brabant	13 171	623	665	701	2 168	107	118	125	11 003	11 519	12 066	12 642
Henegouwen	2 981	173	174	199	336	22	34	29	2 645	2 796	2 936	3 106
Luik	3 884	199	222	220	475	23	31	34	3 409	3 585	3 776	3 962
Limburg	1 645	127	178	174	126	19	15	27	1 519	1 627	1 790	1 937
Luxemburg	979	56	55	79	92	5	6	3	887	938	987	1 063
Namen	1 424	61	93	97	286	26	15	26	1 138	1 173	1 251	1 322
Oost-Vlaanderen	3 279	217	216	243	399	40	51	39	2 880	3 057	3 222	3 426
West-Vlaanderen	2 964	140	184	159	387	30	24	34	2 577	2 687	2 847	2 972
Rijk:	35 292	1 903	2 097	2 232	4 867	336	341	382	30 425	31 992	33 748	35 598

II. Instellingen tot algemeen nut

Menslievend	39	—	—	—	2	—	—	—	37	37	37	37
Godsdienstig	5	—	1	—	1	—	—	—	4	4	5	5
Wetenschappelijk	58	2	1	—	4	—	—	2	54	56	57	55
Artistiek	11	1	1	2	1	—	—	—	10	11	12	14
Pedagogisch	17	—	1	—	—	—	—	—	17	17	18	18
Andere	26	2	3	3	6	—	1	1	20	22	24	26
Totaal:	156	5	7	5	14	—	1	3	142	147	153	155

(1) Opgericht overeenkomstig de wet van 27 juni 1921.

Noot. — De wet van 27 juni 1921 verleent onder bepaalde voorwaarden rechtspersoonlijkheid, eendeels aan de verenigingen zonder winstoogmerken, d.w.z. aan diegene die zich aan geen handels- of nijverheidsverrichtingen wijden of die niet op het oog hebben aan haar leden een stoffelijke winst te bezorgen, anderdeels aan de instellingen van openbaar nut, die, zonder naar een stoffelijke winst te streven, er naar trachten een werk van menslievende, godsdienstige, wetenschappelijke, artistieke of pedagogische aard tot stand te brengen.

28. — Giften aan de weldadigheids- en erediensinstellingen, aan de culturele en wetenschappelijke verenigingen, enz.

BEGUNSTIGDEN	Aantal giften		Aard en waarde (F) van de goederen				Totaal
	Schenkingen	Legaten	Onroerende goederen		Roerende goederen		
			Schenkingen	Legaten	Schenkingen	Legaten	
1975							
Commissies van Openbare Onderstand	8	58	697 400	7 583 088	1 350 000	18 370 961	28 001 449
Hospitelen en verplegingscongregaties	—	2	—	7 268 000	—	125 000	7 393 000
Instituten en gestichten ..	5	34	105 500 000	8 820 000	1 063 000	20 431 700	135 814 700
Andere weldadigheidsinstellingen	11	31	6 894 020	15 832 400	5 696 000	21 011 600	49 434 020
<i>Totaal:</i>	24	125	113 091 420	39 503 488	8 109 000	59 939 261	220 643 169
Kerfabrieken	274	174	27 132 871	21 437 201	9 455 750	37 538 392	95 564 214
Seminaries	—	10	—	11 407 400	—	1 301 200	12 708 600
Evangel. Protest. kerk ...	—	2	—	—	—	490 000	490 000
Israëlitische synagogen ...	—	—	—	—	—	—	—
Kloostergemeenten en godsdienstige werken	4	152	6 550 000	58 595 326	270 000	112 698 479	178 113 805
<i>Totaal:</i>	278	338	33 682 871	91 439 927	9 725 750	152 028 071	286 876 619
Culturele en wetenschappelijke verenigingen	5	11	—	101 384 800	103 937 425	187 349 800	392 672 025
Onderwijsinstellingen en stichtingen voor studie-beurzen	14	26	68 096 260	87 007 800	8 145 000	76 119 400	239 368 460
Sociale werken	9	94	8 038 680	23 716 000	2 260 000	44 362 969	78 377 649
Sportverenigingen	1	—	175 000	—	—	—	175 000
Staat, provincies, gemeenten	14	20	7 540 550	8 032 000	19 466 850	31 624 102	66 663 502
Diversen	3	22	310 000	6 300 000	40 559 676	51 987 900	99 157 576
<i>Totaal:</i>	46	173	84 160 490	226 440 600	174 368 951	391 444 171	876 414 212
<i>Algemeen totaal:</i>	348	636	230 934 781	357 384 015	192 203 701	603 411 503	1 383 934 000
1976							
Commissies van Openbare Onderstand	8	62	2 072 500	18 470 675	150 000	32 459 783	53 152 958
Hospitelen en verplegingscongregaties	1	6	20 000 000	375 000	—	931 000	21 306 000
Instituten en gestichten ..	7	29	6 451 340	13 458 400	44 603 239	18 509 553	83 022 532
Andere weldadigheidsinstellingen	4	17	2 470 900	4 239 700	1 830 000	7 163 980	15 704 580
<i>Totaal:</i>	20	114	30 994 740	36 543 775	46 583 239	59 064 316	173 186 070
Kerfabrieken	268	131	12 526 660	18 680 018	3 599 250	8 845 918	43 651 846
Seminaries	—	5	—	250 000	—	850 000	1 100 000
Evangel. Protest. kerk ...	—	—	—	—	—	—	—
Israëlitische synagogen ...	—	3	—	1 650 000	—	1 848 000	3 498 000
Kloostergemeenten en godsdienstige werken	10	133	33 585 600	65 952 778	2 000 000	89 104 670	190 643 048
<i>Totaal:</i>	278	272	46 112 260	86 532 796	5 599 250	100 648 588	238 892 894
Culturele en wetenschappelijke verenigingen	—	3	—	—	—	7 525 000	7 525 000
Onderwijsinstellingen en stichtingen voor studie-beurzen	7	10	7 405 365	8 053 000	20 000 000	16 615 200	52 073 565
Sociale werken	8	93	8 103 427	36 160 300	1 038 390	73 076 343	118 378 460
Sportverenigingen	—	1	—	—	—	500 000	500 000
Staat, provincies, gemeenten	10	18	—	483 475	32 344 166	12 380 264	45 207 905
Diversen	11	36	2 950 000	32 283 328	45 616 305	26 679 290	107 528 923
<i>Totaal:</i>	36	161	18 458 792	76 980 103	98 998 861	136 776 097	331 213 853
<i>Algemeen totaal:</i>	334	547	95 565 792	200 056 674	151 181 350	296 489 001	743 292 817

Nationale rekeningen

1. — Bruto toegevoegde waarde tegen factorkosten per activiteitsklasse en totaal bruto nationaal produkt tegen marktprijs.

In werkelijke prijzen.

	× 1 000 000 F					Indexcijfers 1970 = 100				
	1972	1973	1974	1975	1976	1972	1973	1974	1975	1976
1. Landbouw, bosbouw, visserij										
a) Landbouw, tuinbouw, vee-teelt	60 121	66 301	61 175	70 200	71 167	136	150	138	158	161
b) Bosbouw	2 105	2 773	2 404	2 491	3 393	119	156	135	140	191
c) Visserij	807	929	908	934	990	110	127	124	128	135
Totaal:	63 033	70 003	64 487	73 625	75 550	135	150	138	157	161
2. Extractieve nijverheid										
a) Steenkoolmijnen en hun elektrische centrales	10 900	11 914	13 441	15 944	16 794	107	117	131	156	164
b) Overige extractieve industrieën	6 644	6 512	7 344	7 511	7 533	120	118	133	136	136
Totaal:	17 544	18 426	20 785	23 455	24 327	111	117	132	149	154
3. Be- en verwerkende nijverheid										
a) Voedingsmiddelen, dranken en tabak: Voedingswaren- en drankbereiding	72 156	77 127	87 853	98 155	107 111	123	131	150	167	182
Tabaksnijverheid	3 062	3 258	3 995	4 517	4 722	137	146	179	202	211
Totaal:	75 218	80 385	91 848	102 672	111 833	123	132	151	169	184
b) Textiel: Katoen- en wolspinnerijen en naaigarenfabricage	6 938	6 956	8 271	5 807	7 809	116	116	138	97	131
Weefnijverheid	13 135	14 762	15 082	13 137	16 357	135	152	155	135	168
Afwerking van textielprodukten	3 300	3 756	3 707	3 199	3 822	140	160	158	136	163
Breigoednijverheid	4 285	4 257	4 295	3 937	4 195	102	101	102	94	100
Andere sectoren van de textielnijverheid	5 184	5 630	6 090	4 774	6 724	116	126	136	107	150
Totaal:	32 842	35 361	37 445	30 854	38 907	123	132	140	115	146
c) Kleding en schoeisel: Kleding- en confectionijverheid, inclusief bontwerk ...	17 825	17 734	20 690	22 242	22 819	141	140	164	176	181
Schoenen, handschoenen e.a. lederprodukten	2 329	2 290	2 395	2 138	1 936	99	97	102	91	82
Totaal:	20 154	20 024	23 085	24 380	24 755	134	134	154	163	165
d) Hout en meubelen: Houtzagerijen en aanverwante activiteiten	1 678	2 463	2 568	2 174	2 720	135	198	207	175	219
Houtverwerkende nijverheid en aanverwante activiteiten	20 543	22 974	25 082	25 176	30 009	132	147	161	162	193
Totaal:	22 221	25 437	27 650	27 350	32 729	132	151	164	163	194
e) Papier, drukkerij, uitgeverij: Fabricage van papier en karton	3 927	5 058	7 541	5 345	6 214	103	133	198	140	163
Papier- en kartonverwerkende nijverheid	5 676	6 510	8 485	9 311	9 865	124	142	186	204	216
Drukkers-, brocheerders- en inbindersbedrijf	13 657	15 277	17 980	19 303	18 457	124	138	163	175	167
Totaal:	23 260	26 845	34 006	33 959	34 536	120	138	175	175	178

1. — Bruto toegevoegde waarde tegen factorkosten per activiteitsklasse en totaal bruto nationaal produkt tegen marktprijs (vervolg)
In werkelijke prijzen.

	× 1 000 000 F					Indexcijfers 1970 = 100				
	1972	1973	1974	1975	1976	1972	1973	1974	1975	1976
f) Chemie en aanverwante activiteiten :										
Rubber- en chemische nijverheid	46 697	53 757	68 169	65 491	74 994	140	162	205	197	226
Petroleumraffinaderijen, fabrieken van steenkoolagglomeraten cokes- en gasfabrieken	5 356	5 146	9 062	9 011	10 186	112	108	190	189	214
Totaal:	52 053	58 903	77 231	74 502	85 180	137	155	203	196	224
g) Klei, ceramiek, glas, cement :										
Klei- en ceramieknijverheid	4 099	4 890	5 799	5 977	5 872	103	123	146	151	148
Glas- en cementnijverheid	13 137	14 642	14 928	14 632	21 628	119	133	136	133	197
Cementagglomeraten en asbestcement	5 455	6 336	7 635	7 658	9 092	119	138	166	167	198
Totaal:	22 691	25 868	28 362	28 267	36 592	116	132	145	145	187
h) IJzer- en staalnijverheid...	33 112	48 315	69 086	30 128	37 800	94	137	196	86	107
i) Non-ferrometalen	7 633	10 084	12 003	10 210	10 881	107	141	168	143	152
j) Metaalverwerkende nijverheid en scheepsbouw	130 186	149 487	171 645	183 207	208 147	123	141	162	173	196
k) Garages	21 008	24 874	29 967	36 532	43 577	126	149	180	219	261
l) Overige verwerkende industrieën (leerlooiërijen, pelterijen, diamantnijverheid en niet elders genoemde industrieën)	18 606	22 135	27 302	26 659	32 831	135	161	198	193	238
Totaal be- en verwerkende nijverheid	458 984	527 718	629 630	608 720	697 768	122	141	168	162	186
4. Bouwnijverheid	91 846	106 193	132 238	149 041	174 300	117	135	168	189	221
5. Elektriciteit, gas en water										
a) Produktie, vervoer en distributie van elektriciteit ..	25 471	26 754	29 831	39 138	44 386	127	133	149	195	221
b) Watervoorziening, vervoer en distributie van stadsgas	11 853	14 625	18 254	23 279	30 415	151	186	232	296	387
Totaal:	37 324	41 379	48 085	62 417	74 801	134	148	172	223	268
6. Handel, bank- en verzekeringswezen, woongebouwen										
a) Handel :										
Groot- en kleinhandel	137 471	155 739	180 019	195 165	221 179	119	135	156	169	191
Distributie van petroleumprodukten	17 798	19 810	23 516	24 090	28 984	117	130	155	158	191
Totaal:	155 269	175 549	203 535	219 255	250 163	119	134	156	168	191
b) Financiële diensten	39 762	49 305	56 451	64 506	78 909	142	176	202	230	282
c) Verzekeringen	14 426	16 333	18 775	22 132	23 683	102	116	133	157	168
d) Woongebouwen	68 771	73 884	85 768	101 273	108 967	112	120	140	165	178
Totaal:	278 228	315 071	364 529	407 166	461 722	119	134	156	174	197

1. — Bruto toegevoegde waarde tegen factorkosten per activiteitsklasse en totaal bruto nationaal produkt tegen marktprijs (vervolg)
In werkelijke prijzen.

	× 1 000 000 F					Indexcijfers 1970 = 100				
	1972	1973	1974	1975	1976	1972	1973	1974	1975	1976
7. Vervoer en verkeer										
a) Spoorwegvervoer inclusief arsenalen N.M.B.S.	18 066	19 124	20 057	18 327	20 446	103	109	115	105	117
b) Wegvervoer	28 366	32 687	39 810	47 728	53 014	143	165	201	241	268
c) Zeevervoer en binnen- scheepvaart	9 694	9 449	14 065	13 539	13 329	114	111	165	159	157
d) Havens	31 186	39 945	58 196	56 827	70 184	144	185	269	263	325
e) Luchtvervoer	4 794	5 290	6 193	6 014	7 349	107	118	139	135	164
f) Post, telegraaf en telefoon, radio en televisie	21 984	24 708	27 170	34 580	38 054	124	140	154	195	215
<i>Totaal:</i>	114 090	131 203	165 491	177 015	202 376	127	146	185	198	226
8. Diensten										
a) Administratieve diensten van de overheid	77 786	91 056	108 048	132 822	150 439	132	154	183	225	255
b) Onderwijs (officieel en vrij)	79 296	89 762	111 288	136 349	156 650	138	156	194	237	272
c) Gewapende macht	24 450	28 041	31 554	37 245	43 005	125	143	161	190	220
d) Medische beroepen	30 977	36 260	42 330	51 142	59 916	130	152	178	215	252
e) Andere diensten aan be- drijven	31 616	36 171	42 258	46 492	51 994	124	142	165	182	204
f) Andere diensten aan ge- zinnen	90 286	104 417	117 466	139 144	163 052	126	145	163	194	227
g) Huis- en dienstpersoneel ..	18 103	21 706	22 686	25 670	27 292	110	131	137	155	165
<i>Totaal:</i>	352 514	407 413	475 630	568 864	652 348	129	149	174	208	238
9. Correctie voor investerin- gen met eigen arbeids- krachten	3 198	3 302	4 296	4 411	3 868	110	113	147	151	133
10. Intermediair verbruik van toegerekende intresten i. v.m. kosteloze diensten van financiële tussenpersonen ..	- 15 549	- 19 003	- 23 435	- 26 564	- 33 438	132	162	199	226	284
BRUTO BINNEN- LANDS PRODUKT TEGEN FACTOR- KOSTEN										
<i>Totaal 1 tot 10:</i>	1 401 212	1 601 705	1 881 736	2 048 150	2 333 622	124	141	166	181	206
Statistische aanpassing:	- 245	- 3 203	- 5 880	23 598	- 4 922					
<i>Gecorrigeerd totaal:</i>	1 400 967	1 598 502	1 875 856	2 071 748	2 328 700	124	141	166	183	206
11. Saldo van de factorin- komens ontvangen van en betaald aan het buitenland	17 400	18 300	24 500	30 600	39 100	160	168	225	281	359
<i>Bruto nationaal produkt tegen factorkosten (aange- past)</i>	1 418 367	1 616 802	1 900 356	2 102 348	2 367 800	124,0	141,4	166,2	183,8	207,1
12. Indirecte belastingen	185 446	206 427	240 534	260 950	307 629	112	125	146	158	186
13. Subsidies	- 20 372	- 25 370	- 25 014	- 27 531	- 32 828	120	149	147	162	193
BRUTO NATIONAAL PRODUKT TEGEN MARKTPRIJS (aangepast)										
	1 583 441	1 797 859	2 115 876	2 335 767	2 642 601	122,6	139,2	163,8	180,8	204,6

2. — Bruto toegevoegde waarde tegen marktprijs per activiteitsklasse.

In werkelijke prijzen.

	×1 000 000 F					Indexcijfers 1970=100				
	1972	1973	1974	1975	1976	1972	1973	1974	1975	1976
1. Landbouw, bosbouw, visserij										
a) Landbouw, tuinbouw, vee- teelt	59 705	66 015	60 321	68 395	70 195	138	152	139	158	162
b) Bosbouw	2 137	2 819	2 471	2 551	3 505	111	146	128	132	181
c) Visserij	819	938	913	941	1 006	111	127	124	128	136
Totaal:	62 661	69 772	63 705	71 887	74 706	136	152	138	156	162
2. Extractieve nijverheid										
a) Steenkoolmijnen en hun elektrische centrales	5 929	4 694	7 665	10 335	9 520	96	76	124	167	154
b) Overige extractieve indus- trieën	7 158	6 990	7 900	8 053	8 087	123	120	135	138	139
Totaal:	13 087	11 684	15 565	18 388	17 607	109	97	129	153	146
3. Be- en verwerkende nij- verheid										
a) Voedingsmiddelen, dranken en tabak: Voedingswaren- en drank- bereiding	76 066	82 110	94 262	104 645	114 977	115	125	143	159	175
Tabaksnijverheid	12 016	13 315	15 156	17 018	18 906	122	135	153	172	191
Totaal:	88 082	95 425	109 418	121 663	133 883	116	126	144	161	177
b) Textiel: Katoen- en wolspinnerijen en naaigarenfabricage	6 841	6 775	8 069	5 633	7 626	115	114	136	95	128
Weefnijverheid	12 691	14 223	14 464	12 512	15 702	128	143	143	126	158
Afwerking van textielpro- dukten	3 288	3 727	3 652	3 140	3 766	134	152	149	128	154
Breigoednijverheid	4 461	4 414	4 471	4 077	4 374	92	91	93	84	91
Andere sectoren van de textielnijverheid	4 908	5 375	5 890	4 530	6 529	109	120	131	101	146
Totaal:	32 189	34 514	36 546	29 892	37 997	116	125	132	108	137
c) Kleding en schoeisel: Kleding- en confectienijver- heid, inclusief bontwerk ...	18 371	18 124	21 386	22 883	23 613	132	131	154	165	170
Schoenen, handschoenen e.a. lederprodukten	2 447	2 379	2 516	2 265	2 081	93	91	96	86	79
Totaal:	20 818	20 503	23 902	25 148	25 694	126	124	145	152	156
d) Hout en meubelen: Houtzagerijen en aanver- wante activiteiten	1 984	2 638	3 062	2 592	3 243	152	203	235	199	249
Houtverwerkende nijver- heid en aanverwante acti- viteiten	21 221	23 665	26 195	26 294	31 342	126	141	156	157	187
Totaal:	23 205	26 303	29 257	28 886	34 585	128	145	162	160	191
e) Papier, drukkerij, uitge- verij: Fabricage van papier en karton	3 670	4 829	7 330	5 203	6 125	98	128	195	138	163
Papier- en kartonverwer- kende nijverheid	5 696	6 670	8 723	9 471	10 146	110	129	169	184	197
Drukkers-, brocheerders- en inbindersbedrijf	14 453	16 076	18 812	20 174	19 298	124	138	161	173	165
Totaal:	23 819	27 575	34 865	34 848	35 569	116	134	169	169	173

2. — Bruto toegevoegde waarde tegen marktprijs per activiteitsklasse (vervolg).

In werkelijke prijzen.

	× 1 000 000 F					Indexcijfers 1970 = 100				
	1972	1973	1974	1975	1976	1972	1973	1974	1975	1976
f) Chemie en aanverwante activiteiten:										
Rubber- en chemische nijverheid	43 827	49 507	63 005	60 159	69 429	129	146	186	177	205
Petroleumraffinaderijen, fabrieken van steenkoolagglomeraten, cokes- en gasfabrieken	4 688	4 574	6 689	6 537	7 525	96	94	137	134	154
Totaal:	48 515	54 081	69 694	66 696	76 954	125	139	180	172	198
g) Klei, ceramiek, glas, cement:										
Klei- en ceramieknijverheid	4 637	5 567	6 529	6 746	6 620	105	126	148	153	150
Glas- en cementnijverheid	13 488	15 004	15 311	15 039	22 283	118	131	134	131	194
Cementagglomeraten en asbestcement	5 965	6 872	8 341	8 518	10 164	113	130	158	161	192
Totaal:	24 090	27 443	30 181	30 303	39 067	114	130	143	143	185
h) IJzer- en staalnijverheid ...	31 412	46 821	66 240	27 391	35 300	87	130	183	76	98
i) Non-ferrometalen	7 393	9 555	11 506	9 800	10 600	102	131	158	135	146
j) Metaalverwerkende nijverheid en scheepsbouw	129 424	146 975	168 616	179 984	204 657	117	133	152	163	185
k) Garages	27 948	32 820	38 820	47 044	56 333	115	135	160	193	232
l) Overige verwerkende industrieën (leerlooiërijen, pelterijen, diamantnijverheid en niet elders genoemde industrieën)	18 840	22 364	27 504	26 886	33 150	130	154	189	185	228
Totaal be- en verwerkende nijverheid	475 735	544 379	646 549	628 541	723 789	116	132	157	153	176
4. Bouwnijverheid	102 246	118 593	146 938	165 941	194 800	115	134	166	187	220
5. Elektriciteit, gas en water										
a) Productie, vervoer en distributie van elektriciteit ..	28 021	29 668	33 244	43 616	49 464	131	139	156	204	232
b) Watervoorziening, vervoer en distributie van stadsgas	11 988	14 996	18 989	24 266	31 774	149	187	236	302	395
Totaal:	40 009	44 664	52 233	67 882	81 238	136	152	178	231	276
6. Handel, bank- en verzekeringswezen, woongebouwen										
a) Handel:										
Groot- en kleinhandel	230 368	257 765	312 183	339 653	386 955	131	147	178	193	220
Distributie van petroleumproducten	56 440	66 679	70 094	69 226	77 690	120	141	148	147	165
Totaal (incl. alle rechten en taksen bij de invoer): ...	286 808	324 444	382 277	408 879	464 645	129	146	171	183	208
b) Financiële diensten	34 028	42 344	50 812	56 498	69 109	142	177	212	236	288
c) Verzekeringen	18 438	21 469	24 563	29 724	32 470	108	126	144	174	190
d) Woongebouwen	68 771	73 884	85 768	101 273	108 967	112	120	140	165	178
Totaal:	408 045	462 141	543 420	596 374	675 191	125	142	167	183	208

2. — Bruto toegevoegde waarde tegen marktprijs per activiteitsklasse (vervolg)

In werkelijke prijzen.

	×1 000 000 F					Indexcijfers 1970 = 100				
	1972	1973	1974	1975	1976	1972	1973	1974	1975	1976
7. Vervoer en verkeer										
a) Spoorwegvervoer inclusief arsenalen N.M.B.S.	15 691	16 903	17 226	13 347	14 658	101	109	111	86	95
b) Wegvervoer	33 645	37 873	46 368	56 767	62 669	139	156	191	234	258
c) Zeevervoer en binnen- scheepvaart	9 897	9 641	14 289	13 775	13 774	112	109	161	156	156
d) Havens	33 573	43 004	62 677	61 246	75 649	150	193	281	274	339
e) Luchtvervoer	3 555	4 129	4 292	4 665	5 881	105	122	127	138	174
f) Post, telegraaf en telefoon, radio en televisie	23 156	26 055	28 620	36 546	40 194	126	142	156	199	219
<i>Totaal:</i>	119 517	137 605	173 472	186 346	212 825	129	149	187	201	230
8. Diensten										
a) Administratieve diensten van de overheid	77 786	91 056	108 048	132 822	150 439	132	154	183	225	255
b) Onderwijs (officieel en vrij)	79 296	89 762	111 288	136 349	156 650	138	156	194	237	272
c) Gewapende macht	24 450	28 041	31 554	37 245	43 005	125	143	161	190	220
d) Medische beroepen	31 482	36 847	42 990	51 955	60 795	132	154	180	218	255
e) Andere diensten aan be- drijven	45 950	54 110	61 727	66 094	76 606	131	155	176	189	219
f) Andere diensten aan ge- zinnen	94 420	108 833	122 290	144 498	169 280	128	148	166	196	230
g) Huis- en dienstpersoneel ..	18 103	21 706	22 686	25 670	27 292	110	131	137	155	165
<i>Totaal:</i>	371 487	430 355	500 583	594 633	684 067	130	151	176	209	240
9. Correctie voor investerin- gen met eigen arbeids- krachten	3 198	3 302	4 296	4 411	3 868	110	113	147	151	133
10. Intermediair verbruik van toegerekende intresten i. v.m. kosteloze diensten van financiële tussenpersonen ..	- 15 549	- 19 003	- 23 435	- 26 564	- 33 438	132	162	199	226	284
11. Aftrekbare BTW op inves- teringen	- 14 150	- 20 730	- 26 070	- 26 270	- 26 230	—	—	—	—	—
BRUTO BINNENLANDS PRODUKT TEGEN MARKTPRIJS										
<i>Totaal 1 tot 11:</i>	1 566 286	1 782 762	2 097 256	2 281 569	2 608 423	122	139	164	178	204
Statistische aanpassing :	- 245	- 3 203	- 5 880	23 598	- 4 922					
<i>Gecorrigeerd totaal:</i>	1 566 041	1 779 559	2 091 376	2 305 167	2 603 501	122,3	138,9	163,3	180,0	203,3
12. Saldo van de factorin- komens ontvangen van en betaald aan het buitenland	17 400	18 300	24 500	30 600	39 100	160	168	225	281	359
BRUTO NATIONAAL PRODUKT TEGEN MARKTPRIJS (aangepast)										
	1 583 441	1 797 859	2 115 876	2 335 767	2 642 601	122,6	139,2	163,8	180,8	204,6

3. — Bruto toegevoegde waarde tegen marktprijs per activiteitsklasse.

In prijzen van 1970.

	× 1 000 000 F					Indexcijfers 1970 = 100				
	1972	1973	1974	1975	1976	1972	1973	1974	1975	1976
1. Landbouw, bosbouw, visserij										
a) Landbouw, tuinbouw, veeteelt ...	45 598	47 666	50 258	43 401	37 168	105	110	116	100	86
b) Bosbouw	2 001	2 050	1 909	1 996	2 466	104	106	99	103	128
c) Visserij	632	569	487	521	462	86	77	66	71	63
<i>Totaal:</i>	48 231	50 285	52 654	45 918	40 096	105	109	114	100	87
2. Extractieve nijverheid										
a) Steenkoolmijnen en hun elektrische centrales	5 123	4 372	4 474	3 628	3 355	83	71	72	59	54
b) Overige extractieve industrieën ..	6 366	6 244	6 674	6 242	6 129	109	107	114	107	105
<i>Totaal:</i>	11 489	10 616	11 148	9 870	9 484	96	88	93	82	79
3. Be- en verwerkende nijverheid										
a) Voedingsmiddelen, dranken en tabak:										
Voedingswaren- en drankbereiding	72 609	73 736	78 847	79 652	80 735	110	112	120	121	123
Tabaksnijverheid	11 035	11 436	11 497	11 651	11 433	112	116	116	118	116
<i>Totaal:</i>	83 644	85 172	90 344	91 303	92 168	110	112	119	121	122
b) Textiel:										
Katoen- en wolspinnerijen en naaigarenfabricage	5 878	6 191	6 104	4 638	5 439	99	104	103	78	92
Weefnijverheid	12 012	13 942	13 554	12 185	14 097	121	140	136	123	142
Afwerking van textielproducten ..	2 473	2 740	2 071	1 767	2 019	101	112	85	72	82
Breigoednijverheid	4 857	4 847	4 617	4 063	4 189	101	100	96	84	87
Andere sectoren van de textielnijverheid	4 754	4 939	4 663	3 745	5 332	106	110	104	83	119
<i>Totaal:</i>	29 974	32 659	31 009	26 398	31 076	108	118	112	95	112
c) Kleding en schoeisel:										
Kleding- en confectienijverheid, inclusief bontwerk	16 513	15 829	16 667	16 455	16 071	119	114	120	119	116
Schoenen, handschoenen e.a. lederproducten	2 409	2 183	2 060	1 572	1 403	92	83	79	60	53
<i>Totaal:</i>	18 922	18 012	18 727	18 027	17 474	115	109	113	109	106
d) Hout en meubelen:										
Houtzagerijen en aanverwante activiteiten	1 457	2 156	2 258	2 148	2 432	112	166	173	165	187
Houtverwerkende nijverheid en aanverwante activiteiten	21 239	23 327	23 116	22 018	24 932	126	139	138	131	148
<i>Totaal:</i>	22 696	25 483	25 374	24 166	27 364	125	141	140	134	151
e) Papier, drukkerij, uitgeverij:										
Fabricage van papier en karton ..	3 878	4 690	4 973	3 768	4 401	103	125	132	100	117
Papier- en kartonverwerkende nijverheid	5 821	6 154	7 501	6 809	7 238	113	119	145	132	140
Drukkers-, brocheeders- en inbindersbedrijf	12 616	12 641	11 934	11 237	9 893	108	108	102	96	85
<i>Totaal:</i>	22 315	23 485	24 408	21 814	21 532	108	114	118	106	104

3. — Bruto toegevoegde waarde tegen marktprijs per activiteitsklasse (vervolg).

In prijzen van 1970.

	× 1 000 000 F					Indexcijfers 1970 = 100				
	1972	1973	1974	1975	1976	1972	1973	1974	1975	1976
f) Chemie en aanverwante activiteiten :										
Rubber- en chemische nijverheid .	44 424	49 914	54 532	48 226	53 115	131	147	161	142	157
Petroleumraffinaderijen, fabrieken van steenkoolagglomeraten, cokes- en gasfabrieken	4 936	5 137	4 753	4 413	4 844	101	105	97	90	99
Totaal :	49 360	55 051	59 285	52 639	57 959	127	142	153	136	149
g) Klei, ceramiek, glas, cement :										
Klei- en ceramiëknijverheid	4 047	4 389	4 210	3 953	3 886	92	99	95	90	88
Glas- en cementnijverheid	13 108	14 449	14 995	12 717	14 808	114	126	131	111	129
Cementagglomeraten en asbest-cement	5 240	6 127	6 605	5 800	6 328	99	116	125	110	120
Totaal :	22 395	24 965	25 810	22 470	25 022	106	118	122	106	118
h) IJzer- en staalnijverheid	41 671	43 475	43 217	31 837	34 600	115	120	120	88	96
i) Non-ferrometalen	7 247	8 702	7 813	7 000	8 400	100	120	107	96	116
j) Metaalverwerkende nijverheid en scheepsbouw	119 520	140 267	153 053	148 101	161 186	108	127	138	134	146
k) Garages	26 866	28 377	28 683	30 202	32 378	110	117	118	124	133
l) Overige verwerkende industrieën (leerlooiërijen, pelterijen, diamantnijverheid en niet elders genoemde industrieën)	19 667	22 743	25 929	23 145	26 261	135	157	178	159	181
Totaal be- en verwerkende nijverh. :	464 277	508 391	533 652	497 102	535 420	113	124	130	121	130
4. Bouwnijverheid	91 531	96 828	101 091	100 906	107 937	103	109	114	114	122
5. Elektriciteit, gas en water										
a) Productie, vervoer en distributie van elektriciteit	27 127	29 229	31 359	29 979	34 634	127	137	147	140	162
b) Watervoorziening, vervoer en distributie van stadsgas	11 104	12 880	14 013	15 717	17 078	138	160	174	196	212
Totaal :	38 231	42 109	45 372	45 696	51 712	130	143	154	155	176
6. Handel, bank- en verzekeringswezen, woongebouwen										
a) Handel :										
Groot- en kleinhandel	192 744	205 570	216 112	212 774	224 019	110	117	123	121	128
Distributie van petroleumprodukten	55 305	59 584	55 347	56 956	60 849	117	126	117	121	129
Totaal (incl. alle rechten en taksen bij de invoer) :	248 049	265 154	271 459	269 730	284 868	111	119	122	121	128
b) Financiële diensten	31 772	36 661	38 090	36 735	39 446	133	153	159	153	165
c) Verzekeringen	16 978	18 556	19 071	20 443	20 383	99	109	112	120	119
d) Woongebouwen	64 733	66 469	68 252	70 062	71 840	106	108	111	114	117
Totaal :	361 532	386 840	396 872	396 970	416 537	111	119	122	122	128

3. — Bruto toegevoegde waarde tegen marktprijs per activiteitsklasse (vervolg).

In prijzen van 1970.

	× 1 000 000 F					Indexcijfers 1970 = 100				
	1972	1973	1974	1975	1976	1972	1973	1974	1975	1976
7. Vervoer en verkeer										
a) Spoorwegvervoer inclusief arsenalen N.M.B.S.	15 922	16 559	16 708	15 020	15 561	103	107	108	97	100
b) Wegvervoer	25 814	26 403	28 067	28 522	28 414	106	109	116	118	117
c) Zeevervoer en binnenscheepvaart	8 567	8 021	8 763	6 622	8 068	97	91	99	75	91
d) Havens	23 545	26 536	29 905	23 327	25 333	105	119	134	105	113
e) Luchtvervoer	3 949	5 300	5 552	5 528	5 510	117	157	164	164	163
f) Post, telegraaf en telefoon, radio en televisie	19 253	20 002	21 004	20 454	22 259	105	109	115	112	122
Totaal:	97 050	102 821	109 999	99 473	105 145	105	111	119	107	114
8. Diensten										
a) Administratieve diensten van de overheid	65 722	71 053	73 757	76 233	79 520	111	120	125	129	135
b) Onderwijs (officieel en vrij)	66 165	69 006	74 674	76 463	80 385	115	120	130	133	140
c) Gewapende macht	20 329	21 463	21 081	20 771	21 929	104	110	108	106	112
d) Medische beroepen	27 586	29 835	31 720	33 775	36 541	116	125	133	142	153
e) Andere diensten aan bedrijven ...	38 391	40 840	42 450	41 610	42 567	110	117	121	119	122
f) Andere diensten aan gezinnen ...	81 552	88 316	89 640	95 818	101 626	111	120	122	130	138
g) Huis- en dienstpersoneel	16 417	16 417	15 789	15 789	15 789	99	99	96	96	96
Totaal:	316 162	336 930	349 111	360 459	378 357	111	118	123	126	133
9. Correctie voor investeringen met eigen arbeidskrachten	2 917	2 903	3 318	3 125	2 596	100	99	114	107	89
10. Intermediair verbruik van toegekende intresten i.v.m. kosteloze diensten van financiële tussenpersonen	- 14 660	- 16 565	- 17 533	- 17 158	- 18 580	125	141	149	146	158
11. Aftekbare BTW op investeringen	—	—	—	—	—	—	—	—	—	—
BRUTO BINNENLANDS PRODUKT TEGEN MARKTPRIJS										
Totaal 1 tot 11:	1 416 760	1 521 158	1 585 684	1 542 361	1 628 704	111	119	124	120	127
Statistische aanpassing	- 6 674	- 18 536	- 11 423	- 2 008	- 6 791					
Gecorrigeerd totaal:	1 410 086	1 502 622	1 574 261	1 540 353	1 621 913	110,1	117,3	122,9	120,3	126,6
12. Saldo van de factorinkomens ontvangen van en betaald aan het buitenland	15 700	15 400	18 300	20 300	24 000					
BRUTO NATIONAAL PRODUKT TEGEN MARKTPRIJS (aangepast)	1 425 786	1 518 022	1 592 561	1 560 653	1 645 913	110,4	117,5	123,3	120,8	127,4

4. — Relatieve belangrijkheid en groeipercentages van de bruto toegevoegde waarde per activiteitsklasse.

	Relatieve belangrijkheid van de bruto toegevoegde waarde tegen factorkosten in werkelijke prijzen					Groeipercentages van de bruto toegevoegde waarde tegen marktprijs in prijzen van 1970				
	1972	1973	1974	1975	1976	1972	1973	1974	1975	1976
1. Landbouw, bosbouw en visserij	4,4	4,3	3,4	3,5	3,2	- 2,6	4,3	4,7	-12,8	-12,7
2. Extractieve nijverheid	1,2	1,1	1,1	1,1	1,0	- 2,7	- 7,6	5,0	-11,5	- 3,9
3. Be- en verwerkende nijverheid										
a) Voedingsmiddelen, dranken en tabak	5,3	5,0	4,8	4,9	4,7	6,8	1,8	6,1	1,1	0,9
b) Textiel	2,3	2,2	2,0	1,5	1,6	2,3	9,0	- 5,1	-14,9	17,7
c) Kleding en schoeisel	1,4	1,2	1,2	1,2	1,0	4,0	- 4,8	4,0	- 3,7	- 3,1
d) Hout en meubelen	1,6	1,6	1,4	1,3	1,4	11,8	12,3	- 0,4	- 4,8	13,2
e) Papier, drukkerij, uitgeverij	1,6	1,7	1,8	1,6	1,5	2,8	5,2	3,9	-10,6	- 1,3
f) Chemie en aanverwante activiteiten	3,7	3,6	4,1	3,5	3,6	16,0	11,5	7,7	-11,2	10,1
g) Klei, ceramiek, glas, cement	1,6	1,6	1,5	1,3	1,5	6,8	11,5	3,4	-12,9	11,4
h-i) IJzer, staal en non-ferrometalen ..	2,9	3,6	4,3	1,9	2,1	14,5	6,7	- 2,2	-23,9	10,7
j-k) Metaalverwerkende nijverheid, scheepsbouw en garages	10,7	10,8	10,6	10,5	10,6	7,0	15,2	7,8	- 1,9	8,6
l) Overige verwerkende industrieën ..	1,3	1,4	1,4	1,3	1,4	16,9	15,6	14,0	-10,7	13,5
<i>Totaal 3:</i>	32,4	32,7	33,1	29,0	29,4	8,6	9,5	5,0	- 6,8	7,7
4. Bouwnijverheid	6,5	6,6	7,0	7,1	7,4	2,0	5,8	4,4	- 0,2	7,0
5. Elektriciteit, gas en water	2,6	2,6	2,5	3,0	3,2	15,7	10,1	7,7	0,7	13,2
6. Handel, bank- en verzekeringswezen, woongebouwen										
a) Handel	11,0	10,8	10,7	10,4	10,6	5,0	6,9	2,4	- 0,6	5,6
b + c) Financiële diensten en verzekering	3,8	4,1	4,0	4,1	4,3	14,4	13,3	3,5	0,0	4,6
d) Woongebouwen	4,8	4,6	4,5	4,8	4,6	2,8	2,7	2,7	2,7	2,5
<i>Totaal 6:</i>	19,6	19,5	19,2	19,3	19,5	5,7	7,0	2,6	0,0	4,9
7. Vervoer en verkeer	8,1	8,1	8,7	8,4	8,5	1,8	5,9	7,0	- 9,6	5,7
8. Diensten	24,9	25,2	25,0	27,1	27,5	5,8	6,6	3,6	3,3	5,0
9. Correctie voor investeringen met eigen arbeidskrachten	0,2	0,2	0,2	0,2	0,2					
10. Intermediair verbruik van toegerekende intresten i.v.m. kosteloze diensten van financiële tussenpersonen	- 1,1	- 1,2	- 1,2	- 1,3	- 1,4					
BRUTO BINNENLANDS PRODUKT:										
<i>Totaal 1 tot 10:</i>	98,8	99,1	99,0	97,4	98,5					
Statistische aanpassing	- 0,0	- 0,2	- 0,3	1,1	- 0,2					
<i>Gecorrigeerd totaal:</i>	98,8	98,9	98,7	98,5	98,3	5,7	6,6	4,8	- 2,2	5,3
11. Saldo van de factorinkomens ontvangen van en betaald aan het buitenland ...	1,2	1,1	1,3	1,5	1,7					
BRUTO NATIONAAL PRODUKT (aangepast)	100,0	100,0	100,0	100,0	100,0	5,9	6,5	4,9	- 2,0	5,5

5. — Verdeling van het Nationaal Produkt over de produktiefactoren.

In werkelijke prijzen.

	× 1 000 000 F					Indexcijfers 1970 = 100				
	1972	1973	1974	1975	1976	1972	1973	1974	1975	1976
A. Het inkomen uit bezoldigde arbeid										
1. <i>Wedden en lonen der werknemers onderworpen aan de sociale zekerheid (exclusief de verder afzonderlijk gespecificeerde categorieën)</i>										
a) Cijfers ontleend aan R.S.Z. en N.P.M.:										
Werklieden (inclusief patronale bijdrage voor de jaarlijkse vakantie)	260 609	298 415	362 136	400 165	438 205	123	140	170	188	206
Bedienden	207 280	244 040	297 580	361 450	408 020	134	157	192	233	263
b) Cijfers ontleend aan de D.M.V.Z.K.	532	531	633	810	937	125	124	148	190	219
Totaal:	468 421	542 986	660 349	762 425	847 162	127	148	179	207	230
2. <i>Wedden en lonen van werknemers onderworpen aan sommige bepalingen nopens de sociale zekerheid</i>										
a) Huis- en dienstpersoneel ..	(*)16 434	20 060	21 024	23 942	25 378	110	134	140	160	169
b) Grensarbeiders (inclusief patronale bijdragen)	8 448	9 529	11 090	12 425	13 490	114	128	149	167	182
c) Seizoenarbeiders werkzaam in het buitenland (inclusief patronale bijdragen)	23	20	17	14	12	74	65	55	45	39
Totaal:	24 905	29 609	32 131	36 381	38 880	111	132	143	162	173
3. <i>Werkgeversbijdrage sociale zekerheid</i>										
a) Cijfers ontleend aan R.S.Z., N.P.M. en D.M.V.Z.K. (exclusief jaarlijkse vakantie) ..	100 877	116 343	138 465	167 528	189 417	135	156	185	224	254
b) Speciale schikkingen voor sommige categorieën werknemers	2 174	2 680	3 091	3 622	4 161	139	171	197	231	266
c) Verzekering arbeidsongevallen	11 046	13 078	15 200	16 302	18 937	136	162	188	201	234
Totaal:	114 097	132 101	156 756	187 452	212 515	135	157	186	222	252
4. <i>Overige werknemers niet onderworpen aan de algemene regeling inzake sociale zekerheid</i>										
a) Centrale overheid: administratief apparaat (inclusief eredienst): Totaal van wedden, lonen en pensioenen	31 985	37 307	43 060	52 077	57 398	134	156	180	218	240
b) Centrale overheid: rijks- onderwijs: Totaal van wedden, lonen en pensioenen	25 066	29 205	34 559	42 110	48 389	139	162	192	234	269
c) Centrale overheid: militair apparaat: Totaal van wedden, lonen en pensioenen	24 450	28 041	31 554	37 245	43 005	125	143	161	190	220

(*) Exclusief degenen die sinds 1970 opgenomen zijn in de uitgebreide sociale zekerheidsregeling.

5. — Verdeling van het Nationaal Produkt over de produktiefactoren (vervolg).

In werkelijke prijzen.

	× 1 000 000 F					Indexcijfers 1970 = 100				
	1972	1973	1974	1975	1976	1972	1973	1974	1975	1976
d) Provincies en gemeenten, inclusief C.O.O.: administratief apparaat - <i>Totaal</i> :	25 348	30 218	36 592	45 704	52 102	133	158	191	239	273
e) Gemeentelijk en provinciaal onderwijs (inclusief weddesubsidies) - <i>Totaal</i> :	18 927	20 974	26 422	32 178	36 864	142	158	199	242	277
f) Vrij onderwijs - <i>Totaal</i> :	32 788	36 872	47 120	58 288	67 294	136	153	195	241	279
g) N.M.B.S.:										
Wedden en lonen	14 150	14 649	16 872	19 697	21 194	145	150	173	202	218
Pensioenen	10 591	11 461	13 307	17 135	19 102	120	130	150	194	216
<i>Totaal</i> :	24 741	26 110	30 179	36 832	40 296	133	140	162	198	217
h) R.T.T., Posterijen, Regie van Luchtwegen, Radio en Televisie:										
Wedden en lonen	20 616	23 689	28 744	34 397	38 937	150	173	210	251	284
Pensioenen	1 687	1 924	2 358	2 933	3 399	147	168	206	256	297
<i>Totaal</i> :	22 303	25 613	31 102	37 330	42 336	150	173	209	251	285
i) Openbare bedrijven onder controle van ondergeschikte besturen:										
Bezoldigingen	7 141	8 156	9 980	12 527	14 308	136	155	189	238	272
Sociale lasten	1 189	1 337	1 576	1 937	2 201	136	153	180	222	252
<i>Totaal</i> :	8 330	9 493	11 556	14 464	16 509	136	155	188	236	269
j) Minus bezoldiging tijdelijk personeel onderworpen aan de algemene regeling inzake sociale zekerheid	- 24 327	- 30 333	- 36 322	- 43 030	- 46 609	133	166	198	235	255
<i>Totaal 4</i> :	189 611	213 500	255 822	313 198	357 584	136	153	184	225	257
5. Aanvullingen en correcties	33 310	36 569	43 556	41 704	54 245	128	141	168	161	209
<i>Totaal 1 tot 5</i> :	830 344	954 765	1 148 614	1 341 160	1 510 386	130	149	179	210	236
Statistische aanpassing	1 394	3 975	2 873	- 18 207	5 526					
<i>Aangepast totaal</i> :	831 738	958 740	1 151 487	1 322 953	1 515 912					
B. Ondernemersinkomen v. zelfstandigen en personenvenootschappen										
1. Land-, tuin- en bosbouw										
a) Bruto-waarde der land- en tuinbouwproductie:										
Dierlijke produktie	75 938	91 526	86 938	92 894	101 339	121	146	139	148	162
Plantaardige landbouwproductie	16 871	17 702	18 511	21 141	25 401	145	152	159	182	218
Tuinbouwproductie	21 495	22 455	25 977	28 079	28 770	125	130	151	163	167
<i>Totaal</i> :	114 304	131 683	131 426	142 114	155 510	125	144	144	155	170
b) Bedrijfslasten	69 500	81 832	88 500	91 619	105 645	112	132	142	148	170
c) Inkomen uit land- en tuinbouw	44 804	49 851	42 926	50 495	49 865	153	170	146	172	170
d) Inkomen der bossen niet aan het bosbeheer onderworpen	270	490	300	170	420	129	233	143	81	200
<i>Totaal c) + d)</i> :	45 074	50 341	43 226	50 665	50 285	152	170	146	171	170

5. — Verdeling van het Nationaal Produkt over de produktiefactoren (vervolg).
In werkelijke prijzen.

	× 1 000 000 F					Indexcijfers 1970 = 100				
	1972	1973	1974	1975	1976	1972	1973	1974	1975	1976
2. Vrije beroepen										
a) Geneesheren en tandartsen										
b) Apothekers	18 820	21 680	25 090	30 490	36 770	127	146	170	206	248
c) Advokaten, pleitbezorgers en notarissen	6 780	7 720	8 450	9 420	10 050	118	135	147	164	175
d) Andere vrije beroepen	4 830	5 830	6 520	6 700	8 620	142	171	191	196	253
	9 700	11 300	13 300	15 200	17 000	115	135	158	181	202
Totaal :	40 130	46 530	53 360	61 810	72 440	124	144	165	191	224
3. Handelaars en ambachtslieden	148 500	159 600	171 900	185 100	194 600	106	114	123	133	139
4. Inkomen der personenvennootschappen	11 920	13 640	14 650	12 290	13 660	111	127	136	114	127
Totaal 1 tot 4 :	245 624	270 111	283 136	309 865	330 985	116	127	133	146	156
Statistische aanpassing	412	1 124	709	- 4 207	1210					
Aangepast totaal :	246 036	271 235	283 845	305 658	332 195	117	129	135	145	158
C. Inkomen uit vermogen toe- vloeiend aan particulieren										
1. Intresten										
a) Spaarinlagen en kapitalisatie- verrichtingen	16 004	18 960	26 640	31 920	36 394	122	144	203	243	277
b) Bankdeposito's	7 120	10 571	19 477	18 668	22 123	93	138	254	244	289
c) Verzekeringscontracten ...	5 229	5 688	6 193	6 814	7 490	117	127	139	153	168
d) Overheidsfondsen	26 181	29 202	35 841	41 168	46 166	124	138	169	194	218
e) Obligatieleningen van ven- nootschappen en hypothe- caire leningen	3 475	4 129	4 896	5 518	6 580	128	153	181	204	243
Totaal :	58 009	68 550	93 047	104 088	118 753	118	140	189	212	242
f) Toegerekende intresten i. v.m. kosteloze diensten van banken en andere finan- ciële tussenpersonen	15 549	19 003	23 435	26 564	33 438	132	162	199	226	284
Totaal van de intresten :	73 558	87 553	116 482	130 652	152 191	121	144	191	215	250
2. Huur (ontvangen of toege- rekend)										
a) Bebouwde eigendommen ..	82 032	88 971	104 177	122 791	132 980	114	123	144	170	184
b) Onbebouwde eigendommen	6 900	7 180	7 550	7 450	7 870	104	108	114	113	119
c) Lasten (afschrijvingen, on- derhoud, hypotheaire in- tresten)	- 42 080	- 48 490	- 58 360	- 68 470	- 76 720	121	140	168	197	221
Netto-huur :	46 852	47 661	53 367	61 771	64 130	106	108	121	140	145
3. Dividenden, tantièmes, giften										
a) Dividenden v. Belgische ven- nootschappen met hoofd- activiteit in België	14 779	17 331	19 498	16 670	18 304	114	134	150	129	141
b) Dividenden v. Belgische ven- nootschappen met hoofdacti- viteit in het buitenland ...	564	574	1 070	1 070	1 110	103	105	196	196	203
c) Inkomens uit investeringen in het buitenland	23 700	27 500	35 400	37 700	43 000	123	142	183	195	223
d) Tantièmes	2 915	3 210	3 520	2 990	3 289	108	119	131	111	122
e) Giften van vennootschap- pen aan gezinnen en ven- enigingen zonder winsttoog- merk ten dienste der gezinnen	1 260	1 520	1 630	1 080	1 280	116	139	150	99	110
Totaal 3 :	43 218	50 135	61 118	59 510	66 983	118	137	167	163	183

5. — Verdeling van het Nationaal Produkt over de produktiefactoren (vervolg).
In werkelijke prijzen.

	× 1 000 000 F					Indexcijfers 1970 = 100				
	1972	1973	1974	1975	1976	1972	1973	1974	1975	1976
<i>Totaal inkomen uit vermogen toevloeiend aan particulieren</i>	163 628	185 349	230 967	251 933	283 304	116	131	163	178	200
D. Reserveringen van vennootschappen										
1. Niet uitgekeerde winst der vennootschappen op aandelen	33 220	40 890	42 030	11 570	27 670	119	146	150	41	99
2. Niet uitgekeerde winst der autonome openbare instellingen	1 366	2 166	1 373	3 125	3 469	43	68	43	98	109
<i>Totaal:</i>	34 586	43 056	43 403	14 695	31 139	111	138	139	47	100
E. Directe belastingen der vennootschappen van alle juridische vormen	41 610	54 585	65 152	71 815	75 692	135	177	211	232	245
F. Inkomen uit vermogen en ondernemersinkomen toevloeiend aan de overheid										
1. <i>Toegerekende netto-huur</i>										
a) Centrale overheid	3 528	3 949	5 151	6 537	7 793	130	146	190	241	288
b) Overige overheid	3 883	4 279	5 465	6 792	7 993	126	138	177	220	258
<i>Totaal:</i>	7 411	8 228	10 616	13 329	15 786	128	142	183	230	272
2. <i>Intresten, dividenden, winsten</i>										
a) Centrale overheid	- 17 550	- 22 192	- 23 081	- 27 796	- 35 352	261	330	343	414	526
b) Intresten op wiskundige reserves van wettelijke pensioenfondsen	5 155	5 570	6 055	6 693	4 257	117	126	137	152	97
c) Overige overheid	8 755	9 918	12 373	14 364	16 267	102	116	144	168	190
<i>Totaal:</i>	- 3 640	- 6 704	- 4 653	- 6 739	- 14 828	—	—	—	—	—
<i>Tot. inkomen toevloeiend aan de overheid</i>	3 771	1 524	5 963	6 590	958	31	13	49	55	8
G. Intrest der overheidsschuld	- 51 778	- 59 144	- 73 174	- 82 484	- 98 889	120	137	170	191	229
NETTO NATIONAAL INKOMEN TEGEN FACTORKOSTEN (aangepast)	1 269 591	1 455 345	1 707 643	1 891 160	2 140 311	124,6	142,8	167,6	185,6	210,0
H. Afschrijvingen	148 776	161 457	192 713	211 188	227 489	119	130	155	170	183
<i>Bruto nationaal inkomen tegen factorkosten (aangepast)</i>	1 418 367	1 616 802	1 900 356	2 102 348	2 367 800	124,0	141,4	166,2	183,8	207,1
I. Indirecte belastingen	185 446	206 427	240 534	260 950	307 629	112	125	146	158	186
J. Subsidies	- 20 372	- 25 370	- 25 014	- 27 531	- 32 828	120	149	147	162	193
BRUTO NATIONAAL PRODUKT TEGEN MARKTPRIJS (aangepast)	1 583 441	1 797 859	2 115 876	2 335 767	2 642 601	122,6	139,2	163,8	180,8	204,6

6. — Relatieve belangrijkheid en groeipercentages van het inkomen der onderscheiden productiefactoren.

In werkelijke prijzen.

	Relatieve belangrijkheid					Groeipercentages				
	1972	1973	1974	1975	1976	1972	1973	1974	1975	1976
1. Inkomen uit bezoldigde arbeid										
a) Wedden en lonen van werknemers onderworpen aan de sociale zekerheid (exclusief de verder afzonderlijke gespecificeerde categorieën)	36,9	37,3	38,6	40,3	39,6	11,9	15,9	21,6	15,5	11,1
b) Wedden en lonen van werknemers onderworpen aan sommige bepalingen van de sociale zekerheid	2,0	2,0	1,9	1,9	1,8	5,5	18,9	8,5	13,2	6,9
c) Werkgeversbijdragen sociale zekerheid	9,0	9,1	9,2	9,9	9,9	17,0	15,8	18,7	19,6	13,4
d) Overige werknemers niet onderworpen aan de algemene regeling inzake sociale zekerheid	14,9	14,7	15,0	16,6	16,7	18,6	12,6	19,8	22,4	14,2
e) Aanvullingen, correcties en statistische aanpassing	2,7	2,8	2,7	1,2	2,8	—	—	—	—	—
Totaal:	65,5	65,9	67,4	69,9	70,8	15,0	15,3	20,1	14,9	14,6
2. Ondernemersinkomen van zelfstandigen en personenvennootschappen										
a) Land-, tuin- en bosbouw	3,6	3,4	2,5	2,7	2,4	37,3	11,7	-14,1	17,2	- 0,8
b) Vrije beroepen	3,2	3,2	3,1	3,3	3,4	15,1	15,9	14,7	15,8	17,2
c) Handelaars, ambachtlieden en personenvennootschappen	12,6	11,9	10,9	10,4	9,7	5,3	8,0	7,7	5,8	5,5
d) Statistische aanpassing	0,0	0,1	0,1	- 0,2	0,1	—	—	—	—	—
Totaal:	19,4	18,6	16,6	16,2	15,6	12,6	10,2	4,6	7,7	8,7
3. Inkomen uit vermogen toevloeiend aan particulieren										
a) Intresten	5,8	6,0	6,8	6,9	7,1	9,0	19,0	33,0	12,2	16,5
b) Huur (ontvangen of toegerekend) ..	3,7	3,3	3,1	3,3	3,0	3,5	1,7	12,0	15,7	3,8
c) Dividenden, tantièmes, giften	3,4	3,4	3,6	3,1	3,1	5,1	16,0	21,9	- 2,6	12,6
Totaal:	12,9	12,7	13,5	13,3	13,2	6,4	13,3	24,6	9,1	12,5
4. Reserveringen van vennootschappen ...	2,7	3,0	2,6	0,8	1,5	36,6	24,5	0,8	-66,1	111,9
5. Directe belastingen der vennootschappen van alle juridische vormen	3,3	3,8	3,8	3,8	3,5	14,7	31,2	19,4	10,2	5,4
6. Inkomens uit vermogen en ondernemersinkomen toevloeiend aan de overheid ...	0,3	0,1	0,4	0,4	0,0	-55,5	-59,6	291,3	10,5	-85,5
7. Intrest van de overheidsschuld	- 4,1	- 4,1	- 4,3	- 4,4	- 4,6	11,6	14,2	23,7	12,7	19,9
NETTO NATIONAAL INKOMEN TEGEN FACTORKOSTEN (aangepast)	100,0	100,0	100,0	100,0	100,0	13,4	14,6	17,3	10,7	13,2

7. — Besteding van het Nationaal Produkt.
In werkelijke prijzen.

	× 1 000 000 F					Indexcijfers 1970 = 100				
	1972	1973	1974	1975	1976	1972	1973	1974	1975	1976
A. PRIVATE CONSUMPTIE										
1. Voedingsmiddelen										
a) Brood en produkten op basis van graangewassen:										
Brood- en broodbakkerijprodukten	14 368	15 487	17 469	20 007	22 626	113	122	138	158	178
Pasteigebak en koekjes ..	9 110	9 809	11 940	13 357	12 841	110	118	144	161	155
Beschuiten, deegwaren en rijst	1 430	1 513	1 947	2 028	2 330	110	117	150	156	180
<i>Totaal :</i>	24 908	26 809	31 356	35 392	37 797	112	120	141	159	170
b) Vlees en aanverwante produkten	83 356	91 390	105 606	114 631	129 658	114	125	145	157	178
c) Vis	8 373	9 840	11 772	12 384	15 504	131	154	184	194	242
d) Melk, kaas en eieren:										
Verse en verduurzaamde melk	10 148	11 250	12 048	13 923	15 843	122	135	145	167	190
Kaas	8 005	8 768	10 366	11 615	13 491	127	139	164	184	213
Eieren	4 836	5 099	5 516	5 368	5 659	116	122	132	128	135
<i>Totaal :</i>	22 989	25 117	27 930	30 906	34 993	122	133	148	164	186
e) Oliën en vetten:										
Boter	9 403	9 898	9 840	11 473	12 816	101	106	105	123	137
Oliën en margarine	5 944	6 091	8 710	8 941	8 299	115	118	169	173	161
<i>Totaal :</i>	15 347	15 989	18 550	20 414	21 115	106	110	128	141	146
f) Aardappelen, groenten en fruit:										
Aardappelen	4 371	5 686	4 427	6 393	11 592	94	122	95	137	249
Uitheems vers fruit	5 785	6 605	6 324	7 236	7 229	121	138	132	151	151
Inheems vers fruit	6 642	6 705	7 423	9 135	9 542	111	112	124	153	159
Gedroogd en ingelegd fruit	1 129	1 177	1 123	1 157	1 473	141	147	140	144	184
Verse groenten	9 789	11 503	13 709	14 611	16 722	104	122	145	155	177
Gedroogde en ingelegde groenten	2 212	2 563	3 067	2 806	3 698	114	132	158	145	191
<i>Totaal :</i>	29 928	34 239	36 073	41 338	50 256	108	124	130	150	182
g) Koffie, thee en cichorei	7 818	8 086	8 725	9 014	11 173	108	112	121	125	155
h) Suiker, jam en suikergoed:										
Chocolade en artikelen van chocolade	4 589	4 839	6 460	7 728	9 011	106	112	149	179	208
Overige produkten	6 646	7 118	8 276	8 474	10 302	112	120	139	142	173
<i>Totaal :</i>	11 235	11 957	14 736	16 202	19 313	109	116	143	158	188
i) Andere voedingsmiddelen	6 670	7 952	9 601	11 107	12 913	123	147	177	205	239
<i>Totaal voedingsmiddelen :</i>	210 624	231 379	264 349	291 388	332 722	114	125	143	157	179
2. Dranken										
a) Mineraal water en limonade	10 474	12 542	12 386	14 888	17 365	130	156	154	185	216
b) Bier	22 064	24 937	26 514	28 875	30 984	116	131	140	152	163
c) Alcohol	7 846	9 150	10 094	10 419	10 618	116	135	149	153	156
d) Wijn en andere dranken ..	10 610	12 824	13 211	15 925	16 153	151	182	188	226	230
<i>Totaal :</i>	50 994	59 453	62 205	70 107	75 120	125	145	152	171	184
3. Tabakswaren										
4. Kleding en ander persoonlijk goed										
a) Kleding, exclusief wat volgt	61 511	68 300	80 170	86 999	99 865	125	139	163	177	204
b) Schoeisels	10 244	11 281	13 809	15 415	16 469	134	148	181	202	216
c) Pelzen, handschoenen en marokijnwerk	4 008	4 512	4 883	5 033	5 765	137	154	166	171	196
d) Uurwerken, juwelen, zilver- smeedwerk, brillen	6 908	8 234	9 634	9 504	11 024	111	133	155	153	177
<i>Totaal :</i>	82 671	92 327	108 496	116 951	133 123	126	140	165	178	202
5. Huur, taxes, water										
	89 782	98 264	115 617	136 435	148 903	116	126	149	176	192

7. — Besteding van het Nationaal Produkt (vervolg).
In werkelijke prijzen.

	× 1 000 000 F					Indexcijfers 1970 = 100				
	1972	1973	1974	1975	1976	1972	1973	1974	1975	1976
6. Verwarming, verlichting										
a) Kolen, enz	9 130	9 045	9 882	10 417	9 022	79	79	86	91	78
b) Stadsgas en aardgas	5 233	6 085	7 479	9 539	11 768	139	162	199	254	313
c) Elektriciteit	14 279	15 479	18 876	24 897	28 512	120	130	159	210	240
d) Gas in flessen, stookolie, hout	17 839	21 907	28 563	34 643	37 763	144	177	231	280	306
Totaal :	46 481	52 516	64 800	79 496	87 065	118	133	164	201	220
7. Duurzame huishoudartikelen										
a) Textiel, glas en kristal	24 555	27 250	32 342	35 449	40 285	128	142	168	184	209
b) Meubels en artikelen in hout	28 964	38 831	47 459	45 564	56 416	147	198	242	232	287
c) Artikelen in plaatijzer, metalen toebehoren voor woningbouw, artikelen van de staaldraadtrekkerij en de koudwalserij	14 664	16 496	19 188	20 234	23 041	108	122	142	150	170
d) Elektrische huishoudtoestellen	11 048	14 449	18 935	18 632	21 331	142	185	243	239	274
e) Radio- en televisietoestellen	9 447	12 004	14 698	15 636	18 211	156	198	243	258	301
f) Overige artikelen	9 243	10 881	13 108	13 812	15 573	158	186	225	237	267
Totaal :	97 921	119 911	145 730	149 327	174 857	136	166	202	207	243
8. Onderhoud van de woning										
a) Huispersoneel	18 103	21 706	22 686	25 670	27 292	110	131	137	155	165
b) Niet duurzame huishoudartikelen	7 918	8 854	10 286	10 658	12 285	117	131	152	158	182
c) Onderhoudsdiensten	15 687	18 391	22 450	25 982	30 221	129	151	184	213	248
Totaal :	41 708	48 951	55 422	62 310	69 798	118	138	156	176	197
9. Persoonsverzorging en hygiëne										
a) Persoonsverzorging : Toiletartikelen, haarverzorging	15 985	18 248	20 483	23 966	26 392	131	149	168	196	216
b) Hygiëne : Genees-, heelkundige en aanverwante zorgen	63 698	77 698	93 246	115 300	140 029	132	161	194	239	291
Totaal :	79 683	95 946	113 729	139 266	166 421	132	159	188	231	276
10. Vervoer										
a) Aankoop van vervoermiddelen	34 211	39 497	41 533	49 471	62 131	134	155	163	194	243
b) Gebruik van eigen vervoermiddelen	47 277	53 487	67 959	83 522	96 566	133	151	192	235	272
c) Stadsvervoer, vervoer per buurtspoorweg of intercommunale autobussen	4 229	4 440	4 481	4 579	4 926	98	103	104	107	115
d) Vervoer per spoorweg	6 064	6 487	6 824	7 117	7 457	112	120	126	132	138
e) Andere vervoerdiensten	3 726	4 011	4 835	5 450	6 050	115	124	149	168	187
Totaal :	95 507	107 922	125 632	150 139	177 130	129	146	170	203	240
11. Verkeer : P.T.T.	7 327	8 286	8 882	11 291	12 337	125	142	152	193	211
12. Vrije tijdsbesteding										
a) Vermakelijkheden	6 638	7 286	8 551	9 903	11 435	134	147	172	199	230
b) Hotels, restaurants en cafés	47 164	52 978	54 977	61 580	67 796	127	143	149	166	183
c) Boeken, dagbladen en tijdschriften	7 418	8 355	10 438	12 235	14 017	141	159	198	233	266
d) Andere ontspanning	23 607	27 583	33 897	37 356	43 202	126	147	180	199	230
Totaal :	84 827	96 202	107 863	121 074	136 450	128	146	163	183	207

7. — Besteding van het Nationaal Produkt (vervolg).

In werkelijke prijzen.

	× 1 000 000 F					Indexcijfers 1970 = 100				
	1972	1973	1974	1975	1976	1972	1973	1974	1975	1976
13. Onderwijs en onderzoek	1 965	2 121	2 547	3 184	3 421	118	127	153	191	205
14. Financiële diensten	26 523	33 209	38 740	42 219	51 729	132	166	193	211	258
15. Diverse diensten	7 044	8 314	9 561	10 209	12 310	136	161	185	197	238
16. Persoonlijke uitgaven in het buitenland	26 500	34 500	37 800	43 000	46 100	129	168	184	210	225
17. Minus uitgaven van niet-ingezetenen in België	- 21 100	- 26 800	- 29 700	- 34 000	- 35 400	112	143	158	181	188
<i>Totaal 1 tot 17 :</i>	946 719	1 082 790	1 254 464	1 417 681	1 620 514					
Statistische aanpassing	- 1 149	- 1 384	1 629	- 877	- 1 341					
PRIVATE CONSUMPTIE ..	945 570	1 081 406	1 256 093	1 416 804	1 619 173	123	141	163	184	211
B. OVERHEIDS-CONSUMPTIE										
1. Bezoldigingen en pensioenen										
a) Centrale overheid :										
Administratief apparaat ..	31 985	37 307	43 060	52 077	57 398	134	156	180	218	240
Onderwijs :										
Rijksonderwijs	25 066	29 205	34 559	42 110	48 389	139	162	192	234	269
Weddesubsidies gemeentelijk en provinciaal onderwijs	16 322	18 062	22 717	27 665	31 692	145	160	201	245	281
Weddesubsidies vrij onderwijs	32 788	36 872	47 120	58 288	67 294	136	153	195	241	279
<i>Totaal onderwijs :</i>	74 176	84 139	104 396	128 063	147 375	139	157	195	240	276
Militair apparaat	24 450	28 041	31 554	37 245	43 005	125	143	161	190	220
<i>Totaal a) :</i>	130 611	149 487	179 010	217 385	247 778	135	154	185	224	256
b) Provincies :										
Administratief apparaat ..	1 590	1 764	2 110	2 605	3 257	133	148	177	218	273
Onderwijs (exclusief weddesubsidies van het Rijk) ...	339	379	519	654	776	128	144	197	248	294
<i>Totaal :</i>	1 929	2 143	2 629	3 259	4 033	132	147	180	224	277
c) Gemeenten :										
Administratief apparaat ..	22 097	26 517	31 999	39 903	45 173	132	159	192	239	271
Onderwijs (excl. weddesubsidies van het Rijk)	2 266	2 533	3 186	3 859	4 396	128	143	180	218	249
<i>Totaal :</i>	24 363	29 050	35 185	43 762	49 569	132	157	191	237	269
d) Commissies van de Openbare Onderstand (exclusief hospitalen)	1 661	1 937	2 483	3 196	3 672	135	157	202	260	299
e) Sociale zekerheid :										
Loon- en weddetrekkenden	8 472	10 106	11 543	14 100	16 327	134	160	182	223	258
Zelfstandigen	875	1 163	1 346	1 637	1 876	112	149	172	209	240
<i>Totaal bezoldigingen en pensioenen :</i>	167 911	193 886	232 196	283 339	323 255	134	155	186	226	258
2. Lopende aankopen van goederen en diensten										
a) Centrale overheid :										
Aankopen :										
Administratief apparaat ..	16 745	18 279	20 914	25 681	28 846	135	147	168	206	232
Onderwijs :										
Rijksonderwijs	5 099	5 008	5 599	6 823	8 057	132	130	145	177	209

7. — Besteding van het Nationaal Produkt (vervolg).
In werkelijke prijzen.

Nationale rekeningen

	× 1 000 000 F					Indexcijfers 1970 = 100				
	1972	1973	1974	1975	1976	1972	1973	1974	1975	1976
Subsidies werkingskosten gemeentelijk en provinciaal onderwijs	1 327	1 348	1 912	2 747	3 027	113	115	163	235	258
Subsidies werkingskosten vrij onderwijs	5 117	6 115	7 271	10 014	11 366	109	130	155	213	242
<i>Totaal onderwijs :</i>	11 543	12 471	14 782	19 584	22 450	119	128	152	201	231
Militair apparaat	16 132	16 820	18 209	25 513	27 960	129	134	145	203	223
<i>Totaal aankopen :</i>	44 420	47 570	53 905	70 778	79 256	128	137	155	204	228
Verkopen	- 2 536	- 2 655	- 2 919	- 3 029	- 4 626	138	144	159	165	251
<i>Totaal a) :</i>	41 884	44 915	50 986	67 749	74 630	127	137	155	206	227
b) Provincies :										
Administratief apparaat ..	555	577	600	636	838	119	124	129	136	180
Onderwijs (excl. subsidies werkingskosten van het Rijk)	236	238	275	316	340	119	120	138	159	171
<i>Totaal :</i>	791	815	875	952	1 178	119	123	132	143	177
c) Gemeenten :										
Administratief apparaat ..	5 307	5 771	6 820	7 842	8 720	138	150	178	204	227
Onderwijs (excl. subsidies werkingskosten van het Rijk)	782	788	974	1 120	1 241	122	123	152	175	194
<i>Totaal :</i>	6 089	6 559	7 794	8 962	9 961	136	146	174	200	222
d) Commissies van de Openbare Onderstand (exclusief hospitalen)	274	297	333	402	436	138	150	168	203	220
e) Sociale Zekerheid :										
Loon- en weddetrekkenden	2 474	2 782	3 195	3 790	4 683	138	156	179	212	262
Zelfstandigen	386	427	565	634	734	149	165	218	245	283
<i>Totaal goederen en diensten :</i>	51 898	55 795	63 748	82 489	91 622	129	139	158	205	228
3. Toegerekende netto huur van administratieve- en onderwijsgebouwen van de openbare besturen	7 411	8 228	10 616	13 329	15 786	128	142	183	230	272
4. Betaalde huur (Centrale Overheid)	1 480	1 548	1 866	2 392	2 734	114	119	144	184	210
5. Toegerekende afschrijvingen van administratieve- en onderwijsgebouwen van de openbare besturen	1 934	2 143	2 760	3 471	4 108	128	142	182	229	271
6. Afschrijvingen meubilering en materieel (Centrale Overheid)	1 633	1 799	1 990	2 167	2 356	127	140	155	169	184
OVERHEIDSCONSUMPTIE	232 267	263 399	313 176	387 187	439 861	132	150	179	221	251
C. BRUTO BINNENLANDSE KAPITAALVORMING										
1. Landbouw, bosbouw en visserij	8 272	10 775	12 932	12 186	14 591	110	144	173	163	195
2. Extractieve nijverheid										
a) Steenkoolmijnen en hun elektrische centrales	421	330	220	419	442	111	87	58	111	117
b) Overige extractieve industrieën	2 407	1 989	2 247	1 669	1 520	131	108	122	91	83
<i>Totaal :</i>	2 828	2 319	2 467	2 088	1 962	128	105	111	94	89

7. — Besteding van het Nationaal Produkt (vervolg).

In werkelijke prijzen.

	× 1 000 000 F					Indexcijfers 1970 = 100				
	1972	1973	1974	1975	1976	1972	1973	1974	1975	1976
3. Be- en verwerkende nijverheid										
a) Voedingsmiddelen, dranken en tabak	9 920	11 202	14 387	12 718	11 078	130	146	188	166	145
b) Textiel	4 639	5 711	6 793	5 562	4 567	94	115	137	112	92
c) Kleding en schoeisel	1 865	1 543	1 575	1 170	1 059	103	85	87	65	59
d) Hout en meubelen	3 169	4 404	5 114	2 896	3 037	118	164	190	108	113
e) Papier, drukkerij, uitgeverij	4 348	4 011	5 266	2 860	4 244	117	108	141	77	114
f) Chemie en aanverwante activiteiten	16 738	16 090	23 196	31 356	33 765	90	86	124	168	181
g) Klei, ceramiek, glas en cement	3 510	4 335	7 524	6 821	4 617	76	93	162	147	99
h) IJzer, staal en non-ferrometalen	11 071	10 385	21 156	23 085	15 442	84	79	160	175	117
i) Metaalverwerkende nijverheid en scheepsbouw	15 746	20 779	23 096	17 401	14 800	109	144	160	121	103
j) Diverse n.e.g. activiteiten	2 090	2 240	2 030	2 540	2 330	123	132	119	149	137
Totaal :	73 096	80 700	110 137	106 409	94 939	100	110	150	145	129
4. Bouwnijverheid	6 352	8 410	8 308	7 917	9 292	75	99	98	94	110
5. Elektriciteit, gas en water	23 718	19 456	23 351	35 692	29 510	151	124	149	227	188
6. Handel, bank- en verzekeringswezen, woongebouwen										
a) Handel, bank- en verzekeringswezen	35 800	42 200	48 700	49 000	55 600	136	160	185	186	211
b) Woongebouwen	68 890	94 436	129 626	143 606	181 530	96	132	181	200	253
Totaal :	104 690	136 636	178 326	192 606	237 130	107	139	182	196	242
7. Vervoer en verkeer										
a) Spoorwegvervoer	12 476	13 846	11 660	14 435	19 594	162	180	152	188	255
b) Wegvervoer	2 648	3 382	3 471	2 881	3 266	138	176	181	150	170
c) Zeevervoer, binnenscheepvaart, waterwegen en havens	9 265	12 231	14 021	17 077	15 059	123	163	187	227	201
d) Luchtvervoer	1 012	1 923	3 569	4 481	576	30	57	106	134	17
e) Post, telegraaf, telefoon, radio en televisie	10 476	12 006	14 484	17 819	17 424	150	172	208	256	250
Totaal :	35 877	43 388	47 205	56 693	55 919	131	158	172	207	204
8. Diensten										
a) Overheid (incl. wegen) ...	47 369	43 369	46 089	53 417	64 056	142	130	138	160	192
b) Onderwijs (officieel en vrij)	14 990	16 120	19 976	26 082	29 814	125	134	167	218	249
c) Medische beroepen en andere diensten aan gezinnen en aan bedrijven	11 600	13 400	19 100	18 800	23 900	132	152	217	214	272
Totaal :	73 959	72 889	85 165	98 299	117 770	136	134	157	181	217
9. Totaal 1 tot 8	328 792	374 573	467 891	511 890	561 113	115	130	163	178	195
10. Verandering der voorraden										
a) Veestapel	2 423	4 892	48	- 1 706	628					
b) Andere voorraden	7 100	20 600	46 300	- 12 800	10 900					
Totaal :	9 523	25 492	46 348	- 14 506	11 528					
Totaal (1 tot 10):	338 315	400 065	514 239	497 384	572 641					
Statistische aanpassing	- 411	- 511	668	- 308	- 474					
BRUTO BINNENLANDSE KAPITAALVORMING	337 904	399 554	514 907	497 076	572 167	110	130	167	162	186

7. — Besteding van het Nationaal Produkt (vervolg).

In werkelijke prijzen.

	× 1 000 000 F					Indexcijfers 1970 = 100				
	1972	1973	1974	1975	1976	1972	1973	1974	1975	1976
D. NETTO UITVOER VAN GOEDEREN EN DIENSTEN										
1. Factorinkomens ontvangen van het buitenland:										
a) Inkomen uit arbeid	13 100	14 500	17 500	21 100	23 700	135	149	180	218	244
b) Andere inkomens	54 500	81 800	152 500	152 300	157 700	123	184	343	343	355
<i>Totaal :</i>	67 600	96 300	170 000	173 400	181 400	125	178	314	321	335
2. Uitvoer van goederen en diensten										
a) Goederen (f.o.b.)	557 300	697 100	923 600	856 800	1 019 100	123	154	204	189	225
b) Vervoer	34 300	40 600	63 200	60 000	66 800	125	148	231	219	244
c) Uitgaven van niet-ingesetenen in België	21 100	26 800	29 700	34 000	35 400	112	143	158	181	188
d) Andere diensten	70 300	81 900	99 900	114 400	134 300	112	130	159	182	214
<i>Totaal :</i>	683 000	846 400	1 116 400	1 065 200	1 255 600	122	151	199	190	223
<i>Totale uitvoer (1 + 2) :</i>	750 600	942 700	1 286 400	1 238 600	1 437 000	122	153	209	201	233
3. Factorinkomens betaald aan het buitenland										
a) Inkomen uit arbeid	4 200	4 900	6 500	8 300	9 400	135	158	210	268	303
b) Andere inkomens	46 000	73 100	139 000	134 500	132 900	115	182	347	335	331
<i>Totaal :</i>	50 200	78 000	145 500	142 800	142 300	116	181	337	331	329
4. Invoer van goederen en diensten										
a) Goederen (f.o.b.)	(1)514 200	665 900	918 800	858 300	1 062 600	121	157	216	202	250
b) Vervoer	33 000	41 700	66 500	60 900	67 300	118	149	238	218	240
c) Uitgaven van Belgische ingezetenen in het buitenland	32 900	42 800	46 900	53 400	57 200	130	169	185	210	225
d) Andere diensten	(2)52 600	60 800	77 000	88 500	96 200	97	112	141	162	177
<i>Totaal :</i>	632 700	811 200	1 109 200	1 061 100	1 283 300	119	152	208	199	241
<i>Totale invoer (3 + 4) :</i>	682 900	889 200	1 254 700	1 203 900	1 425 600	119	154	218	209	248
NETTO UITVOER (totale uitvoer minus invoer)	67 700	53 500	31 700	34 700	11 400					
BRUTO NATIONAAL PRODUKT TEGEN MARKT-PRIJS (aangepast)	1 583 441	1 797 859	2 115 876	2 335 767	2 642 601	122,6	139,2	163,8	180,8	204,6

(1) Vanaf 1972 : inclusief invoer militair materieel.

(2) Vanaf 1972 : exclusief invoer militair materieel.

8. — Besteding van het Nationaal Produkt.

In prijzen van 1970.

	× 1 000 000 F					Indexcijfers 1970 = 100				
	1972	1973	1974	1975	1976	1972	1973	1974	1975	1976
A. PRIVATE CONSUMPTIE										
1. Voedingsmiddelen										
a) Brood en produkten op basis van graangewassen :										
Brood- en broodbakkerijprodukten	12 527	12 438	12 350	12 256	12 148	99	98	97	97	96
Pasteigebak en koekjes	8 320	8 615	9 233	8 883	8 010	100	104	111	107	97
Beschuitten, deegwaren en rijst ...	1 412	1 471	1 521	1 438	1 629	109	113	117	111	126
Totaal:	22 259	22 524	23 104	22 577	21 787	100	101	104	101	98
b) Vlees en aanverwante produkten .	75 761	76 184	82 082	81 502	82 423	104	105	113	112	113
c) Vis	7 362	7 891	8 076	8 116	9 174	115	123	126	127	143
d) Melk, kaas en eieren :										
Verse en verduurzaamde melk ...	8 675	9 178	8 891	8 716	9 252	104	110	107	105	111
Kaas	6 961	7 376	7 905	7 809	8 600	110	117	125	124	136
Eieren	3 861	3 622	3 660	3 601	3 357	92	87	87	86	80
Totaal:	19 497	20 176	20 456	20 126	21 209	104	107	109	107	113
e) Oliën en vetten :										
Boter	8 609	8 996	8 925	9 186	9 439	92	96	96	98	101
Oliën en margarine	5 543	5 628	5 555	5 151	5 096	107	109	108	100	99
Totaal:	14 152	14 624	14 480	14 337	14 535	98	101	100	99	100
f) Aardappelen, groenten en fruit :										
Aardappelen	4 526	4 451	4 383	4 314	3 709	97	95	94	92	80
Uitheems vers fruit	5 344	5 936	5 292	5 483	5 540	111	124	110	114	115
Inheems vers fruit	5 498	5 005	5 102	5 459	5 943	92	84	85	91	99
Gedroogd en ingelegd fruit	1 083	1 111	1 030	991	1 215	135	139	128	124	151
Verse groenten	9 321	9 778	10 127	9 557	9 318	99	103	107	101	99
Gedroogde en ingelegde groenten	2 265	2 668	3 031	2 621	3 297	117	137	156	135	170
Totaal:	28 037	28 949	28 965	28 425	29 022	101	105	105	103	105
g) Koffie, thee en cichorei	7 736	7 923	7 785	8 010	7 978	107	110	108	111	111
h) Suiker, jam en suikergoed :										
Chocolade en artikelen van chocolade	4 694	4 786	4 956	4 912	5 608	108	111	115	114	130
Overige produkten	6 369	6 623	6 946	6 010	6 716	107	111	117	101	113
Totaal:	11 063	11 409	11 902	10 922	12 324	108	111	116	106	120
i) Andere voedingsmiddelen	6 279	7 294	7 835	8 199	9 110	116	135	145	151	168
Totaal voedingsmiddelen:	192 146	196 974	204 685	202 214	207 562	104	106	110	109	112
2. Dranken										
a) Mineraal water en limonade	9 055	9 792	9 673	10 484	11 631	112	122	120	130	144
b) Bier	19 608	21 060	19 688	19 364	20 530	103	111	104	102	108
c) Alcohol	7 731	8 974	9 915	10 123	9 745	114	132	146	149	144
d) Wijn en andere dranken	9 974	10 857	10 726	12 647	11 884	142	154	152	180	169
Totaal:	46 368	50 683	50 002	52 618	53 790	113	124	122	129	132
3. Tabakswaaren	16 570	17 234	17 057	16 221	15 921	108	112	111	105	104
4. Kleding en ander persoonlijk goed										
a) Kleding, exclusief wat volgt	56 740	59 725	63 946	64 231	70 095	116	122	130	131	143
b) Schoeisels	8 964	8 993	9 650	9 400	9 024	117	118	126	123	118
c) Pelzen, handschoenen en marokijnwerk	3 459	3 672	3 589	3 465	3 605	118	125	122	118	123
d) Uurwerken, juwelen, zilversmeedwerk, brillen	6 262	6 502	6 297	5 891	6 247	101	105	101	95	101
Totaal:	75 425	78 892	83 482	82 987	88 971	115	120	127	126	135
5. Huur, taxes, water	82 073	84 345	86 600	88 865	91 223	106	109	111	114	117

NATIONALE REKENINGEN

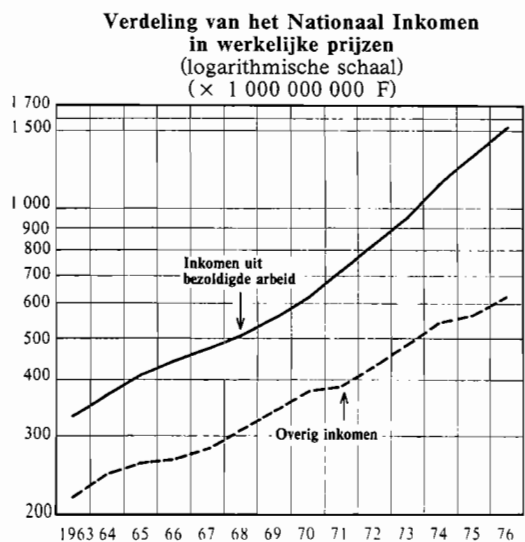
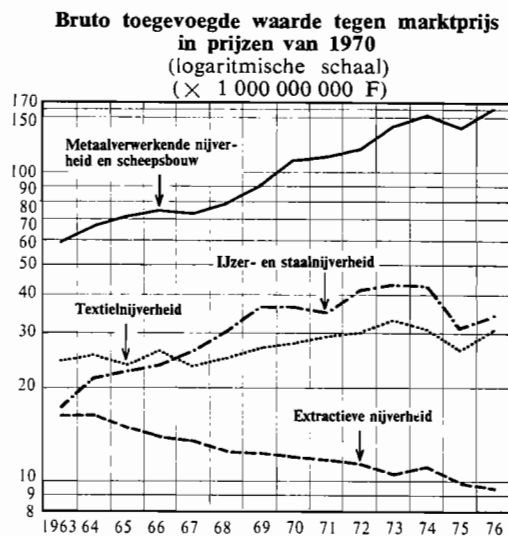
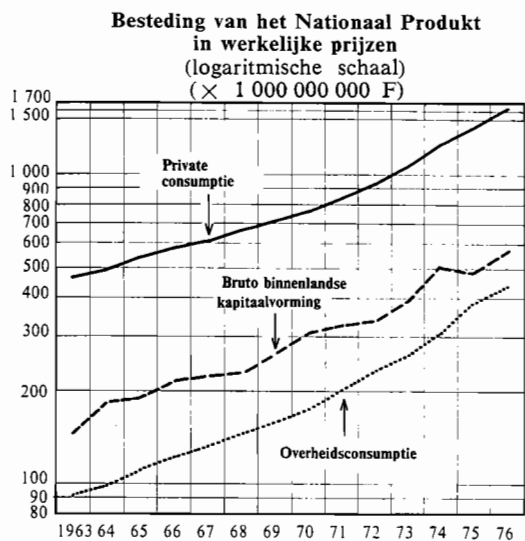
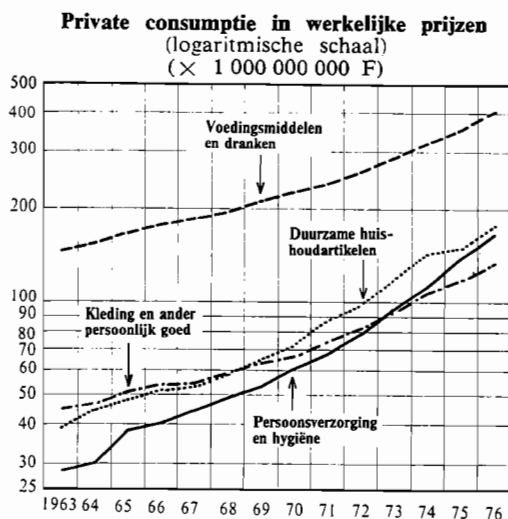
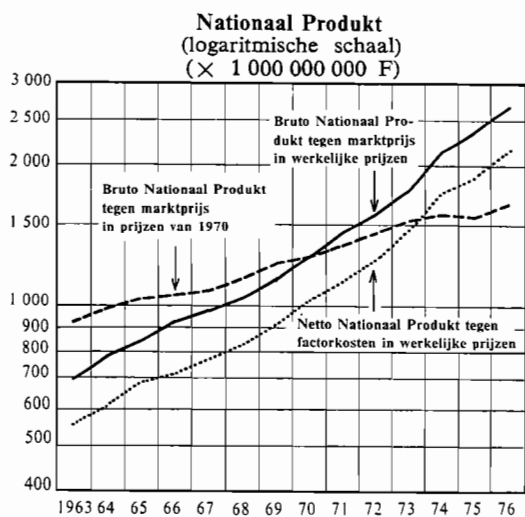

Besteding van het Nationaal Produkt in werkelijke prijzen in 1976

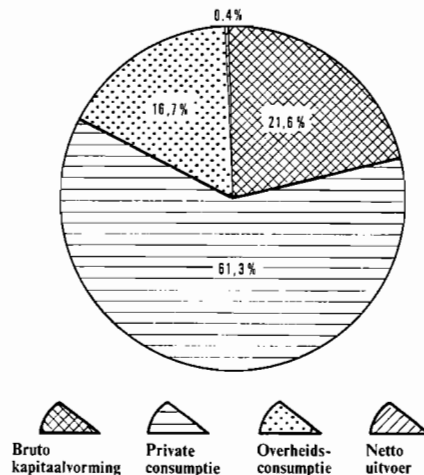

8. — Besteding van het Nationaal Produkt. (vervolg).

In prijzen van 1970.

	× 1 000 000 F					Indexcijfers 1970 = 100				
	1972	1973	1974	1975	1976	1972	1973	1974	1975	1976
6. Verwarming, verlichting										
a) Kolen, enz.	8 530	8 213	7 177	6 011	4 994	74	71	62	52	43
b) Stadsgas en aardgas	4 922	5 562	6 154	7 288	8 405	131	148	164	194	224
c) Elektriciteit	14 431	16 078	17 431	19 439	21 035	121	135	147	164	177
d) Gas in flessen, stookolie, hout	17 647	20 268	19 024	20 363	20 697	143	164	154	165	167
<i>Totaal:</i>	45 530	50 121	49 786	53 101	55 131	115	127	126	134	140
7. Duurzame huishoudartikelen										
a) Textiel, glas en kristal	22 148	23 285	25 330	25 453	27 455	115	121	132	132	143
b) Meubels en artikelen in hout	25 959	33 010	36 138	32 901	38 697	132	168	184	168	197
c) Artikelen in plaatijzer, metalen toebehoren voor woningbouw, artikelen van de staaldraadtrekkerij en de koudwalserij	11 854	12 594	13 098	12 098	12 904	88	93	97	89	95
d) Elektrische huishoudtoestellen ...	10 474	13 436	16 555	15 755	17 346	134	172	212	202	223
e) Radio- en televisietoestellen	9 291	11 706	14 133	14 814	17 123	153	193	233	245	283
f) Overige artikelen	7 948	8 764	9 472	8 863	9 716	136	150	162	152	166
<i>Totaal:</i>	87 674	102 795	114 726	109 884	123 241	122	143	159	152	171
8. Onderhoud van de woning										
a) Huispersoneel	16 417	16 417	15 789	15 789	15 789	99	99	96	96	96
b) Niet duurzame huishoudartikelen ..	7 755	8 538	9 240	8 427	9 427	115	126	137	125	139
c) Onderhoudsdiensten	13 263	14 176	15 207	15 501	16 655	109	116	125	127	137
<i>Totaal:</i>	37 435	39 131	40 236	39 717	41 871	106	110	113	112	118
9. Persoonsverzorging en hygiëne										
a) Persoonsverzorging : Toiletartikelen, haarverzorging ..	13 670	14 364	14 754	14 759	15 017	112	118	121	121	123
b) Hygiëne : Genees-, heilkundige en aanverwante zorgen	57 227	65 369	69 674	76 382	84 685	119	136	145	159	176
<i>Totaal:</i>	70 897	79 733	84 428	91 141	99 702	117	132	140	151	165
10. Vervoer										
a) Aankoop van vervoermiddelen ...	30 236	32 615	31 952	34 621	38 681	118	128	125	136	152
b) Gebruik van eigen vervoermiddelen	40 237	41 503	45 181	48 662	51 642	113	117	127	137	146
c) Stadsvervoer, vervoer per buurtspoorweg of intercommunale autobussen	4 125	4 089	3 996	3 956	3 755	96	95	93	92	87
d) Vervoer per spoorweg	5 363	5 324	5 451	5 456	5 407	99	99	101	101	100
e) Andere vervoerdiensten	3 348	3 605	3 964	3 905	3 817	103	111	122	121	118
<i>Totaal:</i>	83 309	87 136	90 544	96 600	103 302	113	118	122	131	140
11. Verkeer : P.T.T.	6 292	6 499	6 743	6 609	7 190	108	111	115	113	123
12. Vrije tijdsbesteding										
a) Vermakelijkheden	5 903	6 231	6 835	7 223	7 814	119	126	138	146	157
b) Hotels, restaurants en cafés	40 316	43 099	42 471	44 939	45 616	109	116	115	121	123
c) Boeken, dagbladen en tijdschriften ..	6 315	6 755	6 831	6 772	6 959	120	128	130	129	132
d) Andere ontspanning	20 336	22 146	24 732	24 389	26 813	108	118	132	130	143
<i>Totaal:</i>	72 870	78 231	80 869	83 323	87 202	110	118	122	126	132

8. — Besteding van het Nationaal Produkt. (vervolg).

In prijzen van 1970.

	× 1 000 000 F					Indexcijfers 1970 = 100				
	1972	1973	1974	1975	1976	1972	1973	1974	1975	1976
13. Onderwijs en onderzoek	1 757	1 801	1 845	1 890	1 934	105	108	111	113	116
14. Financiële diensten	24 636	28 635	29 075	27 629	29 787	123	143	145	138	149
15. Diverse diensten	6 419	7 134	7 313	7 035	7 849	124	138	141	136	152
16. Persoonlijke uitgaven in het buitenland	22 700	28 100	29 200	31 400	31 000	111	137	142	153	151
17. Minus uitgaven van niet-ingezetenen in België	- 18 000	- 21 800	- 23 000	- 24 800	- 23 800	96	116	122	132	127
<i>Totaal 1 tot 17:</i>	854 101	915 644	953 591	966 434	1 021 876					
Statistische aanpassing	6 710	15 376	10 230	3 557	7 154					
PRIVATE CONSUMPTIE	860 811	931 020	963 821	969 991	1 029 030	112	121	125	126	134
B. OVERHEIDSCONSUMPTIE										
1. Bezoldigingen en pensioenen										
a) Administratief apparaat	55 442	60 309	61 826	63 308	65 118	111	120	123	126	130
b) Officieel en vrij onderwijs	63 840	66 630	72 222	73 937	77 786	115	120	130	133	140
c) Militair apparaat	20 329	21 463	21 081	20 771	21 929	104	110	108	106	112
<i>Totaal bezoldigingen en pensioenen:</i>	139 611	148 402	155 129	158 016	164 833	112	119	124	126	132
2. Lopende aankopen van goederen en diensten										
a) Administratief apparaat	22 660	22 901	22 981	24 264	25 559	119	121	121	128	135
b) Officieel en vrij onderwijs	11 095	11 054	11 174	12 990	13 789	105	105	106	123	130
c) Militair apparaat	13 532	13 341	12 379	16 183	16 888	108	106	99	129	135
<i>Totaal lopende aankopen:</i>	47 287	47 296	46 534	53 437	56 236	112	112	111	127	134
Verkopen door de centrale overheid	- 2 212	- 2 141	- 2 053	- 1 872	- 2 651	120	116	112	102	144
Lopende aankopen van goederen en diensten minus verkopen ...	45 075	45 155	44 481	51 565	53 585	112	112	110	128	133
3. Toegerekende huur en afschrijvingen van administratieve- en onderwijsgebouwen van de openbare besturen; betaalde huur; afschrijvingen meubilering en materieel (centrale overheid)										
	11 530	12 020	13 258	14 301	15 826	116	121	134	144	160
OVERHEIDSCONSUMPTIE ...	196 216	205 577	212 868	223 882	234 244	112	117	121	128	134
C. BRUTO BINNENLANDSE KAPITAALVORMING										
1. Landbouw, bosbouw en visserij ..										
	7 104	8 505	9 032	7 913	9 081	95	114	121	106	121
2. Extractieve nijverheid										
a) Steenkoolmijnen en hun elektrische centrales	390	297	176	311	319	103	78	46	82	84
b) Overige extractieve industrieën ..	2 211	1 757	1 779	1 231	1 080	120	96	97	67	59
<i>Totaal:</i>	2 601	2 054	1 955	1 542	1 399	117	93	88	70	63

8. — Besteding van het Nationaal Produkt. (vervolg).

In prijzen van 1970.

	× 1 000 000 F					Indexcijfers 1970 = 100				
	1972	1973	1974	1975	1976	1972	1973	1974	1975	1976
3. Be- en verwerkende nijverheid										
a) Voedingsmidd., dranken en tabak	9 073	9 934	11 221	9 120	7 585	119	130	147	119	99
b) Textiel	4 255	5 067	5 340	4 048	3 198	86	102	108	82	65
c) Kleding en schoeisel	1 705	1 364	1 214	827	713	94	75	67	46	39
d) Hout en meubelen	2 903	3 886	3 957	2 050	2 053	108	145	147	76	76
e) Papier, drukkerij, uitgeverij	3 967	3 535	4 098	2 061	2 932	106	95	110	55	79
f) Chemie en aanverw. activiteiten .	15 280	14 093	17 703	22 663	22 531	82	75	95	121	121
g) Klei, ceramiek, glas en cement ..	3 222	3 875	5 920	4 995	3 256	69	83	127	107	70
h) IJzer, staal en non-ferrometalen .	10 190	9 262	16 688	17 072	11 035	77	70	126	129	83
i) Metaalverwerkende nijverheid en scheepsbouw	14 288	18 201	17 855	12 326	10 018	99	126	124	86	70
j) Diverse n.e.g. activiteiten	1 905	1 969	1 568	1 732	1 505	112	116	92	102	89
<i>Totaal:</i>	66 788	71 186	85 564	76 894	64 826	91	97	116	105	88
4. Bouwnijverheid	5 921	7 560	6 662	5 801	6 500	70	89	79	69	77
5. Elektriciteit, gas en water	21 344	16 623	17 049	23 565	18 296	136	106	108	150	116
6. Handel, bank- en verzekerings- wezen, woongebouwen										
a) Handel, bank- en verzekeringsw.	32 524	36 357	36 474	32 836	34 865	124	138	139	125	133
b) Woongebouwen	59 433	75 098	86 512	83 007	95 780	83	105	121	116	133
<i>Totaal:</i>	91 957	111 455	122 986	115 843	130 645	94	114	125	118	133
7. Vervoer en verkeer										
a) Spoorwegvervoer	11 473	12 066	8 862	10 531	13 678	149	157	115	137	178
b) Wegvervoer	2 537	3 189	2 883	2 047	2 158	132	166	150	107	112
c) Zeevervoer, binnenscheepvaart, waterwegen en havens	8 101	10 210	10 458	12 004	10 176	108	136	139	160	136
d) Luchtvervoer	918	1 730	3 020	3 557	264	27	52	90	106	8
e) Post, telegraaf, telefoon, radio en televisie	9 547	10 557	11 339	13 088	12 357	137	151	163	188	177
<i>Totaal:</i>	32 576	37 752	36 562	41 227	38 633	119	138	133	150	141
8. Diensten										
a) Overheid (incl. wegen)	39 811	33 078	30 039	32 047	35 239	119	99	90	96	105
b) Onderwijs (officieel en vrij)	12 486	12 228	12 906	14 766	15 524	104	102	108	123	130
c) Medische beroepen e.a. diensten aan gezinnen en aan bedrijven ..	10 237	11 092	13 575	11 841	13 913	116	126	154	135	158
<i>Totaal:</i>	62 534	56 398	56 520	58 654	64 676	115	104	104	108	119
9. Totaal 1 tot 8	290 825	311 533	336 330	331 439	334 056					
10. Verandering der voorraden										
a) Veestapel	1 984	3 214	- 37	- 1 144	395					
b) Andere voorraden	6 400	17 400	34 500	- 8 500	6 700					
<i>Totaal:</i>	8 384	20 614	34 463	- 9 644	7 095					
<i>Totaal (1 tot 10):</i>	299 209	332 147	370 793	321 795	341 151					
Statistische aanpassing	2 350	5 578	3 979	1 185	2 388					
BRUTO BINNENLANDSE KAPITAALVORMING	301 559	337 725	374 772	322 980	343 539	98	110	122	105	112

8. — Besteding van het Nationaal Produkt. (vervolg).

In prijzen van 1970.

	× 1 000 000 F					Indexcijfers 1970 = 100				
	1972	1973	1974	1975	1976	1972	1973	1974	1975	1976
D. NETTO-UITVOER VAN GOEDEREN EN DIENSTEN										
1. Factorinkomens ontvangen van het buitenland										
a) Inkomen uit arbeid	11 800	12 200	13 100	14 000	14 500	122	126	135	144	149
b) Andere inkomens	49 100	68 900	113 900	101 300	96 300	111	155	257	228	217
<i>Totaal:</i>	60 900	81 100	127 000	115 300	110 800	113	150	235	213	205
2. Uitvoer van goederen en diensten										
a) Goederen (f.o.b.)	549 600	630 700	668 300	596 700	669 500	121	139	148	132	148
b) Vervoer	29 300	32 200	40 400	33 000	33 900	107	118	147	120	124
c) Uitgaven van niet-ingezetenen in België	18 000	21 800	23 000	24 800	23 800	96	116	122	132	127
d) Andere diensten	61 900	68 100	70 200	75 100	85 700	98	108	112	119	136
<i>Totaal:</i>	658 800	752 800	801 900	729 600	812 900	117	134	143	130	145
<i>Totale uitvoer (1 + 2):</i>	719 700	833 900	928 900	844 900	923 700	117	135	151	137	150
3. Factorinkomens betaald aan het buitenland										
a) Inkomen uit arbeid	3 800	4 100	4 900	5 500	5 700	123	132	158	177	184
b) Andere inkomens	41 400	61 600	103 800	89 500	81 100	103	154	259	223	202
<i>Totaal:</i>	45 200	65 700	108 700	95 000	86 800	105	152	252	220	201
4. Invoer van goederen en diensten										
a) Goederen (f.o.b.)	(1) 506 200	606 600	646 600	574 200	663 100	119	143	152	135	156
b) Vervoer	28 600	33 600	41 100	34 400	38 200	102	120	147	123	136
c) Uitgaven van Belgische ingezetenen in het buitenland	28 100	34 800	36 200	39 000	38 500	111	137	143	154	152
d) Andere diensten	(2) 44 400	49 500	55 200	58 500	58 000	81	91	101	107	106
<i>Totaal:</i>	607 300	724 500	779 100	706 100	797 800	114	136	146	133	150
<i>Totale invoer (3 + 4):</i>	652 500	790 200	887 800	801 100	884 600	113	137	154	139	154
NETTO-UITVOER (totale uitvoer minus invoer)	67 200	43 700	41 100	43 800	39 100					
BRUTO NATIONAAL PRODUKT TEGEN MARKTPRIJS (aangepast)	1 425 786	1 518 022	1 592 561	1 560 653	1 645 913	110,4	117,5	123,3	120,8	127,4

(1) Vanaf 1972 : inclusief invoer militair materieel.

(2) Vanaf 1972 : exclusief invoer militair materieel.

9. — Relatieve belangrijkheid en groeipercentages van de verschillende bestedingen van het Nationaal Produkt.

	Relatieve belangrijkheid van de bestedingen in werkelijke prijzen					Groeipercentages van de bestedingen in prijzen van 1970				
	1972	1973	1974	1975	1976	1972	1973	1974	1975	1976
A. Private consumptie										
1. Voedingsmiddelen :										
a) Brood en produkten op basis v. graangewassen	1,6	1,5	1,5	1,5	1,4	1,0	1,2	2,6	-2,3	-3,5
b) Vlees en aanverwante produkten	5,3	5,1	5,0	4,9	4,9	2,7	0,6	7,7	-0,7	1,1
c) Vis	0,5	0,5	0,6	0,5	0,6	1,4	7,2	2,3	0,5	13,0
d) Melk, kaas, eieren	1,4	1,4	1,3	1,3	1,3	0,2	3,5	1,4	-1,6	5,4
e) Oliën en vetten	1,0	0,9	0,9	0,9	0,8	-2,5	3,3	-1,0	-1,0	1,4
f) Aardappelen, groenten en fruit	1,9	1,9	1,7	1,8	1,9	-0,7	3,3	0,1	-1,9	2,1
g-h-i) Overige voedingsmiddelen	1,6	1,6	1,5	1,6	1,7	0,8	6,2	3,4	-1,4	8,4
<i>Totaal voedingsmiddelen :</i>	13,3	12,9	12,5	12,5	12,6	1,0	2,5	3,9	-1,2	2,6
2. Dranken	3,2	3,1	2,9	3,0	2,8	6,9	9,3	-1,3	5,2	2,2
3. Tabakswaaren	1,2	1,1	1,1	1,1	1,1	3,5	4,0	-1,0	-4,9	-1,8
4. Kleding en ander persoonlijk goed	5,2	5,2	5,1	5,0	5,0	5,9	4,6	5,8	-0,6	7,2
5. Huur, taxes, water	5,7	5,5	5,5	5,8	5,6	2,8	2,8	2,7	2,6	2,7
6. Verwarming, verlichting .	2,9	2,9	3,1	3,4	3,3	14,8	10,1	-0,7	6,7	3,8
7. Duurzame huishoudartikelen	6,2	6,7	6,9	6,4	6,6	7,9	17,2	11,6	-4,2	12,2
8. Onderhoud van de woning	2,6	2,7	2,6	2,7	2,6	2,5	4,5	2,8	-1,3	5,4
9. Persoonsverzorging en hygiëne	5,0	5,4	5,4	6,0	6,3	9,0	12,5	5,9	8,0	9,4
10-11. Vervoer en verkeer	6,5	6,5	6,3	6,9	7,2	11,0	4,5	3,9	6,1	7,1
12. Vrije tijdsbesteding	5,4	5,4	5,1	5,2	5,2	5,6	7,4	3,4	3,0	4,7
13-14-15. Onderwijs, financiële en diverse diensten	2,2	2,4	2,4	2,4	2,7	16,0	14,5	1,8	-4,4	8,3
16. Persoonlijke uitgaven in het buitenland	1,7	1,9	1,8	1,8	1,7	4,6	23,8	3,9	7,5	-1,3
17. Minus uitgaven van niet-ingezetenen in België	-1,3	-1,5	-1,4	-1,5	-1,3	-1,1	21,1	5,5	7,8	-4,0
<i>Totaal der rubrieken 1 tot 17 :</i>	59,8	60,2	59,3	60,7	61,4					
Statistische aanpassing ...	-0,1	-0,1	0,1	-0,0	-0,1					
PRIVATE CONSUMPTIE	59,7	60,1	59,4	60,7	61,3	6,4	8,2	3,5	0,6	6,1
B. Overheidsconsumptie										
1. Bezoldigingen en pensioenen	10,6	10,8	11,0	12,1	12,2	6,8	6,3	4,5	1,9	4,3
2. Lopende aankopen van goederen en diensten	3,3	3,1	3,0	3,5	3,5	2,8	0,2	-1,5	15,9	3,9
3-4-5-6. Betaalde huur en toegerekende netto-huur en afschrijvingen van administratieve- en onderwijsgebouwen, meubilering en materieel van de openbare besturen	0,8	0,8	0,8	0,9	1,0	5,9	4,2	10,3	7,9	10,7
OVERHEIDS-CONSUMPTIE	14,7	14,7	14,8	16,5	16,7	5,8	4,8	3,5	5,2	4,6

9. — Relatieve belangrijkheid en groeipercentages van de verschillende bestedingen van het Nationaal Produkt. (vervolg).

	Relatieve belangrijkheid van de bestedingen in werkelijke prijzen					Groeipercentages van de bestedingen in prijzen van 1970				
	1972	1973	1974	1975	1976	1972	1973	1974	1975	1976
C. Bruto binnenlandse kapitaalvorming										
1. Landbouw, bosbouw en visserij	0,5	0,6	0,6	0,6	0,6	27,3	19,7	6,2	-12,4	14,8
2. Extractieve nijverheid ...	0,2	0,1	0,1	0,1	0,1	6,7	-21,0	- 4,8	-21,1	- 9,3
3-4. Be- en verwerkende nij- verheid en bouwnijverheid	5,0	5,0	5,6	4,9	3,9	- 6,6	8,3	17,1	-10,3	-13,7
5. Elektriciteit, gas en water	1,5	1,1	1,1	1,5	1,1	16,7	-22,1	2,6	38,2	-22,4
6. Woongebouwen, handel, bank- en verzekeringswe- zen	6,6	7,6	8,4	8,2	9,0	5,1	21,2	10,3	- 5,8	12,8
7. Vervoer en verkeer	2,3	2,4	2,2	2,4	2,1	7,6	15,9	- 3,2	12,8	- 6,3
8. Diensten	4,7	4,0	4,1	4,2	4,4	4,0	- 9,8	0,2	3,8	10,3
9. Totaal 1 tot 8	20,8	20,8	22,1	21,9	21,2					
10. Verandering der voorraden	0,6	1,5	2,2	- 0,6	0,5					
Totaal 1 tot 10:	21,4	22,3	24,3	21,3	21,7					
Statistische aanpassing ..	- 0,1	- 0,1	0,0	- 0,0	- 0,1					
BRUTO BINNENLANDSE KAPITAALVORMING ..	21,3	22,2	24,3	21,3	21,6	0,0	12,0	11,0	-13,8	6,4
D. Netto-uitvoer van goederen en diensten										
1-2. Totale uitvoer	(47,4)	(52,4)	(60,8)	(53,0)	(54,4)	9,7	15,9	11,4	- 9,0	9,3
3-4. Totale invoer	(43,1)	(49,4)	(59,3)	(51,5)	(54,0)	7,7	21,1	12,4	- 9,8	10,4
NETTO-UITVOER (totale uitvoer minus in- voer)	4,3	3,0	1,5	1,5	0,4					
BRUTO NATIONAAL PRODUKT TEGEN MARKTPRIJS (aangepast)	100,0	100,0	100,0	100,0	100,0	5,9	6,5	4,9	- 2,0	5,5

10. — Rekening 1 Het Nationaal Inkomen en zijn besteding (in miljarden F).

In werkelijke prijzen.

	1972	1973	1974	1975	1976		1972	1973	1974	1975	1976
Inkomens						Bestedingen					
1.1 Inkomens uit bezoldigde arbeid (3.6)	831,7	958,7	1 151,5	1 323,0	1 515,9	1.11 Private consumptie (3.1)	945,6	1 081,4	1 256,1	1 416,8	1 619,2
1.2 Ondernemersinkomen van zelfstandigen en personenvennootschappen (3.7)	246,0	271,2	283,8	305,7	332,2	1.12 Overheidsconsumptie (2.1)	232,2	263,4	313,2	387,2	439,8
1.3 Inkomen uit vermogen toevloeiend aan gezinnen (inclusief verenigingen zonder winstoogmerk ten dienste der gezinnen) (3.8) ...	163,6	185,3	231,0	251,9	283,3	1.13 Bruto binnenlandse kapitaalvorming (4.1) ..	337,9	399,6	514,9	497,1	572,2
1.4 Reserveringen der vennootschappen op aandelen (4.5)	34,6	43,1	43,4	14,7	31,1	1.14 Uitvoer van goederen en diensten, inclusief factorinkomens ontvangen van het buitenland (5.1)	750,6	942,7	1 286,4	1 238,6	1 437,0
1.5 Directe belastingen der vennootschappen van alle juridische vormen (2.12)	41,6	54,6	65,2	71,8	75,7	1.15 Minus: Invoer van goederen en diensten incl. factorinkomens betaald aan het buitenland (5.5)	-682,9	-889,2	-1254,7	-1203,9	-1425,6
1.6 Inkomen uit vermogen en ondernemersinkomen toevloeiend aan de Overheid (2.7)	3,8	1,5	5,9	6,6	1,0						
1.7 Minus: Intrest van de overheidsschuld (2.8) .	-51,7	-59,1	-73,2	-82,5	-98,9						
Nationaal inkomen:	1 269,6	1 455,3	1 707,6	1 891,2	2 140,3						
1.8 Afschrijvingen (4.3) ..	148,8	161,5	192,7	211,2	227,5						
1.9 Indirecte belastingen (2.9)	185,4	206,4	240,6	260,9	307,6						
1.10 Minus: Subsidies (2.2)	-20,4	-25,3	-25,0	-27,5	-32,8						
Bruto nationaal produkt tegen marktprijs:	1 583,4	1 797,9	2 115,9	2 335,8	2 642,6	Bruto nationale uitgaven tegen marktprijs:	1 583,4	1 797,9	2 115,9	2 335,8	2 642,6

11. — Rekening 2 De lopende verrichtingen van de Overheid (in miljarden F).

In werkelijke prijzen.

	1972	1973	1974	1975	1976		1972	1973	1974	1975	1976
Uitgaven						Ontvangsten					
2.1 Overheidsconsumptie (1.12)	232,2	263,4	313,2	387,2	439,8	2.7 Inkomen uit vermogen en ondernemersinkomen toevloeiend aan de Overheid (1.6)	3,8	1,5	5,9	6,6	1,0
2.2 Subsidies (1.10)	20,4	25,3	25,0	27,5	32,8	2.8 Minus: Intrest van de overheidsschuld (1.7)	-51,7	-59,1	-73,2	-82,5	-98,9
2.3 Sociale zekerheid gesalarieerden en zelfstandigen (3.9)	207,2	241,4	295,8	384,3	456,4	2.9 Indirecte belastingen (1.9)	185,4	206,4	240,6	260,9	307,6
2.4 Andere inkomensoverdrachten (netto) aan gezinnen (incl. verenigingen zonder winst-oogmerk, ten dienste der gezinnen) (3.10) . .	26,1	33,6	37,5	49,7	54,0	2.10 Directe belastingen van gezinnen (inclusief verenigingen zonder winst-oogmerk ten dienste der gezinnen) (3.2)	(1)	(1)	(1)	(1)	
2.5 Inkomensoverdrachten aan het buitenland (5.6)	9,0	14,3	14,5	19,7	13,5	2.11 Bijdragen sociale zekerheid gesalarieerden (werkgevers- en werknemersbijdragen) en zelfstandigen (3.3)	152,8	182,9	235,7	304,3	343,0
2.6 Besparingen van de Overheid (4.4)	10,9	11,0	29,8	-15,7	-35,8	2.12 Directe belastingen der vennootschappen van alle juridische vormen (1.5)	172,7	201,5	240,0	289,3	330,0
						2.13 Inkomensoverdrachten van het buitenland (5.2)	41,6	54,6	65,2	71,8	75,7
<i>Totaal der lopende uitgaven en besparingen:</i>	505,8	589,0	715,8	852,7	960,7	<i>Totaal der lopende ontvangsten:</i>	505,8	589,0	715,8	852,7	960,7

12. — Detail van de subsectoren van de Overheid (in miljarden F).

In werkelijke prijzen.

	1972	1973	1974	1975	1976		1972	1973	1974	1975	1976
Uitgaven						Ontvangsten					
CENTRALE OVERHEID						CENTRALE OVERHEID					
Overheidsconsumptie	180,0	202,7	240,3	297,9	337,3	Inkomen uit vermogen en ondernemersinkomen . . .	-14,1	-18,2	-18,1	-21,3	-27,5
Subsidies	20,0	25,0	24,6	27,1	32,3	Minus: Intrest van de overheidsschuld	-40,5	-46,5	-56,6	-61,9	-74,5
Inkomensoverdrachten (netto) aan gezinnen (inclusief verenigingen zonder winst-oogmerk ten dienste der gezinnen) . . .	21,6	28,0	31,1	41,9	44,7	Indirecte belastingen	179,3	199,3	232,5	251,9	297,5
Inkomensoverdrachten aan het buitenland	9,0	14,3	14,5	19,7	13,5	Directe belastingen van gezinnen (inclusief verenigingen zonder winst-oogmerk ten dienste der gezinnen)	136,7	165,7	212,9	277,4	313,8
Inkomensoverdrachten aan de lagere publiekrechtelijke lichamen	26,9	30,2	34,7	43,4	52,2	Directe belastingen der vennootschappen van alle juridische vormen	36,5	49,2	58,3	64,6	67,5
Inkomensoverdrachten aan de Sociale Zekerheid	53,6	61,2	78,2	119,7	150,0	Inkomensoverdrachten van het buitenland	1,2	1,2	1,6	2,3	2,3
Saldo van de lopende verrichtingen van de Centrale Overheid	-12,0	-10,7	7,2	-36,7	-50,9						
<i>Totaal:</i>	299,1	350,7	430,6	513,0	579,1	<i>Totaal:</i>	299,1	350,7	430,6	513,0	579,1

(1) Op dit bedrag is als werkelijk gedane teruggave van met het zegel gelijkgestelde belastingen begrepen in de voorraden op 31 december 1970 8,9 miljard F in mindering gebracht in 1972, 8,6 miljard F in 1973, 1,1 miljard F in 1974 en 7,5 miljard F in 1975.

12. — Detail van de subsectoren van de Overheid (in miljarden F) (vervolg).
In werkelijke prijzen.

	1972	1973	1974	1975	1976		1972	1973	1974	1975	1976
LAGERE PUBLIEKRECHTELIJKE LICHAMEN						LAGERE PUBLIEKRECHTELIJKE LICHAMEN					
Overheidsconsumptie	39,8	46,0	55,9	68,7	78,5	Inkomen uit vermogen en ondernemersinkomen ...	9,2	9,2	11,3	14,1	15,9
Subsidies	0,4	0,3	0,4	0,4	0,5	Minus: Intrest van de overheidsschuld	-11,2	-12,6	-16,6	-20,6	-24,4
Inkomensoverdrachten (netto) aan gezinnen (inclusief verenigingen zonder winstoogmerk ten dienste der gezinnen) ...	4,5	5,6	6,4	7,8	9,3	Indirecte belastingen	6,1	7,1	8,1	9,0	10,1
Saldo van de lopende verrichtingen van de lagere publiekrechtelijke lichamen	7,5	4,6	4,5	3,1	2,9	Directe belastingen van gezinnen (inclusief verenigingen zonder winstoogmerk ten dienste der gezinnen)	16,1	17,2	22,8	26,9	29,2
<i>Totaal:</i>	52,2	56,5	67,2	80,0	91,2	Directe belastingen der vennootschappen	5,1	5,4	6,9	7,2	8,2
						Inkomensoverdrachten van de Centrale Overheid	26,9	30,2	34,7	43,4	52,2
						<i>Totaal:</i>	52,2	56,5	67,2	80,0	91,2
SOCIALE ZEKERHEID						SOCIALE ZEKERHEID					
Overheidsconsumptie	12,4	14,7	17,0	20,6	24,0	Inkomen uit vermogen en ondernemersinkomen ...	8,7	10,5	12,7	13,8	12,6
Sociale Zekerheid gesalarieerden en zelfstandigen .	207,2	241,4	295,8	384,3	456,4	Bijdragen sociale zekerheid gesalarieerden (werkgevers- en werknemersbijdragen) en zelfstandigen	172,7	201,5	240,0	289,3	330,0
Saldo van de lopende verrichtingen van de Sociale Zekerheid	15,4	17,1	18,1	17,9	12,2	Inkomensoverdrachten van de Centrale Overheid	53,6	61,2	78,2	119,7	150,0
<i>Totaal:</i>	235,0	273,2	330,9	422,8	492,6	<i>Totaal:</i>	235,0	273,2	330,9	422,8	492,6

13. — Rekening 3 De lopende verrichtingen van de gezinnen (inclusief verenigingen zonder winstoogmerk ten dienste der gezinnen) (in miljarden F)
In werkelijke prijzen.

	1972	1973	1974	1975	1976		1972	1973	1974	1975	1976
Uitgaven						Ontvangsten					
3.1 Private consumptie (1.11)	945,6	1 081,4	1 256,1	1 416,8	1 619,2	3.6 Inkomen uit bezoldigde arbeid (1.1)	831,7	958,7	1 151,5	1 323,0	1 515,9
3.2 Directe belastingen (2.10)	152,8	182,9	235,7	304,3	343,0	3.7 Ondernemersinkomen van zelfstandigen en personenvennootschappen (1.2)	246,0	271,2	283,8	305,7	332,2
3.3 Sociale Zekerheid gesalarieerden (inclusief werkgeversbijdrage) en zelfstandigen (2.11)	172,7	201,5	240,0	289,3	330,0	3.8 Inkomen uit vermogen toevloeiend aan gezinnen (inclusief verenigingen) (1.3)	163,6	185,3	231,0	251,9	283,3
3.4 Inkomensoverdrachten aan het buitenland (5.7)	9,5	10,9	13,4	16,6	19,9	3.9 Sociale Zekerheid gesalarieerden en zelfstandigen (2.3)	207,2	241,4	295,8	384,3	456,4
3.5 Besparingen der gezinnen (incl. verenigingen) (4.6)	205,0	226,8	268,4	301,2	343,2	3.10 Andere inkomensoverdrachten (netto) van de Overheid (2.4)	26,1	33,6	37,5	49,7	54,0
<i>Totaal der uitgaven en besparingen:</i>	1 485,6	1 703,5	2 013,6	2 328,2	2 655,3	3.11 Inkomensoverdrachten van het buitenland (5.3)	11,0	13,3	14,0	13,6	13,5
						<i>Totaal der ontvangsten:</i>	1 485,6	1 703,5	2 013,6	2 328,2	2 655,3

14. — Rekening 4 De kapitaalverrichtingen van de Natie (in miljarden F).

In werkelijke prijzen.

	1972	1973	1974	1975	1976		1972	1973	1974	1975	1976
Bruto-kapitaalvorming						Financiering van de bruto-kapitaalvorming					
4.1 Bruto binnenlandse kapitaalvorming (1.13)	337,9	399,6	514,9	497,1	572,2	4.3 Afschrijvingen (1.8) ..	148,8	161,5	192,7	211,2	227,5
4.2 Netto-lening aan het buitenland (5.8)	58,8	41,2	17,2	12,0	-8,8	4.4 Besparingen van de Overheid (2.6)	10,9	11,0	29,8	-15,7	-35,8
						4.5 Reserveringen der vennootschappen op aandelen (1.4)	34,6	43,1	43,4	14,7	31,1
						4.6 Besparingen der ge- zinnen (inclusief vere- nigingen) (3.5)	205,0	226,8	268,4	301,2	343,2
						4.7 Kapitaaltransferten (netto) van het bui- tenland (5.4)	- 2,6	- 1,6	- 2,2	- 2,3	- 2,6
<i>Totaal:</i>	396,7	440,8	532,1	509,1	563,4	<i>Totaal:</i>	396,7	440,8	532,1	509,1	563,4

15. — Rekening 5 De verrichtingen van het buitenland met België (in miljarden F).

In werkelijke prijzen.

	1972	1973	1974	1975	1976		1972	1973	1974	1975	1976
Uitgaven van het buitenland						Ontvangsten van het buitenland					
5.1 Goederen en diensten geleverd door België, inclusief prestaties van produktiefactoren (1.14)	750,6	942,7	1 286,4	1 238,6	1 437,0	5.5 Goederen en diensten geleverd aan België, incl. prestaties van produktiefactoren (1.15)	682,9	889,2	1 254,7	1 203,9	1 425,6
5.2 Inkomensoverdrach- ten aan de Overheid (2.13)	1,2	1,2	1,6	2,3	2,3	5.6 Inkomensoverdrach- ten van de Overheid aan het buitenland (2.5)	9,0	14,3	14,5	19,7	13,5
5.3 Inkomensoverdrach- ten aan gezinnen (in- clusief verenigingen) (3.11)	11,0	13,3	14,0	13,6	13,5	5.7 Inkomensoverdrach- ten van gezinnen (in- clusief verenigingen) aan het buitenland (3.4)	9,5	10,9	13,4	16,6	19,9
5.4 Kapitaaloverdrach- ten (netto) aan België (4.7)	- 2,6	- 1,6	- 2,2	- 2,3	- 2,6	5.8 Netto-lening aan het buitenland (4.2)	58,8	41,2	17,2	12,0	- 8,8
<i>Totaal:</i>	760,2	955,6	1 299,8	1 252,2	1 450,2	<i>Totaal:</i>	760,2	955,6	1 299,8	1 252,2	1 450,2

Internationaal Overzicht

**Cijfers ontleend aan het Maandelijks Statistisch Bulletin van de U.N.O.
of bekomen bij de Europese Economische Gemeenschap**

1. — Bevolking, geboorten, sterfgevallen, huwelijken.

LANDEN	Bevolking in het midden van het jaar (× 1 000 000)			Geboorten (per 1 000 inwoners)		Sterfgevallen (per 1 000 inwoners)		Aantal huwelijken (per 1 000 inwoners)	
	1974	1975	1976	1975	1976	1975	1976	1975	1976
	Landen van de O.E.S.O.								
België	9,77	9,80	9,89	12,2	12,3	12,2	12,1	7,4	7,2
Luxemburg	0,36	0,36	0,36	11,2	10,9	12,2	12,6	6,8	6,3
Nederland	13,54	13,65	13,77	13,0	12,9	8,3	8,3	7,3	7,0
Benelux	23,67	23,81	24,02	12,6	12,6	10,0	9,9	7,3	7,1
Bondsrepubliek Duitsland	62,04	61,83	61,51	9,7	9,8	12,1	11,9	6,3	6,0
Frankrijk	52,56	52,79	52,92	14,1	13,6	10,6	10,5	7,3	7,1
Italië	55,41	55,83	56,19	14,8	14,0	9,9	9,7	6,7	6,3
Landen van de Gemeenschappelijke Markt (1)	193,68	194,26	194,64	12,7	12,4	10,8	10,6	6,8	6,5
Denemarken	5,05	5,06	5,07	14,2	12,9	10,0	10,7	6,2	6,1
Ierland (rep.)	3,09	3,13	3,16	21,6	21,6	10,7	10,5	6,9	6,5
Ver. Koninkrijk	55,97	55,96	55,93	12,4	12,1	11,8	14,2	7,7	..
Landen van de Gemeenschappelijke Markt (2)	257,79	258,41	258,80	12,8	12,5	11,0	11,4	7,0	..
Overige landen van de O.E.S.O.									
Australië	13,34	13,50	13,64	17,3	16,7	8,1	8,3	7,7	8,1
Canada	22,48	22,83	23,14	15,7	..	7,3	..	8,3	..
Finland	4,69	4,71	4,73	14,1	14,1	9,4	9,4	7,1	7,0
Griekenland	8,96	9,05	9,17	15,7	15,7	8,9	8,2	8,5	7,6
IJsland	0,22	0,22	0,22
Japan	110,16	111,57	112,77	17,2	16,4	6,4	6,4	8,5	7,8
Nieuw-Zeeland	3,01	3,07	3,14	18,5	..	8,2	..	8,0	..
Noorwegen	3,99	4,01	4,03	14,0	13,3	9,9	9,9	6,5	5,9
Oostenrijk	7,53	7,52	7,51	12,5	11,6	12,8	12,6	6,2	6,1
Portugal	8,78	9,45	..	19,0	..	10,4	..	10,9	..
Spanje (3)	35,22	35,60	35,97	18,8	17,7	8,3	8,0	7,5	7,1
Turkije	38,27	39,18	40,16
Ver. Staten	211,90	213,54	215,12	14,8	14,7	8,9	8,9	10,0	9,9
Zweden	8,16	8,19	8,22	12,6	11,9	10,8	11,0	5,3	5,4
Zwitserland	6,44	6,41	6,35	12,4	12,0	8,6	8,8	5,6	5,2
Totaal O.E.S.O.	740,94	747,26
Met de E.E.G. geassocieerde overzeese landen									
Benin (4)	3,03	3,11	3,20
Burundi	3,68	3,76	3,86
Centraal Afrikaanse Rep.	2,61
Comoren	0,29	0,31	0,31
Frans gebied van Afars en Issas
Frans Guyana	0,06	0,06	0,06
Frans Polynesië	0,12	0,13	0,13
Gaboen	0,52	0,53	0,53
Guadeloupe	0,35	0,35	0,36
Ivoorkust	4,77	4,89	5,02
Kameroen (ver. Rep.)	6,28	6,40	6,53

(1) Cijfers betreffende de lidstaten van de Europese Gemeenschappen vóór 1 januari 1973.

(2) Cijfers betreffende de lidstaten van de Europese Gemeenschappen vanaf 1 januari 1973.

(3) Inclusief de bevolking van Spaans Noord-Afrika.

(4) Voorheen Dahomey.

1. — Bevolking, geboorten, sterfgevallen, huwelijken (vervolg).

LANDEN	Bevolking in het midden van het jaar (× 1 000 000)			Geboorten (per 1 000 inwoners)		Sterfgevallen (per 1 000 inwoners)		Aantal huwelijken (per 1 000 inwoners)	
	1974	1975	1976	1975	1976	1975	1976	1975	1976
	Kongo	1,31	1,35	1,39
Madagascar	7,79	8,02	8,27
Mali	5,56	5,70	5,84
Martinique	0,36	0,36	0,37
Mauretanië	1,29	1,32
Mauritius eiland (1)	0,85	0,86	0,87	25,1	25,6	8,1	7,8	8,0	9,5
Nederlandse Antillen	0,24	0,24	0,24
Nieuw Caledonië	0,13	0,13	0,13
Niger	4,48	4,60	4,73
Opper-Volta	5,90	6,03	6,17
Réunion	0,49	0,50	0,51
Rwanda	4,12	4,20	4,29
Senegal	3,96	4,14	5,11 (5)
Somalia	3,09	3,17	3,26
St-Pierre-en-Miquelon
Suriname	0,41	0,42	0,44
Togo	2,17	2,22	2,28
Tsjaad	3,95	4,03	4,12
Zaire	24,22	24,90	25,63
Overige landen									
Argentinië	25,05	25,58	25,72
Birma	29,52	30,17	30,83
Bolivië	5,47	5,63	5,79
Botswana	0,66	0,69	0,69
Brazilië	103,35	106,23	109,18
Bulgarije	8,68	8,72	8,76
Chili	10,08	10,25	10,45
China	824,96	838,80	852,13
Columbia	22,90	23,54	24,37
Costa Rica	1,92	1,97	2,02
Cuba	9,19	9,33	9,46
Cyprus	0,63	0,64	0,64
Dominicaanse Rep.	4,56	4,70	4,84
Duitsland (Dem. Rep.)	16,92	16,85	16,79	10,8	11,6	14,3	14,0	8,4	8,6
Ecuador	6,95	6,73 (5)	7,31 (5)
Egypte	36,42	37,23	38,07
Fidji	0,56	0,57	0,58
Filippijnen	41,30	42,52	43,75
Ghana	9,61	9,87	10,31
Guatemala	5,91	6,08	6,26
Guinea-Bissau	0,52	0,53	0,53
Honduras	2,68	2,75	2,83
Hongarije	10,48	10,54	10,56	18,4	17,6	12,4	12,5	9,8	9,5
Hongkong	4,25	4,37	4,38	18,2	17,8	4,9
India (2)	586,27	598,10	610,08
Irak (3)	10,77	11,12	11,51
Indonesië (4)	132,55	136,04	139,62

(1) Exclusief Rodrigues en andere kleine eilanden.

(2) Hierin is begrepen de streek van Kasjmir-Jammu waarvan het definitief statuut nog niet bepaald is, Sikkim inbegrepen.

(3) Cijfers op 14 oktober van het beschouwde jaar.

(4) Exclusief West-Irian.

(5) Gegevens niet vergelijkbaar met deze voor de voorgaande jaren.

1. — Bevolking, geboorten, sterfgevallen, huwelijken (vervolg).

LANDEN	Bevolking in het midden van het jaar (× 1 000 000)			Geboorten (per 1 000 inwoners)		Sterfgevallen (per 1 000 inwoners)		Aantal huwelijken (per 1 000 inwoners)	
	1974	1975	1976	1975	1976	1975	1976	1975	1976
	Iran	32,14	33,02	33,40
Israël	3,31	3,39	3,47	28,2	28,1	7,3	6,9	9,6	8,5
Jamaica	2,01	2,04	2,06
Joegoslavië	21,15	21,35	21,56	18,1	18,0	8,6	8,2	8,5	8,2
Kenia	12,91	13,40	13,85
Korea (Rep.)	34,69	35,28	35,86
Maleisië	11,65	11,90	12,30
Malta	0,32	0,33	0,30	17,5	19,1	8,8	9,8	8,5	10,1
Mexico	58,12	60,15	62,33	37,5	34,6	6,7	6,5	6,9	6,9
Nicaragua	2,08	2,16	2,23
Oeganda	11,17	11,55	11,94
Panama (1)	1,62	1,67	1,72	32,3	32,2	4,6	4,3
Paraguay	2,57	2,65	2,72
Peru	15,15	15,62	16,09
Polen	33,69	34,02	34,36	18,9	19,5	8,7	8,8	9,7	9,5
Porto Rico	3,03	3,12	3,21
Roemenië	21,03	21,25	21,45	19,7
Salvador	3,89	4,01	4,12	40,1	..	8,0	..	4,1	..
Singapore	2,22	2,25	2,28	17,7	18,5	5,1	5,1
Sri Lanka	13,28	13,51	13,73
Syrië (Arab. Rep.)	7,12	7,35	7,60
Tanzanië (Ver. Rep.)	14,76	15,31	15,61
Thailand	40,78	41,87	42,96
Trinidad en Tobago	1,07	1,08
Tsjechoslowakije	14,69	14,80	14,92	19,5	19,2	11,5	11,4	9,5	9,3
Tunesië	5,64	5,61 (3)	5,74 (3)	36,6	36,4
Uruguay	3,03	3,06	3,10
U.S.S.R.	252,06	254,39	256,67
Venezuela	11,63	11,99	12,36
Vietnam (Soc. Rep.)	43,94	45,21	46,52
West Timor (2)	0,66	0,67	0,69
Zambia	4,75	4,98	5,14
Zuid-Afrika	24,94	25,50	26,13
Zuid-Rhodesië	6,10	6,31	6,53

(1) Exclusief de kanaalzone.

(2) Voorheen Portugees Timor.

(3) Gegevens niet vergelijkbaar met deze voor de voorgaande jaren.

2. — Netto nationaal inkomen tegen marktprijs ⁽¹⁾.

LANDEN	In miljarden BF					In duizenden BF per inwoner		
	1972	1973	1974	1975	1976	1974	1975	1976
Landen van de O.E.S.O.								
België (2)	1 408,85	1 606,57	1 885,73	2 079,19	2 359,53	193	212	239
Luxemburg (2)	51,65	62,34	73,70	71,97	..	205	200	..
Nederland (2)	1 855,30	2 166,22	2 527,25	2 724,32	3 110,17	187	200	226
Benelux	3 315,80	3 835,13	4 486,68	4 875,48	..	190	205	..
Bondsrepubliek Duitsland	10 303,65	12 052,39	13 293,15	13 813,29	15 161,10	214	223	246
Frankrijk (2)	7 761,31	8 802,57	9 218,11	10 966,36	11 901,55	175	208	225
Italië (2)	4 883,72	5 030,18	5 440,85	5 754,69	5 876,33	98	103	105
Landen van de Gemeenschappelijke Markt (4)	26 264,48	29 720,27	32 438,79	35 409,82	..	167	182	..
Denemarken (2)	851,99	963,90	1 058,78	1 166,80	1 327,37	210	231	262
Ierland (Rep.) (2)	230,64	237,93	246,69	272,97	281,73	80	87	89
Ver. Koninkrijk (2)	6 428,10	6 312,30	6 800,82	7 573,01	7 537,49	122	135	135
Landen van de Gemeenschappelijke Markt (5)	33 775,21	37 234,20	40 545,08	44 422,60	..	157	172	..
Overige landen van de O.E.S.O.								
Australië (3)	2 065,47	2 499,82	3 041,98	3 174,48	..	228	235	..
Canada (3)	4 089,56	4 282,82	5 109,40	5 517,35	6 244,87	227	242	270
Finland	520,62	580,33	782,77	893,60	969,28	167	190	205
Griekenland	534,10	609,86	710,87	743,23	801,15	79	82	87
IJsland	28,19	35,61	45,97	41,40	55,52	209	188	252
Japan	11 384,81	13 812,32	15 414,60	15 912,85	..	140	143	..
Nieuw-Zeeland	367,39	408,16	462,44	441,48	..	154	144	..
Noorwegen (3)	551,07	596,35	765,90	864,49	1 198,78 (6)	192	216	297 (6)
Oostenrijk	790,48	864,26	1 147,36	1 233,40	1 390,96	152	164	185
Portugal	354,19	397,31	499,85	520,68	..	57	55	..
Spanje (3)	2 190,17	2 467,58	3 170,90	3 536,76	3 778,80	90	99	105
Turkije (3)	706,20	807,16	1 128,32(6)	1 337,15(6)	..	29 (6)	34 (6)	..
Ver. Staten (3)	47 039,35	45 588,88	48 848,91	49 522,33	57 652,46	231	232	268
Zweden (3)	1 647,65	1 655,78	1 990,92	2 286,42	2 482,85	244	219	302
Zwitserland (3)	1 218,13	1 325,26	1 744,55	1 891,50	..	271	295	..
..... Totaal O.E.S.O. :	107 262,59	113 165,70	125 409,82	132 339,72	..	169	177	..
Overige landen								
Argentinië	1 844,44	2 731,72	3 631,94	1 849,63	..	145	72	..
Birma (6)	87,23	89,13	118,91	4
Bulgarije (7)	458,22	459,74	522,64	557,27	..	60	64	..
Columbia	336,67	361,07	429,83	458,53	..	19	19	..
Egypte	344,53	342,90	390,76	11
Filippijnen	332,48	375,41	512,16	535,54	668,87 (6)	12	13	15 (6)
Ghana (3)	74,56	66,99(6)	73,94(6)	8
Hongarije (7)	1 300,66	1 382,65	1 565,31	1 696,15	..	149	161	..
India (3)	2 558,71	2 635,68	3 091,30	3 015,10	..	5	5	..
Kenia (3)	4,34	4,38	5,40	5,51	..	0,4	0,4	..
Mexico (3)	1 651,98	1 766,89	2 295,01	2 738,59	2 528,55	39	46	41
Sri Lanka	98,14	92,93	115,73	118,24	113,38	9	9	8
Thailand	318,63	379,79	479,34	502,79	..	12	12	..
U.S.S.R. (7)	16 652,19	16 709,95	18 373,84	18 397,77	..	73	72	..
Venezuela (3)	536,33	573,87	921,86	923,65	1 174,26 (6)	79	77	95 (6)
Zuid-Afrika (3) (8)	776,11	904,31	1 142,82	1 096,18	..	46	43	..

(1) Zowel de omrekening in BF als de berekening per hoofd van de bevolking geeft slechts een zeer ruwe en in sommige gevallen misschien onjuiste benadering van de economische en sociale werkelijkheid. De verhouding van de wisselkoersen geeft immers dikwijls slecht de prijs- en koopkrachtverhoudingen weer. De sterk verschillende leeftijdsopbouw van de bevolking heeft eveneens grote invloed op het resultaat. Indien deze cijfers worden gepubliceerd, dan is het slechts om een orde van grootte te geven van een belangrijk economisch begrip.

(2) Ramingen opgesteld volgens het Europees Stelsel van Economische Rekeningen (E.S.E.R.).

(3) Ramingen opgesteld volgens het nieuw Systeem van Nationale Boekhouding van de U.N.O.

(4) Cijfers betreffende de lidstaten van de Europese Gemeenschappen vóór 1 januari 1973.

(5) Cijfers betreffende de lidstaten van de Europese Gemeenschappen vanaf 1 januari 1973.

(6) Bruto binnenlands produkt tegen aanschaffingswaarde.

(7) Netto-produkt (van goederen alleen).

(8) Inclusief Namibië.

3. — Algemeen indexcijfer van de nijverheidsproductie (1970 = 100).

Internationaal overzicht

LANDEN	1969	1971	1972	1973	1974	1975	1976
Landen van de Gemeenschappelijke Markt							
België (1)	97	103	109	116	120	108	119
Luxemburg	100	99	103	114	119	93	100
Nederland	92	106	111	119	123	117	125
Bondsrepubliek Duitsland	94	102	106	113	111	105	114
Frankrijk	94	104	112	120	123	112	123
Italië	94	100	104	114	120	108	122
Denemarken (2)	97	102	110	115	109	103	114
Ierland (Rep.) (3)	96	104	109	121	125	117	129
Verenigd Koninkrijk (4)	100	100	103	110	106	102	102
Overige landen							
Canada	98	106	113	123	127	121	127
Finland	89	101	114	122	129	121	124
Griekenland	91	111	127	147	144	151	166
India	95	104	110	112	114	119	132
Japan	88	103	110	127	124	110	125
Noorwegen	96	104	110	116	120	128	137
Oostenrijk	92	106	114	120	126	118	125
U.S.S.R. (5)	93	108	115	123	133	143	150
Verenigde Staten	103	102	111	120	120	109	122
Zweden (6)	94	101	104	111	118	115	113

(1) Bron : Nationaal Instituut voor de Statistiek. — (2) Be- en verwerkende nijverheid, inclusief mijnen. — (3) Exclusief elektriciteit en fabrieksgas. — (4) Inclusief het bouwbedrijf. — (5) Inbegrepen bosbouw, productie van filmen en het droogreinen en verven. Exclusief prospectie en aanboren van petroleum en aardgas en de uitvoer. — (6) Exclusief elektriciteit, gas en water.

4. — Energie. (De absolute cijfers zijn maandgemiddelden van de productie.)

LANDEN	Steenkool					Ruwe petroleum				
	Absolute cijfers (× 1 000 t)				1970 = 100	Absolute cijfers (× 1 000 t)				1970 = 100
	1973	1974	1975	1976	1976	1973	1974	1975	1976	1976
Landen v.d. Gemeenschapp. Markt										
België	737	676	623	603	64	—	—	—	—	—
Nederland	143	63	—	—	—	124	122	118	114	71
Bondsrepubl. Duitsl.	8 583	8 408	8 063	7 439 (6)	76	553	516	478	461	73
Frankrijk	2 196	2 001	1 970	1 834 (12)	59	105	90	85	88	46
Italië	1	—	—	—	—	87	85	85	93	79
Totaal landen van de Gem. Markt (1)	11 660	11 148	10 656	9 876	70	869	813	766	756	69
Ierland (Rep.)	5	6	4	4	31	—	—	—	—	—
Ver. Koninkrijk (7)	11 002	9 204	10 721	10 317	84	—	—	—	—	—
Totaal landen van de Gem. Markt (2)	22 667	20 358	21 381	20 197	77	869	813	766	756	69
Overige landen										
Algerië	1,1	0,8	—	—	—	4 136	4 055	3 755	4 175	106
Argentinië	38	52	42	51	100	1 790	1 762	1 683	1 744	104
Australië	4 624	4 831	5 583 (4)	6 238 (4)	166	1 595 (9)	1 580 (9)	1 680 (9)	1 710 (9)	242
Canada (10)	1 401	1 482	1 809	1 733	179	7 334	6 878	5 225	5 341	102
India	6 438	6 994	7 991	8 416	137	600	624	690	718	127
Indonesië (3)	12	13	17	5 518	5 665	5 343	6 169	175
Irak	—	—	—	—	—	8 295	8 072	9 264	9 368	147
Iran	—	—	—	—	—	24 403	25 101	22 302	24 707	155
Japan (5)	1 868	1 694	1 583	1 533	46	59	56	50	56	88
Koeweit (11)	—	—	—	—	—	12 702	10 717	8 769	9 048	72
Libië (Arab. Rep.)	—	—	—	—	—	8 740	6 114	5 961	7 731	58
Mexico	355	430	1 938	2 466	3 038	3 396	190
Polen	13 053	13 500	14 302	14 942	128	33	46	46	38	109
Saoedi-Arabië (11)	—	—	—	—	—	31 482	35 225	29 366	35 353	225
U.S.S.R.	38 435	39 448	40 389	59 333 (8)	165	35 753 (9)	38 246 (9)	40 917 (9)	43 333 (9)	148
Venezuela	4,2	4,8	5,0	7,2	218	14 648	12 984	10 179	9 980	62
Ver. Staten	44 180	44 928	47 346	50 596	110	37 849	36 066	34 335	33 466	84
Zuid-Afrika	5 196	5 418	5 787	6 311	139	—	—	—	—	—

(1) Cijfers betreffende de lidstaten van de Europese Gemeenschappen vóór 1 januari 1973. — (2) Cijfers betreffende de lidstaten van de Europese Gemeenschappen vanaf 1 januari 1973. — (3) Ruwe petroleum : inclusief de productie van West-Iran. — (4) Afval inbegrepen. — (5) Inclusief bruinkool. — (6) Niet inbegrepen steenkool van minder kwaliteit dan anthracide. — (7) Schlamms inbegrepen. — (8) Afval en bruinkool inbegrepen. — (9) Vloeibaar aardgas inbegrepen. — (10) Ruwe petroleum : synthetische ruwe petroleum inbegrepen. — (11) Neutrale zone inbegrepen. — (12) Schlamms niet inbegrepen.

4. — Energie (vervolg).

(De absolute cijfers zijn maandgemiddelden van de productie.)

LANDEN	Gas					Elektriciteit				
	Absolute cijfers (Teracalorieën (15))				1970 = 100	Absolute cijfers ($\times 1\ 000\ 000$ kWh)				1970 = 100
	1973	1974	1975	1976	1976	1973	1974	1975	1976	1976
Landen v.d. Gemeenschap. Markt										
België (12)	1 207	1 241	895	945	81	3 422	3 563	3 460	3 946	155
Luxemburg	"	"	"	"	"	180	173	124	129	72
Nederland (13)	454	456	446	420	135	4 386	4 613	4 522	4 838	142
Bondsrepubliek										
Duitsland (12)	6 040	6 101	5 982	5 583	79	24 916	25 975	25 150	27 804	138
Frankrijk (2) (12)	2 656	2 512	2 369	2 75 ⁽¹⁴⁾	9	14 507	14 990	14 790	15 933	136
Italië (13)	1 216	1 354	1 361	1 301	112	12 126	12 408	12 066 ⁽³⁾	13 380 ⁽³⁾	137
Totaal landen van de Gem. Markt (4) ...						59 537	61 722	60 112	66 030	138
Denemarken (1) (2) ..	125	114	109	113	80	1 468	1 436	1 427	1 604	104
Ierland (Rep.) (1)	107	106	92	"	"	607	642	629	"	"
Ver. Koninkrijk (12) ..	8 343	5 732	3 995	4 000	30	23 504	22 777	22 684	23 081	111
Totaal landen van de Gem. Markt (5) ...						85 116	86 577	84 852		
Met de E.E.G. geassocieerde overzeese landen										
Benin (10)	"	"	"	"	"	4	"	"	"	"
Centr. Afrik. Rep.	"	"	"	"	"	4	"	"	"	"
Gaboen	"	"	"	"	"	14	16	20	"	"
Ivoorkust	"	"	"	"	"	66	71	72	"	"
Kameroen (Ver. Republiek) ..	"	"	"	"	"	94	99	120	"	"
Kongo	"	"	"	"	"	8	8	9	"	"
Madagascar	"	"	"	"	"	18	20	20	21	150
Martinique	"	"	"	"	"	13	"	"	"	"
Mauretanië	"	"	"	"	"	8	8	8	"	"
Mauritius eiland	"	"	"	"	"	16	17	19	23	209
Niger	"	"	"	"	"	4	"	"	"	"
Opper-Volta	"	"	"	"	"	4	"	"	"	"
Réunion	"	"	"	"	"	12	14	14	"	"
Senegal (6)	"	"	"	"	"	29	30	32	"	"
Togo	"	"	"	"	"	5	6	7	"	"
Tsjaad	"	"	"	"	"	5	5	5	"	"
Overige landen										
Argentinië	"	"	"	"	"	1 801	1 920	2 046	2 117	151
Australië (12)	2 456	2 703	2 783	4 053 ⁽⁷⁾	252	5 400	5 812	6 161	6 375	142
India	"	"	"	"	"	5 558	5 849	6 592	7 434	160
Japan (12)	1 825	2 110	2 301	2 763	201	39 191	38 253	39 650	(11)33 970	113
Noorwegen (1) (2)	10	9	9	9	75	6 088	6 387	6 465	6 849	143
Oostenrijk (12)	359	359	335	450	136	2 611	2 850	2 934	2 920	117
Polen	"	"	"	"	"	7 025	7 634	8 097	8 675	161
Portugal (8)	43	45	45	47	124	818	895	894	800	128
Spanje (9) (12)	905	902	990	914	105	6 356	6 738	6 782	7 550	160
Tsjechoslowakije (12)	2 416	2 441	2 454	2 877	132	4 456	4 669	4 940	5 219	139
Turkije	"	"	"	"	"	1 030	1 122	1 297	1 521	212
U.S.S.R. (12)	12 887	13 136	13 185	"	"	76 217	81 313	86 552	92 580	150
Venezuela	"	"	"	"	"	1 366	1 533	"	"	"
Veren. Staten (2) (12) ..	11 847	11 522	10 717	10 870	92	163 736	163 941	166 743	176 469	129
Zweden	"	"	"	"	"	6 507	6 261	6 714	7 026 ⁽²⁾	"

(1) Alleen gasfabrieken. — (2) Netto-productie van elektriciteit. — (3) Raming. — (4) Cijfers betreffende de Lidstaten van de Europese Gemeenschappen vóór 1 januari 1973. — (5) Cijfers betreffende de Lidstaten van de Europese Gemeenschappen vanaf 1 januari 1973. — (6) Verbruik. — (7) Inclusief aardgas. — (8) Gasfabrieken, enkel voor Lissabon. — (9) Inclusief de Canarische eilanden. — (10) Voorheen Dahomey. — (11) Publieke sector. — (12) Gasfabrieken en cokesovenbedrijven. — (13) Cokesovenbedrijven. — (14) Gas voor verkoop. — (15) De oorspronkelijke gegevens uitgedrukt in volume werden omgezet in teracalorieën met behulp van de bruto calorische waarde.

5. — Bouwnijverheid.

(De absolute cijfers zijn maandgemiddelden van de productie.)

LANDEN	Aantal nieuwe woningen					Cement				
	Absolute cijfers				1970 = 100	Absolute cijfers (× 1 000 t)				1970 = 100
	1973	1974	1975	1976	1976	1973	1974	1975	1976	1976
Landen v.d. Gemeenschappel. Markt										
België (1)	5 255	5 629	6 546	6 410	140	587	622	574	625	111
Nederland	12 951	12 181	10 064	8 901	91	340	341	309	290	91
Bondsrepubl. Duitsland	59 519	50 366	36 402	36 402	91	3 418	2 998	2 793	2 832	89
Frankrijk	43 125	42 981	42 800	2 560	2 708	2 444	2 417	100
Italië	16 387	15 058	17 891	15 374	49	3 026	3 026	2 853	3 027	110
Denemarken	4 630	4 050	2 959	3 268	78	241	208	186	196	90
Ierland (Rep.)	2 055	2 188	2 241	1 900	164	131	128	130
Verenigd Koninkrijk	25 383	23 298	26 843	27 051	90	1 666	1 482	1 408	1 315	92
Overige landen										
Australië	12 637	12 281	10 876	11 867	99	425	444	418	420	112
Canada	20 548	21 437	18 080	19 687	134	838	887	812	825	136
Duitsl. (Dem. Rep.) ..	10 486	11 525	11 733	12 551	198	796	841	888	945	142
Finland	5 196	6 086	5 784	4 770	115	188	184	172	152	99
India	1 251	1 190	1 353	1 542	133
Japan (1)	169 192	122 708	128 279	143 258	110	6 510	6 092	5 460	5 726	120
Noorwegen	3 726	3 464	3 630	3 560	108	227	220	233	226	104
Oostenrijk	522	536	473	490	123
Polen	18 925	20 817	16 900(4)	17 700(4)	109	1 296	1 397	1 545	1 651	163
Portugal	3 494	3 617	2 677	271	271	277	291	150
Spanje (1)	14 777	13 899	16 360	13 519	88	1 864	1 972	1 998	2 108	151
Tsjechoslowakije	10 205	11 045	11 931	10 963	114	698	747	775	796	129
Turkije (3)	8 014	7 017	8 119	746	853	905	1 028	194
U.S.S.R.	9 104	9 595	10 170	10 330	130
Veren. Staten (1)	171 500	112 700	97 600	129 200	106	6 459	6 121	5 151	5 119(6)	91
Zweden	8 124	7 109	6 208	4 651	51	316	276	260	233	69

(1) Begonnen woningen. — (2) Afgeleverde bouwvergunningen.

(3) Bouwnijverheid in steden met gemeentebestuur, waarvoor woonvergunningen werden afgeleverd.

(4) Enkel sociale sector. — (5) Afgewerkte bouwwerken met staathulp. — (6) Leveringen.

6. — Metaalnijverheid (De absolute cijfers zijn maandgemiddelden van de produktie.)

LANDEN	Ijzererts					Gietijzer en ijzerverbindingen					
	Bena-derend metaal-gehalte (in %)	Absolute cijfers (× 1 000 t)				1970 = 100	Absolute cijfers (× 1 000 t)				1970 = 100
		1973	1974	1975	1976	1976	1973	1974	1975	1976	1976
Landen v.d. Gemeen- schappel. Markt											
België	30	9,7	10,2	7,8	5,3	68	1 055	1 085	756	822	91
Luxemburg	30	315	224	193	173	36	424	456	324	313	78
Nederland	—	—	—	—	—	—	392	400	331	355	118
Bondsrepubl. Duitsl.	28	422	370	274	188	41	3 091	3 375	2 528	2 681	94
Frankrijk	32	4 520	4 522	4 137	3 765	80	1 692	1 877	1 493	1 586	97
Italië	50	43,5	56,0	52,6	42,8	68	856	995	970	991	139
Totaal landen van de Gem. Markt (2)		5 310,2	5 182,2	4 664,4	4 174,1	73	7 510	8 188	6 420	6 748	100
Denemarken
Ierland (Rep.)
Ver. Koninkrijk (3)	28	594	277	371	381	38	1 406	1 182	1 011	1 153	78
Totaal landen van de Gem. Markt (4)
Overige landen											
Canada (5)	55	4 016	3 899	3 728	4 668	118	811	806	776	835	119
Finland (1)	66	74,5	67,1	50,7	118	114	113	110	113
India	61	2 863	2 842	3 373	3 554	136	626	620	712	833	138
Japan (6)	55	84	65	75	64	49	7 670	7 725	7 418	7 384	127
Mauretanië	65	868	926	724 (8)
Noorwegen	65	331	325	341	327	98	118	127	126	123	122
Oostenrijk	30	351	354	319	307	92	250(3)	287(3)	255(3)	277(3)	112
Turkije (1)	55-60	214	190	191	280	114	75	100	100	127	132
U.S.S.R. (3)	60	18 000	18 750	19 420	19 917	122	7 992	8 322	8 600	8 800	123
Veren. Staten (7)	55-60	7 394	7 160	6 779	1 712	89	7 842	7 452	6 210	6 567(1)	93
Zweden	60-65	2 895	3 080	2 720	2 544	97	232	265	292	249(1)	105

(1) De ijzerverbindingen niet inbegrepen. — (2) Cijfers betreffende de Staten leden van de Europese Gemeenschappen vóór 1 januari 1973. — (3) Niet inbegrepen de ijzerverbindingen in de elektrische ovens. — (4) Cijfers betreffende de Staten leden van de Europese Gemeenschappen vanaf 1 januari 1973. — (5) Ijzererts : verzendingen. — (6) Ijzererts : inclusief ijzerhoudend zand en pyriet. — (7) Niet inbegrepen mangaanhoudende ijzererts met 5 % of meer mangaangehalte. — (8) Ijzererts : inclusief ijzerhoudend pyriet.

LANDEN	Ruw staal					Autovoertuigen : Personenwagens				
	Absolute cijfers (× 1 000 t)				1970 = 100	Absolute cijfers (× 1 000 stuks)				1970 = 100
	1973	1974	1975	1976	1976	1973	1974	1975	1976	1976
Landen v.d. Gemeen- schappel. Markt										
België	1 294	1 353	966	1 012	96	—	—	—	—	—
Luxemburg	441	537	385	380	84	—	—	—	—	—
Nederland	469	487	402	432	103	7,91	5,77	5,04	6,18	110
Bondsrepubl. Duitsl.	4 127	4 436	3 368	3 534	94	304	237	242	296	101
Frankrijk	2 105	2 252	1 794	1 935	98	267	254	246	282	138
Italië (1)	1 750	1 984	1 817	1 943	135	152	136	112	123	86
Totaal landen van de Gem. Markt (2)	10 186	11 048	8 732	9 236	101	730,91	632,77	605,04	707,18	109
Denemarken	37	44	47	60	154	—	—	—	—	—
Ierland (Rep.)	—	—	—	—	—
Ver. Koninkrijk	2 221	1 869	1 674	1 855	79	146	128	106	111	81
Totaal landen van de Gem. Markt (3)	876,91	760,77	711,04	818,18	104
Overige landen										
Canada	1 116	1 135	1 085	1 095	117	102,3	97,2	87,1	94,8	123
Chili (4)	42	50	38	38	83	—	—	—	—	—
Finland	135	138	135	137	141	—	—	—	—	—
India (5)	573	559	657	762 (4)	145	4,60	3,90	2,62	3,21	86
Japan	9 944	9 761	8 526	8 949	115	373	328	381	419	158
Noorwegen	79	80	76	75	104	—	—	—	—	—
Oostenrijk	353	392	375	417	123	0,02	0,16	0,02	0,08	80
Polen	1 167	1 214	1 251	1 303	133	9,6	11,1	13,7	18,0	333
Tsjechoslowakije	1 096	1 161	1 194	1 224	128	13,7	14,1	14,5	14,9	125
Turkije	97	122	121	121	111	—	—	—	—	—
U.S.S.R.	10 957	11 333	11 750	12 083	125	76,4	93,2
Ver. Staten (6)	11 400	11 016	8 818	9 693	97	805	611	559	708	130
Zweden	472	498	437	428	93	28,8	27,3 (7)	26,5 (7)	25,5 (7)	112

(1) Autovoertuigen : exclusief de produktie voor het leger. — (2) Cijfers betreffende de Lidstaten van de Europese Gemeenschappen vóór 1 januari 1973. — (3) Cijfers betreffende de Lidstaten van de Europese Gemeenschappen vanaf 1 januari 1973. — (4) Ruw staal : alleen staven. — (5) Autovoertuigen : exclusief de produktie van de fabrieken welke voor het leger werken. — (6) Autovoertuigen : verkoop door de fabrieken. — (7) Alleen leveringen.

7. — Textielnijverheid.

(De absolute cijfers zijn maandgemiddelden van de productie.)

LANDEN	Wolgarens (1)					Fibranne				
	Absolute cijfers (× 1 000 t)				1970 = 100	Absolute cijfers (× 1 000 t)				1970 = 100
	1973	1974	1975	1976	1976	1973	1974	1975	1976	1976
Landen van de Gemeenschap. Markt										
België	7,00	6,56	5,93	6,76	100	2,68	2,42	1,11	2,12	64
Nederland	0,93	0,80	0,77	0,91	74	3,05	3,62	2,52	3,15	111
Bondsrepub. Duitsland	5,42	4,57	4,28	4,97	76	14,11	14,39	9,64	11,92	63
Frankrijk	12,60	11,90	11,10	12,10	102	11,27	10,71	7,10	7,18	66
Italië	16,60	13,66	11,89	7,48
Ver. Koninkrijk (2) ..	19,60	17,50	15,60	15,90	84	23,08	19,29	16,78	17,02	78
Overige landen										
Japan	16,50	11,30	11,80	13,30	88	44,90	39,40	33,40	33,00	77
Noorwegen	0,38	0,38	0,32	0,34	67	—	—	—	—	—
Oostenrijk (2)	0,65	0,52	0,72 (5)	0,76 (5)	117	—	—	—	—	—
Polen	7,40	8,11	8,56	8,82	125	7,90	8,10	8,00	8,00	119
Spanje (3)	3,11	2,83	2,38	2,38	78	5,78	5,23	4,16	4,59	100
Veren. Staten	7,40	19,60	18,90 (4)	19,40 (4)	164	51,30	45,40	26,20	28,70	55
Zweden	0,27	0,23	..	0,20	42	3,07	2,93

(1) Inclusief gemengde garens. — (2) Een gedeelte betreft leveringen van wolgarens. — (3) Fibranne: inclusief afval. — (4) Verbruik. — (5) Katoengarens en wolgarens van recuperatie inbegrepen.

LANDEN	Katoenen weefsels					Katoengarens					
	Eenheid	Absolute cijfers				1970 = 100	Absolute cijfers (× 1 000 t)				1970 = 100
		1973	1974	1975	1976	1976	1973	1974	1975	1976	1976
Landen van de Gemeenschap. Markt											
België (1) (2)	1 000 t	6,04	5,64	4,59	5,26	90	5,45	5,39	3,69	4,46	72
Nederland	3,37	3,30	2,45	2,72	63
Bondsrepubl. Duitsland (1) (2) (3)	1 000 t	15,60	15,20	13,80	16,60	109	18,00	17,80	16,00	17,30	87
Frankrijk (1) (2) (3) ..	1 000 t	17,30	16,10	13,90	15,40	94	23,40	22,40	18,60	20,40	91
Italië (1)	1 000 t	10,70	11,70	10,50	12,40	12,50	11,70	13,70	93
Ierland (Rep.) (1) (2) (4)	1 000 000 m ²	2,00	1,75	1,00	0,42	0,43	0,30
Ver. Koninkrijk	1 000 000 m	37,80	34,10	33,80	31,20	60	9,60	8,40	7,90	8,90	67
Overige landen											
Canada (2) (3) (4) (5) ..	1 000 000 m ²	13,20	8,60	6,44	6,46
Finland (1) (2)	1 000 t	1,17	1,22	0,96	1,00	71	1,26	1,28	0,96	0,98	71
India (1) (2) (6)	1 000 000 m	347 (7)	360 (7)	340 (7)	329 (7)	50	83,20	83,90	82,60	85,60	106
Japan (1) (2)	1 000 000 m ²	198,00	180,00	177,00	186,00	85	46,20	42,60	38,40	41,50	98
Madagascar (1)	1 000 000 m	5,50	6,72	6,47	6,51	164
Noorwegen (1) (2) (4) ..	1 000 t	0,32	0,33	0,32	0,29	91	0,23	0,24	0,20	0,13	39
Oostenrijk (1) (2)	1 000 t	1,37	1,32	1,14	1,43	96	1,71	1,70	1,36	1,71	98
Pakistan (6) (7) (8) (9)	1 000 000 m	53,00	54,00	50,70	31,30	31,60	29,30	29,80	130
Portugal	1 000 t	4,42	5,08	3,88	5,11	135	7,03	6,85	6,39
Senegal (10)	1 000 t	0,08	0,03	0,02
Turkije (2) (6) (11) ..	1 000 000 m	18,30	17,50	17,70	4,31	4,11	3,53
U.S.S.R. (2) (4)	1 000 000 m ²	595,00	600,00	553,00	565,00	102	128,00	130,00
Ver. Staten (1) (2) (3)	1 000 000 m	338,00	359,00	310,00	345,00	72	116,00	105,00	95,00	123,00	97
Zweden (1) (2)	1 000 t	1,12	1,07	0,94	1,16	126	0,68	0,62	0,54	0,46	48

(1) Inclusief gemengde weefsels waarin overwicht van katoen. — (2) Inclusief gemengde garens. — (3) Inclusief de garens voor buitenbanden. — (4) Na de afwerking (weefsels). — (5) Katoenen weefsels: verzendingen. — (6) Productie van de fabrieken (garens). — (7) Productie van de fabrieken (weefsels). — (8) Inclusief afgewerkte weefsels. — (9) Exclusief de gegevens voor Bangladesh. — (10) Productie voor de verkoop (garens). — (11) Enkel staatsproductie (weefsels).

8. — Buitenlandse handel.

I. — Hoeveelheidsindexcijfers van de in- en uitvoer.

LANDEN	Hoeveelheidsindexcijfers van de invoer					Hoeveelheidsindexcijfers van de uitvoer				
	1970 = 100					1970 = 100				
	1972	1973	1974	1975	1976	1972	1973	1974	1975	1976
Landen van de O.E.S.O.										
Landen v.d. Gemeenschappel. Markt										
België-Luxemburg ..	117	137	141	133	151	121	141	141	133	152
Nederland (1)	111	127	123	118	132	121	142	146	141	158
Bondsrep. Duitsland .	122	129	127	131	152	115	133	150	134	152
Frankrijk	122	138	144	134	158	123	136	149	143	158
Italië	110	124	117	104	118	122	128	136	135	152
Denemarken	99	120	113	106	126	113	121	129	124	129
Ierland (Rep.)	112	126	128	116	136	114	118	131	134	148
Ver. Koninkrijk	116	133	134	124	134	111	126	133	132	139
Overige landen van de O.E.S.O.										
Australië	101	134	135	125	..	126	117	123	128	..
Canada	129	150	164	156	167	116	128	122	113	128
Finland	101	116	125	124	120	116	119	118	98	117
Griekenland	123	154	141	138	148	130	163	179	196	226
IJsland	130	152	165	140	..	102	110	101	109	..
Japan (2)	113	144	142	122	136	128	135	156	159	195
Nieuw-Zeeland	105	122	155	123	124	108	107	98	101	120
Noorwegen (3)	101	113	124	124	138	115	127	126	130	151
Oostenrijk	126	138	145	131	162	122	134	152	134	155
Portugal	96	95	101	115	94	110
Spanje (4)	179	135	123	121	127	133	139	140	153	180
Turkije	160	177	180	206	..	115	130	106	98	..
Ver. Staten (5)	124	130	127	112	136	108	134	152	142	147
Zweden	99	106	121	117	124	109	126	131	116	120
Zwitserland	113	120	118	98	111	109	121	126	116	130
Overige landen										
Cyprus	115	139	98	68	105	108	116	92	81	133
Filippijnen	96	99	119	119	..	126	134	109	131	..
India	114	131	115	113	..	113	118	125	138	..
Israël	124	146	150	143	..	132	133	145	147	..
Korea (Rep.)	125	158	164	169	209	195	305	333	398	557
Malawi	119	112	115	131	..	129	135	134	138	..
Pakistan (6)	192	179	230	255	295	205	226	138	152	..
Salvador	119	138	145	115	121	90
Sri Lanka	86	77	55	68	..	95	96	83	100	..
Thailand	97	116	107	107	..	151	142	153	147	..
Vietnam (Soc. Rep.)										
(8)	103	84	132	159
Zuid-Afrika (7)	91	104	128	118	105	127	129	132	127	143

- (1) Exclusief de handel met België en Luxemburg.
(2) Vanaf 15 mei 1972, inclusief de Rieo-kioe eilanden.
(3) Exclusief schepen.
(4) Inclusief de Balearen, de Canarische eilanden, Ceuta en Melilla.
(5) Index uitvoer : exclusief de uitvoer van militaire goederen.
(6) Vóór 1972, inclusief Bangladesh.
(7) Inclusief Namibie ; exclusief de handel tussen de twee streken.
(8) De gegevens zijn voor het vroegere Zuid-Vietnam (Rep.).

8. — Buitenlandse handel. (vervolg)

Internationaal overzicht

II. — Waarde van de invoer.

(De absolute cijfers zijn jaartotalen.)

LANDEN	Omschrijving van de handel (zie opmerkingen)	Waarde van de invoer				
		Absolute cijfers (× 1 000 000 000 F)				1970 = 100
		1973	1974	1975	1976	1976
Landen van de O.E.S.O.						
Landen van de Gemeenschappelijke Markt						
België-Luxemburg	Spec.	860	1 157	1 161	1 335	310
Nederland	Spec.	935	1 263	1 308	1 494	295
Bondsrepubliek Duitsland (1)	Spec.	2 124	2 671	2 807	3 315	289
Frankrijk	Spec.	1 461	2 052	2 052	2 432	337
Italië	Spec.	1 091	1 591	1 451	1 640	290
Denemarken	Alg.	304	384	392	469	282
Ierland (Rep.)	Alg.	109	148	143	158	266
Ver. Koninkrijk	Alg.	1 513	2 096	2 023	2 114	258
Overige landen van de O.E.S.O.						
Australië (2)	Alg.	265	429	371	419	247
Canada (2)	Alg.	909	1 251	1 289	1 431	284
Finland	Alg.	170	264	288	279	280
Griekenland	Spec.	136	170	201	227	307
IJsland	Spec.	14	20	18	18	303
Japan (3)	Alg.	1 493	2 405	2 190	2 447	343
Nieuw-Zeeland	Alg.	85	141	119	123	261
Noorwegen	Alg.	243	326	367	419	300
Oostenrijk	Spec.	278	349	355	435	325
Portugal	Spec.	120	176	145	163	273
Spanje	Spec.	375	594	614	659	370
Turkije	Spec.	80	144	176	189	559
Ver. Staten (2)	Spec.	2 676	4 147	3 896	4 866	324
Zweden	Alg.	414	637	676	730	276
Zwitserland	Spec.	453	559	503	558	228
Met de E.E.G. geassocieerde overzeese landen						
Benin (8)	Spec.	4,4	4,4	6
Burundi	Spec.	1,2	1,7	2,3	2,2	264
Centr. Afrik. Republiek (4)	Spec.	2,0	1,8	3,0
Comoren	Spec.
Frans gebied van Afars en Issas	Spec.
Frans Guyana	Spec.	2,2	2,2	2,7	3,2	191
Frans Polynesië	Spec.	8	11	11	11	219
Gaboen (4)	Spec.	7	14	18
Guadeloupe	Spec.	8	9	12	12	248
Ivoorkust	Alg.	28	38	43	49	334
Kameroen (Ver. Rep.)	Spec.	13	17	23	23	252
Kongo (4)	Spec.	4,9	5	6
Madagascar	Spec.	8	11	9
Mali	Spec.	4,3	7	7	6	319
Martinique	Spec.	10	11	12	15	264
Mauretanië	Spec.	5,0	5	6	7	321
Mauritius eiland	Alg.	6,5	12	13
Nederlandse Antillen (2)	Spec.	62	140	106
Nieuw-Caledonië	Spec.	9	11	13	10	120
Niger	Spec.	3,4	3,7	3
Oppeer-Volta	Spec.	3,8	6	6
Réunion	Spec.	11	13	16	17	280
Rwanda	Spec.	1,2	2,2	4	3,9	355
Senegal	Spec.	14	19	22
Somalia	Spec.	4,0	6,0	6
St-Pierre-en-Miquelon	Spec.
Suriname	Spec.	6	9	10
Togo	Spec.	3,9	5	7
Tsjaad	Spec.	3,2	3,6
Zaire	Spec.	31	41	41	31	155

N.B. — Zie opmerkingen bladzijde 748.

8. — Buitenlandse handel. (vervolg)

II. — Waarde van de invoer (vervolg).

(De absolute cijfers zijn jaartotalen.)

LANDEN	Omschrijving van de handel (zie opmerkingen)	Waarde van de invoer				
		Absolute cijfers (× 1 000 000 000 F)				1970 = 100
		1973	1974	1975	1976	1976
Overige landen						
Angola	Spec.	21	24
Argentinië	Spec.	87	141	149	115	180
Birma	Alg.	4,2	8	6
Chili	Spec.	43	74
Columbia	Spec.	41	62	57	59	186
Costa Rica	Spec.	18	28	26	29	244
Cuba	Spec.	70	103	147
Cyprus	Alg.	18	16	12	16	181
Dominicaanse Rep. (2)	Alg.	16	26	29	29	275
Ecuador	Alg.	15	26	31	34	365
Egypte (5)	Spec.	36	91	142	144	484
Filippijnen	Alg.	70	134	143	149	307
Ghana	Alg.	18	32	31
Guatemala	Spec.	17	27	28	31	285
Honduras	Spec.	10	15	15	17	205
Hong-Kong	Alg.	220	262	256	335	306
India	Alg.	125	200	241	197	245
Irak	Spec.	35	92	159	131	682
Israël	Spec.	115	161	157	153	285
Jamaïca	Alg.	26	36	42	34	174
Joegoslavië	Spec.	176	291	291	278	256
Kenia (6)	Alg.	23	38	36	36	237
Malawi	Alg.	6	7	9	8	238
Marokko	Spec.	45	74	97	99	383
Mexico	Alg.	149	235	249	228	245
Mozambique	Spec.	18	18	16
Nigeria	Alg.	73	107	229	310	774
Oeganda (6)	Alg.	3,8	5,4	5,0	3	66
Peru	Spec.	40	59	113	82	353
Salvador	Spec.	15	22	23	27	329
Soedan	Alg.	17	25	36	37	315
Sri Lanka	Alg.	16	27	28	21	141
Syrië (Arab. Rep.) (7)	Spec.	24	48	63	75	556
Tanzania (Ver. Rep.) (6)	Alg.	18	26	29	22	210
Thailand	Alg.	80	122	124
Tunesië	Spec.	25	44	54	58	500
Uruguay	Spec.	11	19	21	23	257
U.S.S.R. (2)	Alg.	823	964	1 399	1 439	325
Venezuela (2)	Alg.	98	147	202
Zuid-Afrika (2)	Alg.	85	279	287	255	189

N.B. — Zie opmerkingen bladzijde 748.

8. — Buitenlandse handel. (vervolg)

Internationaal overzicht

III. — Waarde van de uitvoer.
(De absolute cijfers zijn jaartotalen.)

LANDEN	Omschrijving van de handel (zie opmerkingen)	Waarde van de uitvoer				
		Absolute cijfers (× 1 000 000 000 F)				1970 = 100
		1973	1974	1975	1976	1976
Landen van de O.E.S.O.						
Landen van de Gemeenschappelijke Markt						
België-Luxemburg	Spec.	875	1 097	1 090	1 240	283
Nederland	Spec.	938	1 270	1 327	1 517	341
Bondsrepubliek Duitsland (1)	Spec.	2 629	3 453	3 405	3 853	293
Frankrijk	Spec.	1 405	1 775	1 975	2 108	312
Italië	Spec.	868	1 180	1 318	1 396	280
Denemarken	Alg.	244	299	330	344	272
Ierland (Rep.)	Alg.	83	102	121	125	319
Ver. Koninkrijk	Alg.	1 190	1 496	1 669	1 747	239
Overige landen van de O.E.S.O.						
Australië	Alg.	364	418	437	486	278
Canada	Alg.	991	1 274	1 218	1 440	237
Finland	Alg.	150	213	208	239	275
Griekenland	Spec.	57	79	86	96	395
IJsland	Spec.	11	13	12	15	275
Japan (3)	Alg.	1 440	2 150	2 113	2 538	348
Nieuw-Zeeland	Alg.	101	94	82	106	228
Noorwegen	Alg.	183	243	274	299	322
Oostenrijk	Spec.	206	277	284	321	298
Portugal	Spec.	73	89	73	69	192
Spanje	Spec.	203	274	290	330	366
Turkije	Spec.	51	60	53	74	333
Ver. Staten	Spec.	2 737	3 761	4 016	4 279	266
Zweden	Alg.	475	616	660	696	271
Zwitserland	Spec.	371	462	490	561	288
Met de E.E.G. geassocieerde overzeese landen						
Bénin (8)	Spec.	1,8	2,1	1,7
Burundi	Spec.	1,2	1,2	1,2	2,1	229
Centr. Afr. Republiek (4)	Spec.	1,3	1,9	1,8
Comoren	Spec.
Frans gebied van Afars en Issas	Spec.
Frans Guyana	Spec.	0,2	0,1	0,1	0,2	100
Frans Polynesië	Spec.	0,7	1,2	1,0	0,8	122
Gaboen (4)	Spec.	11	38	36	34	742
Guadeloupe	Spec.	2,5	2,2	3,2	3,4	237
Ivoorkust	Alg.	33	47	45	61	345
Kameroen (Ver. Rep.)	Spec.	14	17	17	19	220
Kongo (4)	Spec.	2	9	7
Madagascar	Spec.	8	9	11
Mali	Spec.	2,2	1,6	2	4	294
Martinique	Spec.	2,1	2,8	3,6	5	413
Mauretanië	Spec.	6,0	7,0	7	7	200
Mauritius eiland	Alg.	5,1	12	12	10	378
Nederlandse Antillen	Spec.	53	125	91	92	360
Nieuw-Caledonië	Spec.	7	10	11	11	157
Niger	Spec.	2,4	2,1	3,2
Opper-Volta	Spec.	0,9	1,4	1,6
Réunion	Spec.	3,2	3,0	2,4	4	184
Rwanda	Spec.	1,2	1,4	1,6	3	324
Senegal	Spec.	8	15	17
Somalia	Spec.	1,8	2,5	3,4	3	274
St-Pierre-en-Miquelon	Spec.
Suriname	Spec.	7	10	10
Togo	Spec.	2,4	7,3	4,8
Tsjaad	Spec.	1,5	1,4
Zaire	Spec.	39	53	33	35	119

N.B. — Zie opmerkingen bladzijde 748.

8. — Buitenlandse handel. (vervolg)

III. — Waarde van de uitvoer (vervolg).

(De absolute cijfers zijn jaartotalen.)

LANDEN	Omschrijving van de handel (zie opmerkingen)	Waarde van de uitvoer				
		Absolute cijfers (× 1 000 000 000 F)				1970 = 100
		1973	1974	1975	1976	1976
Overige landen						
Angola	Spec.	30	48
Argentinië	Spec.	127	152	112	148	221
Birma	Alg.	5	8	6
Chili	Spec.	48	96	63
Columbia	Spec.	46	55	55	64	233
Costa Rica	Spec.	13	17	19	22	253
Cuba	Spec.	55	102	139
Cyprus	Alg.	7	6	6	10	238
Dominicaanse Rep.	Alg.	17	25	34	27	335
Ecuador	Alg.	21	43	34	43	537
Egypte (5)	Spec.	44	59	53	57	200
Filippijnen	Alg.	72	106	87	92	218
Ghana	Alg.	22	25	29
Guatemala	Spec.	17	22	24	29	255
Honduras	Spec.	9	10	11	15	228
Hong-Kong	Alg.	198	231	228	322	339
India	Alg.	114	152	165	195	255
Irak	Spec.	86	269	313	334	804
Israël	Spec.	54	67	69	87	315
Jamaica	Alg.	15	28	31	24	182
Joegoslavië	Spec.	111	147	154	184	291
Kenia (6)	Alg.	14	18	18	25	302
Malawi	Alg.	3,7	4,6	5	6	262
Marokko	Spec.	35	66	58	48	259
Mexico	Alg.	81	110	108	125	235
Mozambique	Spec.	9	12	8
Nigeria	Alg.	135	356	302	399	852
Oeganda (6)	Alg.	12	12	10	14	145
Peru	Spec.	41	59	49	52	131
Salvador	Spec.	14	18	19	27	306
Soedan	Alg.	17	17	17	21	189
Sri Lanka	Alg.	16	20	21	20	155
Syrië (Arab. Rep.) (7) ..	Spec.	14	30	35	40	525
Tanzania (Ver. Rep.) (6) ..	Alg.	13	14	14	17	193
Thailand	Alg.	61	93	88
Tunesië	Spec.	15	36	32	30	431
Uruguay	Spec.	13	15	15	20	230
U.S.S.R.	Alg.	837	1 061	1 260	1 404	290
Venezuela	Alg.	191	419	333	345	352
Zuid-Afrika	Alg.	134	190	201	180	222

Algemene noot: Alg. = algemene handel. —Spec. = speciale handel.

De algemene handel omvat: voor de invoer, deze rechtstreeks voor het verbruik plus deze op stapelluis; voor de uitvoer, de produkten van nationale herkomst plus alle wederuitvoer (d.w.z. «genationaliseerde uitvoer» alsook «uitslag-stapelluis»).

De speciale handel omvat: voor de invoer, deze rechtstreeks voor het verbruik plus uitslag-stapelluis; voor de uitvoer, alleen de uitvoer van goederen van nationale herkomst plus de genationaliseerde wederuitvoer.

Voor de Belgisch-Luxemburgse Economische Unie omvat de speciale handel de goederen ingevoerd om een veredeling te ondergaan evenals de goederen uitgevoerd na veredeling.

(1) Exclusief de handel met de Duitse Dem. Republiek.

(2) Invoer fob.

(3) Vanaf 15 mei 1972, inclusief de Rioe-kioe eilanden.

(4) Exclusief de handel tussen de Centr. Afr. Rep., Kongo, Gaboen en de Ver. Rep. Kaueroen.

(5) Inclusief de handel met de Arab. Rep. Syrië.

(6) Exclusief de handel tussen Kenia, Oeganda en de Ver. Rep. Tanzania en de ruilhandel van lokale produkten onderling.

(7) Inclusief de handel met Egypte.

(8) Voorheen Dahomey.

9. — Prijzen.

LANDEN	Kosten van levensonderhoud					Groothandelsprjzen				
	Algemeen indexcijfer 1970 = 100					Algemeen indexcijfer 1970 = 100				
	1972	1973	1974	1975	1976	1972	1973	1974	1975	1976
Landen van de O.E.S.O.										
Landen van de Gemeenschap. Markt										
België (1)	110	118	133	150	163	104	116	136	137	147
Luxemburg (1)	110	117	128	142	156
Nederland (27)	116	125	137	151	165	103	118	157	160	173
Bondsrep. Duitsl. (2)	111	119	127	135	141	107	114	129	136	141
Frankrijk (3)	112	120	137	153	167	107	123	158	149	160
Italië (2)	111	123	146	171	200	107	126	177	192	236
Denemarken	113	123	142	156	170	109	126	153	162	175
Ierland (Rep.) (2)	118	132	154	186	220	117	138	154	193	231
Ver. Koninkr. (2) (4) ..	117	128	148	184	215	109	145	215	235	299
Overige landen van de O.E.S.O.										
Australië (5)	112	123	142	163	185	111	120	144	171	195
Canada	108	116	129	143	153	108	132	161	172	179
Finland	114	128	150	176	202	114	134	167	189	210
Griekenland (2)	107	124	158	179	202	110	136	186	198	226
IJsland (6)	117	144	205	306	404
Japan	111	124	154	172	188	100	116	152	157	165
Nieuw-Zeeland (2)	118	128	142	163	190	120	138	143	160	200
Noorwegen	114	122	134	150	163	108	117	138	151	163
Oostenrijk (7)	111	120	131	142	153	109	111 (8)	128 (8)	136 (8)	143 (8)
Portugal (6)	124	140	175	202	244	108	120	154	175	208
Spanje	117	131	151	177	208	113	125	147	166	191
Turkije (1) (6)	131	153	182	218	252	137	165	214	236	273
Ver. Staten	108	114	127	139	147	108	123	146	158	166
Zweden	114	122	134	147	162	109	121	151	162	176
Zwitserland	114	124	136	145	147	106	117	136	133	132
Met de E.E.G. geassocieerde overzeese landen										
Burundi (6) (9)	108	114	132	153	164
Centr. Afr. (Rep.) (1) (6) (10) (11)	115	121	132	154	170	113	116	132	152	..
Frans Guyana (6)	113	121	140	160	176
Frans Polynesië (6) ..	109	118	139	162	172
Gaboen (1) (6) (11) (12)	105	110	123	158	..	109	116	138	164	..
Guadeloupe (6)	115	123	142	166	181
Ivoorkust (5) (6) (11) .	100	110	130	145	162	108	110	143
Kameroen (Ver. Rep.) (6)	113	124	146	165	182
Kongo (1) (6) (10)	114	118	125	146	157
Madagascar (1) (6)	111	118	144	156	164
Martinique (6)	113	122	144	166	184
Mauretanië (1) (6) (10)	116	125	140	106 (13)
Mauritius eil.	106	120	155	178	102 (26)

N.B. — Zie opmerkingen bladzijde 751.

9. — Prijzen. (vervolg).

LANDEN	Kosten van levensonderhoud					Groothandelsprijzen				
	Algemeen indexcijfer 1970 = 100					Algemeen indexcijfer 1970 = 100				
	1972	1973	1974	1975	1976	1972	1973	1974	1975	1976
Nederlandse Antillen										
(14)	104	113	135	155	164
Nieuw-Caledonië (6) .	117	124	140	157	166
Niger (1) (6)	114	128	132	144	178
Réunion (6)	115	128	147	166	180
Senegal (1) (5) (6) (10)										
(11)	110	123	144	188	193	101	108	141	177	..
Somalia (6)	97	103	122	145	165
Suriname (6)	103	117	137	148	163
Togo (6)	114	119	134	159	177
Tsjaad (1) (6)	109	116	128	148	153
Zaire (6)	122	142	182	232
Overige landen										
Argentinië (2) (6)	214	342	425	1 202	6 539	247	370	445	1 301	7 770
Brazilië (6) (16)	100	116	144	188	254	143	166	215	265	372
Chili (6)	213	967	5 846	27 752	86 565	201	1 226	13 840	80 534	258 663
Columbia (6)	125	153	190	239	281	132	169	230	288	354
Costa Rica (6) (11) ...	108	124	162	190	196	112	131	182	222	242
Dominicaanse Rep. (6)										
(9) (11) (12)	108	124	140	161	173	103	117	141	176	165
Ecuador (6)	117	132	163	188	208
Egypte (17)	105	110	122	134	147	104	109	128	138	142
Filippijnen (6) (11) ...	143	153	215	235	..	117	159	245	252	..
Ghana (6)	115	128	163	231	352	118	148	188	234	..
Gibraltar	122	135	157	188	211
Guatemala (6) (11) ...	100	114	133	100 ⁽¹⁵⁾	111 ⁽¹⁵⁾	101	116	142	160	..
Honduras (6)	109	113	128	135	142
Hongarije	105	108	110	115	120
India	110	128	165	175	161	118	141	179	182	177
Irak (6) (11)	109	114	124	136	150	102	107	120	133	148
Iran	111	122	139	157	175	113	124	144	154	..
Israël (2)	126	152	212	295	388	122	145	220	310	405
Joegoslavië	135	161	195	246	271	128	144	187	228	242
Kenia (6) (16)	100	108	124	147	163
Korea (Rep.)	127	131	163	204	235	124	132	188	238	265
Laos (6)	127	166	248	457
Malta	106	114	122	130	134
Marokko (6) (11)	108	113	100 ⁽²⁴⁾	108 ⁽²⁴⁾	117 ⁽²⁴⁾	107	126	155	161	168
Mexico (11)	111	124	153	176	204	107	124	151	167	205
Pakistan (6) (17) (18) .	105 ⁽¹²⁾	127 ⁽¹²⁾	164 ⁽¹²⁾	198 ⁽¹²⁾	212 ⁽¹²⁾	114	136	192	235	243
Panama (6)	107	115	135	141	145	114	126	165	188	202
Paraguay (6)	115	129	162	173	181

N.B. — Zie opmerkingen bladzijde 751.

9. — Prijzen (vervolg)

LANDEN	Kosten van levensonderhoud					Groothandelsprijzen				
	Algemeen indexcijfer 1970 = 100					Algemeen indexcijfer 1970 = 100				
	1972	1973	1974	1975	1976	1972	1973	1974	1975	1976
Peru (6)	115	125	147	181	242
Porto Rico (5)	108	116	138	150	153	114	128	163
Salvador (11) (19)	102	109	127	151	162	100	121	152	155	208
Sierra-Leone (6)	104	110	126	151	176
Singapore	104	128	122 (22)	126 (22)	123 (22)
Soedan	113	133	167	207	211	105	122	159
Sri Lanka (6)	109	120	134	144	145
Syrië (Arab. Rep.) (6)	106	127	146	170	195	105	139	159	170	191
Thailand (6)	106	119	146	152	160	108	133	171	178	185
Trinidad en Tobago	113	130	159	185	205
Tunesië (6)	108	113	118	129	136	109	115	139	152	154
Venezuela (6)	106	111	120	132	142	107	113	133	151	163
Vietnam (Soc. Rep.) (20) (25)	148	214	332	159	241	410
Zambia (1)	112	119	129	142	169	99	121	136	127	..
Zuid-Afr. (2) (21)	113	124	138	157	174	113	128	151	177	204
Zuid-Rhodesië (1) (5)	106	109	117	128	143	107	114	133	152	168

- (1) Kosten van levensonderhoud : huur niet inbegrepen. — (2) Groothandelsprijzen : op basis der verscheidene sectoren van de economie.
(3) Groothandelsprijzen : nijverheidsprodukten. — (4) Groothandelsprijzen : basisgoederen.
(5) Groothandelsprijzen : bouwmetaal. — (6) Kosten van levensonderhoud : index voor de hoofdstad.
(7) Groothandelsprijzen : binnenlands verbruik van voedingswaren en nijverheidsgrondstoffen. — (8) Exclusief belastingen.
(9) Kosten van levensonderhoud : inclusief directe belastingen. — (10) Kosten van levensonderhoud : Europeanen.
(11) Groothandelsprijzen : index voor de hoofdstad. — (12) Kosten van levensonderhoud : basis 1971 = 100. — (13) Basis januari 1975 = 100.
(14) Kosten van levensonderhoud : vanaf 1971, basis 1971 = 100. — (15) Kosten van levensonderhoud : basis 1975 = 100.
(16) Kosten van levensonderhoud : vanaf 1972, basis 1972 = 100. — (17) Groothandelsprijzen : basis juli 1969 - juni 1970 = 100.
(18) Kosten van levensonderhoud : arbeiders in de nijverheid. — (19) Kosten van levensonderhoud : index voor twee steden.
(20) Kosten van levensonderhoud : arbeidende klasse. — (21) Kosten van levensonderhoud : blanke bevolking.
(22) Kosten van levensonderhoud : basis 1973 = 100. — (23) Kosten van levensonderhoud : basis 1969 = 100.
(24) Kosten van levensonderhoud : basis 1974 = 100. — (25) De gegevens zijn voor Ho Chi Minh.
(26) Basis januari-juni 1976 = 100. — (27) Groothandelsprijzen : grondstoffen.

BEPALINGEN EN STATISTISCHE METHODEN

Ten einde het lezen van het *Statistisch Jaarboek* door degenen die het als werkinstrument gebruiken te vergemakkelijken en om tegemoet te komen aan bepaalde gegronde desiderata welke door sommigen werden naar voren gebracht, is het nuttig gebleken een reeks bepalingen in te lassen, welke de betekenis van de in dit werk gebruikte termen nader toelichten.

De omschreven termen alsmede de beknopte aanduidingen in verband met de methoden die gebruikt worden bij het opmaken van de statistieken zijn hierna gegroepeerd volgens het domein van de statistiek waartoe zij behoren.

BEVOLKING

Werkelijke bevolking, gewoon verblijf, tijdelijke afwezigheid en feitelijke bevolking

De *werkelijke bevolking*, ook genoemd *rechtsbevolking* of *bevolking « de jure »* van een gemeente, een arrondissement, een provincie, het Rijk, bestaat uit al de inwoners, Belgen of vreemdelingen, die er de zetel van hun gewoon verblijf hebben, of zij aanwezig, dan wel tijdelijk afwezig zijn.

Onder *tijdelijke afwezigheid* of *tijdelijk verblijf* verstaat men het verblijf dat een persoon, die voor enige tijd afwezig is uit zijn haardstede, ergens anders houdt zonder het voornemen te hebben, er hetzij een nieuwe haardstede te vestigen, of er deel uit te maken van een ander gezin, of zonder dat bedoeld verblijf als een vestiging metterwoon kan beschouwd worden.

Moeten dus als tijdelijk afwezig beschouwd worden :

a) De personen waarvan het tijdelijk verblijf in een andere gemeente kan onderbroken worden door een vrijwillige handeling van hennentwege of vanwege de personen die op hen gezag uitoefenen. Voorbeelden : personen op reis — personen tijdelijk opgenomen ter verzorging in een ziekenhuis — leerlingen van internaten en onderwijsinrichting — aan de zorgen van derden toevertrouwde kinderen, enz.

Deze personen worden verondersteld in hun haardstede terug te keren zodra de omstandigheid die hun verwijdering veroorzaakte wegvalt. De inrichting waar ze verblijven is niet hun haard, noch het centrum van hun gezinsleven.

b) De personen waarvan het verblijf in een andere gemeente opgelegd is door de wet of door de overheid voor een welbepaald tijdstip. Voorbeelden : dienstplichtigen — gevangenen — personen opgesloten in bedelaarsgestichten en toevluchtshuizen — opgesloten krankzinnigen, enz.

In principe wordt de gewone verblijfplaats vastgesteld door de inschrijving in de bevolkings- of vreemdelingenregisters.

De personen die afwisselend en op duurzame wijze gedurende verschillende maanden in onderscheiden gemeenten verblijven, bijvoorbeeld zij die over een winterwoning in de stad en een zomerwoning op het platteland of aan de kust beschikken, dienen in de bevolkingsregisters van iedere gemeente waar ze verblijven te zijn ingeschreven.

Voor het vaststellen van het bevolkingscijfer, komen evenwel deze personen enkel in aanmerking in de gemeente waar zij volgens hun verklaring hun *hoofverblijf* hebben, en bij ontstentenis van dergelijke verklaring, in de meest bevolkte gemeente.

De *feitelijke bevolking* of bevolking « de facto » van een gemeente, een arrondissement, een provincie, ... bestaat uit de personen, Belgen of vreemdelingen, wier aanwezigheid in de betrokken geografische ruimte, op een bepaald ogenblik werd vastgesteld, doordat zij er de zetel van hun gewoon verblijf hebben, of omdat zij er slechts momenteel of tijdelijk verblijven.

In België wanneer er sprake is van het bevolkingscijfer zonder meer gaat het niet over de feitelijke bevolking maar wel over de werkelijke bevolking d.w.z. de personen die ingeschreven zijn in de bevolkings- en vreemdelingenregisters.

Bevolkingsregisters

De bevolkingsregisters, die in België op 1 januari 1857 door de wet van 2 juni 1856 ingevoerd werden, zijn naamlijsten waarin, gerangschikt per straat, gebouw en gezin, de naam en voornamen van al de personen (1) zijn ingeschreven, die hun gewone verblijfplaats in de gemeente hebben, met aanduiding o.m. van geboorteplaats en geboortedatum, relatie met het gezinshoofd, burgerlijke staat, afstamming, nationaliteit en beroep.

Worden eveneens vermeld : de vorige verblijfplaats, de volgende verblijfplaats, de plaats en datum van overlijden, de datum van inschrijving of van schrapping, voor eventueel vertrokken personen, het nummer van de identiteitskaart en sommige andere gegevens inzake pensioen, strafregister, tweede verblijfplaats, enz.

Bij elke volkstelling worden de bevolkingsregisters gecontroleerd en eventueel opnieuw opgesteld.

Vreemdelingenregisters

De vreemdelingen die het inzicht hebben meer dan acht dagen (2) in België te verblijven moeten zich binnen de acht dagen van hun aankomst in het land in het vreemdelingenregister van het gemeentebestuur van hun verblijfplaats laten inschrijven.

Worden nochtans niet onderworpen aan die verplichting :

- 1° de vreemdelingen die voor zaken of als toerist in België binnenkomen voor één of meer dan één verblijf gedurende in het totaal drie maanden op zes, en die hun intrek hebben genomen in een hotel, een herberg, een gemeubileerd huis of appartement of op een kampeerterrein ;
- 2° de vreemdelingen die in een naburig land verblijven, zelfs als zij dagelijks in België komen ; worden daarentegen aan het gemeen lot onderworpen zij die, zelfs tijdelijk, in België komen om een industrie, handel of landbouwonderneming uit te baten ;
- 3° de buitenlandse zeelieden die, op voorwaarde dat zij bepaalde formaliteiten vervullen, aan wal mogen gaan ;
- 4° de vreemdelingen, die tijdens een reis in België, voor behandeling in een ziekenhuis of een soortgelijke verplegingsinrichting zijn opgenomen ;
- 5° de gedetineerde of geïnterneerde vreemdelingen ;
- 6° de buitenlandse leden van de buitenlandse diplomatieke zendingen en van de Europese Economische Gemeenschap, alsook hun familie en het buitenlands niet-officiële personeel dat onder hun dak leeft ;
- 7° de buitenlandse militairen van de NATO-basissen gelegen in België.

De vreemdelingen die in het vreemdelingenregister ingeschreven zijn krijgen een bewijs van inschrijving geldig voor een jaar, maar waarvan de geldigheid drie keer voor de duur van een jaar mag verlengd worden.

Berekende bevolking

De bevolking op 31 december van het jaar dat volgt op een telling wordt berekend door aan het cijfer van de getelde bevolking de opnemingen (geboorten, immigraties) bij te

(1) bepaalde categorieën van vreemdelingen worden in de vreemdelingenregisters ingeschreven (cf. infra).

(2) 48 uren voor bepaalde vreemdelingen ; 3 maanden voor aangehörigen van de E.E.G.-landen en hun familieleden.

voegen en de afvoeringen (sterfgevallen, emigraties) af te trekken; zo bekomt men het cijfer van de berekende bevolking, dat op zijn beurt het daarop volgend jaar als basis zal worden genomen voor dezelfde berekening.

Eertijds, d.i. vóór 1948, werd geen rekening gehouden met de opnemingen en afvoeringen in de vreemdelingenregisters.

Sedert 1948 wordt ermeer rekening gehouden, maar het is slechts van 1962 af dat de opnemingen en afvoeringen van de vreemdelingen in het bevolkingsregister afzonderlijk worden aangegeven, zodat, door optelling van die cijfers met die van het vreemdelingenregister, de buitenlandse bevolking op dezelfde manier als de totale bevolking kan worden berekend.

Werkelijke en feitelijke geboorten

De geboorten kunnen gerangschikt worden naar de gemeente, het arrondissement, de provincie waar ze plaatsvonden — het gaat dan om feitelijke geboorten en feitelijke gemeenten —, ofwel volgens de gemeente (het arrondissement, de provincie) van gewoon verblijf van de moeder — het gaat dan om werkelijke geboorten en werkelijke gemeenten.

Elke geboorte moet aangegeven worden bij de dienst « Burgerlijke Stand » van de gemeente waar ze plaats vond (feitelijke gemeente).

Deze dienst is verplicht een formulier te sturen naar de Bevolkingsadministratie van de gemeente van gewoon verblijf van de moeder (werkelijke gemeente) die belast is die geboorte in de bevolkings- of vreemdelingenregisters op te nemen. Tevens moet dezelfde dienst een gedetailleerd tel-formulier invullen voor het N.I.S., waarop o.m., de gemeente van gewoon verblijf van de moeder vermeld wordt. Deze tel-formulieren kunnen dus gerangschikt worden naar de gemeente van gewoon verblijf van de moeder (werkelijke gemeente).

Rekening houdend met de tel-formulieren, betreffende in het buitenland geboren kinderen van moeders die hun gewone verblijfplaats in België hebben, kan aldus voor elke gemeente een geboortencijfer bekomen worden, dat, theoretisch identiek zou moeten zijn aan het cijfer van de geboorten dat in de bevolkings- en vreemdelingenregisters voor dezelfde periode opgenomen wordt. Wegens verschillende redenen is dit nochtans niet het geval, o.m. omdat de levend geboren doch levenloos aangegeven kinderen (zie verder) in de bevolkingsregisters niet, maar in de statistiek van de Burgerlijke Stand, wel opgenomen worden.

Tot in 1953 hadden de statistieken van de geboorten van de Burgerlijke Stand betrekking op feitelijke geboorten. Van 1954 af worden uitsluitend cijfers gepubliceerd over de werkelijke geboorten, welke ook hun oorsprong weze, Burgerlijke Stand of loop van de bevolking.

Werkelijke en feitelijke sterfgevallen

De sterfgevallen kunnen eveneens gerangschikt worden, ofwel naar de gemeente, het arrondissement, de provincie, enz., waar ze zich voordeden — in dat geval spreekt men van feitelijke sterfgevallen, van feitelijke gemeenten, arrondissementen, ... — ofwel naar de gemeente van gewoon verblijf van de overledenen — in dit geval gaat het om werkelijke sterfgevallen « de jure » en om gemeenten « de jure ». Krachtens uitgaande van die bepalingen zijn de sterfgevallen die in de bevolkings- en vreemdelingenregisters ingeschreven worden, werkelijke sterfgevallen. Wat hierboven vermeld is betreffende de geboorten is, mutatis mutandis, eveneens van toepassing voor de sterfgevallen.

Levende geboorten en doodgeborenen

Er wordt een onderscheid gemaakt tussen de geboorten van levende kinderen (of levende geboorten) en de geboorten van doodgeborenen, op grond van *vitaliteitscriteria*, zoals ademhaling, motiliteit, hartkloppingen, na volledige expulsie of extractie.

Krachtens de Belgische wet (art. 312 Burg. Wetboek en M.O. Min. Binnenlandse Zaken 13 dec. 1848) zijn « doodgeborenen de kinderen die levenloos ter wereld gebracht werden na de 180^e dag zwangerschap ».

De doodgeborenen moeten aangegeven worden bij de dienst van de Burgerlijke Stand van de feitelijke gemeente en zijn opgenomen in het register van de levenloos aangegevenen, met de vermelding « doodgeboren ».

Levenloos aangegeven kinderen

De uitdrukking « levenloos aangegeven » werd wettelijk ingevoerd door het keizerlijk decreet van 4 juli 1806, waarvan de bepalingen als volgt kunnen vertaald worden :

- « 1) Wanneer het ontzielde lichaam van een kind, waarvan de geboorte bij de ambtenaar van de Burgerlijke Stand niet is geregistreerd, zal worden aangegeven, zal deze geen gewag maken van het feit dat het kind overleden is maar enkel dat het bij hem levenloos werd aangegeven.
- » 2) Deze akte zal worden ingeschreven in het overlijdensregister zonder dat dit aanleiding kan geven tot enige presumpctie ten aanzien van het feit of het kind al dan niet heeft geleefd. »

De levenloos aangegeven kinderen zijn dus kinderen waarvan de geboorte en het overlijden gelijktijdig aan de ambtenaar van de Burgerlijke Stand worden aangegeven. Zij worden niet overgeschreven in de bevolkings- of vreemdelingenregisters die daardoor nutteloos zouden belast worden en worden dus ook niet onder de geboorten gerangschikt in de jaarlijkse opgave van de loop der bevolking.

Daar men over drie volle dagen beschikt om de geboorte aan te geven en aangezien, sedert de wet van 23 december 1961, de zater-, zon- en feestdagen in die termijn niet begrepen zijn, kan een levenloos aangegeven kind slechts uitzonderlijk meer dan vijf dagen geleefd hebben.

De doodgeboren kinderen worden noch bij de levende geboorten, noch bij de sterfgevallen geteld. De levenloos aangegeven kinderen die geleefd hebben, worden integraal tevens in de statistiek van de geboorten sedert 1961 en vanaf 1953 in de statistiek van de sterfgevallen opgenomen. Ten einde de vergelijkbaarheid te verzekeren werden zij voor de vorige jaren in sommige tabellen betreffende de kindersterfte ook ingelast en bij de verschillende totalen gevoegd, doch zij konden alleen gerangschikt worden volgens het geslacht van het kind en het arrondissement van gewoon verblijf van de moeder.

Kindersterfte

Onder kindersterfte verstaat men het aantal overlijdens van levend geboren kinderen die tijdens een bepaalde periode, gewoonlijk een kalenderjaar, gestorven zijn vóór dat ze de leeftijd van één jaar bereikt hebben. Deze kindersterfte kan gemeten worden door het hierboven vermelde aantal te delen door het aantal levende geboorten tijdens dezelfde periode (brutocijfer) ;

Men kan ook nagaan, onder de kinderen die tijdens een bepaalde periode geboren zijn, welke de verhouding is van de kinderen gestorven vóór dat ze de leeftijd van één jaar bereikt hebben (« quotient »).

Neonatale sterfte

Onder neonatale sterfte verstaat men het aantal overlijdens van levend geboren kinderen die tijdens een periode, gewoonlijk een kalenderjaar, gestorven zijn vóórdat ze de leeftijd van 28 dagen bereikt hebben. Zij wordt gemeten door het hierboven vermelde aantal te delen door het aantal levende geboorten van die periode (bruto-cijfer).

Mortinataliteit

Onder mortinataliteit verstaat men het aantal doodgeborenen (zie supra) voortgebracht tijdens een bepaalde periode, gewoonlijk een jaar. Zij wordt gemeten door het hierboven vermelde aantal te delen door het aantal geboorten van de levend- en doodgeboren kinderen tijdens dezelfde periode (bruto-cijfer).

Perinatale sterfte

Onder perinatale sterfte verstaat men het aantal, tijdens een bepaalde periode (een jaar), doodgeboren kinderen, plus het aantal kinderen die gestorven zijn vóór dat ze de leeftijd van 7 dagen (7 × 24 uren) bereikt hebben. Zij wordt gemeten door die som te delen door het aantal levend- of doodgeboren kinderen, geboren tijdens diezelfde periode (bruto-cijfer).

Reproductiecijfers

Door reproductiecijfers wordt de voortplanting van de generaties bestudeerd in de schoot van bevolkingen die als vernieuwde verzamelingen beschouwd worden in de wetenschappelijke betekenis van die uitdrukking; er wordt van bruto-reproductie gesproken als de sterfte die voorkomt vóór het einde van de vruchtbaarheidsperiode buiten beschouwing gelaten wordt, en van netto-reproductie als men met die sterfte wel rekening houdt.

a) Methode van Burgdörfer

Het algemeen vruchtbaarheidscijfer, d.i. de verhouding tussen het aantal levende geboorten en het aantal vrouwen van 15 tot 44-jarige leeftijd wordt vergeleken met een minimum reproductiecijfer dat bekomen wordt door het omgekeerde te nemen van de som van de 30 vrouwelijke overlevingskansen bij de geboorte (levenloos aangegeven kinderen inbegrepen) tot op 15, 16, ... 44 jarige leeftijd, voorafgaandelijk vermenigvuldigd met de verhouding meisjes bij de geboorten. Deze minima-cijfers zijn bestendig gedaald: 82,50 voor 1928-32; 76,29 voor 1946-48; 71,54 voor 1959-63; 71,35 voor 1963-66 en 70,92 voor 1968-72. Deze cijfers worden nu weinig gebruikt.

b) Methode van Kuczynski

Als uitgangspunt gebruikt men enerzijds de statistiek van de vrouwelijke geboorten naar de leeftijd van de moeder en anderzijds de leeftijdsstructuur van de vrouwelijke bevolking, al dan niet getrouwd. Door deling bekomt men aldus 30 cijfers voor de vrouwelijke vruchtbaarheid per leeftijd; door optelling van die 30 cijfers bekomt men het brutocijfer van Kuczynski. Als dit cijfer kleiner is dan 1, dan is het beslist duidelijk dat de voortplanting niet verzekerd is, want er werd nog geen rekening gehouden met de vrouwelijke kinderen die zullen sterven vóór de vruchtbaarheidsperiode; om hieraan te verhelpen, vermenigvuldigt men eerst, vóór ze op te tellen, de 30 bovenvermelde vruchtbaarheidscijfers met de overlevingskans vanaf de geboorte tot aan de beschouwde leeftijd: Het aldus bekomen netto-reproductiecijfer van Kuczynski, duidt aan dat de voortplanting verzekerd is, als het geregeld gelijk is aan/of groter dan 1. De bevolking zal vroeg of laat verminderen als het regelmatig kleiner is dan 1, dit allemaal bij ontstentenis van alle verdere migraties. Hierbij wordt geen rekening gehouden met toekomstige migraties.

c) Methode van Lotka

Het cijfer van Lotka is het relatief verschil (gewoonlijk berekend op 10 000 inwoners) tussen de geboorten en de sterfgevallen van de bevolking met stabiele structuur waarnaar de bestudeerde bevolking zou streven als haar vruchtbaarheids- en mortaliteitscijfers per leeftijd constant blijven en als er geen buitenlandse migraties zijn.

Een positief cijfer van Lotka toont aan dat, bij gebrek aan migraties, de bevolking neiging heeft om te stijgen; bij een nul-cijfer, blijft ze stationnair; een negatief cijfer wijst op een neiging tot dalen.

Familie

Er wordt een onderscheid gemaakt tussen familie en gezin (zie volgende paragraaf). De term familie wijst op rechtstreekse familiebanden, doch niet noodzakelijk op samenleven. Er moet niet noodzakelijk een verwantschap bestaan tussen de leden van een gezin doch wel een feitelijke situatie van samenleven.

Gezinnen

Een gezin bestaat ofwel uit een persoon die gewoonlijk alleen leeft ofwel uit twee of meer personen die, al dan niet, door familiebanden verbonden, gewoonlijk samenleven.

Als collectieve gezinnen worden de groepen personen gerangschikt, die samenleven in weeshuizen, tehuizen voor bejaarden, liefdadigheidsinstellingen, kloostergemeenschappen, kazernes, gevangenis, enz.

De andere gezinnen worden particuliere gezinnen genoemd.

Familiekern

Een familiekern bestaat uit een gehuwd paar zonder kinderen of een gehuwd paar (of een vader of een moeder) met één of meer ongehuwde kinderen. Gehuwde kinderen of kinderen die gehuwd zijn geweest worden beschouwd als behorende tot de familiekern der ouders net als een ongehuwd kind, wanneer zij samenwonen met hun ouders, zonder hun echtgenote of echtgenoot en zonder hun kinderen.

Bevolkingsdichtheid

De bevolkingsdichtheid van een streek is het gemiddeld aantal inwoners van die streek per eenheid van oppervlakte.

Grote naturalisatie

Door de grote naturalisatie wordt degene aan wie ze door de wetgevende macht wordt toegekend op gelijke voet gesteld met de Belg van geboorte: dit betekent dat hij voortaan dezelfde rechten en plichten heeft als deze. Om de grote naturalisatie te bekomen moet men ten volle 30 jaar oud zijn en 15 jaar verblijf in het land tellen.

Gewone naturalisatie

De gewone naturalisatie verleent aan de vreemdeling de hoedanigheid van Belg, doch niet al de rechten waarvan deze geniet. De gewoon genaturaliseerde is niet kiesgerechtigd voor de Kamer, de Senaat of de provincieraden en kan niet verkozen worden in die raden. Hij kan geen minister, gezwoorene, of rechter bij de rechtbank van koop-handel worden.

Om de gewone naturalisatie te bekomen moet men ten volle 22 jaar oud zijn en 10 jaar in het land verbleven hebben. Deze termijnen worden ingekort voor welbepaalde gevallen die in de wet vermeld zijn.

Doodsoorzaken

De statistiek van de doodsoorzaken wordt opgesteld op basis van een internationale classificatie van de ziekten en doodsoorzaken, die in principe om de tien jaar herzien wordt (classificatie op drie codecijfers tot 1967, op vier cijfers vanaf 1968).

Om de studie en de publicatie van de resultaten te vergemakkelijken, worden de doodsoorzaken samengevat. De lijst A omvat 150 rubrieken en de lijst B 50 rubrieken. Het is de laatstvermelde lijst die gebruikt wordt in het Statistisch Jaarboek.

De statistiek van de doodsoorzaken wordt sinds 1954 afzonderlijk gepubliceerd.

ALGEMENE GEBOUWENTELLINGEN

De gebouwentellingen op 31 december 1961 en op 31 december 1968 werden uitgevoerd met medewerking van het Bestuur van het Kadaster.

De gegevens werden geput uit de documentatie waarover deze dienst beschikt.

Aan te stippen valt dat bepaalde basiscriteria enigszins verschillen van die welke tijdens vorige tellingen werden gebruikt en van die welke ieder jaar worden toegepast bij de statistiek van de gebouwen waarvoor een bouwvergunning werd uitgereikt en die voltooid zijn.

Hieronder volgen enkele definities die de interpretatie mogelijk moeten maken enerzijds van de resultaten van de tellingen van 31 december 1961 en 31 december 1968 en anderzijds van de jaarlijkse telling van de bestaande gebouwen waarvan de raming op deze tellingen is gebaseerd.

Gebouw

Als gebouw wordt beschouwd elk geheel van gebouwde en eventueel ongebouwde gedeelten die, op het kadastraal plan, één gebouwde perceel uitmaken.

De voorschriften betreffende de vorming van de gebouwde kadastrale percelen met het oog op de bijwerking van de kadastrale plannen, kunnen als volgt worden samengevat:

1. Een woonhuis of een bedrijfsgebouw vormt slechts één enkel perceel:

- met een binnenplaats;
- met de tuin, indien hij minder dan 3 aren bedraagt (25 aren vanaf 1966);
- met de gebouwde aanhorigheden zoals kantoren, werkhuisen, magazijnen, bijgebouwen, stallen, enz., wanneer alles aan elkander paalt.

2. Twee aan elkander palende huizen, waarvan ieder een eigen toegangsdeur heeft, vormen twee percelen, zelfs wanneer ze aan dezelfde eigenaar toebehoren, tenzij ze onderling een inwendige verbinding hebben.

3. Een gebouw bestaande uit twee of meer boven elkaar gebouwde woningen, vormt slechts één perceel op het kadastraal plan, zelfs wanneer de betrokken woongelegenheden niet aan éénzelfde eigenaar toebehoren.

4. Gebouwen die terzelfdertijd voor huisvesting en voor een ander gebruik worden aangewend, werden in deze categorie gerangschikt wanneer de totale oppervlakte bestemd voor huisvesting groter was dan (of gelijk aan) de oppervlakte bestemd voor een ander gebruik.

Twee uitzonderingen werden t.o.v. dit beginsel toegepast, nl.:

- de oppervlakten bestemd voor landbouw-, tuinbouw- of veeteeltdoeleinden werden niet in aanmerking genomen bij de vergelijking der oppervlakten met het oog op de bepaling van het hoofdzakelijk gebruik;
- een gebouw uitsluitend bestemd voor huisvesting bleef als dusdanig geklasseerd, ook wanneer een particuliere garage in het gebouw voorzien was.

Gebouwen vrijgesteld van onroerende voorheffing

De gebouwen vrijgesteld van onroerende voorheffing zijn niet opgenomen in de tabellen. Zij maken minder dan 1 % uit van het totaal aantal gebouwen en omvatten hoofdzakelijk gemeentehuizen, kerken, scholen, openbare gebouwen en gebouwen van de Nationale Maatschappij voor Spoorwegen, enz.

Verkoopwaarde van de gebouwen

De verkoopwaarde van elk gebouw werd geschat door de Administratie van het Kadaster, op grond van de diverse gegevens (o.a. vaststellingen gedaan ter gelegenheid van de laatste perkwatiewerkzaamheden) waarover deze Dienst beschikt. De verkoopwaarde komt overeen met de verkoopprijs die bij een verkoop in 1961 en in 1968, in normale omstandigheden kon bekomen worden.

Oppervlakte van de gebouwen

De oppervlakte van een gebouw met één niveau of vlak (gebouw zonder verdieping) wordt berekend in m² en omvat de gebouwde oppervlakte berekend tussen de buitenmuren, inbegrepen de oppervlakte ingenomen door deze muren zelf.

De oppervlakte van een gebouw met twee of meer niveaus (gebouw met 1, 2 of meer verdiepingen) wordt bekomen door optelling van de oppervlakten der verschillende niveaus, berekend zoals hierboven omschreven.

De niet-bewoonbare gedeelten van het gebouw, zoals kelders, zolders en bijgebouwen van een woning zijn niet begrepen in de oppervlakte.

De oppervlakte wordt onderverdeeld volgens de aard van het gebruik waartoe het gebouw is bestemd.

ALGEMENE STRUCTUUR VAN HET ONDERWIJS MET VOLLEDIG LEERPLAN

Bron: « *Le Mouvement éducatif en Belgique 1973-1975 - Direction Générale de l'Organisation des Etudes van Ministerie van Nationale Opvoeding en Ministère de l'Education nationale* » (bladzijden 12 tot 29).

Het onderwijs met volledig leerplan (zie grafiek 1) is gestructureerd volgens:

1. de psychosociologie, d.w.z. volgens het in een bepaalde sociale context geplaatste individuele streven;
2. de leeftijd;
3. de opleidingsvormen.

Sedert 1969 dringt een fundamenteel onderscheid zich op en ontplooit het onderwijs zich vanuit een psychosociologisch oogpunt gezien in twee parallele systemen:

1. een vernieuwd onderwijssysteem;
2. een traditioneel onderwijssysteem.

Deze tweevoudigheid geldt vooral voor het voorschoolse, het lager en het secundair onderwijs.

1. DE LEEFTIJD.

De organisatie volgens de leeftijd omvat achtereenvolgens:

1. een structuur in niveaus;
2. structuren in cyclussen;
3. structuren in graden;
4. aanvullende structuren;
5. lange en korte structuren;
6. een op de schoolplicht steunende structuur.

a) Niveaus.

Met betrekking tot de structuur in niveaus dient een onderscheid te worden gemaakt tussen:

1. het voorschoolse onderwijs met drie studiejaren voor de leerlingen van 3 tot 6 jaar;
2. het lager onderwijs met zes studiejaren, voor de leerlingen van 6 tot 12 jaar;
3. het secundair onderwijs met zes studiejaren, voor de leerlingen van 12 tot 18 jaar;
4. het hoger onderwijs met twee tot negen studiejaren, voor de studenten van meer dan 18 jaar.

b) Cyclussen.

De structuren in cyclussen vullen de structuur in niveaus aan vanaf het lager onderwijs.

Het lager onderwijs omvat:

1. een lager onderwijs van de eerste cyclus met twee studiejaren, voor de kinderen van 6 tot 8 jaar;
2. een lager onderwijs van de tweede cyclus met twee studiejaren, voor de kinderen van 8 tot 10 jaar;
3. een lager onderwijs van de derde cyclus met twee studiejaren, voor de kinderen van 10 tot 12 jaar.

Het secundair onderwijs omvat:

1. een secundair onderwijs van de eerste cyclus, met drie studiejaren, ook lager secundair onderwijs genaamd, voor de leerlingen van 12 tot 15 jaar;
2. een secundair onderwijs van de tweede cyclus, met drie studiejaren, ook hoger secundair onderwijs genaamd, voor de leerlingen van 15 tot 18 jaar.

Deze indeling in cyclussen beantwoordt aan een behoefte in het administratieve vlak. Hierdoor kan het opleidingsniveau duidelijk worden aangegeven nl. met het oog op tewerkstellingsmogelijkheden.

Genoemde indeling is echter op korte termijn voor herziening vatbaar ter wille van :

- de schoolplichtverlenging van 13 (1) tot ten minste 16 jaar ;
- de verder ter sprake komende structuur in graden ; de begrippen « cyclussen » en « graden » zouden moeten worden geharmoniseerd, omdat in het huidige stelsel de drie graden van twee jaar niet passen in de twee cyclussen van 3 jaar.

Het hoger onderwijs omvat :

1. een hoger onderwijs van de eerste cyclus, met twee studiejaren voor de studenten van 18 tot 20 jaar, in het universitair onderwijs, kandidatuur genaamd ;
2. een hoger onderwijs van de tweede cyclus, met twee studiejaren voor de studenten van 20 tot 22 jaar, in het universitair onderwijs, licentiaat genaamd ;
3. een hoger onderwijs van de derde cyclus, met gemiddeld drie studiejaren voor de studenten van meer dan 22 jaar en uitsluitend in het universitair onderwijs, in de vorm van doctoraat georganiseerd ;
4. een hoger onderwijs van de vierde cyclus, met ten minste twee studiejaren, georganiseerd in de vorm van aggregatie voor het hoger onderwijs, ten behoeve van hen die een academische doctorale graad behaalden.

Op het universitaire niveau is de cyclusduur soms langer dan de typeduur.

De tweede en derde cyclussen dragen niet steeds de naam licentiaat of doctoraat.

c) *Graden.*

Structuren in graden kunnen soms gepaard gaan met structuren in cyclussen.

Deze indeling is ingegeven door onder meer psychopedagogische motieven met het oog op het bepalen van het ogenblik waarop het noodzakelijk is de methodes, de programma's en de verdeling in vakken te wijzigen.

Het secundair onderwijs is aldus in drie graden gestructureerd en omvat :

1. een secundair onderwijs van de eerste graad, met twee studiejaren voor de leerlingen van 12 tot 14 jaar ; het wordt georganiseerd bij het begin van het lager secundair onderwijs of secundair onderwijs van de eerste cyclus ;
2. een secundair onderwijs van de tweede graad, met twee studiejaren voor de leerlingen van 14 tot 16 jaar, dat de twee cyclussen overlapt ;
3. een secundair onderwijs van de derde graad, met twee studiejaren voor de leerlingen van 16 tot 18 jaar ; het wordt georganiseerd op het einde het hoger secundair onderwijs of secundair onderwijs van de tweede cyclus.

d) *Aanvullende structuren*

De aanvullende structuren overschrijden uitzonderlijk de normale duur van het onderwijs van een niveau, een cyclus of een graad en worden georganiseerd ten behoeve van scholieren of studenten :

- die hun studies niet normaal voortzetten in het niveau, de cyclus of de onmiddellijke hogere graad ;
- die na alle studiemogelijkheden te hebben uitgeput, nog een bijkomende vorming wensen.

Het aanvullend onderwijs is vooral bedoeld :

- hetzij als afronding van de schoolplicht ;
- hetzij als vervolmaking of specialisatie ;

(1) De leerplicht strekt zich uit over een periode van 8 jaren, die begint 1 september van het jaar waarin de leerling 6 jaar wordt en eindigt wanneer het kind gedurende 8 jaar onderricht heeft ontvangen (K.B. 20 augustus 1957).

- hetzij als een fundamentele oriëntatieverandering tijdens de studies, zoals bijvoorbeeld het bijzonder wetenschappelijk jaar dat nu op de humaniora volgt om de vorming van bepaalde studenten uit literaire afdelingen of opties te vervolmaken die het polytechnisch onderwijs wensen te volgen.

Op dit gebied bestaat er namelijk :

1. een aanvullend lager onderwijs, dat zal worden afgeschafte ; dit onderwijs omvat twee studiejaren, in de vorm van een vierde cyclus voor een minderheid aan kinderen van 12 tot 14 jaar ;
2. een eerste aanvullende cyclus van het traditioneel secundair onderwijs, die, na het derde jaar, voor leerlingen van meer dan 15 jaar, in het kader van het technisch onderwijs, wordt georganiseerd ;
3. een tweede aanvullende graad van het vernieuwd secundair onderwijs, die na het vierde jaar, voor leerlingen van meer dan 16 jaar, in het kader van het technisch onderwijs wordt georganiseerd ;
4. een aanvullend hoger secundair onderwijs dat na het zesde jaar, voor leerlingen van meer dan 18 jaar, in het kader van alle onderwijsvormen wordt georganiseerd ;
5. een aanvullend hoger onderwijs van de tweede cyclus dat na het behalen van een licentiaatstitel, als post-graduaat wordt georganiseerd ;
6. een aanvullend hoger onderwijs van de derde cyclus dat na het behalen van een doctoraat wordt georganiseerd.

e) *Onderwijsstructuur van het lange en het korte type.*

De termen « onderwijs van het korte type » en « onderwijs van het lange type » steunen op een onderscheid tussen de leerlingen die zo snel mogelijk in het beroepsleven willen en die dus een onderwijsniveau niet voleindigen enerzijds en de leerlingen die hun studies voortzetten om een volledig onderwijsniveau te bereiken anderzijds.

Dit onderscheid uit zich vanaf het secundair onderwijs.

In de leeftijdsgroep van 12 tot 18 bestaat er in feite :

1. een secundair onderwijs van het lange type voor de leerlingen die de volle zes jaar willen volgen.
2. een secundair onderwijs van het korte type dat vanaf de tweede graad georganiseerd wordt voor de leerlingen die hun studies na het vierde jaar wensen stop te zetten.

Op het hoogste niveau bestaat er in rechte :

1. een hoger onderwijs van het lange type voor de studenten die minstens de eerste twee cyclussen volledig wensen te volgen ;
2. een hoger onderwijs van het korte type voor de studenten die na de eerste cyclus in het beroepsleven wensen te treden.

Het hoger universitair onderwijs is steeds van het lange type. Het hoger niet-universitair onderwijs is daarentegen ofwel van het lange, ofwel van het korte type.

f) *Leerplicht.*

De leerplicht gaat van 6 tot 14 jaar. Voor de kleuters beneden de 6 jaar is er een voorschoolse opvoeding voorzien.

Het verplicht onderwijs omvat het lager onderwijs en de eerste graad van het secundair onderwijs ;

Het niet verplicht onderwijs begint vanaf de tweede graad van het secundair onderwijs.

2. *OPLEIDINGSTYPEN.*

De organisatie volgens opleidingstypen steunt op het denkbeeld dat men zich vormt van het op te leiden mensensmodel en uit zich pas vanaf het secundair niveau.

Vanuit dit gezichtspunt, zien de structuren er als volgt uit :

1. basisopleidingstypen ;
2. bijzondere opleidingstypen ;
3. specialisatie.

a) *Basistypen.*

Binnen de hierboven bepaalde grenzen is de structuur in basistypen een aanvulling van de op de leeftijd gebaseerde structuur. Zij omvat :

1. een algemeen onderwijs dat op het niveau van het secundair en van het hoger onderwijs wordt georganiseerd als universitair onderwijs ;
2. een technisch onderwijs dat op het niveau van het secundair en van het hoger onderwijs wordt georganiseerd ;
3. een kunstonderwijs dat op het niveau van het secundair en van het hoger onderwijs wordt georganiseerd ;
4. een beroepsonderwijs dat op het niveau van het secundair onderwijs wordt georganiseerd ;
5. een economisch onderwijs dat op het niveau van het hoger onderwijs wordt georganiseerd ;
6. een agrarisch onderwijs dat op het niveau van het hoger onderwijs wordt georganiseerd ;
7. een paramedisch onderwijs dat op het niveau van het hoger onderwijs wordt georganiseerd ;
8. een sociaal onderwijs dat op het niveau van het hoger onderwijs wordt georganiseerd ;
9. een pedagogisch onderwijs dat op het niveau van het hoger onderwijs wordt georganiseerd.

De economische, agrarische, paramedische en sociale opleidingen bestaan eveneens op secundair niveau, maar dan in de vorm van opties of van afdelingen en niet als onderwijstypen.

Op het hoger niveau wordt, om de terminologie te vereenvoudigen, het geheel van technisch, artistiek, economisch, agrarisch, paramedisch, sociaal en pedagogisch onderwijs samengevat onder de term hoger niet-universitair onderwijs.

b) *Bijzondere vormen.*

De verdeling in bijzondere onderwijsvormen is een aanvulling van die van bepaalde basisvormen en heeft betrekking op het pedagogisch en kunstonderwijs.

Het kunstonderwijs omvat :

1. het onderwijs in de plastische kunsten ;
2. het muziekonderwijs.

Het hoger pedagogisch onderwijs van het korte type, met één cyclus omvat :

1. het normaalonderwijs voor kleuteronderwijzeressen ;
2. het lager normaalonderwijs vormt de onderwijzers (onderwijzeressen) van het lager onderwijs ;
3. het lager middelbaar normaalonderwijs vormt de leraars (leraressen) van het lager secundair onderwijs (regenten).

De lesgevers in het hoger secundair onderwijs en het niet-universitair hoger onderwijs (licentiaten) krijgen een universitaire opleiding op het niveau van het hoger onderwijs van de tweede cyclus.

De lesgevers in het universitair hoger onderwijs krijgen een universitaire opleiding op het niveau van het hoger onderwijs van de vierde cyclus.

Op het niveau van het hoger onderwijs van de eerste cyclus omvat de opdracht van het normaalonderwijs verder ook de vorming van de studiemeesters-opvoeders die tot de categorie van het onderwijzend personeel behoren.

c) *Specialisatie.*

De specialisatie of de oriëntatie van de vorming komt, vanaf het secundair onderwijs, voor in de onderwijsrichtingen die in de volgende paragrafen bij wijze van voorbeeld beschreven zijn.

De specialisatie wordt bepaald door structuren die door een heel gediversifieerde terminologie aangeduid worden zoals :

1. *afdeling*, zoals de economische afdeling van het traditioneel algemeen secundair onderwijs of van de afdeling mechanica van het traditioneel technisch secundair onderwijs ;

2. *optie*, zoals de optie latijn of landbouwkunde van het vernieuwd secundair onderwijs ;
3. *faculteit*, zoals de faculteit geneeskunde in het universitair onderwijs ;
4. *groep*, zoals de groep geografische wetenschappen in de faculteit wetenschappen van het universitair onderwijs ;
5. *instituut*, zoals het hoger instituut voor pedagogische wetenschappen in het universitair onderwijs ;
6. *school*, zoals de in het universitair onderwijs opgerichte school voor de criminologie ;
7. *centrum*, zoals het centrum voor nucleaire wetenschappen dat aan sommige universiteiten werd opgericht.

§ 1. *Secundair onderwijs.*

In het secundair onderwijs is het specialiseringssysteem verschillend voor het traditioneel (zie grafiek 2) en het vernieuwd onderwijs (zie grafiek 3 en 4).

Het traditioneel onderwijs wordt van bij de start ingedeeld in afdelingen, die bepaalde disciplines groeperen volgens vrij strakke modaliteiten, die echter versoepeld zijn door een systeem van gemeenschappelijke lessen die in verschillende afdelingen worden gegeven.

Afgezien van een reeks gemeenschappelijke lessen is het vernieuwd secundair onderwijs soepel gestructureerd met opties die vrij door de leerlingen gekozen worden die op die manier beschikken over een onderwijs naar maat dat aangepast is aan hun mogelijkheden en aan hun persoonlijkheid en toch een evenwichtige algemene vorming waarborgt.

De afdelingen van het traditioneel technisch onderwijs zijn meer gespecialiseerd dan de opties van het vernieuwd onderwijs dat zich polyvalenter opstelt.

In het traditioneel algemeen secundair onderwijs wordt de specialisatie bepaald door een splitsing in afdelingen.

Vanaf het eerste jaar wordt het onderwijs gesplitst in twee afdelingen die zich over drie jaar uitstrekken :

1. latijnse afdeling ;
2. moderne afdeling.

De afdeling Latijn-Grieks strekt zich uit vanaf het derde jaar tot het einde van de studies.

Vanaf het vierde jaar tot het einde van de studies heeft men de volgende afdelingen :

1. een afdeling Latijn-wetenschappen ;
2. een afdeling Latijn-wiskunde ;
3. een wetenschappelijke afdeling A ;
4. een wetenschappelijke afdeling B ;
5. een economische afdeling ;
6. een afdeling menswetenschappen.

Deze afdelingen worden in twee groepen ondergebracht :

1. de eerste, die van de oude humaniora, omvat de Latijnse afdeling en de afdelingen Latijn-Grieks, Latijn-wetenschappen en Latijn-wiskunde ;
2. de tweede, die van de nieuwe humaniora, omvat de moderne afdeling, de wetenschappelijke afdelingen A en B, de economische afdeling en de afdeling menswetenschappen.

Het traditioneel secundair technisch onderwijs verleent een vorming op zoveel verschillende gebieden dat een opsomming ervan te lang zou duren. De meest in trek zijnde specialismen zijn :

1. in het lager secundair onderwijs :
 1. Mechanica,
 2. Kleding,
 3. Huishoudkunde,
 4. Handel,
 5. Elektriciteit,
 6. Hout,
 7. Landbouwkunde,
 8. Schoonheidsbehandeling,
 9. Bouwbedrijf.
2. in het hogere secundair onderwijs :
 1. Handel,
 2. Paramedische diensten,

3. Mechanica,
4. Kleding,
5. Elektriciteit,
6. Huishoudkunde,
7. Scheikunde,
8. Sierkunst,
9. Landbouwkunde.

§ 2. *Universitair onderwijs* (zie grafiek 5).

Het hoger universitair onderwijs bestaat uit :

- faculteiten, die zgn. academische graden toekennen ;
- groepen, scholen, instituten en anderen onderdelen die zgn. niet-academische graden toekennen en die ofwel zelfstandig zijn ingericht, ofwel verbonden zijn aan een faculteit.

De academische faculteiten omvatten verschillende specialismen (zie tabellen).

De wet van 8 juni 1964 die van kracht werd op 1 januari 1965, wijzigt de voorwaarden voor de toegang tot het universitair onderwijs met ingang van het academiejaar 1965-1966. Zij voert twee belangrijke nieuwigheden in : de omnivalentie van de bekwaamheidsbewijzen van het secundair onderwijs en het maturiteitsexamen.

Er zijn zes universiteiten waarvan twee rijksuniversiteiten (Gent en Luik) en vier vrije universiteiten : (Université Catholique de Louvain, Université Libre de Bruxelles, Katholieke Universiteit te Leuven, Vrije Universiteit Brussel.)

Dertien andere inrichtingen die meestal gespecialiseerd onderwijs verstrekken zijn ook in het hoger onderwijs gerangschikt : Université de l'Etat à Mons — Universitaire instelling Antwerpen — Universitaire Faculteiten Sint Ignatius te Antwerpen — Rijksuniversitair Centrum te Antwerpen — Faculté polytechnique de Mons — Faculté des Sciences agronomiques de l'Etat à Gembloux — Facultés universitaires Notre-Dame de la Paix, à Namur — Faculté universitaire catholique de Mons — Facultés universitaires Saint-Louis te Brussel — Protestantse Theologische Faculteit te Brussel — Koninklijke Militaire School te Brussel — Universitaire Faculteiten Sint Aloysius te Brussel (van 1973-74 af) — Universitair centrum Limburg (van 1973-74 af).

Naast deze inrichtingen waren er tot en met 1971-72 nog 9 inrichtingen in het universitair onderwijs ondergebracht, met name : Ecole des hautes Etudes commerciales et consulaires à Liège — Handelshogeschool te Antwerpen — Institut catholique des hautes Etudes commerciales à Bruxelles — Institut d'Enseignement supérieur Lucien Cooremans à Bruxelles — Institut supérieur de Commerce Saint-Louis à Bruxelles — Sint-Aloysiushandels-hogeschool te Brussel — Hoger Instituut voor Bestuurs- en Handelswetenschappen te Brussel — Institut libre Marie Haps à Bruxelles — Institut d'Enseignement technique supérieur de l'Etat à Bruxelles — Rijkshoger Technisch Instituut te Brussel.

§ 3. *Hoger technisch onderwijs* (zie grafiek 5).

Dit onderwijs kan van het korte of het lange type zijn en omvat een hele reeks specialismen (zie tabellen).

§ 4. *Hoger kunstonderwijs* (zie grafiek 5).

Het hogere kunstonderwijs is vooral van het korte type en omvat o.a. :

- 1° de plastische kunsten ;
- 2° het muziekonderwijs.

Hoewel de herstructurering nog niet is voltooid, kan men onder het lange type volgende studierichtingen rangschikken :

- de architectuur ;
- de toneel- en cultuurspreiding.

§ 5. *Hoger economisch onderwijs* (zie grafiek 5).

Het hoger economisch onderwijs omvat onder meer :

1. in het korte type :
 - de informatica (computer-wetenschappen) ;
 - het secretariaat ;
 - de boekhouding ;
 - de distributie ;
 - het toerisme.

2. in het lange type :
 - de administratie ;
 - de handel ;
 - de talen.

§ 6. *Hoger landbouwonderwijs* (zie grafiek 5).

Het hogere landbouwonderwijs is van het *korte type* en heeft weinig specialismen. Men onderscheidt er :

- de landbouwindustrieën ;
- de tuinarchitectuur ;
- een specifieke opleiding voor tropische en subtropische gebieden.

§ 7. *Hoger paramedisch onderwijs* (zie grafiek 5).

Het hogere paramedische onderwijs is van het *korte type* en behelst :

- de verschillende categorieën verpleegsters ;
- de klinische scheikunde ;
- de diëtetiek ;
- de kinesitherapie ;
- de logopedie ;
- de ergotherapie.

§ 8. *Hoger maatschappelijk onderwijs* (zie grafiek 5).

Het hogere maatschappelijke onderwijs is van het *korte type* en omvat de opleiding van :

- maatschappelijk assistenten en raadgevers ;
- in lichamelijke opvoeding gespecialiseerde opvoeders ;
- bibliothecarissen en documentalisten ;
- psychologisch assistenten.

§ 9. *Hoger pedagogisch onderwijs* (zie grafiek 5).

In het raam van het hogere pedagogische onderwijs, dat tot het *korte type* behoort, zijn het normaalonderwijs voor kleuteronderwijzeressen en het normaalonderwijs voor de lagere cyclus niet gespecialiseerd.

In het normaalonderwijs voor de middelbare secundaire cyclus wordt de specialisatie bepaald door een afdelingenstructuur.

In het normaalonderwijs voor de technische secundaire cyclus wordt een opleiding verstrekt in ruim twintig specialismen.

Deze vrij gedetailleerde beschrijvingen worden in de volgende bladzijden geïllustreerd door enkele vereenvoudigde schema's die alleen de theoretisch normale toestand weergeven ; uitzonderingsgevallen een overgangsstructuren werden hier niet in aanmerking genomen.

*
*

Buitengewoon onderwijs
Beroepsopleiding voor ambachten en neringen

Het buitengewoon onderwijs richt zich tot kinderen die, om reden van een handicap van fysische, morele of sociale aard, niet geschikt zijn om het gewoon onderwijs te volgen.

*
*

De schoolinstellingen, die tot deze verschillende onderwijsvormen behoren, hangen af, naar gelang van het geval, van de Staat, van de provincies, van de gemeenten of van particulieren. Voor de instellingen die niet rechtstreeks van hem afhangen, komt de Staat, mits sommige voorwaarden, tussen om de diploma's te waarborgen en om toelagen te verlenen. Voor sommige onderwijsvormen bestaat de mogelijkheid, voor hen die geen regelmatige studies volbracht hebben, langs een examenjury — Centrale Examencommissie genaamd — de diploma's of getuigschriften te verwerven die gewoonlijk door de onderwijsinstellingen worden afgeleverd. Deze jury, welke door de Regering wordt samengesteld, omvat in algemene regel vertegenwoordigers van het door het Rijk, de provincies, de gemeenten, alsmede door de particulieren ingericht onderwijs.

*
*

In principe wordt het onderwijs verstrekt in de taal van de streek : het Nederlands in het noordelijk gedeelte van

het land, het Frans in het zuidelijk gedeelte en het Duits in sommige streken aan de oostgrens. In de Brusselse agglomeratie en in de gemeenten van de taalgrens, welke door de wet als tweetalig bestempeld worden, is het de moedertaal of de gebruikelijke taal die het taalstelsel van de leerling bepaalt.

*
* *

De beroepsopleiding voor ambachten en neringen heeft hoofdzakelijk tot doel toekomstige patroons op te leiden, m.a.w. vakmannen die in staat zullen zijn op onafhankelijke wijze een beroep uit te oefenen in het ambachtswesen, in de kleine of middelgrote handelszaken of in de kleine nijverheidszaken.

Bijgevolg dient het onderwezen beroep :

- 1° volledig te zijn, in de zin dat het aan de toekomstige patroon een volledige beroepsafhankelijkheid moet kunnen verschaffen ;
- 2° in voldoende mate een technisch karakter vertonen zodat de opleiding tot een beroep waartoe niet de minste technische voorbereiding is vereist, wordt uitgesloten.

De opleiding van loon- of weddetrekkende arbeidskrachten voor de nijverheid of de grote handelszaken, welke het doel is van de technische scholen, behoort dus niet tot het domein van de beroepsopleiding voor ambachten en neringen.

*
* *

Boekenproductie

De statistiek van de boekenproductie houdt rekening met de boeken van intellectuele aard welke de uitgevers in het land laten verschijnen.

Een boek is een niet periodieke intellectuele publicatie die ten minste 49 bladzijden telt, de omslagbladzijden niet meegerekend.

Een eerste uitgave is de eerst verschenen oplage van een oorspronkelijke tekst.

Volgens de statistiek van de boekenproductie is een publicatie « op de markt gebracht » wanneer ze aan het publiek te koop wordt aangeboden.

JUSTITIE

Grondprincipes voor het opmaken van de gerechtelijke statistieken.

Twee verschillende methodes worden aangewend voor het opmaken van de gerechtelijke statistieken :

1. *Methode van de statistische staten.* Eenmaal per jaar worden door de parketten en de griffies de gedrukte formulieren, door hun zorgen ingevuld en die verslag uitbrengen over de gang van hun werkzaamheden, aan de Minister van Justitie overgemaakt. Deze staten worden naar het Nationaal Instituut voor de Statistiek gestuurd waar zij nagezien worden en waar de cijfers in depouilleringsboekjes worden overgeschreven. Dit stelsel wordt bijna voor alle gerechtelijke statistieken aangewend.

2. *Methode van het individueel bescheid.* De eerste methode wordt niet toegepast voor twee van de voornaamste statistieken : de criminele statistiek en die van de correctionele veroordelingen. Voor deze beide statistieken wordt als basisdocument genomen het individueel veroordelingsbulletin dat, binnen drie dagen nadat de veroordeling definitief is geworden, door de griffie aan het strafregister overgemaakt wordt. Aan de hand van dit bulletin maakt het Ministerie van Justitie gecodificeerde steekkaarten op, welke aan het Nationaal Instituut voor de Statistiek worden overgemaakt, dat, dank zij deze kaarten, alle mecanografische werkzaamheden en alle gewenste rangschikkingen kan uitvoeren.

De Belgische criminele statistiek

De Belgische criminele statistiek is een statistiek van de veroordeelden en tevens een statistiek van de misdrijven. Zij geeft een beeld van het peil en van de kenmerken van de misdadigheid in het land. Te dien einde worden niet enkel de misdaden opgenomen, maar alle door de wet bestrafte feiten, waarbij bij de dader de wil tot uiting komt kwaad te doen en de maatschappelijke orde te storen. Alle dusdanige feiten en uitsluitelijk deze worden opgenomen. De criminele statistiek neemt dus niet de misdrijven op, waarvan aangenomen wordt dat de kwade wil bij de dader niet aanwezig was, zelfs indien ze met zware straffen werden bestraft.

Veroordeelde

De criminele statistiek beschouwt als « veroordeelde » iedere persoon die definitief veroordeeld werd voor een feit met een zeker karakter van zedelijk bederf (misdaad, wanbedrijf of overtreding). Wanneer éénzelfde enkeling in de loop van het jaar herhaaldelijk veroordeeld werd, komt enkel de laatste veroordeling in aanmerking.

Veroordeling

In de statistiek van de veroordelingen uitgesproken door de correctionele rechtbanken is een « veroordeling » elke individuele definitieve veroordeling. In geval van samenloop van misdrijven, komt enkel het zwaarst bestraft misdrijf in aanmerking.

Individueel misdrijf

Volgens de criminele statistiek, wordt hiermee het misdrijf bedoeld dat aanleiding geeft tot een definitieve veroordeling en opgenomen wordt in de nomenclatuur van de criminele statistiek. Dit misdrijf wordt subjectief beschouwd in zijn verband met de veroordeelde. Eenzelfde feit (objectief misdrijf) zal dus tot verschillende individuele misdrijven aanleiding kunnen geven, indien er verschillende daders zijn.

Recidivist

Volgens de criminele statistiek, is een « recidivist » iemand die meer dan eens veroordeeld werd wegens een misdrijf dat in deze statistiek opgenomen wordt.

LANDBOUW, BOSBOUW

Wijze van uitbating

Onder oppervlakte uitgebaat in hoedanigheid van eigenaar wordt bedoeld de oppervlakte van de gronden, toebehorend aan de uitbater of aan de gezinsleden die bij hem inwonen.

In geval van medeëigendom of onverdeeldheid dient het gedeelte dat medeëigendom is van de exploitant of van de gezinsleden die bij hem inwonen, te worden beschouwd als uitgebaat in hoedanigheid van eigenaar.

De rentmeesters, de beheerders van Rijksdomeinen maken in de rubriek « in eigendom » melding van de gronden die aan hun werkgever of aan het Rijk toebehoren.

Wanneer de exploitant het bedrijf geheel of gedeeltelijk in deelbouw uitbaat, dient de overeenstemmende oppervlakte als gehuurd beschouwd te worden.

Grondversnippering

De grondversnippering is de verdeling van een bedrijf in een zeker aantal grondstukken.

Onder « grondstuk » dient men te verstaan elk blok, terrein of perceel — ook indien over meerdere teelten verdeeld — dat volledig omringd is door gronden die niet tot het bedrijf behoren ; van elke oppervlakte die doorsneden wordt door een spoorlijn, een kanaal, een rivier, een baan of een openbare weg, wordt aangenomen dat ze uit twee of meer grondstukken bestaat.

Besmettelijke ziekten

Lijst van ziekten opgemaakt volgens de wet dd. 30 december 1882 betreffende de veterinaire politie op de huisdieren; deze wet verleent aan de Minister van Landbouw het recht de besmettelijke ziekten op te zoeken, vast te stellen en te bestrijden.

Opbrengst en produktie van de teelten

De schatting van de gemiddelde opbrengst van de belangrijkste teelten heeft plaats door de landbouwcorrespondenten onder de controle van de Rijkslandbouwingenieurs.

Deze 417 correspondenten verstrekken eerst voorlopige schattingen; de definitieve gegevens worden verzameld naarmate de oogsten worden opgehaald.

De schattingen worden per sector van 5 tot 7 gemeenten samengesteld en gewogen met de tijdens de laatste telling in elke sector opgenomen teeltoppervlakten.

De schatting van de totale opbrengst van elk gewas stemt overeen met het produkt van het unitaire rendement (uitgedrukt in 100 kg per hectare), vermenigvuldigd met de teeltoppervlakte; zij wordt opgesteld per oogstjaar.

Geslachte dieren voor het verbruik onderworpen aan de keuring

De voorgestelde gegevens betreffen het aantal en het levend gewicht van de slachtdieren, alsmede het gewicht van het vlees afkomstig van de openbare en private slachthuizen en private slachterijen.

De noodslachtingen op de hoeve zijn in deze gegevens begrepen.

Men verstaat door :

1. *Slachtdieren* : runderen, schapen, geiten, varkens en eenhoevige dieren.

2. *Openbaar slachthuis* : het slachthuis toebehorend aan een openbaar bestuur (Staat, provincie, gemeente of vereniging van gemeenten) of tenminste het voorwerp uitmakend van een vergunningscontract vanwege dit bestuur, overeenkomstig de voorwaarden vastgesteld door het Koninklijk besluit dd. 12 december 1955.

3. *Privaat slachthuis* : het slachthuis, toebehorende aan een particulier of een maatschappij, dat geëxploiteerd wordt met het oog op de groothandel van de eigenaar of dat dient tot het slachten van de aan verschillende beenhouwers toebehorende dieren en dat aan de bijzondere voorwaarden, voorzien in de wet van 5 september 1952, voldoet.

4. *Private slachterij* : de slachterij geëxploiteerd door een beenhouwer die er uitsluitend slacht om in de behoeften van zijn kleinhandel te voorzien of die er, met toelating van de Inspectiedienst van de Vleeshandel, samen met een andere bepaalde beenhouwer, dieren slacht welke hun toebehoren en waarvan het vlees uitsluitend bestemd is om te voorzien in de behoeften van hun kleinhandel.

5. *Noodslachtingen* : het slachten van verongelukte of zieke dieren, het slachten van dieren die in onmiddellijk doodsgevaar verkeren ofwel een dreigend gevaar opleveren voor personen of goederen.

Worden gelijkgesteld met in nood geslachte dieren, de dieren die afgemaakt werden, zonder dat de slachtingsaangifte, voorzien bij de wet van 5 september 1952, gedaan werd.

Kippevlees

De voortbrengst van kippevlees bestaat uit het vlees verkregen door slachting van :

1^e poulardes en vleeskippen : speciaal vetgemeste hanen en hennen in fokkerijen waar aan vetmesterij wordt gedaan ;

2^e jonge haantjes (graankippen) : een gedeelte van de jonge haantjes die geëlimineerd werden tijdens het sexeren en die vlug werden vetgemest ;

3^e soepkippen : de tijdens het betrokken jaar vervangen leghennen ;

4^e hoenders in de kleinfokkerij : door particulieren voor eigen verbruik geslachte hanen en hennen.

Voor het vaststellen van de hoeveelheid vlees, verkregen door slachting van poulardes en vleeskippen, werd rekening gehouden met de gemiddelde voortbrengst van broedeieren per leegheid van de vleesrassen, met het gedeelte van deze produktie dat niet voor het uitbroeden wordt gebruikt, met het percentage van uitkippen en met het saldo van de buitenlandse handel in broedeieren en in eendagskuikens bestemd voor de produktie van vlees.

De voortbrengst van haantjesvlees wordt verkregen aan de hand van een jaarlijkse raming waarbij wordt uitgegaan van het voor de vervanging van leghennen nodige aantal hennetjeskuikens.

De hoeveelheid soepkippevlees wordt bepaald in functie van het jaarlijkse vervangingspercentage van leghennen en van de moederhennen van de vetmestingsstapel, de vermeerderingsstapel en de selectiestapel, waarbij deze laatste slechts gedeeltelijk in aanmerking komt.

Het voortbrengstcijfer van kippevlees is aangevuld door een raming van de bij de particulieren uitgevoerde slachtingen voor eigen verbruik.

Eierproduktie

De hier aangegeven eiervoortbrengst betreft enkel de consumptieeieren; de broedeieren kwamen dus niet in aanmerking bij de berekening van de produktie.

Ten aanzien van de stapel leghennen stemt de voortbrengst ervan overeen met het produkt van het geraamd aantal leghennen en van een raming van het leggemiddelde per hen en per jaar. Een onderscheid wordt gemaakt tussen de leggemiddelden verkregen in de gespecialiseerde bedrijven en in de gewone bedrijven. Deze leggemiddelden zijn gebaseerd op diverse inlichtingen uit officiële middelen en beroepsmiddelen.

Aan de aldus verkregen produktie werd de hoeveelheid eieren toegevoegd die afkomstig is van de kweekstapel mestkippen en van de vermeerderingsstapel en die niet voor de broeikasten bestemd was. Het aantal voor de broeikasten bestemde eieren is afhankelijk van het aantal legdieren en van de behoeften aan broedeieren om de jaarlijkse vervanging van onze stapel te verzekeren en om de behoeften van onze uitvoer te dekken.

Gemiddelde prijzen van de voornaamste landbouwprodukten

De gemiddelde prijzen van de voornaamste landbouwprodukten (marktprijzen van landbouwprodukten) zijn gemiddelden van de prijzen der landbouwprodukten, opgenomen op de prijsregelende markten van het land.

De prijzen zijn die aan voortbrengers, B.T.W. niet inbegrepen.

Landbouwprijsindex

Het betreft in principe een index van de door de boeren, ontvangen en betaalde prijzen. De aangenomen basis is het gemiddelde van de jaren 1962, 1963, 1964 = 100.

Naast de indexcijfers voor ieder produkt, worden ook gewogen groepsindexen berekend (plantaardige, dierlijke produkten) alsmede een globaal gewogen index voor het geheel van de ontvangen prijzen, respectievelijk voor het geheel der betaalde prijzen.

De weging wordt berekend volgens een formule van het type LASPEYRES, waarin de waarden van de door de bedrijfsleider, in de loop van de basisperiode, verkochte en verbruikte produkten en de waarden der uitgaven voor de produktiekosten, respectievelijk als Q_0 fungeren. De weging

berust op jaarlijkse gegevens. Een maandelijks weging is onmogelijk; omdat maandelijks gegevens betreffende leveringen ontbreken.

Het merendeel van deze prijzen is aan seizoenvariaties onderhevig, wat geëlimineerd wordt door de methode van de « mobiele gemiddelden »; de coëfficiënten zijn in het algemeen opgesteld worden op basis van de jaren 1957 tot 1964.

Landbouwprodukten

In principe betreft het de prijzen die werkelijk door de landbouwers ontvangen zijn. Daar echter, waar de commercialisatiemarges te weinig gekend zijn en als vast moeten worden beschouwd, beperkt men zich tot de prijs van de eerste markt; dit voor het vee op voet.

Praktisch omvat de index alle gewoonlijk verkochte landbouwprodukten (de groenvoerders zijn dus uitgesloten). De tuinbouwprodukten worden niet meer genoteerd.

De wegingscoëfficiënten zijn de volgende:

Tarwe	7,54	Ossen	3,00
Rogge	0,30	Vaarzen	4,87
Voedergerst	1,09	Stieren	4,51
Brouwerijgerst	1,17	Koeien	4,37
Haver	0,73	Kalveren	3,13
Tarwestro	0,77	Varkens (halfvet) ..	16,63
Vlas	1,27	Paarden	0,68
Suikerbieten	4,14	Schape	0,16
Aardappelen	4,06	Braadkippen	4,30
		Soepkippen	0,83
Akkerbouw- produkten	21,07	Melkerijmelk	16,21
		Hoeveboter	11,65
		Middelgrote eieren ..	8,59
		Veeteeltprodukten.	78,93

Produktiekosten

De index van de door de landbouwers betaalde prijzen, is geen index van aankoop van goederen en diensten, in de betekenis van de Nationale Boekhouding. Het gaat veel meer om een index der produktiekosten.

Deze omvat de meststoffen, de veevoerders, het plantgoed en zaad, het materiaal maar ook de lonen, pachten, en zelfs de indirecte belastingen.

De prijzen zijn deze die werkelijk door de landbouwer betaald werden, evenals de lonen en pachten.

Sommige indexen veranderen elke maand (meststoffen, voeders); voor de produkten meer aan het landbouwjaar gebonden (plantgoed en zaad), of waarvan de prijzen jaarlijks worden medegedeeld (materiaal) veranderen de indexen slechts een maal per jaar.

De wegingscoëfficiënten zijn de volgende:

Pachtprijzen	10,94
Lonen	10,02
Meststoffen	10,86
Veevoerders	45,95
Zaad- en plantgoed	1,99
Materiaal	7,09
Belastingen	0,22
Algemene onkosten	12,93

Bruto waarde van de land- en tuinbouwproduktie

Het begrip « Bruto-produktie »

De waarde van de bruto-produktie heeft betrekking op al de voor de handel bestemde en in het gezin van de exploitant verbruikte hoeveelheden.

Dienen beschouwd « als voor de handel bestemd », alle hoeveelheden die het nationaal bedrijf verlaten.

Het door de dieren op de hoeve verbruikte produktiegedeelte valt buiten beschouwing; het wordt gevaloriseerd onder vorm van « produkten van de veeteelt »; hetzelfde geldt voor het zaai- en plantgoed dat wordt voorafgenomen met het oog op de volgende teelt.

Berekening van de waarden

1. Jaar: de waarde van de plantaardige produktie is berekend voor het oogstjaar, de waarde van de dierlijke en tuinbouwproduktie is berekend voor het kalenderjaar.

2. Waarde van de landbouwprodukten: de berekening van de totale produktie wordt uitgevoerd zoals aangeduid onder « opbrengst en produktie van de teelten ».

Voor elke teelt worden de werkelijk verkochte en in het gezin van de exploitant verbruikte hoeveelheden geschat.

De prijzen steunen op het rekenkundig gemiddelde van al de beurs- en marktprijzen, genoteerd tijdens de meest representatieve verkoopmaanden.

De tarwe- en vroege aardappelprijzen worden gewogen, de suikerbietenprijs is die van de beschouwde campagne en die van de geneeskragtige planten wordt contractueel per hectare bepaald.

3. Waarde van de dierlijke produktie: in algemene regel wordt de waarde van de vleesproduktie bepaald op basis van de statistiek van de slachtingen, waarbij de ingevoerde dieren in mindering worden gebracht.

De produktie van pluimvee, wol en eieren wordt geschat.

Tot in 1952, werden niet gewogen gemiddelde officiële marktprijzen berekend; sinds 1953 zijn deze prijzen gewogen.

4. Variatie in de veestapel: deze wordt berekend door vergelijking van twee op elkander volgende veestapelinventarissen. Door vermenigvuldiging van de jaarlijkse numerieke aanwinst met de unitaire prijzen, wordt de waarde van deze variatie bekomen.

5. Waarde van de tuinbouwproduktie: sinds 1953 wordt deze waarde geschat op basis van de getelde oppervlakten, de raming van de produktie, de gewogen gemiddelde verkoopprijzen op de veilingen, de in- en de uitvoer.

Bosregime

Het bosregime is het geheel van de bijzondere regels voorgeschreven voor het beheer, de bedrijfsregeling, de uitbating, de bewaking en de politie van de bossen en wouden, waarop de Staat een eigendomsrecht (Staatsbossen) of een voogdijrecht (bossen van de gemeenten en van de openbare inrichtingen) uitoefent.

Kaalkap

Benaming van de vlakke, nadat het bos kaalgekapt werd.

Gebruiksrechten

Is het recht van zekere inwoners of gemeenschappen van inwoners op de hoofd- of bijkomende bosprodukten, ingevolgt titels of oude gebruiken.

Beheers- en bewakingskosten

Aandeel van de ondergeschikte besturen in de terugbetaling van de wedden van de ambtenaren en de boswachters van het bosbeheer, belast met de bewaking van hun bossen, alsmede in de beheers- en bewakingskosten, in evenredigheid met de uitgestrektheid en de opbrengst van hun bossen.

Kaprecht voor brandhout

Hierdoor wordt verstaan het brand- en werkhout bestemd om in natura aan de inwoners van een gemeente of een gemeenschap van inwoners afgeleverd te worden.

Jacht

Onder deze rubriek wordt vermeld de opbrengst van de verpachting van het jachtrecht.

Jachtakten

Dagverloven (6.000 F) geldig alle dagen waarop de jacht is toegelaten tijdens datzelfde jachtjaar (1 juli tot 30 juni).

Zondagakten (4.200 F) uitsluitend geldig op de zondagen.

Jachtvergunningen (1.500 F) geldig voor vijf achtereenvolgende dagen en uitsluitend afgeleverd aan personen, die niet in het Rijk wonen en door Belgische jagers uitgenodigd worden.

VISSERIJ

Visakten

a) *Vissen van op de boord van het water.*

Akten van :

30 F : met één handlijn op de zondagen en de wettelijke feestdagen ;

60 F : met twee handlijnen op de zondagen en de wettelijke feestdagen ;

80 F : met één handlijn, alle dagen ;

140 F : met twee handlijnen, alle dagen.

b) *Vissen anders dan van op de boord van het water.*

Akten van 360 F : in vaartuig met één of twee handlijnen ;

Akten van 500 F : visvangst waarbij men in de rivierbedding gaat.

Vanaf 1975 :

Akte van :

1° 250 F : die toelating geeft tot het vissen met één of met twee hengels, vanaf de rand van het water, alle dagen met uitsluiting van een zekere soort van forelvisserij, vermeld onder 2°.

2° 750 F : die toelating geeft tot :

a) de forelvisserij uitgeoefend vanaf de rand van het water, op werkdagen, gedurende de tijd en in de gedeelten van waterlopen waarvoor zij ondanks de sluiting der visserij geoorloofd is ;

b) alle visserij met één of twee hengels vanaf een vaartuig.

3° 1.000 F die toelating geeft tot :

a) alle visserij met één of met twee hengels, anders verricht dan vanaf de rand van het water of vanaf een vaartuig ;

b) alle visserij met ander vistuig, dan de hengel en de elritsfles, met uitzondering van de palingkast, waarvoor een tweede akte van hetzelfde bedrag is vereist.

Elke visakte geeft het recht te vissen op de wijze die krachtens de minder dure visakten is toegestaan.

Pelagische vis

Zeevis, die gewoonlijk in groep leeft (banken) en op gemiddelde diepte.

NIJVERHEID

Algemene resultaten van de jaarlijkse produktiestatistieken

Het gaat hier om de samengevatte resultaten van de jaarlijkse produktiestatistieken, uitgevoerd door het Nationaal Instituut voor de Statistiek.

De desbetreffende gedetailleerde tabellen worden per nijverheidstak gepubliceerd in het tijdschrift « Industriële Statistieken » vanaf het ogenblik dat de inlichtingen beschikbaar zijn. Ze worden vervolgens verzameld, voor een gegeven jaar, in een bijzondere publicatie.

Hierna worden de nodige aanduidingen verstrekt voor een juiste interpretatie van de gepubliceerde algemene gegevens.

Aantal werklieden

Worden als werklieden beschouwd, de personen welke als dusdanig opgegeven werden bij de Maatschappelijke Zekerheid.

Bedrag van de lonen en wedden

Niet geplafonneerde bedragen van de brutolonen en -wedden (inclusief commissielonen) welke door de werkgever voor het verslagjaar aan de Maatschappelijke Zekerheid werden aangegeven. De bezoldigingen omvatten de voordelen in natura, welke aan dit organisme als wedden en lonen werden aangegeven. De door de arbeiders gedragen sociale en fiscale lasten zijn niet afgetrokken.

Andere personeelsuitgaven

Deze post omvat :

a) het bedrag van de werkgeversbijdragen aan de Maatschappelijke Zekerheid ;

b) het bedrag van de verzekeringspremies tegen arbeidsongevallen ;

c) de personeelsuitgaven die niet bij de Rijksdienst voor Maatschappelijke Zekerheid aangegeven worden bv. aanvullend vakantiegeld voor bedienden, gratifikaties ten voordele van zekere arbeiders, bijdragen in de groepsverzekeringen. Deze rubriek omvat insgelijks de werkingskosten van verplegingsinrichtingen, dispensaria, kantines, e. d. in zover bedoelde werkingskosten niet door de wet zijn opgelegd.

Globale waarde van de verbruikte grondstoffen

Waarde van de grondstoffen werkelijk verbruikt door de getelde vestigingen, ongeacht of ze tijdens het verslagjaar of vroeger werden aangekocht.

Deze waarde is gelijk aan de boekwaarde van de voorraden op 1 januari — de boekwaarde van de voorraden op 31 december + de waarde van de aankopen en de waarde van de door cessie ontvangen hoeveelheden franco - losplaats - vestiging ; alle rechten en taken inbegrepen. (Van 1971 af exclusief de aftrekbare B.T.W.).

Diverse uitgaven

(Van 1971 af exclusief de aftrekbare B.T.W.)

Deze post omvat onder meer volgende uitgaven :

- bedrag gefactureerd aan de getelde vestigingen voor onderhoud en herstelling van gebouwen, machines en vervoermiddelen ;
- bedrag gefactureerd aan de getelde vestigingen voor industriële en niet-industriële diensten die aan hen bewezen werden ;
- verplaatsingskosten van het personeel (bedragen die betaald werden door de vestigingen voor het vervoer van het personeel tussen hun woonplaats en de vestiging) ;
- reis-, verblijf- en receptiekosten in verband met de zaken ;
- premies voor verzekering tegen brand, tegen diefstal van autovoertuigen en tegen schade veroorzaakt door auto-ongevallen ;
- drukwerken, bureelbenodigdheden, abonnementen op tijdschriften en dagbladen ;
- publiciteit ;
- kosten voor post, telegraaf, telefoon ;
- kosten voor rechtskundige en boekhoudkundige diensten bewezen door derden ;
- makelaars- en commissielonen (betaald aan personen welke niet tot het personeel van de getelde vestigingen behoren) ;
- vervoerkosten welke, buiten de aankoopfacturen om, aangerekend worden.

Deze post omvat noch de afschrijvingen, noch de intresten, noch de belastingen en tot in 1973 evenmin de huurprijzen en de bankkosten.

Waarde van de leveringen

Waarde af-fabriek met inbegrip van de waarde van de verpakkingen (indien deze niet moeten teruggegeven worden) en van de kosten van vervoer, uitgevoerd door de getelde vestigingen indien deze kosten in de verkoopprijzen begrepen zijn doch niet inbegrepen het bedrag van de taksen op de verkopen.

De cijfers omvatten eventueel :

- de waarde van de produkten afgestaan aan een andere afdeling van de getelde vestigingen ;
- het bedrag gefactureerd door de getelde vestigingen voor industriële en niet-industriële diensten bewezen aan derden ;
- de waarde van de voltooide constructies voor eigen gebruik, uitgevoerd door de werkkrachten van de vestiging zelf en buiten haar gewone activiteit.
- van verzekeringsmaatschappijen ontvangen vergoedingen voor schade veroorzaakt door brand, diefstal van autovoertuigen of auto-ongevallen.

Verskil tussen de waarden van de voorraden

Verskil tussen de waarden op 1 januari en op 31 december van de voorraden van de afgewerkte produkten en produkten in bewerking.

Vermeerdering van het geïnvesteerde kapitaal

Deze rubriek betreft :

- de nieuw aangekochte goederen of de werken uitgevoerd door derden ;
- de gebruikte investeringsgoederen (al of niet in nieuwe staat gebracht)
- de goederen voortgebracht of de werken uitgevoerd door de vestiging voor eigen rekening.

Vermindering van het geïnvesteerde kapitaal

Waardevermindering van de investeringsgoederen in-gevolge verkoop, afbraak, vernieling of buiten gebruikstelling.

Waarde van de afschrijvingen

Afschrijvingen op onroerende goederen en materieel voorgesteld of voor te stellen aan het Bestuur van de Rechtstreekse Belastingen.

Maandelijks statistiek over de produktie en distributie van gas (gas- en cokesfabrieken)

1. Produktie.

Deze statistiek heeft betrekking op de voortbrengst door pyrogeendistillatie der steenkolen in de gas- en de cokesfabrieken, gas waaraan gebeurlijk watergas, luchtgas, restgas der scheikundige synthese, hoogovengas en methaan toegevoegd zijn. Zij omvat eveneens de produktie van methaan rechtstreeks voortkomend uit de steenkolenmijnen alsook petroleumgas in leidingen vervoerd, beide gassen voor de openbare voorziening bestemd zijnde.

Zij slaat niet op de hoeveelheid watergas, luchtgas, restgas, hoogovengas, methaan of vloeibaar gas, die buiten de voortbrengstfabriek gemengd worden met gas voortkomend van de pyrogeendistillatie der steenkolen, uitgenomen deze welke rechtstreeks aan het openbaar net geleverd worden. Zij omvat evenmin het gas voortgebracht door of geleverd aan de cokesfabrieken, steenkolengas of andere gassen en gebruikt voor eigen doeleinden, ovenverwarming, enz...

2. Openbare distributie.

De openbare gasdistributie waarvan hier sprake is, omvat het gas verdeeld door middel van leidingen ; 1) door de distributieorganismen ; 2) door de transportmaatschappijen aan hun afnemers andere dan de distributieorganismen, door die transportmaatschappijen gevoed. Werd dus niet opgenomen, het gas rechtstreeks door de cokesfabrieken geleverd aan de verwante of bijgelegen nijverheden, juridisch onafhankelijk of niet.

De gasvolumen in huidige statistiek aangegeven zijn de bruto-volumen zoals zij door de gasmeters opgenomen zijn. Zij zijn niet verbeterd geweest wat de drukking, temperatuur of calorisch vermogen aangaat.

Index der industriële produktie

Deze indexcijfers worden berekend door het Nationaal Instituut voor de Statistiek. Een uitvoerige studie is verschenen in het Statistisch Tijdschrift n° 9-10 van september-oktober 1964 onder de titel: « De herziening 1964 van de index der industriële produktie ».

Men vindt hierna de voornaamste eigenschappen van de aangenomen methode.

1. Basis : 1970 = 100.

2. Formule.

De indexcijfers zijn Laspeyres-kettingindexcijfers, d.w.z. dat de enkelvoudige of partiële produktie-indexcijfers van de verschillende maanden van het beschouwde jaar berekend worden t.o.v. de maandgemiddelden van het voorgaande jaar en dat uit deze enkelvoudige indexcijfers samengestelde indexcijfers berekend worden door middel van wegingscoëfficiënten ontleend aan de gegevens van het laatste definitief gekende jaar. De indexcijfers op vaste basis worden dan bekomen door vermenigvuldiging van de opeenvolgende kettingindexcijfers bekomen sedert het basisjaar.

Voor iedere bedrijfstak kan de formule van de index dus geschreven worden :

$$\frac{\sum_i w_i^i \frac{q_1^i}{q_0^i}}{\sum_i w_i^i}$$

waarin $\frac{q_1^i}{q_0^i}$ de enkelvoudige produktie-index is van de

beschouwde maand (oktober 1976 bv.) t.o.v. het maandgemiddelde van het voorgaande jaar (1975 in dit geval) voor produkt of produktengroep i en w_i^i het gewicht van produkt of produktengroep i van het laatste definitief gekende jaar.

Dezelfde formule wordt gebruikt om uit de indexcijfers der bedrijfstakken het globaal indexcijfer voor alle bedrijfstakken te berekenen.

3. Wegingscoëfficiënten.

Drie soorten wegingscoëfficiënten worden gebruikt : de bruto-toegevoegde waarde tegen faktorkosten, de urenarbeiders en de waarde van de produktie. De toegevoegde waarde wordt gebruikt op het niveau van de bedrijfsklasse. Voor de onderdelen van de bedrijfsklassen wordt gebruik gemaakt van het aantal uren-arbeiders. Op het niveau van de produkten wordt de totale waarde van produkten gebruikt als weging.

De wegingscoëfficiënten welke voor het ogenblik gebruikt worden zijn de volgende :

1. Extractieve nijverheid	3.7
2. Be- en verwerkende nijverheid	96.3
	100.0

De verdere onderverdeling van deze twee groepen in bedrijfstakken doet zich als volgt :

1. Extractieve nijverheid :

Winning van steenkolen	2.5
Andere extractieve nijverheden	1.2
	3.7

2. Be- en verwerkende nijverheid :

Voedingsnijverheid en fabricage van dranken . .	9.1
Tabaksnijverheid	0.7
Textielnijverheid	7.3
Fabricage van kledingsartikelen en van schoenen	4.9
Houtverwerkende nijverheid en aanverwante bedrijven	5.3

Papier- en kartonnijverheid	2.4
Nijverheid van het leder	0.3
Rubbernijverheid	0.9
Scheikundige nijverheid	12.1
Nijverheid der petroleum- en steenkoolderivaten .	0.8
Nijverheid der niet-metaalhoudende mineralen .	5.7
Basismetallurgie	12.7
Metaalverwerkende nijverheid	26.8
Elektriciteit	6.1
Waterdistributie	1.2

96.3

Het Nationaal Instituut voor de Statistiek berekent eveneens een globaal indexcijfer inclusief de bouwnijverheid. Men bekomt hiervoor de volgende wegingscoëfficiënten :

1. Extractieve nijverheid en be- en verwerkende nijverheid	82.2
2. Bouwnijverheid	17.8
	100.0

4. Opmerkingen betreffende enkele sectoren.

Voor de hout- en de konfektienijverheid, worden de indexcijfers berekend op basis van de waarde der leveringen in constante prijzen (gegevens over de productie ontbreken).

Voor de metaalverwerkende nijverheid, berekent men een indexcijfer per produktengroep op basis van de leveringen in hoeveelheid en in constante prijzen enerzijds en op basis van het aantal uren-arbeiders anderzijds. De berekeningswijze wordt verder uitgelegd in bovenvermelde studie.

De indexcijfers voor de bouwnijverheid worden maandelijks berekend op basis van de uren-arbeiders. Om rekening te houden met de produktiviteit, worden deze indices verbeterd met een coëfficiënt, die bekomen wordt door, voor een gegeven jaar, het indexcijfer van de output der bouwnijverheid in constante prijzen berekend in het raam van de nationale rekeningen, te delen door het gemiddelde van de bovengenoemde maandelijks indexcijfers.

Statistiek van de gevaarlijke, ongezonde of hinderlijke vestigingen van eerste klas

Het Algemeen Reglement voor de bescherming van de arbeid (artikel 1 van titel I, hoofdstuk I), verschenen in het *Staatsblad* van 3 april 1946, voorziet dat de fabrieken, werkhuizen, magazijnen, opslagplaatsen, openluchtgroeven, machines, toestellen, enz., waarvan het bestaan, het in bedrijf nemen of het in werking stellen gevaarlijk, ongezond of hinderlijk kan zijn, niet mogen opgericht, noch veranderd, noch verplaatst worden, tenzij mits vergunning vanwege de administratieve overheid. Uit het onderzoek van de bij het Algemeen Reglement gevoegde naamlijst van de vestigingen blijkt dat bijna al de voornaamste industriële bedrijfstakken in het toepassingsgebied van artikel 1 vallen.

Bovenvermelde vergunning wordt verleend op aanvraag gericht tot de bestendige deputatie voor de vestigingen van eerste klas of tot het college van burgemeester en schepenen voor de vestigingen van tweede klas.

In geval van oprichting, wederinbedrijfstelling, uitbreiding of omvorming van vestiging kan men, dank zij het geheel van alle hieromtrent ingewonnen inlichtingen, de aanwinst per bedrijfstak schatten die bedoelde vestigingen voor de nationale nijverheid vertegenwoordigen.

De statistiek wordt opgemaakt door het Nationaal Instituut voor de Statistiek aan de hand van de formulieren die door de bestendige deputaties op het einde van ieder kwartaal toegestuurd worden. Deze hebben uitsluitend betrekking op de vestigingen van eerste klas.

STATISTIEK VAN DE GEBOUWEN EN WONINGEN

De statistiek van de gebouwen en woningen is ingevoerd bij koninklijk besluit van 3 december 1962, (*Belgisch Staatsblad* van 12 januari 1963).

Gebouw

Het gebouw is de statistische basiseenheid van de telling.

Het omvat, naast het hoofdgebouw, de bijgebouwen en aanhorigheden die met het hoofdgebouw een geheel vormen op hetzelfde perceel.

Woongebouwen en niet-woongebouwen

1. Woongebouwen zijn gebouwen, die :

- uitsluitend voor huisvesting zijn bestemd, d.w.z. waarvan 100 % van de oppervlakte voor bewoning dient ;
- hoofdzakelijk voor huisvesting zijn bestemd, in welk geval meer dan 50 % van die oppervlakte voor bewoning dient.

2. Niet-woongebouwen zijn gebouwen die :

- uitsluitend voor een ander gebruik dan de huisvesting zijn bestemd, d.w.z. dat 100 % van de oppervlakte van al de niveau's voor dit gebruik wordt aangewend ;
- hoofdzakelijk voor een ander gebruik dan de huisvesting zijn bestemd, in dit geval wordt meer dan 50 % van die oppervlakte voor dit gebruik aangewend en wordt de rest ingenomen door woningen voor personen, die doorgaans een bedrijvigheid in het betrokken gebouw uitoefenen (konservator, directeur, toezichter, huisbewaarder, enz.).

Woning

Men onderscheidt twee soorten woningen :

- De *theoretische woning* staat in verband met de bouwkundige conceptie van het gebouw ; zij kan fysisch worden onderscheiden naar de inrichting en de uitrusting (bijv. keuken, sanitaire installaties, badkamer), en moet een eigen ingang hebben die uitkomt op een straat of op een gemeenschappelijke doorgang in het gebouw (trap, gang, vestibule, enz.).

De onbewoonde woningen en de te bouwen (vergunning) of in opbouw zijnde woningen zijn theoretische woningen.

- De *effectieve woning* is het huis of het gedeelte van het huis, de reizende woning (schip, woonwagen, enz...), de noodwoning (barakken, enz...), bestemd voor de huisvesting van een gezin en als dusdanig gebruikt.

Het effectieve karakter van de woning wordt bepaald door de bewoning. Hetzelfde gezin kan verschillende theoretische woningen betrekken, die dan te zamen één enkele effectieve woning vormen.

Naargelang de woning wordt bewoond door een particulier gezin of door een collectief gezin, wordt zij volgens haar bestemming beschouwd als particuliere woning of collectieve woning.

In het geval van een huis, dat door één gezin wordt bewoond, komt de woning overeen met het huis zelf.

Oppervlakte

De in aanmerking genomen oppervlakte is deze van alle verdiepingen samen, ongeacht of ze bestemd zijn voor huisvesting of voor een ander gebruik.

Stadium van de werken

De statistiek van de woningen en gebouwen kan in de hierna vermelde stadia worden opgemaakt :

- Woningen en gebouwen, waarvoor een bouwvergunning werd uitgereikt.*

Het betreft een bouwplan voor de uitvoering waarvan een vergunning werd uitgereikt krachtens een bouwreglementering.

Sinds de inwerkingtreding van de wet van 29 maart 1962 worden de bouwvergunningen uitgereikt door de colleges van burgemeester en schepenen, behalve voor de gebouwen welke door de administratieve of militaire overheid worden opgebouwd. In dit laatste geval, worden de vergunningen uitgereikt door het Bestuur van Stedebouw en Ruimtelijke Ordening.

2. Begonnen woningen en gebouwen.

Zij worden als begonnen beschouwd van zodra, na de voorbereiding en het opmaken van de plannen, de eerste werkzaamheden op de werf zelf worden uitgevoerd (levering op de werf van materieel en gereedschap, eerste graafwerken, enz.).

3. Gesloopte woningen en gebouwen.

Het betreft gebouwen die door sloping of totale vernieling onbewoonbaar zijn, voor zover de afbraak niet gevolgd werd door een wederopbouw tijdens hetzelfde jaar.

Verbouwing

Als verbouwingen worden tegelijkertijd beschouwd de gedeeltelijke herbouw en de eigenlijke verbouwingen.

Onder *gedeeltelijke herbouw* verstaat men de werken waarbij een belangrijk gedeelte van het oorspronkelijke gebouw wordt gebruikt.

De *eigenlijke verbouwingen* zijn wijzigingen die aangebracht worden aan de binnen- of buitenbouw van het gebouw.

De wijzigingen aan de buitenbouw kunnen uitbreidingen omvatten die gescheiden zijn van het hoofdgebouw, op voorwaarde dat het kleine gebouwen zijn (garage voor voertuig, bergplaats, enz. met of zonder annexewoning) die op hetzelfde stuk grond zijn opgericht.

In de statistiek wordt slechts rekening gehouden met de verbouwingen :

- die een vermeerdering of een vermindering van het aantal in het gebouw beschikbare woningen meebrengen ;
- die een vermeerdering of een vermindering van de ruimte of van de oppervlakte van het gebouw meebrengen ;
- die een wijziging in de bestemming van het gebouw meebrengen.

De verbouwingen die geen enkele van voornoemde wijzigingen met zich brengen, worden niet in de statistiek opgenomen (bijv. : veranderingen aan een gevel, bouw of afbraak van een scheidingsmuur, verbreding van een deur, een venster, enz.).

Woonvertrekken

Onder « woonvertrekken » verstaat men de vertrekken, die zijn bestemd voor de essentiële noodwendigheden van het gemeenschappelijke leven (rust, maaltijden, ontspanning, studie) of ervoor worden gebruikt. Deze bepaling omvat bijgevolg de keukens, eet- en slaapkamers, kamers voor dienstboden, salons, studio's, bewoonbare zolder- en kelderkamers en andere voor huisvesting bestemde en normaal met dit doel gebouwde ruimten, die van elkaar gescheiden zijn door van de vloer tot de zoldering reikende afsluitingen en waarin een bed voor een volwassen persoon geplaatst kan worden (minimumoppervlakte : 4 m², minimumhoogte boven de vloer : 2 m).

Het woonvertrek dat wordt gebruikt als kantoor door een notaris, een advocaat, een architect, een landmeter-schatting, een geneesheer, een wissel- of verzekeringsagent, enz. in zijn eigen huis of in een andere woning, dient gerangschikt te worden bij de lokalen, die voor huisvesting zijn bestemd.

In deze bepaling zijn evenwel niet begrepen de andere vertrekken, bestemd voor de noodwendigheden van het gezin, zoals badkamers, washuizen, water-closets, trap- of bergplaatsen, vrije ruimten, gangen, trapkasten, overlopen, enz.

Volume

Men verkrijgt het volume van een gebouw door de oppervlakte ervan, met inbegrip van de buitenmuren, te

vermenigvuldigen met de berekende hoogte vanaf de bovenzijde van de vloer van de benedenverdieping tot de halve hoogte van het dak of, ingeval het om een plat dak gaat, tot de bovenzijde van het dak.

Het volume van de kelders, bijgebouwen en aanhorigheden dient op dezelfde wijze te worden berekend en bij het totaal gevoegd. De niet overdekte binnenruimten komen niet in aanmerking.

BINNENLANDSE HANDEL

Verkoopsindexcijfers

(Indexcijfers van de omzet in de handel).

1. Alle grote ondernemingen (grote warenhuizen, verbruikscöoperaties ; kleinhandelondernemingen met minstens vijf verkooppunten en supermarkten) delen maandelijks aan het Nationaal Instituut voor de Statistiek het absoluut bedrag van hun verkoop mede. In sommige gevallen is dit onderverdeeld in enige grote groepen volgens de aard van de produkten. De indexcijfers worden berekend volgens de formule :

$$i_m = \frac{100 \times v_m}{v_{64}}$$

waarin :

i_m = indexcijfer voor de maand m ;

v_m = totaal van de omzet van een produkt in de betreffende ondernemingen ;

v_{64} = $\frac{1}{12}$ van het totaal van de omzet van datzelfde produkt in dezelfde ondernemingen tijdens het jaar 1964 (basisjaar).

Bij de berekening van het globaal indexcijfer gaat men uit van de totale verkopen van de betrokken ondernemingen. Deze indexcijfers zijn dus automatisch gewogen.

De verkoopsindexcijfers zijn gebaseerd op de waarde van de omzet en niet op de hoeveelheid. Prijschommelingen kunnen dus ook de indexcijfers beïnvloeden.

Deze indexcijfers worden ook gepubliceerd met als basisjaar 1966.

2. Voor kleine detailhandelondernemingen wordt de evolutie van de omzet gemeten met behulp van een vrij beperkte steekproef.

De deelnemende ondernemingen delen maandelijks aan het Instituut hun omzet mede, wat toelaat een voorlopig maandindexcijfer te berekenen, met als basis de verkopen tijdens 1966. Dit indice wordt achteraf geïjusteerd met behulp van een correctiefactor, die wordt afgeleid uit het waarde-indexcijfer van de private consumptie en het verkoopindexcijfer van de grote distributieondernemingen enerzijds en het voorlopige indexcijfer van de omzet van de kleine detailhandel anderzijds.

Jaarlijkse statistiek van de groothandel in voedingswaren en dranken

Aan deze statistiek zijn de groothandelsinrichtingen onderworpen die uitsluitend of in hoofdzaak tot doel hebben :

1° de verkoop in het groot van voedingswaren of dranken aan kleinhandelaars ;

2° de invoer van die goederen met het oog op hun wederverkoop in het groot ;

3° de uitvoer van die goederen.

De verkoopinrichtingen van ondernemingen die voedingswaren of dranken produceren, vallen eveneens onder toepassing van voornoemd besluit, indien die verkoopinrichtingen uitsluitend of in hoofdzaak de hierboven vermelde verrichtingen tot doel hebben.

In deze statistiek zijn bijgevolg niet opgenomen :

a) de handelaars waarvan de hoofdbedrijvigheid de kleinhandel is, zelfs indien zij ook in het groot verkopen ;

- b) de verbruiksoöperaties, die te werk gaan als groot-handelaars bij hun aankopen, maar niet bij hun ver-kopen;
- c) de ondernemingen met bijhuizen die in het klein verkopen.

Statistiek van de verkopen en leningen op afbetaling en van de persoonlijke leningen

A. Statistiek van de verkopen en leningen op afbetaling.

Deze statistiek heeft betrekking op alle overeenkomsten waarin bedongen is :

1. hetzij de onmiddellijke of uitgestelde overdracht van een lichamelijk roerend goed, hetzij het verrichten van diensten bepaald bij koninklijk besluit op grond van artikel 1 van de wet van 9 juli 1957 tot regeling van de verkopen op afbetaling.
2. de betaling van de prijs aan de verkoper ofwel aan een derde die de verrichting financiert, in ten minste drie stortingen, waarvan de laatste geschiedt na het verstrijken van een termijn van ten minste negentig dagen, te rekenen van de dag van de levering of dienstverrichting.

De statistiek bestrijkt dus een groter veld dan de wet van 9 juli 1957 :

1. de wet slaat slechts op de verkopen die in ten minste 4 betalingen vereffend worden, en op de leningen die in ten minste 3 betalingen gedelgd worden; daarentegen omvat de statistiek alle verkopen en leningen die in minimum 3 betalingen vereffend worden, waarvan de laatste ten minste 90 dagen na de dag van de levering plaats grijpt;
2. in tegenstelling met de wet houdt de statistiek eveneens rekening met de verkopen van goederen voor beroepsdoeleinden;
3. de wet beperkt zich tot het reglementeren van de ver-kopen en leningen, vanaf 13 mei 1972 van 4 000 tot en met 200 000 F en vanaf 23 mei 1975 van 5 500 tot en met 300 000 F; de statistiek kent geen beperking van bedrag.

B. Statistiek van de persoonlijke leningen of leningen onder handtekening.

De leningen waarop deze statistiek betrekking heeft zijn alle overeenkomsten van lening, ongeacht de bena-ming of de vorm, waarbij geld of andere betaalmiddelen ter hand worden gesteld aan een ontlener die zich verbindt zijn schuld in ten minste drie termijnen terug te betalen.

Worden echter niet opgenomen in de statistiek :

1. de overeenkomsten van lening beheerd door bij-zondere wetten of reglementen;
2. de kredietopeningen en leningen voor beroepsdoel-einden, op voorwaarde dat zij niet aan een forfaitair lastenpercentage onderhevig zijn en dat de terug-betalingen met een tijdsperiode van minimum 4 maan-den gescheiden zijn;
3. tot en met 1972, de leningen waarvan het bedrag 150 000 F overtreft en vanaf 23 mei 1975 de leningen waarvan het bedrag 300 000 F te boven gaat.
4. de leningen toegestaan door natuurlijke of rechts-personen die zulke leningen niet gewoonlijk toestaan.

Maten en gewichten

De meettoestellen opgenomen in de gepubliceerde tabellen zijn onderworpen aan :

1. *Het eerste nazicht*, dat plaats heeft voor nieuwe of vernieuwde toestellen; deze toestellen worden door de fabrikant, de invoerder (algemeen vertegenwoordiger) of door de hersteller voor nazicht aangeboden.
2. *Het periodiek nazicht*; de toestellen die in de handel worden gebruikt dienen door de bezitters ervan over 't algemeen om de twee jaar voor nazicht aangeboden.

Deze nazichten worden uitgevoerd op grond van de wet van 1 oktober 1855, gewijzigd bij die van 1 augustus 1922 en bij het koninklijk besluit n^o 79 van 28 november

1939, bevestigd door de wet van 16 juni 1947. De voor-waarden waaraan de verschillende soorten van meet-toestellen, die onder toepassing van de wet vallen, dienen te voldoen, worden vastgesteld door talrijke uitvoerings-besluiten genomen krachtens deze wetgeving.

Vooraleer overgegaan wordt tot het eerste nazicht moet het model van bedoelde meettoestellen goedgekeurd worden door de Dienst van het IJkwezen.

De eerste en periodieke nazichten worden uitgevoerd door de verificateurs van maten en gewichten, verbonden aan de Dienst Maten en Gewichten van het Bestuur Alge-mene Economische Inspectie.

In bovenvermelde tabellen zijn de speciale toestellen, waarvan de verificatie rechtstreeks door de Dienst van het IJkwezen uitgevoerd wordt, niet begrepen.

Fabrieks- en handelsmerken

1. Ieder teken dat dient tot onderscheid van nijverheids-produkten of handelsvoorwerpen kan een fabrieks- of handelsmerk uitmaken. Het recht op het merk wordt ver-kregen door degene die er het eerst een notoir gebruik van maakt. Nochtans kan de rechterlijke actie tot vrij-waring van dit recht enkel ingesteld worden door degene die het merk op regelmatige wijze neergelegd heeft.

2. Volgens de huidige wetgeving is de neerlegging van altijdurende aard; er wordt dus geen hernieuwing meer vereist.

3. De overdracht van een merk heeft slechts gevolg tegenover derden na de neerlegging, in de vormen voorge-schreven voor de neerlegging van een merk, van een uit-treksel van de akte die haar vaststelt.

Octrooien

1. *Uitvindingsoctrooien* : Voor elke nieuwe uitvinding welke een technisch en oorspronkelijk effect vertoont en een nijverheidskarakter bezit, worden uitsluitende en tijdelijke rechten toegekend waarvan de duur maximum twintig jaar bedraagt.

De octrooien worden toegekend door de Minister van Economische Zaken, na nazicht door de Administratie van de verschillende formaliteiten voorgeschreven voor de neerlegging, maar zonder onderzoek van de grond betref-fende de nieuwigheid en de octrooieerbaarheid van de uit-vinding, evenals van de juistheid van de beschrijving.

2. *Verbeteringsoctrooien* : Een wijziging aan een reeds geoctrooieerde uitvinding kan beschermd worden door een verbeteringsoctrooi dat een einde neemt op hetzelfde ogenblik als het hoofdoctrooi.

3. *Invoeroctrooien* : De auteur van een reeds in het bui-tenland geoctrooieerde uitvinding, of zijn rechthebbenden kunnen een invoeroctrooi in België bekomen waarvan de beschermingsduur deze van het vreemde octrooi niet mag te boven gaan.

Indien er meerdere octrooien voor dezelfde uitvinding in het buitenland toegekend werden, mag de beschermings-duur van het invoeroctrooi niet langer zijn dan deze van het buitenlands octrooi met de langste duurtijd zonder de 20 jaar te overschrijden.

De Belgische octrooien, gesteund op vroeger in het buitenland neergelegde octrooiaanvragen en die het voor-deel van het prioriteitsregime voorzien door het Unie-verdrag van Parijs van 1883 kunnen genieten, worden als « uitvindingsoctrooien » afgeleverd.

Proefbank van de vuurwapens

Met uitzondering van de uit het buitenland ingevoerde vuurwapens die de stempel dragen van een proefbank die officieel erkend werd door de Belgische Regering, en van de oorlogswapens bestemd om wederuitgevoerd te worden zoals ze zijn of na een lichte verandering te hebben onder-gaan, moeten alle vuurwapens of delen van vuurwapens die zich in handels-, ambachts- of nijverheidsinrichtingen

bevinden, krachtens de wet van 24 mei 1888, gewijzigd bij de wet van 10 augustus 1923, beproefd geweest zijn overeenkomstig de voorschriften van de koninklijke uitvoeringsbesluiten van bedoelde wet en voorzien zijn van de stempels die hiervan getuigen. Deze voorschriften maken het onderwerp uit van het koninklijk basisbesluit van 30 juni 1924 en van een reeks nakomende besluiten tot aanvulling en wijziging.

De meeste wapens ondergaan verplicht twee of drie proeven; op aanvraag van de fabrikanten worden zij bovendien nog aan facultatieve proeven onderworpen. Daaruit volgt dat het totaal aantal proeven noodzakelijkerwijze groter is dan het aantal gestempelde wapens en onderdelen.

BUITENLANDS RUILVERKEER

Buitenlandse handel

De *invoer* (bijzondere handel) omvat :

- 1) de goederen welke bij rechtstreekse invoer of bij uitslag uit entrepot voor het verbruik aangegeven worden;
- 2) de goederen ingevoerd om een bewerking op het grondgebied van de Economische Unie te ondergaan en dan wederuitgevoerd te worden;
- 3) sedert 1951, de goederen welke worden wederingevoerd, nadat ze in het buitenland een bewerking hebben ondergaan.

De *uitvoer* (bijzondere handel) omvat :

- 1) de Belgische of Luxemburgse goederen en de genationaliseerde goederen, welke werkelijk het grondgebied van de Unie verlaten;
- 2) de goederen welke wederuitgevoerd worden na de bewerking ondergaan te hebben waarvoor ze werden ingevoerd;
- 3) sedert 1951, de goederen welke worden uitgevoerd ten einde in het buitenland een bewerking te ondergaan en daarna terug ingevoerd.

De *doorvoer* omvat de goederen van vreemde herkomst welke het grondgebied van de Unie doortrekken met bestemming naar het buitenland, hetzij rechtstreeks, hetzij na verblijf in entrepot, onder tolregime.

Naamlijst van de goederen. De goederen worden voor de handelsstatistiek onderscheiden volgens een naamlijst gesteund op deze van het officieel toltarief. Sommige rubrieken van dit tarief werden echter, voor statistische doeleinden, verder onderverdeeld.

Benevens deze algemene naamlijst worden de goederen nog samengevat, na hergroepering, volgens de Type-Classificatie voor de Internationale Handel.

Het *land van herkomst* van de koopwaar is het land, van waar de verzending van de koopwaar met bestemming naar het grondgebied van de Unie aanvankelijk vertrokken is, ongeacht of deze verzending rechtstreeks of over het grondgebied van één of meer andere landen plaats vond.

In laatstbedoeld geval mag zelfs een verandering van vervoermiddel hebben plaats gehad in een derde land, maar de koopwaar mag aldaar niet het voorwerp geweest zijn van een handelsovereenkomst noch van een opslag in entrepot, noch van een nationalisatie.

Komt dus desvoorkomend niet in aanmerking, de omstandigheid dat de factuur in een derde land werd opgemaakt of dat de betaling in een derde land moet geschieden.

Het *land van bestemming* is het land dat op het ogenblik van de uitvoer gehouden wordt voor het land waaraan de goederen uiteindelijk dienen te worden gestuurd.

Waarde van de goederen. In de statistiek van de buitenlandse handel worden alle goederen volgens de aangegeven waarde opgenomen.

De aan te geven waarde bij de invoer is de normale prijs, d.w.z. de prijs welke geacht wordt op de dag van de aangifte voor de goederen te kunnen worden bedongen ingevolge een onder vrije mededinging, tussen twee van elkaar onafhankelijke partijen, tot stand gekomen koop en verkoop.

De normale prijs wordt bepaald met inachtneming van volgende regels :

- a) de goederen worden geacht aan de koper te zijn geleverd in de eerste zeehaven of grensplaats in het grondgebied van de Benelux-landen;
- b) de verkoper wordt geacht alle kosten, betrekking hebbende op de verkoop en op de levering tot op de plaats bedoeld in letter a te dragen; zij zijn derhalve in de prijs te begrijpen;
- c) de koper wordt geacht de in de Benelux-landen verschuldigde belastingen en heffingen te dragen; zij zijn derhalve niet in de prijs te begrijpen.

Voor goederen welke worden geleverd in uitvoering van een onder vrije mededinging tussen twee van elkaar onafhankelijke partijen tot stand gekomen koop en verkoop, mag als waarde gelden, de koopprijs, waaronder wordt verstaan de werkelijk betaalde of te betalen prijs, vermeerderd met alle daarin niet reeds begrepen kosten, als zijn bedoeld in bovenstaande letter b, en verminderd met alle verdere kosten, belastingen en heffingen in de Benelux-landen, voor zover die in de prijs begrepen zijn.

De vorige alinea vindt geen toepassing indien de normale prijs hoger is dan de koopprijs, bepaald in deze alinea.

Wanneer de waarde wordt bepaald uitgaande van in vreemde munt uitgedrukte bedragen dient de omrekening in B.F. te geschieden tegen de laatste verkoopkoers die op de deviezenmarkt van Brussel werd genoteerd.

Bovendien moet een afschrift van de factuur gevoegd worden bij de aangifte voor het verbruik van de « ad valorem » belaste goederen.

Bij de uitvoer is de aan te geven waarde de prijs binnen het grondgebied van de Unie, vermeerderd met de kosten van vervoer tot aan de grens, eventueel met aftrekking van de accijnsrechten welke in vermindering mogen gebracht worden.

Hoeveelheids-indexcijfers en indexcijfers van de gemiddelde waarde van de in- en uitgevoerde goederen. De *hoeveelheids-indexcijfers* worden berekend om de evolutie van de globale waarde van de in- en uitgevoerde goederen te volgen, nadat de variaties ten gevolge van prijsbewegingen zijn uitgeschakeld.

Het *hoeveelheids-indexcijfer* is het resultaat van de vergelijking tussen de in- en uitgevoerde hoeveelheden van de verschillende goederen in de basis- en berekeningsperiode, gewogen door hun gemiddelde eenheidswaarde in de basisperiode. Het is dus een indexcijfer met vaste wegingscoëfficiënten (Laspeyres-type).

De formule kan als volgt uitgedrukt worden :

$$V_n = \frac{\sum p_o \times q_n}{\sum p_o \times q_o} \times 100$$

waarin :

- q_n = hoeveelheid in de berekeningsperiode.
- q_o = hoeveelheid in de basisperiode.
- p_o = eenheidswaarde in de basisperiode.

De *indexcijfers van de gemiddelde waarde* (unit value) worden berekend om de variaties in de gemiddelde prijs van de in- en uitgevoerde goederen te volgen.

Het *indexcijfer van de gemiddelde waarde* is het resultaat van de vergelijking tussen de « gemiddelde eenheidswaarden » van de diverse goederen (bepaald uit de statistiek van de buitenlandse handel) in de basis- en berekeningsperiode, gewogen door de in- of uitgevoerde hoeveelheid ervan in de berekeningsperiode. Het is dus een indexcijfer met veranderlijke wegingscoëfficiënten (Paasche index).

De formule kan als volgt uitgedrukt worden :

$$P_n = \frac{\sum p_n \times q_n}{\sum p_o \times q_n} \times 100$$

waarin :

q_n = hoeveelheid in de berekeningsperiode.
 p_n = eenheidswaarde in de berekeningsperiode.
 p_o = eenheidswaarde in de basisperiode.

Algemene betalingsbalans van de B.L.E.U.

De betalingsbalans beschrijft de economische transacties tussen de ingezetenen van een land (in dit geval evenwel de B.L.E.U.) en die van de andere landen. In de gepubliceerde tabel komen alleen de saldi van de verrichtingen voor.

Voor zover gekend, bevat de balans ook de buitenlandse transacties, die tot geen geldoverdracht aanleiding geven en die waarvan de betaling zonder de tussenkomst van een bank gebeurt.

In principe worden de in- en uitvoer « f.o.b. »-grens van het uitvoerland opgenomen. De vervoer- en verrekeningskosten kunnen zodoende onder de dienstenverlening vermeld worden.

In afwijking van de voorschriften van het I.M.F. worden de transacties niet opgetekend op het ogenblik dat ze plaatsvinden, maar wel op het ogenblik van de betaling.

VERKEER

Binnenscheepvaart

De statistiek van de binnenscheepvaart neemt de beweging op van alle binnenschepen die de Belgische waterwegen bevaaren, met uitzondering van de bootjes die minder dan 3 ton meten en van de plezierboten.

Onder in- en uitvoer wordt begrepen al hetgeen de grens overschrijdt, met uitzondering van de doorvoer. Deze laatste omvat slechts de internationale doorvoer per binnenschip zonder overlading. De goederen die in België per schip worden ingevoerd en met een ander transportmiddel worden uitgevoerd (b.v. zeeschip, spoorweg) worden in de statistiek van de binnenscheepvaart onder de invoer opgenomen. De goederen, die België per schip verlaten en waarvoor een ander transportmiddel werd aangewend bij de invoer in het land, worden beschouwd als uitvoer.

De goederen die langs een bepaalde waterweg uit België vertrekken en langs een andere terug in het land komen, zijn in de in- en uitvoer begrepen.

Bij de in-, uit- en doorvoer hebben de landen van herkomst en bestemming betrekking op de ladings- of lossingsplaats van de binnenschepen en niet op de werkelijke herkomst of bestemming van de goederen.

Verkeersongevallen op de openbare weg

Sedert 1 januari 1973 zijn nog enkel de ongevallen, die verwondingen bij minstens één persoon veroorzaakt hebben en die aangegeven werden aan de politie of de rijkswacht, in de statistiek opgenomen. Vóór deze datum waren de ongevallen met uitsluitend stoffelijke schade eveneens in de cijfers opgenomen.

Definities van de slachtoffers :

A. — Tot 31 december 1970.

Ter plaatse gedood : op de plaats van het ongeval of in de onmiddellijke nabijheid hiervan, d.w.z. vooraleer het slachtoffer naar het gasthuis, de kliniek, enz. werd overgebracht. Een slachtoffer dat overleed in een ziekenwagen wordt als « zwaar gewond » beschouwd.

Ernstig gewond : breuk, ernstige inwendige kneuzingen, verplettering, diepe sneden en uitgebreide vleeswonden, hersenschudding, ernstige algemene « shock » die medische zorgen behoeft. Worden eveneens als ernstig gewond

beschouwd, bv. personen die een arm of been niet kunnen bewegen (en over pijn klagen). Over het algemeen, alle kwetsuren waarvan mag worden aangenomen dat ze een verblijf in het hospitaal zullen veroorzaken.

Licht gewond : alle gekwetsten die niet bij de ernstig gewonden, zoals hierboven bepaald, gerangschikt werden. Vb. : schrammen, builen en blauwe plekken, niet ernstige, bloedende vleeswonden.

Personen die klagen over « shock », maar geen andere kwetsuren hebben opgelopen, worden niet als gewond beschouwd, tenzij ze duidelijke symptomen van « shock » vertonen en medische behandeling nodig hebben.

B. — Vanaf 1 januari 1971.

Dode : elke persoon die in een verkeersongeval op slag gedood werd of stierf vóór zijn opname in een ziekenhuis.

Ernstig gewonde : elke persoon die in een verkeersongeval gewond wordt, en wiens toestand zodanig is dat een opname voor méér dan 24 uur in een ziekenhuis noodzakelijk is.

Licht gewonde : elke persoon die in een verkeersongeval gewond wordt en op wie de bepaling van zwaar gekwetste niet van toepassing is.

C. — Vanaf 1 januari 1973.

Dodelijk gewonde : elke persoon die aan zijn verwondingen bezwijkt binnen de 30 dagen na de datum van het ongeval, maar die niet op slag werd gedood of niet stierf vóór opname in een ziekenhuis.

Het begrip « dodelijk gewonde » werd ingevoerd om de Belgische cijfers over de slachtoffers der verkeersongevallen te kunnen vergelijken met deze van de andere Europese landen. Voorheen was echter het aantal overlijdens als gevolg van een verkeersongeval, binnen de 30 dagen die erop volgden, reeds bekend uit de statistiek der overlijdensoorzaken ; deze gegevens waren toen echter niet geïntegreerd in het geheel der gegevens over de verkeersongevallen.

Bedrijvigheid op de Belgische luchthavens

Regelmatische vluchten : Vluchten uitgevoerd door maatschappijen met vaste dienstregeling. Dit verkeer behelst eveneens de vluchten die vroeger onder de benaming « Speciaal verkeer » gerangschikt werden, namelijk vluchten uitgevoerd door maatschappijen met geregelde lijnen maar buiten de voorziene dienstregeling.

Onregelmatige vluchten : Vluchten uitgevoerd door maatschappijen zonder vaste dienstregeling.

Passagiers : ook kleine kinderen (baby's) worden als passagier geteld.

Reisgoed : als bagage wordt opgenomen het totaal gewicht van de goederen die de passagiers bij zich hebben.

Doorvoer (transit) : worden aangezien als doorvoer op een bepaalde luchthaven, alle personen en goederen die er per vliegtuig aankomen en bestemd zijn om verder per vliegtuig vervoerd te worden.

Goederenvervoer over de weg

Deze statistiek is bekomen door een steekproefenquête die betrekking heeft op de vervoerprestaties van de voertuigen voor goederenvervoer die een laadvermogen hebben van minstens één ton.

Gedurende één week van elke maand worden inlichtingen ingewonnen betreffende telkens een twaalfde van de in de steekproef weerhouden voertuigen.

Deze statistiek is bekomen door een extrapolatie in de ruimte en de tijd tot het gehele park van voertuigen van minstens 1 ton laadvermogen.

TOERISME EN HOTELBEDRIJVEN

De statistiek van het toerisme en het hotelwezen, verschaft inlichtingen over het aantal overnachtingen van al de personen die tijdelijk en tegen betaling buiten hun

gewone verblijfplaats worden gederbergd, in hotels, pensions, herbergen, kuurinrichtingen, vakantiehuizen, villa's appartementen en op kampeertreinen.

In deze statistiek worden niet geteld :

- 1) de studenten, in zoverre het betreft het gewoon logement voor hun studiën ;
- 2) de leerlingen in de kostscholen ;
- 3) de bedienden en werklieden die wegens hun beroepsbezigheden bij particulieren of in een door hun werkgever ter beschikking gesteld logement verblijven ;
- 4) de personen die in hospitalen, klinieken, kraaminrichtingen, asielen en sanatoria verblijven.

Men onderscheidt volgende categorieën van toeristische inrichtingen :

- 1) erkende hotels ;
- 2) niet-erkende inrichtingen ;
- 3) inrichtingen voor sociaal toerisme ;
- 4) kuurinrichtingen ;
- 5) vakantie-kolonies ;
- 6) gemeubelde villa's en appartementen ;
- 7) kampeertreinen.

De erkende hotels zijn de inrichtingen welke door het Commissariaat-Generaal voor Toerisme gemachtigd worden, de benaming « hotel » te dragen.

De niet-erkende inrichtingen zijn degene welke logies verschaffen doch door het Commissariaat-Generaal voor Toerisme niet gemachtigd zijn de benaming « hotel » te dragen.

Als inrichtingen voor sociaal toerisme worden opgenomen : jeugdherbergen, natuurvriendentehuizen, wandelhemen, enz... Zij verschaffen over 't algemeen logies aan zeer gematigde prijzen.

Kuurinrichtingen zijn inrichtingen waar de logeergasten een kuur volgen onder geneeskundig toezicht.

Vakantie-kolonies of schoolkolonies verschaffen gedurende de verlofperiodes, logies aan kinderen. Deze laatste hoeven niet noodzakelijk verzwakt of ziek te zijn. Deze inrichtingen worden veelal uitgebaut door schoolverenigingen doch ook door private personen.

Als overnachtingen in gemeubelde villa's en appartementen worden alleen geteld de overnachtingen van toeristen in, voor betrekkelijk korte termijn, gehuurde villa's en appartementen.

Bovendien bevat deze statistiek gegevens in verband met de capaciteit van deze inrichtingen. Onder capaciteit verstaat men het maximum aantal personen die normaal per nacht door de inrichting kunnen opgenomen worden.

OPENBARE FINANCIËN

Staatsfinanciën (tabellen, bladz. 423 tot 431)

De algemene begroting is een jaarlijkse tabel van alle ontvangsten en uitgaven van een begrotingsjaar dat aanvangt op 1 januari en afsluit op 31 december. De begrotingsontwerpen moeten in principe gestemd zijn vóór 1 januari. Tijdens het begrotingsjaar, kunnen wijzigingsblaadjes ingediend worden.

Maandelijks worden staten van de inning der ontvangsten en van de uitvoering der begrotingen opgemaakt.

Samengevat, worden begrotingsontwerpen gestemd en ondergaan wijzigingen in de loop van het begrotingsjaar ; de boekhouders maken maandelijks kastoestanden op ; op het einde van de periode stelt de administratie een voorlopige rekening op die onderworpen wordt aan de

opmerkingen van het Rekenhof en ten slotte aan de goedkeuring van het Parlement.

Vanaf de begroting van 1975 wordt de voorstelling van de eenheidsbegroting ingevoerd.

Een onderscheid tussen lopende en kapitaalverrichtingen vervangt het traditionele onderscheid tussen gewone en buitengewone begrotingen. Die hervorming beoogt o.a. het inschakelen te vergemakkelijken van de begrotingsgegevens in de nationale comptabiliteit. Te dien einde wordt een internationaal aanvaarde economische classificatie op de openbare ontvangsten en uitgaven toegepast.

De aflossingen van de Rijksschuld worden niet onder de lopende verrichtingen opgenomen. (De vergelijkbaarheid tussen gewone en lopende uitgaven en buitengewone en kapitaaluitgaven is niet volledig : zo worden in de uitgavenbegroting van 1975, 8,5 miljard overgedragen van de gewone begroting naar de kapitaalverrichtingen en 19,0 miljard van de buitengewone begroting naar de lopende verrichtingen).

Op te merken is dat, reeds vóór de hervorming, de begrotingsartikelen geklasseerd waren in grote economische categorieën.

Aan de voorstelling van de Staatsontvangsten werd een tabel betreffende de geaffecteerde ontvangsten toegevoegd. Deze ontvangsten verhogen van jaar tot jaar en de belastingontvangsten die voorkomen in de gewone verrichtingen kunnen daardoor belangrijke wijzigingen ondergaan. Het samentellen van de verschillende bedragen laat toe de totale fiscale ontvangsten te kennen.

De invoerrechten afgestaan aan de Europese Gemeenschappen als eigen middelen, worden als Europese belastingen aangezien en niet meer in de Belgische begroting opgenomen vanaf 1975.

Er is slechts een begroting van ontvangsten (Rijksmiddelen) terwijl men een begroting van uitgaven opstelt per ministerieel departement en daarenboven nog speciale begrotingen.

Het geheel van het begrotingsprogramma maakt het voorwerp uit van een afzonderlijke publicatie genoemd « Algemene toelichting ».

De begrotingsverrichtingen worden hetzij onder hun administratieve (fiskale en andere ontvangsten, uitgaven per departement) vorm voorgesteld, hetzij gehergroepeerd in economische of functionele categorieën.

De *economische* hergroepering geeft een economisch gerechtvaardigde voorstelling van het beheer van de Staat, laat toe in een nationale begroting de verrichtingen van de verschillende openbare sectoren te combineren en vergemakkelijkt ten slotte de internationale vergelijkingen. Die hergroepering geeft aanleiding tot het opstellen van twee rekeningen : de rekening van de *lopende* verrichtingen en de rekening van de *kapitaalverrichtingen*. Het saldo van de eerste geeft de positieve of de negatieve besparingen. Deze classificatie laat toe te oordelen of de Staat, centraal organisme, lopende inkomsten gebruikt heeft of zal gebruiken voor investeringen ofwel of hij zich verplicht heeft gezien of zal zien leningen aan te gaan om een gedeelte van zijn lopende uitgaven te dekken (tabellen bladz. 428 en 429).

De *functionele* hergroepering ontleedt de begrotingsverrichtingen op die wijze dat hun bestemming duidelijk wordt. Die groepering laat toe de uitgaven te classificeren naar de grote doelstellingen van de gouvernementele politiek waardoor men zich een idee kan vormen van de belangrijkheid van de taken opgedragen aan de Staat (tabel bladz. 430 en 431).

Om ten slotte een algemeen overzicht te hebben van de weerslag van de openbare financiën op de nationale economie, is het nodig bij de economische stromingen van de Centrale Overheid, de verrichtingen van de andere openbare sectoren te voegen, nl. de sector van de maatschappelijke zekerheid en die van de lagere publiekrechtelijke lichamen (tabel, bladz. 446 en 447).

Provinciale en gemeentelijke financiën (gewone dienst).
(tabellen, bladz. 432 tot 443)

Economische stromen.

De economische classificering van de openbare ontvangsten en uitgaven, door Benelux voorgeschreven en op de provincie- en gemeentebegrotingen toegepast, kan onder volgende rubrieken samengevat worden :

- Ontvangsten : prestaties, overdrachten, schuld ;
- Uitgaven : personeel, werkingskosten, overdrachten, schuld.

De interne verrichtingen zijn, eigenlijk gezegd, geen economische stromen ; aan die laatste toegevoegd, geeft het resulterend totaal de kost van de functies.

Hieronder vindt men de bepalingen van de gebruikte stromen alsmede hun verbinding met de Beneluxclassificering.

1. De lopende verrichtingen voor goederen en diensten (consumptieve bestedingen) worden, voor de uitgaven, over de rubrieken « personeel » en « werkingskosten » verdeeld, terwijl de ontvangsten onder « prestaties » verenigd worden.

Personeel : Wedden, lonen en sociale lasten voor het personeel dat door een arbeidscontract (hoofdbetrekking) aan de administratie verbonden is en de personeelsuitgaven (eigenlijke wedden en lonen, rechtstreekse sociale toelagen, werkgeversbijdragen voor maatschappelijke zekerheid, werkgeversbijdragen aan de pensioenfondsen (buiten de maatschappelijke zekerheid), geldelijke tegemoetkomingen voor het personeel ter vervanging van voordelen in natura, rechtstreeks aan de rechthebbende uitbetaalde pensioenen, arbeidsongevallen en beroepsziekten, beroepsopleiding, bijdrage aan de gemeenschappelijke sociale dienst ten behoeve van het personeel, toelagen aan de tewerkgestelde werklozen.

Werkingskosten : Kosten die om dienstrekenen door het overheidspersoneel worden gemaakt, honoraria en uitgaven voor personen die niet kunnen beschouwd worden als overheidspersoneel, administratieve en technische werkingsuitgaven, werkingsuitgaven voor de gebouwen, huurgelden en belastingen voor de gehuurde gebouwen en terreinen, exploitatiekosten van de vervoermiddelen in eigen beheer, uitgaven voor financieel beheer, belastingen (namelijk roerende en onroerende voorheffing), werkingsuitgaven voor de wegen.

Prestaties : Bijdragen voor niet-duurzame goederen en diensten (verkoop, terugbetalingen van prestaties en verhuring van materieel aan bedrijven en gezinnen (gemeentebedrijven en interkommunale verenigingen inclus), verkoop, terugbetalingen van prestaties en verhuring van materieel aan de overheidssector, verhuring van onroerende goederen aan bedrijven en gezinnen (gemeentebedrijven en interkommunale verenigingen inclus), verhuring van onroerende goederen binnen de overheidssector, terugbetaling van kosten voor werken tot onderhoud en herstelling van de wegen en waterbouwkundige werken en werken aan de infrastructuur in het algemeen.

2. onder « *Schuld* » zijn de volgende posten te vinden :

a) ontvangsten en uitgaven van renten :

- betaalde interesten op leningen ten laste van de ondergeschikte overheden, van de Staat of van derden alsmede de interesten op leningen, opgenomen door derden, en gewaarborgd door de ondergeschikte overheden ;
- de debetinteresten op de rekeningen, bij financiële instellingen geopend ;
- de betaalde nalatigheidsinteresten, de emissiepremies voor leningen en de levenslange of eeuwigdurende renten ;
- de ontvangen interesten op de overheidsvorderingen (op belegde gelden, op leningen, opgenomen door de ondergeschikte overheden ten behoeve van derden, door hen gewaarborgd of niet) ;

- de creditinteresten op rekeningen bij financiële instellingen geopend ;
- de verkregen nalatigheidsinteresten, de eeuwigdurende renten.

- b) de bijdragen in exploitatieverliezen van openbare bedrijven (eventueel met inbegrip van rentelasten uit leningen) ; de dividenden uit deelneming aan het kapitaal van openbare bedrijven, met inbegrip van exploitatiewinst ; de dividenden uit deelneming aan het kapitaal der privé-bedrijven met inbegrip van concessies.
- c) betreffende de bedrijven, de kredietverleningen en -aflossingen, de stortingen en likwidaties van deelnemingen, met inbegrip van aankoop en verkoop van obligaties en aandelen ; betreffende de gezinnen en de V.Z.W. ten bate van gezinnen : de kredietverleningen en -aflossingen ; betreffende het buitenland (internationale instellingen in het binnen- of buitenland, andere) ; kredietverleningen en -aflossingen (met inbegrip van de aan- en verkoop van onroerende goederen in het buitenland) ; binnen de overheidssector (centrale overheid, maatschappelijke zekerheid, provincies, agglomeraties, federaties van gemeenten, gemeenten en daarmee gelijkgestelde lichamen, het vrij onderwijs) ; kredietverleningen en -aflossingen.
- d) amortisatie door de ondergeschikte overheden van de gevestigde schuld en van de leningen ten laste van de ondergeschikte overheden, de staat, derden, opgenomen door derden en door hen gewaarborgd ; inschrijving op de schuld en op de leningen, terugbetaling door dito.

3. Worden onder « *overdrachten* » geïnclassificeerd :

a) de inkomensoverdrachten aan en uit andere sectoren :

- Huur- en renteverlagende toelagen aan openbare en privé-bedrijven ;
- de overige rechtstreekse of onrechtstreekse toelagen aan bedrijven (o.m. bouwbedrijven, landbouw) ;
- de inkomensoverdrachten, rechtstreeks of onrechtstreeks, aan de gezinnen ;
- de inkomensoverdrachten aan het buitenland ;
- de ontvangsten worden principieel gevormd door de belastingen, taksen en retributies, daarbij worden gevoegd de andere bijdragen uit de bedrijven en gezinnen (b.v. door verzekeringsmaatschappijen uitbetaalde vergoedingen, de giften en stichtingen, boeten, stortingen voor pensioenen in de gemeentekas) en de inkomensoverdrachten van het buitenland.

b) de inkomensoverdrachten binnen de sector overheid.

De uitgaven bestaan uit wedde- en werkingstoelagen aan de overheidssector ; aan de centrale overheid onder vorm van specifieke bijdragen (tussenkost in de wedden en kosten van de gewestelijke ontvanger en van de boswachters van de Staat), aan de provincies, aan de agglomeraties, aan de federaties van gemeenten, aan de gemeenten en de ermee gelijkgestelde lichamen (bijdragen voor lonen van onderwijzend personeel, voor hun pensioenen, voor de kosten van het onderwijs, voor de rentelasten, enz.) aan het vrij onderwijs en aan de rechtspersoonlijkheid bezittende openbare instellingen (bijdrage voor de wedden en pensioenen van het onderwijzend personeel van de vrije scholen, andere ...) ; de ontvangsten worden gevormd door wedde- en werkingstoelagen van de overheidssector ontvangen (dezelfde verdelingen als voor de uitgaven).

Provincie- en gemeentefinanciën (gewone dienst)

Funcities.

Niet toe te rekenen verrichtingen (niet verdeelbaar).

Algemene niet op de functies aanrekenbare ontvangsten en uitgaven.

Openbare schuld.

Betreft alle door de ondergeschikte overheden opgenomen leningen die niet aan uitgaven voor een functie toegerekend zijn, of alle gevestigde leningen, die aflosbaar zijn in vaste jaarlijkse bedragen (annuïteiten) en die dus niet meer aan de functie waarvoor zij oorspronkelijk werden opgenomen kunnen toegerekend worden.

Betrekkingen met andere openbare lichamen (fondsen en hulp).

Inkomsten voortkomend uit verschillende fondsen en kredieten door de centrale overheid ter beschikking gesteld van de provincies en gemeenten (fonds der provinciën, de verschillende gemeentefondsen, de buitengewone hulp-gelden).

Belastingen, retributies, taksen.

Alle belastingen op de inkomsten en kostprijzen, in tegenstelling tot de ontvangsten uit verkoop van goederen en diensten, die op de voortbrengende functie worden aangerekend.

Verzekeringen.

Verrichtingen met betrekking tot algemene contracten.

Algemeen bestuur.

Ontvangsten en uitgaven voor de plaatselijke overheid (bestendige afgevaardigden, provinciale raadsleden, burgemeester, schepenen, gemeenteraad), voor de plaatselijke administratie (griffie, secretariaat, algemene taken uitgeoefend binnen de grenzen van de provinciale en gemeentelijke autonomie: bevolking, reispassen, militie, burgerlijke stand, officieel ceremonieel, enz.), voor het wetenschappelijk onderzoek als deelneming aan enquêtes of studies, voor de fiscale en financiële diensten.

Eigendommen.

Gebouwd en ongebouwd onroerend patrimonium in België en in het buitenland, in België of in het buitenland belegde effecten.

Centrale diensten.

Ontvangsten en uitgaven voor de personeelsdienst, de sociale dienst van het personeel en de arbeidsgeneeskundige dienst; de diensten van bevoorrading van het bestuursapparaat (dactylografie, econoomaat, documentatie, drukkerij, automobielpark, dienst van de gebouwen, enz.).

Openbare orde en veiligheid.

De rechtsplegingsdiensten betreffen, voor de gemeenten, de politierechtbank, de ambtenaar van het openbaar ministerie en het vredegericht; voor de provincies, zijn er de arbeidsrechtbank, het assisenhof, het arbeidshof, de rechtbank van eerste aanleg, de rechtbank van koophandel.

Onder « politie » vindt men de veldwachters en veldbrigadiers, de gemeentelijke politie (stedelijk), de dienst 906, het schuthok, de dierenbescherming, de politie-school en de verkeersopleiding.

Onder « gevangenis » vindt men het gemeentebewaarhuis en het vervoer van gevangenen.

De « bescherming van de bevolking » omvat de brandweerdiensten en de hulpdiensten (dienst 900, ziekenwagens, reddingstuig) en de civiele bescherming.

Verkeer en waterstaat.

Ontvangsten en uitgaven voor het eventueel wetenschappelijk onderzoek, het wegverkeer (administratieve en technische diensten, de infrastructuurwerken, metro-, tram- en autobusdiensten, de parkeerplaatsen, de openbare verlichting, de verkeerssignalisatie en de andere weguitrustingen, enz.), de landaanwinning, de waterkering en afwatering, het verkeer te water, het spoorwegverkeer, het luchtverkeer, pijpleidingen en P.T.T.

Handel, nijverheid en middenstand.

Hier vindt men de verrichtingen voor het wetenschappelijk onderzoek voor economische ontwikkeling (studies nijverheids- of handelsgebieden, economische raden, ...) voor handel en ambachten (handelsbeurzen, hallen en markten, stapelhuizen, jaarbeurzen en handelstentoonstellingen, enz.), voor industrie, voor mijnwezen, voor energieproductie en -transport (gas, elektriciteit, stoom, atoomenergie) en voor toerisme (diensten voor toerisme, verenigingen voor vreemdelingenverkeer, propaganda, kampeerterreinen, ...).

Landbouw en visserij.

Behalve het wetenschappelijk onderzoek voor de ontwikkeling van de landbouw, vindt men daar de verrichtingen eigen aan de landbouw, tuinbouw en veeteelt, de wijnbouw, de bloementeel, de fruitteelt, de bosbouw, de jacht, de visserij en de verrichtingen voor de ontginning en ontwikkeling van aangewonnen land.

Onderwijs, cultuur en recreatie.

a) Dit hoofdstuk bevat eerst de verrichtingen voor het onderwijs:

- algemene ontvangsten en uitgaven voor het onderwijs: administratieve diensten voor het onderwijs, sociale voordelen toegekend aan al de scholen, sociale werken voor de scholen, schoolbehoeften, leerlingenvervoer, psycho-technisch onderzoek en beroepskeuzevoorlichting, enz.;
- het zuiver wetenschappelijk onderzoek;
- het kleuter- en lageronderwijs met inbegrip van het onderwijs in open lucht, de bos-, zee- en sneeuwklassen alsmede het onderwijs voor lichamelijke gehandicapten en geestelijk achterlijke kinderen;
- het secundair onderwijs: lager en hoger middelbaar onderwijs, land- en tuinbouwonderwijs, opleiding van leerkrachten; technisch (industriële) onderwijs, muziekonderwijs, onderwijs plastische kunst, onderwijs architectuur, beroepsopleiding, handelsonderwijs, huishoudonderwijs, enz.;
- speciaal technisch onderwijs voor gehandicapten;
- hoger onderwijs.

b) *Jeugdvorming, volksontwikkeling, ontspanning en sport.* Algemeen recreatiecentrum, jeugdvorming (speelpleinen, vakantiekoloniën, jeugdherbergen, ...), cultuur en ontspanning (cultuur- en ontspanningscentrum, bibliotheken, discotheken, filmotheken, ontspanningscentra, monumenten, dierentuinen, ...), feesten en plechtigheden, sport en lichamelijke opvoeding (BLOSO, sportstadia, zwembaden, ...), openlucht recreatie, openbare parken en plantsoenen.

c) *Schone kunsten, oudheidkunde en natuurbescherming:* musea, schouwburgen, concerten, balletten, ...), historische en kunstgebouwen, beschermde gebouwen, beeldende kunsten, kunstvoorstellingen en tentoonstellingen, letterkunde, natuurbescherming, geschiedenis, archeologie.

d) *Radio, televisie, pers.*

e) *Erediensten.*

Sociale voorzieningen en volksgezondheid.

Behalve het wetenschappelijk onderzoek, betreft die hoofdfunctie het volgende:

a) *de sociale zekerheid (sociale voorzorg):* bejaardenzorg (dienst voor ouderdomspensioenen, centra voor bejaarden en gepensioneerden), voortijdig overlijden, invaliditeit (centra en beschermde werkplaatsen, bijdragen ten behoeve van lichamelijke en geestelijk gehandicapten, beroepsziekten, arbeidsongeschiktheid wegens ziekte, kraamzorg, kindertoelagen en geboortepremies, werkloosheidsuitkeringen, vakantiegeld, arbeidsongevallen).

b) *Sociale bijstand:* C.O.O. (eigenlijke sociale bijstand), sociale bijstand door de diensten van de ondergeschikte overheden (diensten voor sociale bijstand, lijkkisten voor

behoefte, kosten voor vervoer en medisch onderzoek voor geestesziekten, bijzonder sociale instellingen, ...), gehandicaptenzorg, bejaardenzorg, wezenzorg.

c) *Sociale hulp en gezinsvoorzieningen*: herstel van schade aan personen, repatriëring, emigratie, vakantiegeld, gezinshulp (kinder- en zuigelingenbewaarplaatsen, dienst voor gezinshulp, premies voor geboorte, voor jonggehuwden), kinderbewaardienst ten huize, liefdadigheidsinstellingen, inwijking (onthaalcentrum).

d) *Arbeidsverhoudingen en arbeidsbescherming*: werkverschaffing, loonregeling.

e) *Volksgesondheid en volkshuisvesting*: dienst voor openbare hygiëne, laboratoria, openbare stortbaden, sociale en preventieve geneeskunde (gezondheidsdiensten, dispensaria, preventoria, N.W.K., medisch schooltoezicht, profylaxie, ...), verpleeginrichtingen (ziekenhuizen, klinieken, sanatoria en kraaminrichtingen), thermische inrichtingen, kuurhuizen), voeding (slachthuizen, inspectie en toezicht op de eetwaren), watertoevoer (watervoorzieningsnet, pompstation, openbare pompen en waterkranen), ontsmetting en openbare reiniging (ontsmettingsdienst, ophalen en opruimen van krengen, bestrijding van schadelijke dieren, insecten en planten, reiniging van de wegen en het strand), ophalen en verwerken van vuilnis, afvalwater (riolen, aansluitingen, collectoren, zuiveringsstations, aalputten, openbare toiletten, ...), lijkbezorging (begraafplaatsen, columbaria, ereparken, begrafenissen, lijkverbranding, opgraving, lijkenvervoer en lijkenhuizen); bestrijding tegen de schadelijke oorzaken van het milieu.

Huisvesting en ruimtelijke ordening.

Huisvesting (huisvestingsdienst, sociale woningen, grondbeleid, bestrijding van krotwoningen, woningen voor bejaarden, ...); urbanisatie.

Saldi van de vorige dienstjaren.

Beoefde saldi die functionele verrichtingen bevatten zijn niet verdeelbaar.

Overboekingen.

Het gaat hier over geen functie maar wel om interne comptabele verrichtingen. Naargelang het ontvangsten of uitgaven betreft, worden overboekingen gedaan van of ten gunste van het kasgeldfonds, het gewoon reservefonds, het buitengewoon reservefonds, of wel van de gewone dienst naar de buitengewone dienst of omgekeerd.

Financiën van de lagere publiekrechtelijke lichamen : provincies, gemeenten, C.O.O. (tabellen, bladz. 432 tot 445)

Men heeft aan die lagere publiekrechtelijke lichamen type-modellen van begrotingen en rekeningen opgelegd, wat toelaat, door de statistiek, een tamelijk homogeen overzicht van hun verrichtingen te verkrijgen.

Dezelfde begrotingsprincipes als welke gelden voor de Staat zijn ook van toepassing op de plaatselijke overheden : annaliteit, universaliteit, specialiteit, tijdstip van voorstel, stemming, wijzigingen enz. De lagere overheid wordt gecontroleerd door de onmiddellijk hogere overheid, behalve beroep op een nog hogere overheid. Het dienstjaar wordt verlengd tot de 31 maart daaropvolgend; de ontvanger legt een voorlopige rekening neer die daarna moet goedgekeurd worden.

Begrotingen en rekeningen zijn onderverdeeld in gewone en buitengewone ontvangsten en uitgaven; daarbij zijn gevoegd andere tabellen met een meer beperkt financieel belang.

Staatsschuld (tabel, bladz. 449 en 450)

Vóór 1961 maakte men een onderscheid tussen de *binnenlandse* en de *buitenlandse schulden* naargelang ze uitgegeven waren op de binnenlandse of op de buitenlandse markten; de laatste waren over het algemeen in buiten-

landse munt uitgedrukt. Sedert 1961, daar het niet mogelijk is te bepalen welke de buitenlandse schuld is omwille van de repatriëring der kapitalen, worden de leningen uitgedrukt hetzij als « *schulden in Belgische frank* » hetzij als « *schulden in vreemde munt* ».

De *directe schuld* wordt rechtstreeks door de Staat uitgegeven terwijl de *indirecte schuld* uitgegeven wordt door parastatale instellingen of instellingen van openbaar nut, en gewaarborgd wordt door de Staat, die er daarenboven geheel of gedeeltelijk de last van draagt (renten en aflossingen).

De administratie deelt de schulden in naar de wijze van boeking van het produkt van de lening en naar de wijze van financiering van de aflossing.

1. *Geconsolideerde (gevestigde) schuld*: het produkt van de uitgifte der obligaties komt voor in de Rijksmiddelenbegroting (begroting van de buitengewone ontvangsten); de aflossing gebeurt door de dotaties die voorkomen in de Rijksschuldbegroting. De looptijd van de leningen is veranderlijk: alhoewel de vervaldag meestal op 10 jaar of meer ligt, treft men er eveneens aan op 5 jaar.

2. *Vlottende schuld*

a) *op halfjarige termijn*: het betreft *schatkistcertificaten* waarvan de vervaldag ligt op meer dan één jaar en waarvan het produkt in ontvangst voorkomt op een *thesaurierekening*: zo ook gebeurt hun terugbetaling langs diezelfde rekening. In de Rijksschuldbegroting vindt men alleen de dotatie betreffende de rentelast en het verschil tussen het produkt der uitgifte en de kosten van terugbetaling;

b) *op korte termijn*: afgezien van de vervaldag die op hoogstens één jaar ligt, is de techniek dezelfde als voor de schuld op halfjarige termijn. Men voegt er het vrije tegoed bij van de particulieren bij het Bestuur der Postchecks.

3. *De intergouvernementale schuld voortvloeiend uit de oorlog 1914-1918* eveneens *gemortgageerde schuld* genoemd, die slechts virtueel betaalbaar is, wordt dikwijls uit de publicaties weggelaten.

4. *Schuld van de gedebudgetteerde sector.*

Het betreft schulden aangegaan door fondsen, openbare instellingen e.d. met het oog op het dekken van hun behoeften, en waarvan de financiële lasten (aflossing en interesten) gedragen worden door de Staat door inschrijving van kredieten op de begroting.

Deze schuld is in feite een schuld van de Staat maar er wordt een afzonderlijke comptabiliteit van gehouden daar de ontvangsten en de uitgaven van de sectoren, die de schuld aangaan, gedebudgetteerd zijn.

5. *De gewaarborgde schuld* omvat de leningen op lange, halfjarige en korte termijn uitgegeven door diverse parastatale instellingen of instellingen van openbaar nut, onder waarborg van de Staat. Geen enkele last weegt op de staatsbegroting, behalve ingeval een ontlener in gebreke blijft.

Opmerkingen

a) de geconsolideerde schuld bevat *eeuwigdurende* of *aflosbare* leningen; in werkelijkheid is slechts de schuld 2,50 % *eeuwigdurend*: alle andere leningen zijn aflosbaar hetzij krachtens de voorwaarden van de lening, hetzij omwille van de jaarlijkse dotaties die terugkoop op de beurs mogelijk maken (zie Amortisatiekas);

b) waar de vergelding van zekere leningen alleen de jaarlijkse rente is, genieten andere obligaties van *loten* of *premiën*;

c) een lening wordt als *conversielening* aangezien wanneer tijdens haar looptijd, haar uitgiftevoorwaarden (vervaldag of rentevoet) gewijzigd worden;

d) de uitdrukkingen « *schatkistcertificaten* » en « *schatkistbons* » hebben eenzelfde betekenis, evenwel worden de

eerste gewoonlijk in Belgische frank uitgedrukt, terwijl de laatste in vreemde munt uitgegeven worden ;

e) men onderscheidt nog de *obligaties aan toonder*, die vrij op de beurs kunnen verhandeld worden, van de *nominatieve inschrijvingen op het Grootboek der Openbare Schuld*.

Emissies in Belgische frank op lange en halflange termijn van de overheidssector (tabel, bladz. 451)

De statistiek geeft de nominale waarden van de titels op meer dan één jaar in België uitgegeven of terugbetaald door de openbare sector. De leningen uitgegeven op de buitenlandse markten zijn er niet inbegrepen.

De door elke belegger verkrijgbare effecten zijn deze die per grote tranches in het publiek uitgegeven worden en die genoteerd zijn ter beurs of waarvan de notering voorzien is. Eveneens deze die doorlopend uitgegeven worden door : Gem. kred. v. België, N.M.K.N., N.I.L.K., N.K.B.K., C.B.H.K.

De niet door elke belegger verkrijgbare effecten worden rechtstreeks uitgegeven door zekere instellingen en door de Staat zonder openbaar beroep op de markt; hetzelfde geldt voor de effecten die doorlopend uitgegeven worden door de parastatale instellingen voor huisvesting.

De afgeloste titels omvatten deze die bij de trekkingen uitgekomen zijn, maar die niet voor terugbetaling werden aangeboden.

Amortisatiekas (tabel, bladz. 453)

Niet-autonome instelling, is de « Amortisatiekas » gehecht aan het Bestuur der Thesaurie en Staatsschuld en is belast de gewone dotaties te ontvangen en aan te wenden, die, overeenkomstig de leenwetten, bestemd zijn voor de inkoop of de terugbetaling van de openbare schuld.

Opgericht in 1955, vervangt ze het « Fonds voor Delging van de Staatsschuld », autonoom openbaar organisme opgericht in 1926, dat zelf de « Amortisatiekas » opgericht in 1847 had opgevolgd.

Deposito- en consignatiekas (tabel, bladz. 453)

Openbare dienst verbonden aan het Ministerie van Financiën, maar boekhoudkundig afgescheiden van de fondsen van de Schatkist en voornamelijk belast, onder de controle van een Commissie van toezicht, de deposito's van gelden en waarden te ontvangen, voorgeschreven door de wetten en de reglementen verordend door rechterlijke of administratieve beslissingen (borgtochten en deposito's van alle aard), de vrijwillige deposito's en de fondsen van de notarissen, de deposito's gedaan in uitvoering van de wetten betreffende het bezitsverlies van de effecten aan toonder, de bewaring van die deposito's te verzekeren en ze terug te geven aan de rechthebbenden.

Nationale Kas voor Rampenschade (tabel, bladz. 454)

Opgericht in 1948 als Zelfstandige Kas voor Oorlogsschade, voor een termijn van 15 jaar en haar bedrijvigheid sedert 1963 voortzettend, daarna jaarlijks verlengd door Koninklijk besluit vanaf 1971, is de Kas een instelling met juridische persoonlijkheid gescheiden van de Staat en geplaatst onder het gezag van de Minister van Financiën. Ze wordt hoofdzakelijk van middelen voorzien door een jaarlijkse dotatie ingeschreven op de gewone begroting van de Staat; anderzijds is ze ertoe gemachtigd leningen uit te geven in afwachting van die dotatie. De jaarlijkse dotatie dient hetzij voor de directe betaling van de aan de gesterden verschuldigde bedragen, hetzij om de financiële dienst van de uitgegeven leningen te verzekeren, hetzij om in de onkosten van de herstell kredieten te voorzien.

WISSEL, RENTEN EN BEURS

Wisselverrichtingen te Brussel Wisselkoersen van de Kontantmarkt Officiële en vrije koersen (tabel, bladz. 457)

Inleidende nota.

De *wisselverrichtingen* op deviezen hebben tot doel het transfert van kapitalen van het ene land naar het andere (wissels, checks, aankoop en verkoop van geld, enz.). Ze worden tot stand gebracht door verrekening op de officiële markt, door toedoen van de bankiers. De aankoop- en verkoopprijzen van die middelen tot kapitaaloverdracht worden vastgesteld door openbare noteringen waarvan de hoogte, behoudens beperkende bepalingen, afhangt van vraag en aanbod.

De buitenlandse deviezen worden *kontant* verhandeld wanneer de afrekening onmiddellijk geschiedt. De *Officiële notering* geeft een *gemiddelde* koers berekend in functie van de voorgestelde aankoop- en verkoopkoersen. De notering van de *vrije* markt geeft ook een aankoop-, een verkoop- en een gemiddelde koers.

De reeds geruime tijd bestaande officiële wisselmarkt heeft storingen ondergaan ingevolge de bezetting (zo nodig desbetreffende de bladzijden 734 en 735 van het *Statistisch Jaarboek*, boekdeel 90, raadplegen).

Naast de officiële markt, bestaat ook een vrije markt waar de koersen bepaald worden door de wet van vraag en aanbod, waar de vrije verhandeling van alle buitenlandse deviezen tussen Belgen en/of vreemdelingen zonder beperking toegelaten is, alsook de vrije beschikking van deze buitenlandse deviezen voor alle niet-commerciële doeleinden. Alhoewel ze reeds in feite veel vroeger bestond, werd de vrije markt officieel heropend op 18 juli 1956, datum waarop het B.L.W.I. de wisselcontrole in de financiële sector heeft afgeschaft, terwijl de handelssector, begrijpende de verrichtingen op goederen en de bijkomende kosten, nog steeds aan de reglementatie onderworpen blijft en de verhandelingen verplichtend gebeuren op basis van de officiële wisselkoersen.

Rendement van de vastrederende waarden op de beurs te Brussel (tabel, bladz. 459)

De Nationale Bank van België houdt rekening bij het bepalen van het rendement, van de terugbetalingsmodaliteiten en van de duur der leningen (behalve voor de geünificeerde schuld). De obligaties worden ingedeeld naar de duur die ze van de vervaldag scheidt, de rentevoeten van de leningen op korte en halflange termijn zijn soms aan sterkere schommelingen onderhevig dan die van de leningen op lange termijn.

Voor de berekeningstechniek zal men de publicaties van de N.B.B. raadplegen.

Indexcijfers van de op de beurzen van Brussel en Antwerpen genoteerde aandelen (tabellen, bladz. 460 en 461)

De indexcijfers worden van 1958 af berekend volgens de noteringen van de 10^e en de 25^e van elke maand of van de eerste daaropvolgende beursdag.

Alle genoteerde aandelen (uitgezonderd de tijdelijk genoteerde) komen bij de berekening tussen. Deze welke te Brussel en te Antwerpen verhandeld worden, worden slechts éénmaal in aanmerking genomen.

Voor de contantmarkt (uitgezonderd de vreemde waarden) worden de koersen gewogen door het aantal ter beurs toegelaten titels, d.w.z. hun beurskapitalisatie wordt berekend. De indexcijfers voor de vreemde waarden en van de termijnmarkt zijn het gemiddelde van de individuele indexcijfers. De indexcijfers worden verkregen door middel van de methode van de kettindexen. De indexen van de koersen van de beschouwde beursdag worden berekend t. o. v. deze van de voorgaande in aanmerking genomen beursdag en daarna verbonden aan de overeenstemmende indexcijfers op basis 1953 van die voorgaande beursdag.

GELDMARKT, GELDSCHEPPENDE INSTELLINGEN

Markt van het daggeld en van het geld op zeer korte termijn (tabel, bladz. 465)

Vóór 17-11-1959 werden de call-verrichtingen afgehandeld hetzij in verrekenningskamer, hetzij buiten verrekening.

In verrekenningskamer had men als geldschietters vooral de deposito-banken van Brussel en Antwerpen en de Luxemburgse banken. Aan de zijde der geldnemers vond men vooral het Herdisconterings- en Waarborginstituut.

De verrichtingen «buiten verrekening» werden uitgevoerd door bemiddeling van de N.B.B. Privé en parastatale instellingen (R.M.Z., A.S.L.K., Caisse d'Epargne de l'Etat de Luxembourg, N.M.B.S.) leenden aan andere parastatale instellingen, voornamelijk het Rentenfonds.

Van 17-11-1959 af, treedt in voege het stelsel van de «gewaarborgde call-markt». De afbakeningen «in» en «buiten verrekening» worden opgeheven; het aantal deelnemers verhoogt. De bankiers hebben meer mogelijkheden om als ontleners op te treden. Het Rentenfonds komt tussen als evenwichtselement. De rentevoeten worden gevormd in functie van vraag en aanbod. De verplichtingen van de deelnemers worden op verschillende manieren gedekt.

Tot 31 december 1964 werden de gemiddelden berekend op basis van het aantal werkdagen van de periode. Met ingang van 1965, worden de gemiddelden berekend op basis van het totaal aantal dagen van de periode; deze laatste methode stemt overeen met de methode aangenomen door het H.W.I. bij de voorstelling van zijn gegevens.

In 1969 worden als deelnemers, buiten het Rentenfonds en het H.W.I., weerhouden alléén die financiële instellingen van de openbare en privésectoren die deposito's op zicht, op deposito- of spaarboekjes of op termijnen van hoogstens drie maanden ontvangen.

De deelnemers moeten hun beroep beperken tot het dekken van tijdelijke thesauriebehoeften.

De waarborg mag niet meer gevormd worden door bij de N.B.B. herdisconteerbare wissels.

Bedrijvigheid der Verrekenkamers (tabel, bladz. 465)

De verrekenkamers bieden aan hun leden de mogelijkheid, door verrekening, alle vorderingen en schulden te regelen die ze elke dag tegenover mekaar hebben (cheques, kredietbrieven, wissels, betaalbrieven, overschrijvingen, stortingen, wissel- en daggeldverrichtingen enz.). De regeling door verrekening is verplichtend, behalve wat betreft de terugbetaalbare titels en de koepons.

Geldscheppende instellingen en munt

Algemene staat van de banken (tabel, bladz. 466)

Worden luidens het koninklijk besluit n^o 185 van 9 juli 1935, op de bankcontrole en het uitgifteregime van titels en effecten, beschouwd als banken, de Belgische en buitenlandse ondernemingen, die gewoonlijk op zicht of op termijnen van ten hoogste twee jaar terugbetaalbare gelddeposito's ontvangen, ten einde ze voor eigen rekening tot bank-, krediet- of beleggingsoperatiës aan te wenden. Daar de opgesomde verrichtingen niet uitsluitend het werkgebied van de banken zijn en interpretatiemoelijkheden konden oprijzen, heeft voormeld besluit een procedure van inschrijving bij de Bankcommissie ingesteld. Mogen dan ook gebruik maken van de termen «Bank» en «bankier», alléén de instellingen door de Bankcommissie ingeschreven op de lijst der banken, welke door haar gepubliceerd wordt in het *Belgisch Staatsblad*.

Nationale Bank van België (tabel, bladz. 467)

De elementen van de dekking der verbintenissen op zicht worden bepaald door artikel 4 van de wet van 9 juni 1969, die het artikel 7, alinea 2 van de organieke

wet van de Bank wijzigde, en door artikel 30 van de statuten van de Bank, dat gewijzigd werd door de algemene vergadering der aandeelhouders van de Bank van 5 september 1969. Deze wijziging werd goedgekeurd door het koninklijk besluit van 22 september 1969 (*Belgisch Staatsblad* van 7 oktober 1969). Voor deze laatste datum werd alléén de goudvoorraad als dekkingsselement aangenomen.

Bankkredieten aan particulieren en bedrijven

Mobilisering (tabellen, bladz. 468)

Een eerste tabel geeft de kredieten in omloop, zowel in Belgische frank als in deviezen, onderverdeeld naar de vorm van het krediet. Een onderscheid wordt gemaakt tussen de kredieten gefinancierd door de actiemiddelen van de banken en deze gefinancierd door beroep op andere instellingen (mobilisering).

Onder deze mobilisering — waarvan het detail in een tweede tabel voorkomt — worden ook de accepten in omloop opgenomen, die tot geen verstrekking van fondsen aanleiding geven maar wel de verantwoordelijkheid van de banken binden.

Discontokredieten, voorschotten en acceptkredieten verleend aan de bedrijven en particulieren en aan het buitenland (tabellen, bladz. 468 tot 471)

Men veronderstelt, gezien de waargenomen kredietvormen, dat deze vooral dienen voor de financiering van de bedrijven en de particulieren in België en in het buitenland.

De tabellen omvatten niet al de kredieten van de geldscheppende instellingen aan de bedrijven en particulieren; ze laten bv. de obligaties van de private vennootschappen buiten beschouwing, obligaties die, sedert 1967, door de banken mogen bijgehouden worden.

Het verlenen van acceptkredieten door de banken geeft niet steeds aanleiding tot aanwending van gelden, maar bindt hun verantwoordelijkheid; het grootste gedeelte van die accepten worden buiten de depositobanken verhandeld.

De vorderingen, die de banken scheppen door de aankoop, in het buitenland, van handelswissels in deviezen betreffende transacties waarin de Belgische economie niet tussenkomen, worden niet opgenomen.

De kredieten aan de bedrijven en particulieren in het buitenland worden gefinancierd ten bate van de Belgische ingezetenen.

De depositobanken, die, oorspronkelijk, het grootste gedeelte van de kredietmassa verlenen, financieren die slechts binnen de perken van hun middelen; het overschot wordt gemobiliseerd bij andere instellingen.

De instelling, die oorspronkelijk het krediet verleent, is (sedert 1963) niet meer noodzakelijk deze die de eerste uitbetaling doet, bv. de depositobank, maar wel, in voorkomend geval, de herdisconterende instelling die het verlenen van het krediet heeft mogelijk gemaakt door te aanvaarden dat het door zijn interventie zou gemobiliseerd worden. In de tabellen wordt het nog niet gemobiliseerd gedeelte van die kredieten beschouwd als kredieten ondergebracht bij de banken, maar bij hun oorsprong verleend door andere instellingen.

De eerste tabel (bladz. 468) splitst de opgenomen bedragen van de kredieten naar hun houderschap d.w.z. naar de instellingen die ze, op het ogenblik van de telling, financieren.

De volgende tabel (bladz. 469) deelt de kredieten, oorspronkelijk verleend door a) de geldscheppende instellingen, b) de depositobanken afzonderlijk, in naar hun vorm en onderbrenging buiten de banken en bij de banken.

De door de banken gefinancierde kredieten, die bij hun oorsprong door niet-geldscheppende Belgische instellingen of door buitenlandse instellingen werden verleend, zijn, voor zover ze konden teruggevonden worden, in de laatste kolom vermeld. Zoniet zijn ze versmolten met de bij hun oorsprong door de banken verleende kredieten.

Bij de indeling volgens zichtbare economische bestemming (bladz. 470) moet een zeker voorbehoud gemaakt worden.

De bedragen vermeld onder de «specifieke financieringen» geven niet het resultaat weer van volledige tellingen. De aangegeven bestemming is alleen de zichtbare bestemming; ze vermeldt de onmiddellijke aanwending die aan de kredieten gegeven wordt alhoewel deze in de plaats kunnen komen van andere werkmiddelen die aldus voor andere toepassingen vrijkomen.

De investeringskredieten zijn deze die verleend worden in het raam van de wetten voor de economische wederopleving (gesubsidieerde en/of gewaarborgde kredieten) en de niet-„gesubsidieerde en/of gewaarborgde kredieten” waarvan ten minste een gedeelte een oorspronkelijke looptijd heeft van 5 jaar of meer, op voorwaarde dat het geen zuiver commerciële kredieten betreft noch de hierna vermelde kredieten.

De kredieten bestemd voor de bouw- en onroerende transacties omvatten de kredieten verleend aan de ondernemingen die tot maatschappelijk doel hebben de oprichting van gebouwen en/of het uitvoeren van werken van burgerlijke bouwkunde, de kredieten aan immobiliënvuurnootschappen en de kredieten vooral bestemd voor het financieren van de aankoop of de bouw van gebouwen.

De tabel betreffende het houderschap van bepaalde bankkredieten (bladz. 471) heeft de bedoeling gegevens te verstrekken betreffende de omvang van de likwiditeitspositie van de banken en de ruimte op de geldmarkt door aan te tonen in welke mate de banken zelf de door hen verleende kredieten hebben gefinancierd en op welke wijze het overschot werd gefinancierd.

Daarom beperkt de tabel zich tot de kredietvormen die op de Belgische markt kunnen gemobiliseerd worden (disconto- en acceptkredieten in BF) ongeacht of ze verleend werden aan Belgische of buitenlandse bedrijven en particulieren.

Daar de uitstaande bedragen per einde kwartaal sterk beïnvloed worden door de spanningen van de vervaldag, worden de bedragen vastgesteld door berekening van de gemiddelden van de uitstaande bedragen per einde maand; om de hogervermelde invloed te beperken wordt het kwartaalgemiddelde berekend door eenmaal de uitstaande bedragen bij het begin en op het einde van de periode en tweemaal de uitstaande bedragen op het einde van de tussenliggende maanden te nemen. Het gemiddelde van de per kwartaal uitstaande bedragen geeft het gemiddeld uitstaand bedrag per jaar.

Herdiscontering- en waarborginstituut (tabel, blad. 471)

Het werd opgericht op 13 juni 1935, als instelling van openbaar nut, bekleed met de burgerlijke persoonlijkheid en beschouwd als handeldrijvend t.o.v. derden. Het goede verloop van zijn verplichtingen, waarvan een maximum is vastgesteld, wordt gewaarborgd door de Staat. Het kapitaal is onderschreven door de banken.

De voornaamste bedrijvigheid van het Instituut is het verlenen, aan de banken, van herdisconteringskredieten op korte en halflange termijn. Bijkomend staat het kredietopeningen toe ten einde de likwidatieverrichtingen van banken en financiële instellingen te vergemakkelijken. Het treedt ook op als organisator en bezieler van de markt van het «particulier disconto» (aankoop-, verkoop- en makelaarsverrichtingen).

Het Instituut vindt zijn actiemiddelen op de markt van het geld op korte termijn. Het is nemer van bijna alle op de markt van het daggeld gebrachte kapitalen. Dit legt zijn activiteit op die markt uit: ontleen-, leen- en makelaarsverrichtingen.

Munt (tabellen, blad. 467 tot 472)

De *munt* is een waardestandaard die als gemene maat dient om de ruiling van goederen en diensten te vergemakkelijken.

Het *chartaal geld* is samengesteld uit metaalgeld en biljetten. Het *giraal geld* wordt gevormd door bankdeposito's op korte termijn, de tegoeden op de postcheckrekeningen en de kredietopeningen.

Er bestaan twee uitgiftebronnen van chartaal geld: de Staat en de Nationale Bank van België.

De Staat (de Koning krachtens de grondwet) heeft het recht van de munt; dat recht is beperkt tot de biljetten met geringe nominale waarde en tot de metalen deel- en pasmunt.

De Nationale Bank bezit het privilege van de uitgifte der bankbriefjes.

De Staat oefent een streng toezicht uit op de muntuitgifte. Het beheer van de munten geslagen door de Schatkist (Staat) is toevertrouwd aan een instelling, *Muntfonds* genaamd, waarin de Staat vertegenwoordigd is door de Commissaris der munten. Als tegenwaarde van de biljetten en munten (geslagen in de Koninklijke Munt van België, gespecialiseerde inrichting) door hem uitgegeven, heeft het Muntfonds eensdeels de werkelijke tegenwaarde van de geslagen of in aanmaak zijnde munten, anderdeels effecten, sommen gestort aan het Centraal Bureau voor de Kleine Spaarders en kredietopeningen op de Schatkist.

De biljetten uitgegeven door de Nationale Bank zijn *wettig betaalmiddel*, d.w.z. dat ze als betaling moeten aangenomen worden. Ze zijn aan toonder en betaalbaar op zicht; de tegenwaarde van de uitgegeven bedragen wordt vertegenwoordigd door gemakkelijk te verwezenlijken waarden en een goudvoorraad ten minste gelijk aan een derde van het bedrag der verplichtingen op zicht van de Bank.

Binnenlandse geldhoeveelheid (tabel, blad. 473)

De geldhoeveelheid bestaat, in principe, uit het geheel der betaalmiddelen voorgesteld door vorderingen op de geldscheppende instellingen, uitgedrukt in Belgische frank, behorende aan niet-geldscheppende ingezetenen, en die onmiddellijk kunnen aangewend worden voor het regelen van transacties, zonder dat men van andere geldvormen moet gebruik maken.

Van de hoeveelheid chartaal geld (biljetten en munten van de Schatkist en biljetten van de N.B.B.), wordt afgetrokken de kasvoorraad aan chartaal geld van de geldscheppende instellingen. Het chartaal geld in handen van niet-ingezetenen kan niet afgetrokken worden.

Het giraal geld bestaat uit vorderingen in Belgische frank op de rekeningen op zicht en op ten hoogste één maand, geopend door niet-geldscheppende ingezetenen bij de geldscheppende instellingen.

Geldhoeveelheid en andere verbintenissen tegenover de bedrijven en particulieren en hun tegenwaarden (tabel, blad. 474)

De tabel geeft een inventaris, op het einde van het jaar van de geldhoeveelheid en van de andere verbintenissen, alsook van de verschillende soorten activa die als tegenwaarden door het geheel der geldscheppende instellingen bijgehouden worden.

Die instellingen zijn de N.B.B. en het Bestuur der Postchecks; het Muntfonds, het Gemeentekrediet van België en het H.W.I. (zekere elementen op korte termijn, van die organismen worden in aanmerking genomen); de depositobanken. De wederzijdse vorderingen en verplichtingen van die instellingen worden vereffend.

De andere verbintenissen zijn vorderingen van niet-geldscheppende ingezetenen op de geldscheppende instellingen; die vorderingen als zodanig kunnen over het algemeen niet dienen als betaalmiddel, maar ze kunnen binnen een tamelijk korte termijn in geld omgezet worden.

In de reeks die vanaf het Jaarboek 97 wordt gepubliceerd, werden de deposito's op hoogstens 30 dagen bij de depositobanken, overgedragen van het giraal geld naar de andere verbintenissen.

Oorzaken van de veranderingen in de geldhoeveelheid (tabel, blad. 475)

De tabel stelt de omvang vast van de veranderingen in de geldhoeveelheid en de andere verbintenissen tijdens het jaar en geeft aan in welke mate die veranderingen te wijten zijn aan ieder van de transactiegroepen die er in voorkomen.

Netto buitenlands tegoed van de geldscheppende instellingen (tabel, blad. 476)

De tabel is een uittreksel van de «Balansen der geldscheppende instellingen» opgesteld door de Nationale

Bank van België. Er werd, in die statistiek, niet overgegaan tot compensaties tussen bepaalde posten van het actief en van het passief. Een statistische aanpassing diende door de N.B.B. uitgevoerd, onder de vorderingen op en de verplichtingen tegenover de depositobanken. Voor die cijfers, heeft ze beroep gedaan op een andere meer gedetailleerde statistische bron dan de balansen, maar die een totaal geeft dat licht afwijkt van dat der balansen. Het verschil tussen die twee totalen geeft de aanpassing.

Rentenfonds (tabel, bladz. 478)

Opricht in 1935, werd het Regularisatiefonds van de Rentemarkt, dat niet meer in staat was zijn opdracht te vervullen, in 1939 ontbonden; de N.B.B. werd belast met de likwidatie ervan ten bate van de Schatkist.

Een nieuw Rentenfonds werd opgericht in 1945 bij de heropening der beurs. Autonome instelling waarvan de verplichtingen gewaarborgd zijn door de Staat, werd het belast de markt van de effecten op halflange en lange termijn, uitgegeven door de overheid, te regulariseren. Hierdoor werd de N.B.B. ontlast van haar « open markt » bedrijvigheid.

De middelen van het Fonds vloeiden voort uit een beroep op de markt van het geld op korte termijn (vooral op zeer korte termijn: daggeld) en van beperkte voorschotten van de N.B.B. (disconto van kasbons).

In 1957, kon het Fonds een bredere open markt politiek doorvoeren, daar het de toelating had verkregen zijn eigen certificaten uit te geven, die aangenomen werden als bankdekking; anderzijds moest het Fonds de Schatkist-certificaten van de schijven A en B, normaal bijgehouden door de banken en door deze afgestoten, onderschrijven. Bovendien kon het Fonds beschikken over kredieten op inpandgeving bij de N.B.B. buiten het toegelaten maximum van de Schatkist.

In 1959, tegelijk met de reorganisatie van de daggeldmarkt, werden de mogelijkheden van de instelling nog uitgebreid, door haar de toelating te geven ook de markt van openbare fondsen op korte termijn te regulariseren. Als nieuwe actie-middelen kon ze beschikken over een marge van 2 miljard kredieten in rekening-courantvoorschotten, onderscheiden van die van de Schatkist en ze ontving het kapitaal dat vrij kwam door de financiering van de goud-participatie van België in het I.M.F., door de N.B.B. in plaats van door de Schatkist.

Die hervorming had tot doel de Schatkist te vrijwaren van de schommelingen der deposito's op zicht en op korte termijn bij de banken, door het Fonds toe te laten als aanpassingselement op te treden; hetzij dat het de certificaten onderschrijft die ter terugbetaling aangeboden worden als de deposito's verminderen, hetzij dat het er terug afstaat of er zelf uitgeeft als ze verhogen. Het dient wel verstaan dat de bijkomende middelen waarover het Fonds beschikt niet mogen gebruikt worden om de Schatkist te financieren; de monetaire open marktpolitiek gevoerd door het Fonds mag zich slechts laten leiden door de imperatieven van de monetaire politiek. Beschikkingen werden getroffen opdat geen enkele verwarring zou kunnen ontstaan tussen de traditionele zending van het Fonds (regularisatie van de markt der openbare fondsen) en zijn medewerking aan de politiek van de vrije geldmarkt.

KAPITAALMARKT, NIET GELDSCEPPENDE INSTELLINGEN

Belangrijkste vormen van de in het binnenland beschikbare besparingen (tabel, bladz. 483)

De tabel geeft een raming van de beschikbare besparingen, uitgesplitst in hun belangrijkste vormen.

De getelde spaarvormen stemmen niet geheel overeen met de nationale besparingen.

Het sparen door fondsvorming beslaat niet alle sectoren van de sociale zekerheid. Het bedrag vermeld als aangewend voor de verwerving van effecten stemt niet helemaal overeen met de werkelijkheid; men zou daar

moeten bijtellen de buitenlandse effecten aangekocht door de ingezetenen en van aftrekken de Belgische effecten aangekocht door de buitenlanders.

Bepaalde spaarvormen worden niet opgenomen.

Zo kent men niet de individuele besparingen onder de vorm van likwiede middelen (oppotting). De besparingen van de overheid (meestal negatief) worden niet geteld.

De cijfers betreffende de besparingen, opgenomen in de tabel, stemmen derhalve in het geheel niet overeen met de verwezenlijkte investeringen. Men mag ook niet uit het oog verliezen dat een gedeelte van de besparingen niet dient tot het financieren van de investeringen (niet productief gebruik door de overheden, aanwending door financiële tussenpersonen voor consumptief krediet enz.) terwijl belangrijke bedragen in ons land geïnvesteerd worden door buitenlandse ondernemingen.

Algemene Spaar- en Lijfrentekas (tabellen, bladz. 480 tot 482)

a) Spaarkas

De bewerkingen op de boekjes van particulieren omvatten, buiten die op de gewone boekjes, eveneens de verrichtingen op de termijndepositoboekjes, op de huishoudboekjes en op de dotatieboekjes van de krijgsgesvangenen.

De openbare en andere instellingen omvatten o. a. de instellingen met sociale, culturele en weldadigheidsdoeleinden; sedert 1947 ook de syndicaten en de private spaarkassen. De verrichtingen op het boekje inzake opbrengst van de verkoop van lijfrentezegels zijn begrepen in die van de openbare instellingen.

De inlagen op rekening-courant bestaan o. m. uit de van de opvragingstermijnen vrijgestelde inlagen van de gemeenten, openbare instellingen en instellingen met sociale, culturele en weldadigheidsdoeleinden en uit het beschikbaar geld van de vennootschappen voor arbeiderswoningen, van de samenwerkende vennootschappen voor landbouwkrediet en van verschillende instellingen van openbaar nut.

b) Lijfrentekas

De bepalingen die de bedrijvigheden van de Lijfrentekas beheersen werden gecoördineerd in de samengeordende wetten betreffende de verzekering tegen de geldelijke gevolgen van ouderdom en vroegtijdige dood (Besluit van de Regent van 12 september 1946).

Het aantal in de tabel opgegeven rekeningen stemt niet overeen met het aantal verzekerden. Het aantal houders van twee of meer rekeningen is tamelijk groot.

Het aantal rechthebbenden omvat niet enkel de verzekerden (niet-rentetrekken en genieurs van ouderdomsrenten) maar ook nog de weduwen van verzekerden aan wie een overlevingsrente wordt uitgekeerd. In het aantal zijn dubbeltellingen begrepen voortkomende uit het feit dat verzekerden enerzijds als rentetrekken en anderzijds als niet-rentetrekken zijn opgenomen ingevolge verschillende wettelijke bepalingen. Zijn echter niet geteld de rechthebbenden op de opbrengst van aanhangige te vereffenen rekeningen.

De verplichte stortingen van de arbeiders en bedienden bevatten ook deze van werklozen en zieken. Vrijwillige stortingen door de werkgevers zijn in de verplichte bedragen begrepen; de modaliteiten van ontvangst laten niet toe een onderscheid te maken.

Voor mijnwerkers is de pensioenverzekering in haar geheel, in zoverre het gaat om pensioenen die verworven werden gedurende de tewerkstelling in de steenkoolnijverheid, opgedragen aan het Nationaal Pensioenfonds voor Mijnwerkers. De Lijfrentekas behoudt het beheer over de, vóór 1 januari 1946, aan haar afgedragen stortingen en keert de door die stortingen verworven renten uit.

Bij toepassing van de wet van 27 juli 1928 verricht het Ministerie van Justitie stortingen ten behoeve van de geneesheren verbonden aan door de overheid erkende particuliere krankzinnigengestichten.

De vrijwillige stortingen zijn deze welke door de verzekeringsplichtigen als aanvulling van hun verplichte stortingen of door vrijwillig verzekerden (meestal middenstanders) verricht worden. Ze omvatten ook de stortingen van gebrekkige en verminkte loontrekkenden en de stortingen ten bate van niet-verzekeringsplichtige slachtoffers van arbeidsongevallen.

De lopende renten zijn de jaarlijkse renten ingeschreven op de bestaande brevetten. Ze hebben hoofdzakelijk betrekking op bij de Lijfrentekas verworven renten, maar ook gedeeltelijk op aanvullende rentebestanddelen uitgekeerd voor rekening van derden, behalve die voor rekening van de Rijkskas voor Rust- en Overlevingspensioenen.

De betalingen begrijpen niet enkel de normale uitkeringen van rentetermijnen en afkoopsommen van geringe renten, maar ook de betalingen, in het raam van de verschillende wetten, van kapitalen bestaande uit oudedoms- en weduwenrenten. Daarenboven omvatten ze nog betalingen aan andere instellingen van sociale zekerheid, nl. het Fonds voor Weduwen en Wezen, het Nationaal Pensioenfonds voor Mijnwerkers, het Toelagenfonds voor Bedienden. Deze laatste betalingen zijn doorgaans kapitalen bestaande uit zonder bestemming gevallen weduwenrenten.

De uitkeringen en likvidaties voor rekening van derden omvatten de Rijksbijdrage en de uitkeringen voor verschillende instellingen, nl. het Nationaal Pensioenfonds voor Mijnwerkers, de Rijkskas voor Rust- en Overlevingspensioenen, de Nationale Maatschappij der Belgische Spoorwegen en betalingen voor rekening van medeverzekeraars.

c) Verzekeringskas

Er bestaat een eng verband tussen de verzekeringsverrichtingen van de Algemene Spaar- en Lijfrentekas en de leningen voor arbeiders- en sociale woningen; evenwel kunnen ook om andere redenen verzekeringen afgesloten worden.

Levenslange verzekeringen : waardoor de uitkering van een kapitaal bij het overlijden van de verzekerde gewaarborgd wordt.

Tijdelijke verzekeringen met vast kapitaal : waardoor de uitkering van een kapitaal gewaarborgd wordt, indien de verzekerde overlijdt vóór het verstrijken van de bepaalde termijn.

Tijdelijke verzekeringen met afnemend kapitaal : waardoor, bij overlijden, de betaling verzekerd wordt van het nog verschuldigd bedrag op een lening, welke bij vaste annuïteiten terugbetaalbaar is (staat in verband met de leningen voor arbeiderswoningen en sociale woningen).

Verzekeringen van uitgestelde kapitalen : welke uitsluitend in geval van leven uitkeerbaar zijn.

Gemengde verzekeringen : waardoor tegelijkertijd de voordelen van de tijdelijke verzekeringen met vast kapitaal en die van de verzekeringen van uitgestelde kapitalen gewaarborgd worden.

Tijdelijke verzekeringen van rentekapitaal : bestemd voor het vestigen, bij het overlijden van de verzekerde, van tijdelijke wezenrenten tot op de leeftijd van 18 jaar.

Nationale Maatschappij voor Krediet aan de Nijverheid (tabellen, blad. 484 en 485)

Opricht onder de vorm van een naamloze vennootschap, bij toelating van de wet van 16-3-1919, heeft de N.M.K.N. als doel door kredietverrichtingen op halfjaar en op lange termijn, en subsidiair op korte termijn, de bedrijvigheid, de verbetering, de verandering en de ontwikkeling van de Belgische nijverheids- en handelsondernemingen, te bevorderen, namelijk door het vergemakkelijken van de verandering en de modernisering van de werktuigen, van nieuwe fabricages en van de wederinrichting van de nationale nijverheden.

De N.M.K.N. heeft ook opdracht gekregen voorschotten te verlenen op oorlogsschade.

Nationale Investeringsmaatschappij (tabel, blad. 485)

De N.I.M. is een vennootschap van openbaar nut opgericht onder de vorm van een naamloze vennootschap, bij toelating van de wet van 2 april 1962. Ze heeft als doel de oprichting of de uitbreiding van nijverheids- en handelsondernemingen te bevorderen door het nemen van tijdelijke participaties. Deze konden slechts genomen worden ter gelegenheid van de oprichting of van de kapitaalsverhoging.

De wet van 14 april 1965 laat de N.I.M. toe o.a. door rechtstreekse aankoop, participaties in aandelen te verkrijgen in het kapitaal van een vennootschap en in te schrijven op obligaties die in aandelen kunnen geconverteerd worden. Ze mag ook deel uitmaken van groepen voor studie of onderzoek gevormd met het oog op het oprichten of het reorganiseren van ondernemingen.

Nationale Kas voor Beroepskrediet (tabellen, blad. 486 en 487)

Deze openbare instelling bekleed met de burgerlijke persoonlijkheid, heeft de Hoofdkas voor Klein Beroepskrediet (opgericht in 1929) opgevolgd, door op 1 januari 1947 samen te smelten met de Nationale Kredietkas ten behoeve van de Middenstand en het Waarborgfonds voor Krediet ten behoeve van de Ambachtsbewerktuiging.

Ze heeft tot doel :

- het Beroepskrediet steviger en algemener te maken door bemiddeling van aangenomen kredietverenigingen ;
- rechtstreeks of door bemiddeling van andere erkende maatschappijen (over het algemeen banken) verichtingen inzake Beroepskrediet af te handelen ;
- het Krediet voor de Ambachtsbewerktuiging steviger en algemener te maken door bemiddeling van de erkende verbonden van coöperaties.

Worden als Beroepskrediet aangezien, de kredietverrichtingen bestemd om de uitoefening, door een natuurlijke persoon, van een beroep, of de exploitatie, door een morele persoon, van een handel, een nijverheid of een beroepsactiviteit, te vergemakkelijken.

De Kas verleent voorschotten met of zonder lopende rekening aan de verenigingen en verbonden, ze disconteert handelswissels en facturen die de handtekening van dergelijke verenigingen en verbonden dragen, ze herdisconteert aan derden de gedisconteerde of aangekochte papieren ; ze handelt ook kredietverrichtingen af, rechtstreeks, zonder tussenkomst van erkende instellingen.

Verschiede besluiten hebben de Kas ook gemachtigd leningen en voorschotten te verstrekken aan de geteisterden.

Op te merken is dat, in de tabellen, de nieuwe toegestane kredieten, buiten de opgenomen ook de niet-opgenomen kredieten bevatten. De uitstaande kredieten omvatten de werkelijk in omloop zijnde kredieten, de toegestane maar nog niet opgenomen voorschotten en de terugbetalingen die vatbaar zijn om opnieuw in omloop te worden gebracht.

Centraal Bureau voor Hypothecair Krediet (tabellen, blad. 488)

Het C.B.H.K. is een openbare autonome instelling, opgericht bij besluitwet van 7-1-1936, werkend onder de waarborg van de Staat, en die als doel heeft :

- de regularisatie van de rentevoet en van de andere lasten die drukken op de hypotheekleningen ;
- de mobielmaking van de hypothecaire schuldvorderingen te vergemakkelijken ;
- kredietverlening op lange termijn voor de aankoop of de inrichting van gebouwen van gemiddeld belang, bestemd voor het eigen gebruik van de kredietnemer.

Het bureau mag, te dien einde, voorschotten of kredieten verlenen tegen in pandgeving van hypotheekleningen, door overdracht hypothecaire schuldvorderingen verwerven, met in de plaatsstelling van rechten een hypothecaire schuldeiser betalen, orderbriefjes of promessen met hypothecaire waarborg, onderschreven op naam of aan

order van een erkende maatschappij, disconteren, rechtstreeks voorschotten of leningen toestaan mits hypothecaire waarborg.

Verscheidene besluiten hebben ook aan het Bureau de opdracht gegeven voorschotten en kredieten aan de geteisterden te verlenen (tabel B).

Tabel A 1 betreft de werkelijk in de loop van het jaar opgenomen kredieten en de kredieten werkelijk opgenomen in de loop van het jaar en van voorgaande jaren en nog niet terugbetaald. De toegestane kredieten, opgenomen in tabel A 2, hebben betrekking op het geheel van de tijdens het jaar verleende kredieten, maar die niet noodzakelijk opgenomen zijn.

Landbouwkrediet (tabellen bladz. 489 tot 493)

Om aan zijn kredietbehoeften te voldoen, kan de landbouw beroep doen op verschillende kapitaalbronnen; de ene zijn officieel: het Nationaal Instituut voor Landbouwkrediet, de landbouwkantoren van de Algemene Spaar- en Lijfrentekas; de andere spruiten voort uit het privaats initiatief: de Centrale kas voor Landbouwkrediet afhankelijk van de Belgische Boerenbond en haar plaatselijke instellingen (Raiffeisenkassen).

Dienen nog in aanmerking genomen de hypotheekschulden aangegaan bij de Nationale Landmaatschappij en bij het Centraal Bureau voor Hypothecair Krediet (zie die tabellen).

Ten slotte neemt de landbouw hypotheekleningen op bij private geldschieters met tussenkomst van de notarissen alsook bij hypotheekmaatschappijen. De omvang van die schulden is statistisch niet vastgesteld.

Naast de private initiatieven van beroepsgroeperingen, is de overheid het landbouwkrediet gaan organiseren rond 1884, wanneer beroep kon gedaan worden op de A.S.L.K. Na 1937 werd het Nationaal Instituut voor Landbouwkrediet opgericht, autonome openbare instelling, waarvan de verrichtingen gewaarborgd worden door de Staat, en die als zending heeft rechtstreeks of onrechtstreeks alle voorschotten of andere kredieten aan landbouwers te verstrekken of de verkrijging daarvan te bevorderen.

De Centrale Kas voor Landbouwkrediet, die een andere onderneming, waarvan de oorsprong teruggaat in de 19^e eeuw, opvolgt, werd overeenkomstig het koninklijk besluit van 15 december 1934 gemachtigd, samen met de Raiffeisenkassen, als private spaarkas op te treden; het geheel draagt de naam van « Raiffeisen-organisatie ». De plaatselijke Raiffeisenkassen mogen geen leningen toestaan zonder de voorafgaande toelating van de Centrale Kas. Diezelfde kas heeft de toelating overeenkomstig het koninklijk besluit van 7 januari 1936, hypotheekleningen toe te staan.

De eerste tabellen combineren gegevens van de A.S.L.K., het N.I.L.K., de N.L.M. en de Raiffeisen-organisatie.

Landbouwkantoren van de A.S.L.K. (tabellen, bladz. 490)

De wet van 15-4-1884 geeft aan de A.S.L.K. de toelating landbouwleningen toe te staan; ze verwezenlijkt die zending met behulp van over het land verspreide landbouwkantoren. Tot waarborg van de leningen beschikt ze over het aval van het kantoor waarvan de leden persoonlijk en solidair verantwoordelijk zijn voor de integrale terugbetaling; het landbouwvoorrecht speelt eveneens te haren voordele. Het kantoor dekt zich door hypotheeken, inpandneming van effecten of door borgstellingen.

De leningen worden hoofdzakelijk alhoewel niet uitsluitend, aan kleine landbouwers verstrekt; ook de landbouwcoöperaties kunnen ervan genieten.

De statistische tabellen hebben uitsluitend betrekking op de kredieten verstrekt langs de landbouwkantoren om, en niet op die welke rechtstreeks door de A.S.L.K. aan de landbouwers toegestaan worden onder de vorm van hypotheekleningen, disconteren van promessen of belening op beurseffecten, noch op de kredieten verleend aan andere instellingen voor landbouwkrediet, o.a. het Nationaal Instituut voor Landbouwkrediet.

Nationaal Instituut voor Landbouwkrediet (tabellen, bladz. 491)

Opgericht in 1937 als autonome openbare instelling, heeft het Instituut als doel, in de mate waarin het openbaar belang het rechtvaardigt, de verrichtingen inzake landbouwkrediet te vergemakkelijken.

In de eerste plaats worden door de activiteit van die instelling bevoorrecht de landbouwers aan wie ze, mits zekere beperkingen en voorwaarden, rechtstreeks of onrechtstreeks alle voorschotten of andere kredieten toestaat (individueel krediet). Haar activiteit kan ook uitgebreid worden tot openbare of privé ondernemingen of instellingen die als doel hebben de landbouw, het landbouwkrediet, de aan- of verkoop van landbouw- en voedingsproducten, de verwerking van landbouw- en voedingsproducten, de aan- en verkoop van vee, meststoffen, zaden, oogsten en over het algemeen van goederen en producten die betrekking hebben op de landbouw of de voeding (collectief krediet).

Met dat doel kan het Instituut o.m. wissels, cedels, bestelbons, ontvangstbewijzen van levering betreffende landbouw- en voedingsproducten verdisconteren. Het kan aan derden de gediscoteerde of gekochte wissels enz. herdisconteren, ze in pand geven, de goede afloop waarborgen van die wissels of van de disconto- en voorschotverrichtingen die er betrekking op hebben.

Het instituut dekt zich door alle zakelijke of persoonlijke waarborgen die door natuurlijke of morele personen, door individuen of door gemeenschappen gegeven worden. De leningen kunnen o.m. door het landbouwvoorrecht gewaarborgd worden (wet van 15-4-1884 gewijzigd door die van 7-3-1929).

Als financieringsmiddelen kan het Instituut kasbons en obligaties uitgeven en voorlopige leningen aangaan met of zonder waarborg.

S.V. Centrale Raiffeisenkas en aangesloten Raiffeisenkassen (tabellen, bladz. 492)

In de schoot van de Belgische Boerenbond bestaan meer dan 800 Raiffeisenkassen met plaatselijk karakter waarvan de werking gecoördineerd wordt door de Centrale Raiffeisenkas die tot 1969 Centrale Kas voor Landbouwkrediet werd genoemd. Die privé-organisatie heeft als zending het landbouwsparen en landbouwkrediet op coöperatieve grondslag; ze is erkend en wordt gecontroleerd door het Centraal Bureau voor de Kleine Spaarders, een openbare instelling.

In rechtstreeks contact met de cliënteel biedt dit financieel apparaat aan de landbouw verschillende vormen van krediet en ontvangt er de spaargelden van. Zijn leden kunnen bovendien hun financiële verrichtingen afwickelen bij middel van bij die instelling geopende rekeningen-courant.

De Raiffeisenkassen verzamelen de besparingen van hun leden en openen voor hen kredieten volgens het stelsel van de solidaire borgtocht (borgstelling door goed solvabele personen, eigenaars van onroerende goederen), hetzij gewaarborgd door het landbouwvoorrecht. Het nemen van hypotheeken is uitzonderlijk en gebeurt enkel voor de consolidatie van bestaande schuldvorderingen. Ze stellen hun spaaroverschot ter beschikking van de Centrale Raiffeisenkas of ontvangen van deze laatste voorschotten om hun werkmiddelen aan te vullen.

De Centrale Raiffeisenkas wordt in hoofdzaak gespijsd door de beschikbare overschotten van de Raiffeisenkassen; ze verleent o.m. kredietopeningen aan de verschillende instellingen van de Boerenbond en aan de landbouwcoöperaties (collectief krediet), hypotheekleningen alsook kredieten op korte en half lange termijn (disconto van orderbriefjes) en ten slotte installatiekredieten.

Nationale Landmaatschappij (tabel, bladz. 493)

De Nationale Maatschappij voor de Kleine Landeigen- dom waarvan de benaming in 1970 gewijzigd werd in Nationale Landmaatschappij, werd opgericht bij koninklijk besluit n^o 120 van 27 februari 1935 met het doel :

1° onroerende goederen te kopen voor de aanleg en de inrichting van kleine landeigendommen of voor dezelfde doeleinden leningen toe te staan;

2° het oprichten van plaatselijke of gewestelijke maatschappijen van de kleine landeigendom te bevorderen;

3° aan deze maatschappijen geld voor te schieten.

De gepubliceerde tabel geeft een overzicht van het aantal kredietverrichtingen per jaar (verleden akten).

Het programma « woningen » omvat de verrichtingen betreffende de bouw van huizen door particulieren en de aankoop van gemeenschappelijk gebouwde woningen.

Krachtens de wet van 7 december 1953 tot regeling van de krotopruijing mag de Nationale Landmaatschappij ongezonde gebouwen aankopen met het oog op afbraak. Zij mag zelf woningen bouwen ter vervanging van deze laatste en geldvoorschotten verlenen voor de meubilaire uitrusting van de woningen gebouwd om de personen, die in ongezonde vertrekken wonen, te huisvesten. De gegevens van het programma « krotopruijing » hebben betrekking op de nieuwe gebouwen ter vervanging van de krotowoningen, de sanerings- en verbouwingswerken en de aankopen in verband met de sanerings- en verbouwingswerken.

Het landbouwprogramma omvat de kredieten met het oog op de bouw van hoeven door particulieren, de aankoop van hoeven gebouwd door de Nationale Landmaatschappij en de aankoop van tuinen, grond, vee en materieel.

Teneinde een algemeen overzicht te hebben over de bedrijvigheid van de Nationale Landmaatschappij op landbouwgebied dient het programma « krotwoningopruijing van hoeven » gevoegd bij het landbouwprogramma.

Gemeentekrediet van België (tabel, bladz. 494)

Oprericht in 1960 onder de vorm van een naamloze vennootschap, is deze instelling een werkelijke coöperatie van overheidsorganen; degenen die door haar interventies begunstigd worden zijn terzelfdertijd haar aandeelhouders.

Oorspronkelijk was de opdracht van die vennootschap, de leningen van de gemeenten en de provincies te vergemakkelijken, vooral aan de kleine gemeenten toe te laten in gunstige voorwaarden te ontlene. Ingevolge de evolutie van 's lands economie, hebben bijna alle gemeenten en provincies beroep op haar tussenkomst gedaan. Bij haar financiële bedrijvigheid heeft zich een zuivere bankactiviteit gevoegd.

Onder de financiële verrichtingen is de belangrijkste de financiering van de investeringsuitgaven van de regionale en plaatselijke overheden en van de instellingen van de provinciale en gemeentelijke sectoren (verenigingen van gemeenten, C.O.O., kerkfabrieken, polders en watering); die leningen omvatten eensdeels de bedragen der subsidies van de hogere overheden die deze op een speciale rekening, geopend ten voordele van de plaatselijke overheden zullen storten, maar ook het gedeelte dat rechtstreeks door de instelling wordt verleend.

De bankverrichtingen zijn verscheiden: het Gemeentekrediet centraliseert in speciale rekeningen, de ontvangsten van de plaatselijke administraties, te storten door de hogere overheden en bestemd om de gewone uitgaven te dekken. Onder waarborg van die ontvangsten, spijst de instelling de kas van de plaatselijke overheden door kredietopeningen. Ze verleent bovendien andere kredietopeningen op inpandgeving of afgifte van waarborgen, staat voorlopige leningen toe in afwachting van een uitgifte en verdisconteert subsidies voor investeringen.

Als actiemiddelen, buiten haar eigen middelen en de creditsaldi van de hierbovenvermelde rekeningen, heeft de instelling de beschikking over deposito-boekjes en geeft ze kasbons en obligaties uit op halflange en lange termijn.

Maatschappijen voor volkshuisvesting en sociale woningen erkend door de A.S.L.K. (tabellen, bladz. 495)

Krachtens de wet van 9-8-1889, kan de A.S.L.K. voorschotten verlenen aan de door haar erkende krediet-

maatschappijen. Die voorschotten zijn terugbetaalbaar in twintig jaar en de A.S.L.K. stelt de maatschappijen verantwoordelijk voor de terugbetaling.

De leningen worden toegestaan tegen een lagere interestvoet dan de normale huurwaarde van het geld; de mijnwerkers genieten van een nog gunstigere rentevoet.

Op te merken is dat de begunstigden zelf voor de bouw instaan en dat ze een gedeelte van het kapitaal inbrengen. Van dit laatste principe wordt afgeweken voor de mijnwerkers en wanneer de lening gedekt is door een levensverzekering afgesloten bij de verzekeringskas van de A.S.L.K.

Nationale Maatschappij voor de Huisvesting (tabellen, bladz. 496 en 497)

De maatschappij, die bij de wet van 11-10-1919 opgericht werd onder de benaming « Nationale Maatschappij voor Goedkope Woningen en Woonvertrekken », heeft als doel o.a.:

- het oprichten van plaatselijke of gewestelijke maatschappijen voor huisvesting te bevorderen;
- aan die maatschappijen voorschotten te verschaffen.

De gewestelijke maatschappijen hebben als opdracht:

- de aankoop, bouw, verbetering, verkoop of verhuring van sociale woningen; de aankoop van goederen bestemd voor de bouw van die woningen;
- het verstrekken van leningen met het oog op de aankoop of de bouw van dergelijke woningen.

De Staat, de provincies, de gemeenten, de commissies van openbare onderstand, de vennootschappen en de particulieren kunnen op de aandelen van die maatschappijen inschrijven.

De sociale woningen zijn bestemd voor minder begoede personen.

Creditexport V.Z.W. (tabellen, bladz. 498)

De Vereniging voor de coördinatie van de Financiering op half-lange termijn van de Belgische uitvoer, in het kort Creditexport, werd in 1959 in het leven geroepen door openbare instellingen en banken. Ze heeft voor doel de aanvragen tot financiering van uitvoer betaalbaar op half-lange termijn te onderzoeken. De deelnemers hebben een Pool voor financiering gevormd voor de zaken waarvan de betalingsuitstellen, in principe, geen vijf jaar overschreden (Pool I).

In 1962 werd een tweede Pool gecreëerd bestemd om de kredieten van meer dan vijf jaar te financieren. De Vereniging stond buiten die oprichting, maar vermits tal van zaken gemeenschappelijk door Creditexport en Pool II behandeld werden, worden de cijfers betreffende deze laatste vermeld, ten einde een volledig overzicht van de financiering te hebben.

Gelet op o.a. de algemene verlenging van de betalings-termijnen en de stijging van de uitvoer van grote eenheden, waren de middelen van Pool II in 1965 haast uitgeput, terwijl de tussenkomsten van Pool I daalden. Daarom werden in 1966 beide Pools versmolten.

Op te merken is dat, buiten een klein aantal uitzonderingen de verrichtingen, naast de andere waarborgen, gedekt zijn door een polis van de Nationale Delcredere-dienst.

Nationale Delcredere-dienst (tabellen, bladz. 499 en 500)

Het Delcredere is een kontrakt waarbij een derde de verkoper waarborgt tegen het risico van niet-betaling door de koper. Het overheidsdelcredere wordt, principieel, alleen verleend voor de uitvoer.

De Delcrederecommissie, opgericht bij de wet van 7-8-1921, werd, bij besluitwet van 10-1-1935, omgevormd tot Nationale Delcredere-dienst. Het is een openbare instelling die geniet van de burgerlijke persoonlijkheid en werkt onder waarborg van de Staat.

De dienst verzekert de risico's van niet-betaling uit hoofde van de commerciële insolventie of het in gebreke blijven van de buitenlandse invoerder en de politieke risico's in verband met de overdracht en de conversie der verschuldigde gelden. Hij dekt eveneens de wisselrisico's.

De waarborgkontrakten worden afgesloten onder de vorm van polissen. De waarborghouder betaalt een premie; een gedeelte van het risico blijft te zijnen laste.

De dienst mag, met door hem erkende vennootschappen van kredietverzekering, overeenkomsten afsluiten, ten einde de door die vennootschappen gedekte risico's te herverzekeren.

Levensverzekeringen

(tabellen, bladz. 501 en 502)

De controle op de levensverzekeringen werd ingesteld door de wet van 25 juni 1930, die van kracht werd op 1 januari 1932 na de publikatie van het koninklijk besluit van 17 juni 1931 houdende toezicht op de levensverzekeringsondernemingen.

Men onderscheidt verschillende types van verzekeringen:

Individuele verzekering: wordt onderschreven door één enkel persoon die met naam in de polis aangeduid wordt.

Groepsverzekering: afgesloten door ondernemingen ten voordele van hun personeel, zonder dat namen voorkomen in het verzekeringscontract (zijn van belang geworden sedert de wetgeving betreffende de verzekering tegen ouderdom en vroegtijdige dood van de bedienden).

Kapitaalverzekering: waarbij bepaald wordt dat bij het aflopen van het contract een vaste som aan de begunstigde uitbetaald wordt.

Renteverzekering: is steeds een verzekering bij leven.

Wanneer de verzekerde op het door het contract bepaalde tijdstip nog in leven is, wordt het verzekerd kapitaal omgevormd in een lijfrente.

Verzekering bij overlijden: waarbij de verzekeraar de verplichting aangaat, aan een of meer begunstigten, een vooraf bepaalde som te betalen indien de verzekerde tijdens de duur van het contract overlijdt. Worden hieraan gelijkgesteld de zgn. «gemengde» of «gecombineerde» verzekeringen waarbij de verzekeraar zich verplicht een som te betalen bij het overlijden van de verzekerde wanneer dit voorvalt binnen een bepaalde termijn of bij het verloop van die termijn als de verzekerde nog in leven is.

Verzekering in geval van overlijden met of zonder deelneming (individuele en groepsverzekering): afzonderlijke rekeningen worden bijgehouden voor de deelnemende en de niet-deelnemende verzekerden door ondernemingen die de deelneming in de winsten beoefenen. Jaarlijks wordt de te verdelen winst vastgesteld volgens een technisch repartitieplan voorgelegd aan en goedgekeurd door de controledienst; het aan iedere verzekerde toekomende deel wordt op zijn rekening ingeschreven en telt voor de berekening van de waarde van afkoop of vermindering.

Verzekering bij leven: waarbij de verzekeraar zich verbindt een vaste som te betalen aan de verzekerde indien deze op een bepaald tijdstip nog in leven is.

Grote verzekering en volksverzekering: in tegenstelling met de grote verzekering waar tamelijk belangrijke kapitalen verzekerd worden tegen de gewone voorwaarden, waarborgt de volksverzekering de betaling van kleine kapitalen, zonder medisch onderzoek en mits de storting van wekelijkse of maandelijkse premies. De premievoet is hoger dan die van de grote verzekering.

De premie is de som welke de verzekerde gebonden is te betalen als tegenprestatie voor de verplichting door de verzekeraar aangegaan. Ze is «enig» wanneer ze ineens betaald wordt bij het afsluiten van het contract; meestal is ze jaarlijks en kan ze gefractioneerd betaald worden.

De «zuivere» premie stemt, volgens de sterftetafel, juist overeen met het te lopen risico; vermeerderd met de «inventaris of beheersopslag» wordt zij «inventarispremie» genoemd en wanneer er nog de «opslag voor acquisitie» en de «opslag voor incasso of uitbetaling» worden aan toegevoegd bekomt men de «handelspremie»; het is deze laatste die in de statistische tabellen is opgenomen.

De wettelijke reserves (premiereserven) zijn het verschil tussen de waarde van de verbintenissen van de verzekeraar en deze van de verzekerden. Ze vormen een schuld van de eerste tegenover deze laatsten.

Gemeenschappelijke beleggingsfondsen (tabellen, bladz. 507)

De gemeenschappelijke beleggingsfondsen zijn onverdeeld hoeveelheden roerende waarden beheerd of geadministreerd in om het even welke vorm voor rekening van de gemeenschappelijke eigenaars, wanneer de rechten van deze laatsten vertegenwoordigd zijn door order- of toonder-effecten die publiek geëmitteerd worden.

De wet van 27 maart 1957 voorziet de controle van die fondsen door de Bankcommissie. De Belgische fondsen moeten beheerd worden door een erkende vennootschap; voor de buitenlandse fondsen is alleen de openbare uitgifte van de effecten, die de rechten van hun mede-eigenaars vertegenwoordigen, onderworpen aan de toelating.

Aandelenemissies van de Belgische vennootschappen (tabellen, bladz. 508 tot 512)

De statistiek heeft betrekking op de aandelen en deelbewijzen gecreëerd bij de oprichting van nieuwe vennootschappen of bij de verhoging van het kapitaal van bestaande vennootschappen.

De gegevens worden verkregen door de depoullering van de akten verschenen in de bijlagen van het *Belgisch Staatsblad*.

De datum van opname in de statistiek is, in principie, deze van de akte.

Worden in de statistiek niet opgenomen:

1) de buitenlandse maatschappijen die tot publicatie in België verplicht zijn (de vennootschappen van Belgisch recht met hoofdbedrijvigheid in het buitenland worden in de statistiek opgenomen);

2) de kapitaalwijzigingen van openbare en gelijkgestelde instellingen met uitzondering van de Nationale Bank van België, de SABENA en de Nationale Maatschappij voor Krediet aan de Nijverheid.

De opvragingen (bijstortingen) zijn niet in de cijfers van de oprichtingen en verhogingen begrepen.

De samensmeltingen worden behandeld als een ontbinding voor een van de vennootschappen en een kapitaalverhoging voor de andere, tenzij de samensmeltinge vennootschappen een nieuwe vennootschap vormen, waarbij alle versmolten vennootschappen als onthouden aanzien worden.

De netto-uitgiften omvatten de bedragen gestort bij inschrijving op de aandelen en de uitgiftepremiën; de stortingen andere dan in geld worden niet in aanmerking genomen.

Tabellen betreffende de tussenkomst van de vennootschappen en deze van het buitenland bij oprichtingen en kapitaalverhogingen zijn eveneens beschikbaar.

Uitgiften van obligaties en kasbons van de Belgische aandelenvennootschappen (tabellen, bladz. 513 en 514)

De gegevens worden verstrekt door de Bankcommissie en financiële instellingen, eventueel aangevuld met inlichtingen geput uit een jaarlijkse enquête, en later verbeterd door gegevens bekomen bij de ontleding van de gepubliceerde balansen.

De niet doorlopende uitgiften hebben betrekking op leningen die op een bepaalde datum voor een bepaald bedrag, en dit zoveel mogelijk globaal, worden geplaatst.

De doorlopende uitgiften (on tap) betreffen de leningen waarvan de titels door de geldschietters doorlopend kunnen worden verkregen en dit, ten minste voor de openbare uitgiften, tot een door de Bankcommissie toegelaten globaal bedrag en afsluitdatum.

De leningen van de Staat, provincies en gemeenten en van openbare en gelijkgestelde instellingen, met uitzondering van de Nationale Maatschappij voor Krediet aan de Nijverheid en de SABENA worden in de statistiek niet opgenomen.

De uitgiften in vreemde munt komen niet in aanmerking.

De netto-uitgiften omvatten de nieuwe uitgiften en het overschot van vroegere uitgiften vermindert met de conversieleningen en de terugbetalingen.

INKOMEN EN VERMOGEN

Rendement van de Belgische vennootschappen op aandelen (tabellen, blad. 522 tot 525)

De gegevens worden geput uit de balansen en de winst- en verliesrekeningen verschenen in de bijlagen van het *Belgisch Staatsblad*.

De datum van de statistische opname is deze waarop de dividenden betaald of normaal zouden moeten betaald worden. De gepubliceerde cijfers hebben dus betrekking op de boekjaren die afgesloten werden tijdens het jaar van de statistiek en tijdens het voorgaande jaar.

De resultaten van de buitenlandse maatschappijen, die tot publicatie in België verplicht zijn, worden niet opgenomen, evenmin als deze van de openbare en gelijkgestelde instellingen, met uitzondering van de Nationale Bank van België, de SABENA en de Nationale Maatschappij voor Krediet aan de Nijverheid.

De reserves in deze statistiek bevatten niet de reserves voor te betalen belastingen, noch deze voor dubieuze debiteuren, noch de amortisaties. Het zijn de reserves bij de aanvang van het beschouwde boekjaar; ze kunnen eventueel negatief zijn. De gepubliceerde reserves zijn het verschil tussen de positieve en negatieve reserves (overdrachten van verliezen).

De winst- en verliessaldi zijn deze welke werkelijk op het beschouwde boekjaar betrekking hebben; de overdrachten van voorgaande boekjaren worden eruit verwijderd. Het zijn netto-saldi vastgesteld na afschrijving.

De opgegeven dividenden zijn bruto, t. t. z. inbegrepen de roerende voorheffing ten laste van de aandeelhouder. Daar een zeker aantal vennootschappen deelnemingen bezitten in andere ondernemingen, die hun activiteit uitoefenen in dezelfde sector of in andere sectoren, is een deel van de dividenden twee- of zelfs meermaals geteld in de loop van de opeenvolgende boekjaren.

De cijfers betreffende de obligatieleningen spruiten voort uit een jaarlijkse enquête betreffende de aflossingen en de uitbetaalde coupons.

Overdrachten van onroerende goederen (tabellen, blad. 526 en 527)

Onder die titel behandelt men de notariële akten neergelegd bij de Registratie, die onder bezwarende titel betrekking hebben op de overdracht of de toekenning van onroerende goederen.

Alleen de overdrachten verwezenlijkt tegen normale voorwaarden worden in de gepubliceerde tabellen opgenomen.

Komen niet voor in die tabellen: de inbreng van onroerende goederen bij de oprichting of de kapitaalverhoging van vennootschappen en de overdrachten mits bijzondere voorwaarden (o.a. gedeeltelijke of volledige naakte eigendom, goederen geheel of volledig in vruchtgebruik, ruilingen, verkoop van onverdeelde delen.)

De waarde van inbreng of van verkoop van die overdrachten worden evenwel geteld bij het algemeen totaal van de tabellen om te komen tot het bedrag van de overdrachten ten bezwarenden titel opgenomen op (blad. 516).

De goederen worden gesplitst in «gebouwen en appartementen» en «eigendommen en gronden» naargelang het hoofdkenmerk is het bebouwd of niet bebouwd zijn. Die twee categorieën maken het voorwerp uit van nog andere uitsplitsingen die de in de verkoopakten meest gebruikte uitdrukkingen weergeven.

Opbrengsthuizen: huizen waarvan de appartementen verhuurd worden of gebouwen met meerdere appartementen.

Landbouwerswoningen: huizen ingericht met het oog op een landbouwbedrijvigheid en die met de hof en de afhankelijkheden verkocht worden, maar zonder de landerijen.

Appartementen: gedeelten van huizen die als woning of voor andere niet commerciële doeleinden kunnen dienen. Omvat ook de appartementen in de gebouwen die nog in opbouw zijn.

Gebouwen met handelskarakter: alle gebouwen die kunnen aangewend worden voor een handelsbedrijvigheid inbegrepen de handelslokalen en de gebouwen en lokalen bestemd voor kantoren.

Gebouwen met industrieel karakter: alle gebouwen die kunnen aangewend worden voor een industriële bedrijvigheid (bv. fabrieken, werkhuizen, huizen met werkplaats, garages).

Diverse gebouwen: deze die niet in een andere groep kunnen ondergebracht worden: kastelen, hospitalen, gestichten, kloosters, scholen, banken.

Geleesterde gebouwen: die in puin liggen of zwaar beschadigd zijn en zo met de grond verkocht worden.

Land- en tuinbouweigendommen: gebouwen en landerijen samen verkocht en dienende voor de landbouw, de tuinbouw, de fruitteelt, de veeteelt.

Teelgronden: ze bevatten ook de tuinbouwgronden.

Bouwgronden: verkocht met het oog op het optrekken van een gebouw.

Niet beteembare gronden: gronden die, op het ogenblik van de verkoop, onbruikbaar zijn voor de landbouw, de tuinbouw, het oprichten van gebouwen (bv. duinen, heidegronden, venen, moerassen, rotsen, vijvers, groeven, speelpleinen, wegen).

Andere gronden: loten met allerhande gronden maar zonder bebouwde gronden.

Diverse eigendommen: geheel van gronden en gebouwen dat niet als land- of tuinbouwexploitatie kan aangezien worden.

De statistische eenheden die in de tabellen gebruikt worden hebben volgende betekenis:

a) **loten**: indien een goed verkocht wordt in gedeelten of loten, wordt in de akte van ieder een afzonderlijke prijs opgegeven alsof het om afzonderlijke verkopen ging; wanneer een akte verschillende verkoopopprijzen vermeldt, telt men evenveel loten als er prijzen zijn.

b) **gebouwen en huizen**: het gebeurt dat, voor de verkoop van meerdere gebouwen of huizen in blok, de verkoopakte slechts één prijs vermeldt. In dat geval wordt het geheel beschouwd als een verkoop (lot) maar geeft de statistiek tevens het aantal verkochte gebouwen of huizen op.

c) **percelen**: de statistiek vermeldt het aantal percelen grond die in blok verkocht worden, maar waarvoor de akte afzonderlijk de oppervlakte opgeeft.

Nalatenschappen en overgangen bij overlijden (tabellen, blad. 528 en 529)

Het betreft de overdracht van goederen en waarden die langs wettige wegen gebeurt tussen een overleden persoon en één of meer overlevende personen.

De statistische tabellen worden opgemaakt aan de hand van documenten jaarlijks opgesteld door de ontvangers, van de burgerlijke akten en successierechten van het Ministerie van Financiën; die ambtenaren ontvangen alle aangiften gedaan door de erfgenamen en controleren ze.

De nalatenschappen worden geïnclassificeerd volgens de vererving van het actief hetzij in rechte linie, hetzij in zijlinie, hetzij gelijktijdig in de rechte en de zijlinies.

In **rechte linie** worden ondergebracht de nalatenschappen vervallen aan de familieleden in afdalende of opgaande rechte linie van de overledene (d.w.z. kinderen, kleinkinderen...) alsook die vervallen tussen echtgenoten met gemeenschappelijke kinderen of afstammelingen.

In **zijlinie** worden ondergebracht de nalatenschappen aan echtgenoten zonder gemeenschappelijke kinderen of afstammelingen, de nalatenschappen in zijlinie (tussen broeders en zusters, ooms of tantes en neven of nichten, tussen groot-ooms of groot-tantes en kleinneven of kleinnichten...), de nalatenschappen tussen niet verwante personen en de nalatenschappen vervallen aan morele personen.

Het aantal aangiften opgenomen in de tabellen betreft alle aangiften, belastbaar of niet, neergelegd in de loop van het beschouwde jaar. Daar iedere nalatenschap een onderscheiden nummer heeft, hergroepeert men de primitieve (eerste) aangiften met de eventuele supplementaire aangiften, die later in de loop van hetzelfde jaar, ingediend werden door de erfgenamen of die het gevolg zijn van rechtzettingen van de Administratie; in dat geval gelden primitieve en supplementaire aangiften van het jaar slechts als één aangifte.

Evenzo als meerdere primitieve aangiften voor éénzelfde nalatenschap werden neergelegd door verschillende erfgenamen, wordt slechts één aangifte in aanmerking genomen.

Het bruto actief wordt uitgesplitst in enkele belangrijke onderverdelingen. Het toegelaten passief bestaat uit de schulden van de overledene op het ogenblik van het overlijden en uit de begrafenis-kosten; het wordt afgetrokken van het bruto actief om het netto actief te vormen. Van dat laatste worden de abbatementen afgetrokken d.w.z. de bedragen die wettelijk vrijgesteld zijn van successierechten (rechte linie), men verkrijgt aldus de belaste grondslag waarop de te betalen rechten berekend worden.

VERBRUIK

Het Gezinsbudgetonderzoek 1973-1974

Van maart 1973 tot maart 1974 werd een gezinsbudgetonderzoek gehouden bij gezinnen waarvan het hoofd respectievelijk arbeider, bediende of niet actief was.

Doel van het onderzoek.

Een gezinsbudgetenquête levert het nodige basis-materiaal voor de studie der levens- en verbruiksgewoonten van diverse sociale groepen en wegingschema's voor de berekening van indexcijfers van de kosten van levensonderhoud. Zij verschaft eveneens een kostbare documentatie voor onderzoek op andere gebieden, b.v. de raming van de private consumptie in het kader van de nationale rekeningen, de studie van de samenhang tussen het verbruik en het inkomen.

Keuze der gezinnen.

Een gezinsbudgetenquête is een steekproefonderzoek gebaseerd op een toevallige keuze der gezinnen waardoor het representatief karakter van de steekproef verzekerd wordt. Het aantal gezinnen die tot het einde van het onderzoek medegewerkt hebben bedraagt 2.613 : 1.122 bedienden, 797 arbeiders en 694 niet actieven.

Verzameling der gegevens.

De gegevens betreffende ontvangsten en uitgaven der gezinnen werden verzameld door middel van huishoudboekjes die gedurende een gans jaar moeten ingevuld worden.

Het was de bedoeling alle gegevens te verzamelen die nodig zijn om een volledig beeld op te hangen van de structuur van het gezinsbudget: het inkomen en zijn componenten, de gedetailleerde opgave der consumptie-uitgaven, het bedrag der besparingen, de kapitaalverrichtingen en de financiële verrichtingen.

Verbruikseenheid.

Om de invloed van de ongelijke samenstelling der gezinnen te neutraliseren berekent men voor sommige doeleinden het gemiddeld inkomen en verbruik per verbruikseenheid.

Een verbruikseenhedenschaal drukt de behoeften van elk gezinslid van gegeven leeftijd en geslacht uit in functie van een voorafgaandelijk bepaalde eenheid. Voor dit onderzoek werd gebruik gemaakt van de schaal van de Volkerenbond waarbij de mannelijke persoon van 14 tot 60 jaar als eenheid wordt genomen; de andere personen worden geacht een verbruik te hebben dat lager ligt.

Publicatie der resultaten.

In het « Statistisch Tijdschrift » nr 2, 1975 wordt naast de beschrijving van de methode van het onderzoek, de

gedetailleerde structuur gegeven van het budget van arbeidersgezinnen, bediendengezinnen en gezinnen van niet actieven onderscheiden naar inkomensklassen. De publicatie van resultaten volgens een aantal aanvullende kenmerken van de gezinnen, zoals hun grootte en samenstelling, het aantal kostwinners, de regio's, de provincies en de typologie van de gemeente wordt in het vooruitzicht gesteld.

PRIJZEN

Indexcijfer van de groothandelsprijzen

De groothandelsprijzen van 135 produkten, welke 272 handelskwaliteiten vertegenwoordigen en in 12 groepen zijn ingedeeld, worden ingezameld bij de meest bekende nijveraars en handelaars van het land. De opnamen hebben betrekking op de tweede helft der maand.

De verschillende hieronder aangegeven berekeningsformules worden toegepast om de indexcijfers uit te werken:

— index van iedere handelskwaliteit :

$$a = \frac{P_1}{P_0} \times 100$$

P_1 zijnde de prijs tijdens de waarnemingsperiode ;

P_0 zijnde de basisprijs. Laatstgenoemde is deze der jaren 1936, 1937 en 1938 of, voor de « Chain System »-indices, deze van de maand welke de waarnemingsmaand voorafgaat.

— index per produkt :

$$i = \sqrt[k]{a_1 \times a_2 \times \dots \times a_k}$$

k zijnde het aantal handelsoorten of -kwaliteiten van het beschouwde produkt ;

— groepsindex en algemene gemiddelde index :

$$I = \sqrt[n]{i_1 \times i_2 \times \dots \times i_n}$$

n zijnde, naargelang het geval, gelijk aan het aantal produkten van de beschouwde groep (groepsindex) of aan 135 (algemene index).

Er dient opgemerkt dat een bepaalde weging onrechtstreeks wordt uitgevoerd door het aantal voor iedere groep gekozen artikelen. Om deze belangrijkheid der verschillende groepen te ramen, baseert men zich op de bestaande statistieken (economische en sociale telling van 1937, statistieken van de buitenlandse handel, gedeeltelijke statistieken der produktie) en op de adviezen van technici.

Indexcijfer van de consumptieprijzen

A. — Basis : 1966 = 100.

Sedert januari 1968 wordt maandelijks een nieuw indexcijfer van de kleinhandelsprijzen gepubliceerd dat « indexcijfer van de consumptieprijzen » wordt genoemd. Dit indexcijfer heeft het jaar 1966 als basisperiode en wordt maandelijks berekend op basis van de prijzen die tussen de 10^e en de 20^e van elke maand in 62 representatieve centra voor het Rijk worden opgetekend voor 77 produkten en diensten (32 voedingsmiddelen, 28,5 niet-voedingsmiddelen, en 16,5 diensten) in de vorm van 147 specifieke handelsartikelen.

De indexformule blijft onveranderd en de berekeningswijze is identiek aan die welke voor het basisindexcijfer 1953 = 100 werd aangewend, namelijk :

1. de gemiddelde prijs van elk van de 147 artikelen in elk van de 62 centra is het gewone rekenkundige gemiddelde van de werkelijke in de bezochte winkels van het beschouwde centrum opgetekende prijzen voor het betrokken artikel ;

2. het indexcijfer van elk artikel in elk centrum, wordt als volgt berekend :

$$i = \frac{P_1}{P_0} \times 100$$

waarbij

P_1 = de gemiddelde prijs van het artikel in het centrum tijdens de lopende maand,

P_0 = de gemiddelde prijs van het artikel in het centrum gedurende het basisjaar ;

3. het indexcijfer van elk van de 77 posten in elk van de 62 centra is het gewone rekenkundige gemiddelde van de indexcijfers van de artikelen waaruit de beschouwde post bestaat, in het beschouwde centrum ;
4. het globaal indexcijfer voor elk centrum is het gewone rekenkundige gemiddelde van de indexcijfers van de 77 posten in dit centrum ;
5. het globaal indexcijfer voor elke provincie is het rekenkundige gemiddelde van de globale indexcijfers voor de centra van deze provincie, waarbij aan elk plaatselijk indexcijfer een wegingscoëfficiënt wordt toegekend die de verhouding bevolking van het door het centrum vertegenwoordigde gebied t.o.v. de bevolking van de provincie weergeeft ;
6. het algemeen indexcijfer voor het Rijk is het rekenkundige gemiddelde van de globale provinciale indexcijfers, eveneens gewogen volgens de relatieve grootte van de bevolking van de provincies.

Gelijktijdig berekent men ook, op rijksniveau, een indexcijfer voor elk van de 77 posten d.i. het rekenkundige gemiddelde van de 62 lokale indexcijfers voor de betrokken post maar eveneens gewogen volgens de relatieve grootte van de bevolking van het door elk van de 62 centra vertegenwoordigde gebied.

B. — Basis : 1971 = 100.

Vanaf maart 1972, vervangt het jaar 1971 het jaar 1966 als basisperiode en werd een ongelijke maar niet-individuele weging van de 77 indexposten ingevoerd op het niveau van de globale indexcijfers van de centra. Als gevolg van die gewijzigde indexformule, wordt de vierde fase in de vorige uiteenzetting i.v.m. de berekeningsprocedure :

4. a) het indexcijfer van elk van de drie postengroepen — voedingsmiddelen, niet-voedingsmiddelen, diensten — in elk van de 62 centra, is het gewone rekenkundige gemiddelde van de indexcijfers van de posten waaruit de beschouwde groep bestaat, in het beschouwde centrum ;
- b) het globaal indexcijfer van elk centrum is het rekenkundige gemiddelde van de drie groepsindexcijfers van het centrum, waarbij aan elk groepsindexcijfer een wegingscoëfficiënt wordt toegekend die de verhouding van de beschouwde groep tot de totale waarde van de privé consumptie tijdens het basisjaar 1971 weergeeft (voedingsmiddelen : 30 %, niet-voedingsmiddelen : 40 %, diensten : 30 %).

Het goederen- en dienstenpakket waarvoor de prijzen worden opgetekend verandert niet tot, in november 1973, de vloeibare brandstoffen erin opgenomen worden ; door geringe hergroeperingen blijft het totaal aantal posten (77) behouden terwijl het aantal artikelen op die datum stijgt van 147 naar 149.

C. — Basis : 7-1974 - 6-1975 = 100.

Sedert juni 1976, geldt de periode gaande van juli 1974 tot juni 6-1975 als basisjaar en werden de op de relatieve belangrijkheid van de gebieden steunende wegingscoëfficiënten gecorrigeerd voor de bevolking volgens de statistieken over het jaar 1974. Het goederen- en dienstenpakket waarvoor de prijzen worden opgetekend is gevoelig uitgebreid : het aantal posten is nu 358 die evenwel, behalve de drie posten voor de farmaceutische produkten en de post huur, telkens slechts door een enkel artikel worden vertegenwoordigd. Tenslotte is de indexformule gewijzigd

door een ongelijke individuele weging van de indexposten en een bijzondere behandeling van de post huur en van een groep posten waarvan de prijzen felle seizoenschommelingen ondergaan.

Voor de berekeningsmethode houdt dit de volgende nieuwheden in :

Huurprijzen.

Besloten werd de evolutie te volgen van de huurprijzen van 1.800 in de verschillende centra van het Rijk gekozen woningen bij welke keuze men rekening heeft gehouden, in elk vertegenwoordigde gebied, met de verhouding aantal gehuurde woningen t.o.v. het totale aantal beschikbare woningen.

Seizoenschommelingen.

Teneinde voor 28 posten (vers fruit en verse groenten, snijbloemen, georganiseerde reizen) de invloed van de seizoenschommelingen van de prijzen op te vangen, wordt als gemiddelde basisprijs (P_0 , fase 2) genomen, de gemiddelde prijs van het beschouwde artikel in het beschouwde centrum tijdens de maand van het basisjaar met dezelfde naam als de lopende maand. Voorts worden de prijzen van de primeurs volledig uitgeschakeld door in werkelijkheid slechts rekening te houden met een volgens de maand variërend gedeelte van de 24 posten vers fruit en verse groenten — welk gedeelte evenwel een constant totaal gewicht wordt toegekend. In de praktijk schommelt dus het totale aantal indexposten van 343 tot 352, naargelang van de maand.

Individuele ongelijke weging van de indexposten.

De indexcijfers van de overige posten in de 62 centra worden zoals voorheen berekend (fases 1, 2 en 3, waarbij de fases 2 en 3 voor de meeste posten samenvallen). Vanaf de 4^e fase verloopt de berekening voor alle posten uniform ; deze vierde fase is thans :

4. het globaal indexcijfer voor elk centrum is het gewogen rekenkundige gemiddelde van de indexcijfers van de posten in dat centrum, waarbij voor de toekenning van de wegingscoëfficiënten aan de indexcijfers van de posten en voor de vaststelling van deze posten wordt uitgegaan van de resultaten van de gezinsbudget-enquête die door het N.I.S. van 19 maart 1973 tot 18 maart 1974 werd georganiseerd.

Beperkt men zich tot de grote postengroepen van het indexcijfer dan ziet het wegingschema eruit als volgt :

- Voedingsmiddelen : 118 posten met een totaal gewicht van 25,15 % ;
- Niet-voedingsmiddelen : 151 posten met een totaal gewicht van 42,79 % ;
- Diensten : 88 posten met een totaal gewicht van 27,06 % ;
- Huur : 1 post met een totaal gewicht van 5,00 %.

Zoals voorheen (fases 5 en 6) klimt men van de maandelijks 62 globale centrumindexcijfers op naar het globale indexcijfer voor het Rijk. Onveranderd blijft eveneens de berekeningsmethode van de indexcijfers van de posten op rijksniveau.

LONEN EN BEZOLDIGINGEN

Bruto-uurlonen in de nijverheid

Verdiend bruto-loon.

Onder verdiend bruto-loon wordt elke vergoeding in geld verstaan, die de arbeider van zijn werkgever heeft ontvangen voor het tijdens de beschouwde betalingsperiode verrichte werk, met name :

- het per uur, dag of week overeengekomen loon ;
- stukloon, tariefloon, prestatieloon, enz. ;
- toeslagen voor ploegenarbeid of normale continu-arbeid ;

- loon voor in verband met de verkorting van de wekelijkse arbeidsduur niet gewerkte uren ;
- premïën voor stiptheid, regelmatigheid en anciënniteit ;
- premïën voor gevaarlijk, ongezond of vuil werk, enz. ;
- toeslagen voor overuren, nacht- of zondagsarbeid ;
- eventuele andere bijslagen.

In het verdiende bruto-uurloon zijn niet begrepen :

- wettelijke kinderbijslagen ;
- uitkeringen voor persoonlijke bijstand ;
- vergoedingen voor slijtage van werkkleding of gereedschap ;
- reis- en verblijfkosten ;
- premïën, gratifikaties of aandelen in de winst die niet bij iedere betaalperiode worden uitgekeerd ;
- de loonuitkeringen in verband met de wet op het gewaarborgd weekloon en het kort verzuim.

Van het verdiende bruto-uurloon zijn niet afgetrokken :

- het bedrag van de door de werkgever, voor rekening van de arbeider, aan de bron ingehouden loonbelasting ;
- het bedrag van de door de werkgever, voor rekening van de arbeider, aan de bron ingehouden sociale lasten ;
- boeten.

Arbeidsuren.

Hiertoe zijn gerekend alle werkelijk gewerkte uren. Zij omvatten normale werkuren, overuren, en nacht- of zondagsarbeid.

In geval van overwerk, nacht- of zondagsarbeid of bij ploegenarbeid, zijn alleen de werkelijk aan de arbeid bestede uren medegeteld, en niet de fictieve uren, welke aan de arbeider voor de berekening van de loonbijslag voor werk in dergelijke omstandigheden worden toegekend.

Periodiciteit.

Van 1953 tot 1960 werd de statistiek van de bruto-urloonen jaarlijks voor de maand oktober opgemaakt. Van 1961 af worden de bruto-urloonen berekend voor de maanden april en oktober.

Keuze van de bedrijven.

De vestigingen en de arbeiders worden geselecteerd aan de hand van een toevallige steekproef. Deze wordt derwijze opgezet dat een voldoende aantal arbeiders in het onderzoek betrokken zijn om representatieve cijfers per bedrijfstak te bekomen. Er werd gestratificeerd per bedrijfstak en de steekproefverhouding voor elke bedrijfstak werd afzonderlijk bepaald.

Bij deze enquête zijn betrokken, alle grote vestigingen (200 werknemers en meer) en een aantal middelgrote vestigingen (50 tot 199 werknemers) — beide categorieën met een gedeelte van hun arbeiders — en tenslotte een deel kleine vestigingen (10 tot 49 werknemers) die echter inlichtingen verstrekken over hun volledige arbeidersbezetting.

Het waarnemingsgebied bestaat uit ongeveer een miljoen arbeiders verdeeld over plus-minus 14.000 vestigingen ; de steekproef weerhoudt slechts 8 % individuen, tewerkgesteld in 2.500 vestigingen.

Berekeningsmethoden.

Het door elke arbeider tijdens de beschouwde betalingsperiode verdiende bruto-loon wordt gedeeld door het aantal tijdens deze periode gewerkte uren, zodat men het verdiende bruto-uurloon per arbeider bekomt.

a) Gemiddeld verdiend bruto-uurloon per bedrijfstak.

Voor elke bedrijfstak wordt vooreerst het gemiddeld verdiende bruto-uurloon berekend afzonderlijk voor de meerderjarige mannen en vrouwen, alsmede voor de minderjarige mannen en vrouwen per leeftijdjaar. Deze gemiddelden worden verkregen door de som van de verdiende bruto-urloonen der betrokken arbeiders te delen door het aantal arbeiders in de overeenkomstige geslachts- en leeftijdsgroep.

Al deze cijfers worden vervolgens zodanig samengevoegd dat men, voor elke bedrijfstak, gemiddelde bruto

urloonen bekomt voor het totaal der mannen, het totaal der vrouwen, alsmede voor het geheel van de bedrijfstak (zonder onderscheid van geslacht en leeftijdsgroep). Bij deze samenvoeging wordt gebruik gemaakt van vaste wegingscoëfficiënten voor de aantallen arbeiders per leeftijds- en geslachtsgroep.

b) Gemiddeld verdiend bruto-uurloon per bedrijfstak, per bedrijfstak en voor alle bedrijfstakken samen.

Bij de berekening van de gemiddelde bruto-urloonen per bedrijfstak, per bedrijfstak en voor het geheel van de nijverheid werd het gemiddeld verdiend bruto-uurloon van elke hierin begrepen bedrijfstak eveneens gewogen met vaste wegingscoëfficiënten.

De coëfficiënten berusten op het percentage werknemers per industriegroep, verstrekt door de enquête naar de structuur en de indeling der lonen.

Door het systeem van vaste weging worden de toevallige of systematische wijzigingen in de personeels- en industriële structuur zoveel mogelijk uitgeschakeld, waardoor men een nauwkeuriger beeld van de loonontwikkeling bekomt. Vooral bij de minderjarigen is de spreiding der lonen zeer groot en kunnen voornoemde verschuivingen een sterke invloed hebben ; om die reden werd dan ook de vaste weging per leeftijdjaar toegepast voor deze categorie werknemers.

TWERKSTELLING

Overzicht van de arbeidskrachten

Tewerkgestelde loontrekkende arbeidskrachten. Alle personen in dienst van private of openbare werkgevers, daadwerkelijk aan het werk of tijdelijk afwezig van hun werk (gedeeltelijke en toevallige werklozen).

Burgerlijke arbeidskrachten. De burgerlijke arbeidskrachten zijn samengesteld uit de tewerkgestelde loontrekkende arbeidskrachten, de werklozen (zonder werk of op zoek naar werk), de werkgevers, de voor eigen rekening werkende personen, alsmede de niet-bezoldigde personen werkzaam in een familiale onderneming (helpers).

Gewapende strijdkrachten. Omvatten de beroepsmilitairen en de miliciens onder de wapens. De Rijkswacht is begrepen onder de burgerlijke arbeidskrachten.

Totale arbeidskrachten. De totale arbeidskrachten omvatten de burgerlijke arbeidskrachten en de gewapende strijdkrachten.

In de sociale zekerheid opgenomen werkgevers en werknemers

De *verzekeringsplichtige werknemers* zijn de door een arbeidsovereenkomst verbonden werknemers, evenals de met dezen gelijkgestelden, namelijk :

- a) de leerlingen,
- b) de personen die, zonder door een arbeidsovereenkomst verbonden te zijn, tewerkgesteld zijn in de privésector of in de openbare sector (Staat, provincie, gemeenten, onderwijs, enz.) en tot welke het koninklijk besluit van 28 november 1969 de toepassing van het algemeen stelsel van de sociale zekerheid (wet van 27 juni 1969) geheel of gedeeltelijk heeft uitgebreid.

Het « werknemer-effectief » is het aantal aldus gedefiniëerde verzekeringsplichtigen, die op de laatste dag van het kwartaal zijn tewerkgesteld. Het omvat eveneens de verzekeringsplichtigen van wie de arbeidsovereenkomst geschorst is wegens ziekte, ongeval, zwangerschap- of bevallingsrust of terugroeping onder de wapens, evenals de verzekeringsplichtigen die op de beschouwde dag niet op het werk aanwezig zijn wegens verlof, staking, gedeeltelijke of toevallige werkloosheid of al dan niet verantwoorde afwezigheid. De volledig werklozen, de invalide of gepensioneerde werknemers zijn er dus niet inbegrepen.

De *werkgevers* zijn zij die, in de loop van het tweede kwartaal van het beschouwde jaar, in de sociale zekerheid opgenomen werknemers effectief hebben tewerkgesteld.

De « werkgever », beschouwd als rekeneenheid, is de basisregel. Doch indien werkgevers tenminste twee afzonderlijke bedrijfszetels, filialen of technische afdelingen hebben, en/of verschillende activiteiten uitoefenen, is de eenheid « werkgever » vervangen door de eenheid « inrichting ».

N.B. : De statistische gegevens zijn, van het dienstjaar 1973 af, opgesteld op basis van de algemene systematische bedrijfsindeling in de Europese Gemeenschappen (N.A.C.E.), die de internationale bedrijfsnaamlijst van de Volkenbond (V.B.N.) vervangt. Wegens de verschillen tussen beide bedrijfsindelingen voor wat betreft de bepaling van de economische activiteiten, zijn de statistische gegevens van de vier laatste dienstjaren niet vergelijkbaar met deze van voorgaande jaren.

Seizoenarbeiders

Een *seizoenarbeider* is een Belgische arbeider die met een Frans werkgever een arbeidscontract heeft aangegaan om in een bepaald departement één of meer campagnes te doen.

Arbeidskaarten toegestaan aan vreemde arbeiders

Ingevolge de van toepassing zijnde reglementering, mag geen enkele werkgever een werknemer tewerkstellen die de Belgische nationaliteit niet bezit zonder daartoe vooraf vergunning tot tewerkstelling te hebben verkregen van de minister tot wiens bevoegdheid de tewerkstelling behoort.

De werkgever mag de diensten van deze werknemer enkel gebruiken binnen de perken van deze vergunning.

Eveneens mag geen enkele werknemer van vreemde nationaliteit zich naar België begeven met het doel er een betrekking te vinden, noch er arbeid verrichten zonder vooraf een arbeidskaart te hebben verkregen. Hij mag zijn diensten enkel verlenen binnen de perken van deze arbeidskaart.

De arbeidsvergunning en de arbeidskaart worden gelijktijdig afgeleverd op grond van een aanvraag door de werkgever ingediend.

Op het ogenblik van de immigratie en tijdens een bepaalde periode, bekomen de werknemers een arbeidskaart B waarvan de geldigheidsduur gewoonlijk beperkt is tot een jaar. Elke verandering van werkgever moet vooraf worden toegestaan en geeft aanleiding tot het afleveren van een arbeidskaart.

Voor bepaalde beroepen, die uit hun aard bij verschillende werkgevers worden uitgeoefend, kunnen de werknemers een arbeidskaart C bekomen, waarvan de geldigheidsduur beperkt is tot een jaar.

Na een bepaald aantal jaren arbeid, verschillend naargelang de nationaliteit en de gezinstoestand, of na vijf jaar verblijf, kan de werknemer, op zijn verzoek en zonder tussenkomst van een werkgever, een arbeidskaart A bekomen, met onbeperkte duur en geldig voor alle werkgevers en alle beroepen.

Wat de onderdanen van de Lidstaten van de E.E.G. betreft, is alleen hun verblijf en hun vestiging nog gereguleerd. Zij hebben dus het recht op het Belgisch grondgebied arbeid in loondienst te verrichten, onder dezelfde voorwaarden als deze die gelden voor de tewerkstelling van de nationale werknemers.

Alle de gegevens over het aantal toegestane vergunningen bij eerste aanvraag, zijn in de gepubliceerde tabel opgenomen.

Telling van de vreemde arbeidskrachten

Een telling van de op 30 juni 1967 tewerkgestelde vreemde arbeidskrachten, onderworpen aan het stelsel van de sociale zekerheid, werd door koninklijk besluit voorgeschreven. De bedoeling hierbij was een volledige en recente informatie omtrent de omvang en de structuur van de tewerkstelling der vreemdelingen te verzamelen.

Deze telling geeft echter geen volledig overzicht van de vreemde beroepsbevolking daar de volgende categorieën uitgesloten werden :

- de vestigingshoofden die niet gebonden zijn door een arbeidscontract ;
- de gezinsleden die in de onderneming werken (gezinshelpers) ;
- de werklozen ;
- de vreemdelingen met een speciaal statuut (bv. de personeelsleden van de Europese Gemeenschappen of Ambassades).

Grensarbeiders

Grensarbeiders zijn personen die in een grensprovincie van het ene land wonen, in een grensprovincie van het andere land werken, en veelal dagelijks, doch ten minste één maal per week, naar hun woonplaats terugkeren.

Personeel van de Gemeenten van de Agglomeraties en de Federaties van gemeenten, van de Commissies van Openbare Onderstand en van de Intercommunalen

De telling van het personeel van de plaatselijke overheden wordt door de Bijzondere Compensatiekas voor Kinderbijslag uitgevoerd. Die telling wordt vergemakkelijkt door het feit dat bedoelde kas over een tamelijk volledige documentatie over dat personeel beschikt. Artikel 32 van de gecoördineerde wetten betreffende de kinderbijslag voor werknemers bepaalt dat van rechtswege bij het Bijzonder Kinderbijslagfonds aangesloten zijn : de gemeenten, de openbare instellingen die ervan afhangen (C.O.O., regies, enz.) en de intercommunalen (zij die aan de criteria van de wet van 1-03-1922 tot oprichting van intercommunalen beantwoorden).

De minister van Sociale Voorzorg heeft zich bovendien akkoord verklaard met het feit dat de agglomeraties en federaties van gemeenten die bij wet van 26 juli 1971 georganiseerd werden, voorlopig zouden aansluiten bij het Bijzonder Kinderbijslagfonds in afwachting dat de bepalingen van het voornoemd artikel 32 op hen zouden toepasselijk zijn. Artikel 32, dat artikel 63 van de wet van 23-12-1974 heeft aangevuld, bepaalt dat, buiten de voornoemde categorieën (gemeenten, de openbare instellingen die ervan afhangen en de intercommunalen) van rechtswege aangesloten zijn : de Agglomeraties en de Federaties van gemeenten, de openbare instellingen die afhangen van de agglomeraties en van de Federaties van gemeenten, de Nederlandse Commissie voor Cultuur, de Franse Commissie voor de Cultuur en de Verenigde Commissies voor de Cultuur van de Brusselse agglomeratie.

Definitie van de gebruikte statistische eenheden.

Werknemer : wordt als eenheid beschouwd de werknemer, werkzaam op de laatste dag van het kwartaal bij een aangesloten bestuur en waarvoor tijdens het beschouwde kwartaal aan het Bijzonder Kinderbijslagfonds bijdragen gestort werden.

Definitieven.

Men verstaat daaronder de personen die in vast verband benoemd zijn, m.a.w. waarvoor de werkgever enkel voor de sector « geneeskundige verzorging » een bijdrage stort aan de R.M.Z.

Niet-definitieven.

Die rubriek groepeert alle personen die niet aan de criteria van de in vast verband benoemden beantwoorden.

Worden in de statistieken ingedeeld, de personeelsleden die op de laatste dag van het kwartaal :

- werkelijk arbeidsprestaties leverden ;
- zich in een met werkelijke prestaties gelijkgestelde toestand bevonden, voor zover zij aanleiding gaven tot de betaling van bijdragen tijdens het betrokken kwartaal.

Administratief personeel (alle overheden).

De personeelsleden voornamelijk belast met een administratieve taak (secretaris, ontvanger, directeur, opsteller, klerk, enz.).

Werkliedenpersoneel (alle overheden).

De arbeiders, zonder onderscheid (specialisten, geschoolde, ongeschoolde, wegenis, onderhoud, huisbewaarders, schoonmaaksters, enz.).

Politie (gemeenten).

De officieren en ondergeschikte agenten, de landelijke politie.

Brandweer.

De officieren en het ondergeschikt personeel.

Onderwijzend personeel (gemeenten).

De leden van het directie- en onderwijzend personeel en de studiemeesters-opvoeders van de gemeentelijke onderwijsinrichtingen, als het Rijk hen geen weddetoelage toekent.

Medisch personeel (C.O.O.).

Alle artsen, tandartsen inbegrepen.

Paramedisch personeel (C.O.O.).

Scheikundige, kinesist, apotheker, veearts, enz.

Verplegend personeel (C.O.O.).

Vroedvrouw, verpleger, verpleegster, verzorgster, enz.

Gespecialiseerd universitair-geschoold personeel (intercommunalen).

Enkel de personeelsleden die houder zijn van een diploma dat toelating geeft tot het 1^e niveau in de staatsdiensten (ingenieurs, enz.).

Gespecialiseerd niet-universitair-geschoold personeel (intercommunalen).

Burgerlijke conducteur, architect, werkopzichter. A1-, A2-gediplomeerden, enz.

Medisch, paramedisch en verzorgend personeel, alsmede het personeel van de sociale diensten (intercommunalen).

Sociale assistenten, enz.

Andere (alle overheden).

Personeelsleden die aan geen enkele van voornoemde criteria voldoen.

Volledige prestaties.

De prestaties van die agenten geven aanleiding tot de betaling van een maandelijks bijdrage.

Onvolledige prestaties.

De prestatie van die agenten geven aanleiding tot de betaling van een dagelijkse bijdrage.

Personeel door de provincies tewerkgesteld

Dit personeel werd door de Bijzondere Compensatiekas voor Kinderbijslag geteld.

De statistische eenheid « werknemer ».

Als eenheid geldt de werknemer, werkzaam bij een provinciebestuur en van wie de wedde voorkomt op de begroting van de provincie.

Administratief personeel.

Alle personeelsleden belast met een administratieve taak.

Dienstpersoneel.

De ongeschoolde handarbeiders (b.v. : wegenis, onderhoud, enz.).

Technisch personeel.

De geschoolde handarbeiders.

Veldbrigadiers.

De hoofden van de landelijke politie.

Inspectie.

De ambtenaren belast met het toezicht op de sector « onderwijs ».

Hulp-onderwijzend personeel.

De personeelsleden die het onderwijzend personeel bijstaan in het uitoefenen van hun taak (bijv. studiemeesters-opvoeders, werkplaatsleiders, enz.).

Hoofdberoep.

De personeelsleden die elders geen bezoldigde functie uitoefenen.

Bijberoep.

De personeelsleden die meer dan één bezoldigde functie uitoefenen.

Voltijds.

De personeelsleden die zulkdanige prestaties leveren dat de uurregeling een normale beroepsactiviteit volledig in beslag neemt.

Definitieven.

De agenten die in vast verband benoemd zijn, m.a.w. waarvoor de werkgever enkel voor de sector « geneeskundige verzorging » een bijdrage stort aan de R.M.Z.

NIJVERHEIDS- EN HANDELSTELLING OP 31 DECEMBER 1970

Bedrijvigheden

De bedrijvigheden die voor de handels- en nijverheidsstelling op 31 december 1970 in aanmerking genomen worden, kunnen als volgt omschreven worden :

- visserij ;
- energie en waterhuishouding ;
- winning en verwerking van niet-energetische delfstoffen en hun derivaten ; chemische industrie ;
- metaalverwerkende industrie ; fijnmechanische en optische industrie ;
- andere verwerkende industrieën ;
- bouwnijverheid ;
- handel, hotels, restaurants en cafés, reparatiebedrijven ;
- vervoer en verkeer ;
- bank- en verzekeringswezen, dienstverleningen ten behoeve van ondernemingen, verhuur ;
- overige dienstverlening.

In de tabellen 1 tot 3 is een uitsplitsing verstrekt van deze bedrijvigheden naar bedrijfsklassen (twee codecijfers) en in tabel 4, uitsluitend voor de handel, naar bedrijfs-groepen (drie codecijfers).

Vestiging

Werd als vestiging beschouwd, elke mijn, erts- of steengroeve, elke fabriek, elk atelier, elke winkel, elk kantoor of elke andere werkplaats, alsmede elk geheel bestaande uit verschillende van tewerkgesteld zijn, hetzij één of meer personen die werken voor rekening van eenzelfde leidend gezag, patroon, vennootschap, enz., welk een nijverheids- of handelsbedrijvigheid uitoefent, hetzij een alleenstaand ambachtsman of handelaar die zonder loon- of weddetrekkend personeel, maar eventueel met helpers of leerjongens één of meer ambachts- of handelsberoepen uitoefent. Indien in één complex van gebouwen en inrichtingen, door dezelfde onderneming, verschillende soorten bedrijven werden uitgeoefend, werd dit geheel nochtans als één vestiging geteld. De tijdelijke werven van een bouwonderneming werden echter niet beschouwd als afzonderlijke vestigingen. De gegevens hieromtrent werden samengevat op één telformulier dat werd opgesteld bij het hoofdkantoor van de bouwonderneming.

De rangschikking van de vestigingen in de diverse handels- of nijverheidssectoren gebeurde op grond van hun voornaamste bedrijvigheid.

Wanneer in een vestiging, volgens de bij de telling gebruikte naamlijst, verschillende bedrijvigheden werden uitgeoefend, gold als voornaamste bedrijvigheid, diegene waarvoor het grootste aantal personen was tewerkgesteld.

In de vestiging werkzame personen

Het personeel van een vestiging omvat al de personen die in deze vestiging werkzaam zijn. Hierin zijn dus begrepen de bedrijfshoofden, de bedienden, de werklieden behalve de thuisarbeiders, de leerjongens of leermeisjes met officieel aanvaard leercontract en de helpers.

1. Zelfstandige, bedrijfs- of ondernemingshoofd, niet in dienstverband:

De voor eigen rekening werkende eigenaar of mede-eigenaar of elk ander persoon niet in dienstverband die belast is met het dagelijks beheer van de vestiging.

2. Bedrijfs- of ondernemingshoofd in dienstverband:

De persoon die, in dienstverband, belast is met het dagelijks beheer van de vestiging o.a. als directeur, gerant of filiaalhouder, enz.

3. Bedienden of weddetrekkenden:

Zijn degenen die als zodanig onderworpen zijn aan de maatschappelijke zekerheid, behalve degenen gerangschikt onder 2 hierboven. Deze groep omvat de bedienden in de eigenlijke zin van het woord evenals de handelsreizigers en -vertegenwoordigers onderworpen aan de maatschappelijke zekerheid.

4. Werklieden of loontrekkenden:

De personen die onderworpen zijn aan de sociale zekerheid voor werklieden, behalve degenen gerangschikt onder 2 hierboven.

5. Leerjongens of leermeisjes met officieel aanvaard leercontract.

6. Helpers:

Een helper is een lid van het gezin van het bedrijfs-hoofd, dat deze laatste helpt bij de uitoefening van zijn beroep, ongeacht of hij hiervoor een bezoldiging ontvangt.

7. Huisarbeiders:

Huisarbeider is degene die, krachtens een uitdrukkelijke of stilzwijgende overeenkomst, hetzij thuis, hetzij in een werkplaats die hem toebehoort of die hij huurt, hetzij in een lokaal waar hij een plaats huurt (openbare werkplaats), voor één of meer werkgevers werkt zonder met de verbruiker rechtstreeks in betrekking te staan.

SOCIALE ZAKEN

Balans van de sociale zekerheid

Het doel van deze tabel is het verzamelen van statistische gegevens betreffende de ontvangsten en uitgaven in de verplichte socialezekerheidsregelingen der loontrekkenden en zelfstandigen.

Deze sectoren zijn:

- a) ziekte en invaliditeit;
- b) werkloosheid;
- c) rust- en overlevingspensioenen;
- d) gezinsprestaties;
- e) jaarlijkse vakantie;
- f) arbeidsongevallen;
- g) beroepsziekten.

Werden niet in deze tabel opgenomen, de ontvangsten en uitgaven van:

- de regelingen voor vrijwillige en aanvullende verzekering (ziekte en pensioenen);
- de sociale bijstand (gewaarborgd inkomen, mindervaliden, openbare onderstand);

- de sociale voorzieningen aan het vastbenoemd rijkspersoneel (met uitzondering van de gezondheidszorgen) en aan het personeel van de lokale besturen (met uitzondering van de gezondheidszorgen en de gezinsprestaties);
- de gezinsprestaties aan het tijdelijk personeel van de Staat;
- de bijstand aan oudstrijders en oorlogsslachtoffers;
- de overzeese sociale zekerheid.

In de ontvangsten zijn begrepen:

- de bijdragen van verzekerden;
- de bijdragen van werkgevers;
- de subsidies of bijdragen van het Rijk en van andere openbare diensten;
- de opbrengst van belegde gelden;
- de andere ontvangsten.

In de uitgaven zijn begrepen:

- de uitkeringen in speciën (schadeloostellingen, toelagen, pensioenen);
- de uitkeringen in natura (medische verzorging, kosteloze steenkolenbedeling, enz.);
- de administratiekosten van de beheersorganismen;
- de andere uitgaven.

De statistische gegevens zijn gesteund op de jaarlijkse rekeningen en balansen van de verzekeringsorganismen.

Verzekeringsplichtigen in de kinderbijslagregeling voor zelfstandigen

Zijn verzekeringsplichtig de zelfstandigen en de helpers beoogd bij artikel 2 van het koninklijk besluit nr. 38 van 27 juli 1967 houdende inrichting van het sociaal statuut der zelfstandigen.

Het geldt:

- de eigenlijke zelfstandigen, d.w.z. ieder natuurlijk persoon die, in België, een beroepsbezigheid uitoefent uit hoofde waarvan hij niet door een arbeidsovereenkomst of door een statuut verbonden is;
- de personen belast met een mandaat in een vereniging of vennootschap naar rechte of in feite;
- de geestelijken en zekere leden van kloostergemeenschappen;
- onder zekere voorwaarden, de helpers, d.w.z. ieder persoon die een zelfstandige in de uitoefening van zijn beroep bijstaat of vervangt zonder tegenover hem door een arbeidscontract verbonden te zijn.

Gezinsvergoedingen aan loontrekkenden (Wet van 4 augustus 1930)

Aangesloten ondernemingen: het geldt de personen, die hetzij bij het uitbaten van een nijverheids-, een handels-, een landbouw- of enig andere onderneming, hetzij bij de uitoefening van een beroep, hetzij in ieder andere hoedanigheid, gewoonlijk een of verscheidene personen, zonder onderscheid van geslacht of leeftijd, krachtens een dienstcontract te werk stellen.

Tewerkgestelde arbeiders: het geldt de personen tewerkgesteld in de aangesloten ondernemingen. Komen niet in de statistiek voor: het Staats-, Provincie- en gemeentepersoneel, de Rechterlijke Macht, de leden van het Rekenhof en van de Raad van State, de beroepsmilitairen, de militaire arbeiders, enz.

Begunstigde gezinnen: de statistische eenheid is het gezin aan hetwelk de vergoedingen worden toegewezen.

Rechtgevende kinderen: de statistische eenheid is het kind dat de kinderbijslag geniet. Deze wordt toegekend volgens de bij de wet vastgestelde voorwaarden ten behoeve van de wettige kinderen, de aangenomen kinderen, de natuurlijke kinderen, de pleegkinderen (hiermede worden bedoeld de kinderen waarvan de werkgever of diens echtgenote pleegvoogd is), de kleinkinderen en achterkleinkinderen, de opgenomen kinderen, de broeders en zusters. De leeftijd tot dewelke de kinderen rechtgevend op kinderbijslag zijn is vastgesteld op 14 jaar of tot de leeftijd waarop de leerplicht eindigt, indien de kinderen voordien 14 jaar worden.

De kinderbijslag wordt behouden :

- a) tot de leeftijd van 16 jaar : onder bepaalde voorwaarden ,
- b) tot de leeftijd van 21 jaar : voor de kinderen verbonden door een erkende en gecontroleerde leerovereenkomst ;
- c) tot de leeftijd van 25 jaar : voor de studenten ; voor de kinderen die een stage doorlopen om in een ambt te worden benoemd ;
voor de kinderen die geen cursussen meer volgen en regelmatig een verhandeling bij het einde van hogere studien voorbereiden ;
voor de kinderen die tenminste 66 pct arbeidsongeschikt zijn ;
voor het jonge meisje dat als huishoudster de overleden moeder vervangt of dat de moeder-huishoudster in haar taak bijstaat ;
voor het meisje of de jongen die geen andere arbeid verricht dan als verantwoordelijke voor de huishouding in het gezin van de moeder die weduwe is, uit den echt, van tafel of bed of feitelijk gescheiden en beroepsarbeid verricht, dan wel, onder dezelfde omstandigheden, in het gezin van de vader die alleen is gebleven ;
voor de minder-valide kinderen ;
- d) zonder leeftijdsgrens : voor de minder-valide kinderen te werk gesteld in een beschutte werkplaats en voor de kinderen die volledig ongeschikt zijn om enig beroep uit te oefenen wegens hun lichaams- of geestesgesteldheid.

De vrijwillige ziekenfondsverzekering

De vrijwillige ziekenfondsverzekering omvat :

- 1^o de ziektekostenverzekering voor bepaalde risico's (« kleine risico's » genaamd) die niet gedekt zijn door het stelsel van verplichte verzekering, met name wat betreft de zelfstandigen en de leden van de klooster-gemeenschappen ;
- 2^o de uitkeringsverzekering welke in principe voorbehouden is aan alle verzekerden, die niet begunstigd zijn met een regeling voor verplichte uitkeringsverzekering en die zich wensen te verzekeren tegen de risico's van werkonbekwaamheid en invaliditeit.
Nochtans, kunnen de leden van de vrouwenziekenfondsen die al dan niet begunstigd zijn met een regeling voor verplichte uitkeringsverzekering, deelnemen aan de dienst voor gezinsuitkeringen in geval van ziekenhuisverpleging ;
- 3^o de aanvullende verzekering die ingericht wordt voor alle sociaal verzekerden bestaat uit :
 - de dienst voor ziekenvervoer ;
 - de dienst voor herstellkuren ;
 - de kraamvrouwenverzekering ;
 - de overlijdensverzekering ;
 - de dotale verzekering ;
 - de vrouwen- en gezinsverzekering ;
 - de preventieve luchtkuren voor kinderen ;
 - het voorhuwelijks sparen.

Rijksinstituut voor Ziekte en Invaliditeitsverzekering

Gerechtigden

De gerechtigden zijn de personen die, in gelijk welke hoedanigheid, recht kunnen hebben op de verstrekkingen van de verzekering tegen ziekte en invaliditeit.

Het geheel van de gerechtigden bevat de verzekerde titularissen en de gezinsleden.

Titularissen

Onder verzekerde titularis verstaat men ieder persoon die verstrekkingen van de verzekering geheel of gedeeltelijk geniet, als werknemer, gepensioneerde of weduwe.

De verzekerde titularissen worden onderverdeeld in vergoedbare titularissen en niet vergoedbare titularissen.

Vergoedbare titularissen

De vergoedbare titularissen bevatten de primair-vergoedbare titularissen en de invaliden.

De primair-vergoedbare titularissen zijn de actieve werknemers, de zieken, de werklozen en de personen in voortgezette verzekering.

Niet vergoedbare titularissen

De niet vergoedbare titularissen zijn de gepensioneerden en de weduwen.

Gezinsleden

Onder gezinslid verstaat men de echtgenoot, de afstammelingen en de ascendenten, in de voorwaarde vastgesteld door de wettelijke en reglementaire bepalingen.

Arbeidsongevallen

De statistische eenheid is het slachtoffer en niet het ongeval dat op collectieve wijze letsel kan veroorzaken aan verscheidene slachtoffers.

Anderzijds is de statistiek geen opgave van de gekwetste enkelingen, vermits een zelfde persoon in de loop van een dienstjaar het slachtoffer van verscheidene ongevallen kan geworden zijn.

Arbeiderseenheden en bediendeneenheden. Men bekomt deze getallen met het aantal effectieve werkdagen, vermeerderd met de dagfracties door het personeel boven de normale werkdag gepresteerd, te delen door het cijfer 300.

Beroepsziekten

De beroepsziekten, welke vergoed worden door het Fonds van de Beroepsziekten, zijn vastgesteld bij koninklijk besluit. De lijst van de bedrijfstakken, beroepen of categorieën van ondernemingen waarin de door een beroepsziekte getroffen vermoed wordt aan het risico van deze ziekte blootgesteld geweest te zijn wordt eveneens bij koninklijk besluit bepaald.

Werkloosheid

Aan de verzekering tegen werkloosheid onderworpen personen

De personen onderworpen aan de Maatschappelijke Zekerheid, vermeerderd met het aantal volledig werklozen op dezelfde datum, plus het effectief van de grensarbeiders.

Volledig werklozen

De personen wier arbeids- of dienstcontract verbroken is.

Gedeeltelijk werklozen

De arbeiders die met een werkgever in dienstverband staan maar wier prestaties tijdelijk verminderen of geschorst worden.

Ontvangen werkaanbieding

Betekent de plaats te begeven voor een werknemer.

Verwezenlijkte plaatsing

Het is de plaatsaanbieding waaraan voldaan is.

Erkende beroepsverenigingen

Om erkend te worden moet een beroepsvereniging de burgerlijke rechtspersoonlijkheid bezitten, over statuten beschikken en deze laten bekrachtigen door de Raad van State. De beroepsvereniging wordt geregistreerd in de statistiek indien de erkenning werd toegestaan.

NATIONALE REKENINGEN

Het Nationaal Produkt is het in geld uitgedrukte resultaat van de economische bedrijvigheid van de natie in een gekozen tijdsinterval, gewoonlijk één jaar.

Onder economische bedrijvigheid wordt iedere handeling verstaan die waarde schept of waarde toevoegt : de produktie, de distributie en de verlening van diensten. Het

gebruik van de waarde om de bedrijvigheid te meten biedt de mogelijkheid het resultaat van verschillende soorten economische activiteiten samen te voegen en te vergelijken.

De omvang van de economische bedrijvigheid van een natie in een bepaald jaar kan volgens drie methodes gemeten worden :

- 1) door de waarde te bepalen van de in het jaar voortgebrachte goederen en diensten (de oorsprong van het Nationaal Produkt of « produktiezijde »);
- 2) door de optelling van de inkomens toegekend aan de produktiefactoren voor hun deelneming aan het produktieproces (verdeling van het Nationaal Produkt over de produktiefactoren of « inkomenszijde »);
- 3) door de sommatie van de waarde der goederen en diensten gekocht met het inkomen (besteding van het Nationaal Produkt of « uitgavenzijde »).

Vershillende begrippen van het Nationaal Produkt zijn in gebruik. Het « netto » Nationaal Produkt is het Nationaal Produkt nadat de afschrijvingen of bedrijfsprovisies nodig om het produktie-apparaat in stand te houden zijn afgetrokken. Zijn deze afschrijvingen of provisijs niet afgetrokken, dan spreekt men van het « bruto » Nationaal Produkt.

In het Nationaal Produkt « tegen factorkosten » wordt geen rekening gehouden met de invloed van de indirecte belastingen en de subsidies die in zekere zin kunstmatig het peil van de prijzen beïnvloeden. De waarde van de voortgebrachte goederen en diensten, verkregen door optelling van de aan de produktiefactoren toegekende vergoedingen als tegenwaarde van hun prestaties, eventueel verhoogd met de afschrijvingen, stemt niet overeen met de waarde van dezelfde goederen berekend tegen de prijzen betaald door de verbruikers of de kopers van investeringsgoederen omdat in deze marktprijzen het effect van de indirecte belastingen of subsidies is verrekend. Het Nationaal Produkt « tegen marktprijs » zal dus verkregen worden door het bruto of netto « tegen factorkosten » geraamde Nationaal Produkt te verhogen met het bedrag van de indirecte belastingen en te verminderen met het bedrag der subsidies.

Verder zij nog opgemerkt dat wanneer er sprake is van het Nationaal Inkomen zonder nadere precisering gewoonlijk het netto Nationaal Produkt tegen factorkosten wordt bedoeld.

Oorsprong van het Nationaal Produkt

De toegevoegde waarde van een bedrijfstak, d.i. de bijdrage van een bedrijfstak tot het nationaal produkt, wordt gedefinieerd als het bedrag dat door de gebruikte produktiefactoren (arbeid, kapitaal, ondernemersfunctie...) wordt toegevoegd aan de waarde van de verbruikte grond- en hulpstoffen. De toegevoegde waarde kan dus berekend worden door het verschil te maken tussen de waarde van de produktie (output) en de waarde van de verbruikte goederen en diensten (intermediaire input). De intermediaire input bevat natuurlijk geen diensten van produktiefactoren. Het is deze rechtstreekse berekeningsmethode die zoveel mogelijk is gevolgd.

Voor de bedrijfstakken waarvoor geen cijfers van output en input gekend zijn, is de toegevoegde waarde bepaald door optelling van de beloningen der produktiefactoren (lonen, wedden, huur, interest...) rekening houdend met de terzake geldende conventies inzonderheid wat de overheidssector betreft.

Verdeling van het Nationaal Produkt

Volgens deze methode wordt het Nationaal Produkt berekend door optelling van de inkomens die ontvangen worden als tegenwaarde van een deelneming aan het produktieproces, hetzij door personen die deel uitmaken van de bevolking van gewoon verblijf van het land, hetzij door de Overheid. Hierbij wordt gevoegd de winst die in de vennootschappen wordt gereserveerd of in de vorm van belastingen door de bedrijven wordt overgedragen aan de Overheid.

Er zij opgemerkt dat het totaal inkomen van de particulieren niet samenvalt met het aan deze particulieren toegekende gedeelte van het Nationaal Inkomen. Om van dit tweede begrip naar het eerste over te gaan, dienen inderdaad daaraan toegevoegd de lopende transfers (d.z. betalingen zonder economische tegenprestatie) die aan particulieren ten goede komen en meestal voortkomen van de Staat of herkomstig zijn uit de rest van de wereld ; de belangrijkste van deze transfers zijn het gevolg van betalingen, welke door de Overheid worden uitgevoerd in het raam van de Sociale Zekerheid ; ze leiden tot een herverdeling van elders in beschouwing genomen inkomsten en brengen geen wijziging aan het totaal van het nationaal inkomen.

Besteding van het Nationaal Produkt

De berekening van het Nationaal Produkt in dit stadium geschiedt door optelling van de verschillende elementen van de consumptie en van de investeringen, die de bestedingen vormen van bedoeld produkt. Achtereenvolgens worden dus berekend de consumptieuitgaven van de eindverbruikers (gezinnen of Overheid), de binnenlandse bruto kapitaalvorming (inclusief voorraadveranderingen) en de netto-uitvoer van goederen en diensten.

*
* *

Bij de raming van de verschillende bestanddelen van het Nationaal Produkt worden, zoveel mogelijk, de bepalingen gevolgd van het standaardstelsel van nationale boekhouding van de Europese Organisatie voor Economische Samenwerking (thans Organisatie voor Economische Samenwerking en Ontwikkeling). Dit geldt voor de drie berekeningszijden. Voor de beschrijving van de methode volgens dewelke de verschillende posten zijn geraamd wordt verwezen naar het *Statistisch Tijdschrift*, nr. 6 (1963), nr. 7-8 (1964), nr. 7-8 (1965), nr. 7-8 (1966), nr. 7-8 (1967), nr. 7-8 (1968), nr. 11 (1969), nr. 8-9 (1970), nr. 7-8 (1971), nr. 7-8 (1972), nr. 8-9 (1973), nr. 1 (1975), nr. 7-8 (1975), nr. 7-8 (1976) en nr. 4 (1978) of de *Statistische en Econometrische Studiën*, nr. 4 (1963), nr. 8 (1964), nr. 11 (1965) en nr. 13 (1966) en de *Statistische Studiën*, nr. 16 (1967), nr. 19 (1968), nr. 20 (1969), nr. 21 (1970), nr. 25 (1971), nr. 28 (1972), nr. 33 (1973), nr. 36 (1975), nr. 40 (1975) en nr. 45 (1976).

Er wordt, zoveel mogelijk, een onafhankelijke benadering gemaakt van het Nationaal Produkt langs drie wegen : produktie, inkomensverdeling en bestedingen. Het is onvermijdelijk dat de drie aldus verkregen totalen niet juist overeenstemmen. Als raming van het Nationaal Produkt is aangenomen het gemiddelde van de resultaten verkregen volgens de drie berekeningszijden. Aan ieder van de oorspronkelijk verkregen totalen is derhalve een correctie aangebracht, die in de tabellen aangeduid is door de term « statistische aanpassing ».

Aan de tabellen in werkelijke prijzen zijn tabellen toegevoegd in constante prijzen (prijzen van 1970) met het doel het verloop van het Nationaal Produkt in kwantitatieve termen, d.i. abstractie gemaakt van de prijsontwikkeling, te beoordelen. Rekening houdend met de moeilijkheden en methodologische bezwaren is een berekening in constante prijzen alleen uitgevoerd voor de produktie en de bestedingen. Als hoeveelheidsindex van het Nationaal Produkt is het gemiddelde van de hoeveelheidsindexcijfers, verkregen in de twee genoemde optieken, in aanmerking genomen. De gemiddelde hoeveelheidsindex is dan vermenigvuldigd met het voor 1970 aangenomen Nationaal Produkt ten einde het Nationaal Produkt in constante prijzen te verkrijgen voor ieder van de beschouwde jaren. Hieruit volgt dan, zoals voor de tabellen in werkelijke prijzen, een statistische aanpassing in de tabellen in constante prijzen.

TREFWOORDENREGISTER

A

- Aandelen genoteerd ter beurzen van Brussel en Antwerpen, 460, 461.
- Aannemingen, 54.
- Aardappelen :
- teelten, 212, 214.
 - gemiddelde opbrengst, 223, 224.
 - produktie, 225.
 - gemiddelde prijzen, 228.
 - landbouwindex, 229, 230.
 - Jprivate consumptie, 716, 722.
- Aardewerkfabrieken (produktie), 283.
- Abonnementen :
- verdeling van elektrische energie, 287, 288.
 - telefoon, 413.
- Accijnzen :
- en douanen, 423, 427.
 - en speciale verbruikstaksen, 423.
 - accijnsplichtige produkten, 306, 423, 424.
- Acetyleen (produktie), 280.
- Acid-oils (produktie), 271.
- Actieve bevolking, 533 tot 537.
- Activiteiten : zie « actieve bevolking ».
- Administratief personeel, 533.
- Administratieve diensten van de overheid (toegevoegde waarde), 703, 706, 709.
- Advokaten, 204.
- Afwerking van textielprodukten tegen maakloon :
- werklieden, 256, 258.
 - betaalde lonen, 256, 258.
 - betaalde wedden, 256, 258.
 - verbruikte goederen, 256, 258.
 - produktie, 256 tot 259.
 - leveringen, 257, 259.
 - voorraden, 257, 259.
 - kapitaal (vermeerdering en vermindering), 257, 259.
 - afschrijvingen, 257, 259.
 - bruto toegevoegde waarde, 701, 704, 707.
- Agglomeraten (fabrieken van steenkool ...) petroleumraffinaderijen, cokes- en gasfabrieken (toegevoegde waarde), 702, 705, 708.
- Agglomeraties (bevolking van de grote agglomeraties), 27 tot 29.
- Agglomeraties en federaties van gemeenten, C.O.O., gemeenten en intercommunalen (personeel), 560 tot 562.
- Ajuintjes in azijn (produktie), 270.
- Alcohol :
- stokerijen, 306.
 - alcoholstokerijen en gistfabrieken :
 - werklieden, 254.
 - lonen, 254.
 - wedden, 254.
 - verbruikte goederen, 254.
 - leveringen, 255.
 - voorraden, 255.
 - kapitaal (vermeerdering, vermindering), 255.
 - afschrijvingen, 255.
 - produktie, 254, 255, 306.
 - indexcijfers van de produktie, 296.
 - verbruik, 306, 716, 722.
 - accijnsrechten en speciale verbruikstaksen, 423.
- Alcoholisme :
- cirrose van de lever, 83.
 - aantal veroordeelden, 200.
- Alcoholstokerijen :
- aantal, 306.
 - produktie, 306.
 - verbruik, 306.
- Alcoholstokerijen en gistfabrieken :
- werklieden, 254.
 - lonen, 254.
 - wedden, 254.
 - verbruikte goederen, 254.
 - produktie, 254, 255.
 - leveringen, 255.
 - voorraden, 255.
 - kapitaal (vermeerdering, vermindering), 255.
 - afschrijvingen, 255.
- Algemeen bestuur (staat), 430.
- Algemene staat van de banken, 466.
- Aluminium (produktie), 284.
- Ambachten en neringen (beroepsopleiding), 175 tot 177.
- Ambtenaren en beambten (Rijkspersoneel), 542 tot 545.
- Ameublement :
- verkoop volgens de factuur, 278.
 - papier en karton, 279.
 - indexcijfers van de verkoop, 314.
 - handel in hout en constructie (vestigingen, personeel), 559.
- Ammoniaksulfaat (produktie), 280.
- Amputatie, 538, 539.
- Antimonium, cadmium, enz..., (produktie), 284.
- Apothekers, 77.
- Appartementen :
- gebouwd door de Nationale Maatschappij voor de Huisvesting, 496.
 - verkocht, 526.

Arbeidskrachten :

- landbouwarbeiders : zie « landbouw ».
- nijverheidsarbeiders : zie « nijverheid ».
- overzicht van de arbeidskrachten in België, 540, 541.
- die onder de maatschappelijke zekerheid ressorteren, 555 tot 559; 606 tot 609; 626 tot 632.
- grensarbeiders, 548, 549.
- vreemde, 551 tot 554.
- seizoenarbeiders, 550.

Arbeidsongevallen :

- algemene resultateen,, 678, 679.
- ontvangsten van de verzekering, 625.

Arboretums (oppervlakte, volume, waarde), 238, 239.

Architecten, 534.

Arrondissementen :

- bestuurlijke, 5, 14 tot 23, 36, 37, 44, 45.
- gerechtelijke, 5.

Artiesten (werklozen), 682.

Artikelen :

- huishoudartikelen van plastic (leveringen), 286.
- duurzame huishoudartikelen (private consumptie), 717, 723.
- modeartikelen, kleding, textielartikelen (aantal vestingen en personeel), 548, 559.
- toiletartikelen, haarverzorging en lichaamsverzorging (private consumptie), 717, 723.
- in plaatijzer, metalen toebehoren voor woningbouw, artikelen van de staaldraadtrekkerij en de koudwalserij (private consumptie), 717, 723.
- artikelen en toebehoren voor het bouwbedrijf, meubel en meubelonderdelen (levering), 286.
- sportartikelen, spelen, speelgoed en grammofoonplaten (levering), 286.

Asfaltachtige aardpek (produktie), 281.

Assen in staal, banden, enz. ... (produktie), 284.

Atmosferische neerslag, 2 tot 4.

Augurken in azijn (produktie), 270.

Autobenzine (produktie), 281.

Autobussen en autocars :

- toegestane lijnen, 398.
- geëxploiteerd door de Buurtspoorwegen, 385.
- gemiddelde samenstelling en intensiteit van het verkeer per dag, 387.
- aantal in omloop, 392, 393.
- jaarlijks tot het verkeer toegelaten, 395, 396.
- lijnverkeer in de stad, 383.

Autosnelwegen (km), 386.

Auto's :

- buitenlandse produktie, 742.
- verkoop op afbetaling, 315.
- geteld per dag en per waarnemingspost, 387.
- aantal in omloop, 392, 393.
- aantal personenwagens in omloop, 392, 393.
- jaarlijks tot het verkeer toegelaten, 395, 396.

Auto's, rijwielen en aanverwante bedrijven :

- totaal van de verzendingen, 285.
- indexcijfers van de produktie, 298.
- personeel, 300.

Autovoertuigen :

- produktie per land, 742.
- verkoopsindexcijfers, 314.
- verkoop op afbetaling, 315.
- gemiddelde samenstelling en intensiteit van het verkeer per dag, 387.
- aantal, 392, 393.
- ten opzichte van het bevolkingcijfer, 393.
- tot het verkeer toegelaten, 395, 396.

Azijn (produktie), 270.

B

Bakkerijen (koekjes, beschuiten, peperkoek, enz...) :

- produktie, 270.

Bakkerijen, bakkerijen-banketbakkerijen, banketbakkerijen :

- personeel, 252.
- lonen, 252.
- wedden, 252.
- verbruikte goederen, 252.
- produktie, 252, 253.
- leveringen, 253.
- voorraden, 253.
- kapitaal (vermeerdering, vermindering), 253.
- afschrijvingen, 253.

Baksteenfabrieken (produktie), 283.

Balans van de Maatschappelijke Zekerheid, 624, 625.

Balans van de Nationale Bank van België, 467.

Banden voor pijpen in ijzer of staal (produktie), 284.

Band (fabrikage van band, vlechten, passementwerk, bastband en soortgelijke artikelen) :

- werklieden, 258.
- lonen, 258.
- wedden, 258.
- verbruikte goederen, 258.
- produktie, 258, 259.
- leveringen, 259.
- voorraden, 259.
- kapitaal (vermeerdering, vermindering), 259.
- afschrijvingen, 259.

Bankbiljettenomloop, 472, 477.

Banken (algemene staat), 466.

Bank en financiën :

- inrichtingen, 559.
- personeel, 559.
- aandelenemissies van de naamloze vennootschappen, 508.
- emissies van obligaties en kasbons, 513, 514.

Banketbakkerijen, bakkerijen, bakkerijen-banketbakkerijen :

- personeel, 252.
- lonen, wedden, 252.
- verbruikte goederen, 252.
- produktie, 252, 253.
- leveringen, 253.
- voorraden, 253.
- kapitaal (vermeerdering, vermindering), 253.
- afschrijvingen, 253.

- Basischemie (indexcijfers van de produktie), 297.
- Basket-ballvelden, 100.
- Bastband (fabrikage van bastband, band, vlechten, passementwerk en soortgelijke artikelen) :
 — werklieden, 258.
 — lonen, 258.
 — wedden, 258.
 — verbruikte goederen, 258.
 — produktie, 258, 259.
 — leveringen, 259.
 — voorraden, 259.
 — kapitaal (vermeerdering, vermindering), 259.
 — afschrijvingen, 259.
- Beddelakens, slopen, enz. (verkoop en maakloonwerk), 277.
- Bedden (aantal) geteld in :
 — verzorgingsinstellingen, 79.
 — de rustoorden, 81.
- Bedelaarsgestichten (bevolking), 209.
- Bedelarij en landloperij (strafgerecht), 196, 197.
- Bedriegerijen, misbruik van vertrouwen, oplichtingen (veroordeelden), 202.
- Bedrijfsvoorheffing, 423, 424.
- Bedspreien (gewatteerde), eiderdonzen bedkleden (verkoop en maakloonwerk), 277.
- Beeldende kunsten (onderwijs), 169.
- Begroting :
 — Ministerie van Nationale Opvoeding en Cultuur, 197.
 — begrotingsprogramma, 189.
 — gewone, 427.
 — buitengewone, 427.
 — gezinnen, 612 tot 617.
- Begroting van de Staat :
 — uitvoering, 427.
 — uitgaven, 425 tot 427.
 — ontvangsten, 423, 424, 427.
 — economische hergroepering, 428, 429.
 — functionele hergroepering, 430, 431.
 — economische rekeningen, 446, 447.
 — wetenschapsbeleid, 191.
- Bekkens en waterwegen, 352, 353, 356 tot 359.
- Belastingen :
 — Staat, 423, 424, 427.
 — provincies, 432.
 — gemeenten, 436 tot 443.
 — directe van de vennootschappen, 423, 427, 714, 715, 729 tot 731.
 — directe van de particulieren, 423, 427, 730, 731.
 — indirecte, 423, 424, 703, 706, 709, 729 tot 731.
- Belgische Boerenbond, 492.
- Belgische luchthavens :
 — vluchten met handelskarakter, 360 tot 371.
 — transit, 360, 361, 368, 369.
 — Brussel-Nationaal, 372 tot 374.
 — verkeer van de Sabena, 378.
- Belgische naamloze vennootschappen :
 — oprichtingen, 508 tot 510.
 — ontbindingen, 508 tot 510.
 — kapitaalsverhogingen, 508 tot 510.
 — kapitaalsverminderingen, 508 tot 510.
 — aandelenemissies, 508 tot 510.
- Belgische nationale liga tot bestrijding van de tuberculose (bedrijvigheid van de dispensaria), 80.
- Belgische personenvennootschappen met beperkte aansprakelijkheid :
 — oprichtingen, 511, 512.
 — ontbindingen, 511, 512.
 — kapitaalsverhoging, 511, 512.
 — kapitaalsvermindering, 511, 512.
 — totale netto emissies, 511, 512.
- Belgische vennootschappen op aandelen :
 — emissies van obligaties en kasbons, 513, 514.
 — rendement, 522 tot 525.
- Belgische zeevisserij :
 — geloste vis, 246, 247.
 — dagen gevist, 249.
 — volgens soort van boot, 249.
 — visprijzen, 249.
 — aantal inrichtingen, 555.
 — personeel, 558.
 — toegevoegde waarde, 701, 704, 707.
- Benzeen (produktie), 280.
- Benzine :
 — autobenzine (produktie), 281.
 — vliegtuigbenzine en carbureactor (type essence) (produktie), 281.
 — speciale benzine en white-spirit (produktie), 281.
- Beroepskrediet, 486, 487.
- Beroepsopleiding :
 — beëindigde, 178.
 — in ambachten en neringen, 175 tot 177.
- Beroepsverenigingen (erkende), 696.
- Beroepsziekten, 625.
- Beschuiten :
 — produktie, 270.
 — deegwaren en rijst (private consumptie), 716, 722.
- Beschuiten, koekjes en peperkoek :
 — werklieden, 252.
 — lonen, 252.
 — wedden, 252.
 — verbruikte goederen, 252.
 — produktie, 252, 253.
 — leveringen, 253.
 — voorraden, 253.
 — kapitaal (vermeerdering, vermindering), 253.
 — afschrijvingen, 253.
- Besmettelijke ziekten : verzorgingsinstellingen :
 — aantal bedden, 79.
 — aantal gevallen, 87.
- Besparingen :
 — van de overheid, 732.
 — van de particulieren, 482, 732.
 — beschikbaar in het binnenland, 483.
 — Algemene Spaar- en Lijfrentekas, 480 tot 482.
 — praenuptiaal sparen, 663.
- Besteding van het nationaal produkt :
 — in werkelijke prijzen, 711 tot 714, 716 tot 726.

- verdeeld over de produktie factoren, 711 tot 714.
- besteding, 716 tot 726.
- Bestelwagens : gemiddelde samenstelling en intensiteit van het verkeer per dag, 387.
 - vrachtwagens en tankwagens (aantal), 392, 393.
- Bestuurlijke en gerechtelijke indeling, 5.
- Betalingsbalans van de B.L.E.U., 341.
- Betoncentrales (nijverheid van de ...) :
 - personeel, 262.
 - lonen, 262.
 - wedden, 262.
 - verbruikte goederen, 262.
 - produktie, 262, 263.
 - leveringen, 263.
 - voorraden, 263.
 - kapitaal (vermeerdering, vermindering), 263.
 - afschrijvingen, 263.
- Beuken (kappingen in m³), 234.
- Beurskapitalisaties, 460, 461.
- Beurzen van Brussel en Antwerpen, 459 tot 462.
- Bevaarbare waterwegen (lengte), 352, 353, 356, 358.
- Bevallingen van meerlingen, 53.
- Bevloerings- en bekledingstegels (produktie), 283.
- Bevolking :
 - algemene loop, 10 tot 24.
 - migraties, 10 tot 24, 36 tot 40.
 - natuurlijke loop, 10, 12, 14 tot 24.
 - aantal inwoners :
 - in enkele landen, 735 tot 737.
 - in België, 6, 8, 11, 14, 15, 25, 26, 31, 33 tot 35.
 - van Belgische nationaliteit, 18 tot 21.
 - van vreemde nationaliteit, 22, 23, 41 tot 43.
 - accres, 10 tot 25.
 - actieve :
 - per geslacht, 183, 184, 533, 535 tot 537.
 - per bedrijfstak, 533.
 - werkzaam in openbare sektor, 533.
 - overzicht van de arbeidskrachten, 540, 541.
 - die onder de R.S.Z. ressorteren, 555 tot 559.
 - lichamenlijk gehandicapten, 538, 539.
 - grensarbeiders, 548, 549.
 - vreemde, 551 tot 554.
 - seizoenarbeiders naar Frankrijk, 550.
 - niet-actieve, 184, 533, 538 tot 540.
 - van 14 jaar en ouder, geen onderwijs met volledig leerplan meer volgend, naar leeftijdsgroep, staat van werkzaamheid, onderwijsniveau en geslacht, 183, 184.
 - activiteitsgraad, 535, 537.
 - per leeftijd, 30 tot 35.
 - per bestuurlijk arrondissement en provincie, 14 tot 23.
 - per groep van gemeenten, 6, 8, 14 tot 23.
 - per gewesten en Rijk, 14 tot 23, 26, 33.
 - per provincie, 6, 14 tot 23, 26.
 - van de agglomeraties, 27 tot 29.
 - dichtheid, 44.
 - naar de burgerlijke staat, 33.
 - vreemde, 22, 23, 41 tot 43, 551 tot 554.
 - schoolbevolking : zie « scholen ».

- Bezoldigingen :
 - aangegeven bij de R.S.Z., 606 tot 609.
 - in verschillende nijverheidstakken, 252, 254, 256, 258, 260, 262, 264.
 - uurlonen (arbeiders) 580 tot 605.
 - in absolute cijfers, 580 tot 587.
 - indexcijfers voor België, 588 tot 593.
 - indexcijfers voor de landen van de E.E.G., 600, 601.
 - loonkosten per uur van werklieden in de nijverheid van E.E.G.-landen, 604, 605.
 - gemiddelde maandelijks brutowedden (bedienden), 594 tot 599; 602, 603.
 - in de landbouw, 229, 230, 232, 606.
 - der loontrekkenden, 711, 715, 729.
 - huispersoneel, grensarbeiders en seizoenarbeiders, 711.
 - en pensioenen, 718.
- Bibliotheken, 185, 186.
- Bier :
 - indexcijfers van de nijverheidsproduktie, 296.
 - brouwerijen, 306.
 - produktie, 306.
 - verbruik, 306, 716.
 - accijsrechten, 423.
- Bijprodukten van steenkolen (indexcijfers van de groothandelsprijzen), 577, 578.
- Bijslag :
 - gezinsbijslag, 625, 630, 652, 653.
 - voor afbraak van krotwoningen, 117.
- Biljetten in omloop, 472, 477.
- Binnenbanden, buitenbanden en volle of holle (sponsachtige) banden, 279.
- Binnenhavens (binnenscheepvaart), 352, 353, 356 tot 359.
- Binnenlandse handel :
 - handelsinrichtingen, 567, 568, 572.
 - personeel, 569 tot 571.
 - jaarlijkse cijfers, 310 tot 312.
 - handelsregister, 309.
 - indexcijfer van de omzet, 314.
 - verkoop op afbetaling, 315, 316.
 - leurhandel, 313.
 - toegevoegde waarde, 702, 705, 708.
 - bruto binnenlandse kapitaalvorming (handel, bank- en verzekeringswezen), 720.
- Binnenscheepvaart :
 - algemeen overzicht, 351.
 - bedrijvigheid op de waterwegen, 352, 353.
 - vervoerde goederen, 354 tot 359.
 - binnenvloot, 348 tot 350.
- Bioscoop :
 - zalen, aantal plaatsen, 419, 420.
 - bioscoopbezoekers, 420.
- Blinden, 93, 94.
- Bloem (produktie), 270.
- Bloementelt, 215.
- Boekbedrijf en fotografie :
 - inrichtingen, 558.
 - personeel, 558.
- Boeken :
 - werkloosheid 682, 686, 687.

- in de bibliotheken, 185, 186.
- eerste uitgaven, 186.
- Boekweit (beteelde oppervlakte), 214.
- Boeten (verschillende), 423.
- Bol- en kegelbanen, 100.
- Bonen, 223, 225.
- Bontwerk en pelterijen :
 - werklieden, 260.
 - lonen, 260.
 - wedden, 260.
 - verbruikte goederen, 260.
 - produktie, 260, 261.
 - leveringen, 261.
 - voorraden, 261.
 - kapitaal (vermeerdering, vermindering), 261.
 - afschrijvingen, 261.
- Boogschieten (wippen en doelen), 100.
- Boomkwekerijen (bestendige) (oppervlakte, volume, waarde), 238, 239.
- Boomkwekerijen, wijmen, enz... (ha), 215, 219 tot 221.
- Borduurwerk (mechanisch), 277.
- Borstel- en mandenmakerij :
 - personeel, 258, 299.
 - lonen, 258.
 - wedden, 258.
 - verbruikte goederen, 258.
 - produktie, 258, 259.
 - leveringen, 259.
 - voorraden, 259.
 - kapitaal (vermeerdering, vermindering), 259.
 - afschrijvingen, 259.
 - produktie, 278.
- Bosbouw (toegevoegde waarde), 701, 704, 707.
- Boshuizen en -tuinen, weiden en teeltgronden (oppervlakte, volume, waarde), 238, 239.
- Bos, jacht, visvangst (werkloosheid), 682, 686, 687.
- Bossen :
 - aantal hectaren, 233, 235 tot 241.
 - produkt van de kappingen, 234.
 - bosdomein, 233.
 - inkomsten en uitgaven, 235.
 - waarde, 236 tot 239.
 - overdrachten van onroerende goederen, 527.
 - toegevoegde waarde, 701, 704, 707.
- Boter :
 - produktie, 227, 273.
 - landbouwindex, 229, 230.
 - private consumptie, 716, 722.
- Bouwbedrijf, houtbewerking en stoffering :
 - nijverheidsinrichtingen, 559.
 - personeel, 559.
- Bouwmaterialen :
 - produktie van de groeven, 269.
 - produktie van baksteen, cement, enz. 283.
 - indexcijfers van de groothandelsprijzen, 577, 578.
- Braakgrond (oppervlakte), 215, 219 tot 221.
- Brandstoffen :
 - produktie, 266 tot 268; 739.
 - indexcijfers van de produktienijverheid, 296.
 - werklieden, 262.
 - lonen, 262.
 - wedden, 262.
 - verbruikte goederen, 262.
 - produktie, 262, 263.
 - leveringen, 263.
 - voorraden, 263.
 - kapitaal (vermeerdering, vermindering), 263.
 - afschrijvingen, 263.
- Breigoederen :
 - personeel, 258, 299.
 - lonen, 258.
 - wedden, 258.
 - verbruikte goederen, 258.
 - produktie, 258, 259, 274.
 - indexcijfers van de produktie, 296.
 - leveringen, 259.
 - voorraden, 259.
 - kapitaal (vermeerdering, vermindering), 259.
 - afschrijvingen, 259.
 - toegevoegde waarde, 701, 704, 707.
- Breuksteen (produktie), 269.
- Briekaas (fabricage), 273.
- Brocheerders-, inbinders, en drukkersbedrijf :
 - personeel, 260.
 - lonen, 260.
 - wedden, 260.
 - verbruikte goederen, 260.
 - produktie, 260, 261.
 - leveringen, 261.
 - voorraden, 261.
 - kapitaal (vermeerdering, vermindering), 261.
 - afschrijvingen, 261.
 - bruto toegevoegde waarde, 701, 704, 707.
- Bromfietsen :
 - gemiddelde samenstelling en intensiteit van het verkeer per dag, 387.
 - aantal per provincie, 394.
- Brood :
 - en broodbakkerijprodukten (private consumptie), 716, 722.
- Broodgranen, 212, 214, 217, 219 tot 221.
- Brouwerijen :
 - indexcijfers van de nijverheidsproduktie, 296.
 - aantal, 306.
 - belastbare grondstoffen, 306.
 - produktie, 306.
 - verbruik, 306.
- Brouwerijen-mouterijen, mouterijen en fabricatie van diverse dranken :
 - werklieden, 254.
 - lonen, 254.
 - wedden, 254.
 - verbruikte goederen, 254.
 - produktie, 254, 255.
 - leveringen, 255.
 - voorraden, 255.
 - kapitaal (vermeerdering, vermindering), 255.
 - afschrijvingen, 255.
- Bruggen, vakwerk, zware ketelmakerij :
 - totaal van de verzendingen, 285.

- indexcijfers van de produktie, 298.
- personeel, 300.
- Bruine suiker of vergeoise (produktie), 272.
- Bruto binnenlandse kapitaalvorming, 719, 720.
- Bruto binnenlands produkt, 703, 706, 709, 710.
- Bruto nationaal produkt, 703, 706, 709 tot 714; 716 tot 728.
- Bruto toegevoegde waarde :
 - per activiteitsklasse, 701 tot 709.
 - groeipercentages, 710.
- Bruto-uurlonen in de nijverheid (gemiddelde) :
 - a) arbeiders :
 - in absolute cijfers, 580 tot 587.
 - indexcijfers voor België, 588 tot 593.
 - indexcijfers voor de E.E.G.-landen, 600, 601.
 - loonkosten per uur van werklieden in de nijverheid van E.E.G.-landen, 604, 605.
- Brutowedden in de nijverheid (gemiddelde maandelijks ...) :
 - b) bedienden :
 - in absolute cijfers (per geslacht), 594 tot 596.
 - indexcijfers voor België, 597 tot 599.
 - indexcijfers voor de E.E.G.-landen, 602, 603.
- Buitenlandse handel :
 - van verschillende landen, 744 tot 748.
 - van de Belgisch-Luxemburgse Economische Unie, 323 tot 341.
- Buizen voor elektrische geleidingen in plastic (leveringen), 286.
- Buizen en pijpen in plastic (leveringen), 286.
- Burgerlijke staat van de bevolking, 33.
- Bustehouders, korsetten, enz... (verkoop en maakloonwerk), 277.
- Buurtspoorwegen, 384, 385.

C

- Cadmium, tin, enz... (produktie), 284.
- Cafés, hotels, restaurants :
 - inrichtingen, 559.
 - personeel, 559.
- Calciumcarbonaat (natuurlijk) :
 - produktie, 269.
 - indexcijfers van de produktie (zandsteen en natuurlijk calciumcarbonaat), 296.
- Camembertkaas, 273.
- Camping :
 - kampeertreinen, 100.
 - overnachtingen, 403, 404.
- Caramels en toffees (produktie), 270.
- Carbureactor :
 - vliegtuigbenzine en carbureactor (type essence) (produktie), 281.
 - petroleum en carbureactor (type petroleum) (produktie), 281.

- Cement :
 - personeel, 262, 300.
 - lonen, 262.
 - wedden, 262.
 - waterverbruik, 293.
 - verbruikte goederen, 262.
 - produktie, 262, 263, 283, 741.
 - leveringen, 263.
 - indexcijfers van de nijverheidsproduktie, 297.
 - voorraden, 263.
 - kapitaal (vermeerdering, vermindering), 263.
 - afschrijvingen, 263.

Cementagglomeraten en asbestcement :

- werklieden, 262.
- lonen, 262.
- wedden, 262.
- verbruikte goederen, 262.
- produktie, 262, 263.
- leveringen, 263.
- voorraden, 263.
- kapitaal (vermeerdering en vermindering), 263.
- afschrijvingen, 263.
- toegevoegde waarde, 702, 705, 708.

Cement, glas, klei, ceramiek :

- toegevoegde waarde, 702, 705, 708.
- bruto binnenlandse kapitaalvorming, 720, 725.

Cementnijverheid en nijverheid der cementagglomeraten :

- aandelenemissies van de naamloze vennootschappen, 510.
- emissies van obligaties en kasbons, 514.

Centraal Bureau voor de Kleine Spaarders, 482.

Centraal Bureau voor Hypothecair Krediet, 488.

Centrale Kas voor Landbouwkrediet van de Belgische Boerenbond, 492.

Centrale jury, 146, 164, 167.

Chocoladebonbons, 270.

Chocolade, chocoladefabrieken :

- produktie, 270.
- private consumptie, 716-722.

Chocolade- en suikergoednijverheid :

- werklieden, 254.
- lonen, 254.
- wedden, 254.
- verbruikte goederen, 254.
- produktie, 254, 255.
- leveringen, 255.
- voorraden, 255.
- kapitaal (vermeerdering, vermindering), 255.
- afschrijvingen, 255.

Cichorei :

- beteelde oppervlakte, 214.
- opbrengst, 223.
- produktie, 225.

Cichoreifabrieken :

- werklieden, 254.
- lonen, 254.
- wedden, 254.
- verbruikte goederen, 254.
- produktie, 254, 255, 270.
- leveringen, 255.

- voorraden, 255.
 - kapitaal (vermeerdering, vermindering), 255.
 - afschrijvingen, 255.
 - Cocons (spinnerijen) :
 - indexcijfers van de nijverheidsproduktie, 296.
 - personeel, 299.
 - Cokes :
 - produktie, 268, 281.
 - voorraden, 281.
 - Cokesfabrieken :
 - batterijen in werking, 281.
 - waterverbruik, 293.
 - ovens in dienst, 281.
 - produktie van cokes, 281.
 - indexcijfers van de produktie :
 - onafhankelijke, 297.
 - afhankelijk van de metaalindustrie, 298.
 - personeel, 299, 302, 303.
 - Cokesfabrieken :
 - werklieden, 262.
 - lonen, 262.
 - wedden, 262.
 - verbruikte goederen, 262.
 - produktie, 262, 263.
 - leveringen, 263.
 - voorraden, 263.
 - kapitaal (vermeerdering, vermindering), 263.
 - afschrijvingen, 263.
 - Cokes-, gasfabrieken, petroleumraffinaderijen en fabrieken van steenkoolagglomeraten (toegevoegde waarde), 702, 705, 708.
 - Commissies van openbare onderstand :
 - ontvangsten en uitgaven, 444.
 - ontvangen giften, 698.
 - bezoldigingen en pensioenen, 718.
 - in boni, mali of evenwicht op basis van de rekeningen en begrotingen, 445.
 - personeel, 560 tot 562.
 - Commodo en incommodo (zie gevaarlijke, ongezonde of hinderlijke inrichtingen).
 - Concordaten (gerechtelijke), 205.
 - Confectie :
 - personeel, 258, 299, 301.
 - lonen, 258.
 - wedden, 258.
 - verbruikte goederen, 258.
 - produktie, 258, 259.
 - leveringen, 259.
 - indexcijfers van de produktie, 297.
 - voorraden, 259.
 - kapitaal (vermeerdering, vermindering), 259.
 - afschrijvingen, 259.
 - Confituur (produktie), 270.
 - Confituur- en stroopfabrieken, enz... :
 - personeel, 252, 299.
 - lonen, 252.
 - wedden, 252.
 - verbruikte goederen, 252.
 - produktie, 252, 253.
 - leveringen, 253.
 - voorraden, 253.
 - kapitaal (vermeerdering, vermindering), 253.
 - afschrijvingen, 253.
 - indexcijfers van de produktienijverheid, 296.
 - Conserven van vis, week- en schaaldieren (nijverheid van de bereiding en van de ...) :
 - personeel, 252.
 - lonen, 252.
 - wedden, 252.
 - verbruikte goederen, 252.
 - produktie, 252, 253.
 - leveringen, 253.
 - voorraden, 253.
 - kapitaal (vermeerdering, vermindering), 253.
 - afschrijvingen, 253.
 - Conserven van :
 - groenten, 252, 253, 270.
 - fruit, 252, 253, 270.
 - fruitsappen, confituur, stroop en aanverwante industrieën, 252, 253, 270.
 - vlees, 252, 253, 270.
 - Constructie van transportmaterieel :
 - indexcijfers van de produktie, 298.
 - Consumptieprijzen, 575.
 - Containerschepen, 349.
 - Contracten :
 - leercontract (ambachten en neringen), 175, 176.
 - met leercontracten werklozen, 178.
 - verkoop op afbetaling, 315, 316.
 - persoonlijke leningen, 316.
 - Coöperatieven (verkoopindexcijfers), 314.
 - Coöperatieve vennootschappen (oprichtingen, ontbindingen), 512.
 - Criminele statistiek, 198 tot 202.
- D
- Dagbladen (aantal), 417.
 - Dagbladpapier (produktie), 279.
 - Dakleien :
 - produktie, 269.
 - indexcijfers van de nijverheidsproduktie, 296.
 - Dameskousen (produktie), 274.
 - Dassen, hoofddoeken, sjerpen (verkoop en maakloonwerk), 277.
 - Deegwarennijverheid :
 - werklieden, 254.
 - lonen, 254.
 - wedden, 254.
 - verbruikte goederen, 254.
 - leveringen, 255.
 - produktie, 254, 255, 270.
 - voorraden, 255.
 - kapitaal (vermeerdering, vermindering), 255.
 - afschrijvingen, 255.
 - Dekens (produktie), 275, 276.
 - Delcredere (Nationale Delcrederedienst), 499, 500.
 - Delfstofprodukten (indexcijfers van de groothandelsprijzen), 577, 578.

- Dennen (ha), 233, 236, 237.
— volume, waarde, 236, 237.
- Dennen, lariksen en ander naaldhout (produkt van de kappingen), 234.
- Depositobanken, 468.
- Diabetes (sterfgevallen), 82, 83.
- Diamant :
— personeel, 301.
— werkloosheid, 682, 686, 687.
- Dichtheid van de bevolking, 44.
- Dieet- en speciale produkten (fabricage), 273.
- Diefstal en stroperij (veroordeelden), 202.
- Diensten :
— toegevoegde waarde, 703, 706, 709.
— bruto binnenlandse kapitaalvorming, 720, 725.
— overheidsdiensten en andere diensten van algemeen belang :
— aantal inrichtingen, 556, 559.
— personeel, 556, 559.
- Dieptrekwerk, smederij, perswerk, enz. :
— totaal van de verzendingen, 285.
— indexcijfers van de produktie, 298.
— personeel, 300.
- Diploma's en eindgetuigschriften afgeleverd door :
— de onderwijsinstellingen, 146, 149, 160, 164, 167.
— de centrale jury, 146, 164, 167.
- Directe belastingen, 423.
- Discontovoet, 458, 459.
- Dispensaria van de Belgische nationale liga tot bestrijding van de tuberculose (bedrijvigheid), 80.
- Dividenden, 713, 715.
- Dokters in geneeskunde, 77, 78.
- Dokters in geneeskunde - licentiaten in tandheelkunde, 77.
- Dokwerkers (werkloosheid), 682, 689.
- Dolomiet, kalk, enz. ... (indexcijfers van de produktie), 297.
- Dolomiet (produktie), 269.
- Domeinen en registratie (ontvangsten), 423.
- Domicilievergunningen, 41.
- Doodgeborenen, 48.
- Doodslag, 86, 202.
- Doodsoorzaken, 82 tot 86.
- Doofstommen (behoefte), 93, 94.
- Dotatiën, 425.
- Douanen en accijnzen (ontvangsten), 423.
- Douanerechten, 423.
- Douglas (oppervlakte, volume, waarde), 236, 237.
- Douglassparren, fijnsparren en sparren (produkt van de kappingen), 234.
- Draad- en metaaltrekkerij en koudwalserij :
— totaal van de verzendingen, 285.
— indexcijfers van de produktie, 298.
— personeel, 300.
- Draineerbuizen en kabelbeschermers in klei (produktie), 283.
- Dranken :
— aantal nijverheidsinrichtingen, 306, 567.
— personeel, 301.
— verbruikte stoffen, 306.
— produktie, 306.
— indexcijfers van de produktie, 296.
— verbruik, 306.
— accijsrechten en speciale taksen, 423.
- Dranken en voedingsmiddelen (toegevoegde waarde), 701, 704, 707.
- Dranken (fabrikatie van diverse ...) :
— personeel, 254.
— lonen, 254.
— wedden, 254.
— verbruikte goederen, 254.
— produktie, 254, 255.
— leveringen, 255.
— voorraden, 255.
— kapitaal (vermeerdering, vermindering), 255.
— afschrijvingen, 255.
- Dranken, voedingsmiddelen en tabak :
— toegevoegde waarde, 701, 704, 707.
— bruto binnenlandse kapitaalvorming, 720.
- Drankgelegenheden (verkochte gebouwen), 529.
- Drankslijterijen (belasting), 423.
- Drielingen, 53.
- Drijfkrachtmachines, compressoren, pompen, ventilatoren en andere machines :
— verzendingen, 285.
— indexcijfers van de produktie, 298.
— personeel, 300.
- Droge bonen :
— opbrengst, 223.
— produktie, 225.
- Droge erwten :
— opbrengst, 223.
— produktie, 225.
- Droog geoogste peulvruchten, 215, 219 tot 221.
- Drops (produktie), 270.
- Druk- en boekbindersbedrijf, fotografie (personeel), 301.
- Drukkerijen van dag- en weekbladen :
— werklieden, 260.
— lonen, 260.
— wedden, 260.
— verbruikte goederen, 260.
— produktie, 260, 261.
— leveringen, 261.
— voorraden, 261.
— kapitaal (vermeerdering, vermindering), 261.
— afschrijvingen, 261.
- Drukkerij, uitgeverij, papier (bruto binnenlandse kapitaalvorming), 720, 725.
- Drukkers-, brocheerd- en inbindersbedrijf :
— werklieden, 260.
— lonen, 260.
— wedden, 260.
— verbruikte goederen, 260.

- produktie, 260, 261.
- leveringen, 261.
- voorraden, 261.
- kapitaal (vermeerdering, vermindering, 261.
- afschrijvingen, 261.
- toegevoegde waarde, 701, 704, 707.

E

- Echtparen naar het aantal kinderen, 73, 74.
- Echtscheidingen, 11, 71, 72.
- Eerherstel, 194, 195.
- Eieren :
- gemiddelde prijzen, 228.
 - landbouwindex, 230.
 - produktie, 227.
 - private consumptie, 716, 722.
- Eierkolen (van steenkoolbriketten) (produktie), 281.
- Eigendommen (land- en tuinbouw...) (overdrachten en onroerende goederen), 526.
- Eiken en essen (produkt van de kappingen), 234.
- Elektriciteit :
- elektrische centrales gerangschikt naar de aard van de brandstoffen, 291.
 - personeel, 264, 300.
 - lonen, 264.
 - waterverbruik, 293.
 - wedden, 264.
 - verbruikte goederen, 264.
 - produktie, 264, 265.
 - netto-produktie van elektrische energie, 289, 291, 292.
 - produktie van verschillende landen, 740.
 - indexcijfers van de produktie, 298.
 - consumptie, 292.
 - opgesteld vermogen en ontwikkelbaar netto vermogen van de elektrische centrales, 290.
 - leveringen, 265.
 - verdeling, 287, 288.
 - abonnementen, 287, 288.
 - in- en uitvoer, 292.
 - voorraden, 265.
 - kapitaal (vermeerdering, vermindering), 265.
 - afschrijvingen, 265.
 - toegevoegde waarde, 702, 705, 708.
 - aandelenemissies van de naamloze vennootschappen, 509.
 - emissies van obligaties en kasbons, 513.
- Elektriciteitscentrales, 289 tot 291.
- Elektrische huishoudtoestellen (private consumptie), 717, 723.
- Elektrotechnische industrie :
- verzendingen, 285.
 - indexcijfers van de produktie, 298.
 - personeel, 300.
- Elektro-technisch porselein, enz. (produktie), 283.
- Emigraties, 36 tot 40.
- Emissies :
- van de overheidssector, 451, 478.

- aandelenemissies van de Belgische vennootschappen, 508 tot 510.
- van de Belgische P.V.B.A., 511, 512.
- van obligaties en kasbons van de Belgische vennootschappen op aandelen, 513, 514.

Eredienst : zie « godsdienst ».

Erkende beroepsverenigingen (aantal), 696.

Erkenning van natuurlijke kinderen, 54.

Ertsen (indexcijfers van de groothandelsprijzen), 577, 578.

Erwten :

- gemiddelde opbrengst per ha, 223.
- produktie, 225.

Evangelische protestantse kerken (ontvangen giften), 698.

F

Fabrieken :

- van steenkoolbriketten (produktie, verkoop, voorraad, verbruik), 281.
- van gegiste dranken (aantal, produktie), 306.
- van mineraal water en limonade (aantal, produktie, verbruik), 306.
- van ijs en koolzuurijs, 305.
- van suiker (aantal, produktie), 306.
- van mousserende wijn (produktie), 306.

Fabrieks- en handelsmerken, 318.

Fabriekstegels (produktie), 283.

Fabrikatie van werken uit metaal, met uitzondering van machines en transportmaterieel (indexcijfers van de produktie), 298.

Faillissementen, 205.

Federaties en agglomeraties van gemeenten, gemeenten, C.O.O. en de intercommunalen (personeel), 560 tot 562.

Fibraan (produktie), 274.

Fibranne (produktie van enkele landen), 743.

Fietsen :

- aantal per provincie, 394.
- met hulpmotor, 394.
- met hulpmotor en motorrijwielen, 394.
- gemiddelde samenstelling en intensiteit van het verkeer per dag, 387.
- getrokken door dieren (gemiddelde samenstelling van het verkeer per dag), 387.

Fijnmechaniekbouw :

- indexcijfers van de produktie, 298.
- personeel, 300.

Fijnsparren :

- aantal ha, 233, 236, 237.
- volume, waarde, 236, 237.

Fijnsparren, douglassparren en sparren (produkt van de kappingen), 234.

Films afgerold in de bioscoopzalen (breedte van de ...), 419, 420.

Financiële en immobiliere vennootschappen :

- aandelenemissies van de naamloze vennootschappen, 508.
- emissies van obligaties en kasbons, 513.

Financiën :

- en bank (inrichtingen, personeel), 559.
- van de Staat, 423 tot 426.
- provinciale, 432 tot 435; 445.
- gemeentelijke, 436 tot 443; 445.
- van de commissies van openbare onderstand, 444.

Financiering :

- van de verkoop op afbetaling, 315, 316.
- van de persoonlijke leningen, 316.

Fiscale ontvangsten, 423, 424, 427.

Flanel (produktie), 275.

Flessen en flacons van plastic (leveringen), 286.

Foliën en vellen in plastic (leveringen), 286.

Fonds :

- gemeenschappelijke beleggingsfondsen, 507.
- rentenfonds, 478.
- muntfonds, 472.
- voor economische ontvangsten, 424.
- speciaal gemeentefonds, 424.
- Openbare fondsen, 448.
- Wegenfonds, 424, 448.

Fosfaten (produktie), 280.

Fosfoorzuur (produktie), 280.

Fotografie, druk-, boekbindersbedrijf en aanverwante bedrijven (personeel), 301.

Fruit :

- conserven, 252, 253, 270.
- teelt, 215, 219 tot 221.
- private consumptie, 716, 722.

Fruitconserven (natuurlijke en andere), gekonfijte vruchten, fabrieken van fruitconserven en aanverwante industrieën, enz... :

- produktie, 270.
- werklieden, 252.
- lonen, 252.
- wedden, 252.
- verbruikte goederen, 252.
- produktie, 252, 253.
- leveringen, 253.
- voorraden, 253.
- kapitaal (vermeerdering, vermindering), 253.
- afschrijvingen, 253.

Fruitvrachtschepen (aantal en tonnenmaat), 349.

G

Gaines, korsetten, enz... (verkoop en maakloonwerk), 277.

Garages :

- personeel, 300.
- toegevoegde waarde, 702, 705, 708.

Garens van :

- kunstmatige vezels (produktie), 274.
- katoen (produktie), 274, 743.
- jute (produktie), 274.
- wol (produktie), 274, 743.
- vlas (produktie), 274.

Gas (cokesfabrieken en gasfabrieken) :

- leveringen, 263.
- in- en uitvoer, 282.

— verbruikte goederen, 262.

— produktie, 262, 263, 282.

— bedeling, 282, 300.

— personeel, 262, 299, 300.

— lonen, 262.

— wedden, 262.

— voorraden, 263.

— kapitaal (vermeerdering, vermindering), 263.

— afschrijvingen, 263.

— emissies van obligaties en kasbons, 514.

Gas (cokes- en gasfabrieken) petroleumraffinaderijen en fabrieken van steenkoolagglomeraten (toegevoegde waarde), 702, 705, 708.

Gasdistributie :

- netto-produktie, 282.
- in- en uitvoer, 282.
- beschikbaar gas, 282.
- verdeeld gas volgens het verbruik, 282.
- verbruik, 282.
- personeel, 300.

Gasfabrieken en cokesfabrieken :

- werklieden, 262.
- lonen, 262.
- wedden, 262.
- verbruikte goederen, 262.
- produktie, 262, 263.
- leveringen, 263.
- voorraden, 263.
- kapitaal (vermeerdering, vermindering), 263.
- afschrijvingen, 263.

Gas-oil, 281, 306.

Gas, water en elektriciteit :

- toegevoegde waarde, 702, 705, 708.
- bruto binnenlandse kapitaalvorming, 720, 725, 728.

Geboorten :

- in enkele landen, 735 tot 737.
- voor het Rijk, 10 tot 13.
- per bestuurlijk arrondissement, 14 tot 23.
- per geslacht, 47.
- per maand, 48.
- naar de leeftijd van de ouders, 49.
- naar het rangnummer, 52.
- naar de duur van het huidige huwelijk der ouders, 52.
- meerlinggeboorten, 53.

Gebouwen en woningen :

- Bouw en afbraak :
 - toegestane bouwvergunningen, 116.
 - indexcijfers van de produktie, 298.
 - gewijzigde of nieuw opgerichte gebouwen, 115, 741.
 - afgebroken gebouwen, 116, 117.
 - woningen, waarvan de bouw of de verbouwing begonnen is, 116.
 - toegevoegde waarde, 702, 705, 708.
 - bruto binnenlandse kapitaalvorming, 429, 720, 725, 728.
- Financiering :
 - bron van de financiering van de woningbouw, 450, 495.
 - bouwpremies, 117.
 - aankooppremies, 117.
 - strijd tegen de krotwoningen, 117.

- verhuizingstoelagen, 117.
 - leningen voor de aankoop of de bouw van huizen en woningen, 493, 494.
 - erkende maatschappijen, 487 tot 489; 493, 495 tot 497.
 - Aantal gebouwen en woningen :
 - gewijzigde of nieuw opgerichte gebouwen, 115.
 - onderhoud (private consumptie), 717, 723.
 - huur (private consumptie), 716, 722.
 - eigenaars van de gebouwen, 108, 112.
 - ouderdom van de gebouwen, 110, 113, 114.
 - gebruik van de gebouwen, 111, 112.
 - verkoopwaarde, 113.
 - algemene kenmerken der woningen, 108, 110.
 - gerieflijkheden van de woningen, 109.
 - aantal woonvertrekken, 114.
 - nieuwbouw of gewijzigde gebouwen, 115.
 - Fiscaliteit :
 - belastbaar kadastraal inkomen, 530.
 - nalatenschappen en overgangen bij overlijden, 528, 529.
 - overdrachten van onroerende goederen, 526, 527.
 - aangiften voor de taxe tot vergoeding op de V.Z.W., 529.
 - Bouwmaterialen :
 - produktie van de groeven, 269.
 - produktie van baksteen, cement, enz., 283.
 - metalen toebehoren voor het bouwbedrijf (indexcijfers), 298.
 - indexcijfers van de groothandelsprijzen, 577, 578.
 - Nijverheidsinrichtingen (bouwbedrijf).
 - aantal, 555, 559.
 - personeel, 264, 533, 540, 541, 554, 555, 559.
 - werkstakingen, 693.
 - werkloosheid, 682, 686, 687.
 - globale bezoldigingen, 606, 607.
 - lonen, 264.
 - wedden, 264.
 - verbruikte goederen, 264.
 - produktie, 264, 265.
 - leveringen, 265.
 - voorraden, 265.
 - kapitaal (vermeerdering, vermindering), 265.
 - afschrijvingen, 265.
 - aandelenemissies van de naamloze vennootschappen, 510.
 - uitgiften van de personenvennootschappen met beperkte aansprakelijkheid, 512.
- Gebreide stoffen (produktie), 274.
- Gebrekkigen en verminkten (tegemoetkomingen aan...), 664.
- Gediplomeerden van het hoger onderwijs, 182.
- Geesteszieken :
 - aantal zieken die in de instellingen verblijven, 92.
- Gegolfde platen in plastic (leveringen), 286.
- Gehuwden, 33, 46, 59, 69 tot 71.
- Geiteleder (produktie), 278.
- Geiten :
 - aantal, 216, 217.
 - geslacht voor het verbruik, 226.
- Gekonfijte vruchten, natuurlijk ingelegd fruit, enz... :
 - werklieden, 252.
 - lonen, 252.
 - wedden, 252.
 - verbruikte goederen, 252.
 - produktie, 252, 253, 270.
 - leveringen, 253.
 - voorraden, 253.
 - kapitaal (vermeerdering, vermindering), 253.
 - afschrijvingen, 253.
- Geldhoeveelheid, 473 tot 475.
- Geldomloop, 472, 476, 477.
- Gemeentekrediet, 494.
- Gemeenten :
 - aantal, 5, 6, 8.
 - oprichting, opheffing en wijziging van grenzen, 7.
 - onderwijs, 140 tot 144; 147, 150, 151, 162, 165, 169, 171 tot 174; 718, 719.
 - financiën, 436 tot 443; 445.
 - schulden, 440 tot 443.
 - bevolking, 6, 8.
 - bevolking van de gemeenten gerangschikt naar hun graad van verstedelijking, 24, 25.
 - personeel, 560 tot 563.
- Gemeenteraadsleden, 131.
- Gemerkte wapens en vervangingsstukken, 319.
- Gemiddelde levensduur, 65 tot 67.
- Geneesheren, 77, 78.
- Geneeskunde :
 - verzorgingsinstellingen (aantal bedden), 79.
 - private consumptie (genees- heekundige en aanverwante zorgen), 717, 723.
- Geperste panelen en geplakt hout :
 - waarde van de leveringen, 278.
 - personeel, 299.
- Geperste panelen en geplakt hout, meubelen, zetels, enz... :
 - werklieden, 258.
 - lonen, 258.
 - wedden, 258.
 - verbruikte goederen, 258.
 - produktie, 258, 259.
 - leveringen, 259.
 - voorraden, 259.
 - kapitaal (vermeerdering, vermindering), 259.
 - afschrijvingen, 259.
- Geplakt hout :
 - personeel, 299.
 - waarde van de leveringen, 278.
- Geplakt hout en geperste panelen :
 - personeel, 258, 299.
 - lonen, 258.
 - wedden, 258.
 - verbruikte goederen, 258.
 - produkten, 258, 259.
 - leveringen, 259.
 - voorraden, 259.
 - kapitaal (vermeerdering, vermindering), 259.
 - afschrijvingen, 259.
- Gerechtelijke concordaten, 205.

Gerechtelijke en bestuurlijke indeling, 5.

Gerst :

- teelten, 212, 214, 217, 219, 220.
- gemiddelde opbrengst, 223, 224.
- produktie, 225.
- prijzen, 228.
- landbouwindex, 230.

Gescheiden mannen en vrouwen, 33, 46, 59, 70 tot 72.

Gesinistreerden (toegestane leningen), 487.

Geslachte dieren voor het openbaar verbruik, 226.

Gestalte van de dienstplichtigen, 98.

Gestichten en instituten (giften aan ...), 698.

Gevaarlijke, ongezonde of hinderlijke inrichtingen, 302, 303.

Gewassen :

- nijverheidsgewassen, 214, 215, 219 tot 221.
- wortel- en knolgewassen (beteelde oppervlakte), 214, 215, 219 tot 221.
- oliehoudende; beteelde oppervlakte, 214.

Gewatteerde bedspreien, eiderdonzen bedkleden (verkoop en maakloonwerk), 277.

Gewelddadige dood, 86.

Gewichten, 317.

Gezamenlijke boseigendom (loofhout- en naaldhoutbossen), 236 tot 241.

Gezinnen, 45, 46.

Gezinsbijslag, 652.

Gezinsbudget, 612 tot 621.

Gezinshoofden, 46.

Gezondheidscentra (aangenomen ...), 80.

Gieterijen :

- verzendingen, 285.
- indexcijfers van de produktie, 298.
- personeel, 300.

Gietijzer :

- produktie, 268, 284.
- indexcijfers van de produktie, 298.

Gietijzer en ijzerverbindingen, 742.

Giften aan de weldadigheidsinstellingen, enz., 698.

Girale geldsomloop, 476.

Gistfabrieken en alcoholstokerijen :

- werklieden, 254.
- verbruikte goederen, 254.
- produktie, 254, 255.
- leveringen, 255.
- voorraden, 255.
- kapitaal (vermeerdering, vermindering), 255.
- afschrijvingen, 255.

Glas :

- nijverheidsinrichtingen, 558.
- personeel, 262, 300, 558.
- werkloosheid, 682, 686, 687.
- lonen, 262.
- wedden, 262.
- waterverbruik, 293.
- verbruikte goederen, 262.

— produktie, 262, 263.

— leveringen, 263.

— voorraden, 263.

— kapitaal (vermeerdering, vermindering), 263.

— afschrijvingen, 263.

— indexcijfers van de produktie, 297.

— aandelenemissies van de naamloze vennootschappen, 510.

— emissies van obligaties en kasbons, 514.

Glas en cement (toegevoegde waarde), 702, 705, 708.

Glasteelten, 215.

Godsdienst :

— verenigingen zonder winst oogmerken, 697.

— hospitalen en verplegingscongregaties (ontvangen giften), 698.

— evangelische protestantse kerken (ontvangen giften), 698.

— kerkfabrieken (ontvangen giften), 698.

— kloostergemeenten en godsdienstige werken (ontvangen giften), 698.

— personeel van de erediensten, 547.

— seminaries (ontvangen giften), 698.

— synagogen, 698.

— uitgaven van de Staat, 430.

Gom (suikergoed produktie), 270.

Goud (produktie), 284.

Goudvoorraad van de Nationale Bank van België, 467.

Graanbewerkende nijverheid :

— werklieden, 252.

— lonen, 252.

— wedden, 252.

— verbruikte goederen, 252.

— produktie, 252, 253.

— leveringen, 253.

— voorraden, 253.

Graan- en meelgewassen :

— beteelde oppervlakte, 214, 215, 219 tot 221.

— opbrengst, 223, 224.

— produktie, 225.

Gras, wei- en maailand, 215, 219 tot 221; 223, 225, 528.

Grasland (beteelde oppervlakte), 215.

Graverijen, groeven, aanverwante industrieën en exploitatie van terrils :

— werklieden, 252.

— lonen, 252.

— wedden, 252.

— verbruikte goederen, 252.

— produktie, 252, 253.

— leveringen, 253.

— voorraden, 253.

— kapitaal (vermeerdering, vermindering), 253.

— afschrijvingen, 253.

Grensarbeidersverkeer tussen België en :

— Nederland, 548.

— Frankrijk, 548.

— het Groot Hertogdom Luxemburg, 549.

— Duitsland, 549.

Grenzen van België (lengte der ...), 5.

Griffiers, 204.

Grind (produktie), 269.

Groenten :

- beteelde oppervlakte, 212 tot 215; 219 tot 221.
- private consumptie, 716, 722.

Groenteconserven (fabrieken) :

- werklieden, 252.
- lonen, 252.
- wedden, 252.
- verbruikte goederen, 252.
- produktie, 252, 253, 270.
- leveringen, 253.
- voorraden, 253.
- kapitaal (vermeerdering, vermindering), 253.
- afschrijvingen, 253.
- private consumptie, 716, 722.

Groenteteelt, 215, 219 tot 221.

Groeven :

- oppervlakte, volume, waarde, 238, 239.
- personeel, 299, 558.
- produktie, 269.
- indexcijfers van de nijverheidsproduktie, 296.
- indexcijfers van de groothandelsprijzen der steengroefprodukten, 577, 578.
- nijverheidsinrichtingen, 558.
- werkstakingen, 693.

Groeven, graverijen, aanverwante industrieën en exploitatie van terrils :

- werklieden, 252.
- lonen, 252.
- wedden, 252.
- verbruikte goederen, 252.
- produktie, 252, 253.
- leveringen, 253.
- voorraden, 253.
- kapitaal (vermeerdering, vermindering), 253.
- afschrijvingen, 253.

Grondbelasting, 423.

Grondbelastingkohieren, 7.

Gronden :

- bouw (overdrachten van onroerende goederen), 527.
- woeste ..., 233, 238, 239.
- opgegeven ..., 233.

Gronden (overdrachten van onroerende goederen) :

- teel ..., 526.
- niet-beteelbare ..., 527.

Grondverbrokkeling, 7.

Groot- en kleinhandel :

- aandelenemissies van de naamloze vennootschappen, 508 tot 510.
- uitgiften van de personenvennootschappen met beperkte aansprakelijkheid, 511, 512.
- emissies van obligaties en kasbons, 513, 514.

Grootteklasse van de landbouwbedrijven, 212.

Grootwarenhuizen met veelvuldige afdelingen (verkoop-indexcijfers), 314.

Grote ondernemingen gespecialiseerd in kleding (verkoop-indexcijfers), 314.

H

Hagel (dagen met ...), 3, 4.

Halfsuikerbieten :

- gemiddelde opbrengst der teelten, 223.
- produktie, 225.

Handbalvelden, 100.

Handdoeken (gewafelde), keukenhanddoeken, tafellakens en servetten (produktie), 275.

Handdoeken, zakdoeken, enz. (verkoop en maakloonwerk), 277.

Handel (zie : binnenlandse handel; buitenlandse handel).

Handel en nijverheid :

- telling, 567 tot 572.
- uitgaven van de Staat, 430.

Handelsbalans, 323.

Handelsinrichtingen (inrichtingen; personeel), 568, 570 tot 572.

Handelsregister (inschrijvingen en schrappingen), 309.

Handelsvloot, 348.

Handicaps, 538, 539.

Handlangers (werklozen), 682.

Handschoenen, schoenen, marokijnwerk :

- werklieden, 258.
- lonen, 258.
- wedden, 258.
- verbruikte goederen, 258.
- produktie, 258, 259.
- leveringen, 259.
- voorraden, 259.
- kapitaal (vermeerdering, vermindering), 259.
- afschrijvingen, 259.
- toegevoegde waarde, 701, 704, 707.

Harde vezelspinnerij en touwslagerij (indexcijfers van de produktie), 296.

Harde vezels (spinnerijen van ...) :

- werklieden, 256.
- lonen, 256.
- wedden, 256.
- verbruikte goederen, 256.
- produktie (enkel garen, touwwerk), 256, 257, 274.
- leveringen, 257.
- voorraden, 257.
- kapitaal (vermeerdering, vermindering), 257.
- afschrijvingen, 257.

Hardsteen :

- produktie, 269.
- indexcijfers van de produktie, 296.

Hartziekten (sterfgevallen), 82, 83.

Haring, 247, 248.

Haver :

- teelten (ha), 212, 214, 219, 220.
- opbrengst per ha, 223, 224.
- produktie, 225.
- gemiddelde prijs, 228.
- landbouwindex, 230.

Heelkunde (aantal bedden), 79.

- Helpers, 533.
 Hennep en vlas (indexcijfers van de produktie), 296.
 Herdiscontering- en Waarborginstituut, 471.
 Herschoolde arbeiders, 178.
 Herscholingen :
 — individuele bij de werkgever, 178.
 — beroeps, 178.
 Hervekaas, 273.
 Hijs-, vervoer- en weegapparaten :
 — verzendingen, 285.
 — indexcijfers van de produktie, 298.
 — personeel, 300.
 Hitte (dagen met grote ...), 2 tot 4.
 Hockeyvelden, 100.
 Hoeden (verkoop en maakloonwerk), 277.
 Hoevedieren :
 — aantal, 212, 216, 217, 219 tot 221.
 — geslacht voor het verbruik, 226.
 — waarde van de dierlijke produktie, 712.
 — besmettelijke ziekten, 222.
 Hof :
 — van beroep, 196, 197, 206, 207.
 — van assisen, 198, 199.
 — van verbreking, 198, 199, 206, 207.
 Hoofddekseis (verkoop en maakloonwerk), 277.
 Hoofddoeken, sjerpen, enz. ... (verkoop en maakloonwerk), 277.
 Hooghout :
 — uitgestrektheid, 233, 236, 237.
 — verkoopprijs, 235.
 — volume, waarde, 236, 237.
 Hoogovenbedrijf (indexcijfers van de groothandels-
 prijzen), 577, 578.
 Hooi :
 — rendement, 223.
 — produktie, 225.
 Hop :
 — beteelde oppervlakte, 214.
 — opbrengst, 223, 224.
 — produktie, 225.
 Hospitelen :
 — militaire, 95, 96.
 — en verzorgingsinstellingen (aantal bedden), 79.
 — en verplegingscongregaties (ontvangen giften), 698.
 Hotelbedrijf en persoonsverzorging :
 — inrichtingen, 556, 559.
 — personeel, 556, 559.
 Hotel, restaurant, café :
 — inrichtingen, 559.
 — personeel, 559.
 — werkloosheid, 682, 686, 687.
 — overdrachten van onroerende goederen, 527.
 Hotelwezen (overnachtingen), 401 tot 405.
 Hout :
 — nijverheid :
 — aantal nijverheidsinrichtingen, 559.
 — personeel, 258, 299, 301.
 — werkloosheid, 682, 686, 687.
 — lonen, 258.
 — wedden, 258.
 — verbruikte goederen, 258.
 — produktie, 258, 259.
 — leveringen, 259.
 — waterverbruik, 293.
 — indexcijfers van de produktie, 297.
 — voorraden, 259.
 — kapitaal (vermeerdering, vermindering), 259.
 — afschrijvingen, 259.
 — waarde van de leveringen, 278.
 — indexcijfers van de groothandelsprijzen, 577,
 578.
 — toegevoegde waarde, 701, 704, 707.
 — afschrijvingen, 259.
 — uitgaven van de Belgische personenvennoot-
 schappen met beperkte aansprakelijkheid, 511.
 — bruto binnenlandse kapitaalvorming, 720.
 — meubels en artikelen in hout (private consump-
 tie), 717, 723.
 — uitgaven van de personenvennootschappen met
 beperkte aansprakelijkheid, 511.
 — handel (houtbewerking, stoffering en bouwbedrijf),
 559.
 Houtkappingen, 234, 236 tot 239.
 Houtzagerij :
 — personeel, 258, 301.
 — lonen, 258.
 — wedden, 258.
 — verbruikte goederen, 258.
 — produktie, 258, 259.
 — leveringen, 259.
 — voorraden, 259.
 — kapitaal (vermeerdering, vermindering), 259.
 — afschrijvingen, 259.
 Huiden en leder :
 — personeel, 301.
 — indexcijfers van de groothandelsprijzen, 577, 578.
 Huishoudlinnen (verkoop en maakloonwerk), 277.
 Huispersoneel :
 — werkloosheid, 682, 686, 687.
 — uitgaven (onderhoud van de woning), 717, 723.
 Hulp aan het buitenland (Uitgaven van de Staat voor ...),
 430.
 Huur :
 — ontvangen of toegerekend, 713.
 — private consumptie (taxes en water inbegrepen),
 716, 722.
 Huwelijken :
 — per land (per 1 000 inwoners), 735 tot 737.
 — absolute getallen en per 1 000 inwoners, 11.
 — naar de leeftijd van de huwenden, 68 tot 70.
 — naar hun vroegere burgerlijke staat, 70, 71.
 — per maand, 71.
 Hydrofielgas en cambrieeweefsels, 275.
 Hygiëne (private consumptie), 717, 723.
 Hypotheken :
 — ontvangsten, 423.
 — verrichtingen van het Centraal Bureau voor Hypo-
 thecair Krediet, 488.

I

- IJking van meettuigen, 317.
- IJs- en koolzuurijs (fabrieken van ...), 305.
- IJzer :
- produktie per land, 742.
 - Belgische produktie, 268, 284.
- IJzer- en staalnijverheid (emissies van obligaties en kasbons), 513.
- IJzererts :
- produktie van enkele landen, 742.
 - Belgische produktie, 268.
- IJzer- en staalnijverheid (personeel), 262.
- IJzergieterijen :
- verzendingen, 285.
 - indexcijfers van de produktie, 298.
 - personeel, 300.
- IJzernijverheid :
- personeel, 300.
 - lonen, 262.
 - wedden, 262.
 - waterverbruik, 293.
 - verbruikte goederen, 262.
 - produktie, 262, 263, 284.
 - indexcijfers van de produktie, 298.
 - leveringen, 263.
 - voorraden, 263.
 - kapitaal (vermeerdering, vermindering), 263.
 - afschrijvingen, 263.
 - indexcijfers van de groothandelsprijzen, 577, 578.
- IJzer, staal en non-ferrometalen :
- toegevoegde waarde, 702, 705, 708.
 - bruto binnenlandse kapitaalvorming, 720, 725.
- IJzerverbindingen en gietijzer (produktie van enkele landen), 742.
- Immigraties, 38 tot 40.
- Inbinders-, brocheerders- drukkersbedrijf (zie « drukkers-, enz. »).
- Inboorlingschap (verklaringen van ...), 41.
- Inbreuken (individuele), 203.
- Indeling (bestuurlijke en gerechtelijke), 5.
- Indexcijfer :
- landbouw, 229, 230.
 - algemene index der nijverheidsproduktie in enkele landen, 739.
 - nijverheidsproduktie, 296 tot 298.
 - aandelen genoteerd op de beurzen van Brussel en Antwerpen, 460, 461.
 - consumptieprijzen, 575.
 - groothandelsprijzen :
 - in enkele landen, 749, 750.
 - in België, 576 tot 578.
 - gemiddelde bruto-uurlonen van de arbeiders, 588 tot 593.
 - voor de E.E.G.-landen, 600, 601.
 - van de gemiddelde maandelijks brutowedden van de bedienden, 597 tot 599.
 - voor de E.E.G.-landen, 602, 603.
 - hoeveelheid en gemiddelde waarde van de in- en uitgevoerde goederen :
 - in enkele landen, 744 tot 748.
 - in de B.L.E.U., 340.
 - van de omzet in de kleinhandel, 314.
- Individuele inbreuken, 203.
- Ingenieurs en architecten ingeschreven in de Orde van de Architecten, 534.
- Inkomens :
- inkomens en vermogens, 519 tot 529.
 - belastbaar kadastraal inkomen van de eigendommen, 530.
 - netto-inkomens, onderworpen aan de personenbelasting, 519 tot 521.
 - nationaal inkomen, 729, 738.
 - netto nationaal inkomen per inwoner, 738.
 - bruto nationaal inkomen tegen factorkosten, 714.
 - netto nationaal inkomen tegen factorkosten, 714, 715.
 - uit land- en tuinbouw, 712.
 - van de bossen niet aan het bosbeheer onderworpen, 712.
 - uit arbeid, 729, 731.
 - van de geneesheren en tandartsen, 713.
 - van de apothekers, 713.
 - van de advocaten, pleitbezorgers en notarissen, 713.
 - van de vrije beroepen, 713.
 - van de handelaars en ambachtslieden, 713.
 - van de personenvennootschappen, 713.
 - ondernemersinkomen van zelfstandigen en personenvennootschappen, 712, 715, 729, 731.
 - uit vermogen, toevloeiend aan particulieren, 713, 715, 729, 731.
 - uit vermogen en ondernemersinkomen, toevloeiend aan de overheid, 714, 715, 729, 730.
- Inrichtingen :
- handel, 310, 572.
 - nijverheids- en handels-, 567 tot 572.
 - gevaarlijke, ongezonde, hinderlijke, 302, 303.
 - weldadigheid (ontvangen giften), 698.
 - rijksopvoedingsgestichten, 209.
 - onderwijs en stichtingen voor studiebeurzen (ontvangen giften), 698.
 - kuur, 403.
 - onderwijs :
 - kleuter, 171.
 - lager en 4^e graad, 171.
 - middelbaar, 172.
 - normaal, 172.
 - technisch, 173.
 - kunst (plastische kunsten), 173.
 - verzorging (aantal bedden), 79.
 - Rijkswaarnemingsgestichten, 209.
 - tot algemeen nut, 697.
- Installaties voor het mechanisch melken, 216.
- Instituten en gestichten (ontvangen giften), 698.
- Intercommunalen, C.O.O., gemeenten, agglomeraties en federaties van gemeenten (personeel), 560 tot 562.
- Internationaal zeevervoer :
- aangekomen zeeschepen, 344, 345.
 - ladingen, 346.

- lossingen, 347.
- koopvaardijvloot, 348.
- Internationale trafiek van de havens der B.L.E.U., 346, 347.
- Invertsuiker (produktie), 270.
- Investerings (Nationale Investeringsmaatschappij), 485.
- Investerings (zie « Bruto binnenlandse kapitaalvorming »).
- In- en uitvoer.
 - a) van verschillende landen :
 - indexcijfers, 744.
 - waarden, 745 tot 748.
 - b) van de B.L.E.U. (speciale handel) :
 - totaalcijfers, 323.
 - cijfers per afdeling, 324, 325.
 - cijfers volgens de afdelingen van de T.C.I.H., 328 tot 335.
 - cijfers volgens landen, 336 tot 339.
 - hoeveelheids-indexcijfers en indexcijfers van de gemiddelde waarde, 340.
- Inwoners : zie « bevolking ».

J

- Jaarlijks verlot (balans der maatschappelijke zekerheid), 625.
- Jacht en vogelvangst (inkomsten : onder bosregime staande bossen), 235.
- Jachtverloven, 242.
- Jam (produktie), 270.
- Jeugdherbergen, 100.
- Justitie, 194 tot 209.
- Justitie en politie (Uitgaven van de Staat voor ...), 430.
- Jutespinnerijen :
 - personeel, 256, 299.
 - lonen, 256.
 - wedden, 256.
 - verbruikte goederen, 256.
 - produktie, 256, 257, 274.
 - leveringen, 257.
 - voorraden, 257.
 - indexcijfers van de produktie, 296.
 - indexcijfers van de groothandelsprijzen, 577, 578.
- Jute (weefsels), indexcijfers van de produktie, 296.
- Juwelen, uurwerken, enz. ... :
 - personeel, 301.
 - private consumptie, 716, 722.

K

- Kaalkapvlakte (naaldhout) :
 - oppervlakte, 233, 238, 239.
 - volume, waarde, 238, 239.
- Kaardspinnerij :
 - indexcijfers van de produktie, 296.
 - personeel, 299.

- Kaas :
 - produktie, 273.
 - private consumptie, 716, 722.
- Kaatsbalvelden, 100.
- Kabelbeschermers en draineerbuizen in klei (produktie), 283.
- Kabeljauw, 247 tot 249.
- Kadastrale percelen, 7.
- Kaders, lijsten en schaverijen :
 - personeel, 258, 299.
 - lonen, 258.
 - wedden, 258.
 - verbruikte goederen, 258.
 - produktie, 258, 259.
 - leveringen, 259.
 - voorraden, 259.
 - kapitaal (vermeerdering, vermindering), 259.
 - afschrijvingen, 259.
 - waarde leveringen, 278.
- Kalk :
 - produktie, 269.
 - indexcijfers van de produktie, 297.
- Kalk, dolomiet, pleister, pleisteragglomeraten, enz... (indexcijfers van de produktie), 297.
- Kalksteen :
 - produktie, 269.
 - personeel, 299.
 - indexcijfers van de nijverheidsproduktie (kalksteen en natuurlijke calciumcarbonaat), 296.
- Kalveren :
 - geslacht voor het verbruik, 226.
 - landbouwindeks, 230.
- Kamer :
 - verrekenkamers, 465.
 - van volksvertegenwoordigers, 120 tot 122; 126 tot 129.
 - raadkamers, 194, 195.
 - van inbeschuldigingstelling, 194, 195.
- Kammen van wol :
 - personeel, 256, 299.
 - lonen, 256.
 - wedden, 256.
 - verbruikte goederen, 256.
 - produktie, 256, 257.
 - leveringen, 257.
 - voorraden, 257.
- Kampeerterreinen, 100.
- Kanalen, 352, 353, 356 tot 359.
- Kandijsuiker (produktie), 272.
- Kanker :
 - sterfgevallen, 82, 83.
 - zieken in behandeling, 88.
 - nieuwe gevallen bij personen aangesloten bij een mutualiteit, 89.
 - aantal tegemoetkomingen van de verzekering tegen ziekte en invaliditeit, 659.
- Kantons, 5.
- Kapitalen verhandeld op de markt van het daggeld, 465.

Karbonisatie en het wassen van wol :

- personeel, 256, 299.
- lonen, 256.
- wedden, 256.
- verbruikte goederen, 256.
- produktie, 256, 257.
- leveringen, 257.
- voorraden, 257.
- kapitaal (vermeerdering, vermindering), 257.
- afschrijvingen, 257.

Karton en papier :

- werklieden, 260.
- lonen, 260.
- wedden, 260.
- verbruikte goederen, 260.
- produktie, 260, 261, 279.
- indexcijfers van de produktie, 297.
- leveringen, 261.
- voorraden, 261.
- kapitaal (vermeerdering, vermindering), 261.
- afschrijvingen, 261.
- toegevoegde waarde, 701, 704, 707.

Kas :

- Nationale Kas voor Rampenschade, 454.
- Centrale Kas voor Landbouwkrediet van de Belgische Boerenbond, 492.
- private spaarkassen, 482.
- spaarkassen opgericht onder de bescherming van gemeentebesturen, 482.
- Lijfrente (van de Algemene Spaar- en Lijfrentekas), 481.
- Algemene Spaar- en Lijfrentekas, 480 tot 482.
- Nationale Kas voor Beroepskrediet, 486, 487.
- Raiffeisenkassen, 492.
- verzekeringen (van de Algemene Spaar- en Lijfrentekas), 482.
- Amortisatiekas, 453.
- deposito- en consignatiekas, 453.
- sparen (van de Algemene Spaar- en Lijfrentekas), 480, 481.

Katoen :

- spinnerijen :
 - personeel, 256, 299.
 - lonen, 256.
 - wedden, 256.
 - verbruikte goederen, 256.
 - produktie, 256, 257, 274.
 - leveringen, 257.
 - indexcijfers van de produktie, 296.
 - voorraden, 257.
 - kapitaal (vermeerdering, vermindering), 257.
 - afschrijvingen, 257.
- garens (produktie per land), 743.
- weverijen :
 - produktie per land, 743.
 - Belgische produktie, 274, 275.
 - indexcijfers van de nijverheidsproduktie, 296.
- grondstoffen (indexcijfers van de groothandelsprijzen), 577, 578.

Keramik :

- nijverheidsinrichtingen, 558.
- personeel, 262, 558.
- werkloosheid, 682, 687, 689.
- lonen, 262.

- wedden, 262.
- indexcijfers van de produktie, 297.
- waterverbruik, 293.
- verbruikte goederen, 262.
- produktie, 262, 263, 283.
- leveringen, 263.
- voorraden, 263.
- kapitaal (vermeerdering, vermindering), 263.
- afschrijvingen, 263.

Keramik- en kleinijverheid :

- toegevoegde waarde, 702, 705, 708.
- bruto binnenlandse kapitaalvorming, 720, 725.

Kerfabrieken (ontvangen giften), 698.**Kiezel en kiezelstenen (produktie), 283.****Kiezers, 120, 123, 130, 131.****Kinderbijslag, 625, 630, 653.****Kinderen :**

- aantal, 30, 32 tot 35.
- voortspruitend uit tweelinggeboorte, 53.
- erkenning en wettiging, 54.
- geboorten, 10, 12, 14 tot 23; 47 tot 53; 735 tot 737.
- sterfgevallen, 48, 55 tot 57; 59 tot 61; 65 tot 67.
- jeugderiminaliteit, 209.

Kindergeneeskunde (aantal bedden in de verzorgingsinstellingen), 79.**Kisten- en tonnennijverheid, enz. ... :**

- personeel, 258, 299.
- lonen, 258.
- wedden, 258.
- verbruikte goederen, 258.
- produktie, 258, 259, 278.
- leveringen, 259.
- voorraden, 259.
- kapitaal (vermeerdering, vermindering), 259.
- afschrijvingen, 259.

Kleding :

- nijverheidsinrichtingen, 559.
- personeel, 559.
- indexcijfers van de produktie, 297.
- verkoopsindexcijfers, 314.
- toegevoegde waarde, 701, 704, 707.
- private consumptie, 716, 722.
- bruto binnenlandse kapitaalvorming, 720, 725.

Kleding-, schoen-, confectienijverheid :

- werklieden, 258.
- werkloosheid, 682, 686, 687.
- lonen, 258.
- wedden, 258.
- verbruikte goederen, 258.
- produktie, 258, 259.
- leveringen, 259.
- voorraden, 259.
- kapitaal (vermeerdering, vermindering), 259.
- afschrijvingen, 259.
- toegevoegde waarde, 701, 704, 707.
- van breigoed :
 - produktie, 274.
 - verkoop en maakloonwerk, 277.
- van geweven stoffen (verkoop en maakloonwerk), 277.
- private consumptie, 716, 722.

Kleding en schoeisel (bruto binnenlandse kapitaalvorming), 720, 725.

Kledingstukken, konfektie van diverse artikelen in weefsel, schoenen (indexcijfers van de produktie), 297.
— klei (produktie), 283.

Klei (indexcijfers van de produktie), 297.

Klei, ceramiek, glas en cement (bruto binnenlandse kapitaalvorming), 720, 725.

Kleinijverheid :
— personeel, 262, 300.
— lonen, 262.
— wedden, 262.
— verbruikte goederen, 262.
— produktie, 262, 263, 283.
— waterverbruik, 293.
— leveringen, 263.
— indexcijfers van de produktie, 297.
— voorraden, 263.
— kapitaal (vermeerdering, vermindering), 263.
— afschrijvingen, 263.
— toegevoegde waarde, 702, 705, 708.

Kleinhandelszaken (overdracht van onroerende goederen), 527.

Klimatologie, 2 tot 4.

Kloostergemeenten (ontvangen giften), 698.

Koeien :
— aantal, 216, 217, 219 tot 221.
— geslacht voor het verbruik, 226.

Koekjes :
— gesuikerde (produktie), 270.
— wafeltjes en andere ongesuikerde produkten (produktie), 270.
— en pasteigebak (private consumptie), 716, 722.

Koelinrichtingen, 304, 305.

Koers :
— wisselkoers, 457.
— der voornaamste leningen van de Staat, 448.

Koffie (gebrande) (produktie), 270.

Kokosvezels en andere harde vezels (weverij van ...) :
— werklieden, 256.
— lonen, 256.
— wedden, 256.
— verbruikte goederen, 256.
— produktie, 256, 257.
— leveringen, 257.
— voorraden, 257.
— afschrijvingen, 257.

Kolen : zie « steenkool ».

Koolrapen :
— gemiddelde opbrengst der teelten, 223.
— produktie, 225.

Koolzaad :
— beteelde oppervlakte, 214, 217.
— opbrengst, 223, 224.
— produktie, 225.

Koolzuurijs en ijs (fabrieken van ...), 305.

Koper :
— produktie, 268, 284.
— indexcijfers van de produktie, 298.

Korrelmaïs :
— beteelde oppervlakte, 214.
— opbrengst, 223, 224.
— produktie, 225.

Korsetten, gaines, enz. (verkoop en maakloonwerk), 277.

Korfbalvelden, 100.

Kosten van levensonderhoud (in verschillende landen), 749 tot 751.

Koudlijm (produktie), 280.

Koudwalserij, draad- en metaaltrekkerij, ijzergieterijen, vormstaalgieterijen (indexcijfers van de produktie), 298.

Kousen (produktie), 274.

Kraaminrichtingen (aantal bedden), 79.

Krediet :
— kredietondernemingen (inrichtingen, personeel), 559.
— export (credit-export W.Z.W.), 498.
— aan de handel, 487, 488.
— landbouw, 493.
— aan de nijverheid, 484, 485, 487, 488.
— hypotheccair, 488, 495.
— beroepskrediet, 486 tot 488.
— voor verkoop op afbetaling, 315, 316.
— voor de persoonlijke leningen, 316.
— openbare ambten, 488.
— van de depositobanken, 468.
— discontokredieten, voorschotten en acceptkredieten, 468 tot 470.
— van de Staat, 428, 429.

Krotwoningen (vergoedingen voor afbraak), 117.

Kruiden (produktie), 270.

Kunstabloemen (verkoop en maakloonwerk), 277.

Kunsten :
— onderwijs, 169, 170.
— kunsten, letteren (v.z.w. en instellingen tot algemeen nut), 697.

Kunstenaars (werkloosheid), 682.

Kunsten, letteren (v.z.w. of tot algemeen nut), 697.

Kunstgarens (indexcijfers van de groothandelsprijzen), 577, 578.

Kunstgarens- en vezels :
— produktie, 274.
— personeel in de bedrijven, 301.
— indexcijfers der groothandelsprijzen, 577, 578.

Kunstmeststoffen (indexcijfers van de groothandelsprijzen), 577, 578.

Kwarts (produktie), 283.

L

Ladingen :
— in de zeehavens, 346.
— in de havens van de verschillende waterwegen, 356, 357.

Lagere publiekrechtelijke lichamen (begrotingsverrichtingen), 445.

Lammeren :

- geslacht, 226.
- gewicht van het vlees, 226.

Landbouw (uitgaven van de Staat voor ...), 430.

Landbouw en bossen :

- telling op 15 mei, 214 tot 216; 218, 221, 236 tot 241.
- telling van het bosbeheer, 233 tot 241.

— bossen :

- onderworpen aan de bosregeling (loofhout en naaldhout), 240.
- niet onderworpen aan de bosregeling (loofhout en naaldhout), 240, 241.
- aantal hectaren, 233, 235 tot 241.
- produkt van de kappingen, 234.
- inkomsten en uitgaven, 235, 712.
- overdrachten van onroerende goederen, 527.
- aard van de eigenaars, 240, 241.
- bossen per provincie, 235, 241.

— landbouwbedrijven :

- aantal, 212, 218.
- landbouweigendommen (overdrachten van onroerende goederen), 526.
- inkomsten, 712.
- bruto binnenlandse kapitaalvorming, 719, 724.

— teelten :

- aantal hectaren, 212 tot 215, 217 tot 221.
- meststoffen :
 1. landbouwindex, 230.
 2. produktie, 231.
 3. in- en uitvoer, 231.
 4. verbruik, 231.
 5. indexcijfers van de groothandelsprijzen, 577, 578.

— produktie, 225.

— toegevoegde waarde, 701, 704, 707.

— waarde van de produktie, 232, 704, 712.

— opbrengst, 223, 224.

— gemiddelde prijzen der voornaamste landbouwprodukten, 228.

— landbouwwerktuigen :

- aantal, 216.
- aandeel in de produktiekosten, 230.

— produktiekosten, 229, 230, 712.

— arbeidskrachten in de landbouw, 215, 533, 540, 555, 558.

— lonen, 229, 230, 232.

— pachten, 229, 230, 232.

— werkloosheid, 682, 686, 687.

— dieren :

— aantal, 212, 216, 217, 219 tot 221.

— geslacht, 226.

— waarde van de dierlijke produktie, 232, 712.

— besmettelijke ziekten, 222.

— landbouwstreken, 219, 220.

— landbouwkrediet, 487 tot 493.

Land- en tuinbouw (inkomen), 712.

Landbouw en voedselvoorziening (uitgaven van de Staat voor ...), 430.

Landbouwkantoren van de Algemene Spaar- en Lijfrentekas, 490.

Landbouw- en tuinbouweigendommen (verkochte), 528.

Landloperij en bedelarij :

- aangeklaagden, 196, 197.

- gevonnisten, 196, 197.
- bedelaarsgestichten, 209.
- toevluchtshuizen, 209.

Larixen, dennen en ander naaldhout (produkt van de kappingen), 234.

Larixen (Japanse) :

- oppervlakte, volume, waarde, 236, 237.

Leder :

- nijverheidsinrichtingen, 558.
- personeel, 299, 558.
- werkloosheid, 682.
- produktie, 278.
- indexcijfers van de industriële produktie, 297.
- indexcijfers van de groothandelsprijzen, 577, 578.

Leder en huiden :

- personeel, 301.
- werkloosheid, 686, 687.
- indexcijfers van de groothandelsprijzen, 577, 578.

Leercontracten, 175, 176.

Leerlingen, 134 tot 170.

Leerlooierijen :

- werklieden, 260.
- lonen, 260.
- wedden, 260.
- waterverbruik, 293.
- verbruikte goederen, 260.
- produktie, 260, 261, 278.
- leveringen, 261.
- voorraden, 261.
- kapitaal (vermeerdering, vermindering), 261.
- afschrijvingen, 261.

Legaten aan weldadigheidsinstellingen, enz. ..., 698.

Leger :

- militaire hospitalen, 95, 96.
- dienstplichtigen vrijgesteld of verdaagd, 97.
- dienstplichtigen die het geneeskundig onderzoek ondergingen, 97.
- gestalte van die dienstplichtigen, 98.
- graad van onderricht van de ingelijfde mannen, 181.
- uitgaven voor landsverdediging, 425, 426, 430.
- rustpensioenen, 651.
- wervingsverrichtingen, 97, 546.
- aanwezig effectief, 546.
- strijdkrachten, 540.
- toegevoegde waarde, 703, 706, 709.
- besteding van het nationaal produkt, 718, 719, 724.

Leien :

- produktie, 269.
- indexcijfers van de produktie, 296.

Lengte (grenzen), 5.

Leningen :

- aan de handel, 484, 488.
- aan de nijverheid, 484, 485, 489.
- aan de openbare ambten, 489.
- ambachtskrediet, 486.
- bij verkoop of afbetaling, 315, 316.
- aan de landbouw, 487 tot 493.
- voor heroepsdoeleinden, 486 tot 488.
- voor geteisterden, 487.
- van het Centraal bureau voor Hypothecair Krediet, 488.

- van de landbouwkantoren van de Algemene Spaar- en Lijfrentekas, 490.
 - uitleningen door de A.S.L.K. aan vennootschappen voor huisvesting, 495.
 - hypothecaire, 488.
 - van boeken, 185, 186.
 - persoonlijke, 316.
 - voor de verkopen op afbetaling, 315, 316.
- Leukemie (nieuwe gevallen), 89.
- Leurhandelaars, 313.
- Levensduur (gemiddelde), 65 tot 67.
- Levensverzekeringsmaatschappijen, 501, 502.
- Licentiaten in tandheelkunde, 77.
- Lichamelijke opvoeding en sport (installaties), 100.
- Lichamelijke gehandicapten :
- beroepsbevolking, bevolking zonder beroep, 538, 539.
 - tegemoetkomingen, 664.
- Lijm, soluties en dispersies (rubbernijverheid), 279.
- Lijnen :
- van autobussen en autocars, 398.
 - van de spoorwegen, 379.
 - telegraaf, 411.
 - telefoon, 413.
- Lijsten, schaverijen en kaders :
- waarde van de leveringen, 278.
 - personeel, 299.
- Limonade en mineraalwater :
- fabrieken, 306.
 - produktie, 306.
 - verbruik, 306.
- Locomotieven :
- met stoom, 379.
 - diesel, 379.
 - elektrische, 379.
- Lonen, 427.
- Lonen en wedden, 428, 711.
- Lonen en wedden uitgekeerd in de handel (globaal bedrag), 607.
- Lonen en bezoldigingen :
- bruto-uurlonen in de nijverheid (arbeiders) :
 - in België, 580 tot 587.
 - indexcijfers in België, 588 tot 593.
 - indexcijfers in de E.E.G.-landen, 600, 601.
 - maandelijkse brutowedden in de nijverheid (bedienden) :
 - in absolute cijfers (per geslacht), 594 tot 596.
 - indexcijfers voor België, 597 tot 599.
 - indexcijfers voor de E.E.G.-landen, 602, 603.
 - totaal bedrag, 252, 254, 256, 258, 260, 262, 264, 711, 729, 730.
 - bedrag van de loonkosten per uur in de E.E.G.-landen, 604, 605.
 - totale bezoldigingen naar bedrijfstak, 606, 607.
 - begrensde en onbegrensde bezoldigingen, 608, 609.
- Lompen en textielafval (klassifikatie en uitrafeling) :
- werklieden, 256.
 - lonen, 256.
 - wedden, 256.
- verbruikte goederen, 256.
 - produktie, 256, 257.
 - leveringen, 257.
 - voorraden, 257.
 - kapitaal (vermeerdering, vermindering), 257.
 - afschrijvingen, 257.
- Lood :
- produktie, 268, 284.
 - indexcijfers van de produktie, 298.
- Loonkosten per uur van werklieden in de nijverheid van E.E.G.-landen, 604, 605.
- Loop van de bevolking, 10 tot 23.
- Lossingen :
- in de zeehavens, 347.
 - in de havens van de verschillende waterwegen, 358, 359.
- Luchthavens (Belgische) :
- vluchten met handelskarakter, 360 tot 371.
 - transitverkeer, 360 tot 363; 368, 369.
 - Brussel-Nationaal, 372 tot 377.
 - verkeer van de Sabena, 378.
- Luchtverkeer (uitgaven van de Staat voor ...), 430.
- Luchtverontreiniging, 101 tot 106.
- Lucifers :
- produktie, 280.
 - indexcijfers van de produktie, 297.
 - personeel, 299.
- Luiertikelen (verkoop en maakloonwerk), 277.
- Luzerne :
- opbrengst, 223.
 - produktie, 225.

M

Maalderijen (indexcijfers van de produktie), 296.

Sociale Zekerheid (balans), 624, 625.

Maatschappijen : zie « Vennootschappen en maatschappijen ».

Machinebouw en mechanische bouw :

- verzendingen, 285.
- personeel, 300.
- indexcijfers van de produktie, 298.

Machineconstructie :

- aantal nijverheidsinrichtingen, 558.
- personeel, 558.

Machinedraad (ijzernijverheid), 284.

Machines :

- landbouwmachines (aantal), 216.
- melkmachines (aantal), 216.

Magistraten, 204.

Maailand :

- opbrengst, 223.
- produktie, 225.

Maïs :

- beteelde oppervlakte, 214.
- opbrengst der teelten, 223, 224.
- produktie, 225.

Mandenmakerij en rotan :

- waarde van de leveringen, 278.
- personeel, 299.

Maandenmakerij en borstelnijverheid :

- werklieden, 258.
- lonen, 258.
- wedden, 258.
- verbruikte goederen, 258.
- produktie, 258, 259.
- leveringen, 259.
- voorraden, 259.
- kapitaal (vermeerdering, vermindering), 259.
- afschrijvingen, 259.

Maneges (rijscholen), 100.**Margarine :**

- werklieden, 254.
- tewerkgesteld personeel, 299.
- lonen, 254.
- wedden, 254.
- verbruikte goederen, 254.
- produktie, 254, 255, 271.
- indexcijfers van de produktie, 296.
- leveringen, 255.
- voorraden, 255.
- kapitaal (vermeerdering, vermindering), 255.
- afschrijvingen, 255.

Marmer :

- produktie, 269.
- indexcijfers van de produktie, 296.

Marokijnwerk, schoenen, handschoenen :

- werklieden, 258.
- lonen, 258.
- wedden, 258.
- verbruikte goederen, 258.
- produktie, 258, 259.
- leveringen, 259.
- voorraden, 259.
- kapitaal (vermeerdering, vermindering), 259.
- afschrijvingen, 259.
- toegevoegde waarde, 701, 704, 707.

Masteluin :

- beteelde oppervlakte, 214, 217.
- opbrengst, 223.
- produktie, 225.

Maten en gewichten (herijkte meettuigen), 317.**Materieel (begrotingsuitgaven), 427.****Materniteiten, 79.****Mayonnaise en andere gekruide sausen (produktie), 270.****Verscheidene mechaniekbouwwerken :**

- verzendingen, 285.
- indexcijfers van de produktie, 298.
- personeel, 300.

Mechanische (fijn ...) en optische industrie (inrichtingen, personeel), 558.**Medisch personeel, 77, 78.****Meel : zie « bloem ».****Meerlinggeboorten, 53.****Meet-, laboratorium- en gelijkaardige toestellen :**

- verzendingen, 285.
- personeel, 300.

Meettuigen (ijking), 317.**Melk :**

- werklieden, 252.
- lonen, 252.
- wedden, 252.
- verbruikte goederen, 252.
- produktie, 252, 253, 273.
- leveringen, 253.
- voorraden, 253.
- kapitaal (vermeerdering, vermindering), 253.
- afschrijvingen, 253.
- private consumptie, 716, 722.

Menslievendheid en vermaak (v.z.w.), 624.**Meststoffen :**

- produktie, 231, 280.
- invoer en uitvoer, 231.
- verbruik, 231.
- indexcijfers van de groothandelsprijzen, 577, 578.
- landbouwindex (produktiekosten), 230.

Metaalkonstrukties (montage van ...) :

- werklieden, 264.
- lonen, 264.
- wedden, 264.
- verbruikte goederen, 264.
- produktie, 264, 265.
- leveringen, 265.
- voorraden, 265.
- kapitaal (vermeerdering, vermindering), 265.
- afschrijvingen, 265.

Metaal (nijverheid) :

- inrichtingen, 558.
- personeel, 264, 300, 558.
- indexcijfers van de produktie, 298.
- werkloosheid, 682, 686, 687.
- lonen, 264.
- wedden, 264.
- verbruikte goederen, 264.
- produktie, 264, 265.
- leveringen, 265, 285.
- voorraden, 265.
- kapitaal (vermeerdering, vermindering), 265.
- afschrijving, 265.
- toegevoegde waarde, 702, 705, 708.
- produktie, 284.
- aandelenemissies van de naamloze vennootschappen, 508.
- uitgaven van de personenvennootschappen met beperkte aansprakelijkheid, 511.

Metaaltoebehoren voor het bouwbedrijf, plaatwerk, enz. :

- verzendingen, 285.
- indexcijfers van de produktie, 298.
- personeel, 300.

Metaalverwerkende nijverheid :

- nijverheidsinrichtingen, 558.
- personeel, 264, 300, 558.
- lonen, 264.
- wedden, 264.
- waterverbruik, 293.
- verbruikte goederen, 264.
- produktie, 264, 265.
- leveringen, 265, 285.
- indexcijfers van de produktie, 298.
- kapitaal (vermeerdering, vermindering), 265.

- afschrijvingen, 265.
 - toegevoegde waarde, 702, 705, 708.
 - bruto binnenlandse kapitaalvorming, 720, 725.
 - indexcijfers van de groothandelsprijzen, 577, 578.
 - emissies van obligaties en kasbons, 513.
- Metalen en metaalprodukten (indexcijfers van de groothandelsprijzen), 577, 578.**
- Meteorologie, 2 tot 4.**
- Meubels van hout :**
- personeel, 299.
 - waarde van de leveringen, 278.
- Meubels, zetels, schrijnwerkerij, enz. ... (van hout) :**
- werklieden, 258.
 - lonen, 258.
 - wedden, 258.
 - verbruikte goederen, 258.
 - produktie, 258, 259.
 - leveringen, 259.
 - voorraden, 259.
 - kapitaal (vermeerdering, vermindering), 259.
 - afschrijvingen, 259.
- Meubels en artikelen in hout (private consumptie), 717, 723.**
- Middelhout :**
- aantal hectaren, 233, 236, 237.
 - verkoopprijs, 235.
 - volume, waarde, 236, 237.
- Middenstand (uitgaven van de Staat voor de ...), 430.**
- Minder-validen (tegemoetkomingen), 664.**
- Migraties :**
- totalen, 10, 12 tot 23.
 - binnenlandse, 36 tot 38.
 - buitenlandse, 38 tot 40.
- Mijnen :**
- nijverheidsinrichtingen, 558.
 - personeel, 558.
 - handelsinrichtingen, 558.
 - waterverbruik, 293.
 - werkloosheid, 682, 686, 687.
- Mijnwerkers :**
- aantal, 267, 268.
 - lonen, 267.
 - gemiddelde produktie, 267, 268.
- Mijnwezen (uitgaven van de Staat voor het ...), 430.**
- Miliciens :**
- wervingsverrichtingen, 546.
 - die het geneeskundig onderzoek ondergingen, 97.
 - vrijgesteld of verdaagd wegens lichamelijke oorzaken, 97.
 - aanwezig effectief, 546.
 - onderwijs (graad van onderricht van de ingelijfde mannen), 181.
 - ingedeeld naar de gestalte, 98.
 - geteld, per leeftijdsgroep, onderwijsniveau en geslacht, 183.
- Militaire dienst, 95 tot 98.**
- Militaire hospitalen (Statistiek van de ziekten), 95, 96.**
- Militie, 97, 98, 546.**
- Mineraalwater en limonade :**
- fabrieken, 306.
 - produktie, 306.
 - verbruik, 306.
 - accijsrechten, 423.
 - private consumptie, 716, 722.
- Miniatuurgolfvelden, 100.**
- Ministeries (begrotingsuitgaven), 425, 426.**
- Misbruik van vertrouwen, oplichtingen, bedriegerijen (veroordeelden), 202.**
- Modesnuisterijen, sierveren en -bloemen (verkoop en maakloonwerk), 277.**
- Moord : zie « doodslag ».**
- Mortaliteit : zie « sterfgevallen ».**
- Mortinataliteit, 48.**
- Mosterd (produktie), 270.**
- Motorrijwielen : aangegeven in de loop van het jaar, 394.**
- aantal, 392, 393.
- Motorrijwielen en scooters (gemiddelde samenstelling en intensiteit van het verkeer per dag), 387.**
- Motorvoertuigen :**
- aantal, 392 tot 396; 398.
 - verkeersongevallen, 397.
 - veroorzaakte sterfgevallen, 83, 397.
 - produktie van verschillende landen, 742.
 - nieuwe tot het verkeer toegelaten, 395.
 - tweedehands tot het verkeer toegelaten, 396.
 - speciale voertuigen :
 - gemiddelde samenstelling en intensiteit van het verkeer per dag, 387.
 - aantal, 392, 393.
- Mousserende appel- en peredrank (produktie), 306.**
- Mousserende wijn (produktie) :**
- van druiven, 306.
 - van ander fruit, 306.
- Mout (produktie), 271.**
- Mouterijen, brouwerijen-mouterijen, brouwerijen en fabricatie van diverse dranken :**
- werklieden, 254.
 - lonen, 254.
 - wedden, 254.
 - verbruikte goederen, 254.
 - produktie, 254, 255.
 - leveringen, 255.
 - voorraden, 255.
- Mozaïek en straatsteen (produktie), 269.**
- Munitie en wapens :**
- verzendingen, 285.
 - indexcijfers van de produktie, 298.
 - personeel, 300.
- Munt :**
- geslagen en in omloop gebrachte munt, 477.
 - snelheid van de girale geldomloop, 476.
 - binnenlandse geldhoeveelheid, 473.
- Muntfonds, 472.**
- Mutualiteiten (vrije mutualiteitsverzekering) :**
- aantal verenigingen, 660.
 - aantal verbonden, 660.
 - financiële resultaten, 661 tot 663.

N

- Naaigarenfabrieken (produktie), 274.
- Nalatenschappen en overgangen bij overlijden :
 — successierechten, 423.
 — indeling volgens de devolutie, 528, 529.
 — indeling volgens het bedrag van de netto-activa, 529.
 — jaarlijkse indeling volgens de belaste grondslag, 530.
- Nataliteit : zie « geboorten ».
- Nationaal inkomen, 738.
- Nationaal produkt :
 — bruto nationaal produkt tegen marktprijs, 703, 706, 709, 710.
 — in werkelijke prijzen, 711 tot 714; 716 tot 726.
 — verdeeld over de produktiefactoren, 711 tot 714.
 — besteding, 716 tot 726.
 — groeipercenages van de verschillende bestedingen, 727, 728.
- Nationale Bank van België (balansen), 467.
- Nationale Delcredere dienst, 499, 500.
- Nationaal Instituut voor Landbouwkrediet, 491.
- Nationale Kas voor Beroepskrediet, 486, 487.
- Nationale Maatschappij voor de Huisvesting, 496, 497.
- Nationale Maatschappij voor Krediet aan de Nijverheid, 484.
- Nationale rekeningen, 701 tot 732.
- Naturalisaties, 41.
- Neringen en ambachten (beroepsopleiding en vervolmaking), 175 tot 177.
- Netto buitenlands tegoed van de geldscheppende instellingen, 476.
- Niet beteelbare gronden (verkoop), 529.
- Nieuwbouw, 115, 116.
- Nijverheid :
 — uitgaven van de Staat voor de ..., 430.
 — inrichtingen, 555.
 — personeel, 252, 254, 256, 258, 260, 262, 264, 267, 268, 299 tot 301; 540, 541.
 — gemiddelde bruto-uurlonen van de arbeiders, 580 tot 587.
 — loonkosten per uur van de arbeiders in E.E.G.-landen, 604, 605.
 — indexcijfers van de gemiddelde bruto-uurlonen van de arbeiders, 588 tot 593.
 — voor de E.E.G.-landen, 600, 601.
 — gemiddelde maandelijke brutowedden van de bedienden, 594 tot 596.
 — indexcijfers van de gemiddelde maandelijke brutowedden van de bedienden, 597 tot 599.
 — voor de E.E.G.-landen, 602, 603.
 — produktie of leveringen, 253, 255, 257, 259, 261, 263, 265 tot 286; 289 tot 292; 305, 306.
 — indexcijfers van de produktie, 296 tot 298.
 — lonen en wedden, 252, 254, 256, 258, 260, 262, 264, 606 tot 609.
 — actieve bevolking, 533.

- Nijverheid en handel (telling) :
 — vestigingen, 567, 568, 572.
 — werkzame personen, 569 tot 571.
- Non-ferrometalen (nijverheid) :
 — personeel, 264, 300.
 — lonen, 264.
 — wedden, 264.
 — verbruikte goederen, 264.
 — produktie, 264, 265, 284.
 — toegevoegde waarde, 702, 705, 708.
 — leveringen, 265.
 — voorraden, 265.
 — kapitaal (vermeerdering, vermindering), 265.
 — afschrijvingen, 265.
 — indexcijfers van de produktie, 298.
 — indexcijfers van de groothandelsprijzen, 577, 578.
- Normaalscholen : zie « scholen ».
- Notarissen, 204, 534.

O

- Octrooien, 318.
- Oliehoudende zaden, 214.
- Oliën (dierlijke en plantaardige ...) :
 — nijverheidsinrichtingen, 558.
 — personeel, 254, 299, 558.
 — lonen, 254.
 — wedden, 254.
 — verbruikte goederen, 254.
 — produktie (1. lijnolie; 2. andere dan lijnolie), 254, 255, 271.
 — leveringen, 255.
 — voorraden, 255.
 — kapitaal (vermeerdering, vermindering), 255.
 — afschrijvingen, 255.
 — indexcijfers van de produktie, 296.
- Ondergoed (produktie), 274.
- Onderhoudsprodukten (produktie), 280.
- Onderkleding (verkoop en maakloonwerk), 277.
- Ondernemingen met bijhuizen (voeding), (verkoopsindexcijfers), 314.
- Onderricht :
 — gediplomeerden van het hoger onderwijs, 182.
 — graad van onderricht van de bij het leger ingelijfde mannen, 181.
 — godsdienst, kunst en wetenschap (inrichtingen, personeel), 559.
- Onderwijs :
 — staatsbegroting, 187, 428 tot 431.
 — algemeen overzicht, 134 tot 139; 142.
 — kleuter, 134 tot 140; 171, 174.
 — van het eerste niveau (lager onderwijs), 134 tot 139; 141, 171, 174.
 — van het tweede niveau :
 — vierde graad van het lager onderwijs, 134 tot 138; 142, 143, 171.
 — algemeen vormende opleiding; technisch- en beroeps onderwijs met volledig leerplan; vernieuwd secundair onderwijs, 134 tot 139; 144 tot 150; 172, 173.

- normaalonderwijs, 134 tot 137; 142, 172.
 - van het derde niveau : universitaire opleiding; pedagogisch onderwijs; hoger technisch onderwijs; overige onderwijstypes van het hoger niet-universitair onderwijs, 134 tot 139; 151 tot 168.
 - kunstonderwijs (met volledig leerplan), 169, 170, 173.
 - schriftelijke leergangen, 180.
 - met beperkt leerplan, 179.
 - onderwijsniveau van de bevolking van 14 jaar en ouder, geen onderwijs met volledig leerplan meer volgend, 183, 184.
 - onderzoek en wetenschap, onderwijs (inrichtingen, personeel), 559.
- Ongehuwden, 33, 46, 59, 70.
- Ongevallen (sterfte door ...), 83, 96.
- Onroerende goederen (overdracht), 528, 529.
- Oogst : zie « landbouw ».
- Oorlogs- en rampschade (uitgaven van de Staat voor ...), 430.
- Oorlogsgeteisterden (toegestane kredieten), 487.
- Oorlogsschade (Zelfstandige Kas voor ...), 454.
- Opbrengst van de teelten, 223 tot 225.
- Openbare bibliotheken, 185, 186.
- Openbare leningen (Rentenfonds-Uitgiften en terugbetalingen van ...), 478.
- Openbare Onderstand (rekeningen en begrotingen van de Commissies), 444.
- Oplichtingen, misbruik van vertrouwen, bedriegerijen (veroordeelden), 202.
- Oppervlakte :
- Rijk, 5.
 - provincies, 5.
 - bestuurlijke arrondissementen, 5.
 - beteelde oppervlakte, 212 tot 215; 217 tot 221.
 - beboste oppervlakte, 233, 235 tot 241.
- Oprichting van gebouwen, 450.
- Opslagtank, enz. van plastic (leveringen), 286.
- Opvoeding, onderwijs, vulgarisatie (Verenigingen zonder winsttoogmerken), 697.
- Opvoedkundig verachterden bij het leger ingelijfd, 181.
- Ossen :
- geslacht voor het verbruik, 226.
 - gewicht van het vlees, 226.
- Oud ijzer en oude metalen (valorisatienijverheid van ...) :
- werklieden, 264.
 - lonen, 264.
 - wedden, 264.
 - verbruikte goederen, 264.
 - produktie, 264, 265.
 - leveringen, 265.
 - voorraden, 265.
 - kapitaal (vermeerdering, vermindering), 265.
 - afschrijvingen, 265.
- Ovens in de cokesfabrieken (aantal, produktie), 281.
- Overdrachten van onroerende goederen :
- openbare verkopen, 526, 527, 530.
 - verkopen uit de hand, 526, 527, 530.

- Overheidsconsumptie, 718, 719, 724, 727.
- Overheidsschuld, 425 tot 431; 447, 449, 450, 452, 714, 729 tot 731.
- Overheidseffecten, 478.
- Overlevenden op 100.000 geboorten, 65 tot 67.
- Overnachtingen, 401 tot 403; 405.

P

- Paardebonen :
- opbrengst, 223.
 - produktie, 225.
- Paarden :
- voeders voor paarden (produktie), 271.
 - aantal, 212, 216, 217, 219 tot 221.
 - geslacht voor het verbruik, 226.
 - landbouwindex, 230.
- Pachten :
- landbouwindex, 229, 230.
 - betaald per ha, 232.
- Pannen en bijbehoren (produktie), 283.
- Pantoffels :
- produktie, 278.
 - indexcijfers van de produktie (pantoffels en schoenen), 297.
 - geteld personeel, 299.
- Papier (produktie en verwerking van papier en karton) :
- werklieden, 260.
 - lonen, 260.
 - wedden, 260.
 - waterverbruik, 293.
 - verbruikte goederen, 260.
 - produktie, 260, 261.
 - leveringen, 261.
 - voorraden, 261.
 - kapitaal (vermeerdering, vermindering), 261.
 - afschrijvingen, 261.
- Papier, drukkerij, uitgeverij (bruto binnenlandse kapitaalvorming), 720, 725.
- Papier, karton :
- nijverheidsinrichtingen, 559.
 - personeel, 299, 569.
 - werkloosheid, 686, 687.
 - produktie, 279.
 - indexcijfers van de produktie, 297.
 - indexcijfers der groothandelsprijzen, 577, 578.
 - toegevoegde waarde, 701, 704, 707.
- Papiernijverheid en grafische bedrijven :
- aandelenemissies van de naamloze vennootschappen, 509.
 - emissies van obligaties en kasbons, 514.
- Parfumerieën, schoonheidsprodukten, zeep :
- werklieden, 260.
 - lonen, 260.
 - wedden, 260.
 - verbruikte goederen, 260.
 - produktie, 260, 261.
 - leveringen, 261.
 - voorraden, 261.
 - kapitaal (vermeerdering, vermindering), 261.

- afschrijvingen, 261.
 - verkoopindexcijfers, 314.
- Parket (gerecht), 194, 195.
- Parket (hout) :
- waarde van de leveringen, 278.
 - geteld personeel, 299.
- Parket (hout), geplakt hout, meubelen, enz. :
- werklieden, 258.
 - lonen, 258.
 - wedden, 258.
 - verbruikte goederen, 258.
 - produktie, 258, 259.
 - leveringen, 259.
 - voorraden, 259.
 - kapitaal (vermeerdering, vermindering), 259.
 - afschrijvingen, 259.
- Parlementsleden, zie « senatoren » en « volksvertegenwoordigers ».
- Passementwerk (fabrikage van passementwerk, band, vlechten, bastband en soortgelijke artikelen) :
- werklieden, 258.
 - lonen, 258.
 - wedden, 258.
 - verbruikte goederen, 258.
 - produktie, 258, 259.
 - leveringen, 259.
 - voorraden, 259.
 - kapitaal (vermeerdering, vermindering), 259.
 - afschrijvingen, 259.
- Pedagogie (instellingen), 697.
- Pensioenen :
- gerechtigden, 632 tot 650.
 - die volledig ten laste van de Staat vallen, 651.
 - oorlogspensioenen (begroting), 428, 450.
 - begrotingsuitgaven, 425, 426, 428.
- Peperkoek, koekjes, beschuiten :
- werklieden, 252.
 - lonen, 252.
 - wedden, 252.
 - verbruikte goederen, 252.
 - produktie, 252, 253.
 - leveringen, 253.
 - voorraden, 253.
 - kapitaal (vermeerdering, vermindering), 253.
 - afschrijvingen, 253.
- Peperkoek (produktie), 270.
- Pere- en appeldrank (produktie), 306.
- Pers :
- Belgische periodieke, 417.
 - private consumptie, 717, 723.
- Personeel van :
- het onderwijs, 174.
 - het Rijk, 542 tot 545.
 - de gemeenten, de agglomeraties en de federaties van gemeenten, de C.O.O. en de intercommunalen 560 tot 562.
 - de provincies, 563.
 - de Regie van T.T., 414.
 - de spoorwegen, 379.
 - de posterijen, 409.
- de rechtbanken van eerste aanleg en vredegerichten, 204.
 - de erediensten, 547.
 - de medische en paramedische diensten, 77.
 - de medische diensten, 78.
 - onderworpen aan de R.M.Z., 555 tot 559.
 - de nijverheidsinrichtingen, 299 tot 301.
 - de handelsinrichtingen, 559.
- Persoonsverzorging en hygiëne (private consumptie), 717, 723.
- Perswerk, smederij, enz. ... :
- verzendingen, 285.
 - indexcijfers van de produktie, 298.
 - geteld personeel, 300.
- Petroleum en petroleumderivaten :
- produktie per land, 739.
 - petroleumraffinaderijen :
 - aantal raffinaderijen, 306.
 - in bewerking gestelde ruwe petroleum, 281.
 - waterverbruik, 293.
 - verbruikte goederen, 262.
 - produktie, 262, 263, 281, 306.
 - indexcijfers van de produktie, 297.
 - leveringen, 263.
 - voorraden, 263.
 - verbruik, 306.
 - accijsrechten, 423.
 - kapitaal (vermeerdering, vermindering), 263.
 - afschrijvingen, 263.
 - personeel, 262, 299, 558.
 - lonen, 262.
 - wedden, 262.
 - indexcijfers van de groothandelsprijzen, 577, 578.
- Petroleumraffinaderijen, fabrieken van steenkoolagglomeraten, cokes- en gasfabrieken (toegevoegde waarde), 702, 705, 708.
- Petroleumgas, 281.
- Petroleumteer (residuele), 281.
- Petten (verkoop en maakloonwerk), 277.
- Peulvruchten, 215, 219 tot 221.
- Picallili (produktie), 270.
- Pijpen en buizen in plastic (leveringen), 286.
- Pikdorsers (aantal), 216.
- Plaatsen in de bioscoopzalen (aantal ...), 419.
- Plaatsingen door de Rijksdienst voor Arbeidsvoorziening, 688, 689.
- Pladijs :
- geloste vis, 247.
 - prijzen, 249.
- Planten :
- nijverheidsgewassen, 214, 215, 219 tot 221.
 - wortelplanten en knolgewassen, 214, 215, 219 tot 221.
- Plantgoed en zaden (landbouwindex), 230.
- Plastiekverwerkende nijverheid :
- personeel, 264, 300, 559.
 - lonen, 264.
 - wedden, 264.
 - verbruikte goederen, 264.

- produktie, 264, 265.
 - leveringen, 265.
 - leveringen van halffabrikaten en afgewerkte produkten, 286.
 - indexcijfers van de produktie, 297.
 - voorraden, 265.
 - kapitaal (vermeerdering, vermindering), 265.
 - afschrijvingen, 265.
- Platen, (ijzernijverheid) :
- produktie, 284.
 - plaatbewerking (indexcijfers van de produktie), 298.
 - plaatbewerking en verscheidene metaalbewerkingen :
 - geteld personeel, 300.
 - totaal van de verzendingen, 285.
- Platina, goud, zilver, enz. (produktie), 284.
- Pleisterkalk (produktie), 269.
- Pleisterkalkagglomeraten :
- produktie, 269.
 - indexcijfers van de produktie, 297.
- Pluimvee :
- voeders voor pluimvee (produktie), 271.
 - produktie van vlees, 227, 228.
- Poliomyelitis :
- aangegeven gevallen, 87.
 - sterfgevallen, 82.
- Politieke partijen, 121, 122, 124 tot 129.
- Politiek (Verenigingen zonder winstoogmerken), 697.
- Populieren, (aantal), 238, 239.
- Populierenbossen (oppervlakte, volume, waarde), 236, 237.
- Porfier :
- produktie, 269.
 - indexcijfers van de produktie, 296.
- Porselein (produktie), 283.
- Portlandcementklinkers, 283.
- Postcheck- en giroverkeer, 472.
- Posterijen, 409, 410.
- Postkantoren, 409.
- Postverkeer, 409.
- Post, telegraaf en telefoon, radio en televisie :
- toegevoegde waarde, 703, 706, 709.
 - bruto binnenlandse kapitaalvorming, 720, 725.
- Potas (produktie), 280.
- Potten in klei- en zandsteen (produktie), 283.
- Premies :
- voor woningbouw, 117, 450.
 - voor aankoop van woningen, 117, 450.
 - voor afbraak van krotwoningen, en verhuizingstoe-lagen, 117.
- Preventieve luchtkuren voor kinderen (vrije mutualiteitsverzekering), 663.
- Prijzen :
- consumptie (index), 575.
 - groothandel (index), België, 576 tot 578.

- andere landen (internationaal overzicht), 749 tot 751.
 - gemiddelde prijzen van de voornaamste landbouwprodukten, 228.
 - landbouw (landbouwindex), 229, 230.
 - vis, 249.
- Private consumptie, 716 tot 718; 722 tot 724; 727.
- Private spaarkassen, 482.
- Private vervoerbedrijven :
- aangevers, 555, 559.
 - personeel, 555, 559.
- Produkten :
- landbouw (zie « landbouw »).
 - alveolaire produkten (schuimplastiek) leveringen, 286.
 - op basis van chocolade (produktie), 270.
 - schoonheids (zie « parfumerieën, schoonheidsprodukten, zeep »).
 - accijnsplichtige, 306, 423.
 - groef (zie « groeven »).
 - scheikundige (zie « scheikundige nijverheid »).
 - metaal (zie « metaal »).
 - petroleum (zie « petroleum en petroleumderivaten »).
 - kiezelachtige en andere (produktie), 283.
- Produktie :
- dierlijke (waarde), 232, 712.
 - plantaardige (waarde), 232, 712.
 - tuinbouw (waarde), 232, 712.
 - land- en tuinbouw (waarde), 232, 712.
 - nijverheids (indexcijfers van de produktie), 296 tot 298.
- Produktiekosten in de landbouw, 229, 230.
- Proefbank voor vuurwapens, 319.
- Profielstaal (produktie), 284.
- Programma (begrotings-), 191.
- Profielstukken in plastiek (leveringen), 286.
- Provinciale raadsleden, 130.
- Provincieraden, 130.
- Provincies :
- in boni, mali of evenwicht op basis van de rekeningen en begrotingen, 445.
 - ontvangsten en uitgaven, 432 tot 435; 698.
 - scholen, 140 tot 144; 147, 150, 151, 162, 165, 169, 171 tot 174; 432 tot 434; 718, 719.
 - oppervlakte, 5.
 - inwoners per km², 44.
 - bevolking, 6, 14 tot 23; 26.
 - begrotingsverrichtingen, 445.
 - personeel, 563.
- Pruimenmoes, vruchten in stroop, gekonfijte vruchten, natuurlijk ingelegd fruit (produktie), 270.
- Puin van porfier, marmer en zandsteen (produktie), 269.

R

- Raad van State, 208.
- Raapzaad (getelde oppervlakte), 214, 217.

- Radio-omroep (ingeschreven houders), 418.
- Radiotelegrafie met de schepen op zee, 414.
- Raffinaderijen :
- van petroleum (zie « petroleum en petroleumderivaten ... »).
 - van suiker (aantal), 306.
- Raiffeisenkassen (aangesloten), 492.
- Rayonne :
- garens (produktie), 274 tot 276.
 - weefsels :
 - produktie, 274 tot 276.
 - indexcijfers van de produktie, 296.
 - en fibranne (produktie per land), 743.
- Rechtbanken :
- van koophandel, 206, 207.
 - van eerste aanleg, 206, 207.
 - van politie, 196, 197.
- Rechten :
- douane- en accijnsrechten, 423, 427.
 - accijnsrechten, 306, 423, 424.
 - tolrechten, 423, 424.
 - registratie, 423, 424, 427.
 - griffie, 423.
 - hypotheken, 423, 530.
 - zegelrechten, enz., 423.
 - successie, 423, 528 tot 530.
 - en boeten inzake gerechtelijke bijstand en kosteloze rechtspleging, 423.
- Rechters :
- van de rechtbanken van eerste aanleg, 204.
 - van de vredegerichten, 204.
 - kinderrechters, 209.
- Regen (dagen met ...), 2 tot 4.
- Regen- en zonneschermen (verkoop en maakloonwerk), 277.
- Regie van telegraaf en telefoon, 410 tot 414.
- Registratie en domeinen (ontvangsten), 423.
- Registratie (ontvangsten), 427.
- Rendement :
- der Belgische vennootschappen op aandelen, 522 tot 525.
 - der vast renderende waarden op de beurs te Brussel, 459.
- Rentenfonds, 478.
- Rentenmarkt, 478.
- Rente-, disconto- en rendementspercentages, 458, 459.
- Reproductiecijfers van de Belgische bevolking, 10.
- Residuele petroleumteer, 281.
- Rijksbegroting :
- uitvoering, 427.
 - uitgaven, 425 tot 427.
 - ontvangsten, 423, 424, 427.
 - economische hergroepering, 428, 429.
 - functionele hergroepering, 430, 431.
- Rijksdienst voor Arbeidsvoorziening, 688, 689.
- Rijksdienst voor Sociale Zekerheid, 555 tot 559.
- Rijksinstituut voor Ziekte en Invaliditeitsverzekering, 654 tot 659.
- Rijkspersoneel, enz. ... : zie « personeel ».
- Rijksschuld, 449 tot 452.
- Rijkswaarnemings- en opvoedingsgestichten, 209.
- Rijkswacht :
- begroting, 425, 426.
 - effectief, 545, 546.
- Rijscholen (Maneges), 100.
- Rijwielen, auto's, vliegtuigbouw en aanverwante bedrijven :
- totaal van de verzendingen, 285.
 - indexcijfers van de produktie, 298.
 - personeel, 300.
- Rivieren en kanalen (bevaarbare), 352, 356, 358.
- Rog :
- geloste hoeveelheid, 247, 248.
 - prijzen, 247, 249.
- Rogge :
- beteelde oppervlakte, 212, 214, 217, 219, 220.
 - opbrengst, 223, 224.
 - produktie, 225.
 - gemiddelde prijzen, 228.
 - landbouwindex, 230.
- Rol- en ijschaatsbanen, 100.
- Rond en vierkant stafmateriaal voor buizen (produktie), 284.
- Rook, 101 tot 106.
- Room (fabrikage), 273.
- Roomijs (fabrikage), 273.
- Rotan en mandenmakerij :
- waarde van de leveringen, 278.
 - personeel, 299.
- Rubber :
- nijverheidsinrichtingen, 559.
 - personeel, 260, 299, 559.
 - lonen, 260.
 - wedden, 260.
 - waterverbruik, 293.
 - verbruikte goederen, 260.
 - produktie, 260, 261, 279.
 - leveringen, 261.
 - indexcijfers van de nijverheidsproduktie, 297.
 - voorraden, 261.
 - kapitaal (vermeerdering, vermindering), 261.
 - afschrijvingen, 261.
 - indexcijfers van de groothandelsprijzen, 577, 578.
- Rubber - en chemische nijverheid (toegevoegde waarde), 702, 705, 708.
- Rundvee :
- voeders voor runderen (produktie), 271.
 - aantal, 212, 216, 217, 219 tot 221.
 - geslacht, 226.
 - gewicht van het vlees, 226, 227.
 - landbouwindex, 230.
- Ruwe benzol (produktie), 280.
- Ruw staal (indexcijfers van de produktie), 298.

S

- Sabena, 378.
- Salarissen (globaal bedrag), 606 tot 609.
- Salpeterzuur (produktie), 280.
- Schaal- en weekdieren (geloste hoeveelheid; waarde), 246, 247.
- Schaal- en weekdieren, vis (nijverheid van de bereiding en van de conserven van ...) :
- personeel, 252.
 - lonen, 252.
 - wedden, 252.
 - verbruikte goederen, 252.
 - produktie, 252, 253.
 - leveringen, 253.
 - voorraden, 253.
 - kapitaal (vermeerdering, vermindering), 253.
 - afschrijvingen, 253.
- Schaarhout :
- oppervlakte, 233, 236, 237.
 - verkoopprijs, 235.
 - volume, waarde, 236, 237.
- Schapeleder (produktie), 278.
- Schape :
— aantal, 216, 217.
— geslacht voor het verbruik, 226.
- Schaverijen, kaders en lijsten (zie : « kaders ... »).
- Scheepsbouw :
- verzendingen, 285.
 - indexcijfers van de produktie, 298.
 - personeel, 300.
- Scheepsbouw en metaalverwerkende nijverheid :
- toegevoegde waarde, 702, 705, 708.
 - bruto binnenlandse kapitaalvorming, 720, 725.
- Scheerderijen (bontnijverheid en nijverheid van de behaarde huiden) :
- werklieden, 260.
 - lonen, 260.
 - wedden, 260.
 - verbruikte goederen, 260.
 - produktie, 260, 261.
 - leveringen, 261.
 - voorraden, 261.
 - kapitaal (vermeerdering, vermindering), 261.
 - afschrijvingen, 261.
- Scheiding van tafel en bed, 72.
- Scheikundige nijverheid :
- personeel, 260, 540, 541, 558, 569, 571.
 - werkloosheid, 682, 686, 687.
 - lonen, 260.
 - wedden, 260.
 - waterverbruik, 293.
 - verbruikte goederen, 260.
 - produktie, 260, 261, 280.
 - leveringen, 261.
 - indexcijfers van de produktie, 297.
 - voorraden, 261.
 - kapitaal (vermeerdering, vermindering), 261.
 - aandelenemissies van de naamloze vennootschappen, 509.
 - emissies van obligaties en kasbons, 513.
 - afschrijvingen, 261.
 - toegevoegde waarde, 702, 705, 708.
 - bruto binnenlandse kapitaalvorming, 720, 725.
- Scheikundige nijverheid en rubbernijverheid (indexcijfers van de produktie), 297.
- Scheikundige produkten (indexcijfers van de groothandelsprijzen), 577, 578.
- Schelvis, 247 tot 249.
- Schenkingen aan de weldadigheidsinstellingen, enz. ..., 698.
- Schepen :
- vloot, 348 tot 350.
 - tankschepen, 349.
- Schietbanen voor vuurwapens, 100.
- Schoenen :
- nijverheidsinrichtingen, 558.
 - produktie, 278.
 - personeel, 299, 558.
 - private consumptie, 716, 722.
- Schoenen, handschoenen, marokijnwerk :
- werklieden, 258.
 - lonen, 258.
 - wedden, 258.
 - verbruikte goederen, 258.
 - produktie, 258, 259.
 - leveringen, 259.
 - voorraden, 259.
 - kapitaal (vermeerdering, vermindering), 259.
 - afschrijvingen, 259.
 - toegevoegde waarde, 701, 704, 707.
- Schoenen, artikelen in weefsel, kleding (indexcijfers van de produktie), 297.
- Schoenen en pantoffels (indexcijfers van de produktie), 297.
- Scholen :
- aantal inrichtingen :
 - kleuteronderwijs, 171.
 - lager onderwijs en 4^e graad, 171.
 - middelbaar onderwijs, 172.
 - normaalonderwijs, 172.
 - technisch- en beroepsonderwijs, 173.
 - plastische kunsten, 173.
 - eindgetuigschriften afgeleverd door de scholen en de centrale jury, 146.
 - diploma's afgeleverd door :
 - de onderwijsinstellingen, 146, 149, 160, 164.
 - de centrale jury, 146, 164, 167.
 - telling van de gediplomeerden van het hoger onderwijs, 182.
- Schoolbevolking verdeeld volgens :
1. de inrichtende macht van het onderwijs, 140 tot 144; 147, 150, 151, 162, 165, 168 tot 170.
 2. de aard van het onderwijs :
 - a) kleuteronderwijs, 134 tot 140.
 - b) eerste niveau (lager onderwijs), 134 tot 139; 141.
 - c) tweede niveau, 134 tot 139; 142 tot 150.
 - algemeen overzicht, 134 tot 139; 142.
 - vierde graad lager onderwijs, 134 tot 139; 142, 143.

- algemeen vormende opleiding, 134 tot 139; 142, 144 tot 146.
- technisch- en beroepsonderwijs met volledig leerplan, 134 tot 139; 142, 147 tot 149.
- vernieuwd secundair onderwijs, 134 tot 139; 150.
- normaalonderwijs (pedagogisch onderwijs), 134 tot 137; 142.
- d) derde niveau (hoger onderwijs), 134 tot 139; 151 tot 168.
- universitaire opleiding, 134 tot 139; 151 tot 160.
- normaalonderwijs (pedagogisch onderwijs), 134 tot 139; 161 tot 164.
- hoger technisch onderwijs, 134 tot 139; 165 tot 167.
- overige onderwijstypes van het hoger niet-universitair onderwijs, 168.
- e) kunstonderwijs met volledig leerplan, 169, 170.
- Schoolplicht (inbreuk), 196, 197, 209.
- Schone kunsten :
 - kunstonderwijs, 169, 170.
 - begrotingen, 187.
- Schouderstukken, sous-bras, enz. (verkoop en maakloonwerk), 277.
- Schriftelijke leergangen, 180.
- Schriftvervalsing (veroordeling), 202.
- Schrijf- en drukpapier (produktie), 279.
- Schrijnwerkerij :
 - waarde van de leveringen, 278.
 - geteld personeel, 299.
- Schrijnwerkerij, zetels, meubelen, enz. ... (van hout) :
 - werklieden, 258.
 - lonen, 258.
 - wedden, 258.
 - verbruikte goederen, 258.
 - produktie, 258, 259.
 - leveringen, 259.
 - voorraden, 259.
 - kapitaal (vermeerdering, vermindering), 259.
 - afschrijvingen, 259.
- Schroot en veekoeken (produktie), 271.
- Schuld :
 - van de Staat (koers der voornaamste leningen), 448, 515.
 - Rijksschuld, 425 tot 431; 447, 449, 450, 452, 714, 715, 729 tot 731.
- Seizoenarbeiders naar Frankrijk, 550.
- Seminaries (ontvangen giften), 698.
- Senaat, 123 tot 127.
- Senatoren, 123, 125 tot 127.
- Sierbloemen, sierveren, modemuisterijen (verkoop en maakloonwerk), 277.
- Sigaren, sigaretten, sigarillos, tabak gebruikt bij de fabricage, 272.
- Sjerp en hoofddoeken, dassen (verkoop en maakloonwerk), 277.
- Slachten van dieren (voor het openbaar verbruik), 226.
- Slepen (gemiddelde samenstelling en intensiteit van het verkeer per dag), 387.
- Slijpstenen (produktie), 283.
- Slopen, beddelakens, enz. ... (verkoop en maakloonwerk), 277.
- Smederij, perswerk, zwaar diepdrijfwerk en aanverwante bedrijven :
 - verzendingen, 285.
 - indexcijfers van de produktie, 298.
 - personeel, 300.
- Sneeuw (dagen met ...), 3, 4.
- Snelheid van de girale geldomloop in België, 476.
- Sociale bijdragen van de arbeiders, 626 tot 631.
- Sociale bijstand (uitgaven van de Staat voor ...), 430.
- Sociale hulp (uitgaven van de Staat voor ...), 430.
- Sociale voorzorg (uitgaven van de Staat voor ...), 425, 426, 430.
- Sokjes, sokken, driekwart kousen (produktie), 274.
- Sokken, kousen, enz. (produktie), 274.
- Spaarboekjes bij de Algemene Spaar- en Lijfrentekas, 480.
- Spaarwezen :
 - Algemene Spaar- en Lijfrentekas, 480 tot 482.
 - private spaarkassen, 482.
 - spaarkassen opgericht onder de bescherming van de gemeentebesturen, 482.
 - schoolsparen, 482.
 - praenuptiaal sparen, 663.
 - belangrijkste vormen van de in het binnenland beschikbare besparingen, 483.
- Sparren, fijnsparren en douglassparren (produkt van de kappingen), 234.
- Speculaas (produktie), 270.
- Speelpleinen, 99, 100.
- Spelen, speelgoed, enz. in plastic (leveringen), 286.
- Spelen en weddenschappen (belasting op ...), 423.
- Spelt :
 - beteelde oppervlakte, 214, 217, 219, 220.
 - opbrengst, 223, 224.
 - produktie, 225.
 - gemiddelde prijzen, 228.
- Spinnerijen (indexcijfers van de produktie), 296.
- Spinnerijen en weverijen (indexcijfers van de produktie), 296.
- Spoorstaven en toebehoren (produktie), 284.
- Spoorwegen :
 - a) N.M.B.S. :
 - lengte van de spoorwegen, 379.
 - personeel, materieel, enz., 379.
 - verkeer, 381, 382.
 - ongevallen, 381.
 - financiële bedrijfsuitkomsten, 379.
 - ontvangsten, 380.
 - wedden en lonen, 712.
 - pensioenen, 712.
 - b) buurtspoorwegen :
 - personeel, 384.

- materieel, 384.
- ongevallen, 384.
- verkeer, 385, 386.
- c) tramwegen :
 - geëxploiteerde lengte, 383.
 - materieel, 383.
 - verkeer, 383.
 - ontvangsten, 383.
- Spoorweg- en trammaterieel :
 - verzendingen, 285.
 - indexcijfers van de produktie, 298.
 - personeel, 300.
- Spoorwegverkeer (uitgaven van de Staat voor het ...), 430.
- Sportartikelen, spelen, speelgoed en grammofoonplaten van plastic (leveringen), 286.
- Sportcomplexen, 100.
- Sporthallen, 100.
- Sport, lichamelijke opvoeding :
 - inventaris van de installaties, 100.
 - verenigingen zonder winstogmerken, 697.
 - giften aan deze inrichtingen, 698.
- Staal en ijzer (toegevoegde waarde), 702, 705, 708.
- Staal, ijzer en non-ferrometalen (bruto binnenlandse kapitaalvorming), 720, 725.
- Staal, staalgieterijen :
 - produktie :
 - van verschillende landen, 742.
 - Belgische, 268, 284.
 - indexcijfers van de produktie, 298.
 - personeel, 300.
- Staat :
 - personeel, 542 tot 545.
 - financiën, 423 tot 426.
 - belastingen, 423, 424, 427 tot 429.
 - uitgaven, 425 tot 427; 430, 431, 730.
 - ontvangsten, 423, 424, 427, 730.
 - vorderingen, 515.
 - schulden, 425 tot 427; 429, 431, 448 tot 450; 515.
 - begroting, 423 tot 431.
 - onderwijs, 140 tot 144; 147, 150, 151, 162, 169 tot 174; 187, 428 tot 430; 703, 706, 709 tot 711; 718 tot 720; 724, 725, 727.
 - Staatsschuld, 449, 450.
- Staatstoelagen, 450.
- Stalen of ijzeren pijpen (produktie), 284.
- Steengroefproduktie (indexcijfers van de groothandels-prijzen), 577, 578.
- Steenkolenbekkens, 268.
- Steenkolenmijnen, 266 tot 268.
- Steenkolen, steenkolenmijnen :
 - nijverheidsinrichtingen, 267, 268.
 - personeel, 267, 268, 299.
 - lonen, 267.
 - produktie :
 - van verschillende landen, 739.
 - Belgische, 266 tot 268.
 - indexcijfers van de nijverheidsproduktie, 296.
 - indexcijfers van de groothandelsprijzen, 577, 578.
 - toegevoegde waarde, 701, 704, 707.
- steenkolendistillatie (produktie), 280.
- kolennijverheid (emissies van obligaties en kasbons), 514.
- afgeleide bedrijven van de steenkool- en petroleum-nijverheid (indexcijfers van de produktie), 297.
- private consumptie, 717, 723.
- steenkoolagglomeraten :
 - werklieden, 262.
 - lonen, 262.
 - wedden, 262.
 - verbruikte goederen, 262.
 - produktie, 262, 263, 268, 281.
 - indexcijfers van de nijverheidsproduktie, 297.
 - leveringen, 263.
 - verkoop, 281.
 - voorraden, 263, 281.
 - verbruik, 281.
 - kapitaal (vermeerdering, vermindering), 263.
 - afschrijvingen, 263.
- Steenkoolagglomeraten (fabrieken van ...), petroleumraf-finaderijen, cokes- en gasfabrieken (toegevoegde waarde), 702, 705, 708.
- Steenkoolbriketten, 281.
- Stemplichtverzuim (aantal veroordelingen), 196, 197.
- Sterfgevallen :
 - in verschillende landen, 735, 736, 737.
 - Koninkrijk, 10 tot 13.
 - arrondissement en provincie, 14 tot 23.
 - taalgebied, 15, 17, 19, 21, 23.
 - zuigelingensterfte, 48, 55 tot 57; 60, 61.
 - naar de leeftijd, 56 tot 59; 61 tot 67.
 - naar de brugerlijke staat, 59.
 - bruto-sterftetafel, 65 tot 67.
 - naar geslacht en oorzaak, 82 tot 86.
 - door zelfmoord, 86.
 - door doodslag, 86.
 - door ongeval, 86.
 - uitkeringen, 663.
- Sterfte- en overlevingskans, 65 tot 67.
- Sterftetafels, 65 tot 67.
- Stieren :
 - geslacht voor het verbruik, 226.
 - en koeien (landbouwindex), 230.
- Stikstof :
 - stikstof onder vorm van ammoniak sulfaat beko-men door terugwinning, 280.
 - indexcijfers van de produktie, 297.
 - personeel, 299.
- Stoffering :
 - waarde van de leveringen, 278.
 - artikelen in papier en karton, 279.
 - houtbewerking en bouwbedrijf (inrichtingen en personeel), 559.
- Stokerijen, bereiding van dranken (personeel), 301.
- Stookolie :
 - produktie, 281, 306.
 - verbruik, 306.
- Straatstenen en mozaïek (produktie), 269.
- Strafgerecht, 194 tot 199.

- Stro :
- prijzen, 228.
 - landbouwindex, 230.
- Stroperij en diefstal (veroordeelden), 202.
- Studenten : zie « scholen ».
- Successierechten, 423.
- Suiker :
- produktie, 270, 272, 306.
 - indexcijfers van de produktie, 296.
 - verbruik, 306.
 - accijsrechten, 423.
- Suikerbieten :
- betaalde oppervlakte, 212, 214.
 - gemiddelde opbrengst per ha, 223, 224.
 - produktie, 225.
 - landbouwindex, 229, 230.
- Suikerfabrieken en suikerraffinaderijen :
- fabrieken, 306.
 - raffinaderijen, 306.
 - werklieden, 252.
 - lonen, 252.
 - wedden, 252.
 - verbruikte goederen, 252.
 - produktie, 252, 253.
 - leveringen, 253.
 - voorraden, 253.
 - kapitaal (vermeerdering, vermindering), 253.
 - afschrijvingen, 253.
- Suikerbakkerij, chocolade :
- werklieden, 254.
 - lonen, 254.
 - wedden, 254.
 - verbruikte goederen, 254.
 - produktie, 254, 255.
 - leveringen, 255.
 - voorraden, 255.
 - kapitaal (vermeerdering, vermindering), 255.
 - afschrijvingen, 255.
- Suikerwerk (nijverheid) :
- suikergoed met cacao (produktie), 270.
 - suikergoed (produktie), 270.
- Synagogen (giften van ...), 698.
- Synthetische kleefstoffen, 280.
- T
- Tabak :
- betaalde oppervlakte, 214.
 - opbrengst van de teelten, 223, 224.
 - produktie, 225, 306.
 - verbruik, 306, 716, 722.
 - accijsrechten, 423.
- Tabak (nijverheid) :
- nijverheidsinrichtingen, 558.
 - personeel, 254, 299.
 - werkloosheid, 682, 686, 687.
 - lonen, 254.
 - wedden, 254.
 - verbruikte goederen, 254.
 - produktie van sigaren, sigarillos, enz. (gebruikte hoeveelheid tabak), 254, 255, 272.
 - indexcijfers van de produktie, 296.
 - leveringen, 255.
 - voorraden, 255.
 - kapitaal (vermeerdering, vermindering), 255.
 - afschrijvingen, 255.
 - toegevoegde waarde, 701, 704, 707.
- Tafeltenniszalen, 100.
- Taks (aangiften in de ... op de V.Z.W., tot vergoeding in de successierechten, 530.
- Taks (verschillende), 423, 424.
- Tandartsen, 77.
- Tankschepen (aantal en tonnemaat), 349.
- Tankwagens, vrachtwagens en bestelwagens (aantal), 392, 393.
- Tapijten van :
- kokos en andere harde vezels (produktie), 274, 276.
 - katoen (produktie), 276.
 - jute (produktie), 276.
 - wol (produktie), 276.
- Tarbot :
- geloste hoeveelheid, 247, 248.
 - waarde, 247.
- Tarwe :
- getelde oppervlakte, 212, 214, 217, 219, 220.
 - opbrengst, 223, 224.
 - produktie, 225.
 - gemiddelde prijzen, 228.
 - landbouwindexcijfer, 229, 230.
- Taxis en huurauto's (verplichte verzekering), 503.
- Teelgronden (verkoop), 528.
- Teelten :
- aantal hectaren, 212 tot 215; 217 tot 221.
 - opbrengst, 223, 224.
 - produktie, 225.
 - in open lucht, 215.
- Teer, 280.
- Telefoon, 413.
- Telefoon telegraaf, post, radio en televisie :
- toegevoegde waarde, 703, 706, 709.
 - bruto binnenlandse kapitaalvorming, 720, 725.
- Telegraafkantoren, 411.
- Telegraafstoestellen in dienst, 411.
- Telegrammen, telegraaf, 410 tot 412.
- Televisie en Radio :
- ingeschreven houders, 418.
 - private consumptie, 717, 723.
- Telex, 410, 414.
- Tellingen (zie « landbouw, handel, nijverheid, bevolking »).
- Temperatuur, 2 tot 4.
- Tennisbanen, 100.
- Terrils (exploitatie van ...), graverijen, groeven, aanverwante industrieën :
- werklieden, 252.
 - lonen, 252.
 - wedden, 252.

- verbruikte goederen, 252.
- produktie, 252, 253.
- leveringen, 253.
- voorraden, 253.
- kapitaal (vermeerdering, vermindering), 253.
- afschrijvingen, 253.
- Textiel- en kledingindustrie :
 - inrichtingen, 558, 559.
 - personeel, 558, 559.
- Textielmachines en toebehoren (geteld personeel), 300.
- Textielmachines (indexcijfers van de produktie), 298.
- Textielnijverheid :
 - inrichtingen, 558.
 - personeel, 256, 258, 558.
 - werkloosheid, 682, 686, 687.
 - lonen, 256, 258.
 - wedden, 256, 258.
 - verbruikte goederen, 256, 258.
 - produktie, 256 tot 259.
 - leveringen, 257, 259.
 - indexcijfers van de produktie, 296.
 - waterverbruik, 293.
 - voorraden, 257, 259.
 - kapitaal (vermeerdering, vermindering), 257, 259.
 - bruto binnenlandse kapitaalvorming, 720, 725.
 - afschrijvingen, 257, 259.
 - toegevoegde waarde, 701, 704, 707.
 - aandelenemissies van de naamloze vennootschappen, 509.
 - uitgifte van de personenvennootschappen met beperkte aansprakelijkheid, 511.
 - emissies van obligaties en kasbons, 513.
- Textielvezels (bereiding), indexcijfers van de produktie, 296.
- Tin :
 - produktie, 284.
 - indexcijfers van de produktie, 298.
- Toebehoren voor het bouwbedrijf, meubels en meubelonderdelen van plastic (leveringen), 286.
- Toelagen voor de afbraak van de krotwoningen, 117.
- Toerisme en hotelwezen :
 - aantal overnachtingen, 401 tot 403; 405.
 - aantal inrichtingen en capaciteit (hotels, vakantiekolonies, enz. ...), 404.
 - reisverkeer (betalingsbalans van de B.L.E.U.), 341.
 - uitgaven en ontvangsten van het toerisme en van de reizigers, 405.
 - verplaatsingen van de toeristen per spoorweg, 380.
 - persoonlijke uitgaven in het buitenland, 718, 724.
 - uitgaven van niet-ingezetenen in België, 718, 724.
- Toerisme, bescherming der monumenten en landschappen (verenigingen zonder winstoogmerken en instellingen tot algemeen nut), 697.
- Toestellen en installaties voor verscheidene industrieën :
 - verzendingen, 285.
 - indexcijfers van de produktie, 298.
 - personeel, 300.
- Toffees en caramels (produktie), 270.
- Tolgeden en accijnzen (ontvangsten), 427.
- Tong, 247 tot 249.
- Tonnen- en kistennijverheid :
 - personeel, 299.
 - leveringen, 278.
- Tonnen- en kistennijverheid, meubelen, zetels, enz. ... :
 - werklieden, 258.
 - lonen, 258.
 - wedden, 258.
 - verbruikte goederen, 258.
 - produktie, 258, 259.
 - leveringen, 259.
 - voorraden, 259.
 - kapitaal (vermeerdering, vermindering), 259.
 - afschrijvingen, 259.
- Touwslagerij :
 - indexcijfers van de nijverheidsproduktie (touwslagerij en spinnerij van harde vezels), 296.
 - personeel, 299.
- Trafiek van de havens der B.L.E.U. (internationale), 346, 347.
- Traktoren :
 - landbouwtractoren :
 - aantal, 392, 393.
 - en tuinbouwtractoren, 216.
 - gemiddelde samenstelling en intensiteit van het verkeer per dag, 387.
 - andere :
 - aantal in omloop, 392, 393.
 - gemiddelde samenstelling en intensiteit van het verkeer per dag, 387.
 - tot het verkeer toegelaten, 395, 396.
- Tram-, spoor- en wegmaterieel (indexcijfers van de produktie), 298.
- Tramwegen :
 - geëxploiteerde lengte, 383.
 - rollend materieel, 383.
 - trafiek, 383.
 - ontvangsten, 383.
- Transport- en drijfriemen in rubber, 279.
- Transportmaterieel :
 - verzendingen, 285.
 - indexcijfers van de produktie, 298.
 - personeel, 300.
- Trolleybussen, 384.
- Tuberculose :
 - aangegeven gevallen, 87.
 - sterfgevallen, 82.
 - zieken in behandeling, 88.
 - onder toezicht van de dispensaria, 90, 91.
 - bedrijvigheid van de dispensaria van de Belgische nationale liga tot bestrijding van de tuberculose, 80.
- Tuinbouw en bosontginning :
 - inrichtingen, 558.
 - personeel, 558.
- Tuin- en landbouw (inkomen), 712.
- Turnzalen, 100.
- Tweelinggeboorten, 53.
- Typologie der gemeenten, 24, 25.

U

- Uitgeverij, drukkerij, papier :
- toegevoegde waarde, 701, 704, 707.
 - bruto binnenlandse kapitaalvorming, 720, 725.
- Uitgiften :
- van openbare leningen, 478.
 - van aandelen, 508 tot 512.
 - van obligaties en kasbons, 513, 514.
 - van de overheidsector, 451.
- Uitrustingen (diverse ...), 100.
- Uittrekken en smeden van metalen, enz. ... :
- personeel, 300.
 - indexcijfers van de produktie, 298.
- Uitvoer en invoer :
- van verschillende landen :
 - indexcijfers van de hoeveelheden, 744.
 - waarden, 745, 748. - van de B.L.E.U. (speciale handel) :
 - totaalcijfers, 323.
 - cijfers per afdeling, 324, 325.
 - cijfers volgens de afdelingen van de T.C.I.H., 328 tot 335.
 - cijfers volgens landen, 336 tot 339.
 - netto-uitvoer, 721, 726.
 - hoeveelheden-indexcijfers en indexcijfers van de gemiddelde waarde, 340.
- Universaalstaal (produktie), 284.
- Universiteiten, 151 tot 160.
- Uurwerken, juwelen, enz. (personeel), 301.

V

- Vaarzen (vlees), 226.
- Vaatwerk, schrijnwerkerij, enz. :
- personeel, 258, 299.
 - leveringen, 259.
 - waarde van de leveringen, 278.
- Vakantiekolonies, 403, 404.
- Valorisatienijverheid van oud ijzer en oude metalen :
- werklieden, 264.
 - lonen, 264.
 - wedden, 264.
 - verbruikte goederen, 264.
 - produktie, 264, 265.
 - leveringen, 265.
 - voorraden, 265.
 - kapitaal (vermeerdering, vermindering), 265.
 - afschrijvingen, 265.
- Varkens :
- voeders voor varkens (produktie), 271.
 - aantal, 212, 216, 217, 219 tot 221.
 - geslacht voor het verbruik, 226.
 - landbouwindex, 229, 230.
- Vast renderende waarden op de beurs te Brussel, 459.
- Veeartsen, 77.
- Veekoeken en schroots (produktie), 271.
- Veeteelt (uitgaven van de Staat voor ...), 430.

Veevoeder :

- getelde oppervlakten, 212 tot 215; 217, 219 tot 221.
- opbrengst, 223, 224.
- produktie, 225, 271.
- gemiddelde prijzen, 228.
- index van de produktiekosten, 230.

Veevoeders (fabrikatie van samengestelde ...) :

- personeel, 254, 299.
- lonen, 254.
- wedden, 254.
- verbruikte goederen, 254.
- produktie, 254, 255, 271.
- leveringen, 255.
- voorraden, 255.
- kapitaal (vermeerdering en vermindering), 255.
- afschrijvingen, 255.

Velden :

- atletiek ..., 100.
- base-ball ..., 100.
- basket-ball ..., 100.
- kampeer ..., 100.
- voetbal ..., 100.
- miniatuurgolf ..., 100.
- handbal ..., 100.
- hockey ..., 100.
- kaatsbal ..., 100.
- korfbal ..., 100.
- rugby ..., 100.
- volley-ball ..., 100.

Vellen en foliën in plastic (leveringen), 286.

Venerische ziekten, 87, 88.

Vennootschappen bij wijze van eenvoudige geldschieting (oprichtingen, ontbindingen), 512.

Vennootschappen en maatschappijen :

- levensverzekeringsmaatschappijen, 501, 502.
- krediet aan de nijverheid, 484, 485, 487, 488.
- kleine landeigendom, 489, 493.
- nationale investeringsmaatschappij, 485.
- voor volkswoningen erkend door de A.S.L.K., 495.

Vennootschappen onder gemeenschappelijke naam (oprichtingen, ontbindingen), 512.

Verbruik :

- alcohol, 306.
- bier, 306.
- mineraalwater en limonade, 306.
- meststoffen, 231.
- minerale olie, 306.
- suiker, 306.
- tabak, 306.
- gegiste dranken, 306.
- mousserende wijn, 306.

Verbruik (privaat) : zie « consumptie ».

Verbruikstaksen, 423.

Verdeling van elektrische energie :

- leveringen, 265.
- abonnementen, 287, 288.
- laagspanning, 287.
- hoogspanning, 288.
- voortbrengers, 289.
- vermogen, 290.
- netto-produktie, 291, 292.

- in- en uitvoer, 292.
 - indexcijfers van de produktie, 292, 298.
- Verdeling van gas :
- netto-produktie, 282.
 - in- en uitvoer, 282.
 - beschikbaar gas, 282.
 - verdeeld volgens het verbruik, 282.
 - verbruik, 282.
 - personeel, 300.
- Verdeling van water :
- personeel, 264, 300.
 - lonen, 264.
 - wedden, 264.
 - verbruikte goederen, 264.
 - produktie, 264, 265.
 - leveringen, 265.
 - produktie indexcijfers, 298.
 - verbruik in de nijverheid, 293.
 - kapitaal (verhogingen en verminderingen), 265.
 - afschrijvingen, 265.
- Verenigingen :
- culturele en wetenschappelijke (ontvangen giften), 698.
 - zonder winsttoegemerk (aantal), 697.
 - sport :
 - aantal, 697.
 - ontvangen giften, 698.
- Vergeoïse of bruine suiker (produktie), 272.
- Vergunningen :
- jachtverloven, 242.
 - visverloven, 245, 409, 410.
 - arbeidsvergunningen welke aan de vreemde arbeiders werden afgeleverd, 554.
 - toegestane bouwvergunningen, 116.
 - domicilievergunningen, 41.
- Verhandeld kapitaal, 462.
- Verkeersbelasting, 423, 429.
- Verkeersongevallen :
- op de openbare weg, 397.
 - op de spoorwegen, 381.
 - op de buurtspoorwegen, 384.
- Verkeer te water (uitgaven van de Staat voor ...), 430.
- Verkiezingen voor de algehele vernieuwing van de :
- Kamer der volksvertegenwoordigers, 120 tot 122; 126, 128, 129.
 - Senaat, 123 tot 127.
 - provincieraden, 130.
 - gemeenteraden, 131.
- Verklaringen :
- van inboorlingschap, 41.
 - van faillissementen, 205.
 - in de taks op de V.Z.W. tot vergoeding van de successierechten, 530.
- Verkolen en wassen van wol (geteld personeel), 299.
- Verkoopsindexcijfers (verbruik), 314.
- Verkoop :
- verkoopsindexcijfers, 314.
 - op afbetaling, 315, 316.
 - van onroerende goederen, 526, 527.
- Vermakelijkheidsbedrijven, 559.
- Verminkten en gebrekkigen (tegemoetkomingen aan ...), 664.
- Veroordelingen :
- aantal, 194 tot 202.
 - naar de gepleegde feiten, 202.
 - voorwaardelijke invrijheidstellingen, 203.
 - eerherstel, 194, 195.
- Verpakkingen :
- in papier en karton, 279.
 - in plastiek, 286.
- Verplegingscongregaties en hospitalen (ontvangen giften), 698.
- Verrekenkamers, 465.
- Verstedelijking van de bevolking, 24, 25.
- Verven, lakken, vernissen en verven voor kunstschilders (produktie), 280.
- Vervoer :
- werkloosheid, 682, 686, 687.
 - aandelenemissies van de naamloze vennootschappen, 510.
 - uitgiften van de personenvennootschappen met beperkte aansprakelijkheid, 512.
 - emissies van obligaties en kasbons, 514.
 - uitgiften van de Staat voor ..., 430.
- Vervoer over de weg :
- goederenvervoer over de weg, 388, 391.
 - telling van het wegverkeer, 387.
 - aantal motorvoertuigen, 392 tot 396.
 - verkeersongevallen, 397.
 - verbindingswegen, 386.
 - toegevoegde waarde, 703, 706, 709.
 - bruto binnenlandse kapitaalvorming, 720, 725.
 - uitgaven van de Staat, 430.
- Vervoer door de lucht :
- bedrijvigheid van de luchthavens, 360 tot 378.
 - toegevoegde waarde, 703, 706, 709.
 - bruto binnenlandse kapitaalvorming, 720, 725.
- Vervoer per autobus en autocar :
- geëxploiteerd door de tramwegen, 383.
 - geëxploiteerd door de buurtspoorwegen, 385, 398.
 - toegestane lijnen, 398.
 - aantal autobussen en autocars, 392, 393.
 - verplichte verzekering der vervoerders, 503.
- Vervoer per buurtspoorweg :
- personeel, rollend materieel en aanlegkosten, 384.
 - bedrijfsuitkomsten, 385.
 - autobussen, 385.
 - ongevallen 384.
- Vervoer per spoorweg :
- lengte van de spoorwegen, 379.
 - personeel, stations en rollend materieel, 379.
 - trafiek, 380 tot 382.
 - ongevallen 381.
 - toegevoegde waarde, 703, 706, 709.
 - bruto binnenlandse kapitaalvorming, 720, 725.
- Vervoer te water :
- Zee :
 - aangekomen schepen in de havens, 344, 345.
 - internationale trafiek der havens, 346, 347.
 - koopvaardijvloot, 348.

- toegevoegde waarde, 703, 706, 709.
- bruto binnenlandse kapitaalvorming, 720, 725.
- Binnenscheepvaart :
 - algemeen overzicht, 351.
 - trafiek, 351 tot 355.
 - bekkens, 352, 356, 358.
 - capaciteitsklassen der schepen en nationaliteit van de eigenaar, 355.
 - toegevoegde waarde, 703, 706, 709.
- Verzekering :
 - ondernemingen, personeel, 559.
 - tegen arbeidsongevallen (R.S.Z.), 625.
 - tegen werkloosheid (R.S.Z.), 624, 686, 687.
 - tegen beroepsziekten (R.S.Z.), 625.
 - tegen ouderdom en vroegtijdige dood, 632 tot 651.
 - praenuptiaal (vrije mutualiteitsverzekering), 663.
 - vrije mutualiteitsverzekering, 660 tot 663.
 - verplichte verzekering tegen ziekte en invaliditeit, 624, 654 tot 659.
 - vrouwen- en gezinsverzekering (vrije mutualiteitsverzekering), 663.
 - verplichte aansprakelijkheidsverzekering inzake motorrijtuigen, 503 tot 506.
 - levensverzekering, 501, 502.
 - aandelenemissies van de naamloze vennootschappen, 508.
- Verzorgingsinstellingen (aantal bedden per dienst en provincie), 79.
- Vetstoffen :
 - indexcijfers van de groothandelsprijzen, 577, 578.
 - plantaardige en dierlijke oliën, 254, 255.
 - produktie, 271, 273.
- Vijvers, 238, 239.
- Villa's (verkoop), 526.
- Viltnijverheid :
 - personeel, 258, 299.
 - lonen, 258.
 - wedden, 258.
 - verbruikte goederen, 258.
 - produktie, 258, 259.
 - leveringen, 259.
 - voorraden, 259.
 - kapitaal (vermeerdering, vermindering), 259.
 - afschrijvingen, 259.
- Vis :
 - geloste, 246 tot 248.
 - prijzen, 249.
 - private consumptie, 716, 722.
- Vis, week- en schaaldieren (nijverheid van de bereiding en van de conserven van ...) :
 - personeel, 252.
 - lonen, 252.
 - wedden, 252.
 - verbruikte goederen, 252.
 - produktie, 252, 253.
 - leveringen, 253.
 - voorraden, 253.
 - kapitaal (vermeerdering, vermindering), 253.
 - afschrijvingen, 253.
- Viscosegarens (produktie), 274.
- Visverloven :
 - aantal, 245.
 - afgeleverd door de postkantoren, 409.
 - taks op de verkoop van visverloven, 410.
- Vlas :
 - teelten, 212, 214.
 - opbrengst, 223, 224.
 - produktie, 225.
 - gemiddelde prijzen, 228.
 - landbouwindex, 230.
 - indexcijfers van de groothandelsprijzen, 577, 578.
- Vlas en hennep (spinnerijen) : indexcijfers van de produktie, 296.
- Vlas (weefsels) : indexcijfers van de produktie, 296.
- Vlaszaad :
 - gemiddelde opbrengst der teelten, 223, 224.
 - produktie, 225.
- Vlechten (fabrikage van vlechten, band, passementwerk, bastband en soortgelijke artikelen) :
 - werklieden, 258.
 - lonen, 258.
 - wedden, 258.
 - verbruikte goederen, 258.
 - produktie, 258, 259.
 - leveringen, 259.
 - voorraden, 259.
 - kapitaal (vermeerdering, vermindering), 259.
 - afschrijvingen, 259.
- Vlees :
 - herkomstig van dieren geslacht voor het verbruik, 226.
 - nettoproduktie, 227.
 - private consumptie, 716, 722.
- Vleesconserven : produktie, 270.
- Vliegtuig, rijwiel, enz. :
 - totale verzendingen, 285.
 - indexcijfers van de produktie, 298.
 - personeel, 300.
- Vliegvelden, 100.
- Vloot :
 - Belgische binnenvloot, 350.
 - Belgische koopvaardijvloot, 348, 349.
 - Belgische visserijvloot (bedrijvigheid), 249.
- Voederbieten :
 - beteelde oppervlakte, 214.
 - gemiddelde opbrengst per ha, 223, 224.
 - produktie, 225.
- Voedergewassen, 215, 219 tot 221.
- Voeder- en mergkolen :
 - gemiddelde opbrengst der teelten, 223.
 - produktie, 225.
- Voederwortelen :
 - beteelde oppervlakte, 214.
 - opbrengst, 223.
 - produktie, 225.
- Voeders voor dieren (produktie), 271.
- Voeding :
 - nijverheidsinrichtingen, 558.
 - personeel, 299, 301, 558.
 - werkloosheid, 682, 686, 687.
 - verkoopsindexcijfers, 314.

— aandelenemissies van de naamloze vennootschappen, 509.
 — waterverbruik, 293.
 — uitgaven van de personenvennootschappen met beperkte aansprakelijkheid, 511.
 — emissies van obligaties en kasbons, 513.

Voedingsdeegwaren (produktie), 270.

Voedingsmiddelen, dranken, tabak :
 — toegevoegde waarde, 701, 704, 707.
 — bruto binnenlandse kapitaalvorming, 720, 725.

Voedingswarenbereiding :
 — personeel, 299, 301, 558.
 — en drankbereiding (toegevoegde waarde), 701, 704, 707.
 — private consumptie, 716, 722.

Voering (produktie), 275.

Voertuigen :
 — (gelede...) gemiddelde samenstelling en intensiteit van het verkeer per dag, 387.
 — gemiddelde samenstelling en intensiteit van het verkeer per dag, 387.
 — door dieren getrokken (gemiddelde samenstelling en intensiteit van het verkeer per dag), 387.
 — voor goederenvervoer, 392, 393.

Voetbalvelden, 100.

Vogelvangst en jacht (inkomsten), 235.

Volley-ballvelden, 100.

Volkvertegenwoordigers, 120 tot 122; 126 tot 129.

Voorafbetalingen, 424.

Voorwaardelijke invrijheidstellingen, 203.

Vormstaalgietereien, ijzergietereien, draad- en metaal-trekkerij, koudwalserij (indexcijfers van de produktie), 298.

Vormstaalgietereien (indexcijfers van de produktie), 298.

Vorst (dagen met ...), n 2 tot 4.

Vrachtschepen (aantal en tonnemaat), 349.

Vrachtwagens :
 — gemiddelde samenstelling en intensiteit van het verkeer per dag, 387.
 — aantal, 392, 393.
 — tot het verkeer toegelaten, 395, 396.
 — bestelwagens en tankwagens (aantal in omloop), 392, 393.

Vrederegerechten, 198, 200, 201.

Vreemdelingen :
 — aantal, 42, 43.
 — loop van de vreemde bevolking, 22, 23.
 — uitgeoefende activiteit, 551 tot 553.
 — verblijfsvergunningen, 41.
 — leurhandelaars, 313.
 — migratiebeweging, 22, 23, 38 tot 40.
 — nationaliteit, 42, 43.
 — naturalisaties, 41.
 — overnachtingen (toerisme), 401, 402.
 — grensarbeiders, 548, 549.

Vrijtijdsbesteding (private consumptie), 717, 723.

Vrijstelling of verdaging van militaire dienst, 97.

Vrijwillige lichamelijke verwondingen (veroordeelden), 202.

Vrijwillige ziekenfondsverzekering, 660 tot 663.

Vroedvrouwen, 77.

Vuurwapens : zie « wapens ».

W

Wafels (produktie), 270.

Wafeltjes, ongesuikerde koekjes en andere ongesuikerde produkten (produktie), 270.

Wapens en munitie :
 — totaal van de verzendingen, 285.
 — indexcijfers van de produktie, 298.
 — personeel, 300.

Wasmiddelen (produktie), 280.

Waspoeders (produktie), 280.

Wassen en carbonisatie van de wol :
 — personeel, 256, 299.
 — lonen, 256.
 — wedden, 256.
 — verbruikte goederen, 256.
 — produktie, 256, 257, 274.
 — leveringen, 257.
 — voorraden, 257.
 — kapitaal (vermeerdering, vermindering), 257.
 — afschrijvingen, 257.

Waterdistributie :
 — personeel, 264, 300.
 — lonen, 264.
 — wedden, 264.
 — verbruikte goederen, 264.
 — produktie, 264, 265.
 — leveringen, 265.
 — geraamd verbruik in de belangrijkste industrieën, 293 tot 295.
 — indexcijfers van de produktie, 298.
 — kapitaal (vermeerdering, vermindering), 265.
 — afschrijvingen, 265.

Water, gas, elektriciteit :
 — toegevoegde waarde, 702, 705, 708.
 — consumptieuitgaven, 716, 717, 722, 723.

Waterwegen, 352, 353, 356 tot 359.

Watten (fabrikage) :
 — personeel, 258, 299.
 — lonen, 258.
 — wedden, 258.
 — verbruikte goederen, 258.
 — produktie, 258, 259.
 — leveringen, 259.
 — voorraden, 259.
 — kapitaal (vermeerdering, vermindering), 259.
 — afschrijvingen, 259.

Wedden : zie « bezoldigingen ».

Weddenschappen en spelen (belasting op ...), 423.

Weduwnaars en weduwen ingedeeld volgens :
 — de leeftijd, 33.
 — de samenstelling van hun gezin, 46.
 — de bereikte leeftijd bij het overlijden, 59.

- de burgerlijke staat en de leeftijd bij het hertrouwen, 70.
- het huwelijk naar de burgerlijke staat der echtgenoten, 71.
- Weefsels (produktie) :**
 - cambricweefsels en hydrofielgaas, 275.
 - gebreide weefsels, 274.
 - katoen, 274, 275, 743.
 - jute, 274, 275.
 - wol, 274, 275.
 - vlas, 274, 275.
 - rayonne, 274, 275.
 - synthetische vezels, 274, 275, 276.
 - rayonne en van natuurzijde, 274.
 - natuurzijde, 274.
 - voor kleding, 275, 276.
 - voor stoffering, 276.
 - spons, 275.
 - voor matrassen, 275.
 - nijverheidsweefsels en dekzeilen, 275.
 - dekens, 275, 276.
- Week- en schaaldieren (geloste hoeveelheid; waarde), 246, 247.**
- Week- en schaaldieren, vis (nijverheid van de bereiding en van de conserven van ...) :**
 - personeel, 252.
 - lonen, 252.
 - wedden, 252.
 - verbruikte goederen, 252.
 - produktie, 252, 253.
 - leveringen, 253.
 - voorraden, 253.
 - kapitaal (vermeerdering, vermindering), 253.
 - afschrijvingen, 253.
- Weerkunde, 2 tot 4.**
- Weghekkers voor goederenvervoer (gemiddelde samenstelling en intensiteit van het verkeer per dag), 387.**
- Wegverkeer, 387.**
- Wegvervoer :**
 - goederenvervoer verricht door voertuigen die in België geïmmatriculeerd zijn, 388, 389.
 - telling van het wegverkeer, 387.
 - aantal motorvoertuigen, 392 tot 396.
 - verkeersongevallen, 397.
 - wegen, 386.
 - toegevoegde waarde, 703, 706, 709.
 - bruto binnenlandse kapitaalvorming, 720, 725.
 - uitgaven van de Staat voor ..., 430.
- Wei- en maailand (teelten), 219, 221.**
- Weiden :**
 - getelde oppervlakte, 215, 219, 221.
 - opbrengst, 223.
 - produktie, 225.
 - overdrachten van onroerende goederen, 526.
 - eigendommen en gronden, 526.
- Weldadigheidsinstellingen (giften), 698.**
- Werken :**
 - Afrikaanse (aantal verenigingen), 697.
 - godsdienstige en kloostergemeenten (ontvangen giften), 698.
 - vak (aantal verenigingen), 697.
- sociale :
 - aantal verenigingen, 697.
 - ontvangen giften, 698.
- Werken en uitrusting (Staat), 428.**
- Werkgelegenheid :**
 - werkaanbiedingen bij en plaatsingen door de Rijksdienst voor Arbeidsvoorziening, 688, 689.
- Werkgevers onderworpen aan de R.S.Z., 555 tot 559.**
- Werkloosheid :**
 - algemene resultaten, 680, 681.
 - vergoede volledig werklozen naar de duur van de werkloosheid, 685.
 - volledig werklozen, 540, 680 tot 683; 685, 686.
 - vergoede volledig werklozen per leeftijd, 685.
 - gedeeltelijk werklozen, 680, 681, 684.
 - geteld, naar leeftijdsgroep, onderwijsniveau en geslacht, 183.
 - schoolgaande of met leercontracten werklozen, 178.
 - uitgaven van de Staat, 428.
- Werkstakingen, 690 tot 695.**
- Werktuigmachines en aanverwante bedrijven :**
 - verzendingen, 285.
 - indexcijfers van de produktie, 298.
 - personeel, 300.
- Wetenschap en onderzoek, onderwijs (inrichtingen, personeel), 559.**
- Wetenschappelijk onderzoek :**
 - Staat, 430.
 - en ontwikkelingswerk, 191.
- Wetenschappen (V.Z.W. en instellingen tot algemeen nut), 697.**
- Wetenschapsbeleid :**
 - begrotingsprogramma, 191.
- Wettiging van natuurlijke kinderen, 54.**
- Weverij :**
 - personeel, 256, 299.
 - lonen, 256.
 - wedden, 256.
 - verbruikte goederen, 256.
 - produktie, 256, 257, 274 tot 276.
 - indexcijfers van de produktie, 296.
 - leveringen, 257.
 - voorraden, 257.
 - kapitaal (vermeerdering, vermindering), 257.
 - afschrijvingen, 257.
 - toegevoegde waarde, 700, 704, 707.
- White-spirit en speciale benzine (produktie), 281.**
- Wielerbanen, 100.**
- Wijmen, boomkwekerijen, enz. (oppervlakte), 215, 219 tot 221.**
- Wijn (mousserende ...), (produktie) :**
 - van druiven, 306.
 - van andere vruchten, 306.
- Wijze van uitbating van de landbouwbedrijven (zie « landbouw en bossen »).**
- Winsten, intresten, dividenden, enz. (nationale rekeningen), 713, 714.**
- Wintergerst :**
 - beteelde oppervlakte, 214, 217.

- opbrengst, 223, 224.
- produktie, 225.

Wippen en doelen voor hoogschietsen, 100.

Wisselkoers te Brussel, 457.

Wit fabriekspoeder (suiker) : produktie, 272.

Woeste gronden :

- verkopen, 529.
- oppervlakte, 233, 238, 239.

Wol :

- produktie, 274, 743.
- indexcijfers van de produktie, 296.
- indexcijfers van de groothandelsprijzen, 577, 578.

Wol :

- wassen en carbonisatie :
 - personeel, 256, 299.
 - lonen, 256.
 - wedden, 256.
 - verbruikte goederen, 256.
 - produktie, 256, 257, 274.
 - leveringen, 257.
 - voorraden, 257.
 - kapitaal (vermeerdering, vermindering), 257.
 - afschrijvingen, 257.
- kammen van de wol :
 - personeel, 256, 299.
 - uren-werklieden, 299.
 - lonen, 256.
 - wedden, 256.
 - verbruikte goederen, 256.
 - produktie, 256, 257, 274.
 - leveringen, 257.
 - voorraden, 257.
 - kapitaal (vermeerdering, vermindering), 257.
 - afschrijvingen, 257.
- kamwolspinnerijen :
 - werklieden, 256.
 - lonen, 256.
 - wedden, 256.
 - verbruikte goederen, 256.
 - produktie, 256, 257.
 - leveringen, 257.
 - voorraden, 257.
 - kapitaal (vermeerdering, vermindering), 257.
 - afschrijvingen, 257.
- kaardwolspinnerijen en spinnerijen van wol voor dekens :
 - personeel, 256, 299.
 - lonen, 256.
 - wedden, 256.
 - verbruikte goederen, 256.
 - produktie, 256, 257.
 - leveringen, 257.
 - voorraden, 257.

Wol (weefsels), indexcijfers van de produktie, 296.

Woningen :

- geteld, 108 tot 110.
- toegestane bouwvergunningen, 116.
- ongezonde (strijd tegen ...), 497.
- gerieflijkheden, 109.

Y

Yoghurt (fabricage), 273.

Z

Zaad en plantgoed (landbouwindex), 230.

Zagerijen (zie « houtzagerijen »).

Zakdoeken van katoenen weefsels (produktie), 275.

Zakdoeken, handdoeken, enz... (verkoop en maakloonwerk), 277.

Zalen :

- bioscoop, 419, 420.
- turn, 100.
- tafeltennis, 100.
- voor sport, 100.

Zand :

- voor ijzernijverheid (produktie), 269.
- voor glasfabrieken (produktie), 269.
- voor het bouwbedrijf (produktie), 269.
- divers (produktie), 269.
- indexcijfers van de produktie, 296.

Zandsteen :

- produktie, 269.
- indexcijfers van de produktie, 296.

Zeehavens, 344 tot 347.

Zeep :

- indexcijfers van de produktie, 297.
- toiletzeep (produktie), 280.
- huishoudzeep en zachte zeep (produktie), 280.

Zeevaart :

- koopvaardijvloot, 348.
- binnenvloot, 350.

Zeevisserij :

- geloste vis, 246 tot 248.
- bedrijvigheid der Belgische visserijvloot, 249.
- gemiddelde prijzen per kg van de voornaamste vissoorten, 249.
- aantal inrichtingen, 558.
- toegevoegde waarde, 701, 704, 707.

Zeildoek (produktie), 275.

Zeilen, roeien, waterski, 100.

Zelfmoord, 86.

Zetels, meubelen, enz. ... (zie : « meubelen, zetels, schrijnwerkerij, enz. ... »).

Ziekten :

- besmettelijke ziekten onder de huisdieren (haarden), 222.
- geestes : zie « geesteszieken ».
- beroepsziekten, 625, 627, 665 tot 677.
- besmettelijke ziekten met verplichte aangifte (aantal gevallen), 87.
- venerische, 87, 88.
- chronische of gelijksoortige ziekten, 539.

Zilver, 284.

Zink :

- produktie, 268, 284.
- indexcijfers van de produktie, 298.

Zonneschijn (uren ...), 3.

Zuigelingensterfte, 55, 60 en 61.

Zwavel dioxide, 101 tot 106.

Zwavelzuur en oleum (produktie), 280.

Zwembaden, 100.